

ぬい用かぼちゃパンツ 型紙 (A4サイズに印刷してご使用下さい)

----- 谷折り線

——— カットライン

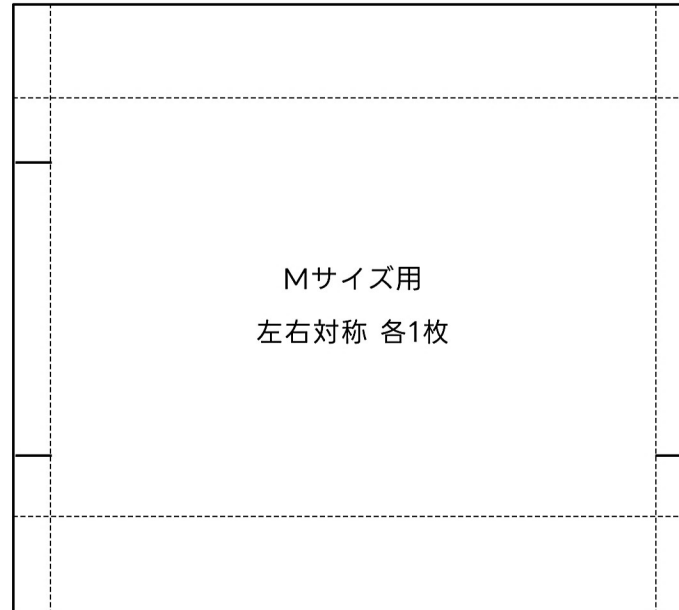

ぬい用かぼちゃパンツ 作り方

材料 (Sサイズの場合)

好きな生地 約9cm×16cm
ゴム紐 約42cm

材料 (Mサイズの場合)

好きな生地 約11cm×19cm
ゴム紐 約50cm

注意

※ 型紙はカットラインと谷折り線の両方を生地に書き写して下さい。

※ この型紙は「手作り推しぬいBOOK」、もしくは「ぬいのボディ」のS・Mサイズ用になります。

作り方

- ① 型紙に合わせて生地を裁断する
- ② 生地に切れ込みを入れ、一部縫い代を折りたたむ

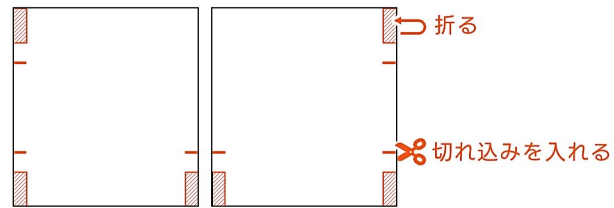

- ③ 生地を中表で重ねて縫い合わせる

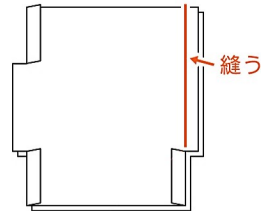

- ④ 縫い合わせた生地を上下を折り、端から8mmを直線で縫う

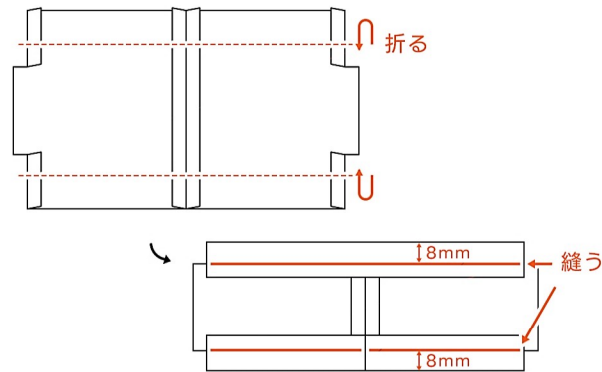

- ⑤ ゴム紐を通し、2~3cm余らせてカットする

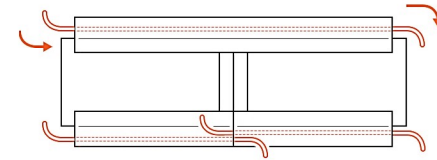

- ⑥ 生地を半分に畳み、端を縫う

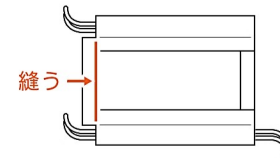

- ⑦ 生地を畳み直し、股下を縫う

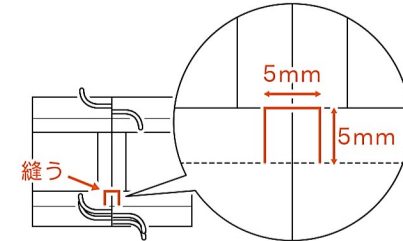

- ⑧ ゴム紐を引っ張り、程よい長さで結ぶ
- ⑨ 表に返す