

# ぬい用レインコート 型紙 (A4サイズに印刷してご使用ください)

ユウワヤ 商事株式会社無断転載を禁ず  
※店頭での配布はしておりません。  
※レシビを使用したの販売はお断りしております。

—— 出来上がり線

—— カットライン

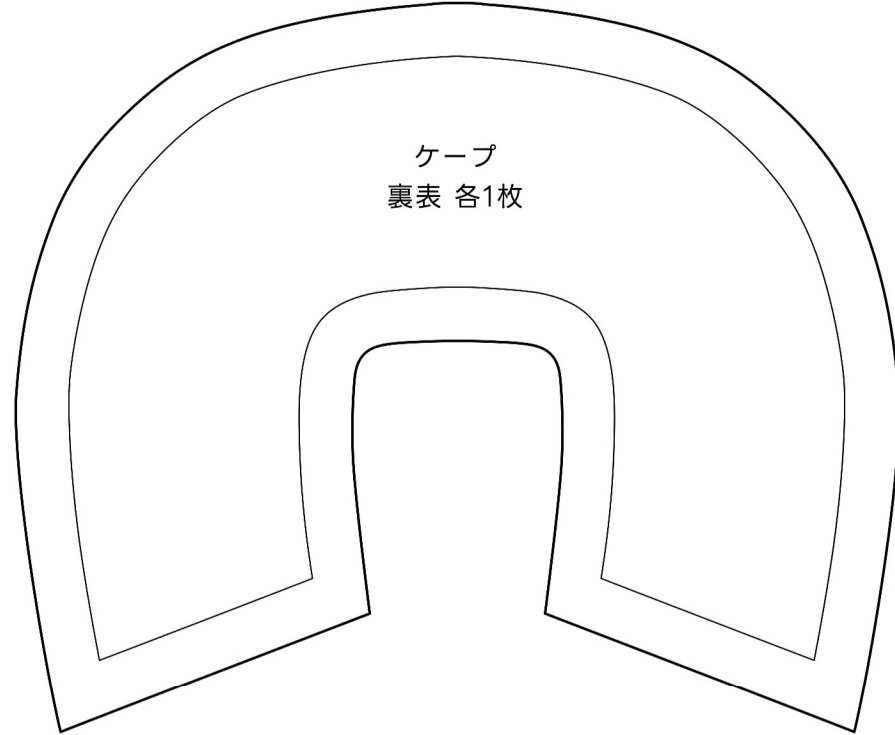
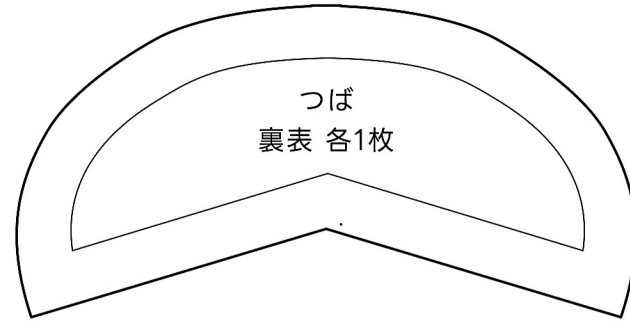

# ぬい用レインコート 作り方

ユタフヤ 商事株式会社無断転載を禁ず  
 ※店頭での配布はしておりません。  
 ※レシピを使用しての販売はお断りしております。

## 材料

好きなシーティング生地 表裏約31cm幅×16cm  
 マジックテープ、またはスナップボタン

お好みでボタン、リボンなどをご用意ください。

## 注意

※ 型紙はカットラインと出来上がり線の両方を生地に書き写して下さい。

※ この型紙は「手作り推しぬいBOOK」のぬいSサイズ、もしくは「ぬいのボディ」Sサイズ用になります。M・Lサイズのぬいに使用する場合は150%に拡大・印刷してご使用ください。

## 作り方

① 型紙に合わせて生地を裁断する



② つば部分を中表で重ね、縫い合わせる  
 縫い合わせたら縫い代部分に切れ込みを入れて表に返す

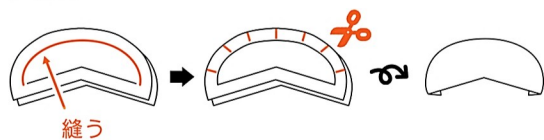

③ フードの表生地と裏生地をそれぞれ重ね、図のように縫い合わせる

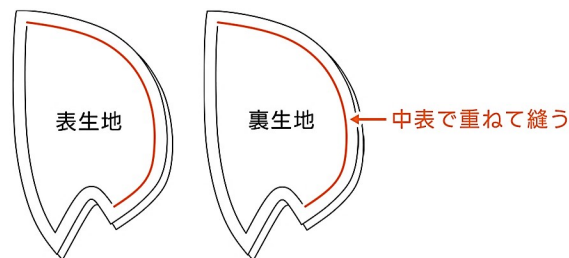

④ フードの裏生地とつばを重ね、出来上がり線より外側で仮縫いする

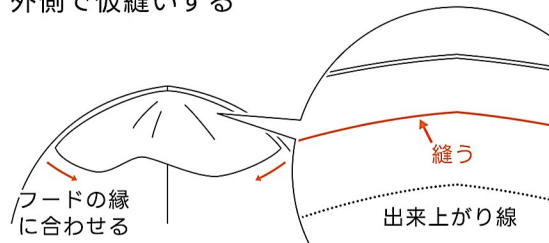

⑤ フードの表生地と裏生地を中表で重ね、図のように縫い合わせる  
 縫い合わせたら縫い代部分に切れ込みを入れて表に返す

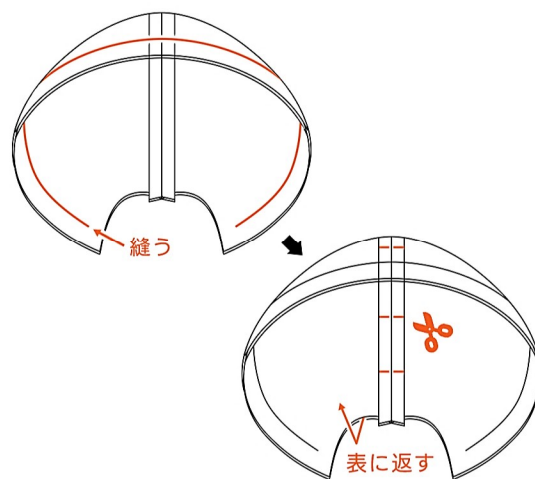

⑥ ケープの表生地と裏生地を重ね、図の部分を縫い合わせる  
 縫い合わせたら角を切り落とし、縫い代部分に切れ込みを入れてから表に返す



⑦ ケープとフードを縫い合わせる

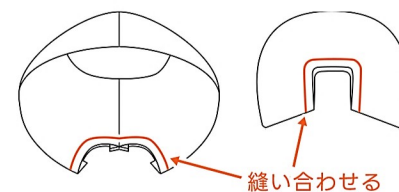

⑧ 縫い代が起き上がらないよう、ケープ側に倒してステッチで抑える



⑨ マジックテープ、またはスナップボタンを付ける

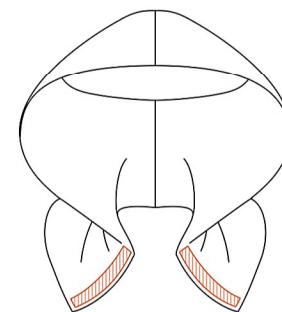

⑩ お好みでボタンやリボンを付けて完成