

# ぬい用振袖 作り方

**ユウワ** 商事株式会社無断転載を禁ず  
 ※店頭での配布はしておりません。  
 ※レシピを使用する際は販売はお断りしております。

## 材料

- ちりめん生地A(着物用) 約28cm × 15cm
- ちりめん生地B(襦袢用) 約12cm × 10cm
- ちりめん生地C(帯用) 約17cm × 11cm
- 組ひも
- マジックテープ
- 布用接着剤

## 注意

型紙は外側のカットラインと内側の出来上がり線のどちらも生地書き写して下さい。

この型紙は「てづくり推しぬいBOOK」のぬいSサイズ、もしくは「ぬいのボディ」Sサイズ用です。  
 Mサイズのぬいを使用する場合は 136% に拡大してご使用ください。

## 作り方

- ① 型紙に合わせて生地をカットする
- ② のりしろ部分に薄く布用接着剤を塗り裏側へ倒す  
 カーブ部分は縫い代に切れ込みを入れる

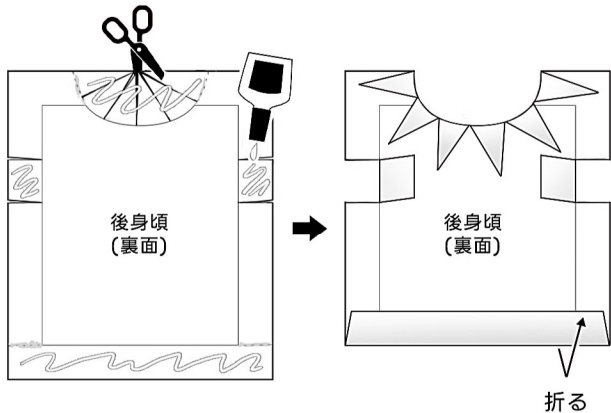

- ③ 襦袢を縫い合わせ、合わせが右前になるようにマジックテープを付ける

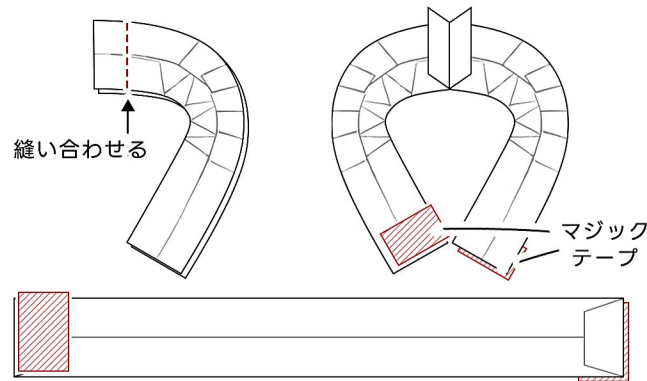

- ④ 前身頃と後身頃の上部分を縫い合わせる

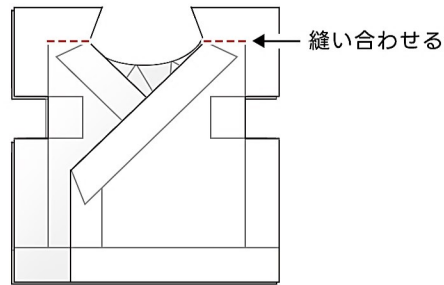

- ⑤ 縫い合わせた前身頃と後ろ身頃を開き、振袖と縫い合わせる

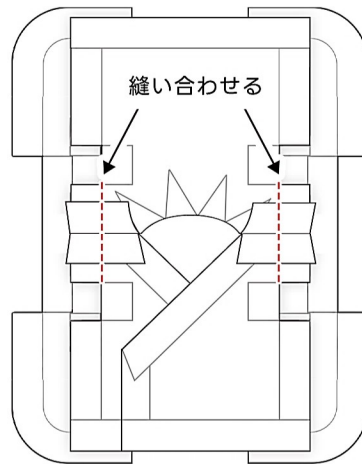

- ⑥ ⑤で縫い合わせたものを真ん中で折り、前身頃と後身頃、振袖をそれぞれ縫い合わせる

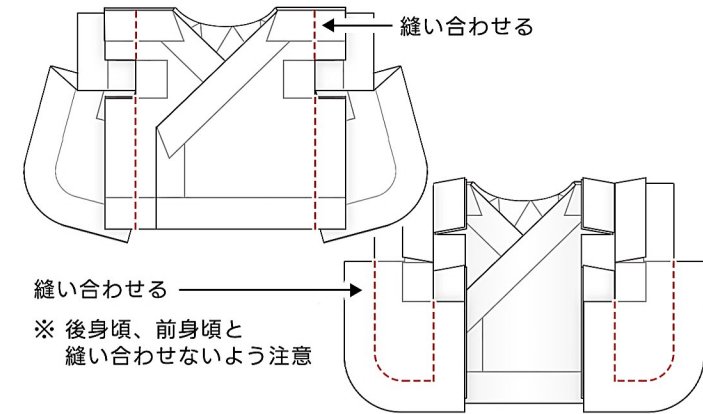

- ⑦ 帯の真ん中を通るように組紐を貼る

- ⑧ リボン①の中心を開けて縫い止める

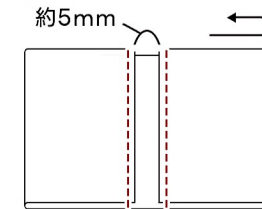

- ⑨ リボン①の中心を糸で縛る

取れないよう何周か巻く

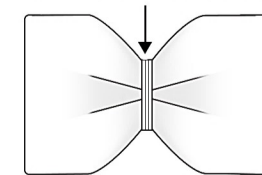

- ⑩ リボン②をリボン①の中心に巻きつける

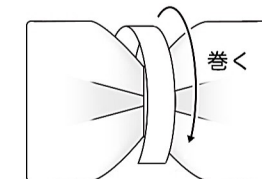

- ⑪ 布用接着剤で帯にリボンをつける

ぬい用振袖 型紙 Sサイズぬい用向け  
(型紙はA4サイズに印刷してご利用ください)

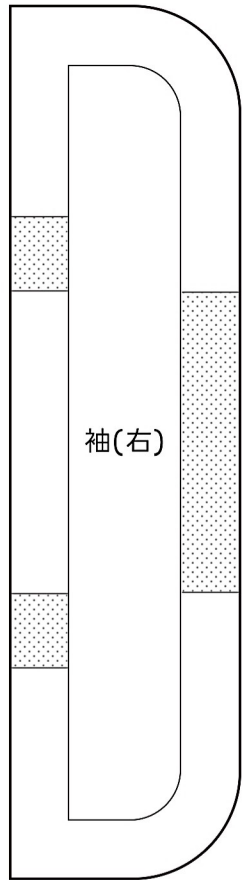
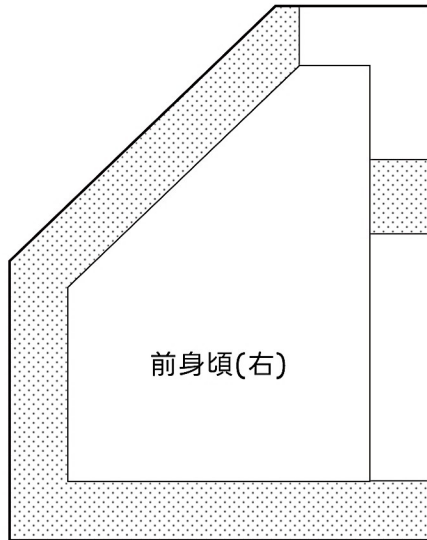
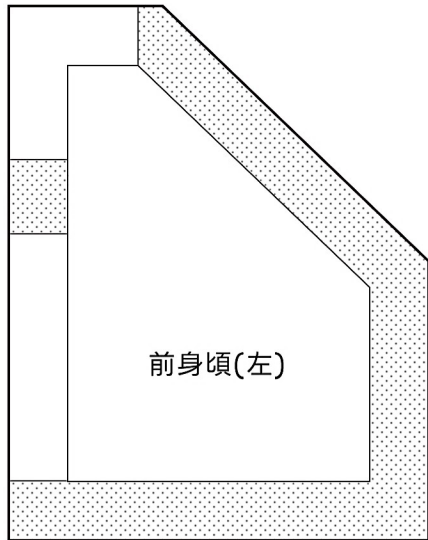
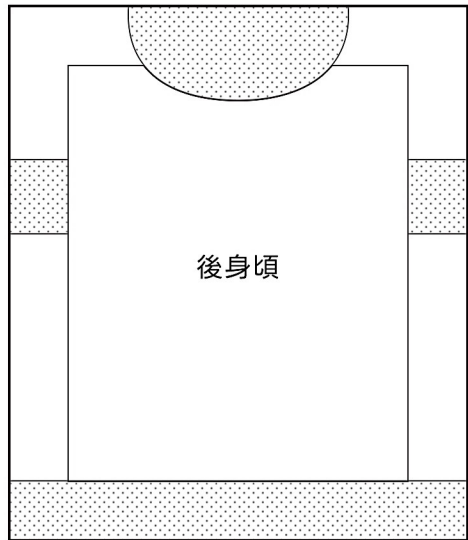

ちりめん生地A

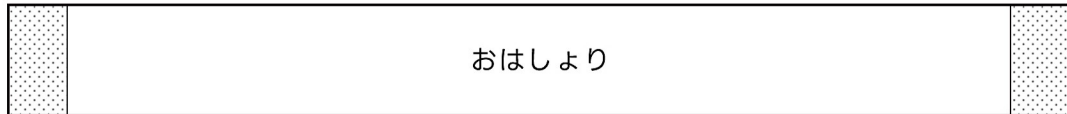

— カットライン    のりしろ    マジックテープ貼付位置

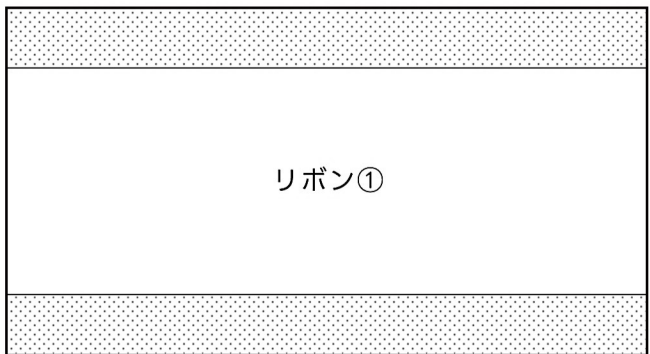
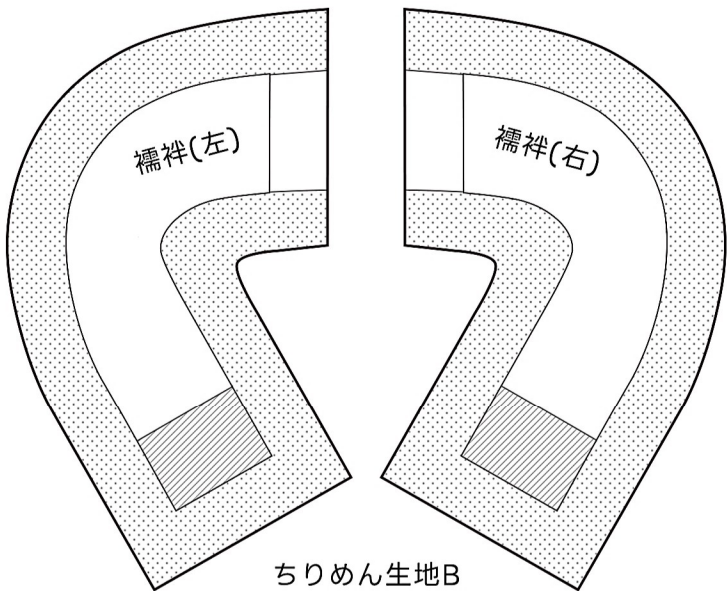

ちりめん  
生地C



柄の向き

ユウワア 商事株式会社無断転載を禁ず  
※店頭での配布はしておりません。  
※レンドを使用している場合はお断りしております。