

ぬいぐるみ用 サンタ服 作り方 (※ 型紙はA4サイズに印刷してご使用ください)

ユサワヤ 商事株式会社無断転載を禁ず
※店頭での配布はしておりません。
※レシピを使用しての販売はお断りしております。

用意するもの

- ・型紙(A4用紙に印刷してご使用ください)
- ・フェルト生地(赤) 1枚
- ・フェルト生地(白) 1枚、もしくはバイアステープ(白) 約60cm
- ・梵天(1cm~1.5cm) 2個
- ・糸
- ・針
- ・スナップボタン

フェルトの縫い合わせ方

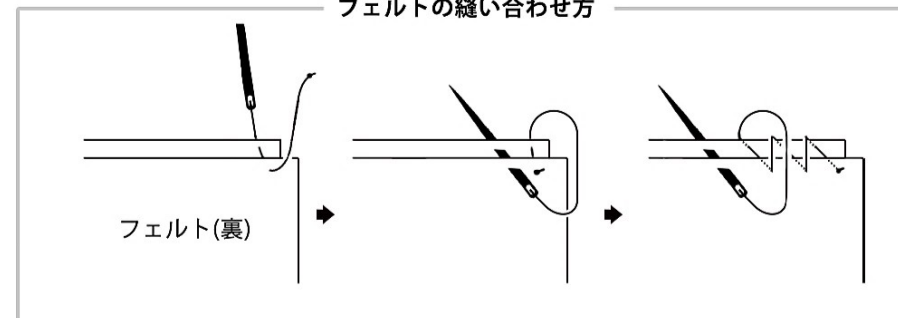

バイアステープの縫い付け方①

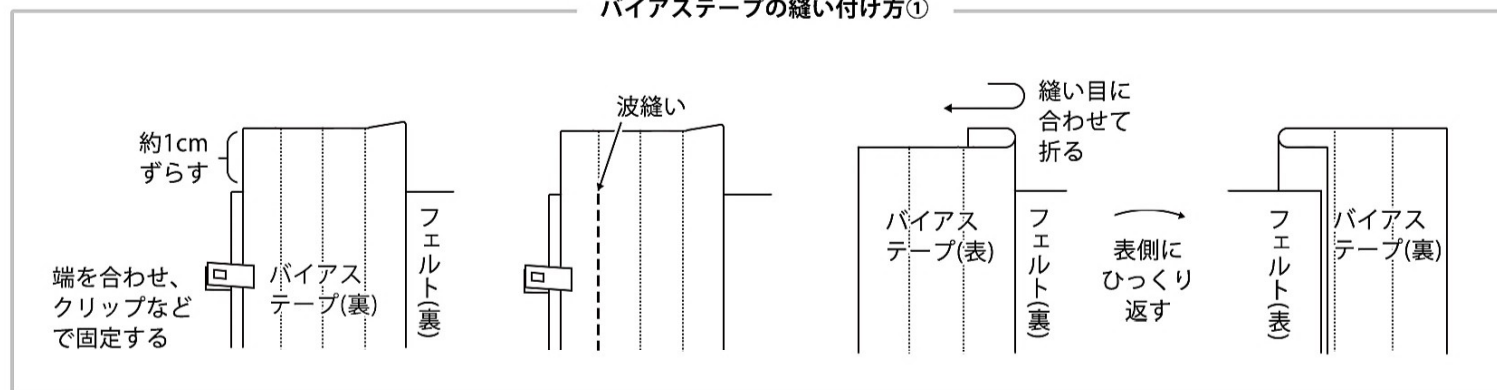

作り方

- ①型紙のカットラインに合わせて生地を裁断する
- ②ロープのふちにフェルト生地(白)を貼る
もしくはお好みのバイアステープで包む
- ③帽子の端をブランケットステッチで縫い合わせる
- ④帽子の先端とロープの襟部分に梵天を付ける
- ⑤型紙の印の位置に合わせて、ロープにスナップボタンを付ける

お好みで、ひげ形にフェルトを切り抜いてお使いください

バイアステープのたたみ方

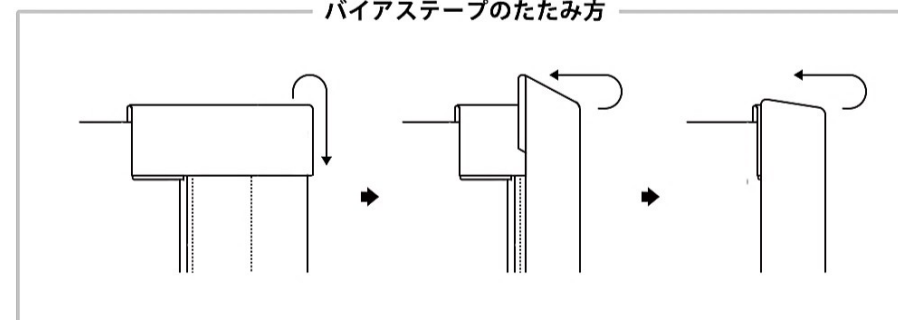

バイアステープの縫い付け方②

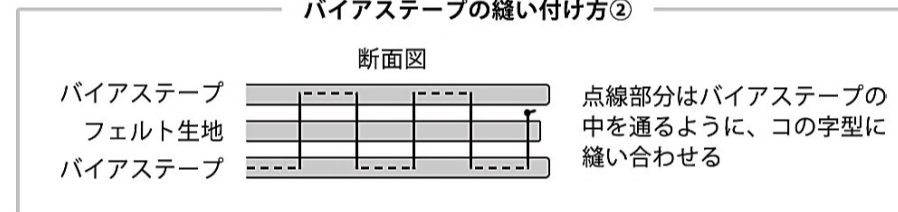

ぬいぐるみ用 サンタ服型紙 (※ 型紙はA4サイズに印刷してご使用ください)

ユタワヤ 商事株式会社無断転載を禁ず
※店頭での配布はしていません。
※レシピを使用しての販売はお断りしております。

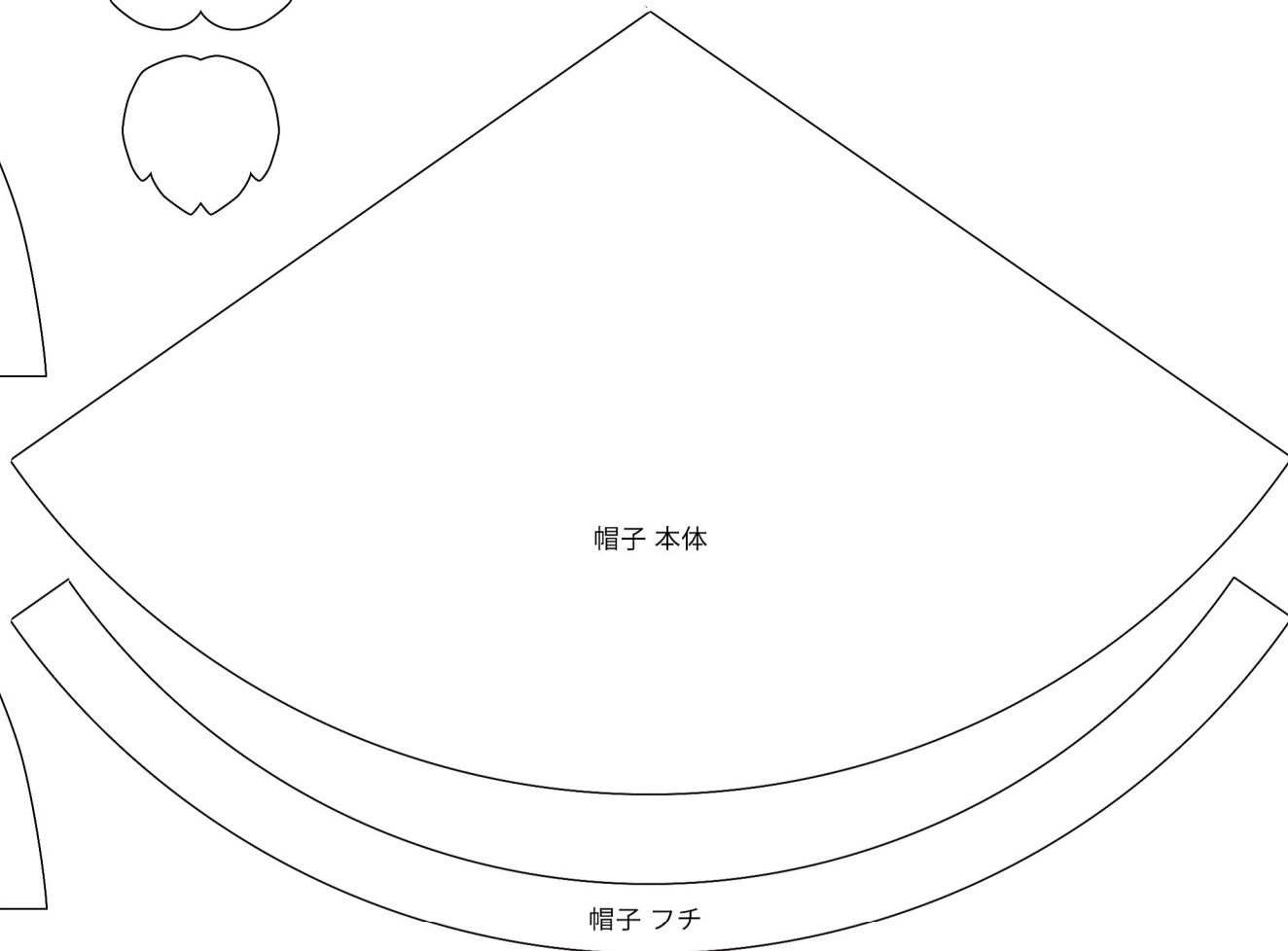
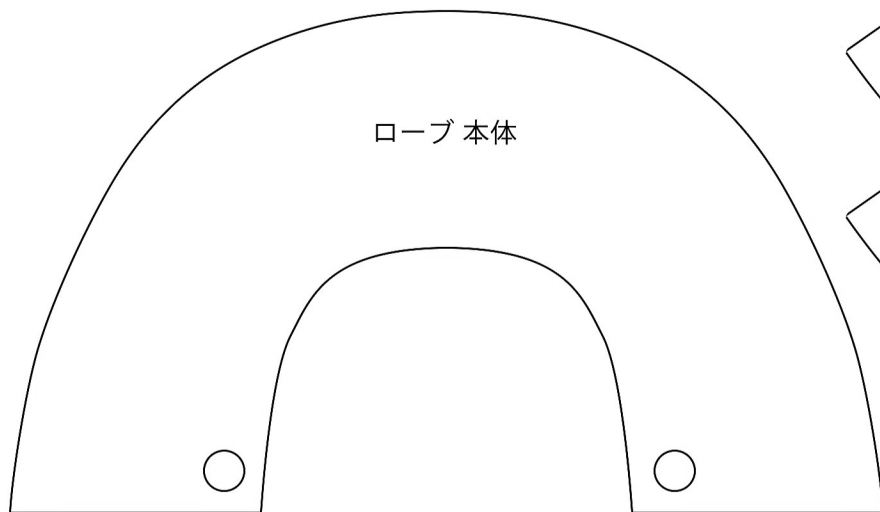
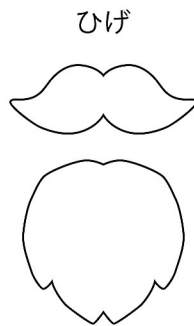
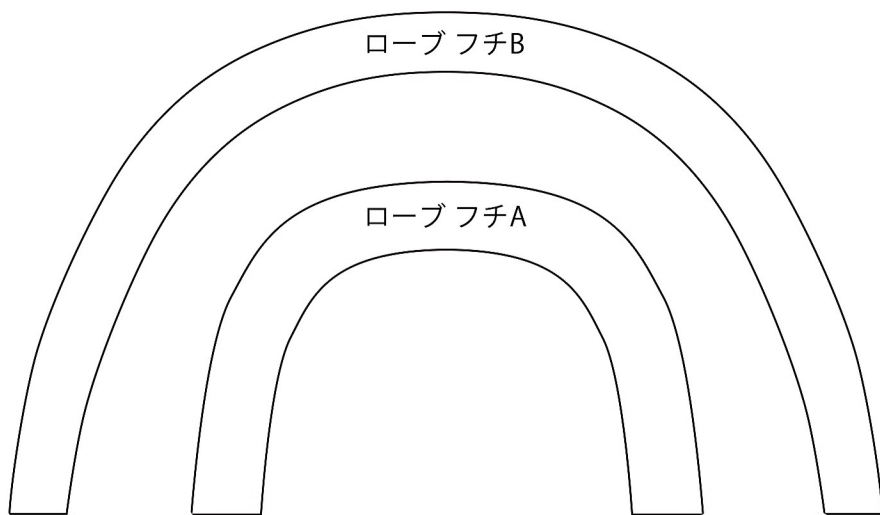

— カットライン
○ スナップボタン位置