

2021
SPRING & SUMMER

GOODS CATALOG
TOKYO KANKAN

TOKYO KANKAN GOODS CATALOG

2021 SPRING & SUMMER

CONTENTS

artipur SHAWL index

- p02 no,01 COTTON SHAWL
p04 no,02 AIRY & VIVID PRINT SHAWL
p06 no,03 AIRY SHAWL
p07 no,04 LINEN PRINT SHAWL
p08 no,05 LINEN EMBROIDERY
p10 no,06 MIX COLOR SHAWL
p11 no,07 PLANE SHAWL

artipur SHAWL index

- B21S001 - P10 B21S030 - P06
B21S002 - P02 B21S031 - P05
B21S003 - P04 B21S032 - P06
B21S004 - P02 B21S033 - P11
B21S005 - P04 B21S035 - P02
B21S006 - P04 B21S036 - P05
B21S007 - P03 B21S037 - P02
B21S008 - P02 B21S038 - P08
B21S009 - P02 B21S039 - P08
B21S010 - P04 B21S040 - P09
B21S011 - P03 B21S041 - P07
B21S012 - P04 B21S042 - P07
B21S013 - P05 B21S043 - P09
B21S014 - P03 B21S044 - P08
B21S015 - P08 B21S045 - P09
B21S016 - P08 B21S046 - P08
B21S017 - P11 B21S047 - P09
B21S018 - P03 B21S048 - P09
B21S019 - P03 B21S049 - P03
B21S020 - P05 B21S050 - P10
B21S021 - P05 B21S051 - P10
B21S022 - P11 B21S052 - P07
B21S023 - P10 B21S053 - P07
B21S024 - P06 B21S054 - P07
B21S025 - P10 B21S055 - P07
B21S026 - P06 B20S017 - P10
B21S027 - P06 B20S028 - P11
B21S028 - P04 B20S034 - P11
B21S029 - P06 B20S035 - P11

TANABANA SHAWL index

- p12 COTTON & LINEN SHAWL
p14 KALA KHADI COTTON BLANKET

artipur ACCESSORIES index

- p16 no,01 NECKLACE
p23 no,02 MASK STRAP & GLASSES STRAP
p24 no,03 METAL NECKLACE
p26 no,04 PIERCE
p27 no,05 EAR CUFF
p28 no,06 RING
p28 no,07 BROOCH

artipur BAG & GOODS index

- p30 no,01 KALIMANTAN BASKET
p31 no,02 SEAGRASS BAG
p31 no,03 STRAW BAG
p32 no,04 SISAL BAG
p34 no,05 RATTAN BAG
p35 no,06 ATA BAG
p37 no,07 ATA & AFRICAN PRINT
p38 no,08 SHOPPING BAG
p40 no,09 EMBROIDERY BAG
p41 no,10 JUTE BAG
p42 no,11 BEADS BAG
p42 no,12 COTTAGE FABRICK BAG
p43 no,13 BROCK PRINT BAG
p44 no,14 COTTON MASK
p45 no,15 COTTON HANDKERCHIEF
p46 no,16 OLD CLOTH BAG

- カタログ掲載商品は撮影及び印刷の都合上、実物の商品と多少異なる場合がございます。
- サイズ・仕様・価格等は予告なく変更する場合がございます。
- 表示価格は全て上代（税抜価格）です。
- 入荷予定は原産地の都合により、前後する可能性があります。

<http://www.kankan.co.jp/> 株式会社 東京かんかん

2021 SPRING & SUMMER

SHAWL

ショール

artipur

artipur の `arti` はフランス語で artisan (職人)
`pur` はヒンディ語で花を意味します。
花の様な明るく楽しい色や
遊び心のあるデザインをキーワードに
インドを中心とした世界の職人たちと
伝統的なクラフトワークを大切にしたい
提案をしています。

TANA BANA

インドの魅力的な手仕事と
繊細な日本の感性が織りなすリアルクローズ。

ヒンズー語で TANA は経糸、BANA は緯糸

ATTENTION

WIDE

幅 80 cm 以上のワイドなショールです。

mini

幅 40 cm 未満のスリムなショールです。



Square

正方形タイプのショールです。

COTTON SHAWL

優しいカラーと風合いのプリントショールシリーズ。

B21S035**¥2,800**made in INDIA
30 X160

mini

LINEN
mix

BL ブルー

GN グリーン

丸モチーフ綿麻/バイアスショール / 綿 60% 麻 40%

ドット柄の優しい雰囲気のあるショールです。
薄地で少し透け感のある柔らかい素材感です。**B21S009****¥2,500**made in INDIA
40 X160

GN グリーン

MD マスタード

ガーゼリーフプリントバイアスショール / 綿 100%

リーフ柄プリントです。片側だけラインが入っていてアクセントになっています。
ガーゼ素材で肌触りもソフトです。**B21S004****¥2,500**made in INDIA
40 X160

YE イエロー

GN グリーン

NV ネイビー

ガーゼ花柄プリントバイアスショール / 綿 100%

安心の花柄プリントデザインです。春夏らしいカラー展開です。
ガーゼ素材なので肌触りもとてもソフトです**B21S002****¥2,800**made in INDIA
40 X160

BE ベージュ

GY グレー

ペイズリープリントバイアスショール / 綿 100%

優しいカラーのペイズリープリントです。
柔らかい透け感の有る素材でコンパクトサイズです。**B21S008****¥2,500**made in INDIA
40 X160SILK
mix

BL ブルー

RD レッド

変形ドットプリントバイアスショール / 綿 68% 絹 32%

ドットの変形プリント柄です。
少し透け感のあるしなやかな肌触りです。**B21S037****¥3,500**made in INDIA
30 X160

mini

SILK
mix

BL ブルー

PL パープル

水彩画風ドット綿シルクショール / 綿 80% 絹 20%

MIX 調のドットプリント柄です。
透け感のある薄いしなやかな素材です



フラワープリントショール / 綿 100%

絵画調のフラワープリントです。
ナチュラルな合わせやすいカラー展開です。薄地で大判タイプです。



幾何学プリントショール / 綿 100%

幾何学プリントです。
薄地で大判タイプです。



フラワープリントバイアスショール / 綿 100%

手書き風の幾何学プリントです。
明るいカラー展開です。



シルク混花柄プリントショール / 綿 70% 絹 30%

繊細な花柄プリントです。
薄地のしなやかな素材感です。



ドルフィンプリントバイアスショール / 綿 68% 絹 32%

ドルフィンと花柄の MIX プリントです。
少し透け感のあるしなやかな肌触りです。



ガーゼフラワープリントバイアスショール / レーヨン 68% 絹 32%

両端だけに花柄プリントが入っています。
合わせやすいカラー展開です。

AIRY & VIVID PRINT SHAWL

春夏らしい鮮やかなプリントのシリーズです。



アニマルプリントバイアスショール / 綿 100%

POP なアニマルプリントです。春夏らしい明るいカラー展開です。
綿素材なので取り扱いやすい素材です。

幾何学プリントバイアスショール / 綿 68% 絹 32%

幾何学柄プリントです。色味もデザインタッチも優しい雰囲気です。
薄手でしなやかな素材感です

幾何学柄プリントバイアスショール / 綿 70% 絹 30%

POP なカラーの幾何学プリントです。
薄地でとろみのある素材感です。

洋梨プリントバイアスショール / 綿 68% 絹 32%

フルーツ柄のプリントがユニークです。
使いやすい落ち着いたカラー展開です。

幾何学カラフルバイアスショール / 綿 68% 絹 32%

大胆な幾何学柄です。夏らしいビビットなカラーは首元のアクセントに！
素材も柔らかく上品な光沢感があります。

ガーゼフルーツ柄バイアスショール / 綿 100%

フルーツ柄のプリントです。シックなカラーなので甘すぎないのがポイントです。
ガーゼ素材なので肌触りもとてもソフトです



レトロ柄綿麻バイアスショール / 綿 60% 麻 40%

レトロな印象のプリント柄です。多色使いでコーディネートアクセントになります。薄地でしなやかな素材感です。



シルク混花柄ショール / レーヨン 70% 絹 30%

大きな花柄プリントです。鮮やかなカラー展開で華やかな印象になります。やや艶のある柔らかい素材感です。



フラワープリントバイアスショール / レーヨン 100% (モダール 50%)

大柄で大胆な花柄プリントです。落ち感のある柔らかい素材感です。



シルクフラワープリントスカーフ / 絹 100%

小花柄のプリントです。寒色系のカラー展開で落ち着いた雰囲気です。シルク素材で上品な光沢があります。



シルクアニマルプリントスカーフ / 絹 100%

アニマルと花柄のMIXプリントです。シルク素材で上品な光沢感があります

AIRY SHAWL

透明感のある柔らかなカラーで合わせやすく、ラグジュアリーなイメージを持つシリーズです。

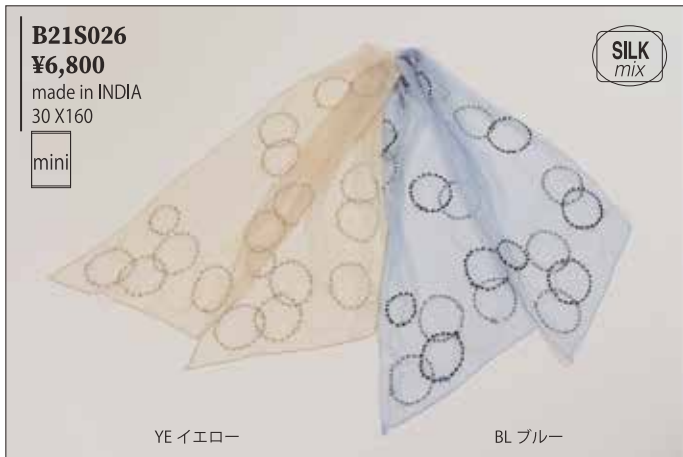

ドット刺繍バイアスショール / 綿 70% 絹 30%

ドット柄の変形刺繍です。優しいカラー展開です。
透け感のあるしなやかな素材感です



花柄刺繍バイアスショール / 綿 70% 絹 30%

両端のみ花柄の刺繍が入っています。ソフトなカラー展開です。
透け感のあるしなやかな素材感です。



無地グラデーションショール / 綿 70% 絹 30%

無地のグラデーションプリントです。春夏らしいさわやかなカラー展開です。
やや透け感があり柔らかい肌触りです。



シルクレーヨンショール / レーヨン 60% 絹 40%

グラデーションが美しいジャガードショールです。



無地グラデーションバイアスショール / 綿 100%

両端にグラデーションのポイントカラーが入っています。
透け感のある柔らかいガーゼ素材です。



無地バイカラーショール / 綿 70% 絹 30%

定番の無地バイカラーショールです。グラデーションが綺麗です。
透け感のあるしなやかな素材感です。

LINEN PRINT SHAWL

ドットや草花プリントの人気ラインナップ。使いやすいコンパクトサイズのシリーズです。

B21S053**¥3,200**made in INDIA
35 X160

mini

100%
LINEN

YE イエロー

BL ブルー

幾何学プリントバイアスショール / 麻 100%

扇を幾何学風にオマージュしたプリント柄です。春夏らしい明るいカラー展開です。定番の麻素材で使いやすいコンパクトなバイアスサイズです。

B21S041**¥3,000**made in INDIA
40 X160100%
LINEN

GY グレー

KH カーキ

アフリカンモチーフPTバイアスショール / 麻 100%

アニマル柄と幾何学柄のMIXプリント柄です。落ち着いたカラー展開です。

B21S052**¥3,200**made in INDIA
35 X160

mini

100%
LINEN

MX ミックス

GN グリーン

リーフプリントバイアスショール / 麻 100%

ボタニカルなモチーフ柄をMIXした幾何学柄です。定番の麻素材で使いやすいコンパクトなバイアスサイズです。

B21S042**¥3,000**made in INDIA
30 X160100%
LINEN

GN グリーン

BL ブルー

リーフドットPTバイアスショール / 麻 100%

リーフをオマージュしたドット柄プリントです。定番の麻素材で使いやすいコンパクトなバイアスサイズです。

B21S054**¥3,200**made in INDIA
35 X160

mini

100%
LINEN

YE イエロー

GN グリーン

ツリープリントバイアスショール / 麻 100%

森のオマージュ、ツリーのプリントです。定番の麻素材で使いやすいコンパクトなバイアスサイズです。

B21S055**¥3,200**made in INDIA
35 X160

mini

100%
LINEN

YE イエロー

BL ブルー

フルーツプリントショール / 麻 100%

スイカ柄のユニークプリント。定番の麻素材です。明るいカラー展開でコーディネイトのアクセントになります。

LINEN EMBROIDERY

毎年人気のリネン刺繍シリーズ。ワンポイントからアップリケまで遊び心のあるシリーズです。



リネンミモザ刺繍バイアスショール / 綿 70% 麻 30%

両端のみミモザのハンド刺繍入り。
淡いカラー展開です。



小花刺繍ショール (保冷剤ポケット付き) / 麻 100%

両端に小花の刺繍が入っています。
ベースカラーとなじむような刺繍の配色が上品な仕上がります。
ネックにあたる場所にポケットが付いていますので保冷剤を入れて暑さ対策ができます。



リネン猫柄刺繍バイアスショール / 綿 70% 麻 30%

両端のみにネコ柄のハンド刺繍入り。
落ち着いた色展開です。

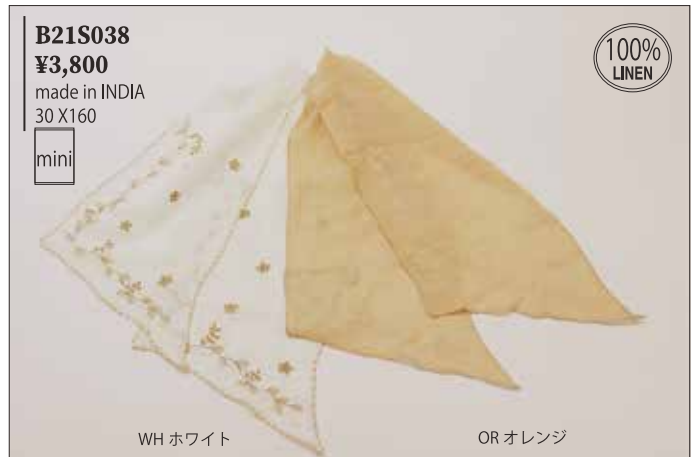

花刺繍バイアスショール (保冷剤ポケット付き) / 麻 100%

両端のみ小花の刺繍が入っています。定番の麻素材で人気のコンパクトサイズです。
ポケットが付いていて保冷剤が入られます。



モチーフミックス刺繍バイアスショール / 麻 100%

両端にカラフルでユニークなモチーフ刺繍入り。
定番の麻素材で使いやすいコンパクトなバイアスサイズです。

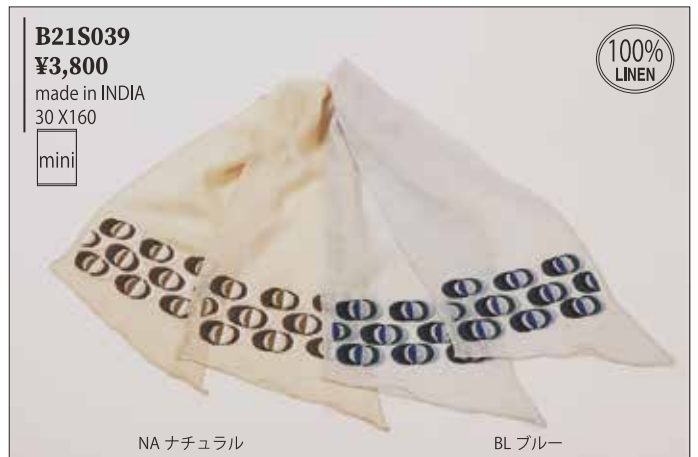

オニオン刺繍バイアスショール / 麻 100%

両端にオニオンをオマージュしたユニークな刺繍入り。
定番の麻素材で使いやすいコンパクトなバイアスサイズです。



花パッチ刺繍ショール（保冷剤ポケット付き）/ 麻 100%

両端に大花のアップリケが入っています。
定番の麻素材で使いやすいコンパクトなバイアスサイズです。
ポケットが付いていて保冷剤をいれられます。



魚群パッチ刺繍ショール / 麻 100%

両端に魚のアップリケが入っています。
定番の麻素材で人気のコンパクトサイズです。



トリパッチの刺繍ショール / 麻 100%

両端に鳥のアップリケが入っています。
定番の麻素材で、人気のコンパクトサイズです。



スクエア刺繍ショール / 麻 100%

両端に花柄の刺繍が入っています。
麻素材でスクエアは新デザインです。



スクエア4隅刺繍ショール / 麻 100%

4隅に小花のポイント刺繍が入っています。
麻素材でスクエアは新デザインです。

MIX COLOR SHAWL

多色カラーの大人カジュアル感のあるショールシリーズです。

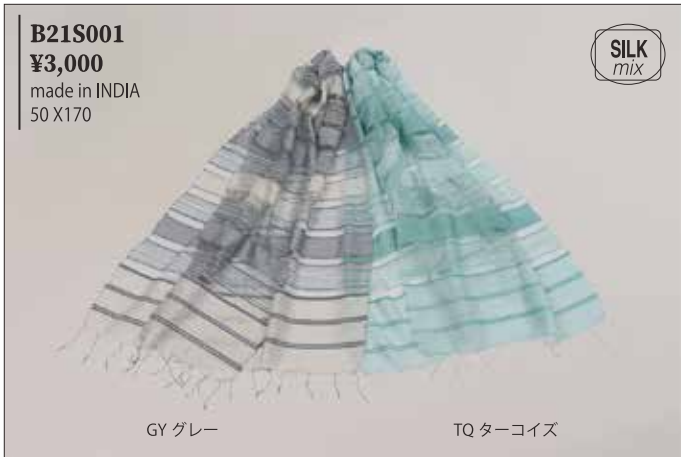

シルクレヨンボーダーショール / レヨン 70% 絹 30%

表面変化のあるボーダーデザインです。
シルク糸を使用しているので上品な光沢があります。
人気の定番商品です。



コットンモダールカラーブロックショール / レヨン 55% 綿 45%

定番のカラーブロックショールです。
大判サイズです。素材感は薄地で柔らかいです。
巻き方によってカラーの見え方を変えて楽しめます。

マルチカラーショール / 麻 60% 綿 40%

カラフルなボーダーショールです。
春夏らしく優しい色味になっています。定番の麻素材です。



チェック織スクエアショール / 綿 100%

チェックの織り柄です。
扱いやすい綿素材です。

コットンチェックショール / 麻 60% 綿 40%

チェックの織り柄です。
薄地で柔らかい風合いです。

PLANE SHAWL

定番の無地&バイカラーシリーズに今年はシャーリングタイプが登場です。



無地シャーリングショール/レーヨン (モダール) 100%

紐を調整する事でジレやボレロのように着用ができます。
冷房対策にもおすすめです。



無地大判ショール/綿 100%

無地の大判ショールです。合わせやすい落ち着いたカラー展開です。
大判で透け感があります。



コットンバイカラー大判ショール/綿 100%

定番のバイカラーショールの新色です。



リネングラデーションバイヤスショール/麻 100%

定番の麻のグラデーションショールです。



リネンバイヤスミニショール/麻 100%

定番の麻の無地バイヤスショールです。

COTTON & LINEN SHAWL Made in INDIA



BK ブラック

LG ライトグレー



B21S501 ¥8,900 40x170 Made in INDIA
カディコットンフラワーカンタショール / 綿100%

デザイン、色の違う連続柄のカンタ刺繍を、ナチュラルなシワが魅力のさらりとした肌触りのカディコットンに乗せました。巻いた時に出すサイドによって、出てくる刺繍のお色の違いも楽しめる一品です。



BE ベージュ

BL ブルー

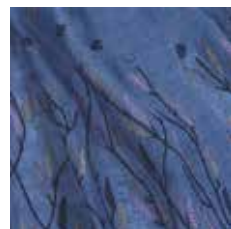

B21S502 ¥9,800 40x170 Made in INDIA
リネン野花カンタショール / 麻100%

山野草のイメージのあるシンプルなデザインのカンタ刺繍は麻生地のカラーに合わせたグラデーションを意識した色合いにしました。肌馴染みの良いベージュと合わせやすい落ち着いたブルーの2色展開です。



RD レッド

MT ミント

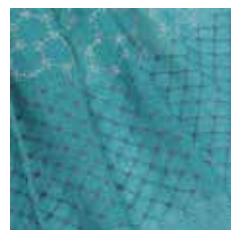

B21S503 ¥9,800 40x170 Made in INDIA
リネン小紋カンタショール / 麻100%

リネン生地の上に伝統的な3パターンの刺し子をリズムカルに配置したカンタ刺繍ショール。コーディネイトのアクセントになるヴィヴィッドな夏らしいカラー展開です。



GY グレー

WH ホワイト

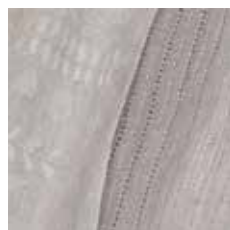

B21S504 ¥8,900 50x170 Made in INDIA
リネンランドスケープカンタショール / 麻100%

プリミティブな自然モチーフのカンタ刺繍と涼やかな透かし細工を上品なカラーでサイドを分けて施しました。巻き方によって表情が変わるのが魅力のリネンストールです。

TANABANA

手仕事のはなし

KANTHA

カンタ



インドでは 刺子刺繍 の布を総称して **カンタ** と呼びます。
東インドやバングラデシュでは古くなったサリーや布を重ねた上に
植物や動物や日常風景をモチーフにして様々な技法の模様刺し子が行われています。
北西インドではシンプルな直線の刺し子、ラリーキルトが作られます。
かつて生活の必然性から生まれた民衆の手仕事は、
今、その用の美とエコロジカルな精神で多くの人々を魅了しています。



WH ホワイト

GN グリーン



B21S505 ¥8,900 40x170 Made in INDIA
リネンツリーカンタショール / 麻100%

森の情景を描いたカンタ刺繍と、さらりとした質感のリネンが涼しげなストール。片端には透かし模様をアクセントに入れています。



WH ホワイト

NV ネイビー



B21S506 ¥8,500 40x170 Made in INDIA
リネンサークルカンタショール / 麻100%

毎シーズン人気のドット柄の今季のアレンジは、それぞれ異なるカンタ刺繍の図案を取り入れたサークル柄で表現しました。ベーシックで合わせやすいネイビーとホワイトのベースカラーを選びました。



YE イエロー



B21S507 ¥8,500 35x170 Made in INDIA
リネンシンプルカンタショール / 麻100%

リネンの優しいイエローカラーのベースに古代を思わせるシンプルなカンタ刺繍を施した使いやすいデザインのショールです。

KALA KHADI COTTON BLANKET

Made in INDIA



広大なインド大陸の西の綿が東に渡り、
紡がれ織られ仕上がった綿布の全面に、
隙間なく贅沢にカンタ刺繍が施されています。
長い距離と時間を超えて私たちの元にやってきました。
インドの東西の人々の知恵と技を TNABANA では守っていきたいと思っています。



BK ブラック



WH ホワイト

M30-1728 ¥18,000 105x190 Made in INDIA
カラカディコットンカンタ刺繍ブランケット / 綿100%

2021 SPRING & SUMMER

ACCESSORIES

アクセサリ

artipur accessories

カジュアルプライスでバラエティー豊かな
アクセサリの数々をお届けいたします。

artipur no. 01

NECKLACE
COLLECTION

2021 SPRING & SUMMER
Accessories



A21SPN001 | ぐるぐるリングネックレス
¥2,600 | L 70 cm 調節可能 T 8 cm



A21SPN002 | シェルツブ1連ネックレス
¥2,000 | L 120 cm 調節可能



A21SPN003 | リングウッドプレートネックレス
¥2,600 | L 90 cm



A21SPN004 | レジン花びらネックレス
¥2,400 | L 50 cm アジャ7 cm



A21SPN005 | レジンリーフ1トップネックレス
¥2,000 | L 70 cm 調節可能 T 6 cm



A21SPN006 | レースレジン1トップネックレス
¥2,400 | L 80 cm 調節可能 T 7 cm



A21SPN007 | アニマルウッドレースネックレス
¥2,600 | L 80 cm



A21SPN008 | レジン丸リングネックレス
¥2,400 | L 70 cm



A21STN035 | ターコイズ3玉ネックレス
¥2,800 | L 45 cm アジャ4 cm



A21STN036 | ターコイズ9玉ネックレス
¥2,500 | L 90 cm



A21STN037 | ターコイズ1連ネックレス
¥2,500 | L 80 cm



NA ナチュラル

A21SPN050 レジンシェル1連ネックレス
¥2,400 | L 8.0 cm 調節可能



BK ブラック

A21SPN051 レジン丸リバースネックレス
¥2,000 | L 8.0 cm 調節可能 T 6 cm



BK ブラック

WH ホワイト

A21SPN052 パール多連ネックレス
¥2,400 | L 5.0 cm アジャ 7 cm



RD レッド

A21SPN053 レジンドーナツ1トップネックレス
¥2,400 | L 7.0 cm 調節可能 T 5.5 cm



BL ブルー

A21SPN054 レジンドーナツ1トップネックレス
¥2,400 | L 7.0 cm 調節可能 T 5.5 cm



NA ナチュラル

A21SPN055 レジンウッドパーツネックレス
¥2,400 | L 8.0 cm 調節可能 T 7.5 cm



BL ブルー

GN グリーン

A21SPN107 3フラワーネックレス
¥2,400 | L 4.5 cm アジャ 5 cm T 5 cm



MX ミックス

A21SPN108 ビーズフラワーネックレス
¥3,400 | L 9.0 cm 調節可能

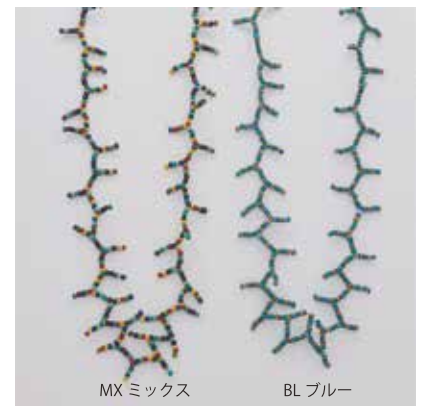

MX ミックス

BL ブルー

A21SPN109 ビーズサンゴネックレス
¥2,400 | L 9.0 cm 調節可能



BL ブルー

A21SPN110 ビーズ3連ネックレス
¥3,400 | L 10.0 cm



YE イエロー

PL パープル

A21SPN111 リーフ果実ネックレス
¥2,400 | L 5.0 cm アジャ 5 cm T 7 cm



GN グリーン

A21SPN112 ソフトフラワーネックレス
¥2,800 | L 8.0 cm 調節可能



A21SPN113 | ウッドブロック3ネックレス
¥2,800 | L 50cm アジャ5cm T 4cm



A21SPN114 | なすネックレス
¥2,400 | L 90cm 調節可能



A21SPN115 | トマトネックレス
¥2,400 | L 90cm 調節可能



A21SPN116 | フルーツ1連ネックレス
¥2,400 | L 100cm 調節可能



A21SPN117 | プレート6ネックレス
¥2,400 | L 100cm 調節可能 T 6cm



A21SPN118 | ライムネックレス
¥2,000 | L 70cm 調節可能 下がり部分8cm



A21SPN119 | ラズベリーネックレス
¥2,800 | L 50cm アジャ5cm 下がり部分8cm



A21SPN120 | L字2つネックレス
¥1,800 | L 50cm アジャ5cm



A21SPN121 | ヒマワリネックレス
¥2,800 | L 45cm アジャ5cm 下がり部分8cm



A21SPN122 | 5トリネックレス
¥2,800 | L 80cm 調節可能 T 5.5cm



A21SPN123 | たまオーバルつぶネックレス
¥2,000 | L 90cm



A21SPN124 | ミックスビーズ1連ネックレス
¥2,000 | L 85cm



NA ナチュラル

A21SPN125 | 組み木ネックレス
¥2,000 | L 45cm アジャ 5cm T 4cm



RD レッド

WH ホワイト

A21SPN126 | 2リングトップネックレス
¥2,400 | L 80cm 調節可能 T 7cm



YE イエロー

RD レッド

A21SPN127 | リング連ネックレス
¥2,000 | L 90cm 調節可能



PL パープル

YE イエロー

A21SPN128 | マーブル連ネックレス
¥1,800 | L 100cm



BK ブラック

BL ブルー

A21SPN129 | イトマキボール連ネックレス
¥2,800 | L 100cm 調節可能



YE イエロー

A21SPN130 | フラワートップネックレス
¥2,400 | L 90cm 調節可能 T 12cm



BL ブルー

YE イエロー

A21SPN131 | マーブルつづりリングネックレス
¥1,800 | L 100cm



BR ブラウン

BL ブルー

A21SPN132 | チェーン3つトップネックレス
¥2,400 | L 90cm 調節可能 T 11cm



NA ナチュラル

A21SPN133 | バードフラワーネックレス
¥2,400 | L 70cm 調節可能 T 7cm



BR ブラウン

BL ブルー

A21SPN134 | 3オーバルプレートネックレス
¥2,400 | L 70cm 調節可能 T 9cm



YE イエロー

BL ブルー

A21SPN135 | 2リングトップネックレス
¥2,000 | L 80cm 調節可能 T 11cm



BL ブルー

MX ミックス

A21SPN136 | マーブルネックレス
¥2,000 | L 90cm



BL ブルー
MX ミックス
A21SPN137 | イトマキマーブルネックレス
¥2,400 | L 80 cm



YE イエロー
MX ミックス
A21SPN138 | イトマキボールトップネックレス
¥2,000 | L 60 cm アジャ 5 cm



BL ブルー
OR オレンジ
A21SPN139 | マーブルリングネックレス
¥2,800 | L 100 cm 調節可能



BR ブラウン
BL ブルー
A21SPN140 | そろばんツリーネックレス
¥2,800 | L 90 cm 調節可能 T 12 cm



RD レッド
BL ブルー
A21SPN141 | ウッドサカナネックレス
¥1,800 | L 80 cm 調節可能 T 10 cm



BL ブルー
NA ナチュラル
A21SPN142 | しっぽネコネックレス
¥2,400 | L 80 cm 調節可能 T 8 cm



BL ブルー
YE イエロー
A21SPN143 | ピーコックネックレス
¥2,800 | L 80 cm 調節可能 T 15 cm



GN グリーン
PL パープル
A21SPN144 | ハリネズミネックレス
¥2,800 | L 90 cm 調節可能 T 7 cm



OR オレンジ
GN グリーン
A21SPN145 | のびネコネックレス
¥2,400 | L 90 cm 調節可能 T 6 cm



RD レッド
BL ブルー
A21SPN146 | 変形デザイントップネックレス
¥1,800 | L 90 cm 調節可能 T 6 cm



NA ナチュラル
A21SPN147 | レンコンネックレス
¥1,800 | L 90 cm 調節可能 T 7 cm



BL ブルー
GY グレー
A21SPN148 | ギョゴンネックレス
¥2,400 | L 90 cm 調節可能 T 10 cm



A21SPN149 | 2 フラワーリーフネックレス
¥3,400 | L 80cm 調節可能 T 5cm



A21SPN150 | ムーンネックレス
¥2,000 | L 80cm 調節可能 T 6cm



A21SPN151 | 3 はなびらネックレス
¥2,400 | L 90cm 調節可能 T 6cm



A21SPN152 | すかしトップネックレス
¥2,800 | L 80cm 調節可能 T 12cm



A21SPN153 | フットスタンプすかしネックレス
¥1,800 | L 80cm 調節可能 T 6cm



A21SPN154 | のれんネックレス
¥2,400 | L 80cm 調節可能 T 6.5cm



A21SPN155 | ビーズフラワーネックレス
¥3,400 | L 45cm アジャ5cm T 9cm



A21SPN156 | リーフ枝ネックレス
¥2,800 | L 45cm アジャ5cm 下がり部分11cm



A21SPN157 | プリントパーツネックレス
¥2,000 | L 80cm 調節可能



A21SPN158 | モザイクシェルネックレス
¥2,400 | L 80cm 調節可能 T 7cm



A21SPN159 | モザイクムーンネックレス
¥2,400 | L 80cm 調節可能 T 6cm



A21SPN160 | モザイクシェルハートネックレス
¥2,400 | L 80cm 調節可能 T 4cm



BL ブルー

A21SPN161 | モザイクシェルトリネックレス
¥2,400 | L 80cm 調節可能 T 6cm



WH ホワイト

A21SPN162 | レジンマーブルネックレス
¥2,400 | L 80cm 調節可能 T 6cm



YE イエロー

GN グリーン

A21SPN163 | プリントまるトップネックレス
¥2,000 | L 80cm 調節可能 T 5.5cm



GN グリーン

A20SPN066 | えんどうまめネックレス
¥1,800 | L 70cm 調節可能 T 6cm



BL ブルー

RD レッド

A20SPN075 | ウッドフラワー5ネックレス
¥2,400 | L 75cm 調節可能 T 5cm



MX ミックス

GN グリーン

A20SPN087 | フラワービーズネックレス
¥2,800 | L 100cm 調節可能



GN グリーン

A20SPN092 | ブロccoliネックレス
¥1,600 | L 80cm 調節可能 T 5cm



NA ナチュラル

A20SPN092 | カリフラワーネックレス
¥1,600 | L 80cm 調節可能 T 5cm



BL ブルー

GN グリーン

A20SPN100 | ウッドツツリーネックレス
¥2,800 | L 90cm 調節可能 T 10cm



GN グリーン

A20SPN099 | ウッドツツリーネックレス
¥2,000 | L 90cm 調節可能 T 11cm



PL パープル

WH ホワイト

GN グリーン

YE イエロー

A20WPN080 | ウッドツツリーネックレス
¥2,000 | L 100cm 調節可能 T 11cm



A20SPN102 | リバーシブルドーナツトップネックレス
¥2,000 | L 80 cm 調節可能 T 6 cm



A20WPN082 | ウッドハナトップネックレス
¥2,800 | L 90 cm 調節可能 T 6 cm



A20WPN083 | ウッドハートネックレス
¥2,000 | L 100 cm 調節可能 T 7 cm

artipur
no.
02

Mask strap
&
Glasses strap
COLLECTION

2020 AUTUMN & WINTER
Accessories



A21SPX103 | マスク&メガネストラップ
¥1,800 | L 72 cm



A21SPX104 | マスク&メガネストラップ
¥1,800 | L 73 cm



A21SPX105 | マスク&メガネストラップ
¥1,800 | L 73 cm



A21SPX106 | マスク&メガネストラップ
¥1,800 | L 74 cm

no.
03

Metal Necklace COLLECTION

2021 SPRING & SUMMER Accessories



GD ゴールド

A21SKN009 | メタルシェルネックレス
¥3,200 | L 52cm アジャ5cm T3.5cm



SV シルバー

A21SKN010 | メタル1トップネックレス
¥2,000 | L 60cm アジャ5cm T2cm



MX ミックス

A21SKN011 | メタルデザインネックレス
¥2,800 | L 60cm アジャ5cm T6.5cm



SV シルバー

A21SKN012 | メタルデザインネックレス
¥2,400 | L 70cm アジャ5cm T9cm



GD ゴールド SV シルバー BL ブルー

A21SKN013 | メタル花びらネックレス
¥2,000 | L 60cm アジャ5cm T4cm



SV シルバー

A21SKN014 | メタルリングネックレス
¥2,400 | L 60cm アジャ5cm T5cm



GD ゴールド SV シルバー
A21SKN015 | メタルハートネックレス
¥2,400 | L 40 cm アジャ 4 cm T 2.5 cm



GD ゴールド SV シルバー
A21SKN016 | メタル2リングネックレス
¥2,400 | L 40 cm アジャ 5 cm T 2.5 cm



GD ゴールド SV シルバー
A21SKN017 | メタルリングネックレス
¥2,400 | L 54 cm アジャ 5 cm T 2.5 cm



SV シルバー
A21SKN018 | メタル2連ネックレス
¥2,400 | L 45 cm アジャ 5 cm T 1.5 cm



GD ゴールド SV シルバー
A21SKN019 | メタルデザインネックレス
¥2,400 | L 55 cm アジャ 5 cm T 4.5 cm



GD ゴールド
A21SKN031 | 淡水パールネックレス
¥2,400 | L 42 cm アジャ 5 cm



GD ゴールド
A21SKN032 | 淡水パールネックレス
¥2,000 | L 45 cm 調節可能



GD ゴールド
A21SKN033 | 淡水パールネックレス
¥2,800 | L 40 cm アジャ 4 cm



GD ゴールド
A21SKN034 | 淡水パールネックレス
¥2,400 | L 40 cm アジャ 5 cm

artipur no.
04

Pierce
COLLECTION

2021 SPRING & SUMMER Accessories



MX ミックス

A21SKE020 | メタルデザインピアス
¥1,600 | L 6 cm



SV シルバー

A21SKE021 | シンプルリングピアス
¥1,600 | L 2 cm



GD ゴールド

SV シルバー

BL ブルー

A21SKE022 | 花びらピアス
¥1,800 | L 4 cm



SV シルバー

A21SKE027 | リングピアス
¥2,200 | L 3.5 cm



GD ゴールド

SV シルバー

A21SKE028 | ハートピアス
¥2,200 | L 1.5 cm



GD ゴールド

SV シルバー

A21SKE029 | 2ラインピアス
¥2,400 | L 2 cm



GD ゴールド

SV シルバー

A21SKE030 | メタルピアス
¥2,400 | L 3 cm

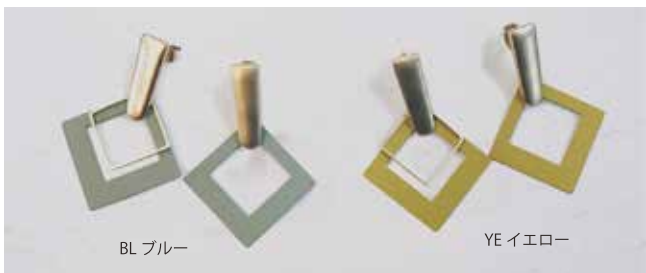

BL ブルー

YE イエロー

A21SKE044 | スクエアダブルピアス
¥2,400 | L 4 cm



BL ブルー

WH ホワイト

A21SKE045 | オーバルプレートピアス
¥2,400 | L 6 cm

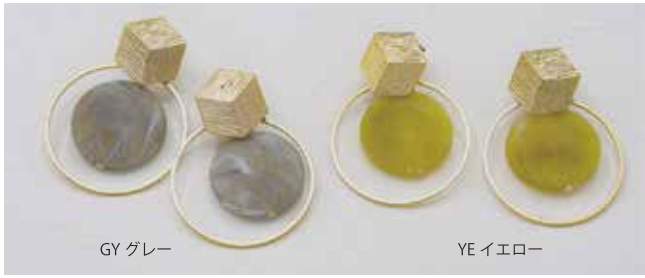

A21SKE046 | マーブルリングピアス
¥2,400 | L 4 cm



A21SKE047 | 透かしリーフピアス
¥2,400 | L 5.5 cm



A21SKE048 | つぶマーブルピアス
¥2,400 | L 3 cm L 4 cm



A21SKE049 | ハートボコピアス
¥2,400 | L 3 cm

no. 05
artipur

Ear cuff COLLECTION

2021 SPRING & SUMMER Accessories

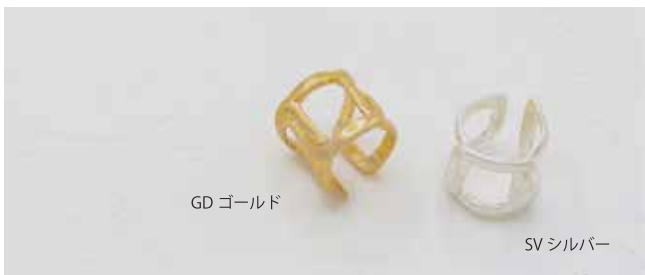

A21SKE023 | イヤーカフ大
¥1,800 | L 1.5 cm



A21SKE024 | イヤーカフ中
¥1,600 | L 1 cm



A21SKE025 | イヤーカフ小
¥1,600 | L 1 cm



A21SKE026 | イヤーカフつぶつぶ
¥1,800 | L 1.2 cm

no.
06
artipur

Ring COLLECTION
2021 SPRING & SUMMER Accessories



WH ホワイト RD レッド BL ブルー

A21STR038 | ビーズツブリング
¥2,400 | L 3.5 cm フリーサイズ



BK ブラック TQ ターコイズ WH ホワイト

A21STR039 | ビーズツブフラワーリング
¥2,400 | L 3.5 cm フリーサイズ



TQ ターコイズ

A21STR040 | ターコイズツブリング
¥2,400 | L 2.5 cm フリーサイズ



PL パープル GN グリーン BL ブルー

A21STR041 | ビーズフラワーリング
¥2,400 | L 3.5 cm フリーサイズ



TQ ターコイズ

A21STR042 | ビースターコイズフラワーリング
¥2,400 | L4cm フリーサイズ



TQ ターコイズ

A21STR043 | ターコイズフラワーリング
¥2,400 | L 4 cm フリーサイズ

#Accessories #artipur #TokyoKANKAN

no.
07
artipur

Brooch COLLECTION

2021 SPRING & SUMMER Accessories



GN グリーン YE イエロー PK ピンク

A20SPX104 | ウッドツブツリーブローチ
¥1,400 | L7cm

2021 SPRING & SUMMER

GOODS & BAG

グッズ & バッグ

artipur



artipurの`arti`はフランス語でartisan(職人)
`pur`はヒンディ語で花を意味します。
花の様な明るく楽しい色や
遊び心のあるデザインをキーワードに
使い勝手の良い雑貨やバッグをご提案します。



インテリア雑貨からインスパイアされる
エスニックテイストな
服飾雑貨をお届けします。

no. **01 Kalimantan basket**

Made in INDONESIA



NA ナチュラル



DB ダークブラウン

H20S141 ¥4,800

カリマンタンバッグ丸底革1ハンドル (W30 H30 底φ約19)



MX ミックス (チェック)

H20S142 ¥2,800

カリマンタンバッグ各底ミニ (W30/20 H18 D10)



NA ナチュラル



DB ダークブラウン



BK ブラック

H20S144 ¥3,800

カリマンタンバッグ丸底 (W30 H30 底φ約19)



MX ミックス (チェック)

H20S143 ¥3,600

カリマンタンバッグ角底 (W35/25 H25 D10)



NA ナチュラル



DB ダークブラウン



BK ブラック

H20S142 ¥2,800

カリマンタンバッグ角底ミニ (W30/20 H18 D10)

*色品番内でアソートとさせていただきます。
天然素材を染色している為、色品番の中でも色差がございます。

no.

02 SEAGRASS BAG

Made in THAILAND



BR ブラウン



BK ブラック

H21S203 ¥12,000

シーグラス パッチワーク長方形バッグ (W33 H18 D10)

雰囲気の違い素材をパッチワーク状に組み合わせた
デザイン性の高いバッグです。



BR ブラウン



BK ブラック

H21S202 ¥9,800

シーグラス パッチワーク長方形バッグ (W36 H17 D10)

シーグラスのシートを用いたシンプルなバッグです。



GY グレー



NA ナチュラル

H20S124 ¥18,000

シーグラス ホローハンドルバッグ (W29(24) H24 D10)

モダンなシルエットの台形バッグです。



BR ブラウン



BK ブラック

H21S204 ¥12,000

シーグラス ツートンバッグ (W29 H24 D10)

ナチュラル素材の組み合わせのバッグは
U字のハンドルがポイントです。

no.

03 STRAW BAG

Made in MOROCCO



BK ブラック



BR ブラウン

H20S139 ¥4,500

モロッコストロー&レザーバスケット (W30 D13 H21)

デイリー使いにぴったりなシンプルな作りのモロッコバスケットです。



*色品番内でアソートとさせていただきます。
 天然素材を染色している為、色品番の中でも色差がございます。



*色品番内でアソートとさせていただきます。
 天然素材を染色している為、色品番の中でも色差がございます。



*色品番内でアソートとさせていただきます。
 天然素材を染色している為、色品番の中でも色差がございます。



*色品番内でアソートとさせていただきます。
 天然素材を染色している為、色品番の中でも色差がございます。



GY グレー系

BK ブラック系

KENB-100 ¥4,800

アクリル&サイザルバッグ M (柄アソート 約20 H約23)

*色品番内でアソートとさせていただきます。
天然素材を染色している為、色品番の中でも色差がございます。



AT アソート

KENB-126 ¥2,800

ルーフフラップ付サイザルポシェット (柄アソート 約15 H約17)

*色品番内でアソートとさせていただきます。
天然素材を染色している為、色品番の中でも色差がございます。



GY グレー系

BK ブラック系

KENB-045 ¥5,800

アクリル&サイザルバッグ L (柄アソート 約25 H約28)

*色品番内でアソートとさせていただきます。
天然素材を染色している為、色品番の中でも色差がございます。



AT アソート

KENB-145 ¥2,800

サイザルバッグ柄Sサイズ (柄アソート 約15 H約17)

*色品番内でアソートとさせていただきます。
天然素材を染色している為、色品番の中でも色差がございます。



AT アソート

KENB-155 ¥7,800

ファインウィーブサイザルバッグ M (柄アソート 約20 H約23)

*色品番内でアソートとさせていただきます。
天然素材を染色している為、色品番の中でも色差がございます。



AT アソート

KENB-005 ¥4,500

サイザルバッグ柄Mサイズ (柄アソート 約20 H約23)

*色品番内でアソートとさせていただきます。
天然素材を染色している為、色品番の中でも色差がございます。

**KENB-127 ¥4,800**

バナナファイバーバッグ L (約W20 H約30)

*色品番内でアソートとさせていただきます。
天然素材を染色している為、色品番の中でも色差がございます。



AT アソート

KENB-004 ¥5,500

サイザルバッグ柄Lサイズ (柄アソート 約25 H約28)

*色品番内でアソートとさせていただきます。
天然素材を染色している為、色品番の中でも色差がございます。

no.
05 RATTAN BAG Made in INDONESIA

NA ナチュラル



BR ブラウン



BK ブラック

H21S200 ¥12,800

ラタンシンプル編バッグ (W29 H14 D18)

艶のあるのが特徴のラタンの皮を用いたシンプルなバッグです。
可動式のハンドルで使い勝手も考慮しました。

NA ナチュラル



BR ブラウン



BK ブラック

H21S201 ¥12,000

ラタンランダム編バッグ (W31 H14 D15)

艶のあるラタンの皮を用いてランダムに編みあげた
素朴な雰囲気を持つラタンバッグです。

NA ナチュラル



BR ブラウン

H20S134 ¥14,000

ラタン綾模様編スクエアバッグ (W31 H14 D15)

綾あみが高級感のある大きめのバスケットバッグは
ピクニックやレジャーのお供にも最適です。

BR ブラウン

H20S132 ¥13,000

ラタンハーフラウンドクラッチバッグ (W30 H18 D12)

半月型のガバツと開く口あきの良さが使い勝手の良いバッグです。



NA ナチュラル



BR ブラウン

H20S133 ¥12,800

ラタン横長バッグ (W30 H14 D11)

デイリー使いにぴったりのシンプルな作りのバスケットバッグです。



BR ブラウン

BK ブラック

H21S213 ¥12,000

ウッドレリーフ蓋付アタオーバルバッグ (W29 H21 D9)

天蓋に伝統的なレリーフを施した
エスニック色のあるバスケットバッグです。



NA ナチュラル

BR ブラウン

H21S207 ¥11,000

アタショルダー (φ22 D9)

シックな装いにもお持ちいただける、
落ち着いたテイストのショルダーバッグです。



NA ナチュラル

BK ブラック

H21S208 ¥15,000

アタラウンド透編手提バッグ (W25 H23 D10)

コロんとしたシルエットがかわいい印象の透かし編みバッグ
は軽いのが特徴です。



WH ホワイト

GY グレー

H21S205 ¥8,500

マカロンショルダー (φ20 D7)

今季のマカロンショルダーは
落ち着いたグレーとホワイトの2色展開です。



WH ホワイト

GY グレー

H21S206 ¥14,000

ビニールラタンラウンド透編手提バッグ (W25 H23 D10)

昨年から人気のテープバッグは荷造テープをアタと同様の技術で手で同じ幅に裂いて編んでゆきます。
今シーズンは新色のグレーが入りました。



NA ナチュラル



TQ ターコイズ

H21S209 ¥12,000

アタオーバーバッグ (W22 H18 D8)

定番のシンプルで小ぶりなアタバッグです。
ちょこんと膝に乗るかわいいサイズです。

MT ミント



GY グレー

H21S212 ¥11,000

ソフトアタオーバーバッグ (W29 H25 D12)

和洋問わず服装のテイストを選ばないシンプルなバッグは
ソフトな柔らかいアタの素材を使用して軽く仕上げました。

NA ナチュラル

H21S214 ¥14,000

アタフロッグバッグ (W22 H20 D10)

カエルのようなシルエットが可愛いバッグです。



NA ナチュラル

H21S215 ¥16,000

アタヘキサゴンバッグ (W20 H20 D15)

めずらしい幾何学的なシルエットのハンドバッグです。



NA ナチュラル

H21S216 ¥18,000

アタオーバー底台形バッグ (W33 H23 D10)

シンプルで重厚感のある実用的なしっかりサイズの
アタバッグです。

NA ナチュラル

H21S211 ¥13,000

ソフトアタ丸ハンドルバッグ (W34 H19 D10)

シンプルなアタバスケット。スカーフなどでアレンジしてみても。
バリエーション広がるアイテム。

no.
07 ATA & AFRICAN PRINT

BL ブルー

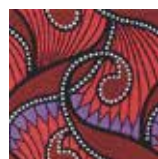

RD レッド



YE イエロー

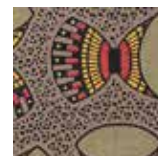

BR ブラウン

**H21S210 ¥12,000** アフリカン柄アタミニバッグ (W25 H15 D8)

パリ島で作られた小ぶりなアタの透かし柄バッグに、インドで縫製したアフリカン柄のインナーを合わせました。取り外しができるので、別々に二個持ちバッグとしてもお使いいただけます。



BL ブルー

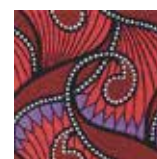

RD レッド

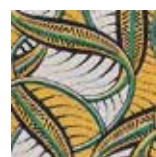

YE イエロー

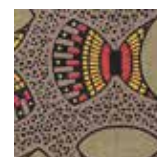

BR ブラウン

F21S005 ¥2,500 アフリカンプリントマルチクロス (100x100)

Made in INDIA

荷物をまとめたり、カゴバックに巻いたり、レジャーシートやテーブルクロスにも。色々アレンジできるマルチクロスです。



BL ブルー



YE イエロー



RD レッド



BR ブラウン

F21S006 ¥3,800 アフリカンプリント巾着 2個セット (W20 H16 / W30 H25) Made in INDIA

丸さが可愛い巾着ポーチ2個セットです。
大きい方は仕分けに便利なポケット付き。
小さい方はマスクケースとしても使えるサイズを考慮しました。



BL ブルー



YE イエロー



RD レッド



BR ブラウン

F21S302 ¥2,800 アフリカンプリントフラットトートバッグ (W36 H41)

フラットタイプのポケットブルバッグ。
A3サイズが入るサイズです。

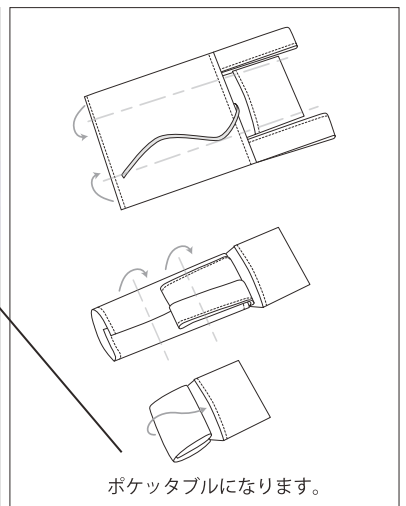
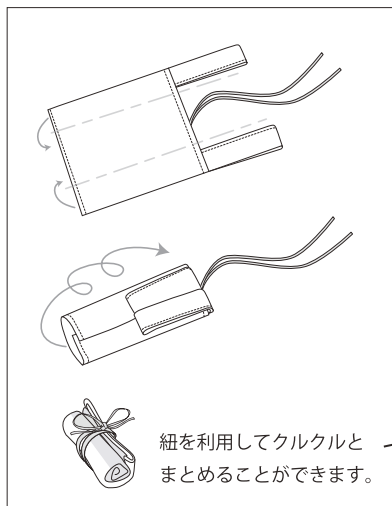

BL ブルー



YE イエロー



RD レッド



BR ブラウン

H21S303 ¥3,900 アフリカンプリントワンショルダーエコバッグ (W38 H39 D15)

ショルダーの長さを結ぶ位置で変えられるポケットブルバッグです。紐でぐるりと簡単にもまとめることもできます。



BL ブルー

GN グリーン

GY グレー

H21S304 ¥2,800

ブロックプリント ポケッタブルバッグ (W36 H40)

ブロックプリントを使用したショッピングバッグ。
レジカゴ一杯くらいの容量の入るサイズです。**H21S306 ¥1,800**

ブロックプリントポケッタブルバッグS (W23 H26)

ブロックプリントを使用したショッピングバッグ。
コンビニのお弁当が平らに入れられるサイズです。

BL ブルー

GN グリーン

GY グレー



YE イエロー

OR オレンジ

GY グレー

H21S305 ¥2,800

ブロックプリント ポケッタブルバッグ (W36 H40)

ブロックプリントを使用したショッピングバッグ。
レジカゴ一杯くらいの容量の入るサイズです。**H21S307 ¥1,800**

ブロックプリントポケッタブルバッグS (W23 H26)

ブロックプリントを使用したショッピングバッグ。
コンビニのお弁当が平らに入れられるサイズです。

YE イエロー

OR オレンジ

GY グレー



PI ピスタチオ



BL ブルー



BK ブラック

H21S311 ¥4,800

コットンチェーン刺繍スクエアバッグ (W28 H22 D13)

全面にほどこされた花刺繍が印象的なコットンバッグ。
マチもしっかりある軽くて容量のある使いやすいバッグです。



BL ブルー



GY グレー



NA ナチュラル

H20S001 ¥4,800

コットン刺繍ランチバッグ (W28 H22 D14)

マチもしっかりある軽くて容量のある使いやすいバッグです。



NV ネイビー



NA ナチュラル

H21S310 ¥4,800

コットンチェーン刺繍丸底2wayバッグ (φ22 H30)

丸底で縦長のシルエットが可愛いコットン刺繍バッグ。
手持ちのほか、ショルダーもついている2Way仕様です。



BL ブルー



NA ナチュラル

H20S002 ¥3,200

コットン刺繍フラットバッグ (W24 H24)

ちょこっと持ちに最適なフラットバッグです。

no.
10 JUTE BAG

Made INDIA

artipur



LM ライム



BL ブルー



BE ベージュ

H21S309 ¥5,800

ジュートレザーリボンバッグ (W25 H25 D15)

サイドのレザーリボンがポイントの
マチもしっかりある軽くて容量のある使いやすいバッグです。



WH ホワイト



GN グリーン



BE ベージュ

H21S308 ¥4,800

ジュートバケツバッグ (W22 H25 D22)

手書き風ストライプとジュート生地との組み合わせが爽やかなバケツ型トートです。
デイリーに使いやすい手ごろなサイズが魅力です。

#Bag #artipur #TokyoKANKAN

11 BEADS BAG Made in INDONESIA

夏らしいざっくり感のある麻のヘリンボーン生地に
ビーズ刺繍を贅沢に施しました。



BE ベージュ

GY グレー

BE ベージュ

GY グレー

H21S301 ¥6,500

ビーズ刺繍ヘリンボーン巾着バッグ (W16 H21 D14)

H21S300 ¥5,900

ビーズ刺繍ヘリンボーンバッグ (W28 H23 D14)

シンプルで容量のあるスクエアトートです。



BE ベージュ

GY グレー

F21S004 ¥3,500

ビーズ刺繍ヘリンボーン横長ポーチ (W21 H10)

本体はお札、内側のポケットはカードサイズなので
外側のファスナーポケットに小銭を入れてお財布としても。



BE ベージュ

GY グレー

F21S003 ¥3,200

ビーズ刺繍ヘリンボーンティッシュポーチ (W16 H11)

背面のファスナーにはティッシュや除菌シートが入れられます。
本体には二つ折りにしたマスクが入るサイズになっていますので
マスクケースとしてもお勧めします。

12 COTTAGE FABRICK BAG Made in IINDIA**M26-1742 ¥6,800**

刺繍トートバッグ (W38 H41)



WH ホワイト

BK ブラック



PK ピンク

BL ブルー

BK ブラック

M26-1745 ¥4,800

アニマル刺繍巾着バッグ (W40 H47)

no.

13 BROCK PRINT BAG

Made in INDIA

artipur
COTTAGE



M20-1706BE ベージュ



M20-1706RD レッド



M20-1706BL ブルー



M20-1706YE イエロー

ブロックプリントトートバッグ 34 X 39 **¥2,200**



M20-1162BE ベージュ



M20-1162BL ブルー



M20-1162NV ネイビー



M20-1291NV ネイビー



M20-1291YE イエロー



M20-1513BR ブラウン



M20-1513NV ネイビー



M20-1614BE ベージュ



M20-1614BK ブラック



M20-1614RD レッド

ブロックプリントトートバッグ 34 X 39 **¥1,800**

#Bag #artipur #TokyoKANKAN

no.
14 COTTON MASK Made in INDIA



F21S001A ベージュ



F21S001B
 ホワイト x グレー



F21S001C ピンク



F21S001D ブルー



F21S001E グリーン



F21S001F
 ホワイト x ホワイト

F21S001 ¥1,200
 フラワー刺繍マスク (ポケット付)



F21S002A ホワイト



F21S002B ピンク



F21S002C ブルー

F21S002 ¥1,200
 カットワークマスク (ポケット付)



F21S012BL ブルー



F21S012GN グリーン



F21S012OR オレンジ

F21S012 ¥800
 タイダイマスク (ポケット付)



F21S013BL ブルー



F21S013YE イエロー



F21S013RD レッド

F21S013 ¥800
 アンティーク 更紗プリントマスク (ポケット付)



F21S014A ブルー



F21S014B エメラルド



F21S014C インディゴ



F21S014D ベージュ



F21S014E イエロー



F21S014F ピンク

F21S014 ¥800
 ブロックプリントマスク (ポケット付)



F21S007BL ブルー



F21S007YE イエロー



F21S007RD レッド



F21S007BR ブラウン

F21S007 ¥800
 アフリカンプリントマスク (ポケット付)

no.
15 COTTON HANDKERCHIEF

Made in INDIA

artipur
COTTAGE



F21S008BL ¥1,200 ブルー
ブロックプリントハンカチ (52x52)



F21S008PL ¥1,200 パープル
ブロックプリントハンカチ (52x52)



F21S008RD ¥1,200 レッド
ブロックプリントハンカチ (52x52)



F21S009LB ¥1,200 ライトブルー
ブロックプリントハンカチ (52x52)



F21S009LV ¥1,200 ラベンダー
ブロックプリントハンカチ (52x52)



F21S009YE ¥1,200 イエロー
ブロックプリントハンカチ (52x52)



F21S010BE ¥800 ベージュ
ブロックプリントハンカチ (52x52)



F21S010OR ¥800 オレンジ
ブロックプリントハンカチ (52x52)



F21S010YE ¥800 イエロー
ブロックプリントハンカチ (52x52)



F21S011BL ¥800 ブルー
ブロックプリントハンカチ (52x52)



F21S011GN ¥800 グリーン
ブロックプリントハンカチ (52x52)



F21S011GY ¥800 グレー
ブロックプリントハンカチ (52x52)

no.
16 OLD CLOTH BAG Made in JAPAN

各地の民族布のコレクションをバッグに仕立てました。



S21S004 ¥18,000

パウレ布バッグ (W38 H39)

コートジボワール、パウレ族による手織り布を用いたバッグです。
柄はアソートになります。



S21S002 ¥18,000

ケンテクロスバッグ (W38 H39)

現在のガーナ共和国に居住するアシャンティ族やエウェ族による民族衣装の記事であるケンテクロスを用いたバッグ。
柄はアソートになります。



S21S003 ¥18,000

イカットバッグ (W38 H39)

インドネシア イカットを用いたバッグです。
柄はアソートになります。



S21S001 ¥18,000

白布バッグ (W33 H34 D14)

ボディーにアフリカ手織りの白布、ハンドルにヨルバテープを使ったシンプルなバッグです。
柄はアソートになります。

http://tokyo.kankan.co.jp

卸専用オンラインショップのお知らせ

東京かんかん卸専用オンラインショップは、小売店様や業者様を対象とした、
会員登録・会費無料のインターネットサイトとなっております。

- ご注文金額 ¥33,000(税込)以上で配送料が無料になります。
- ご注文金額の1%がポイントとして還元され、次回のご注文時にご利用いただけます。
- 在庫状況も2日に一度更新されますので、最新の在庫状況が一目でわかり、スピーディーにご希望の商品をご発注頂けます。
- 新着商品も入荷後すぐに掲載されますので、新作の仕入れにもどうぞご活用くださいませ。
- 新規会員登録された方限定で、1000円キャッシュバックキャンペーンとして1000ポイント付与いたします。

<お問い合わせはこちらまで>

TEL:03-3779-1395 / E-mail:help@kankan.co.jp 営業時間 10:00-18:00 定休日 土日祝



卸専用オンラインショップ



卸LINE公式アカウント

- ・初めてご利用の方は、取引申請・会員登録が必要となります。上記URLまたはQRコードよりご登録ください。
- ・ログイン時に必要な会員IDは、お客様の店名で設定させていただきます。
- ・FAXでもご登録いただけます。

下記の内容をご記入の上、こちらの用紙を03-3495-2381まで送信下さい。

会社・店名	_____
〒	_____
住所	_____
電話・FAX番号	TEL/ _____ FAX/ _____
E-mail	_____
ご担当者	_____

株式会社 東京かんかん

本社 〒155-0033 東京都世田谷区代田 1-47-1 TEL:03-5486-3123 FAX:03-5486-1661
五反田TOC 〒141-0031 東京都品川区西五反田 7-22-17 TOCビル7F
オンラインショップ専用 TEL:03-3779-1395

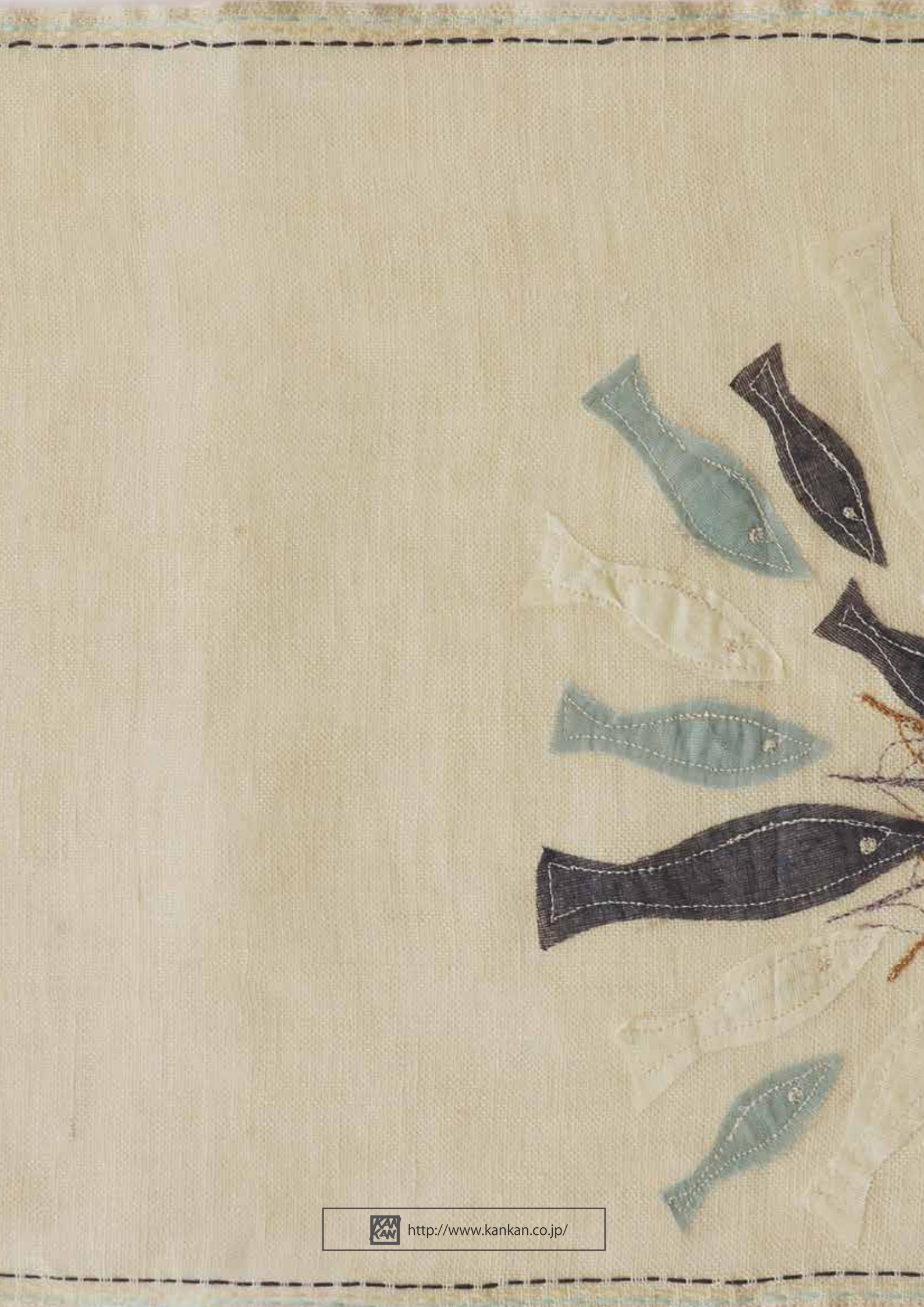

<http://www.kankan.co.jp/>