

ins-BH2296-2297-2306

お客様へ お買い上げ有り難うございます。ご使用前にお読みのうえ、正しくお使いください。本冊子は必ず保管してください。尚、説明図は抽象化した共通図です。

対象商品 BH2296・BH2297 シリーズ

ランプの交換・お手入れ

**注意** 必ず電源を切ってください。感電の原因となります。 図は BH2296 のものです。BH2297 は、本体の形が異なります。

ランプの交換について

電球は、付属ランプまたは以下の条件を満たすものをご使用ください。指定以外の電球を使用すると、火災の原因となります。  
● 口径E26 ● 屋外使用の場合、屋外対応のもの  
● 消費電力40W以下 ● ガラスグローブに干渉しないサイズ  
● 密閉器具対応型 ● サイズの目安：外径 55 mm × 高さ 98 mm

交換方法

- 電源を切り器具の温度が下がってから行ってください。やけどや感電の原因となることがあります。
- グリル、ガラスグローブを外す。
- ランプを交換する。
- 本体にグリル、ガラスグローブを取り付ける。取付が不完全な場合、感電・落下の原因となります。均等に締め付けられない場合、また過剰に締め付けた場合ガラスが破損する場合があります。

お手入れについて

- 明るく安全にご使用いただくために定期的に清掃、点検してください。(6ヶ月に1回程度)
- ガラスグローブ：中性洗剤で汚れを洗い落とし乾燥させてから取付けてください。本体、グリル：石けん水にひたした布をよくしぼってふき取り、乾いた柔らかい布で拭き上げてください。
- シンナー、ベンジン等揮発性のものをふいたり、殺虫剤をかけないでください。変色・破損の原因となります。
- 照明器具の取り替え時期の目安は、通常のご使用状態において約8年から10年です。安全に使用するために、5年に1回程度の器具の点検および、6ヶ月に1回程度の清掃を行うようにしてください。
- 大雨の後や、湿度の高い日などはガラス内側に水滴がつく現象(結露)が発生する場合があります。器具を点灯させたり、時間を置くことで自然に乾燥する仕様となっておりますが、結露が気になる場合はタオルで拭くなどメンテナンスしてください。

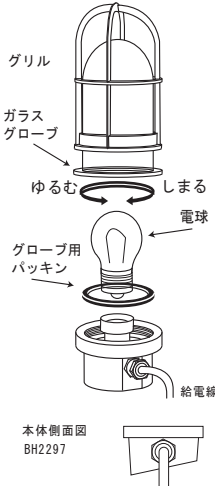

安全に関するご注意

**警告**

- 器具を改造したり部品交換をしないでください。火災・感電・落下によるけがの原因となります。
- ランプは器具表示の物を使用してください。間違えた種類、ワット数のランプを使用すると火災の原因となります。
- 異常を感じた場合、速やかに電源を切ってください。工事店、販売店にご相談ください。
- 器具や電球(ランプ)を布や燃えやすいもので覆わないでください。火災、感電の原因となります。

**注意**

- 本体の取外しは、工事店、販売店に依頼してください。
- 点灯中や消灯直後のランプにさわらないでください。ランプやその周辺が加熱しておりやけどの原因となります。
- 温度の高くなる物を置かないでください。器具の下にストーブ等を置かないでください。火災の原因となります。
- 器具の近くにストーブなど、温度の高くなる物を置かないでください。火災の原因となります。
- LEタイプ付属のLEDランプはホタルスイッチ等のオフライト付きの壁スイッチを使用した場合、不点灯や点滅等の不具合が発生する場合があります。その際は、お客様でお使いの壁スイッチに適合するLED電球に交換をお願い致します。また、LEDランプの交換が困難な照明器具の場合は壁スイッチをオフライト無しのタイプに交換対応をお願い致します。

防雨仕様

直接雨の当たる場所でお使いいただけます。ただし設置方向に制限があります。詳しくは、以下の施工説明書をご覧ください。

使用電圧	BH2296/2297	BH2296 LE/2297 LE	BH2296 NO/2297 NO
AC100V	普通球 E26 40W	電球型LED E26 5W	電球付属無し

安全に関するご注意

器具の施工には、電気工事士の資格が必要です。必ず工事店、電器店に依頼してください。工事店、電器店様へ この説明書は必ずお客様にお渡しください。

**警告**

- この器具は、防雨型直付け照明器具です。下記の使用環境、条件では使用しないでください。感電・火災・落下の原因となります。
- 常時、周囲温度が35℃以上になる所。
- 屋外の水のかかるところや、風呂場など湿気の多い(85%以上)所。
- 振動・衝撃の激しい所や、腐食性ガス・可燃性ガスの生じる所。
- 粉塵の多い所。
- 床面への取付。詳しくは、取付方向の指示を参照ください。
- 器具の施工は、施工説明書にしたがって確実に行ってください。施工に不備があると火災、感電、落下の原因となります。
- アース工事は、電気設備基準にしたがって確実に行ってください。
- アースが不完全な場合は、感電の原因となります。
- 凹凸のある面には、取付しないでください。防水性能が、損なわれ、火災・感電・漏電の原因となります。
- 取付方向の指示をまもってください。指示以外の取付をすると火災・落下してけがの原因となります。

**注意**

- 器具に表示された電源電圧の±6%以内で使用して下さい。火災・感電の原因となります。
- 温度の高くなる物の上に取付しないでください。ガス機器やその排気管の付近に取付しないでください。火災の原因となります。
- 付属のLEDランプは調光器付きの回路には使用できません。
- LEタイプ付属のLEDランプはホタルスイッチ等のオフライト付きの壁スイッチを使用した場合、不点灯や点滅等の不具合が発生する場合があります。その際は、お客様でお使いの壁スイッチに適合するLEDランプに交換をお願い致します。また、LEDランプの交換が困難な照明器具の場合は壁スイッチをオフライト無しのタイプに交換対応をお願い致します。

取付方法 壁面取付例

**注意** 必ず電源を切ってください。感電の原因となります。

取付け前の確認

電球の交換など器具の保守・点検の際にかかる力に耐えるよう、十分強度のある壁面に取付けてください。やむをえず、付属の取付ネジとは別のネジで取り付ける場合はステンレス製のナベビスを使用してください。ユニクロ製、鉄製のビスは腐食するため使用禁止です。

**注意** 取付が不十分の場合雨水の浸入、落下の原因となります。また過度の締め付けは、ねじの破損の原因となります。電動ドライバーをご使用時はトルクにご注意ください。

壁面

電源線を器具のリード線に接続します。この器具は、器具外結露専用です。あらかじめ結露スペースを確保しておいてください。

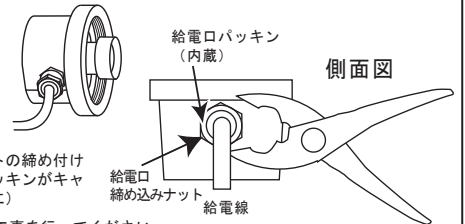

給電線を接続後、給電口のナットの締め付けを確認してください。(内蔵パッキンがキャブタイヤコードに密着するように)

屋外で使用される場合は、アース工事を行ってください。

壁面

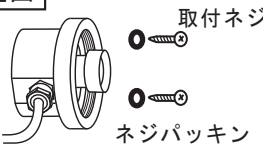

取付位置を決め、パッキンを挿入しネジ止めします。付属のネジは板面及びサイジング壁面用です。その他の壁面(石こうボード、タイル、コンクリート、鉄)については、専用アンカーが必要になる場合もあり、詳しくは壁面施工業者様にお問い合わせください。

壁面

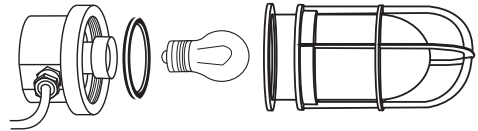

グローブパッキン、電球、ガラスグローブ、グリルの順に組み付ます。

各部の名前と付属部品

**注意** 施工前に部品をご確認ください。

付属部品

本体部分

- 本体(真鍮製) = 1ヶ
- ガラスグローブ = 1ヶ
- グローブパッキン(ゴム製) = 1ヶ
- グリル(真鍮製) = 1ヶ
- ステンレス丸タッピング4×45 = 2本
- ネジパッキン 2個

付属ランプ

- 品名にLE表記の無いタイプは普通電球 E26 40Wが付属
- 品名にLE表記のあるタイプは電球型LEDランプが付属
- 品名にNO表記のあるタイプは付属ランプなし

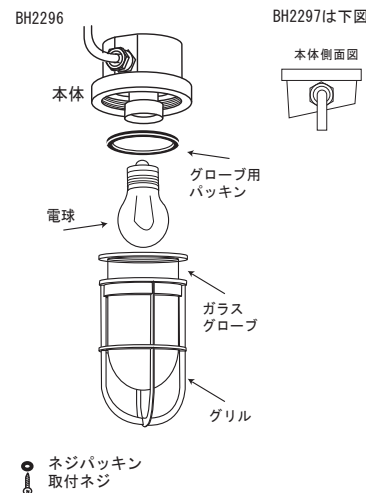

取付方向の指示 BH2297 も同様です。

垂直な壁面

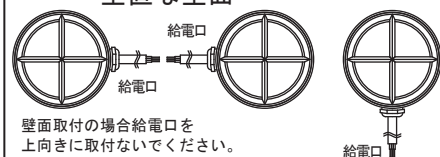

壁面取付の場合給電口を上向きに取付してください。

防雨型としてお使いいただく場合は、壁面取付専用として、上記の3方向以外と床面の取付は出来ません。火災・落下してけがのおそれあり。

傾きのない天井面

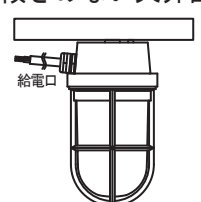

防雨型(軒先等の直接雨のかからないところ)でお使いいただく場合は、天井取付も可能です。

本製品の保証および  
免責事項について

本製品の保証について

- 保証期間は商品のお買い上げ日より1年間とします。
- 保守期間中に正常な使用状態において、万一製造上に起因する故障が生じた場合は、当社にて無償で修理します。