

施工説明書

宅配ボックス〈壁付け仕様〉 **KS-TL05/TL06**



工事店様へ

施工の前にこの「施工説明書」をよくお読みの上、正しく施工してください。



- 施工前に外観の損傷がないこと、動作に問題がないことを確認してください。
- 施工中に製品が損傷しないように十分な養生を行ってください。
- 施工が原因で発生した損傷や故障については当社では責任を負いかねます。



安全上のご注意 ご利用の方や他者への危険・損害を防止するための重要な内容ですので必ずお守りください。



- 説明を無視した使用方法によって生じる〈危険や損害の程度〉を次の表示で区分し説明しています。

 警告	この表示の欄は「死亡や重大な事故の発生が想定される」内容です。
 注意	この表示の欄は「けがや物的損害の発生が想定される」内容です。

- お守りいただく〈内容の種類〉を次の絵表示で区分し説明しています。(下記は絵表示の一例です。)

	このような絵表示はしてはいけない「禁止」の内容です。
	このような絵表示は必ず実行していただく「強制」の内容です。

	 <ul style="list-style-type: none"> ● 分解・改造は絶対にしないでください。 ● インパクトドライバーを使用しないでください。
	 <ul style="list-style-type: none"> ● 施工は、施工説明書に従い、確実に行ってください。落下によるけがの恐れがあります。 ● 本体は十分強度のあるところにしっかり取り付けてください。転倒によりけがををする恐れがあります。 ● ねじ類の締め忘れにご注意ください。

	 <ul style="list-style-type: none"> ● 通行の妨げとなる場所、極端に高い所や低い所には設置しないでください。けがの発生や事故の恐れがあります。 ● 本体に重い物を乗せたり、寄りかかったりしないでください。 ● ホース、高圧洗浄機による直接の水洗いはしないでください。故障の原因となります。
	 <ul style="list-style-type: none"> ● 扉の開閉スペースが確保できる場所に設置してください。荷物を取り出す際、サイズによって扉を製品設定の全開角度にしないと取り出せない場合があります。設置の際は扉全開時のスペースをご配慮ください。 ● 本体に「ねじれ」が生じると、扉や錠前の故障の原因となりますので注意してください。





施工上のお願い

- 製品に化学薬品(酸・シンナー等)をかけないでください。変形・変色やさび発生等の原因になります。
- 製品施工後にタイルの洗浄液や工事による鉄の削屑が付着しないようにご注意ください。工事によるチリ・ホコリ・洗浄液等が錠前に影響を与え、作動異常を起こしたり、もらいさびを起こす場合があります。また、表面保護には養生テープではなくマスキングテープをご使用ください。作業後は速やかに取り外してください。
- 本製品は樹脂製品です。施工の際にインパクトドライバーを使用しないでください。
- 取付工事には保護用手袋を着用して作業してください。
- 枕木、レンガブロック、ブロック目地部に取り付けしないでください。落下する恐れがあります。

養生に関するお願い

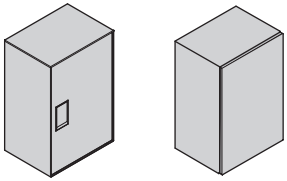
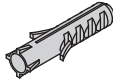
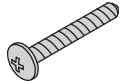
- 製品の施工後、内・外装工事を行う際の製品の養生はビニール袋をかぶせるなどの熱がこもる養生はしないでください。内部が高温になり樹脂部品の変形につながります。

梱包内容

TL05	TL06	付属品				
						解錠キー ・TL06 ・TL05 (シリンダー錠タイプ) 
製品本体 ※製品品番により仕様が異なります。		樹脂プラグ	ビス 呼び4.5×60	ワッシャー 呼び4.5	施工説明書(本書)	非常解錠キー ・TL05 (プッシュボタン錠タイプ) 
1台		8個	8本	8個	1枚	2本

製品仕様・各部の名称・製品納まり図

TL05

前入前出

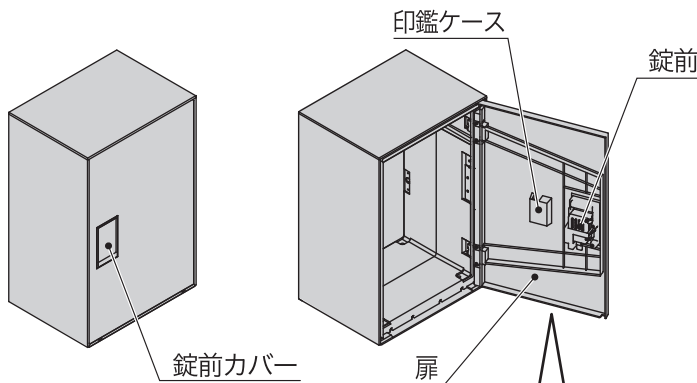
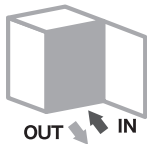

⚠ 注意

施工の際に【扉】を持たないでください。
扉を持つことで、製品の歪みや破損の原因となります。

製品サイズ(サイズ:M)

※サイズ:L(奥行455mm)は壁付施工
ができません。

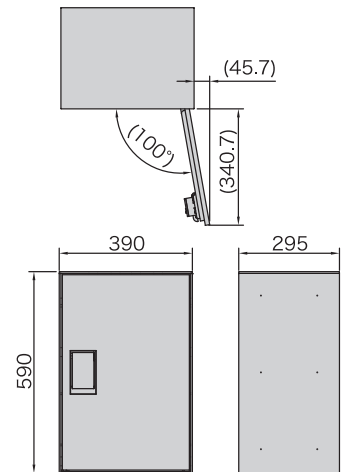

TL06

前入前出

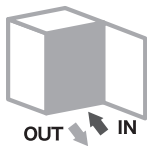

正面

化粧扉内側

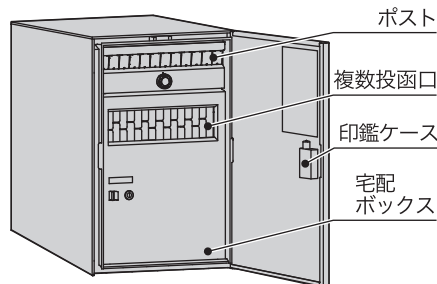
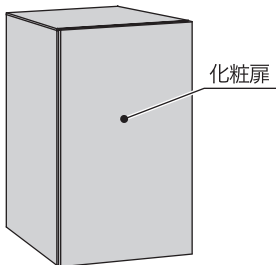

⚠ 注意

施工の際に【化粧扉】【棚板】
【宅配ボックス扉】を持たない
でください。
これらを持つことで、製品の
歪みや破損の原因となります。

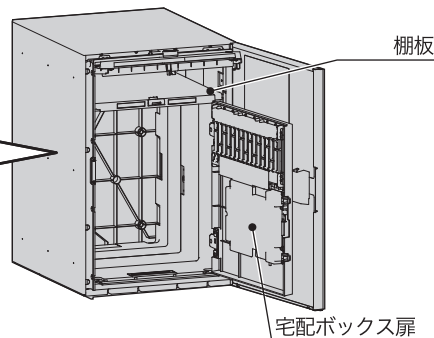

製品サイズ(サイズ:M)

※サイズ:L(奥行477mm)は壁付施工
ができません。

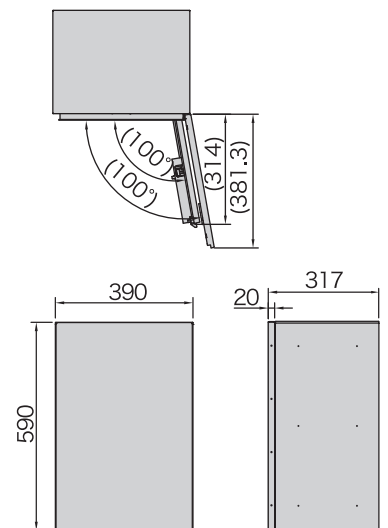

扉の開け方

注意 誤って扉を施錠しないようご注意ください。施錠してしまった場合は、付属の取扱説明書を確認し、扉を開けてください。

KS-TL05 の場合

シリンダー錠タイプ

錠前についているつまみを掴んで扉を開きます。

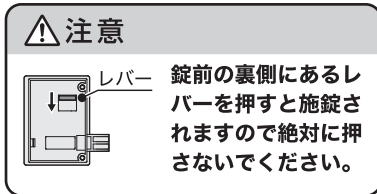
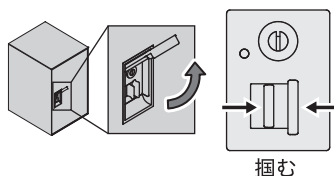

プッシュボタン錠タイプ

錠前についているつまみを左に回したまま扉を引いて開きます。

※上部のボタンが押されているとつまみが回りません。その場合は「C」ボタンを押してリセットしてください。

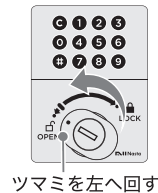

つまみを左へ回す

注意 つまみを右に回すと施錠されますので絶対に右に回さないでください。

KS-TL06 の場合

宅配ボックス部（シリンダー錠）

※解錠キーは取扱説明書が入った袋に同梱されています。

前入前出仕様の場合：製品正面から解錠



前入後出仕様の場合：製品背面から解錠

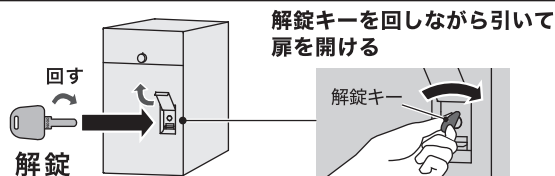

宅配ボックスは2通りの施錠方法があります。誤って扉を施錠しないようご注意ください。施錠された場合、宅配ボックス扉の表示が **LOCK** になります。

注意

・複数投函口に手や物を入れる

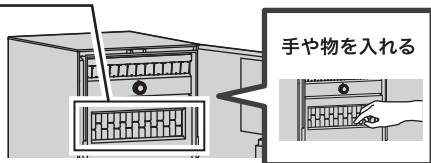

・宅配ボックス扉の裏にあるボタンを押す

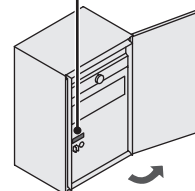
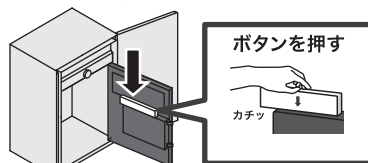

ポスト部（ダイヤル錠）

- 納品時は扉が開くことを防ぐため、ダイヤル錠を右に1つ回しています。施工時に扉を開く際は、ダイヤル錠を左に1つ回して開錠してください。
- 上記の方法で開錠ができなかった場合は、ポスト内部に貼られている開錠番号のとおり回して開錠してください。

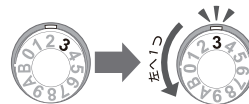

施工手順

1 製品に取付穴を開ける

製品背面の6カ所にφ6.4mmのドリルで貫通穴を開けます。
※穴あけガイド用の凹みがあります。穴あけ位置にご確認ください。
穴加工後に出る削りカスを取り除いてください。

注意

- ・φ6.4mmのドリルで穴を開けてください。これ以上の大きさで穴を開けると雨水浸入の原因となります。
- ・平滑な面へ取り付けてください。凹凸面に取り付けると、製品が変形し雨水浸入の原因となります。

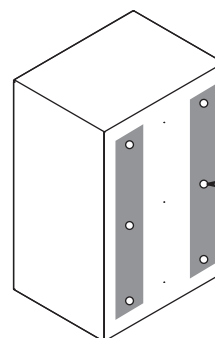

φ6.4mmのドリルで6ヶ所穴あけ

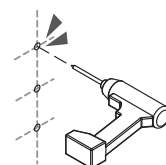

2 取付面にマーキングする

取付面に製品を当てて、
1 の取付穴位置にマーキングします。



ブロック目地にはマーキングを
しないでください。
目地にビス止めすると強度不足
による落下の恐れがあります。

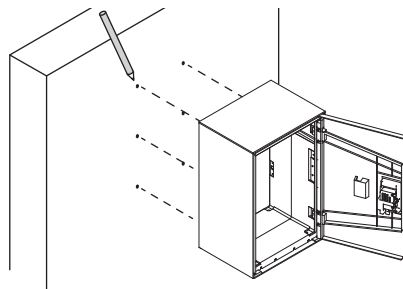

施工の際に【扉】【化粧扉】
【棚板】【宅配ボックス扉】
を持たないでください。
これらを持つことで、
製品の歪みや破損の原因
となります。

3 取付面に下穴を開ける

2 でマーキングした位置にφ8mm、
深さ40mmの穴を開け、付属の
樹脂プラグを差し込みます。



・適合ドリルをご使用下さい。
・樹脂プラグが折れないように
ゆっくりと打ち込んで下さい。

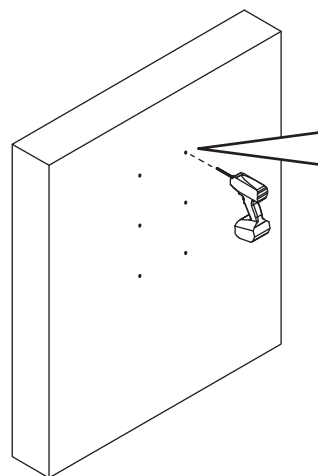

穴を開ける (φ8mm・深さ 40mm)

下穴の位置が合って
いるか、穴あけ後に
ご確認ください。

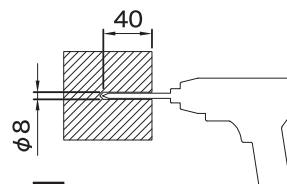

樹脂プラグを打ち込む

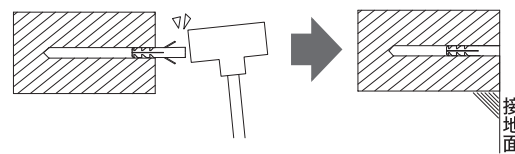

プラグと設置面が面になるように押し込みます。

4 製品を取付面に固定する

製品の内側から付属のビス呼び 4.5×60と
ワッシャー 呼び 4.5 で6か所 固定し施工
完了です。



インパクトドライバーは使用
しないで下さい。製品が破損
する恐れがあります。

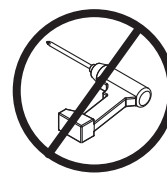
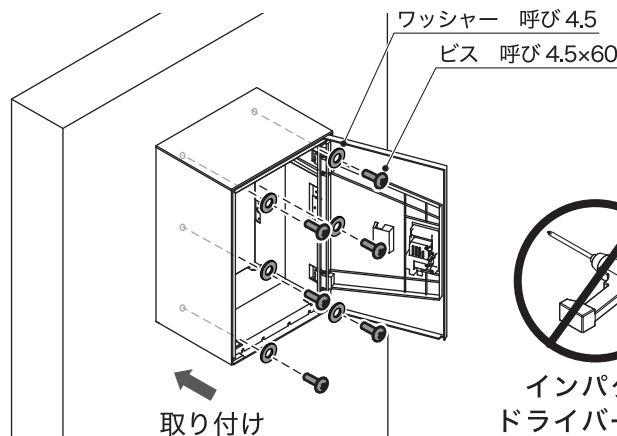

インパクト
ドライバー不可

施工後は必ず下記項目をチェック してください

チ
ェ
ッ
ク
欄

各部のねじの緩み、がたつきはありませんか？

➡ 固定が弱いと強度不足となり、落下の恐れがあります。

扉の開閉に不具合はありませんか？

➡ 製品が正しく使用できない恐れがあります。
製品がゆがんだり、物が挟まったりしていないかご確認ください。

養生にビニールを使用していませんか？

➡ 製品内部が高温になり、樹脂部品の変形につながるため
絶対に行わないでください。

施工後に取扱説明書と非常解錠キー(解錠キー)をお客様へお渡ししましたか？

➡ 必ずお客様へお渡しください。

●掲載内容に関して予告なく変更になる場合がございます。予めご了承ください。