

2-50X28ノックアウト 4-35X28ノックアウト

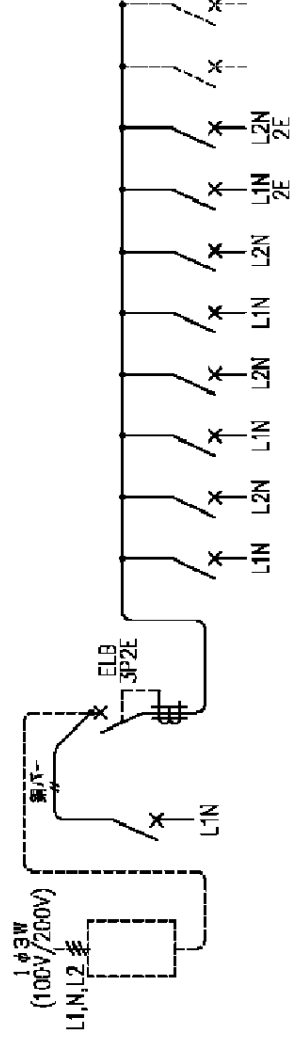
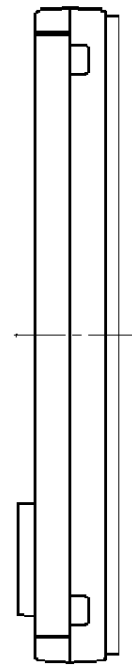
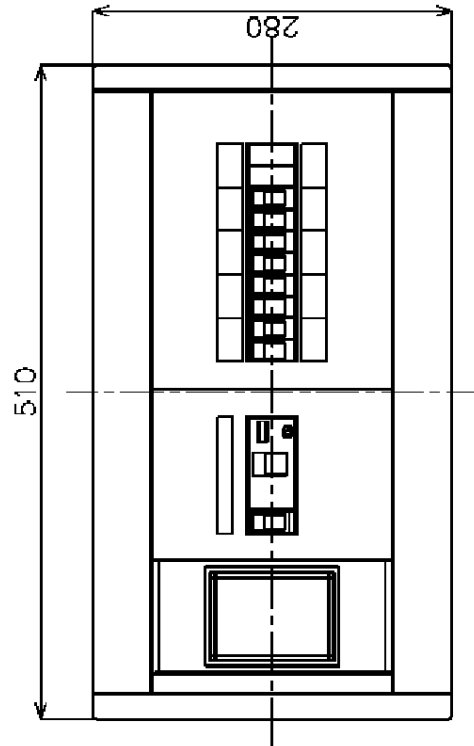
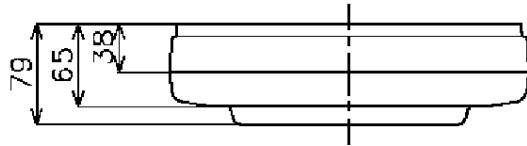
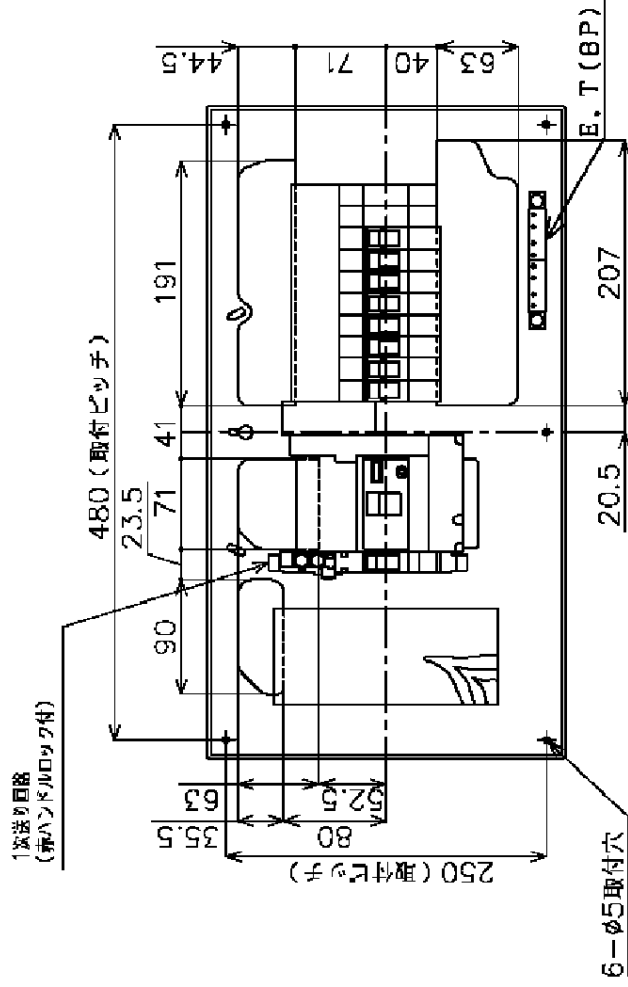
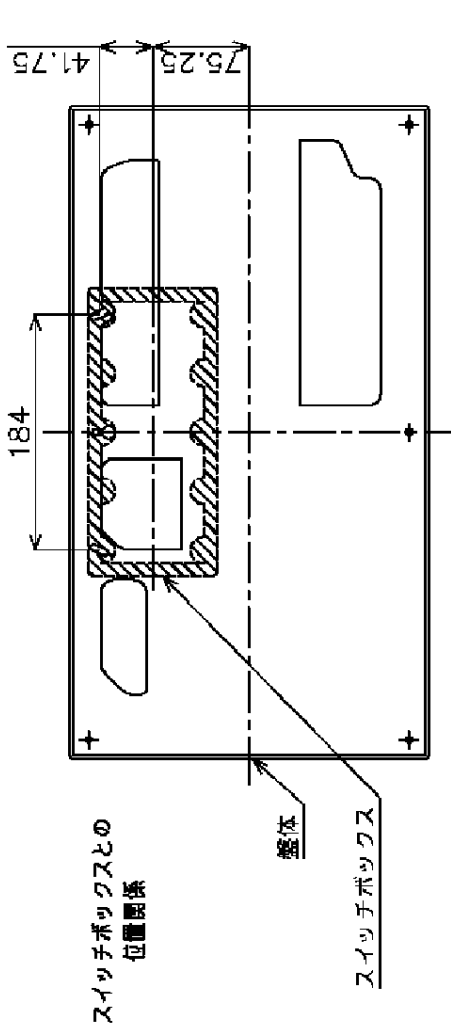
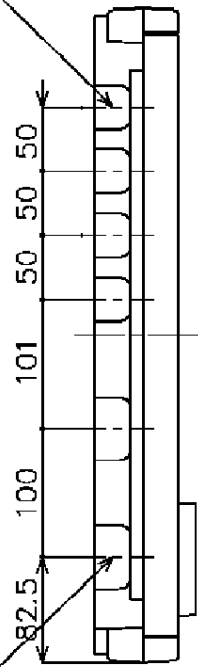

1φ3Wリミッタースペース付  
\*リミッター電線は  
商品に同梱してあります。一次送り) SH2P1E20A X 1(100V) 赤ハンドルロック付

M) 漏電ブレーカABF型3P2E40A(O, C付) 30mA 単3中性線欠相保護付  
B) SH2P1E20A X 6(100V)  
SH2P2E20A X 2(100V) 2スペース  
SH2P1E20A X 1(100V) 赤ハンドルロック付

カバー	特殊合成樹脂	作成	尺度	free	品	各戸分電盤	図	番	—
ベース	特殊合成樹脂	△	検	図	設計	品	薄形・露出	面	松下電工株式会社
カバー	CUP	△				品番	取付専用	数	
		△				BQWB34821	タイプ		
						スイッチパネル コンパクト21			

単位: mm 第三角法 (JIS A-3)

制定年月 0104 (BH001)