

※グラウンドが混在することがあります。品質性能上の差はございません。

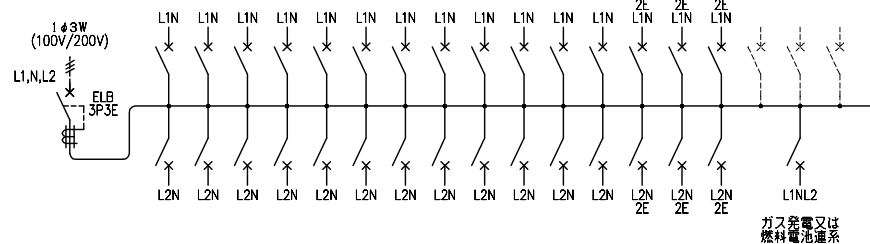
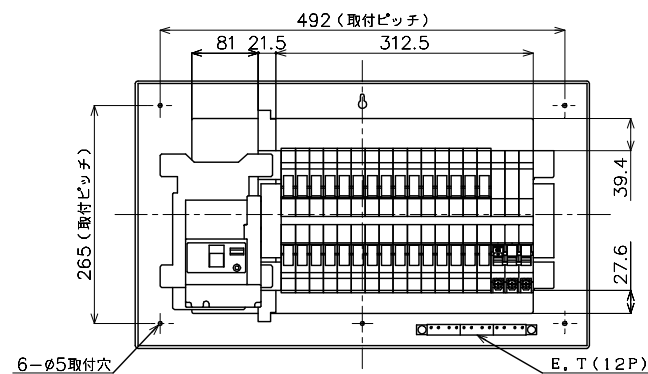
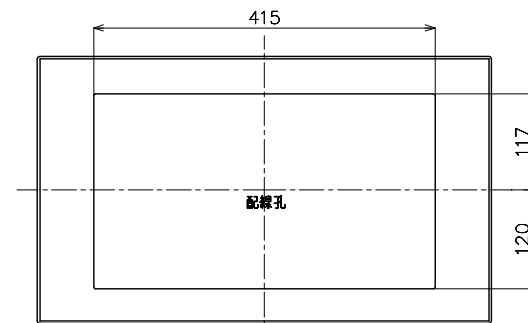
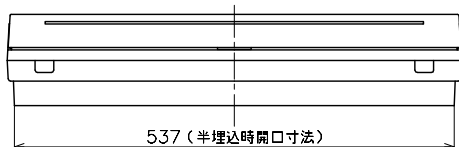
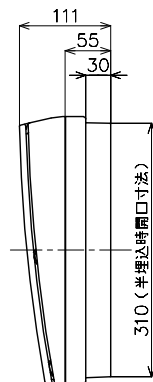
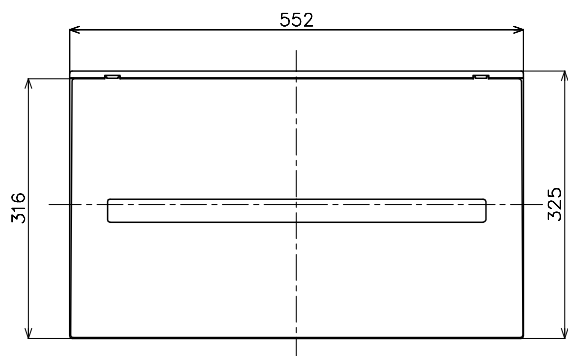
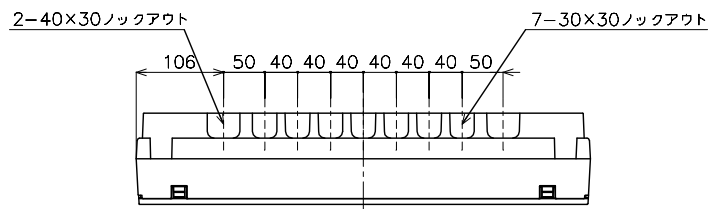

M) 漏電ブレーカABF型3P3E 60A (O, C付) 30mA 単3中性線欠相保護付
 B) SH2P1E20A X24 (100V)
 SH2P2E20A X 6 (100V) 3Cスペース
 連系用) サーキットブレーカSH-50G型3P3E 20A : BSH3203G

| | | | | | | | | | | | |
|-------|--------|--|-------|--------------|----|----|------|---|----------------|---------------------|--------|
| カバー | 特殊合成樹脂 | | カバー | マンセル10Y9/0.5 | 作成 | 尺度 | free | 品 | 各戸分電盤 | | 図 |
| 化粧カバー | 特殊合成樹脂 | | 化粧カバー | マンセル10Y9/0.5 | △ | 検 | 図 | 名 | | | 番 |
| ベース | 特殊合成樹脂 | | ベース | マンセル10Y9/0.5 | △ | | | 品 | BQE86303G | タイプ 露出・半埋込 両用 | 面 数 |
| バー | CUP | | | | △ | | | 番 | コスモパネル コンパクト21 | | |

制定年月 0801 (EG618)

単位: mm 第三角法 (JIS A-3)