

2-40x30ノックアウト

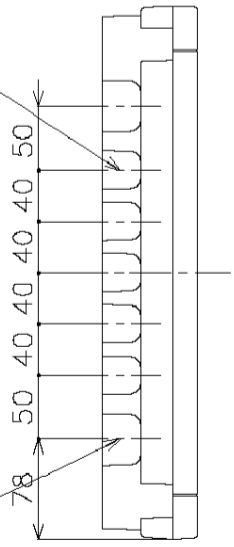

5-30x30ノックアウト

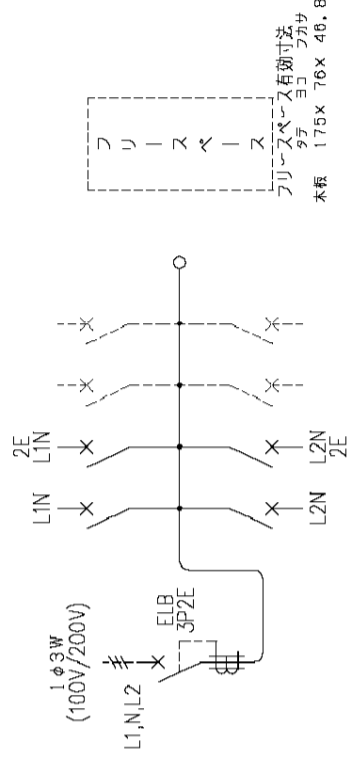
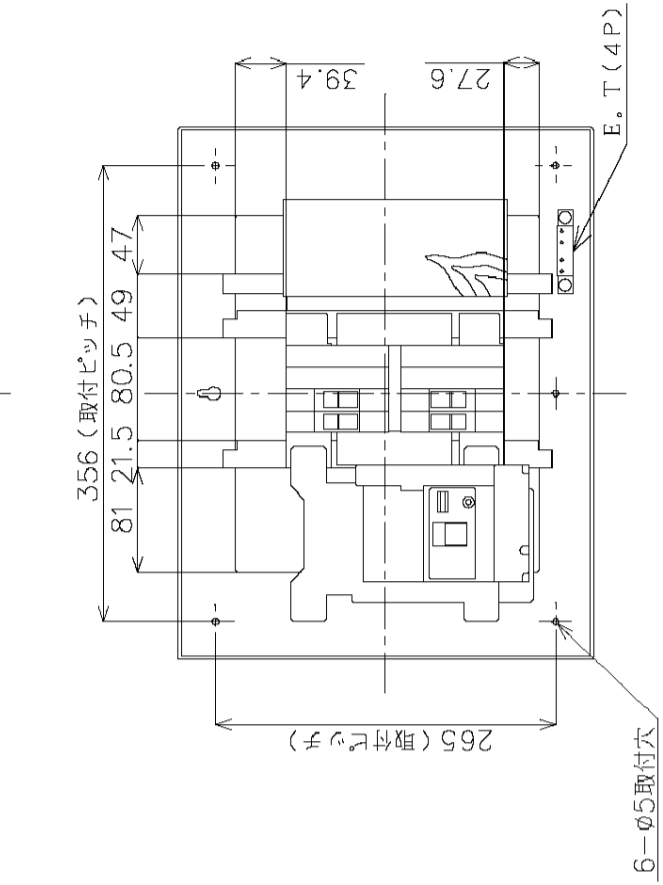
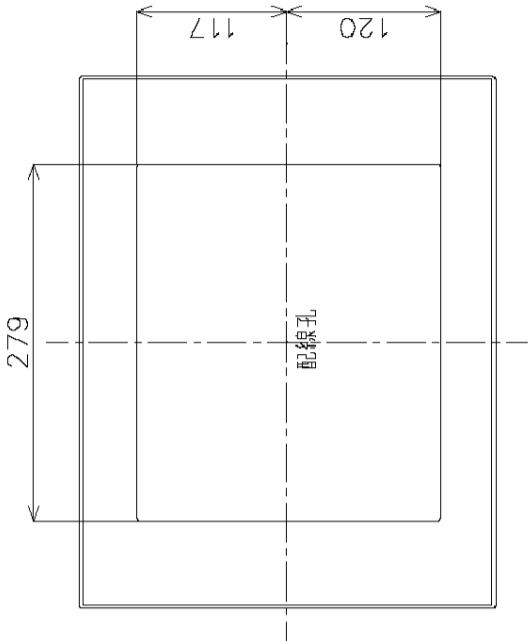
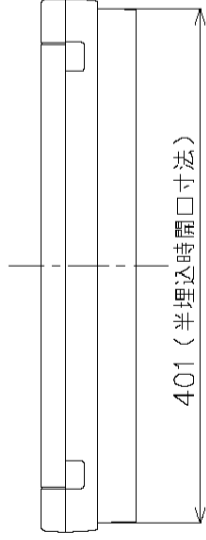
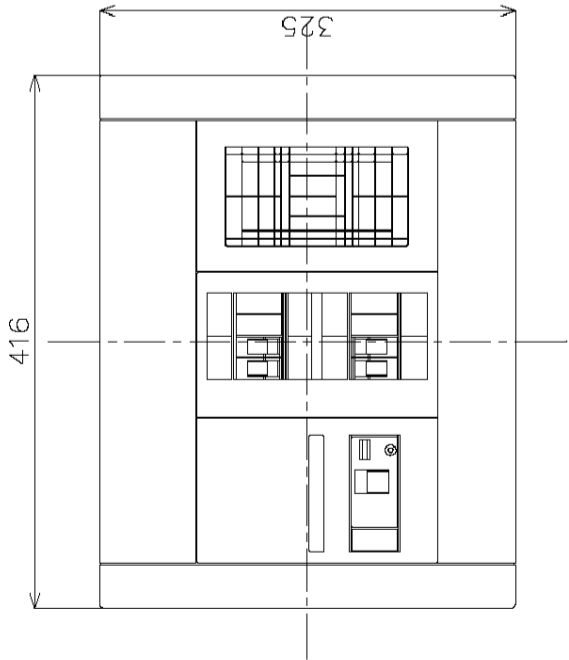
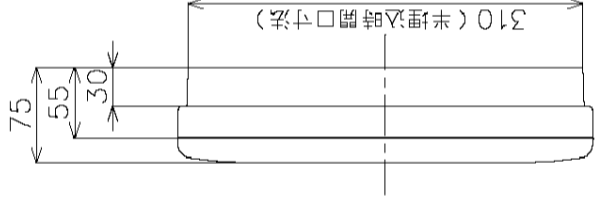

M) 漏電ブレーカABF型3P2E 40A (O.C付) 30mA 単3中性線欠相保護付
B) SH2P1E20A x 2(100V)
SH2P2E20A x 2(100V) 4Cスペース

カバー	特殊合成樹脂	作成	尺度	free	品	各戸分電盤		図	番	—
ベース	特殊合成樹脂	△	検	図	設計	名				
カバー	CUP	△				品	番	タイプ	面	数
		△				BQWF8444		露出・半埋込		
						スイッチパネル		コンパクト21		
						松下電工株式会社		第三角法	(JIS A-3)	—

単位: mm