

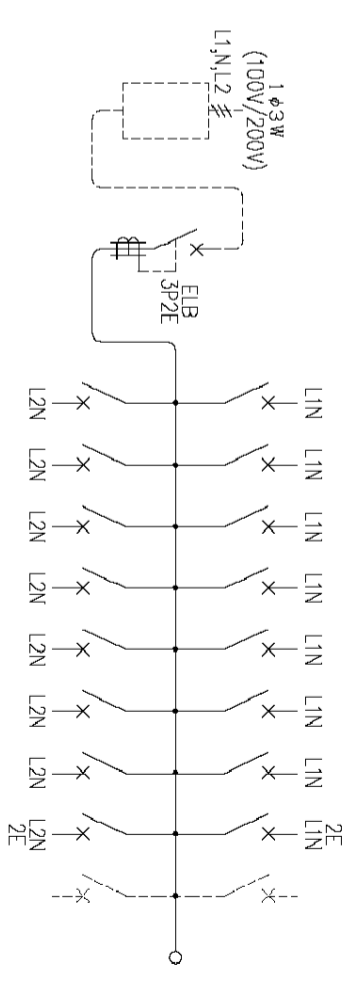

2-40X30ノットアサルト
6-30X30ノットアサルト

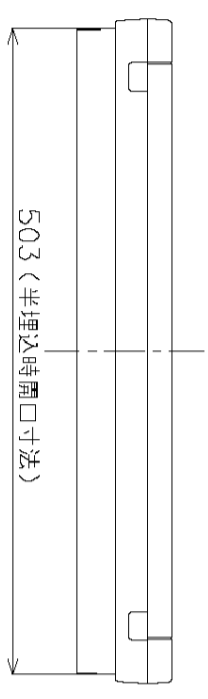
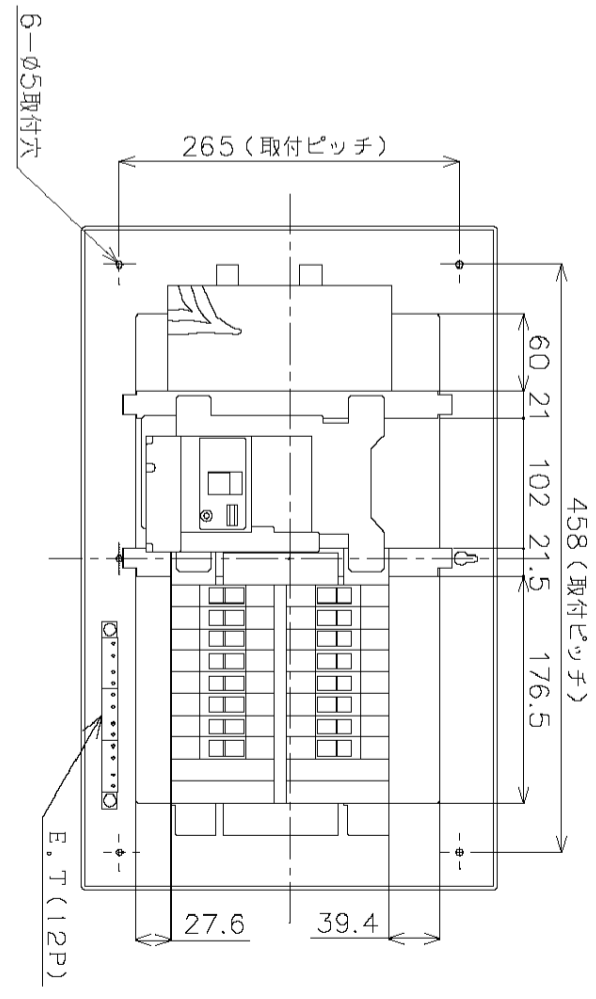
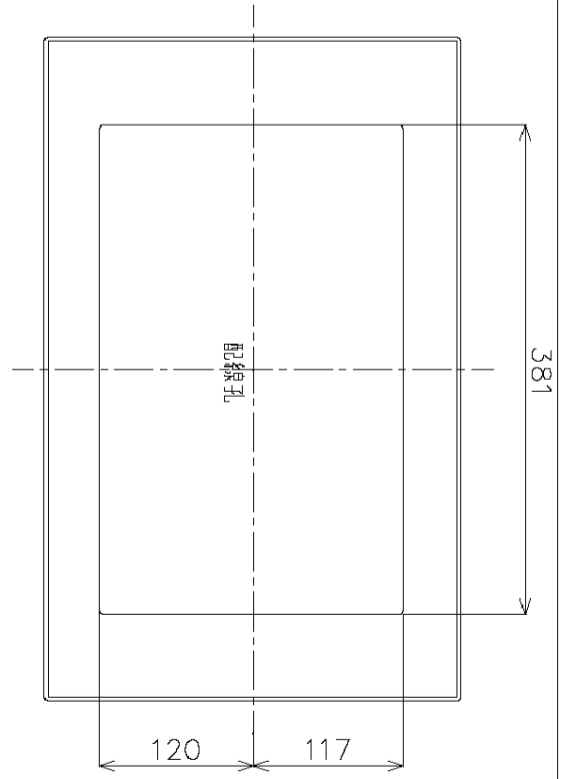
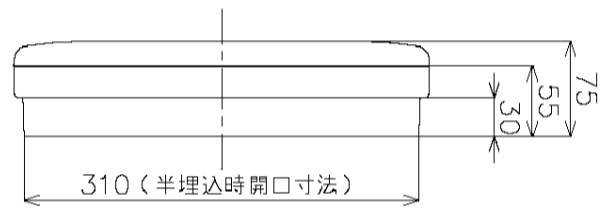
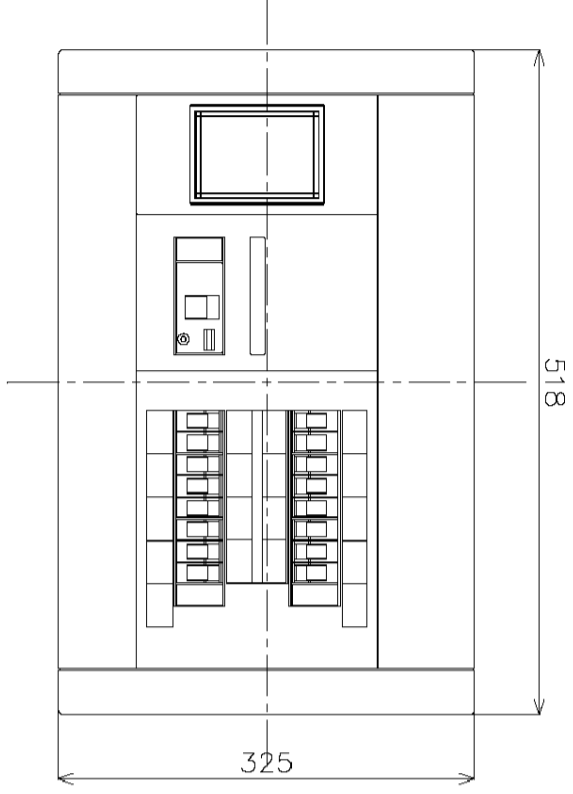
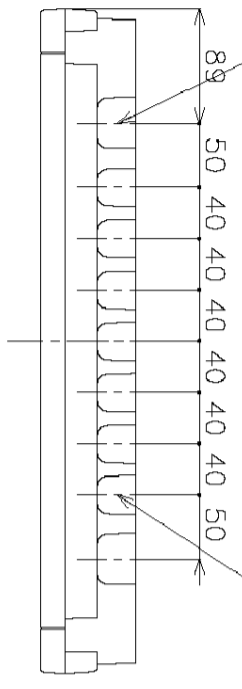

1φ3Wリミッタースペース付
*リミッター電線は
商品と同梱してあります。

M) 漏電ブレーカABF型3P2E 40A (O.C付) 30mA 単3中性線欠相保護付
B) SH2P1E20A X14 (100V)
SH2P2E20A X2 (100V) 2Cスペース

カバー	特殊合成樹脂	カバー	マシケル10Y9/0.5	作成	△	尺 寸 図 設 計	品 名	各戸分電盤 BQW34162	ネ 出 ・ 半 埋 込 面 数	番
ベース	特殊合成樹脂	ベース	マシケル10Y9/0.5	△						
パネル	CUP			△		番	品	マシケルパネル コンパクト21	面	松下電工株式会社

制定年月 0103 (W025)

単位: mm

第三角法 (JIS A-3)