

2-40x30ノックアウト

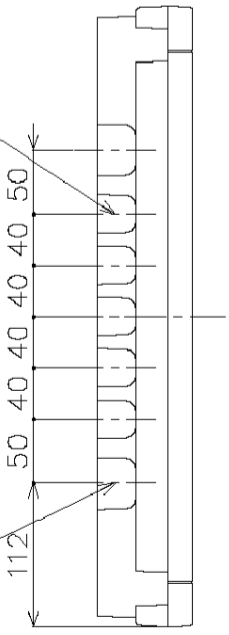

5-30x30ノックアウト

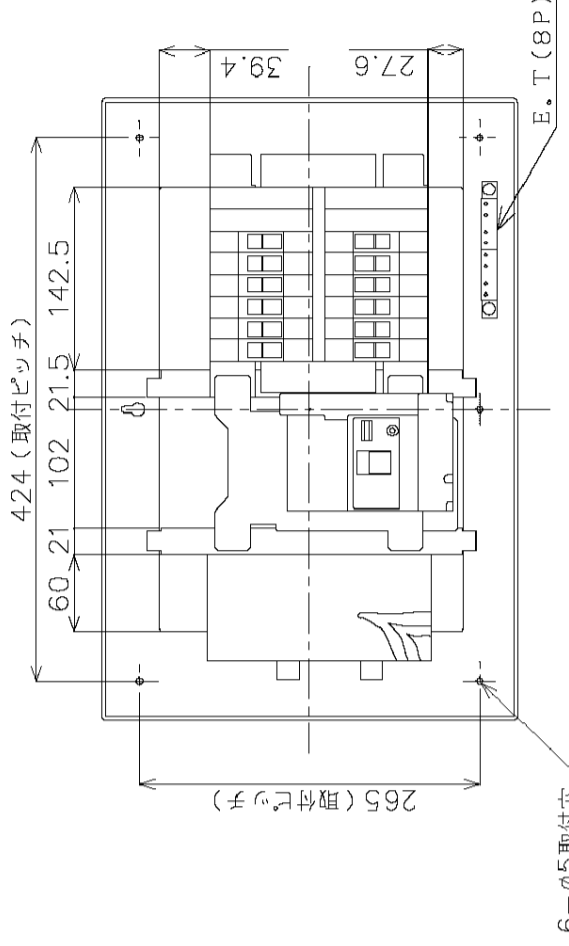
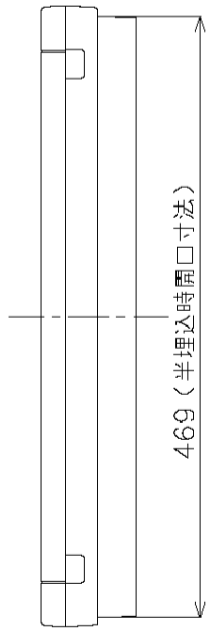
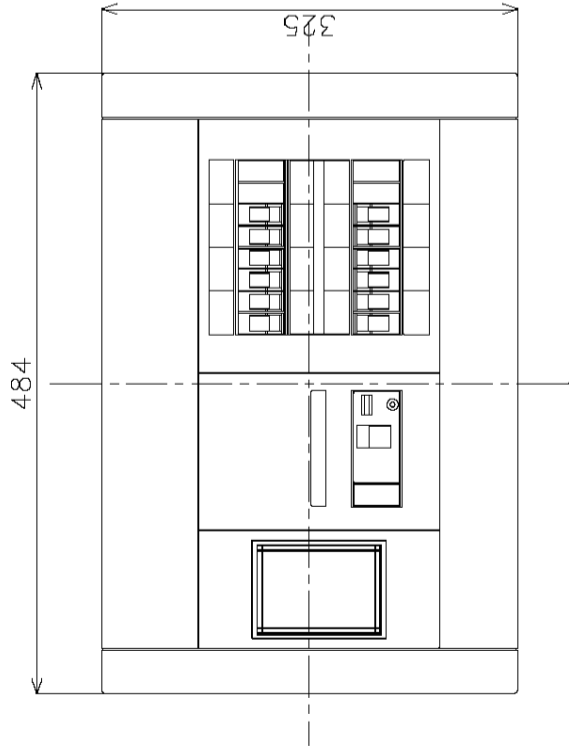
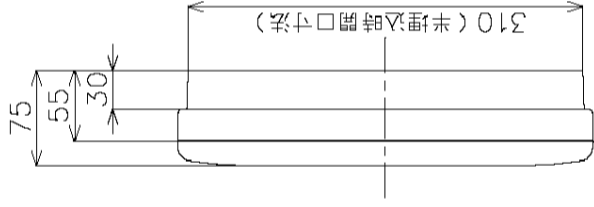
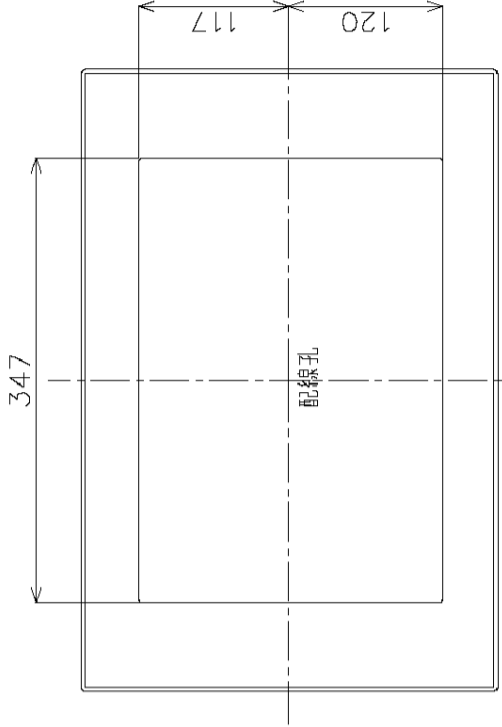
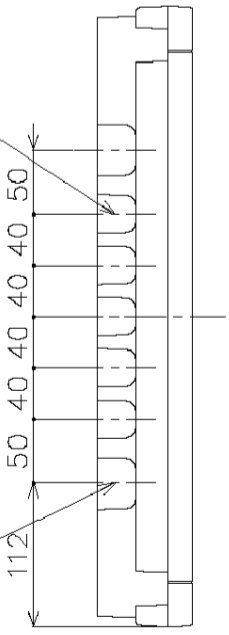

6-φ5取付穴

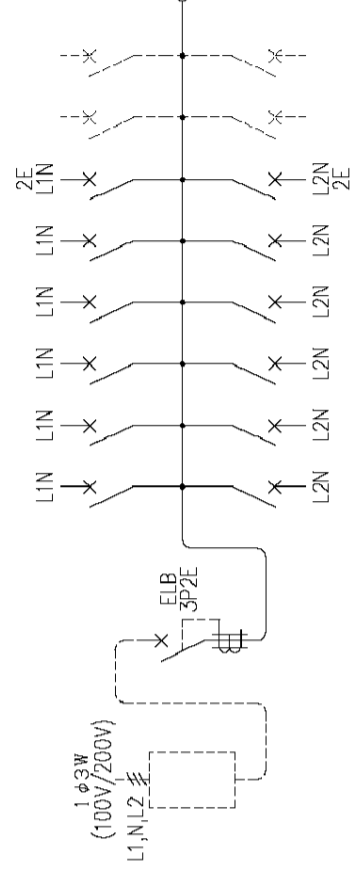

1φ3Wリミッタースペース付
*リミッター電線は
商品と同梱してきます。

M) 漏電ブレーカABF型3P2E 40A (O.C付) 30mA 単3中性線欠相保護付
B) SH2P1E20A X10 (100V)
SH2P2E20A X2 (100V) 4スペース

カバー	特殊合成樹脂	カバー	マンセル10Y9/0.5	作成	尺度	free	品	各戸分電盤		図	番	
ベース	特殊合成樹脂	色ベース	マンセル10Y9/0.5	△	検	図	設計					
カバー	CUP			△				品番	BQW34124	タイプ	露出・半埋込 両用	面 数
				△				品番	スッキリパネル コンパクト21			
										制定年月 0103 (W017)		
										単位: mm		
										第三角法 (JIS A-3)		
										松下電工株式会社		