

東芝レンジフードファン 応用部材

ジャバラ

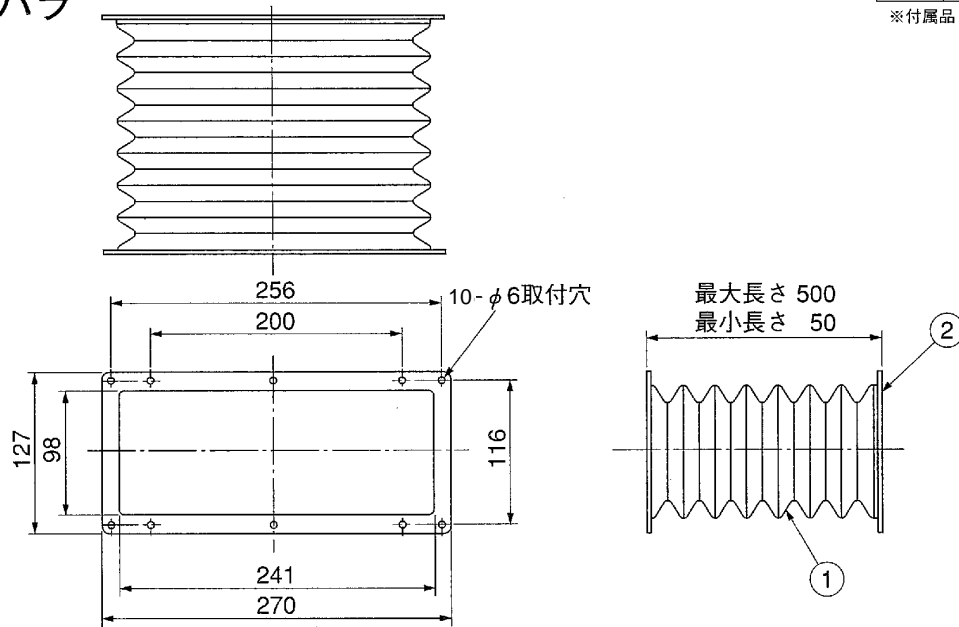

※取付最大寸法

a) ジャバラ短手方向

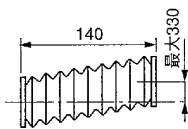

b) ジャバラ長手方向

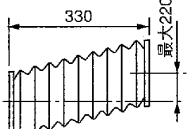

c) ジャバラ短手方向

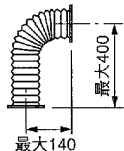

d) ジャバラ長手方向

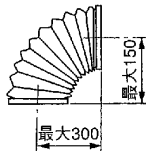

圧力損失曲線記号

ジャバラ1個

ジャバラ2個

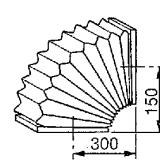
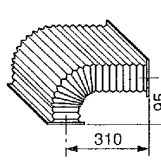
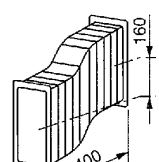
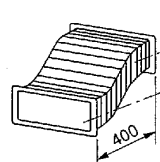
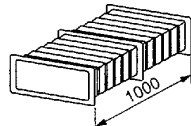
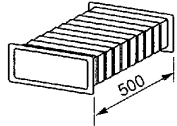

(イ)

(ロ)

(ハ)

(ニ)

(ホ)

(ヘ)

品番	部品名	材質	表面処理	色調
1	ジャバラ	ガラスクロス		グレー
2	フランジ	銅板	亜鉛メッキ	

※付属品 ・取付ねじ(木ねじ)(φ4.1×L16 亜鉛メッキ)..... 6本
 ・クッション(巾10×15×L750)..... 2個

● 圧力損失曲線

※圧力損失係数 (イ)ζ=3.60

(ロ)ζ=4.40

(ハ)ζ=5.06

(ニ)ζ=5.80

(ホ)ζ=6.80

(ヘ)ζ=5.25

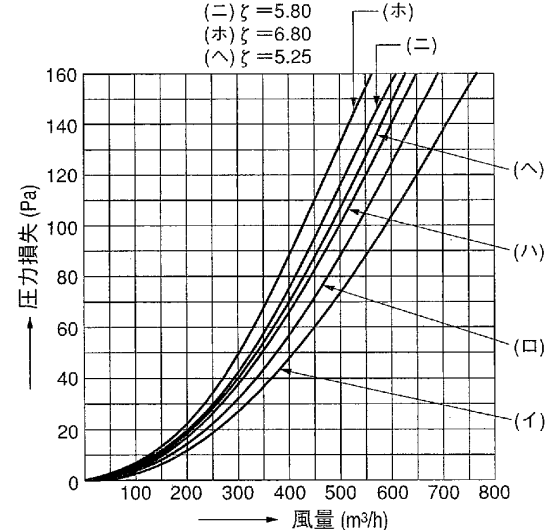

東芝キャリア株式会社

形名

RJ-5

作成年月日

H.24.7.4

図面番号

TV000614

※本仕様は改良のため変更することがありますのでご了承ください。