

東芝レンジフードファン 応用部材

ジャバラ

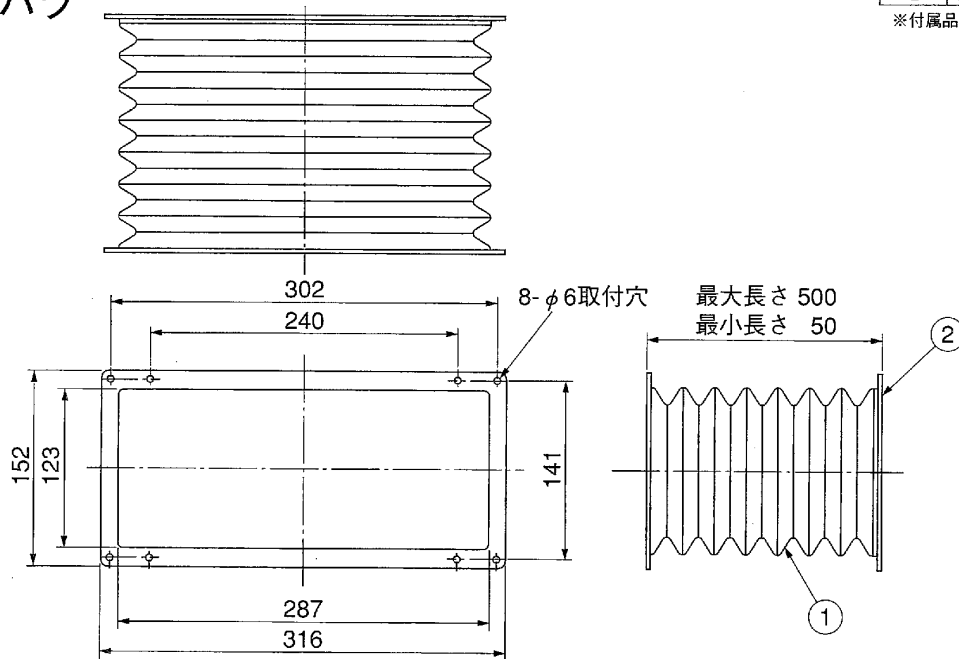

※取付最大寸法

a) ジャバラ短手方向

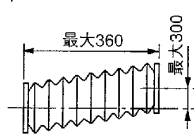

c) ジャバラ短手方向

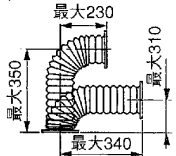

b) ジャバラ長手方向

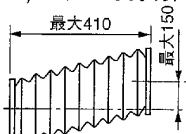

d) ジャバラ長手方向

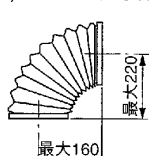

圧力損失曲線記号

ジャバラ1個

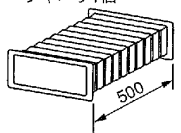

ジャバラ2個

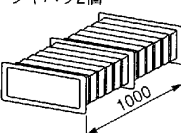

(イ)

(ロ)

(ハ)

(ニ)

(ホ)

(ヘ)

品番	部品名	材質	表面処理	色調
1	ジャバラ	ガラスクロス		グレー
2	フランジ	鋼板	亜鉛メッキ	

※付属品 ・取付ねじ(木ねじ)(φ4.1×L16 亜鉛メッキ).....4本
 ・クッション(巾10×t5×L850).....2個

● 圧力損失曲線

※圧力損失係数 (イ)ξ=2.71

(ロ)ξ=3.62

(ハ)ξ=4.51

(ニ)ξ=4.03

(ホ)ξ=6.25

(ヘ)ξ=6.20

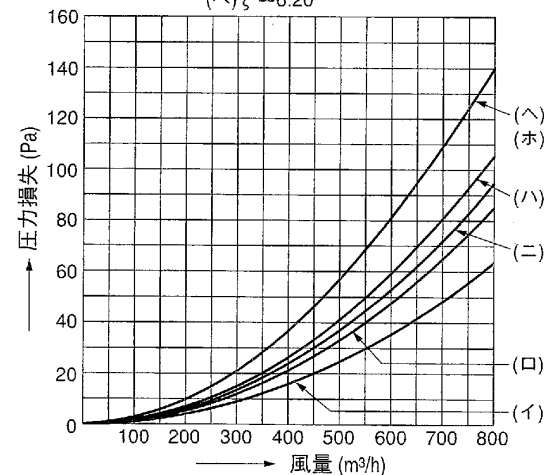

東芝キャリア株式会社

形名

RJ-4

作成年月日

H.24.7.4

図面番号

TV000612

※本仕様は改良のため変更することがありますのでご了承ください。