

品番	品名	材質	色調(マンセル・近)
01	グリル	合成樹脂	0.8GY9.0/0.5
02	バネ		

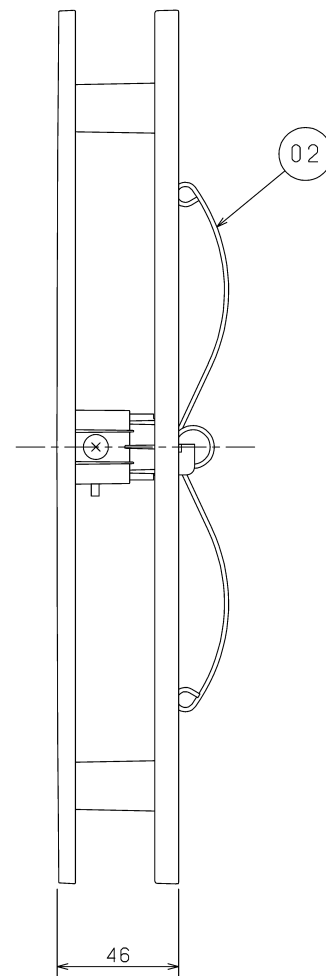
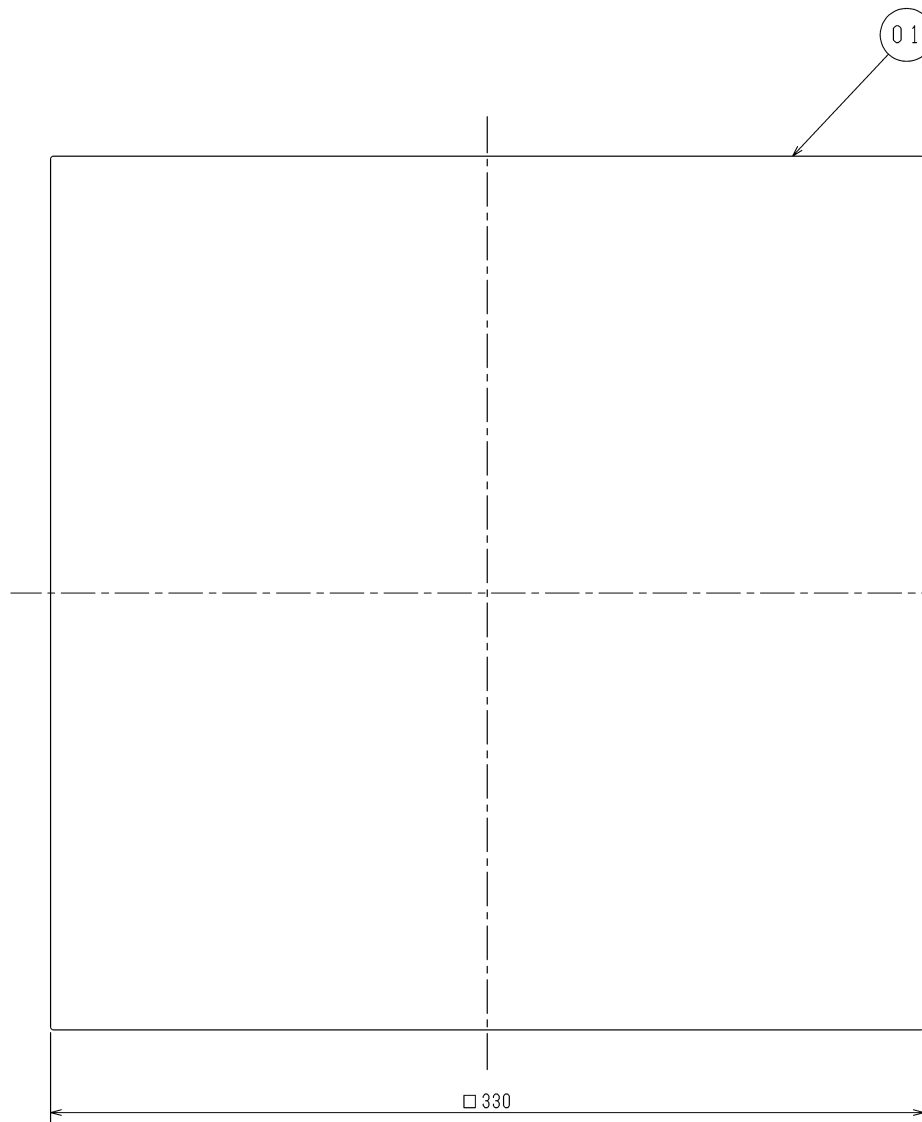

■設置場所に関するご注意
 このグリルは、換気扇本体と別売のため、別途換気扇本体が必要になります。換気扇本体によって据付可能場所が異なりますので、下表をご確認ください。
 換気扇本体とグリルを下表以外の用途に使用しないでください。早期故障(部品の破損、モーターの故障(動作停止・異常音))や火災、漏電(感電)、腐食(グリルなどの落下)の原因となります。

○: 据付可, X: 据付不可

グリル別売機種本体形名	据付可能場所		
	浴室	トイレ洗面所	居間・店舗事務所
VD-15Z ₁₂ -1N	X	X	○
VD-15ZP ₁₂ -1N	X	X	○
VD-15ZLX ₁₂ -1N	X	X	○
VD-15ZLXP ₁₂ -1N	X	X	○
VD-18ZLX ₁₂ -1N	X	X	○

・開口面積 289cm²
 ・質量 0.6kg

※仕様は場合により変更することがあります。

第三角法	三菱電機株式会社	形名	P-260GB ₃ -FP ダクト用換気扇 別売グリル フラットインテリアタイプ	
作成日付	2020-2-1	整理番号	NB320014	1/2

VD-15Z₁₂-IN/P-Q・騒音特性

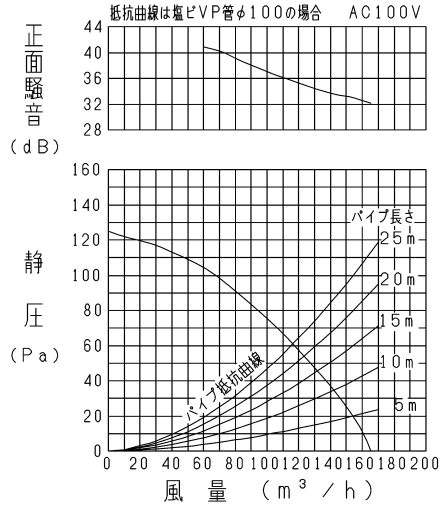

VD-15ZP₁₂-IN/P-Q・騒音特性

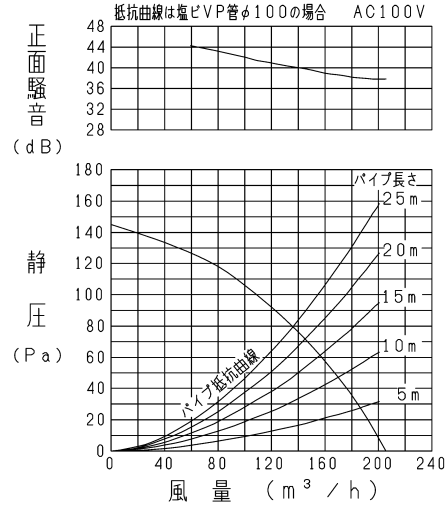

VD-15ZLX₁₂-IN/P-Q・騒音特性

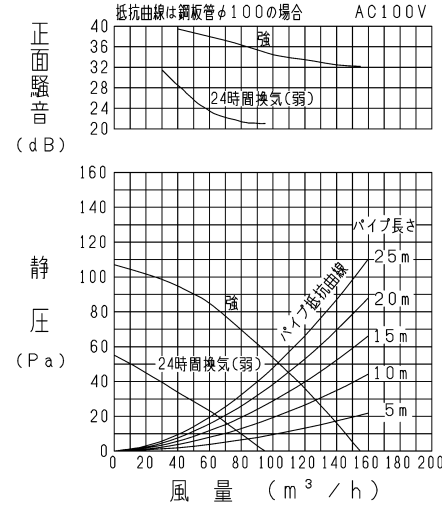

VD-15ZLXP₁₂-IN/P-Q・騒音特性

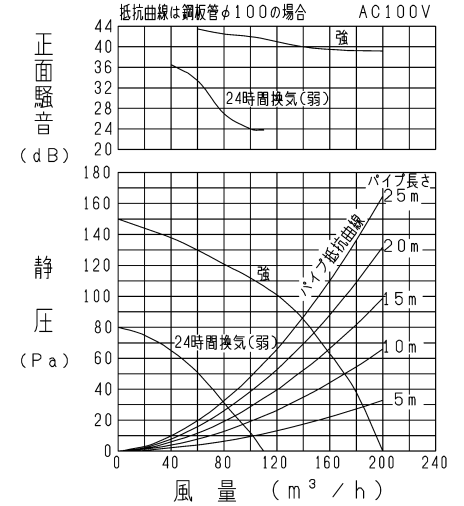

VD-18ZLX₁₂-IN/P-Q・騒音特性

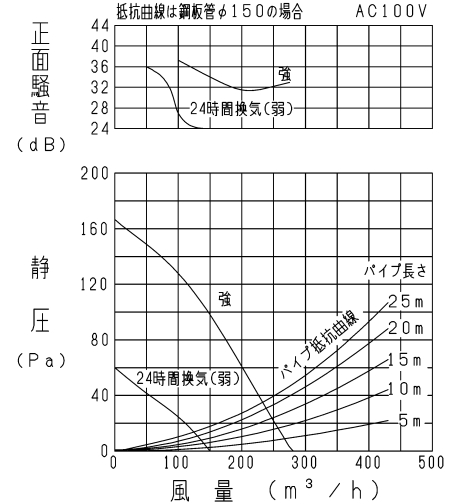

正面騒音は、室外側ダクト内音が測定室に出ないようにし、
 グリル正面（下方）より1m離れた地点でのAレンジによる値です。

■特性表（グリル別売機種と本グリル（P-260GB₃-FP）を組み合わせた場合の特性値です。）

グリル別売機種 本体形名	定格電圧 (V)	定格周波数 (Hz)	設定	定格電流 (A)	定格消費電力 (W)	風量 (m³/h)	有効換気風量 (m³/h)		騒音 (dB)	質量 (kg)
							h'4'7'長さ20m時	h'4'7'長さ30m時		
VD-15Z ₁₂ -IN	100	60	-	0.165	15.5	165	-	-	29	3.8
VD-15ZP ₁₂ -IN			-	0.25	23	205	-	-	35	
VD-15ZLX ₁₂ -IN			強	0.15	14	155	110	97	26.5	3.9
			24時間換気(弱)	0.115	7	95	65	60	18	
VD-15ZLXP ₁₂ -IN			強	0.235	22.5	200	148	131	33	3.9
			24時間換気(弱)	0.16	9.5	110	83	75	21	
VD-18ZLX ₁₂ -IN			強	0.3	28.5	280	235	225	31	5
			24時間換気(弱)	0.195	11.5	150	130	120	18.5	

※特性は JIS C 9603 に基づく。

※仕様は場合により変更することがあります。

第三角法	三菱電機株式会社	形名	P-260GB ₃ -FP ダクト用換気扇 別売グリル フラットインテリアタイプ	
作成日付	2020-2-1	整理番号	NB320014	2/2