

品番	品名	材質	色調(マンセル・近)
01	グリル	合成樹脂	-G : 8. 3YR7. 0/5. 6 -GV : 4. 0B8. 4/0. 1
02	パネ		
03	パネ取り付け部品	合成樹脂	

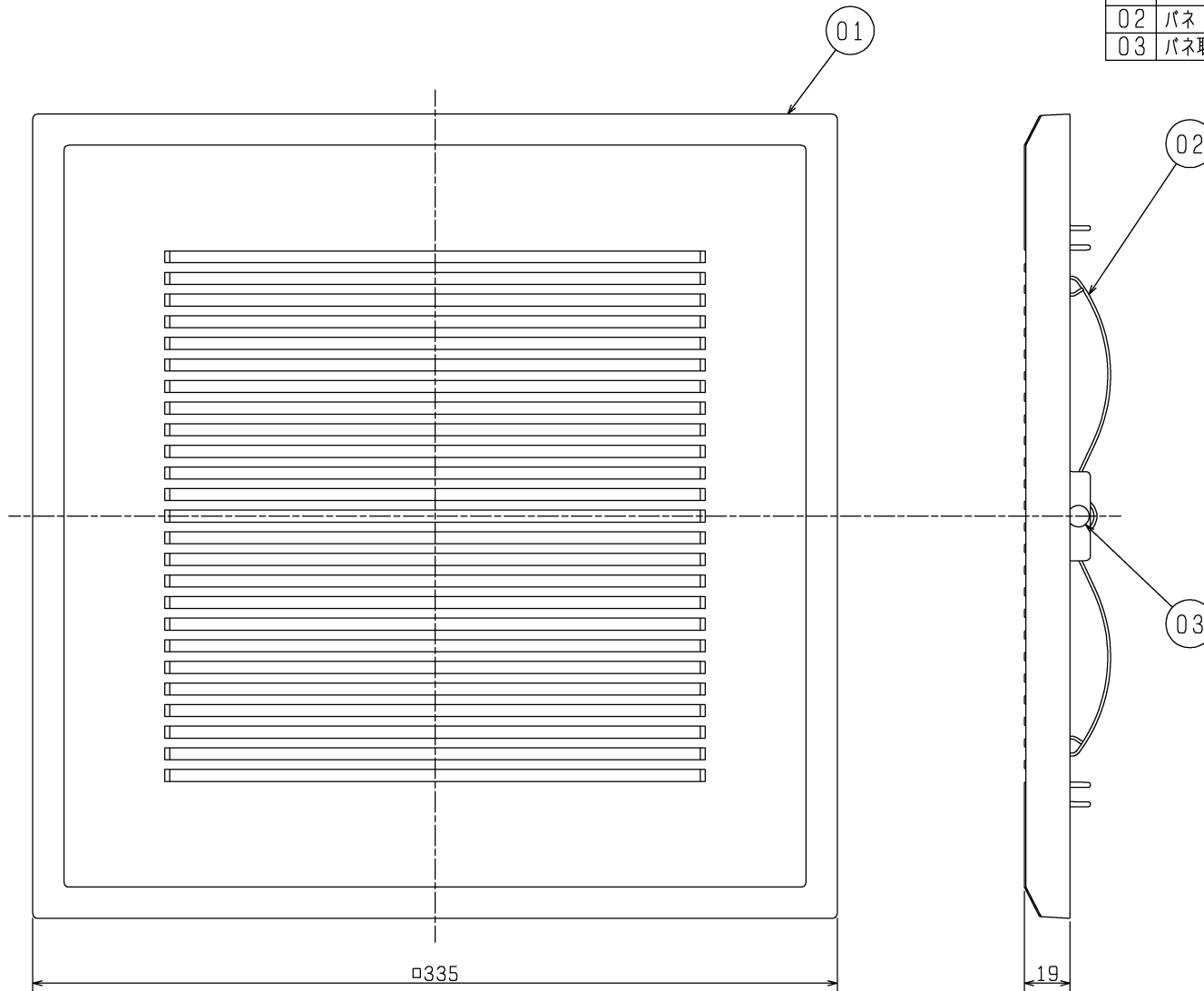

■設置場所に関するご注意

このグリルは、製品別売タイプのため、別途製品が必要になります。製品の種類によって使用用途が異なりますのでご注意ください。下記表の据付可能場所の天井に据付けてください。それ以外の用途には使用しないでください。故障の原因となります。(台所では使用できません。腐食(落下)、漏電(感電)、火災、早期故障の原因となります。)

適用製品	据付可能場所		
	浴室	トイレ洗面所	居間・店舗事務所
VD-15Z <sub>9</sub> -IN	×	○	○
VD-15ZP <sub>9</sub> -IN	×	○	○
VD-15ZC <sub>9</sub> -IN	×	○	○
VD-15ZPC <sub>9</sub> -IN	×	○	○
VD-15ZLC <sub>9</sub> -IN	×	○	○
VD-15ZLPC <sub>9</sub> -IN	×	○	○
VD-15ZLX <sub>10</sub> -IN	×	×	○
VD-15ZLXP <sub>10</sub> -IN	×	×	○
VD-18ZLX <sub>10</sub> -IN	×	×	○

・開口面積 276cm<sup>2</sup>

・質量 0.43kg

※パネ取り付け方向は2方向選択できます(格子方向90°回転可能)。

※仕様は場合により変更することがあります。

第3角図法	 三菱電機株式会社	形名	P-260GB <sub>2</sub> -G, -GV ダクト用換気扇 インテリア格子グリル(別売品)
作成日付	2015- 3-25	整理番号	NB315003

VD-15Z<sub>9</sub>-IN/P-Q・騒音特性

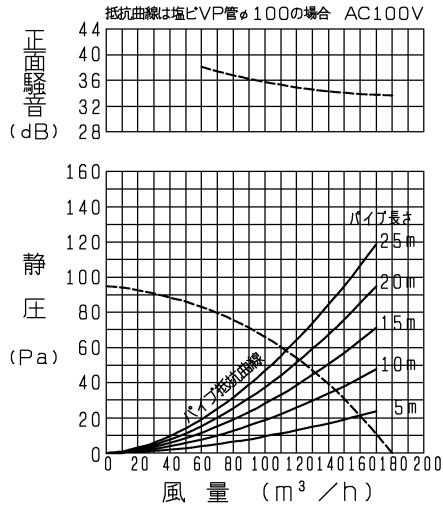

VD-15ZP<sub>9</sub>-IN/P-Q・騒音特性

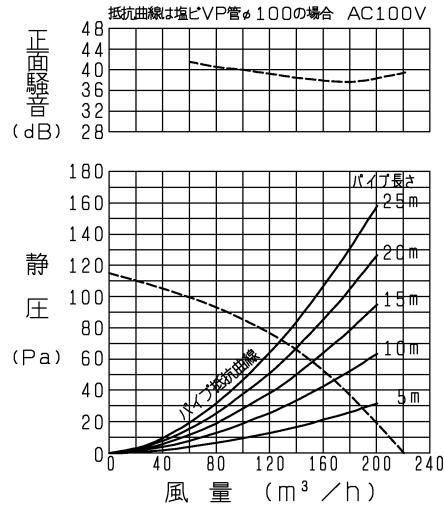

VD-15ZC<sub>9</sub>-IN/P-Q・騒音特性

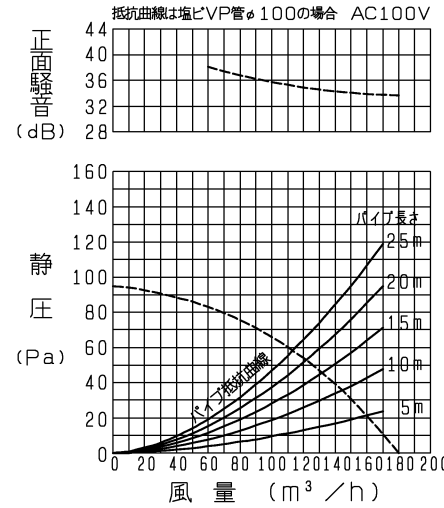

VD-15ZPC<sub>9</sub>-IN/P-Q・騒音特性

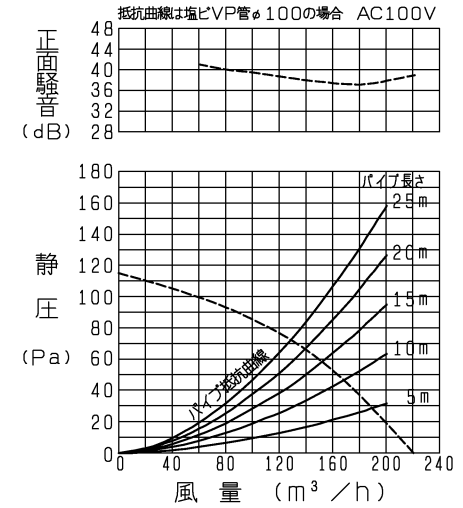

VD-15ZLC<sub>9</sub>-IN/P-Q・騒音特性

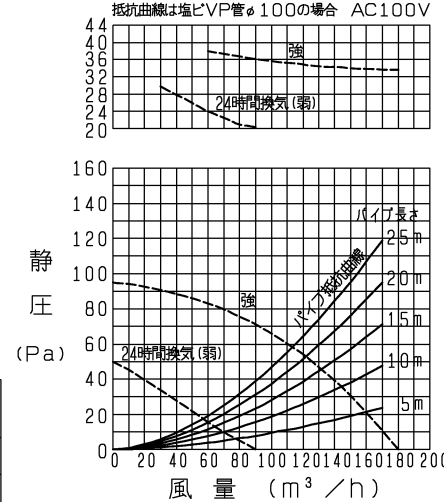

VD-15ZLPC<sub>9</sub>-IN/P-Q・騒音特性

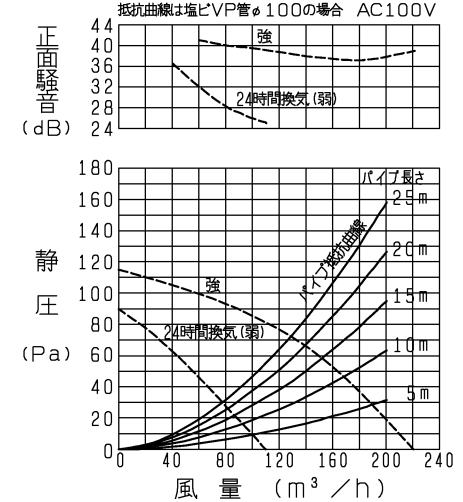

正面騒音は、室外側ダクト内音が測定室に出ないように、  
 グリル正面(下方)より1m離れた地点でのAレンジによる値です。

■ 特性表 (適用製品と本グリル(P-260GB<sub>2</sub>-G, -GV)を組み合わせた場合の特性値です。)

適用製品	定格電圧 (V)	定格周波数 (Hz)	設定	定格電流 (A)	定格消費電力 (W)	風量 (m³/h)	有効換気風量 (m³/h)		騒音 (dB)	質量 (kg)
							π'4'長さ20mm時	π'4'長さ30mm時		
VD-15Z <sub>9</sub> -IN	100	50	-	0.14	14	180	-	-	31	3.7
VD-15ZP <sub>9</sub> -IN			-	0.2	20	220	-	-	36	3.7
VD-15ZC <sub>9</sub> -IN			-	0.14	14	180	-	-	30.5	3
VD-15ZPC <sub>9</sub> -IN			-	0.2	20	220	-	-	35	3
VD-15ZLC <sub>9</sub> -IN			強	0.14	14	180	122	106	30.5	3
			24時間換気(弱)	0.09	5	90	60	55	18	
VD-15ZLPC <sub>9</sub> -IN			強	0.2	20	220	138	119	35	3
			24時間換気(弱)	0.13	7	110	82	75	21	

※特性は JIS C 9603 に基づく。

※仕様は場合により変更することがあります。

第3角図法	三菱電機株式会社	形名	P-260GB <sub>2</sub> -G, -GV ダクト用換気扇 インテリア格子グリル(別売品)	
作成日付	2015- 3-25	整理番号	NB315003	2/3

VD-15ZLX<sub>10</sub>-IN/P-Q・騒音特性

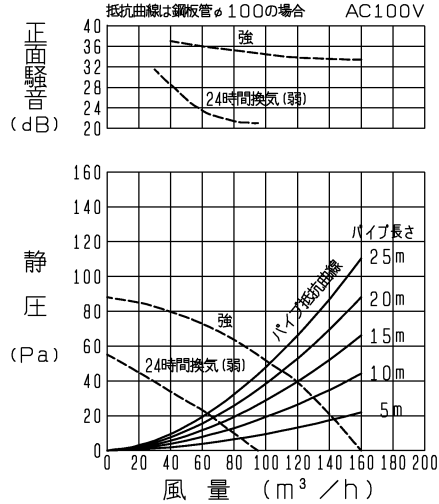

VD-15ZLXP<sub>10</sub>-IN/P-Q・騒音特性

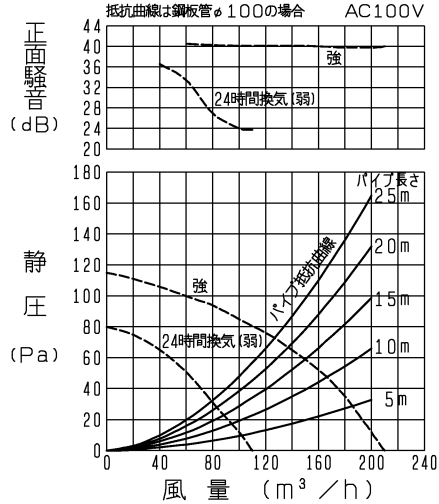

VD-18ZLX<sub>10</sub>-IN/P-Q・騒音特性

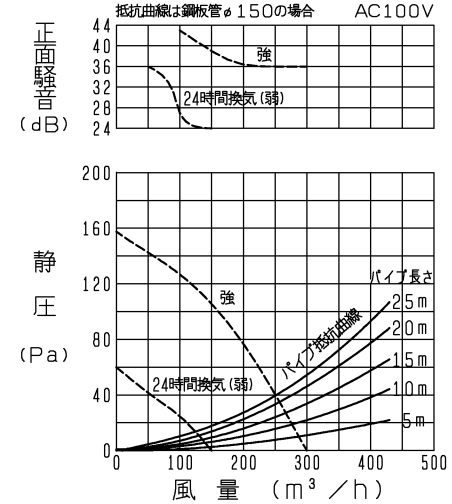

正面騒音は、室外側ダクト内音が測定室に出ないようにし、  
 グリル正面(下方)より1m離れた地点でのAレンジによる値です。

■ 特性表(適用製品と本グリル(P-260GB<sub>2</sub>-G, -GV)を組み合わせた場合の特性値です。)

適用製品	定格電圧 (V)	定格周波数 (Hz)	設定	定格電流 (A)	定格消費電力 (W)	風量 (m³/h)	有効換気風量 (m³/h)		騒音 (dB)	質量 (kg)
							h'イ'長さ20mm時	h'イ'長さ30mm時		
VD-15ZLX <sub>10</sub> -IN	100	50	強	0.135	13.5	160	111	96	28.5	3.7
			24時間換気(弱)	0.1	6.5	95	65	60	18	
VD-15ZLXP <sub>10</sub> -IN			強	0.2	20	210	137	118	35	3.7
			24時間換気(弱)	0.13	7.5	110	83	75	21	
VD-18ZLX <sub>10</sub> -IN			強	0.255	25.5	300	260	240	32.5	4.8
			24時間換気(弱)	0.17	10	150	130	120	18.5	

※特性は JIS C 9603 に基づく。

※仕様は場合により変更することがあります。

第3角図法	三菱電機株式会社	形名	P-260GB <sub>2</sub> -G, -GV ダクト用換気扇 インテリア格子グリル(別売品)	
作成日付	2015- 3-25	整理番号	NB315003	3/3