

品番	品名	材質	色調(マンセル・近)
01	グリル	合成樹脂	-G : 8. 3YR7. 0/5. 6 -GV : 4. 0B8. 4/0. 1
02	パネ		
03	パネ取り付け部品	合成樹脂	

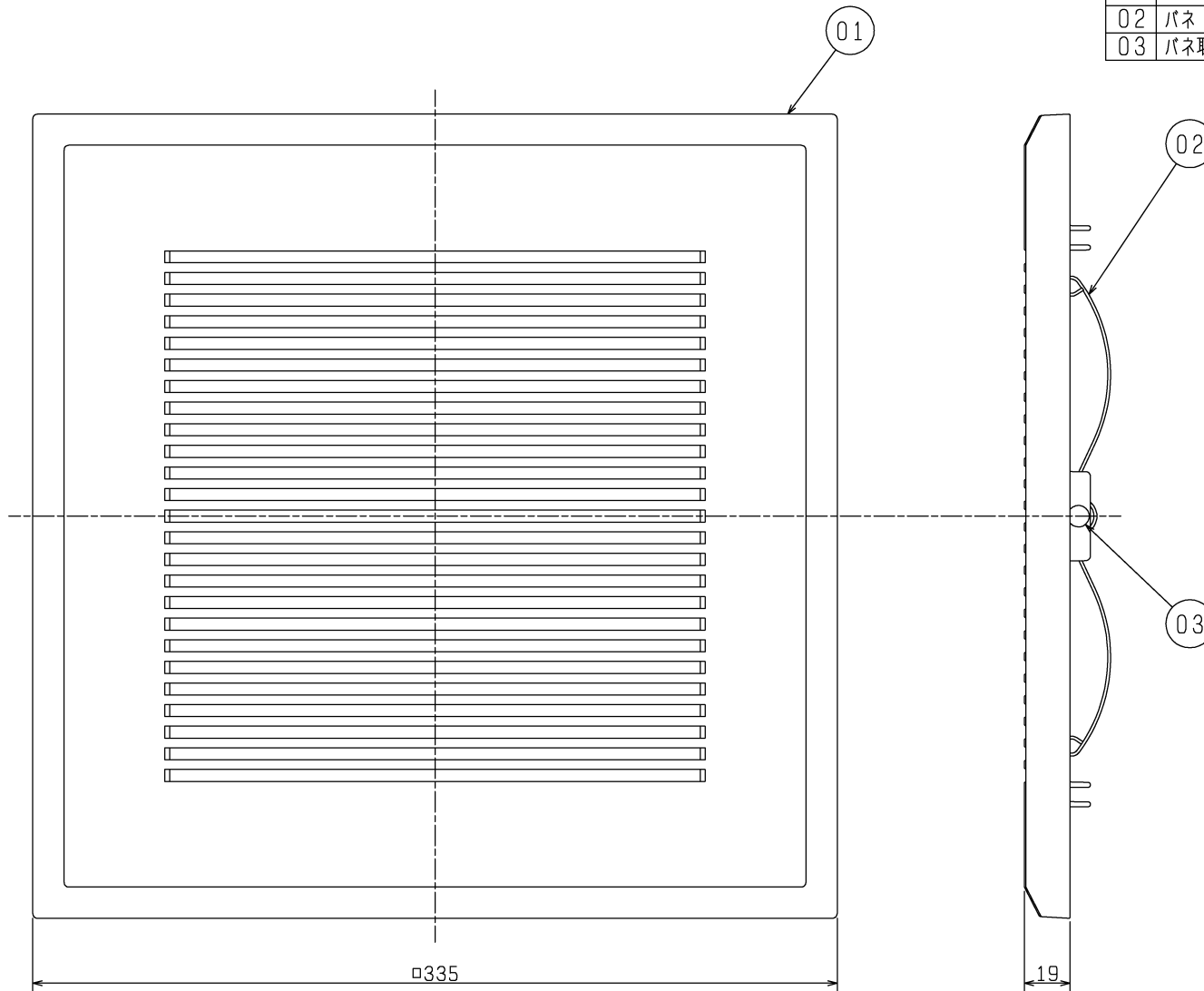

■設置場所に関するご注意

このグリルは、製品別売タイプのため、別途製品が必要になります。製品の種類によって使用用途が異なりますのでご注意ください。下記表の据付可能場所の天井に据付けてください。それ以外の用途には使用しないでください。故障の原因となります。(台所では使用できません。腐食(落下)、漏電(感電)、火災、早期故障の原因となります。)

適用製品	据付可能場所		
	浴室	トイレ洗面所	居間・店舗事務所
VD-15Z ₉ -IN	×	○	○
VD-15ZP ₉ -IN	×	○	○
VD-15ZC ₉ -IN	×	○	○
VD-15ZPC ₉ -IN	×	○	○
VD-15ZLC ₉ -IN	×	○	○
VD-15ZLPC ₉ -IN	×	○	○
VD-15ZLX ₁₀ -IN	×	×	○
VD-15ZLXP ₁₀ -IN	×	×	○
VD-18ZLX ₁₀ -IN	×	×	○

・開口面積 276cm²

・質量 0.43kg

※パネ取り付け方向は2方向選択できます(格子方向90°回転可能)。

※仕様は場合により変更することがあります。

第3角図法	 三菱電機株式会社	形名	P-260GB ₂ -G, -GV ダクト用換気扇 インテリア格子グリル(別売品)
作成日付	2015- 3-25	整理番号	NB315003

VD-15Z₉-IN/P-Q・騒音特性

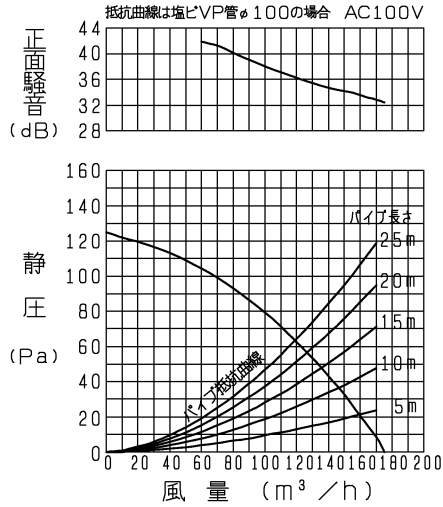

VD-15ZP₉-IN/P-Q・騒音特性

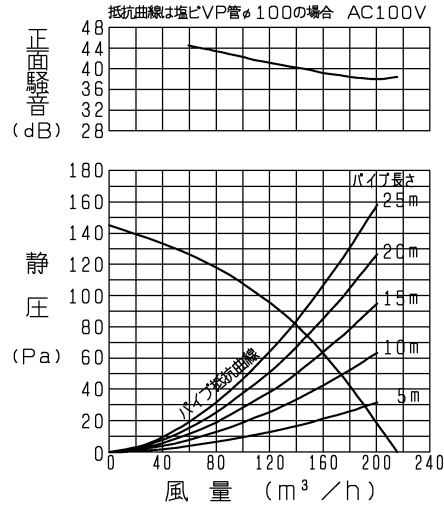

VD-15ZC₉-IN/P-Q・騒音特性

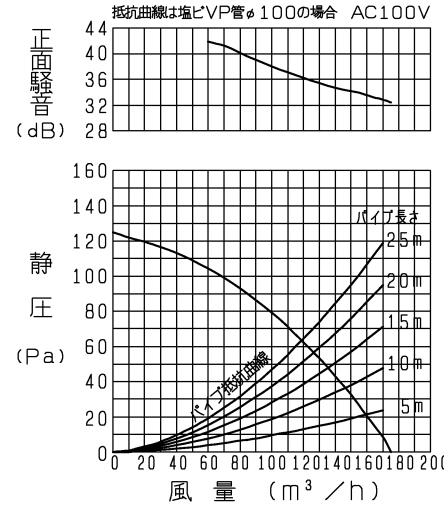

VD-15ZPC₉-IN/P-Q・騒音特性

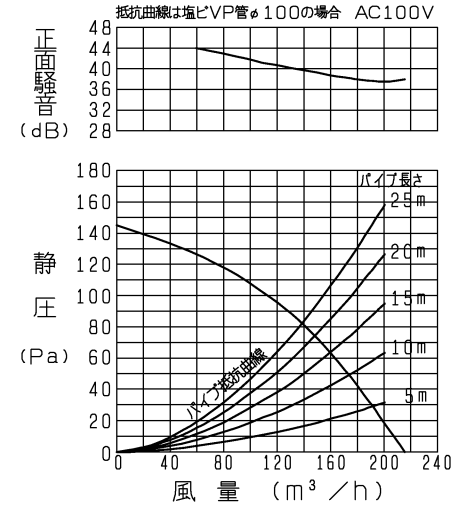

VD-15ZLC₉-IN/P-Q・騒音特性

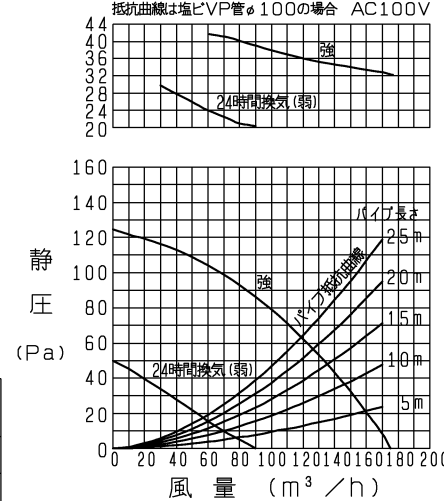

VD-15ZLPC₉-IN/P-Q・騒音特性

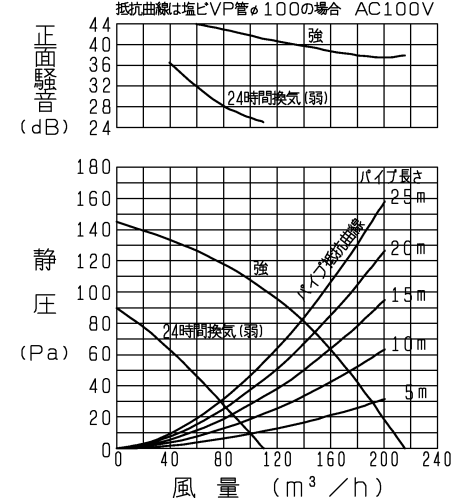

正面騒音は、室外側ダクト内音が測定室に出ないように、
グリル正面(下方)より1m離れた地点でのAレンジによる値です。

■ 特性表 (適用製品と本グリル(P-260GB₂-G, -GV)を組み合わせた場合の特性値です。)

適用製品	定格電圧 (V)	定格周波数 (Hz)	設定	定格電流 (A)	定格消費電力 (W)	風量 (m³/h)	有効換気風量 (m³/h)		騒音 (dB)	質量 (kg)
							1'4'長さ20mm時	1'4'長さ30mm時		
VD-15Z ₉ -IN	100	60	-	0.155	15.5	175	-	-	30	3.7
VD-15ZP ₉ -IN			-	0.23	23	215	-	-	35.5	3.7
VD-15ZC ₉ -IN			-	0.155	15.5	175	-	-	29.5	3
VD-15ZPC ₉ -IN			-	0.23	23	215	-	-	34.5	3
VD-15ZLC ₉ -IN			強	0.155	15.5	175	126	112	29.5	3
			24時間換気(弱)	0.1	6	90	60	55	18	
VD-15ZLPC ₉ -IN			強	0.23	23	215	147	130	34.5	3
			24時間換気(弱)	0.145	8.5	110	82	75	21	

※特性は JIS C 9603 に基づく。

※仕様は場合により変更することがあります。

第3角図法	三菱電機株式会社	形名	P-260GB ₂ -G, -GV ダクト用換気扇 インテリア格子グリル(別売品)	
作成日付	2015- 3-25	整理番号	NB315003	2/3

VD-15ZLX₁₀-IN/P-Q・騒音特性

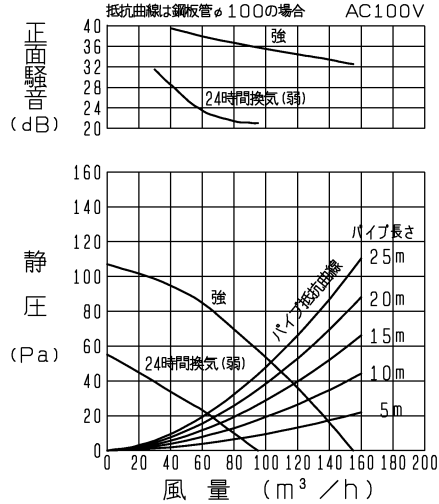

VD-15ZLXP₁₀-IN/P-Q・騒音特性

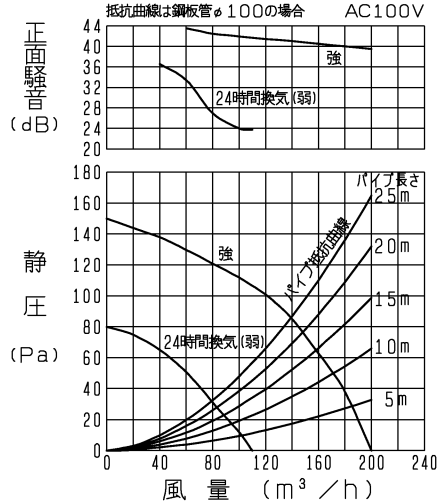

VD-18ZLX₁₀-IN/P-Q・騒音特性

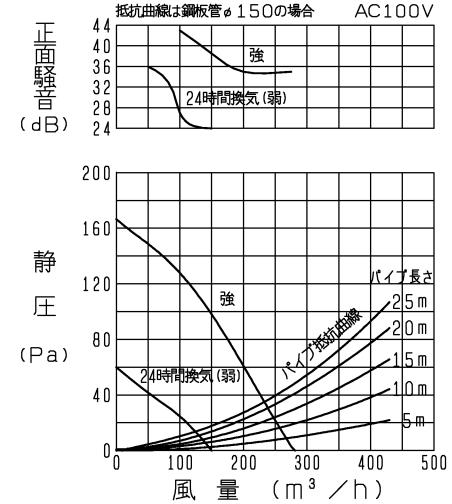

正面騒音は、室外側ダクト内音が測定室に出ないようにし、
 グリル正面(下方)より1m離れた地点でのAレンジによる値です。

■ 特性表(適用製品と本グリル(P-260GB₂-G, -GV)を組み合わせた場合の特性値です。)

適用製品	定格電圧 (V)	定格周波数 (Hz)	設定	定格電流 (A)	定格消費電力 (W)	風量 (m³/h)	有効換気風量 (m³/h)		騒音 (dB)	質量 (kg)
							h'イ'長さ20m時	h'イ'長さ30m時		
VD-15ZLX ₁₀ -IN	100	60	強	0.14	14	155	110	97	28	3.7
			24時間換気(弱)	0.105	7	95	65	60	18	
VD-15ZLXP ₁₀ -IN			強	0.225	22.5	200	148	131	34.5	3.7
			24時間換気(弱)	0.15	9.5	110	83	75	21	
VD-18ZLX ₁₀ -IN	強	0.3	28.5	280	235	225	31	4.8		
	24時間換気(弱)	0.195	11.5	150	130	120	18.5			

※特性は JIS C 9603 に基づく。

※仕様は場合により変更することがあります。

第3角図法	三菱電機株式会社	形名	P-260GB ₂ -G, -GV ダクト用換気扇 インテリア格子グリル(別売品)	
作成日付	2015- 3-25	整理番号	NB315003	3/3