

東芝換気扇応用部材

有圧換気扇用給排気形ウェザーカバー（ステンレス製）

品番	部品名	材質	表面処理	色調
1	ウェザーカバー	SUS304		

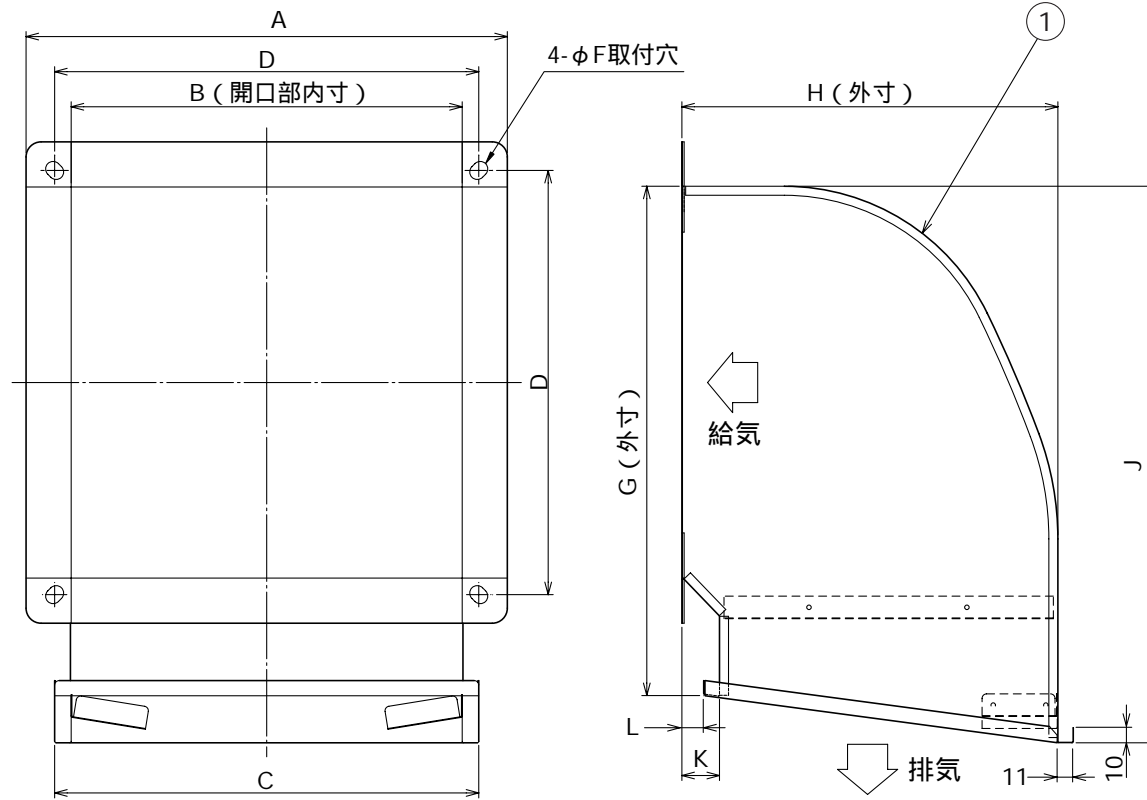

形名	A	B	C	D	F	G	H	J	K	L	質量 (kg)
C-20SPU	320	260	282	282	10×13長穴	340	250	370	25	14.5	1.4
C-30SPU	412	344	366	380	13	460	345	500	40	29.5	2.7
C-25SPUA	364	296	318	330	10	400	290	430	30	19.5	2.0

東芝キャリア株式会社		形名	C-20SPU, C-30SPU, C-25SPUA
作成年月日	H.20.5.23	図面番号	TV001893(1/2)

本仕様は改良のため変更することがありますのでご了承ください。

東芝換気扇応用部材

有圧換気扇用給排気形ウェザーカバー（ステンレス製）

圧力損失曲線：排気

C-20SPU

* 圧力損失係数

網なし = 2.41

防虫網 = 6.70

防鳥網 = 6.04

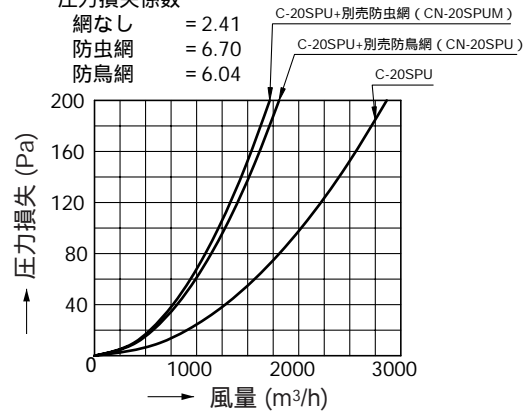

C-30SPU

* 圧力損失係数

網なし = 2.77

防虫網 = 5.36

防鳥網 = 4.83

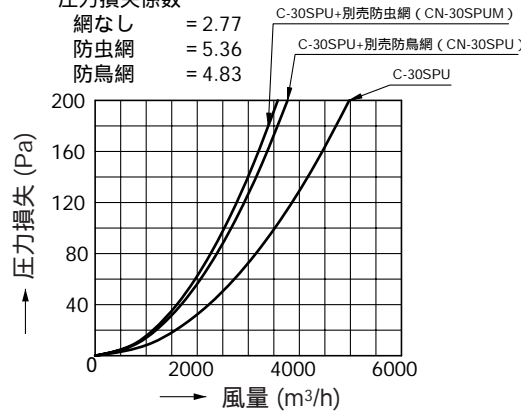

C-25SPUA

* 圧力損失係数

網なし = 2.62

防虫網 = 6.50

防鳥網 = 6.02

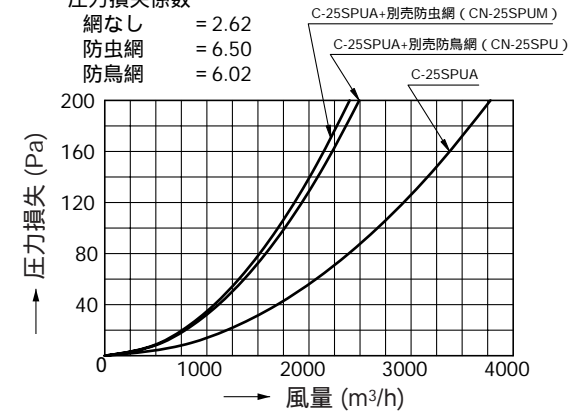

圧力損失曲線：給気

C-20SPU

* 圧力損失係数

網なし = 2.33

防虫網 = 4.71

防鳥網 = 4.53

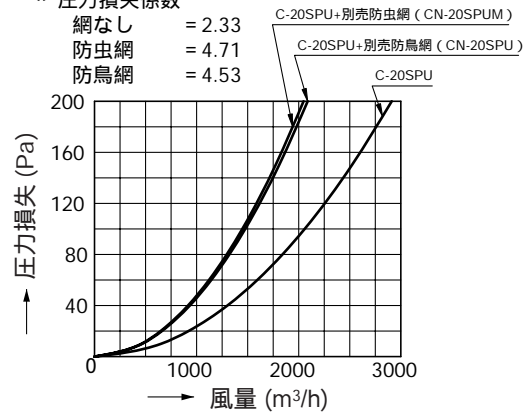

C-30SPU

* 圧力損失係数

網なし = 2.47

防虫網 = 4.25

防鳥網 = 3.90

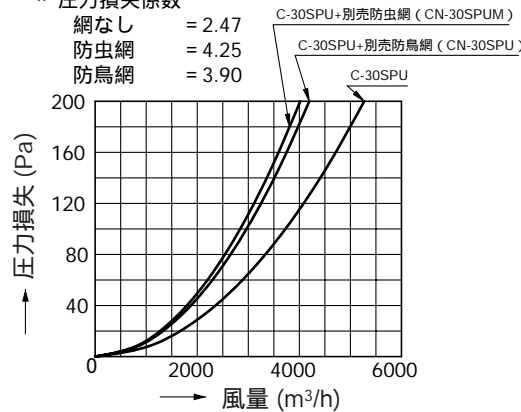

C-25SPUA

* 圧力損失係数

網なし = 2.69

防虫網 = 4.89

防鳥網 = 4.39

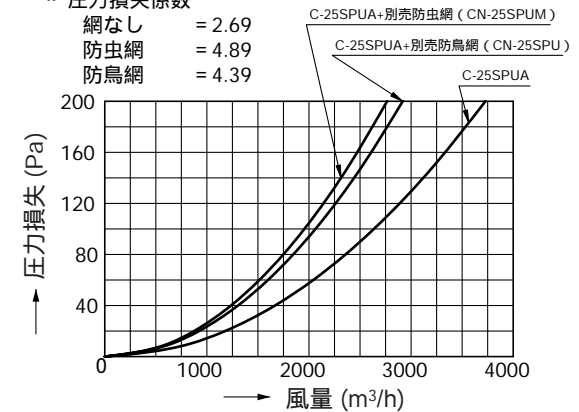

本仕様は改良のため変更することがありますのでご了承ください。

東芝キヤリア株式会社		形 名	C-20SPU, C-30SPU, C-25SPUA
作成年月日	H.20.5.23	図面番号	TV001893(2/2)