

## ■基本寸法／納まり参考図

	W	W <sub>1</sub>	Sw
12	1,215mm	582.5mm	620.5mm
16	1,670mm	810mm	848mm
17	1,770mm	860mm	898mm
18	1,840mm	895mm	933mm

内引き型、外引き型、引違い戸、全て共通

### 片引き戸(内引き型)

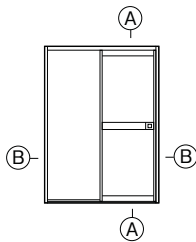

### 片引き戸(内引き型)

縦断面図 ①-A

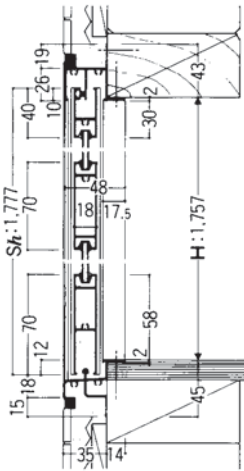

横断面図 ①-B

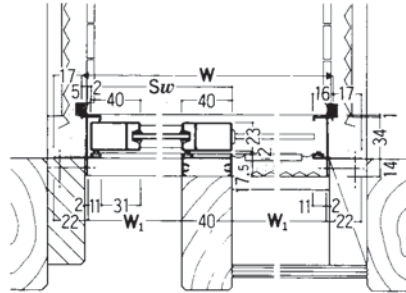

	H	Sh
H: 17	1,757mm	1,777mm
H: 18	1,818mm	1,838mm

### 片引き戸(外引き型)

### 片引き戸(外引き型)

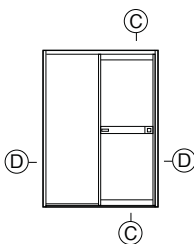

縦断面図 ②-C

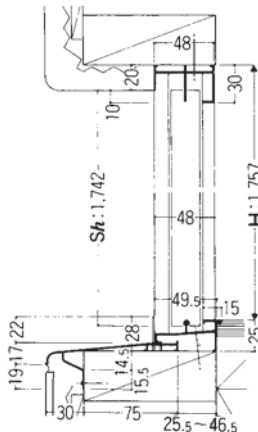

横断面図 ②-D

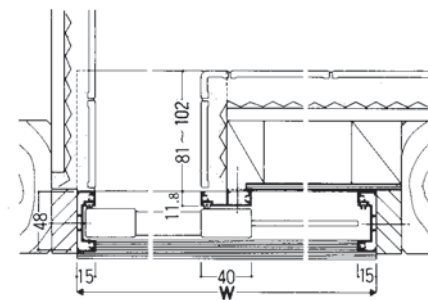

	H	Sh
H: 17	1,757mm	1,742mm
H: 18	1,818mm	1,803mm

### 引違い戸

### 引違い戸

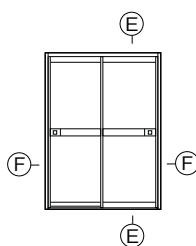

縦断面図 ③-E

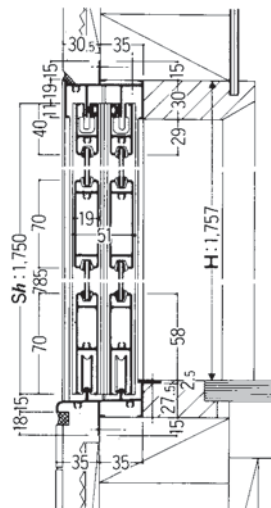

横断面図 ③-F

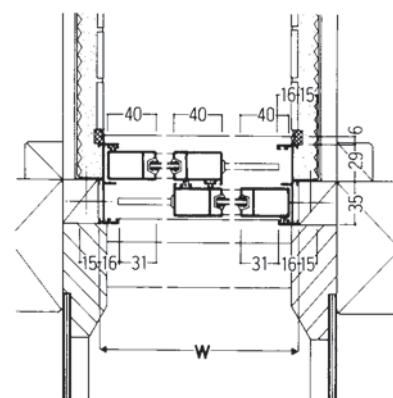

	H	Sh
H: 17	1,757mm	1,750mm
H: 17H	1,788mm	1,781mm
H: 18	1,818mm	1,811mm

●呼称はカタログ用で作成したものです。請求書などとは表示が違いますのでご注意ください。  
●ガラス寸法が表示されている商品のガラスは別途手配となります。

商品一覧

玄関ドア

クリエラ

ES玄関ドア

汎用ドア  
引戸

ロンカラー  
フラッシュドア

ロンカラー  
ガラスドア

勝手口引戸II

クリエラ  
ガラスドア

店舗・土間用引戸  
土間用シャッター

浴室ドア  
引戸

浴室ドア  
EX-A型

浴室ドア  
WD型

ロンカラー  
浴室用

浴室中折ドア  
WF型

浴室中折ドア  
SF型

BF浴室  
3枚引戸

浴室引戸

ガラス寸法  
公式

外部位置ドア

ドアまわり  
しまえるんですα

壁付け  
防風ポストくち

商品  
工事用ドア

関連情報