







- 組み立て方 取扱い説明書 -

ダンボールゆりかご

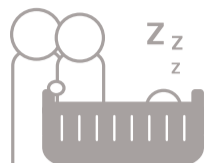
組み立て時間
約 20 分

⚠️ 赤ちゃんの安全の為に、必ず使用上の注意をよく読んでからご使用ください。

 6ヵ月まで	 15kgまで	 保護者の監視下で使用	 水濡厳禁	 火気厳禁	 改造・分解禁止
--	---	---	--	---	--

《サイズ》(約、mm)
W1050×H430×D700
(内寸: W750×H200×D490)
(ポケット: W190×D110)

《素材》ダンボール

※組み立て後のサイズは誤差が生じます

⚠️ 警告

- ◆本製品は「ゆりかご」として設計されております。使用する際はお子様を一人にしないよう、必ず保護者の監視下のもとでお使い下さい。
- ◆本製品の対象月齢は6ヵ月までです。転落してしまう恐れがありますので、それ以上は使用しないで下さい。6ヵ月未満でもお座りができるようになったお子様には使用しないで下さい。
- ◆本製品の一部を口の中に入れた場合は吐き出させて下さい。のどに詰まって窒息する原因となります。本製品の一部を誤って飲み込んでしまった場合は医師にご相談下さい。
- ◆誤った組み立て方で組み立てると十分な強度が得られず危険です。パーツを外しての使用、改造などは破損や怪我の原因となります。
- ◆本製品は防水構造ではありません。ダンボール紙が水分を含み膨らんでしまった場合は強度不足となり危険です。水をこぼしたり、氷のうなど冷たいものが触れるなど、水分がついた場合は直ちに乾いた布で拭いて下さい。加湿器の近く、濡れた洗濯物などにもご注意ください。(汗や、おねしょで濡れる場合もありますのでご使用の際は市販のおねしょシートなどのご使用をお勧めいたします。)
- ◆火気厳禁。本製品の近くでローソクなどの火、加熱器具や調理器具を使用しないで下さい。発火事故につながる恐れがあります。

⚠️ 注意

- ◆本製品の上には、15kg以上のものは置かないで下さい。
- ◆本製品にお子様を寝かせる時は仰向けで、できるだけ製品の中央部に寝かせて下さい。
- ◆本製品対象月齢以上のお子様の本製品の上で飛び降りたりさせないよう管理して下さい。
- ◆不安定な場所や、傾き、段差のある場所、振動のある場所や滑りやすい床の上に置かないで下さい。落ちたり倒れたりして破損や怪我の原因となる恐れがあります。
- ◆本製品にお子様を乗せたまま移動させないで下さい。
- ◆本製品の組み立て・使用・片付け等の際、ダンボールの角でケガをしないようご注意ください。
- ◆着色している部分は摩擦などにより、衣服等に色がつく場合がありますのでご注意ください。
- ◆本製品はダンボール素材です。リサイクル又は廃棄方法は自治体の指示に従ってください。

組み立て動画は
こちらから↓

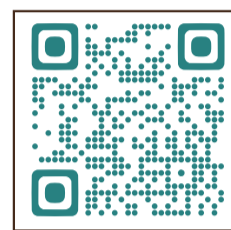



他の組み立て方や、
組み立てやすい方法が
のっています。



別途 用意するもの

- ・ふとん、おねしょシート
毛布などの敷き物
- ・マスキングテープ
(仮留め用にあると良い)

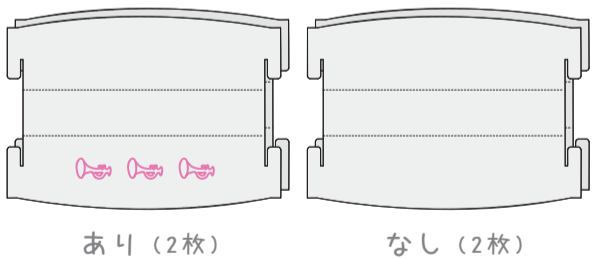
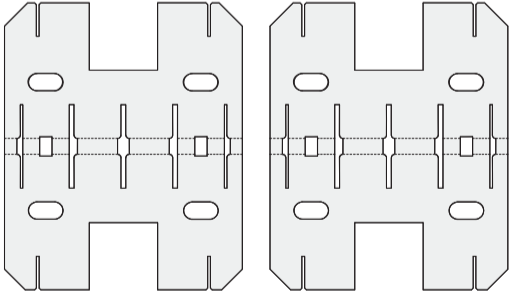
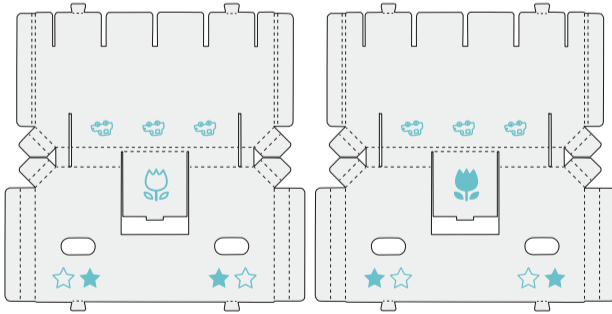
【 1. 各パーツをご確認ください 】

1 4枚 (柄あり、なし: 各2枚)	2 2枚 (柄なし)	3 2枚 (柄あり)
 <p>あり (2枚) なし (2枚)</p>		
4 1枚 (柄あり)	5 2枚 (柄あり)	<div style="display: flex; justify-content: space-around;"> <div style="text-align: center;"> <p>山折り</p>  </div> <div style="text-align: center;"> <p>谷折り</p>  </div> </div> <p>すべてのパーツの 白い面を山折りに、 茶色い面を谷折りにします。</p>



【 2. 各パーツを準備します 】

A ゆれあし

使用パーツ...  × 4

- ① **1** を山折りにして折り目をつけておく。
⇒ 4つ作る。(柄あり・なしも同様)

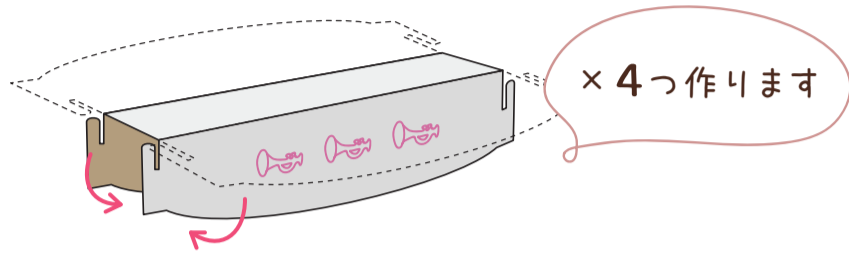

- ② 折り曲げた4つを、柄が外側に来るように配置し並べる。

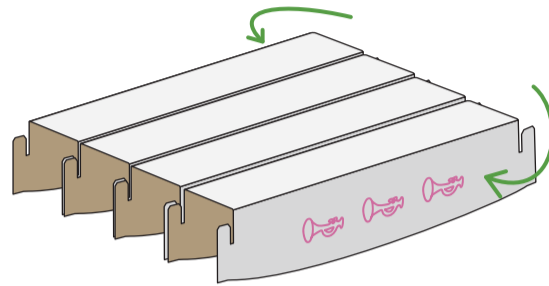

Point!
両端の外側に柄が来るようにします

※現時点で広がっても大丈夫です

B かべ

使用パーツ...   × 各 2

- ① **2** を折り目に沿って折り曲げる。

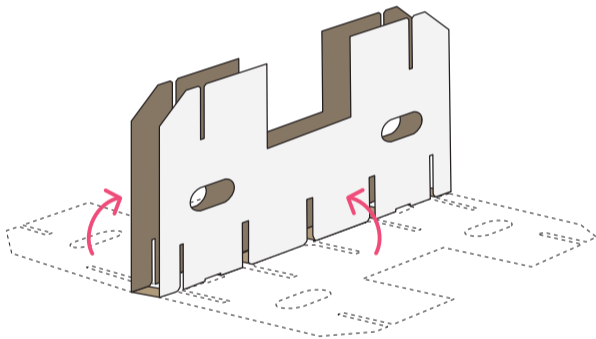

- ② 裏返した**3**の内側に折り曲げた**2**を重ね、持ちて穴の位置を合わせる。

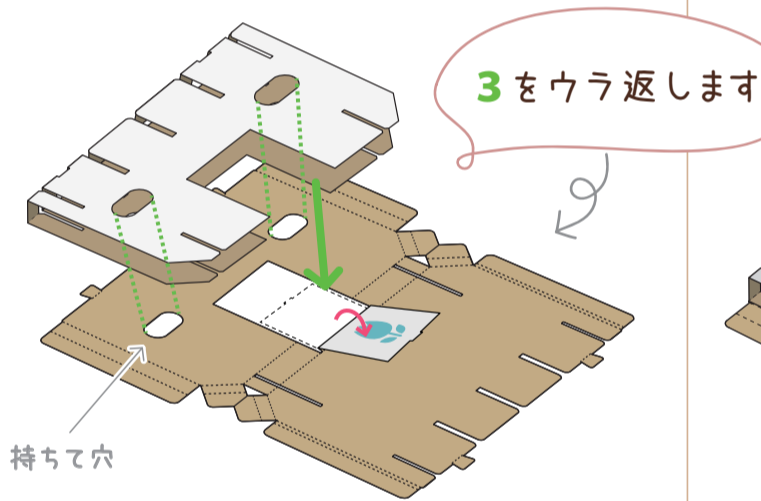

- ③ **3** と **2** の位置を合わせたら、**2** を挟むように折り曲げる。

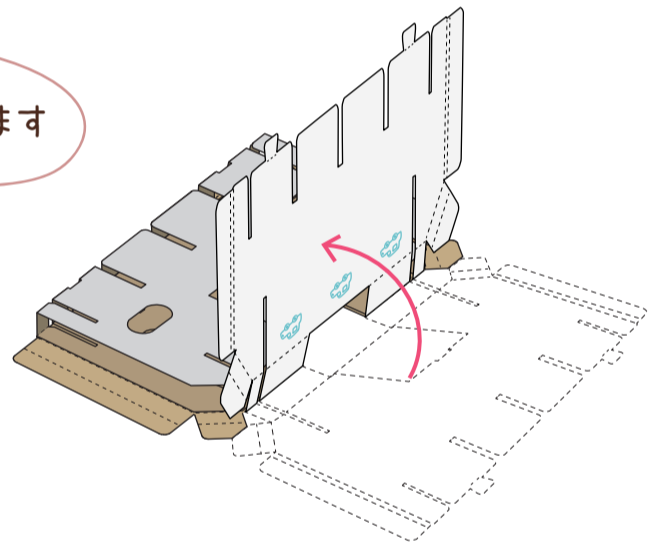

- ④ 底面の2箇所のストッパーを押し込み、本体を起こす。

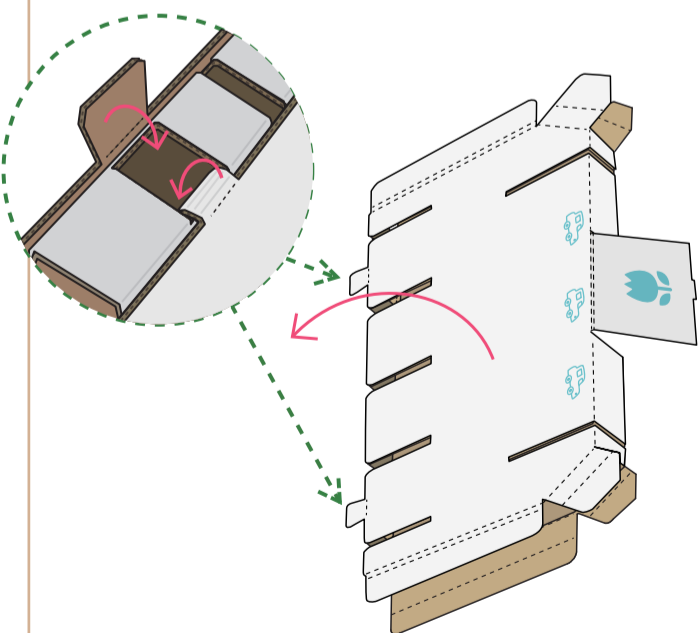

- ⑤ **3** の左右側面を折り込んで組み立てる。
⇒ 2つ作る。

中の**2**の部分を巻き込みながら左右側面を閉じていきます

(詳しい閉じ方は動画へ! →)



幅がせまい方から順に閉じていきます! (※左右で順が逆になります)

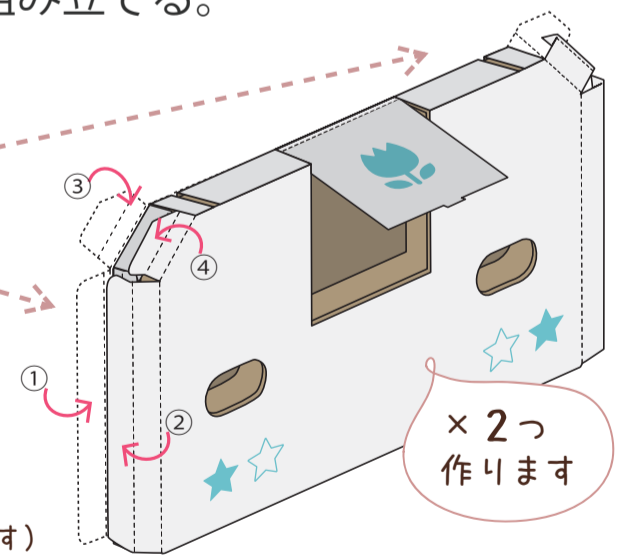

Point!

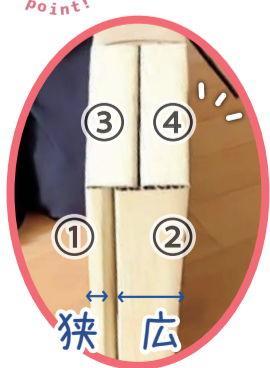

中の**2**の部分を両端に寄せてせまい順から①、②を閉じます

端に寄せて巻き込みながら③、④を閉じます

<底面を上から見た図>

C 柵 & 床板

使用パーツ ...



× 1

- ① 茶色い面を上にし
内側に2回畳むように折り曲げる。

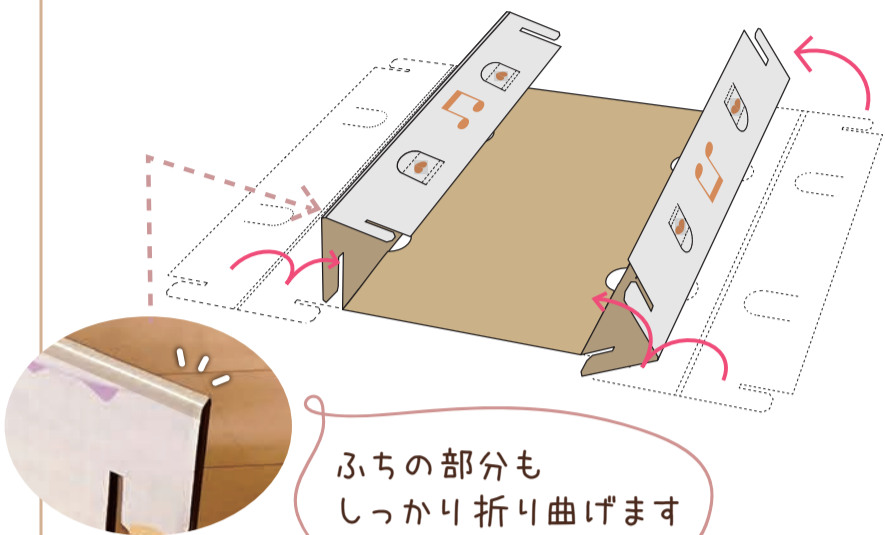

ふちの部分も
しっかり折り曲げます

- ② 窓の部分を内側から外に押し出し
外側の下へ折り込む。

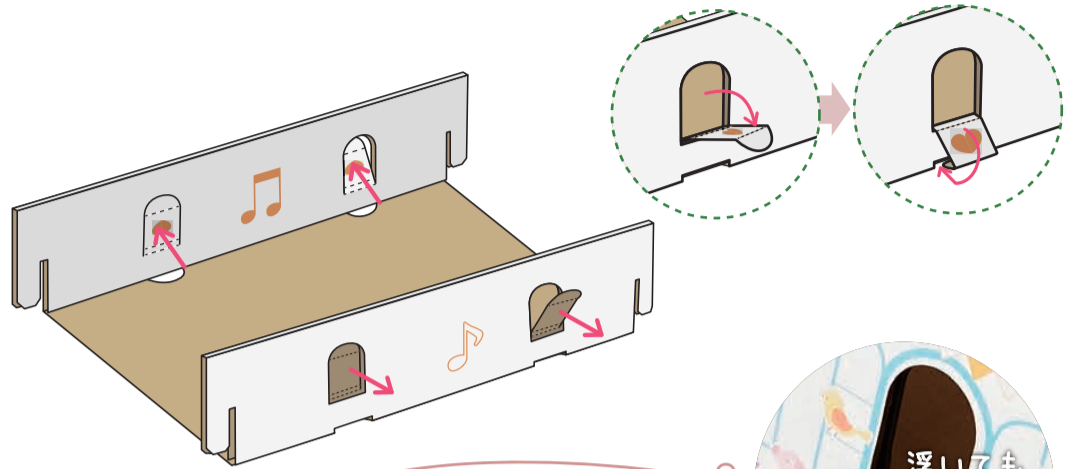

内側から押し
引き出します！

あとで組み合わせる際に
スキマに差し込みます！

浮いても
大丈夫！

D ポケット

使用パーツ ...



× 2

- ① 茶色い面を上にし
折り目に沿って箱を組み立てる。

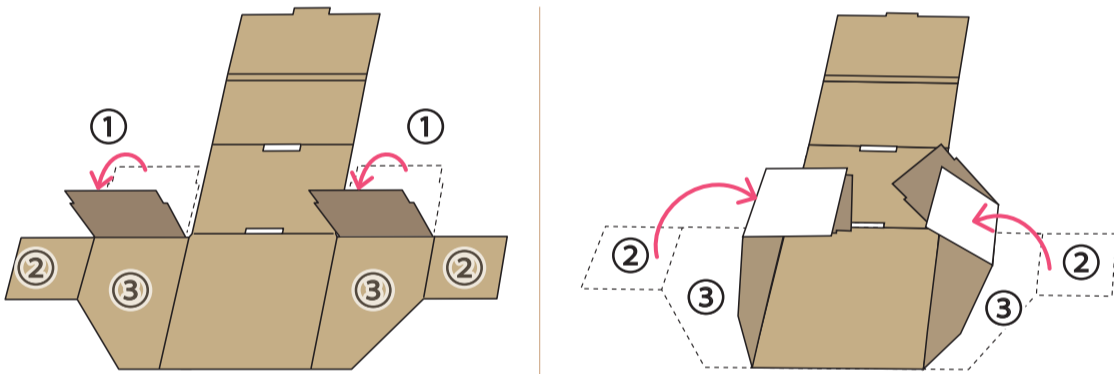

- ② 曲げた部分の先にある凸部分を
箱内部の穴に入れ込む。⇒ 2つ作る。

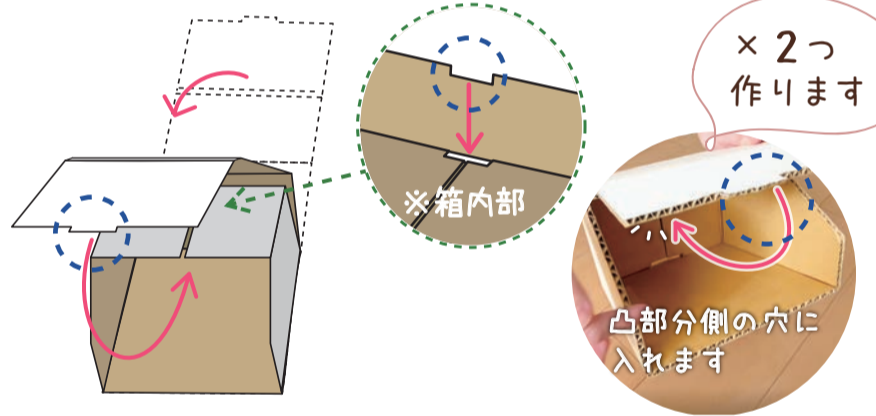

× 2つ
作ります

凸部分側の穴に
入れます

！ こちらのパーツができあがります ！

A ゆれあし × 4つ

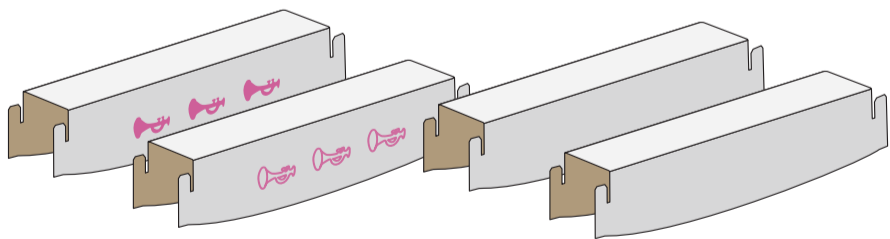

B かべ × 2つ

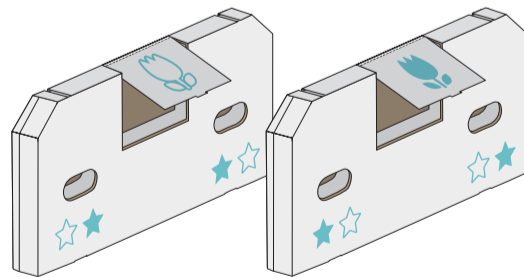

C 柵 & 床板 × 1つ

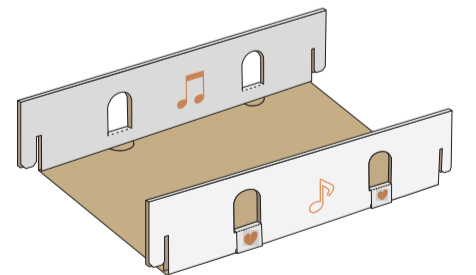

D ポケット × 2つ

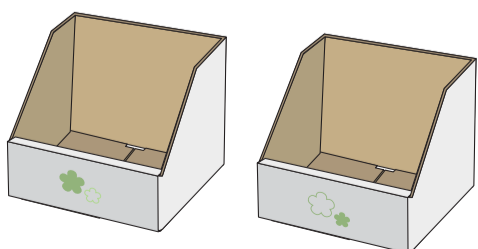

マスキングテープで仮止めしておくと
組み立てやすくなります



ゆれあし



柵

3
各パーツの
組み合わせ
next →

【 3. 各パーツを組み合わせます 】

⚠️ パーツを組み合わせる際は、必ず**垂直に差し込んで**ください。ななめに差し込むと製品が折れ曲がる可能性があります。

① **B かべ** の下部を **A ゆれあし** 土台に垂直に差し込み、両方向からしっかりとめ合わせる。

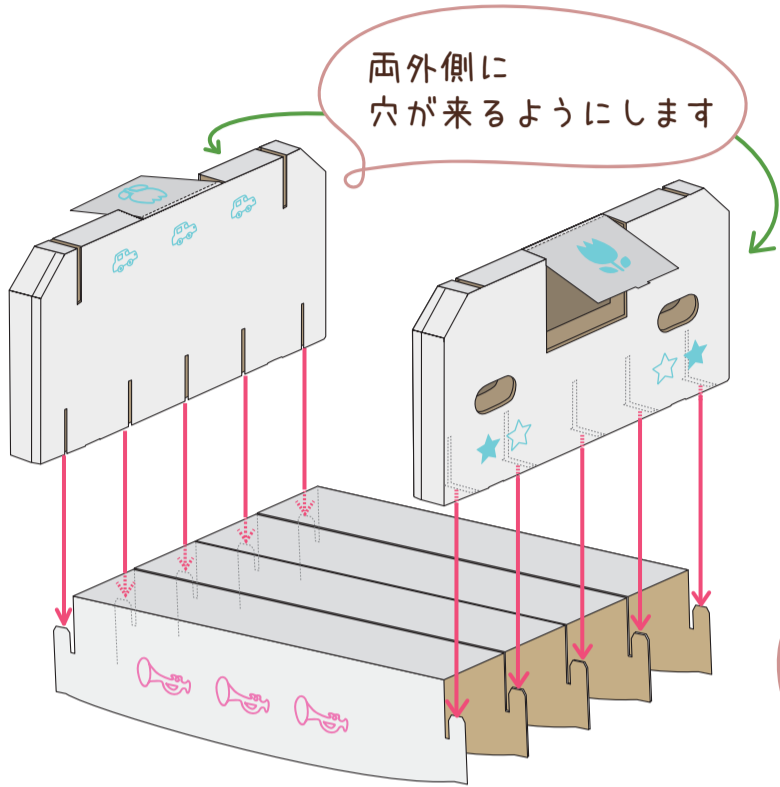

本体を逆さにし、ずれや浮いている所がないように確認しながらしっかりと穴に押し込む。
(※はめ込みが甘いと十分に強度が保てない場合があります)



A ゆれあし の重なった部分をつまむようにして...

※ひとりで組み立てにくい場合は... (他の組み立て方は動画へ! →)



② ①の上部の穴に **C 柵 & 床板** を垂直に差し込み、**C 柵 & 床板** の窓部分を **A ゆれあし** との間に折り込む。

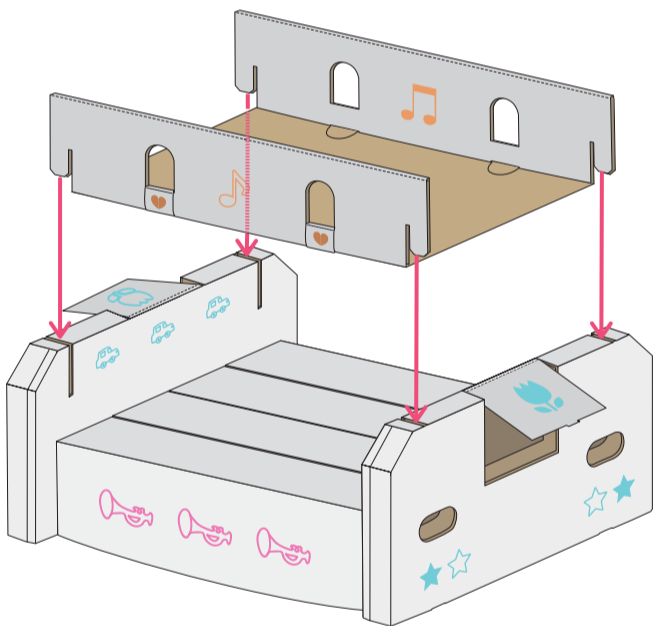

C 柵 & 床板 の重なった部分をつまむように、差し込み部分の4箇所とも少しずつ、バランスよく入れていきます!



※グラグラ揺れて押しにくい場合は... (ちょっとしたひと工夫は動画へ! →)



③ **B かべ** のポケット部分に **D ポケット** をななめに傾けた状態で差し込み、そのまま本体側にはめ込む。

B かべ の凸部分を **D ポケット** 内部の差し込み口にいます

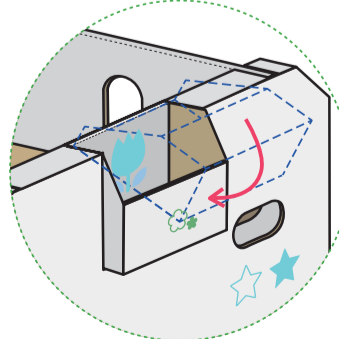
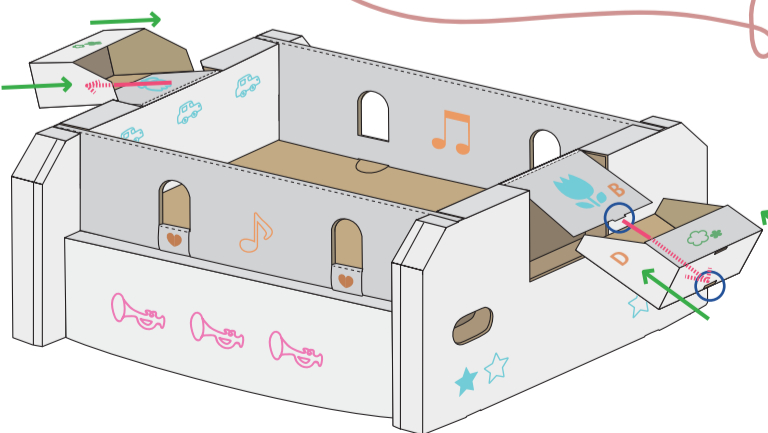

完成!



赤ちゃんの安全の為にも、必ず使用上の注意をよく読んでからご使用ください。

※全画像は開発中のものです