

洗濯機パン

PF-6464AC/色番 PF-8064AC(L,R)/色番
 PF-7464AC/色番 PF-9064C(L,R)/色番
 PF-9375C/色番

このたびは当社商品をお買い求めいただき誠にありがとうございました。
 この取付説明書をよく読み、正しく本商品を設置してください。

設置前に必ずお読みください

- 設置に際しては、必ずこの取付説明書に従い正しく設置してください。
 ※ この取付説明書に記載されていない方法で設置され、それが原因で故障を生じた場合は、商品の保証を致しかねますので十分ご注意ください。
- 製品に同梱されている「取扱説明書」は貴店名、据付年月日を忘れずに記入の上、必ずお客様にお渡しください。
- 洗濯機パンを廃棄処分する場合は、許可を受けている処理業者に処理を依頼してください。
- 洗濯機・乾燥機を設置、および使用する場合は、各々の機器の取付説明書、および本体の注意指示に従ってご使用ください。

BL 認定品について
 ●当社の定める取付説明書などに基づく据付工事に瑕疵が生じ、施工者が無償修理や損害賠償を行った場合、BL マークの証紙の貼付がされている部品については、一般財団法人ベターリビングのBL 保険制度により、保険金が支給されます。
 ●BL 保険制度の詳細については、一般財団法人ベターリビングのホームページ (<http://www.cbl.or.jp/>) をご覧ください。

安全のため必ずお読みください

- ここでは設置に際して守らないと人身事故や、家財の損害に結び付く注意事項を挙げています。設置前にこの項目をよくお読みいただき、正しく設置してください。

用語および記号の説明

- 注意** …… 「取扱いを誤った場合に、使用者が軽傷を負うかまたは物的損害のみが発生する危険な状態が生じることが想定されます。」
- ! …… 「指示通りにしなさい！」 (一般的な行動指示記号です。)
- ⊘ …… 「してはいけません！」 (一般的な禁止記号です。)

注意

- ! 排水管の接続は、必ず確実なシールをしてください。
 ※ 水漏れにより家財を汚したり腐らせる恐れがあります。
- ! 設置作業に使われる溶剤・洗剤・接着剤・その他薬品類は、容器等に記載の注意表示に従って正しくお使いください。
 ※ 誤った使い方をすると人体に影響が出たり、使用部材の劣化や損傷の原因になることがあります。
- ⊘ トラップ取付時に、オイル等の潤滑油は使用しないでください。
 ※ トラップが破損し、水漏れの原因になることがあります。
- ⊘ トラップに無理な荷重が加わるような排水管工事はしないでください。
 ※ トラップや配管が破損し、水漏れの原因になることがあります。

商品図

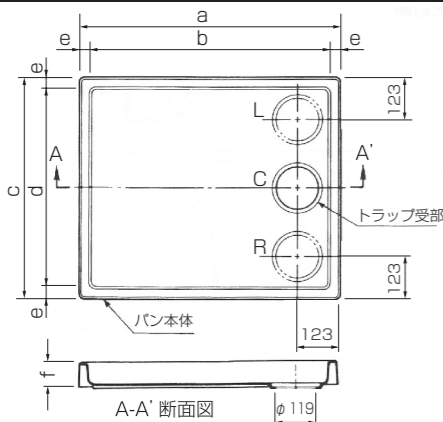

各部寸法表

品番	a	b	c	d	e	f
PF-9375	930 ⁺⁵ ₀	870	750 ⁺⁵ ₀	690	30	82
PF-9064	900 ⁺⁵ ₀	820	640 ⁺⁵ ₀	560	40	82
PF-8064A	800 ⁺⁵ ₀	744	640 ⁺⁵ ₀	584	28	82
PF-7464A	740 ⁺⁵ ₀	718	640 ⁺⁵ ₀	618	11	55
PF-6464A	640 ⁺⁵ ₀	618	640 ⁺⁵ ₀	618	11	55

部品の確認

本体には固定部材が同梱されています。
 部品と個数を確認してください。

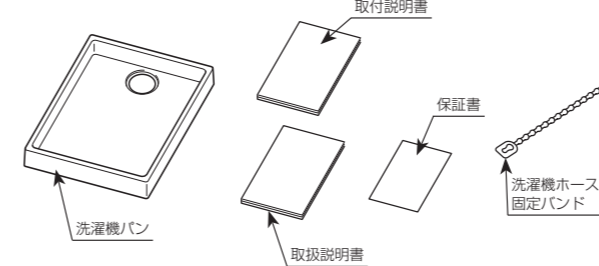

洗濯機パン品番	部品品番	品名	数	
PF-9375 PF-9064	PFL-100	固定ねじ(L=100)	4本	
		化粧キャップ	4ケ	
PF-8064A	PFL-140	固定ねじ(L=80)	4本	
		化粧キャップ	4ケ	
PF-7464A PF-6464A	PFL-120	固定ねじ(L=50)	4本	
		化粧キャップ	4ケ	

設置上のご注意

- 設置作業が完了するまでダンボール等で、養生を確実に実施してください。
- トーチランプなどの火を直接あてないでください。
- 洗濯機パンの上に仕上げ壁を立ち上げないでください。
- シンナー等の溶剤は使用しないでください。汚れをとる場合は中性洗剤をご使用ください。
- 洗濯機パンに硬いものをぶつかけたり、工具等を落とさないでください。
- トラップは、直射日光のあたる場所に放置しないでください。
- 設置場所は木質系床材とし、平坦でたわみのない床となるように仕上げてください。
- トラップのパッキン類は、塩ビクロス等の上に長時間放置しないでください。変色の原因になることがあります。
- キャスター等のついた洗濯機をご使用になる場合は、局所的な集中荷重を緩和するため、洗濯機の脚の下に丈夫な板(10cm×10cm×1cm程度)を敷いてください。

設置方法

1 横引きトラップの場合

- (1) 床を張る前に取付位置を決め、排水管 (VP50) をトラップ中心点まであらかじめ配管しておきます。
- (2) 床を仕上げた後、トラップ取付用作業口を開口します。(図 1)
 ※ 各タイプ (L, C, R) に合わせて床を開口してください。
- (3) あらかじめ配管した排水管をトラップ中心点から 60~65mm の位置で切断します。
 ※ 排水管の排水勾配は 1/50 以上とってください。
- (4) トラップの下に受台を置き、レベルの調節をし、トラップの芯が(図 1)のトラップ中心点にくるよう接続します。(図 2)
 ※ 排水管 (VP50) に接着剤を塗布して接続してください。
 ※TP-54 (透明タイプ) は、排水管とトラップ本体の接着状態が確認できます。

トラップ取付時各部寸法

品番	横引きトラップ TP-52、54		
	g	h	i
PF-9375	71	98	105
PF-9064	73	100	107
PF-8064A			
PF-7464A			
PF-6464A			

図 1 ※ この図は R タイプの例を示します。



図 2

TP-52、TP-54 の場合

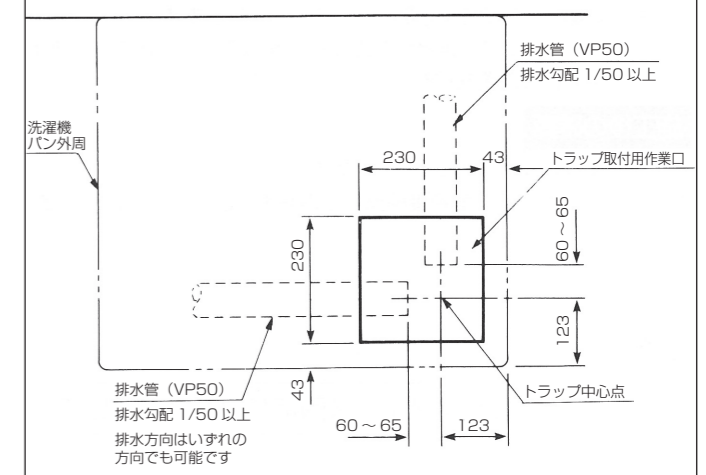
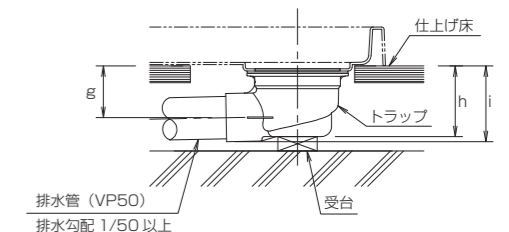

- (5) 洗濯機パン固定部材を仕上げ床に固定します。
 ※ 固定方法は、「洗濯機パン固定部材の取付け」を参照してください。
- (6) 洗濯機パンにトラップフランジ [A] とトラップ本体 (B) を固定します。(図 3)
 ※ トラップの内部部品のセット方法は、トラップに付属のセット図に従ってください。

重要

適正トルク：27.3～34.3N・m (280～350kgf・cm)

- 過度に締め付けると、フランジが割れる恐れがあります。
- 締め付けトルクの管理ができない場合は、市販の 300 トルク専用レンチセット [ミヤコ(株)大阪営業所品番:MTW300] のご使用をおすすめします。(図 6)

注意

トラップのねじ部にはなにも塗らないでください。
 ※シリコン等を塗ると滑らかに回転し、同じトルクでも過度に締付力が加わり、フランジが割れる恐れがあります。

- (7) 洗濯機パンの周囲に生じるすき間は、必要に応じてシリコン等で埋めてください。
 ※ 洗濯機パンの周囲に使用するシリコン等のシーリング材は、すき間を埋めるためのものであり、止水用ではありません。

2 縦引きトラップの場合

- (1) 床を張る前に取付位置を決め、床面から A 寸法が 250～300mm になるよう排水管 (VP50) をトラップ中心に立上げ配管します。(図 5)
- (2) 床を仕上げた後、トラップ取付作業口を開きます。(図 1)
- (3) トラップに接続ホース (BPH-6 別売品) をセットし、排水管に約 200mm 差し込めるように切断します。(図 4)

トラップ取付時各部寸法	
	縦引きトラップ
	TP-51、53
品番	j
PF-9375	156
PF-9064	
PF-8064A	158
PF-7464A	
PF-6464A	

- ※ 縦引きトラップに排水管を直接接続することもできます。排水管 (VP50) に接着剤を塗布して接続してください。(図 5)
- ※ TP-53 (透明タイプ) は、排水管とトラップ本体の接着状態が確認できます。
- (4) 洗濯機パン固定具を仕上げ床に固定します。
 ※ 固定方法は、「洗濯機パン固定部材の取付け」を参照してください。
- (5) 洗濯機パンにトラップフランジ [A] とトラップ本体 (B) を固定します。(図 3)
 ※ トラップの内部部品のセット方法は、トラップに付属のセット図に従ってください。

重要

適正トルク：27.3～34.3N・m (280～350kgf・cm)

- 過度に締め付けると、フランジが割れる恐れがあります。
- 締め付けトルクの管理ができない場合は、市販の 300 トルク専用レンチセット [ミヤコ(株)大阪営業所品番:MTW300] のご使用をおすすめします。(図 6)

注意

トラップのねじ部にはなにも塗らないでください。
 ※シリコン等を塗ると滑らかに回転し、同じトルクでも過度に締付力が加わり、フランジが割れる恐れがあります。

- (6) 接続ホースを排水管に差し込み、洗濯機パンを仕上げ床に固定します。
- (7) 洗濯機パンの周囲に生じるすき間は、必要に応じてシリコン等で埋めてください。
 ※ 洗濯機パンの周囲に使用するシリコン等のシーリング材は、すき間を埋めるためのものであり、止水用ではありません。

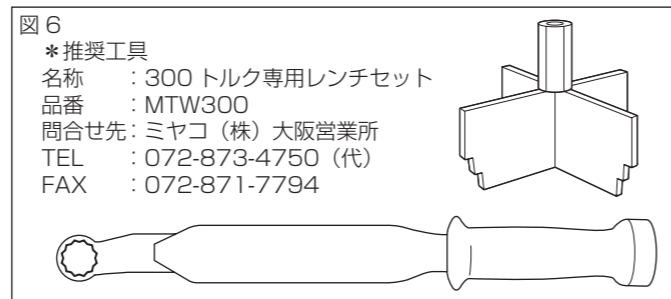
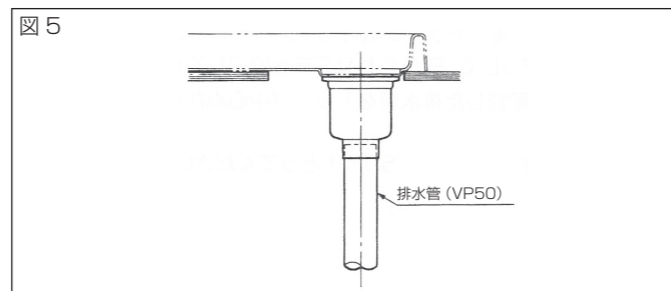
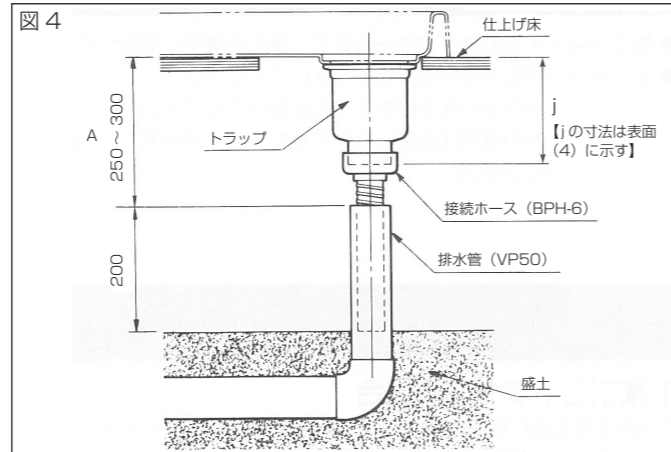
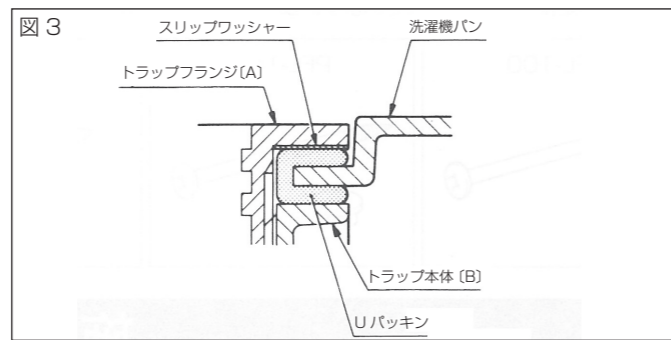

取付後の確認

- (1) 洗濯機パンのガタツキは、必ず洗濯機パンを確実に固定した後確認してください。
- (2) トラップ取付部、配管接続部からの漏水がないか水を張って確認してください。
- (3) 洗濯機ホース固定バンドが付属されています。取扱説明書とともに施主様にお渡しください。

洗濯機パン固定部材の取付け

●洗濯機パンと洗濯機パン固定部材との組合せ一覧表

	L型取付金具(別売品)		固定ブロック(別売品)		化粧キャップ付固定ねじ		
	PFL-50S	PFL-80SA	PFL-90S	PFL-100(付属)	PFL-120(付属)	PFL-140(付属)	
PF-9375	○			○			
PF-9064	○		○	○			
PF-8064A	○	○				○	
PF-7464A					○		
PF-6464A					○		

●化粧キャップ付固定ねじ (PFL-100、120、140) の取付け

- 洗濯機パンを所定の位置に置き、固定ねじを床にねじ込み、化粧キャップをはめてください。
- (1) 別売の固定部材を使用される際は、化粧キャップのみはめてください。
 ※ 化粧キャップは、取付完了まで紛失しないください。
- (2) 電気ドライバーを使用して固定ねじを締め付ける場合、締め付けすぎないようにご注意ください。
 ※ 締め付けすぎにより、床材や固定ねじを破損する恐れがあります。

●L型取付金具 (PFL-50S (ステンレス製)) (別売品) の取付け

- (1) 洗濯機パン外周面に右図のように L 型取付金具を取り付け、ねじ孔をマークし、下穴 (φ5) をあけます。この際マーク位置は L 型取付金具長孔の中央部としてください。
- (2) L 型取付金具を洗濯機パンの所定位置に付属のねじで仮固定し、L 型取付金具を下方いっぱい下げた状態で所定の位置に置きます。
- (3) 洗濯機パン下端と床間にすき間が出来ますので L 型取付金具の手前と左右の位置を鉛筆で床にマークし、洗濯機パンを取り除きます。
- (4) 洗濯機パンから L 型取付金具を取り外し、マークした線に合わせて L 型取付金具を床にねじ止めします。
- (5) 洗濯機パンを設置し、L 型取付金具の付属のねじで洗濯機パンと L 型取付金具をねじ止めします。
 ※ PF-9375 の場合は、L 型取付金具を洗濯機パンの外側より取り付けてください。

例…図は PF-9064 の場合を示します

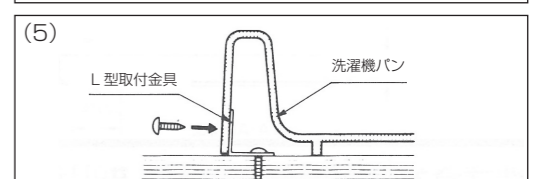
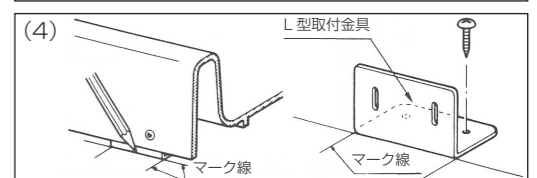
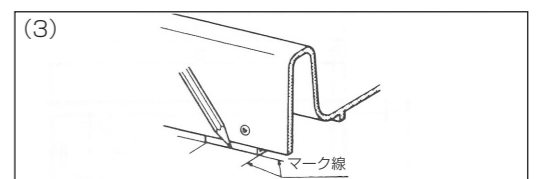
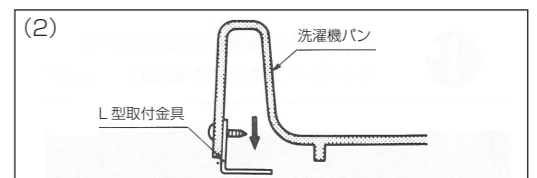
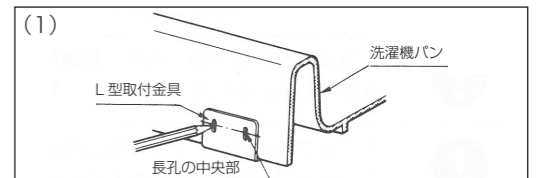
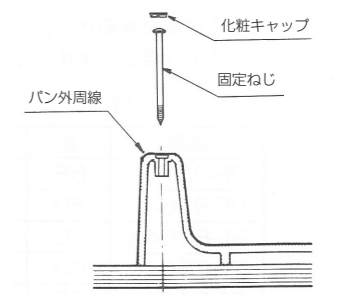

●固定ブロック (PFL-80SA、PFL-90S) (別売品) の取付け

- (1) 洗濯機パンを所定の位置に置き、洗濯機パンの位置がずれないように、洗濯機パンの手前側を持ち上げ、固定ブロックを下図の位置を参考に仮置きし、ブロック位置を床にマークします。
- (2) 洗濯機パンを取り除き、マークした位置に合わせて床に固定ブロックをねじ止めします。

