

マグネット
真鯛
パズル

26ピース+
マグネット付き

【ご注意】

本製品の対象年齢は**15歳以上**です
対象年齢に満たない方がご購入の際には
必ず最初から保護者の方が組み上げる様にして下さい
(一度パーツを破損させた製品は
大人の方が引き継いでも完成が困難になります)

【組み立ての前に】

※わかりにくい場合は完成図や後の行程の画像を
参考にして下さい。

※接着の指示がない箇所は一旦完成させた後、
抜け落ちる箇所のみ接着して下さい。

【組立図の表記に関して】

①②③等の丸囲みの数字はそのコマ内での組み立て順序です。
※**〇〇参照**の表記がある場合は**そのコマを組み立て始める前に
参照**しておいて下さい。

接着の場合は○辺り(どちらか一方)に接着剤を塗布し
○同士が**当たる所まで**差し込んで下さい

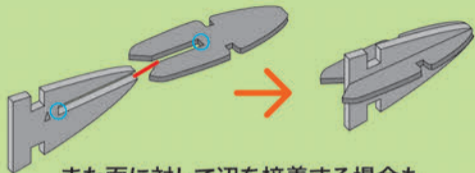

また面に対して辺を接着する場合も
それぞれが**当たる所(| 部)**まで差し込んで下さい



本組立図に出てくる

別途ご用意頂く

必要がある物

- ・カッター
- ・木工ボンド

ある方がよい物

- ・ピンセット

【注意】

上図説明にご注意下さい

パーツが浮いて接着されると完成できなくなります

【番号表】



マグネット

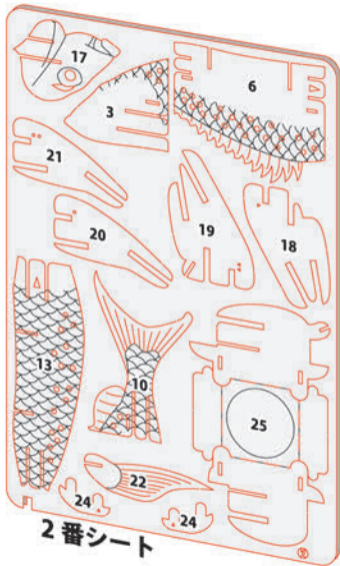
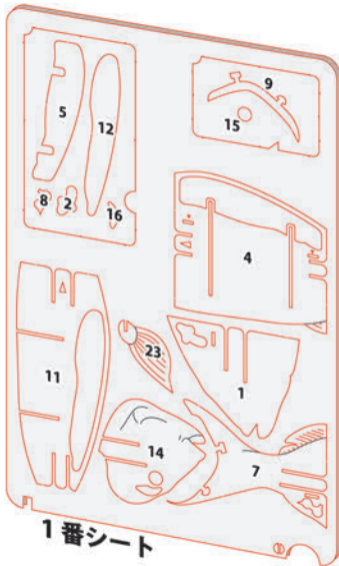

1

※この組立図はお買い上げの製品と
配色が異なる場合があります



【注意】

- ※台紙から取外す際はカッター等をご使用下さい。
- ※接着指示のある箇所は木工ボンド（推奨）等で接着して下さい。また指示のない箇所は完成後に抜け落ちる箇所のみ接着して下さい。

2 ←※まだ接着しません



※裏表注意
必ずこの向きで組み立て始めて下さい

4に5を差し込みます
※この時点での接着は厳禁
※裏表注意
※次図参照

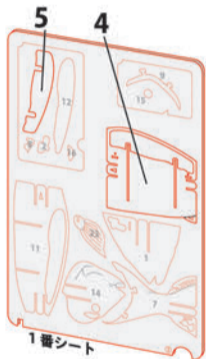

3

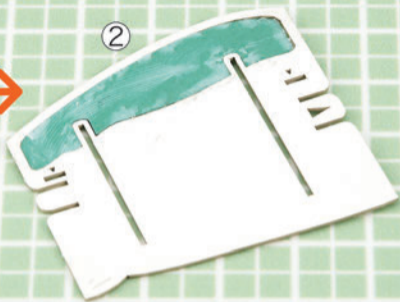

- ①4 と 5 が接触する辺に**接着剤**を塗布します
②**接着剤**の厚みが出ない様に薄く塗り伸ばします

4

※裏表注意

必ずこの向きで組み立て始めて下さい

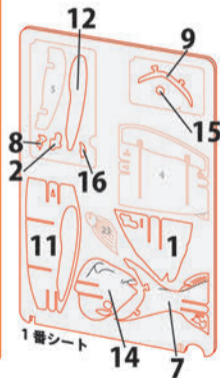
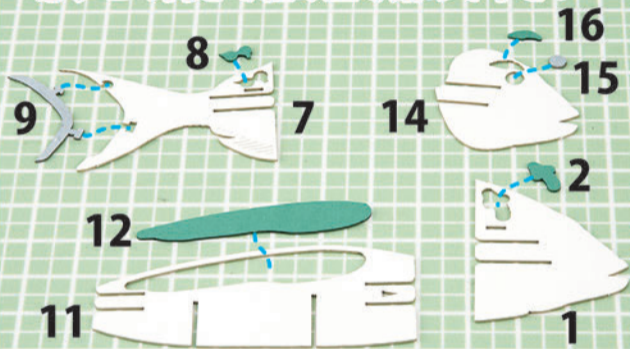

②～③と同じ要領で1に2 7に8・9 11に12 14に15・16を
一旦差し込んだ後に**接着剤**を塗布し
接着剤の厚みが出ない様に薄く塗り伸ばします

※裏表注意

※次図参照

5

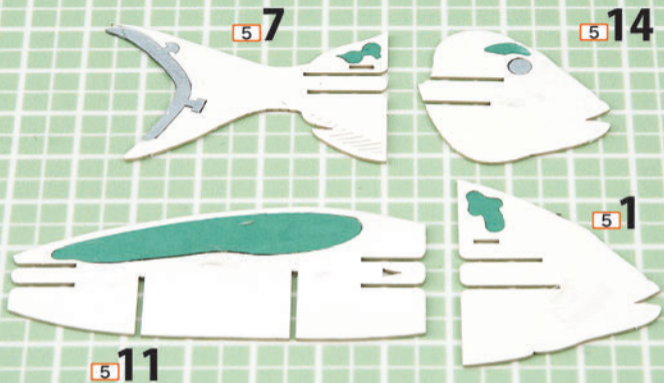

この様になります

6

※○がある面が山折り面

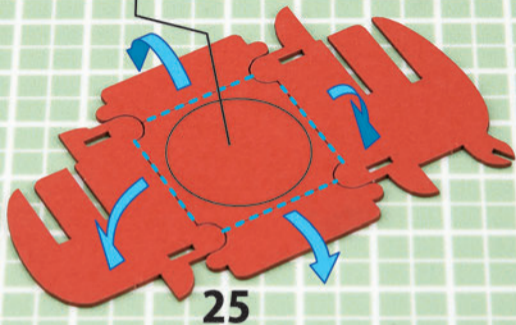

※逆折り厳禁

25 の折り曲げ線 (上図----4本) を裏表見比べて線が繋がっている面が山折りになる様に折り曲げます

※逆折り厳禁

※上図 (○がある面) は山折り面

※7~8参照



7

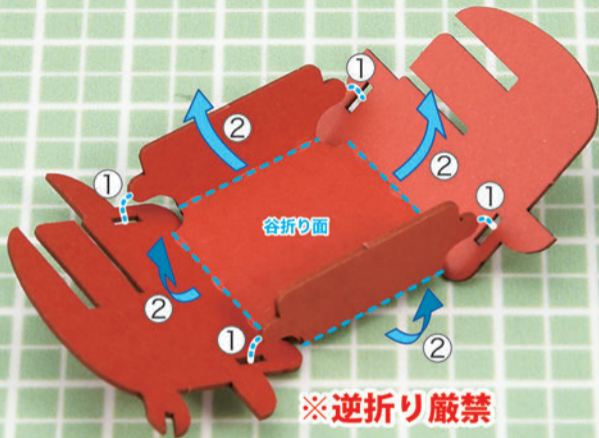

- ①各穴に各突起 (x4) を差し込みながら
- ②折り曲げ線を折り曲げます

※次図参照

8



※接着厳禁
※向き注意

3の穴に7の突起を差し込みます
※接着厳禁
※向き注意
※9~10参照

9

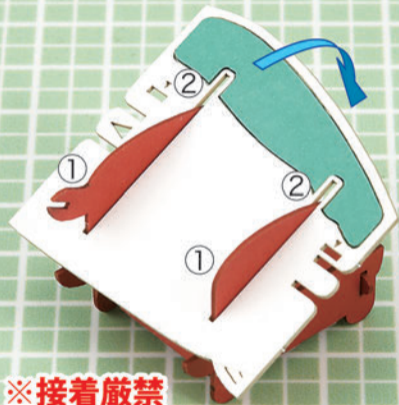

- ①先に **3** の穴に **7** 下側の突起を差し込んだ後
 - ②上側を差し込みます
- ※接着厳禁
※次図参照

10

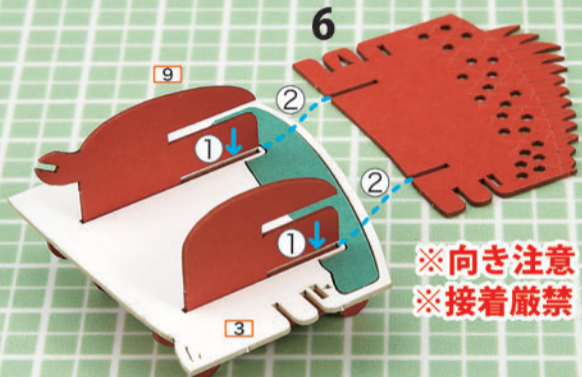

※向き注意
※接着厳禁



①↓の切れ込みが見える所まで③を差し込みます

②6を差し込みます

- ※接着厳禁
- ※向き注意
- ※次図参照

11

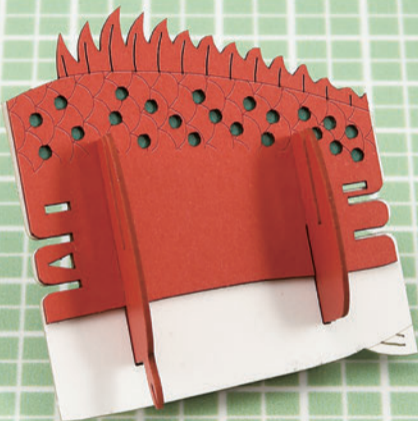

この様になります

12

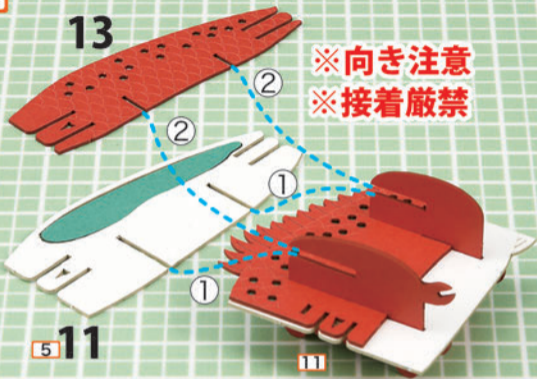

- ① 11 に 5 11 を差し込み
 ② 5 11 を差し込んだのと同じ切れ込み (5 11 の上) に 13 を差し込みます

※接着厳禁
 ※向き注意
 ※次図参照



13

13

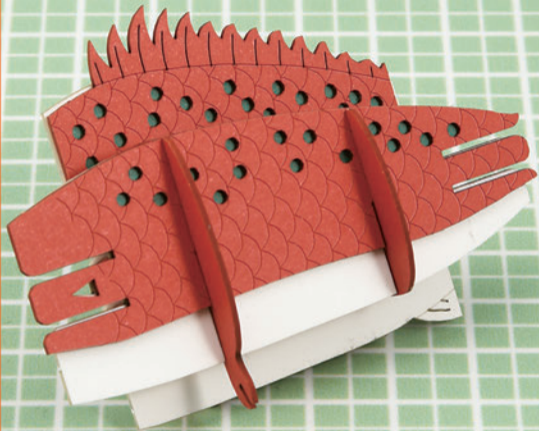

この様になります

14

※向き注意

20

13

21

13 に 20・21 を差し込み接着します

※向き注意

※次図参照

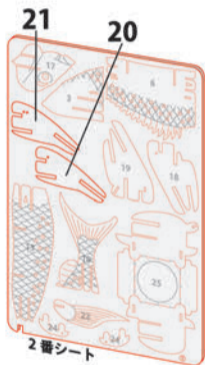

2番シート

15

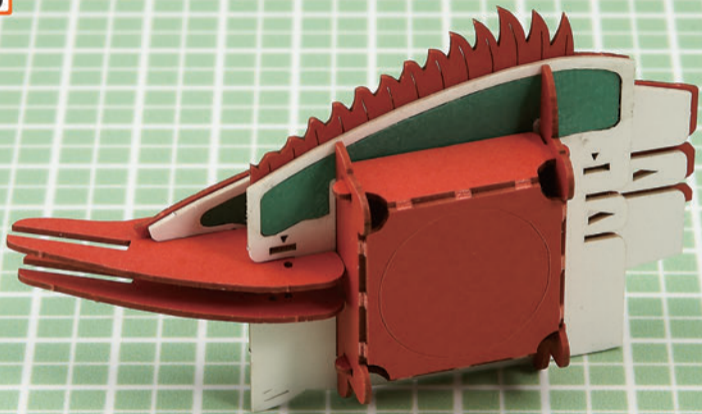

この様になります

16

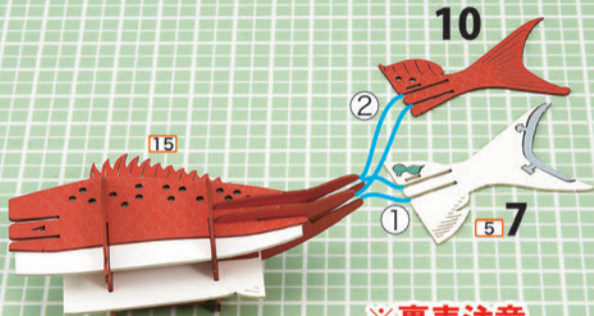

※裏表注意

- ① 15に5 7を差し込み接着し
 ② 5 7を差し込んだのと同じ切れ込み(5 7の上)に10を差し込み接着します

※裏表注意

※次図参照



10

17



この様になります

18

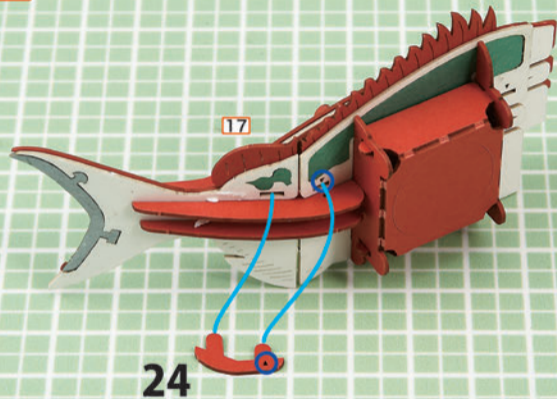

△マーク(上図○部)に注意して**17**に24を差し込み**接着**します
 ※次図参照



19

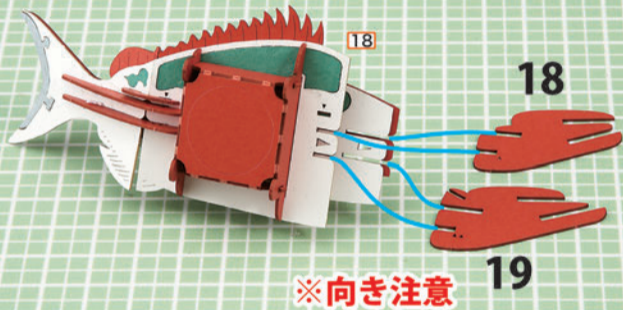

18に18・19を差し込み接着します

※向き注意

※次図参照

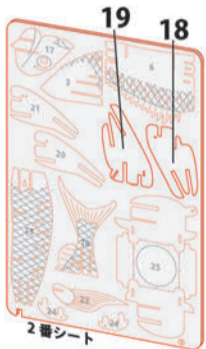

20

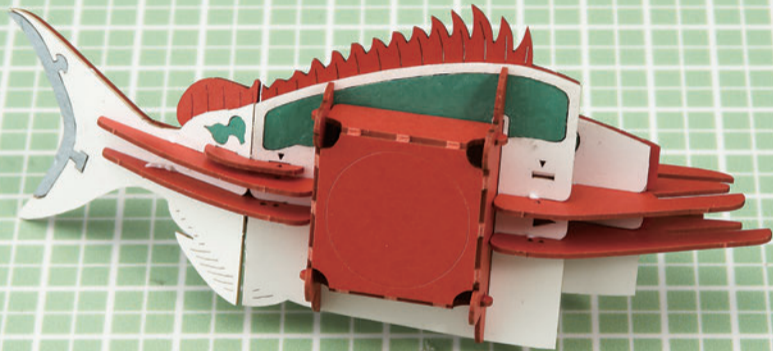

この様になります

21

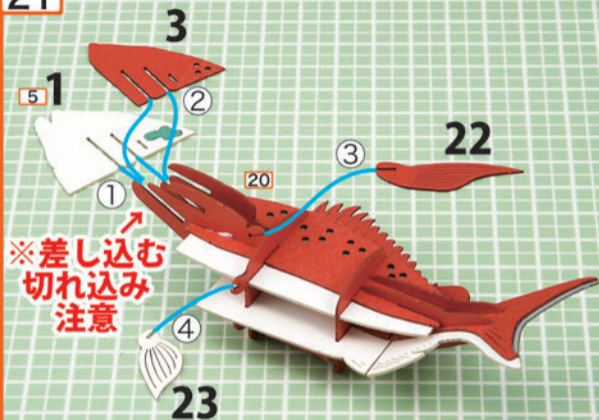

※差し込む
切れ込み
注意

- ① 20(奥の切れ込み)に 5 1 を差し込み接着し
- ② 5 1 を差し込んだのと同じ切れ込み (5 1 の上) に 3 を差し込み接着します
- ③その後 22 を差し込み接着し
- ④23 を差し込み接着します

※次図参照

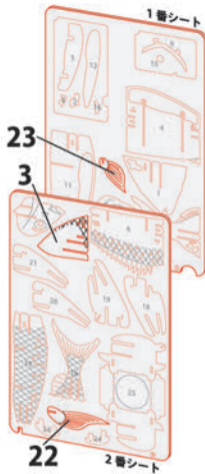

22

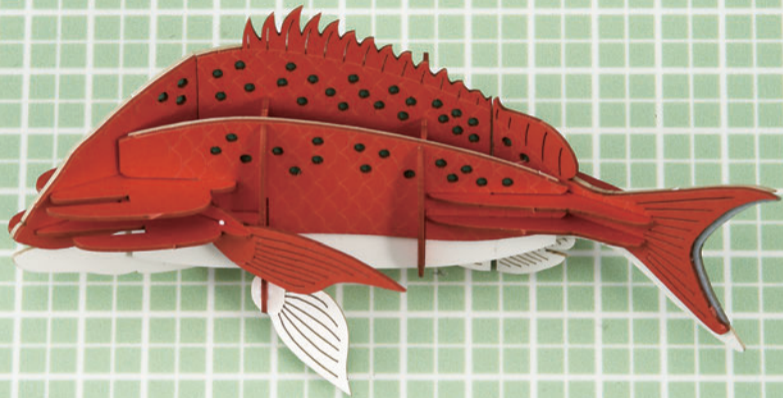

この様になります

23

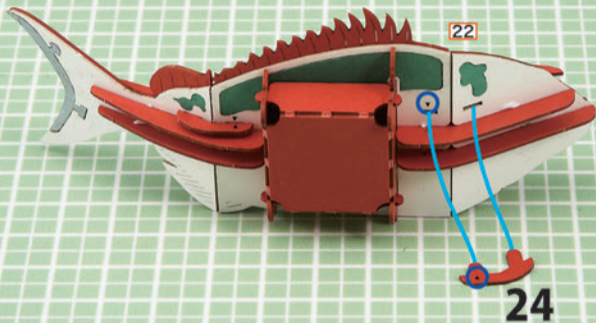

△マーク(上図○部)に注意して**22**に24を差し込み**接着**します
 ※**26**画像参照



24

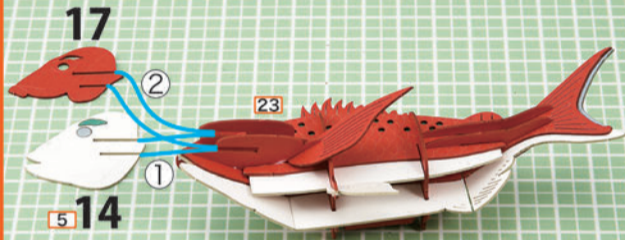

① **23** に **5 14** を差し込み接着し

② **5 14** を差し込んだのと同じ切れ込み (**5 14** の上) に 17 を差し込み接着します

※次図参照

25

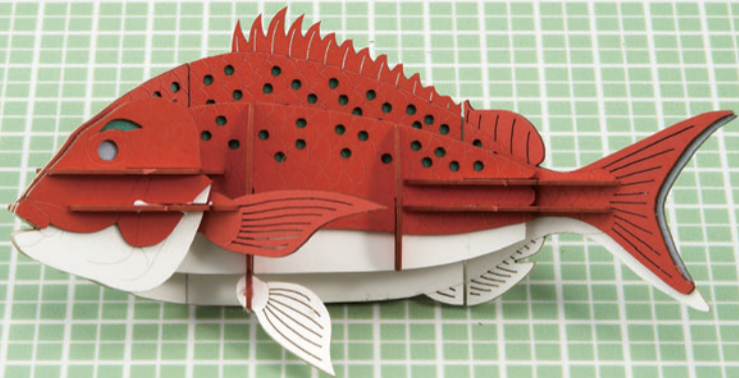

この様になります

26

マグネット

25

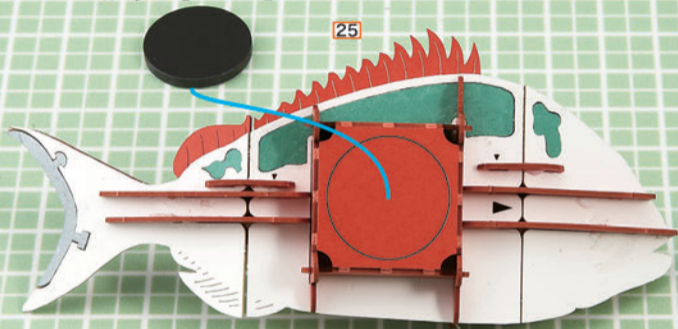

付属のマグネットの剥離紙を剥がして[25]背面の○に貼り付けて完成です

※付属のマグネットは磁力が弱い為自重以上の重さ(カレンダー等)を支えられない場合があります
また、平面ではない金属にも磁力が働き難い場合があります

少しでも磁力を強力にする必要がある場合は100円ショップ等で販売している
ネオジム磁石(20mm)を付属マグネットにくっつける事で強い磁力を得る事ができます

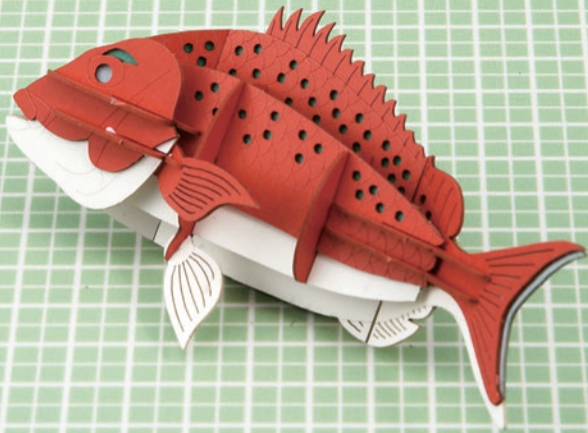

【完成図】

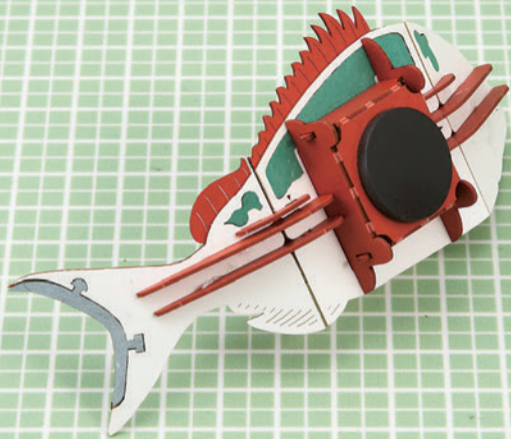

【完成図】