

# FAX注文書 1枚目

東京西サトー製品販売株式会社 **NISHI SATO**

〒190-0013 東京都立川市富士見町1丁目3番14号  
TEL 042-525-4475 (代表) FAX 042-525-4572

ご注文日 年 月 日

お客様情報	会社名	フリガナ	部署名	
	お名前	フリガナ	Eメール アドレス	
	ご住所	フリガナ		
	電話番号		FAX番号	

※上記住所とお届け先が異なる場合、ご記入下さい。

お届け先	お名前	フリガナ	お届け先電 話番号	
	ご住所	フリガナ		

※指定色の場合、ご希望の色をご記入下さい。ご希望の色にチェック  を記入下さい。

機種名	ラベル	価格	色							数量	合計
			赤	青	緑	橙	黒	黄	茶		
PB-1	白無地	¥11,600									
	黄ベタ	¥14,200									
	指定色	¥16,500	<input type="checkbox"/> 指定色 DIC (No. )								
SP	白無地	¥12,200									
	黄ベタ	¥15,000									
	指定色	¥14,500	<input type="checkbox"/> 指定色 DIC (No. )								
SA	白無地	¥19,500									
	黄ベタ	¥23,800									
	指定色	¥22,900	<input type="checkbox"/> 指定色 DIC (No. )								
UNO1w	白無地	¥14,400									
	黄ベタ	¥17,800									
	指定色	¥17,000	<input type="checkbox"/> 指定色 DIC (No. )								
DUOBELER 216	白無地	¥20,300									
	半のり	¥24,000									
	黄ベタ	¥24,900									
	指定色	¥29,500	<input type="checkbox"/> 指定色 DIC (No. )								
DUOBELER 220	白無地	¥20,700									
	半のり	¥24,500									
	黄ベタ	¥25,400									
	指定色	¥30,000	<input type="checkbox"/> 指定色 DIC (No. )								
UNO2w	白無地	¥18,900									
	黄ベタ	¥23,200									
	指定色	¥22,100	<input type="checkbox"/> 指定色 DIC (No. )								
PB3-208	白無地	¥22,500									
	黄ベタ	¥27,600									
	指定色	¥26,600	<input type="checkbox"/> 指定色 DIC (No. )								

合計 ¥ 円

糊質	<input type="checkbox"/> 強粘 <input type="checkbox"/> 弱粘	文字位置	<input type="checkbox"/> 上位置 <input type="checkbox"/> 下位置 <input type="checkbox"/> 右寄せ <input type="checkbox"/> 左寄せ
文字種	※ご希望がございましたらご記入下さい。(例:ゴシック体)		

**FAX 0120-604-310**

※注文用紙は2枚ございます。2枚必ずFAX下さい。

**【名入れデザイン図】** ※必ずご記載下さい。 ※図はイメージです。

現物ラベルを郵送予定

新規デザインデータをメール送信予定

新規デザイン図を下記へ記載

**PB-1**

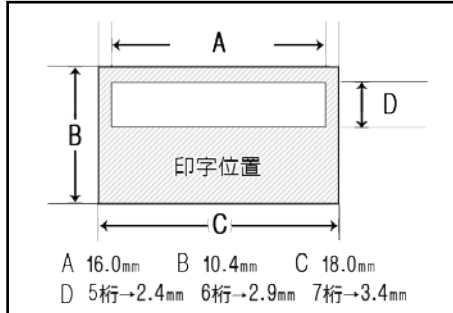

**SA/SP**

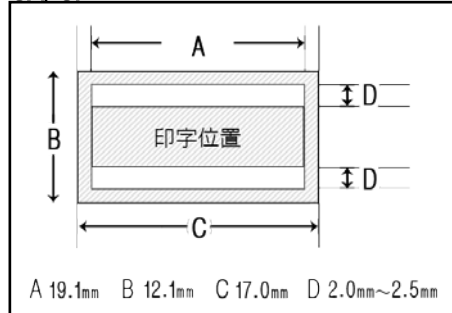

**UNO1w**

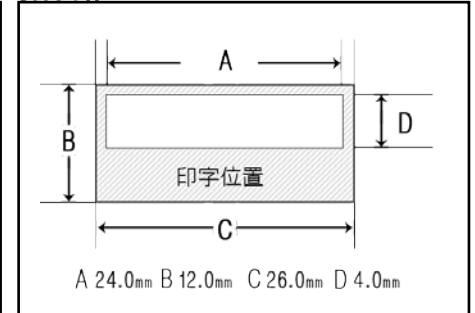

**UNO1w**

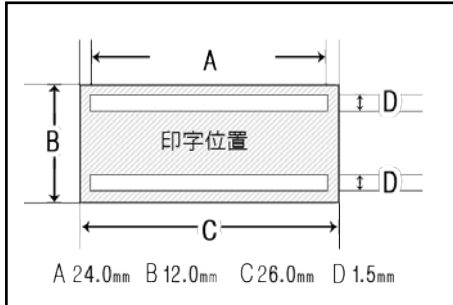

**DUOBELER216①**

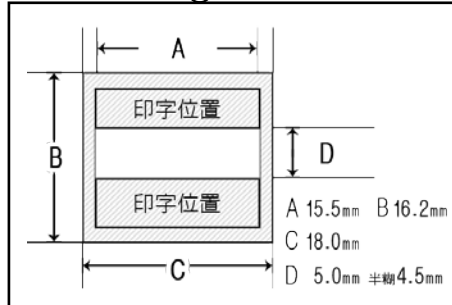

**DUOBELER216②**

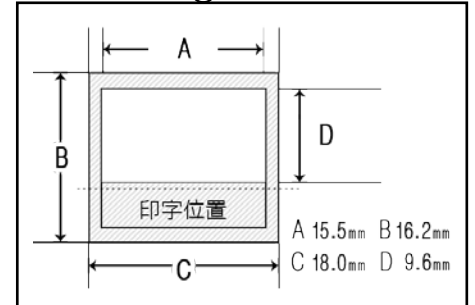

**DUOBELER220①**

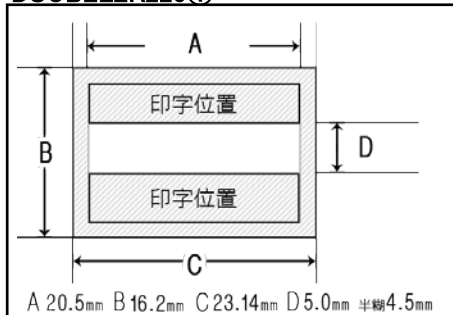

**DUOBELER220②**

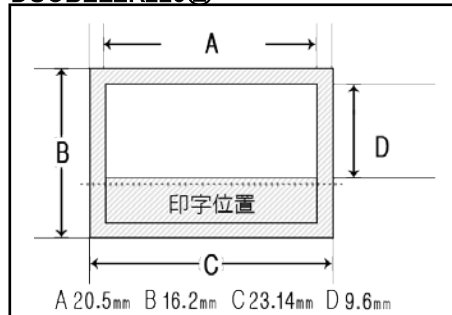

**UNO2w**

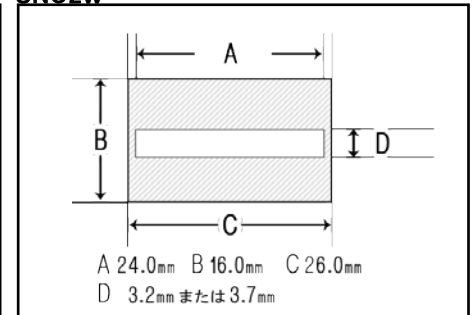

**PB3-208**

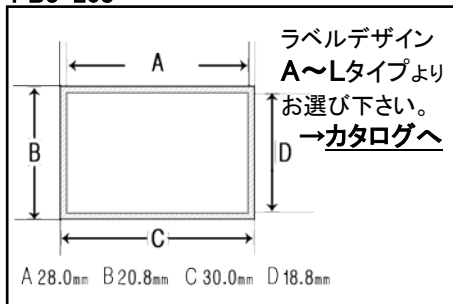

■お支払方法 ※名入ラベル作成は銀行振込(前払い)のみとなっております。

お振込先 : 手数料はお客様ご負担になります。

銀行振込(前払い)

三井住友銀行 立川支店 普通4103495

郵貯振替(前払い) **必ず**電信振替でお願い致します。

ゆうちょ銀行 振替口座 00190-6-466242

口座名義人 **東京西サト一製品販売株式会社**

■領収証発行ご希望の場合

領収書に必要な項目をご記入下さい。  領収書希望

宛名・但し書きが未記入の場合には、ご注文者様氏名・品代となります。

【宛名】

【但し書き】

※現在ご使用されているラベルと同様品を制作される場合には、現物を郵送にて上記まで送付をお願い致します。

※新規名入れラベルデザインデータをメールで送付いただく場合、info@nishisato.comへお願いいたします。

ご不明な点がございましたら何なりとお申し付け下さい。

## FAX 0120-604-310

※注文用紙は2枚ございます。2枚必ずFAX下さい。

※受注生産品となります。納期はデザイン認証後、ご入金後約3週間となります。