



取扱説明書

フェイススチーマー

家庭用

品番 NB5090

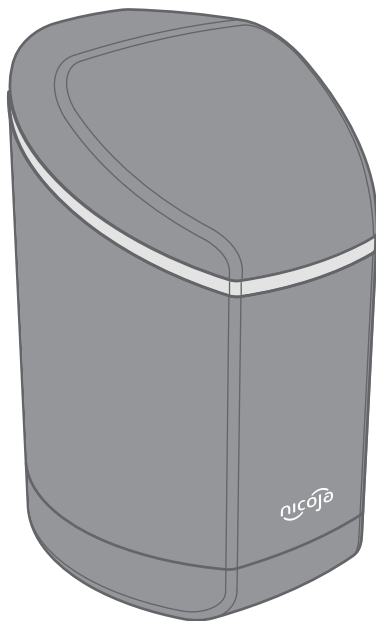

このたびは、本製品をお買い上げいただき、誠にありがとうございます。取扱説明書をよくお読みのうえ、正しく安全にお使いください。ご使用前に「安全上のご注意」を必ずお読みください。保証書は、「お買い上げ日、販売店名」の記入を必ずお確かめいただき、取扱説明書とともに大切に保管してください。

保管用

保証書付き

2022年1月5日作成
(第1版)

基本的な使い方の流れ



① 給水タンク

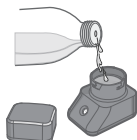

② ミストタンク

① 給水する

- ① 給水タンクに水を入れてください。
- ② ミストタンクに粘度の低い化粧水（精製水・水道水も可）を入れてください。

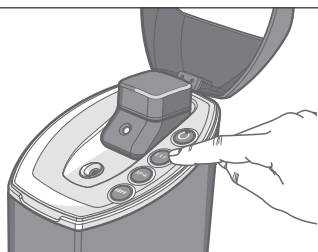

② 電源をオンにし、お好みのモードを選ぶ

⏻ ボタンを押してから、好きなモードボタンを押してください。

① スチームモード スチームを浴びる

- ・クレンジング/メイク落としの前に
- ・スチームでリラックスしたいときに
- ・お肌をケアする前に

※ ミストモードも同時に使用可能

② ミストモード ミストを浴びる

- ・化粧水の噴霧に
- ・スチーム後のお肌の化粧水ケアに

※ スチームモードも同時に使用可能

③ おまかせモード スチーム・ミストを浴びる

- ・スチームでお肌をゆるめた後、自動で化粧水ケアをしたいときに

※ スチームモード
▼
ミストモード

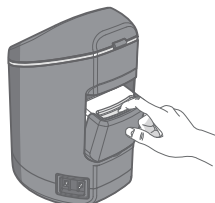

③ 終了する

本体は10分以上、冷ましてください。

安全上のご注意	3
各部の名前	9
モードの説明	12
お使いになる前に	13
使用の準備について	15
使い方について	21
使い終わったら	25
定期的なお手入れの仕方	29
よくあるご質問	35
故障かなと思ったら	36
保管について	38
定格・仕様	39
保証とアフターサービス	40

安全上のご注意

- お客様の身体、財産の損害を防止するため、必ずお守りいただくことを説明しています。
- ご使用になる前に、この「安全上のご注意」をよくお読みのうえ、正しくお使いください。
- 定められた手順に従って、無理のないご使用をお願いします。
- 異常が発生した場合は、直ちに使用を中止し、36～37頁の「故障かなと思ったら」をご参照ください。
- 注意区分は、誤った取り扱いをすることで生じる危害や損害の程度を「警告」「注意」に区分しています。

注意区分について



警告

人が死亡または重傷を負う恐れがある内容です。



注意

人が傷害を負ったり物理的損害が発生が恐れがある内容です。

図記号について



禁止

してはいけない内容です。









必ず守る

実行しなければならない内容です。

安全上のご注意





⚠ 警告（電源について）

⊘ 禁止	してはいけない内容です。
 <p>交流100V</p>	<ul style="list-style-type: none">●電源コードは、コンセントや配線器具の定格を超える使い方や交流100V以外での使用はしないでください。●電源プラグや電源コードを破損するようなことはしないでください。（無理に曲げる、加工する、傷つける、引っ張る、ねじる、重いものを載せる、熱器具に近づけるなど）
	<ul style="list-style-type: none">●傷んでいる電源コードは使用しないでください。（感電や火災の原因となります。）

❗ 必ず守る	実行しなければならない内容です。
	<ul style="list-style-type: none">●電源プラグは根元まで確実に差し込んでください。（差し込みが不完全な場合、感電や火災の原因となります。）
	<ul style="list-style-type: none">●電源コードを抜くときは、コードを引っ張らずに必ず先端の電源プラグを持って引き抜いてください。●使用時以外は電源を切り、電源プラグをコンセントから抜いてください。（絶縁劣化による感電や漏電火災の原因となります。）
	<ul style="list-style-type: none">●ぬれた手で電源プラグや器具用プラグをコンセントや本体から抜き差ししないでください。（感電や火災の原因となります。）
	<ul style="list-style-type: none">●電源プラグのホコリなどは、定期的に掃除してください。（長時間使用しないときは、電源プラグをコンセントから抜いて乾いた布で拭いてください。）●異常時・故障時には、直ちに使用を中止し電源プラグを抜いてください。

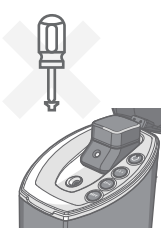

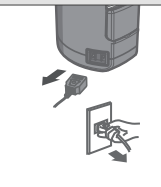
安全上のご注意

⚠ 警告 (ご使用、管理について)

⊘ 禁止 してはいけない内容です。	
	<ul style="list-style-type: none">● 本体は分解、修理や改造をしないでください。 (感電や火災の原因となります。修理は販売店にご相談ください。)● 各吹出口にピンや針金などの金属物、その他の異物を入れたり、ふさいだりしないでください。 (感電・発火の原因となります。)
	<ul style="list-style-type: none">● 給水は給水タンクを必ず使用し、本体を水につけたり操作表示部に水をかけたりしないでください。● 洗面台・浴室や湿気の多い所で使用したり保管したり、水のかかりやすい所に置かないでください。 (感電・発火の原因となります。)
	<ul style="list-style-type: none">● 火のそばや炎天下、ホコリの多い場所、水のかかる場所で使用や放置をしないでください。(発火、発熱・動作不良の原因となります。)● 屋外や浴室で使用しないでください。 (本体が故障する原因となります。)
❗ 必ず守る 実行しなければならない内容です。	
	<ul style="list-style-type: none">● 異常時・故障時には、直ちに使用を中止し電源プラグと器具用プラグを抜いてください。 (水漏れする、運転中に異常に大きい音がする、激しく振動する、こげ臭い、電源コードを動かすと運転が止まる、本体が異常に熱くなるなど)
	<ul style="list-style-type: none">● 子供や乳幼児の手の届かない場所に保管してください。(やけど、感電やけがの原因)● 不安定な場所に置かないでください。 (水がこぼれて感電や火災の原因となります。)● 本体を倒さないでください。 (水がこぼれて感電や火災の原因となります。)



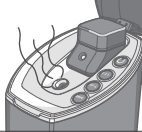
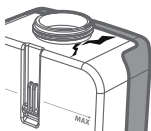

安全上のご注意

⚠ 警告 (ご使用、管理について)

	<p>肌や身体へのトラブルを防ぐためにお守りください。</p> <ul style="list-style-type: none">● 下記の人は使用しないでください。<ul style="list-style-type: none">・アレルギー体質の人・敏感肌の人・皮膚病およびアトピー性皮膚炎の人 (肌や身体のトラブルの原因)・妊娠中の人 (ホルモンバランスが不安定なため肌トラブルの原因)・温度の感覚が自覚できない人 (やけどの原因)● 下記の場合は使用しないでください。<ul style="list-style-type: none">・肌に傷や湿疹、はれものなどのある場合・皮膚炎、過度の日焼けなど、皮膚に異常のある場合 (肌や身体のトラブルの原因)● 肌や身体に痛み・異常を感じたらすぐに使用を中止してください。(医師にご相談ください。)
	<ul style="list-style-type: none">● 本体を移動するときは運転を止め、給水タンク内の水を捨ててください。(水がこぼれて感電や火災の原因となります。)● 本体や電源コードなどに水がかからないようにしてください。(水につけたり、洗ったりしないでください。)
	<ul style="list-style-type: none">● 給水は給水タンクを必ず使用し、本体を水につけたり操作表示部に水をかけたりしないでください。
	<ul style="list-style-type: none">● 異臭・異常発熱したときは使用を中止してください。(そのまま使用すると破損・発火の原因となります。)
	<ul style="list-style-type: none">● キズ、穴があいたり破損した給水タンク・ミストタンクは使用しないでください。(本体が故障する原因となります。)

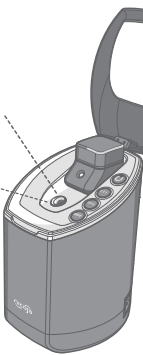

安全上のご注意

⚠ 注意 (ご使用、管理について)

⊘ 禁止 してはいけない内容です。	
	<ul style="list-style-type: none">● スチーム使用中は、フタを閉じないでください。 (周辺から高温のスチームが出て、やけどの原因となります。)● 使用中に給水タンクやミストタンクを外したり、水・化粧水を注ぎ足さないでください。 (高温のスチームに触れて、やけどの原因となります。)● 下記のときはスチームに触れないでください。 (ボタン操作のとき・フタ開閉のとき・ミストタンク着脱時)● スチーム停止後、透明なスチームが出るため(約1分間)、スチーム吹出口に近づかないでください。
 <p>ミストタンク (化粧水)</p>	<ul style="list-style-type: none">● 化粧水ミストは吸い込まないでください。 (息を吸うときは顔の向きを変えてください。)● 医薬部外品(薬用化粧水)は使えません。 (用法が異なります。)● 白金や酸化チタン、亜鉛、その他粉末が入っている化粧水は使用しないでください。● 消毒液、洗剤、抗菌剤等をタンクに入れないでください。
 <p>給水タンク (スチーム)</p>	<ul style="list-style-type: none">● 水道水、精製水以外のものを給水タンクに入れないでください。● 化粧水を給水タンクに入れないでください。● ミネラルウォーター、地下水、温泉水、アルカリイオン水、生理食塩水、弱酸性水などは使用しないでください。
	<ul style="list-style-type: none">● 本体を持って移動するときは、傾けたり、逆さまにしたりしないでください。 (傾けると水がこぼれ、本体の故障の原因となります。)● 使用中には、本体をゆすらないでください。 (水がこぼれたり、転倒検知スイッチが作動して停止することがあります。)● 本体をアルコール、洗剤、シンナー、ベンジン、除光液などの溶液で拭かないでください。● ペットに使用しないでください。

安全上のご注意

⚠ 注意 (ご使用、管理について)

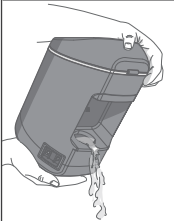
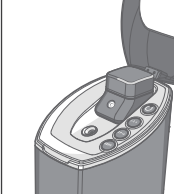
❗ 必ず守る 実行しなければならない内容です。	
 <p>20cm 以上</p>	<ul style="list-style-type: none">● スチーム使用時は、吹出口から20cm以上離れた位置で使用してください。(やけどの原因となります。)
 <p>給水タンク (スチーム)</p> <p>ミストタンク (化粧水)</p>	<ul style="list-style-type: none">● ミストタンクには化粧水、水道水、精製水だけ、入れてください。● 給水タンク、ミストタンク、本体を清潔に保つため、使用後は毎回水、化粧水を捨て洗浄してください。本体に水や化粧水が付着したときは、乾いた布で拭き取ってください。
	<ul style="list-style-type: none">● 使用後、排水するときは、お湯が手にかからないように本体を持って捨ててください。(やけどの原因となります。)● 排水口から排水してください。
	<ul style="list-style-type: none">● 使用後は、給水タンク・ミストタンクを取り外し残水を捨て、水洗いし、乾燥してください。(カビや雑菌が増殖し、体調不良を起こす原因となります。)

各部の名前

正面



※ 初めて使用する際、本体や給水タンク、ミストタンク内に水滴が付着していることがありますが、検査を行ったときの水が残っているもので、衛生上問題はありません。

操作表示部



底面

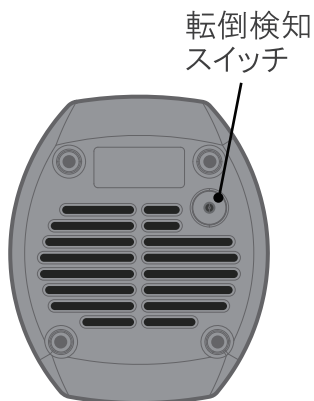

背面

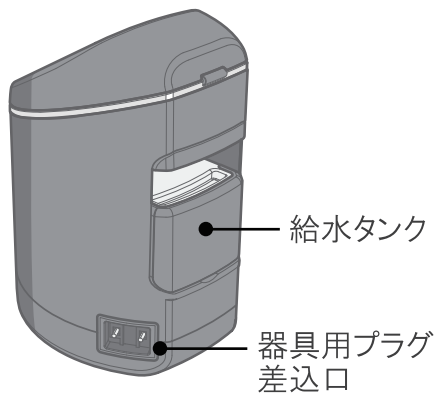

各部の名前

給水タンク

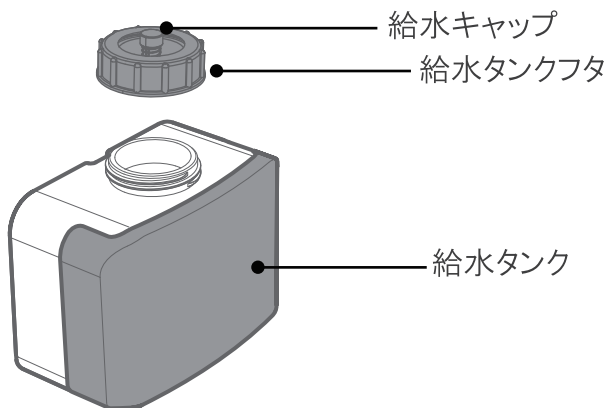

ミストタンク

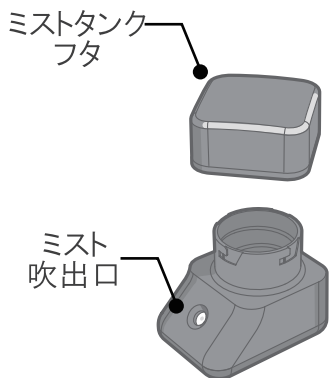

電源コード

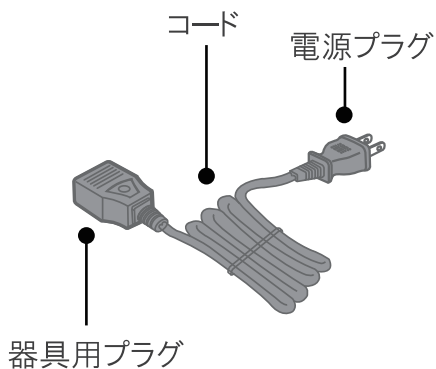

モードの説明

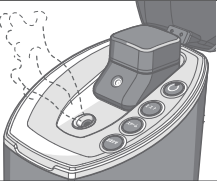
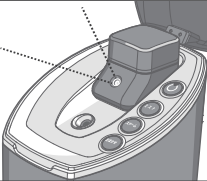
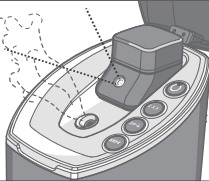
スチームモード	ミストモード	おまかせモード
		
11分 ミストモードも同時に可能	10分 スチームモードも同時に可能	スチームモード (7分) ▶ ミストモード (4分※)
<ul style="list-style-type: none"> ・クレンジング/メイク落としの前に ・スチームでリラックスしたいときに ・お肌をケアする前に 	<ul style="list-style-type: none"> ・化粧水の噴霧に ・スチーム後のお肌の化粧水ケアに 	<ul style="list-style-type: none"> ・スチームでお肌をゆるめた後、自動で化粧水ケアをしたいときに

■上手な使い方 ※タンク内の化粧水が途中でなくなると、4分より前にミストが止まります。

1. すっきりクレンジング(温スチーム)編

～クレンジング前のスチームでカチコチのメイクを落としやすくします～

給水タンクに水を入れ、本体にセット ▶ スチームボタンを選ぶ ▶ たっぶりの温スチームを浴びる ▶ いつも通りクレンジング

スチームでの終了後は、肌に与えた水分が逃げないように、化粧水、乳液、クリームなどで整えることをお勧めします。

2. ていねいケア(温スチーム&化粧水ミストケア)編

～温スチームでお肌をゆるめてから、ひんやり化粧水ミストで引き締めながらケアします～

給水タンクに水、ミストタンクに化粧水をセット ▶ *「おまかせボタン」を選ぶ ▶ たっぶりの温スチーム後にひんやり化粧水ミストでケア ▶ 乳液・クリームで整える

- ・*「おまかせモード」はスチーム約7分の後に化粧水ミスト約4分の自動コース
- ・マニュアル運転したいときは、「スチームボタン」▶(停止)▶「ミストボタン」の順に選りお好みの時間で浴びてください。
- ・終了後は、乳液、クリームなどで整えることをお勧めします。

3. 時短ケア(温スチーム&化粧水ミスト同時ケア)編

～温スチームしながら、同時に化粧水をミストします～

気温の低い季節は化粧水ミストの冷やっと思がなく、スチームで癒されながらお手入れできます。

給水タンクに水、ミストタンクに化粧水をセット ▶ スチームボタンを押す ▶ スチームが出始めたら、ミストボタンを押す ▶ スチームと化粧水ミストで同時ケア

「ていねいケア」をする時間がない方、短期ケアで肌に水分と化粧水を同時に浴びたい方

お使いになる前に

△ お肌のために守ってください。

- スチームでの過度なお手入れは、かえってお肌によくありません。
使いはじめは、週2～3回、使用約1か月後からは1日1回の使用が目安です。肌の様子を見ながら、時間を調整し、使用してください。
- 使用中、お肌にトラブルが起こったときは、使用を中止し医師に相談してください。
- 使用後は、お肌の潤いを保つため、日頃お使いの乳液やクリーム等の使用をおすすめします。

■ 給水タンクに使用する水について

- 給水タンクに使用する水は精製水または水道水です。
(おすすめは精製水です。) その他の水は使用しないでください。
ミネラルウォーター、地下水、温泉水、アルカリイオン水、生理食塩水、弱酸性水などは使用しないでください。水質によっては本体寿命が短くなる原因になります。
- 精製水
薬局などでお買い求めください。
「日本薬局方」、「コンタクト用」どちらもお使いいただけます。
- 水道水
水道水も使用可能ですが、水質によっては本体寿命を短くする原因になるため、精製水のご使用をおすすめします。
浄水器を通した浄水もご使用可能です。ただし、カルシウム製剤を添加したアルカリイオン整水器や、ミネラルを添加した浄水器の浄水は使用できません。

■ ミストタンクに使用する化粧水について

化粧水、精製水、水道水以外はミストタンクに入れないでください。

本機は超音波振動で化粧水をミスト化しますが、化粧水の種類によって「使用に適さないもの」があります。下記を参考に化粧水をお選びください。

使用に適する化粧水	粘度の低いサラサラタイプの化粧水	細かなミストになります。
使用に適さない化粧水	・白金や酸化チタン、亜鉛、その他粉末が入っている化粧水 ・粘度が高めのもの※	ミストタンクの寿命を短くする要因となります。 (粉による目詰りや固化が生じるため) (ミスト化できず、噴霧しないため)
	・医薬部外品(薬用化粧水)	用法が異なります。

※ミスト化できる化粧水かどうかはミストタンクに化粧水を少量入れて、噴霧できるかどうかお試しください。ミストが出てこない場合、本機に適さない可能性がございます。

※「泡が立ちやすい化粧水」は自動停止しないことがあります。

その際は手動で停止してください。

⚠ スチームおよびミストを浴びるときは



- 空調の風の影響を受けない場所で使用してください。エアコンなどの風を受けると、スチーム及びミストが風に流されてまっすぐに届かないことがあります。
- 平らで固い場所に置いてください。
- スチームやミストで服がぬれる場合があります。気になる方は、タオルなどでおおってください。
- 給水タンクやミストタンクに残った水または化粧水は、毎回排水してください。
- 化粧水ミストは、吸い込まないでください。息を吸うときは顔の向きを変えてください。

■ スチームモード後にクレンジングする

- スチームでメイクをあたためて落としやすくします。
 - 顔をぬらさずに使うタイプのクレンジング剤のときはスチームをあてた後、ティッシュなどで水気を取ってからクレンジング剤をなじませてください。
- △ クレンジング剤や化粧品などが付いた手で、操作や給水をしないでください。また、本体やボタンに化粧品が付いたときは拭き取ってください。

① 使用の準備について

① 使用の準備について ▶ ② 使い方について ▶ ③ 使い終わったら ▶ ④ 定期的なお手入れの仕方

スチームモード

1 本体を平らな場所に設置して、 給水タンクを取り外してください。

- ・机の上など、平らで固い場所に設置してください。
- ・マットや絨毯の上では転倒検知スイッチが作動し、動作しないことがあります。

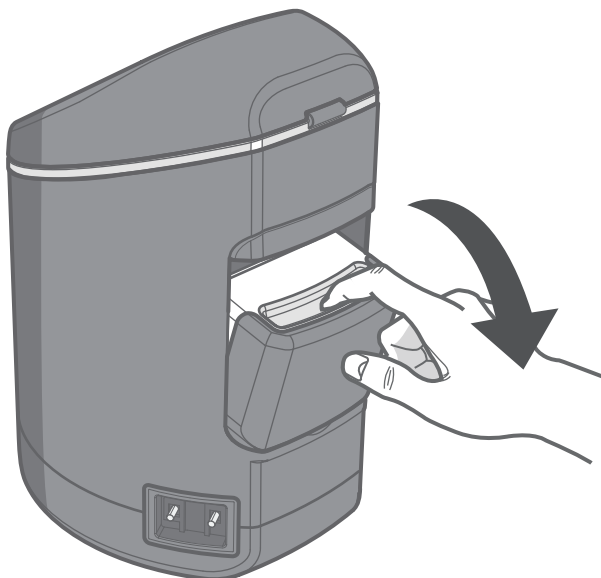

スチームモード

2 給水タンクに 水を入れてください。

- ・給水タンクのキャップを外して水(精製水または水道水)を入れ、しっかりキャップを閉じてください。
- ・給水タンクを持ち運ぶときは、キャップ側を上向きにしてください。

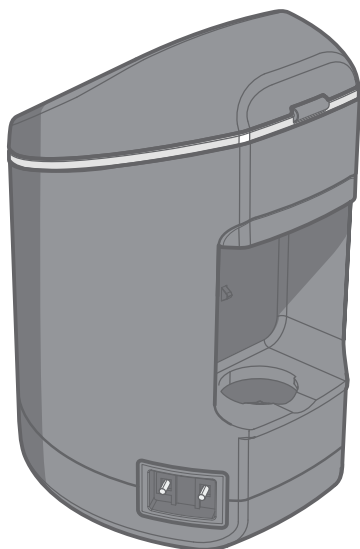

※水道水は次亜塩素酸塩を含むため、スチームに臭いを感じる場合があります。



① 使用の準備について

① 使用の準備について ▶ ② 使い方について ▶ ③ 使い終わったら ▶ ④ 定期的なお手入れの仕方

スチームモードの準備終了

3 給水タンクを取り付けて、電源コードを差し込んでから、フタを開けてください。

- ・絶対にぬれた手で行わないでください。
 - ・顔が鏡に映るように角度を調節してください。
- ※ 出荷時はキズ防止フィルムが貼っていますので、剥がしてからお使いください。



ミストモード(化粧水)

4

ミストタンクを取り外し、
フタを開けてください。

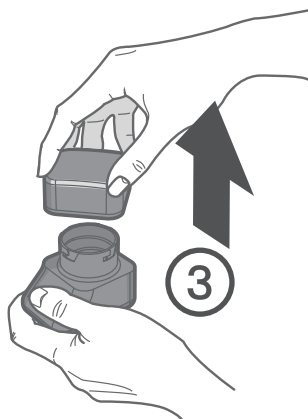
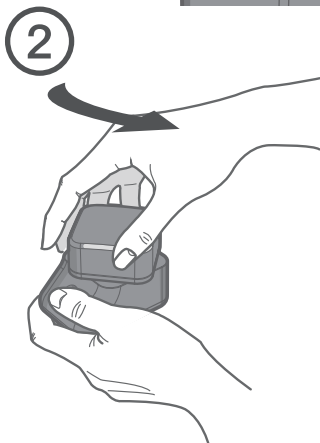
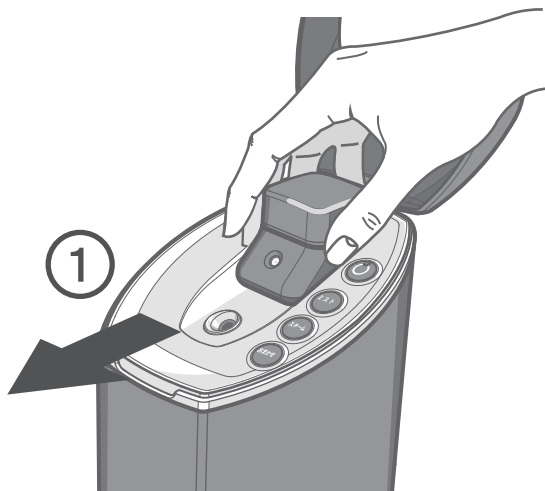

① 使用の準備について

① 使用の準備について ▶ ② 使い方について ▶ ③ 使い終わったら ▶ ④ 定期的なお手入れの仕方

ミストモード(化粧水)

5 ミストタンクに1回分の化粧水を入れてください。

- ・ミストタンクには粘度の低いサラサラタイプの化粧水(精製水・水道水も可)1回分を入れてください。
- ・投入後は15分を目安にお早めに使用を開始してください。(化粧水をタンクに入れたまま放置しないでください。)
- ・医薬部外品や、白金、酸化チタン、亜鉛、その他粉末が入っている化粧水は使用しないでください。

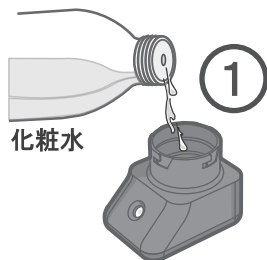

化粧水が右図の穴によく入るようにミストタンクを少し傾けてください。

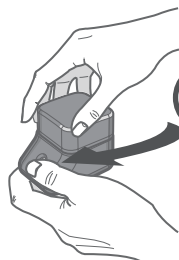
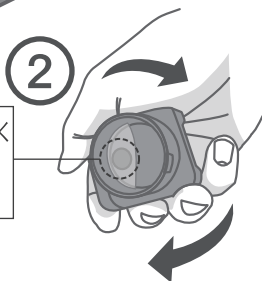

「カチッ」と音がするまで閉めてください。

化粧水/ミスト目分量

1回分の使用量の化粧水を入れてください。1回が500円玉大と書かれた化粧水は約1.5~2.0mL入れてください。

※ ミストタンクの穴はすり切りで約3mLです。



使用に適する化粧水

粘度の低いサラサラタイプの化粧水

※ 使用に関する化粧水の詳細は13頁の「ミストタンクに使用する化粧水について」をご参照ください。

ミストモード(化粧水)の準備終了

6 ミストタンクを 取り付けてください。

- ・「カチッ」と音がするまで押し込んでください。
- ・奥まできちんと取り付けられていない場合、ミストが噴霧しません。
- ・化粧水を入れたら、15分を目安にお早めの使用を開始してください。(化粧水をタンクに入れたまま放置しないでください。)

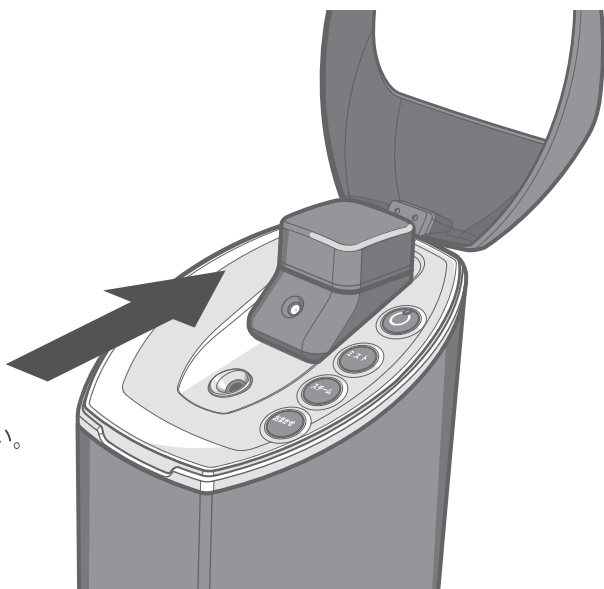

「カチッ」と音がする
まで押し込んでください。

② 使い方について

① 使用の準備について ▶ ② 使い方について ▶ ③ 使い終わったら ▶ ④ 定期的なお手入れの仕方

スチームモード

1 電源ボタンを押してから
お好みのモードを選んでください。

・電源ボタンのLEDが緑色に点灯します。(スタンバイ状態)

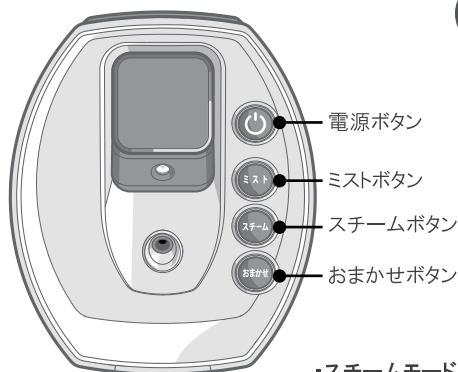
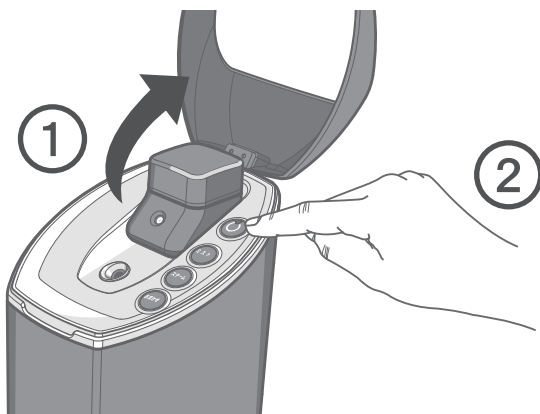

3

モード	LED表示	自動停止時間(約)
スチームモード	橙	11分
ミストモード	青	10分
おまかせモード	白	スチーム (7分) ▶ ミストモード (4分)

・スチームモードとミストモードは、同時に使用することもできます。
※タンク内の水や化粧水が不足すると、LEDが点滅して上記より早く自動停止します。

スチームモード

2 スチームボタンを押し スチームを浴びます。

- ・スチームボタンを軽く押してください。
 - ・スチームボタンのLEDが橙色に点灯します。
 - ・衣類がぬれる場合があります。気になるときは、首元にタオルを巻いてください。
 - ・スチーム1回分の自動停止時間は、約11分です。
 - ・スチーム使用時は必ず20cm以上、離してください。
 - ・途中で止めたいときは、スチームボタンまたは電源ボタンを押してください。
 - ・給水タンクが空になると電源ボタンが赤色で点灯、スチームボタンが橙色に点滅し、動作が停止します（空焚き検知が作動している状態）。スチームを再開するときは、電源コードを抜いて、10分程置いて冷ましてから再スタートしてください。
- ⚠ スチームは出始めるまでに約1分程度かかります。**



② 使い方について

① 使用の準備について ▶ ② 使い方について ▶ ③ 使い終わったら ▶ ④ 定期的なお手入れの仕方

ミストモード(化粧水)

3 ミストボタンを 押してください。

- ・ミストボタンを軽く押してください(すぐにミストがでます)。
- ・ミストボタンのLEDが青色に点灯します。
- ・ミストタンクが奥まで取り付けられていない場合、電源ボタンのLEDが赤色に点灯、ミストボタンが青色に点滅します。
(ミストタンクは、「カチッ」と音がするまで押し込んでください。)



※ミストが出ない場合、37頁参照

4 化粧水が顔全体に付いたら、 手で押さえてなじませてください。

- ・ミスト1回分の自動停止時間は、約10分です。
- ※化粧水が不足すると、それより早く停止します。
- ・衣服がぬれる場合があります。気になるときは、首元にタオルを巻いてください。
- ・ミストを浴びるときは、目に直接入らないように軽く目を閉じてください。
- ・顔を動かして気になる部分にミストをあててください。
- ・化粧水ミストは本体から20cm離れる必要はありません。
- ・ミストタンクが空になると、電源ボタンが赤色で点灯、ミストボタンが青色で5秒間点滅し、ミストが停止します。
- ※スチームモードと同時に使用している場合は、電源ボタンが緑色で点灯、ミストボタンが青色で5秒間点滅します。

※ミストタンクに化粧水または水道水、精製水を入れて噴霧する際、ミスト吹出口に液溜まりが生じ、ミストが出難い場合がありますが、ティッシュ等で吸い取ってください。



③ 使い終わったら

① 使用の準備について ▶ ② 使い方について ▶ ③ 使い終わったら ▶ ④ 定期的なお手入れの仕方

1 電源を切り、本体を冷ましてから 電源コードを抜いてください。

- ・電源ボタンを軽く押してください。
- ・電源を切ったら、本体を10分以上、放置して冷ましてください。
- ・電源プラグをコンセントから抜き、器具用プラグを本体から抜いてください。
- ・電源コードは本体に巻き付けずに、ゆるく束ねて保管してください。

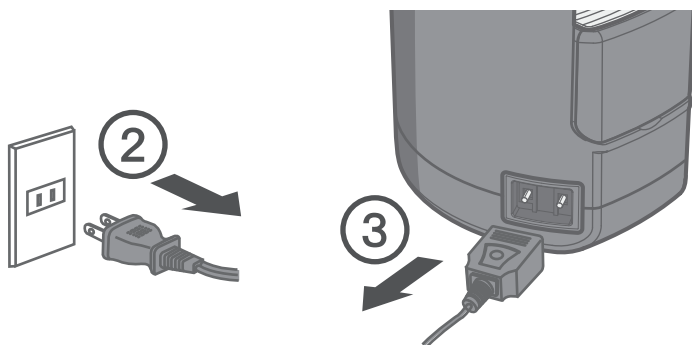
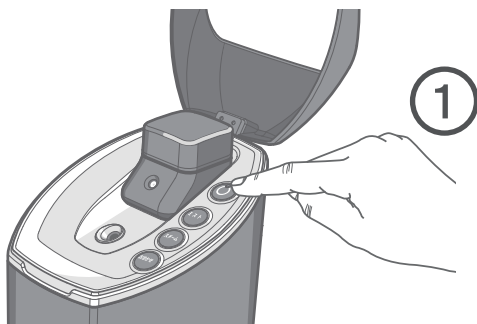

2 給水タンクを取り外し、残水を捨ててから 本体を傾けて本体内部の水を捨ててください。

- ・水滴が落ちることがありますので、ぬれても良い場所で行ってください。
 - ・下図③に従って本体を徐々に傾けながら水を捨ててください。
 - ・本体内部に少し水が残りますが、衛生上問題ありません。
- △ 排水後、タンク内に白い粉が残ることがありますが、水に含まれるカルキです。きれいな布で拭いてください。
- △ スチーム吹出口から排水しないでください。
- △ 器具用プラグ差込口がぬれないように捨ててください。

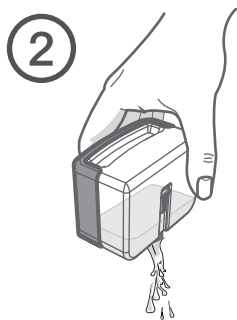
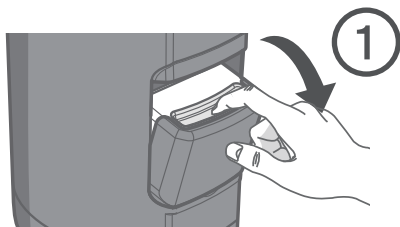

△ 排水後、タンク内に白い粉が残ることがありますが、水に含まれるカルキです。タンクに水を入れて、給水キャップを閉めてよく振って、洗い流してください。

③ 使い終わったら

① 使用の準備について ▶ ② 使い方について ▶ ③ 使い終わったら ▶ ④ 定期的なお手入れの仕方

3 ミストタンクを取り外し 水洗いしてください。

- ・清潔にお使いいただくため、ミストタンクは毎回使用後に水洗いしてください。
- ・ミストタンクを水ですすぎ洗いしてください。
(ミストタンクは水をかけても問題ありません。)

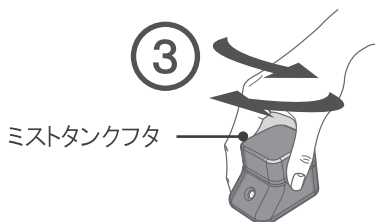
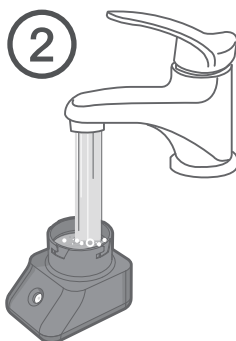
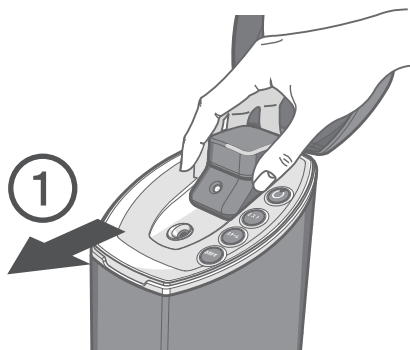

△ 流水ですすぎだ後、水道水を半分程度入れて、ミストタンクフタを閉めてから、よく振ってしっかりミストタンク内を水洗いしてください。

終了

4 水や化粧水を拭き取り フタを閉めてください。

- ・本体に付着した水や化粧水をタオルなどで拭き取り、フタを閉めてください。
- ・長期間(数週間以上)使用しないときは、十分に乾燥させてから保管してください。

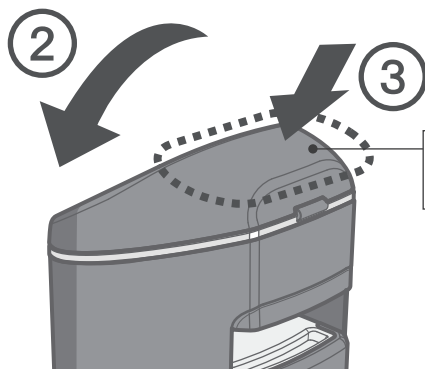
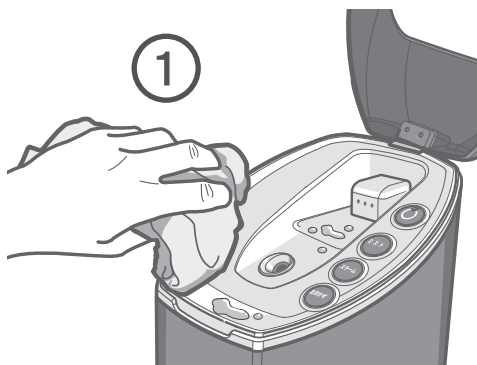

フタを閉めるときは、フタの後部 ③ も一緒に押してください。

④ 定期的なお手入れの仕方

① 使用の準備について ▶ ② 使い方について ▶ ③ 使い終わったら ▶ ④ 定期的なお手入れの仕方

給水タンク

1 クエン酸水を作り クエン酸水を通水して洗浄します。

- ・スチームを快適にお使いいただくため、1か月に一度を目安に給水タンクをお手入れしてください。
- ・給水タンクにクエン酸と適量の水を入れ、キャップをして、よく振り混ぜて溶かしてください。
- ・給水タンクを本体に取り付け、スチームモードで動かしてください。
- ・スチームが停止したら、本体を10分以上放置して冷ましてください。

△ クエン酸水のスチームを浴びないでください。

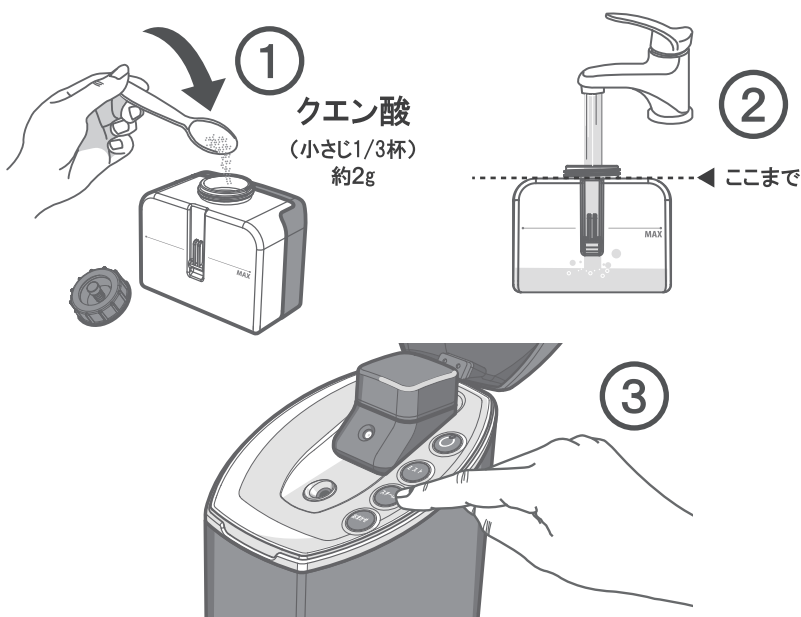

給水タンク

2 本体内部から汚れなどを洗い流します。

- ・電源コードを取り外してから給水タンクを取り外し、排水口からクエン酸水を排水します。
 - ・カルキなどが無くなるまで、本体を左右に揺らし、本体内部の水を排水してください。
 - ・給水タンクは水で洗い流してください。
- △ スチームの吹出口から排水しないでください。
- △ 器具用プラグ差込口がぬれないように捨ててください。



④ 定期的なお手入れの仕方

① 使用の準備について ▶ ② 使い方について ▶ ③ 使い終わったら ▶ ④ 定期的なお手入れの仕方

給水タンク

3 水道水を入れて 通水洗浄してください。

- ・水道水を入れた給水タンクを本体に取り付け、10分間スチームモードで動かしてください。
- ・スチームが停止したら、本体を冷ました後に排水します。

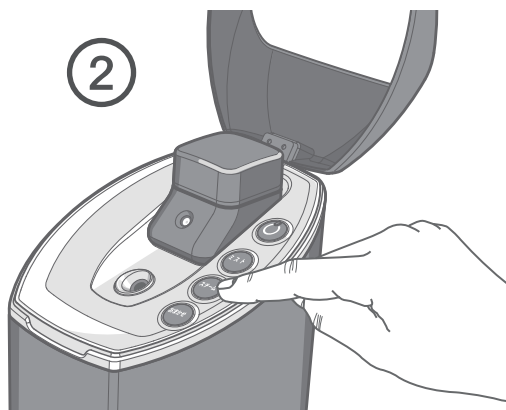
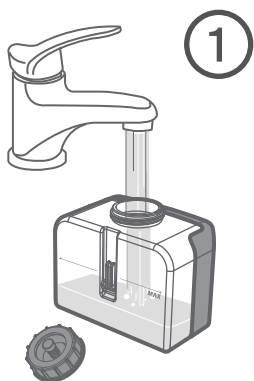

ミストタンク

4 ミストタンクを取り外し
水道水を半分程度入れて、フタを閉めて
よく振ってから、水を捨ててください。

・本体はぬらさないでください。故障の原因となります。

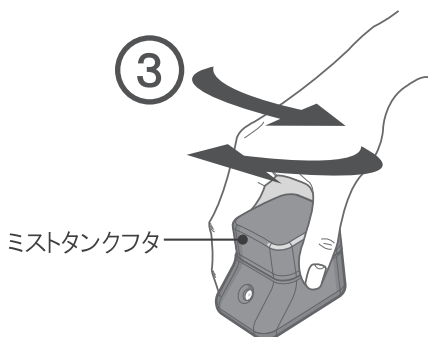
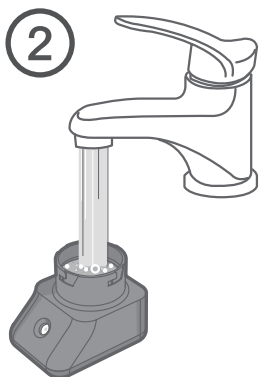
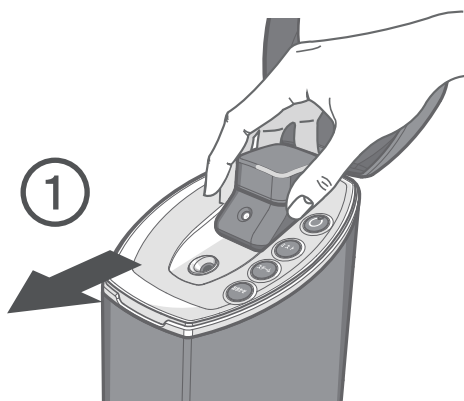

△ 流水ですすいだ後、水道水を
半分程度入れて、ミストタンク
フタを閉めてから、よく振ってし
っかりミストタンク内を水洗いし
てください。

④ 定期的なお手入れの仕方

使用の準備について ▶ ② 使い方について ▶ ③ 使い終わったら ▶ ④ 定期的なお手入れの仕方

ミストタンク

5 再度ミストタンクに水道水を半分程度入れて、本体に取り付けてください。

- ・本体はぬらさないでください。故障の原因となります。
- ・ミストタンクの外側は固形石けんを溶かした水に浸した布をよくしぼり、拭いてください。

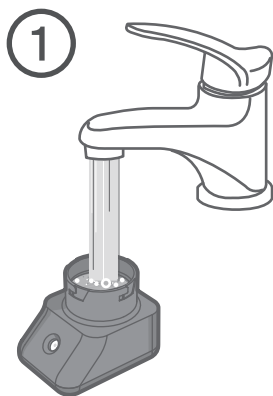

「カチッ」と音がするまで押し込んでください。

②



終了

6 ミストボタンを押してミストタンク内が空になるまで噴霧してください。

- ・ミスト吹出口からミストが出なくなるまで噴霧させてください。

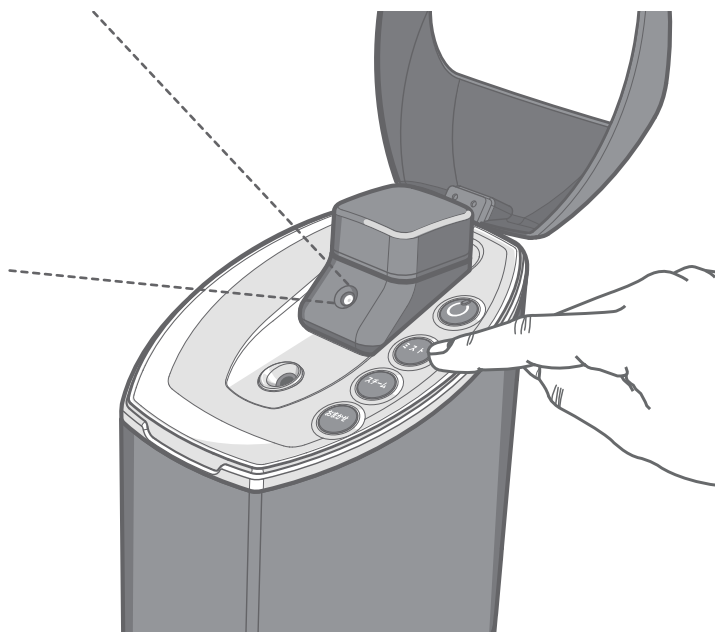

よくあるご質問

ご質問	回答
化粧水の代わりに水を入れて使えますか？	精製水、水道水を入れて使うことはできます。それ以外の水は入れないでください。 ※ 詳細は13ページをご参照ください。
異臭がします。	使い始めや長期間(数週間以上)使用しなかった場合にはにおいがすることがあります。本体内の掃除を数回繰り返すと薄らいでいきます。また、長期間(数週間以上)使用しないときは、給水タンクや本体内の水を捨ててから保管してください。
モードを途中で変更できますか？一度止めると次にスタートしたときはどうなりますか？	モード変更はできますが、切り替えたモードの初めからスタートとなります。その場合は、給水タンクやミストタンク内の水が途中で噴霧しなくなる場合があります。また、一度止めて再びスタートしたときも初めからスタートします。
使う度に残った水の量が違うのはどうしてですか？	選択したモードや給水量、水の捨て方によって異なります。
海外で使えますか？	海外で使えません。 日本国内専用(AC100V)です。 また、変圧器でのご使用も故障の原因となります。

故障かなと思ったら

	こんな症状	考えられる原因と対処方法
本体	本体が熱くなる	ミストのみで使用しても次第に熱を持ちます。異常ではありません。再度使用するときは、電源を切り、本体を10分以上放置して冷ましてからご使用ください。
	電源	電源が入らない
		本体が傾いていませんか？机の上など、平らで固い場所に設置してください。
スチーム	スチームが出ない 途中で止まる	スチームが出始めるまで約1分かかります。その間はスチームが出ません。
		給水タンクがきちんと取り付けられていますか？取り付けられていない場合は「カチツ」と音がするまで押し込んでください。
		給水タンクの水が少なくなっていますか？少なくなっている場合は、給水してください。
		本体が傾いていませんか？机の上など、平らで固い場所に設置してください。
		電源ボタンのLEDが赤色で点灯、スチームボタンのLEDが橙色で点滅していませんか？点滅している場合は給水タンクの水が空になり、スチームの空炊き検知が作動しています。10分程置いて冷ましてから再度、給水タンクに水を入れてください。
スチームの量が 変動する	スチームの量は一定でなく変動することがあります。異常ではありません。	
	エアコンなどの風の影響を受けていませんか？風の影響を受けない場所で使用してください。	
スチーム中に 音が出る	スチームが発生時の動作音(沸騰音)です。異常ではありません。	

	こんな症状	考えられる原因と対処方法
ミスト	ミストが出ない 途中で止まる	ミストタンクがきちんと取り付けられていますか？ (ミストボタンのLEDが点滅)ミストタンクを奥まで押し込んでください。
		ミストタンク内の化粧水が不足していませんか？ (ミストボタンのLEDが点滅)補給してください。
		本機に適さない化粧水の可能性はありませんか？ (粘性が高いなど)。一旦、化粧水を抜き、水を入れて動作確認してください。ミストが出る場合は、本機の異常ではありませんので、他の化粧水(なるべくサラサラのもの)でお試しください。
		ミスト吹出口に化粧水が溜まっていますか？ 吹出口に液が溜まるとミストが出なくなります。 ティッシュ等で吸い取ってから、再スタートしてください。
		本体が傾いていませんか？机の上など、平らな固い場所に設置してください。
		スチームの空焚き検知が作動していませんか？ 空焚き検知しているとミストが出ません。 この場合は、10分程度置いて冷ましてから、再スタートしてください。
	ミストの量が一定でない ミストが顔に届かない	ミストの量は一定でなく変動することがありますが異常ではありません。
ミストが届く距離まで顔を近づけてお使いください。 ※化粧水ミストは20cmの距離を守る必要はありません。		
エアコンや扇風機、空調装置の影響を受けると、ミストはまっすぐに届きません。風の影響を受けない場所で使用してください。		
キーンという音がする	ミスト発生装置の超音波振動により高周波の音が出るがありますが、異常ではありません。	
自動停止後にタンク内に化粧水が少し残る	噴霧後のタンクには少量の化粧水が残ることがありますが異常ではありません。必要に応じて手に取ってお使いください。	

保管について

保管のしかた

- 長期間使用しないときは、本体内部、給水タンク内部、ミストタンク内部の残水を捨てて空にして十分に乾かしてください。詰まりや異臭の原因となります。
- 長期保管中は、給水タンク、ミストタンクのフタをしっかりと閉めてください。
- 熱源の近く、炎天下、浴室など高温多湿の場所ではなく、風通しの良い清潔な場所に保管してください。
- 子供や乳幼児の手の届かない場所に保管してください。

保守・点検について

- 長期間使用しなかったときは、使用する前に必ず本製品が正常かつ安全に動作することを確認してください。また、各タンクは水ですすいで、清潔な状態にしてからお使いください。
- 本製品の動作に不具合がある場合は、修理を依頼される前に「故障かなと思ったら」(36～37頁)を参照して、症状についてご確認ください。
- 本製品が故障、損傷した場合はお買い上げ販売店までご相談ください。

廃棄について

- 本製品を廃棄される場合は、自治体の分別ルールに従って廃棄してください。

定格・仕様

定格電源	AC100V 50-60Hz
消費電力	(スチーム発生時) 約315W (ミスト発生時) 約5W
電源コードの長さ	1.6m
給水タンク容量	(総容量)160mL (使用容量)80mL
ミストタンク容量	(総容量)10mL
製品寸法	幅13cm X 奥行15cm X 高さ23cm
製品質量	(本体)約1kg
スチーム温度	約40℃ (吹出口から約20cmの距離)
スチーム発生 待ち時間	約1分
製造国	中国

保証とアフターサービス

保証について

- 通常のご使用において故障が発生した場合は、お買い上げ日から1年間保証いたします。(消耗品、付属品は除く)
- 取扱説明書に従って正しく使わなかった場合や、保証期間後の故障については、有償にて修理させていただきます。
- 保証期間中でも有料修理となる場合がありますので、無料修理規定の説明をよくお読みください。

日光精器株式会社サービス窓口

〒523-0022 滋賀県近江八幡市馬淵町2660

TEL(0120)250-846 / FAX(0748)37-2015

無料修理規定

1. 取扱説明書等の注意書に従った正常な使用状態で保証期間内に故障した場合には、無料修理致します。
2. 保証期間内に故障して無料修理をお受けになる場合には、商品と本書をご持参の上、お買い上げの販売店にご相談ください。
3. ご転居の場合は、事前にお買い上げの販売店にご相談ください。
4. ご贈答品、ご転居等で本保証書に記入してあるお買い上げの販売店に修理がご依頼できない場合には、日光精器株式会社サービス窓口へご相談ください。
5. 保証期間内でも次の場合は有料修理になります。
 - (イ) 使用上の誤り及び不当な修理や改造による故障および損傷
 - (ロ) お買い上げ後の落下等による故障及び損傷
 - (ハ) 火災、地震、水害、落雷、その他の天災地変、公害や異常電流による故障及び損傷
 - (ニ) 一般家庭用以外に使用された場合の故障及び損傷
(例：業務用の長時間使用、車両、船舶への搭載等)
 - (ホ) 本書の提示がない場合
 - (ヘ) 本書にお買い上げ年月日、お客様名、販売店の記入のない場合、或いは字句を書き替えられた場合
 - (ト) ご使用による汚れ、破損、損傷
 - (チ) 消耗部品
6. 本書は日本国内においてのみ有効です。
This warranty is valid only in Japan.
7. 本書は再発行いたしませんので紛失しないよう大切に保管してください。

保証書

販売名	フェイススチーマー NB5090
保証期間	お買い上げ日より1年間
お買い上げ日	年 月 日
お客様	〒 <input type="text"/> <input type="text"/> <input type="text"/> - <input type="text"/> <input type="text"/> <input type="text"/> <input type="text"/>
	ご住所
	お名前 様
	お電話 ()
販売店	住所・店名
	電話 ()

本品は40頁記載の無料修理規定内容で無料修理を行うことをお約束するものです。ご記入いただきました個人情報の利用目的は40頁の無料修理規定に記載しております。ご参照下さい。販売店欄に記入のない場合は、有効とはなりませんので、必ず記入の有無をご確認下さい。もし記入のない場合は、直ちにお買い上げの販売店にお申し出下さい。(国内専用)



NIKKO SEIKI CO.,LTD.

日光精器株式会社

〒523-0022 滋賀県近江八幡市馬淵町2660
TEL(0120)250-846/FAX(0748)37-2015