

よくある質問

( 折り戸金具 )

# 収納ヒンジの新旧比較表

## 収納ヒンジ (直付け型)

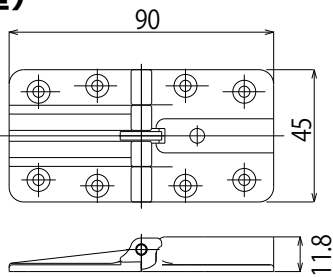
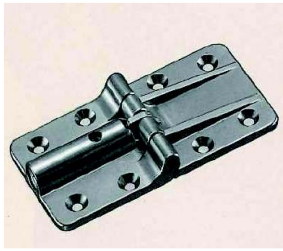

<色> 茶  
<材質> 亜鉛ダイカスト

## 収納ヒンジ FE-B

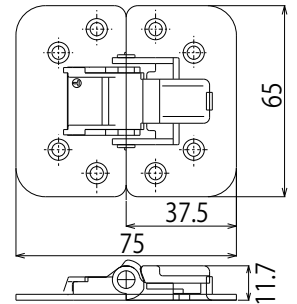

<色> 黒  
<材質> プレス (スチール)

品番:3713056B

オンラインショップから 購入可

## 収納センターヒンジ (掘り込み型)

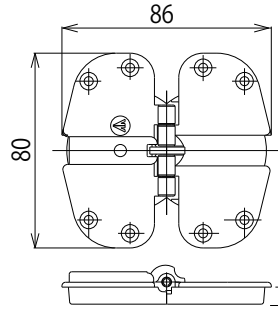
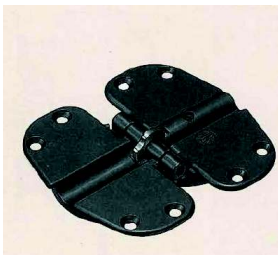
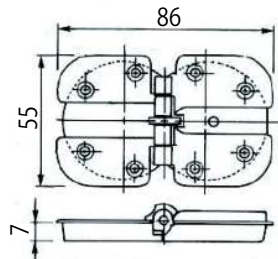
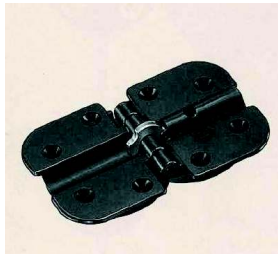

<色> 茶または黒  
<材質> 亜鉛ダイカスト

## 収納センターヒンジ 2 FE-B

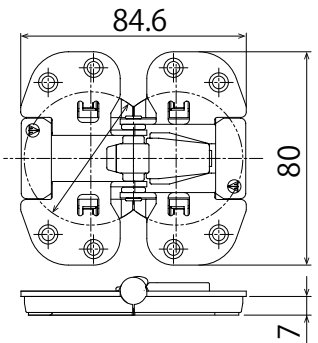

<色> 黒  
<材質> プレス (スチール)

品番:37130816

オンラインショップから 購入可

## センターヒンジ (掘り込み型)

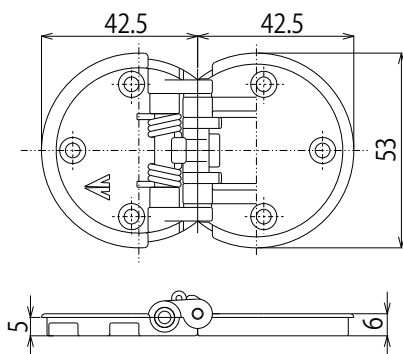

<色> 茶または黒  
<材質> 亜鉛ダイカスト

## 収納センターヒンジ 2 FE-B スパーサー付き

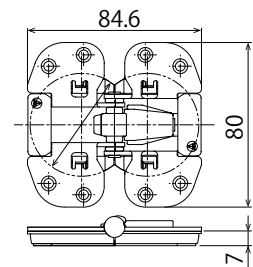

<色> 黒  
<材質> プレス (スチール)

品番:37130816XX

特注品のためオーダーシートにて注文