

## Steel Braided Brake Lines

🇯🇵 Assembly in Japan

🇨🇭 Made in Swiss



過酷なレースシーンで多くの勝利をもたらす  
SPEED BRAKES ステンメッシュブレーキホース！





## Steel Braided Brake Lines

- ☝ Made in Swiss
- 🇯🇵 Assembly in Japan

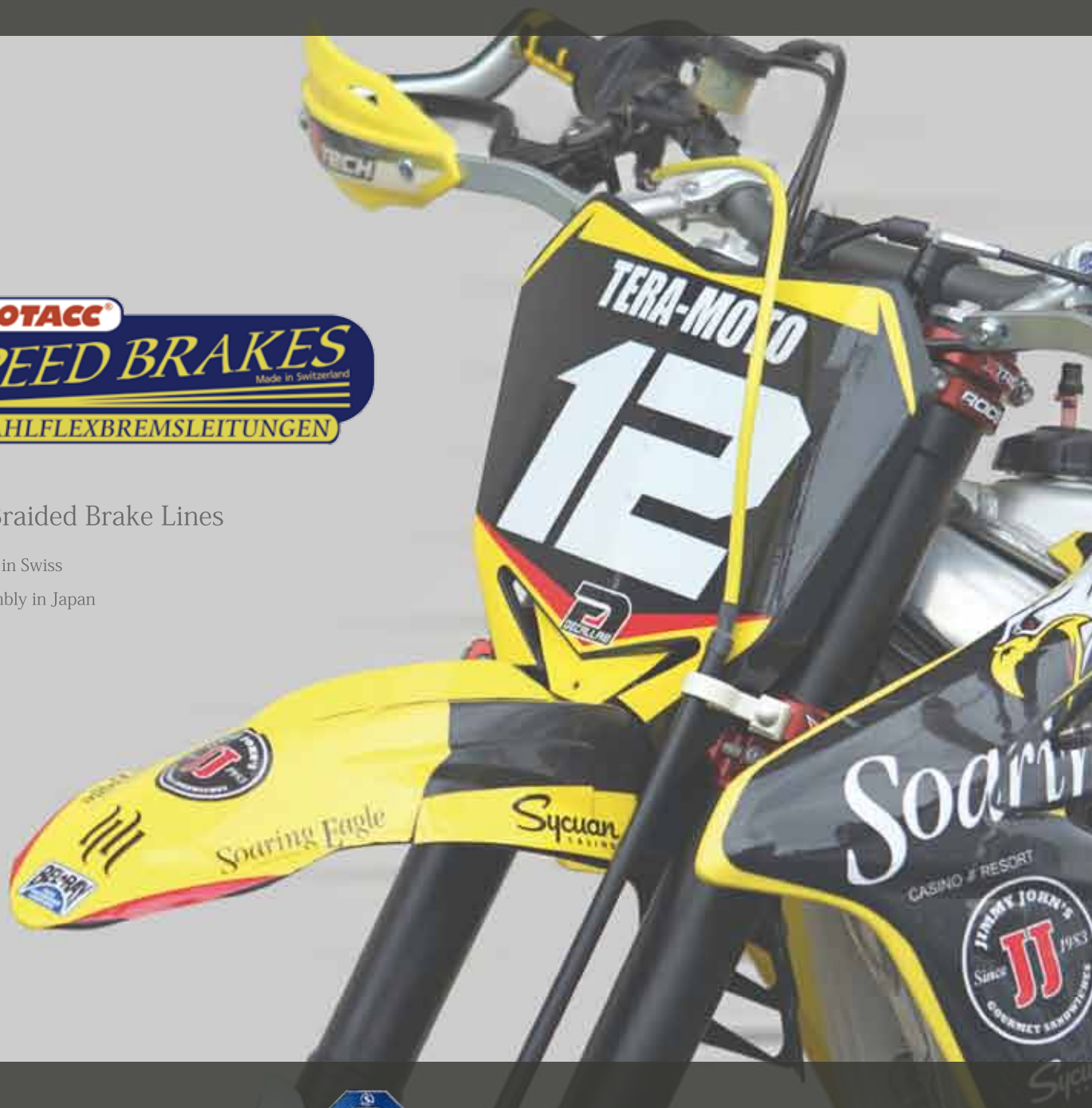

スイス SPEED BRAKES 社は世界各国に  
高品質のブレーキラインを提供しています



スイス製品は安全性に対する意識と工業製品の精度の高さにおいては絶対的な信頼があります。世界各国の多くのライダーに愛用され、オフロードレースやロードレースにおいても素晴らしい成績を収めており、TUV、ABE、DOT といった世界基準の厳しい規格に通っている数少ないブランドです。



### ステンメッシュブレーキホースとは？

純正のゴム製ブレーキホースは、加圧時の膨張が大きく、マスターシリンダーで発生した圧力を 100% キャリパーへ伝えることができません。ステンメッシュホースに交換することで膨張が少なくなりマスターシリンダーの圧力をダイレクトにキャリパーに伝える事ができダイレクトなタッチに変わります。



- 🇯🇵 Assembly in Japan

### 日本のファクトリーにてカット&クリンピングを実施

SPEED BRAKES 社のライセンス契約により日本で販売されているブレーキラインは日本の自社ファクトリーにてカット、クリンピングを行っています。ドイツ UNIFLEX 社製の高圧カクリンピングマシンによるカシメ方式にて確実な精度と安全性を実現しています。オーダーを頂いてから約 2 ~ 4 日ほどで出荷させて頂けます。



## Steel Braided Brake Lines

 Made in Swiss

### Adjusting

180° 回転する為、ホースのねじれを解消。クリンピング部分とホースの負荷を軽減します。



### Banjo Bolt

素材はアルミ (ブラックアルマイト) またはステンレスを使用。ネジピッチは 1.00 or 1.25



### Banjo

素材はアルミ (ブラックアルマイト) またはステンレスを使用。CNC により削り出されたバンジョーは精度が高く、スリムなフィッティングの為ブレーキラインをシンプルにまとめる事が可能。全 20 種類の豊富なバリエーション  
 ABS 用のオプションフィッティングも別途ご用意。



### Off-road Guide tube

オフロード / モータードモデル用として、ガイドチューブ付きのユニバーサルホースをラインナップ。車体に合わせながらガイドチューブの長さを設定できます。



### Cover

耐 UV の PVC コーティングを施すことによりホースの耐久性を大幅にアップ。13 種類のカラーラインナップから選択可能。



### Crimping

ホースのクリンピング部分には樹脂スリーブとステンレスを組み合わせることで走行時の振動やホースの振幅にて接合部分に掛かるダメージを大幅に和らげます。

### Outer hose

ホース内部には膨張しずらく摩擦に強いテフロンチューブを使用。テフロンチューブの上には高圧力にも耐える INOX ステンレススチールフェルレルを採用しダイレクトなブレーキ操作を実現します。





# Steel Braided Brake Lines



ホースの長さをお選びください

※バンジョーのタイプによりサイズが異なります。下記の図をご確認ください。



ホースのカラーをお選びください



バンジョー、バンジョーボルトをお選びください

バンジョーボルト  
アルミ製(ブラック)



バンジョーボルト  
ステンレス製(シルバー)



バンジョー  
アルミ製  
(ブラック)



バンジョー  
ステンレス製  
(シルバー)

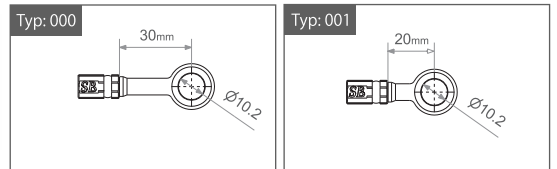

素材によりサイズが異なりますので図面をご確認ください

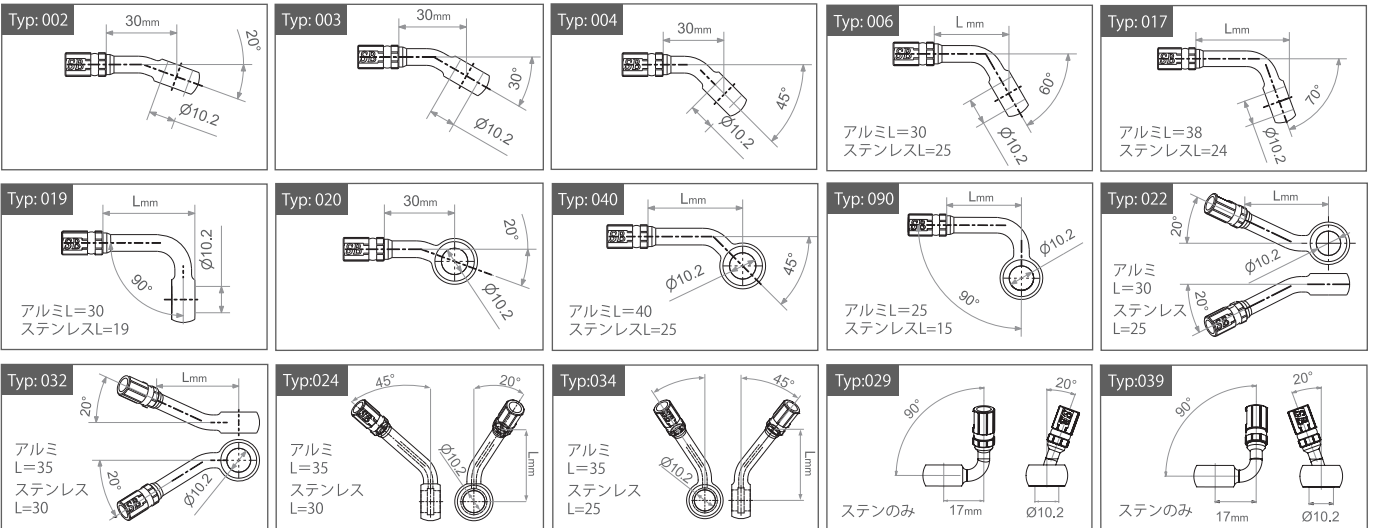

オプションキャリパーダイレクトフィッティング

ダイレクトバンジョー+アダプター付

1箇所+¥4,300(税抜)

ご注文の際はFAX注文用紙にダイレクトバンジョーの品番とアダプターのピッチをご記入ください

キャリパーダイレクトバンジョー

キャリパーアダプター

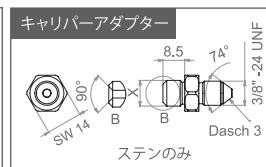
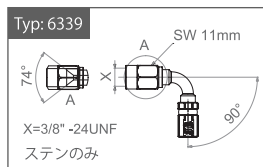
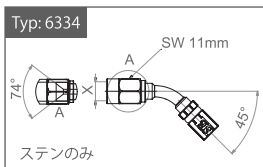
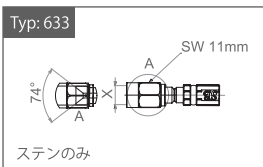

使用イメージ



