

# COMBO 2.0



## IT Attacco per manubrio moto in metallo pressofuso ad alta resistenza

- 5 adattatori in gomma EPDM inclusi: 35 / 31,8 / 28 / 25,4 / 22mm.
- Smorzatore di vibrazioni integrato per ridurre le vibrazioni trasmesse dalla moto e prevenire danni alla fotocamera del tuo smartphone.
- Il braccio può essere ruotato per un posizionamento ottimale del telefono e dell'angolo visivo.
- Allentare la vite presente sulla testa per poter regolare la direzione della leva di sblocco. Una volta individuata la posizione ottimale stringere la vite per bloccare la testa in posizione.
- Adattatore per Action Camera incluso, utilizzabile solamente con la testa rivolta verso avanti o dietro.
- Sistema DuoLock 2.0 con sblocco rapido.
- Compatibile con tutte le custodie e accessori OPTILINE
- Non compatibile con manubri conici o barre non tonde.

## FR Support de guidon de moto en métal moulé sous pression à haute résistance

- 5 adaptateurs en caoutchouc EPDM inclus : 35 / 31,8 / 28 / 25,4 / 22 mm.
- Amortisseur de vibrations intégré pour réduire les vibrations transmises par le vélo et éviter d'endommager la caméra de votre smartphone.
- Le bras peut être tourné pour un positionnement optimal du téléphone et un angle de vision.
- Desserrez la vis sur la tête pour pouvoir régler la direction du levier de déverrouillage. Une fois la position optimale identifiée, serrez la vis pour verrouiller la tête en position.
- Adaptateur de caméra d'action inclus, ne peut être utilisé qu'avec la tête tournée vers l'avant ou vers l'arrière.
- Système DuoLock 2.0 avec libération rapide.
- Compatible avec tous les étuis et accessoires OPTILINE
- Non compatible avec les guidons fuselés ou les guidons non ronds.

## DE Hochbeständige Motorrad-Lenkerhalterung aus Metalldruckguss

- 5 EPDM-Gummiadapter im Lieferumfang enthalten: 35 / 31,8 / 28 / 25,4 / 22 mm.
- Integrierter Vibrationsdämpfer zur Reduzierung der vom Fahrrad übertragenen Vibrationen und zur Vermeidung von Schäden an der Kamera Ihres Smartphones.
- Der Arm kann gedreht werden, um das Telefon optimal zu platzieren und den Betrachtungswinkel zu optimieren.
- Lösen Sie die Schraube am Kopf, um die Richtung des Auslösehebels anpassen zu können. Sobald die optimale Position ermittelt wurde, ziehen Sie die Schraube fest, um den Kopf in dieser Position zu fixieren.
- Action-Kamera-Adapter im Lieferumfang enthalten, kann nur mit nach vorne oder hinten gerichtetem Kopf verwendet werden.
- DuoLock 2.0-System mit Schnellverschluss.
- Kompatibel mit allen OPTILINE-Koffer und Zubehör
- Nicht kompatibel mit konischen Lenkern oder unrunder Lenkern.



## EN High resistance die-cast metal motorcycle handlebar mount

- 5 EPDM rubber adapters included: 35 / 31,8 / 28 / 25,4 / 22mm.
- Built-in vibration dampener to reduce vibrations transmitted by the bike and prevent damage to your smartphone camera.
- The arm can be rotated for optimal phone placement and viewing angle.
- Loosen the screw on the head to be able to adjust the direction of the release lever. Once the optimal position has been found, tighten the screw to lock the head in position.
- Action camera adapter included, can only be used with the head facing forward or backwards.
- DuoLock 2.0 system with quick release.
- Compatible with all OPTILINE cases and accessories
- Not compatible with tapered handlebars or non-round bars.

## ES Fijación manillar moto en metal fundido a presión de alta resistencia

- 5 adaptadores de goma EPDM incluidos: 35 / 31,8 / 28 / 25,4 / 22 mm.
- Amortiguador de vibraciones integrado para reducir las vibraciones transmitidas por la bicicleta y evitar daños en la cámara de tu smartphone.
- El brazo se puede girar para una colocación óptima del teléfono y un ángulo de visión.
- Afloje el tornillo de la cabeza para poder ajustar la dirección de la palanca de liberación. Una vez que se haya identificado la posición óptima, apriete el tornillo para bloquear la cabeza en su posición.
- Adaptador de cámara de acción incluido, solo se puede usar con la cabeza mirando hacia adelante o hacia atrás.
- Sistema DuoLock 2.0 con liberación rápida.
- Compatible con todos los estuches y accesorios OPTILINE
- No compatible con manillares cónicos o barras no redondas.

## NL Stuurbevestiging van gegoten metaal voor motorfietsen met hoge weerstand

- Inclusief 5 EPDM-rubberadapters: 35 / 31,8 / 28 / 25,4 / 22 mm.
- Geïntegreerde trillingsdempers om trillingen die door de fiets worden overgedragen te verminderen en schade aan de camera van uw smartphone te voorkomen.
- De arm kan worden gedraaid voor een optimale plaatsing van de telefoon en kijkhoek.
- Actiecamera-adapter meegeleverd, kan alleen worden gebruikt met het hoofd naar voren of naar achteren gericht.
- DuoLock 2.0 systeem met snelsluiting.
- Compatibel met alle OPTILINE Telefoonhoesjes en accessoires
- Niet compatibel met taps toelopen stuur of niet-rond stuur.

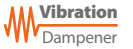

Smorzatore di vibrazioni  
Vibration dampener



Action Cam mount  
Incluso - Included



Garanzia / Warranty



LAMPA S.p.A.

Via G. Rossa, 53/55,  
46019 Viadana (MN) ITALY  
Tel. +39 0375 820700  
UNI EN ISO 9001:2015  
Certified Company  
[www.optiline.it](http://www.optiline.it)

Made in China

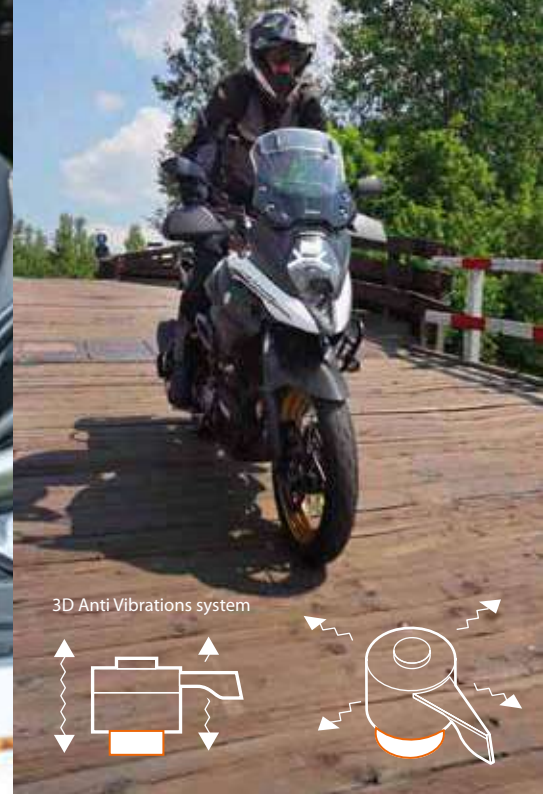

3D Anti Vibrations system

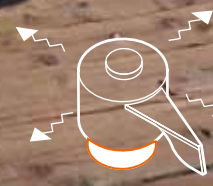

Art. 91773

# COMBO 2.0

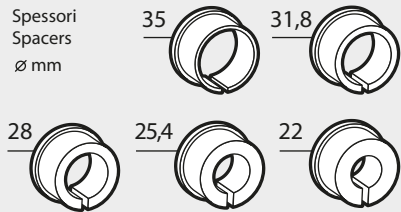
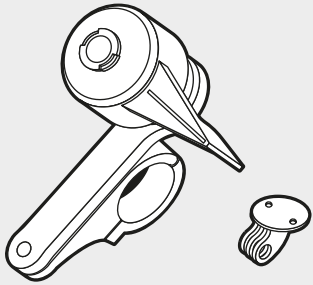

### Quick side release

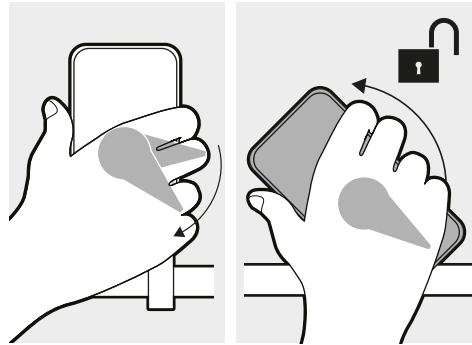
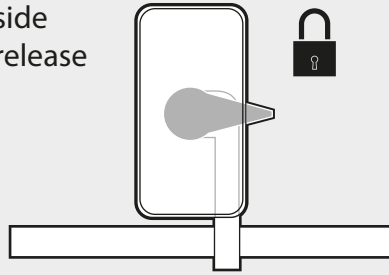

## Option A

Verso l'alto  
Upwards

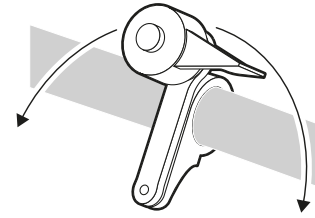

## Option B

Verso il basso  
Downwards

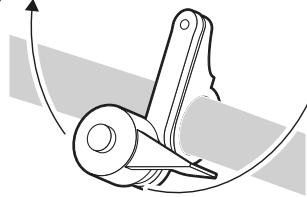

Video di installazione  
Installation video

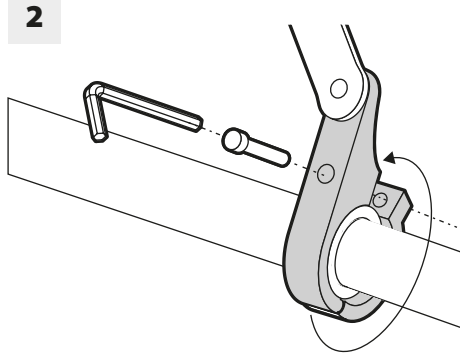
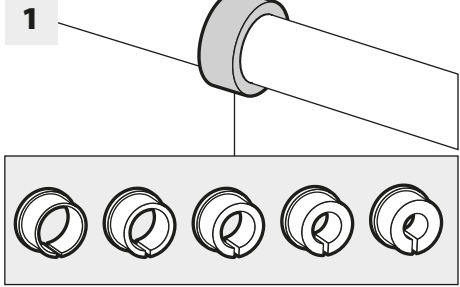

3

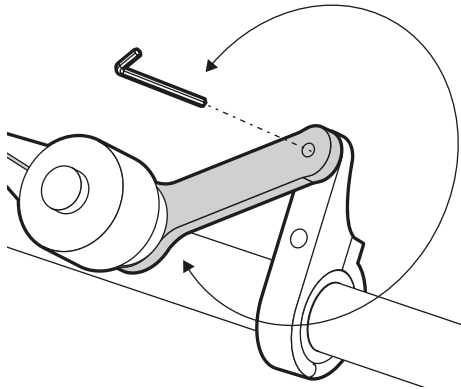

4

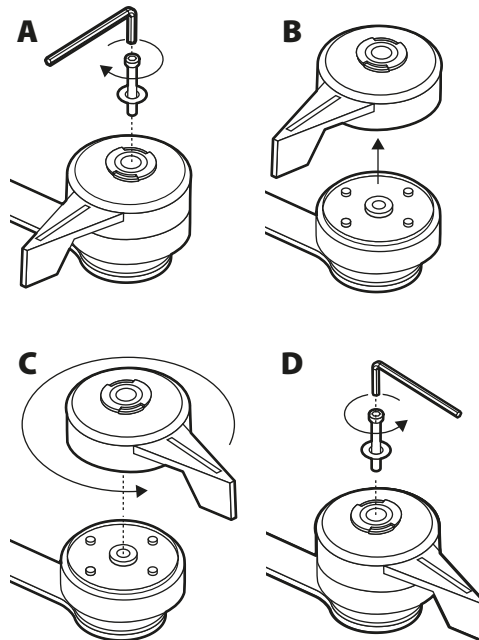

5

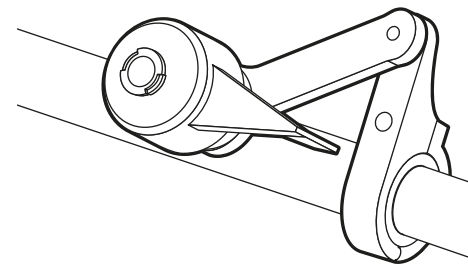

Action cam

Adattatore per Action Camera incluso, utilizzabile solamente con la testa rivolta verso avanti.

Action camera adapter included, can only be used with the head facing forward.

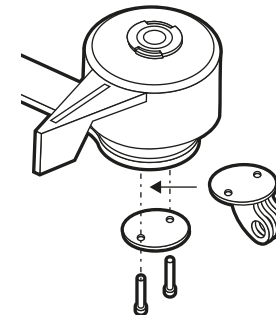

IT Le viti potrebbero allentarsi a causa di circostanze incontrollabili, controllare ed eventualmente serrare prima dell'installazione. Un serraggio eccessivo delle viti potrebbe danneggiare il prodotto, si prega di regolare con cautela.

EN Screws might loosen due to uncontrollable circumstances, simply check and tighten it prior to installation. Over tightening the screws might damage the product, please adjust with caution.

FR Les vis peuvent se desserrer en raison de circonstances incontrôlables, vérifiez et serrez si nécessaire avant l'installation. Un serrage excessif des vis peut endommager le produit, veuillez ajuster soigneusement.

ES Los tornillos pueden aflojarse debido a circunstancias incontrolables; verifíquelos y apriételes si es necesario antes de la instalación. Apretar excesivamente los tornillos puede dañar el producto; ajústelos con cuidado.

DE Die Schrauben können sich aufgrund unkontrollierbarer Umstände lösen. Überprüfen Sie dies und ziehen Sie sie gegebenenfalls vor der Installation fest. Zu starkes Anziehen der Schrauben kann das Produkt beschädigen, bitte sorgfältig einstellen.

NL De positie van de ontgrendelingshendel kan worden aangepast (door deze tegen de klok in te draaien). Schroeven kunnen losraken als gevolg van oncontroleerbare omstandigheden, controleer en draai ze gewoon vast voordat u ze installeert.