



PURE A9.2

<家庭用空気清浄機>

取扱説明書



目次

安全上のご注意	2~4	お手入れ	11
各部の名称	5	保管	11
設置について	6	故障かな?と思ったら	12
フィルターの準備	7	仕様、消耗品およびアクセサリ	13
電源を入れる	7	アフターサービス	14
空気清浄機の使用法	8~10		

2 安全上のご注意

この度はエレクトロラックスの製品をお買い上げいただきまして、誠にありがとうございます。本書には使用上の重要な情報が記載されています。ご使用前に必ずよくお読みの上、正しく安全にお使いください。

Pure A9.2は、家庭用の空気清浄機です。その性能を最大限活用できるように、必ずエレクトロラックス純正のアクセサリーを使用してください。純正のアクセサリーは、本空気清浄機専用に設計されています。

◆ 永くご愛用いただくために、製品登録をお願いします

ご登録をされると

- スムーズなお問い合わせ対応
 - エレクトロラックス最新情報を配信*
 - キャンペーンなどのお得なお知らせ*
- * 製品やキャンペーン情報等のご提供をご希望されたお客様が対象となります。

登録はこちらから



インターネット (PC・携帯電話) にてご登録ください。
<http://www.electrolux.co.jp/registration/>

表紙の本体画像および取扱説明書に記載されている画像はイメージですので、実際の製品とは仕様及びデザインが異なる場合があります。

また製品の仕様・定格・デザイン等は、改善等のため予告なく変更することがあります。

エレクトロラックス製空気清浄機の取り扱いについて

1. 取り扱いについて

本製品は屋内での使用が前提のため、異常な温度下での使用はお控えください。

2. 結露に関するご注意

以下の場合、本製品に結露が発生することがあります。

- ・ 低温の環境から高温の環境に移した場合
- ・ 多湿な環境下
- ・ 低温の部屋を暖めた後



使用は、製品内部が暖まって乾燥するまでしばらくお待ちください。

電波に関するご注意

- ・ 製品の無線回路を分解または改造すると、法律で罰せられることがあります。
 - ・ 以下の機器や無線局は、製品に搭載されているものと同じ2.4GHz周波数帯の電波を利用しています。
 - ・ 産業・科学・医療用機器 (電子レンジ、無線LAN機器、防犯機器、心臓ペースメーカーなど)
 - ・ 免許を要しない無線局 (特定小電力無線局)
 - ・ 免許を要する無線局 (工場の製造ラインなどで使用されている移動体識別用の構内無線局、アマチュア無線局)
- 以上の機器や無線局の近くで製品を使用した場合、電波干渉が発生する場合があります。
- ・ 心臓ペースメーカーなどの医療用機器に影響が及んだ場合、すみやかに製品の電源をお切りください。
 - ・ 特定小電力無線局、構内無線局、アマチュア無線局に対して有害な電波干渉が発生した場合は、お客様サポートにお問い合わせください。

安全上のご注意

- ・ ご使用の前に、必ずこの「安全上のご注意」をよくお読みのうえ、正しくお使いください。
- ・ ここに示した注意事項は、商品を安全に正しくお使いいただき、あなたや他の人々への危害や損害を未然に防止するためのものです。また、注意事項は、危害や損害の大きさや切迫の程度を明示するために、誤った取り扱いをすると生じることが想定される内容を、「警告」・「注意」に区分しています。いずれも安全に関する重要な内容ですので、必ずお守りください。誤った取り扱いによる危害や損害については、保証いたしかねます。

 警告	人が死亡または重傷を負う可能性が想定される内容。
 注意	人が傷害を負う可能性および物的損害の発生が想定される内容。

(絵表示の例)



警告・注意を促す内容があることを告げるものです。



禁止の行為であることを告げるものです。

図の中や近くに具体的な禁止内容（左図の場合は「分解禁止」）が描かれています。













行為を強制したり指示したりする内容を告げるものです。図の中や近くに具体的な指示内容（左図の場合は「電源プラグをコンセントから抜いてください」）が描かれています。















「必ず実行していただくこと」を表します。













- ・ お読みになった後は、お使いになる方がいつでも見られるところに必ず保管してください。
- ・ 本体を他の人に譲渡されるときは、この取扱説明書を必ず添付してください。
- ・ 「製品保証書」に販売店の明記がないものは、保証期間中でも有償修理になる可能性があります。

 警告	
交流100V以外では使用しないでください。 火災・感電の原因となります。	 禁止
タコ足配線をしないでください。 火災・感電の原因となります。	 禁止
電源プラグやコンセントのほこりは定期的に乾拭きで取り除いてください。ほこりがたまるとう湿気などで絶縁不良となり、火災の原因となります。	 注意
引火性のもの（たばこ、コピー用トナー、灯油、ガソリン、ベンジン、シンナーなど）の近くで使用しないでください。 爆発や火災の原因となります。	 禁止
風呂場など水がかかる場所では絶対に使用しないでください。 感電する場合があります。	 禁止
水などの液体や可燃性洗剤など本製品の内部に入れたり、本製品の上に置いたりしないでください。 感電する場合があります。	 禁止

 警告	
カーテンなど風の流を妨げる物の近くで使用しないでください。 カーテンなどが巻き込まれたり、吹出口がふさがれたりすると事故の原因となります。また空気の循環が悪くなり、発熱や発火の原因となります。	 禁止
改造はしないでください。 分解したり修理をしないでください。火災・感電・ケガの原因となります。修理はエレクトロラックス お客様サポートまでご連絡ください。	 分解禁止
本製品を分解したり、ショートさせたり、表面が金属製のものの上や強い熱源の近くに放置したりしないでください。 感電やケガ、火災の原因となります。	 禁止
コンセントの差し込みがゆるいときは使用しないでください。感電・ショート・火災の原因となります。	 禁止

4 安全上のご注意

 警告	
電源コードを傷つけたり、破損したり、加工したり、無理に曲げたり、引っ張ったり、ねじったり、たばねたりしないでください。また、重い物を載せたり、挟み込んだり、加工したりすると、コードが破損し、火災・感電の原因となります。	 禁止
電源コード、電源プラグなどが故障、破損した際は、ただちに使用を中止し、必ずエレクトロラックス お客様サポートを通してエレクトロラックス・ジャパン株式会社にて修理を受けてください。	 禁止
電源を切るときは、電源ボタンで切らずに電源プラグを抜かないでください。	 禁止
吹出口や吸気部はふさがないようにください。火災の原因となります。	 禁止
吹出口や吸気部に手や物を入れないでください。感電やケガの原因となります。	 禁止
濡れた手で電源プラグを抜き差ししたり、コントロールパネルを操作しないでください。感電の原因となります。	 禁止
フィルターを出し入れする際は、本製品内部のファンに触れないでください。ケガの原因となります。	 禁止
直射日光の当たるところなど高温の場所に放置・保管しないでください。故障の原因となります。	 禁止
本製品はお子様や体の弱い方がお使いになることを前提に設計されておりません。ご使用される場合は必ず保護者か介護の方がサポートしてください。	 必ず行う
お子様の近くで使用の際はご注意ください。お子様が本製品で遊ばないようにご注意ください。	 必ず行う
お子様が本製品をご使用する場合やお手入れをする場合は、必ず保護者が付き添ってください。	 必ず行う
修理サービスは、エレクトロラックス お客様サポートまでご連絡ください。	 注意
故障が明らか場合は使用を中止してください。	 禁止

 注意	
必ず専用のフィルターをつけて使用してください。故障の原因となります。	 必ず行う
フィルターは、必ず正しく装着しご使用ください。	 必ず行う
本製品を保管する際は、湿気の少ない場所に保管してください。	 必ず行う
使用中空気清浄機本体が熱くなる場合があります。低温やけどなどにはご注意ください。	 注意
本製品の上に物を置いたり、本製品にのぼったり、本製品に物をぶら下げたりしないでください。	 注意
フィルタードアの開け閉めの際に、指を挟まないように注意してください。	 注意
本製品は家庭用です。屋内での一般的な使用を前提に設計されています。業務用ではありませんのでご注意ください。	 注意
本製品をお子様、身体・知覚・思考能力の衰弱が見られる方、あるいは経験や知識が不足した方がお使いになる場合は、本製品の安全な使い方と危険性を理解されている方の監督と説明を受けてください。	 注意
故障や事故防止のために、以下の場合は必ずエレクトロラックス お客様サポートに点検をご相談ください。 <ul style="list-style-type: none"> ・ 電源コードやプラグが異常に熱くなる。 ・ 本体にさわると時々電気を感じる。 ・ 時々動かないことがある。 ・ 運転中、異常な音がする。 ・ 本体が変形したり異常に熱い。 ・ こげくさい匂いがする。 ・ その他異常、故障がある。 	 注意
ビニール袋など梱包材は、お子様の手の届かない場所に保管してください。	 注意
電源プラグを抜くときは、電源コードを持たずに必ず電源プラグを持って引き抜いてください。 感電やショートして発火することがあります。	 注意

ご使用前に

- エレクトロラップス Pure A9.2空気清浄機をはじめてお使いになる前に、付属品がすべて同梱されていることを確認してください。
- 本取扱説明書をよくお読みください。
- 安全上のご注意は特に注意してお読みください。

各部の名称

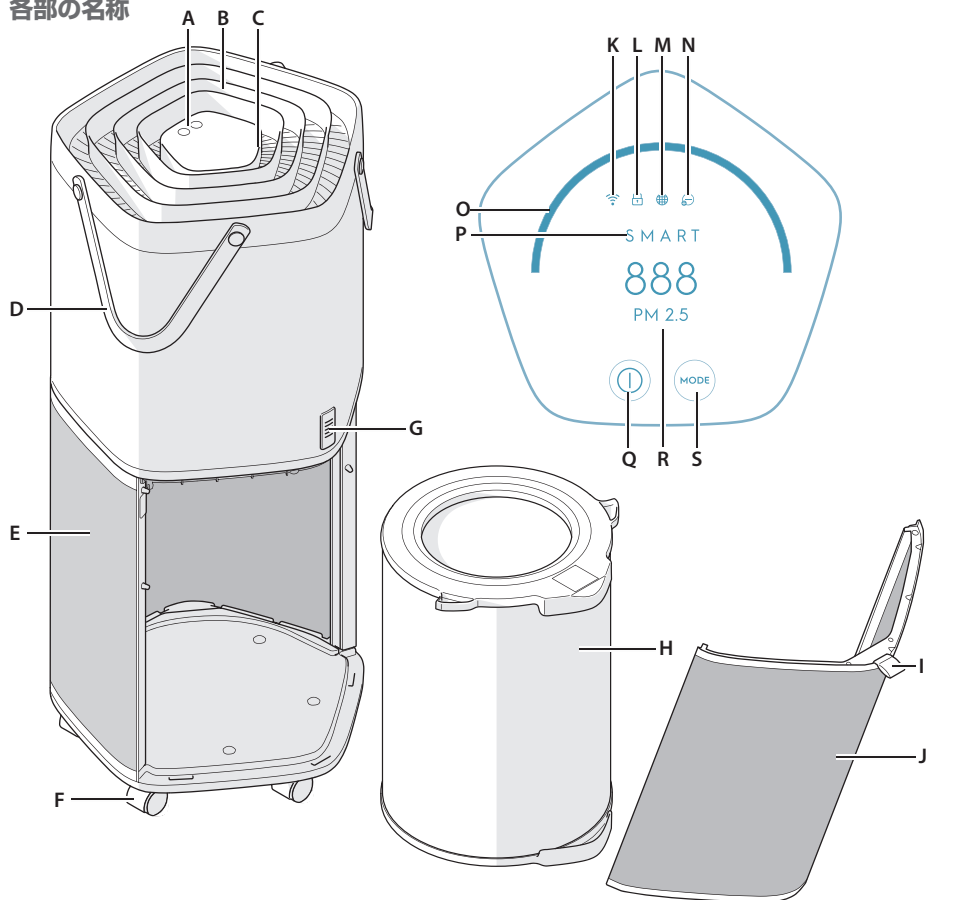

A コントロールパネル
 B 吹出口
 C エアクオリティライト
 D ハンドル
 E 吸気部
 F ホイール
 G エアクオリティセンサー

H フィルター
 I フィルタードアハンドル
 J フィルタードア
 K Wi-Fiサイン
 L チャイルドロックサイン
 M フィルター交換サイン
 N イオンサイン

O ファン・スピードスライダー
 P モード表示
 Q 電源ボタン
 R ディスプレイ
 S モードボタン

取扱説明書に記載されている画像はイメージですので、実際の製品と異なる場合があります。

設置について

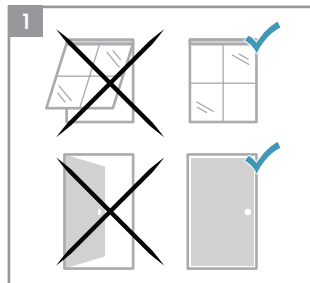

空気清浄機を設置する部屋のドアや窓を閉じます。

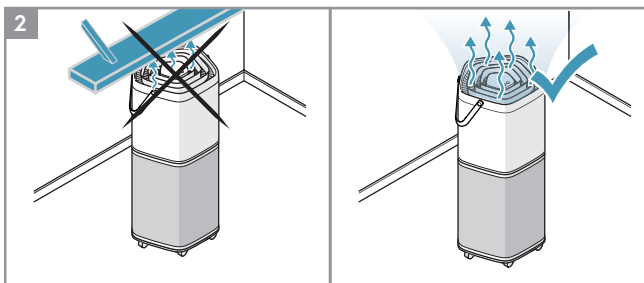

空気が流れが妨げられない場所に空気清浄機を設置します。

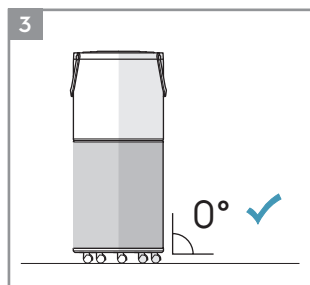

本体が動かないように平らな床の上に設置します。

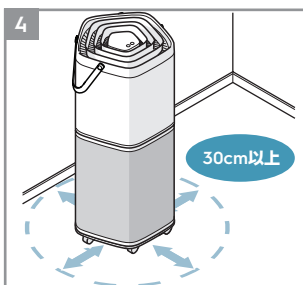

空気清浄機の前後左右に30cm以上のスペースを空けて設置します。

フィルターの準備

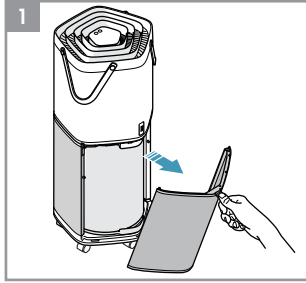

1 フィルタードアハンドルを引いて、フィルタードアを取り外します。

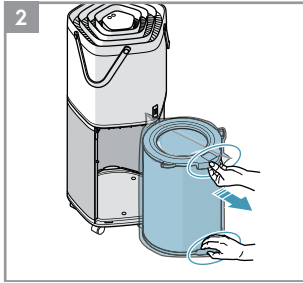

2 取っ手を持ちながらフィルターを引き出します。

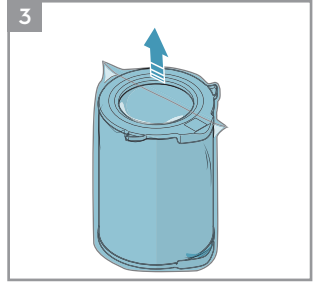

3 フィルターから袋を取り外します。

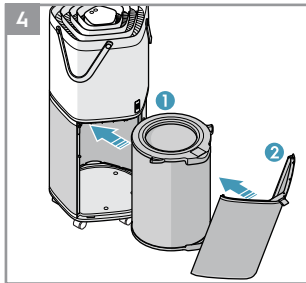

4 フィルターを本体に戻し、フィルタードアを取り付けます。

⚠️ ご注意：

※ フィルターが正しくセットされていないと電源は入りません。

電源を入れる

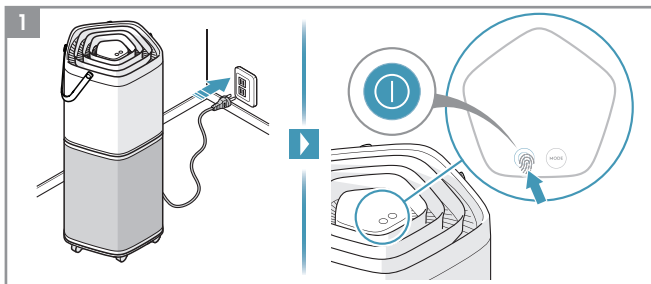

1 電源プラグをコンセントに差し込み、電源ボタンを押します。

⚠️ ご注意：

- ※ エアクオリティセンサーがお部屋の空気の質を分析するのに約10秒かかります。分析中はエアクオリティライトがゆっくり白く点滅します。
- ※ 電源を入れるたびに、自動的にスマートモードになり、空気の質の分析が完了するまでファンが低速で回ります。

8 空気清浄機の使用法

運転モード

運転モードはスマートモードとマニュアルモードがあり、モードボタンで切り替えることができます。

■ スマート(SMART)モード

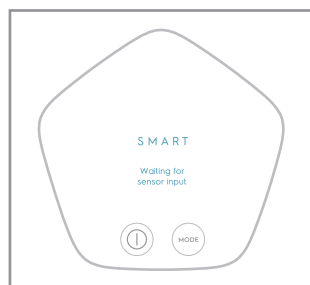

電源を入れると、自動的にスマートモードになります。スマートモードではエアクオリティレベルに応じて、自動的にファンの速度が設定されます。

⚠ ご注意：

※ スマートモード中は、ファンの速度を手動で変更することはできません。

■ マニュアル(MANUAL)モード

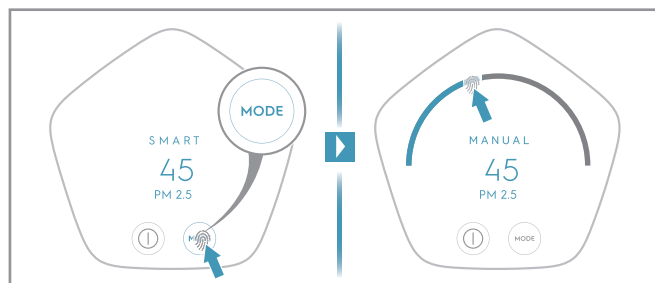

モードボタンを押すと、マニュアルモードに切り替わります。

マニュアルモードでは、ファン・スピードスライダーでファン・スピードを手動で変更することができます。

⚠ ご注意：

※ ファン・スピードを設定してもすぐにファンの速度は変わりません。ファン・スピードは徐々に変化します。

エアクオリティライト

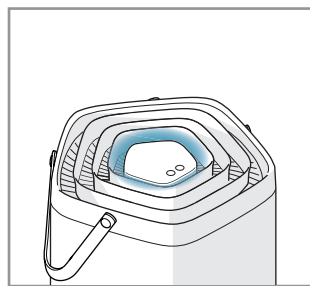

お部屋の空気の状態をLEDライトの色で表わします。

ライト色	PM2.5($\mu\text{g}/\text{m}^3$)	エアクオリティ
青	0~15	きれい
緑	16~35	普通
オレンジ	36~75	少し汚れている
赤	75以上	汚れている

⚠ ご注意：

- ※ 電源を入れるたびに、エアクオリティセンサーがお部屋の空気の状態を分析します。分析には約10秒かかります。分析中はエアクオリティライトがゆっくり白く点滅します。
- ※ 室内の湿度が高いときは、エアクオリティセンサー内に結露が発生する場合があります。センサーの精度に影響を及ぼす場合があります。

アプリを使った操作

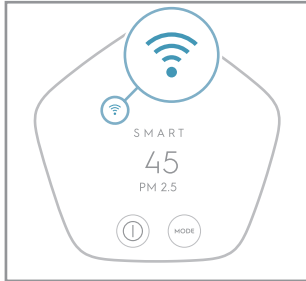

✓
2.4 GHz



App StoreまたはGoogle Playで「Electrolux Wellbeing」を検索してください。

専用アプリを使用して、遠隔でPure A9.2の操作をすることができます。App StoreまたはGoogle Playで専用アプリをご使用のスマートフォンにダウンロードします。

専用アプリの説明にしたがって設定してください。アプリとの接続が完了すると、Wi-Fiサインが点灯します。

※ご使用のスマートフォンが、ご家庭のWi-Fiに接続していることを確認してください。

チャイルドロック

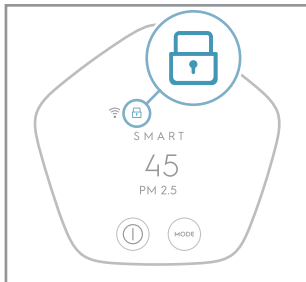

電源ボタンとモードボタンを同時に約4秒間長押しすると、チャイルドロックサインが点灯し、チャイルドロックがオンになります。チャイルドロックがオンのときは、コントロールパネルで操作ができなくなります。

チャイルドロックをオフにするときは、電源ボタンとモードボタンを同時に約4秒間長押しします。

※専用アプリでもチャイルドロックをオン/オフすることができます。

フィルター交換サイン

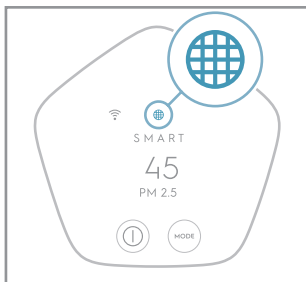

フィルターの交換が必要になると、フィルター交換サインが点灯します。交換フィルターのご購入についてはWebサイト(www.electrolux.co.jp)または専用アプリで確認していただくか、お客様サポートまでお問い合わせください。

エレクトロラックス お客様サポート

フリーダイヤル：0120-540-202

月～金曜日：9:00AM～5:00PM

土日祝および年末年始はお休みさせていただきます。

フィルター交換後、フィルター交換サインは自動的にオフになります。

⚠️ ご注意：

- ※ フィルターは洗浄できません。必ず交換してください。
- ※ フィルターを取り外すときは、内部のファンに触れないでください。
- ※ フィルターが正しくセットされていないと電源は入りません。

イオン発生機能

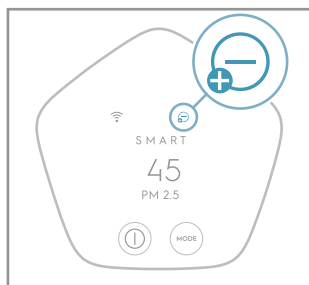

専用アプリを使って、イオン発生機能をオンにすることができます。イオン発生機能をオンにすると、イオンサインが点灯します。イオン発生機能は本製品がイオンを発生させることで、本製品の性能を向上させ、室内の空気の質を向上させることができます。

⚠️ ご注意：

※ イオン発生機能は手動ではオンにできず、専用アプリからのみオンにすることができます。

ディスプレイの表示

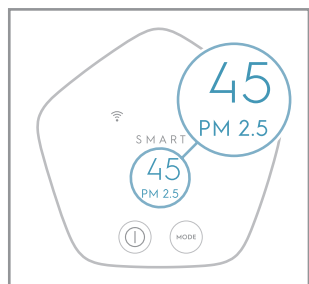

ディスプレイには、PM2.5などに関する数値が表示されます。

本体のお手入れ

お手入れの前には、必ず本製品の電源プラグをコンセントから抜いてください。

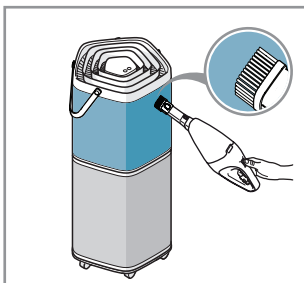
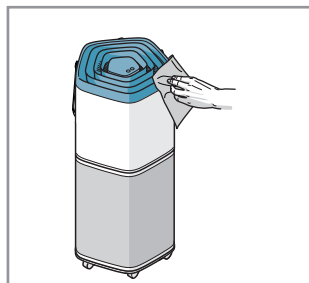

本体のプラスチック部分は、油を含まない乾いた布、または柔らかいブラシ付きの掃除機を使ってお手入れしてください。

エアクオリティセンサーのお手入れ

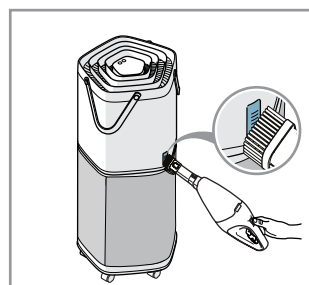

エアクオリティセンサー内に溜まった塵やホコリを、柔らかいブラシ付きの掃除機を使って取り除いてください。
エアクオリティセンサー内に塵やホコリが溜まっていると正確にお部屋の空気の状態を分析できず、本製品の性能に影響を及ぼす可能性があります。
月に1回程度はエアクオリティセンサーを清掃してください。

お手入れの注意

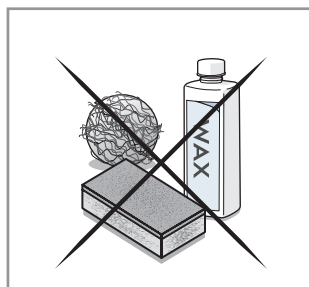

研磨剤や、強力洗浄剤、ワックスは絶対に使用しないでください。







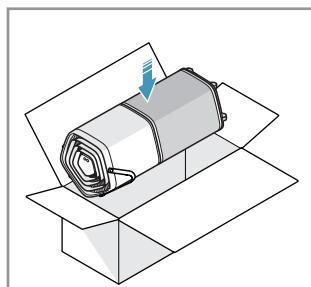

フィルターは洗浄できません。必ず交換してください。

保管



長期間使用しない場合は電源を切ってから電源プラグを抜き、袋で本製品を覆ったり、個装箱に戻したりして保管してください。

故障かな?と思ったら

問題点	解決方法
空気清浄機が動作しない	<ul style="list-style-type: none"> 電源プラグが抜けていないか確認してください。電源プラグはコンセントにしっかりと押し込んでください。 必ずフィルターを取り付けてください。 部屋のブレードが落ちていないか確認してください。
空気がきれいにならない	<ul style="list-style-type: none"> 窓やドアが開いていないか確認してください。部屋の外側につながるすべてのドアや窓を閉じてください。
ファンが動作しない	<ul style="list-style-type: none"> フィルタードアが正しく閉じられているか、またフィルターが正しく取り付けられているか確認してください。
ファン・スピードを変更しても、ファンの速度が変化しない	<ul style="list-style-type: none"> ファン・スピードは徐々に速くまたは遅くなります。ファン・スピードの変更後、長時間経過しても変わらない場合は、エレクトロラックス お客様サポートにお問い合わせください。
動作音がうるさい	<ul style="list-style-type: none"> 本製品の近くに障害物がないこと、本製品の前後左右に30cm以上のスペースが空いていることを確認してください。
いやな臭いが発生している	<ul style="list-style-type: none"> 本製品を初めて使用するときは、プラスチック臭やペンキ臭が感じられることがあります。すぐに臭いは消えますが、長時間経っても臭いが消えない場合や焦げ臭く感じられる場合は、エレクトロラックス お客様サポートにお問い合わせください。
専用アプリが正常に動作しない/ 専用アプリで本製品を認識できない	<ul style="list-style-type: none"> エレクトロラックス お客様サポートにお問い合わせください。
ディスプレイに「PM sensor failure」が表示される	 <ul style="list-style-type: none"> PMセンサーが正常に動作していません。エレクトロラックス お客様サポートにお問い合わせください。
ディスプレイに「TVOC sensor error」が表示される	 <ul style="list-style-type: none"> TVOCセンサーが正常に動作していません。このまま続けて使用することはできませんが、エレクトロラックス お客様サポートにお問い合わせください。 ※ TVOCとは、総揮発性有機化合物のことです。
ディスプレイに「Fan motor stall」が表示される	 <ul style="list-style-type: none"> ファンやエアの吹き出しに障害がないか、直ちに本製品の電源プラグを抜き、ファンの回転を妨げるものがないか、吹出口を塞いでいるものがないかよく確認してください。 問題がなく、フィルタードアが正しく閉じられている場合は、エレクトロラックス お客様サポートにお問い合わせください。
ディスプレイに「Comm. error」が表示される	 <ul style="list-style-type: none"> 通信エラーが発生しています。専用アプリで確認するか、エレクトロラックス お客様サポートにお問い合わせください。
ディスプレイに「Filter door open」が表示される	 <ul style="list-style-type: none"> フィルタードアを開け、もう一度閉じてください。エラーが解消されない場合は、エレクトロラックス お客様サポートにお問い合わせください。
ディスプレイに「RFID invalid」が表示される	 <ul style="list-style-type: none"> 専用アプリでフィルター交換が必要か確認し、交換の必要があればフィルターを交換してください。フィルターを交換する必要がなく(または最近交換された)、エラーが解消されない場合は、エレクトロラックス お客様サポートにお問い合わせください。

その他の問題については、エレクトロラックス お客様サポートにお問い合わせください。

仕様

製品名		PURE A9.2		
型番		EP71-56GYA	EP71-56WBA	EP71-76GYA
電源		100 V 50/60Hz		
消費電力 (W) *1	ファン・スピード1	4.2		3.9
	ファン・スピード5	8.9		10.8
	ファン・スピード9	43		62
最大風量 (m ³ /分)	ファン・スピード1	0.9		1.1
	ファン・スピード5	3.4		4.9
	ファン・スピード9	8		11.5
運転音 (dB) *2	ファン・スピード1	17		18
	ファン・スピード5	34		35
	ファン・スピード9	51.4		54.4
本体寸法 (mm) (幅×奥行×高さ)		315×315×590		315×315×750
本体質量 (kg)		約7.9		約8.9
無線周波数帯域		2.4 GHz帯		

*1 実際の使用環境・使用状態により異なる場合があります。

*2 「日本電機工業会規格 (JEM1467)」に基づいた試験結果 (2021年6月ならびに10月実施)

本製品は電波法に基づく、技術基準適合証明等を受けた特定無線設備を装着しています。

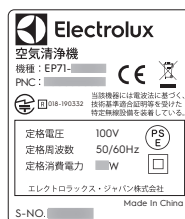

消耗品およびアクセサリ



公式Webサイト:
www.electrolux.co.jp



より良いサービスのために製品登録をお願いいたします:
https://member.electroluxjapan.com/webapp/form/14975_zdw_96/index.do



お買い上げ製品のアクセサリ・スペアパーツのご購入は:
www.electrolux.co.jp

パーツのご購入については、上記ウェブサイトへアクセスするか、お客様サポートまでお問い合わせください。

エレクトロラックス お客様サポート

フリーダイヤル: 0120-540-202

月～金曜日: 9:00AM～5:00PM

土日祝および年末年始はお休みさせていただきます。

保証について

付属の「製品保証書」の内容をよくお読みのうえ大切に保管してください。

製品の保証期間はお買い上げの日から1年間です。保証期間中に修理・点検が必要な場合には、無料修理規定に則ってエレクトロラックス・ジャパン株式会社にて修理させていただきます。

保証期間後に修理・点検が必要な場合もご希望により修理を承ります。エレクトロラックス お客様サポートにご相談ください。
ご自分での修理は絶対に行わないでください。大変危険です。

修理・点検のご依頼について

修理・点検のご依頼の前に今一度、アプリまたはウェブサイトの記載をご確認ください。異常が確認される際には、直ちに使用を止めてエレクトロラックス お客様サポートまでご連絡ください。

本体、電源コード、電源プラグその他の製品のツール等が故障や破損した際は、必ずエレクトロラックス お客様サポートを通してエレクトロラックス・ジャパン株式会社にて修理を受けてください。

品名： PURE A9.2
型番： EP71-56GYA/EP71-56WBA/
EP71-76GYA
故障の状態（できるだけ詳しく）

それ以外で修理を行った際の事故やその他支障に対する責任は負いかねます。

型番の確認方法

型番などの情報は本体裏面に記載されています。

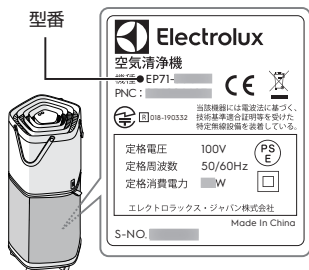

補修用性能部品について

エレクトロラックスは、本製品の補修用性能部品を製造完了後、6年を目途に保有しております。補修用性能部品とは、その製品の機能を維持するために必要な部品です。また、性能改善のため、予告なく部品の仕様や外観色を変更することがあります。

点検事項について



●長年ご使用の空気清浄機は点検を！ 愛情点検

こんな症状はありませんか

- ・ 電源コードやプラグが異常に熱くなる。
- ・ 本体にさわると時々電気を感じる。
- ・ 時々動かないことがある。
- ・ 運転中、異常な音がある。
- ・ 本体が変形したり異常に熱い。
- ・ こげくさい匂いがする。
- ・ その他異常、故障がある。



使用中止

故障や事故防止のために、必ずエレクトロラックス お客様サポートに点検をご相談ください。

お問い合わせは

アフターサービスについてわからないことは、エレクトロラックス お客様サポートまでご連絡ください。

エレクトロラックス お客様サポート

フリーダイヤル： 0120-540-202
月～金曜日： 9:00AM～5:00PM

土日祝および年末年始はお休みさせていただきます。



お買い上げの製品の付属品および消耗品・パーツの
ご購入は：

www.electrolux.co.jp



発売元

エレクトロラックス・ジャパン株式会社

エレクトロラックス お客様サポート

フリーダイヤル：0120-540-202

月～金曜日：9:00AM～5:00PM

* 土日祝および年末年始はお休みさせていただきます。