

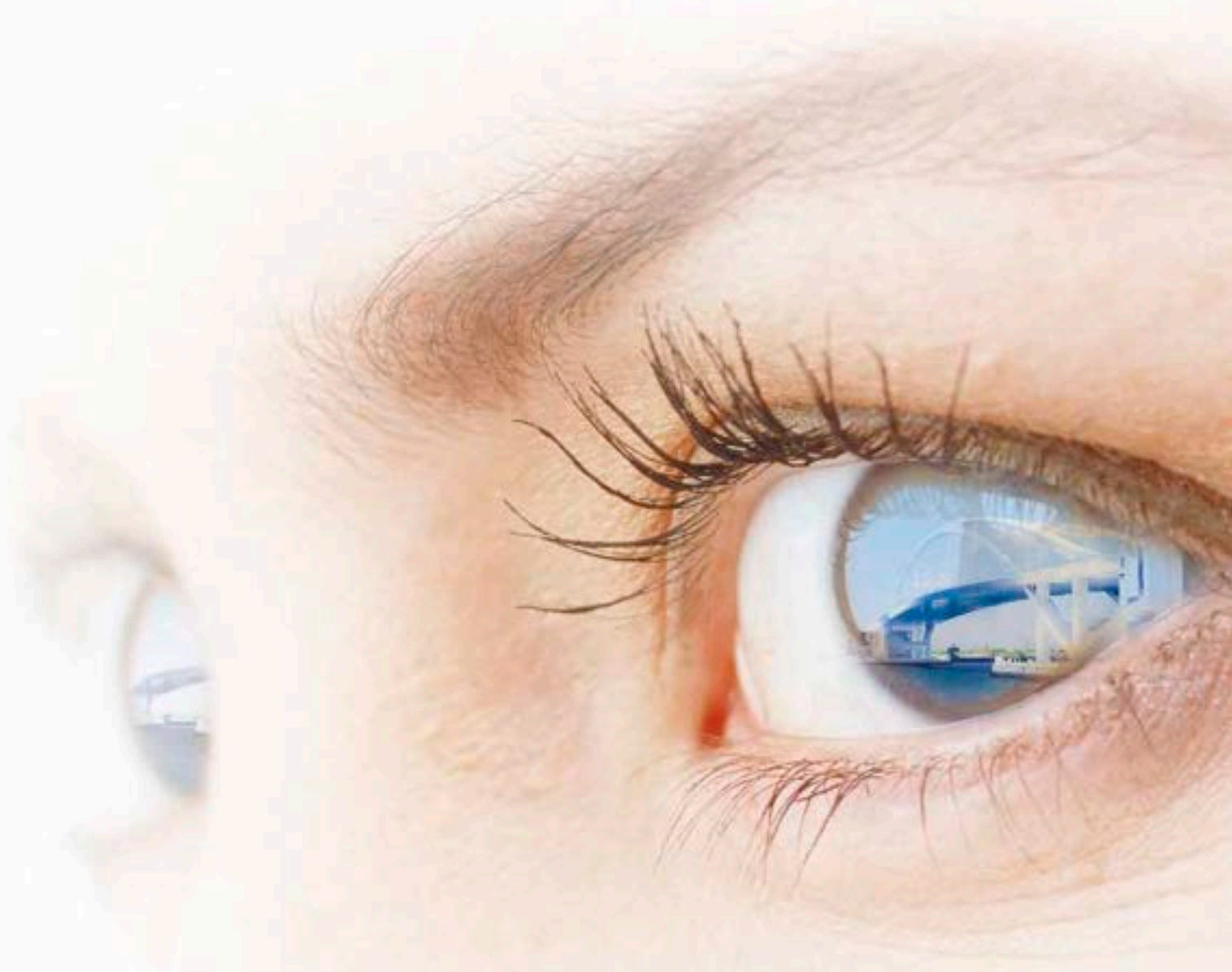

ヤマザキ 業務用

環境用品総合カタログ **2024**
ENVIRONMENTAL PRODUCTS



*The future reflected
in your eyes.*

表示価格は税抜価格です。

未来に架ける、 テクノロジーと創造力。

山崎産業は総合環境用品メーカーとして培ったテクノロジーと創造力を生かし、
環境の異なるさまざまな施設運営の課題に対応できる現場目線の製品開発に注力し、
「やさしい未来」に向かって、常に歩み続け、次世代の環境をクリエイティブしています。





夢舞大橋(大阪府大阪市)



Five business deployment

ALL YAMAZAKI

5つの事業のご紹介

山崎産業は5つの事業分野を通して、清潔で心地良い空間づくりに貢献します。

業務用品事業

高品質な商品を届け、街の美化と環境保全に貢献。

「コンドルブランド」で知られる山崎産業の業務用環境用品。

駅や学校、オフィス、店舗などの様々な施設で利用され、清潔で美しい街づくりに役立っています。

モノづくりにおいて私たちが大切にしているのは、空間に求められる機能とデザイン、そして環境へ与える影響まで徹底的に検証すること。質の高い商品をお届けし、環境美化に努めます。

清掃用品

長年の実績と高度な開発力により
▶P.268
ハイレベルな衛生管理をサポート。

駅や商業施設、オフィスビルに用いる清掃用品をはじめ、微生物を制御する衛生管理ツールを開発。医療現場や食品工場などの専門施設においても、ハイレベルな衛生管理を実現しています。環境用品メーカーとして積み重ねた実績と、高い開発力。山崎産業ならではの強みを生かし、グリーンな街づくりに貢献しています。



プロユーザーの声に応え、
多様な商品シリーズを展開。

シチュエーションに応じた機能とデザイン。環境負荷が少なく、使う人にも安全であること。

清掃を日常業務とするプロユーザーの視点に立ったモノづくりで、清掃作業をお手伝いします。



収納性とデザイン性を高め、
公共性の高い場所での清掃にも対応。

駅や商業施設など、多くの人の目に触れる清掃作業。周囲の人へ与える印象や、安全面への配慮が必要です。山崎産業は、収納性と省スペース性に優れた商品を多数展開し、公共性の高い場所での清掃に対応します。



機能を追及し、
清掃の質と効率をアップ。

汚れをかき取る超極細繊維、「マイクロファイバー」を採用。高い清掃効果を発揮します。様々な清掃シーンでの負担を軽減し、日常清掃の効率を大幅にアップ。清掃コストの軽減にもつながります。



環境負荷の少ない洗浄液により、
清掃作業を「エコ」化。

洗浄液から環境に悪影響を与える成分をカット。合成界面活性剤や環境ホルモン、石油系の蒸留物、塩素系、グリコール類、テルペン類および有機溶剤を使用せず、清掃作業により与える環境への負荷を低減しています。



施設用品

「利便性」「安全性」「美観」。
空間の快適をトータルに考える。

▶P.060

多くの人が集まる公共空間やアミューズメント施設などへ商品をご提案するうえで、最も重要視しているのが「空間全体」を考えたときの心地よさ。山崎産業は、自社工場による生産体制を生かして多彩な商品を展開し、心地いい空間をトータルにコーディネート。空間全体の利便性と安全性、美観の向上を目指しています。



床材用品

シーンに適した機能を開発し
建物内の清潔と安全を保つ。

▶P.196

山崎産業の床材用品は、建物の出入り口から屋内の各フロアに応じて必要な機能を追及しています。靴底の汚れを強力にキャッチし、建物内を清潔に保つことはもちろん、各場所に適した機能により、衛生管理や安全性、美観を保持。シーンに応じた様々な商品をお届けすることで、建物の快適をトータルにご提案します。



清掃機器用品

作業時間短縮とローコスト化。
清掃の課題に応える商品を届ける。

▶P.404

空港施設や駅、ショッピングセンターなどの清掃に役立つ大型床洗浄機。広範囲を少人数、かつ短時間で清掃できる機能的・操作性が求められます。山崎産業は日常のメンテナンスに使われる電気ポリシャーやスーパードライヤーなどを機器に搭載。質を落とさず、スピーディーな清掃を実現し、時間短縮とローコスト化を促します。



家庭用品事業

ずっと清潔で心地いい、快適な暮らしをコーディネート。

山崎産業の家庭用品事業では、清掃用品からサニタリー用品や床材用品まで、住まいをコーディネートする多彩な家庭用品をお届けしています。

私たちがご提案したいのは、住む人の理想をかなえる本当に心地いい暮らし。

素材選びから店頭販売に至るまで生活者視点を徹底すること、そして、地球に優しい商品を毎日の生活に送ることを心がけています。



清掃用品

暮らしの隅々まで清潔を届ける。
人と環境を思うモノづくり。

住まいをはじめ、店舗やオフィスなどへ数々の清掃用品をご提供する山崎産業。使いやすさはもちろん、暮らしや地球環境に与える影響など、様々な視点からモノづくりに取り組んでいます。多様な生活シーンにマッチした機能とデザイン、環境負荷を低減させる素材や性能をかなえることで、清潔で心地いい暮らしづくりをお手伝いしています。



サニタリー用品

生活者視点を徹底したモノづくりで
毎日を快適に、暮らしをもっと豊かに。

サニタリー用品は、暮らしの質を左右する大切なアイテムのひとつ。山崎産業は、生活者視点を徹底し、サニタリー用品の機能とデザインを追究しています。日常生活の中にある細やかな不満の声にも耳を傾け、暮らしの心地よさを探りあてていく。この地道な努力を積み重ねたモノづくりが、豊かで快適な暮らしを支えています。



床材用品

より機能的で美しく。
品質を高め、心地いい住まいをつくる。

汚れを建物内に持ち込ませず、お掃除の手間を減らす。山崎産業はマットに求められる機能の向上に努め、清潔な住まいづくりをお手伝いしています。さらに、住まいを美しく保つため、商品自体のデザイン性も追究。山崎産業がデザインを手がけるマットは、心地いいアクセントとして暮らしの中に馴染んでいます。

屋上緑化事業

都市に緑を増やし、街と地球の環境改善を目指す。

大気の浄化や景観の向上など、様々なメリットを生み出す屋上緑化。

特に緑地の少ない都市部において、屋上の緑化は地球環境を守るうえで大きな意義があります。

山崎産業は、環境用品メーカーとして培ってきた経験を生かし、独自の屋上緑化用品を開発。

容易な屋上緑化を実現し、自然と調和した街づくりに貢献しています。





メディカルケア事業

快適で安全な暮らしをサポートしたい。

山崎産業のメディカルケア事業部では環境用品メーカーとして培ってきた経験と製造設備を生かし、新たな分野として医療・介護福祉用品を企画製造しています。

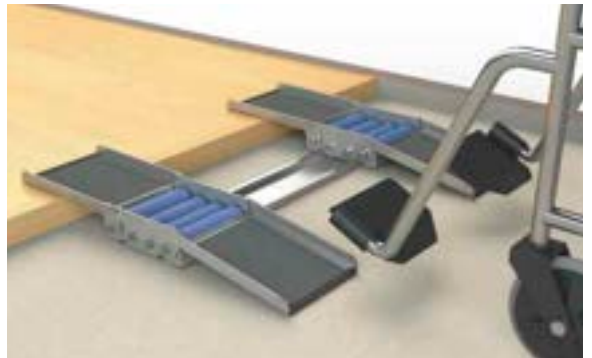

衛生対策用品事業

新しい日常を支えるために。

▶P.048



衛生対策用品
CONDOR
Trust of the Quality

働く従業員にも訪れるお客様にも安心と安全を約束する。
そんな環境づくりをサポートするために、衛生対策用品の開発・生産に取り組んでいます。



YAMAZAKI 信頼の品質をつくる生産・開発拠点

信頼の品質をつくる 生産拠点

山崎産業では、樹脂加工や金属加工、
繊維加工、薬液の調合充填など
様々な分野で最新鋭設備を積極的に導入し、
常に生産効率と品質管理の向上を追求しています。



伊丹工場

液剤攪拌設備や溶接ロボット、ハイブリッド塗装ラインに加え最新鋭金属加工機までを揃える基幹工場。



岡山工場

繊維加工に加え、スチール、ステンレスなど、様々な素材とサイズのパイプを製造するユニークな工場。今その応用範囲は広がっています。



栃木工場

金属加工と樹脂成形設備を併せ持つ大型工場。広大なバックヤードを有し官公庁の大型受注まで対応します。

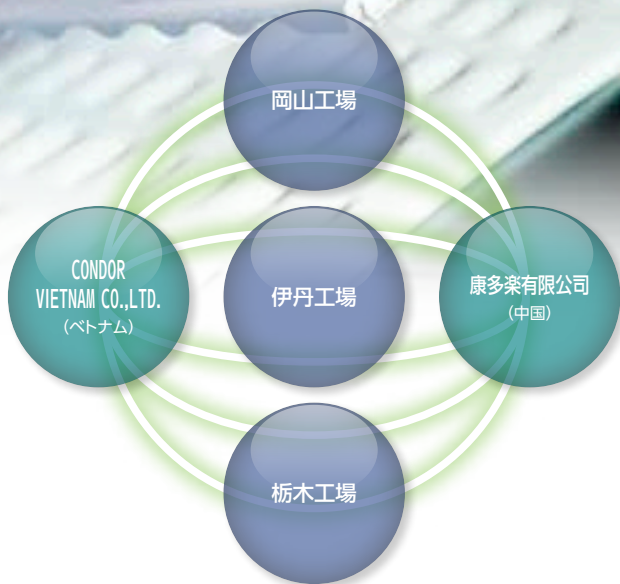

海外拠点と国内工場の連携

充実した設備と専門技術を持つ自社工場で、高品質な製品を製造します。

海外拠点



CONDOR VIETNAM CO.,LTD. (ベトナム)

康多樂有限公司 (中国)

海外に拠点をもち国内工場と連携することで、材料調達、海外納品などの面でメリットがあります。また日本人スタッフによる品質管理を徹底しています。

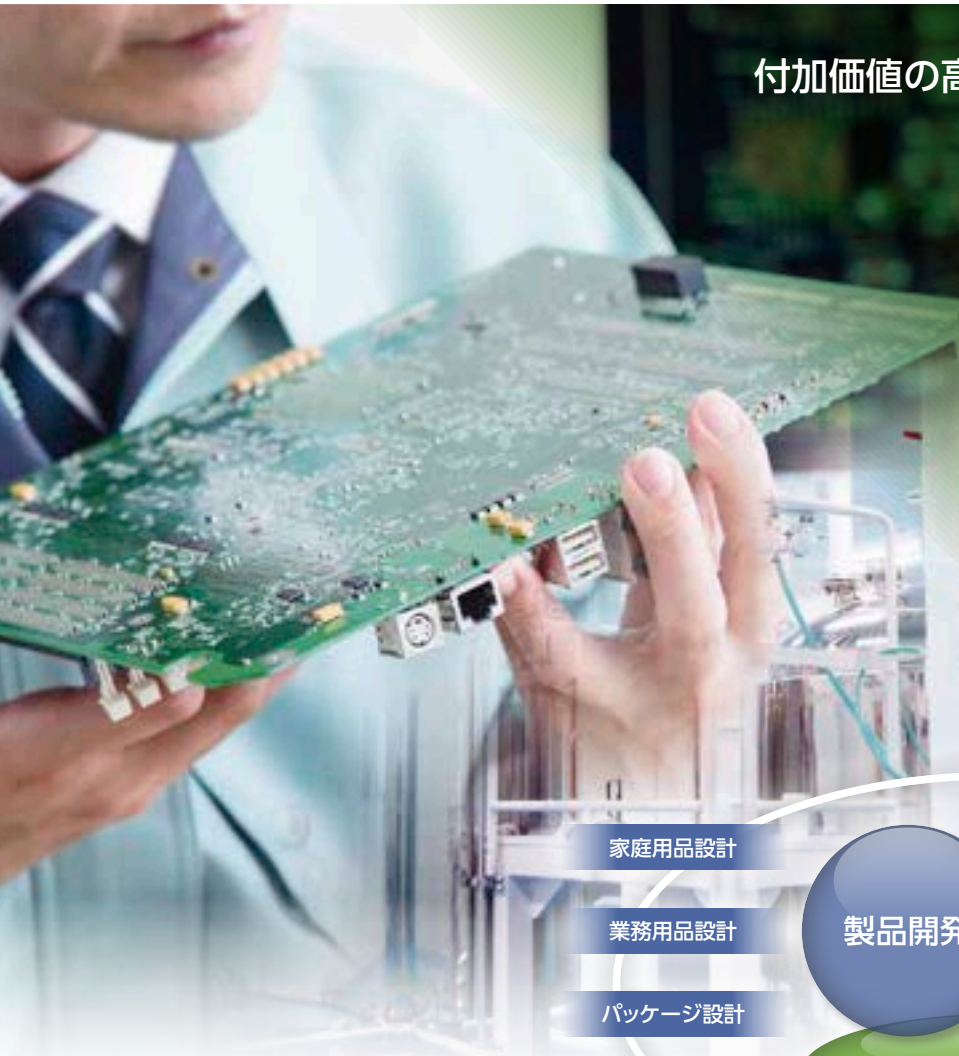

付加価値の高い製品につながる新技術 開発拠点

IoTなど、新しい技術をいち早く提供するためのソフト開発をはじめ、多彩で付加価値の高い製品を生み出すための技術開発、長年蓄積したデータから、より便利で高品質な製品の開発をスピーディに行うことができます。



人と社会を見つめ、
モノとシステムのアップデートをめざします。
設計と技術と検証が支える信頼のコンドル。



Concept | コンセプト

- 人や社会の困りごとを発掘しマーケットに尋ねて課題を見つけています。
- 強みのある技術、ドメインでさらに求められるモノを提案してゆきます。
- 経済のグローバル化により市場は大きく広がってゆきます。世界で使えるモノづくりが新しい課題。

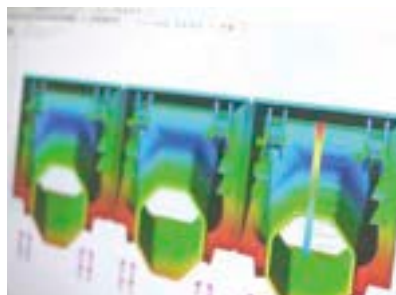

Initiative | 取り組み

- DXに関わる業務向けソリューションをメンテナンス業、サービス業に向けて提案、取り組みを拡大しています。
- 環境対応に配慮してECO素材、リサイクル素材の対応に取り組んでいます。
- 知的財産の獲得と活用に取り組み、事業活動を支援しています。



Equipment | 設備

- 3Dプリンターや切削機、レーザーカッターを使いモデルを作成します。
- 元素分析機、クリーンベンチレーター、オシロスコープなど目に見えない要素を捉える機器や設備を使い、高い品質を求めています。
- 製品に合わせた試験機を製作し、機能と耐久性を高めます。

YAMAZAKI SDGs 環境配慮への取り組み



環境用品のトップメーカーとして、環境負荷低減と品質管理の徹底に努め、高品質で地球に優しい環境用品をお届け致します。

わたし達は、環境にやさしい製品をこれからもお届けします。

生活に身近なプラスチックは大変有用で私たちの豊かな社会を支えています。

しかし長期間の使用による劣化や不適切な管理によりマイクロプラスチックが発生することが分かっており、適切に管理しながら管理することが求められています。

マイクロプラスチックは5mm以下の小さなかけらです。

- 芝が折れ始めた人工芝は交換しましょう。
- こまめに清掃しましょう。



河川、海洋へのマイクロプラスチック流出防止に向けた取り組み。

発行：環境省(リーフレット)
協力：山崎産業(株)、他



SUSTAINABLE DEVELOPMENT GOALS

SDGsは「Sustainable Development Goals」(持続可能な開発目標)の略称。国連加盟193か国が達成を目指す2030年までの国際目標です。17の目標とそれを達成するための169のターゲットが設定されています。



環境のためにヤマザキがやっていること。

<p>燃料・電気使用量の削減</p>	<p>工場の設備の更新による省エネルギー化の推進。 事務所の不要な電気の節減</p>	<p>省エネ</p>
<p>太陽光発電による グリーンエネルギーの創出</p>	<p>工場敷地内での太陽光発電事業</p>	<p>太陽光発電</p>

カーボンニュートラルに取り組む3つのステップ



3種類のスコープ(領域・範囲)

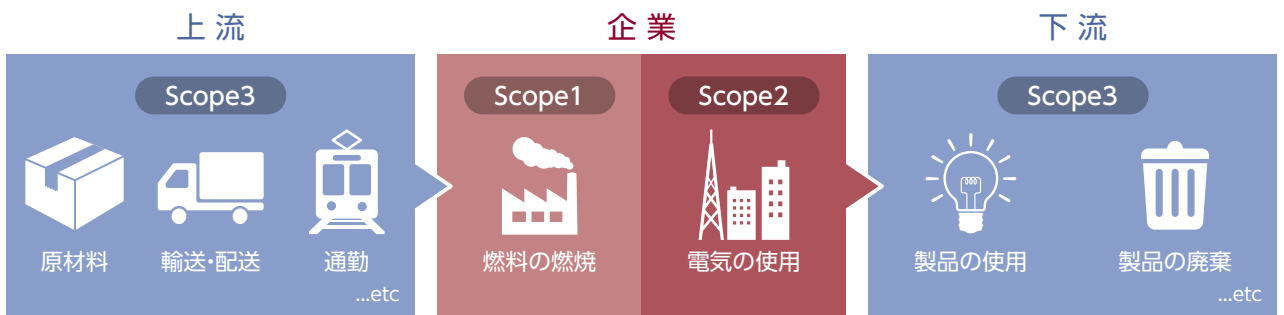

※スコープの策定:GHGプロトコルニシニアチブ

CO₂排出量の算定方法

CO₂排出量の計算式 $CO_2 \text{ 排出量} = \text{活動量} \times \text{排出係数}$

活動量: 電気や燃料などの使用量

排出係数: 各種エネルギーを使用したことで、どれだけのCO₂を排出しているかを示した数値

※環境省が公表している「排出源単位ベース」や「電気事業者別排出係数一覧」から確認できます。



ツナガル ヒロガル タイプ

IoT SOLUTION



山崎産業はゴミ箱を

科学しています。

社会生活の様々な場面で

虫の目になり、鳥の目になり、

新しい提案を続けます。



一般ゴミ自動圧縮システム

ゴミの量を自動で計測。

圧縮⇒減容を繰り返し、

回収作業の効率化を図ります。

● 駅、空港、大規模施設向け



人を助ける
便利な仕組み

山崎産業の新たな取り組み

〈2024ダストボックス進化論〉

ゴミは資源、効率よく回収。

小さなものから大きなものまで

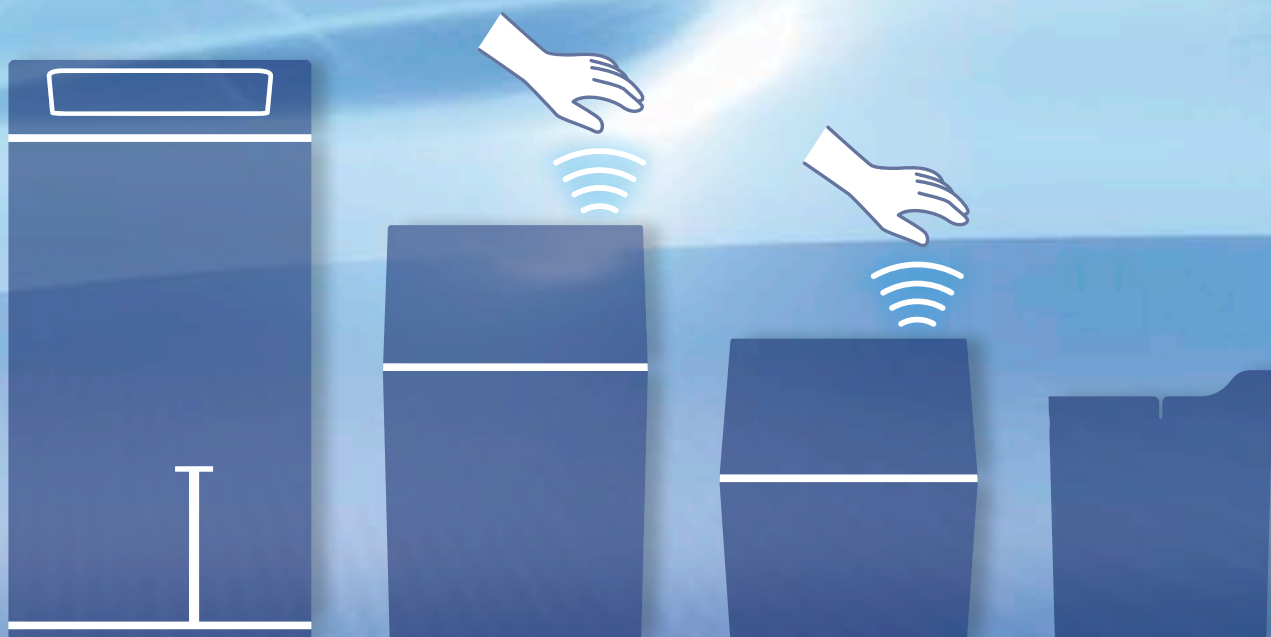

足踏式 圧縮ゴミ箱

足でペダルを押すだけ。
手を汚さず、回収したゴミの
減容が出来ます。

● 小規模店舗、施設向け

自動開閉 おむつ回収容器

手をかざすだけで
蓋が開閉。
臭いも漏れにくく、
オムツの回収が出来ます。

自動開閉 生理用品回収容器

手をかざすだけで
蓋が開閉。
使用した生理用品を
素早く回収します。

デスクサイド 分別くず入れ

身近なデスクサイド。
袋が2枚掛けられる
溝付きくず入れ。



WORK CASE 【別注対応事例】

緑化コンセプトに合ったダストボックスにしたい!

CUSTOM
ORDER SYSTEM
で解決

天井面を活用し緑のスペースを設置。

プレス・板金・樹脂成型・塗装ライン設備を擁しているので、お客様のご希望に合わせたフルオーダー製品も生産することが可能です。

飲み残り回収にも対応。投入口は室内の臭気対策を考慮し、プッシュ蓋を採用。



ヤマザキだからできる別注対応。

経験豊富な専任スタッフの発想力と、多彩な設備機器を有する自社工場の技術力を駆使し、お客様の課題に応えるオリジナル製品を開発、提供いたします。



1. 提案力

お客様の要望をヒアリングし営業、開発、生産部門が連携することで、様々な角度から、解決策を検討、ご提案します。



2. 自社設計

数え切れないほどの製品を生み出してきた開発部門がその経験を活かし、お客様のオリジナル製品の設計を行います。



3. 自社生産

金属加工、溶接、樹脂加工、塗装、組み立てまで一貫した自社生産を行います。



4. 品質管理

各工程で必ず品質検査を実施、当社で規定した品質方針に基づき、万全の体制を整えています。

様々な方に優しい屋外用ベンチを設置したい!

CUSTOM ORDER SYSTEM
で解決

お年寄りや腰を痛めている方も
中腰で座れる座面の高いベンチ。

通常のベンチと一体になっているので、お子様連れの
妊婦さんが一休みする時にも好評です。

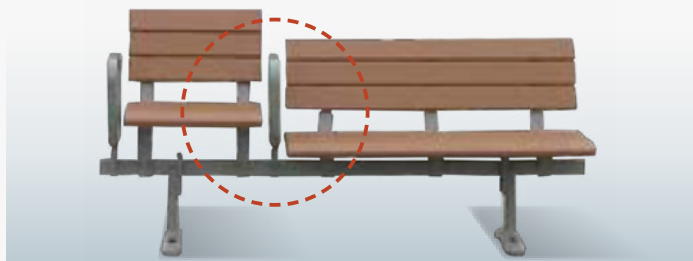

別注品オーダーシステムの流れ

FULL ORDER SYSTEM

専任スタッフがコンセプトを分析。環境・建築計画をベースにしたデザイン・機能・レイアウトまでを組み立てます。

CUSTOM ORDER SYSTEM

既存の多彩なパーツと材質、カラーなどの組み合わせにより、効率よくオリジナル製品をつくります。

1 ニーズのヒアリング

FULL ORDER SYSTEM

お客様の要望を専任のスタッフがヒアリングし、ニーズとその課題を明確にします。

2 環境・建築設計コンセプトの分析

FULL ORDER SYSTEM

建築設計コンセプトを分析。環境・建築設計をベースにしたデザイン・機能・レイアウトまでを組み立てます。

3 デザインコンセプトに基づいた製品イメージの作成

FULL ORDER SYSTEM

CUSTOM ORDER SYSTEM

ご要望に応じた機能やデザインのコンセプトをイメージイラストでご提案します。

4 ご提案書の提出

FULL ORDER SYSTEM

CUSTOM ORDER SYSTEM

仕上がりイメージが分かるかたちで、ご提案書を作成。デザインや機能の確認をしていただきます。

5 プロダクト設計

FULL ORDER SYSTEM

CUSTOM ORDER SYSTEM

必要に応じて3Dプリンターでスケールモデルを出力、デザインや機能の確認後、設計図を作成します。

6 製造・納品

FULL ORDER SYSTEM

CUSTOM ORDER SYSTEM

製造ラインの改変、転用などを含む合理的生産体制で、納品まで徹底した品質管理を行います。

カタログのご利用ガイド

商品ページの見方について



● 各カテゴリを色で分類しています。

- 施設用品
- 床材用品
- 清掃用品
- 清掃機器用品

● 閲覧しているカテゴリ内の項目をガイドしています。

● グリーン購入法「グリーン購入法適合品」商品については、スペック近くにGマークを表示しています。さらに、その商品掲載ページには下段にマークを表示しています。

別注 SPECIAL ORDER SYSTEM

● 別注対応商品には簡単な事例や説明を掲載しています。

スペック表記について



ご注文時に必要なことから

- 1 商品名
- 2 商品品番
- 3 価格

表示価格はメーカー希望小売価格です。
税抜価格を表示しております。

税抜価格(1台)

¥120,000

4 色記号 詳細は次ページ「マークの説明」参照。

5 JANコード

迅速、的確にお客様の御要望にお応えするためにJANコードを表示しています。各商品のJANコードの前にはメーカーコードの[4903180]が入ります。

※JANコードに印のある商品は、数に限りがあります。

ご注文時の参考に

6 サイズ

7 環境配慮マーク 詳細は次ページ「マークの説明」参照。

8 寸法図

設置スペースの目安として、商品の大きさを表示しています。

商品の販売について

販売代理店をご案内させていただきますので、
最寄りの営業所までご連絡ください。
◎詳しくは最終ページをご覧ください。

◎ 価格は税抜価格で表示しております。消費税率変更時は、その税率に基づき価格とさせていただきます。

◎商品仕様及び価格は改良のため、予告なく変更することがあります。

◎ご紹介する商品は印刷のため、お手もとに届く商品とは多少色味が異なる場合があります。
(内容は2023年11月現在のものです)

◎運賃については担当までお問い合わせください。

マークの説明

色記号の見方

- | | | | |
|--------------------|-------------------|-------------------|-------------------|
| ● AGR.....アクアグレー | ● B.....ブラック | ● BE.....ベージュ | ● BL.....ブルー |
| ● BR.....ブラウン | ○ CL.....クリア | ○ CR.....クリーム | ● DB.....ダークブルー |
| ● DBR.....ダークブラウン | ● DG.....ダークグリーン | ● DGR.....ダークグレー | ● DR.....ダークレッド |
| ● EBR.....アースブラウン | ● G.....グリーン | ● GL.....ゴールド | ● GR.....グレー |
| ● IV.....アイボリー | ● LG.....ライトグリーン | ● LGR.....ライトグレー | ● MOG.....モスグリーン |
| ○ MW.....milkyホワイト | ● OG.....オリーブグリーン | ● OR.....オレンジ | ● P.....ピンク |
| ● PG.....ペールグリーン | ● PUR.....パープル | ● R.....レッド | ● RBE.....ローズベージュ |
| ● RO.....ローズ | ● SBE.....サンドベージュ | ● SGR.....ストーングレー | ● SI.....シルバー |
| ● SP.....ソフトパープル | ● VI.....ヴァイオレット | ○ W.....ホワイト | ● WGR.....ウォームグレー |
| ● WI.....ワイン | ● WR.....ワインレッド | ● Y.....イエロー | ● YG.....イエローグリーン |

動画の見方



商品説明動画

QRコードをスマートフォンやタブレット端末のバーコードリーダーで読み取ってください。商品の動画をご覧いただけます。

環境配慮マークの見方



エコマーク商品

公益財団法人日本環境協会が、各商品ごとに定めた認定基準を満たし、環境保全に配慮したことを認められている商品。



PETボトルリサイクル推奨マーク

PETボトルリサイクル推進協議会に認定された、使用済みペットボトルを主要構成部材として利用している商品。

G グリーン購入法適合品

グリーン購入法適合品

グリーン購入法(正式名:国等による環境物品等の調達に関する法律)の特定調達品目に指定された商品で、基準に適合している商品。

エコ商品nett

エコ商品nett(旧GPN)

グリーン購入の取り組みを促進するために設立された組織、グリーン購入ネットワーク(GPN)が運営する商品データベース「エコ商品nett」に登録している商品。

環境配慮商品

環境配慮商品

材料の一部に再生素材が使用されているなどの環境配慮がされている商品。

再生樹脂

再生樹脂使用

金属以外の樹脂部分に再生樹脂を使用した商品。

塩ビ不使用

塩ビ不使用

ダイオキシン発生可能性があるPVC(塩化ビニール)系材料を使用していない商品。

間伐材等

間伐材等使用

金属以外の木材部分に、木粉・間伐材等の不用となった木材を使用している商品。

環境ホルモン不使用

環境ホルモン不使用

ダイオキシン、ノニルフェノール等、環境省が環境ホルモンの可能性があるとして調査している62物質が使用されていない化成品。

分別・リサイクル

分別・リサイクル促進

循環型社会形成推進基本法に基づき、廃棄物の分別搬送、保管を行い、リサイクルに貢献している商品。

スペア交換

スペア交換

モップ・ブラシ・ワイパー等、消耗部分だけを取り替えることによって商品の長寿命化を図っている商品。

省スペース

省スペース

折りたたみあるいは、スタッキング、減容容器等により、比較的小さなスペースで保管・収納が可能となるように工夫されている商品。

特長マークの見方

別注 SPECIAL ORDER SYSTEM

別注対応マーク

お客様の要望にあわせてサイズや色の変更が可能。



防災

防災マーク

(財)日本防災協会が認定した防災性能を有する商品。消防法では、不特定多数の人が出入りする施設において、2㎡以上のマットはマーク表示のある防災物品の使用を定めています。

グッドデザイン賞 受賞商品

グッドデザイン賞受賞マーク

(財)日本産業デザイン振興会が主催する、わが国で唯一の総合的デザイン評価・推奨制度グッドデザイン賞の受賞商品。



NEWマーク

2024年より発売となる新商品。

受注生産

受注後約0営業日

受注生産品マーク

受注生産品として承ります。納期日数は時期により延びることがありますのでご確認ください。



静電気防止加工

静電気防止加工マーク

素材に帯電防止剤を練りこんで、静電気を防止した商品。



除電マーク

静電気の発生を抑え、しかも除電も行います。



制電マーク

静電気の発生を抑え、嫌なバチバチやまとわりつきをなくします。



抗菌・防カビ加工マーク

くろずみやぬめりを抑える抗菌・防カビ剤を配合した衛生的な商品。



リース対応マットマーク

染色堅牢度に優れ、ハードな洗濯にも対応できるマット。

撮影協力 近畿大学

協力ページ 97、98、103、107、125、131、155、158、167、184、187

YAMAZAKI ウェブサイトのご案内

www.yamazaki-sangyo.co.jp

トップページ

企業情報から各種製品情報、検索性に優れたWEBカタログ、使用方法や製品紹介が動画でわかるYAMAZAKI動画チャンネルなど豊富なコンテンツでお客様の環境づくりをサポート。

企業情報

- 企業理念
 - 環境と品質への取り組み
 - 企業情報
 - 事業紹介
 - 採用情報
 - …など
- 山崎産業に関する各種情報

製品情報

- 用途別製品情報
 - 新製品情報
 - ピックアップ製品
 - ブランド紹介
 - …など
- 製品に関する各種情報

WEBカタログ

WEBカタログで製品検索。製品選びをサポート。

写真データをダウンロードできます。

YAMAZAKI
動画チャンネル

ご活用ください!

使用方法や製品紹介など動画でわかりやすく詳しく紹介。



YAMAZAKI
動画チャンネル



1

施設用品 ESTABLISHMENT ITEM

060 →

IoT	IoTソリューション	061	
	防災用品	073	
屋内用	金属製	079	
	金属製	088	
	リサイクルウッド製	089	
	木製	090	
	樹脂製	094	
鍵付き	鍵付き	099	
	鍵なし	102	
傘滴取り	傘滴取り	107	
	傘袋スタンド	106	
サポート備品	バゲッジポート	109	
パーティションポール	ベルト内蔵型	110	
	ロープ型	112	
	屋外用	113	
サイン		114	
屋外用	分別回収用	119	
	一般ゴミ用	129	
屋内用	分別回収用	131	
	一般ゴミ用	135	
樹脂・小型	分別回収用	143	
	視認性分別用	145	
衛生容器	ダストポット	148	

ベンチ

傘立て

屑入れ

16	オフィス	書類・文書用	151	
17	ステーション		147・152	
18	医療	医療廃棄物用	155	
19	資源分別	資源ゴミ用	159	
20	収納保管	収納保管	166	
21	厨房	水切り付き ゴミ回収用	168	
22	運搬・ 保管庫	一次保管回収用	169	
		二次保管用	171	
23	ポリ袋・ 分別シール		176・177	
24	屋内用	スタンド灰皿	178	
25	屋外用	スタンド灰皿	180	
		屋外用 分煙パーテーション	182	
26	備品	アンケートラック	183	
		スリッパ立て	183	
		バゲッジラック	184	
		消毒用スタンド	185	
		物干ハンガー	185	
		小物ケース	186	
		チェアー	189	
		テーブル	189	
		フィッティングボード	189	
		27	トイレ備品	
		オムツ用屑入れ	190	
		タオルペーパーケース	191	
		タオルペーパー	191	
		汚物入れ	192	
		トイレブラシ	195	
		トイレ小物置台	195	
		ペーパーホルダー	195	

屑入れ

灰皿

2

床材用品

FLOORING ITEM

196 →

YAMAZAKI Recommends
ゾーン別アイテムのご案内197
199エントランスマット
泥落とし用

01	屋外用	屋外用	203	
02	風除室用	風除室用	211	
03	屋内用	屋内用	220	
04	アドマット	アドマット	227	
05	吸水用	吸水用	229	
06	表示マット		234	
07	吸油マット		235	
08	粘着マット		238	
09	消毒・消臭マット		239	
10	スノコ	ジョイント型	242	
		デッキ型	244	
11	クッションマット	ジョイント型	248	
		規格サイズ型	249	
12	防滑マット		252	

13	保護シート	樹脂シート	255	
		フロアシート	257	
		シート巻取り用	258	
14	浴室マット	モール系型	259	
		カットパイル型/ ループパイル型	260	
15	人工芝	ジョイント型	261	
		長尺ロール型	262	
16	グラウンド整備	グラウンドマット	263	
17	メンテナンス	メンテナンス	264	
18	施工方法	施工方法	265	

3

清掃用品 CLEANING ITEM

268 →

YAMAZAKI Recommends 269

	01	衛生管理・除電	HGシリーズ 271	
			HSシリーズ 281	
			HPシリーズ 282	
			除電シリーズ 289	
	02	SWシリーズ	SWシリーズ 291	
		JPシリーズ	JPシリーズ 293	
掃く	04	掃く	ほうき 295	
取る	05	取る	チリトリ 305	
			クリーナー 308	
拭く(モップ)	06	ヘッド交換シリーズ	ヘッド交換シリーズ 309	
	07	ダスター	ダスター 319	
	08	水拭	水拭 327	
	09	吸水	吸水 333	
	10	カラ拭	カラ拭 337	
	11	ワックス	ワックス 339	
	12	クロス雑巾	クロス雑巾 341	
	13	絞る	モップ絞り 343	
	14	磨く	ブラシ 345	
			たわし 347	
	15	トイレ用	ブラシ・つまり取り 349	
	16	水切り	床用ワイパー 351	

17	高所・払い	高所作業用	352	
		払い	353・357	
18	窓用	水切り	354	
		洗い	355	
		結露用	357	
19	ケミカル	化学床用ワックス	360	
		ECO対応ケミカル	361	
		フローリング用ワックス	362	
		ゴム床用	362	
		学校用	363	
		体育館用	364	
		床用クリーナー	365	
		床用ハクリ	366	
		カーペット用	367	
		トイレ用	367	
		モップ処理	368	
消臭	369			
その他	370			
20	ルームメイク	サービス用ワゴン	372	
21	清掃	清掃用カート	379	
		ダストカート	383	
		台車	391	
		バケツ	392	
22	収納	清掃収納庫	393	
23	備品	脚立	396	
		表示パネル	397	
24	メンテナンス	化学床	400	
		カーペット	401	
		屋内競技場・体育館	403	

4

清掃機器用品

CLEANING MACHINES

404 →

01 床洗浄機 床洗浄機 405



02 高圧洗浄 高圧洗浄 407



03 プロアバキューム プロアバキューム 408



04 静音 静音 409



05 高機能 高機能 410



06 ハンディクリーナー ハンディクリーナー 411



07 乾湿両用 乾湿両用 413



08 汚水回収 汚水回収 415



09 リンサー リンサー 416



10 スーパー 手動式 417



11 ポータブル電源 ポータブル電源 418



12 本体 本体 419



13 ブラシ・パッド ブラシ・パッド 423



14 パーツ パーツ 425



15 送風機 プロペラファン式 427



ポリシャ

バキュームクリーナー

ア

アーバンパーチ2S-TW	082
アーバンパーチ3S-A2・T2・TA・TW	081・082
アーバンパーチ4S-A2	081
アーバンパーチフラット2S-TH・TWA	083
アーバンパーチフラット3S	083
アーバンパーチライト3S-A2・TA	083
IoTソリューション (スマートリサイクルボックス・スマートトイレ)	061
アウトドア用マット	203~210・216
アウトリガー付き はしご兼用脚立 90・120・150・180・210	396
足元が汚れにくいラバーマット	NEW 248
足場台 608・808	396
アドマットXP2-A・B	227
アドマットT-5	228
あみ糸ラグ #8	316
網戸・ガラスワイパー首振り伸縮柄	356
アルコール(消毒用)	287
アルコール噴霧機F	185
アルミ延長管	415
アルミシステムマット	211・212
アルミハンドル1.55m	289・357
アルミマット	211~212
アレルキエール300mL	363
泡ノズル	408
アンケート台	183
アンケートラックSG	183
アンダーボディスプレーランス	407
案内用スタンド	183
アンブラー オフトN-12・24・36・48	104
アンブラー オフトP-12・24・36・48	104
アンブラーEX-12・24	105
アンブラーFU	NEW 105
アンブラーX-20・40	102
アンブラーH-20・40	102
アンブラーNLJ-30ST・45ST・60ST	102
アンブラーNLB-30・45	102
アンブラーNG-10・20・30	105
アンブラーO-20ST	105
アンブラーD-33・44・60	100
アンブラーPCX-33P・33S・33X・44P・44S・44X・60P・60S・60X	101
アンブラーYSA	105

イ

Eクイック設置型 浸水減災パネル用連結パーツ	NEW 075
Eクイック設置型 浸水減災パネル用エンドパネルY	NEW 075
Eクイック設置型 浸水減災パネルE土NO袋	NEW 075
Eマルメルト脱水剤	078
E緊急用RO 浄水システム 交換用フィルタセット 手動用 SDHF-201	074
E緊急用RO 浄水システム 交換用フィルタセット 電動用 SDHF-301	074
E緊急用RO 浄水システム EMERGENCY-H・HE	074
Eデイスボ担架(不織布)	077
E非常用飲料水袋	077
E避難所マット	076
E避難所用間仕切りユニット	076
Eフラットメット2	077
Eブルーシート#2000	076・252
石目ユニットE	247
糸ラグ バイフク#8 260g・300g	316
糸ラグE-6 260g・300g	314
糸ラグE-8 260g・300g	314
糸ラグ掛け 小	332
医療施設用清掃器具	282~288
医療廃棄物容器ホルダーSK-F アーム・本体・背面バンパー	156~157
医療廃棄物容器ホルダーSK-F 蓋 (A3)・(小)・(大)・(中)	156
インスタロックシャワーフィード	423
インスタロックドライビング・パッド	423
インドア用マット	218~234
インナーバスケット仕切り板ECO A	392
インフレイトE-78	287

ウ

ウェイトペールGMT-120・240・80W	169
ウェイトペールGMT-120バルブ式	168
ウェイトボックス	149
ウエットシート45・60	325
ウエットパキュムクリーナーWS-15	415
ウエットシート	286・324~325
ウォータースイジー	356
雨天用超吸水マット	229
雨天用マット	229~234
運動場用ブラシ(整地用)	304

エ

衛生対策用品	048~059
エコボックス3段セット・4段セット	150
エコマット60 コインマット	255
エコマット80 Tタイプマット	255
仮復旧用ゴムマット	255
ECOマット吸水	232
ECOマット吸水GG	232
ECOマット吸水ランナー	232
SKラック本体	393
Sサイン アルメオン本体	NEW 118
Sサイン アルメオン用面板ポスター	NEW 118
Sサイン ウェイトベースLJ60・MJ45	117
Sサイン F4512S・F4512SC	118
Sサイン F4512用デザインシート	118
Sサイン F4515S・F4515SC	118
Sサイン F4515用デザインシート	118
Sサイン J45・J45C	117
Sサイン J45用デザインシート	117
Sサイン J60・J60C	117
Sサイン Jシリーズ用ウエイト(注水タイプ)	117
Sサイン チェーンセット	114・115
Sサイン ユニ01	114
Sサイン ユニ03	114
SW 自由箒A-32・45・60	291
SW 自由箒B	291
SW スプリングモップ#6・#8	292
SW セフティタフモップ	292
SW フリーハンドルEX L・S	291
SW フロアモップBM	292
SW庭箒ネオ 短柄・長柄	303
SWニューシルバーワイパー (W)A	NEW 292
Sバリアポップサイン	115
SブリリアントサインA	116
SブリリアントサインC	116
SブリリアントサインD1000	116
SブリリアントサインD600	116
SブリリアントサインD800	116
SブリリアントサインB	116
Sブロックサイン	115
Sマルチポップサイン	114
エタノール製剤 除菌洗浄液75・88	288
HSマイクローファイバークロス	281
HSワイドモップ60	281
HGアーバンチリトリ	275
HG金属探知機対応ハンドブラシ	274
HGスクイザー F-8	279
HGステンレスハンガースタンド 式・壁掛け式	279
HGスリムブラシ柄付き	274
HGツメブラシ	275
HGデッキブラシ180・240	277
HGハンドブラシH・S	274
HGハンドブラシ丸型	274
HGフリーハンドル EX SUS	276
HGブルロンTF-32・45	275
HGワイドフレッシュモップ	278
HGワンタッチ ドライワイパー 45	277
HGフンタッチ ブラシ	277
HP 1ミニッツバスターウエットクロス 30P	285
HP 1ミニッツバスター床用ウエットシート45・60	286
HP TDアプリケーションター40	284
HP TDアプリケーションター40用クロス	284
HPニューデッキブラシ	283
HPニューワイドフレッシュモップ	283
HPニューワイドフレッシュラグ	278・283
HPルーブラグEX	276
No002 ビニール手袋厚手	399
No015 ビニール手袋うす手	399
エバック クロスハードマット	208
エバック サンステップマット	208

オ

エバック スターマット	208
エバック ニューブラシハードマット45	204
エバック ハイローリングマットDX	207
エバック ブラシハードマットYA・YL	205
エバック ブラシハードマット 共通線駒	204・206
エバック ライナーハードマット	207
エバックターフS	262
エバック若草ユニット	261・262
L・トイレコーナーAL角型・三角型	194
L・ペーパーホルダー (AL)	195
エンジン発電機 EGI100	073・418
エンジン発電機 EGI200	418
エンジンプロワパキュム EBVK2650	408
延長パイプ 長さ 1.85m	407
OM-387B エコソフトスマート NBRグロブBL	399
大型ダストカート#400・#800	171
大型ダストカート用シート#400用・#800用	171
OoラックIT-1	NEW 187
OoラックIT-2	NEW 158
OG-352 プラスチック極薄手袋	399
OG-376 ニトリルエンボス付き手袋	399
オートグレーブ対応清掃器具	274~279・283
オートマチックスクラパーCSA-17BX-S	405
オートラグ E-8 260g・300g	276
屋外用 分煙パーテーション	182
屋外用マット	203~210・216
屋内用マット	218~234
汚水取り用小型床ノズル	415
おそうじタオル	342
お掃除ボックス1800	395
汚物入れ	192~194
オリジナルマット	227~228
折りたたみコンテナOC-50L・75L	391
折りたたみ式回収ボックスECO-340・730	162
折り畳みバケツ	408
折り畳みバスケット1段式	158
折り畳みバスケット用キャスター(4ヶ入)	158
温度変化可視化システム	067

カ

カート	372~389
カート専用 分別表示シール小・大	389
カート・ダストボックス用ポリ袋ECO	176・389
カート・ダストボックス用ポリ袋150	176・389
カート・ダストボックス用ポリ袋200	176・389
カートペールCPE700・CPE700スライドドア	174
カートペールCP-450・620・800	174
カート用小物入れ	384・386・387
カート用バンパー φ22.2用・φ25.4用	389
カーペットクリーナー	425
カーペット用洗剤	367
カーペット用ブラシ	347
カーペッローラー	308
回収カート(カタログ)	165
回収カート(蛍光灯)	165
回収カート(ダンボール)	162
回収ボックス(機密文書)	151
回収ボックス(食品容器)	162
回収ボックス(トレイ)	162
回収容器(廃油)	165
回転ブラシヘッド角度可変タイプ	407
ガイドポール80・5000(注水タイプ)	113
ガイドポール80・5000R(再生ゴムタイプ)	113
ガイドポール80・860TC(サイン取付用キャップ)	113
ガイドポール80-DS8511V出口サイン・入口サイン・無地サイン	113
ガイドポールL	112
ガイドポールL-25(スチール)・(ステンレス)	112
ガイドポールIB	111
ガイドポールIB-60	111
ガイドポールIB-76	111
ガイドポールIB-80	111
ガイドポール用サインパネル	112
ガイドポール用サインロータイプ	112
ガイドマット(盲人用誘導タイル)	206
ガイドマットB	206
ガイドロープL-25型	112

ガイドロープ型(小ST)	112
ガウン	053
カウントセンサーCIS500	069
替え糸(糸ラフ)	276・314~316・331
化学モップ	337~338
カゴ台車(Aタイプ) RC-1A	161
カゴ台車(Aタイプ) RC-3A	161
カゴ台車(Aタイプ) RC-4A	161
カゴ台車(Aタイプ) RC-5A	161
カゴ台車(Aタイプ) RC-6A	161
カゴ台車(Aタイプ) RC-7A	161
カゴ台車(Aタイプ) KB-4A観音扉	161
カゴ台車(Aタイプ) KB-5A観音扉	161
カゴ台車(Cタイプ) RC-1C	161
カゴ台車(Cタイプ) RC-3C	161
カゴ台車(Cタイプ) RC-4C	161
カゴ台車(Cタイプ) RC-5C	161
カゴ台車(Cタイプ) RC-6C	161
カゴ台車(Cタイプ) RC-7C	161
カゴ台車(Cタイプ) KB-4C観音扉	161
カゴ台車(Cタイプ) KB-5C観音扉	161
傘入れ袋スタンド(ダストボックス兼用) NS-25・45・25ST・45ST	106
傘入れ袋スタンドEL	106
傘入れ袋スタンド用 傘袋72・80	106
傘しずく取りNHD	108
傘しずく取りNHD用カバー	108
傘しずく取りスペアNBL	108
傘しずく取りST	108
傘立て	099~105
傘立て(折りたたみ式)	099~101・105
傘立て(鍵付き)	099~102
傘袋スタンド	106
ガス元栓の開閉状態の可視化	067
カタログ回収カート	165
紙オムツ用 ダストボックスF-700	190
紙オムツ用 ダストボックスJ-600	190
紙コップ用ダストボックスK-500	166
カラー雑巾	342
ガラス清掃器具	354~357
乾拭きモップ	317~325
カルーラ台車50N・75N	391
簡易トイレ	195
環境測定結果の可視化	064
環境測定センサー	069
乾式クリーナー	411~413
乾湿両用クリーナー	414~415

キ

キッズコーナー用品	188
機密文書回収ボックスA3・A4	151
機密文書回収ボックス用ケースA3(10枚入)・A4(10枚入)	151
客室カート 回収用袋(ファスナー付)	374
客室カート ソフトカバー	374
客室カート フレーム(ソフトカバー付)	374
客室カート補充用	374
客室カート用ポケット	374
キャスター専用スパナ 19×21・23×26	389
キャニオンスプレーH-500	371・391
90-5004SB-YLソーラーLED点滅	113
吸水マット ダブルウェーブ	230
吸水モップ	318・333~334
吸水モップ(スポンジモップ)	292・294・335~336
吸水用マット	229~234
吸油マット	237
吸油マットDP・DP-2・X	235・236
吸油マットDP-H 0.9m×20m	236
吸油マットDP 端止め用縁	236
吸油マットDPプラス2	237
業務用バスマットC・L・MUS	259・260
距離センサーR CIS300	069

ク

屑入れ(医療廃棄物)	155~158
屑入れ(屋外用)	119~130
屑入れ(屋内用)	124~128
屑入れ(紙オムツ用)	132~146
屑入れ(紙コップ用)	166
屑入れ(樹脂製)	120・143~146・149

屑入れ(ステンレス製)	121・129・137~138・141~142・148~149
屑入れ(厨房用)	168
屑入れ(透明樹脂製)	145~146
屑入れ(生ゴミ用)	168
屑入れ(ペダル式)	140・148・155~158
屑入れ(窓付き)	124・127・136・138
屑入れ(水切り機能付き)	168
屑入れ用ポリ袋	176
クッションマット	248~251
グラススクイジー(真鍮・グリップ付き)300・350・400・450	254
グラススクイジー(ステンレス・グリップ付き)300・350・400・450	354
グラスワイパーN25EX2段	354
グラスワイパーN38EX2段・3段	356
グラブ整備器具	263・304
グラブブラシ	304
グラブブラシ(PETタイプ)	304
グリップ(スポンジ)	312
クリントラッシュM・280	141
クロス(織布・雑巾)	281・290・341~342

ケ

ケアソフト アンチファイヤー	252
ケアソフト クッションキング	249
ケアソフト クッションキングEX	251
ケアソフト セーフステップ	252
ケアソフト セーフライン	251
ケアソフト TL-8	250
ケアソフト H10	250
ケアソフトレジ用 M-10	250
K入り口用スロープマット900	188
Kウレタンマット9060・9090・R600	188
蛍光灯回収カート	165
蛍光灯回収ボックスL・S	165
Kシューズベンチ	188
Kステップマット	188
携帯電話回収ボックス	164
Kトイボックス	188
Kベンチ600・900・R900	188
Kマガジンラック	188
ゲートウェイCIS200	069
毛かき	299
結露取りワイパー S	357
玄関マット	203~234

コ

高圧回転クリーナー	407
高圧洗浄機	407
高圧洗浄機 AJP4210GQ	407
高圧フロアクリーナー	407
抗ウイルス剤配合清掃用品	057
広告マット	227~228
工場箒	301
工場用マット(機能マット)	235~239
高所清掃用具(伸縮ポール)	249~255
高所用アルミハンドル	352
高所用除電払い首振り	353
高所用スネークモップ	353
高所用ブラシ首振り	353
高所用ボードワイパー	353
コーナーブラシ	347
小型家電回収ボックス(T1)・(T2)・(T3)	164
小型高圧回転クリーナー(直径21cm)	407
ゴミ計量システム	154
ゴミ保管庫	169~175
ゴム筋入長マット	255
ゴムマット	255
ゴムマットベース	237
コンドルゴム床用コート剤II	362
小物入れ(カート用)	384・386・387
小物入れケース丸型	392
小物入れバケツ 5L	392
小物保管庫	186
コンドル C 4L容器	391
コンドル C アルコール除菌液70 4.3kg	055
コンドル C アルコール除菌液70 専用スプレーヘッド	055
コンドル C アルコール噴霧機 I-F	054
コンドル C アルコール噴霧機 I-F 大容量タイプ	054

コンドル C アルコール噴霧機 I-F用ペーパーホルダー	054
コンドル C アルコール噴霧機 I-Fロータイプ	054
コンドル C 衛生キャップ(未滅菌)100枚入	053
コンドル C 衛生対策マスク S 50枚入	051
コンドル C 高感染対策マスク KN95 50枚入	051
コンドル C ゴーグル(無気孔)	052
コンドル C 自由箒 C	058
コンドル C スプレー容器500	391
コンドル C ぞうきんワイパー 200	058
コンドル C タフスクイザー	058
コンドル C デッキブラシ	058
コンドル C ドライワイパー 45	058
コンドル C ニトリル手袋パウダーフリー 100枚入 L・M・S	051
コンドル C ネオカラーモップ #8(糸なし)	058
コンドル C 飛沫防止パネル AP 600幅・900幅	056
コンドル C フェイスシールド	052
コンドル C フェイスシールド(子供用)	052
コンドル C プラスチック手袋パウダーフリー 100枚入 S・M・L	051
コンドル C ブルロン TF	058
コンドル C プンチリ NTJ	058
コンドル C プンチリ T	058
コンドル C 防護キャップ(未滅菌)20枚入	053
コンドル C 防護シューズカバーロング(未滅菌)フリーサイズ 10足入	053
コンドル C ポリガウン(未滅菌)フリーサイズ 20枚入	053
コンドル C マウスシールド	052
コンドル C メガネ型フェイスシールド シールド・フレーム	052
コンドル C 薬用消毒ハンドミルク	055
コンドル スポンジブラシ	348
コンドル はさめるスポンジブラシ	348
コンドルアーバンチリとりECO D-BL	307
コンドルグラブブラシP(PETタイプ)	304
コンドル グラブブラシP	304
コンドルサイドメッシュワゴン	184
コンドルC タオルペーパーケース 300用スタンド	191
コンドルシステムバケツセットECO	392
コンドルシャインクリアII パストイレバリアコート剤4L	367
コンドル自由箒ラバー45	301
コンドル自由箒ラバー45スペア	301
コンドルスムーザーラフECO	330
コンドルスプレー容器350ミストタイプ	371
コンドルスマート冷蔵庫システム	067
コンドルセルフワゴン	184
コンドルダストカート用ECO蓋MT	386
コンドルフィットスプレー500	368
コンドルフロアブラシP60	304
コンドルフロアブラシP90	304
コンドルニューシルバークワイパーワイドB	335
コンドルニューシルバークワイパーワイドBST	335
コンドルニューシルバークワイパーワイドSP	335
コンドルニューシルバークワイパーU	336
コンドルニューシルバークワイパーU SP	336
コンドルノンウーブンラフDP	294・331
コンドルホームダストECO M	306
コンドルマイクロファイバークロス ECO 3枚入	341
コンドルマイクロファイバークロス ECO R	341
コンドルマイクロファイバークロス ECO BL	341
コンドル床用ノンスリップ850	362
混毛ブラシ	423

サ

サイン	114~118
サクシオンホースDX	415
刺殺(さすまた)A・B	078
サッシブラシ	348
サニタリーボックス用シール	177
サニタリーボックス ST-F4・F9	192
サニタリーボックス ST用ポリ袋 F4・F9	176・192
サニタリーボックス ST-M3	193
サニタリーボックスST-K6	193
錆び落とし	347
サポーターベンチME2 BL・P	087

サポーターベンチME3 BL・P	087
サポーターベンチSPW2・SPW3	085
サングリットブラシ	423
3色インジケーターLAS-I01	069
サンソフト	246
サンナイス	367
サンラインマット	217

シ

CO ₂ 温湿度センサーLAS-302V2	069
GチェアーF600AW 肘あり・肘なし	096
GチェアーVN R-1	NEW 097
Gテーブル 1500×900・800角・900角	096
Gテーブル VN R-1	NEW 097
シートクリーナーネオ専用カートリッジ	NEW 194
シートクリーナーネオ本体	NEW 194
Gパラソル	095
GパラソルベースFRB40L丸型	095
シール(分別用)	177・390
JN オムツ交換ベッドNR	190
JN オムツ交換ベッド収納ボックス	190
JN オムツ交換ベッド脇台NR	190
JN チェアー50・90	189
JN テーブル35	189
JN フィッティングボード	189
JNチェア120	189
JP ニューシルパーワイパー	294
JP自由箒32	293
JP自由箒45	293
JP自由箒ラバー32	NEW 293
JP自由箒ラバー45	NEW 293
JPスナップモップ#8	294
JPダスターモップF45	294
JPダスターモップW45	294
JPデッキブラシ180	294
JPドライワイパー40・45	294
JPブルロンF	293
JTコンテナワイド01	NEW 149
JTコンテナワイド02	NEW 149
JTコンテナワイドフタ03	NEW 149
JTコンテナスリム04	NEW 149
JTコンテナスリム05	NEW 149
JTコンテナスリムフタ06	NEW 149
自吸キット(バルブ式用)	407
システムカート ECO袋MT	385
システムスノコ	242
システムスノコECO	NEW 242
施設利用者数の可視化	064
シダブラシ	423
湿式クリーナー	415~416
絞り機能付きモップ	292・294・332・335~336
シボレールモップS・伸縮式	334
しみとり 水性	365
しみとりブラシ	347
ジャンピングトローンブラシ	423
ジャンププレート	423
ジャンプステーションJ1500C・K	174
ジャンプステーションJ2000C・K	174
ジャンプペールYD-145C・220A	170
ジャンプメッシュST-400・600・760・1100・2450	175
シューズボックス	186
充電式ファン(本体のみ)	074
充電式ポータブルウォッシャーBPW-1800L1	408
収納庫(清掃具)	393~395
収納トレー	373
収納ボックスカウンタータイプ(スチール天板)・(メラミン化粧天板)	058・290~291・293・297~301
自由箒	317
自由箒 除電式32	290
自由箒(工場用)	301
自由箒E45	299
自由箒A-32・45・60	298
自由箒C	299
自由箒ツイン	300
自由箒ツウエイ32	300
自由箒ハード	300
自由箒B	298
自由箒BM-45	298
自由箒ラバー32	301
樹脂システムマット	215
樹脂ベンチ背付ECO NO1500・NO1800	098
樹脂ベンチ背なしECO NO1500・NO1800	098
樹脂ワックス「ネオルーチェII」	360

樹脂ワックス「エコスクール」	363
樹脂ワックス「スーパープレジデムII」	360
樹脂ワックス「エコシャインII」	361
手動式クリーナー	308・417
授乳室用品	189~190
蒸気滅菌対応清掃器具	274~279・283
衝撃吸収マット	248~251・254
消臭液	369
消臭液「フレッシュブリーズ」	369
消臭抗菌マット	239
消毒液	370
消毒対応清掃器具	274~279・281
消毒マット	241
消毒マット GR	241
消毒マットベース(シリコン仕様)	241
消毒用スプレー	055
消毒用モップ	284
じょうぶおそうじタオル	342
食品施設用清掃器具	274~288
除塵シート(不織布)	322~323・325
除電対応清掃用品	289~290・
	353・357
除電払い NF-EX首振りヘッド	289・357
除電マット	250・254
書類回収ボックス	151
ショルダーバッグ15T B・CL	376
ショルダーバッグ小・大	376
人工芝	261~262
伸縮ポール0.9m・2.5m・2m・3m・4m・6m	352
真鍮トローンブラシ12・14	425

ス

素足スノコ	246
スイーパー	417
水性ワックスSS	361
水中汚物ポンプ AMX4000	078
スーパー吸水シボレールラージ	334
スーパー吸水ラージ	333
スーパー吸水ラージ250	334
スーパー吸水ラージ600	333
スーパースチームジェットSP-200	413
スーパーファンDX・N・S	427
スーパーブラシ	348
スカイダスト分別 S-1・2	122
スカイダスト分別 L-1・2	122
すきまフィットブラシ 短柄・長柄	349
スクイザー	279・343~344
スクイザーF6・F8・R・V	343
スクイザージョイステップ	344
スクイザーモップ	332
スクイジーケース	355
スクラブメイト ミニ280Li	NEW 406
スチールウール	347
スノコ	242~247
スパイク泥落とし	210
スピアーサイクロンプロ	412
スプライザーミニタイプ	287
スプリングモップ#6・#8	331
スプレー(容器)	055・371
スポットリンサー14S	NEW 416
スーパースチームリンサーS101-III	NEW 416
スポンジグリップ(2本入)22・25	312
スポンジパンパー(4個入)	389
スポンジモップ(吸水モップ)	292・294・335~336
スマートイレシステム	065~066
スムーズラージ	330
スモークング ファイク-380	179
スモークングAL-106・201	180
スモークングNKF-250(STヘアーライン)	178
スモークングOSK-260	181
スモークングKF-300(STヘアーライン)	178
スモークングKL-250(STヘアーライン)	178
スモークング消煙	180
スモークングボールYNS-100	179
スモークングYS-106A・B・B消煙	179・180
スモークングYS-108	178
スモークングYS-117L	181
スモークングYS-120	178
スモークングYS-2000	178
スモークングYS-201	179
スモークングYS-310	178
スモークングYSG-240	181
スモークングYM-240	178
スリーエースNo.00・000・0000・0・1・2・3・A・12・S・8	347
スリッパ立て12H・6H・SP-42	183

セ

ずれにくいマット	322
スレンダーモップ・フレックス90	329
スレンダーモップ45・60・90	328
スレンダーラージ N-45・60・90	328
スレンダーラージ F-45・60・90	294・328
スレンダーラージ用ホコリ取り	329
静音台車(小)	391
静音台車(大)	391
清掃システムラック	394
清掃システムラック S字フック	394
清掃システムラック 天板	394
清掃システムラック 扉パネル	394
清掃システムラック ハンガーネット	393・394
清掃システムラックモップハンガー4連	394
清掃システムラック フック小・大	394
清掃システムラック ワイヤーカゴ14大・26小・26大	394
清掃システムラック500	394
清掃システムラックA	395
清掃中パネルECO(4ヶ国語) Y-P(小)・ミニ	398
清掃中パネルECO無地 Y-P(小)・ミニ	398
清掃中マット(4ヶ国語)	234
清掃表示マット	234
清掃用具ラック(整理棚)	393~395
静電気対応清掃用品	289~290・353・357
整毛ブラシ	347
石鹸水18L・4L	371
接着剤(マット用)	214
セバスリムペダル 20・30・45・60	059・158
セフティタフモップ	331
セラスクレイプパット 95	425
セラスクレイプパット 250	346
センサーコントロールボックス CIS100	069
センサーコントロールボックス CIS100(トイレ用)	069
センサーシステム	061
洗剤	365~368
洗浄ブラシ	407
洗浄ブラシ(横型)	407

ソ

雑巾	342
雑巾掛け(ハンガー)	332
ぞうきんが使えるフロアリングワイパー	058
ぞうきんワイパー200・300	340
掃除機	410~416・425・426
送風機	427
ソーラーパネル	NEW 073・418

タ

タービーCS-300・500	308
ターボガード	407
体育館保護用マット	257
体育館用ブラシ	304
台車	391
帯電剤	368
帯電防止収納袋小・大	388
帯電防止手袋 S・M・L	NEW 399
耐切創手袋LEVEL5 S・M・L	NEW 399
ダイヤル錠付傘立て	099~101
タイル目地ブラシ	348
タオル(掃除用)	342
タオル掛け12H-CR-ST	185
タオル掛け5H-CR	185
タオル掛け6H-CR-ST	185
タオル掛け6WH5-CR-ST	185
タオル雑巾 10枚入・5枚入	342
タオルペーパー	191
タオルペーパーNEOTEX	191
タオルペーパーケース300・600	191
タスキ タビシャンパー	367
ダスターモップ ネオス45・60・90・120・150	320
ダスターモップ45・60・90・120・150	321
ダスターモップECO-600(1本柄)	321
ダスターモップネオス・フレックス60・90	320
ダストカートエコ	NEW 171
ダストカート#300・#500	171

ダストカートX-J	388
ダストカートX-J用布袋	388
ダストカート小物入れ小・大	387
ダストカートECO袋MT	386
ダストカート布袋小・大	387
ダストカート用袋 TP小・大	388
ダストカート用蓋小・大	387
ダストカートY-1MT(フレーム)小・大	386
ダストケースユニット(3コ入り)1セット	385
ダストシート(不織布)	322~323・325
ダストパン(ちりとり)	305~307
ダストボックス SG K-500 L1・L2	139
ダストボックス ファイク-380・7038	142
ダストボックス#1000・#1500	173
ダストボックス#330・#400・#700	172
ダストボックスECO P-25	149
ダストボックスEKハナステップ	NEW 141
ダストボックスEKフライステップ	NEW 141
ダストボックスHP NK-4052	133
ダストボックスNKF-2236(STヘアーライン)・250(STヘアーライン)	141
ダストボックスKF-300(STヘアーライン)	141
ダストボックスKL-250(STヘアーライン)・300(STヘアーライン)	141
ダストボックスDX#500 キャスタータイプBE・GR	172
ダストボックスDX#800 キャスタータイプBE・GR	172
ダストボックスTLコンパレ	NEW 176
ダストボックス分別 NK-2439・4245	137
ダストボックス分別NK-4545A・4545B・4545C	134
ダストボックス用ポリ袋ECO	176
ダストボックスYM-300	142
ダストポット ST-8・10・15	148
	290・294・317・
ダストモップ(平形モップ)	319~321・323~325
ダストリーPP	307
脱衣カゴ BL・P	158
脱衣室用マット	242~247
たてよこブラシ	346
棚板 RS-1	161
棚板 RS-11	161
棚板 RS-3	161
棚板 RS-33	161
棚板 RS-4	161
棚板 RS-5	161
棚板 RS-55	161
棚板 RS-6	161
棚板 RS-7	161
ダニスキャン(2テスト入り)	363
多分別システムラック ECO S-5x6・35x6	147
担架	077
タンク内材料残量の可視化	067
ダンボールカートOF-35・60・105	162

チ

チリトリ	275・305~307
------	-------------

ツ

ついでに君 ウェイト(無地パネル)・無地パネル用追加パネル	397
ついでに君(4ヶ国語) 作業中・清掃中	397
ついでに君(4ヶ国語)用追加パネル 作業中・清掃中	397
ツインブルロンTF-N	297
通水グラスワイパーN-25 1.9m	356
通水デッキブラシN-18 1.8m	356
ツープラシポリシャープCW-6	426
ツールカートJ	380
ツールカートマルチC	382
ツールカートマルチS	382
ツールカート バケツキャリア	392
ツールキャリア	380
つまり取り	350

テ

TTスーパーカートB・S	381
TTテクノカート80	381
TBS-B10 防護服 2L	059
TBS-B10 防護服 M	059
TBS-B10 防護服 L	059

底面用ストッパー付きキャスター(Φ50)・キャスター(Φ50)用スパナ	104・157
テーブルベンチMK	093
テーブルベンチMK-T	093
ディスプレイマットX-6(5枚入)	236
デザインマット	227~228
デスクサイドボックスP	150
	058・277~
	283・294・
	314・345~
	346・356

デッキブラシ

デッキブラシ PET-18・24・30	345
デッキブラシシダ18	345
デッキブラシワイヤー18	345
鉄道ちりとりBL	306
手荷物一時保管装置	109
手袋	399
手簿	302~303・307
電気器具のON-OFF可視化システム	067
天井払い	353・357

ト

トイレ擬音装置「流音」	194
トイレ小物置台(小)・(大)	195
トイレトベーパーホルダー	195
トイレブラシ	195~349
トイレブラシ(ケース付O型)	195
トイレブラシN	349
トイレブラシNミニ	349
トイレブラシK	349
トイレ用汚物入れ	192~194
トイレ用洗剤	369
トイレ用備品	190~195
導電ラバーシート	252
透明エコダスター #35	146
透明エコダスター #45	146
透明エコダスター #60	146
透明エコダスター #90	146
トローンブラシ	423
トップローラースーパーワイド・ワイド	308
ドライワイパー40・45・60	351
ドライワイパー柄入り金具付 SP40・SP45	351
ドライワイパー特大60・90・120	351
トラッシュステーション#1000・#1300・#500・#700	175
トラッシュステーションS #1000・#500・#750	175
トレートラッシュSG60(片面)	166
ドレッシングオイル101	364
泥落としマット	203~234

ナ

ナイス 1L・500mL	367
ナイス中性 500mL	367
ナウケアウイルス除去・除菌スプレー100mL	370
ナウケア業務用大容量AS420mL	370

ニ

荷物一時保管装置	109
ニューエースローラーS	308
ニューエースローラーSII(スパイラル粘着テープ用)	308
ニューガイドマットB・V	206・214
ニュー吸水マット	231
ニュー除電払いミニ・小	289
ニュービニールシート	255
ニューフロアシート	257
ニューフロアシートハンガー	258
ニューマフロス	245
庭箒ニューブルロンL・S	302
庭箒ブルロンAL・AS・BL・BS	302
庭ほうきペア	307

ネ

ネオカラーモップ#6・#8	331
ネオブルロンC・F	302
熱処理対応清掃器具	276~277・283
粘着マット	238
粘着マットDP-2(ディスプレイタイプ)	238
粘着ローラー	308

フ

濃縮消臭液20kg	369
飲み残し回収ボックスNT	NEW 167
ノンスリップ メタルグリップ	254
ノンスリップマット	252~254
ノンスリップワックス	361

ハ

パークくずいれ80・100・袋止め金具	129
パークくずいれ80S(ステンレス)・マルエス	129
パークくずいれ80マルエス角型	129
パークワイヤーネット(折りたたみ式)	130
パーティションスタンド	110~113
パーム箒	303
ハイクッションマット	248
ハイクッションマット 300	248
灰皿	178~182
灰皿(屋外用)	181~182
灰皿(屋内用)	178~181
灰皿(消煙式)	180
ハイスカイダスト分別K S-1・2	122
ハイスカイダスト分別K L-1・2	122
ハイテックマット	247
ハイテックマットDX	247
ハイパーアクア20L・4L	365
パイプクリーニングキット(スズランノズル付)ホース長さ10m	407
パイプクリーニングキット(スズランノズル付)ホース長さ15m	407
パイプクリーニングキット(ステンレス・スズランノズル付)ホース長さ10m	407
ハイマジックウエットモップSP	330
ハイムクリーン	370
バキュームフリーナー	411~412・414~416
バキュームフリーナーCVC-1150WD	413
バキュームフリーナーCVC-301X	409
剥離剤	361・366
バケツ	392
バケツラック BL-Y1・Y2・Y3・Y4	184
バケツキャリア用バケツ	392
梯子	396
はしご兼用脚立 60・90・120・150・180・210	396
バスマット	259~260
80角型天蓋470 K2	130
80角型天蓋480 M2	130
バックマンW12T	414
バックマンサニーへパ抗菌	410
バックマンサニーへパW抗菌	410
バックマンW11TF固定スクイジー	414
バッテリーカバー(L5)	408
発電機	050・073
パッド(ポリシャープ用)	422
パネルクリーン洗浄スプレー500mL	364
パフイングマシン	417~420・424
払い具	289~353・357
バリアブル泡ノズルタンク容量750mL	407
パワーハンドル(伸縮式)・S	313
ハンガーD	332
ハンガーDS	332
ハンディクリーナー BHC-1020L1	411
ハンディクリーナーDHC-181L5	NEW 411
ハンドパッド(20枚入り)	317
ハンドフィットLF	338
ハンドフィットPC	338
ハンドブラシ	347
ハンドモップ	338
万能ブラシN・EX用ヘッド	357
パンフレットスタンド	183
パンフレットスタンドSG	183

ヒ

ピースラインマット	217
BP-421 ゴム手DX	399
PVAスポンジワイパーGR-WET	336
ピオフェンスリキッド	287
病院用清掃器具	282~288
表示パネル(清掃用)	397~398
表示マット	234

278・281・283・292・294・314・317~321・327~330・333~334・337~340	249~251・252
平形モップ	
疲労軽減マット	

フ

ファン	427
VCハードマットN	210
ブイステップマット7・13	213・216
フィットルスプレー 300	338
フィットル帯電剤水性・油性A	368
フィットルモップ糸ES-50・60・90	318
フィットルモップクリーン4L	368
フィットルモップC-30	338
フィットルモップT-30	338
フィットルモップP-50・60・90	337
フィットルモップPC-50・60・90	337
風除室用マット	211
フェイスシールド	052
踏み込み用縁	209・214
踏台 60C・80C	396
ブラシ(ポリシャー用)	423
ブラシA	345
ブラシB	345
ブラシマット	203~206・210
ブラシワイパー付	346
	278・281・283・292・294~314・317~321・327~330・333~334・337~340
フラットモップ	
フラットモップ除塵機 101	329
ブランジャー	350
フリーデザインマット	227~228
フリーハンドルEX アルミ(伸縮柄)	313
フリーハンドルEX アルミL・S	313
フリーハンドルタッチワン アルミ(伸縮柄)	311
フリーハンドルタッチワン アルミL・S	311
フリーハンドルタッチワン PH S	312
フリーハンドルタッチワン PH(伸縮柄)	312
	275・290~291・293・297~303・307・317
ブルーム	
ブルロンT・T-2	302
ブルロンTF・TF-N	297
ブルロンTF-N32・N45	299
ブルロンTF-Nラバー	301
フレキシブルチューブ付スプレーヤー	371
フレキシブルランス バリアブルノズル付	407
プロアーケン	369
フロアクリーナー「エコファースト」	361・366
フロアクリーナー「ツインパワー」	366
フロアクリーナー	366
フロアシート巻取り機	258
フロアシート巻取り棒	258
フロアパッド(5枚入り)	424
フロアブラシ60・90	304
フロア用シート	257
フローリングウエットシート20P	325
フローリングドライシート30P	325
フローリング用ワックス	362
フローリングワイパー300	325
プロテックウエットモップBF25(防滑床用)	NEW 330
プロテックウエット用ダスターシート45(10枚入り)	NEW 325
プロテックウエット用ダスターシート60(11枚入り)	NEW 325
プロテックカーボンチャンネル(ゴム付)350	NEW 354
プロテックカーボンチャンネル(ゴム付)400	NEW 354
プロテックカーボンチャンネル(ゴム付)450	NEW 354
プロテック角バケツECO	392
プロテック高所用 ニューシルバーワイパーP	335
プロテックスレンダラーラッグBF45(防滑床用)	NEW 330
プロワバキュームRESV-1510V	408
ブンチリNTJ	305
ブンチリNTブレードスピア	305
ブンチリTW-BL・D-BL(ガード付)	306

ブンチリT-BL・D-BL(ガード付)	306
分別回収ボックスSGR-60・120・170	163
分別回収ボックスかご台車(シート付)	160
分別回収ボックスかご台車(扉付)	160
分別回収ボックスかご台車用シート	160
分別回収ボックスK2-120・170	162
分別回収ボックスWN-9350(折りたたみ式)	163
分別回収ボックスDST	160
分別シール A・C・D・F	177
分別ステーション	147・152~154

ヘ

ペーパーケース(トイレ用)	191
ペタサイン(4ヶ国語)ミニ(スリッパ注意)・(立入禁止)	398
ペタサイン(4ヶ国語)Y-P(小)(スリッパ注意)・(立入禁止)	398
ペダルベール	148・155~158
ヘッド交換式掃除具	309~318
ヘアウォール 黒・白	059
ベリリー・ザ・イエロー	364
ヘルメット	077
ベンチ(屋内外用)	089~098
ベンチ(屋内用)	087~088
ベンチ(樹脂製)	093・098
ベンチ(ビニールレザー製)	081~083・085~087
ベンチMO-3W・3W-L	086
ベンチYB-106L-CC1800(背付)	089
ベンチYB-107L-CC1500(背付)	089
ベンチYB-108L-CC1800(背なし)	089
ベンチYB-109L-CC1500(背なし)	089
ベンチYB-110L-WN1500(背なし)	089
ベンチYB-111L-WN1800(背なし)	089
ベンチYB-112L-PE1500(背付)	094
ベンチYB-113L-PE1500(背なし)	094
ベンチYB-114L-PE400(スツール)	094
ベンチYB-141L-WN1800(背なし)	091
ベンチYB-142L-WN1800(背なし)肘付)	091
ベンチYB-143L-WN900(背なし)台形	092
ベンチYB-144L-WN900(背なし)固定右	092
ベンチYB-145L-WN900(背なし)固定左	092
ベンチYB-148L-ID1800(背なし)	092
ベンチYB-154L-CC(背なし)カーブ	092
ベンチYB-155L-CC(背なし)ストレート	092
ベンチYB-156L-WN1500	091
ベンチYB-157L-WN1810(背付肘付)	NEW 093
ベンチYB-158L-WN1810(背付肘なし)	NEW 093
ベンチYB-159L-PC(背付)	NEW 094
ベンチYB-160L-PC(背なし)	NEW 094
ベンチYB-55L-ID(背なし)	088
ベンチYB-56L-ID(背なし)	088
ベンチYB-57L-WN(背なし)	088
ベンチYB-73L-WN 背付肘なし	090
ECO	090
ベンチYB-74L-WN 背なしECO	090
ベンチYB-77L-WN(背付肘付)	090
ベンチYB-78L-WN(背付肘なし)	090
ベンチYB-79L-WN(背なし)	090
ベンチYB-89L-WN1800(背付)	089
ベンチYB-90L-WN1500(背付)	089

ホ

保安用品(安全安心)	078
防音パネル FX-1000 900×900	073
	275・290~291・293・297~303・307・317
箒	356
防災用品	073~078
	277・283・294
ぼうずり	314・345~346
	356
防犯用品	078
ポータブルトイレP型	195
ホームコーナーST	193
ホームダスタA	306
ポール(掃除具用)	352
ポータブル電源	NEW 073・418
保護シート(床保護用シート)	255~257
ポット型屑入れ	148

ホテルワゴン	372~375
ポリくず入れECO M-9・S-5・S-9	149
ポリシャーCP-12MA型	421
ポリシャーCP-12MA型シャンパー	426
ポリシャーCP-12K型	421
ポリシャーCP-14型	422
ポリシャーCP-16型	422
ポリシャーCP-16型用ウエート	426
ポリシャーCP-8型	420
ポリシャー用スタンド	426
ポリシャー用飛散防止カバー(12型)・(14型)	426
ポリシャー用プレート	423
ポリシャー用マイクロファイバーパッド	423
ポリ袋	176
ポンプ	078

マ

マイクロクロス(微細繊維織布)	281・290・341~342
マイクロクロス3Dキャッチ 45・60・90	294・323
マイクロクロス45・60・90・120・150	294・323
マイクロクロスECO450・600・900	322
マイクロクロス木床用60・90・120	323
マイクロファイバークロス(厚手タイプ)	342
マイクロファイバークロス除電式	290
マイクロファイバーパッド再生WT45・60・90	324
マイクロファイバーパッド再生タイプ45・60・90・120・150	323
マイクロファイバーパッド除電式60	290
マイクロファイバーミトン(厚手タイプ)	342
マイティチェッカー(2テスト入り)	363
マグネットCIS400	069
マジックツールスポンジ	348
マスク	051
マットストッパー	219
マット用接着剤	214
マット粹ST	217
窓清掃	352・354~357
ママボット SC-K15・M10	148
ママボット ST-M12・M26	148
ママボットポリバック10L・15L	176

ミ

水切り具(床ワイパー)	277・294・317・351
水切りマット	242~247
水取り	307
	276・278・281・283
水拭きモップ	292・294・314~316・325・327~337
ミセスロールワイド強粘着タイプ	308
ミツ手ちりとりA-BL	306
ミツ手ちりとりD-BL	306

ム

ムーンダスターN・EX用ヘッド	357
-----------------	-----

メ

メラミンスポンジ	348
----------	-----

モ

モイスチャーリント350・450	355
木柄箒	298
木調くず入れ	130
木床用ワックス	362
モップ	319~340
	276・278・281・283・292・294・314~316・325・327~337
モップ(水拭き)	
モップ系掛け	332
モップキャッチS 1本用・3本掛け・5本掛け	395
モップ絞り機	279・343~344
モップ替糸F1#8 200g	331
モップ替糸C-2#6・#8	331
モップ替糸テロンラッグ#6・#8	331
モップ替糸Y2#6・#8	331

モップ替糸Y5#8	331
モップハンガー 1本用・3本掛け・5本掛け	395
モップホルダーユニット	385
モップ用洗剤	368

ヤ

ヤマザキファイトルモップクリーン380	368
---------------------	-----

ユ

床洗浄機	406
ユニグリーンマット	210
ユニスパイク置台(小)・(大)	210
ユニスパイク泥落としマット	210
ユニットスノコ	242
湯沸し室用システムボックス3分別・4分別	150

ヨ

養生保護フィルムシートO-PE15	NEW 256
養生保護フィルムシートO-EL15	NEW 256
浴室用マット	259~260
四脚アジャスト式はしご兼用脚立スタッペー 90・120・150・180・210	396

ラ

ライナーカート マルチ60	379
ラック(くず入れ用)	147
ラバーカップエッジ	350
ラバーカップケース	350
ラバーカップ大・中	350
ラバーカップ洋式AL(カバーケース付)・小・大	350
ラバー箒	301
ラバーマット	254
ランドリー用品	158・185
ランニングマット	263

リ

リサイクルカート アウトバー0.6・0.7	170
リサイクルカート#90エコ	170
リサイクルカート小物入れCL 小・大	387
リサイクルカートY-2(ECO袋)小・大	387
リサイクルカートY-2(ECO袋MT)小・大	384
リサイクルカートY-2(収納袋)小・大	387
リサイクルカートY-2自立式MT(フレーム)小・大	384
リサイクルカートY-2用ECO小物入れMT	384
リサイクルカートY-2用小物入れ小・大	387
リサイクルカートY-4(ECO袋)・(フレーム)・(収納袋)	386
リサイクルカートY-4(ECO袋MT)	386
リサイクルカートY-4MT(フレーム)	386
リサイクルシステムボックス(ユニット式) 2分別・4分別・5分別・6分別・9分別	153
リサイクルトラッシュECO(ボディのみ)・(平蓋)	144・168
リサイクルトラッシュECO-35 アルミホルダー 2連・3連	147
リサイクルトラッシュ ECO-35 専用ホルダー	147
リサイクルトラッシュECO-35・50・70・90	144・168
リサイクルトラッシュECO-50 アルミホルダー 2連・3連	147
リサイクルトラッシュECO-50 パルプ式セット	168
リサイクルトラッシュSKL-35・50・70	145
リサイクルボックス アークライン L-1・2・3	120
リサイクルボックス RB-K500 S・W	140
リサイクルボックス RB-K500(足踏式)	140
リサイクルボックス RBK-500SP 1段キャリー	152
リサイクルボックス RBK-500TRP 1段キャリー・2段キャリー	152

リサイクルボックス RB-PK-350 ボディ(大)・(中)	139
リサイクルボックス RB-PK-350用蓋	139
リサイクルボックス E-1・2・9	139
リサイクルボックス EK-360 L-1・L-2	140
リサイクルボックス SGK-6345	138
リサイクルボックス カウンタータイプA・B・C	132
リサイクルボックスAP W-1・2	136
リサイクルボックスBK BK-1・2	136
リサイクルボックスF-1・2	122
リサイクルボックスMT L1・L2・L9	121
リサイクルボックスNTI-50・90	NEW 126
リサイクルボックスNTIS-50・90	NEW 124
リサイクルボックスNTO-50・90	NEW 126
リサイクルボックスNTOS-50・90	NEW 124
リサイクルボックスNYI-50・90	NEW 126
リサイクルボックスNYIS-50・90	NEW 124
リサイクルボックスNYO-50・90	NEW 126
リサイクルボックスNYOS-50・90	NEW 124
リサイクルボックスCS-1ST(1面窓付き)・2ST(1面窓付き)	138
リサイクルボックスSTI-50・90	128
リサイクルボックスTIS-50・90	127
リサイクルボックスTO-50・90	128
リサイクルボックスTOS-50・90	127
リサイクルボックスYI-50・90	128
リサイクルボックスYIS-50・90	127
リサイクルボックスYO-50・90	128
リサイクルボックスYOS-50・90	127
リサイクル用システムカート自立式 OS	385
リチウムイオンバッテリーB-1815LA	408
リネンカートSA-93F	373
リネンカートSKF-0・1・2	373
リネン用ワゴン	372~375
リムーバー	366
リムーバー「エコマイティ」	361・366
リムーバー「ネオトール」	366
リュック25B	376
リンガーキャリー	344
リンガータンク	344
リンガーヘッド	344

ル

ルームトラッシュML-220	149
ルームメイク用ワゴン	372~375

レ

レザーベンチMO-3H・3L	085
レザーベンチCOW2・COW3・HRW2・HRW3・HUW	085
レジ用マット	250

ロ

ロイヤルソフト	246
ローターボックス 小・大	142
ローターボックスE ST 小・大	142
ローターボックスE 小・大	142
ロードスイーパーターボ770(手動式)	417
ロードスイーパーターボ550A(手動式)	417
ローラー(除水)	304
ロールタオルペーパーケース	191
ロールタオルペーパーケース詰替え用	191
6輪台車	375
6輪台車 中間棚	375
ロンステップ吸水300・雨天用	234
ロンステップ吸水マット300	233
ロンステップマット	224
ロンステップマット タフ300・5500	220・221
ロンステップマット ニューデラックス	222
ロンステップマット ハイデラックス	223
ロンソフトマット	209
ロンハードマットNP-100	225
ロンハードマットタイルBC	226

ワ

ワークチェアVN-001・VN-002(キャスト付)	088
YSカラースノコ・セフティ抗菌(キャップ付き)	244
YSカラースノコ共通エンドキャップ	244

ワイドコーティングタンク40・60	281・340
ワイド水拭きスラッグ40・60	281・329
ワイドモップ40・60	339
ワイドワックススラッグ40・60	281・339
ワイパーゴム	317・346
ワイヤーブラシ	423
ワゴンHK-J	375
ワゴンHK-J布袋(1枚)	375
ワゴンT-1	375
ワゴンT3-M	375
ワックス	360~364
ワックス(木床用)	362
ワックス塗布用タンク	281・340
ワックス塗布用モップ	281・314・339~340
ワックススラッグAA	340
ワックススリムーパー	361・366
ワンタッチ 自由箒32・45	317
ワンタッチ ダスターモップECO-600	317
ワンタッチ ドライワイパー40・45	317
ワンタッチ パッドホルダー	317
ワンタッチ ブラシ	314
ワンタッチ ワイドフレッシュモップ	317
ワンタッチ ワックスモップ	314
ワンタッチシダブラシ	423
ワンタッチトローロンブラシ	423
ワンタッチファイトルモップホルダー ES-50・60・90	318

5~12

5H-CR	タオル掛け5H-CR	185
6H-CR	タオル掛け6H-CR	185
6WHS-CR	タオル掛け6WHS-CR	185
12H-CR	タオル掛け12H-CR	185

B

BR358-000U-MB	庭ほうきペア	307
BR397-000N-MB	ツインブルロンTF-N	297
BR397-000N-SP	ツインブルロンTF-Nスペア	297
BR402-000U-MB	自由箒ツイン	300
BR402-000U-SP	自由箒ツインスペア	300
BR403-000U-MB	ネオブルロンC	302
BR404-000U-MB	ネオブルロンF	302
BR429-000X-MB	タイル自地ブラシ	348
BR434-000X-MB	サッシブラシ	348
BR447-000X-MB	グラウンドブラシ(PETタイプ)	304
BR514-032U-MB	HGブルロンTF-32	275
BR514-032U-SP	HGブルロンTF-32スペア	275
BR514-045U-MB	HGブルロンTF-45	275
BR514-045U-SP	HGブルロンTF-45スペア	275
BR528-000U-MB	工場箒	301
BR528-000U-SP	工場箒スペア	301
BR529-032U-MB	自由箒ツウウェイ32	300
BR529-032U-SP	自由箒ツウウェイ32スペア	300
BR530-032U-MB	自由箒ラバー32	301
BR530-032U-SP	自由箒ラバー32スペア	301
BR531-000U-MB	自由箒ハード	300
BR531-000U-SP	自由箒ハードスペア	300
BR555-032U-MB	自由箒 除電式32	290
BR555-032U-SP	自由箒 除電式32スペア	290
BR568-000X-MB	毛かき	299
BR586-032N-MB	ブルロンTF-Nラバー	301
BR586-032N-SP	ブルロンTF-Nラバースペア	301
BR593-000N-MB	パワーハンドル(伸縮式)	313
BR593-000U-MB	パワーハンドルS	313
BR668-032J-MB	JP自由箒32	293
BR668-032J-SP	JP自由箒32スペア	293
BR668-045J-MB	JP自由箒45	293
BR675-000J-MB	JPブルロンF	293
BR675-000J-SP	JPブルロンFスペア	293
BR705-000U-MB	ダストリーPP	307
BR744-000X-MB	バーム箒	303
BR759-032U-MB	SW 自由箒A-32	291
BR759-045U-MB	SW 自由箒A-45	291
BR759-060U-MB	SW 自由箒A-60	291
BR761-000U-MB	SW 自由箒B	291
BR808-000U-MB	コンドル C 自由箒 C	058
BR813-000U-MB	コンドル C ブルロン TF	058
BR838-00LU-MB	SW庭箒ネオ 長柄	303
BR838-00SU-MB	SW庭箒ネオ 短柄	303
BR898-045U-MB	コンドル自由箒ラバー45	301
BR898-045U-SP	コンドル自由箒ラバー45スペア	301
BR910-000U-MB	コンドルグラウンドブラシP(PETタイプ)	304
BR911-000U-MB	コンドル グラウンドブラシP	304
BR912-060U-MB	コンドルフロアブラシP60	304
BR912-090U-MB	コンドルフロアブラシP90	304

C

C10-006U-MB	スプリングモップ#6	331
C10-008U-MB	スプリングモップ#8	331
C1-000U-FS	自由箒BM-45平金具付スペア	298
C1-000U-MB	自由箒BM-45	298
C1-000U-SP	自由箒BM-45スペア	298
C105-00SX-MB	しみとり 水性	365
C108-04LX-MB	消毒液	370
C119-000U-MB	ブルロンT-2	302
C130-000X-MB	ワゴンT-1	375
C149-000U-MB	ハンドフィットルPC	338
C149-000U-SP	ハンドフィットルPCスペア	338
C164-000X-MB	タオルペーパー	191
C175-000X-MB	ワゴンT3-M	375
C186-300J-MB	タービー CS-300	308
C186-300J-SS	タービー CS-300スペア	308
C186-500J-MB	タービー CS-500	308
C186-500J-SS	タービー CS-500スペア	308
C2-032U-FS	自由箒A-32平金具付スペア	291・298
C2-032U-MB	自由箒A-32	298
C2-032U-SP	自由箒A-32スペア	291・298
C2-045U-FS	自由箒A-45平金具付スペア	291・298
C2-045U-MB	自由箒A-45	298
C2-045U-SP	自由箒A-45スペア	291・298
C2-060U-FS	自由箒A-60平金具付スペア	291・298
C2-060U-MB	自由箒A-60	298
C227-000X-SP	ブンチリNTブレードスペア	305
C228-000N-MB	ブルロンTF-N	297
C228-000N-SP	ブルロンTF-N TF-Nスペア	297
C228-000U-MB	ブルロンTF	297
C230-000X-MB	ツールカートマルチC	382
C230-001X-SP	ツールカートマルチCダストパック	382
C230-002X-SP	ツールカートマルチC蓋	382
C230-003X-SP	ツールカートマルチCラック・バケツセット	382
C23-0ALU-MB	庭箒ブルロンAL	302

C23-0ASU-MB	庭箒ブルロンAS	302
C23-0BLU-MB	庭箒ブルロンBL	302
C23-0BSU-MB	庭箒ブルロンBS	302
C232-000X-MB	ツールカートマルチS	382
C244-000X-MB	水取り	307
C250-002X-MB	リサイクルカートY-2(収納袋)小	387
C251-000X-MB	リサイクルカートY-4(フレーム)	386
C255-000X-MB	モップホルダーユニット	385
C257-000X-MB	ダストケースユニット(3コ入り)1セット	385
C263-00LU-MB	庭箒ニューブルロンL	302
C263-00SU-MB	庭箒ニューブルロンS	302
C264-032X-MB	ワンタッチ 自由箒32	317
C264-032X-SP	ワンタッチ 自由箒32スペア	317
C264-045X-MB	ワンタッチ 自由箒45	317
C264-045X-SP	ワンタッチ 自由箒45スペア	317
C265-000X-MB	ワンタッチ ブラシ	314
C266-040X-MB	ワンタッチ ドライワイパー40	317
C266-040X-SP	ワンタッチ ドライワイパー40スペア	317
C266-045X-MB	ワンタッチ ドライワイパー45	317
C266-045X-SP	ワイパーゴムスペア	317・346
C267-000X-MB	ワンタッチ ワックスモップ	314
C267-000X-SP	ワンタッチ ワックスモップスペア	314
C268-000X-MB	ワンタッチ ダスターモップECO-600	317
C270-000U-MB	自由箒C	299
C270-000U-SP	自由箒Cスペア	299
C271-000U-MB	自由箒E45	299
C271-000U-SP	自由箒E45スペア	293・299
C272-000U-MB	ブラシA	345
C272-000U-SP	ブラシAスペア	345
C273-000U-MB	ブラシB	345
C273-000U-SP	ブラシBスペア	345
C274-006U-MB	ネオカラーモップ#6	331
C274-008U-MB	ネオカラーモップ#8(糸なし)	331
C274-008U-ST	ネオカラーモップ#8(糸付)	331
C276-000U-MB	スクイザーモップ	332
C276-000U-SP	スクイザーモップスペア	332
C279-050U-MB	フィットルモップPC-50	337
C279-050U-SP	フィットルモップPC-50スペア	337
C279-060U-MB	フィットルモップPC-60	337
C279-060U-SP	フィットルモップPC-60スペア	337
C279-090U-MB	フィットルモップPC-90	337
C279-090U-SP	フィットルモップPC-90スペア	337
C280-050U-MB	フィットルモップP-50	337
C280-050U-SP	フィットルモップP-50スペア	337
C280-060U-MB	フィットルモップP-60	337
C280-060U-SP	フィットルモップP-60スペア	337
C280-090U-MB	フィットルモップP-90	337
C280-090U-SP	フィットルモップP-90スペア	337
C281-000U-MB	フィットルモップC-30	338
C281-000U-SP	フィットルモップC-30スペア	338
C282-000U-MB	フィットルモップT-30	338
C282-000U-SP	フィットルモップT-30スペア	338
C284-060U-MB	ドライワイパー特大60	351
C284-060U-SP	ドライワイパー特大60スペア	351
C284-090U-MB	ドライワイパー特大90	351
C284-090U-SP	ドライワイパー特大90スペア	351
C284-120U-MB	ドライワイパー特大120	351
C284-120U-SP	ドライワイパー特大120スペア	351
C285-000U-MB	ブラシワイパー付	346
C285-000U-SP	ブラシワイパー付スペア	346
C286-00LU-MB	ラバーカップ洋式大	350
C286-00SU-MB	ラバーカップ洋式小	350
C287-00LU-MB	ラバーカップ大	350
C287-00MU-MB	ラバーカップ中	350
C289-1-000X-MB	リンガーヘッド	344
C289-2-000X-MB	リンガータンク	344
C289-3-000X-MB	リンガーキャリー	344
C290-000N-MB	トップローラーワイド	308
C290-000N-SP	トップローラーワイドスペア	308
C291-000N-MB	トップローラースーパーワイド	308
C291-000N-SP	トップローラースーパーワイドスペア	308
C292-000X-MB	カラー雑巾	342
C293-032N-MB	ブルロンTF-N32	299
C293-032N-SP	ブルロンTF-N32スペア	299
C293-045N-MB	ブルロンTF-N45	299
C293-045N-SP	ブルロンTF-N45スペア	299
C296-040X-MB	ワイドコーティングタンク40	340
C296-060X-MB	ワイドコーティングタンク60	281・340
C297-040U-MB	ワイドモップ40	339
C297-060U-MB	ワイドモップ60	339
C297-1-040X-MB	ワイドワックススラッグ40	339
C297-1-060X-MB	ワイドワックススラッグ60	281・339
C297-2-040X-MB	ワイド水拭きスラッグ40	329
C297-2-060X-MB	ワイド水拭きスラッグ60	281・329
C300-010X-OP	清掃システムラック 天板	394
C300-020X-OP	清掃システムラック ハンガーネット	393・394
C300-031X-OP	清掃システムラック ワイヤカゴ26小	393・394
C300-032X-OP	清掃システムラック ワイヤカゴ26大	394
C300-033X-OP	清掃システムラック ワイヤカゴ14大	394
C300-040X-OP	清掃システムラック 扉パネル	394
C300-050X-OP	清掃システムラック モップハンガー4連	394
C300-061X-OP	清掃システムラック フック小	394
C300-062X-OP	清掃システムラック フック大	394
C300-070X-OP	清掃システムラック S字フック	394
C3-000U-FS	自由箒B平金具付スペア	291・298
C3-000U-MB	自由箒B	298
C3-000U-SP	自由箒Bスペア	291・298
C300-500X-MB	清掃システムラック500	394
C300-950X-MB	清掃システムラック	394
C301-04LX-MB	フロアクリーナー「ツインパワー」4L	366

C303-000X-MB	ブンチリT-BL	306	C777-000N-SP	ミセスローラワイド強粘着タイプ	308
C304-000X-MB	ブンチリT-D-BL(ガード付)	306	C84-000X-MB	ハンガーDS	332
C305-000X-MB	ブンチリTW-BL	306	C86-000U-SP	ニューシルバークワイパーワイド(W)ASペーパー	292
C306-000X-MB	ブンチリTW-D-BL(ガード付)	306	C87-000U-MB	ブルコート	302
C307-000X-MB	ミツ手ちりとりA-BL	306	C89-000X-MB	しみとりブラシ	347
C308-000X-MB	ミツ手ちりとりD-BL	306	C90-000X-MB	ハンドブラシ	347
C309-000X-MB	鉄道ちりとりBL	306	C906-008X-MB	コンドルノンウーブンラグDP	294・331
C313-6-260X-MB	糸ラグE-6 260g	314	C91-000U-MB	コーナーブラシ	347
C313-6-300X-MB	糸ラグE-6 300g	314	C92-000U-MB	整毛ブラシ	347
C313-8-260X-MB	糸ラグE-8 260g	314	CA374-00SX-MB	ライナーカート マルチ60	379
C313-8-300X-MB	糸ラグE-8 300g	314	CA385-000X-MB	ツールカートJ	380
C316-003X-MB	モップハンガー 3本掛け	395	CA387-000X-MB	ダストカートX-J	388
C316-005X-MB	モップハンガー 5本掛け	395	CA387-000X-SP	ダストカートX-J用布袋	388
C329-000X-MB	TTSテクノカート80	381	CA389-000X-MB	ワゴンHK-J	375
C330-000X-MB	TTSスーパーカートS	381	CA389-000X-SP	ワゴンHK-J布袋(1枚)	375
C331-000X-MB	TTSスーパーカートB	381	CA395-00LX-MB	カート・ダストボックス用ポリ袋ECO200	176・389
C332-006X-MB	モップ替糸テトロンラグ#6	331	CA395-00SX-MB	カート・ダストボックス用ポリ袋ECO150	176・389
C332-008X-MB	モップ替糸テトロンラグ#8	331	CA395-00SX-SP	ダストカート布袋小	387
C333-006X-MB	モップ替糸C-2#6	331	CA396-00LX-SP	ダストカート布袋大	387
C333-008X-MB	モップ替糸C-2#8	331	CA418-00LX-MB	ダストカート小物入れ大	387
C334-006X-MB	モップ替糸Y2#6	331	CA418-00SX-MB	ダストカート小物入れ小	387
C334-008X-MB	モップ替糸Y2#8	331	CA449-002X-MB	リサイクルカートY-2(ECO袋)小	387
C336-008X-MB	モップ替糸Y5#8	331	CA464-000X-MB	静音台車(小)ブレーキなし	391
C342-00LX-MB	分別表示シール大(もえるゴミ)	389	CA465-000X-MB	静音台車(大)ブレーキなし	391
C342-00SX-MB	分別表示シール小(もえるゴミ)	389	CA469-002X-MB	リサイクルカートY-2(収納袋)大	387
C343-00LX-MB	分別表示シール大(もえないゴミ)	389	CA470-002X-MB	リサイクルカートY-2(ECO袋)大	387
C343-00SX-MB	分別表示シール小(もえないゴミ)	389	CA483-000X-MB	ツールキャリー	380
C347-00LX-MB	分別表示シール大(ペットボトル)	389	CA484-000X-MB	ツールキャリー用 サイドポケット	380
C347-00SX-MB	分別表示シール小(ペットボトル)	389	CA504-000X-MB	静音台車(小)ブレーキ付	391
C348-00LX-MB	分別表示シール大(プラスチック)	389	CA505-000X-MB	静音台車(大)ブレーキ付	391
C348-00SX-MB	分別表示シール小(プラスチック)	389	CA506-00LX-MB	帯電防止収納袋大	388
C351-00LX-MB	分別表示シール大(ビン・カン)	389	CA506-00SX-MB	帯電防止収納袋小	388
C351-00SX-MB	分別表示シール小(ビン・カン)	389	CA607-000X-MB	静音台車(小)ハンドブレーキ付	391
C356-000X-MB	キャニオンスプレーH-500	371・391	CA608-000X-MB	静音台車(大)ハンドブレーキ付	391
C357-005X-MB	タオル雑巾 5枚入	342	CA687-000X-MB	リネンカートSKF-0	373
C357-010X-MB	タオル雑巾 10枚入	342	CA687-001X-MB	リネンカートSKF-1	373
C43-000X-MB	ハンガーD	332	CA687-002X-MB	リネンカートSKF-2	373
C5-060U-MB	フロアブラシ60	304	CA688-000X-MB	リネンカートSA-93F	373
C5-090U-MB	フロアブラシ90	304	CA736-00LX-MB	ダストカート用蓋大	387
C53-18LX-MB	木床用ワックス	362	CA736-00SX-MB	ダストカート用蓋小	387
C54-04LX-MB	フロアクリーナー4L	366	CA737-00LX-MB	リサイクルカートY-2用小物入れ大	387
C56-18LX-MB	ノンスリップワックス	361	CA737-00SX-MB	リサイクルカートY-2用小物入れ小	387
C57-18LX-MB	ドレッシングオイル10l	364	CA745-00LX-MB	ダストカート用袋 TP大	388
C58-04LX-MB	石鹸水4L	371	CA745-00SX-MB	ダストカート用袋 TP小	388
C58-18LX-MB	石鹸水18L	371	CA752-000X-MB	6輪台車	375
C59-04LX-MB	フィットルモップクリーン4L	368	CA752-000X-SP	6輪台車 中間棚	375
C60-04LX-MB	フィットル帯電剤水性4L	368	CA753-000X-MB	客室カート フレーム(ソフトカバー付)	374
C60-1-18LX-MB	フィットル帯電剤油性A	368	CA753-000X-SF	客室カート ソフトカバー	374
C63-001X-MB	スリーエース0	347	CA753-001X-SF	客室カート 回収用袋(ファスナー付)	374
C63-002X-MB	スリーエース00	347	CA753-002X-SF	客室カート補充用	374
C63-003X-MB	スリーエース000	347	CA753-003X-SF	客室カート用ポケット	374
C63-004X-MB	スリーエース0000	347	CA754-00LX-SP	リサイクルカート小物入れCL 大	387
C63-100X-MB	スリーエース1	347	CA754-00SX-SP	リサイクルカート小物入れCL 小	387
C63-200X-MB	スリーエース2	347	CA756-00LX-MB	カルーラ台車75N	391
C63-300X-MB	スリーエース3	347	CA756-00SX-MB	カルーラ台車50N	391
C63-S08X-MB	スリーエースS-8	347	CA863-00SX-MB	コンドルダストカートY-1MT(フレーム)小	386
C63-S12X-MB	スリーエースA-12	347	CA864-00LX-MB	コンドルダストカートY-1MT(フレーム)大	386
C64-005X-MB	ナイス500mL	367	CA865-00SX-MB	コンドルリサイクルカートY-2自立式MT(フレーム)小	384
C64-01LX-MB	ナイス 1L	367	CA866-00LX-MB	コンドルリサイクルカートY-2自立式MT(フレーム)大	384
C64-20LX-MB	サンナイス20kg	367	CA867-000X-MB	コンドルリサイクル用システムカート自立式 OS	385
C72-000U-MB	ブランドブラシ	304	CA868-000X-MB	コンドルリサイクル用システムカート自立式 OS B	385
C75-10-060U-MB	ダスターモップECO-600(1本柄)	321	CA869-000X-MB	コンドルリサイクルカートY-4MT(フレーム)	386
C75-1-030X-MB	グラススクイジー(真鍮・グリップ付き)300	354	CA870-00SX-MB	コンドルダストカートECO袋MT小	386
C75-1-030X-SP	グラススクイジー-300スベア	354	CA871-00LX-MB	コンドルダストカートECO袋MT大	386
C75-1-035X-MB	グラススクイジー(真鍮・グリップ付き)350	354	CA872-002X-MB	コンドルリサイクルカートY-2(ECO袋MT)小	384
C75-1-035X-SP	グラススクイジー-350スベア	354	CA873-002X-MB	コンドルリサイクルカートY-2(ECO袋MT)大	384
C75-1-040X-MB	グラススクイジー(真鍮・グリップ付き)400	354	CA874-004X-MB	コンドルリサイクルカートY-4(ECO袋MT)	386
C75-1-040X-SP	グラススクイジー-400スベア	354	CA875-120X-MB	システムカート ECO袋MT120L	385
C75-1-045X-MB	グラススクイジー(真鍮・グリップ付き)450	354	CA875-180X-MB	システムカート ECO袋MT180L	385
C75-1-045X-SP	グラススクイジー-450スベア	354	CA875-360X-MB	システムカート ECO袋MT360L	385
C75-12-030X-MB	グラススクイジー(ステンレス・グリップ付き)300	354	CA876-00LX-MB	コンドルダストカート用ECO蓋MT大	386
C75-12-035X-MB	グラススクイジー(ステンレス・グリップ付き)350	354	CA876-00SX-MB	コンドルダストカート用ECO蓋MT小	386
C75-12-040X-MB	グラススクイジー(ステンレス・グリップ付き)400	354	CA877-00LX-MB	コンドルダストカートECO小物入れMT大	386
C75-12-045X-MB	グラススクイジー(ステンレス・グリップ付き)450	354	CA877-00SX-MB	コンドルダストカートECO小物入れMT 小	386
C75-13-045X-MB	マイクログロスECO450	322	CA878-00LX-MB	コンドルリサイクルカートY-2用ECO小物入れMT 大	384
C75-13-060X-MB	マイクログロスECO600	322	CA878-00SX-MB	コンドルリサイクルカートY-2用ECO小物入れMT 小	384
C75-13-090X-MB	マイクログロスECO900	322	CH262-04LX-MB	リムーバー「ネオトール」4L	366
C75-14-045U-MB	ダスターモップ45	321	CH377-04LX-MB	リムーバー「エコマイティ」4L	361・366
C75-14-060U-MB	ダスターモップ60	321	CH397-18LX-MB	フローリング用ワックス	362
C75-14-090U-MB	ダスターモップ90	321	CH411-005X-MB	ナイス中性 500mL	367
C75-14-120U-MB	ダスターモップ120	321	CH456-04LX-MB	インフレイトE-78	287
C75-14-150U-MB	ダスターモップ150	321	CH457-01LX-MB	ピオフェンスリキッド	287
C75-15-045X-MB	マイクログロス45	294・323	CH477-380X-MB	ヤマザキフィットルモップクリーン380	368
C75-15-060X-MB	マイクログロス60	323	CH51-04LX-MB	水性ワックスSS 4L	361
C75-15-090X-MB	マイクログロス90	323	CH525-04LX-MB	フロアクリーナー「エコファースト」4L	361・366
C75-15-120X-MB	マイクログロス120	323	CH535-05LX-MB	タスキ タピシャンプー	367
C75-15-150X-MB	マイクログロス150	323	CH560-040X-MB	ハイパーアクア4L	365
C75-2-035X-MB	プロテックカーボンチャンネル(ゴム付)350	354	CH560-200X-MB	ハイパーアクア20L	365
C75-2-035X-MB	モイスチャーリント350	355	CH566-200X-MB	濃縮消臭液20kg	369
C75-2-035X-SP	モイスチャーリント350スベア	355	CH609-04LX-MB	ペリー・ザ・イエロー 4L	364
C75-2-040X-MB	プロテックカーボンチャンネル(ゴム付)400	354	CH62-04LX-MB	リムーバー	366
C75-2-045X-MB	プロテックカーボンチャンネル(ゴム付)450	354	CH694-003X-MB	プロアークン	369
C75-2-045X-MB	モイスチャーリント450	355	CH709-004X-MB	樹脂ワックス「エコスクール」4L	363
C75-2-045X-SP	モイスチャーリント450スベア	355	CH710-004X-MB	消臭液「フレッシュブリーズ」	369
C75-6-090X-MB	伸縮ポール0.9m	352	CH780-150X-MB	エタノール製剤 除菌洗浄液88	288
C75-6-200X-MB	伸縮ポール2m	352	CH781-150X-MB	エタノール製剤 除菌洗浄液75	288
C75-6-250X-MB	伸縮ポール2.5m	352	CH783-018X-MB	樹脂ワックス18L「スーパープレジデムII」	360
C75-6-300X-MB	伸縮ポール3m	352	CH784-004X-MB	樹脂ワックス4L「ネオールチェII」	360
C75-6-400X-MB	伸縮ポール4m	352	CH785-004X-MB	樹脂ワックス4L「エコシャインII」	361
C75-6-600X-MB	伸縮ポール6m	352	CH793-043X-MB	コンドル C アルコール除菌液 70 4.3kg	055

CH828-100X-MB	ナウケアウイルス除去・除菌スプレー100mL	370
CH828-420X-MB	ナウケア業務用大容量AS420mL	370
CH833-500X-MB	パネルクリーン洗浄スプレー500mL	364
CH857-004X-MB	バイムグリーン 4kg(2本入)	370
CH857-020X-MB	バイムグリーン 20kg	370
CH892-000X-MB	アレルキエール300mL	363
CH893-002X-MB	ダニスキャン(2テスト入り)	363
CH894-002X-MB	マイティチェッカー(2テスト入り)	363
CH901-004X-MB	コンドルシャインAPI バストイレ/VAコート剤AL	367
CH903-04LX-MB	コンドルゴム床用コート剤II	362
CH904-850X-MB	コンドル床用ノンスリップ850	362
CH905-500X-MB	コンドルファイトルスプレー500	368
CL371-000U-SP	HPニューデッキブラシスベア	283
CL478-000X-MB	清掃システムラックA	395
CL492-000U-MB	たてよこブラシ	346
CL492-000U-SP	たてよこブラシスベア	346
CL513-000X-MB	お掃除ボックス1800	395
CL520-000X-MB	HGワンタッチ ブラシ	277
CL521-000X-MB	おそうじタオル	342
CL522-000X-MB	じょうぶおそうじタオル	342
CL523-000U-MB	トイレブラシK	349
CL524-000U-MB	トイレブラシN	349
CL533-000X-MB	ワンタッチ パッドホルダー	317
CL567-000X-MB	ハンドパッド(20枚入り)	317
CL601-095X-MB	セラスクレイブパット 95	425
CL601-250X-MB	セラスクレイブパット 250	346
CL606-000N-MB	アルミハンドル1.55m	289・357
CL612-000X-MB	HGハンドブラシS(ソフト)	274
CL613-000X-MB	HGハンドブラシH(ハード)	274
CL614-000X-MB	HGハンドブラシ丸型	274
CL615-000U-MB	HGスリムブラシ柄付き	274
CL634-000U-MB	ラバーカップ洋式AL(カバーケース付)	350
CL662-000X-MB	バケットキャリ-用バケツ	392
CL673-000J-MB	JPデッキブラシ180	294
CL673-000J-SP	JPデッキブラシ180スベア	294
CL677-000X-MB	HGツメブラシ	275
CL678-180U-MB	HGデッキブラシ180	277
CL678-180U-SP	HGデッキブラシ180スベア	277
CL678-240U-MB	HGデッキブラシ240	277
CL678-240U-SP	HGデッキブラシ240スベア	277
CL679-000U-MB	HPニューデッキブラシ	283
CL683-000X-MB	スーパーブラシ	348
CL686-00LU-MB	すきまフィットブラシ 長柄	349
CL686-00SU-MB	すきまフィットブラシ 短柄	349
CL696-00SU-MB	トイレブラシN ミニ	349
CL697-000X-MB	スレンダーラ-グ用ホコリ取り	329
CL714-180U-MB	デッキブラシ PET-18	345
CL714-180U-SP	デッキブラシ PET-18スベア	345
CL715-180U-MB	デッキブラシシダ18	345
CL715-180U-SP	デッキブラシシダ18スベア	345
CL716-180U-MB	デッキブラシワイヤー18	345
CL716-180U-SP	デッキブラシワイヤー18スベア	345
CL717-240U-MB	デッキブラシ PET-24	345
CL717-240U-SP	デッキブラシ PET-24スベア	345
CL718-300U-MB	デッキブラシ PET-30	345
CL718-300U-SP	デッキブラシ PET-30スベア	345
CL724-000N-MB	高所用アルミハンドル	353
CL725-000X-MB	ラバーカップケース	350
CL726-018N-MB	通水デッキブラシN-18 1.8m	356
CL800-000X-MB	トイレブラシ(ケース付O型)	195
CL803-000X-MB	ラバーカップエッジ	350
CL809-000U-MB	コンドル C デッキブラシ	058
CL816	BP-421 ゴム手DX	399
CL817	No015 ビニール手袋うす手	399
CL818	No002 ビニール手袋厚手	399
CL819	OG-352 プラスチック極薄手袋	399
CL821	OG-376 ニトリルエンボス付き手袋	399
CL-822	OM-387B工コソフトスマートNBRグローブ	399
CL835-000X-MB	タオルペーパー NEOTEX	191
CL837-000X-MB	ニューエースローラーS	308
CL855-000X-OP	スパイラル用シャフト	308
CL855-000X-SP	コンドルスパイラル粘着テープ(3個入)	308
CL855-00SX-MB	コンドルニューエースローラー-SII(スパイラル粘着テープ用)	308
CL858-000X-MB	HG金属探知機対応ハンドブラシ	274
CL860-00EX-MB	ロールタオルペーパー-詰替え用エコノミー	191
CL860-00RX-MB	ロールタオルペーパー-詰替え用レギュラー	191
CL862-000X-MB	プロテック角バケツECO	392
CL863-000X-MB	小物入れバケツ 5L	392
CL879-000X-MB	コンドルはさめるスポンジブラシ	348
CL880-000X-MB	コンドルスポンジブラシ	348
CL883-000X-MB	コンドルシステムバケツセットECO BL	392
CL884-000X-MB	コンドルシステムバケツセットECO R	392
CL885-000X-MB	コンドルシステムバケツECO BL	392
CL886-000X-MB	コンドルインナーバスケットECO BL	392
CL887-000X-MB	インナーバスケット仕切り板ECO A	392
CL913-00LX-MB	帯電防止手袋 L	399
CL913-00MX-MB	帯電防止手袋 M	399
CL913-00SX-MB	帯電防止手袋 S	399
CL914-00LX-MB	耐切削手袋LEVEL5 L	399
CL914-00MX-MB	耐切削手袋LEVEL5 M	399
CL914-00SX-MB	耐切削手袋LEVEL5 S	399

D

DP-05C-SA	ダストポット ST-15 (内容器付)	148
DP-06C-SA	ダストポット ST-15 (内容器なし)	148
DP-09-SB	ママポット SC-M10	148
DP-10	ママポットポリパック10L	176
DP-10-SB	ママポットSC-K15	148

DP-11C-SA	ダストポット ST-10 (内容器付)	148
DP-12C-SA	ダストポット ST-10 (内容器なし)	148
DP-14C-SA	ダストポット ST-8 (内容器付)	148
DP-15	ママポットポリパック15L	176
DP-15C-SA	ダストポット ST-8 (内容器なし)	148
DP-21L-SB	ママポット ST-M12	148
DP-22L-SB	ママポット ST-M26	148
DP-23L-SB	サニタリーボックスST-K6	193
DP-26L-SA-OP	サニタリーボックス ST-F4黒ポリプロクロ	176・192
DP-27L-SA	サニタリーボックス ST-F9	192
DP-27L-SA-OP	サニタリーボックス ST-F9黒ポリプロクロ	176・192
DP-28L-SA	サニタリーボックス ST-M3	193
DP-29L-SA	サニタリーボックス ST-F4	192
DP-45	ダストボックス用ポリ袋ECO 45L	176
DP-60	ダストボックス用ポリ袋ECO 60L	176
DP-90	ダストボックス用ポリ袋ECO 90L	176
DS515-000X-MB	HGアーバンチリトリ	275
DS721-000X-MB	ホームダストア	306
DS779-000X-MB	ブンチリNTJ	305
DS811-000X-MB	コンドル C ブンチリ T	058
DS812-000X-MB	コンドル C ブンチリ NTJ	058
DS881-000X-MB	コンドルホームダストアECOM	306
DS882-000X-MB	コンドルアーバンチリとりEICO D-BL	307
DU554-000X-MB	HSマイクロファイバークロス	281
DU564-000X-MB	マイクロファイバークロス除電式	290
DU663-045U-MB	スレンダーモップ45	328
DU663-060U-MB	スレンダーモップ60	328
DU663-090U-MB	スレンダーモップ90	328
DU664-045U-MB	ダスターモップ ネオス45	320
DU664-060U-MB	ダスターモップ ネオス60	320
DU664-090U-MB	ダスターモップ ネオス90	320
DU664-120U-MB	ダスターモップ ネオス120	320
DU664-150U-MB	ダスターモップ ネオス150	320
DU669-045J-MB	JPダスターモップW45	294
DU670-045J-MB	JPダスターモップF45	294
DU691-000X-MB	高所用スネークモップ	353
DU691-000X-SP	高所用スネークモップ スベア	353
DU695-060U-MB	ダスターモップネオス・フレックス60	320
DU695-090U-MB	ダスターモップネオス・フレックス90	320
DU696-090U-MB	スレンダーモップ・フレックス90	329
DU706-000U-MB	フローリングワイパー300	325
DU769-000U-MB	HP TDアプリケーター40	284
DU769-000X-SP	HP TDアプリケーター40用クロス	284
DU798-000X-MB	マイクロファイバークロス(厚手タイプ)	342
DU799-000X-MB	マイクロファイバークロス(厚手タイプ)	342
DU807-300U-MB	ぞうきんが使えるフローリングワイパー	058
DU850-000X-MB	コンドルマイクロファイバークロス ECO BL	341
DU851-000X-MB	コンドルマイクロファイバークロス ECO R	341
DU852-000X-MB	コンドルマイクロファイバークロスECO 3枚入	341
DWD-K608B	足場台 608	396
DWD-K808B	足場台 808	396

E

E-10	サングリットブラシ	423
E-100	ロードスイーパーターボ770(手動式)	417
E-103-DX	スーパーファンDX	427
E-103-N	スーパーファンN	427
E-103-S	スーパーファンS	427
E-11	混毛ブラシ	423
E-1-1	ポリシャーCP-8型(階段用)	420
E-111	スーパーsteamジェットSP-200	413
E-111-1	スーパーsteamジェットSP-200 ホース付ハンドル	413
E-111-10	スーパーsteamジェットSP-200 ヘラノズル	413
E-111-11	スーパーsteamジェットSP-200 漏斗	413
E-111-12	スーパーsteamジェットSP-200 排水用ソケット	413
E-111-2	スーパーsteamジェットSP-200 延長管	413
E-111-3	スーパーsteamジェットSP-200 床ノズル	413
E-111-4	スーパーsteamジェットSP-200 ワイパー(ゴムブレード付)	413
E-111-5	スーパーsteamジェットSP-200 ワイパー(ゴムブレード小付)	413
E-111-6	スーパーsteamジェットSP-200 三角ブラシ	413
E-111-7	スーパーsteamジェットSP-200 ジェットノズル	413
E-111-8	スーパーsteamジェットSP-200 丸ブラシ大	413
E-111-9	スーパーsteamジェットSP-200 丸ブラシ小	413
E-12	ワイヤーブラシ	423
E-1-2	ポリシャーCP-8型(階段用) 防滴タイプ	420
E-135	インスタロックシャワーフィード	423
E-136	シャンピングトローンブラシ	423
E-137	シャンブープレート	423
E-13-C	ワンタッチシダブラシ	423
E-13-T	ワンタッチトローンブラシ	423
E-14	ポリシャー用プレート	423
E-15	インスタロックドライビング・パッド	423
E-150	真鍮トローンブラシ12	425
E-151	真鍮トローンブラシ14	425
E-155	パキウムクリーナーCVC-301X	409
E-155-1	パキウムクリーナーCVC-301X 電源コード(15m)	409
E-155-10	パキウムクリーナーCVC-301X 床ノズルN(1個)	409
E-155-11	パキウムクリーナーCVC-301X 床ノズル	409
E-155-2	パキウムクリーナーCVC-301X 継手パイプ	409
E-155-3	パキウムクリーナーCVC-301X 布袋	409
E-155-4	パキウムクリーナーCVC-301X サクションホース(1本)	409
E-155-5	パキウムクリーナーCVC-301X 延長管(1本)	409
E-155-7	パキウムクリーナーCVC-301X すきまノズル(1個)	409
E-155-8	パキウムクリーナーCVC-301X 丸ブラシ(1個)	409
E-155-9	パキウムクリーナーCVC-301X 紙袋(10枚)	409
E-16	フロアパッド(5枚入り)	424
E-163	オートマチックスクラパーCSA-17BX-S	405

E-163-1	オートマチックスクラパー CSA-17BX-S パッド台(1ヶ)	405	E-222	CO ₂ 温湿度センサー LAS-302V2	069
E-163-2	オートマチックスクラパー CSA-17BX-S スクイジー(1本)	405	E-223	3色インジケータ LAS-101	069
E-163-3	オートマチックスクラパー CSA-17BX-S ブラシ(1ヶ)	405	E-228	デジタルサイネージプレイヤー ST-700	070
E-163-4	オートマチックスクラパー CSA-17BX-S アワーメーター(1ヶ)	405	E-228-43Q	サイネージ用パネルディスプレイ Q43	070
E-163-5	オートマチックスクラパー CSA-17BX-S バッテリー-65Ah(2ヶ)	405	E-228-55Q	サイネージ用パネルディスプレイ Q55	070
E-164	ウエットバキュームクリーナー WS-15	415	E-228-65Q	サイネージ用パネルディスプレイ Q65	070
E-164-1	ウエットバキュームクリーナー WS-15	415	E-228-STD	サイネージ用パネルディスプレイ用スタンドPH-825B	070
E-164-2	汚水取り用床ノズル(1ヶ)	415	E-229	充電式ポータブルウォッシャー BPW-1800L1	408
E-164-2	ウエットバキュームクリーナー WS-15 サクションホース(1本)	415	E-229-1	バッテリーカバー(L5)	408
E-164-3	ウエットバキュームクリーナー WS-15 延長管セット(3本)	415	E-229-2	泡ノズル	408
E-165-1	汚水取り用小型床ノズル	415	E-229-3	折り畳みバケツ	408
E-165-2	アルミ延長管	415	E-230-1	回転ブラシヘッド角度可変タイプ	407
E-165-3	サクションホースDX	415	E-230-10	ターボガード	407
E-168	ポリシャ CP-12MA型高速	421	E-230-11	バリアブル泡ノズルタンク容量750mL	407
E-17	フロアパッド(5枚入り)	424	E-230-12	パイプクリーニングキット(スズランズル付)ホース長さ10m	407
E-171	ロードスイーパーパトトップ550A(手動式)	417	E-230-13	パイプクリーニングキット(スズランズル付)ホース長さ15m	407
E-177	ハンディクリーナー DHC-181L5 リチウムイオン	411	E-230-14	パイプクリーニングキット(ステンレス・スズランズル付)ホース長さ10m	407
E-177-15	電池パック18V B-1850LA	408	E-230-15	スズランズル付)ホース長さ10m	407
E-180	リチウムイオンバッテリー B-1815LA	408	E-230-2	自吸キット(バルブ式用)	407
E-180-1	ハンディクリーナー DHC-181L5 リチウムイオン	411	E-230-2	洗浄ブラシ	407
E-180-1	充電器18V UBC-1802L	411	E-230-3	洗浄ブラシ(横型)	407
E-180-1	ハンディクリーナーリチウムイオン充電器 UBC-1803L	411	E-230-3	高圧回転クリーナー	407
E-181-1	ハンディクリーナー サイクロン式ユニット	411	E-230-4	高圧回転クリーナー	407
E-181-12	ハンディクリーナー スキマノズル 黒	411	E-230-5	小型高圧回転クリーナー(直径21cm)	407
E-181-13	ハンディクリーナー 丸ブラシ 黒	411	E-230-50	高圧洗浄機 AJP4210GQ	407
E-181-15	ハンディクリーナー じゅうたん用ブラシ 黒	411	E-230-6	高圧フロアクリーナー	407
E-181-16	ハンディクリーナー フレキシブルホース 黒	411	E-230-60	高圧洗浄機 AJP4210GQ	407
E-181-17	ハンディクリーナー サイクロン式ユニットロック付 黒	411	E-230-7	フレキシブルホース バリアブルノズル付	407
E-181-18	ハンディクリーナー サイクロン式ユニットロック付 白	411	E-230-8	アンダーボディスプレーランス	407
E-181-2	ハンディクリーナー スキマノズル 白	411	E-230-9	延長パイプ 長さ 1.85m	407
E-181-3	ハンディクリーナー 丸ブラシ 白	411	E-231	エンジンプロフバキューム EBVK-2650	408
E-181-4	ハンディクリーナー 棚用ブラシ 白	411	E-232	プロフバキュームRESV-1510V	408
E-181-5	ハンディクリーナー じゅうたん用ブラシ 白	411	E-232-1	プロフバキュームRESV-1510V ダスト	408
E-181-7	ハンディクリーナー 紙パック(10枚入り)	411	E-232-1	バッグRESV-1500/1510V用	408
E-181-8	ハンディクリーナー ダストバッグ	411	E-232-2	プロフバキュームRESV-1510V 延長コード	408
E-181-9	ハンディクリーナー 逆止板	411	E-232-2	10m延長コード(0.75m×2芯)	408
E-182	バキュームクリーナー CVC-1150WD	413	E-235	ハンディクリーナーDHC-181L5	411
E-182-1	バキュームクリーナーCVC-1150WD 紙パック(5枚)	413	E-235-1	ハンディクリーナーDHC-181L5 本体のみ	411
E-182-2	バキュームクリーナーCVC-1150WD 標準ホース(1.8m)	413	E-236-1	ハンディクリーナーDHC-181L5	411
E-182-3	バキュームクリーナーCVC-1150WD 延長管(付属は2本)	413	E-240	ハンディクリーナーDHC-181L5 本体のみ	411
E-182-4	バキュームクリーナーCVC-1150WD 床ブラシ	413	E-241	スクラブメイト ミニ280Li	406
E-182-5	バキュームクリーナーCVC-1150WD 汚水取り用床ノズル	413	E-241	スポットリンサー14S	416
E-182-6	バキュームクリーナーCVC-1150WD 汚水取り用床ノズルプレートセット	413	E-242	スーパースチームリンサーS101-Ⅲ	416
E-182-7	バキュームクリーナーCVC-1150WD 丸ブラシ	413	E-243	ポータブル電源	073・418
E-182-8	バキュームクリーナーCVC-1150WD スキマノズル	413	E-244	ポータブル電源	073・418
E-182-9	バキュームクリーナーCVC-1150WD ロングフレキシブルノズル(アダプタ付)	413	E-245	ポータブル電源	073・418
E-183	センサーコントロールボックスCIS100	069	E-246	ソーラーパネル	073・418
E-183-1	ゲートウェイCIS200	069	E-3-1	ポリシャ CP-12K型(高速)	421
E-183-2	距離センサー R CIS300	069	E-3-4	ポリシャ CP-12K型(超高速)	421
E-183-3	マグネットCIS400	069	E-3-7	ポリシャ CP-16型用ウエート	426
E-185	ポリシャ CP-12MA型(スタンダード)	421	E-5-1	ポリシャ CP-14型(高速)	422
E-185-2	ポリシャ CP-12MA型ジャンパー	426	E-60-1	ツープラシポリシャ CPW-6	426
E-191	ハンディクリーナー BHC-1020L1	411	E-60-2	ツープラシポリシャ CPW-6 ウエート小	426
E-192	ハンディクリーナー BHC-1020L1 リチウムイオン 電池パック10.8V B-1115L	411	E-60-3	ツープラシポリシャ CPW-6 ウエート大	426
E-195-100	エンジン発電機 EG1100	073・418	E-60-4	ツープラシポリシャ CPW-6 ブラシ	426
E-196-50	水中汚物ポンプ AMX4000	078	E-60-5	ツープラシポリシャ CPW-6 プレート付ブラシ	426
E-196-60	水中汚物ポンプ AMX4000	078	E-60-6	ツープラシポリシャ CPW-6 パッド台	426
E-197	充電式ファン(本体のみ)	074	E-60-7	ツープラシポリシャ CPW-6 プレート付パッド台	426
E-198	バックマン W12 T	414	E-60-B	ツープラシポリシャ CPW-6 黒パッド(はくり用)	426
E-198-1	バックマン W12 T延長曲管×2本	410・414	E-60-BL	ツープラシポリシャ CPW-6 青パッド(表面洗浄用)	426
E-198-2	バックマン W12 T丸ブラシ	410・414	E-60-R	ツープラシポリシャ CPW-6 赤パッド(つや出し用)	426
E-198-3	バックマン W12 T平隙目口	410・414	E-6-1	ポリシャ CP-14型(スタンダード)	422
E-198-4	バックマン W12 T吸水用吸込み口	410・414	E-7-1	ポリシャ CP-16型(スタンダード)	422
E-198-5	バックマン W12 T吸塵用吸込み口	410・414	E-7-2	ポリシャ CP-16型(高速)	422
E-198-6	バックマン W12 T帯電防止バキュームホース	410・414	E-8	シダブラシ	423
E-199	バックマンサニーへパ抗菌	410	E-9	トーロンブラシ	423
E-199-1	バックマンサニーへパ抗菌 バキュームホース	410	E-95	ポリシャ用スタンド	426
E-199-10	バックマンサニーへパ抗菌 カーペット用ツール	410	E-96-12	ポリシャ用飛散防止カバー(12型)	426
E-199-11	バックマンサニーへパ抗菌 フロアツールDRY用	410	E-96-14	ポリシャ用飛散防止カバー(14型)	426
E-199-12	バックマンサニーへパ抗菌 ゲート付マイクロバッグ(10枚)	410	E-98	ポリシャ用マイクロファイバーパッド	423
E-199-2	バックマンサニーへパ抗菌 曲がり接続管	410	F-1	ロンステップマット	224
E-199-3	バックマンサニーへパ抗菌 延長管(2本)	410	F-108	ロンステップマット ハイデラックス	223
E-199-4	バックマンサニーへパ抗菌 吸込み口	410	F-112	エバック クロスハードマット	208
E-199-5	バックマンサニーへパ抗菌 隙目口	410	F-114	エバック プラシハードマット	204・206
E-199-6	バックマンサニーへパ抗菌 丸ブラシ	410	F-115-3	YSカラースノコセフティ抗菌(キャップ付き)	244
E-199-7	バックマンサニーへパ抗菌 家具用吸込み口	410	F-116	ピースラインマット	217
E-199-8	バックマンサニーへパ抗菌 紙パック(10枚)	410	F-117	エバック プラシハードマットYL	206
E-199-9	バックマンサニーへパ抗菌 ツールホルダー	410	F-120	エバック ライナーハードマット	207
E-200	バックマンサニーへパ抗菌	410	F-121	エバック ハイローリングマットDX	207
E-200-7	バックマンサニーへパ抗菌 ゲート付マイクロバッグ(10枚)	410	F-122	サンソフト	246
E-207	防音パネル FX-1000 900×900	073	F-124	ロンステップマット タフ300	221
E-2-1	ポリシャ CP-8型	420	F-125	ロンステップ吸水マット300	233
E-215	E緊急用RO 浄水システム	074	F-126	ビスステップマット13	209・213・214
E-215-1	EMERGENCY-H手動専用タイプ	074	F-127	エバック プラシハードマットYA	205
E-216	E緊急用RO 浄水システム 交換用フィルタセット 手動用 SDHF-201	074	F-128	ロンハードマットNP-100	225
E-218	E緊急用RO 浄水システムEMERGENCY-HE手動/電動兼用タイプ	074	F-129	ロンソフトマット	209
E-219	フラットモップ除塵機101	329	F-130	吸油マットDP	236
E-219-1	スピアーサイクロンプロ	412	F-131	エバック サンステップマット	208
E-219-2	スピアーサイクロンプロ パワーヘッド	412	F-132	ガイドマットB	206
E-219-3	スピアーサイクロンプロ 布団掃除ヘッド	412	F-138	ロイヤルソフト	246
E-219-4	スピアーサイクロンプロ はたきノズル	412	F-140	吸油マットDP-2	235・236
E-219-5	スピアーサイクロンプロ リチウムバッテリー	412	F-143	ロンステップ吸水300・雨天用	234
E-2-2	ポリシャ CP-8型 防滴タイプ	420	F-150	アドマットT-5	228
E-220	バックマンW11TF固定スクイジー	414	F-153	システムスノコ	242
E-222	CO ₂ 温湿度センサー LAS-302V2	069	F-154	ケアソフト クッションキング	249
E-223	3色インジケータ LAS-101	069	F-155	ケアソフト セーフライン	251
E-228	デジタルサイネージプレイヤー ST-700	070	F-156	ケアソフト アンチファイヤー	252
E-228-43Q	サイネージ用パネルディスプレイ Q43	070			
E-228-55Q	サイネージ用パネルディスプレイ Q55	070			
E-228-65Q	サイネージ用パネルディスプレイ Q65	070			
E-228-STD	サイネージ用パネルディスプレイ用スタンドPH-825B	070			
E-229	充電式ポータブルウォッシャー BPW-1800L1	408			
E-229-1	バッテリーカバー(L5)	408			
E-229-2	泡ノズル	408			
E-229-3	折り畳みバケツ	408			
E-230-1	回転ブラシヘッド角度可変タイプ	407			
E-230-10	ターボガード	407			
E-230-11	バリアブル泡ノズルタンク容量750mL	407			
E-230-12	パイプクリーニングキット(スズランズル付)ホース長さ10m	407			
E-230-13	パイプクリーニングキット(スズランズル付)ホース長さ15m	407			
E-230-14	パイプクリーニングキット(ステンレス・スズランズル付)ホース長さ10m	407			
E-230-15	スズランズル付)ホース長さ10m	407			
E-230-2	自吸キット(バルブ式用)	407			
E-230-2	洗浄ブラシ	407			
E-230-3	洗浄ブラシ(横型)	407			
E-230-3	高圧回転クリーナー	407			
E-230-4	高圧回転クリーナー	407			
E-230-5	小型高圧回転クリーナー(直径21cm)	407			
E-230-50	高圧洗浄機 AJP4210GQ	407			
E-230-6	高圧フロアクリーナー	407			
E-230-60	高圧洗浄機 AJP4210GQ	407			
E-230-7	フレキシブルホース バリアブルノズル付	407			
E-230-8	アンダーボディスプレーランス	407			
E-230-9	延長パイプ 長さ 1.85m	407			
E-231	エンジンプロフバキューム EBVK-2650	408			
E-232	プロフバキュームRESV-1510V	408			
E-232-1	プロフバキュームRESV-1510V ダスト	408			
E-232-1	バッグRESV-1500/1510V用	408			
E-232-2	プロフバキュームRESV-1510V 延長コード	408			
E-232-2	10m延長コード(0.75m×2芯)	408			
E-235	ハンディクリーナーDHC-181L5	411			
E-235-1	ハンディクリーナーDHC-181L5 本体のみ	411			
E-236-1	ハンディクリーナーDHC-181L5	411			
E-240	スクラブメイト ミニ280Li	406			
E-241	スポットリンサー14S	416			
E-242	スーパースチームリンサーS101-Ⅲ	416			
E-243	ポータブル電源	073・418			
E-244	ポータブル電源	073・418			
E-245	ポータブル電源	073・418			
E-246	ソーラーパネル	073・418			
E-3-1	ポリシャ CP-12K型(高速)	421			
E-3-4	ポリシャ CP-12K型(超高速)	421			
E-3-7	ポリシャ CP-16型用ウエート	426			
E-5-1	ポリシャ CP-14型(高速)	422			
E-60-1	ツープラシポリシャ CPW-6	426			
E-60-2	ツープラシポリシャ CPW-6 ウエート小	426			
E-60-3	ツープラシポリシャ CPW-6 ウエート大	426			
E-60-4	ツープラシポリシャ CPW-6 ブラシ	426			
E-60-5	ツープラシポリシャ CPW-6 プレート付ブラシ	426			
E-60-6	ツープラシポリシャ CPW-6 パッド台	426			
E-60-7	ツープラシポリシャ CPW-6 プレート付パッド台	426			
E-60-B	ツープラシポリシャ CPW-6 黒パッド(はくり用)	426			
E-60-BL	ツープラシポリシャ CPW-6 青パッド(表面洗浄用)	426			
E-60-R	ツープラシポリシャ CPW-6 赤パッド(つや出し用)	426			
E-6-1	ポリシャ CP-14型(スタンダード)	422			
E-7-1	ポリシャ CP-16型(スタンダード)	422			
E-7-2	ポリシャ CP-16型(高速)	422			
E-8	シダブラシ	423			
E-9	トーロンブラシ	423			
E-95	ポリシャ用スタンド	426			
E-96-12	ポリシャ用飛散防止カバー(12型)	426			
E-96-14	ポリシャ用飛散防止カバー(14型)	426			
E-98	ポリシャ用マイクロファイバーパッド	423			
F					
F-1	ロンステップマット	224			
F-108	ロンステップマット ハイデラックス	223			
F-112	エバック クロスハードマット	208			
F-114	エバック プラシハードマット	204・206			
F-115-3	YSカラースノコセフティ抗菌(キャップ付き)	244			
F-116	ピースラインマット	217			
F-117	エバック プラシハードマットYL	206			
F-120	エバック ライナーハードマット	207			
F-121	エバック ハイローリングマットDX	207			
F-122	サンソフト	246			
F-124	ロンステップマット タフ300	221			
F-125	ロンステップ吸水マット300	233			
F-126	ビスステップマット13	209・213・214			
F-127	エバック プラシハードマットYA	205			
F-128	ロンハードマットNP-100	225			
F-129	ロンソフトマット	209			
F-130	吸油マットDP	236			
F-131	エバック サンステップマット	208			
F-132	ガイドマットB	206			
F-138	ロイヤルソフト	246			
F-140	吸油マットDP-2	235・236			
F-143	ロンステップ吸水300・雨天用	234			
F-150	アドマットT-5	228			
F-153	システムスノコ	242			
F-154	ケアソフト クッションキング	249			
F-155	ケアソフト セーフライン	251			
F-156	ケアソフト アンチファイヤー	252			

F-157	ケアソフト セーフステップ	252
F-159	ニューマフロス	245
F-163	素足スノコ	246
F-164	ニューフロアシート	257
F-166	ECOマット吸水	232
F-166-RS	ECOマット吸水ランナー	232
F-169	ニュービニールシート	255
F-176	ニュー吸水マット	231
F-177-1	フロアシート巻取り機	258
F-177-3	フロアシート巻取り棒	258
F-179	アルミシステムマット	211・212
F-18	VCハードマットN	210
F-181	消臭抗菌マット	239
F-184	導電ラバーシート	252
F-187	マット粹ST	217
F-188	ニューフロアシートハンガー	258
F-189	ニューガイドマットB	206
F-191	ニューガイドマットV	214
F-195	粘着マットDP-2 (ディスプレイザブルタイプ)	238
F-196	マットストッパー	219
F-198	YSカラスノコ共通エンドキャップ	244
F-199	清掃中マット(4ヶ国語)	234
F-201-50	ロンハードマットタイルBC	226
F-205	吸水マット ダブルウェーブ	230
F-207	ブイステップマット7	216
F-208	エバック ニューブラシハードマット45	204
F-209	石目ユニットE	247
F-211	ケアソフト クッションキングEX	251
F-215	ハイクッションマット	248
F-216	雨天用超吸水マット	229
F-217	業務用バスマットC	260
F-218	業務用バスマットL	260
F-221-6	ディスプレイマットX-6 (5枚入)	236
F-225	樹脂システムマット	215
F-226	ノンスリップ メタルグリップ	254
F-228	ロンステップマット タフ5500	220
F-23	ユニグリーンマット	210
F-231-8	ケアソフト TL-8	250
F-232	ロンステップマット ニューデラックス	222
F-234-9	ケアソフトレジ用 M-10	250
F-235-6	Kベンチ600	188
F-235-9	Kベンチ900	188
F-235-IS9	K入り口用スロープマット900	188
F-235-MR	Kマガジンラック	188
F-235-R	KベンチR900	188
F-235-SB	Kシューズベンチ	188
F-235-TB	KTイボックス	188
F-236-6R	KウレタンマットR600	188
F-236-96	Kウレタンマット9060	188
F-236-99	Kウレタンマット9090	188
F-236-SM1	Kステップマット	188
F-237	Eブルーシート#2000	076・252
F-237-7	吸油マットDPプラス2	237 NEW
F-238-1-OR	アドマットXP2-A	227
F-238-2-OR	アドマットXP2-B	227
F-239	業務用バスマットMUS	259
F-24	ユニスパイク泥落としマット	210
F-240-RS	吸油マットDP-H 0.9m×20m	236
F-241	E避難所マット	076
F-24-1D	ユニスパイク置台(小)	210
F-242	E避難所用間仕切りユニット	076
F-244	ケアソフトH10	250
F-247-10S	E非常用飲料水袋 10リットル背負い紐付き	077
F-247-10T	E非常用飲料水袋 10リットル手揚げタイプ	077
F-247-4T	E非常用飲料水袋 4リットル手揚げタイプ	077
F-247-6S	E非常用飲料水袋 6リットル背負い紐付き	077
F-247-6T	E非常用飲料水袋 6リットル手揚げタイプ	077
F-248-60C	Eコマット60 コインマット	255
F-248-80T	Eコマット80 Tタイプマット 仮復旧用	255
F-249-700	E土NO袋 標準型	078
F-249-725	E土NO袋 ロング型	078
F-249-728	Eマルメルト脱水剤	078
F-25	ゴム筋入長マット	255
F-270-HK	システムスノコECO	242 NEW
F-270-SF	システムスノコECO	242 NEW
F-27-1	EバックタープS	262
F-272-EL15S	養生保護フィルムシートO-EL15	256 NEW
F-272-PE15S	養生保護フィルムシートO-PE15	256 NEW
F-34	ハイテックマット	247
F-38	消毒マット	241
F-5	サンラインマット	217
F-51	ユニットスノコ	242
F-53	Eバック若草ユニット	261・262
F-54	ハイテックマットDX	247
F-76	ランニングマット	263
F-9	Eバック スターマット	208
F-95	ゴムマットベース	237
FU316-000X-MB	モップハンガー 1本用	395
FU363-000X-MB	糸ラック掛け 小	332
FU378-000X-MB	タオルペーパーケース600	191
FU386-000X-MB	マジックツールスポンジ	348
FU423-000X-MB	フレキシブルチューブ付スプレヤー	371
FU459-000X-MB	スプライザーミニタイプ	287
FU466-00LX-MB	キャスター専用スパンナ 23×26	389
FU466-00SX-MB	キャスター専用スパンナ 19×21	389
FU467-00LX-MB	カート用バンパー φ25.4用	389
FU467-00SX-MB	カート用バンパー φ22.2用	389
FU491-000X-MB	メラミンスポンジL	348
FU495-000X-MB	ついたて君(4ヶ国語) 清掃中	397

FU502-000X-MB	ついたて君(4ヶ国語) 作業中	397
FU585-001X-MB	モップキャッチS 1本用	395
FU585-003X-MB	モップキャッチS 3本掛け	395
FU585-005X-MB	モップキャッチS 5本掛け	395
FU602-600X-MB	SKラック本体	393
FU605-000U-MB	除電払い NF-EX首振りヘッド	289・357
FU647-000X-MB	HGステンレスハンガー壁掛け式	279
FU648-000X-MB	HGステンレスハンガースタンド式	279
FU665-000X-MB	ついたて君(無地パネル)	397
FU666-000X-MB	ベタサイン(4ヶ国語)Y-P(小)(スリッ注意)	398
FU666-001X-MB	ベタサイン(4ヶ国語)Y-P(小)(立入禁止)	398
FU667-000X-MB	ベタサイン(4ヶ国語)ミニ(スリッ注意)	398
FU667-001X-MB	ベタサイン(4ヶ国語)ミニ(立入禁止)	398
FU676-000X-MB	ショルダーバッグ大	376
FU676-001X-MB	ショルダーバッグ小	376
FU684-000X-MB	ついたて君無地パネル用 追加パネル	397
FU690-000X-MB	高所用ブラシ首振り	353
FU692-000X-MB	高所用除電払い首振り	353
FU723-000X-MB	小物入れケース丸型	392
FU748-000U-SP	ムーンダスターN・EX用ヘッド	357
FU749-000U-SP	万能ブラシN・EX用ヘッド	357
FU750-000X-MB	ショルダーバッグ15T B	376
FU751-000X-MB	ショルダーバッグ15T CL	376
FU755-000X-SP	ついたて君 ウェイト	397
FU757-050X-MB	折りたたみコンテナOC-50L	391
FU757-075X-MB	折りたたみコンテナOC-75L	391
FU767-000X-MB	ニュー除電払いミニ	289
FU768-000X-MB	ニュー除電払い小	289
FU770-000X-MB	ついたて君(4ヶ国語)用追加パネル 清掃中	397
FU771-000X-MB	ついたて君(4ヶ国語)用追加パネル 作業中	397
FU772-00LX-MB	リュック25B	376
FU774-000X-MB	折り畳みバスケット1段式	158
FU774-000X-OP	折り畳みバスケット用キャスター(4ヶ入)	158
FU774-001X-OP	脱衣カゴ BL	158
FU774-002X-OP	脱衣カゴ P	158
FU775-000X-MB	コンドルサイドメッシュワゴン	184
FU776-000X-MB	コンドルセルフワゴン	184
FU802-000X-MB	コンドル C スプレー容器 500	391
FU824-000X-MB	コンドル C 4L容器	391
FU830-000X-MB	コンドルC タオルペーパーケース300用スタンド	191
FU831-000X-MB	コンドル C アルコール除菌液 70専用スプレーヘッド	055
FU856-000X-MB	スポンジバンパー(4個入)	389
FU859-000X-MB	ロールタオルペーパーケース	191
FU888-000X-MB	プロテック清掃中パネルECO	398
FU889-000X-MB	プロテック清掃中パネルECO	398
FU890-000X-MB	プロテック清掃中パネルECO	398
FU891-000X-MB	プロテック清掃中パネルECO	398
FU902-000X-MB	コンドルスプレー容器350ミストタイプ NEW	371

G

GL509-00SX-MB	結露取りワイパーS	357
GL544-020X-SP	グラススクイジー小スベア	354
GL653-000X-MB	スクイジーケース	355
GL707-000N-MB	網戸・ガラスワイパー首振り伸縮柄	356
GL708-025N-MB	ガラスワイパー N25EX2段	356
GL708-038N-MB	ガラスワイパー N38EX2段	356
GL708-238N-MB	ガラスワイパー N38EX3段	356
GL727-025N-MB	通水ガラスワイパー N-25 1.9m	356

M

MCX-120	はしご兼用脚立 120	396
MCX-150	はしご兼用脚立 150	396
MCX-180	はしご兼用脚立 180	396
MCX-210	はしご兼用脚立 210	396
MCX-60	はしご兼用脚立 60	396
MCX-90	はしご兼用脚立 90	396
MO359-000N-MB	フリーハンドルEX アルミ(伸縮柄)	313
MO359-00LU-MB	フリーハンドルEX アルミL	313
MO359-00SU-MB	フリーハンドルEX アルミS	313
MO362-060X-MB	マイクロクロス木床用60	323
MO362-090X-MB	マイクロクロス木床用90	323
MO362-120X-MB	マイクロクロス木床用120	323
MO365-000X-MB	HPルーブラーEX	276
MO373-045X-MB	マイクロファイバーパッド再生タイプ45	323
MO373-060X-MB	マイクロファイバーパッド再生タイプ60	323
MO373-090X-MB	マイクロファイバーパッド再生タイプ90	323
MO373-120X-MB	マイクロファイバーパッド再生タイプ120	323
MO373-150X-MB	マイクロファイバーパッド再生タイプ150	323
MO380-000U-MB	セフトイタフモップ	331
MO390-000-SP	ニューエースローラーSスベア	308
MO511-060X-MB	ウエットシート60	325
MO512-045X-MB	マイクロファイバーパッド再生 WT45	324
MO512-060X-MB	マイクロファイバーパッド再生 WT60	324
MO512-090X-MB	マイクロファイバーパッド再生 WT90	324
MO516-000U-MB	HGフリーハンドル EX SUS	276
MO517-000U-MB	HGワイドフレッシュモップ	278
MO551-060U-MB	HSワイドモップ60	281
MO559-022X-MB	スポンジグリップ(2本入) 22	312
MO559-025X-MB	スポンジグリップ(2本入) 25	312
MO565-060X-MB	マイクロファイバーパッド除電式60	290
MO571-8-260X-MB	オートラゲ E-8 260g	276
MO571-8-300X-MB	オートラゲ E-8 300g	276
MO579-8-200X-MB	モップ替糸F1#8 200g	331
MO584-000X-MB	スーパースプレー	333
MO589-000N-MB	シボレールモップ伸縮式	334
MO589-00SU-MB	シボレールモップS	334

MO590-000X-MB	スーパー吸水シボレーラーク	334
MO591-250X-MB	スーパー吸水ラーク250	334
MO591-600X-MB	スーパー吸水ラーク600	333
MO592-000U-MB	ワンタッチ ワイドフレッシュモップ	317
MO598-050X-SP	フィットルモップ糸ES-50	318
MO598-060X-SP	フィットルモップ糸ES-60	318
MO598-090X-SP	フィットルモップ糸ES-90	318
MO599-260X-MB	糸ラーク バイフク#8 260g	316
MO599-300X-MB	糸ラーク バイフク#8 300g	316
MO600-000X-MB	スームスラーク	330
MO603-050N-MB	ワンタッチフィットルモップホルダー ES-50	318
MO603-090N-MB	ワンタッチフィットルモップホルダー ES-90	318
MO618-000X-SP	ハイマジックウエットモップSP	330
MO635-000X-MB	HPニューワイドフレッシュラーク	278・283
MO640-220X-MB	あみ糸ラーク #8	316
MO645-040X-MB	ワックスラークAA	340
MO646-045X-MB	ウエットシート45	325
MO649-025X-MB	フローリングドライシート30P	325
MO650-025X-MB	フローリングウエットシート20P	325
MO657-000N-MB	フリーハンドルタッチワン アルミ(伸縮柄)	311
MO657-00LU-MB	フリーハンドルタッチワン アルミL	311
MO657-00SU-MB	フリーハンドルタッチワン アルミS	311
MO658-000N-MB	フリーハンドルタッチワン PH(伸縮柄)	312
MO658-00SU-MB	フリーハンドルタッチワン PH S	312
MO671-000J-MB	JPスナップモップ#8	294
MO671-000J-SP	JPスナップモップ#8スペア	294
MO680-000U-MB	HPニューワイドフレッシュモップ	283
MO689-000U-MB	ハンドフィットルF	338
MO689-000U-SP	ハンドフィットルFスペア	338
MO693-000X-MB	高所用ボードワイパー	353
MO738-000X-MB	HP 1ミニッツパスターウエットクロス 30P	285
MO739-045X-MB	HP 1ミニッツパスター床用ウエットシート45	286
MO739-060X-MB	HP 1ミニッツパスター床用ウエットシート60	286
MO746-045X-MB	スレンダーラーク F-45 (タグ付)	294・328
MO746-060X-MB	スレンダーラーク F-60 (タグ付)	328
MO746-090X-MB	スレンダーラーク F-90 (タグ付)	328
MO747-045X-MB	スレンダーラーク N-45 (タグ付)	328
MO747-060X-MB	スレンダーラーク N-60 (タグ付)	328
MO747-090X-MB	スレンダーラーク N-90 (タグ付)	328
MO758-000U-MB	SW セフティタフモップ	292
MO760-006U-MB	SW スプリングモップ#6	292
MO760-008U-MB	SW スプリングモップ#8	292
MO762-00LX-MB	SW フリーハンドルEX L	291
MO762-00SX-MB	SW フリーハンドルEX S	291
MO764-060X-MB	SW フロアモップBM-60	292
MO764-060X-SP	SW フロアモップBM60スペア	292
MO764-075X-MB	SW フロアモップBM-75	292
MO764-075X-SP	SW フロアモップBM75スペア	292
MO764-090X-MB	SW フロアモップBM-90	292
MO764-090X-SP	SW フロアモップBM90スペア	292
MO810-008U-MB	コンドル C ネオカラーモップ #8(糸なし)	058
MO861-045X-MB	プロテックウエット用ダスターシート45(10枚入り)	325 NEW
MO861-060X-MB	プロテックウエット用ダスターシート60(10枚入り)	325 NEW
MO907-045X-MB	プロテックスレンダーラークBF45(防汚床用)	330 NEW
MO908-025X-MB	プロテックウエットモップBF25(防汚床用)	330 NEW
MO909-000X-MB	コンドルスームスラークECO	330 NEW

N

NDA-120	アウトリガー付き はしご兼用脚立 120	396
NDA-150	アウトリガー付き はしご兼用脚立 150	396
NDA-180	アウトリガー付き はしご兼用脚立 180	396
NDA-210	アウトリガー付き はしご兼用脚立 210	396
NDA-90	アウトリガー付き はしご兼用脚立 90	396

P

PFC-57C	踏台 60C	396
PFC-79C	踏台 80C	396
PHW-0151-PS	ヘパウォール	059
PT-P11	ポータブルトイレP型	195

S

SA	分別シール A	177
SC	分別シール C	177
SCN-120A	四脚アジャスト式はしご兼用脚立スタッピー 120	396
SCN-150A	四脚アジャスト式はしご兼用脚立スタッピー 150	396
SCN-180A	四脚アジャスト式はしご兼用脚立スタッピー 180	396
SCN-210A	四脚アジャスト式はしご兼用脚立スタッピー 210	396
SCN-90A	四脚アジャスト式はしご兼用脚立スタッピー 90	396
SD-01	分別シール D	177
SD489-000U-MB	刺股(さすまた)A(足掛け無し)	078
SD490-000U-MB	刺股(さすまた)B(足掛け付)	078
SD782-000X-MB	コンドル C フェイスシールド	052
SD782-00SX-MB	コンドル C フェイスシールド(子供用)	052
SD789-00LX-MB	コンドル C メガネ型フェイスシールド フレーム	052
SD790-00LX-MB	コンドル C メガネ型フェイスシールド シールド	052
SD795-000X-MB	コンドル C 高感染対策マスク KN95 50枚入	051
SD796-00FX-MB	コンドル C ポリガン(未滅菌)	053
SD823-000X-MB	フリーサイズ 20枚入	053
SD823-000X-MB	コンドル C マウスシールド	052
SD825-000X-MB	コンドル C 衛生キャップ(未滅菌) 100枚入	053
SD826-000X-MB	コンドル C 防護キャップ(未滅菌) 20枚入	053
SD827-000X-MB	コンドル C 防護シューズカバーロング(未滅菌)フリーサイズ 10足入	053
SD829-000X-MB	コンドル C ゴーグル(無気孔)	052

SD832-00LX-MB	TBS-B10 防護服 L	059
SD832-00MX-MB	TBS-B10 防護服 M	059
SD832-02LX-MB	TBS-B10 防護服 2L	059
SD834-000X-MB	コンドル C 衛生対策マスク S 50枚入	051
SD840-00LX-MB	コンドル C プラスチック手袋パウダーフリー100枚入 L	051
SD840-00MX-MB	コンドル C プラスチック手袋パウダーフリー 100枚入 M	051
SD840-00SX-MB	コンドル C プラスチック手袋パウダーフリー 100枚入 S	051
SD842-00LX-MB	コンドル C ニトリル手袋パウダーフリー 100枚入 L	051
SD842-00MX-MB	コンドル C ニトリル手袋パウダーフリー 100枚入 M	051
SD842-00SX-MB	コンドル C ニトリル手袋パウダーフリー 100枚入 S	051
SF	分別シール F	177
SQ437-000X-MB	スクイザージョイステップ	344
SQ460-000X-MB	スクイザー-R	343
SQ461-000X-MB	スクイザー-V	343
SQ488-000X-MB	スクイザーF8	343
SQ503-000X-MB	スクイザーF6	343
SQ518-000X-MB	HGスクイザー F-8	279
SQ814-000X-MB	コンドル C タフスクイザー	058
SRE3NH	エコボックス3段セット	150
SRE4NH	エコボックス4段セット	150
SS-01	サニタリーボックス用シール	177 NEW

T

TB-001L-AL	Gテーブル 1500×900	096
TB-002L-AL	Gテーブル 900角	096
TB-003L-AL	Gテーブル 800角	096
TB-004L-PE	Gテーブル VN R-1	097 NEW
TE-11L-PC	L・トイレコーナーAL角型	194
TE-12Z-PC	L・トイレコーナーAL三角型	194
TE-13Z-PC	L・ペーパーホルダー(AL)	195
TPD35R	透明エコダスター #35 一般用	146
TPD45R	透明エコダスター #45 一般用	146
TPD6G	透明エコダスター #60 ペットボトル用	146
TPD6R	透明エコダスター #60 一般用	146
TPD9B	透明エコダスター #90 ピン用	146
TPD9G	透明エコダスター #90 ペットボトル用	146
TPD9R	透明エコダスター #90 一般用	146
TPD9Y	透明エコダスター #90 一般用	146
TPDC35G	透明エコダスター #35 キャップ用	146
TPDC45G	透明エコダスター #45 キャップ用	146
TPDC6G	透明エコダスター #60 キャップ用	146
TPDD35G	透明エコダスター #35 ペットボトル用	146
TPDD45G	透明エコダスター #45 ペットボトル用	146
TPDR35B	透明エコダスター #35 ピン用	146
TPDR35Y	透明エコダスター #35 カン用	146
TPDR45B	透明エコダスター #45 ピン用	146
TPDR45Y	透明エコダスター #45 カン用	146
TPDR6B	透明エコダスター #60 ピン用	146
TPDR6Y	透明エコダスター #60 カン用	146

W

WI519-045X-MB	HGワンタッチ ドライワイパー 45	277
WI519-045X-SP	HGワンタッチ ドライワイパー 45スペア	277
WI543-040U-ES	ドライワイパー柄入り金具付SP40	351
WI543-040U-FS	ドライワイパー40平金具付スペア	294・351
WI543-040U-MB	ドライワイパー40	351
WI543-045U-ES	ドライワイパー柄入り金具付SP45	351
WI543-045U-FS	ドライワイパー45平金具付スペア	294・351
WI543-045U-MB	ドライワイパー45	351
WI543-060U-FS	ドライワイパー60平金具付スペア	351
WI543-060U-MB	ドライワイパー60	351
WI580-000N-MB	PVAスポンジワイパー GR-WET	336
WI580-000N-SP	PVAスポンジワイパー GR-WETスペア	336
WI610-000X-MB	ウォータースクイジー	356
WI674-040J-MB	JPドライワイパー40	294
WI674-045J-MB	JPドライワイパー45	294
WI719-300U-MB	ぞうきんワイパー300	340
WI731-000J-SP	シルバークワイパーP スペア	294・335
WI797-200U-MB	ぞうきんワイパー200	340
WI804-045U-MB	コンドル C ドライワイパー 45	058
WI805-200U-MB	コンドル C ぞうきんワイパー 200	058
WI844-000U-SP	コンドルニューシルバークワイパーワイドSP	335 NEW
WI844-00BU-MB	コンドルニューシルバークワイパーワイドB	335 NEW
WI845-000U-MB	コンドルニューシルバークワイパーU	336 NEW
WI845-000U-SP	コンドルニューシルバークワイパーU SP	336 NEW
WI846-00BU-MB	コンドルニューシルバークワイパーワイドBST	335 NEW
WI847-000J-MB	JP ニューシルバークワイパー	294
WI848-000X-MB	プロテック高所用 ニューシルバークワイパーP	335
WI849-00AU-MB	SWニューシルバークワイパー (WV)A	292 NEW
WI899-032J-MB	JP自由箒ラバー32	293 NEW
WI899-045J-MB	JP自由箒ラバー45	293 NEW

Y

YA-03L-SA	アンブラー-YSA	105
YA-09L-ID	アンブラーH-20	102
YA-101L-ID	アンブラーFU	105 NEW
YA-10L-ID	アンブラーH-40	102
YA-11L-ID	アンブラーX-20	102
YA-12L-ID	アンブラーX-40	102
YA-20L-SA	アンブラーO-20 (ST)	105
YA-29L-ID	アンブラーNG-10	105
YA-30L-ID	アンブラーNG-20	105
YA-31L-ID	アンブラーNG-30	105
YA-42L-ID	傘入れ袋スタンド(ダストボックス兼用) NS-45	106

YA-42L-OP1	傘入れ袋スタンド用 傘袋72	106	YB-74L-WN	ベンチYB-74L-WN 背なしECO	090
YA-42L-OP2	傘入れ袋スタンド用 傘袋80	106	YB-77L-WN	ベンチYB-77L-WN(背付肘付)	090
YA-42L-SA	傘入れ袋スタンド(ダストボックス兼用) NS-45ST	106	YB-78L-WN	ベンチYB-78L-WN(背付肘なし)	090
YA-55L-ID	アンブラーEX-12	105	YB-79L-WN	ベンチYB-79L-WN(背なし)	090
YA-56L-ID	アンブラーEX-24	105	YB-84L-WN	ベンチMO-3W DBR	086
YA-57L-ID	アンブラーNLB-30(鍵付)	102	YB-85L-WN	ベンチMO-3W-L DBR	086
YA-58L-ID	アンブラーNLB-45(鍵付)	102	YB-86L-WN	ベンチMO-3W クリア	086
YA-59L-SA	アンブラーNLJ-30ST(鍵付)	102	YB-87L-WN	ベンチMO-3W-L クリア	086
YA-60L-SA	アンブラーNLJ-45ST(鍵付)	102	YB-89L-WN	ベンチYB-89L-WN1800(背付)	089
YA-61L-SA	アンブラーNLJ-60ST(鍵付)	102	YB-90L-WN	ベンチYB-90L-WN1500(背付)	089
YA-62L-ID	傘入れ袋スタンドEL	106	YB-94Z-PC	樹脂ベンチ背付ECO NO1500	NEW 098
YA-64L-ID	傘入れ袋スタンド(ダストボックス兼用) NS-25	106	YB-95Z-PC	樹脂ベンチ背付ECO NO1800	NEW 098
YA-69L-SA	傘入れ袋スタンド(ダストボックス兼用) NS-25ST	106	YB-96L-PC	樹脂ベンチ背なしECO NO1500	NEW 098
YA-70L-ID	アンブラーPCX-33P	101	YB-97L-PC	樹脂ベンチ背なしECO NO1800	NEW 098
YA-71L-ID	アンブラーPCX-44P	101	YB-99L-LE	レザーベンチCOW3	085
YA-72L-ID	アンブラーPCX-60P	101	YBKK-12D	小物保管庫12人用(ダイヤル式)	186
YA-73L-SA	アンブラーPCX-33S	101	YBKK-18D	小物保管庫18人用(ダイヤル式)	186
YA-74L-SA	アンブラーPCX-44S	101	YBKK-20M	小物保管庫20人用(シリンドー錠式)	186
YA-75L-SA	アンブラーPCX-60S	101	YBKK-30M	小物保管庫30人用(シリンドー錠式)	186
YA-76L-ID	アンブラーPCX-33X	101	YBKK-36D	小物保管庫36人用(ダイヤル式)	186
YA-77L-ID	アンブラーPCX-44X	101	YBKK-50M	小物保管庫50人用(シリンドー錠式)	186
YA-78L-ID	アンブラーPCX-60X	101	YBL-001L-ID	パゲッジラック BL-Y1	184
YA-83L-ID	アンブラーD-33	100	YBL-003L-ID	パゲッジラック BL-Y2	184
YA-84L-ID	アンブラーD-44	100	YBL-006L-WN	パゲッジラック BL-Y3	184
YA-85L-ID	アンブラーD-60	100	YBL-007L-ID	パゲッジラック BL-Y4	184
YA-87L-ID	傘しずく取りST	108	YC-01L-PC	JTコンテナワイド01	NEW 149
YA-88L-OP3	傘しずく取りスベアNB	108	YC-02L-PC	JTコンテナワイド02	NEW 149
YA-88L-OP5	傘しずく取りNHD用カバー	NEW 108	YC-03L-PC	JTコンテナワイドフタ03	NEW 149
YA-88L-SB	傘しずく取りNHD	108	YC-04L-PC	JTコンテナスリム04	NEW 149
YA-88L-SB(-B)	傘しずく取りNHD	NEW 108	YC-05L-PC	JTコンテナスリム05	NEW 149
YA-92L-ID	アンブラー オクトN-12	104	YC-06L-PC	JTコンテナスリムフタ06	NEW 149
YA-93L-ID	アンブラー オクトN-24	104	YD-07C-SA	クリントラッシュM-280	141
YA-94L-ID	アンブラー オクトN-36	104	YD-08L-ID	ローターボックス 大	142
YA-95L-ID	アンブラー オクトN-48	104	YD-09L-ID	ローターボックス 小	142
YA-96L-ID	アンブラー オクトP-12	104	YD-115C-PC	ジャンボペールYD-145C	170
YA-97L-ID	アンブラー オクトP-24	104	YD-124C-IM	ウェイトボックス	149
YA-98L-ID	アンブラー オクトP-36	104	YD-127L-SA	ローターボックスE ST 大(内容器付)	142
YA-99L-ID	アンブラー オクトP-48	104	YD-128L-ID	ローターボックスE 大(内容器付)	142
YB-100L-LE	レザーベンチCOW2	085	YD-133L-PC	ダストボックス#330	172
YB-101L-LE	レザーベンチHRW3	085	YD-134L-PC	ダストボックス#400	172
YB-102L-LE	レザーベンチHRW2	085	YD-135L-PC	ダストボックス#700	172
YB-103L-LE	サポートベンチSPW3	085	YD-136L-PC	ダストボックス#1000	173
YB-104L-LE	サポートベンチSPW2	085	YD-137L-PC	ダストボックス#1500	173
YB-105L-LE	レザーベンチHJW	085	YD-138L-PC	ダストカート#300	171
YB-106L-CC	ベンチYB-106L-CC1800(背付)	089	YD-139L-PC	ダストカート#500(プレーキなし)	171
YB-107L-CC	ベンチYB-107L-CC1500(背付)	089	YD-13C-SA	ルームトラッシュML-220	149
YB-108L-CC	ベンチYB-108L-CC1800(背なし)	089	YD-140L-PC	ダストカート#500(プレーキ付)	171
YB-109L-CC	ベンチYB-109L-CC1500(背なし)	089	YD-141L-PC	リサイクルカート アウトバー0.6	170
YB-110L-WN	ベンチYB-110L-WN1500(背なし)	089	YD-142L-PC	リサイクルカート アウトバー0.7	170
YB-111L-WN	ベンチYB-111L-WN1800(背なし)	089	YD-143L-OP	大型ダストカート用シート#400用	171
YB-112L-PE	ベンチYB-112L-PE1500(背付)	094	YD-143L-PC	大型ダストカート#400	171
YB-113L-PE	ベンチYB-113L-PE1500(背なし)	094	YD-144L-OP	大型ダストカート用シート#800用	171
YB-114L-PE	ベンチYB-114L-PE400(スツール)	094	YD-144L-PC	大型ダストカート#800	171
YB-115L-LE	レザーベンチMO-3L	085	YD-145L-ID	紙オムツ用 ダストボックスJ-600	190
YB-116L-LE	レザーベンチMO-3H	085	YD-146L-ID	医療廃棄物容器ホルダーSK-F 本体	156
YB-117L-LE	アーバンパーチ3S	081	YD-146L-OP1	医療廃棄物容器ホルダーSK-F 蓋(小)	156
YB-118L-LE	アーバンパーチ4S	081	YD-146L-OP2	医療廃棄物容器ホルダーSK-F 蓋(中)	156
YB-119L-LE	アーバンパーチ3S-A2	081	YD-146L-OP3	医療廃棄物容器ホルダーSK-F 蓋(大)	156
YB-120L-LE	アーバンパーチ4S-A2	081	YD-146L-OP4	医療廃棄物容器ホルダーSK-F 蓋(A3)	156
YB-121L-LE	アーバンパーチ2S-TV	082	YD-146L-OP5	医療廃棄物容器ホルダーSK-F アーム	156
YB-122L-LE	アーバンパーチ3S-TV	082	YD-146L-OP6	医療廃棄物容器ホルダーSK-F背面バンパー	157
YB-123L-LE	アーバンパーチ3S-T2	082	YD-146L-OP7	医療廃棄物容器ホルダーSK-F支柱延長ブラケット	157
YB-124L-LE	アーバンパーチ3S-TA	082	YD-149L-PC	カートベールCP-800(本体)	174
YB-125L-PP	アーバンパーチライト3S	083	YD-149L-PC-OP	カートベールCP-800 フタ	174
YB-126L-PP	アーバンパーチライト3S-A2	083	YD-150L-PC	カートベールCP-620(本体)	174
YB-127L-PP	アーバンパーチライト3S-TA	083	YD-150L-PC-OP	カートベールCP-620 フタ	174
YB-128L-LE	サポーターベンチME2 P	087	YD-151L-PC	カートベールCP-450(本体)	174
YB-129L-LE	サポーターベンチME2 BL	087	YD-151L-PC-OP	カートベールCP-450 フタ	174
YB-130L-LE	サポーターベンチME3 P	087	YD-152L-IE	ジャンボメッシュST-1100	175
YB-131L-LE	サポーターベンチME3 BL	087	YD-155L-ID	ダストボックスHP NK-4052	133
YB-135L-LE	アーバンパーチフラット3S	083	YD-156L-IE	ジャンボメッシュST-760	175
YB-136L-LE	アーバンパーチフラット2S-TWA	083	YD-157L-IE	ジャンボメッシュST-2450	175
YB-137L-LE	アーバンパーチフラット2S-TH	083	YD-158L-AL	トラッシュステーション#500	175
YB-138Z-WK	JN チェア-50	189	YD-159L-AL	トラッシュステーション#700	175
YB-139Z-WK	JN チェア-90	189	YD-15L-SA	ダストボックスKF-300(STVアーライン)	141
YB-140Z-WK	JNチェア120	189	YD-160L-AL	トラッシュステーション#1000	175
YB-141L-WN	ベンチYB-141L-WN1800(背なし)	091	YD-161L-ID	紙オムツ用 ダストボックスF-700	190
YB-142L-WN	ベンチYB-142L-WN1800(背なし肘付)	091	YD-164L-ID	飲み残し回収ボックスS2	167
YB-143L-WN	ベンチYB-143L-WN900(背なし)台形	092	YD-166L-PC	カートベール CPE700	174
YB-144L-WN	ベンチYB-144L-WN900(背なし)固定右	092	YD-167L-PC	カートベール CPE700 スライドドア	174
YB-145L-WN	ベンチYB-145L-WN900(背なし)固定左	092	YD-168L-PC	ジャンボステーションJ2000C	174
YB-147L-WN	テーブルベンチMK	093	YD-169L-PC	ジャンボステーションJ2000K	174
YB-148L-ID	ベンチYB-148L-ID1800(背なし)	092	YD-170L-IE	ジャンボメッシュST-400	175
YB-149L-AL	Gチェア-F600AW 肘あり	096	YD-171L-IE	ジャンボメッシュST-600	175
YB-150L-AL	Gチェア-F600AW 肘なし	096	YD-172L-PC	ジャンボステーションJ1500C	174
YB-153L-WN	テーブルベンチMK-T	093	YD-173L-PC	ジャンボステーションJ1500K	174
YB-154C-LE	ワークチェアVN-001	088	YD-174L-ID	トラッシュステーションS #500	175
YB-154L-CC	ベンチYB-154L-CC(背なし)カーブ	092	YD-175L-ID	トラッシュステーションS #750	175
YB-155C-LE	ワークチェアVN-002(キャスター付)	088	YD-176L-ID	トラッシュステーションS #1000	175
YB-155L-CC	ベンチYB-155L-CC(背なし)ストレート	092	YD-177L-AL	トラッシュステーション#1300	175
YB-156L-WN	ベンチYB-156L-WN1500	091	YD-178L-ID	セバスリムペダル 20	059・158
YB-157L-WN	ベンチYB-157L-WN1810(背付肘付)	NEW 093	YD-179L-ID	セバスリムペダル 30	059・158
YB-158L-WN	ベンチYB-158L-WN1810(背付肘なし)	NEW 093	YD-180L-ID	セバスリムペダル 45	059・158
YB-159L-PC	ベンチYB-159L-PC(背付)	NEW 094	YD-181L-ID	セバスリムペダル 60	059・158
YB-160L-PC	ベンチYB-160L-PC(背なし)	NEW 094	YD-184L-PC	ダストボックスDX	172
YB-161L-PE	Gチェア-VN R-1	NEW 097	YD-185L-PC	ダストボックスDX	172
YB-55L-ID	ベンチYB-55L-ID(背なし)	088	YD-186L-PC	ダストボックスTLコンパレ	NEW 176
YB-56L-ID	ベンチYB-56L-ID(背なし)	088	YD-186L-PC	ダストボックスTLコンパレ	NEW 176
YB-57L-WN	ベンチYB-57L-WN(背なし)	088	YD-187L-PC	ダストボックスTLコンパレ	NEW 176
YB-73L-WN	ベンチYB-73L-WN 背付肘なしECO	090	YD-187L-PC	ダストボックスTLコンパレ	NEW 176

YD-188LC-PC	ダストボックスTLコンパレ	NEW	176	YK-03M-AL	Gパラソル ブラック	095
YD-188L-PC	ダストボックスTLコンパレ	NEW	176	YK-06M-ID	GパラソルベースFRB40L丸型	095
YD-189LC-PC	ダストボックスTLコンパレ	NEW	176	YM-147L-HM	コンドル C 薬用消毒ハンドミルグ	055
YD-189L-PC	ダストボックスTLコンパレ	NEW	176	YM-20B-PC	収納トレー	373
YD-191L-ID	ダストボックスEKハナステップ	NEW	141	YN-09L-ID	パンフレットスタンドSG	183
YD-192L-SA	ダストボックスEKフライステップ	NEW	141	YN-10L-ID	アンケートラックSG	183
YD-193L-SA	ダストボックスEKフライステップ	NEW	141	YO-31L-AL	Sサイン F4512S(アジャスター付)	118
YD-194L-SA	ダストボックスEKフライステップ	NEW	141	YO-32L-AL	Sサイン F4512SC(キャスター付)	118
YD-195L-ID	飲み残り回収ボックスNT	NEW	167	YO-33L-OR	Sサイン F4512 用デザインシート	118
YD-196L-ID	ダストカートエコ	NEW	171	YO-34L-AL	Sサイン F4515S(アジャスター付)	118
YD-196L-OP1	ダストカートエコ	NEW	171	YO-35L-AL	Sサイン F4515SC(キャスター付)	118
YD-197L-ID	ダストカートエコ	NEW	171	YO-36L-OR	Sサイン F4515用デザインシート	118
YD-197L-OP1	ダストカートエコ	NEW	171	YO-37L-AL	Sサイン J45(アジャスター付)	117
YD-22C-OP	パークくず入れ袋止め金具		129	YO-38L-AL	Sサイン J45C(キャスター付)	117
YD-26C-IJ	パークくず入れ80		129	YO-39L-OR	Sサイン J45用デザインシート	117
YD-26C-OP2	80丸型天蓋480 M2		130	YO-40L-AL	Sサイン J60(アジャスター付)	117
YD-44L-SA	ダストボックスKL-250(STヘアーライン)		141	YO-41L-AL	Sサイン J60C(キャスター付)	117
YD-45L-SA	ダストボックスKL-300(STヘアーライン)		141	YO-42L-OR	Sサイン J60用デザインシート	117
YD-48L-ID	ローターボックスE 大(内容器なし)		142	YO-43L-WT	Sサイン ウェイトベースMJ45	117
YD-48L-SA	ローターボックスE ST 大(内容器なし)		142	YO-44L-WT	Sサイン ウェイトベースLJ60	117
YD-49L-ID	ローターボックスE 小		142	YO-45L-CH	Sサイン チェーンセット	114・115
YD-49L-SA	ローターボックスE ST 小		142	YO-45L-MJ	Sマルチポップサイン用白無地面板	114
YD-55L-ID	ダストボックス ファイク-7038		142	YO-45L-OP1-M10	Sマルチポップサイン用レギュラー面板:Pお客様専用	114
YD-56L-ID	ダストボックス ファイク-380		142	YO-45L-OP1-M10	Sマルチポップサイン用レギュラー面板:進入禁止マーク	114
YD-62C-IJ	パークくず入れ100		129	YO-45L-OP1-M22	Sマルチポップサイン用レギュラー面板:禁煙	114
YD-65C-SX	パークくず入れ80S(ステンレス)		129	YO-45L-OP1-M3	Sマルチポップサイン用レギュラー面板:P有	114
YD-66C-IY	木調くず入れ		130	YO-45L-OP1-M31	Sマルチポップサイン用レギュラー面板:駐輪場	114
YD-67L-IJ	パークワイヤーネット(折りたたみ式)		130	YO-45L-OP1-M49	Sマルチポップサイン用レギュラー面板:車両通行止め	114
YD-68L-IJ	パークくず入れ80マルエス角型		129	YO-45L-OP1-M6	Sマルチポップサイン用レギュラー面板:左矢印マーク	114
YD-68L-OP2	80角型天蓋470 K2		130	YO-45L-OP1-M63	Sマルチポップサイン用レギュラー面板:P有料	114
YD-69C-IJ	パークくず入れ80Sマルエス		129	YO-45L-OP1-M66	Sマルチポップサイン用レギュラー面板:関係者以外立入禁止	114
YD-90L-SA	ダストボックスNKF-2236(STヘアーライン)		141	YO-45L-OP1-M7	Sマルチポップサイン用レギュラー面板:駐輪禁止	114
YD-91L-SA	ダストボックスNKF-250(STヘアーライン)		141	YO-45L-OP1-M8	Sマルチポップサイン用レギュラー面板:駐車禁止	114
YD-92C-ID	ダストボックスYM-300		142	YO-45L-OP1-M82	Sマルチポップサイン用レギュラー面板:車いすマーク	114
YD-93L-ID	トレートラッシュSG60(片面)		166	YO-45L-OP1-M89	Sマルチポップサイン用レギュラー面板:右矢印マーク	114
YD-95L-ID	紙コップ用ダストボックスK-500		166	YO-45L-OP1-M9	Sマルチポップサイン用レギュラー面板:契約車専用	114
YD-97C-PC	ポリくず入れECO M-9		149	YO-45L-OP1-M-OR	Sマルチポップサイン用レギュラー面板+名入れ加工	114
YD-98L-PC	ポリくず入れECO S-9		149	YO-45L-OR	Sマルチポップサイン用特注面板	114
YD-99L-PC	ポリくず入れECO S-5		149	YO-45L-PC	Sマルチポップサイン用本体	114
YE-02L-SA	タオルペーパーケース300		191	YO-46L-MJ	Sバリアポップサイン用白無地面板	115
YE-03C-SA	ホームコーナー ST		193	YO-46L-OP1-B7	Sバリアポップサイン用レギュラー面板:駐輪禁止	115
YE-06-SA	トイレ小物置台(大)		195	YO-46L-OP1-B8	Sバリアポップサイン用レギュラー面板:駐車禁止	115
YE-07-SA	トイレ小物置台(小)		195	YO-46L-OP1-B82	Sバリアポップサイン用レギュラー面板:車いすマーク	115
YE-08-ID	アルコール噴霧機F		185	YO-46L-OP1-B-OR	Sバリアポップサイン用レギュラー面板+名入れ加工	115
YE-09-ID	トイレ擬音装置「流音」		194	YO-46L-OR	Sバリアポップサイン用特注面板	115
YE-10-ID	コンドル C アルコール噴霧機 I-F		054	YO-46L-PC	Sバリアポップサイン用本体	115
YE-10-OP1	コンドル C アルコール噴霧機 I-F用ペーパーホルダー		054	YO-47L-MJ	Sブロックサイン用白無地面板	115
YE-11-PC	コンドル C 飛沫防止パネル AP 600幅		056	YO-47L-OP1-W10	Sブロックサイン用レギュラー面板:進入禁止	115
YE-12-PC	コンドル C 飛沫防止パネル AP 900幅		056	YO-47L-OP1-W7	Sブロックサイン用レギュラー面板:駐輪禁止	115
YE-14L-PC	JN フィッティングボード		189	YO-47L-OP1-W8	Sブロックサイン用レギュラー面板:駐車禁止	115
YE-15Z-WK	JN オムツ交換ベッドNR		190	YO-47L-OP1-W-OR	Sブロックサイン用レギュラー面板+名入れ加工	115
YE-16Z-WK	JN オムツ交換ベッド脇台NR		190	YO-47L-OR	Sブロックサイン用特注面板	115
YE-17Z-WK	JN オムツ交換ベッド収納ボックス		190	YO-47L-PC	Sブロックサイン用本体	115
YE-18Z-WK	JN テーブル35		189	YO-48L-MJ	Sサイン ユニ01用白無地面板	114
YE-19-ID	コンドル C アルコール噴霧機 I-F大容量タイプ		054	YO-48L-OR	Sサイン ユニ01用特注面板	114
YE-20-ID	コンドル C アルコール噴霧機 I-Fロータイプ		054	YO-48L-PC	Sサイン ユニ01本体	114
YE-21C-OP1	シートクリーナーネオ専用カートリッジ	NEW	194	YO-49L-MJ	Sサイン ユニ03用白無地面板	114
YE-21C-PC	シートクリーナーネオ本体	NEW	194	YO-49L-OR	Sサイン ユニ03用特注面板	114
YG-09C-SA	ガイドボール49(小STヘアーライン)		112	YO-49L-PC	Sサイン ユニ03本体	114
YG-15C-IE	ガイドボールIB-76(クローム) スタート		111	YO-50L-MJ	SブリリアントサインA白無地面板	116
YG-15C-SA	ガイドボールIB-76(STMミラー) スタート		111	YO-50L-OR	SブリリアントサインA特注面板	116
YG-16C-IE	ガイドボールIB-76(クローム) レギュラー		111	YO-50L-PC	SブリリアントサインA本体	116
YG-16C-SA	ガイドボールIB-76(STMミラー) レギュラー		111	YO-51L-MJ	SブリリアントサインB白無地面板	116
YG-17C-IE	ガイドボールIB-76(クローム) エンド		111	YO-51L-OR	SブリリアントサインB特注面板	116
YG-17C-SA	ガイドボールIB-76(STMミラー) エンド		111	YO-51L-PC	SブリリアントサインB本体	116
YG-18C-IE	ガイドボールIB-60(クローム) スタート		111	YO-52L-MJ	SブリリアントサインC白無地面板	116
YG-18C-SA	ガイドボールIB-60(STMミラー) スタート		111	YO-52L-OR	SブリリアントサインC特注面板	116
YG-19C-IE	ガイドボールIB-60(クローム) レギュラー		111	YO-52L-PC	SブリリアントサインC本体	116
YG-19C-SA	ガイドボールIB-60(STMミラー) レギュラー		111	YO-53L-MJ	SブリリアントサインD600無地面板	116
YG-20C-IE	ガイドボールIB-60(クローム) エンド		111	YO-53L-OR	SブリリアントサインD600表示加工費	116
YG-20C-SA	ガイドボールIB-60(STMミラー) エンド		111	YO-53L-PC	SブリリアントサインD600本体	116
YG-22L-SA	ガイドボールIB-80 STヘアーライン		111	YO-54L-MJ	SブリリアントサインD800無地面板	116
YG-23L-SB	ガイドボールIB-80 STMミラー		111	YO-54L-OR	SブリリアントサインD800表示加工費	116
YG-24C-ID	ガイドボールIB-90(スチール)		110	YO-54L-PC	SブリリアントサインD800本体	116
YG-24C-SA	ガイドボールIB-90		110	YO-55L-MJ	SブリリアントサインD1000無地面板	116
YG-25L	ガイドボール用サインパネル		112	YO-55L-OR	SブリリアントサインD1000表示加工費	116
YG-25L-S	ガイドボール用サインロータイプ		112	YO-55L-PC	SブリリアントサインD1000本体	116
YG-26L-PC	ガイドボール80-5000R支柱B/ベルトR		113	YO-56L-PC	Sサイン Jシリーズ用ウェイト(注水タイプ)	117
YG-27L-PC	ガイドボール80-5000R支柱B/ベルトBL		113	YO-57L-AL	Sサイン アルメオン本体	NEW 118
YG-28L-PC	ガイドボール80-5000R支柱B/ベルトB		113	YO-57L-OR	Sサイン アルメオン用面板ポスター	NEW 118
YG-29L-PC	ガイドボール80-5000R支柱Y/ベルトS		113	YR-03C-SA	ガイドロープ型(小ST)	112
YG-30L-PC	ガイドボール80-5000R支柱OR/ベルトS		113	YR-04C-PE	ガイドロープ-T5型	112
YG-31L-PC	ガイドボール80-5000支柱B/ベルトR		113	YRA-01L-ID	OoラックIT-1	NEW 187
YG-32L-PC	ガイドボール80-5000支柱B/ベルトBL		113	YRA-02L-ID	OoラックIT-2	NEW 158
YG-33L-PC	ガイドボール80-5000支柱B/ベルトB		113	YS-01L-ID	スモークキングOSK-260	181
YG-34L-PC	ガイドボール80-5000支柱Y/ベルトS		113	YS-04C-SA	スモークキングYS-2000	178
YG-35L-PC	ガイドボール80-5000支柱OR/ベルトS		113	YS-06L-ID	スモークキングYS-106A	179
YG-36L-PC	ガイドボール80-DS8511V入口サイン		113	YS-07L-ID	スモークキングYS-106B	179
YG-37L-PC	ガイドボール80-DS8511V出口サイン		113	YS-09C-ID	スモークキングYS-108	178
YG-38L-PC	ガイドボール80-DS8511V無地サイン		113	YS-11C-ID	スモークキングYS-120	178
YG-39L-PC	ガイドボール80-860TCサイン取付用キャップ		113	YS-14L-ID	スモークキングYS-201	179
YG-40C-ID	ガイドボールID-25(スチール)		112	YS-16C-ID	スモークキングYS-310	178
YG-40C-SA	ガイドボールID-25(ステンレス)		112	YS-21L-ID	スモークキングYS-117L	181
YG-40L-PC	ガイドボール80-5000R(再生ゴムタイプ)支柱B/ベルトFY		113	YS-24L-ID	スモークキング消煙	180
YG-41L-PC	ガイドボール80-5000(注水タイプ)支柱B/ベルトFY		113	YS-34L-ID	スモークキングAL-106	180
YG-42L-OP1	90-5004SB-YLソーラーLED点滅		113	YS-35L-ID	スモークキングAL-201	180
YK-01M-AL	Gパラソル シルバー		095	YS-36L-SA	スモークキングKF-300(STヘアーライン)	178
YK-02M-AL	Gパラソル ブラウン		095	YS-38L-SA	スモークキングKL-250(STヘアーライン)	178
				YS-44L-ID	スモークキング ファイク-380	179

YS-55L-ID	スモークキングYS-106B消煙	180	YW-335L-ID	リサイクルボックスTOS-90 (視認性) もえるゴミ	127
YS-58L-SA	スモークキングNKF-250 (STヘアーライン)	178	YW-336L-ID	リサイクルボックスTOS-90 (視認性) もえないゴミ	127
YS-59C-ID	スモークキングYM-240	178	YW-337L-ID	リサイクルボックスTOS-90 (視認性) ペットボトル	127
YS-80L-IM	スモークキングYSG-240	181	YW-338L-ID	リサイクルボックスTOS-90 (視認性) 再利用紙	127
YS-81L-ID	スモークキングボールYNS-100	179	YW-339L-ID	リサイクルボックスTOS-90 (視認性) ビン・カン	127
YS-86L-AL	屋外用 分煙パーテーション	182	YW-340L-ID	リサイクルボックスTOS-90 (視認性) ビン	127
YSB-01L-ID	シューズボックス 3NH1LN	186	YW-341L-ID	リサイクルボックスTOS-90 (視認性) カン	127
YSB-02L-ID	シューズボックス 3H1N	186	YW-342L-ID	リサイクルボックスYOS-50 (視認性) もえるゴミ	127
YSB-03L-ID	シューズボックス 9NH3LN	186	YW-343L-ID	リサイクルボックスYOS-50 (視認性) もえないゴミ	127
YSB-04L-ID	シューズボックス 9H3N	186	YW-344L-ID	リサイクルボックスYOS-50 (視認性) ペットボトル	127
YSB-05L-ID	シューズボックス 15NW5LN	186	YW-345L-ID	リサイクルボックスYOS-50 (視認性) 再利用紙	127
YSB-06L-ID	シューズボックス 15W5N	186	YW-346L-ID	リサイクルボックスYOS-50 (視認性) ビン・カン	127
YW-100L-ID	ダンボールカートOF-60	162	YW-347L-ID	リサイクルボックスYOS-50 (視認性) ビン	127
YW-101L-ID	ダンボールカートOF-105	162	YW-348L-ID	リサイクルボックスYOS-50 (視認性) カン	127
YW-102L-ID	リサイクルボックス RBK-500SP 1段キャリア	152	YW-349L-ID	リサイクルボックスYOS-90 (視認性) もえるゴミ	127
YW-103L-ID	リサイクルボックス RBK-500TRP 1段キャリア	152	YW-350L-ID	リサイクルボックスYOS-90 (視認性) もえないゴミ	127
YW-104L-ID	リサイクルボックス RBK-500TRP 2段キャリア	152	YW-351L-ID	リサイクルボックスYOS-90 (視認性) ペットボトル	127
YW-106L-PC	ウェストペールGMT-120	169	YW-352L-ID	リサイクルボックスYOS-90 (視認性) 再利用紙	127
YW-107L-PC	ウェストペールGMT-240	169	YW-353L-ID	リサイクルボックスYOS-90 (視認性) ビン・カン	127
YW-110L-PC	折りたたみ式回収ボックスECO-340	162	YW-354L-ID	リサイクルボックスYOS-90 (視認性) ビン	127
YW-112L-PC	折りたたみ式回収ボックスECO-730	162	YW-355L-ID	リサイクルボックスYOS-90 (視認性) カン	127
YW-113L-PC	デスクサイドボックスP	150	YW-356L-ID	リサイクルボックスTIS-50 (視認性) もえるゴミ	127
YW-117L-PC	ダストボックスECO P-25	149	YW-357L-ID	リサイクルボックスTIS-50 (視認性) もえないゴミ	127
YW-125L-ID	リサイクルボックス RB-K500 W	140	YW-358L-ID	リサイクルボックスTIS-50 (視認性) ペットボトル	127
YW-126L-ID	リサイクルボックス RB-K500 S	140	YW-359L-ID	リサイクルボックスTIS-50 (視認性) 再利用紙	127
YW-127L-ID	リサイクルボックス EK-360 L-1	140	YW-360L-ID	リサイクルボックスTIS-50 (視認性) ビン・カン	127
YW-128L-ID	リサイクルボックス EK-360 L-2	140	YW-361L-ID	リサイクルボックスTIS-50 (視認性) ビン	127
YW-132L-OP1	リサイクルトラッシュECO-35 角穴蓋	144	YW-362L-ID	リサイクルボックスTIS-50 (視認性) カン	127
YW-132L-OP2	リサイクルトラッシュECO-35 丸穴蓋	144	YW-363L-ID	リサイクルボックスTIS-90 (視認性) もえるゴミ	127
YW-132L-OP3	リサイクルトラッシュECO-35 プッシュ蓋	144	YW-364L-ID	リサイクルボックスTIS-90 (視認性) もえないゴミ	127
YW-132L-OP4	リサイクルトラッシュECO-35 平蓋	144・168	YW-365L-ID	リサイクルボックスTIS-90 (視認性) ペットボトル	127
YW-132L-PC	リサイクルトラッシュECO-35 ボディのみ	144・168	YW-366L-ID	リサイクルボックスTIS-90 (視認性) 再利用紙	127
YW-133L-OP1	リサイクルトラッシュECO-50 角穴蓋	144	YW-367L-ID	リサイクルボックスTIS-90 (視認性) ビン・カン	127
YW-133L-OP2	リサイクルトラッシュECO-50 丸穴蓋	144	YW-368L-ID	リサイクルボックスTIS-90 (視認性) ビン	127
YW-133L-OP3	リサイクルトラッシュECO-50 プッシュ蓋	144	YW-369L-ID	リサイクルボックスTIS-90 (視認性) カン	127
YW-133L-OP4	リサイクルトラッシュECO-50 平蓋	144・168	YW-370L-ID	リサイクルボックスYIS-50 (視認性) もえるゴミ	127
YW-133L-PC	リサイクルトラッシュECO-50 ボディのみ	144・168	YW-371L-ID	リサイクルボックスYIS-50 (視認性) もえないゴミ	127
YW-134L-OP1	リサイクルトラッシュECO-70 角穴蓋	144	YW-372L-ID	リサイクルボックスYIS-50 (視認性) ペットボトル	127
YW-134L-OP2	リサイクルトラッシュECO-70 丸穴蓋	144	YW-373L-ID	リサイクルボックスYIS-50 (視認性) 再利用紙	127
YW-134L-OP4	リサイクルトラッシュECO-70 平蓋	144・168	YW-374L-ID	リサイクルボックスYIS-50 (視認性) ビン・カン	127
YW-134L-PC	リサイクルトラッシュECO-70 ボディのみ	144・168	YW-375L-ID	リサイクルボックスYIS-50 (視認性) ビン	127
YW-135L-OP1	リサイクルトラッシュECO-90 角穴蓋	144	YW-376L-ID	リサイクルボックスYIS-50 (視認性) カン	127
YW-135L-OP2	リサイクルトラッシュECO-90 丸穴蓋	144	YW-377L-ID	リサイクルボックスYIS-90 (視認性) もえるゴミ	127
YW-135L-OP4	リサイクルトラッシュECO-90 平蓋	144・168	YW-378L-ID	リサイクルボックスYIS-90 (視認性) もえないゴミ	127
YW-135L-PC	リサイクルトラッシュECO-90 ボディのみ	144・168	YW-379L-ID	リサイクルボックスYIS-90 (視認性) ペットボトル	127
YW-140L-PC	リサイクルボックス アークラインL-1	120	YW-380L-ID	リサイクルボックスYIS-90 (視認性) 再利用紙	127
YW-141L-PC	リサイクルボックス アークラインL-2	120	YW-381L-ID	リサイクルボックスYIS-90 (視認性) ビン・カン	127
YW-142L-PC	リサイクルボックス アークラインL-3	120	YW-382L-ID	リサイクルボックスYIS-90 (視認性) ビン	127
YW-143L-ID	多分別システムラック ECO S-5x6	147	YW-383L-ID	リサイクルボックスYIS-90 (視認性) カン	127
YW-145L-ID	多分別システムラック ECO-35x6	147	YW-384L-ID	リサイクルボックスTO-50 もえるごみ	128
YW-148L-IE	リサイクルトラッシュECO-35 専用ホルダー	147	YW-385L-ID	リサイクルボックスTO-50 もえないごみ	128
YW-153L-ID	リサイクルボックス RB-PK-350 ボディ(中)	139	YW-386L-ID	リサイクルボックスTO-50 ペットボトル	128
YW-154L-ID	リサイクルボックス RB-PK-350 ボディ(大)	139	YW-387L-ID	リサイクルボックスTO-50 ミックスペーパー	128
YW-154L-OP	リサイクルボックス RB-PK-350用蓋	139	YW-388L-ID	リサイクルボックスTO-50 ビン・カン	128
YW-156L-ID	リサイクルボックス SGK-6345 (単体2分別)	138	YW-389L-ID	リサイクルボックスTO-50 あきビン	128
YW-157L-SB	リサイクルボックスMT L1	121	YW-390L-ID	リサイクルボックスTO-50 あきカン	128
YW-158L-SB	リサイクルボックスMT L2	121	YW-391L-ID	リサイクルボックスTO-90 もえるごみ	128
YW-159L-SB	リサイクルボックスMT L9 (単体2分別)	121	YW-392L-ID	リサイクルボックスTO-90 もえないごみ	128
YW-15L-SA	ダストボックス分別 NK-2439 (一般用)	137	YW-393L-ID	リサイクルボックスTO-90 ペットボトル	128
YW-160L-SA	リサイクルボックスCS-15T (1面窓付き)	138	YW-394L-ID	リサイクルボックスTO-90 ミックスペーパー	128
YW-161L-SA	リサイクルボックスCS-25T (1面窓付き)	138	YW-395L-ID	リサイクルボックスTO-90 ビン・カン	128
YW-167L-PC	ウェストペール GMT-120バルブ式	168	YW-396L-ID	リサイクルボックスTO-90 あきビン	128
YW-168L-PC	リサイクルトラッシュECO-50バルブ式セット	168	YW-397L-ID	リサイクルボックスTO-90 あきカン	128
YW-169L-ID	機密文書回収ボックスA4	151	YW-398L-ID	リサイクルボックスYO-50 もえるごみ	128
YW-170L-ID	機密文書回収ボックスA3	151	YW-399L-ID	リサイクルボックスYO-50 もえないごみ	128
YW-171L-PA	機密文書回収ボックス用ケースA4 (10枚入)	151	YW-400L-ID	リサイクルボックスYO-50 ペットボトル	128
YW-172L-PA	機密文書回収ボックス用ケースA3 (10枚入)	151	YW-401L-ID	リサイクルボックスYO-50 ミックスペーパー	128
YW-176L-OP1	リサイクルトラッシュSKL-35 角穴蓋	145	YW-402L-ID	リサイクルボックスYO-50 ビン・カン	128
YW-176L-OP2	リサイクルトラッシュSKL-35 丸穴蓋	145	YW-403L-ID	リサイクルボックスYO-50 あきビン	128
YW-176L-OP3	リサイクルトラッシュSKL-35 プッシュ蓋	145	YW-404L-ID	リサイクルボックスYO-50 あきカン	128
YW-176L-PC	リサイクルトラッシュSKL-35 ボディのみ	145	YW-405L-ID	リサイクルボックスYO-90 もえるごみ	128
YW-17L-SA	ダストボックス分別 NK-2439 (ビン・カン用)	137	YW-406L-ID	リサイクルボックスYO-90 もえないごみ	128
YW-18L-SA	ダストボックス分別 NK-4245 (3連)	137	YW-407L-ID	リサイクルボックスYO-90 ペットボトル	128
YW-19L-ID	ダストボックス SG K-500 L1	139	YW-408L-ID	リサイクルボックスYO-90 ミックスペーパー	128
YW-20L-ID	ダストボックス SG K-500 L2	139	YW-409L-ID	リサイクルボックスYO-90 ビン・カン	128
YW-290L-ID	リサイクルシステムボックス(ユニット式) 2分別	153	YW-410L-ID	リサイクルボックスYO-90 あきビン	128
YW-291L-ID	リサイクルシステムボックス(ユニット式) 4分別	153	YW-411L-ID	リサイクルボックスYO-90 あきカン	128
YW-292L-ID	リサイクルシステムボックス(ユニット式) 5分別	153	YW-412L-ID	リサイクルボックスYI-50 もえるごみ	128
YW-293L-ID	リサイクルシステムボックス(ユニット式) 6分別	153	YW-413L-ID	リサイクルボックスTI-50 もえないごみ	128
YW-294L-ID	リサイクルシステムボックス(ユニット式) 9分別	153	YW-414L-ID	リサイクルボックスTI-50 ペットボトル	128
YW-304L-ID	ダストボックス分別NK-4545A	134	YW-415L-ID	リサイクルボックスTI-50 ミックスペーパー	128
YW-305L-ID	ダストボックス分別NK-4545B	134	YW-416L-ID	リサイクルボックスTI-50 ビン・カン	128
YW-306L-ID	ダストボックス分別NK-4545C	134	YW-417L-ID	リサイクルボックスTI-50 あきビン	128
YW-307L-ID	分別回収ボックスK2-120	162	YW-418L-ID	リサイクルボックスTI-50 あきカン	128
YW-308L-ID	分別回収ボックスK2-170	162	YW-419L-ID	リサイクルボックスTI-90 もえるごみ	128
YW-310L-ID	ハイスカイダスト別K S-1	122	YW-420L-ID	リサイクルボックスTI-90 もえないごみ	128
YW-312L-ID	ハイスカイダスト別K S-2	122	YW-421L-ID	リサイクルボックスTI-90 ペットボトル	128
YW-313L-ID	ハイスカイダスト別K L-1	122	YW-422L-ID	リサイクルボックスTI-90 ミックスペーパー	128
YW-315L-ID	ハイスカイダスト別K L-2	122	YW-423L-ID	リサイクルボックスTI-90 ビン・カン	128
YW-322L-ID	スカイダスト別S-1	122	YW-424L-ID	リサイクルボックスTI-90 あきビン	128
YW-324L-ID	スカイダスト別S-2	122	YW-425L-ID	リサイクルボックスTI-90 あきカン	128
YW-325L-ID	スカイダスト別L-1	122	YW-426L-ID	リサイクルボックスYI-50 もえるごみ	128
YW-327L-ID	スカイダスト別L-2	122	YW-427L-ID	リサイクルボックスYI-50 もえないごみ	128
YW-328L-ID	リサイクルボックスTOS-50 (視認性) もえるゴミ	127	YW-428L-ID	リサイクルボックスYI-50 ペットボトル	128
YW-329L-ID	リサイクルボックスTOS-50 (視認性) もえないゴミ	127	YW-429L-ID	リサイクルボックスYI-50 ミックスペーパー	128
YW-330L-ID	リサイクルボックスTOS-50 (視認性) ペットボトル	127	YW-430L-ID	リサイクルボックスYI-50 ビン・カン	128
YW-331L-ID	リサイクルボックスTOS-50 (視認性) 再利用紙	127	YW-431L-ID	リサイクルボックスYI-50 あきビン	128
YW-332L-ID	リサイクルボックスTOS-50 (視認性) ビン・カン	127	YW-432L-ID	リサイクルボックスYI-50 あきカン	128
YW-333L-ID	リサイクルボックスTOS-50 (視認性) ビン	127	YW-433L-ID	リサイクルボックスYI-90 もえるごみ	128
YW-334L-ID	リサイクルボックスTOS-50 (視認性) カン	127	YW-434L-ID	リサイクルボックスYI-90 もえないごみ	128

YW-435L-ID	リサイクルボックスYI-90 ペットボトル	128		
YW-436L-ID	リサイクルボックスYI-90 ミックスペーパー	128		
YW-437L-ID	リサイクルボックスYI-90 ビン・カン	128		
YW-438L-ID	リサイクルボックスYI-90 あきビン	128		
YW-439L-ID	リサイクルボックスYI-90 あきカン	128		
YW-445L-ID	小型家電回収ボックス(T1)	164		
YW-446L-ID	湯沸し室用システムボックス3分別	150		
YW-447L-ID	湯沸し室用システムボックス4分別	150		
YW-448L-ID	リサイクルボックス カウンタータイプA	132		
YW-449L-ID	リサイクルボックス カウンタータイプB	132		
YW-450L-ID	リサイクルボックス カウンタータイプC	132		
YW-451L-PC	リサイクルカート#90エコ	170		
YW-452L-OP1	リサイクルトラッシュSKL-50 角穴蓋	145		
YW-452L-OP2	リサイクルトラッシュSKL-50 丸穴蓋	145		
YW-452L-OP3	リサイクルトラッシュSKL-50 プッシュ蓋	145		
YW-452L-PC	リサイクルトラッシュSKL-50 ボディのみ	145		
YW-453L-OP1	リサイクルトラッシュSKL-70 角穴蓋	145		
YW-453L-OP2	リサイクルトラッシュSKL-70 丸穴蓋	145		
YW-453L-PC	リサイクルトラッシュSKL-70 ボディのみ	145		
YW-455L-ID	小型家電回収ボックス(T2)	164		
YW-456L-ID	小型家電回収ボックス(T3)	164		
YW-457L	分別回収ボックスかご台車(シート付)	160		
YW-457L-ID	分別回収ボックスかご台車(扉付)	160		
YW-457L-OP2	分別回収ボックスかご台車用シート	160		
YW-458-ID	分別回収ボックスDST	160		
YW-462L-ID	蛍光灯回収ボックスS	165		
YW-464L-ID	蛍光灯回収ボックスL	165		
YW-465L-ID	蛍光灯回収カート	165		
YW-466L-ID	カタログ回収カート	165		
YW-467L-ID	携帯電話回収ボックス	164		
YW-469L-AL	リサイクルトラッシュECO-35 アルミホルダー 2連	147		
YW-46L-ID	分別回収ボックスWN-9350(折りたたみ式)	163		
YW-470L-AL	リサイクルトラッシュECO-35 アルミホルダー 3連	147		
YW-471L-AL	リサイクルトラッシュECO-50 アルミホルダー 2連	147		
YW-472L-AL	リサイクルトラッシュECO-50 アルミホルダー 3連	147		
YW-473L-ID	収納ボックスカウンタータイプ(スチール天板)	132		
YW-474L-ID	収納ボックスカウンタータイプ(メラミン化粧天板)	132		
YW-475L-ID	リサイクルボックスAP W-1	136		
YW-476L-ID	リサイクルボックスAP W-2	136		
YW-477L-ID	リサイクルボックスAP BK-1	136		
YW-478L-ID	リサイクルボックスAP BK-2	136		
YW-479L-ID	カゴ台車(Cタイプ) RC-1C	161		
YW-479L-OP1G	棚板 RS-1	161		
YW-479L-OP1IV	棚板 RS-11	161		
YW-480L-ID	カゴ台車(Cタイプ) RC-3C	161		
YW-480L-OP1G	棚板 RS-3	161		
YW-480L-OP1IV	棚板 RS-33	161		
YW-481L-ID	カゴ台車(Cタイプ) RC-4C	161		
YW-481L-OP1G	棚板 RS-4	161		
YW-482L-ID	カゴ台車(Cタイプ) RC-5C	161		
YW-482L-OP1G	棚板 RS-5	161		
YW-482L-OP1IV	棚板 RS-55	161		
YW-483L-ID	カゴ台車(Cタイプ) RC-6C	161		
YW-483L-OP1G	棚板 RS-6	161		
YW-484L-ID	カゴ台車(Cタイプ) RC-7C	161		
YW-484L-OP1G	棚板 RS-7	161		
YW-485L-ID	カゴ台車(Cタイプ) KB-4C観音扉	161		
YW-486L-ID	カゴ台車(Cタイプ) KB-5C観音扉	161		
YW-486L-PC	ウェイトペールGMT-80W	169		
YW-487L-ID	カゴ台車(Aタイプ) RC-1A	161		
YW-488L-ID	カゴ台車(Aタイプ) RC-3A	161		
YW-489L-ID	カゴ台車(Aタイプ) RC-4A	161		
YW-490L-ID	カゴ台車(Aタイプ) RC-5A	161		
YW-491L-ID	カゴ台車(Aタイプ) RC-6A	161		
YW-492L-ID	カゴ台車(Aタイプ) RC-7A	161		
YW-493L-ID	カゴ台車(Aタイプ) KB-4A観音扉	161		
YW-494L-ID	カゴ台車(Aタイプ) KB-5A観音扉	161		
YW-501L-ID	リサイクルボックスNTI	NEW	126	
YW-502L-ID	リサイクルボックスNTI	NEW	126	
YW-503L-ID	リサイクルボックスNTI	NEW	126	
YW-504L-ID	リサイクルボックスNTI	NEW	126	
YW-505L-ID	リサイクルボックスNTI	NEW	126	
YW-506L-ID	リサイクルボックスNTI	NEW	126	
YW-507L-ID	リサイクルボックスNTI	NEW	126	
YW-508L-ID	リサイクルボックスNTI	NEW	126	
YW-509L-ID	リサイクルボックスNTIS	NEW	124	
YW-510L-ID	リサイクルボックスNTIS	NEW	124	
YW-511L-ID	リサイクルボックスNTIS	NEW	124	
YW-512L-ID	リサイクルボックスNTIS	NEW	124	
YW-513L-ID	リサイクルボックスNTIS	NEW	124	
YW-514L-ID	リサイクルボックスNTIS	NEW	124	
YW-515L-ID	リサイクルボックスNTIS	NEW	124	
YW-516L-ID	リサイクルボックスNTIS	NEW	124	
YW-517L-ID	リサイクルボックスNTO	NEW	126	
YW-518L-ID	リサイクルボックスNTO	NEW	126	
YW-519L-ID	リサイクルボックスNTO	NEW	126	
YW-520L-ID	リサイクルボックスNTO	NEW	126	
YW-521L-ID	リサイクルボックスNTO	NEW	126	
YW-522L-ID	リサイクルボックスNTO	NEW	126	
YW-523L-ID	リサイクルボックスNTO	NEW	126	
YW-524L-ID	リサイクルボックスNTO	NEW	126	
YW-525L-ID	リサイクルボックスNTOS	NEW	124	
YW-526L-ID	リサイクルボックスNTOS	NEW	124	
YW-527L-ID	リサイクルボックスNTOS	NEW	124	
YW-528L-ID	リサイクルボックスNTOS	NEW	124	
YW-529L-ID	リサイクルボックスNTOS	NEW	124	
YW-530L-ID	リサイクルボックスNTOS	NEW	124	
YW-531L-ID	リサイクルボックスNTOS	NEW	124	
YW-532L-ID	リサイクルボックスNTOS	NEW	124	
YW-533L-ID	リサイクルボックスNYI	NEW	126	
YW-534L-ID	リサイクルボックスNYI	NEW	126	
YW-535L-ID	リサイクルボックスNYI	NEW	126	
YW-536L-ID	リサイクルボックスNYI	NEW	126	
YW-537L-ID	リサイクルボックスNYI	NEW	126	
YW-538L-ID	リサイクルボックスNYI	NEW	126	
YW-539L-ID	リサイクルボックスNYI	NEW	126	
YW-53L-ID	リサイクルボックス E-1	139		
YW-540L-ID	リサイクルボックスNYI	NEW	126	
YW-541L-ID	リサイクルボックスNYIS	NEW	124	
YW-542L-ID	リサイクルボックスNYIS	NEW	124	
YW-543L-ID	リサイクルボックスNYIS	NEW	124	
YW-544L-ID	リサイクルボックスNYIS	NEW	124	
YW-545L-ID	リサイクルボックスNYIS	NEW	124	
YW-546L-ID	リサイクルボックスNYIS	NEW	124	
YW-547L-ID	リサイクルボックスNYIS	NEW	124	
YW-548L-ID	リサイクルボックスNYIS	NEW	124	
YW-549L-ID	リサイクルボックスNYO	NEW	126	
YW-54L-ID	リサイクルボックス E-2	139		
YW-550L-ID	リサイクルボックスNYO	NEW	126	
YW-551L-ID	リサイクルボックスNYO	NEW	126	
YW-552L-ID	リサイクルボックスNYO	NEW	126	
YW-553L-ID	リサイクルボックスNYO	NEW	126	
YW-554L-ID	リサイクルボックスNYO	NEW	126	
YW-555L-ID	リサイクルボックスNYO	NEW	126	
YW-556L-ID	リサイクルボックスNYO	NEW	126	
YW-557L-ID	リサイクルボックスNYOS	NEW	124	
YW-558L-ID	リサイクルボックスNYOS	NEW	124	
YW-559L-ID	リサイクルボックスNYOS	NEW	124	
YW-55L-ID	リサイクルボックス E-9(単体2分別)	139		
YW-560L-ID	リサイクルボックスNYOS	NEW	124	
YW-561L-ID	リサイクルボックスNYOS	NEW	124	
YW-562L-ID	リサイクルボックスNYOS	NEW	124	
YW-563L-ID	リサイクルボックスNYOS	NEW	124	
YW-564L-ID	リサイクルボックスNYO	NEW	124	
YW-70L-ID	ジャンボペールYD-220A	170		
YW-74L-ID	リサイクルボックスF-1	122		
YW-75L-ID	リサイクルボックスF-2	122		
YW-78L-ID	分別回収ボックスSGR-60	163		
YW-79L-ID	分別回収ボックスSGR-120	163		
YW-80L-ID	リサイクルボックス RB-K500(足踏式)	140		
YW-97L-ID	分別回収ボックスSGR-170	163		
YW-99L-ID	ダンボールカートOF-35	162		
YZ-07L-ID	スリッパ立てSP-42	183		
YZ-08L-IE	スリッパ立て6H	183		
YZ-09L-IE	スリッパ立て12H	183		
YZ-14Z-PA	Eデイスボ拒架(不織布)	077		
YZ-15Z-PC	Eフラットメット2	077		
YZ-16Z-PC	Eフラットメット2	077		
YZ-18L-OP	底面用ストッパー付きキャスター(Φ50)	104・157		
YZ-19L-OP	底面用ストッパー付きキャスター(Φ50)用スパナ	104・157		
YZ-20L-OP1	Eクイック設置型 浸水減災パネル用連結パーツ	NEW	075	
YZ-20L-OP2	Eクイック設置型 浸水減災パネル用エンドパネルY	NEW	075	
YZ-20L-PC	Eクイック設置型 浸水減災パネル	NEW	075	
YZ-21L-OP	移動用キャスター	157		



エコマーク認証商品は背景にブルーグラデーションを入れ、検索しやすくしました。

グリーン購入法適合品が記載されているページには、最下段にツメ表示していますのでご利用ください。



G グリーン購入法適合品

環境配慮商品ガイド

エコマーク認証商品やグリーン購入法適合品の素早い検索にお役立てください。
また、環境配慮商品の詳細は44ページからの環境配慮商品索引も併せてご利用ください。

施設用品 establishment item

屋内外用ベンチ

ベンチ YB-107L-CC
ベンチ YB-106L-CC
G グリーン購入法適合品



▶P.089

ベンチ YB-109L-CC
ベンチ YB-108L-CC
G グリーン購入法適合品



▶P.089

ベンチ YB-90L-WN
ベンチ YB-89L-WN
G グリーン購入法適合品



▶P.089

ベンチ YB-110L-WN
ベンチ YB-111L-WN
G グリーン購入法適合品



▶P.089

ベンチ YB-73L-WN
背付肘なしECO
G グリーン購入法適合品



▶P.090

ベンチ YB-74L-WN
背なしECO
G グリーン購入法適合品



▶P.090

ベンチ YB-156L-WN1500
G グリーン購入法適合品



▶P.091

ベンチ YB-141L-WN1800
ベンチ YB-142L-WN1800
G グリーン購入法適合品



▶P.091

施設用品 establishment item

屋内外用ベンチ

ベンチYB-148L-ID1800

◎グリーン購入法適合品



▶P.092

ベンチYB-154L-CC

ベンチYB-155L-CC

◎グリーン購入法適合品



▶P.092

ベンチYB-143L-WN900

ベンチYB-144L-WN900

ベンチYB-145L-WN900

◎グリーン購入法適合品



▶P.092

ベンチYB-158L-WN1810(背付肘なし)

ベンチYB-157L-WN1810(背付肘付)

◎グリーン購入法適合品



▶P.093

テーブルベンチMK

◎グリーン購入法適合品



▶P.093

樹脂ベンチ背なしECO

◎グリーン購入法適合品



▶P.098

樹脂ベンチ背付ECO

◎グリーン購入法適合品



▶P.098

施設用品 establishment item

傘立て・傘入れ袋スタンド

アンブラーD

◎グリーン購入法適合品



▶P.100

アンブラーNLB

◎グリーン購入法適合品



▶P.102



アンブラーNLJ

◎グリーン購入法適合品



▶P.102

アンブラーH

◎グリーン購入法適合品



▶P.102

アンブラーX

◎グリーン購入法適合品



▶P.102

アンブラーオクトN・P

◎グリーン購入法適合品



▶P.104

アンブラーO-20ST

◎グリーン購入法適合品



▶P.105

アンブラーEX

◎グリーン購入法適合品



▶P.105

アンブラーYSA

◎グリーン購入法適合品



▶P.105

傘入れ袋スタンドEL

◎グリーン購入法適合品



▶P.106

施設用品 establishment item

屋外用・屋内用屑入れ

リサイクルボックスMT

🌱 グリーン購入法適合品



▶ P.121

スカイダスト分別

🌱 グリーン購入法適合品



▶ P.122

リサイクルボックスF

🌱 グリーン購入法適合品



▶ P.122

リサイクルボックスNTIS

🌱 グリーン購入法適合品



▶ P.124

リサイクルボックスNYIS

🌱 グリーン購入法適合品



▶ P.124

リサイクルボックスNTOS

🌱 グリーン購入法適合品



▶ P.124

リサイクルボックスNYOS

🌱 グリーン購入法適合品



▶ P.124

リサイクルボックスNTI

🌱 グリーン購入法適合品



▶ P.126

リサイクルボックスNYI

🌱 グリーン購入法適合品



▶ P.126

リサイクルボックスNTO

🌱 グリーン購入法適合品



▶ P.126

リサイクルボックスNYO

🌱 グリーン購入法適合品



▶ P.126

リサイクルボックスTIS

🌱 グリーン購入法適合品



▶ P.127

リサイクルボックスYIS

🌱 グリーン購入法適合品



▶ P.127

リサイクルボックスTOS

🌱 グリーン購入法適合品



▶ P.127

リサイクルボックスYOS

🌱 グリーン購入法適合品



▶ P.127

リサイクルボックスTI

🌱 グリーン購入法適合品



▶ P.128

リサイクルボックスYI

🌱 グリーン購入法適合品



▶ P.128

リサイクルボックスTO

🌱 グリーン購入法適合品



▶ P.128

リサイクルボックスYO

🌱 グリーン購入法適合品



▶ P.128

パークくずいれ 80・80Sマルエス

🌱 グリーン購入法適合品



▶ P.129

施設用品 establishment item

屋外用・屋内用屑入れ

パークくずいれ 80マルエス角型

㊿ グリーン購入法適合品



▶P.129

パークくずいれ100

㊿ グリーン購入法適合品



▶P.129

リサイクルボックスAP

㊿ グリーン購入法適合品



▶P.136

ダストボックス分別 NK-4245 (3連)

㊿ グリーン購入法適合品



▶P.137

リサイクルボックス CS-ST

㊿ グリーン購入法適合品



▶P.138

リサイクルボックス SGK-6345

㊿ グリーン購入法適合品



▶P.138

ダストボックス SG K-500

㊿ グリーン購入法適合品



▶P.139

リサイクルボックスE

㊿ グリーン購入法適合品



▶P.139

リサイクルボックス EK-360

㊿ グリーン購入法適合品



▶P.140

リサイクルボックス RB-K500 S

㊿ グリーン購入法適合品



▶P.140

リサイクルボックス RB-K500 (足踏式)

㊿ グリーン購入法適合品



▶P.140

ローターボックスE ST

㊿ グリーン購入法適合品



▶P.142

ローターボックスE

㊿ グリーン購入法適合品



▶P.142

ローターボックス

㊿ グリーン購入法適合品



▶P.142

エコマーク認定商品

リサイクルトラッシュECO

㊿ グリーン購入法適合品



▶P.144

透明エコダスター #35
透明エコダスター #45
透明エコダスター #60
透明エコダスター #90

㊿ グリーン購入法適合品



▶P.146

ダストボックスECO

㊿ グリーン購入法適合品



▶P.149

ポリくず入れECO

㊿ グリーン購入法適合品



▶P.149

エコマーク認定商品

エコボックス

㊿ グリーン購入法適合品



▶P.150

リサイクルボックス RBK-500TRP 1段キャリア

㊿ グリーン購入法適合品



▶P.152

施設用品 establishment item

屋外用・屋内用屑入れ

トレートラッシュSG60(片面)

グリーン購入法適合品



▶P.166

エコマーク認定商品

リサイクルラッシュECO(ボディのみ)
リサイクルラッシュECO(平蓋)



グリーン購入法適合品



▶P.168

リサイクルラッシュ
ECO-50バルブ式セット

グリーン購入法適合品



▶P.168

エコマーク認定商品

リサイクルカート#90エコ



▶P.170

施設用品 establishment item

ポリ袋

エコマーク認定商品

ダストボックス用ポリ袋ECO

グリーン購入法適合品



▶P.176

カート・ダストボックス用ポリ袋ECO

グリーン購入法適合品



▶P.176

床材用品 flooring item

エントランスマット

ECOマット吸水GG

グリーン購入法適合品



▶P.232

ECOマット吸水

グリーン購入法適合品

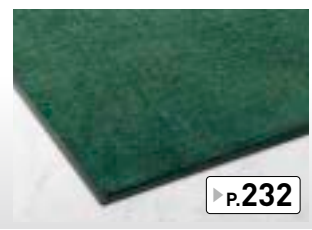

▶P.232

床材用品 flooring item

スノコ

エコマーク認定商品

システムスノコECO本駒

グリーン購入法適合品



▶P.242

システムスノコECOスローブ縁

グリーン購入法適合品

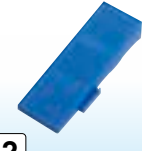

▶P.242

床材用品 flooring item

保護シート

エコマーク認定商品

エコマット60コインマット
エコマット80タイプマット 仮復旧用ゴムマット

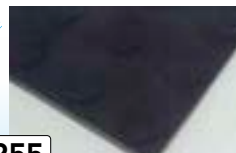

▶P.255

清掃用品 cleaning item

ちりとり

エコマーク認定商品

プロテックブンチリNTJ



▶P.305

清掃用品 cleaning item

モップ・ダスターモップ

エコマーク認定商品

コンドル 糸ラグE-8・E-6

グリーン購入法適合品



▶P.314

コンドル糸ラグバイフク#8

グリーン購入法適合品



▶P.316

エコマーク認定商品

ホームダストECO M

グリーン購入法適合品



▶P.306

アーバンちりとりECO D-BL

グリーン購入法適合品



▶P.307

エコマーク認定商品

プロテックマイクロクロスECO

グリーン購入法適合品



▶P.322

プロテックマイクロクロス

グリーン購入法適合品



▶P.323

プロテックマイクロクロス木床用

グリーン購入法適合品



▶P.323

清掃用品 cleaning item

クロス雑巾

エコマーク認定商品

コンドルマイクロファイバークロス ECO BL
コンドルマイクロファイバークロス ECO R



▶P.341



コンドルマイクロファイバークロスECO 3枚入



▶P.341



清掃用品 cleaning item

清掃カート

エコマーク認定商品

リサイクルカートY-2 (ECO袋MT)



▶P.384

コンドルリサイクルカートY-2用ECO小物入れMT



▶P.384



エコマーク認定商品

システムカートECO袋MT



▶P.385

リサイクルカートY-4 (ECO袋MT)



▶P.386

ダストカートECO袋MT



▶P.386

ダストカート用ECO蓋MT



▶P.386

エコマーク認定商品

ダストカートECO小物入れMT



▶P.386

リサイクルカートY-2 (ECO袋)



▶P.387

清掃用品 cleaning item

バケツ

エコマーク認定商品

小物入れバケツECO 5L



▶P.392



エコマーク認定商品

コンドルシステムバケツセットECO



▶P.392

インナーバスケット仕切り板ECO A



▶P.392

プロテック角バケツECO



▶P.392

エコマーク認定商品

清掃中パネル

プロテック清掃中パネルECO



▶P.398

施設用品	環境配慮商品									
	リサイクル適合品	再生繊維	プラスチック不使用	有害物質不使用	環境配慮商品	PEボトル再利用	エマール商品	その他	調剤ペーパージュ	その他
▶屋内用ベンチ 木製/リサイクルウッド製										
ベンチYB-148L-ID1800(背なし)	●									092
ベンチYB-57L-WN(背なし)									●	088
▶屋内外用ベンチ リサイクルウッド製										
ベンチYB-90L-WN/ベンチYB-89L-WN	●									089
ベンチYB-110L-WN/ベンチYB-111L-WN	●									089
ベンチYB-107L-CC/ベンチYB-106L-CC	●									089
ベンチYB-109L-CC/ベンチYB-108L-CC	●									089
ベンチYB-73L-WN 背付耐なしECO	●				●				●	090
ベンチYB-74L-WN 背なしECO	●				●				●	090
ベンチYB-156L-WN1500	●									091
ベンチYB-141L-WN1800	●									091
ベンチYB-142L-WN1800	●									091
ベンチYB-154L-CC	●									092
ベンチYB-155L-CC	●									092
テーブルベンチMK	●									093
ベンチYB-143L-WN	●									092
ベンチYB-144L-WN	●									092
ベンチYB-145L-WN	●									092
ベンチYB-158L-WN1810	●									093
ベンチYB-157L-WN1810	●									093
▶屋内外用ベンチ 金属製										
ベンチYB-55L-ID					●					088
ベンチYB-56L-ID					●					088
▶屋内外用ベンチ 樹脂製										
樹脂ベンチ背なしECO	●	●		●						098
樹脂ベンチ背付ECO	●	●		●						098
▶傘立て 鍵付き										
アンブラーD	●	●								100
アンブラーPCX		●								101
アンブラーNLB	●	●		●						102
アンブラーNLJ	●	●		●						102
▶傘立て 鍵無し										
アンブラー オクトN・P	●	●	●							104
アンブラーH	●	●		●						102
アンブラーX	●	●		●						102
アンブラーO-20ST	●	●		●						105
アンブラーNG	●	●		●						105
アンブラーEX	●	●	●	●						105
アンブラーYSA	●	●		●						105
▶傘袋スタンド 袋取り出し型										
傘入れ袋スタンドEL	●	●		●						106
傘入れ袋スタンド(ダストボックス兼用)NS-25		●	●							106
傘入れ袋スタンド(ダストボックス兼用)NS-45		●	●							106
傘入れ袋スタンド(ダストボックス兼用)NS-25ST		●	●							106
傘入れ袋スタンド(ダストボックス兼用)NS-45ST		●	●							106
▶屋外用屑入れ 分別回収用										
リサイクルボックス アークライン		●	●						●	120
リサイクルボックスMT L1・L2	●	●	●							121
リサイクルボックスMT L9		●	●							121
スカイダスト分別 S-1・S-2	●	●		●						122
スカイダスト分別 L-1・L-2	●	●		●						122
ハイスカイダスト分別K S-2		●	●							122
ハイスカイダスト分別K L-1		●	●							122
ハイスカイダスト分別K S-1		●	●							122
リサイクルボックス F-1	●	●	●							122
リサイクルボックス F-2		●	●							122
リサイクルボックスNTOS	●	●	●							124
リサイクルボックスNYOS	●	●	●							124
リサイクルボックスTOS	●	●	●							127
リサイクルボックスYOS	●	●	●							127
リサイクルボックスNTO	●	●	●							126

施設用品	環境配慮商品									
	リサイクル適合品	再生繊維	プラスチック不使用	有害物質不使用	環境配慮商品	PEボトル再利用	エマール商品	その他	調剤ペーパージュ	その他
リサイクルボックスNYO	●	●	●							126
リサイクルボックスSTO	●	●	●							128
リサイクルボックスSYO	●	●	●							128
▶屋外用屑入れ 一般ゴミ用										
パークくずいれ80	●	●	●							129
パークくずいれ80Sマルエス	●	●	●							129
パークくずいれ80マルエス角型	●	●	●							129
パークくずいれ100	●	●	●							129
パークくずいれ80S(ステンレス)		●	●							129
パークワイヤーネット(折りたたみ式)		●	●							130
木調くずいれ		●	●							130
▶屋内用屑入れ 分別回収用										
リサイクルボックスNTIS	●	●	●						●	124
リサイクルボックスNYIS	●	●	●						●	124
リサイクルボックスTIS	●	●	●						●	127
リサイクルボックスYIS	●	●	●						●	127
リサイクルボックスNTI	●	●	●						●	126
リサイクルボックスNYI	●	●	●						●	126
リサイクルボックスTI	●	●	●						●	128
リサイクルボックスYI	●	●	●						●	128
リサイクルボックスAP	●	●	●						●	136
ダストボックス分別 NK-4245(3連)	●	●	●						●	137
ダストボックス分別 NK-2439		●	●						●	137
リサイクルボックスCS-ST	●	●	●						●	138
リサイクルボックス SGK-6345(単体2分別)	●	●	●						●	138
ダストボックス SG K-500	●	●	●						●	139
リサイクルボックスE-1・E-2	●	●	●						●	139
リサイクルボックスE-9		●	●						●	139
リサイクルボックス RB-PK-350 ボディ		●	●						●	139
リサイクルボックス RB-PK-350用蓋		●	●						●	139
リサイクルボックス EK-360	●	●	●						●	140
リサイクルボックス RB-K500 S	●	●	●						●	140
リサイクルボックス RB-K500 W		●	●						●	140
リサイクルボックス RB-K500(足踏式)	●	●	●						●	140
▶屋内用屑入れ 一般ゴミ用										
クリントラッシュM-280								●		141
ダストボックスKF-300(STヘアライン)								●		141
ダストボックスKL(STヘアライン)								●		141
ダストボックスNKF(STヘアライン)								●		141
ダストボックスYM-300		●								142
ダストボックスファイK-380		●								142
ダストボックスファイK-7038		●								142
ローターボックスE ST	●	●	●							142
ローターボックスE	●	●	●							142
ローターボックス 大・小	●	●	●							142
▶屋内用屑入れ(樹脂・小型) 分別回収用										
リサイクルトラッシュECO-35	●	●	●						●	144
リサイクルトラッシュECO-50	●	●	●						●	144
リサイクルトラッシュECO-70	●	●	●						●	144
リサイクルトラッシュECO-90	●	●	●						●	144
▶屋内用屑入れ(樹脂・小型) 視認性分別用										
リサイクルトラッシュSKL-35			●						●	145
リサイクルトラッシュSKL-50			●						●	145
リサイクルトラッシュSKL-70			●						●	145
透明エコダスター #35	●	●	●						●	146
透明エコダスター #45	●	●	●						●	146
透明エコダスター #60	●	●	●						●	146
透明エコダスター #90	●	●	●						●	146
▶屋内用屑入れ(ステーション) 分別回収用										
リサイクルトラッシュ ECO-35 2連・3連									●	147
リサイクルトラッシュ ECO-50 2連・3連									●	147
リサイクルトラッシュ ECO-35 専用ホルダー									●	147

施設用品	リサイクル素材	再生繊維	植物不使用	環境配慮商品	エコポイント	エコマーク	その他	掲載ページ
多分別システムラック ECO-35x6								147
多分別システムラック ECO S-5x6								147
リサイクルボックス RBK-500TRP 2段キャリー								152
リサイクルボックス RBK-500SP 1段キャリー								152
リサイクルボックス RBK-500TRP 1段キャリー	●							152
▶屋内用屑入れ(衛生容器) ダストポット								
ダストポット ST-15								148
ダストポット ST-10								148
ダストポット ST-8								148
▶屋内用屑入れ(樹脂・小型) 一般ゴミ用								
ウェイストボックス								149
ルームラッシュML-220								149
ダストボックスECO P-25	●							149
ポリくず入れECO S-5・S-9・M-9	●							149
▶屋内用屑入れ(オフィス) 書類・文書用								
デスクサイドボックスP								150
エコボックス	●							150
機密文書回収ボックス								151
▶屋内用屑入れ(資源分別) 資源回収用								
ダンボールカート								162
分別回収ボックス								163
分別回収ボックスWN-9350(折りたたみ式)								163
小型家電回収ボックス(T1)(T2)(T3)								164
携帯電話回収ボックス								164
折りたたみ式回収ボックス								162
▶屋内用屑入れ(紙コップ・トレイ) 紙コップ・トレイ回収用								
紙コップ用ダストボックスK-500								166
トレートラッシュSG60(片面)	●							166
▶屋内用屑入れ(厨房) 水切り付き生ゴミ回収用								
リサイクルラッシュECO-50バルブ式セット	●							168
ウェイストベール GMT-120バルブ式								168
▶屑入れ(運搬・保管庫) 一次保管回収用								
ウェイストベールGMT-240								169
ウェイストベールGMT-80W								169
ウェイストベールGMT-120								169
リサイクルカート#90エコ								170
▶屑入れ(運搬・保管庫) 二次保管用								
ダストボックス#330								172
ダストボックス#400・#700								172
ダストボックス#1000								173
ダストボックス#1500								173
▶ポリ袋								
ダストボックス用ポリ袋ECO 45L	●							176
ダストボックス用ポリ袋ECO 60L	●							176
ダストボックス用ポリ袋ECO 90L	●							176
カート・ダストボックス用ポリ袋ECO 150L	●							176
カート・ダストボックス用ポリ袋ECO 200L	●							176
▶屋内用灰皿 スタンド灰皿								
スモークキングNKF-250(STヘアーライン)								178
スモークキングKL-250(STヘアーライン)								178
スモークキングKF-300(STヘアーライン)								178
スモークキングYS-2000								178
スモークキングYM-240								178
スモークキングYS-120								178
スモークキングYS-108								178
スモークキングYS-310								178
スモークキングYS-106A								179
スモークキングYS-106B								179
スモークキングファイ K-380								179
スモークキング YS-201								179
スモークキングポールYNS-100								179
スモークキング消煙								180

施設用品	リサイクル素材	再生繊維	植物不使用	環境配慮商品	エコポイント	エコマーク	その他	掲載ページ
スモークキングYS-106B消煙								180
▶屋外用灰皿 スタンド灰皿								
スモークキングAL								180
スモークキングOSK-260								181
スモークキングYS-117L								181
スモークキングYSG-240								181
▶備品 パンフレットスタンド								
パンフレットスタンドSG								183
▶備品 スリッパ立て								
スリッパ立て・スリッパ立てSP-42								183
▶備品 物干しハンガー								
タオル掛け5H・6H・6WHS・12H								185
物干しC-60								185
物干し ウイングC-45・C-60クローム								185
▶トイレ備品 タオルペーパーケース・タオルペーパー他								
紙オムツ用ダストボックスJ-600								190
タオルペーパーケース600								191
ホームコーナーST								193
トイレ小物置台								195
L・トイレコーナー								194
コンドルトイレブラシ(ケース付O型)								195
L・ペーパーホルダー(AL)								195

床材用品	リサイクル素材	再生繊維	植物不使用	環境配慮商品	エコポイント	エコマーク	その他	掲載ページ
▶エントランスマット 屋外用								
エバック ニューブラシハードマット45								204
エバック ブラシハードマットYA								205
エバック ブラシハードマットYL								206
ニューガイドマットB								206
ガイドマットB								206
エバック ライナーハードマット								207
エバック ハイローリングマットDX								207
エバック クロスハードマット								208
エバック サンステップマット								208
エバック スターマット								208
ユニスパイク泥落としマット								210
ユニグリーンマット								210
▶エントランスマット 風除室用								
アルミシステムマット								211
ニューガイドマットV								214
▶エントランスマット 屋内用								
マットストッパー								219
▶エントランスマット アドマット								
アドマットXP2-B								227
アドマットT-5								228
▶エントランスマット 吸水用								
ニュー吸水マット								231
ECOマット吸水GG	●							232
ECOマット吸水	●							232
ロンステップ吸水300・雨天用								234
▶吸油								
吸油マット								237
吸油マットDP-2								235
吸油マットDPプラス2								237
▶粘着								
ゴムマットベース								237
粘着マットDP-2(ディスポーザブルタイプ)								238
▶消毒・消臭								
消臭抗菌マット								239

床材用品

	グリーン購入適合商品	再生繊維	施工不使用	工口商品	環境配慮商品	PETボトル再利用	エマール商品	その他	掲載ページ
消毒マット			●						241
消毒マットベース(シリコン仕様)			●						241
▶スノコ ジョイント型									
システムスノコ			●						242
ユニットスノコ			●						242
ニューマフロス			●						245
素足スノコ			●						246
ハイテックマット			●						247
システムスノコECO本駒 G		●	●				●		242
システムスノコECO本駒 BL		●	●				●		242
システムスノコECO本駒 P		●	●				●		242
システムスノコECOSロープ縁 G		●	●				●		242
システムスノコECOSロープ縁 BL		●	●				●		242
システムスノコECOSロープ縁 P		●	●				●		242
▶クッション 屋外用									
ハイクッションマット			●						248
▶防滑 スノコ型									
ケアソフト セーフステップ			●						252
▶防滑 規格サイズ型									
ケアソフト アンチファイヤー			●						252
▶保護シート ゴムシート									
導電ラバーシート			●						252
ゴム筋入長マット			●						255
▶保護シート 樹脂シート									
ニュービニールシート		●		●					255
▶保護シート シート巻取り用									
フロアシート巻取り機				●					258
ニューフロアシートハンガー				●					258
▶人工芝 ジョイント型									
エバック 若草ユニット			●						261
エバック 若草ユニット用共通縁			●						261
エバック 若草ユニットE			●						262
▶人工芝 長尺ロール型									
エバック ターフS			●						262

清掃用品

	グリーン購入適合商品	再生繊維	施工不使用	工口商品	環境配慮商品	PETボトル再利用	エマール商品	その他	掲載ページ
▶衛生管理・除電 ホスピックシリーズ									
HPニューワイドフレッシュモップ			●					●	283
HPニューワイドフレッシュラグ			●					●	283
HPニューデッキブラシ			●					●	283
HP TDアプリケーションター40			●					●	284
▶衛生管理・除電 除電シリーズ									
コンドルアルミハンドル1.55m			●						289
コンドル除電払いNF-EX首振りヘッド			●						289
コンドルニュー除電払い			●						289
プロテックマイクロファイバークラッド除電式60			●						290
▶SWシリーズ SWシリーズ									
SW 自由箒A								●	291
SW 自由箒B								●	291
SW セフティタフモップ								●	292
SW スプリングモップ								●	292
SW ニューシルバークワイパー (W)A								●	292
SW フロアモップBM								●	292
▶掃 ほうき									
プロテックブルロン TF-N/TF		●	●	●	●			●	297
プロテックツインブルロンTF-N		●	●	●	●			●	297
コンドル自由箒B			●					●	298
コンドル自由箒BM-45			●					●	298
コンドル自由箒A			●					●	298

清掃用品

	グリーン購入適合商品	再生繊維	施工不使用	工口商品	環境配慮商品	PETボトル再利用	エマール商品	その他	掲載ページ
プロテックブルロン		●	●	●	●			●	299
コンドル自由箒C		●	●	●	●			●	299
コンドル自由箒E45		●	●	●	●			●	299
コンドル自由箒ツイン		●	●	●	●			●	300
コンドル自由箒ハード		●	●	●	●			●	300
コンドル自由箒ツウウェイ32		●	●	●	●			●	300
コンドル工場箒		●	●	●	●			●	301
コンドル自由箒ラバー32		●	●	●	●			●	301
コンドル自由箒ラバー45		●	●	●	●			●	301
プロテックブルロンTF-Nラバー		●	●	●	●			●	301
コンドルグランドブラシ(PETタイプ)			●			●			304
コンドルグランドブラシ			●						304
▶取る チトリ									
プロテックブンチリUNTJ		●	●	●	●		●		305
コンドルブンチリ T-BL・T-D-BL			●						306
コンドル三ツ手ちりとり A-BL			●						306
コンドルホームダストA			●						306
コンドルホームダストECO M		●	●	●	●		●		306
コンドルアーバンちりとりECO D-BL		●	●	●	●		●		307
コンドル水取り			●						307
▶取る クリーナー									
コンドルターピー								●	308
プロテックトップローラー								●	308
コンドルニューエースローラーS								●	308
▶ヘッド交換シリーズ ワンタッチシリーズ									
プロテックフリーハンドルEX アルミS・L			●						313
プロテックフリーハンドルEX アルミ(伸縮柄)			●						313
コンドル糸ラグ E-8・E-6	●		●	●			●		314
プロテックワンタッチ ワックスモップ		●	●	●				●	314
プロテックワンタッチ ブラシ		●	●	●	●				314
コンドル糸ラグ バイク#8	●		●	●			●		316
コンドルあみ糸ラグ #8			●	●					316
プロテックワンタッチ 自由箒		●	●	●	●				317
プロテックワンタッチ ドライワイパー			●	●					317
プロテックワンタッチ ダスターモップECO-600			●	●					317
プロテックワンタッチパッドホルダー			●	●					317
ハンドパッド(20枚入り)			●	●					317
プロテックフィットモップ糸ES			●	●					318
▶拭 ダスターモップ									
プロテックダスターモップ			●					●	321
プロテックダスターモップECO-600			●					●	321
プロテックマイクロクロスECO			●		●		●		322
プロテックマイクロクロス			●		●		●		323
プロテックマイクロクロス木床用			●		●		●		323
プロテックマイクロファイバークラッド再生タイプ			●					●	323
プロテックマイクロファイバークラッド再生 WT			●					●	324
フローリングドライシート30P			●						325
▶拭 水拭きモップ									
プロテックウエットシート			●						325
フローリングウエットシート20P			●						325
フローリングワイパー300			●					●	325
プロテックワイド水拭きラグ			●						329
コンドルネオカラーモップ		●	●	●				●	331
コンドルセフティタフモップ			●					●	331
コンドルスプリングモップ			●					●	331
コンドル糸ラグ掛け 小					●				332
コンドルハンガーDS					●				332
コンドルハンガーD					●				332
コンドルスライザーモップ			●					●	332
▶拭 吸水モップ									
コンドルニューシルバークワイパーワイドBST								●	335
コンドルニューシルバークワイパーワイドB								●	335

清掃用品	リサイクル適合品	再生資源	拡大不使用	環境配慮商品	PETボトル専用	エコマーク商品	その他	掲載ページ
コンドルニューシルバーワイパーU								336
コンドルPVAスポンジワイパーGR-WET								336
拭く カラ拭きモップ								
コンドルフィットルモップPC								337
コンドルフィットルモップP								337
コンドルフィットルモップ C・T								338
コンドルハンドフィットルPC								338
コンドルハンドフィットルF								338
拭く ワックスモップ								
プロテックワイドワックスラッグ								339
プロテックワイドモップ								339
拭く クロス・雑巾								
コンドルマイクロファイバークロス ECO BL								341
コンドルマイクロファイバークロス ECO R								341
コンドルマイクロファイバークロスECO 3枚入								341
絞る モップ絞り								
プロテックリンガーヘッド								344
プロテックリンガータンク								344
プロテックリンガーキャリア								344
磨く ブラシ								
コンドルブラシA								345
コンドルブラシB								345
デッキブラシ PET								345
デッキブラシシダ18								345
デッキブラシワイヤー18								345
コンドルたてよこブラシ								346
コンドルブラシワイパー付								346
磨く たわし								
コンドルスリーエース								347
コンドルマジックツールスポンジ								348
コンドルメラミンスポンジL								348
トイレ用 ブラシ								
コンドルトイレブラシK								349
コンドルトイレブラシN								349
水切り 床用ワイパー								
コンドルドライワイパー特大								351
コンドルドライワイパー								351
高所・払い 高所作業用								
プロテック伸縮ポール								352
プロテック高所用スネークモップ								353
窓用 水切り								
プロテックガラススクイジー(真鍮・グリップ付き)								354
プロテックガラススクイジー(ステンレス・グリップ付き)								354
窓用 洗い								
プロテックモイスチャーリント								355
高所・払い 払い								
コンドルムーンダスターN・EX用ヘッド								357
コンドル万能ブラシN・EX用ヘッド								357
コンドルアルミハンドル1.55m								357
コンドル除電払いNF-EX首振りヘッド								357
ケミカル ワックス								
コンドル樹脂ワックス[スーパーレジデムII]								360
コンドル樹脂ワックス[ネオルーチェII]								360
コンドル水性ワックスSS								361
コンドルノンスリップワックス								361
コンドル樹脂ワックス[エコシャインII]								361
コンドルフローリング用ワックス								362
コンドル木床用ワックス								362
コンドルゴム床用コート剤II								362
コンドル樹脂ワックス[エコスクール]								363
コンドルドレッシングオイル101								364
コンドルゴム床用コート剤II								362

清掃用品	リサイクル適合品	再生資源	拡大不使用	環境配慮商品	PETボトル専用	エコマーク商品	その他	掲載ページ
ケミカル 洗剤								
コンドルフロアクリーナー[エコファースト]								366
コンドルリムーバー[エコマティ]								366
コンドルフロアクリーナー[ツインパワー]								366
コンドルフロアクリーナー								366
コンドルリムーバー[ネオトーレル]								366
コンドルリムーバー								366
コンドルしみとり 水性								365
コンドルナイス								367
コンドルナイス中性 500ml								367
コンドルフィットルモップクリーン								368
ヤマザキフィットルモップクリーン380								368
コンドル消毒液								370
コンドル石鹸水								371
コンドルシャインクリアII パス・トイレパリアコート剤4L								367
ケミカル フィットルモップ用								
コンドルフィットル帯電剤水性								368
コンドルフィットル帯電剤油性A								368
運ぶ 清掃用カート								
プロテックツールキャリア用 サイドポケット								380
運ぶ ダストカート								
コンドルリサイクルカートY-2 (ECO袋)								387
コンドルリサイクルカートY-2 (ECO袋MT)								384
コンドルリサイクルカートY-2 (収納袋)								387
コンドルリサイクルカートY-2用小物入れ								387
コンドルリサイクルカートY-2用ECO小物入れMT								384
システムカート ECO袋MT								385
モップホルダーユニット								385
ダストケースユニット(3コ入り)1セット								385
コンドルリサイクルカートY-4(フレーム)								386
コンドルリサイクルカートY-4 (ECO袋MT)								386
コンドルダストカートX-J								388
コンドルダストカートECO袋MT								386
コンドルダストカート用ECO蓋MT								386
コンドルダストカートECO小物入れMT								386
コンドル帯電防止収納袋								388
運ぶ 台車								
静音台車(小)								391
静音台車(大)								391
運ぶ バケツ								
コンドルシステムバケツセットECO BL								392
コンドルシステムバケツセットECO R								392
システムバケツECO BL								392
インナーバケツECO BL								392
コモノイレバケツECO 5L BL								392
コモノイレバケツECO 5L R								392
コモノイレバケツECO 5L Y								392
プロテック角バケツECO								392
インナーバケツ仕切り板ECO A								392
収納 清掃収納庫								
清掃システムラック500								394
備品 表示パネル								
プロテックついたて君(4ヶ国語)								397
プロテックついたて君(4ヶ国語)用追加パネル								397
プロテック清掃中パネルECO(4ヶ国語)								398



衛生对策用品
CONDOR
Trust of the Quality

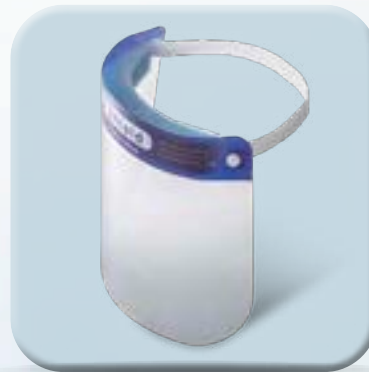



衛生対策用品
CONDOR
Trust of the Quality

新しい日常を支えるために

誰もが安心して過ごせる環境づくりを
山崎産業の新しい使命として、
衛生対策用品の開発・生産に取り組んでいます。

TRIPLE ROAD MAP

3つの指針で

菌やウイルスの衛生対策ができる
総合的なラインアップをご提供いたします。

除去

薬剤による
即効性と不活性化

アルコール除菌液やアルコール噴霧機等



防御

物理的遮断

マスク等の个人防护具や飛沫防止パネル



抑制

薬剤加工で
漸減・不活性化

抗ウイルス剤配合清掃用品



DEFENSE

REMOVAL

SUPPRESSION



衛生対策用品専用
WEB サイト

最新の製品情報・チラシが
ご覧いただけます。

【防御】 コンドルCシリーズPPE(個人防護具)装着例

用途 家庭内、ホテル、病院、介護施設などでの基本的な衛生対策

医療機関を始めとして様々な現場に多く導入されている基本的なPPEの組み合わせ例です。コンドルCシリーズは組み合わせにより、この他にも様々な用途に対応可能です。詳しくはお問い合わせください。



PPE着脱説明
動画はこちらを
ご覧ください



コンドルC 衛生キャップ(未滅菌)
100枚入

▶ 商品の詳細は P.053 へ



コンドルC フェイスシールド

▶ 商品の詳細は P.052 へ



コンドルC ニトリル手袋
パウダーフリー100枚入

▶ 商品の詳細は P.051 へ



コンドルC 衛生対策マスクS
50枚入

▶ 商品の詳細は P.051 へ



コンドルC 防護シューズカバーロング
(未滅菌)フリーサイズ 10足入

▶ 商品の詳細は P.053 へ



コンドルC ポリガウン(未滅菌)
フリーサイズ 20枚入

▶ 商品の詳細は P.053 へ



ろ過効果が高く、呼吸時の抵抗が少ない
4層構造の密着立体マスク。

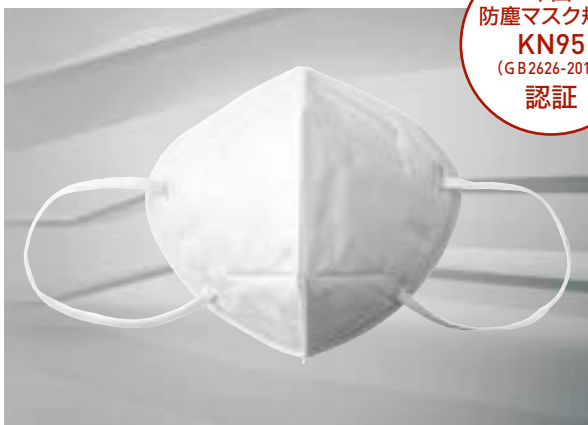

中国
防塵マスク規格
KN95
(GB 2626-2019)
認証

3層構造で、微小粒子、飛まつから
作業者を守ります。



JIS T9001適合審査合格品※
規格適合番号 M22110038
※日衛連が運営するJIS適合審査です

極薄だから素手感覚、着脱もスムーズ。
左右兼用、パウダーフリータイプ



耐油性・耐薬品性に優れるニトリルゴム製。
しなやかで伸縮性のある手袋。

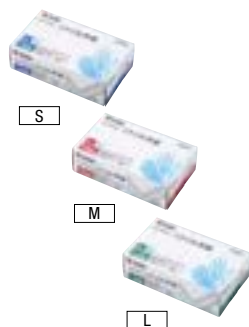

鼻の形にフィットする
ノーズフィッター



防御 **コンドルC**
高感染対策マスクKN95 50枚入

使い捨て式 4層構造

用途 飛沫拡散防止、ほこり、PM2.5対策

品番	サイズ(cm)
SD795-000X-MB オープン価格	約11×15 折りたたみ時
JANコード	梱包数
194087	8箱

●材質 マスク本体部:ポリプロピレン・ポリエステル、耳ひも部:ポリウレタン・ポリエステル、ノーズフィッター部:ポリエチレン・スチール ●入数 50枚 ●出荷は梱包数(1ケース)単位になります。※マスクは感染(侵入)を完全に防ぐものではありません。

鼻の形にフィットする
ノーズフィッター

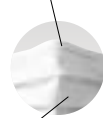

プリーツ付きで立体的
に広がって呼吸もラク

コンドルC

防御 **コンドルC**
衛生対策マスクS 50枚入

使い捨て式 3層構造

用途 飛まつ、微小粒子の遮断

品番	サイズ(cm)
SD834-000X-MB オープン価格	約17.5×9.5
JANコード	梱包数
197217	40箱

●材質 マスク本体部:ポリプロピレン、耳ひも部:ポリウレタン・ナイロン、その他:ノーズフィッター(ポリエチレン) ●入数 50枚 ●出荷は梱包数(1ケース)単位になります。※マスクは感染(侵入)を完全に防ぐものではありません。

防御 **コンドルC**
プラスチック手袋パウダーフリー 100枚入

パウダーフリー 左右兼用タイプ 未滅菌 半透明

用途 介護、半導体・バイオ産業、印刷作業、
その他の細かな作業、汚れ作業に。

種別	品番	サイズ(mm)
S	SD840-00SX-MB オープン価格	全長:約230 甲の幅:約85
M	SD840-00MX-MB オープン価格	全長:約230 甲の幅:約95
L	SD840-00LX-MB オープン価格	全長:約230 甲の幅:約105
JANコード	梱包数	
S	198030	10箱
M	198023	10箱
L	198016	10箱

防御 **コンドルC**
ニトリル手袋 パウダーフリー 100枚入

パウダーフリー 左右兼用タイプ 未滅菌 食品衛生法適合

用途 介護、食品加工・水産加工・調理、
半導体・バイオ産業、印刷作業、その他の細かな作業、汚れ作業に。

種別	品番	サイズ(mm)
S	SD853-00SX-MB オープン価格	全長:約240 甲の幅:約85
M	SD853-00MX-MB オープン価格	全長:約240 甲の幅:約95
L	SD853-00LX-MB オープン価格	全長:約240 甲の幅:約105
JANコード	梱包数	
S	198740	10箱
M	198757	10箱
L	198764	10箱

レンズは防曇加工により曇りにくく、視界をクリアに保てます。



防御 コンドルC
ゴーグル(無気孔)

防曇加工

用途 微小な粉塵や水滴などの飛沫が目にかかることを防ぐ

- EN166:2001適合品
- 眼鏡の上から装着可能。(一部大型メガネは併用できない場合があります)

品番	サイズ(mm)	重量(g)
SD829-000X-MB	幅190×奥行55×高さ85	68
JANコード	梱包数	
195497	20個	

- 材質 レンズ:ポリカーボネート、フレーム:塩化ビニル樹脂
- JIST8147 保護めがね試験実施済み ●出荷は梱包数(1ケース)単位になります。

ゴムバンドでしっかり固定。防曇加工で視界もクリア。



防御 コンドルC フェイスシールド

防曇加工 フリーサイズ

用途 微小な粉塵や水滴などの飛沫が顔にかかることをできるだけ防ぐ

品番	サイズ(mm)	重量(g)
SD782-000X-MB	幅約318×奥行約25×高さ約218	約32
JANコード	梱包数	
193646	200個	

- 出荷は梱包数(1ケース)単位になります。

防御 コンドルC フェイスシールド(子供用)

防曇加工

品番	サイズ(mm)	重量(g)
SD782-00SX-MB	幅約260×奥行約25×高さ約190	約23
JANコード	梱包数	
195008	200個	

- (共通) ●材質 シールド:PET(曇り止め加工)、額当て(スポンジ):ポリウレタン
- JIST8147 保護めがね試験実施済み ●出荷は梱包数(1ケース)単位になります。

顔幅を選ばずメガネの上からも装着可能。取り替え自在のフェイスフレーム&シールド。



セット例

フレームに柔軟性があるため、顔幅を選ばず着用できます。

※フレームとシールドは別売りです

シールドをフレームの穴位置に合わせ、ストッパーを穴に差し込んで固定します。

防御 コンドルC
メガネ型フェイスシールド

防曇加工 フリーサイズ

用途 微小な粉塵や水滴などの飛沫が顔にかかることをできるだけ防ぐ

フレーム	品番	サイズ(mm)
	SD789-00LX-MB	幅約150×奥行約165×高さ約50
	JANコード	梱包数
	193950	20個

- 材質 フレーム:ポリカーボネート、ストッパー:熱可塑性エラストマー
- JIST8147 保護めがね試験実施済み ●出荷は梱包数(1ケース)単位になります。

シールド	品番	サイズ(mm)
	SD790-00LX-MB	幅約252×高さ約195
	JANコード	梱包数
	193967	20枚

- 材質 PET(曇り止め加工) ○JIST8147 保護めがね試験実施済み
- 出荷は梱包数(1ケース)単位になります。

シールドは防曇加工により曇りにくく、口元がクリアに見えます。



耳ひもの長さが調節できるので耳が痛くなりやすい。

防御 コンドルC
マウスシールド

防曇加工

用途 口や鼻からの液体飛沫飛散軽減

品番	サイズ(mm)	重量(g)
SD823-000X-MB	幅135×奥行45×高さ105	11
JANコード	梱包数	
195039	20個	

- 材質 シールド:PET、フレーム:ABS樹脂

着脱簡単、廃棄も容易。医療従事者の制服の汚染や患者への感染を低減。



親指フック付で
ずれにくい。

防御 **コンドルC ポリガウン(未滅菌)**
フリーサイズ 20枚入

フリーサイズ

用途 血液・体液・排泄物などから医療従事者を保護

- AAMIレベル3適合のバリア性(液体防御性能)が高いガウンです。
- 使用後は首部分・腰紐をちぎることで簡単に脱衣可能です。

品番	税抜価格	サイズ	重量(g)
SD796-00FX-MB	¥5,700	フリーサイズ(身丈:約120cm)	約50(1枚)
JANコード	梱包数		
194100	10箱		

●材質 PE

撥水性・防水性に優れたラミネート加工の不織布を使用。液体からの頭部の汚染や汚染の持ち込みを防ぎます。



防御 **コンドルC**
防護キャップ(未滅菌) 20枚入

フリーサイズ

用途 頭髪の汚染防止、保護、落下防止

品番	サイズ(mm)	重量(g)
SD826-000X-MB	オープン価格 フリーサイズ(頭囲約450~650)	10(1枚)
JANコード	梱包数	
195176	10箱	

●材質 PP, PE
●JIST8115:2015タイプPB6に基づく耐液体浸透性、反発性試験実施済み
●出荷は梱包数(1ケース)単位になります。

頭に付着したホコリや頭髪の落下防止に。不織布製で通気性に優れています。



スティック状のジヤ
バラ型で保管時に
場所を取りません。

防御 **コンドルC**
衛生キャップ(未滅菌) 100枚入

フリーサイズ

用途 頭髪の保護、落下防止

品番	サイズ(mm)	重量(g)
SD825-000X-MB	オープン価格 フリーサイズ(頭囲約450~650)	4.1(1枚)
JANコード	梱包数	
195169	10箱	

●材質 PP ●出荷は梱包数(1ケース)単位になります。

撥水性・防水性に優れた不織布で、足元をしっかり覆い、飛沫や液体からの汚染を防ぎます。



履き口ゴム

足ひも付きで、
ずり落ちや
ズレを軽減



防御 **コンドルC**
防護シューズカバーロング
(未滅菌)フリーサイズ 10足入

フリーサイズ

用途 血液・体液・排泄物などから医療従事者を保護。作業現場や床などの汚染防止

品番	サイズ(mm)	重量(g)
SD827-000X-MB	オープン価格 フリーサイズ(内寸:靴底約370×高さ460)	16(1枚)
JANコード	梱包数	
195183	10箱	

●材質 PP, PE
●JIST8115:2015タイプPB6に基づく耐液体浸透性、反発性試験実施済み
●出荷は梱包数(1ケース)単位になります。

関連商品



OM-387B
エコソフトスマート
NBRグローブBL

▶ 商品の詳細は P.399へ

ペダル式で衛生的に消毒。使用環境に応じてお選びいただけます。



用途 公共施設、商業施設などのエントランスや
出入口に設置し、手指の消毒に使用
約3000回噴霧でき補充回数を大幅に削減。

コンドルC
【除去】 アルコール噴霧機I-F大容量タイプ

品番	サイズ(mm)	重量(kg)
YE-19-ID	幅310×奥行470×高さ1310 (トレイ・説明パネル含む)	8.6
色	IV ● B ●	梱包数 1台
JANコード	196104 198115	

●材質 本体ベース:アルミダイカスト(アクリル焼付塗装)、本体支柱:ブッシュ部:スチール(メラミン焼付)、ボトル置き台:ステンレス、トレイ・ペダル:PP、マット:塩化ビニル樹脂
○付属品:コンドルCアルコール除菌液70専用スプレーヘッド
○アルコールはコンドルCアルコール除菌液70 4.3kgをご使用ください。
※ディスペンサーは付属しません。

市販のディスペンサーが利用できます。

コンドルC
【除去】 アルコール噴霧機I-F

品番	サイズ(mm)	重量(kg)
YE-10-ID	幅約310×奥行約450×高さ約1310 (説明パネル含む)	7.8
色	IV ● B ●	梱包数 1台
JANコード	193936 198108	

●材質 本体ベース:アルミダイカスト(アクリル焼付塗装)、本体支柱:ブッシュ部:スチール(メラミン焼付)、ボトル置き台:ステンレス、トレイ・ペダル:PP、マット:塩化ビニル樹脂
○高さ約139~294、幅約120、奥行120mm以内のポンプ式ディスペンサーがご利用できます。
※ディスペンサーは付属しません。

お子様でも利用しやすいロータイプ。

コンドルC
【除去】 アルコール噴霧機I-Fロータイプ

品番	サイズ(mm)	重量(kg)
YE-20-ID	幅約310×奥行450×高さ908 (説明パネル含む)	6.67
色	IV ● B ●	梱包数 1台
JANコード	198122	

●材質 本体ベース:アルミダイカスト(アクリル焼付塗装)、本体支柱:ブッシュ部:スチール(メラミン焼付)、ボトル置き台:ステンレス、トレイ・ペダル:PP、マット:塩化ビニル樹脂
○高さ約139~294、幅約120、奥行120mm以内のポンプ式ディスペンサーがご利用できます。
※ディスペンサーは付属しません。



コンドルC
アルコール噴霧機I-F用ペーパーホルダー

品番	サイズ(mm)	重量(kg)
YE-10-OP1	幅約227×奥行55	
色	IV ●	梱包数 1台
JANコード	194209	

●材質 本体:スチール(メラミン焼付)
●取り付け可能サイズ 約幅227×奥行55mm

コンドルC
アルコール除菌クリーナー 100mL
の詰め替え用に。
また、下記専用スプレーヘッドを
取り付けて
アルコール噴霧機I-F大容量タイプ
でもご使用いただけます。



二度拭き不要で衛生的。手指消毒にも使用できます。

除去 **コンドルC
アルコール除菌液70 4.3kg**

保湿成分(グリセリン)配合

用途 手指の洗浄・器具の洗浄・衛生改善

●本製品は、医薬品や医薬部外品ではありませんが、消毒用エタノールの代替品として手指消毒に使用することが可能です。

品番	サイズ(mm)	重量(kg)
CH793-043X-MB	幅200×奥行130×高さ310	約4.7(容器重量含む)
JANコード	梱包数	
194063	3本	

●成分/液剤:エタノール65-75%、グリセリン、純水
※スプレーヘッドは付属しません。 ●出荷は梱包数(1ケース)単位になります。

コンドルCアルコール除菌液70 4.3kgに
取り付ける事が出来ます。

除去 **コンドルC
アルコール除菌液70専用スプレーヘッド**

品番	サイズ(mm)	重量(g)
FU831-000X-MB	幅104×高さ339	25
JANコード	梱包数	
196326	50個	

●材質 スプレーヘッド:PP、アジャスターキャップ:PP、チューブ:PE

関連商品



アルコール噴霧機F

ボトルに手を触れず衛生的に消毒ができるペダル式アルコール噴霧スタンド。

▶ 商品の詳細は P.185へ



- 飛び散らず、なめらかによくのびるミルクタイプ。
- 消毒有効成分ベンゼトニウム塩化物配合。
- 湿潤剤配合。(ヒアルロン酸ナトリウム(2)・濃グリセリン)



湿潤剤配合で肌なじみが良く、しっかり消毒できます。

除去 **コンドルC
薬用消毒ハンドミルク**

●販売名:消毒ハンドクリーンCB

指定医薬部外品 湿潤剤配合 携帯用

用途 手指消毒用

品番	税抜価格(1本)	サイズ(mm)	内容量(g)
YM-147L-HM	¥1,180	φ35×高さ137	60
JANコード	梱包数		
195190	48本(小箱8本×6箱)		

●成分 ベンゼトニウム塩化物 0.05w/v%
●添加物 精製水・カルボキシビニルポリマー・濃グリセリン・水酸化カリウム・ミスチン酸イソプロピル・流動パラフィン・スクワラン・ワセリン・トコフェノール酢酸エステル・親油性モノステアリン酸グリセリル・ポリオキシエチレンセチルエーテル・エタノール・ヒアルロン酸ナトリウム(2) ●出荷は梱包数(1ケース)単位になります。

工具不要で組み立て簡単。使用シーンに応じて自在に組み合わせられます。

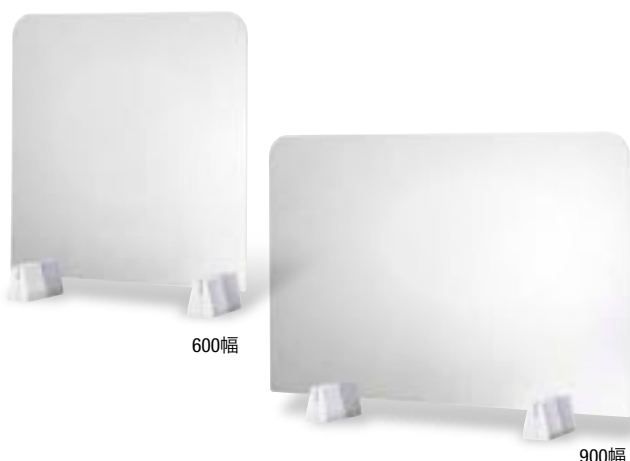

土台に十字のスリットが入っており、シーンに応じて様々なパターンで使用可能。

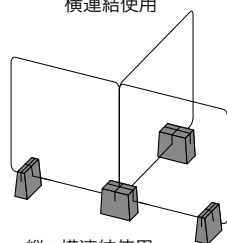
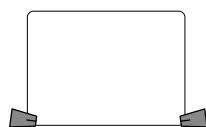
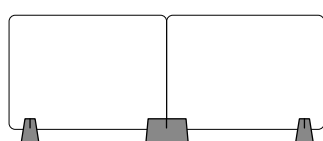
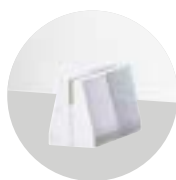

【防御】 コンドルc 飛沫防止パネルAP

組み合わせ自在

用途 卓上に設置し、対面接客や密接するデスクの仕切りや向かい合っの食事等で咳、くしゃみなどの飛沫対策

種別	品番	オープン価格	サイズ(mm)	重量(kg)
600幅	YE-11-PC	オープン価格	幅600×奥行150×高さ約650 (パネルサイズ:幅600×高さ600)	約2.1 (パネル重量 約1.3)
900幅	YE-12-PC	オープン価格	幅900×奥行150×高さ約650 (パネルサイズ:幅900×高さ600)	約2.8 (パネル重量 約2.0)
JANコード		梱包数		
600幅	194575	1個		
900幅	194582	1個		

●材質 パネル:アクリル板(3mm)、脚部:MDF(ウレタン樹脂塗装)

関連商品



専用洗浄液とマイクロファイバークリーンでパネルの清掃が簡単に行えます。



コンドルパネル
クリーン洗浄スプレー

▶ 商品の詳細は P.364へ



コンドル
マイクロファイバークリーン
ミトン (厚手タイプ)

▶ 商品の詳細は P.342へ



HP 1ミニッツ
バスターシリーズ

1分の接触で菌とウイルスを99.9%除去できるクロス、床用シート

▶ 商品の詳細は P.285へ



消毒マット

歩くだけで足元を除菌。厨房や食品工場などの衛生管理に活躍。

▶ 商品の詳細は P.241へ



ナウケアウイルス
除去・除菌スプレー

スプレーするだけでウイルスをブロック。

▶ 商品の詳細は P.370へ



エタノール製剤
除菌洗浄液75/88

器具の洗浄・衛生改善にお使いいただけます。

▶ 商品の詳細は P.288へ

抑制 コンドルC 抗ウイルス剤配合清掃シリーズ



コンドルC 抗ウイルス剤配合清掃シリーズは、抗ウイルス剤を樹脂に配合することで、不特定多数の人が使用する清掃道具上の特定ウイルスの数を減少させます。

※全てのウイルスに効果があるわけではありません。



抗ウイルス性試験

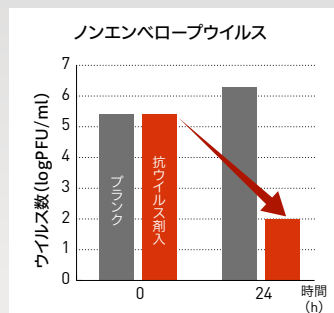

試験方法: ISO21702法を引用
試料: 抗ウイルス剤入りポリプロピレンシート
試験実施場所: 薬剤メーカー (2020年)

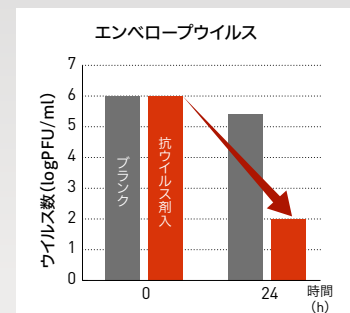

試験方法: ISO21702法を引用
試料: 抗ウイルス剤入りポリプロピレンシート
試験実施場所: 薬剤メーカー (2020年)



使用者が握る部分(パイプ、グリップ、取手)に抗ウイルス剤を配合しています。



ISO 21702
抗ウイルス加工

製品上の特定ウイルスの数を減少させます

無機系・練込
キャップ・パイプの被覆
JP0612329X0001F
無機系・練込
グリップ

JP0612329X0002G

SIAAマークはISO 21702法により評価された結果に基づき、抗ウイルス技術協議会ガイドラインで品質管理情報公開された製品に表示されています。
注意事項
抗ウイルス加工は、病気の治療や予防を目的とするものではありません
SIAAの安全性基準に適合しています
*コンドルC タフスクイザーは含まれておりません。

①~⑩、SIAAマーク取得製品



⑦コンドルC
ネオカラーモップ#8(糸なし)

①コンドルC ぞうきんワイパー200

品番	税抜価格	サイズ(mm)	重量(g)
WI805-200U-MB	¥1,900	幅185×奥行105 ×全長1235	435
JANコード	梱包数		
194780	10本		

●材質 ハンドル:スチールパイプ(Φ約19mm)、プレート:PP、
ストッパー:ナイロン※雑巾は付いていません。

④コンドルC ブルロンTF

品番	税抜価格	サイズ(mm)	重量(g)
BR813-000U-MB	¥2,100	幅230 全長1000	270
JANコード	梱包数		
194889	10本		

●毛の長さ 約40mm ●材質 ハンドル:スチールパイプ(Φ約19mm)、甲・コム:PP、毛:PP・PET(再生PET100%)・馬毛・除電材
○フロテックブルロンTFのスペアが使えます。

⑦コンドルC ネオカラーモップ#8(糸なし)

品番	税抜価格	サイズ(mm)	重量(g)
MO810-008U-MB	¥1,200	幅240 全長1320	480
JANコード	梱包数		
194858	20本		

●材質 ハンドル:スチールパイプ(Φ約22mm)、ヘッド:PP(再生PP40%)

⑩コンドルC タフスクイザー

品番	税抜価格	サイズ(mm)	重量(kg)
SQ814-000X-MB	¥5,300	幅295×奥行294× 高さ301(タンクのみ)	2.3
JANコード	梱包数		
194896	1個		

●材質 取手:PP、タンク:PP、ローラー:PVC、ペダル:PP、構成部品:スチール ●タンク容量 12L(最大)

②コンドルC ぞうきんが使えるフローリングワイパー

品番	税抜価格	サイズ(mm)	重量(g)
DU807-300U-MB	¥2,200	幅255×奥行100 ×全長1110	390
JANコード	梱包数		
194810	20本		

●材質 ハンドル:スチールパイプ(Φ約19mm)、プレート:PP、
クリップ:ポリアセタール、クッション:熱可塑性エラストマー
※雑巾は付いていません。

⑤コンドルC ドライワイパー45

品番	税抜価格	サイズ(mm)	重量(g)
WI804-045U-MB	¥2,000	幅460 全長1400	740
JANコード	梱包数		
194773	10本		

●材質 ハンドル:スチールパイプ(Φ約25mm)、ヘッド:スチール
クロメートメッキ、ゴム:合成ゴム(ゴム厚 約10mm)
○コンドルドライワイパー45のスペアが使えます。

⑧コンドルC ブンチリT

品番	税抜価格	サイズ(mm)	重量(g)
DS811-000X-MB	¥2,900	幅277×奥行120 ×高さ800	940
JANコード	梱包数		
194865	6個		

●材質 ボディ:スチールメラミン焼付、ハンドル:スチールクロムメッキ、先ゴム:熱可塑性エラストマー

③コンドルC 自由箒C

品番	税抜価格	サイズ(mm)	重量(g)
BR808-000U-MB	¥1,200	幅320 全長1350	360
JANコード	梱包数		
194827	20本		

●毛の長さ 約40mm ●材質 ハンドル:スチールパイプ(Φ約19mm)、甲:PP、毛:PP・PET(再生PET100%)・馬毛・除電材
○コンドル自由箒Cのスペアが使えます。

⑥コンドルC デッキブラシ

品番	税抜価格	サイズ(mm)	重量(g)
CL809-000U-MB	¥2,000	幅180 全長1365	560
JANコード	梱包数		
194834	10本		

●毛の長さ 約45mm ●材質 ハンドル:スチールパイプ(Φ約22mm)、甲:PP、毛:PP ○コンドルブラシBのスペアが使えます。

⑨コンドルC ブンチリNTJ

品番	税抜価格	サイズ(mm)	重量(g)
DS812-000X-MB	¥4,500	幅285×奥行160 ×高さ870	800
JANコード	梱包数		
194872	10個		

●材質 ハンドル:アルミパイプ、ボディ:PP、フレーム:アルミニウム、グリップ:PP、先ゴム:PP、熱可塑性エラストマー

関連商品



使い捨て防護服。

JIS規格 タイプ4・5・6に適合しています。

TBS-B10 防護服

種別	品番	サイズ(mm)	重量(g)
M	SD832-00MX-MB	オープン価格 約350×250(個装サイズ)	63
L	SD832-00LX-MB	オープン価格 約350×250(個装サイズ)	63
2L	SD832-02LX-MB	オープン価格 約350×250(個装サイズ)	63

JANコード	梱包数
M	4589765741121 50枚
L	4589765741138 50枚
2L	4589765741145 50枚

●材質 本体:ポリスチレン透湿性フィルム、ポリプロピレン不織布

●出荷は梱包数(1ケース)単位になります。

○写真は防護服SFカバーオール、ゴーグル(無気孔)、衛生対策マスクS、OM-387BエコソフトスマートNBRグローブ、防護シューズカバーロング(未滅菌)を装着しています。



セパスリムペダル

種別	品番	税抜価格(1台)	サイズ(mm)	重量(kg)
20	YD-178L-ID	¥3,800	幅240×奥行340×高さ460	約1.3
30	YD-179L-ID	¥4,200	幅250×奥行415×高さ500	約1.8
45	YD-180L-ID	¥5,000	幅285×奥行445×高さ585	約2.2
60	YD-181L-ID	¥8,200	幅325×奥行480×高さ650	約3.2

JANコード・色	IV	梱包数
20	4973221008437	6台
30	4973221008420	6台
45	4973221008413	6台
60	4973221008406	4台

●材質 PP

●出荷は梱包数(1ケース)単位になります。



抗ウイルスHEPAフィルタ搭載

室内用薄型空気清浄機

へパウオール

種別	品番	サイズ(mm)	重量(kg)
白	PHW-0151-PS	オープン価格 幅880×奥行95×高さ1415 (キャスター部幅:330)	約37
黒	PHW-0151-PS-B		

梱包数

1台

●電源:AC100V 50/60Hz



環境測定結果の可視化システム

商業施設やイベント会場など人が密集するエリアの環境変化を検知。

▶ 商品の詳細は P.064へ

ESTABLISHMENT ITEM

1

施設用品

	IoT	
	防災・防犯	
ベンチ	屋内用	▶
	屋内外用	▶
傘立て	鍵付き	▶
	鍵なし	▶
	傘滴取り	▶
	傘袋スタンド	▶
	サポート備品	▶
	パーティションポール	▶
	サイン	▶
屑入れ	屋 外	▶
	屋 内	▶
	樹脂・小型	▶
	衛生容器	▶
	オフィス	▶
	ステーション	▶
	医 療	▶
	資源分別	▶
	収納保管	▶
	厨 房	▶
	運搬・保管庫	▶
	ポリ袋・分別シール	▶
	灰皿	屋内用
屋外用		▶
	備 品	▶
	トイレ備品	▶



ESTABLISHMENT
ITEM



CIS
Condor IoT Solution

ツナガル ヒロガル コンドル

SOLUTION
1
P.063

**スマートリサイクル
ボックス管理システム**

業務が効率化されて
無駄な作業が削減
されました。

CONDOR
IoT SOLUTION

CIS(コンドルIoTソリューション)は
社会生活の様々な場面で
今までと違う便利な仕組みを
提供します。

- 働き方の改善
- 人材不足の解消
- 業務効率化
- コストダウン
- 新規サービスの創出
- 事業の継続

に有効です。

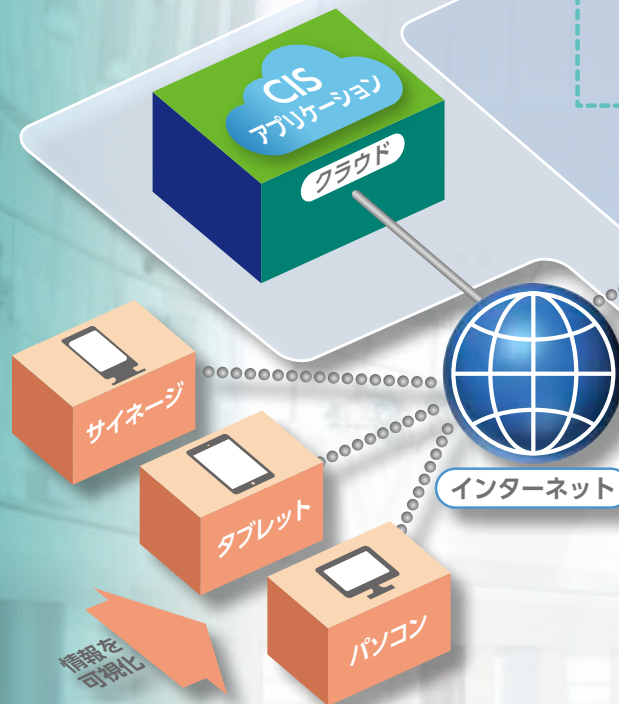

無駄な業務が
圧縮できれば、
本来のサービス向上に
注力できるわね!

人を助ける便利な仕組み

センサーが現場状況を遠隔通知し、IoT技術で、メンテナンス・管理業務を効率化。様々な場面での拡張性を視野に入れたヤマザキ独自の「人を助ける」プラットフォームです。



CONDOR IoT SOLUTION
特設サイト

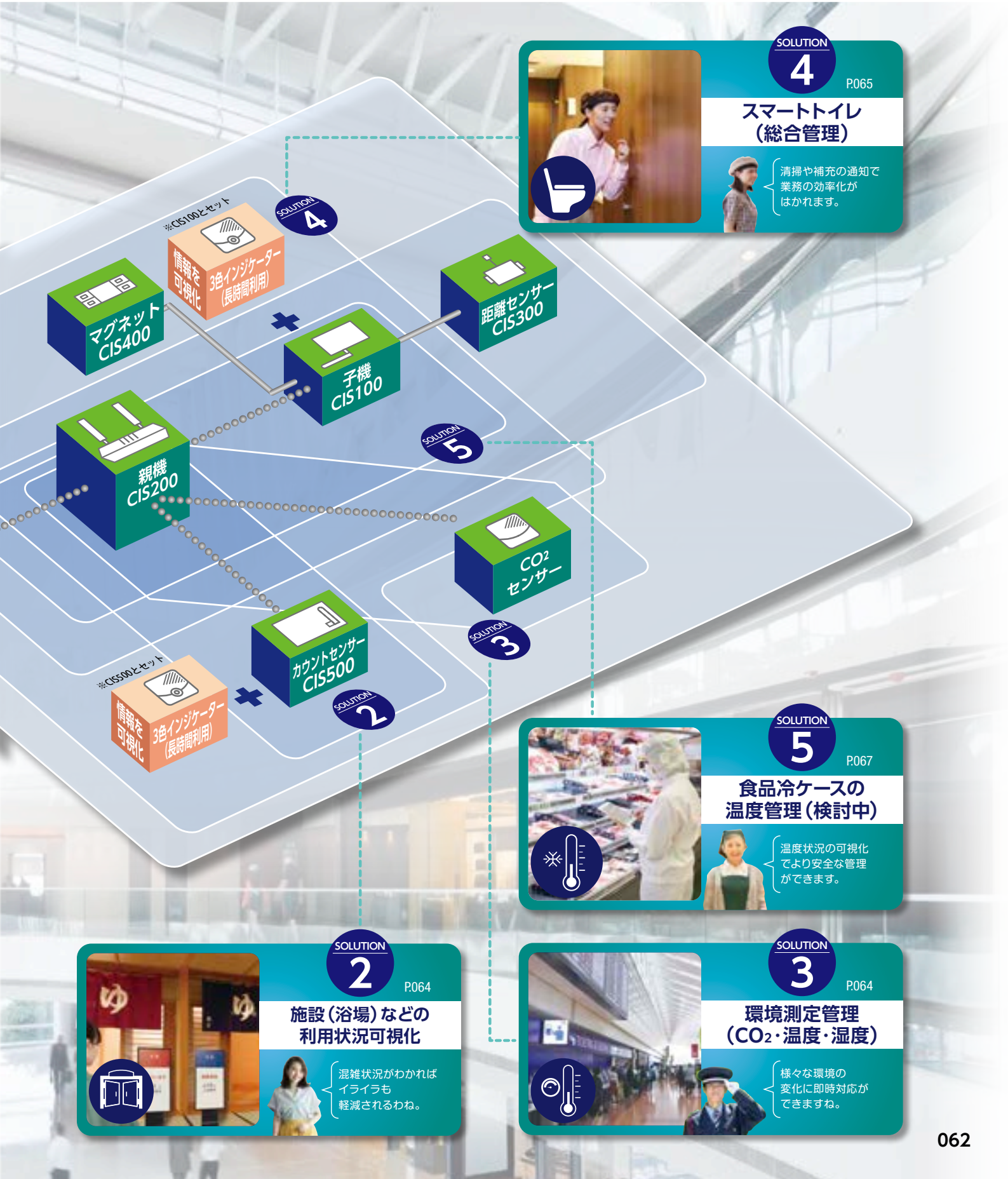

SOLUTION

4

P065

スマートトイレ
(総合管理)



清掃や補充の通知で業務の効率化がはかれます。

SOLUTION

5

P067

食品冷ケースの
温度管理(検討中)



温度状況の可視化でより安全な管理ができます。

SOLUTION

2

P064

施設(浴場)などの
利用状況可視化



混雑状況がわかればイライラも軽減されるわね。

SOLUTION

3

P064

環境測定管理
(CO₂・温度・湿度)



様々な環境の変化に即時対応ができますね。



システム
説明動画



スマートリサイクルボックス管理システム

屑入れに取り付けたセンサーで、ゴミの堆積量を遠隔監視。
回収のタイミングを清掃クルーに通知することで、無駄な巡回を削減できます。

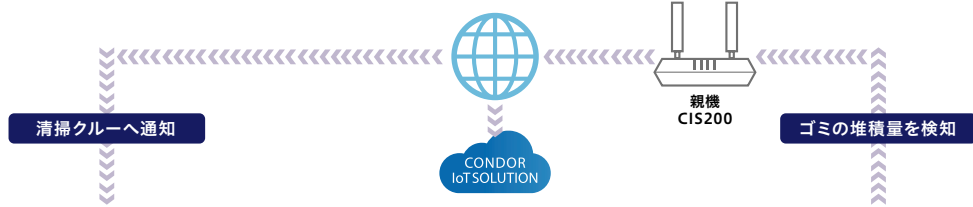

「1階西エントランス 燃えるゴミ」
ゴミ回収が必要な量に達しました。

管理情報の可視化が、更なる顧客サービスや安全向上に繋がります！

回収タイミングを クルーに通知

ゴミの量が設定したレベルに達したら、清掃クルーのモバイル端末に自動メール通知。従来の方法に比べて巡回の回数を大幅に削減できます。

ゴミの量を統計化

ゴミの堆積量やピーク時間、回収の回数などを屑入れごとで統計化。さらなる業務効率化を図るエビデンスになります。

異常を検知・通知

内蔵した温度センサーにより、屑入れ内の温度を遠隔監視。異常な温度を検知すると通知が入り、現場確認を促すことができます。

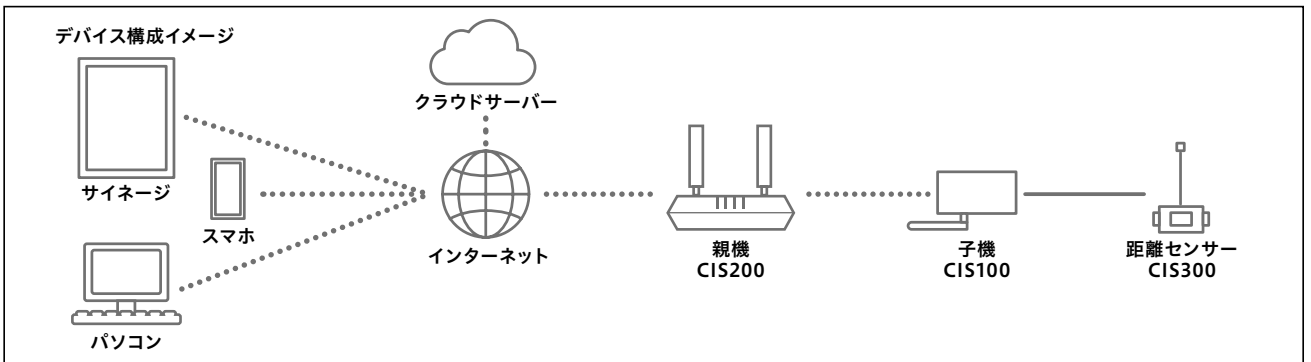

人を助ける
SOLUTION 2

現場環境の変化を可視化することで、
顧客サービス向上に寄与！

施設（浴場）などの利用状況可視化

カメラを使用せず温浴施設などにセンサーを設置し利用者数を計測。
密状態の回避や清掃タイミングの予測に活用できます。

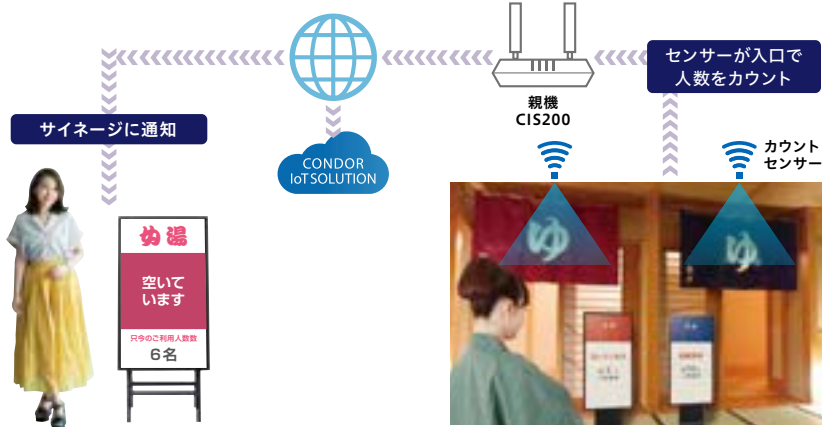

混雑情報を提供

入口にサイネージを設置して、利用者による混雑具合の情報を提供できます。

利用状況を統計化

利用状況から推定して、清掃のタイミングなどを計画化できます。

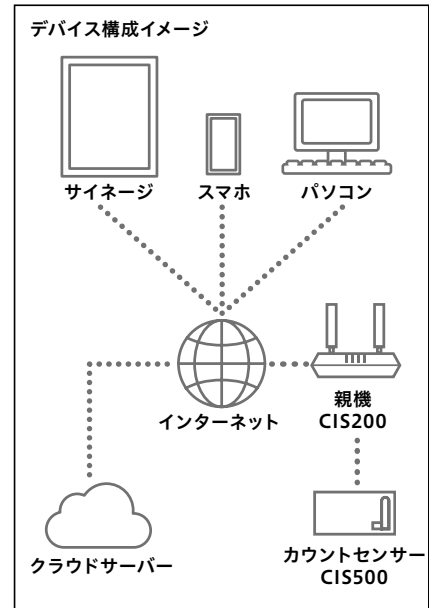

人を助ける
SOLUTION 3

環境状況の変化を可視化し、
管理スタッフが即時対応可能に！

環境測定管理（CO₂・温度・湿度）

商業施設やイベント会場など、人が密集するエリアの環境がひと目でわかります。
オフィスでは職場環境の改善にも役立ちます。



密集した現場の環境改善

人の密集による温度やCO₂濃度、湿度の変化を測定し、混雑を回避できます。

環境改善に役立つ

空調など環境設備と連携して、改善を図ることができます。

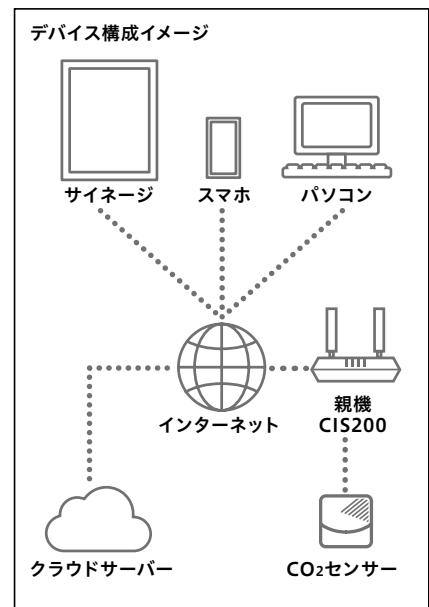



スマートトイレ

個室ブースや入り口などに設置したセンサーにより使用回数や滞在時間などを検知。作業員の端末に清掃や消耗品交換のタイミングを通知します。

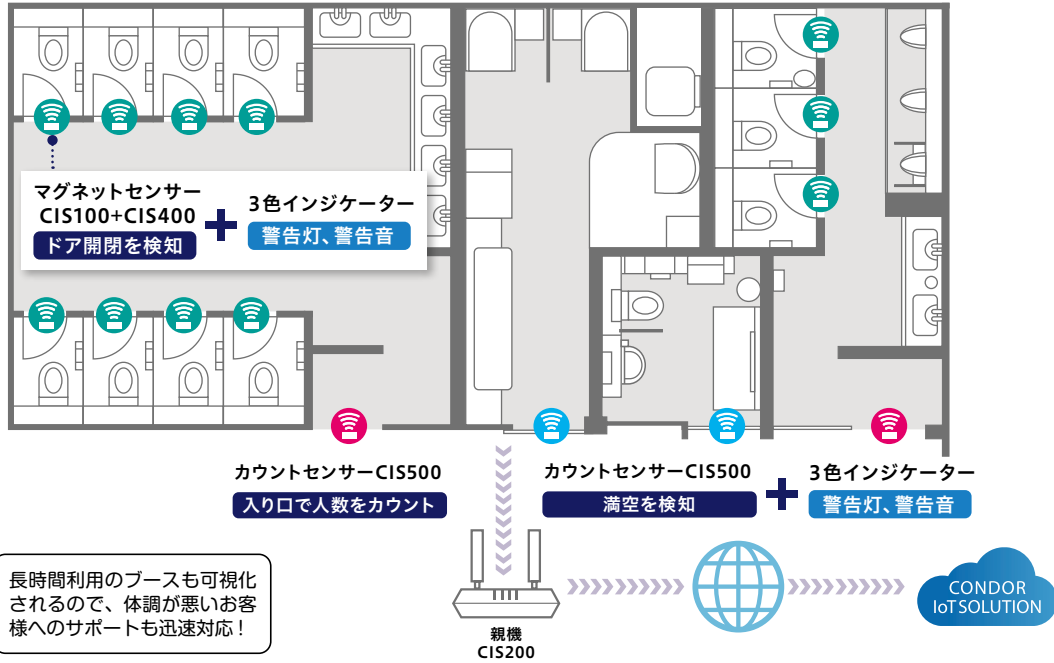

トイレスペース全体管理

トイレ入り口のカウントセンサーと個室のセンサーを組み合わせ、トイレスペース全体の利用者数を可視化します。例えば、男子トイレの小便器や、パウダー利用など個室以外の利用者数の可視化も可能です。

個室

個室ブースに設置したセンサーにより、使用回数や滞在時間などを検知。作業員の端末に清掃や消耗品補充のタイミングを通知します。

スライドドア個室

カメラ不使用でスライドドアに対応し、多目的トイレや授乳室利用状況の可視化が可能。



個室長時間利用

3色インジケータで長時間利用を警報し事故防止に繋がります。

センサーによる現状情報の可視化で満足感や安全が飛躍的に向上！

清掃・補充のタイミングと異常を通知

清掃や消耗品の交換タイミング、長時間反応のない個室ブースなどの異常を清掃クルーのモバイル端末に通知します。

利用状況を統計化

混みやすい場所や時間を統計化することで、利便性改善に向けた計画のエビデンスとなります。

満空状況を提供(サイネージ)

個室ブースの満空状況を利用者にサイネージで提供。待ち時間のストレス緩和と空きトイレへの移動を促進。

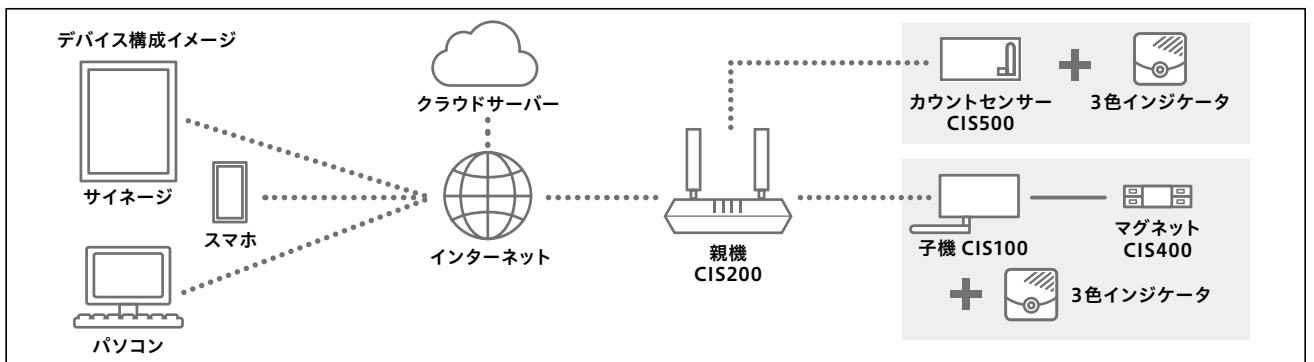

個室 スライドドア対応



トイレスペース利用者 全体カウント対応



個室 開戸対応



その他検討中のソリューションのご紹介

DX推進、社会実装に向けたソリューションの一例をご紹介します。

食品冷ケース内の温度管理を効率化。

コンドル スマート冷ケースシステム

冷蔵・冷凍問わず、売り場や保管庫などの冷ケースに設置したセンサーが温度を測定し、温度状況を可視化。

冷ケースの
温度監視を省力化



HACCPの考え方に
基づいた衛生管理に活用



アラート機能で
異常を検知

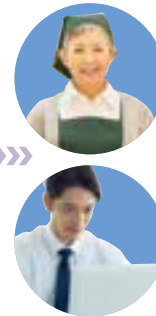

管理スタッフへ
通知

記録管理

個別のセンサーを一元化できる!!

ガス遮断弁装置連携システム

例えば、ガス遮断弁装置と連携し、元栓の遮断し忘れをお知らせする事で、ガス漏れ火災の可能性を事前に把握。設備警備の巡回による手間を省力化します。

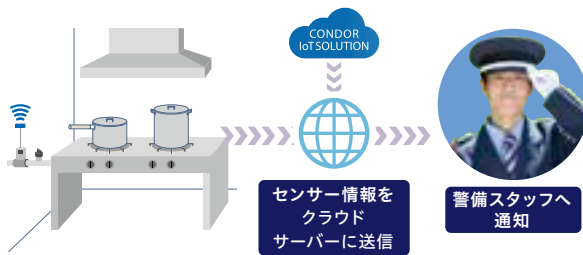

温度変化可視化システム

例えば、天かす火災等に代表される遅延性の火災の場合、周辺の温度変化を可視化し、監視する事で火災の危険性を予見します。

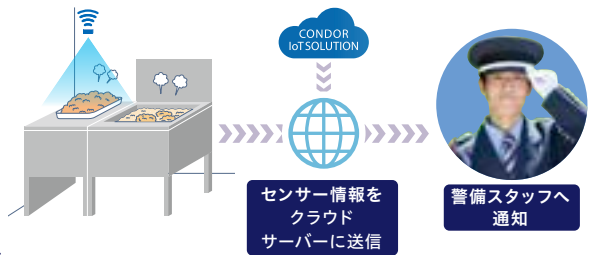

電気器具のON-OFFを可視化システム

例えば、電気ストーブ等の消し忘れをお知らせする事で、通電火災の可能性を事前に把握。設備警備の巡回による手間を省力化します。

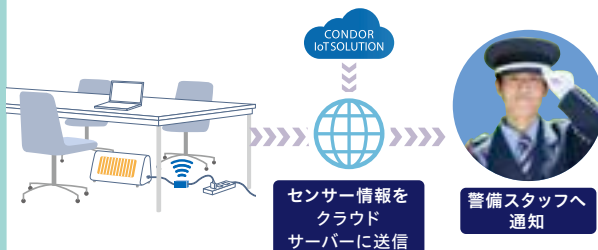

タンク設備の内容量可視化システム

距離センサーで液面のレベル確認をする事で、補充が必要なタイミングをお知らせする事ができ、確認の手間を軽減します。ペレットなど液体以外にも対応予定。

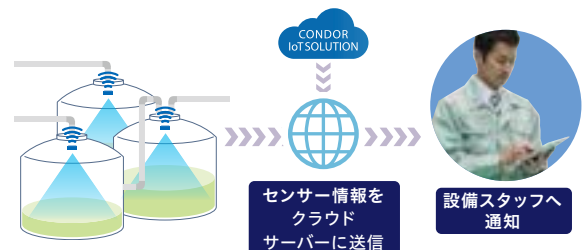

SOFTWARE | ソフトウェア

一般的なwebブラウザ上で、分かりやすいユーザーインターフェイス上での管理・分析画面を標準でご利用いただけます。
また、センシングの間隔、いつどのスタッフに通知するかなど、現場に合わせた細かな設定が可能です。



一覧画面

現在の全デバイスの状況を一度に把握できます。

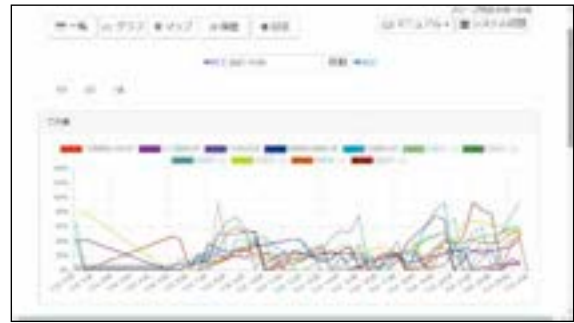

グラフ表示機能

統計データを視覚的に表示することで、分析に役立ちます。



日別・時間別統計機能

統計を取ることでビッグデータとして活用。運用改善に役立ちます。

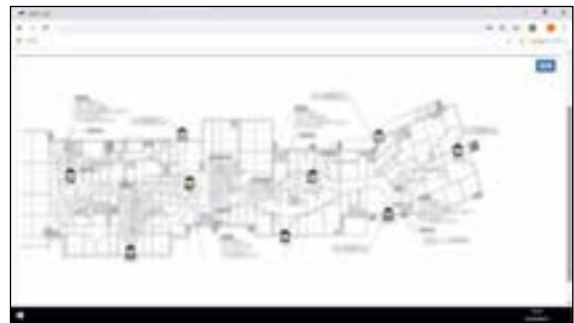

マップ表示画面

フロア別、場所別に表示することで直感的に状況把握が可能。

IoT

防災・防犯

屋内

屋内外

鍵付き

鍵なし

傘滴取り

傘袋

スタンド

サポート

備品

パーティション

ポール

サイン

サイン

サイン

サイン

サイン

サイン

サイン

サイン

サイン

サイン

サイン

サイン

サイン

サイン

サイン

サイン

サイン

サイン

サイン

サイン

サイン

サイン

サイン

サイン

サイン

サイン

サイン

サイン

サイン

サイン

サイン

サイン

サイン

サイン

DIGITAL SIGNAGE | デジタルサイネージ

トイレの満空情報や施設の混雑状況を利用者様にリアルタイムでご案内できるサイネージ機能を標準でご用意しております。(インターネット接続可能なモニターはお客様でご用意ください)

P.070に掲載



肩入れ

肩入れ

肩入れ

肩入れ

肩入れ

肩入れ

肩入れ

肩入れ

肩入れ

肩入れ

肩入れ

肩入れ

肩入れ

肩入れ

肩入れ

肩入れ

肩入れ

肩入れ

肩入れ

肩入れ

肩入れ

肩入れ

肩入れ

肩入れ

使用デバイスは既存設備に取り付けが可能。扉入れやトイレの数、位置フロア構成などにより、電波調査のうえ最適な組み合わせをご提案いたします。大掛かりな工事は不要で導入いただけます。



各子機からデータを受け取る親機。最大50台の子機と接続可能。

※通信状況により変化します。

コンドル ゲートウェイCIS200

品番

E-183-1 **オープン価格**

●JANコード189618

受注生産

現場での電波状況確認を含め受注後約40営業日



センサーから取得した各種データを親機に送る子機。

コンドル センサーコントロールボックスCIS100

品番

E-183 **オープン価格**

●JANコード189632

受注生産

現場での電波状況確認を含め受注後約40営業日

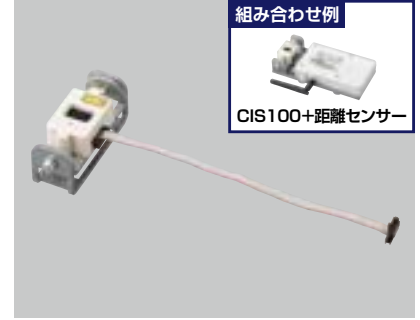

組み合わせ例

CIS100+距離センサー

距離を計る赤外線センサー。CIS100と組み合わせて使用します。

コンドル 距離センサーR CIS300

品番

E-183-2 **オープン価格**

●JANコード189649

受注生産

現場での電波状況確認を含め受注後約40営業日



センサーから各種データを親機に送る子機。

コンドル センサーコントロールボックスCIS100(トイレ用)

オープン価格

受注生産

現場での電波状況確認を含め受注後約40営業日



ドアに取り付ける開閉検知用マグネット。CIS100と組み合わせて使用します。

コンドル マグネットCIS400

品番

E-183-3 **オープン価格**

●JANコード189656

受注生産

現場での電波状況確認を含め受注後約40営業日



カメラを使わずに人数カウントができる子機一体型のセンサー。

コンドル カウントセンサーCIS500

オープン価格

受注生産

現場での電波状況確認を含め受注後約40営業日



CO₂、温度、湿度の測定ができるセンサー。

コンドル CO₂ 温湿度センサーLAS-302V2

品番

E-222 **オープン価格**

●JANコード4903180197965

受注生産

現場での電波状況確認を含め受注後約40営業日

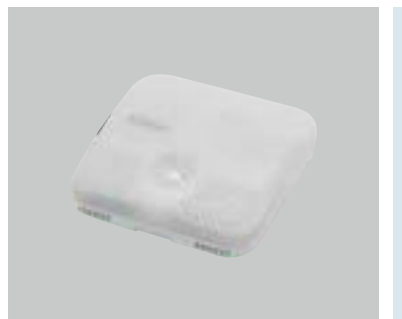

CIS100やCIS500等各種センサーと組み合わせて使用。発光や警告音で警報注意を発します。

コンドル 3色インジケータールAS-IO1

品番

E-223 **オープン価格**

●JANコード4903180197972

受注生産

現場での電波状況確認を含め受注後約40営業日

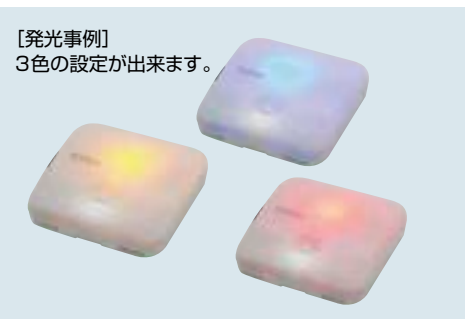

[発光事例]
3色の設定が出来ます。

例：管理事務所に設置、トイレの長時間利用などが警報により知ることが出来、素早い対応が可能。

豊富なサイズのサイネージ用ディスプレイと自立式ディスプレイスタンドを組み合わせて頂く事で、ご利用者様に情報提供が可能です。

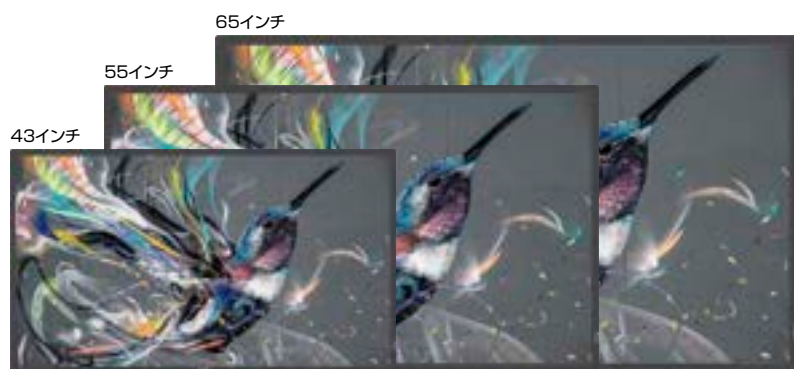

縦横設置可、18時間～24時間連続稼働対応、モニターサイズ32～86インチ迄ご提案。

サイズ	筐体色	型番	液晶パネルタイプ	照度 (cd/m)	解像度
43'ワイド	ブラック	43BDL3550Q/11	ADS	400	3840×2160
55'ワイド	ブラック	55BDL3550Q/11	IPS	400	3840×2160
65'ワイド	ブラック	65BDL3550Q/11	IPS	400	3840×2160

※インターネット接続環境を別途ご準備願います。

サイネージ用 パネルディスプレイ

種別	品番	価格
Q43	E-228-43Q	オープン価格
Q55	E-228-55Q	オープン価格
Q65	E-228-65Q	オープン価格

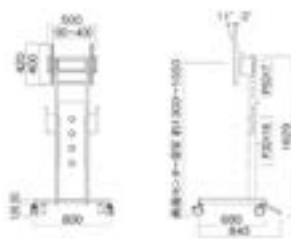

サイネージ用 パネルディスプレイ用スタンド PH-825B

品番	価格
E-228-STD	オープン価格

●JANコード4991829125226

分割画面やテロップ、複数のディスプレイを活用したマルチディスプレイ、モニタ間のワイヤレス同期再生など多様な機能を備えた、4K対応のデジタルサイネージプレイヤーです。



マルチディスプレイ作成

※ディスプレイを画面分割でご利用頂く場合、4Kの解像度出力は動作保証外です。
 ※ディスプレイを画面分割でご利用頂く場合、Webページの最小放映時間は2分です。また、同時に放映可能なレイヤは2レイヤまでです。
 ※ディスプレイを画面分割でご利用頂く場合、動画は1レイヤのみ設定可能です。



デジタルサイネージプレイヤー-ST-700

品番	価格
E-228	オープン価格

●JANコード4944406005862

ワイヤレス※でサイネージを構成する事が可能です(※通信環境に依存します)

- 番組作成とそのグループ管理
- ST-700の実配置に関する機器のグループ管理
- ST-700に対する番組の配信
- 分割画面などのサイネージスタイルの作成
- 放映時間のスケジュール管理
- テロップの作成
- コンテンツの割り込み再生の設定

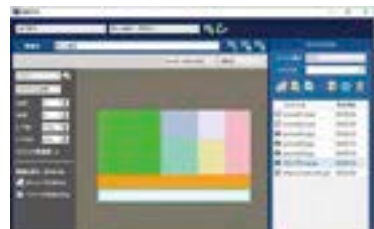

番組作成



スケジュール作成

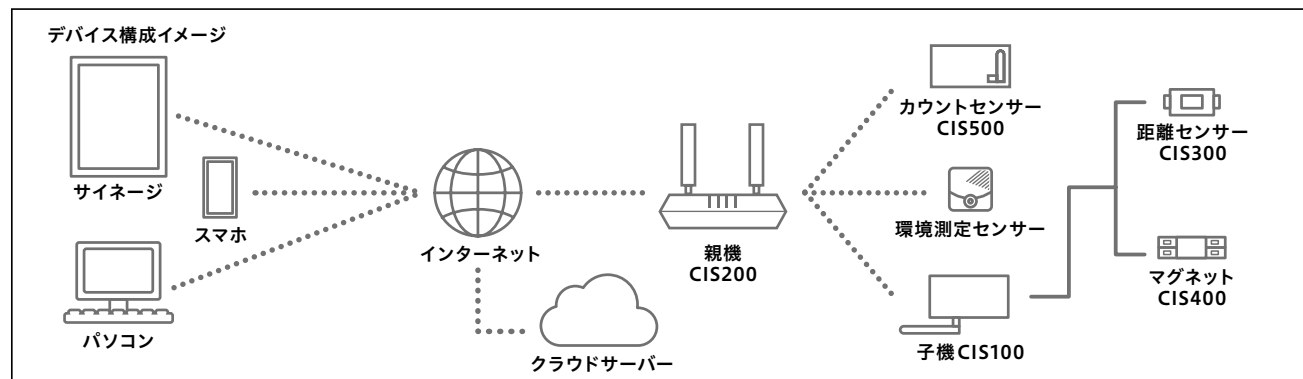

※本システムのご利用には月額システム利用料が必要となります。

防災・防犯

屋内 ベンチ
屋内外

鍵付き
鍵なし

傘立て
傘取り

傘袋
スタンド

サポート
ボール

サイン

屋外

樹脂・小型
衛生容器

オフィス
ステーション

医療
資源分別

収納保管

厨房
運搬
保管庫

ポイ袋
分別シール

屋内 灰皿
屋外
備品
トイレ備品

CONDOR IoT SOLUTIONは、様々な大規模施設で活用されています。
いずれの施設においても、従来の時間を決めて巡回メンテナンスする方法に比べ大幅な作業効率化を達成しています。



イオンディライト株式会社 様

清掃作業頻度適正化による清掃作業効率の向上と、施設利用者様が安全・安心に過ごして、満足度の向上を図れるよう活用していきます。



株式会社東日本環境アクセス 様

一日数回、仕様で定められていた回収業務回数を行っていましたが、回収するゴミの量が一定ではなかったため、一定量で効率よく回収をする目的で導入しました。課題の可視化と作業効率向上の面から、日常作業で大いに役立てたいと思います。



株式会社アイビックス北陸 様

受託しています大型ショッピングモールではゴミ箱の回収業務が、横の移動と縦の移動を含めると広範囲になるため、非常に時間がかかる作業で、作業効率がよくありませんでした。ゴミの量が事前把握出来るこのシステムを、効率よく巡回作業が出来る手段として運用し、他の受託物件での活用も検討していきたいと思ひます。



関西国際空港 様

従来は、仕様計画に基づいた巡回作業を行っていましたが、このシステムの実証実験より、巡回の回数を減らせるという結果に基づき、本格導入に向けた検討を進めております。



戸田ビルパートナーズ株式会社 様

従来、トイレの清掃は使用頻度の把握が難しかったため、全ての個室を対象にして均一的に作業をしていました。このシステムを導入する事で使用状況を可視化する事が可能になり、作業が必要な個室を把握する事で、作業効率を上げていきたいと思ひます。



JRA福島競馬場 様

お客様に心から競馬をお楽しみいただける快適な施設環境の質を維持しつつ、清掃作業の効率化を図ることを目的に機器を導入いたしました。ゴミ箱の状況を遠隔で可視化することにより、効率的な回収作業が出来る様、活用していきます。



JR九州サービスサポート 様

作業ダイヤに基づくゴミ回収作業を、センサーを取付ける事でゴミ回収時期を把握し、業務のCBM化を図り、お客さまに気持ちよく施設をご利用いただくことを目指して取り組んで参ります。

CONDORなら効率的なシステム設置が可能!!

コンドルCISは広いエリアをカバー出来る親機を手軽に設置し、通信エリアを構築できる管理システムです。
分散した沢山の子機(センサー)から送信されてくるデータを親機がまとめて受ける為、月額のご利用料を抑えられるのが特徴です。
店舗、駅、空港、スポーツ施設、学校等、規模を問わず施設管理の効率化を実現する手段として最適です。



※イラストの受信有効距離は、イメージです。



サウンドインフォメーションシステム

ゴミを捨てるにはゴミ箱を探し確認してダストボックスにいます。
視覚に障害がある人は町のゴミ箱は見つかるでしょうか？
サウンドロゴでダストボックスの位置をお知らせすることが出来ます。
また、いろいろな音声に対応しているため
地域のインフォメーションをアピールしながら分別やリサイクルについて
案内ができるシステムです。

視覚に障害がある人も
ゴミ箱の位置がわかる♪



サウンドロゴでインフォメーションや分別をうながしませんか？

※音声素材は自由に
設定できます。

サウンドロゴで場所を知らせる!

遠くのダストボックスの場所などを音声でインフォメーション



サウンドロゴで分別促す!

音声で分別案内・分別ありがとう♪など、サウンドアクション



音で位置をアピール♪分別・地域放送ができる♪

周辺案内で活性化

地域情報の発信、エリア情報やトイレの位置など周辺案内やCM放送を行い地域活性のお手伝いができます。

アクションによる音声で演出

ゴミ箱にごみを捨てるとキャラクターの声でアクション演出が出来ます。
ゴミ箱を叩いたりすることで、楽器の音を奏でたり、ゴミ箱から笑い声などを鳴らしたりすることができます。

運営側のメンテナンス案内

扉を開けると清掃作業確認案内を流すことが出来ます。



サウンドロゴって?!

元々は企業がテレビ・ラジオ・インターネット動画で音を用いた広告になります。音声や効果音などの音響でアピールする手法です。
キャラクターが子供たちも楽しく分別の知育が出来たり、燃えるゴミなどのサウンドロゴで視覚障害のある方もゴミ捨てがカンタンにできるようになります。

このシステムはその他の施設用品等に流用出来ます。

IoT

防災・防犯

屋内

屋内外

鍵付き

鍵なし

傘滴取り

傘袋

スタンド

サポート

備品

パーティション

ポール

サイン

屋外

屋内

樹脂・小型

衛生容器

オフィス

ステーション

医療

資源分別

収納保管

厨房

運搬

保管庫

布袋

分別シール

屋内

屋外

灰皿

備品

トイレ備品

事前の備えが大切！ 防災用品(防犯)

近年、地震や台風・洪水などによる風水害・土砂災害の発生が増加しています。いつ起こるかわからないからこそ、普段から備えておくことが大切です。



停電時

電源のない場所



電源のない場所での電気機器の使用に。
良質な電気を供給できるインバーター制御で、
様々な用途に使えます。

エンジン発電機 EGI100

品番	税抜価格(1台)	サイズ(mm)	重量(kg)
E-195-100	¥106,000	長さ438×幅235×高さ394mm	12.2

- JANコード 梱包数
4960673680618 1台
- 電圧調整方式 インバーター式
 - 始動方式 リコイルスターター(手動)
 - 定格出力(交流)・1kVA ・出力周波数 50Hz/60Hz・定格電圧 単相100V・定格電流 10A
 - 出力端子 アース付きコンセント
 - 直流 定格電圧 12V ・定格電流8A ・出力端子 シガーソケット
 - 騒音レベル 58~68.4dB(1/4負荷~定格負荷)
 - エンジン 原動機の形式 空冷4ストローク単気筒OHV
 - 総排気量 60ml ●タンク容量 2.5ℓ
 - 使用燃料 自動車無鉛ガソリン ●エンジン潤滑油 4サイクル専用オイル
 - CR6HSA(NGK)
 - 連続運転可能時間 約3.5時間(定格出力時の値、1/4定格出力時は約6.9時間)
 - 付属品:プラグレンチ、+ドライバー、オイルジョッキ、充電ケーブル



軽い、簡単設置、高性能の防音ボックス。
発電機との併用に最適。

防音パネル FX-1000 900×900

品番	税抜価格(1台)	サイズ(mm)
E-207	¥143,800	外寸900×900×1000(組立時) 内寸808×808×1000(組立時)

- JANコード 梱包数
194971 1台
- 材質 本体:PP・ガラスウール、樹脂フレーム:PVC
 - 重量 14.8kg



電源の無い場所での電気機器の使用に



ポータブル電源

種別	品番	税抜価格(1台)
DPS600	E-243	¥140,000
DPS1000	E-244	¥240,000
DPS1800	E-245	¥300,000

- JANコード
- DPS600 4960673685750
 - DPS1000 4960673685767
 - DPS1800 4960673685774

※詳しくはP418をご覧ください。

USB機器に直接給電できる出力端子付き



ソーラーパネル

品番	税抜価格(1台)
E-246	¥48,000

- JANコード
4903180203475
- 最大出力 100W
 - 重量 約4kg

※詳しくはP418をご覧ください。

IoT

防災・防犯

屋内
ベンチ
屋内外

鍵付き
傘立て
鍵なし
傘滴取り
傘袋
スタンド

サポート
備品

パーテーション
ポール

サイン

屋外

屋内

樹脂・小型

衛生容器

オフィス

肩
入れ

ステーション

医療

資源分別

収納保管

厨房

運搬
保管庫

ポリ袋
分別シール

屋内

灰皿
屋外

備品

トイレ備品

断水時



EMERGENCY-H
(手動専用)



EMERGENCY-HE
(手動/電動兼用)



(EMERGENCY-H)

ハンドルを
回して浄水

手動に加え
AV100V電源による
電動ポンプで浄水可能



(EMERGENCY-HE)

電源の供給なしに川水などを浄水し、飲料水を生成。

E緊急用RO 浄水システムEMERGENCY-H/HE

種別	品番	サイズ(mm)	重量(kg)
EMERGENCY-H 手動専用	E-215 オープン価格	幅375×奥行425× 高さ158	8.4
EMERGENCY-HE 手動/電動兼用	E-216 オープン価格	幅347×奥行550× 高さ216	12.9
JANコード		梱包数	
EMERGENCY-H 手動専用	4589971630530	1台	
EMERGENCY-HE 手動/電動兼用	4589971630547	1台	

- EMERGENCY-H 浄水能力 最大30L/時間
- EMERGENCY-HE 浄水能力 手動時 最大30L/時間 電動時 最大20L/時間
- 海水には対応していません

ポータブルタイプで持ち運びも簡単。

逆浸透膜方式の浄水システム。アタッシュケースにすべてを収納できるから、アウトドアにも使用できます。

EMERGENCY-Hは手動で浄水。

アタッシュケースに付いているハンドルを回すだけで浄水ができます。

EMERGENCY-HEは手動でも電気でも使用可能。

手動のほか、AC100V電源による電源ポンプでの浄水も可能。



セディメントフィルタ1本、
カーボンフィルタ1本、
ROメンブレンフィルタ2本がセット

EMERGENCY-H/HEの交換用フィルターです。

E緊急用RO 浄水システム 交換用フィルタセット

種別	品番	サイズ(mm)	重量(kg)
手動用 SDHF-201	E-215-1 オープン価格	幅230×奥行420×高さ355	1.7
電動用 SDHF-301	E-216-1 オープン価格	幅230×奥行420×高さ355	1.7
JANコード		梱包数	
手動用 SDHF-201	4589971630554	1セット	
電動用 SDHF-301	4589971630561	1セット	

- マイクロフィルタ1本、カーボンフィルタ1本、ROメンブレンフィルタ2本のセットです。
- ※写真はEMERGENCY-Hフィルターです。



熱中症対策



夏場の熱中症対策に。AC電源でも
電池パック(別売)でも場所を選ばず使えます。

充電式ファン(本体のみ)

品番	税抜価格(1台)	サイズ(mm)
E-197	¥9,200	長さ124(253)×幅310×高さ510 ()内の数値はスタンド開状態の数値

JANコード	梱包数
4960673680694	1台

- 【ACアダプタ】
- 電源:ACアダプター/DC18V
 - 消費電力:1.2A ●電圧:DC15V ●電流:2.5A
 - コード長さ:1.5m
- 【本体】
- 電源:ACアダプター/DC18V
 - 風速調節:2段階(強/弱) ●タイマーセット時間:1時間/2時間/4時間
 - 対応電池:18Vリチウムイオン電池
 - 羽根径:230mm ●風速:(強)115m/min (弱)85m/min
 - 電池パック(別売)使用時の連続使用時間
1500mAh:(強)約40分、(弱)約90分
5000mAh:(強)約160分、(弱)約360分
 - 質量:1.9kg(電池パック除く)

【ACアダプタ】

- 電源:AC100V 50/60Hz
- 消費電力:1.2A ●電圧:DC15V ●電流:2.5A
- コード長さ:1.5m

●付属品 ACアダプター

- バッテリーは、リチウムイオン電池パック18V B-1850LAが使用できます。(P.411参照)
- 充電機は、リチウムイオン充電機18V UBC-1802Lが使用できます。(P.411参照)

運賃については担当までお問い合わせください。価格は税抜き価格で表示しております。

IoT

防災・防犯

屋内	ベンチ
屋内外	
鍵付き	
鍵なし	傘立て
傘滴取り	
傘袋	
スタンド	
サポート	
備品	
パーティション	
ボール	
サイン	

屋外	
屋内	
樹脂・小型	
衛生容器	
オフィス	
ステーション	肩入れ
医療	
資源分別	
収納保管	
厨房	
運搬	
保管庫	
巾袋	
分別シール	
屋内	灰皿
屋外	

備品	
トイレ備品	

1 土嚢に代わる

Eクイック設置型 浸水減災パネル

漏水量: 200L/(h・m²) (注)

(注) JIS A 4716 を参照した社内試験にて漏水量を確認した結果となります。
(注) 数値は水位500mm時の実験値であり保証値ではありません。



Eクイック設置型
浸水減災パネル



Eクイック設置型
浸水減災パネル用
連結パーツ



Eクイック設置型
浸水減災パネル用
エンドパネルY

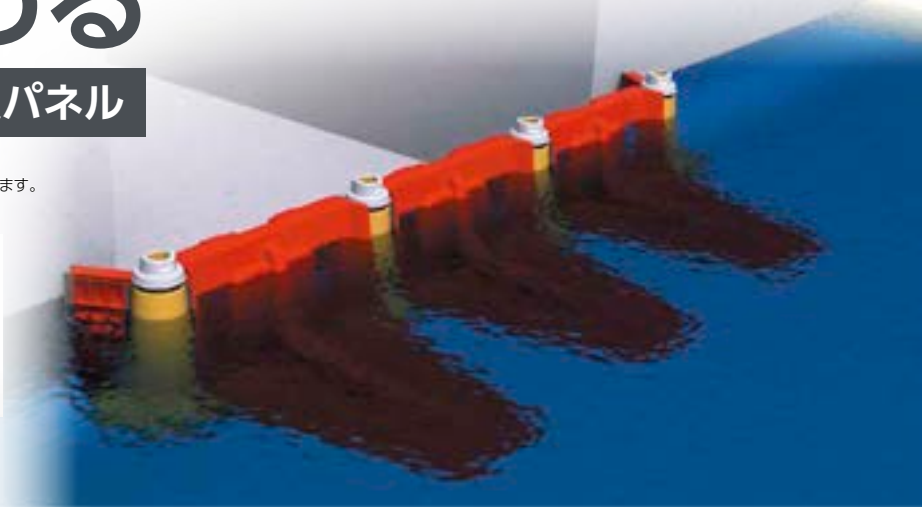

02

防災・防犯

POINT
1

工具なしでスピーディに組み立てることが出来るプラスチック製軽量堤防。



簡単に連結できます

本体部(赤色)と連結パーツ(黄色)を差し込むように繋げて使用します。



角度調節ができます

連結パーツ(黄色)との差し込み方で前30度、後30~90度角度を変えることができます。

固定作業は不要です

水圧で固定される構造なので、アンカー固定などの地面との固定作業は必要ありません。

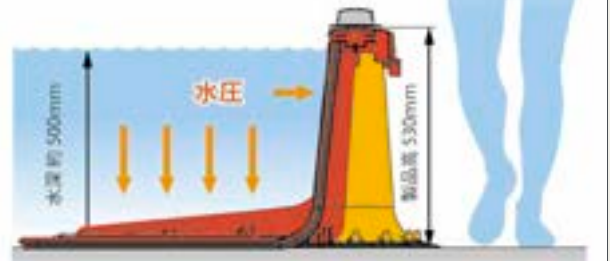

POINT
2

決められた設置場所でも、状況の急変時にも、設置形態を現場状況に応じて変えられます。

流れを止める



店舗入り口や住宅のエントランスに

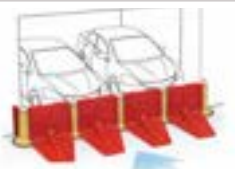

駐車スペースに

囲う



屋外駐車車両の水没防止に

流れを変える

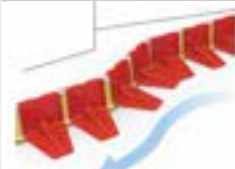

避難通路の確保に

貯める

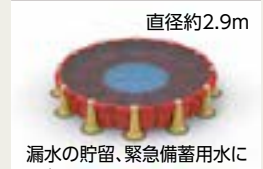

直径約2.9m
漏水の貯留、緊急備蓄用水に(ブルーシート併用推奨)
※ブルーシートはP.076をご覧ください。

POINT
3

土嚢より素早く設置。

土嚢の場合

土嚢 20kg×22個 計440kg
運搬・設置に複数人必要です

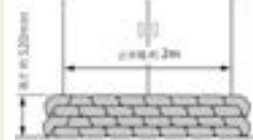

土嚢 20kg×22個
袋 22枚
土 440kg



準備
複数人

運搬・設置
複数人



Eクイック設置型 浸水減災パネルの場合

軽量なので1人で設置でき、素早く作業が完了します

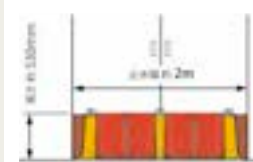

本体4.5kg
×3個

連結パーツ
1.2kg×4個

エンドパネル
800g×2個

保管



運搬・設置
1人



使用数量は止水幅によって異なりますので担当までお問い合わせください。

NEW

Eクイック設置型浸水減災パネル

品番	サイズ(mm)	重量
YZ-20L-PC	幅約700×奥行約1000×高さ約530	約4kg
JANコード	梱包数	
4580167565551	3個	

●材質 ポリプロピレン ※価格については担当までお問い合わせください。

Eクイック設置型浸水減災パネル用連結パーツ

品番	サイズ(mm)	重量
YZ-20L-OP1	約φ420×高さ約570	約1.4kg
JANコード	梱包数	
4580167565568	3個	

●材質 ポリプロピレン ※価格については担当までお問い合わせください。

Eクイック設置型浸水減災パネル用エンドパネルY

品番	サイズ(mm)	重量
Z-20L-OP2	幅約270×厚さ約80×高さ約530	約0.7kg
JANコード	梱包数	
4580167565575	2個	

●材質 ポリプロピレン ※価格については担当までお問い合わせください。



高さ1.5m、簡易的な間仕切りや目隠しブースに。
軽量で女性でも持ち運び可能。

受注生産
納期をご確認ください。

E避難所用間仕切りユニット

品番	サイズ(mm)	重量(kg)
F-242 オープン価格	幅2100×奥行2100×高さ1500	5.7
JANコード	梱包数	
4537186090120	1セット	

- 目隠し布付
- 材質 コーナーユニット/中間パイプ:アルミ(ジョイント部は樹脂)、
連結用ジョイント:樹脂、布留バック:樹脂、目隠し布:ポリエステルタフタ



(セット内容)
コーナーユニット×4セット、中間パイプ×8本、連結用ジョイント×16個、布留バック×5個、目隠し布×1枚

別注 SPECIAL ORDER SYSTEM



2m

保管時はコンパクト

高さ2mのパーティションで、
避難所でもプライバシーを確保。

製作例 WORK EXAMPLE

Eパーティション(紙管フレーム)

サイズ(mm)	オープン価格
幅2000×奥行2000×高さ2000(組立時)	

Eパーティション(カーテン)

サイズ(mm)	オープン価格
幅2050×高さ1900(使用時)	

防災



※紙管フレームは100セット、カーテンは4枚より製作可能。納期・価格については営業担当にご確認ください。

●別注のE避難所マットを2枚敷けるサイズです。

別注 SPECIAL ORDER SYSTEM



※200枚より製作可能。納期は営業担当にご確認ください。

抗菌、防カビ、防災加工。
避難所などでも快適に過ごせる多機能マット。

E避難所マット

品番	税抜価格(1枚)	サイズ(mm)	重量
F-241	¥10,800	幅910×奥行1820×厚み8	約1kg

JANコード 梱包数
196609 10枚

●材質 発泡EVA

防災 防火性能登録番号 E0.080277



多目的に使用できるコスト重視のシート。

受注生産
受注後5~7営業日

Eブルーシート#2000

種別	品番	オープン価格	サイズ(m)	厚み(mm)
3.6×5.4	F-237-4	オープン価格	3.6×5.4 実寸約3.4×5.3	約0.11
5.4×7.2	F-237-6	オープン価格	5.4×7.2 実寸約5.2×7.1	約0.11
10×10	F-237-10	オープン価格	10×10 実寸約9.6×9.8	約0.11

JANコード	梱包数
3.6×5.4	4515161011841 10枚
5.4×7.2	4515161011865 5枚
10×10	4515161011902 2枚

●材質 PE ※出荷は梱包数(1ケース単位)になります。

運賃については担当までお問い合わせください。価格は税抜き価格で表示しております。

IoT

防災・防犯

屋内

屋内外

鍵付き

鍵なし

傘滴取り

傘袋

スタンド

サポート

備品

パーティション

ボール

サイン

屋外

屋内

樹脂・小型

衛生容器

オフィス

ステーション

医療

資源分別

収納保管

厨房

運搬

保管庫

布袋

分別シール

屋内

屋外

備品

収納保管

厨房

運搬

保管庫

布袋

分別シール

屋内

屋外

備品

収納保管

厨房

運搬

保管庫

布袋

分別シール

トイレ備品



TSC-10Nホワイト

TSC-10Nオレンジ



※足の入るポケット付



災害の備えに頭部を守る
折りたたみ防災ヘルメット。

Eフラットメット2

種別	品番	サイズ(mm)	重量(g)
TSC-10Nホワイト	YZ15Z-PC	オープン価格 収納時:幅約355×高さ203×奥行約33 使用時:幅約285×高さ150×奥行約208 ヘッドバンド調整代:470~620	420
TSC-10Nオレンジ	YZ15Z-PC	オープン価格	
キッズ TSC-10Kホワイト	YZ16Z-PC	オープン価格 折畳時幅約314×高さ180×奥行42 使用時幅約250×高さ145×奥行190 ヘッドバンド調整代約470~570	約390
JANコード		梱包数	
TSC-10Nホワイト	4548890471150	1個	
TSC-10Nオレンジ	4548890471167	1個	
キッズ TSC-10Kホワイト	4548890361680	1個	

●材質 帽体:PP 中央ジョイント部:ABS サイドロック部:PC
※写真は大人用です。

使い捨てでき、感染症患者の搬送時にもリスクを軽減。

Eディスポ担架(不織布)

品番	税抜価格(1個)	サイズ(mm)
YZ14Z-PA	¥4,300	約幅600×奥行1850

JANコード	梱包数
194636	1個

●材質 布部:PP、持ち手:ポリエステル
●耐荷重:100kg

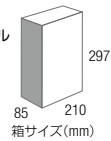

箱サイズ(mm)



小さく折りたたんで
収納できます。

IoT

防災・防犯

ベンチ
屋内
屋内外

鍵付き
傘なし
傘立
傘取り
傘袋
スタンド

サポート
備品
パーテーション
ポール
サイン

屋外
屋内
樹脂・小型
衛生容器
オフィス
ステーション
医療

資源分別
収納保管
厨房
運搬
保管庫
ポリ袋
分別シール

灰皿
屋内
屋外
備品
トイレ備品



「背負う」「手持ち」
二種の方法で
持ち運びができる

非常時の飲料水などの確保に。



受注生産
受注後約7営業日

E非常用飲料水袋

種別	品番	サイズ(mm)
10リットル手提げタイプ	F-247-10T	オープン価格 厚さ約 0.2 × 380 × 560
10リットル背負い紐付き	F-247-10S	オープン価格 厚さ約 0.2 × 380 × 560
6リットル手提げタイプ	F-247-6T	オープン価格 厚さ約 0.2 × 380 × 460
6リットル背負い紐付き	F-247-6S	オープン価格 厚さ約 0.2 × 380 × 460
4リットル手提げタイプ	F-247-4T	オープン価格 厚さ約 0.15 × 280 × 420

種別	梱包数
10リットル手提げタイプ	100袋/ケース
10リットル背負い紐付き	75袋/ケース
6リットル手提げタイプ	100袋/ケース
6リットル背負い紐付き	100袋/ケース
4リットル手提げタイプ	250袋/ケース

●材質/仕様:食品包装用ポリエチレン ※出荷は梱包数(1ケース単位)になります。

ベンチYB-148L-ID1800(背なし)

万が一の災害に備えを。
防災用品を収納できるベンチです。

※詳しくはP.092を
ご覧ください。



収納ボックスカウンタータイプ

事務用品や日用品、防災用品の収納など
多目的に使用できます。

※詳しくはP.132をご覧ください。



●防災備蓄に適したコンパクトに保管できる清掃用具 JPシリーズはP.293をご覧ください。

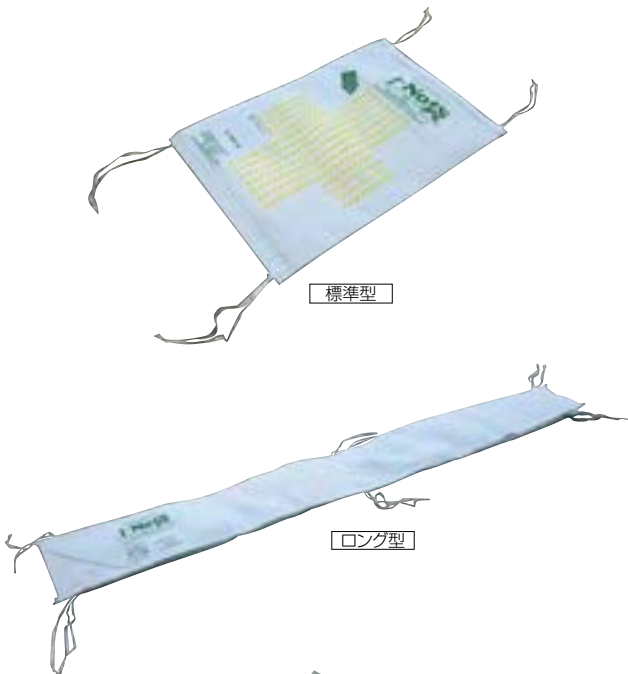

標準型

ロング型

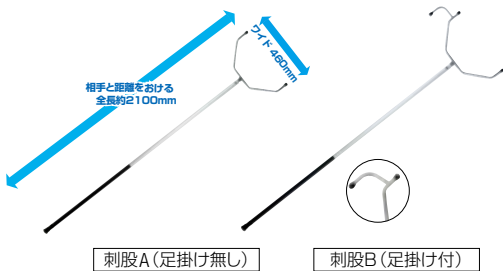

相手と距離をおける
全長約2100mm

φ74.6mm

刺股A(足掛け無し)

刺股B(足掛け付)

設置に便利なハンガー
いざという時、刺股の持ち出しが簡単に行えます。

コンドルモップハンガー
○詳しくはP.395をご覧ください。

○固定は1台につき2箇所必要です。



標準型

ロング型

使用時イメージ

水だけで膨らむ、緊急時土のう袋。

受注生産
受注後約7営業日

E土NO袋

種別	品番	税抜価格(1ケース)	サイズ(mm)	重量
標準型	F-249-700	¥128,500	完成寸法:約幅600×奥行400×高さ150 吸水前:高さ30	乾燥重量:約270g 完成重量:約15kg
ロング型	F-249-725		完成寸法:約幅2000×奥行200×高さ200 吸水前:高さ30	乾燥重量:840g 完成重量:80kg
JANコード	色	W	梱包数	
標準型	—	—	50袋	
ロング型	—	—	20袋	

●材質/仕様:吸水ポリマー ※出荷は梱包数(1ケース)単位になります。

<標準型>

- ・両面にゴムのすべり止めが付いています。
- ・四隅に連結用のポリ紐が付いています。

<ロング型>

- ・2mまでカバーできる大型土No袋です。裏面にゴムのすべり止めが付いています。
- ・左右中央に連結用のポリ紐が付いています。

E土No袋専用の脱水剤です。

受注生産
受注後約7営業日

Eマルメルト脱水剤

品番	税抜価格(1ケース)	サイズ(mm)	重量
F-249-728	¥38,500	約幅125×奥行205	200g
JANコード	—	—	梱包数
—	—	—	50袋

- 材質/仕様:塩化カルシウム ※出荷は梱包数(2ケース)単位になります。
- 脱水処理時に発生する水はpH6.4(水道水と同等)程度になるように調整されます。
- ロングを除く土No袋は1枚につき、1個使用します。ロングは1枚につき3個使用します。
- 脱水処理後の土No袋は各自自治体の方針に従って廃棄してください。

汚泥や直径25mmまでの石を含んだ水の汲み上げに。

水中汚物ポンプ AMX4000

種別	品番	税抜価格(1台)	サイズ(mm)	重量		
50Hz	E-196-50	¥36,600	幅183(竹の子装着時235)×奥行178×高さ329			
60Hz	E-196-60					
JANコード	—	—	電流	消費電力	出力	最高全揚程
50Hz	4960673688799	—	4.7A	400W	200W	5.5m
60Hz	4960673688805	—	4.7A	420W	210W	6m

- 電源:単相100V ●口径:32/40/50mm ●最大吐出量:170L/min(口径40mm)
- 最大通過粒径:直径25mm ●運転開始水位:140mm
- 運転可能最低水位:40mm ●用可能水深:5m ●質量:3.7kg
- コード:5m ●付属品 竹の子(32/40/50mm一体タイプ)、コネクタ、ホースバンド(32/40mm用、40/50mm用)、吊下げ用ロープ(10m)
- ※最高全揚程はホースの取り回し長さ、配管の状態によって異なります。
- ※運転開始時には運転開始水位の水深が必要です。
- 水の汲み上げが開始されると、運転可能最低水位になるまで運転可能です。
- 梱包数 1台

万一の侵入者を安全に取り押さえる防犯アイテム。学校やマンションの安全のために。

刺股(さすまた)

種別	品番	税抜価格(1本)	サイズ(mm)	重量(kg)
A(足掛け無し)	SD489-000U-MB	¥22,200	全長約2100 U字部内寸約460	約1.4
B(足掛け付)	SD490-000U-MB	¥23,800	全長約2100 U字部内寸約460	約1.5
JANコード	—	—	梱包数	
A(足掛け無し)	603077	—	5本	
B(足掛け付)	603084	—	5本	

- 材質 柄:アルミパイプ、U字部:スチールパイプ
- 用途以外の使用はしないでください。
- 相手に逆襲される恐れがありますので必ず2人以上で使用してください。
- 使用する際にゴムグリップより先を持たないようにしてください。
- 狭い場所で使用の際は壁や備品などに注意してください。

IoT

防災・防犯

屋内 ベンチ
屋内外

鍵付き
鍵なし 傘立て
傘滴取り
傘袋
スタンド

サポート
備品
パーティション
ボール

サイン

屋外

屋内

樹脂・小型

衛生容器

オフィス

ステーション

医療

資源分別

収納保管

厨房

運搬
保管庫

刺股
分別シール

屋内

屋外

備品

トイレ備品

Quality Seat series

何かを待つとき、ちょっと疲れて休憩したいとき、

人は自然とベンチを探して腰掛けます。

このありふれた隙間のような時間を少しでもくつろげる豊かなひと時に変えるために、

山崎産業はこれまで交通機関などのパブリックシーンにおいて

従来のベンチのイメージを変えてきました。

デザインや座り心地だけでなく、不特定多数の利用を揺るぎなく受け止める耐久性。

場所や用途に応じてカスタマイズできるフレキシビリティ。

それらを兼ね備えた新しいカテゴリーが「クオリティシート」です。

世界から多くの人々が集まり、ますます注目される日本。

これからのランドスケープデザインに応えていきます。



IoT

防災・防犯

ベンチ	屋内
	屋内外

鍵付き

傘なし

傘滴取り

傘袋

スタンド

サポート

備品

パーティション

ポール

サイン

屋外

屋内

樹脂・小型

衛生容器

オフィス

ステーション

医療

資源分別

収納保管

厨房

運搬

保管庫

ポリ袋

分別シール

屋内

屋外

備品

トイレ備品

アーバンパーチ

Urban Perch

都会的でありながら圧迫感を与えない軽快なフォルム。

本製品の納入事例はP.444、P.438をご覧ください。



本体色:GR
レザー色:B



本体色:DGR
レザー色:BE



本体色:DGR
レザー色:B



本体色:LGR
レザー色:WR

アーバンパーチ3S

品番 YB-117L-LE サイズ(mm) 幅1620×奥行605×高さ845 重量(kg) 約61

●材質 フレーム:スチール、脚:アルミダイカスト、座面・背:ビニールレザー
●梱包数 1台

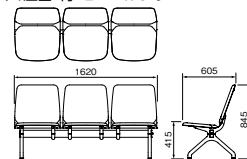

アーバンパーチ4S

品番 YB-118L-LE サイズ(mm) 幅2170×奥行605×高さ845 重量(kg) 約81

●材質 フレーム:スチール、脚:アルミダイカスト、座面・背:ビニールレザー
●梱包数 1台

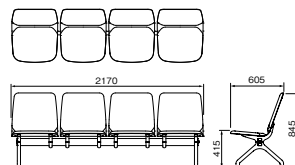

アーバンパーチ3S-A2

品番 YB-119L-LE サイズ(mm) 幅1750×奥行605×高さ845 重量(kg) 約66

●材質 フレーム:スチール、脚:アルミダイカスト、座面・背:ビニールレザー、肘掛:アルミダイカスト・AES樹脂 ●梱包数 1台

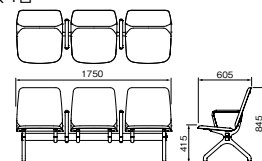

アーバンパーチ4S-A2

品番 YB-120L-LE サイズ(mm) 幅2300×奥行605×高さ845 重量(kg) 約86

●材質 フレーム:スチール、脚:アルミダイカスト、座面・背:ビニールレザー、肘掛:アルミダイカスト・AES樹脂 ●梱包数 1台

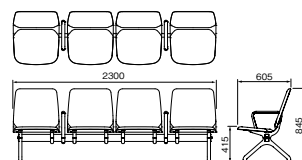



本体色:LGR
レザー色:BE

アーバンパーチ2S-TW

品番 YB-121L-LE オープン価格 幅1620×奥行605×高さ845 約50

●材質 フレーム:スチール、脚:アルミダイカスト、座面・背:ビニールレザー、
テーブル:木 ●梱包数 1台

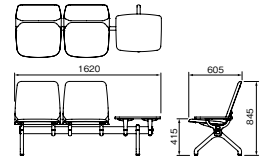

本体色:GR
レザー色:WR

アーバンパーチ3S-TW

品番 YB-122L-LE オープン価格 幅2170×奥行605×高さ845 約70

●材質 フレーム:スチール、脚:アルミダイカスト、座面・背:ビニールレザー、
テーブル:木 ●梱包数 1台

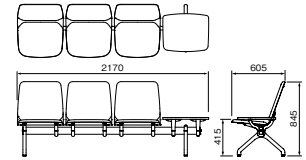

本体色:LGR
レザー色:B

アーバンパーチ3S-TA

品番 YB-124L-LE オープン価格 幅1925×奥行605×高さ845 約68

●材質 フレーム:スチール、脚:アルミダイカスト、座面・背:ビニールレザー、
肘掛:アルミダイカスト・AES樹脂、テーブル:木 ●梱包数 1台

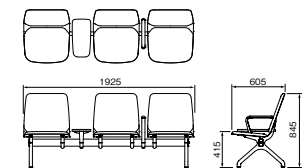

本体色:DGR
レザー色:WR

アーバンパーチ3S-T2

品番 YB-123L-LE オープン価格 幅2100×奥行605×高さ845 約69

●材質 フレーム:スチール、脚:アルミダイカスト、座面・背:ビニールレザー、
テーブル:木 ●梱包数 1台

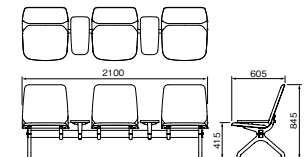

IoT

防災・防犯

屋内	ベンチ
屋内外	

鍵付き	傘立て
鍵なし	
傘滴取り	
傘袋	
スタンド	
サポート	
パーティション	ポール
サイン	

屋外	肩入れ
屋内	
樹脂・小型	
衛生容器	
オフィス	
ステーション	
医療	
資源分別	
収納保管	
厨房	
運搬	
保管庫	
巾袋	灰皿
分別シール	

屋内	灰皿
屋外	

備品
トイレ備品

※製造ロット、納期、価格については、営業担当にお問い合わせください。

アーバンパーチフラット

Urban Perch Flat

前後どちらからでも気軽に座れるイージーベンチ。



アーバンパーチフラット3S

品番 YB-135L-LE **オープン価格** サイズ(mm) 幅1600×奥行540×高さ450

- 材質 フレーム:スチール 脚:アルミダイカスト
- 座面:ビニールレザー
- 梱包数 1台

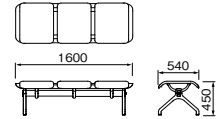

アーバンパーチフラット2S-TWA

品番 YB-136L-LE **オープン価格** サイズ(mm) 幅1470×奥行540×高さ590

- 材質 フレーム:スチール 脚:アルミダイカスト
- 座面:ビニールレザー テーブル:木 肘掛:アルミダイカスト・AES樹脂
- 梱包数 1台

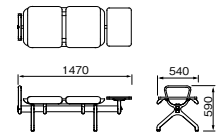

アーバンパーチフラット2S-TH

品番 YB-137L-LE **オープン価格** サイズ(mm) 幅1580×奥行540×高さ595

- 材質 フレーム:スチール 脚:アルミダイカスト
- 座面:ビニールレザー テーブル:木
- 梱包数 1台

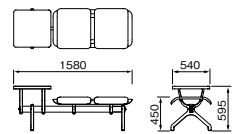

※製造ロット、納期、価格については、営業担当にお問い合わせください。

アーバンパーチライト

Urban Perch Light

省スペース性と耐久性を両立したアーバンデザイン。



アーバンパーチライト3S

品番 YB-125L-PP **オープン価格** サイズ(mm) 幅1410×奥行600×高さ750 重量(kg) 約50

- 材質 フレーム:スチール、脚:アルミダイカスト、座面・背:PP
- 梱包数 1台 色 SI ● BL ●

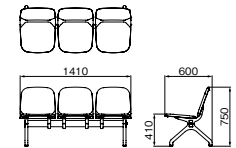

アーバンパーチライト3S-A2

品番 YB-126L-PP **オープン価格** サイズ(mm) 幅1540×奥行600×高さ750 重量(kg) 約54

- 材質 フレーム:スチール、脚:アルミダイカスト、座面・背:PP、肘掛:アルミダイカスト・AES樹脂
- 梱包数 1台 色 SI ● BL ●

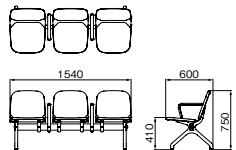

アーバンパーチライト3S-TA

品番 YB-127L-PP **オープン価格** サイズ(mm) 幅1715×奥行600×高さ750 重量(kg) 約56

- 材質 フレーム:スチール、脚:アルミダイカスト、テーブル:木、座面・背:PP、肘掛:アルミダイカスト・AES樹脂
- 梱包数 1台 色 SI ● BL ●

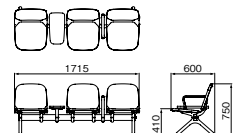

※製造ロット、納期、価格については、営業担当にお問い合わせください。

アーバンパーチウッドパネル 2S-MD

Urban perch Wood Panel 2S-MD

製作例 WORK EXAMPLE



ゆっくりとお過ごしいただけるよう仕切り付きT型テーブル、ドリンクホルダー、荷物置き、傘立てを装備。座・背板には成形合板を採用し、落ち着いた雰囲気に仕上げました。3シーターより省スペースで設置できます。

※製造ロット、納期、価格については、営業担当にお問い合わせください。

アーバンパーチワイドシート

Urban perch Wide Seat

製作例 WORK EXAMPLE



Type A
幅1806×奥行645×高950mm



Type B
幅1806×奥行645×高950mm



Type C
幅1806×奥行605×高850mm

ゆったりとした座面幅が体格の大きな外国人旅行者にも快適なリラクゼーションを提供します。背もたれやシートカラーで多彩なバリエーションもご用意できるので、施設のコンセプトに合ったベストな1脚をお求めいただけます。

※製造ロット、納期、価格については、営業担当にお問い合わせください。

Custom Order

より快適で満足なウェイトティングタイムを過ごしていただくために、多彩なニーズにお応えします。

■ テーブル



■ 充電ユニット



■ レザー色



B



WR

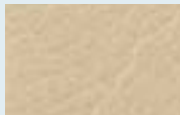

BE

■ 本体色



DGR



GR



LGR

■ 肘付き



■ 脚



■ 逆T字型



IoT

防災・防犯

屋内	ベンチ
屋内外	
鍵付き	傘立て
鍵なし	
傘滴取り	
傘袋スタンド	
サポート	ポール
サポート	
パーティション	サイン
サイン	

屋外	肩入れ
屋内	
樹脂・小型	
衛生容器	
オフィス	
ステーション	
医療	
資源分別	
収納保管	
厨房	
運搬	
保管庫	
布袋	
分別シール	
屋内	灰皿
屋外	

備品

トイレ備品

レザーベンチMO

Leather Bench MO

座り心地とスタイリッシュなデザインで快適な空間を演出。

本製品の納入事例はP.444、P.439をご覧ください。

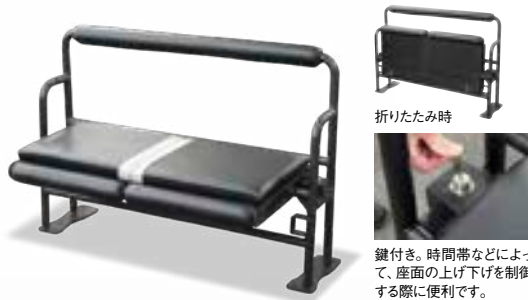

組み立て式

レザーベンチMO-3L

品番	サイズ(mm)	重量(kg)
YB-115L-LE オープン価格	幅1730×奥行640×高さ770	約68

- 材質 フレーム:スチール、脚:アルミダイカスト、座面・背:ビニールレザー
- 梱包数 1台
- 色 脚:SI ● 座面:B●

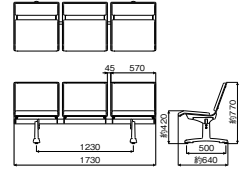

組み立て式

レザーベンチMO-3H

品番	サイズ(mm)	重量(kg)
YB-116L-LE オープン価格	幅1730×奥行640×高さ970	約74

- 材質 フレーム:スチール、脚:アルミダイカスト、座面・背:ビニールレザー
- 梱包数 1台
- 色 脚:SI ● 座面:B●

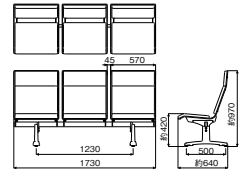

レザーベンチHUW

品番	サイズ(mm)	重量(kg)
YB-105L-LE オープン価格	幅1200×奥行310×高さ825	約24

- 材質 フレーム・脚:スチール、座面・背:ビニールレザー
- 梱包数 1台 色 脚:B● 座面:B●

レザーベンチCOW

種別	品番	サイズ(mm)	重量(kg)
2	YB-100L-LE オープン価格	幅1450×奥行650×高さ930	約73
3	YB-99L-LE	幅2170×奥行650×高さ930	約104

- 材質 フレーム:スチール、脚:アルミダイカスト、座面・背:ビニールレザー、テーブル:木
- 梱包数 1台 色 脚:B● 座面:B●

レザーベンチHRW

種別	品番	サイズ(mm)	重量(kg)
2	YB-102L-LE オープン価格	幅1060×奥行600×高さ531	約35
3	YB-101L-LE	幅1650×奥行600×高さ531	約52

- 材質 フレーム:スチール、脚:アルミダイカスト、座面:ビニールレザー、肘掛:木
- 梱包数 1台 色 脚:B● 座面:B●

サポートベンチSPW

種別	品番	サイズ(mm)	重量(kg)
2	YB-104L-LE オープン価格	幅1118×奥行306×高さ826	約17
3	YB-103L-LE	幅1693×奥行306×高さ826	約26

- 材質 フレーム・脚:スチール、座面・背:ビニールレザー、手すり:ステンレス+樹脂
- 梱包数 1台 色 脚:B● 座面:B●

※製造ロット、納期、価格については、営業担当にお問い合わせください。

ベンチMO

Bench MO

モダンインテリアと調和する、美しいウッドの質感とデザイン。



※写真は別注オーダーシステムによる製作例です。



DBR



DBR

ベンチMO-3W

受注生産
受注後約30営業日

種別	品番	サイズ(mm)	重量(kg)
クリア	YB-86L-WN	幅1800×奥行585×高さ790	約37
DBR	YB-84L-WN		

●材質 座面・背:成形合板、
フレーム:スチール、脚:アルミダイカスト
●梱包数 1台 色 クリア ● DBR ●

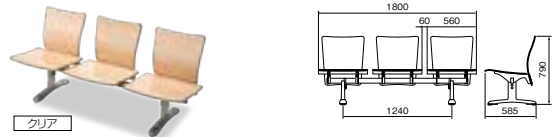

クリア

受注生産
受注後約30営業日

ベンチMO-3W-L

種別	品番	サイズ(mm)	重量(kg)
クリア	YB-87L-WN	幅1800×奥行585×高さ790	約41
DBR	YB-85L-WN		

●材質 座面・背:成形合板+ビニールレザー、
フレーム:スチール、脚:アルミダイカスト
●梱包数 1台 色 クリア ● DBR ●

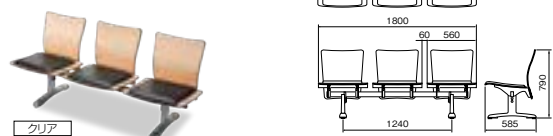

クリア

※製造ロット、納期、価格については、営業担当にお問い合わせください。

Custom Order

より快適で満足なウェイトングタイムを過ごしていただくために、多彩なニーズにお応えします。

■棚下収納フック



ちょっとした手提げ袋が
掛けられます

■木製テーブル



小さな手荷物などが置けます

シーンに合わせた様々な
カラー・仕様に
対応することができます。



オレンジ



ワインレッド

■広幅スペース



■充電ユニット



■自動収納式フック



多目的に使えます



荷物置き仕様



別注 SPECIAL ORDER SYSTEM

※別注オーダーシステムによる製作例です。詳しくは営業担当にお問い合わせください。



防汚・抗菌性のあるビニールレザーを採用。次亜塩素酸消毒も可能です。

待合室や診察室での待ち時間をサポート。
立ち座りがスムーズに行えます。

- IoT
- 防災・防犯
- ベンチ
 - 屋内
 - 屋内外
- 鍵付き
- 傘立て
 - 鍵なし
 - 傘滴取り
 - 傘袋スタンド
- サポート備品
 - パーティションポール
 - サイン
- 屋外
- 屋内
- 樹脂・小型
- 衛生容器
- オフィス
- 肩入れ
 - ステーション
 - 医療
 - 資源分別
 - 収納保管
 - 厨房
 - 運搬保管庫
 - ポリ袋分別シール
- 屋内
- 屋外
- 備品
- トイレ備品

受注生産
受注後約30営業日

サポーターベンチME2

種別	品番	税抜価格(1台)	サイズ(mm)	重量(kg)
P	YB-128L-LE	¥106,000	幅1115×奥行435×高さ815	約16
BL	YB-129L-LE	※運賃・設置費別途		

JANコード・色	梱包数
P	188390 1台
BL	188406 1台

●材質 フレーム:スチール、座面:ビニールレザー、背:ステンレス+PVC
色 P ● BL ●

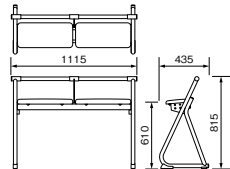

受注生産
受注後約30営業日

サポーターベンチME3

種別	品番	税抜価格(1台)	サイズ(mm)	重量(kg)
P	YB-130L-LE	¥127,900	幅1630×奥行435×高さ815	約21
BL	YB-131L-LE	※運賃・設置費別途		

JANコード・色	梱包数
P	188413 1台
BL	188420 1台

●材質 フレーム:スチール、座面:ビニールレザー、背:ステンレス+PVC
色 P ● BL ●

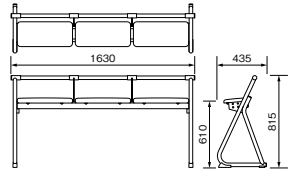

昇降機能付き定番丸型チェア、オフィスや作業場に。



組み立て式

ワークチェアVN-001 ワークチェアVN-002(キャスター付)

種別	品番	サイズ(mm)	重量(kg)
001	YB-154C-LE	幅520×奥行520×高さ400~500	約5.2
002	YB-155C-LE	幅520×奥行520×高さ460~560	約5.6

JANコード	梱包数
001	199532 1台
002	199525 1台

●材質 脚部:スチール+クロームメッキ
座部:ウレタンスポンジ+PVCレザーシート
キャスター:ナイロン

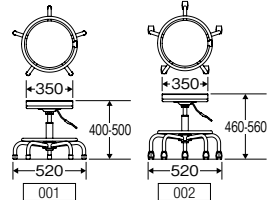

集成ベニアを使用した屋内ベンチ。天然木に比べ割れやひびが入りにくく、長期にわたって美しさを保ちます。

受注生産
受注後約20営業日

ベンチYB-57L-WN(背なし)

品番	税抜価格(1台)	サイズ(mm)	重量(kg)
YB-57L-WN	¥98,200	幅1500×奥行400×高さ405	約21

JANコード	梱包数
470891	1台

●材質 座部:集成ベニア、フレーム:スチールアクリル焼付、脚:アルミダイカストアクリル焼付 色 脚・フレーム:DGR●
○アジャスター付で高さ調節ができます。

間伐材等

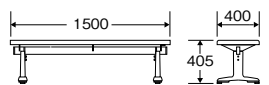

パンチングを施したベンチ。
雨水がたまりにくく、屋外でも快適です。

受注生産
受注後約20営業日

ベンチYB-56L-ID(背なし)

品番	税抜価格(1台)	サイズ(mm)	重量(kg)
YB-56L-ID	¥107,200	幅1500×奥行400×高さ400	約23

JANコード	梱包数
470884	1台

●材質 座部:スチールパンチングアクリル焼付、フレーム:スチールアクリル焼付、脚:アルミダイカストアクリル焼付 色 座部:LGR● フレーム・脚:DGR●
○アジャスター付で高さ調節ができます。

環境配慮商品

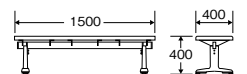

受注生産
受注後約20営業日

ベンチYB-55L-ID(背なし)

品番	税抜価格(1台)	サイズ(mm)	重量(kg)
YB-55L-ID	¥91,400	幅1500×奥行400×高さ400	約20

JANコード	梱包数
470877	1台

●材質 座部:スチールパンチングアクリル焼付、フレーム:スチールアクリル焼付、脚:アルミダイカストアクリル焼付 色 座部:LGR● フレーム・脚:DGR●
○アジャスター付で高さ調節ができます。

環境配慮商品

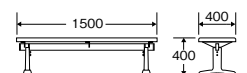

別注 SPECIAL ORDER SYSTEM

より耐久性の高いステンレス仕様。

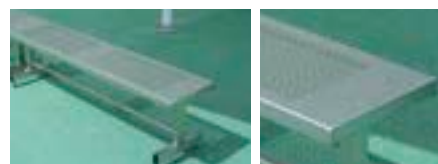

※製造ロット、納期、価格については、営業担当にお問い合わせください。

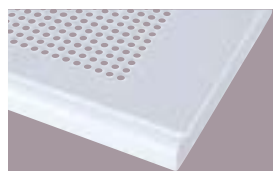
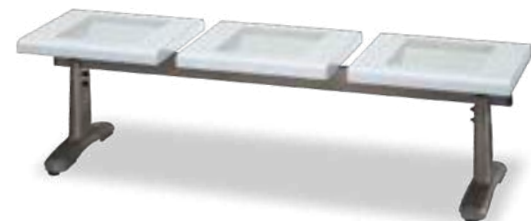

スチール製パンチング加工。

IoT

防災・防犯

屋内
屋内外

ベンチ
鍵付き
鍵なし
傘滴取り
傘袋
スタンド
サポート
備品

パーティション
ポール

サイン

屋外

屋内

樹脂・小型

衛生容器

オフィス

ステーション

医療

資源分別

収納保管

厨房

運搬
保管庫

布袋
分別シール

屋内

屋外

備品

トイレ備品

灰皿

備品

トイレ備品

備品

トイレ備品

トイレ備品

トイレ備品

トイレ備品

トイレ備品

トイレ備品

トイレ備品

トイレ備品

環境に配慮した高耐久のリサイクルウッドを使用したベンチ。



施設用品

04

屋内外用ベンチ



1500

土や芝生等の上でも安定性の高いコンクリート脚。



1500



1500

設置・移動しやすい逆T字アルミダイカスト脚。



1500

リサイクルウッド

組み立て式 受注生産
スリパをご用意下さい 受注後約30営業日

ベンチYB-107L-CC1500 (背付)
ベンチYB-106L-CC1800 (背付)

種別	品番	サイズ(mm)	重量(kg)
1500	YB-107L-CC	幅1500×奥行540×高さ704	約120
1800	YB-106L-CC	幅1800×奥行540×高さ704	約130

梱包数

1台

●材質 座部、背:リサイクルウッド フレーム:スチール 脚:PCコンクリート
色 フレーム:DGR● ○アンカー止穴があります。

☑グリーン購入法適合品

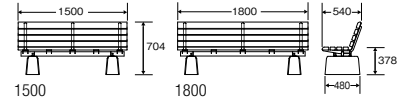

リサイクルウッド

組み立て式 受注生産
スリパをご用意下さい 受注後約30営業日

ベンチYB-109L-CC1500 (背なし)
ベンチYB-108L-CC1800 (背なし)

種別	品番	サイズ(mm)	重量(kg)
1500	YB-109L-CC	幅1500×奥行480×高さ378	約105
1800	YB-108L-CC	幅1800×奥行480×高さ378	約115

梱包数

1台

●材質 座部:リサイクルウッド フレーム:スチール 脚:PCコンクリート

色 フレーム:DGR● ○アンカー止穴があります。

☑グリーン購入法適合品

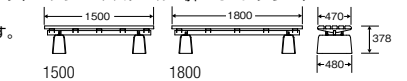

リサイクルウッド

受注生産
受注後約30営業日

ベンチYB-90L-WN1500 (背付)
ベンチYB-89L-WN1800 (背付)

種別	品番	サイズ(mm)	重量(kg)
1500	YB-90L-WN	幅1500×奥行550×高さ704	約49
1800	YB-89L-WN	幅1800×奥行550×高さ704	約56

梱包数

1台

●材質 座部、背:リサイクルウッド、フレーム:スチール、脚:アルミダイカスト

色 フレーム:DGR● ○アンカー止穴があります。○荷受時にお客様の補助が必要です。

☑グリーン購入法適合品

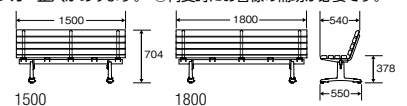

リサイクルウッド

受注生産
受注後約30営業日

ベンチYB-110L-WN1500 (背なし)
ベンチYB-111L-WN1800 (背なし)

種別	品番	サイズ(mm)	重量(kg)
1500	YB-110L-WN	幅1500×奥行550×高さ378	約33
1800	YB-111L-WN	幅1800×奥行550×高さ378	約37

梱包数

1台

●材質 座部:リサイクルウッド、フレーム:スチール、脚:アルミダイカスト

色 フレーム:DGR● ○アンカー止穴があります。

☑グリーン購入法適合品



IoT

防災・防犯

ベンチ 屋内外

鍵付き

鍵なし

傘滴取り

傘袋

スタンド

サポート

備品

パーティション

ポール

サイン

屋外

屋内

樹脂・小型

衛生容器

オフィス

ステーション

医療

資源分別

収納保管

厨房

運搬

保管庫

ポリ袋

分別シール

屋内

屋外

備品

トイレ備品

グリーン購入

IoT

防災・防犯

屋内
ベンチ

屋内外
ベンチ

鍵付き
鍵なし
傘滴取り
傘袋
スタンド

サポート
備品

パーティション
ポール

サイン

屋外

屋内

樹脂・小型

衛生容器

オフィス

ステーション

医療

資源分別

収納保管

厨房

運搬
保管庫

ポイ袋
分別シール

屋内

屋外

備品

トイレ備品

グリーン購入

灰皿

備品

トイレ備品

備品

トイレ備品

備品

トイレ備品

備品

トイレ備品

備品

トイレ備品

備品

090



ベンチYB-73L-WN



ベンチYB-74L-WN

屋外にも設置できる天然木仕様のベンチ。



ベンチYB-77L-WN



ベンチYB-78L-WN

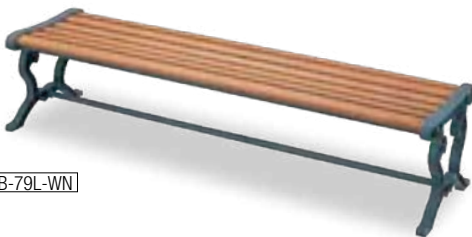

ベンチYB-79L-WN



寝ころび防止肘受け取付例

組み立て式 受注生産

※ドライバーをご用意ください 受注後約30営業日
六角レンチ付属

リサイクルウッド

ベンチYB-73L-WN背付肘なしECO

品番	税抜価格(1台)	サイズ(mm)	重量(kg)
YB-73L-WN	¥201,500 ※運賃・組立・設置費別途	幅1800×奥行590×高さ729	約64
JANコード	梱包数		
474134	1台		

●材質 座部:リサイクルウッド、フレーム:アルミ鋳物 色 フレーム:DGR●
○脚部はサビにくいアルミ鋳物製です。
○アンカー止穴があります。

グリーン購入法適合品 エコ商品なつと

間伐材等

リサイクルウッド

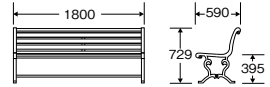

組み立て式 受注生産

※ドライバーをご用意ください 受注後約30営業日
六角レンチ付属

リサイクルウッド

ベンチYB-74L-WN背なしECO

品番	税抜価格(1台)	サイズ(mm)	重量(kg)
YB-74L-WN	¥161,900 ※運賃・組立・設置費別途	幅1800×奥行554×高さ400	約43
JANコード	梱包数		
474141	1台		

●材質 座部:リサイクルウッド、フレーム:アルミ鋳物 色 フレーム:DGR●
○脚部はサビにくいアルミ鋳物製です。
○アンカー止穴があります。

グリーン購入法適合品 エコ商品なつと

間伐材等

リサイクルウッド

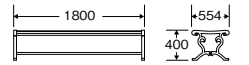

組み立て式

※ドライバーをご用意ください
六角レンチ付属

天然木

ベンチYB-77L-WN (背付肘付)

品番	税抜価格(1台)	サイズ(mm)	重量(kg)
YB-77L-WN	¥111,500 ※運賃・組立・設置費別途	幅1800×奥行590×高さ729	約30
JANコード	梱包数		
476688	1台		

●材質 座部:天然木(キシラデコール処理)、フレーム:アルミ鋳物
色 フレーム:DGR●
○肘掛けや脚部はサビにくいアルミ鋳物製です。
○アンカー止穴があります。
○天然木製品は商品により色味が多少異なることがあります。

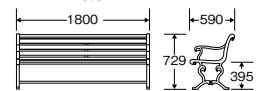

組み立て式

※ドライバーをご用意ください
六角レンチ付属

天然木

ベンチYB-78L-WN (背付肘なし)

品番	税抜価格(1台)	サイズ(mm)	重量(kg)
YB-78L-WN	¥102,300 ※運賃・組立・設置費別途	幅1800×奥行590×高さ729	約29.4
JANコード	梱包数		
476695	1台		

●材質 座部:天然木(キシラデコール処理)、フレーム:アルミ鋳物
色 フレーム:DGR●
○脚部はサビにくいアルミ鋳物製です。
○アンカー止穴があります。
○天然木製品は商品により色味が多少異なることがあります。

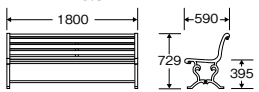

組み立て式

※ドライバーをご用意ください
六角レンチ付属

天然木

ベンチYB-79L-WN (背なし)

品番	税抜価格(1台)	サイズ(mm)	重量(kg)
YB-79L-WN	¥96,300 ※運賃・組立・設置費別途	幅1800×奥行554×高さ400	約22
JANコード	梱包数		
476701	1台		

●材質 座部:天然木(キシラデコール処理)、フレーム:アルミ鋳物
色 フレーム:DGR●
○脚部はサビにくいアルミ鋳物製です。
○アンカー止穴があります。
○天然木製品は商品により色味が多少異なることがあります。

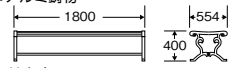

別注 SPECIAL ORDER SYSTEM



寝転び防止にもなる肘受を
取り付ける事ができます。

※製造ロット、納期、価格については、
営業担当にお問い合わせください。

※YB-73L/74L/77L/78L/79L-WNへ取付可能

運賃については担当までお問い合わせください。価格は税抜き価格で表示しております。

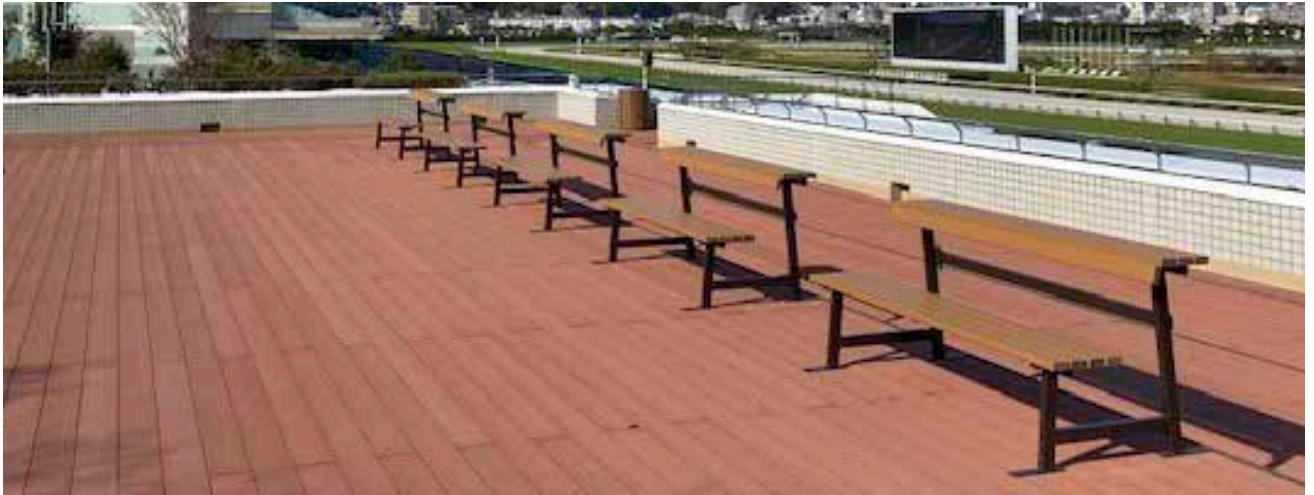

リサイクルウッド 抗菌

受注生産
受注後約30営業日

ベンチYB-156L-WN1500

品番 YB-156L-WN サイズ(mm) 幅1500×奥行700×高さ720 重量(kg) 約47.5

JANコード 199228 梱包数 1台

●材質/仕様:EMウッド(再生木材)、脚:角鋼管補強材、鋼板 合成樹脂焼付塗装仕上
G グリーン購入法適合品

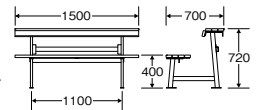

リサイクルウッドを使用したフラットタイプのベンチ。



リサイクルウッド 抗菌

組み立て式 受注生産
スパナをご用意下さい 受注後約20営業日

ベンチYB-141L-WN1800 (背なし)

品番 YB-141L-WN サイズ(mm) 幅1800×奥行440×高さ400 重量(kg) 約26

JANコード 196616 梱包数 1台

●材質 座部:EMウッド(再生木材)、脚部:アルミ合金鋳物 合成樹脂焼付塗装仕上
G グリーン購入法適合品

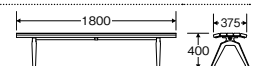

リサイクルウッド 抗菌

組み立て式 受注生産
スパナをご用意下さい 受注後約20営業日

ベンチYB-142L-WN1800 (背なし肘付)

品番 YB-142L-WN サイズ(mm) 幅1800×奥行440×高さ400 重量(kg) 約26

JANコード 196623 梱包数 1台

●材質 座部:EMウッド(再生木材)、脚部:アルミ合金鋳物 合成樹脂焼付塗装仕上
G グリーン購入法適合品

EMウッド(再生木材・抗菌)
廃木材と廃PP樹脂を高度な配合技術で複合化、リサイクル性の高い素材です。

- IoT
- 防災・防犯
- ベンチ
 - 屋内
 - 屋内外
- 鍵付き
- 傘立て
 - 鍵なし
 - 傘滴取り
 - 傘袋スタンド
- サポート備品
 - パーティションポール
 - サイン
 - 屋外
 - 屋内
 - 樹脂・小型
 - 衛生容器
 - オフィス
 - ステーション
 - 医療
 - 資源分別
 - 収納保管
 - 厨房
 - 運搬保管庫
 - ポイ袋分別シール
- 灰皿
 - 屋内
 - 屋外
- 備品
- トイレ備品

グリーン購入

万が一の災害に備えを。防災用品を収納できるベンチです。



リサイクルウッド 抗菌 組み立て式 受注生産
 スパナをご用意下さい 受注後約30営業日

ベンチYB-148L-ID1800 (背なし)

品番	サイズ(mm)	重量(kg)
YB-148L-ID	幅1800×奥行545×高さ450 ※座部下は収納スペース 収納部有効サイズ 約幅1480×奥行430×高さ370	約100

JANコード 梱包数
 196678 1台

●材質 座部:EMウッド(再生木材)、 本体:鋼板 合成樹脂焼付塗装仕上
 Gグリーン購入法適合品

防災用品は P.073~P.078をご覧ください。

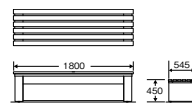

サークル配置も可能で安定性の高いコンクリート脚タイプ



カーブ



リサイクルウッド 抗菌 組み立て式 受注生産
 スパナをご用意下さい 受注後約30営業日

ベンチYB-154L-CC (背なし)
 ベンチYB-155L-CC (背なし)

種別	品番	サイズ(mm)	重量(kg)
カーブ	YB-154L-CC	幅2110×奥行440×高さ400 脚部奥行395	103
ストレート	YB-155L-CC	幅1720×奥行440×高さ400 脚部奥行395	98.5

JANコード 梱包数
 カーブ 196685 1台
 ストレート 196692 1台

●材質 座部:EMウッド(再生木材)、フレーム:アルミ合金鋳物
 合成樹脂焼付塗装仕上、脚部:PCコンクリート

Gグリーン購入法適合品

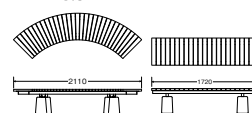

ストレート

サークルやS字など自由に幾何学的なレイアウトが可能なベンチ。



台形



固定右

リサイクルウッド 抗菌 組み立て式 受注生産
 スパナをご用意下さい 受注後約30営業日

ベンチYB-143L-WN900 (背なし)
 ベンチYB-144L-WN900 (背なし)
 ベンチYB-145L-WN900 (背なし)

種別	品番	サイズ(mm)	重量(kg)
台形	YB-143L-WN	幅895×奥行440×高さ400 座部奥行375	13.9
固定右	YB-144L-WN	幅895×奥行440×高さ400 座部奥行375	13.9
固定左	YB-145L-WN	幅895×奥行440×高さ400 座部奥行375	13.9

JANコード 梱包数
 台形 196630 1台
 固定右 196647 1台
 固定左 196654 1台

●材質 座部:EMウッド(再生木材)、
 脚部:アルミ合金鋳物合成樹脂焼付塗装仕上

Gグリーン購入法適合品

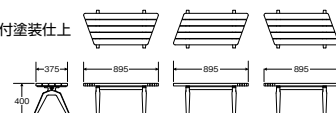

固定左

運賃については担当までお問い合わせください。価格は税抜き価格で表示しております。

IoT

防災・防犯

屋内

屋内外

鍵付き

鍵なし

傘滴取り

傘袋

スタンド

サポート

サイン

屋外

屋内

樹脂・小型

衛生容器

オフィス

ステーション

医療

資源分別

収納保管

厨房

運搬

保管庫

ポイ袋

屋内

屋外

備品

トイレ備品

グリーン購入

シルバーフレームが特徴的なリサイクルウッドを使用したベンチ

施設用品

04

屋内外用ベンチ

NEW



NEW



リサイクルウッド

受注生産

受注後約20営業日

ベンチYB-158L-WN1810(背付肘なし)

品番	サイズ(mm)	重量(kg)
YB-158L-WN	幅1810×奥行500×高さ710 座部奥行400	約47.0

JANコード 202737

梱包数 1台

●材質 座 再生木材(EMウッド) 脚 アルミ合金鋳物 合成樹脂焼付塗装仕上
補強財鋼管φ34 合成樹脂焼付塗装仕上

G グリーン購入法適合品

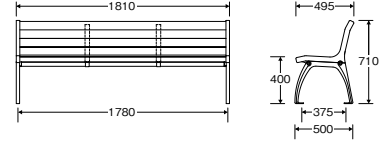

リサイクルウッド

受注生産

受注後約20営業日

ベンチYB-157L-WN1810(背付肘付)

品番	サイズ(mm)	重量(kg)
YB-157L-WN	幅1810×奥行500×高さ710 座部奥行400	約48.0

JANコード 202720

梱包数 1台

●材質 座 再生木材(EMウッド) 脚 アルミ合金鋳物 合成樹脂焼付塗装仕上
補強財鋼管φ34 合成樹脂焼付塗装仕上

G グリーン購入法適合品

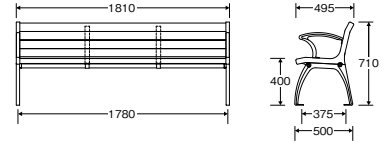

ベビーカーや車イスの方にもやさしいテーブルベンチ。



国産材(ヒノキ)を使用しています。

天然木

組み立て式

受注生産

スパケをご用意下さい 受注後約15~20営業日

テーブルベンチMK-T

品番	サイズ(mm)	重量(kg)
YB-153L-WN	幅1800×奥行1370×高さ700	約74.5

梱包数 1台

●材質 仕様:天板・座部:ひのき材(防腐防蟻処理加工)、脚部:φ48.6鋼管合成樹脂焼付塗装仕上

G グリーン購入法適合品

リサイクルウッド

抗菌

組み立て式

受注生産

スパケをご用意下さい 受注後約20営業日

テーブルベンチMK

品番	サイズ(mm)	重量(kg)
YB-147L-WN	幅1800×奥行1370×高さ700	約92

梱包数 1台

●材質 天板・座部:EMウッド(再生木材)、脚部:φ48.6鋼管合成樹脂焼付塗装仕上

G グリーン購入法適合品

<共通仕様>

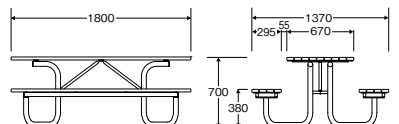

<共通仕様>

○オプションでパラソル設置にも対応できます。

※注文時にお申し付け下さい。

パラソル/パラソルベースはP.095をご覧ください。

IoT

防災・防犯

ベンチ
屋内
屋内外

鍵付き
鍵なし
傘滴取り
傘袋
スタンド

サポート
備品
パーティション
ポール
サイン

屋外

屋内

樹脂・小型

衛生容器

オフィス

肩
入
れ
ステーション

医療

資源分別

収納保管

厨房

運搬
保管庫

ポリ袋
分別シール

屋内

屋外

備品

トイレ備品

グリーン購入

メンテナンスがしやすく耐久性に優れた樹脂製座面

NEW



受注生産
受注後約20営業日

ベンチYB-159L-PC(背付)

品番	サイズ(mm)	重量(kg)
YB-159L-PC	幅1765×奥行450×高さ715 座部奥行430	約29.0

JANコード 202744
梱包数 1台

●材質 座:高密度ポリエチレンブロー成形品 脚:鋼板t9×38合成樹脂焼付塗装仕上げ 色 座部:BL●

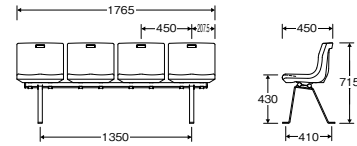

受注生産
受注後約20営業日

ベンチYB-160L-PC(背なし)

品番	サイズ(mm)	重量(kg)
YB-160L-PC	幅1745×奥行400×高さ475 座部奥行430	約23.5

JANコード 202751
梱包数 1台

●材質 座:高密度ポリエチレンブロー成形品 脚:鋼板t9×38合成樹脂焼付塗装仕上げ 色 座部:BL●

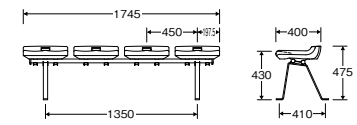

NEW



和・洋のロケーションにマッチする落ち着いた雰囲気ですoftな座り心地のベンチ。



[背付]



[背なし]



座面にはsoftで座り心地のいい人工ラタン(籐)を採用。



[スツール]



写真の灰皿はP.181をご覧ください。

ベンチYB-112L-PE1500(背付)

品番	税抜価格(1台)	サイズ(mm)	重量(kg)
YB-112L-PE	¥63,800	幅1500×奥行430×高さ550	約9.7

JANコード 184101
梱包数 1台

●材質 座部:PE、フレーム:アルミ粉体塗装 色:DBR●

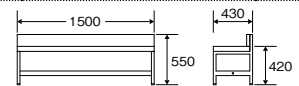

ベンチYB-113L-PE1500(背なし)

品番	税抜価格(1台)	サイズ(mm)	重量(kg)
YB-113L-PE	¥48,200	幅1500×奥行400×高さ420	約7.7

JANコード 184118
梱包数 1台

●材質 座部:PE、フレーム:アルミ粉体塗装 色:DBR●

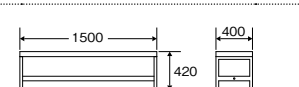

ベンチYB-114L-PE400(スツール)

品番	税抜価格(1台)	サイズ(mm)	重量(kg)
YB-114L-PE	¥25,600	幅400×奥行400×高さ420	約3.8

JANコード 184125
梱包数 1台

●材質 座部:PE、フレーム:アルミ粉体塗装 色:DBR●

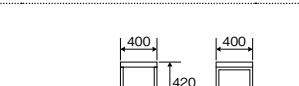

運賃については担当までお問い合わせください。価格は税抜き価格で表示しております。

IoT

防災・防犯

屋内
屋内外

ベンチ
鍵付き
鍵なし
傘滴取り
傘袋
スタンド

サポーター
備品

パーティション
ポール

サイン

屋外
屋内

樹脂・小型
衛生容器

オフィス
ステーション

肩入れ
医療

資源分別
収納保管

厨房
運搬
保管庫

ポイ袋
分別シール

屋内
屋外

灰皿
備品

トイレ備品

グリーン購入

使い勝手を追求した屋外でも使えるパラソル。

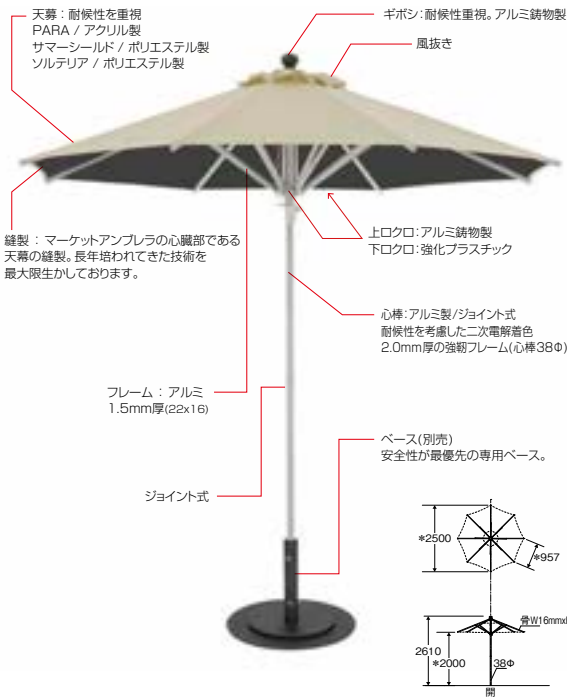

収納時

受注生産
納期をご確認ください。

Gパラソル

種別	品番	サイズ(mm)	重量(kg)
シルバー	YK-01M-AL	最大直径2500×総高2610×心棒径38	9.5
ブラウン	YK-02M-AL	最大直径2500×総高2610×心棒径38	9.5
ブラック	YK-03M-AL	最大直径2500×総高2610×心棒径38	9.5

JANコード・色	シルバー	ブラウン	ブラック	梱包数
	W(ホワイト)	196722	196739	
BE(ベージュ)	196807	196883	196968	1本
GR(グレー)	196814	196890	196975	1本
SK(サックス)	196821	196906	196982	1本
P(ピンク)	196838	196913	196999	1本
R(レッド)	196845	196920	197002	1本
G(グリーン)	196852	196937	197019	1本
NB(ネイビー)	196869	196944	197026	1本
BK(ブラック)	196876	196951	197033	1本

●材質 心棒：アルミ(ジョイント式)、ロクロ：アルミ鋳物 強化プラスチック、天幕：遮熱生地

●心棒カラーバリエーション



天幕カラーバリエーション 防災仕様(ポリエステル)

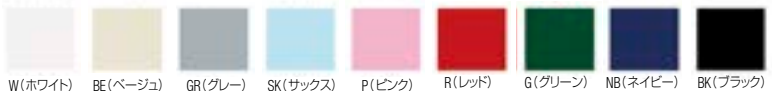

Gパラソル専用のパラソルベース。



組み立て式 **受注生産**
スパケをご用意下さい 納期をご確認ください。

GパラソルベースFRB40L丸型

品番	サイズ(mm)	重量(kg)
YK-06M-ID	φ600×H420	約40

梱包数
1ベース/3梱包
●材質 鉄鋼板 色B●

IoT

防災・防犯

屋内
ベンチ
屋内外

鍵付き

鍵なし

傘滴取り

傘袋

スタンド

サポート

部品

パーティション

ポール

サイン

屋外

屋内

樹脂・小型

衛生容器

オフィス

ステーション

医療

資源分別

収納保管

厨房

運搬

保管庫

ポリ袋

分別シール

灰皿

屋内

屋外

備品

トイレ備品



屋外で使用できる耐久性の高いデザイン性のあるガーデンチェア

受注生産
納期をご確認ください。

Gチェア-F600AW

種別	品番	サイズ(mm)	重量(kg)
肘あり	YB-149L-AL	幅575×奥行550×高さ845 座部高さ445	6.5
肘なし	YB-150L-AL	幅470×奥行565×高さ845 座部高さ445	5.5

オープン価格
※運賃・組立・設置費別途

JANコード	梱包数
肘あり	196708 1台
肘なし	196715 1台

●材質 背・フレーム:アルミ、座部・背:ポリスチレン

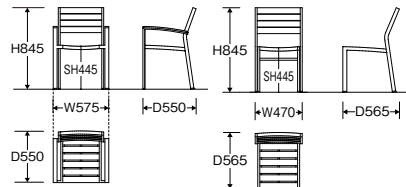

肘あり



肘なし

屋外での使用はもちろん、パラソルを挿す穴も付いている
便利なガーデンテーブル



800角



900角



1500×900

組み立て式 受注生産
納期をご確認ください。

Gテーブル

種別	品番	サイズ(mm)	重量(kg)
800角	TB-003L-AL	幅800×奥行800×高さ750 センターホール:φ52	11
900角	TB-002L-AL	幅900×奥行900×高さ750 センターホール:φ52	13.1
1500×900	TB-001L-AL	幅1500×奥行900×高さ750 センターホール:φ52	19.5

オープン価格
※運賃・組立・設置費別途

JANコード	梱包数
800角	196791 1台
900角	196784 1台
1500×900	196777 1台

●材質 フレーム:アルミ、トップ:ポリスチレン

運賃については担当までお問い合わせください。価格は税抜き価格で表示しております。

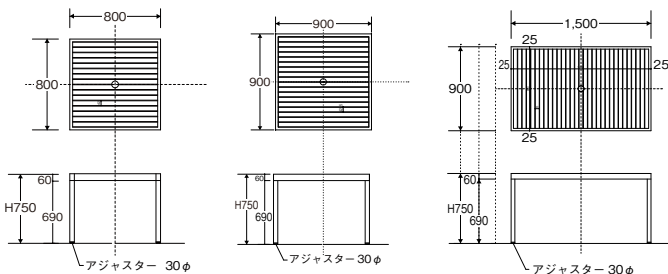

IoT

防災・防犯

屋内
屋内外

ベンチ
鍵付き
鍵なし
傘滴取り
傘袋
スタンド
サポート
備品
パーティション
ポール

サイン

屋外

屋内

樹脂・小型

衛生容器

オフィス

ステーション

医療

資源分別

収納保管

厨房

運搬
保管庫

ポリ袋
分別シール

屋内

屋外

備品

トイレ備品

灰皿



※パラソル穴はありません。

NEW



Gチェア VN R-1

品番	税抜価格 (1台)	サイズ(mm)	重量(kg)
YB-161L-PE	¥58,000	幅678×奥行600×高さ830 座部高さ450	約5.4

JANコード	梱包数
202775	1台

●材質 座面:PE、フレーム:アルミ粉体塗装
色:DBR●

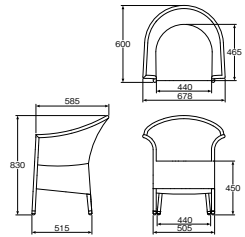

NEW



Gテーブル VN R-1

品番	税抜価格 (1台)	サイズ(mm)	重量(kg)
TB-004L-PE	¥78,000	幅615×奥行615×高さ750	約9.8

JANコード	梱包数
202768	1台

●材質 天板:強化ガラス、テーブル:PE、フレーム:アルミ粉体塗装
色:DBR●

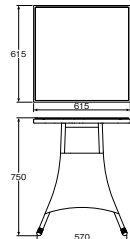

IoT

防災・防犯

ベンチ
屋内
屋内外

鍵付き

傘立て

鍵なし

傘滴取り

傘袋

スタンド

サポート

備品

パーティション

ポール

サイン

屋外

屋内

樹脂・小型

衛生容器

オフィス

肩入れ

ステーション

医療

資源分別

収納保管

厨房

運搬

保管庫

ポリ袋

分別シール

灰皿

屋内

屋外

備品

トイレ備品

097



NEW



背なし BR/B

NEW



背付 BR/B



背なし BL/W

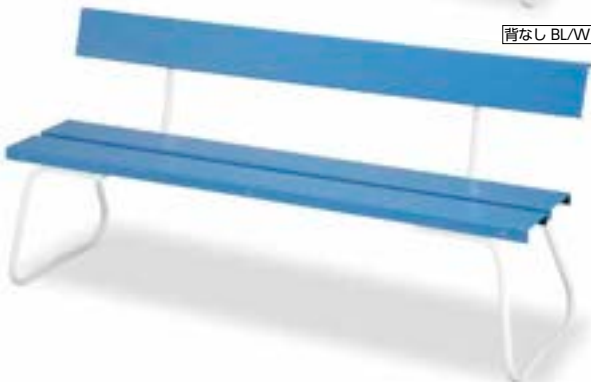

背付 BL/W

再生樹脂を利用したリサイクル仕様のベンチ。
公園などの屋外での使用にも適しています。

ECOタイプ 組み立て式

樹脂ベンチ背なしECO

種別	品番	税抜価格 (1台) ※組立・設置費別途	サイズ(mm)	重量(kg)
NO1500	YB-96L-PC	¥23,800	幅1500×奥行400×高さ400	約11
NO1800	YB-97L-PC	¥25,600	幅1800×奥行400×高さ400	約14

JANコード・色	座部: BL ● フレーム: W ○	座部: BR ● フレーム: B ●	梱包数
NO1500	145690	201907	1台
NO1800	145706	201914	1台

●材質 座部:再生PVC・ASA、フレーム:スチールパイプアクリル焼付

Gグリーン購入法適合品
再生樹脂 エコ商品ねっと

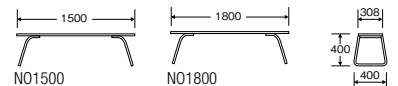

ECOタイプ 組み立て式

樹脂ベンチ背付ECO

種別	品番	税抜価格 (1台) ※組立・設置費別途	サイズ(mm)	重量(kg)
NO1500	YB-94Z-PC	¥30,700	幅1500×奥行500×高さ700	約15
NO1800	YB-95Z-PC	¥34,000	幅1800×奥行500×高さ700	約18

JANコード・色	背・座部: BL ● フレーム: W ○	座部: BR ● フレーム: B ●	梱包数
NO1500	145676	201921	1台
NO1800	145683	201938	1台

●材質 背・座部:再生PVC・ASA、フレーム:スチールパイプアクリル焼付

Gグリーン購入法適合品
再生樹脂 エコ商品ねっと

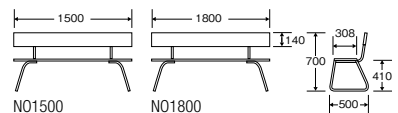

別注 SPECIAL ORDER SYSTEM

背面にロゴ等が入られます。

※製造ロット、納期、価格については、営業担当にお問い合わせください。

●別売品



安全性が高い、ケガを防止するキャップ。

樹脂ベンチ用キャップ
オープン価格

○樹脂ベンチECO用

運賃については担当までお問い合わせください。価格は税抜き価格で表示しております。

IoT

防災・防犯

屋内

ベンチ

屋内外

鍵付き

鍵なし

傘滴取り

傘袋

スタンド

サポート

備品

パーティション

ボール

サイン

屋外

屋内

樹脂・小型

衛生容器

オフィス

ステーション

医療

資源分別

収納保管

厨房

運搬

保管庫

布袋

分別シール

屋内

屋外

備品

トイレ備品

グリーン購入

098



荷物があっても片手で収納。晴天時は折りたたんでコンパクトに収納。

POINT 1 片手でロックできる
ダイヤル錠。

傘入れ、暗証番号の決定、施錠まですべて片手で操作が可能。
荷物を持っていても使いやすいシステムを採用しました。



POINT 2 一度の工程で折りたたみ可能。

左右の取っ手を軽く上に持ち上げるだけで水受け皿も同時に持ち上がるので、スムーズに折りたためます。折りたたんだ後、開かないよう左右のロックを掛けてください。



POINT 3 折りたたんでも自立。

折りたたみ時は通常の約半分の奥行きになり、自立。キャスター付きで移動しやすく、バックヤードにさっと収納できます。



ダイヤルロック 折りたたみ

33本立



33

44本立



44

60本立



60

説明パネル付き。
使用方法はイラストを加えた分かりやすい説明です。
(パネルはお客様取り付けとなります)

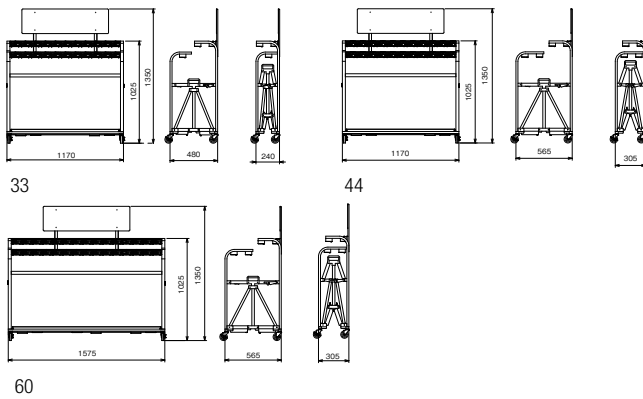

アンブラーD

種別	品番	税抜価格(1台)	サイズ(mm) (パネル含まず)	重量(kg)
33	YA-83L-ID	¥241,200	幅1170×奥行480(折りたたみ時240)×高さ1025	約31
44	YA-84L-ID	¥304,500	幅1170×奥行565(折りたたみ時305)×高さ1025	約35
60	YA-85L-ID	¥401,900	幅1575×奥行565(折りたたみ時305)×高さ1025	約42

JANコード・色	B●	梱包数
33	122080	1台
44	122097	1台
60	122103	1台

●材質 フレーム・水受皿:スチールメラミン焼付塗装、可動部:黒染めメッキ、パネル:PVC100%、シート:再生PVC100%、錠:AES
○キャスター付。 ○マスターキー付。
○複数ご注文の際に鍵番号を連番にすることが可能です。納期、価格については営業担当にお問い合わせください。

G グリーン購入法適合品 再生樹脂

IoT

防災・防犯

屋内

屋内外

鍵付き

鍵なし

傘滴取り

傘袋

スタンド

サポート

備品

パーティション

ポール

サイン

屋外

屋内

樹脂・小型

衛生容器

オフィス

ステーション

医療

資源分別

収納保管

厨房

運搬

保管庫

荷物

分別シール

屋内

屋外

備品

トイレ備品

グリーン購入

別注 SPECIAL ORDER SYSTEM

※製造ロット、納期、価格については、営業担当にお問い合わせください。



Variation 1

折りたたみタイプ
パネルタイプ
前面にパネル(メッシュ・スチール)を取付けることができます。



Variation 2

ステンレス折りたたみタイプ
フレームをサビに強いステンレス製に変更。耐久性もアップします。



Variation 3

固定タイプ
使用台数が多く常設の場合は、折りたたみ機構を省略。ステンレス製も可能です。



Variation 4

固定タイプ
カラープリント
パネル面にカラープリントを貼付ける事ができます。施設のイメージに合わせてオリジナル性を高めることができます。

60本立 44本立 33本立

ダイヤルロック

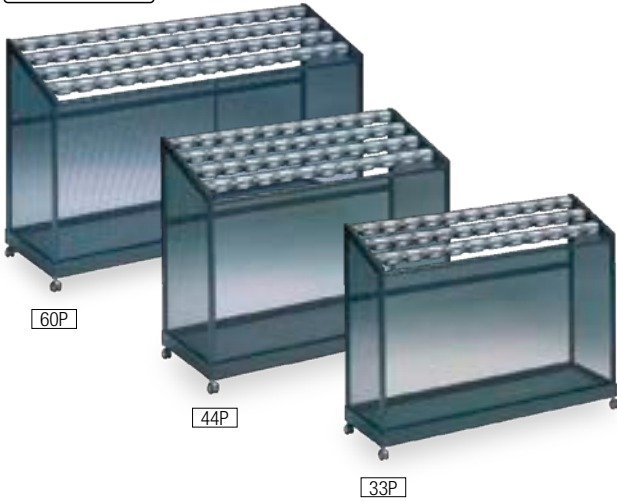

60本立 44本立 33本立

ダイヤルロック



60本立 44本立 33本立

ダイヤルロック

折りたたみ

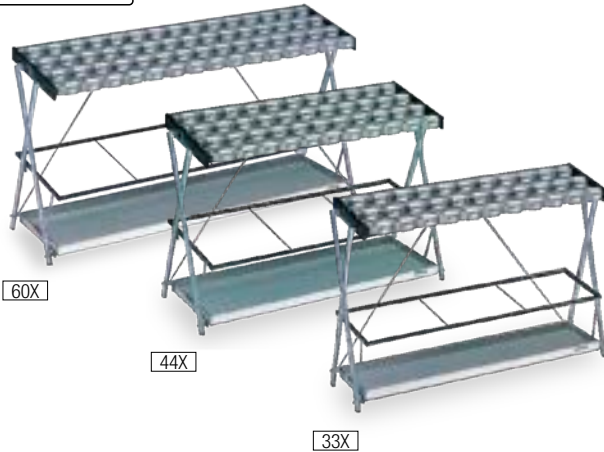

大きくて操作しやすい3連ダイヤル錠。
非常時には、付属のマスターキーで開錠できます。



キーを使わずにロックできるダイヤル錠式。
スッキリとした印象のパンチングメタルボディ。

受注生産
受注後約20営業日

アンブラーPCX

種別	品番	税抜価格(1台)	サイズ(mm)	重量(kg)
33P	YA-70L-ID	¥317,800	幅1235×奥行400×高さ940	約32
44P	YA-71L-ID	¥381,600	幅1235×奥行520×高さ980	約35
60P	YA-72L-ID	¥484,900	幅1645×奥行520×高さ980	約41.5

JANコード・色	DGR	梱包数	再生樹脂
33P	603206	1台	
44P	603237	1台	
60P	603268	1台	

●材質 ボディ:スチールパンチング粉体塗装、水受皿:スチール粉体塗装、シート:再生PET
○マスターキー付。 ○キャスター付き。 ○背板はありません。

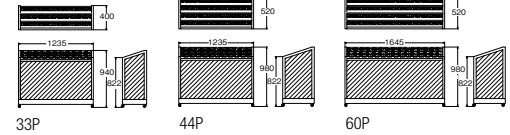

ステンレスボディのハイグレードタイプ。

受注生産
受注後約20営業日

アンブラーPCX

種別	品番	税抜価格(1台)	サイズ(mm)	重量(kg)
33S	YA-73L-SA	¥419,900	幅1235×奥行400×高さ940	約32
44S	YA-74L-SA	¥504,000	幅1235×奥行520×高さ980	約35
60S	YA-75L-SA	¥648,400	幅1645×奥行520×高さ980	約41.5

JANコード	梱包数
33S	603213 1台
44S	603244 1台
60S	603275 1台

●材質 ボディ:ステンレスヘアライン仕上げ、水受皿:ステンレス、シート:再生PET
○マスターキー付。 ○キャスター付き。 ○背板はありません。

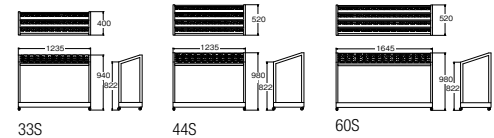

コンパクトに収納できる折りたたみタイプ。
パチンコ店や商業施設に適しています。

受注生産
受注後約20営業日

アンブラーPCX

種別	品番	税抜価格(1台)	サイズ(mm)	重量(kg)
33X	YA-76L-ID	¥255,200	幅1295×奥行365×高さ870	約18.3
44X	YA-77L-ID	¥325,400	幅1295×奥行530×高さ865	約24
60X	YA-78L-ID	¥433,800	幅1695×奥行530×高さ865	約28.5

JANコード・色	ボディ:B	梱包数	再生樹脂
33X	603220	1台	
44X	603251	1台	
60X	603282	1台	

●材質 ボディ:スチール粉体塗装、フレーム:スチール粉体塗装、水受皿:ステンレス、シート:再生PET ○マスターキー付。

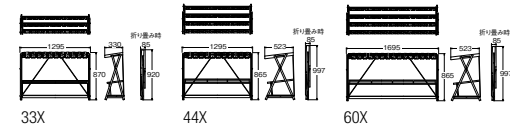

説明プレート付き。

ご来場の方に、使用方法をイラストを加えながらわかりやすく説明します。



30本立 45本立
キーロック



30(鍵付)

45(鍵付)

30本立 45本立
60本立
キーロック



30ST(鍵付)

45ST(鍵付)



盗難をしっかり防ぐ
シリンダー錠。
高性能で安全性の高いシリンダー錠。万一、鍵を紛失した場合にはシリンダー錠ごとの交換も可能です。(NLB、NLJ共通)



キャスター付きで、
移動も簡単。
急な雨など必要に応じて
手軽に出し入れできます。
(NLB、NLJ共通)



水滴を飛散させず、内側が
見えるメッシュボックス。
底面には傘の雨水を溜めて、
簡単に取り外して排出できる水受け皿が
付いています。(NLB、NLJ共通)

ワンタッチ操作で確実にロックできる錠付き
傘立て。ホテルやアミューズメント施設などに。

受注生産
受注後約20営業日

アンブラーNLB

種別	品番	税抜価格(1台)	サイズ(mm)	重量(kg)
30(鍵付)	YA-57L-ID	¥459,000	幅885×奥行450×高さ1020	約52
45(鍵付)	YA-58L-ID	¥560,000	幅1299×奥行450×高さ1020	約63

JANコード・色	GR	梱包数
30(鍵付)	107698	1台
45(鍵付)	107704	1台

●材質 フレーム:スチールメラミン焼付、パネル:スチールパンチングメラミン焼付、水受皿:ステンレス、シート:再生PVC100%
○マスターキー付。

グリーン購入法適合品
再生樹脂 エコ商品ねっと

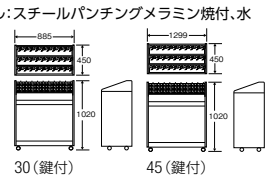

30(鍵付)

45(鍵付)

シャープな印象のステンレスフレームタイプ。

受注生産
受注後約20営業日

アンブラーNLJ

種別	品番	税抜価格(1台)	サイズ(mm)	重量(kg)
30ST(鍵付)	YA-59L-SA	¥590,000	幅874×奥行415×高さ1000	約32
45ST(鍵付)	YA-60L-SA	¥655,000	幅1294×奥行415×高さ1000	約45
60ST(鍵付)	YA-61L-SA	¥746,000	幅1294×奥行547×高さ1050	約54

JANコード	梱包数	
30ST(鍵付)	107711	1台
45ST(鍵付)	107728	1台
60ST(鍵付)	107735	1台

●材質 フレーム:ステンレスヘアライン仕上げ、パネル:ステンレスパンチングメラミン焼付、水受皿:ステンレス、シート:再生PVC100%
○マスターキー付。

グリーン購入法適合品
再生樹脂 エコ商品ねっと

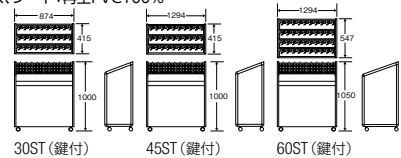

30ST(鍵付)

45ST(鍵付)

60ST(鍵付)

21本立



H-20

40本立



H-40

21本立



X-20

40本立



X-40

雨の日の備えとして飲食店に最適な傘立て。

組み立て式
工具付属

アンブラーH

種別	品番	税抜価格(1台)	サイズ(mm)	重量(kg)
H-20	YA-09L-ID	¥17,600	幅577×奥行257×高さ495	約4.5
H-40	YA-10L-ID	¥22,800	幅795×奥行332×高さ495	約6.9

JANコード・色	B	梱包数
H-20	305889	1台
H-40	302451	1台

●材質 ボディ:スチール粉体塗装、シート:再生PVC100%
グリーン購入法適合品 再生樹脂 エコ商品ねっと

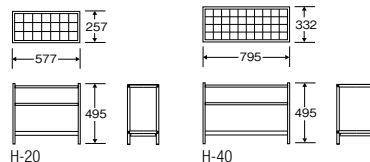

H-20

H-40

組み立て式
工具付属

アンブラーX

種別	品番	税抜価格(1台)	サイズ(mm)	重量(kg)
X-20	YA-11L-ID	¥17,700	幅596×奥行314×高さ495	約4.5
X-40	YA-12L-ID	¥22,800	幅820×奥行408×高さ495	約7

JANコード・色	B	梱包数
X-20	306039	1台
X-40	306053	1台

●材質 ボディ:スチール粉体塗装、シート:再生PVC100%
グリーン購入法適合品 再生樹脂 エコ商品ねっと

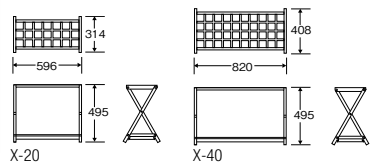

X-20

X-40

運賃については担当までお問い合わせください。価格は税抜価格で表示しております。

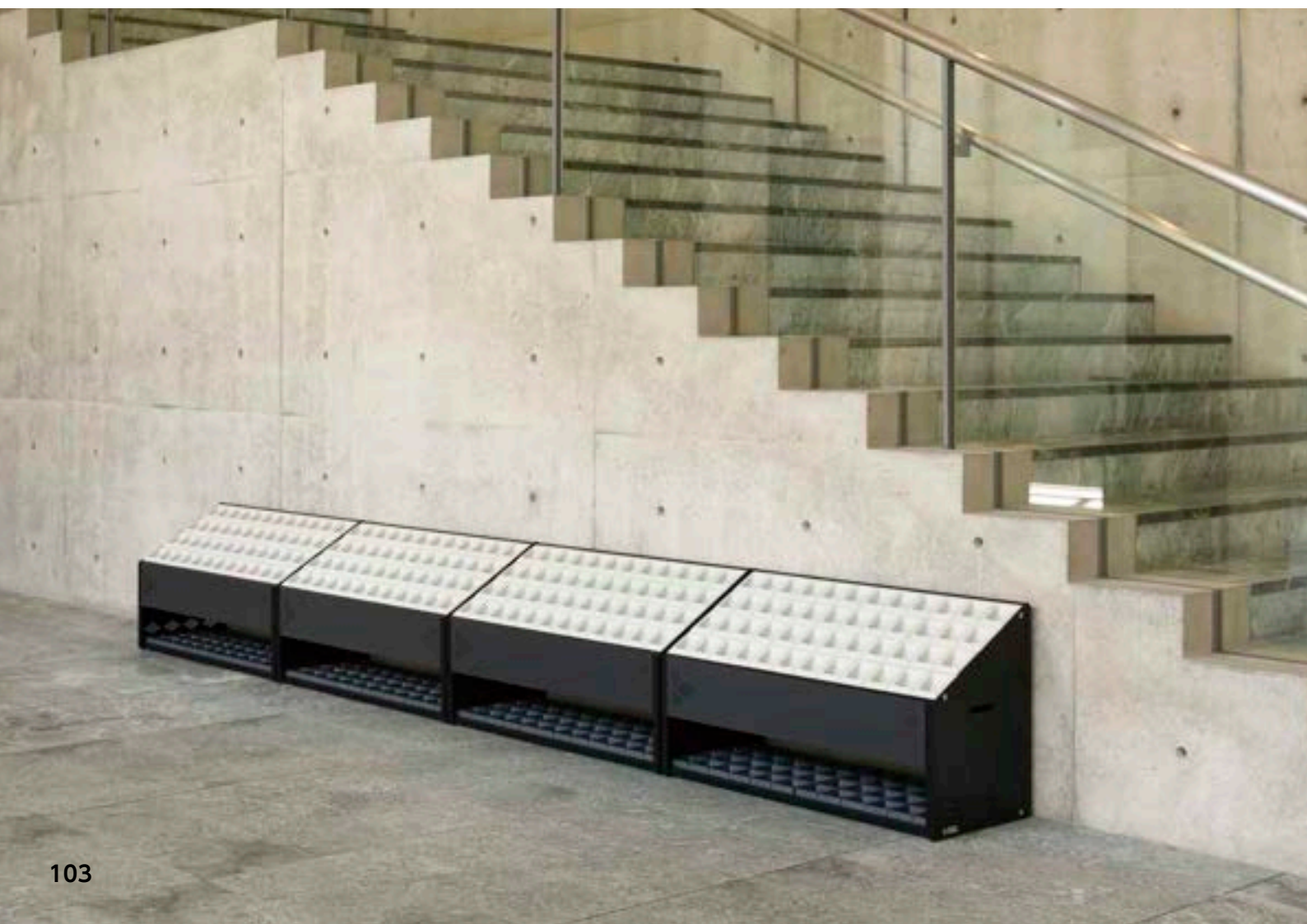

空間に調和するデザイン、収納しやすい八角形シューター採用

- 12本立
- 24本立
- 36本立
- 48本立



P-48

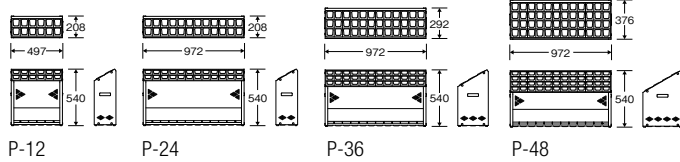

- 12本立
- 24本立
- 36本立
- 48本立

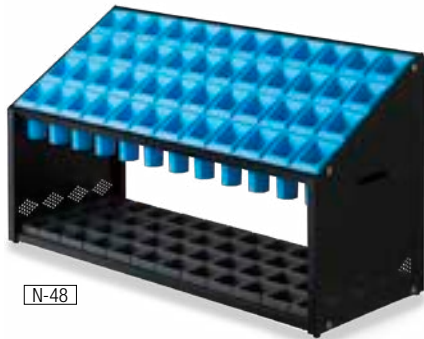

N-48

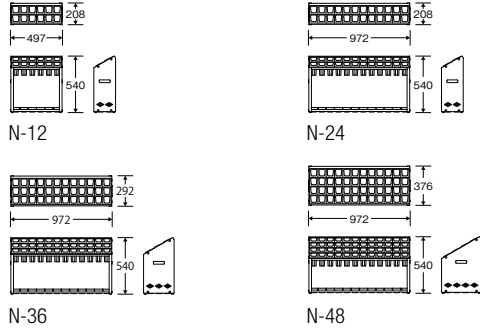

36・48本立に取付け可能なキャスター。(オクトP・N共通)



キャスター装着例

POINT 1 傘が入れやすく安定しやすい八角形状。

傘の回転や傾倒を防ぎ、安定させる内部八角形状を採用しています。

内部八角形状



P-12

P-24

P-36

スッキリした印象のフロントパネル付。

組み立て式
六角レンチ付属

アンブラー オクトP

種別	品番	税抜価格(1台)	サイズ(mm)	重量(kg)
P-12	YA-96L-ID	¥25,300	幅497×奥行208×高さ540	約8.5
P-24	YA-97L-ID	¥34,100	幅972×奥行208×高さ540	約13
P-36	YA-98L-ID	¥37,800	幅972×奥行292×高さ540	約14.5
P-48	YA-99L-ID	¥45,100	幅972×奥行376×高さ540	約17

JANコード・色	BL ●	P ●	LGR ●	梱包数
P-12	180707	180714	180721	1台
P-24	180738	180745	180752	1台
P-36	180769	180776	180783	1台
P-48	180790	180806	180813	1台

●材質 本体:スチールメラミン焼付、天板:PP、水受皿:再生PP100%

◎グリーン購入法適合品 再生樹脂 塩ビ不使用

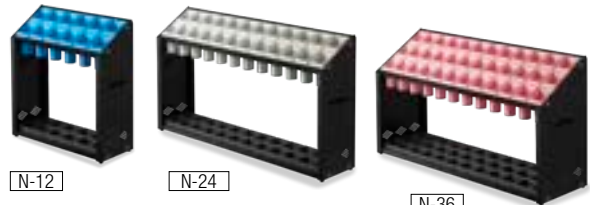

N-12

N-24

N-36

組み立て式
六角レンチ付属

アンブラー オクトN

種別	品番	税抜価格(1台)	サイズ(mm)	重量(kg)
N-12	YA-92L-ID	¥21,100	幅497×奥行208×高さ540	約7.5
N-24	YA-93L-ID	¥30,500	幅972×奥行208×高さ540	約11
N-36	YA-94L-ID	¥35,400	幅972×奥行292×高さ540	約13
N-48	YA-95L-ID	¥42,700	幅972×奥行376×高さ540	約16

JANコード・色	BL ●	P ●	LGR ●	梱包数
N-12	180585	180592	180608	1台
N-24	180615	180622	180639	1台
N-36	180646	180653	180660	1台
N-48	180677	180684	180691	1台

●材質 本体:スチールメラミン焼付、天板:PP、水受皿:再生PP100%

◎グリーン購入法適合品 再生樹脂 塩ビ不使用

キャスターYS-LT50RS-M8

品番	サイズ(mm)	重量(g)
YZ-18L-OP	幅76×奥行55×高さ70	162

※12・24本立には取付けできません。

●高さが約57mmアップします。

●材質 タイヤ部分:ゴム、金属部分:スチール(メッキ)

キャスター用スパナ YS-B14-M8

品番	サイズ(mm)	重量(g)
YZ-19L-OP	幅76×奥行55×高さ70	162

※12・24本立には取付けできません。

●高さが約57mmアップします。

●材質 タイヤ部分:ゴム、金属部分:スチール(メッキ)

POINT 2 安全性に配慮。

天板に子供が乗って遊ぶことなどがないように、天板を傾斜させることで安全性に配慮しています。

傾斜天板



運賃については担当までお問い合わせください。価格は税抜価格で表示しております。

IoT

防災・防犯

屋内

屋内外

鍵付き

鍵なし

傘滴取り

傘袋

スタンド

サポート

備品

パーティション

ボール

サイン

屋外

屋内

樹脂・小型

衛生容器

オフィス

ステーション

医療

資源分別

収納保管

厨房

運搬

保管庫

巾袋

分別シール

屋内

屋外

備品

トイレ備品

グリーン購入

扉

入れ

灰皿

備品

トイレ備品

グリーン購入

10本立 20本立 30本立

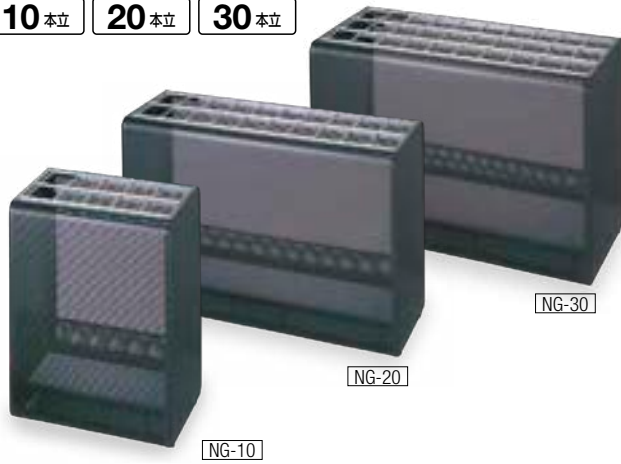

20本立



ステンレス製

12本立 24本立

折りたたみ



24本立

折りたたみ



NEW



通気性の良いパンチング仕様の傘立て。

アンブラーNG

種別	品番	税抜価格(1台)	サイズ(mm)	重量(kg)
NG-10	YA-29L-ID	¥49,400	幅445×奥行320×高さ590	約6.5
NG-20	YA-30L-ID	¥60,700	幅880×奥行320×高さ590	約9.8
NG-30	YA-31L-ID	¥69,500	幅880×奥行400×高さ590	約11.5

JANコード・色	B●	梱包数
NG-10	302093	1台
NG-20	302079	1台
NG-30	308620	1台

●材質 ポディ:スチールメラミン焼付、シート:再生PVC100%
○水受け取外し可。

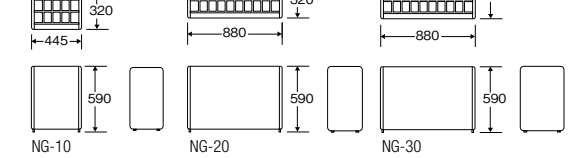

頑丈でさびにくいステンレス傘立て。

アンブラーO-20ST

品番	税抜価格(1台)	サイズ(mm)	重量(kg)
YA-20L-SA	¥110,000	幅854×奥行216×高さ517	約6.8

JANコード	梱包数
308613	1台

●材質 フレーム:ステンレスヘアライン仕上げ、水受け:ステンレス、シート:再生PVC100%
○水受け取外し可。



折りたたみ可能な便利な傘立て。

アンブラーEX

種別	品番	税抜価格(1台)	サイズ(mm)	重量(kg)
EX-12	YA-55L-ID	¥16,700	幅418×奥行311×高さ423 <折りたたみ時:厚み110>	約1.7
EX-24	YA-56L-ID	¥20,500	幅752×奥行311×高さ423 <折りたたみ時:厚み110>	約3

JANコード・色	IV	梱包数
EX-12	107360	1台
EX-24	107377	1台

●材質 フレーム:ステンレス、天板・水受け:再生ABS100%
Gグリーン購入法適合品 再生樹脂 塩ビ不使用 エコ商品わっと

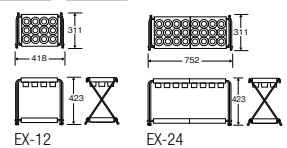

アンブラーYSA

品番	税抜価格(1台)	サイズ(mm)	重量(kg)
YA-03L-SA	¥27,000	幅790×奥行350×高さ540 <折りたたみ時:厚み45>	約4.5

JANコード	梱包数
300822	1台

●材質 ポディ:ステンレス、シート:再生PVC100%
Gグリーン購入法適合品 再生樹脂 エコ商品わっと

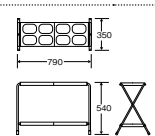

アンブラーFU

品番	税抜価格(1台)	サイズ(mm)	重量(kg)
YA-101L-ID	¥14,500	幅375×奥行280×高さ710 <折りたたみ時:厚み90>	約2.2

JANコード	梱包数
203185	1台

●材質 フレーム:スチールメッキ、水受け皿:再生ABS100%

- IoT
- 防災・防犯
- ベンチ
- 屋内
- 屋内外
- 鍵付き
- 傘立て
- 鍵なし
- 傘滴取り
- 傘袋
- スタンド
- サポート
- 備品
- パーティション
- ポール
- サイン
- 屋外
- 屋内
- 樹脂・小型
- 衛生容器
- オフィス
- ステーション
- 医療
- 資源分別
- 収納保管
- 厨房
- 運搬
- 保管庫
- 布袋
- 分別シール
- 灰皿
- 屋内
- 屋外
- 備品
- トイレ備品
- グリーン購入

出入口の雨水を防ぎ雨滴によるスリップなどを回避する傘袋用スタンド

受注生産
受注後約15営業日

上品な美しさのステンレス製タイプ。

傘入れ袋スタンド (ダストボックス兼用)

種別	品番	税抜価格 (1台)	サイズ(mm)	重量(kg)
NS-45ST	YA-42L-SA	¥204,600	幅465×奥行420×高さ1045 <内容器:400×280×550>	約33
NS-25ST	YA-69L-SA	¥185,100	幅400×奥行435×高さ1055 <内容器:330×225×495>	約25

JANコード	梱包数
NS-45ST	104673 1台
NS-25ST	470860 1台

- NS-45ST ●材質 ボディ:ステンレスヘアライン仕上げ、内容器:再生PP100%
- NS-25ST ●材質 ボディ:ステンレスヘアライン仕上げ、内容器:PP
- NS-45ST ○ダストボックス用ポリ袋45が使用できます。(P.176参照)
- NS-25ST ○市販ポリ袋30Lが使用できます。
- 傘入れ袋スタンド用傘袋が使用できます。(P.106参照)

NS-45ST 塩ビ不使用 再生樹脂
NS-25ST 塩ビ不使用

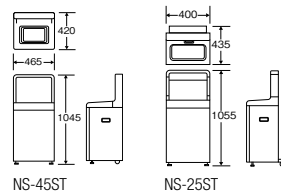

お手入れがラクなスチール製タイプ。

傘入れ袋スタンド (ダストボックス兼用)

種別	品番	税抜価格 (1台)	サイズ(mm)	重量(kg)
NS-45	YA-42L-ID	¥126,000	幅465×奥行420×高さ1045 <内容器:400×280×550>	約33
NS-25	YA-64L-ID	¥120,000	幅400×奥行435×高さ1055 <内容器:330×225×495>	約25

JANコード・色	IV	梱包数
NS-45	102792	1台
NS-25	107742	1台

- NS-45 ●材質 ボディ:スチールアクリル焼付、内容器:再生PP100%
- NS-25 ●材質 ボディ:スチールアクリル焼付、内容器:PP
- NS-45 ○ダストボックス用ポリ袋45が使用できます。(P.176参照)
- NS-25 ○市販ポリ30Lが使用できます。
- 傘入れ袋スタンド用傘袋が使用できます。(P.106参照)

NS-45 塩ビ不使用 再生樹脂
NS-25 塩ビ不使用

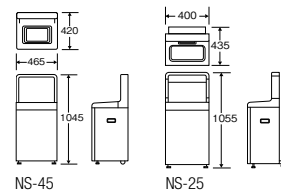

組み立て式

傘入れ袋スタンドEL

品番	税抜価格 (1台)	サイズ(mm)	重量(kg)
YA-62L-ID	¥24,400	幅324×奥行461×高さ1100 <内容器:238×360×450>	約4.3

色	ボディ:IV	内容器:ストーングレー	梱包数
JANコード	107384		1台

- 材質 ボディ:スチールパイプメラミン焼付、内容器:再生PP100%
- ダストボックス用ポリ袋45が使用できます。(P.176参照)
- 傘入れ袋スタンド用傘袋が使用できます。(P.106参照)

G グリーン購入法適合品 再生樹脂 エコ商品なっと

●別売品



傘入れ袋スタンド用 傘袋72

品番	税抜価格 (1ケース)	サイズ(mm)	厚み(μm)
YA-42L-OP1	¥45,900	幅100×長さ720	1枚あたり15

JANコード	梱包数
473199	100枚/束 (40束/ケース)

- 材質 HD-PE 色 半透明

傘入れ袋スタンド用 傘袋80

品番	税抜価格 (1ケース)	サイズ(mm)	厚み(μm)
YA-42L-OP2	¥27,300	幅100×長さ800	1枚あたり20

JANコード	梱包数
473205	100枚/束 (20束/ケース)

- 材質 HD-PE 色 半透明

容量
約45L



NS-45ST

容量
約25L



NS-25ST

容量
約45L



NS-45

容量
約25L



NS-25

ワンタッチで切り替えができる表示プレート付き。雨の日、晴れの日に応じて、簡単に傘入れ袋スタンドとダストボックスの切り替えができます。

内容器を取り出すだけでゴミ捨てが簡単。内容器がセットしてあるので、そのまま取り出すだけで手軽にゴミ捨てができます。

扉内側に、袋のスベアが収納可能。扉の内側にポケットを付け、傘袋やゴミ袋の幅がスベア対応できるようにしています。

高さ調節アジャスター&移動用キャスター付き。底面の前部は高さ調節ができるアジャスター付、後部は移動時に便利なキャスター付です。

晴れの日はゴミ箱としても使用できます。



容量
約25L

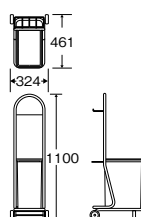

※傘入れ袋スタンド各種は傘しずく取りと併用で傘袋の削減が可能です。傘しずく取りはP.108へ。

運賃については担当までお問い合わせください。価格は税抜き価格で表示しております。

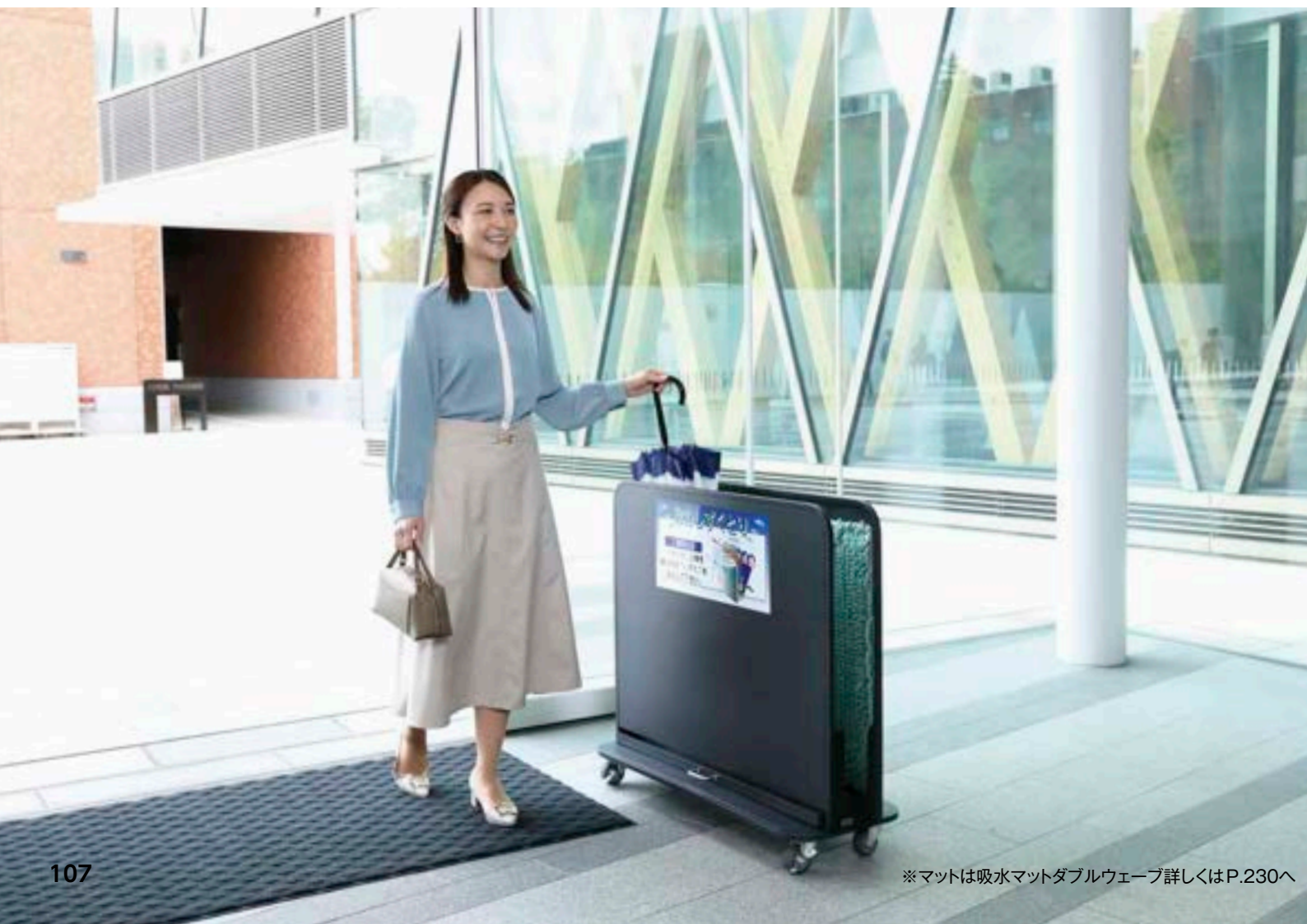

超吸水繊維が傘の雨滴を素早く吸収。傘袋の削減につながります。

傘処理本数
約**1150**本
保水量
約**8.8**L



水受け付き。

NEW



NEW



上部メッシュにより
通気性を確保



カバー取付列

傘処理本数
約**570**本
保水量
約**4.4**L



水受け付き。

超吸水繊維

傘しずく取りNHD

品番	税抜価格(1台)	サイズ(mm)	重量(kg)
YA-88L-SB	¥149,500	幅940×奥行350×高さ840	約22
YA-88L-SB(-B)			
JANコード・色	SI ●	B ●	梱包数
	199655	201945	1台

●材質 ボディ:ステンレス、
吸水パッド:マイクロファイバーモール糸
色 本体:シルバーメタリック塗装 吸水パッド:BL
●特許取得済
※1台につき吸水パッド4枚使用(付属)。

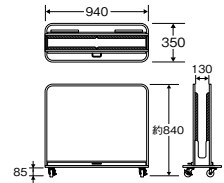

傘しずく取りNHD用カバー

品番	税抜価格(1台)	サイズ(mm)	重量(g)
YA-88L-OP5	¥6,000	約幅350×奥行940×高さ760 ※装着時目安	約350
JANコード・色		梱包数	
	203062	1枚	

●材質:ポリエステル 色 B●

超吸水繊維

受注生産
受注後約30営業日

傘しずく取りST

品番	税抜価格(1台)	サイズ(mm)	重量(kg)
YA-87L-ID	¥280,100	幅535×奥行350×高さ854	約24.5

●材質 ボディ:ステンレスヘアライン仕上げ、
吸水パッド:マイクロファイバーモール糸
色 吸水パッド:BL
●特許取得済
※1台につき吸水パッド2枚使用(付属)。

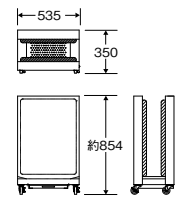

傘しずく取りスペアNBL (NHD・ST 共通)

品番	税抜価格(1枚)	サイズ(mm)
YA-88L-OP3	¥9,300	600×450
JANコード	梱包数	
199105	2枚	

●傘しずく取りNHDの場合、1台につき4枚使用 STの場合、1台につき2枚 色:BL

IoT

防災・防犯

屋内
屋内外

鍵付き
鍵なし
傘滴取り
傘袋
スタンド

サポート
備品

パーティション
ポール

サイン

屋外

屋内

樹脂・小型

衛生容器

オフィス

ステーション

医療

資源分別

収納保管

厨房

運搬

保管庫

布袋
分別シール

屋内

屋外

備品

トイレ備品

POINT
1

超吸水繊維マイクロファイバー
モール糸を採用。

傘の雨滴を素早く取り除く、吸水性・蒸散性が高い超吸水繊維マイクロファイバーモール糸を採用。1台当たり約1150本分の雨滴を吸水し、約8.8Lの保水が可能です。(NHDの場合)



POINT
2

傘を数回振るだけで約40%~60%の雨滴を除去

POINT
3

洗濯機で洗えるのでいつも衛生的。

吸水パッドはマジッククロスで簡単に取り外しでき、洗濯機で洗えるので、衛生的に使用できます。

別注 SPECIAL ORDER SYSTEM



施錠、解錠は全国の交通系ICカードでご使用いただけます。(無料)



ショップで



IoT

防災・防犯

ベンチ
屋内
屋内外

鍵付き
鍵なし
傘滴取り
傘袋
スタンド

サポート備品

パーティション
ポール

サイン

屋外

屋内

樹脂・小型

衛生容器

オフィス

ステーション

医療

資源分別

収納保管

厨房

運搬
保管庫

ポリ袋
分別シール

屋内

灰皿

備品

トイレ備品

荷物を預けて移動を快適に。



大型荷物一時保管装置

空港や駅などでトイレ、飲食店、お土産売り場などを利用する時に、大きな手荷物が邪魔にならないように、ワイヤーを掛け、ロックできる一時保管装置です。



トイレで



喫煙所で



別注 SPECIAL ORDER SYSTEM

課金式対応可能です。

使用方法

施錠時



つまみを抜き取り、荷物の取手などに掛ける。



操作ボタンを押す。

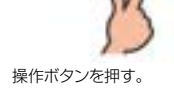

ICカードをリーダにかざす。



つまみを抜き取り、荷物を外して元に戻します。

解錠時



操作ボタンを押す。



ICカードをリーダにかざす。



つまみを抜き取り、荷物を外して元に戻します。

バゲッジポート

本体サイズ(mm)

幅618×奥行400×高さ1000

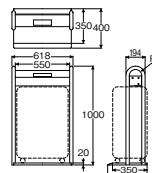

様々な施設で使えるリーズナブルな
ベルト内蔵ポール。



※写真は別注品オーダーシステムによる製作例です。

ベルト内蔵
スタッキング方式

別注 SPECIAL ORDER SYSTEM

ベルトに文字やロゴを入れることが可能です。
※製造ロット、納期、価格については、営業担当にお問い合わせください。

(共通)ベルト外れ防止機能付。



組み立て式

ガイドポールIB-90

品番 サイズ(mm) 重量(kg)

YG-24C-SA **オープン価格** φ360×高さ887、ベルト長さ2000 約7.6

色 ベルト:R● ベルト:BL● ベルト:B● 梱包数

JANコード 149766 149773 149780 2台

●材質 ポール:ステンレス、ベース:ステンレス+錆鉄+発泡PVC

○4方連結対応。 ○裏面滑り止め付。

○2台単位の受注となります。

●出荷は梱包数(1ケース)単位になります。

スタッキングゾーンが少し大きめだから
他製品のポールにもフィットします。

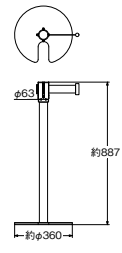

組み立て式

ガイドポールIB-90 (スチール)

品番 サイズ(mm) 重量(kg)

YG-24C-ID **オープン価格** φ360×高さ887、ベルト長さ2000 約7.6

色 本体色:B● ベルト:R● 梱包数

JANコード 192281 2台

●材質 ポール:スチール粉体塗装、ベース:スチール粉体塗装+錆鉄+発泡PVC

○4方連結対応。 ○裏面滑り止め付。

○2台単位の受注となります。

●出荷は梱包数(1ケース)単位になります。

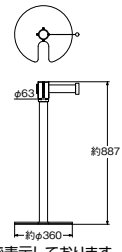

運賃については担当までお問い合わせください。価格は税抜き価格で表示しております。

IoT

防災・防犯

屋内 ベンチ
屋内外

鍵付き 傘
鍵なし 傘
傘取り

傘袋
スタンド
サポート
備品

パーティション
ポール

サイン

屋外

屋内

樹脂・小型

衛生容器

オフィス

ステーション

医療

資源分別

収納保管

厨房

運搬

保管庫

ポリ袋

分別シール

屋内 灰皿

屋外

備品

トイレ備品

進入制限や誘導などが必要な施設に。ベルト内蔵式の省スペース型ガイドポール。

省スペースを実現するスタッキング方式。



ポール部が丸型ではなく平面になっているので、スタッキングしたときにかさを取りません。

4方連結が可能で、いろんなパターンが組めます。

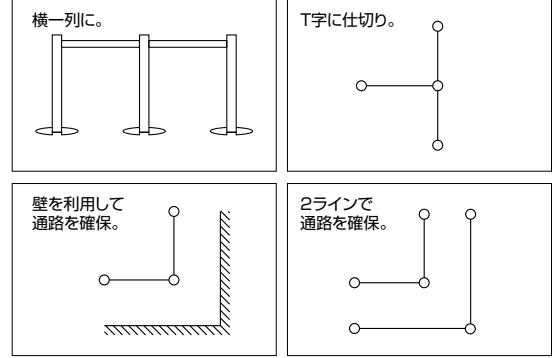

**グッドデザイン賞
受賞商品**

スタッキング方式

ベルト内蔵

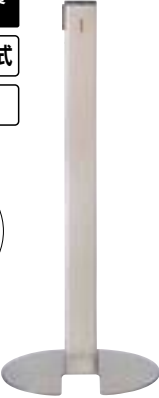

STヘアーライン

**グッドデザイン賞
受賞商品**

スタッキング方式

ベルト内蔵



STミラー

受注生産
STミラーのみ
受注後約14営業日

ガイドポールIB-80

種別	品番	税抜価格(1台)	サイズ(mm)	重量(kg)
STヘアーライン	YG-22L-SA	¥45,800	幅390×奥行320×高さ915、ベルト長さ2000	約8
STミラー	YG-23L-SB	¥45,800		

●材質 [STヘアーライン] ポール・ベース:ステンレスヘアーライン仕上げ、ベルト:ナイロン
[STミラー] ポール:ステンレスミラー仕上げ、ベース:ステンレスヘアーライン仕上げ、ベルト:ナイロン

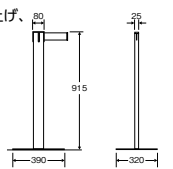

高級感のあるベルト内蔵式ガイドポール。

受注生産
受注後約7営業日

ガイドポールIB-76 (STミラー)

種別	品番	税抜価格(1台)	サイズ(mm)	重量(kg)
スタート	YG-15C-SA	¥69,900	φ360×高さ930、ベルト長さ2000	約10
レギュラー	YG-16C-SA	¥71,600	φ360×高さ930、ベルト長さ2000	約10
エンド	YG-17C-SA	¥56,800	φ360×高さ930	約10

●材質 ポール:ステンレスミラー仕上げ、ベース:ステンレスヘアーライン仕上げ

受注生産
受注後約7営業日

ガイドポールIB-76 (クローム)

種別	品番	税抜価格(1台)	サイズ(mm)	重量(kg)
スタート	YG-15C-IE	¥60,400	φ360×高さ930、ベルト長さ2000	約10
レギュラー	YG-16C-IE	¥61,100	φ360×高さ930、ベルト長さ2000	約10
エンド	YG-17C-IE	¥46,500	φ360×高さ930	約10

●材質 ポール・ベース:スチールクロームメッキ仕上げ

受注生産
受注後約7営業日

ガイドポールIB-60 (STミラー)

種別	品番	税抜価格(1台)	サイズ(mm)	重量(kg)
スタート	YG-18C-SA	¥68,700	φ300×高さ900、ベルト長さ2000	約10
レギュラー	YG-19C-SA	¥69,900	φ300×高さ900、ベルト長さ2000	約10
エンド	YG-20C-SA	¥55,300	φ300×高さ900	約10

●材質 ポール:ステンレスミラー仕上げ、ベース:ステンレスヘアーライン仕上げ

受注生産
受注後約7営業日

ガイドポールIB-60 (クローム)

種別	品番	税抜価格(1台)	サイズ(mm)	重量(kg)
スタート	YG-18C-IE	¥58,900	φ300×高さ900、ベルト長さ2000	約10
レギュラー	YG-19C-IE	¥60,400	φ300×高さ900、ベルト長さ2000	約10
エンド	YG-20C-IE	¥45,000	φ300×高さ900	約10

●材質 スチールクロームメッキ仕上げ

ベルト内蔵



STミラー クローム

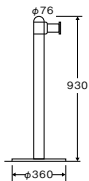

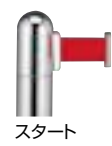

スタート



レギュラー



エンド

ベルト内蔵



STミラー クローム





- IoT
- 防災・防犯
- ベンチ
 - 屋内
 - 屋内外
- 鍵付き
- 傘立て
 - 鍵なし
 - 傘滴取り
 - 傘袋スタンド
- サポート備品
 - パーティションポール
 - サイン
- 屋外
- 屋内
- 樹脂・小型
- 衛生容器
- オフィス
- 肩入れ
 - ステーション
 - 医療
- 資源分別
- 収納保管
- 厨房
- 運搬保管庫
- ポリ袋分別シール
- 灰皿
 - 屋内
 - 屋外
- 備品
- トイレ備品

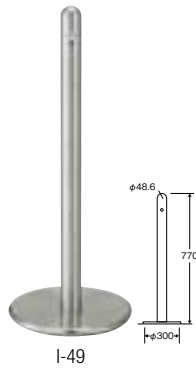

劇場、映画館など誘導・順路ガードが必要な施設に。

ガイドポールI-49 (小STヘアライン)

品番	税抜価格 (1台)	サイズ(mm)	重量(kg)
YG-09C-SA	¥38,700	φ300×高さ770	約5.5
JANコード	梱包数		
509584	1台		

●材質 ステンレスヘアライン仕上げ ○2方連結対応。

ガイドロープI型 (小ST)

品番	税抜価格 (1本)	サイズ(mm)
YR-03C-SA	¥22,100	φ30×長さ1200
色	R ● GL ● BR ●	梱包数
JANコード	403424 403448 403431	1本

●材質 金具:ステンレスミラー仕上げ、ロープ:ポリエステル

●カラーバリエーション

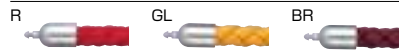

I-25 ステンレス I-25 スチール



ガイドロープ

高さ40cmのローパーティションタイプ。
視界を遮ることなく、見学していただけます。

ガイドポールI-25 (ステンレス)

品番	税抜価格 (1台)	サイズ(mm)	重量(kg)
YG-40C-SA	¥18,000	φ230×高さ406	約3.1
JANコード	梱包数		
192250	2台		

●材質 ステンレスミラー仕上げ ●出荷は梱包数(1ケース)単位になります。

ガイドポールI-25 (スチール)

品番	税抜価格 (1台)	サイズ(mm)	重量(kg)
YG-40C-ID	¥9,500	φ230×高さ406	約3.4
JANコード	梱包数		
192267	2台		

●材質 スチール粉体塗装 ●出荷は梱包数(1ケース)単位になります。

ガイドロープI-25型

品番	税抜価格 (1本)	サイズ(m)
YR-04C-PE	¥2,400	長さ15
JANコード	梱包数	
192274	1本	

●材質 ゴム 色 B●

IoT

防災・防犯

屋内

屋内外

鍵付き

鍵なし

傘滴取り

傘袋

スタンド

サポート

パーティション

ポール

サイン

屋外

屋内

樹脂・小型

衛生容器

オフィス

ステーション

医療

資源分別

収納保管

厨房

運搬

保管庫

ポイ袋

分別シール

屋内

屋外

備品

トイレ備品

別注 SPECIAL ORDER SYSTEM

オリジナルデザインの一例



ガイドポールIB-80 (P.111) セット例



オリジナルデザイン製作可能。
ベルト式ガイドポールならほとんどの機種に装着可能。

※製造ロット、納期、価格については、営業担当にお問い合わせください。

高い位置でのサインは、混雑する状況で優れた
視認性を発揮します。

ガイドポール用サインパネル

品番	税抜価格 (1台)	サイズ(mm)	重量(g)
YG-25L	¥25,500	140×121×1500	約750
梱包数			
1台			

●材質 発泡ポリスチレン

○納期は受注後、約10営業日です。 ※ガイドポールは別売です。

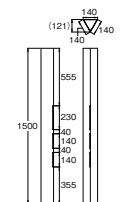

※製造ロット、納期、価格については、営業担当にお問い合わせください。

表示面積の大きい幅広タイプ。腰高のサイン位置
は視界の邪魔にならず、適切な誘導を促します。

ガイドポール用サインロータイプ

品番	税抜価格 (1台)	サイズ(mm)	重量(g)
YG-25L-S	オープン価格	390×750	約400
梱包数			
1台			

●材質 PVC複合板表面ラミネート加工

○納期は受注後、約10営業日です。 ※ガイドポールは別売です。

別注 SPECIAL ORDER SYSTEM

オリジナルデザインの一例



ガイドポールIB-80 (P.111) セット例



運賃については担当までお問い合わせください。価格は税抜き価格で表示しております。



受注生産
受注後約7営業日

ベルト内蔵

サインパネル(別売)
が取付可能

簡単にベルト
交換が可能

持ち運びしやすい
手掛付き



セット例

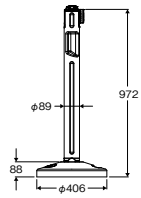

ガイドポール80-5000R(再生ゴムタイプ)

種別	品番	税抜価格(1台)	サイズ(mm)	重量(kg)
支柱B/ベルトR	YG-26L-PC			
支柱B/ベルトBL	YG-27L-PC			
支柱B/ベルトB	YG-28L-PC	¥30,700	φ406×高さ972、 ベルト長さ3600	約7.8
支柱B/ベルトFY	YG-40L-PC			
支柱Y/ベルトS	YG-29L-PC			
支柱OR/ベルトS	YG-30L-PC			

色	梱包数	●材質 ヘッド:PA、支柱:高密度ポリエチレン(HDPE)、ベース:合成ゴム、ベルト:ポリエステル
支柱B/ベルトR	本体/支柱別	
支柱B/ベルトBL		
支柱B/ベルトB		
支柱B/ベルトFY		
支柱Y/ベルトS		
支柱OR/ベルトS		

受注生産
受注後約7営業日

ガイドポール80-5000(注水タイプ)

種別	品番	税抜価格(1台)	サイズ(mm)	重量(kg)
支柱B/ベルトR	YG-31L-PC			
支柱B/ベルトBL	YG-32L-PC			
支柱B/ベルトB	YG-33L-PC	¥30,700	φ406×高さ972、 ベルト長さ3600	約1.7 (注水後 7.6kg)
支柱B/ベルトFY	YG-41L-PC			
支柱Y/ベルトS	YG-34L-PC			
支柱OR/ベルトS	YG-35L-PC			

色	梱包数	●材質 ヘッド:PA、支柱・ベース:高密度ポリエチレン(HDPE)、ベルト:ポリエステル
支柱B/ベルトR	本体/支柱別	
支柱B/ベルトBL		
支柱B/ベルトB		
支柱B/ベルトFY		
支柱Y/ベルトS		
支柱OR/ベルトS		

選べるカラーバリエーション

写真	B			Y	OR
支柱					
ベルト	R	BL	B	FY	S

ベースは2種類

再生ゴムタイプ
支柱に取り付ければ、
すぐにお使いいただけます。
短時間で設置できます。

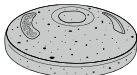

注水タイプ
注水前は軽量のため、
持ち運びが簡単です。



最大80時間の作動/暗くなると自動点滅 屋外使用可



〈90-5004SB-YL
ソーラーLED点滅〉

受注生産
受注後約7営業日

90-5004SB-YLソーラーLED点滅

品番	税抜価格(1個)	サイズ(mm)	重量(g)
YG-42L-OP1	¥15,200	φ86×高さ58	約145

梱包数 1個



〈サイン取付用キャップ〉

受注生産
受注後約7営業日

ガイドポール80-860TC(サイン取付用キャップ)

品番	税抜価格(1個)	サイズ(mm)	重量(g)
YG-39L-PC	¥800	φ76×高さ48	約30

梱包数 1個

●材質 高密度ポリエチレン(HDPE) 色 B●



〈サイン〉

受注生産
受注後約7営業日

ガイドポール80-DS8511V(サイン)

種別	品番	税抜価格(1枚)	サイズ(mm)	重量(kg)
入口	YG-36L-PC	¥13,300	幅216×高さ279×厚み11	約0.2
出口	YG-37L-PC	¥13,300	幅216×高さ279×厚み11	約0.2
無地	YG-38L-PC	¥10,000	幅216×高さ279×厚み11	約0.2

色	梱包数
入口	1枚
出口	1枚
無地	1枚

●材質 PVC 色 B●



IoT

防災・防犯

ベンチ
屋内
屋内外

鍵付き
鍵なし

傘立て
傘滴取り
傘袋
スタンド

サポート
備品

パーティション
ポール

サイン

屋外

屋内

樹脂・小型

衛生容器

オフィス

肩
入
れ

ステーション

医療

資源分別

収納保管

厨房

運搬
保管庫

ポリ袋
分別シール

灰皿

屋内

屋外

備品

トイレ備品



名入れ加工
レギュラー面板には店舗名などの文字をカッティングで入れることができます。



Sサインチェーンセット バリアポップサイン セット例
チェーンと連結することで、バリア効果が更に高まります。



受注生産 受注後約3~7営業日
特注面板はデザイン確定後約20営業日

Sバリアポップサイン (注水タイプ)

種別	品番	税抜価格 (1台)	サイズ(mm)	重量(kg)
本体	YO-46L-PC	¥28,000 ※運賃別途	幅450×奥行280×高さ680	約3 (満水時31)
特注面板	YO-46L-OR	オープン価格 (1枚) ※運賃別途	幅387×高さ464	
白無地面板	YO-46L-MJ	¥ 2,200 (1枚) ※運賃別途	幅387×高さ464	

レギュラー面板

種別	品番	JANコード	税抜価格 (1枚)	サイズ(mm)
駐輪禁止	YO-46L-OP1-B7	191772	¥ 3,500 (1枚) ※運賃別途	幅387×高さ464
駐車禁止	YO-46L-OP1-B8	191789		
車いすマーク	YO-46L-OP1-B82	191796		
レギュラー面板 +名入れ加工	YO-46L-OP1-B-OR		オープン価格 (1枚) ※運賃別途	幅387×高さ464

JANコード・色	GR ●	Y ●	梱包数	JANコード	梱包数
本体	192052	191765	1台	白無地面板	191802

●材質 本体: ポリエチレン樹脂、面板: PET

Sサインチェーンセット

品番	税抜価格 (1セット)
YO-45L-CH	¥2,000 ※運賃別途

色	W○	Y●	梱包数
JANコード	192748	191758	1セット

●材質 PP
※1セット: チェーン1m×1本、S字フック×2個

幅が広いワイドタイプサイン。

受注生産 受注後約3~7営業日
特注面板はデザイン確定後約20営業日

Sブロックサイン (注水タイプ)

種別	品番	税抜価格 (1台)	サイズ(mm)	重量(kg)
本体	YO-47L-PC	¥28,000 ※運賃別途	幅1000×奥行236×高さ356 (満水時30)	約3.8
特注面板	YO-47L-OR	オープン価格 (1枚) ※運賃別途	幅935×高さ237	
白無地面板	YO-47L-MJ	¥ 2,200 (1枚) ※運賃別途	幅935×高さ237	

レギュラー面板

種別	品番	JANコード	税抜価格 (1枚)	サイズ(mm)
駐輪禁止	YO-47L-OP1-W7	191826	¥ 3,500 (1枚) ※運賃別途	幅935×高さ237
駐車禁止	YO-47L-OP1-W8	191833		
進入禁止	YO-47L-OP1-W10	191840		
レギュラー面板 +名入れ加工	YO-47L-OP1-W-OR		オープン価格 (1枚) ※運賃別途	幅935×高さ237

JANコード・色	GR ●	Y ●	梱包数	JANコード	梱包数
本体	192069	191819	1台	白無地面板	191864

●材質 本体: ポリエチレン樹脂、面板: PET、ベース金具: ステンレス

loT	
防災・防犯	
屋内	ベンチ
屋内外	
鍵付き	
鍵なし	傘立て
傘滴取り	
傘袋	
スタンド	
サポート	
備品	
パーティション	
ボール	
サイン	
屋外	
屋内	
樹脂・小型	
衛生容器	
オフィス	
ステーション	肩入れ
医療	
資源分別	
収納保管	
厨房	
運搬	
保管庫	
ポイ袋	
分別シール	
屋内	灰皿
屋外	
備品	
トイレ備品	



※写真は別注品オーダーシステムによる製作例です。

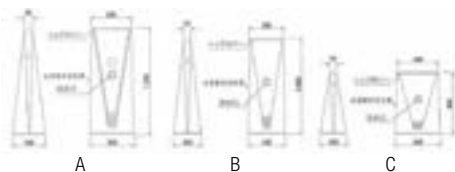
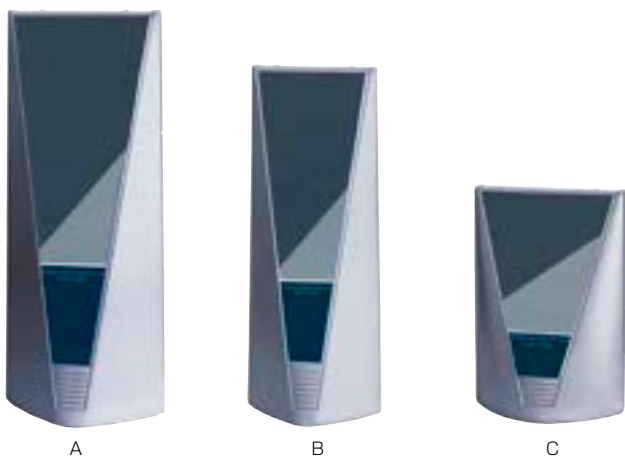

D800
※表示加工例



※本体には無地面板が1セット付属しています。

別注 SPECIAL ORDER SYSTEM

反射板で表示加工が可能です。
※製造ロット、納期、価格については、営業担当にお問い合わせください。

ダイヤモンドカットをイメージした多面体と直線デザインのサイン

受注生産 受注後約3~7営業日
特注面板はデザイン確定後約20営業日

スプリアサインA (注水タイプ)

種別	品番	税抜価格 (1台)	サイズ(mm)	重量(kg)
本体	YO-50L-PC	¥58,300 ※運賃別途	幅500×奥行350×高さ1200	約6.5 (満水時55)
特注面板	YO-50L-OR	オープン価格 (1枚) ※運賃別途	幅399×高さ1013	
白無地面板	YO-50L-MJ	¥ 5,500 (1枚) ※運賃別途	幅399×高さ1013	
JANコード	梱包数	JANコード	梱包数	
本体	191925 1台	白無地面板	191932 1枚	

受注生産 受注後約3~7営業日
特注面板はデザイン確定後約20営業日

スプリアサインB (注水タイプ)

種別	品番	税抜価格 (1台)	サイズ(mm)	重量(kg)
本体	YO-51L-PC	¥46,000 ※運賃別途	幅400×奥行303×高さ1000	約3.5 (満水時31)
特注面板	YO-51L-OR	オープン価格 (1枚) ※運賃別途	幅304×高さ812	
白無地面板	YO-51L-MJ	¥ 4,500 (1枚) ※運賃別途	幅304×高さ812	
JANコード	梱包数	JANコード	梱包数	
本体	191949 1台	白無地面板	191956 1枚	

受注生産 受注後約3~7営業日
特注面板はデザイン確定後約20営業日

スプリアサインC (注水タイプ)

種別	品番	税抜価格 (1台)	サイズ(mm)	重量(kg)
本体	YO-52L-PC	¥46,000 ※運賃別途	幅460×奥行300×高さ680	約3.5 (満水時35)
特注面板	YO-52L-OR	オープン価格 (1枚) ※運賃別途	幅400×高さ540	
白無地面板	YO-52L-MJ	¥ 4,500 (1枚) ※運賃別途	幅400×高さ540	
JANコード	梱包数	JANコード	梱包数	
本体	191963 1台	白無地面板	191970 1枚	

(共通) ●材質 本体: ポリエチレン樹脂、トップカバー: アルミ材、面板: PET

受注生産 受注後約3~7営業日
表示加工はデザイン確定後約20営業日

スプリアサイン D600 (注水タイプ)

種別	品番	税抜価格 (1台)	サイズ(mm)	重量(kg)
本体	YO-53L-PC	¥39,500 ※運賃別途	幅680×奥行218×高さ300	約3.6 (満水時9.6)
表示加工費	YO-53L-OR	オープン価格 (1セット) ※運賃別途	幅600×高さ295	
無地面板	YO-53L-MJ	オープン価格 (1セット) ※運賃別途	幅600×高さ295	
JANコード	梱包数	JANコード	梱包数	
本体	191987 1台	無地面板	191994 1セット(2枚)	

受注生産 受注後約3~7営業日
表示加工はデザイン確定後約20営業日

スプリアサイン D800 (注水タイプ)

種別	品番	税抜価格 (1台)	サイズ(mm)	重量(kg)
本体	YO-54L-PC	¥42,800 ※運賃別途	幅880×奥行218×高さ300	約4.5 (満水時10.5)
表示加工費	YO-54L-OR	オープン価格 (1セット) ※運賃別途	幅800×高さ295	
無地面板	YO-54L-MJ	オープン価格 (1セット) ※運賃別途	幅800×高さ295	
JANコード	梱包数	JANコード	梱包数	
本体	192007 1台	無地面板	192014 1セット(2枚)	

受注生産 受注後約3~7営業日
表示加工はデザイン確定後約20営業日

スプリアサイン D1000 (注水タイプ)

種別	品番	税抜価格 (1台)	サイズ(mm)	重量(kg)
本体	YO-55L-PC	¥46,000 ※運賃別途	幅1080×奥行218×高さ300	約5.4 (満水時11.4)
表示加工費	YO-55L-OR	オープン価格 (1セット) ※運賃別途	幅1000×高さ295	
無地面板	YO-55L-MJ	オープン価格 (1セット) ※運賃別途	幅1000×高さ295	
JANコード	梱包数	JANコード	梱包数	
本体	192021 1台	無地面板	192038 1セット(2枚)	

(共通) ●材質 本体: ポリエチレン樹脂、トップカバー: アルミ材、面板: 鉄板
運賃については担当までお問い合わせください。価格は税抜き価格で表示しております。



J45C
※デザインシート、ウエイトベース
(別売) 取付例



J60



J60
※デザインシート(別売) 取付例



Sサイン Jシリーズ用ウエイト



Sサイン ウエイトベース

ダイナミックなサイドプローションを持つ
新感覚スタンドサイン。

組み立て式 受注生産 受注後約3~7営業日
デザインシートはデザイン確定後約20営業日

Sサイン J45

種別	品番	税抜価格(1台)	サイズ(mm)	重量(kg)
(アジャスター付)	YO-37L-AL	¥85,000 ※運賃別途	幅437×奥行510× 高さ1110	約11
C(キャスター付)	YO-38L-AL	¥91,000 (1枚) ※運賃別途	幅437×奥行510× 高さ1140	約11
デザインシート	YO-39L-OR	オープン価格 (1枚) ※運賃別途	表示有効寸法 437×877	

JANコード
(アジャスター付) 191536 1台
(C(キャスター付)) 191543 1台

●材質 フレーム: スチール鋼板6.0t、レー
ザークット仕上・メラミン焼付塗装仕上・
シルバー(DIC618)、表示面: アルミ複合板3.0t・
ホワイト・シルバー塗装仕上・片面のみ使用可
※デザインシート別売(貼付出荷)

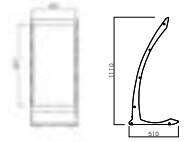

J45

組み立て式 受注生産 受注後約3~7営業日
デザインシートはデザイン確定後約20営業日

Sサイン J60

種別	品番	税抜価格(1台)	サイズ(mm)	重量(kg)
(アジャスター付)	YO-40L-AL	¥90,000 ※運賃別途	幅587×奥行510× 高さ1110	約12
C(キャスター付)	YO-41L-AL	¥96,000 (1枚) ※運賃別途	幅587×奥行510× 高さ1140	約12
デザインシート	YO-42L-OR	オープン価格 (1枚) ※運賃別途	表示有効寸法 587×877	

JANコード
(アジャスター付) 191550 1台
(C(キャスター付)) 191567 1台

●材質 フレーム: スチール鋼板6.0t、レー
ザークット仕上・メラミン焼付塗装仕上・
シルバー(DIC618)、表示面: アルミ複合板3.0t・
ホワイト・シルバー塗装仕上・片面のみ使用可
※デザインシート別売(貼付出荷)

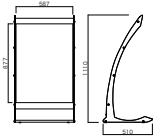

J60

Sサイン Jシリーズ用ウエイト (注水タイプ)

品番	サイズ(mm)	重量(kg)
YO-56L-PC	幅470×奥行180× 高さ100	満水時6.4

JANコード 梱包数
192731 1個

Sサイン ウエイトベース ※注文時にお申し付け下さい。

種別	品番	税抜価格(1個)	重量(kg)
MJ45	YO-43L-WT	¥8,100 ※運賃別途	約2.5
LJ60	YO-44L-WT	¥8,100 ※運賃別途	約3.5

JANコード 梱包数
MJ45 191574 1個
LJ60 191581 1個

●材質 ボンデ鋼板2.3t、メラミン焼付塗装
●Jシリーズ用

- IoT
- 防災・防犯
- ベンチ
 - 屋内
 - 屋内外
- 鍵付き
 - 鍵なし
 - 傘滴取り
 - 傘袋スタンド
- サポート
備品
- パーテーション
ポール
- サイン
 - 屋外
 - 屋内
 - 樹脂・小型
 - 衛生容器
 - オフィス
 - 肩
入
れ
 - ステーション
 - 医療
 - 資源分別
 - 収納保管
 - 厨房
 - 運搬
保管庫
 - ポイ袋
分別シール
 - 灰皿
 - 屋内
 - 屋外
 - 備品
 - トイレ備品



F4512SC

F4515S
※デザインシート(別売)貼付例

誰にでもいつの時代も愛されるポップスミュージックのような汎用性の高いスタンドサイン。

組み立て式 受注生産 受注後約3~7営業日
デザインシートはデザイン確定後約20営業日

Sサイン F4512

種別	品番	税抜価格(1台)	サイズ(mm)	重量(kg)
S (アジャスター付)	YO-31L-AL	¥73,000 ※運賃別途	幅480×奥行450×高さ1203	約13
SC (キャスター付)	YO-32L-AL	¥77,000 (1枚) ※運賃別途	幅480×奥行450×高さ1243	約13
デザインシート	YO-33L-OR	オープン価格 (1枚) ※運賃別途	表示有効寸法 450×1139	

JANコード	梱包数
S(アジャスター付)	191499 1台
SC(キャスター付)	191505 1台

●材質 パネル固定部材：アルミ押出形状・アルマイト仕上、ベース：ボンデ鋼板3.2t ステンレスカラー近似色焼付塗装仕上
※デザインシート別売(貼付出荷)



F4512S



F4515S
※デザインシート(別売)貼付例

組み立て式 受注生産 受注後約3~7営業日
デザインシートはデザイン確定後約20営業日

Sサイン F4515

種別	品番	税抜価格(1台)	サイズ(mm)	重量(kg)
S (アジャスター付)	YO-34L-AL	¥76,000 ※運賃別途	幅480×奥行450×高さ1503	約16
SC (キャスター付)	YO-35L-AL	¥80,000 (1枚) ※運賃別途	幅480×奥行450×高さ1543	約16
デザインシート	YO-36L-OR	オープン価格 (1枚) ※運賃別途	表示有効寸法 450×1439	

JANコード	梱包数
S(アジャスター付)	191512 1台
SC(キャスター付)	191529 1台

●材質 パネル固定部材：アルミ押出形状・アルマイト仕上、ベース：ボンデ鋼板3.2t ステンレスカラー近似色焼付塗装仕上
※デザインシート別売(貼付出荷)

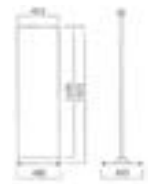

F4515S

NEW



Sサイン アルメオン

種別	品番	税抜価格(1台)	サイズ(mm)	重量(kg)
本体	YO-57L-AL	¥47,000 ※運賃別途	幅256×奥行460×高さ1210	水無3.6 水有6.6
面板ポスター	YO-57L-OR	オープン価格 (片面)	幅230×高さ890 (見寸 幅216×高さ880)	

JANコード	梱包数
本体	202713 1台
面板ポスター	-

●材質 本体・フレーム:アルミ、専用ウォーターウエイト:ポリエチレン
※本体とのセット販売になります。ポスターのみはお受けできません。

IoT

防災・防犯

屋内

屋内外

鍵付き

鍵なし

傘滴取り

傘袋

スタンド

サポート

ボール

サイン

屋外

屋内

樹脂・小型

衛生容器

オフィス

ステーション

医療

資源分別

収納保管

厨房

運搬

保管庫

ポイ袋

分別シール

屋内

屋外

備品

トイレ備品

ベンチ
傘立て

パーティション

ボール

屑入れ

灰皿



※写真は別注品オーダーシステムによる製作例です。



錆びに強い樹脂製ボディ。投入口は用途に合わせて選べます。

グッドデザイン賞受賞商品

容量
約90L



L-1



L-2



L-3

すっきりしたデザインの
専用分別シールが付属。



サウンドロゴ対応

※サウンドロゴ詳細はP.072へ

リサイクルボックス アークライン

種別	品番	税抜価格(1台)	サイズ(mm)	重量(kg)
L-1	YW-140L-PC (もえるゴミ用)	¥100,900	幅550×奥行510× 高さ1110 (内容器:450×465× 650)	約25
L-2	YW-141L-PC (ビン・カン用)	¥100,900		
L-3	YW-142L-PC (ペットボトル用)	¥100,900		

JANコード LGR/DGRのツートン 梱包数 再生樹脂 塩ビ不使用

L-1 473915 1台
L-2 473922 1台
L-3 473939 1台

別リサイクル

●材質 扉・背板:PP、側板・投入口枠:再生PP100%、補強フレーム:高耐蝕メッキ鋼板、内容器:再生PP100%
○両面投入口。○高さ調節ができるアジャスター付。○分別シール付。(お客様貼り付けとなります) ○当社のダストボックス用ポリ袋90が使用できます。(P.176参照)

○もえるゴミ用 投入口サイズ:300×135
○ビン・カン用 投入口サイズ:φ100
○ペットボトル用 投入口サイズ:120×120

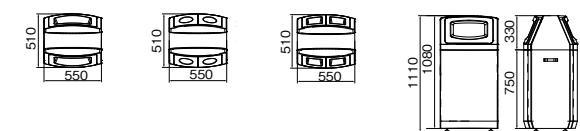

別注 SPECIAL ORDER SYSTEM

施設のイメージにあわせた
カラーオーダーが可能です。



多彩なカラーの中から
お選びください。

既存の製品を施設のテーマカラーや外観、内装などにあわせて自由にカラーオーダー。施設全体の雰囲気と損なわないトータルコーディネートが可能。

投入口の組み合わせ

投入口はビン・カン用とペットボトル用を組み合わせることができます。また、単体2分別が可能な内容器(別売り)もご用意いたしております。



ビン・ペットボトル用

片面投入口

投入口を片面のみにできます。



金具による底面連結

連結により安定感が増し、転倒・移動を防ぎます。



サーキュラーエコノミー(循環型経済)への
取組を可能にする再生素材の活用を行えます。

※製造ロット、納期、価格については、営業担当にお問い合わせください。

運賃については担当までお問い合わせください。価格は税抜価格で表示しております。

IoT

防災・防犯

屋内

屋内外

鍵付き

鍵なし

傘滴取り

傘袋

スタンド

サポート

ポール

パーティション

サイン

屋外

屋内

樹脂・小型

衛生容器

オフィス

ステーション

医療

資源分別

収納保管

厨房

運搬

保管庫

ポリ袋

分別シール

屋内

屋外

灰皿

備品

トイレ備品



※写真は別注品オーダーシステムによる製作例です。

建物や景観と調和しながら、存在を主張する機能的なデザイン。



リサイクルボックスMT L1・L2

種別	品番	税抜価格(1台)	サイズ(mm)	重量(kg)
L1	YW-157L-SB	¥79,000	幅500×奥行420×高さ870	約15.5
L2	YW-158L-SB	¥79,000	<内容器:410×410×500>	

JANコード	梱包数
L1	1台
L2	1台

- 材質 ボディ:ステンレスミラー仕上げ、内容器:再生PE100%
- 片面投入口。
- 高さ調節ができるアジャスター付。
- ダストボックス用ポリ袋90が使用できます。(P.176参照)
- 分別シールは別売です。(P.177参照)

G グリーン購入法適合品 E コ商品なっと 再生樹脂 塩ビ不使用 分別リサイクル

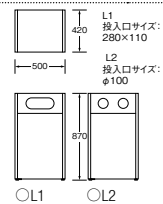

リサイクルボックスMT L9

種別	品番	税抜価格(1台)	サイズ(mm)	重量(kg)
L9	YW-159L-SB (単体2分別)	¥79,000	幅500×奥行420×高さ870 <内容器:330×225×495>	約15.5

JANコード	梱包数
476732	1台

- 材質 ボディ:ステンレスミラー仕上げ、内容器:PP
- 片面投入口。
- 高さ調節ができるアジャスター付。
- 市販ポリ袋30Lが使用できます。
- 分別シールは別売です。(P.177参照)

塩ビ不使用 分別リサイクル

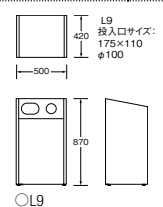

フィルム加工により、フルカラーのデザインが可能です。

ショッピング施設

スポーツ施設

アミューズメント施設



※製造ロット、納期、価格については、営業担当にお問い合わせください。

- IoT
- 防災・防犯
- ベンチ
 - 屋内
 - 屋内外
- 鍵付き
- 傘立て
 - 鍵なし
 - 傘滴取り
 - 傘袋スタンド
- サポート備品
 - パーティションポール
 - サイン
- 屋外
 - 屋内
 - 樹脂・小型
 - 衛生容器
 - オフィス
 - ステーション
 - 医療
 - 資源分別
 - 収納保管
 - 厨房
 - 運搬保管庫
 - ポリ袋分別シール
- 灰皿
 - 屋内
 - 屋外
- 備品
 - トイレ備品
- グリーン購入



※写真は別注品オーダーシステムによる製作例です。

文化施設やアミューズメント施設などによく合う、上部の角を丸めた優しいフォルムのダストボックス。

容量 約60L 粉体塗装 容量 約90L 粉体塗装

S-1 投入口サイズ: 295×115 φ100 S-2 投入口サイズ: φ100

L-1 投入口サイズ: 295×115 φ100 L-2 投入口サイズ: φ100

S-1 (もえるゴミ) L-2 (ビン・カン)

容量 約45L 粉体塗装 容量 約60L 粉体塗装

S-1 投入口サイズ: 385×170 S-2 投入口サイズ: φ120

L-1 投入口サイズ: 385×170 L-2 投入口サイズ: φ120

S-1 (もえるゴミ) L-2 (ビン・カン)

容量 約60L 容量 約25L×2

F-1 投入口サイズ: 300×120 F-2 投入口サイズ: φ100

F-1 F-2

内容器付

投入口が奥に入り込んでいるため、雨水が本体内部に入りにくくなっています。

受注生産 受注後約15営業日

スカイダスト分別

種別	品番	税抜価格(1台)	サイズ(mm)	重量(kg)
S-1	YW-322L-ID	¥107,500	幅500×奥行450×高さ955	約22.5
S-2	YW-324L-ID	¥107,500	幅500×奥行450×高さ955 <内容器:410×410×500>	約22.5
L-1	YW-325L-ID	¥121,000	幅535×奥行495×高さ1145	約35.5
L-2	YW-327L-ID	¥121,000	幅535×奥行495×高さ1145 <内容器:450×465×650>	約35.5

JANコード・色	W○	梱包数	JANコード・色	W○	梱包数
S-1	151097	1台	L-1	151127	1台
S-2	151110	1台	L-2	151141	1台

- 材質 ボディ:スチール粉体塗装、内容器:[S-1][S-2]再生PE100%、[L-1][L-2]再生PP100%
- 内容器付でゴミの回収が簡単。○高さ調節ができるアジャスター付。
- ダストボックス用ポリ袋90が使用できます。(P.176参照)
- 投入口は前面片側のみ。○分別シール付。(お客様貼り付けとなります。付属以外のシールは別売です。P.177参照)
- 厳正登録済

[S-1][S-2][L-1][L-2] Gグリーン購入法適合品 再生樹脂 分別リサイクル エコ商品わっと

受注生産 受注後約15営業日

ハイスカイダスト分別K

種別	品番	税抜価格(1台)	サイズ(mm)	重量(kg)
S-1	YW-310L-ID	¥152,200	幅570×奥行430×高さ950	約39.5
S-2	YW-312L-ID	¥152,200	幅570×奥行430×高さ950 <内容器:403×275×500>	約39.5
L-1	YW-313L-ID	¥166,300	幅570×奥行430×高さ1150	約42
L-2	YW-315L-ID	¥166,300	幅570×奥行430×高さ1150 <内容器:460×320×555>	約42

JANコード・色	W○	梱包数	JANコード・色	W○	梱包数
S-1	150977	1台	L-1	151004	1台
S-2	150991	1台	L-2	151028	1台

- 材質 ボディ:スチール粉体塗装、内容器:[S-1][S-2]PE、[L-1][L-2]PP
- 内容器付でゴミの回収が簡単。○高さ調節ができるアジャスター付。
- アンカーボルト止めも可能(φ10穴)。
- [S-1][S-2]はダストボックス用ポリ袋45が使用できます。(P.176参照)
- [L-1][L-2]はダストボックス用ポリ袋60が使用できます。(P.176参照)
- 投入口は前面片側のみ。○分別シール付。(お客様貼り付けとなります。付属以外のシールは別売です。P.177参照)

[S-1] 塩ビ不使用 分別リサイクル
[S-2] 分別リサイクル
[L-1] 塩ビ不使用 分別リサイクル [L-2] 分別リサイクル

雨が入りにくい投入口形状を採用したダストボックス。

受注生産 受注後約15営業日

リサイクルボックスF

種別	品番	税抜価格(1台)	サイズ(mm)	重量(kg)
F-1	YW-74L-ID	¥85,000	幅500×奥行420×高さ906 <内容器:410×410×500>	約24
F-2	YW-75L-ID	¥85,000	幅500×奥行420×高さ906 <内容器:330×225×495>	約24

JANコード・色	IV	梱包数
F-1	107292	1台
F-2	107308	1台

- [F-1] ●材質 ボディ:スチールアクリル焼付、内容器:再生PE100%
- [F-2] ●材質 ボディ:スチールアクリル焼付、内容器:PP
- 片面投入口タイプです。
- 分別シール付。(お客様貼り付けとなります。付属以外のシールは別売です。P.177参照)
- 高さ調節ができるアジャスター付。
- [F-1] ○ダストボックス用ポリ袋90が使用できます。(P.176参照)
- [F-2] ○市販ポリ袋30Lが使用できます。

[F-1] Gグリーン購入法適合品 再生樹脂 分別リサイクル 塩ビ不使用 エコ商品わっと
[F-2] 塩ビ不使用 分別リサイクル

IoT

防災・防犯

屋内

屋内外

鍵付き

鍵なし

傘滴取り

傘袋

スタンド

サポート

備品

パーティション

ポール

サイン

屋外

屋内

樹脂・小型

衛生容器

オフィス

ステーション

医療

資源分別

収納保管

厨房

運搬

保管庫

ポリ袋

分別シール

屋内

屋外

灰皿

備品

トイレ備品

グリーン購入



loT	
防災・防犯	
屋内	ベンチ
屋内外	
鍵付き	
鍵なし	傘立て
傘滴取り	
傘袋	
スタンド	
サポーター	
ボール	
サイン	

屋外	
屋内	
樹脂・小型	
衛生容器	
オフィス	
ステーション	屑入れ
医療	
資源分別	
収納保管	
厨房	
運搬	
保管庫	
ポリ袋	
分別シール	
屋内	灰皿
屋外	

備品
トイレ備品

屋内用

容量(ポリ袋ホルダー)
約 70L



NTIS-50

容量(ポリ袋ホルダー)
約 120L



NTIS-90

容量(ポリ袋ホルダー)
約 70L



NYIS-50

容量(ポリ袋ホルダー)
約 120L



NYIS-90

NEW

リサイクルボックスNTIS

受注生産
受注後約 15営業日

種別	税抜価格 (1台)	
NTIS-50 (視認性)	¥67,000	
品番	JANコード	色
YW-509L-ID W-1	202133	W ○
YW-510L-ID W-2	202140	W ○
YW-511L-ID BK-1	202157	B ●
YW-512L-ID BK-2	202164	B ●

●サイズ 幅340×奥行490×高さ835mm
●重量 16kg

グリーン購入法適合品 再生樹脂
分別リサイクル 塩ビ不使用

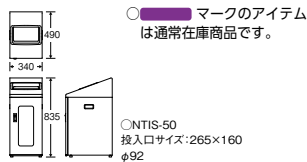

種別	税抜価格 (1台)	
NTIS-90 (視認性)	¥82,800	
品番	JANコード	色
YW-513L-ID W-1	202171	W ○
YW-514L-ID W-2	202188	W ○
YW-515L-ID BK-1	202195	B ●
YW-516L-ID BK-2	202201	B ●

●サイズ 幅440×奥行520×高さ945mm
●重量 21kg

グリーン購入法適合品 再生樹脂
分別リサイクル 塩ビ不使用

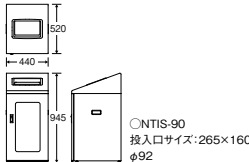

NEW

リサイクルボックスNYIS

受注生産
受注後約 15営業日

種別	税抜価格 (1台)	
NYIS-50 (視認性)	¥67,000	
品番	JANコード	色
YW-541L-ID W-1	202454	W ○
YW-542L-ID W-2	202461	W ○
YW-543L-ID BK-1	202478	B ●
YW-544L-ID BK-2	202485	B ●

●サイズ 幅530×奥行300×高さ765mm
●重量 15kg

グリーン購入法適合品 再生樹脂
分別リサイクル 塩ビ不使用

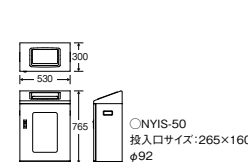

種別	税抜価格 (1台)	
NYIS-90 (視認性)	¥82,800	
品番	JANコード	色
YW-545L-ID W-1	202492	W ○
YW-546L-ID W-2	202508	W ○
YW-547L-ID BK-1	202515	B ●
YW-548L-ID BK-2	202522	B ●

●サイズ 幅560×奥行400×高さ900mm
●重量 21kg

グリーン購入法適合品 再生樹脂
分別リサイクル 塩ビ不使用

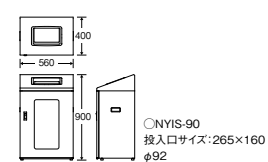

屋外用

容量(ポリ袋ホルダー)
約 70L



NTOS-50

容量(ポリ袋ホルダー)
約 120L



NTOS-90

容量(ポリ袋ホルダー)
約 70L



NYOS-50

容量(ポリ袋ホルダー)
約 120L



NYOS-90

NEW

リサイクルボックスNTOS

受注生産
受注後約 15営業日

種別	税抜価格 (1台)	
NTOS-50 (視認性)	¥67,000	
品番	JANコード	色
YW-525L-ID W-1	202294	W ○
YW-526L-ID W-2	202300	W ○
YW-527L-ID BK-1	202317	B ●
YW-528L-ID BK-2	202324	B ●

●サイズ 幅340×奥行490×高さ870mm
●重量 16kg

グリーン購入法適合品 再生樹脂
分別リサイクル 塩ビ不使用

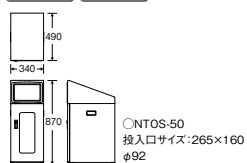

種別	税抜価格 (1台)	
NTOS-90 (視認性)	¥82,800	
品番	JANコード	色
YW-529L-ID W-1	202331	W ○
YW-530L-ID W-2	202348	W ○
YW-531L-ID BK-1	202355	B ●
YW-532L-ID BK-2	202362	B ●

●サイズ 幅440×奥行520×高さ970mm
●重量 21kg

グリーン購入法適合品 再生樹脂
分別リサイクル 塩ビ不使用



NEW

リサイクルボックスNYOS

受注生産
受注後約 15営業日

種別	税抜価格 (1台)	
NYOS-50 (視認性)	¥67,000	
品番	JANコード	色
YW-557L-ID W-1	202614	W ○
YW-558L-ID W-2	202621	W ○
YW-559L-ID BK-1	202638	B ●
YW-560L-ID BK-2	202645	B ●

●サイズ 幅530×奥行300×高さ870mm
●重量 16kg

グリーン購入法適合品 再生樹脂
分別リサイクル 塩ビ不使用

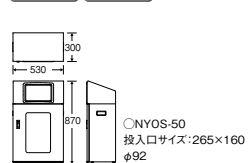

種別	税抜価格 (1台)	
NYOS-90 (視認性)	¥82,800	
品番	JANコード	色
YW-561L-ID W-1	202652	W ○
YW-562L-ID W-2	202669	W ○
YW-563L-ID BK-1	202676	B ●
YW-564L-ID BK-2	202683	B ●

●サイズ 幅560×奥行400×高さ970mm
●重量 21kg

グリーン購入法適合品 再生樹脂
分別リサイクル 塩ビ不使用

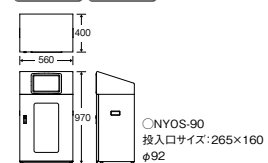

■ポリ袋ホルダー付き



専用分別シールが付属。
※お客様貼付となります。



別注 SPECIAL ORDER SYSTEM

■別注でカラー投入口も対応可能です。



角穴蓋 (R)



角穴蓋 (BL)



角穴蓋 (Y)



角穴蓋 (G)



丸穴蓋 (BL)



丸穴蓋 (BR)



丸穴蓋 (GR)

●投入口サイズ: 角穴/265×160 丸穴/φ92×2 ○分別シールをご希望の場合は別売の分別シール(P.177)をご覧ください。

運賃については担当までお問い合わせください。価格は税抜き価格で表示しております。



屋内用



NEW

リサイクルボックスNTI

受注生産
受注後約15営業日

種別	税抜価格(1台)
NTI-50	¥54,900

種別	税抜価格(1台)
NTI-90	¥70,600

品番	JANコード	色
YW-501L-ID W-1	202053	W ○
YW-502L-ID W-2	202065	W ○
YW-503L-ID BK-1	202072	B ●
YW-504L-ID BK-2	202089	B ●

品番	JANコード	色
YW-505L-ID W-1	202096	W ○
YW-506L-ID W-2	202102	W ○
YW-507L-ID BK-1	202119	B ●
YW-508L-ID BK-2	202126	B ●

●サイズ 幅340×奥行490×高さ835mm
●重量 16kg

●サイズ 幅440×奥行520×高さ945mm
●重量 21kg

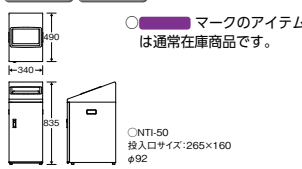

NEW

リサイクルボックスNYI

受注生産
受注後約15営業日

種別	税抜価格(1台)
NYI-50	¥54,900

種別	税抜価格(1台)
NYI-90	¥70,600

品番	JANコード	色
YW-533L-ID W-1	202379	W ○
YW-534L-ID W-2	202386	W ○
YW-535L-ID BK-1	202393	B ●
YW-536L-ID BK-2	202409	B ●

品番	JANコード	色
YW-537L-ID W-1	202416	W ○
YW-538L-ID W-2	202423	W ○
YW-539L-ID BK-1	202430	B ●
YW-540L-ID BK-2	202447	B ●

●サイズ 幅530×奥行300×高さ765mm
●重量 15kg

●サイズ 幅560×奥行400×高さ900mm
●重量 21kg



屋外用



NEW

リサイクルボックスNTO

受注生産
受注後約15営業日

種別	税抜価格(1台)
NTO-50	¥54,900

種別	税抜価格(1台)
NTO-90	¥70,600

品番	JANコード	色
YW-517L-ID W-1	202218	W ○
YW-518L-ID W-2	202225	W ○
YW-519L-ID BK-1	202232	B ●
YW-520L-ID BK-2	202249	B ●

品番	JANコード	色
YW-521L-ID W-1	202256	W ○
YW-522L-ID W-2	202263	W ○
YW-523L-ID BK-1	202270	B ●
YW-524L-ID BK-2	202287	B ●

●サイズ 幅340×奥行490×高さ870mm
●重量 16kg

●サイズ 幅440×奥行520×高さ970mm
●重量 21kg

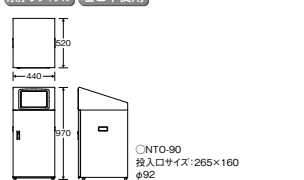

■内容器付き



NEW

リサイクルボックスNYO

受注生産
受注後約15営業日

種別	税抜価格(1台)
NYO-50	¥54,900

種別	税抜価格(1台)
NYO-90	¥70,600

品番	JANコード	色
YW-549L-ID W-1	202539	W ○
YW-550L-ID W-2	202546	W ○
YW-551L-ID BK-1	202553	B ●
YW-552L-ID BK-2	202560	B ●

品番	JANコード	色
YW-553L-ID W-1	202577	W ○
YW-554L-ID W-2	202584	W ○
YW-555L-ID BK-1	202591	B ●
YW-556L-ID BK-2	202607	B ●

●サイズ 幅530×奥行300×高さ870mm
●重量 16kg

●サイズ 幅560×奥行400×高さ970mm
●重量 21kg

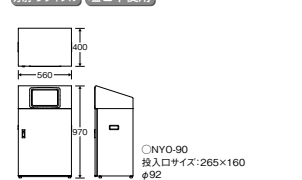

専用分別シールが付属。
※お客様貼付けとなります。



別注 SPECIAL ORDER SYSTEM

■別注でカラー投入口も対応可能です。



角穴蓋(R)



角穴蓋(BL)



角穴蓋(Y)



角穴蓋(G)



丸穴蓋(BL)



丸穴蓋(BR)



丸穴蓋(GR)

●投入口サイズ:角穴/265×160 丸穴/φ92×2 ○分別シールをご希望の場合は別売の分別シール(P.177)をご覧ください。

内容物が見えるバリエーション豊かなリサイクルBOX。

用途に応じて選べるバリエーション

容量は2種類



●カラーバリエーション



スリムなタテ型と うすいヨコ型

スリムな
タテ型

うすい
ヨコ型



設置場所に応じた 蓋デザイン



●共通仕様

材質	本体：スチール粉体塗装 投入口：再生PP100%、再生PET80% ポリ袋ホルダー：スチールエニクロメッキ
色	本体/W、角穴投入口/R・BL・Y・G 丸穴投入口/BL・BR・GR
梱包数	1台



○高さ調節ができるアジャスター付。 ○分別シールC付。(お客様貼り付けとなります。上記以外のシールは別売です。P.177参照) ○70Lタイプはダストボックス用ポリ袋60、120Lタイプはダストボックス用ポリ袋90が使用できます。(詳しくはP.176参照)

G グリーン購入法適合品 再生樹脂 分別リサイクル 塩ビ不使用

屋内用

タテ型

容量(ポリ袋ホルダー)
約70L

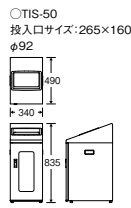

TIS-50

容量(ポリ袋ホルダー)
約120L

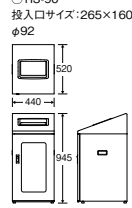

TIS-90

ヨコ型

容量(ポリ袋ホルダー)
約70L

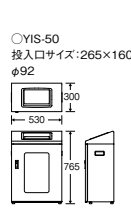

YIS-50

容量(ポリ袋ホルダー)
約120L

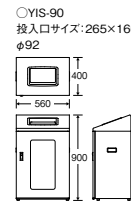

YIS-90

リサイクルボックスTIS

●受注生産
受注後約15営業日

種別	税抜価格(1台)
TIS-50 (視認性)	¥67,000
TIS-90 (視認性)	¥82,800

品番	JANコード	色
YW-356L-ID R もえるゴミ	151431	R ●
YW-357L-ID BL もえないゴミ	151448	BL ●
YW-358L-ID Y ペットボトル	151455	Y ●
YW-359L-ID G 再利用紙	151462	G ●
YW-360L-ID BL ビンカン	151479	BL ●
YW-361L-ID BR ビン	151486	BR ●
YW-362L-ID GR カン	151493	GR ●

●サイズ 幅340×奥行490×高さ835mm
●重量 16kg

種別	税抜価格(1台)
TIS-90 (視認性)	¥82,800

品番	JANコード	色
YW-363L-ID R もえるゴミ	151509	R ●
YW-364L-ID BL もえないゴミ	151516	BL ●
YW-365L-ID Y ペットボトル	151523	Y ●
YW-366L-ID G 再利用紙	151530	G ●
YW-367L-ID BL ビンカン	151547	BL ●
YW-368L-ID BR ビン	151554	BR ●
YW-369L-ID GR カン	151561	GR ●

●サイズ 幅440×奥行520×高さ945mm
●重量 21kg

リサイクルボックスYIS

●受注生産
受注後約15営業日

種別	税抜価格(1台)
YIS-50 (視認性)	¥67,000

品番	JANコード	色
YW-370L-ID R もえるゴミ	151578	R ●
YW-371L-ID BL もえないゴミ	151585	BL ●
YW-372L-ID Y ペットボトル	151592	Y ●
YW-373L-ID G 再利用紙	151608	G ●
YW-374L-ID BL ビンカン	151615	BL ●
YW-375L-ID BR ビン	151622	BR ●
YW-376L-ID GR カン	151639	GR ●

●サイズ 幅530×奥行300×高さ765mm
●重量 15kg

種別	税抜価格(1台)
YIS-90 (視認性)	¥82,800

品番	JANコード	色
YW-377L-ID R もえるゴミ	151646	R ●
YW-378L-ID BL もえないゴミ	151653	BL ●
YW-379L-ID Y ペットボトル	151660	Y ●
YW-380L-ID G 再利用紙	151677	G ●
YW-381L-ID BL ビンカン	151684	BL ●
YW-382L-ID BR ビン	151691	BR ●
YW-383L-ID GR カン	151707	GR ●

●サイズ 幅560×奥行400×高さ900mm
●重量 21kg

屋外用

タテ型

容量(ポリ袋ホルダー)
約70L

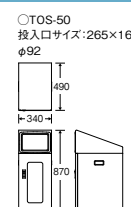

TOS-50

スリムタイプ

容量(ポリ袋ホルダー)
約120L

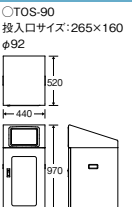

TOS-90

リサイクルボックスTOS

●受注生産
受注後約15営業日

種別	税抜価格(1台)
TOS-50 (視認性)	¥67,000
TOS-90 (視認性)	¥82,800

品番	JANコード	色
YW-328L-ID R もえるゴミ	151158	R ●
YW-329L-ID BL もえないゴミ	151165	BL ●
YW-330L-ID Y ペットボトル	151172	Y ●
YW-331L-ID G 再利用紙	151189	G ●
YW-332L-ID BL ビンカン	151196	BL ●
YW-333L-ID BR ビン	151202	BR ●
YW-334L-ID GR カン	151219	GR ●

●サイズ 幅340×奥行490×高さ870mm
●重量 16kg

種別	税抜価格(1台)
TOS-90 (視認性)	¥82,800

品番	JANコード	色
YW-335L-ID R もえるゴミ	151226	R ●
YW-336L-ID BL もえないゴミ	151233	BL ●
YW-337L-ID Y ペットボトル	151240	Y ●
YW-338L-ID G 再利用紙	151257	G ●
YW-339L-ID BL ビンカン	151264	BL ●
YW-340L-ID BR ビン	151271	BR ●
YW-341L-ID GR カン	151288	GR ●

●サイズ 幅440×奥行520×高さ970mm
●重量 21kg

ヨコ型

容量(ポリ袋ホルダー)
約70L



YOS-50

容量(ポリ袋ホルダー)
約120L

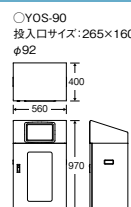

YOS-90

うす型
タイプ

リサイクルボックスYOS

●受注生産
受注後約15営業日

種別	税抜価格(1台)
YOS-50 (視認性)	¥67,000

品番	JANコード	色
YW-342L-ID R もえるゴミ	151295	R ●
YW-343L-ID BL もえないゴミ	151301	BL ●
YW-344L-ID Y ペットボトル	151318	Y ●
YW-345L-ID G 再利用紙	151325	G ●
YW-346L-ID BL ビンカン	151332	BL ●
YW-347L-ID BR ビン	151349	BR ●
YW-348L-ID GR カン	151356	GR ●

●サイズ 幅530×奥行300×高さ870mm
●重量 16kg

種別	税抜価格(1台)
YOS-90 (視認性)	¥82,800

品番	JANコード	色
YW-349L-ID R もえるゴミ	151363	R ●
YW-350L-ID BL もえないゴミ	151370	BL ●
YW-351L-ID Y ペットボトル	151387	Y ●
YW-352L-ID G 再利用紙	151394	G ●
YW-353L-ID BL ビンカン	151400	BL ●
YW-354L-ID BR ビン	151417	BR ●
YW-355L-ID GR カン	151424	GR ●

●サイズ 幅560×奥行400×高さ970mm
●重量 21kg

設置場所に応じて最適なタイプをセレクトできるシンプルなダストボックス。

用途に応じて選べるバリエーション

容量は2種類



●カラーバリエーション



スリムなタテ型と
うすいヨコ型

スリムな
タテ型

うすい
ヨコ型

設置場所に応じた
蓋デザイン

雨が
入りにくい

ゴミを投入
しやすい



屋外用

屋内用

●共通仕様

材質	本体：スチール粉体塗装 投入口：再生PP100%、内容器：再生PP100%
色	本体/W、角穴投入口/R・BL・Y・G 丸穴投入口/BL・BR・GR
梱包数	1台



内容器付でゴミの回収が簡単。

○高さ調節ができるアジャスター付。○分別シール付。(お客様貼り付けとなります。上記以外のシールは別売です。P.177参照) ○50Lタイプはダストボックス用ポリ袋60、90Lタイプはダストボックス用ポリ袋90が使用できます。(詳しくはP.176参照) ○マークのアイテムは通常在庫商品です。

●グリーン購入法適合品 ●再生樹脂 ●分別リサイクル ●塩ビ不使用

屋内用

タテ型

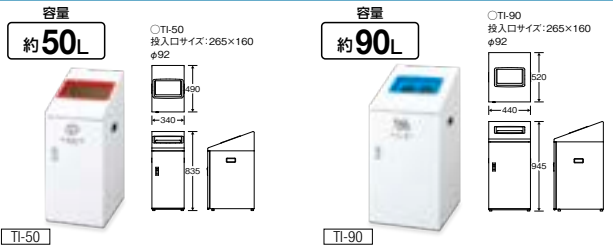

ヨコ型

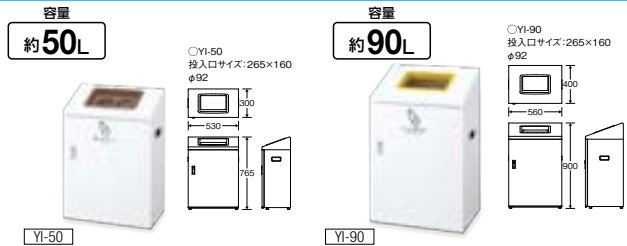

リサイクルボックスTI

種別	税抜価格 (1台)	種別	税抜価格 (1台)		
TI-50	¥54,900	TI-90	¥70,600		
品番	JANコード	色	品番	JANコード	色
YW-412L-ID R もえるごみ	151998	R ●	YW-419L-ID R もえるごみ	152063	R ●
YW-413L-ID BL もえないごみ	152001	BL ●	YW-420L-ID BL もえないごみ	152070	BL ●
YW-414L-ID Y ペットボトル	152018	Y ●	YW-421L-ID Y ペットボトル	152087	Y ●
YW-415L-ID G ミックスペーパー	152025	G ●	YW-422L-ID G ミックスペーパー	152094	G ●
YW-416L-ID BL ピンカン	152032	BL ●	YW-423L-ID BL ピンカン	152100	BL ●
YW-417L-ID BR あきピン	152049	BR ●	YW-424L-ID BR あきピン	152117	BR ●
YW-418L-ID GR あきカン	152056	GR ●	YW-425L-ID GR あきカン	152124	GR ●

●サイズ 幅340×奥行490×高さ835mm ●重量 16kg

●サイズ 幅440×奥行520×高さ945mm ●重量 21kg

リサイクルボックスYI

種別	税抜価格 (1台)	種別	税抜価格 (1台)		
YI-50	¥54,900	YI-90	¥70,600		
品番	JANコード	色	品番	JANコード	色
YW-426L-ID R もえるごみ	152131	R ●	YW-433L-ID R もえるごみ	152209	R ●
YW-427L-ID BL もえないごみ	152148	BL ●	YW-434L-ID BL もえないごみ	152216	BL ●
YW-428L-ID Y ペットボトル	152155	Y ●	YW-435L-ID Y ペットボトル	152223	Y ●
YW-429L-ID G ミックスペーパー	152162	G ●	YW-436L-ID G ミックスペーパー	152230	G ●
YW-430L-ID BL ピンカン	152179	BL ●	YW-437L-ID BL ピンカン	152247	BL ●
YW-431L-ID BR あきピン	152186	BR ●	YW-438L-ID BR あきピン	152254	BR ●
YW-432L-ID GR あきカン	152193	GR ●	YW-439L-ID GR あきカン	152261	GR ●

●サイズ 幅530×奥行300×高さ765mm ●重量 15kg

●サイズ 幅560×奥行400×高さ900mm ●重量 21kg

屋外用

タテ型



ヨコ型



リサイクルボックスTO

種別	税抜価格 (1台)	種別	税抜価格 (1台)		
TO-50	¥54,900	TO-90	¥70,600		
品番	JANコード	色	品番	JANコード	色
YW-384L-ID R もえるごみ	151714	R ●	YW-391L-ID R もえるごみ	151783	R ●
YW-385L-ID BL もえないごみ	151721	BL ●	YW-392L-ID BL もえないごみ	151790	BL ●
YW-386L-ID Y ペットボトル	151738	Y ●	YW-393L-ID Y ペットボトル	151806	Y ●
YW-387L-ID G ミックスペーパー	151745	G ●	YW-394L-ID G ミックスペーパー	151813	G ●
YW-388L-ID BL ピンカン	151752	BL ●	YW-395L-ID BL ピンカン	151820	BL ●
YW-389L-ID BR あきピン	151769	BR ●	YW-396L-ID BR あきピン	151837	BR ●
YW-390L-ID GR あきカン	151776	GR ●	YW-397L-ID GR あきカン	151844	GR ●

●サイズ 幅340×奥行490×高さ870mm ●重量 16kg

●サイズ 幅440×奥行520×高さ970mm ●重量 21kg

リサイクルボックスYO

種別	税抜価格 (1台)	種別	税抜価格 (1台)		
YO-50	¥54,900	YO-90	¥70,600		
品番	JANコード	色	品番	JANコード	色
YW-398L-ID R もえるごみ	151851	R ●	YW-405L-ID R もえるごみ	151929	R ●
YW-399L-ID BL もえないごみ	151868	BL ●	YW-406L-ID BL もえないごみ	151936	BL ●
YW-400L-ID Y ペットボトル	151875	Y ●	YW-407L-ID Y ペットボトル	151943	Y ●
YW-401L-ID G ミックスペーパー	151882	G ●	YW-408L-ID G ミックスペーパー	151950	G ●
YW-402L-ID BL ピンカン	151899	BL ●	YW-409L-ID BL ピンカン	151967	BL ●
YW-403L-ID BR あきピン	151905	BR ●	YW-410L-ID BR あきピン	151974	BR ●
YW-404L-ID GR あきカン	151912	GR ●	YW-411L-ID GR あきカン	151981	GR ●

●サイズ 幅530×奥行300×高さ870mm ●重量 16kg

●サイズ 幅560×奥行400×高さ970mm ●重量 21kg

IoT

防災・防犯

屋内

屋内外

鍵付き

鍵なし

傘滴取り

傘袋

スタンド

サポート

備品

パーティション

ポール

サイン

屋外

屋内

樹脂・小型

衛生容器

オフィス

ステーション

医療

資源分別

収納保管

厨房

運搬

保管庫

ホリ袋

分別シール

屋内

屋外

備品

トイレ備品

グリーン購入

運賃については担当までお問い合わせください。価格は税抜価格で表示しております。

IoT

防災・防犯

ベンチ
屋内
屋内外

鍵付き
傘なし
傘滴取り
傘袋
スタンド

サポート
備品

パーティション
ポール

サイン

屋外

屋内

樹脂・小型

衛生容器

オフィス

ステーション

医療

資源分別

収納保管

厨房

運搬
保管庫

ポリ袋
分別シール

屋内

灰皿
屋外

備品

トイレ備品

グリーン購入

容量
約80L



80

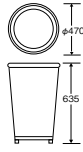

容量
約63L



80Sマルエス

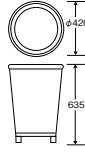

容量
約103L



80マルエス角型

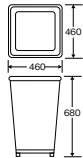

容量
約110L



100

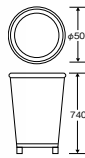

容量
約63L

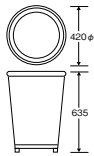

Sカン側を先にハメ、次に取っ手を引っ張るようにつけます。

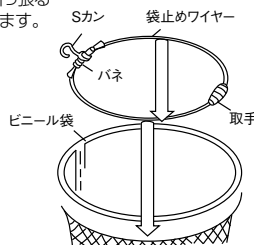

■ エキスパンドメタルの丸型メッシュ仕様。

パークくず入れ80

品番	税抜価格(1台)	サイズ(mm)	重量(kg)
YD-26C-IJ	¥9,400	φ470×高さ635 (上枠内径約φ445、下枠内径約φ380)	約4.3
JANコード	梱包数		
300716	3台		

- 材質 エキスパンドメタル粉体塗装、底:スチール粉体塗装、足キャップ:再生PP100%色W○
- ダストボックス用ポリ袋90が使用できます。(P.176参照)
- 🌱グリーン購入法適合品 再生樹脂 塩ビ不使用 エコ商品ねっと

パークくず入れ80Sマルエス

品番	税抜価格(1台)	サイズ(mm)	重量(kg)
YD-69C-IJ	¥8,500	φ420×高さ635 (上枠内径約φ395、下枠内径約φ330)	約4
JANコード	梱包数		
400164	3台		

- 材質 エキスパンドメタル粉体塗装、底:スチール粉体塗装、足キャップ:再生PP100%色W○
- ダストボックス用ポリ袋60が使用できます。(P.176参照)
- 🌱グリーン購入法適合品 再生樹脂 塩ビ不使用 エコ商品ねっと

■ 大型のくず入れを設置したい公園や学校におすすめ。

パークくず入れ80マルエス角型

品番	税抜価格(1台)	サイズ(mm)	重量(kg)
YD-68L-IJ	¥11,000	幅460×奥行460×高さ680 (上枠内径約角435、下枠内径約角370)	約5.5
JANコード	梱包数		
400133	3台		

- 材質 エキスパンドメタル粉体塗装、底:スチール粉体塗装、足キャップ:再生PP100%色W○
- カート・ダストボックス用ポリ袋150が使用できます。(P.176参照)
- 🌱グリーン購入法適合品 再生樹脂 塩ビ不使用 エコ商品ねっと

パークくず入れ100

品番	税抜価格(1台)	サイズ(mm)	重量(kg)
YD-62C-IJ	¥18,900	φ500×高さ740 (上枠内径約φ470、下枠内径約φ380)	約5.3
JANコード	梱包数		
404568	2台		

- 材質 エキスパンドメタル粉体塗装、底:スチール粉体塗装、足キャップ:再生PP100%色W○
- カート・ダストボックス用ポリ袋150が使用できます。(P.176参照)
- 🌱グリーン購入法適合品 再生樹脂 塩ビ不使用 エコ商品ねっと

パークくず入れ80S(ステンレス)

品番	税抜価格(1台)	サイズ(mm)	重量(kg)
YD-65C-SX	¥23,500	φ420×高さ635 (上枠内径約φ395、下枠内径約φ330)	約4.1
JANコード	梱包数		
400171	3台		

- 材質 ステンレス
- ダストボックス用ポリ袋60が使用できます。(P.176参照)
- 環境配慮商品 塩ビ不使用

■ ポリ袋のずり落ちを防ぐワイヤー式の止め金具。

パークくず入れ袋止め金具(#80用)

品番	税抜価格(1ヶ)	サイズ(mm)
YD-22C-OP	¥1,500	φ430
JANコード	梱包数	
400225	10ヶ	

- 材質 ステンレス

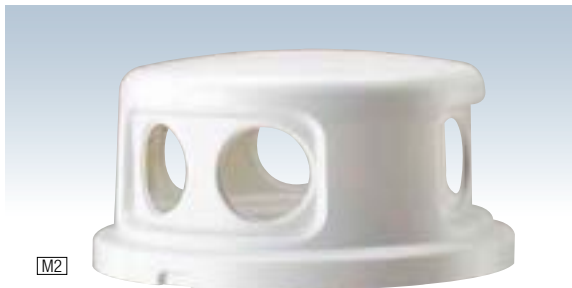

M2

3方向からゴミが投入できます。

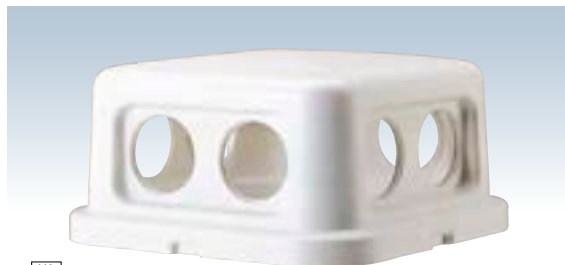

K2

4方向からゴミが投入できます。

あきカン

もえないゴミ

あきビン

ペットボトル

もえるゴミ

容量
約80L 折りたたみ

折りたたみ時

必要に応じて設置したり、
たたんで保管ができます。

本体にはポリ袋を
引っ掛けるワイヤー
が付いています。

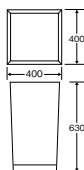
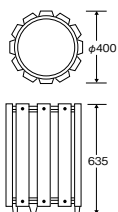
容量
約44Lゴミの回収に便利な
内容器付き。

天蓋で雨や風を防ぎ、屋外に設置した
パークくず入れを快適に保ちます。

80丸型天蓋480

種別	品番	税抜価格(1ヶ)	サイズ(mm)	重量(g)
M2	YD-26C-OP2	¥8,500	φ480×高さ242	約700
JANコード・色	W○	梱包数		
M2	408924	3ヶ	対応商品	パークくずいれ80

●材質 HIPS

○風によるはずれ防止機能付。

80角型天蓋470

種別	品番	税抜価格(1ヶ)	サイズ(mm)	重量(g)
K2	YD-68L-OP2	¥8,500	幅470×奥行470×高さ242	約820
JANコード・色	W○	梱包数		
K2	408948	3ヶ	対応商品	パークくずいれ80マルエス角型

●材質 HIPS

○風によるはずれ防止機能付。

分別用の表示プレート。

分別収集用プレート

税抜価格(1枚)	サイズ(mm)				
¥1,600	120×327				
JANコード	梱包数	JANコード	梱包数		
あきカン	400188	10枚	ペットボトル	406098	10枚
あきビン	400195	10枚	もえるゴミ	400201	10枚
もえないゴミ	400218	10枚			

●材質 PVC

○取付ビス付属

折りたたみ式なので、イベント会場や公園でも
必要となときにゴミ箱を設置できます。

パークワイヤーネット(折りたたみ式)

品番	税抜価格(1台)	サイズ(mm)	重量(kg)
YD-67L-IJ	¥8,700	幅400×奥行400×高さ630	約2.7
JANコード	梱包数		
400119	5台		

●材質 鉄線粉体塗装
色 W○
○ダストボックス用ポリ袋90が使用できます。(P.176参照)
環境配慮商品 塩ビ不使用

木枠ボディの丸型くずいれ。

木調くずいれ

品番	税抜価格(1台)	サイズ(mm)	重量(kg)
YD-66C-IY	¥30,700	φ400×高さ635 <内容器:φ350×高さ505>	約6
JANコード	梱包数		
400102	1台		

●材質 ボディ:天然木、枠・内容器:スチールメラミン焼付
○ダストボックス用ポリ袋45が使用できます。(P.176参照)
塩ビ不使用

IoT

防災・防犯

屋内

屋内外

鍵付き

鍵なし

傘滴取り

傘袋

スタンド

サポート

準備

パーティション

ポール

サイン

屋外

屋内

樹脂・小型

衛生容器

オフィス

ステーション

医療

資源分別

収納保管

厨房

運搬

保管庫

ポリ袋

分別シール

屋内

屋外

灰皿

備品

トイレ備品



スペースの快適性を高めるカウンタータイプのダストボックス。

容量
約50L



黒色も制作可能です。



内容器付

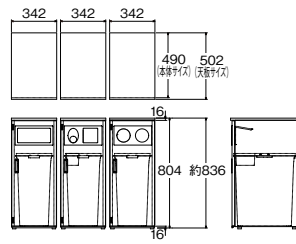

リサイクルボックス カウンタータイプ

種別	品番	サイズ(mm)	重量(kg)
A	YW-448L-ID	幅342×奥行502×高さ830	約17
B	YW-449L-ID		
C	YW-450L-ID		

梱包数
1台

●材質 ボディ・天板:スチール、内容器:再生PP、投入口:PP

色 W○

※分別表示は分別シール(P.177)です。

※納期は受注後、約30営業日です。

臭いの漏れを防ぐ、蓋付き。

〈リサイクルボックスカウンタータイプ〉

●天板の種類



スチール

メラミン化粧板

人工大理石

〈収納ボックスカウンタータイプ〉

●天板の種類



スチール

メラミン化粧板

省スペースで設置できる飲み残り回収ボックス 飲み残り回収ボックスS2

詳しくはP.167をご覧ください。



事務用品や日用品、防災用品の収納など多目的に使えます。



防災用品
収納
イメージ

ヘルメット、
ランプ、
避難用品等

防災用品は
P.073~P.078を
ご覧ください。

日用品
収納
イメージ

コーヒー豆、
カップ容器、
マドラー、
スプーン等

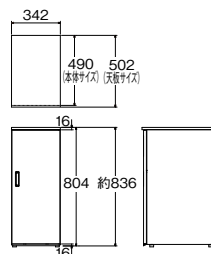

収納ボックス カウンタータイプ

種別	品番	サイズ(mm)	重量(kg)
メラミン化粧天板	YW-474L-ID	幅342×奥行502×高さ830	17
スチール天板	YW-473L-ID		

JANコード・色 W○ 梱包数

メラミン化粧天板	195022	1台
スチール天板	195015	1台

運賃については担当までお問い合わせください。価格は税抜き価格で表示しております。

IoT

防災・防犯

屋内

屋内外

鍵付き

鍵なし

傘滴取り

傘袋

スタンド

サポート

パーティション

ボール

サイン

屋外

屋内

樹脂・小型

衛生容器

オフィス

ステーション

医療

資源分別

収納保管

厨房

運搬

保管庫

ポリ袋

分別シール

屋内

備品

トイレ備品

屋外

灰皿

屑入れ

細部までこだわったシャープなデザインパブリックスペースに高級感をプラス。



- IoT
- 防災・防犯
- ベンチ
 - 屋内
 - 屋内外
- 鍵付き
 - 鍵なし
 - 傘滴取り
 - 傘袋スタンド
- 傘立て
- サポート備品
 - パーティションポール
 - サイン

- 屋外
- 屋内
- 樹脂・小型
- 衛生容器
- オフィス
- ステーション
- 医療
- 資源分別
- 収納保管
- 厨房
- 運搬保管庫
- ポリ袋分別シール
- 屋内
- 灰皿
- 屋外
- 備品
- トイレ備品

容量
約50L



ダストボックスHP NK-4052

種別	品番	税抜価格(1台)	サイズ(mm)	重量(kg)
W	YD-155L-ID	¥177,500	幅400×奥行550×高さ920	約35
木目シート貼り	YD-155L-ID-S	¥322,500		

梱包数
1台
●材質 本体:スチール、内容器:再生PP100%
色 W○ 木目シート貼り

台車付内容器でゴミの回収が簡単

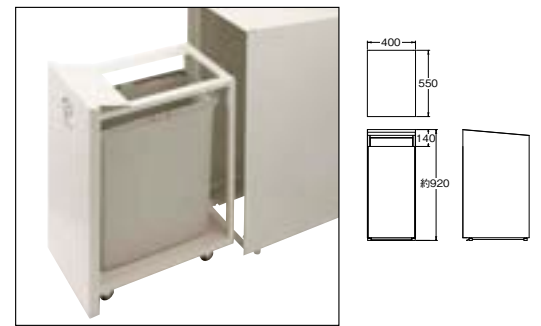

カウンターとしても使えるインテリア性の高い分別ダストボックス。



大妻女子大学様

天板がフラット形状なので
カウンターとしての利用も可能です。



写真は人工大理石の
1枚板仕様です。

●天板の種類



メラミン化粧板



人工大理石化粧板

内容器付



4545A・4545B



4545C

容量
約**42L**



W

木目シート貼り

容量
約**42L**



W

木目シート貼り

容量
約**10Lx2**

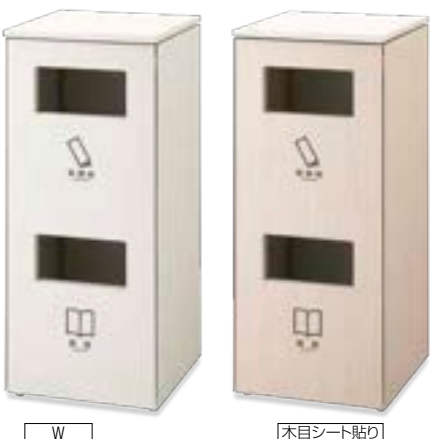

W

木目シート貼り

ダストボックス分別NK-4545A

種別	品番	税抜価格(1台)	サイズ(mm)	重量(kg)
W	人工大理石天板 YW-304L-ID-J	¥226,200	幅400× 奥行433× 高さ950	約30
	メラミン化粧天板 YW-304L-ID-M	¥169,400		
木目シート貼り	人工大理石天板 YW-304L-ID-SJ	¥342,200		
	メラミン化粧天板 YW-304L-ID-SM	¥285,400		

梱包数

1台

●材質 本体:スチール、天板:人工大理石またはメラミン化粧天板、内容器:再生PP100%

色 W○ 木目シート貼り

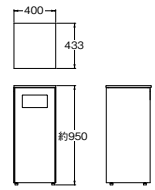

ダストボックス分別NK-4545B

種別	品番	税抜価格(1台)	サイズ(mm)	重量(kg)
W	人工大理石天板 YW-305L-ID-J	¥229,700	幅400× 奥行433× 高さ950	約30
	メラミン化粧天板 YW-305L-ID-M	¥171,700		
木目シート貼り	人工大理石天板 YW-305L-ID-SJ	¥344,500		
	メラミン化粧天板 YW-305L-ID-SM	¥287,700		

梱包数

1台

●材質 本体:スチール、天板:人工大理石またはメラミン化粧天板、内容器:再生PP100%

色 W○ 木目シート貼り

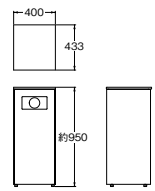

ダストボックス分別NK-4545C

種別	品番	税抜価格(1台)	サイズ(mm)	重量(kg)
W	人工大理石天板 YW-306L-ID-J	¥250,600	幅400× 奥行433× 高さ950	約30
	メラミン化粧天板 YW-306L-ID-M	¥192,600		
木目シート貼り	人工大理石天板 YW-306L-ID-SJ	¥365,400		
	メラミン化粧天板 YW-306L-ID-SM	¥308,600		

梱包数

1台

●材質 本体:スチール、天板:人工大理石またはメラミン化粧天板、内容器:PP

色 W○ 木目シート貼り

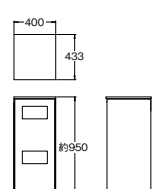

運賃については担当までお問い合わせください。価格は税抜き価格で表示しております。

loT

防災・防犯

屋内

屋内外

鍵付き

鍵なし

傘滴取り

傘袋

スタンド

サポート

準備

パーティション

ボール

サイン

屋外

屋内

樹脂・小型

衛生容器

オフィス

ステーション

医療

資源分別

収納保管

厨房

運搬

保管庫

ポリ袋

分別シール

屋内

屋外

灰皿

備品

トイレ備品



ゴミ袋の交換がカンタンにできる跳ね上げ開閉式タイプ。

POINT 1 ゴミの種類がひと目で分かる窓付き。

投入されたゴミの種類がひと目で分かる視認性の高い窓付き。



POINT 3 フタを閉める時の大きな音を軽減。

トルク機構によりソフトにフタが閉まるため、閉めた時の音を大幅に軽減します。



POINT 2 ゴミ袋の着脱が簡単な新タイプの袋止め。

ゴミ袋をひっかけるだけでセットできます。



POINT 4 広い間口の上部跳ね上げ式でメンテナンスも容易。

ゴミ袋の回収・交換が省スペースで行えます。また、しゃがまなくても良いためラクに作業が行えます。



容量
約100L



専用分別シールが付属。 ※お客様貼付けとなります。

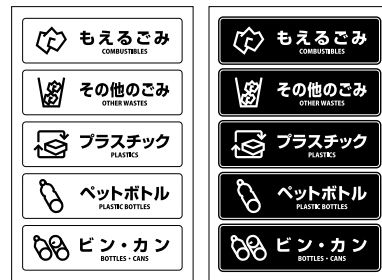

リサイクルボックスAP

種別	品番	税抜価格(1台)	サイズ(mm)	重量(kg)
W-1	YW-475L-ID	¥90,500	幅450×奥行450×高さ730	約16
W-2	YW-476L-ID			
BK-1	YW-477L-ID			
BK-2	YW-478L-ID			
JANコード・色		W○	B●	梱包数
W-1	197101	-	-	1台
W-2	197118	-	-	1台
BK-1	-	197125	-	1台
BK-2	-	197132	-	1台

●材質 本体: スチール粉体塗装、投入口: 再生PP100%
 G グリーン購入法適合品 再生樹脂 分別リサイクル エコ商品ねっと

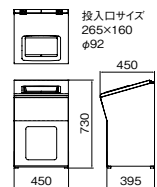

運賃については担当までお問い合わせください。価格は税抜き価格で表示しております。

IoT

防災・防犯

屋内
ベンチ

鍵付き
鍵なし
傘滴取り
傘袋
スタンド

傘立て
サポーター
備品

パーティション
ボール

サイン

屋外

屋内

樹脂・小型

衛生容器

オフィス

ステーション

医療

資源分別

収納保管

厨房

運搬

保管庫

ポリ袋

分別シール

屋内

屋外

灰皿

備品

トイレ備品

グリーン購入



POINT 1 ステンレス製で高級感あるテクスチャー

しっとりした質感のあるステンレスショットブラスト仕上げ。



POINT 2 ゴミの種類がひと目で分かるイラスト付。

ステンレスの質感を損なわないこだわったシルク印刷のイラスト。



POINT 3 取り出しやすい内容器で回収しやすい。

ゴミ袋を手早くセットできます。

容量
約25L×2

容量
約45L×2



インテリジェントビルにぴったり。細部にまでこだわったステンレス製分別ダストボックス。

受注生産
受注後約30営業日

ダストボックス分別 NK-4245 (3連)

品番	税抜価格 (1台)	サイズ(mm)	重量(kg)
YW-18L-SA	¥1,350,000	幅1350×奥行420×高さ1100 <内容器:(45L) 344×344×570> <内容器:(25L) 355×195×500>	約100

JANコード 405497 梱包数 1台

- 材質 ボディ:スチールメラミン焼付、パネル:ステンレスショットブラスト、内容器:PP(45Lのみ再生PP100%)、イラストはシルク印刷
- 投入口は前面片側のみ。
- 高さ調節ができるアジャスター付。
- ダストボックス用ポリ袋45が使用できます。(P.176参照)
- 分別シールは別売です。(P.177参照)

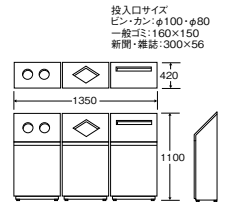

グリーン購入法適合品 再生樹脂 塩ビ不使用 分別リサイクル エコ商品なっつ

スマートなフォルムのステンレス製ダストボックス。ホテルなどに適しています。

受注生産
受注後約30営業日

ダストボックス分別 NK-2439

種別	品番	税抜価格 (1台)	サイズ(mm)	重量(kg)
一般用	YW-15L-SA	¥270,000	幅390×奥行230×高さ900	約18
ピン・カン用	YW-17L-SA	¥270,000	<内容器:281×180×560>	

JANコード 一般用 405503 1台
ピン・カン用 405510 1台

- 材質 ボディ:ステンレスミラー仕上げ、パネル:ステンレスヘアライン仕上げ、内容器:スチールメラミン焼付
- 投入口は前面片側のみ。
- 高さ調節ができるアジャスター付。
- 市販ポリ袋30Lが使用できます。
- 分別シールは別売です。(P.177参照)

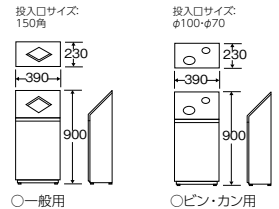

環境配慮商品 塩ビ不使用 分別リサイクル



容量
約28L



一般用

ピン・カン用

奥行230mmの
スリム設計。

内容器付



- IoT
- 防災・防犯
- ベンチ
 - 屋内
 - 屋内外
- 鍵付き
 - 鍵なし
 - 傘滴取り
 - 傘袋スタンド
- サポート備品
 - パーティションポール
 - サイン

- 屋外
- 屋内
- 樹脂・小型
- 衛生容器
- オフィス
- 屑入れ
 - ステーション
 - 医療
 - 資源分別
 - 収納保管
 - 厨房
 - 運搬保管庫
 - ポリ袋分別シール

- 灰皿
 - 屋内
 - 屋外
- 備品
- トイレ備品

グリーン購入

ゴミの種類がひと目で分かる視認性の高いダストボックス。



容量
約60L



リサイクルボックスCS-ST

種別	品番	税抜価格(1台)	サイズ(mm)	重量(kg)
CS-1ST	YW-160L-SA (1面窓付き)	¥120,600	幅420×奥行420× 高さ860	約19
CS-2ST	YW-161L-SA (1面窓付き)	¥120,600	<内カゴ:340×390×520>	

JANコード	梱包数
CS-1ST	478309 1台
CS-2ST	478316 1台

●材質 本体:ステンレスヘアライン仕上げ、窓:再生PET80%、内カゴ:ワイヤー粉体塗装
○片面投入口 ○高さが調節できるアジャスター付。 ○分別シールは別売です。(P.177参照) ○ダストボックス用ポリ袋60が使用できます。(P.176参照)

🌱グリーン購入法適合品 再生樹脂 分別リサイクル 塩ビ不使用 エコ商品わっと

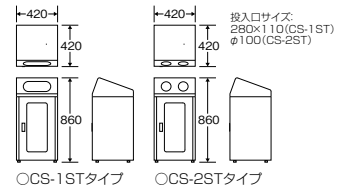

別注 SPECIAL ORDER SYSTEM

3面窓付き仕様

※製造ロット、納期、価格については、営業担当にお問い合わせください。



CS-1ST (3面窓付き)

公共施設やショッピングセンターなど、屋内での2分別回収に活躍します。

受注生産
受注後約20営業日

リサイクルボックス SGK-6345 (単体2分別)

品番	税抜価格(1台)	サイズ(mm)	重量(kg)
YW-156L-ID	¥120,000	幅630×奥行450×高さ815 <内容器:400×280×550>	約26

JANコード	梱包数
475988	1台

●材質 ボディ:スチールアクリル焼付、投入口:ステンレスヘアライン仕上げ、内容器:再生PP100%
色 IV

○両面投入口タイプです。
○分別シールは別売です。(P.177参照)
○高さ調節ができるアジャスター付。
○ダストボックス用ポリ袋45が使用できます。(P.176参照)

🌱グリーン購入法適合品 再生樹脂 塩ビ不使用
分別リサイクル エコ商品わっと

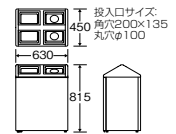

投入口はご要望に合わせてアレンジできます。投入口形状をご指定ください。



別注 SPECIAL ORDER SYSTEM

仕様変更

投入口変更。視認性タイプへ、内容器はワイヤーカゴへ。
※製造ロット、納期、価格については、営業担当にお問い合わせください。



※写真は別注品オーダーシステムによる製作例です。

容量
約45Lx2



内容器付

IoT

防災・防犯

屋内 ベンチ

屋内外

鍵付き

鍵なし

傘滴取り

傘袋

スタンド

サポート

準備

パーティション

ポール

サイン

屋外

屋内

樹脂・小型

衛生容器

オフィス

ステーション

医療

資源分別

収納保管

厨房

運搬

保管庫

ポリ袋

分別シール

屋内 灰皿

屋外

備品

トイレ備品

グリーン購入

容量
約90L



L1

L2

容量
約60L

E-1 E-2

容量
約25Lx2

E-9



E-2

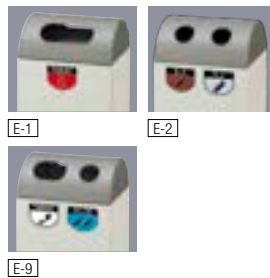

E-1

E-2

E-9

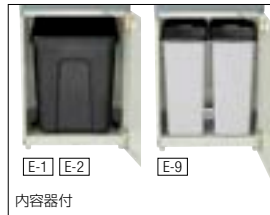

E-1 E-2

E-9

容量
約69L

容量
約85L



ボディ(中)+蓋 セット例

※ボディと蓋は別売です。

ボディ(大)+蓋 セット例

※ボディと蓋は別売です。

取り付けワンタッチの
ポリ袋止め付きです。
(ポリ袋は別売り)



●カラーバリエーション



R もえるゴミ Y ペットボトル BR ビン類 G 再生紙 BL もえないゴミ W その他のゴミ GR カン類

シンプルなデザインにステンレスの
投入口を採用。

ダストボックス SG K-500

種別	品番	税抜価格(1台)	サイズ(mm)	重量(kg)
L1	YW-19L-ID	¥100,600	幅500×奥行500×高さ990	約22
L2	YW-20L-ID	¥100,600	<内容器:450×465×650>	
JANコード・色		IV	梱包数	
L1	405145	1台		
L2	405152	1台		

- 材質 ボディ:スチールアクリル焼付、プレート:ステンレスヘアライン仕上げ、内容器:再生PP100%
- 両面投入口タイプです。
- 分別シールは別売です。(P.177参照)
- 高さ調節ができるアジャスター付。
- ダストボックス用ポリ袋90が使用できます。(P.176参照)

G グリーン購入法適合品 再生樹脂 塩ビ不使用 分別リサイクル エコ商品なっど



内容器付

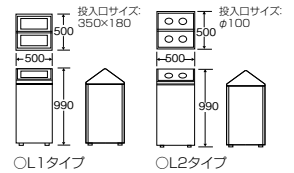

OL1タイプ

OL2タイプ

■ 設置場所を選ばない両面投入タイプ。

リサイクルボックスE

種別	品番	税抜価格(1台)	サイズ(mm)	重量(kg)
E-1	YW-53L-ID	¥84,400	幅500×奥行420×高さ890	約25
E-2	YW-54L-ID	¥87,000	<内容器:410×410×500>	
E-9	YW-55L-ID (単体2分別)	¥91,500	幅500×奥行420×高さ890 <内容器:330×225×495>	
JANコード・色		IV	梱包数	
E-1	107261	1台		
E-2	107278	1台		
E-9	107285	1台		

- 材質 E-1 E-2 ボディ:スチールアクリル焼付、内容器:再生PE100%
- E-9 ボディ:スチールアクリル焼付、内容器:PP
- 両面投入口タイプです。 ○分別シール付。(お客様貼り付けとなります。付属以外のシールは別売です。(P.177参照) ○高さ調節ができるアジャスター付。
- E-1 E-2 ○ダストボックス用ポリ袋90が使用できます。(P.176参照)
- E-9 ○市販ポリ袋30Lが使用できます。

E-1 E-2 G グリーン購入法適合品 再生樹脂 塩ビ不使用 分別リサイクル エコ商品なっど

E-9 塩ビ不使用 分別リサイクル

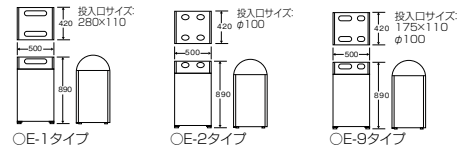

OE-1タイプ

OE-2タイプ

OE-9タイプ

7色の蓋の分別ゴミ箱。パンチングメタル仕様
なので、においがこもりません。

リサイクルボックス RB-PK-350 (ボディ)

種別	品番	税抜価格(1台)	サイズ(mm)	重量(kg)
ボディ(中)	YW-153L-ID	¥30,200	幅350×奥行350×高さ604	約6.3
ボディ(大)	YW-154L-ID	¥34,000	幅350×奥行350×高さ739	約7.6

JANコード・色		W○	梱包数
ボディ(中)	474875	1台	
ボディ(大)	474882	1台	

- 材質 スチール粉体塗装
- 高さ調節ができるアジャスター付。
- ダストボックス用ポリ袋60(中)、ポリ袋90(大)が使用できます。(P.176参照)

分別リサイクル

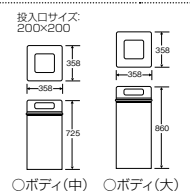

○ボディ(中) ○ボディ(大)

分別ゴミの種類に応じて、
専用の蓋が自由に組み合わせ可能。

リサイクルボックス RB-PK-350用蓋

品番	税抜価格(1台)	サイズ(mm)	重量(g)
YW-154L-OP	¥12,000	幅358×奥行358×高さ144	角穴:430、丸穴:460
色		R ● BL ● Y ● W○ BR ● G ● GR ●	梱包数
JANコード		474899 474905 474912 474929 474936 474943 474950	1台

- 材質 アクリル変性高衝撃強化ビニール
- 分別シール付。(お客様貼り付けとなります。付属以外のシールは別売です。(P.177参照)

分別リサイクル

IoT

防災・防犯

ベンチ
屋内
屋内外

鍵付き
鍵なし
傘立て
傘滴取り
傘袋
スタンド

サポート
備品

パーティション
ポール

サイン

屋外

屋内

樹脂・小型

衛生容器

オフィス

屑入れ
ステーション

医療

資源分別

収納保管

厨房

運搬
保管庫

ポリ袋
分別シール

屋内

屋外

備品

トイレ備品

グリーン購入

IoT

防災・防犯

屋内

屋内外

鍵付き

鍵なし

傘滴取り

傘袋

スタンド

サポート

準備

パーティション

ポール

サイン

屋外

屋内

樹脂・小型

衛生容器

オフィス

ステーション

医療

資源分別

収納保管

厨房

運搬

保管庫

ポリ袋

分別シール

屋内

屋外

灰皿

備品

トイレ備品

グリーン購入

容量
約40L



分別シール(別売)貼付例

●別売品

分別シールをご活用ください。※詳しくはP.177をご覧ください。



幅246mmのスリムタイプ。

リサイクルボックス EK-360

種別	品番	税抜価格(1台)	サイズ(mm)	重量(kg)
L-1	YW-127L-ID	¥16,400	幅246×奥行356×高さ670	約3
L-2	YW-128L-ID	¥16,400		
JANコード・色		ボディ・フレーム:IV	上枠、下枠、プレート:GR	梱包数
L-1		471027		1台
L-2		471034		1台

- 材質 ボディ:カラー鋼板、再生ABS(フレーム、プレート、上枠、下枠)
- 分別シールは別売です。(P.177参照)
- ダストボックス用ポリ袋45が使用できます。(P.176参照)
- 内容器は別注にて承ります。

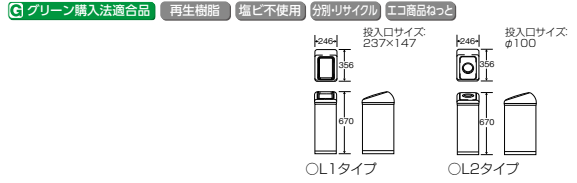

壁際への設置に適した片面投入口タイプ。

受注生産
受注後約15営業日

リサイクルボックス RB-K500

種別	品番	税抜価格(1台)	サイズ(mm)	重量(kg)
S	YW-126L-ID	¥94,300	幅500×奥行450×高さ870 <内容器:410×410×500>	約26
W	YW-125L-ID	¥99,000	幅500×奥行450×高さ870 <内容器:330×225×495>	
JANコード・色		IV	梱包数	
S		471010	1台	
W		471003	1台	

- 材質 [S] ボディ・蓋:スチールアクリル焼付、ポディー部:ABS、内容器:再生PE100%
- [W] ボディ・蓋:スチールアクリル焼付、ポディー部:ABS、内容器:PP
- 高さ調節ができるアジャスター付。
- 分別シール付。(お客様貼り付けとなります。付属以外のシールは別売です。(P.177参照))
- [S] ○ダストボックス用ポリ袋90が使用できます。(P.176参照)
- [W] ○市販ポリ袋30Lが使用できます。

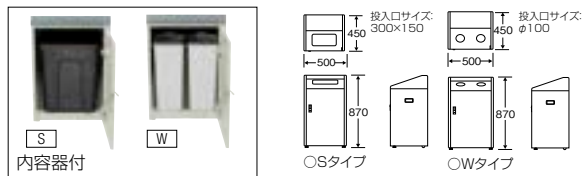

容量
約60L



[S]

容量
約25Lx2



[W]

別注 SPECIAL ORDER SYSTEM

仕様変更

扉は視認性タイプへ、内容器はワイヤーカゴへ。
※製造ロット、納期、価格については、営業担当にお問い合わせください。

容量
約60L



静かに蓋が閉まる親切設計。
蓋は大きな音を立てずに閉まるので、周囲に音の迷惑をほとんどかけません。



踏みやすい大型ペダルを装備。
踏むだけで蓋が開くペダルは、左右に幅があり楽に踏める大型設計です。



ゴミを両手に持ったまま捨てられる足踏み式タイプ。

蓋の色で分別できるので、オフィスや学校でも役立ちます。

受注生産
受注後約15営業日

リサイクルボックス RB-K500 (足踏式)

品番	税抜価格(1台)	サイズ(mm)	重量(kg)
YW-80L-ID	¥125,000	幅500×奥行500×高さ943(ペダル含む) <内容器:410×410×500>	約36
ボディ		蓋	梱包数
IV		BL ● R ● Y ●	1台
JANコード	—	104970 474844 474851	1台

- 材質 ボディ:スチールアクリル焼付、蓋:ABS、内容器:再生PE100%
- ダストボックス用ポリ袋90が使用できます。(P.176参照)

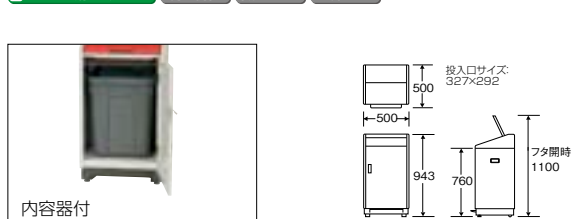

内容器付

運賃については担当までお問い合わせください。価格は税抜き価格で表示しております。

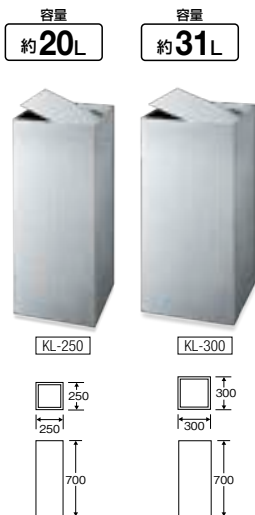

静かに閉まるフタで置き場所を選びません。

ダストボックスEKハナステップ

品番	サイズ(mm)	容量(L)
YD-191L-ID	幅409×奥行297×高さ652	45L
オープン価格		
JANコード・色	梱包数	
GR ● 6951800685123	1台	
B ● 6951800685017	1台	
W ○ 6951800685130	1台	

●材質 ポリプロピレン、シリコン、ステンレススチール

上方向に両開きするので高さをおさえる事ができます。

ダストボックスEKフライステップ

種別	品番	サイズ(mm)	容量(L)
20	YD-192L-SA	幅255×奥行448×高さ465	20L
30	YD-193L-SA	幅255×奥行448×高さ646	30L
45	YD-194L-SA	幅275×奥行532×高さ661	45L
オープン価格			
JANコード	品番	梱包数	
20	6951800656819	1台	
30	6951800656802	1台	
45	6951800656833	1台	

●材質 ポリプロピレン、ステンレススチール

- IoT
- 防災・防犯
- ベンチ
- 屋内
- 屋内外
- 鍵付き
- 鍵なし
- 傘立
- 傘滴取り
- 傘袋スタンド
- サポート用品
- パーティションポール
- サイン

- 屋外
- 屋内
- 樹脂・小型
- 衛生容器
- オフィス
- 肩入れ
- ステーション
- 医療
- 資源分別
- 収納保管
- 厨房
- 運搬保管庫
- ポリ袋分別シール
- 屋内
- 灰皿
- 屋外
- 備品
- トイレ備品

クリントラッシュM-280

品番	税抜価格(1台)
YD-07C-SA	¥65,300
JANコード	梱包数
300389*	1台

●サイズ(mm): φ282×高さ600
 <内容器: φ245×488> ●重量(kg):約6
 ●材質 ボディ:ステンレスヘアールライン仕上げ、内容器:スチールメラミン焼付
 ○市販ポリ袋30Lが使用できます。
 環境配慮商品

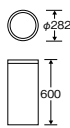

容量 約31L

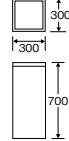

受注生産 受注後約15営業日

ダストボックスKF-300 (STヘアールライン)

品番	税抜価格(1台)
YD-15L-SA	¥145,000
JANコード	梱包数
307838	1台

●サイズ(mm):幅300×奥行300×高さ700
 <内容器:260×260×500> ●重量(kg):約14.5
 ●材質 ボディ:ステンレスヘアールライン仕上げ、内容器:スチールメラミン焼付
 ○ダストボックス用ポリ袋45が使用できます。
 (P.176参照)
 環境配慮商品

容量 約17L

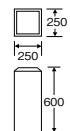

容量 約23L

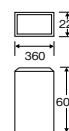

受注生産 受注後約15営業日

ダストボックスNKF (STヘアールライン)

種別	品番	税抜価格(1台)
NKF-250	YD-91L-SA	¥107,200
JANコード	梱包数	
107476	1台	
NKF-2236	YD-90L-SA	¥119,700
JANコード	梱包数	
107469	1台	

●サイズ(mm):幅250×奥行250×高さ600
 <内容器:208×208×400> ●重量(kg):約10
 ●材質 ボディ:ステンレスヘアールライン仕上げ、内容器:スチールメラミン焼付
 [NK-250] ○市販ポリ袋30Lが使用できます。
 [NK-2236] ○ダストボックス用ポリ袋45が使用できます。
 (P.176参照)
 ○同一デザインのスモークングについては(P.178)をご覧ください。
 ○ミラー仕上げも別注品オーダーシステムで承ります。
 環境配慮商品

ダストボックスKL (STヘアールライン)

種別	品番	税抜価格(1台)
KL-250	YD-44L-SA	¥123,000
JANコード	梱包数	
402823	1台	
KL-300	YD-45L-SA	¥139,000
JANコード	梱包数	
402861	1台	

●サイズ(mm):幅300×奥行300×高さ700
 <内容器:250×250×515> ●重量(kg):約14.5
 ●材質 ボディ:ステンレスヘアールライン仕上げ、内容器:スチールメラミン焼付
 [KL-250] ○市販ポリ袋30Lが使用できます。
 [KL-300] ○ダストボックス用ポリ袋45が使用できます。
 (P.176参照)
 環境配慮商品

設置場所を選ばないシンプルなデザイン。

容量
約**93L**



K-7038



ダストボックス ファイK-7038

品番 **税抜価格(1台)**
YD-55L-ID **¥74,400**

JANコード 梱包数
405848 1台

- サイズ(mm):幅700×奥行380×高さ700
- <内容器:656×306×500> ●重量(kg):約27
- 材質 ボディ・内容器:スチールアクリル焼付色 IV
- カート・ダストボックス用ポリ袋150が使用できます。(P.176参照)
- 同一デザインのスモークングについては(P.178)をご覧ください。

環境配慮商品 塩ビ不使用



内容器付

容量
約**48L**



K-380



ダストボックス ファイK-380

品番 **税抜価格(1台)**
YD-56L-ID **¥53,600**

JANコード 梱包数
405855 1台

- サイズ(mm):幅380×奥行380×高さ700
- <内容器:298×298×584> ●重量(kg):約18
- 材質 ボディ・内容器:スチールアクリル焼付色 IV
- ダストボックス用ポリ袋45が使用できます。(P.176参照)
- 同一デザインのスモークングについては(P.178)をご覧ください。

環境配慮商品 塩ビ不使用



内容器付

容量
約**22L**



B IV

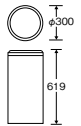

ダストボックスYM-300

品番 **税抜価格(1台)**
YD-92C-ID **¥22,500**

色 IV ● B ● 梱包数
JANコード 107483 107490 1台

- サイズ(mm):φ300×高さ619
- <内容器:φ260×420>
- 重量(kg):約4.4
- 材質 ボディ・内容器:スチールメラミン焼付、フレーム・回転蓋:ステンレスヘアライン仕上げ、足ゴム:再生PVC
- ダストボックス用ポリ袋45が使用できます。(P.176参照)
- 同一デザインのスモークングについては(P.178)をご覧ください。

再生樹脂

容量
約**19L**

容量
約**36L**



小 大



ローターボックス

種別	品番	税抜価格(1台)
小	YD-09L-ID	¥10,400
大	YD-08L-ID	¥12,400

JANコード 梱包数
300594* 1台

- サイズ(mm):幅275×奥行190×高さ530
- 重量(kg):約3 色 IV ● 回転蓋:DGR ●

JANコード 梱包数
300600* 1台

- サイズ(mm):幅365×奥行255×高さ595
- 重量(kg):約4 色 IV ● 回転蓋:DGR ●
- 材質 ボディ・回転蓋:スチールメラミン焼付、底パッド:再生PVC
- 内容器はありません。
- [小] ○市販ポリ袋30Lが使用できます。
- [大] ○ダストボックス用ポリ袋45が使用できます。(P.176参照)
- 実用新案登録済

グリーン購入法適合品 再生樹脂 エコ商品ねっと

容量
約**24L**

容量(内容器付)
約**23L**

容量(内容器なし)
約**40L**



小 大



ローターボックスE ST

種別	品番	税抜価格(1台)
小(内容器なし)	YD-49L-SA	¥12,200
大(内容器なし)	YD-48L-SA	¥14,600
大(内容器付)	YD-127L-SA	¥15,900

JANコード 梱包数
403820 1台

- サイズ(mm):幅276×奥行200×高さ600
- 重量(kg):約2.2
- 色 フレーム:IV ●、上・下枠:GR ●

JANコード 梱包数
403813 1台

- サイズ(mm):幅356×奥行246×高さ600
- 重量(kg):約3.1
- 色 回転蓋:IV ●、上・下枠:GR ●

JANコード 梱包数
474967 1台

- サイズ(mm):幅356×奥行246×高さ600<内容器:305×205×380> ●重量(kg):約4.3
- 色 回転蓋:IV ●、上・下枠:GR ●
- 材質 ボディ:ステンレスヘアライン仕上げ、上・下枠:再生ABS、回転蓋:再生ABS(大のみ)、内容器:亜鉛引鉄板(内容器付のみ)
- [小](内容器なし)○回転蓋はありません。○ダストボックス用ポリ袋45が使用できます。(P.176参照)
- [大](内容器なし)○ダストボックス用ポリ袋45が使用できます。(P.176参照)
- [大](内容器付)○背面の取手はありません。○市販ポリ袋30Lが使用できます。

グリーン購入法適合品 再生樹脂 塩ビ不使用
エコ商品ねっと

容量
約**24L**

容量(内容器付)
約**23L**

容量(内容器なし)
約**40L**



小 大



ローターボックスE

種別	品番	税抜価格(1台)
小(内容器なし)	YD-49L-ID	¥7,300
大(内容器なし)	YD-48L-ID	¥8,400
大(内容器付)	YD-128L-ID	¥10,900

JANコード 梱包数
403806 1台

- サイズ(mm):幅276×奥行200×高さ600
- 重量(kg):約2.2
- 色 ボディ・フレーム:IV ●、上・下枠:GR ●

JANコード 梱包数
403790 1台

- サイズ(mm):幅356×奥行246×高さ600
- 重量(kg):約3.1
- 色 ボディ・回転蓋:IV ●、上・下枠:GR ●

JANコード 梱包数
474974 1台

- サイズ(mm):幅356×奥行246×高さ600<内容器:305×205×380> ●重量(kg):約4.3
- 色 ボディ・回転蓋:IV ●、上・下枠:GR ●
- 材質 ボディ:カラー鋼板、上・下枠:再生ABS、回転蓋:再生ABS(大のみ)、内容器:亜鉛引鉄板(内容器付のみ)
- [小](内容器なし)○回転蓋はありません。○ダストボックス用ポリ袋45が使用できます。(P.176参照)
- [大](内容器なし)○ダストボックス用ポリ袋45が使用できます。(P.176参照)
- [大](内容器付)○背面の取手はありません。○市販ポリ袋30Lが使用できます。

グリーン購入法適合品 再生樹脂 塩ビ不使用
エコ商品ねっと

IoT

防災・防犯

屋内

屋内外

鍵付き

鍵なし

傘滴取り

傘袋

スタンド

サポート

準備

パーティション

ボール

サイン

屋外

屋内

樹脂・小型

衛生容器

オフィス

ステーション

医療

資源分別

収納保管

厨房

運搬

保管庫

ポリ袋

分別シール

屋内

屋外

灰皿

備品

トイレ備品

グリーン購入

蓋が選べる分別ダストボックス。多様な施設で使用できます。



IoT

防災・防犯

ベンチ
屋内
屋内外

鍵付き
傘立て
鍵なし
傘滴取り
傘袋
スタンド

サポート
備品

パーティション
ポール

サイン

屋外

屋内

樹脂・小型

衛生容器

オフィス

ステーション

医療

資源分別

収納保管

厨房

運搬
保管庫

ポリ袋
分別シール

屋内

灰皿
屋外

備品

トイレ備品

グリーン購入

ボディと蓋は別売です
※分別シールは蓋に付属します。
(平蓋には付属しません)

トラッシュの転倒防止に役立つホルダー。

※セット例

リサイクルトラッシュ
ECO-35 専用ホルダー
(詳しくは、P.147をご覧ください。)

袋止め付きボディ
内袋を簡単・確実にセット
できます。

蓋ロックで固定。
万一の転倒時にも外れに
くい構造です。

便利なプッシュ蓋。
中身が見えず臭いも漏れ
にくい医療機関などにおす
め。(ECO-35・ECO-50)



ゴミ庫内の分別や、厨房などでの使用に最適な平蓋。



●カラーバリエーション(角穴蓋)



●カラーバリエーション(プッシュ蓋) ※ECO-35・50のみ



●カラーバリエーション(丸穴蓋)



●平蓋



別注 SPECIAL ORDER SYSTEM

カラー変更

施設のイメージにあわ
せて別の色での製作も
承ります。



※300台より製作可能。納期
は受注後約60営業日です。
価格についてはお問い合わせ
ください。

IoT

防災・防犯

屋内

鍵付き

鍵なし

傘滴取り

傘袋

スタンド

サポート

備品

パーティション

ポール

サイン

屋外

樹脂・小型

衛生容器

オフィス

ステーション

医療

資源分別

収納保管

厨房

運搬

保管庫

ポリ袋

分別シール

屋内

灰皿

備品

トイレ備品

グリーン購入

容量
約40L



角穴蓋 + ボディ セット例 丸穴蓋 + ボディ セット例 プッシュ蓋 + ボディ セット例 平蓋 + ボディ セット例



リサイクルラッシュECO-35

種別	品番	税抜価格(1台)	サイズ(mm)	重量(kg)
ボディのみ	YW-132L-PC	¥3,100	幅280×奥行400×高さ550	約1.7
角穴蓋	YW-132L-OP1	¥2,000	幅280×奥行420×高さ205	約0.5
丸穴蓋	YW-132L-OP2	¥2,000	幅280×奥行420×高さ200	約0.5
プッシュ蓋	YW-132L-OP3	¥2,400	幅280×奥行420×高さ205	約0.6
平蓋	YW-132L-OP4	¥1,200	幅280×奥行420×高さ100	約0.3

JANコード・色	IV	R	BL	Y	W	G	BR	GR	梱包数
ボディのみ	472734	-	-	-	-	-	-	-	6台
角穴蓋	-	472741	472758	472765	472772	472789	-	-	6台
丸穴蓋	-	-	-	472819	-	-	472796	472802	6台
プッシュ蓋	-	129867	129874	129881	129898	129904	-	-	6台
平蓋	159611	-	-	-	-	-	-	-	6台

●材質 再生PP100% (角穴蓋) (丸穴蓋) (プッシュ蓋) 投入口:PP
○ボディと蓋は別売です。○蓋(平蓋以外)に分別シールA付属。○付属のシール以外は別売です。(P.177参照) ○ダストボックス用ポリ袋45が使用できます。(P.176参照)
Gグリーン購入法適合品 再生樹脂 増ヒ不使用 分別リサイクル エコ商品ねっと

容量
約50L



角穴蓋 + ボディ セット例 丸穴蓋 + ボディ セット例 プッシュ蓋 + ボディ セット例 平蓋 + ボディ セット例

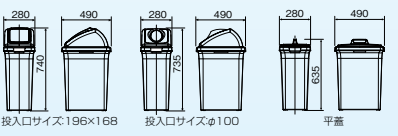

リサイクルラッシュECO-50

種別	品番	税抜価格(1台)	サイズ(mm)	重量(kg)
ボディのみ	YW-133L-PC	¥4,200	幅280×奥行470×高さ550	約1.9
角穴蓋	YW-133L-OP1	¥2,400	幅280×奥行490×高さ205	約0.6
丸穴蓋	YW-133L-OP2	¥2,400	幅280×奥行490×高さ200	約0.6
プッシュ蓋	YW-133L-OP3	¥2,900	幅280×奥行490×高さ205	約0.7
平蓋	YW-133L-OP4	¥1,300	幅280×奥行490×高さ100	約0.4

JANコード・色	IV	R	BL	Y	W	G	BR	GR	梱包数
ボディのみ	472826	-	-	-	-	-	-	-	6台
角穴蓋	-	472833	472840	472857	472864	472871	-	-	6台
丸穴蓋	-	-	-	472901	-	-	472888	472895	6台
プッシュ蓋	-	129911	129928	129935	129942	129959	-	-	6台
平蓋	159628	-	-	-	-	-	-	-	6台

●材質 再生PP100% (角穴蓋) (丸穴蓋) (プッシュ蓋) 投入口:PP
○ボディと蓋は別売です。○蓋(平蓋以外)に分別シールA付属。○付属のシール以外は別売です。(P.177参照) ○ダストボックス用ポリ袋60が使用できます。(P.176参照)
Gグリーン購入法適合品 再生樹脂 増ヒ不使用 分別リサイクル エコ商品ねっと

容量
約70L



角穴蓋 + ボディ セット例 丸穴蓋 + ボディ セット例 平蓋 + ボディ セット例

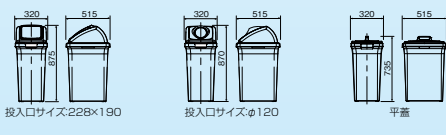

リサイクルラッシュECO-70

種別	品番	税抜価格(1台)	サイズ(mm)	重量(kg)
ボディのみ	YW-134L-PC	¥7,100	幅320×奥行500×高さ650	約2.8
角穴蓋	YW-134L-OP1	¥3,900	幅320×奥行515×高さ240	約0.9
丸穴蓋	YW-134L-OP2	¥3,900	幅320×奥行515×高さ235	約0.9
平蓋	YW-134L-OP4	¥1,500	幅320×奥行515×高さ100	約0.4

JANコード・色	IV	R	BL	Y	W	G	BR	GR	梱包数
ボディのみ	472918	-	-	-	-	-	-	-	3台
角穴蓋	-	472925	472932	472949	472956	472963	-	-	3台
丸穴蓋	-	-	-	472994	-	-	472970	472987	3台
平蓋	159635	-	-	-	-	-	-	-	3台

●材質 再生PP100% (角穴蓋) (丸穴蓋) 投入口:PP
○ボディと蓋は別売です。○蓋(平蓋以外)に分別シールA付属。○付属のシール以外は別売です。(P.177参照) ○ダストボックス用ポリ袋60が使用できます。(P.176参照)
Gグリーン購入法適合品 再生樹脂 増ヒ不使用 分別リサイクル エコ商品ねっと

容量
約90L



角穴蓋 + ボディ セット例 丸穴蓋 + ボディ セット例 平蓋 + ボディ セット例

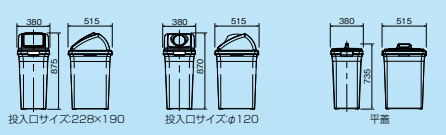

リサイクルラッシュECO-90

種別	品番	税抜価格(1台)	サイズ(mm)	重量(kg)
ボディのみ	YW-135L-PC	¥8,400	幅380×奥行500×高さ650	約3.1
角穴蓋	YW-135L-OP1	¥5,200	幅380×奥行515×高さ240	約0.9
丸穴蓋	YW-135L-OP2	¥5,200	幅380×奥行515×高さ235	約1.0
平蓋	YW-135L-OP4	¥1,900	幅380×奥行515×高さ100	約0.5

JANコード・色	IV	R	BL	Y	W	G	BR	GR	梱包数
ボディのみ	473007	-	-	-	-	-	-	-	3台
角穴蓋	-	473014	473021	473038	473045	473052	-	-	3台
丸穴蓋	-	-	-	473083	-	-	473069	473076	3台
平蓋	159642	-	-	-	-	-	-	-	3台

●材質 再生PP100% (角穴蓋) (丸穴蓋) 投入口:PP
○ボディと蓋は別売です。○蓋(平蓋以外)に分別シールA付属。○付属のシール以外は別売です。(P.177参照) ○ダストボックス用ポリ袋90が使用できます。(P.176参照)
Gグリーン購入法適合品 再生樹脂 増ヒ不使用 分別リサイクル エコ商品ねっと

中身が透けて見える半透明タイプ、分別のモラル向上に貢献します。



中身が見える半透明タイプ

●カラーバリエーション(角穴蓋)



●カラーバリエーション(プッシュ蓋) ※SKL-35・50のみ



●カラーバリエーション(丸穴蓋)



ボディと蓋は別売です
※分別シールは蓋に付属します。



トラッシュの転倒防止に役立つホルダー。
リサイクルトラッシュECO-35専用ホルダー
(詳しくは、P.147をご覧ください)

便利で衛生的なプッシュ蓋。
内容物が見えず、臭いが漏れにくいので衛生的です。(SKL-35・50のみ)



IoT

防災・防犯

屋内

屋内外

鍵付き

鍵なし

傘滴取り

傘袋スタンド

サポート用品

パーティションポール

サイン

屋外

屋内

樹脂・小型

衛生容器

オフィス

ステーション

医療

資源分別

収納保管

厨房

運搬保管庫

ポリ袋分別シール

屋内

灰皿

屋外

備品

トイレ備品



リサイクルトラッシュSKL-50

種別	品番	税抜価格(1台)	サイズ(mm)	重量(kg)
ボディのみ	YW-452L-PC	¥5,600	幅280×奥行470×高さ550	約1.9
角穴蓋	YW-452L-OP1	¥3,100	幅280×奥行490×高さ205	約0.6
丸穴蓋	YW-452L-OP2	¥3,100	幅280×奥行490×高さ200	約0.6
プッシュ蓋	YW-452L-OP3	¥3,500	幅280×奥行490×高さ205	約0.7
JANコード・色				
ボディのみ	158393			
角穴蓋	158409 158416 158423 158430 158447			6台
丸穴蓋	158454		158461 158478	6台
プッシュ蓋	158485 158492 158508 158515 158522			6台

●材質 PP

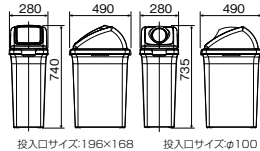

投入口サイズ:196×168 投入口サイズφ100

リサイクルトラッシュSKL-70

種別	品番	税抜価格(1台)	サイズ(mm)	重量(kg)
ボディのみ	YW-176L-PC	¥4,100	幅280×奥行400×高さ550	約1.7
角穴蓋	YW-176L-OP1	¥2,400	幅280×奥行420×高さ205	約0.5
丸穴蓋	YW-176L-OP2	¥2,400	幅280×奥行420×高さ200	約0.5
プッシュ蓋	YW-176L-OP3	¥2,900	幅280×奥行420×高さ205	約0.6
JANコード・色				
ボディのみ	630165			
角穴蓋	630196 630172 630219 630202 630189			6台
丸穴蓋	630240		630226 630233	6台
プッシュ蓋	129966 129973 129980 129997 130009			6台

●材質 PP

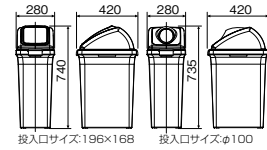

投入口サイズ:196×168 投入口サイズφ100

リサイクルトラッシュSKL-35

種別	品番	税抜価格(1台)	サイズ(mm)	重量(kg)
ボディのみ	YW-453L-PC	¥9,400	幅320×奥行500×高さ650	約2.8
角穴蓋	YW-453L-OP1	¥4,900	幅320×奥行515×高さ240	約0.9
丸穴蓋	YW-453L-OP2	¥4,900	幅320×奥行515×高さ235	約0.9
JANコード・色				
ボディのみ	158539			3台
角穴蓋	158546 158553 158560 158577 158584			3台
丸穴蓋	158591		158607 158614	3台

●材質 PP

○ボディと蓋は別売りです。 ○分別シールA付。(蓋に付属) ○付属のシール以外は別売です。(P.177参照) ○ダストボックス用ポリ袋45は[SKL-35]・60は[SKL-50・70]が使用できます。(P.176参照)

塩ビ不使用 分別-リサイクル

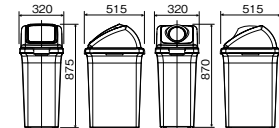

投入口サイズ:228×190 投入口サイズφ120

透明ボディで分別意識を高めるリサイクル材使用のダスター。

軽量&丈夫な素材を使用。

耐久性に優れ、環境に配慮したリサイクル材で作られたダスターです。軽く割れにくいPETボトルの特性がそのまま生かされています。

透明度で分別意識が向上。

はっきり中身が見えるので、分別の大切さをストレートにアピールするのに効果的です。また、不審な投入物もチェックできるので安心です。

容量
約35L



#35



受注生産
受注後約4営業日

透明エコダスター #35

種別	品番	税抜価格(1台)	サイズ(mm)	重量(kg)
ビン用	TPDR35B			
カン用	TPDR35Y			
ペットボトル用	TPDD35G	¥9,150	幅336×奥行403×高さ625	本体: 約1.1、 フタ: 約0.8
一般用	TPD35R			
キャップ用	TPDC35G			

JANコード・色	梱包数
ビン用 BL ●	4580167561997 4台
カン用 Y ●	4580167562000 4台
ペットボトル用 G ●	4580167561959 4台
一般用 R ●	4580167561911 4台
キャップ用 G ●	4580167563526 4台

●材質 再生PET52%
○袋止めあり。
G グリーン購入法適合品
再生樹脂 分別リサイクル 塩ビ不使用

容量
約45L



#45



受注生産
受注後約4営業日

透明エコダスター #45

種別	品番	税抜価格(1台)	サイズ(mm)	重量(kg)
ビン用	TPDR45B			
カン用	TPDR45Y			
ペットボトル用	TPDD45G	¥9,540	幅336×奥行403×高さ765	本体: 約1.2、 フタ: 約0.8
一般用	TPD45R			
キャップ用	TPDC45G			

JANコード・色	梱包数
ビン用 BL ●	4580167562017 4台
カン用 Y ●	4580167562024 4台
ペットボトル用 G ●	4580167561966 4台
一般用 R ●	4580167561928 4台
キャップ用 G ●	4580167563472 4台

●材質 再生PET52%
○袋止めあり。
G グリーン購入法適合品
再生樹脂 分別リサイクル 塩ビ不使用

容量
約60L



#60



受注生産
受注後約4営業日

透明エコダスター #60

種別	品番	税抜価格(1台)	サイズ(mm)	重量(kg)
ビン用	TPDR6B			
カン用	TPDR6Y			
ペットボトル用	TPD6G	¥13,340	幅348×奥行445×高さ770	約2
一般用	TPD6R			
キャップ用	TPDC6G			

JANコード・色	梱包数
ビン用 BL ●	4580167563700 4台
カン用 Y ●	4580167563717 4台
ペットボトル用 G ●	4580167563694 4台
一般用 R ●	4580167563687 4台
キャップ用 G ●	4580167563731 4台

●材質 再生PET52%
○袋止めなし。
G グリーン購入法適合品
再生樹脂 分別リサイクル 塩ビ不使用

容量
約90L



#90



受注生産
受注後約4営業日

透明エコダスター #90

種別	品番	税抜価格(1台)	サイズ(mm)	重量(kg)
ビン用	TPD9B			
カン用	TPD9Y	¥16,520	幅442×奥行480×高さ785	本体: 約1.3、 フタ: 約1.2
ペットボトル用	TPD9G			
一般用	TPD9R			

JANコード・色	梱包数
ビン用 BL ●	4580167563007 4台
カン用 Y ●	4580167563014 4台
ペットボトル用 G ●	4580167562994 4台
一般用 R ●	4580167563021 4台

●材質 再生PET52%
○袋止めなし。
G グリーン購入法適合品
再生樹脂 分別リサイクル 塩ビ不使用

IoT

防災・防犯

屋内

屋内外

鍵付き

鍵なし

傘滴取り

傘袋

スタンド

サポート

パーティション

ボール

サイン

屋外

屋内

樹脂・小型

衛生容器

オフィス

ステーション

医療

資源分別

収納保管

厨房

運搬

保管庫

ポリ袋

分別シール

屋内

屋外

備品

トイレ備品

グリーン購入

トラッシュを2連、3連でスムーズに移動できます。



ECO-35 2連



※セット例



ECO-35 3連



※セット例

トラッシュの転倒防止に役立つホルダー。

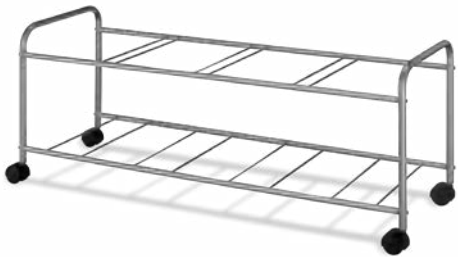

※セット例

組み立て式
※ドライバーをご用意ください

リサイクルトラッシュ ECO-35 アルミホルダー

種別	品番	税抜価格(1台)	サイズ(mm)	重量(kg)
2連	YW-469L-AL	¥26,800	幅542×奥行366×高さ343	約3.8
3連	YW-470L-AL	¥28,100	幅822×奥行366×高さ343	約4.2

JANコード・色	SV	梱包数
2連	188260*	1台
3連	188277*	1台

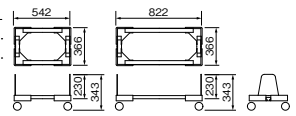

●材質 フレーム:アルミ・樹脂
キャスター:ナイロン
ガード:スチール焼付塗装

分別リサイクル

組み立て式
※ドライバーをご用意ください

リサイクルトラッシュ ECO-50 アルミホルダー

種別	品番	税抜価格(1台)	サイズ(mm)	重量(kg)
2連	YW-471L-AL	¥29,200	幅542×奥行436×高さ343	約3.9
3連	YW-472L-AL	¥30,500	幅822×奥行436×高さ343	約4.3

JANコード・色	SV	梱包数
2連	188321*	1台
3連	188338*	1台

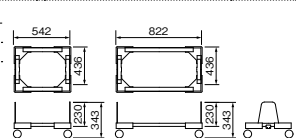

●材質 フレーム:アルミ/樹脂
キャスター:ナイロン
ガード:スチール焼付塗装

分別リサイクル

組み立て式
※ドライバーをご用意ください

リサイクルトラッシュ ECO-35 専用ホルダー

品番	税抜価格(1台)	サイズ(mm)	重量(kg)
YW-148L-IE	¥60,200	幅1177×奥行400×高さ480	約6

JANコード	梱包数
474028*	1台

●材質 スチールクロームメッキ
○写真は別売りのリサイクルトラッシュECO-35をセットした例です。
セット価格¥78,900(税抜)
○リサイクルトラッシュECO-35/SKL-35がセットできます。P.143・145を参照してください。
○トラッシュセット時の高さは900mmです。

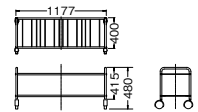

分別リサイクル

発生するゴミの量に合わせて、最適な容器が選べます。

組み立て式
※ドライバーをご用意ください

多分別システムラックECO-35x6

品番	税抜価格(1台)	サイズ(mm)	重量(kg)
YW-145L-ID	¥48,700	幅900×奥行830×高さ760	約13

JANコード	梱包数
473960*	1台

●材質 スチールアクリル焼付 色 IV ●
○写真は別売りのリサイクルトラッシュECO-35をセットした例です。セット価格¥79,300(税抜)
○リサイクルトラッシュECO-35/SKL-35がセットできます。P.143・145を参照してください。

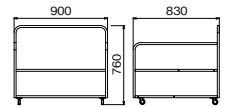

分別リサイクル

組み立て式
※ドライバーをご用意ください

多分別システムラックECO S-5x6

品番	税抜価格(1台)	サイズ(mm)	重量(kg)
YW-143L-ID	¥28,700	幅300×奥行250×高さ1040	約6.9

JANコード	梱包数
473946	1台

●材質 スチールメラミン焼付 色 IV ●
○写真は別売りのポリくず入れECO S-5をセットした例です。セット価格¥34,700(税抜) ○ポリくず入れECO S-5については、P.149を参照してください。 ○掲載の分別シールは別売りです。(P.177参照)

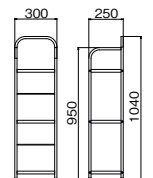

分別リサイクル

IoT
防災・防犯
ベンチ
屋内
屋内外
鍵付き
傘立て
鍵なし
傘滴取り
傘袋スタンド
サポート
備品
パーティション
ポール
サイン

屋外
屋内
樹脂・小型
衛生容器
オフィス
屑入れ
ステーション
医療
資源分別
収納保管
厨房
運搬
保管庫
ポリ袋
分別シール

屋内
灰皿
屋外
備品
トイレ備品

水気を含む茶殻や吸殻などに適したダストポット。



内容器の底は、水切りに便利なメッシュ仕様。



●付属品

用途に合わせて使い分けできるシール。



容量 約15L

内容器付

内容器なし

内容器なし

345
φ285

容量 約10L

内容器付

内容器なし

内容器なし

319
φ230

容量 約7L

内容器付

内容器なし

内容器なし

235
φ230

ダストポット ST-15

種別	品番	税抜価格(1台)
内容器付	DP-05C-SA	¥37,900
JANコード	梱包数	
403936	1台	
●サイズ(mm): φ285×高さ345<内容器: φ254×244> ●重量(kg):約2.8 ●材質 ボディ:ステンレス		
内容器なし	DP-06C-SA	¥23,800
JANコード	梱包数	
403943	1台	
●サイズ(mm): φ285×高さ345 ●重量(kg):約1.9 ●材質 ボディ:ステンレス		

ダストポット ST-10

種別	品番	税抜価格(1台)
内容器付	DP-11C-SA	¥35,500
JANコード	梱包数	
104840	1台	
●サイズ(mm): φ230×高さ319<内容器: φ191×273> ●重量(kg):約2.1 ●材質 ボディ:ステンレス		
内容器なし	DP-12C-SA	¥22,950
JANコード	梱包数	
104857	1台	
●サイズ(mm): φ230×高さ319 ●重量(kg):約1.4 ●材質 ボディ:ステンレス		

ダストポット ST-8

種別	品番	税抜価格(1台)
内容器付	DP-14C-SA	¥34,000
JANコード	梱包数	
104871	1台	
●サイズ(mm): φ230×高さ235<内容器: φ191×190> ●重量(kg):約1.6 ●材質 ボディ:ステンレス		
内容器なし	DP-15C-SA	¥19,800
JANコード	梱包数	
104888	1台	
●サイズ(mm): φ230×高さ235 ●重量(kg):約1.1 ●材質 ボディ:ステンレス		

蓋の開閉はペダル式で衛生的。

容量 約10L

容量 約14.5L

容量 約12L

容量 約26L

内容器: PP

内容器: PP

内容器: PP

内容器: PP

SC-M10

SC-K15

ST-M12

ST-M26

ママポットSC-M10

品番	税抜価格(1台)	サイズ(mm)	重量(kg)
DP-09-SB	¥11,000	幅263×奥行335×高さ355 <内容器:φ240×285>	約1.7
JANコード	梱包数		
390885	1台		
●材質 SC-M10 ボディ:ステンレス、内容器:PP、枠:再生PP、ペダル:ABS 色 枠・ペダル:DBR● ○ママポットポリパック10Lが使用できます。(P.176参照) ●実用新案登録済			

ママポットSC-K15

品番	税抜価格(1台)	サイズ(mm)	重量(kg)
DP-10-SB	¥12,000	幅290×奥行267×高さ405 <内容器:275×195×372>	約2.4
JANコード	梱包数		
391097	4台		
●材質 ボディ:ステンレス、内容器:PP、枠・ペダル:PS 色 枠・ペダル:B● ○ママポットポリパック15Lが使用できます。(P.176参照) ●実用新案 意匠登録済			

ママポットST-M12・ST-M26

種別	品番	税抜価格(1台)	サイズ(mm)	重量(kg)
ST-M12	DP-21L-SB	¥9,200	幅255×奥行330×高さ400 <内容器:φ250×φ200×340>	約1.9
ST-M26	DP-22L-SB	¥13,800	幅305×奥行377×高さ580 <内容器:φ290×φ250×500>	約3.5
JANコード・色	ペダル: B●	梱包数		
ST-M12	107674	1台		
ST-M26	107681	1台		
●材質 ボディ:ステンレス、内容器・ペダル:PP				

ダストボックス用ポリ袋。
容量に合わせてお使いください。

ママポットポリパック
DP-10・DP-15

(詳しくは、P.176をご覧ください。)



※ダストボックス EK(ペダル式)はP.141へ

運賃については担当までお問い合わせください。価格は税抜価格で表示しております。

IoT

防災・防犯

屋内

屋内外

鍵付き

鍵なし

傘滴取り

傘袋

スタンド

サポート

備品

パーティション

ボール

サイン

サイン

屋外

屋内

樹脂・小型

衛生容器

オフィス

ステーション

医療

資源分別

収納・保管

厨房

運搬

保管庫

ポリ袋

分別シール

屋内

屋外

備品

トイレ備品

備品

備品

備品

備品

備品

備品

備品

備品

備品

備品

備品

備品

備品

備品

備品

宿泊施設や会議室、またオフィスなどでも使えるルーム用くず入れ。

容量 約10L



ルームトラッシュML-220

品番 **YD-13C-SA** 税抜価格(1台) **¥14,000**

JANコード **505814** 梱包数 **1台**

●サイズ(mm):φ220×高さ300 ●重量(g):約700
●材質 ステンレスヘアーライン仕上げ

環境配慮商品

容量 約7.6L



ウェイトボックス

品番 **YD-124C-IM** 税抜価格(1ヶ) **¥2,200**

JANコード **474059** 梱包数 **20ヶ**

●サイズ(mm):φ226×高さ260 ●重量(g):約550
●材質 カラー鋼板 色 IV

環境配慮商品

14 16

屋内用屑入れ(オフィス)
屋内用屑入れ(樹脂・小型)

デスクサイドに置いても邪魔にならないスリムタイプのくず入れ。再生樹脂のECOタイプ。

容量 約25L



ダストボックスECO P-25

品番 **YW-117L-PC** 税抜価格(1ヶ) **¥3,200**

JANコード **107971** 梱包数 **8ヶ**

●サイズ(mm):幅230×奥行350×高さ465
●重量(g):約1200 ●材質 再生PP100%
色 GRストーン●
○袋止め枠付

グリーン購入法適合品 再生樹脂 分別リサイクル

塩ビ不使用 エコ商品なっと

容量 約4.5L



ポリくず入れECO S-5

品番 **YD-99L-PC** 税抜価格(1ヶ) **¥1,000**

JANコード **107520** 梱包数 **20ヶ**

●サイズ(mm):幅123×奥行234×高さ300
●重量(g):約355 ●材質 再生PP100%
色 GRストーン●

グリーン購入法適合品 再生樹脂 分別リサイクル

塩ビ不使用 エコ商品なっと

容量 約9L



ポリくず入れECO S-9

品番 **YD-98L-PC** 税抜価格(1ヶ) **¥1,300**

JANコード **107513** 梱包数 **20ヶ**

●サイズ(mm):幅146×奥行282×高さ380
●重量(g):約584 ●材質 再生PP100%
色 GRストーン●

グリーン購入法適合品 再生樹脂 分別リサイクル

塩ビ不使用 エコ商品なっと

容量 約9L



ポリくず入れECO M-9

品番 **YD-97C-PC** 税抜価格(1ヶ) **¥1,300**

JANコード **107506** 梱包数 **20ヶ**

●サイズ(mm):φ242×高さ280 ●重量(g):約431
●材質 再生PP100%
色 GRストーン●

グリーン購入法適合品 再生樹脂 分別リサイクル

塩ビ不使用 エコ商品なっと

収納にも小物保管にも分別ゴミ箱にも

NEW



JTコンテナワイド01

品番 **YC-01L-PC** 税抜価格(1台) **¥1,850** サイズ(mm) 約幅380×奥行268×高さ260 重量(g) 約640

JANコード **4979625202006** 梱包数 **10台**

●材質 ポリプロピレン

NEW



JTコンテナワイド02

品番 **YC-02L-PC** 税抜価格(1台) **¥1,250** サイズ(mm) 約幅380×奥行273×高さ130 重量(g) 約400

JANコード **4979625202037** 梱包数 **14台**

●材質 ポリプロピレン

NEW



JTコンテナワイドフタ03

品番 **YC-03L-PC** 税抜価格(1台) **¥800** サイズ(mm) 約幅388×奥行256×高さ20 重量(g) 約230

JANコード **4979625202068** 梱包数 **20台** JTコンテナワイド 01,02へ取付可能

●材質 ポリプロピレン

NEW



JTコンテナスリム04

品番 **YC-04L-PC** 税抜価格(1台) **¥1,250** サイズ(mm) 約幅190×奥行268×高さ260 重量(g) 約410

JANコード **4979625202099** 梱包数 **20台**

●材質 ポリプロピレン

NEW



JTコンテナスリム05

品番 **YC-05L-PC** 税抜価格(1台) **¥1,000** サイズ(mm) 約幅190×奥行273×高さ130 重量(g) 約230

JANコード **4979625204871** 梱包数 **28台**

●材質 ポリプロピレン

NEW



JTコンテナスリムフタ06

品番 **YC-06L-PC** 税抜価格(1台) **¥650** サイズ(mm) 約幅198×奥行256×高さ20 重量(g) 約110

JANコード **4979625204901** 梱包数 **40台** JTコンテナスリム 04,05へ取付可能

●材質 ポリプロピレン

IoT
防災・防犯
ベンチ
屋内
屋内外
鍵付き
鍵なし
傘立て
傘滴取り
傘袋
スタンド
サポート
備品
パーティション
ポール
サイン

屋外
屋内
樹脂・小型
衛生容器
オフィス
ステーション
医療
資源分別
収納保管
厨房
運搬
保管庫
ポリ袋
分別シール

灰皿
屋内
屋外
備品
トイレ備品

グリーン購入

便利な収納用OoラックはP.187へ



まとめて用紙を投入できる広幅サイズ。中が見えない覗き防止柵。
A4タイプ投入口(3×24cm)、A3タイプ投入口(3×46cm)



- IoT
- 防災・防犯
- ベンチ
- 屋内
- 屋内外
- 鍵付き
- 傘立て
- 鍵なし
- 傘滴取り
- 傘袋スタンド
- サポート用品
- パーティションポール
- サイン

- 屋外
- 屋内
- 樹脂・小型
- 衛生容器
- オフィス
- ステーション
- 医療
- 資源分別
- 収納保管
- 厨房
- 運搬保管庫
- ポリ袋分別シール

- 灰皿
- 屋内
- 屋外
- 備品
- トイレ備品

機密書類はダンボール箱に納まります。



カギ付

ダストボックスから段ボールを取り出し、シールで封をして機密情報の流出を防ぎます。

機密文書回収ボックス

種別	品番	税抜価格(1台)	サイズ(mm)	重量(kg)
A4	YW-169L-ID	¥ 92,900	幅420×奥行420×高さ860	約19
A3	YW-170L-ID	¥102,300	幅580×奥行420×高さ860	約25

JANコード・色	IV	梱包数
A4	478422	1台
A3	478439	1台

- 材質 本体:スチールアクリル焼付
- 容量 [A4] A4紙専用 2段
- [A3] A3紙専用 2段

[A4] ○市販のA4サイズ段ボールが利用できません。
[A3] ○市販のA3サイズ段ボールが利用できません。
※利用の際は予めケースのサイズをお確かめください。本体の収納に問題のない事を確認してください。(ケース高さH=200までのものをご利用ください)
○高さ調節ができるアジャスター付き ○段ボールケース2ヶ付属

塩ビ不使用

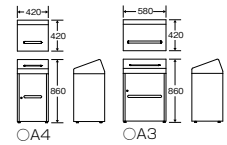

●別売品



※封印シール付き



※封印シール付き

別注 SPECIAL ORDER SYSTEM

企業・官庁などの機密文書廃棄に。コスト削減を考慮して段ボール箱を使用せず、布袋を採用。大量の機密文書を一度に回収できます。

機密文書回収ボックス(袋タイプ)
サイズ(mm)
幅450×奥行420×高さ1150

梱包数
1台

- 材質 ボディ:スチールアクリル焼付、袋:ナイロン ●容量 約157L
- 色 IV ●

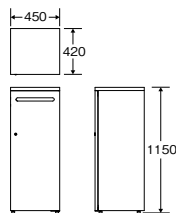

※製造ロット、納期、価格については、営業担当にお問い合わせください。

機密文書回収ボックス用ケース A4(10枚入)

品番	税抜価格(1箱)	サイズ(mm)	重量(g)
YW-171L-PA	¥2,100	幅320×奥行250×高さ200	約270/枚

JANコード 478446

梱包数 10枚/箱

- 材質 段ボール ●容量 約16L

機密文書回収ボックス用ケース A3(10枚入)

品番	税抜価格(1箱)	サイズ(mm)	重量(g)
YW-172L-PA	¥3,500	幅470×奥行330×高さ200	約500/枚

JANコード 478453

梱包数 10枚/箱

- 材質 段ボール ●容量 約30L



容量
約60Lx3



容量
約60L



容量
約60Lx3



●別売品

分別シールをご活用ください。*詳しくはP.177をご覧ください。



別注 SPECIAL ORDER SYSTEM

投入部を開閉扉へ変更

*製造ロット、納期、価格については、営業担当にお問い合わせください。

キャスター付きで移動も簡単、スマートな一体型リサイクルステーション。オフィスなどに。

受注生産
受注後約20営業日

リサイクルボックス RBK-500TRP 2段キャリア

品番	税抜価格(1台)	サイズ(mm)	重量(kg)
YW-104L-ID	¥464,000 <small>*運賃・設置費別途</small>	幅1524×奥行486×高さ1210 <内容器:410×410×500> コンテナ(小):325×200×100 コンテナ(大):390×260×142	約100

JANコード 梱包数
107933 1台

- 材質 ボディ:スチールアクリル焼付、ボディ部:ABS、コンテナ:PP、内容器:再生PE100% 色 IV
- コンテナ(小)容量約4.5Lx3 ○コンテナ(大)容量約10.7Lx3
- 写真のコンテナ用分別シールは別売です。(P.177参照)
- ダストボックス用ポリ袋90が使用できます。(P.176参照)
- 荷受時にお客様の補助が必要です。

再生樹脂 塩ビ不使用 分別リサイクル

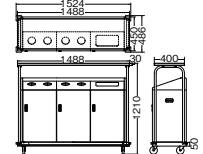

オフィスから出るダンボール、紙類のゴミ分別に。

受注生産
受注後約20営業日

リサイクルボックス RBK-500SP 1段キャリア

品番	税抜価格(1台)	サイズ(mm)	重量(kg)
YW-102L-ID	¥351,000 <small>*運賃・設置費別途</small>	幅1524×奥行486×高さ1087 <内容器:410×410×500> コンテナ(小):232×154×80 コンテナ(大):514×341×159	約110

JANコード 梱包数
107919 1台

- 材質 ボディ:スチールアクリル焼付、ボディ部:ABS、コンテナ:PP、内容器:再生PE100% 色 IV
- コンテナ(小)容量約1.9Lx3 ○コンテナ(大)容量約21.7Lx3
- ダンボール立てx1 ○写真のコンテナ用分別シールは別売です。(P.177参照)
- ダストボックス用ポリ袋90が使用できます。(P.176参照)
- 荷受時にお客様の補助が必要です。

再生樹脂 塩ビ不使用 分別リサイクル

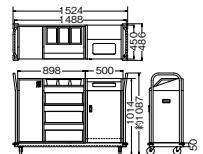

ビン、カン、一般ゴミをシンプルに組み合わせたキャリア。教育機関やオフィスに。

受注生産
受注後約20営業日

リサイクルボックス RBK-500TRP 1段キャリア

品番	税抜価格(1台)	サイズ(mm)	重量(kg)
YW-103L-ID	¥435,000 <small>*運賃・設置費別途</small>	幅1524×奥行486×高さ1087 <内容器:410×410×500>	約90

JANコード 梱包数
107926 1台

- 材質 ボディ:スチールアクリル焼付、ボディ部:ABS、内容器:再生PE100% 色 IV
- ダストボックス用ポリ袋90が使用できます。(P.176参照)
- 荷受時にお客様の補助が必要です。

グリーン購入法適合品

再生樹脂 塩ビ不使用 分別リサイクル ETC商品含む

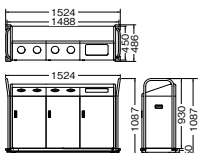

運賃については担当までお問い合わせください。価格は税抜価格で表示しております。

IoT

防災・防犯

屋内 ベンチ
屋内外

鍵付き
鍵なし 傘立て
傘滴取り

傘袋
スタンド
サポート
備品

パーティション
ポール

サイン

屋外

屋内

樹脂・小型

衛生容器

オフィス

ステーション

医療

資源分別

収納保管

厨房

運搬

保管庫

ポリ袋

分別シール

屋内

屋外

備品

トイレ備品

グリーン購入

152

省スペースでオフィスの多分別回収を可能にします。

ユニットタイプのリサイクルボックスを複数組み合わせることで、ご希望に応じて分別数・容量が自由に設定できます。オフィスのレイアウトに組み込みやすいユニットサイズだから、見た目もスッキリし、効率的な回収が行えます。



2分別×2、4分別×1、5分別×1の組み合わせ例。

2分別×2、4分別×1、5分別×1の組み合わせ例。シールは別売です。

ユニット

■ ユニット同士はボルトで連結可能。単体でも使用できます。

2分別
内容器容量
約70L×2

4分別
内容器容量
約24L×4

5分別
内容器容量
約24L×2
約4.5L×3

6分別
内容器容量
約10L×6

9分別
内容器容量
約4.5L×9



リサイクルシステムボックス (ユニット式)

種別	品番	サイズ(mm)
2分別	YW-290L-ID	幅約700×奥行515×高さ900
4分別	YW-291L-ID	
5分別	YW-292L-ID	
6分別	YW-293L-ID	
9分別	YW-294L-ID	

梱包数

1台

●材質 本体 スチール焼付、投入口:大:PP、小:スチール

●容量 オーダーにより決定 色 ボディ W○ 投入口:DGR●

※連結でご使用の場合は右用、左用をご指定ください。

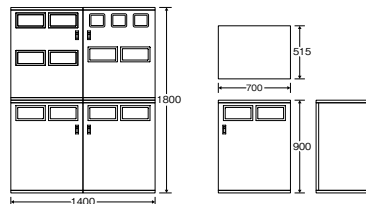

IoT
防災・防犯
ベンチ
屋内
屋内外
鍵付き
傘立て
鍵なし
傘滴取り
傘袋スタンド
サポート備品
パーティションポール
サイン

屋外
屋内
樹脂・小型
衛生容器
オフィス
屑入れ
ステーション
医療
資源分別
収納保管
厨房
運搬保管庫
ポリ袋分別シール

屋内
灰皿
屋外
備品
トイレ備品

ゴミの「どこから・どんな・どれだけ？」を計量・管理 廃棄物削減・リサイクルの促進など循環型社会に貢献します。

こんなメリットが!

企業様	ビルオーナー様	環境
●ゴミの発生量・種類・発生源を見直すことで廃棄物削減を促進できます。	●管理作業の省力化による人件費の削減。 ●廃棄量に応じた処理費用を負担してもらうことで、テナント間の処理費用の公平性保持。 ●ビルの価値アップにより優良企業誘致促進。	●高度情報化により、リサイクルが促進され、循環型社会の構築に役立ちます。

1 分別廃棄 各オフィス・テナント

2 回収運搬

3 計量 ゴミ集積所・管理室

リサイクルシステムボックスを導入し
ゴミの分別廃棄を促し徹底



ゴミを分別回収しゴミ集積所に運搬

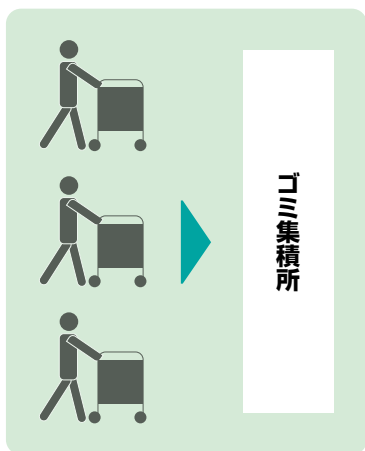

どこの・どんなゴミかを
バーコードスキャナ
で読み込んで入力



ゴミをはかりに載せ計
量器の表示に従い
タッチパネルで入力



プリンタから出力され
たラベルをゴミ袋に貼
る



4 管理 管理会社

計量器からのデータをパソコンに取り込んで管理

- 計量データの取り込み
・計量器からLAN経由



- 計測データはCSV形式で展開
・お使いの表計算ソフトで加工が可能
・テナントごとなどさまざまなデータ軸での解析が可能

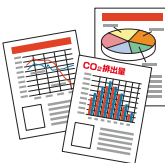

現状の把握から
削減計画の
立案・実行に活用



「多分別計量管理システム」に必要なアイテム

オフィス専用多分別屑入	保管庫	計量ツール
<p>リサイクルシステムボックス (ユニット式)</p> <p>カタログ回収カート →P.165</p> <p>蛍光灯回収カート →P.165</p> <p>リサイクルトラッシュ ECO専用ホルダー →P.147</p>	<p>ウェイストペールGMT →P.169</p> <p>リサイクルカートアウトパー →P.170</p> <p>ダストボックス #1000 →P.173</p> <p>カゴ台車 →P.161</p>	<p>マルチスケール</p> <p>スキャナ</p> <p>はかり部</p> <p>データ処理ソフト</p> <p>バーコードラベラー</p>

IoT	
防災・防犯	
屋内	ベンチ
屋内外	傘立て
鍵付き	傘袋
鍵なし	傘スタンド
傘滴取り	サポート
傘袋	ボール
サイン	
屑入れ	
屋外	
屋内	
樹脂・小型	
衛生容器	
オフィス	
ステーション	
医療	
資源分別	
収納保管	
厨房	
運搬	
保管庫	
ポリ袋	
分別シール	
屋内	灰皿
屋外	
備品	
トイレ備品	

容器に合わせて幅・奥行・高さが変わります。



〇ラックはP.158を、セバスリムペダルはP.158をご覧ください。

POINT 2 1台で、国内のほとんどの医療廃棄物用ダンボールに対応。



医療廃棄物容器ホルダーSK-F 本体

品番	税抜価格(1台)	サイズ(mm)	重量(kg)
YD-146L-ID	¥39,500	幅305~530×奥行475~575×高さ445~725	6.1
JANコード	梱包数		
135677	1台		
●材質 アルミダイカスト・スチール			
●容量 約30~90L			
色 SP			
※蓋・容器は別売です。			

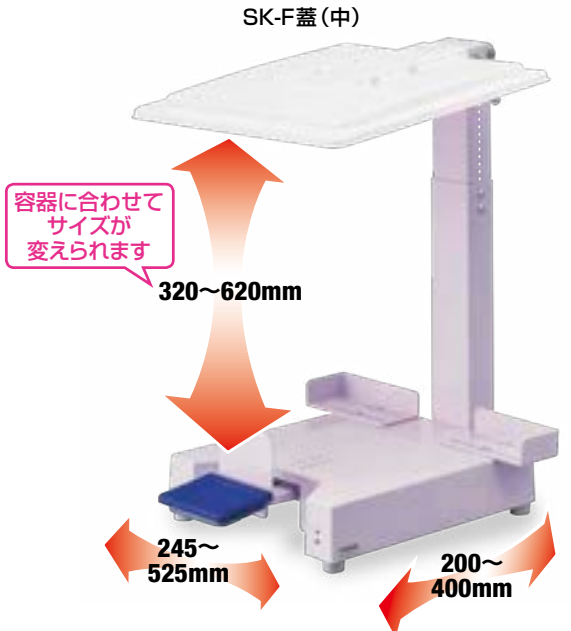

本体+蓋(中)セット例

※上記は対応する容器のサイズです。

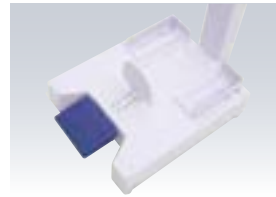

最小サイズ時。

ガイドの取り付け位置を変更することで、最小サイズ(245×200mm)に対応できます。

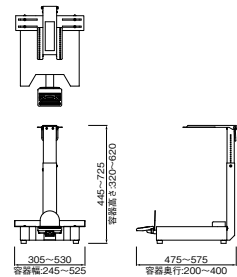

使用する容器に合わせて蓋をお選びください。

医療廃棄物容器ホルダーSK-F 蓋

種別	品番	税抜価格(1台)	サイズ(mm)
小	YD-146L-OP1	¥6,700	幅約345×奥行約345×厚み約22
中	YD-146L-OP2		幅約395×奥行約395×厚み約32
大	YD-146L-OP3		幅約465×奥行約435×厚み約42
A3	YD-146L-OP4		幅約465×奥行約370×厚み約42
JANコード・色	W○	梱包数	
小	135684	1台	
中	135691	1台	
大	135707	1台	
A3	135714	1台	

●材質 PET

OPTION PARTS

様々な容器・用途に対応可能です。

詳しくはP.157をご覧ください。

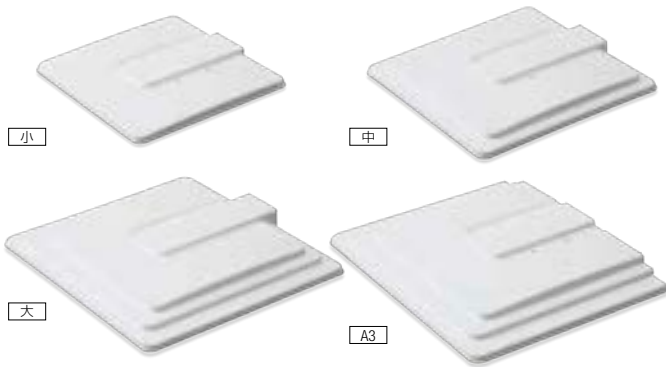

本体+アーム+容器 セット例

専用アームを本体に取り付けるだけで樹脂製容器用のホルダーとしても使用可能。

奥行350mmまでの蓋を取付け可能。

蓋のサイズに合わせて固定できるアジャスター付き。アームに蓋をひっかけるだけでしっかりと固定できます。



取付例

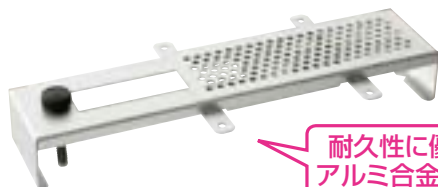

耐久性に優れたアルミ合金を使用

医療廃棄物容器ホルダーSK-Fアーム

品番	税抜価格(1個)	サイズ(mm)	重量(g)
YD-146L-OP5	¥6,100	幅125×奥行270×高さ75(梱包時)	約200
JANコード	梱包数		
138425	5個		
●材質 アルミ合金、他(つや消しシルバー)			

運賃については担当までお問い合わせください。価格は税抜価格で表示しております。

OPTION PARTS



オプションパーツを使用することで
様々な容器・用途に対応可能です。



安定させる。

壁面に設置する際に
安定感を高めます。



医療廃棄物容器ホルダーSK-F背面バンパー
品番 **税抜価格** サイズ(mm) 重量(g)
YD-146L-OP6 **¥4,100** 幅87×奥行54×高さ56 119
JANコード 梱包数
195930 5個
●材質 本体:スチール(メラミン塗装)、壁当たり:合成ゴム

移動を楽に。

傾けることで移動が可能。
前面・後面に取り付けできます。



移動用キャスター
品番 **オープン価格**
YZ-21L-OP
梱包数
1セット(2個)

頻繁に移動する場合に便利な
ストッパー付キャスター。



キャスターYS-LT50RS-M8
品番 サイズ(mm) 重量(g)
YZ-18L-OP **オープン価格** 幅76×奥行55×高さ70 162
JANコード 梱包数
197095 1個
●高さが約68mmアップします。●材質 タイヤ部分:ゴム、
金属部分:スチール(メッキ)

キャスター用スパナ YS-B14-M8

品番
YZ-19L-OP **オープン価格**
JANコード 梱包数
197330 1個

支柱を伸ばす。

背の高い容器に
対応可能。

高さ760mm
まで対応可能。



医療廃棄物容器ホルダーSK-F支柱延長ブラケット
品番 JANコード 梱包数
YD-146L-OP7 **オープン価格** **202782** 1個

移動を楽に。

ストッパー付キャスター使用時の
移動に便利なハンドル。



別注
移動用ハンドル・ロング
※製造ロット、納期、価格については、
営業担当にお問い合わせください。

底上げ。

小さな容器でもかがむことなく
楽な姿勢で利用できます。



別注
台座
※製造ロット、納期、価格については、
営業担当にお問い合わせください。

ペダルを伸ばす。

大きな容器に対応可能。

奥行490mmまで
対応可能。



別注
ペダル延長ブラケット
※製造ロット、納期、価格については、
営業担当にお問い合わせください。



※画像のセバスリムは45タイプです。



NEW



組み立て式

OoラックIT-2

品番	税抜価格(1台)	サイズ(mm)	重量(kg)
YRA-02L-ID	¥40,000	幅650×奥行450×高さ1260	約15.8

JANコード	梱包数
202041	1台

●材質 スチールメラミン焼付塗装
色 SP ●

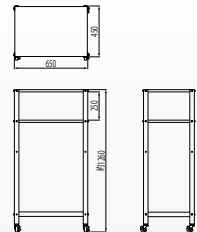

セバスリムペダル

種別	品番	税抜価格(1台)	サイズ(mm)	重量(kg)
20	YD-178L-ID	¥3,800	幅240×奥行340×高さ460	約1.3
30	YD-179L-ID	¥4,200	幅250×奥行415×高さ500	約1.8
45	YD-180L-ID	¥5,000	幅285×奥行445×高さ585	約2.2
60	YD-181L-ID	¥8,200	幅325×奥行480×高さ650	約3.2

JANコード・色	IV	梱包数
20	4973221008437	6台
30	4973221008420	6台
45	4973221008413	6台
60	4973221008406	4台

●材質 PP
●その他衛生容器類はP.148をご覧ください。



折りたたみ



脱衣カゴP

■ 診察室などの脱衣カゴにおすすめ。

折り畳みバスケット 1段式(脱衣カゴBL付属)

品番	税抜価格(1台)	サイズ(mm)	重量(kg)
FU774-000X-MB	¥6,300	幅370×奥行495×高さ680	約2

JANコード	梱包数
192892	6台

●材質 スチール粉体塗装、脱衣カゴPP

折り畳みバスケット用キャスター(4ヶ入)

品番	税抜価格
FU774-000X-OP	オープン価格

JANコード	梱包数
192908	5袋(1袋4ヶ入)

コンドル脱衣カゴ

色	品番	サイズ(mm)
BL	FU774-001X-OP	幅370×奥行470×高さ150
P	FU774-002X-OP	幅370×奥行470×高さ150

色	BL ●	P ●	梱包数
JANコード	193851	193868	25個

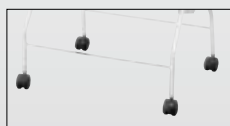

キャスター(別売)取付例

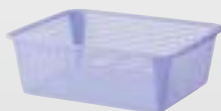

脱衣カゴBL

運賃については担当までお問い合わせください。価格は税抜き価格で表示しております。

IoT

防災・防犯

屋内

屋内外

鍵付き

鍵なし

傘滴取り

傘袋

スタンド

サポート

ポール

サイン

屋外

屋内

樹脂・小型

衛生容器

オフィス

ステーション

医療

資源分別

収納保管

厨房

運搬

保管庫

ポリ袋

分別シール

屋内

屋外

灰皿

備品

トイレ備品



※写真は別注品オーダーシステムによる製作例です。



※写真は別注品オーダーシステムによる製作例です。

IoT	
防災・防犯	
ベンチ	屋内 屋内外
鍵付き	鍵なし
傘立て	傘滴取り 傘袋スタンド
サポート備品	パーティションポール
サイン	
屋外	
屋内	
樹脂・小型	
衛生容器	
オフィス	
屑入れ	ステーション
医療	
資源分別	
収納保管	
厨房	
運搬保管庫	
ポリ袋分別シール	
灰皿	屋内 屋外
備品	
トイレ備品	

IoT

防災・防犯

屋内
ベンチ

鍵付き
鍵なし
傘滴取り
傘袋
スタンド

サポーター
備品
パーティション
ポール

サイン

屋外

屋内

樹脂・小型

衛生容器

オフィス

ステーション

医療

資源分別

収納保管

厨房

運搬
保管庫

ポリ袋
分別シール

屋内

屋外

備品

トイレ備品

かご台車が活用できる大容量の分別回収ボックス。

店頭分別回収

容量
約520L



※かご台車(別売)セット例



回収時間の効率化が図れます。

カゴ台車(別売)を活用

かご台車(別売)を使用するため、回収物がいっぱいになったらそのままバックヤードに移動させることができます。



複数台の連結が可能。

ユニット式なので、資源の種類・量に応じて複数連結させることが可能です。

組み立て式

分別回収ボックスDST

品番	サイズ(mm)	重量(kg)
YW-458-ID	幅1050×奥行730×高さ1800	約72 (台車なし)

梱包数
1台

●材質 ボディ:スチールメラミン焼付塗装
色 IV ● ○複数台の連結が可能です。
※納期は受注後約45営業日です。
※お客様で組み立ていただく商品です。
※台車は別売です。
下記分別回収ボックスかご台車(扉付)をご使用ください。

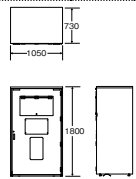

古着回収

古着や古紙の回収用としてもご活用いただけます。



古紙回収

別注 SPECIAL ORDER SYSTEM

店頭分別回収

容量
約520L



※製造ロット、納期、価格については、営業担当にお問い合わせください。

上から被せるだけでかご台車が大容量の分別回収ボックスに。

分別回収ボックスかご台車(シート付)

品番	サイズ(mm)	重量(kg)
YW-457L	幅860×奥行660×高さ1700	約55 (シート含む)

梱包数
1台

●材質 シート:ポリエステル・PVC、かご台車:スチール
色 Y ● BL ●
※納期は受注後約50営業日です。

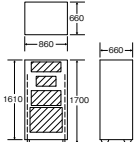

分別回収ボックスかご台車(扉付)

品番	サイズ(mm)	重量(kg)
YW-457L-ID	幅850×奥行650×高さ1700	約52

梱包数
1台

●材質 ボディ:スチール 色 G ●
※納期は受注後約50営業日です。

分別回収ボックスかご台車用シート

品番	サイズ(mm)	重量(kg)
YW-457L-OP2	幅860×奥行660×高さ1610	約3

色 Y ● BL ●

●材質 基布:ポリエステル、表面:PVC 色 Y ● BL ●
※納期は受注後約30営業日です。

運賃については担当までお問い合わせください。価格は税抜き価格で表示しております。



両サイドのファスナーを外して前面シートを上げることで、効率的な回収作業が可能です。
表示パネルを入れ変えることで、多分別にも対応します(パネルはお客様でご用意ください)。

大型キャスターで移動や旋回もスムーズに行えます。



物流現場やバックヤードエリアで荷役、運送、保管に便利な大型カート

受注生産
納期をご確認ください。

カゴ台車 (Cタイプ)

種別	品番	オープン価格	サイズ(mm)	重量(kg)
RC-1C	YW-479L-ID	オープン価格	幅800×奥行600×高さ1700	約41
RC-3C	YW-480L-ID	オープン価格	幅850×奥行650×高さ1700	約43
RC-4C	YW-481L-ID	オープン価格	幅950×奥行800×高さ1700	約50
RC-5C	YW-482L-ID	オープン価格	幅1100×奥行800×高さ1700	約52
RC-6C	YW-483L-ID	オープン価格	幅1000×奥行800×高さ1700	約51
RC-7C	YW-484L-ID	オープン価格	幅1100×奥行1100×高さ1700	約62
KB-4C観音扉	YW-485L-ID	オープン価格	幅950×奥行800×高さ1700	約59
KB-5C観音扉	YW-486L-ID	オープン価格	幅1100×奥行800×高さ1700	約61

梱包数 1台
●備考: φ150mmゴム車輪 2輪自在ストッパー付、2輪自在 ゴムバンド1本 (観音扉にはなし)、黒板1枚付 ●仕様: 積載荷重500kg
色 G ● IV ● (IV色はRC-1、RC-3、RC-5、RC-1A、RC-3A、RC-5Aのみ)

受注生産
納期をご確認ください。

カゴ台車 (Aタイプ)

種別	品番	オープン価格	サイズ(mm)	重量(kg)
RC-1A	YW-487L-ID	オープン価格	幅800×奥行600×高さ1700	約41
RC-3A	YW-488L-ID	オープン価格	幅850×奥行650×高さ1700	約43
RC-4A	YW-489L-ID	オープン価格	幅950×奥行800×高さ1700	約50
RC-5A	YW-490L-ID	オープン価格	幅1100×奥行800×高さ1700	約52
RC-6A	YW-491L-ID	オープン価格	幅1000×奥行800×高さ1700	約51
RC-7A	YW-492L-ID	オープン価格	幅1100×奥行1100×高さ1700	約62
KB-4A観音扉	YW-493L-ID	オープン価格	幅950×奥行800×高さ1700	約59
KB-5A観音扉	YW-494L-ID	オープン価格	幅1100×奥行800×高さ1700	約61

梱包数 1台
●備考: φ150mmゴム車輪 2輪自在ストッパー付、2輪固定 ゴムバンド1本 (観音扉にはなし)、黒板1枚付 ●仕様: 積載荷重500kg
色 G ● IV ● (IV色はRC-1、RC-3、RC-5、RC-1A、RC-3A、RC-5Aのみ)

カゴ車1台に付、3枚まで使用可能

受注生産
納期をご確認ください。

棚板

種別	品番	オープン価格	サイズ(mm)
RS-1	YW-479L-OP1G	オープン価格	幅720×奥行550
RS-3	YW-480L-OP1G	オープン価格	幅770×奥行600
RS-4	YW-481L-OP1G	オープン価格	幅870×奥行750
RS-5	YW-482L-OP1G	オープン価格	幅1020×奥行750
RS-6	YW-483L-OP1G	オープン価格	幅920×奥行750
RS-7	YW-484L-OP1G	オープン価格	幅1020×奥行1050
RS-11	YW-479L-OP1IV	オープン価格	幅720×奥行550
RS-33	YW-480L-OP1IV	オープン価格	幅770×奥行600
RS-55	YW-482L-OP1IV	オープン価格	幅1020×奥行750

梱包数 1枚
●仕様: 積載荷重100kg
色 G ● (RS-1、3、4、5、6、7) IV ● (RS-11、33、55)

※商品上、車上渡し、梱包なし商品となります。 ●運賃が別途必要です。

キャスターのタイプをお選びいただけます。

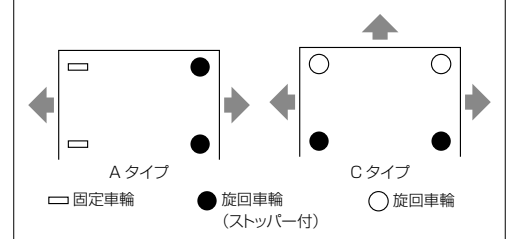

※カゴ車/棚板については外装は有りません。

ダンボールの回収システムご提案例



ダンボール回収



少し奥側に傾斜した底板。移動時のダンボールの落下を防止します。
ストッパー付のキャスター。少し傾斜のある場所でも、しっかり設置できます。



ゴムテープが掛けられるハンガー付き。

ゴムテープがサッと手に取れ、効率的な作業が出来ます。(OF-60、OF-105のみ)

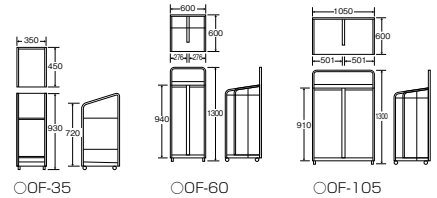

ダンボールカートOF

種別	品番	税抜価格(1台)	サイズ(mm)	重量(kg)
35	YW-99L-ID	¥ 44,000	幅350×奥行450×高さ930	約5
60	YW-100L-ID	¥ 89,800	幅600×奥行600×高さ1300	約23
105	YW-101L-ID	¥126,800	幅1050×奥行600×高さ1300	約30

JANコード・色	IV	梱包数	環境配慮商品	塩ビ不使用	分別リサイクル
35	107889	1台			
60	107896	1台			
105	107902	1台			

●材質 側面:スチールパンチングメタルアクリル焼付、底:スチールアクリル焼付

店頭分別回収

容量
約120L

容量
約170L



簡易タイプ

容量
約340L

容量
約725L

折りたたみ



○カート専用分別シール大セット例

オフィスや店舗などでのダンボールの保管・運搬に便利なカート。

ダンボールカートOF

種別	品番	税抜価格(1台)	サイズ(mm)	重量(kg)
35	YW-99L-ID	¥ 44,000	幅350×奥行450×高さ930	約5
60	YW-100L-ID	¥ 89,800	幅600×奥行600×高さ1300	約23
105	YW-101L-ID	¥126,800	幅1050×奥行600×高さ1300	約30

JANコード・色	IV	梱包数	環境配慮商品	塩ビ不使用	分別リサイクル
35	107889	1台			
60	107896	1台			
105	107902	1台			

●材質 側面:スチールパンチングメタルアクリル焼付、底:スチールアクリル焼付

スリムながら大容量の分別回収ボックス。スーパーなどの店頭で最適です。

分別回収ボックスK2

種別	品番	オープン価格	サイズ(mm)	重量(kg)
120	YW-307L-ID	オープン価格	幅460×奥行450×高さ1000	約27
170	YW-308L-ID	オープン価格	幅600×奥行450×高さ1000	約32

JANコード	梱包数
120	196456 1台
170	196463 1台

●材質 ボディ:スチール粉体塗装、蓋:ABS
色 W○
※納期は受注後約30営業日です。

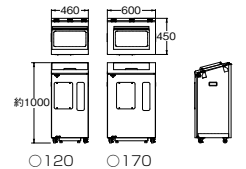

別注 SPECIAL ORDER SYSTEM

●屋外使用に適した高耐久ステンレスタイプを製作可能です。



跳ね上げ式の上部フレームと新タイプの袋止めにより回収が容易。大容量でスリムなボディを実現しました。



上部フレームを跳ね上げて手で押さえることができます。

再生ペットを使用した折りたたみ回収ボックス イベント会場などの屋外でも利用できます。

受注生産
受注後約5営業日

折りたたみ式回収ボックスECO

種別	品番	税抜価格(1枚)	サイズ(mm)	重量(kg)
340	YW-110L-PC	¥21,000	幅700×奥行700×高さ700	約1.2
730	YW-112L-PC	¥30,200	幅900×奥行900×高さ900	約1.8

JANコード・色	BL	G	梱包数
340	108336	108343	1枚
730	108374	108381	1枚

●材質 ネット:再生PET100%、支柱:FRP、ロープ:ポリエステル
再生樹脂 分別リサイクル 塩ビ不使用

水洗いだけのカンタンお手入れ。

ネットにはモノフィラメント糸を使用。汚れても水洗いするだけできれいになります。
○カート専用分別シールは別売です。(P.389参照)



折りたたみ時

運賃については担当までお問い合わせください。価格は税抜価格で表示しております。

IoT

防災・防犯

屋内
ベンチ

鍵付き

鍵なし
傘立て

傘滴取り
傘袋
スタンド
サポート
備品

パーティション
ポール

サイン

屋外

屋内

樹脂・小型

衛生容器

オフィス

ステーション

医療

資源分別

収納保管

厨房

運搬

保管庫

ポリ袋
分別シール

屋内

備品

トイレ備品

灰皿

リサイクルできるパッケージの分別回収に。スーパーをはじめとする流通店舗におすすしめします。

店頭分別回収

容量
約80L



SGR-60

容量
約130L



SGR-120

容量
約170L



SGR-170



開閉しやすい
グリップ付蓋。

スッキリした
アール仕上げ。

回収量が
すぐにわかる窓。

蓋にアクリル樹脂を使用。
直射日光が当たる場所(店頭)でも変
形の少ない設計です。

投入しやすい大きな投入口



ポリ袋がセットでき
る内カゴ、回収はポ
リ袋でするので衛生
的ですよ。



高さ調節用アジャスター&
キャスター付。

底面の前部は高さ調節ができるアジャ
スター付。後部は移動時に楽なキャスタ
ー付です。

分別回収ボックスSGR

種別	品番	税抜価格(1台)	サイズ(mm)	重量(kg)
60	YW-78L-ID	¥118,200	幅500×奥行450×高さ1130 <内カゴ:400×400×550>	約27
120	YW-79L-ID	¥158,300	幅750×奥行450×高さ1130 <内カゴ:650×400×550>	約36
170	YW-97L-ID	¥194,300	幅950×奥行450×高さ1130 <内カゴ:850×400×550>	約42

JANコード・色	IV	梱包数
60	104819	1台
120	104826	1台
170	105175	1台

●材質 ボディ:ボンデ鋼板アクリル焼付 一部ABS、内カゴ:ワイヤPEコーティング、蓋:
アクリル板(スモーク)、窓:アクリル板(クリア)、看板:PVC
[SGR-60] ○ダストボックス用ポリ袋90が使用できます。(P.176参照)
[SGR-120] [SGR-170] ○カート・ダストボックス用ポリ袋200が使用できます。(P.176参照)
分別リサイクル

スーパーや商業施設などから発生する食品トレーなど嵩張る資源ゴミを
回収するボックス。

店頭分別回収

容量
約270L



分別回収ボックスWN-9350 (折りたたみ式)

品番	税抜価格(1台)	サイズ(mm)	重量(kg)
YW-46L-ID	¥73,800	幅930×奥行505×高さ990 (パネル含む)	約14.5

JANコード	梱包数
408184	1台

●材質 ボディ:ワイヤ粉体塗装、フレーム:スチール粉体塗装、パネル:PVC
色 W○ ○表示パネルはお客様貼り付けとなります。
分別リサイクル

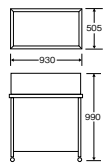

収納に便利な折りたたみ式

簡単に折りたたむことができるので、保管に場所をとらずに収納できます。

取り出しやすい親切な設計。移動がスムーズ、
取り出し口が大きく、いっぱいたまって
も取り出しやすくなっています。

キャスター付き。
固定用のストッパーも付いて
安全です。

◎ご注文の際には、表示パネルをご指定ください。(下記) ◎字看板表示はペットボトルや紙バック等も別注にて承ります。納期等は当社営業担当者にお問い合わせください。

ご注文の際に、表示パ
ネルを指定してくださ
い。表示パネルはお客
様貼り付けとなります。



分別回収ボックス	表示パネルサイズ(mm)
SGR-60	幅348×高さ239
SGR-120	幅638×高さ239
SGR-170	幅838×高さ239
WN-9350	幅838×高さ239

- IoT
- 防災・防犯
- ベンチ
- 屋内
- 屋内外
- 鍵付き
- 傘立て
- 傘なし
- 傘滴取り
- 傘袋スタンド
- サポート
- 備品
- パーティション
- ポール
- サイン
- 屋外
- 屋内
- 樹脂・小型
- 衛生容器
- オフィス
- 屑入れ
- ステーション
- 医療
- 資源分別
- 収納保管
- 厨房
- 運搬
- 保管庫
- ポリ袋
- 分別シール
- 屋内
- 灰皿
- 屋外
- 備品
- トイレ備品

IoT	
防災・防犯	
屋内	ベンチ
屋内外	
鍵付き	
鍵なし	傘立て
傘滴取り	
傘袋スタンド	
サポート備品	
パーティションボール	
サイン	
屋外	
屋内	
樹脂・小型	
衛生容器	
オフィス	
ステーション	屑入れ
医療	
資源分別	
収納保管	
厨房	
運搬保管庫	
ポリ袋分別シール	
屋内	灰皿
屋外	
備品	
トイレ備品	

別注 SPECIAL ORDER SYSTEM

小型家電回収

容量
約90L



内容器付

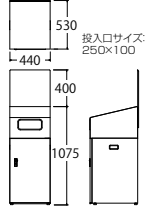

再資源化に向けた容器包装等の回収にも対応可能です。

*製造ロット、納期、価格については、営業担当にお問い合わせください。

レアメタル再利用のため、携帯電話、ラジカセなど小型家電を回収するボックス。



投入口内部は抜き取り防止構造を採用。

小型家電回収ボックス (T1)

品番 YW-445L-ID **オープン価格** サイズ(mm) 幅440×奥行530×高さ1475 重量(kg) 約29

梱包数
1台

- 材質 ボディ:スチール、内容器:再生PP
- 内容器別売可能です。
- ※写真の表示シールは付属しません。
- 分別リサイクル

別注 SPECIAL ORDER SYSTEM

小型家電回収

容量
約90L



T2



T3

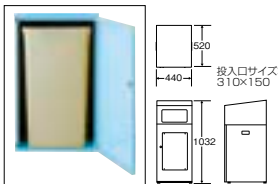

内容器付

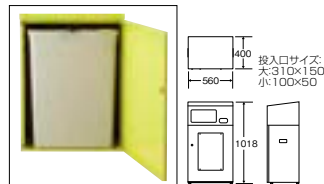
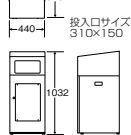

内容器付

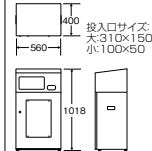

*製造ロット、納期、価格については、営業担当にお問い合わせください。

使用済み小型家電のリサイクルに役立つ回収ボックス。中が見えないプッシュ式投入口を採用。



T3は携帯電話専用の投入口付。

小型家電回収ボックス (T2)

品番 YW-455L-ID **オープン価格** サイズ(mm) 幅440×奥行520×高さ1032 重量(kg) 約26

梱包数
1台

- 材質 ボディ:スチールメラミン焼付塗装、内容器:再生PP
- 内容器別売可能です。
- ※写真の表示シールは付属しません。
- 分別リサイクル

小型家電回収ボックス (T3)

品番 YW-456L-ID **オープン価格** サイズ(mm) 幅560×奥行400×高さ1018 重量(kg) 約25

梱包数
1台

- 材質 ボディ:スチールメラミン焼付塗装、内容器:再生PP
- 内容器別売可能です。
- ※写真の表示シールは付属しません。
- 分別リサイクル

別注 SPECIAL ORDER SYSTEM

携帯電話回収

容量
約90L



内容器付

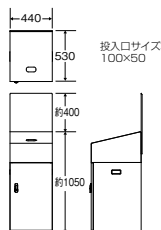

*製造ロット、納期、価格については、営業担当にお問い合わせください。

携帯電話の回収に役立つ専用ボックス。



携帯電話回収ボックス

品番 YW-467L-ID **オープン価格** サイズ(mm) 幅440×奥行530×高さ1450 重量(kg) 約29

梱包数
1台

- 材質 ボディ:スチールメラミン焼付塗装、内容器:PP 色 W○
- 内容器別売可能です。
- ※写真の表示シールは付属しません。
- 分別リサイクル

運賃については担当までお問い合わせください。価格は税抜き価格で表示しております。

別注 SPECIAL ORDER SYSTEM

蛍光灯回収



※製造ロット、納期、価格については、営業担当にお問い合わせください。

軽い開閉で蛍光灯を安全に回収・保管できます。



蛍光灯回収ボックス

種別	品番	サイズ(mm)	重量(kg)
S	YW-462L-ID	オープン価格 幅700×奥行450×高さ835	約31
L	YW-464L-ID	オープン価格 幅700×奥行450×高さ1355	約46

梱包数

1台

●材質 ボディ:スチールメラミン焼付、内容器:プラスチックダンボール
色 IV ●WO

蛍光灯回収カート

品番	サイズ(mm)
YW-465L-ID	オープン価格 幅400×奥行350×高さ945

梱包数

1台

●材質 スチールパイプメラミン焼付 ●容量 85L 色 本体:IV ●袋:WO

- オフィスの倉庫などで古い蛍光灯の保管用に。
- 底部にクッション材を採用。廃棄物の割れに配慮。



別注 SPECIAL ORDER SYSTEM

カタログ回収

- 2段式で、下段では重量物(カタログ)を回収。
- 大型キャスターの採用で、重量物もラクラク搬送。



※製造ロット、納期、価格については、営業担当にお問い合わせください。

カタログ回収カート

品番	サイズ(mm)
YW-466L-ID	オープン価格 幅350×奥行600×高さ1035

梱包数

1台

●材質 スチールアクリル焼付
●容量 42L 色 IV ●

別注 SPECIAL ORDER SYSTEM

家庭から出る使用済み食用油リサイクルのための回収ボックス。防災面でも安心なスチール製。

廃油回収

容量
約60L



投入時の落下音を緩和するクッション材入り

※製造ロット、納期、価格については、営業担当にお問い合わせください。

廃油回収容器

サイズ(mm)
幅500×奥行450×高さ約1130 <内容器:410×410×500>

梱包数

1台

●材質 ボディ:スチールアクリル焼付 一部ABS、内容器:再生PE100%(底部:発泡PVC)

●容量 約60L

色 IV ●

○この商品は別注品オーダーシステムによる製作例です。

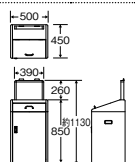

IoT

防災・防犯

屋内
ベンチ
屋内外

鍵付き

傘なし
傘立て
傘滴取り
傘袋
傘スタンド

サポート
備品

パーティション
ポール

サイン

屋外

屋内

樹脂・小型

衛生容器

オフィス

ステーション

医療

資源分別

収納保管

厨房

運搬
保管庫

ポリ袋
分別シール

屋内

灰皿
屋外

備品

トイレ備品

IoT	
防災・防犯	
屋内	ベンチ
屋内外	
鍵付き	傘立て
鍵なし	
傘滴取り	
傘袋スタンド	
サポート	サポート
パーティション	ポール
サイン	

屋外	屑入れ
屋内	
樹脂・小型	
衛生容器	
オフィス	
ステーション	
医療	
資源分別	
収納保管	
厨房	
運搬	
保管庫	
ポリ袋	
分別シール	
屋内	灰皿
屋外	

備品
トイレ備品

飲み残しと分けて回収できるため、
リサイクルしやすいダストボックス。



紙コップを効率的に回収。

投入口に紙コップを入れると、内容器の中でスタッキング状態で積み重なり、大量の紙コップが一度に収納できます。

紙コップ 収納容量	7オンス:約1000ヶ 9オンス:約800ヶ 12オンス:約800ヶ
--------------	--



飲み残しを回収し、20Lまで貯蔵。

飲み残り投入口に廃棄された液体は下の20Lタンクにたまります。(飲み残り投入口は取り外して丸洗いでできます。)

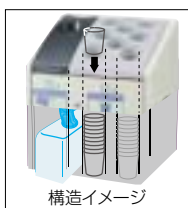

内容器付でゴミの回収が簡単

内容器容量
約45L
ポリタンク容量
約20L

取り外して洗える投入口。

メンテナンスがたいへんラクな取り外せるタイプ。女性でもラクに回収作業が行えます。



別注 SPECIAL ORDER SYSTEM

軽い力で引き上がり、そのままメンテナンスができます。



紙コップのサイズに合わせて、回収容器の投入口サイズ変更が可能。



一気に引き出せる内容器つきで、回収作業が簡単です。回収状況が分かる視認性。



紙コップ用ダストボックスK-500

品番	税抜価格(1台)	サイズ(mm)	重量(kg)
YD-95L-ID	¥138,200	幅500×奥行450×高さ870	約28.5
JANコード	梱包数		
107827	1台		

- 材質 ボディ:スチールアクリル焼付、内容器:再生PP100%、ポリタンク:PE、投入口:PVC 色IV
- 高さ調節ができるアジャスター付。
- 7オンス(口径約73mm)、9オンス(口径約78mm)、12オンス(口径約81mm)サイズの紙コップに対応。(口径81mm以内に限ります)
- ダストボックス用ポリ袋45が使用できます。(P.176参照)
- 飲み残り投入口の口径はφ36.5mmです。これ以上の氷は中に入りません。

再生樹脂 分別リサイクル

※製造ロット、納期、価格については、営業担当にお問い合わせください。

紙コップ用ダストボックススライド式

オープン価格	サイズ(mm)
	幅420×奥行530×高さ765

梱包数 1台

- 材質 ボディ:スチール、内容器:プラスチック段ボール
- 容量 9オンスカップの場合約700個 色IV

コストパフォーマンスを考慮したシンプルタイプ。

紙コップ用ダストボックス持ち上げ式

オープン価格	サイズ(mm)
	幅340×奥行490×高さ850

梱包数 1台

- 材質 ボディ:スチールアクリル焼付、投入口:PVC
- 容量 9オンスカップで約700個 色IV

片手で捨てられる、左右開閉式扉を採用。

左右にある扉を押し込むだけで開くので、簡単に投入ができます。



容量 約60L



ゴミの取り出しが楽な内容器&キャスター付き台座。

樹脂製の内容器と内容器を載せるキャスター付の台座で、ゴミが楽に取り出せます。



捨てやすく取り出しやすい、トレー回収用ダストボックス。

トレートラッシュSG60 (片面)

品番	税抜価格(1台)	サイズ(mm)	重量(kg)
YD-93L-ID	¥154,900	幅500×奥行450×高さ1010 <内容器:410×410×500>	約34.4

JANコード	梱包数
107803	1台

- 材質 ボディ:スチールアクリル焼付、開閉蓋:ステンレスヘアライン仕上げ、内容器:再生PE100% 色IV
 - 片手投入口タイプです。
 - ダストボックス用ポリ袋90が使用できます。(P.176参照)
- グリーン購入法適合品 再生樹脂 塩ビ不使用
分別リサイクル エコ商品ねっと

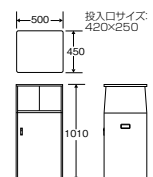



並列のリサイクルボックスNTI-50はP.126をご覧ください。

- IoT
- 防災・防犯
- ベンチ
- 屋内
- 屋内外
- 鍵付き
- 鍵なし
- 傘立て
- 傘滴取り
- 傘袋スタンド
- サポート備品
- パーティションポール
- サイン



扉を開かなくても回収量が確認できる小窓付き。

NEW

容量(リケット)
約20L
容量(本体)
約50L



W



B

**食べ残しも回収できる水切りバスケット付内容器タイプ
飲み残り回収ボックスNT**

品番 税抜価格(1台) サイズ(mm) 重量(kg)

YD-195L-ID **¥120,000** 幅340×奥行390×高さ650 約14

色 W○ B● 梱包数

JANコード 202690 202706 1台

●材質 ボディ:スチール粉体塗装、天板・投入口:ステンレス
内容器:再生PE 色 B● W○

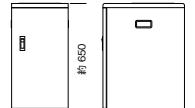

**省スペースでも活躍するスリムなデザイン。
回収量も一目で確認できるため作業性も向上します。**

飲み残り回収ボックスS2

品番 税抜価格(1台) サイズ(mm) 重量(kg)

YD-164L-ID **¥115,800** 幅260×奥行506×高さ830 約16

JANコード 梱包数

180356 1台

●材質 ボディ:スチールアクリル焼付、天板・投入口:ステンレス、
内容器:再生PE
色 W○

●オプション



水切りザル
備え付けの漏斗に食品残滓の水切りができるザルを取り付けることができます。



**リサイクルボックス
カウンタータイプ**

セットでの使用に最適です。
詳しくはP.131をご覧ください。

- 屋外
- 屋内
- 樹脂・小型
- 衛生容器
- オフィス
- ステーション
- 医療
- 資源分別
- 収納保管
- 厨房
- 運搬保管庫
- ポリ袋分別シール
- 灰皿
- 屋内
- 屋外
- 備品
- トイレ備品

万一転倒しても外れにくい蓋ロック付きペール。



平蓋 + ボディ セット例



リサイクルトラッシュECO (ボディのみ)

種別	品番	税抜価格 (1台)	サイズ(mm)	重量(kg)
35	YW-132L-PC	¥3,100	幅280×奥行400×高さ550	約1.7
50	YW-133L-PC	¥4,200	幅280×奥行470×高さ550	約1.9
70	YW-134L-PC	¥7,100	幅320×奥行500×高さ650	約2.8
90	YW-135L-PC	¥8,400	幅380×奥行500×高さ650	約3.1

リサイクルトラッシュECO (平蓋)

種別	品番	税抜価格 (1台)	サイズ(mm)	重量(kg)
35	YW-132L-OP4	¥1,200	幅280×奥行420×高さ100	約0.3
50	YW-133L-OP4	¥1,300	幅280×奥行490×高さ100	約0.4
70	YW-134L-OP4	¥1,500	幅320×奥行515×高さ100	約0.4
90	YW-135L-OP4	¥1,900	幅380×奥行515×高さ100	約0.5

JANコード・色	IV	梱包数	JANコード・色	IV	梱包数
35 (ボディのみ)	472734	6台	35 (平蓋)	159611	6台
50 (ボディのみ)	472826	6台	50 (平蓋)	159628	6台
70 (ボディのみ)	472918	3台	70 (平蓋)	159635	3台
90 (ボディのみ)	473007	3台	90 (平蓋)	159642	3台

●材質 平蓋のみ 再生PP100%、平蓋 再生PP100%
 Gグリーン購入法適合品 再生樹脂 塩ビ不使用 分別リサイクル E商品ねっと



○ボディと蓋は別売です。
 ○35はダストボックス用ポリ袋45、50・70はダストボックス用ポリ袋60、90はダストボックス用ポリ袋90が使用できます。(P.176参照)

食品廃棄物の水切り、減容、排水が簡単に行える厨房用ペール。



水切りタイプ

容量(バスケット) 容量(本体)
 約20L 約50L



685mm
 高さを抑え
 シンクの下に
 入りやすい
 設計です。

*蓋はありません。



バスケットの底部は細かいパンチングメッシュで残飯を下に落とします。



残飯の投入後、約5分で水切りが完了します。

リサイクルトラッシュECO-50バルブ式セット

品番	税抜価格 (1台)	サイズ(mm)	重量(kg)
YW-168L-PC	¥41,500	幅510×奥行300×高さ685	約6

JANコード	梱包数
478392	1台

●材質 本体:再生PP100%、フレーム:スチール(ユニクロメッキ)、バスケット:ステンレス、排水バルブ:真鍮(クロムメッキ)、キャスター:ナイロン

●容量 バスケット約20L 本体約50L

色 IV

Gグリーン購入法適合品 再生樹脂 塩ビ不使用 分別リサイクル

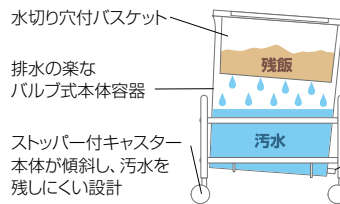
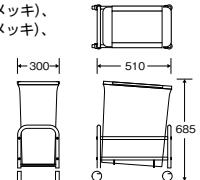

水切りにより食品廃棄物を減容、底部にはコックが付いているので排水も簡単です。

バックヤードでの残飯処理に。細かいメッシュで食品廃棄物の水切り、減容、排水が簡単に行える大容量器。



水切りタイプ

容量 耐荷重量
 約100L 約50kg



棚は開閉式で底の洗いができメンテナンスが容易。



パンチングメッシュで残飯を下に落とします。

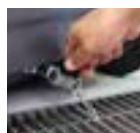

底に溜まった水分はバルブの開閉により排水できます。

ウェイトペール GMT-120バルブ式

品番	税抜価格 (1台)	サイズ(mm)	重量(kg)
YW-167L-PC	¥59,000	幅482×奥行552×高さ933	約14

色	BL	GR	梱包数
JANコード	478378	478385	1台

●材質 ボディ:HD-PE、車輪:ゴム、棚:ステンレス(パンチング)、排水バルブ:真鍮(クロムメッキ)
 塩ビ不使用 分別リサイクル

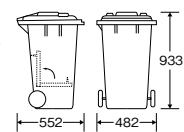

●カラーバリエーション

運賃については担当までお問い合わせください。価格は税抜き価格で表示しております。

IoT

防災・防犯

屋内

屋内外

鍵付き

鍵なし

傘滴取り

傘袋

スタンド

サポート

備品

パーティション

ボール

サイン

屋外

屋内

樹脂・小型

衛生容器

オフィス

ステーション

医療

資源分別

収納保管

厨房

運搬

保管庫

ポリ袋

分別シール

屋内

屋外

備品

トイレ備品

グリーン購入

いろいろな使い分けができるキャリー型ペール。高密度ポリエチレン製の高耐久型。

容量 約80L	容量 約120L	容量 約240L
耐荷重量 約50kg	耐荷重量 約60kg	耐荷重量 約110kg



紫外線に強い耐候剤を配合した純高密度ポリエチレン素材を採用。

高密度ポリエチレンは高強度で耐薬品性、防湿性があります。また耐候剤も配合していますので、紫外線に強く屋外の使用でも十分に耐えることができます。

強風にも負けないタフなボディ。
風速約18mにも十分耐えます。

大型タイヤ(200mm径)を採用。底には丈夫な
ラバー製で、スムーズな移動を実現します。 摩耗防止ガード付。



ウェイトペールGMT-80W

品番	税抜価格(1台)	サイズ(mm)	重量(kg)
YW-486L-PC	¥29,000	幅450×奥行530×高さ925	約7.6
色	BL ● GR ●	梱包数	
JANコード	185627 185634	1台	
●材質 ボディ:HD-PE、車輪:ゴム 塩ビ不使用 分別リサイクル			

ウェイトペールGMT-120

品番	税抜価格(1台)	サイズ(mm)	重量(kg)
YW-106L-PC	¥37,800	幅482×奥行552×高さ933	約11.2
色	BL ● GR ●	梱包数	
JANコード	108299 108305	1台	
●材質 ボディ:HD-PE、車輪:ゴム 塩ビ不使用 分別リサイクル			

ウェイトペールGMT-240

品番	税抜価格(1台)	サイズ(mm)	重量(kg)
YW-107L-PC	¥51,200	幅580×奥行730×高さ1067	約16.1
色	GR ●	梱包数	
JANコード	108312	1台	
●材質 ボディ:HD-PE、車輪:ゴム 塩ビ不使用 分別リサイクル			

●カラーバリエーション

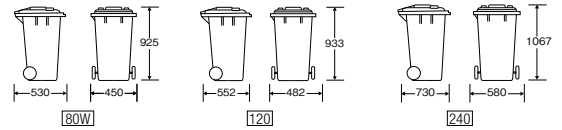

●別売品

足踏み式金具(GMT-120/GMT-240のみ対応)



両手がふさがっていても、楽にフタを開けることができます。

水切りネット(GMT-80W、GMT-120のみ対応)



食品廃棄物の細かな水切りに最適なステンレス性のネットです。

ウェイトペール GMT-80W、120用水切りネット50
サイズ(80W用) 幅335×奥行335×高さ450mm
サイズ(120用) 幅380×奥行380×高さ460mm

〈ウェイトペールGMT-120〉耐衝撃性能比較試験

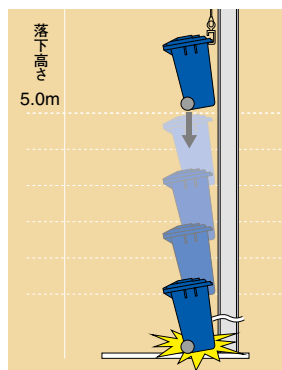

試験方法
容器を吊り上げ、1.0mより落下して破損の有無を記録する。以後同様に0.5mずつ高さを上げ、最高5.0mまで試験を行う。

試験結果
ウェイトペール GMT-120
落下高さ5.0m
本体側面車輪部分僅かな膨らみ発生。使用上の問題は無し。

他社		
A社	B社	C社
落下高さ3.5m	落下高さ3.5m	落下高さ3m
車輪2個共変形破損。 車輪、軸共回転不能。 本体破損は無し。	車軸曲がり角度6度。 車輪が本体に擦る。 底リブ全部に白化出る。	本体底部破損。

試験条件

1. 本体正面方向は地面と水平、側面方向は地面と約10度の角度を付ける。
2. 落下試験を行う床面はコンクリートの平滑な床面とする。
3. 試験する本体は蓋を閉めた状態で、内部には何も入れないで行う。

IoT

防災・防犯

屋内
屋内外

鍵付き
鍵なし

傘滴取り
傘袋
スタンド

サポート
備品

パーティション
ポール

サイン

屋外

屋内

樹脂・小型

衛生容器

オフィス

ステーション

医療

資源分別

収納保管

厨房

運搬
保管庫

ポリ袋
分別シール

屋内

屋外

備品

トイレ備品

グリーン購入

開口部が大きいので、一度に多量のゴミが投入できます。



容量
約220L
耐荷重量
約50kg



受注生産
受注後約7営業日

ジャンボペールYD-220A

品番	税抜価格(1台)	サイズ(mm)	重量(kg)
YW-70L-ID	¥53,800	幅620×奥行740×高さ870	約9
JANコード	梱包数		
102808	1台		

●材質 PE
色 ボディ:GR●、蓋:DB●
○キャスター付(径φ130mm)

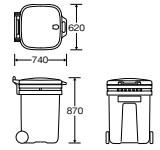

5輪キャスターで、あらゆる方向に移動可能。



容量
約145L



ジャンボペールYD-145C

品番	税抜価格(1台)	サイズ(mm)	重量(kg)
YD-115C-PC	¥30,000	組立時φ559×高さ820 ボディ高さ:695 台車のみ高さ:165	約8
JANコード	梱包数		
470907	1台		

●材質 ボディ:ポリウレタン、
車輪:スチール+ラクトブレン
色 GR●



台車を取り外すことで
本体が固定できます。

エコマーク認定商品

再生素材を利用した環境にやさしいキャリー型ペール。フタは臭いの漏れを防ぐパッキング構造になっています。



容量
約90L



リサイクルカート#90エコ

品番	税抜価格(1台)	サイズ(mm)	重量(kg)
YW-451L-PC	¥19,970	幅435×奥行522×高さ798	4.4
色	BL●	R●	G●
JANコード	4562126581949	4562126581956	4562126581963
梱包数	1台		

●材質 ボディ、蓋、キャスター:PP(再生樹脂53%使用)

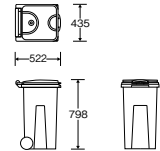

傾倒装置でスピーディーに回収が行えるアウトバー式。ホテルや飲食店、工場などにおすすめ。

容量 耐荷重量
約600L 約240kg



[0.6]

容量 耐荷重量
約700L 約280kg



[0.7]

塵芥車による
省力収集システムに対応。

塵芥車の傾倒装置に容器をセットするだけで安全にかつスピーディーに回収作業が行えます。



アウトバー式



ポリエチレンの頑丈なボディ。

FRPを大きく上回る耐衝撃強度を実現。過酷な使用にも耐えます。しかも本体素材はリサイクル可能。耐薬品性にも優れます。

素材はリサイクル可能。

本体素材は、耐酸・耐アルカリに優れ、リサイクル可能。循環型社会に適応します。

清掃作業を考えた排水対策。

水ハゲのよい傾斜構造の底面と、目詰まりしにくい大口径排水栓を採用。作業のしやすい、スピーディーな排水を実現しました。

リサイクルカート アウトバー

種別	品番	サイズ(mm)	重量(kg)
0.6	YD-141L-PC	幅1160×奥行666×高さ1050 <バー:幅1280×高さ790>	約41
0.7	YD-142L-PC	幅1360×奥行643×高さ1050 <バー:幅1574×高さ685>	約43

JANコード・色
0.6 G● 602872
0.7 602902

●材質 PE
○排水栓有り

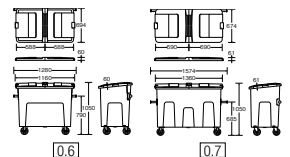

●別売品

フタストッパー



強風等によるフタの飛散を防止します。

バー保護キャップ



接触した時の安全性を考えた緩衝キャップ。

運賃については担当までお問い合わせください。価格は税抜き価格で表示しております。



#600



#700

NEW

ダストカートエコ

種別	品番	税抜価格(1台)	サイズ(mm)	重量(kg)
#700本体	YD-197L-HD	¥185,000 ※運賃別途	幅1435×奥行643×高さ1050	約34
#700フタ	YD-197L-OP1	¥37,360 ※運賃別途	幅1450×奥行671×高さ1070	
#600本体	YD-196L-HD	¥165,000 ※運賃別途	幅1235×奥行666×高さ1050	約32
#600フタ	YD-196L-OP1	¥37,360 ※運賃別途	幅1250×奥行694×高さ1070	

JANコード・色

#700本体	4580167565537	GR ●
#700フタ	4580167565544	DGR ●
#600本体	4580167565513	GR ●
#600フタ	4580167565520	DGR ●

●材質 本体・フタ:ポリエチレン、ハンドル:スチール製(黒亜鉛メッキ仕様)
 ●容量 #700 約700L #600 約600L ●耐荷重 #700 280kg #600 240kg
 ○キャスター150φ 4輪(固定輪2、ストッパー付き自在輪2)



キャスター付きで回収、運搬効率に優れた大型カート。ホテルや飲食店などに便利。

受注生産
受注後約4営業日

安心して作業ができる
親切設計。

水漏れの心配がない一体成型、キャスター径φ150mmで移動もラクです。フタの開閉位置が低く、出し入れが便利。

簡単操作の
ブレーキ付安全設計。

グリップをにぎるとブレーキを解除する安全設計の一体成型、キャスター径φ150mmで移動もラクです。フタの開閉位置が低く、出し入れが便利。



容量 約300L 耐荷重 約120kg



容量 約520L 耐荷重 約150kg



#300



#500

写真はブレーキ付きです。

ダストカート#300

品番	税抜価格(1台)	サイズ(mm)	重量(kg)
YD-138L-PC	¥160,080 ※運賃別途	幅1018×奥行590×高さ943	約24.9

JANコード
4580167562444

●材質 PE ●容量 約300L 色 GR ● ○キャスター径φ150mm、前輪:固定輪 後輪:自在輪(ストッパー付) ○完成品です。 ○排水栓有り

受注生産
受注後約4営業日

ダストカート#500

種別	品番	税抜価格(1台)	サイズ(mm)	重量(kg)
ブレーキ付	YD-140L-PC	¥300,200 ※運賃別途	幅1280×奥行760×高さ993	約42.5
ブレーキなし	YD-139L-PC	¥246,840 ※運賃別途	幅1280×奥行760×高さ993	約41.0

JANコード・色 GR ●
ブレーキ付 4580167562437
ブレーキなし 4580167562420

●材質 本体・フタ:PE、ブレーキ部品(ブレーキ付):SUS、SS材他 ●容量 約520L
 ○キャスター径φ150mm、前輪:固定輪 後輪:自在輪(ストッパー付)
 ○完成品です。 ○排水栓有り

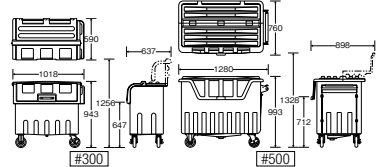

フォークリフトに対応したオープンタイプの大型カート。建築現場や工場などに適しています。

受注生産
受注後約4営業日

容量 約400L 耐荷重 約200kg



#400

容量 約800L 耐荷重 約400kg



#800

●別売品



大型ダストカート用シート

種別	品番	税抜価格	サイズ(mm)
#400用	YD-143L-OP	¥12,420 ※運賃別途	幅1000×奥行750×高さ300
#800用	YD-144L-OP	¥14,010 ※運賃別途	幅1400×奥行1000×高さ300

JANコード 梱包数
 #400用 4580167562482 1
 #800用 4580167562475 1

●材質 PE

大型ダストカート

種別	品番	税抜価格(1台)	サイズ(mm)	重量(kg)
#400	YD-143L-PC	¥200,130 ※運賃別途	幅1012×奥行671×高さ941	約37
#800	YD-144L-PC	¥306,860 ※運賃別途	幅1392×奥行970×高さ940	約54

JANコード・色 GR ●
#400 4580167562512
#800 4580167562468

●材質 本体:PE、その他:スチール製 ●容量 #400 約400L #800 約800L
 ○キャスター径φ150mm、前輪:固定輪 後輪:自在輪(ストッパー付)
 ○完成品です。 ○排水栓有り

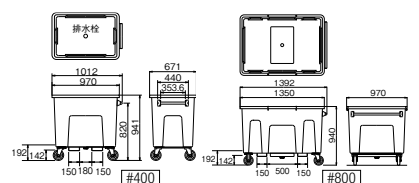

- IoT
- 防災・防犯
- ベンチ
- 屋内
- 屋内外
- 鍵付き
- 鍵なし
- 傘立て
- 傘滴取り
- 傘袋スタンド
- サポート用品
- パーティションポール
- サイン
- 屋外
- 屋内
- 樹脂・小型
- 衛生容器
- オフィス
- ステーション
- 医療
- 資源分別
- 収納保管
- 厨房
- 運搬保管庫
- ポリ袋分別シール
- 灰皿
- 屋内
- 屋外
- 備品
- トイレ備品

受注生産
受注後約4営業日

フタ・本体一体成型で雨水浸入や汚水漏れを防ぎます。
軽量で指詰め危険性も軽減できる「折れフタ」を採用。

容量	耐荷重量
約500L	約150kg
容量	耐荷重量
約800L	約240kg



#800 キャスタータイプGR



据え置き仕様も承ります。
Φ150大口径・大型ハンドルの
搬送仕様もございます。
詳しくはお問い合わせください。

※製造ロット、納期、価格については別途お問い合わせください。

グッドデザイン賞
受賞商品

容量	耐荷重量
約320L	約66kg



回収作業のしやすい、
大きな開口部。

街の美観をつくる、
すっきりデザイン。

柔らかな曲面で構成されたデザインが、設置
する周囲の環境にすっきりとマッチします。

ポリエチレンの頑丈なボディ。

FRPを大きく上回る耐衝撃強度を実現。しかも
リサイクル可能な素材を使用。

汚れが付きにくい、フラットな内面壁。



内面壁は、凹凸を極力
排除、ゴミや汚れ
がたまりにくく、清
掃作業のしやすい
形状です。

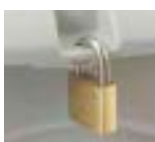

カギが取り付け
られます。
(市販の35mm
南京錠をご使用
ください。)

グッドデザイン賞
受賞商品

容量	耐荷重量
約410L	約80kg

容量	耐荷重量
約650L	約120kg



#400



#700



フタ開時の
高さ1200mm
(最開口時)



フタ開時の
高さ1510mm
(最開口時)

ダストボックスDX

種別	品番	税抜価格(1台)	サイズ(mm)	重量(kg)
#500 キャスタータイプGR	YD-184L-PC	¥113,390 ※運賃別途	幅885×奥行730× 高さ1100	約20
#500 キャスタータイプBE				
#800 キャスタータイプGR	YD-185L-PC	¥146,770 ※運賃別途	幅1300×奥行730× 高さ1100	約26
#800 キャスタータイプBE				

JANコード	梱包数
#500 キャスタータイプGR	4580167563762 1台
#500 キャスタータイプBE	4580167563779 1台
#800 キャスタータイプGR	4580167563786 1台
#800 キャスタータイプBE	4580167563793 1台

●材質 PE
●底部仕様 キャスタータイプ:キャスター(75mmφ、内2輪ストッパー付)
色 GR ● BE ●

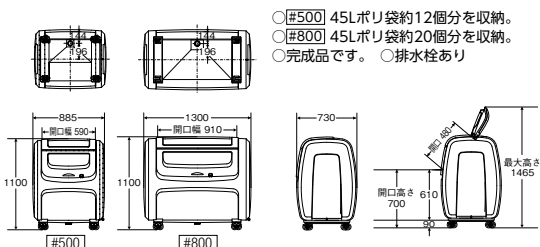

多彩なオプションのダストボックス。
ホテルやマンション、工場など、幅広く対応。

受注生産
受注後約4営業日

ダストボックス#330

品番	税抜価格(1台)	サイズ(mm)	重量(kg)
YD-133L-PC	¥94,720 ※運賃別途	幅800×奥行680×高さ1050	約25

JANコード	梱包数
4580167562574	1台

●材質 再生PE 色 LGR ●
○キャスター付(径φ75mm)
○外面スペースの名称印刷など
豊富なオプションをご用意しています。
気軽にご相談ください。
○完成品です。○排水栓あり

再生樹脂 塩ビ不使用 分別リサイクル

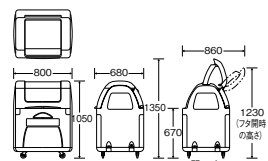

底面はフラットで汚れが付きにくい形状です。また、排水
栓付きで丸洗いが可能です。
移動に便利なキャスター付き。(直径φ75mmゴム車輪)
チェーン等で固定できるアイナット付き。(1カ所)

●別売品(#330用)

ハンドル	据え置き仕様
税抜価格 ¥8,490	オープン価格



受注生産
受注後約4営業日

ダストボックス

種別	品番	税抜価格(1台)	サイズ(mm)	重量(kg)
#400	YD-134L-PC	¥94,720 ※運賃別途	幅1190×奥行710× 高さ864	約27
#700	YD-135L-PC	¥132,010 ※運賃別途	幅1200×奥行715× 高さ1160	約35

JANコード・色	LGR ●	梱包数
#400	4580167562307	1台
#700	4580167562338	1台

●材質 再生PE
○キャスター付(径φ75mm)
○完成品です。
○排水栓あり

再生樹脂 塩ビ不使用

分別リサイクル

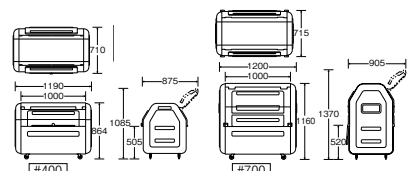

運賃については担当までお問い合わせください。価格は税抜き価格で表示しております。

IoT

防災・防犯

屋内	ベンチ
屋内外	
鍵付き	傘立て
鍵なし	
傘滴取り	
傘袋 スタンド	
サポート 備品	
パーティション ボール	
サイン	

屋外	屑入れ
屋内	
樹脂・小型	
衛生容器	
オフィス	
ステーション	
医療	
資源分別	
収納保管	
厨房	
運搬 保管庫	
ポリ袋 分別シール	
屋内	灰皿
屋外	
備品	
トイレ備品	

容量 約980L 耐荷重量 約200kg



#1000



フタ開時の高さ1725mm (最開口時)

容量 約1500L 耐荷重量 約300kg



#1500



フタ開時の高さ2020mm (最開口時)

ダストボックス

種別	品番	税抜価格(1台)	サイズ(mm)	重量(kg)
#1000	YD-136L-PC	¥206,790 ※運賃別途	幅1315×奥行850×高さ1200	約40
#1500	YD-137L-PC	¥286,770 ※運賃別途	幅1800×奥行990×高さ1270	約55

JANコード	梱包数
#1000 4580167562277	1台
#1500 4580167562550	1台

●材質 #1000 再生PE、#1500 PE
色 #1000 LGR ● #1500 本体:LGR ● フタ:GR ●

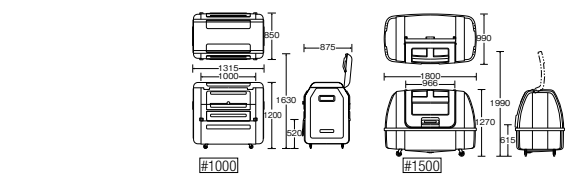

●別売品(注文時にお申し付けください。)※大口径車輪・ハンドル・据え置き仕様は#400、#700、#1000のみになります。

大口径車輪

φ150大口径車輪で走行性能が大幅にアップ。ぬかるみ等でも大きな車輪があれば大丈夫です。



ハンドル

ハンドルをつければ保管場所からの移動もラクに出来ます。



小型ハンドル 大型ハンドル

鍵止め金具

防犯対策に鍵止め金具仕様もご用意しました。



据え置き仕様

オープン価格
移動しない場合には、据え置きタイプをご利用ください。



ダストボックスDX

カラー/商品名末尾:GR=グレー、BE=ベージュ

商品名	品番	据置型	搬送型	税抜価格(1台)
GR	YD-184L-PC(-GR)			¥113,390
BE	YD-184L-PC(-BE)			¥113,390
ダストボックスDX#500	据置タイプGR	○		¥116,060
	据置タイプBE	○		¥116,060
	搬送仕様GR		○	¥193,480
	搬送仕様BE		○	¥193,480

カラー/商品名末尾:GR=グレー、BE=ベージュ

商品名	品番	据置型	搬送型	税抜価格(1台)
GR	YD-185L-PC(-GR)			¥146,770
BE	YD-185L-PC(-BE)			¥146,770
ダストボックスDX#800	据置タイプGR	○		¥149,440
	据置タイプBE	○		¥149,440
	搬送仕様GR		○	¥233,410
	搬送仕様BE		○	¥233,410
ネームプレート	YD-DXNPW			¥2,670

ダストボックス

カラー/ライトグレー

商品名	品番	据置型	ハンドル	小型ハンドル	大型ハンドル	大口径車輪	鍵止め金具	税抜価格(1台)
ハンドル付	YD-133L-PC							¥94,720
ハンドル付	YD-133L-PCH		左右					¥104,060
大口径車輪仕様	YD-133L-PCDC					○		¥113,400
ハンドル付	YD-133L-PCDCH		左右			○		¥122,740
据置型	YD-133LS-PC	○						¥92,050
小型ハンドル付	YD-134L-PC			左右				¥94,720
大型ハンドル付	YD-134L-PCSH				左右			¥101,390
左右小型ハンドル付	YD-134L-PCDH					左右		¥114,730
左右大型ハンドル付	YD-134L-PCSH2						左右	¥108,060
標準キャスター鍵止め金具付	YD-134L-PCDH2						左右	¥134,740
鍵止め金具付小型ハンドル付	YD-134L-PCSK			左右			○	¥97,390
鍵止め金具付大型ハンドル付	YD-134L-PCSKH			左右			○	¥104,060
鍵止め金具付左右小型ハンドル付	YD-134L-PCSKH2			左右			○	¥117,400
鍵止め金具付左右大型ハンドル付	YD-134L-PCSKH2			左右			○	¥110,730
大口径車輪	YD-134L-PC					○		¥137,410
小型ハンドル付	YD-134L-PC			左右				¥113,400
大型ハンドル付	YD-134L-PCSH			左右				¥120,070
左右小型ハンドル付	YD-134L-PCDH				左右			¥133,410
左右大型ハンドル付	YD-134L-PCSH2					○		¥126,740
大口径車輪鍵止め金具付	YD-134L-PCDH2						左右	¥153,420
鍵止め金具付	YD-134L-PCK					○	○	¥116,070
小型ハンドル付	YD-134L-PCKSH			左右			○	¥122,740
大型ハンドル付	YD-134L-PCKDH			左右			○	¥136,080
左右小型ハンドル付	YD-134L-PCKSH2			左右			○	¥129,410
左右大型ハンドル付	YD-134L-PCKDH2			左右			○	¥156,090
据置型	YD-134LS-PC	○						¥88,060
鍵止め金具付	YD-134LSK-PC	○					○	¥90,730
小型ハンドル付	YD-135L-PC							¥132,010
大型ハンドル付	YD-135L-PCSH			左右				¥138,680
左右小型ハンドル付	YD-135L-PCDH				左右			¥152,020
左右大型ハンドル付	YD-135L-PCSH2					左右		¥145,350
鍵止め金具付	YD-135L-PCDH2						左右	¥172,030
大口径車輪	YD-135L-PC					○		¥134,680
小型ハンドル付	YD-135L-PCSH			左右				¥141,350
大型ハンドル付	YD-135L-PCDH				左右			¥154,690
左右小型ハンドル付	YD-135L-PCSH2					左右		¥148,020
左右大型ハンドル付	YD-135L-PCDH2						左右	¥174,700
大口径車輪	YD-135L-PC					○		¥150,690

カラー/ライトグレー

商品名	品番	据置型	ハンドル	小型ハンドル	大型ハンドル	大口径車輪	鍵止め金具	税抜価格(1台)
大口径車輪小型ハンドル付	YD-135L-PCSH			左右			○	¥157,360
大口径車輪大型ハンドル付	YD-135L-PCDH				左右		○	¥170,700
大口径車輪左右小型ハンドル付	YD-135L-PCSH2			左右			○	¥164,030
大口径車輪左右大型ハンドル付	YD-135L-PCDH2				左右		○	¥190,710
大口径車輪鍵止め金具付	YD-135L-PCK						○	¥153,360
小型ハンドル付	YD-135L-PCKSH			左右			○	¥160,030
大型ハンドル付	YD-135L-PCKDH				左右		○	¥173,370
左右小型ハンドル付	YD-135L-PCKSH2			左右			○	¥166,700
左右大型ハンドル付	YD-135L-PCKDH2				左右		○	¥193,380
据置型	YD-135LS-PC	○						¥125,360
鍵止め金具付	YD-135LSK-PC	○					○	¥128,030
小型ハンドル付	YD-136L-PC							¥206,790
大型ハンドル付	YD-136L-PCSH			左右				¥213,460
左右小型ハンドル付	YD-136L-PCDH				左右			¥226,800
左右大型ハンドル付	YD-136L-PCSH2					左右		¥220,130
鍵止め金具付	YD-136L-PCDH2						左右	¥246,810
小型ハンドル付	YD-136L-PC						○	¥209,460
大型ハンドル付	YD-136L-PCSH			左右			○	¥216,130
左右小型ハンドル付	YD-136L-PCDH				左右		○	¥229,470
左右大型ハンドル付	YD-136L-PCSH2					左右	○	¥222,800
大口径車輪	YD-136L-PCDH2						左右	¥249,480
小型ハンドル付	YD-136L-PC						○	¥225,470
大型ハンドル付	YD-136L-PCSH			左右			○	¥232,140
左右小型ハンドル付	YD-136L-PCDH				左右		○	¥245,480
左右大型ハンドル付	YD-136L-PCSH2					左右	○	¥238,810
大口径車輪鍵止め金具付	YD-136L-PCDH2						左右	¥265,490
小型ハンドル付	YD-136L-PCK						○	¥228,140
大型ハンドル付	YD-136L-PCKSH			左右			○	¥234,810
左右小型ハンドル付	YD-136L-PCKDH				左右		○	¥248,150
左右大型ハンドル付	YD-136L-PCKSH2					左右	○	¥241,480
据置型	YD-136LS-PC	○						¥268,160
鍵止め金具付	YD-136LSK-PC	○					○	¥200,130
大口径車輪	YD-137L-PC							¥202,800
小型ハンドル付	YD-137L-PCSH			左右				¥286,770
大型ハンドル付	YD-137L-PCDH				左右			¥305,450
左右小型ハンドル付	YD-137L-PCSH2					左右		¥308,120
左右大型ハンドル付	YD-137L-PCDH2						左右	¥289,440
大口径車輪	YD-137L-PC					○		¥289,440

○#400・#700・#1000・#1500用外面スペースの名称印刷など豊富なオプションをご用意しています。お気軽にご相談ください。

◎は取付位置をご指定ください。
#330のハンドルは専用ハンドルになります。

大量のゴミを一挙に保管。耐久性抜群のFRP素材。

組み立て式

ジャンボステーションJ1500

種別	品番	税抜価格(1台)	サイズ(mm)	重量(kg)
K(固定脚)	YD-173L-PC	¥225,000	幅1800×奥行920×高さ1210	約45
C(キャスター付)	YD-172L-PC	※運賃別途	幅1800×奥行920×高さ1284	

JANコード・色	GR●	梱包数
K(固定脚)	4545210008461	1台
C(キャスター付)	4545210008409	1台

●材質 FRP
○キャスター径φ100mm

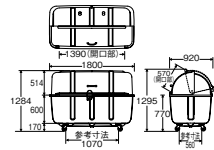

キャスター付

フタ開時

容量
約1500L
耐荷重量
約100kg

組み立て式

ジャンボステーションJ2000

種別	品番	税抜価格(1台)	サイズ(mm)	重量(kg)
K(固定脚)	YD-169L-PC	¥285,000	幅2240×奥行1140×高さ1300	約53
C(キャスター付)	YD-168L-PC	※運賃別途	幅2240×奥行1140×高さ1350	

JANコード・色	GR●	梱包数
K(固定脚)	4545210009338	1台
C(キャスター付)	4545210009253	1台

●材質 FRP
○キャスター径φ100mm

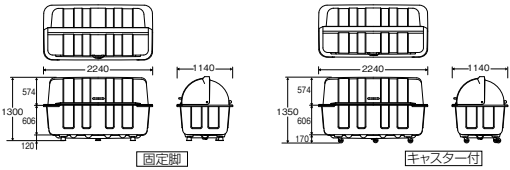

キャスター付

容量
約2000L
耐荷重量
約200kg

容量 耐荷重量
約450L 約120kg
容量 耐荷重量
約620L 約160kg
容量 耐荷重量
約700L 約200kg



800

※本体+フタセット例

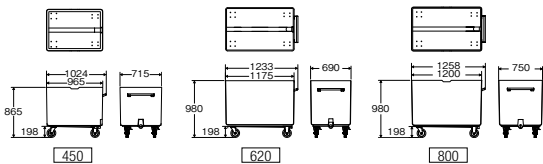

カートペールCP(本体)

種別	品番	税抜価格(1台)	サイズ(mm)	重量(kg)
450	YD-151L-PC	¥117,300	幅1024×奥行715×高さ865	約33
620	YD-150L-PC	¥145,000	幅1233×奥行690×高さ980	約45
800	YD-149L-PC	¥151,000	幅1258×奥行750×高さ980	約47

JANコード・色	W○	梱包数
450	4545210014103	1台
620	4545210013014	1台
800	4545210012710	1台

○キャスター径φ150mm、前輪側:自在キャスター、ハンドル側:ストッパー付 固定キャスター

●材質 FRP

○完成品です。

●別売品

カートペール用フタ

種別	品番	税抜価格	サイズ(mm)
450	YD-151L-PC-OP	¥26,500	幅1047×奥行766×高さ102
620	YD-150L-PC-OP	¥34,500	幅1253×奥行736×高さ112
800	YD-149L-PC-OP	¥37,000	幅1278×奥行795×高さ112

JANコード	梱包数
450	4545210045077
620	4545210013083
800	4545210012789

●材質 FRP 色 BL●



容量
約700L



カートペールCPE700

品番	税抜価格(1台)	サイズ(mm)	重量(kg)
YD-166L-PC	¥195,800	幅1260×奥行739×高さ1105	約40

JANコード	梱包数
4545210013304	1台

●材質 PE 色 GR●
○キャスター径φ150mm

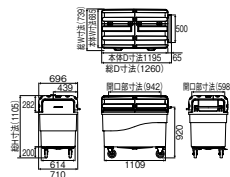

別注 SPECIAL ORDER SYSTEM



カートペールCPE700 スライドドア

品番	サイズ(mm)	重量(kg)
YD-167L-PC	幅1260×奥行700×高さ1160	約40

JANコード	梱包数
4545210013359	1台

●材質 PE 色 GR●
※製造ロット、納期、価格については、営業担当にお問い合わせください。

その他、一般台車はP.171をご覧ください。

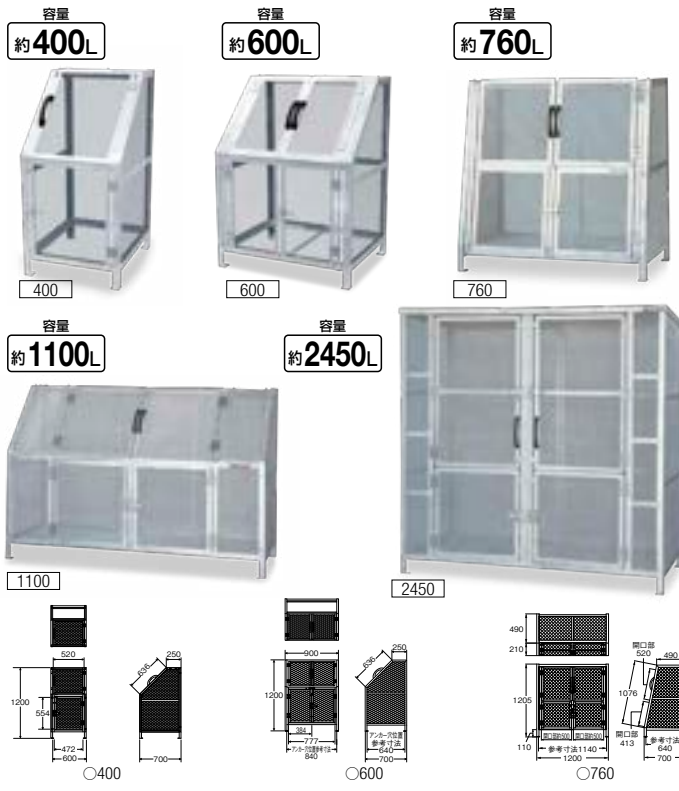

メッシュタイプだから集積物の状態がひと目でわかります。

組み立て式 受注生産 工具付属 受注後約20営業日

ジャンボメッシュST

種別	品番	税抜価格(1台)	サイズ(mm)	重量(kg)
400	YD-170L-IE	¥ 74,750 ※運賃別途	幅600×奥行700×高さ1200	約38
600	YD-171L-IE	¥ 92,000 ※運賃別途	幅900×奥行700×高さ1200	約50
760	YD-156L-IE	¥126,500 ※運賃別途	幅1200×奥行700×高さ1200	約60
1100	YD-152L-IE	¥154,000 ※運賃別途	幅1800×奥行700×高さ1200	約77
2450	YD-157L-IE	¥276,000 ※運賃別途	幅1800×奥行900×高さ1800	約140

JANコード	梱包数
400	4545210009352 1台
600	4545210009383 1台
760	4545210009413 1台
1100	4545210009710 1台
2450	4545210009918 1台

- 材質 スチール 垂鉛メッキ仕上げ 色 SI ●
- アンカーボルト用穴φ12mm
- 仕切り板はありません。

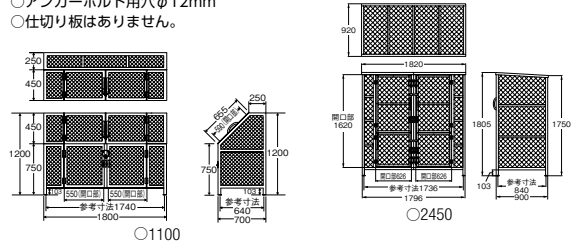

落ち着いたデザインで建物の意匠を損ないません。

受注生産 受注後約15~30営業日

トラッシュステーションS

種別	品番	税抜価格(1台)	サイズ(mm)	重量(kg)
#500	YD-174L-ID	¥176,400 ※運賃別途	幅1000×奥行540×高さ1120	約47
#750	YD-175L-ID	¥182,700 ※運賃別途	幅1500×奥行540×高さ1120	約60
#1000	YD-176L-ID	¥201,600 ※運賃別途	幅1500×奥行695×高さ1120	約66

JANコード	梱包数
#500	4560118186059 1台
#750	4560118186042 1台
#1000	4560118186073 1台

- 材質 スチール(SGL鋼板) 色 BR ●
- 荷受時にお客様の補助が必要です。

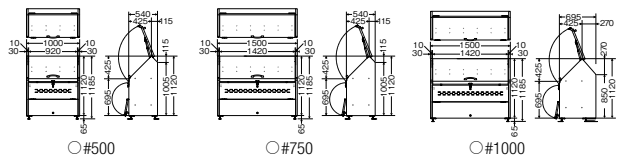

全面アルミで耐蝕、防錆性に優れ、景観を崩さない収集庫。

受注生産 受注後約15~30営業日

トラッシュステーション

種別	品番	税抜価格(1台)	サイズ(mm)	重量(kg)
#500	YD-158L-AL	オープン価格 ※運賃別途	幅916×奥行724×高さ1131	約42.0
#700	YD-159L-AL	オープン価格 ※運賃別途	幅1216×奥行724×高さ1131	約50.0
#1000	YD-160L-AL	オープン価格 ※運賃別途	幅1816×奥行724×高さ1131	約62.0
#1300	YD-177L-AL	オープン価格 ※運賃別途	幅1800×奥行845×高さ1130	約72.0

JANコード	梱包数
#500	4560118186035 1台
#700	4560118186028 1台
#1000	4560118186011 1台
#1300	4560118186080 1台

- 材質 ボディ:アルミ、底板:ステンレス 色 BR ●

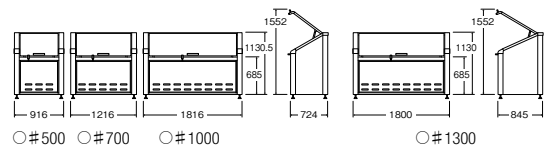

耐蝕性・防錆に優れたアルミ製。荷重のかかる底板はステンレス製です。

- IoT
- 防災・防犯
- ベンチ
- 屋内
- 屋内外
- 鍵付き
- 鍵なし
- 傘立
- 傘滴取り
- 傘袋スタンド
- サポート備品
- パーティションポール
- サイン
- 屋外
- 屋内
- 樹脂・小型
- 衛生容器
- オフィス
- 肩入れ
- ステーション
- 医療
- 資源分別
- 収納保管
- 厨房
- 運搬保管庫
- ポリ袋分別シール
- 屋内
- 灰皿
- 屋外
- 備品
- トイレ備品

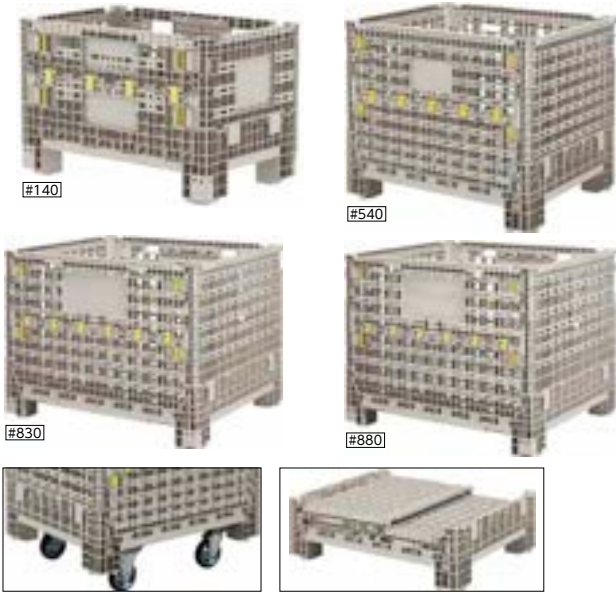

キャスター

折りたたみ時

NEW ダストボックスTLコンパレ

種別	品番	税抜価格(1台)	サイズ(mm)	重量(kg)
#140	YD-186L-PC	¥90,000 ※運賃別途	外寸幅810×奥行515×高さ540	17.6
#140 キャスター	YD-186LC-PC	¥176,000 ※運賃別途		
#540	YD-187L-PC	¥118,000 ※運賃別途	外寸幅1030×奥行840×高さ855	39.7
#540 キャスター	YD-187LC-PC	¥218,000 ※運賃別途		
#830	YD-188L-PC	¥158,000 ※運賃別途	外寸幅1200×奥行1020×高さ905	50.4
#830 キャスター	YD-188LC-PC	¥258,000 ※運賃別途		
#880	YD-189L-PC	¥162,000 ※運賃別途	外寸幅1200×奥行1020×高さ950	50.8
#880 キャスター	YD-189LC-PC	¥262,000 ※運賃別途		
JANコード・色	GR ●			
#140		4983049002081		
#540		4983049339002		
#830		4983049004870		
#880		4983049004863		

●材質 特殊超強化PP

ママポットポリパック

種別	品番	税抜価格(1袋)	サイズ(mm)
10L	DP-10	¥350	410×450
15L	DP-15	¥400	450×550

JANコード 梱包数
710188 1袋30枚入(1ケース50袋)
710737 1袋20枚入(1ケース50袋)

●材質 PE ●厚み [10L] 0.02mm
 [15L] 0.025mm 色 透明

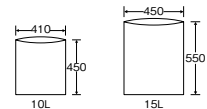

小型樹脂ダストボックスはP.149へ

ダストボックス用ポリ袋ECO

種別	品番	税抜価格(1袋)	サイズ(mm)
45L	DP-45	¥880	650×800
60L	DP-60	¥1,100	750×900
90L	DP-90	¥2,100	900×1000

JANコード 梱包数
474158 1袋20枚入(1ケース20袋)
474165 1袋20枚入(1ケース20袋)
474172 1袋20枚入(1ケース20袋)

●材質 再生PE100% ●厚み [45L]・[60L] 0.03mm
 [90L] 0.04mm 色 透明

G グリーン購入法適合品

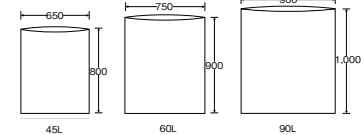

カート・ダストボックス用ポリ袋ECO

種別	品番	税抜価格(1袋)	サイズ(mm)
150L	CA395-00SX-MB	¥3,300	1000×1100
200L	CA395-00LX-MB	¥2,300	1300×1100

JANコード 梱包数
415991 1袋20枚入(1ケース20袋)
416004 1袋10枚入(1ケース20袋)

●材質 再生PE100% ●厚み 0.04mm
 ●使用時 [150L] 490×520×720mm
 [200L] 580×680×770mm 色 乳白色

G グリーン購入法適合品

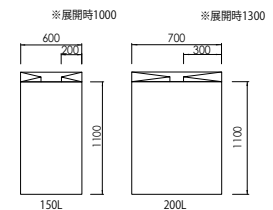

ダストカートMTはP.387へ

サニタリーボックスST用ポリ袋

種別	品番	税抜価格(1袋)	サイズ(mm)	厚さ(mm)
F4	DP-26L-SA-OP	¥400	450×520	0.03
F9	DP-27L-SA-OP	¥500	500×700	0.025

JANコード 梱包数
 F4 **4519669455213**
 F9 **4519669003018** 1袋20枚入り(1ケース10袋入り)

※出荷はケース単位のみ

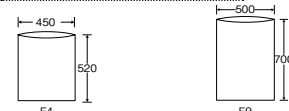

サニタリーボックスはP.192をご覧ください。

運賃については担当までお問い合わせください。価格は税抜き価格で表示しております。

エコマーク認定商品



45L

60L

90L



150L

200L

IoT

防災・防犯

屋内

屋内外

鍵付き

鍵なし

傘滴取り

傘袋

スタンド

サポート

備品

パーティション

ボール

サイン

屋外

屋内

樹脂・小型

衛生容器

オフィス

ステーション

医療

資源分別

収納保管

厨房

運搬

保管庫

ポリ袋

屋内

屋外

備品

トイレ備品

グリーン購入

ダストボックス用表示シール。用途にあわせてお選びください。

ベースカラーが見える屋内外用「透明」タイプ。

●品番 SF-16 JANコード 124305	●品番 SF-15 JANコード 124299	●品番 SF-14 JANコード 124282	●品番 SF-02 JANコード 124169	●品番 SF-01 JANコード 124152	●品番 SF-12 JANコード 124268	●品番 SF-07 JANコード 124213	●品番 SF-06 JANコード 124206
●品番 SF-03 JANコード 124176	●品番 SF-08 JANコード 124220	●品番 SF-13 JANコード 124275	●品番 SF-09 JANコード 124237	●品番 SF-05 JANコード 124190	●品番 SF-10 JANコード 124244	●品番 SF-11 JANコード 124251	●品番 SF-04 JANコード 124183



分別シール F

税抜価格(1枚) サイズ(mm)
¥700 170×170

梱包数
 1枚

●材質 PET・PETフィルム
 ※カートの収納袋、ECO袋にはご使用できません。

ベースカラーが見えない屋内外用「不透明」タイプ。

●品番 SA-15 JANコード 109524	●品番 SA-14 JANコード 109517	●品番 SA-07 JANコード 109449	●品番 SA-09 JANコード 109463	●品番 SA-03 JANコード 109401	●品番 SA-12 JANコード 109494
●品番 SA-05 JANコード 109425	●品番 SA-04 JANコード 109418	●品番 SA-01 JANコード 109388	●品番 SA-06 JANコード 109432	●品番 SA-10 JANコード 109470	●品番 SA-11 JANコード 109487
●品番 SA-02 JANコード 109395	●品番 SA-16 JANコード 472635	●品番 SA-08 JANコード 109456			



分別シール A

税抜価格(1枚) サイズ(mm)
¥500 160×124
 85×124 (生ごみのみ)

梱包数
 1枚(生ごみのみ1シート上に3枚)

●材質 PET・PETフィルム
 ※カートの収納袋、ECO袋にはご使用できません。

ベースカラーが見えない「中型不透明」タイプ。

●品番 SC-20 JANコード 109876	●品番 SC-19 JANコード 109869	●品番 SC-14 JANコード 109814	●品番 SC-15 JANコード 109821	●品番 SC-06 JANコード 109739	●品番 SC-18 JANコード 109852
●品番 SC-12 JANコード 109791	●品番 SC-16 JANコード 109838	●品番 SC-17 JANコード 109845	●品番 SC-03 JANコード 109708	●品番 SC-05 JANコード 109722	
●品番 SC-01 JANコード 109685					



分別シール C

税抜価格(1枚) サイズ(mm)
¥500 127×68
 電球・乾電池:77.5×68

梱包数
 1枚

●材質 PET・PETフィルム
 ※カートの収納袋、ECO袋にはご使用できません。



サニタリーボックス用シール

品番 税抜価格(1シート) サイズ(mm)
SS-01 ¥600 69.1×88.5
 (案内表示シール)
 136.3×160
 (注意喚起シール)

JANコード 梱包数
200887 1シート

※サニタリーボックスはP.192へ

オフィスでの分別に便利な「小型不透明」タイプ。



分別シール D

品番 税抜価格(1シート) サイズ(mm)
SD-01 ¥500 小数:77×22
 (20枚で1シート)

JANコード 梱包数
109890 1シート

●材質 アート紙
 ※カートの収納袋、ECO袋にはご使用できません。

高級感のあるステンレスヘアライン仕上げのシャープなデザイン。

灰皿ボトル容量
約**4.3L**

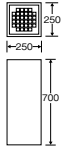

スモキング KL-250 (STヘアライン)

品番 **YS-38L-SA** 税抜価格(1台) **¥105,700**

JANコード **402663** 梱包数 **1台**

- サイズ(mm):幅250×奥行250×高さ700
<灰皿ボトル:200×200×100>
- 重量(kg):約9.7
- 材質 ボディ:ステンレスヘアライン仕上げ、灰皿ボトル:スチールメラミン焼付

環境配慮商品

灰皿ボトル容量
約**3L**

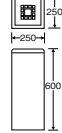

スモキング NKF-250 (STヘアライン)

品番 **YS-58L-SA** 税抜価格(1台) **¥102,300**

JANコード **107537** 梱包数 **1台**

- サイズ(mm):幅250×奥行250×高さ600
<灰皿ボトル:167×167×110>
- 重量(kg):約8
- 材質 ボディ:ステンレスヘアライン仕上げ、灰皿ボトル:スチールメラミン焼付

環境配慮商品

◎灰皿ボトルには水抜き用は穴はありません。

受注生産

灰皿ボトル容量
約**6.1L**

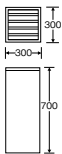

スモキング KF-300 (STヘアライン)

品番 **YS-36L-SA** 税抜価格(1台) **¥119,700**

JANコード **402946** 梱包数 **1台**

- サイズ(mm):幅300×奥行300×高さ700
<灰皿ボトル:260×260×100>
- 重量(kg):約10.5
- 材質 ボディ:ステンレスヘアライン仕上げ、灰皿ボトル:スチールメラミン焼付

環境配慮商品

受注生産

灰皿ボトル容量
約**1.7L**

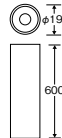

スモキング YS-2000

品番 **YS-04C-SA** 税抜価格(1台) **¥42,000**

JANコード **300365** 梱包数 **1台**

- サイズ(mm):φ190×高さ600
<灰皿ボトル:φ160×110>
- 重量(kg):約4.2
- 材質 ボディ・プレート:ステンレスヘアライン仕上げ、灰皿ボトル:アルミアルマイト仕上げ

環境配慮商品

灰皿ボトル容量
約**3L**

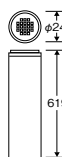

スモキング YM-240

品番 **YS-59C-ID** 税抜価格(1台) **¥14,800**

JANコード **107551** 梱包数 **1台**

- サイズ(mm):φ244×高さ619
<灰皿ボトル:φ236×80>
- 重量(kg):約3.3
- 材質 ボディ:スチールメラミン焼付、フレーム:ステンレスヘアライン仕上げ、灰皿ボトル:アルミアルマイト仕上げ、足ゴム:再生PVC100%

環境配慮商品 再生樹脂



灰皿ボトル容量
約**3L**

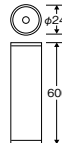

スモキング YS-120

品番 **YS-11C-ID** 税抜価格(1台) **¥17,000**

JANコード **305629** 梱包数 **1台**

- サイズ(mm):φ240×高さ600
<灰皿ボトル:φ236×80>
- 重量(kg):約4.4
- 材質 ボディ:スチールメラミン焼付、プレート:ステンレスヘアライン仕上げ、灰皿ボトル:アルミアルマイト仕上げ

環境配慮商品



灰皿ボトル容量
約**2L**



スモキング YS-108

品番 **YS-09C-ID** 税抜価格(1台) **¥15,500**

JANコード **305506** 梱包数 **1台**

- サイズ(mm):φ280×高さ575
<灰皿ボトル:φ275×55>
- 重量(kg):約2.7
- 材質 ボディ:スチールメラミン焼付、プレート:ステンレスヘアライン仕上げ、灰皿ボトル:アルミメラミン焼付、底バンド:再生PVC100%

◎灰皿ボトルには水抜き用の穴はありません。

環境配慮商品 再生樹脂



灰皿ボトル容量
約**0.7L**



スモキング YS-310

品番 **YS-16C-ID** 税抜価格(1台) **¥10,900**

JANコード **305728** 梱包数 **1台**

- サイズ(mm):φ220×高さ600
<灰皿ボトル:φ136×110>
- 重量(kg):約1.9
- 材質 ボディ:スチールメラミン焼付、プレート:ステンレスヘアライン仕上げ、灰皿ボトル:アルミアルマイト仕上げ

色 B● 環境配慮商品



1

施設用品

24

屋内用灰皿

IoT

防災・防犯

屋内

屋内外

鍵付き

鍵なし

傘滴取り

傘袋

スタンド

サポート

備品

パーティション

ポール

サイン

屋外

屋内

樹脂・小型

衛生容器

オフィス

ステーション

医療

資源分別

収納保管

厨房

運搬

保管庫

巾袋

分別シール

屋内

屋外

備品

トイレ備品

灰皿

周囲の環境にフィットするシンプルなデザイン。

施設用品

25 24

屋内用
屋外用
灰皿

灰皿ボトル容量
約9L

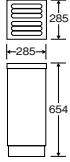

スモーキングYS-201

品番 **税抜価格 (1台)**
YS-14L-ID **¥40,500**

JANコード 梱包数
106875 1台

- サイズ (mm) : 幅285×奥行285×高さ654
<灰皿ボトル:260×260×180>
 - 重量 (kg):約8.8
 - 材質 ボディ:スチールアクリル焼付、灰皿ボトル:アルミアルマイト仕上げ 色 IV
- 環境配慮商品

灰皿ボトル容量
約14L

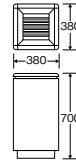

スモーキング ファイク-380

品番 **税抜価格 (1台)**
YS-44L-ID **¥53,000**

JANコード 梱包数
405862 1台

- サイズ (mm) : 幅380×奥行380×高さ700
<灰皿ボトル:337×313×150>
 - 重量 (kg):約17
 - 材質 ボディ・灰皿ボトル:スチールアクリル焼付 色 IV
- 環境配慮商品

灰皿ボトル容量
約1.7L

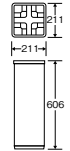

スモーキングYS-106A

品番 **税抜価格 (1台)**
YS-06L-ID **¥15,000**

色 IV 梱包数
JANコード 305438 1台

- サイズ (mm) : 幅211×奥行211×高さ606
<灰皿ボトル:φ160×110> ●重量 (kg):約5
 - 材質 ボディ:スチールメラミン焼付、プレート・フレーム:亜鉛ダイカスト、灰皿ボトル:アルミアルマイト仕上げ
- 環境配慮商品

灰皿ボトル容量
約1.7L



スモーキングYS-106B

品番 **税抜価格 (1台)**
YS-07L-ID **¥15,300**

色 B● IV● 梱包数
JANコード 305469 305452 1台

- サイズ (mm) : 幅205×奥行205×高さ592
<灰皿ボトル:φ160×110> ●重量 (kg):約3.9
 - 材質 ボディ:スチールメラミン焼付、プレート:ステンレス、灰皿ボトル:アルミアルマイト仕上げ
 - ◎灰皿ボトルには水抜き用の穴はありません。
- 環境配慮商品



内ボトル容量
約0.7L



施設内の禁煙をスマートに案内。
ポイ捨て防止効果も上がる灰皿。

スモーキングポールYNS-100

品番 **サイズ (mm)** **重量 (kg)**
YS-81L-ID **オープン価格** 幅312×奥行322×高さ1200 **約14**
(ウェイト4kg含む)

JANコード 梱包数
175352 1台

- 材質 ボディ:スチールアクリル焼付、ボトル:アルミアルマイト仕上げ 色 SI
 - 収容目安約50本 (紙巻きたばこ+加熱式たばこで試算) ~約100本 (紙巻きたばこで試算) ※使用状況に応じた回収とメンテナンスが必要です。
- 環境配慮商品



小さな投入口は雨が入りにくい
うえ、内部はタバコの火がけ
づりにくい構造です。

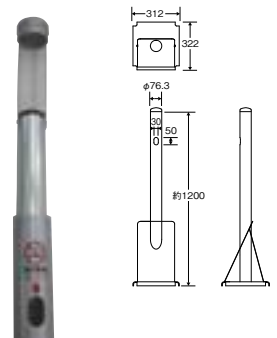

簡単に着脱できる
内ボトル

禁煙エリアの入口に一般的な灰皿を設置すると、いつの間にかそこが喫煙場所に。かといって灰皿を置かなければポイ捨てが発生。スモーキングポールなら喫煙場所となってしまうことなく、ポイ捨ても防ぎます。

IoT
防災・防犯
ベンチ
屋内
屋内外
鍵付き
傘立て
鍵なし
傘滴取り
傘袋スタンド
サポート用品
パーティションポール
サイン
屋外
屋内
樹脂・小型
衛生容器
オフィス
肩入れ
ステーション
医療
資源分別
収納保管
厨房
運搬保管庫
ポイ捨て分別シール
灰皿
屋内
屋外
備品
トイレ備品



ボトルの断面図

火がついたままのタバコも消火する対流式酸欠機構。

対流式酸欠機構を採用した煙の発生しにくいスモークキングスタンド。喫煙者の多い場所に最適です。



約50秒でメンテナンスが完了するイージーケア。

斜角18度まで転倒しないウェイトバランス。
(YS-24L-IDのみ)

スモークキング消煙

品番	税抜価格(1台)	サイズ(mm)	重量(kg)
YS-24L-ID	¥42,300	幅203×奥行203×高さ640 <灰皿ボトル:φ176×高さ440(消煙機能有効高さ約120)>	約5.4
色	ボディ: B● GR● IV●	フレーム: B●※全てつや消し	梱包数 1台
JANコード	B/B/305858 B/GR/305865 B/IV/305841		
●材質 ボディ・灰皿ボトル: スチールメラミン焼付、ジョウゴ: アルミメラミン焼付			
環境配慮商品			

スモークキングYS-106B消煙

品番	税抜価格(1台)	サイズ(mm)	重量(kg)
YS-55L-ID	¥34,100	幅205×奥行205×高さ592 <灰皿ボトル:φ176×高さ440(消煙機能有効高さ約120)>	約6.2
色	ボディ: B● GR● IV●	梱包数 1台	
JANコード	102839 107865 107858		
●材質 ボディ・灰皿ボトル: スチールメラミン焼付、プレート: ステンレス、ジョウゴ: アルミメラミン焼付			
環境配慮商品			

●カラーバリエーション



●カラーバリエーション



※使用状況に応じた回収とメンテナンスが必要です。

IoT

防災・防犯

屋内

屋内外

鍵付き

鍵なし

傘滴取り

傘袋

スタンド

サポート

ポール

サイン

屋外

屋内

樹脂・小型

衛生容器

オフィス

ステーション

医療

資源分別

収納保管

厨房

運搬

保管庫

ポリ袋

分別シール

屋内

屋外

灰皿

備品

トイレ備品

屋外用



AL-106

AL-201



異物投入防止構造

金属プレートにより、下部空間に物を入れることができない構造です。

異物投入防止構造を採用したスモークキングスタンド。

スモークキングAL

種別	品番	税抜価格(1台)	サイズ(mm)	重量(kg)
AL-106	YS-34L-ID	¥28,200	ベースサイズ: 幅260×奥行260×高さ665 <灰皿ボトル: 180×180×130>	約4.9
AL-201	YS-35L-ID	¥58,900	ベースサイズ: 幅350×奥行350×高さ715 <灰皿ボトル: 260×260×180>	約9.9
JANコード・色	B●	梱包数		
AL-106	403974	1台		
AL-201	403998	1台		
●材質 ボディ: スチールメラミン焼付、フレーム: アルミダイカスト焼付、灰皿ボトル: アルミアルマイト仕上げ				
○灰皿ボトルには水抜き用の穴があります。				
環境配慮商品				

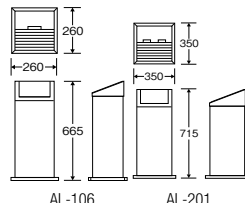

AL-106

AL-201

運賃については担当までお問い合わせください。価格は税抜き価格で表示しております。

屋外用



灰皿ボトル容量
約3L



格調のあるオーソドックスな角型。
各種商業施設に。

スモークキングOSK-260

品番	税抜価格(1台)	サイズ(mm)	重量(kg)
YS-01L-ID	¥25,600	幅260×奥行260×高さ625 <灰皿ボトル:180×180×130>	約4.9

JANコード	梱包数
300945	1台

●材質 ボディ:スチールアクリル焼付、プレート:亜鉛ダイカスト・ステンレスパイプ、灰皿ボトル:アルミアルマイト仕上げ

色 IV ●
●意匠登録済
環境配慮商品

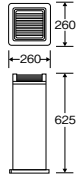

灰皿ボトル容量
約11L

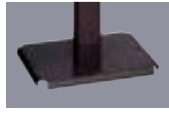

※アンカーボルト(φ12)で固定することができます。

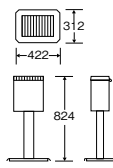

高い耐久性を備えたスモークキングスタンド。
店舗前や屋外ベンチ付近など屋外におすすめ。

スモークキングYS-117L

品番	税抜価格(1台)	サイズ(mm)	重量(kg)
YS-21L-ID	¥46,900	幅422×奥行312×高さ824 <灰皿ボトル:250×164×272>	約17

JANコード	梱包数
300358	1台

●材質 ボディ・灰皿ボトル:スチールアクリル焼付、プレート:鉄錆物
色 ボディ:IV ●、プレート・ベース:DGR ●
○水は濡められません。 ○水抜き穴はありません。

環境配慮商品

灰皿ボトル容量
約6L

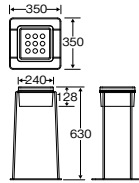

軽くて丈夫な金属製スモークキングスタンド。
工事現場などに便利。

スモークキングYSG-240

品番	税抜価格(1台)	サイズ(mm)	重量(kg)
YS-80L-IM	¥3,100	幅350×奥行350×高さ630 <内容器:240×240×128>	約1.8

JANコード	梱包数
475995	10台

●材質 フレーム:スチール焼付塗装、ボトル:スチールカラー鋼板

色 B ●/R ●
○水抜き穴はありません。

環境配慮商品

別注 SPECIAL ORDER SYSTEM



サインはP.114~をご覧ください

ベンチはP.94~をご覧ください

容量
約25L

屋外用

容量
約25L

屋内用



J1(屋外用)



J2(屋内用)



消煙ジョウゴはフッ素樹脂塗装によりメンテナンスが簡単

◎上記商品は別注品オーダーシステムによる製作例です。

※製造ロット、納期、価格については、営業担当にお問い合わせください。

大容量のボトルを採用、回収頻度を大幅に削減
できます。

スモークキング大容量タイプ

種別	サイズ(mm)	重量(kg)
J1(屋外用)	幅400×奥行340×高さ750	約10.5
J2(屋内用)	幅400×奥行340×高さ670	約8.1

●材質 ボディ・プレート:スチールメラミン焼付塗装、ジョウゴ:スチールフッ素樹脂塗装、灰皿ボトル:ステンレス

色 ボディ:IV ●、プレート:GR ●

○水抜き穴はありません。

●収容目安約1000本(紙巻きタバコ+加熱式タバコで試算)~約2000本(紙巻きタバコで試算)

※使用状況に応じた回収とメンテナンスが必要です。



大容量ボトルを採用。大勢の人が集まる施設の喫煙コーナーで大活躍します。

消煙機構を採用しているため、タバコの煙がほとんど出ない構造です。消煙ジョウゴはフッ素樹脂塗装により、防汚性が高く、メンテナンスも簡単です。

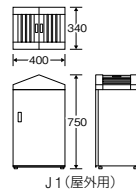

J1(屋外用)

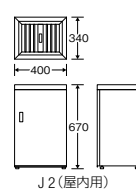

J2(屋内用)



ウェイトコンクリートをアンカー止めするだけの
簡単工事で屋外用分煙パーテーションが設置できます。



組み合わせ例

大型ピクトサインと視認性の良い半透明アクリル(ブロンズ)を採用したスタイリッシュな外観。

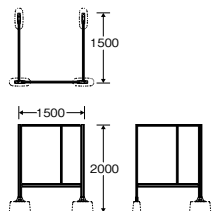

オプションで屋根付き対応可能です。
※豪雪エリアでは設置できません。詳しくはお問い合わせください。

屋外用 分煙パーテーション

品番	サイズ(mm)
YS-86L-AL	幅1500×奥行1500×高さ2000

汎用性の高いスタンドサイン。
S サインシリーズ
詳しくはP.117~118をご覧ください。

運賃については担当までお問い合わせください。価格は税抜き価格で表示しております。

IoT	
防災・防犯	
屋内	ベンチ
屋内外	
鍵付き	傘立て
鍵なし	
傘滴取り	
傘袋	
スタンド	サポート
パーティション	
ボール	サイン
サイン	
屋外	屑入れ
屋内	
樹脂・小型	
衛生容器	
オフィス	
ステーション	
医療	
資源分別	
収納保管	
厨房	
運搬	
保管庫	
ポイ袋	
分別シール	

屋内	灰皿
屋外	

備品
トイレ備品



アンケートラックSG

背面に用紙回収扉(鍵付)が付いています。



パンフレットスタンドSG

幅広く役立つラック&スタンドです。

受注生産
受注後約20営業日

アンケートラックSG

品番	税抜価格(1台)	サイズ(mm)	重量(kg)
YN-10L-ID	¥109,000	幅516×奥行428×高さ1248<表示パネル:444×306><テーブルパネル:444×299>	約25
JANコード	梱包数		
405220	1台		

- 材質 ボディ:スチールアクリル焼付、表示パネル:PVC、テーブルパネル:アクリル 色 IV
- 高さ調節ができるアジャスター付き。
- 用紙立サイズ:20×170mm、用紙投入サイズ:14×92mm

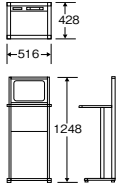

受注生産
受注後約20営業日

パンフレットスタンドSG

品番	税抜価格(1台)	サイズ(mm)	重量(kg)
YN-09L-ID	¥123,000	幅595×奥行400×高さ1560	約24
JANコード	梱包数		
405213	1台		

- 材質 ボディ:スチールアクリル焼付 色 IV
- 高さ調節ができるアジャスター付き。
- パンフレットストック入れがあります。

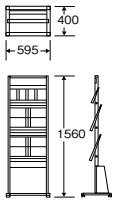

IoT

防災・防犯

ベンチ
屋内
屋内外

鍵付き
鍵なし

傘立て
傘滴取り
傘袋
スタンド

サポート
備品
パーティション
ポール

サイン

屋外
屋内

樹脂・小型
衛生容器

オフィス
ステーション

医療

資源分別

収納保管

厨房
運搬
保管庫
ポリ袋
分別シール

屋内
屋外

トイレ備品

収納
(重ねた場合)
6足
6H

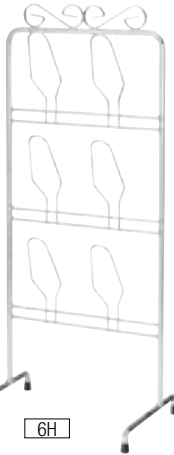

6H

収納
(重ねた場合)
12足
12H

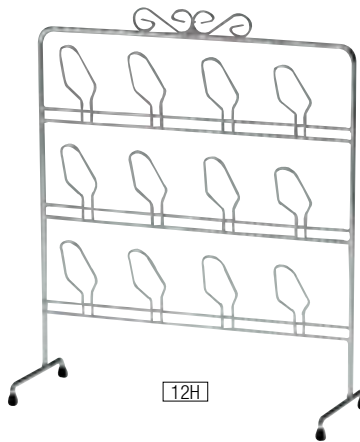

12H

収納
(重ねた場合)
42足

収納
(重ねない場合)
21足



壁面にすっきり納まるシンプルなデザイン。
ホテルや旅館の客室に。

スリッパ立て

種別	品番	税抜価格(1台)	サイズ(mm)	重量(kg)
6H	YZ-08L-E	¥4,000	幅245×奥行175×高さ565	約1
12H	YZ-09L-E	¥5,100	幅485×奥行175×高さ565	約1.3
JANコード	梱包数	※スリッパの形状によって収納数が変わります。		
6H	501656	5台	環境配慮商品	
12H	501663	5台		

- 材質 スチールクロームメッキ仕上げ

スリッパ立てSP-42

品番	税抜価格(1台)	サイズ(mm)	重量(kg)
YZ-07L-ID	¥20,000	幅730×奥行235×高さ825	約4.2
JANコード	梱包数		
306916	2台		

- 材質 フレーム:スチールメラミン焼付、掛部:スチールクロームメッキ仕上げ 色 フレーム:B●
- ※スリッパの形状によって収納数が変わります。環境配慮商品
- ※厚さ20mm以上のスリッパは入りません。





ホテルのエントランスや客室
での荷物の仮置きに。

バゲッジラック BL-Y1

品番	税抜価格 (1台)	サイズ(mm)	重量(kg)
YBL-001L-ID	¥7,700	幅450×奥行480×高さ435 折り畳み時 幅450×奥行60×高さ640	約2.8
色	本体:BR●・ベルト:B●	梱包数	
JANコード	188345	5台	
●材質	フレーム:スチールパイプ焼付塗装、ベルト:ナイロン		

バゲッジラック BL-Y2

品番	税抜価格 (1台)	サイズ(mm)	重量(kg)
YBL-003L-ID	¥10,300	幅515×奥行460×高さ600 折り畳み時 幅515×奥行120×高さ770	約3.1
色	本体:BR●・ベルト:B●	梱包数	
JANコード	188369	4台	
●材質	フレーム:スチールパイプ焼付塗装、ベルト:ナイロン		

バゲッジラック BL-Y3

品番	税抜価格 (1台)	サイズ(mm)	重量(kg)
YBL-006L-WN	¥13,900	幅470×奥行410×高さ450 折り畳み時 幅470×奥行103×高さ605	約2
色	本体:BR●・ベルト:B●	梱包数	
JANコード	192373	5台	
●材質	フレーム:天然木、ベルト:ナイロン		

バゲッジラックBL-Y4

品番	税抜価格 (1台)	サイズ(mm)	重量(kg)
YBL-007L-ID	¥9,200	幅674×奥行456×高さ565 折り畳み時 幅674×奥行160×高さ710	約3
JANコード	197859	4台	
●材質	フレーム:スチールパイプ焼付塗装、ベルト:ナイロン		



BL-Y1 折りたたみ時

BL-Y2 折りたたみ時



BL-Y3 本体:BR 折りたたみ時

BL-Y4 折りたたみ時



オシャレな折りたたみ式サイドワゴン。
飲食店などの荷物置きに重宝します。

コンドルサイドメッシュワゴン

品番	税抜価格 (1台)	サイズ(mm)	重量(kg)
FU775-000X-MB	¥5,700	約幅440×奥行250×高さ510	約1.3
JANコード	192915	10台	
●材質	スチールユニクロメッキ		

手荷物を置くのに便利なおりたたみ式セルフワゴン。
持ち運びに便利な持ち手付きです。

コンドルセルフワゴン

品番	税抜価格 (1台)	サイズ(mm)	重量(kg)
FU776-000X-MB	¥4,400	約幅430×奥行310×高さ480	約1
JANコード	192922	10台	
●材質	スチールユニクロメッキ		



サイドメッシュワゴン

セルフワゴン

運賃については担当までお問い合わせください。価格は税抜き価格で表示しております。

1 ボトルに手を触れず衛生的に消毒ができる ペダル式アルコール噴霧スタンド。

施設用品

26 備品



組合せ例

大型サインで効果的にアピール



※写真はイメージになります。

別注 SPECIAL ORDER SYSTEM ※製造ロット、納期、価格については、営業担当にお問い合わせください。

アルコール噴霧機F専用サインパネル

※イメージです。

アルコール噴霧機F

品番	サイズ(mm)	重量(kg)
YE-08-ID オープン価格	幅340×奥行366(ペダルを含む場合:奥行506)×高さ約1430	10.4
JANコード	梱包数	
174690	1台	

●材質本体: スチール粉体塗装、
トレイ: 樹脂製(白色)

色 IV

○アルコールディスペンサーセット可能サイズ
高さ200~248、幅119、奥行99mm以内、
丸型の場合φ77~φ99mm。
※アルコールディスペンサーは付属しません。

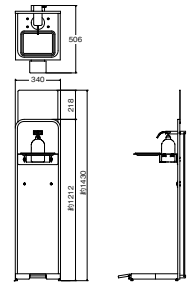

●別売品

ティッシュ置き台を装着することでショッピングかごなどの清拭除菌にも対応できます。

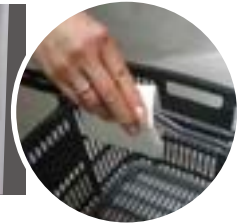

- IoT
- 防災・防犯
- ベンチ
 - 屋内
 - 屋内外
- 鍵付き
 - 鍵なし
- 傘立て
 - 傘滴取り
 - 傘袋スタンド
- サポート備品
 - パーティションポール
- サイン
 - 屋外
 - 屋内
 - 樹脂・小型
 - 衛生容器
 - オフィス
 - ステーション
 - 医療
 - 資源分別
 - 収納保管
 - 厨房
 - 運搬保管庫
 - ポリ袋分別シール
 - 屋外
- 備品
 - トイレ備品

折りたたみ

タオル
6枚干し

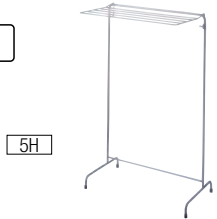

タオル
6枚干し

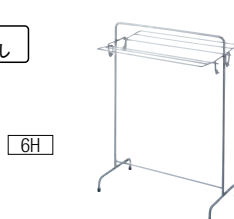

折りたたみ

タオル
12枚干し



タオル
12枚干し

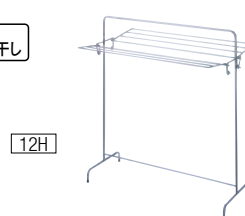

折りたたみ

タオル
11枚干し

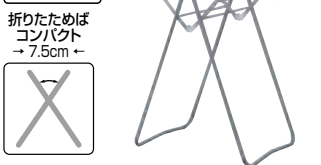
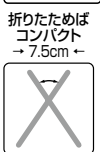

折りたたみ

タオル
28枚干し

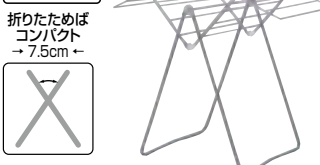

折りたたみ

タオル
20枚干し



折りたたみ

タオル
28枚干し

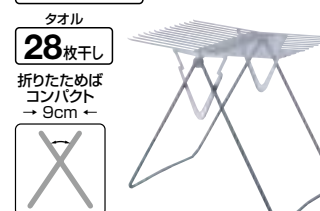

タオル掛け

品番	税抜価格(1台)	サイズ(mm)	重量(kg)
5H-CR	¥ 7,100	幅455×奥行330×高さ745	約1.7
6H-CR	¥ 7,200	幅455×奥行315×高さ605	約1.7

JANコード	梱包数
5H-CR	5台
6H-CR	5台

●材質 スチールクロームメッキ
環境配慮商品

タオル掛け

品番	税抜価格(1台)	サイズ(mm)	重量(kg)
6WHS-CR	¥ 9,000	幅455×奥行315×高さ605	約2.4
12H-CR	¥ 11,000	幅645×奥行400×高さ680	約2.7

JANコード	梱包数
6WHS-CR	5台
12H-CR	5台

●材質 [6WHS-CR] [12H-CR] スチールクロームメッキ
環境配慮商品

物干し ひまわり C-45クローム

税抜価格(1台)	サイズ(mm)	重量(kg)
¥13,800	幅515×奥行935×高さ850	約3.1

JANコード	梱包数
301393	1台

●材質 スチールクロームメッキ ●実用新案登録済

物干し ひまわり C-60クローム

税抜価格(1台)	サイズ(mm)	重量(kg)
¥15,500	幅670×奥行1020×高さ905	約4

JANコード	梱包数
301409	1台

●材質 スチールクロームメッキ ●実用新案登録済

物干し ウイングC-45クローム

税抜価格(1台)	サイズ(mm)	重量(kg)
¥13,400	幅520×奥行910×高さ810	約3.8

JANコード	梱包数
182589	1台

●材質 スチールクロームメッキ ●実用新案登録済
環境配慮商品

物干し ウイングC-60クローム

税抜価格(1台)	サイズ(mm)	重量(kg)
¥15,500	幅665×奥行905×高さ805	約4.7

JANコード	梱包数
182596	1台

●材質 スチールクロームメッキ ●実用新案登録済
環境配慮商品

小物や携帯電話の保管に便利なロック付きの小物収納。
女性用トイレ内にも設置できるコンパクトサイズです。



[12人用ダイヤル式] [18人用ダイヤル式] [36人用ダイヤル式] [20人用シリンダー錠式] [30人用シリンダー錠式] [50人用シリンダー錠式]

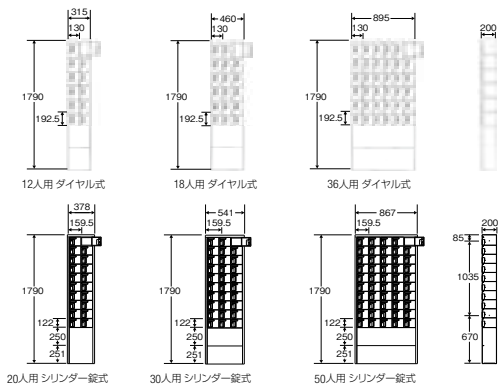

受注生産
受注後約7営業日

小物保管庫

種別	品番	税抜価格(1台) ※運賃別途	サイズ(mm)	重量(kg)
12人用(ダイヤル式)	YBKK-12D	¥285,500	幅315×奥行200×高さ1790	約17
18人用(ダイヤル式)	YBKK-18D	¥372,400	幅460×奥行200×高さ1790	約23
36人用(ダイヤル式)	YBKK-36D	¥744,600	幅895×奥行200×高さ1790	約41
20人用(シリンダー錠式)	YBKK-20M	¥322,200	幅378×奥行200×高さ1790	約21
30人用(シリンダー錠式)	YBKK-30M	¥420,300	幅541×奥行200×高さ1790	約27
50人用(シリンダー錠式)	YBKK-50M	¥700,400	幅867×奥行200×高さ1790	約41

JANコード・色	SW	梱包数	JANコード・色	SW	梱包数
12人用(ダイヤル式)	138876	1台	20人用(シリンダー錠式)	138906	1台
18人用(ダイヤル式)	138883	1台	30人用(シリンダー錠式)	138913	1台
36人用(ダイヤル式)	138890	1台	50人用(シリンダー錠式)	138920	1台

●材質 ポディ:スチール粉体塗装
○有効内寸:ダイヤル式 幅120×奥行165×高さ180、シリンダー錠式 幅139×奥行165×高さ105

オープンタイプの定番シューズボックス

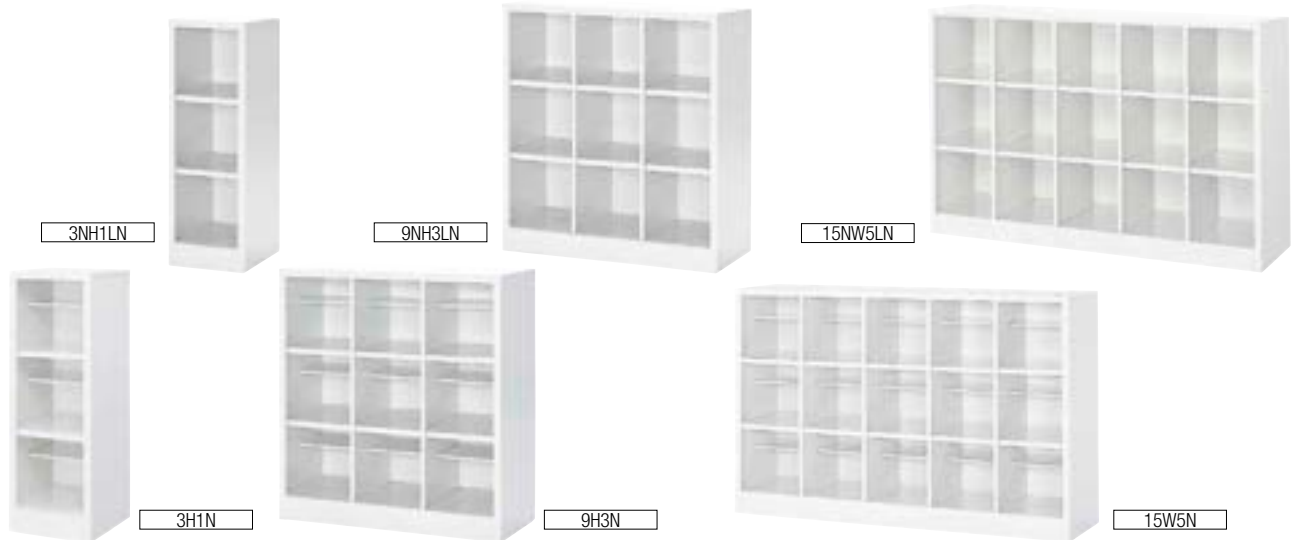

3NH1LN

9NH3LN

15NW5LN

3H1N

9H3N

15W5N

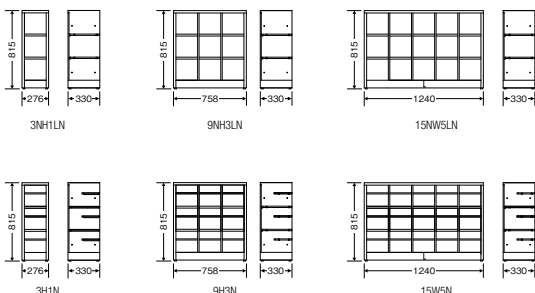

中間棚付きは上から80mmの位置

受注生産
受注後約7営業日

シューズボックス

種別	品番	税抜価格(1台) ※運賃別途	サイズ(mm)	重量(kg)
3NH1LN	YSB-01L-ID	¥35,700	幅276×奥行330×高さ815	約8
3H1N	YSB-02L-ID	¥38,000	幅276×奥行330×高さ815	約9
9NH3LN	YSB-03L-ID	¥68,700	幅758×奥行330×高さ815	約17
9H3N	YSB-04L-ID	¥78,000	幅758×奥行330×高さ815	約20
15NW5LN	YSB-05L-ID	¥104,900	幅1240×奥行330×高さ815	約27
15W5N	YSB-06L-ID	¥119,500	幅1240×奥行330×高さ815	約32

JANコード・色	SW	梱包数	JANコード・色	SW	梱包数
3NH1LN(セミホワイト)	199112	1台	9H3N(セミホワイト)	199143	1台
3H1N(セミホワイト)	199129	1台	15NW5LN(セミホワイト)	199150	1台
9NH3LN(セミホワイト)	199136	1台	15W5N(セミホワイト)	199167	1台

●仕様:粉体塗装 L金具同梱
1室内寸法:W226×D329×H220
●シューズボックス前に最適なカラースノコはP.243をご覧ください。
運賃については担当までお問い合わせください。価格は税抜き価格で表示しております。

IoT

防災・防犯

屋内

鍵付き

鍵なし

傘滴取り

傘袋

スタンド

サポート

パーティション

ボール

サイン

屋外

樹脂・小型

衛生容器

オフィス

ステーション

医療

資源分別

収納保管

厨房

運搬

保管庫

ポイ袋

分別シール

屋内

屋外

備品

トイレ備品



IoT
防災・防犯
ベンチ
屋内
屋内外
鍵付き
傘なし
傘立て
傘滴取り
傘袋スタンド
サポート備品
パーティションポール
サイン
屋外
屋内
樹脂・小型
衛生容器
オフィス
肩入れ
ステーション
医療
資源分別
収納保管
厨房
運搬保管庫
ポリ袋分別シール
屋内
灰皿
屋外
備品
トイレ備品

NEW



[B]

NEW



[W]

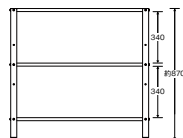

収納、保管コンテナJTシリーズはP.149へ

ボルトタイプで簡単組立て
〇〇ラックIT-1

組み立て式

品番	税抜価格 (1台)	サイズ(mm)	重量(kg)
YRA-01L-ID	¥33,000	幅910×奥行310×高さ870	約14.5
色	W〇 B●	梱包数	
JANコード	202034 202027	1台	
●材質 スチール粉体塗装			

設置スペースに合わせてセレクトできるキッズスペース用ユニット。

抗菌・防カビタイプのビニールレザーを採用。

対象年齢
1歳~5歳未満の乳幼児

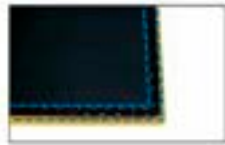

パーツ裏面の縁にテープ
が取り付けられています。



付属のテープで各パーツを
留めれば連結完了です。



組み合わせ例

Kベンチ600

品番 **税抜価格(1台)** サイズ(mm) **受注生産**
F-235-6 **¥71,800** 幅600×奥行300×高さ400

JANコード **梱包数**
4515161096190 1台

●材質 主材:ウレタンフォーム・木合板、
張材:ビニールレザー
●梱包重量約10kg



Kベンチ900

品番 **税抜価格(1台)** サイズ(mm) **受注生産**
F-235-9 **¥84,900** 幅900×奥行300×高さ400

JANコード **梱包数**
4515161096206 1台

●材質 主材:ウレタンフォーム・木合板、
張材:ビニールレザー
●梱包重量約13kg



KベンチR900

品番 **税抜価格(1台)** サイズ(mm) **受注生産**
F-235-R **¥158,400** 幅900×奥行300×高さ400

JANコード **梱包数**
4515161096220 1台

●材質 主材:ウレタンフォーム・木合板、
張材:ビニールレザー
●梱包重量約15kg



Kシューズベンチ

品番 **税抜価格(1台)** サイズ(mm) **受注生産**
F-235-SB **¥180,400** 幅900×奥行300×高さ400

JANコード **梱包数**
4515161096213 1台

●材質 主材:ウレタンフォーム・木合板・
メラミン化粧板、張材:ビニールレザー
●梱包重量約13.5kg



Kマガジンラック

品番 **税抜価格(1台)** サイズ(mm) **受注生産**
F-235-MR **¥150,700** 幅600×奥行300×高さ400

JANコード **梱包数**
4515161096282 1台

●材質 主材:ウレタンフォーム・木合板・
メラミン化粧板、張材:ビニールレザー
●梱包重量約17.5kg



Kトイボックス

品番 **税抜価格(1台)** サイズ(mm) **受注生産**
F-235-TB **¥86,900** 幅900×奥行300×高さ400

JANコード **梱包数**
4515161096237 1台

●材質 主材:ウレタンフォーム・木合板、
張材:ビニールレザー
●梱包重量約11kg



Kステップマット

品番 **税抜価格(1台)** サイズ(mm) **受注生産**
F-236-SM1 **¥163,000** 幅900×奥行900×高さ350

JANコード **梱包数**
4515161096138 1台

●材質 主材:ウレタンフォーム・木合板、
張材:ビニールレザー
●梱包重量約26.5kg



Kウレタンマット9090

品番 **税抜価格(1台)** サイズ(mm) **受注生産**
F-236-99 **¥48,000** 幅900×奥行900×高さ50

JANコード **梱包数**
4515161096107 1台

●材質 主材:ウレタンフォーム・木合板、
張材:ビニールレザー
●梱包重量約6kg



Kウレタンマット9060

品番 **税抜価格(1台)** サイズ(mm) **受注生産**
F-236-96 **¥43,700** 幅900×奥行600×高さ50

JANコード **梱包数**
4515161096091 1台

●材質 主材:ウレタンフォーム・木合板、
張材:ビニールレザー ●梱包重量約4.2kg



KウレタンマットR600

品番 **税抜価格(1台)** サイズ(mm) **受注生産**
F-236-6R **¥33,700** 幅600×奥行600×高さ50

JANコード **梱包数**
4515161096114 1台

●材質 主材:ウレタンフォーム・木合板、
張材:ビニールレザー
●梱包重量約3.8kg



K入り口用スロープマット900

品番 **税抜価格(1台)** サイズ(mm) **受注生産**
F-235-IS9 **¥57,200** 幅900×奥行300×高さ50

JANコード **梱包数**
4515161096268 1台

●材質 主材:ウレタンフォーム・木合板、
張材:ビニールレザー ●梱包重量約3.8kg



共通

納期は受注後約25営業日。ご注文の際はカラーをご指定ください。

カラーバリエーション

MP-1 シラユキ	MP-2 ニュウハク	MP-3 ウスシラチャ	MP-4 アマイロ	MP-5 ナノハナ	MP-6 ヒマワリ	MP-7 ミカン
MP-8 コガレチャ	MP-9 タンポポ	MP-10 オウドイロ	MP-11 レンガ	MP-12 ベンガラ	MP-13 サクラ	MP-14 チョウシュン
MP-15 コキヒ	MP-16 エンジ	MP-17 シラチャ	MP-18 マッチャ	MP-19 カラシ	MP-20 コゲチャ	MP-21 クリイロ
MP-22 ウスアサギ	MP-23 ワカタク	MP-24 モエギ	MP-25 クサイロ	MP-26 ミドリ	MP-27 ウスレナグサ	MP-28 トルコイシ
MP-29 ルリイロ	MP-30 ナナダイロ	MP-31 コイアイ	MP-32 ウスネズミロ	MP-33 ネズミロ	MP-34 ニビイロ	MP-35 クロムラサキ
MP-36 スミイロ	MZ-01 ウスツチ					

運賃については担当までお問い合わせください。価格は税抜き価格で表示しております。

IoT

防災・防犯

屋内 ベンチ
屋内外

鍵付き
鍵なし
傘滴取り
傘袋
スタンド
サポーター
備品

パーティション
ボール

サイン

屋外

屋内

樹脂・小型

衛生容器

オフィス

ステーション

医療

資源分別

収納保管

厨房

運搬

保管庫

布袋

分別シール

屋内

屋外

備品

トイレ備品

安心快適な授乳室作りをサポートするアイテム。

授乳姿勢を楽に保てる授乳専用チェア。



チェア-50



疲れにくい座面構造
座面前部を上げることで長時間の授乳でも楽な姿勢を保てます。



肘掛け
腕と肘の負担を軽減するために高さ、角度と堅さを考慮した設計です。



チェア-90



チェア-120

JN チェア-50

品番	税抜価格 (1台)	サイズ(mm)	梱包重量(kg)
YB-138Z-WK	¥112,400	幅600×奥行600×高さ750	約19
JANコード	梱包数		
4515161090631	1台		

●材質 主材:ウレタンフォーム木合板
張材:ビニールレザー、脚部:ブナ材

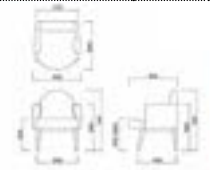

JN チェア-90

品番	税抜価格 (1台)	サイズ(mm)	梱包重量(kg)
YB-139Z-WK	¥180,600	幅900×奥行600×高さ750	約24
JANコード	梱包数		
4515161090655	1台		

●材質 主材:ウレタンフォーム・木合板
張材:ビニールレザー、脚部:ブナ材

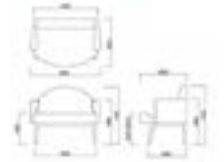

JNチェア120

品番	税抜価格 (1台)	サイズ(mm)	梱包重量(kg)
YB-140Z-WK	¥261,700	幅1200×奥行600×高さ750	約30
JANコード	梱包数		
4515161093229	1台		

●材質 主材:ウレタンフォーム・木合板
張材:ビニールレザー、脚部:ブナ材
●木部は天然のブナ材を使用しています。
木目や色等に多少の違いがある場合がございます。



授乳チェアに高さとお行きを合わせたテーブル。



テーブル35

JN テーブル35

品番	税抜価格 (1台)	サイズ(mm)	梱包重量(kg)
YE-18Z-WK	¥89,500	幅350×奥行600×高さ450	約10
JANコード	梱包数		
4515161090648	1台		

●材質 天板:メラミン化粧板、脚部:ブナ材

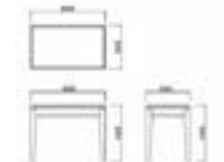

トイレスペースなどでも、履物をぬいで衛生的にお着替えができます。



フィッティングボード

使用耐荷重

100kg

JN フィッティングボード

品番	税抜価格 (1台)	サイズ(mm)	梱包重量(kg)
YE-14L-PC	¥84,600	幅400×奥行67×高さ523 (収納時) 幅400×奥行517×高さ98 (使用時)	約2.7
JANコード	梱包数		
4515161097487	1台		

●材質 PP
○付属品:設置ラベル・ビスセット
○対象年齢:つかまり立ちができる乳幼児~大人の方まで
※施工が必要な商品です。



IoT
防災・防犯
ベンチ
屋内
屋内外
鍵付き
鍵なし
傘立て
傘滴取り
傘袋スタンド
サポート備品
パーティションポール
サイン
屋外
屋内
樹脂・小型
衛生容器
オフィス
肩入れ
ステーション
医療
資源分別
収納保管
厨房
運搬保管庫
ポリ袋分別シール
灰皿
屋内
屋外
備品
トイレ備品

目が離せないからこそ目の届く範囲で
使える工夫がいっぱい。



オムツ交換ベッド



脇台



収納ボックス

薄型で省スペースな紙おむつ用ダストボックス。商業施設のベビールームや多目的トイレに。

容量
約33L×2



オムツ用ポリ袋取付台
付き。
ティッシュタイプの箱も置け
ます。

オムツを40~60個
収納可能。



奥行230mmの薄型
タイプ。狭い場所でも
設置可能です。

奥行230mm

手で触れずに使えるコンパクトなオムツ用ダストボックス。

容量
約50L



ペダル式で
衛生的

キャスター式なので
清掃の際など移動も
自在。ストッパー付き。

幅500mmコンパクトサイズのおむつ交換台。

JN オムツ交換ベッドNR

品番	税抜価格(1台)	サイズ(mm)	梱包重量(kg)
YE-15Z-WK	¥216,900	幅550×奥行800×高さ930	約30
JANコード	梱包数		
4515161090471	1台		

●材質 主材:ウレタンフォーム・木合板・MDF・メラミン化粧板
張材:ビニールレザー
○付属品:設置ラベル・ご注意ラベル
○対象年齢:生後1ヶ月~24ヶ月の乳幼児



おむつ交換台とセットで使える荷物置き台。

JN オムツ交換ベッド脇台NR

品番	税抜価格(1台)	サイズ(mm)	梱包重量(kg)
YE-16Z-WK	¥102,500	幅300×奥行660×高さ665	約13.5
JANコード	梱包数		
4515161090525	1台		

●材質 MDF(中密度繊維板)・メラミン化粧板

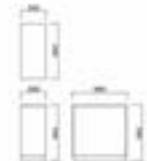

おむつ交換台下や授乳チェアと合わせて使えます。

JN オムツ交換ベッド収納ボックス

品番	税抜価格(1台)	サイズ(mm)	梱包重量(kg)
YE-17Z-WK	¥72,200	幅450×奥行400×高さ360	約10
JANコード	梱包数		
4515161090662	1台		

●材質 主材:ウレタンフォーム・木合板・MDF・メラミン化粧板 張材:ビニールレザー



上枠、投入蓋は臭いの漏れにくい
パッキン仕様。 フロント面は角を取った安全設計
です。

紙オムツ用 ダストボックスJ-600

品番	税抜価格(1台)	サイズ(mm)	重量(kg)
YD-145L-ID	¥84,400	幅605×奥行230×高さ1060	約14
JANコード	梱包数		
478484	1台		

●材質 ボディ:スチールアクリル焼付
色 IV
○高さ調節ができるアジャスター付。
○ダストボックス用ポリ袋45が使用できます。
(P.176参照)
塩ビ不使用

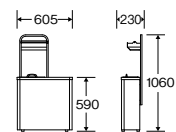

二重蓋構造が臭いの
拡散を防ぎます。 ダンパーの採用によ
り蓋がゆっくと閉ま
ります。 ビニール袋やティッ
シュなどを備え付け
るホルダー付き。

紙オムツ用 ダストボックスF-700

品番	税抜価格(1台)	サイズ(mm)	重量(kg)
YD-161L-ID	¥94,000	幅345×奥行400×高さ1084	約12.5
JANコード	梱包数		
197521	1台		

●材質 ボディ:スチール、蓋:再生PET
色 IV

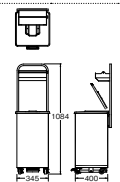

運賃については担当までお問い合わせください。価格は税抜き価格で表示しております。



収納枚数
300枚



300



収納枚数
600枚



600



取付例

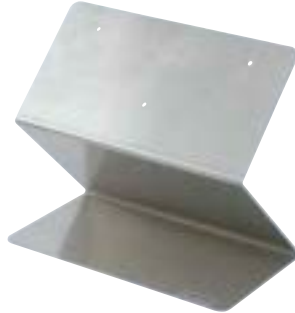

再生紙100%



タオルペーパー-NEOTEX



タオルペーパー



詰替え用



ロールタオルペーパーケース



清潔感のあるステンレス製ケース。
ホテルのトイレに。

タオルペーパーケース

種別	品番	税抜価格(1ケ)	サイズ(mm)	重量(kg)
300	YE-02L-SA	¥ 6,000	幅261×奥行134 ×高さ134	約0.8
600	FU378-000X-MB	¥11,700	幅298×奥行140 ×高さ320	約1.5

JANコード・色	B●	梱包数
300	338450	10ヶ
600	411634	6ヶ

●材質 [300] ボディ:ステンレスヘアライン仕上げ,サイドプレート:ABS
[600] ボディ:ステンレスヘアライン仕上げ,サイドプレート:再生ABS100%

○壁面3カ所に穴開け後、
付属カールプラグ+ビスによる
取付けとなります。

[600] 環境配慮商品 再生樹脂

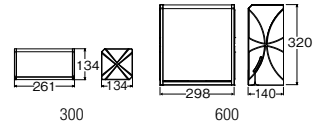

タオルペーパー300を手軽に
設置できます。

組み立て式

コンドルCタオルペーパーケース300用スタンド

品番	サイズ(mm)	重量(kg)
FU830-000X-MB	オープン価格	1.4

JANコード	梱包数
195800	1台

●材質 ステンレス

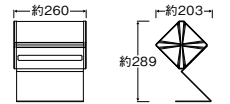

タオルペーパー-NEOTEX

品番	税抜価格(1袋)	サイズ(mm)
CL835-000X-MB	¥300	218×228

JANコード 梱包数
4904860510500 36袋(1袋150組入)

○2枚重ねのソフトな肌ざわり。水を含んでも十分な強さです。
○再生紙100%使用。●出荷は梱包数(1ケース)単位になります。

環境配慮商品

コンドルタオルペーパー

品番	税抜価格(1袋)	サイズ(mm)
C164-000X-MB	¥300	218×228

JANコード 梱包数
727025 30袋(1袋200枚入)

●出荷は梱包数(1ケース)単位になります。

ロールタオルペーパーケース

品番	税抜価格(1台)	サイズ(mm)	重量(kg)
FU859-000X-MB	¥21,000	幅282×奥行182×高さ325	約1.8

JANコード 梱包数
199402 1台

●材質 本体・カバー・回転ハンドル:ABS,羽:ステンレス

ロールタオルペーパーケース詰替え用(12本入)

種別	品番	税抜価格(1ヶ)	サイズ(mm)
エコノミー	CL860-00EX-MB	¥10,600	ロール幅197×約125m巻
レギュラー	CL860-00RX-MB	¥17,200	ロール幅200×約190m巻

JANコード	梱包数
エコノミー	199730 1ケース(12本入)
レギュラー	199419 1ケース(12本入)

○再生紙100%使用。●出荷は梱包数(1ケース)単位になります。

IoT

防災・防犯

ベンチ
屋内
屋内外

鍵付き
鍵なし
傘滴取り
傘袋
スタンド

サポート
備品
パーティション
ポール

サイン

屋外

屋内

樹脂・小型

衛生容器

オフィス

ステーション

医療

資源分別

収納保管

厨房

運搬
保管庫

ポリ袋
分別シール

屋内

灰皿
屋外

備品

トイレ備品

サニタリーボックスST



POINT 1 静かに閉まるダンパー式の蓋。

POINT 2 お手入れが楽な内容器付。内袋も取付け可能。

POINT 3 スリムタイプ

POINT 4 角が丸い安全設計。



ペダルを踏んで蓋を開閉ができるため、しゃがまずにゴミが捨てられます。

ワニグチクリップに押し込むだけで内袋が付けられます。多目的トイレに設置可能です。

奥行わずか154mmのスリムタイプ

安心してお使いいただけるデザインです。ステンレス製で高い耐久性も実現。



内容器は樹脂製です。内容器はステンレス製です。

●サニタリーシールもご用意しております。(P.176)

サニタリーボックス ST

種別	品番	税抜価格(1台)	サイズ(mm)	重量(kg)
F4	DP-29L-SA 樹脂内容器	¥18,300	幅315×奥行154×高さ311	約2.8
F9	DP-27L-SA ステンレス内容器	¥24,400	幅315×奥行154×高さ500	約4.5

JANコード	梱包数
F4	176403 1台
F9	135325 1台

- 材質 ボディ:ステンレス、内容器:[F4] 再生PP、[F9] ステンレス(袋止め付)
- 壁取付金具付属。
- F4ステンレス内容器は別注にて承ります。

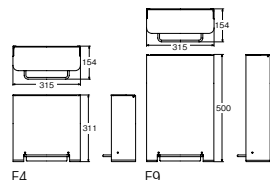

サニタリーボックスST用ポリ袋

種別	品番	税抜価格(1袋)	サイズ(mm)	厚さ(mm)
F4	DP-26L-SA-OP	¥400	450×520	0.03
F9	DP-27L-SA-OP	¥500	500×700	0.025

JANコード	梱包数
F4	4519669455213 1袋20枚入り(1ケース10袋入り)
F9	4519669003018 1袋20枚入り(1ケース10袋入り)

●出荷は梱包数(1ケース)単位になります。



運賃については担当までお問い合わせください。価格は税抜き価格で表示しております。



容量
約3L



内容器: PP

コンパクトで場所をとらない小型タイプ。

サニタリーボックスST-M3

品番	税抜価格 (1台)	サイズ(mm)	重量(kg)
DP-28L-SA	¥5,900	ボディ:幅200×奥行224×高さ290	約1

JANコード	梱包数
158386	1台

●材質 ボディ:ステンレス、内容器・ペダル:PP
○背面に移動時用取手付き。

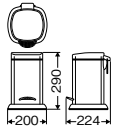

容量
約6L



内容器: PP

サニタリーボックスST-K6

品番	税抜価格 (1台)	サイズ(mm)	重量(kg)
DP-23L-SB	¥7,300	ボディ:幅200×奥行255×高さ285 <内容器:175×175×220>	約1.4

JANコード	ペダル: B●	梱包数
474240	1台	1台

●材質 ボディ:ステンレス、内容器・ペダル:PP
○背面に移動時用取手付き。

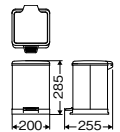

●サニタリーシールもご用意しております。(P.176)



容量
約5L



ホームコーナーST

品番	税抜価格 (1台)	サイズ(mm)	重量(g)
YE-03C-SA	¥13,000	φ180×高さ252	約1100

JANコード	梱包数
501618	4台

●材質 ステンレス
○本体内側にポリ袋用フック付き。
○回転蓋付

環境配慮商品

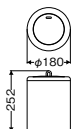

IoT
防災・防犯
ベンチ
屋内
屋内外
鍵付き
鍵なし
傘立て
傘滴取り
傘袋スタンド
サポート備品
パーティションポール
サイン
屋外
屋内
樹脂・小型
衛生容器
オフィス
肩入れ
ステーション
医療
資源分別
収納保管
厨房
運搬保管庫
ポリ袋分別シール
灰皿
屋内
屋外
備品
トイレ備品

容量
約2.8L



AL角型



容量
約3.2L



AL三角型



シンプルな樹脂製汚物入れ。

L・トイレコーナー

種別	品番	税抜価格(1ヶ)	サイズ(mm)	重量(g)
AL角型	TE-11L-PC	¥1,480	幅140×奥行140×高さ195	約340
AL三角型	TE-12Z-PC	¥1,480	幅224×奥行143×高さ195	約400
JANコード・色		W○	梱包数	
AL角型	165247		20ヶ	
AL三角型	165346		20ヶ	

- 材質 ポテイ:PS
- 蓋内側にポリ袋用フレーム付き。
- 内袋5枚付き。
- 塩ビ不使用

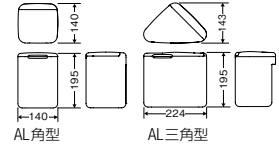

NEW



シートクリーナーネオ本体

品番	サイズ(mm)	重量(g)
YE-21C-PC オープン価格	幅88×高さ250×奥行100	340

JANコード	梱包数
201365	10ヶ

※初回は本体とスベアのセット販売(各ケース単位)。
○ケース単位販売

NEW



カートリッジセットイメージ

シートクリーナーネオ専用カートリッジ

品番	サイズ(mm)	重量(g)
YE-21C-OP1 オープン価格	高さ190 × ボトル径60	310

JANコード	梱包数
201372	20本

- 除菌液:エタノール、リパルス(除菌剤)、精製水
- アルコールと除菌剤のW効果:300mL カートリッジ:約1200回
- ※初回は本体とスベアのセット販売(各ケース単位)。
- ケース単位販売

トイレの気になる音を水の流れる音でシャットアウト。節水効果が期待できます。

トイレ擬音装置「流音」

品番	税抜価格(1台)	サイズ(mm)	重量(g)
YE-09-ID	¥9,000	横85×奥行30×高さ182	約210

JANコード	梱包数
4997543103090	24台

- 材質 ABS樹脂 色 SI●
- 裏付けビス付属。
- 単3乾電池3本使用(別売)。
- 電池寿命:アルカリ使用時約5000回。
- 音持続時間:30秒/1回。
- 音量調節可能。



手を触れずに使えるセンサー式。

IoT	
防災・防犯	
屋内	ベンチ
屋内外	
鍵付き	
鍵なし	傘立て
傘滴取り	
傘袋スタンド	
サポート備品	
パーティションポール	
サイン	
屋外	
屋内	
樹脂・小型	
衛生容器	
オフィス	
ステーション	屑入れ
医療	
資源分別	
収納保管	
厨房	
運搬保管庫	
ポリ袋分別シール	
屋内	灰皿
屋外	

備品
トイレ備品

- IoT
- 防災・防犯
- ベンチ
 - 屋内
 - 屋内外
- 傘立て
 - 鍵付き
 - 鍵なし
 - 傘滴取り
 - 傘袋スタンド
- サポート備品
 - パーティションポール
- サイン
 - 屋外
 - 屋内
- 屑入れ
 - 樹脂・小型
 - 衛生容器
 - オフィス
 - ステーション
 - 医療
 - 資源分別
 - 収納保管
 - 厨房
 - 運搬保管庫
 - ポリ袋分別シール
- 灰皿
 - 屋内
 - 屋外



W



小

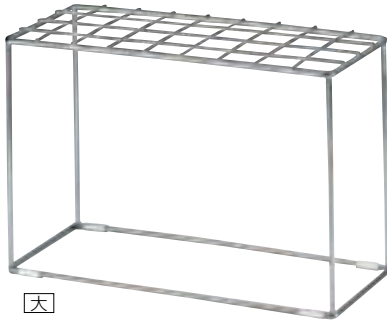

大



容量
約4~5L
満水時:11L



コンドル プロアーケン

ポータブルトイレ用の消臭除菌剤です。詳しくは▶P.369をご覧ください



すっきりスマートなケース付きブラシ。

コンドルトイレブラシ (ケース付O型)

品番	税抜価格(1ヶ)	サイズ(mm)	重量(g)
CL800-000X-MB	¥1,350	幅135×奥行127×高さ380	約200
JANコード	梱包数		
194322	20ヶ		

●材質 ボディ:PP、ハンドル:PP、ブラシ:ナイロン不織布
色 W〇
塩ビ不使用

トイレ小物置台

種別	品番	税抜価格(1台)	サイズ(mm)	重量(kg)
小	YE-07-SA	¥15,000	幅300×奥行200×高さ300	約1
大	YE-06-SA	¥18,000	幅450×奥行200×高さ300	約1.3
JANコード	梱包数			
小	407989	5台		
大	407972	5台		

●材質 ステンレス
環境配慮商品

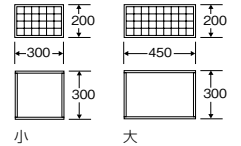

ワンタッチでペーパーがセットできるホルダー。

L・ペーパーホルダー (AL)

品番	税抜価格(1ヶ)	サイズ(mm)	重量(g)
TE-13Z-PC	¥1,680	幅172×奥行112×高さ85	約200
JANコード	梱包数		
165445	20ヶ		

●材質 ボディ:PS
色 W〇
○紙管タイプのペーパーのみ使用できます。 ○取付ビス、両面テープ付属。
塩ビ不使用

**病院や老人ホームに最適、
ベッドの下にも入るコンパクトタイプ。**

ポータブルトイレP型

品番	税抜価格(1台)	サイズ(mm)	重量(kg)
PT-P11	¥7,600	幅391×奥行461×高さ340	約2.4
JANコード	梱包数		
363049	1台		

●材質 PP
色 W〇
※耐荷重量150kgまで。



汚物処理はポットを取り出して捨てるだけ。

床材用品

YAMAZAKI Recommends 197

ゾーン別アイテムのご案内 199

エントランスマット	泥落とし用	屋外用マット	▶
		風除室用マット	▶
		屋内用マット	▶
		アドマット	▶
		吸水用マット	▶
		表示マット	▶
		吸油マット	▶
		粘着マット	▶
		消毒・消臭マット	▶
		スノコ	▶
		クッションマット	▶
		防滑マット	▶
		保護シート	▶
		浴室マット	▶
		人工芝	▶
		グラウンド整備	▶
		メンテナンス	▶
		施工方法	▶



FLOORING
ITEM

YAMAZAKI Recommends

マットの上を歩くだけで
靴底を消毒。

Check
it!

消毒マット

マットの特殊フィラメントの毛細管現象により、マットに注いだ消毒液がにじみ出ます。厨房や食品工場などの衛生管理に。

▶ 商品の詳細は P.240へ



豊かな弾力とボリューム感で
抜群の踏み心地！



ロンステップマットタフ5500

約3mmの極厚バッキングが、
優れた弾力性と設置安定性を実現。
太いパイルのボリューム感とともに、
抜群の踏み心地を提供します。

▶ 商品の詳細は P.220へ

滑り止めマットに
今までなかった
高耐久性！



ノンスリップ メタルグリッド

スチール部分は
熔融亜鉛メッキの採用により
高い耐久性を実現。
強力なグリッドで油や水による
スリップを防ぎます。

▶ 商品の詳細は P.253へ



屋内の汚れ **土砂** **ホコリ** **雨水** の大半は靴底の付着物が原因です。
 靴底の汚れをしっかりと除去するために
**エントランスには5m以上の
 マットシステムが理想的。**

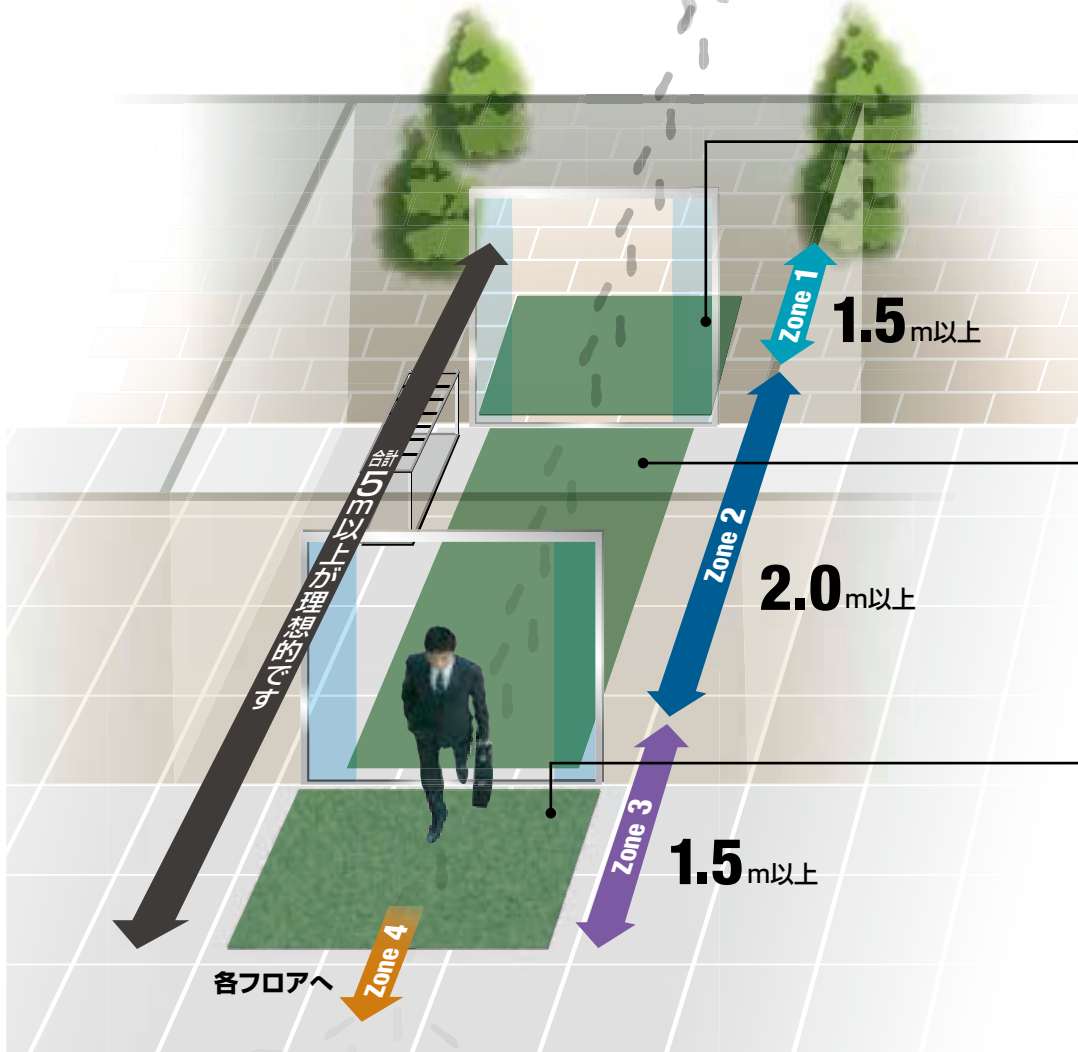

zone 1

屋外用

P.204~

zone 2

風除室用

P.212~

zone 3

屋内用

P.218~

zone 4 各フロアゾーン
 P.231~

工場・厨房・浴室・プール・
 体育館など



クッション
 ケアソフト クッションキング

▶ P.249



吸油
 吸油マット DP-2

▶ P.235



粘着
 粘着マットDP-2

▶ P.238



消毒
 消毒マット

▶ P.240



消臭
 消臭抗菌マット

▶ P.239



スノコ
 YSカラースノコ・セフティ抗菌

▶ P.243

屋外	風除室	屋内	アドマット	吸水
表示	吸油	粘着	消毒・消臭	スノコ
クッション	フッジョン	防滑	保護シート	浴室マット
人工芝	グラウンド整備	メンテナンス	施工方法	

清掃作業の効率化と安全・快適を維持するために。

ヤマザキでは、施設の入出口を3段階のゾーンに分けたマットシステムによる靴底の徹底的な清掃をおすすめしています。汚れや水分（湿気）を十分落とすために、少なくとも5m以上の長さのマットシステムを組むことが理想的です。そして、4番目のゾーンでは各フロアに必要な機能で、施設全体の快適性をご提案します。

汚れの影響はこんな所にも。

靴底に付着した土砂やホコリは、床を汚すだけでなく、床材の傷・ワックスの劣化・他所への付着・機器への影響・アレルギーなど、さまざまな影響を及ぼします。また、全国平均で年間のおよそ3分の1が雨天の日本では、降水による床の濡れが転倒の原因となり、賠償事故へと発展するケースも少なくありません。



4つのゾーン別に効果的なアイテムをラインナップ!!

粗泥落とし

大きなゴミ、ほこり、粗い土砂、雪等を落とす。



大きなサイズで簡単に巻けてメンテナンスが楽。強力ブラシで泥落とし

エバック ニューブラシハードマット45 ▶ P.204



除塵機能とクッション性を兼ね備えたマット

エバック ハイローリングマットDX ▶ P.207



ループパイルが土砂等をしっかりキャッチ

ロンソフトマット

▶ P.209

細かい泥落とし

細かいゴミ、ほこり、砂、泥水等を落とす。



耐久性・除塵性・クッション性を有するマット

ビステップマット13

▶ P.213



建物をセンスアップさせる豊かなデザイン性

アルミシステムマット

▶ P.211



表面の細かいひだがしっかり泥を落とします

ピースラインマット

▶ P.217

ホコリ落とし 吸水

靴底にわずかに残った砂塵や水分等をせき止める。



インドアマットの定番商品

ロンステップマット

▶ P.224



オリジナルマットで店舗のイメージづくりや案内表示

アドマットXP2

▶ P.227



1㎡あたり3.5Lの超吸水力で、靴底の水分を強力に吸い取ります

雨天用超吸水マット

▶ P.229

各フロア、シーンごとに必要な機能で安全性や快適性を守ります。



スノコ

ロイヤルソフト

▶ P.246



クッションマット

ケアソフトレジ用

▶ P.250



防滑

ノンスリップ メタルグリブ

▶ P.253



保護シート

ニューフロアシート

▶ P.257



浴室マット

業務用バスマットMUS

▶ P.259



人工芝

エバック若草ユニット

▶ P.261

屋外
風除室
屋内
アドマット
吸水

メンテナンス

表示

吸油

粘着

消毒・消臭

スノコ

クッション

防滑

保護シート

浴室マット

人工芝

グラウンド整備

メンテナンス

施工方法

用途	形状タイプ	品目名	形状タイプ	表面形状			材質	サイズ(mm)	高さ(mm)	カラー	スロープ 線対応	掲載 ページ			
				フシ	突起	アト									
粗泥落とし用	芝毛タイプ	ジョイント型	ニューブラシ ハードマット45		○	○	—	ベース:EVA ブラシ:ナイロン	450×450 (駒)	22	●G ●GR ●BR ●BE(受注)	○	P.204		
			ブラシ ハードマットYA		○	○	○	ベース:EVA ブラシ:ナイロン	150×300 (駒)	22	●G ●GR ●BR ●BE	○	P.205		
			ブラシ ハードマットYL		○	○	—	ベース:EVA ブラシ:ナイロン	150×150 (駒)	22	●G ●GR ●BR ●BE ●R(受注)	○	P.206		
粗泥落とし用	芝毛タイプ	ジョイント型	ライナー ハードマット		—	○	○	EVA	150×150 (駒)	20	●G ●GR	○	P.207		
			ファイヤタイプ	一体型	VCハードマットN		○	—	—	ベース:スチール ブラシ:PP	規格サイズ	28	—	—	P.210
					ユニスパイク 泥落としマット (大)(小)		○	—	—	ベース:スチール ブラシ:再生PET	規格サイズ	150 155	●G	—	P.210
スパイク泥落とし用	ブラシタイプ	一体型	ユニクリーンマット		○	—	—	ベース:スチール ブラシ:PET	規格サイズ	32	●G・BLの 混色	—	P.210		
			細かい泥落とし用	芝毛タイプ	溶着型	ハイローリングマットDX クロスハードマット スターマット		—	○	○	EVA	規格サイズ 別注サイズ	20.5 18 13	●G ●GR ●BR(受注) ●R(受注)	○
サンステップマット		—				○	○	EVA/LLDPE	規格サイズ	13	●G ●GR	○	P.208		
細かい泥落とし用	ループバルタイプ	一体型			ロンソフトマット		—	—	—	PVC	規格サイズ 別注サイズ	14	●G ●GR ●BR ●BE(受注) ●R(受注)	○	P.209
			誘導用	凸状表示	ジョイント型	ニューガイドマットB ガイドマットB		—	—	—	EVA	300×300 (駒) 150×150 (駒)	24	●Y	—

環:環境配慮 防:防災適合 受:受注生産品

○:適合 —:不適合

素材解説

●エチレン酢酸ビニル樹脂(EVA)
ポリエチレンと酢酸ビニルの共重合樹脂。弾性、耐薬品、耐候性に優れたマットなどの床材に広く使用される。

●ポリプロピレン(PP)
ポリエチレンと並ぶ汎用樹脂。外観はPEと似ているが、光沢があり、硬い。耐薬品性に優れ、高温での強度はあるが低温(0~5℃)でもろくなる。

●ポリ塩化ビニル(PVC)
主に押し出し成形に用いる。可塑剤(軟化剤)の有無で硬質塩ビ、軟質塩ビとなる。塩ビ自身は難燃性で、酸、アルカリにも侵されない。燃やすと有毒ガスが出る。

●熱可塑性エラストマー(TPE)
熱可塑性エラストマーは、プラスチックとゴムの中間の性質を持つ。つまり、ゴムのように軟らかく、プラスチックのように簡単に加工の出来る画期的な素材である。

●ナイロン(PA)
一般によく用いられるポリアミド系樹脂としては脂肪族のナイロン類が有名である。優れた強靱性、耐衝撃性、柔軟性、耐薬品性を示す。

●ビチューメン
邦訳は瀝青(れきせい)。二硫化炭素(CS2)に溶ける炭化水素の混合物。常温で固体または半固体のものは一般に黒かっ色で粘性、弾性、防水性に優れている。

●合成ゴム
ゴムの木から採れる天然ゴム(NR)に対し化学合成されたゴムを合成ゴムと総称する。

●コイヤーン
ココナッツ繊維。

屋外	メンテナンス アイテム
風除室	
屋内	
アドマット	
吸水	

- 表示
- 吸油
- 粘着
- 消毒・消臭
- スノコ
- クッション
- 防滑
- 保護シート
- 浴室マット
- 人工芝
- グラウンド整備
- メンテナンス
- 施工方法

商品分類表【泥落としマット・風除室用】

	品目名	形状タイプ	水切り	材質	サイズ (mm)	高さ (mm)	カラー	スロープ 縁対応	掲載 ページ
水切り・細かい泥落とし	ジョイント型	樹脂システム マット	有リ	ベース:PVC 繊維:ナイロン ブラシ:ナイロン 木調/石調:PVC 人工芝:PE、PP	150×150 (駒) 150×450 (駒)	13	●DGR ●DBR	○	P.215
		ブイステップ マット7	有リ	PVC	450×450 (駒) 規格サイズ 別注サイズ	7	●G ●GR ●BR ●R (受注)	別注対応	P.216
		ブイステップ マット13	有リ	PVC	450×450 (駒) 別注サイズ	13	●G ●GR ●BR ●R	○	P.213
水切り・細かい泥落とし	一体型	アルミ システムマット T型 B型、R型	有リ	パイル部:ナイロン ブラシ部:ナイロン ゴム部:合成ゴム ベース:アルミ	別注サイズ	15 18	●GR ●B	○	P.212
		誘導用	ジョイント型	ニューガイドマットV	—	PVC	300×300 (駒)	●Y	—
水切り・除塵用	ジョイント型	ピースラインマット	有リ	EVA	150×150 (駒)	15	●G ●GR ●BR ●BE	—	P.217
		一体型	サンラインマット	有リ	PVC	別注サイズ	13	●G ●GR ●BR ●BE	—

防:防災適合 受:受注生産品

ジョイントマット製作の一例

ジョイントマットの発注をいただく際にご参照ください。

ジョイントマットは本駒、縁駒O、縁駒M、コーナーの4つのパーツを組み合わせて使用してください。

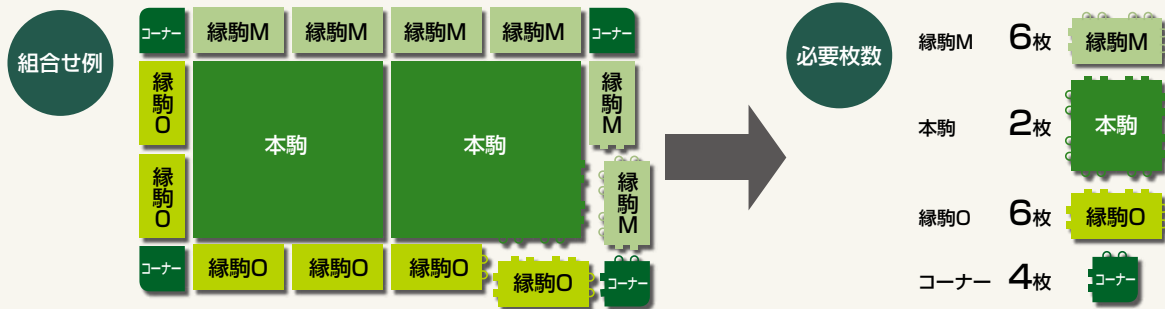

※マットによって駒のサイズ、対応数が異なりますので各ページの駒バリエーションをご参照ください。

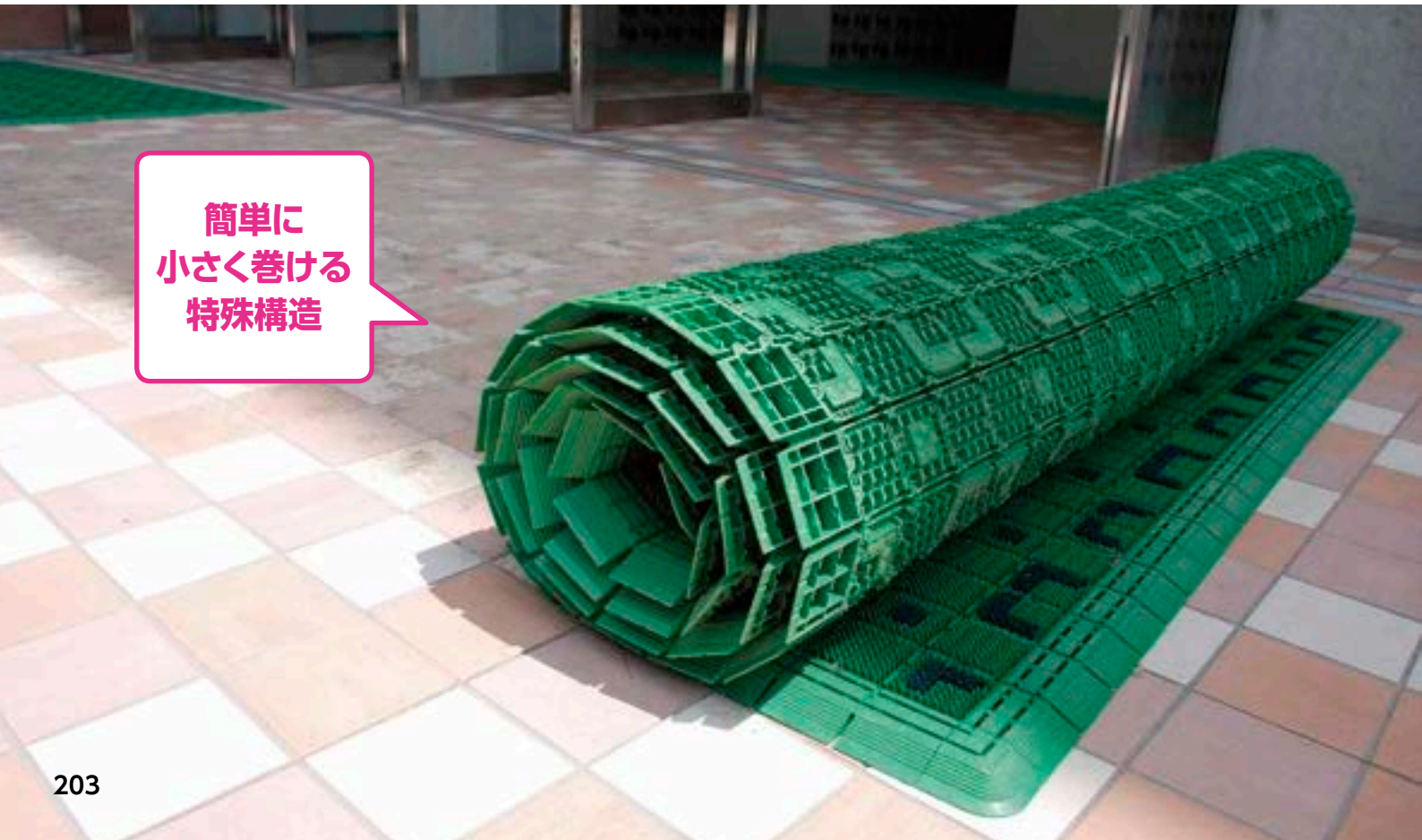

簡単に
小さく巻ける
特殊構造

大きなサイズでも簡単に巻ける特殊構造のブラシマット。 楽にメンテナンスできます。

POINT 1 軽い力で簡単に丸められる構造なので
メンテナンスが楽々。



マット下に落ちた土砂をこまめに清掃できます。目詰まりも少なく美しく清潔なエントランスを維持できます。

POINT 2 45cm大型駒のジョイント式なので
施工が素早く簡単にできます。

◎施工方法P.266をご覧ください。



伸縮性に優れ、落とし込みにも適しています。

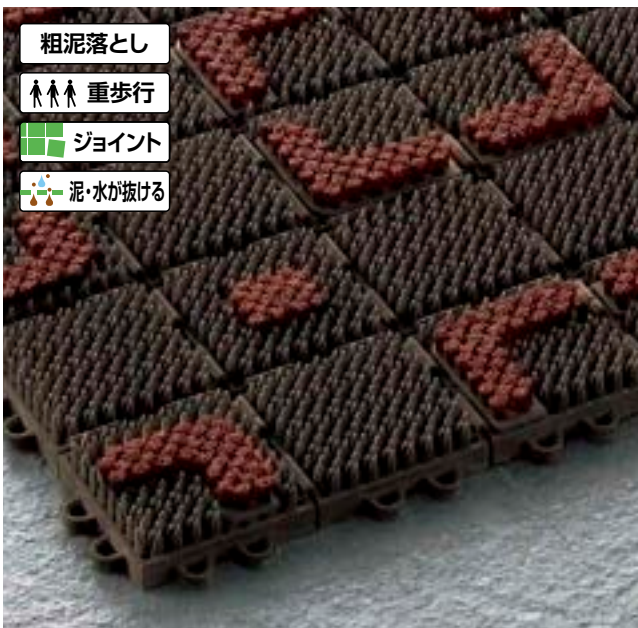

穴形状



表面形状

POINT 3 ベース芝毛とブラシによる
2段階のブラッシング機能。



泥・砂利の持込みを防ぎます。

- ①ベース芝毛が頑固な泥や雪を落とし、
- ②ブラシが細部の汚れをしっかりと取り除きます。

POINT 4 高さが均一な安全設計。



エバック ニューブラシハードマット45

種別	品番	税抜価格(1枚)	サイズ(mm)	重量(g)	厚み(mm)
①本駒	F-208-HK	¥7,800	450×450	約1490	約22
②緑駒O	F-208-FO	¥1,400	75×450	約164	約18
③緑駒M	F-208-FM	¥1,400	75×450	約168	約18
④コーナー	F-114-FC	¥250	75×75	約23	約18

JANコード・色	G ●	GR ●	BR ●	BE ●	梱包数(単位)
①本駒	123155	123162	123148	123131	10枚
②緑駒O	126613	126620	126606	126590	60枚
③緑駒M	126651	126668	126644	126637	60枚
④コーナー	304912	304929	304905	304936	100枚

- 積算見積(参考) 1㎡ ¥45,500(税抜) 重量約7.5kg/㎡
- 材質 本駒(ベース)、緑駒、コーナー:EVA、本駒(ブラシ):ナイロン
- ◎ジョイント式のため、仕上がりサイズは本駒・緑駒・コーナーを組み合わせたサイズになります。
- ◎樹脂マットは季節や温度の変化により伸縮する場合があります。落とし込んで施工されている場合は外枠との間に隙間が生じることがあります。
- 持許取得済

塩ビ不使用 **防災** 防火性能登録番号 E0.080209

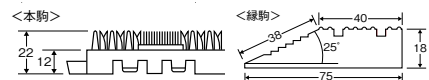

●カラーバリエーション

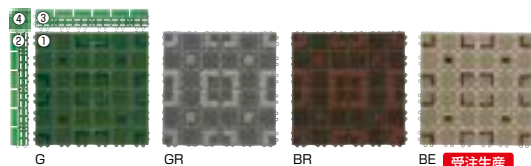

◎施工方法P.266をご覧ください。

屋外	メンテナンス
風除室	
屋内	
アドマット	
吸水	

表示
吸油
粘着
消毒・消臭
スノコ
クッション
防滑
保護シート
浴室マット
人工芝
グラウンド整備
メンテナンス
施工方法

3種類のタフなブラシで、3段階ブラッシング。
頑固な泥汚れを強力にかき取ります。



エバックブラシハードマット YA・YL 共通特長

抜群の泥落とし効果を発揮する
3段階のブラッシング機能。(YA)

まず①鋸歯が泥や雪の塊を落とし、②芝毛が靴裏の頑固な泥・雪を、さらに溝に入り込んだ汚れを③ブラシできれいに除去します。
(ブラシハードマットYLは②芝毛と③ブラシの2段階ブラッシング)

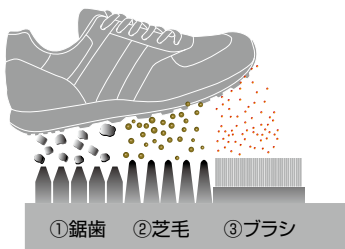

耐摩耗性、耐低温性に優れたEVA樹脂を採用。
スキー場などの苛酷な環境でも長期に渡って高機能を維持します。

高さ均一な安全設計。

芝毛とブラシの高さが均一なので、安全にマット上を歩行できます。また、置き敷きの場合縁駒を付けることで、より安全に使用できます。(詳しくはP.206参照)

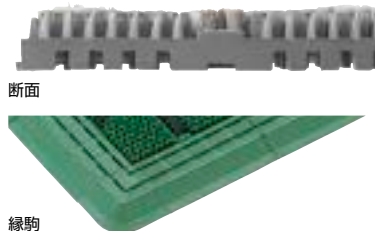

目詰まりが少なく、抜群のメンテナンス性。
泥をはじめ、水滴やホコリが詰まりにくい形状を採用。常にクリーンな状態を保つことができます。

〈ガイドマット〉対応。

目の不自由な方のための誘導表示マットを組み込むことができます。
(詳しくはP.206参照)

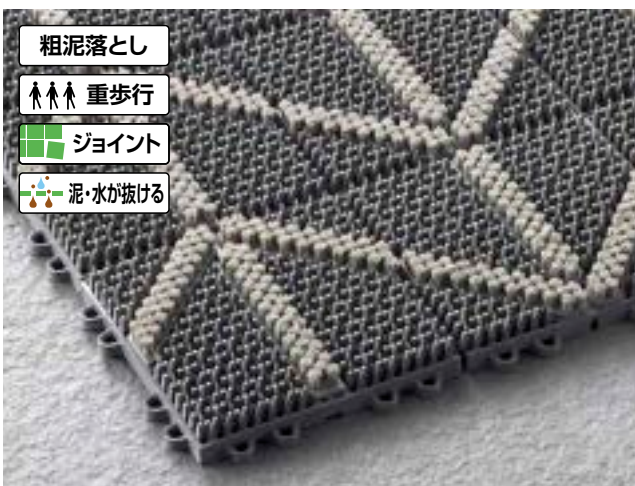

表面形状



穴形状

エバック ブラシハードマットYA

種別	品番	税抜価格(1枚)	サイズ(mm)	重量(g)	厚み(mm)
本駒	F-127-HK	¥1,700	150×300	約370	約22
JANコード・色					
	G ●	GR ●	BR ●	BE ●	梱包数(単位)
本駒	400409	400416	400393	400423	30枚

- 積算見積(参考) 1㎡ ¥47,800 (税抜) 重量約8.2kg/㎡
- 材質 本駒(ベース):EVA、本駒(ブラシ):ナイロン
- ◎ジョイント式のため、仕上がりサイズは本駒・縁駒・コーナーを組み合わせたサイズになります。
- ◎樹脂マットは季節や温度の変化により伸縮する場合があります。落とし込んで施工されている場合は外枠との間に隙間が生じることがあります。
- 意匠登録済
- 塩ビ不使用 **防火** 防火性能登録番号 E0.950508
- カラーバリエーション

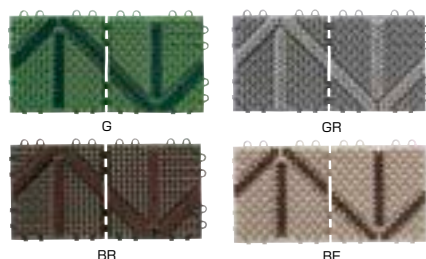

◎施工方法P.266をご覧ください。

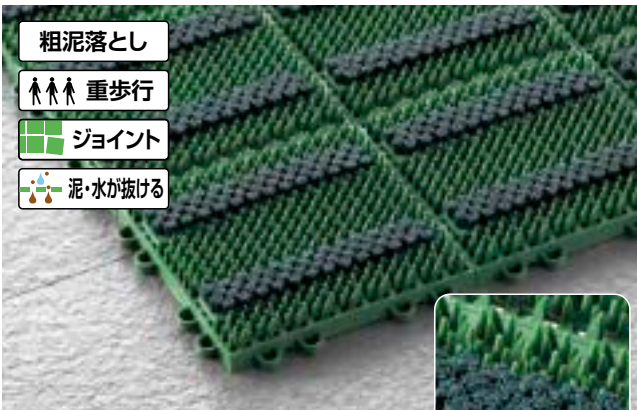

- 粗泥落とし
- 重歩行
- ジョイント
- 泥・水が抜ける



表面形状

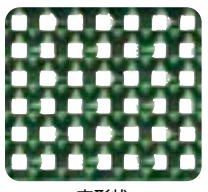

穴形状

タフな芝毛とブラシのダブル効果で泥の塊や細かな汚れまで落とします。

エバック ブラシハードマットYL

種別	品番	税抜価格(1枚)	サイズ(mm)	重量(g)	厚み(mm)
本駒	F-117-HK	¥ 800	150×150	約175	約22
JANコード・色	G ● GR ● BR ● BE ● R ●	梱包数(単色)			
本駒	309467 309504 309498 309511 309474	60枚			
■積算見積(参考) 1㎡ ¥42,500(税抜) 重量約7.7kg/㎡					
●材質 本駒(ベース):EVA、本駒(ブラシ):ナイロン					
◎ジョイント式のため、仕上がりサイズは本駒・縁駒・コーナーを組み合わせたサイズになります。					
◎樹脂マットは季節や温度の変化により伸縮する場合があります。落とし込んで施工されている場合は外枠との間に隙間が生じることがあります。					
●意匠登録済					
塩ビ不使用 防災 防火性能登録番号 E0.880617					

●カラーバリエーション

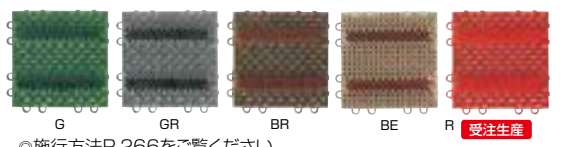

◎施行方法P.266をご覧ください。

共通縁駒

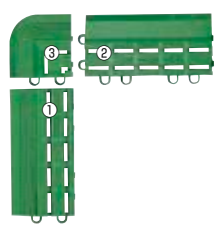
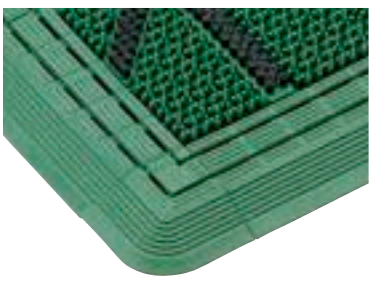

対応マット:エバックブラシハードマット YA・YL

◎施行方法P.266をご覧ください。

置き敷きの場合、縁駒を付けることで、より安全に使用できます。

エバック ブラシハードマット 共通縁駒

種別	品番	税抜価格(1枚)	サイズ(mm)	重量(g)	厚み(mm)
①縁駒O	F-114-FO	¥500	75×150	約52	約18
②縁駒M	F-114-FM	¥500	75×150	約52	約18
③コーナー	F-114-FC	¥250	75×75	約23	約18
JANコード・色	G ● GR ● BR ● BE ● R ●	梱包数(単色)			
①縁駒O	305995 306008 305988 306015 305964	160枚			
②縁駒M	304851 304868 304844 304875 304820	160枚			
③コーナー	304912 304929 304905 304936 304882	100枚			
●材質 EVA (YA, YLのみ) (YLのみ)					

目の不自由な方のための
ブラシマットに組み込める誘導表示マット。

ニューガイドマットB

種別	品番	税抜価格(1枚)	サイズ(mm)	重量(g)	厚み(mm)
B-L(誘導)	F-189-L	¥5,700	300×300	約580	約24
B-P(警告)	F-189-P	¥5,700	300×300	約570	約24
JANコード・色	Y ●	梱包数(単色)			
B-L(誘導)	474981	10枚			
B-P(警告)	475001	10枚			
●材質 ベース:再生PE、トップ:EVA					
◎ガイドマット汚れ防止対策として施工時にできるだけ樹脂ワックスを塗布してください。汚れが付きにくく、後々のメンテナンスが楽になります。					
再生樹脂 塩ビ不使用 防災 防火性能登録番号 E0.050110					

同一駒でタテ・ヨコ
自在にはめ込み対応。
トップを回転させることにより同一の駒で縦横のはめ込み対応が可能です。

ブラシハードマットの厚みに対応。
ジョイントしても段差が生じません。

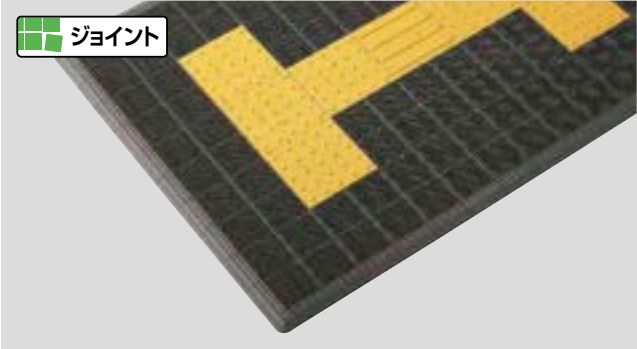
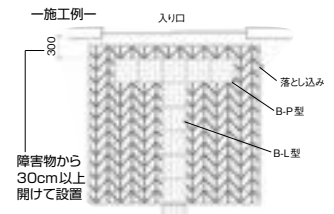
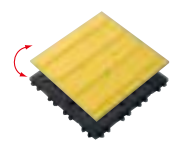

ジョイント

バリアフリー新法に対応。
バリアフリー新法...
高齢者、障害者等の移動等の円滑化の促進に関する法律

2タイプの突起のついた
エッジでわかりやすく誘導。

JIS規格に準拠。
30cm角の誘導表示マット。

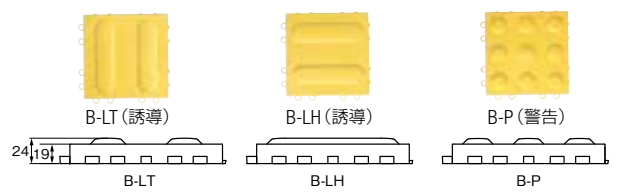
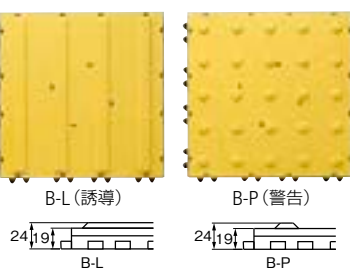

対応するマット

- エバックブラシハードマットYA (P.205参照)
- エバックブラシハードマットYL (P.206参照)
- エバックライナーハードマット (P.207参照)

ガイドマットB

種別	品番	税抜価格(1枚)	サイズ(mm)	重量(g)	厚み(mm)
B-LT(誘導)	F-132-LT	¥1,500	150×150	約145	約24
B-LH(誘導)	F-132-LH	¥1,500	150×150	約145	約24
B-P(警告)	F-132-P	¥1,500	150×150	約120	約24
JANコード・色	Y ●	梱包数(単色)			
B-LT(誘導)	405039	60枚			
B-LH(誘導)	405053	60枚			
B-P(警告)	405015	60枚			
●材質 EVA					
◎ガイドマット汚れ防止対策として施工時にできるだけ樹脂ワックスを塗布してください。汚れが付きにくく、後々のメンテナンスが楽になります。					
塩ビ不使用 防災					

運賃については担当までお問い合わせください。価格は税抜き価格で表示しております。

屋外	玄関 玄関 玄関 玄関 玄関
風除室	
屋内	
アドマット	
吸水	

- 表示
- 吸油
- 粘着
- 消毒・消臭
- スノコ
- クッション
- 防滑
- 保護シート
- 浴室マット
- 人工芝
- グラウンド整備
- メンテナンス
- 施工方法

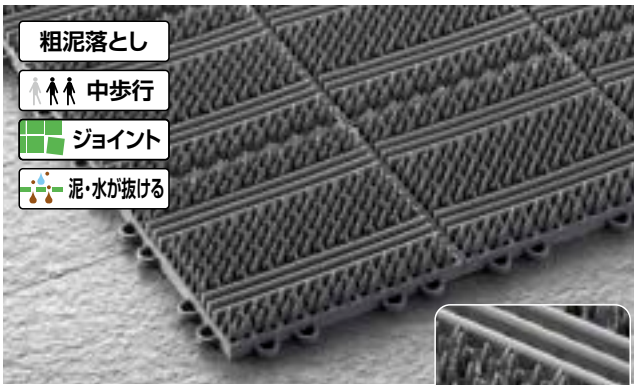

- 粗泥落とし
- 中歩行
- ジョイント
- 泥・水が抜ける

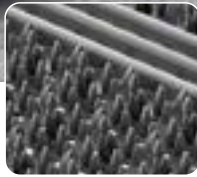

表面形状

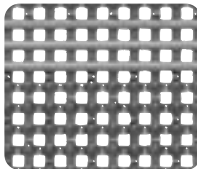

穴形状

目詰まりが少なく、抜群のメンテナンス性。

泥をはじめ、水滴やホコリが詰まりにくい形状を採用。常にクリーンな状態を保つことができます。

耐摩耗性、耐低温性に優れたEVA樹脂を採用。

現場施工も簡単なジョイント式。

〈ガイドマット〉対応。

高さが均一な安全設計。

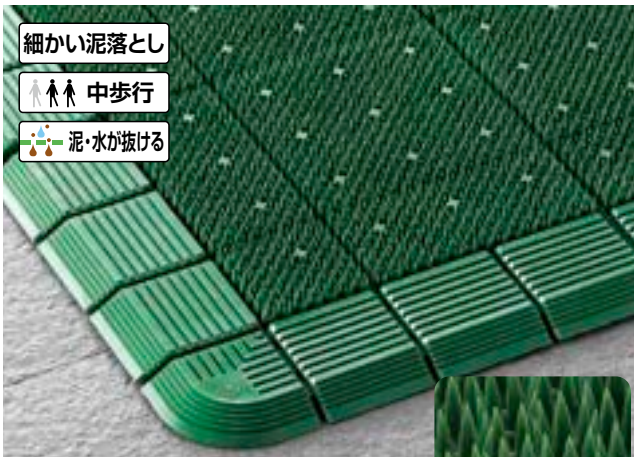

- 細かい泥落とし
- 中歩行
- 泥・水が抜ける

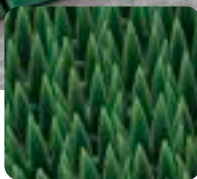

表面形状



穴形状

縁を小さく分割した、巻きやすい設計です。

縁を小さく分割することにより、マットが巻きやすくなり、掃除や出し入れがラクになりました。

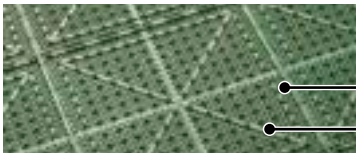

裏面は熱変形しにくい優れた耐久構造です。

耐久構造

芝のラインがシャープな印象。学校や公共施設の泥や砂落としに。

エバック ライナーハードマット

種別	品番	税抜価格(1枚)	サイズ(mm)	重量(g)	厚み(mm)
①本駒	F-120-HK	¥700	150×150	約110	約20
②緑駒O	F-120-FO	¥500	75×150	約48	約18
③緑駒M	F-120-FM	¥500	75×150	約48	約18
④コーナー	F-120-FC	¥250	75×75	約20	約18

JANコード・色	G ●	GR ●	梱包数(単色)
①本駒	503179	503162	60枚
②緑駒O	503193	503186	160枚
③緑駒M	503216	503209	160枚
④コーナー	503230	503223	100枚

■積算見積(参考) 1㎡ ¥37,100(税抜) 重量約4.5kg/m

●材質 EVA(再生EVA10%)

◎ジョイント式のため、仕上がリサイズは本駒・緑駒・コーナーを組み合わせたサイズになります。

◎樹脂マットは季節や温度の変化により伸縮する場合があります。落とし込んで施工されている場合は外枠との間に隙間が生じる場合があります。

環境配慮商品 塩ビ不使用 再生樹脂 防火性能登録番号 E0.900132

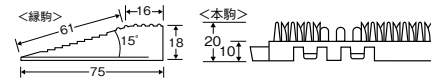

●カラーバリエーション

2段階のブラッシング機能。

- ①芝で砕いた土砂を
- ②三本ラインでこすり落とします。

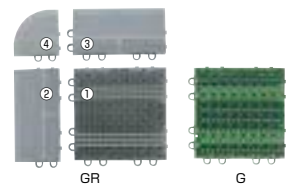

◎施行方法P.266をご覧ください。

- ①芝
- ②三本ライン

縁を小さく分割した、巻きやすい設計で、掃除や持ち運びに便利。汚れにくくクッション性に優れたマット。

エバック ハイローリングマットDX

種別	品番	税抜価格(1枚)	サイズ(mm)	重量(kg)	厚み(mm)
#6	F-121-6	¥11,900	600×900	約2.3	約20.5
#12	F-121-12	¥23,900	900×1200	約4.6	約20.5
#15	F-121-15	¥29,900	900×1500	約5.8	約20.5
#18	F-121-18	¥36,000	900×1800	約7	約20.5

別注サイズ	F-121-OR	1㎡	幅1500mm×3mまで	約4.3kg/m	約20.5
JANコード・色	G ●	GR ●	BR ● 受注生産	梱包数	
#6	503780	503803	503810	10枚(単色)	
#12	503834	503858	503865	1枚	
#15	503889	503902	503919	1枚	
#18	503933	503957	503964	1枚	
別注サイズ	-				

●材質 EVA

◎別注サイズは受注生産品になります。納期は受注後、約5~7営業日です。

◎樹脂マットは季節や温度の変化により伸縮する場合があります。落とし込んで施工されている場合は外枠との間に隙間が生じる場合があります。

●特許取得済・意匠登録済

塩ビ不使用 防火性能登録番号 E0.910623

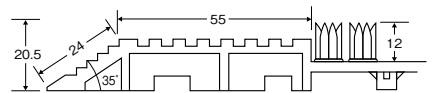

●カラーバリエーション

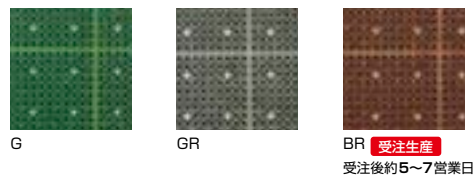

BR 受注生産 受注後約5~7営業日

別注 SPECIAL ORDER SYSTEM

最大幅1500mm×3mまで製作できます。

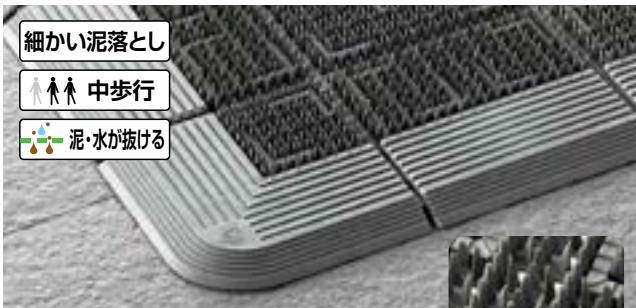

表面形状

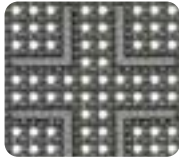

穴形状

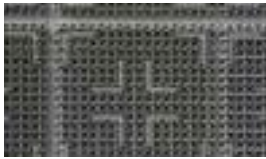

カートや車椅子も
ラクラク通行できます。

本駒の葉状芝の中にクロス状突起を設けることにより、強度を高め、型くずれを防止。さらに、芝毛が四方に向かって並んでいるので、腰折れしにくい構造です。

コシの強い芝が泥や砂をしっかりとりのぞきます。土砂が多い作業現場や出入り口用として。

エバック クロスハードマット

種別	品番	税抜価格(1枚)	サイズ(mm)	重量(kg)	厚み(mm)
#6	F-112-6	¥10,200	600×900	約2.1	約18
#12	F-112-12	¥20,400	900×1200	約4.2	約18
#15	F-112-15	¥25,600	900×1500	約5.2	約18
#18	F-112-18	¥30,500	900×1800	約6.2	約18
別注サイズ	F-112-OR 受注生産	1m ¥18,900	幅1500mm ×3mまで可能	約3.8kg/m	約18

JANコード・色	G ●	GR ●	梱包数
#6	302871	302895	10枚(単色)
#12	302925	302949	1枚
#15	302970	302994	1枚
#18	303021	303045	1枚
別注サイズ	-	-	-

●材質 EVA
◎別注サイズは受注生産品になります。納期は受注後、約5~7営業日です。
◎樹脂マットは季節や温度の変化により伸縮する場合があります。落とし込んで施工されている場合は外枠との間に隙間が生じることがあります。

●意匠登録済
塩ビ不使用 防火 防炎 防炎性能登録番号 E0.870225



●カラーバリエーション

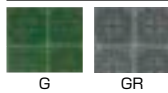

別注 SPECIAL ORDER SYSTEM

最大幅1500mm×3mまで製作できます。



表面形状

細かな土や砂落とし用。土砂はマットが受け、床を汚しません。

エバック サンステップマット

種別	品番	税抜価格(1枚)	サイズ(mm)	重量(kg)	厚み(mm)
#1	F-131-1	¥2,880	450×600	約0.82	約13
#3	F-131-3	¥3,680	450×750	約1.0	約13
#6	F-131-6	¥6,080	600×900	約1.6	約13
JANコード・色	G ●	GR ●	梱包数(単色)	◎規格サイズのみ。	
#1	404858	404865	10枚	◎樹脂マットは季節や温度の変化により伸縮する場合があります。落とし込んで施工されている場合は外枠との間に隙間が生じることがあります。	
#3	404872	404889	10枚		
#6	404896	404902	10枚		

●材質 EVA/LLDPE
塩ビ不使用 防火 防炎 防炎性能登録番号 E0.960504

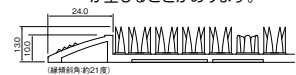

●カラーバリエーション

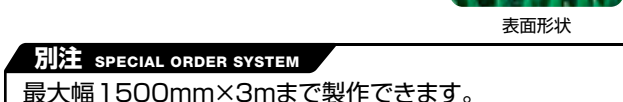
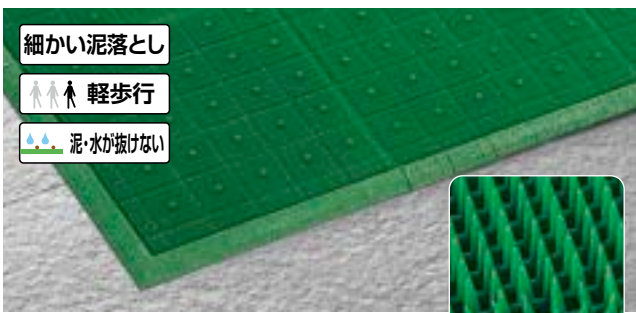
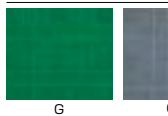

表面形状

土砂はマットが受け、水は縁の溝から排出。滑りにくさに配慮した安全設計です。

エバック スターマット

種別	品番	税抜価格(1枚)	サイズ(mm)	重量(kg)	厚み(mm)
別注サイズ(通常縁付)	F-9-OR 受注生産	1m ¥17,300	1500mm×3mまで可能	約4.3kg/m	約13
別注サイズ(細幅縁付)	F-9-OR-FS 受注生産	1m ¥23,800	1500mm×3mまで可能	約4.0kg/m	約13
別注サイズ(広幅縁付)	F-9-OR-FW 受注生産	1m ¥23,800	1500mm×3mまで可能	約4.6kg/m	約13

●材質 EVA
◎受注生産品になります。納期は受注後、約5~7営業日です。
◎樹脂マットは季節や温度の変化により伸縮する場合があります。落とし込んで施工されている場合は外枠との間に隙間が生じることがあります。

塩ビ不使用 防火 防炎 防炎性能登録番号 E0.790227

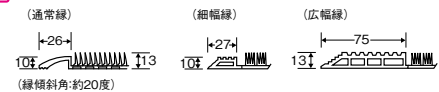

●カラーバリエーション

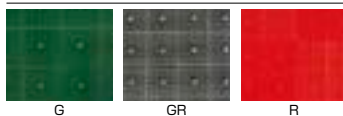

別注 SPECIAL ORDER SYSTEM

最大幅1500mm×3mまで製作できます。

縁は3タイプから選べます。踏み込み用縁を付けることにより、マットのズレを防いで一層安定した敷き込みができ、危険防止にもなります。

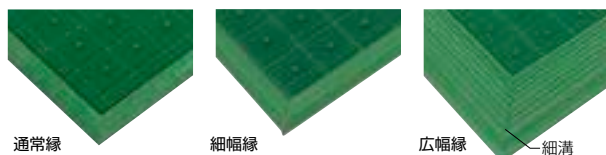

●波打ちや変形を防ぎ、縁が広くなるほど、大きなサイズでもより隙間がないため、ハイヒールなどで踏んでも破損しにくい構造です。
●細溝をストライプ状に設けてあるため滑りにくく、しかも空

屋外用マット

- 屋外
- 風除室
- 屋内
- アドマット
- 吸水

表示

- 吸油
- 粘着
- 消毒・消臭
- スノコ
- クッション
- 防滑
- 保護シート
- 浴室マット
- 人工芝
- グラウンド整備
- メンテナンス
- 施工方法

除塵、弾力、耐久性が高いループパイルを採用。
さまざまなエントランスに活用できます。



規格サイズ(高周波コーナーR縁付)

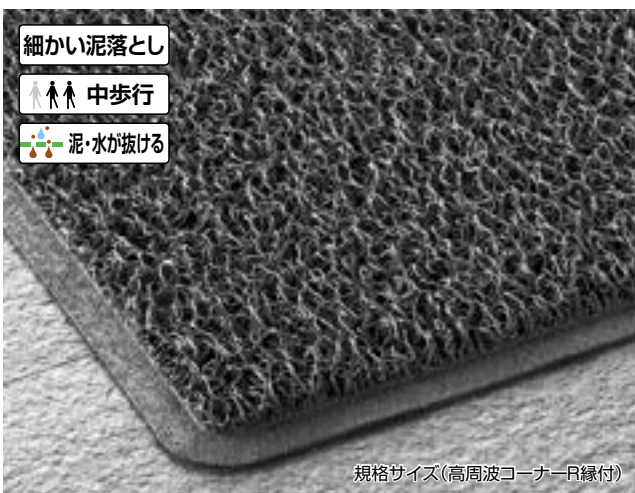

規格サイズ(高周波コーナーR縁付)

素材に抗菌防カビ剤を配合。

マットを衛生的に保ち、メンテナンスも掃除機と水洗いでOKです。

落とされた砂やホコリはマット表面に残りません。

ループパイルがこすり落とされた靴裏の砂やホコリは、マット表面に残りません。マットの美しさを長く保ちます。

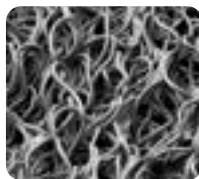

表面形状

ソフトなクッション性と美しさが保てるループパイルを採用。



●別売品

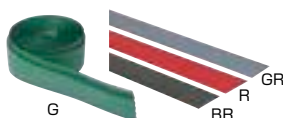

踏み込み用縁

種別	品番	税抜価格
40mm	F-126-FF-40	1m ¥1,900
75mm	F-126-FF-75	1m ¥3,100

(詳しくはP.214をご覧ください。)

ロンソフトマット

種別	品番	税抜価格(1枚)	サイズ(mm)	重量(kg)	厚み(mm)
#6	F-129-6	¥20,500	600×900	約2.7	約14
#7	F-129-7	¥26,800	750×900	約3.4	約14
#12	F-129-12	¥41,100	900×1200	約5.4	約14
#15	F-129-15	¥51,500	900×1500	約6.8	約14
#18	F-129-18	¥61,600	900×1800	約8.1	約14
別注サイズ(奥行き縁付/幅なし)	F-129-OR	1m ¥39,000	最大幅1800mmまで	約5kg/m	約14
別注サイズ(奥行き用縁付)	F-129-OR-TF	1m ¥45,700	-	-	約14

JANコード・色	G ●	GR ●	BR ●	BE ●	R ●	梱包数
#6	409471	409488	409464	409440	409495	1枚
#7	409532	409549	409525	409501	409556	1枚
#12	409594	409600	409587	409563	409617	1枚
#15	409655	409662	409648	409624	409679	1枚
#18	409716	409723	409709	409686	409730	1枚
別注サイズ(奥行き縁付/幅なし)	-	-	-	-	-	-
別注サイズ(奥行き用縁付)	-	-	-	-	-	-

●材質 PVC

- ◎樹脂マットは季節や温度の変化により伸縮する場合があります。落とし込んで施工されている場合は外枠との間に隙間が生じることがあります。
- ◎90cm以上の別注は貼り合わせ加工になります。担当者や打合わせの上、対応させていただきます。
- ◎#6~#18はコーナーR付です。受注製作の場合は、コーナーは角となります。ご指定によりコーナーR付もできます。
- ◎別注サイズは受注生産品になります。納期は受注後、約7~9営業日です。



防火性能登録番号 E0.950559



●カラーバリエーション

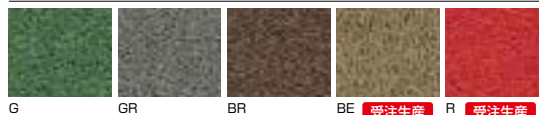

BE・Rの納期は約3営業日です。

別注 SPECIAL ORDER SYSTEM

最大幅1800mmまで製作できます。(縁含む)

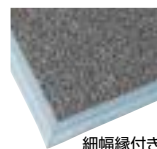

細幅縁付き

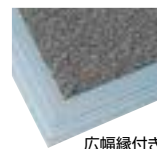

広幅縁付き

別注サイズは縁なし、高周波縁付、踏み込み用縁付(広幅・細幅)が選べます。

表示

吸油

粘着

消毒・消臭

スノコ

クッション

防滑

保護シート

浴室マット

人工芝

グラウンド

整備

メンテナンス

施工方法



粗泥落とし

泥・水が抜ける

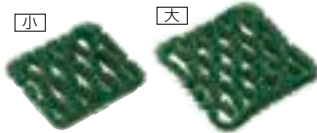
◎ユニスパイク泥落としマット(大)と
ユニスパイク置台(大)のセット例毛足の長いブラシが、スパイクの裏についた泥を
しっかり落とします。

ユニスパイク泥落としマット

種別	品番	税抜価格(1枚)	サイズ(mm)	重量(kg)	厚み(mm)
小	F-24-1	¥8,500	225×265	約1.3	約40
大	F-24-2	¥11,600	300×300	約2.1	約40

JANコード・色	G	梱包数
小	305247	15枚
大	305254	10枚

◎規格サイズのみ
塩ビ不使用

●材質 ブラシ:PET、フレーム:スチール

ユニスパイク置台

種別	品番	税抜価格(1台)	サイズ(mm)	重量(kg)
小	F-24-1D	¥14,200	幅235×奥行380×高さ150	約1.7
大	F-24-2D	¥16,100	幅310×奥行410×高さ155	約2.0

JANコード	梱包数
小	516667 1台
大	516674 1台

●材質 スチール

太くて長いブラシが靴底の泥を強力にキャッチ。
耐久性が高く工場や作業現場で活躍します。

ユニクリーンマット

品番	税抜価格(1枚)	サイズ(mm)	重量(kg)	厚み(mm)
F-23-1	¥24,800	440×580	約4.7	約32
F-23-2	¥32,200	440×730	約5.9	約32
F-23-3	¥50,200	500×1000	約9.5	約32
F-23-4	¥52,400	600×900	約10	約32

JANコード・色	BL・Gの混色	梱包数
F-23-1	305209	5枚
F-23-2	305216	5枚
F-23-3	305223	5枚
F-23-4	305230	5枚

●材質 ブラシ:PET、フレーム:スチール
◎サイズは構造上、指定サイズ通りに
仕上がらない場合があります。
(±1.5%)

塩ビ不使用

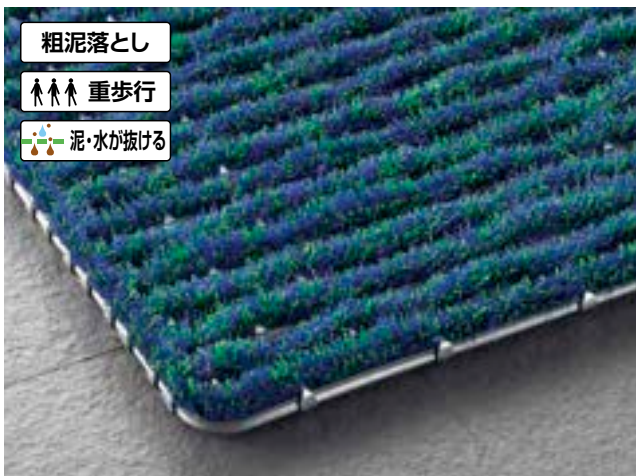
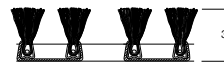

粗泥落とし

重歩行

泥・水が抜ける



表面形状

泥や雪をかき出すワイヤー&ブラシ。
バックヤードや出入り口で活躍します。

VCハードマットN

種別	品番	税抜価格(1枚)	サイズ(mm)	重量(kg)	厚み(mm)
#1	F-18-1	¥2,500	360×600	約1.9	約28
#3	F-18-3	¥3,600	450×750	約2.7	約28
#6	F-18-6	¥6,050	600×900	約4.0	約28

JANコード	梱包数	◎規格サイズのみ、別注サイズはできません。 ◎サイズは構造上、指定サイズ通りに仕上が らない場合があります。(±1.5%) ●実用新案・意匠登録済
#1	300013 5枚	
#3	300020 5枚	
#6	300037 5枚	

●材質 硬メッキ鉄線、緑:スチール亜鉛メッキ、ブラシ:PP



粗泥落とし

軽歩行

泥・水が抜ける



表面形状



#1

#3

#6

運賃については担当までお問い合わせください。価格は税抜き価格で表示しております。

粗泥からホコリ、雨水まで しっかり取れる、 高品質アルミ製システムマット。

水が抜ける

POINT
1

組み合わせ可能な3つの機能。

3つの機能を組み合わせることで、あらゆるエン
トランスにフィットするセミオーダータイプのシ
ステムマットです。

POINT
2

裏ゴムが入っている
ため通行時に金属
音がせず安定した敷
き込みができます。

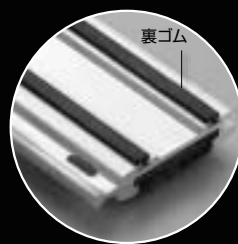

T型 : 除塵・水気落とし機能

ソフトな踏み心地で土砂や水気をシャットアウト。

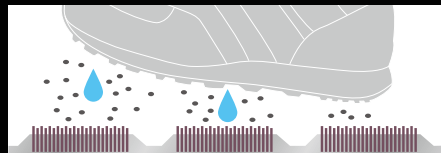

T型

R型 : 水切り機能

ラバーの凹凸ラインで、雨の日でもしっかり水切り。
抜群のノンスリップ機能が、安全性を高めます。



R型

B型 : 粗泥落とし機能

耐久性に優れた強力なナイロンブラシで頑固な
汚れを掻き落とします。

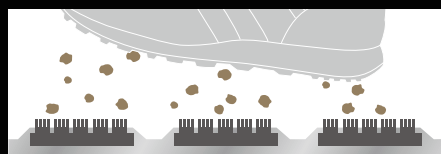

B型

選べる3つの機能のアルミシステムマット。

除塵・水気落とし

重歩行

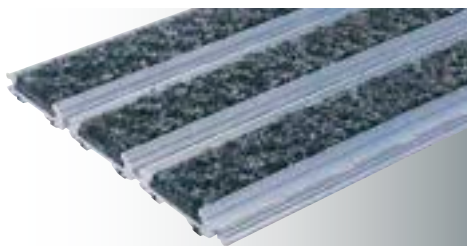

粗泥落とし

重歩行

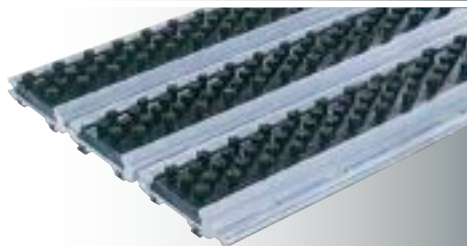

水切り

重歩行

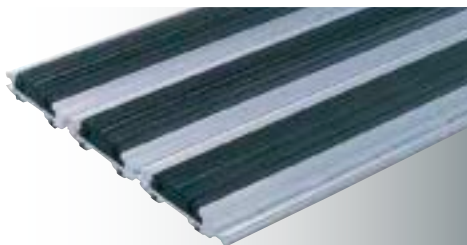

受注生産

納期をご確認ください。

T型 (テキスタイルライン)

品番	税抜価格	重量 (kg/m)
F-179-1-OR	1m ¥137,900	約14.2

●材質 ベース:アルミ、パイル:ナイロン
色 GR ●

塩ビ不使用 **防災** 防火性能登録番号 E0.030082

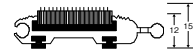

受注生産

納期をご確認ください。

B型 (ブラシライン)

品番	税抜価格	重量 (kg/m)
F-179-2-OR	1m ¥154,900	約16

●材質 ベース:アルミ、ブラシ:ナイロン
色 B ●

塩ビ不使用



受注生産

納期をご確認ください。

R型 (ラバーライン)

品番	税抜価格	重量 (kg/m)
F-179-3-OR	1m ¥137,900	約17.8

●材質 ベース:アルミ、合成ゴム
色 B ●

塩ビ不使用 **防災** 防火性能登録番号 E0.030083



※上記以外の組み合わせと変形サイズの場合は別途見積りになります。※最大サイズ:最大間口は3mまで、また3m以上の場合は分割となります。※アルミベース厚み:約12mm



施工上の注意

- ① 落とし込み施工の場合
マット枠とマットとのクリアランスは5mm必要です。(図1)
- ② 間口の最大幅(X)
3mまでです。(図1)
- ③ 奥行き幅(Y)
アルミエンドを使用する場合→12+50×P+3(mm) (図2)
ジョイント部分をカットする場合→43+50×P+3(mm) (図3)

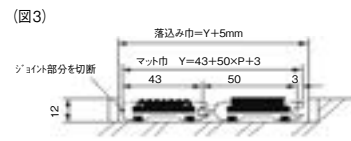
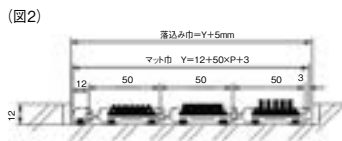
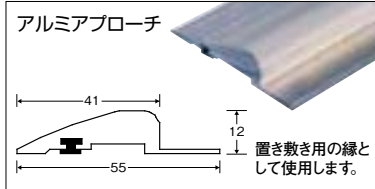

さらに組み合わせにより最適なマット製作が可能。

除塵・水気落とし

粗泥落とし

重歩行

除塵・水気落とし

水切り

重歩行

粗泥落とし

水切り

重歩行

受注生産
納期をご確認下さい。

T型+B型 (テキスタイルライン+ブラシライン)

品番	税抜価格	重量(kg/m)
F-179-4-OR	1m ¥147,800	約15.1
色 GR●		
塩ビ不使用		



受注生産
納期をご確認下さい。

T型+R型 (テキスタイルライン+ラバーライン)

品番	税抜価格	重量(kg/m)
F-179-5-OR	1m ¥137,900	約16
色 GR●		
塩ビ不使用		



受注生産
納期をご確認下さい。

B型+R型 (ブラシライン+ラバーライン)

品番	税抜価格	重量(kg/m)
F-179-6-OR	1m ¥147,800	約16.9
色 B●		
塩ビ不使用		



※ 上記以外の組み合わせと変形サイズの場合は別途見積りになります。※最大サイズ: 最大間口は3mまで、また3m以上の場合は分割となります。※アルミベース厚み: 約12mm
運賃については担当までお問い合わせください。価格は税抜価格で表示しております。

屋外	メンテナンス
風除室	
屋内	
アドマット	
吸水	
表示	
吸油	
粘着	
消毒・消臭	
スノコ	
クッション	
防滑	
保護シート	
浴室マット	
人工芝	
グラウンド整備	
メンテナンス	
施工方法	



落とした土やホコリが表面に残らない泥落としマット。

POINT 1 表面に泥を残さない断面形状。

表面のブレードが多方向波形状に設計されているので、あらゆる方向の通行に対しても泥や土砂を落とし、表面に泥を残しません。



POINT 2 優れた耐久性とクッション性。

パターンが厚い構造になっているので形状が安定し、耐摩耗性に優れています。またクッション性の高い素材を使っているため、転倒時の保護効果も抜群。

POINT 3 カートや車椅子もラクラク通行できます。

カートや台車、車椅子などもラクラク通行できます。またマット表面のすき間が小さく、ハイヒールなどもひっかかりにくい安全設計です。



POINT 4 〈ガイドマット〉対応。

目の不自由な方のための誘導表示マットを組み込むことができます。(詳しくはP.214参照)

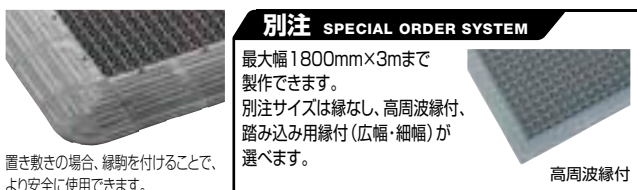
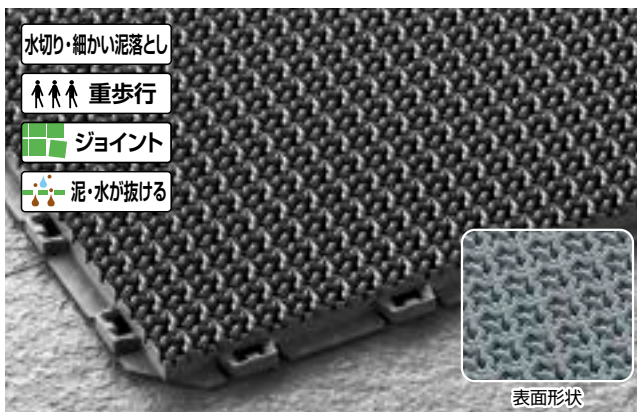

別注 SPECIAL ORDER SYSTEM

最大幅1800mm×3mまで製作できます。
別注サイズは縁なし、高周波縁付、踏み込み用縁付(広幅・細幅)が選べます。

置き敷きの場合、縁駒を付けることで、より安全に使用できます。

●カラーバリエーション

本駒のオス・メスを組み合わせるだけ。カッターや木槌で簡単に施工できます。しかもはすれにくいダブルロック機構です。

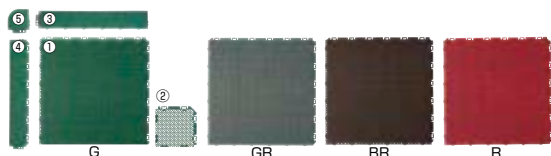

ブイステップマット13

種別	品番	税抜価格(1枚)	サイズ(mm)	重量(g)	厚み(mm)
①本駒	F-126-HK	¥ 6,300	450×450	約1600	13
②本駒S	F-126-HS	¥ 850	150×150	約200	13
③縁駒O	F-126-FO	¥ 1,400	450×75	約270	12
④縁駒M	F-126-FM	¥ 1,400	450×75	約290	12
⑤コーナー	F-126-FC	¥ 350	75×75	約40	12
別注サイズ(縁なし)	F-126-OR	1m ² ¥37,600	—	約8.5kg/m	13
別注サイズ(踏み込み用縁付)	F-126-OR-TF	1m ² ¥50,000	1800mm×3mまで可能	—	13
高周波縁付	F-126-OR-KF	1m ² ¥37,600	1800mm×3mまで可能	約8.5kg/m	13
JANコード・色	G ●	GR ●	BR ●	R ●	梱包数(単色)
①本駒	509935	509942	509959	509966	10枚
②本駒S	407545	407552	407569	407583	50枚
③縁駒O	402007	402014	402021	402038	40枚
④縁駒M	402045	402052	402069	402076	40枚
⑤コーナー	402083	402090	402106	402113	40枚
別注サイズ(縁なし)	—	—	—	—	—
別注サイズ(踏み込み用縁付)	—	—	—	—	—
高周波縁付	—	—	—	—	—

●材質 PVC

- 樹脂マットは季節や温度の変化により伸縮する場合があります。落とし込んで施工されている場合は外枠との間に隙間が生じることがあります。
- Sタイプ(150×150mm)はガイドマット施工時に中間調整に使用しカットロスを解消します。
- マット施工時は、ジョイントが外れないよう、コンドルクイックをご使用ください。
- 別注サイズ(縁なし)・高周波縁付の納期は受注後約5~7営業日です。別注サイズ(踏み込み用縁付)の納期は受注後約7~9営業日です。

防災 防火性能登録番号 E0.950203

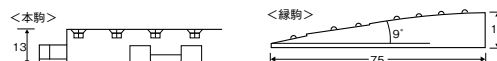

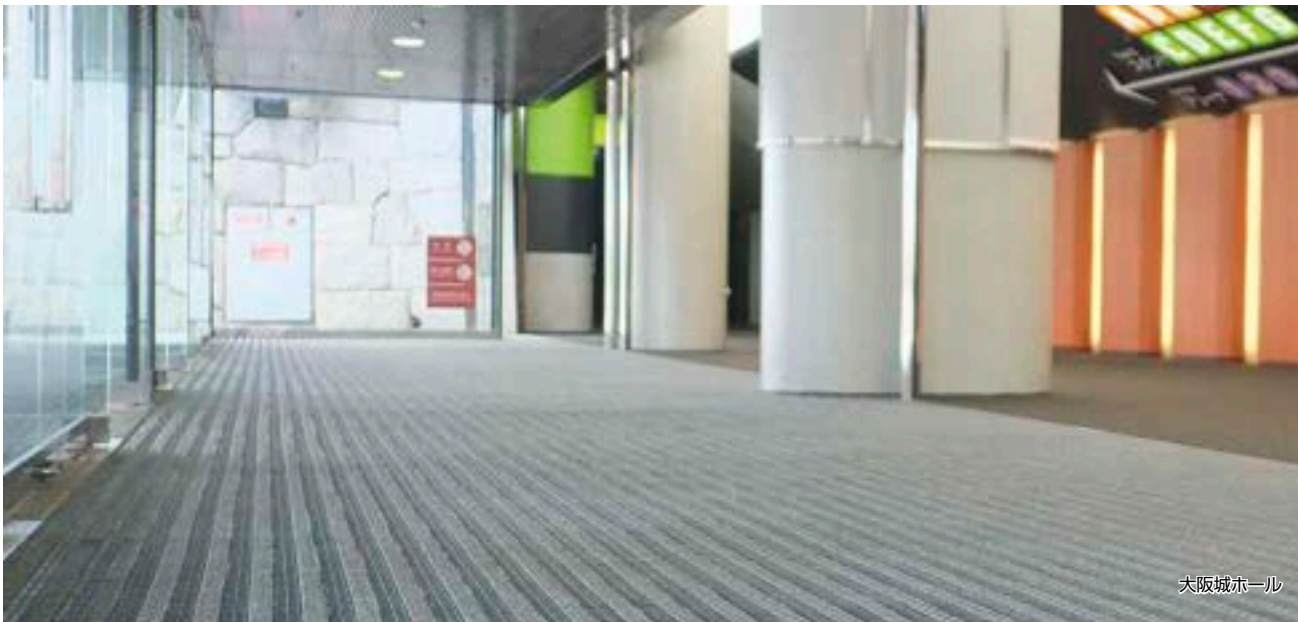

大阪城ホール



テキスタイルライン



ブラシライン

POINT 1 施工性の高いジョイントタイプ。
2つのタイプで自在に組み合わせ可能。

今までにない新しいサイズ展開で、さまざまなスペースに対応できます。



組合せ例

専用縁駒

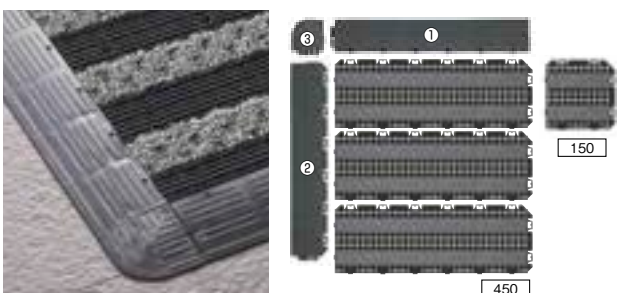

樹脂システムマット テキスタイルライン

種別	品番	税抜価格 (1枚)	サイズ(mm)	重量(g)	厚み(mm)
150	F-225-10	¥1,200	150×150	約240	13.0(18.5)
450	F-225-5	¥3,000	150×450	約700	13.0(18.5)

JANコード・色	DGR ●	DBR ●	梱包数
150	159390	159444	30枚
450	159291	159345	10枚

防火性 防炎性 防炎性能登録番号 E2140226

●材質 ベース:PVC、繊維:ナイロン

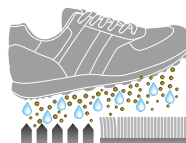

凹凸ライン 繊維

凹凸ラインで水切り、細かい泥を落とし、繊維がチリ・ホコリを落とし、吸水します。

◎施行方法P.266をご覧ください。

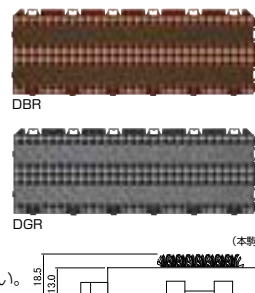

樹脂システムマット ブラシライン

種別	品番	税抜価格 (1枚)	サイズ(mm)	重量(g)	厚み(mm)
150	F-225-11	¥900	150×150	約300	13.0(18.0)
450	F-225-6	¥2,400	150×450	約910	13.0(18.0)

JANコード・色	DGR ●	DBR ●	梱包数
150	159406	159451	30枚
450	159307	159352	10枚

●材質 ベース:PVC、ブラシ:ナイロン

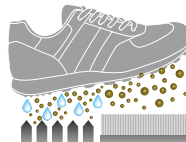

凹凸ライン ブラシ

凹凸ラインで水切り、細かい泥を落とし、ブラシが粗泥を落とします。

◎施行方法P.266をご覧ください。

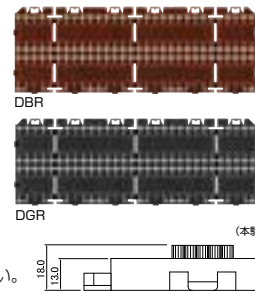

樹脂システムマット 縁駒

種別	品番	税抜価格 (1枚)	サイズ(mm)	重量(g)	厚み(mm)
①縁駒O	F-225-FO	¥1,400	75×450	約270	12.0
②縁駒M	F-225-FM	¥1,400	75×450	約290	12.0
③コーナー	F-225-FC	¥350	75×75	約40	12.0

JANコード・色	DGR ●	DBR ●	梱包数
①縁駒O	159499	159529	40ヶ
②縁駒M	159505	159536	40ヶ
③コーナー	159512	159543	40ヶ

●材質 PVC

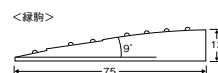

厚さわずか7ミリ。人やカートの通行性と除塵効果を両立。



車椅子やカートの通行もスムーズ

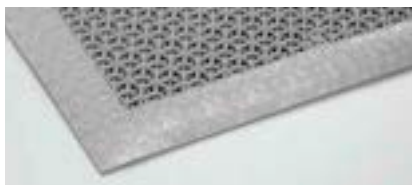
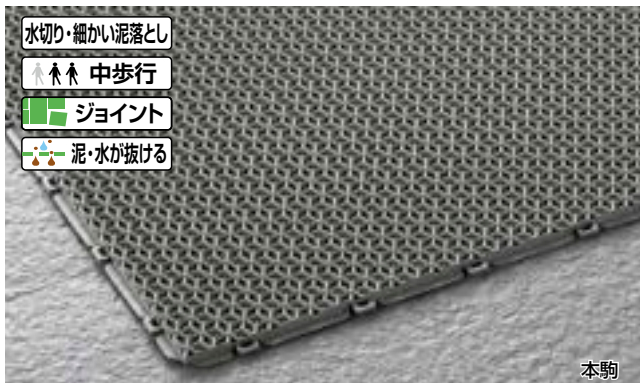

高周波縁付

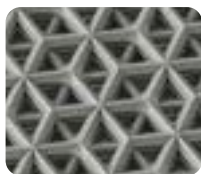

表面形状

POINT 1 スイングドアの出入口に最適。

従来の約半分、7ミリの薄さでスイングドアのひっかかりを防止。

POINT 2 メンテナンス、掃除もラクラク。

マットと床が密着しない構造のため、マット表面に掃除機をあててそのままバキューム清掃できます。

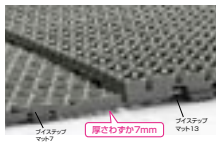

ブイステップマット7

種別	品番	税抜価格 (1枚)	サイズ(mm)	重量(kg)	厚み(mm)
本駒	F-207-HK	¥ 3,200	450×450	約0.82	7
#6 (高周波縁付)	F-207-6	¥13,200	600×900	約2.1	7
#13 (高周波縁付)	F-207-13	¥27,600	900×1350	約4.9	7
#18 (高周波縁付)	F-207-18	¥37,000	900×1800	約6.5	7
別注サイズ (縁なし)	F-207-OR	1㎡ ¥24,400	1800mm×10m まで可能	約4.1kg/m	7
別注サイズ (高周波縁付)	F-207-OR-KF	1㎡ ¥24,400	1800mm×10m まで可能	約4.1kg/m	7

JANコード・色	G ●	GR ●	BR ●	R ● 注	梱包数 (単位)
本駒	123100	123117	123094	123124	10枚
#6	126972	126699	126965	126989	5枚
#13	124824	124831	124817	124848	1枚
#18	124862	124879	124855	124886	1枚
別注サイズ (縁なし)	-	-	-	-	-
別注サイズ (高周波縁付)	-	-	-	-	-

●材質 PVC

- ◎樹脂マットは季節や温度の変化により伸縮する場合があります。落とし込んで施工されている場合は外枠との間に隙間が生じることがあります。
- ◎マット施工時は、ジョイントが外れないよう、ポリ塩化ビニル用接着剤のコンドルック(P.214)をご使用ください。
- ◎別注サイズ(縁なし)・別注高周波縁付の納期は受注後約5~7営業日です。R色の納期は受注後約30営業日です。

防炎 防火性能登録番号 E0.070277

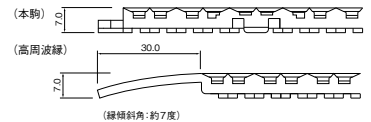

●カラーバリエーション

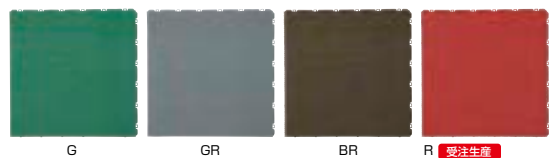

別注 SPECIAL ORDER SYSTEM

最大1800mm×10mまで製作できます。

油に強い耐油性PVCで製作可能。クッション性があるので、工場での作業や出入口に。

※製造ロット、納期、価格については、営業担当にお問い合わせください。



屋外	
風除室	△
屋内	△
アドマット	△
吸水	△

表示	
吸油	
粘着	
消毒・消臭	
スノコ	
クッション	
防滑	
保護シート	
浴室マット	
人工芝	
グラウンド整備	
メンテナンス	
施工方法	

エントランス/フロント	屋外
	風除室
	屋内
	アドマット
吸水	
表示	
吸油	
粘着	
消毒・消臭	
スノコ	
フッジョン	
防滑	
保護シート	
浴室マット	
人工芝	
グラウンド整備	
メンテナンス	
施工方法	

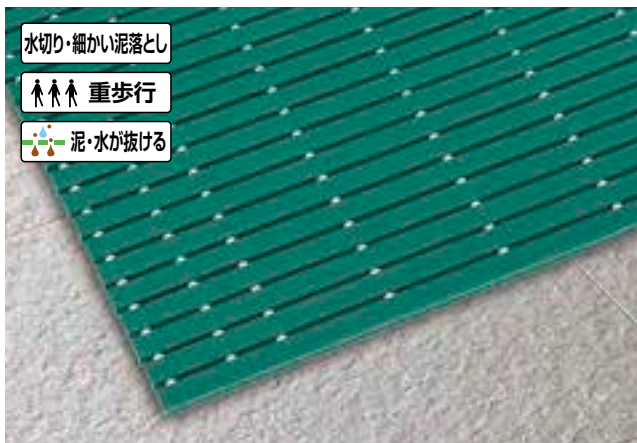

表面形状

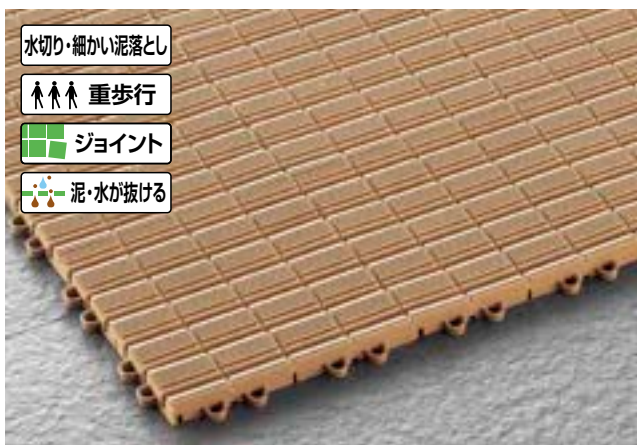

表面形状



コーナー部分

床との段差をなくす
落とし込み式の安全設計。

床とマットの高さを同じにする場合は、マットの敷き込みスペースに落とし込みを設けることで対応できます。これにより、マットにつまずく危険性を軽減できます。

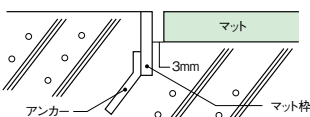

細かな泥や水を落とします。
どんな店舗の風除室にもマッチするデザイン。

受注生産
受注後約8~10営業日

サンラインマット

品番	税抜価格	サイズ	重量 (kg/m)	厚み (mm)
F-5-OR	1㎡ ¥36,500	1350mm×3.6mまで	約10	約13

●材質 PVC
色 G ● GR ● BR ● BE ●

◎樹脂マットは季節や温度の変化により伸縮する場合があります。落とし込んで施工されている場合は外枠との間に隙間が生じる場合があります。

防火性能登録番号 E0.790165

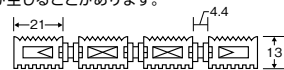

●カラーバリエーション

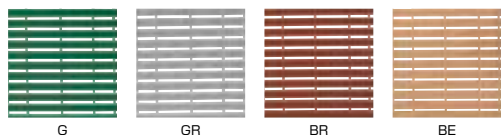

細かな泥落としや水切り用のマット。
中型店舗の風除室などに適しています。

ピースラインマット

品番	税抜価格 (1枚)	サイズ (mm)	重量 (g)	厚み (mm)
F-116-HK	¥500	150×150	約106	約15

色 G ● GR ● BR ● BE ● 梱包数 (単色)

JANコード 309214 309238 309252 309269 120枚

■積算見積 (参考) 1㎡ ¥24,300 (税抜)

●材質 EVA

◎樹脂マットは季節や温度の変化により伸縮する場合があります。落とし込んで施工されている場合は外枠との間に隙間が生じる場合があります。

塩ビ不使用 防火性能登録番号 E0.880236



●カラーバリエーション

本駒のオス・メスを組み合わせるだけ。カッターや木槌で簡単に施工できます。

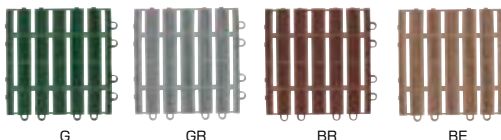

表面の細かいひだかが泥落とし効果と
クッション効果を発揮。

マットの表面に並んだ細かいひだが、靴裏の泥をきれいに落とします。また、クッション効果にも優れ、ソフトな歩き心地で足を痛めません。

落とし込み式のマットを固定させる
ステンレス製マット枠。

受注生産
受注後約8~10営業日

マット枠ST

品番	税抜価格	サイズ (mm)	重量 (g/m)
F-187-25	1㎡ ¥5,800	厚み8×高さ25	約435
F-187-30	1㎡ ¥6,500	厚み8×高さ30	約508

JANコード F-187-25 516681 F-187-30 516698

●材質 枠本体:ステンレス コーナー金具:アルミ
アンカー:スチール

耐久性の高いステンレス製です。
組み立て式で施工が簡単です。

施工の際は、アンカー、コーナー金具を使用してください。

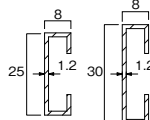

マットを入れた一例

商品分類表【屋内用マット】

品目名	形状	材質		パイル形状	サイズ(mm)	カラー	おすすめ用途/特長	掲載ページ	
		繊維	裏						
ホコリ落とし用 ロンステップマット		ナイロン	PVC	カット	規格サイズ 別注サイズ	● R5-GR ● R5-BR(受注) ● R5-R / ● R5-BL ● R8-G ● R8-B(別注) / ● 赤黒	中規模～小規模の商業施設やオフィス、レストランなど幅広い用途に。	P.224	
	ロンステップマット ニューデラックス ロンステップマット ハイデラックス		ナイロン	PVC	カット	規格サイズ 別注サイズ	● G ● GR ● BR ● R	中規模～小規模の商業施設やオフィスなどに。	P.222-223
細かい泥落とし用	ロンステップマット タフ5500		ナイロン	PVC	カット ループ	別注サイズ	● GR ● BR	大型商業施設やホテルなど、特にインテリア性が求められる場所に。	P.220
	ロンステップマット タフ300		ナイロン	PVC	ループ	規格サイズ 別注サイズ	● G ● GR ● BR ● R	大型商業施設など人通りの多い場所に。	P.221
	ロンハードマット NP-100		PP+ ナイロン	PVC	ループ	規格サイズ	● G ● BR ※各商品欄参照	大型商業施設など人通りの多い場所に。	P.225
	ロンハードマット タイル		PP (AM: PP+ ナイロン)	ビチューメン フェルト	ループ	規格サイズ	● GR ● LBR		P.226

防: 防災適合 **受**: 受注生産品

別注サイズマット価格算出方法

$$1 \text{ 枚の価格} = \text{タテ(奥行)} \times \text{ヨコ(幅)} \times 1 \text{ m}^2 \text{の価格}$$

注) サイズはメートルで計算してください。

長方形の場合

算出例: 1m²価格¥12,000の商品を1,200mm×1,800mmご購入の場合

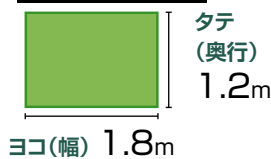

$$\text{タテ} 1.2 \text{ m} \times \text{ヨコ} 1.8 \text{ m} \times ¥12,000 = ¥25,920 \text{ (税別)}$$

変形の場合

算出例: 1m²価格¥12,000の商品を1,200mm×1,800mmご購入の場合

長方形とみなして計算してください。

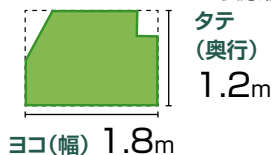

$$\text{タテ} 1.2 \text{ m} \times \text{ヨコ} 1.8 \text{ m} \times ¥12,000 = ¥25,920 \text{ (税別)}$$

柄やラインについて

繊維マットは繊維の目の向きや柄、ライン入りマットは奥行・間口のご指定をお願い致します。採寸の基準として、間口方向と平行にラインが流れます。

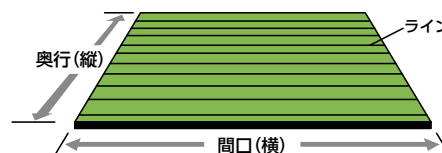

屋外	メンテナンス
風除室	
屋内	
アドマット	
吸水	

表示

吸油

粘着

消毒・消臭

スノコ

クッション

防滑

保護シート

浴室マット

人工芝

グラウンド整備

メンテナンス

施工方法

	品目名	形状	材質		パイル形状	サイズ(mm)	カラー	おすすめ用途/特長	掲載ページ
			繊維	裏					
高吸水タイプ	雨天用超吸水マット		ポリエステル(再生PET50%)	PVC	ループ	別注サイズ	●BR	中規模~小規模の商業施設やオフィスなどに。急な降雨時の一時使用に。施設内への水の持ち込みを最小限にできます。	P.229
軽量タイプ	ロンステップ吸水300・雨天用		ナイロン ポリエステル	EVA	ループ	別注サイズ	●G ●GR ●R	中規模~小規模の商業施設やオフィスなどに。急な降雨時の一時使用に。	P.234
高耐久タイプ	吸水マットダブルウェーブ		PP ナイロン	PVC	ループ	規格サイズ/ランナー(90巾, 180巾) 別注サイズ	●GR ●SGR	大型商業施設やホテルなど、特にインテリア性が求められる場所に。	P.230
	ロンステップ吸水マット300		ナイロン ポリエステル	PVC	ループ	規格サイズ 別注サイズ	●G ●GR ●R	大型商業施設など人通りの多い場所に。	P.233
スタンダードタイプ	ニュー吸水マット		ポリエステル(再生PET80%)	PVC	カット	規格サイズ/ランナー(90巾, 180巾) 別注サイズ	●G ●GR ●R	中規模~小規模の商業施設やオフィスなどに。	P.231
	ECOマット吸水		ポリエステル(再生PET80%)	NBR	カット	規格サイズ/別注サイズ	●G ●GR ●R	中規模~小規模の商業施設やオフィスなどに。再生素材を使用。	P.232
	ECOマット吸水GG		ポリエステル(再生PET80%)	特殊NBR	カット	別注サイズ	●G ●GR ●R	中規模~小規模の商業施設やオフィスなどに。滑りにくいNBRパッキング採用で危険防止に効果的。	P.232

環:環境配慮 防:防災適合 受:受注生産品

- 屋外
- 風除室
- 屋内
- アドマット
- 吸水

- 表示
- 吸油
- 粘着
- 消毒・消臭
- スノコ
- フッジョン
- 防滑
- 保護シート
- 浴室マット
- 人工芝
- グラウンド整備
- メンテナンス
- 施工方法



マットストッパー

※床面によっては、効果の出にくい場合もあります。

床面	効果
ループパイルカーペット	◎
ニードルパンチカーペット	◎
カットパイルカーペット	△
カットタイルカーペット(獣毛タイプ)	×
Pタイル(塩ビ)フローリング(木)	×

◎しっかり止まる △動きやすい
○動きにくい ×効果なし

- ◎靴拭きマットは、用途以外の使用はしないでください。
- ◎使用状況により、パイルの抜けやほつれなどが起こる場合があります。使用上不具合が生じる場合は、速やかに使用を中止し、新しいものに交換してください。
- ◎メンテナンス時には、デッキブラシや床洗浄機は使わないでください。パイルの抜けやほつれ、毛羽立ちが生じる場合があります。マット内に取り込んだ土砂やパイルの汚れは、水圧をかけて洗い流してください。
- ◎水洗い後は、完全に乾燥させてから保管してください。

マットのズレが防止できて安心です。

カールした繊維の先端がしっかりとカーペット床をつかみ、マットのズレを防止します。

マットのサイズに応じた数を取り付けます。

マットサイズ	取り付け箇所
#6	4
#12	6
#18	6
#24	9
#40	12

※参考例です。

マットのズレをしっかりと防止。カーペットタイルなどパイル長の短いソフトフロア用。

受注生産

マットストッパー

品番	税抜価格	サイズ(mm)	重量(g)
F-196	¥600 (1カ所)	50×80(厚み約2)	1.5

JANコード

476091

●材質 ナイロン

色 B●

◎新規受注時のみ加工承ります。

◎納期については、当社営業担当者にお問い合わせください。

塩ビ不使用

防災 防火性能登録番号 E0.840506

屋外	エントランスマット
風除室	
屋内	
アドマット	
吸水	

表示

- 吸油
- 粘着
- 消毒・消臭
- スノコ
- クッション
- 防滑
- 保護シート
- 浴室マット
- 人工芝
- グラウンド整備
- メンテナンス
- 施工方法

最高クラスの耐久性とソフトな踏み心地。
風合いが長期間持続します。

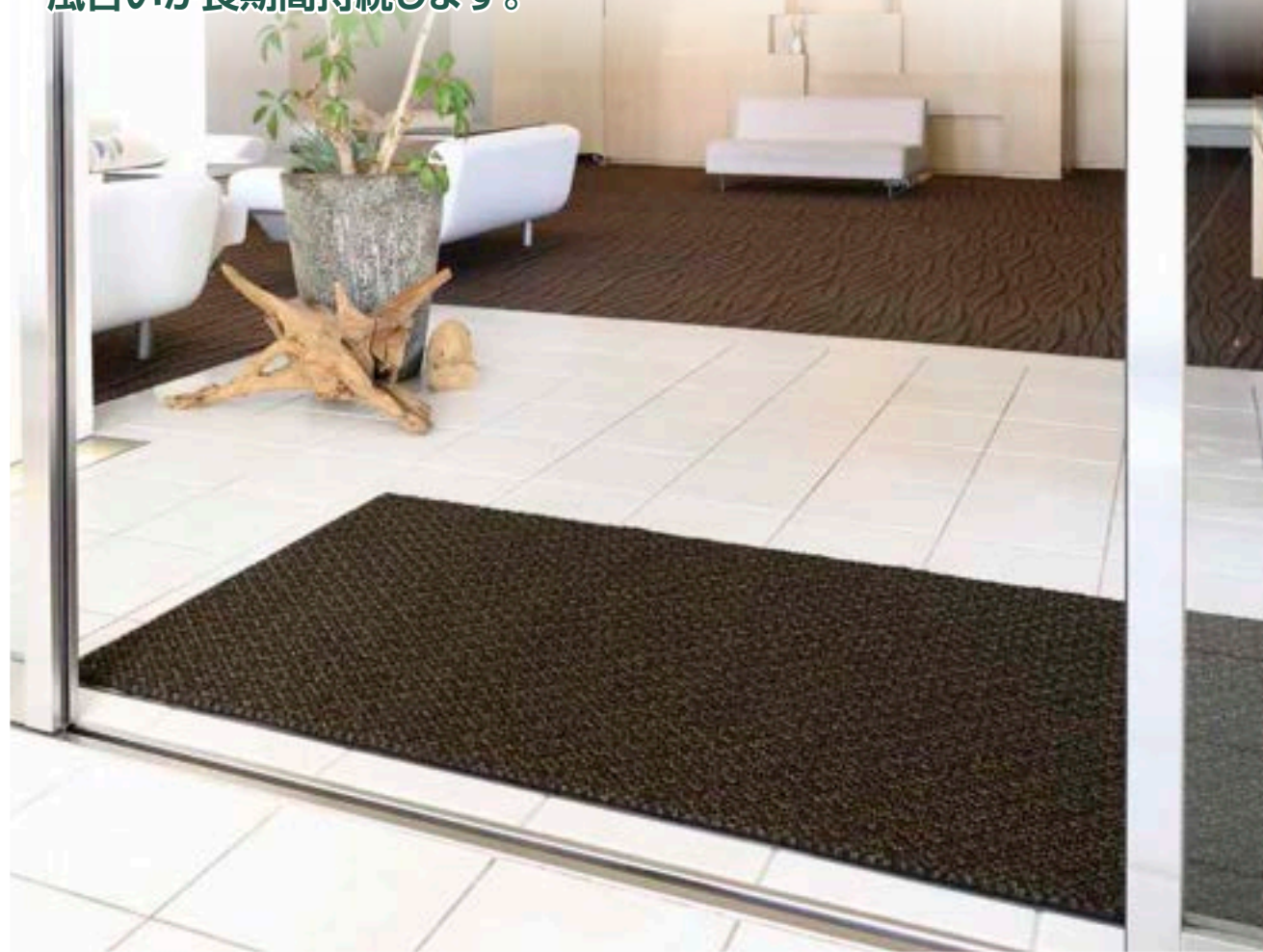

POINT 1 2種類の太い繊維でへたりにくく丈夫。
ゴシのあるナイロンモノフィラ糸と極太のナイロン糸のコンビネーションパイルが耐久性と除塵性を両立。また、糸が太いため乾燥性にも優れています。

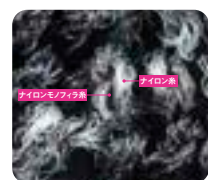

POINT 2 高密度のパイルと極厚バックキングでソフトな歩行感を実現。
約3mmの極厚バックキングで設置安定性も抜群。優れた踏み心地でエントランスに高級感を演出します。



ロンステップマット タフ5500

種別	品番	税抜価格	サイズ(mm)	重量(kg)	厚み(mm)
別注サイズ	F-228-OR	1㎡ ¥41,300	1800mm×5mまで	約5.9kg/㎡	約11
JANコード・色	GR ● BR ●	梱包数	1枚		
別注サイズ	-	-	1枚		

●材質 パイル:ナイロン、バックキング:PVC ●パイル厚み8.0mm、バックキング厚み3.0mm
◎別注サイズは受注生産品になります。納期は受注後、約10~20営業日です。
※時期により変動があります。詳しくは営業へご確認ください。

防炎 防火性能登録番号 E.2170028

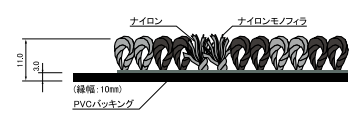

●カラーバリエーション

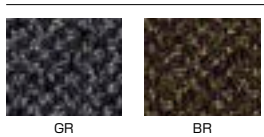

別注 SPECIAL ORDER SYSTEM
最大幅1800mm×5m(縁含む)まで製作できます。

除塵性に優れたループパイルタイプは、
学校やスーパーなど人通りの多い施設に。

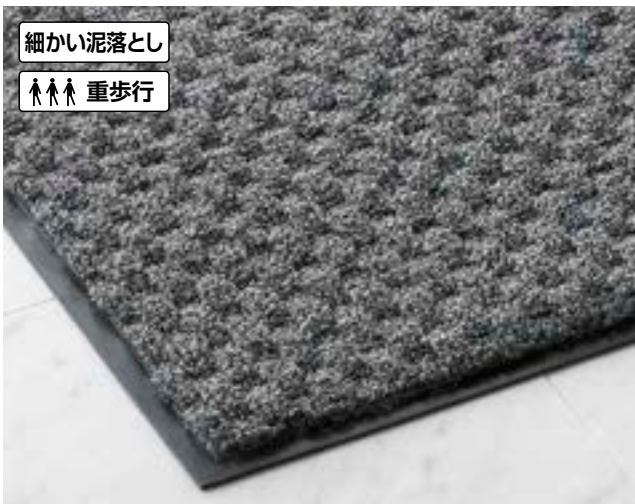
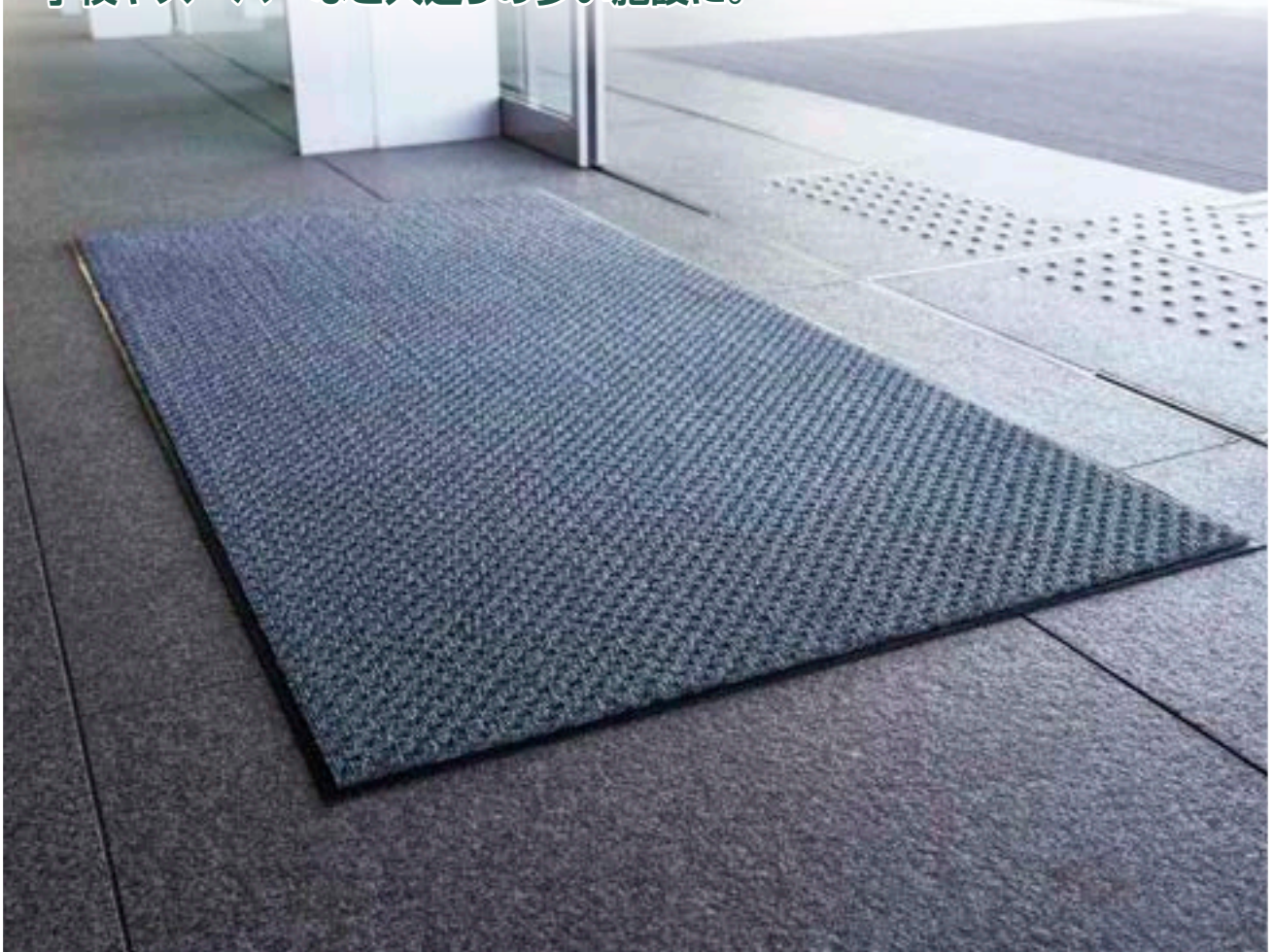

POINT 1 ループ状のナイロンパイルが土砂をしっかりキャッチ。

ナイロン糸を使用しているため、摩耗に強く、遊び毛や抜け毛がありません。



表面形状

POINT 2 歩き心地のよいクッション性。

ループ状の極太ナイロンパイルの採用により、高いクッション性と耐久性を両立しました。



ロンステップマット タフ300

種別	品番	税抜価格 (1枚)	サイズ(mm)	重量(kg)
#12	F-124-12	¥23,500	900×1200	約4.4
#15	F-124-15	¥28,800	900×1500	約5.5
#18	F-124-18	¥35,300	900×1800	約6.6
別注サイズ	F-124-OR 1m	¥22,700	幅1800mm×10mまで	約4.3kg/m ²
JANコード・色	G ● GR ● BR ● R ●			梱包数
#12	508853 508877 508884 508860			1枚
#15	508891 508914 508921 508907			1枚
#18	508938 508952 508969 508945			1枚
別注サイズ	-	-	-	-

- 材質 パイル:ナイロン、バックিং:PVC
- パイル、ベース パイル長さ ロー約4mm ハイ約6mm、ベース厚み約2mm
- ◎別注サイズは受注生産品になります。納期は受注後、約10~20営業日です。
- ※時期により変動があります。詳しくは営業へご確認ください。

防災 防火性能登録番号 E0.960281

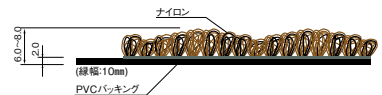

●カラーバリエーション



別注 SPECIAL ORDER SYSTEM

最大幅1800mm×10m (縁含む) まで製作できます。

- 屋外
- 風除室
- 屋内
- アドマット
- 吸水

表示

吸水

粘着

消毒・消臭

スノコ

フッジョン

防滑

保護シート

浴室マット

人工芝

グラウンド整備

メンテナンス

施工方法

耐摩耗性に加え色あせしにくい
原着ナイロンを使用。



屋外
風除室
屋内
アドマット
吸水

メンテナンス

表示

吸水

粘着

消毒・消臭

スノコ

クッション

防滑

保護シート

浴室マット

人工芝

グラウンド
整備

メンテナンス

施工方法



除塵

中歩行

POINT
1

優れた耐摩耗性。

ナイロン糸を使用しているため摩耗に強く、遊び毛や
抜け毛がありません。

POINT
2

水洗いOK、すばやく乾きお手入
れも簡単です。優れた除塵効果。

ナイロンパイルが靴裏の土やホコリをしっかりと落として
キャッチします。



表面形状

ロンステップマット ニューデラックス

種別	品番	税抜価格(1枚)	サイズ(mm)	重量(kg)
#12	F-232-12	¥16,500	900×1200	約4
#15	F-232-15	¥20,800	900×1500	約5.2
#18	F-232-18	¥25,200	900×1800	約6.2
別注サイズ	F-232-OR	1㎡ ¥17,600	幅1800mm×10m まで	約4.1kg/ ㎡
JANコード・色	GR ● BR ●	梱包数		
#12	192755* 192762*	1枚		
#15	192786* 192793*	1枚		
#18	192816* 192823*	1枚		
別注サイズ	-	-		

●材質 パイル:ナイロン、バックング:PVC(他に合成ゴム(NBR)もできます)

●パイル、ベース パイル長さ約8mm、ベース厚み約2mm

◎別注サイズは受注生産品になります。納期は受注後、約10~20営業日です。

※時期により変動があります。詳しくは営業へご確認ください。

防災 防火性能登録番号
E.2190401

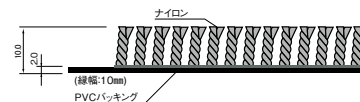

●カラーバリエーション

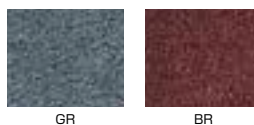

別注 SPECIAL ORDER SYSTEM

最大幅1800mm×10m(縁含む)まで製作できます。

インテリア性が重視される華やかな場所に最適。
豪華な段通で、高いクッション性のあるマット。

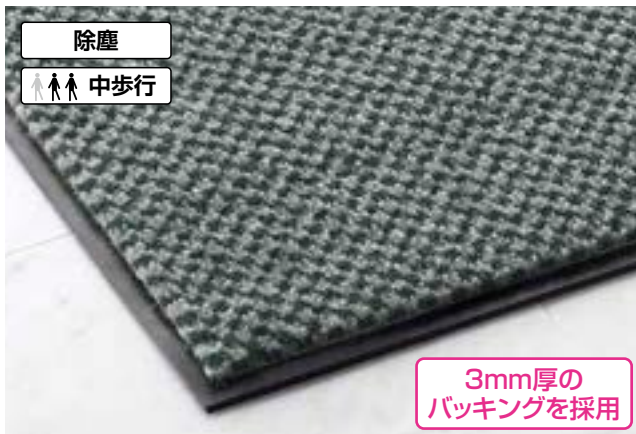

POINT 1 豪華さを保つ、優れた押圧・復元力。

ナイロンフィラメントを2本撚りで織り上げているので、押圧、復元力に優れ、マットの豪華さを長期間維持します。



表面形状

POINT 2 クッション性に優れており、歩き心地もソフト。

ナイロンフィラメントが靴裏のホコリをしっかり落とします。また優れた除塵効果で、お手入れも簡単。水洗いできるのでメンテナンスも簡単です。



POINT 3 極厚バックキングでソフトな歩行感を実現。

約3mmの極厚バックキングで設置安定性も抜群。優れた踏み心地でエントランスに高級感を演出します。

ロンステップマット ハイデラックス

種別	品番	税抜価格(1枚)	サイズ(mm)	重量(kg)
#6	F-108-6	¥13,500	600×900	約3.1
#12	F-108-12	¥26,300	900×1200	約6.3
#15	F-108-15	¥33,600	900×1500	約7.8
#18	F-108-18	¥39,900	900×1800	約9.4

別注サイズ F-108-OR 1m²まで **¥25,400** 幅1800mm×10mまで 約5.8kg/m²

JANコード・色	G ●	GR ●	BR ●	R ●	梱包数
#6	306664	306633	306657	306640	1枚
#12	306701	306671	306695	306688	1枚
#15	306749	306718	306732	306725	1枚
#18	306787	306756	306770	306763	1枚

- 材質 パイル:ナイロン、バックキング:PVC(他に合成ゴム(NBR)もできます)
- パイル、ベース パイル長さ約8mm、ベース厚み約3mm
- ◎別注サイズは受注生産品になります。納期は受注後、約10~20営業日です。
- ※時期により変動があります。詳しくは営業へご確認ください。

防災 防火性能登録番号 E0.860187

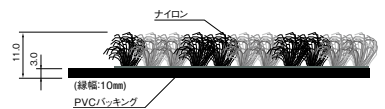

●カラーバリエーション

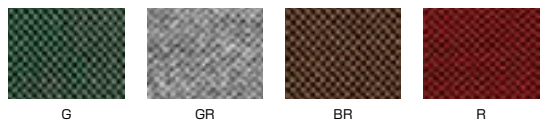

別注 SPECIAL ORDER SYSTEM
最大幅1800mm×10m(縁含む)まで製作できます。

- 屋外
- 風除室
- 屋内
- アドマット
- 吸水

表示

吸油

粘着

消毒・消臭

スノコ

クッション

防滑

保護シート

浴室マット

人工芝

グラウンド整備

メンテナンス

施工方法

かさ高ナイロン糸を使用。
あらゆる建物の出入口におすすめ。



POINT 1 吸塵性、クッション性、耐摩耗性、耐水性に優れた素材。

パイルにはナイロンを使用しているため、汚れや水に強く、耐久性も抜群。また、ベースには厚いシートを採用しているため、緑のめくれや波打ちもありません。

POINT 2 水洗いができ、乾燥も早いので、お手入れも簡単。

POINT 3 幅広い用途に対応します。

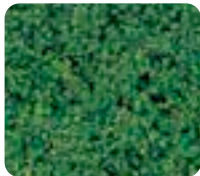

表面形状

ロンステップマット

種別	品番	税抜価格 (1枚)	サイズ(mm)	重量(kg)
#1	F-1-1	¥ 2,580	360×600	約0.7
#3	F-1-3	¥ 4,080	450×750	約1.1
#6	F-1-6	¥ 6,380	600×900	約1.8
#12	F-1-12	¥13,800	900×1200	約3.8
#15	F-1-15	¥17,800	900×1500	約4.8
#18	F-1-18	¥21,200	900×1800	約5.8
#40	F-1-40 変注	¥49,600	1500×2400	約13.0
ランナーS	F-1-RS 変注 1m	¥14,400	幅900mm×20m	約2.9kg/m
ランナーW	F-1-RW 変注 1m	¥28,800	幅1800mm×10m	約6.4kg/m
別注サイズ	F-1-OR 変注 1m	¥16,000	幅1800mm×10mまで	約3.9kg/m

- 材質 パイル:ナイロン
パッキング:PVC(他に合成ゴム(NBR)もできます)
- パイル、ベース パイル長さ約7mm、ベース厚み約2mm

- ◎カット売りは割り高になります。
- ◎別注サイズは受注生産品になります。
納期は受注後、約10~20営業日です。※時期により変動があります。詳しくは営業へご確認ください。
- ◎ランナーは2辺のみ縁付きとなります。

防災 防火性能登録番号 E0.790117

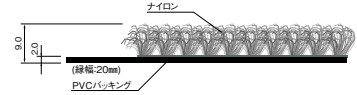

別注 SPECIAL ORDER SYSTEM

最大幅1800mm×10m(縁含む)まで製作できます。

運賃については担当までお問い合わせください。価格は税抜価格で表示しております。

用途分類	使用例
装飾を目的とする場所	ショーウィンドウ、店内装飾、展示装飾
使用頻度の低い場所	室内装飾、会議室、更衣室etc.
使用頻度の高い場所	店内床面(レストラン・喫茶店etc.)、玄関、ホテルロビー、遊技場

●カラーバリエーション/JANコード

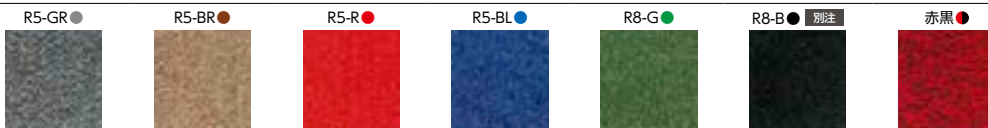

	R5-GR ●	R5-BR ●	R5-R ●	R5-BL ●	R8-G ●	R8-B ● 別注	赤黒 ●	梱包数
#1	309177	506972 変注	501366	474615	501342	-	502288	10枚(単色)
#3	309184	507009 変注	501397	474622	501373	-	502295	10枚(単色)
#6	309191	507030 変注	501427	474639	501403	-	502301	10枚(単色)
#12	506842	507061	506835	506828	302109	-	304356	1枚
#15	506880	507092	506873	506866	304370	-	304400	1枚
#18	506927	507122	506910	506903	301973	-	304431	1枚
#40	506965 変注	507153 変注	506958 変注	506941 変注	304455 変注	-	304486 変注	1枚
ランナーS	405909 変注	400362 変注	405879 変注	405893 変注	405923 変注	-	405916 変注	1巻
ランナーW	-	-	-	-	-	-	304493 変注	1巻
別注サイズ	○	○	○	○	○	○	○	-

屋外

風除室

屋内

アドマット

吸水

表示

吸油

粘着

消毒・消臭

スノコ

クッション

防滑

保護シート

浴室マット

人工芝

グラウンド整備

メンテナンス

施工方法

高密度パイルが砂やホコリ、水気をキャッチ。
個性的な斜め柄がエントランスを引き立てます。



- 屋外
- 風除室
- 屋内
- アドマット
- 吸水

- 表示
- 吸油
- 粘着
- 消毒・消臭
- スノコ
- フッジョン
- 防滑
- 保護シート
- 浴室マット
- 人工芝
- グラウンド整備
- メンテナンス
- 施工方法

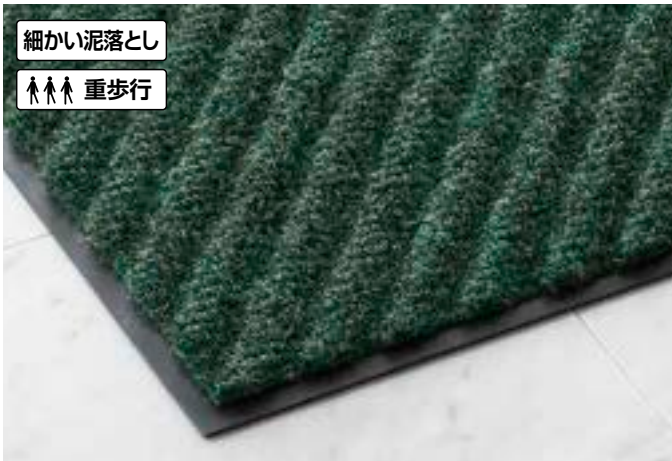

POINT 1 優れた耐久性とフッジョン性。

マットベースの厚さが2mmもあるので、「へたり」や「めくれ」、「波打ち」などの心配がありません。またクッション性にも優れているので作業場での疲労防止用にも使用できます。

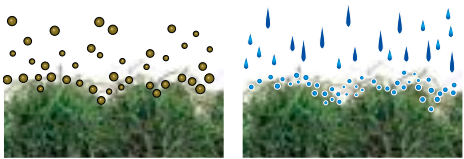

表面形状

POINT 2 土砂やホコリ、水気をしっかりキャッチ。

ループパイルが靴裏についた汚れや水気をしっかり取り込んで、マット内部に保持します。



ロンハードマットNP-100

種別	品番	税抜価格(1枚)	サイズ(mm)	重量(kg)
#12	F-128-12	¥18,900	900×1200	約4.4
#15	F-128-15	¥23,300	900×1500	約5.5
#18	F-128-18	¥28,100	900×1800	約6.6

JANコード・色	G ●	BR ●	梱包数
#12	401826	401833*	1枚
#15	401857	401864*	1枚
#18	401888	401895*	1枚

●材質 パイル:PP85%・ナイロン15%、パッキング:PVC
●パイル、ベース パイル長さ ロー約3mm ハイ約8mm、ベース厚み約2mm
◎規格サイズのみ。別注サイズはできません。

防災 防火性能登録番号 E0.950548

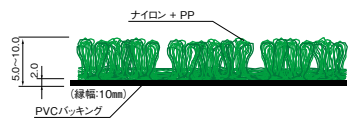

●カラーバリエーション

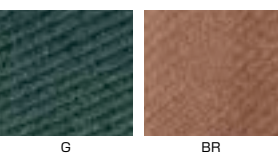

屋外	メンテナンス
風除室	
屋内	
アドマット	
吸水	

表示

吸油

粘着

消毒・消臭

スノコ

クッション

防滑

保護シート

浴室マット

人工芝

グラウンド整備

メンテナンス

施工方法

タイルカーペットにマッチするタイル形状。
へたりにくいハード繊維で部分交換も可能です。



POINT 1 繊維の密度が高いハードタイプ。

粒の大きな泥や砂まで掻き落とすことができます。また、へたりにくく耐久性に優れているので、多くの人が訪れる場所の設置に向いています。



BC表面形状 (W形)

POINT 2 マット表面の凹凸で除塵効果UP。

掻き落とした泥砂が凹部分で効果的にキャッチ出来るよう設計しています。

POINT 3 1枚50cm角で組み合わせ自由。

50cm角のマットを組み合わせることで簡単に敷き替えができる機能的なマットです。



ロンハードマットタイル

種別	品番	税抜価格 (1枚)	サイズ(mm)	重量(kg)
BC	F-201-50	¥4,200	500×500	約1.1
JANコード・色				
BC	GR ●	LBR ●	梱包数	
	478163	180820	16枚	

●材質 [BC] パイル:PP、バックিং:ピチュメン、フェルト

●厚み [BC] 9mm

BC **防炎** 防炎性能登録番号 E0.050269

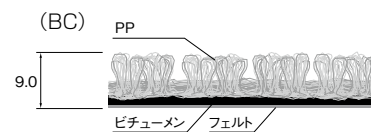

●カラーバリエーション (BC) W形



GR

LBR

好きな柄はもちろん、写真もプリントできるオリジナルマット。 個性的な店舗や施設のイメージづくりに。



案内表示や注意喚起の表示として

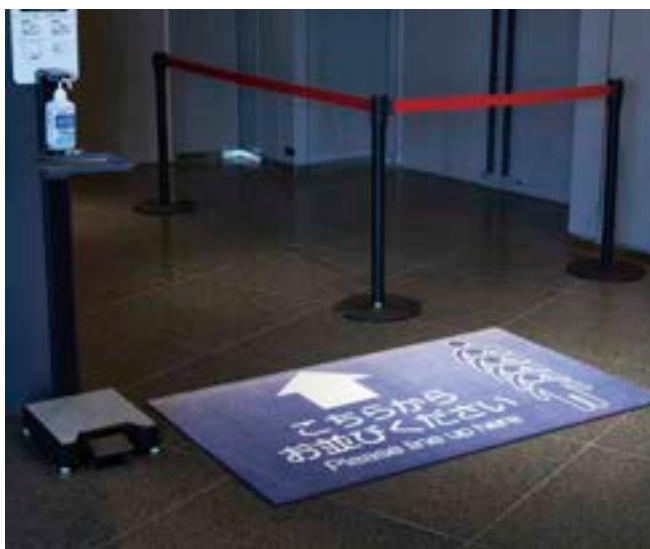

施設のイメージづくりや店名紹介に

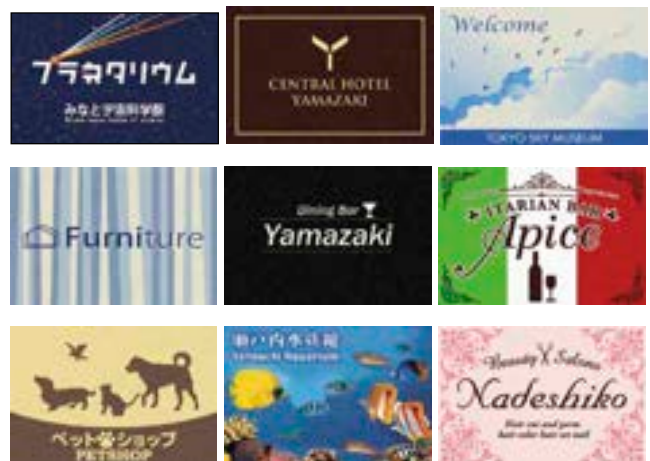

- POINT 1** 配色やレイアウトなど、自由にデザイン。
イラストや写真、ロゴマーク等、お好きなデザインでプリントできます。
- POINT 2** お手頃な価格のオリジナルマット。
これまでスクリーンプリントで必要だった版下代が不要。1枚からでもお受けいたします。
- POINT 3** パソコンデータから直接プリントします。
繊細な柄や文字、微細なグラデーションもきれいに表現できます。

受注生産
デザイン確定後約23~25営業日

アドマットXP2-A

種別	品番	税抜価格(1枚)	サイズ(mm)	重量(kg)
別注サイズ	F-238-1-OR 1m	¥40,000	幅 1500× 2400まで	約3.6/㎡

- 材質 パイル:ナイロン、バックング:PVC
- パイル、ベース パイル長さ約6mm、ベース厚み約2mm
- ◎縁の幅10(mm)、別注サイズの縁の幅は任意です。

防災 防火性能登録番号 E.2210200



エコタイプ

受注生産
デザイン確定後約29~31営業日

アドマットXP2-B

種別	品番	税抜価格(1枚)	サイズ(mm)	重量(kg)
別注サイズ	F-238-2-OR 1m	¥50,000	幅 1500× 2400まで	約2.5/㎡

- 材質 パイル:ナイロン、バックング:NBR
- パイル、ベース パイル長さ約6mm、ベース厚み約2mm
- ◎縁の幅10(mm)、別注サイズの縁の幅は任意です。
- ※製法上パイルが倒れています。

塩ビ不使用 **防災** 防火性能登録番号 E.2210201

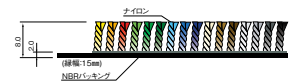

●基本カラー



アドマットXP2 発注方法

1 原稿をご用意下さい。

デザインに必要な素材をご用意下さい。
●写真 ●イラスト ●ロゴマーク ●文字
※デザイン原稿には、写真・清刷・印刷物などできるだけ鮮明なものをご用意下さい。
デジタルデータ(TIFF/JPEG)でも結構です。(データの場合は200dpi以上をご用意下さい。)

2 マットのサイズ・形状とレイアウトを決める。

最大1500×2400mm以内であれば形は自由にお選びいただけます。

3 デジタルデータを作成。

原稿をもとに、イメージに合わせたデジタルデータを作成。仕上りイメージをご確認いただけます。

4 マットを製成

ナイロン素材に、パイルの根元までしっかり染色します。

5 オリジナルのマットが完成。

写真の選択



ロゴ・文字・イラストなどを用意



オリジナルのマットが完成



ご注文に際してのご注意

- ※表示価格は8色までを使用の基本としています。8色を超える色数を希望される場合とお客様指定の特注カラーの場合は、別途お見積もりとなります。
- ※変形については別寸価格ではなく、別途お見積もりとさせていただきます。
- ※画数の多い漢字や細い線などの表現は印刷で明確に出ない場合もあります。
(文字や線の目安…漢字約80mm以上、平・片仮名…約50mm以上、文字間…約5mm以上、線の太さ…約5mm以上)
- ※カラーイメージと製品の色目が若干異なる場合があります。



リースマットとしても幅広く対応できます。

オリジナルデザインを織り込めます。
色落ちしにくく、耐久性にも優れています。

受注生産

デザイン確定後約22~24営業日

アドマットT-5

品番	税抜価格	サイズ	重量(kg/m)
F-150-OR 1m	¥77,000	幅1900mm×3mまで	約2.5

- 材質 パイル:ナイロン、バックング:NBR
- パイル、ベース パイル長さ約8mm、ベース厚み約2mm

※製法上パイルが倒れています。

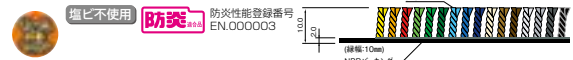

あらゆるデザインに対応できる織り出しマット。

色落ちしにくく、文字や柄が目立つよう表現できます。

1枚からご注文が可能です。

文字や柄は織り出しでクッキリ表現。一本一本の糸がオリジナルの柄を描き、いろいろな形状もできます。

色落ちしにくく、耐久性に優れた原着ナイロンを使用。

マットパイルに原着ナイロンを使用。色落ちを防止し、優れた耐久性を実現、マットの美しさを長期間保持します。リースマットとして厳しい条件にも耐え、裏地にはNBRを用いているため柔軟性があり、扱いやすく床面によくなじみます。

●基本カラー



※豊富な18色から選べます。(最大6色まで)

雨天用超吸水マット



雨や雪解け水を瞬間吸収する雨天専用マット。

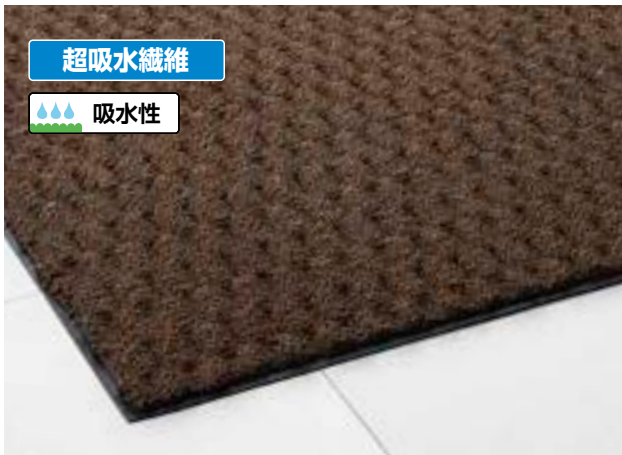

POINT 1 4~5歩で約90%の水分を吸収。しかも吸った水が外に出にくい。

わずか4~5歩で靴底の約90%の水分を吸収しマット全体に拡散。水分の保持力が高く一度吸水した水分が靴底に再度付着するのを防ぎます。

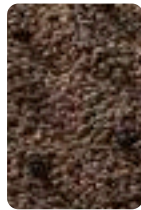
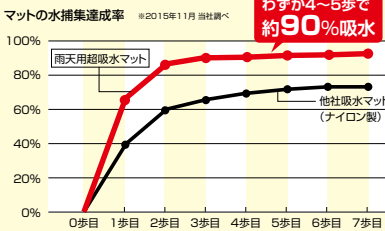

POINT 2 超吸水力の秘密は、マイクロファイバーモール糸。

マイクロファイバーモール糸とは糸全体に直立した毛羽のある、飾り糸の一種で、この毛羽を極細糸にすることで毛細管現象が発生し、雨水を瞬時に吸水し速乾性にも優れています。



弾力のあるPVCバックングを採用。滑りにくく、快適な歩き心地を実現します。

受注生産 受注後約7~18営業日

雨天用超吸水マット

品番	税抜価格	サイズ	重量 (kg/m ²)
F-216	1㎡ ¥25,300	1200mm×10mまで	約4.1

- 材質 パイル:ポリエステル(再生PET50%)・ポリエステル(モール糸) バックング:PVC
- パイル、ベース パイル長さ3~10mm、バックング厚み2mm 色 BR●

防災[®] 防炎性能登録番号 E0.100192

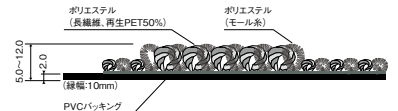

●カラーバリエーション



別注 SPECIAL ORDER SYSTEM

最大幅 1200mm×10m (縁含む) まで製作できます。
※幅 1201~1800mmは別途貼り合わせ加工により、対応可能です。製造ロット、納期、価格については、営業担当にお問い合わせください。

当社の基準で保水量テストを行いました。

- テスト方法
- (1) マットの断片を一定時間、完全に水に浸漬します。
 - (2) 水からマットを取り出して垂直に用し、一定時間水切りを行います。
 - (3) 浸漬前の重量との差を保水量として算出します。

※2015年11月 当社調べ

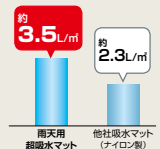

吸水性・除塵性に優れ、なめらかなループタフトで高級感を演出。



POINT 1 シックな2トーンカラー。

ハイグレードタイプらしく、落ち着いた2トーンカラーのバリエーションから選べます。



表面形状

POINT 2 表情豊かに高級感を演出。

表面は、滑らかな稜線を描く無段階ループタフトで上質さを演出。ボリュームのある質感が、高級な印象をつくります。

POINT 3 高い吸水性と速乾性、耐久性を実現。

パイルにポリプロピレン、基布にポリエステルとすべて速乾性の素材を使用。部分的に強いモノフィラメント糸を使用することで、より耐久性・除塵性を高めました。

別注 SPECIAL ORDER SYSTEM

最大幅1800mm×10m(縁含む)まで製作できます。

吸水マット ダブルウェーブ

種別	品番	税抜価格(1枚)	サイズ(mm)	重量(kg)
#12	F-205-12	¥40,000	900×1200	約4.4
#15	F-205-15	¥49,800	900×1500	約5.5
#18	F-205-18	¥60,000	900×1800	約6.6
ランナーRS	F-205-RS	1m ¥32,100	900mm×20m	約72kg/巻
ランナーRW	F-205-RW	1m ¥65,700	1800mm×10m	約72kg/巻
別注サイズ	F-205-OR	1m ¥38,600	1800mm×10mまで	約4.0kg/m ²

JANコード・色	GR ●	SGR ●	梱包数
#12	630059	186976	1枚
#15	630073	186990	1枚
#18	630097	187010	1枚
ランナーRS	-	187034	1巻
ランナーRW	-	-	1巻
別注サイズ	-	-	-

●材質 パイル:ポリプロピレン+ナイロン(モノフィラメント糸)、
バックিং:PVC

●パイル、ベース パイル長さ約2~7mm、ベース厚み約2mm

◎ランナー、別注サイズは受注生産品になります。納期は受注後、約10~20営業日です。

※時期により変動があります。詳しくは営業へご確認ください。

◎ランナーのカット売りは割り高になります。

◎ランナーは2辺のみ縁付きとなります。

防炎 防炎性能登録番号 E0.070076

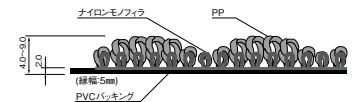

●カラーバリエーション

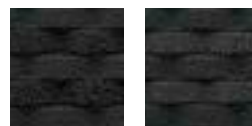

GR

SGR

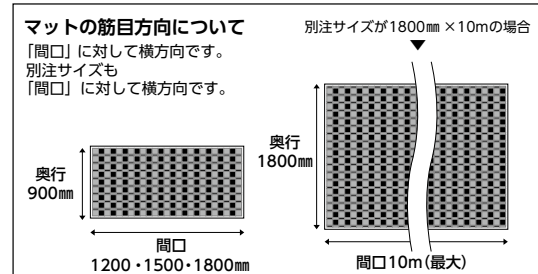

運賃については担当までお問い合わせください。価格は税抜き価格で表示しております。

極細繊維による高い吸水性。使用頻度の高い出入口に。

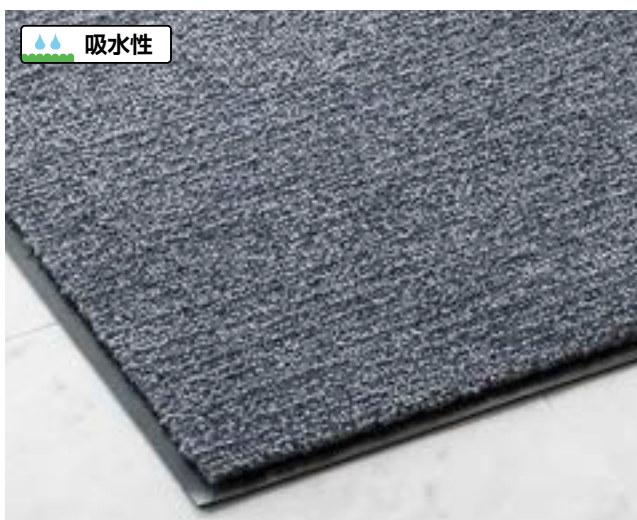

ニュー吸水マット

種別	品番	税抜価格(1枚)	サイズ(mm)	重量(kg)
#6	F-176-6	¥11,000	600×900	約2.1
#12	F-176-12	¥19,400	900×1200	約4.2
#15	F-176-15	¥23,900	900×1500	約5.3
#18	F-176-18	¥28,300	900×1800	約6.3
#40	F-176-40	¥62,500	1500×2400	約14
ランナーRS	F-176-RS 受注生産	1m ¥13,600	幅900mm×20m	約3.5kg/m
ランナーRW	F-176-RW 受注生産	1m ¥27,000	幅1800mm×10m	約7kg/m
別注サイズ	F-176-OR 受注生産	1m ¥21,200	幅1800mm×10mまで	約3.9kg/m

JANコード・色	G ●	GR ●	R ●	梱包数
#6	471584	471591	471607	10枚(単色)
#12	471614	471621	471638	1枚
#15	471737	471744	471751	1枚
#18	471768	471775	471782	1枚
#40	471645	471652	471669	1枚
ランナーRS	471676	471683	471690	1巻
ランナーRW	471706	471713	471720	1巻
別注サイズ	-	-	-	-

- 材質 パイル:ポリエステル(再生PET80%)、パッキング:PVC
- パイル、ベース パイル長さ約6.5mm、ベース厚み約2mm
- ◎別注サイズは受注生産品になります。納期は受注後、約10~20営業日です。※時期により変動があります。詳しくは営業へご確認ください。
- ◎ランナーは2辺のみ縁付きとなります。

再生樹脂 環境配慮商品

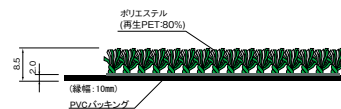

POINT 1 極細の繊維を採用し、高い吸水性を実現。

POINT 2 パイルにはペットボトルを再利用した色落ちしにくい原着繊維を使用。



表面形状

POINT 3 乾きもスピーディ。

POINT 4 通路などの敷き込みに適したランナータイプもご用意しています。

別注 SPECIAL ORDER SYSTEM

最大幅1800mm×10m(縁含む)まで製作できます。

●カラーバリエーション

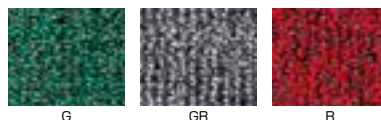



ECOタイプ

吸水性

高い吸水性と安全性を両立。

表面は極細の繊維を採用し、高い吸水性を実現します。

バックングに特殊配合NBRを採用。

粘着効果があるため、Pタイルやセラミックタイル、磨き仕上げの天然石など、平滑なハード床に対してしっかりとグリップします。

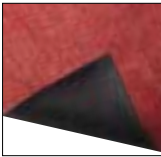

表面形状

別注 SPECIAL ORDER SYSTEM

特殊配合NBRバックング

- ・ロンステップマット ニューデラックス (P.222)
- ・ECOマット吸水 (P.232)
- ・ロンステップマット ハイデラックス (P.223)
- ・消臭抗菌マット (P.239)

※製造ロット、納期、価格については、営業担当にお問い合わせください。

人やカートが通行してもズレにくい特殊NBRを採用。自動ドアへの巻き込みなど危険防止に効果的。

受注生産
受注後約16~18営業日

ECOマット吸水GG

品番	税抜価格	サイズ	重量 (kg/m)
—	1㎡ ¥30,500	幅1800mm×3mまで (縁含む)	約2.4

●材質 パイル:ポリエステル(再生PET80%)、バックング:特殊NBR
色 G ● GR ● R ●

- ◎必ず「保護フィルム」をはがしてからお使いください。「保護フィルム」が付いたまま使用すると、本来の効果が出ません。
- ◎マットの裏面には、汚れが付かないようご注意ください。裏面が汚れたまま使用すると、本来の効果が出ません。
- ◎設置場所の床面の、細かいゴミ・砂・水などを拭き取ってください。床面に細かいゴミ・砂・水が付いたまま使用すると、本来の効果が出ません。
- ※床面が汚れていたり、極端に濡れている場合は本来の効果が発揮することができません。

G グリーン購入法適合品 再生樹脂 塩ビ不使用

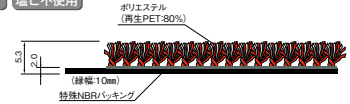

●カラーバリエーション

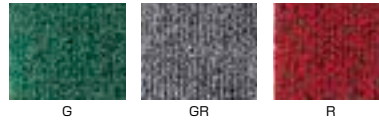

再生繊維とゴムを使用した環境配慮型吸水マット。

ECOマット吸水

種別	品番	税抜価格 (1枚)	サイズ(mm)	重量(kg)
#7	F-166-7	¥15,900	750×900	約1.6
#15	F-166-15	¥31,700	900×1500	約3.2
ランナー	F-166-RS 1m	¥21,200	910mm×20m	約44kg/巻
別注サイズ	F-166-OR 1m	¥24,500	幅1800mm×3mまで	約2.4kg/m

JANコード・色	G ●	GR ●	R ●	梱包数
#7	471126	471119	471133	1枚
#15	471157	471140	471164	1枚
別注サイズ	—	—	—	—

- 材質 パイル:ポリエステル(再生PET80%)、バックング:NBR
- パイル、ベース パイル厚み約3.3mm、ベース厚み約2mm
- ◎別注サイズは受注生産品になります。納期は受注後、約16~18営業日です。
- ◎ランナーのカット売りは割り高になります。※製法上パイルが倒れています。
- ◎ランナーは2辺のみ縁付きとなります。

G グリーン購入法適合品 再生樹脂 塩ビ不使用



●カラーバリエーション

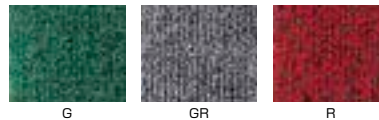

ECOタイプ

吸水性

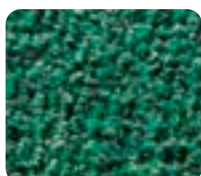

表面形状

パイルにはペットボトルを再利用した色落ちしにくい原着繊維を使用しています。



別注 SPECIAL ORDER SYSTEM

最大幅1800mm×3m(縁含む)まで製作できます。

バックングには、軽量で扱いやすく床面になじみやすいNBRを採用しました。

極細の繊維を採用し、高い吸水性を実現。

雨の日でも靴裏の水気と汚れをしっかり除去します。

弾力性が高く表面がべたつきません。
店舗や浴室の出入り口など幅広く使えます。

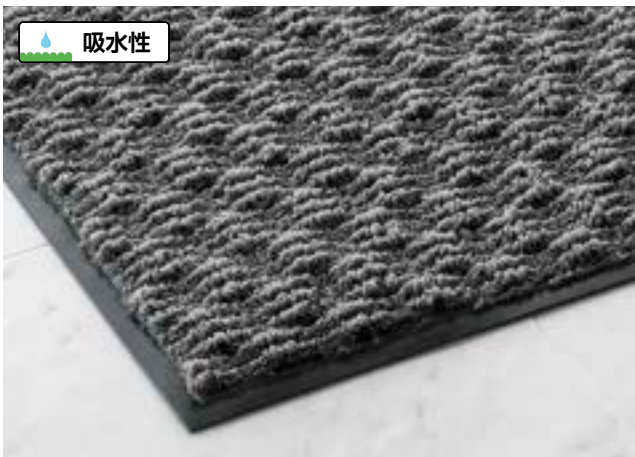

POINT 1 高い吸水性で、雨滴の持ち込みをシャットアウト。

超吸水ポリエステル細繊維とナイロン極太繊維の組み合わせにより、抜群の吸水性を発揮、室内への雨滴の持ち込みをなくします。またマット表面のべたつきもなく快適に使用できます。



POINT 2 ソフトなクッション性で快適な使い心地。

ループパイル形状の組み合わせにより、高いクッション性を実現。カーペット感覚でご使用していただけます。

別注 SPECIAL ORDER SYSTEM

最大幅 1800mm×10m (緑含む) まで製作できます。

ロンステップ®吸水マット300

種別	品番	税抜価格 (1枚)	サイズ(mm)	重量(kg)
#12	F-125-12	¥22,900	900×1200	約3.8
#15	F-125-15	¥26,700	900×1500	約4.8
#18	F-125-18	¥32,900	900×1800	約5.8
別注サイズ	F-125-OR	1m ¥22,700	緑込みで幅1800mm×10mまで	約3.6kg/m

JANコード・色	GR ●	R ●	梱包数
#12	509034	509027	1枚
#15	509072	509065	1枚
#18	509119	509102	1枚
別注サイズ	-	-	-

●材質 パイル:吸水エステル60%・ナイロン40%、バックング:PVC
●パイル、ベース、パイル長さ ロー約3mm ハイ約8mm、ベース厚み約2mm
◎別注サイズは受注生産品になります。納期は受注後、約10~20営業日です。
※時期により変動があります。詳しくは営業へご確認ください。

防災 防火性能登録番号 E0.940383

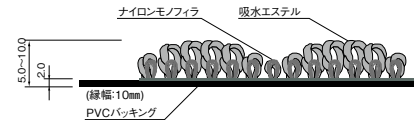

●カラーバリエーション

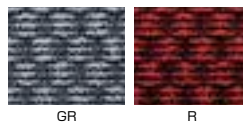

マットの筋目方向について

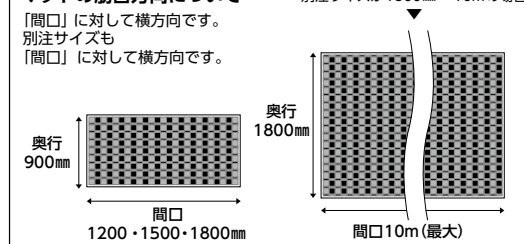

- 屋外
- 風除室
- 屋内
- アドマット
- 吸水

表示

吸油

粘着

消毒・消臭

スノコ

フッジョン

防滑

保護シート

浴室マット

人工芝

グラウンド整備

メンテナンス

施工方法

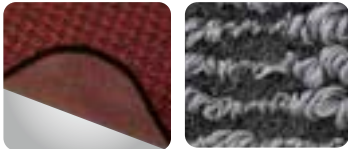
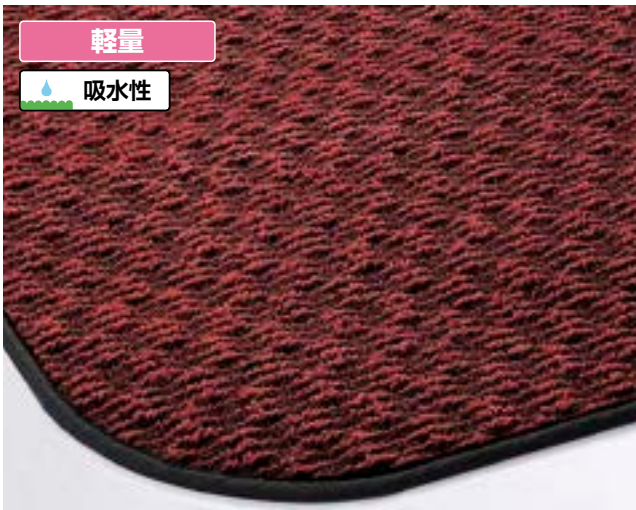

裏面 表面形状

重量は従来品の
約半分(当社比)の軽さ。

女性や高齢者の方でも取り扱いが容易です。
※巻取時は表面を外側にして巻いてください。

焼却してもダイオキシンが
発生しない素材を使用。

環境に優しいエコロジー商品です。

吸水性に優れ、乾燥も速く
お手入れが簡単です。



別注 SPECIAL ORDER SYSTEM

オーバーロック加工

※製造ロット、納期、価格については、
営業担当にお問い合わせください。



軽量で運びやすく雨天時のみの使用に最適。

吸水・速乾性に優れ、お手入れも簡単。 **受注生産**
受注後約10~20営業日

ロンステップ吸水300・雨天用

品番	税抜価格	サイズ	重量(kg/m)
F-143-OR	1㎡ ¥22,700	幅1800mm×10mまで(縁含む)	約1.6

●材質 パイル:吸水エステル60%・ナイロン40%、パッキング:EVA
縁:ポリエステル65%・綿35%

●パイル、ベース パイル長さ ロー約3mm ハイ約8mm、ベース厚み約2mm

◎受注生産品になります。納期は受注後、約10~20営業日です。

※時期により変動があります。詳しくは営業へご確認ください。

色 GR ● R ●

塩ビ不使用 **防災** 防火性能登録番号
E0.990329

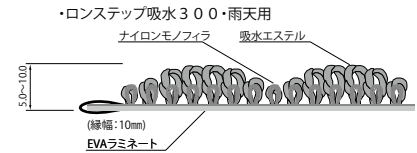

●カラーバリエーション

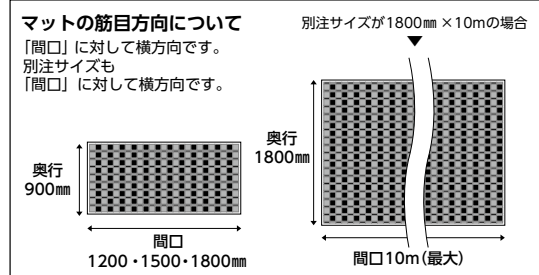
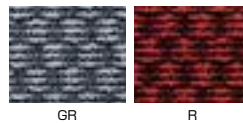

マットの筋目方向について

「間口」に対して横方向です。
別注サイズも
「間口」に対して横方向です。

別注サイズが1800mm×10mの場合

奥行 900mm
間口 1200・1500・1800mm

奥行 1800mm
間口 10mm(最大)

注意を引くカラーとデザインで分かりやすくアナウンス。
巻き取って持ち運びができる軽量タイプ。

清掃中マット(4ヶ国語)

種別	品番	税抜価格(1枚)	サイズ(mm)	重量(g)
#6	F-199-6	¥5,600	600×900	約670
#12	F-199-12	¥9,500	850×1200	約1350

JANコード・色	Y ●	梱包数
#6	603374	10枚
#12	603381	6枚

●材質 パイル:ポリエステル、パッキング:発泡PVC

●パイル、ベース パイル長さ約4.5mm、ベース厚み約2mm

◎別注デザインは100枚より承ります。

◎清掃中パネルとセットでお使いください。詳しくはP.398をご覧ください。



裏面

白線より上部はポリシャー、パッド、
ワックス置きにご利用ください。

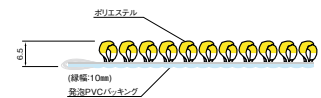

#6(規格品)



#12(規格品)

運賃については担当までお問い合わせください。価格は税抜き価格で表示しております。



PET繊維で強力吸油。 転倒事故の防止や美観維持に役立ちます。

POINT
1

水も油も吸収するPET繊維。

油だけではなく水分も吸収する親油性のPET繊維を採用。

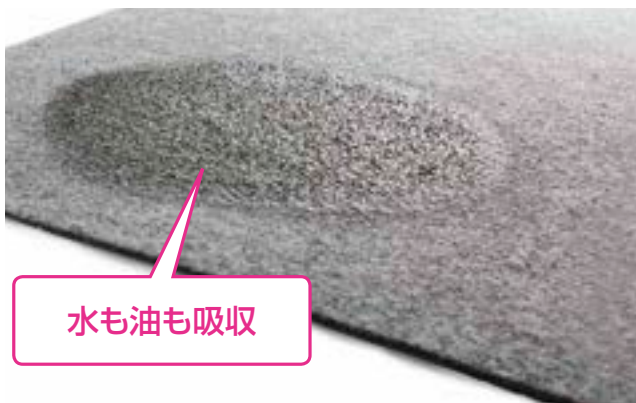

水も油も吸収

POINT
2

カンタン施工。

カッターやはさみで自由にカットできるため、広さや形状にあわせた施工が簡単に行えます。



使い切り

吸油性

吸水性



表面形状

PET繊維が油、水を吸い取ります。
スーパーの惣菜売り場や食品工場に。

吸油マットDP-2

種別	品番	税抜価格	サイズ(mm)	重量(kg)	厚み(mm)
910mm×20m	F-140-RS 1巻	¥62,000	幅910mm×20m	約15.5	約3.0
#6 (2枚入)	F-140-6 (2枚入)	¥ 3,700	600×900	約0.46	約3.0

JANコード・色	GR ●	梱包数
910mm×20m	409402	1巻
#6 (2枚入)	600236	10セット

●材質 表面:PET(ニopan不織布)、裏面:EVA
◎カット売りはできません。●出荷は梱包数(1ケース)単位になります。
※機械油の発生する場所には適しません。
吸油マットDP、吸油マットをお求めください。



屋外	メンテナンス
風除室	
屋内	
アドマット	
吸水	

表示

吸油

粘着

消毒・消臭

スノコ

クッション

防滑

保護シート

浴室マット

人工芝

グラウンド

整備

メンテナンス

施工方法

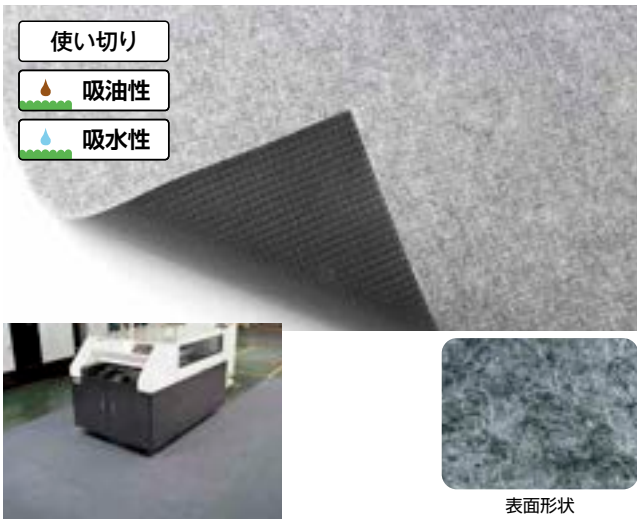

- 使い切り
- 吸油性
- 吸水性



表面形状

裏面に滑り止め加工を施した吸油マット。
機械油にも強く、工場などの美観を保ち安全もサポート。

吸油マットDP

品番	税抜価格	サイズ	重量(kg)	厚み(mm)
F-130-RS	1巻 ¥78,000	幅910mm×20m	約21.4	約3.0

JANコード 梱包数
400836 1巻

●材質 表面:PET(ニーパン不織布)、裏面:PVC
色 GR●
○カット売りはできません。
●出荷は梱包数(1ケース)単位になります。



- 使い切り
- 吸油性
- 吸水性



表面形状

厚みを抑えたスタンダードタイプ。

吸油マットDP-H 0.9m×20m

品番	税抜価格	サイズ	重量(kg)	厚み(mm)
F-240-RS	1巻 ¥32,000	幅900mm×20m	約6.3	約1.5

JANコード 梱包数
197200 1巻

●材質 表面:PET、裏面:PE
色 DGR●
○カット売りはできません。
●出荷は梱包数(1ケース)単位になります。



- 使い切り
- 吸油性
- 吸水性



表面形状

使い切りの小型マット

ディスポマットX-6 (5枚入)

品番	税抜価格	サイズ	重量(kg)	厚み(mm)
F-221-6	1袋 ¥3,000	600×870mm	約0.18	約1.5

JANコード 梱包数
200580 4袋(1袋5枚入り)

●材質 表面:PET、裏面:PE
色 BK●

吸油マットDPに縁を付けることによりマットの
そり上がりを防止し、台車の通行もスムーズにできます。

吸油マットDP 端止め用縁

品番	税抜価格	サイズ	重量(kg)	厚み(mm)
F-140-HF	1巻 ¥82,000	幅55mm×20m	約5.4	約6

JANコード 梱包数
103768 1巻

●材質 合成ゴム、マジッククロス:ナイロン
色 GR●
○カット売りはできません。●出荷は梱包数(1ケース)単位になります。

マジッククロス付きで取り付けが簡単。
端止め用縁を必要な長さにカットし、マットの端に端止め用縁のマジッククロス部を合わせます。(使用場所により四方にセットすればそり上がりなどに効果的です。)

①マットの端にマジッククロス部を取り付けます。

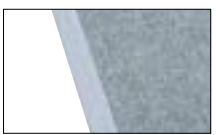

②完成

使いまわし可能。
マット取り替えの際に古いマットの端止め用縁をはがして新しいマットにセットすることができます。



運賃については担当までお問い合わせください。価格は税抜き価格で表示しております。

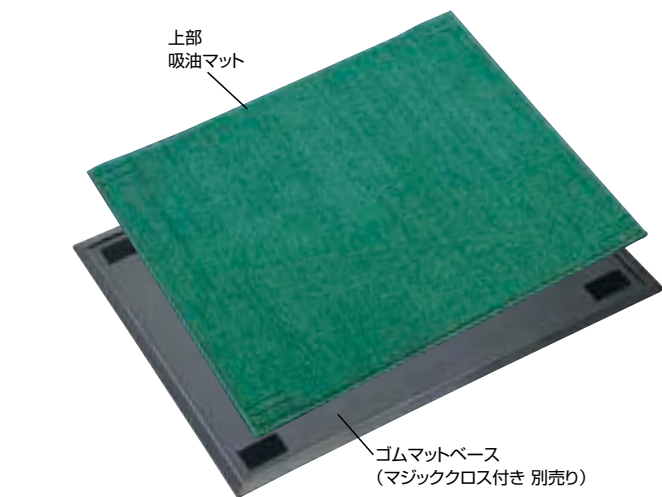

NEW



粘着マットDP-2用 (P.238):
マジッククロスなし



#7 (吸油マットDPプラス2用):
マジッククロス付 (12ヶ所)

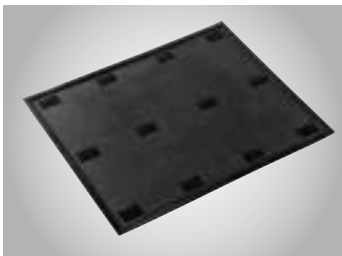

吸油マット用:
マジッククロス付き (4ヶ所)

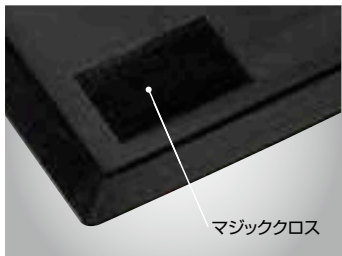
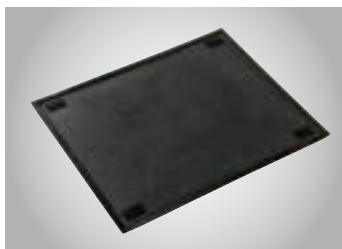

マジッククロス

洗浄で吸油効果が再生するのでお手入れも簡単。
ガソリンスタンドや工場に最適です。

吸油マット

種別	品番	税抜価格 (1枚)	サイズ(mm)	重量(g)	厚み(mm)
#7	F-99-7	¥ 7,400	700×850	約870	約8
#15	F-99-15	¥14,800	850×1450	約1800	約8

JANコード・色	G ●	GR ●	梱包数 (単色)
#7	305131	305155	1枚
#15	305179	305193	1枚

●材質 パイル:PP、バックিং:NBR
※ベース (別売) に取り付けてご使用ください。

塩ビ不使用 **防火** 防炎性能登録番号 E0.950506

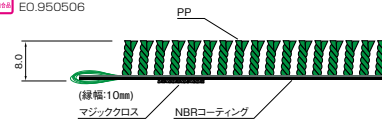

●カラーバリエーション



お手入れも簡単で、
何度でも使えます。

洗浄すれば吸着効果が再生。何度でも繰り返し使うことができます。
(機械油汚れは洗油で、食油汚れは中性洗剤で洗ってください。)



化学薬品処理を行っていないので、
人体に害を及ぼしません。

ゴムマットベースにはめ込んで使用します。
マットのスレを抑えるマジッククロスが付いています。

交換タイミングがわかりやすく取替えができるマット

吸油マットDPプラス2

種別	品番	税抜価格 (1枚)	サイズ(mm)	重量(g)	厚み(mm)
#7	F-273-7	¥ 2,500	700×850	約408	約12

JANコード・色 W○ 梱包数 (単色)
#7 203178 20枚

●材質 ポリエステル (55%)、ポリエチレン (45%)

※ベース (別売) に取り付けてご使用ください。



耐久性の高いゴムを使用した、
粘着、吸油マット用の滑り止め付きベース。

ゴムマットベース

種別	品番	税抜価格 (1枚)	サイズ(mm)	重量(kg)	厚み(mm)
#7 (マジッククロスなし)	F-95-7-2	¥13,800	750×900	約2.5	約8
#7 (マジッククロス付き)	F-95-7-1	¥13,800	750×900	約2.5	約8
#7 (吸油マットDPプラス2用)	F-95-7-3	¥15,800	750×900	約2.5	約8
#15 (マジッククロスなし)	F-95-15-2	¥27,600	900×1500	約5	約8
#15 (マジッククロス付き)	F-95-15-1	¥27,600	900×1500	約5	約8

JANコード・色	B ●	梱包数
#7 (マジッククロスなし)	106127	1枚
#7 (マジッククロス付き)	305100	1枚
#7 (吸油マットDPプラス2用)	130597	1枚
#15 (マジッククロスなし)	106134	1枚
#15 (マジッククロス付き)	305117	1枚

●材質 合成ゴム
塩ビ不使用



エ
ア
マ
ス
ト
ラ
ン
ト
フ
ロ
ア
マ
ツ

屋外
風除室
屋内
アドマット
吸水

表示

吸油

粘着

消毒・消臭

スノコ

クッション

防滑

保護シート

浴室マット

人工芝

グラウンド整備

メンテナンス

施工方法

屋外	エンタナメント
風除室	
屋内	
アドマット	
吸水	
表示	
吸油	
粘着	
消毒・消臭	
スノコ	
クッション	
防滑	
保護シート	
浴室マット	
人工芝	
グラウンド整備	
メンテナンス	
施工方法	

粘着力で微細なホコリをキャッチ。
精密機器工場や医療施設などの
出入口用に。

粘着

使い切り

30枚はがせます

粘着マットDP-2

ゴムマットベース (P.237)
(マジッククロスなし)

粘着マットDP-2+ゴムマットベースのセット例

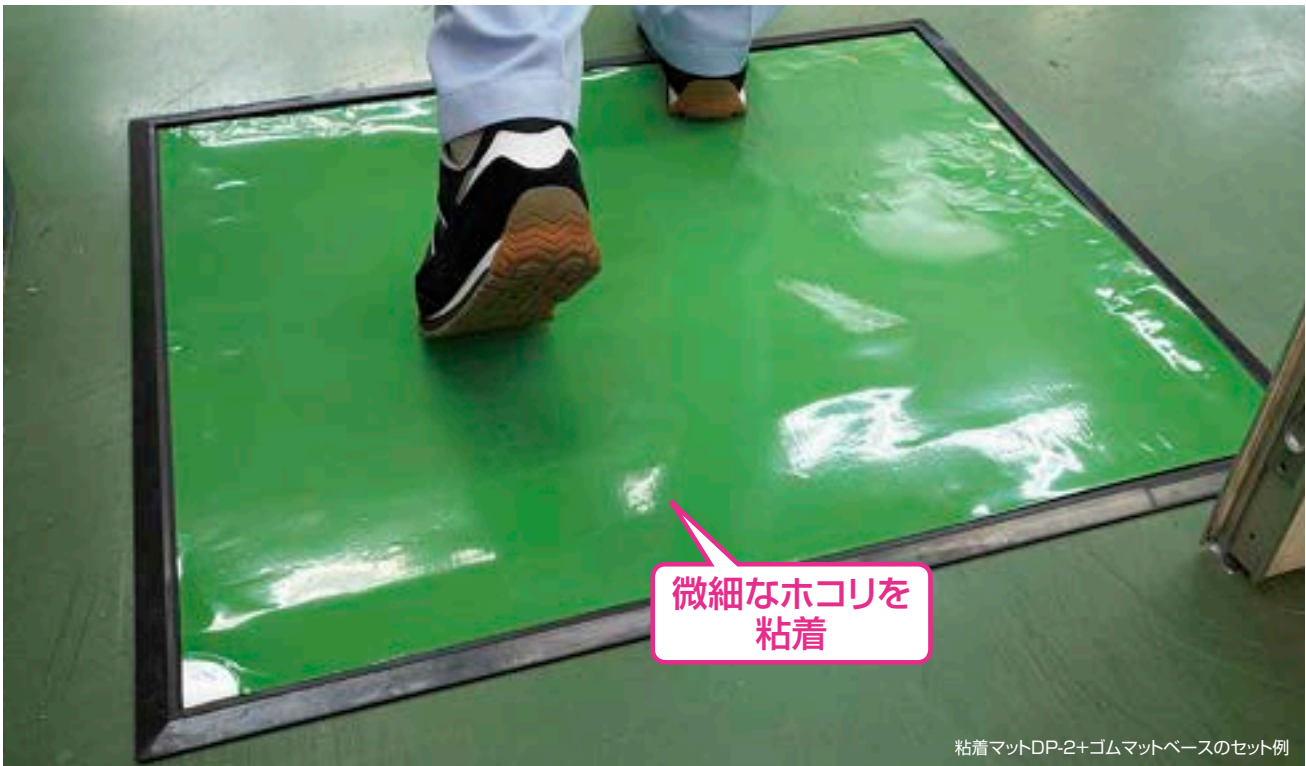

微細なホコリを
粘着

粘着マットDP-2+ゴムマットベースのセット例

抗菌効果のある使い切り靴拭きマット。

細かいチリやホコリに敏感な場所に最適な使い切りタイプです。抗菌剤入りポリエチレンシートなので、衛生面のクリーンさが要求される医療施設をはじめ、製薬工場、製菓工場などに特におすすめです。

**枚数表示付きで汚れたらはがすだけ。
30枚はがせます。**

ゴムマットベースにはめ込んで使用し、汚れたらシートを1枚ずつはがして使います。手間もかからず、めくるたびに残り枚数がわかるので便利です。



- 大腸菌、黄色ブドウ球菌に対し有効
- ※ SIAA基準合格 (SEK適用品外)
- ※ 抗菌活性値 2.0以上
- ※ (財) 日本紡績検査協会にて評価試験実施
- ※ JIS Z 2801に準拠

粘着マットDP-2 (ディスポーザブルタイプ)

種別	品番	税抜価格 (1冊)	サイズ(mm)	重量(kg)	厚み(mm)
#7	F-195-7	¥13,900	694×840	約1.4	約2.5 (ゴムマットベースを含まず)
#15	F-195-15	¥27,600	840×1438	約2.9	約2.5 (ゴムマットベースを含まず)
JANコード・色	G ●	梱包数			
#7	476077	1冊 (30枚)			
#15	476084	1冊 (30枚)			

●材質 PE・抗菌剤入り
※ベース (別売) (P.237) に取り付けて
ご使用ください。
塩ビ不使用

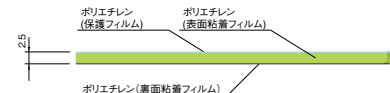

優れた消臭メカニズムと、紫外線による高い抗菌効果を発揮。
空間を快適にします。



消臭機能と抗菌効果で
空間を快適に

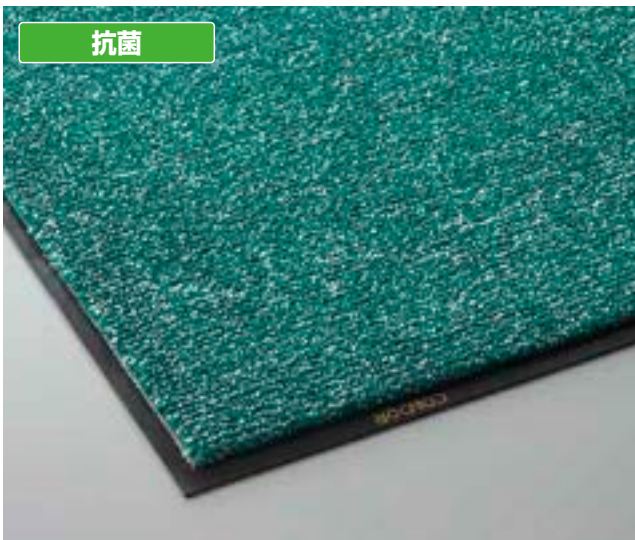

表面形状

2つの反応で消臭機能を高めています。

化学的中和反応と光触媒反応の2つの消臭メカニズムで、より高い消臭機能が期待できます。

紫外線で優れた抗菌性を発揮します。

日光や蛍光灯の紫外線で優れた抗菌性を発揮して、広い空間でも快適に保ちます。
特にたばこや汗、ペットの臭い、腐敗臭などに対して効果的です。

糸に消臭剤を練り込んでいます。

糸(白色)に消臭剤を練り込んでおり、洗濯を繰り返しても効果は持続します。

別注 SPECIAL ORDER SYSTEM

最大幅1800mm×10m(緑含む)まで製作できます。
ズレにくい特殊NBRバックングで製作できます。
※製造ロット、納期、価格については、営業担当にお問い合わせください。

消臭抗菌マット

種別	品番	税抜価格(1枚)	サイズ(mm)	重量(kg)
#6	F-181-6	¥11,700	600×900	約2.0
#12	F-181-12	¥24,900	900×1200	約4.0
#15	F-181-15	¥29,000	900×1500	約5.3
#18	F-181-18	¥33,000	900×1800	約6.4
別注サイズ	F-181-OR 受注生産	1m ¥24,900	幅1800mm×10m まで可能	約3.9kg/m ²

JANコード・色	G ●	GR ●	梱包数
#6	473571	473588	1枚
#12	473595	473601	1枚
#15	473618	473625	1枚
#18	473632	473649	1枚

●材質 パイル:再生ポリエステル・消臭糸(ポリエステル)、バックング:PVC
●パイル、ベース パイル長さ約6.5mm、ベース厚み約2mm
◎別注サイズは受注生産品になります。納期は受注後、約10~20営業日です。
※時期により変動があります。詳しくは営業へご確認ください。

再生樹脂



●カラーバリエーション

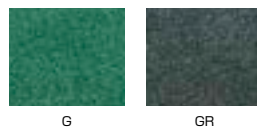

抗菌性能効果

試験において大腸菌、黄色ブドウ球菌、緑膿菌に対する抗菌性能が実証されています。

	大腸菌	黄色ブドウ球菌	緑膿菌
初期菌数	2.3×10 ⁵	3.4×10 ⁵	1.1×10 ⁵
18時間後	10個以下	10個以下	10個以下
減菌率	99%以上	99%以上	99%以上

試験方法
試験片に試験菌の菌液を滴下し光照射下(30W2本の蛍光灯30cm下)で18時間培養後生菌数を測定。

消臭性能効果

試験においてアンモニア(尿臭)、酢酸(タバコ臭)に対する消臭性能が実証されています。

検知管
アンモニア :No.3L
酢酸 :No.81

臭気	初期濃度	吸着→放出後濃度	臭気分解率
アンモニア	40ppm	0.7→5.3ppm	約87%
酢酸濃度	100ppm	5.9→11ppm	約89%

試験方法
5Lのデトラバックに試料3gを入れ所定濃度に調整したガスを3L注入、24時間後のガス濃度を測定(吸着量)。その後ガスを抜き取り新たに空気を3L注入し40℃で1時間熟処理した後のガス濃度を測定(放出量)。

これからの衛生対策に! 菌やウイルスの持ち込みは足元から防ぐ。

菌やウイルスは人の出入りによって、屋内へ持ち込まれるリスクがあります。

そこで、これからの衛生対策として注目されているのが足元の消毒。

入口に消毒ゾーンを設置することで、足元からの菌やウイルスの持ち込み、そして施設内の汚染対策が行えます。



消毒液を拭き取る

吸水 ゾーン

ニュー吸水マット

水分などで濡れた床は転倒のリスクも大。
そのため、吸水マットで
消毒ゾーンで濡れた靴底を拭き取り、
床が濡れるのを防ぎます。

靴底をしっかり消毒

消毒 ゾーン

消毒マット

消毒液を含ませた
消毒マットの上を通過することで、
靴底に付着した汚れを拭き取るだけでなく、
雑菌なども消毒します。

専用消毒液を
注いで
靴底を除菌

屋外	エントランス
風除室	
屋内	
アドマット	
吸水	
表示	
吸油	
粘着	
消毒・消臭	
スノコ	
クッション	
防滑	
保護シート	
浴室マット	
人工芝	
グラウンド整備	
メンテナンス	
施工方法	

消毒マット専用の消毒液。 コンドル消毒液

(塩化ベンザルコニウム)配合。
4ℓ¥3,050(税抜)
JANコード311408

※詳しくはP.370をご覧ください。



消毒マット用消毒液の使い方

- 消毒液は原液のままご使用ください。
- 最初は#6は2ℓ、#12は4ℓそそぎます。その後は2日に1回靴底が濡れる程度に随時補充してください。
- 4ℓの消毒液で100人/日の通行量で#6は約20日、#12は約10日間使用できます。

吸水性が高く、乾きもスピーディ。 ニュー吸水マット

※詳しくはP.231をご覧ください。



エンタメ	屋外
マット	風除室
フロア	屋内
マット	アドマット
フロア	吸水
表示	
吸油	
粘着	
消毒・消臭	
スノコ	
フッジョン	
防滑	
保護シート	
浴室マット	
人工芝	
グラウンド整備	
メンテナンス	
施工方法	



消毒マット#6+ベース セット例

マットに注いだ消毒液が、足元を洗浄し、バイキンを除去。

特殊フィラメントの毛細管現象により、マット表面に消毒液がにじみ出ます。マットの上を歩くだけで、靴底を一定量の消毒液が浸すので、洗浄、バイキンの除去が手軽にできます。



表面形状

マットとマットベースの2層式。

#12は縁コーナーに切れ込みがありマットのはめ込みが簡単。消毒液入れ替え時の残り液の排出も容易です。

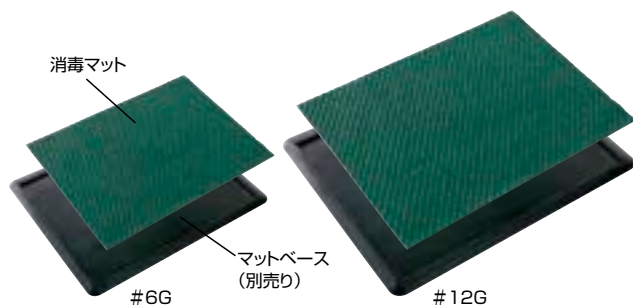

マット+ベースセット例

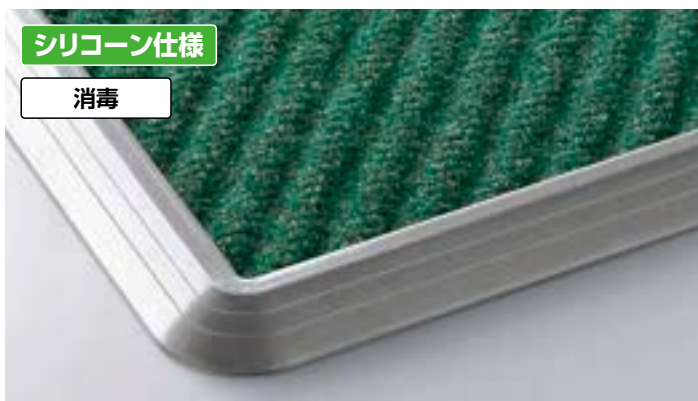

消毒マット#6+ベース (シリコン仕様) セット例



歩くだけで足元を消毒。
厨房や食品工場などの衛生管理に活躍。

消毒マット

種別	品番	税抜価格	サイズ(mm)	重量(kg)	厚み(mm)
#6マット	F-38-6	¥ 6,700	550×850	約0.7	約8
#6ベース	F-38-6B	¥23,200	600×900	約3.8	約20
#6セット	F-38-6S	¥29,900	600×900	約4.5	約20
#12マット	F-38-12	¥13,500	820×1120	約1.3	約8
#12ベース	F-38-12B	¥46,300	900×1200	約6.5	約18
#12セット	F-38-12S	¥59,700	900×1200	約7.8	約18
JANコード・色	G ● BR ● B ●	梱包数			
#6マット	305063	305070*	-	1枚	
#6ベース	-	-	305094	1枚	
#6セット	407880	407873*	-	1セット(マット+ベース)	
#12マット	470716	470723*	-	1枚	
#12ベース	-	-	470730	1枚	
#12セット	470747	470754*	-	1セット(マット+ベース)	

●材質 マット:PP、ベース:NBR

塩ビ不使用



●カラーバリエーション

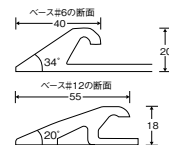
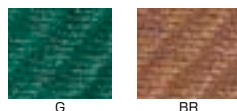

消毒マット GR

種別	品番	税抜価格 (1枚)	サイズ(mm)	重量(kg)	厚み(mm)
#6マット	-	¥ 5,800	550× 850	約0.7	約8
#12マット	-	¥11,600	820×1120	約1.3	約8

●材質 マット:PP

ベースは消毒マットベース各サイズ、もしくは消毒マットベース(シリコン仕様)各サイズが使えます。

耐薬品性の高いシリコン素材のマットベース。

消毒マットベース (シリコン仕様)

種別	品番	税抜価格	サイズ(mm)	重量(kg)	厚み(mm)
#6ベース	F-38-S6B	¥48,700	600×900	約3.8	約20
#6セット	F-38-S6BS	¥55,400	600×900	約4.5	約20
#12ベース	F-38-S12B	¥97,400	900×1200	約6.5	約18
#12セット	F-38-S12BS	¥110,900	900×1200	約7.8	約18
JANコード・色	G ● BR ● GR ●	梱包数			
#6ベース	-	-	159550	1枚	
#6セット	159567	159574*	-	1セット(マット+ベース)	
#12ベース	-	-	159581	1枚	
#12セット	159598	159604*	-	1セット(マット+ベース)	

●材質 マット:PP、ベース:シリコン

塩ビ不使用 防火性能登録番号 E.2130079

1㎡あたりの耐荷重
約 17.3kg/㎡

ジョイント



スノコの中に誘導・警告タイルが組み込めます。



スロープ縁を採用したバリアフリー設計。



表面形状

ジョイントの組み立て方法

- ① 並べ方を決定しマットを裏返します。
- ② 図のようによく押し込んではめてください。
・本駒+本駒:縦2ヶ所・横2ヶ所
・本駒+スロープ縁:各1ヶ所
- ③ はめ終わったら表に返し、表面に段差がないようにジョイントされているか確認してください。

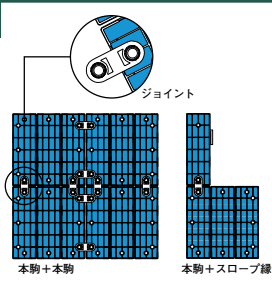

1㎡あたりの耐荷重
約 12.4kg/㎡

ジョイント

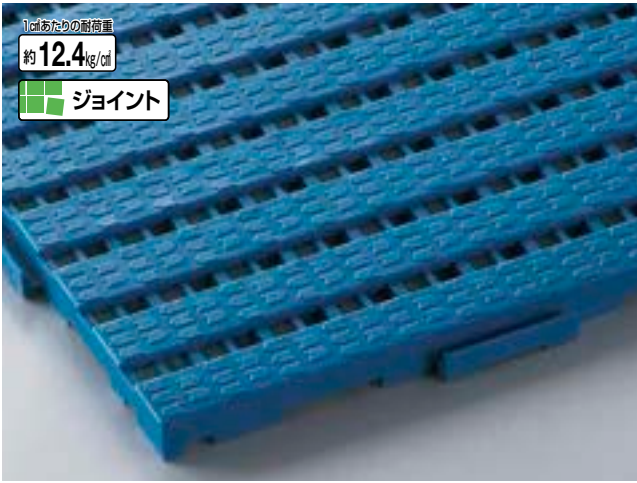

表面形状

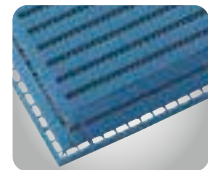

-40℃の冷凍室でも使用できます。

脆化温度-40℃の耐低温性なので、冷凍室での使用も可能。通気性にも優れているので、防湿用床材としても使えます。

圧縮荷重が12.4kg/㎡の耐荷設計。

圧縮荷重が約12.4kg/㎡の優れた耐久性。また水はけが良く、滑りにくいノンスリップ形状により、安全性に配慮しています。

置き敷きの場合、縁駒を付けることで、より安全に使用できます。

誘導表示やスロープが組み込める
バリアフリー対応スノコ。

システムスノコ

種別	品番	税抜価格(1枚)	サイズ(mm)	重量(g)	厚み(mm)
①本駒	F-153-HK	¥2,100	296×296	約650	約48
②誘導用駒	F-153-YK	¥4,400	296×296	約620	約53
③警告用駒	F-153-KK	¥4,400	296×296	約620	約53
④スロープ縁	F-153-SF	¥1,080	300×96	約180	約48
⑤ジョイント	F-153-JO	¥250	82×32	約25	約30

JANコード・色	G	BL	P	Y	W	梱包数
①本駒	109210	109203	109197	-	-	20枚(単色)
②誘導用駒	-	-	-	109234	-	20枚(単色)
③警告用駒	-	-	-	109227	-	20枚(単色)
④スロープ縁	109265	109258	109241	-	-	30枚(単色)
⑤ジョイント	-	-	-	-	109272	50個

●材質 本駒、誘導用駒、警告用駒、スロープ縁:PP、ジョイント:PE
塩ビ不使用 防災 防炎性能登録番号 E0.010269

●バリエーション

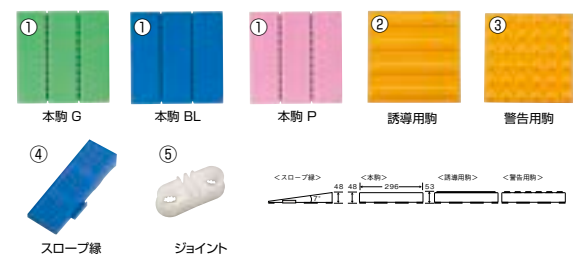

NEW

システムスノコECO

種別	品番	税抜価格(1枚)	サイズ(mm)	重量(g)	厚み(mm)
①本駒	F-270-HK	オープン価格	600×600	約1700	約21
②スロープ縁	F-270-SF	オープン価格	299×90	約110	約20

JANコード・色	G	BL	P	梱包数(単色)
①本駒	201778	201785	201792	20枚
②スロープ縁	201808	201815	201822	30枚

●材質 本駒、スロープ縁:再生PP
塩ビ不使用 防災 防炎性能登録番号 E0.223093

冷凍室でも使える耐低温性のスノコ。
水産加工場や倉庫の防湿用床材や渡り廊下などに。

ユニットスノコ

種別	品番	税抜価格(1枚)	サイズ(mm)	重量(g)	厚み(mm)
①本駒	F-51-HK	¥4,800	600×600	約1700	約21
②縁駒	F-51-FK	¥700	299×90	約110	約20
③コーナー	F-51-FC	¥350	90×90	約28	約20

JANコード・色	G	BL	梱包数(単色)
①本駒	303922	303915	5枚
②縁駒	304004	303991	40枚
③コーナー	304042	304035	40枚

●材質 PE
塩ビ不使用 防災 防炎性能登録番号 E0.840476

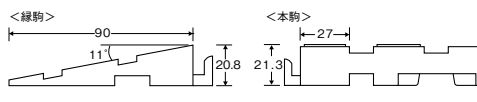

●カラーバリエーション

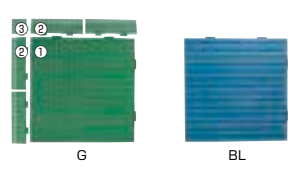

屋外	メンテナンス
風除室	
屋内	
アドマット	
吸水	
表示	
吸油	
粘着	
消毒・消臭	
スノコ	
クッション	
防滑	
保護シート	
浴室マット	
人工芝	
グラウンド整備	
メンテナンス	
施工方法	



※シューズボックスはP.186をご覧ください。

抗菌・防カビ加工で衛生的。 滑り止めテープ加工にも対応します。

POINT 1 抗菌・防カビ加工を施し、長く衛生的に使えます。

有効成分は極めて毒性の少ないものです。また抗菌防カビ剤を樹脂の中に練り込んでいるので広範囲に菌・カビの発生を抑えます。

抗菌性能効果

試験において、黄色ブドウ球菌に対する抗菌性能が実証されています。

	黄色ブドウ球菌
初期菌数	3.7×10 ⁷
18時間後	10個以下
減菌率	99%以上

試験方法
JIS Z 2801に準拠

POINT 2 ダブルロック機構によりジョイント部の強度がアップ。

パーツ同士のジョイント部分を2重構造にすることによりより堅牢な構造を実現。耐久性アップに貢献します。

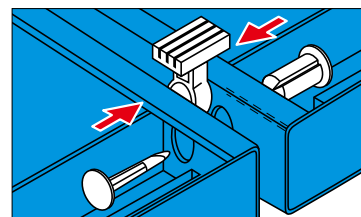

POINT 3 エンドキャップ付きでさらに安全になりました。

切り口をキャップで隠すことでより安全で外観もスッキリした仕上がりになります。



抗菌・防カビ

1㎡あたりの耐荷重
約**3.8kg/㎡**



YSカラスノコ・セフティ抗菌 (キャップ付き)

種別	品番	税抜価格 (1セット)	サイズ(mm)	重量(kg)	厚み(mm)
(A型)	F-115-3-A	¥11,600	600×856	約4.9	48
(B型)	F-115-3-B	¥12,400	600×956	約5.4	48
(C型)	F-115-3-C	¥13,500	600×1056	約5.9	48
(D型)	F-115-3-D	¥14,600	600×1156	約6.4	48
(L型)	F-115-3-L	¥18,900	600×1806	約9.6	48
(M型)	F-115-3-M	受注 ¥ 9,000	400×956	約3.2	48
(O型)	F-115-3-O	受注 ¥18,100	400×1806	約6.4	48

JANコード・色	GR ●	BL ●	P ●	G ●	梱包数
(A型)	171521	406302	406296	406319	3セット
(B型)	171538	406333	406326	406340	3セット
(C型)	171545	406364	406357	406371	3セット
(D型)	171552	406395	406388	406401	3セット
(L型)	171569	406425	406418	406432	3セット
(M型)	188680	188697	188710	188703	3セット
(O型)	188727	188734	188758	188741	3セット

- 材質 PVC (抗菌防カビ剤配合)
- 価格は1セットです。○お客様組み立てになります。
- M型・O型は受注生産品になります。納期は受注後約10営業日です。

組み立て完成品別注

品番:F-115-3-OR-1 ㎡ **¥25,100** (税抜) 納期は受注後約7~10営業日です。
※幅600mm以上は分割されて納品になります。

組み立てなし別注

品番:F-115-3-OR-2 ㎡ **¥22,600** (税抜) 納期は受注後約7~10営業日です。



YSカラスノコ共通エンドキャップ

品番	税抜価格 (1ヶ)	入数
F-198	¥250	12ヶ

色 GR ● BL ● P ● G ●

JANコード 173235 476497 476473 476480

●材質 PE

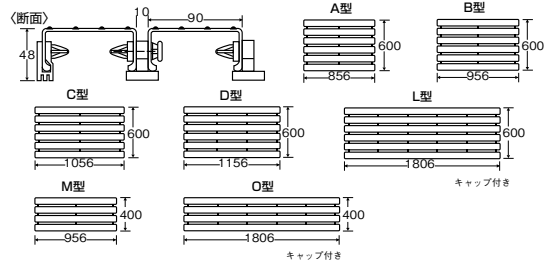

別注 SPECIAL ORDER SYSTEM

安全な滑り止めテープ加工

より安全に使用できる滑り止めテープ加工が可能です。

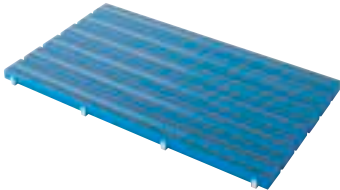

※製造ロット、納期、価格については、営業担当にお問い合わせください。

別注 SPECIAL ORDER SYSTEM

抗ウイルス剤配合タイプも製造可能です。

抗ウイルス剤配合



- 抗ウイルス効果は水が付着しない状態で発揮します。水分が付着する場所での使用は十分な効果を発揮出来ません。
- メンテナンス時はカラ拭きして下さい。

YSカラスノコ・セフティ抗ウイルスL型

	サイズ(mm)	重量(kg)
オープン価格	600×1806	約9.6

梱包数
1セット

- 材質 PVC (抗ウイルス剤配合)
- 色 DGR
- キャップは共通エンドキャップになります。



無機系・練込
本体
JP0612329X0003H

※製造ロットは1200m~ (L型換算で約110枚)、納期、価格については、営業担当にお問い合わせください。

屋外	エンタメ/インテリア/スノコ/マット
風除室	
屋内	
アドマット	
吸水	
表示	
吸油	
粘着	
消毒・消臭	
スノコ	
クッション	
防滑	
保護シート	
浴室マット	
人工芝	
グラウンド整備	
メンテナンス	
施工方法	

耐久性・耐荷重性に優れたタフな水切りマット。
屋内外を問わず、広域の敷き込みに最適です。

床材用品

10

スノコ

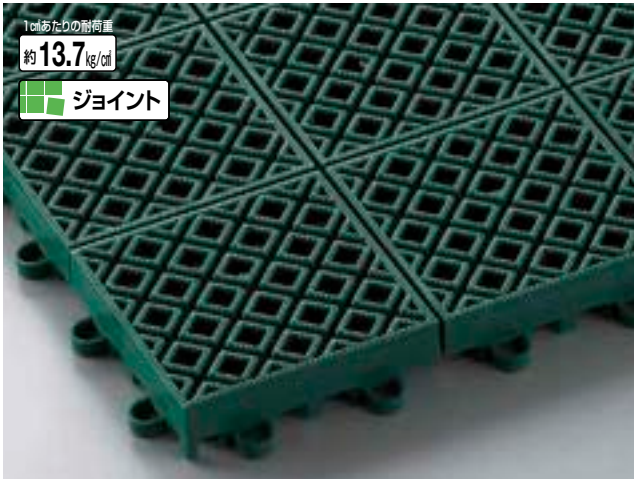
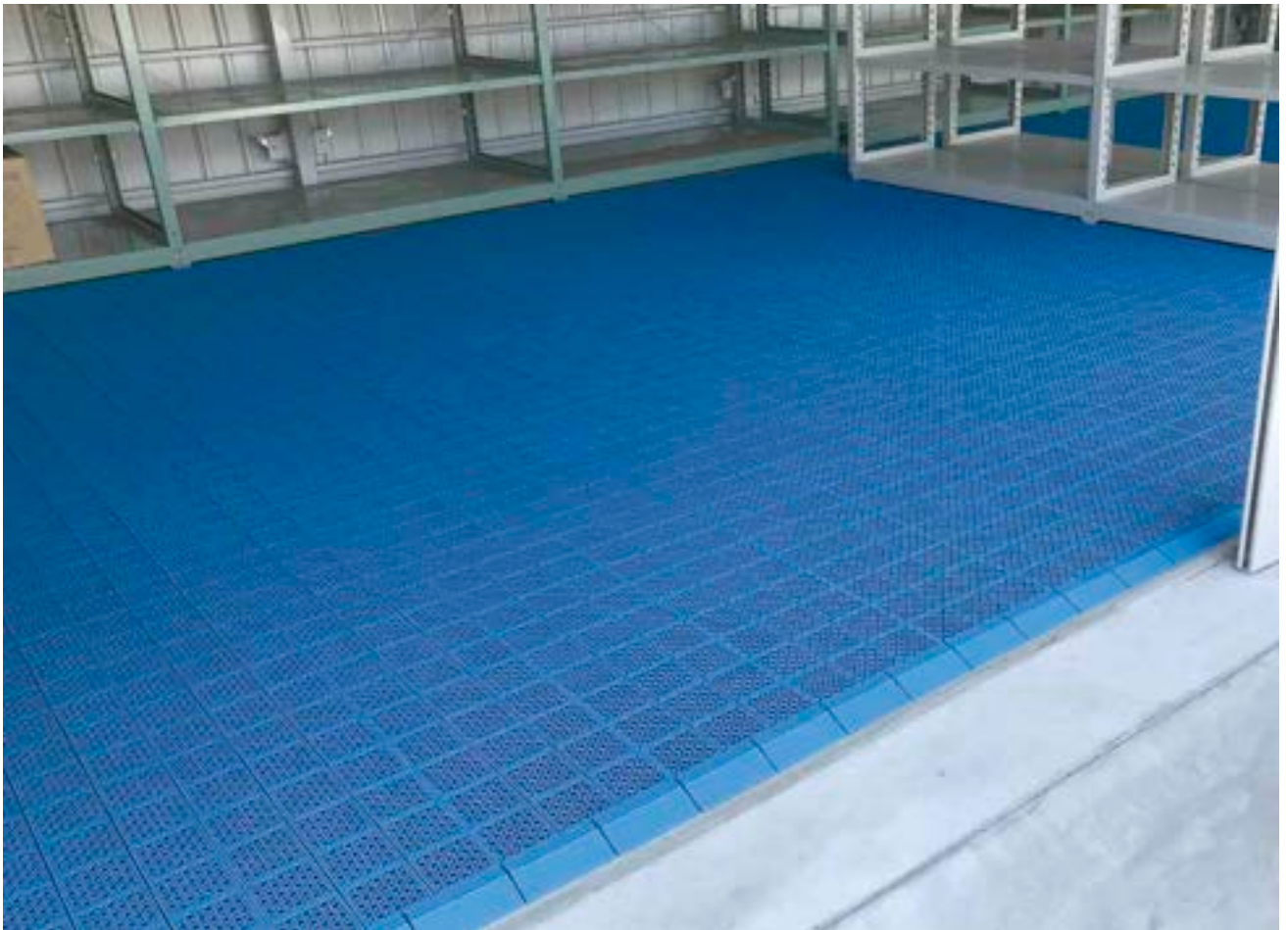

表面形状

本駒を分割したデザインなので、マットに圧力がかかっても伸び縮みを吸収でき、変形を防ぎます。

ニューマフロス

種別	品番	税抜価格(1枚)	サイズ(mm)	重量(g)	厚み(mm)
①本駒	F-159-HK	¥900	300×300	約453	約25
②縁駒O	F-159-FO	¥250	150×75	約62	約25
③縁駒M	F-159-FM	¥250	150×75	約62	約25
④コーナー	F-159-FC	¥180	75×75	約27	約25

JANコード・色	G ●	GR ●	BL ●	梱包数(単色)
①本駒	470365	470372	470358	30枚
②縁駒O	474677	474691	474684	60枚
③縁駒M	474707	474721	474714	60枚
④コーナー	474738	474752	474745	40枚

●材質 PE

塩ビ不使用 **防火** 防火性能登録番号 E0.010184

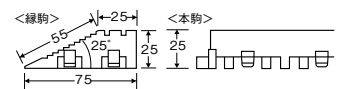

●カラーバリエーション

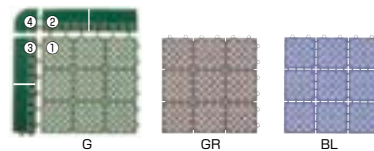

置き敷きの場合、縁駒を付けることで、より安全に使用できます。

エンタテインメント
マット
屋外
風除室
屋内
アドマット
吸水

表示
吸油
粘着
消毒・消臭
スノコ
フッジョン
防滑
保護シート
浴室マット
人工芝
グラウンド整備
メンテナンス
施工方法

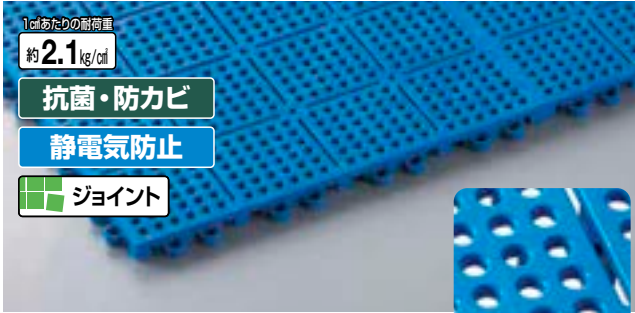

1㎡あたりの耐荷重
約2.1 kg/cm²

抗菌・防カビ

静電気防止

ジョイント

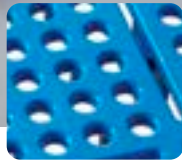

表面形状

●カラーバリエーション

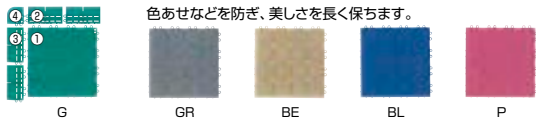

色あせなどを防ぎ、美しさを長く保ちます。

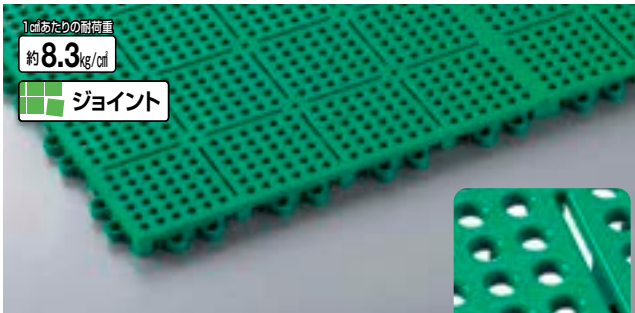

1㎡あたりの耐荷重
約8.3 kg/cm²

ジョイント

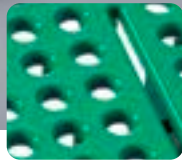

表面形状

●カラーバリエーション

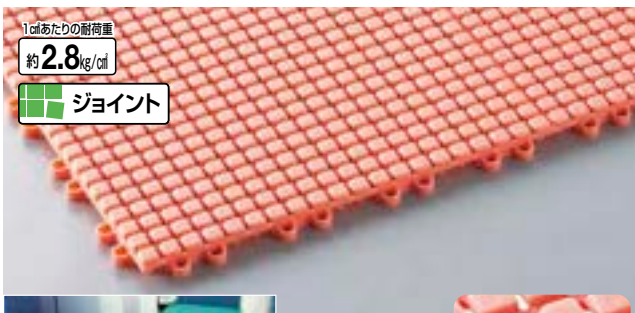
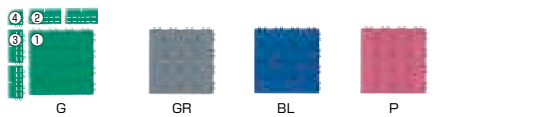

1㎡あたりの耐荷重
約2.8 kg/cm²

ジョイント



表面形状

●カラーバリエーション

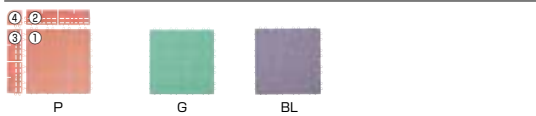

抗菌防カビ・静電気防止加工を施し、クッション性の高い水切りマット。

ロイヤルソフト

種別	品番	税抜価格(1枚)	サイズ(mm)	重量(g)	厚み(mm)
①本駒	F-138-HK	¥1,700	300×300	約450	約14
②縁駒O	F-138-FO	¥ 520	75×150	約74	約14
③縁駒M	F-138-FM	¥ 520	75×150	約77	約14
④コーナー	F-138-FC	¥ 360	75×75	約33	約14

JANコード・色	G ●	GR ●	BE ●	BL ●	P ●	梱包数(単色)
①本駒	407613	407620	407637	407606	407590	30枚
②縁駒O	407668	407675	407682	407651	407644	30枚
③縁駒M	407712	407729	407736	407705	407699	30枚
④コーナー	407767	407774	407781	407750	407743	20枚

■積算見積(参考) 1㎡ ¥25,600(税抜)

●材質 PVC

●職匠登録済



防火性登録番号 E2150301

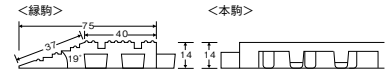

ソフトな水切りマットのスタンダードタイプ。各種施設の水回りを安全・快適にします。

サンソフト

種別	品番	税抜価格(1枚)	サイズ(mm)	重量(g)	厚み(mm)
①本駒	F-122-HK	¥1,500	300×300	約475	約14
②縁駒O	F-122-FO	¥ 500	75×150	約81	約14
③縁駒M	F-122-FM	¥ 500	75×150	約84	約14
④コーナー	F-122-FC	¥ 350	75×75	約37	約14

JANコード・色	G ●	GR ●	BL ●	P ●	梱包数(単色)
①本駒	504114	504121	504107	504091	30枚
②縁駒O	504213	504220	504206	504190	60枚
③縁駒M	504312	504329	504305	504299	60枚
④コーナー	504411	504428	504404	504398	40枚

■積算見積(参考) 1㎡ ¥21,100(税抜)

●材質 PVC

防火性登録番号 E0920181

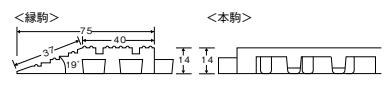

ソフトで水切りが良く、素足でもべたつきません。シャワールームやプールサイドにおすすめ。

素足スノコ

種別	品番	税抜価格(1枚)	サイズ(mm)	重量(g)	厚み(mm)
①本駒	F-163-HK	¥900	300×300	約305	約14.5
②縁駒O	F-163-FO	¥250	150×75	約55	約14
③縁駒M	F-163-FM	¥250	150×75	約58	約14
④コーナー	F-163-FC	¥180	75×75	約24	約14

JANコード・色	G ●	BL ●	P ●	梱包数(単色)
①本駒	470259	470242	470235	30枚
②縁駒O	470280	470273	470266	60枚
③縁駒M	470310	470303	470297	60枚
④コーナー	470341	470334	470327	40枚

●材質 EVA

塩ビ不使用 防火性登録番号 E010268

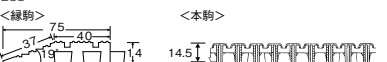

屋外	エントランスフロア
風除室	
屋内	
アドマット	
吸水	
表示	
吸油	
粘着	
消毒・消臭	
スノコ	
クッション	エントランスフロア
防滑	エントランスフロア
保護シート	エントランスフロア
浴室マット	エントランスフロア
人工芝	エントランスフロア
グラウンド整備	エントランスフロア
メンテナンス	エントランスフロア
施工方法	エントランスフロア

1枚あたりの耐荷重
約**4.2**kg/cm²

ジョイント

石目の質感を再現

表面形状

1枚あたりの耐荷重
約**21.5**kg/cm²

ジョイント

表面形状

1枚あたりの耐荷重
約**12.2**kg/cm²

ジョイント

表面形状

天然石の風合いを大切にしたデザインで格調高いフロアを演出します。

石目ユニットE

品番	税抜価格 (1枚)	サイズ(mm)	重量(g)	厚み(mm)	
F-209-HK	¥500	300×300	290	15	
色	LGR ●	SGR ●	DGR ●	SBE ●	梱包数
JANコード	118335	118342	118359	118366	30枚

●材質 PE

防火性能登録番号 E0.070226



●カラーバリエーション

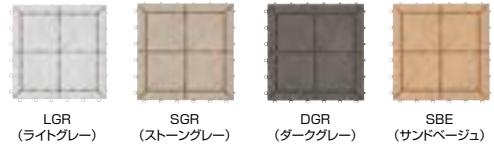

お手入れ簡単なソフトタイプマット。

ハイテックマット

品番	税抜価格 (1枚)	サイズ(mm)	重量(g)	厚み(mm)	
F-34-HK	¥250	147×147	約51	約12	
色	G ●	GR ●	BL ●	P ●	梱包数 (単色)
JANコード	103799	103805	103782	103775	240枚

■積算見積 (参考) 1㎡ ¥11,900 (税抜)

●材質 PE

●意匠登録済

塩ビ不使用 防火性能登録番号 E0.810526

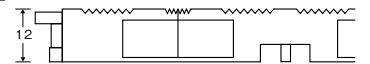

●カラーバリエーション

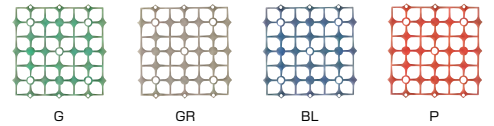

膨張・伸縮吸収構造が、ひずみや膨れを防ぎ、さまざまな施設の水回りに活躍します。

ハイテックマットDX

種別	品番	税抜価格 (1枚)	サイズ(mm)	重量(g)	厚み(mm)
①本駒	F-54-HK	¥220	150×150	約65	約14.5
②線駒O	F-54-FO	¥200	75×146	約46	約13
③線駒M	F-54-FM	¥200	75×146	約48	約13
④コーナー	F-54-FC	¥140	75×75	約20	約13

■積算見積 (参考) 1㎡ ¥11,000 (税抜)、厚み:約14.5mm

●材質 PE

JANコード・色 BL ● R ● P ● 梱包数(単色)

①本駒 301232・301270・301263・240枚

②線駒O 304110・304073・304080・160枚

③線駒M 307456・307418・307425・160枚

④コーナー 304165・304127・304134・100枚

●意匠登録済

塩ビ不使用 防火性能登録番号 E0.830978

防火性能登録番号 E0.830978

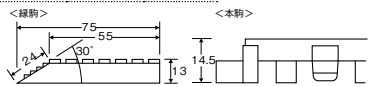

●カラーバリエーション

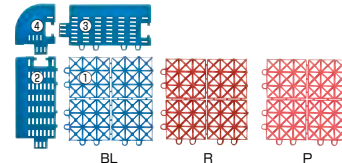

- 屋外
- 風除室
- 屋内
- アドマット
- 吸水
- 表示
- 吸油
- 粘着
- 消毒・消臭
- スノコ
- クッション
- 防滑
- 保護シート
- 浴室マット
- 人工芝
- グラウンド整備
- メンテナンス
- 施工方法

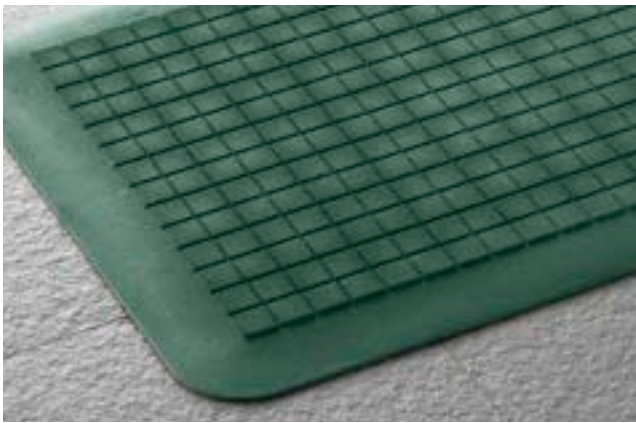

素材選定と独自の凹み構造による安全設計。

再生ゴムチップを利用した環境配慮型商品。粒径の異なるチップを使い分け、表面を滑りにくくした安全設計。独自の凹み構造により、冬期、マット表面につく薄氷を踏圧で割ることもできます。

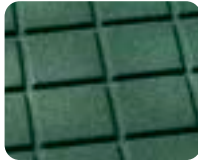

表面形状



ジョイント

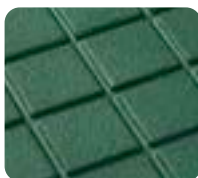

表面形状

シューズボックスはP.186をご覧ください。

細かなゴムチップにより濡れてもノンスリップ効果を発揮。スロープ縁でつまずきにくい。



NEW

滑りやすい場所や寒冷地で効果を発揮。凹み構造なので表面についた薄氷なら踏圧で割ることが可能。

ハイクッションマット

種別	品番	税抜価格(1枚)	サイズ(mm)	重量(kg)	厚み(mm)
#3	F-215-3	¥3,900	450×750	約2.7	約10
#6	F-215-6	¥5,200	600×900	約4.5	約10
JANコード・色	DG●	梱包数			
#3	603756	6枚			
#6	603770	4枚			

●材質 再生ゴムチップ

◎長期間、塩ビ製の床、表面塗装した床、大理石・御影石など天然石の床に置くと、マットの跡が残る場合があります。

◎素材の特性上、色やサイズ、重量に若干のバラツキが発生します。

塩ビ不使用

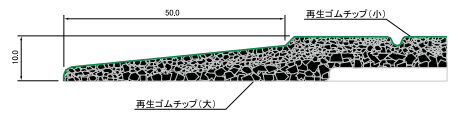

●カラーバリエーション



DG

クッション性がある柔軟構造で、転倒時の衝撃を緩和。学校の渡り廊下など、広い場所に敷き込めるジョイント式。

ハイクッションマット 300

種別	品番	税抜価格(1枚)	サイズ(mm)	重量(g)	厚み(mm)
①本駒O	F-215-HK	¥1,700	300×300	930	10
②縁付き駒I	F-215-FK	¥1,700	300×300	860	10
③コーナー縁付き駒L	F-215-CF	¥1,700	300×300	830	10
JANコード・色	DG●	梱包数			
①本駒O	132331	10枚			
②縁付き駒I	132355	10枚			
③コーナー縁付き駒L	132379	10枚			

●材質 再生ゴムチップ

◎長期間、塩ビ製の床、表面塗装した床、大理石・御影石など天然石の床に置くと、マットの跡が残る場合があります。

◎素材の特性上、色やサイズ、重量に若干のバラツキが発生します。

●特許登録済

防火性能登録番号 E0.09005-4

防災

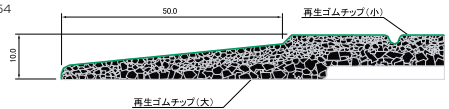

●カラーバリエーション



DG

●バリエーション

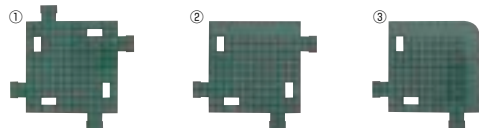

敷くだけでぬかるみ対策!足元が汚れにくい!

足元が汚れにくいラバーマット

種別		サイズ(mm)	重量(g)	厚み(mm)
25×25	オープン価格	250×250	約598	21
50×75	オープン価格	750×500	約3400	21
50×100	オープン価格	1000×500	約4600	21
JANコード・色	B●	梱包数		
25×25	198894	20枚		
50×75	198900	4枚		
50×100	198917	3枚		

●材質 合成ゴム

運賃については担当までお問い合わせください。価格は税抜き価格で表示しております。

屋外
風除室
屋内
アドマット
吸水

エントランス

表示

吸油

粘着

消毒・消臭

スノコ

クッション

防滑

保護シート

浴室マット

人工芝

グラウンド整備

メンテナンス

施工方法

抜群の弾力性と柔らかさで衝撃を吸収。
転倒保護用や、立ち作業の現場にお使いいただけます。



- 屋外
- 風除室
- 屋内
- アドマット
- 吸水

表示

吸油

粘着

消毒・消臭

スノコ

クッション

防滑

保護シート

浴室マット

人工芝

グラウンド整備

メンテナンス

施工方法

病院や介護施設のベッドサイドにもお使いいただけます。
(ベッドからの転落時の衝撃を緩和します。)

表面に細かな目をつけて、足元の滑りを防止。



表面形状

立ち作業の現場などで
ソフトな踏み心地で疲労も軽減します。
カウンター用マットとしても効果を発揮。

卓越した柔らかさと弾力性で、
疲労軽減&衝撃吸収。

縁の4辺に傾斜を付けてつまずきを防止。



ケアソフト クッションキング

種別	品番	税抜価格 (1枚)	サイズ(mm)	重量(kg)	厚み(mm)
#6	F-154-6	¥ 13,800	610×910	約2	約9
#12	F-154-12	¥ 27,600	910×1220	約4	約9
#15	F-154-15	¥ 34,000	910×1520	約5	約9
ランナー	F-154-RS	1巻 ¥368,000	910mm×18m	約60	約9

JANコード・色	BL ●	GR ●	梱包数
#6	109289	475339	1枚
#12	109296	475346	1枚
#15	109302	475353	1枚
ランナー	109319	475360	1巻

●材質 発泡PVC

◎規格サイズのみ。別注サイズはできません。

○ランナーのカット売りはできません。●出荷は梱包数(1ケース)単位になります。

※塗装された床面への設置はご注意ください。塗料がマットに密着しはがれる場合があります。

防災 防災性能登録番号
E0.010041

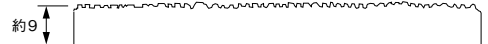

●カラーバリエーション



BL

GR

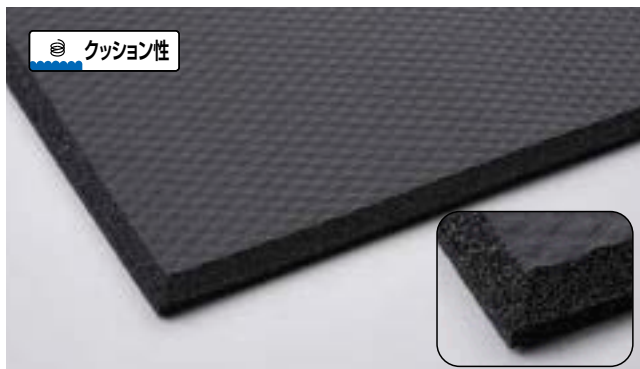
心地良い
弾力

クッション性

心地良い弾力で足元からの疲れや冷えを軽減。

ケアソフト H10

品番	税抜価格 (1枚)	サイズ(mm)	重量(kg)	厚み(mm)
F-244	¥3,700	450×600	約0.4	約10

JANコード 197514
梱包数 30枚

●材質 NBR

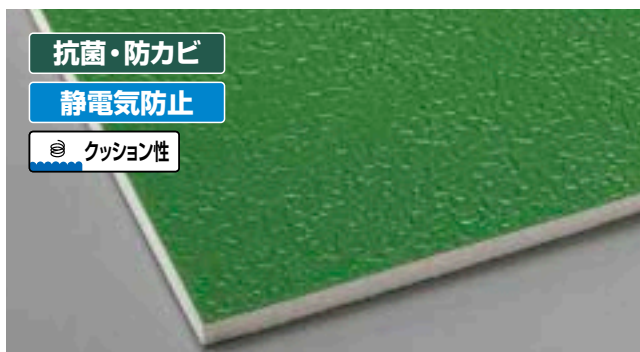
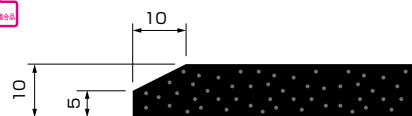
防炎[※]

抗菌・防カビ

静電気防止

クッション性

保温性が高く、耐久性を高めたソフトマット。
立ち作業の疲労を軽減します。

ケアソフト TL-8

品番	税抜価格 (1巻)	サイズ(mm)	重量(kg)	厚み(mm)
F-231-8	¥107,200	910×10m	約23	約8

色 G ● 梱包数 1巻

JANコード 190010

●材質 上層:PVCシート、下層:発泡PVC

◎カット売りはできません。●出荷は梱包数(1ケース)単位になります。

防炎[※]

防炎性能登録番号

E.2190343

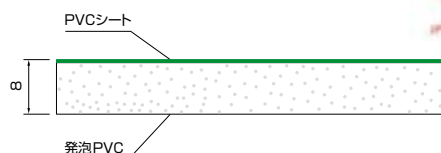

断面形状

疲労軽減効果と耐久性のある二層構造。

高いクッション性と防音性、保温効果のある発泡塩ビ、耐久性の高い塩ビシートの二層構造。

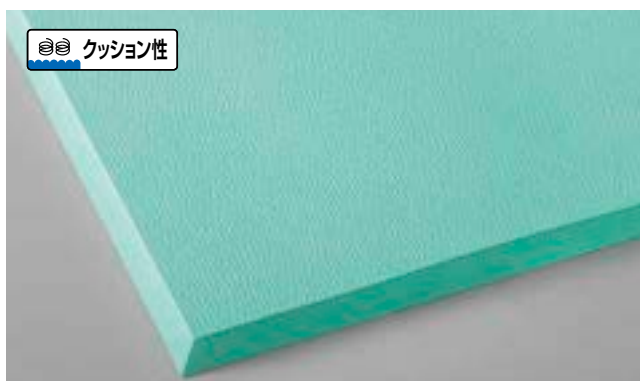

クッション性

使いやすいサイズのクッションマット。
あらゆる立ち仕事の疲労軽減に効果を発揮。

ケアソフトレジ用 M-10

品番	税抜価格 (1枚)	サイズ(mm)	重量(kg)	厚み(mm)
F-234-9	¥12,600	450×900	約1	約10

色 G ● 梱包数 1枚

JANコード 192953

●材質 発泡ポリエチレン

防炎[※]

防炎性能登録番号

E.2190344

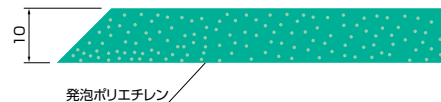
使いやすい
サイズ設定

発泡層による高いクッション性と保温効果。

立ち仕事の疲労を軽減し、通路の防音にも効果的です。

キャッシャー用什器への収まりを考慮したサイズ。

屋外	メンテナンス
風除室	
屋内	
アドマット	
吸水	
表示	
吸油	
粘着	
消毒・消臭	
スノコ	
クッション	
防滑	
保護シート	
浴室マット	
人工芝	
グラウンド整備	
メンテナンス	
施工方法	



クッション性

超厚タイプ

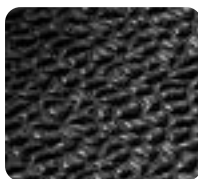

表面形状

荷重を分散・吸収する、三層構造の超厚タイプ。
長時間の立ち仕事でも、疲労を軽減します。

ケアソフト クッションキングEX

種別	品番	税抜価格 (1枚)	サイズ(mm)	重量(kg)	厚み(mm)
#6	F-211-6	¥32,000	約610×910	約4.0	約22
#15	F-211-15	¥78,800	約910×1520	約9.0	約22

JANコード・色	B●	梱包数
#6	130016	1枚
#15	130023	1枚

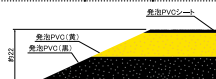

●材質 発泡PVC
 ◎本製品は製法上、サイズ、厚み、縁幅に若干の誤差があります。
 ◎本製品は製法上、スロープ縁の先端が反りあがる場合があります。

防火性 防炎性能登録番号 E0.080210

三層構造の超厚クッションが、立ち仕事の疲労を軽減。

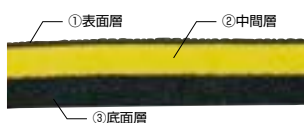

①表面層…高密度でハリのある発泡シートにより荷重を均一に分散します。
 ②中間層…中密度の発泡層によりゆっくりと荷重を吸収します。
 ③底面层…低密度で過度に柔軟な発泡層により、足の疲労を軽減します。

- 屋外
- 風除室
- 屋内
- アドマット
- 吸水

- 表示
- 吸油
- 粘着
- 消毒・消臭
- スノコ
- クッション
- 防滑
- 保護シート
- 浴室マット
- 人工芝
- グラウンド整備
- メンテナンス
- 施工方法



クッション性

優れたクッション性で疲労を軽減し、工場のライン作業や危険物取り扱い場所の安全確保用に。

ケアソフト セーフライン

種別	品番	税抜価格 (1枚)	サイズ	重量(kg)	厚み(mm)
#15	F-155-15	¥ 26,500	910×1520mm	約4.6	約9
ランナー	F-155-RS 1巻	¥268,200	910mm×18m	約54	約9

JANコード・色	B/Y●	梱包数
#15	109326	1枚
ランナー	109333	1巻

●材質 発泡PVC
 ◎規格サイズのみ、別注サイズはできません。◎ランナーのカット売りはできません。
 ◎本製品は製法上、サイズ、色に若干の誤差があります。●出荷は梱包数(1ケース)単位になります。

防火性 防炎性能登録番号 E0.010042

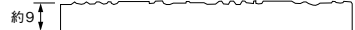

両サイドの黄色いラインが作業者に注意を喚起して安全を確保。

表面に細かな目をつけて、足元のスベリを防止。

縁の4辺に傾斜を付けて、つまずきを防止。



弾力のあるマットが疲労を軽減。生産性の向上にもつながります。



表面形状

水抜きと優れた滑り止め効果で安全性を高めます。水気のある作業場や立ち作業現場におすすめです。

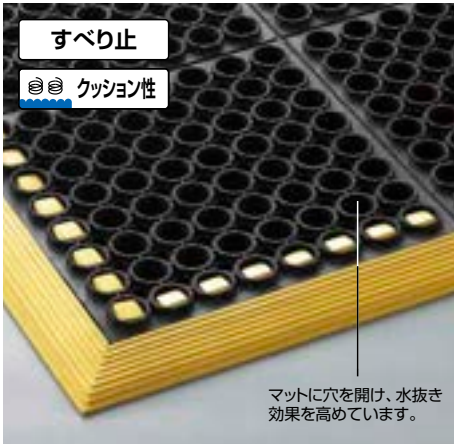

マットに穴を開け、水抜き効果を高めています。



表面形状

ケアソフト セーフステップ

種別	品番	税抜価格(1枚)	サイズ(mm)	重量(kg)	厚み(mm)
#6	F-157-6	¥48,000	710×1010	約8.6	約19

JANコード・色 B/Y ● 梱包数
#6 109364 1枚

●材質 合成ゴム
◎マットサイズ許容範囲±3%は、製法上若干の誤差があります。
塩ビ不使用

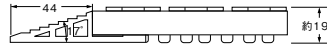

厚みのある合成ゴムが、高いクッション性とすべり止め効果を発揮。水気の多い場所にも最適です。

黄色い傾斜縁がつまづき防止と注意喚起を行い、安全性を高めています。



クッション性のある合成ゴム難燃性マット。溶接現場やタバコの吸い殻が落ちやすい喫煙スペースにも。



表面の凹凸が、足元のすべりを防止。



溶接現場



喫煙スペース



表面形状

ケアソフト アンチファイヤー

種別	品番	税抜価格(1枚)	サイズ(mm)	重量(kg)	厚み(mm)
#6	F-156-6	¥22,000	610×910	約3	約9
#15	F-156-15	¥55,000	910×1520	約6.2	約9

JANコード・色 B ● 梱包数
#6 109340 1枚
#15 109357 1枚

●材質 表面:合成ゴム、裏面:発泡合成ゴム
塩ビ不使用 防火性能登録番号 E0.010068

●材質 表面:合成ゴム、裏面:発泡合成ゴム

塩ビ不使用 防火性能登録番号 E0.010068

表面に難燃性の合成ゴムを使用。

喫煙場の床面焼け焦げ防止マットとしてもお使いいただけます。

弾力のあるマットが疲労を軽減して生産性を向上。

縁の4辺に傾斜を付けて、つまづきを防止。

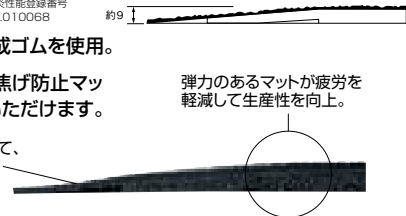

静電気を嫌うオフィスや工場内に。高い除電効果でトラブルを防ぎます。

受注生産
受注後5~7営業日



表面形状



●カラーバリエーション



G

B

F-184-1-2

F-184-1-3

F-184-2-2

F-184-2-3

導電ラバーシート

品番	税抜価格(1巻)	サイズ(m)	重量(kg)	厚み(mm)	材質
F-184-1-2	¥107,500	幅1×10	約30	2	天然ゴム
F-184-1-3	¥149,800	幅1×10	約45	3	天然ゴム
F-184-2-2	¥138,000	幅1×10	約30	2	合成ゴム
F-184-2-3	¥189,500	幅1×10	約45	3	合成ゴム

JANコード・色	B ●	G ●	梱包数
F-184-1-2	473786	-	1巻
F-184-1-3	473809	-	1巻
F-184-2-2	-	473793	1巻
F-184-2-3	-	473816	1巻

◎規格サイズのみ。別注サイズはできません。
◎カット売りはできません。
●出荷は梱包数(1ケース)単位になります。

防火性能登録番号 2mm厚:EO.040073 3mm厚:EO.040074

塩ビ不使用

物性データ

試験条件	試験項目	代表値	
		表(グリーン)	裏(ブラック)
常態物性	引張強さ(kgf/cm ²)	100	100
	伸び(%)	400	250
	硬度(JIS A Hs)	75	70
老化試験 100℃×70hr	引張強さ変化率(%)	-5	-10
	伸び変化率(%)	-25	-25
	硬度変化率(JIS A Hs)	+7	+5
耐油試験 JIS NO.3油 100℃×70hr	体積変化率(%)	+10	+8
	体積固有抵抗値(O-cm)	5×10 ⁹	1×10 ⁹
電気抵抗	厚生労働省方式(静電気安全指針)	2×10 ⁹ Ω	

多目的に使用できるコスト重視のシート。

受注生産
受注後約5~7営業日



Eブルーシート#2000

種別	品番	税抜価格	サイズ(m)	厚み(mm)
3.6×5.4	F-237-4	オープン価格	3.6×5.4 実寸約3.4×5.3	約0.11
5.4×7.2	F-237-6	オープン価格	5.4×7.2 実寸約5.2×7.1	約0.11
10×10	F-237-10	オープン価格	10×10 実寸約9.6×9.8	約0.11

JANコード	品番	梱包数
3.6×5.4	4515161011841	10枚
5.4×7.2	4515161011865	5枚
10×10	4515161011902	2枚

●材質 PE
※出荷は梱包数(1ケース単位)になります。

運賃については担当までお問い合わせください。価格は税抜き価格で表示しております。

圧倒的な耐油性と耐久性で滑りにくく
超ハードな現場で採用されています。





油や水にも滑りにくく、しかも効果は長期間持続します。

POINT 1 高耐久のSteelが長期間に渡り強力に足元をグリップ。圧倒的な耐油性と耐久性。

高耐久のSteel熔融亜鉛メッキを採用した、スパイク状の表面が油や水によるスリップを軽減し、作業の安全性も高めます。クッション性があり疲労も抑えます。

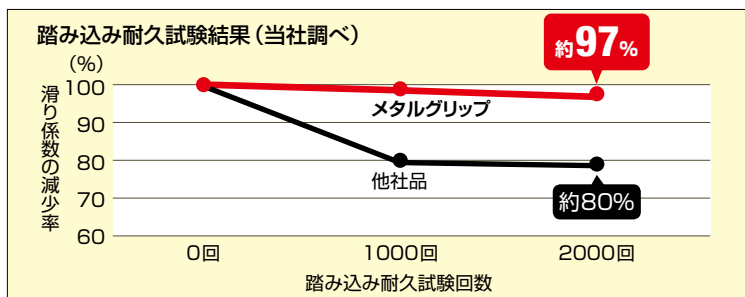

POINT 2 施工は簡単。必要なサイズにカットも可能。



木づちで簡単に施工ができます。また16分割のブロックで構成されているので、必要なサイズにカットし、設置場所に合わせた施工が可能です。

POINT 3 専用縁を付けることでより安全性が向上。



黄色い傾斜縁がつまづき防止と注意喚起を行い安全性を高めます。

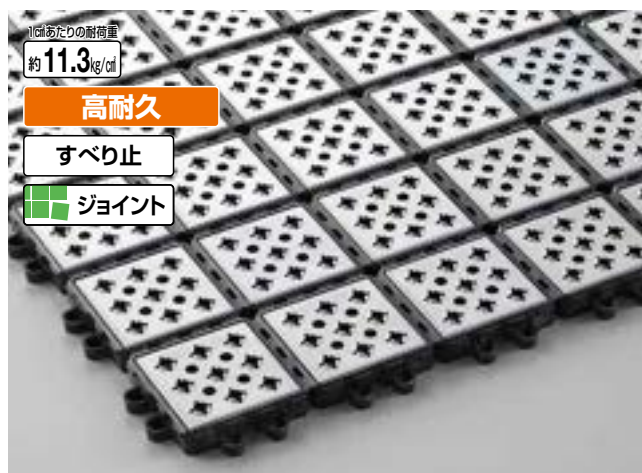

表面形状

ノンスリップ メタルグリップ

種別	品番	税抜価格(1枚)	サイズ(mm)	重量(g/枚)	厚み(mm)
①本駒	F-226	¥3,300	300×300	約1200	16.5
②縁駒O	F-226-FO	¥540	75×150	約90	14
③縁駒M	F-226-FM	¥540	75×150	約90	14
④コーナー	F-226-FC	¥380	75×75	約40	14

JANコード・色	SI/B	Y	梱包数
①本駒	158904	-	10枚
②縁駒O	-	158911	30枚
③縁駒M	-	158928	30枚
④コーナー	-	158935	20枚

●材質 ベース:再生PVC、金属:Steel高耐久メッキ鋼板、縁駒:PVC

●特許取得済

防災 防火性能登録番号 E.21.30078

●バリエーション

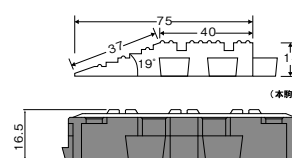
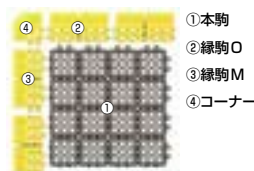

屋外	メンテナンス
風除室	
屋内	
アドマット	
吸水	
表示	
吸油	
粘着	
消毒・消臭	
スノコ	
クッション	
防滑	
保護シート	
浴室マット	
人工芝	
グラウンド整備	
メンテナンス	
施工方法	

エコマーク認定商品

駅舎・道路など工事現場の歩行現場の歩行路仮設用やイベント会場の養生用、道路歩経路用等に。

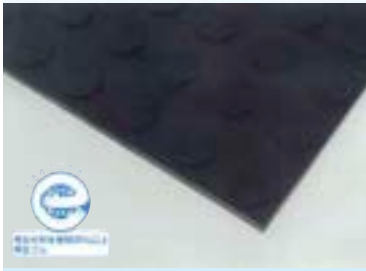

エコマット60



エコマット80



エコマット60 コインマット

品番	税抜価格(1巻)※運賃別途	サイズ	重量(kg)
F-248-60C	¥116,000	W約1000×L5000×H6mm(以上)	44
JANコード・色	B●	梱包数	
F-248-60C	199235	1巻	

●ゴム(使用済タイヤ・チューブの再生品)
本体の端部は直線が出ていない為、敷き詰めの場合は調整カットをお願いします
◎カット売り不可

受注生産
受注後約7~10営業日

エコマット80 Tタイプマット 仮復旧用ゴムマット

品番	税抜価格(1巻)※運賃別途	サイズ	重量(kg)
F-248-80T	¥129,000	W約1000×L5000×H6mm(以上)	43
JANコード・色	B●	梱包数	
F-248-80T	199242	1巻	

●ゴム(使用済タイヤ・チューブの再生品)
本体の端部は直線が出ていない為、敷き詰めの場合は調整カットをお願いします
◎カット売り不可

受注生産
受注後約7~10営業日



筋入りで適度なクッション性もあります。

●カラーバリエーション

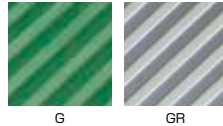
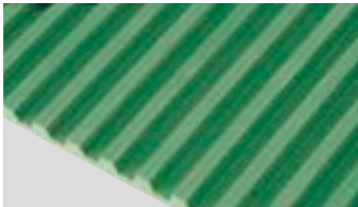

※屋外での使用は、変色する場合がありますのでご注意ください。



●カラーバリエーション

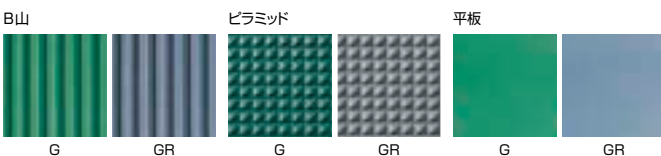

床の保護用としてはもちろん、通路の防音、滑り止め、除塵用としても活躍。

受注生産
受注後約5~7営業日

ゴム筋入長マット

品番	税抜価格(1巻)※運賃別途	サイズ	重量(kg)	厚み(mm)
F-25-10-3	¥146,000	幅1000mm×20m	約78	3
F-25-10-4	¥206,000	幅1000mm×20m	約100	4
F-25-10-5	¥328,000	幅1000mm×20m	約130	5
F-25-10-6	¥176,000	幅1000mm×10m	約80	6
F-25-12-3	¥192,000	幅1200mm×20m	約94	3
F-25-12-6	¥233,000	幅1200mm×10m	約96	6

JANコード・色 G● GR● 梱包数

F-25-10-3	516704	516711	1巻
F-25-10-4	516728	516735	1巻
F-25-10-5	516742	516759	1巻
F-25-10-6	516766	516773	1巻
F-25-12-3	516780	516797	1巻
F-25-12-6	516803	478507	1巻

◎規格サイズのみ。別注サイズはできません。
◎カット売りはできません。
●出荷は梱包数(1ケース)単位になります。
塩ビ不使用



床の保護や道路の防音、滑り止めに効果を発揮。環境に優しい再生PVCを使用しています。

ニュービニールシート

種別	品番	税抜価格(1巻)※運賃別途	サイズ	重量(kg)	厚み(mm)
B山	F-169-B	¥42,900	幅910mm×20m	約28	1.8
ピラミッド	F-169-P	¥40,300	幅910mm×20m	約29	1.8
平板	F-169-H	¥45,600	幅910mm×20m	約32	1.2

JANコード・色 G● GR● 梱包数

B山	471225	471232	1巻
ピラミッド	471249	471256	1巻
平板	471263	471270	1巻

◎規格サイズのみ。別注サイズはできません。
◎カット売りはできません。
●出荷は梱包数(1ケース)単位になります。
環境配慮商品 再生樹脂

●材質 再生PVC(80%以上)
防火性 防炎性登録番号 B山:EO.010265 ピラミッド:EO.010266 平板:EO.010264

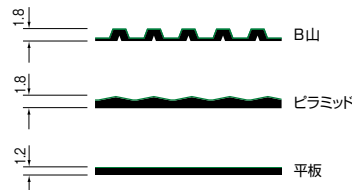



NEW



視認性のいい厚手の養生シート

養生保護フィルムシートO-PE15

品番	※運賃別途	サイズ	厚み(mm)
F-272-PE15S	オープン価格	幅1500mm×50m	0.15

●材質 PE



- 用途以外に使用しないでください。
- 火気のある場所、高温な場所で使用しないでください。

屋外	メンテナンス チェック
風除室	
屋内	
アドマット	
吸水	

表示

吸油

粘着

消毒・消臭

スノコ

クッション

防滑

保護シート

浴室マット

人工芝

グラウンド
整備

メンテナンス

施工方法

NEW



すべりにくいエラストマー素材の厚手の養生シート

養生保護フィルムシートO-EL15

品番	※運賃別途	サイズ	厚み(mm)
F-272-EL15S	オープン価格	幅1500mm×50m	0.15

●材質 TPE



- エラストマーの特性上、テープなどがつきにくいタイプです。クリップなどをご活用ください。
- 用途以外に使用しないでください。
- 火気のある場所、高温な場所で使用しないでください。

体育館などの床面を保護するシート。
完全防水でフロアを汚れ、キズ、水から守ります。

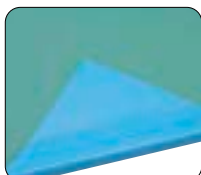

裏面(ライトブルー)

両面使用できるので使用場所によって変えられます。

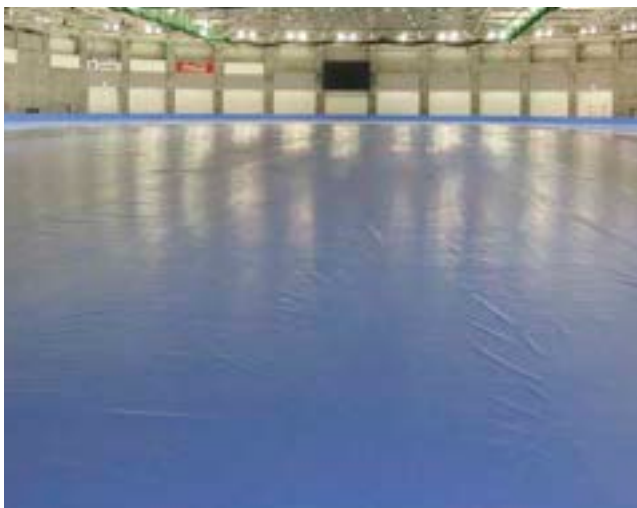

別注品施工例

- 屋外
- 風除室
- 屋内
- アドマット
- 吸水
- 表示
- 吸油
- 粘着
- 消毒・消臭
- スノコ
- クッション
- 防滑
- 保護シート**
- 浴室マット
- 人工芝
- グラウンド整備
- メンテナンス
- 施工方法

ニューフロアシート

種別	品番	税抜価格(1巻)	サイズ	重量(kg)
0.42mm厚	25m F-164-42-25	¥40,000	幅1370mm×25m	約17.1
	30m F-164-42-30	¥48,000	幅1370mm×30m	約20.6
	35m F-164-42-35	¥56,000	幅1370mm×35m	約24.0
	40m F-164-42-40	¥64,000	幅1370mm×40m	約27.4
	50m F-164-42-50	¥80,000	幅1370mm×50m	約34.3
0.52mm厚	25m F-164-52-25	¥47,500	幅1370mm×25m	約22.3
	30m F-164-52-30	¥57,000	幅1370mm×30m	約26.7
	35m F-164-52-35	¥66,500	幅1370mm×35m	約31.2
	40m F-164-52-40	¥76,000	幅1370mm×40m	約35.6
	50m F-164-52-50	¥95,000	幅1370mm×50m	約44.5

JANコード・色	LG ●・裏面BL ●	梱包数
0.42mm厚	25m 470624	1巻
	30m 470808	1巻
	35m 470631	1巻
	40m 473748	1巻
	50m 470648	1巻
0.52mm厚	25m 470655	1巻
	30m 470815	1巻
	35m 470662	1巻
	40m 473762	1巻
	50m 470679	1巻

- 材質 PVC(基布:ポリエステル)
- ◎規格サイズのみ。別注サイズはできません。◎カット売りはできません。
- 出荷は梱包数(1ケース)単位になります。
- ◎他に1mm厚タイプもあります。幅1200mm×20m
- ※1mm厚タイプは表裏両面ライトグリーン色になります。

防災 防火性能登録番号
0.42mm厚:EO.000346 0.52mm厚:EO.000347

別注 SPECIAL ORDER SYSTEM

ニューフロアシート抗菌0.42/0.52

受注生産にて承ります。
※製造ロット8500m/サイズ毎から承ります。
納期、価格については、営業担当にお問い合わせください。



巻取り機+フロアシート巻取り棒+フロアシートセット例

フロアシートの巻取り専用機。

シートを巻取りながら土砂を掃き落とすブラシと、土砂掃き落とし口が1ヶ所(矢印)ついた土砂受皿付き。巻取り方法についてはP.265をご覧ください。



フロアシート巻取り棒

最大積載量
約450kg



フロアシート巻取り棒+フロアシートセット例

移動・設置が簡単なストッパー付き大型キャスター

巻取ったフロアシートを保管する専用ハンガー。

フロアシート巻取り機も収納できる省スペース設計。



フロアシート巻取り機

品番	税抜価格(1台)	サイズ(mm)	重量(kg)
F-177-1	¥138,200	幅1630×奥行510×高さ568	約35

JANコード 474646 梱包数 1台

●材質 フレーム:スチールパイプメラミン焼付、ブラシ:シダ 色 BL●

◎フロアシートについてはP.257をご覧ください。
◎巻取り棒1本付。フロアシートは別売です。

環境配慮商品

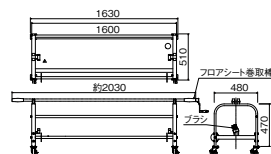

フロアシート巻取り棒

品番	税抜価格(1本)	サイズ(mm)	重量(kg)
F-177-3	¥8,500	2068×φ25.5(φ37グリップ部)	約2.1

JANコード 474653 梱包数 1本

●材質 スチールパイプメラミン焼付 色 BL●

組み立て式

ニューフロアシートハンガー

品番	税抜価格(1台)	サイズ(mm)	重量(kg)
F-188	¥111,400	幅1895×奥行800×高さ930	約36

JANコード 474660 梱包数 1台

●材質 フレーム:スチールパイプメラミン焼付 色 BL●

◎最大保管本数12本(0.52mm厚の45m・50mのみ10本)。

◎巻取り棒・フロアシートは別売です。

※長期間動かさずに荷重がかかった場合、キャスターのゴムが変型することがあります。

環境配慮商品

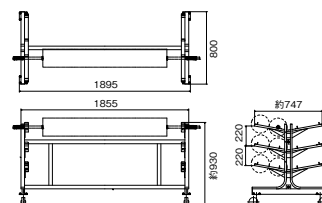

運賃については担当までお問い合わせください。価格は税抜き価格で表示しております。

屋外	メンテナンス
風除室	
屋内	
アドマット	
吸水	
表示	
吸油	
粘着	
消毒・消臭	
スノコ	
クッション	
防滑	
保護シート	
浴室マット	
人工芝	
グラウンド整備	
メンテナンス	
施工方法	

ヤマザキのオリジナル、超吸水バスマット。
おどろきの吸水力でいつもサラサラ。

床材用品

14

浴室マット



分けて洗える
からお手入れ
も簡単。



おどろきの超吸水力。

超極細繊維のマイクロファイバーを使ったモール糸の毛細管現象が、足の土踏まずや指の間の水分までを素早く吸い取ります。

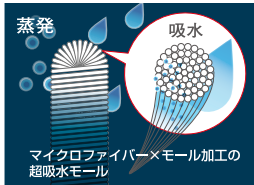

いつもサラサラ
速乾力。

マイクロファイバーに吸収された水分は、毛細管現象でグングン拡散されてどんどん蒸発していきます。だからマットの表面はいつもサラサラの肌触り。



分割可能で自在に
敷きつめられる。

1枚のサイズは約600×900mm。浴室のスペースに合ったサイズにすることができます。スリにくりパッキング採用。



超吸水繊維

特許取得済

業務用バスマットMUS

品番	税抜価格(1枚)	サイズ(mm)	重量(kg)
F-239	¥11,400	600×900	約1.3

色 BL ● BE ● 梱包数

JANコード 196333 196340 1枚

●材質 パイル:ポリエステル(モール糸)、パッキング:TPE
 ※使用状況により、パイルの抜けやぼつれ、縁部分の反りなどが起こる場合があります。使用上不具合が生じる場合は、速やかに使用を中止し、新しいものに変換してください。
 ※水洗い後は、完全に乾燥させてから保管してください。

●カラーバリエーション

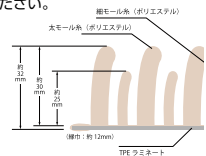
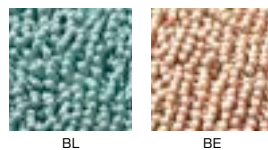



ピタリサイズを製作できる別注バスマット。
宿泊施設やゴルフ場の浴室・脱衣所に。

大型浴室施工例 素足スノコ、水切りマットと組み合わせて

<浴室側>浴室側には素足スノコ(水切りマット類)を敷きます。
<脱衣所側>脱衣所側に落とし込みがある場合は水切りマットを埋め込み、その上に大きめの浴室マットを置きます。

素足スノコ
詳しくは
P.246
をご覧ください。

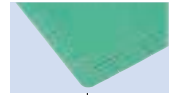

床面が落とし込みの場合の浴室マットの設置例

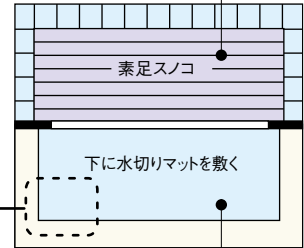
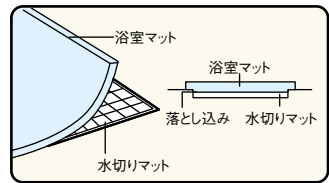

◎水切りマットに関しては**P.245~247**をご覧ください。

水切りマット例
(ハイテックマット)
詳しくは**P.247**をご覧ください。

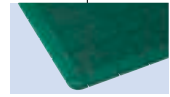

カットパイル

パイル糸を基布に打ち込むとき、ループパイルの山部分をカットしたもので、毛先が綿状になったもので、肌ざわりがしなやかです。



表面形状



ループパイル

毛先が円状になったループパイル。カットパイルに比べてすり切れにくく、支える力が大きいので、耐久性に優れています。



表面形状

- ノンスリップ加工品はサウナ室等の高温な場所での使用はお控えください。
- 製法上、ノンスリップ加工をしない場合は、糸が抜けやすくなることがあります。特にループパイル仕様は、ノンスリップ加工をおすすめします。

高い吸水性・抗菌性・防炎性を持つ、
業務用仕様のバスマット。

受注生産
受注後約16~18営業日

業務用バスマットC

種別	品番	税抜価格	サイズ(mm)	厚み(mm)
ノンスリップ加工あり	F-217-1 定型/m	¥23,800	最大700 ×2400まで	ベース部:10 縁部:15
	F-217-3 変型/m	¥26,300		
ノンスリップ加工なし	F-217-2 定型/m	¥23,100	最大1400 ×2400まで	ベース部:10 縁部:15
	F-217-4 変型/m	¥25,600		

●材質 パイル:アクリル50%・モダクリル50%、パッキング:EVA
色 BE ● BL ● P ● WO

防炎 防炎性能登録番号 E0.10007

●カラーバリエーション

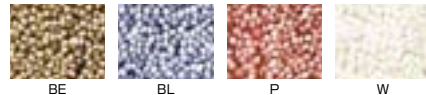

受注生産
受注後約16~18営業日

業務用バスマットL

種別	品番	税抜価格	サイズ(mm)	厚み(mm)
ノンスリップ加工あり	F-218-1 定型/m	¥26,300	最大700 ×2400まで	ベース部:10 縁部:15
	F-218-3 変型/m	¥29,000		
ノンスリップ加工なし	F-218-2 定型/m	¥25,600	最大1400 ×2400まで	ベース部:10 縁部:15
	F-218-4 変型/m	¥28,200		

●材質 パイル:アクリル50%・モダクリル50%、パッキング:EVA
色 BE ● BL ● P ● WO

防炎 防炎性能登録番号 E0.090292
※ノンスリップ加工品は使用により劣化する事があります。

●カラーバリエーション

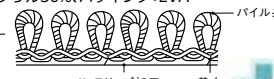
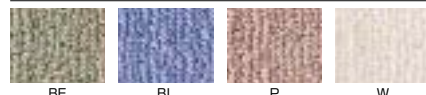

場所に合わせてサイズ・形状を指定できます (A)縦×(B)横mm

■定型の場合

(A)×(B)のサイズが指定できます。

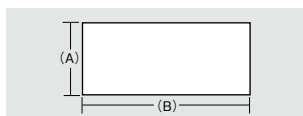

■変型の場合

(A)×(B)×(C)×(D)×(E)のサイズが指定できます。

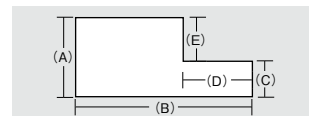

運賃については担当までお問い合わせください。価格は税抜き価格で表示しております。

屋外	エントランス
風除室	
屋内	
アドマット	
吸水	
表示	
吸油	
粘着	
消毒・消臭	
スノコ	
クッション	浴室マット
防滑	人工芝
保護シート	グラウンド整備
	メンテナンス
	施工方法

簡単ジョイントで空間を演出。お手入れ楽々の人工芝。

床材用品

15

人工芝



石目ユニットEとの組合せも自由にできます。
詳しくはP.247をご覧ください。

POINT 1

ジョイントはとても簡単。

ジョイントの方向を揃えて並べメス型とオス型のジョイントを指ではめ込むだけ。

POINT 2

柔軟、かつ耐久性にも優れたEVA樹脂を採用。

耐摩耗性、耐低温性に優れたEVA樹脂の採用で常に柔軟性を失わず、過酷な条件でも長期間にわたって高機能を発揮。若草のような自然の美しさをいつまでも保ちます。

POINT 3

抗菌防カビ加工で衛生的。

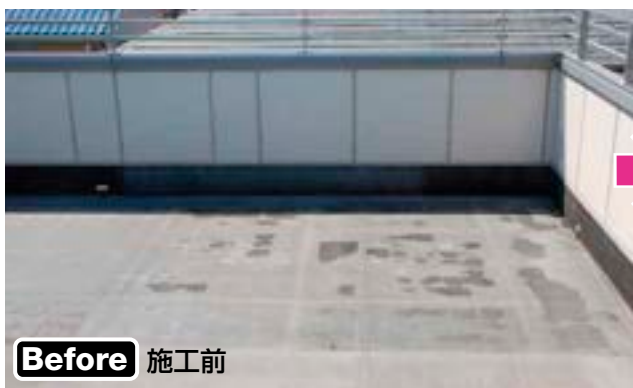

Before 施工前



After 施工後

簡易施工で美しいグリーンに仕上がります。



- 屋外
- 風除室
- 屋内
- アドマット
- 吸水
- 表示
- 吸油
- 粘着
- 消毒・消臭
- スノコ
- フッジョン
- 防滑
- 保護シート
- 浴室マット
- 人工芝
- グラウンド整備
- メンテナンス
- 施工方法

耐久性に優れた業務用人工芝。

エバック若草ユニット

種別	品番	税抜価格 (1枚)	サイズ(mm)	重量(g)	厚み(mm)
本駒	F-53-HK	¥1,200	300×300	約385	約25
600	F-53-HK4	¥5,000	600×600	約1540	約25

JANコード・色	G ●	梱包数
本駒	312672	50枚
600	476107	10枚

■積算見積 (参考) 1㎡ ¥18,200 (税抜)
●材質 EVA



別注 SPECIAL ORDER SYSTEM

色変更

※製造ロット、納期、価格については、営業担当にお問い合わせください。

共通縁駒



対応マット

エバック若草ユニット、エバック若草ユニットE

縁駒を付けることでより安定して使用できます。

エバック若草ユニット用共通縁

種別	品番	税抜価格 (1枚)	サイズ(mm)	重量(g)	厚み(mm)
①縁駒O	F-53-FO	¥500	75×300	約106	約18
②縁駒M	F-53-FM	¥500	75×300	約110	約18
③コーナー	F-53-FC	¥250	75×75	約26	約18

JANコード・色	G ●	梱包数
①縁駒O	301294	100枚
②縁駒M	301287	100枚
③コーナー	301300	100枚

●材質 EVA
塩ビ不使用

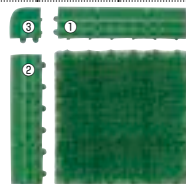
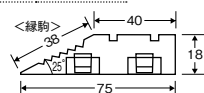

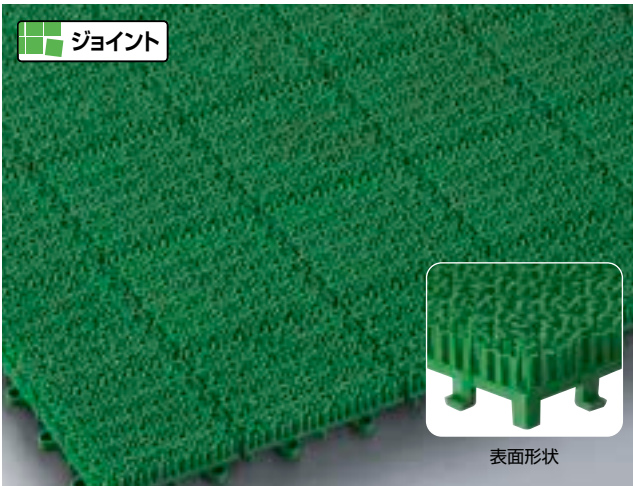

●商業ビルの屋上に



若草の柔らかな感触とグリーンを再現。
いろいろな場所で使える汎用タイプです。

エバック若草ユニットE

種別	品番	税抜価格 (1枚)	サイズ	重量	厚み(mm)
本駒	F-53-1-HK	¥ 900	300×300mm	約270g	約20
Eランナー	F-53-1-RS 1巻	¥81,000	900mm×9m	約24.3kg	約20

JANコード・色	G ●	梱包数
本駒	311576	50枚
Eランナー	302123	1巻

■積算見積 (参考) 1㎡ ¥12,500 (税抜)、重量 約3kg/㎡

●材質 EVA

●出荷は梱包数 (1 ケース) 単位になります。

塩ビ不使用 防火性能登録番号 E0.840152

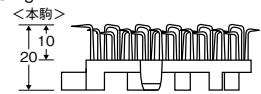

ランナータイプもご用意しています。

柔軟、かつ耐久性にも優れた
EVA樹脂を採用。

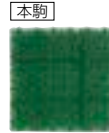

Eランナー

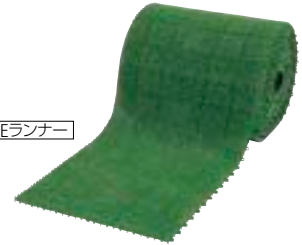

耐候性、耐久性が高く、学校の屋上、
ご家庭のベランダなどのさまざまな場所
に対応します。

どんな天候にもしっかり対応できる優れた耐候性と耐久性。

強い日射による変色、退色はもちろん、雨や雪による変質、腐敗も
ほとんどなく、長期間美しいグリーンを保ちます。

ハードな使用にも対応し、メンテナンスも簡単。

すぐれた耐久力、復元力で、ハードな使用にも対応します。またメンテ
ナンスは、電気掃除機や水洗いができ、管理費も大幅に節約できます。

屋上 (一般ビル、学校)、遊戯施設、店舗、
一般家庭などに最適。



エバックターフS

品番	税抜価格	サイズ	重量(kg/㎡)	厚み(mm)
F-27-1-RW 1m	¥9,900	幅1820mm×15m	約1.9	パイル長さ約7

JANコード・色	G ●	梱包数
F-27-1-RW	305292*	1巻

●材質 パイル:PP、バックイング:SBR

◎カット売り可能です。

●出荷は梱包数 (1 ケース) 単位になります。

塩ビ不使用 防火性能登録番号 E0.880232

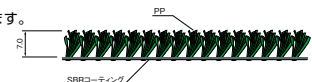

運賃については担当までお問い合わせください。価格は税抜き価格で表示しております。

屋外	エンタテインメントスペース
風除室	
屋内	
アドマツト	
吸水	

表示

吸油

粘着

消毒・消臭

スノコ

クッション

防滑

保護シート

浴室マット

人工芝

グラウンド

整備

メンテナンス

施工方法



グラウンドなどを迅速、きれいに整備。

より効率良く地ならしをするために開発された特殊マットです。グラウンドの広さや状態に応じて、最適な組み合わせが選べるのでたいへん便利です。従来より地ならし作業が確実にほかよりもかかります。

グラウンドやゴルフ練習場などの整備に最適な特殊マット。

受注生産
受注後約22~24営業日

ランニングマット

種別	品番	税抜価格	サイズ(mm)	重量(kg)
1連	F-76-1	¥ 87,000	1000×3000	約23
2連	F-76-2	¥172,700	2050×4000	約50
3連	F-76-3	¥258,400	3100×5500	約79
6連	F-76-6	¥516,800	3100×7000	約164

JANコード	JANコード
1連 307081	3連 307104
2連 307098	6連 307111

- 材質 スチール
- 1連は手引き又はバイク、その他は自動車引きです。
- 2連以上はオプションで連結金具をご用意しております。

●バリエーション

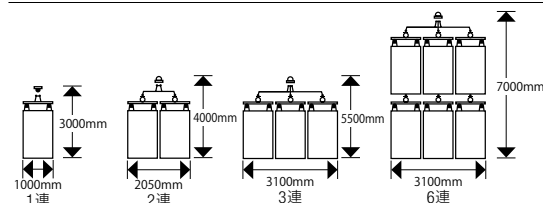

1連 人またはバイクで引く
2連・3連・6連 2連以上は自動車で引く

別注 SPECIAL ORDER SYSTEM

サイズ変更

奥行を短く変更可能(1連・2連・3連)

※製造ロット、納期、価格については、営業担当にお問い合わせください。



1500mmもの幅を持つブラシで運動場やテニスコートを効率良く整備できます。

コンドルグラウンドブラシ 詳しくは、P.304をご覧ください。

- 屋外
- 風除室
- 屋内
- アドマット
- 吸水
- 表示
- 吸油
- 粘着
- 消毒・消臭
- スノコ
- フッジョン
- 防滑
- 保護シート
- 浴室マット
- 人工芝
- グラウンド整備
- メンテナンス
- 施工方法

玄関マットのメンテナンス方法

人や台車が通過すると砂や泥、ホコリがマットの内部に溜まっていきます。そのまま放置すると固く、弾性を失って、マットの機能が低下していきます。従って美しく、ベストの状態でご使用いただくためには定期的なメンテナンスが欠かせません。また、定期的なお手入れはマットの寿命を延ばし長く御使用いただけることにもつながります。

アウトドア用 樹脂マット類 (ブラシハードマット、ハイローリングマットDX等)

洗う順序

汚れたマット → **ブラッシング** → **すすぎ** → **水切り** → **乾燥 (陰干し)**

作業内容

- 汚れたマット** 汚れたマットを排水溝近くの洗い場に移動させてください。マットサイズが大きくて移動が困難な場合はジョイントを外して分割するか、巻き取って移動してください。
- ブラッシング** 水にといた洗剤を適量マットにかけて、デッキブラシ等で洗ってください。目に詰まった泥などは丹念に落としてください。
- すすぎ** 洗い終わりましたら、汚水、泡などを水ですすぎ、排水溝に流してください。汚れが激しい場合は二度洗いをしてください。
- 水切り** マットの裏側にたまっている泥水等をきれいに流して水を切ってください。
- 乾燥 (陰干し)** 風通しの良い日陰で干してください。ほぼ半日で自然乾燥致します。

作業道具

中性洗剤、デッキブラシ、
高圧洗浄機

ドライワイパー

アウトドア用・風除室用 樹脂マット類 (ブイステップマット13、サンラインマット等) スノコ類 (ロイヤルソフト・ユニットスノコ等)

洗う順序

汚れたマット → **洗い (洗剤+ブラッシング)** → **すすぎ** → **水切り** → **乾燥 (陰干し)**

作業内容

- 汚れたマット** 汚れたマットを排水溝近くの洗い場に移動させてください。
- 洗い (洗剤+ブラッシング)** 水にといた洗剤を適量マットにかけて、デッキブラシ等で洗ってください。ガム等の詰まりはピンセットで除去してください。
- すすぎ** 洗い終わりましたら、汚水、泡などを水ですすぎ、排水溝に流してください。汚れが激しい場合は二度洗いをしてください。
- 水切り** 乾いたモップで裏面に残った水分を拭き取ってください。
- 乾燥 (陰干し)** 風通しの良い日陰で干してください。ほぼ半日で自然乾燥致します。

作業道具

中性洗剤、デッキブラシ、
高圧洗浄機

水拭きモップ

インドア用 繊維マット類 (ロンスステップマット等)

洗う順序

汚れたマット → **予洗 (水洗い)** → **本洗い** → **すすぎ** → **水切り** → **乾燥 (陰干し)**

作業内容

- 汚れたマット** 汚れたマットを排水溝近くの洗い場に移動させてください。
- 予洗 (水洗い)** 中の汚れが浮き上がるまで十分に水を含ませます。
- 本洗い** 水にといた洗剤を適量マットにかけて、デッキブラシ等で洗ってください。
- すすぎ** 洗い終わりましたら、汚水、泡などを水ですすぎ、排水溝に流してください。汚れが激しい場合は二度洗いをしてください。ウエットバキュームにより吸水してください。乾燥が早くなります。
- 水切り** 乾燥したモップでできるだけ水分を除去してください。
- 乾燥 (陰干し)** 風通しの良い日陰で干してください。ほぼ1日で自然乾燥致します。

作業道具

中性洗剤、デッキブラシ

ウエットバキューム

水拭きモップ

屋外	メンテナンス
風除室	
屋内	
アドマット	
吸水	
表示	
吸油	
粘着	
消毒・消臭	
スノコ	
クッション	
防滑	
保護シート	
浴室マット	
人工芝	
グラウンド整備	
メンテナンス	
施工方法	

運賃については担当までお問い合わせください。価格は税抜き価格で表示しております。



- ① フロアシートを図1のように巻取り機に取り付けます。必ずフロアシートの表面がブラシに当たるように取り付けてください。
- ② フロアシートの端を巻取り棒に巻きつけます。
- ③ はじめは、巻取り機自身を押し移動させながらフロアシートを巻取ります。
- ④ ある程度進めば、ハンドルを回すだけで巻取れます。

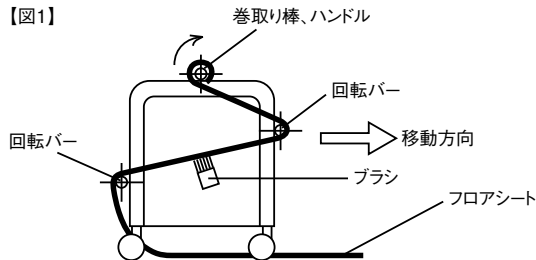

マット施工方法

ランナーの施工の場合 (例: ロンステップマット・ランナー)

袋貼り法

施工に必要な道具

- ・ 巻尺、マジックペン
- ・ カッターナイフ・はさみ
- ・ 両面接着テープ(カーペット用)
- ・ 接着剤(合成ゴム系・エポキシ系)
- ・ クシバケ

その他のロンステップ®の固定方法

- 袋貼り法 (接着剤、または両面接着テープを使用)
- 全面接着法 (接着剤を使用)
- 置き敷き法

① 施工現場の掃除



施工現場にホコリ、ゴミ、土砂、油、水分が残っていると施工時にロンステップが汚れるばかりでなく、両面接着テープを使用するとき、十分な接着力が得られません。ホコリ、ゴミ、土砂、油など十分除去して、よく乾燥させてください。

② 「ロンステップ」のふりわり

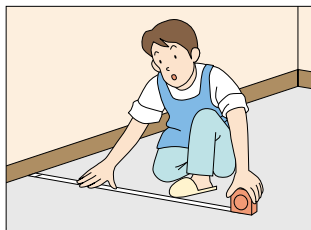

施工場所を巻尺を用いて測定しタテ、ヨコとも施工場所より100mmくらい長いロンステップを準備してください。

③ 仮敷き

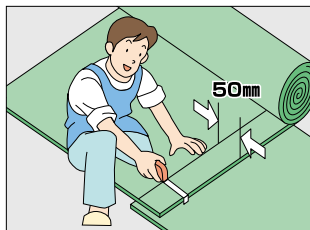

施工場所にロンステップを広げ、すき間のないよう仮敷き。幅を50mmほど重ね部をもうけて、パイルが同一方向になるように仮敷きをします。

④ 裁断

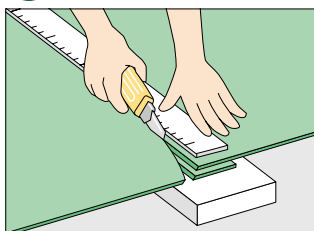

ロンステップを下記A図のように重ねななめに切断し、合わせますと切り口がパイルでかくれる為、切り口がほとんどわかりません。複雑なカットを必要とする箇所は型紙をとりカットしてください。

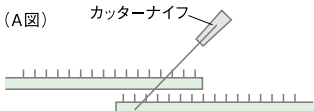

⑤ 両面接着テープを貼る



ロンステップの末端、周囲、または中央部をまず目状に両面接着テープを貼ります。ロンステップのしわがでけないように、引っ張りながら固定します。

※接着剤を用いる場合はロンステップを折り返し裏面に接着剤を塗布して固定してください。

⑥ つなぎ目の接合方法

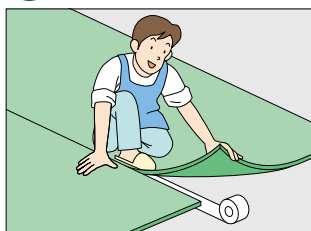

両面接着テープを下記B図のように接着しロンステップを固定してください。

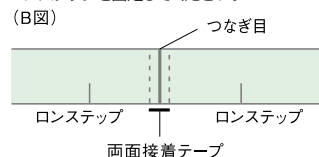

⑦ 完成

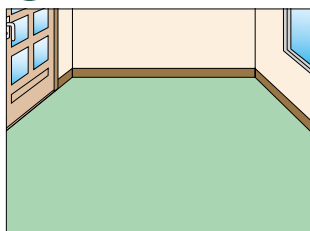

ロンステップは、このように誰でもカンタンに施工できます。

エントランス/フロント

屋外

風除室

屋内

アドマット

吸水

表示

吸油

粘着

消毒・消臭

スノコ

クッション

防滑

保護シート

浴室マット

人工芝

グラウンド整備

メンテナンス

施工方法

ジョイント型敷き込みの場合 (例:エバック若草ユニット・ロイヤルソフト)

施工に必要な道具

・巻尺 ・カッターナイフ ・木槌

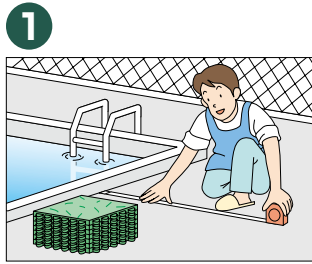

1 施工場所のサイズを測り、使用枚数を割り出します。

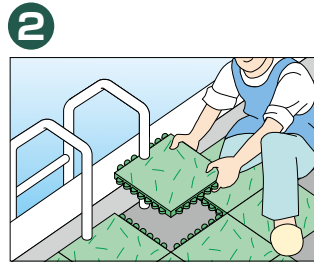

2 ジョイントの方向を同じ向きに揃えて並べます。(詳しくは下記をご覧ください)パイプなどがある場合は、パイプの位置と形を型紙にとり、マットの端から切り込んで施工します。

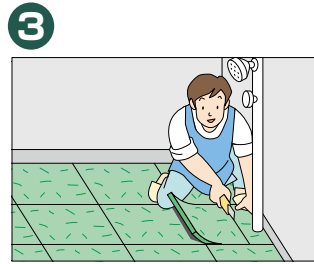

3 サイズ調節は、カッターナイフでカンタンに切り落とせます。

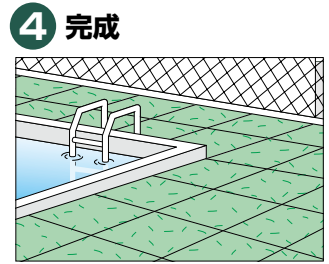

4 完成 ビースマットは、このように誰でもカンタンに施工できます。

ジョイント型置き敷きの場合 (例:エバックブラシハードマット)

施工に必要な道具

・巻尺 ・木槌

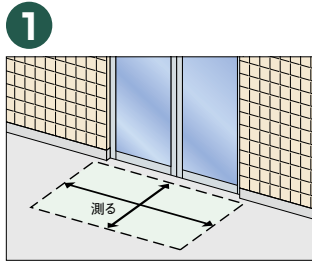

1 サイズを測り、本駒・縁駒の使用枚数を割り出します。
(※縁駒のサイズは商品によって異なりますので、枚数を割り出す際はご注意ください)

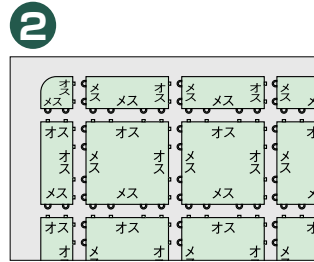

2 ジョイントの方向を同じ向きに揃えて並べます。



3 木槌でたたいてジョイントをはめ込みます。

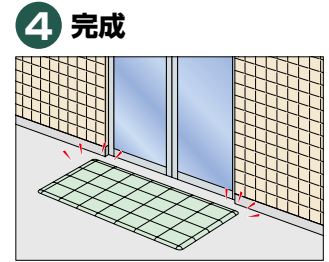

4 完成

屋外	メンテナンス
風除室	
屋内	
アドマット	
吸水	
表示	
吸油	
粘着	
消毒・消臭	
スノコ	
クッション	クッション
防滑	防滑
保護シート	保護シート
浴室マット	浴室マット
人工芝	人工芝
グラウンド整備	グラウンド整備
メンテナンス	メンテナンス

ジョイントマット製作の一例

ジョイントマットの発注をいただく際にご参照ください。

ジョイントマットは本駒、縁駒O、縁駒M、コーナーの4つのパーツを組み合わせて使用してください。

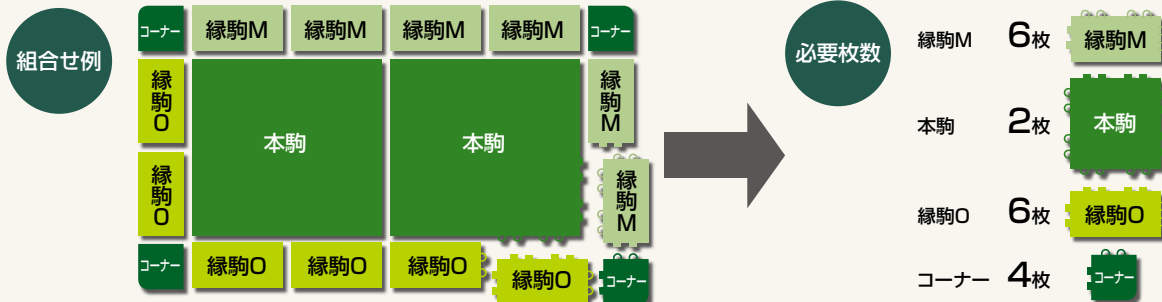

※マットによって駒のサイズ、対応数が異なりますので各ページの駒バージョンをご参照ください。

マット関係の製品はスペースに合わせた別サイズの製作、施工を受けさせていただきます。
ご発注の際は下記の要領でお申し出ください。

- 1 下記の要領でサイズを測り、明確にご記入ください。
- 2 カラーについてご指定ください。
- 3 納期については製作日数がかかりますので、当社営業担当者にお問い合わせください。

置き敷きの場合

タテ×ヨコのサイズをお知らせください。

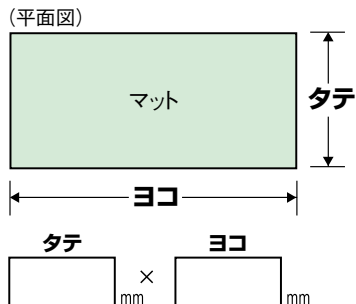

落とし込みの場合

マット枠のある場合は枠の内のりサイズをお知らせください。

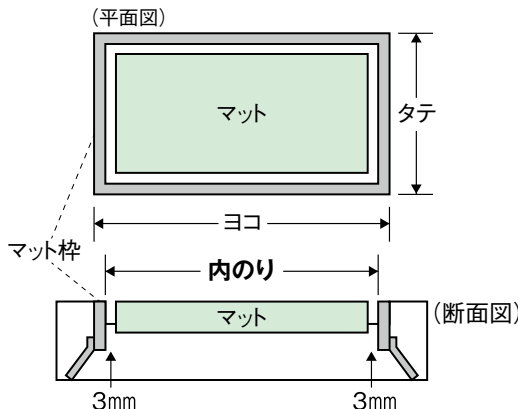

複雑な変形の場合

型紙をお取りください。

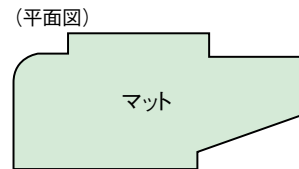

柄やラインについて

繊維マットは繊維の目の向きや柄、
ライン入りマットは奥行・間口のご指定をお願い致します。
採寸の基準として、間口方向と平行にラインが流れます。

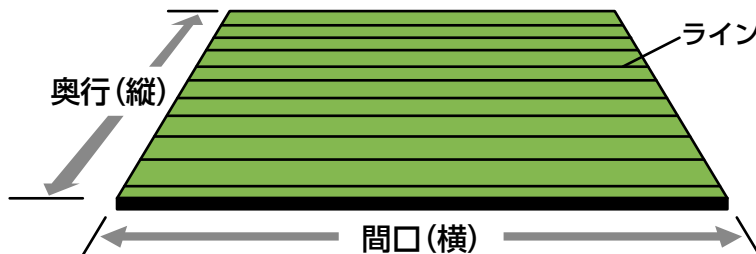

別注サイズマット価格算出方法

$$1 \text{ 枚の価格} = \text{タテ(奥行)} \times \text{ヨコ(幅)} \times 1 \text{ m}^2 \text{の価格}$$

注) サイズはメートルで計算してください。

長方形の場合

算出例: 1㎡価格¥12,000の商品を1,200mm×1,800mmで入用の場合



$$\text{タテ} 1.2\text{m} \times \text{ヨコ} 1.8\text{m} \times \text{¥}12,000 = \text{¥}25,920 \text{ (税別)}$$

変形の場合

算出例: 1㎡価格¥12,000の商品を1,200mm×1,800mmで入用の場合

長方形とみなして計算してください。



$$\text{タテ} 1.2\text{m} \times \text{ヨコ} 1.8\text{m} \times \text{¥}12,000 = \text{¥}25,920 \text{ (税別)}$$

※樹脂マットは季節や温度の変化により縮む場合があります。落とし込んで施工されている場合は外枠との間に隙間が生じることがあります。

- 屋外
- 風除室
- 屋内
- アドマット
- 吸水
- 表示
- 吸油
- 粘着
- 消毒・消臭
- スノコ
- クッション
- 防滑
- 保護シート
- 浴室マット
- 人工芝
- グラウンド整備
- メンテナンス
- 施工方法

清掃用品

YAMAZAKI Recommends269

衛生管理・除電	▶
SWシリーズ	▶
JPシリーズ	▶
掃く	▶
取る	▶
ヘッド交換シリーズ	▶
拭く(モップ) ダスター	▶
水拭	▶
吸水	▶
カラ拭	▶
ワックス	▶
クロス雑巾	▶
絞る	▶
磨く	▶
トイレ用	▶
水切り	▶
高所・払い	▶
窓用	▶
ケミカル	▶
運ぶ ルームメイク	▶
清掃	▶
収納	▶
備品	▶
メンテナンス	▶



CLEANING
ITEM

YAMAZAKI Recommends

リネンワゴンに見えない
カウンター型。

Check
it!

リネンワゴン カウンター型

客室内の作業や消耗品は
ゲストから見えにくい
ため、ホテルの雰囲気を
損ねることなく、
ルームメイクができます。

▶ 商品の詳細は P.372

たった1分の接触で、
菌とウイルスを
99.9%除去。



HP 1minute Buster HPワンミニッツバスター



Check it!

HP 1ミニッツバスターシリーズ

EPA認証除菌剤配合の除菌洗浄液、
ウェットクロス、床用シート。
手術室など、高度な除菌レベルを
要求される部屋にも使用できます。

▶ 商品の詳細は P.285へ



Check it!

SWシリーズ

環境保護の観点から
山崎産業独自の
パイプ製造技術により、
高耐久スチールパイプで
木の質感を再現しました。

▶ 商品の詳細は P.291へ



環境に配慮した
ウッド調スチールハンドル。

高温滅菌、薬品消毒に耐える 清掃ツール



HGシリーズは高度な衛生管理を必要とする研究施設や食品製造関連施設で使用していただくことを目的とした特別なスペックを持つ清掃ツールです。素材から見直し、ハンドルや金具などをステンレスにすることで、アルミやスチール樹脂コートパイプでは得られない最高水準の耐薬品性、耐腐食性、耐熱性、高耐久性を実現。樹脂部品（一部を除く）には抗菌加工を施しました。

〈HGシリーズの特長〉



① 錆が発生しづらい

金属部にステンレスを採用することで、錆が発生しづらく異物混入の危険を軽減します。



② 植毛強度アップ

ブラシ部の植毛強度を高めることにより、抜けにくく異物混入対策に有効です。



③ 高温滅菌、薬品消毒に耐えられる素材の採用

高温高圧蒸気滅菌(オートクレーブ)^{※1}に対応。次亜塩素酸ナトリウム消毒^{※2}に対応。



④ 交差汚染を防止するカラー

基本は5色展開となっており、ゾーニングに対応します。



⑤ 日本人の手に馴染むサイズ

日本人が使いやすいサイズを考慮し、設計されています。



⑥ 保管しやすい形状

洗浄、消毒後に保管しやすい形状、保管方法をご提案します。

※1 約2気圧下、121℃15分間で行ってください。 ※2 次亜塩素酸ナトリウム溶液を濃度1000ppmにして30分間浸漬するか、溶液を含ませた布で拭き取ります。

衛生管理
除電

SWシリーズ

JPシリーズ

掃く

取る

ヘッド交換
シリーズ

ダスター

水拭

吸水

カラ拭

ワックス

クロス雑巾

絞る

磨く

トイレ用

水切り

高所・払い

窓用

ケミカル

ルームメイク

清掃

収納

備品

メンテナンス

拭く(モップ)

運ぶ

HGシリーズはHACCPに沿った
衛生管理にお役立ていただけます。

HACCPが制度化されました

2021年6月1日、食品衛生法等の改正により、原則すべての食品等事業者（食品の製造・加工、調理、販売等）にHACCPに沿った衛生管理の実施が義務付けられました。



HACCP制度化により求められること

すべての食品等事業者は「一般衛生管理」に加え「HACCPに基づく衛生管理」または「HACCPの考え方を取り入れた衛生管理」のどちらかに取り組まなければなりません。

一般衛生管理はHACCPの土台となる役割を持っており、一般衛生管理を疎かにすると食品の安全性は確保できません。

HACCP

一般衛生管理

- ・食品衛生責任者の選任
- ・施設の衛生管理
- ・設備等の衛生管理
- ・使用水等の衛生管理
- ・ねずみ及び昆虫対策
- ・廃棄物及び排水の取り扱い
- ・食品または添加物を取り扱う者の衛生管理
- ・検食の実施
- ・情報の提供
- ・回収・廃棄
- ・運搬
- ・販売
- ・教育訓練
- ・その他

HGシリーズをHACCPに沿った衛生管理にご活用いただけます

HACCPの土台となる現場での一般衛生管理の実施にHGシリーズをご活用いただけます。



異物混入対策

交差汚染対策

消毒・滅菌対応

開発中のシステムのご紹介
スマート冷ケースシステム

環境温度を測定できるセンサーで、スーパーなどの冷ケースの温度監視・記録ができます。

※詳しくは、P.067をご覧ください。



HGシリーズはゾーニング対応のラインアップ。 正しく使用することで、効果的な衛生管理が可能です。

ヤマザキのHGシリーズは5色展開が基本となっています。

管理区域ごとに清掃ツールを明確に分類して使用することができ、HACCPシステムにも対応可能。

管理区域専用としてオフロケーション法に従った清掃を行うとともに器具使用後の滅菌処理をすることにより、安全・安心な清潔環境が得られます。

ゾーニングシステム 清掃区域をゾーニングすることにより、微生物の侵入や拡散を防ぎます。

〈食品製造施設のゾーニング例〉

●微生物の侵入や拡散を防ぐゾーニング。

清掃エリアを区域特性や工程に応じて区分け(ゾーニング)し、ゾーンごとにひと目でわかる色のツールを使用。そうすることでツール管理を徹底し、交差汚染を防ぎます。

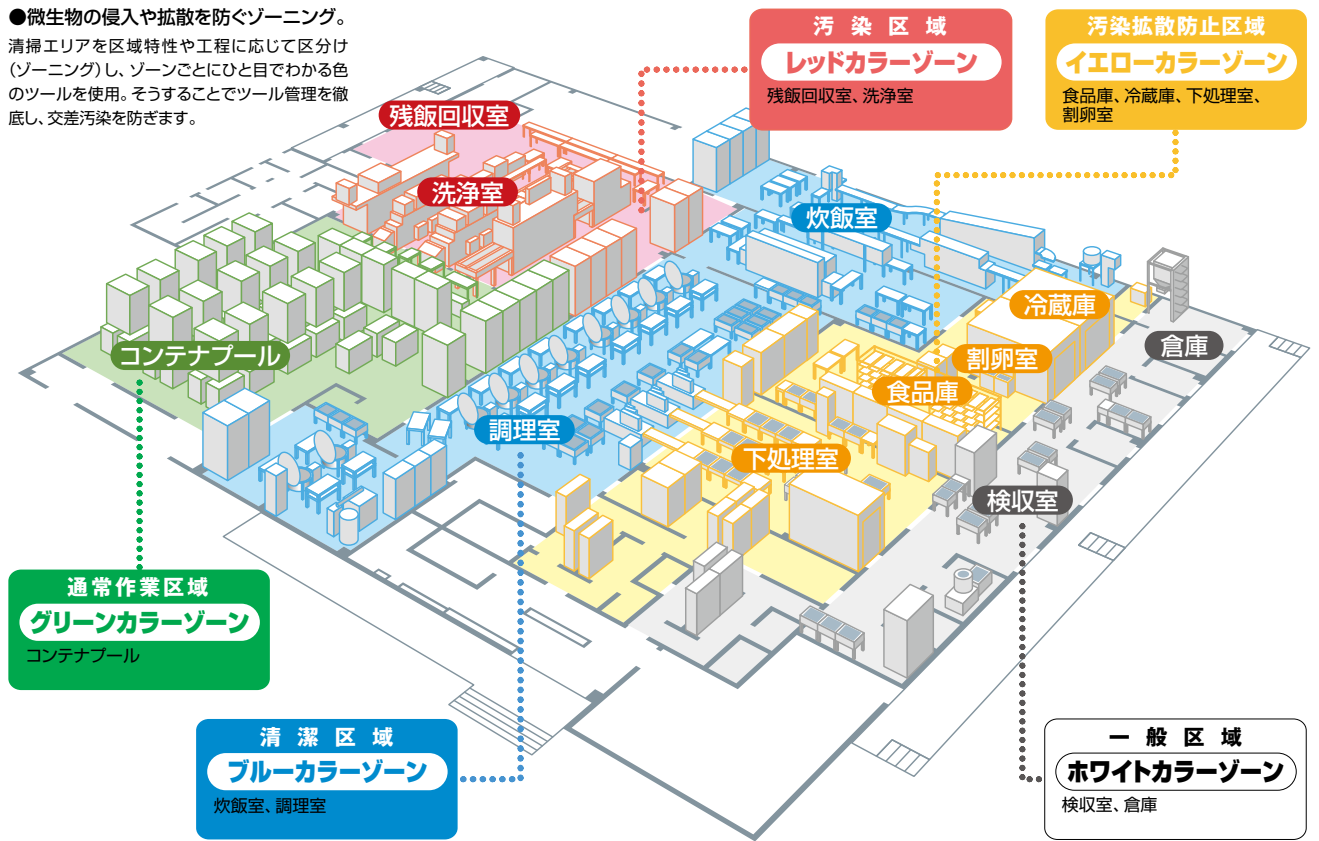

衛生管理 除電
SWシリーズ
JPシリーズ
掃く
取る
ヘッド交換 シリーズ
グスター
拭く (モップ)
水拭
吸水
カラ拭
ワックス
クロス雑巾

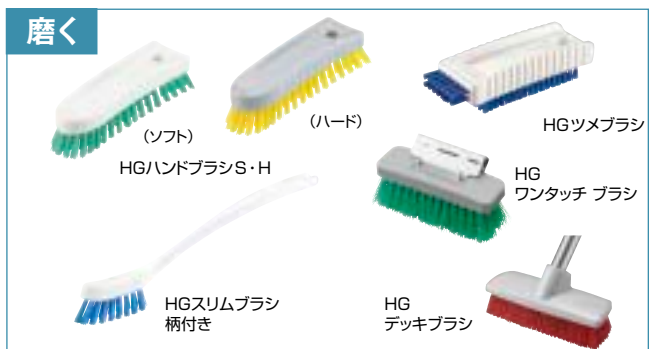
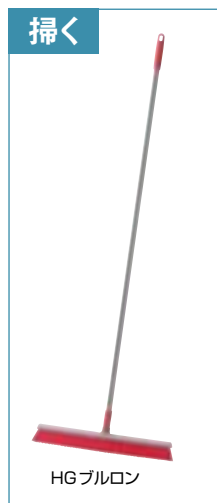

毛が抜けにくく、熱に強い。
食品工場や厨房施設などでの清掃に適したカラーブラシ。



高圧蒸気滅菌対応
薬品消毒対応
金属検出機対応



金属検出機で検出可能な素材を甲と毛に使用!
異物混入リスクを低減します。

HG金属探知機対応ハンドブラシ

品番	サイズ(mm)	重量(g)
CL858-000X-MB	約50×180×50	約125

色	BL ●	G ●	R ●	梱包数
JANコード	200498	200504	200511	10個

●毛の長さ 約25mm ●材質 甲:PP(金属成分入り)、毛:PP(金属成分入り)
○検出機のパフォーマンスや設定、食品の種類等により、検知できない場合があります。
必ず、事前テストを行い、安全性や使用目的に適合するかご確認ください。
※毛に金属成分が含まれるため、清掃面を傷つけるおそれがあります。

ソーニング対応

高圧蒸気滅菌対応
薬品消毒対応



多目的に使用できるハンドブラシ。
幅広い面の清掃に便利です。

HGハンドブラシS(ソフト)

品番	税抜価格(1個)	サイズ(mm)	重量(g)
CL612-000X-MB	¥2,000	約50×180×50	約135

色	BL ●	G ●	W ○	Y ●	R ●	梱包数
JANコード	146390	146406	146413	146420	146437	10個

●毛の長さ 約25mm ●材質 甲:PP、毛:PBT
○出荷は梱包数(1ケース)になります。

ソーニング対応 抗菌

高圧蒸気滅菌対応
薬品消毒対応

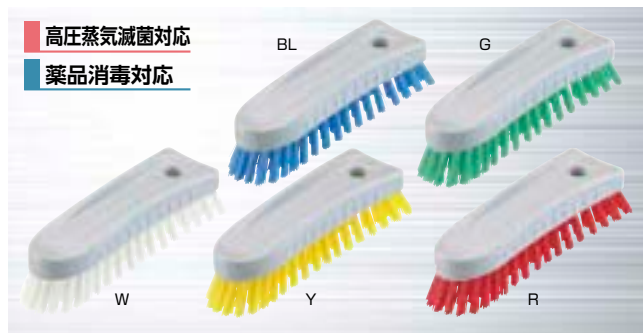

頑固な汚れに威力を
発揮するハードタイプブラシ。

HGハンドブラシH(ハード)

品番	税抜価格(1個)	サイズ(mm)	重量(g)
CL613-000X-MB	¥2,000	約50×180×50	約135

色	BL ●	G ●	W ○	Y ●	R ●	梱包数
JANコード	146444	146451	146468	146475	146482	10個

●毛の長さ 約25mm ●材質 甲:PP、毛:PBT
○出荷は梱包数(1ケース)になります。

ソーニング対応 抗菌

高圧蒸気滅菌対応 薬品消毒対応



力を入れやすい形の取っ手が、こびり付きや
頑固な汚れに効果的。

HGハンドブラシ丸型

品番	税抜価格(1個)	サイズ(mm)	重量(g)
CL614-000X-MB	¥2,800	φ約100×90	約165

色	BL ●	G ●	W ○	Y ●	R ●	梱包数
JANコード	146499	146505	146512	146529	146536	10個

●毛の長さ 約35mm ●材質 甲:PP、毛:PBT
○出荷は梱包数(1ケース)になります。

ソーニング対応 抗菌

高圧蒸気滅菌対応
薬品消毒対応

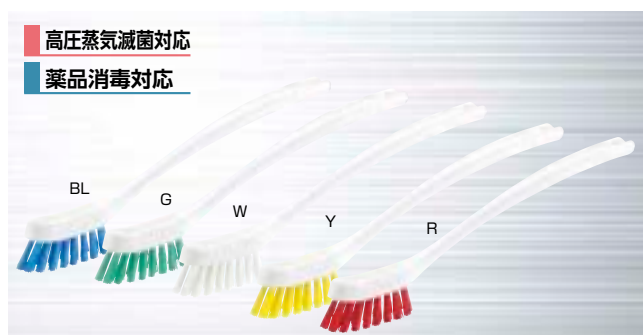

手の届きにくい機械や什器のすき間など、
細かい部分に。

HGスリムブラシ柄付き

品番	税抜価格(1個)	サイズ(mm)	重量(g)
CL615-000U-MB	¥1,600	約25×350	約70

色	BL ●	G ●	W ○	Y ●	R ●	梱包数
JANコード	146543	146550	146567	146574	146581	10個

●毛の長さ 約25mm ●材質 甲:PP、毛:PBT
○出荷は梱包数(1ケース)になります。

ソーニング対応 抗菌

運賃については担当までお問い合わせください。価格は税抜き価格で表示しております。

衛生管理
除電

SWシリーズ

JPシリーズ

掃く

取る

ヘッド交換
シリーズ

ダスター

水拭

吸水

カラ拭

ワックス

クロス雑巾

絞る

磨く

トイレ用

水切り

高所・払い

窓用

ケミカル

ルームメイク

清掃

収納

備品

メンテナンス

HGseries

高圧蒸気滅菌対応

薬品消毒対応

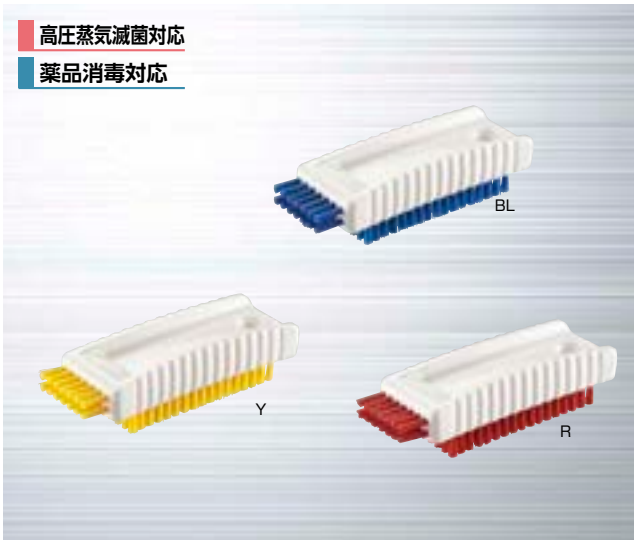

毛が抜けにくいツメブラシ。交差汚染の防止に効果的。



HGツメブラシ

品番	税抜価格 (1個)	サイズ(mm)	重量(g)
CL677-000X-MB	¥1,600	幅約50×奥行約135 ×高さ約35	約95
色	BL ● Y ● R ●	梱包数	
JANコード	170616 170623 170630	10個	

●毛の長さ 約13mm ●材質 甲:PP、毛:PBT
ノーマル対応 抗菌

高圧蒸気滅菌対応

薬品消毒対応

ステンレス

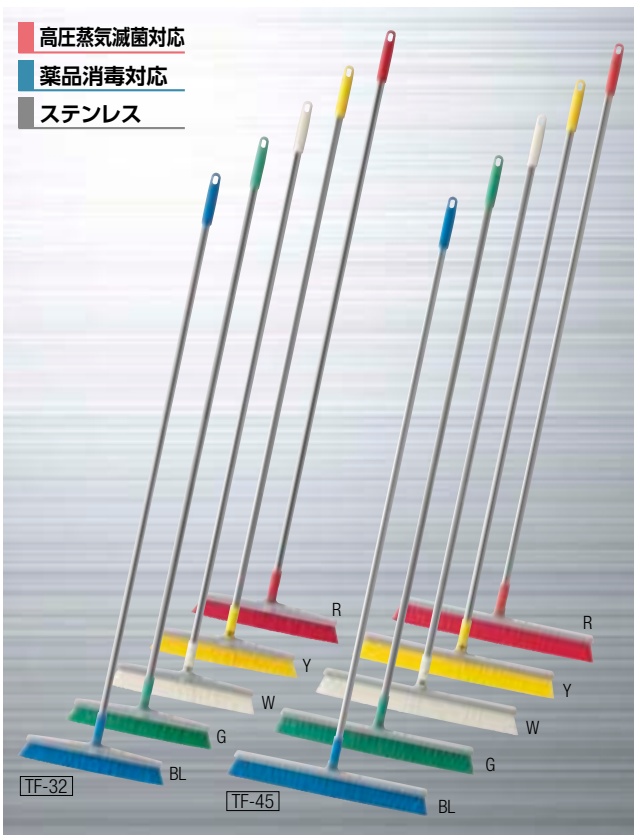

毛が抜けにくく耐久性の高い特別な植毛。

HGブルロン

種別	品番	税抜価格 (1本)	サイズ(mm)	重量(g)
TF-32	BR514-032U-MB	¥3,900	幅約340 全長約1360	約420
TF-45	BR514-045U-MB	¥4,500	幅約470 全長約1360	約460
JANコード・色	BL ● G ● W ○ Y ● R ●	梱包数		
TF-32	630424 630431 630455 630448 630417	10本		
TF-45	630479 630486 630509 630493 630462	10本		

●毛の長さ [TF-32] 約40mm [TF-45] 約45mm
 ●材質 ハンドル:ステンレスパイプ(φ約18mm)、甲:PP、グリップ:PP、毛:PBT
 ○出荷は梱包数(1ケース)になります。
ノーマル対応 抗菌

スぺア TF-32

品番	税抜価格 (1本)	梱包数
BR514-032U-SP	¥1,800	10本
色	BL ● G ● W ○ Y ● R ●	
JANコード	122349 122356 122363 122370 122387	

○出荷は梱包数(1ケース)になります。



スぺア TF-45

品番	税抜価格 (1本)	梱包数
BR514-045U-SP	¥2,400	10本
色	BL ● G ● W ○ Y ● R ●	
JANコード	122394 122400 122417 122424 122431	

○出荷は梱包数(1ケース)になります。



耐久性が高く水に強いPBT毛。毛の色までカラーリングすることにより、万一毛が抜けた場合でも、工程の特定が容易です。



ステンレスパイプを採用。

高圧蒸気滅菌対応

薬品消毒対応



ごみがあふれにくい大容量タイプのチリトリ。簡単な水取りもOK!

HGアーバンチリトリ

品番	税抜価格 (1個)	サイズ(mm)	重量(g)
DS515-000X-MB	¥2,000	約337×326×532	約550
色	BL ● G ● W ○ Y ● R ●	梱包数	
JANコード	630622 630639 630653 630646 630615	10個	

●材質 PP、先ゴム:PP
 ○出荷は梱包数(1ケース)になります。
ノーマル対応 抗菌



簡単な水取りもOK。

衛生管理 除電
SWシリーズ
JPシリーズ
掃く
取る
ヘッド交換 シリーズ
グスター
拭く (モップ)
水拭
吸水
カラ拭
ワックス
クロス雑巾
絞る
磨く
トイレ用
水切り
高所・払い
窓用
ケミカル
ルームメイク
運ぶ 清掃
収納
備品
メンテナンス

高圧蒸気滅菌対応
薬品消毒対応
ステンレス

※写真は別売のコンドルオートラグ E-8を装着した例です。

BL G W Y R

SEKI
MACCONDOR

BL G W Y R

制菌加工糸を使用しているので衛生的。
清拭面に使用している糸は、(一社) 繊維評価技術協議会認定特定用途の制菌糸を使用。微生物の繁殖を抑制でき、高度な衛生管理が要求される現場での作業に最適です。

高圧蒸気滅菌対応
薬品消毒対応

BL G W Y R

用途に合わせてヘッドを装着可能なモップハンドル。

HGフリーハンドル EX SUS

品番	税抜価格(1本)	サイズ(mm)	重量(g)
MO516-000U-MB	¥3,900	幅約90 全長約1395	約490
色	BL ● G ● W ○ Y ● R ●	梱包数	
JANコード	630523 630530 630554 630547 630516	10本	

●材質 ハンドル:ステンレスパイプ(φ約22mm)、ヘッド:PP、グリップ:PP
○出荷は梱包数(1ケース)になります。
※この商品は、HGワンタッチドライワイパー・HGワンタッチブラシを装着して使用することが可能です。

ソニング対応 抗菌



取り替えもワンタッチでOK。



ステンレスパイプを採用。

高度な衛生管理が可能な床面清拭清掃用ワンタッチモップ替え糸。他のフリーハンドルにも取り付け可能です。

HPループラグEX

品番	税抜価格(1枚)	サイズ(mm)	重量(g)
MO365-000X-MB	¥2,000	幅約210 長さ約250	約260
色	BL ● G ● W ○ Y ● R ●	梱包数	
JANコード	411269 411276 411283 411290 411306	20枚	

●材質 糸:ポリエステル・綿・アクリル
ソニング対応 制菌 ※医療機関及び介護施設向け用途のみの販売となります。

優れた耐久性と取扱い性。

ループ状に縫製しているので、糸のケバ立ちが少なく、耐久性に優れています。また、帯加工を施しているため、洗濯機による洗浄時にも糸が絡まることはありません。



糸のケバ立ちが少ないループ状の縫製。



洗浄時に糸が絡みにくい帯加工。

HGフリーハンドルシリーズのスペアラグとして使用可能。

コンドルオートラグ E-8

種別	品番	税抜価格(1枚)	サイズ(mm)	重量(g)
260g	MO571-8-260X-MB	¥2,100	幅約230 長さ約240	約260
300g	MO571-8-300X-MB	¥2,200	幅約230 長さ約240	約300
JANコード・色	BL ● G ● W ○ Y ● R ●	梱包数		
260g	125920 125937 125944 125951 125968	20枚		
300g	125975 125982 125999 126002 126019	20枚		

●材質 甲:PP、糸:綿
※別売のHGフリーハンドル EX SUSに取り付けてご使用ください。 ※甲部分は外れません。

ソニング対応

●材質 甲:PP、糸:綿 ※別売のHGフリーハンドル EX SUSに取り付けてご使用ください。 ※甲部分は外れません。

ソニング対応

- 高圧蒸気滅菌対応
- 薬品消毒対応
- ステンレス



HGフリーハンドル EX SUSに取り付け可能なデッキブラシ。
また、従来品に比べ毛が抜けにくくなっています。

HGワンタッチ ブラシ

品番	税抜価格 (1個)	サイズ(mm)	重量(g)			
CL520-000X-MB	¥2,500	幅約180	約270			
色	BL ●	G ●	W ○	Y ●	R ●	梱包数
JANコード	630691	630707	630721	630714	630684	10個

●毛の長さ 約45mm ●材質 甲:PP、毛:PP、ジョイント:ステンレス
○出荷は梱包数(1ケース)になります。
シリコン対応色 抗 菌

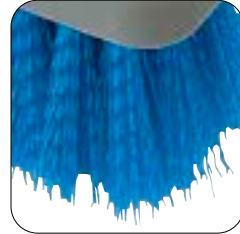

ワンタッチで簡単に取り付け。

衛生管理
除電

SWシリーズ

JPシリーズ

掃く

取る

ヘッド交換
シリーズ

ダスター

拭く
(モップ)

水拭

吸水

カラ拭

ワックス

クロス雑巾

絞る

磨く

トイレ用

水切り

高所・払い

窓用

ケミカル

ルームメイク

運ぶ

清掃

収納

備品

メンテナンス

- 高圧蒸気滅菌対応
- 薬品消毒対応
- ステンレス



ワンタッチで簡単に取り付け。



シリコンゴム採用のドライワイパー。
HGフリーハンドル EX SUSに取り付け可能。

HGワンタッチ ドライワイパー 45

品番	税抜価格 (1個)	サイズ(mm)	重量(g)
W1519-045X-MB	¥6,900	幅約460	約430
JANコード	630660	梱包数	10個

●材質 ヘッド:ステンレス、ゴム:シリコン
※別売のHGフリーハンドル EX SUSに取り付けてご使用ください。
○出荷は梱包数(1ケース)になります。
スぺア

品番	税抜価格 (1個)	梱包数
W1519-045X-SP	¥3,980	10個
JANコード	122448	

○出荷は梱包数(1ケース)になります。



- 高圧蒸気滅菌対応
- 薬品消毒対応
- ステンレス

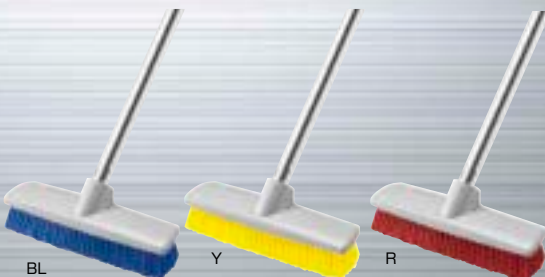

毛が抜けにくく、ヘッドにネジやリベットを使用していないねじ込み式デッキブラシ。

HGデッキブラシ

種別	品番	税抜価格 (1本)	サイズ(mm)	重量(g)
180	CL678-180U-MB	¥5,200	幅約180 全長約1360	約500
240	CL678-240U-MB	¥5,800	幅約245 全長約1360	約570
JANコード・色	BL ●	Y ●	R ●	梱包数
180	170647	170654	170661	10本
240	170678	170685	170692	10本

●毛の長さ 約30mm ●材質 ハンドル:ステンレスパイプ(φ約22mm)、甲:PP、毛:PBT ○出荷は梱包数(1ケース)になります。
シリコン対応色

種別	品番	税抜価格 (1個)	梱包数
180用	CL678-180U-SP	¥2,900	10個
240用	CL678-240U-SP	¥3,200	10個
JANコード・色	BL ●	Y ●	R ●
180用	170708	170715	170722
240用	170739	170746	170753



柄はねじ込み式



独自の
高密度植毛を
採用。

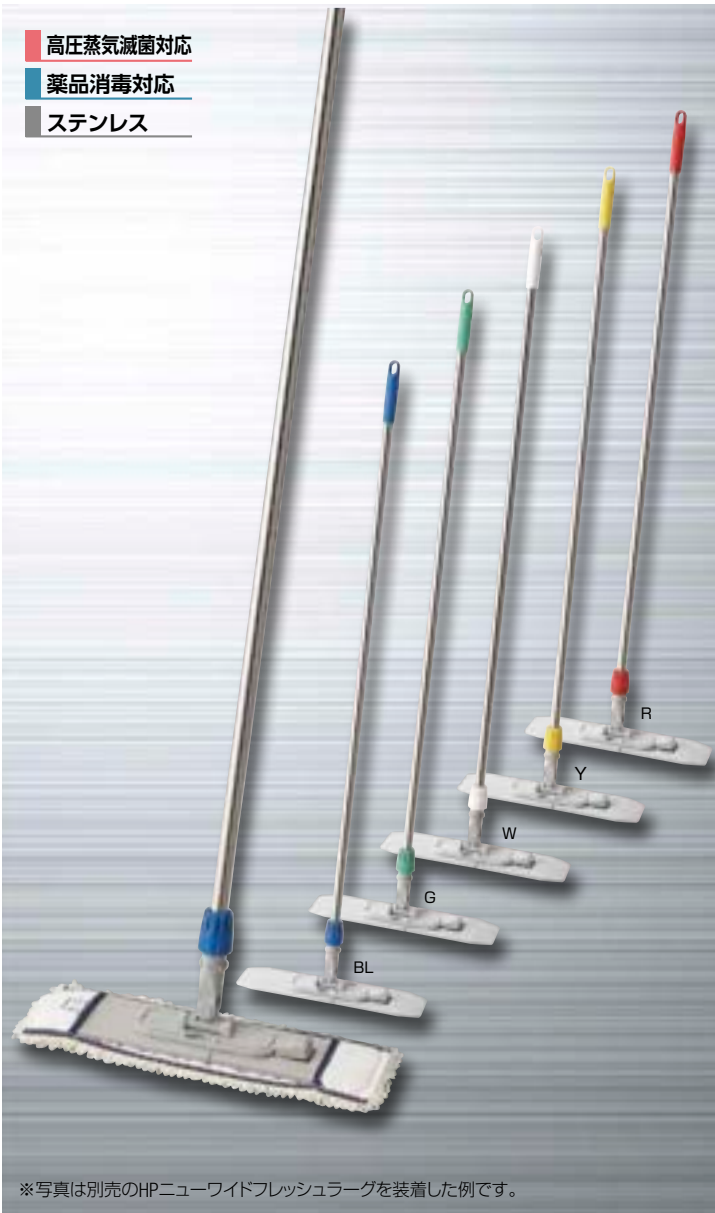

高圧蒸気滅菌対応
薬品消毒対応
ステンレス

※写真は別売のHPニューワイドフレッシュラグを装着した例です。

床面・壁面清拭清掃用ワンタッチモップ。
衛生管理に適したフラットタイプ。
HGワイドフレッシュモップ

品番	税抜価格 (1本)	サイズ(mm)	重量(g)			
MO517-000U-MB	¥7,100	プレート約415×90 全長約1340	約620			
色	BL ●	G ●	W ○	Y ●	R ●	梱包数
JANコード	630578	630585	630608	630592	630561	10本

●材質 ハンドル:ステンレスパイプ(φ約22mm)、プレート:PP
○出荷は梱包数(1ケース)になります。

ソニング対応色 抗 菌



①足でボタンを踏みモップ本体を上へ引き上げます。



②プレートが半分に分れて替え糸が外れます。



ステンレスパイプを採用。

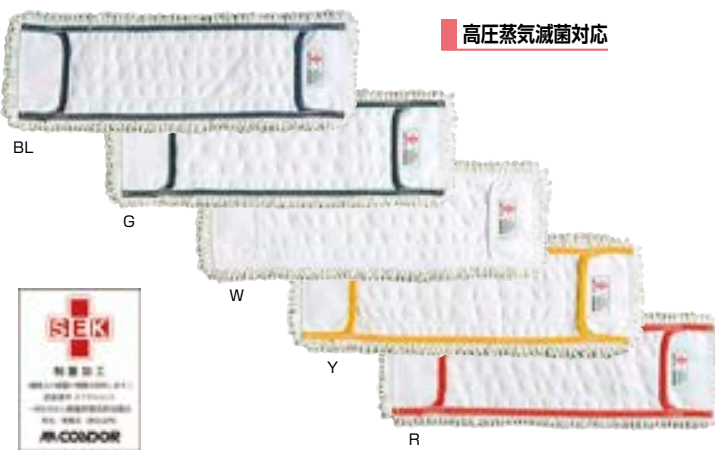

高圧蒸気滅菌対応

BL

G

W

Y

R

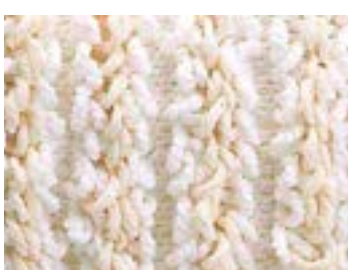

超極細繊維を使用し、細かなチリ、ホコリもキャッチ。



ループ状の縫製で糸のケバ立ちを軽減。

HP/HGワイドフレッシュモップ用のスペアラーグ。
制菌糸と超極細繊維で汚れを取り除きます。

HPニューワイドフレッシュラグ

品番	税抜価格 (1枚)	サイズ(mm)	重量(g)			
MO635-000X-MB	¥3,000	幅約460×奥行約150	約105			
色	BL ●	G ●	W ○	Y ●	R ●	梱包数
JANコード	149834	150458	150465	150472	150489	20枚

●材質 選綿糸:ポリエステル・綿・アクリル、マイクロファイバー:ポリエステル・ナイロン
※別売のHGワイドフレッシュモップに取り付けてご使用ください。
※医療機関及び介護施設向け用途のみの販売となります。

ソニング対応色 制 菌

制菌加工糸を使用しているので衛生的。
清拭面に使用している糸は、(一社)繊維評価技術協議会認定特定用途の制菌糸を使用。微生物の繁殖を抑制でき、高度な衛生管理が要求される現場での作業に最適です。

高圧蒸気滅菌に対応。
病院などでは、清掃作業後の衛生状態を確保するために「高圧蒸気滅菌」(オートクレーブ)処理をする場合があります。「HPニューワイドフレッシュラグ」は、高圧蒸気滅菌処理に耐える仕様なので、高度な衛生管理が可能です。

優れた汚れ除去力と耐久性。
清拭面には、超極細繊維を使用しているため水拭きだけでも優れた汚れ除去力を発揮します。また、清拭面はループ状に縫製しているため、糸のケバ立ちが少なく、耐久性に優れています。

運賃については担当までお問い合わせください。価格は税抜き価格で表示しております。

HGseries

高圧蒸気滅菌対応
薬品消毒対応



大きなプレートで楽に絞れる軽量タイプのスクイザー。

HGスクイザー F-8

品番	税抜価格 (1台)	サイズ(タンクのみ) (mm)	重量(kg)
SQ518-000X-MB	¥9,000	約315×325×265	約1.8

JANコード 梱包数
630677 1台

●材質 タンク・ローラー・ペダル:PP, 連結板:ポリアセタール, パネ:ステンレス
●タンク容量 13L(最大) (抗 菌)



注水に便利なホースホルダー。



プレートを踏むだけで楽な姿勢で絞れます。

別注 SPECIAL ORDER SYSTEM

組み立て式

※ドライバー・スパン・ソケット
レンチをご用意ください。



キャスターまたはアジャスターが選べるので、目的に合った設置が可能です。

※製造ロット、納期、価格については、営業担当にお問い合わせください。

目的に合わせて自由にフックを配置できる
ステンレス製ハンガー。



専用フックはネットに自由に
取り付け可能です。(20ヶ付属)
また、専用フックの別売も可能
です。

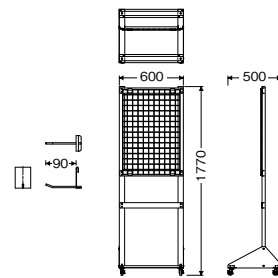

HGステンレスハンガースタンド式

品番	サイズ(mm)
FU648-000X-MB	オープン価格 幅約600×奥行約500×高さ約1770

●材質:ステンレス
○納期は受注後約15営業日です。

※製造ロット、納期、価格については、営業担当にお問い合わせください。

別注 SPECIAL ORDER SYSTEM

壁面に直取付けできるステンレス製のハンガー。



HGステンレスハンガー壁掛け式

品番	サイズ(mm)	重量(g)
FU647-000X-MB	オープン価格 幅約540×奥行約110(フック棒含む)	約492

●材質:ステンレス (ビス留め)
○付属フック:2本掛け×2個、1本掛け×3個
○納期は受注後約15営業日~です。

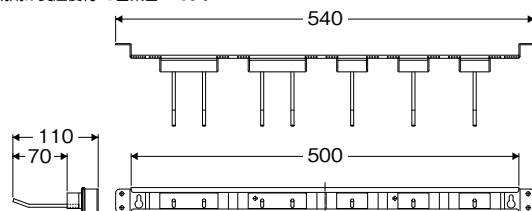

壁から浮いているので用具が壁と接触せず、衛生的に使用できます。
フックはスライド式で自在に動かせます。

その他、食品工場や衛生管理が必要な施設で活用できるアイテム。



**ウェイトペール
GMT-120
バルブ式**

バックヤードでの残飯処理に。食品廃棄物の水切り、減容、排水が簡単に行える大容量器。

▶ 商品の詳細は P.168へ



**リサイクルトラッシュ
ECO-50 バルブ式
セット**

食品廃棄物の水切り、減容、排水が簡単に行える厨房用ペール。

▶ 商品の詳細は P.168へ



**リサイクル
トラッシュECO**

万一転倒しても外れにくい蓋ロック付きペール。

▶ 商品の詳細は P.168へ

消毒マットベース (シリコン仕様)

耐薬品性の高いシリコン素材のマットベース。

▶ 商品の詳細は P.241へ



タオルペーパーケース300

清潔感のあるステンレス製ケース。

▶ 商品の詳細は P.191へ



アルコール噴霧機F

消毒用アルコールを設置するためのペダル式スタンド。手を触れずに消毒できて衛生的です。

▶ 商品の詳細は P.185へ



泡洗浄器FM10

液だれしにくいクリーミーな泡を効率よく散布可能。衛生管理を必要とする施設に最適。

▶ 商品の詳細は P.284へ



衛生管理
除電

SWシリーズ

JPシリーズ

掃く

取る

ヘッド交換
シリーズ

ダスター

水拭

吸水

カラ拭

ワックス

クロス雑巾

絞る

磨く

トイレ用

水切り

高所・払い

窓用

ケミカル

ルームメイク

清掃

収納

備品

メンテナンス

拭く(モップ)

運ぶ

ステンレス

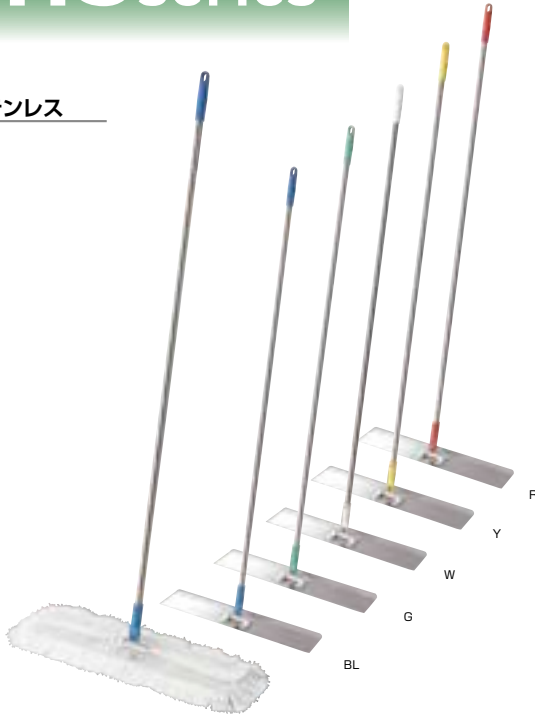

※写真は別売のプロテックワイド水拭きラグ60を装着した例です。



プロテックワイド水拭きラグ60



プロテックワイドワックスラグ60



消毒液、ワックス塗布や水拭きの作業に適したモップ。
ワイドなので作業が効率的です。

HSワイドモップ60

品番	税抜価格(1本)	サイズ(mm)	重量(g)			
MO551-060U-MB	¥9,000	幅約600 全長約1555	約1150			
色	BL ●	G ●	W ○	Y ●	R ●	梱包数
JANコード	630790	630806	630820	630813	630783	10本

●材質 ハンドル:ステンレスパイプ(φ約22mm)、プレート:ステンレス
○出荷は梱包数(1ケース)になります。

ステンレス 薬品消毒対応 ヴァーノン対応 抗菌



耐久性の高いステンレスプレート。



ステンレスパイプを採用。

メッシュ状なので、ワックスなどが基布内にたまることなく、作業がスムーズに行えます。

プロテックワイド水拭きラグ60

品番	税抜価格(1枚)	サイズ(mm)	重量(g)
C297-2-060X-MB	¥4,700	幅約640×奥行約135	約335
JANコード	梱包数		
338122	20枚		

●材質 吸水エステル

薬品消毒対応

プロテックワイドワックスラグ60

品番	税抜価格(1枚)	サイズ(mm)	重量(g)
C297-1-060X-MB	¥6,000	幅約640×奥行約135	約225
JANコード	梱包数		
338139	20枚		

●材質 吸水エステル

薬品消毒対応

※モップ糸を洗濯機で洗うのはおさげください。
※HSワイドモップ60に取り付けてご使用ください。

消毒液やワックス塗布を効率的に行えるタンクです。
ワイドモップとセットでお使いください。

プロテックワイドコーティングタンク60

品番	税抜価格(1台)	サイズ(mm)	重量(g)
C296-060X-MB	¥33,800	約440×740×295	約5000
JANコード	梱包数		
338146	1台		

●材質 ボディ:PP、金網:ステンレス

ステンレス



しみませたワックス等を適度に絞ることができます。

高温滅菌・薬品消毒に対応したクロス。
超極細繊維がミクロのホコリから
油分などの汚れの粒子も、しっかり拭き取ります。

HSマイクロファイバークロス

品番	税抜価格(1枚)	サイズ(mm)	重量(g)
DU554-000X-MB	¥1,100	約400×400	約51
JANコード	梱包数		
630837	20枚		

●材質 ポリエステル、ナイロン
○出荷は梱包数(1ケース)になります。

高圧蒸気滅菌対応 薬品消毒対応



衛生管理
除電

SWシリーズ

JPシリーズ

掃く

取る

ヘッド交換
シリーズ

ダスター

拭く
(モップ)

水拭

吸水

カラ拭

ワックス

クロス雑巾

絞る

磨く

トイレ用

水切り

高所・払い

窓用

ケミカル

運ぶ

清掃

収納

備品

メンテナンス

HP series

院内感染対策、衛生管理、コストを追求したホスピックシリーズ。

医療現場、老人ホーム、食品工場など厳重な衛生管理が求められる場所の清掃は、いかに微生物を制御するかがポイントとなります。そこでヤマザキでは微生物の制御を徹底的に追求した清掃法をシステム化。清掃作業を効率的にかつ、安全に行える清掃法をご提供します。



ゾーニングシステム 清掃区域をゾーニングすることにより、微生物の侵入や拡散を防ぎます。

〈病院施設のゾーニング例〉

病院清掃は区域によって要求される清浄度がまちまちです。そこで感染菌の侵入や拡散を防止するため、区域特性に応じて5つのゾーンに区分、それぞれのゾーンに応じた清掃方法をご提案します。

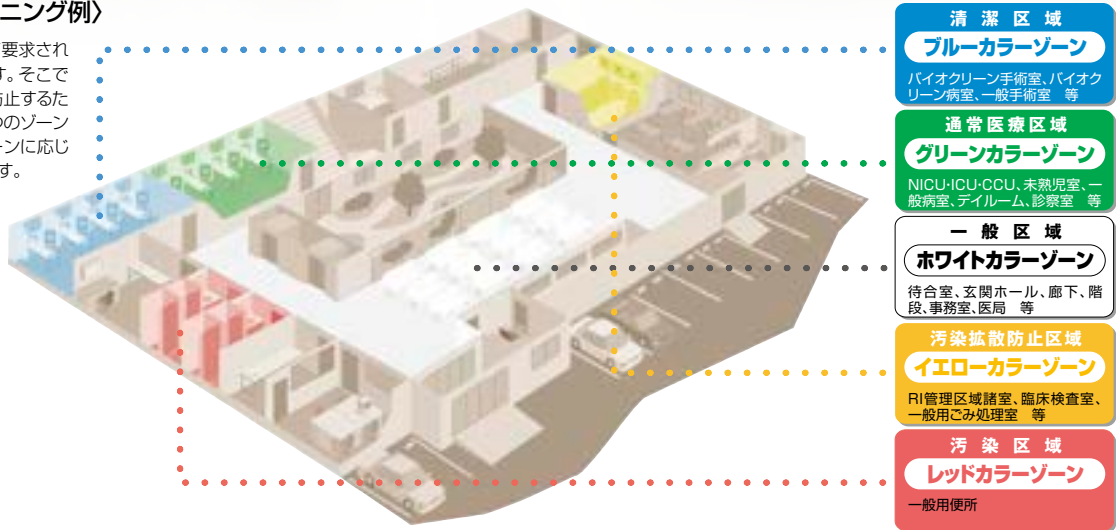

カラーリングシステム

カラーゾーンに合わせて5色のカラー資機材をご用意！

清掃区域をゾーニングすることにより、微生物の侵入や拡散を防ぎます。

汚染の拡散や侵入を防ぐには、清掃用具をゾーンごとに区別して使用するのが有効です。そこでそれぞれのゾーンにあわせて清掃用具をカラーリングすることによって、使う場所がひと目で判別でき、ゾーン間での交差汚染を防止します。また、清掃用具の素材にも菌の繁殖しやすい木質素材ではなく衛生管理しやすいアルミ素材や樹脂素材を使用しています。



ブルーカラーゾーン グリーンカラーゾーン ホワイトカラーゾーン イエローカラーゾーン レッドカラーゾーン

HPニューワイドフレッシュモップ 詳しくはP.283をご覧ください。

運賃については担当までお問い合わせください。価格は税抜き価格で表示しております。

衛生管理
除電

SWシリーズ

JPシリーズ

掃く

取る

ヘッド交換
シリーズ

ダスター

水拭

吸水

カラ拭

ワックス

クロス雑巾

絞る

磨く

トイレ用

水切り

高所・払い

窓用

ケミカル

ルームメイク

清掃

収納

備品

メンテナンス

床面・壁面清拭清掃用ワンタッチモップ。
病院の待合室、診療室、食品加工工場などに。



○写真は別売のHPニューワイドフレッシュラグを装着した例です。

超極細繊維で汚れをかき取る、衛生的な床面・壁面清拭清掃用ワンタッチモップ替え糸。

高圧蒸気滅菌対応

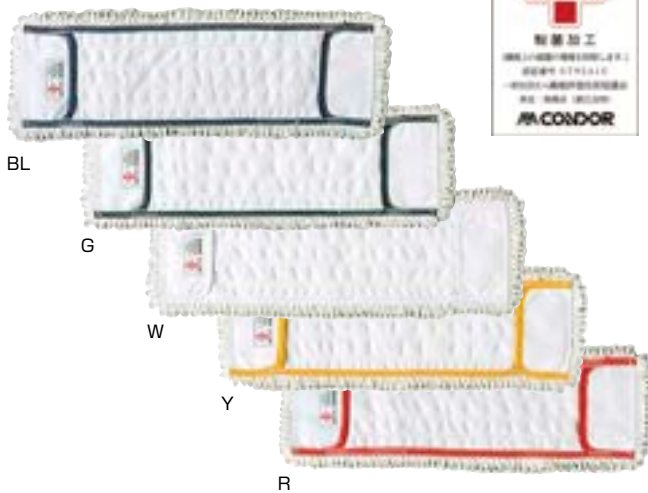

汚染区域の
トイレ清掃用品。

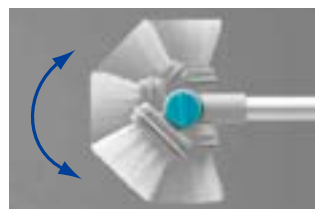

ヘッド部分は角度調整が可能。
清掃状況に応じて適した状態でご使用いただけます。

HPニューワイドフレッシュモップ

品番	税抜価格(1本)	サイズ(mm)	重量(g)			
MO680-000U-MB	¥5,800	プレート約415×90 全長約1340	約525			
色	BL ●	G ●	W ○	Y ●	R ●	梱包数
JANコード	170951	170968	170975	170982	170999	10本

●材質 ハンドル:アルミパイプ(φ約22mm)、プレート:PP
スベア交換 塩ビ不使用 ソーニング対応



替え糸の着脱がワンタッチ。オフロケーション法もスムーズに。

足でボタンを踏みモップ本体を上へ引き上げます。

プレートが半分に折れて替え糸が外れます。

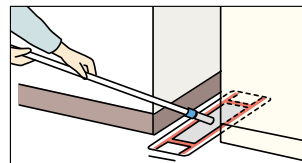

優れた操作性。

ジョイント部分は自在に回転するので、狭いところの作業でも優れた作業性を発揮します。



広い清掃幅。

清拭面積が広く、床面だけでなく壁面清拭作業にも適しています。

HPニューワイドフレッシュラグ

品番	税抜価格(1枚)	サイズ(mm)	重量(g)			
MO635-000X-MB	¥3,000	幅約460×奥行約150	約105			
色	BL ●	G ●	W ○	Y ●	R ●	梱包数
JANコード	149834	150458	150465	150472	150489	20枚

●材質 混綿糸:ポリエステル・綿・アクリル、マイクロファイバー:ポリエステル・ナイロン
塩ビ不使用 ソーニング対応 制菌 ※医療機関及び介護施設向け用途のみの販売となります。

優れた汚れ除去力と耐久性。

清拭面には、超極細繊維を使用しているので水拭きだけでも優れた汚れ除去力を発揮します。また、清拭面はループ状に縫製されているので、糸のケバ立ちが少なく、耐久性に優れています。



超極細繊維を使用し、細かなチリ、ホコリもキャッチ。



ループ状の縫製で糸のケバ立ちを軽減。

制菌加工糸を使用しているため衛生的。

清拭面に使用している糸は、(一社)繊維評価技術協議会認定特定用途の制菌糸を使用。微生物の繁殖を抑制でき、高度な衛生管理が要求される現場での作業に最適です。

高圧蒸気滅菌に対応。

病院などでは、清掃作業後の衛生状態を確保するために「高圧蒸気滅菌」(オートクレープ)処理をする場合があります。「HPニューワイドフレッシュラグ」は、高圧蒸気滅菌処理に耐えうる仕様なので、高度な衛生管理が可能です。

HPニューデッキブラシ

品番	税抜価格(1本)	サイズ(mm)	重量(g)
CL679-000U-MB	¥2,200	幅約170 全長約1370	約500
色	R ●	梱包数	
JANコード	170944	10本	

●材質 ハンドル:アルミパイプ(φ約22mm)、甲:PP、毛:PET
スベア交換

品番	税抜価格(1個)
CL371-000U-SP	¥900
JANコード	梱包数
411863	20個

衛生管理
除電

SWシリーズ

JPシリーズ

掃く

取る

ヘッド交換
シリーズ

グスター

拭く
(モップ)

水拭

吸水

カラ拭

ワックス

クロス雑巾

絞る

磨く

トイレ用

水切り

高所・払い

窓用

ケミカル

ルームメイク

運ぶ

清掃

収納

備品

メンテナンス



本体に
消毒液タンク付き。

消毒液が入った容器を持ち運ばなくてもよいので、消毒液の塗布作業が効率よく行えます。タンク上部のふたを開けて消毒液を投入します。



レバーの上下で
流量の調節が可能。

ハンドル先端部のレバーを上下にスライドさせることで、消毒液を均一に塗布できます。

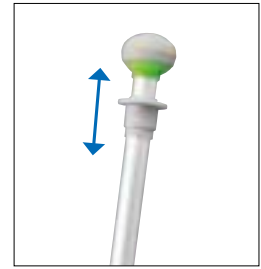

消毒液を投入できるタンク一体型モップ。
病院の手術室などの清潔区域の床面消毒に最適。

HP TDアプリーケーター-40

品番	税抜価格 (1本)	サイズ(mm)	重量(g)
DU769-000U-MB	¥25,700	幅約400 全長約1570	約890

JANコード 梱包数
189441 1本

- タンク容量: 0.5L
 - 材質 タンク:PP、ハンドル:アルミパイプ(φ約25mm)、プレート:アルミ
- スベア交換

HP1ミニツバスター除菌洗浄液ネオを利用した使用例の紹介

使用例① 床面の除菌清拭
HP1ミニツバスター除菌洗浄液ネオ → 小分けします。 → HP TDアプリーケーター-40へ投入します。 → 床面を清拭。

使用例② 壁面の除菌清拭
HP1ミニツバスター除菌洗浄液ネオ → 小分けします。 → HPニューワイドフレッシュラッグを浸して絞ります。 → 壁面を清拭。

使用例③ 机等の除菌清拭
HP1ミニツバスター除菌洗浄液ネオ → 小分けします。 → 机等を清拭。

使用例④ リネン類の浸漬除菌
HP1ミニツバスター除菌洗浄液ネオ → 大きめのバケツに入れます。 → リネン類を漬けおき除菌。

●別売品



使い捨てシートで衛生的。

本体に装着するシート(別売)は、使い捨てタイプなので衛生的な管理ができます。また、シートは厚手タイプなので床面にキズがつくことを防止します。

HP TDアプリーケーター-40用クロス

品番	税抜価格 (1袋)
DU769-000X-SP	¥4,500

JANコード 梱包数
189458 12袋(1袋30枚入)

- サイズ 幅約450×奥行約130mm
- 材質 ポリエステル、レーヨン



液だれしにくいクリーミーな泡を効率よく散布可能。
衛生管理を必要とする施設に最適。

受注生産
受注後約5営業日

泡洗浄器FM10

サイズ(mm)	重量(g)
幅200×奥行130×高さ315	約600

オープン価格
梱包数
20個

- 材質 タンク:PE、ポンプ:PP

衛生管理
除電

SWシリーズ

JPシリーズ

掃く

取る

ヘッド交換
シリーズ

ダスター

水拭

吸水

カラ拭

ワックス

クロス雑巾

絞る

磨く

トイレ用

水切り

高所・払い

窓用

ケミカル

ルームメイク

清掃

収納

備品

メンテナンス

たった1分の接触で、
菌とウイルスを99.9%除去します。

1 minute Buster 
HPワンミニッツバスター



1分接触で
99.9%の
除菌とウイルス
除去を実現



米国EPA 認証除菌剤配合
(第4級アンモニウム塩)
CDCガイドライン
に準拠



優れた洗浄効果で
血液除去&
油脂除去



素材にやさしい
成分配合により
金属腐食が
起こりにくい



ドアノブやテーブル、ベッドサイドなど、
頻繁に手が触れる部分の除菌におすすめ。

環境清拭用

用途 ドアノブ、テーブル、ベンチ、ベッド、棚、手術室(ノンクリティカル)など、手が頻繁に触れる部位の洗浄・除菌。

HP 1ミニッツバスターウエットクロス30P

品番	税抜価格(1袋)	サイズ(mm)
MO738-000X-MB	¥400	200×300

JANコード	梱包数
184774	30袋(1袋30枚入)

- 材質：レーヨン、ポリエステル
- 成分：第4級アンモニウム塩、界面活性剤、防錆剤、エタノール
- 液性：弱酸性
- 出荷は梱包数(1ケース)単位になります。

衛生管理 除電	SWシリーズ	JPシリーズ	掃く	取る	ヘッド交換 シリーズ	ダスター	拭く(モップ)	水拭	吸水	カラ拭	ワックス	クロス雑巾	絞る	磨く	トイレ用	水切り	高所・払い	窓用	ケミカル	ルームメイク	運ぶ	清掃	収納	備品	メンテナンス
------------	--------	--------	----	----	---------------	------	---------	----	----	-----	------	-------	----	----	------	-----	-------	----	------	--------	----	----	----	----	--------

衛生管理
除電

SWシリーズ

JPシリーズ

掃く

取る

ヘッド交換
シリーズ

ダスター

水拭

吸水

カラ拭

ワックス

クロス雑巾

絞る

磨く

トイレ用

水切り

高所・払い

窓用

ケミカル

ルームメイク

清掃

収納

備品

メンテナンス

拭く(モップ)

運ぶ

洗浄液がたっぷり含まれているので、
手術室など、広い面積の清掃に最適です。

床清拭用

HP 1ミニッツバスター床用ウエットシート

種別	品番	税抜価格(1袋)	税抜参考価格(1枚)	サイズ(mm)
45	MO739-045X-MB	¥1,000	¥200	220×480
60	MO739-060X-MB	¥1,200	¥240	220×640

JANコード	梱包数
45	184804 20袋(1袋5枚入)
60	184811 20袋(1袋5枚入)

- 材質：PET、PP、PE、セルロース
- 成分 第4級アンモニウム塩、界面活性剤、防錆剤、エタノール
- 液性 弱酸性
- 出荷は梱包数(1ケース)単位になります。

使い切りタイプなので
いつも清潔。



※1袋5枚入

プロテックダスターモップ ネオスに
装着してご使用ください。

(P.320をご覧ください。)

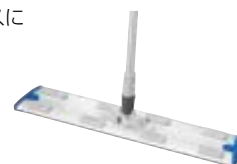

運賃については担当までお問い合わせください。価格は税抜き価格で表示しております。



45



60

引火の心配なく、安全・無害に 手術室や食品加工ラインの環境消毒が行えます。



小さな空間やスポット消毒に最適な
電源不要のミニタイプ。

スプライザーミニタイプ

品番	サイズ(mm)	重量(kg)
FU459-000X-MB	幅320×奥行390×高さ950	16 (ボンベ含まず)
オープン価格		
梱包数 1台		
●材質 ボディ:ステンレス ●薬液ボトル 500mL ●薬液使用量 60cc/m ●使用ガス 液化炭酸ガス 5kg (ボンベ) ●電源 不要 ●消費電力 - ●ボンベ使用時間 約80分		

※ボンベは別売りです。

液化炭酸ガスの圧力を利用して、引火の危険性なく高濃度アルコールで安全かつ効果的なスプレー消毒が行えます。

高い消毒効果が得られます。

揮発性の高い高濃度アルコールのスプレー消毒により、短時間で効果的に精度の高い消毒が行えます。

コストパフォーマンスに優れた消毒作業が実現します。

超微粒子による効果的なスプレーにより、アルコールや薬剤の使用量を削減できます。また、消毒作業のスピード化・省力化により、人件費の軽減が図れます。

作業者にもきわめて安全性の高い作業方法です。

消毒が必要とされる汚染場所に対して直接スプレーして消毒をすることができます。清拭作業のように作業者が汚染箇所に触れることなく安全に作業ができます。

(社)産業安全技術協会における「評価試験」において引火・爆発しない安全性が証明されています。また、液化炭酸ガス(CO₂)は不燃性ガスなので安心です。

スプライザーでの高濃度アルコール消毒により、 精度の高い衛生管理が可能です。

■消毒方法の有用性比較(○:優れている △:やや問題あり ×:問題あり)

消毒方法	作業時間	錆発生	引火性	臭気	毒性	有効性と問題点
アルコール消毒	○	○	×	○	○	引火性の問題点を除けば、総合的には最も優れた方法である。スプライザーを使用すれば、引火性が解消される。
ホルマリン消毒	×	○	○	×	×	効果は高いが設備や処置が必要。消毒時間が長いのが欠点。
紫外線殺菌	×	○	○	○	×	陰の部分の殺菌ができない。光が有害で危険。距離があると効果が低下。
オゾン殺菌	×	×	○	△	×	気体なので触れる面の殺菌ができる。人体に有害。密封された場所(設備)が必要。機器類に錆が発生。
酸性水	×	×	○	△	○	分解しやすく、殺菌効果を上げるには条件設定に工夫が必要。錆対策も必要。

■アルコールの抗微生物スペクトルと用途別有効性(○:有効 △:一部有効 ×:無効)

アルコール類	用途別							
	一般細菌	緑膿菌	MRSA	結核菌	真菌	芽胞菌	HBV	HIV
アルコール類	○	○	○	○	○	×	×	○

アルコールは他の薬剤との相性がよく、混合して使用することができます。これにより、アルコールの消毒効果と薬剤相乗効果により、消毒効果を高めることも可能です。

安全に衛生管理が行える消毒・消臭液。

■参考データ

菌名	Control	経過時間	結果	比較対照:精製水	
				経過時間	結果
腸球菌	6.1×10 ⁵	5分後	<10	30分後	5.3×10 ⁵
黄色ブドウ球菌	5.5×10 ⁵	1分後	<10	30分後	3.4×10 ⁵
レジオネラ菌	2.8×10 ⁶	1分後	<100	30分後	2.5×10 ⁶
枯草菌	5.4×10 ⁵	15分後	<10	30分後	5.7×10 ⁵
黒こうじカビ	2.6×10 ⁵	15分後	<10	30分後	1.9×10 ⁵

(財)日本食品分析センター殺菌試験(第203020280号)
 ※検査濃度(μg/mL):10[ppm] [<10及び<100<1000:検出せず]
 ※枯草菌の検査濃度は50ppm ※比較対照:精製水によるコントロール



アルコール消毒は、各種の消毒方法と比較して、多くの優れた利点があります。

インフレイトE-78

品番	税抜価格(1本)	容量(L)
CH456-04LX-MB	¥6,100	4
梱包数 4本		
●成分 エタノール・食品素材 ●標準希釈倍率 原液使用		

※「インフレイトE-78」は食品添加物として登録しています。



二酸化塩素は、WHO(世界保健機関)とFAO(国連食糧農業機関)の合同食品添加物専門家委員会による安全性が評価され、最上位の安全性ランクA1に認定されています。

バイオフェンスリキッド

品番	税抜価格(1本)	容量(L)
CH457-01LX-MB	¥2,100	1
梱包数 6本		
●成分 二酸化塩素 ●標準希釈倍率 5倍希釈		

殺菌剤としての用途が非常に幅広く、カビ、藻等の微生物に高い殺菌効果を有します。また、悪臭の原因となる硫化物、アルデヒド、カルボン酸などを酸分解し、優れた消臭効果を示します。

衛生管理
除電

SWシリーズ

JPシリーズ

拭く

取る

ヘッド交換
シリーズ

グスター

拭く(モップ)

水拭

吸水

カラ拭

ワックス

クロス雑巾

絞る

磨く

トイレ用

水切り

高所・払い

窓用

ケミカル

ルームメイク

運ぶ

清掃

収納

備品

メンテナンス

器具の洗浄、衛生改善にお使いいただけます。



エタノール製剤 除菌洗浄液75

品番 重量(kg)
CH781-150X-MB **オープン価格** 15
JANコード 梱包数
193608 1個
●材質 エタノール67.89w/w% グリセリン脂肪酸エステル、乳酸ナトリウム、グリシン、香料 ●本製品は、医薬品や医薬部外品ではありませんが、消毒用エタノールの代替品として手指消毒に使用することが可能です。●出荷は梱包数(10缶)単位になります。

エタノール製剤 除菌洗浄液88

品番 重量(kg)
CH780-150X-MB **オープン価格** 15
JANコード 梱包数
193585 1個
●材質 エタノール83.15w/w% グリセリン脂肪酸エステル、乳酸ナトリウム、グリシン、香料 ●本製品は、医薬品や医薬部外品ではありませんが、消毒用エタノールの代替品として手指消毒に使用することが可能です。●出荷は梱包数(10缶)単位になります。

床材用品・施設用品にも衛生管理に最適なアイテムが充実。



容器にあわせてサイズ調整が可能な医療廃棄物容器ホルダー。

医療廃棄物容器ホルダー SK-F 本体

※詳しくはP.156をご覧ください。



足で開閉操作ができるスライドタイプのダストボックス。

医療廃棄物用ダストホルダー スライドタイプ



消毒用アルコールを設置するためのペダル式スタンド。手を触れずに消毒できて衛生的です。

アルコール噴霧機F

※詳しくはP.185をご覧ください。

ペダル開閉式で衛生的なステンレス製の汚物入れ。

サニタリーボックス ST



サニタリーボックス ST-K6



※詳しくはP.192・193をご覧ください。

抗菌効果のある粘着シートで微細なホコリを吸着。



粘着マット DP-2

※詳しくはP.238をご覧ください。

マットに注いだ消毒液で足元を洗浄・除菌。



消毒マット

※詳しくはP.241をご覧ください。

光触媒による抗菌・消臭効果を発揮するマット。



消臭抗菌マット

※詳しくはP.239をご覧ください。

衛生管理
除電

SWシリーズ

JPシリーズ

掃く

取る

ヘッド交換
シリーズ

ダスター

水拭

吸水

カラ拭

ワックス

クロス雑巾

絞る

磨く

トイレ用

水切り

高所・払い

窓用

ケミカル

ルームメイク

清掃

収納

備品

メンテナンス

拭く(モップ)

運ぶ

病院清掃の基本作業
【オフレーション法】

清潔なモップの替え糸を複数用意し、一定領域使用したモップ糸を次々と替えながら作業を進めていくことにより、汚染拡散の防止が図れるとともに効率的な清掃作業ができます。

STEP 1

ハンドルと複数の清潔な糸ラグを準備します。

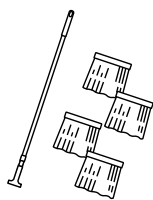

STEP 2

ハンドルと糸ラグを装着し、清拭を行います。



STEP 3

一定領域使用して糸ラグが汚れたら、次の清潔な糸ラグに取り替えて作業。汚れた糸ラグはまとめて洗浄します。



除電シリーズ

静電気を除去し、その後帯電しにくくなる除電シリーズ。

用途 商業施設・精密工場・その他



■コロナ放電のメカニズム

異なる二種類の物質が摩擦・剥離すると、一方にプラス電気またはマイナス電気が生じます。このような状況下で導電性繊維を使用すると、まわりの空気が電解されて、プラスまたはマイナスのイオンが発生し、それが互いに逆極性の帯電体へ移動して電荷を中和します。この働きが、コロナ放電なのです。

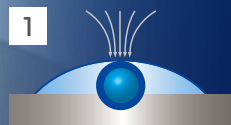
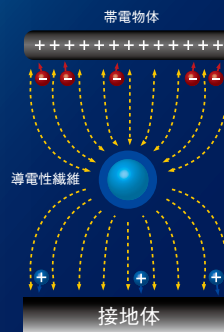

1 導電性繊維に向かって帯電物体からの電力線が集中。



2 導電性繊維の付近に強電界が形成。

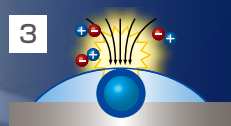

3 その強電界に晒された空気が電離されて、+・-のイオン対が発生。

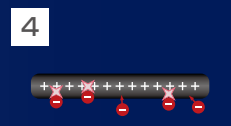

4 帯電物体と逆性のイオンは帯電物体に引き寄せられ、静電気を中和。

5 導電性繊維付近に残ったイオンは接地体に移り、除電される。

衛生管理 除電

SWシリーズ

JPシリーズ

掃く

取る

ヘッド交換シリーズ

ダスター

拭く(モップ)

水拭

吸水

カラ拭

ワックス

クロス雑巾

絞る

磨く

トイレ用

水切り

高所・払い

窓用

ケミカル

ルームメイク

運ぶ

清掃

収納

備品

メンテナンス



除電

アルミハンドルセット例

■ ヘッドが180°動くから見えにくい部分もスッキリホコリ取り。

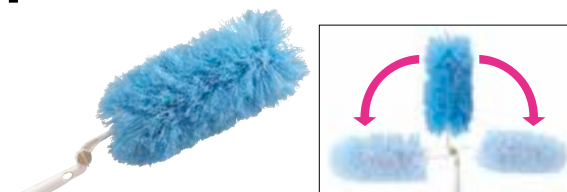

コンドル除電払い NF-EX首振りヘッド

品番	税抜価格(1枚)	サイズ(mm)	重量(g)
FU605-000U-MB	¥3,700	幅約φ160 全長約570	約108
JANコード	梱包数	●材質 毛:PP・導電繊維、グリップ:ABS ○ハンドルは別売です。 塩ビ不使用	
144129	20本		

伸縮



コンドルアルミハンドル1.55m

品番	税抜価格(1本)	サイズ(mm)	重量(g)
CL606-000N-MB	¥1,600	全長約930~1550	約230
JANコード	梱包数	●材質 アルミ(φ約22/18mm)、PE・PP 塩ビ不使用	
144136	20本		

■ 静電気を除去して、ホコリをスムーズに取り除きます。



コンドルニュー除電払い

種別	品番	税抜価格(1本)	サイズ(mm)	重量(g)
ミニ	FU767-000X-MB	¥2,000	ヘッド約φ190 全長約280	約60
小	FU768-000X-MB	¥2,500	ヘッド約φ190 全長約450	約112
JANコード・色	BL ●	P ●	梱包数	※アルミハンドルには取付けできません。 塩ビ不使用
ミニ	189397	189403	50本	
小	189410	189427	30本	

●材質 毛:PP・導電繊維、グリップ:ABS



チリやホコリを掃き取り、静電気も除去。

コンドル自由箒 除電式32

品番	税抜価格(1本)	サイズ(mm)	重量(g)
BR555-032U-MB	¥1,700	幅約320 全長約1350	約390

JANコード	梱包数
630943	20本

●材質 ハンドル:スチールパイプ(φ約19mm)、グリップ:PE、甲:PP、毛:PET、PP、馬毛、導電繊維

スぺア

品番	税抜価格(1本)
BR555-032U-SP	¥1,300

JANコード	梱包数
630950	20本



導電繊維を高配合。

清掃時の静電気を防ぐとともに床面に発生している静電気も除去。箒の毛にホコリが付着しにくく、しっかり掃き取れます。



OA機器の清掃に便利なクロス。

コンドルマイクロファイバークロス除電式

品番	税抜価格(1枚)	サイズ(mm)	重量(g)
DU564-000X-MB	¥2,100	約500×315	約50

JANコード	梱包数
122608	20枚

●材質 ナイロン、ポリエステル、導電繊維 色 W〇



表面形状

細部のホコリ・静電気を取り除く。

導電繊維とマイクロファイバーを編みこんだクロスで、細部の拭き取り清掃と静電気除去を一度に実現します。



超極細繊維で床のホコリをかき出す 経済的な乾拭き用再生パッド。

プロテックマイクロファイバークロス除電式60

品番	税抜価格(1枚)	サイズ(mm)	重量(g)
MO565-060X-MB	¥2,700	幅約660×奥行約205	約42

JANコード	梱包数
122615	40枚

●材質 ナイロン、ポリエステル、導電繊維

塩ビ不使用

超極細繊維がホコリやチリを確実に絡め取りながら、清掃時の静電気、床面に発生した静電気も除去します。



表面形状

プロテックダスターモップ装着例

衛生管理 除電

SWシリーズ

JPシリーズ

掃く

取る

ヘッド交換 シリーズ

ダスター

水拭

吸水

カラ拭

ワックス

クロス雑巾

絞る

磨く

トイレ用

水切り

高所・払い

窓用

ケミカル

ルームメイク

清掃

収納

備品

メンテナンス

拭く(モップ)

選ぶ

SW シリーズ

環境に配慮した
ウッド調スチールハンドル。

森林保護の観点から、山崎産業では独自の
パイプ製造技術で耐久性に優れたスチール
パイプに木目調樹脂被覆をすることにより、
木の質感を再現しました。



木の質感を
再現



①自由箒A

②自由箒B

③フリーハンドルEX S

フリーハンドルEX L



衛生管理
除電

SWシリーズ

JPシリーズ

掃く

取る

ヘッド交換
シリーズ

ダスター

拭く(モップ)

水拭

吸水

カラ拭

ワックス

クロス雑巾

絞る

磨く

トイレ用

水切り

高所・払い

窓用

ケミカル

ルームメイク

運ぶ

清掃

収納

備品

メンテナンス

立ち姿勢で楽に掃ける長柄タイプ。

① SW 自由箒 A

種別	品番	税抜価格(1本)	サイズ(mm)	重量(g)
32	BR759-032U-MB	¥1,150	幅約330 全長約1300	約470
45	BR759-045U-MB	¥1,800	幅約460 全長約1400	約570
60	BR759-060U-MB	¥2,600	幅約630 全長約1400	約640

JANコード	種別	梱包数	交換
32	188062	20本	スベア交換
45	188055	20本	
60	188048	10本	

●毛の長さ [32] 約40mm [45] 約45mm [60] 約45mm
●材質 ハンドル:スチールパイプ(φ約22mm)PP被覆、甲:天然木、毛:PP80%、PET10%、馬毛10%

スベア A-32 (平金具なし)

品番	税抜価格(1個)
C2-032U-SP	¥600

JANコード	梱包数
316007	20個



平金具付スベア A-32

品番	税抜価格(1個)
C2-032U-FS	¥800

JANコード	梱包数
332588	20個



スベア A-45 (平金具なし)

品番	税抜価格(1個)
C2-045U-SP	¥1,000

JANコード	梱包数
313051	20個



平金具付スベア A-45

品番	税抜価格(1個)
C2-045U-FS	¥1,200

JANコード	梱包数
323678	20個



平金具付スベア A-60

品番	税抜価格(1個)
C2-060U-FS	¥1,600

JANコード	梱包数
338016	20個



② SW 自由箒 B

品番	税抜価格(1本)	サイズ(mm)	重量(g)
BR761-000U-MB	¥1,050	幅約330 全長約1300	約490

JANコード	梱包数
188093	20本

●毛の長さ 約40mm ●材質 ハンドル:スチールパイプ(φ約22mm)PP被覆、甲:天然木、毛:PP90%、PET10%

スベア交換

スベア

品番	税抜価格(1個)
C3-000U-SP	¥600

JANコード	梱包数
310197	20個



平金具付スベア

品番	税抜価格(1個)
C3-000U-FS	¥700

JANコード	梱包数
410460	20個



ヘッド交換シリーズに対応するので、
さまざまな清掃を効率的に行えます。

③ SW フリーハンドルEX S・L

種別	品番	税抜価格(1本)	サイズ(mm)	重量(g)
S	MO762-00SX-MB	¥1,600	幅約90 全長約1380	約435
L	MO762-00LX-MB	¥1,700	幅約90 全長約1530	約470

JANコード	種別	梱包数
S	188109	20本
L	188116	20本

●材質 ハンドル:スチールパイプ(φ約22mm)PP被覆、ヘッド:PP

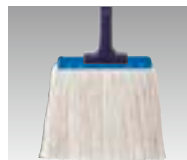

糸ラグ(別売)装着例

対応ヘッドは
P.314~P.318を
ご覧ください。



水絞りはレバー操作でワンタッチ。手を濡らさずに絞れます。

NEW

- ④セフティタフモップ
#8のモップ替糸
(別売)を
お使いください。
- ⑤スプリングモップ#6
#6のモップ替糸
(別売)を
お使いください。
- スプリングモップ#8
#8のモップ替糸
(別売)を
お使いください。
- ⑥ニューシルバークワイパーワイド(w)A
- ⑦フロアモップBM

ヘッドは樹脂製。軽量で安全に作業できます。

④ SW セフティタフモップ

品番	税抜価格 (1本)	サイズ(mm)	重量(g)
MO758-000U-MB	¥1,100	幅約230 全長約1200	糸なし約460
JANコード	梱包数		
188031	10本		

●材質 ハンドル:スチールパイプ(φ約22mm)PP被覆、ヘッド:PP
スベア交換



モップ替糸(別売)装着例

モップ替糸についてはP.331をご覧ください。

アルミダイカスト製ヘッドの高耐久タイプ

⑤ SW スプリングモップ

種別	品番	税抜価格 (1本)	サイズ(mm)	重量(g)	
#6	MO760-006U-MB	¥1,350	幅約165 全長約1275	糸なし約490	
#8	MO760-008U-MB	¥1,300	幅約240 全長約1275	糸なし約510	
JANコード	梱包数				
#6	188079	10本			
#8	188086	10本			

●材質 ハンドル:スチールパイプ(φ約22mm)PP被覆、ヘッド:アルミダイカスト
スベア交換



モップ替糸(別売)装着例

モップ替糸についてはP.331をご覧ください。

低い天井や窓ガラス、床面の拭き掃除に適しています。

⑥ SW ニューシルバークワイパーワイド(w)A

品番	税抜価格 (1本)	サイズ(mm)	重量(g)
WI849-00AU-MB	¥9,700	幅約300 全長約1420	約1100
JANコード	梱包数		
198665	10本		

●材質 ハンドル:スチールパイプ(φ約25mm)PP被覆、スポンジ:セルロース、プレート:スチール
スベア交換

品番	税抜価格 (1個)
WI844-000U-SP	¥5,300
JANコード	梱包数
198580	20個

●サイズ 幅300×奥行145×高さ45mm

水拭き・カラ拭き両方に対応するフロアモップ。

⑦ SW フロアモップBM

種別	品番	税抜価格 (1本)	サイズ(mm)	重量(g)	
60	MO764-060X-MB	¥7,100	幅約840 全長約1540	総重量 約1650 (糸重量 約410)	
75	MO764-075X-MB	¥7,800	幅約970 全長約1540	総重量 約1850 (糸重量 約520)	
90	MO764-090X-MB	¥8,200	幅約1120 全長約1540	総重量 約2000 (糸重量 約610)	
JANコード	梱包数				
60	188130	10本			
75	188147	10本			
90	188154	10本			

●材質 ハンドル:スチールパイプ(φ約25mm)PP被覆、甲:天然木、ヘッド:スチール、糸:綿・ポリエステル・レーヨン
スベア交換

品番	税抜価格 (1枚)
MO764-060X-SP	¥3,100
JANコード	梱包数
196036	10枚

品番	税抜価格 (1枚)
MO764-090X-SP	¥4,200
JANコード	梱包数
196050	10枚

品番	税抜価格 (1枚)
MO764-075X-SP	¥3,600
JANコード	梱包数
196043	10枚



運賃については担当までお問い合わせください。価格は税抜き価格で表示しております。

衛生管理
除電

SWシリーズ

JPシリーズ

掃く

取る

ヘッド交換
シリーズ

ダスター

水拭

吸水

カラ拭

ワックス

クロス雑巾

絞る

磨く

トイレ用

水切り

高所・払い

窓用

ケミカル

ルームメイク

清掃

収納

備品

メンテナンス

JPシリーズ

掃く・拭く・洗う・水切りを揃えた
ジョイントタイプの清掃用品。

コンパクトパッケージの採用で
物流・運送に最適。



柄は3分割で
箱に収納。

※一度組み立てたら
分解することはできません。

除電材配合で
ごみが絡みにくく
しっかりと掃けます。



※写真は組み立てた状態です。

広い場所も効率よく
清掃できる
ワイドな460mm幅。



※写真は組み立てた状態です。

大きなゴミを
コシのある毛が
しっかりと掃き出します。



※写真は組み立てた状態です。



防災備蓄保管に適した省スペースパッケージ



組み立て式

JP自由箒32

品番	サイズ(mm)	重量(g)
BR668-032J-MB	幅約330×全長約1320	約370

JANコード	梱包数
170432	10本

●毛の長さ 約40mm ●材質 ハンドル:スチールパイプ(φ約21mm)、甲:PP、毛:PP、再生PET、馬毛、除電材
●個装ケースサイズ:幅92×奥行44×高さ445mm

JP自由箒32スペア

品番	サイズ(mm)	重量(g)
BR668-032J-SP	幅約330×全長約1320	約370

JANコード	梱包数
170531	20個



組み立て式

JP自由箒45

品番	サイズ(mm)	重量(g)
BR668-045J-MB	幅約460×全長約1320	約430

JANコード	梱包数
170449	10本

●毛の長さ 約45mm ●材質 ハンドル:スチールパイプ(φ約21mm)、甲:PP、毛:PP、再生PET、馬毛、除電材
●個装ケースサイズ:幅92×奥行44×高さ462mm

コンドル自由箒E-45 スペア (共通)

品番	税抜価格(1個)
C271-000U-SP	¥900

JANコード	梱包数
338030	20個



組み立て式

JPブルロンF

品番	サイズ(mm)	重量(g)
BR675-000J-MB	幅約320×全長約1350	約440

JANコード	梱包数
170524	10本

●毛の長さ 約90mm ●材質 ハンドル:スチールパイプ(φ約21mm)、甲:PP、毛:PET
●個装ケースサイズ:幅162×奥行49×高さ445mm

JPブルロンFスペア

品番	サイズ(mm)	重量(g)
BR675-000J-SP	幅約320×全長約1350	約440

JANコード	梱包数
170586	10個



※ねじ込み式

JP自由箒ラバー

種別	品番	サイズ(mm)	重量(g)
32	WI899-032J-MB	幅約330×全長約1315	約365
45	WI899-045J-MB	幅約455×全長約1320	約425

JANコード	梱包数
32	201891
45	201235

●材質 ハンドル:スチールパイプ(φ約21mm)、甲:PP、ゴム:合成ゴム
プロテックブルロンTF-Nラバースペア (共通)

品番	税抜価格(1個)
BR586-032N-SP	¥1,400

JANコード	梱包数
129850	20個



コンドル自由箒ラバー45スペア (共通)

品番	税抜価格(1個)
BR898-045U-SP	¥2,000

JANコード	梱包数
201228	20個



衛生管理 除電	SWシリーズ	JPシリーズ
掃く		
取る		
ヘッド交換 シリーズ	グスター	
拭く (モップ)	水拭	吸水 カラ拭
	ワックス	
クロス雑巾		
絞る		
磨く		
トイレ用		
水切り		
高所・払い		
窓用		
ケミカル		
運ぶ 清掃	ルームメイク	
収納		
備品		
メンテナンス		

衛生管理
除電

SWシリーズ

JPシリーズ

掃く

取る

ヘッド交換
シリーズ

ダスター

水拭

吸水

カラ拭

ワックス

クロス雑巾

絞る

磨く

トイレ用

水切り

高所・払い

窓用

ケミカル

ルームメイク

清掃

収納

備品

メンテナンス

運ぶ

超極細繊維が
細かいホコリや
毛髪をキャッチ。



※写真は組み立てた状態です。

フレンジ糸が
埃をきっちり保持。
動きも滑らか。



※写真は組み立てた状態です。

水拭きに適した
耐久性の高い
レーヨンタイプ。



※写真は組み立てた状態です。

多孔質のスポンジが
汚れと水をしっかり吸水。



※写真は組み立てた状態です。

台形ヘッドが隅のゴミまで
掃き出します。



※写真は組み立てた状態です。

素早い水切りの定番品。
幅広い場所で使えます。



40

45

※写真は組み立てた状態です。

組み立て式

JPダスターモップW45

品番	DU669-045J-MB	サイズ(mm)	幅約450×全長約1310	重量(g)	約510
JANコード	170456	梱包数	10本		
●材質 ハンドル:スチールパイプ(φ約21mm)、プレート:ABS、クッション:PE、シート:ポリエチレン、PET					
●個装ケースサイズ:幅102×奥行62×高さ455mm ●シート3枚付属					

プロテックマイクロクロス45 (共通)

品番	C75-15-045X-MB	税抜価格(1箱)	¥1,400
JANコード	411894	梱包数	12箱(1箱30枚入)



組み立て式

JPダスターモップF45

品番	DU670-045J-MB	サイズ(mm)	幅約450×全長約1300	重量(g)	約700
JANコード	170463	梱包数	10本		
●材質 ハンドル:スチールパイプ(φ約21mm)、プレート:ABS、モップ糸:ポリエステル、ナイロン ●個装ケースサイズ:幅167×奥行75×高さ455mm					
●スレンダークロス(タグ付)F45 1枚付属					

プロテックスレンダークロスF45 (タグ付) (共通)

品番	MO746-045X-MB	税抜価格(1枚)	¥2,400
JANコード	185429	梱包数	10枚



組み立て式

JPスナップモップ#8

品番	MO671-000J-MB	サイズ(mm)	幅約230×全長約1420	重量(g)	約460
JANコード	170470	梱包数	10本		
●材質 ハンドル:スチールパイプ(φ約21mm)、ヘッド:PP、フック:PE、モップ糸:ポリエステル、レーヨン ●個装ケースサイズ:幅107×奥行67×高さ445mm					
JPスナップモップ#8スペア			コンドルノンオープンラージDP		
品番	MO671-000J-SP	品番	C906-008X-MB		
JANコード	170555	梱包数	20枚	JANコード	203222
			10袋(1袋10枚入)		

組み立て式

JP ニューシルバークロス

品番	WI847-000J-MB	サイズ(mm)	幅約175×全長約1350	重量(g)	約505
JANコード	198641	梱包数	10本		
●材質 ハンドル:スチールパイプ(φ約21mm)、プレート:PP、スポンジ:セルローズ					
●個装ケースサイズ:幅202×奥行70×高さ445mm					
シルバークロスP スペア (共通)					
品番	WI731-000J-SP	税抜価格(1個)	¥1,980		
JANコード	175703	梱包数	40個		



※コンドルシルバークロスPのスペアは使えません。

組み立て式

JPデッキブラシ180

品番	CL673-000J-MB	サイズ(mm)	幅約200×全長約1250	重量(g)	約460
JANコード	170494	梱包数	10本		
●毛の長さ 約40mm ●材質 ハンドル:スチールパイプ(φ約21mm)、甲:PP、毛:PET ●個装ケースサイズ:幅102×奥行83×高さ445mm					
JPデッキブラシ180スペア					
品番	CL673-000J-SP	税抜価格(1個)	¥1,980		
JANコード	170579	梱包数	10個		



※ねじ込み式

組み立て式

JPドライワイパー

種別	品番	サイズ(mm)	重量(g)
40	WI674-040J-MB	幅約400×全長約1350	約620
45	WI674-045J-MB	幅約460×全長約1350	約650
JANコード	40	170500	10本
	45	170517	10本
●材質 ハンドル:スチールパイプ(φ約21mm)、ヘッド:スチールクロメートメッキ、ゴム:合成ゴム			
コンドルドライワイパーSスペア (共通)			
品番	WI543-040U-FS	税抜価格(1個)	¥500
品番	WI543-045U-FS	税抜価格(1個)	¥550
JANコード	40用	604906	20個
JANコード	45用	604913	20個



運賃については担当までお問い合わせください。価格は税抜き価格で表示しております。

自由箒型

品目名	形状タイプ	柄のタイプ	対象ゴミ					材質			掃き幅 (mm)	掲載ページ
			微塵埃	埃	砂埃	砂、粗ゴミ	重量ゴミ	柄	甲	毛		
自由箒 除電式32		1本柄	○	○	○	—	—	柄:スチール 甲:樹脂 毛:PP+PET+馬毛+除電材	320	P.290		
ブルロン TF-N/TF		1本柄 伸縮柄	○	○	○	—	—	柄:アルミニウム 甲:樹脂 毛:PP+再生PET+馬毛+除電材	230	P.297		
ツイン ブルロン TF-N		伸縮柄	○	○	○	—	—	柄:アルミニウム 甲:樹脂 毛:PP+再生PET+馬毛+除電材	230	P.297		
ブルロン TF-N32/45		伸縮柄	○	○	○	—	—	柄:アルミニウム 甲:樹脂 毛:PP+再生PET+馬毛+除電材	330 460	P.299		
自由箒 A/BM-45/B		1本柄	○	○	○	—	—	柄:天然木 甲:天然木 毛:PP+PET+馬毛	330 460 630	P.298		
自由箒 C		1本柄	○	○	○	○	○	柄:スチール 甲:樹脂 毛:PP+再生PET+馬毛+除電材	320	P.299		
自由箒 E45		1本柄	○	○	○	○	○	柄:スチール 甲:樹脂 毛:PP+再生PET+馬毛+除電材	460	P.299		
自由箒 ツイン		1本柄	○	○	○	—	—	柄:スチール 甲:樹脂 毛:PP+PET+PBT+馬毛+除電材	320	P.300		
工場箒		1本柄	—	—	○	○	○	柄:スチール 甲:樹脂 毛:PET	350	P.301		
自由箒 ツーウェイ32		1本柄	○	○	○	○	○	柄:スチール 甲:樹脂 毛:PP+PET+馬毛	340	P.300		
自由箒 ハード		1本柄	—	—	—	○	○	柄:スチール 甲:樹脂 毛:PET	330	P.300		
ブルロン TF-N ラバー		伸縮柄	—	○	○	○	—	柄:アルミニウム 甲:樹脂 毛:合成ゴム	330	P.301		
自由箒 ラバー32		1本柄	—	○	○	○	—	柄:スチール 甲:樹脂 毛:合成ゴム	330	P.301		

掃:掃き集め 拾:拾い掃き 磨:磨き 水:水切り

○:適合 —:不適合

スベア互換表

	自由箒 除電式32	ブルロン TF-N/TF	ツインブル ロンTF-N	ブルロン TF- N32/45	自由箒A/ BM-45/B	自由箒C	自由箒E45	自由箒 ツイン	工場箒	自由箒ツー ウェイ32	自由箒 ハード	ブルロン TF-N ラバー	自由箒 ラバー32
自由箒除電式32	○	×	×	×	△	○	×	○	○	○	○	×	○
ブルロンTF-N/TF	△	○	○	○	△	△	○	△	△	△	△	○	△
ツインブルロンTF-N	△	○	○	○	△	△	○	△	△	△	△	○	△
ブルロンTF-N32/45	△	○	○	○	△	△	○	△	△	△	△	○	△
自由箒A/BM-45/B	△	×	×	×	○	△	×	△	△	△	△	×	△
自由箒C	○	×	×	×	△	○	×	○	○	○	○	×	○
自由箒E45	△	○	○	○	△	△	○	△	△	△	△	○	△
自由箒ツイン	○	×	×	×	△	○	×	○	○	○	○	×	○
工場箒	○	×	×	×	△	○	×	○	○	○	○	×	○
自由箒ツーウェイ32	○	×	×	×	△	○	×	○	○	○	○	×	○
自由箒ハード	○	×	×	×	△	○	×	○	○	○	○	×	○
ブルロンTF-Nラバー	△	○	○	○	△	△	○	△	△	△	△	○	△
自由箒ラバー32	○	×	×	×	△	○	×	○	○	○	○	×	○

△=取り付け可能ですがガタつき等の不具合があるため推奨しません。

- 衛生管理
除電
- SWシリーズ
- JPシリーズ
- 掃く
- 取る
- ヘッド交換
シリーズ
- グスター
- 拭く(モップ)
- 水拭
- 吸水
- カラ拭
- ワックス
- クロス雑巾
- 絞る
- 磨く
- トイレ用
- 水切り
- 高所・払い
- 窓用
- ケミカル
- 運ぶ
- ルームメイク
清掃
- 収納
- 備品
- メンテナンス

品目名	形状タイプ	柄のタイプ	対象ゴミ					材質			掃き幅 (mm)	掲載 ページ
			微塵埃	埃	砂埃	砂、粗 ゴミ	重量 ゴミ	柄	甲	毛		
庭帚ブルロン		1本柄	—	○	○	○	—	柄:スチール 甲:樹脂 毛:PP+アレンファイバー/PP	220	P.302		
		短柄	—	○	○	○	—					
庭帚ニューブルロン		1本柄	—	○	○	○	—	柄:スチール 甲:樹脂 毛:PP	200~ 220	P.302		
		短柄	—	○	○	○	○					
ネオブルロン		1本柄	—	—	—	○	○	柄:アルミニウム 甲:樹脂 毛:PP	220~ 250	P.302		
ブルロンT/T-2		1本柄	—	○	○	○	—	柄:スチール 甲:樹脂 毛:PP、PVC+アレンファイバー	240	P.302		
			—	○	○	○						
SW庭帚ネオ		1本柄	—	○	○	○	—	柄:スチール 甲:樹脂 毛:PP	250	P.303		
		短柄	—	○	○	○	○		230			
パーム帚		1本柄	—	○	○	○	○	柄:アルミニウム 甲:樹脂 毛:ヤシ葉の芯	300	P.303		
フロアブラシ グランドブラシ		1本柄	—	—	—	○	—	柄:天然木 甲:天然木 毛:PET/シダ/パキン+パーム+PP	600 900 1500	P.304		

掃:掃き集め

拾:拾い掃き

磨:磨き

水:水切り

○:適合 ー:不適合

素材解説

ポリエチレンテレフタレート (PET)

透明性や強度に優れ、ガスバリアー性が良いことから、主にPETボトルの素材に使用されている。リサイクルの材料として繊維や樹脂製品に広く使用されている。

ポリプロピレン (PP)

ポリエチレンと並ぶ汎用樹脂。外観はPEと似ているが、光沢があり、硬い。耐薬品性に優れ、高温での強度はあるが低温(0~-5℃)でもろくなる。

アレンファイバー (別名:黒シダ)

繊維が細くしなやかな黒シダの穂。砂ホコリ等細かなホコリをきっちり掃き取りやすい。

パキン

メキシコ特産蘭科植物繊維。コシが強く、洗車ブラシ等にも使われている。

合成ゴム

ゴムの木から採れる天然ゴム(NR)に対し化学合成されたゴムを合成ゴムと総称する。

パーム

椰子の実繊維。

衛生管理
除電

SWシリーズ

JPシリーズ

掃く

取る

ヘッド交換
シリーズ

ダスター

水拭

吸水

カラ拭

ワックス

クロス雑巾

絞る

磨く

トイレ用

水切り

高所・払い

窓用

ケミカル

ルームメイク

清掃

収納

備品

メンテナンス



広範囲の移動清掃に最適。 軽量で機能的なデザインです。

POINT 1 PP、PET、馬毛、
除電材を配合。

ゴミがからみにくく細かいゴミも取り
残すことなくしっかり掃けます。
(ハードブルロン、シダブルロンは除く)

細かいゴミも
しっかり掃けます



POINT 2 柄が180度可動、隙間や階段などのお掃除
に最適。

POINT 3 お手入れらくらく
コーム(くし歯付)。

ブラシに付いたホコリが簡単に
取れます。

コーム付き



POINT 4 丈夫で軽量のアルミパイプに滑り止め付
グリップを採用。

柄の長さが調節できる伸縮柄タイプもあります。

用途 Pタイル、木床、石材、コンクリート床など、屋内を中心とした移動清掃。



●別売品

チリトリとのセットを
おすすめします。

(詳しくはP.305をご覧ください。)

プロテックブランチリNTJ



階段や壁際に
便利



グッドデザイン賞受賞商品

プロテックブルロンTF-N/TF

種別	品番	税抜価格(1本)	サイズ(mm)	重量(g)
TF-N	C228-000N-MB	¥2,200	幅約230 全長約660~1025	約260
TF	C228-000U-MB	¥2,000	幅約230 全長1000	約260

JANコード・色	DB	GR	B	梱包数
TF-N	410323	410330	410316	10本
TF	410354	410361	410347	10本

●毛の長さ 約40mm ●材質 ハンドル:アルミパイプ(TF-N φ約19/16mm, TF φ約19mm)、甲・コーム:PP、毛:PP、再生PET、馬毛、除電材

環境配慮商品 再生樹脂 塩ビ不使用 スペア交換



●カラーバリエーション(ヘッドは用途場所で区分けできる各3タイプ)



スペア

品番	税抜価格(1個)	サイズ(mm)	重量(g)
C228-000N-SP	¥1,000	幅約230 全長約670~1035	約230

色	DB	GR	B	梱包数
JANコード	410385	410392	410378	20個

ビス留めで取り付けが簡単にできます。

ツインブラシで、階段や壁際などの
掃きにくい場所もしっかり掃けます。

プロテックツインブルロンTF-N

品番	税抜価格(1本)	サイズ(mm)	重量(g)
BR397-000N-MB	¥2,500	幅約230 全長約670~1035	約230

JANコード	梱包数
411801	10本

●毛の長さ 約47mm ●材質 ハンドル:アルミパイプ(φ約19/16mm)、甲・コーム:PP、毛:両サイド40mmはPP、中央部150mmはPP、再生PET、馬毛、除電材

環境配慮商品 再生樹脂 塩ビ不使用 スペア交換

スペア

品番	税抜価格(1個)	サイズ(mm)	重量(g)
BR397-000N-SP	¥1,150	幅約230 全長約670~1035	約230

JANコード	梱包数
411818	20個





握りやすい
グリップ付き。



別注 SPECIAL ORDER SYSTEM

甲の幅変更

100~900mmに50mm間隔で対応。
(自由箒A-32、A-45、A-60、BM-45)

※製造ロット、納期、価格については、
営業担当にお問い合わせください。



■ 手に良くなじむ木柄の長柄タイプ。

用途▶ Pタイル、木床、石材、コンクリート床等屋内を中心とした
清掃。

コンドル自由箒A

種別	品番	税抜価格(1本)	サイズ(mm)	重量(g)
32	C2-032U-MB	¥1,100	幅約330 全長約1300	約540
45	C2-045U-MB	¥1,700	幅約460 全長約1400	約680
60	C2-060U-MB	¥2,400	幅約630 全長約1400	約730

JANコード	梱包数	塩ビ不使用	スベア交換
32	315994	20本	
45	313044	20本	
60	338009	10本	

●毛の長さ(柄φ) [32] 約40mm (φ約22mm) [45] 約45mm (φ約24mm)
[60] 約45mm (φ約24mm)

●材質 ハンドル・甲:天然木、毛:PP80%、PET10%、馬毛10%

※天然素材を使用しているため、写真と色味が異なる場合があります。

スベア A-32 (平金具なし)

品番	税抜価格(1個)
C2-032U-SP	¥600
JANコード	梱包数
316007	20個



平金具付スベア A-32

品番	税抜価格(1個)
C2-032U-FS	¥800
JANコード	梱包数
332588	20個



スベア A-45 (平金具なし)

品番	税抜価格(1個)
C2-045U-SP	¥1,000
JANコード	梱包数
313051	20個



平金具付スベア A-45

品番	税抜価格(1個)
C2-045U-FS	¥1,200
JANコード	梱包数
323678	20個



平金具付スベア A-60

品番	税抜価格(1個)
C2-060U-FS	¥1,600
JANコード	梱包数
338016	20個



SW シリーズ ▶P.291 環境に配慮した
SWシリーズもあります。

■ 馬毛高配合で抜群の掃きやすさ。

コンドル自由箒BM-45

品番	税抜価格(1本)	サイズ(mm)	重量(g)
C1-000U-MB	¥2,300	幅約460 全長約1410	約670

JANコード	梱包数
310166	10本

●毛の長さ 約45mm ●材質 ハンドル(φ約24mm)・甲:天然木、
毛:馬毛50%、PP40%、PET10%

※天然素材を使用しているため、写真と色味が異なる場合があります。

スベア交換

スベア

品番	税抜価格(1個)
C1-000U-SP	¥1,500
JANコード	梱包数
310173	20個



平金具付スベア

品番	税抜価格(1個)
C1-000U-FS	¥1,600
JANコード	梱包数
410477	20個



コンドル自由箒B

品番	税抜価格(1本)	サイズ(mm)	重量(g)
C3-000U-MB	¥1,000	幅約330 全長約1300	約510

JANコード	梱包数
310180	20本

●毛の長さ 約40mm ●材質 ハンドル(φ約22mm)・甲:天然木、
毛:PP90%、PET10%

塩ビ不使用 スベア交換

スベア

品番	税抜価格(1個)
C3-000U-SP	¥600
JANコード	梱包数
310197	20個



平金具付スベア

品番	税抜価格(1個)
C3-000U-FS	¥700
JANコード	梱包数
410460	20個



SW シリーズ ▶P.291 環境に配慮した
SWシリーズもあります。

運賃については担当までお問い合わせください。価格は税抜き価格で表示しております。

衛生管理
除電

SWシリーズ

JPシリーズ

掃く

取る

ヘッド交換
シリーズ

ダスター

水拭

吸水

カラ拭

ワックス

クロス雑巾

絞る

磨く

トイレ用

水切り

高所・払い

窓用

ケミカル

ルームメイク

清掃

収納

備品

メンテナンス

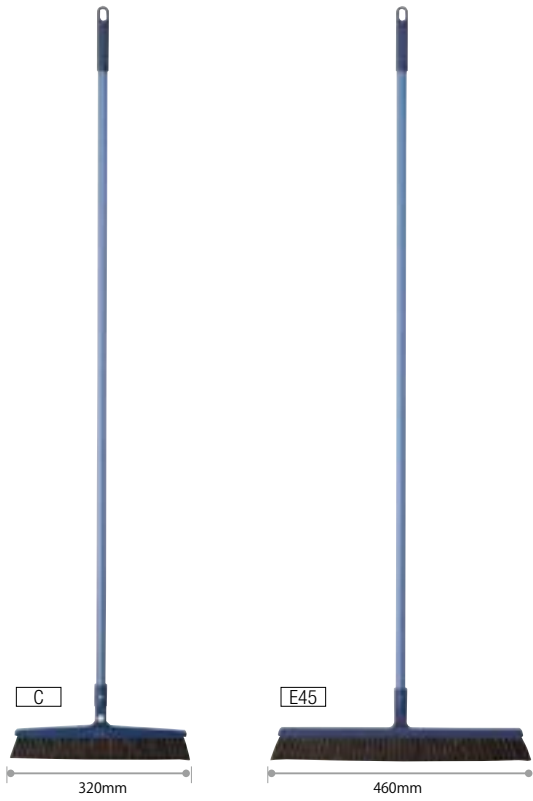

PP、PET、馬毛、
除電材を配合
場所を選ばない汎用毛材。除電材も入り、ホコリのまとわりを軽減。

伸縮柄



PP、PET、馬毛、
除電材を配合
ゴミがからみにくく細かい
ゴミも取り残すことなくしっ
かり掃けます。

スタンダードな320mm幅。
除電材配合でゴミが絡みにくくきれいに掃けます。

用途 Pタイル・木床・コンクリート床など、屋内を中心とした清掃。

コンドル自由箒C

品番	税抜価格(1本)	サイズ(mm)	重量(g)
C270-000U-MB	¥1,200	幅約320 全長約1350	約370

JANコード	梱包数
338634	20本

●毛の長さ 約40mm ●材質 ハンドル:スチールパイプ(φ約19mm)、甲:PP、毛:PP、再生PET、馬毛、除電材

環境配慮商品 塩ビ不使用 再生樹脂 スペア交換



スペア

品番	税抜価格(1個)
C270-000U-SP	¥600

JANコード	梱包数
338641	20個



ワイドな460mm幅。広い場所も効率良く掃けます。

コンドル自由箒E45

品番	税抜価格(1本)	サイズ(mm)	重量(g)
C271-000U-MB	¥1,400	幅約460 全長約1350	約390

JANコード	梱包数
338023	20本

●毛の長さ 約45mm ●材質 ハンドル:スチールパイプ(φ約19mm)、甲:PP、毛:PP、再生PET、馬毛、除電材

環境配慮商品 塩ビ不使用 再生樹脂 スペア交換



スペア

品番	税抜価格(1個)
C271-000U-SP	¥900

JANコード	梱包数
338030	20個



軽くて丈夫なアルミ伸縮式の長柄タイプ。
独自配合の植毛で細かいゴミもしっかり掃けます。

用途 Pタイル・木床・石材、コンクリート床など屋内を中心とした清掃。

プロテックブルロン

種別	品番	税抜価格(1本)	サイズ(mm)	重量(g)
TF-N32	C293-032N-MB	¥3,600	幅約330 全長1115~1570	約340
TF-N45	C293-045N-MB	¥3,900	幅約460 全長1125~1580	約390

JANコード	梱包数
TF-N32	338047 10本
TF-N45	338061 10本

●毛の長さ [TF-N32] 約40mm [TF-N45] 約45mm ●材質 ハンドル:アルミパイプ(φ約22/18mm)、甲:PP、毛:PP、再生PET、馬毛、除電材

環境配慮商品 塩ビ不使用 再生樹脂 スペア交換



スペア TF-N32

品番	税抜価格(1個)
C293-032N-SP	¥1,300

JANコード	梱包数
338054	20個

スペア TF-N45

品番	税抜価格(1個)
C293-045N-SP	¥1,600

JANコード	梱包数
338078	20個



毛先に付着したゴミを簡単に
取り除けます。

コンドル毛かき

品番	税抜価格(1個)
BR568-000X-MB	¥1,500

JANコード	梱包数
338474	20個





ツインブラシで、階段や壁際、コーナーもしっかり掃けます。

コンドル自由箒ツイン

品番	税抜価格(1本)	サイズ(mm)	重量(g)
BR402-000U-MB	¥1,400	幅約320 全長約1350	約370

JANコード	梱包数
413072	20本

●毛の長さ 約40mm ●材質 ハンドル:スチールパイプ(φ約19mm)、甲:PP、毛:PP、PET、PBT、馬毛、除電材
環境配慮商品 塩ビ不使用 再生樹脂 スペア交換

PP、PET、PBT、馬毛、除電材を配合

両端が太い青色毛材。コシが強くコーナーがしっかり掃けます。



スペア

品番	税抜価格(1個)
BR402-000U-SP	¥800

JANコード	梱包数
413089	20個



コシのある丈夫なPET繊維で重量ゴミも掃き取ります。

用途 アスファルト・コンクリートなど屋内外の清掃。

コンドル自由箒ハード

品番	税抜価格(1本)	サイズ(mm)	重量(g)
BR531-000U-MB	¥1,700	幅約330 全長約1360	約390

JANコード	梱包数
604364	20本

●毛の長さ 約50mm ●材質 ハンドル:スチールパイプ(φ約19mm)、甲:PP、毛:PET
塩ビ不使用 スペア交換

PET

極太の毛材で屋外の大きな土砂も容易に掃き集めます。



スペア

品番	税抜価格(1個)
BR531-000U-SP	¥1,400

JANコード	梱包数
604371	20個

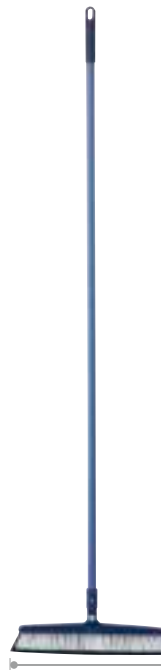

硬軟2種類の毛材で、微細なホコリから重量ゴミまでキャッチ。

用途 Pタイル・木床・コンクリート床など、屋内を中心とした清掃。

コンドル自由箒ツーウェイ32

品番	税抜価格(1本)	サイズ(mm)	重量(g)
BR529-032U-MB	¥2,700	幅約340 全長約1350	約380

JANコード	梱包数
604326	20本

●毛の長さ 約40mm ●材質 ハンドル:スチールパイプ(φ約19mm)、甲:PP、毛:PP、PET、馬毛
塩ビ不使用 スペア交換

PP+PET+馬毛

白い太毛材と汎用毛材が2層に植毛。ゴミに合わせ裏表で効果的に清掃。



スペア

品番	税抜価格(1個)
BR529-032U-SP	¥1,700

JANコード	梱包数
604333	20個



運賃については担当までお問い合わせください。価格は税抜き価格で表示しております。

衛生管理
除電

SWシリーズ

JPシリーズ

掃く

取る

ヘッド交換
シリーズ

ダスター

水拭

吸水

カラ拭

ワックス

クロス雑巾

絞る

磨く

トイレ用

水切り

高所・払い

窓用

ケミカル

ルームメイク

清掃

収納

備品

メンテナンス

運ぶ

運ぶ

運ぶ

運ぶ

運ぶ

運ぶ

運ぶ

運ぶ



コシが強く、磨き・掃き作業が一本で可能。
重量ゴミも一度で掃けます。

用途 アスファルト・コンクリート床など屋内外の磨き・掃き作業。

コンドル工場箒

品番	税抜価格 (1本)	サイズ(mm)	重量(g)
BR528-000U-MB	¥3,500	幅約350 全長約1365	約510

JANコード 604302

梱包数 20本

●毛の長さ 約55mm ●材質 ハンドル:スチールパイプ(φ約19mm)、甲:PP、毛:PET

塩ビ不使用 スペア交換

PET

工場用。分厚い4列植毛で、かさばり重たいゴミの掃き集めに威力を発揮。

スペア

品番 税抜価格 (1個)

BR528-000U-SP ¥2,100

JANコード 604319

梱包数 20個



伸縮柄

約645~1015mm



330mm ブルントフ-Nラバー

330mm 自由箒ラバー32

455mm 自由箒ラバー45

合成ゴム

スポンジのようなソフトな弾力の発泡ゴム材でPタイルなどの平滑な床面の毛髪取りに最適。簡単な水取りもできます。

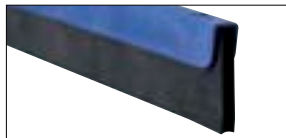

床とのすき間が無く髪の毛などもより確実に清掃、理美容サロンの床掃除に。



簡単な水取りもできます。

掃き掃除から水切りまでマルチにこなすラバータイプ。
毛や綿埃、紙などの多い場所に。

用途 Pタイル・木床など、屋内を中心とした清掃・水切り。毛髪の掃除(理美容店)や、細かいゴミ、綿埃などに。

プロテックブルントフ-Nラバー

品番	税抜価格 (1本)	サイズ(mm)	重量(g)
BR586-032N-MB	¥2,900	幅約330 全長約645~1015	約230

JANコード 126743

梱包数 10本

●材質 ハンドル:アルミパイプ(φ約19mm/16mm)、甲:PP、ゴム:合成ゴム

塩ビ不使用 スペア交換

スペア

品番 税抜価格 (1個)

BR586-032N-SP ¥1,400

JANコード 129850

梱包数 20個



コンドル自由箒ラバー32

品番	税抜価格 (1本)	サイズ(mm)	重量(g)
BR530-032U-MB	¥2,300	幅約330 全長約1345	約350

JANコード 604340

梱包数 20本

●材質 ハンドル:スチールパイプ(φ約19mm)、甲:PP、ゴム:合成ゴム

塩ビ不使用 スペア交換

スペア

品番 税抜価格 (1個)

BR530-032U-SP ¥1,500

JANコード 604357

梱包数 20個



コンドル自由箒ラバー45

品番	税抜価格 (1本)	サイズ(mm)	重量(g)
BR898-045U-MB	¥2,800	幅約455 全長約1350	約385

JANコード 201211

梱包数 20本

●材質 ハンドル:スチールパイプ(φ約19mm)、甲:PP、ゴム:合成ゴム

塩ビ不使用 スペア交換

スペア

品番 税抜価格 (1個)

BR898-045U-SP ¥2,000

JANコード 201228

梱包数 20個



別注 SPECIAL ORDER SYSTEM

ラバーの切り込み仕様

段差でも掃き取りやすい構造です。

※製造ロット、納期、価格については、営業担当にお問い合わせください。





毛の硬さ ふつう



天然+化学繊維の
混合毛タイプ。

細かいゴミから粗ゴミまで取れます。



毛の硬さ かたい

シャキッと丈夫な
化学繊維100%タイプ。

水気を含んだゴミ、土砂もラク
ラク取れます。毛先がわれて
いるため、細かいホコリもスッ
キリ掃き取れます。



毛の硬さ かたい

シャキッと丈夫な
化学繊維100%タイプ。

水気を含んだゴミ、土砂もラク
ラク取れます。毛先がわれて
いるため、細かいホコリもスッ
キリ掃き取れます。

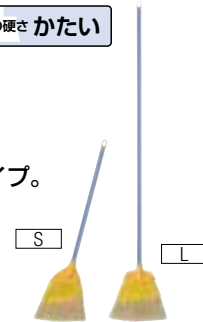

毛の硬さ かたい

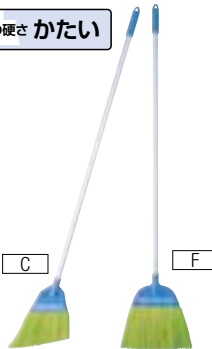

毛の硬さ ふつう



丈夫で長持ち、独自の植毛加工。アスファルト、
コンクリート、土など外回りの清掃に適しています。

用途 アスファルト・コンクリート・土など、外回りの清掃。

コンドル庭箒ブルロン

種別	品番	税抜価格(1本)	サイズ(mm)	重量(g)
AS	C23-0ASU-MB	¥ 800	幅約200 全長約700	約220
AL	C23-0ALU-MB	¥1,300	幅約220 全長約1245	約380

JANコード	梱包数
AS	312870 30本
AL	312887 30本

●毛の長さ 約140mm

●材質 ハンドル:スチールパイプ(AS 約19×16mm、AL φ約19mm)、甲:PP、毛:PP50%、アレンファイバー50%

コンドル庭箒ブルロン

種別	品番	税抜価格(1本)	サイズ(mm)	重量(g)
BS	C23-0BSU-MB	¥ 700	幅約200 全長約700	約220
BL	C23-0BLU-MB	¥1,100	幅約220 全長約1245	約360

JANコード	梱包数
BS	312580 30本
BL	312597 30本

●毛の長さ 約140mm

●材質 ハンドル:スチールパイプ(BS 約19×16mm、BL φ約19mm)、甲:毛:PP

■ 明るい色使いの庭箒。幼稚園や学校などにおすすめです。

コンドル庭箒ニューブルロン

種別	品番	税抜価格(1本)	サイズ(mm)	重量(g)
S	C263-00SU-MB	¥ 900	幅約200 全長約700	約200
L	C263-00LU-MB	¥1,500	幅約220 全長約1245	約360

JANコード	梱包数
S	338573 30本
L	338511 30本

●毛の長さ 約140mm

●材質 ハンドル:スチールパイプ(S 約19×16mm、L φ約19mm)、甲:毛:PP

■ コシのあるPP繊維で重量ゴミまで掃き取り、耐水性も抜群。

用途 アスファルト・コンクリート・土など、外回りの清掃。

コンドルネオブルロン

種別	品番	税抜価格(1本)	サイズ(mm)	重量(g)
C	BR403-000U-MB	¥1,200	幅約220 全長約1260	約235
F	BR404-000U-MB	¥1,300	幅約250 全長約1220	約285

JANコード	梱包数
C	413096 30本
F	413102 30本

●毛の長さ [C] 約110mm [F] 約160mm

●材質 ハンドル:アルミパイプ(φ約19mm)、甲:PE、毛:PP

■ 腰が強く段差面や溝に威力を発揮。

用途 アスファルト・コンクリートなど、溝や外回りの清掃。

コンドルブルロンT

品番	税抜価格(1本)	サイズ(mm)	重量(g)
C87-000U-MB	¥1,700	幅約240 全長約1230	約370

JANコード	梱包数
311262	30本

●毛の長さ 約90mm ●材質 ハンドル:スチールパイプ(φ約19mm)、甲:毛:PP

化学繊維でシャキッと丈夫。水気を含んだゴミ、
土砂もラクラク取れます。

毛先がわれているため、細かいホコリもスッキリ掃き取れます。

コンドルブルロンT-2

品番	税抜価格(1本)	サイズ(mm)	重量(g)
C119-000U-MB	¥1,780	幅約240 全長約1230	約400

JANコード	梱包数
510443	30本

●毛の長さ 約90mm ●材質 ハンドル:スチールパイプ(φ約19mm)、甲:PP、毛:アレンファイバー、PVC

天然+化学繊維の混合毛で細かいゴミから粗ゴミ
まで取れます。

運賃については担当までお問い合わせください。価格は税抜き価格で表示しております。

衛生管理
除電

SWシリーズ

JPシリーズ

掃く

取る

ヘッド交換
シリーズ

ダスター

水拭

吸水

カラ拭

ワックス

クロス雑巾

絞る

磨く

トイレ用

水切り

高所・払い

窓用

ケミカル

ルームメイク

清掃

収納

備品

メンテナンス



毛の硬さ **かたい**

穂先は水に強い
シダ風PP



スチールパイプに木目調樹脂被覆をすることで、木の質感を再現しました。

SW庭箒ネオ

種別	品番	税抜価格(1本)	サイズ(mm)	重量(g)
短柄	BR838-00SU-MB	¥ 800	幅約230×全長約800	約210
長柄	BR838-00LU-MB	¥1,100	幅約250×全長約1280	約390

JANコード	梱包数
短柄 197316	30本
長柄 197323	30本

●材質 ハンドル:スチールパイプ(短柄 φ約19mm、長柄 φ約22mm)、甲:PE 毛:PP
●毛の長さ 約160mm



短柄

長柄



毛の硬さ **とてもかたい**

濡れた落葉も
上手に掃ける

非常にコシの強いヤシの葉脈を使ったほうき。
濡れた落ち葉など掃きづらいゴミも上手に掻き取ることができます。

コンドルパーム箒

品番	税抜価格(1本)	サイズ(mm)	重量(g)
BR744-000X-MB	¥1,700	幅約300 全長約1325	約452

JANコード	梱包数
185399	20本

●毛の長さ 約195mm ●材質 ハンドル:アルミパイプ(φ約22mm)、穂:ヤシ葉の芯



商品説明動画

- 衛生管理 除電
- SWシリーズ
- JPシリーズ
- 掃く
- 取る
- ヘッド交換 シリーズ
- ダスター
- 拭く(モップ)
- 水拭
- 吸水
- カラ拭
- ワックス
- クロス雑巾
- 絞る
- 磨く
- トイレ用
- 水切り
- 高所・払い
- 窓用
- ケミカル
- 運ぶ
- ルームメイク
- 清掃
- 収納
- 備品
- メンテナンス

体育館や廊下などのゴミ類を押し集めて清掃できます。



[P60]

[P90]



PETタイプ



NEW



NEW



ランニングマット
グラウンドやゴルフの練習場などの整備に。

詳しくはP.263をご覧ください。

コンドルフロアブラシ

種別	品番	税抜価格(1本)	サイズ(mm)	重量(g)
60	C5-060U-MB	¥7,500	幅約600 全長約1470	約1900
90	C5-090U-MB	¥9,400	幅約900 全長約1510	約2350
JANコード		梱包数		
60	310203	6本		
90	310210	6本		

●毛の長さ 約55mm(奥行約45mm) ●材質 ハンドル・甲:天然木(φ約30mm)、ヘッド:スチール、毛:パキン40%・パーム30%・PP30%

コンドルフロアブラシP

種別	品番	税抜価格(1本)	サイズ(mm)	重量(g)
60	BR912-060U-MB	オープン価格	幅約600 全長約1470	約1700
90	BR912-090U-MB	オープン価格	幅約900 全長約1510	約2000
JANコード		梱包数		
60	203321	6本		
90	203338	6本		

●毛の長さ 約55mm(奥行約45mm) ●材質 ハンドル:天然木(φ約30mm)、甲:PP、毛:パキン40%・パーム30%・PP30%、金具:スチール



1500mmもの幅を持つブラシで
運動場やテニスコートを効率良く整備できます。

コンドルブランドブラシ (PETタイプ)

品番	税抜価格(1本)	サイズ(mm)	重量(g)
BR447-000X-MB	¥23,900	幅約1500 全長約1510	約3900
JANコード	梱包数		
415984	1本		

●毛の長さ 約120mm(奥行約45mm) ●材質 ハンドル・甲:天然木(φ約30mm)、毛:再生PET、ステー:スチールクロメートメッキ

塩ビ不使用



コンドルブランドブラシP (PETタイプ)

品番	税抜価格(1本)	サイズ(mm)	重量(g)
BR910-000U-MB	オープン価格	幅約1500 全長約1510	約4300
JANコード	梱包数		
203307	1本		

●毛の長さ 約120mm(奥行約45mm) ●材質 ハンドル:天然木(φ約30mm)、甲:PP、毛:再生PET、ステー:スチールクロメートメッキ



コンドルブランドブラシ

品番	税抜価格(1本)	サイズ(mm)	重量(g)
C72-000U-MB	¥19,000	幅約1500 全長約1540	約3600
JANコード	梱包数		
319459	1本		

●毛の長さ 約150mm(奥行約45mm)

●材質 ハンドル・甲:天然木(φ約30mm)、毛:シダ、ステー:スチールクロメートメッキ

塩ビ不使用

コンドルブランドブラシP

品番	税抜価格(1本)	サイズ(mm)	重量(g)
BR911-000U-MB	オープン価格	幅約1500 全長約1540	約3700
JANコード	梱包数		
203314	1本		

●毛の長さ 約150mm(奥行約45mm)

●材質 ハンドル:天然木(φ約30mm)、甲:PP、毛:シダ、ステー:スチールクロメートメッキ

塩ビ不使用

運賃については担当までお問い合わせください。価格は税抜き価格で表示しております。

衛生管理
除電

SWシリーズ

JPシリーズ

掃く

取る

ヘッド交換
シリーズ

ダスター

水拭

吸水

カラ拭

ワックス

クロス雑巾

絞る

磨く

トイレ用

水切り

高所・払い

窓用

ケミカル

ルームメイク

清掃

収納

備品

メンテナンス



超軽量800g。移動清掃に適したスマートなチリトリ。

POINT 1 柄の角度は150度まで自由に。
柄の角度が150度まで自由に動かせるので、机の下などの狭い場所でも拾い掃きがラクにできます。

POINT 2 本体底のスポンジが作業音を抑えます。

スポンジ付き

POINT 3 先端部はゴム付で細かいゴミまできれいに回収。

POINT 4 空缶もスッキリきれいに回収できます。



エコマーク認定商品



滑り止め付グリップを採用。ほうき掛け用のクリップ付き。



※φ約18~20mmのパイプに対応

※自立タイプではございません。

●カラーバリエーション

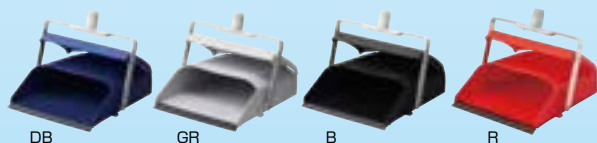

組み立て式

プロテックブンチリNTJ

品番	税抜価格 (1個)	サイズ(mm)	重量(g)
DS779-000X-MB	¥3,600	幅285× 奥行160×高さ870	約800
色	DB● GR● B● R●		梱包数
JANコード	193516 193523 193509 199082		10個

●材質 ハンドル:アルミパイプ、ボディ:再生PP、フレーム:アルミニウム、
グリップ:PP、先ゴム:PP、熱可塑性エラストマー

環境配慮商品 再生樹脂 塩ビ不使用 省スペース



エコマーク認定商品



衛生対策用品

CONDOR

コンドルC ブンチリNTJ ▶P.058

取り付けが簡単なスペアもご用意しています。

ほうき(ブルロンTF・TF-N)とのセットをおすすめします。

(詳しくは、P.297をご覧ください。)
※写真は別売のブルロンTF-Nをセットした例です。

写真のセット税抜価格例
¥5,800

装着できる
ほうきの種類

- プロテックブルロンTF-N (P.297)
- プロテックブルロンTF (P.297)
- プロテックツインブルロンTF-N (P.297)
- プロテックシダブルロンTF-N (P.297)
- プロテックハードブルロンTF-N (P.297)
- プロテックブルロンTF-N ラバー (P.301)

プロテックブンチリNTJブレードスペア

品番	税抜価格 (1本)
C227-000X-SP	¥600
JANコード	梱包数
410439	40本



T-BL

TW-BL

A-BL

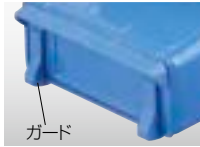

ガード

ガード付きの場合

底部にガードが付いているので、ハードな使用条件でも長持ちします。(T-D-BL) (TW-D-BL)

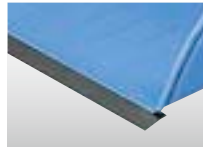

先端はゴムが付いているので細かいゴミもきれいに回収できます。

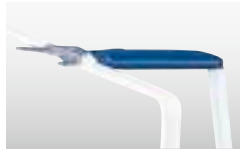

ほうき立てホルダー

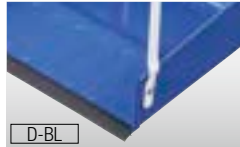

D-BL

先端にゴムが付いているため、床面にフィットし、細かいゴミも残さずきれいに取れます。(D-BLのみ)

ゴミバサミ付き



ホームダストA

エコマーク認定商品



エコマーク認定商品

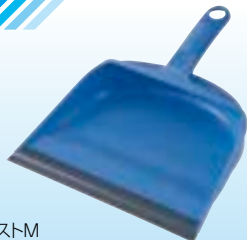

ホームダストM

**耐久性のある金属製の移動清掃用チリトリ。
ハードな使用条件でも長持ちします。**

コンドルブンチリ

種別	品番	税抜価格(1個)	サイズ(ハンドル含む)(mm)	重量(g)
T-BL	C303-000X-MB	¥2,500	幅277×奥行120×高さ800	約940
T-D-BL (ガード付)	C304-000X-MB	¥3,000	幅277×奥行120×高さ815	約960
TW-BL	C305-000X-MB	¥2,500	幅277×奥行120×高さ820	約910
TW-D-BL (ガード付)	C306-000X-MB	¥3,000	幅277×奥行120×高さ835	約940

JANコード・色	BL ●	梱包数	JANコード・色	BL ●	梱包数
T-BL	339907	6個	TW-BL	339921	6個
T-D-BL(ガード付)	339914	6個	TW-D-BL(ガード付)	339938	6個

●材質 [T-BL] [T-D-BL(ガード付)] ボディ:スチールメラミン焼付
ハンドル:スチールクロームメッキ、先ゴム:TPE
[TW-BL] [TW-D-BL(ガード付)] ボディ:スチールメラミン焼付、先ゴム:TPE

塩ビ不使用
(T&T-Dのみ)



**スタンダードな三ツ手タイプ。学校や公園、歩道などの
落ち葉掃除など、外回りの清掃に適しています。**

コンドル三ツ手ちりとり

種別	品番	税抜価格(1個)	サイズ(mm)	重量(g)
A-BL	C307-000X-MB	¥1,750	330×290×470	約660
D-BL	C308-000X-MB	¥1,850	330×300×470	約690

JANコード・色	BL ●	梱包数
A-BL	339969	10個
D-BL	339976	10個

●材質 [A-BL] ボディ:スチールメラミン焼付
[D-BL] ボディ:スチールメラミン焼付、先ゴム:PVC

塩ビ不使用 (A-BLのみ)

コンドル鉄道ちりとりBL

品番	税抜価格(1個)	サイズ(mm)	重量(g)
C309-000X-MB	¥3,200	310×350×550	約1320

JANコード	梱包数
410309	4個

●材質 ボディ:スチールメラミン焼付 色BL●
○ゴミバサミは標準装備です。*ゴミバサミの別売も可能。

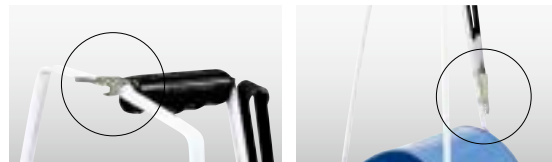

ほうき立てホルダー

ゴミバサミホルダー

**軽量でコンパクトなハンドタイプのチリトリ。
先ゴム付きで残さずゴミを掃き込みます。**

コンドルホームダストA

品番	税抜価格(1個)	サイズ(mm)	重量(g)
DS721-000X-MB	¥730	約256×340 (グリップ含む)	約220

JANコード	梱包数
182091	20個

●材質 ボディ:スチールメラミン焼付、グリップ:PP、先ゴム:TPE
色BL●

塩ビ不使用

コンドルホームダストECO M

品番	税抜価格(1個)	サイズ(mm)	重量(g)
DS881-000X-MB	¥400	約257×奥行285×高さ110 (グリップ含む)	約128

JANコード	梱包数
200368	20個

●材質 再生PP、先ゴム:PP、熱可塑性エラストマー
色BL●

塩ビ不使用

衛生管理
除電

SWシリーズ

JPシリーズ

掃く

取る

ヘッド交換
シリーズ

ダスター

水拭

吸水

カラ拭

ワックス

クロス雑巾

絞る

磨く

トイレ用

水切り

高所・払い

窓用

ケミカル

ルームメイク

清掃

収納

備品

メンテナンス

エコマーク認定商品

三ツ手チリトリの大容量タイプ。大量のゴミもあふれにくく、簡単な水取りもできます。



ほうき立てホルダー

ゴミバサミホルダー



ほうきをセットにして保管できます。

※ほうきは別売です。φ約19~22mmに対応。

- ・コンドル庭掃ブルロンAS・AL・BS・BL・コンドルネオブルロンC・F
- ・PTブルロンTF・TF-N・PTツインブルロンTF-N
- ・コンドル自由箒C・ツイン・工場箒・ラバー32・ツウウェイ32
- ・PTブルロンTF-Nラバー・コンドルブルロンT・T-2・PTハードブルロンTF-N
- ・PTシダブルロンTF-N・コンドル庭掃ニューブルロン・コンドルバーム箒

コンドルアーバンちりとりECO D-BL

品番	税抜価格(1個)	サイズ(mm)	重量(g)
DS882-000X-MB	¥1,900	337×326×532	約550
JANコード	梱包数		
200375	10個		

- 材質 再生PP、先ゴム:PP、熱可塑性エラストマー 色 BL●
- ゴミバサミは付属しません。



コンドルドライワイパー40

詳しくは、P.351をご覧ください。

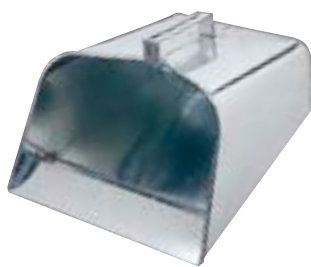

水切り作業用ツールです。
ドライワイパーとセットでご使用ください。

コンドル水取り

品番	税抜価格(1個)	サイズ(mm)	重量(g)
C244-000X-MB	¥6,900	310×300	約700
JANコード	梱包数		
332946	5個		

- 材質 亜鉛引鉄板 色 GR●
- 塩ビ不使用



水が逆流しない構造です。

飲食店や玄関先などに置いても景観を損なわない
スマートなほうき・チリトリのセットです。

用途 飲食店・商店・事業所などの玄関や外回りに。

ダストリーPP

品番	税抜価格(1セット)	サイズ(mm)	重量(g)
BR705-000U-MB	¥2,080	ほうき幅約220×全長約810 チリトリ幅約270×795	ほうき約210 チリトリ約310
JANコード	梱包数		
175895	10個		

- 毛の長さ 約140mm ●材質 ほうき/ハンドル(柄):スチール(φ約18mm)
(PP被覆、抗菌加工)、ジョイント:ポリアセタール、甲:PP、毛:PP、
チリトリ/グリップ:PP、ハンドル(柄):アルミ合金(約17×12mm)、本体:PP、先ゴム:PVC
色 チリトリ:BE●

景観を損なわないスマート収納。

玄関先やちょっとした人目につく場所に置いても景観を損なわないデザイン。置き場所に困りません。直径18~23mmまでのほうきがセットできます。

※ほうきのみ、またはほうきのヘッド部のみの販売可能。(庭掃S.PP)

コンパクトに収納して手軽に扱える
ほうきとチリトリのセットです。

用途 アスファルト・コンクリート・土など、外回りの清掃。

コンドル庭ほうきペア

品番	税抜価格(1セット)	サイズ(mm)	重量(g)
BR358-000U-MB	¥1,700	ほうき幅約200 全長約740 チリトリ幅約220×335 (グリップ含む)	ほうき約220 チリトリ約130
JANコード	梱包数		
411108	10セット		

- 毛の長さ 約140mm ●材質 ほうき/ハンドル:スチールパイプ(約19×16mm)、
甲:PP、毛:PP50%・アレンファイバー50%、チリトリ/PP
色 チリトリ:BE●



天然+化学繊維の混合毛タイプ。
細かいゴミから粗ゴミまで取れます。

※ほうきのみは庭掃ブルロン(P.302)です。



衛生管理 除電	SWシリーズ	JPシリーズ	掃く
取る	ヘッド交換 シリーズ	ダスター	拭く(モップ)
		水拭	吸水
		カラ拭	ワックス
		クロス雑巾	
		絞る	
		磨く	
		トイレ用	
		水切り	
		高所・払い	
		窓用	
		ケミカル	
		ルームメイク	
		運ぶ	清掃
		収納	
		備品	
		メンテナンス	

ローラーを転がして糸クズやホコリをしっかりキャッチ。カーペットや布製ソファなどに。



伸縮柄



スーパーワイド



収納カバー付

強粘着タイプの
スペアもあります。

プロテクトトップローラー

種別	品番	税抜価格(1本)	サイズ(mm)	重量(g)
ワイド	C290-000N-MB	¥5,150	テープ幅210× 15m巻(内径φ37) 全長約700~1080	約580
スーパーワイド	C291-000N-MB	¥7,150	テープ幅285× 12m巻(内径φ75) 全長約770~1100	約920

JANコード	梱包数
ワイド	334490 10本
スーパーワイド	334513 10本

●材質 ハンドル:アルミパイプ(φ約16mm/19mm)、アーム:スチール、テープ:粘着加工紙
○テープを取り替えて、何度でも使えます。

スペア交換

ワイド用スペア

スペア (使用数90回)	品番	税抜価格(1個)	JANコード	梱包数
	C290-000N-SP	¥1,600	334506	20個

スーパーワイド用スペア

スペア (使用数50回)	品番	税抜価格(1個)	JANコード	梱包数
	C291-000N-SP	¥1,900	334520	10個



スーパーワイド用スペア強粘着タイプ

ミセスロールワイド強粘着タイプ
(使用数42回)

品番	税抜価格(1個)	JANコード	梱包数
C777-000N-SP	¥1,900	4901860282178	12個

強粘着タイプ



糸クズ・ペットの毛・髪の毛・ホコリを確実にキャッチ。軽く転がすだけで、ホコリを立てずに静かにお掃除できます。



エントランスマット
のお掃除にも便利

CS-300

CS-500



ブラシクリーナー付属

コンドルニューエースローラーS

品番	税抜価格(1本)	サイズ(mm)	重量(g)
CL837-000X-MB	¥1,400	テープ幅160mm×15m巻 全長約285	約400

JANコード	梱包数
197309	10本

●材質 グリップ・シャフト・ケース:PP、アーム:スチール、テープ:粘着加工紙

スペア交換



スペア (使用数100回)

品番	税抜価格(1袋)	JANコード	梱包数
MO390-000-SP	¥1,180	323838	20袋(1袋3個入)

スパイラル用シャフト

品番	税抜価格(1袋)	JANコード	梱包数
CL855-000X-OP	オープン価格	201983	40個

コンドルニューエースローラーSII (スパイラル粘着テープ用)

品番	税抜価格(1本)	サイズ(mm)	重量(g)
CL855-00SX-MB	¥1,400	テープ幅160mm×90周 全長約285	約350

JANコード	梱包数
200610	10本

●材質 グリップ・シャフト・ケース:PP、アーム:スチール、テープ:粘着加工紙

スペア交換

コンドルスパイラル粘着テープ (3個入)

品番	税抜価格(1袋)	JANコード	梱包数
CL855-000X-SP	¥800	200627	20袋(1袋3個入)



静かに軽くカーペット掃除ができる手動式ブラシ。

コンドルタービー

種別	品番	税抜価格(1台)	サイズ(ハンドル含む)(mm)	重量(g)
CS-300	C186-300J-MB	¥6,400	約226×197×1143	約1030
CS-500	C186-500J-MB	¥12,200	約336×281×1133	約1800

JANコード・色	DB	梱包数
CS-300	323265	10台
CS-500	323289	10台

●材質 ハンドル:スチールパイプ(φ約14~17mm)、ボディ・グリップ:ABS、パンパー:PVC、ブラシクリーナー:PP、回転ブラシ:豚毛

スペア交換

スペア CS-300

品番	税抜価格(1個)	JANコード	梱包数
C186-300J-SS	¥800	323272	20個

スペア CS-500

品番	税抜価格(1個)	JANコード	梱包数
C186-500J-SS	¥2,100	323296	10個



運賃については担当までお問い合わせください。価格は税抜き価格で表示しております。

衛生管理
除電

SWシリーズ

JPシリーズ

掃く

取る

ヘッド交換
シリーズ

ダスター

水拭

吸水

カラ拭

ワックス

クロス雑巾

絞る

磨く

トイレ用

水切り

高所・払い

窓用

ケミカル

ルームメイク

清掃

収納

備品

メンテナンス

ヘッド交換シリーズ

対応ヘッドはP.314~P.318をご覧ください。

TOUCH ONE

グッドデザイン賞受賞商品



約 $\frac{1}{4}$ のチカラで 簡単着脱!

新機構のボタン式だから軽い力でヘッド交換。
使う人にやさしい新提案です。

※当社従来品と比較して約1/4の握力でヘッドの着脱が行える
ようになりました。

装着

軽くボタンを押すだけで、
ハンドルとモップを固定!



リリース

両側のボタンを同時に押すと
モップは簡単に外れます!

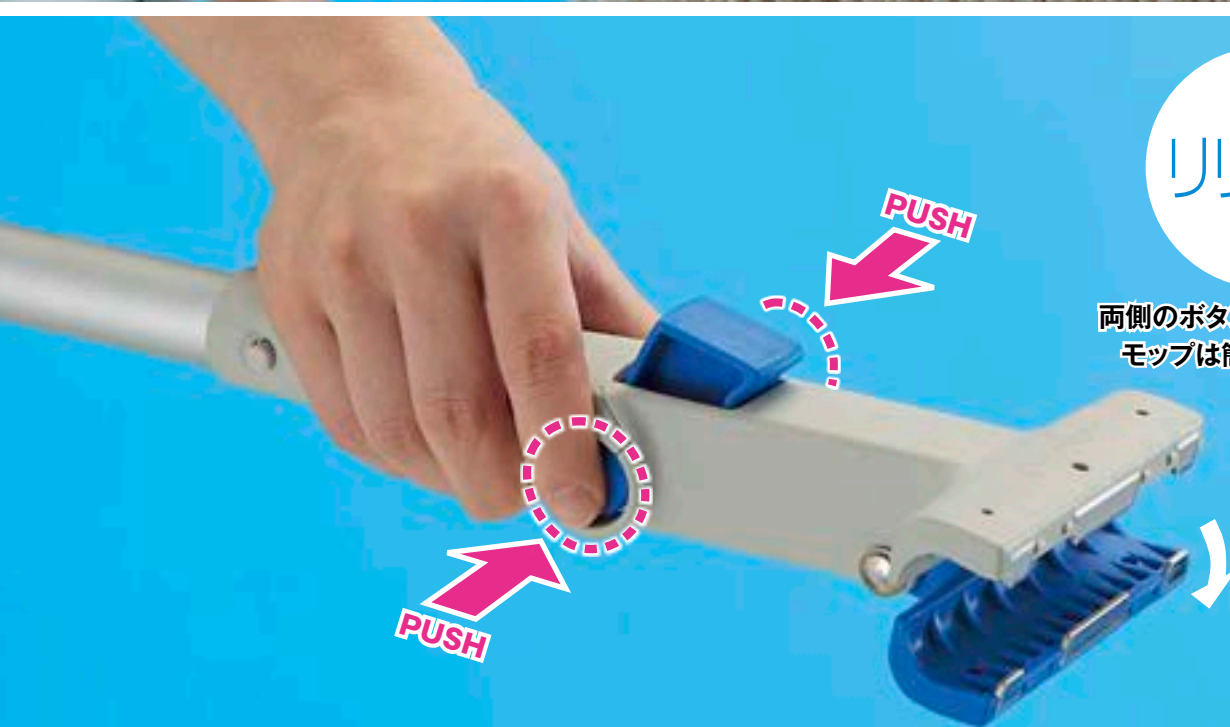

業界最薄

ヘッド部分の厚みは
業界最薄の約35mm!
(当社調べ2016年11月現在)

ハンドルとヘッドの組み合わせで、 様々な清掃を効率的に行えます。

ハンドル

アルミハンドル フリーハンドルタッチワン アルミ P.311参照

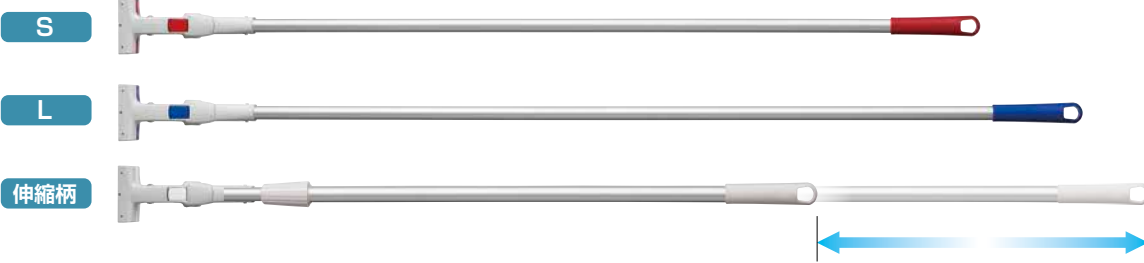

特殊エラストマーコーティング フリーハンドルタッチワン PH P.312参照



交換用ヘッド



衛生管理
除電

SWシリーズ

JPシリーズ

掃く

取る

ヘッド交換
シリーズ

ダスター

水拭

吸水

カラ拭

ワックス

クロス雑巾

絞る

磨く

トイレ用

水切り

高所・払い

窓用

ケミカル

ルームメイク

清掃

収納

備品

メンテナンス

拭く(モップ)

選ぶ

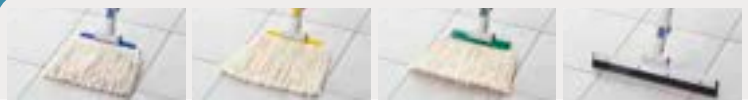

TOUCH ONE

グッドデザイン賞受賞商品

軽い力でヘッドを着脱できる新機構を採用。
5色対応のスマートなハンドル。

軽量

アルミハンドル

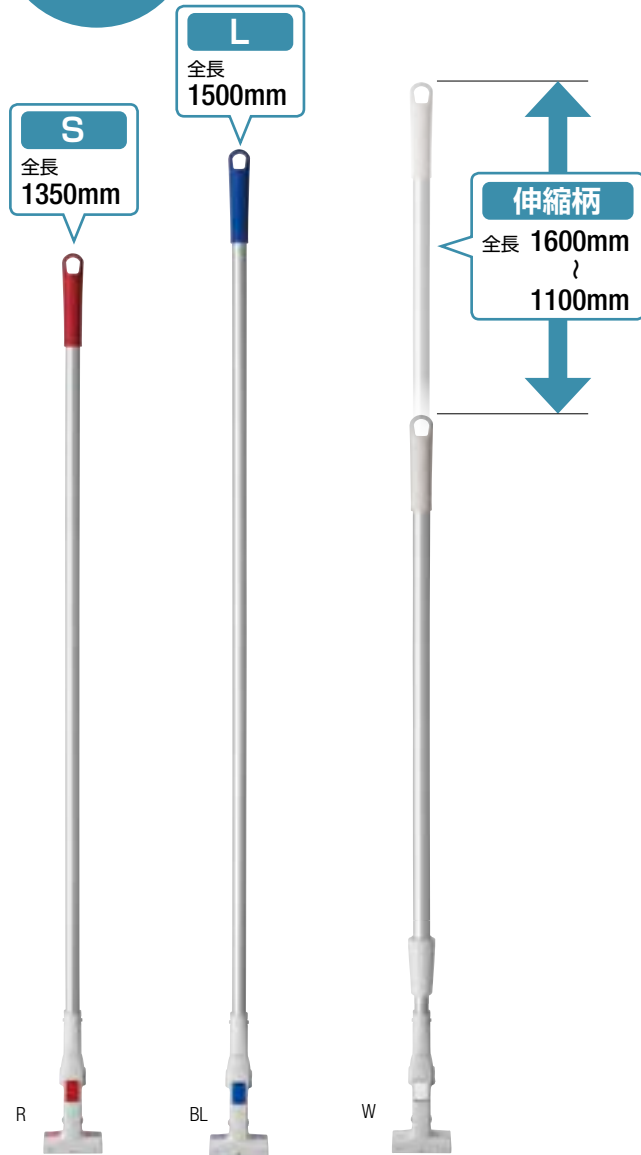

■ 軽量で扱いやすいアルミ製ハンドル

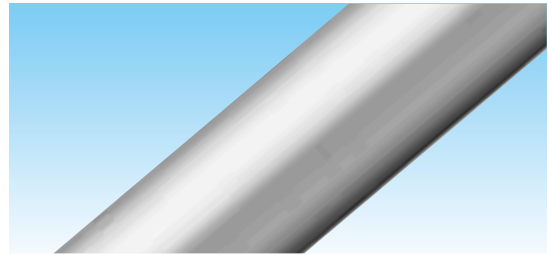

● カラーバリエーション

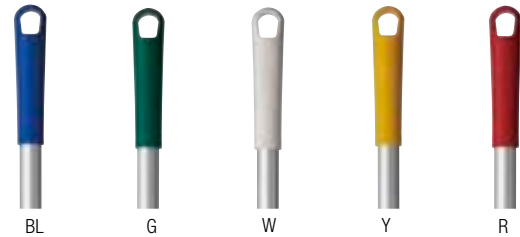

プロテックフリーハンドルタッチワン アルミS・L

種別	品番	税抜価格 (1本)	サイズ(mm)	重量(g)		
S	MO657-00SU-MB	¥2,200	幅約90全長約1350	約410		
L	MO657-00LU-MB	¥2,500	幅約90全長約1500	約430		
JANコード・色	BL ●	G ●	W ○	Y ●	R ●	梱包数
S	157594	157600	157617	157624	157631	10本
L	157648	157655	157662	157679	157686	10本

●材質 ハンドル:アルミパイプ(φ約22mm)、ヘッド:PP、グリップ:PP
●特許登録済

プロテックフリーハンドルタッチワン アルミ (伸縮柄)

種別	品番	税抜価格 (1本)	サイズ(mm)	重量(g)		
伸縮柄	MO657-000N-MB	¥3,500	幅約90全長約1100~1600	約550		
色	BL ●	G ●	W ○	Y ●	R ●	梱包数
JANコード	157693	157709	157716	157723	157730	10本

●材質 ハンドル:アルミパイプ(φ約25/22mm)、ヘッド:PP、グリップ:PP、伸縮ストッパー:ABS
●特許登録済

- 衛生管理 除電
- SWシリーズ
- JPシリーズ
- 掃く
- 取る
- ヘッド交換シリーズ
- ダスター
- 拭く(モップ)
- 吸水
- カラ拭
- ワックス
- クロス雑巾
- 絞る
- 磨く
- トイレ用
- 水切り
- 高所・払い
- 窓用
- ケミカル
- ルームメイク
- 運ぶ 清掃
- 収納
- 備品
- メンテナンス

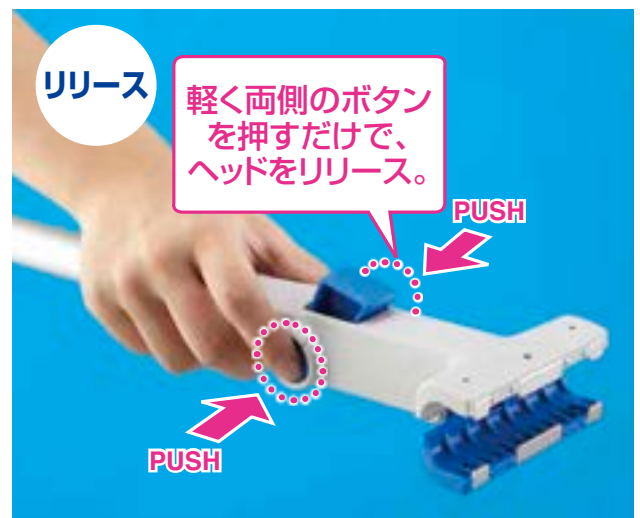

衛生管理
除電

SWシリーズ

JPシリーズ

掃く

取る

ヘッド交換
シリーズ

ダスター

水拭

吸水

カラ拭

ワックス

クロス雑巾

絞る

磨く

トイレ用

水切り

高所・払い

窓用

ケミカル

ルームメイク

清掃

収納

備品

メンテナンス

拭く(モップ)

運ぶ



ハイ
グリップ

特殊エラストマーコーティング

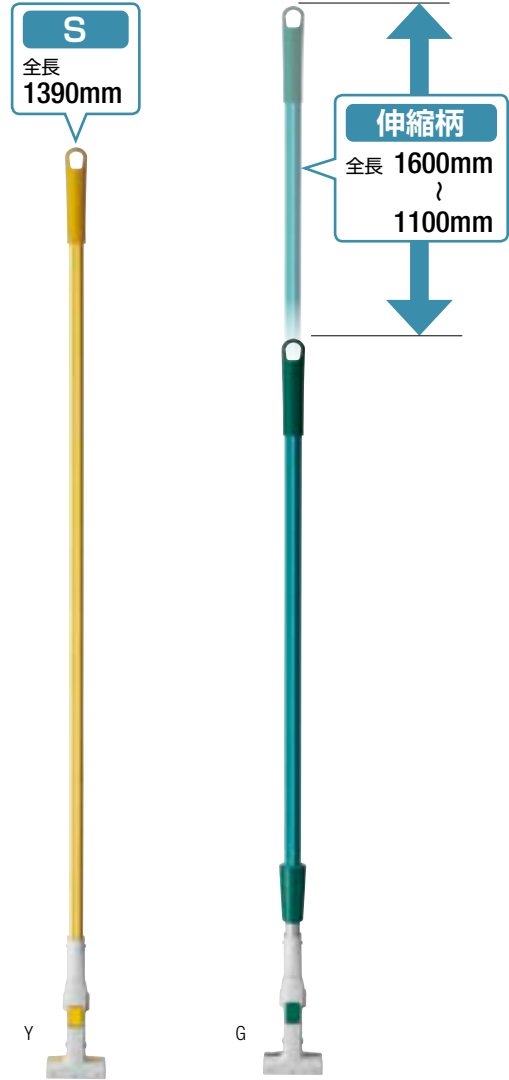

吸い付くようにしっかり握れる特殊エラストマーコーティングで女性や年配者の方でも楽に使えます。



●カラーバリエーション

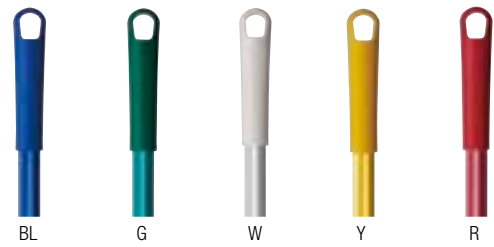

プロテックフリーハンドルタッチワン PH S

種別	品番	税抜価格(1本)	サイズ(mm)	重量(g)
S	MO658-00SU-MB	¥2,000	幅約90全長約1390	約440
色	BL ● G ● W ○ Y ● R ●			梱包数
JANコード	157747 157754 157761 157778 157785			10本

●材質 ハンドル: スチールパイプ(φ約22mm) 樹脂被膜、ヘッド: PP、グリップ: PP
●特許登録済

プロテックフリーハンドルタッチワン PH (伸縮柄)

種別	品番	税抜価格(1本)	サイズ(mm)	重量(g)
伸縮柄	MO658-000N-MB	¥3,600	幅約90全長約1100~1600	約600
色	BL ● G ● W ○ Y ● R ●			梱包数
JANコード	157792 157808 157815 157822 157839			10本

●材質 ハンドル: スチールパイプ(φ約25mm) 樹脂被膜、アルミパイプ(φ約22mm)、ヘッド: PP、グリップ: PP、伸縮ストッパー: ABS
●特許登録済

業界最薄 ヘッドの厚みは業界最薄の約35mm。さらに取り回しが良くなりました。(当社調べ2016年11月現在)

約35mm

約46mm

他社同等品

22 (φ22~26mmの) パイプに対応

25 (φ25~30mmの) パイプに対応

プロテック スポンジグリップ装着例

プロテックスポンジグリップ (2本入)

種別	品番	税抜価格(1袋)	長さ
22	MO559-022X-MB	¥500	120mm
25	MO559-025X-MB	¥500	120mm
JANコード		梱包数	
22	630967	20袋(2本入/袋)	
25	630974	20袋(2本入/袋)	

●材質 PVC、NBR
運賃については担当までお問い合わせください。価格は税抜き価格で表示しております。

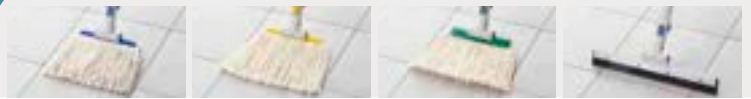

高耐久の錆びない樹脂製ヘッド。

フリーハンドルEX



フリーハンドル・パワーハンドル共通特長

サビない樹脂製の大型クリップでヘッドをしっかりキャッチ。ヘッド部の素材は樹脂とステンレスで構成。サビに強く、耐久性に優れています。



プロテックフリーハンドルEX アルミS・L

種別	品番	税抜価格 (1本)	サイズ(mm)	重量(g)
S	MO359-00SU-MB	¥2,000	幅約90 全長約1350	約470
L	MO359-00LU-MB	¥2,200	幅約90 全長約1500	約510

JANコード	梱包数
S 411115	20本
L 411122	20本

●材質 ハンドル:アルミパイプ(φ約22mm)、ヘッド:PP、グリップ:PE
塩ビ不使用

プロテックフリーハンドルEX アルミ (伸縮柄)

品番	税抜価格 (1本)	サイズ(mm)	重量(g)
MO359-000N-MB	¥3,400	幅約90 全長約1100~1600	約565

JANコード	梱包数
411139	10本

●材質 ハンドル:アルミパイプ(φ約25mm)、ヘッド:PP、グリップ:PE、伸縮ストッパー:ABS
塩ビ不使用

SWシリーズ ▶P.291 環境に配慮したSWシリーズもあります。

パワーハンドル

選べる5カラー。ゾーニング清掃にも対応。(写真は伸縮式です)

PP+特殊エラストマーのダブルコーティング

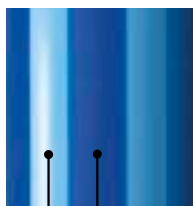

PP
特殊エラストマー

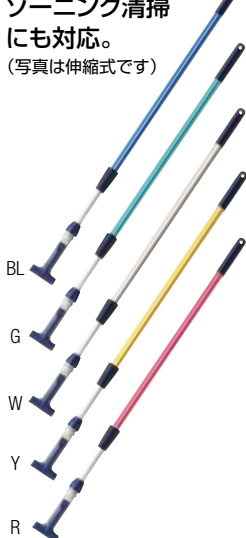

しっかり握りやすい
特殊エラストマーコーティング。

プロテックパワーハンドルS

品番	税抜価格 (1本)	サイズ(mm)	重量(g)
BR593-00SU-MB	¥2,000	幅約90 全長約1350	約430

色	BL	G	W	Y	R	梱包数
JANコード	134328	134335	134342	134439	134366	10本

●材質 ハンドル:スチールパイプ(φ約22mm)樹脂被覆、ヘッド:PP、グリップ:PE

プロテックパワーハンドル (伸縮式)

品番	税抜価格 (1本)	サイズ(mm)	重量(g)
BR593-000N-MB	¥3,200	幅約90 全長約1100~1600	約630

色	BL	G	W	Y	R	梱包数
JANコード	134373	134380	134397	134403	134410	10本

●材質 ハンドル:スチールパイプ(φ約25mm)樹脂被覆、アルミパイプ(φ22mm)、ヘッド:PP、グリップ:PE、伸縮ストッパー:ABS

衛生管理
除電

SWシリーズ

JPシリーズ

掃く

取る

ヘッド交換
シリーズ

ダスター

水拭

吸水

カラ拭

ワックス

クロス雑巾

絞る

磨く

トイレ用

水切り

高所・払い

窓用

ケミカル

ルームメイク

清掃

収納

備品

メンテナンス

運ぶ

運ぶ

運ぶ

運ぶ

グリーン購入

エコマーク認定商品

ECOタイプ

ワイドなE-8タイプ



エコマーク認定商品



毛足の長いE-6タイプ



エコマーク認定商品



エコマーク取得の、環境に優しい糸ラグ。5カラー展開で場所に合わせて使い分けができます。

コンドル糸ラグE-8

種別	品番	税抜価格(1枚)	糸サイズ(mm)	糸重量(g)		
260g	C313-8-260X-MB	¥800	幅約230 長さ約210	約260		
300g	C313-8-300X-MB	¥860	幅約230 長さ約210	約300		
JANコード・色	BL ●	G ●	W ○	Y ●	R ●	梱包数
260g	337569	337576	337583	337590	337606	20枚
300g	337613	337620	337637	337644	337651	20枚

※甲部分は外れません。

コンドル糸ラグE-6

種別	品番	税抜価格(1枚)	糸サイズ(mm)	糸重量(g)		
260g	C313-6-260X-MB	¥790	幅約170 長さ約280	約260		
300g	C313-6-300X-MB	¥850	幅約170 長さ約300	約300		
JANコード・色	BL ●	G ●	W ○	Y ●	R ●	梱包数
260g	410446	337477	337484	337491	337507	20枚
300g	337514	337521	337538	337545	337552	20枚

※甲部分は外れません。

●共通仕様

●材質 甲:PP、糸:綿・ポリエステル・レーヨン グリーン購入法適合品 塩ビ不使用



両サイドに広がっており、輻木等にキズをつけません。



取付例

HPルーブラーEX

抗菌加工糸を使用しており、衛生管理が要求される現場に最適です。詳しくは▶P.276をご覧ください



取付例



プロテックワンタッチ ブラシ

品番	税抜価格(1個)	サイズ(mm)	重量(g)
C265-000X-MB	¥1,600	約173	約260

JANコード 334643

梱包数 10個

●毛の長さ 約40mm ●材質 甲:天然木、毛:再生PET、ジョイント:PP

色 甲GR ● ジョイントBL ●

環境配慮商品 再生樹脂 塩ビ不使用



プロテックワンタッチ ワックスモップ

品番	税抜価格(1個)	サイズ(mm)	重量(g)
C267-000X-MB	¥5,200	幅約450 奥行約55	約400

JANコード 334698

梱包数 10個

●材質 甲:天然木、糸:吸収エステル、ジョイント:PP

色 甲GR ● ジョイントBL ●

再生樹脂 塩ビ不使用 スペア交換

※プロテック ワイドコーティングタンク40には入りません。

スペア

品番	税抜価格(1枚)
C267-000X-SP 替え糸	¥4,300

JANコード 334704

梱包数 20枚



取付例

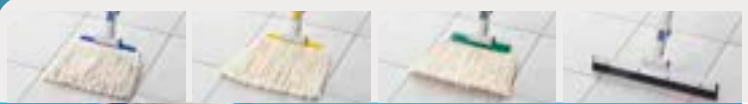

作業効率大幅アップ! 裏返して倍使える画期的なラーグ。

(コンドルあみ糸ラーグ・糸ラーグバイフク)

キャッチ部
(取付け部)が
上下に2ヶ所!

4面
使える



写真はあみ糸ラーグです

POINT 1

最初の二面が汚れたら、ハンドルから外し、反対側に取り替えるだけ。



リリースボタンを押して外す。 取付け部を持ってひっくり返す。 固定ボタンで固定する。



POINT 2

突起部分がラーグを
床面にしっかり押し付ける。

内側の突起部分によりパイル部分を強く床面に押し付けることが出来るので頑固な汚れもしっかりかき落します。



写真はあみ糸ラーグです

POINT 3

糸が甲をつみ込んでいますので壁
などをキズ付けにくくなっています。





4面使える

マイクロファイバーの編み糸採用



洗濯後からみにくい編み糸タイプ。
マイクロファイバー配合で汚れのかけ取り力もアップ。

コンドルあみ糸ラグ #8

種別	品番	糸サイズ(mm)	糸重量(g)			
220g	MO640-220X-MB	幅約230 長さ約200	約220			
オープン価格						
JANコード・色	BL	G	W	Y	R	梱包数
220g	152452	152469	152476	152483	152490	20枚

●材質 甲:PP、糸:綿・ポリエステル・ナイロン
●特許登録済 ※甲部分は外れません。
塩ビ不使用



編み糸採用だから洗濯してもモップの糸が撚りもどりにくい構造です。
(通常モップ) (あみ糸ラグ)

エコマーク認定商品

ECOタイプ

4面使える

再生素材の糸を使用したECOタイプ。

コンドル糸ラグ バイフク #8

種別	品番	税抜価格(1枚)	糸サイズ(mm)	糸重量(g)		
260g	MO599-260X-MB	¥800	幅約230 長さ約210	約260		
300g	MO599-300X-MB	¥860	幅約230 長さ約210	約300		
JANコード・色	BL	G	W	Y	R	梱包数
260g	142682	142699	142705	142712	142729	20枚
300g	142736	142743	142750	142767	142774	20枚

●材質 甲:PP、糸:綿・ポリエステル・レーヨン
●特許登録済 ※甲部分は外れません。
G グリーン購入法適合品 塩ビ不使用



BL

G



W

Y

R



エコマーク認定商品

衛生管理
除電

SWシリーズ

JPシリーズ

掃く

取る

ヘッド交換
シリーズ

ダスター

拭く(モップ)

水拭

吸水

カラ拭

ワックス

クロス雑巾

絞る

磨く

トイレ用

水切り

高所・払い

窓用

ケミカル

ルームメイク

清掃

収納

備品

メンテナンス



取付例



45

32



取付例

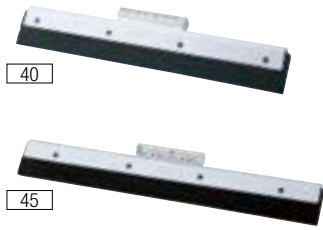

40

45



取付例



手を使わず、足踏みで簡単に装着できます。



フリーハンドル+ワンタッチパッドホルダー+ハンドパッド装着例



裏面

パッドホルダーに装着して使うハンドパッド。



●カラーバリエーション

BR(剥離用) BL(表面洗浄用) R(保守用) W(磨き用)

プロテックワンタッチ 自由箒

種別	品番	税抜価格(1個)	サイズ(mm)	重量(g)
32	C264-032X-MB	¥1,200	幅約320	約180
45	C264-045X-MB	¥1,800	幅約450	約200

JANコード・色	品番	税抜価格(1個)	梱包数
32	334650	10個	
45	334674	10個	



- 毛の長さ 32 約40mm 45 約45mm
- 材質 甲:PP,毛:馬毛・PP・再生PET、ジョイント:PP
- 環境配慮商品 再生樹脂 塩ビ不使用 スペア交換

スペア 32

品番	税抜価格(1個)
C264-032X-SP	¥800
JANコード	梱包数
334667	20個

スペア 45

品番	税抜価格(1個)
C264-045X-SP	¥1,400
JANコード	梱包数
334681	20個

プロテックワンタッチ ドライワイパー

種別	品番	税抜価格(1個)	サイズ(mm)	重量(g)
40	C266-040X-MB	¥1,700	幅約400	約180
45	C266-045X-MB	¥1,900	幅約460	約200

JANコード・色	品番	税抜価格(1個)	梱包数
40	334612	10個	
45	334599	10個	

- 材質 ヘッド:ABS、ゴム:合成ゴム

※引火性の高い溶液には使用しないでください。 スペア交換

ゴムスペア 40

品番	税抜価格(1個)
C266-040X-SP	¥700
JANコード	梱包数
334629	20個

ゴムスペア 45

品番	税抜価格(1個)
C266-045X-SP	¥700
JANコード	梱包数
334605	20個

プロテックワンタッチ ダスターモップECO-600

品番	税抜価格(1個)	サイズ(mm)	重量(g)
C268-000X-MB	¥7,100	幅約605	約550
JANコード	梱包数		
334636	10個		

- 材質 プレート:PP(抗菌加工)、クッションシート:合成ゴム・ナイロン、ジョイント:PP
- 色 プレートGR● ジョイントBL●
- シートはP.322を参照ください。
- 塩ビ不使用 スペア交換

プロテックワンタッチ ワイドフレッシュモップ

品番	税抜価格(1個)	サイズ(mm)	重量(g)
MO592-000U-MB	¥4,200	プレート約415×90	約280
JANコード	梱包数		
134311	10個		

- 材質 プレート:PP、ジョイント:PP
- 色 プレートGR● ジョイントBL●

装着できるラグ	ラグ
スームズラグ	P.330
HPニューワイドフレッシュラグ	P.283
コンドルスーパー吸水ラグ	P.333

プロテックワンタッチ パッドホルダー

品番	税抜価格(1個)	サイズ(mm)	重量(g)
CL533-000X-MB	¥3,700	幅約230	約150
JANコード	梱包数		
604401	20個		

- 材質 プレート:ABS、ジョイント:PP
- 色 プレートGR● ジョイントBL●
- 塩ビ不使用

ハンドパッド (20枚入り)

品番	税抜価格(1個)	サイズ(mm)
CL567-000X-MB	オープン価格	幅約250×奥行約115

色	BR●	BL●	R●	W○	梱包数
JANコード	124619	124602	124626	124633	1箱(20枚入り)

塩ビ不使用 ※出荷はケース単位となります。

衛生管理 除電
SWシリーズ
JPシリーズ
掃く
取る
ヘッド交換 シリーズ
ダスター
拭く(モップ)
水拭
吸水
カラ拭
ワックス
クロス雑巾
絞る
磨く
トイレ用
水切り
高所・払い
窓用
ケミカル
運ぶ
ルームメイク 清掃
収納
備品
メンテナンス



帯電剤なしでも高いカラ拭き効果を実現。吸水性もバツグン。

パワーハンドル伸縮式
+
ワンタッチフィットルモップホルダー ES90
+
フィットルモップ糸 ES90 取付例

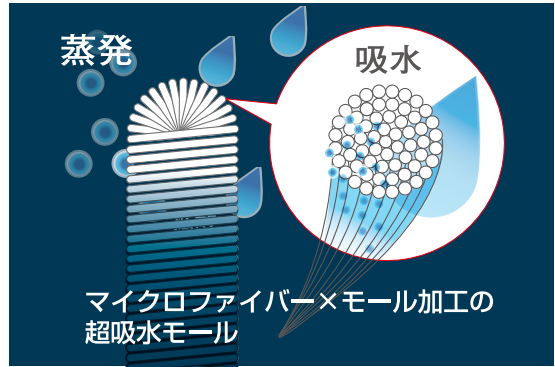

超吸水・超極細繊維が、汚れを繊維の中に取り込み、水拭き後にも余分な水分を残しません。自重の4倍もの水分を保持できるので、降雨時のスポット吸水用としても効果的です。

ハンドルが自由に選べるワンタッチ式。移動時をかさばりません。

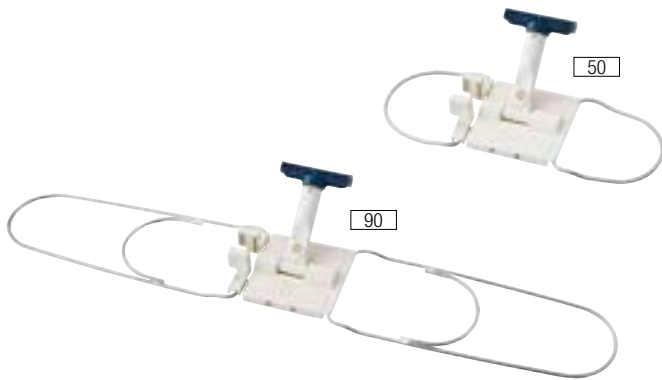

プロテックワンタッチフィットルモップホルダーES

種別	品番	税抜価格(1個)	サイズ(mm)	重量(g)
50	MO603-050N-MB	¥3,000	幅約396	約495
90	MO603-090N-MB	¥4,600	幅約870	約805

JANコード	梱包数
50	144082* 10個
90	144105* 10個

●材質 スチール、PP
※60サイズはコンドルフィットルモップ P60(P.337)での代用をお願いします。
※フィットルモップ60はワンタッチタイプではありません。



ワンブッシュで折りたたむのでモップの交換もカンタン。

マイクロファイバー×モール加工の超吸水繊維を採用。

カラ拭き

超吸水繊維

帯電処理をしていないので通常の洗濯機で洗えます。フィットルモップPとフィットルモップPC(P.337)にも取付可能。

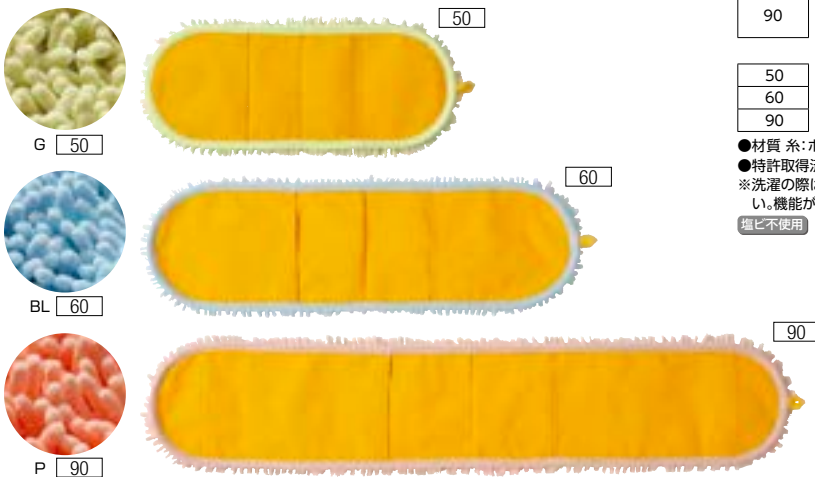

プロテックフィットルモップ糸ES

種別	品番	税抜価格(1枚)	サイズ(mm)	重量(g)
50	MO598-050X-SP	¥2,800	幅約435×奥行約170	約170
60	MO598-060X-SP	¥3,200	幅約590×奥行約170	約240
90	MO598-090X-SP	¥5,200	幅約895×奥行約170	約340

	色	JANコード	梱包数
50	G ●	138197	20枚
60	BL ●	138203	20枚
90	P ●	138210	20枚

●材質 糸:ポリエステル
●特許取得済
※洗濯の際は、中性洗剤をご使用ください。また、漂白剤、柔軟剤のご使用は避けてください。機能が低下します。

塩ビ不使用

衛生管理
除電

SWシリーズ

JPシリーズ

掃く

取る

ヘッド交換
シリーズ

ダスター

水拭

吸水

カラ拭

ワックス

クロス雑巾

絞る

磨く

トイレ用

水切り

高所・払い

窓用

ケミカル

ルームメイク

清掃

収納

備品

メンテナンス



5色

5サイズ

薄型アルミプレート採用でスムーズな作業をサポート。



POINT 1 簡単にクロスを装着できる。
ワニグチクリップ。



①マイクロクロスの上に
本体をのせる。

②ワニグチクリップにマイクロク
ロスを押し込むと装着完了。外す
時は軽くひっぱるだけです。

POINT 2 ハンドルロック機構。



ハンドルロックを切り替えることで、プレートの横方向のフラつきが抑えられ、広いフロアでも楽に作業できます。またハンドルをフリーにすることで前後左右180度倒すことができるため、せまいスペースも手際よく清掃できます。幅約10cm、高さ約5cmのスキマに入ります。

POINT 3 薄型アルミプレート採用で
作業しやすい低重心設計。

重心を下げたことで安定し、スムーズに動きます。また隅まで作業しやすい台形の形状です。



POINT 4 クッション素材で床面フィット。

床に接地する部分にクッション性のある素材を使用。床面にもフィットしてホコリをスムーズに除去します。



POINT 5 カラ拭きも、水拭きも
さまざまな用途のクロスに対応。



詳しくはP.290・322～325をご覧ください。

衛生管理
除電

SWシリーズ

JPシリーズ

掃く

取る

ヘッド交換
シリーズ

ダスター

水拭

吸水

カラ拭

ワックス

クロス雑巾

絞る

磨く

トイレ用

水切り

高所・払い

窓用

ケミカル

ルームメイク

清掃

収納

備品

メンテナンス

拭く(モップ)

運ぶ

サイズバリエーション

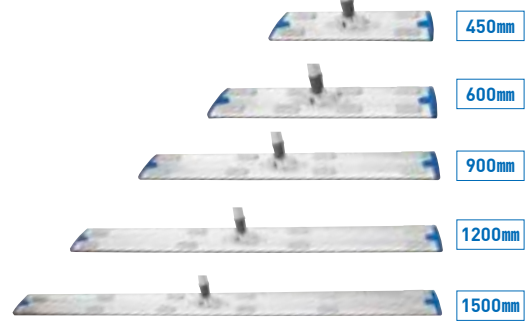

プロテックダスターモップ ネオス

種別	品番	税抜価格(1本)	サイズ(mm)	重量(g)
45	DU664-045U-MB	¥ 7,300	幅約450 全長約1420	約650
60	DU664-060U-MB	¥ 8,200	幅約600 全長約1420	約770
90	DU664-090U-MB	¥10,400	幅約900 全長約1420	約1000
120	DU664-120U-MB	¥12,500	幅約1200 全長約1420	約1220
150	DU664-150U-MB	¥15,200	幅約1500 全長約1420	約1450

JANコード・色	BL ●	G ●	W ○	Y ●	R ●	梱包数
45	170135	170142	170159	170166	170173	10本
60	170180	170197	170203	170210	170227	10本
90	170234	170241	170258	170265	170272	10本
120	170289	-	-	-	-	10本
150	170333	-	-	-	-	10本

●材質 ハンドル:アルミパイプ(φ約22mm)、プレート:アルミ、クッションシート:エラストマー樹脂
●特許登録済

ハンドル位置を簡単に変更できるため、ベッド下も楽な姿勢で清掃できます。



立ったまま位置変更
クリップを軽く押さえるだけで取り外せ、簡単に位置変更できます。



プロテックダスターモップネオス・フレックス

種別	品番	税抜価格(1本)	サイズ(mm)	重量(g)
60	DU695-060U-MB	¥ 8,500	幅約600 全長約1470	約845
90	DU695-090U-MB	¥10,800	幅約900 全長約1470	約1070

JANコード・色	BL ●	梱包数
60	177424	10本
90	177455	10本

●材質 ハンドル:アルミパイプ(φ約22mm)、プレート:アルミ、クッションシート:エラストマー樹脂
●特許登録済

運賃については担当までお問い合わせください。価格は税抜き価格で表示しております。

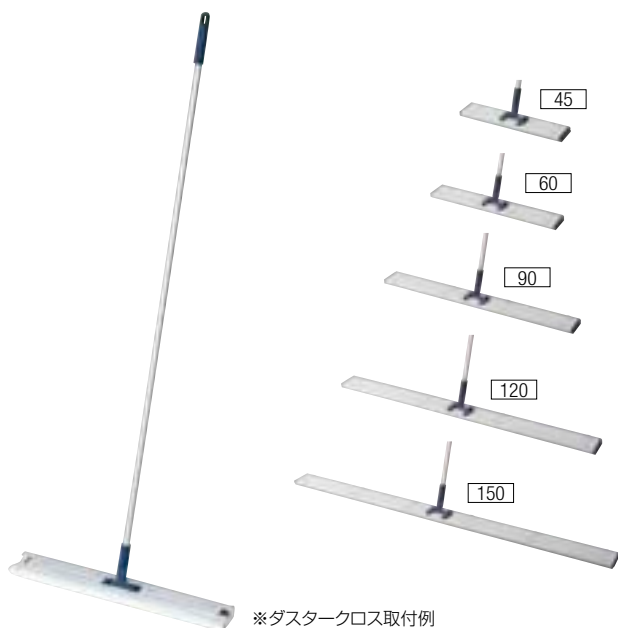

※ダスタークロス取付例



コンドルスーパー吸水ラグ600

(詳しくはP.333をご覧ください)

1枚でドライ用、水拭き用、スポット吸水用として使えます。



スーパーワイドまで5サイズ展開。
施設に合ったサイズで効率よくフロアメンテナンス。

マイクロクロスは指一本で装着可能。



①マイクロクロスの上に本体をのせる。



②ワニグチクリップにマイクロクロスを指一本で押し込むだけ。また、外す場合は軽く引っばるだけです。

クッション素材で床面にフィット。

床に接地する部分にクッション性のある素材を使用。床面にもフィットしてホコリをスムーズに除去します。



クッション素材

プロテックダスターモップ

種別	品番	税抜価格(1本)	サイズ(mm)	重量(g)
45	C75-14-045U-MB	¥ 6,600	幅約450 全長約1360	約590
60	C75-14-060U-MB	¥ 7,100	幅約600 全長約1580	約720
90	C75-14-090U-MB	¥10,700	幅約900 全長約1580	約800
120	C75-14-120U-MB	¥14,000	幅約1200 全長約1580	約990
150	C75-14-150U-MB	¥17,600	幅約1500 全長約1580	約1090

JANコード・色	プレートGR●	梱包数	JANコード・色	プレートGR●	梱包数
45	411887	10本	120	338290	10本
60	338276	10本	150	338306	10本
90	338283	10本			

●材質 ハンドル:アルミパイプ(φ約22mm)、プレート:ABS、クッションシート:PE

塩ビ不使用 スベア交換

※ワニグチクリップ別売可能です。

様々なシートや再生パッドを取り付け可能。

クッションシートを取り外してスーパー吸水ラグ600を取り付け可能。

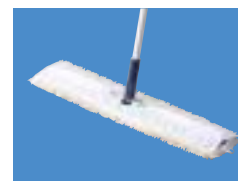

クッションシートは、ファスナー式で脱着が容易です。

マイクロクロスの取り付け方はカンタン。



①マイクロクロスの上に本体をのせる。



②ワニグチクリップにマイクロクロスを指一本で押し込むだけ。また、外す場合は軽く引っばるだけです。

プロテックダスターモップECO-600(1本柄)

品番	税抜価格(1本)	サイズ(mm)	重量(g)
C75-10-060U-MB	¥7,800	幅約600 全長約1360	約750

JANコード	梱包数
332762	10本

●材質 ハンドル:アルミパイプ(φ約22mm)、プレート:PP、クッションシート:合成ゴム、ナイロン

色 プレートGR●

塩ビ不使用 スベア交換

※ワニグチクリップ別売可能です。

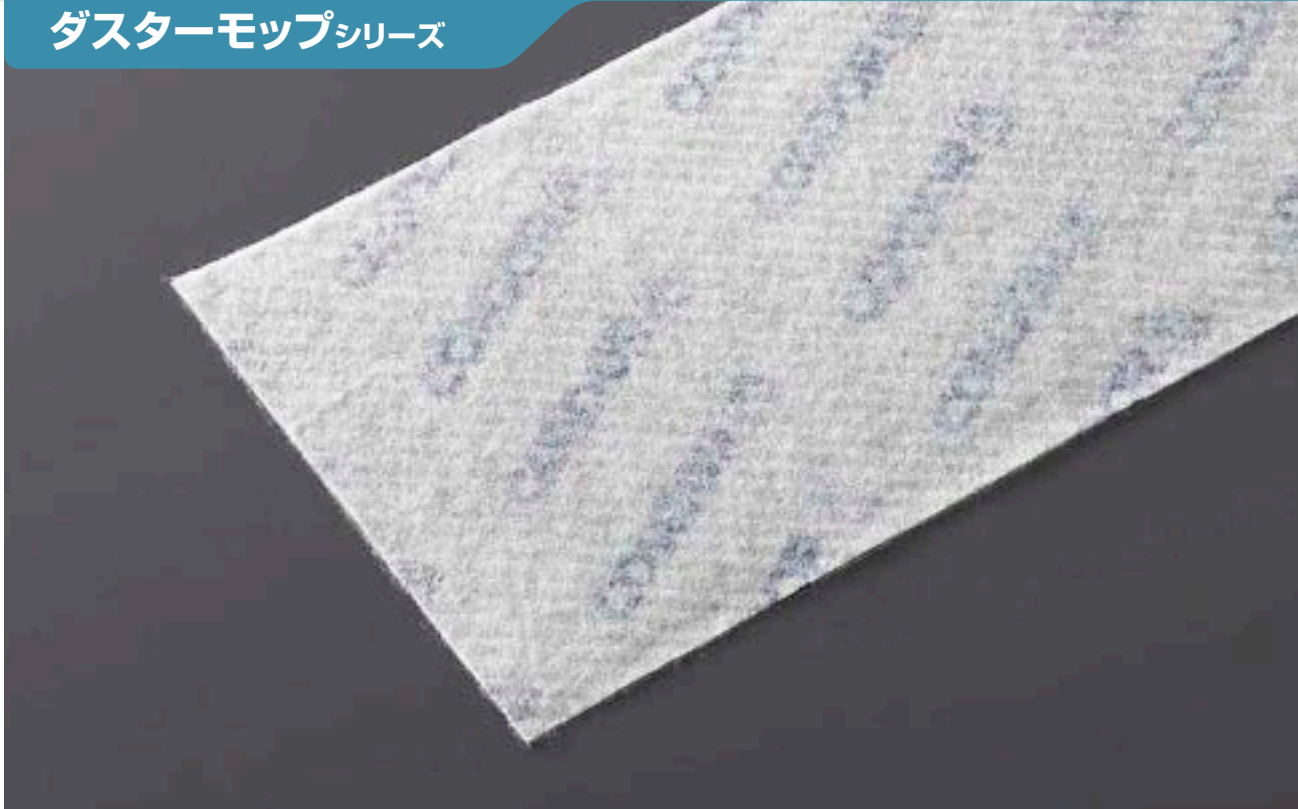

エコマーク認定商品



環境に優しい再生PET使用のECOタイプ。
着塵性能アップで土砂までしっかり取れます。

プロテックマイクロクロスECO

種別	品番	税抜価格(1袋)	税抜参考価格(1枚)	サイズ(mm)
450	C75-13-045X-MB	¥2,000	¥ 67	幅約480× 奥行約200
600	C75-13-060X-MB	¥2,800	¥ 93	幅約650× 奥行約200
900	C75-13-090X-MB	¥3,900	¥130	幅約960× 奥行約200

JANコード	梱包数
450	334261 20袋(1袋30枚入)
600	332779 20袋(1袋30枚入)
900	334278 20袋(1袋30枚入)

●材質 再生PET、PET
環境配慮商品 再生樹脂 塩ビ不使用



※1袋30枚入

環境にやさしい再生PETを使用。
チリ、ホコリから比較的大きな土砂まで取れます。

- 地球環境にやさしい再生PETを混入し、着塵パワーをアップ。土砂までしっかり取れます。
- 3層構造の特殊繊維で比較的大きなゴミやホコリなども効果的に取れるワイド着塵性能。
- シートは使い切りですので衛生的に使用できます。さらに両面使用でき、経済的。

着塵拡大写真

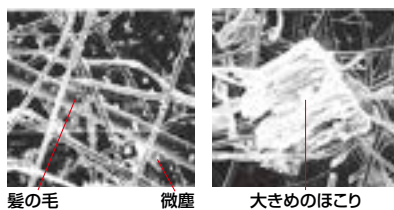

マイクロクロス着塵性能比較テスト
(弊社検証部調べ)

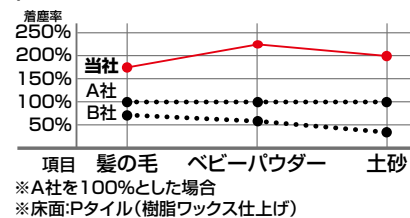

衛生管理
除電

SWシリーズ

JPシリーズ

掃く

取る

ヘッド交換
シリーズ

ダスター

水拭

吸水

カラ拭

ワックス

拭く(モップ)

クロス雑巾

絞る

磨く

トイレ用

水切り

高所・払い

窓用

ケミカル

ルームメイク

清掃

収納

備品

メンテナンス

選ぶ

スタンダードタイプ

カラ拭き

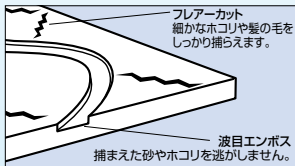

波目エンボス+フレアークット効果
砂、ホコリをクロス全面でしっかり捕らえます。



厚手タイプ

木床用タイプ

カラ拭き

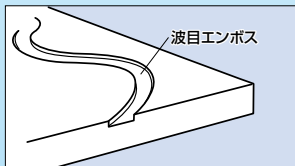

波目エンボス
砂、ホコリをクロス全面でしっかり捕らえ着塵力UP。
●厚手クロスで耐久性が2倍(当社比)。
●着塵性能も2.3倍以上(当社比)。
●小さな凹凸やPタイルの溝もスッキリきれいになる。

再生タイプ

カラ拭き



マイクロファイバー

除塵清掃に幅広く使えるスタンダードタイプ。
波目エンボスとフレアークットでホコリをキャッチ。

プロテックマイクロクロス

種別	品番	税抜価格(1箱)	税抜参考価格(1枚)	サイズ(mm)
45	C75-15-045X-MB	¥1,400	¥47	幅約475×奥行約200
60	C75-15-060X-MB	¥1,750	¥58	幅約635×奥行約200
90	C75-15-090X-MB	¥2,600	¥87	幅約935×奥行約200
120	C75-15-120X-MB	¥3,500	¥117	幅約1270×奥行約200
150	C75-15-150X-MB	¥4,350	¥145	幅約1570×奥行約200

JANコード	梱包数
45	411894 12箱(1箱30枚入)
60	337699 12箱(1箱30枚入)
90	337996 8箱(1箱30枚入)
120	338313 8箱(1箱30枚入)
150	338320 8箱(1箱30枚入)



※1箱30枚入

- 材質 再生PET、PE
- 特許出願済
- 塩ビ不使用 再生樹脂

体育館やフローリングになじむ厚手タイプ。
多少の凹凸のある床面も簡単に拭き取れます。

プロテックマイクロクロス木床用

種別	品番	税抜価格(1箱)	税抜参考価格(1枚)	サイズ(mm)
60	MO362-060X-MB	¥3,000	¥100	幅約635×奥行約200
90	MO362-090X-MB	¥5,700	¥190	幅約935×奥行約200
120	MO362-120X-MB	¥7,700	¥257	幅約1270×奥行約200

JANコード	梱包数
60	411023 8箱(1箱30枚入)
90	411030 8箱(1箱30枚入)
120	411047 8箱(1箱30枚入)



※1箱30枚入

- 材質 再生PET、PE
- 塩ビ不使用 再生樹脂

超極細繊維がホコリを確実にキャッチ。
洗濯してくり返し使えるので経済的です。

プロテックマイクロファイバーパッド再生タイプ

種別	品番	税抜価格(1枚)	サイズ(mm)	重量(g)
45	MO373-045X-MB	¥1,150	幅約480×奥行約200	約35
60	MO373-060X-MB	¥1,550	幅約660×奥行約200	約50
90	MO373-090X-MB	¥2,300	幅約960×奥行約200	約75
120	MO373-120X-MB	¥3,500	幅約1280×奥行約200	約100
150	MO373-150X-MB	¥4,400	幅約1580×奥行約200	約120

JANコード	梱包数	JANコード	梱包数
45	411900 20枚	120	411504 10枚
60	411481 20枚	150	411511 10枚
90	411498 20枚		

- 材質 ポリエステル、ナイロン
- 塩ビ不使用 スベア交換

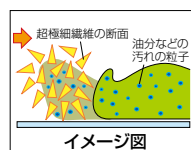

マイクロファイバーが
ホコリを確実にキャッチします。
化繊100%なので洗濯しても乾燥が早く、くり返し使用することができます。繊維が極めて細く、エッジが鋭いのでクボミに入り込んだ汚れや油分を残さずかき出し、繊維の中に取り込みます。

再生タイプと使い捨てタイプのコスト比較の一例
(諸条件により異なる場合があります)

プロテック マイクロファイバーパッド再生タイプ 60
300回 くり返し使用・洗濯した場合 5,575円 (1回の洗濯で60枚洗濯した場合)

プロテックマイクロクロス 60
300枚 使用した場合(30枚/箱)×10(箱) 17,500円

注)1回の洗濯にかかるコストを約805円として計算しています。



水拭きもカラ拭きもできるマイクロファイバー素材が洗剤なしでも強力に汚れをかき取ります。

プロテックマイクロファイバーパッド再生 WT

種別	品番	税抜価格(1枚)	サイズ(mm)	重量(g)
45	MO512-045X-MB	¥1,350	幅約480×奥行約205	約41
60	MO512-060X-MB	¥1,850	幅約660×奥行約205	約55
90	MO512-090X-MB	¥2,750	幅約960×奥行約205	約79

JANコード	梱包数
45	517053 40枚
60	517060 40枚
90	517077 40枚

●材質 マイクロファイバー:ポリエステル、ナイロン
塩ビ不使用 スベア交換



耐久性に優れた柔らか素材が床面にフィット。

糸の強度が強く、摩擦にも強いナイロン・ポリエステルの長繊維を使用。柔らかな風合いで床面に良くフィットします。

マイクロファイバーが、こびり付いた汚れもスムーズにかき取ります。

マイクロファイバーが、洗剤を使わずにこびり付いた汚れや油分を繊維の中に取り込みます。

水拭き時でも軽い操作感。乾拭きも可能。

ポリエステルのループパイルとマイクロファイバーを交互に配して、水拭き抵抗を減らし、作業もスムーズに行えます。

商品分類表【ダスター用クロス】

用途	品目名	形状タイプ	材質	サイズ(cm)	着塵剤	環境配慮	掲載ページ
使い切り型	カラ拭き	マイクロクロス ECO	再生PET PET	45 60 90	-	○ エコマーク商品 塩ビ不使用	P.322
		マイクロクロス	再生PET PE	45 60 90 120 150	-	○ エコマーク商品 塩ビ不使用	P.323
		マイクロクロス 木床用	再生PET PE	60 90 120	-	○ エコマーク商品 塩ビ不使用	P.323
	水拭き	ウエットシート	PET PP セルロース	45 60	-	塩ビ不使用	P.325
再生型	カラ拭き	マイクロファイバーパッド 除電式60	ポリエステル PA 導電繊維	60	-	塩ビ不使用	P.290
		マイクロファイバーパッド 再生タイプ	ポリエステル PA	45 60 90 120 150	-	塩ビ不使用	P.323
	水拭き	マイクロファイバーパッド 再生WT	ポリエステル PA	45 60 90	-	塩ビ不使用	P.324

○:適合 -:不適合

衛生管理 除電

SWシリーズ

JPシリーズ

掃く

取る

ヘッド交換 シリーズ

ダスター

水拭

吸水

カラ拭

ワックス

クロス雑巾

絞る

磨く

トイレ用

水切り

高所・払い

窓用

ケミカル

ルームメイク

清掃

収納

備品

メンテナンス

拭く(モップ)

選ぶ

衛生管理
除電

SWシリーズ

JPシリーズ

掃く

取る

ヘッド交換
シリーズ

ダスター

水拭

吸水

カラ拭

ワックス

クロス雑巾

絞る

磨く

トイレ用

水切り

高所・払い

窓用

ケミカル

ルームメイク

運ぶ

清掃

収納

備品

メンテナンス

取り出してさっと水拭きが可能。コンビニや小規模店舗、病院施設などに最適。

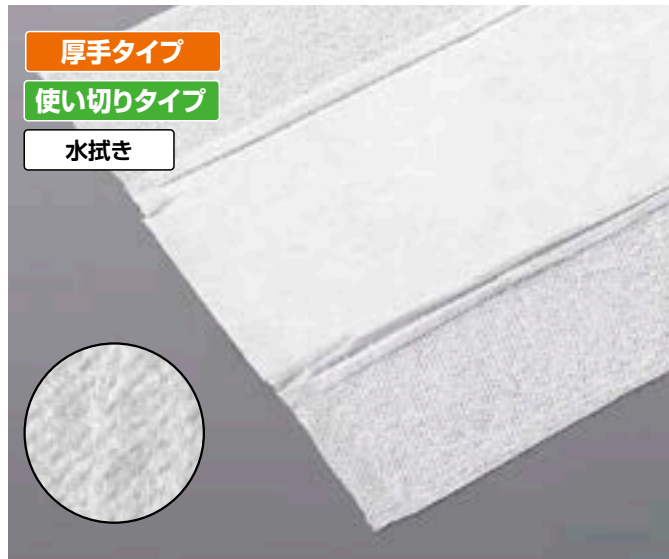

- 厚手タイプ**
- 使い切りタイプ**
- 水拭き**



1 **サッと取り出して**
水分をたっぷり含んでいるので、水道設備が近くにない場所の清掃にも適しています。



3 **水拭き開始**



2 **取り付けて**
取り付けるだけで誰でも簡単に均一な水拭き作業が行えます。



髪の毛・ホコリをキャッチ。



フローリングドライシート30P

かるーく拭けてベタつき
汚れもしっかり水拭き。



フローリングウエットシート20P



フローリングワイパー300

液剤の持ちがよい三層構造。
一枚で約30㎡を水拭きできます。
(60タイプ)

アルコールを含んだ液剤を少しずつ放出することで、広い面積を水拭きできます。除菌効果もあります。



たっぷり液剤を含んでいます。

メッシュパターンがゴミを強力にキャッチ。

素材はソフトで丈夫なポリエステル不織布。床面にフィットして、効率よく清掃できます。

使い切りタイプなのでいつも清潔。

メンテナンスの手間もかかりません。衛生的に使えるので病院の清掃にも適しています。



※1袋5枚入

プロテックウエットシート

種別	品番	税抜価格(1袋)	税抜参考価格(1枚)	サイズ(mm)
45	MO646-045X-MB	¥660	¥132	220×480
60	MO511-060X-MB	¥870	¥174	220×640

JANコード	梱包数
45	156993
60	478651

●材質 パルプ、PET、PP
塩ビ不使用

NEW

プロテックウエット用ダスターシート(10枚入り)

種別	品番	税抜価格(1袋)	サイズ(mm)
45	MO861-045X-MB	¥1,100	500×200
60	MO861-060X-MB	¥1,300	640×200

JANコード	梱包数
45	199549
60	201419

●材質:パルプ、ポリプロピレン、ポリエステル、レーヨン
●シート内の吸水層が液剤を吸水・保持します。
●液剤を含まないシートです。目的に合った液剤を含ませてご使用ください。
※防水フィルム付き、液剤が上面に染み出さないのでダスターモップが汚れにくくなります。

エラストマークッションで床面にフィット。

フローリングワイパー300

品番	税抜価格(1本)	サイズ(mm)	重量(g)
DU706-000U-MB	¥1,180	幅約255×全長約1110	約400

JANコード	梱包数
177592	36本

●材質 グリップ:PE、ハンドル:スチール(PP被膜)(φ約18mm)、柄入:PP、プレート:HIPS樹脂・EVA・PE、クッション:熱可塑性エラストマー
塩ビ不使用 スペア交換

※左記フローリングドライシート・ウエットシートを取付けてご使用ください。

フローリングドライシート30P

品番	税抜価格(1袋)	サイズ(mm)
MO649-025X-MB	¥148	幅約300×奥行約200

JANコード	梱包数
139675	50袋

●材質 ポリエステル
塩ビ不使用

フローリングウエットシート20P

品番	税抜価格(1袋)	サイズ(mm)
MO650-025X-MB	¥148	幅約300×奥行約200

JANコード	梱包数
139699	50袋

●材質 レーヨン、ポリエステル
塩ビ不使用

商品名	サイズ	ページ	取付イメージ	カラ拭き	水拭き	湿り拭き	ワックス	吸水	除電	用途	取付器具
プロテック マイクロファイバー パッド除電式60	660	290		●					●	弾性床材、フローリング、 石材、セラミック鏡面他	プロテック ダスターモップ60/ネオス60 プロテック ダスターモップECO-600 プロテック ワンタッチダスターモップECO-600
プロテック マイクロ ファイバーパッド 再生タイプ	1,500	323		●						弾性床材、フローリング、 石材、セラミック鏡面他	プロテック ダスターモップ150/ネオス150
	1,200			●							プロテック ダスターモップ120/ネオス120
	900			●							プロテック ダスターモップ90/ネオス90
	600			●							プロテック ダスターモップ60/ネオス60 プロテック ダスターモップECO-600 プロテック ワンタッチダスターモップECO-600
	450			●							プロテック ダスターモップ45/ネオス45
コンドル ファイトル モップP(スベア)	900	337		●						弾性床材、フローリング、 石材、セラミック鏡面他	コンドル ファイトルモップP-90
	600			●							コンドル ファイトルモップP-60
	500			●							コンドル ファイトルモップP-50
プロテック マイクロ ファイバーパッド 再生WT	900	324		●	●	●				弾性床材、フローリング、 石材、セラミック鏡面他	プロテック ダスターモップ90/ネオス90
	600			●	●	●					プロテック ダスターモップ60/ネオス60 プロテック ダスターモップECO-600 プロテック ワンタッチダスターモップECO-600
	450			●	●	●					プロテック ダスターモップ45/ネオス45
コンドル スーパー 吸水シボレー ラーク	440	334		●	●	●		●		弾性床材、フローリング、 石材、セラミック鏡面他	コンドル シボレーモップS、伸縮式
コンドル スーパー 吸水ラーク600	650	333		●	●	●		●		弾性床材、フローリング、 石材、セラミック鏡面他	プロテック ダスターモップ ECO-600 プロテック ワンタッチダスターモップECO-600
コンドル スーパー 吸水ラーク	450	333		●	●	●		●		弾性床材、フローリング、 石材、セラミック鏡面他	HP ニューワイド フレッシュモップ プロテック ワンタッチワイドフレッシュモップ
コンドル スーパー 吸水ラーク250	250	334		●	●	●		●		弾性床材、フローリング、 石材、セラミック鏡面他	プロテック ワンタッチパッドホルダー
プロテック ファイトル モップ糸 ES	900	318		●		●		●		弾性床材、フローリング、 石材、セラミック鏡面他	コンドル ファイトルモップP-90 プロテック ワンタッチファイトルモップホルダーES90
	600			●		●		●			コンドル ファイトルモップP-60 プロテック ワンタッチファイトルモップホルダーES60
	500			●		●		●			コンドル ファイトルモップP-50 プロテック ワンタッチファイトルモップホルダーES50
コンドル スムーズラーク	475	330		●	●	●				弾性床材、フローリング、 石材、セラミック鏡面他	HP ニューワイドフレッシュモップ プロテック ワンタッチワイドフレッシュモップ
コンドル スムーズラーク ECO	475	330									
コンドル ハイマジックウエ ット モップ スベア	260	330		●	●	●				弾性床材、フローリング、 石材、セラミック鏡面他	プロテック ワンタッチパッドホルダー
HP ニューワイド フレッシュラーク	460	278		●	●	●				弾性床材、フローリング、 石材、セラミック鏡面他	HP ニューワイドフレッシュモップ プロテックワンタッチワイドフレッシュモップ
プロテック ワイド水拭き ラーク	600	329			●					弾性床材、フローリング、 石材、セラミック鏡面他	プロテック ワイドモップ60
	400				●						プロテック ワイドモップ40
プロテック ワイドワックス ラーク	600	339					●			弾性床材、フローリング、 石材、セラミック鏡面他	プロテック ワイドモップ60
	400						●				プロテック ワイドモップ40
プロテック ワンタッチ ワックスモップ スベア	450	314					●			弾性床材、フローリング他	プロテック ワンタッチワックスモップ
プロテック ワックス ラークAA	415	340					●			弾性床材、フローリング他	別注プロテック ワイドモップ
プロテック スレンダーラークF	450	328		●	●	●				弾性床材、フローリング、 石材、セラミック鏡面他	プロテック スレンダーモップ
	600			●	●	●					プロテック スレンダーモップ プロテック ダスターモップECO-600 プロテック ワンタッチダスターモップECO-600
	900			●	●	●					プロテック スレンダーモップ
プロテック スレンダーラークN	450	328		●	●	●				弾性床材、フローリング、 石材、セラミック鏡面他	プロテック スレンダーモップ
	600			●	●	●					プロテック スレンダーモップ プロテック ダスターモップECO-600 プロテック ワンタッチダスターモップECO-600
	900			●	●	●					プロテック スレンダーモップ

衛生管理
除電

SWシリーズ

JPシリーズ

掃く

取る

ヘッド交換
シリーズ

ダスター

水拭

吸水

カラ拭

ワックス

クロス雑巾

絞る

磨く

トイレ用

水切り

高所・払い

窓用

ケミカル

ルームメイク

清掃

収納

備品

メンテナンス

運ぶ

広範囲の湿り拭きに適した高性能モップ。 ホコリ保持力が大幅アップ!

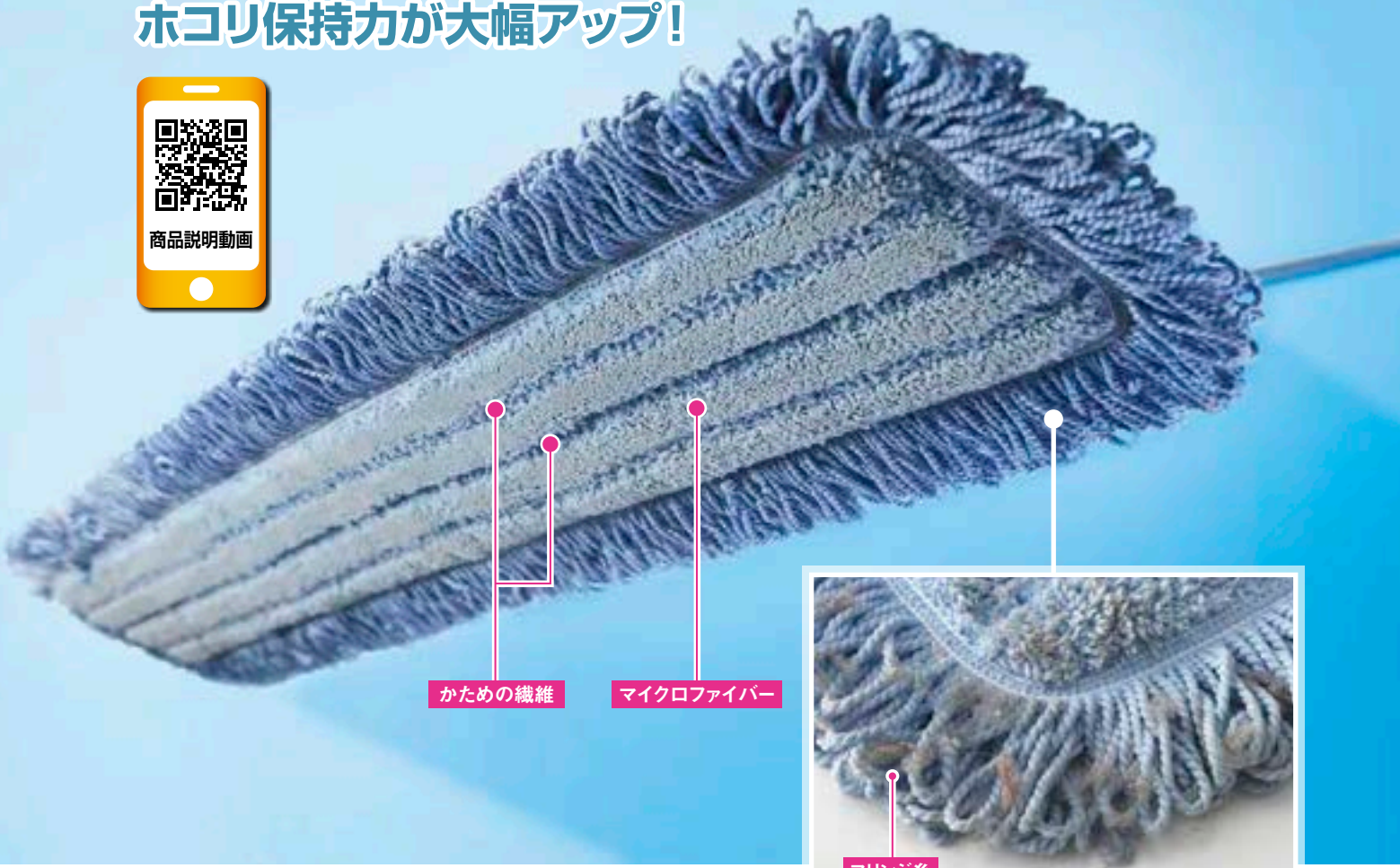

POINT 1 フリンジ糸が埃をしっかり保持。

外周部のフリンジ糸が埃をしっかり保持するので、広範囲の清掃が可能です。(Fタイプ)

POINT 2 超極細繊維が細部のチリや汚れをキャッチし、動きもスムーズ。

マイクロファイバーの超極細繊維が細部の汚れをかき取ります。拭き取り面にかための繊維を入れることでスムーズな動きを実現。
※掻き取り性能を高めているため床材によっては動きが重くなる場合があります。

POINT 3 メンテナンスが簡単。

面ファスナー採用で作業中でも外れにくく、着脱も簡単です。手絞りもでき、洗濯機で脱水すれば湿り拭きに使用できます。また、万一面ファスナーが傷んだ場合、簡単に交替できます。



POINT 4 作業しやすい低重心設計。

重心を下げたことで安定し、作業性が向上しました。広範囲の湿り拭きが効率良く行えます。



POINT 5 ハンドルロック機構。

ハンドルロックを切り替えることで、プレートの横方向のフラつきを抑えられ、広いフロアでも楽に作業できます。またハンドルをフリーにすることで前後左右180度倒すことができるため、せまいスペースも手際よく清掃できます。



衛生管理
除電

SWシリーズ

JPシリーズ

掃く

取る

ヘッド交換
シリーズ

ダスター

水拭

吸水

カラ拭

ワックス

クロス雑巾

絞る

磨く

トイレ用

水切り

高所・払い

窓用

ケミカル

ルームメイク

清掃

収納

備品

メンテナンス

運ぶ

メンテナ

ンテナンス

ンテナ

ンテナ

ンテナ

ンテナ

ンテナ

サイズバリエーション



プロテックスレンダーモップ

種別	品番	税抜価格(1本)	サイズ(mm)	重量(g)
45	DU663-045U-MB	¥6,700	幅約450 全長約1420	約640
60	DU663-060U-MB	¥7,500	幅約600 全長約1420	約750
90	DU663-090U-MB	¥9,400	幅約900 全長約1420	約970

JANコード・色	BL ●	G ●	W ○	Y ●	R ●	梱包数
45	169986	169993	170005	170012	170029	10本
60	170036	170043	170050	170067	170074	10本
90	170081	170098	170104	170111	170128	10本

●材質 ハンドル:アルミパイプ(φ約22mm)、プレート:アルミ

●特許登録済

装着できる
ラグ プロテックスレンダーラグF-N P.328

ホコリ保持力が大幅アップ!

広範囲の湿り拭きに適した高機能ラグ。

用途 商業施設、駅、病院など清潔が求められる施設の床
(フローリング、CF、大理石などに)。

プロテックスレンダーラグF (タグ付)

種別	品番	税抜価格(1枚)	サイズ(mm)	重量(g)
45	MO746-045X-MB	¥2,400	幅約620×奥行約240	約160
60	MO746-060X-MB	¥3,200	幅約770×奥行約240	約210
90	MO746-090X-MB	¥4,700	幅約1070×奥行約240	約300

JANコード	梱包数
45	185429 10枚
60	185436 10枚
90	185443 6枚

●材質 ポリエステル、ナイロン 色 BL ●

※掻き取り性能を高めているため床材によっては動きが重くなることがあります。

装着できる器具
プロテックスレンダーモップ
プロテックスダスターモップECO-600(60のみ取付可能) P.321

フリンジなしのスタンダードタイプ。

プロテックスレンダーラグN (タグ付)

種別	品番	税抜価格(1枚)	サイズ(mm)	重量(g)
45	MO747-045X-MB	¥1,600	幅約510×奥行約145	約105
60	MO747-060X-MB	¥2,100	幅約660×奥行約145	約130
90	MO747-090X-MB	¥3,200	幅約960×奥行約145	約190

JANコード	梱包数
45	185450 10枚
60	185467 10枚
90	185474 6枚

●材質 ポリエステル、ナイロン 色 BL ●

※掻き取り性能を高めているため床材によっては動きが重くなることがあります。

装着できる器具
プロテックスレンダーモップ
プロテックスダスターモップECO-600(60のみ取付可能) P.321

フラットモップについてのゴミを簡単に除去できます。

コンドル
フラットモップ除塵機

○詳しくはP.329をご覧ください。

運賃については担当までお問い合わせください。価格は税抜価格で表示しております。



カラ拭き・湿り拭き

(45のみ水拭き可)

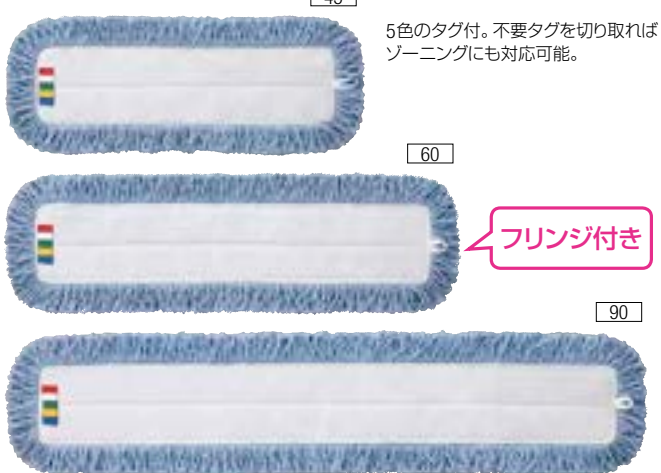
5色のタグ付。不要タグを切り取れば
ゾーニングにも対応可能。

フリンジ付き

カラ拭き・湿り拭き

(45のみ水拭き可)

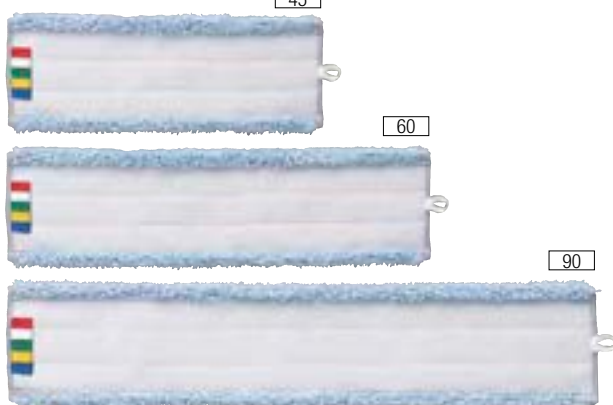

ベッド下もスムーズに清掃。ハンドル位置をワンタッチで変えられる便利なモップ。



従来のモップ

かがんでの掃除はつらい...

立ったまま位置変更

クリップを軽く押さえるだけで取り外せ、簡単に位置変更できます。



軽く押さえると外せます



取り付け位置を変更できます



楽な姿勢で清掃可能

フレックスタイプ

プロテックススレンダーラーフG取付例

ベッドの下にも



水拭き

取付例

40

60

プロテックススレンダーモップ・フレックス

種別	品番	税抜価格(1本)	サイズ(mm)	重量(g)
90	DU696-090U-MB	¥10,800	幅約900 全長約1470	約1,025

JANコード・色	BL	梱包数
90	177516	10本

●材質 ハンドル:アルミパイプ(φ約22mm)、プレート:アルミ

装着できるラーフ プロテックススレンダーラーフ・N P.328

水が溜まりにくいメッシュ状の基布を採用。



プロテックワイド水拭きラーフ

種別	品番	税抜価格(1枚)	サイズ(mm)	重量(g)
40	C297-2-040X-MB	¥3,800	幅約440×奥行約135	約230
60	C297-2-060X-MB	¥4,700	幅約640×奥行約135	約335

JANコード	梱包数
40	337392 20枚
60	338122 20枚

●材質 吸水エステル
※モップ糸を洗濯機で洗うのはおさげください。塩ビ不使用

プロテックワイドモップに装着してご使用ください。

(P.339をご覧ください。)

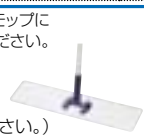

フラットモップを左右に動かすだけで回転ブラシが大まかなゴミを除去。洗濯効率が上がります。

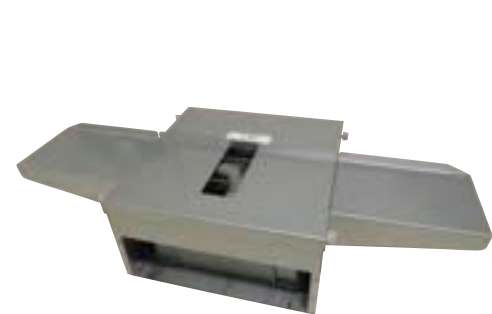

汚れたフラットモップ



左右に動かすだけでゴミを除去

汚れたフラットモップをセットしてモップガイドに添わせて左右に動かすだけ。

粉塵の飛散が気になる場合は掃除機を接続して吸引できます。



パッドを軽くあてて、こするだけで埃が取り除けます。



毛髪は先端のブラシで取り除けます。

コンドルフラットモップ除塵機101

品番	税抜価格(1台)	サイズ(mm)	質量(kg)
E-218	¥103,200	幅800×奥行363×高さ210	約8.3

JANコード	梱包数
196531	1台

●電源 AC100V 50/60Hz ●消費電力 50Hz:約21W 60Hz:約27W
●コード長さ約1.7m ○モータ過熱保護付(モータにサーマルプロテクタ内蔵)
○使用できるモップ:モップ糸長25mm以下のフラットモップ

フラットモップに絡みついた埃や毛髪を繊維を傷めずに簡単に取り除けます。

プロテックススレンダーラーフ用ホコリ取り

品番	税抜価格(1個)	サイズ(mm)	重量(g)
CL697-000X-MB	¥1,050	幅約122×奥行約82×高さ約60	約90

JANコード	梱包数
177547	10個

●材質 本体:ABS樹脂、パッド:PVC

水拭きだけで汚れが落ちるマイクロファイバーを使用。

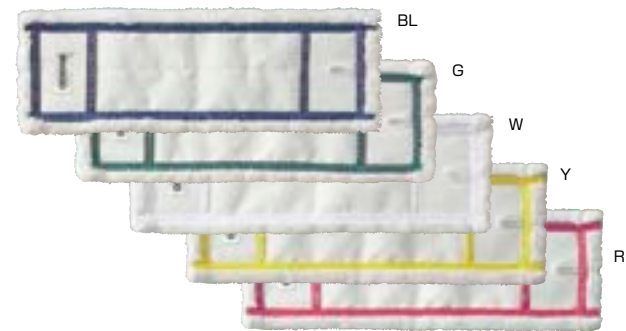
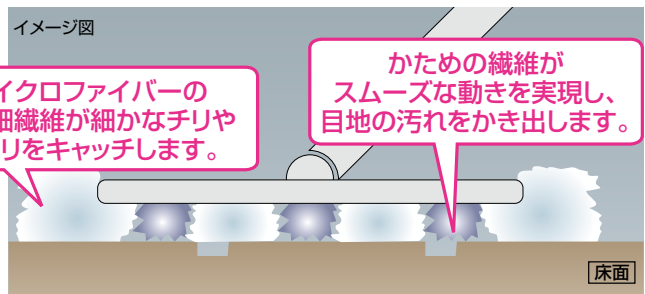
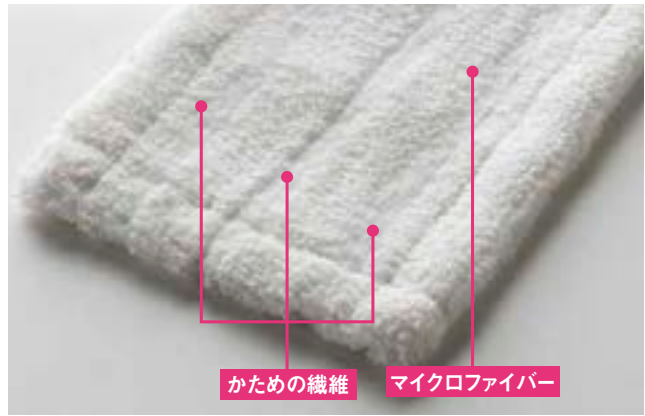

コンドルスムーズラグ						
品番	税抜価格 (1枚)	サイズ(mm)				重量(g)
MO600-000X-MB	¥1,450	幅約475×奥行約155				約100
色	BL ●	G ●	W ○	Y ●	R ●	梱包数
JANコード	142781	142798	142804	142811	142828	20枚
●材質 ポリエステル・ナイロン						
装着できる器具	HPニューワイドフレッシュモップ P.283 プロテックワンタッチワイドフレッシュモップ P.317					
●特許登録済 ※掻き取り性能を高めているため床材によっては動きが重くなることがあります。						

NEW コンドルスムーズラグECO						
品番	税抜価格 (1枚)	サイズ(mm)				重量(g)
MO909-000X-MB	オープン価格	幅約475×奥行約155				約115
色	BL ●	G ●	W ○	Y ●	R ●	梱包数
JANコード	203253	203260	203277	203284	203291	20枚
●材質 モップ糸:再生ポリエステル・ポリエステル・ナイロン						

■ マイクロファイバー使用のコンパクトタイプのラグ。

NEW コンドルハイマジックウエットモップSP						
品番	税抜価格 (1枚)	サイズ(mm)				重量(g)
MO618-000X-SP	¥1,080	幅約260×奥行約150				約48
JANコード	410811					梱包数
						50枚
●材質 モップ糸:ポリエステル・ナイロン						
装着できる器具	プロテックワンタッチパッドホルダー P.317 プロテック高所用ボードワイパー P.353					

NEW プロテックウエットモップBF25 (防滑床用)						
品番	税抜価格 (1枚)	サイズ(mm)				重量(g)
MO908-025X-MB	オープン価格	幅約260×奥行約140				約40
JANコード	203246					梱包数
						20枚
●材質 モップ糸:ポリエステル・ナイロン						

NEW プロテックスレンダーラグBF45 (防滑床用)						
品番	税抜価格 (1枚)	サイズ(mm)				重量(g)
MO907-045X-MB	オープン価格	幅約500×奥行約140				約70
JANコード	203239					梱包数
						20枚
●材質 モップ糸:ポリエステル・ナイロン						

運賃については担当までお問い合わせください。価格は税抜き価格で表示しております。

衛生管理
除電

SWシリーズ

JPシリーズ

掃く

取る

ヘッド交換
シリーズ

ダスター

水拭

吸水

カラ拭

ワックス

クロス雑巾

絞る

磨く

トイレ用

水切り

高所・払い

窓用

ケミカル

ルームメイク

清掃

収納

備品

メンテナンス

水拭き・ワックス塗布用

#6

#6のモップ替糸(別売)をお使いください。

#8

#8のモップ替糸(別売)をお使いください。

#8(糸付)

水拭き・ワックス塗布用



#8のモップ替糸(別売)をお使いください。

モップ替糸(別売)装着例



水拭き・ワックス塗布用

#6

#6のモップ替糸(別売)をお使いください。

#8

#8のモップ替糸(別売)をお使いください。

モップ替糸(別売)装着例



吸水・水拭き・吸油用



サイズや材質で選べるモップ替糸。

汎用タイプ

吸水性の高い綿タイプ

耐久性の高いレーヨンタイプ



モップ替糸

種別	品番	JANコード	梱包数	税抜価格(1枚)	サイズ(mm)	使用サイズ(mm)	重量(g)	材質
Y2 #6	C334-006X-MB	319329	100枚	オープン価格	約370×175	約180×175	約160	故繊維
Y2 #8	C334-008X-MB	511112	100枚	オープン価格	約370×240	約180×240	約200	故繊維
Y5 #8	C336-008X-MB	319534	100枚	オープン価格	約370×240	約180×240	約230	主原料綿・レーヨン
F1 #8 200g	MO579-8-200X-MB	701902	100枚	¥500	約370×240	約180×240	約190	故繊維
C-2 #6	C333-006X-MB	316069	60枚	¥700	約380×175	約185×175	約180	綿
C-2 #8	C333-008X-MB	319541	60枚	¥750	約380×240	約185×240	約220	綿
テトロンラージ #6	C332-006X-MB	313112	48枚	¥600	約370×175	約180×175	約130	ポリエステル・レーヨン
テトロンラージ #8	C332-008X-MB	312832	48枚	¥640	約370×240	約180×240	約160	ポリエステル・レーヨン

耐久性があり軽量なスチール柄のモップ。

コンドルネオカラーモップ

種別	品番	税抜価格(1本)	サイズ(mm)	重量(g)
#6	C274-006U-MB	¥1,000	幅約170 全長約1320	糸なし約470
#8	C274-008U-MB (糸なし)	¥1,050	幅約240 全長約1320	糸なし
#8(糸付)	C274-008U-ST (糸付)	¥1,600	幅約240 全長約1320	約490

JANコード	梱包数
#6	338788 20本
#8	糸なし/338764 20本
#8	糸付/338771 20本

●材質 ハンドル:スチールパイプ(φ約22mm)、ヘッド:PP(再生PP40%)
 環境配慮商品 再生樹脂 塩ビ不使用 スペア交換

ヘッドは樹脂製。軽量で安全に作業できます。

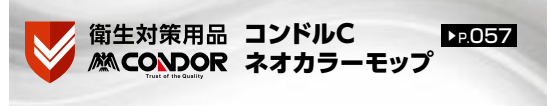

コンドルセフティタフモップ

品番	税抜価格(1本)	サイズ(mm)	重量(g)
MO380-000U-MB	¥1,100	幅約230 全長約1200	糸なし約540

JANコード	梱包数
411061	10本

●材質 ハンドル:天然木(φ約26mm)、ヘッド:PP
 塩ビ不使用 スペア交換



アルミダイカスト製ヘッドの高耐久タイプ。

コンドルスプリングモップ

種別	品番	税抜価格(1本)	サイズ(mm)	重量(g)
#6	C10-006U-MB	¥1,300	幅約165 全長約1275	糸なし約610
#8	C10-008U-MB	¥1,350	幅約240 全長約1275	糸なし約630

JANコード	梱包数
#6	310234 10本
#8	310241 10本

●材質 ハンドル:天然木(φ約26mm)、ヘッド:アルミダイカスト
 スペア交換



NEW

コンドルノンウーブンラージDP

品番	サイズ(mm)	重量(g)
C906-008X-MB	約240×480 使用サイズ約240×240	約100

JANコード	梱包数
203222	10袋(1袋10枚入り)

●材質 ポリエステル、レーヨン
 ●上記#8モップとJPスナップモップ#8(P.294)にお使いください。

衛生管理 除電
SWシリーズ
JPシリーズ
掃く
取る
ヘッド交換 シリーズ
ダスター
拭く(モップ)
水拭
吸水
カラ拭
ワックス
クロス雑巾
絞る
磨く
トイレ用
水切り
高所・払い
窓用
ケミカル
ルームメイク
運ぶ 清掃
収納
備品
メンテナンス

衛生管理 除電
SWシリーズ
JPシリーズ
掃く
取る
ヘッド交換 シリーズ
ダスター
水拭
吸水
カラ拭
ワックス
クロス雑巾
絞る
磨く
トイレ用
水切り
高所・払い
窓用
ケミカル
ルームメイク
清掃
収納
備品
メンテナンス

拭く(モップ)

運ぶ

水拭き



●ローラー式の絞りカバー付き。



●絞り調節機構付き。絞り具合が悪くなれば、絞り調節ネジを右に回して絞れる固さまでしめてください。

手をぬらさずに水が絞れる絞り機構付きモップです。

コンドルスクイザーモップ

品番	税抜価格(1本)	サイズ(mm)	重量(g)
C276-000U-MB	¥3,400	幅約100 全長約1490	約650 (糸重量:約120)

JANコード	梱包数
338658	10本

●毛の長さ 約190mm ●材質 ハンドル:スチールパイプ(φ約22mm)、絞りカバー:PP、糸:綿・ポリエステル

塩ビ不使用 スペア交換

●特許登録済

スペア

品番	税抜価格(1枚)
C276-000U-SP	¥1,000

JANコード	梱包数
338665	20枚



枚数や場所に応じて使用パターンを変更できます。

コンドル糸ラッグ掛け 小

品番	税抜価格(1台)	サイズ(mm)	重量(kg)
FU363-000X-MB	¥17,500	455×715×680	約6.5

JANコード	梱包数
411207	1台

●材質 スチールクロームメッキ

環境配慮商品



●タオルなら上段に18枚干せます。



●糸ラッグなら32枚が一度に干せます。

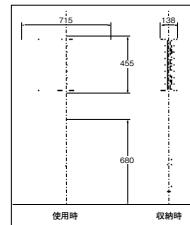

●折りたたみ時



●片面だけの使用もOK。

組み立て式
+ドライバーをご用意ください
六角レンチ付属

コンドルハンガーDS

品番	税抜価格(1台)	サイズ(mm)	重量(kg)
C84-000X-MB	¥13,500	幅935×奥行350×高さ555	約2.7

JANコード	梱包数
311217	5台

●材質 スチールパイプアクリル焼付 色 W0

環境配慮商品

コンドルハンガーD

品番	税抜価格(1台)	サイズ(mm)	重量(kg)
C43-000X-MB	¥7,600	幅550×奥行465×高さ695	約2.2

JANコード	梱包数
310807	5台

●材質 スチールパイプアクリル焼付 色 W0

環境配慮商品

運賃については担当までお問い合わせください。価格は税抜き価格で表示しております。

折りたたみ

タオル

糸ラッグ

18枚干し

32枚干し



折りたたみ

折りたたみばコンパクト
→7.5cm←



DS



D



1枚でドライ用、水拭き用、スポット吸水用として使える超吸水モップシリーズ。

POINT 1 マイクロファイバー繊維が自重の約4倍の水分を吸収。

雪解け・雨天時のスポット的な吸水用としても通常のモップ糸より優れています。



秘密は
マイクロファイバーモール糸

POINT 2 超極細繊維の効果で、汚れを繊維の中に取り込みます。

超吸水繊維を使用することにより、水拭き後の床面に余分な水が残らず、乾燥時間も短縮できます。

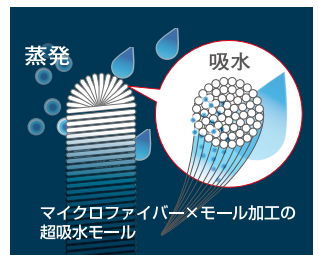

超吸水繊維

水拭き・カラ拭き



用途 長い廊下・広いエントランス等の清掃作業及びスポット吸水作業。壁面等の高所作業のカラ拭き・水拭きに。

コンドル スーパー吸水ラグ600

品番	税抜価格 (1枚)	サイズ(mm)	重量(g)
MO591-600X-MB	¥3,600	幅約650×奥行約150	約160

JANコード 梱包数
134298 10枚

●材質 糸: ポリエステル 色 糸: BE ●
※洗濯の際は、中性洗剤をご使用ください。又、漂白剤、柔軟剤のご使用は避けてください。機能が低下します。

装着できる器具 プロテックダスターモップECO-600 P.321
プロテックワンタッチダスターモップECO-600 P.317

●特許登録済
※写真はプロテックフリーハンドルタッチワン PH S (P.312) とプロテックワンタッチダスターモップECO-600 (P.317) を組み合わせた例です。

超吸水繊維

水拭き・カラ拭き

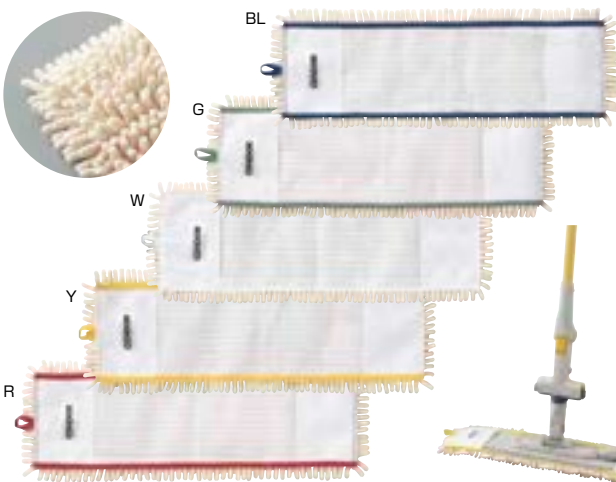

用途 商業施設・飲食店などの水拭き・カラ拭き・スポット吸水に。

コンドル スーパー吸水ラグ

品番	税抜価格 (1枚)	サイズ(mm)	重量(g)
MO584-000X-MB	¥2,600	幅約450×奥行約150	約105

色 糸: BE ● 裏面: BL ● G ● W ○ Y ● R ● 梱包数
JANコード 129782 129799 129812 129805 129775 20枚

●材質 糸: ポリエステル
※洗濯の際は、中性洗剤をご使用ください。又、漂白剤、柔軟剤のご使用は避けてください。機能が低下します。

装着できる器具 HPニューワイドフレッシュモップ P.283
プロテックワンタッチワイドフレッシュモップ P.317

●特許登録済
※写真はプロテックフリーハンドルタッチワン PH S (P.312) とプロテックワンタッチワイドフレッシュモップ (P.317) を組み合わせた例です。

超吸水繊維

水拭き・カラ拭き

幅約250mm



スクイザーで絞れる超吸水モップ。



伸縮柄



伸縮式

超吸水繊維

水拭き・カラ拭き

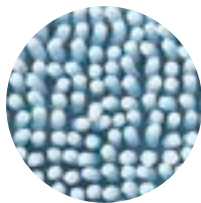

用途 トイレ・洗面所等の狭い場所、壁面等の高所作業の
カラ拭き・水拭きに。

コンドル スーパー吸水ラグ250

品番	税抜価格(1枚)	サイズ(mm)	重量(g)
MO591-250X-MB	¥1,500	幅約250×奥行約120	約60

JANコード 134304

梱包数 20枚

●材質 糸:ポリエステル 色 糸:OR●

※洗濯の際は、中性洗剤をご使用ください。又、漂白剤、柔軟剤のご使用は避けてください。機能が低下します。

装着できる器具

プロテックワンタッチパッドホルダー P.317
プロテック高所用ボードワイパー P.353

●特許登録済

※写真はプロテックフリーハンドルタッチワン
PH S(P.312)とプロテックワンタッチパッド
ホルダー(P.317)を組み合わせた例です。

3

清掃用品

09

拭く(モップ)

吸水

ワンタッチで折りたたんでスクイザーでかんたんに絞れる!
専用のシボレールラグとセットでご利用ください。



スクイザーで
楽に絞れます

シボレールモップ + スーパー吸水シボレールラグ 取付例

衛生管理
除電

SWシリーズ

JPシリーズ

掃く

取る

ヘッド交換
シリーズ

ダスター

水拭

吸水

カラ拭

ワックス

クロス雑巾

絞る

磨く

トイレ用

水切り

高所・払い

窓用

ケミカル

ルームメイク

清掃

収納

備品

メンテナンス

コンドルシボレールモップ

種別	品番	税抜価格(1本)	サイズ(mm)	重量(g)
S	MO589-00SU-MB	¥6,500	幅約440 全長約1300	約560
伸縮式	MO589-000N-MB	¥7,900	幅約440 全長約950~1550	約670

JANコード・色

BL●

梱包数

S

132829

10本

伸縮式

132836

10本

●材質 S ハンドル:アルミパイプ(φ約22mm)、プレート:PP、グリップ:PE

伸縮式 ハンドル:アルミパイプ(φ約25/22mm)、プレート:PP、グリップ:PE、伸縮ス
トッパー:ABS

シボレールモップ専用の超吸水型ラグ。

用途 床材がセラミックタイル・石材の現場で、雨天時の転倒
事故防止に。

コンドルスーパー吸水シボレールラグ

品番	税抜価格(1枚)	サイズ(mm)	重量(g)
MO590-000X-MB	¥3,000	幅約455×奥行約165	約165

JANコード 132843

梱包数 20枚

●材質 糸:ポリエステル 色 BL●

※絞る場合は手で絞るか、必ずスクイザーR(ハンドルを回して絞るタイプ)を使用し
てください。モップを引っ張って絞ると、ラグのボタンが外れ器物破損等事故の
恐れがあります。

※洗濯の際は中性洗剤をご使用ください。又、漂白剤、柔軟剤のご使用は避けてくだ
さい。機能が低下します。

●特許登録済

運賃については担当までお問い合わせください。価格は税抜き価格で表示しております。

334



〈伸縮ポール取付例〉

伸縮ポール対応 ▶P.352

伸縮ポール対応 ▶P.352



※ヘッドのみ

伸縮ポール対応 ▶P.352



※ヘッドのみ
サビにくく耐久性にも優れたステンレスタイプ。
クリーンルームの清掃にもおすすめです。



水絞りはレバー操作でワンタッチ。手を濡らさずに絞れます。

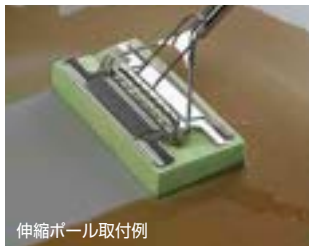

伸縮ポール取付例
発塵しにくいセルローススポンジを採用。汚れと水をしっかり吸収し、きれいに拭き取ります。



※ヘッドのみ

高所の水拭きや吸水作業が楽にできる小型軽量タイプ。伸縮ポールに取り付けることができます。

プロテック高所用 ニューシルバーワイパーP

品番	税抜価格(1個)	サイズ(mm)	重量(g)
WI848-000X-MB	¥4,700	幅約170 全長約330	約305

JANコード	梱包数
198658	10個

●材質 プレート:PP、スポンジ:セルロース、グリップ:ポリアセタール
※プロテック伸縮ポール(P.352)・高所用アルミハンドル(P.353)(別売)に取り付けてご使用ください。

シルバーワイパーP スペア(共通)

品番	税抜価格(1個)
WI731-000J-SP	¥1,980

JANコード	梱包数
175703	40個

※コンドルシルバーワイパーワイド・Uのスペアは使えません。

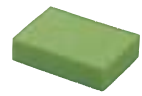

絞機能付きの水拭き用スポンジワイパー。手を濡らさずに床やタイル壁面、ガラスの水拭きが行えます。

コンドルニューシルバーワイパーワイドB

品番	税抜価格(1個)	サイズ(mm)	重量(g)
WI844-00BU-MB	¥8,800	幅約300×全長約300	約725

JANコード	梱包数
198603	20個

●材質 スポンジ:セルロース、プレート:スチール

コンドルニューシルバーワイパーワイドBST

品番	税抜価格(1個)	サイズ(mm)	重量(g)
WI846-00BU-MB	¥14,700	幅約300×全長約300	約675

JANコード	梱包数
198634	20個

●材質 スポンジ:セルロース、プレート:ステンレス

SW シリーズ ▶P.291 環境に配慮したSWシリーズもあります。

品番	税抜価格(1個)	サイズ(mm)
WI844-000U-SP	¥5,300	幅約300×奥行約145×高さ約45

JANコード	梱包数
198580	20個

●記載なし



スペア取替方法



プロテック伸縮ポール

(P.352をご覧ください。)

伸縮ポール(別売)に取り付けてご使用ください。
別売の伸縮ポールと組み合わせて、高所の拭き掃除も安全かつスムーズに。フロアの清掃もラクな姿勢で行えます。

シルバーワイパーワイド(W)B+伸縮ポールセット例

高所清掃が安全に行えます。



多孔質のスポンジが
汚れと水をしっかり吸収。
きれいに仕上がります。
水絞りはレバー操作でワンタッチ、
手を濡らさずに絞れます。

NEW



絞り機能付きの水拭き用スポンジワイパー。手をぬらさずに床やタイル壁面、ガラスの水拭きが楽に行えます。

コンドルニューシルバークワイパーU

品番	税抜価格(1本)	サイズ(mm)	重量(g)
WI845-000U-MB	¥3,800	幅約175×全長約1425	約635
JANコード	梱包数		
198610	10本		

●材質 ハンドル:スチールパイプ(φ約22mm)、
プレート:PP、スポンジ:セルローズ
●実用新案登録済
※スペアは下記専用スペアをご使用ください。
スペア交換

コンドルニューシルバークワイパーU SP

品番	税抜価格(1個)	サイズ(mm)
WI845-000U-SP	¥2,000	幅約175×奥行約145×高さ約45
JANコード	梱包数	
198627	20個	

●記載なし



ハンドルの角度が変えられ、
ラクな姿勢で作業ができます。



しっかり絞れるダブルローラー。
※ご使用前にスポンジ部分を水に浸し、十分に水を吸わせて
やわらかくしてください。
※乾燥した場合は約30分水に浸してください。

絞り機能付きの吸水用スポンジワイパー。
ハンドルをステンレス化、耐久性を向上。

コンドルPVAスポンジワイパーGR-WET

品番	税抜価格(1本)	サイズ(mm)	重量(g)
WI580-000N-MB	¥3,900	幅270×奥行70× 長さ940~1320	約1146
JANコード	梱包数		
126200	10本		

●材質 グリップ:PP、ハンドル:ステンレス(φ約26/22mm)、本体:PP、
レバー・アーム・スポンジ金具・ネジ:スチール、スポンジ:PVA
塩ビ不使用 スペア交換

※スペアは下記専用スペアをご使用ください。

スペア
(コンドルPVAスポンジワイパーGR-WET専用)

品番	税抜価格(1個)
WI580-000N-SP	¥800
JANコード	梱包数
126217	20個

●サイズ 幅270×奥行65×高さ70mm



伸縮柄

水絞りはレバーを手前に引くだけでOK
水絞りレバーを軽く手前に引くだけで強力で水絞りができ、
もとの吸水力が復活します。



衛生管理
除電

SWシリーズ

JPシリーズ

掃く

取る

ヘッド交換
シリーズ

ダスター

水拭

吸水

カラ拭

ワックス

クロス雑巾

絞る

磨く

トイレ用

水切り

高所・払い

窓用

ケミカル

ルームメイク

清掃

収納

備品

メンテナンス

カラ拭き



フイトルモップP60

替糸の取り替え方



①フレームのレバーをつまむ。



②フレームが真ん中で折れ曲がり、糸の脱着がスムーズにできます。

カラ拭き



フイトルモップPC60

帯電剤塗布済で、チリやホコリをしっかり吸着します。

コンドルフイトルモップP

種別	品番	税抜価格(1本)	サイズ(mm)	重量(g)
50	C280-050U-MB	糸付 ¥6,500	幅約640 全長約1480	約1340 (糸重量:約380)
60	C280-060U-MB	糸付 ¥7,100	幅約800 全長約1480	約1580 (糸重量:約490)
90	C280-090U-MB	糸付 ¥9,200	幅約1100 全長約1480	約2100 (糸重量:約745)

JANコード	梱包数	●帯電剤塗布済
50	338832 10本	塩ビ不使用 スペア交換
60	338856 10本	
90	338436 10本	

●材質 ハンドル:スチールパイプ(φ約25mm)、ヘッド:スチール、糸:レーヨン・綿

○取付金具サイズ
[50] 400×135mm
[60] 555×140mm
[90] 860×140mm



スペア [50]

品番	税抜価格(1枚)
C280-050U-SP	¥3,600
JANコード	梱包数
338849	20枚

スペア [60]

品番	税抜価格(1枚)
C280-060U-SP	¥4,400
JANコード	梱包数
338863	20枚

スペア [90]

品番	税抜価格(1枚)
C280-090U-SP	¥5,300
JANコード	梱包数
338443	20枚

綿100%の糸で、高耐久タイプのモップです。

コンドルフイトルモップPC

種別	品番	税抜価格(1本)	サイズ(mm)	重量(g)
50	C279-050U-MB	糸付 ¥8,600	幅約680 全長約1480	約1280 (糸重量:約340)
60	C279-060U-MB	糸付 ¥9,700	幅約840 全長約1480	約1530 (糸重量:約450)
90	C279-090U-MB	糸付 ¥13,900	幅約1140 全長約1480	約2050 (糸重量:約690)

JANコード	梱包数	●帯電剤未塗布
50	338870* 5本	塩ビ不使用 スペア交換
60	338894* 5本	
90	338917* 5本	

●材質 ハンドル:スチールパイプ(φ約25mm)、ヘッド:スチール、糸:綿

○取付金具サイズ
[50] 400×135mm
[60] 555×140mm
[90] 860×140mm



スペア [50]

品番	税抜価格(1枚)
C279-050U-SP	¥5,700
JANコード	梱包数
338887*	20枚

スペア [60]

品番	税抜価格(1枚)
C279-060U-SP	¥6,500
JANコード	梱包数
338900*	20枚

スペア [90]

品番	税抜価格(1枚)
C279-090U-SP	¥9,300
JANコード	梱包数
338924*	20枚

衛生管理 除電	SWシリーズ	JPシリーズ	掃く	取る	ヘッド交換 シリーズ	ダスター	拭く(モップ)	水拭	吸水	カラ拭	ワックス	クロス雑巾	絞る	磨く	トイレ用	水切り	高所・払い	窓用	ケミカル	ルームメイク	運ぶ	清掃	収納	備品	メンテナンス
------------	--------	--------	----	----	---------------	------	---------	----	----	-----	------	-------	----	----	------	-----	-------	----	------	--------	----	----	----	----	--------

衛生管理
除電

SWシリーズ

JPシリーズ

掃く

取る

ヘッド交換
シリーズ

ダスター

水拭

吸水

カラー拭

ワックス

クロス雑巾

絞る

磨く

トイレ用

水切り

高所・払い

窓用

ケミカル

ルームメイク

清掃

収納

備品

メンテナンス

カラ拭き



○取付金具サイズ
C・T共通 240×107mm

カラ拭き



カラ拭き



狭い場所も清掃しやすい小型タイプのモップです。

コンドルフィットルモップ

種別	品番	税抜価格(1本)	サイズ(mm)	重量(g)
C-30	C281-000U-MB	糸付 ¥2,900	幅約430 全長約1340	約650 (糸重量:約130)
T-30	C282-000U-MB	糸付 ¥2,600	幅約430 全長約1340	約630 (糸重量:約110)

JANコード

種別	梱包数
C-30	10本
T-30	10本

●材質 [C-30] ハンドル:スチールパイプ(φ約22mm)、ヘッド:スチール、糸:綿
[T-30] ハンドル:スチールパイプ(φ約22mm)、ヘッド:スチール、糸:綿・ポリエステル・レーヨン

●特徴 糸付 糸付
●注意 塩ビ不使用 スペア交換

スペア [C-30]

品番	税抜価格(1枚)
C281-000U-SP	¥1,450

JANコード 梱包数
338801 20枚

スペア [T-30]

品番	税抜価格(1枚)
C282-000U-SP	¥1,200

JANコード 梱包数
338825 20枚

隅々までスピーディーに拭けるハンディモップ。
洗えば何度も使える再生タイプです。

コンドルハンドフィットルPC

品番	税抜価格(1本)	サイズ(mm)	重量(g)
C149-000U-MB	¥2,800	全長約320	約200 (糸重量:約100)

JANコード 梱包数
319824 50本

●材質 ハンドル:PP(再生PP40%)、糸:綿

●特徴 糸付 糸付
●注意 塩ビ不使用 スペア交換

スペア

品番	税抜価格(1枚)
C149-000U-SP	¥1,900

JANコード 梱包数
320165 50枚

コンドルハンドフィットルF

品番	税抜価格(1本)	サイズ(mm)	重量(g)
MO689-000U-MB	オープン価格	全長約330	約50 (糸重量:約30)

JANコード 梱包数
417926 20本

●材質 ハンドル:PP、糸:アクリル

●特徴 糸付 糸付
●注意 塩ビ不使用 スペア交換

スペア

品番	税抜価格(1枚)
MO689-000U-SP	オープン価格

JANコード 梱包数
417933 20枚

フィットルモップ系のお手入れ方法

1 モップ糸のホコリ除去



モップ糸にからみ付いた大きめのゴミを屋外で振り払うか、目の粗いブラシなどでやさしく取り除いてください。(床面に古新聞などを敷くと後片付けがカンタンです。)

2 モップ糸用洗剤の調整



モップ糸1枚につき約2Lの水、またはお湯をバケツに入れ、モップクリーン(モップ用洗剤)を1メモリ注ぎよく溶かします。

3 モップ糸の洗浄



モップ糸をバケツにつけ込み、手でよくもみ洗います。汚れが落ちたら水でゆすいだ後、よく絞り、風通しのよい所で吊るし干しをしてください。(手洗い時は、ゴム手袋を着用してください。)

4 帯電剤をスプレー



乾いたらモップ糸を新聞紙の上に拭面を上にして広げてスプレーして下さい。(フィットルスプレー500も使用できます。)

5 乾燥を確認して本体に装着



水性と油性を使い分けましょう。

水性と油性はまったく特性が異なります。用途に応じて使い分けが必要です。(詳しくはP.368をご覧ください。)

水性

風通しの良い場所で8時間以上、乾燥機の場合は80℃で2時間乾かしてください。

油性

風通しの良い場所で6時間以上、乾かしてください。

フィットルモップでのお掃除、またはお手入れには以下の化研製品をご使用ください。(詳しくは、P.368をご覧ください。)

油性にくらべ、汚染が軽減され、環境や人に優しいです。

頑固な汚れにも対応でき、1缶当たりより多くのモップ処理ができます。

水性



コンドル
フィットル帯電剤水性

●モップにしみ込ませると薬剤の効果で、集塵効率が向上し、作業がはかどります。

油性



コンドル
フィットル帯電剤油性A

●モップにしみ込ませると薬剤の効果で、集塵効率が向上し、作業がはかどります。

水性



コンドル
フィットルスプレー500

●化学モップ、化学ダスター用再生液。
●直接スプレーするだけで化学モップ、化学ダスターが手軽に再生でき、細かいホコリを吸着させます。

〈使用量目安〉

・フィットルスプレー500:糸重量100gに対して約6回噴射



コンドル
フィットルモップクリーン

●帯電剤をしみ込ませたモップ、ダスター用の洗剤。汚れと帯電剤をきれいに除去できます。

ワックス塗布や水拭き作業に適したフラットモップ。



ワックス塗布が
スムーズに行えます。

プレートは丈夫な
アルミ製。

プレートは丈夫なアルミ製なので、ハードな使用条件でも破損することなく、優れた耐久性を発揮します。

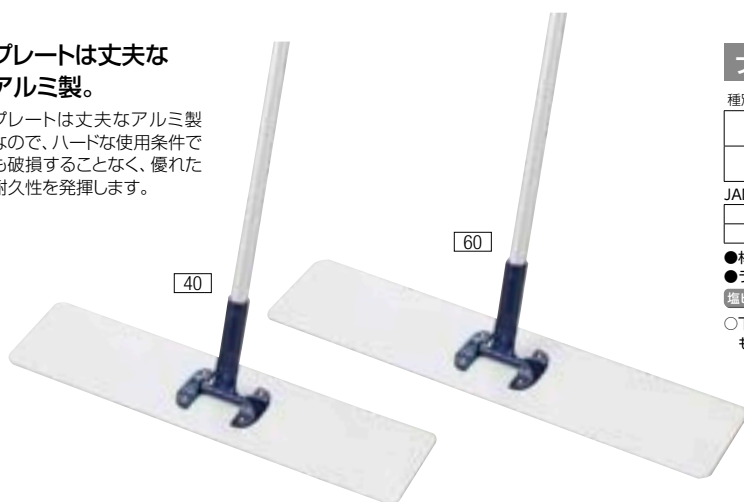

プロテックワイドモップ

種別	品番	税抜価格(1本)	サイズ(mm)	重量(g)
40	C297-040U-MB	¥7,400	幅約400 全長約1560	約824
60	C297-060U-MB	¥8,600	幅約600 全長約1560	約984

JANコード

	梱包数
40	10本
60	10本

●材質 ハンドル:アルミパイプ(φ約22mm)、プレート:アルミニウム

●ラグ別売り

塩ビ不使用 スペア交換

○下記プロテックワイドワックスラグの他に、プロテックワイド水拭きラグ(P.329)も装着できます。

メッシュ状の基布なので、ワックスなどが基布内に
たまることなく作業がスムーズに行えます。

ワックス塗布用

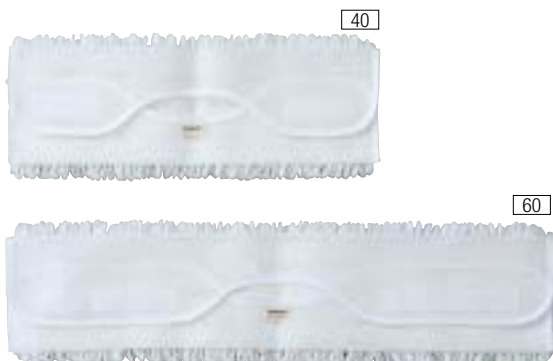

プロテックワイドワックスラグ

種別	品番	税抜価格(1枚)	サイズ(mm)	重量(g)
40	C297-1-040X-MB	¥4,700	幅約440×奥行約135	約150
60	C297-1-060X-MB	¥6,000	幅約640×奥行約135	約225

JANコード

	梱包数
40	20枚
60	20枚

●材質 吸水エステル

塩ビ不使用

○モップ糸を洗濯機で洗うのはお避けください。

○上記のプロテックワイドモップに装着してご使用ください。



糸はループ加工してあるためワックスがムラなく均一に塗布できます。

ワックス塗布を効率的に行えるタンク。
ワイドモップとセットでお使いください。

運搬に便利なフタ付き

フタが標準装備されているのでタンクにワックスを入れた状態でもワックスをこぼすことなく運搬できます。



プロテックワイドコーティングタンク

種別	品番	税抜価格(1台)	サイズ(mm)	重量(kg)
40	C296-040X-MB	¥29,500	幅530×奥行390×高さ308 約4	
60	C296-060X-MB	¥33,800	幅740×奥行440×高さ295 約5	
JANコード		梱包数		
40	337989	1台		
60	338146	1台		

●材質 ボディ:PP、金網:ステンレス

可動式フック付き

作業休止時のモップ収納に便利です(タンク収納時には、フックをたおしてフタをすることができます)。

タンク上部に金網がついているのでワックスを適度な含有量に絞ることができます。



モップを立てかける可動式フック



ワックス塗布用

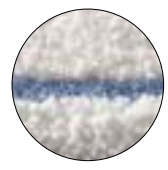

2種類の硬さの毛で構成。スムーズな動きを実現。



保水性能の高い吸水糸を採用。持ちがよく、ムラなくワックス掛けができます。

プロテックワックスラグAA

品番	税抜価格(1枚)	サイズ(mm)	重量(g)
MO645-040X-MB	¥3,500	幅約415×奥行約150	135
JANコード	梱包数		
156986	10枚		

●材質 毛:高吸水ポリエステル
○この製品はワックス塗布モップです。用途外のご使用は避けてください。

Wクリップ式だから

ぞうきんがズレず、拭き掃除がスムーズ。

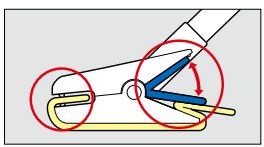

お手持ちの雑巾を取り付けて、廊下などの拭き掃除が立ったままラクにできます。

ぞうきんワイパー

種別	品番	税抜価格(1本)	サイズ(mm)	重量(g)
200	WI797-200U-MB	¥1,480	約185×105×1240	約450
300	WI719-300U-MB	¥2,480	約270×110×1300	約600
JANコード		梱包数		
200	177615	24本		
300	332755	10本		

●材質 ハンドル(柄):スチールパイプ(200) PP被覆φ約19mm、(300) PP被覆φ約22mm)
グリップ:PE、プレート(200) PP、(300) ABS樹脂)、ロータリーストッパー:ナイロン、ぞうきん:綿(約20×30cm)
○タオル雑巾1枚付属

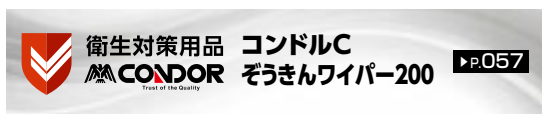

●雑巾はP.341へ

お手持ちの雑巾が取り付けられます

衛生管理 除電
SWシリーズ
JPシリーズ
掃く
取る
ヘッド交換 シリーズ
ダスター
水拭
吸水
カラ拭
ワックス
クロス雑巾
絞る
磨く
トイレ用
水切り
高所・払い
窓用
ケミカル
ルームメイク
清掃
収納
備品
メンテナンス

超極細繊維で汚れを強力に拭き取るマイクロファイバークロス。

従来のクリーナー繊維 (イメージ) マイクロファイバークロスの超極細繊維 (イメージ)

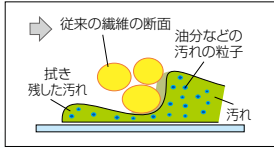

繊維が太く、エッジがないので微細なクボミの汚れが取れず、油分も残ってしまいます。

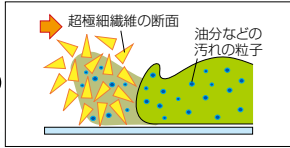

繊維が極めて細く、エッジが鋭いのでクボミに入り込んだ汚れや油分を残さず引き出し、繊維の中に取り込みます。

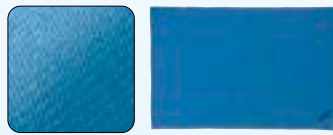

表面形状

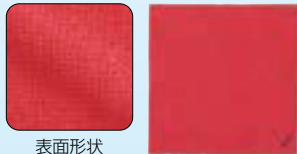

表面形状



コンドル
マイクロファイ
バークロス除電式
(詳しくは、▶P.290を
ご覧ください。)

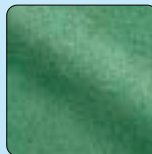

表面形状



- 衛生管理 除電
- SWシリーズ
- JPシリーズ
- 掃く
- 取る
- ヘッド交換 シリーズ
- グスター
- 拭く(モップ)
- 水拭
- 吸水
- カラ拭
- ワックス
- クロス雑巾
- 絞る
- 磨く
- トイレ用
- 水切り
- 高所・払い
- 窓用
- ケミカル
- ルームメイク
- 運ぶ
- 清掃
- 収納
- 備品
- メンテナンス

ガラス清掃に適した、
織り目が締まったトリコットタイプ。

用途 ガラスなど微細な汚れ取り用

コンドルマイクロファイバークロス ECO BL

品番	税抜価格 (1枚)	サイズ(mm)	重量(g)
DU850-000X-MB	¥900	約315×500	約47
JANコード	梱包数		
198672	20枚		

●材質 再生ポリエステル、ポリエステル、ナイロン
●タイプ 薄手、大判 色 BL●



塩ビ不使用

水まわりの汚れ、水あか取りなどに適した、
厚手のハードタイプのクロスです。

用途 水まわり等の汚れ、水あか取り用

コンドルマイクロファイバークロス ECO R

品番	税抜価格 (1枚)	サイズ(mm)	重量(g)
DU851-000X-MB	¥1,000	約400×400	約48
JANコード	梱包数		
198689	20枚		

●材質 再生ポリエステル、ポリエステル、ナイロン
●タイプ 厚手 色 R●

塩ビ不使用

用途を選ばない、
ふんわりしたパイルの厚手タイプ。

用途 万能タイプ

コンドルマイクロファイバークロスECO 3枚入

品番	税抜価格 (1袋)	色	JANコード
DU852-000X-MB-BL	¥2,300	BL●	198696
DU852-000X-MB-G		G●	198702
DU852-000X-MB-W		W○	198726
DU852-000X-MB-Y		Y●	198733
DU852-000X-MB-R		R●	198719

梱包数 50袋 (1袋3枚入) ●サイズ 約315×500mm ●重量 約50g/枚 ●材質 再生ポリエステル、ポリエステル、ナイロン ●タイプ 厚手、大判

塩ビ不使用

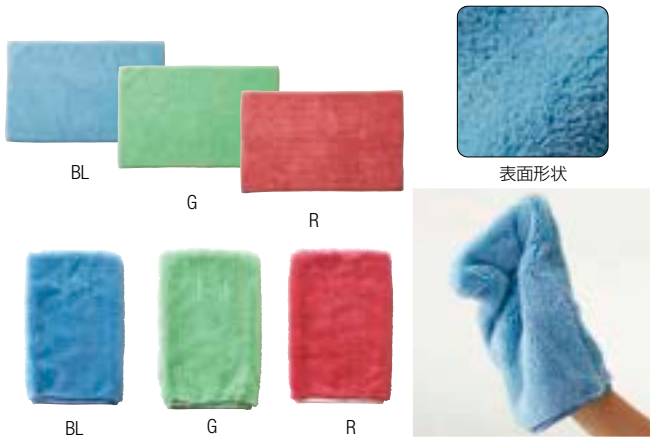

毛足の長いソフトタイプ。吸水性も優れています。

コンドルマイクロファイバークロス(厚手タイプ)

品番	税抜価格(1袋)			梱包数
DU798-000X-MB	¥960			20袋(1袋1枚入)
色	BL ●	G ●	R ●	
JANコード	194261	194285	194278	
●サイズ	約315×500mm			●重量 約60g/枚
●材質	ポリエステル、ナイロン			

コンドルマイクロファイバークロス(厚手タイプ)

品番	税抜価格(1袋)			梱包数
DU799-000X-MB	¥810			50袋(1袋1枚入)
色	BL ●	G ●	R ●	
JANコード	194292	194308	194315	
●サイズ	約150×220mm			●重量 約35g/枚
●材質	ポリエステル、ナイロン			

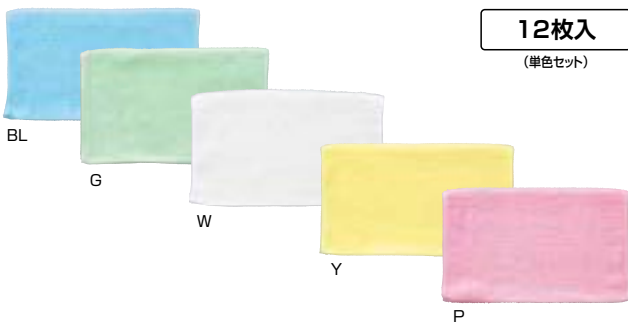

多目的に使える綿のタオル。

コンドルおそうじタオル

種別	品番	税抜価格(1袋)	サイズ(mm)	重量(g)		
白(W)	CL521-000X-MB	¥2,600	約340×820	約56/枚		
カラー(P-BL-Y-G)	CL521-000X-MB	¥2,700	約340×820	約56/枚		
色	BL ●	G ●	W ○	Y ●	P ●	梱包数
JANコード	604111	604135	604098	604128	604104	12袋(1袋12枚入)
●材質	綿					



丈夫なパイル地でケバ立ちにくく、
長期間使える素材&縫製です。

コンドルじょうぶおそうじタオル

種別	品番	税抜価格(1袋)	サイズ(mm)	重量(g)		
白(W)	CL522-000X-MB	¥3,700	約340×520	約56/枚		
カラー(P-BL-Y-G)	CL522-000X-MB	¥4,200	約340×520	約56/枚		
色	BL ●	G ●	W ○	Y ●	P ●	梱包数
JANコード	604166	604180	604142	604173	604159	12袋(1袋12枚入)
●材質	綿					

吸水性に優れたソフトな手触りの綿雑巾です。

コンドルタオル雑巾

種別	品番	税抜価格(1袋)	サイズ(mm)	重量(g)
5枚入	C357-005X-MB	¥650	約200×300	約35/枚
10枚入	C357-010X-MB	¥1,300	約200×300	約35/枚
JANコード・色	W ○	梱包数		
5枚入	410590	40袋(1袋5枚入)		
10枚入	410606	20袋(1袋10枚入)		
●材質	綿			

使用場所に応じて使い分けができる
カラー雑巾です。

コンドルカラー雑巾

品番	税抜価格(1袋)	サイズ(mm)	重量(g)			
C292-000X-MB	¥1,400	約180×280	約35/枚			
色	BL ●	G ●	W ○	Y ●	R ●	梱包数
JANコード	334537	334544	334551	334568	334575	10袋(1袋10枚入)
●材質	綿					



衛生管理
除電

SWシリーズ

JPシリーズ

掃く

取る

ヘッド交換
シリーズ

ダスター

水拭

吸水

カラ拭

ワックス

クロス雑巾

絞る

磨く

トイレ用

水切り

高所・払い

窓用

ケミカル

ルームメイク

清掃

収納

備品

メンテナンス

運ぶ



V

ペダルを踏むだけで
楽な姿勢で絞れます。(V)



R

強力に絞れる
手動ハンドル式。(R)



F6

6寸までのモップに対応。

プレートを踏むだけで
楽な姿勢で絞れます。



F8

ホースホルダー

プレートを踏むだけで
楽な姿勢で絞れます。



簡単に扱える、樹脂製スクイザー。

コンドルスクイザーV

品番	税抜価格(1台)	サイズ(mm)	重量(kg)
SQ461-000X-MB	¥6,300	幅310×奥行360×高さ295 (タンクのみ)	約2.8

JANコード	梱包数
475568	1台

- タンク容量 約14L(最大)
- 材質 タンク:PP、ローラー:PVC、ペダル:PP、構成部品:スチール 色 BL●



ホースホルダーを兼ねた
注水口付き

コンドルスクイザーR

品番	税抜価格(1台)	サイズ(mm)	重量(kg)
SQ460-000X-MB	¥6,700	幅310×奥行360×高さ295 (タンクのみ)	約2.9

JANコード	梱包数
475551	1台

- タンク容量 約14L(最大)
- 材質 タンク:PP、ローラー:PVC、ペダル:PP、構成部品:スチール 色 BL●



ホースホルダーを兼ねた
注水口付き

カの入れ方で絞り調節がしやすく、大きなプレートで
ラクに絞れます。軽量なので持ち運びも便利です。

コンドルスクイザーF6

品番	税抜価格(1台)	サイズ(mm)	重量(kg)
SQ503-000X-MB	¥6,500	幅235×奥行305×高さ220 (タンクのみ)	約1.3

JANコード	梱包数
516261	1台

- タンク容量 8L(最大)
- 材質 タンク・ローラー・ペダル:PP、連結板:ポリアセタール、スプリング:スチール 色 PUR●

コンドルスクイザーF8

品番	税抜価格(1台)	サイズ(mm)	重量(kg)
SQ488-000X-MB	¥8,100	幅315×奥行325×高さ265 (タンクのみ)	約1.8

JANコード	梱包数
418473	1台

- タンク容量 13L(最大)
- 材質 タンク・ローラー・ペダル:PP、連結板:ポリアセタール、スプリング:スチール 色 BL●



注水に便利なホースホルダー。排水がラクな排水ホース付き。



腰をかがめず、ペダルを踏むだけでしっかり絞れます。女性や年配者にやさしい設計。

コンドルスクイザージョイステップ

品番	税抜価格(1台)	サイズ(mm)	重量(kg)
SG437-000X-MB	¥30,400	幅375×奥行460×高さ355	約7
JANコード	梱包数		
415977	1台		

●タンク容量 約16L(最大) ●ホースの長さ 約30cm ●材質 本体・ペダル:PP、機構部品:スチール、ローラー:ゴム・アルミ、排水ホース:ゴム、グリップ:PE

モップ絞り作業が終始安定した姿勢で行えます。

1 絞り圧の調整



天候や床材・床の汚れ具合、作業状況に応じて4段階の絞り圧を調整します。

2 モップ糸のすすぎ洗い



2つのローラーの間にモップ糸を挿入し、上下に動かしてすすぎ洗いをします。

3 モップ糸の固定



カチッと音がするまでペダルを踏み込んで、モップ糸を固定します。

4 モップ糸の絞り



踏み込んだペダルを繰り返し踏むと、モップ糸が絞られながら上方へあがってきます。

5段階絞り圧調節ノブ

天候や床の状態に応じて絞り圧を調節可能。

レッド

雨の日の玄関先などの水拭き時

オレンジ

曇りの日の水拭き時

イエロー

晴れの日の水拭き時

グリーン

ジュース、コーヒー等の乾燥した汚れの除去

ブルー

※ノブのねじこみは5色の表示シールを目安としてください。



ヘッド、タンク、キャリアが取り外せるセパレートタイプ。メンテナンスもラクにできます。

プロテックリンガーヘッド

品番	税抜価格(1台)	サイズ(mm)	重量(kg)
C289-1-000X-MB	¥38,940	幅400×奥行420×高さ90	約5.9
JANコード	梱包数		
334384	1台		

●材質 スチールユニクロメッキ
○絞り圧調節機能付(5色目盛り表示付) ○ラチェット式ハンドルです。
環境配慮商品

プロテックリンガータンク

品番	税抜価格(1台)	サイズ(mm)	重量(kg)
C289-2-000X-MB	¥22,400	φ300×370	約1.3
JANコード	梱包数		
334391	1台		

●タンク容量 約25L ●材質 ステンレス
環境配慮商品

プロテックリンガーキャリア

品番	税抜価格(1個)	サイズ(mm)	重量(kg)
C289-3-000X-MB	¥8,200	幅420×奥行420×高さ100	約1.8
JANコード	梱包数		
334407	1個		

●材質 スチールユニクロメッキ ※耐荷重90kg
環境配慮商品

モップの絞り方

ご注意:以下のようなモップ糸は絞れないことがあります。①帯付のモップ糸 ②目付重量400g以上のモップ糸 ③幅25cm以上のモップ



1 リンガーキャリアのストッパーをかけます。



2 床の状況に合わせて絞り圧(5段階)を調節します。5色目盛り表示 青(緩絞り) ↔ 赤(固絞り)



3 ローラーの間にモップの糸を挟み(甲を挟まないように)、固定レバーを矢印の方向に倒しモップを固定します。



4 絞りハンドルを矢印の方向に数回動かして絞ります。モップ糸がローラーから完全に外れるまで行います。(この時モップは手で保持してください)

運賃については担当までお問い合わせください。価格は税抜き価格で表示しております。

衛生管理
除電

SWシリーズ

JPシリーズ

掃く

取る

ヘッド交換
シリーズ

ダスター

水拭

吸水

カラ拭

ワックス

クロス雑巾

絞る

磨く

トイレ用

水切り

高所・払い

窓用

ケミカル

ルームメイク

清掃

収納

備品

メンテナンス



ハンドルを外せば、ハンドブラシにもなります。

ブラシA



ブラシB



スペア

品番	税抜価格(1個)
C272-000U-SP	¥800
JANコード	梱包数
339020	20個



スペア

品番	税抜価格(1個)
C273-000U-SP	¥900
JANコード	梱包数
339044	20個



スペア

品番	税抜価格(1個)
18 CL714-180U-SP	¥ 500
24 CL717-240U-SP	¥1,080
30 CL718-300U-SP	¥1,380
JANコード	梱包数
18	176199 50個
24	176229 50個
30	176236 40個



デッキブラシシダ18



デッキブラシワイヤー18



コンクリート面の塗装はがし、鉄板のサビ落としに。

スペア

品番	税抜価格(1個)
CL715-180U-SP	¥500
JANコード	梱包数
176205	50個



スペア

品番	税抜価格(1個)
CL716-180U-SP	¥1,280
JANコード	梱包数
176212	40個



ブラシの部分を取り外せ、単体でも使用できます。

コンドルブラシA

品番	税抜価格(1本)	サイズ(mm)	重量(g)
C272-000U-MB	¥2,300	幅約185 全長約1360	約690

JANコード	梱包数
339013	10本

●毛の長さ 約40mm ●材質 ハンドル:スチールパイプ(φ約22mm)、甲:天然木、毛:再生PET 色 BL●

環境配慮商品 再生樹脂 塩ビ不使用 スペア交換

ブラシの甲は、汚れに強い樹脂製です。

コンドルブラシB

品番	税抜価格(1本)	サイズ(mm)	重量(g)
C273-000U-MB	¥1,900	幅約180 全長約1365	約570

JANコード	梱包数
339037	10本

●毛の長さ 約45mm ●材質 ハンドル:スチールパイプ(φ約22mm)、甲:PP、毛:PP 色 BL●

塩ビ不使用 スペア交換



▶P.057

隅のゴミを掃きだす台形ヘッド。スペア互換性のあるねじ込み式のヘッドで用途に応じたブラシに簡単に交換できます。

デッキブラシ PET

種別	品番	税抜価格(1本)	サイズ(mm)	重量(g)
18	CL714-180U-MB	¥ 800	幅約200 全長約1240	約410
24	CL717-240U-MB	¥1,280	幅約265 全長約1340	約480
30	CL718-300U-MB	¥1,880	幅約330 全長約1340	約520

JANコード	梱包数
18	175796 24本
24	176175 24本
30	176182 24本

●毛の長さ 約40mm ●材質 グリップ:PE・PP(抗菌加工)、ハンドル(柄):スチール(PP被覆・抗菌加工)(φ約22mm)、甲:PP、ブラシ:PET

塩ビ不使用 スペア交換

デッキブラシシダ18

品番	税抜価格(1本)	サイズ(mm)	重量(g)
CL715-180U-MB	¥880	幅約200 全長約1340	約400

JANコード	梱包数
176168	24本

●毛の長さ 約40mm ●材質 グリップ:PE・PP(抗菌加工)、ハンドル(柄):スチール(PP被覆・抗菌加工)(φ約22mm)、甲:PP、ブラシ:シダ

塩ビ不使用 スペア交換

デッキブラシワイヤー18

品番	税抜価格(1本)	サイズ(mm)	重量(g)
CL716-180U-MB	¥1,580	幅約170 全長約1340	約550

JANコード	梱包数
176151	20本

●毛の長さ 約45mm ●材質 グリップ:PE・PP(抗菌加工)、ハンドル(柄):スチール(PP被覆・抗菌加工)(φ約22mm)、甲:天然木・PP、ブラシ:スチール

塩ビ不使用 スペア交換

ブラシの付け替えが簡単。
蝶ネジで工具の必要なく取替えが可能。
可能です。



場所に合わせてブラシの向きが
変えられます。

タテ、ヨコに自在にブラシの
付け替えができ、広い
場所から仕器などの隙間
まで汚れを落とすことが
出来ます。

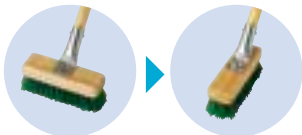

スベア

品番	税抜価格(1個)
CL492-000U-SP	¥1,400
JANコード	梱包数
603114	20個

○スベアのブラシに金具は付属して
いません。

デッキブラシで洗浄



ブレードで水切り



場所に合わせてブラシの向きをタテ・ヨコ
自由に変えられます。

コンドルたてよこブラシ

品番	税抜価格(1本)	サイズ(mm)	重量(g)
CL492-000U-MB	¥2,700	幅約185 全長約1450	約780
JANコード	梱包数		
603107	10本		

●毛の長さ 約40mm ●材質 ハンドル(φ約24mm)・甲:天然木、毛:再生PET
環境配慮商品 再生樹脂 塩ビ不使用 スベア交換

1本でブラシと水切りの2役。厨房やプール、ガン
リンスタンドなどにおすすめです。

コンドルブラシワイパー付

品番	税抜価格(1本)	サイズ(mm)	重量(g)
C285-000U-MB	¥4,300	幅約465 全長約1535	約1550
JANコード	梱包数		
338993	5本		

●毛の長さ 約42mm ●材質 ハンドル:スチールパイプ(φ約25mm)、
ヘッド:スチール、ゴム:合成ゴム、毛:再生PET
色 BL●
環境配慮商品 再生樹脂 塩ビ不使用 スベア交換
※引火性の高い溶液には使用しないでください。

ブラシスベア

品番	税抜価格(1個)
C285-000U-SP	¥2,200
JANコード	梱包数
339006	10個

ゴムスベア

品番	税抜価格(1本)
C266-045X-SP	¥700
JANコード	梱包数
334605	20本

セラミック床の細かな凹凸の汚れを水だけで除去できる専用パット。

高密度(1cm²約6000本)に静電
植毛された極細ナイロン繊維が、ポ
リシャーパードの入り込めない隙間
に入り込み汚れをかき出します。

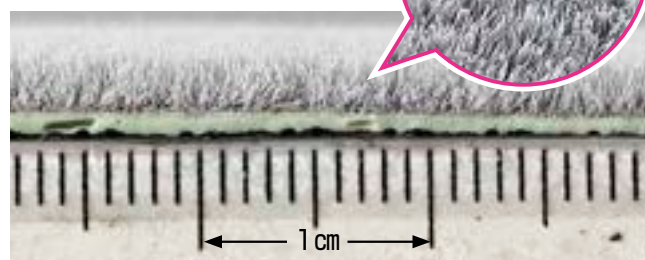

ハンドパッドを装着の上、ワンタッチパッドホルダー、フリーハンドルに取付
けて使用します。トイレの角など狭いスペースもキレイに洗浄できます。

セラスクレイブパット 95

詳しくは▶P.425を
ご覧ください。



セラスクレイブパット 250

種別	品番	税抜価格(1枚)	サイズ(mm)	重量(g)
250	CL601-250X-MB	¥3,100	約110×245×8.5	約40
JANコード	梱包数			
144051	100枚			

●材質 ナイロン
運賃については担当までお問い合わせください。価格は税抜価格で表示しております。

- 衛生管理
- 除電
- SWシリーズ
- JPシリーズ
- 掃く
- 取る
- ヘッド交換
- シリーズ
- ダスター
- 水拭
- 吸水
- カラ拭
- ワックス
- クロス雑巾
- 絞る
- 磨く
- トイレ用
- 水切り
- 高所・払い
- 窓用
- ケミカル
- ルームメイク
- 清掃
- 収納
- 備品
- メンテナンス



カーペットのしみ取り用



しみとりブラシ

最初にしみの種類を確かめるため、しみとりブラシにタオルをかぶせて水を含ませ、しみ部分にこすりつけます。汚れがタオルに移れば水性、移らなければ油性です。

タオルにしみとり液(水性)を数滴たらします。しみの中心に向かってブラシでたき、汚れをタオルに移し取ります。



カーペットの部分洗浄用

カーペットシャンプーを洗浄部分にかけ、ハンドブラシでこすります。あとは乾いたぞうきん等で拭きます。



ハンドブラシ

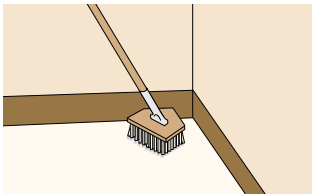

コーナーの洗浄用



カーペットの目立て用

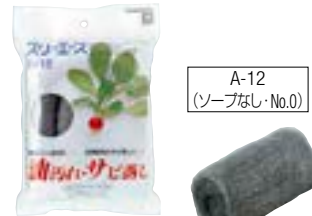

A-12 (ソープなし・No.0)



S-8 (ソープ付・No.0)



使いやすいカットタイプ。ソープ付とソープなしがあります。

【ソープなし】あらかじめ清掃していただく必要があります。
【ソープ付】そのまま使えば、研磨、清掃、サビ落としができます。

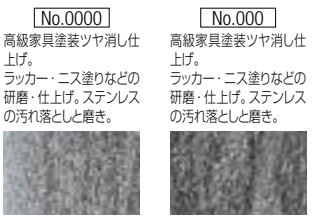

No.0000

高級家具塗装ツヤ消し仕上げ。ラッカー・ニス塗りの汚れ落とし。化学フロア・タタン板の汚れ落とし。その他一般的な研磨。



No.000

高級家具塗装ツヤ消し仕上げ。ラッカー・ニス塗りの研磨・仕上げ。ステンレスの汚れ落としと磨き。



No.00

木工製品の下仕上げ。真鍮・銅など各種金属の汚れ落としと磨き。



No.0

アルミ・真鍮・銅製品の汚れ落としと磨き。ガラス・鏡・タイルの汚れ落とし。自動車のタイヤの汚れ落とし。

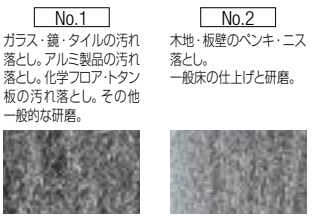

No.1

ガラス・鏡・タイルの汚れ落とし。アルミ製品の汚れ落とし。化学フロア・タタン板の汚れ落とし。その他一般的な研磨。



No.2

木地・板壁のベンキ・ニス落とし。一般床の仕上げと研磨。



No.3

機械工具類のサビ落とし。床のワックス・ベンキ落とし。汚れた床の清掃。



染み取り作業から洗浄・仕上げまで、手軽に使えるカーペットブラシ。

コンドルしみとりブラシ

品番	税抜価格(1個)	サイズ(mm)	重量(g)
C89-000X-MB	¥2,150	46×175×25	約80
JANコード	梱包数		
311279	10個		
●毛の長さ 約11mm ●材質 甲:天然木、毛:PVC			

コンドルしみとり(水性)

(詳しくは、P.365をご覧ください。)



コンドルハンドブラシ

品番	税抜価格(1個)	サイズ(mm)	重量(g)
C90-000X-MB	¥2,800	120×250×75	約240
JANコード	梱包数		
311286	10個		
●毛の長さ 約55mm ●材質 甲:天然木、毛:PVC			

コンドルコーナーブラシ

品番	税抜価格(1本)	サイズ(mm)	重量(g)
C91-000U-MB	¥5,600	幅約140 全長約1520	約890
JANコード	梱包数		
311293	10本		
●毛の長さ 約35mm ●材質 ハンドル・甲:天然木(φ約24mm)、毛:PVC			

コンドル整毛ブラシ

品番	税抜価格(1本)	サイズ(mm)	重量(g)
C92-000U-MB	¥6,300	幅約460 全長約1460	約1050
JANコード	梱包数		
311309	10本		
●毛の長さ 約45mm ●材質 ハンドル・甲:天然木(φ約24mm)、毛:PVC			

特殊鋼を繊維状に加工したスチールウール。研磨、さび落としが簡単にできます。

コンドルスリーエース

種別	品番	税抜価格(1袋)	サイズ(mm)
A-12(ソープなし・No.0)	C63-S12X-MB	¥230	約φ40×70
S-8(ソープ付・No.0)	C63-S08X-MB	¥250	約φ40×70
JANコード		梱包数	
A-12(ソープなし・No.0)	715466	40袋(1袋12ヶ入)	
S-8(ソープ付・No.0)	390250	80袋(1袋8ヶ入)	
●材質 スチールを繊維状に加工			

業務用に最適なロングタイプ。手で簡単にカットできます。

コンドルスリーエース

種別	品番	税抜価格(1個)	サイズ(パッケージサイズ)mm
No.0000	C63-004X-MB	¥2,200	約φ100×400
No.000	C63-003X-MB	¥1,600	約φ100×400
No.00	C63-002X-MB	¥1,600	約φ100×400
No.0	C63-001X-MB	¥1,400	約φ100×400
No.1	C63-100X-MB	¥1,300	約φ100×400
No.2	C63-200X-MB	¥1,200	約φ100×400
No.3	C63-300X-MB	¥1,200	約φ100×400
JANコード		梱包数	JANコード
No.0000	311033	25個	No.1
No.000	311040	25個	No.2
No.00	311057	25個	No.3
No.0	311064	25個	
●材質 スチールを繊維状に加工 ●重量 約450g ●出荷は梱包数(1ケース)単位になります。 塩ビ不使用			

サッシの溝にたまった
取りにくい汚れが
簡単に落とせます。



コンドル サッシブラシ

品番	税抜価格(1本)	サイズ(mm)	重量(g)
BR434-000X-MB	¥480	70×177	約35
JANコード	梱包数		
335411	20本		

●毛の長さ 約45mm ●材質 柄:PP(抗菌加工)、ブラシ:PET

内蔵のヘラを使えば、こびり
ついた汚れも落とせます。

浴室やトイレの壁など、
タイル目地の汚れや
カビを取り除きます。



タイル目地ブラシ

品番	税抜価格(1本)	サイズ(mm)	重量(g)
BR429-000X-MB	¥700	250×20	約58
JANコード	梱包数		
329151	20本		

●毛の長さ 約30mm ●材質 甲:PP、ブラシ:PVC 色 GR●

場所に合わせてハードとソフトのブラシを使い分け。

サッシや細かい部分に。



コンドル スーパーブラシ

品番	税抜価格(1ヶ)	サイズ(mm)	重量(g)
CL683-000X-MB	¥880	幅130×奥行20× 高さ274	約100
JANコード	梱包数		
335404	20ヶ		

●材質 ブラシ台:ポリエチレン(抗菌加工)、ブラシ:天然繊維100%(帯草)

水を含ませ、軽く拭くだけで、こびりついた水アカや油汚れが
スイスイ落ちます。



マジックツールスポンジ

メラミンスポンジ



お好きな大きさに簡単に
切ってお使いいただけます。

コンドル マジックツールスポンジ

品番	税抜価格(1袋)	サイズ(mm)	重量(g)
FU386-000X-MB	¥420	83×125×32	
JANコード	梱包数		
411795	30袋(1袋2コ入)		

●材質 メラミンフォーム

コンドル メラミンスポンジ

品番	税抜価格(1袋)	サイズ(mm)	重量(g)
FU491-000X-MB	¥630	100×300×40	
JANコード	梱包数		
603091	50袋		

●材質 メラミンフォーム

折目がついてコーナーにピッタリフィット。
持ちやすくしっかり洗える。



表

裏



持ちやすくしっかり洗える。



コンドル はさめる スポンジブラシ

品番	税抜価格(1袋)	サイズ(mm)	重量(g)
CL879-000X-MB	¥1,100	約幅130×奥行30×高さ245	約55
JANコード	梱包数		
200344	40袋		

●材質 PP(抗菌加工)、ポリウレタン、ポリエステル、ナイロン

コンドル スポンジブラシ

品番	税抜価格(1袋)	サイズ(mm)	重量(g)
CL880-000X-MB	¥1,000	約幅75×奥行50×高さ255	約55
JANコード	梱包数		
200351	40袋		

●材質 PP(抗菌加工)、ポリウレタン

衛生管理
除電

SWシリーズ

JPシリーズ

掃く

取る

ヘッド交換
シリーズ

ダスター

水拭

吸水

カラ拭

ワックス

クロス雑巾

絞る

磨く

トイレ用

水切り

高所・払い

窓用

ケミカル

ルームメイク

清掃

収納

備品

メンテナンス

小便器トラップの溝掃除にジャストフィットするトイレブラシ。



小便器トラップに
ジャストフィット

従来のトイレブラシで掃除しづらかった最新式の小便器を、独自のW繊維が水だけで汚れを落とします。



収納はコンドル小物入れケース丸型が便利です。(P.392)

コンドル すきまフィットブラシ

種別	品番	税抜価格(1本)	サイズ(mm)	重量(g)
短柄	CL686-00SU-MB	¥1,000	幅約40×奥行約30×高さ約245	約42
長柄	CL686-00LU-MB	¥1,050	幅約40×奥行約30×高さ約380	約43

JANコード・色	P ●	G ●	梱包数
短柄	175383	175390	20本
長柄	175369	175376	20本

●材質 毛:ポリプロピレン、柄:ポリプロピレン、針金:ステンレス



独自のW繊維

ブラシ繊維

アミ目繊維

シンクの排水口廻りなど細い溝にも使えます。

硬めのブラシ繊維でブラッシングし、アミ目繊維の無数のエッジで汚れをかき取ります。

先割れした毛先で、微細な汚れもかき取ります。



洗剤の含みが良く便器を傷つけにくいスポンジタイプ。



隅々までスポンジが届く短柄タイプ。



コンドルトイレブラシK

品番	税抜価格(1本)	サイズ(mm)	重量(g)
CL523-000U-MB	¥580	全長約420	約83

JANコード	梱包数
604227	40本

●材質 柄:PP、毛:PET 色 IV ●

塩ビ不使用

コンドルトイレブラシN

品番	税抜価格(1本)	サイズ(mm)	重量(g)
CL524-000U-MB	¥460	全長約415	約57

JANコード	梱包数
604234	40本

●材質 柄:PP、ヘッド:ナイロン不織布 色 IV ●

塩ビ不使用

コンドルトイレブラシN ミニ

品番	税抜価格(1本)	サイズ(mm)	重量(g)
CL696-00SU-MB	¥500	全長約240	約26

JANコード	梱包数
178346	80本

●材質 柄:PP、ヘッド:ナイロン不織布 色 IV ●

衛生管理 除電
SWシリーズ
JPシリーズ
掃く
取る
ヘッド交換 シリーズ
グスター
拭く(モップ)
水拭
吸水
カラ拭
ワックス
クロス雑巾
絞る
磨く
トイレ用
水切り
高所・払い
窓用
ケミカル
運ぶ
ルームメイク
清掃
収納
備品
メンテナンス

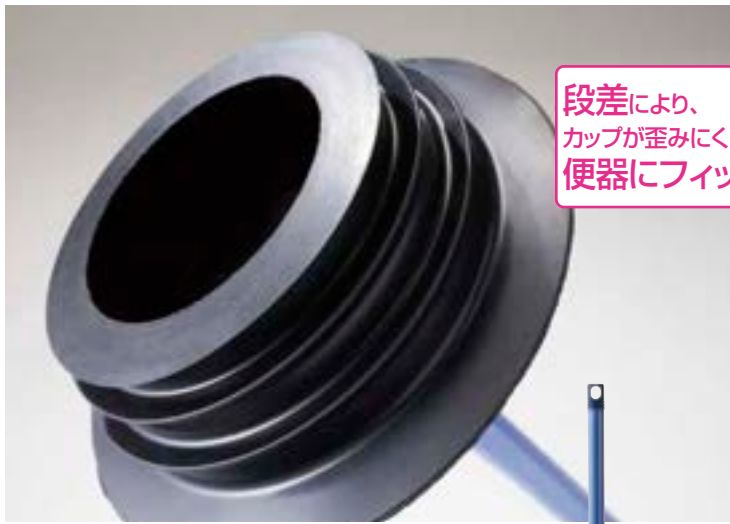

段差により、
カップが歪みにくく
便器にフィット。

少ない押し引きでつまりを解消。

便器にフィットしやすいツバと段差で、
洋式、和式便器のつまりを効率よく解消。

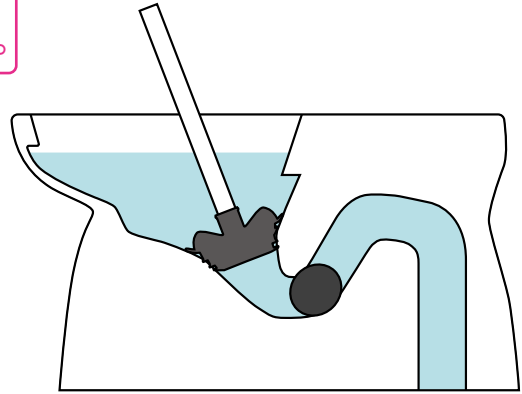

長いツバと3つの段差がそれぞれ便器を密閉する為、
強力な吸引力を発揮します。



長いツバで
便器を塞ぐ

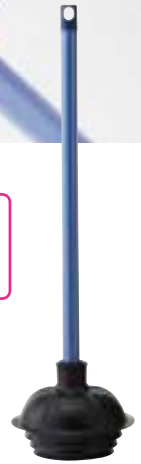

ラバーカップエッジ

コンドルラバーカップエッジ

品番	税抜価格(1本)	サイズ(mm)	重量(g)
CL803-000X-MB	¥1,700	約φ163×590	約475
JANコード	梱包数		
194766	20本		

●材質 ハンドル:スチールパイプ(φ約22mm)、プランジャー:合成ゴム



ラバーカップ洋式

ラバーカップ

470mm
(共通)

強力な力で、洋式便器の詰まりを取り除きます。

コンドルラバーカップ洋式

種別	品番	税抜価格(1本)	サイズ(mm)	重量(g)
小	C286-00SU-MB	¥1,600	約φ145×605	約450
大	C286-00LU-MB	¥1,900	約φ165×620	約580
JANコード	梱包数			
小	339082	20本		
大	339075	20本		

●材質 ハンドル:スチールパイプ(φ約22mm)、プランジャー:合成ゴム

排水口、和式便器の詰まり取りに適したタイプです。

コンドルラバーカップ

種別	品番	税抜価格(1本)	サイズ(mm)	重量(g)
中	C287-00MU-MB	¥800	約φ130×560	約350
大	C287-00LU-MB	¥1,200	約φ165×580	約500
JANコード	梱包数			
中	339068	20本		
大	339051	20本		

●材質 ハンドル:スチールパイプ(φ約22mm)、プランジャー:合成ゴム

コンドルラバーカップケース

品番	税抜価格(1個)	サイズ(mm)	重量(g)
CL725-000X-MB	¥580	幅155×奥行157×高さ175	約125
JANコード	梱包数		
516148	20個		

●材質 PP

ケース付で収納に困らない洋式便器用ラバーカップ。

コンドルラバーカップ洋式AL(カバーケース付)

品番	税抜価格(1本)	サイズ(mm)	重量(g)
CL634-000U-MB	¥1,780	幅160×奥行160×高さ620	約700
JANコード	梱包数		
139880	12本		

●材質 ケース:PP、グリップ:PE、ハンドル(柄):アルミ合金(φ約22mm)、
プランジャー:合成ゴム

運賃については担当までお問い合わせください。価格は税抜き価格で表示しております。

コンドルラバーカップ洋式小・
コンドルラバーカップ中の
収納に適したカバーケース。



衛生管理
除電

SWシリーズ

JPシリーズ

掃く

取る

ヘッド交換
シリーズ

ダスター

水拭

吸水

カラ拭

ワックス

クロス雑巾

絞る

磨く

トイレ用

水切り

高所・払い

窓用

ケミカル

ルームメイク

清掃

収納

備品

メンテナンス

素早く水切りできる定番のアイテム。
ガソリンスタンド・厨房・トイレ・駐車場など
幅広いシーンで使えます。



両端の工夫により、
効率良く水を捕らえてかき出します。
特に広い場所の水切り作業に
向いています。

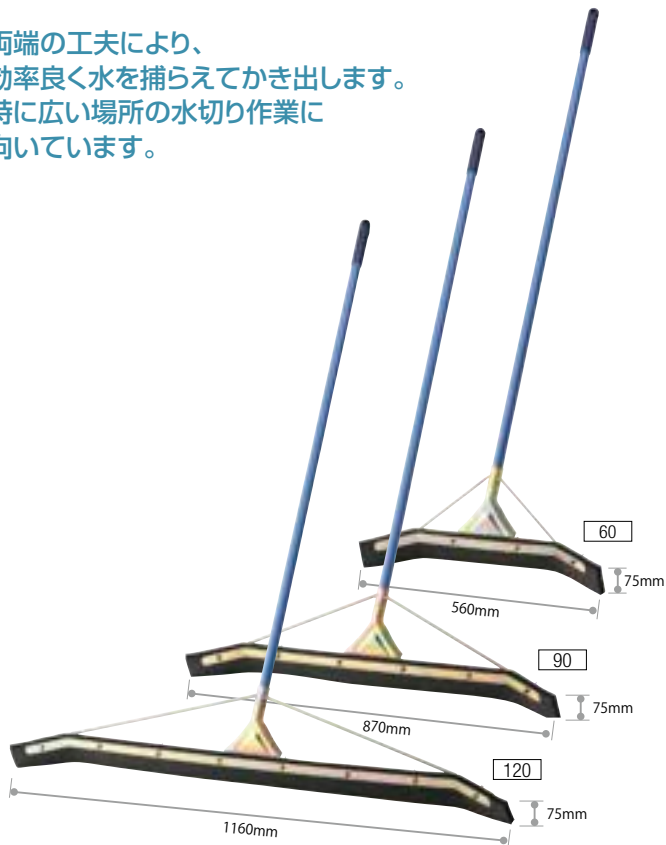

コンドルドライワイパー

種別	品番	税抜価格 (1本)	サイズ(mm)	重量(g)
40	WI543-040U-MB	¥1,500	幅約400 全長約1400	約720
45	WI543-045U-MB	¥1,600	幅約460 全長約1400	約750
60	WI543-060U-MB	¥2,700	幅約600 全長約1400	約870

JANコード	梱包数	JANコード	梱包数
40	604876 10本	60	604890 10本
45	604883 10本		

●材質 ハンドル:スチールパイプ(φ約25mm)、ヘッド:スチールクロメートメッキ、
ゴム:合成ゴム(ゴム厚 約10mm)
塩ビ不使用 スペア交換 ※引火性の高い溶液には使用しないでください。

平金具付スペア

品番	税抜価格 (1個)
40用 WI543-040U-FS	¥ 500
45用 WI543-045U-FS	¥ 550
60用 WI543-060U-FS	¥1,250

JANコード	梱包数
40用 604906	20個
45用 604913	20個
60用 604920	20個

※平金具付スペアは旧型柄入り金具にも装着できます。

柄入り金具付スペア

品番	税抜価格 (1個)
SP40 WI543-040U-ES	¥ 900
SP45 WI543-045U-ES	¥1,000

JANコード	梱包数
SP40 132317	10個
SP45 132324	10個

※ワンタッチ ドライワイパー-40・45(P.317)のゴムスペアも使用できます。



コンドルドライワイパー特大

種別	品番	税抜価格 (1本)	サイズ(mm)	重量(g)
60	C284-060U-MB	¥ 6,500	幅約560 全長約1570	約1380
90	C284-090U-MB	¥ 7,900	幅約870 全長約1570	約1990
120	C284-120U-MB	¥11,800	幅約1160 全長約1570	約2560

JANコード	梱包数	JANコード	梱包数
60	338337 5本	120	338375 5本
90	338351 5本		

●材質 ハンドル:スチールパイプ(φ約25mm)、ヘッド:スチールクロメートメッキ、
ゴム:合成ゴム(ゴム厚 約15mm)
塩ビ不使用 スペア交換 ※引火性の高い溶液には使用しないでください。

スペア

品番	税抜価格 (1個)
60用 C284-060U-SP	¥1,900
90用 C284-090U-SP	¥3,100
120用 C284-120U-SP	¥4,100

JANコード	梱包数
60用 338344	10個
90用 338368	10個
120用 338382	10個

伸縮ポール対応シリーズ



伸縮

90cm~6m 対応

※6種類の長さバリエーションより選択できます。



ねじ込み式

取替

全9種類対応

アイテムを取り替えることで様々な高所清掃が可能に。

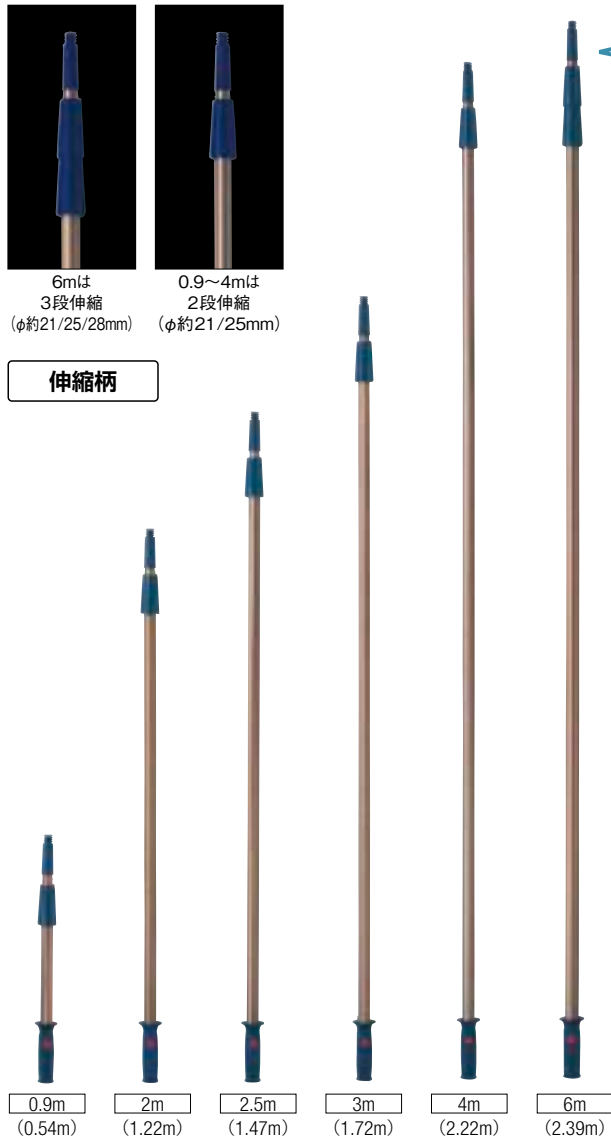

6mは
3段伸縮
(φ約21/25/28mm)

0.9~4mは
2段伸縮
(φ約21/25mm)

伸縮柄

0.9m
(0.54m)

2m
(1.22m)

2.5m
(1.47m)

3m
(1.72m)

4m
(2.22m)

6m
(2.39m)

()内は短縮時の長さ

交換用ヘッド



プロテック ▶P.353
高所用ブラシ首振り

プロテック ▶P.353
高所用ボードワイパー

コンドル ▶P.335
ニューシルバークワイパー

プロテック ▶P.353
高所用スネークモップ

プロテック ▶P.353
高所用除電払い首振り

プロテック ▶P.335
ニュー高所用シルバークワイパー

プロテック ▶P.354
ガラススクイジー
(真鍮・グリップ付き)

プロテック ▶P.354
ガラススクイジー
(ステンレス・グリップ付き)

プロテック ▶P.355
モイスターリント

※プロテック高所用アルミハンドル (P.353) には対応していません。

プロテック伸縮ポール

種別	品番	税抜価格 (1本)	サイズ(mm)	重量(g)
0.9m	C75-6-090X-MB	¥ 5,050	全長約540~900	約300
2m	C75-6-200X-MB	¥ 6,800	全長約1220~2000	約550
2.5m	C75-6-250X-MB	¥ 7,650	全長約1470~2500	約650
3m	C75-6-300X-MB	¥ 8,500	全長約1720~3000	約750
4m	C75-6-400X-MB	¥10,200	全長約2220~4000	約900
6m	C75-6-600X-MB	¥16,900	全長約2390~6000	約1400

JANコード	種別	梱包数	JANコード	種別	梱包数
338412	0.9m	10本	324002	10本	10本
323982	2m	10本	324019	10本	10本
323999	2.5m	10本	324026	10本	10本

●材質 ポール:アルミアルマイト処理、ジョイント:ナイロン、グリップ:合成ゴム

塩ビ不使用

運賃については担当までお問い合わせください。価格は税抜き価格で表示しております。



伸縮ポール対応

伸縮ポールセット例



伸縮ポール対応

除電

除電しながら
ホコリ落とし

伸縮ポールセット例



伸縮ポール対応

両面
使える

伸縮ポール・モップセット例



※モップは別売です。



伸縮ポール対応

自由に
曲げられる

伸縮ポールセット例



ねじ込み式

アミ目繊維が隙間に入り込み汚れをかき取ります。
便利なヘッド可動タイプです。

プロテック高所用ブラシ首振り

品番	税抜価格(1本)	サイズ(mm)	重量(g)
FU690-000X-MB	¥3,100	幅約300×高さ約410 ×奥行約90	約230

JANコード	梱包数
176922	10本

●材質 ワイヤー:ステンレス、
毛:PP・グリップ:ポリアセタール
色 G●



アミ目繊維が
隙間に入り込む!

除電しながら清掃するのでホコリがスムーズに
落とせます。便利なヘッド可動タイプです。

プロテック高所用除電払い首振り

品番	税抜価格(1本)	サイズ(mm)	重量(g)
FU692-000X-MB	¥4,300	幅約φ160 全長約620	約240

JANコード	梱包数
176946	10本

●材質 ワイヤー:ステンレス、
毛:PP・導電繊維、グリップ:ポリアセタール
色 G●



適度なしなりで壁や天井の拭き掃除を効率的に。
片面をドライ、片面をウエットとしても使えます。

プロテック高所用ボードワイパー

品番	税抜価格(1本)	サイズ(mm)	重量(g)
MO693-000X-MB	¥2,900	幅約230×高さ約300 ×奥行約35	約150

JANコード	梱包数
176953	10本

●材質 ボード:ポリアセタール、グリップ:ポリアセタール

取り付けられるモップ	品番
コンドルハイマジックウエットモップSP	P.330
コンドルスーパー吸水ラーク250	P.334

マイクロファイバーのヘッドが自在に曲がって、
棚上のホコリを除去します。

プロテック高所用スネークモップ

品番	税抜価格(1本)	サイズ(mm)	重量(g)
DU691-000X-MB	¥3,100	幅約110 全長約600	約320

JANコード	梱包数
176939	10本

●材質 モップ糸:ポリエステル、ヘッド:スチール・エラストマー、グリップ:ポリアセ
タール 色 G● [スベア交換](#)

高所用スネークモップ スベア	
品番	税抜価格(1枚)
DU691-000X-SP	¥1,400
JANコード	梱包数
179282	10枚

軽量タイプの伸縮ハンドル。

プロテック高所用アルミハンドル

品番	税抜価格(1本)	サイズ(mm)	重量(g)
CL724-000N-MB	¥2,200	全長約975~1610	約250

JANコード	梱包数
182121	20本

●材質 ハンドル:アルミパイプ(φ約22/18mm)、グリップ:PE・PP、
互換ジョイント:PP

取り付けられる器具	品番
プロテック高所用ブラシ首振り	P.353
プロテック高所用除電払い首振り	P.353
プロテック高所用ボードワイパー	P.353
プロテック高所用スネークモップ	P.353
プロテック高所用ニューシルバーワイパーP	P.335

衛生管理 除電
SWシリーズ
JPシリーズ
掃く
取る
ヘッド交換 シリーズ
グスター
拭く(モップ)
水拭
吸水
カラ拭
ワックス
クロス雑巾
絞る
磨く
トイレ用
水切り
高所・払い
窓用
ケミカル
ルームメイク
運ぶ
清掃
収納
備品
メンテナンス

衛生管理
除電

SWシリーズ

JPシリーズ

掃く

取る

ヘッド交換
シリーズ

ダスター

水拭

吸水

カラ拭

ワックス

クロス雑巾

絞る

磨く

トイレ用

水切り

高所・払い

窓用

ケミカル

ルームメイク

清掃

収納

備品

メンテナンス

伸縮ポール対応シリーズ

特殊カットのエッジで水や洗剤液を一気にかき取ります。
伸縮ポールに取り付ければ高所清掃も可能です。

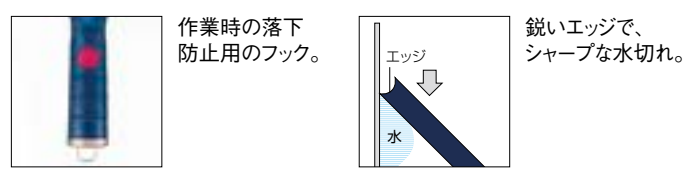

伸縮ポール(別売)に取り付けば、高所の清掃もラクにできます。
(真鍮・グリップ付、ステンレス・グリップ付のみ。)
※詳しくはP.352をご覧ください。

種別	品番	税抜価格(1個)	JANコード	梱包数
300	C75-1-030X-SP	¥620	323906	100個
350	C75-1-035X-SP	¥620	323913	100個
400	C75-1-040X-SP	¥720	323920	100個
450	C75-1-045X-SP	¥720	323937	100個

※プロテックガラススクイジー(真鍮・グリップ付、ステンレス・グリップ付)共通スベア

品番	税抜価格(1個)
小 GL544-020X-SP	¥300

JANコード	梱包数
小 604937	100個

※コンドル ガラス スクイジー小用スベア

重量バランスが良い真鍮タイプ。



プロテックガラススクイジー(真鍮・グリップ付き)

種別	品番	税抜価格(1個)	サイズ(mm)	重量(g)
300	C75-1-030X-MB	¥3,500	幅300	約220
350	C75-1-035X-MB	¥3,850	幅350	約240
400	C75-1-040X-MB	¥4,100	幅400	約260
450	C75-1-045X-MB	¥4,200	幅450	約280

JANコード	梱包数	JANコード	梱包数
300 323869	10個	400 323883	10個
350 323876	10個	450 323890	10個

●材質 ハンドル・押さえ:真鍮、グリップ:ゴム・合成ゴム
環境配慮商品 塩ビ不使用 スベア交換

耐久性のあるステンスタイプ。

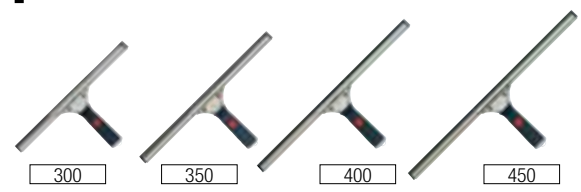

プロテックガラススクイジー(ステンレス・グリップ付き)

種別	品番	税抜価格(1個)	サイズ(mm)	重量(g)
300	C75-12-030X-MB	¥3,300	幅300	約200
350	C75-12-035X-MB	¥3,500	幅350	約220
400	C75-12-040X-MB	¥3,750	幅400	約240
450	C75-12-045X-MB	¥3,850	幅450	約260

JANコード	梱包数	JANコード	梱包数
300 331895	10個	400 331918	10個
350 331901	10個	450 331925	10個

●材質 ハンドル・押さえ:ステンレス、グリップ:ゴム・合成ゴム
環境配慮商品 塩ビ不使用 スベア交換

超軽量・高耐久の交換用チャンネル



プロテックカーボンチャンネル(ゴム付)

種別	品番	サイズ(mm)	重量(g)
350	C75-2-035X-MB	幅約350	約40
400	C75-2-040X-MB	幅約400	約45
450	C75-2-045X-MB	幅約450	約50

JANコード	梱包数	JANコード	梱包数
350 203192	20個	400 203208	20個
		450 203215	20個

●材質 チャンネル:カーボン、ゴム:合成ゴム
※プロテックガラススクイジー(真鍮・グリップ付き、ステンレス・グリップ付き)ハンドルに取り付けできます。
環境配慮商品 塩ビ不使用 スベア交換

運賃については担当までお問い合わせください。価格は税抜き価格で表示しております。

伸縮ポール対応

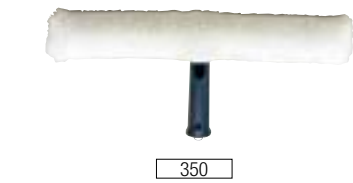

350



450

作業時の落下防止用のフック。



繊細な起毛布で、ガラス表面に水や洗剤の希釈液をムラなく広げられます。

プロテックモイスチャーリント

種別	品番	税抜価格(1個)	サイズ(mm)	重量(g)
350	C75-2-035X-MB	¥4,100	幅約400 (金具サイズ:350)	約220
450	C75-2-045X-MB	¥4,500	幅約500 (金具サイズ:450)	約230
JANコード	梱包数			
350	323944	10個		
450	323951	10個		

●材質 グリップ:ナイロン、キャップ:PE、ポール:アルミパイプ、起毛布:アクリル
塩ビ不使用 スペア交換

スペア

種別	品番	税抜価格(1個)
350	C75-2-035X-SP	¥2,700
450	C75-2-045X-SP	¥3,000
JANコード	梱包数	
350	323968	50個
450	323975	50個



モイスチャーリントの使用方法 グラススクイジーと併用で効率よく窓ガラス掃除ができます。



伸縮ポールにセットして使うことにより、高所の清掃も簡単に。



高吸収性の起毛布がスポンジのように水を吸収します。



ブラシでは掃除できないコーナーの使用に便利です。



簡単に着脱できるスクイジーケース。

プロテックスクイジーケース

品番	税抜価格(1個)	サイズ(mm)	重量(g)
GL653-000X-MB	¥5,900	幅約90×奥行約105×高さ322	約346
JANコード	梱包数		
157457	10個		
●材質:PP 色 BL●			

ガラス窓清掃のコツ

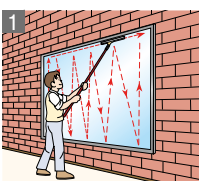

伸縮ポールの先にモイスチャーリントを取り付け、ガラス上部の枠に水平方向に水を塗布します。

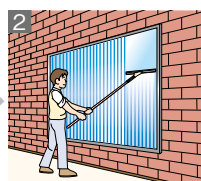

モイスチャーリントをプロテックガラススクイジーに取替えて水切り。スクイジーを傾けたまま肩の高さまで引き降ろし、ガラスの濡れた部分で軽くはたき水分や汚れを取り除きます。

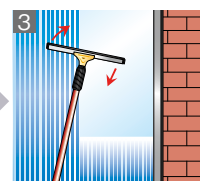

ガラス上部から下部方向に水切りする際、スクイジーを少し傾斜させてください。

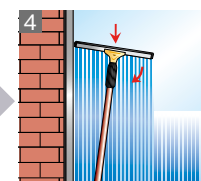

窓ガラス左端の水切りは、窓枠に沿ってやや傾けて引き降ろします。

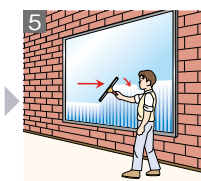

手が届く高さになったら、スクイジーを伸縮ポールからはずし、やや傾けながら右側の窓枠まで水切りします。

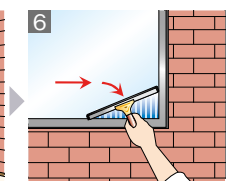

右側の窓枠に近づいたら、ゴムの右端が右側の窓枠に接触するようにして、回転させ水を切って終了。(さらに、湿ったセーム皮で拭くと一層きれいに仕上がります。)

- 衛生管理 除電
- SWシリーズ
- JPシリーズ
- 掃く
- 取る
- ヘッド交換 シリーズ
- ダスター
- 拭く(モップ)
- 水拭
- 吸水
- カラ拭
- ワックス
- クロス雑巾
- 絞る
- 磨く
- トイレ用
- 水切り
- 高所・払い

窓用

- ケミカル
- ルームメイク
- 運ぶ 清掃
- 収納
- 備品
- メンテナンス



曲面にも
フィット

グッドデザイン賞
受賞商品



ロングブレードでバスタブの曲面にもフィット。

ウォータースクイジー

品番	税抜価格(1ヶ)	サイズ(mm)	重量(g)
WI610-000X-MB	¥550	250×46×230	約70
JANコード	梱包数	※P.357コンドルアルミハンドル1.55mには取り付け出来ません。	
134984	20ヶ		

●材質 本体:PP 先ゴム:熱可塑性エラストマー
※先ゴムは取りかえ出来ません。

伸縮柄



室内かららくらく窓掃除!

コンドル網戸・ガラスワイパー首振り伸縮柄

品番	税抜価格(1本)	サイズ(mm)	重量(g)
GL707-000N-MB	¥1,680	幅約250 全長約750~1160	350
JANコード	梱包数		
179015	20本		

●材質 ヘッド:PP・HIPS樹脂、スポンジ:PP(抗菌加工)・ポリウレタンスポンジ、ゴム:合成ゴム、グリップ:PE(抗菌加工)、ハンドル(柄):アルミ合金・スチール(φ約19/16mm) (PP被覆・抗菌加工)・ポリアセタール

伸縮柄



N25EX2段

窓ガラスにこれ1本。高所も安全に作業できる伸縮タイプ。

ガラスワイパーN25EX2段

品番	税抜価格(1本)	サイズ(mm)	重量(g)
GL708-025N-MB	¥1,980	幅約250 全長約985~1635	390
JANコード	梱包数		
175055	24本		

●材質 グリップ:PE・PP(抗菌加工)、ハンドル(柄):アルミ合金・スチール(φ約19/16mm) (PP被覆・抗菌加工)、ヘッド:ポリカーボネート、スポンジ:ナイロン不織布・ポリウレタンスポンジ、ゴム:合成ゴム



N38EX2段

ガラスワイパーN38EX2段

品番	税抜価格(1本)	サイズ(mm)	重量(g)
GL708-038N-MB	¥2,480	幅約380 全長約985~1635	460
JANコード	梱包数		
175062	24本		

●材質 グリップ:PE・PP(抗菌加工)、ハンドル(柄):アルミ合金・スチール(φ約19/16mm) (PP被覆・抗菌加工)、ヘッド:ポリカーボネート、スポンジ:ナイロン不織布・ポリウレタンスポンジ、ゴム:合成ゴム



N38EX3段

ガラスワイパーN38EX3段

品番	税抜価格(1本)	サイズ(mm)	重量(g)
GL708-238N-MB	¥3,080	幅約380 全長約1175~2670	625
JANコード	梱包数		
175079	20本		

●材質 グリップ:PE・PP(抗菌加工)、ハンドル(柄):アルミ合金・スチール(φ約22/19/16mm) (PP被覆・抗菌加工)、ヘッド:ポリカーボネート、スポンジ:ナイロン不織布・ポリウレタンスポンジ、ゴム:合成ゴム

伸縮柄



N-18 1.8m

水を流しながら外壁をラクラクお掃除。

通水デッキブラシN-18 1.8m

品番	税抜価格(1本)	サイズ(mm)	重量(g)
CL726-018N-MB	¥3,380	幅約190 全長約1180~1900	約580
JANコード	梱包数		
176250	10本		

●材質 ホースジョイント:PP、ハンドル(柄):アルミ合金(φ約22/25mm)、ハンドル固定ネジ:ABS樹脂、甲:PP、ブラシ:塩化ビニル樹脂、PS



N-25 1.9m

スポンジ+水切りで窓をピカピカに。

通水ガラスワイパーN-25 1.9m

品番	税抜価格(1本)	サイズ(mm)	重量(g)
GL727-025N-MB	¥3,180	幅約270 全長約1280~2000	約560
JANコード	梱包数		
176274	10本		

●材質 ホースジョイント:PP、ハンドル(柄):アルミ合金(φ約22/25mm)、ハンドル固定ネジ:ABS樹脂、本体:PS、スポンジ:ウレタンスポンジ、ゴム:合成ゴム

衛生管理
除電

SWシリーズ

JPシリーズ

掃く

取る

ヘッド交換
シリーズ

ダスター

水拭

吸水

カラ拭

ワックス

クロス雑巾

絞る

磨く

トイレ用

水切り

高所・払い

窓用

ケミカル

ルームメイク

清掃

収納

備品

メンテナンス



カビの原因になる窓の結露を素早くキャッチします。

結露取りワイパー S

品番	税抜価格(1本)	サイズ(mm)	重量(g)
GL509-00SX-MB	¥700	213×345	約100
JANコード	梱包数		
332519	20本		

●材質 ヘッド:ABS、ボトル:PP、ブレード:PVC



アルミハンドルセット例



エアコンのルーバーなど、天井付近のホコリを楽に落とします。

コンドル万能ブラシN・EX用ヘッド

品番	税抜価格(1本)	サイズ(mm)	重量(g)
FU749-000U-SP	¥2,100	幅約250×全長約310	約114
JANコード	梱包数		
185498	10本		

●材質 ワイヤー:亜鉛メッキ、毛:PET、グリップ:PE・PP
 ※毛部分は外れません。 ※アルミハンドル1.55mに取り付けできます。
 塩ビ不使用



静電気の方で高いところのホコリを吸着しながら清掃します。

コンドルムーンダスターN・EX用ヘッド

品番	税抜価格(1本)	サイズ(mm)	重量(g)
FU748-000U-SP	¥1,900	φ約180×全長約600	約104
JANコード	梱包数		
185481	10本		

●材質 毛:PP、グリップ:PE・PP
 ※毛部分は外れません。 ※アルミハンドル1.55mに取り付けできます。
 塩ビ不使用

ヘッドが180°動くから見えない部分もスッキリホコリ取り。



コンドル除電払い NF-EX首振りヘッド

品番	税抜価格(1本)	サイズ(mm)	重量(g)
FU605-000U-MB	¥3,700	幅約φ160 全長約570	約108
JANコード	梱包数		
144129	20本		

●材質 毛:PP・導電繊維、グリップ:ABS
 ○ハンドルは別売です。 ※毛部分は外れません。
 塩ビ不使用

コンドルアルミハンドル1.55m

品番	税抜価格(1本)	サイズ(mm)	重量(g)
CL606-000N-MB	¥1,600	全長約930~1550	約230
JANコード	梱包数		
144136	20本		

●材質 アルミ、PE・PP(φ約22/18mm)
 塩ビ不使用

ハンドルのセット方法

ハンドルをセットする場合ジョイントボタン(A)を(B)の穴に差し込むだけです。
 ※プロテック伸縮ポールには取付けできません。

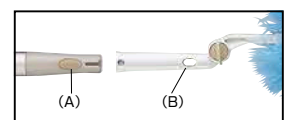

アルミハンドルセット例

静電気を除去し、その後帯電しにくくなる除電シリーズ。

ニュー除電払い
 ※詳しくはP.289をご覧ください。



衛生管理 除電
SWシリーズ
JPシリーズ
掃く
取る
ヘッド交換 シリーズ
ダスター
拭く(モップ)
水拭
吸水
カラ拭
ワックス
クロス雑巾
絞る
磨く
トイレ用
水切り
高所・払い
窓用
ケミカル
ルームメイク
運ぶ 清掃
収納
備品
メンテナンス

商品分類表〔ケミカルーワックス他〕

	品目名	容量	適応床材 (○:適合 ー:不適合)					特徴	タイプ	液性	掲載ページ
			化学床	表面加工されているフローリング	白木床	リノリウム	ゴム床				
化学床用ワックス	樹脂ワックス スーパー プレジデムII	18L	○	○	ー	ー	ー	ウレタン樹脂配合 金属架橋	高濃度 ウレタン- アクリル系 樹脂	アルカリ性	P.360
	樹脂ワックス ネオルーチェII	4L	○	○	ー	ー	ー	金属架橋	汎用 アクリル 系 樹脂	アルカリ性	P.360
	水性ワックスSS	4L	○	○	ー	ー	ー	ー	水性	アルカリ性	P.361
	ノンスリップ ワックス	18L	○	○	ー	ー	ー	滑り止め剤配合	水性	アルカリ性	P.361
ECO対応ケミカル	樹脂ワックス エコシャインII	4L	○	○	ー	○	ー	亜鉛不使用	汎用 アクリル 系 樹脂	中性	P.361
	フロアクリーナー エコファースト	4L	○	○	ー	○	○	ノンリン	ー	中性	P.361
	リムーバー エコマイティ	4L	○	○	ー	○	○	ノンリン	ー	中性	P.361
フローリング用ワックス	フローリング用 ワックス	18L	ー	ー	○ 油性 ワックスの 代替	ー	ー	ー	乳化性	ー	P.362
	木床用 ワックス	18L	ー	○	○	ー	ー	滑り止め剤配合	水性	アルカリ性	P.362
学校用ケミカル	樹脂ワックス エコスクール	4L	○	○	ー	○	ー	亜鉛不使用 SPA配合 抗菌	ー	中性	P.363
	水性ワックスSS	4L	○	○	ー	ー	ー	ー	水性	アルカリ性	P.361
	木床用 ワックス	18L	ー	○	○	ー	ー	滑り止め剤配合	水性	アルカリ性	P.362
	フローリング用 ワックス	18L	ー	ー	○ 油性 ワックスの 代替	ー	ー	ー	乳化性	ー	P.362
	アレルキエール	300 mL	ー	ー	ー	ー	ー	アレル物質 低減	ー	ー	P.363
滑り止め剤	床用ノンスリップ 850	850g 85g	ー	ー	ー	ー	ー	滑り止め 石材 金属	中性	ー	P.362
ゴム床用	ゴム床用 コート剤II	4L	ー	ー	ー	ー	○	高柔軟性	汎用 アクリル 系 樹脂	中性	P.362
体育館用ケミカル	ベリー・ザ・ イエロー	4L	ー	○	ー	ー	ー	滑り止め剤配合 埃止め	水性	ー	P.364
	ドレッシング オイル101	18L	ー	○	ー	ー	ー	埃止め	油性	ー	P.364

▶詳しい床のメンテナンス方法についてはP.400~403をご覧ください。

衛生管理
除電

SWシリーズ

JPシリーズ

掃く

取る

ヘッド交換
シリーズ

ダスター

水拭

吸水

カラ拭

ワックス

クロス雑巾

絞る

磨く

トイレ用

水切り

高所・払い

窓用

ケミカル

ルームメイク

清掃

収納

備品

メンテナンス

拭く(モップ)

選ぶ

商品分類表 (ケミカル-洗剤他)

清掃用品

19

ケミカル (洗剤他)

	品目名	容量	適応対象物 (○:適合 -:不適合)								特徴	液性	掲載ページ
			化学床	表面加工されているフローリング	白木床	カーペット	リノリウム	ゴム床	その他				
フロア用クリーナー	ハイパーアクア	4L 20L	○	○	-	○	-	-	-	ノンリンス 環境配慮	強アルカリ性	P.365	
	エコファースト	4L	○	○	○	-	○	-	-	ノンリンス	中性	P.366	
	ツインパワー	4L	○	-	-	-	-	-	-	ノンリンス 除菌	アルカリ性	P.366	
	フロア クリーナー	4L	○	-	-	-	-	-	-	-	アルカリ性	P.366	
ワックス用剥離剤	エコマイティ	4L	○	○	○	-	○	-	-	ノンリンス	中性	P.366	
	ネオトーレル	4L	○	○	-	-	-	-	-	ノンリンス 超強力	アルカリ性	P.366	
	リムーバー	4L	○	-	-	-	-	-	-	汎用アルカリ タイプ	強アルカリ性	P.366	
カーペット用ケミカル	タスキタピ シャンプー	5L	-	-	-	○	-	-	-	防汚効果	弱酸性	P.367	
	しみとり水性	380mL	-	-	-	○	-	-	-	-	アルカリ性	P.365	
ゴミ箱用	シャインクリアII	4L	-	-	-	-	-	-	バス トイレ	洗浄 除菌 ウイルス除去 消臭 防汚 抗菌 防カビ	中性	P.367	
トイレ用ケミカル	コンドルナイス	500mL 1L 20kg	-	-	-	-	-	-	-	トイレ	塩酸洗浄剤	酸性	P.367
	コンドル ナイス中性	500mL	-	-	-	-	-	-	-	トイレ	-	中性	P.367
モップ処理用ケミカル	フィットル モップクリーン	4L	-	-	-	-	-	-	-	化学 モップ	-	アルカリ性	P.368
	フィットル 帯電剤水性	4L	-	-	-	-	-	-	-	化学 モップ	水性	アルカリ性	P.368
	フィットル 帯電剤油性A	18L	-	-	-	-	-	-	-	化学 モップ	油性	-	P.368
	フィットル スプレー500	500mL	-	-	-	-	-	-	-	化学 モップ	水性	弱酸性	P.368
消臭剤	プロアーケン	300g	-	-	-	-	-	-	-	ポータブル トイレ	付着防止剤 配合	酸性	P.369
	フレッシュ ブリーズ	4L	-	-	-	-	-	-	-	衣料 空間	除菌 ウイルス除去	弱酸性	P.369
	濃縮消臭液	20L	-	-	-	-	-	-	-	悪臭物 全般	-	中性	P.369
その他	石鹼水	4L 18L	-	-	-	-	-	-	-	手指	カリウム石鹼	アルカリ性	P.371
	消毒液	4L	-	-	-	-	-	-	-	消毒 マット	除菌 防カビ	中性	P.370

※適正に希釈してご使用ください。

▶詳しい床のメンテナンス方法についてはP.400~403をご覧ください。

衛生管理
除電
SWシリーズ
JPシリーズ
掃く
取る
ヘッド交換
シリーズ
ダスター
拭く(モップ)
水拭
吸水
カラ拭
ワックス
クロス雑巾
絞る
磨く
トイレ用
水切り
高所・払い
窓用
ケミカル
ルームメイク
運ぶ
清掃
収納
備品
メンテナンス

樹脂ワックス

Super Presidem II

スーパープレジデムII

ウレタン樹脂を配合した、超耐久型の化学床用樹脂ワックス。水拭きだけでも美しいフロアを長期間維持できます。

スーパープレジデムIIの特長

特殊エマルジョン構造により、光沢と耐久性を高次元で両立します。

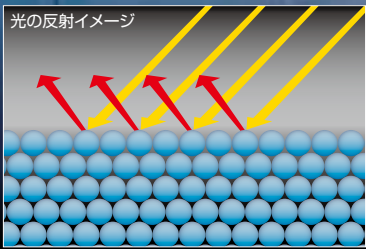
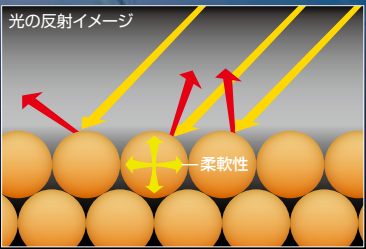
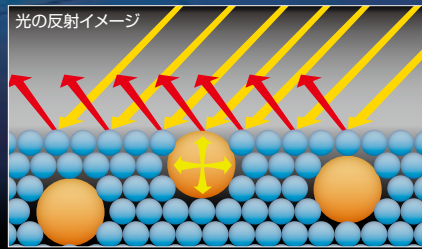
極小アクリルエマルジョン	柔軟ウレタンエマルジョン	スーパープレジデムII
 <p>光沢は美しいが耐久性は低い。 極小の粒子は表面がフラットに近くなるため乱反射が小さくて滑み、均一な光沢を得ることができます。一方で、エマルジョンが小さいため、柔軟性は低くなります。</p>	 <p>耐久性は高いが光沢は弱い。 粒子が大きいため、柔軟性が高く、割れにくい特長を持っています。ただし、極小粒子に比べて表面が凸凹になるため乱反射も大きくなり、光沢は弱くなります。</p>	 <p>光沢も良く、耐久性も優れています。 極小アクリルエマルジョンと柔軟ウレタンエマルジョンを組み合わせる特殊エマルジョン構造です。乱反射を抑えつつ、柔軟性を確保する高機能樹脂ワックスです。</p>

用途 化学床材の表面保護および艶だし

高耐久タイプ

高光沢タイプ

優れた作業性の超耐久樹脂ワックス。

特殊ポリマーにより汚れやヒールマークが付着しにくく、除去しやすいのが特長です。

水拭きによるメンテナンスだけでも美しいフロアを長期間維持できます。



スタンダードタイプ

用途 化学床材の表面保護および艶だし

抜群の塗布性を実現、

さらに高い耐久性も実現しておりメンテナンスコストの削減をはかれます。



コンドル樹脂ワックス「スーパープレジデムII」

品番	税抜価格(1個)	標準使用量	容量(L)
CH783-018X-MB	¥31,000	約1500㎡/18L	18

JANコード	梱包数
193790	1個

○PRTR法非該当

環境ホルモン不使用 省スペース 減容容器

光沢	耐ヒールマーク	耐水性	耐洗剤性	剥離性
●●●●●	●●●●●	●●●●●	●●●●●	●●●●●

規格: JFPA-10 JFPA-11 JFPA-13 JFPA-14 JFPA-15

※日本フローアポリッシュ工業会の試験規格に準じております。

化学床用樹脂ワックスのスタンダードタイプ。少ない塗布回数でつややかな光沢と耐久性が得られます。

コンドル樹脂ワックス「ネオルーチェII」

品番	税抜価格(1個)	標準使用量	容量(L)
CH784-004X-MB	¥6,700	約400㎡/4L	4

JANコード	梱包数
193806	4個

○PRTR法非該当

環境ホルモン不使用 省スペース 減容容器

光沢	耐ヒールマーク	耐水性	耐洗剤性	剥離性
●●●●●	●●●●●	●●●●●	●●●●●	●●●●●

規格: JFPA-10 JFPA-11 JFPA-13 JFPA-14 JFPA-15

※日本フローアポリッシュ工業会の試験規格に準じております。

衛生管理
除電

SWシリーズ

JPシリーズ

掃く

取る

ヘッド交換
シリーズ

ダスター

水拭

吸水

カラ拭

ワックス

クロス雑巾

絞る

磨く

トイレ用

水切り

高所・払い

窓用

ケミカル

ルームメイク

清掃

収納

備品

メンテナンス

メンテナンス

メンテナンス

メンテナンス

メンテナンス

メンテナンス

メンテナンス

メンテナンス

水性ワックス

用途 化学床材の表面保護および艶だし
ポリシャーで磨くことにより、
深みのある光沢に仕上がります。



化学床用水性ワックスのスタンダードタイプです。
作業性に優れ、塗布作業が容易です。

コンドル水性ワックスSS

品番	税抜価格(1個)	標準使用量	容量(L)
CH51-04LX-MB	¥2,800	約280ml/4L	4
JANコード	梱包数		
411627	4個		

【ケミカル不使用】 【省スペース】 減容容器

用途 化学床材の表面保護および艶だし
滑り止め



滑りやすい一般化学床材に適した水性ワックスです。
滑り止め剤を配合しているため耐スリップ性に優れて
います。

コンドルノンスリップワックス

品番	税抜価格(1個)	標準使用量	容量(L)
C56-18LX-MB	¥14,600	約1200ml/18L	18
JANコード	梱包数		
310906	1個		

【ケミカル不使用】 【省スペース】 減容容器
※木床には使用できません。

ECO対応ケミカル

化学床用ワックス

用途 化学床材の表面保護および艶だし

ECOタイプ **中性**

金属架橋剤を配合しない汎用
タイプの樹脂ワックス。
リノリウム床にも対応します。



化学床用樹脂ワックスのECOタイプです。
金属架橋剤の亜鉛を含んでいません。

コンドル樹脂ワックス「エコシャインII」

品番	税抜価格(1個)	標準使用量	容量(L)
CH785-004X-MB	¥8,500	約400ml/4L	4
JANコード	梱包数		
193820	4個		

【ケミカル不使用】 【省スペース】 減容容器
○PRTR法非該当

光沢	耐ヒールマーク	耐水性	耐洗剤性	剥離性
●●●●●	●●●●●	●●●●●	●●●●●	●●●●●
規格: JFPA-10	JFPA-11	JFPA-13	JFPA-14	JFPA-15

※日本フローアポリッシュ工業会の試験規格に準じております。

コンドル樹脂ワックス「エコスクール」

業界初、アレル物質低減と
シックスクール配慮の両方に対応。
安心して使える樹脂ワックス。
詳しくは ▶ P.363 をご覧ください



表面洗剤

用途 化学床材等の表面洗浄

ECOタイプ **中性**



生分解性に優れた中性タイプの表面洗剤です。
環境に配慮したフロアメンテナンスが可能です。

コンドルフロアクリーナー「エコファースト」

品番	税抜価格(1個)	標準使用量	容量(L)
CH525-04LX-MB	¥4,300	約50mL/m ² (30~100倍希釈時)	4
JANコード	梱包数		
604265	4個		

【ケミカル不使用】 【省スペース】 減容容器

剥離剤

用途 ワックスの剥離

ECOタイプ **中性**



強力な剥離力を持つ中性タイプでエコシャインII専用
のリムーバー。人と床材に優しい製品です。

コンドルリムーバー「エコマイティ」

品番	税抜価格(1個)	標準使用量	容量(L)
CH377-04LX-MB	¥6,000	約200mL/m ² (5倍希釈時)	4
JANコード	梱包数		
411580	4個		

【ケミカル不使用】 【省スペース】 減容容器

衛生管理 除電
SWシリーズ
JPシリーズ
掃く
取る
ヘッド交換 シリーズ
ダスター
拭く(モップ)
水拭
吸水
カラ拭
ワックス
クロス雑巾
絞る
磨く
トイレ用
水切り
高所・払い
窓用
ケミカル
ルームメイク
運ぶ
清掃
収納
備品
メンテナンス

衛生管理
除電

SWシリーズ

JPシリーズ

掃く

取る

ヘッド交換
シリーズ

ダスター

水拭

吸水

カラ拭

ワックス

クロス雑巾

絞る

磨く

トイレ用

水切り

高所・払い

窓用

ケミカル

ルームメイク

清掃

収納

備品

メンテナンス

フローリング用ワックス

フローリング・木床用

用途 コーティングされていない床の保護(油性ワックスが使われている床)

乳化性タイプ

油性ワックスの代替木床用。
コーティングされていないフローリングには
原液または2倍希釈で、ご使用ください。



油性ワックス(油引剤)の代替として使用
できます。コーティングされていない
フローリング用のワックスです。

CONDOR フローリング用ワックス

品番	税抜価格(1個)	標準使用量	容量(L)
CH397-18LX-MB	¥14,700	約670㎡/18L	18

JANコード 梱包数
411856 1個

環境ホルモン不使用 省スペース 減容容器

※体育館および表面加工されたフローリングには適していません。
※樹脂ワックスが塗布された床面には使用できません。

白木床用

用途 白木床の表面保護および艶だし
ポリシャーで磨くことにより白木の美しさを
よりひきたたせることができます。



白木の木目を損ねることなく表面を保護します。

CONDOR 白木床用ワックス

品番	税抜価格(1個)	標準使用量	容量(L)
C53-18LX-MB	¥15,300	約650㎡/18L	18

JANコード 梱包数
749478 1個

環境ホルモン不使用 省スペース 減容容器

滑り止め用ケミカル

御影石・大理石・コンクリート
木材・金属製の床等、多様な
床材に対応。仕上がりが透明
なので景観を損ないません。

NEW



簡単防滑対策!!けい砂含有コートで
床のすべりを防止します。

CONDOR 床用ノンスリップ850

品番	標準使用量	容量
CH904-850X-MB	混合液約110g/m ² × 2回塗り(220g/m ²)	主剤850g 硬化剤85g

JANコード 梱包数
203109 1セット(主剤・硬化剤 各1個)

※混合液:主剤と硬化剤を重量比10:1で混合して調整してください。

ゴム床用ケミカル

空港スロープなどで使用されているゴムタイル保護に
適したコート剤をご提案します。



NEW

ゴム床との密着性に優れた専用のコート剤です。
適度な柔軟性の塗膜でひび割れが生じにくい
のが特長です。

CONDOR ゴム床用コート剤II

品番	税抜価格(1個)	標準使用量	容量(L)
CH903-04LX-MB	¥9,500	約10mL/㎡	4

JANコード 梱包数
202829 4個

環境ホルモン不使用 省スペース 減容容器

ゴム床用コート剤と市販樹脂ワックスの塗膜の違い



ゴム床用コート剤塗布面
ゴム床との密着性がよく、きれいに塗膜が形成されます。



樹脂ワックス塗布面
ゴム床との密着性が悪く、塗膜がひび割れをおこし、耐久性が低下します。

適度な柔軟性の塗膜。

やわらかいゴム床との相性がよく、塗膜にひび割れを生じにくいコート剤です。環境ホルモン・PRTR法該当物質を含んでいません。金属架橋剤の亜鉛を含まない中性タイプのコート剤です。

優れた密着性。

密着性が高く、しかもコート剤のはじきがないので、ゴム床にしっかりと塗膜を形成します。

ゴム床のメンテナンス手順

表面洗浄剤・剥離剤とセットでご使用ください。

詳細はP.361をご覧ください。

CONDORフロアクリーナー「エコファースト」



CONDOR「ゴム床用コート剤II」



CONDORリムーバー「エコマイティ」



CONDORリムーバー「エコマイティ」で、ゴム床面の保護剤を洗浄・除去します。

CONDORゴム床用コート剤をコーティングします。

塗膜の汚れが目立ってきたら、CONDORフロアクリーナー「エコファースト」で洗浄し、日常管理します。

必要に応じてゴム床用コート剤を塗布します。

塗膜を剥離する場合は、CONDORリムーバー「エコマイティ」をご使用ください。

業界初、アレル物質低減とシックスクール配慮の両方に対応。安心して使える樹脂ワックス。

用途 教室、廊下など樹脂塗装されたフローリング、化学床の表面保護、艶だし

アレル物質低減

シックスクール配慮

中性

抗菌



コンドル樹脂ワックス「エコスクール」

品番	税抜価格(1個)	標準使用量	容量(L)
CH709-004X-MB	¥7,100	約400㎡/4L	4

JANコード 梱包数
180844 4個

環境にも不揮発性 省スペース 減容容器

○PRTR法非該当

光沢	耐ヒールマーク	耐水性	耐洗剤性	剥離性
●●●●●	●●●●●	●●●●●	●●●●●	●●●●●

規格: JFPA-10 JFPA-11 JFPA-13 JFPA-14 JFPA-15

※日本フローアーポリッシュ工業会の試験規格に準じております。

POINT 1 アレル物質低減効果。

アレル物質低減剤SPAを配合。ワックス表面に付着したダニの死骸などのアレル物質を不活化します。抗菌剤も配合しており、学校の衛生維持にも役立ちます。

アレル物質除去率

アレル物質名	除去率
derp1	55.6%

試験方法: ELISA法

抗菌性能

菌種	抗菌活性値	
	結果	合格値
大腸菌	4.3	2.0以上
黄色ブドウ球菌	5.2	2.0以上

試験方法: JIS Z2801

SPAの働き

アレルギーの元になるダニの死骸や花粉(アレル物質)を不活化します。

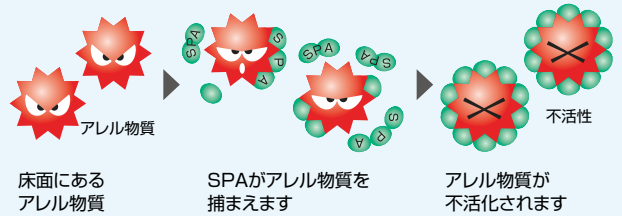

簡易検査キット

簡単・確実な簡易検査キット。学校内のダニ・ダニアレルゲン検査に!

用途 屋内塵製ダニ簡易検査キット

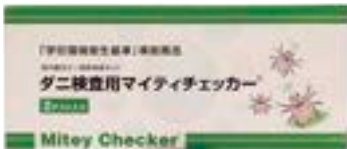

マイティチェッカー(2テスト入り)

品番	オープン価格
CH894-002X-MB	
梱包数	10箱

ダニスキャン(2テスト入り)

品番	オープン価格
CH893-002X-MB	
梱包数	20箱

ハウスダストケア

花粉などのアレル物質を低減

用途 アレル物質の低減



アレルキエール300mL

品番	標準使用量	容量(mL)
CH892-000X-MB	適量	300

JANコード 梱包数
4536197456017 24本

- 衛生管理 除電
- SWシリーズ
- JPシリーズ
- 掃く
- 取る
- ヘッド交換 シリーズ
- ダスター
- 拭く(モップ)
- 水拭
- 吸水
- カラ拭
- ワックス
- クロス雑巾
- 絞る
- 磨く
- トイレ用
- 水切り
- 高所・払い
- 窓用
- ケミカル
- ルームメイク
- 運ぶ
- 清掃
- 収納
- 備品
- メンテナンス

用途 表面加工済みフローリングのホコリ止めおよび滑り止め

滑り止め

ほこり止め

水溶性ですので体育館床を侵さず、べたつきません。火気にも安全に使用できるコンディショナーです。



用途 表面加工済みフローリングのホコリ止め

ほこり止め

モップに噴霧して清拭を行うことで、体育館など(ウレタン樹脂加工済み床材)の汚れや土砂、微細なホコリ等を効果的に取り除くことができます。

ホコリの舞い上がりを防ぐ効果もあります。



体育館床面の除塵効果があり、常に競技に最適な状態を保ちます。

コンドルベリー・ザ・イエロー

品番	税抜価格(1個)	標準使用量	容量(L)
CH609-04LX-MB	¥9,500	約960~2400ml/4L	4
JANコード	梱包数		
144211	4個		

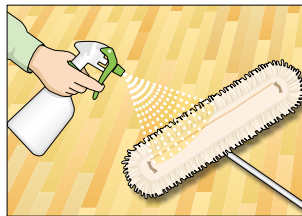

※日常メンテナンスの場合は床に直接塗布しないでください。モップに噴霧してご使用ください。

※床に直接塗布すると乾燥せずべたついたままとなり競技等ができなくなる恐れがあります。

モップに噴霧して清拭することで、ホコリを効果的に取り除くことができます。

コンドルドレッシングオイル101

品番	税抜価格(1缶)	標準使用量	容量(L)
C57-18LX-MB	¥37,000	約12000ml/18L	18
JANコード	梱包数		
310913	1缶		

※詳細はP.403を参照

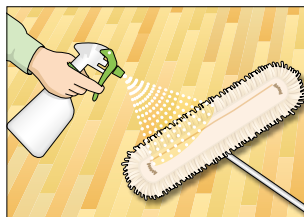

※床に直接塗布しないでください。モップに噴霧してご使用ください。

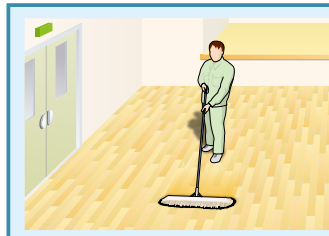

屋内競技場体育館のフロアメンテナンス方法

●詳しくはP.403をご参照ください。

衛生管理
除電

SWシリーズ

JPシリーズ

掃く

取る

ヘッド交換
シリーズ

ダスター

水拭

吸水

カラ拭

ワックス

クロス雑巾

絞る

磨く

トイレ用

水切り

高所・払い

窓用

ケミカル

ルームメイク

清掃

収納

備品

メンテナンス

拭く(モップ)

アクリルパネル用洗剤

アルカリ性のパネル用洗剤。
皮脂などの油汚れをよく落とします。

用途 アクリルパネル・パーティションの除菌洗浄

アクリルパネルの手あか汚れくもり汚れをすっきり除去。

除菌剤配合。除菌効率99.9%

※すべての菌を除去するわけではありません。

拭き跡が残らず2度拭き不要。



コンドルパネルクリーン洗浄スプレー500mL

品番	税抜価格(1本)	標準使用量	容量(mL)
CH833-500X-MB	¥530	原液使用	約500
JANコード	梱包数		
196401	20本		

●液性 アルカリ性

コンドルマイクロファイバートン(厚手タイプ)と併用をおすすめします。

詳しくは、P.342をご覧ください。



泡立たないので作業の手間とコストを大幅削減。 環境に優しい洗浄水。

用途 ソフトフロア・ハードフロアの洗浄。厨房、工場等での油污れの洗浄。

ECOタイプ



リンス作業が大幅に削減。
電解水と同等の安全性で環境にも配慮。
油、タンパク質汚れに抜群の効果。
希釈濃度を変えることによりさまざまな用途に対応します。
詳しくはP.400～お手入れ方法をご覧ください。



カーペット(化学繊維)のセミドライ洗浄に
手順1: スポット洗浄として約30倍希釈液を汚れのひどい部分に噴霧。
手順2: 50倍希釈液を1㎡あたり約100ccを目安に噴霧。
手順3: 5分以上放置し染み込ませる。
手順4: マイクロファイバーパッドにも約50ccを目安に噴霧しポリシャーにて洗浄。
手順5: 乾いたマイクロファイバーパッドを装着したポリシャーで汚れを拭き取る。



カーペット(化学繊維)のウエット洗浄に
50倍希釈液を使用しシャンプーポリシャーで洗浄。

しみとり

用途 カーペットの水性汚れの除去

水性

水性はカーペットに染み込んだ水性汚れ(ジュース・コーヒー・しょうゆ等)除去剤です。
しみとりブラシにタオルを巻きつけたたき出すことで、汚れを簡単にタオルに移行させます。



ハイパーアクア

種別	品番		容量(L)
4L	CH560-040X-MB	オープン価格	約4
20L	CH560-200X-MB	オープン価格	約20
JANコード		梱包数	
4L	630981	4個	
20L	630998	1個	

●材質 水、メタ珪酸ナトリウム
○原液使用された場合、放置しますと白くコーティングされますので必ず水拭きか水洗いを行ってください。
○本品はアルカリ性です。酸性の物と混ぜると効果を失います。
○希釈倍率は汚れの度合いに合わせてご使用ください。
標準使用量
カーペット洗浄: 300mL~500mL/㎡ (50倍希釈時)
ハードフロア洗浄: 150mL~250mL/㎡ (100倍希釈時)

継続使用することで静電気防止、防錆、脱臭、防汚効果があります。

高希釈使用が可能で経済的。

pHが13.0なので、汚れに応じ20~100倍の高希釈での使用が可能です。

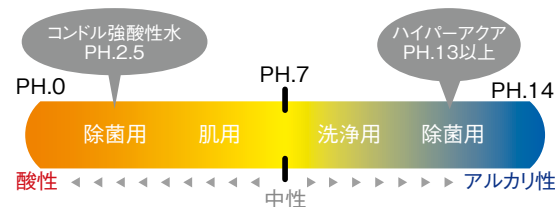

ハードフロアの油污れ洗浄に

50~100倍希釈液でご使用ください。直接床に噴霧又はモップに含ませて作業します。

ヤニ汚れ落としに

スプレーボトルにて50~100倍希釈液でご使用ください。
(マイクロファイバークロスを使用するとより効果的です。)

ワックス剥離剤の添加剤として

自動床洗浄機100倍希釈液を入れて使用できます。(ハードフロア洗浄用)

洗浄物	推奨倍率	備考
1. タール、グリス落とし	約20倍	固着した物は原液使用。
2. 高圧洗浄機での洗浄	約50倍~	洗浄圧によって倍率変動。
3. Pタイルの日常清掃	約100倍~	清掃機材によって倍率変動。
4. コンクリートの日常清掃	約100倍~	清掃機材によって倍率変動。
5. ウレタン床の日常清掃	約100倍~	清掃機材によって倍率変動。
6. アクリル床の日常清掃	約100倍~	清掃機材によって倍率変動。
7. 塩ビ床の日常清掃	約100倍~	清掃機材によって倍率変動。
8. 天然リリウム床の日常清掃	約100倍~	アルカリに弱い素材なので、注意が必要。必ずテスト要。
9. ジュウタン(化学繊維)洗浄	50倍~	清掃機材によって倍率変動。
10. ジュウタン(天然繊維)洗浄	—	脱脂する事から不向き。
11. フローリング洗浄	約100倍~	清掃機材によって倍率変動。
12. エアコン洗浄	原液使用	噴霧後、高圧洗浄機にてすすぎ。
13. ヒル等塗装前処理洗浄	約100倍	汚れによって使い分ける。

カーペットの水性汚れ用除去剤です。
ジュースやコーヒー、しょうゆなどの染み取りに向いています。

コンドルしみとり 水性

品番	税抜価格(1本)	標準使用量	容量(mL)
C105-00SX-MB	¥1,500	適量	380
JANコード		梱包数	
320097		20本	

電着剤/EM不使用

衛生管理 除電
SWシリーズ
JPシリーズ
掃く
取る
ヘッド交換 シリーズ
ダスター
拭く(モップ)
水拭
吸水
カラ拭
ワックス
クロス雑巾
絞る
磨く
トイレ用
水切り
高所・払い
窓用
ケミカル
ルームメイク
運ぶ
清掃
収納
備品
メンテナンス

フロア用クリーナー

用途 化学床材等の表面洗浄

強力タイプ

ノンリンスタイプの高性能表面洗浄剤です。除菌剤も配合しており、フロアを衛生的に管理できます。



コンドルフロアクリーナー「ツインパワー」

品番	税抜価格(1個)	標準使用量	容量(L)
C301-04LX-MB	¥4,950	約100mL/m ² (20~100倍希釈時)	4
JANコード	梱包数		
337293	4個		
環境ホルモン不使用 省スペース 減容容器			
洗浄力	光沢維持率	希釈率	除菌性
●●●●●	●●●●●	●●●●●	●
規格:JFPA-212	JFPA-212	JFPA-212	

※日本フロアーポリッシュ工業会の試験規格に準じております。

用途 化学床材等の表面洗浄

スタンダードタイプ

表面洗浄剤のスタンダードタイプです。樹脂ワックス皮膜洗浄のほか、水性ワックスの剥離にも使えます。



コンドルフロアクリーナー

品番	税抜価格(1個)	標準使用量	容量(L)
C54-04LX-MB	¥3,900	約50mL/m ² (40倍希釈時)	4
JANコード	梱包数		
310876	4個		
環境ホルモン不使用 省スペース 減容容器			
洗浄力	光沢維持率	希釈率	除菌性
●●●●●	●●●●●	●●●●●	—
規格:JFPA-212	JFPA-212	JFPA-212	

※日本フロアーポリッシュ工業会の試験規格に準じております。

用途 化学床材等の表面洗浄

ECOタイプ

中性

生分解性に優れた中性タイプの表面洗浄剤です。環境に配慮したフロアメンテナンスが可能です。



コンドルフロアクリーナー「エコファースト」

品番	税抜価格(1個)	標準使用量	容量(L)
CH525-04LX-MB	¥4,300	約50mL/m ² (30~100倍希釈時)	4
JANコード	梱包数		
604265	4個		
環境ホルモン不使用 省スペース 減容容器			
洗浄力	光沢維持率	希釈率	除菌性
●●●●●	●●●●●	●●●●●	—
規格:JFPA-212	JFPA-212	JFPA-212	

※日本フロアーポリッシュ工業会の試験規格に準じております。

ワックス用剥離剤

用途 ワックスの剥離

強力タイプ

ノンリンスタイプの超強力ワックス剥離剤です。古くなった厚塗り皮膜も完全に除去します。



コンドルリムーバー「ネオトーレル」

品番	税抜価格(1個)	標準使用量	容量(L)
CH262-04LX-MB	¥9,100	約200mL/m ² (5~20倍希釈時)	4
JANコード	梱包数		
411603	4個		
環境ホルモン不使用 省スペース 減容容器			
剥離力	※日本フロアーポリッシュ工業会の試験規格に準じております。		
●●●●●			
規格:JFPA-213			

用途 ワックスの剥離

スタンダードタイプ

スタンダードタイプのワックス剥離剤です。樹脂皮膜への強力な浸透力でスピーディーに作業を行えます。



コンドルリムーバー

品番	税抜価格(1個)	標準使用量	容量(L)
CH62-04LX-MB	¥6,100	約200mL/m ² (5~20倍希釈時)	4
JANコード	梱包数		
411597	4個		
環境ホルモン不使用 省スペース 減容容器			
剥離力	※日本フロアーポリッシュ工業会の試験規格に準じております。		
●●●●●			
規格:JFPA-213			

用途 ワックスの剥離

ECOタイプ

中性

強力な剥離力を持つエコシャインII専用のリムーバー。中性タイプで人と床材に優しい製品です。



コンドルリムーバー「エコマイティ」

品番	税抜価格(1個)	標準使用量	容量(L)
CH377-04LX-MB	¥6,000	約200mL/m ² (5倍希釈時)	4
JANコード	梱包数		
411580	4個		
環境ホルモン不使用 省スペース 減容容器			
剥離力	※日本フロアーポリッシュ工業会の試験規格に準じております。		
●●●●●			
規格:JFPA-213			

運賃については担当までお問い合わせください。価格は税抜き価格で表示しております。

カーペット用ケミカル

カーペットシャンプー

フォームは素早く乾燥し、1~2時間で結晶化します。バキューム吸引後すぐ通行できます。また、カーペットはほとんど水分を含まず乾燥の際にカーペット下部の基布の縮みも起こしません。



専用機で使用することにより特殊なフォーム(泡)を作りだし頑固な汚れも強力に洗浄。

タスキ タピシャンプー

品番	税抜価格(1個)	標準使用量	容量(L)
CH535-05LX-MB	¥14,200	約110mL/m ² (20倍希釈時)	5
JANコード	梱包数		
604562	2個		

バストイレ用ケミカル

バストイレ用バリアコート洗浄液

用途 バス、トイレ、洗面台などの洗浄、除菌、ウイルス除去、消臭、防汚、抗菌、防カビ

中性

- ・壁面に密着する泡で、しっかり「洗浄」「除菌」「ウイルス除去」
- ・緑茶エキス配合で、悪臭の元に作用。
- ・防汚成分配合で、表面をバリアコートして汚れの付着を抑える。
- ・抗菌成分配合で、表面をバリアコートして菌やカビの発生を予防する。
- ・シトラスミントの香り



これ1本で「洗浄」「除菌」「ウイルス除去」「消臭」「防汚」「抗菌」「防カビ」

コンドルシャインクリアII バストイレバリアコート洗浄液4L

品番	税抜価格(1個)	標準使用量	容量(L)
CH901-004X-MB	¥3,800	約7mL/m ²	4
JANコード	梱包数		
202805	4個		

電離ホウ素不使用



トイレ用洗剤

酸性

トイレのタイル、便器などの汚れ落としに。酸性タイプで汚れや黄ばみを除去します。



コンドルナイス 500mL コンドルナイス 1L



サンナイス20kg

洗浄力に優れた酸性タイプのトイレ用洗剤です。

コンドルナイス

種別	品番	税抜価格	標準使用量	容量
500mL	C64-005X-MB	1本 ¥340	トイレのタイル:	500mL
1L	C64-01LX-MB	1本 ¥530	5倍希釈(約6mL/m ²)	1L
JANコード	梱包数			
500mL	752300	30本		
1L	410613	15本		

電離ホウ素不使用

サンナイス

種別	品番	税抜価格	標準使用量	容量(kg)
20kg	C64-20LX-MB	1個 ¥9,300	トイレのタイル:	20
			5倍希釈(約6mL/m ²)	
JANコード	梱包数			
20kg	311101	1個		

電離ホウ素不使用

環境に優しい中性タイプのトイレ用洗剤です。

コンドルナイス中性 500mL

品番	税抜価格(1本)	容量(mL)
CH411-005X-MB	¥800	500

JANコード	梱包数
413126	30本

電離ホウ素不使用



コンドルナイス 中性500mL

中性

トイレのタイル、便器などの汚れ落としに。環境にやさしい中性タイプで、毎日のお掃除に。

衛生管理 除電	
SWシリーズ	
JPシリーズ	
掃く	
取る	
ヘッド交換 シリーズ	
ダスター	
拭く(モップ)	
水拭	
吸水	
カラ拭	
ワックス	
クロス雑巾	
絞る	
磨く	
トイレ用	
水切り	
高所・払い	
窓用	
ケミカル	
ルームメイク	
運ぶ	
清掃	
収納	
備品	
メンテナンス	

モップ用洗剤

帯電剤をしみ込ませたモップ、ダスター用の洗剤。汚れと帯電剤をきれいに除去できます。

※フイトルモップはP.337・338をご覧ください。



帯電剤をしみ込ませたモップ、ダスター用の洗剤。汚れと帯電剤をきれいに除去できます。

フイトルモップ用の洗剤です。汚れと帯電剤をきれいに除去できます。

コンドルフイトルモップクリーン

品番	税抜価格(1個)	標準使用量	容量(L)
C59-04LX-MB	¥7,350	40~50倍の希釈液で使用	4
JANコード	梱包数		
310951	4個	電着剤・モノ不使用 省スペース 減容容器	

ヤマザキフイトルモップクリーン380

品番	税抜価格(1本)	標準使用量	容量(mL)
CH477-380X-MB	¥650	40~50倍の希釈液で使用	380
JANコード	梱包数		
328543	20本	電着剤・モノ不使用	

モップ再生剤

水性

モップにしみ込ませると帯電効果を発揮、集塵効率が向上し、作業がはかどります。人と環境にやさしい水性タイプ。



コンドルフイトル帯電剤水性

品番	税抜価格(1個)	標準使用量	容量(L)
C60-04LX-MB	¥6,900	モップ糸などの自重の約15%以内	4
JANコード	梱包数		
310999	4個	電着剤・モノ不使用 省スペース 減容容器	

油性

モップにしみ込ませると帯電効果を発揮、集塵効率が向上し、作業がはかどります。多くのモップが処理できる油性タイプ。



コンドルフイトル帯電剤油性A

品番	税抜価格(1缶)	標準使用量	容量(L)
C60-1-18LX-MB	¥26,000	モップ糸などの自重の約10%以内	18
JANコード	梱包数		
310968	1缶	電着剤・モノ不使用	

フイトル帯電剤水性と油性の比較

項目	タイプ	水性	油性
対象ユーザー/特長		<ul style="list-style-type: none"> ●油性よりも処理できるモップの数が少なくても環境や人に優しい製品を使いたいユーザー向け。 ●水性であることによって環境への負荷(汚染)が軽減され、環境に配慮できる。 ●モップ使用後再処理する際、油性タイプ使用時よりも洗剤で汚れが落ちやすい。 	●一缶当たりより多くのモップが処理できる。
標準使用量		モップ糸の自重の15%以内(多い>少ない) モップ糸の自重の10%以内	
サイズ・梱包		4L	18L
		パッキンケース(4L×4本)	金属ペール缶
フイトルモップ	C-30	約125枚	約730枚
	P-60	約32枚	約185枚
	P-90	約22枚	約130枚

水性

化学モップ、化学ダスター用再生液。直接スプレーするだけで化学モップ、化学ダスターが手軽に再生でき、細かいホコリを吸着させます。



コンドルフイトルスプレー500

品番	税抜価格(1本)	標準使用量	容量(mL)
CH905-500X-MB	¥980	適量	500
JANコード	梱包数		
200962	20本		

衛生管理
除電

SWシリーズ

JPシリーズ

掃く

取る

ヘッド交換
シリーズ

ダスター

水拭

吸水

カラ拭

ワックス

クロス雑巾

絞る

磨く

トイレ用

水切り

高所・払い

窓用

ケミカル

ルームメイク

清掃

収納

備品

メンテナンス

ポータブルトイレ用



ポータブルトイレの気になる臭いを中和し、爽やかな香りへと変化させます。

コンドルプロアーケン

品番	税抜価格(1本)	標準使用量	容量(g)
CH694-003X-MB	¥920	100倍の希釈液で使用	約300
JANコード	梱包数		
177417	20本		

使用方法

- ①ポータブルトイレのパケツに水を約1.5L~2Lを入れます。
- ②本品をキャップ3杯入れて混ぜてご使用ください。1本で約20回使用できます。



付着防止剤の洗浄成分が汚れの付着を防ぎます。24時間効果が持続します。

排便量により効果は異なります。



3つのメカニズムで効果的に消臭。

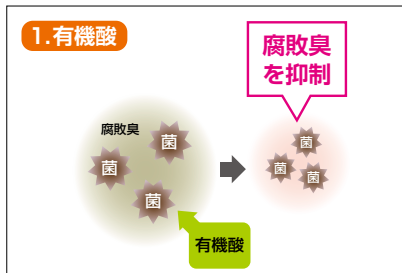

有機酸で菌の増殖を抑えて、腐敗臭を抑制。

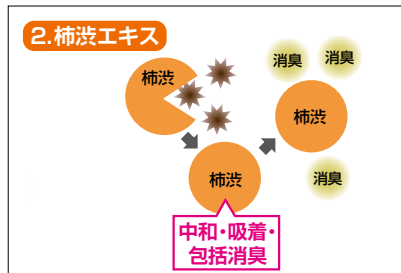

植物由来の成分(柿渋エキス)が腐敗臭を中和。中和、付加、包括という植物抽出物の3つの化学反応により、臭いをごまかすマスクングと異なり、悪臭を「臭いのない物質」へと変化させます。

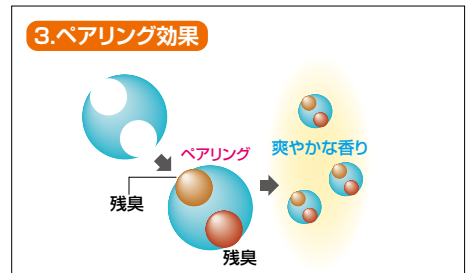

ペアリング消臭で、残臭を爽やかな香りに変化させます。悪臭の残りを芳香成分で包み込んで別の香りに変化(ペアリング効果)させ、排泄物の臭いを爽やかな香りに変化させます。

あらゆる用途に使用できます。

アルカリ性、中性、酸性全ての悪臭成分を瞬間消臭。

アンモニア臭は活性炭の約20倍のスピード&150倍の消臭力。

ホルムアルデヒドに対しても高い効果を発揮。約10倍に希釈して使用できます。



先端技術の放射線グラフト重合法技術で開発された瞬間消臭剤。大量に使用する場所(ゴミ集積所等)に便利です。

コンドル濃縮消臭液20kg

品番	税抜価格(1個)	標準希釈倍率	容量(L)
CH566-200X-MB	¥92,800	10倍	約20
JANコード	梱包数		
122653	1個		

衣料・空間用



除菌

ウイルス除去



※スプレー容器は別売です。

とうもろこし由来の天然成分と活性剤の働きでさまざまな臭いを瞬時に消臭。

衣料や布製品に付着したタバコ臭、アルコール臭や体臭を消臭可能。靴の臭いも簡単に消臭できます。

除菌とウイルス除去が可能。

除菌効果があります。

衣料・空間・靴の臭いを簡単に消臭できます。ビジネスホテルや旅館のサービス用に。

コンドル消臭液「フレッシュブリーズ」

品番	税抜価格(1個)	標準使用量	容量(L)
CH710-004X-MB	¥3,650	原液(1~2mLスプレー/m)	約4
JANコード	梱包数		
180851	4個		

消臭性能

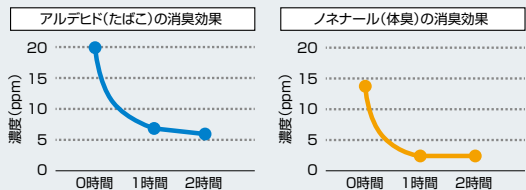

衛生管理
除電

SWシリーズ

JPシリーズ

掃く

取る

ヘッド交換
シリーズ

ダスター

水拭

拭く(モップ)

吸水

カラ拭

ワックス

クロス雑巾

絞る

磨く

トイレ用

水切り

高所・払い

窓用

ケミカル

ルームメイク

運ぶ

清掃

収納

備品

メンテナンス

その他

防サビ

塗膜(素地)を侵すことなく、一工程で除錆と防錆が可能。
刷毛で塗るだけ簡単工程。洗浄後の水洗、後処理工程を省略可能。

バウムグリーン

種別	品番	税抜価格(1個)	サイズ(mm)	容量(kg)
4kg(2本入)	CH857-004X-MB	¥22,000	220×120×250	約4.2
20kg	CH857-020X-MB	¥48,000	300×300×300	約21
JANコード	梱包数			
4kg(2本入)	199280	1個		
20kg	199297	1個		



4kg(2本入)



20kg

除菌スプレー

菌・ウイルスをWブロック。よく触れる場所をスプレーするだけ。

用途 ドアノブ・手すり・便座・蛇口ハンドル・スイッチ・リモコンなど、手がよく触れるところ。



100mL



420mL

除菌即効*アタック!

*テーブル試験で実証済(30秒で99.9%以上除菌)
*全ての細菌・ウイルスに効果があるわけではありません。

ウイルス(エンベロープ有)を除去! 1ヶ月持続*

*テーブル試験で実証済(最大持続性期間1ヶ月)

ノウケアウイルス除去・除菌スプレー100mL

品番	税抜価格(1本)	サイズ(mm)	容量(g)
CH828-100X-MB	¥1,500	Φ35×145	121.2
JANコード	梱包数		
4560118189326	6本		

- 成分: エタノール、陰イオン系ナトリウム塩 ●液性: 中性
- 医薬品・医薬部外品ではありません。
- 本製品は全ての細菌・ウイルスに効果があるわけではありません。
- 使用環境により効果が変わる場合があります。 ●出荷は梱包数(1ケース)単位になります。

ノウケア業務用大容量AS420mL

品番	税抜価格(1本)	サイズ(mm)	容量(g)
CH828-420X-MB	¥3,500	Φ60×235	422.8
JANコード	梱包数		
4560118189319	5本		

- 成分: エタノール、陰イオン系ナトリウム塩 ●液性: 中性
- 医薬品・医薬部外品ではありません。
- 本製品は全ての細菌・ウイルスに効果があるわけではありません。
- 使用環境により効果が変わる場合があります。 ●出荷は梱包数(1ケース)単位になります。

消毒マット用



消毒マット用

コンドル消毒マット専用液。
塩化ベンザルコニウム、防カビ剤配合。
「消毒マット」(P.241参照)とセットでご使用ください。
原液で使用します。



コンドル消毒マット専用の消毒液です。
マットとセットでご使用ください。

コンドル消毒液

品番	税抜価格(1個)	標準使用量	容量(L)
C108-04LX-MB	¥3,050	原液使用	4
JANコード	梱包数		
311408	4個		

各菌に対するコンドル消毒液の除菌効果

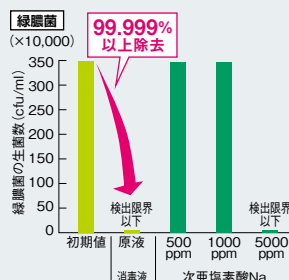
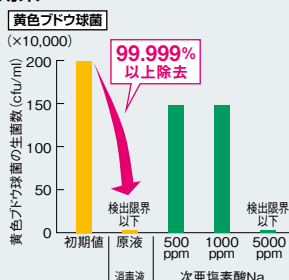
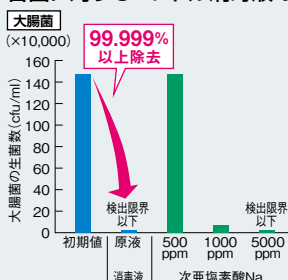

〈試験方法〉
[EN13727:2012]に準拠
EN13727は畜産領域において、
実使用を想定(汚染状態)した欧州
の環境消毒評価規格です。

石鹼水



4L

18L

商業施設や飲食店、公共交通機関などのあらゆるトイレ・洗面所に使用できる、手洗い用の石鹼水です。2倍までの希釈使用が可能です。

コンドル石鹼水

種別	品番	税抜価格(1個)	標準使用量	容量(L)
4L	C58-04LX-MB	¥3,400	原液または2倍希釈	4
18L	C58-18LX-MB	¥9,300	以内で使用	18

JANコード	梱包数	液体色: グリーン
4L	310937	4個
18L	310920	1個

※調剤用ポンプ不使用 省スペース 減容容器

スプレーヤー



どのような角度からでも連続噴霧OK。

セラミックの吸引口の重みにより、スプレー本体をどんな角度にしても液体を噴霧することができます。

吸引口にはネットを採用。ゴミの流入による目詰まりを防ぎます。

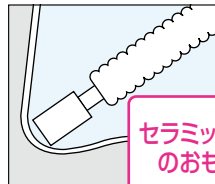

セラミック製のおもり

横向き・逆さまでも最後まで使い切るスプレーヤー。希釈洗剤を使用するあらゆるシーンに。



ネットを採用

ノズルを回すと噴霧量の調節が可能。

ノズルを回すことで霧状から直線状まで調節できます。

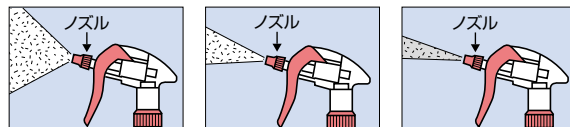

キャニオンスプレーH-500

品番	税抜価格(1個)	サイズ(mm)	容量(cc)	重量(g)
C356-000X-MB	¥1,100	縦240×横110×奥行80	500	約80

JANコード・色	梱包数
BL ● 4905459080022	30個
G ● 4903180630844	30個
W ○ 4903180630851	30個
Y ● 4905459080039	30個
R ● 4905459080015	30個
B ● 4903180203116	30個

●噴霧量 1.2cc ●材質 スプレーヤー・容器: PP、ジャバラホース: LDPE

細かな霧状で連続噴霧も可能なスプレーヤー。

コンドルスプレー容器350ミストタイプ

品番	税抜価格(1個)	サイズ(mm)	重量(g)
FU902-000X-MB	オープン価格	幅約64×奥行約78×高さ約255	約106

JANコード	梱包数
202812	18本

●容量: 約350mL
●材質 スプレー本体: PP、PE、ステンレス 容器: PET



ポリ容器の口に直接、接続できるチューブ付きスプレーヤー。

フレキシブルチューブ付スプレーヤー

品番	税抜価格(1個)	サイズ(mm)	重量(g)
FU423-000X-MB	¥1,700	縦150×横110×奥行35	約146

JANコード	梱包数
4905459020011	50個

●チューブ長 約2m
●材質 スプレーヤー: PP、フレキシブルチューブ: PVC

- 衛生管理 除電
- SWシリーズ
- JPシリーズ
- 掃く
- 取る
- ヘッド交換 シリーズ
- グスター
- 拭く(モップ)
- 水拭
- 吸水
- カラ拭
- ワックス
- クロス雑巾
- 絞る
- 磨く
- トイレ用
- 水切り
- 高所・払い
- 窓用
- ケミカル
- ルームメイク
- 運ぶ
- 清掃
- 収納
- 備品
- メンテナンス

別注 SPECIAL ORDER SYSTEM

※製造ロット、納期、価格については、営業担当にお問い合わせください。

廊下側からは
室内は見えにくく
なっています



リネンワゴンに見えない木目調カウンタータイプ。
ルームメイク中の客室の目隠しにもなります。



仕切付きの
収納トレーを
搭載可能



運賃については担当までお問い合わせください。価格は税抜き価格で表示しております。



◎写真は別売りの消耗品・タオルなどを装備した例です。



回収したリネンも見せない上蓋付。直進、平行移動の切り替えが可能です。

リネンワゴン カウンター型

サイズ(mm)	重量(kg)
幅533×奥行1401×高さ1392	約90

※製造ロット、納期、価格については、営業担当にお問い合わせください。

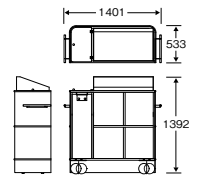

- 衛生管理 除電
- SWシリーズ
- JPシリーズ
- 掃く
- 取る
- ヘッド交換 シリーズ
- ダスター
- 拭く(モップ)
- 水拭
- 吸水
- カラ拭
- ワックス
- クロス雑巾
- 絞る
- 磨く
- トイレ用
- 水切り
- 高所・払い
- 窓用
- ケミカル
- ルームメイク
- 運ぶ 清掃
- 収納
- 備品
- メンテナンス



取手付でラクラク持ち運べ、外箱は積み重ね可能

収納トレー

品番	税抜価格(1個)	サイズ(mm)	重量(g)
YM-20B-PC	¥6,450	幅285×奥行355×高さ65	770

JANコード	梱包数
166664	5個

●材質 仕切り:ABS、外箱:PC



[SKF-0]



ナイロン

[SKF-1]

[SKF-2]

[SA-93F]

3面囲いこみボード仕様

エレベーターにも入るコンパクトタイプのオール樹脂製リネンカート(SKFのみ)。

受注生産
受注後約5営業日

リネンカート

種別	品番	オープン価格	サイズ(mm)	重量(kg)
SKF-0	CA687-000X-MB	幅640×奥行1100×高さ1035	約30	
SKF-1	CA687-001X-MB	幅640×奥行1540×高さ1035 袋掛け取納時幅640×奥行1155×高さ1035	約33	
SKF-2	CA687-002X-MB	幅640×奥行1970×高さ1035 袋掛け取納時幅640×奥行1210×高さ1035	約36	
SA-93F	CA688-000X-MB	幅500×奥行1110×高さ970	約16	

JANコード	梱包数
--------	-----

SKF-0	175437	1台
SKF-1	175444	1台
SKF-2	175451	1台
SA-93F	175468	1台

●材質 [SKF] 本体:PP、キャスター:ノーカーボン・グレーゴム
[SA-93F] 棚板:PP、ボード:発泡PVC、支柱:アルミ、キャスター:ノーカーボン・グレーゴム



ドア

衛生面・防犯面・スペースデザインに配慮したドア付き仕様。

鍵

施錠後に鍵を取り外して収納できるので防犯性もアップ。



バンパー(SKf)

φ200mmの大口径バンパー、壁に跡が残らないノーカーボン素材を採用。クッション性があり衝撃を優しく吸収。



キャスター(SKf)

床にゴムの跡が残らないノーカーボンキャスターを採用。環境基準値AA地区40dBをクリアする静音仕様。



幅約500mmの
スリムなデザイン

スリムタイプ

折りたたみ

耐荷重

約40kg



容量
約200L



大きな開口部からリネン類を楽に取り出せます。

取り出しに便利な
ファスナー付き

客室カート回収用袋



客室や廊下など、狭い場所でも
作業がしやすいスリムなデザイン。



内装を傷つけない
ソフトカバー

コンドル客室カート フレーム (ソフトカバー付)

品番	税抜価格 (1台)	サイズ(mm)	重量(kg)
CA753-000X-MB	¥69,300	幅500×奥行1050×高さ920 (収納時 幅230×奥行1050×高さ920)	約13
JANコード	梱包数		
187959	1台		
●材質 スチールパイプクロームメッキ ●キャスター径100mm ○ソフトカバー同梱			

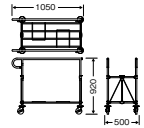

コンドル客室カート ソフトカバー

品番	税抜価格 (1セット)	サイズ(mm)	重量(g)
CA753-000X-SF	¥9,500	フロント部 約幅150×高さ710 ハンドル部 約幅300×高さ180 リア部 約幅30×高さ670	約364
JANコード	梱包数		
187966	10セット		
●材質 ポリエステル+EVAフォーム 色 GR ● ○リサイクル用システムカート自立式にも使用可能です。			

客室カートに取り付けて使用する回収袋。

コンドル客室カート 回収用袋 (ファスナー付)

品番	税抜価格 (1枚)	サイズ(mm)	重量(kg)
CA753-001X-SF	¥15,000	約幅380×奥行780×高さ725	約1.4
JANコード	梱包数		
187973	1枚		
●材質 PVC (基布ポリエステル) 色 B●			

リネン類を整理できる仕切り棚付き。

スムーズな補充作業をサポートします。

コンドル客室カート補充用

品番	税抜価格 (1枚)	サイズ(mm)	重量(kg)
CA753-002X-SF	¥48,700	約幅430×奥行775×高さ720	約3
JANコード	梱包数		
192663	1枚		
●材質 PVC (基布ポリエステル)			

コンドル客室カート用ポケット

品番	税抜価格 (1枚)	サイズ(mm)	重量(g)
CA753-003X-SF	¥3,700	約幅340×奥行20×高さ340	約170
JANコード	梱包数		
192670	10枚		
●材質 PVC (基布ポリエステル)			



客室カートフレーム装着例



客室カート補充用



客室カート用ポケット

収納トレイ

取手付でラクラク持ち運べ、
外箱は積み重ね可能。
○2個搭載可能
詳しくは、P.373をご覧ください。



運賃については担当までお問い合わせください。価格は税抜き価格で表示しております。

衛生管理
除電

SWシリーズ

JPシリーズ

掃く

取る

ヘッド交換
シリーズ

ダスター

水拭

吸水

カラ拭

ワックス

クロス雑巾

絞る

磨く

トイレ用

水切り

高所・払い

窓用

ケミカル

ルームメイク

清掃

収納

備品

メンテナンス

運ぶ



※写真は別売りのタオル、ペーパーなどを装備した例です。

用途 ホテルのリネン・浴衣・カバー、備品類の補充、回収。



※写真は別売りのタオル、ペーパーなどを装備した例です。

用途 大規模ホテルのリネン・浴衣・カバー、備品類の補充。



折りたたみ式補助ハンドル。
狭いスペースでもすっきり収まるように、補助ハンドル、シーツストック部は上部に折りたたむ機構を採用しています。

※写真は別売りのタオル、ペーパーなどを装備した例です。

スリムタイプ



中央2輪が固定のため小回りが効きます

最大積載量
約300kg
※中間棚1枚あたり耐荷重:約100kg



台車+中間棚(別売)セット例

ホテルのルームメイクの効率化を図れる
補充・回収用ワゴン。樹脂製で軽量です。

組み立て式
※ドライバーをご用意ください

コンドルワゴンHK-J

品番	税抜価格(1台)	サイズ(mm)	重量(kg)
CA389-000X-MB	¥114,000	幅550×奥行1480×高さ1090	約33.5

JANコード 梱包数
411672 1台

- 材質 ボディ:ポリウレタン、ダストパック:ナイロン
- 容量 ダストパック:約75L×2
- 色 ボディ:GR ● ダストパック:OR ●

●別売品

布袋(1枚)	税抜価格(1枚)
品番	CA389-000X-SP
JANコード	411931

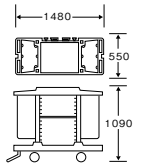

こまごまとした備品もまとめて運搬できる
トレー付きワゴン。ホテルの補充・回収用に。

コンドルワゴンT-1

品番	税抜価格(1台)	サイズ(mm)	重量(kg)
C130-000X-MB	¥243,000	幅670×奥行1470×高さ1130	約50

JANコード 梱包数
319954 1台

- 布袋サイズ 210×510×395mm
- 材質 フレーム:スチールパイプメラミン焼付、棚板・台:スチールメラミン焼付、トレー:PVC、布袋:ナイロン
- 色 フレーム・棚板・台:IV ● 布袋:BE ● ●容量 約44.5L(1袋)

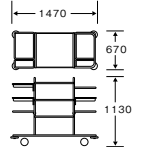

大変丈夫なスチール製の、大容量総合補充用ワゴン。

コンドルワゴンT3

種別	品番	税抜価格(1台)	重量(kg)
T3-M (フレーム:メラミン焼付)	C175-000X-MB	¥341,000	約65

JANコード 梱包数
T3-M 319916 1台

- サイズ 幅660×奥行1590×高さ1000mm、補助ハンドル・シーツストックをたたんだ時:幅660×奥行1290×高さ1000mm(キャスター・バンパー含む)、布袋:幅510×奥行250×高さ200mm
- 材質 T3-M フレーム:メラミン焼付、棚・側板:スチールメラミン焼付、コップ入れ袋:綿帆布(容量約24L)
- 色 T3-M フレーム・棚・側板:IV ●、コップ入れ袋:WO

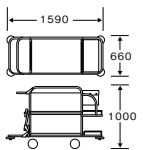

スリムなデザインと小回り性の良さで、
狭いリネン庫での補充作業に便利です。

受注生産
受注後約5営業日

6輪台車

品番	サイズ(mm)	重量(kg)
CA752-000X-MB	幅1260×奥行424×高さ1520	約38

JANコード 梱包数
187935 1台

- 材質 本体・支柱:スチール、底板:PP、バンパー:PVC

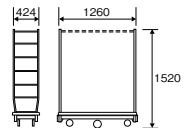

収納物の量や種類に応じて、棚を追加することができます。

6輪台車 中間棚

品番	税抜価格
CA752-000X-SP	オープン価格
JANコード	187942
梱包数	1台



- 衛生管理 除電
- SWシリーズ
- JPシリーズ
- 掃く
- 取る
- ヘッド交換シリーズ
- ダスター
- 拭く(モップ)
- 水拭
- 吸水
- カラ拭
- ワックス
- クロス雑巾
- 絞る
- 磨く
- トイレ用
- 水切り
- 高所・払い
- 窓用
- ケミカル
- ルームメイク
- 運ぶ 清掃
- 収納
- 備品
- メンテナンス



クッション性の高い背とショルダーベルトで、
肩が痛くなりにくい本格的清掃用リュック。

コンドルリュック25B

品番	税抜価格(1ヶ)	サイズ(mm)	重量(g)
FU772-00LX-MB	¥12,200	約幅460×奥行170×高さ450	約740

JANコード	梱包数
192687	10ヶ

●材質 ポリエステル 色 B●



開口部が大きく、
出し入れも簡単。



防水性に優れたショルダーバッグ。
水に濡れた清掃アイテムも収納できます。

プロテックショルダーバッグ15T

種別	品番	税抜価格(1枚)	サイズ(mm)	重量(g)
B	FU750-000X-MB	¥6,700	約幅360×奥行280×高さ340	約445
CL	FU751-000X-MB	¥6,700	約幅360×奥行280×高さ340	約400

JANコード・色	梱包数
B●	187911 10枚
CL○	187928 10枚

●材質 PVC(基布ポリエステル)



ネームプレート
ホルダー付

シームレス加工で
防水性を高めました



洗剤や清掃道具、消耗品も収納できます。
 収納例① システムバケツ ×1
 小物入れケース丸型 ×2
 収納例② 小物入れバケツECO5L×2
 小物入れケース丸型 ×2



エレベーターが無い施設の清掃用具や施設内備品の
持ち運びなどに便利な大容量のショルダーバッグ。



小



大



側面ポケット

ネームポケット

前面ポケット



底鉄

機能的に整理が可能です。トイレペーパーが
(大)18個、(小)9個入る大容量。

プロテックショルダーバッグ

種別	品番	税抜価格(1枚)	サイズ(mm)	重量(g)
小	FU676-001X-MB	¥3,400	約幅330×奥行130×高さ360	約300
大	FU676-000X-MB	¥4,300	約幅460×奥行160×高さ400	約420

JANコード	梱包数
小	170609 10枚
大	170593 10枚

●材質 ポリエステル 色 BL●

衛生管理
除電

SWシリーズ

JPシリーズ

掃く

取る

ヘッド交換
シリーズ

ダスター

水拭

吸水

カラ拭

ワックス

クロス雑巾

絞る

磨く

トイレ用

水切り

高所・払い

窓用

ケミカル

ルームメイク

清掃

収納

備品

メンテナンス

品目名	タイプ	容量 (L)	フレーム材質	耐荷重 (kg)	カバー有無	車輪径 (mm)	静音キャスター	折りたたみ機能	適応施設	掲載ページ
ライナーカート マルチ60	  	—	スチール+ABS	—	○	Φ100	—	—	複合商業施設、 オフィスビル、 総合病院、 空港、ホテル、工場	P.379
ツールカートJ ツールカート マルチS TTSカート	 	—	ポリウレタン (ツールカートJ) スチール(マルチS) スチール+PP (TTSカート)	—	—	Φ75+Φ200 (ツールカートJ) Φ100+Φ125 (マルチS) Φ100 (TTSカート)	—	—	複合商業施設、 オフィスビル、 総合病院、 空港、ホテル、工場	P.380 ・381・ 382
ツールカート マルチC	 	—	スチール	—	—	Φ100	—	—	複合商業施設、 オフィスビル、 総合病院、 工場	P.382
ツールキャリア	 	30	スチール	—	—	Φ130	—	—	複合商業施設、 オフィスビル、 ホテル	P.380
リサイクルカート Y-2 自立式MT	 	120/210	スチール	30	—	Φ100	—	○	複合商業施設、 オフィスビル、 総合病院、 空港、ホテル、工場	P.384
リサイクル用システム カート 自立式OS	  	120/ 180/ 360	スチール	40	○	Φ100	—	○	複合商業施設、 オフィスビル、 総合病院、 空港、ホテル、工場	P.385
リサイクルカート Y-4MT		85	スチール	50	—	Φ100	—	—	複合商業施設、 オフィスビル、 総合病院、 空港、ホテル、工場	P.386
ダストカート Y-1MT ダストカート X-J	 	120/210 (Y-1MT) 170 (X-J)	スチール (Y-1MT) ポリウレタン (X-J)	30	—	Φ75 Φ100 (Y-1MT) Φ75 (X-J)	—	○	複合商業施設、 オフィスビル、 総合病院、 空港、ホテル、工場	P.386 ・388
台車 静音台車		—	スチール+PP	150/ 300	—	Φ100 Φ130	○	○	複合商業施設、 オフィスビル、 総合病院、 空港、ホテル、工場	P.391

:一般回収、分別回収 :清掃 :補充、運搬

○:適合 ー:不適合

素材解説

・クロームメッキ

鏡のようにピカピカと反射する仕上がりのメッキ加工で、装飾品や水道の蛇口などによく使われている。

・クロメートメッキ

下地として使用され、表面にクロメート処理などを施して耐蝕性や外観を向上させて使用する。

・ナイロン (PA)

一般によく用いられるポリアミド系樹脂としては脂肪族のナイロン類が有名である。優れた強靱性、耐衝撃性、柔軟性、耐薬品性を示す。

・ポリエチレンテレフレート (PET)

透明性や強度に優れ、ガスバリア性が良いことから、主にPETボトルの素材に使用されている。リサイクルの材料として繊維や樹脂製品に広く使用されている。

・メラミン焼付け塗装

アミノ樹脂とアルキド樹脂で作られた塗料を静電塗装し130~140℃の比較的低温で短時間で焼付が可能である。塗膜の性質は色色性が良く耐候性・耐薬品性・耐摩耗性も平均レベルを有している。

・アクリルニトリルブタジエンスチレン樹脂 (ABS樹脂)

ABS樹脂はブタジエングムを強化材として採用し、その優れた衝撃、剛性、耐熱、表面の美観等に優れる。反面、耐候性はあまり良くなく劣化し、有機溶剤には可溶。洗剤などに侵される場合もある。

・ポリ塩化ビニル (PVC)

主に押出し成形に用いる。可塑剤 (軟化剤) の有無で硬質塩ビ、軟質塩ビとなる。塩ビ自身は難燃性で、酸、アルカリにも侵されない。燃やすと有毒ガスが出る。

・ポリプロピレン (PP)

ポリエチレンと並び汎用樹脂。外観はPEと似ているが、光沢があり、硬い。耐薬品性に優れ、高温での強度はあるが低温 (0~5℃) でもろくなる。

ルームメイク

運ぶ
清掃

収納

備品

メンテナンス

清掃中を意識させないスタイリッシュなカート。 様々なカスタマイズに対応可能です。

せまい場所で活躍する
ライナーカートの
スリムタイプ。
回収カートとしても
使えます。



ライナーカート マルチ60S別注

●サイズ 約530×509×954mm ●材質 本体:スチール角パイプ
○納期は受注後約30日です。 ※バケツは別売です。
※製造ロット、納期、価格については、営業担当にお問い合わせください。

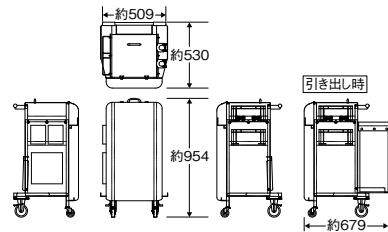

Variation 2

ライナーカートマルチ60 ハンドブレイキ仕様

手を離すとブレーキがかかり、人通りの多い場所でも安全に通行できます。



Variation 3

ライナーカートマルチ60 エアタイヤ仕様

凹凸のある場所でも、スムーズに通行できます。



容量90Lの小型設計。
オフィス専有部の回収に最適な
コンパクトダストカート。

リサイクルカート自立式ミニ別注

●サイズ 約420×420×810mm ●容量 約90L
●材質 スチールパイプ、軟質塩ビ ○納期は受注後約30日です。
※袋、小物入れは別売です。
※製造ロット、納期、価格については、営業担当にお問い合わせください。

壁面を傷つけにくいクッション付き。

衛生管理
除電

SWシリーズ

JPシリーズ

掃く

取る

ヘッド交換
シリーズ

ダスター

水拭

拭く(モップ)

吸水

カラ拭

ワックス

クロス雑巾

絞る

磨く

トイレ用

水切り

高所・払い

窓用

ケミカル

ルームメイク

運ぶ

清掃

収納

備品

メンテナンス

効率的でスマートに 収納できるカバー付カート。



POINT 1 前後どちらからでも
取り出せる開閉式フタ。

清掃用具を外に見せず、スマートな作業を演出します。



POINT 2 押しやすい
水平グリップ。

持ち手にフィットする水平グリップで、カートを楽に押すことができます。



POINT 3 清掃用具が固定できる
キャッチャー付き。

ほうきやモップ、チリトリ等がしっかり固定でき、移動中ではずれません。



POINT 4 段差もラクラクの
ステップ。

前輪を浮かせるためのステップ付きで段差もラクラク越えられます。後輪にはストッパーが付いていますので、しっかりとカートを停止させることができます。



POINT 5 ワイドに開く両面扉。
(左右二面)

移動の際も方向を気にすることなく効率良く作業できます。



標準装備
ツールボックス2ヶ、
ダストバック1枚

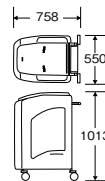

別売りの掃除用具を装備したセット例。

カート内部は多彩なバリエーションで組み替えができるので、目的に応じて効率よく作業が行えます。

オフロケーション法による
作業時のセット例。



ゴミ及び吸い殻回収
作業時のセット例。



用途 商業施設やホテル、空港など。

プロテックライナーカート マルチ60

品番	税抜価格 (1台)	サイズ(mm)	重量(kg)
CA374-00SX-MB	¥131,500	幅550×奥行758×高さ1013 ダストバック 幅240×奥行310×高さ700	約30

JANコード 梱包数
411528 1台

●材質 フレーム:スチール粉体塗装、ツールボックス・ダストバック:PP、
フロント・サイド・トップパネル:ABS、リアパネル:スチールメラミン焼付
●キャスター径 φ100mm ●容量 ダストバック:約46L ●標準装備 ツールボックス
2個、ダストバック1枚 色 ツールボックス:BL ● ダストバック:OR ●

軽量設計の樹脂製カート。

用途 大型の商業・公共施設



標準装備
ダストバック1枚

清掃中パネルが
かけられる
フック付き。



スクイザーも
スッキリ納まる
大型トレイ。

◎写真は別売りの清掃用具を
装備した例です。



走行時にモップ類が落ちない
可動式モップ受け付き。



収納時に場所をとらない可動式
フレーム。

組み立て式

プロテックツールカートJ

品番 税抜価格(1台) サイズ(mm) 重量(kg)

CA385-000X-MB ¥40,600 幅470×奥行1140×高さ970 約16.7

JANコード 梱包数
411689 1台

- 材質 フレーム:ポリウレタン、ダストバック:ナイロン
- キャスター径 前:φ75mm、後:φ200mm
- 容量 ダストバック:約80L
- 色 ボディ:GR ● ダストバック:OR ●

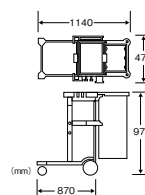

プロテックツールカートJに搭載
可能な小物入れバケツ。

●詳しくはP.392をご覧ください。

小型軽量、機動力抜群の清掃用カート。

用途 小規模の商業・公共施設・オフィスビル



背面



トイレトペーパーが22~28ヶ積載納可能。

※トイレトペーパーのサイズによって異なります。

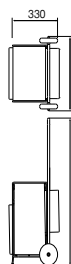

軽量かつ二輪キャスターなので小回りが
きいて移動に便利です。

前面にパネル等を入れる 小物収納に便利な前面
ポケット。

プロテックツールキャリー

品番 税抜価格(1台) サイズ(mm) 重量(kg)

CA483-000X-MB ¥23,200 幅450×奥行330×高さ885 約3

JANコード 梱包数
515486 1台

- 材質 フレーム:スチール、袋:ナイロン ●キャスター径 φ130mm
- 容量 袋約30L 色 フレーム:SI ● 袋:GR ●

●別売品

マジッククロスで簡単装着。ツールキャリーのポケットが増えて収納力アップ。

プロテックツールキャリー用 サイドポケット

品番 税抜価格(1枚) 重量
CA484-000X-MB ¥3,800 約70g

JANコード 梱包数
515493 20枚

- サイズ 約215×470mm ●材質 ナイロン
- 容量 約2L 色 GR ●

塩ビ不使用



いろいろな商品と組み合わせることで、使い勝手が良くなります。

帯・チリトリをスマートに収納可能。

システムバケツ・インナーバスケットがすっきり
入るので、小物や濡れ物の仕分けに大変便利。



ブルロン
TF-N 装着例

●詳しくはP.297、P.305を
ご覧ください。

インナーバスケット



装着例

システム
バケツ

●詳しくはP.392をご覧ください。

衛生管理 除電
SWシリーズ
JPシリーズ
掃く
取る
ヘッド交換 シリーズ
ダスター
水拭
吸水
カラ拭
ワックス
クロス雑巾
絞る
磨く
トイレ用
水切り
高所・払い
窓用
ケミカル
ルームメイク
清掃
収納
備品
メンテナンス

運ぶ

用途 中規模の商業・公共施設



小物類が整理できる、カラフルなカラーリングが魅力的なデザインカート。

組み立て式

TTSスーパーカートS

品番 税抜価格(1台) サイズ(mm) 重量(kg)
C330-000X-MB ¥69,000 幅510×奥行890×高さ1020 約11

JANコード 梱包数
339457 1台

- 材質 ボディ・トレー・バケツ:PP、フレーム:スチールパイプ、ダストバック:ナイロン
- キャスター径 φ100mm
- 容量 ダストバック:約80L、小物入れバケツ:約6L 色 G ●

◎写真は別売りの掃除用具を装備した例です。

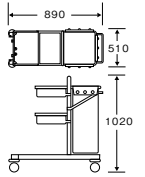

用途 大型の商業・公共施設



TTSスーパーカートB

組み立て式

品番 税抜価格(1台) サイズ(mm) 重量(kg)
C331-000X-MB ¥95,300 幅510×奥行1170×高さ1020 約17

JANコード 梱包数
339440 1台

- 材質 ボディ・トレー・バケツ:PP、フレーム:スチールパイプ、ダストバック:ナイロン
- キャスター径 φ100mm
- 容量 ダストバック:約80L、小物入れバケツ:約12L 色 G ●

◎写真は別売りの掃除用具を装備した例です。

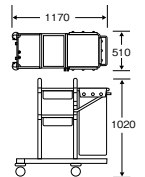

用途 中規模の商業・公共施設



無駄のないすっきりしたスチール製カート。

組み立て式

TTSテクノカート80

品番 税抜価格(1台) サイズ(mm) 重量(kg)
C329-000X-MB ¥92,500 幅470×奥行830×高さ1040 約15

JANコード 梱包数
339464 1台

- 材質 フレーム:スチールクロームメッキ、トレー:PP、ダストバック:ナイロン
- キャスター径 φ100mm ●容量 ダストバック:約80L 色 BL ●



◎写真は別売りの清掃用具を装備した例です。

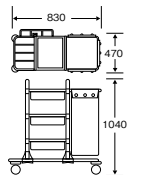

衛生管理 除電
SWシリーズ
JPシリーズ
掃く
取る
ヘッド交換 シリーズ
ダスター
拭く(モップ)
水拭
吸水
カラ拭
ワックス
クロス雑巾
絞る
磨く
トイレ用
水切り
高所・払い
窓用
ケミカル
ルームメイク
運ぶ 清掃
収納
備品
メンテナンス



標準装備

バケツ大2個
(プロテック角バケツ P.392)



モップキャッチ

トレー



折りたたんで清掃流し台に収納可能。

蓋・ネットが矢印の方向に折りたたむので、コンパクトに収納できます。



オフロケーション法

洗浄・消毒済みのモップに清潔な水、または消毒液を染み込ませて絞り、清潔なバケツに入れ、使用区域に搬入。一定区域で使用したモップはその場で洗浄せず、次のモップと交換します。使用済みのモップは、汚染しないよう別のバケツで回収し、作業終了後、一括して洗浄・消毒します。

取り外しが自由に行えるダストパック。
(ダストパックサイズ 365×310×700mm 容量 約79L)



標準装備

ダストパック1枚、バケツ2個、小物ケース2個、コンテナ1個



安全で簡単な足踏みブレーキ。

◎写真は別売りの清掃用具を装備した例です。

多彩な使い方ができるオフロケーション対応のシステム式清掃用カート。



別売の70Lの大容量ダストパックがセット可能。(別売品)

バケツを取り外せば簡単にダストパックがセットできます。

プロテックツールカートマルチC

品番	税抜価格(1台)	サイズ(mm)	重量(kg)
C230-000X-MB	¥66,800	幅500×奥行600×高さ900	約8.75

JANコード 梱包数

337804 1台

●材質 フレーム:スチールパイプクロームメッキ、ネット・ラック:スチールクロームメッキ、バケツ:PP(別売品/バケツ:PP、蓋:PVC、ダストパック:ナイロン)

●キャスター径 φ100mm ●容量 バケツ大:約20L

◎写真は別売りの掃除用具を装備した例です。

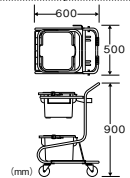

●別売品

ダストパック

品番 税抜価格(1枚)

C230-001X-SP ¥8,900

JANコード 梱包数

410095 10枚

蓋

品番 税抜価格(1枚)

C230-002X-SP ¥17,700

JANコード 梱包数

410101 1枚

ラック・バケツセット

品番 税抜価格(1セット)

C230-003X-SP ¥17,700

JANコード 梱包数

410118 1セット

色(バケツ)B● ●容量 約10L



蓋

ラック

バケツ

大容量の清掃道具を搭載可能。



可動式コンテナ。

コンテナが傾けられるので収納物の出し入れがスムーズ。効率よく作業が行えます。

折りたたむダストパック用枠。

矢印の方向に折りたたむためバキュームクリーナーなどが載せられるフリースペースとしても使えます。

プロテックツールカートマルチS

品番	税抜価格(1台)	サイズ(mm)	重量(kg)
C232-000X-MB	¥142,000	幅539×奥行1135×高さ1102	約30

JANコード 梱包数

337798 1台

●材質 フレーム:スチールパイプクロームメッキ、コンテナ・小物ケース・バケツ:PP、ダストパック:ナイロン ●キャスター径 前:φ100mm、後:φ125mm

●容量 小物ケース:約17L、バケツ:約25L

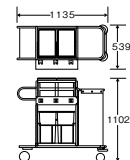

衛生管理
除電

SWシリーズ

JPシリーズ

掃く

取る

ヘッド交換
シリーズ

ダスター

水拭

吸水

カラ拭

ワックス

クロス雑巾

絞る

磨く

トイレ用

水切り

高所・払い

窓用

ケミカル

ルームメイク

清掃

収納

備品

メンテナンス

運ぶ

清掃

メンテナンス

収納

備品

メンテナンス



マジックテープ着脱式リサイクルカート

定番の分別回収カートに、扱いやすい
マジックテープ着脱式が新登場!!

簡単取り付けのマジックテープ着脱式



POINT 1

バンパー付きの
大型キャスター。

走行性に優れたφ100mm大型キャスターや衝撃をやわらげキズを防ぐバンパー付で、本体の移動がスムーズに行えます。



POINT 2

移動に便利な
連結機構。

本体に連結機構が付いているので、複数のカートの移動もラクに行えます。



POINT 3

コンパクトに
自立収納できます。

収納時は
奥行260mm



収納時

※画像はイメージです。

POINT 4

折りたたみは
ワンタッチで簡単に。

中央部のグリップを上方に引き上げるだけで折りたたみ、自立式なのでコンパクトに収納できます。



※画像はイメージです。

衛生管理 除電
SWシリーズ
JPシリーズ
掃く
取る
ヘッド交換 シリーズ
ダスター
拭く(モップ)
水拭
吸水
カラ拭
ワックス
クロス雑巾
絞る
磨く
トイレ用
水切り
高所・払い
窓用
ケミカル
ルームメイク
運ぶ 清掃
収納
備品
メンテナンス

マジックテープ着脱式だから作業の手間も軽減!

マジックテープ着脱式リサイクルカート

フレーム

最大積載量
約**30kg**

折りたたみ



フレーム小



フレーム大

コンドルリサイクルカートY-2自立式MT (フレーム)

種別	品番	税抜価格(1台)	サイズ(mm)	重量(kg)
小	CA865-00SX-MB	¥28,500	(使用時) 幅635× 奥行620×高さ810 (収納時) 幅635× 奥行260×高さ810	約9
大	CA866-00LX-MB	¥34,300	(使用時) 幅700× 奥行810×高さ880 (収納時) 幅700× 奥行260×高さ880	約10

JANコード	梱包数
小	199785 1台
大	199792 1台

●材質 スチールパイプクロメートメッキ
●キャスター径 φ100mm

環境配慮商品 塩ビ不使用 分別リサイクル

※袋は付属しませんので下記からお選びください。

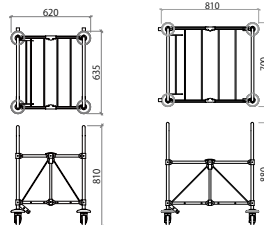

小

大

エコマーク認定商品

収納袋

容量
約**120L**

容量
約**210L**



小



大

ECOタイプ

コンドルリサイクルカートY-2 (ECO袋MT)

種別	品番	税抜価格(1枚)	サイズ(mm)
小	CA872-002X-MB	¥8,000	約幅510×奥行440×高さ610
大	CA873-002X-MB	¥8,700	約幅525×奥行680×高さ680

JANコード・色	R	G	BL	Y	W	BR	GR	梱包数
小	199853	199860	199877	199884	199891	199907	199914	25枚
大	199921	199938	199945	199952	199969	199976	199983	25枚

●材質 再生ポリエステル

再生樹脂 塩ビ不使用 分別リサイクル



エコマーク認定商品

●カラーバリエーション フレーム(小)+収納袋(小)



R



G



BL



Y



W



BR



GR

小物入れ



Y-2用小物入れ

※写真はイメージです。

コンドルリサイクルカートY-2用ECO小物入れMT

種別	品番	税抜価格(1枚)	サイズ(mm)	重量
小	CA878-00SX-MB	¥4,400	約幅500×高さ575	約160g
大	CA878-00LX-MB	¥5,100	約幅580×高さ620	約200g

JANコード・色	BL	梱包数	JANコード・色	BL	梱包数
小	200320	25枚	大	200337	25枚

●材質 再生ポリエステル



エコマーク認定商品

衛生管理
除電

SWシリーズ

JPシリーズ

掃く

取る

ヘッド交換
シリーズ

ダスター

水拭

吸水

カラ拭

ワックス

クロス雑巾

絞る

磨く

トイレ用

水切り

高所・払い

窓用

ケミカル

ルームメイク

清掃

収納

備品

メンテナンス

運ぶ

コンドル システムカート

マジックテープ着脱式システムカート

システムカートにもマジックテープ着脱式が新登場!



フレーム

折りたたみ

最大積載量
(ツールオプション含む)
約**40kg**

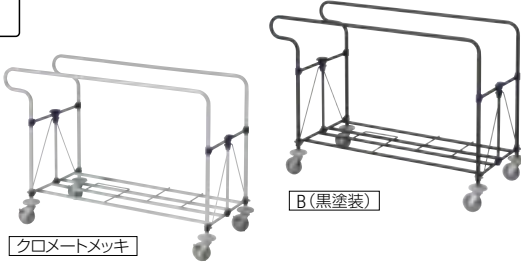

コンドルリサイクル用システムカート自立式OS

種別	品番	税抜価格(1台)	サイズ(mm)	重量(kg)
クロメートメッキ	CA867-000X-MB	¥57,000	(使用時) 幅610× 奥行1350×高さ930 (収納時) 幅230× 奥行1350×高さ930	約12.4
B(黒塗装)	CA868-000X-MB	¥57,000		

JANコード	梱包数
クロメートメッキ	199808 1台
B(黒塗装)	199815 1台

- 材質 スチールパイプクロメートメッキ/黒色粉末塗装
- キャスター径 φ100mm
- 環境配慮商品 塩ビ不使用 分別リサイクル
- ※袋は付属しませんので下記からお選びください。
- 特許登録済

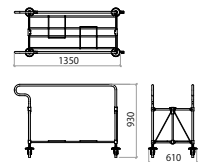

エコマーク認定商品

収納袋

容量
約**120L** 容量
約**180L** 容量
約**360L**



システムカート ECO袋MT

種別	品番	税抜価格(1枚)	サイズ(mm)
120L	CA875-120X-MB	¥13,500	約幅490×奥行350×高さ725
180L	CA875-180X-MB	¥14,500	約幅490×奥行525×高さ725
360L	CA875-360X-MB	¥18,600	約幅490×奥行1050×高さ725

JANコード・色	BL	G	W	Y	R	BR	GR	梱包数
120L	200085	200078	200108	200092	200061	200115	200122	20枚
180L	200153	200146	200184	200160	200139	200191	200207	20枚
360L	200238	200221	200252	200245	200214	200269	200276	10枚

- 材質 再生ポリエステル
- 再生樹脂 塩ビ不使用 分別リサイクル
- ※フレームとセットでご使用ください。袋のみでは自立しません。

●別売品



ダストケースユニット
電池やプラスチックなど、細かいゴミの分別回収が効率よく行えます。

静音キャスター

病院や高齢者施設など環境の配慮が必要な所でお使いいただけます。詳しくはP.389をご覧ください。



モップホルダーユニット
ゴミの回収・清掃が移動しながらできて効率的です。



分別シール

※詳しくはP.389をご覧ください。



ダストケースユニット(3コ入り) 1セット

品番	税抜価格(1セット)	サイズ
C257-000X-MB	¥60,300	フレーム:幅535×奥行355×高さ690mm ダストケース:幅515×奥行340×高さ160mm

JANコード	梱包数
333202	1セット

- 材質 フレーム:スチール、ダストケース:PP ●容量 約21.7L×3コ
- 塩ビ不使用
- ※折りたたみはできません。

モップホルダーユニット

品番	税抜価格(1個)	サイズ
C255-000X-MB	¥11,900	幅485×奥行1050×高さ500mm

JANコード	梱包数
332984	1個

- 材質 スチール、PC、PVC 色 IV ●塩ビ不使用
- ※折りたたみはできません。

マジックテープ着脱タイプラインナップ

リサイクルカートY-4

最大積載量
約**50kg**

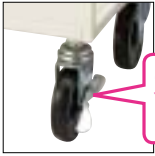

ストッパー付き
キャスター



最大積載量
約**20kg**



コンドルリサイクルカートY-4 (フレーム)

品番	税抜価格 (1台)	サイズ(mm)	重量(kg)
C251-000X-MB	¥32,500	幅400×奥行350×高さ945	約7
JANコード 梱包数 339495 1台			
●材質 スチールパイプメラミン焼付 ●キャスター径 φ100mm 色 IV			
環境配慮商品 塩ビ不使用 分別リサイクル			
※袋は付属しませんので下記からお選びください。			

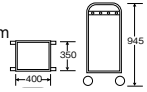

コンドルリサイクルカートY-4MT (フレーム)

品番	税抜価格 (1台)	サイズ(mm)	重量(kg)
CA869-000X-MB	¥20,000	幅490×奥行365×高さ890	約5.1
JANコード 梱包数 199822 1台			
●材質 スチールパイプクロメートメッキ ●キャスター径 φ75mm			
環境配慮商品 塩ビ不使用 分別リサイクル 省スペース			
※袋は付属しませんので下記からお選びください。			

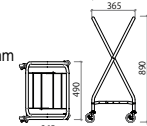

エコマーク認定商品

容量
約**85L**



マジックテープ着脱タイプ



コンドルリサイクルカートY-4 (ECO袋MT)

品番	税抜価格 (1枚)	サイズ(mm)
CA874-004X-MB	¥10,300	約幅375×奥行320×高さ720
色 R ● G ● BL ● Y ● W ○ BR ● GR ● 梱包数		
JANコード	199990 200009 200016 200023 200030 200047 200054	30枚
●材質 再生ポリエステル		
塩ビ不使用 分別リサイクル		
※フレームとセットでご使用ください。袋のみでは自立しません。		

コンドルダストカートY-1MT (フレーム)

種別	品番	税抜価格 (1枚)	サイズ(mm)	重量(kg)
小	CA863-00SX-MB	¥13,000	幅590×奥行545×高さ780	約5.4
大	CA864-00LX-MB	¥17,000	幅680×奥行735×高さ880	約8
JANコード 梱包数				
小	199761	1台		
大	199778	1台		
●材質 スチールパイプクロメートメッキ				
●キャスター径 [小]φ75mm [大]φ100mm				
塩ビ不使用 省スペース				

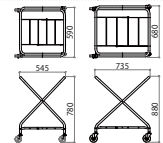

最大積載量
約**30kg**



Y-1MT 小



Y-1MT 大

エコマーク認定商品

容量
約**120L**



ECO袋MT 小

容量
約**210L**



ECO袋MT 大

マジックテープ着脱タイプ

コンドルダストカートECO袋MT

種別	品番	税抜価格 (1枚)	サイズ(mm)
小	CA870-00SX-MB	¥5,300	約幅510×奥行440×高さ610
大	CA871-00LX-MB	¥6,500	約幅525×奥行680×高さ680
JANコード・色 G ● 梱包数			
小	199839	25枚	
大	199846	25枚	
●材質 再生ポリエステル、ポリエステル			
塩ビ不使用			



コンドルダストカート用ECO蓋MT

種別	品番	税抜価格 (1枚)	サイズ(mm)	重量
小	CA876-00SX-MB	¥4,700	約幅640×奥行630	約120g
大	CA876-00LX-MB	¥5,000	約幅730×奥行800	約170g
JANコード・色 G ● 梱包数				
小	200283	25枚		
大	200290	25枚		
●材質 再生ポリエステル、ポリエステル				
塩ビ不使用				



●別売品



ECO蓋MT 小 ECO蓋MT 大

マジックテープ着脱タイプ

コンドルダストカートECO小物入れMT

種別	品番	税抜価格 (1個)	サイズ	重量
小	CA877-00SX-MB	¥4,500	約500×575mm	約160g
大	CA877-00LX-MB	¥5,200	約580×620mm	約190g
JANコード・色 G ● 梱包数				
小	200306	25枚		
大	200313	25枚		
●材質 再生ポリエステル、ポリエステル				
塩ビ不使用				



ECO小物入れMT 小 ECO小物入れMT 大

衛生管理
除電

SWシリーズ

JPシリーズ

掃く

取る

ヘッド交換
シリーズ

ダスター

水拭

吸水

カラ拭

ワックス

クロス雑巾

絞る

磨く

トイレ用

水切り

高所・払い

窓用

ケミカル

ルームメイク

清掃

収納

備品

メンテナンス

運ぶ

エコマーク認定商品

収納袋

容量
約120L



ECO袋小 ④ひもが絞れない

容量
約210L



ECO袋大 ④ひもが絞れる

ECOタイプ



エコマーク認定商品

容量
約120L



収納袋小 ④ひもが絞れない

容量
約210L



収納袋大 ④ひもが絞れる

スタンダードタイプ

小物入れ



小物入れCL

何色の袋にも合う
透明タイプ



Y-2用小物入れ

●別売品

静音キャスター

※詳しくはP.389をご覧ください。

帯電防止袋

※詳しくはP.388をご覧ください。

ダストカート用袋TP

※詳しくはP.388をご覧ください。

ダストカート布袋

※詳しくはP.387をご覧ください。

ポリ袋

※詳しくはP.389をご覧ください。

分別シールをご活用ください。

※詳しくはP.389をご覧ください。



収納袋

容量
約120L



布袋小

容量
約210L



布袋大

ダストカートY-1にはカラフルなりサイクルカートY-2の袋が付けられます。



コンドルダストカート布袋

種別	品番	税抜価格(1枚)	サイズ(mm)
小	CA395-00SX-SP	¥5,700	約幅510×奥行440×高さ610
大	CA396-00LX-SP	¥7,000	約幅570×奥行680×高さ620
JANコード・色		G●	梱包数
小	411719	10枚	
大	411726	10枚	

●材質 ナイロン(防水加工)

蓋



セット例

JANコード・色	G●	梱包数
小	184347	10枚
大	184354	10枚

●材質 ナイロン(防水加工)

コンドルダストカート用蓋

種別	品番	税抜価格(1枚)	サイズ(mm)
小	CA736-00SX-MB	¥5,600	約幅570×奥行520
大	CA736-00LX-MB	¥5,900	約幅650×奥行680

●別売品



◎写真はダストカート大に布袋大と小物入れ大を装着したものです。(Y-1大・Y-1C大に装着できます)



◎写真はダストカート小に布袋小と小物入れ小を装着したものです。(Y-1小・Y-1C小に装着できます)

コンドルダストカート小物入れ

種別	品番	税抜価格(1個)	サイズ	重量
小	CA418-00SX-MB	¥5,400	約500×600mm	約160g
大	CA418-00LX-MB	¥6,300	約560×650mm	約190g
JANコード			梱包数	
小	413195	10個		
大	413188	10個		

●材質 ナイロン

- 衛生管理 除電
- SWシリーズ
- JPシリーズ
- 掃く
- 取る
- ヘッド交換 シリーズ
- グスター
- 拭く(モップ)
- 水拭
- 吸水
- カラ拭
- ワックス

クロス雑巾

絞る

磨く

トイレ用

水切り

高所・払い

窓用

ケミカル

ルームメイク

運ぶ

清掃

収納

備品

メンテナンス



病院の廊下や福祉施設、オフィシャルな場で活躍。走行音がとても静かなカート用キャスター。

キャスター径:φ100mm
◎ストッパーの有/無が選べます。



壁などを傷つけるのを防ぐカート用バンパー。

カート類のスパナとバンパーのサイズ適合表

商品名	対応スパナ	対応バンパー
ツールカートマルチC	19×21	不可
ツールカートマルチS	23×26※1	標準装備(φ22.2)※1
ダストカートY-1 大	23×26	オプション(φ25.4用)
ダストカートY-1 小	19×21	オプション(φ22.2用)
ダストカートY-1C 大	23×26	オプション(φ25.4用)
ダストカートY-1C 小	19×21	オプション(φ22.2用)
リサイクルカートY-2自立式小	19×21※2	標準装備(φ22.2)
リサイクルカートY-2自立式大	19×21※2	標準装備(φ22.2)
リサイクルカートY-4	23×26	不可
リサイクル用システムカート自立式	19×21※2	標準装備(φ22.2)

※1:前輪のみ ※2:静音キャスター取り付け可能。
19×21のスパナで取付けできます。



カート用バンパー



キャスター専用スパナ

ダストカート専用の簡易バンパーです。



ひと目で分かるカート専用分別表示シール。
商業・公共施設、イベント会場、空港で役立ちます。

カート専用 分別表示シール

種別	税抜価格	サイズ(mm)
小	¥580	幅160×高さ124(生ゴミ小のみ 幅85×高さ125)
大	¥700	幅240×高さ186(生ゴミ大のみ 幅127×高さ187)

●材質 合成紙
●梱包数 1枚(生ゴミのみ1シート上に3枚)

分別表示シール小

	品番	JANコード
もえるゴミ	C342-00SX-MB	339136
もえないゴミ	C343-00SX-MB	339143
ペットボトル	C347-00SX-MB	339181
プラスチック	C348-00SX-MB	339198
ビン・カン	C351-00SX-MB	339228

分別表示シール大

	品番	JANコード
もえるゴミ	C342-00LX-MB	339273
もえないゴミ	C343-00LX-MB	339280
ペットボトル	C347-00LX-MB	339327
プラスチック	C348-00LX-MB	339334
ビン・カン	C351-00LX-MB	339365

ダストボックス用分別シールはP.177をご覧ください。

静音キャスター

従来品に比べて飛躍的に静かな走行を実現した静音キャスター。軽快で滑らかな搬送が可能で、騒音を避けたい場所での使用に最適です。特に凹凸のある場所での違いが分かりいただけます。

対応商品 リサイクルカートY-2自立式 大・小
リサイクル用システムカート自立式

リサイクルカートY-2自立式大、小でオプションの静音キャスターを選択された場合は連結機構は付属しません。
※詳しくは当社営業担当者までお問い合わせください。

カート用バンパー

種別	品番	税抜価格	サイズ(mm)
φ22.2用	FU467-00SX-MB	¥750	φ125×25(内径φ22.2)
φ25.4用	FU467-00LX-MB	¥750	φ125×25(内径φ25.4)

JANコード	JANコード
φ22.2用 475643	φ25.4用 475650

●材質 PE 色 W○

キャスター専用スパナ

種別	品番	税抜価格	サイズ(mm)
19×21	FU466-00SX-MB	¥800	19×21
23×26	FU466-00LX-MB	¥800	23×26

JANコード
19×21 475629
23×26 475636

●材質 スチール

○ねじ込み固定式のキャスターは一般のスパナでは取り付け、取り外しができません。専用の薄いスパナをお使いください。

スポンジバンパー (4個入)

品番	税抜価格(1袋)	サイズ(mm)
FU856-000X-MB	¥4,200	φ125×30

JANコード
199266

●材質 合成ゴム

エコマーク認定商品

マチ付で、カートの収納袋に装着しやすく、ゴミの移しかえに便利です。



エコマーク認定商品



カート・ダストボックス用ポリ袋ECO150

品番	税抜価格(1袋)	サイズ(mm)
CA395-00SX-MB	¥3,300	縦1000×横1100 展開時 幅490×奥行520×高さ720

JANコード 梱包数
415991 1袋20枚入(1ケース20袋)

●厚み(1枚あたり)0.04mm ●材質 LDPE
色 乳白色○ ※マチ有

カート・ダストボックス用ポリ袋ECO200

品番	税抜価格(1袋)	サイズ(mm)
CA395-00LX-MB	¥2,300	縦1300×横1100 展開時 幅580×奥行680×高さ770

JANコード 梱包数
416004 1袋10枚入(1ケース20袋)

●厚み(1枚あたり)0.04mm ●材質 LDPE
色 乳白色○ ※マチ有



衛生管理	
除電	
SWシリーズ	
JPシリーズ	
掃く	
取る	
ヘッド交換シリーズ	
ダスター	拭く(モップ)
水拭	
吸水	
カラ拭	
ワックス	
クロス雑巾	
絞る	
磨く	
トイレ用	
水切り	
高所・払い	
窓用	
ケミカル	
ルームメイク	運ぶ
清掃	
収納	
備品	
メンテナンス	

折りたたみ収納カート別注例



大



モップハンガー装着例



小



ラゲージ収納例

※製造ロット、納期、価格については、営業担当にお問い合わせください。

最大積載量
約 **200kg**



台車+コンテナの組み合わせ例

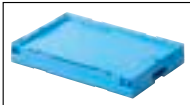

折りたたみ時



静音タイプ

折りたたみ

最大積載量
約 **150kg**



ブレーキ付



ハンドブレーキ付

(ハンドブレーキを握ると走行、放すとブレーキがかかります。)



ブレーキなし

最大積載量
約 **300kg**

静音タイプ

折りたたみ



ハンドブレーキ付はギアブレーキを採用。



ハンドブレーキ付
(ハンドルを握ると走行、放すとブレーキがかかります。)



ブレーキなし

折りたたみ時。

※写真は(小)ハンドブレーキ付



NEW

スプレー ON・OFFや 噴射角度の 切り替えが可能

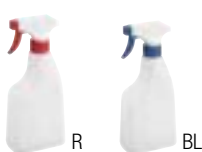

小分けに便利な 注ぎ口キャップ付



集合住宅や複合ビルなどでのゴミの分別・運搬に便利です。

受注生産
受注後約15営業日

カラーラ台車

種別	品番	サイズ(mm)	重量(kg)
50N	CA756-00SX-MB	外寸幅558×奥行394×高さ142 内寸幅534×奥行370×高さ27	約2.5
75N	CA756-00LX-MB	外寸幅678×奥行468×高さ142 内寸幅654×奥行444×高さ27	約2.8

JANコード
50N 188024 1台
75N 188017 1台

●材質 フレーム:アルミ・樹脂 キャスター:ナイロン

受注生産
受注後約4営業日

折りたたみコンテナ

種別	品番	税抜価格(1個)	サイズ(mm)	重量(kg)
OC-50L	FU757-050X-MB	¥ 8,800	幅530×奥行366×高さ320 (折りたたみ時高さ81)	約2.7
OC-75L	FU757-075X-MB	¥11,900	幅650×奥行440×高さ329 (折りたたみ時高さ78)	約3.6

JANコード
OC-50L 4562166416218 5個
OC-75L 4562166418496 4個

●材質 PP 色 BL●

静音台車(小)

種別	品番	税抜価格(1台)	サイズ(mm)	重量(kg)
ブレーキなし	CA464-000X-MB	¥25,500	荷台長さ710× 荷台幅455×高さ905	約9.0
ブレーキ付	CA504-000X-MB	¥39,400	荷台長さ710× 荷台幅455×高さ905	約10.0
ハンドブレーキ付	CA607-000X-MB	¥39,400	荷台長さ710× 荷台幅455×高さ935	約11.5

JANコード
ブレーキなし 475605 1台
ブレーキ付 477999 1台
ハンドブレーキ付 144181 1台

●材質 荷台:PP、
ハンドル:スチールパイプ・PE粉体塗装
●耐荷量 約150kg ●キャスター径 φ100mm
◎ハンドブレーキ付は受注生産品になります。
納期は受注後、約5営業日です。

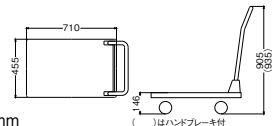

塩ビ不使用

静音台車(大)

種別	品番	税抜価格(1台)	サイズ(mm)	重量(kg)
ブレーキなし	CA465-000X-MB	¥46,400	荷台長さ900× 荷台幅600×高さ905	約14.5
ブレーキ付	CA505-000X-MB	¥63,800	荷台長さ900× 荷台幅600×高さ905	約15.5
ハンドブレーキ付	CA608-000X-MB	¥63,800	荷台長さ900× 荷台幅600×高さ935	約16.5

JANコード
ブレーキなし 475612 1台
ブレーキ付 478002 1台
ハンドブレーキ付 144198 1台

●材質 荷台:PP、ハンドル:スチールパイプ・PE粉体塗装
●耐荷量 約300kg ●キャスター径 φ130mm
◎ハンドブレーキ付は受注生産品になります。
納期は受注後、約5営業日です。

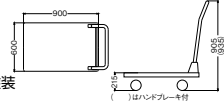

塩ビ不使用

キャニオンスプレーH-500

品番	税抜価格(1個)	サイズ(mm)	容量(cc)	重量(g)
C356-000X-MB	¥1,100	縦240×横110× 奥行80	500	約80

JANコード・色
BL● 4905459080022 30個
G● 4903180630844 30個
W○ 4903180630851 30個
Y● 4905459080039 30個
R● 4905459080015 30個
B● 4903180203116 30個

●噴霧量 1.2cc ●材質 スプレーヤー・容器:PP、ジャバラホース:LDPE

噴射角度が切り替えられ、残量確認がしやすい目盛付き。

コンドルC スプレー容器500

品番	税抜価格	サイズ(mm)	重量(g)
FU802-000X-MB	¥700	幅約97×奥行約55×高さ約220	約70

JANコード
R 194742 30本
BL 194759 30本

●材質 スプレー本体:PP、容器:PE ●容量 500mL ●出荷は梱包数(1ケース)単位になります。

耐薬品性に優れた持ち運びに便利な取手付き容器。

コンドルC 4L容器

品番	サイズ(mm)	重量(g)
FU824-000X-MB	幅200×奥行130×高さ260	約150

JANコード
195046 4本

●材質 容器:PE、キャップ:PP ●容量 4L ●出荷は梱包数(1ケース)単位になります。



ツールカートJセット例
(詳しくはP.380をご覧ください)

カラフルな小物入れ用バケツ。
清掃用具の収納、病院などのゾーニング清掃に。



清掃用洗剤や替えモップなどの
収納に便利なコンパクトサイズ。
プロテック ツールカートJに搭載可能。



コンドル糸ラゲE-8が
収納できます。
(詳しくはP.314をご覧ください)

エコマーク認定商品

NEW

コンドル小物入れバケツECO 5L



BL



Y



R

品番	税抜価格 (1個)	サイズ(mm)	重量(g)
CL863-000X-MB	¥2,000	約幅260×奥行170×高さ184	約287
色	BL ● Y ● R ●	梱包数	
JANコード	201716 201723 201730	10個	
●材質 バケツ:再生PP、取手:PP ●容量 約5L			



エコマーク認定商品

トイレブラシ等の収納に便利なケース。

コンドル小物入れケース丸型



セット例

品番	税抜価格 (1個)	サイズ(mm)	重量(g)
FU723-000X-MB	¥470	φ約92~85×170	約108
JANコード	182114	梱包数	
	20個		
●材質 PP			

エコマーク認定商品



システムバケツセットBL



システムバケツセットR

※セット販売のみです。



システムバケツBL



インナーバスケットBL

1Lきざみの目盛り付き。
約14L入ります。



ホースがバケツから
はずれないホース
キーパー付き。



左右どちらでも注げる
そそぎ口。

メンテナンス用品が収納できる
インナーバスケット。



インナーバスケット仕切り板A



セット例



W



BL

日常のメンテナンスから定期清掃まで
幅広く使える多機能バケツ。

コンドルシステムバケツセットECO

種別	品番	税抜価格 (1個)	サイズ(mm)	重量(g)
システムバケツ セットECOBL	CL883-000X-MB	¥2,900	幅320×奥行290× 高さ310	約930
システムバケツ セットECOR	CL884-000X-MB	¥2,900	幅320×奥行290× 高さ310	約930
システムバケツ ECOBL	CL885-000X-MB	¥1,700	幅320×奥行290× 高さ310	約600 (容量約14L)
インナーバスケット ECOBL	CL886-000X-MB	¥1,200	幅290×奥行240× 高さ260	約330
JANコード・色	BL ● R ●	梱包数	JANコード・色	BL ● 梱包数
システムバケツ セットECOBL	200382	— 1個	システムバケツ ECOBL	200405 10個
システムバケツ セットECOR	— 200399	1個	インナーバスケット ECOBL	200412 10個

●材質 バケツ、バスケット:再生PP、バケツ取手:PP、バスケット取手:スチール
塩ビ不使用



エコマーク認定商品

クロスや洗剤・スポンジ類などを分類整理できます。

インナーバスケット仕切り板ECO A

品番	税抜価格 (1個)	サイズ(mm)	重量(g)
CL887-000X-MB	¥1,400	幅255×奥行210×高さ200	約136
JANコード	200429	梱包数	
	10個		
●材質 再生PP 色 W○			



エコマーク認定商品

プロテック角バケツECO

品番	税抜価格 (1個)	サイズ(mm)	重量(g)
CL862-000X-MB	¥3,300	幅420×奥行365×高さ250	約840
色	W○ BL ●	梱包数	
JANコード	199747 199754	10個	
●材質 ポディ・取手:再生PP ●容量 約20L			



エコマーク認定商品

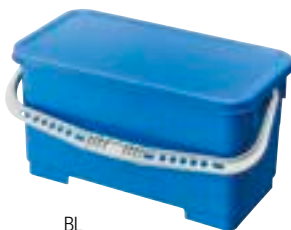

BL



R

プロテックバケツキャリア用バケツ

品番	税抜価格 (1個)	サイズ(mm)	容量(L)
CL662-000X-MB	¥9,900	幅515×奥行270×高さ265	約25
色	BL ● R ●	梱包数	
JANコード	159239 159246	1個	
●材質 PP			

運賃については担当までお問い合わせください。価格は税抜き価格で表示しております。

衛生管理
除電

SWシリーズ

JPシリーズ

掃く

取る

ヘッド交換
シリーズ

ダスター

水拭

吸水

カラ拭

ワックス

クロス雑巾

絞る

磨く

トイレ用

水切り

高所・払い

窓用

ケミカル

ルームメイク

清掃

収納

備品

メンテナンス

運ぶ
清掃

SKシンクまわりの空きスペースを有効活用、
道具の整理整頓もできます。

清掃用品

22

収納

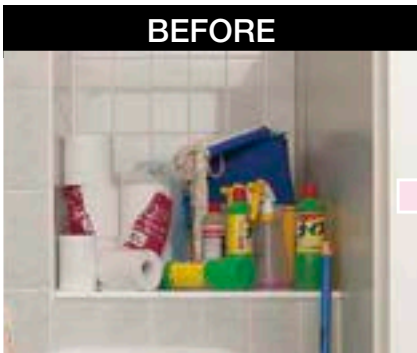

新しく収納スペースを
設けて、スッキリ収納。

多彩な別売品の利用で、
清潔で美しく収納。

分散して収納できるため
足下もスッキリ。

※写真は、ハンガーネット、ワイヤーカゴセット例です。

- 衛生管理 除電
- SWシリーズ
- JPシリーズ
- 掃く
- 取る
- ヘッド交換 シリーズ
- グスター
- 拭く(モップ)
- 水拭
- 吸水
- カラ拭
- ワックス
- クロス雑巾
- 絞る
- 磨く
- トイレ用
- 水切り
- 高所・払い
- 窓用
- ケミカル
- ルームメイク
- 運ぶ
- 清掃
- 収納
- 備品
- メンテナンス

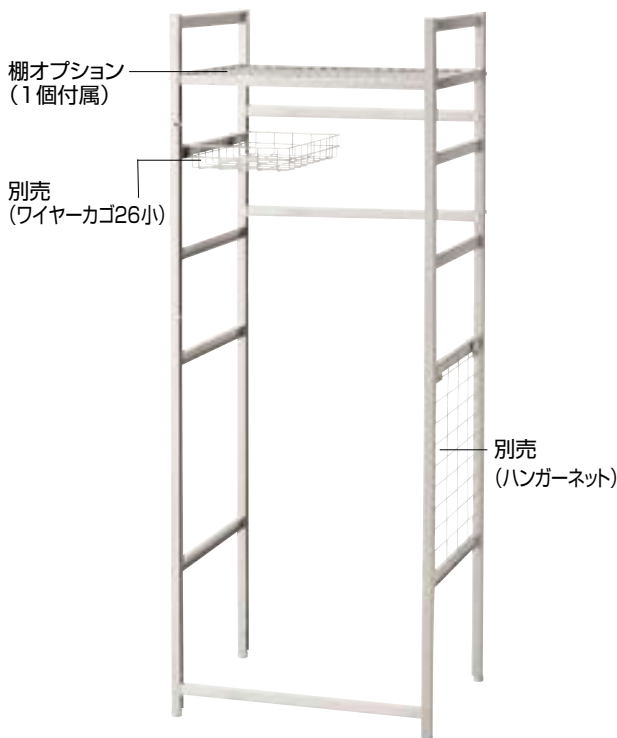

組み立て式

コンドルSKラック本体

品番	税抜価格(1台)	サイズ(mm)	重量(kg)
FU602-600X-MB	¥39,000	幅約660×奥行約506×全高さ約1700	約21.3

JANコード 144075 梱包数 1台

- 材質 スチールアクリル焼付色 IV
- お客様組立となります。
- 棚は1個付属しています。

●棚オプション 税抜価格¥9,700
幅約650×奥行約495×高さ約26mm

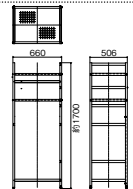

清掃システムラック ハンガーネット

品番	税抜価格(1枚)	サイズ(mm)	重量(g)
C300-020X-OP	¥4,100	約430×532	約915

JANコード 107612 梱包数 5枚

- 材質 スチールメラミン焼付

清掃システムラック ワイヤーカゴ26小

品番	税抜価格(1個)	サイズ(mm)	重量(g)
C300-031X-OP	¥4,100	約280×280×60	約685

JANコード 107636 梱包数 5個

- 材質 スチールメラミン焼付
- 置くものに合わせて取り付け位置が変えられます。

収納パターンを自在にアレンジできるシステムラック。



コンパクトタイプ

大容量タイプ



清掃システムラック500

清掃システムラック

組み立て式

※フックバーをご用意ください

清掃システムラック500

品番	税抜価格(1台)	サイズ(mm)	重量(kg)
C300-500X-MB	¥64,600	幅500×奥行505×高さ1856	約24

JANコード	梱包数
471041	1台

- 材質 スチールメラミン焼付 色 IV
- 標準タイプ/フックバー4本、トレイ1個の部材付き。

環境配慮商品

組み立て式

※フックバーをご用意ください

清掃システムラック

品番	税抜価格(1台)	サイズ(mm)	重量(kg)
C300-950X-MB	¥67,300	幅950×奥行505×高さ1850	約25.7

JANコード	梱包数
107568	1台

- 材質 スチールメラミン焼付 色 IV
- 標準タイプ/フックバー4本、トレイ3個の部材付き。

清掃システムラック用アイテム

収納用品に合わせて様々なアイテムが装備可能。



※写真は別売りの掃除用具を装備した例です。

使用アイテム

天板	2個
ハンガーネット	3個
モップハンガー	4連 2個
ワイヤーカゴ	26小 1個
ワイヤーカゴ	26大 1個
ワイヤーカゴ	14大 1個
扉パネル	1個
フック	小 2個

1 大きな物も載せられる頑丈設計。

清掃システムラック 天板

品番	税抜価格(1枚)	サイズ(mm)	重量(kg)
C300-010X-OP	¥4,300	512×446	約800

JANコード	梱包数
472208	1枚

- 材質 スチールメラミン焼付 色 IV
- 清掃システムラックには2枚、清掃システムラック500には1枚必要です。

環境配慮商品

2 小物などが掛けられます。

清掃システムラック S字フック

品番	税抜価格
C300-070X-OP	1袋5個 ¥600

JANコード	梱包数
107667	20袋

- 材質 スチールユニクロメッキ

3 S字フックと併用することで収納力がアップします。

清掃システムラック ハンガーネット

品番	税抜価格(1枚)	サイズ(mm)
C300-020X-OP	¥4,100	430×532

JANコード	梱包数
107612	5枚

- 材質 スチールメラミン焼付

環境配慮商品

4 モップが簡単に掛けられます。

清掃システムラックモップハンガー4連

品番	税抜価格(1個)	サイズ(mm)
C300-050X-OP	¥5,500	470×50×90

JANコード	梱包数
107650	5個

5 掃除小物がきちんと整理、収納できます。

清掃システムラック ワイヤーカゴ

種別	品番	税抜価格(1個)	サイズ(mm)
26小	C300-031X-OP	¥4,100	280×280×60
26大	C300-032X-OP	¥4,300	430×280×60
14大	C300-033X-OP	¥4,600	430×160×60

JANコード	梱包数
26小	107636 5個
26大	107629 5個
14大	107643 5個

- 材質 スチールメラミン焼付

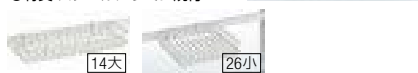

6 扉パネルを前にして保管すれば掃除用具が見えません。

清掃システムラック 扉パネル

品番	税抜価格(1枚)	サイズ(mm)	重量(kg)
C300-040X-OP	¥20,200	505×67×1780 (フック含む)	約7.1

JANコード	梱包数
107575	1枚

ハンドルが付いて移動がラクにできます。

7 モップの交換用ヘッドなどの収納に。

清掃システムラック フック

種別	品番	税抜価格(1個)	サイズ(mm)
小	C300-061X-OP	¥1,300	300×47
大	C300-062X-OP	¥1,600	427×47

JANコード	梱包数
小	107605 10個
大	107599 10個



運賃については担当までお問い合わせください。価格は税抜き価格で表示しております。

拭く(モップ)

掃除

クロス雑巾

絞る

磨く

トイレ用

水切り

高所・払い

窓用

ケミカル

ルームメイク

清掃

収納

備品

メンテナンス

運賃

準備

メンテナンス

準備

メンテナンス

準備

メンテナンス



お掃除ボックス1800



◎写真は別売りの掃除用具を装備した例です。



清掃システムラックA



◎写真は別売りの掃除用具を装備した例です。



1本用

3本掛け



5本掛け



強力にグリップ



1本用



3本掛け



5本掛け

事務所、店舗、病院、学校、工場、一般家庭など幅広いシーンでの道具の整理に役立ちます。

コンドルお掃除ボックス1800

品番	税抜価格(1台)	サイズ(mm)	重量(kg)
CL513-000X-MB	¥99,000	幅455×奥行400×高さ1790	約26
JANコード	梱包数		
604869	1台		

●材質 ボディ:スチール粉体塗装
色 IV
○本体組立済

別注 SPECIAL ORDER SYSTEM

衛生管理に適したステンレス製ハンガー。

HGステンレスハンガースタンド式
HGステンレスハンガー壁掛け式

(詳しくはP.279をご覧ください)

※製造ロット、納期、価格については、営業担当にお問い合わせください。



組み立て式

コンドル清掃システムラックA

品番	税抜価格(1台)	サイズ(mm)	重量(kg)
CL478-000X-MB	¥64,400	幅840×奥行440×高さ1818	約14
JANコード	梱包数		
476404	1台		

●材質 スチールメッキ焼付
色 IV
○お客様組立となります。

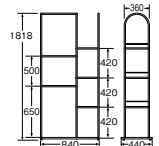

壁面に取り付けられるモップハンガー。
整理しにくい長尺物をすっきり収納。

コンドルモップハンガー

種別	品番	税抜価格(1個)	サイズ(mm)	重量(g)
1本用	FU316-000X-MB	¥1,500	幅102×奥行55×高さ48	約80
3本掛け	C316-003X-MB	¥5,500	幅500×奥行55×高さ57	約460
5本掛け	C316-005X-MB	¥8,600	幅900×奥行55×高さ57	約650

JANコード	梱包数	●耐荷重目安
1本用	411788 10個	1本用 4kg/1ヶ所
3本掛け	338405 20個	3本掛け 4kg/1ヶ所
5本掛け	338399 20個	5本掛け 4kg/1ヶ所

●材質 1本用 ボディ:ABS
3本用 5本用 ボディ:ABS、レール:ステンレス
※取付ビス付属
※ハンドルφ9mm~35mmまで掛けられます。

ワンプッシュで、パイプがズレにくい機構を採用。
壁面に取り付けられるシンプル構造のモップ挟み。

コンドルモップキャッチS

種別	品番	税抜価格(1個)	サイズ(mm)	重量(g)
1本用	FU585-001X-MB	¥1,600	幅70×奥行70×高さ30	約65
3本掛け	FU585-003X-MB	¥5,900	幅500×奥行70×高さ35	約350
5本掛け	FU585-005X-MB	¥9,400	幅900×奥行70×高さ35	約590

JANコード	梱包数	●耐荷重目安
1本用	129829 10個	1本用 3kg/1ヶ所
3本掛け	129836 10個	3本掛け 2kg/1ヶ所
5本掛け	129843 10個	5本掛け 2kg/1ヶ所

●材質 1本用 ボディ:ステンレス・合成ゴム
3本用 5本用 ボディ:ステンレス・合成ゴム、レール:ステンレス
●特許登録済 ※取付ビス付属
※ハンドルφ15mm~25mmまで掛けられます。

より安定性がアップするアウトリガー付きタイプ

最大使用質量
100kg



120

はしごとしても
使えます。

最大段差が約31cmまで対応できる上部操作式タイプ。

最大使用質量
100kg



120

はしごとしても
使えます。

スタンダードタイプのはしご兼用脚立、最軽量モデル。

最大使用質量
100kg



120

開脚すればはしご
としても使えます。

ご家庭での作業にも活躍する軽量タイプ。

最大使用質量
100kg



60C

洗車やお掃除など様々な用途で活躍する足場台。

最大使用質量
100kg



アウトリガー付き はしご兼用脚立

種別	品番	税抜価格(1台)	サイズ(mm)	重量(kg)
90	NDA-90	¥39,000	(梯子時) 全長1730 (脚立時) 幅500×奥行673×高さ810 (アウトリガー両側設置時) 幅948 (保管時) 幅505×奥行165×高さ885	4.6
120	NDA-120	¥42,000	(梯子時) 全長2340 (脚立時) 幅553×奥行851×高さ1100 (アウトリガー両側設置時) 幅1001 (保管時) 幅555×奥行165×高さ1190	5.5
150	NDA-150	¥50,600	(梯子時) 全長2960 (脚立時) 幅606×奥行1039×高さ1390 (アウトリガー両側設置時) 幅1301 (保管時) 幅610×奥行170×高さ1505	7.5
180	NDA-180	¥56,000	(梯子時) 全長3570 (脚立時) 幅660×奥行1218×高さ1680 (アウトリガー両側設置時) 幅1355 (保管時) 幅665×奥行170×高さ1810	8.9
210	NDA-210	¥64,000	(梯子時) 全長4180 (脚立時) 幅713×奥行1397×高さ1980 (アウトリガー両側設置時) 幅1548 (保管時) 幅715×奥行170×高さ2115	11.2

JANコード	梱包数	JANコード	梱包数
90	4989247316012 1台	180	4989247316043 1台
120	4989247316029 1台	210	4989247316050 1台
150	4989247316036 1台		

●材質 本体:アルミ形材、ロック金具:
スチール粉体塗装、足ゴム:TPE

四脚アジャスト式はしご兼用脚立スタッポー

種別	品番	税抜価格(1台)	サイズ(mm)	重量(kg)
90	SCN-90A	¥32,600	(梯子時) 全長1430-2070 (脚立時) 幅437-494×奥行575-764× 高さ660-970 (保管時) 幅440×奥行170×高さ740	6.4
120	SCN-120A	¥37,600	(梯子時) 全長2020-2660 (脚立時) 幅489-546×奥行748-937× 高さ940-1250 (保管時) 幅490×奥行170×高さ1035	7.1
150	SCN-150A	¥42,000	(梯子時) 全長2630-3270 (脚立時) 幅543-599×奥行927-1115× 高さ1240-1550 (保管時) 幅545×奥行170×高さ1340	8.2
180	SCN-180A	¥48,600	(梯子時) 全長3240-3880 (脚立時) 幅596-652×奥行1105-1294× 高さ1530-1840 (保管時) 幅600×奥行170×高さ1645	10.0
210	SCN-210A	¥54,000	(梯子時) 全長3850-4490 (脚立時) 幅649-706×奥行1283-1472× 高さ1820-2130 (保管時) 幅650×奥行170×高さ1950	11.2

JANコード	梱包数	JANコード	梱包数
90	4989247175091 1台	180	4989247175077 1台
120	4989247175053 1台	210	4989247175084 1台
150	4989247175060 1台		

●材質 本体:アルミ形材、ロック金具:
スチール粉体塗装、足ゴム:TPE

はしご兼用脚立

種別	品番	税抜価格(1個)	サイズ(mm)	重量(kg)
60	MCX-60	¥13,000	(梯子時) 全長1110 (脚立時) 幅416×奥行491×高さ510 (保管時) 幅420×奥行165×高さ580	2.1
90	MCX-90	¥14,000	(梯子時) 全長1720 (脚立時) 幅469×奥行669×高さ810 (保管時) 幅470×奥行165×高さ885	3.6
120	MCX-120	¥16,600	(梯子時) 全長2330 (脚立時) 幅522×奥行847×高さ1100 (保管時) 幅525×奥行165×高さ1190	4.4
150	MCX-150	¥22,000	(梯子時) 全長2960 (脚立時) 幅577×奥行1035×高さ1390 (保管時) 幅580×奥行170×高さ1505	6.1
180	MCX-180	¥26,000	(梯子時) 全長3570 (脚立時) 幅630×奥行1214×高さ1680 (保管時) 幅635×奥行170×高さ1810	7.1
210	MCX-210	¥32,600	(梯子時) 全長4180 (脚立時) 幅684×奥行1392×高さ1980 (保管時) 幅685×奥行170×高さ2115	9.1

JANコード	梱包数	JANコード	梱包数
60	4989247191015 1台	150	4989247191046 1台
90	4989247191022 1台	180	4989247191053 1台
120	4989247191039 1台	210	4989247191060 1台

●材質 本体:アルミ形材、ロック金具:スチール粉体塗装、足ゴム:PVC

踏台

種別	品番	税抜価格(1台)	サイズ(mm)	重量(kg)
60C	PFC-57C	¥ 9,600	幅422×奥行486×高さ560 (保管時) 幅425×奥行175×高さ610	1.7
80C	PFC-79C	¥13,600	幅464×奥行650×高さ790 (保管時) 幅465×奥行175×高さ850	2.4

JANコード	梱包数	JANコード	梱包数
60C	4989247272011 1台		
80C	4989247272028 1台		

●材質 本体:アルミ形材、天板端キャップ・踏ざん端キャップ:PA、足ゴム:EVA

足場台

種別	品番	税抜価格(1台)	サイズ(mm)	重量(kg)
608	DWD-K608B	¥28,000	幅426×奥行1231×高さ600 (保管時) 幅430×奥行150×高さ890	5.7
808	DWD-K808B	¥29,600	幅467×奥行1369×高さ830 (保管時) 幅470×奥行185×高さ890	6.2

JANコード	梱包数	●材質 本体:アルミ形材、ロック金具: スチール粉体塗装、足ゴム:PVC
608	4989247425035 1台	
808	4989247425059 1台	

衛生管理
除電

SWシリーズ

JPシリーズ

掃く

取る

ヘッド交換
シリーズ

ダスター

水拭

吸水

カラ拭

ワックス

クロス雑巾

絞る

磨く

トイレ用

水切り

高所・払い

窓用

ケミカル

ルームメイク

清掃

収納

備品

メンテナンス

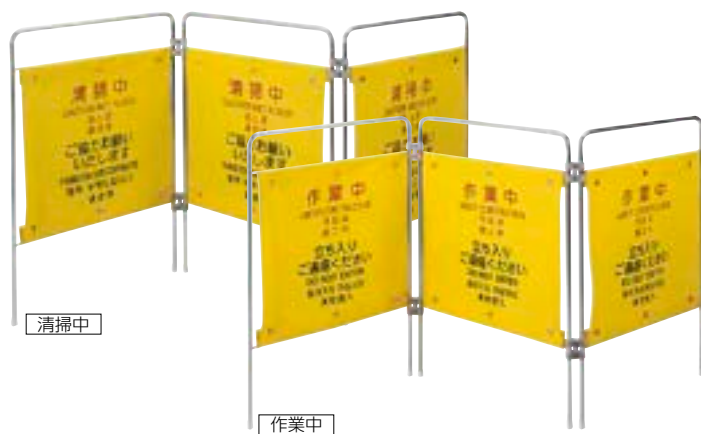

◎写真は別売のパネルを追加した4連仕様にお客様作成のサインを取り付けたものです



3本取り付け例

多彩なアレンジでさまざまな現場に対応。
人通りの多い商業・公共施設、空港、ホテルに。

プロテックついたて君 (4ヶ国語)

種別	品番	税抜価格 (1台)	サイズ 幅×奥行×高さ (mm)	重量 (kg)
清掃中	FU495-000X-MB	¥18,000	(使用時)	約1600×200×750
			(収納時)	約550×60×750
作業中	FU502-000X-MB	¥18,000	(使用時)	約1600×200×750
			(収納時)	約550×60×750

JANコード	梱包数
清掃中	603145 5台
作業中	516247 5台

●材質 フレーム:スチール、表示部:ナイロン布、ジョイント:PP
色 フレーム:ユニクロメッキ、表示部:黄色地に赤字・黒字
塩ビ不使用

別売のパネルを連結することができます。

プロテックついたて君 (4ヶ国語) 用追加パネル

種別	品番	税抜価格 (1枚)	サイズ 幅×奥行×高さ (mm)	重量 (g)
清掃中	FU770-000X-MB	¥6,400	約585×20×750	約840
作業中	FU771-000X-MB	¥6,400	約585×20×750	約840

JANコード	梱包数
清掃中	189687 1枚
作業中	189694 1枚

●材質 フレーム:スチール、表示部:ナイロン布、ジョイント:PP
色 フレーム:ユニクロメッキ、表示部:黄色地に赤字・黒字
塩ビ不使用

ワイド幅1600mmで通路を完全に塞ぎ、お客様の侵入を防止します。
「清掃中」の注意喚起を、日・英・韓・中の4ヶ国語で表示。
表示部分が大きく、高い視認性を確保。

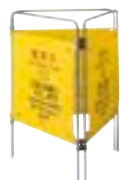

アレンジ例 収納時はコンパクト。

プロテックペタサインや、市販のサインが貼りつけられる汎用性の高い無地パネルタイプ。

プロテックついたて君 (無地パネル)

品番	税抜価格 (1台)	サイズ 幅×奥行×高さ (mm)	重量 (kg)
FU665-000X-MB	¥16,000	(使用時) 約1600×200×750 (収納時) 約550×70×750	約3

JANコード	梱包数
170388	4台

●材質 フレーム:スチール、パネル:PP、ジョイント:PP



アレンジ例 収納時はコンパクト。

パネルサイズ:
約500×500mm

別売のパネルを連結することができます。
※ジョイントは出荷時には本体に仮止めてあります。

プロテック ついたて君無地パネル用追加パネル (1枚)

品番	税抜価格 (1枚)
FU684-000X-MB	¥5,900

JANコード 173365

ついたて君に取り付けることで、安定性を高めます。

プロテックついたて君 ウェイト (1本)

品番	税抜価格 (1本)	サイズ (mm)	重量 (g)
FU755-000X-SP	¥4,100	φ32×奥行520	約620

JANコード	梱包数
188000	3本

●材質 ステンレス樹脂被覆



ミニ



反対面



Y-P(小)



反対面



清掃中マットとの併用で、注意喚起・汚れの拡散防止に役立ちます。
詳しくは、P.234をご覧ください。

コンパクトに収納できる折りたたみ式です。
4カ国語に対応し、商業・公共施設やホテル、空港、
病院、学校など多様なシーンで活躍。

プロテック清掃中パネルECO

種別	品番	税抜価格(1台)	サイズ幅×奥行×高さ(mm)	重量(g)
ミニ (4ヶ国語)	FU888-000X-MB	¥3,900	(使用時) 270×230×380 (折りたたみ時) 270×35×400	約770
Y-P(小) (4ヶ国語)	FU889-000X-MB	¥4,800	(使用時) 305×325×620 (折りたたみ時) 305×35×635	約1000
ミニ 無地	FU890-000X-MB	¥3,500	(使用時) 270×230×380 (折りたたみ時) 270×35×400	約770
Y-P(小) 無地	FU891-000X-MB	¥4,200	(使用時) 305×325×620 (折りたたみ時) 305×35×635	約1000

JANコード	梱包数	塩ビ不使用
ミニ(4ヶ国語)	200436 5台	
Y-P(小)(4ヶ国語)	200443 5台	塩ビ不使用
ミニ無地	200450 5台	
Y-P(小)無地	200467 5台	塩ビ不使用

●材質 再生ABS



ペタサインを
取付可能

プロテックペタサイン

下記プロテックペタサインを取付け可能です。

別注 SPECIAL ORDER SYSTEM

表示内容の変更が可能です。
※製造ロット、納期、価格については、営業担当にお問い合わせください。



ミニ
(スリップ注意)



ミニ
(立入禁止)



Y-P(小)
(スリップ注意)

保管用シート付



Y-P(小)
(立入禁止)

別注 SPECIAL ORDER SYSTEM

サインのオーダーが可能です。(1000枚より製作可能です。)
※製造ロット、納期、価格については、営業担当にお問い合わせください。

清掃中パネルや、ついたて君無地パネルに
貼れる表示シート。

プロテックペタサイン(4ヶ国語)

種別	品番	税抜価格(1枚)	サイズ(mm)	重量(g)
ミニ (スリップ注意)	FU667-000X-MB	¥1,400	約幅210×高さ250	約70
ミニ (立入禁止)	FU667-001X-MB	¥1,400	約幅210×高さ250	約70
Y-P(小) (スリップ注意)	FU666-000X-MB	¥1,750	約幅240×高さ320	約100
Y-P(小) (立入禁止)	FU666-001X-MB	¥1,750	約幅240×高さ320	約100

JANコード	梱包数	JANコード	梱包数
ミニ(スリップ注意)	170401 10枚	Y-P(小)(スリップ注意)	170395 10枚
ミニ(立入禁止)	170425 10枚	Y-P(小)(立入禁止)	170418 10枚

●材質 シール:PET・PVC・スチレン系エラストマー 保管用シート:PVC
※耐熱温度50℃。
※高温多湿になるところ(車内、浴室など)で保管、天然素材などへのご使用はしないでください。



使用しない時は、保管用シートに貼って保管できます。



屋内平面であればパネル以外の場所にも取り付けることが可能です。



何度でも剥がせます。

運賃については担当までお問い合わせください。価格は税抜き価格で表示しております。

衛生管理
除電

SWシリーズ

JPシリーズ

掃く

取る

ヘッド交換
シリーズ

ダスター

水拭

吸水

カラ拭

ワックス

クロス雑巾

絞る

磨く

トイレ用

水切り

高所・払い

窓用

ケミカル

ルームメイク

清掃

取納

備品

メンテナンス

ニトリル製の少し厚めタイプのため油作業に適しています。
表面の特殊エンボス加工によりグリップ性が向上。
左右兼用、パウダーフリータイプ。



OG-376 ニトリルエンボス付き手袋

種別	品番	オープン価格	サイズ(mm)
M	CL821-00MX-MB	オープン価格	全長240 中指80 手の平200
L	CL821-00LX-MB	オープン価格	全長240 中指83 手の平210
LL	CL821-00LLX-MB	オープン価格	全長240 中指85 手の平230

JANコード	重量	梱包数
M	4547691797582 8.8g/枚	10箱 (1箱50枚入)
L	4547691797599 9.8g/枚	
LL	4547691798121 10.8g/枚	

●材質 ニトリルゴム ●出荷は梱包数(1ケース)単位になります。

食品衛生法「食品添加物等の規格基準」に適合。
優れたグリップ性の屋外作業に適した厚手タイプ。



BP-421 ゴム手DX

種別	品番	オープン価格	サイズ(mm)
SS	CL816-0SSX-MB	オープン価格	全長255 中指75 手の平190
S	CL816-00SX-MB	オープン価格	全長260 中指82 手の平200
M	CL816-00MX-MB	オープン価格	全長265 中指85 手の平210
L	CL816-00LX-MB	オープン価格	全長275 中指87 手の平230

JANコード	重量	梱包数
SS	4547691788023 72g/双	
S	4547691766939 74g/双	120双
M	4547691766953 76g/双	
L	4547691766960 100g/双	

●材質 天然ゴム ●出荷は梱包数(1ケース)単位になります。

ソフトな裏毛付で温かく、耐久性に優れた厚手タイプ。
防カビ衛生加工、特殊滑り止め加工。



No002 ビニール手袋厚手

種別	品番	オープン価格	サイズ(mm)
M	CL818-00MX-MB-V	オープン価格	全長310 中指78 手の平200
L	CL818-00LX-MB-V	オープン価格	全長335 中指83 手の平230
LL	CL818-00LLX-MB-V	オープン価格	全長335 中指85 手の平230

JANコード	重量	梱包数
M	4970520411043 100g/双	
L	4970520411081 115g/双	120双
LL	4970520411579 125g/双	

●材質 PVC ●出荷は梱包数(1ケース)単位になります。



NEW 帯電防止手袋

種別	品番	オープン価格	サイズ(mm)
S	CL913-00SX-MB	オープン価格	全長215 中指70 甲85
M	CL913-00MX-MB	オープン価格	全長220 中指75 甲90
L	CL913-00LX-MB	オープン価格	全長230 中指85 甲95

JANコード	梱包数
S	4903180203345
M	4903180203352 10双(1袋)
L	4903180203369

●材質 繊維:カーボンファイバー+ポリエステル、滑り止め:PU(ポリウレタン)

耐油製の高いニトリルゴム製。柔軟性を上げる極薄タイプ。
左右兼用、パウダーフリータイプ。



OM-387B エコソフトスマートNBRグローブBL

種別	品番	オープン価格	サイズ(mm)
S	CL-822-00SX-MB	オープン価格	全長230 中指75 手の平172
M	CL-822-00MX-MB	オープン価格	全長230 中指77 手の平196
L	CL-822-00LX-MB	オープン価格	全長230 中指80 手の平214

JANコード	重量	梱包数
S	4547691781918 3.6g/枚	10箱 (1箱200枚入)
M	4547691781925 3.9g/枚	
L	4547691781932 4.2g/枚	

●材質 ニトリルゴム ●出荷は梱包数(1ケース)単位になります。

手にフィットし、指先感覚で細やかな作業に適しています。
ノンパウダー加工、防カビ衛生加工。



No015 ビニール手袋うす手

種別	品番	オープン価格	サイズ(mm)
S	CL817-00SX-MB-P	オープン価格	全長280 中指74 手の平194
M	CL817-00MX-MB-P	オープン価格	全長290 中指78 手の平200
L	CL817-00LX-MB-P	オープン価格	全長295 中指85 手の平210

JANコード	重量	梱包数
S	4970520413146 44g/双	
M	4970520413115 46g/双	240双
L	4970520413177 47g/双	

●材質 PVC ●出荷は梱包数(1ケース)単位になります。

極薄だから素手感覚、着脱もスムーズ。左右兼用、
パウダーフリータイプ。



OG-352 プラスチック極薄手袋

種別	品番	オープン価格	サイズ(mm)
S	CL819-00SX-MB	オープン価格	全長245 中指70 手の平170
M	CL819-00MX-MB	オープン価格	全長245 中指79 手の平192
L	CL819-00LX-MB	オープン価格	全長245 中指85 手の平210

JANコード	重量	梱包数
S	4970520422162 5g/枚	10箱 (1箱100枚入)
M	4970520422179 5.5g/枚	
L	4970520422186 6g/枚	

●材質 PVC ●出荷は梱包数(1ケース)単位になります。

NEW 耐切削手袋 LEVEL 5

種別	品番	オープン価格	サイズ(mm)
S	CL914-00SX-MB	オープン価格	全長215 中指70 甲95
M	CL914-00MX-MB	オープン価格	全長225 中指80 甲100
L	CL914-00LX-MB	オープン価格	全長245 中指85 甲105

JANコード	梱包数
S	4903180203376
M	4903180203383 10双(1袋)
L	4903180203390

●材質 繊維:UHMWPE(超高分子量ポリエチレン)、滑り止め:PU(ポリウレタン)



- 衛生管理 除電
- SWシリーズ
- JPシリーズ
- 拭く(モップ)
- 取る
- ヘッド交換シリーズ
- グスター
- 拭く(モップ)
- 吸水
- カラ拭
- ワックス
- クロス雑巾
- 絞る
- 磨く
- トイレ用
- 水切り
- 高所・払い
- 窓用
- ケミカル
- ルームメイク
- 運ぶ
- 清掃
- 収納
- 備品
- メンテナンス

キレイな床面は、
美観の向上だけでなく
清掃作業の省力化を実現します。

[1] 化学床のお手入れ方法

>> 化学床の日常メンテナンス

1 **1 床のゴミを取り除きます。**
粗ゴミをバキュームクリーナー等で除去した後、ダスターモップで除塵し、ワックス塗膜表面の細かい土砂、塵埃を除去します。必要に応じて、固絞りのモップで水拭きしたり、床洗浄機で洗浄します。

- ・バキュームクリーナー CVC-301X (P.409)
- ・ダスターモップ (P.321)

2 **2 ワックスの塗布、乾燥。**
塗膜の傷みや汚れが目立つようになったら、ポリシャヤや床洗浄機で表面洗浄し、床面の状況に応じてワックスを1~2回塗布してください。

- ・フリーハンドルEX+ワンタッチワックスモップ (P.313/P.314)
- ・コンドルスーパーファンDX (P.427)

3 **3 除塵清掃。**
定期的にダスターモップで除塵清掃を行い、フロアを常にクリーンに保ちます。

- ・ダスターモップ (P.321)

>> 化学床の定期メンテナンス (ワックス剥離清掃)

A 下準備

1 **1 床のゴミの除去。**
粗ゴミをバキュームクリーナー等で除去した後、ダスターモップでホコリを除去します。

・バキュームクリーナー CVC-301X (P.409)
・ダスターモップ (P.321)

B 古いワックスの除去作業

2 **2 剥離剤の塗布。**
塗布済みのワックスに応じた剥離剤を規定の倍率で希釈し、モップで塗布します。塗布後は4~5分おきます。剥離剤が乾かないように適宜塗布します。

・フリーハンドルEX+糸ラグ (P.313/P.314)

3 **3 隅のワックスの除去。**
隅の部分は、ハンドパッドを使用し、洗浄します。

・フリーハンドルEX+ワンタッチパッドホルダー+ハンドパッド (P.313/P.317)

4 **4 ポリシャヤによる洗浄。**
ポリシャヤでワックスの剥離作業をします。汚れ・床材にあわせた研磨パッド・ブラシを使い、床に塗布されているワックスを剥離します。剥離状況により、作業を繰り返してください。

・ポリシャヤ CP-12K型 (P.421)

5 **5 汚水の回収。**
作業後汚水を水切りで集め、ウエットバキュームクリーナーで吸引します。

・フリーハンドルEX+ワンタッチドライファイバー (P.313/P.317)

6 **6 すすぎ・乾燥。**
モップで水拭きを行い、床面に残った洗剤成分を取り除きます。2~3度水拭きし、完全に洗剤を除去します。その後、送風機などで床面を乾燥させます。

・コンドルスーパーファン (P.427)

C ワックス塗布

7 **7 準備。**
ワイドコーティングタンクに適量の樹脂ワックスを分けて準備します。

・ワイドコーティングタンク (P.336)

8 **8 ワックス塗布。**
ワイドモップにワックスを染み込ませ、床面に薄く塗布します。

・フリーハンドルEX+ワンタッチワックスモップ (P.313/P.314)

9 **9 乾燥。**
送風機を使用し、十分に乾燥させます。直接床面に風をあてずに、壁面にあてて空気を循環し乾燥させます。

・コンドルスーパーファン (P.427)

10 **10 ワックス塗り重ね。**
8 9の作業を数回繰り返して、樹脂ワックス層を作ります。
※塗膜は薄く重ねてください。厚塗りしすぎると塗膜が濁る場合や乾燥しない場合があります。

11 **11 乾燥。**
十分に乾燥させて完了です。

[完了!]

器具の保管

使用した器具はすぐに洗浄して乾燥させます。専用ラックを使用すれば器具の出し入れを効率化できます。

・清掃システムラック (P.394)

衛生管理
除電

SWシリーズ

JPシリーズ

掃く

取る

ヘッド交換
シリーズ

ダスター

水拭

吸水

カラ拭

ワックス

クロス雑巾

絞る

磨く

トイレ用

水切り

高所・払い

窓用

ケミカル

ルームメイク

清掃

収納

備品

メンテナンス

運ぶ

3 [2] カーペットのお手入れ方法

清掃用品

24

メンテナンス

>> 日常メンテナンス

カーペットの美観を保つコツは、付着したゴミやホコリがパイルの根元に入ってしまう前に取り除くことです。そのためにも、最低1日1回はバキューム清掃を行ってください。



・タービー (P.308)

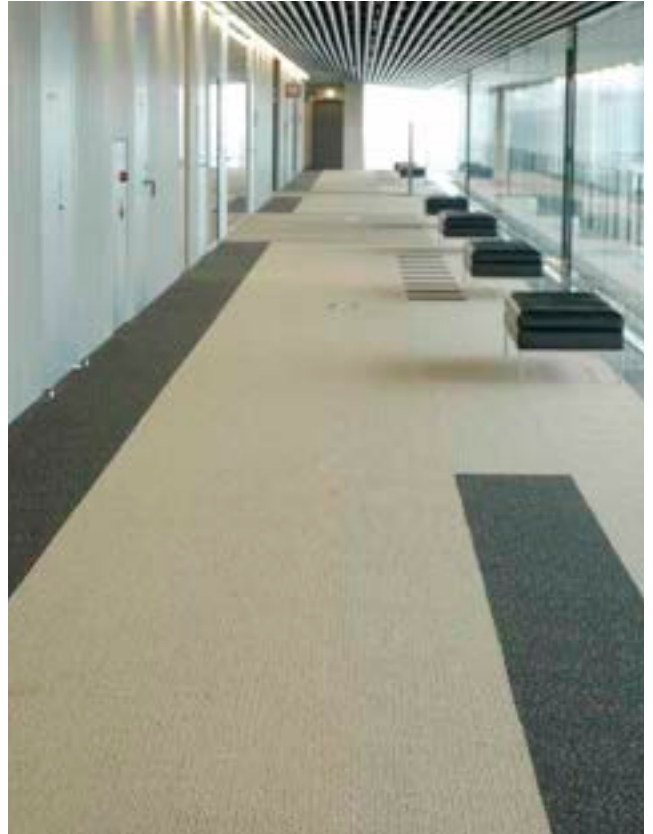

>> 定期メンテナンス

1 ゴミやホコリを吸い取ります。



アップライト掃除機などで土砂や粉塵を除去します。

2 しみを取り除きます。



・しみとりブラシ (P.347)
・しみとり (水性) (P.365)



⑦ 最初にしみの種類を確かめるため、しみとりブラシにタオルをかぶせて水を含ませ、しみ部分にごすりつけます。汚れがタオルに移れば水性、移らなければ油性です。



① タオルにしみとり液 (水性) を数滴たらしめます。

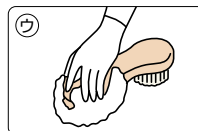

② しみの中心に向かってブラシでたたき、汚れをタオルに移し取ります。

3 カーペット洗浄機で全面洗浄。



・コンドルポリッシャーCP-12K型
シャンプー (P.421)

⑦ カーペットシャンプーの泡を出しながら、ポリッシャーをA図のように移動させます。

⑧ A図の2列の上をB図のように大きく楕円状を描くように洗浄し、⑦⑧の手順をくり返します。

⑨ コーナー部分および幅木に沿った部分などは、ハンドブラシやコーナーブラシを使います。

※汚れのひどい部分には、強力カーペットシャンプーをスプレーユニットのレバー操作で散布しながら洗浄します。

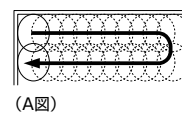

(A図)

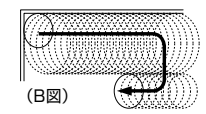

(B図)

4 洗剤を含んだ汚水の回収。



クリーニングした後の汚れた泡をウエットバキュームクリーナーで回収します。

5 乾燥→整毛



① ファンで送風乾燥します。

② 整毛ブラシでカーペットの目立整毛をします。

・コンドル整毛ブラシ (P.347)

・コンドルスーパーファンDX (P.427)

衛生管理
除電

SWシリーズ

JPシリーズ

掃く

取る

ヘッド交換
シリーズ

ダスター

拭く
(モップ)

水拭

吸水

カラ拭

ワックス

クロス雑巾

絞る

磨く

トイレ用

水切り

高所・払い

窓用

ケミカル

ルームメイク

運ぶ

清掃

収納

備品

メンテナンス

[3] ハイパーアクアを使用したタイルカーペットの洗浄方法

>> メンテナンス方法

1 ハイパーアクア希釈液を作ります。

下記の表を目安に希釈液を作ります。70～80℃のお湯で希釈するのが最適です。作業は手袋を着用した上で行ってください。



水	ハイパーアクア原液
5L	100cc
10L	200cc
15L	300cc
20L	400cc

※天然繊維には使用出来ません。変色や、品質変化の可能性あります。
※原液での使用は出来ません。白く固まってしまう。



ハイパーアクア (P.365)



2 床の上のゴミを取り除きます。



アップライト掃除機などで床の土砂や粉塵を除去しておきます。

One Point

汚れのひどい場所や獣道は念入りに行ってください。

3 ハイパーアクアを散布。

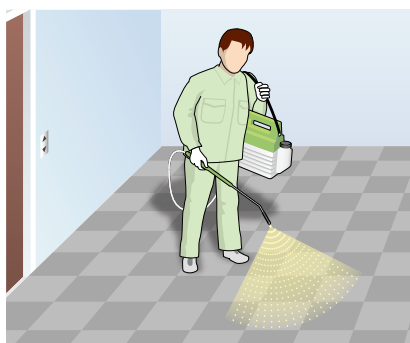

1㎡あたり100cc(約5秒)を目安に散布し、床に洗浄液が十分に浸透するまで5～10分間程度放置します。途中で洗浄液が乾燥した場合は再度噴霧してください。

One Point

床に噴霧する目安は約100cc/㎡です。

4 ポリシャーにパッドを装着。



One Point

パッド交換の目安は片面で約20～30㎡です。

マイクロファイバーパッドを使用すると、より洗浄・拭きとり効果が高くなります。

- ・ポリシャーCP-12K型 (P.421)
- ・ポリシャーCP-12MA型 (P.421)
- ・ポリシャーCP-14型 (P.422)
- ・ポリシャー用マイクロファイバーパッド (P.423)

5 ポリシャーで洗浄。

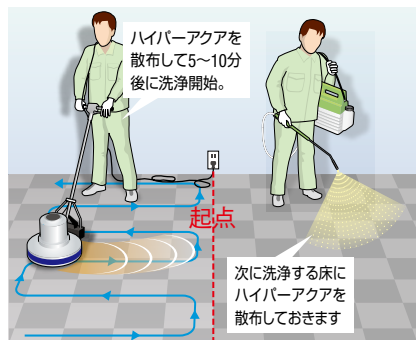

ハイパーアクアを散布して5～10分後に洗浄開始。

次に洗浄する床にハイパーアクアを散布しておきます

ハイパーアクアが浸透した床面を、直線を描くように洗浄して汚れを拭きとります。

One Point

汚れのひどい場所や獣道は、先にブラッシュ洗浄を行ってください。

6 念入りにもう一度洗浄。

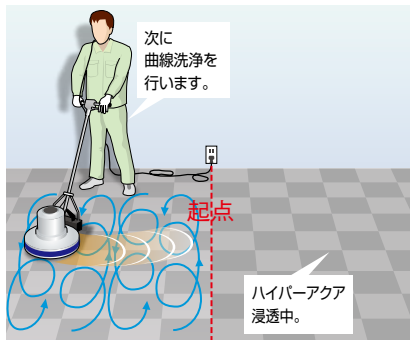

次に曲線洗浄を行います。

ハイパーアクア浸透中。

直線洗浄を終えたら、今度は曲線を描くように洗浄します。

7 次の場所に移動。

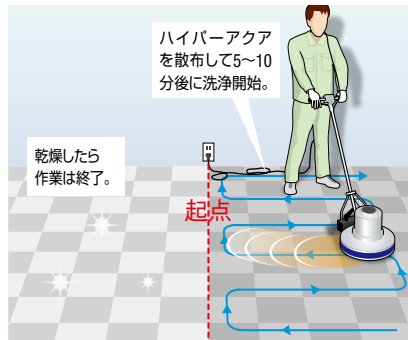

ハイパーアクアを散布して5～10分後に洗浄開始。

乾燥したら作業は終了。

床面が乾燥したら完了です。次の場所の洗浄を行ってください。

衛生管理
除電

SWシリーズ

JPシリーズ

掃く

取る

ヘッド交換
シリーズ

ダスター

水拭

吸水

カラ拭

ワックス

クロス雑巾

絞る

磨く

トイレ用

水切り

高所・払い

窓用

ケミカル

ルームメイク

清掃

収納

備品

メンテナンス

[4] 屋内競技場・体育館のフロアメンテナンス方法

>> 日常メンテナンス

1 ダスターモップをかけ、塵を除去します。



2 清掃中マット・ついでて君を設置し周囲に注意を促します。

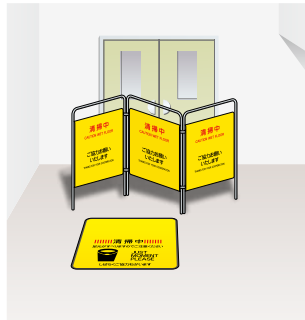

3 モップにドレッシングオイル101またはベリー・ザ・イエローを適量噴霧します。



4 ドレッシングオイル101またはベリー・ザ・イエローを含ませたフロアモップで押し作業を行います。



>> 定期メンテナンス

1 ドレッシングオイル101を適量スプレー容器に移し、作業箇所のみ噴霧してください。



2 ポリシャーにマイクロファイバークラッドを装着し作業を進めていきます。



3 パッドが汚れたら交換します。



- 衛生管理 除電
- SWシリーズ
- JPシリーズ
- 掃く
- 取る
- ヘッド交換 シリーズ
- ダスター
- 拭く(モップ)
- 水拭
- 吸水
- カラ拭
- ワックス
- クロス雑巾
- 絞る
- 磨く
- トイレ用
- 水切り
- 高所・払い
- 窓用
- ケミカル
- ルームメイク
- 運ぶ
- 清掃
- 収納
- 備品
- メンテナンス

使用ツール



CLEANING MACHINES

4

清掃機器用品

	床洗浄機	▶
	高圧洗浄	▶
	フロアバキューム	▶
バ ク ユ ー ム ク リ ー ナ ー	静 音	▶
	高機能	▶
	ハンディクリーナー	▶
	乾湿両用	▶
	汚水回収	▶
	リンサー	▶
	スリーパー	▶
	ポータブル電源	▶
ポ リ シ ャ ー	本 体	▶
	ブラシ・パッド	▶
	パーツ	▶
	送風機	▶

コンパクトなボディに 抜群の使いやすさを両立。

作業能力 **1296**m³/h
洗浄幅 **432**mm
パッド・ブラシサイズ **17**inch

コンパクトタイプ

バッテリー



POINT 1 使いやすいタッチパネルにより 操作性もUP。



コンパクトで取り回しの良いボディに見やすく誰でも簡単に操作できるタッチパネルを採用。女性や初めての方でも安心してお使いいただけます。

汚れ具合に合わせてパッド圧を2段階に調整可能。
(標準約18~22kg、加圧時約27~32kg)

POINT 2 メンテナンスフリーバッテリーを採用。 汚水タンクは洗浄しやすい大開口。



メンテナンス性を考慮したボディデザインを採用しています。洗浄水はホースからでもバケツからでも給水が可能です。充電器は内蔵式で手間を軽減。

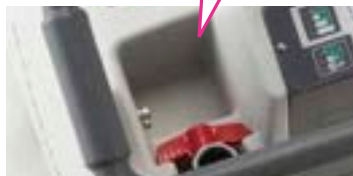

充電コードやドアストッパーなどの収納に便利な小物入れ付き。



コンドルオートマチックスクラバーCSA-17BX-S

品番

E-163 オープン価格

JANコード

178506

- サイズ 幅554×奥行1152×高さ1010mm
- 電源 DC24V (12V×2)50Ah(メンテナンスフリーバッテリー)

- パッド幅 17インチ (432mm)
- スクイジー幅 約884mm
- 作業能力 1296m³/h (理論値)
- 連続使用時間 標準:約1時間40分 加圧:約1時間10分
- 運転音 70dB
- タンク容量 清水:約30L 汚水:約30L
- パッド圧 標準:約18~22kg、加圧:約27~32kg
- パッド回転数 約220r.p.m
- 質量 126kg (バッテリー含む)
- 充電回数 約300回
- 充電時間 約10時間

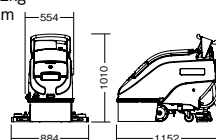

●付属品 (CSA-17BX-S専用)

品名	パッド台 (1ヶ)	スクイジー (1本)	充電用コード (2m)
品番	E-163-1	E-163-2	
JANコード	178513	178520	



●別売品 (CSA-17BX-S専用)

品名	ブラシ (1ヶ)	アワーメーター (1ヶ)	バッテリー65Ah (1ヶ)	バッテリー50Ah (1ヶ)
品番	E-163-3	E-163-4	E-163-5	E-163-6
JANコード	178537	178544	178551	181278



※現在お使いのバッテリーサイズから変更する場合は、営業担当にお問い合わせ下さい。
※バッテリーは2個同時に交換して下さい。

別注 SPECIAL ORDER SYSTEM

ハンドブレーキ仕様
安全性の求められる場所での使用に適します。



※製造ロット、納期、価格については、営業担当にお問い合わせください。



後進時はレバー操作でフロントスクイージーが接地し、リアスクイージーが上昇。そのため後進でも洗浄・汚水の回収が可能です。レバー操作に連動してリアスクイージーからの吸引をブロックするので、バキュームパワーのロスがありません。



洗剤(清水)の補充と汚水の排出は、本体からタンクを外して行えます。



テーブルやベンチの下もアクセス可能。後進時も汚水を残しません。



ハンドル高さ調整は7段階。身長に合わせて操作しやすい高さに調整可能です。



ハンドルを折りたたんで立てた状態で保管できるのも、スペースを取りません。

NEW



スクラブメイト ミニ280Li

品番

E-240 **オープン価格**

JANコード

203444

- サイズ 幅410×奥行590×高さ1050mm
- 電源 36V5.5Ah×1個 (リチウムイオンバッテリー)
- パッド幅 11インチ(約280mm)
- スクイージー幅 フロント側:390mm、リア側:360mm
- 作業能力 最大840m²/h
- 連続使用時間 45分 ECOモード時:最大60分(計算値)
- 運転音
- タンク容量 清水:4.5L 汚水:4.8L
- パッド圧
- パッド回転数 160rpm
- 重量(バッテリー含む) 20kg
- 充電可能回数
- 充電時間 約120分

●別売品(本機の使用にはこれらが別途必要です。)

- ・リチウムイオンバッテリー.....1個
 - ・専用充電器.....1個
- 本体ご購入の際、用途に合わせて必要数をご注文ください。

●標準付属品

- ・ナイロンブラシまたはパッド台.....1個
- ※ご注文時にどちらかをご指定ください。

床洗浄機

高圧洗浄

フロアバキューム

静音

高機能

ハンディクリーナー

乾湿両用

汚水回収

リンサー

スリーパー

ポータブル電源

本体

ブラシ・パッド

パーツ

送風機

ポリシヤ

柔らかくてつぶれにくい高圧ホース15m付属の高耐久モデル
付属品を装着すれば様々なシーンで活躍します。



回転ブラシ装着時



洗浄ブラシ装着時



高圧回転クリーナー装着時



フレキシブルランス装着時



高圧洗浄機 AJP4210GQ

品番

E-230-50(50Hz) **オープン価格**

E-230-60(60Hz) **オープン価格**

JANコード

50Hz **4960673685064**

60Hz **4960673685071**

- サイズ 長さ367×幅368×高さ591(973)mm
※()内の数値は伸縮ハンドルを伸ばした時の高さ
- 吐出圧力 7.5MPa
- 最大許容圧力 11MPa
- 吐出水量 6ℓ/min
- 最大吐出水量 6.5ℓ/min
- 許容水温 40℃以下
- 給水方式 水道/自吸
- 吸上げ高さ 1m
- ポンプ形式 3連プランジヤ
- 電源 単相100V
- 電流 12.5A
- 消費電力 1,200W
- 電源コード 5m
- 質量 18.7kg

●付属品

品名	回転ブラシ ヘッド角度可変タイプ	洗浄ブラシ	洗浄ブラシ (横型)	高圧回転 クリーナー	小型高圧回転 クリーナー (直径21cm)	高圧フロア クリーナー	フレキシブル ランス パリア ブルノズル付	アンダーボディ スプレーランス
品番	E-230-1	E-230-2	E-230-3	E-230-4	E-230-5	E-230-6	E-230-7	E-230-8
JANコード	4960673761188	4960673761164	4960673761171	4960673761197	4960673766947	4960673762000	4960673767180	4960673405891



●付属品

品名	延長パイプ 長さ 1.85m	ターボガード	バリアブル泡 ノズルタンク容量 750mL	パイプクリーニングキット (スズランノズル付) ホース長さ10m	パイプクリーニングキット (スズランノズル付) ホース長さ15m	パイプクリーニングキット (ステンレス・スズランノズ ル付) ホース長さ10m	自吸キット (バルブ式用)
品番	E-230-9	E-230-10	E-230-11	E-230-12	E-230-13	E-230-14	E-230-15
JANコード	4960673761003	4960673763632	4960673768392	4960673766817	4960673764790	4960673766466	4960673766497



床洗浄機

高圧洗浄

プロアバ
キューム

静音

高機能

ハンディク
リーナー

乾湿両用

汚水回収

リンサー

スーパード

ポータブル電源

本体

ブラシ・
パッド

パーツ

送風機



使用イメージ
(泡ノズル装着時)



延長ランス使用時



折り畳みバケツ
自吸使用時

充電式ポータブルウォッシャー BPW-1800L1

品番 **税抜価格(1台)**
E-229 **¥38,200**

JANコード
4960673685026

- サイズ 長さ558(960)×幅93×高さ237mm
- 吐出圧力 High 2.4MPa Low 1.4MPa
- 吐出水量 High 1.8ℓ/min Low 1.4ℓ/min
- 最大吸水圧力 0.7MPa
- 許容水温 40℃以下
- 給水方式 自吸/水道
- 吸い上げ高さ 1.5m
- 質量 1.8kg

●付属品

- ・吸水コネクタ(本体取付) ・自吸ホース5m ・延長ランス
- ・5in1ノズル ・電池パック ・充電器 ・ノズルクリーナーピン

●別売品

品名	リチウムイオンバッテリー B-1815LA	バッテリー カバー(L5)	泡ノズル	折り畳み バケツ
品番	E-177-15	E-229-1	E-229-2	E-229-3
JANコード	4960673768613	4960673769665	4960673769641	4960673769634
税抜価格	¥13,000	¥1,900	¥2,750	¥2,500



バキューム仕様時

ブロー仕様時



使用イメージ

吹き寄せ、集じん、粉碎ができる 1台3役

エンジンブロワバキューム EBVK2650

品番 **税抜価格(1台)**
E-231 **¥88,600**

JANコード
4960673414299

- サイズ 長さ330×幅270×高さ345mm(噴管を除く)
- 質量 4.2kg(噴管、燃料を除く)
- 平均風量 8.7m³/min
- 排気量 25.4m³
- 点火方式 電子点火(フライホイールマグネット)
- 点火プラグ NGK BPM8Y
- キャブレタ ダイアフラム式
- 使用燃料 混合50:1(FC/FD級)
- 燃料タンク 0.47ℓ
- 付属品 ・元噴管 ・曲噴管 ・吸引パイプ ・扇形噴管 ・ダストバッグ ・ソケットレンチ(13×19)

- 無段変速スイッチ
- 吸い込んだ枯れ葉を10分の1に粉碎
- 角度調整のできる補助ハンドル
- 作業者の負担を軽減する先端ローラー付



平らな面を効率よく掃除できる ワイドノズル付

ブロワバキューム RESV-1510V

品番 **税抜価格(1台)**
E-232 **¥31,600**

JANコード
4960673683442

- サイズ 長さ950~1,050(ワイドノズル装着1,100~1,200)×幅200×高さ370mm
- ノズル口径 ワイドノズル 400mm、ノズル 122mm
- 風量 6.0~10m³/min
- 吸込仕事率 175W
- ダストバッグ容量 35ℓ
- 粉碎比率 10:1
- 電源 単相100V
- 電流 12A
- 消費電力 1,100W
- 付属品 ・ノズル ・ローラー ・補助ハンドル ・ワイドノズル ・ダストバッグ(35ℓ) ・延長コード(10m) ・肩掛けバンド
- 質量 4.5kg

●付属品

品名	ダストバッグ RESV-1500/1510V用	延長コード10m 延長コード(0.75m×2芯)
----	----------------------------	-----------------------------

品番	E-232-1	E-232-2
JANコード	4960673704963	4960673763878
●容量	35リットル	

床洗浄機

高圧洗浄

フロアバ
キューム

静音

高機能

ハンディフ
リーナー

乾湿両用

汚水回収

リンサー

スリーパー

ポータブル電源

本体

ブラシ・
パッド

パーツ

送風機

ポリシヤ
ャー



集塵容量 **約7.0L** 質量 **7.6kg** **静音タイプ** 紙袋・布袋

電源コードは便利な着脱式。
8m電源コード標準装備。

クッション性の高いバンパーを採用。



安全性にもしっかり配慮。
サーモプロテクターとヒューズを採用し、安全対策にも十分配慮。断線防止用のコードサポートも付いています。

紙袋未装着防止機構付き。
布袋(別売)も使用が可能。
環境に配慮して、繰り返し使用できる布袋を別売でご用意しています。

高い操作性で作業効率がアップ。
直進性に優れた設計と大型キャスターによりスムーズな移動を実現しています。



スキマノズルなどアタッチメントを背面に収納できる便利な設計。

●付属品

品名	サクシオンホース(1本)	延長管(1本)	床ノズルN(1個)	床ノズル継手パイプ	すきまノズル(1個)
品番	E-155-4	E-155-5	E-155-10	E-155-11	E-155-7
JANコード	152384	152391	200474	201525	152407



※お買い求めの場合 梱包数1本です。

丸ブラシ(1個)	紙袋(5枚)
E-155-8	—
152414	—

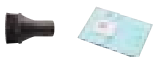

音が気になる場所でも使える静音タイプのクリーナー。

コンドルバキュームクリーナーCVC-301X

品番	税抜価格(1台)
E-155	¥44,700
JANコード	152346

- サイズ 幅372×奥行363×高さ385mm
- 電源 AC100V 50/60Hz
- 消費電力 1050W ●最大真空度 24kPa
- 最大風量 2.0m³/分 ●ホースの長さ 1.8m
- 運転音 59dB ●集塵容量 約7.0L(実効値)
- 付属電源コード 約8m ●質量 7.6kg
- ※必ず紙袋または布袋(別売)をセットしてご使用ください。



●別売品		電源コード(15m)		布袋		紙袋(10枚)	
品番	税抜価格	品番	税抜価格	品番	税抜価格	品番	税抜価格
E-155-1	¥5,800	E-155-2	¥4,400	E-155-9	オープン価格		
JANコード	梱包数	JANコード	梱包数	JANコード	梱包数	JANコード	梱包数
152353	1	152360	1	152421	1袋(10枚入)		

※延長コードではありません。



床洗浄機

高圧洗浄

プロアバキューム

静音

高機能

ハンディクリーナー

乾湿両用

汚水回収

リンサー

スワイパー

ポータブル電源

本体

ブラシ・パッド

パーツ

送風機

床洗浄機

高圧洗浄

プロアパ
キューム

静音

高機能

ハンディ
クリーナー

乾湿両用

汚水回収

リンサー

スリーパー

ポータブル電源

本体

ブラシ・
パッド

パーツ

送風機

集塵容量 質量
約 11L 6.5kg **高性能フィルター** 紙袋タイプ



吸引側HEPAフィルター
(抗菌加工済)



排気側高性能フィルター



目詰まり表示灯

紙バッグやフィルターが目詰まりした時に点灯します。

抗菌プラスチック

有機系抗菌剤を添加した樹脂を採用することで、表面に付着した大腸菌や黄色ぶどう球菌などの細菌の繁殖を抑制します。

●付属品

品名	バキュームホース	曲がり接続管	延長管(2本)	吸込み口	隙目口	丸ブラシ	家具用吸込み口	ツールホルダー	カーペット用ツール	フロアツール DRY用	紙バッグ(10枚)	ゲート付マイクロバッグ(10枚)
品番	E-199-1	E-199-2	E-199-3	E-199-4	E-199-5	E-199-6	E-199-7	E-199-9	E-199-10	E-199-11	E-199-8	E-199-12
JANコード	194346	194353	194360	194377	194384	194391	194407	194421	194438	194445	194414	195947



※1枚付属

集塵容量 質量
約 23.5L 9.4kg **高性能フィルター** 紙袋タイプ



プレフィルター
(抗菌加工済)



吸引側HEPAフィルター
(抗菌加工済)



排気側HEPAフィルター
(抗菌加工済)



目詰まり表示灯

紙バッグやフィルターが目詰まりした時に点灯します。

抗菌プラスチック

有機系抗菌剤を添加した樹脂を採用することで、表面に付着した大腸菌や黄色ぶどう球菌などの細菌の繁殖を抑制します。

吸引側にHEPAフィルターを標準装備。

バックマンサニーへパ抗菌

品番 **税抜価格(1台)**
E-199 **¥91,000**

- JANコード 194339
- サイズ 幅395×奥行400×高さ330mm
 - 電源 AC100V 50/60Hz
 - 消費電力 1050W
 - 最大真空度 18kPa
 - 最大風量 2.3m³/分
 - ホースの長さ 1.9m
 - 運転音 54dB
 - 集塵容量 約11L(実効値)
 - 電源コード 8.0m
 - 質量 6.5kg
- ※紙袋タイプのクリーナーは全て、必ず紙袋をセットしてご使用ください。



●別用品

吸引側、排気側両方にHEPAフィルターを標準装備。

バックマンサニーへパW抗菌

品番 **税抜価格(1台)**
E-200 **¥185,000**

- JANコード 194452
- サイズ 幅395×奥行410×高さ710mm
 - 電源 AC100V 50/60Hz
 - 消費電力 1050W
 - 最大真空度 23.5kPa
 - 最大風量 3.5m³/分
 - ホースの長さ 2.5m
 - 運転音 64dB
 - 集塵容量 約23.5L(実効値)
 - 電源コード 8m
 - 質量 9.4kg
- ※紙袋タイプのクリーナーは全て、必ず紙袋をセットしてご使用ください。



●付属品

品名	延長曲管(2本組)	丸ブラシ	平隙目口	車輪付き吸塵ツール	バキュームホース	ゲート付マイクロバッグ(10枚)
品番	E-198-1	E-198-2	E-198-3	E-198-5	E-198-6	E-200-7
JANコード	194124	194131	194148	194162	194179	195954



※1枚付属

NEW



HEPAフィルター
標準付属

DHC-181L5白

DHC-181L5黒

排気が
クリーンな
サイクロン式
ユニット付属



10.8v

BHC-1020L1

パワフルな吸引力が魅力の充電式ハンディクリーナー。
HEPAフィルター標準付属でより排気がグリーンに。

ハンディクリーナーDHC-181L5

種別	品番	税抜価格(1台)
黒	E-235	¥50,000
白	E-236	¥50,000

JANコード	梱包数
黒 4960673680519	1ヶ
白 4960673680533	1ヶ

- サイズ 幅121×奥行188×高さ970mm ●電池容量5,000mAh
- 連続使用時間 弱約45分 中約35分 強約20分
- 吸込仕事率 強100W 中50W 弱35W
- サイクロン式ユニットHEPAフィルター装着時70W(強)
- 集塵容量 ダストバッグ0.5L 紙バッグ 0.33L
- 質量1.6kg(電池パックを含む) ●充電時間 約84分

●付属品			●本体のみ		
品番	税抜価格(1ヶ)		種別	品番	税抜価格(1台)
リチウムイオン 電池パック18V B-1850LA			黒	E-235-1	¥26,000
品番	税抜価格(1ヶ)		白	E-236-1	¥26,000
E-177	¥21,500				
JANコード	梱包数		JANコード		
4960673768620	1ヶ		黒	4960673680526	
			白	4960673680540	

リチウムイオン 充電器18V UBC-1802L		
品番	税抜価格(1ヶ)	
E-180	¥9,900	
JANコード	梱包数	
4960673766695	1ヶ	



電池パック 充電器

ハンディクリーナーBHC-1020L1

品番	税抜価格(1台)
E-191	¥23,600

JANコード	梱包数
4960673681196	1ヶ

- サイズ 幅121×奥行155×高さ970mm ●電池容量1,500mAh
- 連続使用時間 強約10分 弱約23分 ●吸込仕事率 強24W 弱6W
- 集塵容量 ダストバッグ0.5L 紙バッグ 0.33L
- 質量1kg(電池パックを含む) ●充電時間 約70分

●付属品			リチウムイオン充電器 UBC-1803L		
品番	税抜価格(1ヶ)		品番	税抜価格(1ヶ)	
リチウムイオン 電池パック10.8V B-1115L			E-180-1	¥8,000	
品番	税抜価格(1ヶ)		JANコード	梱包数	
E-192	¥7,200		4960673766701	1ヶ	
JANコード	梱包数				
4960673767302	1ヶ				



電池パック 充電器

ハンディクリーナー ●標準付属品 ○別売品

品名・品番・JANコード	税抜価格(1ヶ)	DHC-181L5	BHC-1020L1
サイクロン式ユニットロック付 白 E-181-18 黒 E-181-17 JANコード白 4960673768989 黒 4960673768972	¥3,600	●	×
サイクロン式ユニット E-181-1 JANコード 4960673766732	¥3,300	○	△ 非推奨
スキマノズル 白 E-181-2 黒 E-181-12 JANコード白 4960673760754 黒 4960673769382	¥500	●	●
丸ブラシ 白 E-181-3 黒 E-181-13 JANコード白 4960673760785 黒 4960673769429	¥1,300	○	○
棚用ブラシ 白 E-181-4 黒 E-181-14 JANコード白 4960673760792 黒 4960673769436	¥1,200	○	○
じゅうたん用ブラシ 白 E-181-5 黒 E-181-15 JANコード白 4960673760778 黒 4960673769412	¥1,800	○	○

品名・品番・JANコード	税抜価格(1ヶ)	DHC-181L5	BHC-1020L1
フレキシブルホース 白 E-181-6 黒 E-181-16 JANコード白 4960673760808 黒 4960673769405	¥820	○	○
紙パック(10枚入り) E-181-7 JANコード 4960673760723	¥1,100	●	●
ダストバッグ E-181-8 JANコード 4960673760730	¥700	●	●
逆し板 E-181-9 JANコード 4960673412394	¥650	●	●
ハンディクリーナースタンド E-181-19 JANコード 4960673770180	¥2,800	○	○
HEPA フィルター	¥660	●	×

床洗浄機

高圧洗浄

プロアパ
キューム

静音

高機能

ハンディ
クリーナー

乾湿両用

汚水回収

リンサー

スリーパー

ポータブル電源

本体

ブラシ・
パッド

パーツ

送風機

本体ハンドル
抗菌加工

ドライブカーボンパイプ
採用

紙バッグ不要の
サイクロン式

スタンド台
(付属品)



紙バッグを一切使用しない完全サイクロン方式でバキューム損失ゼロ。モーターへのゴミ侵入ゼロ。



オプションのパワーブラシヘッドでカーペット現場も抜群の回収力



ホルダー部は、作業の合間にテーブルや椅子の背もたれなどに立てかけることができます。作業の再開もスムーズです。



ダストカップと抗菌加工を施した高性能ブリーツフィルターは水洗いできて衛生的。臭いの発生も抑制できます。

●付属品

- ・スタンド台
- ・ツールホルダー
- ・スグトルブラシ
- ・すき間ノズル

●付属品

品番	品番
スピアーサイクロンプロ リチウムバッテリー	スピアーサイクロンプロ リチウムバッテリー充電器
E-219-4 オープン価格	E-219-5 オープン価格
JANコード	JANコード
梱包数	梱包数
4903180196586 1個	4903180196593 1個



高効率・高出力カーボンブラシレスモーター仕様で
軽量設計ながらパワフルな吸引を実現

スピアーサイクロンプロ

品番

E-219 **オープン価格**

- JANコード 梱包数
4582572740189 1台
- サイズ 幅224×奥行227×高さ1058mm
 - 連続使用時間 (満充電時) 最大63分(エコモード時)
 - 集塵容量 0.5L
 - 質量 1.6kg(バッテリー含む)
 - 充電時間 約100分

●別売品

品番	品番	品番
スピアーサイクロンプロ パワーヘッド	スピアーサイクロンプロ 布団掃除ヘッド	スピアーサイクロンプロ はたきノズル
E-219-1 オープン価格	E-219-2 オープン価格	E-219-3 オープン価格
JANコード	JANコード	JANコード
梱包数	梱包数	梱包数
4903180196555 1個	4903180196562 1個	4903180196579 1個



床洗浄機

高圧洗浄

プロアバ
キューム

静音

高機能

ハンディ
クリーナー

乾湿両用

汚水回収

リンサー

スイーパー

ポータブル電源

本体

ブラシ・
パッド

パーツ

送風機

バキューム
クリーナー

ポリシヤ
ヤー

集塵容量	回収容量	質量
約 15L	約 12L	6.5kg

乾・湿両用タイプ

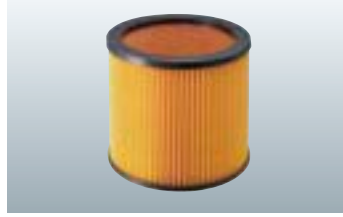

持ち運びも簡単

軽くて丈夫な樹脂製タンクは、持ち運びも簡単。収納する際に場所を取らないので便利です。

細かなホコリもキャッチ

付属の乾式用カートリッジフィルタが、細かいホコリを確実にキャッチします。



大型スイッチ

ONとOFFの切り換えが簡単にできる大型スイッチです。

隙間の清掃も簡単

スキマノズルで、棚や椀などの隙間の清掃も簡単にできます。

●付属品

品名	紙パック (3枚)	標準ホース (1.8m)	延長管 (付属は2本)
品番	—	E-182-2	E-182-3
JANコード	—	4960673765254	4960673768774

品名	床ブラシ	汚水取り用床ノズル	汚水取り用床ノズルブレードセット
品番	E-182-4	E-182-5	E-182-6
JANコード	4960673764202	4960673768798	4960673768804

●別売品

紙パック (5枚)		丸ブラシ	
品番	E-182-1	品番	E-182-7
JANコード	4960673768897	JANコード	4960673763717
梱包数	1袋 (5枚入)	梱包数	1ヶ
スキマノズル		ロングフレキシブルノズル (アダプタ付)	
品番	E-182-8	品番	E-182-9
JANコード	4960673768781	JANコード	4960673766367
梱包数	1ヶ	梱包数	1ヶ

2タンク式なのでスチームを噴射しながら随時給水でき、連続使用が可能。

吐出温度 (床ノズル使用時)
99℃

質量
7.7kg

スチーム



スチームの量が
手元で調節可能。

汚れの具合に応じてスチームの量を変更でき、効率よく清掃が行えます。

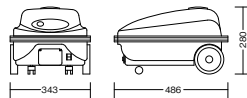

●付属品

品名	ホース付ハンドル	延長管	床ノズル	ワイパー (ゴム製) 付	ワイパー (ゴム製) 別付	三角ブラシ	ジェットノズル	丸ブラシ大	丸ブラシ小	ヘラノズル	漏斗	排水用セット
品番	E-111-1	E-111-2	E-111-3	E-111-4	E-111-5	E-111-6	E-111-7	E-111-8	E-111-9	E-111-10	E-111-11	E-111-12
JANコード	415083	415076	415007	415052	415069	415038	415045	415014	415021	415090	415106	415151



※お買い求めの場合
梱包数1本です。



湿ったゴミや汚水から粉塵まで、
しっかり吸引する乾湿両用集塵機。

コンドルバキュームクリーナー
CVC-1150WD

品番 税抜価格 (1台)

E-182 **¥38,000**

JANコード

189496

- サイズ 幅345×奥行350×高さ435mm
- 電源 AC100V 50/60Hz
- 消費電力 1150W
- 最大真空度 25kPa
- 最大風量 3.0m³/分
- ホースの長さ 1.8m
- 集塵容量 (乾燥) 約15L / (液体) 約12L
- 質量 6.5kg
- 電源コード 10m

※乾湿同時作業は行わない
てください。乾湿作業の
変更は、一旦ゴミ (乾)・汚
水 (湿) を取り除いた後
行ってください。



コンドルスーパースチームジェット
SP-200

品番 税抜価格 (1台)

E-111 **¥178,600**

JANコード

414093

- サイズ 幅343×奥行486×高さ280mm
- 電源 AC100V 50/60Hz
- 消費電力 1400W
- 連続稼働時間 連続
- 吐出圧力 0.5Mpa
- 吐出温度 99℃ (床ノズル使用時)
- タンク容量 1.2Lボイラー/3Lサブタンク
- 質量 7.7kg
- 電源コード 3.5m

(注) 各付属品によりスチームの吐出温度は多少変わります。

床洗浄機

高圧洗浄

プロアバ
キューム

静音

高機能

ハンディ
クリーナー

乾湿両用

汚水回収

リンサー

スーパード

ポータブル電源

本体

ブラシ・
パッド

パーツ

送風機

集塵容量 質量

約29L

25kg

乾・湿両用タイプ

台車タイプで回収物の廃棄やタンク洗浄が簡単に行えます。

ホースとカフスに帯電防止素材を採用、粉体回収時の静電気の発生を抑えます。



集塵容量 質量

約28L

20.6kg

乾・湿両用タイプ

台車タイプで回収物の廃棄やタンク洗浄が簡単に行えます。

静電気対策ホースで粉体吸引にも対応。



一般粉塵から廃液まであらゆる現場で活躍するオールマイティ・バキューム。

バックマンW12T

品番 税抜価格(1台)
E-198 ¥271,000

JANコード
194117

- サイズ 幅555×奥行695×高さ1025mm
- 電源 AC100V 50/60Hz
- 消費電力 1500W
- 最大真空度 18.7kPa
- 最大風量 5.6m³/分
- ホースの長さ 2.5m
- 運転音 74dB
- 集塵容量(乾燥)約29L(液体)約38L
- 電源コード 8m
- 質量 25kg

※泡の出る洗剤を使用の場合は
消泡剤をご使用ください。

※乾湿同時作業は行わないでください。
乾湿作業の変更は、一旦ゴミ(乾)・汚水(湿)を取り除いた後行ってください。

●付属品

品名	延長曲管(2本)	丸ブラシ	平隙目口
品番	E-198-1	E-198-2	E-198-3
JANコード	194124	194131	194148



品名	吸水用吸込み口	吸塵用吸込み口	帯電防止バキュームホース
品番	E-198-4	E-198-5	E-198-6
JANコード	194155	194162	194179



片手で前後進するだけで、床面に広がった洗浄後の残水や油を効率よく回収します。

バックマンW11TF固定スクイジー

品番 税抜価格(1台)
E-220 ¥326,000

JANコード 梱包数
197057 1台

- サイズ 幅665×奥行660×高さ960mm
- 電源 AC100V 50/60Hz
- 消費電力 1150W
- 最大真空度 22.7kPa
- 最大風量 3.2m³/分
- 集塵容量集塵約28L汚水31L
- 電源コード 8m
- 質量 20.6kg

※泡の出る洗剤を使用の場合は
消泡剤をご使用ください。

※乾湿同時作業は行わないでください。
乾湿作業の変更は、一旦ゴミ(乾)・汚水(湿)を取り除いた後行ってください。

●付属品

品名	延長曲管(2本)	丸ブラシ	平隙目口
品番	E-198-1	E-198-2	E-198-3
JANコード	194124	194131	194148



品名	吸水用吸込み口	吸塵用吸込み口	帯電防止バキュームホース
品番	E-198-4	E-198-5	E-198-6
JANコード	194155	194162	194179



汚水をスムーズに回収。メンテナンス性も抜群です。

清掃機器用品

08

バキュームクリーナー
汚水回収



回収容量 約15L
質量 12.8kg
コンパクトタイプ
汚水回収

床洗浄機

高圧洗浄

プロアバ
キューム

静音

高機能

ハンディ
クリーナー

乾湿両用

汚水回収

リンサー

スイーパー

ポータブル電源

本体

ブラシ
パッド

パーツ

送風機



大型
ハンドル

断線防止用
コードサポート

POINT 1 高い吸水性を発揮する
ウエットノズル

床面に密着する柔軟なゴムの採用で汚水を
スッキリと回収できます。

POINT 2 優れたメンテナンス性

開口部が大きく、内蔵の大型ハンドルにより
汚水の排水や内部の清掃が楽に行えます。

POINT 3 安全性にも配慮

サーモプロテクタ、電流ヒューズ、断線防止
用コードサポートを採用。作業者の安全にこ
だわった仕様です。



電源コードフック
収納時には、フックに電源コード
をかけることで、スッキリ収納で
きます。



直径125mmの大型キャスターで、
移動がスムーズ。

コンドルウエットバキュームクリーナーWS-15

品番 税抜価格(1台)
E-164 ￥90,000

JANコード
178568

- サイズ 幅387×奥行448×高さ540mm
- 電源 AC100V 50/60Hz
- 消費電力 1060W
- 最大真空度 17.8kPa
- 最大風量 1.9m³/分
- ホースの長さ 1.8m
- 運転音 72dB
- 回収容量 15L
- 電源コード長さ 約10m
- 質量 12.8kg

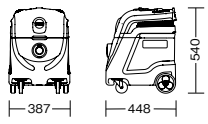

※泡の出る洗剤を使用の場合は消泡剤をご使用ください。

●付属品

品名	汚水取り用床ノズル(1ヶ)	サクシオンホース(1本)	延長管セット(3本)
品番	E-164-1	E-164-2	E-164-3
JANコード	178575	178582	178599



●別売品		
階段等、狭所でも使用可能。 汚水取り用小型床ノズル	丈夫なアルミ1本タイプの延長管。 アルミ延長管	耐久性に優れたサクシオンホース。 サクシオンホースDX
品番 E-165-1 オープン価格	品番 E-165-2 オープン価格	品番 E-165-3 オープン価格
JANコード 梱包数 182138 1個	JANコード 梱包数 182145 1本	JANコード 梱包数 182152 1本

超軽量小型で移動が楽、操作も簡単。小面積のスポットクリーニングに最適。

構造はシンプル、操作も簡単

タンク構造は上下2段の積み重ね式(両型式共)。上段の回収タンクと下段の清水(洗剤)タンクはラッチの開閉で簡単に取り外せるので、清水の供給、汚水の排出も容易です。複雑な計器やコントロールスイッチは一切なく、バキュームスイッチとポンプスイッチのオン・オフだけの明快設計、簡単操作です。



選択付属品(別売)



●ハンドツール

- ・カーペット敷きの階段や狭い部分、椅子やソファなどの布張り家具、車のシート・内装などをシャンプー洗った後の濯ぎ洗いに使用。
- ・軽量コンパクト。片手で楽に使用できます。
- ・クリーニング幅:97mm、噴射ノズル:1個。

●ウォールツール

- ・壁や窓ガラスなどの洗浄用。
- ・清水タンクの中に清水に代えて専用洗剤を入れれば、壁や窓ガラスを効果的に洗浄できます。
- ・クリーニング幅:200mm、噴射ノズル:2個。

標準付属品

- ・清水(または洗剤)ホース……………1本
両端に接続用ワンタッチ継手、接続口径1/4" 14S:全長 2.5m
- ・バキュームホース……………1本
14S:接続口径1.1/4"、全長 2.5m
- ・ウォンド……………1本
14S:洗浄幅 270mm

透明な吸入パッフル

吸入パッフルは透明な強化プラスチック製(両型式共)。吸引された汚水の状態が一目で確認できます。汚水の汚濁を見ながら作業できるため効率がアップ、無駄なくクリーニングすることができます。



シャンプー洗いもできる

清水の代わりに専用洗剤*を入れれば、軽い汚れのクリーニングや応急のシミ抜き洗浄が簡単にできます。

*注:温水(60℃以下)で希釈した洗剤を使えば更に効果的です。



スポットリンサー14S

品番

E-241 **オープン価格**

JANコード
203451

- サイズ 幅310×奥行430×高さ555mm
- 電源 単相100V、50/60Hz
- 消費電力 最大1500W
- 吐出圧力 0.25MPa
- 吐出水量 0.8L/分
- ハ・キューム真空圧 27.4kPa
- ハ・キューム風量 2.95m³/分
- 運転音
- タンク容量 清水:14L 汚水:14L
- 電源コード長 10m
- 重量 13.5kg

最小最軽量のヒーター内蔵式/温水噴射タイプ 温水効果で汚れを分解します。

ハンドル付きで着脱楽々

回収タンクは大きなハンドルが付いたワンタッチ着脱式。



自動吸水停止装置

自動吸水停止装置(フロート)を回収タンク内に装備。汚水が満杯になると自動的に吸水を停止します。



エアコン洗浄ウォンド(別売)

別売のエアコン洗浄ウォンドを使えば、適度な噴射圧力と温水効果で、エアコン内部を傷めず効率よく洗浄できます。



●標準付属品

- ・清水ホース(両端に接続用ワンタッチ継手、全長4.5m)……………1本
- ・バキュームホース(接続口径1.1/2インチ、全長4.5m)……………1本
- ・ウォンド(洗浄幅 254mm)……………1本
- ・電源コード(全長10m)……………2本
- ・ドレンプラグ……………1個



スーパースチームリンサー S101-III

品番

E-242 **オープン価格**

JANコード
203468

- サイズ 幅330×奥行609×高さ635mm
- 電源 100V 50/60Hz 2本取り
- 消費電力 電源コード1:1500W 電源コード2:1200W
- 吐出圧力 0.7MPa
- 吐出水量 1.0L/分
- 最高吐出温度 75℃
- ハ・キューム真空圧 25.5kPa
- ハ・キューム風量 2.4m³/分
- 運転音
- タンク容量 清水:18L 汚水:14L
- 電源コード長さ 各 10m
- 重量 26.0 kg

床洗浄機

高圧洗浄

プロアパ
キューム

静音

高機能

ハンディク
リーナー

乾湿両用

汚水回収

リンサー

スイーパー

ポータブル電源

本体

ブラシ・
パッド

パーツ

送風機

女性でも簡単に使える手動掃除機。電源や燃料は一切不要。



トップ550A

手を汚さずにゴミ捨て。

カセット式ダストボックスを採用。本体から簡単に取り外せるので、ゴミ捨ても簡単です。

清掃能力
約**1600**ml/h
清掃幅
550mm
トップ550A

本体は樹脂製の軽量設計。

女性の方でも手軽に持ち運びができます。小回りが効くから清掃らくらく。



清掃能力
約**3000**ml/h
清掃幅
770mm
ターボ770



コンドルロードスイーパー トップ550A (手動式)

品番 **税抜価格 (1台)**

E-171 **¥91,600**

JANコード
188253

●サイズ 幅565×奥行1160×高さ840mm
(ハンドル含む)

●清掃能力 約1600ml/h (理論値)

●集塵容量 約20L

●清掃幅 550mm

●質量 7.2kg

●材質 ポリスチレン

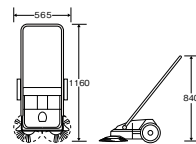

コンドルロードスイーパー ターボ770 (手動式)

品番 **税抜価格 (1台)**

E-100 **¥124,100**

JANコード
411078

●サイズ 幅740×奥行760×高さ900mm
(ハンドル含む)

●清掃能力 約3000ml/h (理論値)

●集塵容量 約50L

●清掃幅 770mm

●質量 12kg

●材質 ポリスチレン

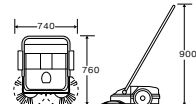

床洗浄機

高圧洗浄

プロアバ
キューム

静音

高機能

ハンディ
クリーナー

乾湿両用

汚水回収

リンサー

スイーパー

ポータブル電源

本体

ブラシ
パッド

パーツ

送風機

NEW



DPS600

DPS1000

DPS1800

電源の無い場所での電気機器の使用に

ポータブル電源

種別	品番	税抜価格(1台)
DPS600	E-243	¥140,000
DPS1000	E-244	¥240,000
DPS1800	E-245	¥300,000

JANコード	
DPS600	4960673685750
DPS1000	4960673685767
DPS1800	4960673685774

モデル	DPS600	DPS1000	DPS1800
充電電池タイプ	リチウムイオン電池		
電池容量	509.6Wh	1,019Wh	1,601.5Wh
定格出力	600W	1,000W	1,800W
入力	ACアダプター 5時間 ^{※3} 48V/2.5A/120W(×2)最大240W	6時間 ^{※3} 48V/4A/192W(×2)最大384W	8時間 ^{※3} 48V/4A/192W(×2)最大384W
シガーソケット	6時間 ^{※3} 12V 最大100W	11-12時間 ^{※3} 12V 最大100W	17-18時間 ^{※3} 12V 最大100W
ソーラーパネル	18V-25V 最大15A	18V-25V 最大20A	
充電温度	0-40℃		
AC ^{※1}	- 単相・交流 100V 50Hz/60Hz(×2)		
DC(USB type-A)	5V DC・2.1A(×2)		
DC(USB type-A 急速)	5V DC・2.5A 9V/12V DC・2A(×2)		
DC(USB type-C)	5V/9V/12V/15V/DC・3A 20V DC・3.25A(×2)		
DC(シガーソケット)	12V DC・8A		
DC(DC5525)	12V DC・5A(×2)		
ワイヤレス充電	15W		
使用可能温度	-10-40℃		
本体寸法 ^{※2} (長さ×幅×高さ)	280mm×193mm×181mm	340mm×236mm×215mm	
質量	5.9kg	10.5kg	12.8kg
付属品	・ACアダプター(ADA4825) ・シガーソケット充電ケーブル ・収納ポーチ		

※1 アース付きの3ピンプラグを差し込むことができますが、本機ではアース線は接続されません。市販の3ピン⇒2ピン変換アダプターを使用して、アース線を接地することをおすすめします。
 ※2 ハンドル収納時の寸法です。
 ※3 充電時間は、周囲の温度や電池の状態により変動します。

NEW



自立するスタンド付

USB機器に直接給電できる出力端子付き

ソーラーパネル

品番	税抜価格(1台)
E-246	¥48,000

JANコード	
4903180203475	

- 最大出力 100W
- 重量 約4kg

負荷に応じてエンジン回転数を制御する
省エネモード搭載。
持ち運びしやすい軽量タイプ。

エンジン発電機 EGI100

品番	税抜価格(1台)	サイズ(mm)	重量(kg)
E-195-100	¥106,000	長さ438×幅235×高さ394mm	12.2

JANコード	梱包数
4960673680618	1台

- 電圧調整方式 インバーター式
- 始動方式 リコイルスターター(手動)
- 定格出力(交流)・1kVA ・出力周波数 50Hz60Hz・定格電圧 単相100V・定格電流 10A
- 出力端子 アース付きコンセント
- 直流 定格電圧 12V ・定格電流8A ・出力端子 シガーソケット
- 騒音レベル 58~68.4dB(1/4負荷~定格負荷)
- エンジン 原動機の形式 空冷4ストローク単気筒OHV
- 総排気量 60ml
- タンク容量 2.5ℓ
- 使用燃料 自動車無鉛ガソリン
- エンジン潤滑油 4サイクル専用オイル
- CR6HSA(NGK)
- 連続運転可能時間 約3.5時間(定格出力時の値、1/4定格出力時は約6.9時間)
- 付属品:プラグレンチ、+ドライバ、オイルジョッキ、充電ケーブル



運賃については担当までお問い合わせください。価格は税抜き価格で表示しております。

4

清掃機器用品

11

ポータブル電源

床洗浄機

高圧洗浄

プロアパ
キューム

静音

高機能

ハンディク
リーナー

乾湿両用

汚水回収

リンサー

スリーパー

ポータブル電源

本体

ブラシ
パッド

パーツ

送風機

階段や狭い場所でも手軽に清掃できる小型タイプ。



足踏み式ペダルによりハンドルの角度をらくに設定できます



長短の使い分けで階段の清掃もラクラク。

階段を洗浄する場合は、ハンドルを短くして使えば、作業しやすく、より安全です。

◎用途に合わせて選べるブラシ、パッドをご用意しています。
(別売り) 詳しくは、P.423~P.425をご覧ください。



階段用伸縮タイプ

- 回転数
170/200r.p.m
- ブラシサイズ
8 inch
- パッドサイズ
9 inch



ハンドルひとつで伸縮切り替え。



- 回転数
170/200r.p.m
- ブラシサイズ
8 inch
- パッドサイズ
9 inch



- 床洗浄機
- 高圧洗浄
- プロアパキユーム
- 静音
- 高機能
- ハンディクリーナー
- 乾湿両用
- 汚水回収
- リンサー
- スリーパー
- ポータブル電源

- 本体
- ブラシ・パッド
- パーツ
- 送風機

ブラシ別売

コンドルポリシヤーCP-8型 (階段用)

品番 税抜価格 (1台)
E-1-1 (スタンダード) **¥158,000**

- JANコード
318537
- サイズ 幅240×奥行300×高さ1110mm
 - 電源 AC100V 50/60Hz
 - 消費電力 300W
 - 回転数 170/200r.p.m
 - パッド幅 9インチ (約230mm)
 - ブラシ幅 8インチ (約200mm)
 - 電源コード 10m
 - 質量 16.5kg
 - ◎付属品: ポリシヤー用プレート

防滴タイプ
品番 税抜価格 (1台)
E-1-2 **¥191,000**

JANコード
318544
◎付属品: ポリシヤー用プレート

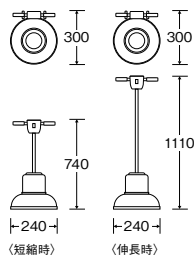

ブラシ別売

コンドルポリシヤーCP-8型

品番 税抜価格 (1台)
E-2-1 (スタンダード) **¥146,400**

- JANコード
318551
- サイズ 幅240×奥行300×高さ1110mm
 - 電源 AC100V 50/60Hz
 - 消費電力 300W
 - 回転数 170/200r.p.m
 - パッド幅 9インチ (約230mm)
 - ブラシ幅 8インチ (約200mm)
 - 電源コード 10m
 - 質量 16kg
 - ◎付属品: ポリシヤー用プレート

防滴タイプ
品番 税抜価格 (1台)
E-2-2 **¥179,400**

JANコード
318568
◎付属品: ポリシヤー用プレート

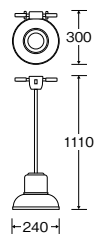

注 ポリシヤーを安全にお使いいただくために

安全のためポリシヤーを横に寝かせてから、プラグをコンセントへ差し込んでください。

運賃については担当までお問い合わせください。価格は税抜き価格で表示しております。

E-3-1 回転数 200/240 r.p.m.
E-3-4 回転数 250/300 r.p.m.
ブラシサイズ 12 inch
パッドサイズ 13 inch

スライドレバーにより、ハンドルの角度を調節できます。

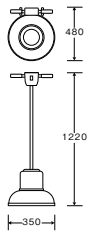

E-185 回転数 160/200 r.p.m.
ブラシサイズ 12 inch
パッドサイズ 13 inch

足踏み式ペダルによりハンドルの角度をらくに設定できます。

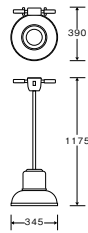

E-168 回転数 200/240 r.p.m.
ブラシサイズ 12 inch
パッドサイズ 13 inch



コンドルポリシャーCP-12K型 ブラシ・ポリシャー用プレート別売

品番 税抜価格(1台)
E-3-1 (高速) **¥159,800**
JANコード 318575
●サイズ 幅350×奥行480×高さ1220mm
●電源 AC100V 50/60Hz
●消費電力 1100W
●回転数 200/240r.p.m
●パッド幅 13インチ(約330mm)
●ブラシ幅 12インチ(約300mm)
●電源コード 15m
●質量 26.2kg
※シャンプータイプはシャンプープレートが付属します。

品番 税抜価格(1台)
E-3-4 (超高速) **¥205,800**
JANコード 318605
●サイズ 幅350×奥行480×高さ1220mm
●電源 AC100V 50/60Hz
●消費電力 1100W
●回転数 250/300r.p.m
●パッド幅 13インチ(約330mm)
●ブラシ幅 12インチ(約300mm)
●電源コード 15m
●質量 27.5kg
※シャンプータイプはシャンプープレートが付属します。

受注生産 受注後約7営業日

コンドルポリシャーCP-12MA型 ブラシ・ポリシャー用プレート別売

品番 税抜価格(1台)
E-185 (スタンダード) **¥185,200**
JANコード 192298
●サイズ 幅345×奥行390×高さ1175mm
●電源 AC100V 50/60Hz
●消費電力 1050W
●回転数 160/190r.p.m
●パッド幅 13インチ(約330mm)
●ブラシ幅 12インチ(約300mm)
●電源コード 12m
●質量 27kg
※シャンプータイプはシャンプープレートが付属します。

品番 税抜価格(1台)
E-168 (高速) **¥213,900**
JANコード 187843
●サイズ 幅345×奥行390×高さ1175mm
●電源 AC100V 50/60Hz
●消費電力 1050W
●回転数 200/240r.p.m
●パッド幅 13インチ(約330mm)
●ブラシ幅 12インチ(約300mm)
●電源コード 15m
●質量 27kg
※シャンプータイプはシャンプープレートが付属します。

主力ポリシャー 早見一覧表

※主力の各ポリシャーに付属仕様を付けた場合の一覧表です。

品番	JANコード	品名	回転数(約)(r.p.m)	標準	高速	センタースイッチ	レバースイッチ	防滴	シャンプー	プレート付属	税抜価格	在庫
CP-12K												
E-3-1	318575	ポリシャーCP-12K (高速)	200		○	○				—	¥159,800	
E-3-2	318582	ポリシャーCP-12K (高速) シャンプー	200		○	○			○	—	¥231,800	★
E-3-4	318605	ポリシャーCP-12K (超高速)	250		○	○				—	¥205,800	★
CP-12MA												
E-185	192298	ポリシャーCP-12MA	160	○		○				—	¥185,200	
E-185-1	192304	ポリシャーCP-12MA 防滴	160	○		○		○		—	¥219,200	★
E-185-2	192311	ポリシャーCP-12MA シャンプー	160	○		○			○	—	¥257,200	★
E-185-3	192328	ポリシャーCP-12MA 防滴シャンプー	160	○		○		○	○	—	¥291,200	★
E-185-4	192335	ポリシャーCP-12MA (レバー)	160	○			○			—	¥185,200	★
E-185-5	192342	ポリシャーCP-12MA (レバー) 防滴	160	○			○	○		—	¥219,200	★
E-185-6	192359	ポリシャーCP-12MA (レバー) シャンプー	160	○			○		○	—	¥257,200	★
E-185-7	192366	ポリシャーCP-12MA (レバー) 防滴シャンプー	160	○			○	○	○	—	¥291,200	★
E-168	187843	ポリシャーCP-12MA 高速	200		○	○				—	¥213,900	
E-168-1	187850	ポリシャーCP-12MA 高速防滴	200		○	○		○		—	¥247,900	★
E-168-2	187867	ポリシャーCP-12MA 高速シャンプー	200		○	○			○	—	¥285,900	★
E-168-3	188642	ポリシャーCP-12MA 高速防滴シャンプー	200		○	○		○	○	—	¥319,900	★
E-168-4	187874	ポリシャーCP-12MA 高速(レバー)	200		○		○			—	¥213,900	★
E-168-5	187881	ポリシャーCP-12MA 高速(レバー) 防滴	200		○		○	○		—	¥247,900	★
E-168-6	187898	ポリシャーCP-12MA 高速(レバー) シャンプー	200		○		○		○	—	¥285,900	★
E-168-7	187904	ポリシャーCP-12MA 高速(レバー) 防滴シャンプー	200		○		○	○	○	—	¥319,900	★

★印は受注生産品です。(納期は受注後7営業日) 他は在庫品です。

注 ポリシャーを安全にお使いいただくために

安全のためポリシャーを横に寝かせてから、プラグをコンセントへ差し込んでください。

大型サイズで、広いフロアも素早くメンテナンスできます。

E-5-1 回転数 **200/230**r.p.m.
E-6-1 回転数 **150/180**r.p.m.
ブラシサイズ **14** inch
パッドサイズ **15** inch

E-7-1 回転数 **160/190**r.p.m.
E-7-2 回転数 **200/240**r.p.m.
ブラシサイズ **16** inch
パッドサイズ **18** inch

足踏み式ペダルによりハンドルの角度をらくに設定できます。



レバーにより、ハンドルの角度を調節できます。

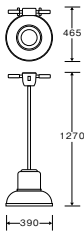

CP-14
スタンダード



CP-14
高速

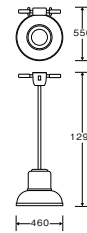

CP-16



コンドルポリシヤーCP-14型

ブラシ類別売

品番 **E-6-1 (スタンダード)** 税抜価格 (1台) **¥288,200**
JANコード **318698**
●サイズ 幅390×奥行465×高さ1270mm
●電源 AC100V 50/60Hz
●消費電力 1200W
●回転数 150/180r.p.m.
●パッド幅 15インチ (約380mm)
●ブラシ幅 14インチ (約350mm)
●電源コード 20m
●質量 32.7kg
※シャンプータイプはシャンプープレートが付属します。
◎付属品: ポリシヤー用プレート

品番 **E-5-1 (高速)** 税抜価格 (1台) **¥310,200**
JANコード **318650**
●サイズ 幅390×奥行465×高さ1270mm
●電源 AC100V 50/60Hz
●消費電力 1200W
●回転数 192/230r.p.m.
●パッド幅 15インチ (約380mm)
●ブラシ幅 14インチ (約350mm)
●電源コード 20m
●質量 33.3kg
※シャンプータイプはシャンプープレートが付属します。
◎付属品: ポリシヤー用プレート

コンドルポリシヤーCP-16型

ブラシ類別売

品番 **E-7-1 (スタンダード)** 税抜価格 (1台) **¥323,900**
JANコード **318735**
●サイズ 幅460×奥行550×高さ1290mm
●電源 AC100V 50/60Hz
●消費電力 1300W
●回転数 160/190r.p.m.
●パッド幅 18インチ (約460mm)
●ブラシ幅 16インチ (約400mm)
●電源コード 20m
●質量 37kg (ウエートは含まず)
※レバースイッチ
◎付属品: ポリシヤー用プレート

品番 **E-7-2 (高速)** 税抜価格 (1台) **¥365,200**
JANコード **318742**
●サイズ 幅460×奥行550×高さ1290mm
●電源 AC100V 50/60Hz
●消費電力 1400W
●回転数 200/240r.p.m.
●パッド幅 18インチ (約460mm)
●ブラシ幅 16インチ (約400mm)
●電源コード 20m
●質量 36kg (ウエートは含まず)
※レバースイッチ
◎付属品: ポリシヤー用プレート

主力ポリシヤー 早見一覧表

※主力の各ポリシヤーに付属仕様を付けた場合の一覧表です。

品番	JANコード	品名	回転数(約) (r.p.m)	標準	高速	センター スイッチ	レバー スイッチ	防滴	シャンプー	プレート 付属	税抜価格	在庫
CP-14												
E-6-1	318698	ポリシヤーCP-14	150	○		○				○	¥288,200	
E-6-4	318711	ポリシヤーCP-14 防滴	150	○		○		○		○	¥330,000	★
E-6-3	318704	ポリシヤーCP-14 シャンプー	150	○		○			○	○	¥360,200	★
E-6-5	412891	ポリシヤーCP-14 防滴シャンプー	150	○		○		○	○	○	¥402,000	★
E-6-6	412907	ポリシヤーCP-14 (レバー)	150	○			○			○	¥288,200	★
E-6-7	412914	ポリシヤーCP-14 (レバー) 防滴	150	○			○	○		○	¥330,000	★
E-6-8	412921	ポリシヤーCP-14 (レバー) シャンプー	150	○			○	○	○	○	¥360,200	★
E-6-9	412938	ポリシヤーCP-14 (レバー) 防滴シャンプー	150	○			○	○	○	○	¥402,000	★
E-5-1	318650	ポリシヤーCP-14 高速	200		○	○				○	¥310,200	
E-5-4	318674	ポリシヤーCP-14 高速防滴	200		○	○		○		○	¥352,000	★
E-5-3	318667	ポリシヤーCP-14 高速シャンプー	200		○	○			○	○	¥382,200	★
E-5-5	412976	ポリシヤーCP-14 高速防滴シャンプー	200		○	○		○	○	○	¥424,000	★
E-5-6	412983	ポリシヤーCP-14 高速 (レバー)	200		○		○			○	¥310,200	★
E-5-7	412990	ポリシヤーCP-14 高速 (レバー) 防滴	200		○		○	○		○	¥352,000	★
E-5-8	413003	ポリシヤーCP-14 高速 (レバー) シャンプー	200		○		○	○	○	○	¥382,200	★
E-5-9	413010	ポリシヤーCP-14 高速 (レバー) 防滴シャンプー	200		○		○	○	○	○	¥424,000	★
E-105	413058	シャンプータンク								○	¥ 70,000	

★印は受注生産品です。(納期は受注後7営業日) 他は在庫品です。

防滴タイプ

(8、12、14インチポリシヤーに対応)
少々水しぶきがかかっても大丈夫な防滴対応の密閉式モーターカバー付です。水はねの気になる場所での清掃作業も安全に行えます。

シャンプータイプ

(12、14インチポリシヤーに対応)
洗浄と洗剤の桶水が同時に行えます。



※ポリシヤーを使ったフロアメンテナンス方法については **P.400~P.403** をご覧ください。

◎用途に合わせて選べるブラシ、パッドをご用意しています。(別売り) 詳しくは、**P.423~P.425** をご覧ください。



ポリシヤ用ブラシ

ワックス塗布床の
洗浄、ツヤ出し用



シダブラシ

サイズ	品番	税抜価格(1個)	JANコード	梱包数
8"	E-8-8	¥ 6,700	318773	20個
12"	E-8-12	¥10,700	318780	10個
14"	E-8-14	¥14,700	318797	10個
16"	E-8-16	¥16,700	318803	1個

●材質 ベース:ベニア板、ブラシ:シダ



ワンタッチシダブラシ

サイズ	品番	税抜価格(1個)	JANコード
12"	E-13-C	¥10,900	318964

●材質 ベース:PP、プレート:ポリスチレン、ブラシ:シダ ●梱包数 10個

ワックス塗布床の
洗浄用

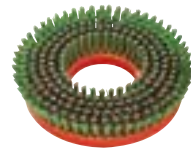

トーロンブラシ

サイズ	品番	税抜価格(1個)	JANコード	梱包数
8"	E-9-8	¥ 5,800	318810	20個
12"	E-9-12	¥ 8,500	312979	10個
14"	E-9-14	¥12,400	318827	10個
16"	E-9-16	¥17,200	318834	1個

●材質 ベース:ベニア板、ブラシ:PVC

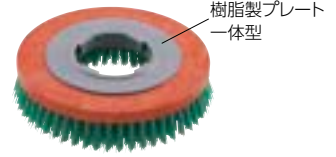

ワンタッチトーロンブラシ

サイズ	品番	税抜価格(1個)	JANコード
12"	E-13-T	¥8,500	318971

●材質 ベース:PP、プレート:ポリスチレン、ブラシ:PVC ●梱包数 10個

ワックス塗布床の
ツヤ出し用



混毛ブラシ

サイズ	品番	税抜価格(1個)	JANコード
8"	E-11-8	¥ 8,700	318889
12"	E-11-12	¥14,600	318896
14"	E-11-14	¥21,600	318902
16"	E-11-16	¥27,900	318919

●材質 ベース:ベニア板、ブラシ:PVC・馬毛
●梱包数 1個

樹脂ワックス
塗布床の
表面洗浄用



サングリットブラシ

サイズ	品番	税抜価格(1個)	JANコード
8"	E-10-8	¥20,900	318841
12"	E-10-12	¥37,000	318858
14"	E-10-14	¥52,000	318865
16"	E-10-16	¥62,900	318872

●材質 ベース:ベニア板、ブラシ:ナイロン
●梱包数 1個

鉄板・
コンクリート
洗い用



ワイヤーブラシ

サイズ	品番	税抜価格(1個)	JANコード
8"	E-12-8	¥ 9,700	318926
12"	E-12-12	¥14,500	318933
14"	E-12-14	¥17,000	318940
16"	E-12-16	¥20,100	318957

●材質 ベース:ベニア板、ブラシ:スチール
●梱包数 1個

ポリシヤ用プレート

各種ブラシやパ
ッドを取り付け
るための金具



パッド台

ポリシヤにパ
ッドを装着す
るための台
で、ポリシヤ
用プレート
を付けて使
用します。



カーペット洗浄用

パッド台に取
り付けて使
用します。



コンドルポリシヤ用プレート

サイズ	品番	税抜価格(1個)	JANコード
8"	E-14-8	¥2,600	318988
12"	E-14-12	¥1,800	318995
14"	E-14-14	¥5,800	319008

●材質 アルミ ●梱包数 20個
※16インチポリシヤには14"のプレート
をご使用ください。
※8インチプレートのみ3つ爪です。
※取付ビス付属。

インスタロックドライビング・パッド

サイズ	品番	税抜価格(1枚)	JANコード
9"	E-15-9	オープン価格	318315
13"	E-15-13	オープン価格	318322
15"	E-15-15	オープン価格	318339
18"	E-15-18	オープン価格	318346

●材質 ベース:ベニア板、プレート:ラバ
ー ●梱包数 2個
※16インチポリシヤには18"をご使用
ください。
※本体の1サイズ上を使用します。

ポリシヤ用
マイクロファイバ
ーパッド

サイズ	品番	税抜価格(1枚)	JANコード
12"	E-98-12	¥3,800	411092
14"	E-98-14	¥4,500	411085

●材質 PET・ナイロン ●梱包数 5枚

シャンプータンク付きポリシヤ用アイテム

※P.424ブラシ・パッドの取り付け方法をご参照ください。

タンク付ポリシヤ用トーロンブラシ



受注生産
受注後約7営業日

タンク付ポリシヤ用プレート



受注生産
受注後約7営業日

タンク付ポリシヤ用パッド台



シャンプー用トーロンブラシ

サイズ	品番	税抜価格(1個)	JANコード
12"	E-136-12	オープン価格	516919
14"	E-136-14	オープン価格	516926
16"	E-136-16	オープン価格	516933

●材質 ベース:ベニア板、ブラシ:PVC
●梱包数 1個

シャンプープレート

サイズ	品番	税抜価格(1個)	JANコード
12"	E-137-12	オープン価格	516940
14"	E-137-14	オープン価格	516957

●材質 アルミ ●梱包数 1個
※取付ビス付属

インスタロックシャワーフィード

サイズ	品番	税抜価格(1個)	JANコード
13"	E-135-13	オープン価格	516872
15"	E-135-15	オープン価格	516889
18"	E-135-18	オープン価格	516896

●材質 アルミ ●梱包数 1

ポリシヤール・洗浄機用パッド

フラットタイトルの使用に適しています。



フロアパッド B (完全剥離用) (5枚入り)

サイズ	品番	オープン価格	JANコード
9"	E-16-9-B	オープン価格	318070
13"	E-16-13-B	オープン価格	318087
15"	E-16-15-B	オープン価格	318094
18"	E-16-18-B	オープン価格	318100

●材質 ナイロン
◎1ケース5枚入り ●出荷は梱包数(1ケース)単位になります。



フロアパッド BR (剥離用) (5枚入り)

サイズ	品番	オープン価格	JANコード
9"	E-17-9-BR	オープン価格	318193
11"	-	-	-
13"	E-17-13-BR	オープン価格	318209
15"	E-17-15-BR	オープン価格	318216
17"	-	-	-
18"	E-17-18-BR	オープン価格	318223

●材質 PET
◎1ケース5枚入り ●出荷は梱包数(1ケース)単位になります。



フロアパッド R (保守用) (5枚入り)

サイズ	品番	オープン価格	JANコード
9"	E-17-9-R	オープン価格	318278
11"	E-17-11-R	オープン価格	516865
13"	E-17-13-R	オープン価格	318285
15"	E-17-15-R	オープン価格	318292
17"	E-17-17-R	オープン価格	516834
18"	E-17-18-R	オープン価格	318308

●材質 PET
◎1ケース5枚入り ●出荷は梱包数(1ケース)単位になります。



フロアパッド G (表面洗浄用) (5枚入り)

サイズ	品番	オープン価格	JANコード
9"	E-16-9-G	オープン価格	318117
13"	E-16-13-G	オープン価格	318124
15"	E-16-15-G	オープン価格	318131
18"	E-16-18-G	オープン価格	318148

●材質 ナイロン
◎1ケース5枚入り ●出荷は梱包数(1ケース)単位になります。

ポリシヤールパッドサイズ対応表

ポリシヤールサイズ	取付パッドサイズ
8インチ	9インチ
12インチ	13インチ
14インチ	15インチ
16インチ	18インチ

※17インチのパッドは床洗浄機用。



フロアパッド BL (表面洗浄用) (5枚入り)

サイズ	品番	オープン価格	JANコード
9"	E-17-9-BL	オープン価格	318230
11"	E-17-11-BL	オープン価格	516841
13"	E-17-13-BL	オープン価格	318247
15"	E-17-15-BL	オープン価格	318254
17"	E-17-17-BL	オープン価格	516810
18"	E-17-18-BL	オープン価格	318261

●材質 PET
◎1ケース5枚入り ●出荷は梱包数(1ケース)単位になります。



フロアパッド W (磨き用) (5枚入り)

サイズ	品番	オープン価格	JANコード
9"	E-17-9-W	オープン価格	330874
11"	E-17-11-W	オープン価格	516858
13"	E-17-13-W	オープン価格	330898
15"	E-17-15-W	オープン価格	330904
17"	E-17-17-W	オープン価格	516827
18"	E-17-18-W	オープン価格	330928

●材質 PET
◎1ケース5枚入り ●出荷は梱包数(1ケース)単位になります。

ブラシ・パッドの取り付け方法

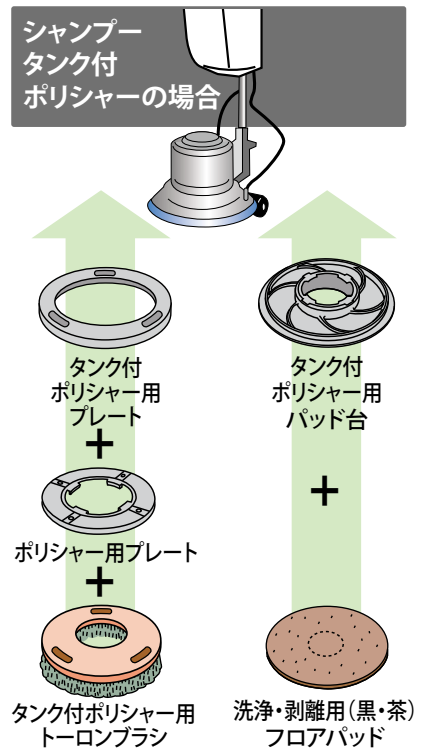
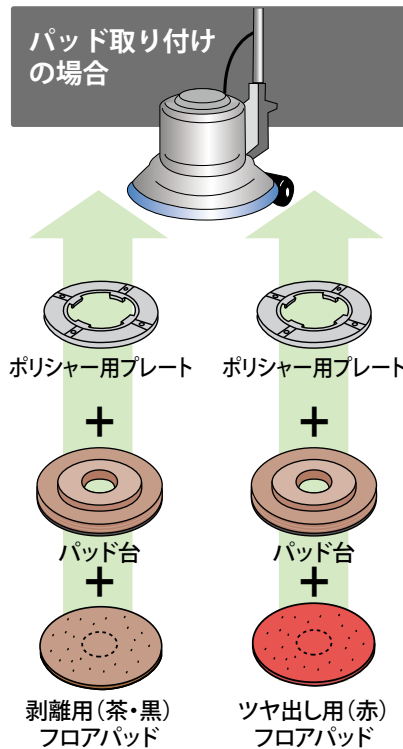
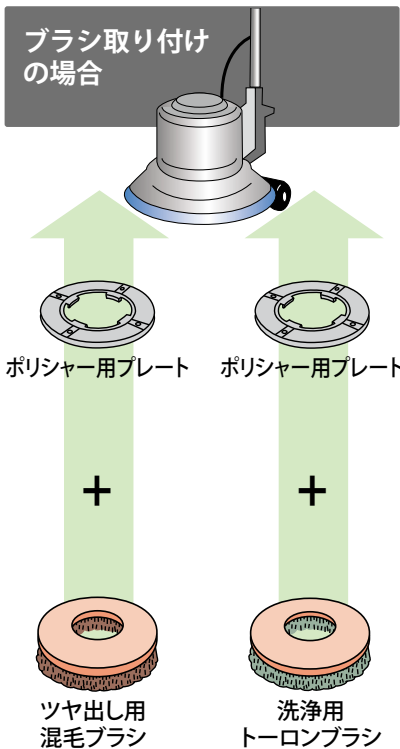

■ブラシ・パッドサイズ

8"	約200mm
9"	約230mm
12"	約300mm
13"	約330mm
14"	約350mm
15"	約380mm
16"	約400mm
18"	約460mm

■プレート及び本体セット方法



①ポリシヤール用プレートをビスでブラシに取り付けます。



②本体裏面の凹部にプレートの凸部をセットします。

■パッドセット方法



インスタロックドライビング・パッドをポリシヤールに取り付けてからパッドを装着します。

運賃については担当までお問い合わせください。価格は税抜き価格で表示しております。

床洗浄機

高圧洗浄

フロアバキューム

静音

高機能

ハンディクリーナー

乾湿両用

汚水回収

リンサー

スイーパー

ポータブル電源

本体

ブラシ・パッド

パーツ

送風機

ポリシヤール

エンボス床の汚れをしっかりと洗浄できる真鍮トーロンブラシ。

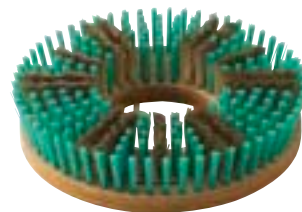

エンボス床面洗浄用

真鍮トーロンブラシ

サイズ	品番	税抜価格	JANコード
12"	E-150	¥22,000	144143
14"	E-151	¥26,000	144150

●材質 ベース:ベニア板、ブラシ:PVC・真鍮
※中性洗剤をご使用ください。真鍮ブラシが変色する場合があります。
※真鍮のアクが出ますので、洗浄後すぐに汚水を回収してください。
※使用後は必ずブラシを洗浄して、ブラシ面を下にせずに保管してください。

硬さの異なる2種類の
ブラシが凹凸に対応。

極細の真鍮ブラシがエンボスの中まで入りこみ、汚れを洗浄。コシの強いナイロンブラシを間に入れることで、真鍮ブラシを保護します。



セラミック床の細かな凹凸の汚れを水だけで除去できる専用パット。

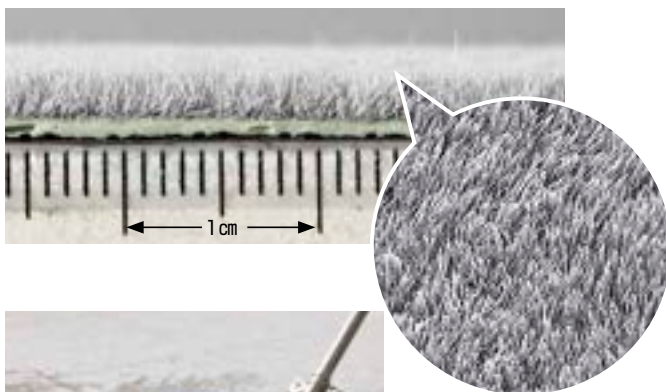

高密度(1cm²約6000本)に静電植毛された極細ナイロン繊維が、ポリシヤパッドの入り込めない隙間に入り込み汚れをかき出します。



フロアパッドに取付けてポリシヤまたは床洗浄機で使用します。

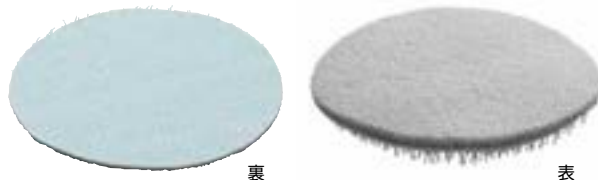

セラスクレイブパット 95

品番	税抜価格(1枚)	サイズ(mm)	質量(g)
CL601-095X-MB	¥1,900	約φ95×8.5	10

JANコード 144068
梱包数 100枚
●材質 ナイロン



ハンディで使用するとエンボス壁等の汚れに効果的です。

- 床洗浄機
- 高圧洗浄
- フロアバキューム
- 静音
- 高機能
- ハンディリーナー
- 乾湿両用
- 汚水回収
- リンサー
- スライパー
- ポータブル電源
- 本体
- ポリシヤ
- ブラシ・パッド
- パーツ
- 送風機

ポリシヤ-の機能性、使いやすさを高めるアイテム。

シャンプ-ポリシヤ-

洗浄と洗剤の補水が同時に行えます。



※8インチ以外のポリシヤ-に対応します。

コンドルポリシヤ- CP-12MA型シャンプ-

品番 **税抜価格(1台)**
E-185-2 **¥257,200**

- JANコード 192311
●サイズ 幅410×奥行450×高さ1175mm
●電源 AC100V 50/60Hz
●消費電力 1050W ●容量 約10L
●電源コード 12m
※ブラシ・ポリシヤ-用プレート別売り
○付属品: シャンプ-プレート



ポリシヤ-用ウ--ト

洗浄、ツヤ出し作業のウ--ト調節に。



コンドルポリシヤ- CP-16型用ウ--

品番 **税抜価格(1ケ)**
E-37 **オープン価格**
●質量 10kg



レバ-スイッチ式ハンドル

手で操作でき、作業効率もアップ。



●対応商品は、P.420~P.422をご覧ください。



ポリシヤ-用スタンド

ブラシ、パ-ドの交換時に便利なスタンド。

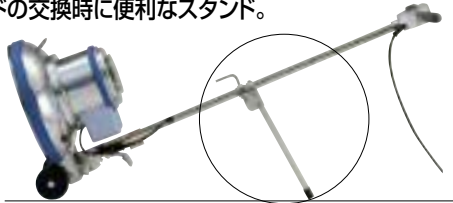

コンドルポリシヤ-用スタンド

品番 **税抜価格(1ケ)**
E-95 **¥9,300**
JANコード 410262 梱包数 1ケ
●サイズ 幅85×奥行50×高さ405mm ●材質 ステンレス
●質量 600g
○CP-12~CP-16用。

ポリシヤ-用飛散防止カバー

ブラシを使用した床洗浄時の汚水の飛散を防ぎます。



コンドルポリシヤ-用飛散防止カバー

品番 **税抜価格(1ケ)**
E-96-12 12型 **¥7,400**
JANコード 410286 梱包数 1ケ
●サイズ 105×900mm
●材質 PVC 色 B●

品番 **税抜価格(1ケ)**
E-96-14 14型 **¥8,300**
JANコード 410293 梱包数 1ケ
●サイズ 105×995mm
●材質 PVC 色 B●

女性や経験のない方でも簡単に使える多目的ポリシヤ-。



安定したツ-ブラシ回転。ブラシ交換もワンタッチ。横ブレがなく、常に安定した回転で清掃が行えます。またブラシ(パ-ド台)の交換も簡単です。

利き腕に合わせて左右付け替え可能なサイドハンドル。

洗浄効果を高めるウ-ト入れ。回転部の上にウ-トをセットすることにより、洗浄力がいっそうパワーアップします。

●付属品
ウ-ト小
品番 **税抜価格(1ケ)** 質量
E-60-2 **¥5,300** 2kg

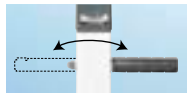

コンドルツ-ブラシポリシヤ-CPW-6

品番 **税抜価格(1台)**
E-60-1 **¥335,200**

- JANコード 323333
●サイズ 幅310×奥行390×高さ1190mm
●電源 AC100V 50/60Hz ●消費電力 320W
●回転数 480/580r.p.m
●パ-ドブラシ幅 6インチ(約150mm)×2ヶ
●タンク容量 約4L ●電源コード 10m
●質量 17kg(洗剤含まず)

○付属品: プレート付ブラシ・プレート付パ-ド台各2ヶ、黒・赤・青パ-ド各2枚、ウ-ト小1ヶ

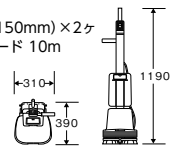

●別売品
ウ-ト大
品番 **税抜価格(1ケ)** 質量
E-60-3 **¥6,700** 3.3kg



床のタイプや掃除の種別に合わせたブラシ、パ-ドを各種ご用意。

●別売品 ソフトフロアカ-ペット用

●別売品 ハ-ドフロア用(Pタイル・磁器タイル・クッションフロア)

ブラシ
品番 **税抜価格(1ケ)** 梱包数
E-60-4 **¥5,100** 10ヶ



プレート無し

パ-ド台
品番 **税抜価格(1ケ)** 梱包数
E-60-6 **¥8,000** 10ヶ



プレート無し

赤パ-ド(ツヤ出し用)
品番 **税抜価格(1枚)** 梱包数
E-60-R **¥2,500** 10枚



●出荷は梱包数(1ヶ-ス)単位になります。

青パ-ド(表面洗浄用)
品番 **税抜価格(1枚)** 梱包数
E-60-BL **¥3,100** 10枚



●出荷は梱包数(1ヶ-ス)単位になります。

プレート付ブラシ
品番 **税抜価格(1ケ)** 梱包数
E-60-5 **¥8,400** 10ヶ



プレート付

プレート付パ-ド台
品番 **税抜価格(1ケ)** 梱包数
E-60-7 **¥10,600** 10ヶ



プレート付

黒パ-ド(はくり用)
品番 **税抜価格(1枚)** 梱包数
E-60-B **¥2,100** 10枚



●出荷は梱包数(1ヶ-ス)単位になります。

注 ポリシヤ-を安全にお使いいただくために

安全のためポリシヤ-を横に寝かせてから、プラグをコンセントへ差し込んでください。

運賃については担当までお問い合わせください。価格は税抜き価格で表示しております。

洗淨やワックス塗布後の床面をスピーディーに乾燥させる、大風量タイプの送風機。



コンドルスーパーファンDX

品番 **税抜価格(1台)**

E-103-DX **¥46,300**

JANコード

412402

- サイズ 幅570×奥行380×高さ835mm
- 電源 AC100V 50/60Hz
- 消費電力 135/170W
- 風量 158/199m³/分
- 羽根 直径450mm 4枚
- スイッチ 押しボタン式(強・中・弱)
- 首振り角度 左右90° 上下3段階調節
- 電源コード 約9.7m
- 質量 14.2kg

床洗淨機

高圧洗淨

プロアパ
キユーム

静音

高機能

ハンディ
クリーナー

乾湿両用

汚水回収

リンサー

スーパード

ポータブル電源

本体

ブラシ・
パッド

パーツ

送風機

持ち運びに便利なハンドル付きタイプ。



コンドルスーパーファンN

品番 **税抜価格(1台)**

E-103-N **¥40,300**

JANコード

412419

- サイズ 幅530×奥行550×高さ800mm
- 電源 AC100V 50/60Hz
- 消費電力 135/170W
- 風量 158/199m³/分
- 羽根 直径450mm 4枚
- スイッチ 押しボタン式(強・中・弱)
- 首振り角度 左右90° 上下3段階調節
- 電源コード 約9.7m
- 質量 8.7kg

床洗淨やワックス塗布後の床面を乾燥。



コンドルスーパーファンS

品番 **税抜価格(1台)**

E-103-S **¥32,900**

JANコード

412426

- サイズ 幅515×奥行330×高さ590mm
- 電源 AC100V 50/60Hz
- 消費電力 143/150W
- 風量 155/171m³/分
- 羽根 直径450mm 3枚
- スイッチ ロータリー式(強・中・弱)
- 首振り角度 左右60° 上下3段階調節
- 電源コード 約9.7m
- 質量 5.8kg

主要素材解説

本文スペック内では頭文字などの記号表記をしている素材名の解説です。

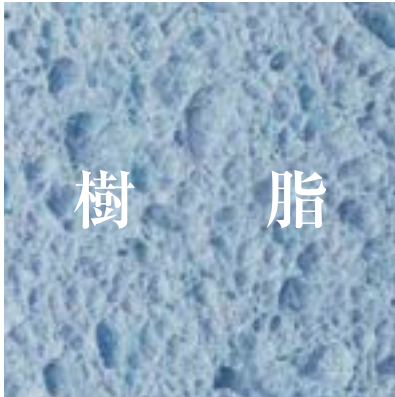

樹脂

▶ アクリロニトリルブタジエンスチレン樹脂 (ABS樹脂)

ABS樹脂はブタジエンゴムを強化材として採用し、耐衝撃、剛性、耐熱、表面の美観等に優れる。反面、耐候性はあまり良くなく劣化し、有機溶剤には可溶。洗剤などに侵される場合もある。

▶ アクリロニトリルブタジエンラバー (NBR)

特に耐油性に優れ、耐摩耗性、耐老化性、耐水性に優れている。マットの裏材やマットベースに広く使用される。

▶ ポリエチレンテレフタレート (PET・ポリエステル)

透明性や強度に優れ、ガスバリアー性が良いことから、主にPETボトルの素材に使用されている。リサイクルの材料として繊維や樹脂製品に広く使用されている。繊維化されたものはポリエステルといわれることが多い。

▶ ポリブチレンテレフタレート (PBT)

耐熱性を持ち強靱で耐疲労性、耐摩耗性も良好である。機械的性能や電気特性が優れているので電気・電子部品・自動車部品などに用途も多い。

▶ 高密度ポリエチレン (HDPE)

ポリエチレン樹脂の内、密度0.94以上のもの。不透明で、低密度のものに比べ剛性が高い。耐薬品性、電気絶縁性は良い。

▶ ポリ塩化ビニル (PVC)

主に押し出し成形に用いる。可塑剤(軟化剤)の有無で硬質塩ビ、軟質塩ビとなる。塩ビ自身は難燃性で、酸、アルカリにも侵されない。燃やすと有毒ガスが出る。

▶ スチレンブタジエンラバー (SBR)

合成ゴムの一種で、「スチレン」と「ブタジエン」を主成分とした合成ゴムの名称である。合成ゴムの中で一番よく使われている。耐摩耗性に優れる。

▶ 合成ゴム

ゴムの木から採れる天然ゴム(NR)に対し化学合成されたゴムを合成ゴムと総称する。

▶ ポリカーボネート樹脂 (PC)

透明な金属と呼ばれ、ガラスと比較し加工しやすい破損しにくい。耐衝撃性、耐熱性、透明性、寸法精度、自己消火性、電気特性に優れており、特にCDやDVDでは定番材料となっている。

▶ エチレン酢酸ビニール樹脂 (EVA)

ポリエチレンと酢酸ビニールの共重合樹脂。弾性、耐薬品、耐熱性に優れマットなどの床材に広く使用される。

▶ ポリエチレン (PE)

安価で使用用途が広く汎用樹脂の代表。耐薬品性、耐水性にも優れている。

▶ ポリプロピレン (PP)

ポリエチレンと並ぶ汎用樹脂。外観はPEと似ているが、光沢があり、硬い。耐薬品性に優れ、高温での強度はあるが低温(0〜-5℃)でもろくなる。

▶ ポリビニールアルコール (PVA)

ビニールアルコールを主成分とする高分子でポバールとも呼ばれる。安定した高分子化合物で、一般環境下では変質や劣化は起こらない。

▶ ポリスチレン (PS)

原油・ナフサを原料とするスチレンモノマーの重合樹脂。加工しやすく安全で、電気製品をはじめ食品容器など幅広い用途に使用されている。

▶ 塩ビ発泡 (発泡 PVC)

塩ビに発泡剤を配合。スポンジ状にしたもの。

▶ 熱可塑性エラストマー (TPE)

熱可塑性エラストマーは、プラスチックとゴムの中間の性質を持つ。つまり、ゴムのように軟らかく、プラスチックのように簡単に加工の出来る画期的な素材である。

▶ ナイロン (PA)

一般によく用いられるポリアミド系樹脂としては脂肪族のナイロン類が有名である。優れた強靱性、耐衝撃性、柔軟性、耐薬品性を示す。

▶ ビチューメン

邦訳は瀝青(れきせい)。二硫化炭素(CS₂)に溶ける炭化水素の混合物。常温で固体または半固体のものは一般に黒かっ色で、粘性、弾性、防水性に優れている。



化学繊維

▶ ナイロンモノフィラメント

ナイロン繊維の内、長繊維をいう。
※長繊維:綿のように短い繊維を撚り合わせたものでなく1本の長い繊維。

▶ グラスファイバー

熱を加えて溶かしたガラスを急速に引き伸ばし、糸状にしたもの。物理的、熱的、科学的、電氣的に安定した無機質繊維。グラスファイバーによって強化されたプラスチックを「FRP」(Fiberglass Reinforced Plasticsの略)という。

▶ 原着ナイロン

ナイロン繊維の内、原料を着色、繊維にしたもの。

▶ カットパイル

マットの繊維部分の形状で糸が針状に植え込まれている状態をカットパイルという。

▶ ループパイル

マットの繊維部分の形状で糸がリング状に植え込まれている状態をループパイルという。

▶ マイクロファイバー

ナイロンやポリエステルなどの化学繊維で、極めて細い繊維。一般に太さが8マイクロメートル以下のものをいう。

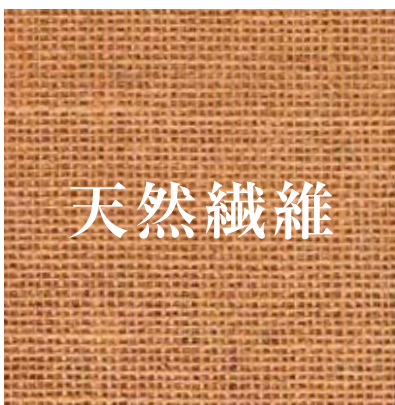

天然繊維

▶ シダ

ヒタムファイバーと呼ばれる熱帯原産のニガシダ(苦シダ)の繊維を用いたもの。黒シダや赤シダなどのように品質が異なるものがある。

▶ パーム

椰子の実繊維。

▶ パキン

メキシコ特産蘭科植物繊維。コシが強く、洗車ブラシ等にも使われている。

▶ コイヤーン

ココナッツ繊維。

▶ 古繊維

不要になった中古衣類を含む廃繊維製品類。

▶ 混紡糸

異なった種類の短繊維を混合紡績した糸のこと。

▶ アレンファイバー (別名:黒シダ)

繊維が細くしなやかな黒シダの穂。砂ホコリ等細かなホコリをきっちり掃き取りやすい。

▶ レーヨン

木材パルプを原料とした繊維。吸湿・吸水性に優れている。成分は、綿や麻と同じセルロース。



金属

▶ アルミニウム

比重は鉄板の約1/3で軽くて耐蝕性に富む。合金の種類で1000番台(純アルミ系-耐腐食性に優れる)~7000番台(高強度)のものがある。

▶ エキスパンドメタル

金属板を特殊な機械によって千鳥状に切れ目を入れると同時に押し広げ、菱形あるいは亀甲形の網目状に加工した製品。

▶ アルミダイカスト

溶かしたアルミ合金を金型内に高圧で射出し、成形する(プラスチックの射出成形と同様)。滑らかな表面で精度の高い部品が得られる。

▶ 亜鉛ダイカスト

溶かした亜鉛合金を高圧で金型内に射出成形する。クロームメッキが可能で、アルミダイカストに比べ薄肉で成形できる。

▶ カラー鋼板

化粧用として開発された鉄板で、鉄板の上に塗装、印刷等をしたもの。

▶ ステンレス (ST)

耐蝕性を向上させる為に、クロムを含ませた合金鋼である。鉄に約10.5%以上のクロムを含ませた合金を指す。

▶ SUS 304

クローム約18%、ニッケル約8%を含み、18-8ステンレスと呼ばれる最もポピュラーなステンレス。磁性がなく、錆に対して強いのが特徴である。

▶ SUS 430

クローム約18%を含み、18ステンレスと呼ばれる。磁性があり、鉄板に近い性質を持っている。錆については屋内用としては問題はないが、屋外では問題がある。

▶ 高耐蝕性フェライト系ステンレス

SUS430に代表されるフェライト系ステンレスの耐蝕性を向上させたもの。比較的安価で加工性も良いため、SUS304の代替として急速に需要が広がっている。

▶ アルミ鋳物

製品と同じ形状の金型をつくり、それをもとに砂を固めて型取りを行い、中の空間に溶かしたアルミを流し込み、冷却、成形したもの。

▶ アロイ鋼板

原板に溶融亜鉛メッキを施したもので、ボンデ鋼板より亜鉛メッキが厚目付けで耐蝕性に富む(亜鉛が鉄より先に錆びて表面を保護する)。但し、亜鉛が厚いため溶解性が悪くなる。

▶ 塩ビ鋼板

溶融亜鉛メッキ鋼板に、塩化ビニール樹脂をコーティングした塗装鋼板で、腐食環境や酸性雨に強い素材である。耐ガス性、耐薬品性も優れている。

▶ 金属架橋剤

樹脂ワックスの主成分であるアクリル樹脂同士の結合力を高めるために配合する架橋剤。通常、「亜鉛」を使用する。



木材

▶ チーク

非常に硬く過酷な環境下においても伸びや縮み、狂いが少なく、また、水分・酸・塩分・虫害にも強い高級木材。表面は、ワックスを塗ったような光沢感と、しっとりした感触がある。時間が経つほどにあめ色の光沢が増す。

▶ オーク (和名:ナラ)

木肌は中程度から粗く堅い木材である。木目ははっきりとしていて、柾目面には美しい模様(木目)が現れるのが特徴である。虎斑(とらふ)と呼ばれる虎の斑紋を思わせる模様が入ることもある。



表面処理

▶ 粉体塗装

溶剤を含まないパウダー状の塗料を吹きつけ、高温で焼付ける。比較的厚塗りが可能で、溶剤系塗料に比べ、防錆、耐薬品性に優れる。

▶ 溶融亜鉛メッキ

酸液の浴槽で酸化膜を除去した後、溶解した亜鉛の液中に製品を浸し、引き上げて自然冷却して、製品表面を亜鉛の厚皮膜でまるまる覆って固着させる方法である。亜鉛目付が厚く、耐蝕性に富む。

▶ アクリル焼付け塗装

熱硬化型アクリル樹脂がベースで、メラミンに比べ耐候性に優れる。主に屋外用製品に使用する。

▶ メラミン焼付け塗装

アミノ樹脂とアルキド樹脂で作られた塗料を静電塗装し130~140℃の比較的低温で短時間で焼付けが可能である。塗膜の性質は保色性が良く耐候性・耐薬品性・耐磨耗性も平均レベルを有している。

▶ ユニクロメッキ

下地に電気亜鉛メッキを貼り、フッ化物を含んだ溶液でクロメート処理を施す。クロメート被膜はシルバー色である。耐蝕性は有色クロメートよりやや劣る。

▶ 鏡面仕上げ (ミラー仕上げ)

布パフ等により、ステンレスなどの表面を研磨したもの。究極は鏡のような状態をいう。

▶ アルミアルマイト

アルミニウムは少量の不純物を含むと強度が2倍程度になるが腐食しやすくなる。そこで、アルミニウムの表面に酸化皮膜をつくり、耐蝕性を発揮させる処理。

▶ クロメートメッキ

下地として使用され、表面にクロメート処理などを施して耐蝕性や外観を向上させて使用する。

▶ クロームメッキ

鏡のようにピカピカと反射する仕上がりのメッキ加工で、装飾品や水道の蛇口などによく使われている。

▶ 顔料

水に不溶でインキやラッカー、ワニスなどの形となっている色素。



尼崎双星高等学校 ニューブラシハードマット



尼崎双星高等学校 素足スノコ

04

納入事例
学校・病院



石川県立大学 ベンチ YB-106L-CC1800

04 納入事例 学校・病院



みなと幼稚園 ロイヤルソフト

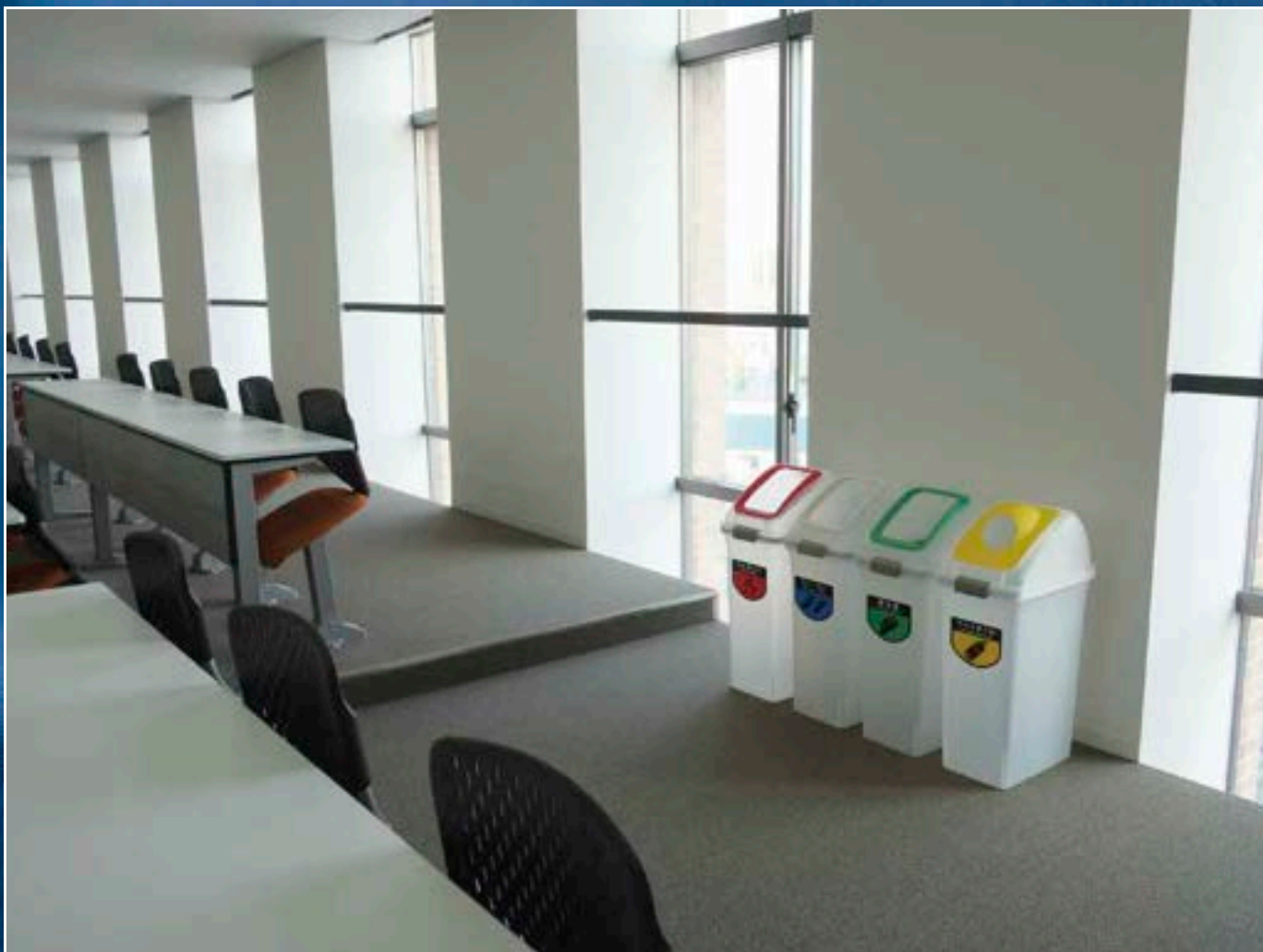

大阪経済大学 リサイクルトラッシュSKL

01 交通機関



大阪国際大学 リサイクルボックス RB-K500 別注タイプ

02 レジャー施設・イベント

03 商業施設・般ビル

04 学校・病院



桃山学院大学 リサイクルボックス 別注タイプ



小倉記念病院 ダストボックス分別 NK-4545

04 納入事例 学校・病院



01 交通機関

02 レジャー施設・イベント

03 商業施設・般ビル

04 学校・病院

京都産業大学 リサイクルボックス 別注タイプ

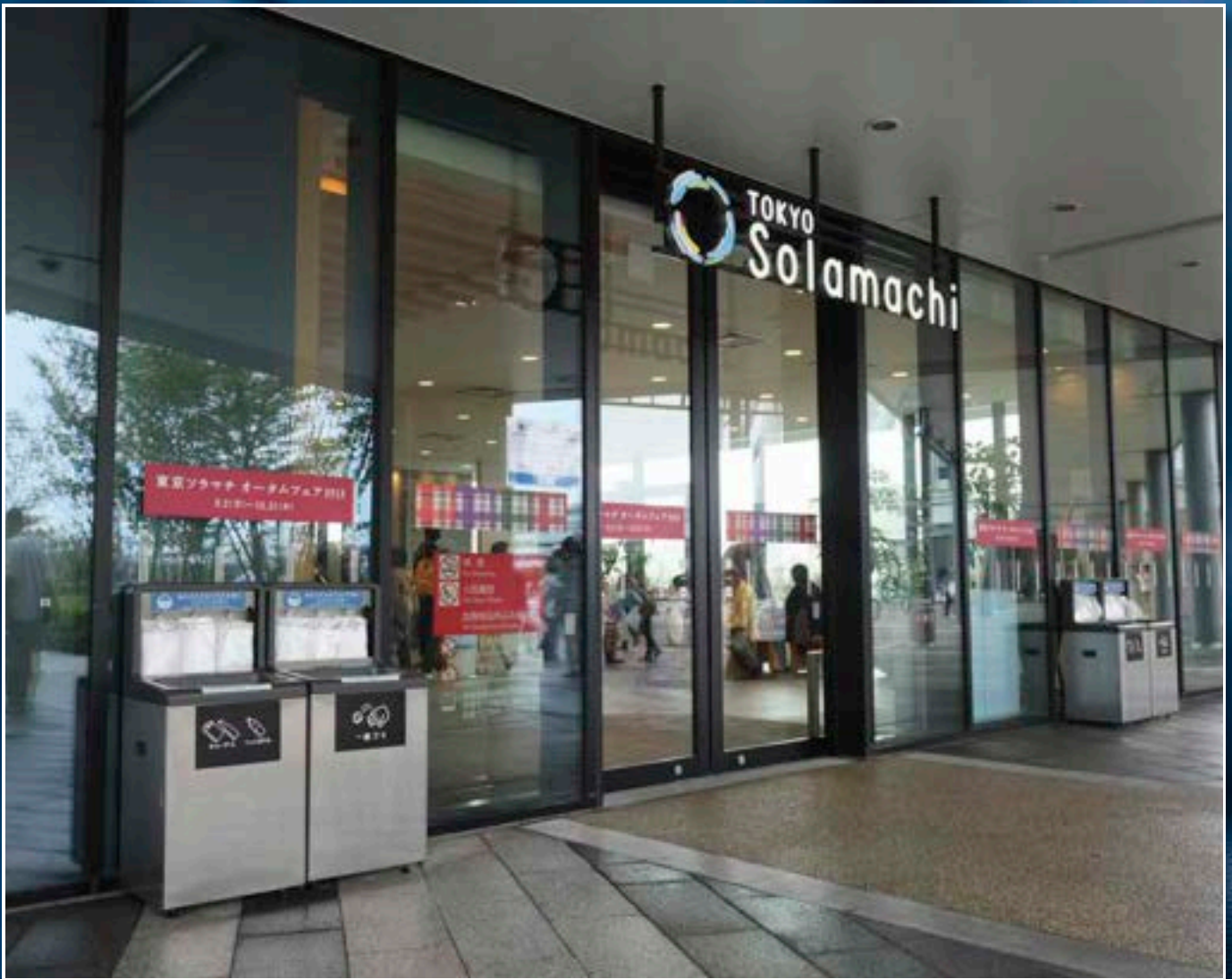

東京ソラマチ 傘入れ袋スタンド NS-45ST



六本木ヒルズ リサイクルボックス 別注タイプ

03 納入事例 商業施設・一般ビル



大阪ステーションシティ リサイクルボックスAP 別注タイプ

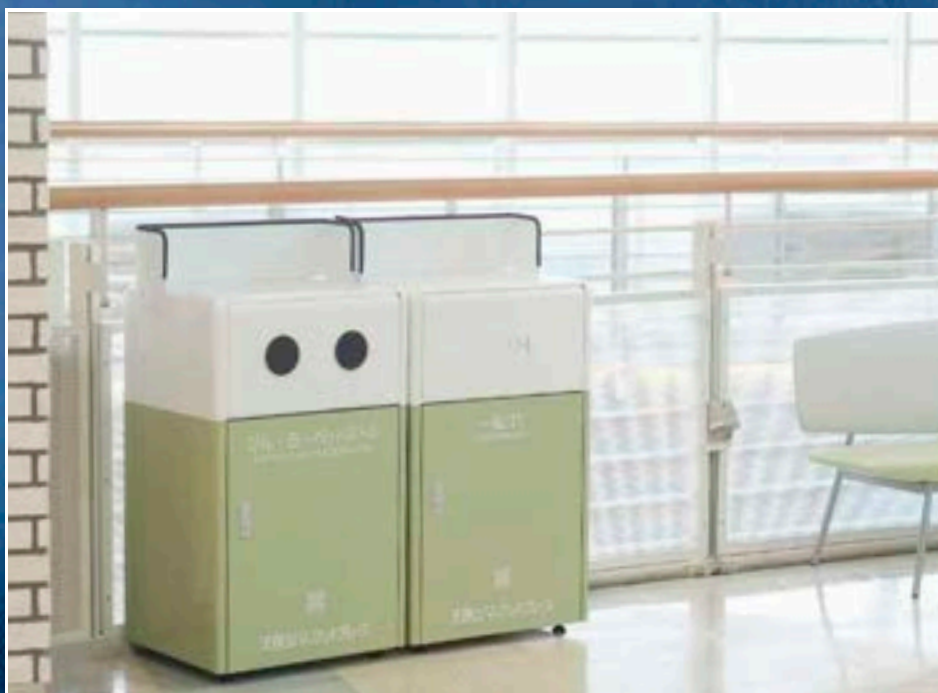

天保山マーケットプレース リサイクルボックス 別注タイプ



天保山マーケットプレース リサイクルボックス 別注タイプ

01 交通機関

02 レジャー施設・イベント

03 商業施設・般ビル

04 学校・病院



金閣寺 ニュースカイダスト 別注タイプ



東京浅草花やしき リサイクルボックスYO 別注タイプ



阪神競馬場 アーバンパーチ別注脚タイプ

02

納入事例
レジャー施設・イベント



JRA WINS八代 リサイクルボックス 別注タイプ

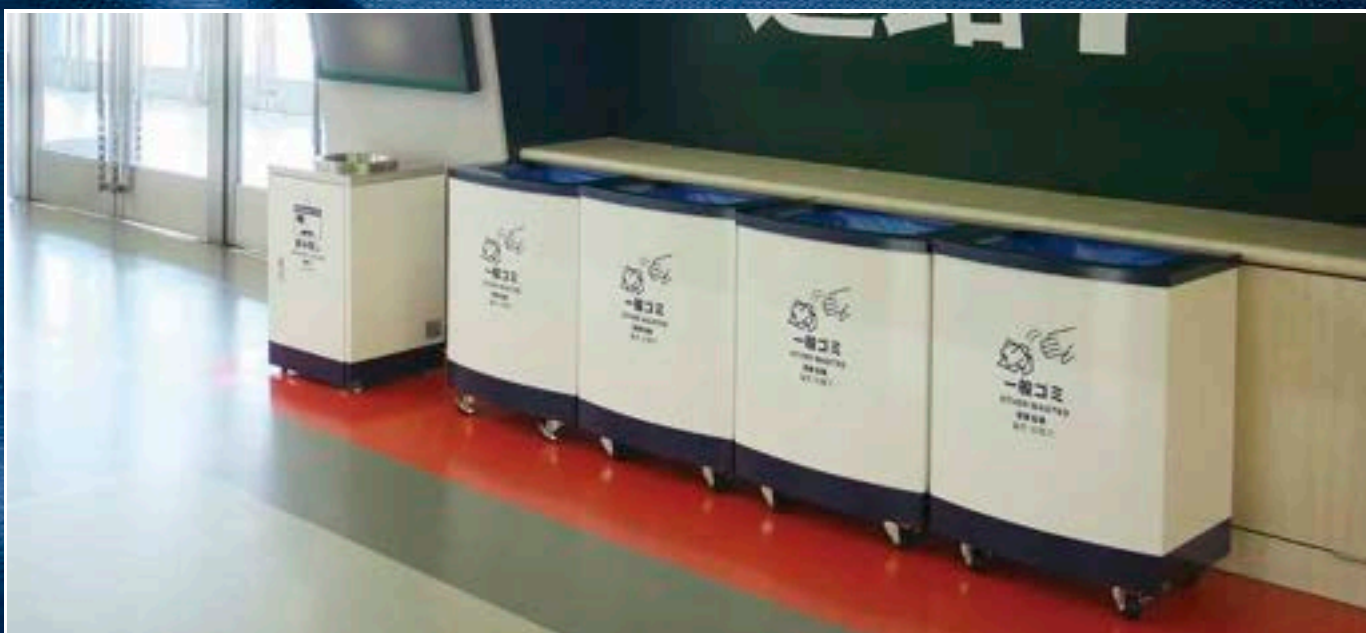

京セラドーム大阪 リサイクルボックス 別注タイプ

01 交通機関

02 レジャー施設・イベント

03 商業施設・股ビル

04 学校・病院



園田競馬場 レザーベンチMO

02 納入事例 レジャー施設・イベント



園田競馬場 別注記載台



園田競馬場 スモーキング大容量タイプ 別注色



西宮ストークス アドマットXP



阪神甲子園球場 リサイクルボックス 別注タイプ

01 交通機関

02 レジャー施設・イベント

03 商業施設・般ビル

04 学校・病院



大阪国際空港 リサイクルボックスAP 別注タイプ

01 納入事例 交通機関



関西国際空港 充電ポール CCP-2

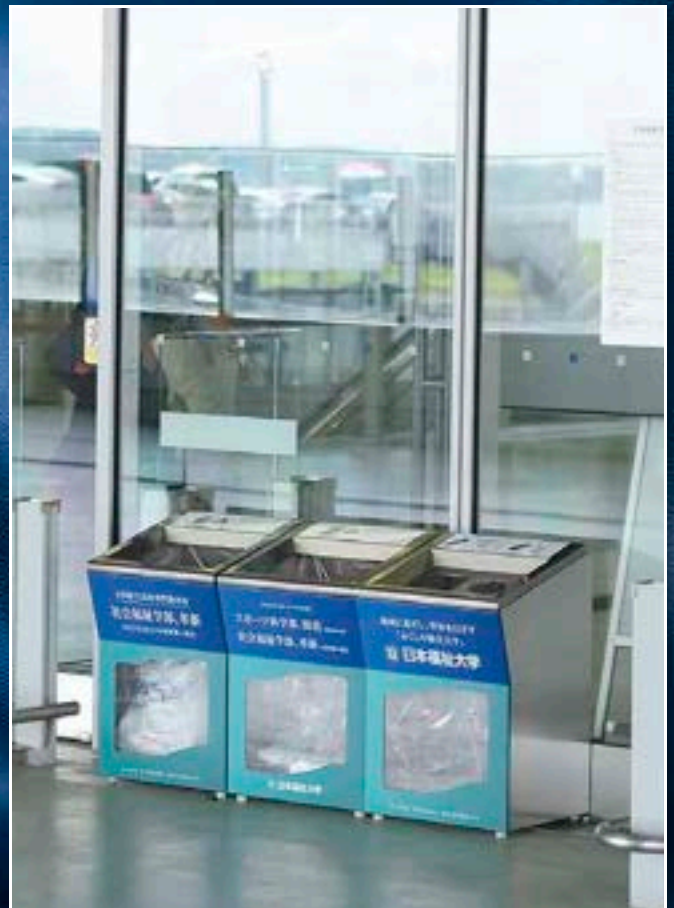

中部国際空港 リサイクルボックスAP 別注タイプ



NEXCO西日本 リサイクルボックス 別注タイプ



東京国際空港(羽田空港)第3ターミナル リサイクルボックスAP 別注タイプ

01 交通機関

02 レジャー施設・イベント

03 商業施設・股ビル

04 学校・病院



JR西日本 リサイクルボックス 別注タイプ



JR東海 ベンチ 別注タイプ

01 納入事例 交通機関



JR東日本 リサイクルボックス 別注タイプ

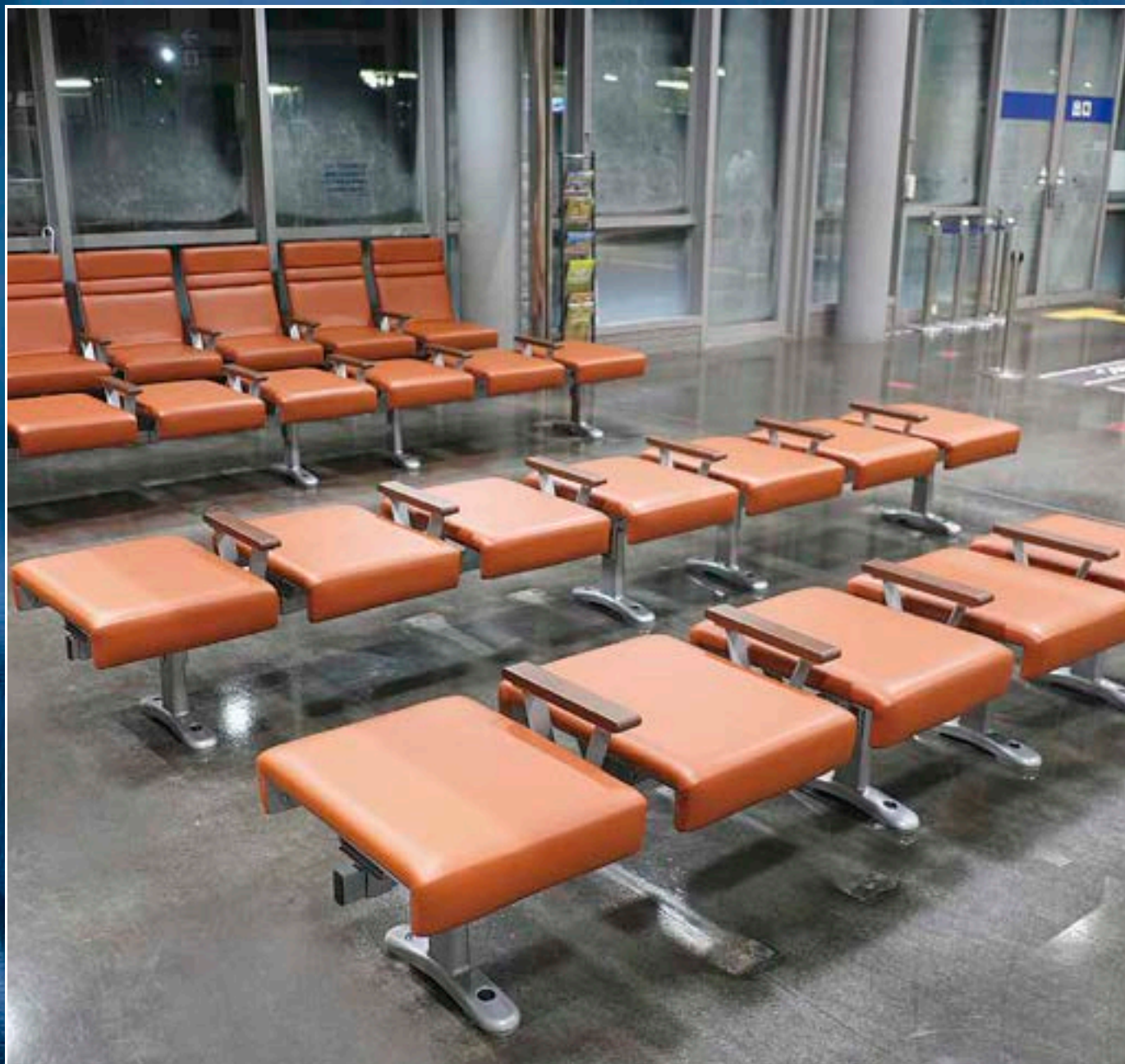

JR西日本バス レザーベンチCOW/HRW

01 交通機関

02 レジャー施設・イベント

03 商業施設・般ビル

04 学校・病院



近畿日本鉄道 アーバンパーチ

設計・施工・製作・納入実績

主な納入業種 様々な業種のニーズに幅広くお応えしています。

百貨店・スーパー

ホテル

官庁

スポーツ施設

ショッピングセンター・一般ビル

レジャー施設・イベント

鉄道・空港

銀行

競馬・競艇・競輪場

病院・学校・幼稚園

企業

公共施設

自衛隊基地

公園

美術館・図書館

主な納入実績 品質が高く評価され、様々なお得意様へ製品を納入しています。

ショッピングセンター・一般ビル

- ・六本木ヒルズ
- ・丸の内オアゾ
- ・明治安田ビル
- ・三井不動産
- ・住友不動産
- ・森ビル
- ・森トラスト
- ・LaLaテラス南千住
- ・ラゾーナ川崎
- ・大洗リゾートアウトレットモール
- ・インターパークショッピングスタジアム
- ・ららぽーと
- ・ダイバーシティ東京プラザ
- ・三井アウトレットパーク
- ・東京ファッションタウン
- ・台場フロンティアビル
- ・双日
- ・シーノ大宮
- ・モレラ岐阜
- ・インテックス大阪
- ・なんばパークス
- ・ATC
- ・WTC
- ・京阪モール
- ・リバーウォーク北九州
- ・博多リバレイン
- ・キャナルシティ博多
- ・湘南モール FILL
- ・千歳アウトレットモール
- ・新潟NEXT21
- ・アクトシティ浜松
- ・ジャズドリーム長島
- ・北大路タウン
- ・神戸ハーバーランド
- ・アスピア明石
- ・アイテムえひめ
- ・パークプレイス大分
- ・那覇新都心アップルタウン
- ・那覇市国際通り

- ・マクドナルド
- ・スカイラーク

銀行

- ・三菱UFJ銀行
- ・みずほ銀行
- ・農林中央金庫
- ・りそな銀行
- ・三井住友銀行
- ・三菱UFJ信託銀行
- ・京都銀行
- ・第四銀行
- ・沖縄銀行
- ・琉球銀行
- ・海邦銀行

企業

- ・パナソニック電工
- ・JX日鉱日石エネルギー
- ・昭和シェル石油
- ・電通
- ・日本通運
- ・日立マクセル
- ・三菱重工業
- ・日商岩井
- ・三菱商事
- ・大塚商会
- ・バンダイ
- ・日本たばこ産業
- ・住友金属工業
- ・日本電気
- ・日産自動車
- ・NTTドコモ
- ・富士ゼロックス
- ・富士フィルム
- ・大塚製薬
- ・創価学会
- ・日本生命
- ・住友生命
- ・第一生命
- ・ワコール
- ・フジテレビ
- ・沖縄タイムス社
- ・琉球新報社
- ・大和ハウス
- ・東京ガス
- ・大阪ガス
- ・東京電力
- ・関西電力

百貨店・スーパー

- ・三越百貨店
- ・伊勢丹百貨店
- ・高島屋百貨店
- ・近鉄百貨店
- ・大丸百貨店
- ・阪急百貨店
- ・松坂屋百貨店
- ・西友
- ・西武百貨店
- ・小田急百貨店
- ・東武百貨店
- ・京阪百貨店
- ・天満屋百貨店
- ・丸広百貨店
- ・福田屋百貨店
- ・鶴屋百貨店
- ・IKEA
- ・イオン
- ・ポプラ
- ・マルエツ
- ・イトーヨーカドー
- ・イズミヤ
- ・関西スーパー
- ・ファミリーマート
- ・デイリーヤマザキ

ホテル

- ・帝国ホテル
- ・プリンスホテル
- ・ホテルメッツ目白
- ・京王プラザホテル
- ・ワシントンホテル
- ・ロイヤルホテル
- ・ヒルトンホテル
- ・ホテル日航大阪
- ・ホテルプラザ
- ・ホテルヒルトン
- ・リーガロイヤルホテル堺
- ・ウエスティンホテル大阪
- ・全日空ゲートタワーホテル大阪
- ・新阪急ホテル
- ・ハイアットリージェンシーホテル
- ・ホテルビスタ札幌
- ・新札幌パレスホテル
- ・札幌全日空ホテル
- ・ホテルグランテラス千歳
- ・仙台メトロポリタンホテル
- ・ホテル愛隣館
- ・ホテルアソシア静岡ターミナル
- ・京都ホテル
- ・都ホテル
- ・京都東急ホテル
- ・京都新阪急ホテル
- ・メリケンパークオリエンタルホテル
- ・ANAクラウンプラザホテル神戸
- ・ホテルグランヴィア広島
- ・ホテル日航那覇
- ・石垣全日空ホテル
- ・ホテルパリスマヤリゾート

公園

- ・上野公園
- ・昭和記念公園
- ・宇治平等院
- ・金閣寺
- ・東大寺
- ・万博記念公園
- ・須磨離宮公園
- ・首里城公園

レジャー施設・イベント

- ・鉄道博物館
- ・鴨川シーワールド
- ・後楽園
- ・読売ランド
- ・西武豊島園
- ・新国立劇場
- ・東京オペラシティ
- ・マハリナー
- ・ラ・クア
- ・セガ
- ・イオンファンタジー
- ・ファンフィールド
- ・JJ遊 s
- ・舞洲マリナー
- ・ひらかたパーク
- ・ザ・シンフォニーホール
- ・海遊館
- ・むさしの村
- ・立山少年自然の家
- ・高崎市立浜川公園プール
- ・センチューハイアット
- ・ツインメッセ静岡
- ・富士スピードウェイ
- ・静岡アリーナ
- ・浜名湖パルパル
- ・鈴鹿サーキット
- ・志摩スペイン村
- ・白浜アドベンチャーワールド
- ・和歌山マリナーシティ

スポーツ施設

- ・むつ市ウェルネスパーク
- ・国立競技場
- ・日本武道館
- ・江東区夢の島陸上競技場
- ・東京ドーム
- ・横浜スタジアム
- ・味の素スタジアム
- ・阪神甲子園球場
- ・京セラドーム大阪
- ・大阪プール
- ・長居陸上競技場
- ・ヤフオクドーム
- ・ふれあいランド岩手
- ・秋田市市民体育館
- ・鹿島サッカースタジアム
- ・サンドーム福井
- ・埼玉スタジアム
- ・熊谷スポーツ文化公園
- ・富士川町総合体育館
- ・西京極スポーツセンター
- ・日本平球技場
- ・ウイングアリーナ刈谷
- ・神戸総合運動公園
- ・ノエビアスタジアム神戸
- ・広島県立体育館
- ・松山コミュニティセンター
- ・放園町総合体育館
- ・鳥栖スタジアム
- ・城島後楽園
- ・御船町スポーツセンター
- ・熊本県立体育館
- ・沖縄県立武道館

- ・宮内庁
- ・日本郵政
- ・文部科学省
- ・東京高等裁判所
- ・東京都公園協会
- ・大阪市役所
- ・浪速区役所
- ・大阪府庁
- ・山形市・県庁舎
- ・仙台市庁舎
- ・新潟地方裁判所
- ・糸魚川市庁舎
- ・千葉県庁・市役所
- ・横浜市教育委員会
- ・川崎市生活環境局
- ・横浜市環境事業局
- ・栃木県庁
- ・浜松市役所
- ・京都市役所
- ・京都府庁
- ・京都市環境局
- ・和歌山市役所
- ・神戸市役所
- ・洲本市役所
- ・高知県庁舎
- ・岡山地方裁判所
- ・島根県庁舎
- ・島根県警察本部
- ・広島県警察本部
- ・呉市役所
- ・小倉医療刑務所
- ・行橋市役所
- ・宗像市役所
- ・鹿児島市役所
- ・沖縄県庁

競馬・競艇・競輪場

- ・JRA各競馬場
- ・JRA各WINS
- ・各地方競馬場
- ・各競艇場
- ・各競輪場

公共施設

- ・東京国際フォーラム
- ・東京ビッグサイト
- ・船の科学館
- ・パシフィコ横浜
- ・京都市勧業館
- ・掛川生涯学習センター
- ・岡山県総合教育センター
- ・広島平和記念館
- ・徳島県立障害者交流プラザ
- ・山口国際総合センター
- ・呉市斎場
- ・マリメッセ福岡
- ・沖縄サミット万国津梁館

美術館・図書館

- ・東京都現代美術館
- ・国立博物館
- ・大阪府立図書館
- ・大阪府立図書館
- ・天王寺動植物園
- ・北九州市立美術館
- ・新潟県立近代美術館
- ・広島県立美術館
- ・高知県立美術館
- ・香川県立図書館
- ・四日市博物館
- ・京都府立植物園
- ・海洋博記念公園ちゅうら海水族館
- ・沖縄県立美術館
- ・沖縄県平和祈念資料館

官庁

- ・東京都庁
- ・財務省
- ・農林水産省

- ・新北九州空港
- ・福岡空港
- ・全国主要フェリー
- ・NEXCO各社SA・PA

病院・学校・幼稚園

- ・東京大学附属病院
- ・大阪赤十字病院
- ・苫小牧市立病院
- ・帯広協立病院
- ・平鹿総合病院
- ・奥州市立総合水沢病院
- ・日立総合病院
- ・済生会横浜市東部病院
- ・清水市立病院
- ・高松赤十字病院
- ・福井県立病院
- ・福井赤十字病院
- ・名古屋市立大学病院
- ・金沢大学附属病院
- ・国学院大学
- ・東洋大学
- ・東京経済大学
- ・大妻女子大学
- ・駿河台大学
- ・東京工科大学
- ・流通経済大学
- ・専修大学
- ・高千穂大学
- ・関西大学
- ・神奈川大学
- ・岐阜大学
- ・富山大学
- ・石川県立大学
- ・金沢医科大学
- ・金沢大学
- ・京都工芸繊維大学
- ・京都大学
- ・京都府立大学
- ・島根大学
- ・香川大学
- ・徳島大学
- ・広島県立大学
- ・広島大学
- ・広島市立大学
- ・山口大学
- ・九州産業大学
- ・九州大学
- ・大分大学
- ・熊本学園大学
- ・沖縄国際大学
- ・琉球大学
- ・沖縄大学
- ・富士市立看護専門学校
- ・清水市立看護専門学校
- ・富山県立富山総合支援学校
- ・静岡県立袋井養護学校
- ・岡山西養護学校
- ・全国小・中・高等学校

鉄道・空港

- ・JR各社
- ・東京メトロ
- ・都営地下鉄
- ・京王電鉄
- ・京成電鉄
- ・東武鉄道
- ・小田急電鉄
- ・西武鉄道
- ・東京臨海新交通
- ・相模鉄道
- ・多摩都市モノレール
- ・東京モノレール
- ・横浜高速鉄道
- ・大阪モノレール
- ・沖縄都市モノレール
- ・東北高速鉄道
- ・名古屋鉄道
- ・名古屋臨海高速鉄道
- ・京都市交通局
- ・神戸市営地下鉄
- ・神戸高速鉄道
- ・広島高速交通
- ・広島電鉄
- ・成田国際空港
- ・東京国際空港
- ・中部国際空港
- ・新千歳空港
- ・釧路空港
- ・仙台空港
- ・新潟空港国際国内旅客ターミナルビル
- ・広島新空港

自衛隊基地

- ・陸上自衛隊各基地
- ・海上自衛隊各基地
- ・航空自衛隊各基地

(敬称略・順不同)

全国各地に広がるネットワーク、 次世代の環境をクリエイト。

営業本部

第二営業本部 〒136-0075 東京都江東区新砂1-13-5 山崎産業東京総合センタービル4F
(業務用品事業) TEL(03) 5677-3402 FAX(03) 5677-3406

第一営業本部 〒556-0001 大阪市浪速区下寺3-11-2
(家庭用品事業) TEL(06) 6633-1871 FAX(06) 6633-1894

第三営業本部 〒556-0001 大阪市浪速区下寺3-11-2
(屋上緑化事業) TEL(06) 6633-1873 FAX(06) 6633-1893

第五営業本部 〒136-0075 東京都江東区新砂1-13-5 山崎産業東京総合センタービル4F
(メディアケア事業) TEL(03) 5677-3430 FAX(03) 5677-3434

本社

本社 〒556-0001 大阪市浪速区下寺3-11-2

受注センター

東京受注センター 〒136-0075 東京都江東区新砂1-13-5 山崎産業東京総合センタービル6F

大阪受注センター 〒556-0006 大阪市浪速区日本橋東3-10-2

営業所

札幌営業所 〒003-0012 札幌市白石区中央2条2-1-46
TEL(011) 822-5573 FAX(011) 812-3314

仙台営業所 〒984-0032 仙台市若林区荒井3-25-7
TEL(022) 390-7611 FAX(022) 390-7614

宇都宮営業所 〒321-0911 宇都宮市問屋町3426-25
TEL(028) 656-6611 FAX(028) 656-3759

第一東京営業所 〒136-0075 東京都江東区新砂1-13-5 山崎産業東京総合センタービル7F
TEL(03) 5677-3341 FAX(03) 5677-3345

第二東京営業所 〒136-0075 東京都江東区新砂1-13-5 山崎産業東京総合センタービル4F
TEL(03) 5677-3412 FAX(03) 5677-3418

新潟営業所 〒951-8133 新潟市中央区川岸町3-17-45
TEL(025) 233-7300 FAX(025) 233-7311

金沢営業所 〒920-0211 金沢市湊4-19-1 クリオビル101
TEL(076) 266-1818 FAX(076) 266-4221

名古屋営業所 〒453-0817 名古屋市中村区白子町4-20
TEL(052) 481-8551 FAX(052) 486-2331

第一大阪営業所 〒556-0001 大阪市浪速区下寺3-11-2
TEL(06) 6633-1251 FAX(06) 6633-2180

第二大阪営業所 〒556-0006 大阪市浪速区日本橋東3-10-2
TEL(06) 6633-1255 FAX(06) 6632-0274

製造

栃木工場 〒329-2746 栃木県那須塩原市四区町1533-1
TEL(0287) 37-5031 FAX(0287) 37-5030

伊丹工場 〒664-0831 兵庫県伊丹市北伊丹6-67
TEL(072) 782-0991 FAX(072) 770-5779

岡山工場 〒707-0022 岡山県美作市榎原上466-7
TEL(0868) 72-4560 FAX(0868) 72-4564

配送

栃木流通センター 〒329-2746 栃木県那須塩原市四区町1533-1
TEL(0287) 37-6503 FAX(0287) 37-6513

東部流通センター 〒136-0075 東京都江東区新砂1-13-5
TEL(03) 3648-9011 FAX(03) 3640-3216

本部流通センター 〒664-0831 兵庫県伊丹市北伊丹6-67
TEL(072) 784-2331 FAX(072) 770-5787

西部流通センター 〒707-0022 岡山県美作市榎原上字藤ノ木1068-3
TEL(0868) 72-6810 FAX(0868) 72-4565

海外子会社

康多樂有限公司 (中国) 福建省漳州市長泰区古農農場順安路1号
TEL +86-596-8357558
FAX +86-596-8357568

CONDOR VIETNAM CO., LTD (ベトナム) Lot A_9K_CN, Road NC & D3, Bau Bang Industrial Park, Lai Uyen Town, Bau Bang District, Binh Duong Province, Vietnam
TEL +84-274-222-1411
FAX +84-274-222-1410



伊丹工場・本部流通センター



栃木工場・栃木流通センター



岡山工場



康多樂有限公司



CONDOR VIETNAM CO., LTD

●商品に関するお問い合わせは

カスタマーサービスセンター

※受付時間/9:00~12:00, 13:00~17:00
(土、日、祝日を除く)



0120-941-239

FAX: (03)5677-3406

Mail: info2@yamazaki-sangyo.co.jp

URL: www.yamazaki-sangyo.co.jp

●ご注文、販売価格についてのお問い合わせは販売代理店まで

公益社団法人 関西経済連合会 会員

ISO14001 認証取得

本社・製品開発本部・生産本部
栃木工場・伊丹工場・岡山工場



ホームページ

ISO9001 認証取得

栃木工場・伊丹工場・岡山工場

QAIC/JP/0083, QAIC/JP/0084

安全に関するご注意

- 安全にお使いいただくため、ご使用前に必ず「取扱説明書・ラベル・シール等」をよくお読みの上、正しくお使いください。
- 使用説明書に記載された用途以外には使用しないでください。



●施設用品



●床材用品

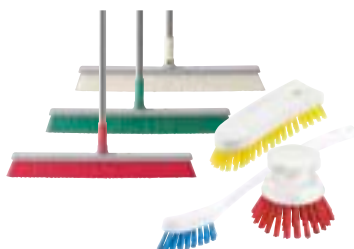

●清掃用品



●清掃機器用品

商品に関するお問い合わせは

カスタマーサービスセンター

0120-941-239

※受付時間
9:00~12:00, 13:00~17:00
(土、日、祝日を除く)

FAX : (03)5677-3406

Mail : info2@yamazaki-sangyo.co.jp

URL : www.yamazaki-sangyo.co.jp

●ご注文、販売価格についてのお問い合わせは下記販売代理店まで



床置き式手すり

楽起 (らっきい) カタログ VOL.4

 **CONDOR**
Trust of the Quality

山崎産業株式会社

屋内外で使用可能な

楽起(らっきい)リンクシリーズ

動線確保のための連結バーシリーズ

LINEUP

楽起(らっきい)リンク シングル

いろんなシーンで設置できる【スタンダードタイプ】

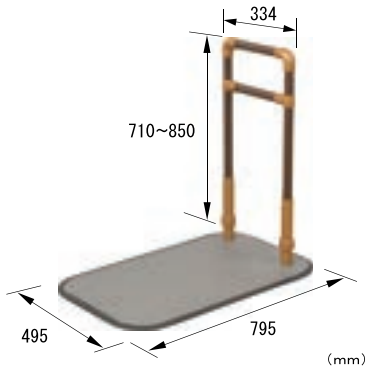

サイズ: 幅495×奥行795
×高さ710～850mm
重量: 約19kg
品番: YM-126L-ST
価格: ¥100,000(税抜)
TAIS: 01339-000034

楽起(らっきい)リンク ダブル

両手で握めてさらに安心な【両手すりタイプ】



サイズ: 幅495×奥行795
×高さ710～850mm
重量: 約23kg
品番: YM-127L-ST
価格: ¥130,000(税抜)
TAIS: 01339-000035

楽起(らっきい)リンク ロング

広いスペースに最適な【ロングタイプ】



サイズ: 幅495×奥行795
×高さ710～850mm
重量: 約20kg
品番: YM-128L-ST
価格: ¥105,000(税抜)
TAIS: 01339-000036

楽起(らっきい)リンク スリム

省スペースで設置できる【小型ベースタイプ】

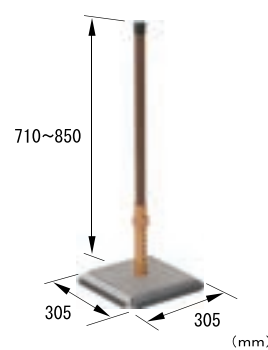

サイズ: 幅305×奥行305
×高さ710～850mm
重量: 約14.4kg
品番: YM-129L-ST
価格: ¥70,000(税抜)
TAIS: 01339-000037

楽起(らっきい)リンク ショート

階段にも設置できる【ショートタイプ】

階段途中でも使用可能。

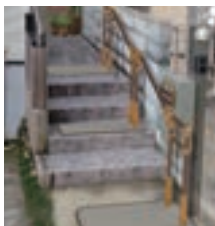
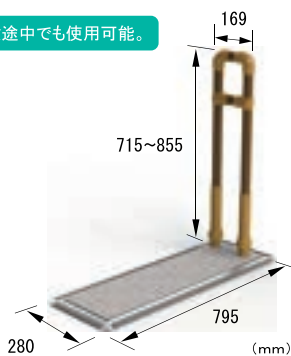

サイズ: 幅280×奥行795
×高さ715～855mm
重量: 約16kg
品番: YM-144L-ST
価格: ¥90,000(税抜)
TAIS: 01339-000119

楽起(らっきい)リンク ショートダブル

階段にも設置できる両手すり【ショート両手すりタイプ】

階段途中でも使用可能。



サイズ: 幅795×奥行280
×高さ715～855mm
重量: 約20kg
品番: YM-148L-ST
価格: ¥120,000(税抜)
TAIS: 01339-000143

材質 手すり部: ステンレス鋼管耐候性厚肉樹脂被覆 / ベース板: ステンレス / 端面保護バンド: PVC / ベース用マット: PVC 超耐久性マット磁石止め / 支柱取付金具: ステンレス鋼管焼付塗装

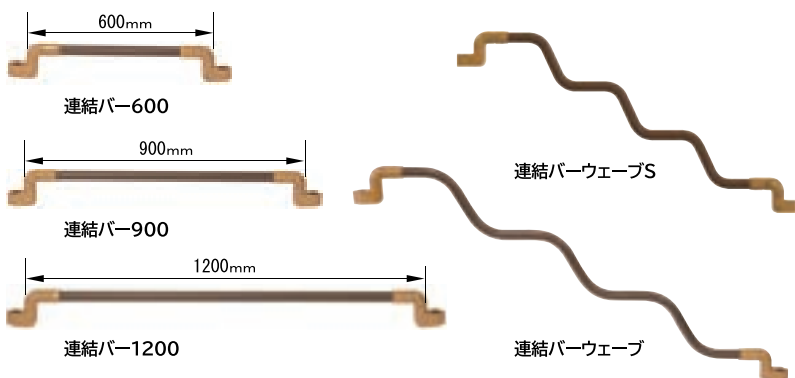

楽起(らっきい)連結バー

種別: 600 品番: YM-130R-ST サイズ: 約700mm 重量: 約1.4kg 価格: ¥19,000(税抜)	種別: 900 品番: YM-131R-ST サイズ: 約1000mm 重量: 約1.8kg 価格: ¥20,000(税抜)	種別: 1200 品番: YM-132R-ST サイズ: 約1300mm 重量: 約2.2kg 価格: ¥21,000(税抜)
種別: ウェーブS 品番: YM-142R-ST サイズ: 約1180mm 重量: 約2.2kg 価格: ¥26,000(税抜)	種別: ウェーブ 品番: YM-133R-ST サイズ: 約1450mm 重量: 約2.5kg 価格: ¥28,000(税抜)	

連結バー 材質 手すり部: ステンレス鋼管耐候性厚肉樹脂被覆 / ジョイント: アルミダイキャスト

設置イメージ

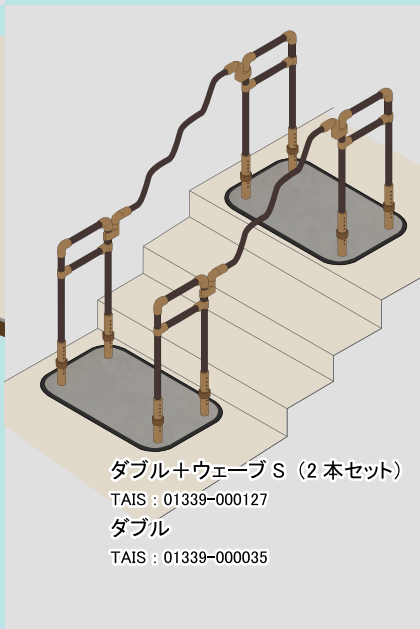
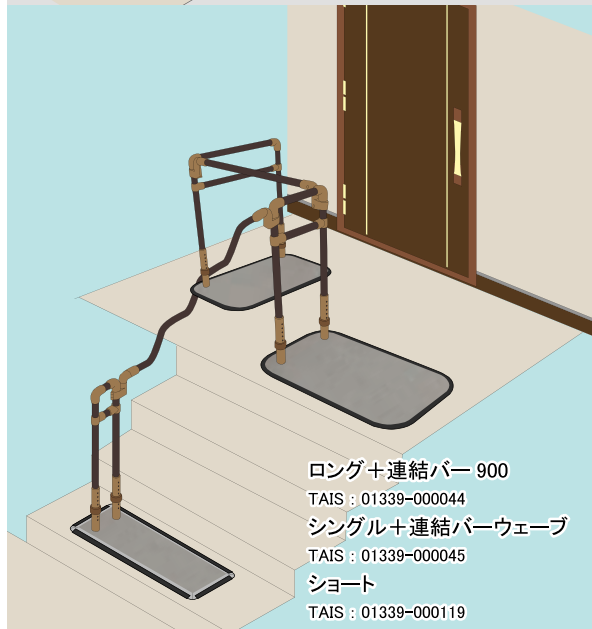
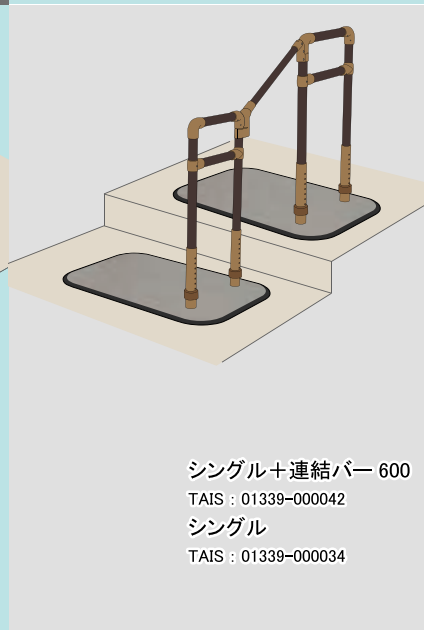
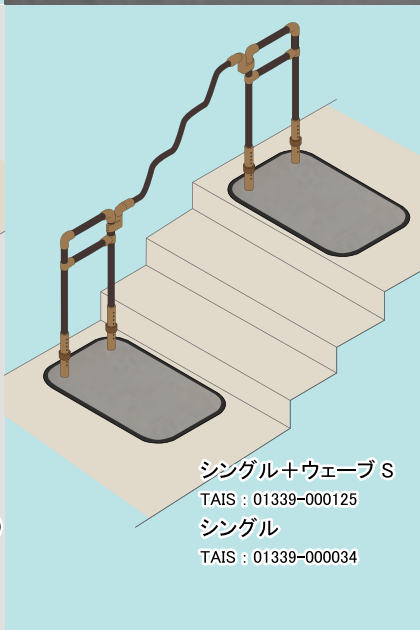
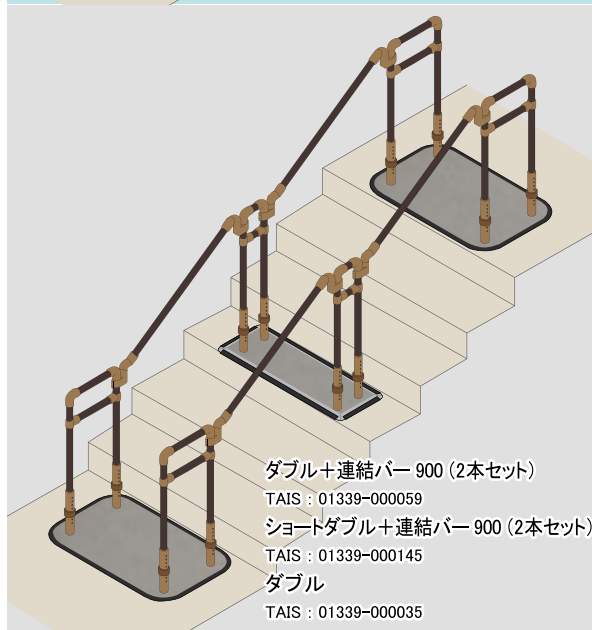
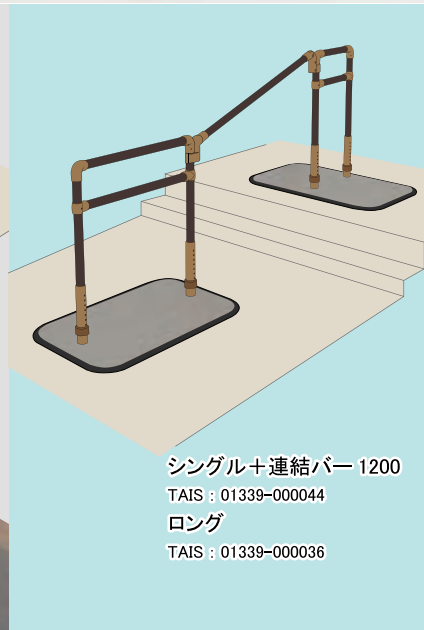
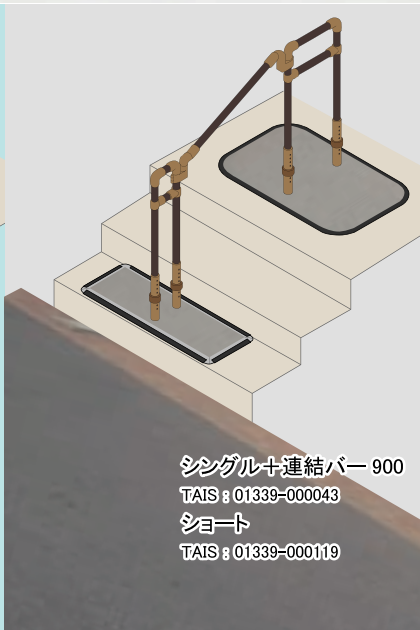
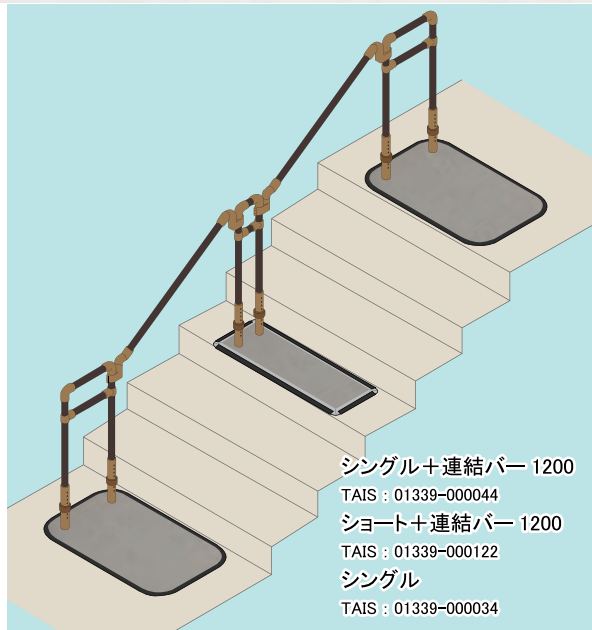

屋内外で使用可能な

楽起(らっきい)リンクシリーズ

動線確保のための連結バーシリーズ

特長

住環境に合った商品を自由に組み合わせてご提案いただけます。

【複数台の連結可能】

広いスペースにも複数台の連結可能です。



長い階段にも複数台連結可能です。



【省スペースで設置可能】

「スリム」はベース板サイズが約30cm角のため、狭いスペースで対応可能です。



【屋内用楽起にも連結可能】

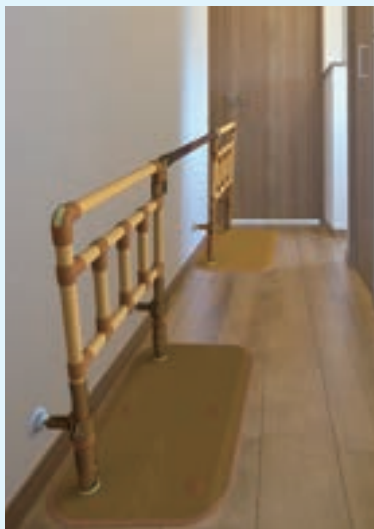

下段に設置スペースがない場合も、1段目の踏面に設置可能です。

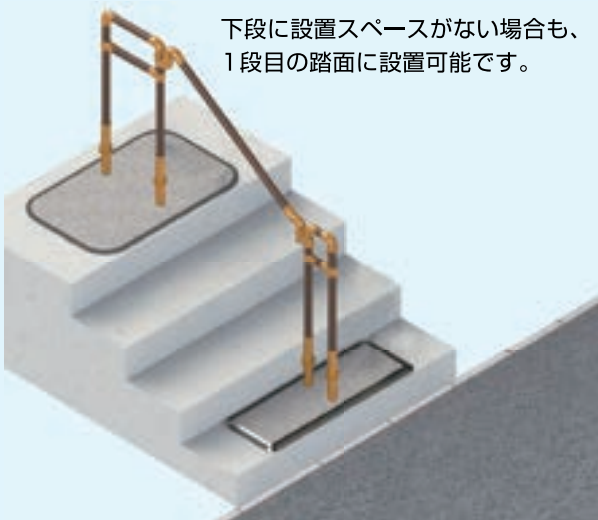

【階段で握りやすいウェーブ形状】

- 連結バーウェーブは 47～72cmの段差に対応。
- 連結バーウェーブSは 35～55cmの段差に対応。

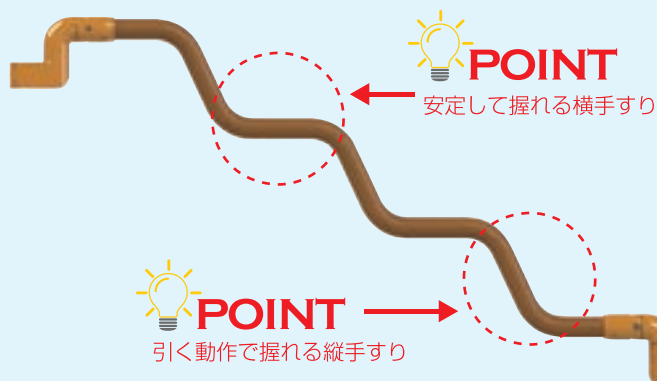

【ポジション】

手すりの取り付けポジションは変更が可能。
シングルは7ヶ所・ロングは3ヶ所で設置できます。

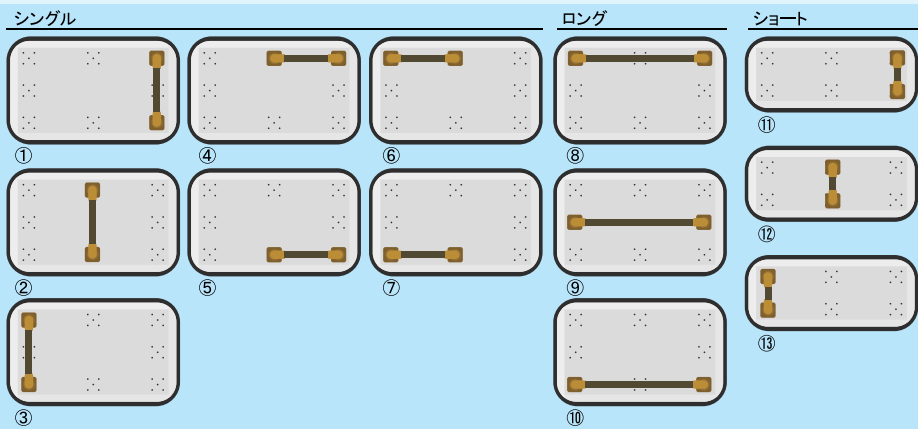

【組み立て】

手すりの組み立てはベースの上から
ねじ止め。簡単に組み立て出来ます。



【高さ調整】

高さ調整は 2cm 間隔の 8 段階。
ストッパーを差し込み、ストッパーカバーを被せるだけの簡単調整。



【ベースマット】

ベースマットは、ベースにマグネットで取り付け
ます。超耐久性マットでお手入れも簡単。



【段差対応表】

段差	600	900	1200	ウェーブS	ウェーブ
0cm	44.5	74.5	104.5	×	×
20cm	40.2	71.9	102.6	×	×
25cm	37.5	70.4	101.6	×	×
30cm	34.1	68.5	100.3	×	×
35cm	×	66.2	98.7	85.3	×
40cm	×	63.5	96.8	83.1	×
45cm	×	60.3	94.7	80.7	×
50cm	×	56.5	92.3	77.8	108.5
55cm	×	×	89.5	74.5	106.1
60cm	×	×	86.4	×	103.4
65cm	×	×	82.9	×	100.5
70cm	×	×	78.9	×	97.2

※数値はシングル同士を連結時のベース間の距離 (cm)



※ より詳細な設置判定ができる
「楽起設置判定ツール」のExcelファイルを
WEB サイトよりダウンロードいただけます。

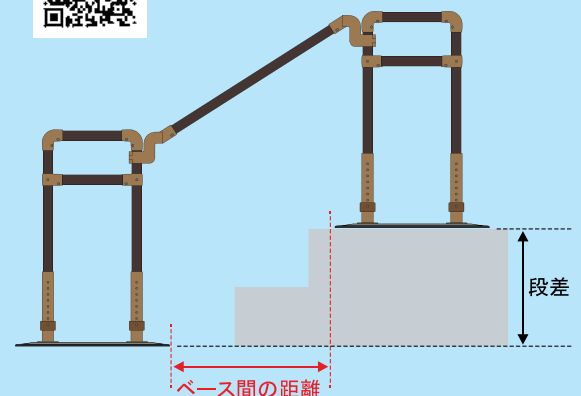

屋内で使用可能な

楽起(らっきい) シリーズ

LINEUP

楽起(らっきい) 横型

布団やベッドからの起き上がりや立ち上がりを補助します。

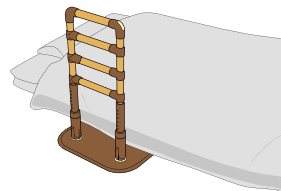
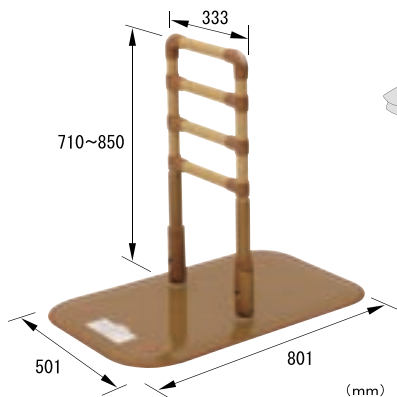

サイズ: 幅501×奥行801
×高さ710～850mm
品番: YM-102L-ID
価格: ¥48,000(税抜)
TAIS: 01339-000006

楽起(らっきい) 縦型

ベッド上での体位変換や寝返りを補助します。

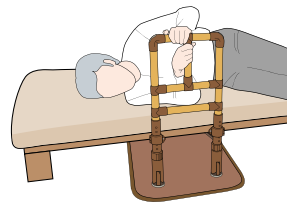

サイズ: 幅501×奥行801
×高さ710～850mm
品番: YM-103L-ID
価格: ¥48,000(税抜)
TAIS: 01339-000007

楽起(らっきい) 介助バー型

前傾姿勢をとり易い介助バー付き。

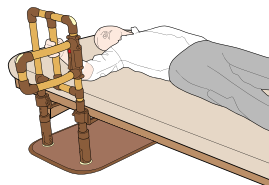

サイズ: 幅501×奥行801
×高さ710～850mm
品番: YM-101L-ID
価格: ¥56,000(税抜)
TAIS: 01339-000005

楽起(らっきい) 波型

ちょっとした段差のつまづき防止やソファからの立ち上がりにも。

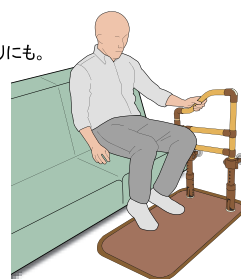

サイズ: 幅501×奥行801
×高さ710～850mm
品番: YM-125L-ID
価格: ¥52,000(税抜)
TAIS: 01339-000029

楽起(らっきい) ワイド介助バー型

前傾姿勢をとりやすい介助バー付き。

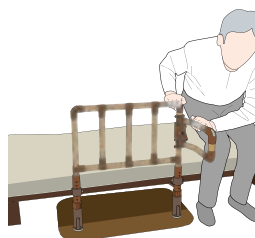
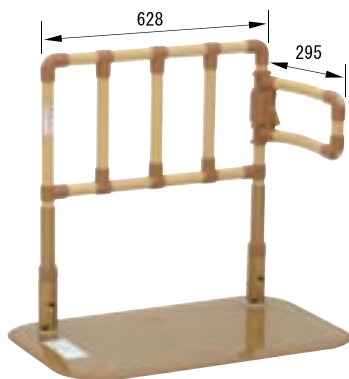

サイズ: 幅501×奥行801
×高さ710～850mm
品番: YM-108L-ID
価格: ¥75,000(税抜)
TAIS: 01339-000011

楽起(らっきい) ワイド縦型

広い歩きの補助にも適しています。

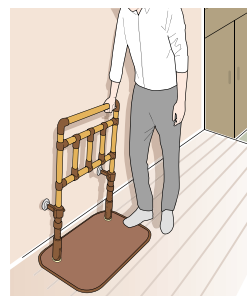

サイズ: 幅501×奥行801
×高さ710～850mm
品番: YM-109L-ID
価格: ¥66,000(税抜)
TAIS: 01339-000013

楽起(らっきい) 狭所用波型

従来の床置き式手すりが置けない狭いスペースでも設置可能です。

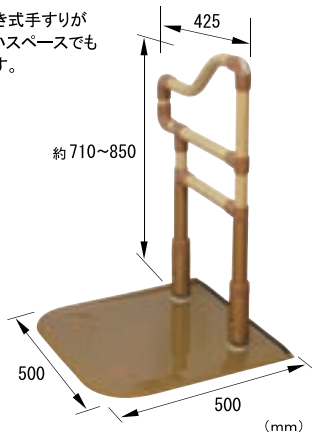

サイズ: 幅500×奥行500
×高さ710～850mm
品番: YM-118L-ID
価格: ¥48,000(税抜)
TAIS: 01339-000020

重量 約22kg(楽起介助バー型・楽起ワイド介助バー型) 約21kg(楽起縦型・楽起横型・楽起ワイド縦・楽起波型) 約17kg(楽起狭所用波型)、材質 手すり: ステンレス鋼管・樹脂厚肉被覆 / ベース: スチール焼付塗装 / 端面保護バンド: 合成ゴム / 支柱取付金具: ステンレス鋼管焼付塗装 / 支柱ヒンジ: アルミダイキャスト



OPTION ※ ご利用方法に合わせてお使いいただく事で、より安全にご使用いただけます。

楽起(らっきい)用 楽ども壁面用



手すりを壁際に設置する際、壁側に傾かない様になります。壁に押し当てることで、傾かず安全にご使用いただけます。



品番: YM-110C-AL
 価格: ¥10,500 (税抜) / 1 セット
 TAIS: 01339-000021

楽起(らっきい)用 楽ども



ベッドサイドでご使用される際に、ベッドのサイドフレームにあてがいが、ベッドの重みでより安定してお使いいただけます。



品番: YM-104C-AL
 価格: ¥9,500 (税抜) / 1 セット
 TAIS: 01339-000028

楽起(らっきい)用 ウェイト5kg



5kgのウェイトでより安定。



品番: YM-120R-FC
 価格: ¥10,000 (税抜)
 TAIS: 01339-000022

楽起ベース板の保護マット

楽起(らっきい)用 ベースマットII

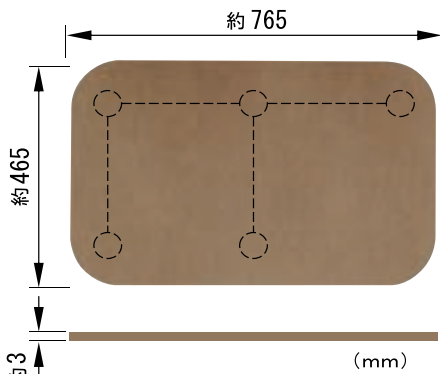

サイズ: 約 465 × 765 × 3mm
 品番: YM-149L-PT
 価格: ¥1,750 (税抜)



使用例
 楽起ワイド縦型
 + 楽ども壁面用

楽起(らっきい)狭所用 ベースマットII

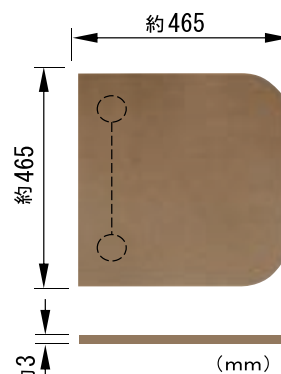

サイズ: 約 465 × 465 × 3mm
 品番: YM-150L-PT
 価格: ¥1,400 (税抜)



使用例
 楽起狭所用波型
 + 楽起用ウェイト 5kg

屋内で使用可能な

楽起(らっきい) シリーズ

動線確保のための 連結バーシリーズ

特長

住環境に合った商品を自由に組み合わせてご提案いただけます。

【高さ調節(工具不要)】

簡単に体格に合った高さの調節がおこなえます。

高さは71cm～85cmまで。

2cm間隔で8段階の高さ調整が出来ます。高さ調整に工具は不要です。高さ調節用穴位置を合わせてストッパーを差し込みキャップで締め込み固定します。

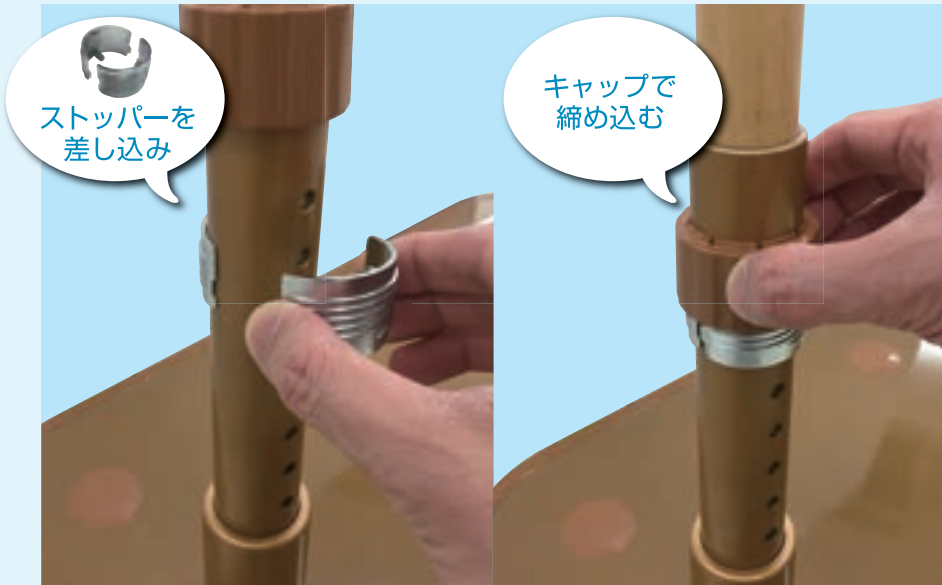

■対応機種：横型・縦型・介助バー型・波型・狭所用波型・ワイド縦型・ワイド介助バー型

【手すりの隙間】

手すりの隙間間隔は JIS 基準に準拠した 12cm 以下の間隔です。

頭の入らない安全設計です。

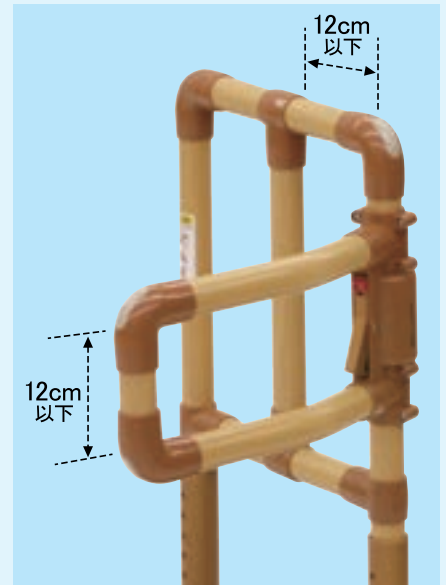

■対応機種：横型・縦型・介助バー型・ワイド縦型・ワイド介助バー型

【暗い中でも安全】

暗い中でも安全面に配慮し、手すりの角と足元に蓄光材を採用しました。

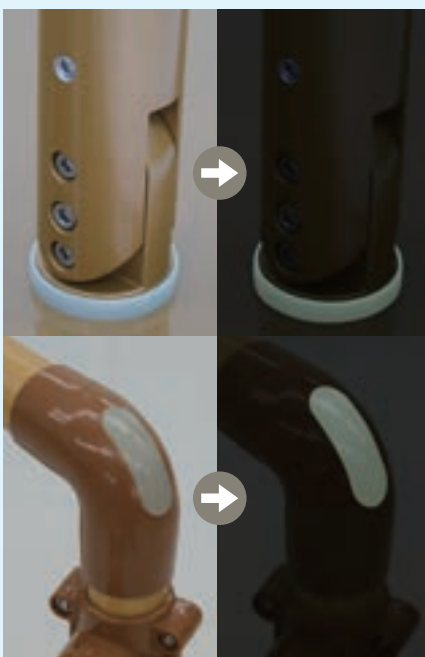

■対応機種：横型・縦型・介助バー型・波型・狭所用波型・ワイド縦型・ワイド介助バー型

【折りたたみ】

折りたたみができるので運搬しやすく、在庫管理も省スペースで行えます。



■対応機種：横型・縦型・介助バー型・波型・狭所用波型・ワイド縦型・ワイド介助バー型

【4position】

1つのベースで設置ポジションの変更が可能。4ヶ所対応。(センター・サイド・横向きポジション)

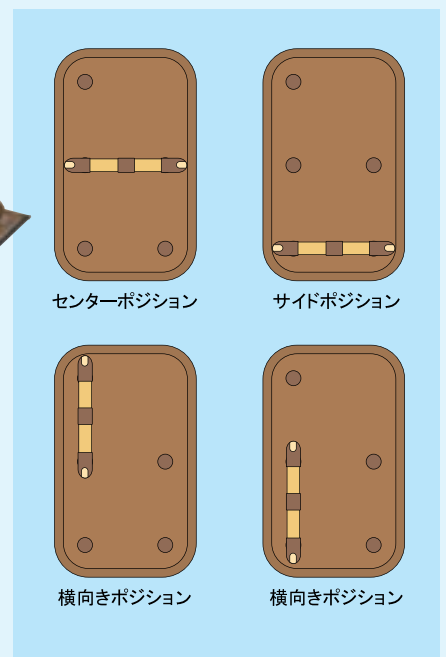

■対応機種：横型・縦型・介助バー型・波型

【使いやすいワイドタイプ】

端座位で使用する位置を基準にしても臥位姿勢の時にも使用しやすい。
ワイド縦型は伝い歩きの補助にも適しています。

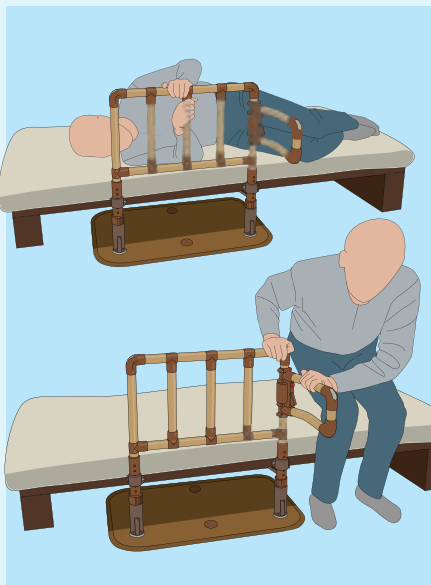

■対応機種：ワイド縦型・ワイド介助バー型

【つまずきなしの安全設計】

介助バーを握ることで自然と前傾姿勢がとれ、スムーズな立ち上がり動作が行えます。足元に支柱が無いため、障害物が無く安全に立ち上がり動作が行えます。

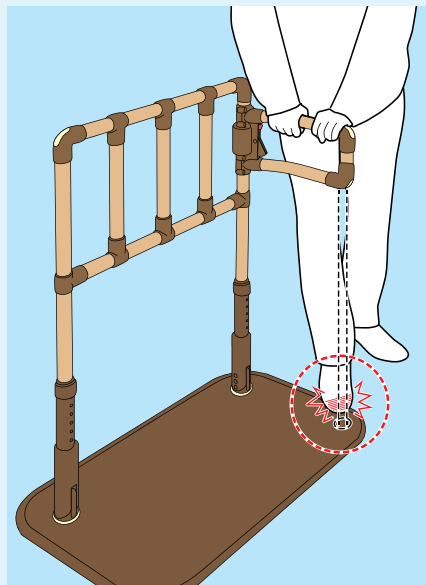

■対応機種：介助バー型・ワイド介助バー型

【誤操作防止】

介助バーは誤操作を防ぐ2重ロック機構を採用しました。ロックボタンをスライドさせながらレバーを押すことで介助バーが動きます。

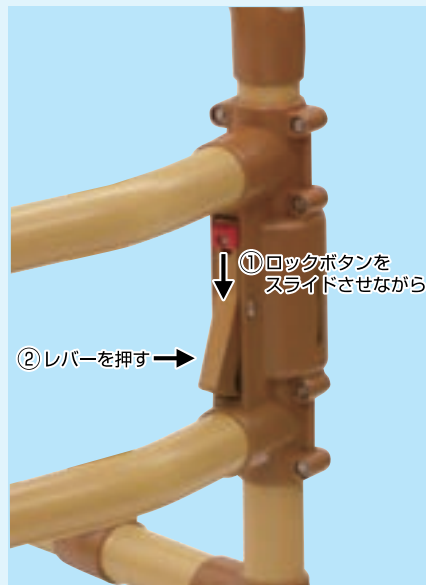

■対応機種：介助バー型・ワイド介助バー型

【狭所用なら従来の床置き式手すりが置けない狭いスペースでも設置可能】

50cm×50cmの小型ベース。重量は安定の17kg。
オプションのウェイトを付ければ22kg。

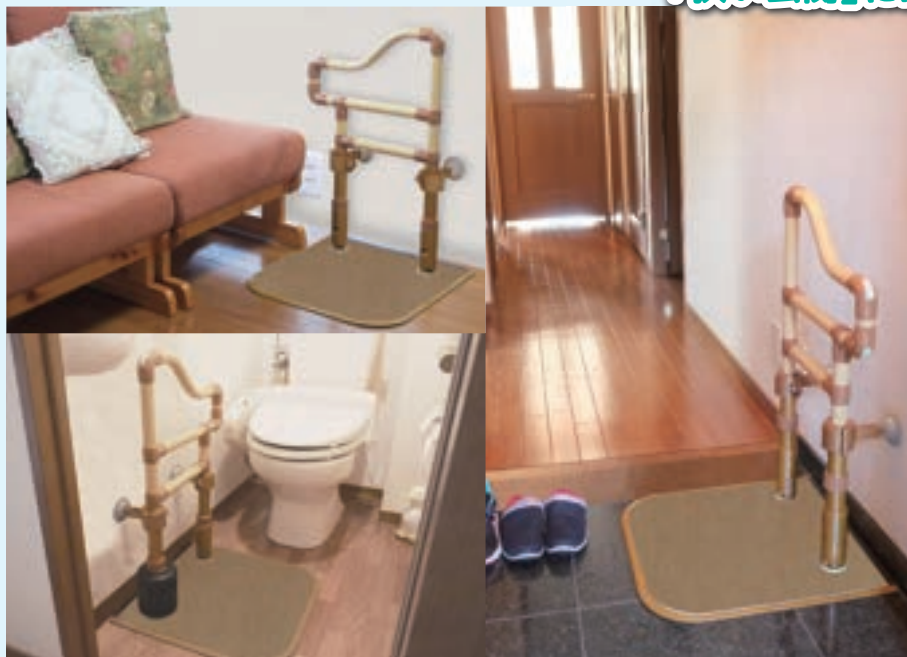

■対応機種：狭所用波型

【波型は斜め手すりが握り易い】

手首を立てて握れるため、関節への負担が軽減されます。

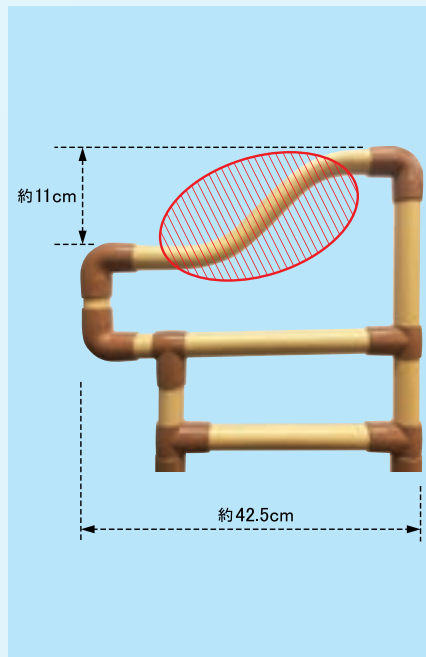

■対応機種：波型・狭所用波型



TAISコード一覧

【楽起(らっきい)シリーズ TAISコード一覧】 ※楽起とオプション品のセット販売はいたしておりません。それぞれお求めいただき組み合わせてお使いください。

1 楽起(らっきい)介助バー型				2 楽起(らっきい)介助バー型 楽どめ付				3 楽起(らっきい)介助バー型 楽どめ壁面用付				4 楽起(らっきい)縦型			
															
型番	YM-101L-ID			型番	YM-101L-ID 楽どめ付			型番	YM-101L-ID 楽どめ壁面用付			型番	YM-102L-ID		
TAIS	01339-000005	定価	¥56,000	TAIS	01339-000008	定価	¥65,500	TAIS	01339-000016	定価	¥66,500	TAIS	01339-000006	定価	¥48,000

5 楽起(らっきい)縦型 楽どめ付				6 楽起(らっきい)縦型 楽どめ壁面用付				7 楽起(らっきい)縦型				8 楽起(らっきい)縦型 楽どめ付			
															
型番	YM-102L-ID 楽どめ付			型番	YM-102L-ID 楽どめ壁面用付			型番	YM-103L-ID			型番	YM-103L-ID 楽どめ付		
TAIS	01339-000009	定価	¥57,500	TAIS	01339-000017	定価	¥58,500	TAIS	01339-000007	定価	¥48,000	TAIS	01339-000010	定価	¥57,500

9 楽起(らっきい)縦型 楽どめ壁面用付				10 楽起(らっきい)ワイド 介助バー型				11 楽起(らっきい)ワイド 介助バー型 楽どめ付				12 楽起(らっきい)ワイド 介助バー型 楽どめ壁面用付			
															
型番	YM-103L-ID 楽どめ壁面用付			型番	YM-108L-ID			型番	YM-108L-ID 楽どめ付			型番	YM-108L-ID 楽どめ壁面用付		
TAIS	01339-000018	定価	¥58,500	TAIS	01339-000011	定価	¥75,000	TAIS	01339-000012	定価	¥84,500	TAIS	01339-000019	定価	¥85,500

13 楽起(らっきい)ワイド 縦型				14 楽起(らっきい)ワイド 縦型 楽どめ付				15 楽起(らっきい)ワイド 縦型 楽どめ壁面用付				16 楽起(らっきい)波型			
															
型番	YM-109L-ID			型番	YM-109L-ID 楽どめ付			型番	YM-109L-ID 楽どめ壁面用付			型番	YM-125L-ID		
TAIS	01339-000013	定価	¥66,000	TAIS	01339-000014	定価	¥75,500	TAIS	01339-000015	定価	¥76,500	TAIS	01339-000029	定価	¥52,000

17 楽起(らっきい)波型 楽どめ壁面用付				18 楽起(らっきい)波型 ウェイト5kg付				19 楽起(らっきい)波型 ウェイト5kg 2個付				20 楽起(らっきい)狭所用 波型			
															
型番	YM-125L-IDR			型番	YM-125L-IDW			型番	YM-125L-IDWW			型番	YM-118L-ID		
TAIS	01339-000030	定価	¥62,500	TAIS	01339-000031	定価	¥62,000	TAIS	01339-000032	定価	¥72,000	TAIS	01339-000020	定価	¥48,000

21 楽起(らっきい)狭所用 波型 楽どめ壁面用付				22 楽起(らっきい)狭所用 波型 ウェイト5kg付				23 楽起(らっきい)狭所用 波型 楽どめ壁面用付・ウェイト5kg付				24 楽起(らっきい)狭所用 波型 ウェイト5kg 2個付			
															
型番	YM-118L-IDR			型番	YM-118L-IDW			型番	YM-118L-IDRW			型番	YM-118L-IDWW		
TAIS	01339-000023	定価	¥58,500	TAIS	01339-000024	定価	¥58,000	TAIS	01339-000025	定価	¥68,500	TAIS	01339-000033	定価	¥68,000

【楽起(らっきい)シリーズ TAISコード一覧】 ※楽起とオプション品のセット販売はいたしておりません。それぞれお求めいただき組み合わせてお使いください。

25	楽起(らっきい)用 楽どめ	26	楽起(らっきい)用 楽どめ壁面用	27	楽起(らっきい)用 ウェイト5kg	28	楽起(らっきい)連結バー 600
型番	YM-104C-AL	型番	YM-110C-AL	型番	YM-120R-FC	型番	YM-130R-ST
TAIS	01339-000028	定価	¥9,500	TAIS	01339-000021	定価	¥10,500
TAIS	01339-000022	定価	¥10,000	TAIS	01339-000038	定価	¥19,000

29	楽起(らっきい)連結バー 900	30	楽起(らっきい)連結バー 1200	31	楽起(らっきい)連結バー ウェーブS	32	楽起(らっきい)連結バー ウェーブ
型番	YM-131R-ST	型番	YM-132R-ST	型番	YM-142R-ST	型番	YM-133R-ST
TAIS	01339-000039	定価	¥20,000	TAIS	01339-000040	定価	¥21,000
TAIS	01339-000124	定価	¥26,000	TAIS	01339-000041	定価	¥28,000

33	楽起(らっきい)リンク シングル	34	楽起(らっきい)リンク ダブル	35	楽起(らっきい)リンク ロング	36	楽起(らっきい)リンク スリム
型番	YM-126L-ST	型番	YM-127L-ST	型番	YM-128L-ST	型番	YM-129L-ST
TAIS	01339-000034	定価	¥100,000	TAIS	01339-000035	定価	¥130,000
TAIS	01339-000036	定価	¥105,000	TAIS	01339-000037	定価	¥70,000

37	楽起(らっきい)リンク ショート	38	楽起(らっきい)リンク ショートダブル
型番	YM-144L-ST	型番	YM-148L-ST
TAIS	01339-000119	定価	¥90,000
TAIS	01339-000143	定価	¥120,000

39	シングル+連結バー600	40	シングル+連結バー900	41	シングル+連結バー1200	42	シングル+連結バーウェーブS
型番	YM-126L-ST+B6	型番	YM-126L-ST+B9	型番	YM-126L-ST+B12	型番	YM-126L-ST+BWS
TAIS	01339-000042	定価	¥119,000	TAIS	01339-000043	定価	¥120,000
TAIS	01339-000044	定価	¥121,000	TAIS	01339-000125	定価	¥126,000

43	シングル+連結バーウェーブ	44	シングル+スリム+連結バー600セット	45	シングル+スリム+連結バー900セット	46	シングル+スリム+連結バー1200セット
型番	YM-126L-ST+BW	型番	YM-126L-ST+SL+B6	型番	YM-126L-ST+SL+B9	型番	YM-126L-ST+SL+B12
TAIS	01339-000045	定価	¥128,000	TAIS	01339-000046	定価	¥189,000
TAIS	01339-000047	定価	¥190,000	TAIS	01339-000048	定価	¥191,000

TAISコード一覧

【楽起(らっきい)シリーズ TAISコード一覧】 ※楽起とオプション品のセット販売はいたしていません。それぞれお求めいただき組み合わせてお使いください。

























47	シングル+スリム+連結パーウェアップSセット	48	シングル+スリム+連結パーウェアップセット	49	ダブル+連結パー600 (2本セット)	50	ダブル+連結パー900 (2本セット)
型番	YM-126L-ST+SL+BWS	型番	YM-126L-ST+SL+BW	型番	YM-127L-ST+B6D	型番	YM-127L-ST+B9D
TAIS	01339-000126	TAIS	01339-000049	TAIS	01339-000050	TAIS	01339-000051
	定価 ¥196,000		定価 ¥198,000		定価 ¥168,000		定価 ¥170,000
51	ダブル+連結パー1200 (2本セット)	52	ダブル+連結パーウェアップS (2本セット)	53	ダブル+連結パーウェアップ (2本セット)	54	ロング+連結パー600
型番	YM-127L-ST+B12D	型番	YM-127L-ST+BWDS	型番	YM-127L-ST+BWD	型番	YM-128L-ST+B6
TAIS	01339-000052	TAIS	01339-000127	TAIS	01339-000053	TAIS	01339-000054
	定価 ¥172,000		定価 ¥182,000		定価 ¥186,000		定価 ¥124,000
55	ロング+連結パー900	56	ロング+連結パー1200	57	ロング+連結パーウェアップS	58	ロング+連結パーウェアップ
型番	YM-128L-ST+B9	型番	YM-128L-ST+B12	型番	YM-128L-ST+BWS	型番	YM-128L-ST+BW
TAIS	01339-000055	TAIS	01339-000056	TAIS	01339-000128	TAIS	01339-000057
	定価 ¥125,000		定価 ¥126,000		定価 ¥131,000		定価 ¥133,000
59	ロング+スリム+連結パー600セット	60	ロング+スリム+連結パー900セット	61	ロング+スリム+連結パー1200セット	62	ロング+スリム+連結パーウェアップSセット
型番	YM-128L-ST+SL+B6	型番	YM-128L-ST+SL+B9	型番	YM-128L-ST+SL+B12	型番	YM-128L-ST+SL+BWS
TAIS	01339-000058	TAIS	01339-000059	TAIS	01339-000060	TAIS	01339-000129
	定価 ¥194,000		定価 ¥195,000		定価 ¥196,000		定価 ¥201,000
63	ロング+スリム+連結パーウェアップセット	64	ショート+連結パー600	65	ショート+連結パー900	66	ショート+連結パー1200
型番	YM-128L-ST+SL+BW	型番	YM-144L-ST+B6	型番	YM-144L-ST+B9	型番	YM-144L-ST+B12
TAIS	01339-000061	TAIS	01339-000120	TAIS	01339-000121	TAIS	01339-000122
	定価 ¥203,000		定価 ¥109,000		定価 ¥110,000		定価 ¥111,000
67	ショート+連結パーウェアップS	68	ショート+連結パーウェアップ	69	ショートダブル+連結パー600 (2本セット)	70	ショートダブル+連結パー900 (2本セット)
型番	YM-144L-ST-BWS	型番	YM-144L-ST+BW	型番	YM-148L-ST+B6D	型番	YM-148L-ST+B9D
TAIS	01339-000142	TAIS	01339-000123	TAIS	01339-000144	TAIS	01339-000145
	定価 ¥116,000		定価 ¥118,000		定価 ¥158,000		定価 ¥160,000

【楽起(らっきい)シリーズ TAISコード一覧】 ※楽起とオプション品のセット販売はいたしておりません。それぞれお求めいただき組み合わせてお使いください。

























71	ショートダブル+連結バー-1200 (2本セット)	72	ショートダブル+連結バーウェーブS (2本セット)	73	ショートダブル+連結バーウェーブ (2本セット)	74	横型+連結バー-600
型番	YM-148L-ST+B12D	型番	YM-148L-ST+BWS	型番	YM-148L-ST+BWD	型番	YM-102L-ID+B6
TAIS	01339-000146	定価	¥162,000	TAIS	01339-000147	定価	¥172,000
TAIS	01339-000148	定価	¥176,000	TAIS	01339-000062	定価	¥67,000
75	横型+連結バー-900	76	横型+連結バー-1200	77	横型+連結バーウェーブS	78	横型+連結バーウェーブ
型番	YM-102L-ID+B9	型番	YM-102L-ID+B12	型番	YM-102L-ID+BWS	型番	YM-102L-ID+BW
TAIS	01339-000063	定価	¥68,000	TAIS	01339-000130	定価	¥74,000
TAIS	01339-000064	定価	¥69,000	TAIS	01339-000065	定価	¥76,000
79	横型+スリム+連結バー-600セット	80	横型+スリム+連結バー-900セット	81	横型+スリム+連結バー-1200セット	82	横型+スリム+連結バーウェーブSセット
型番	YM-102L-ID+SL+B6	型番	YM-102L-ID+SL+B9	型番	YM-102L-ID+SL+B12	型番	YM-102L-ID+SL+BWS
TAIS	01339-000066	定価	¥137,000	TAIS	01339-000067	定価	¥138,000
TAIS	01339-000068	定価	¥139,000	TAIS	01339-000131	定価	¥144,000
83	横型+スリム+連結バーウェーブセット	84	横型+楽ども+連結バー-600	85	横型+楽ども+連結バー-900	86	横型+楽ども+連結バー-1200
型番	YM-102L-ID+SL+BW	型番	YM-102L-ID+RD+B6	型番	YM-102L-ID+RD+B9	型番	YM-102L-ID+RD+B12
TAIS	01339-000069	定価	¥146,000	TAIS	01339-000070	定価	¥76,500
TAIS	01339-000071	定価	¥77,500	TAIS	01339-000072	定価	¥78,500
87	横型+楽ども壁面用+連結バー-600	88	横型+楽ども壁面用+連結バー-900	89	横型+楽ども壁面用+連結バー-1200	90	横型+楽ども壁面用+連結バーウェーブS
型番	YM-102L-ID+RH+B6	型番	YM-102L-ID+RH+B9	型番	YM-102L-ID+RH+B12	型番	YM-102L-ID+RH+BWS
TAIS	01339-000073	定価	¥77,500	TAIS	01339-000074	定価	¥78,500
TAIS	01339-000075	定価	¥79,500	TAIS	01339-000132	定価	¥84,500
91	横型+楽ども壁面用+連結バーウェーブ	92	横型+楽ども壁面用+スリム+連結バー-600セット	93	横型+楽ども壁面用+スリム+連結バー-900セット	94	横型+楽ども壁面用+スリム+連結バー-1200セット
型番	YM-102L-ID+RH+BW	型番	YM-102L-ID+RH+SL+B6	型番	YM-102L-ID+RH+SL+B9	型番	YM-102L-ID+RH+SL+B12
TAIS	01339-000076	定価	¥86,500	TAIS	01339-000077	定価	¥147,500
TAIS	01339-000078	定価	¥148,500	TAIS	01339-000079	定価	¥149,500

TAISコード一覧

【楽起(らっきい)シリーズ TAISコード一覧】 ※楽起とオプション品のセット販売はいたしておりません。それぞれお求めいただき組み合わせてお使いください。

95 横型+楽どめ壁面用+スリム+連結パーウェーブSセット				96 横型+楽どめ壁面用+スリム+連結パーウェーブセット				97 縦型+連結バー600				98 縦型+連結バー900			
															
型番	YM-102L-ID+RH+SL+BWS			型番	YM-102L-ID+RH+SL+BW			型番	YM-103L-ID+B6			型番	YM-103L-ID+B9		
TAIS	01339-000133	定価	¥154,500	TAIS	01339-000080	定価	¥156,500	TAIS	01339-000081	定価	¥67,000	TAIS	01339-000082	定価	¥68,000
99 縦型+連結バー1200				100 縦型+連結パーウェーブS				101 縦型+連結パーウェーブ				102 縦型+スリム+連結バー600セット			
															
型番	YM-103L-ID+B12			型番	YM-103L-ID+BWS			型番	YM-103L-ID+BW			型番	YM-103L-ID+SL+B6		
TAIS	01339-000083	定価	¥69,000	TAIS	01339-000134	定価	¥74,000	TAIS	01339-000084	定価	¥76,000	TAIS	01339-000085	定価	¥137,000
103 縦型+スリム+連結バー900セット				104 縦型+スリム+連結バー1200セット				105 縦型+スリム+連結パーウェーブSセット				106 縦型+スリム+連結パーウェーブセット			
															
型番	YM-103L-ID+SL+B9			型番	YM-103L-ID+SL+B12			型番	YM-103L-ID+SL+BWS			型番	YM-103L-ID+SL+BW		
TAIS	01339-000086	定価	¥138,000	TAIS	01339-000087	定価	¥139,000	TAIS	01339-000135	定価	¥144,000	TAIS	01339-000088	定価	¥146,000
107 縦型+楽どめ+連結バー600				108 縦型+楽どめ+連結バー900				109 縦型+楽どめ+連結バー1200				110 縦型+楽どめ壁面用+連結バー600			
															
型番	YM-103L-ID+RD+B6			型番	YM-103L-ID+RD+B9			型番	YM-103L-ID+RD+B12			型番	YM-103L-ID+RH+B6		
TAIS	01339-000089	定価	¥76,500	TAIS	01339-000090	定価	¥77,500	TAIS	01339-000091	定価	¥78,500	TAIS	01339-000092	定価	¥77,500
111 縦型+楽どめ壁面用+連結バー900				112 縦型+楽どめ壁面用+連結バー1200				113 縦型+楽どめ壁面用+連結パーウェーブS				114 縦型+楽どめ壁面用+連結パーウェーブ			
															
型番	YM-103L-ID+RH+B9			型番	YM-103L-ID+RH+B12			型番	YM-103L-ID+RH+BWS			型番	YM-103L-ID+RH+BW		
TAIS	01339-000093	定価	¥78,500	TAIS	01339-000094	定価	¥79,500	TAIS	01339-000136	定価	¥84,500	TAIS	01339-000095	定価	¥86,500
115 縦型+楽どめ壁面用+スリム+連結バー600セット				116 縦型+楽どめ壁面用+スリム+連結バー900セット				117 縦型+楽どめ壁面用+スリム+連結バー1200セット				118 縦型+楽どめ壁面用+スリム+連結パーウェーブSセット			
															
型番	YM-103L-ID+RH+SL+B6			型番	YM-103L-ID+RH+SL+B9			型番	YM-103L-ID+RH+SL+B12			型番	YM-103L-ID+RH+SL+BWS		
TAIS	01339-000096	定価	¥147,500	TAIS	01339-000097	定価	¥148,500	TAIS	01339-000098	定価	¥149,500	TAIS	01339-000137	定価	¥154,500

【楽起(らっきい)シリーズ TAISコード一覧】 ※楽起とオプション品のセット販売はいたしておりません。それぞれお求めいただき組み合わせてお使いください。

119	縦型+菜どめ壁面用+スリム+連結パーウェアセット	120	ワイド縦型+連結バー-600	121	ワイド縦型+連結バー-900	122	ワイド縦型+連結バー-1200
							
型番	YM-103L-ID+RH+SL+BW	型番	YM-109L-ID+B6	型番	YM-109L-ID+B9	型番	YM-109L-ID+B12
TAIS	01339-000099	定価	¥156,500	TAIS	01339-000100	定価	¥86,000
TAIS	01339-000101	定価	¥86,000	TAIS	01339-000102	定価	¥87,000
123	ワイド縦型+連結パーウェアS	124	ワイド縦型+連結パーウェア	125	ワイド縦型+スリム+連結バー-600セット	126	ワイド縦型+スリム+連結バー-900セット
							
型番	YM-109L-ID+BWS	型番	YM-109L-ID+BW	型番	YM-109L-ID+SL+B6	型番	YM-109L-ID+SL+B9
TAIS	01339-000138	定価	¥92,000	TAIS	01339-000103	定価	¥94,000
TAIS	01339-000104	定価	¥155,000	TAIS	01339-000105	定価	¥156,000
127	ワイド縦型+スリム+連結バー-1200セット	128	ワイド縦型+スリム+連結パーウェアSセット	129	ワイド縦型+スリム+連結パーウェアセット	130	ワイド縦型+菜どめ+連結バー-600
							
型番	YM-109L-ID+SL+B12	型番	YM-109L-ID+SL+BWS	型番	YM-109L-ID+SL+BW	型番	YM-109L-ID+RD+B6
TAIS	01339-000106	定価	¥157,000	TAIS	01339-000139	定価	¥162,000
TAIS	01339-000107	定価	¥164,000	TAIS	01339-000108	定価	¥94,500
131	ワイド縦型+菜どめ+連結バー-900	132	ワイド縦型+菜どめ+連結バー-1200	133	ワイド縦型+菜どめ壁面用+連結バー-600	134	ワイド縦型+菜どめ壁面用+連結バー-900
							
型番	YM-109L-ID+RD+B9	型番	YM-109L-ID+RD+B12	型番	YM-109L-ID+RH+B6	型番	YM-109L-ID+RH+B9
TAIS	01339-000109	定価	¥95,500	TAIS	01339-000110	定価	¥96,500
TAIS	01339-000111	定価	¥95,500	TAIS	01339-000112	定価	¥96,500
135	ワイド縦型+菜どめ壁面用+連結バー-1200	136	ワイド縦型+菜どめ壁面用+連結パーウェアS	137	ワイド縦型+菜どめ壁面用+連結パーウェア	138	ワイド縦型+菜どめ壁面用+スリム+連結バー-600セット
							
型番	YM-109L-ID+RH+B12	型番	YM-109L-ID+RH+BWS	型番	YM-109L-ID+RH+BW	型番	YM-109L-ID+RH+SL+B6
TAIS	01339-000113	定価	¥97,500	TAIS	01339-000140	定価	¥102,500
TAIS	01339-000114	定価	¥104,500	TAIS	01339-000115	定価	¥165,500
139	ワイド縦型+菜どめ壁面用+スリム+連結バー-900セット	140	ワイド縦型+菜どめ壁面用+スリム+連結バー-1200セット	141	ワイド縦型+菜どめ壁面用+スリム+連結パーウェアSセット	142	ワイド縦型+菜どめ壁面用+スリム+連結パーウェアセット
							
型番	YM-109L-ID+RH+SL+B9	型番	YM-109L-ID+RH+SL+B12	型番	YM-109L-ID+RH+SL+BWS	型番	YM-109L-ID+RH+SL+BW
TAIS	01339-000116	定価	¥166,500	TAIS	01339-000117	定価	¥172,500
TAIS	01339-000141	定価	¥172,500	TAIS	01339-000118	定価	¥174,500

CONDOR 山崎産業株式会社

Trust of the Quality

www.yamazaki-sangyo.co.jp
(TAIS 企業コード No.01339)

第五営業本部

〒136-0075 東京都江東区新砂 1-13-5 山崎産業東京総合センタービル 4F

TEL (03) 5677-3430 FAX (03) 5677-3434

メールアドレス info5@yamazaki-sangyo.co.jp

※ご紹介しする商品は印刷の為、お手もとに届く商品とは
多少色味が異なる場合があります。

※商品仕様は改良の為、予告なく変更することがあります。
(内容は2022年8月現在のものです。)



ホームページ

公益社団法人 関西経済連合会 会員

ISO14001 認証取得

本社・製品開発本部・生産本部
栃木工場・伊丹工場・岡山工場

ISO9001 認証取得

栃木工場・伊丹工場・岡山工場



QAIC/JP/0083, QAIC/JP/0084

●お問い合わせは