

工場・物流倉庫用備品ブランド オフィス用備品ブランド

ワークテーブル

YamaTec

良質空間

# 作業台は ヤマキン



© Samille / FUN-PRO.



グリーン購入法適合商品掲載カタログ





**ヤマキン**は

明治45年(1912)、耐火金庫  
昭和41年(1966)から57年に  
書類収納庫「**アレンジャー**」を  
平成3年(1991)より立ち上げた

**作業台**のYamaTecブラ  
モノづくりのお役に立ちたいと





の製造で創業  
わたり  
つくり続け

ンドで  
考えています



# ヤマキンだからできること

私たちは「自己の研鑽」と「独自開発」に挑戦し続け、満足度の高い商品と提案を行い、感動をカタチにするサービスを通して社会に貢献して参ります。  
そして、110年紡いだ伝統と信頼の礎に感謝し、更なる成長を続けるべく「快適な空間、その先の幸せ」を目指して歩み続けて参ります。



ここがすごい!!  
知識豊富な  
専門スタッフが  
完全サポート  
します

【営業】 Sales Promotion



# 1

YAMAKIN  
ADVANTAGE

## 使用者の立場に 立った提案営業

営業活動の方針・姿勢として基本としているのは三現主義（現場・現物・現実）です。可能な限り、お客様の足もとで起こっている事象に三現主義で対応いたします。開発型メーカー営業である私たちは使用者の立場に立ったお困りごとを解決できる商品のご提案に努めます。「作業台（ワークテーブル）はヤマキン」のキャッチコピーを堂々と発せられることを目標にしてワークテーブルに関しては誰にも負けない知識と対応力を得られるよう日々スキルを磨き続けています。

### 私たちがご提案します！

ヤマキン営業スタッフ







ここがすごい!!  
 お客様を  
 お待たせしない  
 スピード感を  
 持った対応!



【受注センター】  
 Order reception Center

**2**  
 YAMAKIN  
 ADVANTAGE

## スピーディで 的確な対応

受注センターではお問い合わせに対してお客様をお待たせしないようにレスポンスの早さを意識して対応しております。  
 またこれまで培ったノウハウと実績から、お悩み・課題の解決へ向けてのご提案に努めます。  
 お客様のミカタとなり、パートナーとなってサポートさせていただきます。

ワーク  
 テーブル  
**49**

パーツ保管  
 ワゴン  
**223**

保管庫  
 その他  
**269**

オフィス用  
 備品  
**281**

ラック  
**301**

**3**  
 YAMAKIN  
 ADVANTAGE



【物流センター】  
 Distribution Center

## お客様が 笑顔になる 物流を目標に

お客様へ商品をお届けする上で最重要ポイントである物流センター。より正確に、確実にお客様へ商品をお届けする為、出荷時の確認作業の改善や運送会社との協力により出荷ミスゼロ、運送事故削減を目指し日々のゆまぬ努力を続けます。

ここがすごい!!  
 正しく早く安全に  
 をモットーに  
 商品をお客様へ  
 お届けします





# ヤマキンだからできること

# 4

YAMAKIN  
ADVANTAGE



【展示会】Exhibition

## 新製品などを 幅広くご紹介

営業マンがお客様のもとに商品をお持ちしてお客様の自由な時間にご覧いただく（フリータイム展示会）をはじめ、大型展示会にも出展して新製品などを広くご紹介いたします。本社・工場がある福井県では地元の皆様と一緒に私たちの成長を見ていただくヤマキンフェアを毎年開催しています。

HPの「体験!ヤマキン」をご覧ください。  
<https://www.yamakin-s.com/experience>

ここがすごい!!

実際の製品を  
手で触れて  
体験できます



ここがすごい!!

複数の拠点で  
同時にリモート  
展示会が  
できます

【WEBショールーム/セミナー】  
WEB Seminar



# 5

YAMAKIN  
ADVANTAGE

## オフィスや自宅で 商品が見られる

「この商品が見たい」「もっと詳しく知りたい」がオフィスに居ながらかなうWEBショールームとWEBセミナー。パソコンやタブレット、スマホがあれば簡単にアクセスして、商品を見ることができます。知識豊富な営業や専門分野に特化した現地スタッフが知りたい事、見たいところをしっかりとご説明させていただきます。

ショールーム

もっと詳しく商品の事を知りたい



セミナー

広く深く商品の事を知りたい



ここがすごい!!

製品のポイントを  
わかりやすく  
動画で紹介!!

【映像】 Video Promotion



# 6

YAMAKIN  
ADVANTAGE

## 実際の製品の 特長や動きを ご覧ください

ヤマキンの製品の特長や機能をより知っていただくために、製品動画を作成しています。カタログでは分からなかった使い方や動きなどを実演・説明しています。ご購入いただく前の製品チェックやご購入後の使用方法の説明としても使用していただけます。



詳しくは

総合カタログ vol.19  
P7~9 の掲載内容を  
ご覧ください。



ここがすごい!!

徹底した  
安全への追求が  
ヤマキン規格

# 7

YAMAKIN  
ADVANTAGE

【安全性】 Safety

## 常に品質と 安全性を 追求しています

お客様の不安要素のひとつである「載せたい重量に対してどのワークテーブルを選定すればよいのか」についてお客様が載せようとするものの接地面積×質量から天板のたわみ量を算出し、JIS基準に照らし合わせて安全性を数値でご説明します。また、社内基準に達していない商品は徹底して改善をはかり安全性を追求します。

詳しくは

総合カタログ vol.19  
P357~358 の掲載内容を  
ご覧ください。





# ヤマキンだからできること

# 8

YAMAKIN  
ADVANTAGE



【オーダーメイド】  
Custom-made

## お客様の求める仕様で製作します

お客様のニーズを突き詰めるとオーダーメイドに行き着きます。私たちはお客様の求める1台からでもその想いに取り組みます。

詳しくは

総合カタログ vol.19  
P10~13の掲載内容をご確認ください。



ここがすごい!!

オーダーメイドで  
ご希望の機能をご提案します

私たちの  
注力目標

【SDGs への取り組み】 Initiatives for SDGs



# 9

YAMAKIN  
ADVANTAGE



## 私たちは SDGsの達成に 貢献することを宣言します

地域のさまざまな団体の皆さまや行政と連携し、持続可能な地域社会づくりを進めます。

- 工場見学などを通じ、子供たちの学びを支援します。… **4**
- 男性社員の育児参加を推進します。… **5**
- 作業空間を快適にする技術、製品開発に努めます。… **8 9**
- 35年以上前から培った粉体塗装技術を基に、環境に優しい製品づくりを行います。… **9 12**

ふじやSDGパートナー  
企業ロゴ「ふじや」



# 動画でもっとわかりやすく!

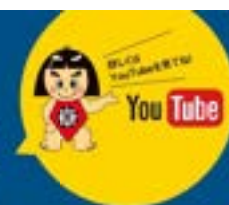

色彩ワゴン



色彩テーブル



色彩ラック



150シリーズ  
固定式



150シリーズ  
中間棚付



150シリーズ  
キャビネット付



150シリーズ  
ワイド引出付



150シリーズ  
キャビネット  
ワゴン



150シリーズ  
高さ調整



150シリーズ  
移動式



150シリーズ  
高さ調整タイプ移動式



150シリーズ  
ワンタッチ移動



ブラックシリーズ



150シリーズ  
跳ね上げタイプ



ロジスタンド



150シリーズ  
組立手順



150シリーズ  
架台



天板付150  
ワゴン



折リタタミ  
固定式



折リタタミ  
移動式



折リタタミ  
高さ調整



300シリーズ  
固定式



300シリーズ  
中間棚付



300シリーズ  
高さ調整





300シリーズ  
移動式



300シリーズ  
高さ調整移動式



300シリーズ  
ワンタッチ移動



300シリーズ  
組立手順



500シリーズ  
固定式



800シリーズ  
固定式



800シリーズ  
中間棚付



800シリーズ  
高さ調整



800シリーズ  
移動式



ベース専用タイプ



ペダル移動  
800kg



ペダル移動  
3000kg



スーパータイプ



フラップタイプ



ワイドタイプ



昇降タイプ



フライトタイプ



LABシリーズ



昇降傾斜タイプ



回転天板  
昇降タイプ



マルチ  
ワークテーブル



マルチシステム



モニター  
タブレットアーム



ワークテーブル  
架台

このマークがある商品は、  
【動画】にて特長やご使用  
方法をご紹介します。



商品の詳細・動画はWebサイト  
YAMATECPR 検索

- スマートフォンやタブレット端末から各ページのQRコードをスキャンしてください。この下のQRコードからもご覧いただけます。
- パソコンからは「YAMATECPR」で検索してください。又は、弊社ホームページからもご覧いただけます。



ロール材  
スタンド卓上



ロール材  
スタンド



らくらくカッター  
タイプ



ヘビータイプ



吊り下げタイプ



疲労軽減マット



マルチ  
パーツハンガー



コンビニワゴン



ジャストフィット  
ワゴン



スペシャルワゴン



昇降天板付  
スペシャルワゴン



天板付  
スペシャルワゴン



ツールリング  
ワゴン



セキュリティポスト



コンテナボックス  
ケース



パーツキャビネット



ラボキャビネット



アレンジャー



誘導扉・鍵付  
アレンジャー



スペース  
ボックス



マイ・ファイリング



サイドハンガー  
パネル





# オーダーメイド 納入事例のご紹介

山金工業は、お客様のお困りごとに耳を傾け、問題を解決するためのお手伝いをいたします。

## シーラー積載専用ワゴン

[納入先様] 離型油・加工用油脂 製造販売業者様

### お困りごと (Before)



離型油の小分け作業は、それぞれの機器や袋などがバラバラに収納、設置してある状態でその場所まで人が移動し作業している状況だった。

### 解決 (After)



シーラー積載専用ワゴンを導入することで、小分け作業の中で必要な機器などが一つの什器にまとめて保管、1ヵ所で作業ができるようになり作業効率がアップしました。

## ワークテーブル昇降タイプ 別注棚板付き仕様

[納入先様] ネジの販売業者様

### お困りごと (Before)



ネジの小分け作業において、複数種類の小分け用袋を使用するが、作業場付近に袋のストックスペースが無く、収納場所まで都度取りに行っていた。

### 解決 (After)



使用しているワークテーブル昇降タイプにセット可能な棚板を製作。作業台の足元の空間を利用し、小分け袋のストックスペースを作り、補充にかかる移動距離をゼロにしました。



## トラック荷下ろし用架台

[ 納入先様 ] 貨物自動車運送業者様

### お困りごと (Before)



トラックの積荷を降ろす際、パレットボックスに乗り込んでトラックから荷下ろしを行っている。フォークリフトのツメを差し込んでいるだけなので足場は不安定になり人・荷物の落下の危険性があった。

### 解決 (After)



トラック荷台と同じ高さ・連結することで荷台スペースと同じスペースを確保できる荷下ろし用架台を製作し、安定した足場を実現。荷下ろしをより安全に、効率的に実施できるようになった。

## 台車付ドラムローラー

[ 納入先様 ] 機械製造業者様

### お困りごと (Before)

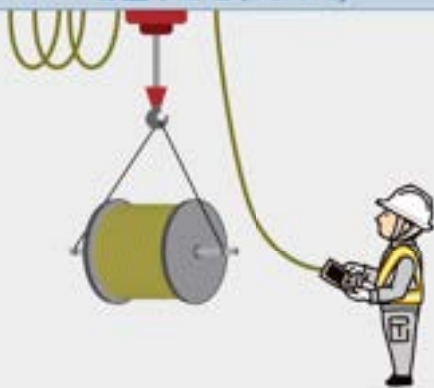

パレット上に保管されている電線の巻かれたドラムをクレーンで吊るし使用しているが、繁忙期に都度クレーンを動かし作業をすると手持ち時間が多く、また移動に制約があるため丁度良い場所での作業ができなかった。

### 解決 (After)

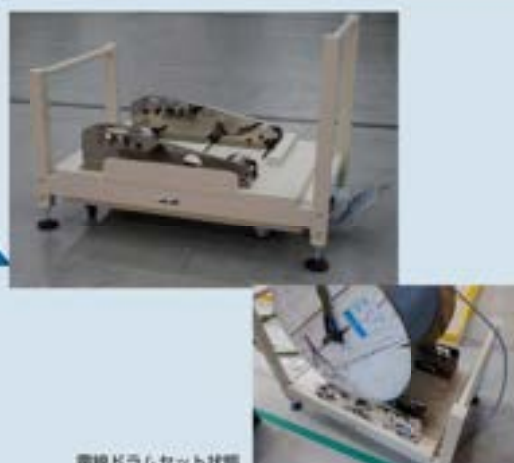

電線ドラムセット状態  
作業者がスムーズにドラムを持ち出せるようになり、作業時間の短縮が図れた。



# オーダーメイド step1

お客様 具体的なお困りごとを教えてください。

メールで TELで FAXで

作業のミカタ.com からどうぞ  
https://www.yamakin-s.com/kintaro-no-meyesubako

# step2

山金工業  
お客様に最適な  
解決方法をご紹介します。  
ご提案  
お見積

お問い合わせ

ご発注

## オーダーメイド納入事例のご紹介



**シートスタンド**

新型コロナ対策として、透明ビニールにより作業台をセンターで仕切るためのスタンドです。  
スチール製で塩ビパイプに比べたわみも少なく堅牢。作業台と同色で見た目も良いです。

【納入先様】 たばこ卸売業者様



**耐業天板作業台**

天板表面、小口に耐業品性の高いアイカケミテクトを採用。メラミン化粧板でも使われる強い酸への耐性に優れています。

【納入先様】 医薬品製造業者様



**検査装置積載作業台車**

検査装置を固定運搬するための作業台車。  
床面に設置されたガイドレールに沿って移動が出来るようカムフォロアを取付。キャスターは直進性、旋回性の両方を兼ね備えた自在固定切替式。

【納入先様】 電気機器メーカー様



**検査装置ストッカー**

大型検査装置を保管するためのストッカー。  
重量物保管の為、本体は全溶接構造で堅牢。  
検査装置の設置部には柔軟性、耐衝撃性の高いMC ナイロンを取付。

【納入先様】 電気機器メーカー様



**フリップチャートイーゼル**

グループミーティング用フリップチャート。ペーパークリップ付収納型アームにより、必要に応じてA1用紙を左右に1枚ずつ並べて表示することが可能。  
キャスター付きの足はハの字でスタック可能。収納スペースも最小限です。

【納入先様】 飲食店経営業者様



**ワンタッチダブルストッパー付きワゴン**

足元のレバーひとつでキャスター4輪の旋回と車輪の回転を止めることができます。  
全てのキャスターのストッパーを操作する必要がないため、体への負担を大幅に軽減できます。

【納入先様】 金属加工業者様



**金型専用ストッカー**

レンズ用金型保管ストッカー。  
重量のある金型を収納・保管します。各段スライドレール付きで取り出しやすさと収納スペースの効率化を実現。  
開閉時に棚板を固定させるストッパー機構を搭載。

【納入先様】 光学機器メーカー様



**フック付きワークテーブル**

学生の研修用デスクとしてご利用いただいております。  
カバン等を掛けることができるようにしました。

【納入先様】 美容専門学校様



**多種重量パーツハンガー**

船舶の製造やメンテナンス時に使用する部品保管用ハンガーラック。  
重荷重に耐えられる構造です。  
フックは任意の位置に取付け可能なので収納物のサイズに合わせて調整ができます。

【納入先様】 船舶製造業者様



**遺失物保管庫**

交番内に設置します。  
日々届けられる落とし物や忘れ物を一時保管し、交代の際に引き継ぎします。  
扉を両向きにして使いやすくしてあります。

【納入先様】 警察署管轄各交番

### step3

#### 山金工業

速やかに製作いたしますが、  
若干の納期を頂戴いたします。

#### 製作



お届け

#### お客様

# 解決!

お困りごとが解決し、効率的なよい  
作業をしていただけます。



#### 移動式セキュリティポスト

学生のレポート提出用にご利用いただいております。  
設置と片付けを簡単にするためにキャスター付きとしました。

【納入先様】 国立大学様



#### 6本脚ワークテーブル

ワークに合わせた特注サイズ(W2400×D1200)。  
天板表面材は、指紋が残りにくいエンボス加工を施したメラミン化粧板を採用しました。

【納入先様】 工業高等学校様



#### 工具ステーション

工具類を引っ掛ける見える可収納としてご利用いただいております。  
支柱にはスリットの穴加工を施し、フックの高さを調整できます。

【納入先様】 電気電子部品メーカー様



#### コボレ止め付きワークテーブル

船舶に設置するために溶接可能なベースプレート脚とし、天板には四方にコボレ止めを設けました。

【納入先様】 造船メーカー様



#### 移動式メールマネジメントアレンジャー

引出しを1段おきにセットすることで内容物の取り出しをスムーズにできるようにしました。  
天板上にはコボレ止めを付けてあります。

【納入先様】 不動産会社様



#### 盗難防止機能付きゴルフバッグスタンド

お客様からお預かりしたゴルフバッグを個別の鍵により盗難や間違いを未然に防止します。

【納入先様】 ゴルフ場様



#### 連結式オープントレイワゴン

設備メンテナンスの際、取り外した部品を一時収納するためのワゴンです。  
作業の安全性・作業スペースの確保ができ、効率アップができました。

【納入先様】 半導体メーカー様



#### フロアストッパー付きワゴン

フロアストッパーを付けることで、固定時の揺れを抑え、よりスムーズなストップ&ゴーを実現しました。

【納入先様】 光学機械製造販売会社様



#### セキュリティ強化型パソコン収納デスク

設計データなど機密事項を記録しているパソコンからの情報漏えいを防ぐためパソコン本体に鍵付きの扉を付けながら冷却機能も考慮してあります。

【納入先様】 自動車部品メーカー様



#### 商品検査用台車

半導体の検査ラインでの専用台車です。  
取り出しやすい形状と放熱を考慮した材料を使用しています。

【納入先様】 電子部品メーカー様





# セミオーダーのご紹介

その 1

YamaTecワークテーブルは天板取り付けの穴位置が同じなので、幅・奥行のサイズが同じであればシリーズを超えての組合せ変更セミオーダー対応が可能です。

(ただし、耐荷重については組み合わせによって変化します。詳しくはお客様相談窓口までお問合せください。)

規格品	セミオーダー	
 <p>SUP-1875W-WW</p>		<p>規格品の150 シリーズ脚部に300 シリーズの塩ビシート天板(グリーン)を取り付け。150 シリーズのカラーリングへのこだわり、柔らかい質感の天板をご希望の方へ。</p>
 <p>SJM-1875-II</p>		<p>規格品の500 シリーズ脚部にスーパータイプのメラミン天板(アイボリー)を取り付け。とにかく強度のある天板に。</p>
 <p>STP-1575-II</p>		<p>規格品の折りたたみ脚部にL A Bシリーズのケミテクト天板(ブラック)を取り付け。折りたたみできる実験用作業台としてシックな仕上がり。</p>

上記以外にもさまざまな組み合わせが可能です。

色・機能・特徴などご希望に合わせた天板と脚部の組合せをお選びいただくことができます。

(天板種類と特徴はP50 ~ P51 をご確認ください)

その **2**

スペシャルワゴンは支柱カットの対応を承っており、必要に応じ高さの変更が可能です。

規格品	セミオーダー	
<p>W6CS-N-IV</p>  <p>H 859mm</p>	<p>例えば</p>  <p>H 659mm</p>	<p>スペシャルワゴン移動式は50mmピッチで高さを低くすることができます。</p>
<p>W6-K-IV</p>  <p>H 900mm</p>	<p>例えば</p>  <p>H 690mm</p>	<p>スペシャルワゴン固定式はフリーで高さを低くすることができます。</p>

その **3**

コンビニワゴン・150 天板付きワゴンは移動式(キャスター)のみの掲載ですが、用途に応じ固定式(樹脂アジャスター)に変更することも可能です。

規格品	セミオーダー	
<p>WC-3-P</p> 	<p>例えば</p> 	<p>規格品のコンビニワゴンH810タイプに樹脂アジャスターを取り付け、総H762mmの固定式になります。 ※総Hの変更はできません。</p>
<p>HTC-7545-W</p> 	<p>例えば</p> 	<p>規格品の天板付き150ワゴンに樹脂アジャスターを取り付け、総H690mmの固定式になります。 ※総Hの変更はできません。</p>



NEW

## 新商品のご案内

Vol.19より新たに掲載する新商品のご案内です。

### 150 シリーズ 高さ調整タイプ

掲載ページ  
P62~

150シリーズ高さ調整タイプに  
低床用が登場！



### 150 シリーズ 高さ調整タイプ移動式

掲載ページ  
P67~

欲しい機能をミックス！  
移動が出来て  
使いやすい高さに  
セットできます。



### ブラックシリーズ

掲載ページ  
P72~

シックなダークトーンカラーは  
オフィスや工場の  
雰囲気を一変。



### 天板付き150ワゴン

掲載ページ  
P84~

オリコン収納が可能な  
サイズが追加！



### LEDスタンド

掲載ページ  
P91~

演色性に優れた  
LEDスタンド。  
良好な照明環境は  
作業の質を  
高めます。



### 300 シリーズ バリエーション追加

掲載ページ  
P99~

定番の300シリーズに  
W1200×D900サイズ  
が登場！



### LAB シリーズ 実験用ラボテーブル昇降タイプ

掲載ページ  
P157~

実験用ラボテーブルに  
昇降タイプが登場！



### LAB シリーズ 実験用ラボテーブル高さ調整タイプ

掲載ページ  
P170~

実験用ラボテーブル  
高さ調整タイプに  
低床用が登場！



## LAB シリーズ 実験用ラボテーブル 高さ調整タイプ移動式

高価ページ  
P175~

実験用ラボテーブルに  
高さ調整タイプ  
移動式が登場！



## マルチワークテーブル

高価ページ  
P190~

様々な作業シーン・  
作業者に合わせ  
マルチに対応！



## ワークテーブル架台

高価ページ  
P210~

欲しい工具・パーツを  
手の届く場所に保管。



## ロール材スタンド ヘビータイプ

高価ページ  
P216~

重いロールも  
スムーズに  
ラックにカット作業が  
できます。



## ロール材スタンド 吊り下げタイプ

高価ページ  
P217~

ワークテーブルに直接設置。  
スペース効率は抜群です。



## マルチパーツハンガー

高価ページ  
P224~

垂直収納で工具・パーツ  
の「見える化」！



## スペースボックス

高価ページ  
P298~

デスク上をスッキリ！  
配線もスッキリ！  
作業効率は  
シッカリUP！





# CONTENTS [写真検索]

折りたたみタイプ  
 高さ調整タイプ  
 移動式  
 ワゴン  
 キャビネット付  
 天板付き  
 黒色  
 折りたたみタイプ

**YamaTec**

## ワーク テーブル

ヤマテックでは、安全性、効率性、経済性を追求した生産現場に必要とされる多彩な商品をラインナップ。シンプルな固定式、省スペース収納が可能な折りたたみタイプ、仕事内容、設置場所など、さまざまな用途に対応しながら快適な作業空間を実現するワークテーブル。操作性や機能性をアップするオプションアイテムも充実させております。

**150  
シリーズ**  
均等耐荷重：128～150kg

**P60**



ワイド引出し付

**P62** NEW



高さ調整タイプ

**P65**



移動式

**P67** NEW



高さ調整タイプ移動式

**P68**



ワンタッチ移動タイプ

**P71**



色彩テーブル

**P72** NEW



ブラックシリーズ

**P74**



キャビネットワゴン

**P76**



跳ね上げタイプ

**P80**



ロジスタンド

**P84** NEW



天板付き150ワゴン

**折りたたみ  
タイプ**  
均等耐荷重：112～200kg

**P92**



折りたたみタイプ

**P93**



折りたたみタイプ(移動式)

**P94**



高さ調整タイプ

**300  
シリーズ**  
均等耐荷重：160～300kg

**P98**



固定式

**P100**



中間棚付

**P104**



高さ調整タイプ

**P54**



固定式

**P58**



キャビネット付

**P106**



移動式

**P108**



高さ調整タイプ移動式

**P110**



ワンタッチ移動タイプ

**500**  
シリーズ  
均等耐荷重：500kg

**P118**



固定式

**800**  
シリーズ  
均等耐荷重：320～800kg

**P120**



固定式

**P122**



中間棚付

**P126**



高さ調整タイプ

**P128**



移動式

**バイス専用**  
タイプ  
均等耐荷重：1200kg

**P130**



バイス専用タイプ

**P132**



中間棚付

**ペダル移動**  
タイプ  
均等耐荷重：800～3000kg

**P136**



固定時800kg

**P137**



固定時3000kg

**スーパー**  
タイプ  
均等耐荷重：3000kg

**P140**



スーパータイプ

**フラップ**  
タイプ  
均等耐荷重：300kg

**P150**



フラップタイプ

**ワイド**  
タイプ  
均等耐荷重：160～300kg

**P151**



固定式

**P154**



移動式

**昇降**  
タイプ  
均等耐荷重：300kg

**P156**



昇降タイプ



# CONTENTS [写真検索]

**フライト  
タイプ**  
 均等耐荷重：200kg



**LAB  
シリーズ**  
 均等耐荷重：128～150kg



**ステンレス  
シリーズ**  
 均等耐荷重：160～300kg



**昇降傾斜  
タイプ**  
 均等耐荷重：20kg



**回転天板昇降  
タイプ**  
 均等耐荷重：150kg



**マルチ  
ワークテーブル**



**マルチシステム**



**ワークテーブル  
架台**



**ワークテーブル  
スタンド**



**ロール材  
スタンド**



**疲労軽減  
マット**



YamaTec

# パーツ保管・ ワゴン

作業者に寄り添う可動式ワゴンやパーツ保管アイテムは効率アップに不可欠な存在です。見やすさ、取り出しやすさが魅力のコンビニワゴンやジャストフィットワゴン、サイズバリエーション&オプション豊富なスペシャルワゴンなど、さまざまなタイプを取り揃えております。それぞれの仕事にフィットする商品を選ぶことで作業効率が大幅に向上します。

マルチ  
パーツハンガー

P224

NEW



マルチパーツハンガー

コンビニ  
ワゴン

P234



コンビニワゴン

色彩  
ワゴン

P240



色彩ワゴン

ジャストフィット  
ワゴン

P242



ジャストフィットワゴン

スペシャル  
ワゴン

P244



スペシャルワゴン

P260



昇降天板付きスペシャルワゴン

P261



天板付きスペシャルワゴン

ツーリング  
ワゴン

P262



ツーリングワゴン

ツールケース  
ワゴン

P264



ツールケースワゴン

ステンレス  
ワゴン

P266



ステンレスワゴン



# CONTENTS [写真検索]

モリタグループ

ハイパー

ハイブリッド

ハイブリッド

ハイブリッド

YamaTec

## 保管庫・その他

作業現場、オフィス、パブリックスペースなど、多様なシーンで活躍する保管機能商品をバラエティ豊かに、一時保管、中期・長期保管、パーツや重要物品・書類など、それぞれにふさわしい保管機能を備えた保管庫、キャビネット、ツールユニットなどをご用意しております。作業の効率化、セキュリティ保持、時間短縮に大きな効果が期待できます。

セキュリティ  
ポスト

P270



セキュリティポスト

シャッター式  
工具保管庫

P271



シャッター式工具保管庫

アレンジャー

P272



プラスチック引出し

コンテナ  
ボックスケース

P273



コンテナボックスケース

パーツ  
キャビネット

P274



パーツキャビネット

ツール  
キャビネット

P276



軽中量タイプ (PA型)

ステンレス  
収納庫

P278



ステンレス収納庫

溶接  
スクリーン

P280



溶接スクリーン

良質空間

# オフィス用 備品

文書の情報管理をサポートするアレンジャー、デスク周辺をスッキリと整理整頓できるスペースボックスやマイ・ファイリング。個人情報保護に対応するもの、パソコンを収納できるものなど、事務処理を迅速かつ正確に行う備品を取り揃えました。スペースを有効に使い、オフィスワークを効率化する作業環境の整備に役立つ商品をお届けいたします。

ラボ  
キャビネット

P282



ラボキャビネット

アレンジャー

P288



誘導扉・鍵付き

P289



A4 靴プラスチック引出し

P291



A3 靴プラスチック引出し

P292



B4 靴プラスチック引出し

シャッター式  
ファイル  
収納庫

P295



シャッター式ファイル収納庫

マイ・  
ファイリング

P296



マイ・ファイリング

スペース  
ボックス

P298

NEW



スペースボックス



# CONTENTS [写真検索]

モジュールラック

ハイブリッドラック

標準ラック

拡張ラック

その他

Yamatec

## ラック

物流の基本である材料、部品、製品などの保管、入荷・出荷を効率的に行うための各種ラックをラインナップ。取り扱いが容易でさまざまなロケーションにマッチするスルーラック、大型大容量の物流に対応するボルト式ラックなど、スペース、作業内容に合わせた設置が可能です。地震対策や落下防止のためのさまざまなオプションもご用意しております。

### ボルト式 軽量ラック

P302



ボルト式軽量ラック

P305



3方パネル付

P306



色彩ラック

### ボルトレス 軽量ラック

P307



ボルトレス軽量ラック

### ボルトレス 軽中量ラック

P310



ボルトレス軽中量ラック

### 中量ラック

P314



ボルトレス中量ラック

P320



ボルト式中量ラック

P328



ボルトレス中量ラック

### 中量ラック 移動式

P332



中量ラック移動式

### ボルトレス フレキシブル ラック

P334



ボルトレスフレキシブルラック

### ボルト式 重量ラック

P336



ボルト式重量ラック

### パレット ラック

P338



パレットラック

スルーラック

P344



スルーラック

タイヤラック

P344



タイヤラック

中量高層ラック

P345



中量高層ラック

バーラック

P345



バーラック

ピッキングラック

P346



ピッキングラック

プッシュラック

P347



プッシュラック

電動パレットラック

P349



電動パレットラック

移動ラック

P350



移動ラック

ドラムラック

P353



ドラムラック

ステンレスラック

P354



ステンレスラック



# 検査・検品・出荷

Inspection・shipment

スピード・正確さ・  
タイムリーさを求めて

必要なときだけ  
通路が出現!



跳ね上げタイプ  
》P76



細かいモノまで  
よく見える!

ワークテーブル  
LABシリーズ  
》P160



梱包作業には  
コレが必須!

ロジスタンド  
》P78

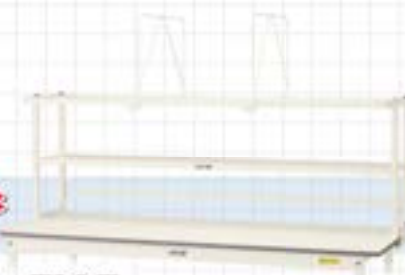

梱包作業が  
こんなに楽に!

ロール材  
スタンド  
》P214

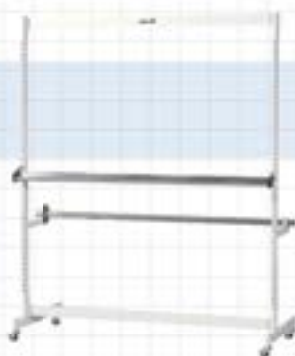

作業面が広がる優れたもの!

ワークテーブル  
フラップタイプ 》P150



複数行程をこの1台で!

マルチ  
ワークテーブル  
》P142

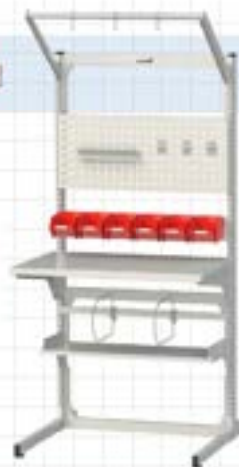

収納上手! 仕事上手!

コンテナ  
ボックスケース  
》P273



# 組立・加工

Assembly・processing

効率をアップ・  
スムーズに・正確に

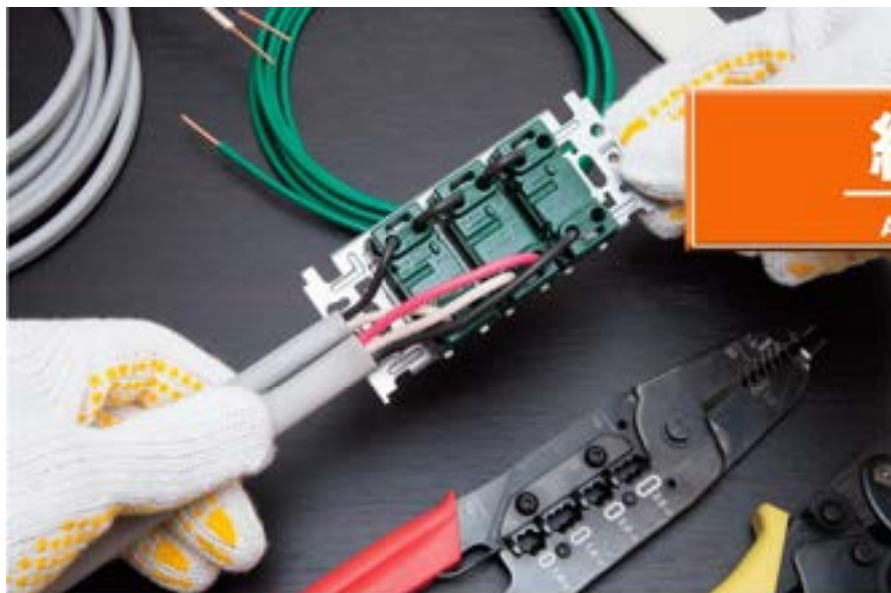

補助テーブルとして  
近くに置けばこんなに便利!

天板付き150ワゴン  
》P84



この高さが効率UP!  
疲労はDOWN!

ワークテーブル  
150シリーズ  
高さ調整タイプ  
》P62

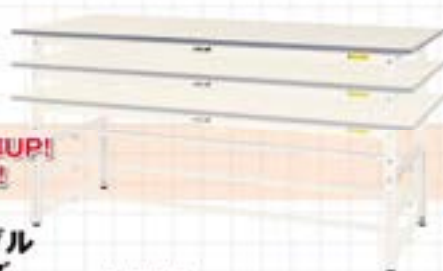

カスタマイズ自由自在!  
仕事をしやすく!



マルチシステム  
》P200



ハンドル式ですぐ上下調整!

ワークテーブル  
昇降タイプ  
》P156



多種多様な小物・  
部品を集中管理!

マルチ  
パーツハンガー  
》P224



小回りバツグン!  
一人一台でお役立ち!

コンビニワゴン  
》P234





# 工業専門学校・工作室

Technical College・Workshop

安心・安全・5S を基本に

作業シーンに合わせ使い分け

スペシャル  
ワゴン

》P244



重量物でも安心の堅牢タイプ!



ワークテーブル  
スーパータイプ

》P140



安全! 目に優しい!  
舞臺! がキーワード

溶接スクリーン

》P280



踏んで移動→解除で固定の  
ラクラクタイプ!



ワークテーブル  
ペダル移動タイプ

》P137



多種多様な小物部品や  
個人別の管理に最適!

マルチパーツハンガー

》P224



使いたい片付けたい場所へ  
サッと動かし!

ツールケースワゴン

》P264

ハンドル式ですぐ上下調整!

ワークテーブル昇降タイプ

》P156

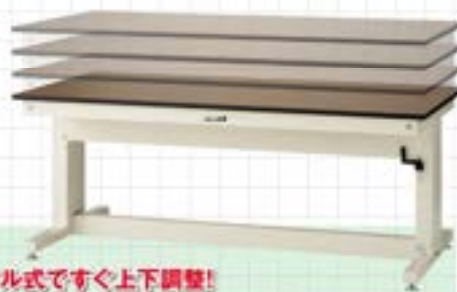

# オフィス・資材

Material・Office

情報漏えい対策と  
5S 対策が要です



フラットファイルも  
入るんです!

アレンジャー  
プラスチック引出し

》P289



鍵付き扉! しかも  
スグレ機能あり!

アレンジャー  
誘導扉・鍵付き

》P288



書類の受渡しで  
時間と手間のかかっている方  
**必見!**

セキュリティ  
ポスト

》P270



見つけた!  
A1サイズを  
2つ折り  
タテ収納

アレンジャー  
大判タテ型収納ケース

》P294



パソコン配線の収納と  
デスク周りを広げたい方必見!

スペースボックス

》P298



机の上の片付け上手は  
お仕事上手!

マイ・ファイリング

》P296



オフィスの  
バックヤードで大活躍!

コンビニワゴン

》P234





# 物流倉庫

Distribution warehouse

効率をアップ・  
スムーズに・正確に



さまざまな作業シーンに対応!

ワークテーブル  
150シリーズ  
》P52



コンベヤ横の通路の  
お悩み解決します!

跳ね上げタイプ  
》P76



効率的な梱包作業、してみませんか?

ロジスタンド  
》P78



流通加工作業は  
この1台で!

マルチワーク  
テーブル  
》P190



先入れ先出しを  
確実に!

ピッキングラック  
》P346



耐震テストに  
合格の安心構造!

パレットラック  
》P338

# 研究

Investigation

新たな発見は環境の整備から



開く時には  
しっかり施設!

アレンジャー  
誘導扉・鍵付き  
》P288



薬品を扱う作業にもってこい!

ワークテーブル LABシリーズ  
》P160



用途に応じて4タイプ!

ワークテーブル150シリーズ  
キャビネットワゴン付 》P74



フラットファイルも収まる!

アレンジャー  
プラスチック引出し  
》P289



作業面は  
広い方がよい!



ワークテーブル150  
シリーズ用架台  
》P86



スチール製  
進化系キャビネット!

LABシリーズ  
ラボキャビネット  
》P282



衛生管理の  
定番収納!

ステンレス収納庫  
》P278





工場用備品	ページ	ページ
<b>ワークテーブル</b>	50	
ワークテーブル天板概要	50～51	
<b>ワークテーブル 150シリーズ</b>		
ワークテーブル 150シリーズ説明	52～53	
ワークテーブル 150シリーズ(固定式)	54～55	
ワークテーブル 150シリーズ(固定式中脚棚付)	56～57	
ワークテーブル 150シリーズ(固定式キャビネット付)	58～59	
ワークテーブル 150シリーズ(固定式ワイド引出し付)	60～61	
ワークテーブル 150シリーズ(高さ調整タイプ)	62～64	
ワークテーブル 150シリーズ(移動式)	65～66	
ワークテーブル 150シリーズ(高さ調整タイプ移動式)	67	
ワークテーブル 150シリーズ(ワンタッチ移動タイプ)	68～69	
ワークテーブル 色彩テーブル	71	
ワークテーブル ブラックシリーズ	72～73	
ワークテーブル 150シリーズ用キャビネットワゴン	74	
ワークテーブル 150シリーズ用キャビネットワゴン付H740mm	74～75	
ワークテーブル 150シリーズ(跳ね上げタイプ)	76～77	
ロジススタンド	78～83	
天板付き 150ワゴン	84～85	
ワークテーブル 150シリーズ用架台	86	
ワークテーブル 150シリーズ用オプション	87～91	
<b>ワークテーブル折りたたみタイプ</b>		
ワークテーブル 折りたたみタイプ(固定式)	92	
ワークテーブル 折りたたみタイプ(移動式)	93	
ワークテーブル 折りたたみ高さ調整タイプ	94～95	
<b>ワークテーブル 300シリーズ</b>		
ワークテーブル 300シリーズ説明	96～97	
ワークテーブル 300シリーズ(固定式)	98～99	
ワークテーブル 300シリーズ(固定式中脚棚付)	100～103	
ワークテーブル 300シリーズ(高さ調整タイプ)	104～105	
ワークテーブル 300シリーズ(移動式)	106～107	
ワークテーブル 300シリーズ(高さ調整タイプ移動式)	108～109	
ワークテーブル 300シリーズ(ワンタッチ移動タイプ)	110～111	
ワークテーブル 300シリーズ用オプション	112～117	
<b>ワークテーブル 500シリーズ</b>		
ワークテーブル 500シリーズ(固定式)	118～119	
<b>ワークテーブル 800シリーズ</b>		
ワークテーブル 800シリーズ(固定式)	120～121	
ワークテーブル 800シリーズ(固定式中脚棚付)	122～125	
ワークテーブル 800シリーズ(高さ調整タイプ)	126～127	
ワークテーブル 800シリーズ(移動式)	128～129	
<b>ワークテーブル バイス専用タイプ</b>		
ワークテーブル バイス専用タイプ	130～131	
ワークテーブル バイス専用タイプ(中脚棚付)	132～135	
<b>ワークテーブル ベダル移動タイプ</b>		
ワークテーブル ベダル移動タイプ	136～139	
<b>ワークテーブル スーパータイプ</b>		
ワークテーブル スーパータイプ	140～149	
<b>ワークテーブル フラップタイプ</b>		
ワークテーブル フラップタイプ	150	
<b>ワークテーブル ワイドタイプ</b>		
ワークテーブル ワイドタイプ	151～155	
<b>ワークテーブル 昇降タイプ</b>		
ワークテーブル 昇降タイプ	156～157	
<b>ワークテーブル LABシリーズ実験用ラボテーブル昇降タイプ</b>		
ワークテーブル LABシリーズ実験用ラボテーブル昇降タイプ	157	
<b>ワークテーブル フライトタイプ</b>		
ワークテーブル フライトタイプ	158～159	
<b>ワークテーブル LABシリーズ 実験用ラボテーブル</b>		
ワークテーブル LABシリーズ実験用ラボテーブル説明	160～161	
ワークテーブル LABシリーズ実験用ラボテーブル(固定式)	162～163	
ワークテーブル LABシリーズ実験用ラボテーブル(固定式中脚棚付)	164～165	
ワークテーブル LABシリーズ実験用ラボテーブル(固定式キャビネット付)	166～167	
ワークテーブル LABシリーズ実験用ラボテーブル(固定式ワイド引出し付)	168～169	
ワークテーブル LABシリーズ実験用ラボテーブル(高さ調整タイプ)	170～172	
ワークテーブル LABシリーズ実験用ラボテーブル(移動式)	173～174	
ワークテーブル LABシリーズ実験用ラボテーブル(高さ調整タイプ移動式)	175	
ワークテーブル LABシリーズ実験用ラボテーブル(ワンタッチ移動タイプ)	176～178	
ワークテーブル LABシリーズ実験用ラボテーブル昇降タイプ	179	
ワークテーブル LABシリーズ実験用ラボテーブル用キャビネットワゴン	179	
ワークテーブル LABシリーズ実験用ラボテーブル用キャビネットワゴン付H740mm	180	
ワークテーブル LABシリーズ実験用ラボテーブル用オプション	181～183	
<b>ワークテーブル ステンレス天板シリーズ</b>		
ワークテーブル ステンレス天板シリーズ	184～185	
<b>ステンレスワークテーブル</b>		
ステンレスワークテーブル	186～187	
<b>ワークテーブル共通オプション</b>		
ワークテーブル共通オプション	188～189	
<b>ワークテーブル 昇降補料タイプ</b>		
ワークテーブル 昇降補料タイプ	189	
<b>ワークテーブル 回転天板昇降タイプ</b>		
ワークテーブル 回転天板昇降タイプ	189	
<b>マルチワークテーブル</b>		
マルチワークテーブル	190～199	
<b>マルチシステム</b>		
マルチシステム	200～209	
<b>ワークテーブル 架台</b>		
ワークテーブル 架台	210～211	
<b>ワークテーブル スタンド</b>		
ワークテーブル スタンド	212	
<b>ロール材スタンド</b>		
ロール材スタンド(卓上タイプ)	213	
ロール材スタンド(カッターガイドタイプ)	214～215	
ロール材スタンド(らくらくカッタータイプ)	214～215	
ロール材スタンド(ヘビータイプ)	216	
ロール材スタンド(吊り下げタイプ)	217	
ロール材スタンド用オプション	218	
<b>疲労軽減マット</b>		
疲労軽減マット	219	
疲労軽減マット上	220	
<b>ワークテーブル 150シリーズの基本的な組立方法</b>		
ワークテーブルの基本的な組立方法	221	
ワークテーブル 300シリーズの基本的な組立方法	222	

YamaTec

工場用備品	ページ	ページ
<b>パーツ保管・ワゴン</b>	<b>223</b>	
マルチパーツハンガー		
マルチパーツハンガー	224 ~ 233	
<b>コンビニワゴン</b>		
コンビニワゴン(ゴムキャスター)	234 ~ 235	
コンビニワゴン(ナイロンキャスター)	236 ~ 237	
コンビニワゴン(双輪キャスター)	238 ~ 239	
<b>色彩ワゴン</b>		
色彩ワゴン	240 ~ 241	
<b>ジャストフィットワゴン</b>		
ジャストフィットワゴン	242 ~ 243	
<b>スペシャルワゴン</b>		
スペシャルワゴン	244 ~ 259	
<b>昇降天板付きスペシャルワゴン</b>		
昇降天板付きスペシャルワゴン	260	
<b>天板付きスペシャルワゴン</b>		
天板付きスペシャルワゴン	261	
<b>ツールリングワゴン</b>		
ツールリングワゴン	262 ~ 263	
<b>ツールケースワゴン</b>		
ツールケースワゴン	264 ~ 265	
<b>ステンレスワゴン</b>		
ステンレスワゴン	266 ~ 268	
<b>保管庫・その他</b>	<b>269</b>	
<b>セキュリティポスト</b>		
セキュリティポスト	270	
<b>シャッター式工具保管庫</b>		
シャッター式工具保管庫	271	
<b>アレンジャー プラスチック引出し</b>		
アレンジャー プラスチック引出し	272	
<b>コンテナボックスケース</b>		
コンテナボックスケース	273	
<b>パーツキャビネット</b>		
パーツキャビネット	274 ~ 275	
<b>ツールキャビネット軽中量タイプ(PA型)</b>		
ツールキャビネット軽中量タイプ(PA型)	276 ~ 277	
<b>ステンレス収納庫</b>		
ステンレス収納庫	278 ~ 279	
<b>溶接スクリーン</b>		
溶接スクリーン	280	

**良質空間**

オフィス用備品	ページ	ページ
<b>オフィス用備品</b>	<b>281</b>	
<b>ラボキャビネット</b>		
ラボキャビネット	282 ~ 283	
<b>アレンジャー</b>		
アレンジャー 特集	284 ~ 287	
アレンジャー 読者原・贈付	288	
アレンジャー A4判プラスチック引出し	289 ~ 290	
アレンジャー A3判プラスチック引出し	291	
アレンジャー B4判プラスチック引出し	292 ~ 294	
アレンジャー 大判データ型収納ケース	294	
<b>シャッター式ファイル収納庫</b>		
シャッター式ファイル収納庫	295	
<b>マイ・ファイリング</b>		
マイ・ファイリング	296 ~ 297	
<b>スペースボックス</b>		
スペースボックス	298 ~ 300	

YamaTec

工場用備品	ページ	ページ
<b>ラック</b>	<b>301</b>	
<b>ボルト式軽量ラック(120kg/段)</b>		
ボルト式軽量ラック(120kg/段)	302 ~ 305	
<b>色彩ラック</b>		
色彩ラック	306	
<b>ボルトレス軽量ラック(150kg/段)</b>		
ボルトレス軽量ラック(150kg/段)	307 ~ 309	
<b>ボルトレス軽中量ラック(200kg/段)</b>		
ボルトレス軽中量ラック(200kg/段)	310 ~ 313	
<b>ボルトレス中量ラック(300kg/段)</b>		
ボルトレス中量ラック(300kg/段)	314 ~ 319	
<b>ボルト式中量ラック(300kg/段)</b>		
ボルト式中量ラック(300kg/段)	320 ~ 327	
<b>ボルトレス中量ラック(500kg/段)</b>		
ボルトレス中量ラック(500kg/段)	328 ~ 331	
<b>中量ラック移動式</b>		
中量ラック移動式	332 ~ 333	
<b>ボルトレスフレキシブルラック</b>		
ボルトレスフレキシブルラック	334 ~ 335	
<b>ボルト式重量ラック(1000kg/段)</b>		
ボルト式重量ラック(1000kg/段)	336 ~ 337	
<b>パレットラック</b>		
パレットラック	338 ~ 339	
<b>スルーラック</b>		
スルーラック	334	
<b>タイヤラック</b>		
タイヤラック	334	
<b>中量高層ラック</b>		
中量高層ラック	345	
<b>バーラック</b>		
バーラック	345	
<b>ピッキングラック</b>		
ピッキングラック	346	
<b>プッシュラック</b>		
プッシュラック	347	
<b>中量ラックボルト式 奥行連結仕様</b>		
中量ラックボルト式 奥行連結仕様	348	
<b>電動パレットラック</b>		
電動パレットラック	349	
<b>移動ラック</b>		
移動ラック	350 ~ 352	
<b>ドラムラック</b>		
ドラムラック	353	
<b>重量ラック・危険物仕様</b>		
重量ラック・危険物仕様	353	
<b>天架ぎ</b>		
天架ぎ	353	
<b>ステンレス棚</b>		
ステンレスエコ軽量棚	354	
ステンレス軽量棚	354	
ステンレス軽中量棚	355	
ステンレス中量棚	355	

ワークスペース  
ワークスペース  
ワークスペース  
ワークスペース  
ワークスペース



# さくいん [品番検索]

0～9		
1.2S□	軽量ラック(120kg/段)	304
1.2S□P	軽量ラック3方パネル付(120kg/段)	305
1.5RK	軽量ラック(150kg/段)用 連結金具	308
1.5S□	軽量ラック(150kg/段)	309
10K□	重量ラック(1000kg/段)	337
10S□	パレットラック	340
1C-D□	軽量ラック(120kg・150kg/段)用 側カバー	303,308
1C-W□	軽量ラック(120kg・150kg/段)用 開口カバー	303,308
1M□	軽量ラック(120kg・150kg/段)用 落下防止バー	303,308
2-AB	軽中量ラック(200kg/段)用 アンカーベース	311
20S□	パレットラック	340
2C-D□	軽中量ラック(200kg/段)用 側カバー	311
2C-W□	軽中量ラック(200kg/段)用 開口カバー	311
2M□	軽中量ラック(200kg/段)用 落下防止バー	311
2S□	軽中量ラック(200kg/段)	311～313
3-AB	中量ラック(300kg・500kg/段)用 アンカーベース	316,329
3B□	ボルト式中量ラック	321～325
3C-D□	中量ラック(300kg・500kg/段)用 側カバー	315,328
3C-W□	中量ラック(300kg・500kg/段)用 開口カバー	315,327,328
3M□	中量ラック(300kg・500kg/段)用 落下防止バー	316,327,329,332
3S□	中量ラック(300kg/段)	316～318
3SC□	中量ラック移動式	333
3SD□	中量ラックボルト式奥行連結仕様	348
3SD□	ボルトレスフレキシブルラック	334～335
3SG-H	中量ラック移動式用 取手セット	332
5S□	中量ラック(500kg/段)	329,331

A		
A3LD	アレンジャー用 仕切板	288,291
A3LW	アレンジャー用 仕切板	288,291
A3PY-□N	アレンジャー A3 両プラスチック引出し	272,291
A3PY-□NH	アレンジャー A3 両プラスチック引出し	291
A3PY-□N&C	アレンジャー A3 両プラスチック引出し	291
A3PY-108UN	アレンジャー誘導扉付	288
A3SD	アレンジャー用 仕切板	291
A3SW	アレンジャー用 仕切板	291
A4LD	アレンジャー用 仕切板	288～290
A4LW	アレンジャー用 仕切板	288～290
A4PT-□N	アレンジャー A4 両プラスチック引出し	272,290
A4PT-□NH	アレンジャー A4 両プラスチック引出し	289
A4PT-□N&C	アレンジャー A4 両プラスチック引出し	290
A4PT-208UN	アレンジャー誘導扉付	288
A4PT-308UN	アレンジャー誘導扉付	288
A4SD	アレンジャー用 仕切板	289～290
A4SW	アレンジャー用 仕切板	289～290
A71	アレンジャー用 仕切板	294
AH600	モニターアーム	201,207
ATH600	タブレットアーム	201,207
AL-50C	アレンジャー用 キャスターセット 50φ	288～293

AL-75C	アレンジャー用 キャスターセット 75φ	288～293
ALT-□	LED照明	83,207
ASW-□	ワークテーブル 150シリーズ用 RoHS2 指令対応敷居PVC マット	88,115,181

B		
B4LD	アレンジャー用 仕切板	288,292,293
B4LW	アレンジャー用 仕切板	288,292,293
B4PT-□N	アレンジャー B4 両プラスチック引出し	293～294
B4PT-□NH	アレンジャー B4 両プラスチック引出し	272,292
B4PT-208UN	アレンジャー誘導扉付	288
B4SD	アレンジャー用 仕切板	292～293
B4SW	アレンジャー用 仕切板	292～293
B71	アレンジャー用 仕切板	294
BOLT-CR	ワークテーブル用 キャビネット 上下連結ボルトセット	149

C		
CA10N	アレンジャー A3 引出し	288,291
CA20N	アレンジャー A3 引出し	291
CB900-□	コンテナボックスケース	273
C1.2S□	色彩ラック	306
C1.5S□	色彩ラック	306
CSUP-□	色彩テーブル	71
CWC-□	色彩ワゴン	241
CWCC-□	色彩ワゴン	241
CWCF-□	色彩ワゴン	241
CWCF-□	色彩ワゴン	241
CWCL-□	色彩ワゴン	240
CWCLC-□	色彩ワゴン	240
CWCLF-□	色彩ワゴン	240
CWCLFC-□	色彩ワゴン	240
CWCLP-□	色彩ワゴン	240
CWCLPC-□	色彩ワゴン	240
CWCLPF-□	色彩ワゴン	240
CWCLPFC-□	色彩ワゴン	240
CWCP-□	色彩ワゴン	241
CWCPC-□	色彩ワゴン	241
CWCPF-□	色彩ワゴン	241
CWCPFC-□	色彩ワゴン	241
CWCW-□	色彩ワゴン	241
CWCWF-□	色彩ワゴン	241

D		
D1-□	ワークテーブル用 キャビネット	98,104,106,108,110,113, 118,120,122,126,128,130, 132,136,138,139,149
D2-□	ワークテーブル用 キャビネット	98,104,106,108,110,113, 118,120,122,126,128,130, 132,136,138,139,149
D3-□	ワークテーブル用 キャビネット	98,104,106,108,110,113, 118,120,122,126,130, 132,136,138,139,149
DE-2	ワークテーブル用 アース	116,188,218

E		
E-307-□	カラー導電性ゴムマット	116,188

F		
FEA-□	ステンレスワゴン	268
FT-W75B-L4	ワークテーブル昇降タイプ用キャスターセット	156

G		
GPM-□	スペシャルワゴン棚板用 マット	244

H		
HB-□	マルチシステム用 ボックス	195,232

HF-□	フック	83,195,208,211, 232,235,237,239,241, 242,245,252,315,326
------	-----	--

HFD-□	フック	83,195,208,211, 232,235,237,239,241, 242,245,252,315,326
-------	-----	--

HFB-□	フック	83,195,208,211, 232,235,237,239,241, 242,245,252,315,326
-------	-----	--

HTC-□	天板付き150ワゴン	85
-------	------------	----

J		
JA-□	マイ・ファイリング	296
JA-□-PC	マイ・ファイリングリフレコン収納タイプ	297

K		
KB-□	ロングアジャスター	90,112,151,183,188
KB2-□	ロングアジャスター	90,112,183,188
KE2-□	ロングアジャスター	90,112,183,188
KKMN-□	音響軽減マット上	220
KS-900	両面保護シート	116,188
KT-W100B-4	ワークテーブル用 キャスターセット	90,112,128,151,183,188
KWMN-□	音響軽減マット	219

L		
L1-□	ワークテーブル用 キャビネット	98,104,106,108,110, 113,118,120,122,126,128, 130,132,136,138,139,149
L2-□	ワークテーブル用 キャビネット	98,104,106,108,110, 113,118,120,122,126,128, 130,132,136,138,139,149
L3-□	ワークテーブル用 キャビネット	98,104,106,108,110, 113,118,120,122,126,128, 130,132,136,138,139,149
LA-□	ラボキャビネット用 仕切板	283
LAB-□	ラボキャビネット	283
LAB-75C	ラボキャビネット用 キャスターセット	283
LAB-AD	ラボキャビネット用 アジャスターセット	283
LED-□	ワークテーブルスタンド用 LED照明灯	212
LF-□	ラボキャビネット用 仕切板	283
LS-□	ロジスタンド	78 ~ 83

M		
MP-□	マルチパーツハンガー (両面)	225 ~ 231

MPR-□	マルチパーツハンガー (両面)	225 ~ 231
MW-□	マルチワークテーブル(両面)	192 ~ 194,198
MW-D□	マルチワークテーブル用段ボール仕切枠セット	197
MW-DP	マルチワークテーブル用段ボール仕切枠	197
MW-H□	マルチワークテーブル用ハンガーバー	196
MW-H□-SET	マルチワークテーブル用ハンガーバーセット	197
MW-KS	マルチワークテーブル用キーボード収納棚	196
MW-L□	マルチワークテーブル用照明バーセット	196
MW-L□-SET	マルチワークテーブル用照明セット	196
MW-M	マルチワークテーブル用モニターアームセット	197
MWR-□	マルチワークテーブル(両面)	192 ~ 194,198
MW-T□	マルチワークテーブル用棚板セット	197

N		
NK-□	マルチシステム	202 ~ 208
NK-B□	マルチシステム用ボックスハンガー横板	208,195,232
NK-H□	マルチシステム用ハンガーバー	207
NK-MG5	マルチシステム用マグネットシート	207
NK-P□	マルチシステム用メンテナンスパネル	208,195,232
NK-T□	マルチシステム用棚板	208
NK-TS□	マルチシステム用傾斜棚板	208
NT-□	ワークテーブル用 キャビネット足金具	149

O		
OA-A4C	アレンジャー用 仕切ケース	289 ~ 290
OA-A4CM	マイ・ファイリング用 仕切ケース	296
OA-AT	マイ・ファイリング用 プラスチックトレイ	296 ~ 297
OA-B4C	アレンジャー用 仕切ケース	292 ~ 293
OA-B4CM	マイ・ファイリング用 仕切ケース	296 ~ 297
OA-BT	マイ・ファイリング用 プラスチックトレイ	296
OA-F03M	マイ・ファイリング用 仕切板	296 ~ 297

P		
PA-□	ツールキャビネット軽中量タイプ(PA型)用 仕切板	276
PA-□	ツールキャビネット軽中量タイプ(PA型)	277
PF-□	フック	83,195,208,211, 232,235,237,239,241, 242,245,252,315,326
PK-□CN	パーツキャビネット	274 ~ 275
PK-□L	パーツキャビネット	274 ~ 275
PK-□N	パーツキャビネット	274 ~ 275
PK-K□	パーツキャビネット用 部品ケース	275
PK-S□	パーツキャビネット用 仕切板	275
PS-750N	アレンジャー 大判タテ型収納ケース	294
PS-750N用仕切板	アレンジャー用 仕切板	294

R		
RS-□N	ロール材スタンド カッターガイドタイプ	215
RS-100R□	ロール材スタンド用 芯棒セット	218
RS-300	ロール材スタンド(卓上タイプ)	213
RS-C□	ロール材スタンド用 カッターガイド	218
RS-F	ロール材スタンド用 フック	218



# さくいん [品番検索]

RS-F□	ロール材スタンド用 フックバー	218
RS-H1200	ロール材スタンド ヘビータイプ	216
RS-H1200R12	ロール材スタンド用 ヘビータイプの棒セット	218
RS-R□	ロール材スタンド らくらくカッター	218
RS-R□N	ロール材スタンド らくらくカッタータイプ	217
RS-T□	ロール材スタンド用 棚板セット	218
RS-TS□	ロール材スタンド 折り下げタイプ	217
RSP□-B	中量ラック(300kg・500kg/段)用 パンチングパネル	315,326,328

<b>5</b>		
S1-□	ワークテーブル用 キャビネット	98,104,106,108,110,113, 118,120,122,126,128,130, 132,136,138,139,149
S2-□	ワークテーブル用 キャビネット	98,104,106,108,110,113, 118,120,122,126,128,130, 132,136,138,139,149
S3-□	ワークテーブル用 キャビネット	98,104,106,108,110,113, 118,120,122,126,128,130, 132,136,138,139,149
SA□N	アレンジャー A4引出し	288 ~ 290
SB-□	スペースボックス	300
SB-□N	スペースボックス	298 ~ 299
SC-6	ワークテーブル150シリーズキャビネット用 仕切ケース	89,182
SCS-4	ワークテーブル用 コンセントコードボックス	112
SEL-100RLS-4	ワークテーブル用 キャスターセット	90,106,112,183,188
SEL-100TPS-4	ワークテーブル用 キャスターセット	90,106,112,183,184,185
SEL-100UMS-4	ワークテーブル用 キャスターセット	90,106,112,183
SEL-75RLS-4	ワークテーブル用 キャスターセット	90,106,112,183,188
SF-□	フック	83,195,208,211,232, 235,237,239,241, 242,245,252,315,326
SF-□	シャッター式ファイル収納庫	295
SFM-□	ワークテーブルフライトタイプ	159
SF-R2	シャッター式工具保管庫用 上下連結金具	271,295
SJM-□	ワークテーブル500シリーズ(固定式)	119
SJMH-□	ワークテーブル500シリーズ(固定式)	119
SJR-□	ワークテーブル500シリーズ(固定式)	119
SJRH-□	ワークテーブル500シリーズ(固定式)	119
SK-□	ワークテーブル昇降機構タイプ	189
SKO-□	ワークテーブル用 コロシ止め	115
SLX-□	ワークテーブルLABシリーズ 実験用ラボテーブル(固定式)	162,164,166,168
SLXA-□	ワークテーブルLABシリーズ 実験用ラボテーブル(高さ調整タイプ)	171
SLXAC-□	ワークテーブルLABシリーズ 実験用ラボテーブル(高さ調整タイプ移動式)	175
SLXAH-□	ワークテーブルLABシリーズ 実験用ラボテーブル(高さ調整タイプ)	172
SLXC-□	ワークテーブルLABシリーズ 実験用ラボテーブル(移動式)	173
SLXH-□	ワークテーブルLABシリーズ 実験用ラボテーブル(固定式)	163,165,167,169
SLXHC-□	ワークテーブルLABシリーズ 実験用ラボテーブル(移動式)	174
SLXU-□	ワークテーブルLABシリーズ 実験用ラボテーブル(ワンタッチ移動タイプ)	177

SLXUH-□	ワークテーブルLABシリーズ 実験用ラボテーブル(ワンタッチ移動タイプ)	178
SLMA-□	ワークテーブルLABシリーズ 実験用ラボテーブル(固定式)	162,164,166,168
SLMA-□	ワークテーブルLABシリーズ 実験用ラボテーブル(高さ調整タイプ)	171
SLMAC-□	ワークテーブルLABシリーズ 実験用ラボテーブル(高さ調整タイプ移動式)	175
SLMAH-□	ワークテーブルLABシリーズ 実験用ラボテーブル(高さ調整タイプ)	172
SLMC-□	ワークテーブルLABシリーズ 実験用ラボテーブル(移動式)	173
SLMH-□	ワークテーブルLABシリーズ 実験用ラボテーブル(固定式)	163,165,167,169
SLMHC-□	ワークテーブルLABシリーズ 実験用ラボテーブル(移動式)	174
SLMU-□	ワークテーブルLABシリーズ 実験用ラボテーブル(ワンタッチ移動タイプ)	177
SLMUH-□	ワークテーブルLABシリーズ 実験用ラボテーブル(ワンタッチ移動タイプ)	178
SP2085	セキュリティボスト	270
SS-□	ステンレス収納庫	279
SS3-□	ステンレスワークテーブル	187
SS3-K-10	ステンレスワークテーブル用 キャビネット	186
SSK-□A	ワークテーブルLABシリーズ 実験用ラボテーブル(昇降タイプ)	157
SSM-□	ワークテーブルスーパータイプH740mm	142,144
SSM-□+□	ワークテーブルスーパータイプH740mm キャビネット付	147
SSM-□A	ワークテーブル昇降タイプ	157
SSMH-□	ワークテーブルスーパータイプH900mm	143,145
SSMH-□+□	ワークテーブルスーパータイプH900mm キャビネット付	148
SSML-□	ワークテーブルスーパータイプH600mm	141
SSML-□+□	ワークテーブルスーパータイプH600mm キャビネット付	146
SSN-□	ワークテーブルスーパータイプ(固定式)	149
SSNH-□	ワークテーブルスーパータイプ(固定式)	149
SSNL-□	ワークテーブルスーパータイプ(固定式)	149
SSP-□A	ワークテーブル昇降タイプ	147
SSR-□	ワークテーブルスーパータイプH740mm	142,144
SSR-□+□	ワークテーブルスーパータイプH740mm キャビネット付	147
SSR-□A	ワークテーブル昇降タイプ	157
SSRH-□	ワークテーブルスーパータイプH900mm	143,145
SSRH-□+□	ワークテーブルスーパータイプH900mm キャビネット付	148
SSRL-□	ワークテーブルスーパータイプH600mm	141
SSRL-□+□	ワークテーブルスーパータイプH600mm キャビネット付	146
ST□N	アレンジャー B4引出し	288,292,293,294
STC-100GU SET	スペシャルワゴン用 フレックスマスターセット	244
STL-□	シャッター式工具保管庫	271
STP-□	ワークテーブル折りたたみタイプ	92
STPA-□	ワークテーブル折りたたみ高さ調整タイプ	95
STPC-□N	ワークテーブル折りたたみタイプ(移動式)	93
STR-□	ワークテーブル折りたたみタイプ	92
STRA-□	ワークテーブル折りたたみ高さ調整タイプ	95

STRC-□N	ワークテーブル折りたたみタイプ(移動式)	93
STSR-600	ワークテーブル回転天板昇降タイプ	189
SU-□	ワークテーブル用中間継受セット	122,132,137,140
SUC-□	キャスターセット	68,176
SUM-□	ワークテーブルブラックシリーズ(固定式)	73
SUMC-□	ワークテーブルブラックシリーズ(移動式)	73
SUP-□	ワークテーブル150シリーズ(固定式)	54,56,58,60
SUPA-□	ワークテーブル150シリーズ(高さ調整タイプ)	63
SUPAC-□	ワークテーブル150シリーズ (高さ調整タイプ移動式)	67
SUPAF-□	ワークテーブル150シリーズ(鏡面仕上げタイプ)	77
SUPAH-□	ワークテーブル150シリーズ(高さ調整タイプ)	64
SUPAL-□	ワークテーブル150シリーズ(高さ調整タイプ)	62
SUPC-□	ワークテーブル150シリーズ(移動式)	65
SUPH-□	ワークテーブル150シリーズ(固定式)	55,57,59,61
SUPHC-□	ワークテーブル150シリーズ(移動式)	66
SUPU-□	ワークテーブル150シリーズ (ワンタッチ移動タイプ)	69
SUPUH-□	ワークテーブル150シリーズ (ワンタッチ移動タイプ)	70
SUS	ステンレスワゴン	268
SVM-□	ワークテーブル800シリーズ(固定式)	121,123,124,125
SVMA-□	ワークテーブル800シリーズ(高さ調整タイプ)	127
SVMC-□	ワークテーブル800シリーズ(移動式)	129
SVMF-□	ワークテーブルペダル移動タイプ	136
SVMH-□	ワークテーブル800シリーズ(固定式)	121,123,124,125
SVR-□	ワークテーブル800シリーズ(固定式)	121,123,124,125
SVRA-□	ワークテーブル800シリーズ(高さ調整タイプ)	127
SVRC-□	ワークテーブル800シリーズ(移動式)	129
SVRF-□	ワークテーブルペダル移動タイプ	136
SVRH-□	ワークテーブル800シリーズ(固定式)	121,123,124,125
SWK-□	ワークテーブルスタンド	212
SWP-□	ワークテーブル300シリーズ(固定式)	99,101,102,103
SWPA-□	ワークテーブル300シリーズ(高さ調整タイプ)	105
SWPAC-□	ワークテーブル300シリーズ (高さ調整タイプ移動式)	109
SWPAH-□	ワークテーブル300シリーズ(高さ調整タイプ)	105
SWPC-□	ワークテーブル300シリーズ(移動式)	107
SWPF-□	ワークテーブルフラップタイプ	150
SWPH-□	ワークテーブル300シリーズ(固定式)	99,101,102,103
SWPHC-□	ワークテーブル300シリーズ(移動式)	107
SWPHF-□	ワークテーブルフラップタイプ	150
SWPLU-□	ワークテーブル300シリーズ (ワンタッチ移動タイプ)	111
SWPLUH-□	ワークテーブル300シリーズ (ワンタッチ移動タイプ)	111
SWPW-□	ワークテーブルワイドタイプ(固定式)	152
SWPWC-□	ワークテーブルワイドタイプ(移動式)	154
SWPWH-□	ワークテーブルワイドタイプ(固定式)	155
SWPWHC-□	ワークテーブルワイドタイプ(移動式)	156
SWR-□	ワークテーブル300シリーズ(固定式)	99,101,102,103
SWRA-□	ワークテーブル300シリーズ(高さ調整タイプ)	105
SWRAC-□	ワークテーブル300シリーズ (高さ調整タイプ移動式)	109

SWRAH-□	ワークテーブル300シリーズ(高さ調整タイプ)	105
SWRC-□	ワークテーブル300シリーズ(移動式)	107
SWRH-□	ワークテーブル300シリーズ(固定式)	99,101,102,103
SWRHC-□	ワークテーブル300シリーズ(移動式)	107
SWRU-□	ワークテーブル300シリーズ (ワンタッチ移動タイプ)	111
SWRUH-□	ワークテーブル300シリーズ (ワンタッチ移動タイプ)	111
SWS-□	ワークテーブル300シリーズ(固定式)	99,101,102,103
SWS3-□	ワークテーブルステンレス天板シリーズ	184
SWS3A-□	ワークテーブルステンレス天板シリーズ	185
SWS3AC-□	ワークテーブルステンレス天板シリーズ	185
SWS3C-□	ワークテーブルステンレス天板シリーズ	184
SWS3H-□	ワークテーブルステンレス天板シリーズ	184
SWS3HC-□	ワークテーブルステンレス天板シリーズ	184
SWSA-□	ワークテーブル300シリーズ(高さ調整タイプ)	105
SWSAC-□	ワークテーブル300シリーズ (高さ調整タイプ移動式)	109
SWSAH-□	ワークテーブル300シリーズ(高さ調整タイプ)	105
SWSC-□	ワークテーブル300シリーズ(移動式)	107
SWSH-□	ワークテーブル300シリーズ(固定式)	99,101,102,103
SWSHC-□	ワークテーブル300シリーズ(移動式)	107
SWRU-□	ワークテーブル300シリーズ (ワンタッチ移動タイプ)	111
SWSUH-□	ワークテーブル300シリーズ (ワンタッチ移動タイプ)	111
SXMP-□	ワークテーブルペダル移動タイプ	138 ~ 139
SXMPH-□	ワークテーブルペダル移動タイプ	138 ~ 139
SXNP-□	ワークテーブルペダル移動タイプ	138 ~ 139
SXNPH-□	ワークテーブルペダル移動タイプ	138 ~ 139
SXRP-□	ワークテーブルペダル移動タイプ	138 ~ 139
SXRPH-□	ワークテーブルペダル移動タイプ	138 ~ 139
SZMV-□	ワークテーブルバイス専用タイプ	131,133,134,135
SZMVH-□	ワークテーブルバイス専用タイプ	131,133,134,135
SZRV-□	ワークテーブルバイス専用タイプ	131,133,134,135
SZRVH-□	ワークテーブルバイス専用タイプ	131,133,134,135

T

T-ECHO430N	ロジススタンド用 OA タップ	83,156,197,298
TU-□	ワークテーブル用 中間継受用継受セット	100,114
TWZ-□	ツールケースワゴン	265

U

UC-□	ワークテーブル用 キャスターセット	110,116
UC1-W	ワークテーブル150シリーズ用 キャビネット	89,182
UCW-□	ワークテーブル150シリーズ用 キャビネットワゴン	74,179
UD-□	縦向き天板付スペシャルワゴン	260
UK-□	ワークテーブル150シリーズ用 菜台	86
URK	ワークテーブル150シリーズ用 開口連結金具	90,183
UT-□	ワークテーブル150シリーズ用 半面棚板	87,181
UTM-□	ワークテーブル150シリーズ用 中間棚板	88,181
UTS-□	ワークテーブル150シリーズ用 半面棚板用仕切板	87
UW	ワークテーブル150シリーズ用 ワイド引出し	68,89,176,182



# さくいん [品番検索]

W		
W1CS-□	スペシャルワゴン	253
W1CU-□	スペシャルワゴン	253
W1-J-□	スペシャルワゴン	253
W1-K-□	スペシャルワゴン	253
W6-□	スペシャルワゴン	254~255
W6CS-□	スペシャルワゴン	246,252
W6CSH-□	スペシャルワゴン	250
W6CSL-□	スペシャルワゴン	252
W6CST-N-□	天板付きスペシャルワゴン	261
W6CU-□	スペシャルワゴン	246~247
W6CUH-□	スペシャルワゴン	250
W6H-□	スペシャルワゴン	258
W6TCS-N□	ツーリングワゴン	262~263
W6TCU-BM□	ツーリングワゴン	262~263
W6T-K-□	天板付きスペシャルワゴン	261
W7-□	スペシャルワゴン	256~257
W7CS-□	スペシャルワゴン	248,252
W7CSH-□	スペシャルワゴン	251
W7CSL-□	スペシャルワゴン	252
W7CST-N-□	天板付きスペシャルワゴン	261
W7CU-□	スペシャルワゴン	248~249
W7CUH-□	スペシャルワゴン	251
W7H-□	スペシャルワゴン	259
W7TCS-N□	ツーリングワゴン	262~263
W7TCU-BM□	ツーリングワゴン	262~263
W7T-K-□	天板付きスペシャルワゴン	261
WAH-P-□	ワークテーブル 300シリーズ用 パンチング製パネル	117
WAP-□	ワークテーブル 300シリーズ用 パンチング製パネル	117
WC-□	コンビニワゴン	235
WCC-□	コンビニワゴン	235
WCC□-□	コンビニワゴン(ナイロンキャスター / 互換キャスター)	237,239
WCF-□	コンビニワゴン / コンビニワゴン用コボレ止め	235,237,239,241
WCFC-□	コンビニワゴン	235
WCFC□-□	コンビニワゴン(ナイロンキャスター / 互換キャスター)	237,239
WCF□-□	コンビニワゴン(ナイロンキャスター / 互換キャスター)	237,239
WCL-□	コンビニワゴン	234
WCLC-□	コンビニワゴン	234
WCLC□-□	コンビニワゴン(ナイロンキャスター / 互換キャスター)	236,238
WCLF-□	コンビニワゴン	234
WCLFC-□	コンビニワゴン	234
WCLFC□-□	コンビニワゴン(ナイロンキャスター / 互換キャスター)	236,238
WCLF□-□	コンビニワゴン(ナイロンキャスター / 互換キャスター)	236,238
WCL□-□	コンビニワゴン(ナイロンキャスター / 互換キャスター)	236,238
WCLP-□	コンビニワゴン	234
WCLPC-□	コンビニワゴン	234
WCLPC□-□	コンビニワゴン(ナイロンキャスター / 互換キャスター)	236,238
WCLPF-□	コンビニワゴン	234
WCLPFC-□	コンビニワゴン	234
WCLPFC□-□	コンビニワゴン(ナイロンキャスター / 互換キャスター)	236,238
WCLPF□-□	コンビニワゴン(ナイロンキャスター / 互換キャスター)	236,238
WCLP□-□	コンビニワゴン(ナイロンキャスター / 互換キャスター)	236,238
WC□-□	コンビニワゴン(ナイロンキャスター / 互換キャスター)	237,239
WCP-□	コンビニワゴン / ジャストフィットワゴン用/パンチングパネル	235,237, 239,241,242
WCPC-□	コンビニワゴン	235
WCPC□-□	コンビニワゴン(ナイロンキャスター / 互換キャスター)	237,239
WCPF-□	コンビニワゴン	235
WCPF□-□	コンビニワゴン(ナイロンキャスター / 互換キャスター)	237,239
WCP□-□	コンビニワゴン(ナイロンキャスター / 互換キャスター)	237,239
WCW-□	コンビニワゴン	235
WCWF-□	コンビニワゴン	235
WCWF□-□	コンビニワゴン(ナイロンキャスター / 互換キャスター)	237,239
WCW□-□	コンビニワゴン(ナイロンキャスター / 互換キャスター)	237,239
WF-1	壁面固定金具	270,273,275, 311,316,327,329
WJ-T	ジャストフィットワゴン用 横断天板セット	242
WJ-□	ジャストフィットワゴン	243
WJC-□	ジャストフィットワゴン	243
WK-□N	ワークテーブル脚台	211
WK2-□N	ワークテーブル脚台	211
WKP-□N	ワークテーブル脚台	211
WKP2-□N	ワークテーブル脚台	211
WLD-□	スペシャルワゴン用 キャビネット	245,260
WLP-□	スペシャルワゴン用 パンチングパネル	245
WLT-□	ツーリングワゴン用 追加棚板	263
WLTF-□	スペシャルワゴン用 棚板用補強セット	245
WRK-□	ワークテーブル 300/500シリーズ用 開口連結金具	117
WRKD-□	ワークテーブル 300/500シリーズ用 奥行連結金具	117
WS1T-SET-□	スペシャルワゴン用 追加棚板セット	253
WS3-□	ステンレスワゴン	267
WS3T-□	ステンレスワゴン用 棚板	266
WS6T-SET-□	スペシャルワゴン用 追加棚板セット	246,247,250,252, 254,255,258,260,261
WS7T-SET-□	スペシャルワゴン用 追加棚板セット	248,249,251,252, 256,257,259,261
WST-□	ステンレスワゴン用 取手セット	266
WS-75J-4	スペシャルワゴン用 フレグンキャスターセット	244
WT-□	ワークテーブル用 半高棚板	98,100,104,106,108, 114,118,120,122,126, 128,130,132,140,185
WTS3-□	ステンレスワークテーブル用 半高棚板	186
WTT-□	ワークテーブル用 中間棚板	100,114,122,132,137,140
Y		
YS-1015□	液晶スクリーン	280
Z		
Z-208PRO B	LEDスタンド Z-LIGHT	91
Z-208LED SL	LEDスタンド Z-LIGHT	91
Z-10R B	LEDスタンド Z-LIGHT	91

ア～オ	
アレンジャー A3用プラスチック引出し	291
アレンジャー A4用プラスチック引出し	289～290
アレンジャー B4用プラスチック引出し	292～294
アレンジャー プラスチック引出し	272
アレンジャー 大判データ型収納ケース	294
アレンジャー 誘導扉・鍵付き	288
移動ラック	350～352
色彩テーブル	71
色彩ラック	306
色彩ワゴン	240～241

カ～コ	
カラー導電性ゴムマット	116,188
吸着保護シート	116,188
コンセントコードボックス	112
コンテナボックスケース	273
コンビニワゴン	234～239

サ～ソ	
ジャストフィットワゴン	242～243
シャッター式ファイル収納庫	295
シャッター式工具保管庫	271
重量ラック・危険物仕様	353
昇降天板付きスペシャルワゴン	260
ステンレスエコ軽量棚	354
ステンレスワークテーブル	186～187
ステンレスワゴン	266～268
ステンレス軽中量棚	355
ステンレス軽量棚	354
ステンレス収納庫	278～279
ステンレス中量棚	355
スペースボックス	298～300
スペシャルワゴン	244～259
スルーラック	344
セキュリティボスト	270

タ～ト	
タイヤラック	344
タブレットアーム	201,207
中量ラックボルト式 実行連結仕様	348
中量ラック移動式	332～333
中量高層ラック	345
天架ぎ	353
ツールリングワゴン	262～263
ツールキャビネット 軽中量タイプ(IPA型)	276～277
ツールケースワゴン	264～265
天板付き150ワゴン	84～85
天板付きスペシャルワゴン	261
電動バレットラック	349
ドラムラック	353

ハ～ホ	
パーツキャビネット	274～275
バーラック	345
バレットラック	338～343
ピッキングラック	346
緩力軽減マット	219
緩力軽減マットJ	220

フッシュラック	347
ボルトレス フレキシブルラック	334～335
ボルトレス軽中量ラック(200kg/段)	310～313
ボルトレス軽量ラック(150kg/段)	307～309
ボルトレス中量ラック(300kg/段)	314～319
ボルトレス中量ラック(500kg/段)	328～331
ボルト式軽量ラック(120kg/段)	302～305
ボルト式重量ラック(1000kg/段)	336～337
ボルト式中量ラック(300kg/段)	320～327

マ～モ	
マイ・ファイリング	296～297
マルチシステム	200～209
マルチパーツハンガー	224～233
マルチワークテーブル	190～199
モニターアーム	201,207

ヤ～ヨ	
液接スクリーン	280

ラ～ロ	
ラボキャビネット	282～283
Roh62指令対応軟質PVC マット	88,115,181
ロール材スタンド	213～218
ロジスタンド	78～93

ワ～ン	
ワークテーブル 150シリーズ	52～70,74～77
ワークテーブル 150シリーズ用架台	86
ワークテーブル 300シリーズ(移動式)	106～107
ワークテーブル 300シリーズ(固定式)	98～99
ワークテーブル 300シリーズ(固定式中間棚付)	100～103
ワークテーブル 300シリーズ(高さ調整タイプ)	104～105
ワークテーブル 300シリーズ(高さ調整タイプ移動式)	108～109
ワークテーブル 300シリーズ(ワンタッチ移動タイプ)	110～111
ワークテーブル 500シリーズ(固定式)	118～119
ワークテーブル 800シリーズ(移動式)	128～129
ワークテーブル 800シリーズ(固定式)	120～121
ワークテーブル 800シリーズ(固定式中間棚付)	122～125
ワークテーブル 800シリーズ(高さ調整タイプ)	126～127
ワークテーブル LABシリーズ	157,160～183
ワークテーブル 折りたたみタイプ(固定式)	92
ワークテーブル 折りたたみタイプ(移動式)	93
ワークテーブル 折りたたみ高さ調整タイプ	94～95
ワークテーブル 回転天板昇降タイプ	189
ワークテーブル架台	210～211
ワークテーブル 昇降タイプ	156～157
ワークテーブル 昇降傾斜タイプ	189
ワークテーブル スーパータイプ	124～133
ワークテーブルスタンド	212
ワークテーブル ステンレス天板シリーズ	184～185
ワークテーブル バイス専用タイプ	130～131
ワークテーブル バイス専用タイプ(中間棚付)	132～135
ワークテーブル フライトタイプ	158～159
ワークテーブル ブラックシリーズ	72～73
ワークテーブル フラップタイプ	150
ワークテーブル ベダル移動タイプ(固定時 800kg)	136
ワークテーブル ベダル移動タイプ(固定時 3000kg)	137～139
ワークテーブル ワイドタイプ	158～159



# カタログの見方

本カタログをより便利にご利用いただくために、  
分類や基本項目をご確認ください。

## 【音声入り動画QRコード】

商品の詳細情報や組み立て方の動画を見ることができます。

## 【商品カテゴリー/商品名】

## 【商品情報】

商品特徴や必要な情報を  
表記しています。



山金太郎が  
商品のポイントを  
ご案内いたします。

山金太郎は山金工業株式会社の登録商標です。



## 【大カテゴリー】

- ワークテーブル
  - パーツ保管・フゴン
  - 保管庫・その他
  - オフィス用備品
  - ラック
- の5つに分類しています。

## 【小カテゴリー】

大カテゴリー内の分類を  
表記しています。

## カタログ ご利用の前に

## カタログ掲載の 価格表示について

## 商品の安全性 について

## ご紹介動画 について

- 当カタログ掲載商品は、2023年12月現在のものです。  
価格・仕様・寸法・カラーなど製品改良のため、予告なく変更する場合がありますので、あらかじめご了承ください。
- 当カタログ掲載商品には品番がついております。  
ご注文の際には間違いをさけるため、品番にてお願い申し上げます。但し、品番のない商品につきましてはサイズや、お打合せさせていただいた資料に基づいてご注文をお願い申し上げます。
- 商品の寸法はW（間口）、D（奥行き）、H（高さ）、φ（直径）の記号で表示し、特に明示のない場合はすべてミリメートル(mm)単位で表示しています。  
また、表示寸法は概寸、もしくは標準寸法で表示し、寸法許容差は商品により異なります。詳細寸法が必要な場合は、別途お問い合わせください。
- 商品のお届けや搬入の際、運賃や施工費が必要となる商品には、各ページにマークで表示されています。あらかじめご確認ください。
- 印刷については慎重な配慮と技術をもってあたっていますが、印刷インキの特質上、現品と多少異なる場合がありますので、あらかじめご了承ください。
- 当カタログでは定価(税抜)を表示しております。
- 消費税は別途申し受けますのであらかじめご了承ください。
- すべての掲載商品は、品質向上と併せて安全性を重視し、製作上の欠点など絶無を期しておりますが、万一不備な点がございましたら、速やかにご使用を中止して代理店または販売店までお申し付けください。
- 目的外のご使用、乱暴な取り扱いでの故障等につきましては責任を負いかねますので、あらかじめご了承ください。
- ご使用に際しては、安全のため取扱説明書をお読みいただき、「正しい使い方・扱い方」をしていただくようお願い申し上げます。
- 当カタログに掲載されている商品のうち、ページ上にQRコードの表示がある商品については、インターネットで商品のご紹介動画をご覧いただけます。P7～P9に一覧をご用意しました。

# 表示マークのご説明

<b>商品情報</b>	 使用上のご注意や商品選定上のご注意を示します。  本カタログで初めて掲載された商品です。  グリーン購入法に適合している商品に表示しております。(P356参照)  グリーン購入法に準拠している商品に表示しております。(P356参照)  RoHS2指令に適合している商品に表示しております。  粉体塗装商品に表示しております。(P359参照)  多少納期が必要な商品です。都度ご確認ください。	 <b>組立式</b> お客様にて組み立てしていただく商品です。お客様にてご準備いただきたい工具をマークで表示しています。  プラスドライバー (プラスドライバーの#1を示します)  スパナ(取付はサイズ) (対応10mmのスパナを示します)  六角レンチ(取付はサイズ)  プラスチックハンマー  ドリル(6mmのドリルを示します)  専用スパナが付属しています。  専用レンチが付属しています。	 <b>完成品</b> 完成品でお届けする商品です。  <b>2人40分</b> 組み立てする際に必要な、およびその人数と時間を示します。  <b>ロック</b> 一部の機能で全ての引出しをロックできます。  <b>カムロック</b> カムによる密閉方式で1つ又は2つの引出しをロックします。  <b>ベアリング</b> ベアリングにより、引出しの出し入れがスムーズな商品です。  <b>ボールスライドレール</b> ボールスライドレールを採用した商品です。  <b>オプション</b> より使いやすくするためのオプションをご用意しました。
<b>費用情報</b>	 <b>小口運賃</b> 小物・部品のみのご注文の場合、別途小口運賃を承ります。	 <b>運賃別途</b> 運賃を別途申し受ける商品です。	 <b>施工費別途</b> 専門施工員による、施工が必要です。都度お見積いたします。
<b>耐荷重情報</b>	 積載面に均等に荷重を掛けた場合の1台当りの最大積載重量を示します。なお、特定範囲への【集中荷重】の場合は、耐荷重が大きく減少します。山金工業株式会社ではワークテーブルにおいて【集中荷重】を掛けた際の天板たわみを手算できるデータ蓄積を行っています。お問い合わせください。  積載面に均等に荷重を掛けた場合の1台当りの最大積載重量を示します。キャストの許容荷重に基づき、自重を含めた表示をしておりますので、積載できる重量は自重を差し引いてください。オプションを追加された場合は、その自重と積載重量も差し引いてください。なお、特定範囲への【集中荷重】の場合は、山金工業株式会社までお問い合わせください。	 主に引出し商品において、引出し1段当りの最大積載重量を示します。  主にラック(棚)での表示に使用しています。1段当り耐荷重は棚板1枚当りに積載できる最大重量を示します。1台当り耐荷重は1段当り耐荷重を満足した状態での1台当りに積載可能な合計重量を示します。	

## おすすめの作業や特徴についてマークで表示しています



商品の特色を活かしたおすすめの作業を各ページにマークで表示しました。お選びになる際のご参考にしてください。

<b>高さ調節</b>	使い勝手に合わせて高さを調節できる商品です。作業効率アップと疲労軽減のお役に立ちます。
<b>耐熱</b>	温度の高いものを載せたり、熱を持った設備や機械を載せるのに適しています。
<b>梱包</b>	梱包工程でのご利用をお勧めする商品です。天板材質やサイズなどから使いやすい機種をお選びいただけます。
<b>バース</b>	天板に芯材が詰まっているため、バースを固定するためのボルト締込みでもつぶれません。
<b>移動</b>	キャスターにより移動が容易な商品です。商品により車輪直径、車輪材質、ストッパー有無などの違いがあります。
<b>小物</b>	小さな部品を扱う作業に適しています。作業そのものや、部品の収納に便利な商品にマークがついています。
<b>耐薬</b>	酸・アルカリなどの薬品を使う作業でも安心してお使いいただけます。

<b>切削</b>	マシニング設備で使用するツールを保管するための商品です。
<b>耐衝撃</b>	タタキ作業など衝撃が加わりやすい作業にも十分対応できる商品です。
<b>耐水</b>	水まわりや屋外など水分が多い場所でもお使いいただけます。
<b>連結</b>	連結が可能な商品です。部材の共有によりコストを抑えたり、大きなサイズへの対応が可能になります。
<b>重量</b>	重量物を扱う作業に適した商品です。概ね、耐荷重 800kg 以上の商品に表示してあります。
<b>クリーン</b>	塗料や木質から出るチリ・ホコリが発生しないため、クリーンルームでのご使用に適しています。
<b>省スペース</b>	設置スペースを節約できるよう配慮して開発した商品です。
<b>組立</b>	組立て作業に適しています。主にワークテーブルにマークを付けていますが、それ以外にも部品の最適配置ができる商品にも付けてあります。



かわいい♡  
華やかさを演出する

Iro dori

# 色彩シリーズ



カッコイイ！男のシブさを感じさせる



# BLACK

 シリーズ



作業現場にいろどりを！



各マークの説明はP41をご覧ください。



2人20分



CSUP-1890-RE



ポイントはココ！

- 天板エッジ部を3色に色分け。作業の区分けが一目瞭然です。
- 無機質になりがちな作業環境をホワイトカラーの天板と鮮やかなカラーリングで明るいイメージに一新します。

品番の見方

CSUP-1890-RE

ヤマテック 色彩テーブル  
天板開口 18-1900 12-1200  
天板奥行 90-900 60-600  
天板エッジ色 RE:チェリーピンク RL:スカイブルー YE:レモンイエロー

赤

RED

注意力・警戒心を喚起し、感情的興奮や刺激をもたらします。色の中で最も長い波長を持ち交感神経に刺激を与え、体温・血圧・脈拍を上げます。

青

BLUE

爽快感、冷静を与えます。鎮静作用があり精神的に落ち着かせる作用があります。体温の低下・痛みの緩和などの作用もあります。

黄

YELLOW

明るさや希望を与えます。運動神経を活性化させます。脳の活性化がよくなり頭の回転が早くなります。集中力がアップします。

天枠突き当て方式



横揺れの原因となる天枠と鳥居脚の接合部分。ヤマテック独自の形状により、少ないボルトで横揺れを防止し、組立てスピードの大幅UPを実現しました。

低圧メラミン天板

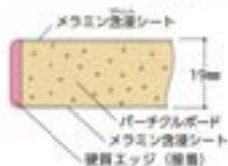

表面の凹凸により摩擦係数が小さく、照明の反射も抑えられています。表面硬度は7Hと一般的な作業としては充分です。

ブラックシリーズ



各マークの説明はP41をご覧ください。



2人20分

特徴

01 組立式

02 耐荷重 150kg

03 メラミン天板

04 傷・熱・水分  
汚れに強い

05 シックなブラック

メラミン天板



本日もワークアップ

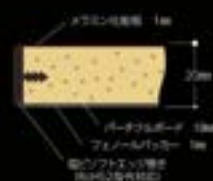



いろどり  
色彩シリーズ



カラー記号



サイズ(W×D×H)	品番	質量(kg)	定価(税別)
1800×900×740	CSUP-1890-□□	36.6	¥62,600
1200×600×740	CSUP-1260-□□	20.7	¥40,600

※ご注文の際は、品番後ろの□□にカラー記号を当てはめてください。  
※上記以外のサイズも受注生産にて対応可能です。ご相談ください。

■ 寸法図

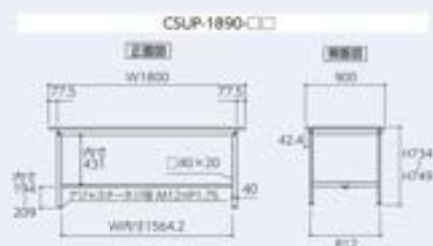

# BLACK シリーズ

固定式

**SUM-1260-MB**  
サイズ W1200×D600×H740mm  
質量 21.5 kg  
定価 ¥47,150 (税別)

**SUM-1890-MB**  
サイズ W1800×D900×H740mm  
質量 38.3 kg  
定価 ¥77,250 (税別)



移動式

**SUMC-1260-MB**  
サイズ W1200×D600×H804mm  
質量 22.4 kg  
定価 ¥61,450 (税別)

**SUMC-1890-MB**  
サイズ W1800×D900×H804mm  
質量 39.2 kg  
定価 ¥91,550 (税別)



■ 寸法図

【固定式】



【移動式】



## 色彩ラック ボルト式軽量ラック(120kg/段)

1200シリーズ  
120kg/段  
400kg/台



各マークの説明は P41 をご覧ください。



組立式



2人40分

塗装色



ホワイトグレー



C1.256345-5-RE 使用例



ポイントはココ!

- 注意を喚起する赤、冷静さを与える青、集中力を引き出す黄など、効果が期待できます。
- 収納場所と収納物の色を合わせておけばどこに入ればよいかが一目瞭然!



C1.256345-5-RE



C1.256345-5-BL



C1.256345-5-YE

サイズ:W900×D450×H1800 天地5段  
 塗装色:ホワイトグレー色  
 付属品:カラー品名札5枚(上下用2枚, 中間用3枚)  
 ※背番号には品名札は付いておりません。

定価(税別)  
¥39,400

## 色彩ラック ボルトレス軽量ラック(150kg/段)

(上下ガセットプレート部のみボルト使用)

1500シリーズ  
150kg/段  
1000kg/台



各マークの説明は P41 をご覧ください。



組立式



2人40分

塗装色



ホワイトグレー



C1.556345-5-BL 使用例



ポイントはココ!

- ボルトレス構造のため、中間棚の移動が簡単。
- 作業工程ごとに色を変えたり、商品ごとに色で区別するなど便利な使い方は無限です。



C1.556345-5-RE



C1.556345-5-BL



C1.556345-5-YE

サイズ:W900×D450×H1800 天地5段  
 塗装色:ホワイトグレー色  
 付属品:カラー品名札5枚(上下用2枚, 中間用3枚)  
 ※背番号には品名札は付いておりません。

定価(税別)  
¥53,500





# 色彩ワゴン

色彩による職場環境の改善をご提案します。

オリジナル  
ムービー  
公開中



色彩ワゴン



各マークの説明はP41をご覧ください。



## パンチングパネル

オプション

小口選別



H810×D400mm  
のコンビワゴンに  
取付可能です。

WCP-P (2.8kg)  
¥9,850

## コボレ止め

オプション

小口選別



はめ込むだけのカンタンセット  
W750×D500mm WCF-750 (0.8kg) ¥6,400  
W600×D400mm WCF-640 (0.5kg) ¥5,900  
W400×D400mm WCF-440 (0.4kg) ¥5,000  
高さ寸法: 100mm (全製品共通)

## オプション

## フック

## 小口選別

 ドライバーフック HFD-6 3.0kg ¥4,550	 HF-12 0.5kg ¥1,200	 スリナフック SF-10 3.0kg ¥3,950	 HF-11 0.5kg ¥1,200	 HFR-12 0.5kg ¥1,900
 HFR-11 0.5kg ¥1,750	 HF-T2 1.0kg ¥1,900	 HF-T1 0.5kg ¥1,600	 ペンチフック PF-1 0.5kg ¥1,900	 HF-22 1.0kg ¥1,600

付きのフックは、パンチングパネル付きに各1個が標準装備されています。

## W600mm × D400mm

<h3>オープンタイプ2段</h3> CWC-2-□□ ¥34,000 質量:7.7kg CWC-2-BL	<h3>キャビネット付き2段</h3> CWCC-2-□□ ¥49,600 質量:12.6kg CWCC-2-YE	<h3>コボレ止め付き2段</h3> CWC-2-□□ ¥45,800 質量:8.7kg CWC-2-RE	<h3>コボレ止め・キャビネット付き2段</h3> CWCF-2-□□ ¥61,400 質量:13.6kg CWCF-2-BL
---	---	---	---

<h3>オープンタイプ3段</h3> CWC-3-□□ ¥42,500 質量:11.0kg CWC-3-YE	<h3>オープンタイプ4段</h3> CWC-4-□□ ¥47,200 質量:13.1kg CWC-4-RE	<h3>キャビネット付き3段</h3> CWCC-3-□□ ¥54,600 質量:15.3kg CWCC-3-BL	<h3>パンチングパネル付き3段</h3> CWCP-3-□□ ¥61,750 質量:14.1kg CWCP-3-YE フック4点は標準装備です。	<h3>パンチングパネル・キャビネット付き3段</h3> CWCPC-3-□□ ¥73,850 質量:18.4kg CWCPC-3-RE フック4点は標準装備です。
--	--	---	--	---

<h3>コボレ止め付き3段</h3> CWC-3-□□ ¥60,200 質量:12.5kg CWC-3-BL	<h3>パンチングパネル・コボレ止め付き3段</h3> CWCF-3-□□ ¥79,450 質量:15.6kg CWCF-3-YE フック4点は標準装備です。	<h3>パンチングパネル・コボレ止め・キャビネット付き3段</h3> CWCPC-3-□□ ¥91,550 質量:19.9kg CWCPC-3-RE フック4点は標準装備です。	<h3>コボレ止め・キャビネット付き3段</h3> CWCF-3-□□ ¥72,300 質量:16.8kg CWCF-3-BL
--	--	---	---

## W750mm × D500mm

<h3>オープンタイプ2段</h3> CWCW-2-□□ ¥36,900 質量:10.5kg CWCW-2-YE	<h3>コボレ止め付き2段</h3> CWCWF-2-□□ ¥49,700 質量:11.7kg CWCWF-2-RE	<h3>オープンタイプ3段</h3> CWCW-3-□□ ¥45,800 質量:14.6kg CWCW-3-BL	<h3>コボレ止め付き3段</h3> CWCWF-3-□□ ¥65,000 質量:16.4kg CWCWF-3-YE	<h3>オープンタイプ4段</h3> CWCW-4-□□ ¥53,000 質量:18.7kg CWCW-4-RE
--	--	--	--	--

※ご注文の際は、品番後ろの□□にカラー記号を当てはめてください。-RE:チェリーピンク -BL:スカイブルー -YE:レモンイエロー



# LEDスタンド Z-LIGHT

演色性に優れ、色の再現性が高い  
プロユース仕様のLEDスタンド。  
良い照明環境は作業の質を高めます。

## LEDスタンド Z-LIGHT

演色性が最も優れた自然光に近い照明で  
グラフィック・色の識別を主とするプロ向け

Z-208PRO B ブラック ¥58,000 (税別)



- ・LED: 19.0W×1 ・質量: 2.3kg
- ・定格光束: 1367lm / 19.0W
- ・コード長さ: 2.4m
- ・電源: AC100V(50/60Hz)
- ・クランプ: 専用下締めクランプ(黒色)  
取付可能厚 55mmまで
- ・寸法: セード幅 600mm・アーム長 584 + 579mm

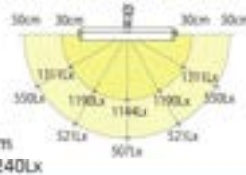

サイズ感は Z-208PRO B と同じで十分な  
光束があり工場などでの一般作業向け

Z-208LED SL シルバー ¥46,300 (税別)



- ・LED: 19.0W×1 ・質量: 2.3kg
- ・定格光束: 1924lm / 19.0W
- ・コード長さ: 2.4m
- ・電源: AC100V(50/60Hz)
- ・クランプ: 専用下締めクランプ(黒色)  
取付可能厚 55mmまで
- ・寸法: セード幅 600mm・アーム長 584 + 579mm

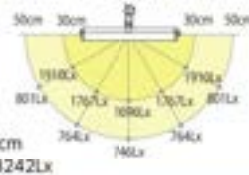

演色性がよくアームの操作が滑らかなので  
対象物に対しあらゆる角度から照射が可能

Z-10R B ブラック ¥31,400 (税別)



- ・LED: 11.9W×1 ・質量: 1.4kg
- ・定格光束: 1055lm / 11.9W
- ・コード長さ: 1.5m
- ・電源: AC100V(50/60Hz) ACアダプター付属
- ・クランプ: 専用上締め角型クランプ(黒色)  
取付可能厚 45mmまで
- ・寸法: セード幅 420mm・アーム長 360 + 360mm

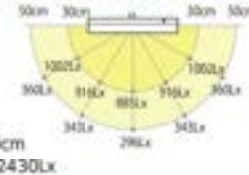

### Raとは

演色評価数とは、モノの色の見え方に対して、照明が与える色への影響度を表す数値のこと。一般的には自然光(太陽光)を基準として、近いものほど「演色性が良い」、かけ離れたものほど「演色性が悪い」とされます。この演色性を客観的に判断できるように数値化したものを演色評価数といい、演色評価数が100に近いほど太陽光下での色に近いとされています。



### JIS-A / JIS-AA 相当とは

一般的に簡単な作業の場合はJIS-A型相当で十分な明るさがあると書かれていますが、より広い面積で作業する場合にはJIS-AA型相当が良いと書かれています。

	30cmの作業上	50cmの作業上
JIS-AA	100lx以上	210lx以上
JIS-A	100lx以上	110lx以上
一般	規定なし	規定なし

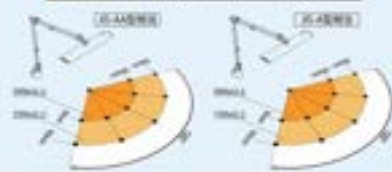

# WORK TABLE

## ワークテーブル





ヤマテックでは、安全性、効率性、経済性を追求した生産現場に必要とされる多彩な商品をラインナップ。シンプルな固定式、省スペース収納が可能な折りたたみタイプ、仕事内容、設置場所など、さまざまな用途に対応しながら快適な作業空間を実現するワークテーブル。操作性や機能性をアップするオプションアイテムも充実させております。

052	150シリーズ	
071	色彩テーブル	
076	跳ね上げタイプ	
078	ロジスタンド	
092	折りたたみタイプ	
096	300シリーズ	
118	500シリーズ	
120	800シリーズ	
130	バイス専用タイプ	
136	ペダル移動タイプ	
140	スーパータイプ	
150	フラップタイプ	
151	ワイドタイプ	
156	昇降タイプ	
158	フライトタイプ	
160	LABシリーズ	
184	ステンレスシリーズ	
189	昇降傾斜タイプ	
189	回転天板昇降タイプ	
190	マルチワークテーブル	
200	マルチシステム	
210	ワークテーブル架台	
211	ワークテーブルスタンド	
214	ロール材スタンド	
219	疲労軽減マット	





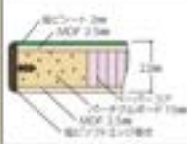
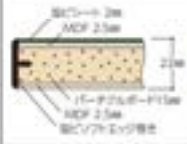
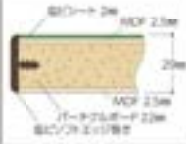
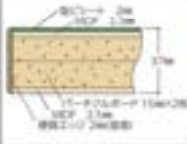
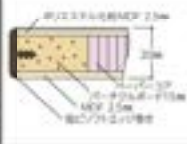

## ワークテーブル用天板種類と特徴

表面材	塩ビシート				ポリエステル化粧板
外観					
断面					
カラーバリエーション	グリーン アイボリー	グリーン アイボリー	グリーン	グリーン	木目柄 アイボリー
全体均等耐荷重*	160~300kg	160~800kg	1200kg	3000kg	160~300kg
構造特徴	<p>パーティクルボードとペーパーコアを芯材としており非常に軽量化されています。</p> <p>パーティクルボードを芯材として表面は塩ビシート貼りです。中量作業に適しています。バイス取付けにも対応できます。</p> <p>パーティクルボードに塩ビシートを貼った天板です。弾力性があり、ワークへのキズを防ぎます。バイス取付けにも対応できます。</p> <p>パーティクルボードに塩ビシートを貼った天板です。衝撃に強く重作業に適しています。バイスの取付けにも対応できます。</p> <p>パーティクルボード芯とペーパーコア芯により非常に軽く移動も苦になりません。表面硬度は3Hです。</p>				
カタログ掲載ページ	92~111 156~157, 261	118~129 136, 260	130~135	137~148	92~111 134~157

\*天板単体としての均等耐荷重を示すものではありません。

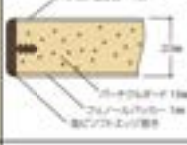
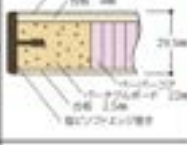
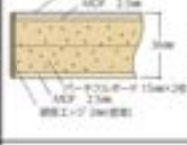
表面材	メラミン化粧板				
外観					
断面					
カラーバリエーション	木目柄 アイボリー	木目柄ダークブラウン	木目柄	アイボリー	アイボリー
全体均等耐荷重*	300~800kg	150kg	1200kg	200kg	3000kg
構造特徴	<p>表面材に硬度のあるメラミン化粧板を採用。アイボリー色については表面が摩耗しても目立たない同色コアで表面は照射の写り込みを抑える製地仕上げとなっています。表面硬度は8Hです。</p> <p>表面材に指紋の目立ちにくい指紋レスメラミン化粧板。表面色は木目柄ダークブラウンを採用。エンボス加工により木材の導管のなめらかな肌触りを再現。表面硬度は7Hです。</p> <p>パーティクルボードを芯材に用い充分な耐荷重を実現しました。バイス等の貫通ボルトにも対応できます。表面硬度は8Hです。</p> <p>表面材に硬度のあるメラミン化粧板を採用し。表面が摩耗しても目立たない同色コア。照射の写り込みを抑える製地仕上げとなっています。表面硬度は8Hです。</p>				
カタログ掲載ページ	118~129 136, 156~157	72~73	130~135	158~159	137~148

\*天板単体としての均等耐荷重を示すものではありません。

# ワークテーブル用天板種類と特徴

低圧メラミン化粧板	
<b>50~150kg</b>	<b>10kg</b>
パーティクルボードを芯材とし、メラミン含浸シートを熱圧一体成型した化粧板です。表面硬度は7Hです。	パーティクルボードを芯材とし、メラミン含浸シートを熱圧一体成型した化粧板です。表面硬度は7Hです。
52~71 76~77.84~85	242~243

ヤマテックのワークテーブルは、お客様の作業内容に合わせてお選びいただける**充実のワイドバリエーション**です  
**表面材の特徴とお勧めの用途**

<b>塩ビシートの特徴</b> 弾力性があり滑りにくく積載物を傷つけにくい素材です。但し、刃物など鋭利な物を使用する作業は、シートに傷がつく可能性がありますのでご注意ください。	<b>お勧めの用途</b> 精密部品や小物の組立作業に適しています。
<b>メラミン化粧板の特徴</b> 表面は平滑で汚れを落とすやすく、摩擦に強い素材です。表面硬度は8Hです。	<b>お勧めの用途</b> 組立作業や梱包作業に適しています。
<b>低圧メラミン化粧板の特徴</b> 表面硬度が高く、摩擦に強い素材です。表面には凹凸があり摩擦係数が低く、照明の反射も抑えられています。表面硬度は7Hです。	<b>お勧めの用途</b> 軽作業全般にご使用いただけます。
<b>ポリエステル化粧板の特徴</b> 表面は平滑で汚れを落とすやすい素材です。表面硬度は3Hです。	<b>お勧めの用途</b> 軽作業全般にご使用いただけます。
<b>積層合板ニス仕上げの特徴</b> 積層合板にニスを塗布した天板です。耐熱性、表面硬度ともに高いのでご注意ください。	<b>お勧めの用途</b> 軽衝撃が加わる作業やバイスを取り付ける作業台に適しています。
<b>スチールの特徴</b> 粉体塗装を施した天板です。強度は高いですが鋭利なもので引っかくと表面の塗装に傷が付きやすいためご注意ください。	<b>お勧めの用途</b> 耐薬品性に優れたため、実験室などでも使用いただけます。
<b>ステンレスの特徴</b> SUS304ステンレス材で腐食しにくい素材です。耐薬品性に優れていますが鋭利なもので引っかくと表面に傷が付きやすいためご注意ください。	<b>お勧めの用途</b> 薬品を使う実験台や水廻りの作業に適しています。

ヤマテックワークテーブルは幅・奥行のサイズが同じであれば、ご希望に合わせ天板を変更してのご発注が可能です。詳しくは P14 をご確認ください。

指紋レスメラミン化粧板	ケミテクト	積層合板ニス仕上げ	スチール	ステンレス
<b>128~300kg</b>	<b>128~300kg</b>	<b>3000kg</b>	<b>160~300kg</b>	<b>300kg</b>
表面材に指紋が目立ちにくい指紋レスメラミン化粧板、表面色にブラウンを採用。光の反射を抑え、汚れが目立ちにくい仕様となっています。表面硬度は7Hです。	表面素材にケミテクト(耐薬品性特殊アクリル系樹脂化粧板)を採用。強酸・強アルカリなどの薬品を使う実験台用天板として最適です。表面硬度は4Hです。	積層合板にニス仕上げを施しました。衝撃に強く、重作業に適しています。バイスの取付けにも対応できます。天板ごとに色調が若干異なりますのでご了承ください。	粉体塗装を施したスチール製天板です。強度は高いですが鋭利なもので引っかくと表面の塗装に傷が付きやすいためご注意ください。酸・アルカリなどの耐薬品性、口紅・マジックインキなどの耐汚染性に優れています。	耐腐食性、耐薬品性に優れたSUS304材を使用した天板です。表面はヘアライン仕上げを施し美観に優れます。硬度は高いですが鋭利なもので引っかくたり、積載物のこすれにより細かいキズが付くことがあります。
157 160~180	157 160~180	137~139, 149	98~111	184~187

表面硬度Hとは…鉛筆硬度に対する耐久力を表し、その硬度の鉛筆で引っかいても傷がつかない硬さを意味しています。

ヤマテックワークテーブルは、天板が個人で組み立てるため天板のみの発注も承っております。ご確認ください。

- 150 シリーズ
- 折りたたみタイプ
- 300 シリーズ
- 500 シリーズ
- 800 シリーズ
- バイス専用タイプ
- バグリ専用タイプ
- スーパータイプ
- フラッグタイプ
- ワイドタイプ
- 耐熱タイプ
- フライトタイプ
- LAB シリーズ
- 250mm幅タイプ
- 250mm幅タイプ
- 耐熱オプション
- 耐熱専用タイプ
- 耐熱専用タイプ
- 250mm幅タイプ
- マルチシステム・集約
- ローラースタンド
- 壁取付用マット



# 150シリーズ

耐荷重の新基準！軽作業には充分です。



各マークの説明は P41 をご覧ください。



- ムダを省いたジャストECOモデル!
- 軽作業に最適な均等耐荷重150kg
- 強度を確保しながらコストダウン



SUP-1875W-WW+UCW-3使用例

### SU PUAHC - 18 75U TT F-WW

**品番の見方**

ヤマテック ワークテーブル	天板開口	天板奥行	中間棚付	脚の色
150シリーズ	18-1800	90-900	全面棚付	Wホワイト
天板種類	15-1500	75-750	全面棚付	天板色
天板圧メラミン天板	12-1200	60-600	Uキャビネット付	Wホワイト
ワンタッチ移動タイプ	移動式	9-900	Wワイド引出し付	
高さ調整タイプ		45-450		
高さ950mmタイプ				

色彩テーブル、ブラックシリーズは除く。(P71~73参照)

## 天枠突き当て方式



横揺れの原因となる天枠と脚の接合部分。ヤマテック独自の形状により、少ないボルトで横揺れを防止し、組立てスピードの大幅UPを実現しました。

## 低圧メラミン天板



表面の凹凸により摩擦係数が小さく、照明の反射も抑えられています。表面硬度は7Hと一般的な作業としては充分です。

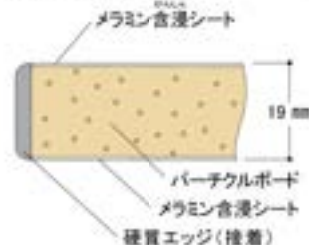

SUP-1875-WW

色彩(Irodori)テーブルが仲間入り

## 色彩シリーズ

### 色彩テーブル



CSUP-1890-RE

P71

## セット位置が自由なツナギパイプ



中央にセットした場合



後方にセットした場合

ツナギ位置は前後方向の自由な位置にセットできます。座り作業でも足元が広々使えます。

150シリーズ

150シリーズ

300シリーズ

500シリーズ

800シリーズ

パイプ標準タイプ

パイプ標準タイプ

スーパータイプ

フラップタイプ

ワイドタイプ

昇降タイプ

フライトタイプ

LABシリーズ

ツナギ標準タイプ

ツナギ標準タイプ

昇降オプション

昇降標準タイプ

昇降天板標準タイプ

250ワークテーブル

マルチシステム・架台

ロール付スタンド

足元保護マット

# 150シリーズ

バリエーションの数々!



各マークの説明はP41をご覧ください。



## 固定式



SUP-1875-WW

P54~P55



## 中間棚付



SUP-1875TTF-WW

P56~P57



## キャビネット付



SUP-1875U-WW

P58~P59



## ワイド引き出し付



SUP-1875W-WW

P60~P61



## 高さ調整タイプ



SUPA-1875-WW

P62~P64



## 移動式



SUPC-1875-WW

P65~P66



## 高さ調整タイプ移動式



SUPAC-1875-WW

P67



## ワンタッチ移動タイプ



SUPU-1875-WW

P68~P70



## 色彩テーブル



CSUP-1890-RE

P71



## ブラックシリーズ



SUM-1890-MB

P72~P73



## キャビネットワゴン付



SUP-1875-WW+UCW-3

P74~P75



## 跳ね上げタイプ



SUPAF-1260-WW

P76~P77



## オプション

P87~P91



キャビネット



ワイド引き出し



中間棚付/中間棚



RoHS2 適合対応  
敷設 PVC マット



キャスター・アジャスター



開口連結金具

150シリーズ

固定式

中間棚付

ワイド引き出し付

高さ調整タイプ

移動式

ワンタッチ移動タイプ

色彩テーブル

ブラックシリーズ

キャビネットワゴン付

跳ね上げタイプ

オプション

150シリーズ

ヤマテックワークテーブルは、天板が個人仕様の為の取扱いに天板のみのご注文も承っております。ご確認ください。

YamaTec



# 150シリーズ 固定式 H740mm

座り作業に最適な高さ 740mmです。



各マークの説明は P41 をご覧ください。



組立式

2人20分



## 基本形



SUP-1875-WW

このページの商品の脚には、スリット穴がありません。中間棚の取付はできませんので予めご了承ください。

サイズ (W×D)	品番	質量 (kg)	定価 (税別)
1800×900	SUP-1890-WW	36.6	¥56,900
1800×750	SUP-1875-WW	32.3	¥50,100
1800×600	SUP-1860-WW	28.1	¥47,700
1800×450	SUP-1845-WW	23.8	¥43,700
1500×900	SUP-1590-WW	31.6	¥52,450
1500×750	SUP-1575-WW	28.2	¥47,550
1500×600	SUP-1560-WW	24.5	¥45,750
1500×450	SUP-1545-WW	20.9	¥41,050
1200×900	SUP-1290-WW	28.0	¥44,800
1200×750	SUP-1275-WW	23.8	¥40,100
1200×600	SUP-1260-WW	20.7	¥36,800
1200×450	SUP-1245-WW	17.7	¥36,100
900×900	SUP- 990-WW	22.8	¥41,450
900×750	SUP- 975-WW	19.6	¥36,150
900×600	SUP- 960-WW	17.1	¥33,300
900×450	SUP- 945-WW	14.6	¥32,950
750×750	SUP- 775-WW	17.0	¥34,800
600×600	SUP- 660-WW	13.4	¥31,150

## 半面棚板付



SUP-1875T-WW

※天板奥行450mmの場合の半面棚板は奥行600mm用(実寸211mm)を使用します。この場合の奥行有効寸法はツナギと合わせて251mmとなります。

サイズ (W×D)	品番	質量 (kg)	定価 (税別)
1800×900	SUP-1890T-WW	44.0	¥70,800
1800×750	SUP-1875T-WW	38.1	¥62,700
1800×600	SUP-1860T-WW	32.8	¥58,400
1800×450	SUP-1845T-WW	28.5	¥54,400
1500×900	SUP-1590T-WW	37.8	¥65,550
1500×750	SUP-1575T-WW	33.0	¥58,650
1500×600	SUP-1560T-WW	28.4	¥55,200
1500×450	SUP-1545T-WW	24.8	¥50,500
1200×900	SUP-1290T-WW	33.0	¥55,800
1200×750	SUP-1275T-WW	27.6	¥49,350
1200×600	SUP-1260T-WW	23.8	¥44,550
1200×450	SUP-1245T-WW	20.8	¥43,850
900×900	SUP- 990T-WW	26.8	¥49,800
900×750	SUP- 975T-WW	22.4	¥43,250
900×600	SUP- 960T-WW	19.4	¥40,000
900×450	SUP- 945T-WW	16.9	¥39,650
750×750	SUP- 775T-WW	19.6	¥41,500
600×600	SUP- 660T-WW	15.1	¥37,450

## 全面棚板付



SUP-1875TT-WW

サイズ (W×D)	品番	質量 (kg)	定価 (税別)
1800×900	SUP-1890TT-WW	51.4	¥84,700
1800×750	SUP-1875TT-WW	43.9	¥75,300
1800×600	SUP-1860TT-WW	37.5	¥69,100
1500×900	SUP-1590TT-WW	44.0	¥78,650
1500×750	SUP-1575TT-WW	37.8	¥69,750
1500×600	SUP-1560TT-WW	32.3	¥64,650
1200×900	SUP-1290TT-WW	38.0	¥66,800
1200×750	SUP-1275TT-WW	31.4	¥58,600
1200×600	SUP-1260TT-WW	26.9	¥52,300
900×900	SUP- 990TT-WW	30.8	¥58,150
900×750	SUP- 975TT-WW	25.2	¥50,350
900×600	SUP- 960TT-WW	21.7	¥46,700
750×750	SUP- 775TT-WW	22.2	¥48,200
600×600	SUP- 660TT-WW	16.8	¥43,750

## 寸法図



- 150 シリーズ
- 折りたたみタイプ
- 300 シリーズ
- 500 シリーズ
- 800 シリーズ
- パイプ構造タイプ
- ペダル機能タイプ
- スーパータイプ
- フラップタイプ
- ワイドタイプ
- 昇降タイプ
- フライトタイプ
- LAB シリーズ
- 3列×2列タイプ
- 3列×1列タイプ
- 昇降オプション
- 昇降機能タイプ
- 昇降天板機能タイプ
- 3列×2列タイプ
- マルチシステム・昇降
- ロール付スタンド
- 昇降機能マット

ヤマテックワークテーブルは、天板が固定の場合の交換時に天板のみのご注文も承っております。ご確認ください。

# 150シリーズ 固定式 H950mm

一般的なカウンターと同じ高さで立ち作業に最適です。



各マークの説明はP41をご覧ください。



固定式

2人20分

## 基本形

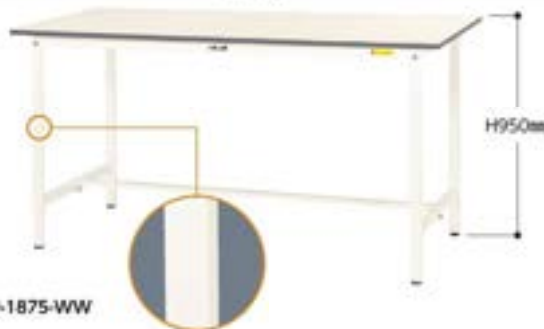

SUPH-1875-WW

このページの商品の脚には、スリット穴がありません。中間棚の取付はできませんのでご了承ください。

サイズ(WxD)	品番	質量(kg)	定価(税別)
1800×900	SUPH-1890-WW	39.2	¥59,100
1800×750	SUPH-1875-WW	34.5	¥52,100
1800×600	SUPH-1860-WW	30.1	¥49,700
1800×450	SUPH-1845-WW	25.6	¥45,600
1500×900	SUPH-1590-WW	34.2	¥54,650
1500×750	SUPH-1575-WW	30.4	¥49,550
1500×600	SUPH-1560-WW	26.5	¥47,750
1500×450	SUPH-1545-WW	22.7	¥42,950
1200×900	SUPH-1290-WW	30.6	¥47,000
1200×750	SUPH-1275-WW	26.0	¥42,100
1200×600	SUPH-1260-WW	22.7	¥38,800
1200×450	SUPH-1245-WW	19.5	¥38,000
900×900	SUPH- 990-WW	25.4	¥43,650
900×750	SUPH- 975-WW	21.8	¥38,150
900×600	SUPH- 960-WW	19.1	¥35,300
900×450	SUPH- 945-WW	16.4	¥34,850
750×750	SUPH- 775-WW	19.2	¥36,800
600×600	SUPH- 660-WW	15.4	¥33,150

## 半面棚板付



SUPH-1875T-WW

※天板奥行450mmの場合の半面棚板は奥行600mm用(実寸211mm)を使用します。この場合の奥行有効寸法はツナギと合わせて251mmとなります。

サイズ(WxD)	品番	質量(kg)	定価(税別)
1800×900	SUPH-1890T-WW	46.6	¥73,000
1800×750	SUPH-1875T-WW	40.3	¥64,700
1800×600	SUPH-1860T-WW	34.8	¥60,400
1800×450	SUPH-1845T-WW*	30.3	¥56,300
1500×900	SUPH-1590T-WW	40.4	¥67,750
1500×750	SUPH-1575T-WW	35.2	¥60,650
1500×600	SUPH-1560T-WW	30.4	¥57,200
1500×450	SUPH-1545T-WW*	26.6	¥52,400
1200×900	SUPH-1290T-WW	35.6	¥58,000
1200×750	SUPH-1275T-WW	29.8	¥51,350
1200×600	SUPH-1260T-WW	25.8	¥46,550
1200×450	SUPH-1245T-WW*	22.6	¥45,750
900×900	SUPH- 990T-WW	29.4	¥52,000
900×750	SUPH- 975T-WW	24.6	¥45,250
900×600	SUPH- 960T-WW	21.4	¥42,000
900×450	SUPH- 945T-WW*	18.7	¥41,550
750×750	SUPH- 775T-WW	21.8	¥43,500
600×600	SUPH- 660T-WW	17.1	¥39,450

## 全面棚板付



SUPH-1875TT-WW

サイズ(WxD)	品番	質量(kg)	定価(税別)
1800×900	SUPH-1890TT-WW	54.0	¥86,900
1800×750	SUPH-1875TT-WW	46.1	¥77,300
1800×600	SUPH-1860TT-WW	39.5	¥71,100
1500×900	SUPH-1590TT-WW	46.6	¥80,850
1500×750	SUPH-1575TT-WW	40.0	¥71,750
1500×600	SUPH-1560TT-WW	34.3	¥66,650
1200×900	SUPH-1290TT-WW	40.6	¥69,000
1200×750	SUPH-1275TT-WW	33.6	¥60,600
1200×600	SUPH-1260TT-WW	28.9	¥54,300
900×900	SUPH- 990TT-WW	33.4	¥60,350
900×750	SUPH- 975TT-WW	27.4	¥52,350
900×600	SUPH- 960TT-WW	23.7	¥48,700
750×750	SUPH- 775TT-WW	24.4	¥50,200
600×600	SUPH- 660TT-WW	18.8	¥45,750

## ■ 寸法図

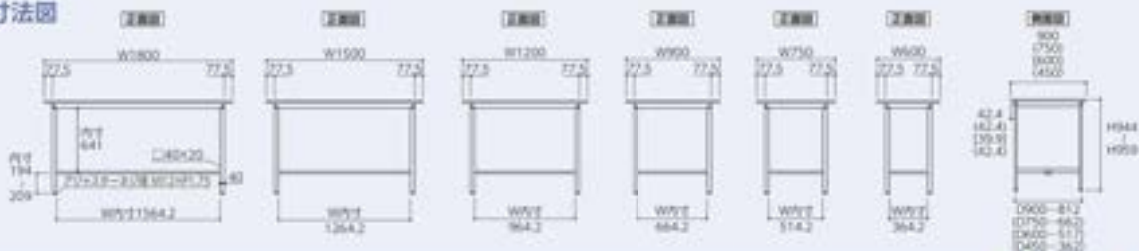

ヤマテックワークテーブルは、天板が個人差適合の取扱いに天板のみのご注文も承っております。ご確認ください。

Yamatec

ワークテーブル

固定式

天板奥行450mm

天板奥行600mm

150シリーズ

150シリーズ

300シリーズ

500シリーズ

800シリーズ

ハイリールタイプ

ペダル調整タイプ

スーパータイプ

フラップタイプ

ワイドタイプ

前面タイプ

フライトタイプ

LABシリーズ

300シリーズ

55



# 150シリーズ 固定式 中間棚付 H740mm



天板下のデッドスペースを有効活用！

各マークの説明は P41 をご覧ください。

150kg 150シリーズ付 固定式 2人30分

## 中間棚付 / 基本形



SUP-1875F-WW

このページの商品の脚には、スリット穴があります。中間棚の高さを25mmピッチでご自由に調整いただけます。

サイズ(W×D)	品番	質量(kg)	定価(税別)
1800×900	SLP-1890F-WW	56.5	¥89,300
1800×750	SLP-1875F-WW	49.7	¥81,400
1800×600	SLP-1860F-WW	41.4	¥75,800
1800×450	SLP-1845F-WW	34.4	¥70,350
1500×900	SLP-1590F-WW	48.5	¥84,850
1500×750	SLP-1575F-WW	42.9	¥77,650
1500×600	SLP-1560F-WW	35.8	¥73,450
1500×450	SLP-1545F-WW	29.9	¥63,500
1200×900	SLP-1290F-WW	42.2	¥74,200
1200×750	SLP-1275F-WW	35.9	¥66,100
1200×600	SLP-1260F-WW	30.0	¥59,300
1200×450	SLP-1245F-WW	25.1	¥56,250
900×900	SLP- 990F-WW	34.0	¥65,150
900×750	SLP- 975F-WW	29.0	¥60,150
900×600	SLP- 960F-WW	24.4	¥54,500
900×450	SLP- 945F-WW	20.3	¥52,100
750×750	SLP- 775F-WW	24.6	¥57,600
600×600	SLP- 660F-WW	18.6	¥51,250

## 中間棚付 / 半面棚板付



SUP-1875TF-WW

※天板奥行450mmの場合の半面棚板は奥行600mm用(実寸211mm)を使用します。この場合の奥行有効寸法はツナギと合わせて251mmとなります。

サイズ(W×D)	品番	質量(kg)	定価(税別)
1800×900	SUP-1890TF-WW	63.9	¥103,200
1800×750	SUP-1875TF-WW	55.5	¥94,000
1800×600	SUP-1860TF-WW	46.1	¥86,500
1800×450	SUP-1845TF-WW※	39.1	¥81,050
1500×900	SUP-1590TF-WW	54.7	¥97,950
1500×750	SUP-1575TF-WW	47.7	¥88,750
1500×600	SUP-1560TF-WW	39.7	¥82,900
1500×450	SUP-1545TF-WW※	33.8	¥72,950
1200×900	SUP-1290TF-WW	47.2	¥85,200
1200×750	SUP-1275TF-WW	39.7	¥75,350
1200×600	SUP-1260TF-WW	33.1	¥67,050
1200×450	SUP-1245TF-WW※	28.2	¥64,000
900×900	SUP- 990TF-WW	38.0	¥73,500
900×750	SUP- 975TF-WW	31.8	¥67,250
900×600	SUP- 960TF-WW	26.7	¥61,200
900×450	SUP- 945TF-WW※	22.6	¥58,800
750×750	SLP- 775TF-WW	27.2	¥64,300
600×600	SLP- 660TF-WW	20.3	¥57,550

## 中間棚付 / 全面棚板付



SUP-1875TTF-WW

サイズ(W×D)	品番	質量(kg)	定価(税別)
1800×900	SUP-1890TTF-WW	71.3	¥117,100
1800×750	SUP-1875TTF-WW	61.3	¥106,600
1800×600	SUP-1860TTF-WW	50.8	¥97,200
1500×900	SUP-1590TTF-WW	60.9	¥111,050
1500×750	SUP-1575TTF-WW	52.5	¥99,850
1500×600	SUP-1560TTF-WW	43.6	¥92,350
1200×900	SUP-1290TTF-WW	52.2	¥96,200
1200×750	SUP-1275TTF-WW	43.5	¥84,600
1200×600	SUP-1260TTF-WW	36.2	¥74,800
900×900	SUP- 990TTF-WW	42.0	¥81,850
900×750	SUP- 975TTF-WW	34.6	¥74,350
900×600	SUP- 960TTF-WW	29.0	¥67,900
750×750	SLP- 775TTF-WW	29.8	¥71,000
600×600	SUP- 660TTF-WW	22.0	¥63,850

### ■ 寸法図

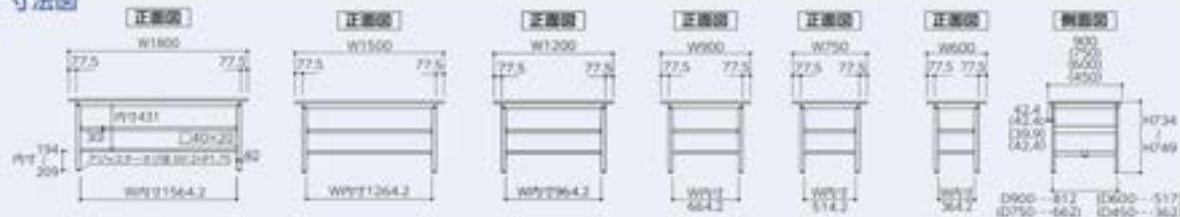

中間棚は25mmピッチで上下調整が可能です。

- 150シリーズ
- 折りたたみタイプ
- 300シリーズ
- 500シリーズ
- 800シリーズ
- ハイステップタイプ
- ペダル操作タイプ
- スーパータイプ
- フラップタイプ
- ワイドタイプ
- 昇降タイプ
- フライトタイプ
- LABシリーズ
- 3列×2列タイプ
- 3列×1列タイプ
- 昇降オプション
- 昇降調整タイプ
- 昇降調整オプションタイプ
- 3列×2列タイプ
- マルチシステム・集約
- ロール付スタンド
- 固定式用マット

ヤマテックワークテーブルは、天板が壊れた場合の交換用に天板のみのご注文も承っております。ご確認ください。

# 150シリーズ 固定式 中間棚付 H950mm

立ち作業で中間棚付

オリジナルムービー公開中  150シリーズ

150kg  各マークの説明はP41をご覧ください。

## 中間棚付/基本形



SUPH-1875F-WW

このページの商品の脚には、スリット穴があります。中間棚の高さを25mmピッチで自由に調整いただけます。

サイズ(WxD)	品番	質量(kg)	定価(税別)
1800×900	SUPH-1890F-WW	58.1	¥91,400
1800×750	SUPH-1875F-WW	51.1	¥83,200
1800×600	SUPH-1860F-WW	42.7	¥78,100
1800×450	SUPH-1845F-WW	35.7	¥72,650
1500×900	SUPH-1590F-WW	50.1	¥86,950
1500×750	SUPH-1575F-WW	44.3	¥79,450
1500×600	SUPH-1560F-WW	37.1	¥75,750
1500×450	SUPH-1545F-WW	31.2	¥65,800
1200×900	SUPH-1290F-WW	43.8	¥76,300
1200×750	SUPH-1275F-WW	37.3	¥67,900
1200×600	SUPH-1260F-WW	31.3	¥61,600
1200×450	SUPH-1245F-WW	26.4	¥58,550
900×900	SUPH- 990F-WW	35.6	¥67,250
900×750	SUPH- 975F-WW	30.4	¥61,950
900×600	SUPH- 960F-WW	25.7	¥56,800
900×450	SUPH- 945F-WW	21.6	¥54,400
750×750	SUPH- 775F-WW	26.0	¥59,400
600×600	SUPH- 660F-WW	19.9	¥53,550

## 中間棚付/半面棚板付



SUPH-1875TF-WW

※天板奥行450mmの場合の半面棚板は奥行600mm用(実寸211mm)を使用します。この場合の奥行有効寸法はツナギと合わせて251mmとなります。

サイズ(WxD)	品番	質量(kg)	定価(税別)
1800×900	SUPH-1890TF-WW	65.5	¥105,300
1800×750	SUPH-1875TF-WW	56.9	¥95,800
1800×600	SUPH-1860TF-WW	47.4	¥88,800
1800×450	SUPH-1845TF-WW※	40.4	¥83,350
1500×900	SUPH-1590TF-WW	56.3	¥100,050
1500×750	SUPH-1575TF-WW	49.1	¥90,550
1500×600	SUPH-1560TF-WW	41.0	¥85,200
1500×450	SUPH-1545TF-WW※	35.1	¥75,250
1200×900	SUPH-1290TF-WW	48.8	¥87,300
1200×750	SUPH-1275TF-WW	41.1	¥77,150
1200×600	SUPH-1260TF-WW	34.4	¥69,350
1200×450	SUPH-1245TF-WW※	29.5	¥66,300
900×900	SUPH- 990TF-WW	39.6	¥75,600
900×750	SUPH- 975TF-WW	33.2	¥69,050
900×600	SUPH- 960TF-WW	28.0	¥63,500
900×450	SUPH- 945TF-WW※	23.9	¥61,100
750×750	SUPH- 775TF-WW	28.6	¥66,100
600×600	SUPH- 660TF-WW	21.6	¥59,850

## 中間棚付/全面棚板付



SUPH-1875TTF-WW

サイズ(WxD)	品番	質量(kg)	定価(税別)
1800×900	SUPH-1890TTF-WW	72.9	¥119,200
1800×750	SUPH-1875TTF-WW	62.7	¥108,400
1800×600	SUPH-1860TTF-WW	52.1	¥99,500
1500×900	SUPH-1590TTF-WW	62.5	¥113,150
1500×750	SUPH-1575TTF-WW	53.9	¥101,650
1500×600	SUPH-1560TTF-WW	44.9	¥94,650
1200×900	SUPH-1290TTF-WW	53.8	¥98,300
1200×750	SUPH-1275TTF-WW	44.9	¥86,400
1200×600	SUPH-1260TTF-WW	37.5	¥77,100
900×900	SUPH- 990TTF-WW	43.6	¥83,950
900×750	SUPH- 975TTF-WW	36.0	¥76,150
900×600	SUPH- 960TTF-WW	30.3	¥70,200
750×750	SUPH- 775TTF-WW	31.2	¥72,800
600×600	SUPH- 660TTF-WW	23.3	¥66,150



ヤマテックワークテーブルは、天板が個人差適合の改善用に天板のみをご注文も承っております。ご相談ください。

YamaTec

ワークテーブル

固定式

高さ調整

天板の向き

150シリーズ

150シリーズ

300シリーズ

500シリーズ

800シリーズ

ハイリフトタイプ

フラップタイプ

ワイドタイプ

前面タイプ

フライトタイプ

LABシリーズ

3列3層タイプ

3列4層タイプ

57



# 150シリーズ 固定式 キャビネット付 H740mm

オリジナル  
ムービー  
公開中



150キャビネット付

キャビネットは取出し便利なフルオープンタイプ



各マークの説明は P41 をご覧ください。



組立式



2人30分

## 基本形



SUP-1875U-WW

このページの商品の脚には、スリット穴がありません。  
中間棚の取付はできませんので予めご了承ください。

サイズ(W×D)	品番	質量(kg)	定価(税別)
1800×900	SUP-1890U-WW	43.4	¥78,100
1800×750	SUP-1875U-WW	39.1	¥71,300
1800×600	SUP-1860U-WW	34.9	¥68,900
1500×900	SUP-1590U-WW	38.4	¥73,650
1500×750	SUP-1575U-WW	35.0	¥68,750
1500×600	SUP-1560U-WW	31.3	¥66,950
1200×900	SUP-1290U-WW	34.8	¥66,000
1200×750	SUP-1275U-WW	30.6	¥61,300
1200×600	SUP-1260U-WW	27.5	¥58,000
900×900	SUP-990U-WW	29.6	¥62,650
900×750	SUP-975U-WW	26.4	¥57,350
900×600	SUP-960U-WW	23.9	¥54,500
750×750	SUP-775U-WW	23.8	¥56,000

▲天板奥行450mmにはキャビネットを取り付けできません。

## キャビネット付 / 半面棚板付



SUP-1875UT-WW

サイズ(W×D)	品番	質量(kg)	定価(税別)
1800×900	SUP-1890UT-WW	50.8	¥92,000
1800×750	SUP-1875UT-WW	44.9	¥83,900
1800×600	SUP-1860UT-WW	39.6	¥79,600
1500×900	SUP-1590UT-WW	44.6	¥86,750
1500×750	SUP-1575UT-WW	39.8	¥79,850
1500×600	SUP-1560UT-WW	35.2	¥76,400
1200×900	SUP-1290UT-WW	39.8	¥77,000
1200×750	SUP-1275UT-WW	34.4	¥70,550
1200×600	SUP-1260UT-WW	30.6	¥65,750
900×900	SUP-990UT-WW	33.6	¥71,000
900×750	SUP-975UT-WW	29.2	¥64,450
900×600	SUP-960UT-WW	26.2	¥61,200
750×750	SUP-775UT-WW	26.4	¥62,700

▲天板奥行450mmにはキャビネットを取り付けできません。

## キャビネット付 / 全面棚板付



SUP-1875UTT-WW

サイズ(W×D)	品番	質量(kg)	定価(税別)
1800×900	SUP-1890UTT-WW	58.2	¥105,900
1800×750	SUP-1875UTT-WW	50.7	¥96,500
1800×600	SUP-1860UTT-WW	44.3	¥90,300
1500×900	SUP-1590UTT-WW	50.8	¥99,850
1500×750	SUP-1575UTT-WW	44.6	¥90,950
1500×600	SUP-1560UTT-WW	39.1	¥85,850
1200×900	SUP-1290UTT-WW	44.8	¥88,000
1200×750	SUP-1275UTT-WW	38.2	¥79,800
1200×600	SUP-1260UTT-WW	33.7	¥73,500
900×900	SUP-990UTT-WW	37.6	¥79,350
900×750	SUP-975UTT-WW	32.0	¥71,550
900×600	SUP-960UTT-WW	28.5	¥67,900
750×750	SUP-775UTT-WW	29.0	¥69,400

▲天板奥行450mmにはキャビネットを取り付けできません。

## ■ 寸法図

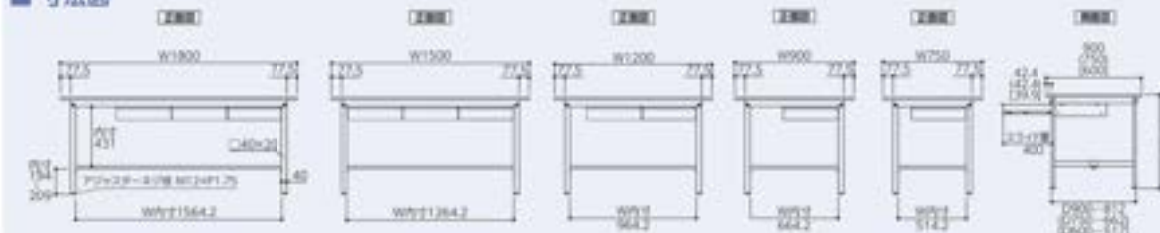

150  
シリーズ

折たたみ  
タイプ

300  
シリーズ

500  
シリーズ

800  
シリーズ

パイプ  
タイプ

ペダル  
タイプ

スーパー  
タイプ

フラップ  
タイプ

ワイド  
タイプ

昇降  
タイプ

フライト  
タイプ

LAB  
シリーズ

折りたた  
タイプ

折りたた  
タイプ

昇降  
オプション

昇降  
タイプ

昇降  
タイプ

折りたた  
タイプ

折りたた  
タイプ

折りたた  
タイプ

折りたた  
タイプ

# 150シリーズ 固定式 キャビネット付 H950mm

キャビネットは左右どの位置にも取付可能です



150kg
各マークの説明はP41をご覧ください。
固定式
2人30分

## 基本形



SUPH-1875U-WW

このページの商品の脚には、スリット穴がありません。中間棚の取付はできませんので予めご了承ください。

サイズ(W×D)	品番	質量(kg)	定価(税別)
1800×900	SUPH-1890U-WW	46.0	¥80,300
1800×750	SUPH-1875U-WW	41.3	¥73,300
1800×600	SUPH-1860U-WW	36.9	¥70,900
1500×900	SUPH-1590U-WW	41.0	¥75,850
1500×750	SUPH-1575U-WW	37.2	¥70,750
1500×600	SUPH-1560U-WW	33.3	¥68,950
1200×900	SUPH-1290U-WW	37.4	¥68,200
1200×750	SUPH-1275U-WW	32.8	¥63,300
1200×600	SUPH-1260U-WW	29.5	¥60,000
900×900	SUPH- 990U-WW	32.2	¥64,850
900×750	SUPH- 975U-WW	28.6	¥59,350
900×600	SUPH- 960U-WW	25.9	¥56,500
750×750	SUPH- 775U-WW	26.0	¥58,000

▲天板奥行450mmにはキャビネットを取り付けできません。

## キャビネット付/半面棚板付



SUPH-1875UT-WW

サイズ(W×D)	品番	質量(kg)	定価(税別)
1800×900	SUPH-1890UT-WW	53.4	¥94,200
1800×750	SUPH-1875UT-WW	47.1	¥85,900
1800×600	SUPH-1860UT-WW	41.6	¥81,600
1500×900	SUPH-1590UT-WW	47.2	¥88,950
1500×750	SUPH-1575UT-WW	42.0	¥81,850
1500×600	SUPH-1560UT-WW	37.2	¥78,400
1200×900	SUPH-1290UT-WW	42.4	¥79,200
1200×750	SUPH-1275UT-WW	36.6	¥72,550
1200×600	SUPH-1260UT-WW	32.6	¥67,750
900×900	SUPH- 990UT-WW	36.2	¥73,200
900×750	SUPH- 975UT-WW	31.4	¥66,450
900×600	SUPH- 960UT-WW	28.2	¥63,200
750×750	SUPH- 775UT-WW	28.6	¥64,700

▲天板奥行450mmにはキャビネットを取り付けできません。

## キャビネット付/全面棚板付



SUPH-1875UTT-WW

サイズ(W×D)	品番	質量(kg)	定価(税別)
1800×900	SUPH-1890UTT-WW	60.8	¥108,100
1800×750	SUPH-1875UTT-WW	52.9	¥98,500
1800×600	SUPH-1860UTT-WW	46.3	¥92,300
1500×900	SUPH-1590UTT-WW	53.4	¥102,050
1500×750	SUPH-1575UTT-WW	46.8	¥92,950
1500×600	SUPH-1560UTT-WW	41.1	¥87,850
1200×900	SUPH-1290UTT-WW	47.4	¥90,200
1200×750	SUPH-1275UTT-WW	40.4	¥81,800
1200×600	SUPH-1260UTT-WW	35.7	¥75,500
900×900	SUPH- 990UTT-WW	40.2	¥81,550
900×750	SUPH- 975UTT-WW	34.2	¥73,550
900×600	SUPH- 960UTT-WW	30.5	¥69,900
750×750	SUPH- 775UTT-WW	31.2	¥71,400

▲天板奥行450mmにはキャビネットを取り付けできません。



ヤマテックワークテーブルは、天板が個人仕様の受取商に天板のみをご注文も承っております。ご相談ください。

- 150シリーズ
- 折りたたみタイプ
- 300シリーズ
- 500シリーズ
- 800シリーズ
- ハイリールタイプ
- ペダルリールタイプ
- スーパータイプ
- フラップタイプ
- ワイドタイプ
- 昇降タイプ
- フライトタイプ
- LABシリーズ
- ソフトリールタイプ
- コンパクトタイプ
- 昇降オプション
- 昇降タイプ
- 昇降タイプ
- 300ワークテーブル
- マルチシステム・集約
- ローラースタンド
- 昇降軽減マット



# 150シリーズ 固定式 ワイド引出し付 H740mm

オリジナル  
ムービー  
公開中



150種の期間タイプ別製品

長尺物の保管に適しています



各マークの説明は P41 をご覧ください。

組立式



2人30分

## 基本形



SUP-1875W-WW

このページの商品の脚には、スリット穴がありません。中間棚の取付はできませんので予めご了承ください。

サイズ(w×d)	品番	質量(kg)	定価(税別)
1800×900	SUP-1890W-WW	51.7	¥101,800
1800×750	SUP-1875W-WW	47.4	¥95,000
1800×600	SUP-1860W-WW	43.2	¥92,600
1500×900	SUP-1590W-WW	44.3	¥90,050
1500×750	SUP-1575W-WW	40.9	¥85,150
1500×600	SUP-1560W-WW	37.2	¥83,350
1200×900	SUP-1290W-WW	38.3	¥76,300
1200×750	SUP-1275W-WW	34.1	¥71,600
1200×600	SUP-1260W-WW	31.0	¥68,300
900×900	SUP- 990W-WW	30.7	¥66,450
900×750	SUP- 975W-WW	27.5	¥61,150
900×600	SUP- 960W-WW	25.0	¥58,300

△天板奥行450mmにはワイド引出しを取り付けできません。

## ワイド引出し付/半面棚板付



SUP-1875WT-WW

サイズ(w×d)	品番	質量(kg)	定価(税別)
1800×900	SUP-1890WT-WW	59.1	¥115,700
1800×750	SUP-1875WT-WW	53.2	¥107,600
1800×600	SUP-1860WT-WW	47.9	¥103,300
1500×900	SUP-1590WT-WW	50.5	¥103,150
1500×750	SUP-1575WT-WW	45.7	¥96,250
1500×600	SUP-1560WT-WW	41.1	¥92,800
1200×900	SUP-1290WT-WW	43.3	¥87,300
1200×750	SUP-1275WT-WW	37.9	¥80,850
1200×600	SUP-1260WT-WW	34.1	¥76,050
900×900	SUP- 990WT-WW	34.7	¥74,800
900×750	SUP- 975WT-WW	30.3	¥68,250
900×600	SUP- 960WT-WW	27.3	¥65,000

△天板奥行450mmにはワイド引出しを取り付けできません。

## ワイド引出し付/全面棚板付



SUP-1875WTT-WW

サイズ(w×d)	品番	質量(kg)	定価(税別)
1800×900	SUP-1890WTT-WW	66.5	¥129,600
1800×750	SUP-1875WTT-WW	59.0	¥120,200
1800×600	SUP-1860WTT-WW	52.6	¥114,000
1500×900	SUP-1590WTT-WW	56.7	¥116,250
1500×750	SUP-1575WTT-WW	50.5	¥107,350
1500×600	SUP-1560WTT-WW	45.0	¥102,250
1200×900	SUP-1290WTT-WW	48.3	¥98,300
1200×750	SUP-1275WTT-WW	41.7	¥90,100
1200×600	SUP-1260WTT-WW	37.2	¥83,800
900×900	SUP- 990WTT-WW	38.7	¥83,150
900×750	SUP- 975WTT-WW	33.1	¥75,350
900×600	SUP- 960WTT-WW	29.6	¥71,700

△天板奥行450mmにはワイド引出しを取り付けできません。

## ■ 寸法図

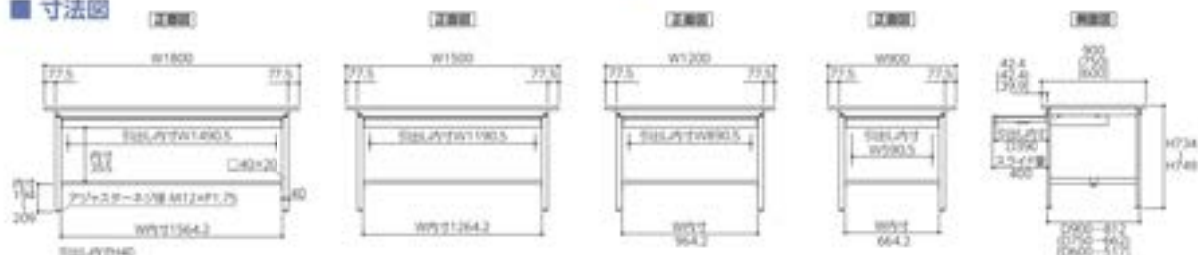

150  
シリーズ

引き出し  
タイプ

300  
シリーズ

500  
シリーズ

800  
シリーズ

引き出し  
タイプ

引き出し  
タイプ

スーパー  
タイプ

フラップ  
タイプ

ワイド  
タイプ

昇降  
タイプ

フライト  
タイプ

LAB  
シリーズ

引き出し  
タイプ

引き出し  
タイプ

昇降  
オプション

昇降  
オプション

昇降  
オプション

昇降  
オプション

昇降  
オプション

昇降  
オプション

昇降  
オプション

# 150シリーズ 固定式 ワイド引出し付 H950mm



引出しは奥のものまで出し入れしやすいフルオープンタイプ

150kg 150シリーズ 固定式 2人30分

## 基本形



SUPH-1875W-WW

このページの商品の脚には、スリット穴がありません。中間棚の取付はできませんので予めご了承ください。

サイズ(WxD)	品番	質量(kg)	定価(税別)
1800x900	SUPH-1890W-WW	54.3	¥104,000
1800x750	SUPH-1875W-WW	49.6	¥97,000
1800x600	SUPH-1860W-WW	45.2	¥94,600
1500x900	SUPH-1590W-WW	46.9	¥92,250
1500x750	SUPH-1575W-WW	43.1	¥87,150
1500x600	SUPH-1560W-WW	39.2	¥85,350
1200x900	SUPH-1290W-WW	40.9	¥78,500
1200x750	SUPH-1275W-WW	36.3	¥73,600
1200x600	SUPH-1260W-WW	33.0	¥70,300
900x900	SUPH-990W-WW	33.3	¥68,650
900x750	SUPH-975W-WW	29.7	¥63,150
900x600	SUPH-960W-WW	27.0	¥60,300

▲天板奥行450mmにはワイド引出しを取り付けできません。

## ワイド引出し付/半面棚板付



SUPH-1875WT-WW

サイズ(WxD)	品番	質量(kg)	定価(税別)
1800x900	SUPH-1890WT-WW	61.7	¥117,900
1800x750	SUPH-1875WT-WW	55.4	¥109,600
1800x600	SUPH-1860WT-WW	49.9	¥105,300
1500x900	SUPH-1590WT-WW	53.1	¥105,350
1500x750	SUPH-1575WT-WW	47.9	¥98,250
1500x600	SUPH-1560WT-WW	43.1	¥94,800
1200x900	SUPH-1290WT-WW	45.9	¥89,500
1200x750	SUPH-1275WT-WW	40.1	¥82,850
1200x600	SUPH-1260WT-WW	36.1	¥78,050
900x900	SUPH-990WT-WW	37.3	¥77,000
900x750	SUPH-975WT-WW	32.5	¥70,250
900x600	SUPH-960WT-WW	29.3	¥67,000

▲天板奥行450mmにはワイド引出しを取り付けできません。

## ワイド引出し付/全面棚板付



SUPH-1875WTT-WW

サイズ(WxD)	品番	質量(kg)	定価(税別)
1800x900	SUPH-1890WTT-WW	69.1	¥131,800
1800x750	SUPH-1875WTT-WW	61.2	¥122,200
1800x600	SUPH-1860WTT-WW	54.6	¥116,000
1500x900	SUPH-1590WTT-WW	59.3	¥118,450
1500x750	SUPH-1575WTT-WW	52.7	¥109,350
1500x600	SUPH-1560WTT-WW	47.0	¥104,250
1200x900	SUPH-1290WTT-WW	50.9	¥100,500
1200x750	SUPH-1275WTT-WW	43.9	¥92,100
1200x600	SUPH-1260WTT-WW	39.2	¥85,800
900x900	SUPH-990WTT-WW	41.3	¥85,350
900x750	SUPH-975WTT-WW	35.3	¥77,350
900x600	SUPH-960WTT-WW	31.6	¥73,700

▲天板奥行450mmにはワイド引出しを取り付けできません。



ヤマテックワークテーブルは、天板が個人仕様の取扱いに天板のみをご注文も承っております。ご相談ください。

- 150シリーズ
- 折りたたみタイプ
- 300シリーズ
- 500シリーズ
- 800シリーズ
- ハイテーブルタイプ
- ベテラテーブルタイプ
- スーパータイプ
- フラップタイプ
- ワイドタイプ
- 昇降タイプ
- フライトタイプ
- LABシリーズ
- ソフト座席付タイプ
- コンソール付タイプ
- 昇降オプション
- 昇降棚板タイプ
- 昇降天板昇降タイプ
- 250ワークテーブル
- マルチシステム・集約
- ローラースタンド
- 壁付昇降マット



# 150シリーズ 高さ調整タイプ H400mm~H575mm NEW

オリジナル  
ムービー  
公開中



150の高さ調整

大きなワークも無理のない姿勢で作業ができます。



各マークの説明は P41 をご覧ください。

組立式

+

2人40分

## 基本形



SUPAL-1875-WW



25mmピッチで  
高さ調整が可能です。

このページの商品の脚には、スリット穴がありません。  
中間脚の取付はできませんので予めご了承ください。

サイズ(W×D)	品番	質量kg	定価(税別)
1800×900	SUPAL-1890-WW	38.6	¥72,100
1800×750	SUPAL-1875-WW	34.1	¥67,000
1800×600	SUPAL-1860-WW	29.8	¥64,600
1800×450	SUPAL-1845-WW	25.4	¥60,200
1500×900	SUPAL-1590-WW	33.6	¥67,650
1500×750	SUPAL-1575-WW	30.0	¥64,450
1500×600	SUPAL-1560-WW	26.2	¥62,650
1500×450	SUPAL-1545-WW	22.5	¥57,550
1200×900	SUPAL-1290-WW	30.0	¥60,000
1200×750	SUPAL-1275-WW	25.6	¥57,000
1200×600	SUPAL-1260-WW	22.4	¥53,700
1200×450	SUPAL-1245-WW	19.3	¥52,600
900×900	SUPAL- 990-WW	24.8	¥56,650
900×750	SUPAL- 975-WW	21.4	¥53,050
900×600	SUPAL- 960-WW	18.8	¥50,200
900×450	SUPAL- 945-WW	16.2	¥49,450
750×750	SUPAL- 775-WW	18.8	¥51,700
600×600	SUPAL- 660-WW	15.1	¥48,050

## 半面棚板付



SUPAL-1875T-WW

※天板奥行450mmの場合の半面棚板は奥行600mm用(高さ211mm)を使用します。  
この場合の奥行有効寸法はツナギと合わせて251mmとなります。

サイズ(W×D)	品番	質量kg	定価(税別)
1800×900	SUPAL-1890T-WW	46.0	¥86,000
1800×750	SUPAL-1875T-WW	39.9	¥79,600
1800×600	SUPAL-1860T-WW	34.5	¥75,300
1800×450	SUPAL-1845T-WW*	30.1	¥70,900
1500×900	SUPAL-1590T-WW	39.8	¥80,750
1500×750	SUPAL-1575T-WW	34.8	¥75,550
1500×600	SUPAL-1560T-WW	30.1	¥72,100
1500×450	SUPAL-1545T-WW*	26.4	¥67,000
1200×900	SUPAL-1290T-WW	35.0	¥71,000
1200×750	SUPAL-1275T-WW	29.4	¥66,250
1200×600	SUPAL-1260T-WW	25.5	¥61,450
1200×450	SUPAL-1245T-WW*	22.4	¥60,350
900×900	SUPAL- 990T-WW	28.8	¥65,000
900×750	SUPAL- 975T-WW	24.2	¥60,150
900×600	SUPAL- 960T-WW	21.1	¥56,900
900×450	SUPAL- 945T-WW*	18.5	¥56,150
750×750	SUPAL- 775T-WW	21.4	¥58,400
600×600	SUPAL- 660T-WW	16.8	¥54,350

## 全面棚板付



SUPAL-1875TT-WW

サイズ(W×D)	品番	質量kg	定価(税別)
1800×900	SUPAL-1890TT-WW	53.4	¥99,900
1800×750	SUPAL-1875TT-WW	45.7	¥92,200
1800×600	SUPAL-1860TT-WW	39.2	¥86,000
1500×900	SUPAL-1590TT-WW	46.0	¥93,850
1500×750	SUPAL-1575TT-WW	39.6	¥86,650
1500×600	SUPAL-1560TT-WW	34.0	¥81,550
1200×900	SUPAL-1290TT-WW	40.0	¥82,000
1200×750	SUPAL-1275TT-WW	33.2	¥75,500
1200×600	SUPAL-1260TT-WW	28.6	¥69,200
900×900	SUPAL- 990TT-WW	32.8	¥73,350
900×750	SUPAL- 975TT-WW	27.0	¥67,250
900×600	SUPAL- 960TT-WW	23.4	¥63,600
750×750	SUPAL- 775TT-WW	24.0	¥65,100
600×600	SUPAL- 660TT-WW	18.5	¥60,650

## ■ 寸法図



- 150シリーズ
- 折りたたみタイプ
- 300シリーズ
- 500シリーズ
- 800シリーズ
- パイプ棚タイプ
- ペダル棚タイプ
- スーパータイプ
- フラップタイプ
- ワイドタイプ
- 昇降タイプ
- フライトタイプ
- LABシリーズ
- 375mm幅タイプ
- 375mm幅タイプ
- 昇降オプション
- 昇降棚タイプ
- 昇降棚タイプ
- 375mm幅タイプ
- マルチシステム・棚付
- ロール付スタンド
- 昇降棚タイプ

ヤマテックワークテーブルは、実物が揃った場合の交換用として実物のみのご注文も承っております。ご確認ください。

# 150シリーズ 高さ調整タイプ H600mm~H900mm

使いやすい高さにセットできます。

150kg 各マークの説明は P41 をご覧ください。 組立式 約 2人40分



## 基本形



SUPA-1875-WW  
このページの商品の脚には、スリット穴がありません。中間棚の取付はできませんので予めご了承ください。

サイズ(W×D)	品番	質量(kg)	定価(税別)
1800×900	SUPA-1890-WW	41.0	¥72,700
1800×750	SUPA-1875-WW	36.5	¥67,500
1800×600	SUPA-1860-WW	32.2	¥65,100
1800×450	SUPA-1845-WW	27.7	¥60,800
1500×900	SUPA-1590-WW	36.0	¥68,250
1500×750	SUPA-1575-WW	32.4	¥64,950
1500×600	SUPA-1560-WW	28.6	¥63,150
1500×450	SUPA-1545-WW	24.8	¥58,150
1200×900	SUPA-1290-WW	32.4	¥60,600
1200×750	SUPA-1275-WW	28.0	¥57,500
1200×600	SUPA-1260-WW	24.8	¥54,200
1200×450	SUPA-1245-WW	21.6	¥53,200
900×900	SUPA- 990-WW	27.2	¥57,250
900×750	SUPA- 975-WW	23.8	¥53,550
900×600	SUPA- 960-WW	21.2	¥50,700
900×450	SUPA- 945-WW	18.5	¥50,050
750×750	SUPA- 775-WW	21.2	¥52,200
600×600	SUPA- 660-WW	17.5	¥48,550

## 半面棚板付



SUPA-1875T-WW  
※天板奥行450mmの場合の半面棚板は奥行600mm用(実寸211mm)を使用します。この場合の奥行有効寸法はツナギと合わせて251mmとなります。

サイズ(W×D)	品番	質量(kg)	定価(税別)
1800×900	SUPA-1890T-WW	48.4	¥86,600
1800×750	SUPA-1875T-WW	42.3	¥80,100
1800×600	SUPA-1860T-WW	36.9	¥75,800
1800×450	SUPA-1845T-WW*	32.4	¥71,500
1500×900	SUPA-1590T-WW	42.2	¥81,350
1500×750	SUPA-1575T-WW	37.2	¥76,050
1500×600	SUPA-1560T-WW	32.5	¥72,600
1500×450	SUPA-1545T-WW*	28.7	¥67,600
1200×900	SUPA-1290T-WW	37.4	¥71,600
1200×750	SUPA-1275T-WW	31.8	¥66,750
1200×600	SUPA-1260T-WW	27.9	¥61,950
1200×450	SUPA-1245T-WW*	24.7	¥60,950
900×900	SUPA- 990T-WW	31.2	¥65,600
900×750	SUPA- 975T-WW	26.6	¥60,650
900×600	SUPA- 960T-WW	23.5	¥57,400
900×450	SUPA- 945T-WW*	20.8	¥56,750
750×750	SUPA- 775T-WW	23.8	¥58,900
600×600	SUPA- 660T-WW	19.2	¥54,850

## 全面棚板付



SUPA-1875TT-WW

サイズ(W×D)	品番	質量(kg)	定価(税別)
1800×900	SUPA-1890TT-WW	55.8	¥100,500
1800×750	SUPA-1875TT-WW	48.1	¥92,700
1800×600	SUPA-1860TT-WW	41.6	¥86,500
1500×900	SUPA-1590TT-WW	48.4	¥94,450
1500×750	SUPA-1575TT-WW	42.0	¥87,150
1500×600	SUPA-1560TT-WW	36.4	¥82,050
1200×900	SUPA-1290TT-WW	42.4	¥82,600
1200×750	SUPA-1275TT-WW	35.6	¥76,000
1200×600	SUPA-1260TT-WW	31.0	¥69,700
900×900	SUPA- 990TT-WW	35.2	¥73,950
900×750	SUPA- 975TT-WW	29.4	¥67,750
900×600	SUPA- 960TT-WW	25.8	¥64,100
750×750	SUPA- 775TT-WW	26.4	¥65,600
600×600	SUPA- 660TT-WW	20.9	¥61,150



ヤマテックワークテーブルは、天板が個人仕様の取付用には天板のみのご注文も承っております。ご相談ください。

- 150シリーズ
- 折りたたみタイプ
- 300シリーズ
- 500シリーズ
- 800シリーズ
- ハイテーブルタイプ
- ペダル式タイプ
- スーパータイプ
- フラッグタイプ
- ワイドタイプ
- 昇降タイプ
- フライトタイプ
- LABシリーズ
- ソフト座席タイプ
- コンパクトタイプ
- 昇降オプション
- 昇降棚板タイプ
- 昇降天板昇降タイプ
- 250ワークテーブル
- マルチシステム・集約
- ローテーブルスタンド
- 壁掛け型マット





# 150シリーズ 移動式 H825mm

オリジナル  
ムービー  
公開中



150移動式

立ち作業用のテーブルとしておすすめです！



各マークの説明はP41をご覧ください。

組立式 組み立て簡単 移動可能

組立式



2人30分

物を載せたままの移動は、落下の恐れがあり危険です。又、床の段差を無理に乗り越えると破損や変形のおそれがあります。

## 基本形

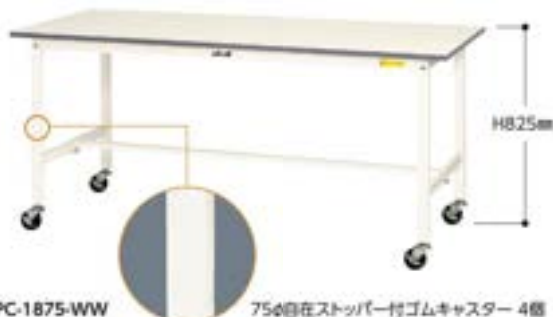

SUPC-1875-WW

75φ自在ストッパー付ゴムキャスター 4個

このページの商品の脚には、スリット穴がありません。中間棚の取付はできませんので予めご了承ください。

サイズ(W×D)	品番	質量(kg)	定価(税別)
1800×900	SUPC-1890-WW	38.6	¥65,100
1800×750	SUPC-1875-WW	34.3	¥58,300
1800×600	SUPC-1860-WW	30.1	¥55,900
1500×900	SUPC-1590-WW	33.6	¥60,650
1500×750	SUPC-1575-WW	30.2	¥55,750
1500×600	SUPC-1560-WW	26.5	¥53,950
1200×900	SUPC-1290-WW	30.0	¥53,000
1200×750	SUPC-1275-WW	25.8	¥48,300
1200×600	SUPC-1260-WW	22.7	¥45,000
900×900	SUPC-990-WW	24.8	¥49,650
900×750	SUPC-975-WW	21.6	¥44,350
900×600	SUPC-960-WW	19.1	¥41,500
750×750	SUPC-775-WW	19.0	¥43,000
600×600	SUPC-660-WW	15.4	¥39,350

※天板奥行450mmへのキャスター取付けは転倒防止のためお避けください。

## 半面棚板付



SUPC-1875T-WW

75φ自在ストッパー付ゴムキャスター 4個

サイズ(W×D)	品番	質量(kg)	定価(税別)
1800×900	SUPC-1890T-WW	46.0	¥79,000
1800×750	SUPC-1875T-WW	40.1	¥70,900
1800×600	SUPC-1860T-WW	34.8	¥66,600
1500×900	SUPC-1590T-WW	39.8	¥73,750
1500×750	SUPC-1575T-WW	35.0	¥66,850
1500×600	SUPC-1560T-WW	30.4	¥63,400
1200×900	SUPC-1290T-WW	35.0	¥64,000
1200×750	SUPC-1275T-WW	29.6	¥57,550
1200×600	SUPC-1260T-WW	25.8	¥52,750
900×900	SUPC-990T-WW	28.8	¥58,000
900×750	SUPC-975T-WW	24.4	¥51,450
900×600	SUPC-960T-WW	21.4	¥48,200
750×750	SUPC-775T-WW	21.6	¥49,700
600×600	SUPC-660T-WW	17.1	¥45,650

※天板奥行450mmへのキャスター取付けは転倒防止のためお避けください。

## 全面棚板付



SUPC-1875TT-WW

75φ自在ストッパー付ゴムキャスター 4個

サイズ(W×D)	品番	質量(kg)	定価(税別)
1800×900	SUPC-1890TT-WW	53.4	¥92,900
1800×750	SUPC-1875TT-WW	45.9	¥83,500
1800×600	SUPC-1860TT-WW	39.5	¥77,300
1500×900	SUPC-1590TT-WW	46.0	¥86,850
1500×750	SUPC-1575TT-WW	39.8	¥77,950
1500×600	SUPC-1560TT-WW	34.3	¥72,850
1200×900	SUPC-1290TT-WW	40.0	¥75,000
1200×750	SUPC-1275TT-WW	33.4	¥66,800
1200×600	SUPC-1260TT-WW	28.9	¥60,500
900×900	SUPC-990TT-WW	32.8	¥66,350
900×750	SUPC-975TT-WW	27.2	¥58,550
900×600	SUPC-960TT-WW	23.7	¥54,900
750×750	SUPC-775TT-WW	24.2	¥56,400
600×600	SUPC-660TT-WW	18.8	¥51,950

※天板奥行450mmへのキャスター取付けは転倒防止のためお避けください。

## ■ 寸法図



ヤマテックワークテーブルは、天板が個人差によるため天板の幅をご注文も承っております。ご確認ください。

YamaTec



# 150シリーズ 移動式 H1035mm



少し高めめの立ち作業用です

各マークの説明は P41 をご覧ください。
 組立式 2人30分

物を載せたままの移動は、落下の恐れがあり危険です。又、床の段差を無理に乗り越えると破損や変形のおそれがあります。

## 基本形



このページの商品の脚には、スリット穴がありません。中間棚の取付はできませんので予めご了承ください。

サイズ(w×d)	品番	質量(kg)	定価(税別)
1800×900	SUPHC-1890-WW	41.2	¥67,300
1800×750	SUPHC-1875-WW	36.5	¥60,300
1800×600	SUPHC-1860-WW	32.1	¥57,900
1500×900	SUPHC-1590-WW	36.2	¥62,850
1500×750	SUPHC-1575-WW	32.4	¥57,750
1500×600	SUPHC-1560-WW	28.5	¥55,950
1200×900	SUPHC-1290-WW	32.6	¥55,200
1200×750	SUPHC-1275-WW	28.0	¥50,300
1200×600	SUPHC-1260-WW	24.7	¥47,000
900×900	SUPHC- 990-WW	27.4	¥51,850
900×750	SUPHC- 975-WW	23.8	¥46,350
900×600	SUPHC- 960-WW	21.1	¥43,500
750×750	SUPHC- 775-WW	21.2	¥45,000
600×600	SUPHC- 660-WW	17.4	¥41,350

※天板奥行450mmへのキャスター取付けは転倒防止のためお避けください。

## 半面棚板付



サイズ(w×d)	品番	質量(kg)	定価(税別)
1800×900	SUPHC-1890T-WW	48.6	¥81,200
1800×750	SUPHC-1875T-WW	42.3	¥72,900
1800×600	SUPHC-1860T-WW	36.8	¥68,600
1500×900	SUPHC-1590T-WW	42.4	¥75,950
1500×750	SUPHC-1575T-WW	37.2	¥68,850
1500×600	SUPHC-1560T-WW	32.4	¥65,400
1200×900	SUPHC-1290T-WW	37.6	¥66,200
1200×750	SUPHC-1275T-WW	31.8	¥59,550
1200×600	SUPHC-1260T-WW	27.8	¥54,750
900×900	SUPHC- 990T-WW	31.4	¥60,200
900×750	SUPHC- 975T-WW	26.6	¥53,450
900×600	SUPHC- 960T-WW	23.4	¥50,200
750×750	SUPHC- 775T-WW	23.8	¥51,700
600×600	SUPHC- 660T-WW	19.1	¥47,650

※天板奥行450mmへのキャスター取付けは転倒防止のためお避けください。

## 全面棚板付



サイズ(w×d)	品番	質量(kg)	定価(税別)
1800×900	SUPHC-1890TT-WW	56.0	¥95,100
1800×750	SUPHC-1875TT-WW	48.1	¥85,500
1800×600	SUPHC-1860TT-WW	41.5	¥79,300
1500×900	SUPHC-1590TT-WW	48.6	¥89,050
1500×750	SUPHC-1575TT-WW	42.0	¥79,950
1500×600	SUPHC-1560TT-WW	36.3	¥74,850
1200×900	SUPHC-1290TT-WW	42.6	¥77,200
1200×750	SUPHC-1275TT-WW	35.6	¥68,800
1200×600	SUPHC-1260TT-WW	30.9	¥62,500
900×900	SUPHC- 990TT-WW	35.4	¥68,550
900×750	SUPHC- 975TT-WW	29.4	¥60,550
900×600	SUPHC- 960TT-WW	25.7	¥56,900
750×750	SUPHC- 775TT-WW	26.4	¥58,400
600×600	SUPHC- 660TT-WW	20.8	¥53,950

※天板奥行450mmへのキャスター取付けは転倒防止のためお避けください。

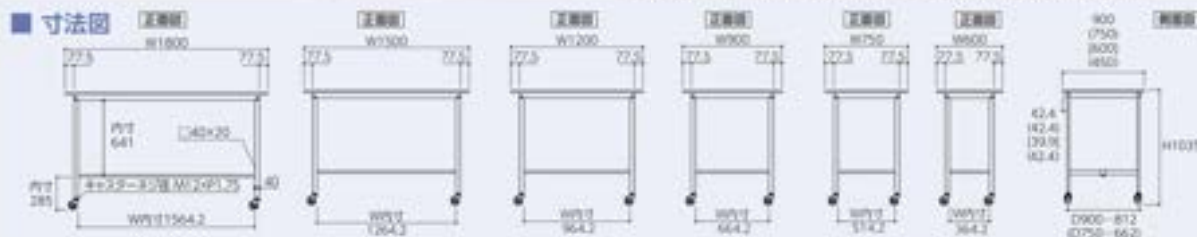

- 150 シリーズ
- 折りたたみタイプ
- 300 シリーズ
- 500 シリーズ
- 800 シリーズ
- パイプ接着タイプ
- ペダル操作タイプ
- スーパータイプ
- フラップタイプ
- ワイドタイプ
- 昇降タイプ
- フライトタイプ
- LAB シリーズ
- 折りたたみタイプ
- 折りたたみタイプ
- 昇降オプション
- 昇降調整タイプ
- 自動昇降調整タイプ
- 折りたたみタイプ
- マルチシステム・集約
- ロール付スタンド
- 昇降調整マット

# 150シリーズ 高さ調整タイプ移動式 H685mm~H985mm NEW

オリジナル  
ムービー  
公開中



150高さ調整タイプ移動式

使いやすい高さにセットできます。

重量  
128kg  
（最大積載）

保証  
3年保証  
（本体）



各マークの説明はP41をご覧ください。

血液 感染 化学 移動 小物 製品 機能 規格

組立式



約 2人40分

## 基本形



SUPAC-1875-WW

25mmピッチで  
高さ調整が可能です。  
75φ自在ストッパー付ゴムキャスター 4個

このページの商品の脚には、スリット穴がありません。  
中間棚の取付はできませんので予めご了承ください。

サイズ(WxD)	品 番	質量(kg)	定価(税別)
1800x900	SUPAC-1890-WW	43.0	¥80,900
1800x750	SUPAC-1875-WW	38.5	¥75,700
1800x600	SUPAC-1860-WW	34.2	¥73,300
1500x900	SUPAC-1590-WW	38.0	¥76,450
1500x750	SUPAC-1575-WW	34.4	¥73,150
1500x600	SUPAC-1560-WW	30.6	¥71,350
1200x900	SUPAC-1290-WW	34.4	¥68,800
1200x750	SUPAC-1275-WW	30.0	¥65,700
1200x600	SUPAC-1260-WW	26.8	¥62,400
900x900	SUPAC- 990-WW	29.2	¥65,450
900x750	SUPAC- 975-WW	25.8	¥61,750
900x600	SUPAC- 960-WW	23.2	¥58,900
750x750	SUPAC- 775-WW	23.2	¥60,400
600x600	SUPAC- 660-WW	19.5	¥56,750

## 半面棚板付



SUPAC-1875T-WW

75φ自在ストッパー付ゴムキャスター 4個

サイズ(WxD)	品 番	質量(kg)	定価(税別)
1800x900	SUPAC-1890T-WW	50.4	¥94,800
1800x750	SUPAC-1875T-WW	44.3	¥88,300
1800x600	SUPAC-1860T-WW	38.9	¥84,000
1500x900	SUPAC-1590T-WW	44.2	¥89,550
1500x750	SUPAC-1575T-WW	39.2	¥84,250
1500x600	SUPAC-1560T-WW	34.5	¥80,800
1200x900	SUPAC-1290T-WW	39.4	¥79,800
1200x750	SUPAC-1275T-WW	33.8	¥74,950
1200x600	SUPAC-1260T-WW	29.9	¥70,150
900x900	SUPAC- 990T-WW	33.2	¥73,800
900x750	SUPAC- 975T-WW	28.6	¥68,850
900x600	SUPAC- 960T-WW	25.5	¥65,600
750x750	SUPAC- 775T-WW	25.8	¥67,100
600x600	SUPAC- 660T-WW	21.2	¥63,050

## 全面棚板付



SUPAC-1875TT-WW

75φ自在ストッパー付ゴムキャスター 4個

サイズ(WxD)	品 番	質量(kg)	定価(税別)
1800x900	SUPAC-1890TT-WW	57.8	¥108,700
1800x750	SUPAC-1875TT-WW	50.1	¥100,900
1800x600	SUPAC-1860TT-WW	43.6	¥94,700
1500x900	SUPAC-1590TT-WW	50.4	¥102,650
1500x750	SUPAC-1575TT-WW	44.0	¥95,350
1500x600	SUPAC-1560TT-WW	38.4	¥90,250
1200x900	SUPAC-1290TT-WW	44.4	¥90,800
1200x750	SUPAC-1275TT-WW	37.6	¥84,200
1200x600	SUPAC-1260TT-WW	33.0	¥77,900
900x900	SUPAC- 990TT-WW	37.2	¥82,150
900x750	SUPAC- 975TT-WW	31.4	¥75,950
900x600	SUPAC- 960TT-WW	27.8	¥72,300
750x750	SUPAC- 775TT-WW	28.4	¥73,800
600x600	SUPAC- 660TT-WW	22.9	¥69,350

## ■ 寸法図



高さは25mmピッチで調整が可能です。

※キャスターは75φ自在ストッパー付ゴムキャスター4個です。キャスターを100φにした場合はH715~1015mmとなります。(P90 SEL-100RLS-4 参照)

ヤマテックワークテーブルは、天板が個人仕様の医療用にも対応のみのご注文も承っております。ご相談ください。

YamaTec

ワークテーブル

ワークテーブル

ワークテーブル

ワークテーブル

ワークテーブル

ワークテーブル

ワークテーブル

ワークテーブル

ワークテーブル

ワークテーブル

ワークテーブル

ワークテーブル

ワークテーブル

ワークテーブル



# 150シリーズ ワンタッチ移動タイプ

オリジナル  
ムービー  
公開中



150ワンタッチ移動

移動も固定もワンタッチ！



各マークの説明は P41 をご覧ください。

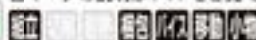

組立式 2人40分

▲ キャスターをセットした状態で物を載せたり作業を行わないでください。又、床の段差を無理に乗り越えると破損や変形のおそれがあります。



SUPU-1875T-WW



- 移動するときだけワンタッチで移動式に切り替えができます。
- レイアウト変更を素早くラクにできます。
- オフィスや学校、イベント会場に最適です。

たった3分で  
レイアウト変更  
完了！



一人でも  
ラクラク移動！

品番の見方

## SUPU-1890 TT-WW

ヤマテック ワークテーブル	天板開口	天板奥行	全面棚付	脚部色
150シリーズ	18:1800	90:900	全面棚付	W:ホワイト
天板種類	15:1500	75:750		
P表皮メラミン天板	12:1200	60:600		
ワンタッチ移動タイプ	9: 900		半面棚付	天板色
	7: 750			W:ホワイト
	6: 600			

### 操作手順



組立式

オプション

キャスターセット

小口選具



▲ キャスターをセットした状態で物を載せたり作業を行わないでください。又、床の段差を無理に乗り越えると破損や変形の恐れがあります。

● 従来お使いいただいている150シリーズ固定式に取付け可能なキャスターセットです。ただし、高さ調整タイプへの取付けはできません。

▲ 半面棚板を2枚ご使用の上全面棚板付としてお使いいただいている場合、キャスターセットを取付けできない場合がございます。下記の寸法をご確認ください。

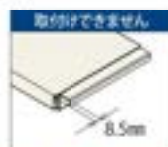

天板サイズ(奥行)	品番	質量(kg)	定価(税別)
900mm用(1台分)	SUC-900	5.9	¥31,500
750mm用(1台分)	SUC-750	5.2	¥30,900
600mm用(1台分)	SUC-600	4.5	¥30,400



組立式

オプション

ワイド引出し

小口選具



- ワークテーブルの幅に合わせた引出しで長尺物の保管に最適。
- スライドレールの採用により、スムーズな開閉を実現しました。
- ▲ 天板奥行450mmへの取り付けはできません。

● 開閉 ● 仕切板取付不可

適合天板サイズ (W×D)	品番	引出し内寸法 (W×D×H)	質量 (kg)	定価 (税別)
1800×900用	UW1890-W-SET	1490.5×390×40	15.1	¥44,900
1800×750用	UW1875-W-SET	1490.5×390×40	15.1	¥44,900
1800×600用	UW1860-W-SET	1490.5×390×40	15.1	¥44,900
1500×900用	UW1590-W-SET	1190.5×390×40	12.7	¥37,600
1500×750用	UW1575-W-SET	1190.5×390×40	12.7	¥37,600
1500×600用	UW1560-W-SET	1190.5×390×40	12.7	¥37,600
1200×900用	UW1290-W-SET	890.5×390×40	10.3	¥31,500
1200×750用	UW1275-W-SET	890.5×390×40	10.3	¥31,500
1200×600用	UW1260-W-SET	890.5×390×40	10.3	¥31,500
900×900用	UW 990-W-SET	590.5×390×40	7.9	¥25,000
900×750用	UW 975-W-SET	590.5×390×40	7.9	¥25,000
900×600用	UW 960-W-SET	590.5×390×40	7.9	¥25,000

上記品番には、ワイド引出し取付け用の用金具を含んでいます。上記表内の引出し内寸法は突起部を除く有効内寸法を示します。

150  
シリーズ

移動タイプ

300  
シリーズ

500  
シリーズ

800  
シリーズ

ハイタイプ

ペダル操作  
タイプ

スーパー  
タイプ

フラップ  
タイプ

ワイド  
タイプ

昇降  
タイプ

フライト  
タイプ

LAB  
シリーズ

3列目  
タイプ

3列目  
タイプ

3列目  
タイプ

3列目  
タイプ

3列目  
タイプ

3列目  
タイプ

3列目  
タイプ

3列目  
タイプ

3列目  
タイプ

3列目  
タイプ

3列目  
タイプ

3列目  
タイプ

3列目  
タイプ

3列目  
タイプ

3列目  
タイプ

3列目  
タイプ





# 150シリーズ ワンタッチ移動タイプ H950mm

オリジナル  
ムービー  
公開中



150ワンタッチ移動

移動も固定もワンタッチ！



各マークの説明は P41 をご覧ください。

組立式



2人40分

⚠️ キャスターをセットした状態で物を載せたり作業を行わないでください。又、床の段差を無理に乗り越えると破損や変形のおそれがあります。

## 基本形



SUPIH-1875-WW

このページの商品の脚には、スリット穴がありません。中間棚の取付はできませんので予めご了承ください。

サイズ(W×D)	品番	質量(kg)	定価(税別)
1800×900	SUPIH-1890-WW	45.1	¥90,600
1800×750	SUPIH-1875-WW	39.7	¥83,000
1800×600	SUPIH-1860-WW	34.6	¥80,100
1500×900	SUPIH-1590-WW	40.1	¥86,150
1500×750	SUPIH-1575-WW	35.6	¥80,450
1500×600	SUPIH-1560-WW	31.0	¥78,150
1200×900	SUPIH-1290-WW	36.5	¥78,500
1200×750	SUPIH-1275-WW	31.2	¥73,000
1200×600	SUPIH-1260-WW	27.2	¥69,200
900×900	SUPIH- 990-WW	31.3	¥75,150
900×750	SUPIH- 975-WW	27.0	¥69,050
900×600	SUPIH- 960-WW	23.6	¥65,700
750×750	SUPIH- 775-WW	24.4	¥67,700
600×600	SUPIH- 660-WW	19.9	¥63,550

## 半面棚板付



SUPIH-1875T-WW

サイズ(W×D)	品番	質量(kg)	定価(税別)
1800×900	SUPIH-1890T-WW	52.5	¥104,500
1800×750	SUPIH-1875T-WW	45.5	¥95,600
1800×600	SUPIH-1860T-WW	39.3	¥90,800
1500×900	SUPIH-1590T-WW	46.3	¥99,250
1500×750	SUPIH-1575T-WW	40.4	¥91,550
1500×600	SUPIH-1560T-WW	34.9	¥87,600
1200×900	SUPIH-1290T-WW	41.5	¥89,500
1200×750	SUPIH-1275T-WW	35.0	¥82,250
1200×600	SUPIH-1260T-WW	30.3	¥76,950
900×900	SUPIH- 990T-WW	35.3	¥83,500
900×750	SUPIH- 975T-WW	29.8	¥76,150
900×600	SUPIH- 960T-WW	25.9	¥72,400
750×750	SUPIH- 775T-WW	27.0	¥74,400
600×600	SUPIH- 660T-WW	21.6	¥69,850

## 全面棚板付



SUPIH-1875TT-WW

サイズ(W×D)	品番	質量(kg)	定価(税別)
1800×900	SUPIH-1890TT-WW	59.9	¥118,400
1800×750	SUPIH-1875TT-WW	51.3	¥108,200
1800×600	SUPIH-1860TT-WW	44.0	¥101,500
1500×900	SUPIH-1590TT-WW	52.5	¥112,350
1500×750	SUPIH-1575TT-WW	45.2	¥102,650
1500×600	SUPIH-1560TT-WW	38.8	¥97,050
1200×900	SUPIH-1290TT-WW	46.5	¥100,500
1200×750	SUPIH-1275TT-WW	38.8	¥91,500
1200×600	SUPIH-1260TT-WW	33.4	¥84,700
900×900	SUPIH- 990TT-WW	39.3	¥91,850
900×750	SUPIH- 975TT-WW	32.6	¥83,250
900×600	SUPIH- 960TT-WW	28.2	¥79,100
750×750	SUPIH- 775TT-WW	29.6	¥81,100
600×600	SUPIH- 660TT-WW	23.3	¥76,150

## ■ 寸法図



150  
シリーズ

折りたたみ  
タイプ

300  
シリーズ

500  
シリーズ

800  
シリーズ

バス専用  
タイプ

ベダル専用  
タイプ

スーパー  
タイプ

フラップ  
タイプ

ワイド  
タイプ

昇降  
タイプ

フライト  
タイプ

LAB  
シリーズ

3列×2列  
タイプ

3列×1  
列タイプ

昇降  
オプション

昇降専用  
タイプ

昇降専用  
専用タイプ

3列  
タイプ

マルチ  
システム・兼用

ロール  
スタンド

昇降専用  
マット



作業現場にいろいろを！



各マークの説明はP41をご覧ください。



組立式



2人20分



CSUP-1890-RE



ポイント  
はココ！

- 天板エッジ部を3色に色分け。作業の区分けが一目瞭然です。
- 無機質になりがちな作業環境をホワイトカラーの天板と鮮やかなカラーリングで明るいイメージに一新します。

品番の見方

CSUP-1890-RE

ヤマテック  
色彩テーブル

天板開口  
18:1800  
12:1200

天板奥行  
90:900  
60:600

天板エッジ色  
RE:チェリーピンク  
BL:スカイブルー  
YE:レモンイエロー

赤

RED

注意力・警戒心を喚起し、感情的興奮や刺激をもたらします。色の中で最も長い波長を持ち交感神経に刺激を与え、体温・血圧・脈拍を上げます。

青

BLUE

爽快感、冷静を与えます。鎮静作用があり精神的に落ち着かせる作用があります。体温の低下・痛みの緩和などの作用もあります。

黄

YELLOW

明るさや希望を与えます。運動神経を活性化させます。脳の活性化がよくなり頭の回転が早くなります。集中力がアップします。

基本形



天枠突き当て方式



横揺れの原因となる天枠と角脚脚の接合部分。ヤマテック独自の形状により、少ないボルトで横揺れを防止し、組立てスピードの大幅UPを実現しました。

低圧メラミン天板

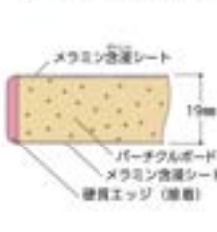

カラー記号



サイズ(W×D×H)	品番	質量(kg)	定価(税別)
1800×900×740	CSUP-1890-□□	36.6	¥62,600
1200×600×740	CSUP-1260-□□	20.7	¥40,600

◎ご注文の際、品番後ろの□□にカラー記号を当てはめてください。  
◎上記以外のサイズも受注生産にて対応可能です。ご相談ください。

■寸法図

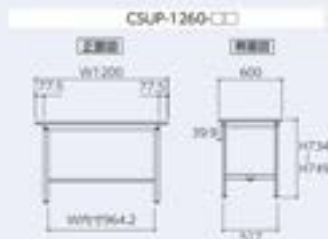

ヤマテックワークテーブルは、天板が個人仕様の為の取扱いに天板のみをご注文も承っております。ご相談ください。



# ブラックシリーズ

NEW



オフィスや工場の雰囲気を一変!



各マークの説明はP41をご覧ください。



SUMC-1890-MB



ポイント  
ココ!

- 天板は落着きのある木目調。脚部はつや消しマットブラック。シックな雰囲気を演出します。
- 軽作業に最適な均等耐荷重150kg。

品番の見方

## SUM C - 18 90 - MB

ヤマテック  
ブラックシリーズ

移動式

天板開口  
18:1800  
12:1200

天板奥行  
90:900  
60:600

脚部色  
M:本調  
B:ブラック

### 天枠突き当て方式



横揺れの原因となる天枠と脚部の接合部分。ヤマテック独自の形状により、少ないボルトで横揺れを防止し、組立てスピードの大幅UPを実現しました。

### メラミン天板

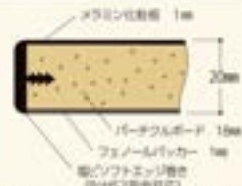

指紋が目立ちにくい指紋レスメラミン化粧板。表面色は木目柄ダークブラウンを採用。エンボス加工により木材の導管のなめらかな肌触りを再現。表面硬度は7H。



SUMC-1890-MB

### 脚部バリエーション



固定式に加え、移動式もご用意。キャスターは60φナイロン双輪キャスターズトッパー付4個。

### セット位置が自由なツナギパイプ



中央にセットした場合



後方にセットした場合

ツナギ位置は前後方向の自由な位置にセットできます。座り作業でも足元が広々使えます。

150シリーズ

折りたたみタイプ

300シリーズ

500シリーズ

800シリーズ

パイプ通タイプ

ペダル通タイプ

スーパータイプ

フラップタイプ

ワイドタイプ

昇降タイプ

フライトタイプ

LABシリーズ

ツナギ付タイプ

ツナギ付タイプ

昇降オプション

昇降タイプ

昇降タイプ

ツナギ付タイプ

ツナギ付タイプ

ツナギ付タイプ

ツナギ付タイプ

ツナギ付タイプ

ツナギ付タイプ





# 150シリーズ キャビネットワゴン

オリジナル  
ムービー  
公開中



キャビネットワゴン

補助テーブルとしても使えます



各マークの説明は P41 をご覧ください。

自立 電圧 移動 小物 完成品



キャビネットワゴン使用例



ポイントは  
ココ!

- 脇机として使えるキャビネットワゴンです。
- 高さ740mmのワークテーブルにワイド引出しを付けても収納できる高さです。
- 個人用ワゴンにすることで、作業現場でのフリーアドレスが可能となります。



## オープンタイプ

UCW-O ¥64,100

本体寸法：W441×D442×H550

本体内容法：W403×D424×H430

自在棚1枚付(30mmピッチで高さ変更が可能です)

棚板耐重量：30kg

キャスター：50φゴム車

(自在ストッパー付2個、自在2個)

質量：13.9kg

## 扉付きタイプ

UCW-D ¥71,300

本体寸法：W441×D442×H550

本体内容法：W403×D424×H430

自在棚1枚付(30mmピッチで高さ変更が可能です)

棚板耐重量：30kg

キャスター：50φゴム車

(自在ストッパー付2個、自在2個)

質量：15.9kg

## 引出し3段タイプ

UCW-3 ¥103,300

本体寸法：W441×D442×H550

引出し内容法：浅型W358×D405×H69(84)

深型W358×D405×H131(195)

引出し耐重量：1段当たり10kg

キャスター：50φゴム車

(自在ストッパー付2個、自在2個)

50φゴム車(滑り止め防止用 自在1個)

質量：26.1kg

## 引出し4段タイプ

UCW-4 ¥111,600

本体寸法：W441×D442×H550

引出し内容法：W358×D405×H69(84)

引出し耐重量：1段当たり10kg

キャスター：50φゴム車

(自在ストッパー付2個、自在2個)

50φゴム車(滑り止め防止用 自在1個)

質量：29.0kg

## 組み合わせ事例



W1800

ワークテーブル SUP-1875W-WW

¥95,000

キャビネットワゴン UCW-O

¥64,100

合計

¥159,100



W1800

ワークテーブル SUP-1875W-WW

¥95,000

キャビネットワゴン UCW-3

¥103,300

合計

¥198,300

150  
シリーズ

折りたたみ  
タイプ

300  
シリーズ

500  
シリーズ

800  
シリーズ

パイプ構造  
タイプ

イグジス  
タイプ

スーパー  
タイプ

フラップ  
タイプ

ワイド  
タイプ

昇降  
タイプ

フライト  
タイプ

LAB  
シリーズ

30mmピッチ  
タイプ

30mm  
ラック  
タイプ

昇降  
オプション

昇降機構  
タイプ

自動昇降  
機構タイプ

30φ  
ワーク  
タイプ

マルチ  
システム  
タイプ

ロール  
テーブル  
タイプ

電光石火  
タイプ

74

YamaTec

ヤマテックワークテーブルは、実務が導入した場合の交換用に実務のみのご注文も承っております。ご確認ください。







# 150シリーズ跳ね上げタイプ H600mm~H900mm

オリジナル  
ムービー  
公開中



150跳ね上げ

リフトアシストダンパーで安全安心操作！



各マークの説明はP41をご覧ください。



組立式

2人50分

## 基本形

跳ね上げ天板 (接続部含む)

W741.5



H900mm

H600mm

SUPAF-1260-WW

25mmピッチで高さ調整が可能です。

跳ね上げ部を除く天板サイズ (W×D)	品番	質量 (kg)	定価 (税別)
1800×600	SUPAF-1860-WW	50.7	¥203,000
1500×600	SUPAF-1560-WW	47.1	¥201,050
1200×600	SUPAF-1260-WW	43.3	¥192,100
900×600	SUPAF-960-WW	39.7	¥188,600

このページの商品の部材には、スリット穴がありません。中間棚の取付はできませんので予めご了承ください。

## 半面棚板付

跳ね上げ天板 (接続部含む)

W741.5



H900mm

H600mm

SUPAF-1260T-WW

跳ね上げ部を除く天板サイズ (W×D)	品番	質量 (kg)	定価 (税別)
1800×600	SUPAF-1860T-WW	55.4	¥213,700
1500×600	SUPAF-1560T-WW	51.0	¥210,500
1200×600	SUPAF-1260T-WW	46.4	¥199,850
900×600	SUPAF-960T-WW	42.0	¥195,300

## 全面棚板付

跳ね上げ天板 (接続部含む)

W741.5



H900mm

H600mm

SUPAF-1260TT-WW

跳ね上げ部を除く天板サイズ (W×D)	品番	質量 (kg)	定価 (税別)
1800×600	SUPAF-1860TT-WW	60.1	¥224,400
1500×600	SUPAF-1560TT-WW	54.9	¥219,950
1200×600	SUPAF-1260TT-WW	49.5	¥207,600
900×600	SUPAF-960TT-WW	44.3	¥202,000



流通加工のミカタ！  
**半面棚板用  
仕切板**

P87をご覧ください



150シリーズ

150シリーズ

150シリーズ

150シリーズ

150シリーズ

150シリーズ

150シリーズ

150シリーズ

150シリーズ

150シリーズ

150シリーズ

150シリーズ

150シリーズ

ヤマテックワークテーブルは、天板が個人仕様の為の取扱いに天板のみのご注文も承っております。ご確認ください。

YamaTec

77



# ロジスタンド

流通加工業務はおまかせ！



組立式

+

と

組立 2人30分



ロジスタンド 使用例



ポイント  
はココ！

- 梱包資材や工具類の保管はおまかせ！流通加工業務に特化したスタンドです。
- 豊富なサイズバリエーションに加え、取付方法は側面・背面(オプション)の2パターン。希望の設置位置に柔軟に対応します。

品番の見方

LS - 18 10 PD - W

ロジスタンド	開口サイズ 06:W500 07:W750 09:W900 12:W1200 15:W1500 18:W1800	高さサイズ 06:H600 10:H1000	選別機 シムキーフット
		段ボール棚キット付 パンチングパネル付	

オプション 段ボール仕切特 小口選別機



オプション 段ボール棚 小口選別機



オプション LED照明 小口選別機



オプション OAタップ 小口選別機



オプション 棚板 小口選別機



オプション パンチングパネル 小口選別機



オプション 背面固定金具 小口選別機



転倒防止金具  
(標準装備)

ワークテーブル本体の  
転倒を防止します。

ワークテーブルへの取付形式が選択できます。

●側面固定形式(標準)



ロジスタンドを側面から取付けます。背板側がフラットになるので壁面に邪魔なく設置できます。また奥行き方向に自由に位置に設置可能。

●背面固定形式(オプション)

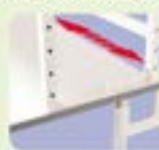

ロジスタンドを背面から取付けます。開口方向に自由な位置で取付けできるので、サイズの小さいスタンドの取付けや、側面をフラットにしたい時に便利です。

オプション についてはP82~83をご参照ください。

ヤマテックワークテーブルは、天板が壊れた場合の交換用に天板のみのご注文も承っております。ご参照ください。

ワークテーブル

ワークテーブル

ワークテーブル

ワークテーブル

ワークテーブル

150  
シリーズ

折りたたみ  
タイプ

300  
シリーズ

500  
シリーズ

600  
シリーズ

パイプ  
タイプ

ペダル  
タイプ

スーパー  
タイプ

フラップ  
タイプ

ワイド  
タイプ

昇降  
タイプ

フライト  
タイプ

LAB  
シリーズ

37cm  
タイプ

37cm  
タイプ

昇降  
オプション

昇降  
タイプ

昇降  
タイプ

昇降  
タイプ

昇降  
タイプ

昇降  
タイプ

昇降  
タイプ

昇降  
タイプ

昇降  
タイプ

# ロジスタンド オプション組み合わせ方法

オリジナル  
ムービー  
公開中



ロジスタンド



各マークの説明はP41をご覧ください。



約 2人30分

## オプション組合せのやり方

### 高さによる支柱穴数について

※基本形には横材が1本と、棚板が1枚標準装備されています。(横材…使用穴2個、棚板…使用穴1個)

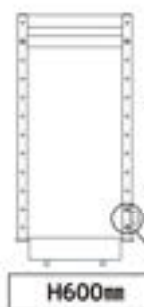
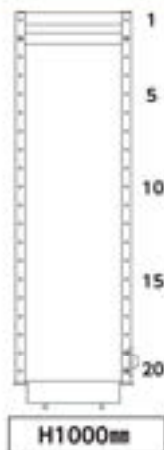

オプションは取付可能な  
穴数以内であれば  
自由に組合せいただけます。

#### 背面固定金具をご使用の場合

横材は金具が干渉する為下段穴に取付できません。  
下図イメージのように1つ上の穴から上に取付けてください。  
利用できる穴数は1つ減りますのでご注意ください。



この穴は使用できません。  
横材は左図の位置より上に  
取付けてください。

背面固定金具使用の場合の  
横材取付位置イメージ

## オプション組合せ事例

### 組合せ事例(H1000の例)

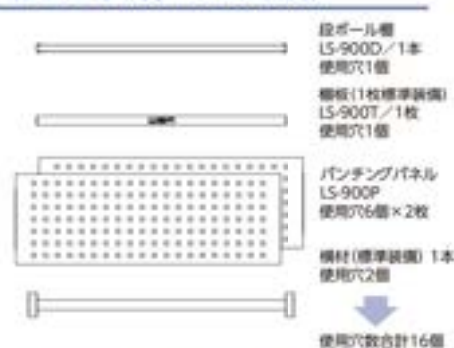

#### 側面穴数



#### 正面図

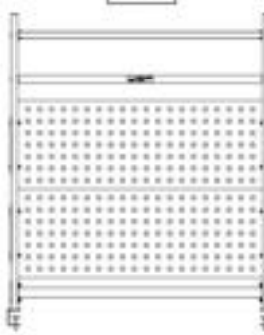

#### 側面図

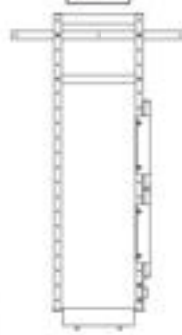

### 組合せ事例(H600の例)

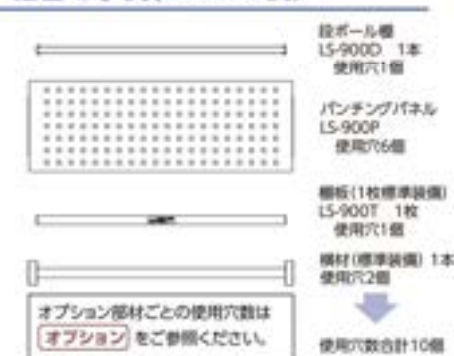

#### 側面穴数



#### 正面図

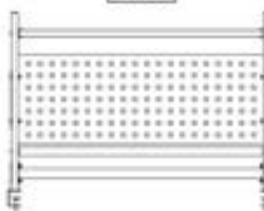

#### 側面図



**オプション** についてはP62～63をご参照ください。

ヤマテックワークテーブルは、天板が個人仕様の為の取組みに天板のみをご注文も承っております。ご確認ください。

YamaTec



# ロジスタンド H600mm

オリジナル  
ムービー  
公開中



ロジスタンド



各マークの説明はP41をご覧ください。

組立式



組立 2人30分

## 基本形



LS-1806-W+SUP-1875-WW 取付例

品番	サイズ (W×D)	質量 (kg)	定価 (税別)
LS-1806-W	1800×300	17.0	¥74,050
LS-1506-W	1500×300	15.8	¥73,200
LS-1206-W	1200×300	14.6	¥72,250
LS-0906-W	900×300	13.4	¥71,200
LS-0706-W	750×300	12.7	¥70,600
LS-0606-W	600×300	12.0	¥69,800

〈組合せ内容〉  
棚板…1枚

## パンチングパネル付

フックは別売です。各種フックはP83をご確認ください。



LS-1806P-W+SUP-1875-WW 取付例

品番	サイズ (W×D)	質量 (kg)	定価 (税別)
LS-1806P-W	1800×300	22.5	¥99,950
LS-1506P-W	1500×300	20.6	¥98,300
LS-1206P-W	1200×300	18.6	¥96,450
LS-0906P-W	900×300	16.6	¥94,500
LS-0706P-W	750×300	15.5	¥93,800
LS-0606P-W	600×300	14.4	¥92,400

〈組合せ内容〉  
棚板…1枚  
パンチングパネル…1枚

## 段ボール棚セット付

仕切棒1セット(2個)標準装備。オプションの仕切棒はP82をご確認ください。



LS-1806D-W+SUP-1875-WW 取付例

品番	サイズ (W×D)	質量 (kg)	定価 (税別)
LS-1806D-W	1800×581	26.8	¥116,250
LS-1506D-W	1500×581	24.4	¥115,100
LS-1206D-W	1200×581	22.0	¥113,850
LS-0906D-W	900×581	19.6	¥112,300
LS-0706D-W	750×581	18.3	¥111,500
LS-0606D-W	600×581	17.0	¥110,400

〈組合せ内容〉  
段ボール棚…1枚  
段ボール仕切棒…2個  
棚板…1枚

オプションについてはP82～83をご確認ください。

ヤマテックワークテーブルは、実務が導入した場合の交換用に天板のみのご注文も承っております。ご確認ください。

150  
シリーズ

折りたたみ  
タイプ

300  
シリーズ

500  
シリーズ

800  
シリーズ

パイプ構造  
タイプ

イベル構造  
タイプ

スーパー  
タイプ

フラップ  
タイプ

ワイド  
タイプ

昇降  
タイプ

フライト  
タイプ

LAB  
シリーズ

375mm幅  
タイプ

375mm  
タイプ

昇降  
オプション

昇降機構  
タイプ

自動昇降  
機構タイプ

375  
タイプ

マルチ  
システム・対応

ロール  
スタンド

紫外線遮  
断マット

# ロジスタンド H1000mm



## 基本形



品番	サイズ (W×D)	質量 (kg)	定価 (税別)
LS-1810-W	1800×300	18.2	¥77,550
LS-1510-W	1500×300	17.0	¥76,700
LS-1210-W	1200×300	15.8	¥75,750
LS-0910-W	900×300	14.6	¥74,700
LS-0710-W	750×300	13.9	¥74,100
LS-0610-W	600×300	13.2	¥73,300

《組合せ内容》  
棚板…1枚

## パンチングパネル付

フックは別売です。各種フックはP83をご確認ください。



品番	サイズ (W×D)	質量 (kg)	定価 (税別)
LS-1810P-W	1800×300	23.7	¥103,450
LS-1510P-W	1500×300	21.8	¥101,800
LS-1210P-W	1200×300	19.8	¥99,950
LS-0910P-W	900×300	17.8	¥98,000
LS-0710P-W	750×300	16.7	¥97,300
LS-0610P-W	600×300	15.6	¥95,900

《組合せ内容》  
棚板…1枚  
パンチングパネル…1枚

## 段ボール棚セット付

仕切棒1セット(2個)標準装備。オプションの仕切棒はP82をご確認ください。



品番	サイズ (W×D)	質量 (kg)	定価 (税別)
LS-1810D-W	1800×581	28.0	¥119,750
LS-1510D-W	1500×581	25.6	¥118,600
LS-1210D-W	1200×581	23.2	¥117,350
LS-0910D-W	900×581	20.8	¥115,800
LS-0710D-W	750×581	19.5	¥115,000
LS-0610D-W	600×581	18.2	¥113,900

《組合せ内容》  
段ボール棚…1枚  
段ボール仕切棒…2個  
棚板…1枚

**オプション** については P82～83をご確認ください。

ヤマテックワークテーブルは、天板が個人仕様の受取商に天板のみのご注文も承っております。ご確認ください。

- ワークテーブル
- ワークベンチ
- ワークデスク
- ワークチェア
- ワークマット
- ワークラック
- 150シリーズ
- 折りたたみタイプ
- 300シリーズ
- 500シリーズ
- 800シリーズ
- ハイリフトタイプ
- ペダルリフトタイプ
- スーパータイプ
- フラッグタイプ
- ワイドタイプ
- 昇降タイプ
- フライトタイプ
- LABシリーズ
- ソフトリフトタイプ
- コンパクトタイプ
- 昇降オプション
- 昇降補助タイプ
- 昇降補助昇降タイプ
- 250ワークテーブル
- マルチシステム・集約
- ローム材スタンド
- 昇降軽減マット



# ロジスタンド用オプション

オリジナル  
ムービー  
公開中



ロジスタンド

各マークの説明は P41 をご覧ください。



組立式

組立 2人30分

オプション

棚板

小口運賃



奥行300mmの棚板です。  
50mmピッチで任意の位置にセット可能。  
テープや梱包資材などの小物置きに便利です。  
均等耐荷重30kg

品番	サイズ (W×D)	質量 (kg)	定価 (税別)
LS-1800T	1729×300	6.5	¥20,900
LS-1500T	1429×300	5.5	¥20,200
LS-1200T	1129×300	4.5	¥19,500
LS-900T	829×300	3.5	¥18,600
LS-750T	679×300	3.0	¥18,100
LS-600T	529×300	2.5	¥17,400

使用穴 1個

オプション

段ボール棚

小口運賃



50mmピッチで任意の位置にセット可能。  
段ボール仕切枠をセットすることで折りたたんだ  
段ボールを取りやすい位置に収納できます。  
下側からでも積載量が見えやすいパイプ式の棚です。  
均等耐荷重20kg

品番	サイズ (W×D)	質量 (kg)	定価 (税別)
LS-1800D	1728×581	7.8	¥18,300
LS-1500D	1428×581	6.6	¥18,000
LS-1200D	1128×581	5.4	¥17,700
LS-900D	828×581	4.2	¥17,200
LS-750D	678×581	3.6	¥17,000
LS-600D	528×581	3.0	¥16,700

使用穴 1個

オプション

段ボール仕切枠

小口運賃



**LS-DP**  
質量(セット):2.0kg

定価(税抜)  
**¥23,900**

段ボール棚に取付けることで、ダンボールの  
倒れ防止・仕切りとして使用。  
開口方向の任意の位置にセットできます。  
2個 1セット。

オプション

背面固定金具

小口運賃



**LS-SB**  
質量(セット):2.0kg

定価(税抜)  
**¥12,800**

背面固定金具を使用することで、ワークテーブルの天板幅  
より狭いロジスタンドを取付けることができます。  
2個 1セット。  
(弊社ワークテーブル以外には非対応)

150  
シリーズ

折りたたみ  
タイプ

300  
シリーズ

500  
シリーズ

800  
シリーズ

パイプ構造  
タイプ

パイプ構造  
タイプ

スーパー  
タイプ

フラップ  
タイプ

ワイド  
タイプ

昇降  
タイプ

フライト  
タイプ

LAB  
シリーズ

375mm  
シリーズ

375mm  
シリーズ

昇降  
オプション

昇降  
タイプ

昇降  
タイプ

375  
シリーズ

マルチ  
システム

ロール  
スタンド

昇降  
マット

# ロジスタンド用オプション



各マークの説明は P41 をご覧ください。



## オプション OAタップ 小口選別



### T-ECOHP3430NM

質量(セット):0.6kg

定価(税抜)  
**¥7,000**

- 抜け止め機能付き3Pコンセント4口仕様。
- 遮光ランプ付き。使用可能をお知らせします。
- 裏面マグネット付き。

仕様 15A・125V・1500Wまで、3Pプラグ4個、抜け止めコンセント  
遮光ランプLED付き、コード長3m、3P→2P変換アダプター付き

## オプション LED照明 小口選別



手をかざすだけでON/OFFと無段階調光ができる非接触スイッチです。

昼光色

付属品: 専用ACアダプター(コード長1.8m)  
角度調節機構付きマグネット  
式固定用金具2個  
固定用ネジ 小2本/大2本  
両面テープ2枚、スリーブ2本

仕様 ALT-2030IR(D) / 定格消費電力7.5W・全光束550lm  
外形寸法mm(高さ×巾×厚み)304×32×7、本体コード長0.5m  
ALT-2060IR(D) / 定格消費電力14.5W・全光束1100lm  
外形寸法mm(高さ×巾×厚み)604×32×7、本体コード長0.5m

品番	質量 (kg)	照度(照度)	定価(税抜)
ALT-2030IR(D)	0.3	約100	¥11,000
ALT-2060IR(D)	0.5	約192	¥14,200

## オプション パンチングパネル 小口選別

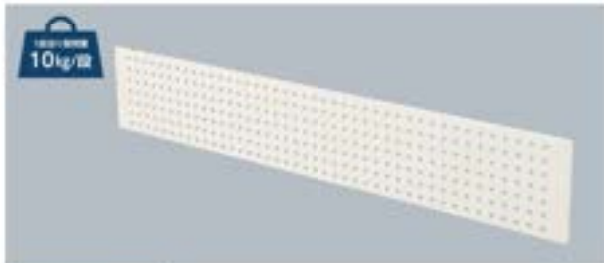

フックを用いて工具を整理できます。  
マグネットでの書類貼付けにも便利です。均等耐荷重10kg

品番	サイズ (W×H)	質量 (kg)	定価(税抜)
LS-1800P	1779×300	5.5	¥25,900
LS-1500P	1479×300	4.8	¥25,100
LS-1200P	1179×300	4.0	¥24,200
LS-900P	879×300	3.2	¥23,300
LS-750P	729×300	2.8	¥23,200
LS-600P	579×300	2.4	¥22,600

使用穴 6個

## オプション フック 小口選別



ドライバーフック  
HFD-6  
質量 3.0kg  
¥4,550



HF-12  
質量 0.5kg  
¥1,200



HF-11  
質量 0.5kg  
¥1,200



HF-22  
質量 1.0kg  
¥1,600



HFR-12  
質量 0.5kg  
¥1,900



HFR-11  
質量 0.5kg  
¥1,750



HF-T2  
質量 1.0kg  
¥1,900



HF-T1  
質量 0.5kg  
¥1,600



ペンチフック  
PF-1  
質量 0.5kg  
¥1,900



スパナフック  
SF-10  
質量 3.0kg  
¥3,950

ヤマテックワークテーブルは、天板が個人・店舗名の取扱いに天板のみをご注文も承っております。ご相談ください。



# 天板付き150ワゴン

作業用・移動用として自由なレイアウトでお使いいただけます。



オリジナル  
ムービー  
公開中

天板付150ワゴン

1人40分



使用例 SUP-1560-WW + HTC-7560W



ポイント  
はココ!

- ワークテーブル 150 シリーズの天板奥行寸法に対応しており、補助テーブルとして最適。
- 使いやすいレイアウトにセットすることが可能です。又、移動用のワゴンとしてお使いいただくこともできます。
- サイズバリエーションにオリコンが収納できるサイズが追加しました。

品番の見方

H	T	C	-	75	45	W
天板付き 150ワゴン	天板付	移動式		天板開口 75-750 60-600 45-450		シルバー ホワイト色 天板奥行 60-600 45-450

- 150 シリーズ
- 折りたたみタイプ
- 300 シリーズ
- 500 シリーズ
- 800 シリーズ
- パイプ構造タイプ
- ペダル構造タイプ
- スーパータイプ
- フラップタイプ
- ワイドタイプ
- 昇降タイプ
- フライトタイプ
- LAB シリーズ
- 375mm幅タイプ
- 375mm幅タイプ
- 昇降オプション
- 昇降機構タイプ
- 昇降機構タイプ
- 375mm幅タイプ
- マルチシステム・集約
- ロール付スタンド
- 紫外線遮断マット



HTC-7560W



キャスターはクッション性に優れたエラストマー車輪を採用。床面を汚しにくく、スムーズな動きをサポートします。

低圧メラミン天板

メラミン化粧シート  
13mm  
メラミン化粧シート  
メラミン化粧シート  
接着エッジ(接着)

表面の凹凸により摩擦係数が小さく、照明の反射も抑えられています。表面硬度は7Hと一般的な作業としては充分です。



HTC-7560Wは302~508のオリコンを折りたたんだ状態で収納可能。

## 様々なシーンで活躍します!

出荷、梱包ラインで使用したオリコンの回収用ワゴンとして



作業スペースを拡充! 補助テーブルとして



加工したワークを次工程へ移動用ワゴンとして



# 天板付き150ワゴン

作業用・移動用として自由なレイアウトでお使いいただけます。

オリジナル  
ムービー  
公開中



天板付150ワゴン



組立式



1人40分



**NEW** HTC-7560W  
¥48,600

キャスター：50φエラストマーキャスター（自在ストッパー付2個、自在2個）  
質量：16.0kg



HTC-7545W  
¥39,500

キャスター：50φエラストマーキャスター（自在ストッパー付2個、自在2個）  
質量：12.9kg



HTC-6045W  
¥33,400

キャスター：50φエラストマーキャスター（自在ストッパー付2個、自在2個）  
質量：10.6kg



HTC-4545W  
¥33,250

キャスター：50φエラストマーキャスター（自在ストッパー付2個、自在2個）  
質量：9.7kg

## ■ 寸法図

【】内寸法は、  
品番HTC-7560Wの寸法です。



※キャスターは床面を汚しにくいエラストマーキャスターを採用しています。

## ■ 天板付き150ワゴンの組立て方法



ストッパー付キャスターと  
ストッパー無キャスターが  
付いた支柱各1本を別のよ  
うに並べます。

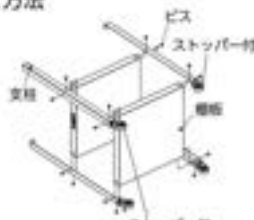

支柱の間に横板を立てて置き、  
ビス・ナットで仮止めします。  
ストッパー付キャスターは対角に  
なるように組み立ててください。



天板を置き、ワゴンを  
逆さに置いてビスで  
固定してください。



ワゴンを起こしてから、  
各ビスをしっかり和  
締めこんでください。

ヤマテックワークテーブルは、天板が個人仕様の為の取扱いに天板のみをご注文も承っております。ご確認ください。

YamaTec



# 150シリーズ用架台

基本機能に絞り込んだ架台です



1人30分

組立式



SUP-1875-WW+UK-1800-W 使用例



- 背面支柱形式のため、すっきりしたデザインで作業面を広くお使いいただけます。
- お使いの作業台にも取り付けできます。(天板厚16~40mmに対応)

品番の見方

## UK-1800-W

ワークテーブル  
150シリーズ用架台

適合天板Wサイズ  
1800/1800  
1500/1500  
1200/1200  
900/900

塗装色  
Wシルキーホワイト

棚板下部にはA4サイズのファイルを開ける空間を設けました。



※ファイルフックエンボスは含まれておりません。

### 均等耐荷重は10kg

部品や工具などを架台の上に置くことで作業面を広く効率よく使うことができますようになります。

### 棚板



耐摩耗性に優れた低圧メラミン化粧板を採用。ワークテーブル150シリーズの天板と同じ材料です。周囲はエッジテープ貼りです。

339mm



### 背面支柱形式

天板の開口サイズに影響を受けないため、当社のワークテーブルの天板以外でも、現在お使いの作業台の天板にも取り付けいただけます。

A) 天板厚: 16~40mm

B) つかみしろ: 38mm以上

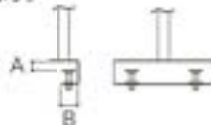

天板をアジャスターで挟み込んで取り付けますので天板への穴あけ加工は不要です。

サイズ(W×D×H)	品番	質量(kg)	定価(税別)
1800×300×360	UK-1800-W	11.1	¥27,300
1500×300×360	UK-1500-W	9.8	¥26,300
1200×300×360	UK-1200-W	8.4	¥25,300
900×300×360	UK-900-W	7.1	¥23,450

### ■ 寸法図



150シリーズ

折りたたみタイプ

300シリーズ

500シリーズ

800シリーズ

ハイタイプ

イグランドタイプ

スーパータイプ

フラップタイプ

ワイドタイプ

昇降タイプ

フライトタイプ

LABシリーズ

375mmタイプ

375mmタイプ

高さオプション

昇降タイプ

昇降タイプ

375mmタイプ

マルチシステム・架台

ロールスタンド

照明用マット

# 150シリーズ用オプション

作業台を引き立てる名脇役！



各マークの説明は P41 をご覧ください。



組立式

オプション

## 半面棚板

小口演員

はめ込むだけでセット完了。  
1枚で半面棚板となり、座り作業でも足元の邪魔になりません。  
2枚使用時は全面棚板となり、大きな物も収納できます。



半面棚板1枚使用例 SUP-1875T-WW

適合天板サイズ (W×D)	品番	棚板有効寸法 (W×D)	質量 (kg)	定価 (税別)
1800×900用	UT-1890-W	1574×359	7.4	¥13,900
1800×750用	UT-1875-W	1574×284	5.8	¥12,600
1800×600用	UT-1860-W	1574×211	4.7	¥10,700
1500×900用	UT-1590-W	1274×359	6.2	¥13,100
1500×750用	UT-1575-W	1274×284	4.8	¥11,100
1500×600用	UT-1560-W	1274×211	3.9	¥9,450
1200×900用	UT-1290-W	974×359	5.0	¥11,000
1200×750用	UT-1275-W	974×284	3.8	¥9,250
1200×600用	UT-1260-W	974×211	3.1	¥7,750
900×900用	UT- 990-W	674×359	4.0	¥8,350
900×750用	UT- 975-W	674×284	2.8	¥7,100
900×600用	UT- 960-W	674×211	2.3	¥6,700
750×750用	UT- 775-W	524×284	2.6	¥6,700
600×600用	UT- 660-W	374×211	1.7	¥6,300

天板奥行450mmサイズには専用の半面棚板はございません。  
天板奥行600mm用をご使用ください。



各マークの説明は P41 をご覧ください。



組立式

オプション

## 半面棚板用仕切板

小口演員



SUP-1875-WW+UTS-7503 使用例

- 折りたたんだダンボールなど、平置きでは取り出しにくい資材を立てかけることで取り出しやすくなります。
- はめ込むだけでセット完了。粘着剤や磁石を使用していない為、任意の位置へスライドすることができます。
- 全面棚板でのご使用にも対応しています。(その場合仕切板は前後で分割されます。)



UTS-9003

適合棚板Dサイズ	品番	仕切板寸法 (D×H)	質量 (kg)	定価 (税別)
D900用	UTS-9003	360.5×300	3.0	¥18,700
D750用	UTS-7503	285.5×300	2.5	¥18,400
D600用	UTS-6003	212.5×300	2.0	¥18,100

- 2枚で1セットの商品です。
- 150シリーズ及びLABシリーズ半面棚板専用の仕切板です。その他シリーズの半面棚板にはご使用できません。

モバイルワークテーブル

折りたたみタイプ

300シリーズ

500シリーズ

800シリーズ

ハイリフトタイプ

ベアリフトタイプ

スーパータイプ

フラッグタイプ

ワイドタイプ

折畳タイプ

フライトタイプ

LABシリーズ

25kg

ヤマテックワークテーブルは、天板が個人・団体の両方に天板のみのご注文も承っております。ご確認ください。

Yamatec



# 150シリーズ用オプション

便利なアイデアが勢ぞろい!



各マークの説明は P41 をご覧ください。



組立式

オプション

中間棚板

小口選別

鳥居脚側面のスリット穴に棚受を差し込むだけで中間棚を増やすことが可能です。

取付け位置は25mmピッチで変更することができます。

▲スリット穴の開いていない鳥居脚には中間棚受の取り付けはできません。

本カタログではP56～P57の商品に中間棚板の追加が可能です。



中間棚板セット例 SUP-1875F-WW

適合天板サイズ (W×D)	品番	棚板有効寸法 (W×D)	質量 (kg)	定価 (税別)
1800×900用	UTM-1890-W-SET	1556×785	18.8	¥28,800
1800×750用	UTM-1875-W-SET	1556×635	16.5	¥25,900
1800×600用	UTM-1860-W-SET	1556×490	12.5	¥23,300
1800×450用	UTM-1845-W-SET	1556×335	10.0	¥22,450
1500×900用	UTM-1590-W-SET	1256×785	15.8	¥28,800
1500×750用	UTM-1575-W-SET	1256×635	13.8	¥24,700
1500×600用	UTM-1560-W-SET	1256×490	10.5	¥22,900
1500×450用	UTM-1545-W-SET	1256×335	8.4	¥18,250
1200×900用	UTM-1290-W-SET	956×785	13.1	¥25,800
1200×750用	UTM-1275-W-SET	956×635	11.2	¥20,600
1200×600用	UTM-1260-W-SET	956×490	8.5	¥17,700
1200×450用	UTM-1245-W-SET	956×335	6.8	¥15,950
900×900用	UTM- 990-W-SET	656×785	10.1	¥20,100
900×750用	UTM- 975-W-SET	656×635	8.5	¥18,600
900×600用	UTM- 960-W-SET	656×490	6.5	¥16,400
900×450用	UTM- 945-W-SET	656×335	5.1	¥14,950
750×750用	UTM- 775-W-SET	506×635	6.7	¥17,400
600×600用	UTM- 660-W-SET	356×490	4.4	¥15,300

上記品番には、中間棚板1枚と棚受2本を含んでいます。

オプション

RoHS2指令対応軟質PVCマット

小口選別



RoHS2指令・REACH規則の最大許容濃度管理に対応したPVCマットです。



SUP-1875T-WW での使用例

マットは透明ですので、作業台などの外観はほとんど変化せずにお使いいただけます。

- 電気・電子機器の部品工場等における対策に適しています。
- コピー、FAXなど印刷物からのインキ付着・移行汚染を軽減しました。
- 特殊添加剤配合により光学式マウス(赤色LED)もご使用いただけます。
- 材質:透明PVC(ポリ塩化ビニル) 厚さ:1.2mm

品番	対応天板サイズ (W×D) [単位:mm]	出荷サイズ (W×D) [単位:mm]	質量 (kg)	定価 (税別)
ASMA-1800	W1800×D450~900	1820×920	2.6	¥16,400
ASMA-1500	W1500×D450~900	1520×920	2.2	¥13,700
ASMA-1200	W1200×D450~900	1220×920	1.5	¥11,100
ASMA- 900	W 900×D450~750	920×770	1.1	¥7,000
ASMA- 750	W 750×D750	920×770	1.1	¥7,000
ASMA- 600	W 600×D600	920×620	0.9	¥5,600
ASMA- 10M	-	920×10m	15.0	¥89,100

**RoHS2指令**  
RoHS2指令は、人の健康や環境を保護するためEU域内で流通する電気・電子機器に対して特定の有害10物質の使用を制限しています。

**REACH規則**  
REACH規則は、化学物質の登録、評価、許可、制限に関するEU法です。EU域内において、高懸念化学物質(SVHC)を年間1トン以上製造、または輸入する事業者については、欧州化学品庁へ登録又は届出が必要になります。\*高懸念物質(SVHC)は2023年12月1日現在、235物質(第1次~第29次)が登録されています。

- 上記対応天板サイズは弊社ワークテーブルの規格サイズを示しています。出荷サイズ以内であればカットしてご使用いただけます。
- 出荷時のサイズは対応天板サイズより若干大きめでカット致します。仕上げのカットはお客様にてお願い致します。
- ※1は床貼り用としてもお使いいただけます。(施工はお客様にてお願い致します)
- 天板サイズW900×D900については、ASM-1200をカットしてご使用ください。

150シリーズ

折りたたみタイプ

300シリーズ

500シリーズ

800シリーズ

ハイタイプ

イダルタイプ

スーパータイプ

フラップタイプ

ワイドタイプ

昇降タイプ

フライトタイプ

LABシリーズ

スリットワーク

ラックラック

昇降オプション

昇降脚タイプ

昇降脚昇降タイプ

昇降脚昇降タイプ

昇降脚昇降タイプ

昇降脚昇降タイプ

昇降脚昇降タイプ

昇降脚昇降タイプ

昇降脚昇降タイプ

昇降脚昇降タイプ

昇降脚昇降タイプ

昇降脚昇降タイプ

昇降脚昇降タイプ

昇降脚昇降タイプ

# 150シリーズ用オプション

スライドレール採用でスムーズな操作感！



各マークの説明はP41をご覧ください。



組立式



オプション

## キャビネット

小口選具



スライドレールの採用により、スムーズな開閉を実現しました。引出しを奥まで引出すことができるため、出し入れが容易に行えます。取付け位置は左右方向のどの位置にでも取付可能です。仕切ケース（別売）により6等分の分けが可能です。

**キャビネット**  
**UC1-W ¥21,200**  
 引出し内寸法: W350(D35)×D390×H75(78) ( )内は有効内寸法  
 外寸法: W421×D432×H100  
 質量: 5.3kg ※重量し ※仕切板取付不可



オリジナルムービー公開中



150キャビネット付

▲ワークテーブル天板開口600mm及び天板奥行450mmには取付けできません。



キャビネット使用例

SUP-1875U-WW



各マークの説明はP41をご覧ください。



組立式



オプション

## ワイド引出し

小口選具



150用の調整タイプ取付式



ワイド引出し使用例

SUP-1875W-WW

オプション

## 仕切ケース

小口選具



仕切ケースセット例

細かな部品の分類には仕切ケースが便利です。

**SC-6 (6個セット)**

**¥3,350**

外寸法: W168×D128×H73

内寸法: W149×D109×H71

(選別可能)

材質: PP乳白色



仕切ケース使用例

- ワークテーブルの幅に合わせた引出しです。長尺物の保管に適しています。
- どの位置に立っていても引出しを開ける事ができ、全体を見渡すことができます。
- スライドレールの採用により、スムーズな開閉を実現しました。

▲天板奥行450mmへの取付けはできません。

実測部を除く引出し内寸法:  
 W1800用--W1490.5、W1500用--W1190.5  
 W1200用--W890.5、W900用--W590.5  
 D390×H40  
 ※重量し ※仕切板取付不可

適合天板サイズ (W×D)	品番	質量 (kg)	定価 (税別)
1800×900用	UW1890-W-SET	15.1	¥44,900
1800×750用	UW1875-W-SET	15.1	¥44,900
1800×600用	UW1860-W-SET	15.1	¥44,900
1500×900用	UW1590-W-SET	12.7	¥37,600
1500×750用	UW1575-W-SET	12.7	¥37,600
1500×600用	UW1560-W-SET	12.7	¥37,600
1200×900用	UW1290-W-SET	10.3	¥31,500
1200×750用	UW1275-W-SET	10.3	¥31,500
1200×600用	UW1260-W-SET	10.3	¥31,500
900×900用	UW990-W-SET	7.9	¥25,000
900×750用	UW975-W-SET	7.9	¥25,000
900×600用	UW960-W-SET	7.9	¥25,000

上記品番には、ワイド引出し取付け用の吊金具を含んでいます。

ヤマテックワークテーブルは、天板が個人仕様の交換用に天板のみをご注文も承っております。ご確認ください。

YamaTec



# 150シリーズ用オプション

より、細やかなご要望にお応えします！

各マークの説明はP41をご覧ください。

組立式

## オプション カスターセット ▲150シリーズ天板奥行450mmへの取り付けはお避けください。転倒の危険があります。 小口運賃

75φ ゴムカスター	100φ ゴムカスター
 <p><b>SEL-75RLS-4(4個)</b> ¥8,200 自在ストッパー付 4個1セット 耐荷重:40kg/個 ネジM12×P1.75×L25 取付高さ:196mm+ワッシャー類5.3mm</p>	 <p><b>SEL-100RLS-4(4個)</b> ¥9,350 自在ストッパー付 4個1セット 耐荷重:50kg/個 ネジM12×P1.75×L25 取付高さ:126mm+ワッシャー類5.3mm</p>
<ul style="list-style-type: none"> <li>ワークテーブル150シリーズにご使用いただく場合、自重を含む積載荷重を128kg以内で使用ください。</li> <li>ストッパーは車輪の回転を止めるシングルストッパーです。</li> <li>H740mmタイプに取り付けた場合はH825mmになり、H950mmタイプに取り付けた場合はH1035mmになります。</li> </ul>	<ul style="list-style-type: none"> <li>ワークテーブル150シリーズにご使用いただく場合、自重を含む積載荷重を150kg以内で使用ください。</li> <li>ストッパーは車輪の回転を止めるシングルストッパーです。</li> <li>H740mmタイプに取り付けた場合はH855mmになり、H950mmタイプに取り付けた場合はH1065mmになります。</li> </ul>

100φ エラストマーカスター	100φ ウレタンカスター
 <p><b>SEL-100TPS-4(4個)</b> ¥13,100 自在ストッパー付 4個1セット 耐荷重:60kg/個 ネジM12×P1.75×L25 取付高さ:126mm+ワッシャー類5.3mm</p>	 <p><b>SEL-100UMS-4(4個)</b> ¥13,500 自在ストッパー付 4個1セット 耐荷重:60kg/個 ネジM12×P1.75×L25 取付高さ:126mm+ワッシャー類5.3mm</p>
<ul style="list-style-type: none"> <li>ワークテーブル150シリーズにご使用いただく場合、自重を含む積載荷重を150kg以内で使用ください。</li> <li>ストッパーは車輪の回転を止めるシングルストッパーです。</li> <li>H740mmタイプに取り付けた場合はH855mmになり、H950mmタイプに取り付けた場合はH1065mmになります。</li> </ul>	<ul style="list-style-type: none"> <li>ワークテーブル150シリーズにご使用いただく場合、自重を含む積載荷重を150kg以内で使用ください。</li> <li>ストッパーは車輪の回転を止めるシングルストッパーです。</li> <li>H740mmタイプに取り付けた場合はH855mmになり、H950mmタイプに取り付けた場合はH1065mmになります。</li> </ul>

**100φダブルストッパー付ウレタンカスター**



**KT-W100B-4(4個)**  
¥26,900  
自在ストッパー付 4個1セット  
耐荷重:100kg/個  
ネジM12×P1.75×L25  
取付高さ:125mm+ワッシャー類5.3mm

SUP-1875-WWICにセットした例

- ワークテーブル150シリーズにご使用いただく場合、自重を含む積載荷重を150kg以内で使用ください。
- ストッパーは車輪の回転と軸の回転を止めるダブルストッパーです。
- H740mmタイプに取り付けた場合はH854mmになり、H950mmタイプに取り付けた場合はH1064mmになります。

**【車輪材質について】**



環境や床面の状態によって適正の車輪は異なります。車輪材質の特性を参考に用途やニーズに合わせて選定してください。

車輪材質による特性は

**360** ページをご確認ください。

組立式

オプション ロングアジャスター <span style="float:right">小口運賃</span>			オプション 間口連結金具 <span style="float:right">小口運賃</span>	
標準タイプ	樹脂付きタイプ	アンカー用 穴径φ14 固定プレートタイプ	 <p>間口方向の連結ができます。広い作業面が必要な場合も簡単に設置できます。</p> <p><b>URK(2枚1セット)</b> ¥5,800</p>	
<p><b>KB-12×100</b> ネジM12×P1.75×L100 耐荷重:1,000kg/本 ¥760/1本</p>	<p><b>KB2-12×100</b> ネジM12×P1.75×L100 耐荷重:1,000kg/本 ¥1,300/1本</p>	<p><b>KE2-12×100</b> ネジM12×P1.75×L100 耐荷重:1,000kg/本 ¥1,350/1本</p>		
<p><b>ステンレス製 (SUS304)</b> ネジM12×P1.75×L100 耐荷重:1,100kg/本 ¥2,400/1本</p>	<p><b>ステンKB2-12×100</b> ネジM12×P1.75×L100 耐荷重:1,100kg/本 ¥2,600/1本</p>	<p><b>ステンKE2-12×100</b> ネジM12×P1.75×L100 耐荷重:1,000kg/本 ¥3,200/1本</p>		

# 150シリーズ用オプション

より、細やかなご要望にお応えします！

各マークの説明はP41をご覧ください。



組立式

オプション

LEDスタンド Z-LIGHT

NEW

小口器具

演色性に優れ、色の再現性が高いプロユース仕様のLEDスタンドです。

演色性が最も優れ自然光に近い照明でグラフィック・色の識別を主とするプロ向け

Z-208PRO B ブラック ¥58,000 (税別)



- ・LED: 19.0W×1 ・質量: 2.3kg
- ・定格光束: 1367lm / 19.0W
- ・コード長さ: 2.4m
- ・電源: AC100V (50/60Hz)
- ・クランプ: 専用下締めクランプ(黒色) 取付可能厚55mmまで
- ・寸法: セード幅600mm・アーム長584+579mm

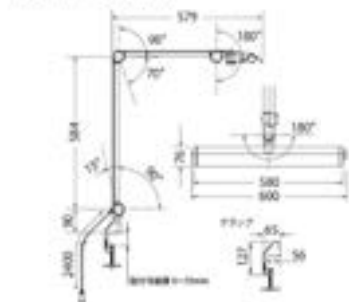
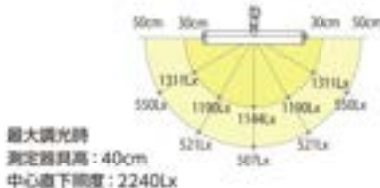

サイズ感は 208PRO B と同じで十分な光束があり工場などで的一般作業向け

Z-208LED SL シルバー ¥46,300 (税別)



- ・LED: 19.0W×1 ・質量: 2.3kg
- ・定格光束: 1924lm / 19.0W
- ・コード長さ: 2.4m
- ・電源: AC100V (50/60Hz)
- ・クランプ: 専用下締めクランプ(黒色) 取付可能厚55mmまで
- ・寸法: セード幅600mm・アーム長584+579mm

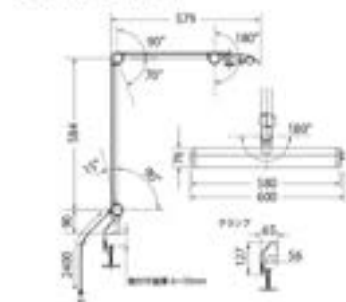
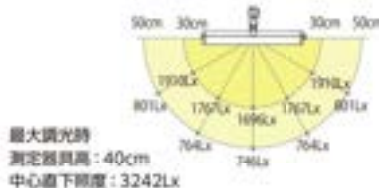

演色性がよくアームの操作が滑らかなので対象物に対しあらゆる角度から照射が可能

Z-10R B ブラック ¥31,400 (税別)



- ・LED: 11.9W×1 ・質量: 1.4kg
- ・定格光束: 1055lm / 11.9W
- ・コード長さ: 1.5m
- ・電源: AC100V (50/60Hz) ACアダプター付属
- ・クランプ: 専用上締め角型クランプ(黒色) 取付可能厚45mmまで
- ・寸法: セード幅420mm・アーム長360+360mm

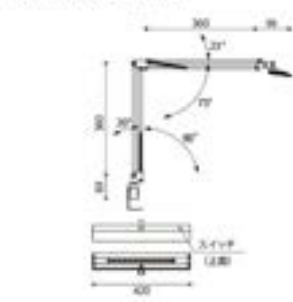

## Raとは

演色評価数とは、モノの色の見え方に対して、照明が与える色への影響度を表す数値のこと。一般的には自然光(太陽光)を基準として、近いものほど「演色性が良い」、かけ離れたものほど「演色性が悪い」とされます。この演色性を客観的に判断できるように数値化したものを演色評価数といい、演色評価数が100に近いほど太陽光下での色に近いとされています。



## JIS-A / JIS-AA相当とは

一般的に簡単な作業の場合はJIS-A型相当で十分な明るさがあるとされていますが、より広い面積で作業する場合にはJIS-AA型相当が良いとされています。

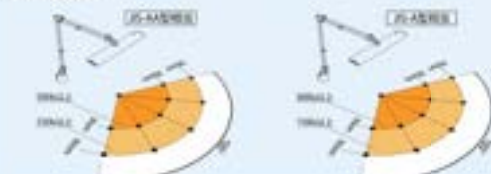



# 折りたたみタイプ 固定式

設置、撤収がスムーズでコンパクト



200kg 組立式 2人20分

各マークの説明は P41 をご覧ください。



ポイントココ!

- 工具なしで折りたためます。
- 足かけが無いので車イスでのご利用も問題ありません。
- 天板表裏材の種類と色をお選びいただけます。

**STP-18 75-MI**

ヤマテックワークテーブル  
折りたたみタイプ  
天板種類  
P:ポリエステル天板  
R:塩ビシート天板

天板開口  
18:1800  
15:1500  
12:1200  
9: 900

天板奥行  
90:900  
75:750  
60:600

天板色  
アイボリー  
天板色  
M:本目柄  
L:アイボリー  
G:グリーン

## ポリエステル天板 [20mm]



ポリエステル天板 [20mm]

パーティクルボードとパーコア芯により非常に軽く移動も苦になりません。表面硬度は 3H です。

カラー記号

-II 天板 アイボリー 脚部 アイボリー

-MI 天板 本目柄 脚部 アイボリー

サイズ(W×D×H)	品番	質量(kg)	定価(税別)
1800×900×740	STP-1890-□□	28.1	¥67,700
1800×750×740	STP-1875-□□	24.3	¥62,500
1800×600×740	STP-1860-□□	20.6	¥53,500
1500×900×740	STP-1590-□□	23.2	¥59,900
1500×750×740	STP-1575-□□	20.6	¥55,200
1500×600×740	STP-1560-□□	17.9	¥49,700
1200×750×740	STP-1275-□□	18.6	¥53,700
1200×600×740	STP-1260-□□	15.9	¥45,400
900×750×740	STP- 975-□□	15.6	¥51,200
900×600×740	STP- 960-□□	13.5	¥44,950

※この注文書、品番後ろの□□にカラー記号を当てはめてください。

## 塩ビシート天板 [22mm]



塩ビシート天板 [22mm]

爪で強く押さえるのと跡が付きませんが、弾力があるため元にもどります。パーティクルボードとパーコア芯を芯材としており非常に軽量化されています。

カラー記号

-II 天板 アイボリー 脚部 アイボリー

-GI 天板 グリーン 脚部 アイボリー

サイズ(W×D×H)	品番	質量(kg)	定価(税別)
1800×900×740	STR-1890-□□	32.7	¥77,400
1800×750×740	STR-1875-□□	28.2	¥68,500
1800×600×740	STR-1860-□□	23.6	¥60,000
1500×900×740	STR-1590-□□	27.1	¥67,800
1500×750×740	STR-1575-□□	23.8	¥62,900
1500×600×740	STR-1560-□□	20.4	¥57,800
1200×750×740	STR-1275-□□	21.1	¥61,100
1200×600×740	STR-1260-□□	18.0	¥53,700
900×750×740	STR- 975-□□	17.5	¥59,300
900×600×740	STR- 960-□□	15.1	¥48,400

※この注文書、品番後ろの□□にカラー記号を当てはめてください。

## ■ 寸法図



- 150 シリーズ
- 折りたたみタイプ
- 300 シリーズ
- 500 シリーズ
- 800 シリーズ
- パイプ構造タイプ
- イタリヤ風タイプ
- スーパータイプ
- フラップタイプ
- ワイドタイプ
- 昇降タイプ
- フライトタイプ
- LAB シリーズ
- 3ツレに使えるタイプ
- 3ツレに使えるタイプ
- 昇降オプション
- 昇降機構タイプ
- 折りたたみ構造タイプ
- 3ツレに使えるタイプ
- マルチシステム・機能
- ロール材スタンド
- 最先端型マット

ヤマテックワークテーブルは、天板が傷んだ場合の交換用に天板のみのご注文も承っております。ご確認ください。

# 折りたたみタイプ 移動式

設置後の移動もおまかせ!



11.2kg (本体重量) | 折りたたみタイプ | 移動式 | 組立式 | 2人20分

物を載せたままの移動は、落下の恐れがあり危険です。又、床の段差を無理に乗り越えると破損や変形のおそれがあります。



▲折りたたんだ状態



- キャスター付きですので設置してからの移動も簡単です。
- 使わないときは折りたたんで狭いスペースに収納できます。
- プロテクター機能により、積み重ね時のガタつきを無くしました。

品番の見方

## STPC-1875N-MI

ヤマテックワークテーブル | 折りたたみタイプ | 移動式 | モデルNo | 天板色 | アイボリー

品番の見方

スタッキング用プロテクター付

折りたたんだ状態でもキャスターが接地しない構造なので、積み重ねやすく、床面・天板面の傷つきも保護します。

ポリエステル天板 [20mm]

パーティクルボード芯とベーパーコアにより非常に軽く移動も苦になりません。表面硬度は 3H です。

サイズ(WxDxH)	品番	質量(kg)	定価(税別)
1800×900×740	STPC-1890N-□□	29.8	¥90,400
1800×750×740	STPC-1875N-□□	25.9	¥84,100

※ご注文の際、品番後ろの□□にカラー記号を当てはめてください。

### ポリエステル天板 [20mm]



カラー記号

-II 天板:アイボリー 脚部:アイボリー

-MI 天板:木目柄 脚部:アイボリー

### 塩ビシート天板 [22mm]



カラー記号

-II 天板:アイボリー 脚部:アイボリー

-GI 天板:グリーン 脚部:アイボリー

塩ビシート天板 [22mm]

爪で強く押さえると跡が付きませんが、弾力があるため元にもどります。パーティクルボードとベーパーコアを芯材としており非常に軽量化されています。

サイズ(WxDxH)	品番	質量(kg)	定価(税別)
1800×900×740	STPC-1890N-□□	34.4	¥100,100
1800×750×740	STPC-1875N-□□	29.8	¥90,100

※ご注文の際、品番後ろの□□にカラー記号を当てはめてください。



ヤマテックワークテーブルは、天板が個人仕様の受発注用と天板のみご注文も承っております。ご確認ください。

- 折りたたみタイプ
- 移動式
- 組立式
- 150シリーズ
- 折りたたみタイプ
- 300シリーズ
- 500シリーズ
- 800シリーズ
- ハイテーブルタイプ
- イタリヤ風タイプ
- スーパータイプ
- フラッグタイプ
- ワイドタイプ
- 折畳タイプ
- フライトタイプ
- LABシリーズ
- 2ストロークタイプ
- 3ストロークタイプ
- 昇降オプション
- 昇降機構タイプ
- 昇降機構タイプ
- 25φワークテーブル
- マルチシステム・昇降
- ローラースタンド
- 足元保護マット



# 折りたたみ高さ調整タイプ



業界初!こんな作業台を待っていた!

各マークの説明は P41 をご覧ください。

150kg 天板材質: 天板種類: ポリエステル天板 天板にシート天板

組立式 2人20分



STPA-1875-MI



- ポイントココ!
- 高さ調整機能と折りたたみ機能の2つを併せ持ったすぐれものです。
  - さまざまな設置場所と作業者に合わせて設置していただけます。
  - 使用しないときは、折りたんでコンパクトに収納できます。

こんなお困りごとも一挙解決!

品番の見方

STPA-1875-MI

ヤマテックワークテーブル 折りたたみタイプ	高さ調整 タイプ	天板開口	天板奥行	天板色	脚の色
天板種類 ポリエステル天板 天板にシート天板		18-1800	90-900	M:黒目 G:グリーン I:アイボリー	
		12-1200	75-750		
		9-900	60-600		

高さ調整機能

高さ合わないから腰が痛い

解決

高さを合わせて肩筋がピンンと弛みません。

折りたたみ機能

設置を急げ!と言われても...

解決

一人でも楽々! 設置がはかどりまーす

高さ調整機能

車いすが入らない!

解決

お使いの車いすに合わせてベストポジション

折りたたみ機能

水平な場所がない!

解決

ある程度の粗路で4本の脚を個別に調整できます。(ノブで50mm、アジャスターで5mmの調整)

高さ調整機能

工具不要!ノブ操作により、簡単に4本の脚を個別に調整することができます。

※50mmピッチで7段階の調整ができます。

折りたたみ機能

使用しない時や移動時には折りたんでコンパクトにできます。

※折りたたむ際には、脚を縮めた状態にしてください。



- 150 シリーズ
- 折りたたみタイプ
- 300 シリーズ
- 500 シリーズ
- 800 シリーズ
- パイプ型タイプ
- ペダル型タイプ
- スーパータイプ
- フラッグタイプ
- ワイドタイプ
- 昇降タイプ
- フライトタイプ
- LAB シリーズ
- 375mm幅タイプ
- 375mm幅タイプ
- 昇降オプション
- 昇降機能タイプ
- 昇降機能付タイプ
- 25kgローラー型
- マルチシステム・兼用
- ロール付スタンド
- 昇降機能マット

ヤマテックワークテーブルは、天板が傷んだ場合の交換用に天板のみのご注文も承っております。ご確認ください。

# 折りたたみ高さ調整タイプ

オリジナル  
ムービー  
公開中



折りたたみ高さ調整



各マークの説明はP41をご覧ください。



組立式



組立 2人20分

## ポリエステル天板 [20mm]



STPA-1875-II

### ポリエステル天板 [20mm]

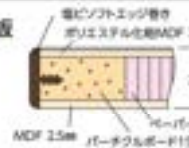

パーティクルボード芯とペーパーコア芯により非常に軽く移動も苦になりません。表面硬度は3Hです。

サイズ(W×D×H)	品番	質量(kg)	定価(税別)
1800×900×600～900	STPA-1890-□□	31.6	¥92,800
1800×750×600～900	STPA-1875-□□	27.5	¥87,700
1800×600×600～900	STPA-1860-□□	23.8	¥82,500
1200×600×600～900	STPA-1260-□□	18.1	¥74,600
900×600×600～900	STPA-960-□□	15.5	¥71,350

※ご注文の際、品番後ろの□□にカラー記号を当てはめてください。

#### カラー記号



-II

天板:アイボリー  
脚部:アイボリー



-MI

天板:木目柄  
脚部:アイボリー

## 塩ビシート天板 [22mm]



STRA-1875-GI

### 塩ビシート天板 [22mm]

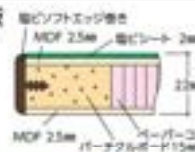

爪で強く押さえると跡が付きませんが、弾力があるため元にもどります。パーティクルボードとペーパーコアを芯材としており非常に軽量化されています。

サイズ(W×D×H)	品番	質量(kg)	定価(税別)
1800×900×600～900	STRA-1890-□□	36.2	¥102,500
1800×750×600～900	STRA-1875-□□	31.4	¥93,700
1800×600×600～900	STRA-1860-□□	26.8	¥89,000
1200×600×600～900	STRA-1260-□□	20.2	¥82,900
900×600×600～900	STRA-960-□□	17.1	¥74,800

※ご注文の際、品番後ろの□□にカラー記号を当てはめてください。

#### カラー記号



-II

天板:アイボリー  
脚部:アイボリー



-GI

天板:グリーン  
脚部:アイボリー



太郎のおすすめ!  
疲労軽減マット  
P219をご覧ください

ヤマテックワークテーブルは、天板が個人・団体の両方に天板のみのご注文も承っております。ご確認ください。

YamaTec

折りたたみ高さ調整

折りたたみ高さ調整

折りたたみ高さ調整

折りたたみ高さ調整

折りたたみ高さ調整

150  
シリーズ

折りたたみ  
タイプ

300  
シリーズ

500  
シリーズ

800  
シリーズ

ハイテーブル  
タイプ

ハイテーブル  
タイプ

スーパー  
タイプ

フラップ  
タイプ

ワイド  
タイプ

折畳  
タイプ

フライト  
タイプ

LAB  
シリーズ

2500型  
タイプ

2500型  
タイプ

折畳  
オプション

折畳  
タイプ

折畳  
タイプ

2500  
タイプ

マルチ  
タイプ

ロー  
タイプ

疲労軽減  
マット



# 300シリーズ

豊富なサイズとカラーバリエーション！



各マークの説明は P41 をご覧ください。



組立式



ポイントはココ！

- 均等耐荷重300kgをベースとした軽中量作業に最適なワークテーブルシリーズです。
- 多彩な機能に豊富なサイズバリエーション。作業に合わせて選定いただけます。



SWR-1875T51-II

品番の見方		SWP A U H C - 18 75 T S1-M G			
ヤマテック ワークテーブル	天板種類	天板幅	天板奥行	天板高さ	脚部色
300シリーズ	ポリエステル天板 塩ビシート天板 スチール天板	18:1800 15:1500	75:750 60:600	9:900 7:750 6:600	G:グリーン I:アイボリー
	高さ調整 タイプ	移動式	固定式	下段 半固定取付 T:半高 TT:全高	天板色 M:木目調 I:アイボリー G:グリーン
	フック 移動タイプ				
	高さ H900mmタイプ				

## ■天板バリエーション

ポリエステル天板	塩ビシート天板	スチール天板
<p>ポリエステル天板厚さ 2.5mm</p> <p>パーティクルボードとベーパーコアにより非常に軽く移動も苦になりません。表面硬度は計です。</p>	<p>塩ビシート天板厚さ 2.5mm</p> <p>パーティクルボードとベーパーコアを芯材としており非常に軽量化されています。</p>	<p>天板厚さ 2mm</p> <p>粉体塗装を施したスチール製天板。強度と経済性に優れています。酸・アルカリなどの耐薬品性、口紅・マジックインキなどの耐汚染性に優れています。</p>



## 脚部カラーバリエーション

<p>ヤマテック グリーン</p>	<p>ヤマテック アイボリー</p>	<p>脚部は静電粉体焼付塗装を採用。環境性能も高く、塗膜そのものの強度が高いため衝突、こすれに対し強度があります。カラーバリエーションは、グリーン・アイボリーの2種類。</p>
-----------------------	------------------------	--

## セット位置が自由なツナギパイプ

<p>中央にセット</p>	<p>後ろにセット</p>	<p>ツナギパイプ用の取付穴は、前・中央・後の3ヶ所に空いています。ご希望の場所にセットできます。</p>
---------------	---------------	---

- 150シリーズ
- 新しい高さタイプ
- 300シリーズ
- 500シリーズ
- 800シリーズ
- ハイステップタイプ
- ベルジャンタイプ
- スーパータイプ
- フラップタイプ
- ワイドタイプ
- 昇降タイプ
- フライトタイプ
- LABシリーズ
- 300mmタイプ
- 300mmタイプ
- 昇降オプション
- 昇降調整タイプ
- 昇降調整タイプ
- 300mmタイプ
- マルチシステム・取付
- ロール付スタンド
- 昇降調整マット

# 300シリーズ

豊富なバリエーション



各マークの説明はP41をご覧ください。



組立式

## 固定式



SWP-1875-II

P98 ~ 99

## 固定式中間棚付



SWR-1875TTS2-GG

P100 ~ 103

## 高さ調整タイプ

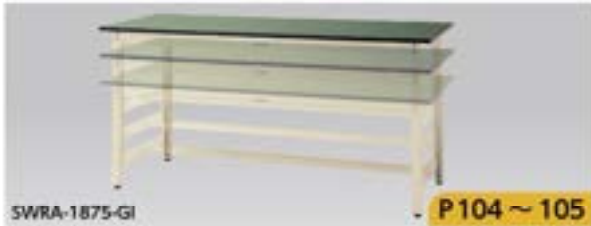

SWRA-1875-GI

P104 ~ 105

## 移動式



SWPC-1875-MG

P106 ~ 107

## 高さ調整タイプ移動式



SWPAC-1875-II

P108 ~ 109

## ワンタッチ移動タイプ



SWSU-1875-II

P110 ~ 111

## オプション



P112

キャスターセット



P112

ロングアジャスター



P112

コンセントコードボックス



P113

キャビネット



P114

半面棚板/中間棚板



P115

コボレ止め



P115

RoHS2 指令対応 軟質 PVC マット



P100

吸着保護シート



P116

カラー導電性ゴムマット



P117

バンタング裏パネル



P117

開口連結金具



P117

奥行連結金具

ヤマテックワークテーブルは、天板が個人や組合の受取商に天板のみのご注文も承っております。ご相談ください。

YamaTec



# 300シリーズ 固定式

豊富なサイズとカラーバリエーション！

各マークの説明は P41 をご覧ください。

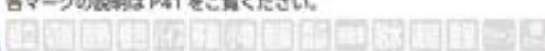
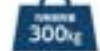

固定式



約 2人30分



SWR-1875T-II



- 固定式のベーシックなタイプです。
- オプションの追加によりさらに使いやすくなります。

品番の見方

## SWPH - 18 75 TT - MG

ヤマテック ワークテーブル	300 シリーズ	天板幅口	天板奥行	全面棚板付	半面棚板付	脚部色
天板種類 ポリエスチル天板 樹脂シート天板 スチール天板	高さ H900mmタイプ	18:1800 15:1500 12:1200 9: 900 7: 750	90:900 75:750 60:600			G: グリーン I: アイボリー 天板色 M: 本目材 I: アイボリー G: グリーン

### オプション キャビネット

引出し率100%の使いやすいキャビネットです。

	1段	2段	3段
浅型 W394	<b>S1-□</b> 質量 5.9kg 定価(税別) ¥23,500 S1-IV	<b>S2-□</b> 質量 10.2kg 定価(税別) ¥31,700 S2-G	<b>S3-□</b> 質量 16.2kg 定価(税別) ¥55,200 S3-IV
浅型 W500	<b>L1-□</b> 質量 6.8kg 定価(税別) ¥25,200 L1-G	<b>L2-□</b> 質量 11.5kg 定価(税別) ¥34,800 L2-IV	<b>L3-□</b> 質量 18.4kg 定価(税別) ¥60,000 L3-G
深型 W500	<b>D1-□</b> 質量 7.5kg 定価(税別) ¥30,300 D1-IV	<b>D2-□</b> 質量 13.0kg 定価(税別) ¥44,500 D2-G	<b>D3-□</b> 質量 20.6kg 定価(税別) ¥74,800 D3-IV

※ご注文の際、品番の□にはカラー記号を当てはめてください。  
[カラー記号] -G: グリーン色、-IV: アイボリー色  
※脚は付いておりません。  
※引出し耐荷重は1段当たり20kgです。仕切板の取付けはできません。  
※取付金具はワークテーブルの奥行寸法により3種類ございます。  
(D)900mm / (D)750mm / (D)600mm用)キャビネットを追加でご注文される場合は、ワークテーブルの天板奥行をご確認ください。  
※W600サイズのワークテーブルにはW500mmのキャビネットは取付けできません。  
※キャビネット取付可動軌と取付位置についてのご説明はP113をご覧ください。

#### 引出し内寸法の表記について

H内寸の表記は下記の寸法を示しています。



### オプション 半面棚板

はめ込むだけの簡単設置。  
2枚使用で全面棚板になります。  
均等耐荷重: 1枚あたり50kg

全面棚板セット例

適合天板サイズ (W×D)	品番	質量 (kg)	定価 (税別)
1800×900用	WT-1890-□	7.6	¥14,000
1800×750用	WT-1875-□	6.2	¥12,700
1800×600用	WT-1860-□	4.6	¥10,700
1500×900用	WT-1590-□	6.2	¥13,300
1500×750用	WT-1575-□	4.8	¥11,200
1500×600用	WT-1560-□	4.0	¥9,450
1200×900用	WT-1290-□	4.5	¥10,600
1200×750用	WT-1275-□	4.0	¥9,250
1200×600用	WT-1260-□	3.2	¥7,750
900×750用	WT- 975-□	3.0	¥7,250
900×600用	WT- 960-□	1.7	¥6,850
750×750用	WT- 775-□	1.7	¥8,000
600×600用	WT- 660-□	1.0	¥6,300

※ご注文の際、品番の□にはカラー記号を当てはめてください。  
[カラー記号] -G: グリーン、-IV: アイボリー  
※棚板有効寸法はP114をご参照ください。

### セット位置が自由なツナギパイプ



中央にセット 後ろにセット

ツナギパイプ用の取付70は、前・中央・後の3ヶ所に空いています。ご希望の場所にセットできます。



足元のツナギパイプは前・中・後の位置でセット可能です。

150

シリーズ

折りたたみ

タイプ

300

シリーズ

500

シリーズ

800

シリーズ

バイス専用

タイプ

ペダル専用

タイプ

スーパー

タイプ

フラップ

タイプ

ワイド

タイプ

昇降

タイプ

フライト

タイプ

LAB

シリーズ

37mm厚

ワイド

タイプ

37mm厚

タイプ

昇降

オプション

昇降専用

タイプ

昇降専用

タイプ

37mm厚

タイプ

マルチ

システム

タイプ

ロール

タイプ

昇降専用

タイプ



# 300シリーズ 固定式 H740mm/H900mm

オリジナル  
ムービー  
公開中



300固定式



各マークの説明はP41をご覧ください。



## ■天板バリエーション

ポリエステル天板

パーティクルボード芯とベーパーコア芯により非常に軽く移動も苦になりません。表面硬度は3Hです。

塩ビシート天板

パーティクルボードとベーパーコアを芯材としており非常に軽量化されています。

スチール天板

粉体塗装を施したスチール製天板です。強度と経済性に優れています。酸・アルカリなどの耐薬品性、口紅・マジックインキなどの耐汚染性に優れています。

### ポリエステル天板【20mm】



サイズ (W×D)	高さH740				高さH900			
	品番	質量 (kg)	定価(税別)		品番	質量 (kg)	定価(税別)	
1800×900	SWP-1890-□□	35.0	¥64,400		SWPH-1890-□□	36.4	¥76,800	
1800×750	SWP-1875-□□	31.3	¥59,100		SWPH-1875-□□	32.5	¥68,500	
1800×600	SWP-1860-□□	27.6	¥54,100		SWPH-1860-□□	28.6	¥63,600	
1500×900	SWP-1590-□□	30.7	¥59,100		SWPH-1590-□□	32.1	¥71,500	
1500×750	SWP-1575-□□	27.6	¥55,700		SWPH-1575-□□	28.8	¥65,100	
1500×600	SWP-1560-□□	24.3	¥49,700		SWPH-1560-□□	25.3	¥59,200	
1200×900	SWP-1290-□□	26.6	¥52,550		SWPH-1290-□□	28.0	¥64,950	
1200×750	SWP-1275-□□	24.3	¥48,650		SWPH-1275-□□	25.5	¥58,050	
1200×600	SWP-1260-□□	21.3	¥44,150		SWPH-1260-□□	22.3	¥53,650	
900×750	SWP- 975-□□	20.4	¥42,800		SWPH- 975-□□	21.6	¥52,200	
900×600	SWP- 960-□□	17.8	¥38,450		SWPH- 960-□□	18.8	¥47,950	
750×750	SWP- 775-□□	18.4	¥42,100		SWPH- 775-□□	19.6	¥51,500	
600×600	SWP- 660-□□	14.8	¥37,200		SWPH- 660-□□	15.8	¥46,700	

### 塩ビシート天板【22mm】



サイズ (W×D)	高さH740				高さH900			
	品番	質量 (kg)	定価(税別)		品番	質量 (kg)	定価(税別)	
1800×900	SWR-1890-□□	39.6	¥74,100		SWRH-1890-□□	41.0	¥86,500	
1800×750	SWR-1875-□□	35.2	¥65,100		SWRH-1875-□□	36.4	¥74,500	
1800×600	SWR-1860-□□	30.6	¥60,600		SWRH-1860-□□	31.6	¥70,100	
1500×900	SWR-1590-□□	34.6	¥67,000		SWRH-1590-□□	36.0	¥79,400	
1500×750	SWR-1575-□□	30.8	¥63,400		SWRH-1575-□□	32.0	¥72,800	
1500×600	SWR-1560-□□	26.8	¥57,800		SWRH-1560-□□	27.8	¥67,300	
1200×900	SWR-1290-□□	29.6	¥58,650		SWRH-1290-□□	31.0	¥71,050	
1200×750	SWR-1275-□□	26.8	¥56,050		SWRH-1275-□□	28.0	¥65,450	
1200×600	SWR-1260-□□	23.4	¥52,450		SWRH-1260-□□	24.4	¥61,950	
900×750	SWR- 975-□□	22.3	¥50,900		SWRH- 975-□□	23.5	¥60,300	
900×600	SWR- 960-□□	19.4	¥41,900		SWRH- 960-□□	20.4	¥51,400	
750×750	SWR- 775-□□	20.0	¥49,600		SWRH- 775-□□	21.2	¥59,000	
600×600	SWR- 660-□□	15.8	¥41,850		SWRH- 660-□□	16.8	¥51,350	

### スチール天板【26mm】



サイズ (W×D)	高さH740				高さH900			
	品番	質量 (kg)	定価(税別)		品番	質量 (kg)	定価(税別)	
1800×900	SW5-1890-□□	45.9	¥65,800		SWSH-1890-□□	47.3	¥78,200	
1800×750	SW5-1875-□□	42.4	¥60,300		SWSH-1875-□□	43.6	¥69,700	
1800×600	SW5-1860-□□	38.2	¥55,100		SWSH-1860-□□	39.2	¥64,600	
1500×900	SW5-1590-□□	39.8	¥60,400		SWSH-1590-□□	41.2	¥72,800	
1500×750	SW5-1575-□□	36.8	¥56,800		SWSH-1575-□□	38.0	¥66,200	
1500×600	SW5-1560-□□	33.6	¥50,200		SWSH-1560-□□	34.6	¥59,700	
1200×900	SW5-1290-□□	35.6	¥53,450		SWSH-1290-□□	37.0	¥65,850	
1200×750	SW5-1275-□□	31.6	¥49,650		SWSH-1275-□□	32.8	¥59,050	
1200×600	SW5-1260-□□	27.4	¥45,950		SWSH-1260-□□	28.4	¥55,450	
900×750	SW5- 975-□□	25.8	¥43,400		SWSH- 975-□□	27.0	¥52,800	
900×600	SW5- 960-□□	23.1	¥42,100		SWSH- 960-□□	24.1	¥51,600	

ヤマテックワークテーブルは、天板が個人・店舗等の業務用天板のみでご注文も承っております。ご確認ください。

300シリーズ  
 150シリーズ  
 300シリーズ  
 500シリーズ  
 800シリーズ  
 バイク専用タイプ  
 ベッド専用タイプ  
 スーパータイプ  
 フラッグタイプ  
 ワイドタイプ  
 昇降タイプ  
 フライトタイプ  
 LABシリーズ  
 スパイク専用タイプ  
 コンクリート専用  
 昇降オプション  
 昇降専用タイプ  
 昇降専用タイプ  
 300ワークテーブル  
 マルチシステム・集約  
 ローラースタンド  
 壁かけ専用マット







# 300シリーズ 固定式 中間棚付 H740mm/H900mm

オリジナル  
ムービー  
公開中



300シリーズ



各マークの説明はP41をご覧ください。



固定式

2人40分

## ■天板バリエーション

ポリエステル天板

塩ビシート天板

スチール天板

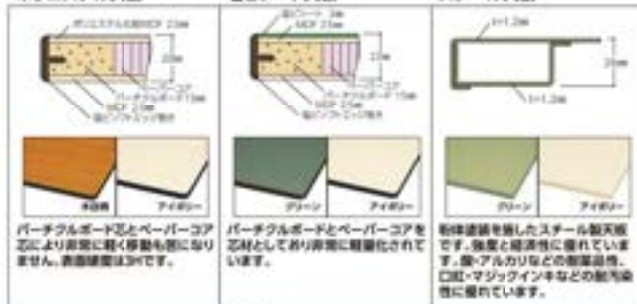

パーティクルボード芯とペーパーコアを芯材として軽く衝撃も吸収に耐えます。表面塗装はUVです。

パーティクルボードとペーパーコアを芯材としてあり非常に軽量化されています。

耐摩耗性を備えたスチール製天板です。強度と耐汚性に優れています。磨く・アルコールなどの薬品汚染、口紅・マジックインキなどの乾汚染性に優れています。



### ポリエステル天板 [20mm]



SWP-187552-II

カラー記号



サイズ (W×D)	高さH740			高さH900		
	品番	質量 (kg)	定価 (税別)	品番	質量 (kg)	定価 (税別)
1800×900	SWP-189052-□	50.9	¥109,500	SWPH-189052-□	52.3	¥114,800
1800×750	SWP-187552-□	45.1	¥100,650	SWPH-187552-□	46.3	¥105,450
1800×600	SWP-186052-□	39.3	¥89,900	SWPH-186052-□	40.3	¥94,800
1500×900	SWP-159052-□	44.2	¥100,400	SWPH-159052-□	45.6	¥105,700
1500×750	SWP-157552-□	39.4	¥94,250	SWPH-157552-□	40.6	¥99,050
1500×600	SWP-156052-□	34.2	¥83,000	SWPH-156052-□	35.2	¥87,900
1200×900	SWP-129052-□	38.3	¥92,250	SWPH-129052-□	39.7	¥97,550
1200×750	SWP-127552-□	34.1	¥83,700	SWPH-127552-□	35.3	¥88,500
1200×600	SWP-126052-□	29.6	¥75,450	SWPH-126052-□	30.6	¥80,350
900×750	SWP- 97552-□	28.0	¥74,950	SWPH- 97552-□	29.2	¥79,750
900×600	SWP- 96052-□	24.3	¥66,250	SWPH- 96052-□	25.3	¥71,150
750×750	SWP- 77552-□	24.8	¥71,950	SWPH- 77552-□	26.0	¥76,750
600×600	SWP- 66052-□	19.7	¥63,400	SWPH- 66052-□	20.7	¥68,300

※ご注文の際、品番の「□」にカラー記号を当てはめてください。

### 塩ビシート天板 [22mm]



SWR-187552-GI

カラー記号



サイズ (W×D)	高さH740			高さH900		
	品番	質量 (kg)	定価 (税別)	品番	質量 (kg)	定価 (税別)
1800×900	SWR-189052-□	55.5	¥119,200	SWRH-189052-□	56.9	¥124,500
1800×750	SWR-187552-□	49.0	¥106,650	SWRH-187552-□	50.2	¥111,450
1800×600	SWR-186052-□	42.3	¥96,400	SWRH-186052-□	43.3	¥101,300
1500×900	SWR-159052-□	48.1	¥108,300	SWRH-159052-□	49.5	¥113,600
1500×750	SWR-157552-□	42.6	¥101,950	SWRH-157552-□	43.8	¥106,750
1500×600	SWR-156052-□	36.7	¥91,100	SWRH-156052-□	37.7	¥96,000
1200×900	SWR-129052-□	41.3	¥98,350	SWRH-129052-□	42.7	¥103,650
1200×750	SWR-127552-□	36.6	¥91,100	SWRH-127552-□	37.8	¥95,900
1200×600	SWR-126052-□	31.7	¥83,750	SWRH-126052-□	32.7	¥88,650
900×750	SWR- 97552-□	29.9	¥83,050	SWRH- 97552-□	31.1	¥87,850
900×600	SWR- 96052-□	25.9	¥69,700	SWRH- 96052-□	26.9	¥74,600
750×750	SWR- 77552-□	26.4	¥79,450	SWRH- 77552-□	27.6	¥84,250
600×600	SWR- 66052-□	20.7	¥68,050	SWRH- 66052-□	21.7	¥72,950

※ご注文の際、品番の「□」にカラー記号を当てはめてください。

### スチール天板 [26mm]



SWS-187552-II

カラー記号



サイズ (W×D)	高さH740			高さH900		
	品番	質量 (kg)	定価 (税別)	品番	質量 (kg)	定価 (税別)
1800×900	SWS-189052-□	61.8	¥110,900	SWSH-189052-□	63.2	¥116,200
1800×750	SWS-187552-□	56.2	¥101,850	SWSH-187552-□	57.4	¥106,650
1800×600	SWS-186052-□	49.9	¥90,900	SWSH-186052-□	50.9	¥95,800
1500×900	SWS-159052-□	53.3	¥101,700	SWSH-159052-□	54.7	¥107,000
1500×750	SWS-157552-□	48.6	¥95,350	SWSH-157552-□	49.8	¥100,150
1500×600	SWS-156052-□	43.5	¥83,500	SWSH-156052-□	44.5	¥88,400
1200×900	SWS-129052-□	47.3	¥93,150	SWSH-129052-□	48.7	¥98,450
1200×750	SWS-127552-□	41.4	¥84,700	SWSH-127552-□	42.6	¥89,500
1200×600	SWS-126052-□	35.7	¥77,250	SWSH-126052-□	36.7	¥82,150
900×750	SWS- 97552-□	33.4	¥75,550	SWSH- 97552-□	34.6	¥80,350
900×600	SWS- 96052-□	29.6	¥69,900	SWSH- 96052-□	30.6	¥74,800

※ご注文の際、品番の「□」にカラー記号を当てはめてください。

ヤマテックワークテーブルは、天板が個人仕様の為の取扱いに天板のみご注文も承っております。ご相談ください。

YamaTec

300シリーズ

固定式

2人40分

300kg

300シリーズ

150シリーズ

折りたたみタイプ

300シリーズ

500シリーズ

800シリーズ

ハイテーブルタイプ

ハイテーブルタイプ

スーパータイプ

フラッグタイプ

ワイドタイプ

前面タイプ

フライトタイプ

LABシリーズ

フロントパネル付

フロントパネル付

前面オプション

前面パネルタイプ

前面パネルタイプ

前面パネルタイプ

前面パネルタイプ

前面パネルタイプ

前面パネルタイプ

前面パネルタイプ

前面パネルタイプ

前面パネルタイプ

前面パネルタイプ

前面パネルタイプ

前面パネルタイプ

前面パネルタイプ

前面パネルタイプ

前面パネルタイプ

前面パネルタイプ

前面パネルタイプ

前面パネルタイプ

前面パネルタイプ

前面パネルタイプ

前面パネルタイプ

前面パネルタイプ



# 300シリーズ 固定式 中間棚付 H740mm/H900mm

オリジナル  
ムービー  
公開中



300シリーズ



各マークの説明は P41 をご覧ください。



## ■天板バリエーション

ポリエステル天板

塩ビシート天板

スチール天板

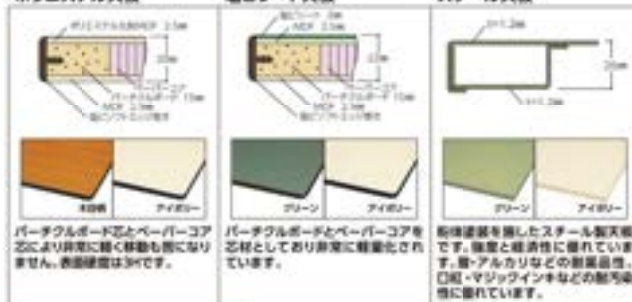

パーティクルボード芯とペーパーコア芯により非常に軽く移動も楽になります。表面硬度は3Hです。

パーティクルボードとペーパーコア芯を芯材として非常に軽量化されています。

防錆塗装を施したスチール製天板です。強度と経済性に優れています。酸・アルカリなどの耐薬品性、日照・マシニングなどの耐劣化性に優れています。

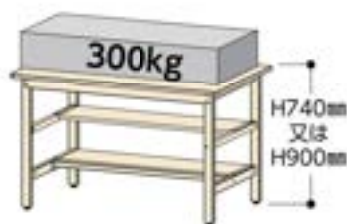

### ポリエステル天板 [20mm]



SWP-1875TS1-MG



サイズ (W×D)	高さH740			高さH900		
	品番	質量 (kg)	定価 (税別)	品番	質量 (kg)	定価 (税別)
1800×900	SWP-1890TS1-□□	51.9	¥109,800	SWPH-1890TS1-□□	53.3	¥115,100
1800×750	SWP-1875TS1-□□	45.5	¥100,650	SWPH-1875TS1-□□	46.7	¥105,450
1800×600	SWP-1860TS1-□□	38.9	¥89,500	SWPH-1860TS1-□□	39.9	¥94,400
1500×900	SWP-1590TS1-□□	45.0	¥101,900	SWPH-1590TS1-□□	46.4	¥107,200
1500×750	SWP-1575TS1-□□	39.4	¥94,250	SWPH-1575TS1-□□	40.6	¥99,050
1500×600	SWP-1560TS1-□□	34.1	¥82,600	SWPH-1560TS1-□□	35.1	¥87,500
1200×900	SWP-1290TS1-□□	38.3	¥91,850	SWPH-1290TS1-□□	39.7	¥97,150
1200×750	SWP-1275TS1-□□	34.3	¥83,500	SWPH-1275TS1-□□	35.5	¥88,300
1200×600	SWP-1260TS1-□□	29.5	¥74,350	SWPH-1260TS1-□□	30.5	¥79,250
900×750	SWP- 975TS1-□□	28.3	¥74,200	SWPH- 975TS1-□□	29.5	¥79,000
900×600	SWP- 960TS1-□□	23.6	¥66,000	SWPH- 960TS1-□□	24.6	¥70,900
750×750	SWP- 775TS1-□□	24.4	¥73,100	SWPH- 775TS1-□□	25.6	¥77,900
600×600	SWP- 660TS1-□□	19.1	¥63,400	SWPH- 660TS1-□□	20.1	¥68,300

※ご注文の際は、最善の □□ にカラー記号を当てはめてください。

### 塩ビシート天板 [22mm]



SWR-1875TS1-II



サイズ (W×D)	高さH740			高さH900		
	品番	質量 (kg)	定価 (税別)	品番	質量 (kg)	定価 (税別)
1800×900	SWR-1890TS1-□□	56.5	¥119,500	SWRH-1890TS1-□□	57.9	¥124,800
1800×750	SWR-1875TS1-□□	49.4	¥106,650	SWRH-1875TS1-□□	50.6	¥111,450
1800×600	SWR-1860TS1-□□	41.9	¥96,000	SWRH-1860TS1-□□	42.9	¥100,900
1500×900	SWR-1590TS1-□□	48.9	¥109,800	SWRH-1590TS1-□□	50.3	¥115,100
1500×750	SWR-1575TS1-□□	42.6	¥101,950	SWRH-1575TS1-□□	43.8	¥106,750
1500×600	SWR-1560TS1-□□	36.6	¥90,700	SWRH-1560TS1-□□	37.6	¥95,600
1200×900	SWR-1290TS1-□□	41.3	¥97,950	SWRH-1290TS1-□□	42.7	¥103,250
1200×750	SWR-1275TS1-□□	36.8	¥90,900	SWRH-1275TS1-□□	38.0	¥95,700
1200×600	SWR-1260TS1-□□	31.6	¥82,650	SWRH-1260TS1-□□	32.6	¥87,550
900×750	SWR- 975TS1-□□	30.2	¥82,300	SWRH- 975TS1-□□	31.4	¥87,100
900×600	SWR- 960TS1-□□	25.2	¥69,450	SWRH- 960TS1-□□	26.2	¥74,350
750×750	SWR- 775TS1-□□	26.0	¥80,600	SWRH- 775TS1-□□	27.2	¥85,400
600×600	SWR- 660TS1-□□	20.1	¥68,050	SWRH- 660TS1-□□	21.1	¥72,950

※ご注文の際は、最善の □□ にカラー記号を当てはめてください。

### スチール天板 [26mm]



SWS-1875TS1-GG



サイズ (W×D)	高さH740			高さH900		
	品番	質量 (kg)	定価 (税別)	品番	質量 (kg)	定価 (税別)
1800×900	SWS-1890TS1-□□	62.8	¥111,200	SWSH-1890TS1-□□	64.2	¥116,500
1800×750	SWS-1875TS1-□□	56.6	¥101,850	SWSH-1875TS1-□□	57.8	¥106,650
1800×600	SWS-1860TS1-□□	49.5	¥90,500	SWSH-1860TS1-□□	50.5	¥95,400
1500×900	SWS-1590TS1-□□	54.1	¥103,200	SWSH-1590TS1-□□	55.5	¥108,500
1500×750	SWS-1575TS1-□□	48.6	¥95,350	SWSH-1575TS1-□□	49.8	¥100,150
1500×600	SWS-1560TS1-□□	43.4	¥83,100	SWSH-1560TS1-□□	44.4	¥88,000
1200×900	SWS-1290TS1-□□	47.3	¥92,750	SWSH-1290TS1-□□	48.7	¥98,050
1200×750	SWS-1275TS1-□□	41.6	¥84,500	SWSH-1275TS1-□□	42.8	¥89,300
1200×600	SWS-1260TS1-□□	35.6	¥76,150	SWSH-1260TS1-□□	36.6	¥81,050
900×750	SWS- 975TS1-□□	33.7	¥74,800	SWSH- 975TS1-□□	34.9	¥79,600
900×600	SWS- 960TS1-□□	28.9	¥69,650	SWSH- 960TS1-□□	29.9	¥74,550

※ご注文の際は、最善の □□ にカラー記号を当てはめてください。

300シリーズ

固定式

中間棚付

天板バリエーション

カラーバリエーション

150シリーズ

300シリーズ

500シリーズ

800シリーズ

パイプ型タイプ

ベダル型タイプ

スーパータイプ

フラップタイプ

ワイドタイプ

昇降タイプ

フライトタイプ

LABシリーズ

300kg積上

300kgラック

昇降オプション

昇降調節タイプ

昇降調節タイプ

300kgラック

マルチシステム・設計

ロール付スタンド

昇降調節マット



# 300シリーズ 固定式 中間棚付 H740mm/H900mm

オリジナル  
ムービー  
公開中



300シリーズ



各マークの説明はP41をご覧ください。

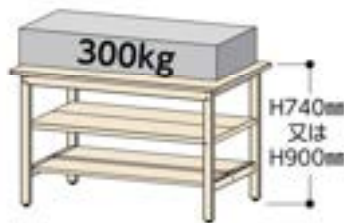

## ■天板バリエーション

ポリエステル天板

塩ビシート天板

スチール天板

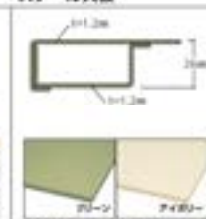
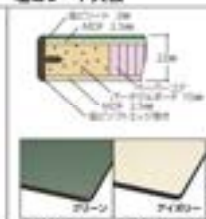
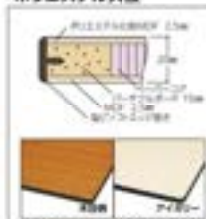

パーティクルボード芯とペーパーコアを  
芯により非常に軽く移動も楽になり  
ます。表面硬度は3Hです。

パーティクルボードとペーパーコアを  
芯材として非常に軽量化されて  
います。

特殊塗膜を施したスチール製天板  
です。強度と耐汚性に優れています。  
油・アルコールなどの耐薬品性、  
日照・マシジーンキなどの耐汚染  
性に優れています。

### ポリエステル天板 [20mm]



SWP-1875TT52-MI

カラー記号



サイズ (W×D)	高さH740			高さH900		
	品番	質量 (kg)	定価(税別)	品番	質量 (kg)	定価(税別)
1800×900	SWP-1890TT52-□□	66.1	¥137,500	SWPH-1890TT52-□□	67.5	¥142,800
1800×750	SWP-1875TT52-□□	57.5	¥126,050	SWPH-1875TT52-□□	58.7	¥130,850
1800×600	SWP-1860TT52-□□	48.5	¥111,300	SWPH-1860TT52-□□	49.5	¥116,200
1500×900	SWP-1590TT52-□□	56.6	¥127,000	SWPH-1590TT52-□□	58.0	¥132,300
1500×750	SWP-1575TT52-□□	49.0	¥116,650	SWPH-1575TT52-□□	50.2	¥121,450
1500×600	SWP-1560TT52-□□	42.2	¥101,900	SWPH-1560TT52-□□	43.2	¥106,800
1200×900	SWP-1290TT52-□□	47.3	¥113,450	SWPH-1290TT52-□□	35.9	¥118,750
1200×750	SWP-1275TT52-□□	42.1	¥102,200	SWPH-1275TT52-□□	43.3	¥107,000
1200×600	SWP-1260TT52-□□	36.0	¥90,950	SWPH-1260TT52-□□	37.0	¥95,850
900×750	SWP- 975TT52-□□	34.0	¥89,450	SWPH- 975TT52-□□	35.2	¥94,250
900×600	SWP- 960TT52-□□	27.7	¥79,950	SWPH- 960TT52-□□	28.7	¥84,850
750×750	SWP- 775TT52-□□	28.2	¥87,950	SWPH- 775TT52-□□	29.4	¥92,750
600×600	SWP- 660TT52-□□	21.7	¥76,000	SWPH- 660TT52-□□	22.7	¥80,900

※ご注文の際、品番の □□にカラー記号を当てはめてください。

### 塩ビシート天板 [22mm]



SWR-1875TT52-GG

カラー記号



サイズ (W×D)	高さH740			高さH900		
	品番	質量 (kg)	定価(税別)	品番	質量 (kg)	定価(税別)
1800×900	SWR-1890TT52-□□	70.7	¥147,200	SWRH-1890TT52-□□	72.1	¥152,500
1800×750	SWR-1875TT52-□□	61.4	¥132,050	SWRH-1875TT52-□□	62.6	¥136,850
1800×600	SWR-1860TT52-□□	51.5	¥117,800	SWRH-1860TT52-□□	52.5	¥122,700
1500×900	SWR-1590TT52-□□	60.5	¥134,900	SWRH-1590TT52-□□	61.9	¥140,200
1500×750	SWR-1575TT52-□□	52.2	¥124,350	SWRH-1575TT52-□□	53.4	¥129,150
1500×600	SWR-1560TT52-□□	44.7	¥110,000	SWRH-1560TT52-□□	45.7	¥114,900
1200×900	SWR-1290TT52-□□	50.3	¥119,550	SWRH-1290TT52-□□	51.7	¥124,850
1200×750	SWR-1275TT52-□□	44.6	¥109,600	SWRH-1275TT52-□□	45.8	¥114,400
1200×600	SWR-1260TT52-□□	38.1	¥99,250	SWRH-1260TT52-□□	39.1	¥104,150
900×750	SWR- 975TT52-□□	35.9	¥97,550	SWRH- 975TT52-□□	37.1	¥102,350
900×600	SWR- 960TT52-□□	29.3	¥83,400	SWRH- 960TT52-□□	30.3	¥88,300
750×750	SWR- 775TT52-□□	29.8	¥95,450	SWRH- 775TT52-□□	31.0	¥100,250
600×600	SWR- 660TT52-□□	22.7	¥80,650	SWRH- 660TT52-□□	23.7	¥85,550

※ご注文の際、品番の □□にカラー記号を当てはめてください。

### スチール天板 [26mm]



SWS-1875TT52-II

カラー記号



サイズ (W×D)	高さH740			高さH900		
	品番	質量 (kg)	定価(税別)	品番	質量 (kg)	定価(税別)
1800×900	SWS-1890TT52-□□	77.0	¥138,900	SWSH-1890TT52-□□	78.4	¥144,200
1800×750	SWS-1875TT52-□□	68.6	¥127,250	SWSH-1875TT52-□□	69.8	¥132,050
1800×600	SWS-1860TT52-□□	59.1	¥112,300	SWSH-1860TT52-□□	60.1	¥117,200
1500×900	SWS-1590TT52-□□	65.7	¥128,300	SWSH-1590TT52-□□	67.1	¥133,600
1500×750	SWS-1575TT52-□□	58.2	¥117,750	SWSH-1575TT52-□□	59.4	¥122,550
1500×600	SWS-1560TT52-□□	51.5	¥102,400	SWSH-1560TT52-□□	52.5	¥107,300
1200×900	SWS-1290TT52-□□	56.3	¥114,350	SWSH-1290TT52-□□	57.7	¥119,650
1200×750	SWS-1275TT52-□□	49.4	¥103,200	SWSH-1275TT52-□□	50.6	¥108,000
1200×600	SWS-1260TT52-□□	42.1	¥92,750	SWSH-1260TT52-□□	43.1	¥97,650
900×750	SWS- 975TT52-□□	39.4	¥90,050	SWSH- 975TT52-□□	40.6	¥94,850
900×600	SWS- 960TT52-□□	33.0	¥83,600	SWSH- 960TT52-□□	34.0	¥88,500

※ご注文の際、品番の □□にカラー記号を当てはめてください。

ヤマテックワークテーブルは、天板が個人仕様の受取商に天板のみご注文も承っております。ご相談ください。

YamaTec



# 300シリーズ 高さ調整タイプ

オリジナル  
ムービー  
公開中

300高さ調整

益々人気です。高さ調整タイプ!

各マークの説明は P41 をご覧ください。

▲キャスターの取り付けはできません。



SWRA-1875-GI

身体に  
合わせて  
調整!

作業に  
合わせて  
調整!



- 天板高さを自由に設定いただけます。  
(高さ調整範囲は600mm~900mmと900mm~1200mmの商品がございます)
- 作業性のUPと疲労軽減に効果絶大です!

SWPA H - 1875		TT - MI	
ヤマテック ワークテーブル	300 シリーズ	天板開口 H900~ H1200	天板奥行 90-900 75-750 60-600
天板種類 *ポリエスチル天板 *木地にシート天板 *S-スチール天板	高さ調整 タイプ	天板色 G:グリーン I:アイボリー	天板色 M:木目柄 I:アイボリー G:グリーン



**高さ調整金具**  
特殊金具により25mm  
ピッチで高さを変えら  
れます。  
調整はドライバー1本  
でカンタン。



**オプション** 半面棚板 **小口適用**  
はめ込みだけの簡単設置。  
2枚使用で全面棚板になりま  
す。  
均等耐荷重:1枚当り50kg

**オプション** キャビネット ( )内は引出し内寸法(単位mm)を示します。 **小口適用**  
引出し率100%の使いやすいキャビネットです。

	1段	2段	3段
浅型 W394 mm	S1-□ 質量 5.9kg 天板(取付) ¥23,500 84 (50) 394 (324) 456 (400)	S2-□ 質量 10.2kg 天板(取付) ¥31,700 166 (50) 394 (324) 456 (400)	S3-□ 質量 16.2kg 天板(取付) ¥55,200 250 (50) 394 (324) 456 (400)
浅型 W500 mm	L1-□ 質量 6.8kg 天板(取付) ¥25,200 84 (50) 500 (430) 456 (400)	L2-□ 質量 11.5kg 天板(取付) ¥34,800 166 (50) 500 (430) 456 (400)	L3-□ 質量 18.4kg 天板(取付) ¥60,000 250 (50) 500 (430) 456 (400)
深型 W500 mm	D1-□ 質量 7.5kg 天板(取付) ¥30,300 111 (77) 500 (430) 456 (400)	D2-□ 質量 13.0kg 天板(取付) ¥44,500 220 (77) 500 (430) 456 (400)	D3-□ 質量 20.6kg 天板(取付) ¥74,800 331 (77) 500 (430) 456 (400)

※ご注文の際、品番の□にはカラー記号を当てはめてください。  
(カラー記号) -G:グリーン色、-I:アイボリー色  
※脚は付いておりません。  
※引出し耐荷重は1段当り20kgです。仕切板の取付けはできません。  
※取付金具はワークテーブルの奥行寸法により3種類ございます。  
(D900mm / D750mm / D600mm) キャビネットを追加ご注文され  
る場合は、ワークテーブルの天板奥行をご確認ください。  
※W600mmサイズのワークテーブルにはW500mmのキャビネットは取付けできません。  
※キャビネット取付可能数と取付位置についてのご説明はP113をご覧ください。

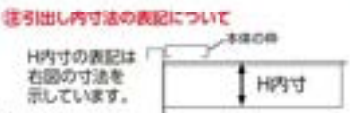

**(引出し内寸法の表記について)**  
H内寸の表記は  
右図の寸法を  
示しています。

適合天板サイズ (W×D)	品番	質量 (kg)	定価 (税別)
1800×900用	WT-1890-□	7.6	¥14,000
1800×750用	WT-1875-□	6.2	¥12,700
1800×600用	WT-1860-□	4.6	¥10,700
1500×900用	WT-1590-□	6.2	¥13,300
1500×750用	WT-1575-□	4.8	¥11,200
1500×600用	WT-1560-□	4.0	¥9,450
1200×900用	WT-1290-□	4.5	¥10,600
1200×750用	WT-1275-□	4.0	¥9,250
1200×600用	WT-1260-□	3.2	¥7,750
900×750用	WT- 975-□	3.0	¥7,250
900×600用	WT- 960-□	1.7	¥6,850
750×750用	WT- 775-□	1.7	¥8,000
600×600用	WT- 660-□	1.0	¥6,300

※ご注文の際、品番の□にはカラー記号を当てはめてください。  
(カラー記号) -G:グリーン -I:アイボリー  
※棚板取付寸法はP114をご確認ください。

## セット位置が自由なツナギパイプ



中央にセット 後ろにセット

ツナギパイプ用の取付穴は、前・中央・後の3ヶ所に空いています。ご希望の場所にセットできます。



定元のツナギは前・中・後の位置でセット可能です。

- 150 シリーズ
- 新しいおまけタイプ
- 300 シリーズ
- 500 シリーズ
- 600 シリーズ
- バイス搭載タイプ
- イベル搭載タイプ
- スーパータイプ
- フラップタイプ
- ワイドタイプ
- 昇降タイプ
- フライトタイプ
- LAB シリーズ
- 300mm幅のワイド
- 300mm幅のワイド
- 昇降オプション
- 昇降調整タイプ
- 昇降天板昇降タイプ
- 300ワークテーブル
- マルチシステム・兼用
- ロール付スタンド
- 昇降調整マット

ヤマテックワークテーブルは、天板が壊れた場合の交換用に天板のみのご注文も承っております。ご確認ください。



# 300シリーズ 高さ調整タイプ H600~H900mm/H900~H1200mm

オリジナル  
ムービー  
公開中



300種の調色



各マークの説明はP41をご覧ください。



⚠️ キャスターの取り付けはできません。

## ポリエステル天板 [20mm]



SWPAH-1875-MG



SWPA-1875-MI

サイズ (W×D)	高さH600~H900			高さH900~H1200		
	品番	質量 (kg)	定価 (税別)	品番	質量 (kg)	定価 (税別)
1800×900	SWPA-1890-□□	37.6	¥77,100	SWPAH-1890-□□	40.2	¥81,000
1800×750	SWPA-1875-□□	33.9	¥70,900	SWPAH-1875-□□	36.5	¥74,500
1800×600	SWPA-1860-□□	30.4	¥65,100	SWPAH-1860-□□	33.1	¥69,000
1500×900	SWPA-1590-□□	33.3	¥71,800	SWPAH-1590-□□	35.9	¥75,700
1500×750	SWPA-1575-□□	30.2	¥67,500	SWPAH-1575-□□	32.8	¥71,100
1500×600	SWPA-1560-□□	27.1	¥60,700	SWPAH-1560-□□	29.8	¥64,600
1200×900	SWPA-1290-□□	29.2	¥65,250	SWPAH-1290-□□	31.8	¥69,150
1200×750	SWPA-1275-□□	26.9	¥60,450	SWPAH-1275-□□	29.5	¥64,050
1200×600	SWPA-1260-□□	24.1	¥55,150	SWPAH-1260-□□	26.8	¥59,050
900×750	SWPA- 975-□□	23.0	¥54,600	SWPAH- 975-□□	25.6	¥58,200
900×600	SWPA- 960-□□	20.6	¥49,450	SWPAH- 960-□□	23.3	¥53,350
750×750	SWPA- 775-□□	21.0	¥53,900	SWPAH- 775-□□	23.6	¥57,500
600×600	SWPA- 660-□□	17.6	¥48,200	SWPAH- 660-□□	20.3	¥52,100

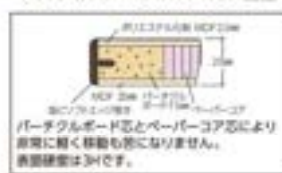

## 塩ビシート天板 [22mm]



SWRAH-1875-II



SWRA-1875-GI

サイズ (W×D)	高さH600~H900			高さH900~H1200		
	品番	質量 (kg)	定価 (税別)	品番	質量 (kg)	定価 (税別)
1800×900	SWRAH-1890-□□	42.2	¥86,800	SWRAH-1890-□□	44.8	¥90,700
1800×750	SWRAH-1875-□□	37.8	¥76,900	SWRAH-1875-□□	40.4	¥80,500
1800×600	SWRAH-1860-□□	33.4	¥71,600	SWRAH-1860-□□	36.1	¥75,500
1500×900	SWRAH-1590-□□	37.2	¥79,700	SWRAH-1590-□□	39.8	¥83,600
1500×750	SWRAH-1575-□□	33.4	¥75,200	SWRAH-1575-□□	36.0	¥78,800
1500×600	SWRAH-1560-□□	29.6	¥68,800	SWRAH-1560-□□	32.3	¥72,700
1200×900	SWRAH-1290-□□	32.2	¥71,350	SWRAH-1290-□□	34.8	¥75,250
1200×750	SWRAH-1275-□□	29.4	¥67,850	SWRAH-1275-□□	32.0	¥71,450
1200×600	SWRAH-1260-□□	26.2	¥63,450	SWRAH-1260-□□	28.9	¥67,350
900×750	SWRAH- 975-□□	24.9	¥62,700	SWRAH- 975-□□	27.5	¥66,300
900×600	SWRAH- 960-□□	22.2	¥52,900	SWRAH- 960-□□	24.9	¥56,800
750×750	SWRAH- 775-□□	22.6	¥61,400	SWRAH- 775-□□	25.2	¥65,000
600×600	SWRAH- 660-□□	18.6	¥52,850	SWRAH- 660-□□	21.3	¥56,750

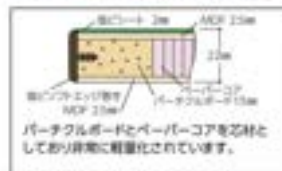

## スチール天板 [26mm]



SWSAH-1875-II



SWSA-1875-GG

サイズ (W×D)	高さH600~H900			高さH900~H1200		
	品番	質量 (kg)	定価 (税別)	品番	質量 (kg)	定価 (税別)
1800×900	SWSAH-1890-□□	48.5	¥78,500	SWSAH-1890-□□	51.1	¥82,400
1800×750	SWSAH-1875-□□	45.0	¥72,100	SWSAH-1875-□□	47.6	¥75,700
1800×600	SWSAH-1860-□□	41.0	¥66,100	SWSAH-1860-□□	43.7	¥70,000
1500×900	SWSAH-1590-□□	42.4	¥73,100	SWSAH-1590-□□	45.0	¥77,000
1500×750	SWSAH-1575-□□	39.4	¥68,600	SWSAH-1575-□□	42.0	¥72,200
1500×600	SWSAH-1560-□□	36.4	¥61,200	SWSAH-1560-□□	39.1	¥65,100
1200×900	SWSAH-1290-□□	38.2	¥66,150	SWSAH-1290-□□	40.8	¥70,050
1200×750	SWSAH-1275-□□	34.2	¥61,450	SWSAH-1275-□□	36.8	¥65,050
1200×600	SWSAH-1260-□□	30.2	¥56,950	SWSAH-1260-□□	32.9	¥60,850
900×750	SWSAH- 975-□□	28.4	¥55,200	SWSAH- 975-□□	31.0	¥58,800
900×600	SWSAH- 960-□□	25.9	¥53,100	SWSAH- 960-□□	28.6	¥57,000



ヤマテックワークテーブルは、天板が個人仕様の為の取扱いに天板のみをご注文も承っております。ご確認ください。

YamaTec

300シリーズ

150シリーズ

800シリーズ

1500シリーズ

2000シリーズ

300シリーズ

500シリーズ

800シリーズ

1500シリーズ

2000シリーズ

3000シリーズ

4000シリーズ













# 300シリーズ 高さ調整タイプ移動式 H750mm~H1000mm



最大積載 160kg
移動式
各マークの説明はP41をご覧ください。
移動小輪
品目
組立式
2人40分

物を載せたままの移動は、落下の恐れがあり危険です。又、床の段差を無理に乗り越えると破損や変形のおそれがあります。

## ポリエステル天板[20mm]

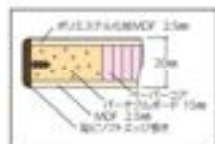

パーティクルボード芯とペーパーコア芯により非常に軽く移動も楽になります。表面硬度は3Hです。



SWPAC-1890-MI 100#自在ストッパー付ゴムキャスター 4個

## 塩ビシート天板[22mm]

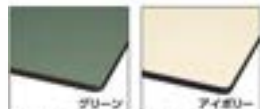
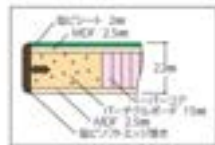

パーティクルボードとペーパーコアを芯材としており非常に軽量化されています。



SWRAC-1890-GG 100#自在ストッパー付ゴムキャスター 4個

## スチール天板[26mm]

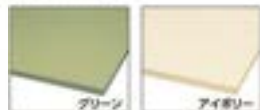
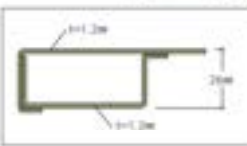

粉末塗装を施したスチール製天板です。強度と耐久性に優れています。脚・アルカリなどの耐薬品性、口紅・マジックインキなどの耐汚染性に優れています。



SWSAC-1890-II 100#自在ストッパー付ゴムキャスター 4個

サイズ(W×D×H)	品番	質量(kg)	定価(税別)
1800×900×750~1000	SWPAC-1890-□□	41.6	¥123,450
1800×750×750~1000	SWPAC-1875-□□	37.8	¥113,750
1800×600×750~1000	SWPAC-1860-□□	34.1	¥106,650
1500×900×750~1000	SWPAC-1590-□□	37.3	¥118,150
1500×750×750~1000	SWPAC-1575-□□	34.1	¥110,350
1500×600×750~1000	SWPAC-1560-□□	30.8	¥102,250
1200×900×750~1000	SWPAC-1290-□□	33.2	¥111,600
1200×750×750~1000	SWPAC-1275-□□	30.8	¥103,300
1200×600×750~1000	SWPAC-1260-□□	27.8	¥96,700
900×750×750~1000	SWPAC- 975-□□	26.9	¥97,450
900×600×750~1000	SWPAC- 960-□□	24.3	¥91,000
750×750×750~1000	SWPAC- 775-□□	24.9	¥96,750
600×600×750~1000	SWPAC- 660-□□	21.3	¥89,750

※ご注文の際は、品番の「□□」にカラー記号を添えてください。

### カラー記号



サイズ(W×D×H)	品番	質量(kg)	定価(税別)
1800×900×750~1000	SWRAC-1890-□□	46.2	¥133,150
1800×750×750~1000	SWRAC-1875-□□	41.7	¥119,750
1800×600×750~1000	SWRAC-1860-□□	37.1	¥113,150
1500×900×750~1000	SWRAC-1590-□□	41.2	¥126,050
1500×750×750~1000	SWRAC-1575-□□	37.3	¥118,050
1500×600×750~1000	SWRAC-1560-□□	33.3	¥110,350
1200×900×750~1000	SWRAC-1290-□□	36.2	¥117,700
1200×750×750~1000	SWRAC-1275-□□	33.3	¥110,700
1200×600×750~1000	SWRAC-1260-□□	29.9	¥105,000
900×750×750~1000	SWRAC- 975-□□	28.8	¥105,550
900×600×750~1000	SWRAC- 960-□□	25.9	¥94,450
750×750×750~1000	SWRAC- 775-□□	26.5	¥104,250
600×600×750~1000	SWRAC- 660-□□	22.3	¥94,400

※ご注文の際は、品番の「□□」にカラー記号を添えてください。

### カラー記号



サイズ(W×D×H)	品番	質量(kg)	定価(税別)
1800×900×750~1000	SWSAC-1890-□□	52.5	¥124,850
1800×750×750~1000	SWSAC-1875-□□	48.9	¥114,950
1800×600×750~1000	SWSAC-1860-□□	44.7	¥107,650
1500×900×750~1000	SWSAC-1590-□□	46.4	¥119,450
1500×750×750~1000	SWSAC-1575-□□	43.3	¥111,450
1500×600×750~1000	SWSAC-1560-□□	40.1	¥102,750
1200×900×750~1000	SWSAC-1290-□□	42.2	¥112,500
1200×750×750~1000	SWSAC-1275-□□	38.1	¥104,300
1200×600×750~1000	SWSAC-1260-□□	33.9	¥98,500
900×750×750~1000	SWSAC- 975-□□	32.3	¥98,050
900×600×750~1000	SWSAC- 960-□□	29.6	¥94,650

※ご注文の際は、品番の「□□」にカラー記号を添えてください。

### カラー記号



ヤマテックワークテーブルは、天板が個人差のある交差角に天板のみで固定も可能です。ご相談ください。

Yamatec

- 150シリーズ
- 折りたたみタイプ
- 300シリーズ
- 500シリーズ
- 800シリーズ
- ハイテーブルタイプ
- ペダル調整タイプ
- スーパータイプ
- フラッグタイプ
- ワイドタイプ
- 昇降タイプ
- フライトタイプ
- LABシリーズ
- スリムラフトタイプ
- ラフトタイプ
- 昇降オプション
- 昇降調整タイプ
- 昇降調整タイプ
- スリムラフトタイプ
- マルチシステム・集材
- ローテーブルスタンド
- 壁掛け用マット







# 300シリーズ ワンタッチ移動タイプ H740mm/H900mm

オリジナル  
ムービー  
公開中



300ワンタッチ移動



各マークの説明はP41をご覧ください。



組立式

2人40分

⚠️ キャスターをセットした状態で物を載せたり、作業を行わないでください。又、床の段差を無理に乗り越えると破損や変形のおそれがあります。

## ポリエステル天板[20mm]

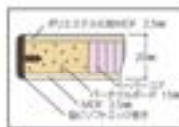

SWPU-1875-II  
75φ自在ゴムキャスター4個

⚠️ 半面棚板の取り付けはできません。



パーチクルボード芯とベーパーコア芯により非常に軽く移動も楽になります。表面硬度は3Hです。

サイズ (W×D)	高さH740			高さH900		
	品番	質量 (kg)	定価(税別)	品番	質量 (kg)	定価(税別)
1800×900	SWPU-1890-□□	40.0	¥95,900	SWPUH-1890-□□	41.4	¥108,300
1800×750	SWPU-1875-□□	35.8	¥90,000	SWPUH-1875-□□	37.0	¥99,400
1800×600	SWPU-1860-□□	31.6	¥84,500	SWPUH-1860-□□	32.6	¥94,000
1500×900	SWPU-1590-□□	35.7	¥90,600	SWPUH-1590-□□	37.1	¥103,000
1500×750	SWPU-1575-□□	32.1	¥86,600	SWPUH-1575-□□	33.3	¥96,000
1500×600	SWPU-1560-□□	28.3	¥80,100	SWPUH-1560-□□	29.3	¥89,600
1200×900	SWPU-1290-□□	31.6	¥84,050	SWPUH-1290-□□	33.0	¥96,450
1200×750	SWPU-1275-□□	28.8	¥79,550	SWPUH-1275-□□	30.0	¥88,950
1200×600	SWPU-1260-□□	25.3	¥74,550	SWPUH-1260-□□	26.3	¥84,050
900×750	SWPU- 975-□□	24.9	¥73,700	SWPUH- 975-□□	26.1	¥83,100
900×600	SWPU- 960-□□	21.8	¥68,850	SWPUH- 960-□□	22.8	¥78,350
750×750	SWPU- 775-□□	22.9	¥73,000	SWPUH- 775-□□	24.1	¥82,400
600×600	SWPU- 660-□□	18.8	¥67,600	SWPUH- 660-□□	19.8	¥77,100

※ご注文の際、品番の「□□」にカラー記号を当てはめてください。

カラー記号



## 塩ビシート天板[22mm]

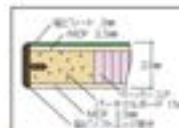

SWRU-1875-GI  
75φ自在ゴムキャスター4個

⚠️ 半面棚板の取り付けはできません。



パーチクルボードとベーパーコアを芯材としており非常に軽量化されています。

サイズ (W×D)	高さH740			高さH900		
	品番	質量 (kg)	定価(税別)	品番	質量 (kg)	定価(税別)
1800×900	SWRU-1890-□□	44.6	¥105,600	SWRUH-1890-□□	46.0	¥118,000
1800×750	SWRU-1875-□□	39.7	¥96,000	SWRUH-1875-□□	40.9	¥105,400
1800×600	SWRU-1860-□□	34.6	¥91,000	SWRUH-1860-□□	35.6	¥100,500
1500×900	SWRU-1590-□□	39.6	¥98,500	SWRUH-1590-□□	41.0	¥110,900
1500×750	SWRU-1575-□□	35.3	¥94,300	SWRUH-1575-□□	36.5	¥103,700
1500×600	SWRU-1560-□□	30.8	¥88,200	SWRUH-1560-□□	31.8	¥97,700
1200×900	SWRU-1290-□□	34.6	¥90,150	SWRUH-1290-□□	36.0	¥102,550
1200×750	SWRU-1275-□□	31.3	¥86,950	SWRUH-1275-□□	32.5	¥96,350
1200×600	SWRU-1260-□□	27.4	¥82,850	SWRUH-1260-□□	28.4	¥92,350
900×750	SWRU- 975-□□	26.8	¥81,800	SWRUH- 975-□□	28.0	¥91,200
900×600	SWRU- 960-□□	23.4	¥72,300	SWRUH- 960-□□	24.4	¥81,800
750×750	SWRU- 775-□□	24.5	¥80,500	SWRUH- 775-□□	25.7	¥89,900
600×600	SWRU- 660-□□	19.8	¥72,250	SWRUH- 660-□□	20.8	¥81,750

※ご注文の際、品番の「□□」にカラー記号を当てはめてください。

カラー記号



## スチール天板[26mm]

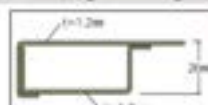

SWSU-1875-II  
75φ自在ゴムキャスター4個

⚠️ 半面棚板の取り付けはできません。



粉体塗装を施したスチール製天板です。強度と経済性に優れています。酸・アルカリなどの耐薬品性、口紅・マジックインキなどの耐汚染性に優れています。

サイズ (W×D)	高さH740			高さH900		
	品番	質量 (kg)	定価(税別)	品番	質量 (kg)	定価(税別)
1800×900	SWSU-1890-□□	50.9	¥97,300	SWSUH-1890-□□	52.3	¥109,700
1800×750	SWSU-1875-□□	46.9	¥91,200	SWSUH-1875-□□	48.1	¥100,600
1800×600	SWSU-1860-□□	42.2	¥85,500	SWSUH-1860-□□	43.2	¥95,000
1500×900	SWSU-1590-□□	44.8	¥91,900	SWSUH-1590-□□	46.2	¥104,300
1500×750	SWSU-1575-□□	41.3	¥87,700	SWSUH-1575-□□	42.5	¥97,100
1500×600	SWSU-1560-□□	37.6	¥80,600	SWSUH-1560-□□	38.6	¥90,100
1200×900	SWSU-1290-□□	40.6	¥84,950	SWSUH-1290-□□	42.0	¥97,350
1200×750	SWSU-1275-□□	36.1	¥80,550	SWSUH-1275-□□	37.3	¥89,950
1200×600	SWSU-1260-□□	31.4	¥76,350	SWSUH-1260-□□	32.4	¥85,850
900×750	SWSU- 975-□□	30.3	¥74,300	SWSUH- 975-□□	31.5	¥83,700
900×600	SWSU- 960-□□	27.1	¥72,500	SWSUH- 960-□□	28.1	¥82,000

※ご注文の際、品番の「□□」にカラー記号を当てはめてください。

カラー記号



ヤマテックワークテーブルは、天板が個人・団体の利用に柔軟に対応できるようご注文も承っております。ご相談ください。

YamaTec



# 300シリーズ用オプション

より、細やかなご要望にお応えします！

各マークの説明は P41 をご覧ください。



組立式

オプション

キャスターセット

小口運賃

## 75φ ゴムキャスター



SEL-75RLS-4(4個)

¥8,200

自在ストッパー付 4個1セット  
耐荷重:40kg/個  
ネジM12×P1.75×L25  
取付高さ:96mm+ワッシャー類5.3mm

- ワークテーブル300シリーズにご使用いただく場合、自重を含む積載荷重を128kg以内で使用ください。
- ストッパーは車輪の回転を止めるシングルストッパーです。
- H740mmタイプに取り付けた場合はH826mmになり、H900mmタイプに取り付けた場合はH986mmになります。



## 100φ ゴムキャスター



SEL-100RLS-4(4個)

¥9,350

自在ストッパー付 4個1セット  
耐荷重:50kg/個  
ネジM12×P1.75×L25  
取付高さ:126mm+ワッシャー類5.3mm

- ワークテーブル300シリーズにご使用いただく場合、自重を含む積載荷重を160kg以内で使用ください。
- ストッパーは車輪の回転を止めるシングルストッパーです。
- H740mmタイプに取り付けた場合はH856mmになり、H900mmタイプに取り付けた場合はH1016mmになります。



## 100φ エラストマーキャスター



SEL-100TPS-4(4個)

¥13,100

自在ストッパー付 4個1セット  
耐荷重:60kg/個  
ネジM12×P1.75×L25  
取付高さ:126mm+ワッシャー類5.3mm

- ワークテーブル300シリーズにご使用いただく場合、自重を含む積載荷重を192kg以内で使用ください。
- ストッパーは車輪の回転を止めるシングルストッパーです。
- H740mmタイプに取り付けた場合はH856mmになり、H900mmタイプに取り付けた場合はH1016mmになります。



## 100φ クレタンキャスター



SEL-100UMS-4(4個)

¥13,500

自在ストッパー付 4個1セット  
耐荷重:60kg/個  
ネジM12×P1.75×L25  
取付高さ:126mm+ワッシャー類5.3mm

- ワークテーブル300シリーズにご使用いただく場合、自重を含む積載荷重を192kg以内で使用ください。
- ストッパーは車輪の回転を止めるシングルストッパーです。
- H740mmタイプに取り付けた場合はH856mmになり、H900mmタイプに取り付けた場合はH1016mmになります。



## 100φダブルストッパー付ウレタンキャスター



KT-W100B-4(4個)

¥26,900

自在ストッパー付 4個1セット  
耐荷重:100kg/個  
ネジM12×P1.75×L25  
取付高さ:125mm+ワッシャー類5.3mm

SWR-1675T-IIにセットした例

- ワークテーブル300シリーズにご使用いただく場合、自重を含む積載荷重を300kg以内で使用ください。
- ストッパーは車輪の回転と軸の回転を止めるダブルストッパーです。
- H740mmタイプに取り付けた場合はH835mmになり、H900mmタイプに取り付けた場合はH1015mmになります。



## 【車輪材質について】

環境や床面の状態によって適正の車輪は変わります。車輪材質の特性を参考に用途やニーズに合わせて選定してください。



車輪材質による特性は

360 ページをご覧ください。

組立式



オプション

ロングアジャスター

小口運賃

標準タイプ

樹脂付キタイプ

固定プレートタイプ



アンカー用  
穴径14φ

スチール製

KB-12×100

ネジM12×P1.75×L100  
耐荷重:1,000kg/本

¥760/1本

ステンレス製 (SUS304)

ステンKB-12×100

ネジM12×P1.75×L100  
耐荷重:1,100kg/本

¥2,400/1本

KB2-12×100

ネジM12×P1.75×L100  
耐荷重:1,000kg/本

¥1,300/1本

ステンKB2-12×100

ネジM12×P1.75×L100  
耐荷重:1,100kg/本

¥2,600/1本

KE2-12×100

ネジM12×P1.75×L100  
耐荷重:1,000kg/本

¥1,350/1本

ステンKE2-12×100

ネジM12×P1.75×L100  
耐荷重:1,000kg/本

¥3,200/1本

組立式



オプション

コンセントコードボックス

小口運賃



- 角パイプ寸法50×30mm、50×50mmに取付け可能です。
- 折りたたみタイプ・150シリーズ・300シリーズ高さ調整タイプ移動式への取付けはできません。
- 抜け止め機能付き3Pコンセント4口仕様。
- 過電圧ランプ付き。
- 使用可能をお知らせします。
- 安全なコード巻きフック付き。
- カラーアイボリー色

仕様

15A・125V・1500Wまで、3Pプラグ4個  
抜け止めコンセント、過電圧表示LED付き。

コード高3m

3P→2P変換アダプター付き

質量:2.0kg

SCS-4

¥12,800

150  
シリーズ

折りたたみ  
タイプ

300  
シリーズ

500  
シリーズ

800  
シリーズ

パイプ  
タイプ

パイプ  
タイプ

スーパー  
タイプ

フラップ  
タイプ

ワイド  
タイプ

昇降  
タイプ

フライト  
タイプ

LAB  
シリーズ

300mm  
タイプ

300mm  
タイプ

昇降  
オプション

昇降  
オプション

昇降  
オプション

300mm  
タイプ

300mm  
タイプ

昇降  
オプション

昇降  
オプション

昇降  
オプション

昇降  
オプション

昇降  
オプション

昇降  
オプション

昇降  
オプション

昇降  
オプション

昇降  
オプション

昇降  
オプション

昇降  
オプション

昇降  
オプション

昇降  
オプション

昇降  
オプション

昇降  
オプション

昇降  
オプション

昇降  
オプション

昇降  
オプション

昇降  
オプション

昇降  
オプション

昇降  
オプション

昇降  
オプション

昇降  
オプション

昇降  
オプション

昇降  
オプション

昇降  
オプション

昇降  
オプション

昇降  
オプション

昇降  
オプション

昇降  
オプション

昇降  
オプション

昇降  
オプション

昇降  
オプション

昇降  
オプション

昇降  
オプション

昇降  
オプション

昇降  
オプション

昇降  
オプション

昇降  
オプション

昇降  
オプション

昇降  
オプション

昇降  
オプション

昇降  
オプション

昇降  
オプション

昇降  
オプション

昇降  
オプション

昇降  
オプション

昇降  
オプション

昇降  
オプション

昇降  
オプション

昇降  
オプション

昇降  
オプション

昇降  
オプション

昇降  
オプション

昇降  
オプション

昇降  
オプション

昇降  
オプション

昇降  
オプション

昇降  
オプション

昇降  
オプション

昇降  
オプション

昇降  
オプション

昇降  
オプション

昇降  
オプション

昇降  
オプション

昇降  
オプション

昇降  
オプション

昇降  
オプション

昇降  
オプション

昇降  
オプション

昇降  
オプション

昇降  
オプション

昇降  
オプション

昇降  
オプション

昇降  
オプション

昇降  
オプション

昇降  
オプション

昇降  
オプション

昇降  
オプション

昇降  
オプション

昇降  
オプション

昇降  
オプション

昇降  
オプション

昇降  
オプション

昇降  
オプション

昇降  
オプション

昇降  
オプション

昇降  
オプション

昇降  
オプション

昇降  
オプション

昇降  
オプション

昇降  
オプション

昇降  
オプション

昇降  
オプション

昇降  
オプション

昇降  
オプション

昇降  
オプション

昇降  
オプション

昇降  
オプション

昇降  
オプション

昇降  
オプション

昇降  
オプション

昇降  
オプション

昇降  
オプション

昇降  
オプション

昇降  
オプション

昇降  
オプション

昇降  
オプション

昇降  
オプション

昇降  
オプション

昇降  
オプション

昇降  
オプション

昇降  
オプション

昇降  
オプション

昇降  
オプション

昇降  
オプション

昇降  
オプション

昇降  
オプション

昇降  
オプション

昇降  
オプション

昇降  
オプション

昇降  
オプション

昇降  
オプション

昇降  
オプション

昇降  
オプション

昇降  
オプション

昇降  
オプション

昇降  
オプション

昇降  
オプション

昇降  
オプション

昇降  
オプション

昇降  
オプション

昇降  
オプション

昇降  
オプション

昇降  
オプション

昇降  
オプション

昇降  
オプション

昇降  
オプション

昇降  
オプション

昇降  
オプション

昇降  
オプション

昇降  
オプション

昇降  
オプション

昇降  
オプション

昇降  
オプション

昇降  
オプション

昇降  
オプション

昇降  
オプション

# 300シリーズ用オプション

引出し率 100% の使いやすいキャビネットです。

各マークの説明は P41 をご覧ください。



## オプション キャビネット 小口選具

	1段	2段	3段
浅型 W394 ■	 <p>S1-G</p> <p><b>S1-□</b> 本体外寸法: W394×D456×H84 引出し内寸法: W324×D400×H50 引出し耐荷重: 20kg/段 質量: 5.9kg ¥23,500</p>	 <p>S2-IV</p> <p><b>S2-□</b> 本体外寸法: W394×D456×H166 引出し内寸法: W324×D400×H50 引出し耐荷重: 20kg/段 質量: 10.2kg ¥31,700</p>	 <p>S3-G</p> <p><b>S3-□</b> 本体外寸法: W394×D456×H250 引出し内寸法: W324×D400×H50 引出し耐荷重: 20kg/段 質量: 16.2kg ¥55,200</p>
浅型 W500 ■	 <p>L1-IV</p> <p><b>L1-□</b> 本体外寸法: W500×D456×H84 引出し内寸法: W430×D400×H50 引出し耐荷重: 20kg/段 質量: 6.6kg ¥25,200</p>	 <p>L2-G</p> <p><b>L2-□</b> 本体外寸法: W500×D456×H166 引出し内寸法: W430×D400×H50 引出し耐荷重: 20kg/段 質量: 11.5kg ¥34,800</p>	 <p>L3-IV</p> <p><b>L3-□</b> 本体外寸法: W500×D456×H250 引出し内寸法: W430×D400×H50 引出し耐荷重: 20kg/段 質量: 18.4kg ¥60,000</p>
深型 W500 ■	 <p>D1-G</p> <p><b>D1-□</b> 本体外寸法: W500×D456×H111 引出し内寸法: W430×D400×H77 引出し耐荷重: 20kg/段 質量: 7.5kg ¥30,300</p>	 <p>D2-IV</p> <p><b>D2-□</b> 本体外寸法: W500×D456×H220 引出し内寸法: W430×D400×H77 引出し耐荷重: 20kg/段 質量: 13.0kg ¥44,500</p>	 <p>D3-G</p> <p><b>D3-□</b> 本体外寸法: W500×D456×H331 引出し内寸法: W430×D400×H77 引出し耐荷重: 20kg/段 質量: 20.6kg ¥74,800</p>

- ※ご注文の際、品番の□にはカラー記号を当てはめてください。  
【カラー記号】 -G グリーン色、-IV アイボリー色
- ※鍵は付いておりません。
- ※3段タイプは1段タイプと2段タイプを連結します。(連結ボルトが付属しています)
- ※引出し耐荷重は1段当たり20kgです。仕切板の取付けはできません。
- ※取付金具はワークテーブルの奥行寸法により3種類ございます。(D900mm/D750mm/D600mm用)  
キャビネットを追加ご注文される場合は、ワークテーブルの天板奥行をご確認ください。
- ※W600mmサイズのワークテーブルにはW500mmのキャビネットは取付けできません。

### ※引出し内寸法の表記について



### ワークテーブルへの取付数と取付位置について

各ページに記載されている(寸法図)のW内寸以内であれば、複数のキャビネットを取り付ける事ができます。  
又、取付位置は左右のどの位置にも取付可能です。

[ご注意]W600サイズはW内寸が403mmですのでS1-□、S2-□、S3-□のみ取付可能です。

#### ■ 寸法図



例えば左図のようにW内寸が1580mmの場合…

・S1-□ (外寸W394mm) なら  
最大4個取付けできます。



・L2-□ (外寸W500mm) なら  
最大3個取付けできます。



ヤマテックワークテーブルは、天板が個人仕様の受取商に天板のみご注文も承っております。ご確認ください。



# 300シリーズ用オプション

各マークの説明はP41をご覧ください。



## オプション 半面棚板 小口道具



セット例 SWR-1875T-II



- はめ込むだけの簡単設置。
- 2枚使用で全面棚板になります。
- 均等耐荷重：1枚当たり50kg

各マークの説明はP41をご覧ください。



## オプション 中間半面棚板 及び 棚受セット 小口道具



セット例 SWR-1875TS1-II



- 鳥居脚のスリット穴を利用して棚板を設置します。
- ※ 鳥居脚にスリット穴がないタイプには取付けできません。
- 取付位置は25mmピッチで調整可能です。
- 棚板ははめ込むだけの簡単設置。
- 2枚使用で全面棚板になります。均等耐荷重：1枚当たり25kg。

### 中間棚板用棚受セット+中間半面棚板1枚セット

適合天板サイズ (W×D)	品番	質量 (kg)	定価 (税別)
1800×900用	WTT-1890WS1-□	9.3	¥22,300
1800×750用	WTT-1875WS1-□	8.0	¥20,250
1800×600用	WTT-1860WS1-□	6.7	¥17,400
1500×900用	WTT-1590WS1-□	8.1	¥20,400
1500×750用	WTT-1575WS1-□	7.0	¥18,750
1500×600用	WTT-1560WS1-□	5.8	¥16,150
1200×900用	WTT-1290WS1-□	7.2	¥19,600
1200×750用	WTT-1275WS1-□	6.0	¥17,000
1200×600用	WTT-1260WS1-□	5.0	¥15,150
900×750用	WTT- 975WS1-□	4.9	¥15,550
900×600用	WTT- 960WS1-□	4.1	¥13,400
750×750用	WTT- 775WS1-□	4.3	¥14,400
600×600用	WTT- 660WS1-□	3.3	¥12,600

※ご注文の際は、品番の□にカラー記号を当てはめてください。  
[カラー記号]-G グリーン色、-IV アイボリー色

適合天板サイズ (W×D)	品番	棚板有効寸法 (W×D)	質量 (kg)	定価 (税別)
1800×900用	WT-1890-□	1573×336.5	7.6	¥14,000
1800×750用	WT-1875-□	1573×261.5	6.2	¥12,700
1800×600用	WT-1860-□	1573×189.0	4.6	¥10,700
1500×900用	WT-1590-□	1273×336.5	6.2	¥13,300
1500×750用	WT-1575-□	1273×261.5	4.8	¥11,200
1500×600用	WT-1560-□	1273×189.0	4.0	¥9,450
1200×900用	WT-1290-□	998×336.5	4.5	¥10,600
1200×750用	WT-1275-□	998×261.5	4.0	¥9,250
1200×600用	WT-1260-□	998×189.0	3.2	¥7,750
900×750用	WT- 975-□	673×261.5	3.0	¥7,250
900×600用	WT- 960-□	673×189.0	1.7	¥6,850
750×750用	WT- 775-□	496×261.5	1.7	¥8,000
600×600用	WT- 660-□	396×189.0	1.0	¥6,300

※ご注文の際は、品番の□にカラー記号を当てはめてください。  
[カラー記号]-G グリーン色、-IV アイボリー色

### 中間半面棚板

適合天板サイズ (W×D)	品番	棚板有効寸法 (W×D)	質量 (kg)	定価 (税別)
1800×900用	WTT-1890-□	1572×381	6.6	¥13,700
1800×750用	WTT-1875-□	1572×306	5.8	¥12,700
1800×600用	WTT-1860-□	1572×233	5.0	¥11,100
1500×900用	WTT-1590-□	1272×381	5.4	¥11,800
1500×750用	WTT-1575-□	1272×306	4.8	¥11,200
1500×600用	WTT-1560-□	1272×233	4.1	¥9,850
1200×900用	WTT-1290-□	997×381	4.5	¥11,000
1200×750用	WTT-1275-□	997×306	3.8	¥9,450
1200×600用	WTT-1260-□	997×233	3.3	¥8,850
900×750用	WTT- 975-□	672×306	2.7	¥8,000
900×600用	WTT- 960-□	672×233	2.4	¥7,100
750×750用	WTT- 775-□	495×306	2.1	¥6,850
600×600用	WTT- 660-□	395×233	1.6	¥6,300

※ご注文の際は、品番の□にカラー記号を当てはめてください。  
[カラー記号]-G グリーン色、-IV アイボリー色

### 棚受セット(2本1セット)

適合天板サイズ (W×D)	品番	質量 (kg)	定価 (税別)
D900用	TU-900-□	2.7	¥8,600
D750用	TU-750-□	2.2	¥7,550
D600用	TU-600-□	1.7	¥6,300

※ご注文の際は、品番の□にカラー記号を当てはめてください。  
[カラー記号]-G グリーン色、-IV アイボリー色

### 中間棚板用棚受セット+中間半面棚板2枚セット

適合天板サイズ (W×D)	品番	質量 (kg)	定価 (税別)
1800×900用	WTT-1890WS2-□	15.9	¥36,000
1800×750用	WTT-1875WS2-□	13.8	¥32,950
1800×600用	WTT-1860WS2-□	11.7	¥28,500
1500×900用	WTT-1590WS2-□	13.5	¥32,200
1500×750用	WTT-1575WS2-□	11.8	¥29,950
1500×600用	WTT-1560WS2-□	9.9	¥26,000
1200×900用	WTT-1290WS2-□	11.7	¥30,600
1200×750用	WTT-1275WS2-□	9.8	¥26,450
1200×600用	WTT-1260WS2-□	8.3	¥24,000
900×750用	WTT- 975WS2-□	7.6	¥23,550
900×600用	WTT- 960WS2-□	6.5	¥20,500
750×750用	WTT- 775WS2-□	6.4	¥21,250
600×600用	WTT- 660WS2-□	4.9	¥18,900

※ご注文の際は、品番の□にカラー記号を当てはめてください。  
[カラー記号]-G グリーン色、-IV アイボリー色

- 150 シリーズ
- 新しいおみタイプ
- 300 シリーズ
- 500 シリーズ
- 800 シリーズ
- パイプ専用タイプ
- パイプ専用タイプ
- スーパータイプ
- フラップタイプ
- ワイドタイプ
- 昇降タイプ
- フライトタイプ
- LAB シリーズ
- 375mm幅タイプ
- 375mm幅タイプ
- 昇降オプション
- 昇降専用タイプ
- パイプ専用タイプ
- マルチシステム・別売
- ローテーブルタイプ
- 昇降専用タイプ

# 300シリーズ用オプション

各マークの説明は P41 をご覧ください。



組立式



オプション

コボレ止め

小口運賃

セット例  
SWR-1875-目  
3方取付けした状態

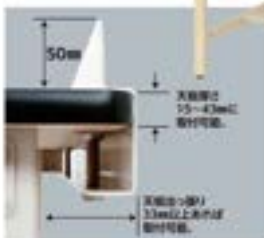

- 作業面の3方を取入めます。
- お使いのワークテーブルにも取付できます。(左図をご確認ください)
- ワークテーブル500シリーズにもお使いいただけます。

開口(W)用

適合天板サイズ	品番	質量(kg)	定価(税別)
W1800mm用	SKO-1800W-□	5.0	¥12,100
W 900mm用	SKO- 900W-□	2.5	¥9,700

奥行(D)用(左右1セット)

適合天板サイズ	品番	質量(kg)	定価(税別)
D900mm用	SKO-900D-□	5.0	¥18,400
D750mm用	SKO-750D-□	4.2	¥17,700
D600mm用	SKO-600D-□	3.4	¥17,300

※□は文字の色、品番の□にカラー記号を当てはめてください。  
[カラー記号] -G グリーン色、-V アイボリー色

▲当社ワークテーブルのステンレス天板には取付けできません。

各マークの説明は P41 をご覧ください。



組立式

RoHS2  
指令適合

オプション

RoHS2 指令対応軟質PVCマット

小口運賃



SUP-1875T-WW での使用例  
マットは透明ですので、作業台などの  
外観はほとんど変化せずにお使い  
いただけます。

RoHS2指令・REACH規則の最大許容  
濃度管理に対応したPVCマットです。

- 電気・電子機器の部品工場等における対策に適しています。
- コピー、FAXなど印刷物からのインキ付着・移行汚染を軽減しました。
- 特殊添加剤配合により光学式マウス(赤色LED)もご使用いただけます。
- 材質:透明PVC(ポリ塩化ビニル) 厚さ:1.2mm

品番	対応天板サイズ (W×D)(単位:mm)	出荷サイズ (W×D)(単位:mm)	質量 (kg)	定価(税別)
ASM-1800	W1800×D450~900	1820×920	2.6	¥16,400
ASM-1500	W1500×D450~900	1520×920	2.2	¥13,700
ASM-1200	W1200×D450~900	1220×920	1.5	¥11,100
ASM- 900	W 900×D450~750	920×770	1.1	¥7,000
ASM- 750	W 750×D750	920×770	1.1	¥7,000
ASM- 600	W 600×D600	920×620	0.9	¥5,600
ASM- 10M*	—	920×10m	15.0	¥89,100

●上記対応天板サイズは弊社ワークテーブルの規格サイズを示しています。出荷サイズ以内であればカットしてご使用いただけます。

●出荷時のサイズは対応天板サイズより若干大きめでカットいたします。仕上げのカットはお客様にてお願いいたします。

●※1は床貼り用としてもお使いいただけます。(施工はお客様にてお願いいたします)

**RoHS2指令**  
RoHS2指令は、人の健康や環境を保護するためEU域内で流通する電気・電子機器に対して特定の有害10物質の使用を制限しています。

**REACH規則**  
REACH規則は、化学物質の登録、評価、許可、制限に関するEU法です。EU域内において、高懸念化学物質(SVHC)を年間1トン以上製造、または輸入する事業者については、欧州化学品庁へ登録又は輸出が必要になります。  
※高懸念物質(SVHC)は2023年12月1日現在、235物質(第1次~第29次)が登録されています。

ヤマテックワークテーブルは、天板が個人仕様の受発用と天板のみをご注文も承っております。ご確認ください。

YamaTec



## 300シリーズ用オプション

各マークの説明は P41 をご覧ください。



組立式

オプション

吸着保護シート

小口選別



**KS-900** 巾900mm  
1m当り **¥7,000**  
(最大20mまで)

ワークの保護、作業面の保護に最適です!

- 表面は衝撃を吸収する柔軟なポリエステル生地。(グレー色)
- 裏面はアクリル特殊加工の吸盤樹脂により天板に吸い付き、糊残りがなく、何度でも貼り直しができます。
- 汚れた場合は洗って何度でも繰り返しお使いいただけます。
- 可燃性ですので火気を使用する作業には向きません。

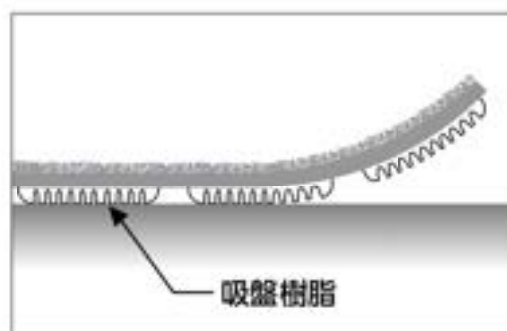

※垂直面でものご使用も可能です。

各マークの説明は P41 をご覧ください。



組立式

オプション

カラー導電性ゴムマット

小口選別

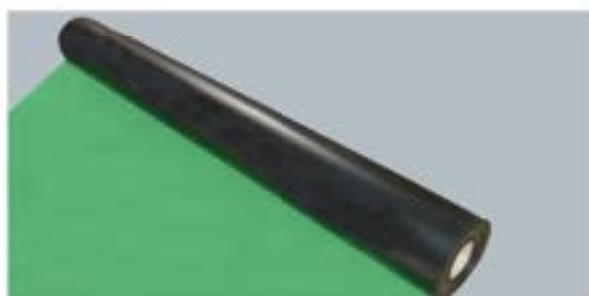

静電気を嫌う組み立て作業に!

- 仕様：体積固有抵抗値 表面(緑) … $5 \times 10^8 \Omega \cdot \text{cm}$ 、  
裏面(黒) … $5 \times 10^3 \Omega \cdot \text{cm}$   
電気抵抗値  $1.0 \times 10^6 \Omega$  厚み:2.0mm
- 材質：合成ゴム 表面(緑)…ニトリルゴム  
裏面(黒)…天然ゴム

RoHS2  
対応済

品番	サイズ(WxD)	定価(税別)
E-307-1800	1800×1000	¥49,700
E-307-1500	1500×1000	¥41,400
E-307-1200	1200×1000	¥33,300
E-307-900	900×1000	¥25,000
E-307-750	750×1000	¥20,800
E-307-600	600×1000	¥17,300
E-307-10M	1000×10m	¥229,100

出荷時のサイズは表記の寸法より若干大きめでカットいたします。  
仕上げのカットはお客様にてお願いいたします。

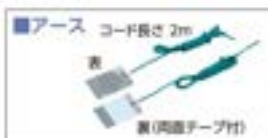

アース  
DE-2  
価格(1本当り)  
**¥2,950**

▲アースはRoHS2非対応品です。

150  
シリーズ

折りたたみ  
タイプ

300  
シリーズ

500  
シリーズ

800  
シリーズ

パイプ巻  
タイプ

ペダル巻  
タイプ

スーパー  
タイプ

フラップ  
タイプ

ワイド  
タイプ

昇降  
タイプ

フライト  
タイプ

LAB  
シリーズ

アース付  
タイプ

アース  
タイプ

昇降  
タイプ

昇降  
タイプ

昇降  
タイプ

昇降  
タイプ

昇降  
タイプ

昇降  
タイプ

昇降  
タイプ

昇降  
タイプ

昇降  
タイプ

昇降  
タイプ

昇降  
タイプ

昇降  
タイプ

昇降  
タイプ

昇降  
タイプ

116

YamaTec

ヤマテックワークテーブルは、天板が壊れた場合の交換用に天板のみのご注文も承っております。ご確認ください。

# 300シリーズ用オプション

各マークの説明は P41 をご覧ください。



組立式



オプション

## パンチング側パネル

小口運賃



※工具は含まれておりません。

### ■ 付属フック



HF-12  
耐荷重0.5kg



HF-T2  
耐荷重1.0kg



HFR-11  
耐荷重0.5kg



HFD-6  
耐荷重3.0kg

適合する本体サイズ (D×H)	品番	質量 (kg)	定価 (税別)
D900×H740	WAP- 900- IV-SET	3.5	¥23,900
D750×H740	WAP- 750- IV-SET	2.8	¥23,600
D600×H740	WAP- 600- IV-SET	2.2	¥23,300
D900×H900	WAHP-900- IV-SET	4.6	¥24,700
D750×H900	WAHP-750- IV-SET	3.7	¥24,400
D600×H900	WAHP-600- IV-SET	2.9	¥24,100

- フック4種が各1個標準装備されています。
- ワークテーブル本体への取付は穴開け等の加工を必要としません。

注1) ワークテーブル300シリーズ固定式・移動式、500シリーズ固定式専用です。

その他のタイプ、シリーズには取付けできません。

注2) カラーはアイボリー色のみです。

注3) 半面棚板・中間棚板との併用はできません。

各マークの説明は P41 をご覧ください。



組立式



オプション

## 連結金具

小口運賃

間口方向の連結ができます!

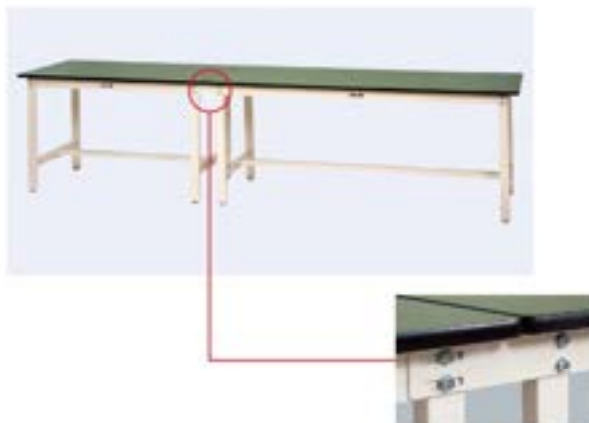

300シリーズ及び500シリーズ専用間口連結金具

WRK-□ (2枚セット)

※ご注文の際は、品番の□にカラー記号を当てはめてください。

質量:0.5kg

¥5,800

カラー記号

-IV (アイボリー)

-G (グリーン)

奥行方向の連結ができます!

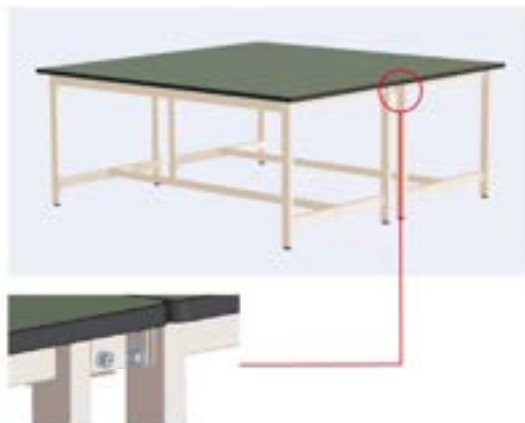

300シリーズ及び500シリーズ専用奥行連結金具

WRKD-□ (1台分2セット)

※ご注文の際は、品番の□にカラー記号を当てはめてください。

【カラー記号】-G (グリーン色) -IV (アイボリー色)

質量:1.6kg

¥17,200



ヤマテックワークテーブルは、天板が個人仕様の為の取扱いに天板のみご注文も承っております。ご確認ください。

YamaTec





# 500シリーズ 固定式 H740mm/H900mm

オリジナル  
ムービー  
公開中



500固定式



各マークの説明はP41をご覧ください。



固定式



2人30分

## ■天板バリエーション

メラミン天板

塩ビシート天板



### メラミン天板 [20mm]



SJMH-1875-MG



SJM-1875-II

サイズ (W×D)	高さH740				高さH900			
	品番	質量 (kg)	定価(税別)		品番	質量 (kg)	定価(税別)	
1800×900	SJM-1890-□□	43.2	¥72,600		SJMH-1890-□□	44.6	¥85,000	
1800×750	SJM-1875-□□	38.2	¥68,600		SJMH-1875-□□	39.4	¥78,000	
1800×600	SJM-1860-□□	33.1	¥60,500		SJMH-1860-□□	34.1	¥70,000	
1500×900	SJM-1590-□□	37.6	¥63,800		SJMH-1590-□□	39.0	¥76,200	
1500×750	SJM-1575-□□	33.3	¥60,800		SJMH-1575-□□	34.5	¥70,200	
1500×600	SJM-1560-□□	28.8	¥55,200		SJMH-1560-□□	29.8	¥64,700	
1200×750	SJM-1275-□□	28.8	¥51,250		SJMH-1275-□□	30.0	¥60,650	
1200×600	SJM-1260-□□	25.0	¥48,050		SJMH-1260-□□	26.0	¥57,550	
900×750	SJM- 975-□□	23.7	¥46,800		SJMH- 975-□□	24.9	¥56,200	
900×600	SJM- 960-□□	20.5	¥39,800		SJMH- 960-□□	21.5	¥49,300	

※ご注文の際は、品番の「□□」にカラー記号を当てはめてください。

#### カラー記号



-MG

-II

-MI

### 塩ビシート天板 [22mm]



SJRH-1875-II



SJR-1875-GI

サイズ (W×D)	高さH740				高さH900			
	品番	質量 (kg)	定価(税別)		品番	質量 (kg)	定価(税別)	
1800×900	SJR-1890-□□	44.5	¥78,300		SJRH-1890-□□	45.9	¥90,700	
1800×750	SJR-1875-□□	39.3	¥73,900		SJRH-1875-□□	40.5	¥83,300	
1800×600	SJR-1860-□□	33.9	¥63,900		SJRH-1860-□□	34.9	¥73,400	
1500×900	SJR-1590-□□	38.7	¥73,700		SJRH-1590-□□	40.1	¥86,100	
1500×750	SJR-1575-□□	34.2	¥67,900		SJRH-1575-□□	35.4	¥77,300	
1500×600	SJR-1560-□□	29.6	¥60,700		SJRH-1560-□□	30.6	¥70,200	
1200×750	SJR-1275-□□	29.6	¥58,750		SJRH-1275-□□	30.8	¥68,150	
1200×600	SJR-1260-□□	25.6	¥54,350		SJRH-1260-□□	26.6	¥63,850	
900×750	SJR- 975-□□	24.3	¥52,200		SJRH- 975-□□	25.5	¥61,600	
900×600	SJR- 960-□□	21.0	¥43,300		SJRH- 960-□□	22.0	¥52,800	

※ご注文の際は、品番の「□□」にカラー記号を当てはめてください。

#### カラー記号



-GG

-II

-GI

ヤマテックワークテーブルは、天板が個人仕様の受発用にも天板のみで注文も承っております。ご相談ください。

YamaTec

500シリーズ

固定式

天板バリエーション

天板バリエーション

天板バリエーション

天板バリエーション

天板バリエーション

天板バリエーション

天板バリエーション

天板バリエーション

天板バリエーション

天板バリエーション

天板バリエーション









# 800シリーズ 固定式 中間棚付

支柱抱え込み方式により横揺れストップ！



各マークの説明は P41 をご覧ください。



組立式



約 2人40分



SVM-1875TS1-MG



ポイント  
はココ！

- 独自の支柱抱え込み方式で横揺れに対する強度を実現しました。
- 中間棚板は支柱のスリット穴に棚受金具をはめ込むだけでセット完了です。
- 棚板は25mmピッチで高さの変更が可能です。

## 横揺れ強度バツグン！



支柱を抱え込む天枠金具により横揺れ強度の大幅UPを実現しました。



## 品番の見方

## SV MH-1875T S1- I I



### オプション 半面棚板

はめ込むだけの簡単設置。2枚使用で全面棚板になります。均等耐荷重：1枚当り50kg

適合天板サイズ (W×D)	品番	質量 (kg)	定価 (税別)
1800×900用	WT-1890□	7.6	¥14,000
1800×750用	WT-1875□	6.2	¥12,700
1800×600用	WT-1860□	4.6	¥10,700
1500×900用	WT-1590□	6.2	¥13,300
1500×750用	WT-1575□	4.8	¥11,200
1500×600用	WT-1560□	4.0	¥9,450
1200×750用	WT-1275□	4.0	¥9,250
1200×600用	WT-1260□	3.2	¥7,750
900×750用	WT- 975□	3.0	¥7,250
900×600用	WT- 960□	1.7	¥6,850

※ご注文の際、品番の□にカラー記号を当てはめてください。  
〔カラー記号〕 -G:グリーン -IV:アイボリー  
※棚板有効寸法はP114をご参照ください。

### オプション 中間半面棚板

はめ込むだけの簡単設置。2枚使用で全面棚板になります。均等耐荷重：1枚当り25kg

適合天板サイズ (W×D)	品番	質量 (kg)	定価 (税別)
1800×900用	WTT-1890□	6.6	¥13,700
1800×750用	WTT-1875□	5.8	¥12,700
1800×600用	WTT-1860□	5.0	¥11,100
1500×900用	WTT-1590□	5.4	¥11,800
1500×750用	WTT-1575□	4.8	¥11,200
1500×600用	WTT-1560□	4.1	¥9,850
1200×750用	WTT-1275□	3.8	¥9,450
1200×600用	WTT-1260□	3.3	¥8,850
900×750用	WTT- 975□	2.7	¥8,000
900×600用	WTT- 960□	2.4	¥7,100

※ご注文の際、品番の□にカラー記号を当てはめてください。  
〔カラー記号〕 -G:グリーン -IV:アイボリー  
※棚板有効寸法はP114をご参照ください。

### オプション 中間棚板用棚受けセット

適合天板サイズ (D)	品番	質量 (kg)	定価 (税別)
D900用	SU-900□	3.0	¥8,200
D750用	SU-750□	2.4	¥7,100
D600用	SU-600□	1.9	¥6,450

※ご注文の際、品番の□にカラー記号を当てはめてください。  
〔カラー記号〕 -G:グリーン -IV:アイボリー

## キャビネット

引出し率100%の使いやすいキャビネットです。

	1段	2段	3段
浅型 W394	S1□ 質量 5.9kg 定価(税別) ¥23,500	S2□ 質量 10.2kg 定価(税別) ¥31,700	S3□ 質量 16.2kg 定価(税別) ¥55,200
浅型 W500	L1□ 質量 6.8kg 定価(税別) ¥25,200	L2□ 質量 11.5kg 定価(税別) ¥34,800	L3□ 質量 18.4kg 定価(税別) ¥60,000
深型 W500	D1□ 質量 7.5kg 定価(税別) ¥30,300	D2□ 質量 13.0kg 定価(税別) ¥44,500	D3□ 質量 20.6kg 定価(税別) ¥74,800

※ご注文の際、品番の□にはカラー記号を当てはめてください。〔カラー記号〕 -G:グリーン色、-IV:アイボリー色  
※引出し率100%です。引出し耐荷重は1段当り20kgです。仕切板の取り付けはできません。  
※取付金具はワークテーブルの発行寸法により3種類ございます。〔D900mm、D750mm、D600mm用〕  
※キャビネットを追加ご注文される場合は、ワークテーブルの天板発行をご確認ください。  
※キャビネット取付可能数と取付位置についてのご説明はP113をご覧ください。

引出し内寸法の表記について  
H内寸は右図の寸法を示しています。

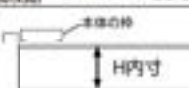

## ■寸法図



※棚板は25mmピッチで高さ変更ができます。

ワークテーブル

固定式

800シリーズ

天板

引出し

150シリーズ

300シリーズ

500シリーズ

800シリーズ

ハイタイプ

ペダルタイプ

スーパータイプ

フラップタイプ

ワイドタイプ

昇降タイプ

フライトタイプ

LABシリーズ

3列タイプ

マルチシステム・集材

ロール付スタンド

発光照明マット



# 800シリーズ 固定式 中間棚付 H740mm/H900mm

オリジナル  
ムービー  
公開中



800シリーズ



各マークの説明はP41をご覧ください。



2人40分

組立式



## ■天板バリエーション

メラミン天板

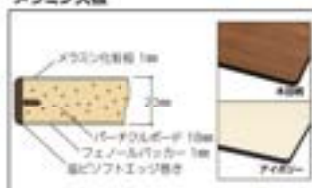

表面材はメラミン化粧紙、芯材はパーティクルボードで中製作業に適しています。パイス等の貫通ボルトにも対応できます。表面硬度は8Hです。

塩ビシート天板

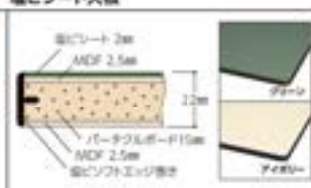

パーティクルボードを芯材として表面は塩ビシート貼りです。中製作業に適しています。パイス取付けにも対応できます。

### メラミン天板 [20mm]

SVMH-187552-II



SVM-187552-II

サイズ (W×D)	高さH740			高さH900		
	品番	質量 (kg)	定価(税別)	品番	質量 (kg)	定価(税別)
1800×900	SVMH-189052-□□	63.5	¥151,100	SVMH-189052-□□	65.9	¥155,100
1800×750	SVMH-187552-□□	56.4	¥142,700	SVMH-187552-□□	58.4	¥145,700
1800×600	SVMH-186052-□□	49.9	¥129,350	SVMH-186052-□□	50.9	¥133,350
1500×900	SVMH-159052-□□	55.3	¥137,100	SVMH-159052-□□	57.7	¥141,100
1500×750	SVMH-157552-□□	49.3	¥130,500	SVMH-157552-□□	51.3	¥133,500
1500×600	SVMH-156052-□□	43.6	¥120,150	SVMH-156052-□□	44.6	¥124,150
1200×750	SVMH-127552-□□	42.4	¥113,050	SVMH-127552-□□	44.4	¥116,050
1200×600	SVMH-126052-□□	37.8	¥106,600	SVMH-126052-□□	38.8	¥110,600
900×750	SVMH- 97552-□□	34.9	¥105,650	SVMH- 97552-□□	36.9	¥108,650
900×600	SVMH- 96052-□□	31.3	¥94,800	SVMH- 96052-□□	32.3	¥98,800

※ご注文の際は、品番の□□にカラー記号を当てはめてください。

カラー記号



### 塩ビシート天板 [22mm]

SVRH-187552-II



SVR-187552-GI

サイズ (W×D)	高さH740			高さH900		
	品番	質量 (kg)	定価(税別)	品番	質量 (kg)	定価(税別)
1800×900	SVRH-189052-□□	64.8	¥156,800	SVRH-189052-□□	67.2	¥160,800
1800×750	SVRH-187552-□□	57.5	¥148,000	SVRH-187552-□□	59.5	¥151,000
1800×600	SVRH-186052-□□	50.7	¥132,750	SVRH-186052-□□	51.7	¥136,750
1500×900	SVRH-159052-□□	56.4	¥147,000	SVRH-159052-□□	58.8	¥151,000
1500×750	SVRH-157552-□□	50.2	¥137,600	SVRH-157552-□□	52.2	¥140,600
1500×600	SVRH-156052-□□	44.4	¥125,650	SVRH-156052-□□	45.4	¥129,650
1200×750	SVRH-127552-□□	43.2	¥120,550	SVRH-127552-□□	45.2	¥123,550
1200×600	SVRH-126052-□□	38.4	¥112,900	SVRH-126052-□□	39.4	¥116,900
900×750	SVRH- 97552-□□	35.5	¥111,050	SVRH- 97552-□□	37.5	¥114,050
900×600	SVRH- 96052-□□	31.8	¥98,300	SVRH- 96052-□□	32.8	¥102,300

※ご注文の際は、品番の□□にカラー記号を当てはめてください。

カラー記号



800シリーズ

固定式

中間棚付

天板

150  
シリーズ

折りたたみ  
タイプ

300  
シリーズ

500  
シリーズ

800  
シリーズ

パイプ構造  
タイプ

パイプ構造  
タイプ

スーパー  
タイプ

フラップ  
タイプ

ワイド  
タイプ

前面  
タイプ

フライト  
タイプ

LAB  
シリーズ

フロント  
タイプ

フロント  
タイプ

前面  
オプション

前面  
タイプ

前面  
タイプ

350  
シリーズ

マルチ  
システム

ロー  
タイプ

ロー  
タイプ

前面  
タイプ

ヤマテックワークテーブルは、天板が個人・団体の両方に天板のみご注文も可能です。ご確認ください。

YamaTec



# 800シリーズ 固定式 中間棚付 H740mm/H900mm

オリジナル  
ムービー  
公開中



※3D中視覚付



各マークの説明は P41 をご覧ください。



組立式



## ■天板バリエーション

### メラミン天板

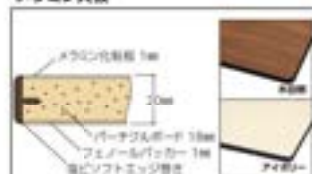

### 塩ビシート天板

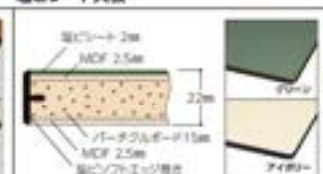

表面材はメラミン化粧板。芯材はパーティクルボードで中製作業に適しています。パイス等の貫通ボルトにも対応できます。表面硬さは8Hです。

パーティクルボードを芯材として表面は塩ビシート貼りです。中製作業に適しています。パイス取付けにも対応できます。



### メラミン天板 [20mm]

#### SVMH-1875TS1-MG



#### SVM-1875TS1-MG

サイズ (W×D)	品番	高さH740			高さH900		
		質量 (kg)	定価 (税別)	品番	質量 (kg)	定価 (税別)	
1800×900	SVMH-1890TS1-□□	64.5	¥151,400	SVMH-1890TS1-□□	66.9	¥155,400	
1800×750	SVMH-1875TS1-□□	56.8	¥142,700	SVMH-1875TS1-□□	58.8	¥145,700	
1800×600	SVMH-1860TS1-□□	49.5	¥128,950	SVMH-1860TS1-□□	50.5	¥132,950	
1500×900	SVMH-1590TS1-□□	56.1	¥138,600	SVMH-1590TS1-□□	58.5	¥142,600	
1500×750	SVMH-1575TS1-□□	49.3	¥130,500	SVMH-1575TS1-□□	51.3	¥133,500	
1500×600	SVMH-1560TS1-□□	43.5	¥119,750	SVMH-1560TS1-□□	44.5	¥123,750	
1200×750	SVMH-1275TS1-□□	42.6	¥112,850	SVMH-1275TS1-□□	44.6	¥115,850	
1200×600	SVMH-1260TS1-□□	37.7	¥105,500	SVMH-1260TS1-□□	38.7	¥109,500	
900×750	SVMH- 975TS1-□□	35.2	¥104,900	SVMH- 975TS1-□□	37.2	¥107,900	
900×600	SVMH- 960TS1-□□	30.6	¥94,550	SVMH- 960TS1-□□	31.6	¥98,550	

※ご注文の際、品番の「□□」にカラー記号を当てはめてください。

### カラー記号



### 塩ビシート天板 [22mm]

#### SVRH-1875TS1-GG



#### SVR-1875TS1-GG

サイズ (W×D)	品番	高さH740			高さH900		
		質量 (kg)	定価 (税別)	品番	質量 (kg)	定価 (税別)	
1800×900	SVRH-1890TS1-□□	65.8	¥157,100	SVRH-1890TS1-□□	68.2	¥161,100	
1800×750	SVRH-1875TS1-□□	57.9	¥148,000	SVRH-1875TS1-□□	59.9	¥151,000	
1800×600	SVRH-1860TS1-□□	50.3	¥132,350	SVRH-1860TS1-□□	51.3	¥136,350	
1500×900	SVRH-1590TS1-□□	57.2	¥148,500	SVRH-1590TS1-□□	59.6	¥152,500	
1500×750	SVRH-1575TS1-□□	50.2	¥137,600	SVRH-1575TS1-□□	52.2	¥140,600	
1500×600	SVRH-1560TS1-□□	44.3	¥125,250	SVRH-1560TS1-□□	45.3	¥129,250	
1200×750	SVRH-1275TS1-□□	43.4	¥120,350	SVRH-1275TS1-□□	45.4	¥123,350	
1200×600	SVRH-1260TS1-□□	38.3	¥111,800	SVRH-1260TS1-□□	39.3	¥115,800	
900×750	SVRH- 975TS1-□□	35.8	¥110,300	SVRH- 975TS1-□□	37.8	¥113,300	
900×600	SVRH- 960TS1-□□	31.1	¥98,050	SVRH- 960TS1-□□	32.1	¥102,050	

※ご注文の際、品番の「□□」にカラー記号を当てはめてください。

### カラー記号



ワークテーブル

ワークテーブル

ワークテーブル

ワークテーブル

150  
シリーズ

折たたみ  
タイプ

300  
シリーズ

500  
シリーズ

800  
シリーズ

パイス専用  
タイプ

ペダル  
タイプ

スーパー  
タイプ

フラップ  
タイプ

ワイド  
タイプ

昇降  
タイプ

フライト  
タイプ

LAB  
シリーズ

3列目  
タイプ

3列目  
タイプ

昇降  
オプション

昇降  
タイプ

昇降  
タイプ

3列  
タイプ

マルチ  
タイプ

ロール  
タイプ

昇降  
タイプ

昇降  
タイプ

昇降  
タイプ

昇降  
タイプ

昇降  
タイプ

昇降  
タイプ

昇降  
タイプ

昇降  
タイプ

124

# 800シリーズ 固定式 中間棚付 H740mm/H900mm

オリジナル  
ムービー  
公開中



800シリーズ



各マークの説明はP41をご覧ください。



2人40分

組立式

## ■天板バリエーション

メラミン天板

塩ビシート天板

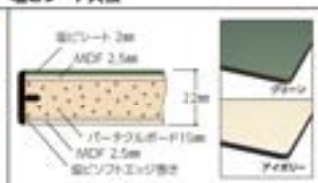
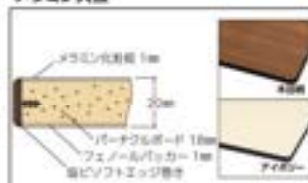

表面材はメラミン化粧紙、芯材はパーティクルボードで中製作業に適しています。パイス等の貫通ボルトにも対応できます。表面強度は強化です。

パーティクルボードを芯材として表面は塩ビシート貼りです。中製作業に適しています。パイス取付けにも対応できます。

### メラミン天板 [20mm]

SVMH-1875TTS2-II



SVM-1875TTS2-MI

サイズ (WxD)	高さH740			高さH900		
	品番	質量 (kg)	定価(税別)	品番	質量 (kg)	定価(税別)
1800×900	SVM-1890TTS2-□□	78.7	¥179,100	SVMH-1890TTS2-□□	81.1	¥183,100
1800×750	SVM-1875TTS2-□□	68.8	¥168,100	SVMH-1875TTS2-□□	70.8	¥171,100
1800×600	SVM-1860TTS2-□□	59.1	¥150,750	SVMH-1860TTS2-□□	60.1	¥154,750
1500×900	SVM-1590TTS2-□□	67.7	¥163,700	SVMH-1590TTS2-□□	70.1	¥167,700
1500×750	SVM-1575TTS2-□□	58.9	¥152,900	SVMH-1575TTS2-□□	60.9	¥155,900
1500×600	SVM-1560TTS2-□□	51.6	¥139,050	SVMH-1560TTS2-□□	52.6	¥143,050
1200×750	SVM-1275TTS2-□□	50.4	¥131,550	SVMH-1275TTS2-□□	52.4	¥134,550
1200×600	SVM-1260TTS2-□□	44.2	¥122,100	SVMH-1260TTS2-□□	45.2	¥126,100
900×750	SVM- 975TTS2-□□	40.9	¥120,150	SVMH- 975TTS2-□□	42.9	¥123,150
900×600	SVM- 960TTS2-□□	34.7	¥108,500	SVMH- 960TTS2-□□	35.7	¥112,500

※ご注文の際は、品番の□□にカラー記号を当てはめてください。

### カラー記号



### 塩ビシート天板 [22mm]

SVRH-1875TTS2-GI



SVR-1875TTS2-II

サイズ (WxD)	高さH740			高さH900		
	品番	質量 (kg)	定価(税別)	品番	質量 (kg)	定価(税別)
1800×900	SVR-1890TTS2-□□	80.0	¥184,800	SVRH-1890TTS2-□□	82.4	¥188,800
1800×750	SVR-1875TTS2-□□	69.9	¥173,400	SVRH-1875TTS2-□□	71.9	¥176,400
1800×600	SVR-1860TTS2-□□	59.9	¥154,150	SVRH-1860TTS2-□□	60.9	¥158,150
1500×900	SVR-1590TTS2-□□	68.8	¥173,600	SVRH-1590TTS2-□□	71.2	¥177,600
1500×750	SVR-1575TTS2-□□	59.8	¥160,000	SVRH-1575TTS2-□□	61.8	¥163,000
1500×600	SVR-1560TTS2-□□	52.4	¥144,550	SVRH-1560TTS2-□□	53.4	¥148,550
1200×750	SVR-1275TTS2-□□	51.2	¥139,050	SVRH-1275TTS2-□□	53.2	¥142,050
1200×600	SVR-1260TTS2-□□	44.8	¥128,400	SVRH-1260TTS2-□□	45.8	¥132,400
900×750	SVR- 975TTS2-□□	41.5	¥125,550	SVRH- 975TTS2-□□	43.5	¥128,550
900×600	SVR- 960TTS2-□□	35.2	¥112,000	SVRH- 960TTS2-□□	36.2	¥116,000

※ご注文の際は、品番の□□にカラー記号を当てはめてください。

### カラー記号



800シリーズ

固定式

中間棚付

天板バリエーション

150シリーズ

150シリーズ

300シリーズ

500シリーズ

800シリーズ

パイプ構造タイプ

パイプ構造タイプ

スーパータイプ

フラッグタイプ

ワイドタイプ

前面タイプ

フライトタイプ

LABシリーズ

スリットラックタイプ

スリットラックタイプ

天板オプション

前面棚タイプ

前面棚タイプ

350ウチーカ

マルチシステム・集約

ローラースタンド

壁付軽減マット

ヤマテックワークテーブルは、天板が個人・団体の用途に天板のみご注文も承っております。ご確認ください。

YamaTec





# 800シリーズ 高さ調整タイプ H600mm~H850mm

オリジナル  
ムービー  
公開中



800シリーズ



各マークの説明はP41をご覧ください。

2人40分



⚠️ キャスターの取り付けはできません。

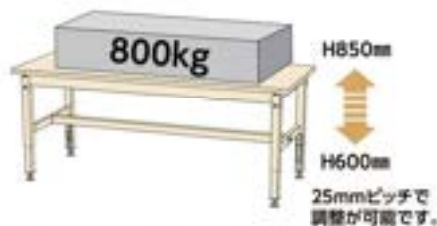

⚠️ アジャスター調整で最高H915mmまで可能です。

## ■天板バリエーション

メラミン天板

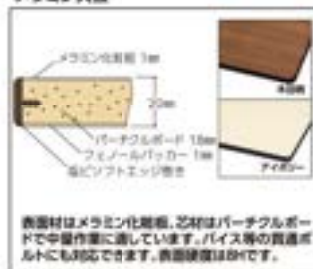

表面材はメラミン化粧紙、芯材はパーティクルボードで中製作業に適しています。パイス等の貫通ボルトにも対応できます。表面強度は90Nです。

塩ビシート天板

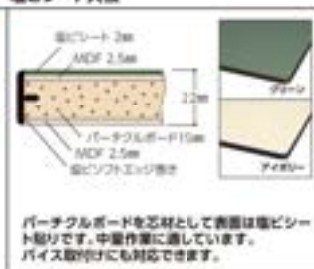

パーティクルボードを芯材として表面は塩ビシート貼りです。中製作業に適しています。パイス取付けにも対応できます。

### メラミン天板【20mm】



SVMA-1875-MG

サイズ(W×D×H)	品番	質量(kg)	定価(税別)
1800×900×600~850	SVMA-1890-□□	50.2	¥132,300
1800×750×600~850	SVMA-1875-□□	45.6	¥126,000
1800×600×600~850	SVMA-1860-□□	41.2	¥118,100
1500×900×600~850	SVMA-1590-□□	44.4	¥122,100
1500×750×600~850	SVMA-1575-□□	40.5	¥116,800
1500×600×600~850	SVMA-1560-□□	36.7	¥111,400
1200×750×600~850	SVMA-1275-□□	35.6	¥102,850
1200×600×600~850	SVMA-1260-□□	32.5	¥99,850
900×750×600~850	SVMA-975-□□	30.3	¥98,350
900×600×600~850	SVMA-960-□□	27.8	¥91,550

※この注文欄、品番の□□にカラー記号を当てはめてください。

カラー記号



### 塩ビシート天板【22mm】



SVRA-1875-GI

サイズ(W×D×H)	品番	質量(kg)	定価(税別)
1800×900×600~850	SVRA-1890-□□	51.5	¥138,000
1800×750×600~850	SVRA-1875-□□	46.7	¥131,300
1800×600×600~850	SVRA-1860-□□	42.0	¥121,500
1500×900×600~850	SVRA-1590-□□	45.5	¥132,000
1500×750×600~850	SVRA-1575-□□	41.4	¥123,900
1500×600×600~850	SVRA-1560-□□	37.5	¥116,900
1200×750×600~850	SVRA-1275-□□	36.4	¥110,350
1200×600×600~850	SVRA-1260-□□	33.1	¥106,150
900×750×600~850	SVRA-975-□□	30.9	¥103,750
900×600×600~850	SVRA-960-□□	28.3	¥95,050

※この注文欄、品番の□□にカラー記号を当てはめてください。

カラー記号



ヤマテックワークテーブルは、天板が個人仕様の受発商に天板のみをご注文も承っております。ご相談ください。

YamaTec



# 800シリーズ 移動式



横揺れが少ないので移動も安全!



各マークの説明はP41をご覧ください。



自立式



高さ調整 2人30分

物を載せたままの移動は、落下の恐れがあり危険です。又、床の段差を無理に乗り越えると破損や変形のおそれがあります。



SVMC-1875-II

## 4輪自在キャスター

4輪とも自在車のため細かな位置合わせを軽い力でできます。100φストッパー付自在ゴムキャスター径 M12×P1.75

横揺れ強度バツグン! 支柱を抱え込む天枠金具により横揺れ強度の大幅UPを実現しました。



オプション

## 半面棚板

小口道具

はめ込むだけの簡単設置。2枚使用で全面棚板になります。均等耐荷重:1枚当たり50kg

適合天板サイズ (W×D)	品番	質量 (kg)	定価 (税別)
1800×900用	WT-1890-□	7.6	¥14,000
1800×750用	WT-1875-□	6.2	¥12,700
1800×600用	WT-1860-□	4.6	¥10,700
1500×900用	WT-1590-□	6.2	¥13,300
1500×750用	WT-1575-□	4.8	¥11,200
1500×600用	WT-1560-□	4.0	¥9,450
1200×750用	WT-1275-□	4.0	¥9,250
1200×600用	WT-1260-□	3.2	¥7,750
900×750用	WT-975-□	3.0	¥7,250
900×600用	WT-960-□	1.7	¥6,850

※ご注文の際、品番の□にカラー記号を当てはめてください。  
[カラー記号] G:グリーン IV:アイボリー  
※棚板有効寸法はP114をご参照ください。



●固定式と並べても高さがピッタリ。作業ラインの一部としてもお使いいただけます。

### 品番の見方

**SVMC-1875TT-G I**

- ヤマテックワークテーブル 800シリーズ
- 天板種類: 移動式
- 天板開口: 18-1800, 15-1500, 12-1200, 9-900
- 天板奥行: 90-900, 75-750, 60-600
- 天板厚さ: 9-900
- 半面棚板付
- 天板色: M:木目調, I:アイボリー, G:グリーン
- 脚部色: G:グリーン, I:アイボリー

## オプション キャビネット

引出し率100%の使いやすいキャビネットです。

	1段	2段	3段
浅型 W394	S1-□ 質量 5.9kg 定価(税別) ¥23,500	S2-□ 質量 10.2kg 定価(税別) ¥31,700	S3-□ 質量 16.2kg 定価(税別) ¥55,200
浅型 W500	L1-□ 質量 6.8kg 定価(税別) ¥25,200	L2-□ 質量 11.5kg 定価(税別) ¥34,800	L3-□ 質量 18.4kg 定価(税別) ¥60,000
深型 W500	D1-□ 質量 7.5kg 定価(税別) ¥30,300	D2-□ 質量 13.0kg 定価(税別) ¥44,500	D3-□ 質量 20.6kg 定価(税別) ¥74,800

※ご注文の際、品番の□にはカラー記号を当てはめてください。  
[カラー記号] G:グリーン色, IV:アイボリー色  
※脚は付いておりません。  
※引出し耐荷重は1段当たり20kgです。仕切板の取付けはできません。  
※取付金具はワークテーブルの奥行寸法により3種類ございます。  
[D:900mm/D:750mm/D:600mm]  
キャビネットを追加でご注文される場合は、ワークテーブルの天板奥行をご確認ください。  
※キャビネット取付可能数と取付位置についてのご説明はP113をご覧ください。

## オプション ダブルストッパー付ウレタンキャスター

**KT-W100B-4 (4個)** ¥26,900  
自在ストッパー付 4個1セット  
耐荷重:100kg/個  
※JIS M12×P1.75×L25  
取付高さ:125mm×ワッシャー厚5.3mm

- ワークテーブル800シリーズにご使用いただく場合、自重を含む積載荷重を320kg以内でご使用ください。
- ストッパーは車輪の回転と軸の移動を止めるダブルストッパーです。
- H740mmタイプに取り付けた場合はH733mmになります。



# 800シリーズ 移動式 H740mm

オリジナル  
ムービー  
公開中



800移動式



各マークの説明はP41をご覧ください。



組立式



2人30分

物を載せたままの移動は、落下の恐れがあり危険です。又、床の段差を無理に乗り越えると破損や変形の危険があります。

## ■天板バリエーション

メラミン天板

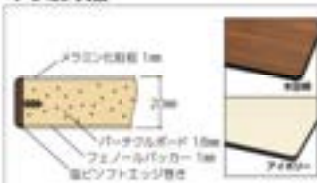

表面材はメラミン化粧紙、芯材はパーティクルボードで中層作業に適しています。パイス等の鋭利な物にも対応できます。表面硬度はHです。

塩ビシート天板

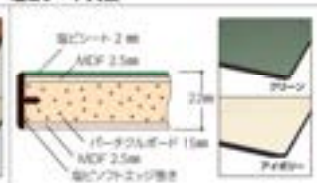

パーティクルボードを芯材として表面は塩ビシート貼りです。中層作業に適しています。パイス取付けにも対応できます。



### メラミン天板 [20mm]



SVMC-1875-II 100φ自在ストッパー付ゴムキャスター 4個

サイズ(W×D×H)	品番	質量(kg)	定価(税別)
1800×900×740	SVMC-1890-□□	52.5	¥124,000
1800×750×740	SVMC-1875-□□	47.9	¥117,400
1800×600×740	SVMC-1860-□□	43.5	¥106,900
1500×900×740	SVMC-1590-□□	46.7	¥113,800
1500×750×740	SVMC-1575-□□	42.8	¥108,200
1500×600×740	SVMC-1560-□□	39.0	¥100,200
1200×750×740	SVMC-1275-□□	37.9	¥94,250
1200×600×740	SVMC-1260-□□	34.8	¥88,650
900×750×740	SVMC- 975-□□	32.6	¥89,750
900×600×740	SVMC- 960-□□	30.1	¥80,350

□□は本文の欄、品番の-□□にカラー記号を当てはめてください。

カラー記号



### 塩ビシート天板 [22mm]



SVRC-1875-GG 100φ自在ストッパー付ゴムキャスター 4個

サイズ(W×D×H)	品番	質量(kg)	定価(税別)
1800×900×740	SVRC-1890-□□	53.8	¥129,700
1800×750×740	SVRC-1875-□□	49.0	¥122,700
1800×600×740	SVRC-1860-□□	44.3	¥110,300
1500×900×740	SVRC-1590-□□	47.8	¥123,700
1500×750×740	SVRC-1575-□□	43.7	¥115,300
1500×600×740	SVRC-1560-□□	39.8	¥105,700
1200×750×740	SVRC-1275-□□	38.7	¥101,750
1200×600×740	SVRC-1260-□□	35.4	¥94,950
900×750×740	SVRC- 975-□□	33.2	¥95,150
900×600×740	SVRC- 960-□□	30.6	¥83,850

□□は本文の欄、品番の-□□にカラー記号を当てはめてください。

カラー記号



ヤマテックワークテーブルは、天板が個人・団体の両方に天板のみのご注文も承っております。ご相談ください。

YamaTec



# バイス専用タイプ

お使いのバイス(万力)に合わせて穴加工します。

1200kg

各マークの説明は P41 をご覧ください。

2人30分

要注生産

組立式



SZRV-1875-GI使用例

バイス穴あけ加工可能範囲は下記寸法図をご参照ください。



SZMV-1875-MG

**横揺れ強度パツグン!** 支柱を抱え込む天枠金具により横揺れ強度の大幅UPを実現しました。



●ご使用になるバイス(万力)に合わせて穴開け加工を行います。  
(φ10~φ20の穴、6ヶ所まで)

品番の見方

## SZMVH-1875 TT-MG

ヤマテック ワークテーブル 1200シリーズ	バイス専用 タイプ	天板開口	天板奥行	脚の色
天板幅		18:1800 90:900	18:1800 90:900	●脚の色 G:グリーン I:アイボリー
天板厚		15:1500 75:750	15:1500 75:750	●天板色 M:木目調 G:グリーン
R:幅ビント天板		12:1200 60:600	9: 900	
高さ:900mm				

オプション

半面棚板

小口道具

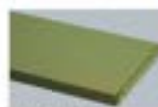

ほめ込むだけの簡単設置。  
2枚使用で全面棚板になります。  
均等耐荷重:1枚あたり50kg

適合天板サイズ (W×D)	品番	質量 (kg)	定価 (税別)
1800×900用	WT-1890□	7.6	¥14,000
1800×750用	WT-1875□	6.2	¥12,700
1800×600用	WT-1860□	4.6	¥10,700
1500×900用	WT-1590□	6.2	¥13,300
1500×750用	WT-1575□	4.8	¥11,200
1500×600用	WT-1560□	4.0	¥9,450
1200×750用	WT-1275□	4.0	¥9,250
1200×600用	WT-1260□	3.2	¥7,750
900×750用	WT-975□	3.0	¥7,250
900×600用	WT-960□	1.7	¥6,850

※ご注文の際、品番の□にカラー記号を当てはめてください。  
[カラー記号] G:グリーン -I:アイボリー

オプション

キャビネット

( )内は引出し内寸法(単位:mm)を示します。

小口道具

引出し率100%の使いやすいキャビネットです。

	1段	2段	3段
浅型 W394	S1-□ 質量 5.9kg 天板(厚) ¥23,500	S2-□ 質量 10.2kg 天板(厚) ¥31,700	S3-□ 質量 16.2kg 天板(厚) ¥55,200
浅型 W500	L1-□ 質量 6.8kg 天板(厚) ¥25,200	L2-□ 質量 11.5kg 天板(厚) ¥34,800	L3-□ 質量 18.4kg 天板(厚) ¥60,000
深型 W500	D1-□ 質量 7.5kg 天板(厚) ¥30,300	D2-□ 質量 13.0kg 天板(厚) ¥44,500	D3-□ 質量 20.6kg 天板(厚) ¥74,800

※ご注文の際、品番の□にはカラー記号を当てはめてください。  
[カラー記号] G:グリーン色、I:アイボリー色  
※脚は付いておりません。  
※引出し耐荷重は1段あたり20kgです。仕切板の取付けはできません。  
※取付金具はワークテーブルの奥行寸法により3種類ございます。  
(φ90mm/φ750mm/φ600mm用)  
キャビネットを追加でご注文される場合は、ワークテーブルの天板奥行をご確認ください。  
※キャビネット取付可能範囲と取付位置についてのご説明はP114をご覧ください。

引出し内寸法の表記について

H内寸は右図の寸法を示しています。

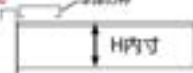

《穴加工をご要望の場合の流れ》

1. 天板のどのあたりに径○○mmの穴加工をしたいかご連絡ください。
2. 弊社にて本体との干渉が無い、穴加工をしても問題が無い位置かを確認し、確認図をご用意します。
3. 上記2の確認図で問題なければ、製作(正式ご注文)となります。

■寸法図

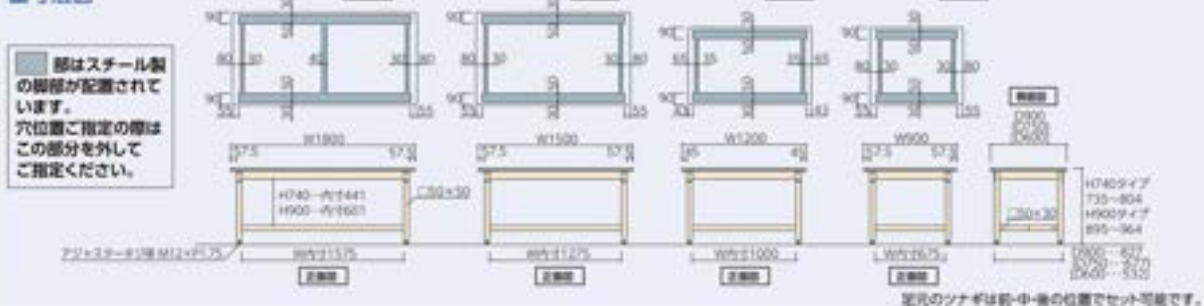

- 150シリーズ
- 新しいタイプ
- 300シリーズ
- 500シリーズ
- 800シリーズ
- バイス専用タイプ
- イベルタイプ
- スーパータイプ
- フラッグタイプ
- ワイドタイプ
- 昇降タイプ
- フライトタイプ
- LABシリーズ
- 375mm幅タイプ
- 375mm幅タイプ
- 昇降オプション
- 昇降タイプ
- 昇降タイプ
- マルチシステム・脚板
- ローラースタンド
- 昇降用マット

# バイス専用タイプ H740mm/H900mm

オリジナル  
ムービー  
公開中



バイス専用タイプ



各マークの説明は P41 をご覧ください。

2人30分

受注生産

組立式



## ■天板バリエーション

メラミン天板

塩ビシート天板

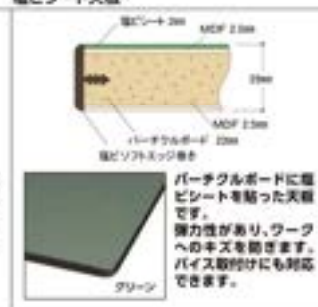
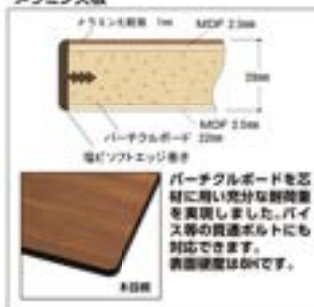

### メラミン天板 [28mm]



SZMV-1875-MG

カラー記号

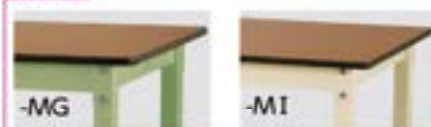

サイズ (W×D)	高さH740			高さH900		
	品番	質量 (kg)	定価(税別)	品番	質量 (kg)	定価(税別)
1800×900	SZMV-1890-□□	58.0	¥160,050	SZMVH-1890-□□	60.4	¥164,050
1800×750	SZMV-1875-□□	51.2	¥155,900	SZMVH-1875-□□	53.2	¥158,900
1800×600	SZMV-1860-□□	45.0	¥153,450	SZMVH-1860-□□	46.0	¥157,450
1500×900	SZMV-1590-□□	47.3	¥144,300	SZMVH-1590-□□	49.7	¥148,300
1500×750	SZMV-1575-□□	42.1	¥144,100	SZMVH-1575-□□	44.1	¥147,100
1500×600	SZMV-1560-□□	37.4	¥141,500	SZMVH-1560-□□	38.4	¥145,500
1200×750	SZMV-1275-□□	36.3	¥140,250	SZMVH-1275-□□	38.3	¥143,250
1200×600	SZMV-1260-□□	32.3	¥131,950	SZMVH-1260-□□	33.3	¥135,950
900×750	SZMV- 975-□□	30.0	¥133,850	SZMVH- 975-□□	32.0	¥136,850
900×600	SZMV- 960-□□	27.0	¥127,150	SZMVH- 960-□□	28.0	¥131,150

□は注文の欄、品番の-□□にカラー記号を当てはめてください。  
※定価には穴明け加工代を含みます(φ10→φ20の穴、6ヶ所まで)

### 塩ビシート天板 [29mm]



SZRV-1875-GI

カラー記号



サイズ (W×D)	高さH740			高さH900		
	品番	質量 (kg)	定価(税別)	品番	質量 (kg)	定価(税別)
1800×900	SZRV-1890-□□	59.1	¥160,950	SZRVH-1890-□□	61.5	¥164,950
1800×750	SZRV-1875-□□	53.1	¥156,900	SZRVH-1875-□□	55.1	¥159,900
1800×600	SZRV-1860-□□	46.5	¥154,450	SZRVH-1860-□□	47.5	¥158,450
1500×900	SZRV-1590-□□	49.2	¥145,100	SZRVH-1590-□□	51.6	¥149,100
1500×750	SZRV-1575-□□	43.7	¥144,900	SZRVH-1575-□□	45.7	¥147,900
1500×600	SZRV-1560-□□	38.7	¥142,300	SZRVH-1560-□□	39.7	¥146,300
1200×750	SZRV-1275-□□	37.6	¥141,050	SZRVH-1275-□□	39.6	¥144,050
1200×600	SZRV-1260-□□	33.3	¥132,450	SZRVH-1260-□□	34.3	¥136,450
900×750	SZRV- 975-□□	31.0	¥134,650	SZRVH- 975-□□	33.0	¥137,650
900×600	SZRV- 960-□□	27.6	¥128,050	SZRVH- 960-□□	28.6	¥132,050

□は注文の欄、品番の-□□にカラー記号を当てはめてください。  
※定価には穴明け加工代を含みます(φ10→φ20の穴、6ヶ所まで)

ヤマテックワークテーブルは、天板が個人仕様の用途に天板のみをご注文も承っております。ご相談ください。

YamaTec



# バイス専用タイプ 固定式 中間棚付

お使いのバイス(万力)に合わせて穴加工します。

重量  
1200kg

各マークの説明はP41をご覧ください。

約 2人40分

受注生産

組立式



SZMV-1875TS1-MG



- ご使用になるバイス(万力)に合わせて穴開け加工を行います。(φ10~φ20の穴、6ヶ所まで)
- 中間棚板は支柱のスリット穴に楔受金具をはめ込むだけでセット完了です。
- 中間棚板は25mmピッチで高さの変更が可能です。

## 横揺れ強度バツグン!



支柱を抱え込む天枠金具により横揺れ強度の大幅UPを実現しました。



品番の見方

## SZMVH-1875TS1-MG

ヤマテックワークテーブル	バイス専用タイプ	天板開口	天板奥行	下段	中間棚板	脚板色
天板幅	天板幅	18:1800	90:900	半高棚板	S1:半高	G:グリーン
天板厚	天板厚	15:1500	75:750	T:全面	S2:全面	B:アイボリー
天板色	天板色	R:黒ビニール	天板色	T:全面	T:全面	M:木目調
高さ	高さ	900	900			G:グリーン

### オプション 半面棚板

はめ込むだけの簡単設置。2枚使用で全面棚板になります。均等耐荷重:1枚当り50kg

適合天板サイズ (W×D)	品番	質量 (kg)	定価 (税別)
1800×900用	WT-1890-□	7.6	¥14,000
1800×750用	WT-1875-□	6.2	¥12,700
1800×600用	WT-1860-□	4.6	¥10,700
1500×900用	WT-1590-□	6.2	¥13,300
1500×750用	WT-1575-□	4.8	¥11,200
1500×600用	WT-1560-□	4.0	¥9,450
1200×750用	WT-1275-□	4.0	¥9,250
1200×600用	WT-1260-□	3.2	¥7,750
900×750用	WT-975-□	3.0	¥7,250
900×600用	WT-960-□	1.7	¥6,850



奥脚部には25mmピッチで楔受金具用穴が空いています。お好きな位置にはめ込むだけでセット完了です。

### オプション 中間棚板用楔受けセット

適合天板サイズ (W)	品番	質量 (kg)	定価 (税別)
D900用	SU-900-IV	3.0	¥8,200
D750用	SU-750-IV	2.4	¥7,100
D600用	SU-600-IV	1.9	¥6,450

※ご注文の際、品番の□にカラー記号を当てはめてください。(カラー記号) -G:グリーン -IV:アイボリー

### オプション 中間半面棚板

はめ込むだけの簡単設置。2枚使用で全面棚板になります。均等耐荷重:1枚当り25kg

適合天板サイズ (W×D)	品番	質量 (kg)	定価 (税別)
1800×900用	WTT-1890-□	6.6	¥13,700
1800×750用	WTT-1875-□	5.8	¥12,700
1800×600用	WTT-1860-□	5.0	¥11,100
1500×900用	WTT-1590-□	5.4	¥11,800
1500×750用	WTT-1575-□	4.8	¥11,200
1500×600用	WTT-1560-□	4.1	¥9,850
1200×750用	WTT-1275-□	3.8	¥9,450
1200×600用	WTT-1260-□	3.3	¥8,850
900×750用	WTT-975-□	2.7	¥8,000
900×600用	WTT-960-□	2.4	¥7,100

※ご注文の際、品番の□にカラー記号を当てはめてください。(カラー記号) -G:グリーン -IV:アイボリー

### オプション

## キャビネット

( )内は引出し内寸法(単位:mm)を表示します。

引出し率100%の使いやすいキャビネットです。

	1段	2段	3段
浅型 W394	S1-□ 質量 5.9kg 定価(税別) ¥23,500	S2-□ 質量 10.2kg 定価(税別) ¥31,700	S3-□ 質量 16.2kg 定価(税別) ¥55,200
浅型 W500	L1-□ 質量 6.8kg 定価(税別) ¥25,200	L2-□ 質量 11.5kg 定価(税別) ¥34,800	L3-□ 質量 18.4kg 定価(税別) ¥60,000
深型 W500	D1-□ 質量 7.5kg 定価(税別) ¥30,300	D2-□ 質量 13.0kg 定価(税別) ¥44,500	D3-□ 質量 20.6kg 定価(税別) ¥74,800

※ご注文の際、品番の□にはカラー記号を当てはめてください。(カラー記号) -G:グリーン色 -IV:アイボリー色  
※引出し耐荷重は1段当り20kgです。仕切板の取付けはできません。  
※取付金具はワークテーブルの奥行寸法により3種類ございます。(D900mm・D750mm・D600mm用)  
※キャビネットを追加ご注文される場合は、ワークテーブルの天板奥行をご確認ください。  
※キャビネット取付可能数と取付位置についてのご説明はP113をご覧ください。

### 引出し内寸法の表記について

H内寸の表記は右図の寸法を示しています。



### ■ 寸法図

バイス穴あけ加工可能範囲はP130寸法図をご参照ください。





# パイス専用タイプ 固定式 中間棚付 H740mm/H900mm

オリジナル  
ムービー  
公開中



パイス専用タイプ

1200kg

各マークの説明は P41 をご覧ください。

2人40分

受注生産

組立式



## ■天板バリエーション

メラミン天板

塩ビシート天板

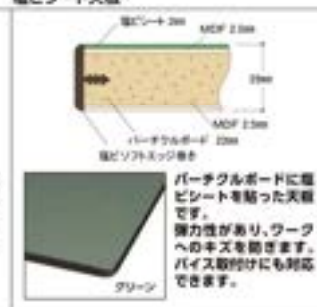
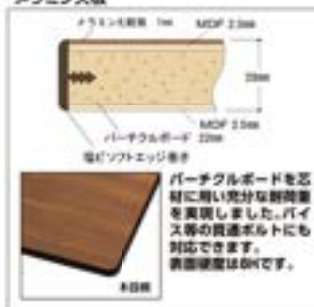

### メラミン天板 [28mm]

受注生産



SZMVH-187552-MI

受注生産



SZMV-187552-MI

カラー記号



サイズ (W×D)	高さH740			高さH900		
	品番	質量 (kg)	定価 (税別)	品番	質量 (kg)	定価 (税別)
1800×900	SZMV-189052-□□	74.2	¥195,650	SZMVH-189052-□□	76.6	¥199,650
1800×750	SZMV-187552-□□	65.2	¥188,400	SZMVH-187552-□□	67.2	¥191,400
1800×600	SZMV-186052-□□	56.9	¥182,100	SZMVH-186052-□□	57.9	¥186,100
1500×900	SZMV-159052-□□	61.1	¥176,100	SZMVH-159052-□□	63.5	¥180,100
1500×750	SZMV-157552-□□	54.1	¥173,600	SZMVH-157552-□□	56.1	¥176,600
1500×600	SZMV-156052-□□	47.5	¥167,650	SZMVH-156052-□□	48.5	¥171,650
1200×750	SZMV-127552-□□	46.3	¥166,250	SZMVH-127552-□□	48.3	¥169,250
1200×600	SZMV-126052-□□	40.8	¥156,100	SZMVH-126052-□□	41.8	¥160,100
900×750	SZMV- 97552-□□	37.8	¥156,950	SZMVH- 97552-□□	39.8	¥159,950
900×600	SZMV- 96052-□□	33.7	¥147,800	SZMVH- 96052-□□	34.7	¥151,800

※ご注文の際、品番の□□にカラー記号を当てはめてください。

### 塩ビシート天板 [29mm]

受注生産



SZRVH-187552-GI

受注生産



SZRV-187552-GI

カラー記号



サイズ (W×D)	高さH740			高さH900		
	品番	質量 (kg)	定価 (税別)	品番	質量 (kg)	定価 (税別)
1800×900	SZRV-189052-□□	75.3	¥196,550	SZRVH-189052-□□	77.7	¥200,550
1800×750	SZRV-187552-□□	67.1	¥189,400	SZRVH-187552-□□	69.1	¥192,400
1800×600	SZRV-186052-□□	58.4	¥183,100	SZRVH-186052-□□	59.4	¥187,100
1500×900	SZRV-159052-□□	63.0	¥176,900	SZRVH-159052-□□	65.4	¥180,900
1500×750	SZRV-157552-□□	55.7	¥174,400	SZRVH-157552-□□	57.7	¥177,400
1500×600	SZRV-156052-□□	48.8	¥168,450	SZRVH-156052-□□	49.8	¥172,450
1200×750	SZRV-127552-□□	47.6	¥167,050	SZRVH-127552-□□	49.6	¥170,050
1200×600	SZRV-126052-□□	41.8	¥156,600	SZRVH-126052-□□	42.8	¥160,600
900×750	SZRV- 97552-□□	38.8	¥157,750	SZRVH- 97552-□□	40.8	¥160,750
900×600	SZRV- 96052-□□	34.5	¥148,700	SZRVH- 96052-□□	35.5	¥152,700

※ご注文の際、品番の□□にカラー記号を当てはめてください。

ヤマテックワークテーブルは、天板が個人・団体の用途に天板のみのご注文も承っております。ご相談ください。

YamaTec





# パイス専用タイプ 固定式 中間棚付 H740mm/H900mm

オリジナル  
ムービー  
公開中



パイス専用タイプ

1200kg



各マークの説明は P41 をご覧ください。



2人40分

受注生産

組立式



## ■天板バリエーション

メラミン天板

塩ビシート天板



パーティクルボードを芯材に用い充分な耐衝撃を実現しました。パイス等の貫通ボルトにも対応できます。表面硬度は6Hです。



パーティクルボードに塩ビシートを貼った天板です。弾力性があり、クープへのキズを防ぎます。パイス取付けにも対応できます。

### メラミン天板 [28mm]

受注生産

SZMVH-1875TTS2-MI



受注生産



SZMV-1875TTS2-MI

カラー記号



サイズ (W×D)	高さH740			高さH900		
	品番	質量 (kg)	定価 (税別)	品番	質量 (kg)	定価 (税別)
1800×900	SZMV-1890TTS2-□□	89.4	¥223,650	SZMVH-1890TTS2-□□	91.8	¥227,650
1800×750	SZMV-1875TTS2-□□	77.6	¥213,800	SZMVH-1875TTS2-□□	79.6	¥216,800
1800×600	SZMV-1860TTS2-□□	66.1	¥203,500	SZMVH-1860TTS2-□□	67.1	¥207,500
1500×900	SZMV-1590TTS2-□□	73.5	¥202,700	SZMVH-1590TTS2-□□	75.9	¥206,700
1500×750	SZMV-1575TTS2-□□	63.7	¥196,000	SZMVH-1575TTS2-□□	65.7	¥199,000
1500×600	SZMV-1560TTS2-□□	55.5	¥186,550	SZMVH-1560TTS2-□□	56.5	¥190,550
1200×750	SZMV-1275TTS2-□□	54.3	¥184,750	SZMVH-1275TTS2-□□	56.3	¥187,750
1200×600	SZMV-1260TTS2-□□	47.2	¥171,600	SZMVH-1260TTS2-□□	48.2	¥175,600
900×750	SZMV- 975TTS2-□□	43.8	¥171,450	SZMVH- 975TTS2-□□	45.8	¥174,450
900×600	SZMV- 960TTS2-□□	37.1	¥161,500	SZMVH- 960TTS2-□□	38.1	¥165,500

□□は本文の順、品番の□□にカラー記号を当てはめてください。

### 塩ビシート天板 [29mm]

受注生産

SZRVH-1875TTS2-GI



受注生産



SZRV-1875TTS2-GI

カラー記号



サイズ (W×D)	高さH740			高さH900		
	品番	質量 (kg)	定価 (税別)	品番	質量 (kg)	定価 (税別)
1800×900	SZRV-1890TTS2-□□	90.5	¥224,550	SZRVH-1890TTS2-□□	92.9	¥228,550
1800×750	SZRV-1875TTS2-□□	79.5	¥214,800	SZRVH-1875TTS2-□□	81.5	¥217,800
1800×600	SZRV-1860TTS2-□□	67.6	¥204,500	SZRVH-1860TTS2-□□	68.6	¥208,500
1500×900	SZRV-1590TTS2-□□	75.4	¥203,500	SZRVH-1590TTS2-□□	77.8	¥207,500
1500×750	SZRV-1575TTS2-□□	65.3	¥196,800	SZRVH-1575TTS2-□□	67.3	¥199,800
1500×600	SZRV-1560TTS2-□□	56.8	¥187,350	SZRVH-1560TTS2-□□	57.8	¥191,350
1200×750	SZRV-1275TTS2-□□	55.6	¥185,550	SZRVH-1275TTS2-□□	57.6	¥188,550
1200×600	SZRV-1260TTS2-□□	48.2	¥172,100	SZRVH-1260TTS2-□□	49.2	¥176,100
900×750	SZRV- 975TTS2-□□	44.8	¥172,250	SZRVH- 975TTS2-□□	46.8	¥175,250
900×600	SZRV- 960TTS2-□□	37.9	¥162,400	SZRVH- 960TTS2-□□	38.9	¥166,400

□□は本文の順、品番の□□にカラー記号を当てはめてください。

ヤマテックワークテーブルは、天板が個人・店舗等の用途に天板のみをご注文も承っております。ご相談ください。

YamaTec









# ペダル移動タイプ(固定時3000kg) H762mm/H922mm

オリジナル  
ムービー  
公開中



ペダル移動タイプ3000kg

中間棚なし



各マークの説明はP41をご覧ください。

組立 2人40分



## 塩ビシート天板



SXRP-1875-GI

SXRPH-1875-GI

高さ922mm

サイズ(W×D)	品番	質量(kg)	定価(税別)
1800×750	SXRPH-1875-GI	99.1	¥257,900
1200×750	SXRPH-1275-GI	74.7	¥228,100

高さ762mm

サイズ(W×D)	品番	質量(kg)	定価(税別)
1800×750	SXRP-1875-GI	97.1	¥254,900
1200×750	SXRP-1275-GI	72.7	¥225,100

## ニス仕上げ積層天板



SXNP-1875-NI

SXNPH-1875-NI

高さ922mm

サイズ(W×D)	品番	質量(kg)	定価(税別)
1800×750	SXNPH-1875-NI	89.3	¥233,100
1200×750	SXNPH-1275-NI	68.5	¥217,300

高さ762mm

サイズ(W×D)	品番	質量(kg)	定価(税別)
1800×750	SXNP-1875-NI	87.3	¥230,100
1200×750	SXNP-1275-NI	66.5	¥214,300

## メラミン天板



SXMP-1875-II

SXMPH-1875-II

高さ922mm

サイズ(W×D)	品番	質量(kg)	定価(税別)
1800×750	SXMPH-1875-II	96.6	¥252,300
1200×750	SXMPH-1275-II	73.0	¥223,700

高さ762mm

サイズ(W×D)	品番	質量(kg)	定価(税別)
1800×750	SXMP-1875-II	94.6	¥249,300
1200×750	SXMP-1275-II	71.0	¥220,700

### オプション

### キャビネット

( )内は引出し内寸法(単位mm)を示します。

【小口選択】

引出し率100%の使いやすいキャビネットです。

- ※脚は付いておりません。
- ※引出し最大重量は1段あたり20kgです。仕切板の取付けはできません。
- ※キャビネットを追加でご注文される場合は、ワークテーブルの天板奥行D750mmをお伝えください。
- ※キャビネット取付可能範囲と取付位置についてのご説明はP113をご覧ください。

#### 引出し内寸法の表記について

H内寸の表記は右図の寸法を示しています。

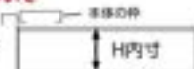

	1段	2段	3段
浅型 W394mm	S1-IV 質量 5.9kg 引出し内寸 ¥23,500	S2-IV 質量 10.2kg 引出し内寸 ¥31,700	S3-IV 質量 16.2kg 引出し内寸 ¥55,200
浅型 W500mm	L1-IV 質量 6.8kg 引出し内寸 ¥25,200	L2-IV 質量 11.5kg 引出し内寸 ¥34,800	L3-IV 質量 18.4kg 引出し内寸 ¥60,000
深型 W500mm	D1-IV 質量 7.5kg 引出し内寸 ¥30,300	D2-IV 質量 13.0kg 引出し内寸 ¥44,500	D3-IV 質量 20.6kg 引出し内寸 ¥74,800

- 150シリーズ
- 新しい積みタイプ
- 300シリーズ
- 500シリーズ
- 800シリーズ
- バイス専用タイプ
- ペダル移動タイプ
- スーパータイプ
- フラップタイプ
- ワイドタイプ
- 昇降タイプ
- フライトタイプ
- LABシリーズ
- 300mm積層タイプ
- 300mmラックタイプ
- 各種オプション
- 昇降専用タイプ
- 昇降専用積層タイプ
- 300mmラックタイプ
- マルチシステム・架台
- ロール付スタンド
- 昇降専用マット

# ペダル移動タイプ(固定時3000kg) H762mm/H922mm

オリジナル  
ムービー  
公開中



ペダル移動3000kg

中間棚付



各マークの説明はP41をご覧ください。

2人40分

組立て



## 塩ビシート天板



SXRP-187552-GI

SXRP-187552-GI

高さ922mm

サイズ(W×D)	品番	質量(kg)	定価(税別)
1800×750	SXRP-187552-GI	113.1	¥290,400
1200×750	SXRP-127552-GI	84.7	¥254,100

高さ762mm

サイズ(W×D)	品番	質量(kg)	定価(税別)
1800×750	SXRP-187552-GI	111.1	¥287,400
1200×750	SXRP-127552-GI	82.7	¥251,100

## ニス仕上げ積層天板



SXNP-187552-NI

SXNP-187552-NI

高さ922mm

サイズ(W×D)	品番	質量(kg)	定価(税別)
1800×750	SXNP-187552-NI	103.3	¥265,600
1200×750	SXNP-127552-NI	78.5	¥243,300

高さ762mm

サイズ(W×D)	品番	質量(kg)	定価(税別)
1800×750	SXNP-187552-NI	101.3	¥262,600
1200×750	SXNP-127552-NI	76.5	¥240,300

## メラミン天板



SXMP-187552-II

SXMP-187552-II

高さ922mm

サイズ(W×D)	品番	質量(kg)	定価(税別)
1800×750	SXMP-187552-II	110.6	¥284,800
1200×750	SXMP-127552-II	83.0	¥249,700

高さ762mm

サイズ(W×D)	品番	質量(kg)	定価(税別)
1800×750	SXMP-187552-II	108.6	¥281,800
1200×750	SXMP-127552-II	81.0	¥246,700

オプション

## キャビネット

( )内は引出し内寸法(単位:mm)を示します。

小口選別

引出し率100%の使いやすいキャビネットです。

- ※扉は付いておりません。
- ※引出し耐荷量は1段目20kgです。仕切板の取付けはできません。
- ※キャビネットを複数でご注文される場合は、ワークテーブルの天板奥行D750mmをお伝えください。
- ※キャビネット取付可能数と取付位置についてのご説明はP113をご覧ください。

引出し内寸法の表記について

H内寸の表記は右図の寸法を示しています。

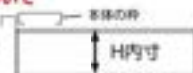

	1段		2段		3段	
浅型 W394mm	S1-IV 質量 5.9kg 引出し内寸 ¥23,500	S2-IV 質量 10.2kg 引出し内寸 ¥31,700	S3-IV 質量 16.2kg 引出し内寸 ¥55,200			
浅型 W500mm	L1-IV 質量 6.8kg 引出し内寸 ¥25,200	L2-IV 質量 11.5kg 引出し内寸 ¥34,800	L3-IV 質量 18.4kg 引出し内寸 ¥60,000			
深型 W500mm	O1-IV 質量 7.5kg 引出し内寸 ¥30,300	O2-IV 質量 13.0kg 引出し内寸 ¥44,500	O3-IV 質量 20.6kg 引出し内寸 ¥74,800			

ヤマテックワークテーブルは、天板が個人仕様の受取商に天板のみをご注文も承っております。ご確認ください。

YamaTec





# スーパータイプ 固定式 H600mm

オリジナル  
ムービー  
公開中



スーパータイプ

3000円



各マークの説明はP41をご覧ください。



2人40分

組立式



## 塩ビシート天板

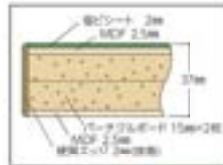

カラー記号

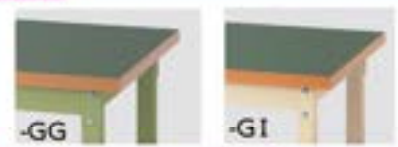

サイズ(W×D×H)	品番	質量(kg)	定価(税別)
1800×900×600	SSRL-1890-□□	73.2	¥141,150
1800×750×600	SSRL-1875-□□	64.0	¥136,800
1500×750×600	SSRL-1575-□□	53.9	¥124,600
1200×750×600	SSRL-1275-□□	45.5	¥107,450

※ご注文の際は、品番の□□にカラー記号を当てはめてください。

サイズ(W×D×H)	品番	質量(kg)	定価(税別)
1800×900×600	SSRL-1890T-□□	80.8	¥155,150
1800×750×600	SSRL-1875T-□□	70.2	¥149,500
1500×750×600	SSRL-1575T-□□	58.7	¥135,800
1200×750×600	SSRL-1275T-□□	49.5	¥116,700

※ご注文の際は、品番の□□にカラー記号を当てはめてください。

サイズ(W×D×H)	品番	質量(kg)	定価(税別)
1800×900×600	SSRL-1890TT-□□	88.4	¥169,150
1800×750×600	SSRL-1875TT-□□	76.4	¥162,200
1500×750×600	SSRL-1575TT-□□	63.5	¥147,000
1200×750×600	SSRL-1275TT-□□	53.5	¥125,950

※ご注文の際は、品番の□□にカラー記号を当てはめてください。

## メラミン天板

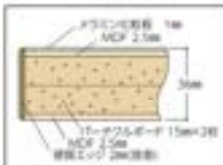

カラー記号

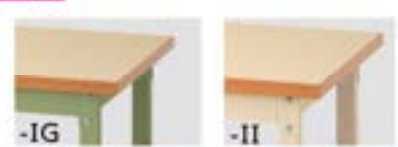

サイズ(W×D×H)	品番	質量(kg)	定価(税別)
1800×900×600	SSML-1890-□□	70.2	¥138,350
1800×750×600	SSML-1875-□□	61.5	¥131,200
1500×750×600	SSML-1575-□□	51.9	¥116,000
1200×750×600	SSML-1275-□□	43.8	¥103,050

※ご注文の際は、品番の□□にカラー記号を当てはめてください。

サイズ(W×D×H)	品番	質量(kg)	定価(税別)
1800×900×600	SSML-1890T-□□	77.8	¥152,350
1800×750×600	SSML-1875T-□□	67.7	¥143,900
1500×750×600	SSML-1575T-□□	56.7	¥127,200
1200×750×600	SSML-1275T-□□	47.8	¥112,300

※ご注文の際は、品番の□□にカラー記号を当てはめてください。

サイズ(W×D×H)	品番	質量(kg)	定価(税別)
1800×900×600	SSML-1890TT-□□	85.4	¥166,350
1800×750×600	SSML-1875TT-□□	73.9	¥156,600
1500×750×600	SSML-1575TT-□□	61.5	¥138,400
1200×750×600	SSML-1275TT-□□	51.8	¥121,550

※ご注文の際は、品番の□□にカラー記号を当てはめてください。

スーパータイプ

固定式

塩ビシート天板

メラミン天板

1500

1500

1500

1500

1500

1500

1500

1500

1500

1500

1500

1500

1500

1500

1500

1500

1500

1500

1500

1500

1500

1500

ヤマテックワークテーブルは、天板が個人仕様の受取商品に天板のみご注文も承っております。ご相談ください。

YamaTec



# スーパータイプ 固定式 H740mm

オリジナル  
ムービー  
公開中



スーパータイプ

組立式 定人40分



各マークの説明は P41 をご覧ください。



## 塩ビシート天板



SSR-1875-GI



SSR-1875T-GG



SSR-1875TT-GI

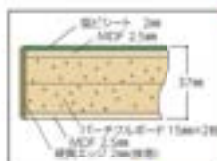

### カラー記号

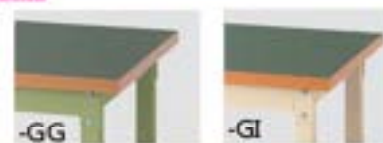

サイズ(W×D×H)	品番	質量(kg)	定価(税別)
1800×900×740	SSR-1890-□□	74.3	¥148,750
1800×750×740	SSR-1875-□□	64.9	¥145,700
1500×750×740	SSR-1575-□□	54.8	¥133,500
1200×750×740	SSR-1275-□□	46.4	¥116,350

※ご注文の際は、品番の □□ にカラー記号を当てはめてください。

サイズ(W×D×H)	品番	質量(kg)	定価(税別)
1800×900×740	SSR-1890T-□□	81.9	¥162,750
1800×750×740	SSR-1875T-□□	71.1	¥158,400
1500×750×740	SSR-1575T-□□	59.6	¥144,700
1200×750×740	SSR-1275T-□□	50.4	¥125,600

※ご注文の際は、品番の □□ にカラー記号を当てはめてください。

サイズ(W×D×H)	品番	質量(kg)	定価(税別)
1800×900×740	SSR-1890TT-□□	89.5	¥176,750
1800×750×740	SSR-1875TT-□□	77.3	¥171,100
1500×750×740	SSR-1575TT-□□	64.4	¥155,900
1200×750×740	SSR-1275TT-□□	54.4	¥134,850

※ご注文の際は、品番の □□ にカラー記号を当てはめてください。

## メラミン天板



SSM-1875-II



SSM-1875T-IG



SSM-1875TT-II

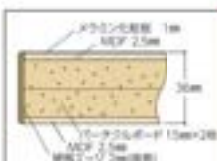

### カラー記号

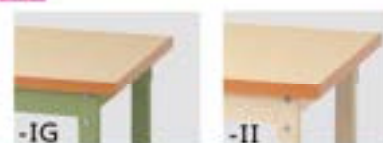

サイズ(W×D×H)	品番	質量(kg)	定価(税別)
1800×900×740	SSM-1890-□□	71.3	¥145,950
1800×750×740	SSM-1875-□□	62.4	¥140,100
1500×750×740	SSM-1575-□□	52.8	¥124,900
1200×750×740	SSM-1275-□□	44.7	¥111,950

※ご注文の際は、品番の □□ にカラー記号を当てはめてください。

サイズ(W×D×H)	品番	質量(kg)	定価(税別)
1800×900×740	SSM-1890T-□□	78.9	¥159,950
1800×750×740	SSM-1875T-□□	68.6	¥152,800
1500×750×740	SSM-1575T-□□	57.6	¥136,100
1200×750×740	SSM-1275T-□□	48.7	¥121,200

※ご注文の際は、品番の □□ にカラー記号を当てはめてください。

サイズ(W×D×H)	品番	質量(kg)	定価(税別)
1800×900×740	SSM-1890TT-□□	86.5	¥173,950
1800×750×740	SSM-1875TT-□□	74.8	¥165,500
1500×750×740	SSM-1575TT-□□	62.4	¥147,300
1200×750×740	SSM-1275TT-□□	52.7	¥130,450

※ご注文の際は、品番の □□ にカラー記号を当てはめてください。

- 150 シリーズ
- 折りたたみタイプ
- 300 シリーズ
- 500 シリーズ
- 800 シリーズ
- パイプ通貫タイプ
- パイプ通貫タイプ
- スーパータイプ
- フラップタイプ
- ワイドタイプ
- 昇降タイプ
- フライトタイプ
- LAB シリーズ
- 375mm幅タイプ
- 375mm幅タイプ
- 昇降オプション
- 昇降タイプ
- 375mm幅タイプ
- マルチシステム・兼用
- ロール付スタンド
- 昇降タイプ





# スーパータイプ 固定式 中間棚付 H740mm



中間棚付



各マークの説明は P41 をご覧ください。

組立式 2人40分



## 塩ビシート天板



SSR-187552-GI



SSR-1875T51-GG



SSR-1875TTS2-GI

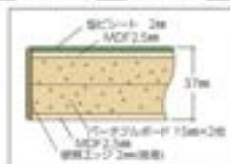

サイズ (W×D×H)	品番	質量 (kg)	定価 (税別)
1800×900×740	SSR-1890S2-□□	90.5	¥184,350
1800×750×740	SSR-1875S2-□□	78.9	¥178,200
1500×750×740	SSR-1575S2-□□	66.8	¥163,000
1200×750×740	SSR-1275S2-□□	56.4	¥142,350

※ご注文の際は、品番の □□ にカラー記号を当てはめてください。

サイズ (W×D×H)	品番	質量 (kg)	定価 (税別)
1800×900×740	SSR-1890T51-□□	91.5	¥184,650
1800×750×740	SSR-1875T51-□□	79.3	¥178,200
1500×750×740	SSR-1575T51-□□	66.8	¥163,000
1200×750×740	SSR-1275T51-□□	56.6	¥142,150

※ご注文の際は、品番の □□ にカラー記号を当てはめてください。

サイズ (W×D×H)	品番	質量 (kg)	定価 (税別)
1800×900×740	SSR-1890TTS2-□□	105.7	¥212,350
1800×750×740	SSR-1875TTS2-□□	91.3	¥203,600
1500×750×740	SSR-1575TTS2-□□	76.4	¥185,400
1200×750×740	SSR-1275TTS2-□□	64.4	¥160,850

※ご注文の際は、品番の □□ にカラー記号を当てはめてください。

## メラミン天板



SSM-187552-II

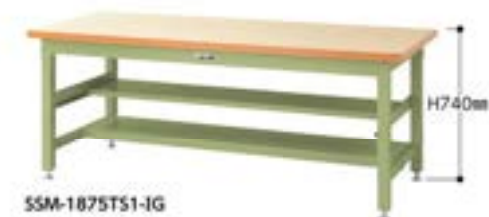

SSM-1875T51-IG



SSM-1875TTS2-II

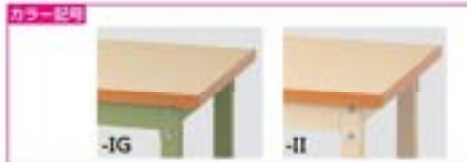
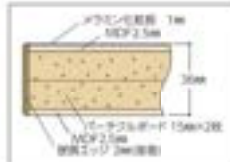

サイズ (W×D×H)	品番	質量 (kg)	定価 (税別)
1800×900×740	SSM-1890S2-□□	87.5	¥181,550
1800×750×740	SSM-1875S2-□□	76.4	¥172,600
1500×750×740	SSM-1575S2-□□	64.8	¥154,400
1200×750×740	SSM-1275S2-□□	54.7	¥137,950

※ご注文の際は、品番の □□ にカラー記号を当てはめてください。

サイズ (W×D×H)	品番	質量 (kg)	定価 (税別)
1800×900×740	SSM-1890T51-□□	88.5	¥181,850
1800×750×740	SSM-1875T51-□□	76.8	¥172,600
1500×750×740	SSM-1575T51-□□	64.8	¥154,400
1200×750×740	SSM-1275T51-□□	54.9	¥137,750

※ご注文の際は、品番の □□ にカラー記号を当てはめてください。

サイズ (W×D×H)	品番	質量 (kg)	定価 (税別)
1800×900×740	SSM-1890TTS2-□□	102.7	¥209,550
1800×750×740	SSM-1875TTS2-□□	88.8	¥198,000
1500×750×740	SSM-1575TTS2-□□	74.4	¥176,800
1200×750×740	SSM-1275TTS2-□□	62.7	¥156,450

※ご注文の際は、品番の □□ にカラー記号を当てはめてください。

ワークテーブル

作業台

実験台

検査台

作業台

150シリーズ

折たたみタイプ

300シリーズ

500シリーズ

800シリーズ

パイプ脚タイプ

ペダル脚タイプ

スーパータイプ

フラップタイプ

ワイドタイプ

昇降タイプ

フライトタイプ

LABシリーズ

375mm幅タイプ

375mm幅タイプ

昇降オプション

昇降脚タイプ

昇降脚タイプ

375mm幅タイプ

マルチシステム・脚付

ロール付スタンド

昇降脚タイプ

昇降脚タイプ

昇降脚タイプ

昇降脚タイプ

昇降脚タイプ

昇降脚タイプ

昇降脚タイプ

昇降脚タイプ

# スーパータイプ 固定式 中間棚付 H900mm

オリジナル  
ムービー  
公開中



スーパータイプ

中間棚付



各マークの説明は P41 をご覧ください。

組立式

2人40分



## 塩ビシート天板



SSRH-1875S2-GI



SSRH-1875TS1-GG



SSRH-1875TTS2-GI

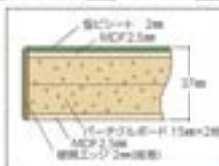

サイズ(W×D×H)	品番	質量(kg)	定価(税別)
1800×900×900	SSRH-1890S2-□□	92.9	¥188,350
1800×750×900	SSRH-1875S2-□□	80.9	¥181,200
1500×750×900	SSRH-1575S2-□□	68.8	¥166,000
1200×750×900	SSRH-1275S2-□□	58.4	¥145,350

※ご注文の際は、品番の「□□」にカラー記号を当てはめてください。

サイズ(W×D×H)	品番	質量(kg)	定価(税別)
1800×900×900	SSRH-1890TS1-□□	93.9	¥188,650
1800×750×900	SSRH-1875TS1-□□	81.3	¥181,200
1500×750×900	SSRH-1575TS1-□□	68.8	¥166,000
1200×750×900	SSRH-1275TS1-□□	58.6	¥145,150

※ご注文の際は、品番の「□□」にカラー記号を当てはめてください。

サイズ(W×D×H)	品番	質量(kg)	定価(税別)
1800×900×900	SSRH-1890TTS2-□□	108.1	¥216,350
1800×750×900	SSRH-1875TTS2-□□	93.3	¥206,600
1500×750×900	SSRH-1575TTS2-□□	78.4	¥188,400
1200×750×900	SSRH-1275TTS2-□□	66.4	¥163,850

※ご注文の際は、品番の「□□」にカラー記号を当てはめてください。

## メラミン天板



SSMH-1875S2-II

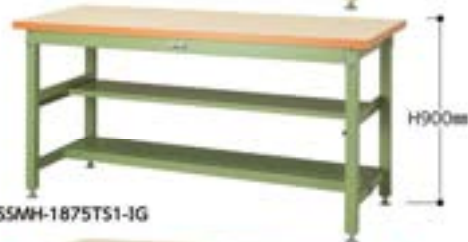

SSMH-1875TS1-IG



SSMH-1875TTS2-II

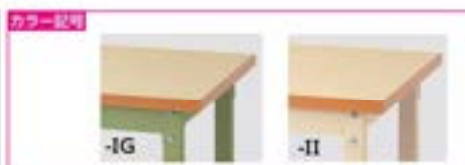
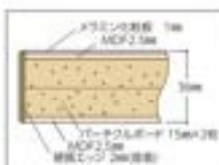

サイズ(W×D×H)	品番	質量(kg)	定価(税別)
1800×900×900	SSMH-1890S2-□□	89.9	¥185,550
1800×750×900	SSMH-1875S2-□□	78.4	¥175,600
1500×750×900	SSMH-1575S2-□□	66.8	¥157,400
1200×750×900	SSMH-1275S2-□□	56.7	¥140,950

※ご注文の際は、品番の「□□」にカラー記号を当てはめてください。

サイズ(W×D×H)	品番	質量(kg)	定価(税別)
1800×900×900	SSMH-1890TS1-□□	90.9	¥185,850
1800×750×900	SSMH-1875TS1-□□	78.8	¥175,600
1500×750×900	SSMH-1575TS1-□□	66.8	¥157,400
1200×750×900	SSMH-1275TS1-□□	56.9	¥140,750

※ご注文の際は、品番の「□□」にカラー記号を当てはめてください。

サイズ(W×D×H)	品番	質量(kg)	定価(税別)
1800×900×900	SSMH-1890TTS2-□□	105.1	¥213,550
1800×750×900	SSMH-1875TTS2-□□	90.8	¥201,000
1500×750×900	SSMH-1575TTS2-□□	76.4	¥179,800
1200×750×900	SSMH-1275TTS2-□□	64.7	¥159,450

※ご注文の際は、品番の「□□」にカラー記号を当てはめてください。

ヤマテックワークテーブルは、天板が個人・団体の両方に天板のみご注文も承っております。ご相談ください。

YamaTec



# スーパータイプ 固定式 キャビネット付 H600mm



キャビネット付



各マークの説明は P41 をご覧ください。



組立式

2人40分

※キャビネット取付可能部と取付位置についてのご説明はP113をご覧ください。

## 塩ビシート天板

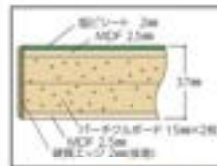

カラー記号

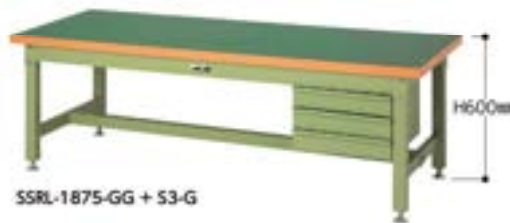
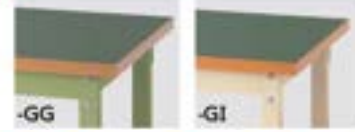

SSRL-1875-GG + S3-G



SSRL-1875-GI + S2-IV

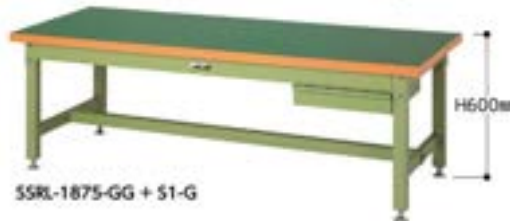

SSRL-1875-GG + S1-G

サイズ(W×D×H)	品番	質量(kg)	定価(税込)
1800×900×600	SSRL-1890-□□+S3-□	91.0	¥196,350
1800×750×600	SSRL-1875-□□+S3-□	81.5	¥192,000
1500×750×600	SSRL-1575-□□+S3-□	71.4	¥179,800
1200×750×600	SSRL-1275-□□+S3-□	63.0	¥162,650

※ご注文の際、品番の □□ にカラー記号を当てはめてください。

サイズ(W×D×H)	品番	質量(kg)	定価(税込)
1800×900×600	SSRL-1890-□□+S2-□	85.0	¥172,850
1800×750×600	SSRL-1875-□□+S2-□	75.5	¥168,500
1500×750×600	SSRL-1575-□□+S2-□	65.4	¥156,300
1200×750×600	SSRL-1275-□□+S2-□	57.0	¥139,150

※ご注文の際、品番の □□ にカラー記号を当てはめてください。

サイズ(W×D×H)	品番	質量(kg)	定価(税込)
1800×900×600	SSRL-1890-□□+S1-□	80.7	¥164,650
1800×750×600	SSRL-1875-□□+S1-□	71.2	¥160,300
1500×750×600	SSRL-1575-□□+S1-□	61.1	¥148,100
1200×750×600	SSRL-1275-□□+S1-□	52.7	¥130,950

※ご注文の際、品番の □□ にカラー記号を当てはめてください。

## メラミン天板

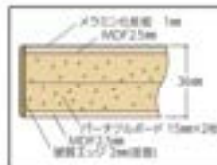

カラー記号

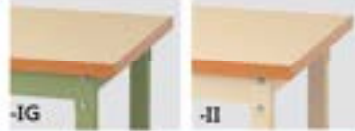

SSML-1875-IG + S3-G



SSML-1875-II + S2-IV



SSML-1875-IG + S1-G

サイズ(W×D×H)	品番	質量(kg)	定価(税込)
1800×900×600	SSML-1890-□□+S3-□	88.0	¥193,550
1800×750×600	SSML-1875-□□+S3-□	79.0	¥186,400
1500×750×600	SSML-1575-□□+S3-□	69.4	¥171,200
1200×750×600	SSML-1275-□□+S3-□	61.3	¥158,250

※ご注文の際、品番の □□ にカラー記号を当てはめてください。

サイズ(W×D×H)	品番	質量(kg)	定価(税込)
1800×900×600	SSML-1890-□□+S2-□	82.0	¥170,050
1800×750×600	SSML-1875-□□+S2-□	73.0	¥162,900
1500×750×600	SSML-1575-□□+S2-□	63.4	¥147,700
1200×750×600	SSML-1275-□□+S2-□	55.3	¥134,750

※ご注文の際、品番の □□ にカラー記号を当てはめてください。

サイズ(W×D×H)	品番	質量(kg)	定価(税込)
1800×900×600	SSML-1890-□□+S1-□	77.7	¥161,850
1800×750×600	SSML-1875-□□+S1-□	68.7	¥154,700
1500×750×600	SSML-1575-□□+S1-□	59.1	¥139,500
1200×750×600	SSML-1275-□□+S1-□	51.0	¥126,550

※ご注文の際、品番の □□ にカラー記号を当てはめてください。

- 150 シリーズ
- 新しいタイプ
- 300 シリーズ
- 500 シリーズ
- 800 シリーズ
- ハイエッジタイプ
- ペダル機能タイプ
- スーパータイプ
- フラッグタイプ
- ワイドタイプ
- 昇降タイプ
- フライトタイプ
- LAB シリーズ
- 375mm幅タイプ
- 375mm幅タイプ
- 昇降オプション
- 昇降機能タイプ
- 昇降機能タイプ
- 375mm幅タイプ
- マルチシステム・昇降
- ロール付スタンド
- 昇降機能タイプ

ヤマテックワークテーブルは、実物が届いた場合の交換用に実物のみのご注文も承っております。ご確認ください。

# スーパータイプ 固定式 キャビネット付 H740mm

オリジナル  
ムービー  
公開中



スーパータイプ

キャビネット付



各マークの説明はP41をご覧ください。

2人40分



※キャビネット取付可能部と取付位置についてのご説明はP113をご覧ください。

## 塩ビシート天板



SSR-1875-GI + S3-IV

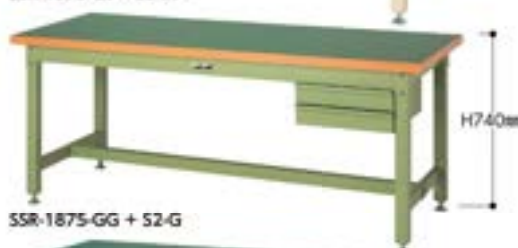

SSR-1875-GG + S2-G



SSR-1875-GI + S1-IV

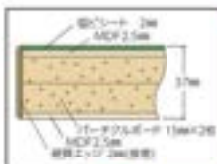

カラー記号



サイズ(W×D×H)	品番	質量(kg)	定価(税別)
1800×900×740	SSR-1890-□□+S3-□	92.1	¥203,950
1800×750×740	SSR-1875-□□+S3-□	82.4	¥200,900
1500×750×740	SSR-1575-□□+S3-□	72.3	¥188,700
1200×750×740	SSR-1275-□□+S3-□	63.9	¥171,550

※ご注文の際、品番の□□にカラー記号を当てはめてください。

サイズ(W×D×H)	品番	質量(kg)	定価(税別)
1800×900×740	SSR-1890-□□+S2-□	86.1	¥180,450
1800×750×740	SSR-1875-□□+S2-□	76.4	¥177,400
1500×750×740	SSR-1575-□□+S2-□	66.3	¥165,200
1200×750×740	SSR-1275-□□+S2-□	57.9	¥148,050

※ご注文の際、品番の□□にカラー記号を当てはめてください。

サイズ(W×D×H)	品番	質量(kg)	定価(税別)
1800×900×740	SSR-1890-□□+S1-□	81.8	¥172,250
1800×750×740	SSR-1875-□□+S1-□	72.1	¥169,200
1500×750×740	SSR-1575-□□+S1-□	62.0	¥157,000
1200×750×740	SSR-1275-□□+S1-□	53.6	¥139,850

※ご注文の際、品番の□□にカラー記号を当てはめてください。

## メラミン天板



SSM-1875-II + S3-IV

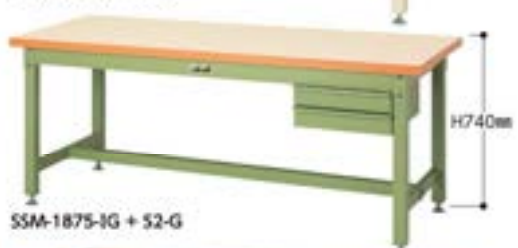

SSM-1875-IG + S2-G



SSM-1875-II + S1-IV

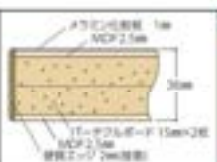

カラー記号



サイズ(W×D×H)	品番	質量(kg)	定価(税別)
1800×900×740	SSM-1890-□□+S3-□	89.1	¥201,150
1800×750×740	SSM-1875-□□+S3-□	79.9	¥195,300
1500×750×740	SSM-1575-□□+S3-□	70.3	¥180,100
1200×750×740	SSM-1275-□□+S3-□	62.2	¥167,150

※ご注文の際、品番の□□にカラー記号を当てはめてください。

サイズ(W×D×H)	品番	質量(kg)	定価(税別)
1800×900×740	SSM-1890-□□+S2-□	83.1	¥177,650
1800×750×740	SSM-1875-□□+S2-□	73.9	¥171,800
1500×750×740	SSM-1575-□□+S2-□	64.3	¥156,600
1200×750×740	SSM-1275-□□+S2-□	56.2	¥143,650

※ご注文の際、品番の□□にカラー記号を当てはめてください。

サイズ(W×D×H)	品番	質量(kg)	定価(税別)
1800×900×740	SSM-1890-□□+S1-□	78.8	¥169,450
1800×750×740	SSM-1875-□□+S1-□	69.6	¥163,600
1500×750×740	SSM-1575-□□+S1-□	60.0	¥148,400
1200×750×740	SSM-1275-□□+S1-□	51.9	¥135,450

※ご注文の際、品番の□□にカラー記号を当てはめてください。

ヤマテックワークテーブルは、天板が個人・店舗等の取扱いに天板のみのご注文も承っております。ご確認ください。

YamaTec



# スーパータイプ 固定式 キャビネット付 H900mm



キャビネット付



各マークの説明は P41 をご覧ください。

組立式 2人40分

※キャビネット取付可能箇所と取付位置についてはP113をご覧ください。

## 塩ビシート天板



SSRH-1875-GI + S3-IV



SSRH-1875-GG + S2-G



SSRH-1875-GI + S1-IV

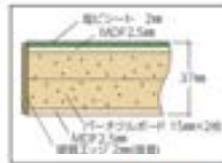

サイズ(W×D×H)	品番	質量(kg)	定価(税込)
1800×900×900	SSRH-1890-□□+S3-□	94.5	¥207,950
1800×750×900	SSRH-1875-□□+S3-□	84.4	¥203,900
1500×750×900	SSRH-1575-□□+S3-□	74.3	¥191,700
1200×750×900	SSRH-1275-□□+S3-□	65.9	¥174,550

※ご注文の際は、品番の「□□」にカラー記号を当てはめてください。

サイズ(W×D×H)	品番	質量(kg)	定価(税込)
1800×900×900	SSRH-1890-□□+S2-□	88.5	¥184,450
1800×750×900	SSRH-1875-□□+S2-□	78.4	¥180,400
1500×750×900	SSRH-1575-□□+S2-□	68.3	¥168,200
1200×750×900	SSRH-1275-□□+S2-□	59.9	¥151,050

※ご注文の際は、品番の「□□」にカラー記号を当てはめてください。

サイズ(W×D×H)	品番	質量(kg)	定価(税込)
1800×900×900	SSRH-1890-□□+S1-□	84.2	¥176,250
1800×750×900	SSRH-1875-□□+S1-□	74.1	¥172,200
1500×750×900	SSRH-1575-□□+S1-□	64.0	¥160,000
1200×750×900	SSRH-1275-□□+S1-□	55.6	¥142,850

※ご注文の際は、品番の「□□」にカラー記号を当てはめてください。

## メラミン天板



SSMH-1875-II + S3-IV



SSMH-1875-IG + S2-G



SSMH-1875-II + S1-IV

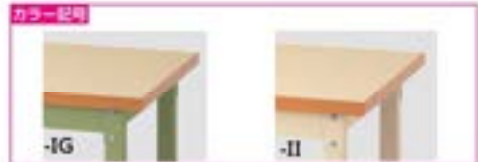
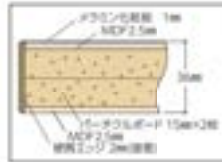

サイズ(W×D×H)	品番	質量(kg)	定価(税込)
1800×900×900	SSMH-1890-□□+S3-□	91.5	¥205,150
1800×750×900	SSMH-1875-□□+S3-□	81.9	¥198,300
1500×750×900	SSMH-1575-□□+S3-□	72.3	¥183,100
1200×750×900	SSMH-1275-□□+S3-□	64.2	¥170,150

※ご注文の際は、品番の「□□」にカラー記号を当てはめてください。

サイズ(W×D×H)	品番	質量(kg)	定価(税込)
1800×900×900	SSMH-1890-□□+S2-□	85.5	¥181,650
1800×750×900	SSMH-1875-□□+S2-□	75.9	¥174,600
1500×750×900	SSMH-1575-□□+S2-□	66.3	¥159,600
1200×750×900	SSMH-1275-□□+S2-□	58.2	¥146,650

※ご注文の際は、品番の「□□」にカラー記号を当てはめてください。

サイズ(W×D×H)	品番	質量(kg)	定価(税込)
1800×900×900	SSMH-1890-□□+S1-□	81.2	¥173,450
1800×750×900	SSMH-1875-□□+S1-□	71.6	¥166,600
1500×750×900	SSMH-1575-□□+S1-□	62.0	¥151,400
1200×750×900	SSMH-1275-□□+S1-□	53.9	¥138,450

※ご注文の際は、品番の「□□」にカラー記号を当てはめてください。

キャビネット付

150シリーズ  
300シリーズ  
500シリーズ  
800シリーズ

150シリーズ  
折たたみタイプ  
300シリーズ  
500シリーズ  
800シリーズ  
パイプ構造タイプ  
ペダル構造タイプ  
スーパータイプ  
フラップタイプ  
ワイドタイプ  
昇降タイプ  
フライトタイプ  
LABシリーズ  
300mm幅タイプ  
300mm幅タイプ  
昇降オプション  
昇降機構タイプ  
折りたたみ昇降タイプ  
300mm幅タイプ  
マルチシステム・変形  
ロール付スタンド  
昇降機構タイプ

ヤマテックワークテーブルは、実物が異なる場合の交換時に実物のみのご注文も承っております。ご確認ください。

# スーパータイプ 固定式 H600mm/H740mm/H900mm



3000円



各マークの説明はP41をご覧ください。

組立式

## 積層合板ニス仕上げ天板



SSN-1875-NI

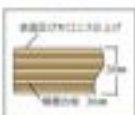

カラー記号

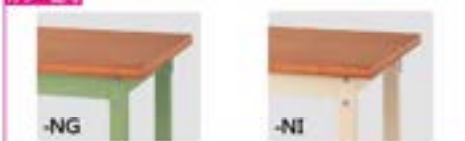

高さ	サイズ (W×D)	品番	質量 (kg)	定価 (税別)
H600mm	1800×750	SSNL-1875-□□	54.2	¥112,000
	1200×750	SSNL-1275-□□	39.3	¥96,650

※ご注文の際、品番の□□にカラー記号を当てはめてください。

高さ	サイズ (W×D)	品番	質量 (kg)	定価 (税別)
H740mm	1800×750	SSN-1875-□□	55.1	¥120,900
	1200×750	SSN-1275-□□	40.2	¥105,550

※ご注文の際、品番の□□にカラー記号を当てはめてください。

高さ	サイズ (W×D)	品番	質量 (kg)	定価 (税別)
H900mm	1800×750	SSNH-1875-□□	57.1	¥123,900
	1200×750	SSNH-1275-□□	42.2	¥108,550

※ご注文の際、品番の□□にカラー記号を当てはめてください。

## スーパータイプ用オプション

引出し率 100% の使いやすいキャビネットです。



各マークの説明はP41をご覧ください。



オプション

### キャビネット

小口調整

### スーパータイプ用キャビネット吊金具

	1段	2段	3段
浅型 W394mm	<b>S1-□</b> 定価(税別) <b>¥23,500</b> S1-G 本体外寸法: W394×D456×H84 引出し内寸法: W334×D400×H50 引出し耐荷重: 20kg/段 質量: 5.9kg	<b>S2-□</b> 定価(税別) <b>¥31,700</b> S2-IV 本体外寸法: W394×D456×H166 引出し内寸法: W334×D400×H50 引出し耐荷重: 20kg/段 質量: 10.5kg	<b>S3-□</b> 定価(税別) <b>¥55,200</b> S3-G 本体外寸法: W394×D456×H250 引出し内寸法: W334×D400×H50 引出し耐荷重: 20kg/段 質量: 16.3kg
浅型 W500mm	<b>L1-□</b> 定価(税別) <b>¥25,200</b> L1-IV 本体外寸法: W500×D456×H84 引出し内寸法: W430×D400×H50 引出し耐荷重: 20kg/段 質量: 6.8kg	<b>L2-□</b> 定価(税別) <b>¥34,800</b> L2-G 本体外寸法: W500×D456×H166 引出し内寸法: W430×D400×H50 引出し耐荷重: 20kg/段 質量: 11.5kg	<b>L3-□</b> 定価(税別) <b>¥60,000</b> L3-IV 本体外寸法: W500×D456×H250 引出し内寸法: W430×D400×H50 引出し耐荷重: 20kg/段 質量: 18.4kg
深型 W500mm	<b>D1-□</b> 定価(税別) <b>¥30,300</b> D1-G 本体外寸法: W500×D456×H111 引出し内寸法: W430×D400×H77 引出し耐荷重: 20kg/段 質量: 7.5kg	<b>D2-□</b> 定価(税別) <b>¥44,500</b> D2-IV 本体外寸法: W500×D456×H220 引出し内寸法: W430×D400×H77 引出し耐荷重: 20kg/段 質量: 13.0kg	<b>D3-□</b> 定価(税別) <b>¥74,800</b> D3-G ワークテーブルスーパータイプ H600mmには取り付けできません。 本体外寸法: W500×D456×H331 引出し内寸法: W430×D400×H77 引出し耐荷重: 20kg/段 質量: 20.6kg

※ご注文の際、品番の□□にはカラー記号を当てはめてください。

〔カラー記号〕 -G グリーン色、-IV アイボリー色

※鍵は付いておりません。

※3段タイプは1段タイプと2段タイプを連結します。(連結ボルトが付属しています)

※引出し耐荷重は1段当たり20kgです。仕切板の取付けはできません。



ワークテーブルへの取付には上図のような吊り金具が付属されています。キャビネットを追加ご注文の場合、ワークテーブル天板の奥行寸法をご確認させていただきます。(2本1セットです)

適合天板サイズ(φ)	品番	質量(kg)
D900用	NT-90	1.6
D750用	NT-75	1.3

**※引出し内寸法の表記について**

H内寸の表記は右図の寸法を示しています。

**※キャビネットの上下連結について**

上記キャビネットは、巾が同じであれば上下連結が可能です。上下連結される場合は、別途連結用ボルトが必要となりますので、連結ボルトを併せてご注文願います。

**上下連結ボルトセット BOLT-CR 定価(税別) ¥460**

※キャビネット取付可能数と取付位置についてのご説明はP113をご覧ください。

ヤマテックワークテーブルは、天板が個人仕様の受取商に天板のみで注文も承っております。ご相談ください。

YamaTec



# フラップタイプ

開けばすぐに広い作業面!!



各マークの説明はP41をご覧ください。



組立式



2人40分



SWPF-2412-II使用例



ポイント  
ココ!

- 必要なときだけシャキーン!  
長尺物や大きなサイズの作業に。
- 折りたたむため十分なスペースを取らずに  
作業ができます。

**品番の見方**

**SWPHF-2412-II**

- ヤマテックワークテーブル
- 300シリーズ
- フラップタイプ
- 天板開口 242400
- 天板奥行 90900
- 天板色 アイボリー
- 天板開口 242400
- 天板奥行 90900
- 天板色 アイボリー



補助天板  
開くときはワンタッチで  
固定します。  
閉じるときは、ストッパーを  
解除しながら閉じます。  
⚠補助天板の耐荷重は  
均等30kgまでです。

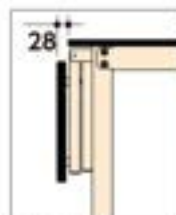

補助天板  
折りたたみ状態

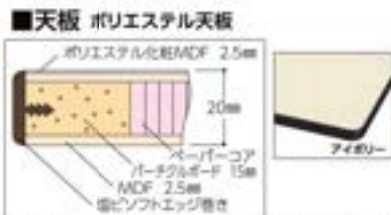

パーティクルボード芯とベーバーコア芯により非常に軽く移動も苦になりません。表面硬度は3Hです。

高さ740mm

サイズ(W×D×H)	品番	質量(kg)	定価(税別)
2400×1200×740	SWPF-2412-II	54.4	¥217,100
2400×900×740	SWPF-2490-II	49.0	¥166,400

高さ900mm

サイズ(W×D×H)	品番	質量(kg)	定価(税別)
2400×1200×900	SWPHF-2412-II	55.7	¥236,100
2400×900×900	SWPHF-2490-II	50.4	¥169,100

オプションで半面または全面の棚板が取り付けできます。

## ■寸法図

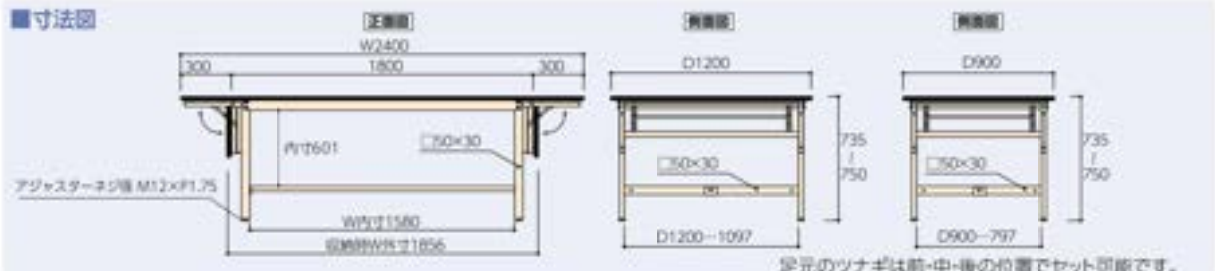

定元のツナギは前・中・後の位置でセット可能です。

- 150 シリーズ
- 折りたたみタイプ
- 300 シリーズ
- 500 シリーズ
- 800 シリーズ
- パイプ構造タイプ
- ペダル構造タイプ
- スーパータイプ
- フラップタイプ
- ワイドタイプ
- 昇降タイプ
- フライトタイプ
- LAB シリーズ
- 3ツレールタイプ
- 3ツレールタイプ
- 昇降オプション
- 昇降機構タイプ
- 昇降機構タイプ
- 3ツレールタイプ
- マルチシステム・異材
- ロール付スタンド
- 昇降機構マット

ヤマテックワークテーブルは、天板が傷んだ場合の交換用に天板のみのご注文も承っております。ご確認ください。

# ワイドタイプ

大きな天板だから梱包作業がスムーズ!



各マークの説明はP41をご覧ください。

組立式



SWPW-2412-II使用例

## ■天板 ポリエステル天板

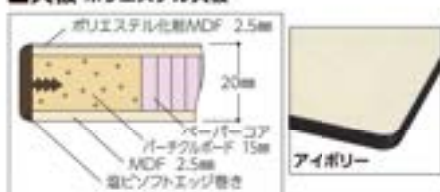

パーティクルボード芯とペーパーコアにより非常に軽く移動も苦になりません。表面硬度は3Hです。



ポイント  
ココ!

- 小さな天板では何かと不便な梱包作業が大きな天板だからのはかどります。
- 棚板・キャスターなどのオプションの組合せは自由自在です。



固定式 (P152~) SWPW-1812T-II



移動式 (P154~) SWPWHC-2412TT-II

奥行1200mmは両面作業に最適です。中央にワークテーブル架台 (P210参照) をセットすることでさらに使いやすくなります。



SWPW-1812TT-II+WK2-1800N-IV使用例

## オプション ダブルストッパー付ウレタンキャスター



SWPW-1812T-IIにセットした例



100φ

KT-W100B-4(4個)  
¥26,900

自在ストッパー付 4個1セット  
耐荷重:100kg/個  
ネジ:M12×P1.75×L125  
取付高さ:125mm+ワッシャー厚5.3mm

## オプション アジャスター



規格品より最大95mm高くすることができます。  
ネジ:M12×P1.75×L100

アジャスター  
KB-12×100 1本当たり ¥760



- ワークテーブルワイドタイプにご使用いただく場合、自重を含む積載荷重を 300kg 以内でご使用ください。
- ストッパーは車輪の回転と軸の揺動を止めるダブルストッパーです。
- H740mm タイプに取り付けた場合は H855mm になり、H900mm タイプに取り付けた場合は H1015mm になります。
- ▲移動時は物をのせないようお願いします。積載物の落下やワークテーブルの破損及び変形のおそれがあります。



ヤマテックワークテーブルは、天板が個人で梱包のため業務に天板のみのご注文も承っております。ご確認ください。

YamaTec

- ワイドタイプ
- 移動式
- 固定式
- 300シリーズ
- 500シリーズ
- 800シリーズ
- ハイリフトタイプ
- ペダル駆動タイプ
- スーパータイプ
- フラップタイプ
- ワイドタイプ
- 昇降タイプ
- フライトタイプ
- LABシリーズ
- ソフト座席タイプ
- ソケットラフトタイプ
- 昇降オプション
- 昇降棚板タイプ
- 前後天板昇降タイプ
- ソケットラフトタイプ
- マルチシステム・集約
- ローラースタンド
- 疲労軽減マット





# ワイドタイプ 固定式 H900mm

オリジナル  
ムービー  
公開中



ワイドタイプ

立ち作業で疲れない高さです



各マークの説明はP41をご覧ください。



組立式



約 2人40分

## 棚板なし



SWPWH-1812-II

サイズ(W×D×H)	品番	質量(kg)	定価(税別)
1800×1200×900	SWPWH-1812-II	39.1	¥127,700



SWPWH-2412-II

サイズ(W×D×H)	品番	質量(kg)	定価(税別)
2400×1200×900	SWPWH-2412-II	55.1	¥185,000

## 半面棚板付



SWPWH-1812T-II

サイズ(W×D×H)	品番	質量(kg)	定価(税別)
1800×1200×900	SWPWH-1812T-II	49.9	¥151,100



SWPWH-2412T-II

サイズ(W×D×H)	品番	質量(kg)	定価(税別)
2400×1200×900	SWPWH-2412T-II	65.9	¥208,400

## 全面棚板付



SWPWH-1812TT-II

サイズ(W×D×H)	品番	質量(kg)	定価(税別)
1800×1200×900	SWPWH-1812TT-II	60.7	¥174,500



SWPWH-2412TT-II

サイズ(W×D×H)	品番	質量(kg)	定価(税別)
2400×1200×900	SWPWH-2412TT-II	76.7	¥231,800

### ■ 寸法図

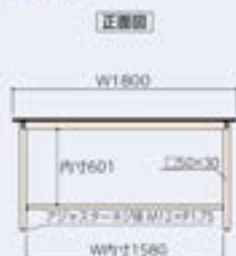

足元のツナギは前・中・後の位置でセット可能です。

- ワイドタイプ
- 150シリーズ
- 折りたたみタイプ
- 300シリーズ
- 500シリーズ
- 800シリーズ
- ハイテーブルタイプ
- ベテラブルタイプ
- スーパータイプ
- フラッグタイプ
- ワイドタイプ
- 折畳タイプ
- フライトタイプ
- LABシリーズ
- 2フロア用タイプ
- 2フロア用タイプ
- 昇降オプション
- 折畳タイプ
- 昇降タイプ
- 2フロア用タイプ
- マルチシステム・集約
- ローラースタンド
- 壁掛け型マット

ヤマテックワークテーブルは、天板が個人仕様の取扱いに天板のみご注文も承っております。ご相談ください。





# ワイドタイプ 移動式 H1016mm

オリジナル  
ムービー  
公開中



ワイドタイプ

設置場所を問いません! ⚠️物を載せたままの移動は、落下の恐れがあります。又、床の仕度を無理に乗り越えると破損や変形のおそれがあります。



各マークの説明は P41 をご覧ください。



2人40分

## 棚板なし



SWPWHC-1812-II

サイズ(W×D×H)	品番	質量(kg)	定価(税別)
1800×1200×1016	SWPWHC-1812-II	41.7	¥137,050



SWPWHC-2412-II

サイズ(W×D×H)	品番	質量(kg)	定価(税別)
2400×1200×1016	SWPWHC-2412-II	57.7	¥194,350

## 半面棚板付



SWPWHC-1812T-II

サイズ(W×D×H)	品番	質量(kg)	定価(税別)
1800×1200×1016	SWPWHC-1812T-II	52.5	¥160,450



SWPWHC-2412T-II

サイズ(W×D×H)	品番	質量(kg)	定価(税別)
2400×1200×1016	SWPWHC-2412T-II	68.5	¥217,750

## 全面棚板付



SWPWHC-1812TT-II

サイズ(W×D×H)	品番	質量(kg)	定価(税別)
1800×1200×1016	SWPWHC-1812TT-II	63.3	¥183,850



SWPWHC-2412TT-II

サイズ(W×D×H)	品番	質量(kg)	定価(税別)
2400×1200×1016	SWPWHC-2412TT-II	79.3	¥241,150

### ■ 寸法図



足元のツナギは前・中・後の位置でセット可能です。

キャスター：100φ自在ストッパー付ゴムキャスター4個

ヤマテックワークテーブルは、天板が個人仕様の為の取扱いに天板のみをご注文も承っております。ご相談ください。

YamaTec

ワイドタイプ

ワイドタイプ

ワイドタイプ

ワイドタイプ

ワイドタイプ

150  
シリーズ

ワイドタイプ

300  
シリーズ

500  
シリーズ

800  
シリーズ

ワイドタイプ

ワイドタイプ

ワイドタイプ

ワイドタイプ

ワイドタイプ

ワイドタイプ

ワイドタイプ

ワイドタイプ

ワイドタイプ

ワイドタイプ

ワイドタイプ

ワイドタイプ

ワイドタイプ

ワイドタイプ

ワイドタイプ

ワイドタイプ

ワイドタイプ





# 昇降タイプ 固定式 H715mm~H1015mm

オリジナル  
ムービー  
公開中



昇降タイプ



各マークの説明は P41 をご覧ください。

組立 2人30分



## メラミン天板



SSM-1890A-IW

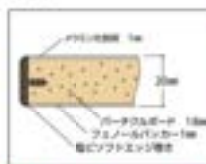

サイズ (W×D×H)	品番	質量 (kg)	定価 (税別)
1800×900×715~1015	SSM-1890A-□□	82.0	¥403,100
1800×750×715~1015	SSM-1875A-□□	76.6	¥396,500
1500×750×715~1015	SSM-1575A-□□	69.1	¥383,800
1200×750×715~1015	SSM-1275A-□□	61.6	¥366,900
900×750×715~1015	SSM- 975A-□□	54.1	¥358,900

※ご注文の際は、品番の「□□」にカラー記号を当てはめてください。

## 塩ビシート天板



SSR-1890A-GW

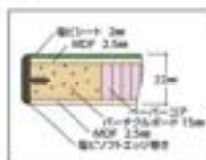

サイズ (W×D×H)	品番	質量 (kg)	定価 (税別)
1800×900×715~1015	SSR-1890A-□□	78.4	¥404,600
1800×750×715~1015	SSR-1875A-□□	73.6	¥393,000
1500×750×715~1015	SSR-1575A-□□	66.6	¥386,400
1200×750×715~1015	SSR-1275A-□□	59.6	¥371,700
900×750×715~1015	SSR- 975A-□□	52.7	¥363,000

※ご注文の際は、品番の「□□」にカラー記号を当てはめてください。

## ポリエステル天板



SSP-1890A-MW

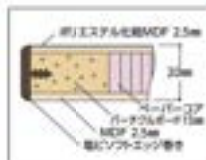

サイズ (W×D×H)	品番	質量 (kg)	定価 (税別)
1800×900×715~1015	SSP-1890A-□□	73.8	¥394,900
1800×750×715~1015	SSP-1875A-□□	69.7	¥387,000
1500×750×715~1015	SSP-1575A-□□	63.4	¥378,700
1200×750×715~1015	SSP-1275A-□□	57.1	¥364,300
900×750×715~1015	SSP- 975A-□□	50.8	¥354,900

※ご注文の際は、品番の「□□」にカラー記号を当てはめてください。

## LABシリーズ 実験用ラボテーブル 昇降タイプ ケミテクト天板

NEW



SSK-1575A-BKW

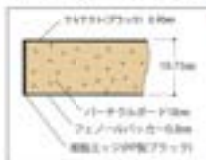

ケミテクト天板 耐薬品性能に優れた表面材仕様

サイズ (W×D×H)	品番	質量 (kg)	定価 (税別)
1500×750×715~1015	SSK-1575A-BKW	68.1	¥420,500
1200×750×715~1015	SSK-1275A-BKW	60.9	¥396,400
900×750×715~1015	SSK- 975A-BKW	53.7	¥379,500

※耐薬品性能についてはP160をご覧ください。

セマテックラボテーブルは、天板が個人/団体の費用に天板のみをご注文も承っております。ご相談ください。

YamaTec



# フライトタイプ

使うときだけ設置、コンパクトに収納!



各マークの説明はP41をご覧ください。

組立

組立

組立

移動

移動

移動

移動

移動

移動

完成品

⚠️物を載せたままの移動は、落下のおそれがあり危険です。又、床の段差を無理に乗り越えると破損や変形のおそれがあります。



SFM-1890-II



ポイント  
ココ!

- 作業台として必要な堅牢さをセンター補助脚により実現しました。
- 収納は折りたたんでコンパクトに。
- 安心して移動ができる大型キャスター。

品番の見方

	S	F	M	-	24	12	-	I	I
ヤマテックワークテーブル									
フライトタイプ									
天板種類									
Mメラミン天板									
天板開口	24	2400							
天板奥行	12	1200							
天板色									
Iアイボリー									
天板耐重	18	1800							
90	900								
75	750								

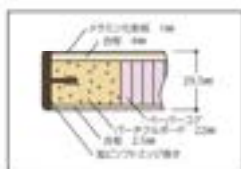

厚みに強いメラミン天板  
端ビエッジ巻きのため  
当たりがやわらかです。

天板サイズ  
3種類のサイズを  
揃えました。



大径キャスター採用  
エレベーターの乗降の際にも  
溝にはまりにくくスムーズな  
移動ができます。

センター補助脚(標準装備)  
荷重をしっかり受け止めます。  
均等耐荷重:200kg(自重を含む)

折りたたみ状態



355mm  
コンパクト収納

⚠️折りたたみの操作は安全のため2名で行ってください。

## 寸法図

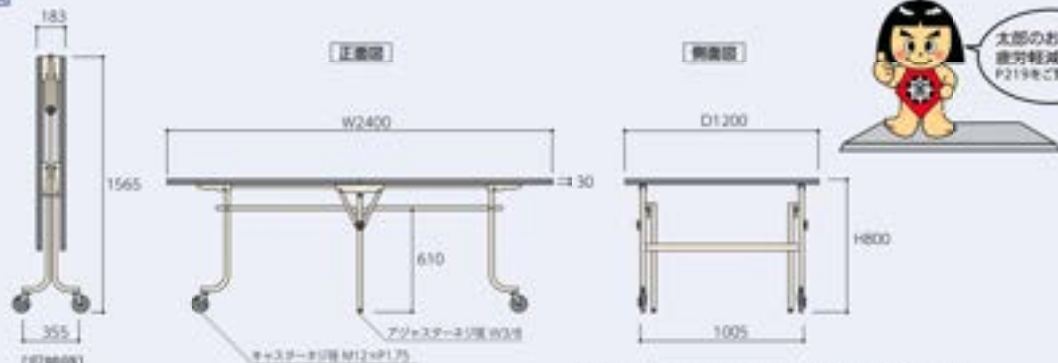

※部のおすすめ!  
疲労軽減マット  
P219をご覧ください。

フライトタイプ

150シリーズ

300シリーズ

500シリーズ

800シリーズ

パイプ脚タイプ

イベル脚タイプ

スーパータイプ

フラップタイプ

ワイドタイプ

昇降タイプ

フライトタイプ

LABシリーズ

375mmタイプ

375mmタイプ

昇降オプション

昇降補助タイプ

昇降補助タイプ

375mmタイプ

マルチシステム・兼用

ロール付スタンド

疲労軽減マット



フライトタイプ





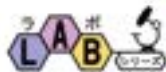

# LABシリーズ

実験や分析に最適！機能は充実のラインアップ



各マークの説明は P41 をご覧ください。



組立式 高さ調整機能 中間棚付

オリジナルムービー公開中



LABシリーズ



SLM-1575W-BRW+UCW-3使用例



- リーズナブルな耐薬品仕様の作業台です。
- 薬品に強く、汚れの目立ちにくい天板は研究室・実験室に最適。
- 高さ調整機能や中間棚付など、脚部のラインアップも充実。作業に合わせて選べます。

## SLKUAHC-15 75U TT F-BKW



### ケミテクト天板

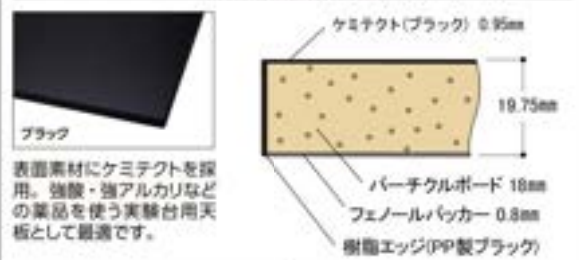

SLK-1575-BKW

### 指紋レスメラミン天板

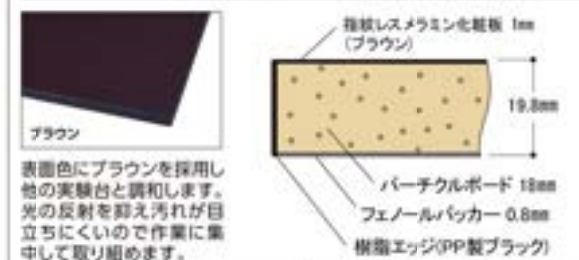

SLM-1575-BRW

### 耐薬品性能比較表

天板の種類	薬品の種類	97% 硫酸	50% 硫酸	35% 塩酸	20% 塩酸	60% 硝酸	5% 硝酸	濃度不明の硝酸	50% リン酸	60% 酢酸	30% クエン酸	30% 苛性ソーダ	28% カルシウム水	エチルアルコール	アセトン	ベンゼン
ケミテクト天板		○	○	○	○	○	○	○	○	○	○	○	○	○	○	○
指紋レスメラミン天板		△	○	△	△	×	●	●	○	○	○	○	○	○	○	○
樹脂エッジ (共通)		×	●	○	○	●	○	△	○	●	○	○	○	●	●	●

- ・試験方法一 薬品 0.2ml を試験板上に滴下し、時計回りで低い室温で24時間放置した後、水で洗い落として試験板の変化を肉眼で観察します。
- ・評価基準一 ○表面に異常がないもの  
○僅かに跡が残っているもの  
●浸食はないが色調や艶が変化したもの  
△浸食したもの  
×著しく浸食したもの

⚠天板以外の樹脂やオプション品については、通常のワークテーブルと同じスチール材(粉体塗装)を使用しています。耐薬品性能は持ち合わせておりませんので予めご了承下さいませようお願いいたします。

ワークテーブル

高さ調整機能

中間棚付

全面棚付

半面棚付

Uキャビネット付

Wワイド引出し付

黒色 Wホワイト

天板色: 黒にブラック, 黒にブラウン

移動式

高さ調整機能

中間棚付

全面棚付

半面棚付

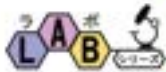

# LABシリーズ

バリエーションの数々!



各マークの説明はP41をご覧ください。



固定式

中間棚付

固定式



SLK-1575-BKW

P162~P163



SLM-1575TTF-BRW

P164~P165

キャビネット付



SLM-1575U-BRW

P166~P167

ワイド引出し付



SLK-1575W-BKW

P168~P169

高さ調整タイプ



SLKA-1575-BKW

P170~P172

移動式



SLMC-1575-BRW

P173~P174

高さ調整タイプ移動式



SLKAC-1575-BKW

P175

ワンタッチ移動タイプ



SLMU-1575-BRW

P176~P178

キャビネットワゴン付



SLK-1575-BKW+UCW-D

P179~P181

オプション

P181~P183



キャビネット



ワイド引出し



中間棚/半高棚

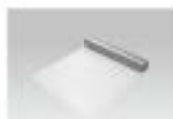

RoHS2適合対応軟質PVCマット



キャスター・アジャスター



開口連結金具

実験台

実験台

実験台

実験台

実験台

150シリーズ

移動タイプ

300シリーズ

500シリーズ

800シリーズ

ハイリフトタイプ

ハイリフトタイプ

スーパータイプ

ヤマテックワークテーブルは、天板が個人/団体の責任に天板のみのご注文も承っております。ご確認ください。

YamaTec



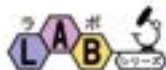

# 実験用ラボテーブル 固定式 H740mm

オリジナル  
ムービー  
公開中



LABシリーズ

座り作業に最適な高さ 740mmです。



各マークの説明は P41 をご覧ください。



組立式



組立 2人20分

## 基本形



SLK-1575-BKW

このページの商品の脚には、スリット穴がありません。中間棚の取付はできませんので予めご了承ください。

ケミテクト天板 (ブラック)			
サイズ (W×D)	品 番	質量 (kg)	定価 (税別)
1500×750	SLK-1575-BKW	28.3	¥92,250
1200×750	SLK-1275-BKW	24.0	¥75,000
900×750	SLK- 975-BKW	19.8	¥62,850

指紋レスメラミン天板 (ブラウン)			
サイズ (W×D)	品 番	質量 (kg)	定価 (税別)
1500×750	SLM-1575-BRW	28.3	¥77,650
1200×750	SLM-1275-BRW	24.0	¥64,900
900×750	SLM- 975-BRW	19.8	¥55,750

## 半面棚板付



SLK-1575T-BKW

ケミテクト天板 (ブラック)			
サイズ (W×D)	品 番	質量 (kg)	定価 (税別)
1500×750	SLK-1575T-BKW	33.1	¥103,350
1200×750	SLK-1275T-BKW	27.8	¥84,250
900×750	SLK- 975T-BKW	22.6	¥69,950

指紋レスメラミン天板 (ブラウン)			
サイズ (W×D)	品 番	質量 (kg)	定価 (税別)
1500×750	SLM-1575T-BRW	33.1	¥88,750
1200×750	SLM-1275T-BRW	27.8	¥74,150
900×750	SLM- 975T-BRW	22.6	¥62,850

## 全面棚板付



SLK-1575TT-BKW

ケミテクト天板 (ブラック)			
サイズ (W×D)	品 番	質量 (kg)	定価 (税別)
1500×750	SLK-1575TT-BKW	37.9	¥114,450
1200×750	SLK-1275TT-BKW	31.6	¥93,500
900×750	SLK- 975TT-BKW	25.4	¥77,050

指紋レスメラミン天板 (ブラウン)			
サイズ (W×D)	品 番	質量 (kg)	定価 (税別)
1500×750	SLM-1575TT-BRW	37.9	¥99,850
1200×750	SLM-1275TT-BRW	31.6	¥83,400
900×750	SLM- 975TT-BRW	25.4	¥69,950

### ■ 寸法図



- 150 シリーズ
- 折たたみタイプ
- 300 シリーズ
- 500 シリーズ
- 800 シリーズ
- パイプ構造タイプ
- ペダル構造タイプ
- スーパータイプ
- フラップタイプ
- ワイドタイプ
- 昇降タイプ
- フライトタイプ
- LAB シリーズ
- 375mm高タイプ
- 375mm高タイプ
- 昇降オプション
- 昇降調節タイプ
- 昇降調節タイプ
- 375mm高タイプ
- マルチシステム・架台
- ロール付スタンド
- 昇降調節マット







# 実験用ラポテーブル 固定式 中間棚付 H740mm



天板下のデッドスペースを有効活用！

各マークの説明は P41 をご覧ください。

組立式 組立 2人30分

## 中間棚付/基本形



SLK-1575F-BKW

このページの商品の脚には、スリット穴があります。中間棚の高さを25mmピッチでご自由に調整いただけます。

ケミテクト天板 (ブラック)			
サイズ(W×D)	品 番	質量(kg)	定価(税別)
1500×750	SLK-1575F-BKW	43.0	¥122,350
1200×750	SLK-1275F-BKW	36.1	¥101,000
900×750	SLK- 975F-BKW	29.2	¥86,850

指紋レスメラミン天板 (ブラウン)			
サイズ(W×D)	品 番	質量(kg)	定価(税別)
1500×750	SLM-1575F-BRW	43.0	¥107,750
1200×750	SLM-1275F-BRW	36.1	¥90,900
900×750	SLM- 975F-BRW	29.2	¥79,750

## 中間棚付/半面棚板付



SLK-1575TF-BKW

ケミテクト天板 (ブラック)			
サイズ(W×D)	品 番	質量(kg)	定価(税別)
1500×750	SLK-1575TF-BKW	47.8	¥133,450
1200×750	SLK-1275TF-BKW	39.9	¥110,250
900×750	SLK- 975TF-BKW	32.0	¥93,950

指紋レスメラミン天板 (ブラウン)			
サイズ(W×D)	品 番	質量(kg)	定価(税別)
1500×750	SLM-1575TF-BRW	47.8	¥118,850
1200×750	SLM-1275TF-BRW	39.9	¥100,150
900×750	SLM- 975TF-BRW	32.0	¥86,850

## 中間棚付/全面棚板付



SLK-1575TTF-BKW

ケミテクト天板 (ブラック)			
サイズ(W×D)	品 番	質量(kg)	定価(税別)
1500×750	SLK-1575TTF-BKW	52.6	¥144,550
1200×750	SLK-1275TTF-BKW	43.7	¥119,500
900×750	SLK- 975TTF-BKW	34.8	¥101,050

指紋レスメラミン天板 (ブラウン)			
サイズ(W×D)	品 番	質量(kg)	定価(税別)
1500×750	SLM-1575TTF-BRW	52.6	¥129,950
1200×750	SLM-1275TTF-BRW	43.7	¥109,400
900×750	SLM- 975TTF-BRW	34.8	¥93,950



ラポワークテーブル

150シリーズ  
300シリーズ  
500シリーズ  
800シリーズ

150シリーズ

150シリーズ

300シリーズ

500シリーズ

800シリーズ

150シリーズ

150シリーズ

150シリーズ

150シリーズ

150シリーズ

150シリーズ

150シリーズ

150シリーズ

150シリーズ

150シリーズ

150シリーズ

150シリーズ

150シリーズ

150シリーズ

150シリーズ

150シリーズ

150シリーズ

150シリーズ



# 実験用ラボテーブル 固定式 中間棚付 H950mm

オリジナル  
ムービー  
公開中



LABシリーズ

立ち作業用で中間棚付



各マークの説明はP41をご覧ください。



固定式



約 2人30分

## 中間棚付/基本形



SLKH-1575F-BKW

このページの商品の脚には、スリット穴があります。中間棚の高さを25mmピッチでご自由に調整いただけます。

ケミテクト天板 (ブラック)			
サイズ(W×D)	品番	質量(kg)	定価(税別)
1500×750	SLKH-1575F-BKW	44.4	¥124,150
1200×750	SLKH-1275F-BKW	37.5	¥102,800
900×750	SLKH- 975F-BKW	30.6	¥88,650

指紋レスメラミン天板 (ブラウン)			
サイズ(W×D)	品番	質量(kg)	定価(税別)
1500×750	SLMH-1575F-BRW	44.4	¥109,550
1200×750	SLMH-1275F-BRW	37.5	¥92,700
900×750	SLMH- 975F-BRW	30.6	¥81,550

## 中間棚付/半面棚板付



SLKH-1575TF-BKW

ケミテクト天板 (ブラック)			
サイズ(W×D)	品番	質量(kg)	定価(税別)
1500×750	SLKH-1575TF-BKW	49.2	¥135,250
1200×750	SLKH-1275TF-BKW	41.3	¥112,050
900×750	SLKH- 975TF-BKW	33.4	¥95,750

指紋レスメラミン天板 (ブラウン)			
サイズ(W×D)	品番	質量(kg)	定価(税別)
1500×750	SLMH-1575TF-BRW	49.2	¥120,650
1200×750	SLMH-1275TF-BRW	41.3	¥101,950
900×750	SLMH- 975TF-BRW	33.4	¥88,650

## 中間棚付/全面棚板付



SLKH-1575TTF-BKW

ケミテクト天板 (ブラック)			
サイズ(W×D)	品番	質量(kg)	定価(税別)
1500×750	SLKH-1575TTF-BKW	54.0	¥146,350
1200×750	SLKH-1275TTF-BKW	45.1	¥121,300
900×750	SLKH- 975TTF-BKW	36.2	¥102,850

指紋レスメラミン天板 (ブラウン)			
サイズ(W×D)	品番	質量(kg)	定価(税別)
1500×750	SLMH-1575TTF-BRW	54.0	¥131,750
1200×750	SLMH-1275TTF-BRW	45.1	¥111,200
900×750	SLMH- 975TTF-BRW	36.2	¥95,750

### ■ 寸法図



ヤマテックラボテーブルは、天板が個人仕様の受取商品に天板のみをご注文も承っております。ご確認ください。

YamaTec





# 実験用ラポテーブル 固定式 キャビネット付 H740mm

オリジナル  
ムービー  
公開中



LABシリーズ

キャビネットは取出し便利なフルオープンタイプ



各マークの説明は P41 をご覧ください。



組立式



組立 2人30分

## 基本形



SLK-1575U-BKW

このページの商品の脚には、スリット穴がありません。中間棚の取付はできませんので予めご了承ください。

### ケミテクト天板 (ブラック)

サイズ (W×D)	品 番	質量 (kg)	定価 (税別)
1500×750	SLK-1575U-BKW	35.1	¥113,450
1200×750	SLK-1275U-BKW	30.8	¥96,200
900×750	SLK- 975U-BKW	26.6	¥84,050

### 指紋レスメラミン天板 (ブラウン)

サイズ (W×D)	品 番	質量 (kg)	定価 (税別)
1500×750	SLM-1575U-BRW	35.1	¥98,850
1200×750	SLM-1275U-BRW	30.8	¥86,100
900×750	SLM- 975U-BRW	26.6	¥76,950

## キャビネット付/半面棚板付



SLK-1575UT-BKW

### ケミテクト天板 (ブラック)

サイズ (W×D)	品 番	質量 (kg)	定価 (税別)
1500×750	SLK-1575UT-BKW	39.9	¥124,550
1200×750	SLK-1275UT-BKW	34.6	¥105,450
900×750	SLK- 975UT-BKW	29.4	¥91,150

### 指紋レスメラミン天板 (ブラウン)

サイズ (W×D)	品 番	質量 (kg)	定価 (税別)
1500×750	SLM-1575UT-BRW	39.9	¥109,950
1200×750	SLM-1275UT-BRW	34.6	¥95,350
900×750	SLM- 975UT-BRW	29.4	¥84,050

## キャビネット付/全面棚板付



SLK-1575UTT-BKW

### ケミテクト天板 (ブラック)

サイズ (W×D)	品 番	質量 (kg)	定価 (税別)
1500×750	SLK-1575UTT-BKW	44.7	¥135,650
1200×750	SLK-1275UTT-BKW	38.4	¥114,700
900×750	SLK- 975UTT-BKW	32.2	¥98,250

### 指紋レスメラミン天板 (ブラウン)

サイズ (W×D)	品 番	質量 (kg)	定価 (税別)
1500×750	SLM-1575UTT-BRW	44.7	¥121,050
1200×750	SLM-1275UTT-BRW	38.4	¥104,600
900×750	SLM- 975UTT-BRW	32.2	¥91,150

## ■ 寸法図

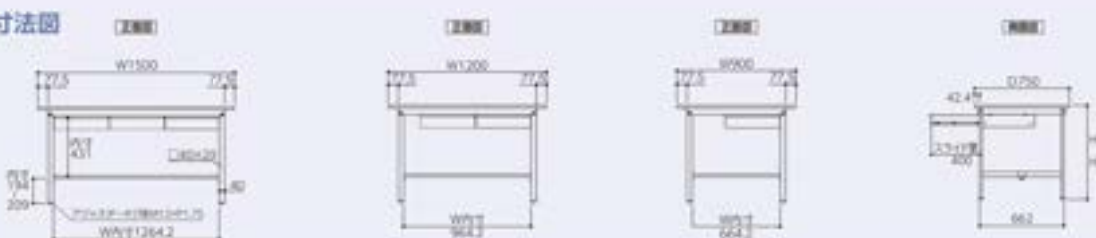

- 150 シリーズ
- 折たたみタイプ
- 300 シリーズ
- 500 シリーズ
- 800 シリーズ
- パイプ構造タイプ
- ペダル棚タイプ
- スーパータイプ
- フラップタイプ
- ワイドタイプ
- 昇降タイプ
- フライトタイプ
- LAB シリーズ
- 375mm幅タイプ
- 375mm幅タイプ
- 昇降オプション
- 昇降棚タイプ
- 昇降天板構造タイプ
- 375mm幅タイプ
- マルチシステム・取付
- ロール付スタンド
- 紫外線遮断マット

ヤマテックワークテーブルは、実務が盛んだ場合の交換用に天板のみのご注文も承っております。ご確認ください。







# 実験用ラポテーブル 固定式 ワイド引出し付 H740mm

オリジナル  
ムービー  
公開中



LABシリーズ

長尺物の保管に適しています



各マークの説明は P41 をご覧ください。



組立式



組立 2人30分

## 基本形



SLK-1575W-BKW

このページの商品の脚には、スリット穴がありません。中間棚の取付はできませんので予めご了承ください。

ケミテクト天板 (ブラック)			
サイズ (W×D)	品 番	質量 (kg)	定価 (税別)
1500×750	SLK-1575W-BKW	41.0	¥129,850
1200×750	SLK-1275W-BKW	34.3	¥106,500
900×750	SLK- 975W-BKW	27.7	¥87,850

指紋レスメラミン天板 (ブラウン)			
サイズ (W×D)	品 番	質量 (kg)	定価 (税別)
1500×750	SLM-1575W-BRW	41.0	¥115,250
1200×750	SLM-1275W-BRW	34.3	¥96,400
900×750	SLM- 975W-BRW	27.7	¥80,750

## ワイド引出し付/半面棚板付



SLK-1575WT-BKW

ケミテクト天板 (ブラック)			
サイズ (W×D)	品 番	質量 (kg)	定価 (税別)
1500×750	SLK-1575WT-BKW	45.8	¥140,950
1200×750	SLK-1275WT-BKW	38.1	¥115,750
900×750	SLK- 975WT-BKW	30.5	¥94,950

指紋レスメラミン天板 (ブラウン)			
サイズ (W×D)	品 番	質量 (kg)	定価 (税別)
1500×750	SLM-1575WT-BRW	45.8	¥126,350
1200×750	SLM-1275WT-BRW	38.1	¥105,650
900×750	SLM- 975WT-BRW	30.5	¥87,850

## ワイド引出し付/全面棚板付



SLK-1575WTT-BKW

ケミテクト天板 (ブラック)			
サイズ (W×D)	品 番	質量 (kg)	定価 (税別)
1500×750	SLK-1575WTT-BKW	50.6	¥152,050
1200×750	SLK-1275WTT-BKW	41.9	¥125,000
900×750	SLK- 975WTT-BKW	33.3	¥102,050

指紋レスメラミン天板 (ブラウン)			
サイズ (W×D)	品 番	質量 (kg)	定価 (税別)
1500×750	SLM-1575WTT-BRW	50.6	¥137,450
1200×750	SLM-1275WTT-BRW	41.9	¥114,900
900×750	SLM- 975WTT-BRW	33.3	¥94,950

### ■ 寸法図 [定価]

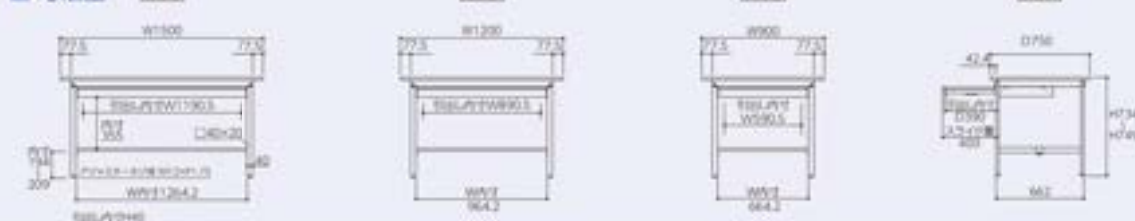

- 150 シリーズ
- 折たたみタイプ
- 300 シリーズ
- 500 シリーズ
- 800 シリーズ
- パイプ構造タイプ
- ペダル構造タイプ
- スーパータイプ
- フラップタイプ
- ワイドタイプ
- 昇降タイプ
- フライトタイプ
- LAB シリーズ
- 375x750タイプ
- 375x750タイプ
- 昇降オプション
- 昇降機構タイプ
- 昇降機構構造タイプ
- 375x750タイプ
- マルチシステム・構造
- ロール付スタンド
- 昇降機構マット



# 実験用ラポテーブル 固定式 ワイド引出し付 H950mm

オリジナル  
ムービー  
公開中



LABシリーズ

引出しは奥のものまで出し入れしやすいフルオープンタイプ



各マークの説明はP41をご覧ください。



固定式



約 2人30分

## 基本形



SLKH-1575W-BKW

このページの商品の脚には、スリット穴がありません。中間棚の取付はできませんので予めご了承ください。

ケミテクト天板 (ブラック)			
サイズ(W×D)	品番	質量(kg)	定価(税別)
1500×750	SLKH-1575W-BKW	43.2	¥131,850
1200×750	SLKH-1275W-BKW	36.5	¥108,500
900×750	SLKH- 975W-BKW	29.9	¥89,850

指紋レスメラミン天板 (ブラウン)			
サイズ(W×D)	品番	質量(kg)	定価(税別)
1500×750	SLMH-1575W-BRW	43.2	¥117,250
1200×750	SLMH-1275W-BRW	36.5	¥98,400
900×750	SLMH- 975W-BRW	29.9	¥82,750

## ワイド引出し付/半面棚板付



SLMH-1575WT-BKW

ケミテクト天板 (ブラック)			
サイズ(W×D)	品番	質量(kg)	定価(税別)
1500×750	SLKH-1575WT-BKW	48.0	¥142,950
1200×750	SLKH-1275WT-BKW	40.3	¥117,750
900×750	SLKH- 975WT-BKW	32.7	¥96,950

指紋レスメラミン天板 (ブラウン)			
サイズ(W×D)	品番	質量(kg)	定価(税別)
1500×750	SLMH-1575WT-BRW	48.0	¥128,350
1200×750	SLMH-1275WT-BRW	40.3	¥107,650
900×750	SLMH- 975WT-BRW	32.7	¥89,850

## ワイド引出し付/全面棚板付



SLKH-1575WTT-BKW

ケミテクト天板 (ブラック)			
サイズ(W×D)	品番	質量(kg)	定価(税別)
1500×750	SLKH-1575WTT-BKW	52.8	¥154,050
1200×750	SLKH-1275WTT-BKW	44.1	¥127,000
900×750	SLKH- 975WTT-BKW	35.5	¥104,050

指紋レスメラミン天板 (ブラウン)			
サイズ(W×D)	品番	質量(kg)	定価(税別)
1500×750	SLMH-1575WTT-BRW	52.8	¥139,450
1200×750	SLMH-1275WTT-BRW	44.1	¥116,900
900×750	SLMH- 975WTT-BRW	35.5	¥96,950

### ■ 寸法図

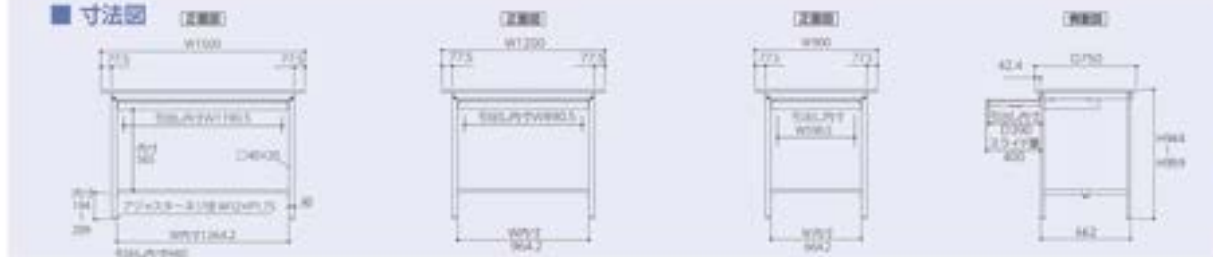

ヤマテックワークテーブルは、天板が個人対応台の適用に天板のみご注文も承っております。ご確認ください。

YamaTec





# 実験用ラポテーブル 高さ調整タイプ H400mm~H575mm

NEW

オリジナル  
ムービー  
公開中



LABシリーズ

大きいワークを手ごろな高さに。



各マークの説明は P41 をご覧ください。



組立式



2人40分

## 基本形



25mmピッチで  
高さ調整が  
可能です。

このページの商品の脚には、スリット穴がありません。  
中間棚の取付はできませんので予めご了承ください。

### ケミテクト天板 (ブラック)

サイズ(W×D)	品番	質量(kg)	定価(税別)
1500×750	SLKAL-1575-BKW	30.1	¥109,150
1200×750	SLKAL-1275-BKW	25.8	¥91,900
900×750	SLKAL- 975-BKW	21.6	¥79,750

### 指紋レスメラミン天板 (ブラウン)

サイズ(W×D)	品番	質量(kg)	定価(税別)
1500×750	SLMAL-1575-BRW	30.1	¥94,550
1200×750	SLMAL-1275-BRW	25.8	¥81,800
900×750	SLMAL- 975-BRW	21.6	¥72,650

## 半面棚板付



### ケミテクト天板 (ブラック)

サイズ(W×D)	品番	質量(kg)	定価(税別)
1500×750	SLKAL-1575T-BKW	34.9	¥120,250
1200×750	SLKAL-1275T-BKW	29.6	¥101,150
900×750	SLKAL- 975T-BKW	24.4	¥86,850

### 指紋レスメラミン天板 (ブラウン)

サイズ(W×D)	品番	質量(kg)	定価(税別)
1500×750	SLMAL-1575T-BRW	34.9	¥105,650
1200×750	SLMAL-1275T-BRW	29.6	¥91,050
900×750	SLMAL- 975T-BRW	24.4	¥79,750

## 全面棚板付



### ケミテクト天板 (ブラック)

サイズ(W×D)	品番	質量(kg)	定価(税別)
1500×750	SLKAL-1575TT-BKW	39.7	¥131,350
1200×750	SLKAL-1275TT-BKW	33.4	¥110,400
900×750	SLKAL- 975TT-BKW	27.2	¥93,950

### 指紋レスメラミン天板 (ブラウン)

サイズ(W×D)	品番	質量(kg)	定価(税別)
1500×750	SLMAL-1575TT-BRW	39.7	¥116,750
1200×750	SLMAL-1275TT-BRW	33.4	¥100,300
900×750	SLMAL- 975TT-BRW	27.2	¥86,850

## ■ 寸法図

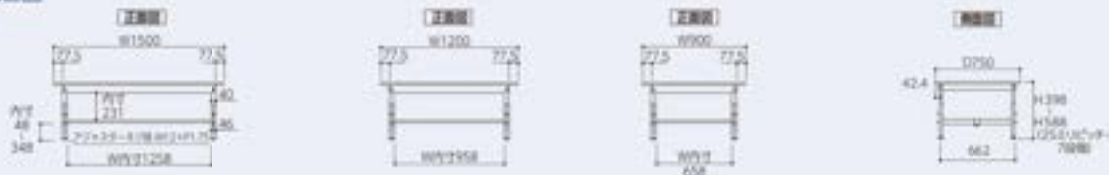

高さは25mmピッチで調整が可能です。

- 150 シリーズ
- 折たたみタイプ
- 300 シリーズ
- 500 シリーズ
- 800 シリーズ
- パイプ構造タイプ
- ペダル構造タイプ
- スーパータイプ
- フラップタイプ
- ワイドタイプ
- 昇降タイプ
- フライトタイプ
- LAB シリーズ
- 375mm幅タイプ
- 375mm幅タイプ
- 昇降オプション
- 昇降機構タイプ
- 回転天板構造タイプ
- 375mm幅タイプ
- マルチシステム・兼用
- ロール付スタンド
- 紫外線遮断マット



# 実験用ラポテーブル 高さ調整タイプ H600mm~H900mm

オリジナル  
ムービー  
公開中



LABシリーズ

使いやすい高さにセットできます。



各マークの説明はP41をご覧ください。



組立式



2人40分

## 基本形



SLKA-1575-BKW このページの商品の脚には、スリット穴がありません。中間棚の取付はできませんので予めご了承ください。

ケミテクト天板 (ブラック)			
サイズ(W×D)	品番	質量(kg)	定価(税別)
1500×750	SLKA-1575-BKW	32.5	¥109,650
1200×750	SLKA-1275-BKW	28.2	¥92,400
900×750	SLKA- 975-BKW	24.0	¥80,250

指紋レスメラミン天板 (ブラウン)			
サイズ(W×D)	品番	質量(kg)	定価(税別)
1500×750	SLMA-1575-BRW	32.5	¥95,050
1200×750	SLMA-1275-BRW	28.2	¥82,300
900×750	SLMA- 975-BRW	24.0	¥73,150

## 半面棚板付



SLKA-1575T-BKW

ケミテクト天板 (ブラック)			
サイズ(W×D)	品番	質量(kg)	定価(税別)
1500×750	SLKA-1575T-BKW	37.3	¥120,750
1200×750	SLKA-1275T-BKW	32.0	¥101,650
900×750	SLKA- 975T-BKW	26.8	¥87,350

指紋レスメラミン天板 (ブラウン)			
サイズ(W×D)	品番	質量(kg)	定価(税別)
1500×750	SLMA-1575T-BRW	37.3	¥106,150
1200×750	SLMA-1275T-BRW	32.0	¥91,550
900×750	SLMA- 975T-BRW	26.8	¥80,250

## 全面棚板付



SLKA-1575TT-BKW

ケミテクト天板 (ブラック)			
サイズ(W×D)	品番	質量(kg)	定価(税別)
1500×750	SLKA-1575TT-BKW	42.1	¥131,850
1200×750	SLKA-1275TT-BKW	35.8	¥110,900
900×750	SLKA- 975TT-BKW	29.6	¥94,450

指紋レスメラミン天板 (ブラウン)			
サイズ(W×D)	品番	質量(kg)	定価(税別)
1500×750	SLMA-1575TT-BRW	42.1	¥117,250
1200×750	SLMA-1275TT-BRW	35.8	¥100,800
900×750	SLMA- 975TT-BRW	29.6	¥87,350

### ■ 寸法図



高さは25mmピッチで調整が可能です。

ヤマテックラポテーブルは、天板が個人仕様の取組用天板のみならず、ご指定も承っております。ご相談ください。

YamaTec

- 150シリーズ
- 折りたたみタイプ
- 300シリーズ
- 500シリーズ
- 800シリーズ
- ハイリフトタイプ
- ペダル昇降タイプ
- スーパータイプ
- フラップタイプ
- ワイドタイプ
- 昇降タイプ
- フライトタイプ
- LABシリーズ
- 25mmリフトタイプ
- 25mmリフトタイプ
- 昇降オプション
- 昇降調節タイプ
- 昇降調節タイプ
- 25mmリフトタイプ
- マルチシステム・集約
- ローラースタンド
- 昇降調節マット



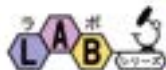

# 実験用ラポテーブル 高さ調整タイプ H900mm~H1200mm

オリジナル  
ムービー  
公開中



LABシリーズ

効率UP! 疲労度DOWN! 投資もDOWN!



各マークの説明は P41 をご覧ください。



組立式



2人40分

## 基本形



SLKAH-1575-BKW

このページの商品の脚には、スリット穴がありません。中間棚の取付はできませんので予めご了承ください。

### ケミテクト天板 (ブラック)

サイズ (W×D)	品 番	質量 (kg)	定価 (税別)
1500×750	SLKAH-1575-BKW	34.3	¥112,850
1200×750	SLKAH-1275-BKW	30.0	¥95,600
900×750	SLKAH- 975-BKW	25.8	¥83,450

### 指紋レスメラミン天板 (ブラウン)

サイズ (W×D)	品 番	質量 (kg)	定価 (税別)
1500×750	SLMAH-1575-BRW	34.3	¥98,250
1200×750	SLMAH-1275-BRW	30.0	¥85,500
900×750	SLMAH- 975-BRW	25.8	¥76,350

25mmピッチで  
高さ調整が  
可能です。

## 半面棚板付



SLKAH-1575T-BKW

### ケミテクト天板 (ブラック)

サイズ (W×D)	品 番	質量 (kg)	定価 (税別)
1500×750	SLKAH-1575T-BKW	39.1	¥123,950
1200×750	SLKAH-1275T-BKW	33.8	¥104,850
900×750	SLKAH- 975T-BKW	28.6	¥90,550

### 指紋レスメラミン天板 (ブラウン)

サイズ (W×D)	品 番	質量 (kg)	定価 (税別)
1500×750	SLMAH-1575T-BRW	39.1	¥109,350
1200×750	SLMAH-1275T-BRW	33.8	¥94,750
900×750	SLMAH- 975T-BRW	28.6	¥83,450

## 全面棚板付



SLKAH-1575TT-BKW

### ケミテクト天板 (ブラック)

サイズ (W×D)	品 番	質量 (kg)	定価 (税別)
1500×750	SLKAH-1575TT-BKW	43.9	¥135,050
1200×750	SLKAH-1275TT-BKW	37.6	¥114,100
900×750	SLKAH- 975TT-BKW	31.4	¥97,650

### 指紋レスメラミン天板 (ブラウン)

サイズ (W×D)	品 番	質量 (kg)	定価 (税別)
1500×750	SLMAH-1575TT-BRW	43.9	¥120,450
1200×750	SLMAH-1275TT-BRW	37.6	¥104,000
900×750	SLMAH- 975TT-BRW	31.4	¥90,550

### ■ 寸法図



高さは25mmピッチで調整が可能です。

ラボワークテーブル

150シリーズ  
300シリーズ  
500シリーズ  
800シリーズ

半面棚板付

全面棚板付

ケミテクト天板  
指紋レスメラミン天板

高さ調整タイプ

150シリーズ  
300シリーズ  
500シリーズ  
800シリーズ





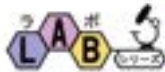

# 実験用ラボテーブル 移動式 H1035mm



少し高めめの立ち作業用です



各マークの説明は P41 をご覧ください。



組立式



組立時間 2人30分

物を載せたままの移動は、落下の恐れがあり危険です。又、床の段差を無理に乗り越えると破損や変形のおそれがあります。

## 基本形



SLKHC-1575-BKW 75φ自在ストッパー付ゴムキャスター 4個

このページの商品の脚には、スリット穴がありません。中間棚の取付はできませんので予めご了承ください。

ケミテクト天板 (ブラック)			
サイズ(W×D)	品番	質量(kg)	定価(税別)
1500×750	SLKHC-1575-BKW	32.5	¥102,450
1200×750	SLKHC-1275-BKW	28.2	¥85,200
900×750	SLKHC- 975-BKW	24.0	¥73,050

指紋レスメラミン天板 (ブラウン)			
サイズ(W×D)	品番	質量(kg)	定価(税別)
1500×750	SLMHC-1575-BRW	32.5	¥87,850
1200×750	SLMHC-1275-BRW	28.2	¥75,100
900×750	SLMHC- 975-BRW	24.0	¥65,950

## 半面棚板付



SLKHC-1575T-BKW 75φ自在ストッパー付ゴムキャスター 4個

ケミテクト天板 (ブラック)			
サイズ(W×D)	品番	質量(kg)	定価(税別)
1500×750	SLKHC-1575T-BKW	37.3	¥113,550
1200×750	SLKHC-1275T-BKW	32.0	¥94,450
900×750	SLKHC- 975T-BKW	26.8	¥80,150

指紋レスメラミン天板 (ブラウン)			
サイズ(W×D)	品番	質量(kg)	定価(税別)
1500×750	SLMHC-1575T-BRW	37.3	¥98,950
1200×750	SLMHC-1275T-BRW	32.0	¥84,350
900×750	SLMHC- 975T-BRW	26.8	¥73,050

## 全面棚板付



SLKHC-1575TT-BKW 75φ自在ストッパー付ゴムキャスター 4個

ケミテクト天板 (ブラック)			
サイズ(W×D)	品番	質量(kg)	定価(税別)
1500×750	SLKHC-1575TT-BKW	42.1	¥124,650
1200×750	SLKHC-1275TT-BKW	35.8	¥103,700
900×750	SLKHC- 975TT-BKW	29.6	¥87,250

指紋レスメラミン天板 (ブラウン)			
サイズ(W×D)	品番	質量(kg)	定価(税別)
1500×750	SLMHC-1575TT-BRW	42.1	¥110,050
1200×750	SLMHC-1275TT-BRW	35.8	¥93,600
900×750	SLMHC- 975TT-BRW	29.6	¥80,150

## ■ 寸法図

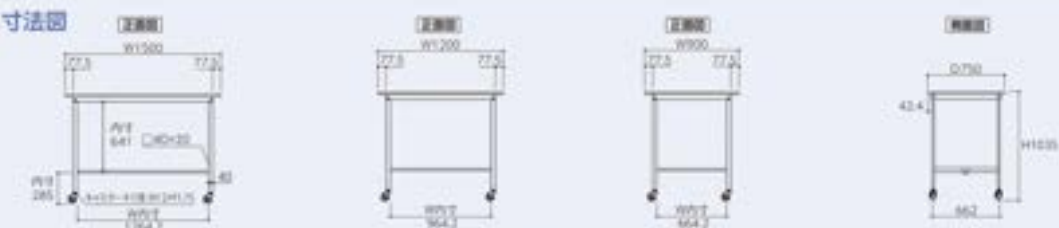

※キャスターは75φ自在ストッパー付ゴムキャスター4個です。キャスターを100φにした場合はH1065mmとなります。(P183 SEL-100R/S-4 参照)

ラボワークテーブル

150シリーズ  
300シリーズ  
500シリーズ  
800シリーズ  
ハイステップタイプ  
ペダル調整タイプ  
スーパータイプ  
フラップタイプ  
ワイドタイプ  
昇降タイプ  
フライトタイプ

150シリーズ

150シリーズ

昇降タイプ

300シリーズ

500シリーズ

800シリーズ

ハイステップタイプ

ペダル調整タイプ

スーパータイプ

フラップタイプ

ワイドタイプ

昇降タイプ

フライトタイプ

LABシリーズ

375mm高タイプ

375mm高タイプ

昇降オプション

昇降調整タイプ

昇降調整タイプ

375mm高タイプ

マルチシステム・変形

ロール付スタンド

昇降調整マット





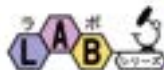

# 実験用ラポテーブル ワンタッチ移動タイプ

オリジナル  
ムービー  
公開中



LABシリーズ

移動も固定もワンタッチ！



各マークの説明は P41 をご覧ください。



⚠️ キャスターをセットした状態で物を載せたり作業を行わないでください。又、床の段差を無理に乗り越えると破損や変形のおそれがあります。



SLKU-1575T-BKW



ポイント  
はココ!

- 移動するときだけワンタッチで移動式に切り替えができます。
- レイアウト変更を素早くラクにできます。
- 耐薬品天板で学校、実験室に最適です。

たった3分で  
レイアウト変更  
完了!



一人でも  
ラクラク移動!

## SLKUH-1575TT-BKW

品番の見方

ヤマテックワークテーブル  
LABシリーズ  
天板幅別  
K: クラシファット天板  
M: 標準レスメラミン天板  
ワンタッチ移動タイプ  
高さ950mmタイプ

天板開口  
15:1500  
12:1200  
9: 900

天板奥行  
75:750

全面棚付付  
半面棚付付

脚部色  
W: ホワイト  
天板色  
BK: ブラック  
脚: ブラウン

### 操作手順

①移動する場合は、キャスターをワンタッチで移動式に変換します。



「持ち上げるだけで移動式に変わります。」

②固定する場合は、キャスターをワンタッチで固定式に戻します。



「持ち上げてストッパーを解除すると固定式に戻ります。」



### オプション キャスターセット



小口運賃



⚠️ キャスターをセットした状態で物を載せたり作業を行わないでください。又、床の段差を無理に乗り越えると破損や変形のおそれがあります。

⚠️ 高さ調整タイプへの取付けはできません。

⚠️ 半面棚板を2枚ご使用の上全面棚付としてお使いいただいている場合、キャスターセットを取付けできない場合がございます。下記の寸法をご確認ください。



取付けできます

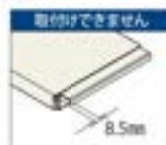

取付けできません

天板サイズ(奥行)	品番	質量(kg)	定価(税別)
750mm用(11台分)	SUC-750	5.2	¥30,900



### オプション ワイド引出し



小口運賃



- ワークテーブルの幅に合わせた引出しで長尺物の保管に最適。
- スライドレールの採用により、スムーズな開閉を実現しました。

※無し ※台切板取付不可

適合天板サイズ (W×D)	品番	引出し内寸法 (W×D×H)	質量 (kg)	定価 (税別)
1500×750用	LW1575-W-SET	1190.5×390×40	12.2	¥37,600
1200×750用	LW1275-W-SET	890.5×390×40	9.8	¥31,500
900×750用	LW 975-W-SET	590.5×390×40	7.4	¥25,000

上記品番には、ワイド引出し取付け用の留金具を含んでいます。上記表内の引出し内寸法は突起部を除く有効内寸法を示します。

ワークテーブル  
150kg

ワークテーブル  
300kg

ワークテーブル  
500kg

ワークテーブル  
800kg

ワークテーブル  
150kg

ワークテーブル  
300kg

ワークテーブル  
500kg

ワークテーブル  
800kg

ワークテーブル  
150kg

ワークテーブル  
300kg

ワークテーブル  
500kg

ワークテーブル  
800kg





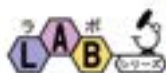

# 実験用ラポテーブル ワンタッチ移動タイプ H950mm

オリジナル  
ムーン  
公開中



LABリリース

移動も固定もワンタッチ！



各マークの説明は P41 をご覧ください。

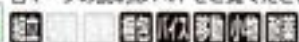

2人40分

⚠️ キャスターをセットした状態で物を載せたり作業を行わないでください。又、床の段差を無理に乗り越えると破損や変形のおそれがあります。

## 基本形



SLKUH-1575-BKW

このページの商品の脚には、スリット穴がありません。中間棚の取付はできませんので予めご了承ください。

### ケミテクト天板 (ブラック)

サイズ(W×D)	品番	質量 (kg)	定価 (税別)
1500×750	SLKUH-1575-BKW	35.7	¥125,150
1200×750	SLKUH-1275-BKW	31.4	¥107,900
900×750	SLKUH- 975-BKW	27.2	¥95,750

### 指紋レスメラミン天板 (ブラウン)

サイズ(W×D)	品番	質量 (kg)	定価 (税別)
1500×750	SLMUH-1575-BRW	35.7	¥110,550
1200×750	SLMUH-1275-BRW	31.4	¥97,600
900×750	SLMUH- 975-BRW	27.2	¥88,650

## 半面棚板付



SLMUH-1575T-BKW

### ケミテクト天板 (ブラック)

サイズ(W×D)	品番	質量 (kg)	定価 (税別)
1500×750	SLKUH-1575T-BKW	40.5	¥136,250
1200×750	SLKUH-1275T-BKW	35.2	¥117,150
900×750	SLKUH- 975T-BKW	30.0	¥102,850

### 指紋レスメラミン天板 (ブラウン)

サイズ(W×D)	品番	質量 (kg)	定価 (税別)
1500×750	SLMUH-1575T-BRW	40.5	¥121,650
1200×750	SLMUH-1275T-BRW	35.2	¥107,050
900×750	SLMUH- 975T-BRW	30.0	¥95,750

## 全面棚板付



SLMUH-1575TT-BKW

### ケミテクト天板 (ブラック)

サイズ(W×D)	品番	質量 (kg)	定価 (税別)
1500×750	SLKUH-1575TT-BKW	45.3	¥147,350
1200×750	SLKUH-1275TT-BKW	39.0	¥126,400
900×750	SLKUH- 975TT-BKW	32.8	¥109,950

### 指紋レスメラミン天板 (ブラウン)

サイズ(W×D)	品番	質量 (kg)	定価 (税別)
1500×750	SLMUH-1575TT-BRW	45.3	¥132,750
1200×750	SLMUH-1275TT-BRW	39.0	¥116,300
900×750	SLMUH- 975TT-BRW	32.8	¥102,850

## ■ 寸法図

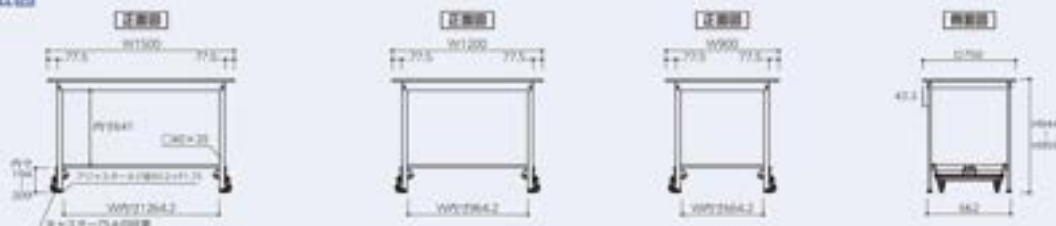

- 150 シリーズ
- 折りたたみタイプ
- 300 シリーズ
- 500 シリーズ
- 800 シリーズ
- パイプ構造タイプ
- ペダル脚タイプ
- スーパータイプ
- フラップタイプ
- ワイドタイプ
- 昇降タイプ
- フライトタイプ
- LAB シリーズ
- 375mm幅タイプ
- 375mm幅タイプ
- 昇降オプション
- 昇降脚タイプ
- 昇降脚タイプ
- 375mm幅タイプ
- マルチシステム・変形
- ロール付スタンド
- 紫外線遮断マット



## 実験用ラポテーブル昇降タイプH715mm~1015mm **NEW**

滑らかな操作感と堅牢な使用感を両立!

300kg

100kg

完成品



各マークの説明は P41 をご覧ください。

組立 2人30分

組立式



LABシリーズ

### ケミテクト天板

耐薬品天板と昇降機能が合体!



Science



SSK-1575A-BKW

- 天板は耐薬品性能に優れた表面材を使用しています。
- 昇降ハンドルは、前面と左右の3方向から操作可能です。

ケミテクト天板

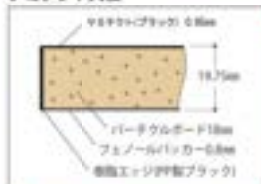

カラー記号

-BKW

サイズ(W×D×H)	品番	質量(kg)	定価(税別)
1500×750×715~1015	SSK-1575A-BKW	68.1	¥420,500
1200×750×715~1015	SSK-1275A-BKW	60.9	¥396,400
900×750×715~1015	SSK-975A-BKW	53.7	¥379,500

※耐薬品性能についてはP160をご覧ください。  
※昇降機能についてはP156をご覧ください。



## キャビネットワゴン

補助テーブルとしても使えます。

80kg

完成品



各マークの説明は P41 をご覧ください。

完成品



キャビネットワゴン



キャビネットワゴン使用例



ポイントはココ!

- 脇机として使えるキャビネットワゴンです。
- 高さ740mmのワークテーブルにワイド引出しを付けても収納できる高さです。
- 個人用ワゴンにすることで、作業現場でのフリーアドレスが可能となります。



オープンタイプ UCW-O ¥64,100

本体寸法: W441×D442×H550  
本体内寸法: W403×D424×H430  
自在棚1枚付(30mmピッチで高さ変更が可能です)  
棚板耐荷重: 30kg  
キャスター: 50φゴム車  
(自在ストッパー付2個, 自在2個)  
質量: 13.9kg



扉付きタイプ UCW-D ¥71,300

本体寸法: W441×D442×H550  
本体内寸法: W403×D424×H430  
自在棚1枚付(30mmピッチで高さ変更が可能です)  
棚板耐荷重: 30kg  
キャスター: 50φゴム車  
(自在ストッパー付2個, 自在2個)  
質量: 15.9kg



引出し3段タイプ UCW-3 ¥103,300

本体寸法: W441×D442×H550  
引出し内寸法: 浅型W358×D405×H69(84)  
深型W358×D405×H131(195)  
引出し耐荷重: 1段10kg  
キャスター: 50φゴム車  
(自在ストッパー付2個, 自在2個)  
50φゴム車(後脚防止用 自在1個)  
質量: 26.1kg



引出し4段タイプ UCW-4 ¥111,600

本体寸法: W441×D442×H550  
引出し内寸法: W358×D405×H69(84)  
引出し耐荷重: 1段10kg  
キャスター: 50φゴム車  
(自在ストッパー付2個, 自在2個)  
50φゴム車(後脚防止用 自在1個)  
質量: 29.0kg

セマテックワークテーブルは、天板が個人対応用の交換用天板のみのご注文も承っております。ご確認ください。

YamaTec







# LABシリーズ用オプション

便利なアイデアが勢揃い!



各マークの説明はP41をご覧ください。



組立式

オプション

## 半面棚板

小口通貫

はめ込むだけでセット完了。

1枚で半面棚板となり、座り作業でも足元の邪魔になりません。  
2枚使用時は全面棚板となり、大きな物も収納できます。



SLK-1575T-BKW  
半面棚板1枚使用例

適合天板サイズ (W×D)	品番	棚板有効寸法 (W×D)	質量 (kg)	定価 (税別)
1500×750用	UT-1575-W	1274×284	4.8	¥11,100
1200×750用	UT-1275-W	974×284	3.8	¥9,250
900×750用	UT- 975-W	674×284	2.8	¥7,100



各マークの説明はP41をご覧ください。



組立式

オプション

## 中間棚板

小口通貫

鳥居脚側面のスリット穴に棚受を差し込むだけで中間棚を増やすことが可能です。

取付け高さは25mmピッチで変更することができます。

▲スリット穴の開いていない鳥居脚には中間棚受の取り付けはできません。本カタログではP164～P165の商品に中間棚板の追加が可能です。



棚受 中間棚板



SLM-1575F-8RW  
中間棚板セット例

上記品番には、中間棚板1枚と棚受2本を含んでいます。

適合天板サイズ (W×D)	品番	棚板有効寸法 (W×D)	質量 (kg)	定価 (税別)
1500×750用	UTM-1575-W-SET	1256×635	13.8	¥24,700
1200×750用	UTM-1275-W-SET	956×635	11.2	¥20,600
900×750用	UTM- 975-W-SET	656×635	8.5	¥18,600

各マークの説明はP41をご覧ください。



組立式

RoHS2  
適合適合

オプション

## RoHS2 指令対応軟質 PVC マット

小口通貫

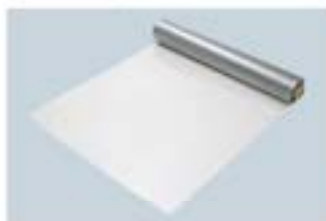

SLK-1575T-BKW での使用例  
マットは透明ですので、作業台などの外観はほとんど変化せずにお使いいただけます。

RoHS2指令・REACH規則の最大許容濃度管理に対応したPVCマットです。

- 電気・電子機器の部品工場等における対策に適しています。
- コピー、FAX など印刷物からのインキ付着・移行汚染を軽減しました。
- 特殊添加剤配合により光学式マウス(赤色LED)もご使用いただけます。
- 材質：透明PVC(ポリ塩化ビニル) 厚さ：1.2mm

品番	対応天板サイズ (W×D)(単位:mm)	出荷サイズ (W×D)(単位:mm)	質量 (kg)	定価 (税別)
ASM-1500	W1500×D450~900	1520×920	2.2	¥13,700
ASM-1200	W1200×D450~750	1220×920	1.5	¥11,100
ASM- 900	W900×D450~750	920×770	1.1	¥7,000
ASM-10M <sup>※1</sup>	—	920×10m	15.0	¥89,100

RoHS2指令	REACH規則
RoHS2指令は、人の健康や環境を保護するためEU域内で流通する電気・電子機器に対して特定の有害10物質の使用を制限しています。	REACH規則は、化学物質の登録、評価、許可、制限に関するEU法です。EU域内において、高懸念化学物質(SVHC)を年間1トン以上製造、または輸入する事業者については、欧州化学品庁へ登録又は届出が必要になります。 ※ 高懸念物質(SVHC)は2023年12月1日現在、235物質(第1次~第29次)が登録されています。

- 上記対応天板サイズは弊社ワークテーブルの規格サイズを示しています。出荷サイズ以内であればカットしてご使用いただけます。
- 出荷時のサイズは対応天板サイズより若干大きめでカットいたします。仕上げのカットはお客様にてお願いいたします。
- ※1は床貼り用としてもお使いいただけます。(施工はお客様にてお願いいたします)

ヤマテックワークテーブルは、天板が個人仕様の受発注商品に天板のみご注文も承っております。ご相談ください。

YamaTec





# LABシリーズ用オプション

スライドレール採用でスムーズな操作感！



各マークの説明は P41 をご覧ください。



組立式



オプション

## キャビネット

小口運賃



スライドレールの採用により、スムーズな開閉を実現しました。引出しを奥まで引出すことができるため、出し入れが容易に行えます。(引出し率 97%) 取付け位置は左右方向のどの位置にも取付可能です。仕切ケース (別売) により 6 等分の区分けが可能です。

### キャビネット

UC1-W ¥21,200

引出し内寸法: W350(D335)×D390×H75(78) (内は有効内寸法)  
外寸法: W421×D432×H100  
質量: 5.3kg ※壁なし ※仕切板取付不可



キャビネット使用例

SLK-1575U-BKW

オプション

## 仕切ケース

小口運賃

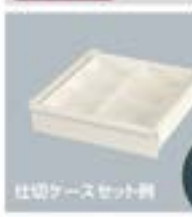

細かな部品の分類には仕切ケースが便利です。

### SC-6(6個セット)

¥3,350

外寸法: W168×D128×H73  
内寸法: W149×D109×H71 (取付寸法)  
材質: PP乳白色

仕切ケースセット例



仕切ケース使用例



各マークの説明は P41 をご覧ください。



組立式



オプション

## ワイド引出し

小口運賃



- ワークテーブルの幅に合わせた引出しです。長尺物の保管に適しています。
- どの位置に立っていても引出しを開ける事ができ、全体を見渡すことができます。
- スライドレールの採用により、スムーズな開閉を実現しました。(引出し率 97%)

突起部を除く引出し内寸法:

W1500用--W1190.5, W1200用--W890.5 W 900用--W590.5  
D390  
H40  
※壁なし ※仕切板取付不可

適合天板サイズ (W×D)	品番	質量 (kg)	定価 (税別)
1500×750用	UW1575-W-SET	12.7	¥37,600
1200×750用	UW1275-W-SET	10.3	¥31,500
900×750用	UW 975-W-SET	7.9	¥25,000

上記品番には、ワイド引出し取付け用の用金具を含んでいます。



ワイド引出し使用例

SLK-1575W-WW

ワークテーブル

ワークテーブル

ワークテーブル

ワークテーブル

ワークテーブル

ワークテーブル

ワークテーブル

ワークテーブル

ワークテーブル

ワークテーブル

ワークテーブル

ワークテーブル

ワークテーブル







# ステンレス天板シリーズ

オープン価格 表示の商品について…廃番品につき在庫なくなり次第販売終了とさせていただきます。ご了承ください。

**オプション** 小口溝埋

半面棚板

適合天板 サイズ(W×D)	品番	質量 (kg)	定価(税別)
1800×900用	WT-1890-□	7.6	¥14,000
1800×750用	WT-1875-□	6.2	¥12,700
1500×750用	WT-1575-□	4.8	¥11,200
1200×750用	WT-1275-□	4.0	¥9,250
900×600用	WT- 960-□	1.7	¥6,850

※ご注文の際、品番の□にカラー記号を当てはめてください。(カラー記号) -G:グリーン -J:アイボリー  
※棚板有寸法はP114をご参照ください。

**オプション** その他オプション

導電マット

P116へ

吸着保護マット

P116へ

コンセント  
コードボックス

P112へ

各マークの説明はP41をご覧ください。

200kg 組立式 2人30分

## 高さ調整タイプ 固定式

※キャスターの取り付けはできません。

H900mm  
H600mm

**カラー記号**

**-SG** 天板シルバー  
本体グリーン

**-SI** 天板シルバー  
本体アイボリー

**SWS3A-1875-SG**

高さ	サイズ (W×D)	品番	質量 (kg)	定価(税別)
H900mm	1800×750	SWS3A-1875-□□	41.8	オープン価格
H600mm	1500×750	SWS3A-1575-□□	36.8	オープン価格
H900mm	1200×750	SWS3A-1275-□□	32.2	オープン価格
	900×600	SWS3A- 960-□□	24.1	オープン価格

※ご注文の際、品番の□にカラー記号を当てはめてください。

**■ 寸法図**

足元のツナギは前・中・後の位置でセット可能です。

各マークの説明はP41をご覧ください。

160kg 組立式 2人30分

## 高さ調整タイプ 移動式

※物を置いたままの移動は、落下の恐れがあります。又、床の傷を無視に乗りこえると故障の原因がそれぞれあります。

H1000mm  
H750mm

**カラー記号**

**-SG** 天板シルバー  
本体グリーン

**-SI** 天板シルバー  
本体アイボリー

**SWS3AC-1875-SI**

100φ自在ストッパー付ゴムキャスター 4個

高さ	サイズ (W×D)	品番	質量 (kg)	定価(税別)
H750mm	1800×750	SWS3AC-1875-□□	45.7	オープン価格
H1000mm	1500×750	SWS3AC-1575-□□	40.7	オープン価格
	1200×750	SWS3AC-1275-□□	36.1	オープン価格
	900×600	SWS3AC- 960-□□	27.8	オープン価格

※ご注文の際、品番の□にカラー記号を当てはめてください。

**■ 寸法図**

足元のツナギは前・中・後の位置でセット可能です。

**オプション** 小口溝埋

**エラストマーキャスター** ¥13,100

床に汚れが付きにくいキャスターです(100φ) SEL-100TPS-4 (自在ストッパー付 4個) 全金属はスチール製です

ヤマテックワークテーブルは、天板が個人仕様の為の取扱いに天板のみご注文も承っております。ご相談ください。





# ステンレスワークテーブル H740mm

**オープン価格** 表示の商品について…廃番品につき在庫なくなり次第販売終了とさせていただきます。ご了承ください。

300kg



各マークの説明はP41をご覧ください。

組立 耐熱 耐油 耐腐 耐水 耐洗剤 耐薬品 組立式 2人50分

## ■ 天板断面



耐腐食性、耐薬品性に優れたSUS304材を使用した天板です。表面はヘアライン仕上げを施し美観に優れます。材料特性としてサビにくく磁性を帯びないのでクリーンな環境でのご使用に適しています。

## 基本形



サイズ(W×D×H)	品番	質量(kg)	定価(税別)
1800×750×740	SS3-1875	37.8	オープン価格
1500×750×740	SS3-1575	33.2	オープン価格
1200×750×740	SS3-1275	28.6	オープン価格
900×600×740	SS3-960	21.1	オープン価格

## 半面棚板付



サイズ(W×D×H)	品番	質量(kg)	定価(税別)
1800×750×740	SS3-1875T	45.0	オープン価格
1500×750×740	SS3-1575T	39.1	オープン価格
1200×750×740	SS3-1275T	33.2	オープン価格
900×600×740	SS3-960T	23.1	オープン価格

## 全面棚板付



サイズ(W×D×H)	品番	質量(kg)	定価(税別)
1800×750×740	SS3-1875TT	52.2	オープン価格
1500×750×740	SS3-1575TT	45.0	オープン価格
1200×750×740	SS3-1275TT	37.8	オープン価格
900×600×740	SS3-960TT	25.1	オープン価格

ヤマテックワークテーブルは、天板が個人・団体の商用に天板のみのご注文も承っております。ご相談ください。

YamaTec



# ワークテーブル共通オプション

オプション

## 吸着保護シート

小口選別



### ワークの保護、作業面の保護に最適です!

- 表面は衝撃を吸収する柔軟なポリエステル生地。(グレー色)
- 裏面はアクリル特殊加工の吸着樹脂により天板に吸い付きます。粘り残りがなく、何度でも貼り直しができます。
- 汚れた場合は洗って何度でも繰り返しお使いいただけます。
- 可燃性ですので火気を使用する作業には向きません。(最大20mまで)

KS-900 巾900mm 1m当たり ¥7,000

オプション

## カラー導電性ゴムマット

小口選別

### 静電気を嫌う組み立て作業に!

- 仕様: 体積固有抵抗値 表面(緑)… $5 \times 10^6 \Omega \cdot \text{cm}$ 、  
裏面(黒)… $5 \times 10^3 \Omega \cdot \text{cm}$   
電気抵抗値  $1.0 \times 10^6 \Omega$ 、  
厚み: 2.0mm

- 材質: 合成ゴム 表面(緑)…ニトリルゴム  
裏面(黒)…天然ゴム



DE-2 価格(1本当り) ¥2,950  
▲アースはRoHS2  
準対応です。

品番	サイズ(W×D)	定価(税込)
E-307-1800	1800×1000	¥49,700
E-307-1500	1500×1000	¥41,400
E-307-1200	1200×1000	¥33,300
E-307-900	900×1000	¥25,000
E-307-750	750×1000	¥20,800
E-307-600	600×1000	¥17,300
E-307-10M	1000×10m	¥229,100

出荷時のサイズは表記の寸法より若干大きめでカット致します。  
仕上げのカットはお客様にてお願い致します。

RoHS2  
準対応

オプション

## キャスターセット

組立式

小口選別

### 75φ ゴムキャスター



SEL-75RLS-4(4個)  
¥8,200

自在ストッパー付 4個1セット  
耐荷重: 40kg/個  
ネジ: M12×P1.75×L25  
取付高さ: 96mm+ワッシャー厚5.3mm

- 積載量は、取り付けるワークテーブルにより異なります。お問い合わせください。
- ストッパーは車輪の回転を止めるシングルストッパーです。
- キャスターを取り付けた場合のワークテーブルH寸法は、取り付けるワークテーブルにより異なります。お問い合わせください。



### 100φ ゴムキャスター



SEL-100RLS-4(4個)  
¥9,350

自在ストッパー付 4個1セット  
耐荷重: 50kg/個  
ネジ: M12×P1.75×L25  
取付高さ: 126mm+ワッシャー厚5.3mm

- 積載量は、取り付けるワークテーブルにより異なります。お問い合わせください。
- ストッパーは車輪の回転を止めるシングルストッパーです。
- キャスターを取り付けた場合のワークテーブルH寸法は、取り付けるワークテーブルにより異なります。お問い合わせください。



オプション

### 100φダブルストッパー付 クレーンキャスター

組立式

小口選別



SLP-1875-WWCにセットした例  
KT-W100B-4(4個)  
¥26,900

自在ストッパー付 4個1セット  
耐荷重: 100kg/個  
ネジ: M12×P1.75×L25  
取付高さ: 125mm+ワッシャー厚5.3mm

- ストッパーは車輪の回転と軸の旋回を止めるダブルストッパーです。
- キャスターを取り付けた場合のワークテーブルH寸法は、取り付けるワークテーブルにより異なります。お問い合わせください。
- 積載量は、取り付けるワークテーブルにより異なります。お問い合わせください。



オプション

## ロングアジャスター

組立式

小口選別



### 標準タイプ



KB-12×100  
ネジ: M12×P1.75×L100  
耐荷重: 1,000kg/本  
¥760/1本

スチール製

ステンレス製  
(SUS304)

ステンKB-12×100  
ネジ: M12×P1.75×L100  
耐荷重: 1,100kg/本  
¥2,400/1本

### 樹脂付きタイプ



KB2-12×100  
ネジ: M12×P1.75×L100  
耐荷重: 1,000kg/本  
¥1,300/1本

ステンKB2-12×100  
ネジ: M12×P1.75×L100  
耐荷重: 1,100kg/本  
¥2,600/1本

### 固定プレートタイプ



KE2-12×100  
ネジ: M12×P1.75×L100  
耐荷重: 1,000kg/本  
¥1,350/1本

ステンKE2-12×100  
ネジ: M12×P1.75×L100  
耐荷重: 1,000kg/本  
¥3,200/1本

- 150 シリーズ
- 新しいタイプ
- 300 シリーズ
- 500 シリーズ
- 800 シリーズ
- パイプ型タイプ
- ベル型タイプ
- スーパータイプ
- フラップタイプ
- ワイドタイプ
- 昇降タイプ
- フライトタイプ
- LAB シリーズ
- 300mm幅タイプ
- 300mm幅タイプ
- 昇降オプション
- 昇降タイプ
- 昇降タイプ
- マルチシステム・対応
- ロール付スタンド
- 紫外線遮断マット

## 昇降傾斜タイプ

書見台やパーツの供給に使える優れモノ！

各マークの説明は P41 をご覧ください。

20kg

組立 傾斜 昇降 小回 品見

組立式

1人30分



使用例



ポイント  
ココ！

- ワンタッチ操作で天板の角度と高さを調整できます。
- 簡単な作業台としてもご使用いただけます。

品番の見方

# SK-645N

ワークテーブル 天板開口 天板奥行 モデルNo

昇降傾斜タイプ

6:600

45:450



高さ調整はラチェット式。天板を持ち上げるだけで20mmピッチで高さ調整可能。最上段迄あげるとストッパーが外れゆっくりと下がります。

簡単なノブ操作により天板角度を15単位で調整可能。調整範囲は0°~90°です。

天板には装着可能なごぼれ止め付き。傾斜時のモノの落下を防止します。

オプション

### マグネット用天板カバー

小口調整

スチール製の天板カバーです。マグネットを使用する際、天板にかぶせてご使用ください。横斜面で磁石等をマグネット固定する時など便利にご使用いただけます。



- 外寸法:W540×D454×H23.5
- 質量:2.5kg
- 塗装色:シルキーホワイト



SK-645N+  
マグネット用天板カバー  
使用例

SK-KT ¥12,100

## 回転天板昇降タイプ

オープン価格 表示の商品について…廃番品につき在庫無くなり次第販売終了とさせていただきます。ご了承ください。

各マークの説明は P41 をご覧ください。

150kg

組立 傾斜 昇降 小回 品見

組立式

1人30分



使用例



ポイント  
ココ！

- 天板の回転と上下昇降をそれぞれワンタッチ操作で行えるマルチなテーブルです。
- 作業しやすい高さで見やすい方向からワークに向かう事ができます。

品番の見方

# S T S R -600

ヤマテック  
ワークテーブル

回転式

昇降タイプ

塩ビシート  
天板

天板直径  
600φ600



H1005mm

H705mm

## STSR-600

オープン価格

- 本体外寸法:φ600×H705~1005
- 耐荷重30kgです。
- 天板:アイボリー色
- 脚部:シルキーホワイト
- 調節:5点アジャスター付
- 質量:18.7kg



20mmピッチで高さ調整が可能です。最上段まで上げるとストッパーが外れてゆっくりと下がります。



レバー操作により、天板を回転することができます。90°ごとにストッパーがかかります。



昇降操作ができないようにロックすることもできます。※説明のために矢印に色を付けてあります。

ヤマテックワークテーブルは、天板が個人仕様の商用に天板のみをご注文も承っております。ご確認ください。

YamaTec

189

ワークテーブル

昇降傾斜タイプ

傾斜タイプ

昇降タイプ

傾斜タイプ

昇降タイプ

傾斜タイプ

昇降タイプ

傾斜タイプ

昇降タイプ

傾斜タイプ

昇降タイプ

傾斜タイプ



# マルチワークテーブル

NEW

オリジナル  
ムービー  
公開中



マルチワークテーブル

どんな作業内容・作業者でもベストマッチな作業台



各マークの説明はP41をご覧ください。

2人30分



使用例



ポイント  
ココ!

- 多種多様な作業に対応。作業者の体格に合わせて、自然な動作で作業できます。
- 天板面のサイズバリエーションは奥行は600mm・450mm、幅は600mm・900mm・1200mmの計6種類。
- 豊富なオプションにより様々な作業シーンに対応。25mmピッチで取付高さを調整できます。

品番の見方

MW R - 09 14 L - HB

ヤマテック マルチワークテーブル	幅サイズ 06:600mm 09:900mm 12:1200mm	奥行サイズ 14:1350mm 18:1800mm 21:2100mm	奥行サイズ 600mm L:450mm	部材 組立セット
---------------------	---	--	---------------------------	-------------

## オプション 小口道具 照明セット



20W暖白色のLEDライトです。プラケットを介し取付できます。取付位置は調整可能。

## オプション 小口道具 パンチングパネル



フックを用いて工具を整理できます。マグネットでの書類貼付けにも便利です。(均等耐荷重:10kg)

## オプション 小口道具 フック



工具に合わせてお選びください。

## オプション 小口道具 モニターアームセット



モニターを取付できます。

## オプション 小口道具 OAタップ



3Pコンセント4口仕様延長コード。裏面マグネット付。

## 天板



・スチール製天板。耐荷重は60kg。  
・サイズは幅600mm/900mm/1200mmの3種類に加え、奥行450mm/600mmの計6種類。  
・天板取付に使用するスリットはオプション用スリットとは別なので天板すく下にオプション取付が可能です。  
・キーボード収納棚の取付可能。

## オプション 小口道具 キーボード収納棚



・キーボード収納専用スライド棚。  
・天板、棚板セットに取付可能です。(均等耐荷重:5kg)

## オプション 小口道具 ハンガーバーセット

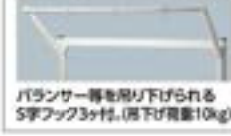

バランサー等を用い下げられる5字フック3ヶ付。(両下げ荷重10kg)

## オプション 小口道具 ボックスハンガー横棧



ボックスを掛ける為の部材です。(均等耐荷重:20kg)

## オプション ボックス 小口道具



大きさは3種類。

## オプション 小口道具 段ボール仕切枠セット



段ボールなど、積載物の区分け用仕切枠セットです。(仕切枠2個付)

## オプション 小口道具 棚板セット



・小物置きや段ボール用の棚として使用できるフラット型棚板です。  
・キーボード収納棚の取付可能。  
・サイズに30mmのコボレ止め付。外向き内向きどちらも取付可能。(均等耐荷重:30kg)

- 150シリーズ
- 300シリーズ
- 500シリーズ
- 800シリーズ
- パイプ構造タイプ
- ペダル構造タイプ
- スーパータイプ
- フラップタイプ
- ワイドタイプ
- 昇降タイプ
- フライトタイプ
- LABシリーズ
- ワゴンに接続可能
- ワゴンに接続可能
- 昇降オプション
- 昇降構造タイプ
- 昇降構造タイプ
- 昇降構造タイプ
- マルチシステム・架台
- ローリングスタンド
- 照明用マウント

※オプション部材を除く[基本形]はP198をご参照ください。 [オプション]については、P195～P197をご参照ください。





# マルチワークテーブル 間口600サイズ NEW



各マークの説明はP41をご覧ください。

2人30分



**組合せ内容**  
 片面  
 パンダーバーセット1セット、  
 ボックスハンガー-横型1本、  
 ボックス架-804型、  
 HB-D110型  
 両面タイプの場合は、  
 片面タイプの他の数量を使用します。



**MW-0621-HB**

	天板D600mm	天板D450mm
片面	MW-0621+H (44.8kg) ¥170,750	MW-0621L+H (42.8kg) ¥168,050
両面	MWR-0621-HB (69.1kg) ¥255,900	MWR-0621L+H (65.1kg) ¥250,500

サイズ:W591×D814(両面はD1274)×H2106

**組合せ内容**  
 片面  
 パンダーバーセット1セット、  
 パンチングパネル1枚、  
 フック架-12+FR-11+FR-T2-  
 FR-D6型1個、  
 ボックスハンガー-横型1本、  
 ボックス架-804型、  
 ボールジョイントセット1セット、  
 脚部セット1セット  
 両面タイプの場合は、  
 片面タイプの他の数量を使用します。



**MW-0621-HPBD**

	天板D600mm	天板D450mm
片面	MW-0621-HPBD (50.3kg) ¥198,350	MW-0621L-HPBD (48.3kg) ¥195,650
両面	MWR-0621-HPBD (80.1kg) ¥311,100	MWR-0621L-HPBD (76.1kg) ¥305,700

サイズ:W591×D814(両面はD1274)×H2106

**組合せ内容**  
 片面  
 棚脚セット1セット、  
 パンチングパネル1枚、  
 フック架-12+FR-11+FR-T2-  
 FR-D6型1個、  
 BOXハンガー-横型2本、  
 ボックス架-804型+80515型  
 両面タイプの場合は、  
 片面タイプの他の数量を使用します。



**MW-0621-TPB**

	天板D600mm	天板D450mm
片面	MW-0621-TPB (46.2kg) ¥170,800	MW-0621L-TPB (44.2kg) ¥168,100
両面	MWR-0621-TPB (71.9kg) ¥256,000	MWR-0621L-TPB (67.9kg) ¥250,600

サイズ:W591×D814(両面はD1274)×H2106

**組合せ内容**  
 片面  
 パンダーバーセット1セット、  
 BOXハンガー-横型1本、  
 ボックス架-804型、  
 HB-D110型  
 両面タイプの場合は、  
 片面タイプの他の数量を使用します。



**MW-0618-HB**

	天板D600mm	天板D450mm
片面	MW-0618+H (43.8kg) ¥163,050	MW-0618L+H (41.8kg) ¥160,350
両面	MWR-0618-HB (68.1kg) ¥248,200	MWR-0618L+H (64.1kg) ¥242,800

サイズ:W591×D814(両面はD1274)×H1806

**組合せ内容**  
 片面  
 パンダーバーセット1セット、  
 BOXハンガー-横型1本、  
 ボックス架-804型、  
 パンチングパネル1枚、  
 フック架-12+FR-11+FR-T2-  
 FR-D6型1個、  
 ボールジョイントセット1セット、  
 脚部セット1セット  
 両面タイプの場合は、  
 片面タイプの他の数量を使用します。



**MW-0618-HPBD**

	天板D600mm	天板D450mm
片面	MW-0618-HPBD (49.3kg) ¥190,650	MW-0618L-HPBD (47.3kg) ¥187,950
両面	MWR-0618-HPBD (79.1kg) ¥303,400	MWR-0618L-HPBD (75.1kg) ¥298,000

サイズ:W591×D814(両面はD1274)×H1806

**組合せ内容**  
 片面  
 棚脚セット1セット、  
 パンチングパネル1枚、  
 フック架-12+FR-11+FR-T2-  
 FR-D6型1個、  
 BOXハンガー-横型1本、  
 ボックス架-804型  
 両面タイプの場合は、  
 片面タイプの他の数量を使用します。



**MW-0618-TPB**

	天板D600mm	天板D450mm
片面	MW-0618-TPB (43.2kg) ¥153,950	MW-0618L-TPB (41.2kg) ¥151,250
両面	MWR-0618-TPB (66.9kg) ¥230,000	MWR-0618L-TPB (62.9kg) ¥224,600

サイズ:W591×D814(両面はD1274)×H1806

**組合せ内容**  
 片面  
 BOXハンガー-横型1本、  
 ボックス架-804型、  
 HB-D110型  
 両面タイプの場合は、  
 片面タイプの他の数量を使用します。



**MW-0614-B**

	天板D600mm	天板D450mm
片面	MW-0614-B (35.3kg) ¥120,050	MW-0614L-B (33.3kg) ¥117,350
両面	MWR-0614-B (55.1kg) ¥176,800	MWR-0614L-B (51.1kg) ¥171,400

サイズ:W591×D814(両面はD1274)×H1356

**組合せ内容**  
 片面  
 パンチングパネル1枚、  
 フック架-12+FR-11+FR-T2-  
 FR-D6型1個、  
 ボールジョイントセット1セット、  
 脚部セット1セット  
 両面タイプの場合は、  
 片面タイプの他の数量を使用します。



**MW-0614-PD**

	天板D600mm	天板D450mm
片面	MW-0614-PD (38.8kg) ¥138,500	MW-0614L-PD (36.8kg) ¥135,800
両面	MWR-0614-PD (62.1kg) ¥213,700	MWR-0614L-PD (58.1kg) ¥208,300

サイズ:W591×D814(両面はD1274)×H1356

**組合せ内容**  
 片面  
 棚脚セット1セット、  
 BOXハンガー-横型1本、  
 ボックス架-804型  
 両面タイプの場合は、  
 片面タイプの他の数量を使用します。



**MW-0614-TB**

	天板D600mm	天板D450mm
片面	MW-0614-TB (36.8kg) ¥118,050	MW-0614L-TB (34.8kg) ¥115,350
両面	MWR-0614-TB (58.1kg) ¥172,800	MWR-0614L-TB (54.1kg) ¥167,400

サイズ:W591×D814(両面はD1274)×H1356

- 150シリーズ
- 折りたたみタイプ
- 300シリーズ
- 500シリーズ
- 800シリーズ
- パイプ型タイプ
- イダル型タイプ
- スーパータイプ
- フラップタイプ
- ワイドタイプ
- 昇降タイプ
- フライトタイプ
- LABシリーズ
- 375mm幅タイプ
- 375mm幅タイプ
- 昇降オプション
- 昇降型タイプ
- 昇降型昇降タイプ
- 375mm幅タイプ
- マルチシステム・機能
- ロール付スタンド
- 昇降型昇降マット

※オプション部材を除く[基本形]はP198をご参照ください。 [オプション]については、P199～P197をご参照ください。





# マルチワークテーブル 間口1200サイズ **NEW**

オリジナル  
ムービー  
公開中



マルチワークテーブル



各マークの説明はP41をご覧ください。

2人30分



## 組合せ内容

**片面**  
ハンガーバーセット1セット、  
ボックスハンガー-標準1本、  
ボックスハンガー-標準  
HB-SY22型

両面タイプの場合は、  
片面タイプの他の数量を  
使用します。



MW-1221-HB

	天板D600mm	天板D450mm
片面	MW-1221-HB (62.4kg) ¥216,120	MW-1221L-HB (60.4kg) ¥212,220
両面	MWR-1221-HB (99.8kg) ¥336,240	MWR-1221L-HB (95.8kg) ¥328,440

サイズW1191×D814(両面はD1274)×H2106

## 組合せ内容

**片面**  
ハンガーバーセット1セット、  
パンチングパネル1枚、  
フックハンガー-12+FR-11+FR-12  
-FR-6各1個、  
ボックスハンガー-標準1本、  
ボックスハンガー-SY11型、  
ボールジョイントセット1セット、  
棚板セット1セット

両面タイプの場合は、  
片面タイプの他の数量を使用します。



MW-1221-HPBD

	天板D600mm	天板D450mm
片面	MW-1221-HPBD (67.5kg) ¥246,360	MW-1221L-HPBD (65.5kg) ¥242,460
両面	MWR-1221-HPBD (110.0kg) ¥396,720	MWR-1221L-HPBD (106.0kg) ¥388,920

サイズW1191×D814(両面はD1274)×H2106

## 組合せ内容

**片面**  
棚板セット1セット、  
パンチングパネル1枚、  
フックハンガー-12+FR-11+FR-12  
-FR-6各1個、  
BOXハンガー-標準1本、  
ボックスハンガー-SY11型

両面タイプの場合は、  
片面タイプの他の数量を使用します。



MW-1221-TPB

	天板D600mm	天板D450mm
片面	MW-1221-TPB (63.5kg) ¥215,460	MW-1221L-TPB (61.5kg) ¥211,560
両面	MWR-1221-TPB (102.0kg) ¥334,920	MWR-1221L-TPB (98.0kg) ¥327,120

サイズW1191×D814(両面はD1274)×H2106

## 組合せ内容

**片面**  
ハンガーバーセット1セット、  
BOXハンガー-標準1本、  
ボックスハンガー-標準  
HB-SY22型

両面タイプの場合は、  
片面タイプの他の数量を使用します。



MW-1218-HB

	天板D600mm	天板D450mm
片面	MW-1218-HB (61.4kg) ¥208,420	MW-1218L-HB (59.4kg) ¥204,520
両面	MWR-1218-HB (98.8kg) ¥328,540	MWR-1218L-HB (94.8kg) ¥320,740

サイズW1191×D814(両面はD1274)×H1806

## 組合せ内容

**片面**  
ハンガーバーセット1セット、  
BOXハンガー-標準1本、  
ボックスハンガー-SY11型、  
パンチングパネル1枚、  
フックハンガー-12+FR-11+FR-12  
-FR-6各1個、  
ボールジョイントセット1セット、  
棚板セット1セット

両面タイプの場合は、  
片面タイプの他の数量を使用します。



MW-1218-HPBD

	天板D600mm	天板D450mm
片面	MW-1218-HPBD (66.5kg) ¥238,660	MW-1218L-HPBD (64.5kg) ¥234,760
両面	MWR-1218-HPBD (109.0kg) ¥389,020	MWR-1218L-HPBD (105.0kg) ¥381,220

サイズW1191×D814(両面はD1274)×H1806

## 組合せ内容

**片面**  
棚板セット1セット、  
パンチングパネル1枚、  
フックハンガー-12+FR-11+FR-12  
-FR-6各1個、  
BOXハンガー-標準1本、  
ボックスハンガー-標準

両面タイプの場合は、  
片面タイプの他の数量を使用します。



MW-1218-TPB

	天板D600mm	天板D450mm
片面	MW-1218-TPB (58.4kg) ¥192,600	MW-1218L-TPB (56.4kg) ¥188,700
両面	MWR-1218-TPB (92.8kg) ¥296,900	MWR-1218L-TPB (88.8kg) ¥289,100

サイズW1191×D814(両面はD1274)×H1806

## 組合せ内容

**片面**  
BOXハンガー-標準1本、  
ボックスハンガー-標準  
HB-SY22型

両面タイプの場合は、  
片面タイプの他の数量を使用します。

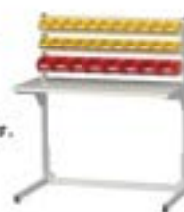

MW-1214-B

	天板D600mm	天板D450mm
片面	MW-1214-B (50.3kg) ¥155,820	MW-1214L-B (48.3kg) ¥151,920
両面	MWR-1214-B (81.6kg) ¥241,340	MWR-1214L-B (77.6kg) ¥233,540

サイズW1191×D814(両面はD1274)×H1356

## 組合せ内容

**片面**  
パンチングパネル1枚、  
フックハンガー-12+FR-11+FR-12  
-FR-6各1個、  
ボールジョイントセット1セット、  
棚板セット1セット

両面タイプの場合は、  
片面タイプの他の数量を使用します。



MW-1214-PD

	天板D600mm	天板D450mm
片面	MW-1214-PD (51.3kg) ¥170,900	MW-1214L-PD (49.3kg) ¥167,000
両面	MWR-1214-PD (83.6kg) ¥271,500	MWR-1214L-PD (79.6kg) ¥263,700

サイズW1191×D814(両面はD1274)×H1356

## 組合せ内容

**片面**  
棚板セット1セット、  
BOXハンガー-標準1本、  
ボックスハンガー-標準

両面タイプの場合は、  
片面タイプの他の数量を使用します。



MW-1214-TB

	天板D600mm	天板D450mm
片面	MW-1214-TB (49.6kg) ¥147,200	MW-1214L-TB (47.6kg) ¥143,300
両面	MWR-1214-TB (80.2kg) ¥224,100	MWR-1214L-TB (76.2kg) ¥216,300

サイズW1191×D814(両面はD1274)×H1356

マルチワークテーブル

150シリーズ

300シリーズ

500シリーズ

800シリーズ

ハイステップタイプ

ダブル棚タイプ

スーパータイプ

フラッグタイプ

ワイドタイプ

両面タイプ

フライトタイプ

LABシリーズ

375コーナータイプ

マルチシステム・機能

ロール付スタンド

足元保護マット

194





# マルチワークテーブル用オプション NEW

オリジナル  
ムービー  
公開中



マルチワークテーブル



各マークの説明はP41をご覧ください。



組立式

小口選貨



オプション

## 照明セット

小口選貨



品番	適合開口サイズ	質量 (kg)	定価 (税別)
MW-L600-SET	W600用	4.0	¥35,900
MW-L900-SET	W900用	4.5	¥37,300
MW-L1200-SET	W1200用	5.0	¥39,200

照明バーセット+ブラケットのセットです。  
ブラケットにはピッチ35mmの取付穴が10個あり、  
照明バーセット取付位置の調整が可能。  
ハンガーバーセットと共通のブラケットなので  
ハンガーバーとの兼用が可能です。  
(照明仕様は下記照明バーセット参照)

使用穴 4個

オプション

## ハンガーバーセット

小口選貨



品番	適合開口サイズ	質量 (kg)	定価 (税別)
MW-H600-SET	W600用	3.0	¥17,500
MW-H900-SET	W900用	3.3	¥18,600
MW-H1200-SET	W1200用	3.6	¥20,400

ハンガーバー+ブラケットのセットです。  
ブラケットにはピッチ35mmの取付穴が10個あり、  
ハンガーバー取付位置の調整が可能。  
照明セットと共通のブラケットなので照明バーセットとの兼用が  
可能です。

使用穴 4個

オプション

## 照明バーセット

小口選貨



- 専用ブラケットに取付可能。
- 照明のON/OFFはコードについたスイッチを操作します。

【照明仕様】  
光源色:昼光色  
定格電圧:AC100V 50/60Hz  
定格消費電力:20.0W  
全光束:2200lm

品番	適合開口サイズ	質量 (kg)	定価 (税別)
MW-L600	W600用	2.0	¥27,500
MW-L900	W900用	2.5	¥28,900
MW-L1200	W1200用	3.0	¥30,800

オプション

## ハンガーバー

小口選貨



専用ブラケットに取付可能。  
工具類を引っ掛けて  
ご使用いただけます。  
S字フック3個付。

品番	適合開口サイズ	質量 (kg)	定価 (税別)
MW-H600	W600用	1.0	¥9,100
MW-H900	W900用	1.3	¥10,200
MW-H1200	W1200用	1.6	¥12,000

オプション

## キーボード収納棚

小口選貨



使用イメージ

- キーボード収納専用のスライド棚。スライドレール付で出入れがスムーズです。
- 天板または棚板セットに、付属のビスで取付が可能です。

**MW-KS**  
質量: 3.0kg  
定価(税別) ¥14,000

マルチワークテーブル

150シリーズ

300シリーズ

500シリーズ

800シリーズ

パイプ型タイプ

ベゼル型タイプ

スーパータイプ

フラップタイプ

ワイドタイプ

昇降タイプ

フライトタイプ

LABシリーズ

37mmスリット

37mmラポート

共通オプション

昇降棚タイプ

昇降天板

昇降天板

昇降天板

昇降天板

昇降天板

昇降天板

昇降天板

昇降天板

昇降天板

昇降天板

昇降天板

昇降天板

昇降天板

昇降天板

昇降天板

昇降天板

昇降天板

昇降天板

昇降天板

昇降天板

昇降天板

昇降天板

昇降天板

昇降天板

昇降天板

昇降天板

昇降天板

昇降天板

# マルチワークテーブル用オプション NEW

オリジナル  
ムービー  
公開中



マルチワークテーブル



各マークの説明はP41をご覧ください。



組立式

小口運賃



オプション

## 段ボール仕切枠セット



小口運賃

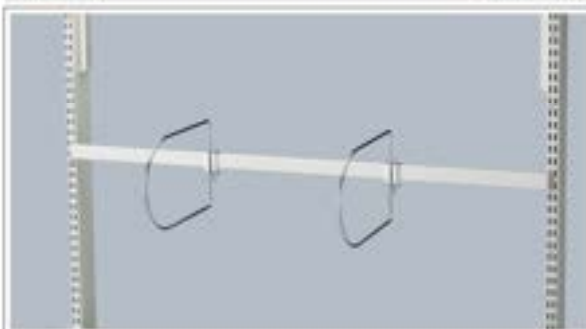

品番	適合開口サイズ	質量(kg)	定価(税別)
MW-D600	W600用	1.9	¥8,300
MW-D900	W900用	2.2	¥9,500
MW-D1200	W1200用	2.5	¥10,900

- ・段ボールなど、積載物を区分けする為の仕切枠セットです。
- ・段ボール仕切枠は 2 個標準装備。

使用穴 9個

オプション

## 段ボール仕切枠

小口運賃



- ・段ボールなど、積載物を区分けする為の仕切枠です。
- ・段ボール仕切枠セットに追加で取付可能。

MW-DP

質量：0.5kg

定価(税抜) ¥2,100

オプション

## 棚板セット



小口運賃



品番	適合開口サイズ	質量(kg)	定価(税別)
MW-T600	W600用	5.5	¥16,300
MW-T900	W900用	6.5	¥18,800
MW-T1200	W1200用	7.5	¥21,700

- ・奥行 300mm のフラット型棚板セット。
- ・サイドは H30mm のコボレ止め付。内向き・外向きどちらでも取付可能。
- ・小物置き、段ボール収納棚として使用できます。
- ・キーボード収納棚の取付ができます。

使用穴 7個

オプション

## モニターアームセット

小口運賃



MW-M

質量(セット) 3.4kg

定価(税抜) ¥29,500

使用穴 7個

75×75mm 及び 100×100mm の取付穴を有するモニターを取付できます。(VESA規格に準拠しています。)

対応モニター:上記取付穴を有する最大32インチまで(15kgまで)  
付属品:専用スパナ・六角レンチ・モニター取付けネジ(M4×10)

オプション

## OAタップ

小口運賃



T-ECOH3430NM

質量(セット): 0.6kg

定価(税抜) ¥7,000

- ・抜け止め機能付き3Pコンセント4口仕様。
- ・通電ランプ付き。使用可能をお知らせします。
- ・裏面マグネット付き。

仕様 15A・125V・1500Wまで、3Pプラグ4個、抜け止めコンセント  
通電標示LED付き、コード長3m、3P→2P変換アダプター付き

マルチワークテーブル

デスク用デスクパッド

デスク用デスクパッド

デスク用デスクパッド

デスク用デスクパッド

デスク用デスクパッド

150  
シリーズ

折りたたみ  
タイプ

300  
シリーズ

500  
シリーズ

800  
シリーズ

バイド専用  
タイプ

バド専用  
タイプ

フラップ  
タイプ

ワイド  
タイプ

前面  
タイプ

フライト  
タイプ

LAB  
シリーズ

2P/3P  
タイプ

2P/3P  
タイプ

電源  
オプション

電源タップ  
タイプ

前面  
タイプ

前面  
タイプ

3P  
タイプ

マルチ  
システム・兼  
用

ロー  
タイプ

電源  
タイプ

電源  
タイプ



# マルチワークテーブル 基本形

NEW

オリジナル  
ムービー  
公開中



マルチワークテーブル



各マークの説明はP41をご覧ください。



組立式 2人30分

高さ 2106 mm

W600 サイズ

天板Dサイズ	品番	質量 (kg)	定価 (税別)
600	MW-0621	34.0	¥114,900
450	MW-0621L	32.0	¥112,200
600	MWR-0621	47.5	¥144,200
450	MWR-0621L	43.5	¥138,800

H2106タイプは標準版35付。

W900 サイズ

天板Dサイズ	品番	質量 (kg)	定価 (税別)
600	MW-0921	39.0	¥125,500
450	MW-0921L	37.0	¥122,800
600	MWR-0921	55.0	¥160,200
450	MWR-0921L	51.0	¥154,800

W1200 サイズ

天板Dサイズ	品番	質量 (kg)	定価 (税別)
600	MW-1221	43.5	¥136,600
450	MW-1221L	41.5	¥132,700
600	MWR-1221	62.0	¥177,200
450	MWR-1221L	58.0	¥169,400

高さ 1806 mm

W600 サイズ

天板Dサイズ	品番	質量 (kg)	定価 (税別)
600	MW-0618	33.0	¥107,200
450	MW-0618L	31.0	¥104,500
600	MWR-0618	46.5	¥136,500
450	MWR-0618L	42.5	¥131,100

H1806タイプは標準版34付。

W900 サイズ

天板Dサイズ	品番	質量 (kg)	定価 (税別)
600	MW-0918	38.0	¥117,800
450	MW-0918L	36.0	¥115,100
600	MWR-0918	54.0	¥152,500
450	MWR-0918L	50.0	¥147,100

W1200 サイズ

天板Dサイズ	品番	質量 (kg)	定価 (税別)
600	MW-1218	42.5	¥128,900
450	MW-1218L	40.5	¥125,000
600	MWR-1218	61.0	¥169,500
450	MWR-1218L	57.0	¥161,700

高さ 1356 mm

W600 サイズ

天板Dサイズ	品番	質量 (kg)	定価 (税別)
600	MW-0614	29.0	¥92,600
450	MW-0614L	27.0	¥89,900
600	MWR-0614	42.5	¥121,900
450	MWR-0614L	38.5	¥116,500

H1356タイプは標準版24付。

W900 サイズ

天板Dサイズ	品番	質量 (kg)	定価 (税別)
600	MW-0914	33.5	¥101,500
450	MW-0914L	31.5	¥98,800
600	MWR-0914	49.5	¥136,200
450	MWR-0914L	45.5	¥130,800

W1200 サイズ

天板Dサイズ	品番	質量 (kg)	定価 (税別)
600	MW-1214	37.5	¥110,900
450	MW-1214L	35.5	¥107,000
600	MWR-1214	56.0	¥151,500
450	MWR-1214L	52.0	¥143,700

- 150 シリーズ
- 折りたたみタイプ
- 300 シリーズ
- 500 シリーズ
- 800 シリーズ
- ハイステップタイプ
- イグジットタイプ
- スーパータイプ
- フラップタイプ
- ワイドタイプ
- 両面タイプ
- フライトタイプ
- LAB シリーズ
- 375mm幅タイプ
- 375mm幅ラッシュタイプ
- 両面オプション
- 両面両面タイプ
- 両面両面両面タイプ
- 375mm幅ラッシュタイプ
- マルチシステム・専用
- ロール付スタンド
- 両面両面両面タイプ

# マルチワークテーブル用オプション組合せ方法 NEW

オリジナル  
ムービー  
公開中



マルチワークテーブル



各マークの説明は P41 をご覧ください。



組立式



2人30分

## オプション組合せのやり方

### 高さによる支柱穴数について

高さによって使用できる穴数は右記の通り。横補強は穴数に影響はありません。

### 使用穴について

支柱はダブルスリット付。オプションは内側穴を使用、スチール天板は外側穴を使用します。

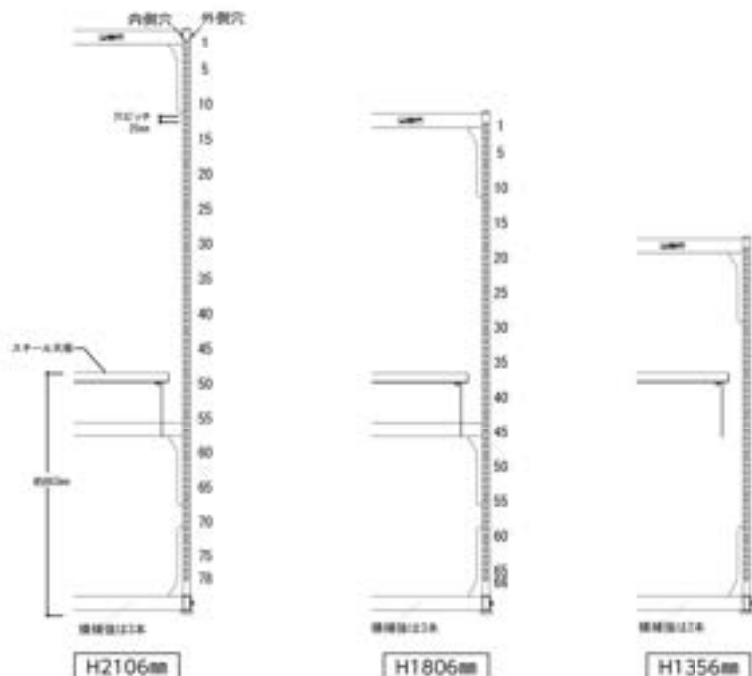

## 組合せ事例



ハンガーバーセット  
MW-L900-SET  
穴4個

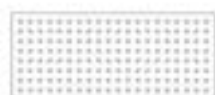

パンチングパネル  
NK-P900  
穴14個



ボックスハンガー横棒  
NK-B900  
+  
ボックス(中・小)  
H8-BK  
穴5個



段ボール仕切棒セット  
MW-O900  
穴9個



棚板セット  
MW-T900  
穴7個

使用穴数合計  
39個

取付可能な穴数以内であればオプションは  
ご自由に組合せいただけます

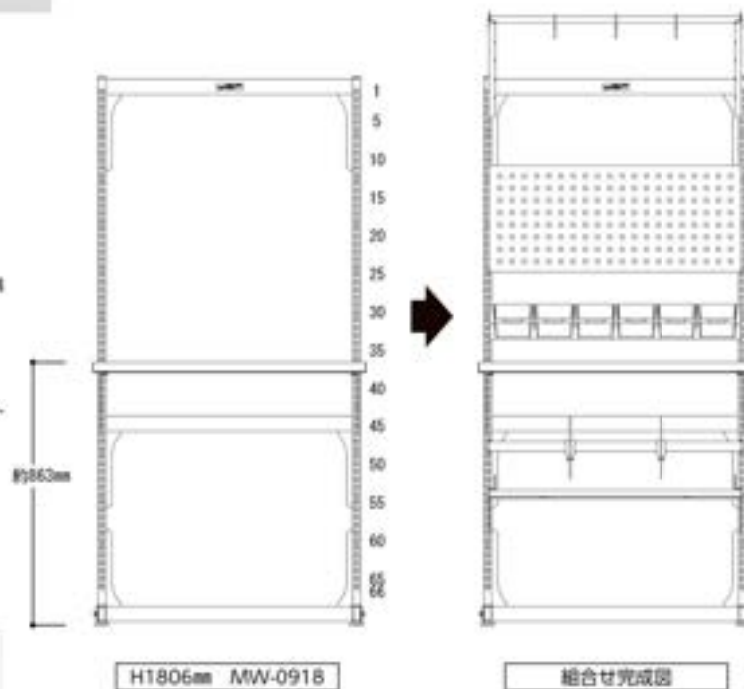

マルチワークテーブル

オリジナルムービー公開中

組立式

2人30分

オプション

150  
シリーズ

折りたたみ  
タイプ

300  
シリーズ

500  
シリーズ

800  
シリーズ

ハイリフト  
タイプ

ペダルリフト  
タイプ

スーパー  
タイプ

フラッグ  
タイプ

ワイド  
タイプ

前面  
タイプ

フライト  
タイプ

LAB  
シリーズ

スリット  
タイプ

コンニ  
タイプ

両面  
オプション

前面補強  
タイプ

前面天板  
補強タイプ

ワイヤ  
ネット

マルチ  
システム

ローラ  
システム

前面補強  
マット



# マルチシステム

ヨコ連結とオプションパーツで自由自在!

各マークの説明はP41をご覧ください。



オリジナル  
ムービー  
公開中

マルチシステム

2人30分



使用例



ポイントはココ!

- 作業に使う工具やパーツをすぐ目の前に整理整頓しておけます。
- ヨコ連結が可能な構造となっており、お使いの作業台に合わせてセットできます。

品番の見方

NK - 09 13 R - HPY

マルチシステム	開口サイズ 06:W600 07:W750 09:W900	高さサイズ 05:H500 08:H800 10:H1000 13:H1300	扉体/連結 なし/標準 R連結	部材 組合せ コード
---------	--	---	-----------------------	------------------

オプション 傾斜棚 小口道具



オプション 棚板 小口道具



オプション LED照明 小口道具



オプション マグネットシート 小口道具



高さを変えての  
連結も可能



オプション ハンガーバー 小口道具



オプション パンチングパネル 小口道具



オプション ボックスハンガー横棧 小口道具



背面支柱形式

ご利用の作業台にセットする場合は以下の各寸法にご確認ください

- A寸法 10~43mmより、天板厚a寸法は10~43mm。
- B寸法 32mmより、天板つかみ代b寸法は32mm以上。
- C寸法 32mmより、天板つかみ代c寸法は32mm以上。

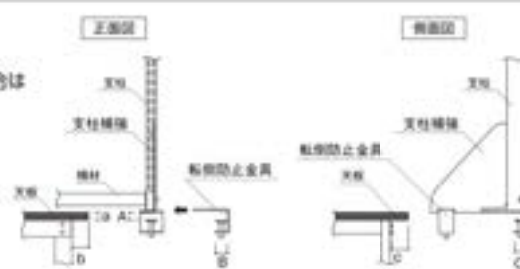

⚠ 当社ワークテーブルの [スチール天板] には取付けできません。

オプションについてはP207~P208をご覧ください。

ワークテーブル

ワークテーブル

ワークテーブル

ワークテーブル

ワークテーブル

ワークテーブル

ワークテーブル

ワークテーブル

ワークテーブル

ワークテーブル

ワークテーブル

ワークテーブル

ワークテーブル

# マルチシステム

オリジナル  
ムービー  
公開中



モニター・タブレットアーム



各マークの説明は P41 をご覧ください。



組立式

2人30分

現場やオフィスの作業環境のOA化！  
モニターアーム、タブレットアームが登場！  
作業性の向上と作業スペースの確保に役立ちます。

オプション

モニターアーム

小口運賃

モニターを取り付けできます。任意の位置にセットすることでモニターやケーブルが作業の邪魔をしません。



**AH600** 定価(税別) ¥31,100

75×75mm及び100×100mmの取付穴を有するモニターを取り付けできます。(VESA規格に準拠しています)  
対応モニター：上記取付穴を有する最大32インチまで(15kgまで)  
付属品：専用スパイク・六角レンチ・モニター取付けネジM4×100  
質量：4.7kg 寸法：P207をご参照ください。



組合せ例  
SUP-1575-WW+HK-0705-F+HK-0705E-T+AH600

オプション

タブレットアーム

小口運賃

タブレットを取り付けできます。見やすい・使いやすい位置にセットできます。



**ATH600** 定価(税別) ¥38,500

9～12インチのiPad・タブレットを取り付けできます。(上下で狭む構造)  
ホルダー本体はABS樹脂製。本体との接触部はシリコンゴムを採用。傷などを防止します。  
対応機種：9～12インチのiPadやタブレット ※7インチ機種は対応のみ設置可 ※12.9インチ機種は後のみ設置可  
付属品：専用スパイク・六角レンチ・モニター取付けネジM4×100  
質量：4.9kg 寸法：P207をご参照ください。



組合せ例  
SUP-1575-WW+HK-0705-Y+HK-0705E-T+ATH600

自由な位置でモニター又はタブレットを設置できます。



- ・支柱の高さはH600。上下に広い可動範囲を実現します。
- ・クランプ固定式支柱はワークテーブルの背面・側面のどちらでも取付可能。
- ・アームは水平多関節タイプ。モニターの向きを容易に任意の方向へ向けられます。
- ・アームの下にはケーブルクリップ付。ケーブルをまとめることができるので作業の邪魔になりません。
- ・ディスプレイ取付部は360°回転するのでモニターは縦使いも可能です。

天板クランプ固定式支柱  
取付可能な天板部の寸法



⚠当社ワークテーブルの〔スチール天板〕には取付けできません。

オプションについては P207～208 をご覧ください。

YamaTec

201

モニターアーム

モニターアーム

モニターアーム

モニターアーム

モニターアーム

150  
シリーズ

折りたたみ  
タイプ

300  
シリーズ

500  
シリーズ

800  
シリーズ

パイプ径  
タイプ

パイプ径  
タイプ

スーパー  
タイプ

フラップ  
タイプ

ワイド  
タイプ

前面  
タイプ

フライト  
タイプ

LAB  
シリーズ

2フィート  
タイプ

3フィート  
タイプ

調整  
オプション

調整  
オプション

調整  
オプション

調整  
オプション

調整  
オプション

調整  
オプション

調整  
オプション

調整  
オプション

調整  
オプション

調整  
オプション

調整  
オプション

調整  
オプション

調整  
オプション

調整  
オプション

調整  
オプション

調整  
オプション

調整  
オプション

調整  
オプション

調整  
オプション

調整  
オプション

調整  
オプション

調整  
オプション

調整  
オプション

調整  
オプション

調整  
オプション

調整  
オプション

調整  
オプション

調整  
オプション

調整  
オプション

調整  
オプション

調整  
オプション

調整  
オプション

調整  
オプション

調整  
オプション

調整  
オプション

調整  
オプション

調整  
オプション

調整  
オプション

調整  
オプション

調整  
オプション

調整  
オプション

調整  
オプション

調整  
オプション

調整  
オプション

調整  
オプション

調整  
オプション

調整  
オプション

調整  
オプション

調整  
オプション

調整  
オプション

調整  
オプション

調整  
オプション

調整  
オプション

調整  
オプション

調整  
オプション

調整  
オプション

調整  
オプション

調整  
オプション

調整  
オプション

調整  
オプション

調整  
オプション

調整  
オプション

調整  
オプション

調整  
オプション

調整  
オプション

調整  
オプション

調整  
オプション

調整  
オプション

調整  
オプション

調整  
オプション

調整  
オプション

調整  
オプション

調整  
オプション

調整  
オプション

調整  
オプション

調整  
オプション

調整  
オプション

調整  
オプション

調整  
オプション

調整  
オプション

調整  
オプション

調整  
オプション

調整  
オプション

調整  
オプション

調整  
オプション

調整  
オプション

調整  
オプション

調整  
オプション

調整  
オプション

調整  
オプション

調整  
オプション

調整  
オプション

調整  
オプション

調整  
オプション

調整  
オプション

調整  
オプション

調整  
オプション

調整  
オプション

調整  
オプション

調整  
オプション

調整  
オプション

調整  
オプション

調整  
オプション

調整  
オプション

調整  
オプション

調整  
オプション

調整  
オプション

調整  
オプション

調整  
オプション

調整  
オプション

調整  
オプション

調整  
オプション

調整  
オプション

調整  
オプション

調整  
オプション

調整  
オプション

調整  
オプション

調整  
オプション

調整  
オプション

調整  
オプション

調整  
オプション

調整  
オプション

調整  
オプション

調整  
オプション

調整  
オプション

調整  
オプション

調整  
オプション

調整  
オプション

調整  
オプション

調整  
オプション

調整  
オプション

調整  
オプション

調整  
オプション

調整  
オプション

調整  
オプション

調整  
オプション

調整  
オプション

調整  
オプション

調整  
オプション

調整  
オプション

調整  
オプション

調整  
オプション

調整  
オプション

調整  
オプション

調整  
オプション

調整  
オプション

調整  
オプション

調整  
オプション

調整  
オプション

調整  
オプション

調整  
オプション

調整  
オプション

調整  
オプション

調整  
オプション

調整  
オプション

調整  
オプション

調整  
オプション

調整  
オプション

調整  
オプション

調整  
オプション

調整  
オプション

調整  
オプション

調整  
オプション

調整  
オプション

調整  
オプション

調整  
オプション

調整  
オプション

調整  
オプション

調整  
オプション

調整  
オプション

調整  
オプション

調整  
オプション

調整  
オプション

調整  
オプション

調整  
オプション

調整  
オプション

調整  
オプション

調整  
オプション

調整  
オプション

調整  
オプション

調整  
オプション

調整  
オプション

調整  
オプション

調整  
オプション

調整  
オプション

調整  
オプション

調整  
オプション

調整  
オプション

調整  
オプション

調整  
オプション

調整  
オプション

調整  
オプション

調整  
オプション

調整  
オプション

調整  
オプション

調整  
オプション

調整  
オプション

調整  
オプション

調整  
オプション

調整  
オプション

調整  
オプション

調整  
オプション

調整  
オプション



# マルチシステム H500mm

オリジナル  
ムービー  
公開中



マルチシステム



各マークの説明は P41 をご覧ください。

2人30分



## マルチシステム H500mmセット例



高さ740mmのワークテーブルにセットした例  
SUP-1875-WW + NK-0905-T + NK-0905R-Y



高さ950mmのワークテーブルにセットした例  
SUPH-1875UT-WW + NK-0905-T + NK-0905R-P

### W600mm



**単体** NK-0605-P (10.2kg) **¥69,500**

**組み** NK-0605R-P (5.6kg) **¥42,700**

組合せ内容  
パンチングパネル 1枚、フックBF-12-HR-11-HF-TD-HFD-6) 各1個



**単体** NK-0605-T (12.4kg) **¥77,200**

**組み** NK-0605R-T (7.8kg) **¥50,400**

組合せ内容  
棚板 2枚



**単体** NK-0605-Y (14.1kg) **¥75,650**

**組み** NK-0605R-Y (9.5kg) **¥48,850**

組合せ内容  
ボックスハンガー-横棒 3本、ボックスH6-BR 4個-H6-SY 10個

### W750mm



**単体** NK-0705-P (10.8kg) **¥72,300**

**組み** NK-0705R-P (6.2kg) **¥45,500**

組合せ内容  
パンチングパネル 1枚、フックBF-12-HR-11-HF-TD-HFD-6) 各1個



**単体** NK-0705-T (13.5kg) **¥79,000**

**組み** NK-0705R-T (8.9kg) **¥52,200**

組合せ内容  
棚板 2枚



**単体** NK-0705-Y (15.7kg) **¥80,020**

**組み** NK-0705R-Y (11.1kg) **¥53,220**

組合せ内容  
ボックスハンガー-横棒 3本、ボックスH6-BR 3個-H6-SY 12個

### W900mm



**単体** NK-0905-P (11.5kg) **¥75,600**

**組み** NK-0905R-P (6.9kg) **¥48,800**

組合せ内容  
パンチングパネル 1枚、フックBF-12-HR-11-HF-TD-HFD-6) 各1個



**単体** NK-0905-T (14.7kg) **¥80,700**

**組み** NK-0905R-T (10.1kg) **¥53,900**

組合せ内容  
棚板 2枚



**単体** NK-0905-Y (17.6kg) **¥85,410**

**組み** NK-0905R-Y (13.0kg) **¥58,610**

組合せ内容  
ボックスハンガー-横棒 3本、ボックスH6-BR 6個-H6-SY 10個

トランクルーフ

バス

キッチン

作業台

作業台

作業台

作業台

作業台

作業台

作業台

作業台

作業台

作業台

202

# マルチシステム H800mm

オリジナル  
ムービー  
公開中



マルチシステム

50kg/箱  
100kg/箱



各マークの説明は P41 をご覧ください。

2人30分



組立式



## マルチシステム H800mmセット例



高さ740mmのワークテーブルにセットした例  
SUP-1875-WW + NK-0908-TY + NK-0908R-PTY



高さ950mmのワークテーブルにセットした例  
SUPH-1875UT-WW + NK-0908-PTY + NK-0908R-PTY

### W600mm



単体 NK-0608-PTY (18.3kg) ¥105,500

連結 NK-0608R-PTY (13.1kg) ¥77,300

組合せ内容  
パンチングパネル 1枚、フックDF-12-HF9-11-HF-T2-HF9-6) 各1個  
棚板 1枚、ボックスハンガー-横種 2本、ボックスH9-8R 4個+H9-9Y 5個



単体 NK-0608-TY (20.5kg) ¥107,850

連結 NK-0608R-TY (15.3kg) ¥79,650

組合せ内容  
棚板 2枚、ボックスハンガー-横種 2本、ボックスH9-8R 4個+H9-9Y 5個



単体 NK-0608-Y (20.4kg) ¥99,650

連結 NK-0608R-Y (15.2kg) ¥71,450

組合せ内容  
ボックスハンガー-横種 5本、ボックスH9-3 3個+H9-8R 4個+H9-9Y 10個

### W750mm



単体 NK-0708-PTY (20.2kg) ¥111,460

連結 NK-0708R-PTY (15.0kg) ¥83,260

組合せ内容  
パンチングパネル 1枚、フックDF-12-HF9-11-HF-T2-HF9-6) 各1個  
棚板 1枚、ボックスハンガー-横種 2本、ボックスH9-8R 10個+H9-9Y 6個



単体 NK-0708-TY (23.0kg) ¥113,560

連結 NK-0708R-TY (17.8kg) ¥85,360

組合せ内容  
棚板 2枚、ボックスハンガー-横種 2本、ボックスH9-8R 10個+H9-9Y 6個



単体 NK-0708-Y (23.3kg) ¥108,670

連結 NK-0708R-Y (18.1kg) ¥80,470

組合せ内容  
ボックスハンガー-横種 5本、ボックスH9-3 3個+H9-8R 10個+H9-9Y 12個

### W900mm



単体 NK-0908-PTY (22.3kg) ¥118,480

連結 NK-0908R-PTY (17.1kg) ¥90,280

組合せ内容  
パンチングパネル 1枚、フックDF-12-HF9-11-HF-T2-HF9-6) 各1個  
棚板 1枚、ボックスハンガー-横種 2本、ボックスH9-8R 6個+H9-9Y 8個



単体 NK-0908-TY (25.7kg) ¥119,730

連結 NK-0908R-TY (20.5kg) ¥91,530

組合せ内容  
棚板 2枚、ボックスハンガー-横種 2本、ボックスH9-8R 12個+H9-9Y 8個



単体 NK-0908-Y (26.0kg) ¥116,060

連結 NK-0908R-Y (20.8kg) ¥87,860

組合せ内容  
ボックスハンガー-横種 5本、ボックスH9-3 3個+H9-8R 12個+H9-9Y 16個

ワークテーブル

ワークテーブル

ワークテーブル

ワークテーブル

ワークテーブル

150

シリーズ

折りたたみ

タイプ

300

シリーズ

500

シリーズ

800

シリーズ

パイプ構造

タイプ

ペダル構造

タイプ

スーパー

タイプ

フラッグ

タイプ

ワイド

タイプ

前面

タイプ

フライト

タイプ

LAB

シリーズ

25mm厚

タイプ

25mm厚

タイプ

マルチシステム

専用

ローラ付

スタンド

背面軽減

マット

オプションについてはP207～P208をご覧ください。⚠ 当用ワークテーブルの(スチール製)には取り付けできません。

YamaTec



# マルチシステム H1000mm



各マークの説明はP41をご覧ください。

2人30分



## マルチシステム H1000mmセット例



高さ740mmのワークテーブルにセットした例  
SUP-1875-WW + NK-0910-PTY + NK-0910R-SPY



高さ950mmのワークテーブルにセットした例  
SUPH-1875UT-WW + NK-0910-PTY + NK-0910R-SPY

### W600mm



**単体** NK-0610-PTY (21.8kg) ¥127,450

**連結** NK-0610R-PTY (16.1kg) ¥94,700

組合せ内容  
パンチングパネル 1枚、フック(9F-12+9F-11+9F-12+9F-4) 各1個  
棚板 1枚、ボックスハンガー-横棒 3本  
ボックスH8-3 2個+H8-6R 4個+H8-5Y 5個

### W750mm



**単体** NK-0710-PTY (24.5kg) ¥136,710

**連結** NK-0710R-PTY (18.8kg) ¥103,960

組合せ内容  
パンチングパネル 1枚、フック(9F-12+9F-11+9F-12+9F-4) 各1個  
棚板 1枚、ボックスハンガー-横棒 3本  
ボックスH8-3 2個+H8-6R 5個+H8-5Y 6個

### W900mm



**単体** NK-0910-PTY (26.9kg) ¥144,380

**連結** NK-0910R-PTY (21.2kg) ¥111,630

組合せ内容  
パンチングパネル 1枚、フック(9F-12+9F-11+9F-12+9F-4) 各1個  
棚板 1枚、ボックスハンガー-横棒 3本  
ボックスH8-3 2個+H8-6R 6個+H8-5Y 6個



**単体** NK-0610-STY (23.6kg) ¥133,150

**連結** NK-0610R-STY (17.9kg) ¥100,400

組合せ内容  
横棒(D400) 1枚、棚板 1枚、ボックスハンガー-横棒 3本  
ボックスH8-3 2個+H8-6R 4個+H8-5Y 5個



**単体** NK-0710-STY (26.8kg) ¥141,710

**連結** NK-0710R-STY (21.1kg) ¥108,960

組合せ内容  
横棒(D400) 1枚、棚板 1枚、ボックスハンガー-横棒 3本  
ボックスH8-3 2個+H8-6R 5個+H8-5Y 6個



**単体** NK-0910-STY (29.7kg) ¥149,280

**連結** NK-0910R-STY (24.0kg) ¥116,530

組合せ内容  
横棒(D400) 1枚、棚板 1枚、ボックスハンガー-横棒 3本  
ボックスH8-3 2個+H8-6R 6個+H8-5Y 6個



**単体** NK-0610-SPY (23.7kg) ¥139,950

**連結** NK-0610R-SPY (18.0kg) ¥107,200

組合せ内容  
横棒(D400) 1枚、パンチングパネル 1枚  
フック(9F-12+9F-11+9F-12+9F-4) 各1個  
ボックスハンガー-横棒 3本、ボックスH8-3 2個+H8-6R 4個+H8-5Y 5個



**単体** NK-0710-SPY (26.8kg) ¥150,110

**連結** NK-0710R-SPY (21.1kg) ¥117,360

組合せ内容  
横棒(D400) 1枚、パンチングパネル 1枚  
フック(9F-12+9F-11+9F-12+9F-4) 各1個  
ボックスハンガー-横棒 3本、ボックスH8-3 2個+H8-6R 5個+H8-5Y 6個



**単体** NK-0910-SPY (29.6kg) ¥159,880

**連結** NK-0910R-SPY (23.9kg) ¥127,130

組合せ内容  
横棒(D400) 1枚、パンチングパネル 1枚  
フック(9F-12+9F-11+9F-12+9F-4) 各1個  
ボックスハンガー-横棒 3本、ボックスH8-3 2個+H8-6R 6個+H8-5Y 6個

マルチシステム

パンチングパネル

フック

棚板

ボックスハンガー

ボックス

横棒

棚板

フック

ボックスハンガー

ボックス

横棒

パンチングパネル

フック

棚板

ボックスハンガー

ボックス

横棒

棚板

フック

ボックスハンガー

ボックス

横棒

パンチングパネル

フック

棚板

ボックスハンガー

ボックス

横棒

パンチングパネル

フック

棚板

ボックスハンガー

ボックス

横棒

パンチングパネル

フック

棚板

ボックスハンガー

ボックス

横棒

パンチングパネル

フック

棚板

ボックスハンガー

ボックス

横棒

パンチングパネル

フック

棚板

ボックスハンガー

ボックス

横棒

パンチングパネル

フック

棚板

ボックスハンガー

ボックス

横棒

パンチングパネル

フック

棚板

ボックスハンガー

ボックス

横棒

パンチングパネル

フック

棚板

ボックスハンガー

ボックス

横棒

パンチングパネル

フック

棚板

ボックスハンガー

ボックス

横棒

パンチングパネル

フック

棚板

ボックスハンガー

ボックス

横棒

パンチングパネル

フック

棚板

ボックスハンガー

ボックス

横棒

パンチングパネル

フック

棚板

ボックスハンガー

ボックス

横棒

パンチングパネル

フック

棚板

ボックスハンガー

ボックス

横棒

パンチングパネル

フック

棚板

ボックスハンガー

ボックス

横棒

パンチングパネル

フック

棚板

ボックスハンガー

ボックス

横棒

パンチングパネル

フック

棚板

ボックスハンガー

ボックス

横棒

パンチングパネル

フック

棚板

ボックスハンガー

ボックス

横棒

パンチングパネル

フック

棚板

ボックスハンガー

ボックス

横棒

パンチングパネル

フック

棚板

ボックスハンガー

ボックス

横棒

パンチングパネル

フック

棚板

ボックスハンガー

ボックス

横棒

パンチングパネル

フック

棚板

ボックスハンガー

ボックス

横棒

パンチングパネル

フック

棚板

ボックスハンガー

ボックス

横棒

パンチングパネル

フック

棚板

ボックスハンガー

ボックス

横棒

パンチングパネル

フック

棚板

ボックスハンガー

ボックス

横棒

パンチングパネル

フック

棚板

ボックスハンガー

ボックス

横棒

パンチングパネル

フック

棚板

ボックスハンガー

ボックス

横棒

パンチングパネル

フック

棚板

ボックスハンガー

ボックス

横棒

パンチングパネル

フック

棚板

ボックスハンガー

ボックス

横棒

パンチングパネル

フック

棚板

ボックスハンガー

ボックス

横棒

パンチングパネル

フック

棚板

ボックスハンガー

ボックス

# マルチシステム H1300mm

オリジナル  
ムービー  
公開中



マルチシステム



各マークの説明は P41 をご覧ください。

約 2人30分



## マルチシステム H1300mmセット例



高さ740mmのワークテーブルにセットした例  
SUP-1875-WW + NK-0913-PTY + NK-0913R-PTY



高さ950mmのワークテーブルにセットした例  
SUPH-1875UT-WW + NK-0913-PTY + NK-0913R-HPY

### W600mm



**単体** NK-0613-PTY (23.3kg) ¥130,650

**選別** NK-0613R-PTY (17.0kg) ¥96,500

組合せ内容  
パンチングパネル 1枚、フックDF-12-HP8-11-HP-T2-HPD-6) 各1個  
棚板 1枚、ボックスハンガー-横棒 3本  
ボックスHB-3 2個+HB-8R 4個+HB-ST 5個



**単体** NK-0613-5Y (29.6kg) ¥151,800

**選別** NK-0613R-5Y (23.3kg) ¥117,650

組合せ内容  
棚板ID4001 1枚  
ボックスハンガー-横棒 6本、ボックスHB-3 4個+HB-8R 8個+HB-ST 10個



**単体** NK-0613-HPY (25.7kg) ¥148,500

**選別** NK-0613R-HPY (19.4kg) ¥114,350

組合せ内容  
ハンガーバー (D700) 1本  
パンチングパネル 1枚、フックDF-12-HP8-11-HP-T2-HPD-6) 各1個  
ボックスハンガー-横棒 4本、ボックスHB-3 2個+HB-8R 4個+HB-ST 10個

### W750mm



**単体** NK-0713-PTY (26.0kg) ¥139,910

**選別** NK-0713R-PTY (19.7kg) ¥105,760

組合せ内容  
パンチングパネル 1枚、フックDF-12-HP8-11-HP-T2-HPD-6) 各1個  
棚板 1枚、ボックスハンガー-横棒 3本  
ボックスHB-3 3個+HB-8R 3個+HB-ST 6個



**単体** NK-0713-5Y (34.1kg) ¥165,620

**選別** NK-0713R-5Y (27.8kg) ¥131,470

組合せ内容  
棚板ID4001 1枚  
ボックスハンガー-横棒 6本、ボックスHB-3 4個+HB-8R 10個+HB-ST 12個



**単体** NK-0713-HPY (28.6kg) ¥158,970

**選別** NK-0713R-HPY (22.3kg) ¥124,820

組合せ内容  
ハンガーバー (D700) 1本  
パンチングパネル 1枚、フックDF-12-HP8-11-HP-T2-HPD-6) 各1個  
ボックスハンガー-横棒 4本、ボックスHB-3 3個+HB-8R 5個+HB-ST 12個

### W900mm



**単体** NK-0913-PTY (28.4kg) ¥147,580

**選別** NK-0913R-PTY (22.1kg) ¥113,430

組合せ内容  
パンチングパネル 1枚、フックDF-12-HP8-11-HP-T2-HPD-6) 各1個  
棚板 1枚、ボックスハンガー-横棒 3本  
ボックスHB-3 3個+HB-8R 6個+HB-ST 9個



**単体** NK-0913-5Y (37.9kg) ¥176,360

**選別** NK-0913R-5Y (31.6kg) ¥142,210

組合せ内容  
棚板ID4001 1枚  
ボックスハンガー-横棒 6本、ボックスHB-3 4個+HB-8R 12個+HB-ST 16個



**単体** NK-0913-HPY (31.3kg) ¥169,010

**選別** NK-0913R-HPY (25.0kg) ¥134,860

組合せ内容  
ハンガーバー (D700) 1本  
パンチングパネル 1枚、フックDF-12-HP8-11-HP-T2-HPD-6) 各1個  
ボックスハンガー-横棒 4本、ボックスHB-3 3個+HB-8R 6個+HB-ST 10個

オプションについてはP207～P208をご覧ください。⚠ 当用ワークテーブルの(スチール製)には取り付けできません。

YamaTec





# マルチシステム用オプション

オリジナル  
ムービー  
公開中



マルチシステム



各マークの説明は P41 をご覧ください。

## オプション ハンガーバー 小口選別



ハンガーバーを介して電動ドライバーやエアーツールを吊り下げるのに使用します。耐荷重10kg、フック3個付。フック耐荷重は1個4kgです。

使用穴3個

奥行	品番	適合開口サイズ	支柱間隔からパイプの距離	質量(kg)	定価(税別)
D700用	NK-H600	W600用	390mm ~	2.7	¥23,200
	NK-H750	W750用	670mm (35mm ピッチ)	2.9	¥23,800
D300用	NK-H900	W900用	60mm ~	2.2	¥20,500
	NK-H600S	W600用	270mm (35mm ピッチ)	2.4	¥21,200
	NK-H900S	W900用		2.6	¥22,300

## オプション LED照明 小口選別



手をかざすだけでON/OFFと無段階調光ができる非接触スイッチです。

昼光色

付属品：専用ACアダプター(コード長1.8m)  
角度調節機構付きマグネット式固定金具2個  
固定金具用ネジ 小2本/大2本  
両面テープ2枚、スリーブ2本

仕様 ALT-2030R(D) / 定格消費電力7.5W・全光束550lm  
外形寸法(高さ×巾×厚み)304×32×7、本体コード長0.5m  
ALT-2060R(D) / 定格消費電力14.5W・全光束1100lm  
外形寸法(高さ×巾×厚み)604×32×7、本体コード長0.5m

品番	適合開口サイズ	質量(kg)	取付部質量(g)	定価(税別)
ALT-2030R(D)	W600用	0.3	約100	¥11,000
ALT-2060R(D)	W750/900用	0.5	約192	¥14,200

## オプション マグネットシート 小口選別



パンチングパネルに貼り付けてご使用ください。(厚さ 0.6mm)  
マーカー、イレーザーは付属していません。

品番	シート寸法	質量(kg)	定価(税別)
NK-MGS	W450×H300	0.2	¥5,600

## オプション モニターアーム 小口選別



75×75mm及び100×100mmの取付穴を有するモニターを取付できます。(VESA規格に準拠しています。)

対応モニター：上記取付穴を有する最大32インチまで(15kgまで)  
付 属 品：専用スパナ、六角レンチ、モニター取付けネジ(M4×10)

品番	サイズ	質量(kg)	定価(税別)
AH600	支柱部： W180×D80×H670,φ42.7 (有効H600)	4.7	¥31,100

## オプション タブレットアーム 小口選別



9~12インチのiPad・タブレットを取付できます。(上下で扶む構造)ホルダー本体はABS樹脂製。機器との接触部はシリコンゴムを採用。傷などを防止します。

対応機種：9~12インチのiPadやタブレット  
※7インチ機種は縦のみ装着可  
※12.9インチは横のみ装着可

付 属 品：専用スパナ、六角レンチ、モニター取付けネジ(M4×10)

品番	サイズ	質量(kg)	定価(税別)
ATH600	支柱部： W180×D80×H670,φ42.7 (有効H600) タブレットホルダー： W150×D35×H170	4.9	¥38,500

ヤマテックワークテーブルは、天板が個人・団体の利用に天板のみをご注文も承っております。ご確認ください。

YamaTec





# マルチシステム オプション組合せ方法

オリジナル  
ムービー  
公開中



マルチシステム



各マークの説明は P41 をご覧ください。



## オプション組合せのやり方

### 高さによる支柱穴数について

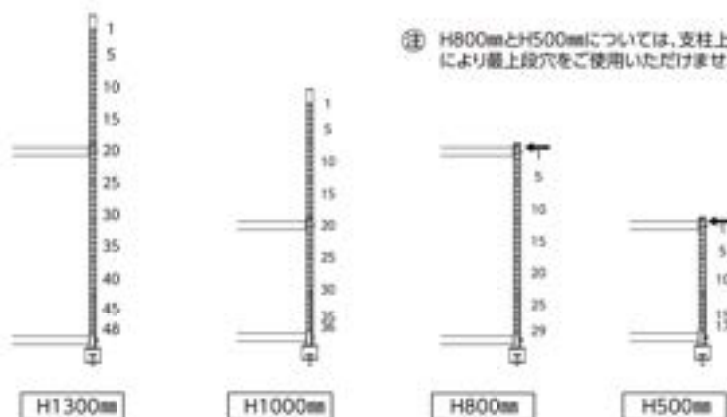

オプションは取付可能な穴数以内であればご自由に組合せいただけます。

④ H800mmとH500mmについては、支柱上端の樹脂キャップにより最上段穴をご使用いただけません。(図の ←部)

### 組合せ事例(H1300の例)

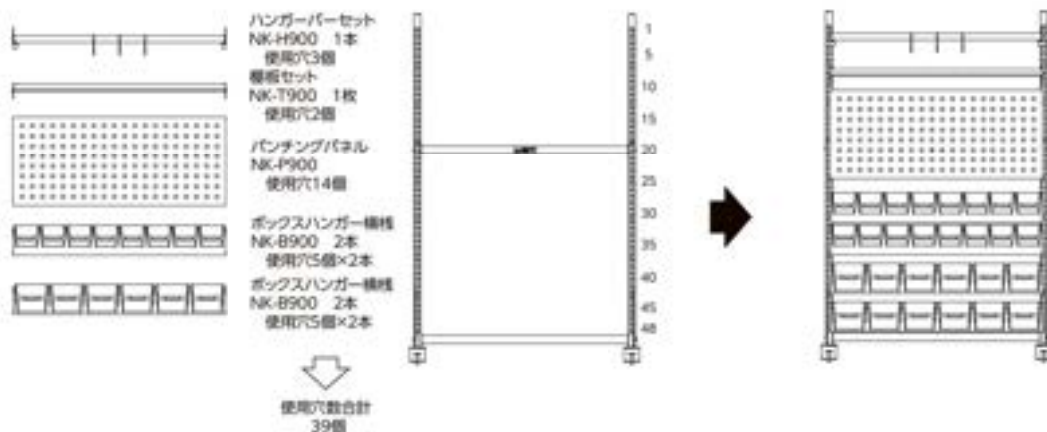

### 組合せ事例(H800の例)

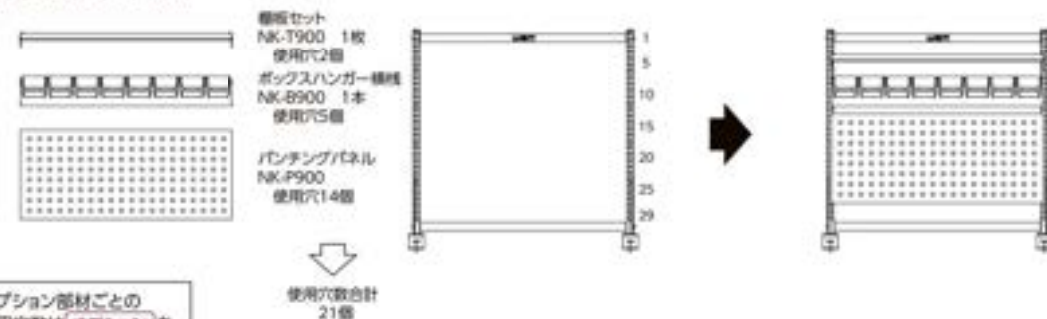

オプション部材ごとの使用穴数は「オプション」をご参照ください。

マルチシステム

オリジナルムービー公開中

各マークの説明は P41 をご覧ください。

50kg/箱 100kg/箱

マルチシステム

- 150 シリーズ
- 折りたたみタイプ
- 300 シリーズ
- 500 シリーズ
- 800 シリーズ
- パイプ構造タイプ
- ベタ構造タイプ
- スーパータイプ
- フラッグタイプ
- ワイドタイプ
- 折畳タイプ
- フライトタイプ
- LAB シリーズ
- スリム型
- ラック1ラック2
- 扉付オプション
- 前面扉タイプ
- 前面扉 折畳タイプ
- 250 ウォークス
- マルチシステム・専用
- ローラースタンド
- 前面軽減マット

オプションについては P207～P208 をご参照ください。



# ワークテーブル架台

NEW

オリジナル  
ムービー  
公開中



ワークテーブル架台

いろいろ使えて重宝します。

各マークの説明はP41をご覧ください。



WKP2-1200N-IV 使用例



ポイント  
ココ!

- 作業に使う工具やパーツを手の届くところに保管。欲しいときにすぐに手に取れて作業効率を上げます。
- 棚板は傾斜を付けたセットも可能。収納物が見やすくなります。

品番  
の  
見  
方

W K P 2 - 1800 N - I V

- ヤマテックワークテーブル架台
- 棚板2段タイプ
- 適合天板Wサイズ
- ワイド幅
- 塗装色 G:グリーン I V:アイボリー
- パンチングパネル付

## ■取り付け可能なワークテーブルの条件

天板の開口寸法  
W 900mm W1500mm  
W1200mm W1800mm

天板厚40mm  
まで

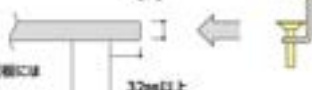

▲ 当社ワークテーブルのスチール天板には  
取り付けできません。

32mm以上

ワークテーブルの奥行センター  
にも取り付け可能。  
手前・奥からの両面使用におす  
め。

SWPW-1812TT-II  
+  
WK2-1800N-IV  
セット例



## 棚板



- ・コボレ止めは前向き後ろ向きのどちらもOK。
- ・1段当たり均等耐荷重60kg。
- ・支柱に対し、前揃えでも後ろ揃えでもできます。
- ・棚板角度は3段階からお選びいただけます。

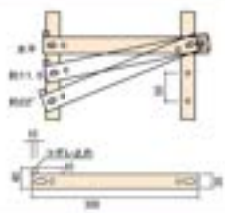

## パンチングパネル



- ・フックを用いて工具を整理できます。マグネットでの書類貼付にも便利です。  
(耐荷重10kg)

## オプション 小口溝付 フック



- ・工具に合わせてお選びください。



WKP2-1200N-IV セット例

- ワークテーブル架台
- 150シリーズ
- 折りたたみタイプ
- 300シリーズ
- 500シリーズ
- 800シリーズ
- パイプ構造タイプ
- ペダル構造タイプ
- スーパータイプ
- フラップタイプ
- ワイドタイプ
- 昇降タイプ
- フライトタイプ
- LABシリーズ
- 32mm厚天板
- 32mm厚天板
- 昇降オプション
- 昇降構造タイプ
- 昇降天板構造タイプ
- 32mm厚天板
- フルテキスト印刷対応
- ロール付スタンド
- 昇降構造マット





# ワークテーブルスタンド

必要なものはいつも目の前に！

各マークの説明はP41をご覧ください。

グリーン購入法 G環境 組立式 2人50分



- 今お使いの作業台に取り付けできます。(天板厚み38mm以下であれば取り付けできます。)
- 棚板、スチールアートパネル、蛍光灯の組合せでお使いしやすいパターンをチョイスできます。
- 掲載商品以外にもオーダーメイドにてご要望に合わせた製作もいたします。

品番の見方

## SWK-1800 K

天板サイズ(W)  
1800:1800  
1500:1500  
1200:1200  
900:900

ワークテーブル  
スタンド

部材名  
K:基本型  
T:棚板セット  
P:スチールアートパネルセット

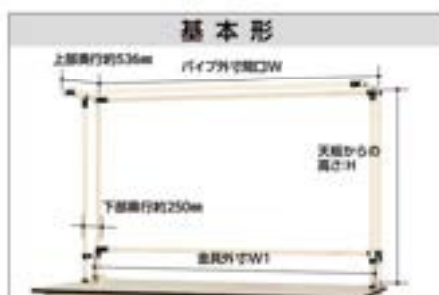

スタンドシステムの基本となるものです。バランサー等の吊り下げに適しています。

適合天板サイズ	サイズ(W×D×H)	品番	質量(kg)	定価(税別)
天板開口1800用	1733(1760)×536×1100	SWK-1800K	9.5	¥56,500
天板開口1500用	1433(1460)×536×1100	SWK-1500K	9.0	¥55,300
天板開口1200用	1133(1160)×536×1100	SWK-1200K	8.5	¥54,000
天板開口 900用	833(860)×536×1100	SWK- 900K	8.2	¥53,000



奥行き250mmの棚板セットです。部品の収納や計測器などの機器を設置していただけます。

適合天板サイズ	サイズ(W×D)	品番	質量(kg)	定価(税別)
天板開口1800用	1734×250	SWK-1800T	7.1	¥48,000
天板開口1500用	1434×250	SWK-1500T	6.3	¥40,400
天板開口1200用	1134×250	SWK-1200T	4.5	¥37,700
天板開口 900用	834×250	SWK- 900T	4.0	¥35,000



スチール製のパネルセットです。マグネットを用いて書類の貼り付けや、マーカーでの書き込みにお使いいただけます。(パネルの有効高さは315mmでA4用紙をタテに貼り付けできます)

適合天板サイズ	品番	質量(kg)	定価(税別)
天板開口1800用	SWK-1800P	5.2	¥76,100
天板開口1500用	SWK-1500P	4.6	¥73,300
天板開口1200用	SWK-1200P	3.1	¥46,900
天板開口 900用	SWK- 900P	2.5	¥45,200



ヒモスイッチ付きですので、単独でのON/OFFが可能です。ランプ色：昼白色

適合天板サイズ	品番	定格消費電力	定格電圧	寸法(W×D×H)	質量(kg)	定価(税別)
W1800/ W1500用	LED40K2	15W×2灯	100V	1250×190×116	2.8	※取付別途
	LED40K1	15W×1灯		1192×150×110	1.8	
W1200/ W900用	LED20K2	6W×2灯	100V	633×150×118	1.9	※取付別途
	LED20K1	6W×1灯		608×123× 99	1.0	

Hはパイプ取付部中心まで

△ご注文後に製作致しますので、若干納期をいただく場合がございます。

- 150 シリーズ
- 新しいタイプ
- 300 シリーズ
- 500 シリーズ
- 800 シリーズ
- パイプ選置タイプ
- ペダル選置タイプ
- スーパータイプ
- フラップタイプ
- ワイドタイプ
- 昇降タイプ
- フライトタイプ
- LAB シリーズ
- 315mm幅タイプ
- 315mm幅タイプ
- 昇降オプション
- 昇降選置タイプ
- 315mm幅タイプ
- フルネジタイプ
- ロール付スタンド
- 蛍光灯選置タイプ





# ロール材スタンド

オリジナル  
ムービー  
公開中



ロール材スタンド

梱包作業が楽しくなります



各マークの説明はP41をご覧ください。



組立式



2人40分



使用例(ワークテーブル150シリーズSUP-1575-WWとのセット例)  
ワークテーブル150シリーズはP52~P70をご参照ください。  
※梱包材は含まれておりません。



ポイント  
はココ!

- 扱いにくいロール材のお悩みを一挙に解決しました。
- ワークテーブル150シリーズとの相性がバツグンです。
- 支柱にはスリットが空いているため、カッターガイドなどの部材は使いやすい高さにセットできます。

品番の見方

RS-RHTS1200N



## ロール材スタンドなら、梱包作業がこんなに違います。

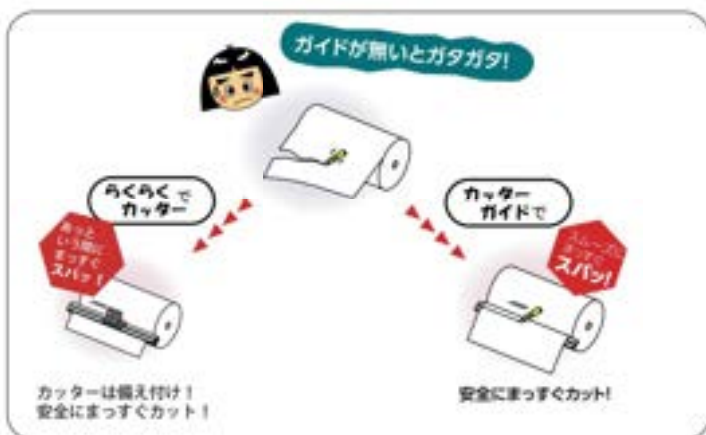

### ■ 寸法図

各部材の高さは25mmピッチで調整可能です。

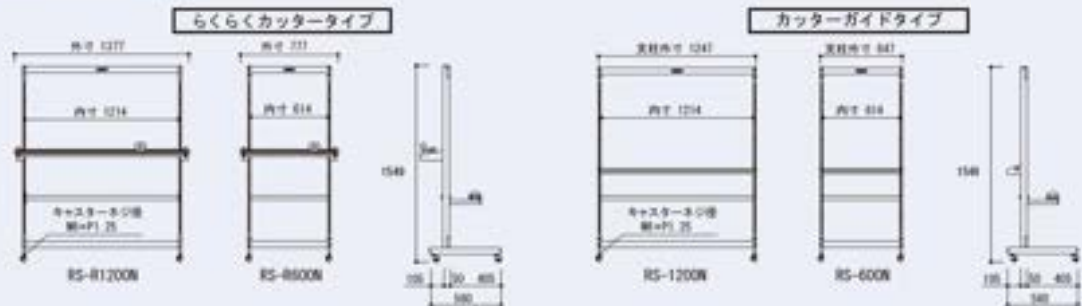

- 150シリーズ
- 新しいタイプ
- 300シリーズ
- 500シリーズ
- 600シリーズ
- パイプ型タイプ
- イベル型タイプ
- スーパータイプ
- フラップタイプ
- ワイドタイプ
- 昇降タイプ
- フライトタイプ
- LABシリーズ
- 375mm用タイプ
- 375mm用タイプ
- 昇降オプション
- 昇降型タイプ
- 昇降型タイプ
- 375mm用タイプ
- マルチシステム・架台
- ロール材スタンド
- 昇降型マット

# ロール材スタンド らくらくカッタータイプ/カッターガイドタイプ



10kg



各マークの説明はP41をご覧ください。

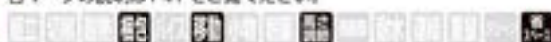

組立式

組立 目安40分

カッターは内蔵式です。

## らくらくカッタータイプ



RS-R1200N  
¥182,700

ロール材寸法:1200まで  
(L600mmを2本でもセット可能)  
ロール材重量:10kgまで  
キャスター:40φゴム車  
(自在ストッパー付 4個)  
標準装備:らくらくカッター、  
芯棒セット  
質量:24.7kg

### らくらくカッターの特徴



ボタンを押さないとカッター刃が出てこない安全設計。  
カッター刃は自動的に戻り、次のカット作業に入ります。

カッターは左右どちらからでも操作できます。  
カッター刃には融れにくい構造で安全に作業ができます。

カット後は自動的に戻り、次のカット作業に入ります。



RS-R600N  
¥169,900

ロール材寸法:1600まで  
ロール材重量:10kgまで  
キャスター:40φゴム車  
(自在ストッパー付 4個)  
標準装備:らくらくカッター、  
芯棒セット  
質量:19.1kg

カッターはお手持ちのものをご使用ください。

## カッターガイドタイプ



RS-1200N  
¥74,900

ロール材寸法:1200まで  
(L600mmを2本でもセット可能)  
ロール材重量:10kgまで  
キャスター:40φゴム車  
(自在ストッパー付 4個)  
標準装備:カッターガイド、  
芯棒セット  
質量:22.0kg

### 納入事例

納入先: 機器製造業様  
ご使用目的: 梱包作業場で「静電防止マット」と「通常マット」をセットして梱包を行う



RS-600N  
¥65,100

ロール材寸法:1600まで  
ロール材重量:10kgまで  
キャスター:40φゴム車  
(自在ストッパー付 4個)  
標準装備:カッターガイド、  
芯棒セット  
質量:17.0kg

ロール材スタンドは各種オプションも豊富に取り揃えております。  
オプションの機能や詳細についてはP218をご参照ください。

オプションについてはP218をご参照ください。

YamaTec



# ロール材スタンド ヘビータイプ

NEW

オリジナル  
ムービー  
公開中



ヘビータイプ

重いロールもスムーズに回転!



各マークの説明はP41をご覧ください。



組立式



2人40分



使用例(ワークテーブル150シリーズSUP-1575-VWとのセット例)  
ワークテーブル150シリーズはP52~P70をご参照ください。  
●ロール材は含まれておりません。



ポイント  
ココ!

- 重量のあるロールをスムーズにラクにカット作業が出来ます。
- ワークテーブル150シリーズとの相性がバツグンです。
- 支柱にはスリットが空いているため、カッターガイドなどの部材は使いやすい高さでセットできます。

## ヘビータイプの特徴



ベアリングにより重いロール材も軽い力でスムーズに回転。カット作業がラクになります。またロール材の高さに合わせてベアリングの位置を調整できます。



扁平なアームと内側溝止構造により、重いロール材もしっかりと支え、安全にご使用いただけます。

- 150シリーズ
- 新しいタイプ
- 300シリーズ
- 500シリーズ
- 800シリーズ
- パイプ型タイプ
- ペダル型タイプ
- スーパータイプ
- フラップタイプ
- ワイドタイプ
- 昇降タイプ
- フライトタイプ
- LABシリーズ
- 375mmタイプ
- 375mmタイプ
- 昇降オプション
- 昇降型タイプ
- 自動昇降型タイプ
- 375mmタイプ
- マルチシステム・兼用
- ロール材スタンド
- 紫外線遮断マット



### カッターガイド

材料押さえバーとカッターガイドによりきれいにカットできます。



### 支柱



支柱には25mmピッチで穴が空いています。

### 芯棒セット



ロール材の長さに合わせてベアリングの位置を調整できます。(耐荷重: 40kg)

## ■ 寸法図

### ヘビータイプ

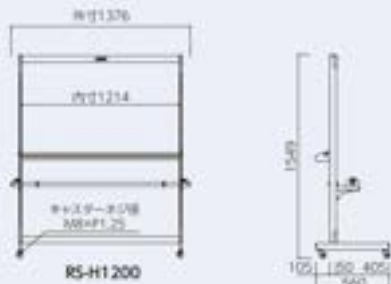

各部材の高さは25mmピッチで調整可能です。



## RS-H1200

¥88,800

- ロール材寸法: L1200まで
- ロール材重量: 40kgまで
- ロール材芯内径: φ45mm以上
- キャスター: 40φゴム車 (自在ストッパー付 4個)
- 標準装備: カッターガイド、ヘビータイプ芯棒セット
- 質量: 22.6kg

オプションについてはP218をご参照ください。





# ロール材スタンド用オプション

オリジナル  
ムービー  
公開中



ロール材スタンド

梱包作業が楽しくなります



各マークの説明はP41をご覧ください。



組立式

2人40分

オプション

## らくらくカッター

小口運賃



RS-R06

カッターは内蔵式なのでカッターの紛失や探す手間を無くし、ロール材を[手軽に][安全に][きれいに]カットしていただけます。また、従来のロール材スタンドにもお使いいただけます。

品番	適合Wサイズ	質量(kg)	定価(税別)
RS-R12	W1200用	6.0	¥130,300
RS-R06	W600用	4.0	¥124,600

オプション

## カッターガイド

小口運賃



RS-C06

ロール材を[安全に][きれいに]カットしていただけます。

品番	適合Wサイズ	質量(kg)	定価(税別)
RS-C12	W1200用	3.3	¥22,500
RS-C06	W600用	1.9	¥19,800

オプション

## 芯棒セット

小口運賃



RS-100R06

100m巻までのロール材をセットできる芯棒です。

⚠️ ロール材をセットする際φ50のプレートを通しますので、ロール材の芯内径が50φ以上であることをご確認ください。

重量 10kg

品番	適合ロール材サイズ	質量(kg)	定価(税別)
RS-100R12	1204mm以下	2.4	¥20,900
RS-100R06	604mm以下	1.6	¥19,300

オプション

## ヘビータイプ芯棒セット

小口運賃

NEW



RS-H100R12

最大40kgまでのロール材をセットできる芯棒です。

⚠️ ロール材をセットする際φ45のベアリングを通しますので、ロール材の芯内径が45φ以上であることをご確認ください。

重量 40kg

品番	適合ロール材サイズ	質量(kg)	定価(税別)
RS-H100R12	1204mm以下	3.0	¥34,800

オプション

## フックバー

小口運賃



RS-F06

フック3個付。

品番	適合Wサイズ	質量(kg)	定価(税別)
RS-F12	W1200用	1.6	¥6,700
RS-F06	W600用	1.0	¥5,650

オプション

## フック

小口運賃



RS-F

品番	適合Wサイズ	質量(kg)	定価(税別)
RS-F	-	0.1	¥430

オプション

## 棚板セット

小口運賃



RS-T06

棚板は水平又は傾斜して設置できます。

重量 2kg

品番	適合Wサイズ	質量(kg)	定価(税別)
RS-T12	W1200用	3.4	¥9,100
RS-T06	W600用	2.1	¥7,500

オプション

## アース

小口運賃



コード長さ 2m

表 裏 (両面テープ付)

静電気の発生を抑制、作業者を守ります。

アース取付イメージ

DE-2 価格(1本当り)  
¥2,950

トランクルール

150シリーズ

300シリーズ

500シリーズ

800シリーズ

バイス専用タイプ

ペダル操作タイプ

スーパータイプ

フラップタイプ

ワイドタイプ

昇降タイプ

フライトタイプ

LABシリーズ

2700シリーズ

2700シリーズ

各種オプション

昇降専用タイプ

自動昇降専用タイプ

2700コープルス

マルチシステム・対応

ロール材スタンド

昇降専用マット

# 疲労軽減マット



各マークの説明はP41をご覧ください。



## 現場の声から生まれました！



- 1** **その 足・腰・背中の疲れを軽減します。**  
高いクッション性で床からの跳ね返りを軽減します。
- 2** **その 女性の悩み！冷えを防ぎます。**  
蓄熱効果が高いため、敷くだけで効果バツパツ！
- 3** **その 万一モノを落としても、物の破損を軽減し、床を保護します。**  
柔らかい材質により、衝撃を吸収します。
- 4** **その 雑踏の繁雑を抑えます。**  
水分・油分を吸い込まない構造です。  
※水濡れした表面を清潔に保ってください。
- 5** **その 万一火種が付いても燃え広がりにません。**  
防火性能試験基準合格商品。  
※個別軽減マットとブランクを併せます。
- 6** **その 万一破れても床を汚しません。**  
液体や粉塵等を内蔵しておりませんので、破損しても漏れ出す心配はありません。
- 7** **その 台車の使用もOK!**  
つまづき防止と、台車の通行を、容易にしております。
- 8** **その 設備投資が少なくて済みます。**  
人が立つスペースだけに限定でき、しかも施工は必要ありません。



マット厚さ:約17mm  
材質:発泡合成ゴム

**⚠** 本品は医療品及び医療器具ではありません。

耐汚染性	試験薬の種類	評価	備考・目録
	アセトン	×	浸漬後、マットの硬化・脆化有
	アルコール	△	浸漬後、マットの硬化有
	塩素系漂白剤	△	浸漬後、マットの硬化有
	酸素系漂白剤	○	これらの薬品・溶剤の付着はマットに影響を与えにくい事を確認しておりますが長時間付着したままのご利用はお避けください。 安全にご使用頂く際にも発熱や付着した場合は速やかに拭き取るなどの処置をいただき定期的な清掃を実施していただくことで安心にご利用いただけます。
	鉱油類	○	
	植物油	○	

※本表には個別軽減マットは含まれておりません。

### ■性能比較表

品名	仕様	色	性能比較																
			衝撃軽減	耐摩耗性	床汚染	耐油性				耐薬品性				耐電磁気					
						植物油	エンジン油	軽油・軽油ノール	アセトン	塩素系漂白剤	酸素系漂白剤	電磁気	静電気	合計点					
疲労軽減マット	発泡合成ゴム	ブラック	5.0	3.0	4.0	5.0	5.0	5.0	5.0	1.0	3.0	1.0	5.0	1.0	3.0	3.0	●	●	54.0
個別軽減マットブランク	発泡合成ゴム	ブラック	3.0	2.0	3.0	5.0	5.0	5.0	5.0	1.0	3.0	1.0	5.0	5.0	3.0	3.0	●	●	50.0
A社製品	合成ゴム/発泡スポンジ	ブラック	2.0	1.0	5.0	5.0	5.0	5.0	3.0	1.0	1.0	1.0	5.0	5.0	3.0	3.0	●	●	46.0
B社製品	ゼラチン/PVC	グリーン	5.0	3.0	5.0	3.0	3.0	3.0	3.0	1.0	1.0	1.0	5.0	5.0	5.0	5.0	●	●	51.0
C社製品	発泡強化ポリエチレン/PVC	ブラック	4.0	3.0	5.0	3.0	3.0	3.0	3.0	3.0	1.0	1.0	5.0	5.0	5.0	3.0	●	●	50.0

性能試験は、当社独自の手法と有価基準により他社製品との比較を行ったものです。

画像	用途	色	品番	サイズ(W×D)	定価(税別)
	一般作業	黒	KWMN-65	610×510	¥20,400
			KWMN-85	840×510	¥29,400
			KWMN-96	900×600	¥36,700
			KWMN-97	910×760	¥38,600
			KWMN-159	1500×900	¥75,900

※W×Dについて、サイズ誤差が発生する場合があります。(±15mm)



ヤマテックワークテーブルは、天板が個人仕様の為の取扱いに天板のみをご注文も承っております。ご確認ください。

YamaTec





# 疲労軽減マット Jr.

各マークの説明は P41 をご覧ください。



用途を限定してさらにお求めやすくしました!



マットの厚さは約15mm。コンパクトサイズでお求めやすい疲労軽減マットです。  
(溶剤や薬剤を使用する場所でのご使用はお控えください。)

色	防炎性能	素材	品番	サイズ(W×D)	定価(税別)
黒 (スタンダードタイプ)	有	発泡合成ゴム	KKMN-85BK	850×500	¥22,400

※W×Dについて、サイズ誤差が発生する場合があります。(±15mm)

⚠️ 本品は医療品及び医療器具ではありません。



ワークテーブル

ハイテーブル

ワークベンチ

ワークベンチ

マット

- 150 シリーズ
- 新しいタイプ
- 300 シリーズ
- 500 シリーズ
- 800 シリーズ
- ハイテーブルタイプ
- イベルテーブルタイプ
- スーパータイプ
- フラップタイプ
- ワイドタイプ
- 昇降タイプ
- フライトタイプ
- LAB シリーズ
- 370mmタイプ
- 370mmタイプ
- 昇降オプション
- 昇降タイプ
- 昇降タイプ
- 370mmタイプ
- マルチシステム・専用
- ロール付スタンド
- 疲労軽減マット

# 150シリーズの基本的な組立方法

オリジナル  
ムービー  
公開中



150組立手順



各マークの説明はP41をご覧ください。



組立式



## 基本形組立て方法

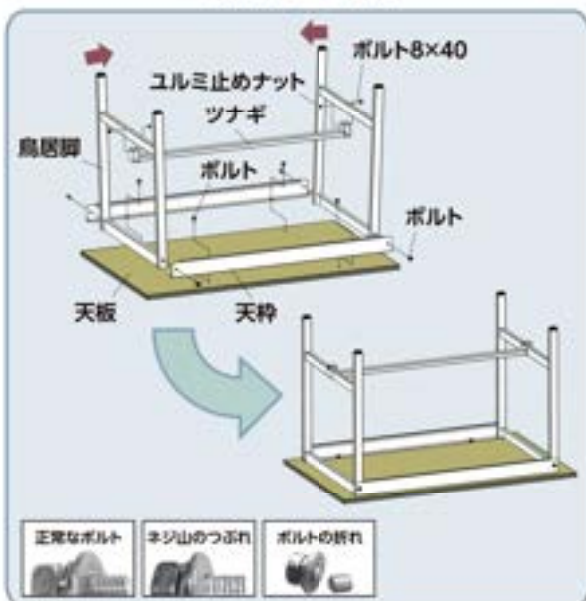

1. 天板を裏面して置きます。
2. 天枠をボルトで仮止めします。
3. 鳥居脚をボルトで仮止めします。
4. 鳥居脚を矢印のように内側に寄せながらツナギをはめ込み、ボルトナットで仮止めします。ツナギは前後方向のどの位置でも取付けできます。基本的には中央に取付けてください。
5. 最後に各ボルトを締め込んで完成です。



組立ての際はインパクトドライバーのご使用は控えてください。非常に強い力で締めこまれるため、ネジ部が破損する可能性があります。

## キャビネット取付方法

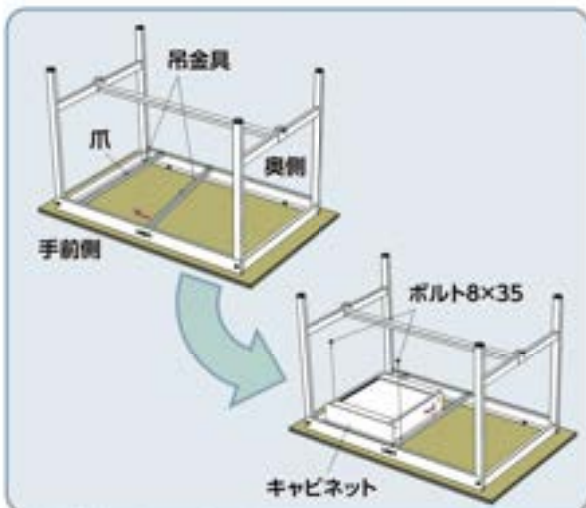

1. 本体を組立てた後にキャビネットを取付けします。
2. 吊金具は左右があります。吊金具の爪がお互いの内側になるようにします。図のように奥側を天枠に引っ掛けて手前を矢印のように回転させます。
3. キャビネットのスリット穴に吊金具の爪を引っ掛けて手前側2カ所をボルトで固定します。
4. キャビネットはワークテーブルの左右どの位置でも取付けできますので、位置を決めてからボルトを締めこんでください。

## 半面棚板取付け方法



1. 本体を起こした状態で半面棚板をはめ込むだけでセット完了です。
2. 半面棚板を2枚使用することで全面棚板となります。

## 中間棚板取付け方



1. 中間棚受を鳥居脚のスリット穴にはめ込みます。
2. 中間棚板をはめ込むだけでセット完了です。

## キャビネットワゴンセット方法

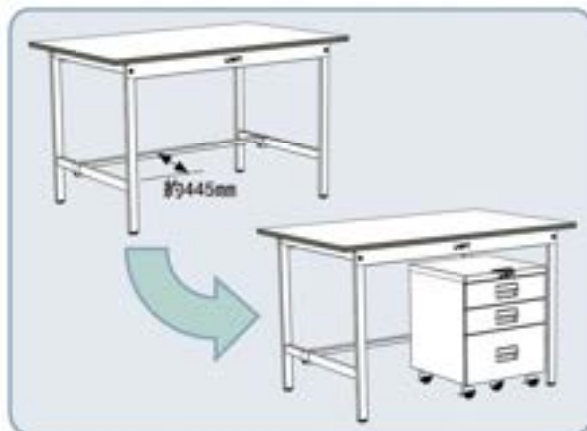

1. ツナギの前後方向位置を図のように設定します。
2. キャビネットワゴンをセットします。

ワークテーブル

150シリーズ

300シリーズ

500シリーズ

800シリーズ

ハイタイプ

ハイタイプ

スーパータイプ

フラッグタイプ

ワイドタイプ

前面タイプ

フライトタイプ

LABシリーズ

250シリーズ

ヤマテックワークテーブルは、天板が個人仕様の受取店に天板のみをご注文も承っております。ご確認ください。

YamaTec

221



# 300シリーズの基本的な組立方法

オリジナル  
ムービー  
公開中



300組立手順

各マークの説明はP41をご覧ください。



組立式



## 基本形組立て方法

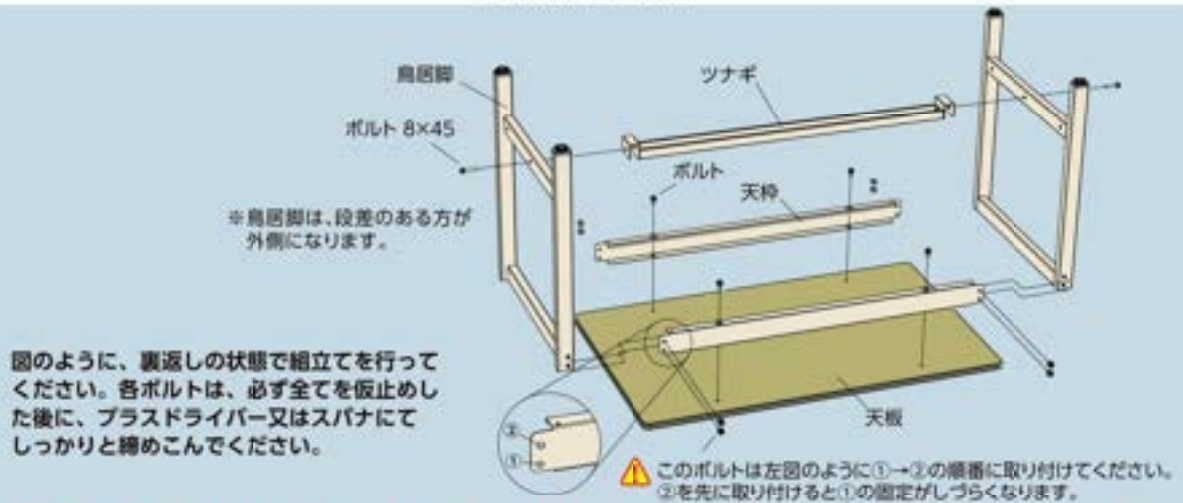

図のように、裏返しの状態で組立てを行ってください。各ボルトは、必ず全てを仮止めした後に、プラスドライバー又はスパナにてしっかりと締めこんでください。



組立ての際はインパクトドライバーのご使用は控えてください。非常に強い力で締めこまれるため、ネジ部が破損する可能性があります。



## 半面棚板取付方法



## 中間棚板取付方法



## キャビネット取付方法

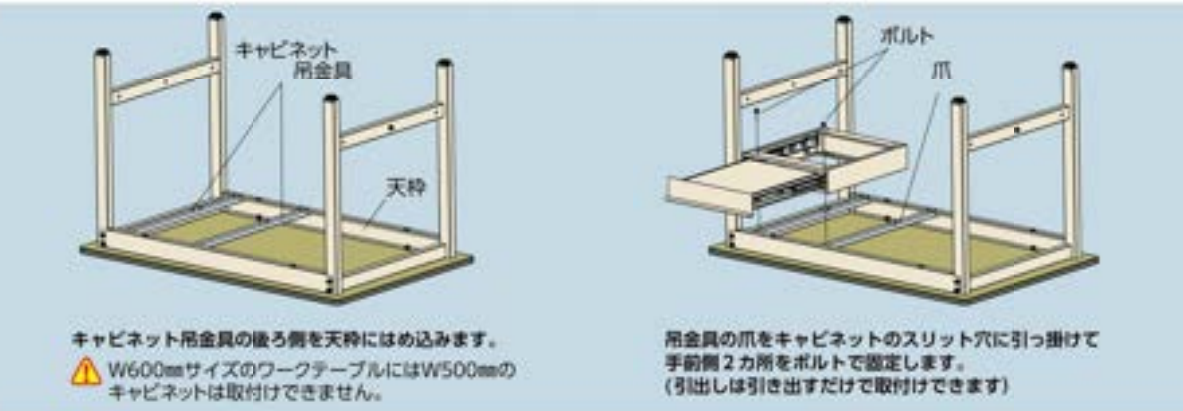

- ワークテーブル
- パイプ
- 150シリーズ
- 折りたたみタイプ
- 300シリーズ
- 500シリーズ
- 600シリーズ
- パイプ棚タイプ
- ペダル棚タイプ
- スーパータイプ
- フラップタイプ
- ワイドタイプ
- 昇降タイプ
- フライトタイプ
- LABシリーズ
- 300mm幅タイプ
- 300mm幅タイプ
- 昇降オプション
- 昇降棚タイプ
- 昇降棚タイプ
- 300mm幅タイプ
- マルチシステム・変形
- ロール付スタンド
- 昇降棚タイプ

ヤマテックワークテーブルは、天板が選んだ場合の交換用に天板のみのご注文も承っております。ご確認ください。

# WAGON PARTS STORAGE



## パーツ保管・ワゴン

作業者に寄り添う可動式ワゴンやパーツ保管アイテムは効率アップに不可欠な存在です。見やすさ、取り出しやすさが魅力のコンビニワゴンやジャストフィットワゴン、サイズバリエーション&オプション豊富なスペシャルワゴンなど、さまざまなタイプを取り揃えております。それぞれの仕事にフィットする商品を選ぶことで作業効率が大幅に向上します。

224 マルチパーツハンガー



234 コンビニワゴン



240 色彩ワゴン



242 ジャストフィットワゴン



244 スペシャルワゴン



260 昇降天板付き  
スペシャルワゴン



261 天板付き  
スペシャルワゴン



262 ツーリングワゴン



264 ツールケースワゴン



266 ステンレスワゴン





# マルチパーツハンガー

NEW

オリジナル  
ムービー  
公開中



マルチパーツハンガー

100kg  
（片側タイプ）

200kg  
（両面タイプ）

組立  
簡単

オプション購入品  
G手帳

各マークの説明は P41 をご覧ください。

2人30分

組立式

パーツの種類  
パーツの取り付け  
パーツの交換  
パーツの取外し  
パーツの収納



MP-0614-PBD 使用例



ポイントはココ!

- 床置き式の工具部品整理棚です。
- オプション部品を片面あるいは両面に取り付けることが可能。垂直収納で工具・パーツの「見える化」収納を実現。

品番の見方		MP R - 09 14 C - PB	
ヤマテック マルチパーツ ハンガー	開口サイズ	移動式	部材 組合せコード
片側タイプ	06: 600 09: 900 12: 1200	両面タイプ	両面サイズ 14: 固定式1356mm/移動式1480mm 18: 固定式1806mm/移動式1930mm

## オプション パンチングパネル



フックを用いて工具を整理できます。マグネットでの書類貼付けにも便利です。工具類は含まれておりません。（フックは別売。詳しくはP232をご参照ください。）

## オプション ボックスハンガー横棧



ボックスを掛ける為の部材です。

## オプション ボックス



大きさは3種類。用途に合わせてお選びください。



片側タイプ MP-1214C-PB  
1000ゴムキャスター  
（自在ストッパー付 4個）



両面タイプ MPR-1214C-PB

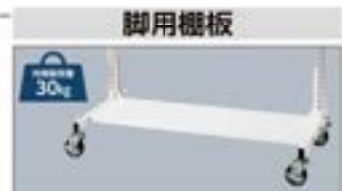

脚部には機板を標準装備。部品類のストップ等を置くのに便利です。機板奥行は 300mm。片側タイプは 1枚、両面タイプは 2枚付。

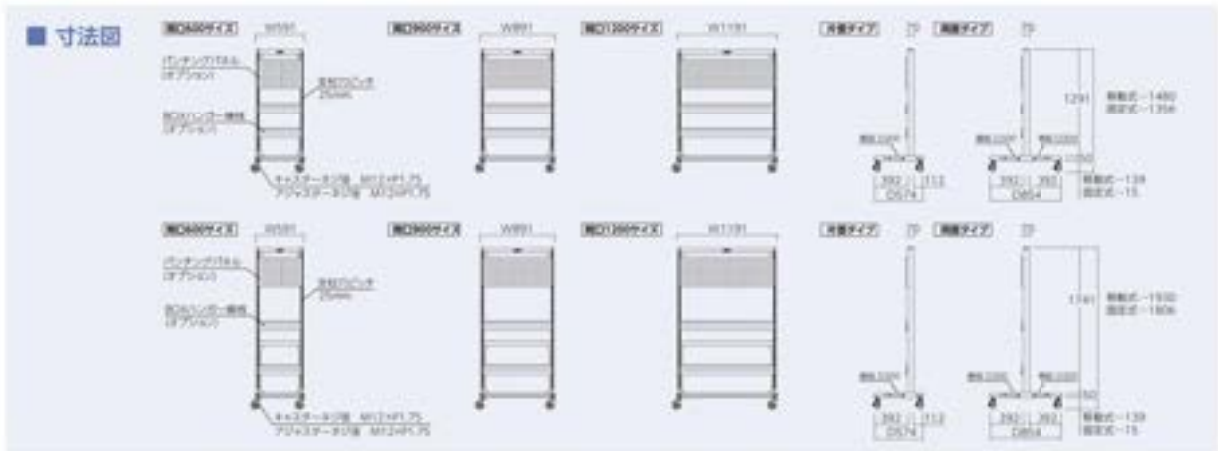

# マルチパーツハンガー 基本形

NEW

オリジナル  
ムービー  
公開中



マルチパーツハンガー



各マークの説明は P41 をご覧ください。

約 2人30分



## 片面 移動式 W600サイズ



H1930は横棒幅が  
1本追加されます。

サイズ (D×H)	品 番	質量 (kg)	定価 (税込)
574×1930	MP-0618C	26.5	¥107,800
574×1480	MP-0614C	22.5	¥93,300

パンチングパネル取付け可能枚数：H1930の場合片面4枚まで、H1480の場合片面3枚まで取付け可能です。

## 片面 移動式 W900サイズ



H1930は横棒幅が  
1本追加されます。

サイズ (D×H)	品 番	質量 (kg)	定価 (税込)
574×1930	MP-0918C	30.5	¥115,200
574×1480	MP-0914C	26.0	¥98,900

## 片面 移動式 W1200サイズ



H1930は横棒幅が  
1本追加されます。

サイズ (D×H)	品 番	質量 (kg)	定価 (税込)
574×1930	MP-1218C	34.0	¥122,600
574×1480	MP-1214C	29.0	¥104,600

## 両面 移動式 W600サイズ



H1930は横棒幅が  
1本追加されます。

サイズ (D×H)	品 番	質量 (kg)	定価 (税込)
854×1930	MPR-0618C	30.5	¥124,100
854×1480	MPR-0614C	26.5	¥109,500

パンチングパネル取付け可能枚数：H1930の場合片面4枚まで、H1480の場合片面3枚まで取付け可能です。

## 両面 移動式 W900サイズ



H1930は横棒幅が  
1本追加されます。

サイズ (D×H)	品 番	質量 (kg)	定価 (税込)
854×1930	MPR-0918C	36.0	¥133,700
854×1480	MPR-0914C	31.5	¥117,400

## 両面 移動式 W1200サイズ



H1930は横棒幅が  
1本追加されます。

サイズ (D×H)	品 番	質量 (kg)	定価 (税込)
854×1930	MPR-1218C	41.0	¥143,300
854×1480	MPR-1214C	36.0	¥125,300

## 片面 固定式 W600サイズ



H1806は横棒幅が  
1本追加されます。

サイズ (D×H)	品 番	質量 (kg)	定価 (税込)
574×1806	MP-0618	22.0	¥87,600
574×1356	MP-0614	18.0	¥73,000

パンチングパネル取付け可能枚数：H1806の場合片面4枚まで、H1356の場合片面3枚まで取付け可能です。

## 片面 固定式 W900サイズ



H1806は横棒幅が  
1本追加されます。

サイズ (D×H)	品 番	質量 (kg)	定価 (税込)
574×1806	MP-0918	26.0	¥95,000
574×1356	MP-0914	21.5	¥78,700

## 片面 固定式 W1200サイズ



H1806は横棒幅が  
1本追加されます。

サイズ (D×H)	品 番	質量 (kg)	定価 (税込)
574×1806	MP-1218	29.5	¥102,400
574×1356	MP-1214	24.5	¥84,400

## 両面 固定式 W600サイズ



H1806は横棒幅が  
1本追加されます。

サイズ (D×H)	品 番	質量 (kg)	定価 (税込)
854×1806	MPR-0618	26.0	¥103,900
854×1356	MPR-0614	22.0	¥89,300

パンチングパネル取付け可能枚数：H1806の場合片面4枚まで、H1356の場合片面3枚まで取付け可能です。

## 両面 固定式 W900サイズ



H1806は横棒幅が  
1本追加されます。

サイズ (D×H)	品 番	質量 (kg)	定価 (税込)
854×1806	MPR-0918	31.5	¥113,500
854×1356	MPR-0914	27.0	¥97,200

## 両面 固定式 W1200サイズ



H1806は横棒幅が  
1本追加されます。

サイズ (D×H)	品 番	質量 (kg)	定価 (税込)
854×1806	MPR-1218	36.5	¥123,100
854×1356	MPR-1214	31.5	¥105,100

オプション については P232 をご覧ください。

YamaTec



# マルチパーツハンガー間口600サイズ NEW

オリジナル  
ムービー  
公開中



マルチパーツハンガー



各マークの説明は P41 をご覧ください。

組立 2人30分



## ■寸法図



W	591mm	
H	1806mm [固定式]	1930mm [移動式]
D	574mm [内側]	854mm [両側]



MP-0618-PB

	移動式	固定式
片側	MP-0618C-PB (39.5kg) ¥174,850	MP-0618-PB (35.0kg) ¥154,650
両側	MPR-0618C-PB (56.5kg) ¥258,200	MPR-0618-PB (52.0kg) ¥238,000

MP-0618-B

	移動式	固定式
片側	MP-0618C-B (41.1kg) ¥171,850	MP-0618-B (36.6kg) ¥151,650
両側	MPR-0618C-B (59.7kg) ¥252,200	MPR-0618-B (55.2kg) ¥232,000

MP-0618-P4

	移動式	固定式
片側	MP-0618C-P4 (36.1kg) ¥193,000	MP-0618-P4 (31.6kg) ¥172,800
両側	MPR-0618C-P4 (49.7kg) ¥294,500	MPR-0618-P4 (45.2kg) ¥274,300

### 組合せ内容

片側 バンティングパネル1枚、フック9F-12+FR-11+FR-T2+FD-6) 各1個、ボックスハンガー-機種5本、ボックスH-8R3個+H-5Y15個

両面タイプの場合は、片面タイプの色の数を使用します。

### 組合せ内容

片側 ボックスハンガー-機種7本、ボックスH-8R3個+H-5Y25個

両面タイプの場合は、片面タイプの色の数を使用します。

### 組合せ内容

片側 バンティングパネル4枚、フック9F-12+FR-11+FR-T2+FD-6) 各4個

両面タイプの場合は、片面タイプの色の数を使用します。



MP-0618-BDM

	移動式	固定式
片側	MP-0618C-BDM (49.2kg) ¥206,800	MP-0618-BDM (44.7kg) ¥186,600
両側	MPR-0618C-BDM (75.9kg) ¥322,100	MPR-0618-BDM (71.4kg) ¥301,900

### 組合せ内容

片側 ボックスハンガー-機種10本、ボックスH-3 6個+H-8R16個+H-5Y15個

両面タイプの場合は、片面タイプの色の数を使用します。



MP-0618C-PBD

	移動式	固定式
片側	MP-0618C-PBD (40.0kg) ¥177,350	MP-0618-PBD (35.5kg) ¥157,150
両側	MPR-0618C-PBD (57.5kg) ¥263,200	MPR-0618-PBD (53.0kg) ¥243,000

### 組合せ内容

片側 バンティングパネル1枚、フック9F-12+FR-11+FR-T2+FD-6) 各1個、ボックスハンガー-機種5本、ボックスH-3 2個+H-8R3個+H-5Y10個

両面タイプの場合は、片面タイプの色の数を使用します。



MP-0618-BD

	移動式	固定式
片側	MP-0618C-BD (42.4kg) ¥176,850	MP-0618-BD (37.9kg) ¥156,650
両側	MPR-0618C-BD (62.3kg) ¥262,200	MPR-0618-BD (57.8kg) ¥242,000

### 組合せ内容

片側 ボックスハンガー-機種7本、ボックスH-3 4個+H-8R12個+H-5Y10個

両面タイプの場合は、片面タイプの色の数を使用します。



MP-0618C-PD

	移動式	固定式
片側	MP-0618C-PD (36.2kg) ¥183,350	MP-0618-PD (31.7kg) ¥163,150
両側	MPR-0618C-PD (49.9kg) ¥275,200	MPR-0618-PD (45.4kg) ¥255,000

### 組合せ内容

片側 バンティングパネル3枚、フック9F-12+FR-11+FR-T2+FD-6) 各3個、BOXハンガー-機種1本、ボックスH-3 2個

両面タイプの場合は、片面タイプの色の数を使用します。

パーツの種類・色  
詳細はP41を参照してください

カラー

100  
100000

エンゴ  
フック

5x11  
フック

5x11  
フック

5x11  
フック

5x11  
フック

5x11  
フック

5x11  
フック

5x11  
フック

5x11  
フック

5x11  
フック

5x11  
フック

5x11  
フック

5x11  
フック

5x11  
フック

5x11  
フック

5x11  
フック

5x11  
フック

5x11  
フック

5x11  
フック

5x11  
フック

5x11  
フック

5x11  
フック

5x11  
フック

5x11  
フック

5x11  
フック

5x11  
フック

5x11  
フック

5x11  
フック

# マルチパーツハンガー間口600サイズ **NEW**

オリジナル  
ムービー  
公開中



マルチパーツハンガー



各マークの説明はP41をご覧ください。

2人30分



## ■寸法図



W	591mm	
H	1356mm (固定式)	1480mm (移動式)
D	574mm (片側)	854mm (両側)



MP-0614C-PB

	移動式	固定式
片側	MP-0614C-PB (31.2kg) ¥141,950	MP-0614-PB (26.7kg) ¥121,750
両側	MPR-0614C-PB (43.9kg) ¥207,000	MPR-0614-PB (39.4kg) ¥186,800

### 組合せ内容

片側 パンチングパネル18、フックFH-12+FR-11+HF-T2+HFD-6各1個、ボックスハンガー-標準3本、ボックスHB-8R4個+HB-SY10個

両面タイプの場合は、片側タイプの倍の数を 사용합니다。



MP-0614-B

	移動式	固定式
片側	MP-0614C-B (33.1kg) ¥138,950	MP-0614-B (28.6kg) ¥118,750
両側	MPR-0614C-B (47.7kg) ¥201,000	MPR-0614-B (43.2kg) ¥180,800

### 組合せ内容

片側 ボックスハンガー-標準5本、ボックスHB-8R8個+HB-SY15個

両面タイプの場合は、片側タイプの倍の数を 사용합니다。



MP-0614C-P

	移動式	固定式
片側	MP-0614C-P (27.3kg) ¥135,800	MP-0614-P (22.8kg) ¥115,600
両側	MPR-0614C-P (36.1kg) ¥194,700	MPR-0614-P (31.6kg) ¥174,500

### 組合せ内容

片側 パンチングパネル2枚、フックFH-12+FR-11+HF-T2+HFD-6各2個

両面タイプの場合は、片側タイプの倍の数を 사용합니다。



MP-0614C-BDM

	移動式	固定式
片側	MP-0614C-BDM (38.4kg) ¥162,250	MP-0614-BDM (33.9kg) ¥142,050
両側	MPR-0614C-BDM (58.3kg) ¥247,600	MPR-0614-BDM (53.8kg) ¥227,400

### 組合せ内容

片側 ボックスハンガー-標準7本、ボックスHB-3 4個+HB-8R12個+HB-SY10個

両面タイプの場合は、片側タイプの倍の数を 사용합니다。



MP-0614-PBD

	移動式	固定式
片側	MP-0614C-PBD (31.7kg) ¥144,450	MP-0614-PBD (27.2kg) ¥124,250
両側	MPR-0614C-PBD (44.9kg) ¥212,000	MPR-0614-PBD (40.4kg) ¥191,800

### 組合せ内容

片側 パンチングパネル18、フックFH-12+FR-11+HF-T2+HFD-6各1個、ボックスハンガー-標準3本、ボックスHB-3 2個+HB-8R4個+HB-SY5個

両面タイプの場合は、片側タイプの倍の数を 사용합니다。



MP-0614C-BD

	移動式	固定式
片側	MP-0614C-BD (33.6kg) ¥141,450	MP-0614-BD (29.1kg) ¥121,250
両側	MPR-0614C-BD (48.7kg) ¥206,000	MPR-0614-BD (44.2kg) ¥185,800

### 組合せ内容

片側 ボックスハンガー-標準5本、ボックスHB-3 2個+HB-8R8個+HB-SY10個

両面タイプの場合は、片側タイプの倍の数を 사용합니다。



MP-0614-PD

	移動式	固定式
片側	MP-0614C-PD (29.8kg) ¥147,450	MP-0614-PD (25.3kg) ¥127,250
両側	MPR-0614C-PD (41.1kg) ¥218,000	MPR-0614-PD (36.6kg) ¥197,800

### 組合せ内容

片側 パンチングパネル2枚、フックFH-12+FR-11+HF-T2+HFD-6各2個、ボックスハンガー-標準1本、ボックスHB-3 2個

両面タイプの場合は、片側タイプの倍の数を 사용합니다。

オプション についてはP32をご覧ください。 ※オプションを除く標準価格はP235をご覧ください。



# マルチパーツハンガー間口900サイズ **NEW**

オリジナル  
ムービー  
公開中



マルチパーツハンガー



各マークの説明は P41 をご覧ください。

組立 2人30分



## ■寸法図



W	891mm	
H	1806mm [固定式]	1930mm [移動式]
D	574mm [内側]	854mm [両側]



MP-0918C-PB

	移動式	固定式
片側	MP-0918C-PB (48.8kg) ¥201,590	MP-0918-PB (44.3kg) ¥181,390
両側	MPR-0918C-PB (72.6kg) ¥306,480	MPR-0918-PB (68.1kg) ¥286,280

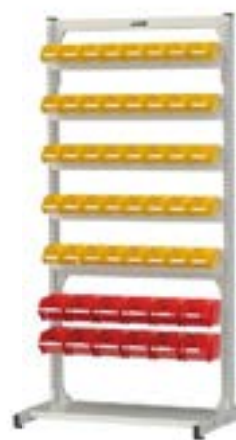

MP-0918-B

	移動式	固定式
片側	MP-0918C-B (51.6kg) ¥199,550	MP-0918-B (47.1kg) ¥179,350
両側	MPR-0918C-B (78.2kg) ¥302,400	MPR-0918-B (73.7kg) ¥282,200



MP-0918C-P4

	移動式	固定式
片側	MP-0918C-P4 (42.5kg) ¥220,400	MP-0918-P4 (38.0kg) ¥200,200
両側	MPR-0918C-P4 (60.0kg) ¥344,100	MPR-0918-P4 (55.5kg) ¥323,900

### 組合せ内容

片側 バンティングパネル1枚、フックHF-12+FR-11+HF-T2+FD-6 各1個、ボックスハンガー-標準5本、ボックスHB-8R12個+HB-SY24個  
両面タイプの場合は、片側タイプの個数を使用します。

### 組合せ内容

片側 ボックスハンガー-標準7本、ボックスHB-8R12個+HB-SY40個  
両面タイプの場合は、片側タイプの個数を使用します。

### 組合せ内容

片側 バンティングパネル4枚、フックHF-12+FR-11+HF-T2+FD-6 各4個  
両面タイプの場合は、片側タイプの個数を使用します。

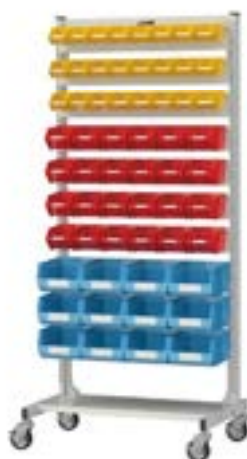

MP-0918C-8DM

	移動式	固定式
片側	MP-0918C-8DM (64.7kg) ¥253,740	MP-0918-8DM (60.2kg) ¥233,540
両側	MPR-0918C-8DM (104.4kg) ¥410,780	MPR-0918-8DM (99.9kg) ¥390,580

### 組合せ内容

片側 ボックスハンガー-標準10本、ボックスHB-3 12個+HB-8R24個+HB-SY24個  
両面タイプの場合は、片側タイプの個数を使用します。

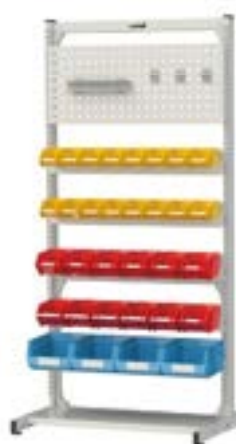

MP-0918-PBD

	移動式	固定式
片側	MP-0918C-PBD (50.0kg) ¥207,710	MP-0918-PBD (45.5kg) ¥187,510
両側	MPR-0918C-PBD (75.0kg) ¥318,720	MPR-0918-PBD (70.5kg) ¥298,520

### 組合せ内容

片側 バンティングパネル1枚、フックHF-12+FR-11+HF-T2+FD-6 各1個、ボックスハンガー-標準5本、ボックスHB-3 4個+HB-8R12個+HB-SY16個  
両面タイプの場合は、片側タイプの個数を使用します。



MP-0918C-8D

	移動式	固定式
片側	MP-0918C-8D (54.4kg) ¥211,510	MP-0918-8D (49.9kg) ¥191,310
両側	MPR-0918C-8D (83.8kg) ¥326,320	MPR-0918-8D (79.3kg) ¥306,120

### 組合せ内容

片側 ボックスハンガー-標準7本、ボックスHB-3 8個+HB-8R18個+HB-SY16個  
両面タイプの場合は、片側タイプの個数を使用します。



MP-0918-PD

	移動式	固定式
片側	MP-0918C-PD (43.6kg) ¥212,350	MP-0918-PD (39.1kg) ¥192,150
両側	MPR-0918C-PD (62.2kg) ¥328,000	MPR-0918-PD (57.7kg) ¥307,800

### 組合せ内容

片側 バンティングパネル3枚、フックHF-12+FR-11+HF-T2+FD-6 各3個、ボックスハンガー-標準1本、ボックスHB-3 4個  
両面タイプの場合は、片側タイプの個数を使用します。

パーツの種類  
カラー  
オプション

1/4  
ボルト  
ナット

エンド  
フック

5x11  
フック  
フック

スリット  
フック

標準  
30x120

短  
30x120

ラック  
フック

フック  
フック

スリット  
フック





# マルチパーツハンガー間口1200サイズ **NEW**

オリジナル  
ムービー  
公開中



マルチパーツハンガー



各マークの説明は P41 をご覧ください。

組立 2人30分



## ■寸法図



W	1191mm	
H	1806mm [固定式]	1930mm [移動式]
D	574mm [内側]	854mm [両側]



MP-1218-PB

	移動式	固定式
片側	MP-1218C-PB (59.3kg) ¥224,680	MP-1218-PB (54.8kg) ¥204,480
両側	MPR-1218C-PB (91.6kg) ¥347,460	MPR-1218-PB (87.1kg) ¥327,260

MP-1218-B

	移動式	固定式
片側	MP-1218C-B (63.7kg) ¥227,600	MP-1218-B (59.2kg) ¥207,400
両側	MPR-1218C-B (100.4kg) ¥353,300	MPR-1218-B (95.9kg) ¥333,100

MP-1218-P4

	移動式	固定式
片側	MP-1218C-P4 (49.2kg) ¥232,200	MP-1218-P4 (44.7kg) ¥212,000
両側	MPR-1218C-P4 (71.4kg) ¥362,500	MPR-1218-P4 (66.9kg) ¥342,300

### 組合せ内容

片側 バンチングパネル1枚、フックFH-12+FR-11+FR-T2+FD-6各1個、ボックスハンガー-機種5本、ボックスHB-8R16個+HB-SY33個  
両面タイプの場合は、片側タイプの倍の数を 사용합니다。

### 組合せ内容

片側 ボックスハンガー-機種7本、ボックスHB-8R16個+HB-SY55個  
両面タイプの場合は、片側タイプの倍の数を 사용합니다。

### 組合せ内容

片側 バンチングパネル4枚、フックFH-12+FR-11+FR-T2+FD-6各4個  
両面タイプの場合は、片側タイプの倍の数を 사용합니다。

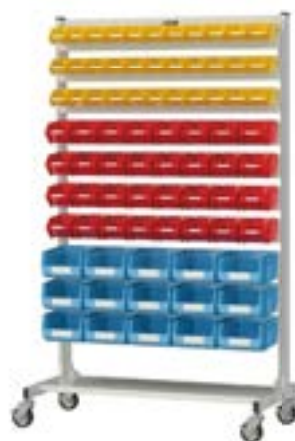

MP-1218C-BDM

	移動式	固定式
片側	MP-1218C-BDM (81.2kg) ¥293,230	MP-1218-BDM (76.7kg) ¥273,030
両側	MPR-1218C-BDM (135.4kg) ¥484,560	MPR-1218-BDM (130.9kg) ¥464,360

### 組合せ内容

片側 ボックスハンガー-機種10本、ボックスHB-3 15個+HB-8R32個+HB-SY33個  
両面タイプの場合は、片側タイプの倍の数を 사용합니다。

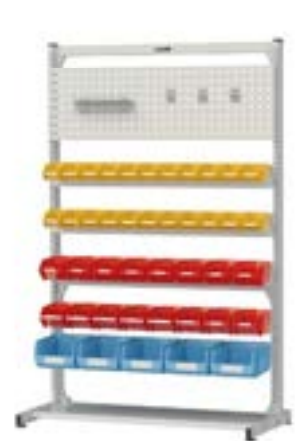

MP-1218-PBD

	移動式	固定式
片側	MP-1218C-PBD (60.7kg) ¥231,770	MP-1218-PBD (56.2kg) ¥211,570
両側	MPR-1218C-PBD (94.4kg) ¥361,640	MPR-1218-PBD (89.9kg) ¥341,440

### 組合せ内容

片側 バンチングパネル1枚、フックFH-12+FR-11+FR-T2+FD-6各1個、ボックスハンガー-機種5本、ボックスHB-3 5個+HB-8R16個+HB-SY22個  
両面タイプの場合は、片側タイプの倍の数を 사용합니다。

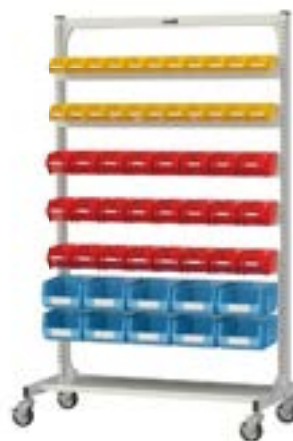

MP-1218C-BD

	移動式	固定式
片側	MP-1218C-BD (67.0kg) ¥241,220	MP-1218-BD (62.5kg) ¥221,020
両側	MPR-1218C-BD (107.0kg) ¥380,540	MPR-1218-BD (102.5kg) ¥360,340

### 組合せ内容

片側 ボックスハンガー-機種7本、ボックスHB-3 10個+HB-8R24個+HB-SY22個  
両面タイプの場合は、片側タイプの倍の数を 사용합니다。

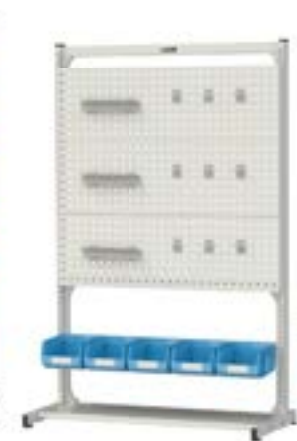

MP-1218-PD

	移動式	固定式
片側	MP-1218C-PD (50.9kg) ¥227,050	MP-1218-PD (46.4kg) ¥206,850
両側	MPR-1218C-PD (74.8kg) ¥352,200	MPR-1218-PD (70.3kg) ¥332,000

### 組合せ内容

片側 バンチングパネル3枚、フックFH-12+FR-11+FR-T2+FD-6各3個、ボックスハンガー-機種1本、ボックスHB-3 5個  
両面タイプの場合は、片側タイプの倍の数を 사용합니다。

パーツハンガー

パーツハンガー

パーツハンガー

パーツハンガー

パーツハンガー

パーツハンガー

パーツハンガー

パーツハンガー

パーツハンガー

パーツハンガー

パーツハンガー

パーツハンガー

パーツハンガー

パーツハンガー

パーツハンガー

# マルチパーツハンガー間口1200サイズ **NEW**

オリジナル  
ムービー  
公開中



マルチパーツハンガー

最大積載  
100kg  
（標準タイプ）

最大積載  
200kg  
（オプションタイプ）



グリーン購入法  
Gマーク

各マークの説明はP41をご覧ください。

標準 2人30分

組立式



## ■寸法図



W	1191mm	
H	1356mm （標準タイプ）	1480mm （オプションタイプ）
D	574mm （前面）	854mm （後面）



MP-1214C-PB

	移動式	固定式
片側	MP-1214C-PB (45.6kg) ¥176,920	MP-1214-PB (41.1kg) ¥156,720
両側	MPR-1214C-PB (69.2kg) ¥269,940	MPR-1214-PB (64.7kg) ¥249,740



MP-1214-B

	移動式	固定式
片側	MP-1214-B (50.5kg) ¥179,280	MP-1214-B (46.0kg) ¥159,080
両側	MPR-1214C-B (79.0kg) ¥274,660	MPR-1214-B (74.5kg) ¥254,460



MP-1214C-P

	移動式	固定式
片側	MP-1214C-P (36.6kg) ¥159,400	MP-1214-P (32.1kg) ¥139,200
両側	MPR-1214C-P (51.2kg) ¥234,900	MPR-1214-P (46.7kg) ¥214,700

### 組合せ内容

片側 パンチングパネル1枚、フック0F-12+FR-11+FR-T2+FD-6) 各1個、ボックスハンガー-標準3本、ボックス0B-0R2個+0B-5Y22個  
両面タイプの場合は、片側タイプの倍の数を  
使用します。

### 組合せ内容

片側 ボックスハンガー-標準5本、ボックス0B-0R16個+0B-5Y33個  
両面タイプの場合は、片側タイプの倍の数を  
使用します。

### 組合せ内容

片側 パンチングパネル2枚、フック0F-12+FR-11+FR-T2+FD-6) 各2個  
両面タイプの場合は、片側タイプの倍の数を  
使用します。



MP-1214-BDM

	移動式	固定式
片側	MP-1214-BDM (62.0kg) ¥223,220	MP-1214-BDM (57.5kg) ¥203,020
両側	MPR-1214C-BDM (102.0kg) ¥362,540	MPR-1214-BDM (97.5kg) ¥342,340

### 組合せ内容

片側 ボックスハンガー-標準7本、ボックス0B-3、10個+0B-0R24個+0B-5Y22個  
両面タイプの場合は、片側タイプの倍の数を  
使用します。



MP-1214C-PBD

	移動式	固定式
片側	MP-1214C-PBD (47.0kg) ¥184,010	MP-1214-PBD (42.5kg) ¥163,810
両側	MPR-1214C-PBD (72.0kg) ¥284,120	MPR-1214-PBD (67.5kg) ¥263,920

### 組合せ内容

片側 パンチングパネル1枚、フック0F-12+FR-11+FR-T2+FD-6) 各1個、ボックスハンガー-標準3本、ボックス0B-3 5個+0B-0R16個+0B-5Y11個  
両面タイプの場合は、片側タイプの倍の数を  
使用します。



MP-1214-BD

	移動式	固定式
片側	MP-1214-BD (51.9kg) ¥186,370	MP-1214-BD (47.4kg) ¥166,170
両側	MPR-1214C-BD (81.8kg) ¥288,840	MPR-1214-BD (77.3kg) ¥268,640

### 組合せ内容

片側 ボックスハンガー-標準5本、ボックス0B-3 5個+0B-0R16個+0B-5Y22個  
両面タイプの場合は、片側タイプの倍の数を  
使用します。



MP-1214C-PD

	移動式	固定式
片側	MP-1214C-PD (42.1kg) ¥181,650	MP-1214-PD (37.6kg) ¥161,450
両側	MPR-1214C-PD (62.2kg) ¥279,400	MPR-1214-PD (57.7kg) ¥259,200

### 組合せ内容

片側 パンチングパネル3枚、フック0F-12+FR-11+FR-T2+FD-6) 各2枚、ボックスハンガー-標準1本、ボックス0B-3 5個  
両面タイプの場合は、片側タイプの倍の数を  
使用します。

オプションについてはP32をご覧ください。 ※オプションを多く選んだ場合はP235をご覧ください。



# マルチパーツハンガー用オプション NEW

オリジナル  
ムービー  
公開中



マルチパーツハンガー

各マークの説明はP41をご覧ください。



組立式

小口選買



オプション

## ボックス

小口選買

ボックス(小)・黄 <b>HB-SY</b>	ボックス(小)・乳白色 <b>HB-SN</b>	ボックス(中)・赤 <b>HB-BR</b>	ボックス(中)・乳白色 <b>HB-BN</b>	ボックス(大)・青 <b>HB-3</b>
¥560	¥560	¥700	¥700	¥2,650
サイズ W97×D155×H75	サイズ W97×D155×H75	サイズ W127×D200×H100	サイズ W127×D200×H100	サイズ W208×D247×H129
材質 PP	材質 PP	材質 PP	材質 PP	材質 PP
耐荷重 2.0kg/1個	耐荷重 2.0kg/1個	耐荷重 3.0kg/1個	耐荷重 3.0kg/1個	耐荷重 5.0kg/1個

<b>HB-S</b>	<b>HB-B</b>	<b>HB-3</b>
使用穴 5個	使用穴 5個	使用穴 6個

オプション

## ボックスハンガー横棧

小口選買

品番	適合開口サイズ	引っ掛け可能ボックス数			質量(g)	定価(税別)
		ボックス(a)	ボックス(b)	ボックス(c)		
NK-B600	W600用	5個	4個	2個	1.5	¥6,350
NK-B900	W900用	8個	6個	4個	2.1	¥7,650
NK-B1200	W1200用	11個	8個	5個	3.0	¥9,000

樹脂製ボックスを引っかけてご使用ください。  
均等耐荷重20kg。

使用穴・ボックスの使用穴数をご参照ください。

オプション

## パンチングパネル

小口選買

品番	適合開口サイズ	パネル寸法 (W×H)	質量(g)	定価(税別)
NK-P900	W900用	831.5×348	2.7	¥16,900
NK-P1200	W1200用	1131.5×348	3.5	¥18,000

12mm 40mm  
12mm: □ □ □  
40mm: □ □ □

穴形状とサイズ  
使用穴 14個

フックを用いて工具を整理できます。マグネットでの書類貼付けにも便利です。フックは下表をご参照ください。

オプション

## フック

小口選買

ドライバーフック <b>HFD-6</b>	<b>HF-12</b>	スクリューフック <b>SF-10</b>	<b>HF-11</b>	<b>HFR-12</b>
¥4,550	¥1,200	¥3,950	¥1,200	¥1,900
<b>HFR-11</b>	<b>HF-T2</b>	<b>HF-T1</b>	ペンチフック <b>PF-1</b>	<b>HF-22</b>
¥1,750	¥1,900	¥1,600	¥1,900	¥1,600

付きのフックは、パンチングパネル付きに各1個が標準装備されています。

- 15.5インチ
- 17.5インチ
- 20.5インチ
- 22.5インチ
- 25.5インチ
- 27.5インチ
- 30.5インチ
- 32.5インチ
- 35.5インチ
- 37.5インチ
- 40.5インチ
- 42.5インチ
- 45.5インチ
- 47.5インチ
- 50.5インチ
- 52.5インチ
- 55.5インチ
- 57.5インチ
- 60.5インチ
- 62.5インチ
- 65.5インチ
- 67.5インチ
- 70.5インチ
- 72.5インチ
- 75.5インチ
- 77.5インチ
- 80.5インチ
- 82.5インチ
- 85.5インチ
- 87.5インチ
- 90.5インチ
- 92.5インチ
- 95.5インチ
- 97.5インチ
- 100.5インチ
- 102.5インチ
- 105.5インチ
- 107.5インチ
- 110.5インチ
- 112.5インチ
- 115.5インチ
- 117.5インチ
- 120.5インチ
- 122.5インチ
- 125.5インチ
- 127.5インチ
- 130.5インチ
- 132.5インチ
- 135.5インチ
- 137.5インチ
- 140.5インチ
- 142.5インチ
- 145.5インチ
- 147.5インチ
- 150.5インチ
- 152.5インチ
- 155.5インチ
- 157.5インチ
- 160.5インチ
- 162.5インチ
- 165.5インチ
- 167.5インチ
- 170.5インチ
- 172.5インチ
- 175.5インチ
- 177.5インチ
- 180.5インチ
- 182.5インチ
- 185.5インチ
- 187.5インチ
- 190.5インチ
- 192.5インチ
- 195.5インチ
- 197.5インチ
- 200.5インチ
- 202.5インチ
- 205.5インチ
- 207.5インチ
- 210.5インチ
- 212.5インチ
- 215.5インチ
- 217.5インチ
- 220.5インチ
- 222.5インチ
- 225.5インチ
- 227.5インチ
- 230.5インチ
- 232.5インチ
- 235.5インチ
- 237.5インチ
- 240.5インチ
- 242.5インチ
- 245.5インチ
- 247.5インチ
- 250.5インチ
- 252.5インチ
- 255.5インチ
- 257.5インチ
- 260.5インチ
- 262.5インチ
- 265.5インチ
- 267.5インチ
- 270.5インチ
- 272.5インチ
- 275.5インチ
- 277.5インチ
- 280.5インチ
- 282.5インチ
- 285.5インチ
- 287.5インチ
- 290.5インチ
- 292.5インチ
- 295.5インチ
- 297.5インチ
- 300.5インチ
- 302.5インチ
- 305.5インチ
- 307.5インチ
- 310.5インチ
- 312.5インチ
- 315.5インチ
- 317.5インチ
- 320.5インチ
- 322.5インチ
- 325.5インチ
- 327.5インチ
- 330.5インチ
- 332.5インチ
- 335.5インチ
- 337.5インチ
- 340.5インチ
- 342.5インチ
- 345.5インチ
- 347.5インチ
- 350.5インチ
- 352.5インチ
- 355.5インチ
- 357.5インチ
- 360.5インチ
- 362.5インチ
- 365.5インチ
- 367.5インチ
- 370.5インチ
- 372.5インチ
- 375.5インチ
- 377.5インチ
- 380.5インチ
- 382.5インチ
- 385.5インチ
- 387.5インチ
- 390.5インチ
- 392.5インチ
- 395.5インチ
- 397.5インチ
- 400.5インチ
- 402.5インチ
- 405.5インチ
- 407.5インチ
- 410.5インチ
- 412.5インチ
- 415.5インチ
- 417.5インチ
- 420.5インチ
- 422.5インチ
- 425.5インチ
- 427.5インチ
- 430.5インチ
- 432.5インチ
- 435.5インチ
- 437.5インチ
- 440.5インチ
- 442.5インチ
- 445.5インチ
- 447.5インチ
- 450.5インチ
- 452.5インチ
- 455.5インチ
- 457.5インチ
- 460.5インチ
- 462.5インチ
- 465.5インチ
- 467.5インチ
- 470.5インチ
- 472.5インチ
- 475.5インチ
- 477.5インチ
- 480.5インチ
- 482.5インチ
- 485.5インチ
- 487.5インチ
- 490.5インチ
- 492.5インチ
- 495.5インチ
- 497.5インチ
- 500.5インチ
- 502.5インチ
- 505.5インチ
- 507.5インチ
- 510.5インチ
- 512.5インチ
- 515.5インチ
- 517.5インチ
- 520.5インチ
- 522.5インチ
- 525.5インチ
- 527.5インチ
- 530.5インチ
- 532.5インチ
- 535.5インチ
- 537.5インチ
- 540.5インチ
- 542.5インチ
- 545.5インチ
- 547.5インチ
- 550.5インチ
- 552.5インチ
- 555.5インチ
- 557.5インチ
- 560.5インチ
- 562.5インチ
- 565.5インチ
- 567.5インチ
- 570.5インチ
- 572.5インチ
- 575.5インチ
- 577.5インチ
- 580.5インチ
- 582.5インチ
- 585.5インチ
- 587.5インチ
- 590.5インチ
- 592.5インチ
- 595.5インチ
- 597.5インチ
- 600.5インチ
- 602.5インチ
- 605.5インチ
- 607.5インチ
- 610.5インチ
- 612.5インチ
- 615.5インチ
- 617.5インチ
- 620.5インチ
- 622.5インチ
- 625.5インチ
- 627.5インチ
- 630.5インチ
- 632.5インチ
- 635.5インチ
- 637.5インチ
- 640.5インチ
- 642.5インチ
- 645.5インチ
- 647.5インチ
- 650.5インチ
- 652.5インチ
- 655.5インチ
- 657.5インチ
- 660.5インチ
- 662.5インチ
- 665.5インチ
- 667.5インチ
- 670.5インチ
- 672.5インチ
- 675.5インチ
- 677.5インチ
- 680.5インチ
- 682.5インチ
- 685.5インチ
- 687.5インチ
- 690.5インチ
- 692.5インチ
- 695.5インチ
- 697.5インチ
- 700.5インチ
- 702.5インチ
- 705.5インチ
- 707.5インチ
- 710.5インチ
- 712.5インチ
- 715.5インチ
- 717.5インチ
- 720.5インチ
- 722.5インチ
- 725.5インチ
- 727.5インチ
- 730.5インチ
- 732.5インチ
- 735.5インチ
- 737.5インチ
- 740.5インチ
- 742.5インチ
- 745.5インチ
- 747.5インチ
- 750.5インチ
- 752.5インチ
- 755.5インチ
- 757.5インチ
- 760.5インチ
- 762.5インチ
- 765.5インチ
- 767.5インチ
- 770.5インチ
- 772.5インチ
- 775.5インチ
- 777.5インチ
- 780.5インチ
- 782.5インチ
- 785.5インチ
- 787.5インチ
- 790.5インチ
- 792.5インチ
- 795.5インチ
- 797.5インチ
- 800.5インチ
- 802.5インチ
- 805.5インチ
- 807.5インチ
- 810.5インチ
- 812.5インチ
- 815.5インチ
- 817.5インチ
- 820.5インチ
- 822.5インチ
- 825.5インチ
- 827.5インチ
- 830.5インチ
- 832.5インチ
- 835.5インチ
- 837.5インチ
- 840.5インチ
- 842.5インチ
- 845.5インチ
- 847.5インチ
- 850.5インチ
- 852.5インチ
- 855.5インチ
- 857.5インチ
- 860.5インチ
- 862.5インチ
- 865.5インチ
- 867.5インチ
- 870.5インチ
- 872.5インチ
- 875.5インチ
- 877.5インチ
- 880.5インチ
- 882.5インチ
- 885.5インチ
- 887.5インチ
- 890.5インチ
- 892.5インチ
- 895.5インチ
- 897.5インチ
- 900.5インチ
- 902.5インチ
- 905.5インチ
- 907.5インチ
- 910.5インチ
- 912.5インチ
- 915.5インチ
- 917.5インチ
- 920.5インチ
- 922.5インチ
- 925.5インチ
- 927.5インチ
- 930.5インチ
- 932.5インチ
- 935.5インチ
- 937.5インチ
- 940.5インチ
- 942.5インチ
- 945.5インチ
- 947.5インチ
- 950.5インチ
- 952.5インチ
- 955.5インチ
- 957.5インチ
- 960.5インチ
- 962.5インチ
- 965.5インチ
- 967.5インチ
- 970.5インチ
- 972.5インチ
- 975.5インチ
- 977.5インチ
- 980.5インチ
- 982.5インチ
- 985.5インチ
- 987.5インチ
- 990.5インチ
- 992.5インチ
- 995.5インチ
- 997.5インチ
- 1000.5インチ

# マルチパートハンガー オプション組合せ方法 NEW

オリジナル  
ムービー  
公開中



マルチパートハンガー

最大積載  
100kg  
（吊下げ時）

最大積載  
200kg  
（吊下げ時）



グリーン購入法  
Gマーク

各マークの説明はP41をご覧ください。

所要時間 2人30分

組立式



## オプション組合せのやり方

高さによる支柱穴数を示します。

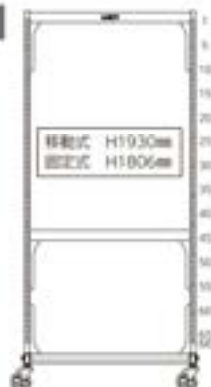

オプションごとの使用穴数合計が  
支柱穴数以内であれば自由に組合せ  
いただけます。

## 組合せ事例



パンチングパネル  
NH-P900  
使用穴14個



ボックスハンガー線種  
NK-B900 3本  
使用穴5個×3本

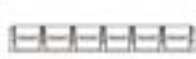

ボックスハンガー線種  
NH-B900 2本  
使用穴5個×2本

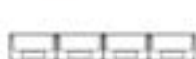

ボックスハンガー線種  
NH-B900 2本  
使用穴5個×2本

オプション部材ごとの  
使用穴数は前ページを  
ご確認ください。



使用穴数合計  
51個

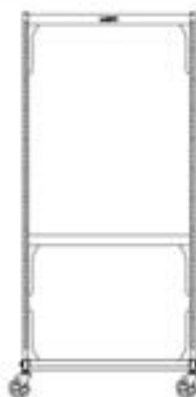

マルチパートハンガーは、マルチワークテーブル・マルチシステムと支柱のスリットが同じなので、  
 ・マルチワークテーブル オプション (P195 ~ 197)  
 ・マルチシステム オプション (P207 ~ 209)  
 のオプションを兼用することが可能です。  
 (※ W1200 サイズは品揃えのないオプションもございます。各オプションページをご参照ください。)

## 参考例

マルチパートハンガー  
基本形両面タイプ



MPR-0914

+

マルチワークテーブル  
オプション(棚板セット)



MW-T900

=



移動式オープン収納棚

基本形に欲しい機能プラスしてオリジナルの組合せに。

オプション

についてはP232をご覧ください。

※オプションを除く標準価格はP235をご覧ください。

YamaTec



# コンビニワゴン(ゴムキャスター)

オリジナル  
ムービー  
公開中



コンビニワゴン

バリエーション追加でさらにお選びやすくなりました



各マークの説明は P41 をご覧ください。

組立式



40mm(棚板)+  
60mm(コボレ止め)  
の安心!



ゴムキャスター

■WCLPFC-3-Pの使用例

- コンビニエンス(便利)なワゴンです。
- 全体耐荷重は全機種50kgです。  
キャスターは50φゴムキャスター。  
弾力があり凹凸のある路面でも走行性に優れます。

- ・ワゴンの耐荷重は全段の積載量を含めた全体耐荷重で示しています。
- ・商品の構造上一段当たりの耐荷重は設定しておりませんが、安全にお使いいただく為に各段均等か又は重い物を下段に置いて使用してください。

品番の見方

WC W L P F C - 4 - P

ヤマテック  
コンビニワゴン

W750×D500サイズ

W400×D400サイズ

コボレ止め付  
キャビネット付

パンチングパネル付

棚板段数

2:2段

3:3段

4:4段

パール

ピンク色

## W400mm×D400mm

### オープンタイプ2段



WCL-2-P  
¥20,900  
質量:6.5kg

### コボレ止め付き2段



WCLF-2-P  
¥30,900  
質量:7.3kg

### キャビネット付き2段



WCLC-2-P  
¥36,400  
質量:9.5kg

### コボレ止め・キャビネット付き2段



WCLFC-2-P  
¥46,400  
質量:10.3kg

### オープンタイプ3段



WCL-3-P  
¥25,100 質量:8.9kg

### オープンタイプ4段



WCL-4-P  
¥29,700 質量:10.9kg

### キャビネット付き3段



WCLC-3-P  
¥40,100 質量:11.9kg

### コボレ止め付き3段



WCLF-3-P  
¥40,100 質量:10.1kg

### パンチングパネル・コボレ止め付き3段



WCLPF-3-P  
¥59,350 質量:13.2kg

### パンチングパネル付き3段



WCLP-3-P  
¥44,350  
質量:12.0kg

### パンチングパネル・キャビネット付き3段



WCLPC-3-P  
¥59,350  
質量:15.0kg

### コボレ止め・キャビネット付き3段

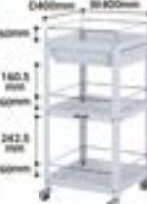

WCLFC-3-P  
¥55,100  
質量:13.1kg

### パンチングパネル・コボレ止め・キャビネット付き3段



WCLPFC-3-P  
¥74,350  
質量:16.2kg

## ■寸法図

W400mm×D400mm

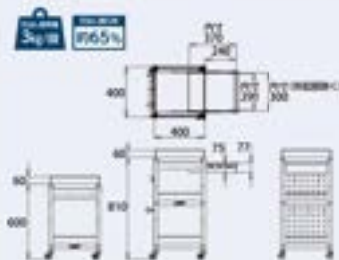

W600mm×D400mm

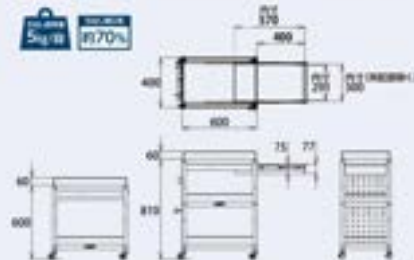

W750mm×D500mm



50φゴムキャスター(固定)タイプ:付2個、自在2個、キャスター:付2個(W400×D400)

# コンビニワゴン(ゴムキャスター)

オリジナル  
ムービー  
公開中



コンビニワゴン

豊富なオプションとバリエーション！



各マークの説明はP41をご覧ください。



## パンチングパネル

### オプション 小口選別



WCP-P (2.8kg)  
¥9,850

## コボレ止め

### オプション 小口選別

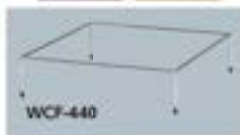

はめ込むだけのカンタンセット  
W750×D500用 WCF-750 (0.6kg) ¥6,400  
W600×D400用 WCF-640 (0.5kg) ¥5,900  
W400×D400用 WCF-440 (0.4kg) ¥5,000  
高さ寸法: 100mm (全製品共通)

## オプション

## フック

## 小口選別

<p>ドライバーフック HFD-6 3.0kg ¥4,550</p>	<p>HF-12 0.5kg ¥1,200</p>	<p>スリネフック SF-10 3.0kg ¥3,950</p>	<p>HF-11 0.5kg ¥1,200</p>	<p>HFR-12 0.5kg ¥1,900</p>
<p>HFR-11 0.5kg ¥1,750</p>	<p>HF-T2 1.0kg ¥1,900</p>	<p>HF-T1 0.5kg ¥1,600</p>	<p>ペンチフック PF-1 0.5kg ¥1,900</p>	<p>HF-22 1.0kg ¥1,600</p>

付きのフックは、パンチングパネル付きに各1個が標準装備されています。

## W600mm × D400mm

<h3>オープンタイプ2段</h3> <p>WC-2-P ¥25,000 質量:7.5kg</p>	<h3>キャビネット付き2段</h3> <p>WCC-2-P ¥40,600 質量:12.4kg</p>	<h3>コボレ止め付き2段</h3> <p>WCF-2-P ¥36,800 質量:8.5kg</p>	<h3>コボレ止め・キャビネット付き2段</h3> <p>WCFC-2-P ¥52,400 質量:13.4kg</p>	
<h3>オープンタイプ3段</h3> <p>WC-3-P ¥33,200 質量:10.8kg</p>	<h3>オープンタイプ4段</h3> <p>WC-4-P ¥37,900 質量:12.9kg</p>	<h3>キャビネット付き3段</h3> <p>WCC-3-P ¥45,300 質量:15.1kg</p>	<h3>パンチングパネル付き3段</h3> <p>WCP-3-P ¥52,450 質量:13.9kg</p>	<h3>パンチングパネル・キャビネット付き3段</h3> <p>WCPC-3-P ¥64,550 質量:18.2kg</p>
<h3>コボレ止め付き3段</h3> <p>WCF-3-P ¥50,900 質量:12.3kg</p>	<h3>パンチングパネル・コボレ止め付き3段</h3> <p>WCPF-3-P ¥70,150 質量:15.4kg</p>	<h3>パンチングパネル・コボレ止め・キャビネット付き3段</h3> <p>WCPFC-3-P ¥82,250 質量:19.7kg</p>	<h3>コボレ止め・キャビネット付き3段</h3> <p>WCFC-3-P ¥63,000 質量:16.6kg</p>	

## W750mm × D500mm

<h3>オープンタイプ2段</h3> <p>WCW-2-P ¥27,900 質量:10.3kg</p>	<h3>コボレ止め付き2段</h3> <p>WCWF-2-P ¥40,700 質量:11.5kg</p>	<h3>オープンタイプ3段</h3> <p>WCW-3-P ¥36,500 質量:14.4kg</p>	<h3>コボレ止め付き3段</h3> <p>WCWF-3-P ¥55,700 質量:16.2kg</p>	<h3>オープンタイプ4段</h3> <p>WCW-4-P ¥43,700 質量:18.5kg</p>
---	--	---	--	---

コンテナ  
カート  
ラック  
収納  
棚  
キャビネット  
フック  
パンチングパネル  
コボレ止め  
キャビネット  
パンチングパネル  
キャビネット  
パンチングパネル  
コボレ止め  
キャビネット  
コボレ止め  
キャビネット



# コンビニワゴン(ナイロンキャスター)

オリジナル  
ムービー  
公開中



コンビニワゴン

バリエーション追加でさらにお選びやすくなりました

各マークの説明はP41をご覧ください。



WCPN-3-P



ポイントは  
ココ!

- コンビニエンス(便利)なワゴンです。
- 全体耐荷重は全機種50kgです。  
キャスターは50φナイロンキャスター。床材を汚しにくく、耐薬品性に優れています。

- ・ワゴンの耐荷重は全段の積載量を含めた全体耐荷重で示しています。
- ・商品の構造上一段当たりの耐荷重は設定しておりませんが、安全にお使いいただく為に各段均等か又は重い物を下段に置いて使用してください。



ナイロンキャスター

品番の見方

WC W L P F C N - 4 - P

- ヤマテック  
コンビニワゴン
- W750×D500サイズ
- W400×D400サイズ
- パンチングパネル付
- キャビネット付
- ナイロンキャスタータイプ
- コボレ止め付
- 棚板段数  
2-2段  
3-3段  
4-4段
- パール  
ピンク色

W400mm×D400mm

オープンタイプ2段	コボレ止め付き2段	キャビネット付き2段	コボレ止め・キャビネット付き2段	
 <b>WCLN-2-P</b> ¥21,500 質量:6.3kg	 <b>WCLFN-2-P</b> ¥31,500 質量:7.1kg	 <b>WCLCN-2-P</b> ¥37,000 質量:9.3kg	 <b>WCLFCN-2-P</b> ¥47,000 質量:10.1kg	
オープンタイプ3段	オープンタイプ4段	キャビネット付き3段	コボレ止め付き3段	パンチングパネル・コボレ止め付き3段
 <b>WCLN-3-P</b> ¥25,900 質量:8.7kg	 <b>WCLN-4-P</b> ¥30,500 質量:10.7kg	 <b>WCLCN-3-P</b> ¥40,900 質量:11.7kg	 <b>WCLFN-3-P</b> ¥40,900 質量:9.9kg	 <b>WCLPFN-3-P</b> ¥60,150 質量:13.0kg
パンチングパネル付き3段	パンチングパネル・キャビネット付き3段	コボレ止め・キャビネット付き3段	パンチングパネル・コボレ止め・キャビネット付き3段	
 <b>WCLPN-3-P</b> ¥45,150 質量:11.8kg	 <b>WCLPCN-3-P</b> ¥60,150 質量:14.8kg	 <b>WCLFCN-3-P</b> ¥55,900 質量:12.9kg	 <b>WCLPFCN-3-P</b> ¥75,150 質量:16.0kg	

## ■寸法図



50φナイロンキャスター(白色)1台付(1台付2輪、自在2輪)キャスター(3輪)付(2×P1, 2)

# コンビニワゴン(ナイロンキャスター)

オリジナル  
ムービー  
公開中



コンビニワゴン

豊富なオプションとバリエーション！



各マークの説明はP41をご覧ください。

組立式

+

+

+

+

+

1人40分

## パンチングパネル

オプション 小口溝あり



H810×D400mm  
のコンビニワゴンに  
取付可能です。

WCP-P (2.8kg)  
¥9,850

## コボレ止め

オプション 小口溝あり



WCF-440

はめ込むだけのカンタンセット  
W750×D500用 WCF-750 (0.6kg) ¥6,400  
W600×D400用 WCF-640 (0.5kg) ¥5,900  
W400×D400用 WCF-440 (0.4kg) ¥5,000  
高さ寸法: 100mm (全製品共通)

## オプション



## フック



付きのフックは、パンチングパネル付きに各1個が標準装備されています。

## W600mm × D400mm

### オープンタイプ2段



WCN-2-P  
¥25,600  
質量: 7.3kg

### キャビネット付き2段



WCCN-2-P  
¥41,200  
質量: 12.2kg

### コボレ止め付き2段



WCFN-2-P  
¥37,400  
質量: 8.3kg

### コボレ止め・キャビネット付き2段



WCFCN-2-P  
¥53,000  
質量: 13.2kg

### オープンタイプ3段



WCN-3-P  
¥34,000  
質量: 10.6kg

### オープンタイプ4段



WCN-4-P  
¥38,700  
質量: 12.7kg

### キャビネット付き3段



WCCN-3-P  
¥46,100  
質量: 14.9kg

### パンチングパネル付き3段



WCPN-3-P  
¥53,250  
質量: 13.7kg

### パンチングパネル・キャビネット付き3段



WPCPN-3-P  
¥65,350  
質量: 18.0kg

### コボレ止め付き3段



WCFN-3-P  
¥51,700  
質量: 12.1kg

### パンチングパネル・コボレ止め付き3段



WCPFN-3-P  
¥70,950  
質量: 15.2kg

### パンチングパネル・コボレ止め・キャビネット付き3段



WCPFCN-3-P  
¥83,050  
質量: 19.5kg

### コボレ止め・キャビネット付き3段



WCFCN-3-P  
¥63,800  
質量: 16.4kg

## W750mm × D500mm

### オープンタイプ2段



WCWN-2-P  
¥28,500  
質量: 10.1kg

### コボレ止め付き2段

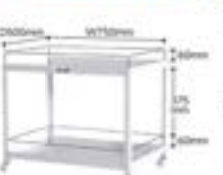

WCWFN-2-P  
¥41,300  
質量: 11.3kg

### オープンタイプ3段



WCWN-3-P  
¥37,300  
質量: 14.2kg

### コボレ止め付き3段



WCWFN-3-P  
¥56,500  
質量: 16.0kg

### オープンタイプ4段



WCWN-4-P  
¥44,500  
質量: 18.3kg

カラーバリエーション

パンチングパネル

キャビネット

コボレ止め

フック

パンチングパネル

キャビネット

コボレ止め

フック

パンチングパネル

キャビネット

コボレ止め

フック

パンチングパネル

キャビネット

コボレ止め

フック









# 色彩シリーズ 色彩ワゴン

色彩による職場環境の改善をご提案します。



各マークの説明は P41 をご覧ください。

組立式



1人40分



CWCPF-3-YE

カラー記号



RE チェリーピンク



BL スカイブルー



YE レモンイエロー



ポイントはココ!

- 色は我々人間にさまざまな影響を与えます。
- 職場環境を改善し、作業に合わせた効果を体感してください。
- 作業工程ごとに色を変えればワゴンの紛失防止に役立ちます。

- ・ワゴンの耐荷重は全段の積載量を含めた全体耐荷重で示しています。
- ・商品の構造上一段当たりの耐荷重は設定されておりませんが、安全にお使いいただく為に各段均等か又は重い物を下段に置いて使用してください。

**品番の見方**

**CWC W L P F C - 3 - RE**

ヤマテック 色彩ワゴン  
W750×D500サイズ  
W400×D400サイズ  
コボレ止め付  
キャビネット付  
パンチングパネル付

層数  
2:2段  
3:3段  
4:4段

カラー記号  
RE:チェリーピンク  
BL:スカイブルー  
YE:レモンイエロー

## W400mm×D400mm

オープンタイプ2段	コボレ止め付き2段	キャビネット付き2段	コボレ止め・キャビネット付き2段	
<p>CWCL-2-RE ¥29,900 質量:6.7kg</p>	<p>CWCLF-2-BL ¥39,900 質量:7.5kg</p>	<p>CWCLC-2-YE ¥45,400 質量:9.7kg</p>	<p>CWCLFC-2-RE ¥55,400 質量:10.5kg</p>	
オープンタイプ3段	オープンタイプ4段	キャビネット付き3段	コボレ止め付き3段	パンチングパネル・コボレ止め付き3段
<p>CWCL-3-BL ¥34,400 質量:9.1kg</p>	<p>CWCL-4-YE ¥39,000 質量:11.1kg</p>	<p>CWCLC-3-RE ¥49,400 質量:12.1kg</p>	<p>CWCLF-3-BL ¥49,400 質量:10.3kg</p>	<p>CWCLPF-3-YE ¥68,650 質量:13.4kg</p>
パンチングパネル付き3段	パンチングパネル・キャビネット付き3段	コボレ止め・キャビネット付き3段	パンチングパネル・コボレ止め・キャビネット付き3段	
<p>CWCLP-3-RE ¥53,650 質量:12.2kg</p>	<p>CWCLPC-3-BL ¥68,650 質量:15.2kg</p>	<p>CWCLFC-3-YE ¥64,400 質量:13.3kg</p>	<p>CWCLPFC-3-RE ¥83,650 質量:16.4kg</p>	

### ■ 寸法図



※ご注文の際は、品番後ろの□□にカラー記号を当てはめてください。-RE:チェリーピンク -BL:スカイブルー -YE:レモンイエロー

- 50kg 耐荷重
- コンパクトワゴン
- 5段階 フロットワゴン
- スリットワゴン
- 5段階 フロットワゴン
- 5段階 フロットワゴン
- キャビネットワゴン
- フック付きワゴン
- ステンレスワゴン

# 色彩ワゴン

色彩による職場環境の改善をご提案します。



各マークの説明はP41をご覧ください。



組立式

1人40分



## パンチングパネル

オプション 小口選別



WCP-P (2.8kg)  
¥9,850

## コボレ止め

オプション 小口選別



はめ込むだけのカンタンセット  
W750×D500mm WCF-750 (0.6kg) ¥6,400  
W600×D400mm WCF-640 (0.5kg) ¥5,900  
W400×D400mm WCF-440 (0.4kg) ¥5,000  
高さ寸法: 100mm (全製品共通)

## オプション



付きのフックは、パンチングパネル付きに各1個が標準装備されています。

## フック

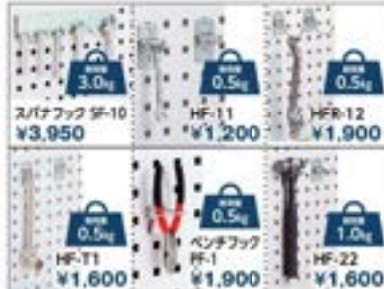

## W600mm × D400mm

### オープンタイプ2段

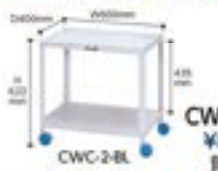

CWC-2-□□  
¥34,000  
質量: 7.7kg

### キャビネット付き2段



CWCC-2-□□  
¥49,600  
質量: 12.6kg

### コボレ止め付き2段

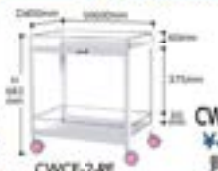

CWCF-2-□□  
¥45,800  
質量: 8.7kg

### コボレ止め・キャビネット付き2段



CWFC-2-□□  
¥61,400  
質量: 13.6kg

### オープンタイプ3段



CWC-3-□□  
¥42,500  
質量: 11.0kg

### オープンタイプ4段



CWC-4-□□  
¥47,200  
質量: 13.1kg

### キャビネット付き3段

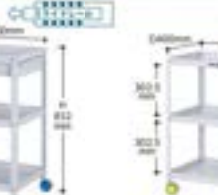

CWCC-3-□□  
¥54,600  
質量: 15.3kg

### パンチングパネル付き3段



CWCP-3-□□  
¥61,750  
質量: 14.1kg

### パンチングパネル・キャビネット付き3段



CWCPC-3-□□  
¥73,850  
質量: 18.4kg

### コボレ止め付き3段

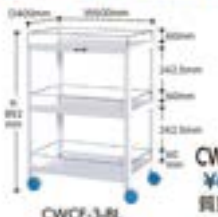

CWCF-3-□□  
¥60,200  
質量: 12.5kg

### パンチングパネル・コボレ止め付き3段

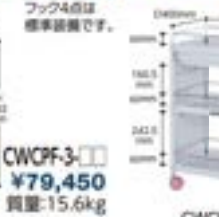

CWCF-3-□□  
¥79,450  
質量: 15.6kg

### パンチングパネル・コボレ止め・キャビネット付き3段

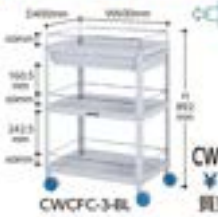

CWCF-3-□□  
¥91,550  
質量: 19.9kg

### コボレ止め・キャビネット付き3段



CWFC-3-□□  
¥72,300  
質量: 16.8kg

## W750mm × D500mm

### オープンタイプ2段



CWCW-2-□□  
¥36,900  
質量: 10.5kg

### コボレ止め付き2段



CWCWF-2-□□  
¥49,700  
質量: 11.7kg

### オープンタイプ3段

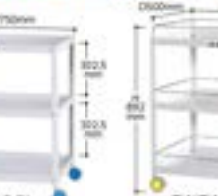

CWCW-3-□□  
¥45,800  
質量: 14.6kg

### コボレ止め付き3段

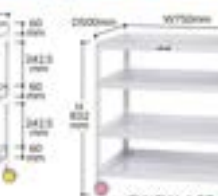

CWCWF-3-□□  
¥65,000  
質量: 16.4kg

### オープンタイプ4段



CWCW-4-□□  
¥53,000  
質量: 18.7kg

※ご注文の際は、品番後ろの□□にカラー記号を当てはめてください。-RE:チェリーピンク -BL:スカイブルー -YE:レモンイエロー



# ジャストフィットワゴン

オリジナル  
ムービー  
公開中



ジャストフィットワゴン

50kg  
耐荷重

500mm  
幅



各マークの説明は P41 をご覧ください。



組立式



1人50分



■WJ-3-P 立ち作業での使用例



ポイント  
ココ!

- 天板を傾ける事でピッキングしやすくなります。
- キャビネット付も増えました。

- ・ワゴンの耐荷重は全段の積載量を含めた全体耐荷重で示しています。
- ・各段の構造上一段当たりの耐荷重は設定しておりますが、安全にお使いいただく為に各段均等か又は重い物を下段に置いて使用してください。

品番の見方

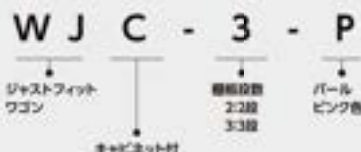

約32まで5段階の調整ができます。



天板は耐衝撃性に優れた低圧メラミン天板。



## ■傾斜天板セット

WJ-T(8.0kg) ¥42,500

傾斜天板は現在お使いのコンビニワゴンにも取付けできます。(W600×D400サイズのみ。又、コボレ止めとの併用はできません)

オプション 小口調整  
パンチングパネル



WCP-P(2.8kg) ¥9,850

WJ-3-P及びWJC-3-Pに取り付け可能です。



天板を水平にした状態 WJC-3-P



■WJC-3-P+WCP-P



## キャビネット

引出しはこの方向に開きます

オプション

フック

小口調整



HF-11  
¥1,200  
耐荷重0.5kg



HF-12  
¥1,200  
耐荷重0.5kg



HF-22  
¥1,600  
耐荷重1.0kg



HF-T1  
¥1,600  
耐荷重0.5kg



HFR-11  
¥1,750  
耐荷重0.5kg



HF-T2  
¥1,900  
耐荷重1.0kg



HFR-12  
¥1,900  
耐荷重0.5kg



ベンチフック PF-1  
¥1,900  
耐荷重0.5kg



ドライバーフック HFD-6  
¥4,550  
耐荷重3.0kg



スパナフック SF-10  
¥3,950  
耐荷重3.0kg

## ■寸法図

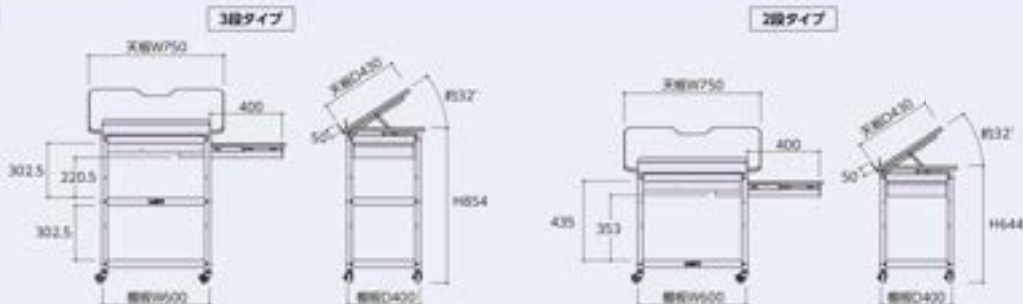

キャスター:50kgゴムキャスター(前後2個、左右2個)、P3/8M12×P1.25

# ジャストフィットワゴン

オリジナル  
ムービー  
公開中



ジャストフィットワゴン



各マークの説明はP41をご覧ください。



組立式



1人50分

## オープン型 3段タイプ



**WJ-3-P ¥75,700**

天板耐荷重: 10kg  
 キャスター: 50φゴムキャスター(自在ストッパー付2個, 自在2個)  
 ネジ径 M12×P1.25  
 質量: 18.8kg

## キャビネット付 3段タイプ



**WJC-3-P ¥87,800**

天板耐荷重: 10kg 引出し耐荷重: 5kg  
 キャスター: 50φゴムキャスター(自在ストッパー付2個, 自在2個)  
 ネジ径 M12×P1.25  
 質量: 23.1kg

## オープン型 2段タイプ



**WJ-2-P ¥67,500**

天板耐荷重: 10kg  
 キャスター: 50φゴムキャスター(自在ストッパー付2個, 自在2個)  
 ネジ径 M12×P1.25  
 質量: 15.5kg

## キャビネット付 2段タイプ



**WJC-2-P ¥83,100**

天板耐荷重: 10kg 引出し耐荷重: 5kg  
 キャスター: 50φゴムキャスター(自在ストッパー付2個, 自在2個)  
 ネジ径 M12×P1.25  
 質量: 20.4kg

### ■ コンビニワゴン・色彩ワゴンの基本的な組立て方法

ストッパー付  
ストッパー無

ストッパー付  
ストッパー無

ビス

パネル

パネルには向きがあります。必ず裏面側が上になるように取付けてください。

各部の直角を確認しながら、ドライバーとスパナを用いて締め込み、完成です。

パネル付きタイプの場合は、棚板を仮止めする時、パネルを外側より当ててお締めします。

パネル付きの場合、付属のフックを掛けてご使用ください。

### ■ ジャストフィットワゴンの基本的な組立て方法

ストッパー付  
ストッパー無

ストッパー付  
ストッパー無

ビス

傾斜天板セット  
棚板

ストッパー付  
ストッパー無

ストッパー付  
ストッパー無

ビス

2段目、3段目の棚板を同じようにビスナットで仮止めします。残りの支柱2本をビスナットで仮止めします。

各部の直角を確認しながら、ドライバーとスパナを用いて締め込み、完成です。

オプション についてはP242 巻ご参照ください。

YamaTec

コンビニワゴン  
ジャストフィットワゴン  
スベリルワゴン  
カラーワゴン  
ステンレスワゴン

300  
バーチャルワゴン  
コンビニワゴン  
ジャストフィットワゴン  
スベリルワゴン  
カラーワゴン  
ステンレスワゴン



# スペシャルワゴン

さらなる使いやすさを追求してリニューアル!

オリジナル  
ムービー  
公開中



スペシャルワゴン



各マークの説明はP41をご覧ください。



1人50分



W7CS-S-IV



- フルオープンで取り出しがしやすい引出し。
- 3種類の深さの引出しが組み合わせ自由。
- 豊富なオプションによりカスタマイズ可能。

品番の見方

W 6 C S L H U - B M P 2 - IV

ヤマテック  
スペシャルワゴン  
標準サイズ  
61W600×D400  
71W750×D500  
11W1000×D650

移動式

高さ  
600mm  
サイズ

ウレタン  
キャスター  
タイプ

高さ  
1200mm  
サイズ

キャビネット  
取り付け位置  
下置モデル

パンチングパネル付  
P2型パネル2枚付  
P3.3型パネル4枚付

標準色  
Gグリーン  
IVアイボリー

※詳細組み合わせ(数字はキャビネット欄数を示します)  
K又はHオープン型  
J又はTオープン型(標準タイプ又は100φキャスター仕様)  
S:標準型2段キャビネット  
M:標準型1段キャビネット  
D:超深型1段キャビネット

## フルオープンの引出し



ボールスライドレールの採用によりスムーズな開閉をお約束します。引出し率100%ですので奥の物も取り出しやすくなっています。

## カラーバリエーション

ご注文の際、品番後ろの「C」にカラー記号を当てはめてください。

- IV アイボリー色
- G グリーン色

## 裏表自在棚板



棚板はフラット型・凹型どちらもお使いいただけます。

## 超深型引出し



超深型の引出しを追加されました。市販のスプレー缶など背の高い物もラクラク収納できます。(有効内寸法 H200mm)

キャスターは規格のゴムキャスターだけでなく、油に強いウレタンキャスターへの交換も可能です。

## パンチングパネル



少しオシャレなレーザーカットのロゴマーク入

## ワゴンの選定方法について

▲ヤマテックスペシャルワゴンのカタログ表記耐荷重はワゴンの全体均等耐荷重を掲載しております。下記に示す棚板+キャビネットの合計耐荷重ではありません。

### ワゴンの選定方法

1. 棚板・キャビネットに載せる積載物の重量が、下記の耐荷重以下であることをご確認ください。
2. ワゴン全体に載せる積載物の重量が品番ごとに記載された全体均等耐荷重以下であることをご確認ください。

### <棚板・キャビネット 1段当りの耐荷重>

- ・棚板耐荷重 …… 80kg/1段
- ・棚板用補強付き棚板耐荷重 …… 160kg/1段
- ・キャビネット 天板耐荷重 …… 50kg/1段
- 引出し耐荷重 …… 20kg/1段

棚板用補強付き棚板は、カタログ内では「」のようにイラスト表示しています。赤いラインが棚板用補強を示します。

## オプション 棚板用マット

小口渡り



棚板内に敷くことで工具や部品の傷を防ぎます。色:グリーン 厚み:1.5mm 材質:塩ビ

適合棚板サイズ	品番	定価(税別)
W600×D400	GPM-64	¥2,350
W750×D500	GPM-75	¥3,200
W1000×D650	GPM-106	¥7,550

オプション

## ウレタンキャスター

小口渡り

▲取付ピッチの違いにより75φから100φ、100φから75φへの変更はできません。

75φ



100φ



### キャスターセット WS-75U-4

ご注文時に交換依頼を頂いた場合 +¥5,350  
キャスターのみご注文を頂いた場合 ¥12,900

### キャスターセット STKC-100GNU-SET

ご注文時に交換依頼を頂いた場合 +¥7,600  
キャスターのみご注文を頂いた場合 ¥26,400

# スペシャルワゴン用オプション

オリジナル  
ムービー  
公開中



スペシャルワゴン

各マークの説明は P41 をご覧ください。

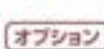

オプション

## パンチングパネル

小口通貫



フックを用いて工具類をすく使えるようになります。  
収納物の落下防止にもなります。

サイズ	品番	定価 (税別)
W600×D400 両	WLP-600W-□	¥10,600
移動式用 両	WLP-400D-□	¥9,450
W750×D500 両	WLP-750W-□	¥16,700
移動式用 両	WLP-500D-□	¥11,300

※ご注文の際、品番の□には以下のカラー記号を当てはめて  
ご注文ください。  
カラー記号 -G:グリーン -IV:アイボリー

オプション

## フック

小口通貫



グリーン枠内の4種はP252のパンチングパネル付に標準装備のフックです。

オプション

## スペシャルワゴン用キャビネット

小口通貫

サイズ	外観	品番 / 仕様	定価 (税別)
W600 × D400	 WLD-6S2-IV D400mm × W600mm × H200mm	浅型2段タイプ WLD-6S2-□ 引出し内寸法:W478×D350×H55(64) 引出し耐荷重:20kg/1段 質量:13.4kg	¥47,400
	 WLD-6M1-G D400mm × W600mm × H150mm	深型1段タイプ WLD-6M1-□ 引出し内寸法:W478×D350×H90(101) 引出し耐荷重:20kg/1段 質量:9.4kg	¥31,500
	 WLD-6D1-IV D400mm × W600mm × H250mm	超深型1段タイプ WLD-6D1-□ 引出し内寸法:W478×D350×H180(200) 引出し耐荷重:20kg/1段 質量:12.4kg	¥34,800
W750 × D500	 WLD-7S2-G D500mm × W750mm × H200mm	浅型2段タイプ WLD-7S2-□ 引出し内寸法:W628×D400×H55(64) 引出し耐荷重:20kg/1段 質量:17.3kg	¥56,600
	 WLD-7M1-IV D500mm × W750mm × H150mm	深型1段タイプ WLD-7M1-□ 引出し内寸法:W628×D400×H90(101) 引出し耐荷重:20kg/1段 質量:12.5kg	¥37,200
	 WLD-7D1-G D500mm × W750mm × H250mm	超深型1段タイプ WLD-7D1-□ 引出し内寸法:W628×D400×H180(200) 引出し耐荷重:20kg/1段 質量:16.1kg	¥40,400

※仕切板の取付けはできません。 ※鍵は付いておりません。  
※品番後ろの □ にはカラー記号が入ります。  
-G:グリーン -IV:アイボリー

### ※ 引出し内寸法の表記について

H内寸の表記は  
右図の寸法を  
示しています。

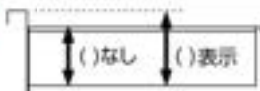

オプション

## 棚板用補強セット

小口通貫

棚板にセットすることで耐荷重がアップします。

(開口用2本・奥行用2本 1セット)

⚠ 最上段を固定で使用、または移動式最下段フラット型で使用する  
場合、該当の棚板にはセットできませんのでご注意ください。

サイズ	品番	定価 (税別)
W600×D400用	WLTF-W6-SET	¥23,720
W750×D500用	WLTF-W7-SET	¥27,620
W1000×D650用	WLTF-W1-SET	¥32,220

### ■ 引出し寸法図

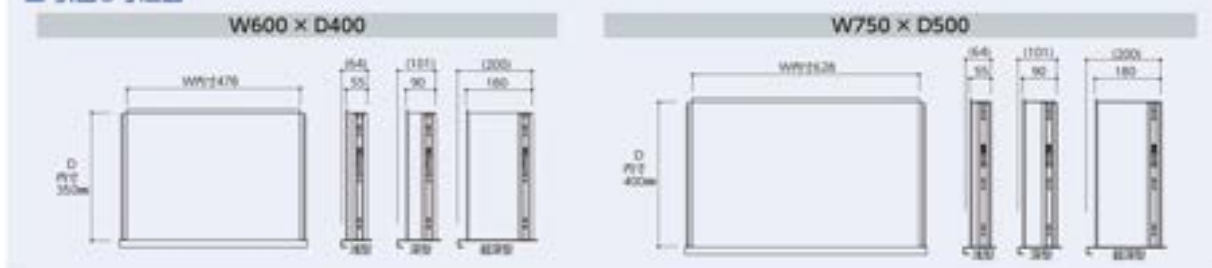



# スペシャルワゴンW600×D400 移動式(H900)



75φゴムキャスターはダブルベアリング仕様。旋回がスムーズになりました。

各マークの説明はP41をご覧ください。



※ワゴンの選定方法については、P244をご確認ください。 ※ワレタンキャスタータイプは各品番にUをつけてください。(詳しくはP244品番の見方を参照)  
※補強なしの棚板は「型、」型どちらでも組み立ていただけます。



ご希望の組み合わせをお探ください!

### カラーバリエーション

ご注文の際、品番後ろの□にカラー記号を当てはめてください。

-IV アイボリー色      -G グリーン色

160kg  
W6CS-N-IV      W6CS-N-□      質量:18.7kg      ¥72,420  
W6CU-N-□      質量:18.4kg      ¥72,380

160kg  
W6CS-M-G      W6CS-M-□      質量:23.2kg      ¥72,800  
W6CU-M-□      質量:22.9kg      ¥72,760

160kg  
W6CS-S-IV      W6CS-S-□      質量:27.2kg      ¥88,700  
W6CU-S-□      質量:26.9kg      ¥88,660

160kg  
W6CS-D-G      W6CS-D-□      質量:26.2kg      ¥76,100  
W6CU-D-□      質量:25.9kg      ¥76,060

160kg  
W6CS-M2-IV      W6CS-M2-□      質量:29.4kg      ¥94,900  
W6CU-M2-□      質量:29.1kg      ¥94,860

160kg  
W6CS-S2-G      W6CS-S2-□      質量:37.4kg      ¥126,700  
W6CU-S2-□      質量:37.1kg      ¥126,660

160kg  
W6CS-D2-IV      W6CS-D2-□      質量:35.4kg      ¥101,500  
W6CU-D2-□      質量:35.1kg      ¥101,460

160kg  
W6CS-SD-G      W6CS-SD-□      質量:36.4kg      ¥114,100  
W6CU-SD-□      質量:36.1kg      ¥114,060

160kg  
W6CS-SM-IV      W6CS-SM-□      質量:33.4kg      ¥110,800  
W6CU-SM-□      質量:33.1kg      ¥110,760

160kg  
W6CU-S2M2-G      W6CU-S2M2-□      質量:55.9kg      ¥189,660

160kg  
W6CU-M3D-IV      W6CU-M3D-□      質量:50.9kg      ¥161,160

※ご注文の際、品番後ろの□にカラー記号を当てはめてください。 棚板1段(補強なし)追加価格 WS6T-SET-□ (3.2kg) ¥9,400

支柱のカット加工による総寸変更が可能です。(移動式は50mmピッチ、固定式はフリーでカット対応可能)

オプション についてはP244～P245をご参照ください。

パーソナルワゴン

パーソナルワゴン

パーソナルワゴン

パーソナルワゴン

パーソナルワゴン

パーソナルワゴン

パーソナルワゴン

パーソナルワゴン

パーソナルワゴン

パーソナルワゴン

パーソナルワゴン

パーソナルワゴン

パーソナルワゴン

パーソナルワゴン

パーソナルワゴン

パーソナルワゴン

パーソナルワゴン

パーソナルワゴン

パーソナルワゴン

パーソナルワゴン

パーソナルワゴン

パーソナルワゴン

パーソナルワゴン

パーソナルワゴン

パーソナルワゴン

パーソナルワゴン

パーソナルワゴン

パーソナルワゴン

パーソナルワゴン

パーソナルワゴン

パーソナルワゴン

パーソナルワゴン

パーソナルワゴン



# スペシャルワゴンW600×D400 移動式(H900)



各マークの説明は P41 をご覧ください。

※ワゴンの選定方法については、P244をご覧ください。 ※ウレタンキャスタータイプは各品番にUをつけてください。(詳しくはP244品番の見方を参照)  
 ※補強なしの棚板は 1型、 2型どちらでも組み立ていただけます。カラー記号 ○IVアイボリー色 ●Gグリーン色

 <p>160kg W6CU-SD2-IV W6CU-SD2-□ 質量:48.5kg ¥148,860</p>	 <p>160kg W6CU-BM-G W6CU-BM-□ 質量:26.1kg ¥82,160</p>	 <p>160kg W6CU-B5-IV W6CU-B5-□ 質量:30.1kg ¥98,060</p>
 <p>160kg W6CU-BD-G W6CU-BD-□ 質量:29.1kg ¥85,460</p>	 <p>160kg W6CU-BM2-IV W6CU-BM2-□ 質量:35.5kg ¥113,660</p>	 <p>160kg W6CU-B52-G W6CU-B52-□ 質量:40.3kg ¥136,060</p>
 <p>160kg W6CU-BD2-IV W6CU-BD2-□ 質量:38.3kg ¥110,860</p>	 <p>160kg W6CU-B5D-G W6CU-B5D-□ 質量:39.3kg ¥123,460</p>	 <p>160kg W6CU-B5M-IV W6CU-B5M-□ 質量:36.3kg ¥120,160</p>
 <p>160kg W6CU-MBD-G W6CU-MBD-□ 質量:32.1kg ¥98,160</p>	 <p>160kg W6CU-SBD-IV W6CU-SBD-□ 質量:36.1kg ¥114,060</p>	 <p>160kg W6CU-SBM-G W6CU-SBM-□ 質量:33.1kg ¥110,760</p>
<p>※ご注文の際、品番後ろの □ にカラー記号を当てはめてください。 棚板1段(補強なし)追加価格 W56T-SET-□ (3.2kg) ¥9,400</p>		

オプション については P244 ~ P245 をご覧ください。







# スペシャルワゴンW750×D500 移動式(H900)

オリジナル  
ムービー  
公開中



スペシャルワゴン

各マークの説明はP41をご覧ください。



移動式

移動小物

組立式

1人50分

※ワゴンの選定方法については、P244をご覧ください。 ※ウレタンキャスタータイプは各品番にUをつけてください。(詳しくはP244品番の見方を参照)  
※補強なしの価格は「型」型どちらでも組み立ていただけます。カラー記号 ●IVアイボリー色 ●Gグリーン色



W7CU-SD2-IV  
W7CU-SD2-□ 質量:66.3kg ¥187,760



W7CU-BM-G  
W7CU-BM-□ 質量:38.7kg ¥109,660



W7CU-B5-IV  
W7CU-B5-□ 質量:43.5kg ¥129,060



W7CU-BD-G  
W7CU-BD-□ 質量:42.3kg ¥112,860



W7CU-BM2-IV  
W7CU-BM2-□ 質量:51.2kg ¥146,860



W7CU-B52-G  
W7CU-B52-□ 質量:56.1kg ¥174,610



W7CU-BD2-IV  
W7CU-BD2-□ 質量:53.7kg ¥142,210



W7CU-B5D-G  
W7CU-B5D-□ 質量:54.9kg ¥158,410



W7CU-B5M-IV  
W7CU-B5M-□ 質量:51.3kg ¥155,210



W7CU-MBD-G  
W7CU-MBD-□ 質量:45.4kg ¥127,960



W7CU-SBD-IV  
W7CU-SBD-□ 質量:50.2kg ¥147,360



W7CU-SBM-G  
W7CU-SBM-□ 質量:46.6kg ¥144,160

※ご注文の際、品番後ろの□にカラー記号を当てはめてください。 棚板1段(補強なし)追加価格 W57T-SET-□(4.7kg) ¥11,050

支柱のカット加工による総寸変更が可能です。(移動式は50mmピッチ、固定式はフリーでカット対応可能)

オプション についてはこちらP244～P245をご覧ください。

オリジナルムービー公開中

スペシャルワゴン

移動式

移動小物

組立式

1人50分

320kg

コンビワゴン

ファストフィットワゴン

スペシャルワゴン

移動式

移動小物

組立式

1人50分

320kg

コンビワゴン

ファストフィットワゴン

スペシャルワゴン











## スペシャルワゴン 移動式(H600)

75φゴムキャスターはダブルベアリング仕様。旋回がスムーズになりました。

各マークの説明はP41をご覧ください。

※ワゴンの選定方法については、P244をご覧ください。 ※ウレタンキャスタータイプは各品番にUをつけてください。(詳しくはP244品番の見方を参照)  
 ※補強なしの品番は「」型、「」型どちらでも組み立ていただけます。 カラー記号 ●IVアイボリー色 ●Gグリーン色

**W600×D400mm** 標準用補強 (赤印) が1段に入ります。

標準D400mm 標準W600mm  
H607mm  
400mm  
W6CSL-N-IV  
質量:14.0kg  
¥62,720

**W750×D500mm** 標準用補強 (赤印) が1段に入ります。

標準D500mm 標準W750mm  
H607mm  
400mm  
W7CSL-N-IV  
質量:17.6kg  
¥72,320

W6CSL-N-G  
棚板1枚追加価格(補強なし) W56T-SET-□(3.2kg) ¥9,400

W7CSL-N-IV  
棚板1枚追加価格(補強なし) W57T-SET-□(4.7kg) ¥11,050

※ご注文の際、品番後ろの□にカラー記号を出てはめてください。( -G:グリーン -IV:アイボリー)

## スペシャルワゴン パンチングパネル付(H900)

※ワゴンの選定方法については、P244をご覧ください。 ※ウレタンキャスタータイプは各品番にUをつけてください。(詳しくはP244品番の見方を参照)  
 ※補強なしの品番は「」型、「」型どちらでも組み立ていただけます。 カラー記号 ●IVアイボリー色 ●Gグリーン色

**W600×D400mm** 標準用補強 (赤印) が1段に入ります。

標準D400mm 標準W600mm  
H857mm  
W6CS-NP2-IV  
フック4種類が各1個  
付属しています。  
(下記フック欄参照)  
W6CS-NP2-□  
質量:23.0kg  
¥100,720

**W750×D500mm** 標準用補強 (赤印) が1段に入ります。

標準D500mm 標準W750mm  
H857mm  
W7CS-NP2-G  
フック4種類が各1個  
付属しています。  
(下記フック欄参照)  
W7CS-NP2-□  
質量:29.1kg  
¥115,670

**W600×D400mm** 標準用補強 (赤印) が1段に入ります。

標準D400mm 標準W600mm  
H857mm  
W6CS-NP3-G  
フック4種類が各1個  
付属しています。  
(下記フック欄参照)  
W6CS-NP3-□  
質量:26.2kg  
¥111,320

**W750×D500mm** 標準用補強 (赤印) が1段に入ります。

標準D500mm 標準W750mm  
H857mm  
W7CS-NP3-IV  
フック4種類が各1個  
付属しています。  
(下記フック欄参照)  
W7CS-NP3-□  
質量:33.1kg  
¥132,370

**オプション** **フック** **小口選別**

<p>ドライバーフック HFD-6 ¥4,550</p>	<p>HF-12 ¥1,200</p>	<p>スパナフック SF-10 ¥3,950</p>	<p>HF-11 ¥1,200</p>	<p>HFR-12 ¥1,900</p>
<p>HFR-11 ¥1,750</p>	<p>HF-T2 ¥1,900</p>	<p>HF-T1 ¥1,600</p>	<p>ペンチフック PF-1 ¥1,900</p>	<p>HF-22 ¥1,600</p>

付きのフックは、パンチングパネル付きに各1個が標準装備されています。

棚板1枚追加価格(補強なし) W56T-SET-□(3.2kg) ¥9,400  
 棚板1枚追加価格(補強なし) W57T-SET-□(4.7kg) ¥11,050

※ご注文の際、品番後ろの□にカラー記号を出てはめてください。( -G:グリーン -IV:アイボリー)

- ※4  
バーコード
- ※5  
コン  
ワゴン
- ※6  
フォ  
ワゴン
- ※7  
スペ  
ワゴン
- ※8  
ワゴン
- ※9  
ワゴン
- ※10  
ワゴン
- ※11  
ワゴン
- ※12  
ワゴン

# スペシャルワゴンW1000×D650 移動式(H900)



各マークの説明は P41 をご覧ください。

※ウレタンキャスタータイプは各品番にUをつけてください。(詳しくはP244品番の見方を参照)  
 ※ワゴンの測定方法については、P244をご確認ください。カラー記号 ○IVアイボリー色 ●Gグリーン色



W1CS-K-□ 質量:39.4kg **¥129,770**  
 W1CU-K-□ 質量:40.0kg **¥129,530**



W1CS-J-□ 質量:42.1kg **¥159,990**  
 W1CU-J-□ 質量:42.7kg **¥159,750**

※ご注文の際、品番後ろの □ にカラー記号を当てはめてください。 棚板1段(補強なし)追加価格 WS1T-SET-□ (6.9kg) **¥15,500**

# スペシャルワゴンW1000×D650 固定式(H900)

※ワゴンの測定方法については、P244をご確認ください。  
 ※補強なしの棚板は「I」型、「L」型どちらでも組み立てていただけます。

カラー記号 ○IVアイボリー色 ●Gグリーン色



W1-K-□ 質量:31.4kg **¥98,760**



W1-J-□ 質量:35.7kg **¥133,680**

※ご注文の際、品番後ろの □ にカラー記号を当てはめてください。 棚板1段(補強なし)追加価格 WS1T-SET-□ (6.9kg) **¥15,500**

支柱のカット加工による棚高変更が可能です。(移動式は50mmピッチ、固定式はフリーでカット対応可能)

カラーバリエーション  
 仕様  
 価格

- ※30  
バリエーション
- コンニ  
ワゴン
- ファスト  
フロントワゴン
- スペシャル  
ワゴン
- 移動式  
ワゴン
- 棚  
ワゴン
- ラッキング  
ワゴン
- カート  
ワゴン
- ステンレス  
ワゴン





# スペシャルワゴンW600×D400 固定式(H900)

オリジナル  
ムービー  
公開中



スペシャルワゴン

各マークの説明は P41 をご覧ください。

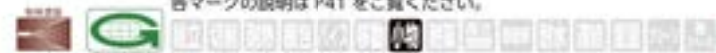

組立式



1人50分

※ワゴンの固定方法については、P244をご確認ください。  
※補強なしの棚板は「」型、型どちらでも組み立てていただけます。

カラー記号 ○IVアイボリー色 ●Gグリーン色

240kg

使用キャビネット  
WLD-652□ 1個  
WLD-6M1□ 1個  
WLD-6D1□ 2個

W6-SMD2-

W6-SMD2-□ 質量:52.0kg ¥161,140

240kg

使用キャビネット  
WLD-6M1□ 1個

W6-BM-

W6-BM-□ 質量:20.2kg ¥62,940

240kg

使用キャビネット  
WLD-652□ 1個

W6-B5-

W6-B5-□ 質量:24.2kg ¥78,840

240kg

使用キャビネット  
WLD-6D1□ 1個

W6-BD-

W6-BD-□ 質量:23.2kg ¥66,240

240kg

使用キャビネット  
WLD-6M1□ 2個

W6-BM2-

W6-BM2-□ 質量:29.6kg ¥94,440

240kg

使用キャビネット  
WLD-652□ 2個

W6-B52-

W6-B52-□ 質量:34.4kg ¥116,840

240kg

使用キャビネット  
WLD-6D1□ 2個

W6-BD2-

W6-BD2-□ 質量:32.4kg ¥91,640

240kg

使用キャビネット  
WLD-652□ 1個  
WLD-6D1□ 1個

W6-BSD-

W6-BSD-□ 質量:33.4kg ¥104,240

240kg

使用キャビネット  
WLD-652□ 1個  
WLD-6M1□ 1個

W6-B5M-

W6-B5M-□ 質量:33.6kg ¥110,340

240kg

使用キャビネット  
WLD-6M1□ 1個  
WLD-6D1□ 1個

W6-MBD-

W6-MBD-□ 質量:26.2kg ¥78,940

240kg

使用キャビネット  
WLD-652□ 1個  
WLD-6D1□ 1個

W6-SBD-

W6-SBD-□ 質量:30.2kg ¥94,840

240kg

使用キャビネット  
WLD-652□ 1個  
WLD-6M1□ 1個

W6-SBM-

W6-SBM-□ 質量:30.4kg ¥100,940

※ご注文の際、品番後ろの □ にカラー記号を当てはめてください。 棚板1段(補強なし)追加価格 W56T-SET-□ (3.2kg) ¥9,400

支柱のカット加工による総寸変更が可能です。(移動式は50mmピッチ、固定式はフリーでカット対応可能)

オプション については P244 ~ P245 をご覧ください。

カラーバリエーション

カラーバリエーション

カラーバリエーション

カラーバリエーション

カラーバリエーション

カラーバリエーション

カラーバリエーション

カラーバリエーション

カラーバリエーション

カラーバリエーション

カラーバリエーション

カラーバリエーション

カラーバリエーション



# スペシャルワゴンW750×D500 固定式(H900)



各マークの説明はP41をご覧ください。



※ワゴンの選定方法については、P244をご確認ください。  
※補強なしの棚板は「1層、1」型どちらでも組み立ていただけます。

棚板用補強(赤印)が1段に入ります。

カラー記号 ○IVアイボリー色 ●Gグリーン色

240kg  
幅500mm 奥行750mm  
H900mm  
W7-K-  
W7-K-IV  
W7-K-□ 質量:18.5kg ¥45,790

600kg  
幅500mm 奥行750mm  
H900mm  
W7-J-  
W7-J-G  
W7-J-□ 質量:23.0kg ¥84,160

400kg  
幅500mm 奥行750mm  
H900mm  
W7-M-  
W7-M-IV  
W7-M-□ 質量:26.3kg ¥71,940

400kg  
幅500mm 奥行750mm  
H900mm  
W7-S-  
W7-S-G  
W7-S-□ 質量:31.1kg ¥91,340

400kg  
幅500mm 奥行750mm  
H900mm  
W7-D-  
W7-D-IV  
W7-D-□ 質量:29.9kg ¥75,140

400kg  
幅500mm 奥行750mm  
H900mm  
W7-M2-  
W7-M2-G  
W7-M2-□ 質量:38.8kg ¥109,140

400kg  
幅500mm 奥行750mm  
H900mm  
W7-S2-  
W7-S2-IV  
W7-S2-□ 質量:43.7kg ¥136,890

400kg  
幅500mm 奥行750mm  
H900mm  
W7-D2-  
W7-D2-G  
W7-D2-□ 質量:41.3kg ¥104,490

400kg  
幅500mm 奥行750mm  
H900mm  
W7-SD-  
W7-SD-IV  
W7-SD-□ 質量:42.5kg ¥120,690

400kg  
幅500mm 奥行750mm  
H900mm  
W7-SM-  
W7-SM-G  
W7-SM-□ 質量:38.9kg ¥117,490

400kg  
幅500mm 奥行750mm  
H900mm  
W7-S2M3-  
W7-S2M3-IV  
W7-S2M3-□ 質量:76.5kg ¥237,440

400kg  
幅500mm 奥行750mm  
H900mm  
W7-M4D-  
W7-M4D-G  
W7-M4D-□ 質量:70.5kg ¥201,840

※ご注文の際、品番後ろの「□」にカラー記号を当てはめてください。 棚板1段(補強なし)追加価格 W57T-SET-□(4.7kg)¥11,050

支柱のカット加工による棚高変更が可能です。(移動式は50mmピッチ、固定式はフリーでカット対応可能)

オプション についてはP244～P245をご覧ください。

パーソナルワゴン  
パーソナルワゴン  
パーソナルワゴン  
パーソナルワゴン

パーソナルワゴン

パーソナルワゴン

パーソナルワゴン

パーソナルワゴン

パーソナルワゴン

パーソナルワゴン

パーソナルワゴン

パーソナルワゴン

パーソナルワゴン

パーソナルワゴン

パーソナルワゴン

パーソナルワゴン

パーソナルワゴン

パーソナルワゴン

パーソナルワゴン

パーソナルワゴン

パーソナルワゴン

パーソナルワゴン

パーソナルワゴン

パーソナルワゴン

パーソナルワゴン

パーソナルワゴン

パーソナルワゴン

パーソナルワゴン

パーソナルワゴン

パーソナルワゴン

パーソナルワゴン

パーソナルワゴン

パーソナルワゴン

パーソナルワゴン

パーソナルワゴン

# スペシャルワゴンW750×D500 固定式(H900)

オリジナル  
ムービー  
公開中



スペシャルワゴン

各マークの説明は P41 をご覧ください。



※ワゴンの選定方法については、P244をご覧ください。

※補強なしの棚板は「」型、「」型どちらも組み立てていただけます。

 W7-SMD2-G W7-SMD2- <input type="checkbox"/> 質量:56.4kg ¥187,240	 W7-BM-IV W7-BM- <input type="checkbox"/> 質量:26.3kg ¥71,940	 W7-B5-G W7-B5- <input type="checkbox"/> 質量:31.1kg ¥91,340
 W7-BD-IV W7-BD- <input type="checkbox"/> 質量:29.9kg ¥75,140	 W7-BM2-G W7-BM2- <input type="checkbox"/> 質量:38.8kg ¥109,140	 W7-B52-IV W7-B52- <input type="checkbox"/> 質量:43.7kg ¥136,890
 W7-BD2-G W7-BD2- <input type="checkbox"/> 質量:41.3kg ¥104,490	 W7-B5D-IV W7-B5D- <input type="checkbox"/> 質量:42.5kg ¥120,690	 W7-B5M-G W7-B5M- <input type="checkbox"/> 質量:43.6kg ¥128,540
 W7-MBD-IV W7-MBD- <input type="checkbox"/> 質量:33.0kg ¥90,240	 W7-SBD-G W7-SBD- <input type="checkbox"/> 質量:37.8kg ¥109,640	 W7-SBM-IV W7-SBM- <input type="checkbox"/> 質量:38.9kg ¥117,490

※ご注文の際、品番後ろの「」にカラー記号を当てはめてください。 棚板1段(補強なし)追加価格 WS7T-SET- (4.7kg) ¥11,050

支柱のカット加工による総寸変更が可能です。(移動式は50mmピッチ、固定式はフリーでカット対応可能)

オプション については P244 - P245 をご覧ください。

カラーバリエーション

カラーバリエーション

カラーバリエーション

カラーバリエーション

カラーバリエーション

カラーバリエーション

カラーバリエーション

カラーバリエーション

カラーバリエーション

カラーバリエーション

カラーバリエーション

カラーバリエーション

カラーバリエーション

カラーバリエーション

カラーバリエーション

カラーバリエーション

カラーバリエーション

カラーバリエーション

カラーバリエーション

カラーバリエーション

カラーバリエーション

カラーバリエーション

カラーバリエーション

カラーバリエーション

カラーバリエーション

カラーバリエーション

カラーバリエーション





# スペシャルワゴンW750×D500 固定式(H1200)

オリジナル  
ムービー  
公開中



スペシャルワゴン

各マークの説明はP41をご覧ください。



※ワゴンの測定方法については、P244をご確認ください。

※補強なしの層板は「1」型、「1」型どちらでも組み立てていただけます。



ご希望の  
組み合わせを  
お探してください!

### カラーバリエーション

ご注文の際、品番後ろの-□に  
カラー記号を当てはめてください。

-IV アイボリー色      -G グリーン色

**W7C SLH - BM - IV**

品番の見方

- ヤマテック  
スペシャルワゴン
- 標準サイズ  
6:W600×D400  
7:W750×D500  
1:W1000×D650
- 移動式
- 高さ  
600mm  
サイズ
- キャビネット  
取り付け位置  
下部モデル
- 高さ  
1200mm  
サイズ
- 連結色  
G:グリーン  
IV:アイボリー

部材組み合わせ(数字はキャビネット個数を示します)  
K又はN:オープン型  
J又はT:オープン型(連装タイプ又は100φキャスター仕様)  
S:浅型2段キャビネット  
M:深型1段キャビネット  
D:超深型1段キャビネット

W7H-K-□ 質量:25.0kg **¥57,840**

W7H-M-□ 質量:28.1kg **¥72,640**

W7H-S-□ 質量:32.9kg **¥92,040**

W7H-D-□ 質量:31.7kg **¥75,840**

W7H-M2-□ 質量:40.6kg **¥109,840**

W7H-BM2-□ 質量:40.6kg **¥109,840**

W7H-B52-□ 質量:50.2kg **¥148,640**

W7H-BD2-□ 質量:47.8kg **¥116,240**

W7H-MBD2-□ 質量:50.9kg **¥131,340**

W7H-SBM2-□ 質量:53.2kg **¥155,390**

※ご注文の際、品番後ろの-□にカラー記号を当てはめてください。 層板1段(補強なし)追加価格 W57T-SET-□(4.7kg) **¥11,050**

支柱のカット加工による総寸変更が可能です。(移動式は50mmピッチ、固定式はフリーでカット対応可能)

オプション についでにはP244～P245をご覧ください。

カラーバリエーション  
移動式  
固定式  
キャビネット  
連結色

- 35φ  
ボールジョイント
- コンニ  
ワゴン
- ファスト  
フロントワゴン
- スベリ  
ワゴン
- 固定  
ワゴン
- 移動  
ワゴン
- ラッキング  
ワゴン
- カート  
ワゴン
- ステン  
レス  
ワゴン



# 昇降天板付きスペシャルワゴン



最大積載量 160kg



各マークの説明は P41 をご覧ください。

組立式 1人50分



※ワゴンの選定方法については、P244をご確認ください。 ※ウレタンキャスタータイプは各品番にUをつけてください。(詳しくは品番の見方を参照)  
※簡易的な昇降機能の為、天板上の作業により揺れが生じる場合があります。



UD-S750F-GI



- ハンドルの回転で天板高さを無段階調整。
- ハンドルは取り外し式の為、作業の邪魔になりません。
- ワークテーブルと高さを合わせるとワークの水平移動もラクラク!

**品番の見方**

**UD-S750FU-GI**

- ヤマテック 昇降天板付きスペシャルワゴン
- 高さ S:674~904 H:974~1204
- 自在キャスター4個 天板サイズ W750×D500
- ウレタンキャスタータイプ
- 天板:グリーン 本体:アイボリー



■UD-S750F-GI使用例



**UD-H750F-GI (3段タイプ) ¥143,030**  
 天板耐荷重:60kg  
 キャスター:75φゴムキャスター (自在ストッパー付2個、自在2個)  
 質量:36.8kg



**UD-S750F-GI (2段タイプ) ¥131,480**  
 天板耐荷重:60kg  
 キャスター:75φゴムキャスター (自在ストッパー付2個、自在2個)  
 質量:32.1kg

**オプション (専用キャビネット)**

※最上段以外の位置に取付けいただけます。

**連型2段タイプ VLD-652-IV**

D400mm W500mm H250mm

取付内寸法:W478×D350×H250

20L:耐荷重 20kg/1段 質量 13.4kg

**¥47,400**

**深型1段タイプ VLD-6M1-IV**

D400mm W500mm H150mm

取付内寸法:W478×D350×H101

20L:耐荷重 20kg/1段 質量 8.4kg

**¥31,500**

**超深型1段タイプ VLD-6D1-IV**

D400mm W500mm H250mm

取付内寸法:W478×D350×H180

20L:耐荷重 20kg/1段 質量 12.4kg

**¥34,800**

**■ 寸法図**

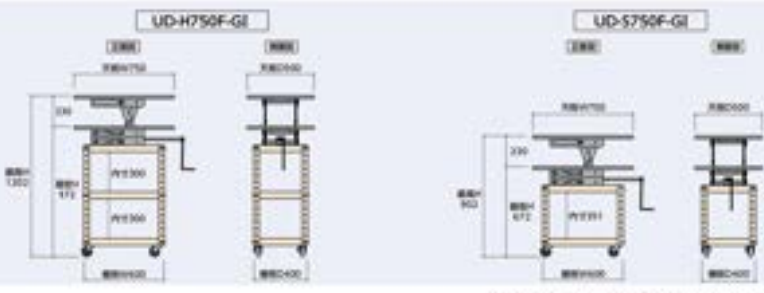

棚板1枚追加価格(補強なし) WS6T-SET-IV(3.0kg) ¥9,400

- ※4ポートワゴン
- ※2ポートワゴン
- ※3ポートワゴン
- ※4ポートワゴン
- ※5ポートワゴン
- ※6ポートワゴン
- ※7ポートワゴン
- ※8ポートワゴン
- ※9ポートワゴン
- ※10ポートワゴン
- ※11ポートワゴン
- ※12ポートワゴン
- ※13ポートワゴン
- ※14ポートワゴン
- ※15ポートワゴン
- ※16ポートワゴン
- ※17ポートワゴン
- ※18ポートワゴン
- ※19ポートワゴン
- ※20ポートワゴン

# 天板付きスペシャルワゴン

オリジナル  
ムービー  
公開中



天板付きスペシャルワゴン



各マークの説明は P41 をご覧ください。



移動式

固定式



1人50分

※ワゴンの選定方法については、P244をご覧ください。 ※ウレタンキャスタータイプは各品番にUをつけてください。(詳しくは品番の見方を参照)



W7CST-N-GI 使用例



ポイント  
は  
ココ!

- 移動式の簡易作業台としてお使いいただけます。
- 支柱カット加工により高さのオーダーメイドに対応します。(50mmピッチでカット可能)

## 品番の見方



■他の組み合わせ例  
キャビネット付きなど、他の組み合わせもできます。お気軽にご相談ください。



■カラー記号  
-GG  
-GI



## 移動式 W750×D500 (天板サイズ)

層板用補強 (※U) が1段に入ります。

W6CST-N-G  
質量:23.7kg ¥91,020  
層板1枚追加価格 (補強なし)  
WS6T-SET-□ (3.2kg) ¥9,400  
※ご注文の際、品番後ろの□にカラー記号を当てはめてください。  
(G:グリーン E:アイボリー)

W6CST-N-GG

## 移動式 W900×D600 (天板サイズ)

層板用補強 (※U) が1段に入ります。

W7CST-N-G  
質量:30.6kg ¥98,170  
層板1枚追加価格 (補強なし)  
WS7T-SET-□ (4.7kg) ¥11,050  
※ご注文の際、品番後ろの□にカラー記号を当てはめてください。  
(G:グリーン E:アイボリー)

W7CST-N-GI

## 固定式 W750×D500 (天板サイズ)

層板用補強 (※U) が1段に入ります。

W6T-K-G  
質量:19.0kg ¥59,440  
層板1枚追加価格 (補強なし)  
WS6T-SET-□ (3.2kg) ¥9,400  
※ご注文の際、品番後ろの□にカラー記号を当てはめてください。  
(G:グリーン E:アイボリー)

W6T-K-GI

## 固定式 W900×D600 (天板サイズ)

層板用補強 (※U) が1段に入ります。

W7T-K-G  
質量:25.3kg ¥60,290  
層板1枚追加価格 (補強なし)  
WS7T-SET-□ (4.7kg) ¥11,050  
※ご注文の際、品番後ろの□にカラー記号を当てはめてください。  
(G:グリーン E:アイボリー)

W7T-K-GG

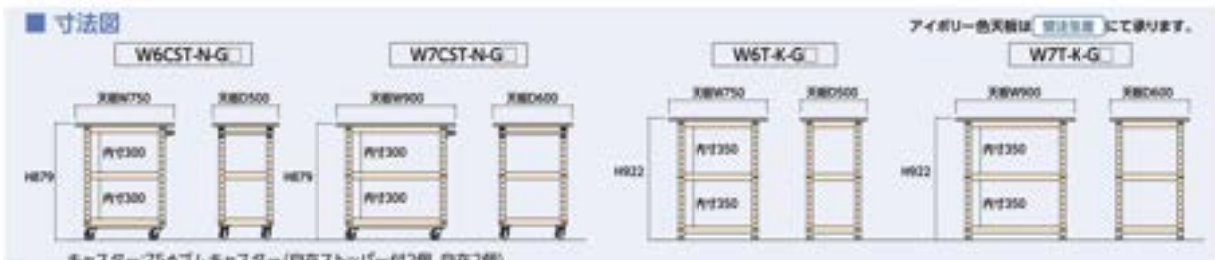

支柱のカット加工による総寸変更が可能です。(移動式は50mmピッチ、固定式はフリーでカット対応可能)

オプション についてはこちら P244 ~ P245 をご覧ください。





# ツーリングワゴン

オリジナル  
ムービー  
公開中



ツーリングワゴン

各マークの説明はP41をご覧ください。



ワゴンの選定方法については、P244をご覧ください。



### ■ 堅固なホルダー

形状変形や割れが生じにくいホルダーを採用。  
ホルダー1個当たり、ボルト4個でしっかりと固定されています。  
ツーリング棚板耐荷重:1段当たり50kg



### ■ 傾斜付きホルダー

ホルダーそのものにわずかに傾斜があり、ツールの取り出し、収納がやりやすくなっています。

### ■ 寸法図

#### BT-50/NT-50用

WLT-6H50-IV-SET  
#50ホルダー12個  
(9.3kg)

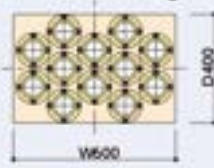

棚板1段追加価格  
¥44,500

#### BT-40/NT-40用

WLT-6H40-IV-SET  
#40ホルダー17個  
(6.7kg)

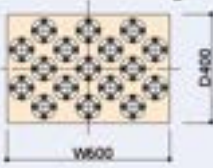

棚板1段追加価格  
¥44,500

#### BT-50/NT-50用

WLT-7H50-IV-SET  
#50ホルダー18個  
(10.3kg)

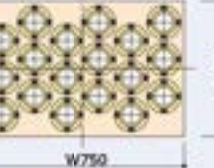

棚板1段追加価格  
¥52,500

#### BT-40/NT-40用

WLT-7H40-IV-SET  
#40ホルダー24個  
(7.3kg)

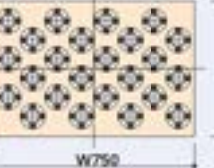

棚板1段追加価格  
¥52,500

## BT-40 / NT-40



キャスター:75φゴムキャスター  
(自在ストッパー付2個、自在2個)  
中段は50mmピッチで調整可能です。  
下段は棚板用補強付。

W6TCS-N401-IV  
質量:22.4kg ¥107,520



キャスター:75φゴムキャスター  
(自在ストッパー付2個、自在2個)  
中段は50mmピッチで調整可能です。  
下段は棚板用補強付。

W6TCS-N402-IV  
質量:26.1kg ¥142,620



キャスター:75φゴムキャスター  
(自在ストッパー付2個、自在2個)  
中段は50mmピッチで調整可能です。  
下段は棚板用補強付。

W7TCS-N401-IV  
質量:26.6kg ¥125,120



キャスター:75φゴムキャスター  
(自在ストッパー付2個、自在2個)  
中段は50mmピッチで調整可能です。  
下段は棚板用補強付。

W7TCS-N402-IV  
質量:29.4kg ¥166,570



キャスター:75φゴムキャスター  
(自在ストッパー付2個、自在2個)  
使用キャビネット:WLD-6M1-IV  
中段は50mmピッチで調整可能です。

W6TCU-BM401-IV  
質量:29.8kg ¥117,260



キャスター:75φゴムキャスター  
(自在ストッパー付2個、自在2個)  
使用キャビネット:WLD-6M1-IV  
中段は50mmピッチで調整可能です。

W6TCU-BM402-IV  
質量:33.5kg ¥152,360



キャスター:75φゴムキャスター  
(自在ストッパー付2個、自在2個)  
使用キャビネット:WLD-7M1-IV  
中段は50mmピッチで調整可能です。

W7TCU-BM401-IV  
質量:37.2kg ¥136,560



キャスター:75φゴムキャスター  
(自在ストッパー付2個、自在2個)  
使用キャビネット:WLD-7M1-IV  
中段は50mmピッチで調整可能です。

W7TCU-BM402-IV  
質量:40.0kg ¥178,010

支柱のカット加工による棚高調整が可能です。(移動式は50mmピッチ、固定式はフリーでカット対応可能)

オプション 詳しい内容はP244～P245をご覧ください。

カラーバリエーション  
収納容量  
高さ調整  
移動式  
固定式

300  
1000  
1500  
2000  
2500  
3000  
3500  
4000  
4500  
5000  
5500  
6000  
6500  
7000  
7500  
8000  
8500  
9000  
9500  
10000



# ツールケースワゴン DSK

安心・安全と使いやすさを両立!



各マークの説明は P41 をご覧ください。

移動小物

完成品



TWZ-926R (仕切板セット別)



- 収納力に優れ、ピット作業や工場各所でのメンテナンス作業に最適。
- ラッチ機構により移動時の引出し飛出しを防ぎます。
- 新色カラーリングで作業現場が引き締まります。

品番の見方

TWZ	-9	2	5	R
ツールケースワゴン	引出し層数 3層用 H75 W150 高さ 630/706 930/940	段数 4:4段 5:5段 6:6段 7:7段 8:8段	塗装色 R:DSレッド B:DSブラック	

インジケーター付  
オールロック錠



解錠(青) 施錠(赤)  
解錠/施錠が色により一目でわかります。  
リバーシブルキーですので差し込みがスムーズにできます。

樹脂製ハンドル



取り回ししやすい大型の樹脂製ハンドル付き

カラーバリエーション



鮮やかなDSレッドとシックなDSブラックからお選びいただけます。

全段ラッチ機構付



引出しは全段ラッチ機構付。移動時の不意の飛出しを防ぎます

TWZ-926R

スライドレールによりフルオープンとスムーズさを両立



引出し内寸のほぼ一坪まで引き出せ、奥の物も取り出しやすい構造です。

キャスター



キャスターは100φウレタン車を採用。床面を汚しにくい材質です。自在ストッパー付2個、固定2個

⚠ 1つの引出しを開けると他の引出しがロックされる安全機構は付いておりません。ご使用の際、複数の引出しを同時に開けないようご注意ください。転倒のおそれがあります。

- ※1 パーツ別売り
- ※2 エンジニアワゴン
- ※3 サイクルフィットワゴン
- ※4 スペシャルワゴン
- ※5 収納型ワゴン
- ※6 折りたたみ型ワゴン
- ※7 ラージワゴン
- ※8 フォールディングワゴン
- ※9 ステンレスワゴン











# ステンレスワゴン

溶接仕様のため堅牢です。耐薬品性・防サビ性に優れたステンレス製。

各マークの説明は P41 をご覧ください。



完成品

- ・ワゴンの耐荷量は全段の積載量を合わせた全体耐荷量で示しています。
- ・商品の構造上一段当たりの耐荷量は設定しておりませんが、安全にお使いいただく為に各段均等か又は重い物を下段に置いて使用してください。

## ベーシックな2段タイプ



SUSBH1

SUS304  
支柱…# 400 仕上げ  
棚板…BA 仕上げ

キャスター…50gゴムキャスター(前後ストッパー付)2個、自在2個

サイズ (W×D×H)	品番	質量 (kg)	定価 (税別)
600×450×750	SUSBH2	8.0	¥60,300
600×250×750	SUSCH1	5.0	¥61,100
450×300×750	SUSBH1	6.0	¥51,800

## 棚板3段タイプ



SUSCH2

SUS304  
支柱…# 400 仕上げ  
棚板…BA 仕上げ

キャスター…50gゴムキャスター(前後ストッパー付)2個、自在2個

サイズ (W×D×H)	品番	質量 (kg)	定価 (税別)
600×450×750	SUSCH2	10.0	¥83,000

棚板が凹状のため、円筒状の物も落下しません。



SUSBH3

SUS304  
支柱…# 400 仕上げ  
棚板…BA 仕上げ

キャスター…50gゴムキャスター(前後ストッパー付)2個、自在2個

サイズ (W×D×H)	品番	質量 (kg)	定価 (税別)
600×450×775	SUSBH4	8.0	¥86,200
450×300×775	SUSBH3	6.0	¥73,600

上段棚板に3方コボレ止め付。



SUSBH5

SUS304  
支柱…# 400 仕上げ  
棚板…BA 仕上げ

キャスター…50gゴムキャスター(前後ストッパー付)2個、自在2個

サイズ (W×D×H)	品番	質量 (kg)	定価 (税別)
450×300×750(H800)	SUSBH5	6.0	¥69,500
600×450×750(H800)	SUSBH6	9.0	¥76,100

サイズ欄の( )内はコボレ止めまでの付添価を示します。

上下段ともに4方コボレ止め付。取手付。



SUSBH7

SUS304  
支柱…# 400 仕上げ  
棚板…BA 仕上げ

キャスター…100gゴムキャスター(前後ストッパー付)2個、自在2個

サイズ (W×D×H)	品番	質量 (kg)	定価 (税別)
600×450×750(H800)	SUSBH7	10.0	¥109,100

サイズ欄の( )内はコボレ止めまでの付添価を示します。

バンパー付きのため、建物を傷めません。



SUSCH3

SUS304  
支柱…# 400 仕上げ  
棚板…BA 仕上げ

キャスター…300gゴムキャスター(前後ストッパー付)2個、自在2個

サイズ (W×D×H)	品番	質量 (kg)	定価 (税別)
600×450×800(H850)	SUSCH3	12.5	¥241,200

サイズ欄の( )内はコボレ止めまでの付添価を示します。

折りたたみができるため、片付け場所をとりません。

SUS430  
BA 仕上げ

キャスター…100gエラストマーキャスター(前後ストッパー付)2個、自在2個



FEA-2



FEA-3



片折り状態 全折り状態

サイズ (W×D×H)	品番	質量 (kg)	定価 (税別)
600×550×850(H850)	FEA-2	12.0	¥196,400
600×550×910(H910)	FEA-3	17.0	¥271,600

サイズ欄の( )内は取手までの付添価を示します。

ネット  
カート

コンテナ  
ワゴン

カート  
カート

スリット  
カート

カート  
カート

カート  
カート

カート  
カート

カート  
カート

カート  
カート

ステンレス  
ワゴン

# OTHER VISIT STORE HOUSES



## 保管庫・その他

作業現場、オフィス、パブリックスペースなど、多様なシーンで活躍する保管機能商品をバラエティ豊かに。一時保管、中期・長期保管、パーツや重要物品・書類など、それぞれにふさわしい保管機能を備えた保管庫、キャビネット、ツールユニットなどをご用意しております。作業の効率化、セキュリティ保持、時間短縮に大きな効果が期待できます。

270 セキュリティポスト



271 シャッター式  
工具保管庫



272 アレンジャー  
プラスチック引出し



273 コンテナ  
ボックスケース

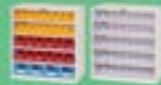

274 パーツキャビネット



276 ツールキャビネット  
軽中量タイプ (PA型)



278 ステンレス収納庫



280 溶接スクリーン





# セキュリティポスト



4つの効果



各マークの説明はP41をご覧ください。



組立式



2人40分



SP208S ¥283,800



●【書類を渡す側】  
ポストのように投げ込むだけ！  
【書類を取り出す側】  
個別キーの場合特定のBOXから取り出せます。  
マスターキーの場合  
全てのBOXを開閉できます。  
**活用のしかたはあなた次第！**

品番の見方

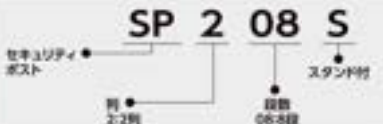

## 5つの特徴

<p>1</p> <p>管理者はマスターキー1本で全てを開閉できます。</p>	<p>2</p> <p>横連結自在。必要なマス数に合わせて横連結できます。</p>
<p>3</p> <p>下向きドアで出し入れ簡単！ カムロック</p>	<p>4</p> <p>投入口はW273×H16mm。角2封筒を折らずに投入可能。しかも、内容物は覗かれにくい構造です。</p>
<p>5</p> <p>カバンなどを一時的にのける天板スペースは何かと重宝。</p>	

## 仕様

項目	仕様	キー仕様
型番	9台(144マス)までのご注文の場合は全て標準にて発送いたします。 10台以上(145マス以上)のご注文をご希望の場合は受注生産にて対応いたしますのでご相談ください。	マスターキー 1本付
外形寸法 (mm)	開口/W1666×奥行(D)700×高さ(H)1500 詳細は下記の寸法図をご参照ください。	個別キー 各マス毎に2本付(リバーシブルキー)
質量 (kg)	60.7kg	個別キー 144種類
マス仕様		鍵違い数 *個別キーはシンジガー毎の交換も可能です。お買い上げの販売店までご連絡ください。
マス数	16マス(2列8段)	その他仕様
1マス内寸法 (mm)	開口/W1273×奥行(D)367×高さ(H)101	連結機能 横連結機能あり(連結は入付側)
投入口寸法 (mm)	角形2号封筒(240mm×332mm)が入ります。 開口/W1273×高さ(H)16	壁面 壁面固定金具(オプション)設定にて壁面固定機能あり
		主な材質 本体:スチール スタンド:スチール 及び木製天板(表面メラミン化粧板)
		選 別 初年度送料別途、シルキーホワイト色

## 寸法図



# シャッター式工具保管庫

**オープン価格** 表示の商品について…廃番品につき在庫無くなり次第販売終了とさせていただきます。ご了承ください。

各マークの説明は P41 をご覧ください。



組立式



2人40分



■スタンドSTL-Sセット例

■天板STL-TE  
スポンジSTL-M使用例



ポイント  
ココ!

- ワンタッチ開閉ができ、開けたときでも扉がじゃまになりません。
- シャッターに鍵を掛けて収納物の紛失を未然に防ぎます。
- シャッターは、ホコリをシャットアウトしながら中身を探しやすい半透明。
- 左右いっぱいの開口で、長尺物の収納をしやすいしました。

**オプション** 天板 **小口道具**

サイズ: W900×D500×H21  
表面材: 塩ビシート貼り  
質量: 6.1kg

**STL-TE**  
オープン価格

**オプション** 棚板 (水平使用) **小口道具**

標準装備の2枚に棚板を追加したい場合に使用します。  
(耐荷重: 80kg)

**STL-T** (7.3kg) **オープン価格**

**オプション** 傾斜用棚受 **小口道具**

標準装備の2枚に傾斜棚を追加する場合STL-Tと共に使用します。

**STL-K** (左右1セット) (11.1kg) **オープン価格**

**傾斜棚板**

3通りの使い方ができます

1. コボし止めを事前にして水平不安定な物の収納に便利です。

2. コボし止めを裏にして水平安定した物の収納に適物の棚板として。

3. コボし止めを事前にして傾斜収納物が見やすく取り出しやすくなります。  
傾斜15°

40mmピッチで上下位置を調整していただけます。

**オプション** スタンド **小口道具**

サイズ: W900×D450×H450 (標準時)  
質量: 11.0kg

**STL-S**  
オープン価格



**STL-103** **完成品** **カムロック**

本体寸法: W898×D449×H890  
有効寸法: W848×D322 (棚板) ×H700  
付属品: 傾斜棚板2枚 (水平使用可能)  
■2本  
壁面固定金具 (2個)  
質量: 48.5kg

**オープン価格**

**オプション** スポンジ **小口道具**

5mm厚ポリエチレンフォーム  
1〜2枚を工具の形に切り抜くことで定位置が一目でわかり、紛失防止になります。

**STL-M** (3枚1セット / 棚板1枚分) (0.6kg) **オープン価格**



**オプション** 上下連結金具 **小口道具**

STL-103を上下連結する  
場合に使用します。

**SF-R2** (2個1セット) **オープン価格**

**オプション** アンカー固定金具 **小口道具**

STL-103を床に固定する場合  
に使用します。  
アンカーはお客様にてご準備  
ください。

**STL-A** (4個1セット) (0.4kg) **オープン価格**

**オプション** スタンドアンカー固定金具 **小口道具**

STL-Sを床に固定する場合に  
使用します。  
アンカーはお客様にてご準備  
ください。

**STL-SA** (4個1セット) (0.3kg) **オープン価格**

## 納入事例のご紹介

納入先: 機械・金型製造業様  
ご使用目的: テーブル上の整理整頓のため



**導入前のお悩みごと**  
テーブル上が乱雑となり見た目がよくない。  
オイルミストやホコリで汚れる。

**導入後の効果**  
すっきりと整理整頓ができた。  
シャッターを開めることで収納物が汚れなくなった。



# アレンジャー プラスチック引出し

収納物はあなた次第！



各マークの説明は P41 をご覧ください。

完成品



A4PT-309N



ポイントはココ！

- 細かい部品の収納からファイルの保管まで、幅広く使えるプラスチック引出しです。
- ここで紹介する商品はほんの一部です。引出しサイズや使えるオプション等、詳しくはP289～P293をご参照ください。

## A4 判プラスチック引出し

H880mm



A4PT-309N



A4PT-209N



A4PT-109N

詳しくは  
P289へ

サイズ	段数	列数	品 番	外寸法(W×D×H)	引出し内寸法(W×D×H)	質量(kg)	定価(税別)
A4	深型9段	3列	A4PT-309N	877×401×880	254×335×80	35.0	¥107,000
		2列	A4PT-209N	590×401×880		25.0	¥76,900
		1列	A4PT-109N	303×401×880		16.0	¥46,100

## A3 判プラスチック引出し

H880mm



A3PY-209N



A3PY-218N



A3PY-212N

詳しくは  
P291へ

サイズ	段数	列数	品 番	外寸法(W×D×H)	引出し内寸法(W×D×H)	質量(kg)	定価(税別)
A3	深型9段	2列	A3PY-209N	1008×401×880	深型 465×336×80	35.0	¥125,000
	浅型18段		A3PY-218N		浅型 466×337×36	44.0	¥154,800
	深型6段・浅型6段		A3PY-212N			35.0	¥135,000

## B4 判プラスチック引出し

H1110mm



B4PT-315NH



B4PT-215NH



B4PT-115NH

詳しくは  
P292へ

サイズ	段数	列数	品 番	外寸法(W×D×H)	引出し内寸法(W×D×H)	質量(kg)	定価(税別)
B4	深型7段	3列	B4PT-315NH	967×401×1110	深型 284×381×80 浅型 286×383×36	51.0	¥163,800
	浅型8段	2列	B4PT-215NH	650×401×1110		36.0	¥120,400
		1列	B4PT-115NH	333×401×1110		21.0	¥75,400

収納棚・収納箱

収納ケース・収納ボックス

収納袋

収納棚・収納箱

収納ケース・収納ボックス

収納袋

収納棚・収納箱

収納ケース・収納ボックス

収納袋

収納棚・収納箱

収納ケース・収納ボックス

収納袋

収納棚・収納箱

収納ケース・収納ボックス

収納袋

収納棚・収納箱

収納ケース・収納ボックス

収納袋

収納棚・収納箱

収納ケース・収納ボックス

収納袋

収納棚・収納箱

収納ケース・収納ボックス

収納袋

収納棚・収納箱

収納ケース・収納ボックス

収納袋

収納棚・収納箱

収納ケース・収納ボックス

収納袋

収納棚・収納箱

収納ケース・収納ボックス

収納袋

# コンテナボックスケース

オリジナル  
ムービー  
公開中



コンテナボックスケース

整理整頓が利益を生み出します



各マークの説明はP41をご覧ください。

完成品



- 細かい部品の整理整頓で作業効率アップに貢献します。
- ボックスストッパーで前面がいつもスッキリ!



CB900-BN

品番の見方

CB 900 - A Y  
 ↓ ↓ ↓ ↓  
 コンテナボックスケース 高さ900mm ボックス組合せ記号 ボックス色

## 脱着式ボックスストッパー付



段ごとに大きさの異なるボックスを収納しても前面が崩れません。収納物が探しやすく美観を保ちます。均等耐荷重 50kg/1枚

## オプション 壁面固定金具 小口選択



地震対策として、壁面に固定するための金具です。  
 ※アンカーはお客様にてご用意ください。適合サイズはA86です。

WF-1 ¥1,300 (1個)

## 縦・横連結用ハーフパンチ加工

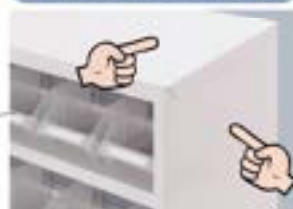

連結することで耐震性をアップさせ、美観も優れます。(連結ビス付属)

## アジャスター標準装備



本体内側からアジャスターの高さ調整ができます。



CB900-AY

CB900-AN



CB900-BR

CB900-BN



CB900-CC

CB900-CN

品番	ボックス数量	質量 (kg)	定価 (税別)
CB900-AY	HB-SY が 40 個	32.5	¥90,900
CB900-AN	HB-SN が 40 個	32.5	¥90,900
CB900-BR	HB-BR が 30 個	34.5	¥89,500
CB900-BN	HB-BN が 30 個	34.5	¥89,500
CB900-CC	HB-SY が 16 個、HB-BR が 12 個、HB-3 が 4 個	34.5	¥96,460
CB900-CN	HB-SN が 16 個、HB-BN が 12 個、HB-3 が 4 個	34.5	¥96,460

ボックスの詳細についてはP232をご参照ください。

株式会社ヤマテック  
 〒100-0001 東京都千代田区千代田1-1-1  
 TEL: 03-5561-1111 FAX: 03-5561-1112  
 E-MAIL: info@yamatec.co.jp  
 www.yamatec.co.jp



# パーツキャビネット

コンパクトながら整理力抜群!

各マークの説明は P41 をご覧ください。



完成品



PK-306N 使用例



PK-306N(小18個) ¥54,300

本体寸法:W345×D250×H540  
質量:12.7kg  
仕切板:部品ケース1個当り2枚付

品番の見方

## PK - 4 06 CN

ヤマテック  
パーツキャビネット

部品ケース2個当り  
3:3割  
4:4割  
8:8割

部品ケース2個当り  
03:3割  
06:6割  
10:10割

モデルナンバー  
C:部品ケース大小コンビモデル  
L:部品ケース大モデル

部品ケース1個当り  
2枚の仕切板を標準装備



PK-403N



PK-403CN



PK-203L

部品ケース組合せ	品番	部品ケース個数	サイズ(W×D×H)	質量(kg)	定価(税別)
小のみ	PK-403N	小12個	449×250×297	8.9	¥42,600
大小コンビ	PK-403CN	小8個、大2個		8.9	¥42,600
大のみ	PK-203L	大6個		8.9	¥42,600



PK-406N



PK-406CN



PK-206L

部品ケース組合せ	品番	部品ケース個数	サイズ(W×D×H)	質量(kg)	定価(税別)
小のみ	PK-406N	小24個	449×250×540	15.5	¥58,800
大小コンビ	PK-406CN	小12個、大6個		15.5	¥58,800
大のみ	PK-206L	大12個		15.5	¥58,800



PK-410N



PK-410CN



PK-210L

部品ケース組合せ	品番	部品ケース個数	サイズ(W×D×H)	質量(kg)	定価(税別)
小のみ	PK-410N	小40個	449×250×880	24.7	¥95,800
大小コンビ	PK-410CN	小20個、大10個		24.6	¥95,800
大のみ	PK-210L	大20個		24.7	¥95,800

部品キャビネット

部品キャビネット

部品キャビネット

部品キャビネット

部品キャビネット

部品キャビネット

部品キャビネット

部品キャビネット

部品キャビネット

部品キャビネット

部品キャビネット

部品キャビネット

部品キャビネット

部品キャビネット

部品キャビネット

部品キャビネット

部品キャビネット

部品キャビネット

部品キャビネット

部品キャビネット

部品キャビネット

部品キャビネット

部品キャビネット

部品キャビネット

部品キャビネット

部品キャビネット

部品キャビネット

部品キャビネット

部品キャビネット

部品キャビネット

# パーツキャビネット

部品ケース組合せが大小コンビの商品は、小2個と大1個の配置替えが可能です。

各マークの説明はP41をご覧ください。  



**オプション**      **部品ケース/仕切板**      **小口道具**



**部品ケース(小)**  
PK-K1  
材質:PS  
仕切板:2枚付



**部品ケース(大)**  
PK-K2  
材質:PS  
仕切板:2枚付

**■ 寸法図**

**部品ケース(小)**

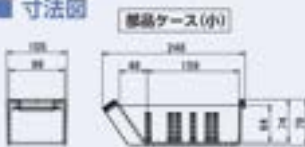

**部品ケース(大)**



**仕切板(小)**  
PK-S1 ¥430  
材質:PP



**仕切板(大)**  
PK-S2 ¥960  
材質:PP



本体の凸凹加工により積み重ねてもズレません。付属の上下連結ビスによる固定もできます。



**PK-806CN(上) + PK-810CN(下)**

**オプション**      **壁面固定金具**      **小口道具**



地盤対策として、壁面に固定するための金具です。  
 ※アンカーはお客様にてご用意ください。  
 適合サイズはM8です。

**壁面固定金具 WF-1 ¥1,300 (1個)**

**受注生産**



部品ケース組合せ	品番	部品ケース個数	サイズ(W×D×H)	質量(kg)	定価(税別)
小のみ	PK-803N	小24個		16.7	¥63,000
大小コンビ	PK-803CN	小16個、大4個	898×250×297	16.7	¥63,000
大のみ <b>受注生産</b>	PK-403L	大12個		16.7	¥63,000



部品ケース組合せ	品番	部品ケース個数	サイズ(W×D×H)	質量(kg)	定価(税別)
小のみ	PK-806N	小48個		29.3	¥116,800
大小コンビ	PK-806CN	小24個、大12個	898×250×540	29.2	¥116,800
大のみ <b>受注生産</b>	PK-406L	大24個		29.3	¥116,800



部品ケース組合せ	品番	部品ケース個数	サイズ(W×D×H)	質量(kg)	定価(税別)
小のみ	PK-810N	小80個		46.6	¥190,800
大小コンビ	PK-810CN	小40個、大20個	898×250×880	46.4	¥190,800
大のみ <b>受注生産</b>	PK-410L	大40個		46.4	¥190,800

部品キャビネット  
 部品ケース/仕切板  
 壁面固定金具  
 小口道具

- ※送料別
- ※設置費別
- ※取り付け工事費別
- ※オプション別
- ※送料別
- ※設置費別
- ※取り付け工事費別
- ※オプション別
- ※送料別
- ※設置費別
- ※取り付け工事費別
- ※オプション別



# ツールキャビネット 軽中量タイプ(PA型) DSK



各マークの説明は P41 をご覧ください。



完成品



PA-1007

**!** 1つの引出しを開けると他の引出しがロックされる安全機構は付いておりません。ご使用の際、複数の引出しを同時に開けないようご注意ください。転倒の恐れがあります。



- ダブルサスペンションレールにより引出し率98%を実現。奥の物が取り出しやすくなっています。
- ラッチ機構付。地震などで引出しが飛び出すのを防止します。

品番の見方

PA - 10 07 W

ツールキャビネット 軽中量タイプ (PA型)      高さ 73H700 103H1000 133H1300      引出し段数      塗装色 無しDSグリーン W :DSホワイト

安全装置・安全色

安全装置・安全色

安全装置・安全色

安全装置・安全色

安全装置・安全色

安全装置・安全色

安全装置・安全色

安全装置・安全色

安全装置・安全色

安全装置・安全色

安全装置・安全色

安全装置・安全色

安全装置・安全色

安全装置・安全色

安全装置・安全色

安全装置・安全色

安全装置・安全色

安全装置・安全色

安全装置・安全色

安全装置・安全色



全段ラッチ機構付

万一の地震でも引出しの飛び出しを防ぎます



オールロック錠

オールロック

1回の操作で全ての引出しをロックできます。使いやすいリバーシブルキーです。スペアキー2本付属。

オプション

仕切板

小口選択



引出し1段当たりタテ仕切板2枚、ヨコ仕切板2枚が標準で付属しています。

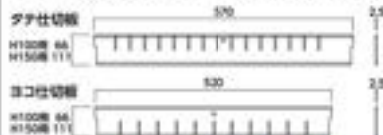

オプション 見出し 小口選択



引出しの整理に欠かせない見出し。仕切板やアドバイザー、パーツレーにも取付け可能です。

大 W60mm ¥210 小 W30mm ¥210

PA-1007

仕様	品番	定価(税別)
H100用タテ仕切板	PA100タテ	¥2,200
H100用ヨコ仕切板	PA100ヨコ	¥2,200
H150用タテ仕切板	PA150タテ	¥2,450
H150用ヨコ仕切板	PA150ヨコ	¥2,450

■ 寸法図

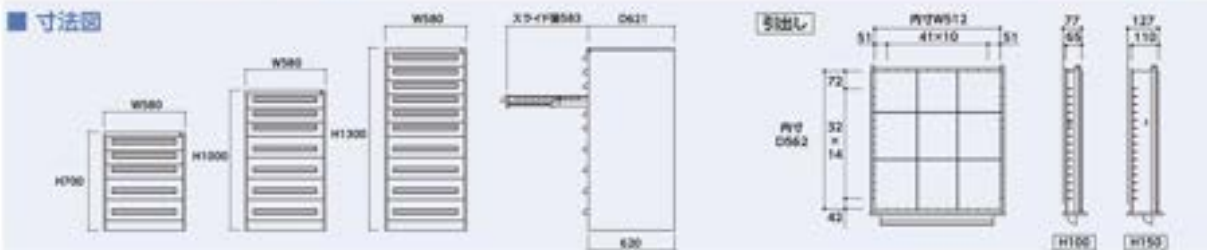







# ステンレス収納庫 (DSK)

各マークの説明は P41 をご覧ください。



## 両開型 (H900 上下兼用)

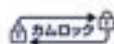

**SS-09H**  
質量:47.5kg **¥351,400**

外寸法:W900×D500×H900  
内寸法:W865×D476×H842  
付属品:棚板2枚、スペアキー2本、連結ビス  
下置き時はベースをご利用ください。

## 引戸型 (H900 上下兼用)

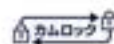

**SS-09S**  
質量:49.0kg **¥322,600**

外寸法:W900×D500×H900  
内寸法:W865×D467×H837  
付属品:棚板2枚、スペアキー2本、連結ビス  
下置き時はベースをご利用ください。

## オープン型 (H900 上下兼用)



**SS-09K**  
質量:39.0kg **¥258,700**

外寸法:W900×D500×H900  
内寸法:W865×D499×H837  
付属品:棚板2枚、連結ビス  
下置き時はベースをご利用ください。

## ガラス引戸型 (H900 上下兼用)



**SS-09G**  
質量:47.5kg **¥351,400**

外寸法:W900×D500×H900  
内寸法:W865×D467×H837  
付属品:棚板2枚、連結ビス  
下置き時はベースをご利用ください。

## 両開型 (H1800 下置き専用)



**SS-18H**  
質量:81.0kg **¥627,400**

外寸法:W900×D500×H1800  
内寸法:W865×D476×H1734  
付属品:棚板4枚、スペアキー2本、連結ビス  
ベースをご利用ください。

## ベース



**SS-B1**  
質量:5.1kg **¥61,500**  
外寸法:W900×D476×H60  
アジャスター付

## オプション

## 棚板

小口選別



**SS-DSB**   
質量:4.1kg **¥33,600**  
外寸法:W860×D432×H15  
付属品:棚受4個

ステンレス収納庫

ステンレス収納庫

ステンレス収納庫

ステンレス収納庫

ステンレス収納庫

ステンレス収納庫

ステンレス収納庫

ステンレス収納庫

ステンレス収納庫

ステンレス収納庫

ステンレス収納庫

ステンレス収納庫

ステンレス収納庫

ステンレス収納庫

ステンレス収納庫

ステンレス収納庫



# 溶接スクリーン

各マークの説明は P41 をご覧ください。

組立式 2人40分

## 溶接遮光スクリーン



### 紫外線から目を守る

ポイントはココ!



- 溶接作業時に発生する紫外線から目を保護します。
- 難燃性シートで安心。
- キャスター付きで移動がカンタン。

光線透過グラフ

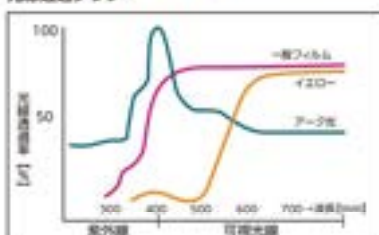

イエロー色シートは可視光線を通しながら、アーク光に含まれる目に有害な紫外線を効果的に遮断します。

耐薬品性

塩酸	硫酸	酢酸	水酸化ナトリウム	アンモニア水	エタノール	アセトン	ベンゼン	ホルマリン	四塩化炭素	灯油
○	○	○	○	○	×	△	×	○	×	△



YS-1015Y  
¥52,700

外寸法: W1083×D549×H約1525  
キャスター: 50φゴムキャスター(ストッパー付4個)  
質量: 9.6kg

各マークの説明は P41 をご覧ください。

組立式 2人40分

## 溶接火花スクリーン



### 火花と粉じんから守る

ポイントはココ!



- 溶接、溶断、切断作業で発生する火花を遮断します。
- 瞬間耐熱1000℃、連続使用250℃まで安心。
- 床近くまでシートがありますので粉じんの拡散を防ぎます。



裏面  
表・裏どちらでも  
ご利用いただけます。



YS-1015H  
¥60,100

外寸法: W1083×D549×H約1525  
キャスター: 50φゴムキャスター(ストッパー付4個)  
質量: 9.6kg

# OFFICE FURNITURE



良質空間

## オフィス用備品

文書の情報管理をサポートするアレンジャー、デスク周辺をスッキリと整理整頓できるスペースボックスやマイ・ファイリング。個人情報保護に対応するもの、パソコンを収納できるものなど、事務処理を迅速かつ正確に行う備品を取り揃えました。スペースを有効に使い、オフィスワークを効率化する作業環境の整備に役立つ商品をお届けいたします。

282 ラボキャビネット



288 アレンジャー  
誘導扉・鍵付き



289 アレンジャー  
A4判プラスチック引出し



291 アレンジャー  
A3判プラスチック引出し



292 アレンジャー  
B4判プラスチック引出し



295 シャッター式  
ファイル収納庫



296 マイ・ファイリング



298 スペースボックス







# ラボキャビネット

ハイエンドクオリティを目指した進化系キャビネットです。



各マークの説明はP41をご覧ください。



完成品

オールロック



オリジナル  
ムービー  
公開中

ラボキャビネット



LAB64(LAB-75Cセット例)



ポイントはココ!

- 「保管」という静的ワークを「活用」という動的ワークに変えます。
- さらに「心地よさ」という満足を追加しました。

品番の見方

LAB43

ラボキャビネット

引出し内寸サイズ

43-W400×D300(実寸W404×D304)  
46-W400×D600(実寸W404×D604)  
64-W600×D600(実寸W604×D604)

## ●取っ手



使いやすい  
持ちやすさを追求した  
ユニバーサルデザイン

## ●オールロック錠

ワンロックで全ての引出しを施錠します。  
使いやすいリバーシブルキーを採用

## ●引出し



開口率100%で取り出しやすさ抜群

## ●スライドレール



滑らかに開けてくれるソフトクローズ  
機能付きスライドレールを採用

## ●オプション



レベル調整機能がついた  
アジャスターセット



移動に便利な  
キャスターセット  
動き始めが軽く  
滑らかに回りやすい  
双輪キャスター  
ダブルスタッパ機能付き

## ●オプション



仕切板で  
2~16分割まで  
区分可能

## ■寸法図





# ラボキャビネット

ハイエンドクオリティを目指した進化系キャビネットです。

オリジナル  
ムービー  
公開中



ラボキャビネット



RoHS2  
適合適合

各マークの説明はP41をご覧ください。



完成品

オールロック



LAB43



LAB46



LAB64

段数	列数	品名	外寸法 (W×D×H)	引出し内寸法 (W×D)	引出し内寸法 (H)	質量 (kg)	定価(税別)
浅型 1段	1列	LAB43	490×380×820	404×304		39.0	¥235,000
浅型 3段 深型 3段 超深型1段	1列	LAB46	490×680×820	404×604	浅型 86 深型 120 超深型 248	53.0	¥251,200
	1列	LAB64	690×480×820	604×404		53.0	¥245,900

※外寸法は取っ手を除く寸法です。

オプション

## 仕切板

※仕切板が交差する部分は、色の上になっている方が上から差し込めます。

小口道具

### LAB43用

全ての仕切板を入れた状態

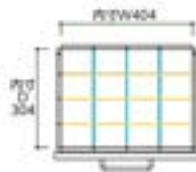

タテLA3又はLF3が最大3枚  
ヨコLA4又はLF4が最大3枚

浅型用

LA4

LA4 ¥3,050

LA3

LA3 ¥3,000

深型・超深型用

LF4

LF4 ¥3,150

LF3

LF3 ¥3,100

### LAB46用

全ての仕切板を入れた状態

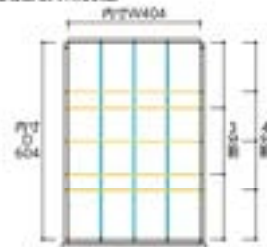

タテLA6又はLF6が最大3枚  
ヨコLA4又はLF4が最大5枚

浅型用

LA4

LA4 ¥3,050

LA6

LA6 ¥3,200

深型・超深型用

LF4

LF4 ¥3,150

LF6

LF6 ¥3,450

### LAB64用

全ての仕切板を入れた状態

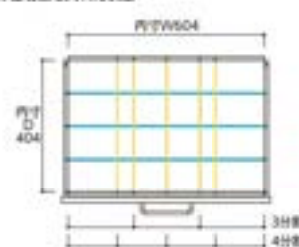

タテLA4又はLF4が最大5枚  
ヨコLA6又はLF6が最大3枚

浅型用

LA4

LA4 ¥3,050

LA6

LA6 ¥3,200

深型・超深型用

LF4

LF4 ¥3,150

LF6

LF6 ¥3,450

オプション

## キャスターセット

小口道具

ストッパーは車輪の回転と軸の自由を止めるダブルストッパーです



LAB-75C  
¥33,900

75φウレタン巻きナイロン車  
自在ストッパー付き 4個セット  
ネジM12×P1.75  
高さが97mmアップします。

オプション

## アジャスターセット

小口道具

樹脂アジャスターにより床面の凹凸を吸収します



LAB-AD(4個セット)  
¥21,300

ネジM12×P1.75  
高さが12~27mmアップします。

ローチェン

ローチェン

ローチェン

ローチェン

ローチェン

ローチェン

ローチェン

ローチェン

ローチェン

ローチェン

ローチェン

ローチェン

ローチェン

ローチェン

良質空間



金庫メーカーが本気で作った  
丈夫なスチール保管庫

# アレンジャーの

ココが  
すごい!!

詳しくはP288へ

## 本体強度が すごい!!

スチール製の頑丈な作りで、  
衝撃にも強い!!

業界トップクラスの板厚を  
採用!!強度を優先した鉄板  
組み合わせ構造!!

ココが  
すごい!!

## 多種多様な収納 サイズに対応!!

A4、A3、B4、浅型、深型は  
もとより仕切板で区分をして  
ジャストサイズ!!

ココが  
すごい!!

## 分類機能が すごい!!

仕切板や仕切ケースで  
引出し内の探し物も  
一発で見え!!

ココが  
すごい!!

## キャスターを 後付けできる

キャスターを付ければ、  
移動もお掃除もラクラク。



ココが  
すごい!!

## ゆったりサイズ

良質空間アレンジャーの  
引出しはファイルのまま収納  
できるゆったりサイズ。



ココが  
すごい!!

## アレンジャー=丈夫さを証明!

アレンジャー歴  
25年!!

25年前からずっと変わらずアレンジャーを使用続けていただいているお客様の声です。

精密部品収納のユーザー様

「今も変わらず使っています!」

教会で信者様用個別引出しでご使用のユーザー様

「何も変わらず丈夫です。」

### 他にもこんな口コミが...

「家庭用商品はプラスチック製のものが多く、このアレンジャーは金属製でとてもしっかりした良い商品でした。」

「B5～A3の用紙を分けて収納もできるので、部屋がとてもスッキリしました。」

「必要な要素を過不足なく満たしているこの商品を見つけてられて本当によかったです。」



使用オプション①

- ・仕切板
- ・仕切ケース
- ・キャスターセット

### 撮影スタジオの場合



使用中



移動中



前面



引出し使用例

移動ができるのは便利だね!



大容量の引出しが複数あるので、収納しやすく、見やすい。キャスター付で場所移動がスムーズで、撮影時の場所に機材一式を素早く持っていけるので撮影時間の短縮にもつながった。

使用オプション②

- ・仕切板
- ・仕切ケース
- ・キャスターセット

### 児童ホームの場合



仕切りがあって見やすいの!



種類別に整理ができた。子供が自発的に片付けるようになった。仕切ケースは、ケースごと取り出して、おもちゃは遊びたいスペースへ持って行く。スポンジと洗剤のケースは洗い場へ。

# 実際にアレンジ使い名人に♪使用感をお聞きしました!!

使用オプション③

- ・キャスターセット

### コンビニエンスストアの場合



ストックがひと目でわかるの!



棚からはみ出していた店員用備品が全て保管できるようになった。

使用オプション④

- ・キャスターセット

### デザイン事務所の場合



使いやすく整理できていいね。



利便性が上がり、デスク周りがスッキリすることで業務のスピードが以前よりもUPした。また、デザイン等思考する環境も整ったと思う。



そんなときには  
**コレ!!**

# アレンジャー



**仕切板!!**

中身が・・・  
わかりやすい!!



コレって  
キャリアなワタシ  
じゃない!!



そんなときには  
**コレ!!**

**仕切りができる**



**仕切ケース!!**

シンプルに・・・  
整理整頓ができ  
ケースごとの持ち出しも  
できる!!



ワシだけの  
「とっておき」の  
分類!!



そんなときには  
**コレ!!**

**小物が分けられる**

# オプション紹介



重くて動かすの  
たいへん・・・

キャスター!!

移動も掃除も・・・  
ラクラク～。



そんなときには  
**コレ!!**

移動がしやすい

## アレンジャーオプション

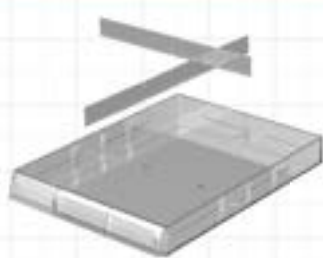

仕切板

- A4 サイズ
- A3 サイズ
- B4 サイズ
- B4 サイズ 超薄型

タテ・ヨコ仕切板の組み合わせを変えて、幅の調節が可能。マスの大きさに合わせて、事務用品や工具などをスッキリ整理できます。

詳しくは P288

## 仕切ケース



- A4 サイズ
- B4 サイズ

引出しのサイズに合わせたケースで、バラバラになりがちな小物を簡単にお片付け♪

詳しくは P289

## キャスターセット



力を使わず、押すだけでスムーズな移動が可能に。一人でも楽々です！

詳しくは P288



# アレンジャー 誘導扉・鍵付き



アレンジャー誘導扉・鍵付き



各マークの説明は P41 をご覧ください。



完成品

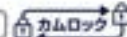

H880mm

## ゆったりサイズ

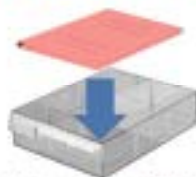

良質な空間アレンジャーの引出しはファイルのまま収納ができるサイズになっています。

### オプション

#### 小口扉用

#### ■引出し・仕切板



品名	仕様	品番	定価 (税別)
引出し	A4標準	A410N	¥3,500
仕切板	A4標準2列	A410D	¥500
	A4標準3列	A410W	¥900

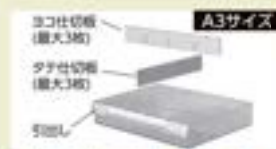

品名	仕様	品番	定価 (税別)
引出し	A3標準	A310N	¥5,150
仕切板	A3標準2列	A310D	¥600
	A3標準3列	A310W	¥900



品名	仕様	品番	定価 (税別)
引出し	B4標準	B410N	¥3,050
仕切板	B4標準2列	B410D	¥540
	B4標準3列	B410W	¥940

#### ■50φキャスターセット



AL-50C ..... ¥16,500  
●高さが66mmアップします。  
●全体重量は100kgです。  
●本体重量を引くと収納物の最大重量となります。  
●アイロン取替キャスター(ストッパー付2個)

#### ■75φキャスターセット



AL-75C ..... ¥32,400  
●高さが97mmアップします。  
●全体重量は160kgです。  
●本体重量を引くと収納物の最大重量となります。  
●フレッド取替キャスター(ダブルストッパー付2個)



#### 誘導扉OPEN時

扉は本体へ収まりますので、日常業務や通行の邪魔になりません。



#### 誘導扉CLOSE時

ポイントココ!



扉の施錠ができます。付属品:鍵2本

不用意な情報漏えいを未然に防ぎます。本商品は防湿機能を備えた商品ではございません。



A4PT-308UN



A4PT-208UN

サイズ	段数	列数	品番	外寸法(W×D×H)	引出し内寸法(W×D×H)	質量(kg)	定価(税別)
A4	深型6段	3列	A4PT-308UN	995×551×880	254×335×80	57.0	¥269,400
		2列	A4PT-208UN	708×423×880		41.0	¥182,100



A3PY-108UN



B4PT-208UN

サイズ	段数	列数	品番	外寸法(W×D×H)	引出し内寸法(W×D×H)	質量(kg)	定価(税別)
A3	深型6段	1列	A3PY-108UN	630×418×880	465×336×80	36.0	¥148,700
B4		2列	B4PT-208UN	768×469×880		284×381×80	45.0

#### ■寸法図



品質保証

3年保証

保証書

保証書

保証書

保証書

保証書

保証書

保証書

保証書

保証書

保証書

保証書

保証書

保証書

保証書

保証書

保証書

保証書

保証書

保証書

保証書

保証書

保証書

保証書

保証書

保証書

保証書

保証書

保証書

保証書

保証書

保証書

# アレンジャー A4判プラスチック引出し



各マークの説明はP41をご覧ください。



完成品

H1110mm



A4PT-311NH



A4PT-211NH



A4PT-111NH

サイズ	段数	列数	品番	外寸法(W×D×H)	引出し内寸法(W×D×H)	質量(kg)	定価(税別)
A4	深型11段	3列	A4PT-311NH	877×401×1110	254×335×80	42.0	¥135,500
		2列	A4PT-211NH	590×401×1110		30.0	¥101,800
		1列	A4PT-111NH	303×401×1110		19.0	¥66,400



A4PT-322NH



A4PT-222NH



A4PT-122NH

サイズ	段数	列数	品番	外寸法(W×D×H)	引出し内寸法(W×D×H)	質量(kg)	定価(税別)
A4	浅型22段	3列	A4PT-322NH	877×401×1110	256×337×36	49.0	¥166,100
		2列	A4PT-222NH	590×401×1110		35.0	¥122,100
		1列	A4PT-122NH	303×401×1110		21.0	¥76,500



A4PT-315NH



A4PT-215NH

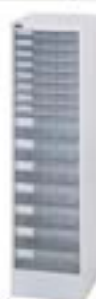

A4PT-115NH

サイズ	段数	列数	品番	外寸法(W×D×H)	引出し内寸法(W×D×H)	質量(kg)	定価(税別)
A4	深型7段 浅型8段	3列	A4PT-315NH	877×401×1110	深型 254×335×80	44.0	¥146,800
		2列	A4PT-215NH	590×401×1110	浅型 256×337×36	32.0	¥109,200
		1列	A4PT-115NH	303×401×1110		19.0	¥70,000

## ■寸法図

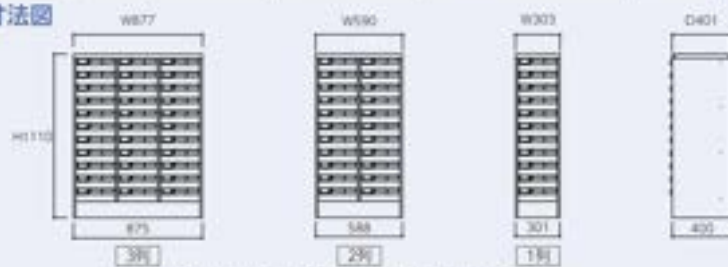

※本体は深型11段、浅型22段、深型7段/浅型8段共通です。

## ゆったりサイズ

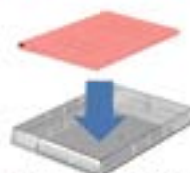

良質空間アレンジャーの引出しはファイルのまま収納ができるサイズになっています。

## オプション

小口選択

### ■引出し・仕切板



品名	仕様	品番	定価(税別)
引出し	AA型	SA10N	¥2,500
	AA型	SA20N	¥1,800
	AA型	A4C	¥530
仕切板	AA型	A4C	¥530
	AA型	A4D	¥470
	AA型	A4E	¥470

### ■仕切ケース



深型引出しには仕切ケースをセットすることができます。小物の整理に便利です。引出し1つに4個までセット可能です。

OA-A4C(4個セット)  
定価(税別) ¥2,300

### ■50φキャスターセット



AL-50C ..... ¥16,500  
●高さが60mmアップします。  
●全体重量は100kgです。  
(本体重量を引くと収納物の最大重量となります。)  
●ナイロン製キャスター(ストップバー付2個)

### ■75φキャスターセット



AL-75C ..... ¥32,400  
●高さが97mmアップします。  
●全体重量は160kgです。  
(本体重量を引くと収納物の最大重量となります。)  
●フレッド製キャスター(ダブルストップバー付2個)

良質空間



# アレンジャー A4判プラスチック引出し



各マークの説明はP41をご覧ください。

## ゆったりサイズ

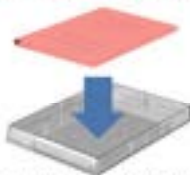

自費空間アレンジャーの引出しはファイルのまま収納ができるサイズになっています。

### オプション

### 小口選別

#### ■引出し・仕切板

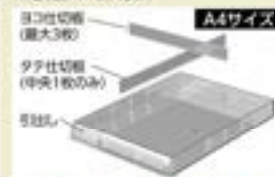

品名	仕様	品番	定価(税別)
引出し	A4用	SA10N	¥2,500
	A4用	SA20N	¥1,800
仕切板	A4用	OA-A4C	¥530
	A4用	OA-A4W	¥530
	A4用	OA-A4D	¥470
	A4用	OA-A4V	¥470

#### ■仕切ケース



深型引出しには仕切ケースをセットすることができます。小物の整理に便利です。引出し1つに4個までセット可能です。

OA-A4C(4個セット)  
定価(税別) ¥2,300

#### ■50φキャスターセット



AL-50C ..... ¥16,500  
●高さ68mmアップします。  
●全体的重量は100kgです。  
●本体重量を引くと収納物の最大重量となります。  
●ナイロン製キャスター(ストッパー付2個)

#### ■75φキャスターセット



AL-75C ..... ¥32,400  
●高さ97mmアップします。  
●全体的重量は160kgです。  
●本体重量を引くと収納物の最大重量となります。  
●フレッド製キャスター(ダブルストッパー付2個)

## H880mm



サイズ	段数	列数	品番	外寸法(W×D×H)	引出し内寸法(W×D×H)	質量(kg)	定価(税別)
A4	深型9段	3列	A4PT-309N	877×401×880	254×335×80	35.0	¥107,000
		2列	A4PT-209N	590×401×880		25.0	¥76,900
		1列	A4PT-109N	303×401×880		16.0	¥46,100

## H880mm



サイズ	段数	列数	品番	外寸法(W×D×H)	引出し内寸法(W×D×H)	質量(kg)	定価(税別)
A4	浅型15段	3列	A4PT-318N	877×401×880	256×337×36	41.0	¥129,600
		2列	A4PT-218N	590×401×880		29.0	¥96,200
		1列	A4PT-118N	303×401×880		17.0	¥54,200

## H880mm



サイズ	段数	列数	品番	外寸法(W×D×H)	引出し内寸法(W×D×H)	質量(kg)	定価(税別)
A4	深型6段 浅型6段	3列	A4PT-312N	877×401×880	深型 254×335×80 浅型 256×337×36	37.0	¥114,600
		2列	A4PT-212N	590×401×880		27.0	¥86,100
		1列	A4PT-112N	303×401×880		16.0	¥50,100

## H550mm



サイズ	段数	列数	品番	外寸法(W×D×H)	引出し内寸法(W×D×H)	質量(kg)	定価(税別)
A4	深型4段	2列	A4PT-204NLC	590×401×550	254×335×80	17.6	¥80,000
			A4PT-208NLC	590×401×550		18.6	¥87,400
	浅型4段	1列	A4PT-104NLC	303×401×550	254×335×80	11.6	¥61,800
			A4PT-108NLC	303×401×550		12.6	¥65,500

### ■寸法図



本体は深型9段、浅型15段、深型6段、浅型6段共通です。

本体は深型4段、浅型6段共通です。

アレンジャー  
アレンジャー  
アレンジャー

アレンジャー  
アレンジャー  
アレンジャー

アレンジャー

アレンジャー

アレンジャー

アレンジャー

アレンジャー

アレンジャー

アレンジャー

アレンジャー

アレンジャー

アレンジャー

アレンジャー

アレンジャー

アレンジャー

アレンジャー

アレンジャー

アレンジャー

# アレンジャー A3判プラスチック引出し



各マークの説明はP41をご覧ください。

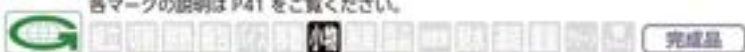

完成品

## H1110mm



A3PY-211NH      A3PY-222NH      A3PY-111NH      A3PY-122NH

サイズ	段数	列数	品番	外寸法(w×d×h)	引出し内寸法(w×d×h)	質量(kg)	定価(税別)
A3	深型11段	2列	A3PY-211NH	1008×401×1110	465×336×80	42.0	¥144,000
	浅型22段		A3PY-222NH		466×337×36	53.0	¥180,400
	深型11段	1列	A3PY-111NH	512×401×1110	465×336×80	24.0	¥87,900
	浅型22段		A3PY-122NH		466×337×36	30.0	¥106,300

## H880mm



A3PY-209N      A3PY-218N      A3PY-212N



A3PY-109N      A3PY-118N      A3PY-112N

サイズ	段数	列数	品番	外寸法(w×d×h)	引出し内寸法(w×d×h)	質量(kg)	定価(税別)
A3	深型9段	2列	A3PY-209N	1008×401×880	深型 465×336×80 浅型 466×337×36	35.0	¥125,000
	浅型18段		A3PY-218N			44.0	¥154,800
	前後2段		A3PY-212N			38.0	¥135,000
	深型9段	1列	A3PY-109N	512×401×880	深型 465×336×80 浅型 466×337×36	21.0	¥77,200
	浅型18段		A3PY-118N			25.0	¥92,100
	前後2段		A3PY-112N			22.0	¥82,000

## H550mm



A3PY-104NLC      A3PY-108NLC

サイズ	段数	列数	品番	外寸法(w×d×h)	引出し内寸法(w×d×h)	質量(kg)	定価(税別)
A3	深型4段	1列	A3PY-104NLC	512×401×550	465×336×80	14.6	¥71,100
	浅型8段		A3PY-108NLC		466×337×36	16.6	¥77,800

### ■ 寸法図



※本機は深型11段、浅型22段共通です。

※本機は深型9段、浅型18段、深型6段、浅型6段共通です。

※本機は深型4段、浅型8段共通です。

## ゆったりサイズ

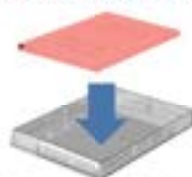

良質空間アレンジャーの引出しはファイルのまま収納ができるサイズになっています。

### オプション

※小口選択

#### ■ 引出し仕切板



品名	仕切板	品番	定価(税別)
引出し	A3用板	CA10N	¥5,150
	A3用板	CA20N	¥3,650
仕切板	A3用タナ	AJ1D	¥600
	A3用タナ	AJ1V	¥600
	A3用タナ	AJ1O	¥530
	A3用タナ	AJ10V	¥530

#### ■ 50φキャスターセット



AL-50C ..... ¥16,500  
 ●高さが68mmアップします。  
 ●全体質量は100kgです。  
 (本体質量をゼロと仮定時の最大質量となります。)  
 ●アイロン製キャスター(スローパー付2個)

#### ■ 75φキャスターセット



AL-75C ..... ¥32,400  
 ●高さが97mmアップします。  
 ●全体質量は140kgです。  
 (本体質量をゼロと仮定時の最大質量となります。)  
 ●フレンダン製キャスター(ダブルスローパー付2個)



# アレンジャー B4判プラスチック引出し



各マークの説明はP41をご覧ください。

## ゆったりサイズ

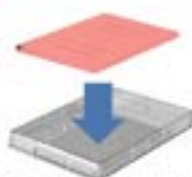

良質空腔アレンジャーの引出しはファイルのまま収納ができるサイズになっています。

### オプション

小口収納

#### ■引出し・仕切板



品名	仕様	品番	定価(税別)
引出し	B4深型	ST10N	¥3,090
	B4浅型	ST20N	¥3,150
	B4深型コア	B4LD	¥540
	B4浅型コア	B4LV	¥540
	B4深型コア	B4SD	¥470
	B4浅型コア	B4SW	¥470

#### ■仕切ケース



深型引出しには仕切ケースをセットすることができます。小物の整理に便利です。引出し1つに4個までセット可能です。

OA-B4C(4個セット)  
定価(税別) ¥2,500

#### ■50φキャスターセット



AL-50C ..... ¥16,500  
●高さが68mmアップします。  
●全体耐荷重は100kgです。  
(本体質量を引くと収納物の最大質量となります。)  
●ナイロン製輪キャスター(ストッパー付2個)

#### ■75φキャスターセット



AL-75C ..... ¥32,400  
●高さが97mmアップします。  
●全体耐荷重は160kgです。  
(本体質量を引くと収納物の最大質量となります。)  
●フレクダン製輪キャスター(ダブルストッパー付2個)

完成品 H1110mm



サイズ	段数	列数	品番	外寸法(W×D×H)	引出し内寸法(W×D×H)	質量(kg)	定価(税別)
B4	深型11段	3列	B4PT-311NH	967×401×1110	284×381×80	47.0	¥149,000
		2列	B4PT-211NH	650×401×1110		34.0	¥110,600
		1列	B4PT-111NH	333×401×1110		20.0	¥70,400



サイズ	段数	列数	品番	外寸法(W×D×H)	引出し内寸法(W×D×H)	質量(kg)	定価(税別)
B4	浅型22段	3列	B4PT-322NH	967×401×1110	286×383×36	57.0	¥189,600
		2列	B4PT-222NH	650×401×1110		41.0	¥137,500
		1列	B4PT-122NH	333×401×1110		24.0	¥83,900



サイズ	段数	列数	品番	外寸法(W×D×H)	引出し内寸法(W×D×H)	質量(kg)	定価(税別)
B4	深型7段 浅型8段	3列	B4PT-315NH	967×401×1110	深型 284×381×80 浅型 286×383×36	51.0	¥163,800
		2列	B4PT-215NH	650×401×1110		36.0	¥120,400
		1列	B4PT-115NH	333×401×1110		21.0	¥75,400

### ■寸法図



本体は深型11段、浅型22段、深型7段/浅型8段共通です。

品質保証書

保証書

3年保証

保証書

保証書

保証書

保証書

保証書

保証書

保証書

保証書

保証書

保証書

保証書

保証書

保証書

保証書

保証書

保証書

保証書

保証書

保証書

保証書

保証書

保証書

保証書

保証書

保証書

保証書

保証書

保証書

保証書

保証書

保証書

保証書

保証書

保証書

保証書

# アレンジャー B4判プラスチック引出し



各マークの説明は P41 をご覧ください。



完成品

H880mm



B4PT-309N



B4PT-209N



B4PT-109N

サイズ	段数	列数	品番	外寸法(W×D×H)	引出し内寸法(W×D×H)	質量(kg)	定価(税別)
B4	深型9段	3列	B4PT-309N	967×401×880	284×381×80	40.0	¥131,300
		2列	B4PT-209N	650×401×880		28.0	¥92,800
		1列	B4PT-109N	333×401×880		17.0	¥54,300



B4PT-318N



B4PT-218N



B4PT-118N

サイズ	段数	列数	品番	外寸法(W×D×H)	引出し内寸法(W×D×H)	質量(kg)	定価(税別)
B4	浅型18段	3列	B4PT-318N	967×401×880	286×383×36	48.0	¥163,900
		2列	B4PT-218N	650×401×880		34.0	¥119,400
		1列	B4PT-118N	333×401×880		20.0	¥66,700



B4PT-312N



B4PT-212N



B4PT-112N

サイズ	段数	列数	品番	外寸法(W×D×H)	引出し内寸法(W×D×H)	質量(kg)	定価(税別)
B4	深型6段	3列	B4PT-312N	967×401×880	深型 284×381×80	42.0	¥141,800
		2列	B4PT-212N	650×401×880	浅型 286×383×36	30.0	¥106,400
	浅型6段	1列	B4PT-112N	333×401×880		18.0	¥59,600

## ■ 寸法図



本体は深型9段、浅型18段、深型6段 / 浅型6段共通です。

## ゆったりサイズ

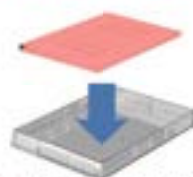

良質空間アレンジャーの引出しはファイルのまま収納ができるサイズになっています。

### オプション

小口通貫

#### ■引出し・仕切板



品名	仕様	品番	定価(税別)
引出し	B4深型	ST10N	¥3,000
	B4浅型	ST20N	¥2,500
	B4浅型コア	64LD	¥540
仕切板	B4深型コック	64LW	¥540
	B4浅型コア	840D	¥470
	B4浅型コック	840W	¥470

#### ■仕切ケース



深型引出しには仕切ケースをセットすることができます。小物の整理に便利です。引出し1つに4個までセット可能です。

OA-B4C(4個セット)  
定価(税別) ¥2,500

#### ■50φキャスターセット



AL-50C ..... ¥16,500  
●高さが68mmアップします。  
●全体取付重量は100kgです。  
●(本体質量を大きく超える物の最大質量となります。)  
●アイロン取付用キャスター(スッパード2個)

#### ■75φキャスターセット



AL-75C ..... ¥32,400  
●高さが97mmアップします。  
●全体取付重量は150kgです。  
●(本体質量を大きく超える物の最大質量となります。)  
●クランポン取付キャスター(ダブルスッパード2個)

良質空間



アレンジャー

各マークの説明は P41 をご覧ください。



完成品

## アレンジャー B4判プラスチック引出し



オプション 小口運賃

■引出し・仕切板

B4サイズ超深型



B4PT-305N

B4PT-205N

B4PT-105N

品名	仕様	品番	定価 (税別)
引出し	B4超深型	1705N	¥9,890
仕切板	B4超深型ヨコ	B71	¥1,100
	B4超深型タテ	A71	¥660

サイズ	段数	列数	品番	外寸法 (W×D×H)	引出し内寸法 (W×D×H)	質量 (kg)	定価 (税別)
B4	超深型5段	3列	B4PT-305N	947×401×880	270×373×144	39.4	¥133,700
		2列	B4PT-205N	638×401×880		27.5	¥93,700
		1列	B4PT-105N	329×401×880		15.9	¥52,100

## アレンジャー 大判タテ型収納ケース



オプション 小口運賃

■仕切板



仕切板は最大15枚入れることができます。その際は1マス毎のW内寸サイズは520のようになります。

仕切板最大15枚  
セットイメージ

PS-750N用仕切板  
定価 (税別) ¥6,950

1マス当り内寸法 (W×D×H)	木製仕切板	品番	外寸法 (W×D×H)	質量 (kg)	定価 (税別)
100×530×679	7枚付	PS-750N	880×550×790	28.9	¥104,400

■寸法図



# シャッター式ファイル収納庫

**オープン価格** 表示の商品について…廃番品につき在庫なくなり次第販売終了とさせていただきます。ご了承ください。

各マークの説明は P41 をご覧ください。



## 壁面固定金具 (標準装備)

地震対策としてお使いください。



## 半透明樹脂シャッターだから

- ・一発で開閉できます。
- ・外からでも収納物を確認できます。

## 横連結用ハーフパンチ穴

横連結する場合に便利なハーフパンチ穴を設けました。付属の連結ビスで横連結が出来ます。

## 鍵を掛けられます

使いやすいリバーシブルキー  
付属品：鍵2本



## アジャスター付

床面の凹凸に対して水平に調整できるアジャスター付です。



オプション 小口道具

### 積重ね用連結金具

SF-102上適用

2個/1セット  
(両面にスリット)

SF-R2 **オープン価格**

### 仕切板付自在棚

A4ファイルが収まる高さになっています。必要に応じて40mmピッチで上下に調整することが出来ます。

50kg/枚

オプション 当社アレンジャー用 小口道具

### 積重ね用連結金具

ファイルも書類もまとめて管理したい! そんな場合は…

当社アレンジャーとの連結をおすすめします。

当社アレンジャー用積重ね連結金具 SF-J

2個/1セット  
(両面にスリット)

100mm×100mm

●当社アレンジャーとの連結に使用します。



SF-102 (上置き・下置き兼用)

段数	2段
本体寸法(w×d×h)	W898×D399×H880
内寸法(w×d×h)	W848×D280(棚板)×H700
付属品	仕切板 6枚、壁面固定金具 2個、連結ビス 2本
質量(kg)	37.5kg
定価(税別)	<b>オープン価格</b>



SF-103 (下置き専用)

段数	3段
本体寸法(w×d×h)	W898×D399×H1240
内寸法(w×d×h)	W848×D280(棚板)×H1060
付属品	仕切板 9枚、壁面固定金具 2個、連結ビス 2本
質量(kg)	50.0kg
定価(税別)	<b>オープン価格</b>

## 積み重ねでご使用される場合の高さのイメージ



※上段にSF-102を積み重ねる場合は、必ずオプションの連結金具SF-R2をご使用ください。



# マイ・ファイリング

オリジナル  
ムービー  
公開中



マイ・ファイリング

各マークの説明はP41をご覧ください。



完成品



ポイントは  
ココ!

スピードが決め手のビジネスシーン。書類を出すのに立ったり座ったり、引き出しを開けたり閉めたりと気付かないうちに多くの時間を費やしています。

**マイ・ファイリング**は、ムリせず早くをモットーにデスク上の利用を提案します。

オプション

小口運賃

プラスチックトレイ  
(3枚1セット)

OA-AT (JM-AT用)

¥2,400

OA-BT (JM-BT用)

¥2,200

仕切板 (3枚1セット)



OA-F03M

¥1,650

仕切ケース (2個1セット)



OA-B4CM (JM-AT用)

¥1,250

OA-A4CM (JM-BT用)

¥1,200



今までは...

デスク内から書類を出す場合



の3つの動作が必要でした。



ワンアクション完了。

JM-AT



JM-W



サイズ	品番	本体寸法 (W×D×H)	内寸法 (W×D×H)	付属品	質量 (kg)	定価 (税別)
A4ファイル	JM-AT	670×245×365	左:326×235×339 右:300×243×339	自在式(プラスチック)仕切板 2枚 トレイ 3枚	6.6	¥33,900
	JM-W	550×245×365	526×235×339	自在式(プラスチック)仕切板 3枚	4.6	¥27,400

JM-BT



JM-S



サイズ	品番	本体寸法 (W×D×H)	内寸法 (W×D×H)	付属品	質量 (kg)	定価 (税別)
A4ファイル	JM-BT	670×245×365	左:366×235×339 右:260×243×339	自在式(プラスチック)仕切板 2枚 トレイ 3枚	6.5	¥32,900
	JM-S	324×245×365	300×235×339	自在式(プラスチック)仕切板 2枚	3.4	¥20,300

# マイ・ファイリング (パソコン収納タイプ)

オリジナル  
ムービー  
公開中



マイ・ファイリング

ノートパソコンの強い味方!!!

各マークの説明は P41 をご覧ください。

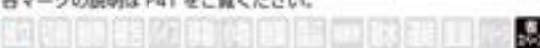

完成品



## オプション

小口選別

### 仕切板



仕切板 (3枚1セット)  
OA-F03M..... ¥1,650

### プラスチックトレイ (3枚1セット)

OA-AT (JM-AT-PC用)..... ¥2,400

### 仕切ケース (2個1セット)



OA-B4CM  
(JM-AT-PC用)..... ¥1,250



パソコン使用時

ノートパソコンを引き出すだけで即お使い頂けます。



パソコン収納時

使わない時は、マイ・ファイリングの下に収納。デスク上を広くお使い頂けます。

ポイント  
ココ!



**設置スペースが少なくすむノートパソコン。  
使わない時だけしまっておきたい。**

マイ・ファイリング パソコン収納タイプは、

- 目の前のスペースに収納する事で、ウィックレスポンスを実現。
- 配線もダクトもスッキリデザイン。
- もちろんマイ・ファイリング本来の機能であるファイルの取り出しワンアクションは継承しています。

つまり、  
使いたい時は  
すぐ出したい!



JM-AT-PC



JM-W-PC

サイズ	品番	本体寸法 (W×D×H)	内寸法 (W×D×H)	付属品	質量 (kg)	定価 (税別)
A4ファイル	JM-AT-PC	670×245×450	左: 326×235×339	自在式(プラスチック)仕切板 2枚 トレイ 3枚	7.3	¥40,100
			右: 300×243×339			
	JM-W-PC	670×245×450	646×235×339	自在式(プラスチック)仕切板 3枚	6.1	¥32,500

良質空間



# スペースボックス

NEW

オリジナル  
ムービー  
公開中



スペースボックス

デスク上を広く快適に！



各マークの説明は P41 をご覧ください。



組立式



約 2人20分



ポイントは  
ココ！



- 対面式デスクにはさみ込む事でお互いの共有スペースとしてパソコン等を設置できます。
- ゴチャゴチャ配線もダクトによりスッキリとまとめられます。
- キャスターにより配線のメンテナンスもカンタンです。



- 3Pコンセント
- アレンジター
- スリッパ収納
- ジャックケーブル収納
- ワイヤリング

## スペースボックスでデスク回りの効率化を！



対面型のデスク配置の場合ディスプレイが相手側にはみ出してデスク上が狭くなってしまふ。又 PC 本体を置く場所がない。

スペースボックスを設置するとお互いのデスク上が広く使え、快適作業をお約束します。PC 本体もスペースボックス内にスッキリと収納できます。

オプション OAタップ 小口電源

T-ECO3430NM  
質量(セット):0.6kg

定価(税別) **¥7,000**

- 抜け止め機能付き3Pコンセント4口仕様。
- 通電ランプ付き。使用可能をお知らせします。
- 裏面マグネット付き。

仕様15A・125V・1500Wまで、3Pプラグ4個、抜け止めコンセント通電指示LED付き、コード長3m、3P→2P変換アダプター付き

# スペースボックス

NEW

オリジナル  
ムービー  
公開中



スペースボックス

デスク上を広く快適に！



各マークの説明はP41をご覧ください。



組立式



2人20分



品番	本体寸法 (W×D×H)	質量 (kg)	定価 (税別)
SB-12N	1200×350×698~720	22.8	¥68,200



品番	本体寸法 (W×D×H)	質量 (kg)	定価 (税別)
SB-11N	1100×350×698~720	21.9	¥64,800



品番	本体寸法 (W×D×H)	質量 (kg)	定価 (税別)
SB-07N	700×350×698~720	15.7	¥54,600



品番	本体寸法 (W×D×H)	質量 (kg)	定価 (税別)
SB-10N	1000×350×698~720	20.6	¥61,500

## ■ 寸法図



※キャスターは40φナイロン発輪キャスター自在ストッパー付×2個、自在ストッパー無し×2個です。

スペースボックス

スペースボックス

スペースボックス

スペースボックス

スペースボックス

- 5年保証
- アンダー
- 大型2層
- 3層2層
- マイ
- マイ

良質空間



# スペースボックス

オリジナル  
ムービー  
公開中



スペースボックス

**オープン価格** 表示の商品について一廃番品につき在庫なくなり次第販売終了とさせていただきます。ご了承ください。

各マークの説明はP41をご覧ください。



改善前

改善後

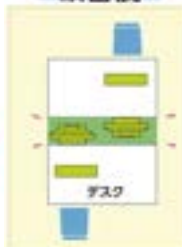
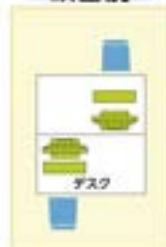

対面型のデスク配置の場合ディスプレイが相手側にはみ出してデスク上が狭くなってしまふ。又PC本体を置く場所がない。

スペースボックスを設置するとお互いのデスク上が広く使え、快適作業をお約束します。PC本体もスペースボックス内にスッキリと収納できます。



ポイントココ!

- 対面式デスクにはさみ込む事でお互いの共有スペースとしてパソコン等を設置できます。
- ゴチャゴチャ配線もダクトによりスッキリとまとめられます。
- キャスターにより配線のメンテナンスもカンタンです。



SB-12



SB-11



SB-07

天板は載せるだけ。フリーロールアジャスターによりH695mm～715mmの範囲で高さ調整ができます。



SB-10

天板には配線孔付。

品番	本体寸法(W×D×H)	質量(kg)	定価(税別)
SB-12	1200×350×700 取付寸法:上/W1200×D290×H120 取付寸法:下/W1200×D290×H388	20.0	オープン価格
SB-07	700×350×700 取付寸法:上/W690×D290×H120 取付寸法:下/W690×D290×H388	14.0	オープン価格

品番	本体寸法(W×D×H)	質量(kg)	定価(税別)
SB-11	1100×350×700 取付寸法:上/W990×D290×H120 取付寸法:下/W990×D290×H388	19.0	オープン価格
SB-10	1000×350×700 取付寸法:上/W890×D290×H120 取付寸法:下/W890×D290×H388	18.0	オープン価格

品質保証サービス

サービス

3D

キャット

プリンター

ディスプレイ

ジョイスティック

キーボード

マウス

ケーブル

その他

# RACK

## ラック

物流の基本である材料、部品、製品などの保管、入荷・出荷を効率的に行うための各種ラックをラインナップ。取り扱いが容易でさまざまなロケーションにマッチするスルーラック、大型大容量の物流に対応するボルト式ラックなど、スペース、作業内容に合わせた設置が可能です。地震対策や落下防止のためのさまざまなオプションもご用意しております。

- 302 ボルト式軽量ラック(120kg/段) 
- 305 3方パネル付(120kg/段) 
- 306 色彩ラック 
- 307 ボルトレス軽量ラック(150kg/段) 
- 310 ボルトレス軽中量ラック(200kg/段) 
- 314 ボルトレス中量ラック(300kg/段) 
- 320 ボルト式中量ラック(300kg/段) 
- 328 ボルトレス中量ラック(500kg/段) 
- 332 中量ラック移動式(150kg/段) 
- 334 ボルトレスフレキシブルラック(300kg/段) 
- 336 ボルト式重量ラック(1000kg/段) 
- 338 パレットラック 
- 344 スルーラック 
- 344 タイヤラック 
- 345 中量高層ラック 
- 345 バーラック 
- 346 ピッキングラック 
- 347 プッシュラック 
- 349 電動パレットラック 
- 350 移動ラック 
- 353 ドラムラック 
- 354 ステンレスラック 





# ボルト式軽量ラック(120kg/段)

120kg/段 400kg/台

各マークの説明はP41をご覧ください。



塗装色



ホワイトグレー



■1.256345-5W



- 独自のコーナープレートにより各コーナーの直角が出しやすく、組立しやすくなりました。
- 棚板には強度をUPさせるリブが入りました。
- 棚板には品名差し用加工が施され、収納物が一目瞭然! (品名札は付属しておりません)
- 組立後のH寸法は、高さ寸法に2mmをプラスしてください。

品番の見方

1.2S	6	3	45	-	5	W
120kgタイプ	高さ	間口	奥行	棚段数	色	W:ホワイトグレー
	4:1200	3: 900	30:300	(天地共)		
	5:1500	4:1200	45:450			
	6:1800	5:1500	60:600			
	7:2100	6:1800				
	8:2400					



棚板実寸法(mm)

W	開口呼び寸		実寸法	
	幅	高さ	幅	高さ
900	887	1200	1187	
1200	1187	1500	1487	
1500	1487	1800	1787	
D	奥行呼び寸		実寸法	
	幅	高さ	幅	高さ
	300	287	450	437
		600	587	

オプション

スチールパネル

受注生産

小口選択



部品名・適合サイズ	品番	定価(税別)
側板 H1800 × W900用	1.25P563-W	¥9,900
W1200用 (2枚合わせ)	1.25P564-W	¥13,700
W1500用 (2枚合わせ)	1.25P565-W	¥17,700
W1800用 (2枚合わせ)	1.25P566-W	¥21,000
側板 H1800 × D300用	1.25PG630-W	¥3,550
D450用	1.25PG645-W	¥4,900
D600用	1.25PG660-W	¥6,400
側板 H2100 × W900用 (2枚合わせ)	1.25P573-W	¥11,500
W1200用 (2枚合わせ)	1.25P574-W	¥15,600
W1500用 (2枚合わせ)	1.25P575-W	¥20,100
W1800用 (2枚合わせ)	1.25P576-W	¥23,400
側板 H2100 × D300用 (2枚合わせ)	1.25PG730-W	¥3,950
D450用 (2枚合わせ)	1.25PG745-W	¥5,600
D600用 (2枚合わせ)	1.25PG760-W	¥7,350
側板 H2400 × W900用 (2枚合わせ)	1.25P583-W	¥12,700
W1200用 (2枚合わせ)	1.25P584-W	¥17,200
W1500用 (2枚合わせ)	1.25P585-W	¥22,600
W1800用 (2枚合わせ)	1.25P586-W	¥26,700
側板 H2400 × D300用 (2枚合わせ)	1.25PG830-W	¥4,250
D450用 (2枚合わせ)	1.25PG845-W	¥6,150
D600用 (2枚合わせ)	1.25PG860-W	¥7,950

※2枚合わせは、1箇所にパネルを2枚使用します。

ラック

ボルト式  
重量120kg

カラー  
ラック

ボルト式  
重量150kg

ボルト式  
重量200kg

ボルト式  
重量300kg

ボルト式  
重量300kg

ボルト式  
重量500kg

中ラック  
脚付式

ボルト式  
フルキリ式

重量  
1000kg

パレット  
ラック

スルー  
ラック

タイセ  
ラック

パー  
ラック

ピッキング  
ラック

フック  
ラック

中ラック  
脚付式

移動  
ラック

移動  
ラック

ドラム  
ラック

ステンス  
ラック

# ボルト式軽量ラック (120kg/段)

120kg/段  
400kg/台

各マークの説明はP41をご覧ください。



オプション

金網 (メッキ仕様)

受注生産

小口運賃



部品名・適合サイズ	品番	インシュロック仕様	定価 (税別)
背金網 H1800 × W900用	1.25KS63-W	8	¥12,900
W1200用	1.25KS64-W	8	¥18,100
W1500用	1.25KS65-W	8	¥22,300
W1800用	1.25KS66-W	8	¥26,900
側金網 H1800 × D300用	1.25KG630-W	8	¥4,350
D450用	1.25KG645-W	8	¥6,500
D600用	1.25KG660-W	8	¥8,850
背金網 H2100 × W900用	1.25KS73-W	10	¥14,000
W1200用 (2枚合わせ)	1.25KS74-W	10	¥19,100
W1500用 (2枚合わせ)	1.25KS75-W	10	¥24,000
W1800用 (2枚合わせ)	1.25KS76-W	10	¥28,900
側金網 H2100 × D300用	1.25KG730-W	10	¥4,800
D450用	1.25KG745-W	10	¥7,300
D600用	1.25KG760-W	10	¥9,750
背金網 H2400 × W900用 (2枚合わせ)	1.25KS83-W	12	¥16,200
W1200用 (2枚合わせ)	1.25KS84-W	12	¥22,400
W1500用 (2枚合わせ)	1.25KS85-W	12	¥28,100
W1800用 (2枚合わせ)	1.25KS86-W	12	¥32,700
側金網 H2400 × D300用	1.25KG830-W	12	¥5,350
D450用	1.25KG845-W	12	¥8,300
D600用	1.25KG860-W	12	¥11,200
インシュロックタイ (金網用)	ILB		¥70

\*2枚合わせは、1面に金網を2枚使用します。

オプション

支柱

小口運賃



サイズ	定価 (税別)
L40×H1200	¥1,450
L40×H1500	¥1,750
L40×H1800	¥1,850
L40×H2100	¥2,200
L40×H2400	¥2,400
L40×H3000	¥3,050

オプション

平板

小口運賃



サイズ	定価 (税別)
FB×1800	¥1,350

オプション

落下防止バー

受注生産

小口運賃

地震対策として、段ごとにワンタッチでセットできます。



セット状態



解除状態

適合開口 (w)	品番	定価 (税別)
W900mm用	1M-900	¥7,850
W1200mm用	1M-1200	¥8,400
W1500mm用	1M-1500	¥9,200
W1800mm用	1M-1800	¥9,550

ボルト式軽量ラック(120kg/段)~ボルトレス軽量ラック(150kg/段)専用です。他の製荷物の棚にはご使用いただけません。

オプション

スキマカバー

受注生産

小口運賃

棚の下へ小さな部品が入り込むのを防ぎます

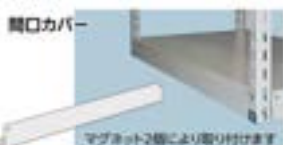

開口カバー

マグネット2個により取り付けます

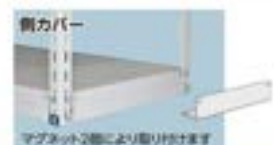

側カバー

マグネット2個により取り付けます

適合開口 (w)	品番	定価 (税別)
W900mm用	1C-W900W	¥5,950
W1200mm用	1C-W1200W	¥7,600
W1500mm用	1C-W1500W	¥9,750
W1800mm用	1C-W1800W	¥11,400

\*定価は1本辺りの価格です。

適合奥行 (D)	品番	定価 (税別)
D300mm用	1C-D300W	¥2,400
D450mm用	1C-D450W	¥3,250
D600mm用	1C-D600W	¥4,150

\*定価は1本辺りの価格です。

オプション

部品

小口運賃

ダブル型コーナプレート

アングルキャスター

ベースプレート

フック (ビス代用品)

ビスセット



ダブル型コーナプレート  
1.25DCP ¥240  
※取付向きと取付向きがあります。追加ご注文の際は、向きをご指定ください。



75φストッパー付ゴムキャスター  
1.25AC75S ¥3,600  
75φストッパー無ゴムキャスター  
1.25AC75 ¥3,150  
耐荷重:50kg/1個  
取付高さ:96mm



ベースプレート (L40用)  
1.25BPL40 ¥150  
ベースプレート (L60用)  
1.25BPL60 ¥190



フック  
1.25F ¥150  
中間の棚板位置を簡単に  
変更できます。



L40用 6×15 (100入)  
1.25BN6X15-100Q ¥2,250  
L40 連結用 6×20 (100入)  
1.25BN6X20-100Q ¥2,400  
L60用 8×15 (75入)  
1.25BN8X15-75Q ¥3,100  
L60 連結用 8×20 (75入)  
1.25BN8X20-75Q ¥4,250

YamaTec



# ボルト式軽量ラック(120kg/段)

120kg/段 400kg/台



各マークの説明は P41 をご覧ください。



組立式



組立 2人40分

## 高さ1200mm



	段数	間口900mm	間口1200mm	間口1500mm	間口1800mm
奥行 300mm	3段	1.254330-3W ¥16,200	1.254430-3W ¥22,000	1.254530-3W ¥26,500	1.254630-3W ¥29,200
	4段	1.254330-4W ¥19,750	1.254430-4W ¥27,350	1.254530-4W ¥33,400	1.254630-4W ¥37,200
	一段増減価格	1.25330-W ¥3,550	1.25430-W ¥5,350	1.25530-W ¥6,900	1.25630-W ¥8,000
奥行 450mm	3段	1.254345-3W ¥16,900	1.254445-3W ¥26,100	1.254545-3W ¥31,400	1.254645-3W ¥34,800
	4段	1.254345-4W ¥23,200	1.254445-4W ¥32,600	1.254545-4W ¥40,400	1.254645-4W ¥45,100
	一段増減価格	1.25345-W ¥4,300	1.25445-W ¥6,500	1.25545-W ¥9,000	1.25645-W ¥10,300
奥行 600mm	3段	1.254360-3W ¥22,000	1.254460-3W ¥30,400	1.254560-3W ¥36,100	1.254660-3W ¥44,200
	4段	1.254360-4W ¥27,350	1.254460-4W ¥38,400	1.254560-4W ¥46,700	1.254660-4W ¥58,600
	一段増減価格	1.25360-W ¥5,350	1.25460-W ¥8,000	1.25560-W ¥10,600	1.25660-W ¥14,400

## 高さ1500mm



	段数	間口900mm	間口1200mm	間口1500mm	間口1800mm
奥行 300mm	4段	1.255330-4W ¥21,000	1.255430-4W ¥28,600	1.255530-4W ¥34,600	1.255630-4W ¥38,500
	5段	1.255330-5W ¥24,550	1.255430-5W ¥33,950	1.255530-5W ¥41,500	1.255630-5W ¥46,500
	一段増減価格	1.25330-W ¥3,550	1.25430-W ¥5,350	1.25530-W ¥6,900	1.25630-W ¥8,000
奥行 450mm	4段	1.255345-4W ¥24,500	1.255445-4W ¥33,600	1.255545-4W ¥41,600	1.255645-4W ¥46,300
	5段	1.255345-5W ¥28,800	1.255445-5W ¥40,100	1.255545-5W ¥50,600	1.255645-5W ¥56,600
	一段増減価格	1.25345-W ¥4,300	1.25445-W ¥6,500	1.25545-W ¥9,000	1.25645-W ¥10,300
奥行 600mm	4段	1.255360-4W ¥28,600	1.255460-4W ¥39,700	1.255560-4W ¥47,900	1.255660-4W ¥59,600
	5段	1.255360-5W ¥33,950	1.255460-5W ¥47,700	1.255560-5W ¥58,500	1.255660-5W ¥74,000
	一段増減価格	1.25360-W ¥5,350	1.25460-W ¥8,000	1.25560-W ¥10,600	1.25660-W ¥14,400

## 高さ1800mm



	段数	間口900mm	間口1200mm	間口1500mm	間口1800mm
奥行 300mm	4段	1.256330-4W ¥21,500	1.256430-4W ¥28,900	1.256530-4W ¥35,100	1.256630-4W ¥39,700
	5段	1.256330-5W ¥25,050	1.256430-5W ¥34,250	1.256530-5W ¥42,000	1.256630-5W ¥47,700
	一段増減価格	1.25330-W ¥3,550	1.25430-W ¥5,350	1.25530-W ¥6,900	1.25630-W ¥8,000
奥行 450mm	4段	1.256345-4W ¥25,100	1.256445-4W ¥34,600	1.256545-4W ¥42,200	1.256645-4W ¥46,600
	5段	1.256345-5W ¥29,400	1.256445-5W ¥41,100	1.256545-5W ¥51,200	1.256645-5W ¥56,900
	一段増減価格	1.25345-W ¥4,300	1.25445-W ¥6,500	1.25545-W ¥9,000	1.25645-W ¥10,300
奥行 600mm	4段	1.256360-4W ¥29,200	1.256460-4W ¥40,300	1.256560-4W ¥48,500	1.256660-4W ¥60,600
	5段	1.256360-5W ¥34,550	1.256460-5W ¥48,300	1.256560-5W ¥59,100	1.256660-5W ¥75,000
	一段増減価格	1.25360-W ¥5,350	1.25460-W ¥8,000	1.25560-W ¥10,600	1.25660-W ¥14,400

## 高さ2100mm



	段数	間口900mm	間口1200mm	間口1500mm	間口1800mm
奥行 300mm	5段	1.257330-5W ¥25,100	1.257430-5W ¥34,600	1.257530-5W ¥42,500	1.257630-5W ¥47,900
	6段	1.257330-6W ¥28,650	1.257430-6W ¥39,950	1.257530-6W ¥49,400	1.257630-6W ¥55,900
	一段増減価格	1.25330-W ¥3,550	1.25430-W ¥5,350	1.25530-W ¥6,900	1.25630-W ¥8,000
奥行 450mm	5段	1.257345-5W ¥30,200	1.257445-5W ¥41,800	1.257545-5W ¥51,800	1.257645-5W ¥56,700
	6段	1.257345-6W ¥34,500	1.257445-6W ¥48,300	1.257545-6W ¥60,800	1.257645-6W ¥67,000
	一段増減価格	1.25345-W ¥4,300	1.25445-W ¥6,500	1.25545-W ¥9,000	1.25645-W ¥10,300
奥行 600mm	5段	1.257360-5W ¥34,800	1.257460-5W ¥48,900	1.257560-5W ¥59,600	1.257660-5W ¥73,900
	6段	1.257360-6W ¥40,150	1.257460-6W ¥56,900	1.257560-6W ¥70,200	1.257660-6W ¥88,300
	一段増減価格	1.25360-W ¥5,350	1.25460-W ¥8,000	1.25560-W ¥10,600	1.25660-W ¥14,400

## 高さ2400mm



	段数	間口900mm	間口1200mm	間口1500mm	間口1800mm
奥行 300mm	5段	1.258330-5W ¥26,200	1.258430-5W ¥35,800	1.258530-5W ¥43,600	1.258630-5W ¥49,100
	6段	1.258330-6W ¥29,750	1.258430-6W ¥41,150	1.258530-6W ¥50,500	1.258630-6W ¥57,100
	一段増減価格	1.25330-W ¥3,550	1.25430-W ¥5,350	1.25530-W ¥6,900	1.25630-W ¥8,000
奥行 450mm	5段	1.258345-5W ¥31,300	1.258445-5W ¥42,900	1.258545-5W ¥52,900	1.258645-5W ¥57,800
	6段	1.258345-6W ¥35,600	1.258445-6W ¥49,400	1.258545-6W ¥61,900	1.258645-6W ¥68,100
	一段増減価格	1.25345-W ¥4,300	1.25445-W ¥6,500	1.25545-W ¥9,000	1.25645-W ¥10,300
奥行 600mm	5段	1.258360-5W ¥36,000	1.258460-5W ¥50,100	1.258560-5W ¥60,700	1.258660-5W ¥75,000
	6段	1.258360-6W ¥41,350	1.258460-6W ¥58,100	1.258560-6W ¥71,300	1.258660-6W ¥89,400
	一段増減価格	1.25360-W ¥5,350	1.25460-W ¥8,000	1.25560-W ¥10,600	1.25660-W ¥14,400

- カラーラック
- おトク5層 150kg
- おトク5層 200kg
- おトク5層 300kg
- おトク5層 300kg
- おトク5層 500kg
- 中層ラック 新形式
- おトク5層 フレキシブル
- 重量 1000kg
- パレットラック
- スルーラック
- タイヤラック
- パーラック
- ピッキングラック
- フックラック
- 中層ラック 新形式
- 靴ボックスラック
- 移動ラック
- ドラムラック
- ステンスラック



# ボルト式軽量ラック 3方パネル付(120kg/段)

組立 2人40分

120kg/段 400kg/台

各マークの説明は P41 をご覧ください。



## 高さ1200mm



	段数	間口900mm	間口1200mm	間口1500mm	間口1800mm
奥行300mm	3段	1.254330P-3W ¥33,000	1.254430P-3W ¥42,200	1.254530P-3W ¥50,800	1.254630P-3W ¥56,700
	4段	1.254330P-4W ¥36,550	1.254430P-4W ¥47,550	1.254530P-4W ¥57,700	1.254630P-4W ¥64,700
	一段増設価格	1.25330-W ¥3,550	1.25430-W ¥5,350	1.25530-W ¥6,900	1.25630-W ¥8,000
奥行450mm	3段	1.254345P-3W ¥38,500	1.254445P-3W ¥48,900	1.254545P-3W ¥58,500	1.254645P-3W ¥65,200
	4段	1.254345P-4W ¥42,800	1.254445P-4W ¥55,400	1.254545P-4W ¥67,500	1.254645P-4W ¥75,500
	一段増設価格	1.25345-W ¥4,300	1.25445-W ¥6,500	1.25545-W ¥9,000	1.25645-W ¥10,300
奥行600mm	3段	1.254360P-3W ¥44,400	1.254460P-3W ¥56,200	1.254560P-3W ¥66,000	1.254660P-3W ¥77,300
	4段	1.254360P-4W ¥49,750	1.254460P-4W ¥64,200	1.254560P-4W ¥76,600	1.254660P-4W ¥91,700
	一段増設価格	1.25360-W ¥5,350	1.25460-W ¥8,000	1.25560-W ¥10,600	1.25660-W ¥14,400

## 高さ1500mm



	段数	間口900mm	間口1200mm	間口1500mm	間口1800mm
奥行300mm	4段	1.255330P-4W ¥37,600	1.255430P-4W ¥48,600	1.255530P-4W ¥58,700	1.255630P-4W ¥65,800
	5段	1.255330P-5W ¥41,150	1.255430P-5W ¥53,950	1.255530P-5W ¥65,600	1.255630P-5W ¥73,800
	一段増設価格	1.25330-W ¥3,550	1.25430-W ¥5,350	1.25530-W ¥6,900	1.25630-W ¥8,000
奥行450mm	4段	1.255345P-4W ¥43,800	1.255445P-4W ¥56,600	1.255545P-4W ¥68,500	1.255645P-4W ¥76,600
	5段	1.255345P-5W ¥48,100	1.255445P-5W ¥63,100	1.255545P-5W ¥77,500	1.255645P-5W ¥86,900
	一段増設価格	1.25345-W ¥4,300	1.25445-W ¥6,500	1.25545-W ¥9,000	1.25645-W ¥10,300
奥行600mm	4段	1.255360P-4W ¥50,900	1.255460P-4W ¥65,600	1.255560P-4W ¥77,700	1.255660P-4W ¥92,900
	5段	1.255360P-5W ¥56,250	1.255460P-5W ¥73,600	1.255560P-5W ¥88,300	1.255660P-5W ¥107,300
	一段増設価格	1.25360-W ¥5,350	1.25460-W ¥8,000	1.25560-W ¥10,600	1.25660-W ¥14,400

## 高さ1800mm



	段数	間口900mm	間口1200mm	間口1500mm	間口1800mm
奥行300mm	4段	1.256330P-4W ¥38,400	1.256430P-4W ¥49,100	1.256530P-4W ¥59,400	1.256630P-4W ¥67,100
	5段	1.256330P-5W ¥41,950	1.256430P-5W ¥54,450	1.256530P-5W ¥66,300	1.256630P-5W ¥75,100
	一段増設価格	1.25330-W ¥3,550	1.25430-W ¥5,350	1.25530-W ¥6,900	1.25630-W ¥8,000
奥行450mm	4段	1.256345P-4W ¥44,500	1.256445P-4W ¥57,600	1.256545P-4W ¥69,200	1.256645P-4W ¥76,800
	5段	1.256345P-5W ¥48,800	1.256445P-5W ¥64,100	1.256545P-5W ¥78,200	1.256645P-5W ¥87,100
	一段増設価格	1.25345-W ¥4,300	1.25445-W ¥6,500	1.25545-W ¥9,000	1.25645-W ¥10,300
奥行600mm	4段	1.256360P-4W ¥51,600	1.256460P-4W ¥66,100	1.256560P-4W ¥78,500	1.256660P-4W ¥93,800
	5段	1.256360P-5W ¥56,950	1.256460P-5W ¥74,100	1.256560P-5W ¥89,100	1.256660P-5W ¥108,200
	一段増設価格	1.25360-W ¥5,350	1.25460-W ¥8,000	1.25560-W ¥10,600	1.25660-W ¥14,400

## 高さ2100mm



	段数	間口900mm	間口1200mm	間口1500mm	間口1800mm
奥行300mm	5段	1.257330P-5W ¥44,200	1.257430P-5W ¥57,600	1.257530P-5W ¥70,000	1.257630P-5W ¥78,700
	6段	1.257330P-6W ¥47,750	1.257430P-6W ¥62,950	1.257530P-6W ¥76,900	1.257630P-6W ¥86,700
	一段増設価格	1.25330-W ¥3,550	1.25430-W ¥5,350	1.25530-W ¥6,900	1.25630-W ¥8,000
奥行450mm	5段	1.257345P-5W ¥52,400	1.257445P-5W ¥68,200	1.257545P-5W ¥82,600	1.257645P-5W ¥90,900
	6段	1.257345P-6W ¥56,700	1.257445P-6W ¥74,700	1.257545P-6W ¥91,600	1.257645P-6W ¥101,200
	一段増設価格	1.25345-W ¥4,300	1.25445-W ¥6,500	1.25545-W ¥9,000	1.25645-W ¥10,300
奥行600mm	5段	1.257360P-5W ¥60,700	1.257460P-5W ¥78,600	1.257560P-5W ¥94,000	1.257660P-5W ¥111,400
	6段	1.257360P-6W ¥66,050	1.257460P-6W ¥86,600	1.257560P-6W ¥104,600	1.257660P-6W ¥125,800
	一段増設価格	1.25360-W ¥5,350	1.25460-W ¥8,000	1.25560-W ¥10,600	1.25660-W ¥14,400

## 高さ2400mm



	段数	間口900mm	間口1200mm	間口1500mm	間口1800mm
奥行300mm	5段	1.258330P-5W ¥47,000	1.258430P-5W ¥61,000	1.258530P-5W ¥74,200	1.258630P-5W ¥83,900
	6段	1.258330P-6W ¥50,550	1.258430P-6W ¥66,350	1.258530P-6W ¥81,100	1.258630P-6W ¥91,900
	一段増設価格	1.25330-W ¥3,550	1.25430-W ¥5,350	1.25530-W ¥6,900	1.25630-W ¥8,000
奥行450mm	5段	1.258345P-5W ¥55,900	1.258445P-5W ¥72,100	1.258545P-5W ¥87,300	1.258645P-5W ¥96,600
	6段	1.258345P-6W ¥60,200	1.258445P-6W ¥78,600	1.258545P-6W ¥96,300	1.258645P-6W ¥106,900
	一段増設価格	1.25345-W ¥4,300	1.25445-W ¥6,500	1.25545-W ¥9,000	1.25645-W ¥10,300
奥行600mm	5段	1.258360P-5W ¥64,300	1.258460P-5W ¥82,700	1.258560P-5W ¥98,800	1.258660P-5W ¥117,200
	6段	1.258360P-6W ¥69,650	1.258460P-6W ¥90,700	1.258560P-6W ¥109,400	1.258660P-6W ¥131,600
	一段増設価格	1.25360-W ¥5,350	1.25460-W ¥8,000	1.25560-W ¥10,600	1.25660-W ¥14,400

オプション については P302 ~ P303 をご覧ください。

YamaTec



ira dari  
**色彩シリーズ** 色彩ラック ボルト式軽量ラック(120kg/段)

120kg/段 400kg/台

各マークの説明は P41 をご覧ください。



組立式



2人40分

塗装色



ホワイトグレー



C1.256345-5-RE 使用例



- 注意を喚起する赤、冷静さを与える青、集中力を引き出す黄など、効果が期待できます。
- 収納場所と収納物の色を合わせておけばどこに入れてもよいかが一目瞭然!



C1.256345-5-RE



C1.256345-5-BL



C1.256345-5-YE

サイズ:W900×D450×H1800 天地5段  
 塗装色:ホワイトグレー  
 付属品:カラー品名札5枚(上下用2枚、中間用3枚)  
 ※背板側には品名札は付いておりません。  
 定価(税別) **¥39,400**

色彩ラック ボルトレス軽量ラック(150kg/段)

(上下ガセットプレート部のみボルト使用)

150kg/段 1000kg/台

各マークの説明は P41 をご覧ください。



組立式



2人40分

塗装色



ホワイトグレー



C1.556345-5-BL 使用例



- ボルトレス構造のため、中間棚の移動が簡単。
- 作業工程ごとに色を変えたり、商品ごとに色で区別するなど便利な使い方は無限です。



C1.556345-5-RE



C1.556345-5-BL



C1.556345-5-YE

サイズ:W900×D450×H1800 天地5段  
 塗装色:ホワイトグレー  
 付属品:カラー品名札5枚(上下用2枚、中間用3枚)  
 ※背板側には品名札は付いておりません。  
 定価(税別) **¥53,500**

ラック

ボルト式  
重量120kg

ボルトレス  
重量150kg

ボルト式  
重量300kg

ボルト式  
重量300kg

ボルト式  
重量300kg

ボルト式  
重量300kg

ボルト式  
重量300kg

ボルト式  
重量300kg

ボルト式  
重量300kg

ボルト式  
重量300kg

ボルト式  
重量300kg

ボルト式  
重量300kg

ボルト式  
重量300kg

ボルト式  
重量300kg

ボルト式  
重量300kg

ボルト式  
重量300kg

ボルト式  
重量300kg

ボルト式  
重量300kg

ボルト式  
重量300kg

ボルト式  
重量300kg

ボルト式  
重量300kg

ボルト式  
重量300kg

ボルト式  
重量300kg

ボルト式  
重量300kg

ボルト式  
重量300kg

ボルト式  
重量300kg

ボルト式  
重量300kg

ボルト式  
重量300kg

ボルト式  
重量300kg

ボルト式  
重量300kg

ボルト式  
重量300kg

306

Yamatec

# ボルトレス軽量ラック (150kg/段)

(上下ガセットプレート部のみボルト使用)



各マークの説明は P41 をご覧ください。



塗装色

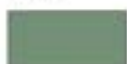

ライトグリーン



ホワイトグレー



■ 1.5S6445-5W



- 中間棚板は50mmピッチで高さの変更が可能です。
- 組立後のH寸法は、高さ寸法に4mmをプラスしてください。

品番の見方

1.5S	6	6	45	-	5	W
150kgタイプ	高さ	間口	奥行		棚段数 (天地間)	色
	4:1200	3: 900	30:300			G:ライトグリーン
	5:1500	4:1200	45:450			W:ホワイトグレー
	6:1800	5:1500	60:600			
	7:2100	6:1800				
	8:2400					

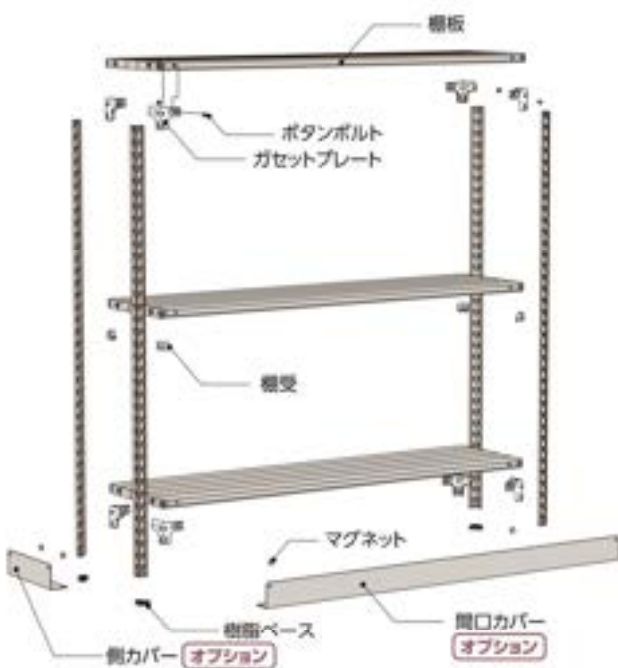

## 棚板実寸法 (mm)

	間口呼び寸	棚板実寸法
W	900	887
	1200	1187
	1500	1487
	1800	1787
D	奥行呼び寸	棚板実寸法
	300	287
	450	437
	600	587

## 構成部材詳細

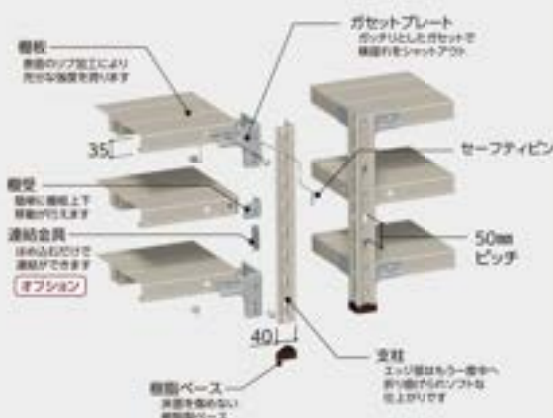

ラック

ボルト式  
棚重120kg

熱影  
ラック

ボルト式  
棚重150kg

ボルト式  
棚重200kg

ボルト式  
棚重300kg

ボルト式  
棚重500kg

ボルト式  
棚重500kg

中層ラック  
脚付

ボルト式  
フレキシブル

重量  
1000kg

パレット  
ラック

スルー  
ラック

タイヤ  
ラック

パー  
ラック

ピッキング  
ラック

フック  
ラック

中層ラック  
脚付

移動  
ラック

ドラム  
ラック

ステンレス  
ラック



## ボルトレス軽量ラック(150kg/段)用オプション

(上下ガセットプレート部のみボルト使用)



各マークの説明はP41をご覧ください。



オプション

落下防止バー

受注生産

小口運賃

地震対策として、段ごとにワンタッチでセットできます。

⚠️ ボルト式軽量ラック(120kg/段)、  
ボルトレス軽量ラック(150kg/段)専用です。  
(他の耐荷重の棚にはご使用いただけません)

適合間口(w)	品番	定価(税別)
W900mm用	1M-900	¥7,850
W1200mm用	1M-1200	¥8,400
W1500mm用	1M-1500	¥9,200
W1800mm用	1M-1800	¥9,550

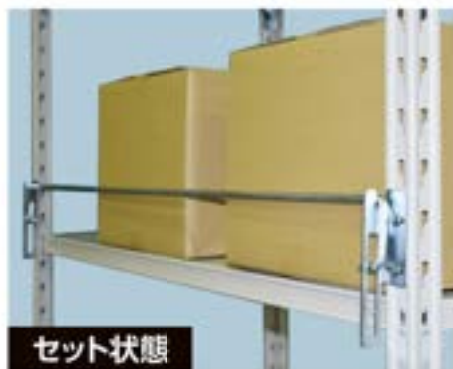

セット状態



解除状態

オプション

スキマカバー

受注生産

小口運賃

オプション

連結金具

小口運賃

棚の下へ小さな部品が入り込むのを防ぎます

支柱同士をつなぎます。

### 間口カバー

適合間口(w)	品番	定価(税別)
W900mm用	1C-W900□	¥5,950
W1200mm用	1C-W1200□	¥7,600
W1500mm用	1C-W1500□	¥9,750
W1800mm用	1C-W1800□	¥11,400

※ご注文の際は、品番の□にカラー記号を当てはめてください。ライトグリーンの場合は、ホワイトグレイの場合があります。  
※定価は1本当たりの価格です。

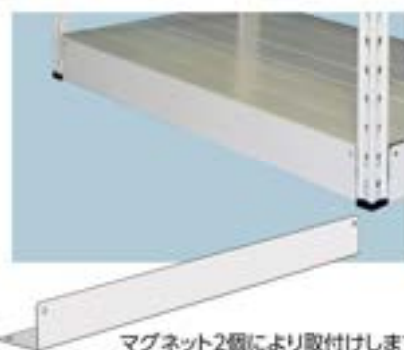

マグネット2個により取付けします



1.5RK  
1個当たり  
¥220

### 側カバー

適合奥行(D)	品番	定価(税別)
D300mm用	1C-D30□	¥2,400
D450mm用	1C-D45□	¥3,250
D600mm用	1C-D60□	¥4,150

※ご注文の際は、品番の□にカラー記号を当てはめてください。ライトグリーンの場合は、ホワイトグレイの場合があります。  
※定価は1本当たりの価格です。



マグネット2個により取付けします



ラック

ボルト式  
耐重120kg  
角形  
ラック

ボルトレス  
耐重150kg

ボルト式  
耐重200kg

ボルト式  
耐重300kg

ボルト式  
耐重300kg

ボルトレス  
耐重500kg

中置ラック  
移動式

ボルトレス  
フルキリフル

重量  
1000kg

パレット  
ラック

スルー  
ラック

タイセ  
ラック

バー  
ラック

ピッキング  
ラック

フック  
ラック

中置ラック  
移動式

移動  
ラック

移動  
ラック

ドラム  
ラック

ステンレス  
ラック

# ポルトレス軽量ラック (150kg/段)

(上下がセットプレート部のみボルト使用)

組立 2人40分



各マークの説明は P41 をご覧ください。



## 高さ 1200mm



	段数	間口900mm (深さ外寸900mm)	間口1200mm (深さ外寸1200mm)	間口1500mm (深さ外寸1500mm)	間口1800mm (深さ外寸1800mm)
奥行 300mm	3段	1.554330-3 □ ¥28,700	1.554430-3 □ ¥33,700	1.554530-3 □ ¥39,100	1.554630-3 □ ¥42,300
	4段	1.554330-4 □ ¥31,350	1.554430-4 □ ¥38,250	1.554530-4 □ ¥44,000	1.554630-4 □ ¥48,750
	-設置脚組	1.553330 □ ¥2,650	1.554330 □ ¥4,550	1.555330 □ ¥4,900	1.556330 □ ¥6,450
奥行 450mm	3段	1.554345-3 □ ¥30,500	1.554445-3 □ ¥37,800	1.554545-3 □ ¥42,700	1.554645-3 □ ¥51,600
	4段	1.554345-4 □ ¥35,050	1.554445-4 □ ¥43,550	1.554545-4 □ ¥50,050	1.554645-4 □ ¥60,900
	-設置脚組	1.55345 □ ¥4,550	1.55445 □ ¥5,750	1.55545 □ ¥7,350	1.55645 □ ¥9,300
奥行 600mm	3段	1.554360-3 □ ¥35,500	1.554460-3 □ ¥43,600	1.554560-3 □ ¥50,300	1.554660-3 □ ¥56,900
	4段	1.554360-4 □ ¥41,050	1.554460-4 □ ¥50,950	1.554560-4 □ ¥60,600	1.554660-4 □ ¥69,800
	-設置脚組	1.55360 □ ¥5,550	1.55460 □ ¥7,350	1.55560 □ ¥10,300	1.55660 □ ¥12,900

※ご注文の際は、設置の...にカラー記号を添えてください。ライトグリーン色の場合G、ホワイトグレー色の場合W

## 高さ 1500mm



	段数	間口900mm (深さ外寸900mm)	間口1200mm (深さ外寸1200mm)	間口1500mm (深さ外寸1500mm)	間口1800mm (深さ外寸1800mm)
奥行 300mm	4段	1.555330-4 □ ¥34,200	1.555430-4 □ ¥41,100	1.555530-4 □ ¥46,800	1.555630-4 □ ¥51,600
	5段	1.555330-5 □ ¥36,850	1.555430-5 □ ¥45,650	1.555530-5 □ ¥51,700	1.555630-5 □ ¥58,050
	-設置脚組	1.55330 □ ¥2,650	1.55430 □ ¥4,550	1.55530 □ ¥4,900	1.55630 □ ¥6,450
奥行 450mm	4段	1.555345-4 □ ¥38,000	1.555445-4 □ ¥46,400	1.555545-4 □ ¥52,900	1.555645-4 □ ¥63,700
	5段	1.555345-5 □ ¥42,550	1.555445-5 □ ¥52,150	1.555545-5 □ ¥60,250	1.555645-5 □ ¥73,000
	-設置脚組	1.55345 □ ¥4,550	1.55445 □ ¥5,750	1.55545 □ ¥7,350	1.55645 □ ¥9,300
奥行 600mm	4段	1.555360-4 □ ¥43,700	1.555460-4 □ ¥53,700	1.555560-4 □ ¥63,300	1.555660-4 □ ¥72,400
	5段	1.555360-5 □ ¥49,250	1.555460-5 □ ¥61,050	1.555560-5 □ ¥73,600	1.555660-5 □ ¥85,300
	-設置脚組	1.55360 □ ¥5,550	1.55460 □ ¥7,350	1.55560 □ ¥10,300	1.55660 □ ¥12,900

※ご注文の際は、設置の...にカラー記号を添えてください。ライトグリーン色の場合G、ホワイトグレー色の場合W

## 高さ 1800mm



	段数	間口900mm (深さ外寸900mm)	間口1200mm (深さ外寸1200mm)	間口1500mm (深さ外寸1500mm)	間口1800mm (深さ外寸1800mm)
奥行 300mm	4段	1.556330-4 □ ¥35,600	1.556430-4 □ ¥42,500	1.556530-4 □ ¥48,200	1.556630-4 □ ¥52,900
	5段	1.556330-5 □ ¥38,250	1.556430-5 □ ¥47,050	1.556530-5 □ ¥53,100	1.556630-5 □ ¥59,350
	-設置脚組	1.55330 □ ¥2,650	1.55430 □ ¥4,550	1.55530 □ ¥4,900	1.55630 □ ¥6,450
奥行 450mm	4段	1.556345-4 □ ¥39,400	1.556445-4 □ ¥47,900	1.556545-4 □ ¥54,300	1.556645-4 □ ¥65,100
	5段	1.556345-5 □ ¥43,950	1.556445-5 □ ¥53,650	1.556545-5 □ ¥61,650	1.556645-5 □ ¥74,400
	-設置脚組	1.55345 □ ¥4,550	1.55445 □ ¥5,750	1.55545 □ ¥7,350	1.55645 □ ¥9,300
奥行 600mm	4段	1.556360-4 □ ¥45,200	1.556460-4 □ ¥55,100	1.556560-4 □ ¥64,600	1.556660-4 □ ¥73,900
	5段	1.556360-5 □ ¥50,750	1.556460-5 □ ¥62,450	1.556560-5 □ ¥74,900	1.556660-5 □ ¥86,800
	-設置脚組	1.55360 □ ¥5,550	1.55460 □ ¥7,350	1.55560 □ ¥10,300	1.55660 □ ¥12,900

※ご注文の際は、設置の...にカラー記号を添えてください。ライトグリーン色の場合G、ホワイトグレー色の場合W

## 高さ 2100mm

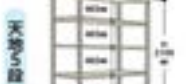

	段数	間口900mm (深さ外寸900mm)	間口1200mm (深さ外寸1200mm)	間口1500mm (深さ外寸1500mm)	間口1800mm (深さ外寸1800mm)
奥行 300mm	5段	1.557330-5 □ ¥39,600	1.557430-5 □ ¥48,400	1.557530-5 □ ¥54,400	1.557630-5 □ ¥60,700
	6段	1.557330-6 □ ¥42,250	1.557430-6 □ ¥52,950	1.557530-6 □ ¥59,300	1.557630-6 □ ¥67,150
	-設置脚組	1.55330 □ ¥2,650	1.55430 □ ¥4,550	1.55530 □ ¥4,900	1.55630 □ ¥6,450
奥行 450mm	5段	1.557345-5 □ ¥45,300	1.557445-5 □ ¥55,000	1.557545-5 □ ¥62,900	1.557645-5 □ ¥75,800
	6段	1.557345-6 □ ¥49,850	1.557445-6 □ ¥60,750	1.557545-6 □ ¥70,250	1.557645-6 □ ¥85,100
	-設置脚組	1.55345 □ ¥4,550	1.55445 □ ¥5,750	1.55545 □ ¥7,350	1.55645 □ ¥9,300
奥行 600mm	5段	1.557360-5 □ ¥52,000	1.557460-5 □ ¥63,800	1.557560-5 □ ¥76,200	1.557660-5 □ ¥88,100
	6段	1.557360-6 □ ¥57,550	1.557460-6 □ ¥71,150	1.557560-6 □ ¥86,500	1.557660-6 □ ¥101,000
	-設置脚組	1.55360 □ ¥5,550	1.55460 □ ¥7,350	1.55560 □ ¥10,300	1.55660 □ ¥12,900

※ご注文の際は、設置の...にカラー記号を添えてください。ライトグリーン色の場合G、ホワイトグレー色の場合W

## 高さ 2400mm



	段数	間口900mm (深さ外寸900mm)	間口1200mm (深さ外寸1200mm)	間口1500mm (深さ外寸1500mm)	間口1800mm (深さ外寸1800mm)
奥行 300mm	5段	1.558330-5 □ ¥41,000	1.558430-5 □ ¥49,900	1.558530-5 □ ¥55,900	1.558630-5 □ ¥62,100
	6段	1.558330-6 □ ¥43,650	1.558430-6 □ ¥54,450	1.558530-6 □ ¥60,800	1.558630-6 □ ¥68,550
	-設置脚組	1.55330 □ ¥2,650	1.55430 □ ¥4,550	1.55530 □ ¥4,900	1.55630 □ ¥6,450
奥行 450mm	5段	1.558345-5 □ ¥46,700	1.558445-5 □ ¥56,500	1.558545-5 □ ¥64,400	1.558645-5 □ ¥77,100
	6段	1.558345-6 □ ¥51,250	1.558445-6 □ ¥62,250	1.558545-6 □ ¥71,750	1.558645-6 □ ¥86,400
	-設置脚組	1.55345 □ ¥4,550	1.55445 □ ¥5,750	1.55545 □ ¥7,350	1.55645 □ ¥9,300
奥行 600mm	5段	1.558360-5 □ ¥53,400	1.558460-5 □ ¥65,300	1.558560-5 □ ¥77,700	1.558660-5 □ ¥89,400
	6段	1.558360-6 □ ¥58,950	1.558460-6 □ ¥72,650	1.558560-6 □ ¥88,000	1.558660-6 □ ¥102,300
	-設置脚組	1.55360 □ ¥5,550	1.55460 □ ¥7,350	1.55560 □ ¥10,300	1.55660 □ ¥12,900

※ご注文の際は、設置の...にカラー記号を添えてください。ライトグリーン色の場合G、ホワイトグレー色の場合W

オプションについては P308 をご覧ください。





# ボルトレス軽中量ラック (200kg/段)



各マークの説明はP41をご覧ください。



2人30分

オプション

落下防止バー

受注生産

小口運賃

オプション

壁面固定金具

小口運賃



セット状態



解除状態



地震対策として、壁面に固定するための金具です。

WF-1 1個当たり ¥1,300

地震対策として、段ごとにワンタッチでセットできます。

⚠️均等耐荷重 200kg/段専用です。(他の耐荷重の欄にはご使用いただけません)

適合間口(w)	品番	定価(税別)
900mm用	2M-900	¥7,850
1200mm用	2M-1200	¥8,400
1500mm用	2M-1500	¥9,200
1800mm用	2M-1800	¥9,550

オプション

スキマカバー

受注生産

小口運賃

オプション

アンカーベース

小口運賃

棚の下へ小さな部品が入り込むのを防ぎます

開口カバー



側カバー

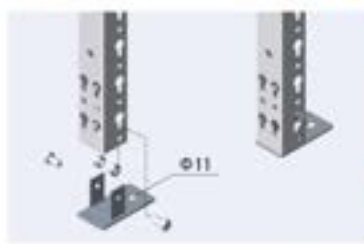
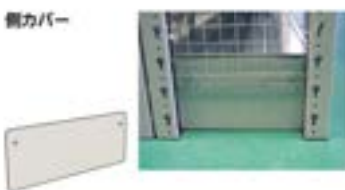

床面にアンカー固定するための金具です。  
※アンカーはお客様にてご用意ください。適合サイズはM6です。

2-AB  
1個当たり ¥2,300

適合間口(w)	品番	定価(税別)
W900mm用	2C-W900W	¥3,250
W1200mm用	2C-W1200W	¥4,500
W1500mm用	2C-W1500W	¥5,350
W1800mm用	2C-W1800W	¥6,450

※定価は1本当たりの価格です。

※「**選べる色**」にてライトグリーン色も承ります。ご確認ください。

適合奥行(D)	品番	定価(税別)
D300mm用	2C-D30W	¥2,000
D450mm用	2C-D45W	¥2,650
D600mm用	2C-D60W	¥3,600

※定価は1枚当たりの価格です。(ボルト付)

※「**選べる色**」にてライトグリーン色も承ります。ご確認ください。

高さ 1200mm

奥行	段数	単/種	間口900mm (単体寸法900mm)		間口1200mm (単体寸法1200mm)		間口1500mm (単体寸法1500mm)		間口1800mm (単体寸法1800mm)	
			単体	連結	単体	連結	単体	連結	単体	連結
300mm	3段	単体	254330-3W	¥35,900	254430-3W	¥40,500	254530-3W	¥45,700	254630-3W	¥52,000
		連結	254330-3WR	¥28,900	254430-3WR	¥33,600	254530-3WR	¥38,700	254630-3WR	¥44,700
	4段	単体	254330-4W	¥40,800	254430-4W	¥46,650	254530-4W	¥52,550	254630-4W	¥60,000
		連結	254330-4WR	¥33,800	254430-4WR	¥39,750	254530-4WR	¥45,550	254630-4WR	¥52,700
	一段増設型		25330-W	¥4,900	25430-W	¥6,150	25530-W	¥6,850	25630-W	¥8,000
	450mm	3段	単体	254345-3W	¥38,900	254445-3W	¥45,100	254545-3W	¥49,900	254645-3W
連結			254345-3WR	¥31,800	254445-3WR	¥38,000	254545-3WR	¥43,200	254645-3WR	¥51,000
4段		単体	254345-4W	¥45,050	254445-4W	¥52,150	254545-4W	¥58,500	254645-4W	¥68,500
		連結	254345-4WR	¥37,950	254445-4WR	¥45,050	254545-4WR	¥51,800	254645-4WR	¥61,600
一段増設型		25345-W	¥6,150	25445-W	¥7,050	25545-W	¥8,600	25645-W	¥10,600	
600mm		3段	単体	254360-3W	¥41,300	254460-3W	¥49,200	254560-3W	¥59,000	254660-3W
	連結		254360-3WR	¥35,900	254460-3WR	¥42,500	254560-3WR	¥51,800	254660-3WR	¥61,600
	4段	単体	254360-4W	¥48,350	254460-4W	¥57,800	254560-4W	¥69,300	254660-4W	¥82,600
		連結	254360-4WR	¥42,950	254460-4WR	¥51,100	254560-4WR	¥62,100	254660-4WR	¥76,000
	一段増設型		25360-W	¥7,050	25460-W	¥8,600	25560-W	¥10,300	25660-W	¥14,400

※「**選べる色**」にてライトグリーン色も承ります。ご確認ください。

ボルトレスラック

ボルトレスラック

ボルトレスラック

ボルトレスラック

ラック

ボルト式  
耐重120kg

熱影  
ラック

ボルト式  
耐重150kg

ボルト式  
耐重200kg

ボルト式  
耐重500kg

ボルト式  
耐重300kg

ボルト式  
耐重500kg

中層ラック  
付付

ボルト式  
フレキシブル

耐重  
1000kg

ラック  
ラック

スルー  
ラック

タイヤ  
ラック

パー  
ラック

ビュッ  
ラック

フッシュ  
ラック

中層ラック  
付付

移動ラック

移動  
ラック

ドラム  
ラック

ステンレス  
ラック



# ボルトレス軽中量ラック(200kg/段)



各マークの説明は P41 をご覧ください。



## 高さ1500mm

### 天地4段



### 天地5段

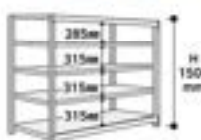

高さ1500mm		段数/連	開口900mm(本体外寸900mm)	開口1200mm(本体外寸1200mm)	開口1500mm(本体外寸1500mm)	開口1800mm(本体外寸1800mm)	
奥行	300mm	4段	単体	255330-4W ¥40,500	255430-4W ¥46,600	255530-4W ¥52,200	255630-4W ¥60,000
			連結	255330-4WR ¥33,600	255430-4WR ¥39,700	255530-4WR ¥45,300	255630-4WR ¥52,600
		5段	単体	255330-5W ¥45,400	255430-5W ¥52,750	255530-5W ¥59,050	255630-5W ¥68,000
			連結	255330-5WR ¥38,500	255430-5WR ¥45,850	255530-5WR ¥52,150	255630-5WR ¥60,600
		一段増設専用		25330-W ¥4,900	25430-W ¥6,150	25530-W ¥6,850	25630-W ¥8,000
		450mm	4段	単体	255345-4W ¥45,100	255445-4W ¥52,000	255545-4W ¥58,400
	連結			255345-4WR ¥37,700	255445-4WR ¥45,100	255545-4WR ¥51,800	255645-4WR ¥61,600
	5段		単体	255345-5W ¥51,250	255445-5W ¥59,050	255545-5W ¥67,000	255645-5W ¥79,000
			連結	255345-5WR ¥43,850	255445-5WR ¥52,150	255545-5WR ¥60,400	255645-5WR ¥72,200
	一段増設専用		25345-W ¥6,150	25445-W ¥7,050	25545-W ¥8,600	25645-W ¥10,600	
	600mm		4段	単体	255360-4W ¥48,200	255460-4W ¥57,700	255560-4W ¥69,200
		連結		255360-4WR ¥42,800	255460-4WR ¥51,000	255560-4WR ¥61,800	255660-4WR ¥75,800
5段		単体	255360-5W ¥55,250	255460-5W ¥66,300	255560-5W ¥79,500	255660-5W ¥96,900	
		連結	255360-5WR ¥49,850	255460-5WR ¥59,600	255560-5WR ¥72,100	255660-5WR ¥90,200	
一段増設専用		25360-W ¥7,050	25460-W ¥8,600	25560-W ¥10,300	25660-W ¥14,400		

※( )内は別売にてライトグリーン色も取り扱います。ご参照ください。

## 高さ1800mm

### 天地4段



### 天地5段



高さ1800mm		段数/連	開口900mm(本体外寸900mm)	開口1200mm(本体外寸1200mm)	開口1500mm(本体外寸1500mm)	開口1800mm(本体外寸1800mm)	
奥行	300mm	4段	単体	256330-4W ¥40,500	256430-4W ¥46,600	256530-4W ¥52,200	256630-4W ¥60,000
			連結	256330-4WR ¥33,600	256430-4WR ¥39,700	256530-4WR ¥45,300	256630-4WR ¥52,600
		5段	単体	256330-5W ¥45,400	256430-5W ¥52,750	256530-5W ¥59,050	256630-5W ¥68,000
			連結	256330-5WR ¥38,500	256430-5WR ¥45,850	256530-5WR ¥52,150	256630-5WR ¥60,600
		一段増設専用		25330-W ¥4,900	25430-W ¥6,150	25530-W ¥6,850	25630-W ¥8,000
		450mm	4段	単体	256345-4W ¥45,100	256445-4W ¥52,000	256545-4W ¥58,400
	連結			256345-4WR ¥37,700	256445-4WR ¥45,100	256545-4WR ¥51,800	256645-4WR ¥61,600
	5段		単体	256345-5W ¥51,250	256445-5W ¥59,050	256545-5W ¥67,000	256645-5W ¥79,000
			連結	256345-5WR ¥43,850	256445-5WR ¥52,150	256545-5WR ¥60,400	256645-5WR ¥72,200
	一段増設専用		25345-W ¥6,150	25445-W ¥7,050	25545-W ¥8,600	25645-W ¥10,600	
	600mm		4段	単体	256360-4W ¥48,200	256460-4W ¥57,700	256560-4W ¥69,200
		連結		256360-4WR ¥42,800	256460-4WR ¥51,000	256560-4WR ¥61,800	256660-4WR ¥75,800
5段		単体	256360-5W ¥55,250	256460-5W ¥66,300	256560-5W ¥79,500	256660-5W ¥96,900	
		連結	256360-5WR ¥49,850	256460-5WR ¥59,600	256560-5WR ¥72,100	256660-5WR ¥90,200	
一段増設専用		25360-W ¥7,050	25460-W ¥8,600	25560-W ¥10,300	25660-W ¥14,400		

※( )内は別売にてライトグリーン色も取り扱います。ご参照ください。

ラック

ボルト式  
重量120kg

カラー  
ラック

ボルト式  
重量150kg

ボルト式  
重量200kg

ボルト式  
重量300kg

ボルト式  
重量300kg

ボルト式  
重量500kg

ボルト式  
重量500kg

ボルト式  
重量1000kg

ボルト式  
重量1000kg

ボルト式  
重量1000kg

ボルト式  
重量1000kg

ボルト式  
重量1000kg

ボルト式  
重量1000kg

ボルト式  
重量1000kg

ボルト式  
重量1000kg

ボルト式  
重量1000kg

ボルト式  
重量1000kg

ボルト式  
重量1000kg

ボルト式  
重量1000kg

ボルト式  
重量1000kg

ボルト式  
重量1000kg

ボルト式  
重量1000kg

ボルト式  
重量1000kg

ボルト式  
重量1000kg

ボルト式  
重量1000kg

ボルト式  
重量1000kg

ボルト式  
重量1000kg



# ボルトレス軽中量ラック(200kg/段)



各マークの説明はP41をご覧ください。



組立式 2人40分

## 高さ2100mm



天地5段

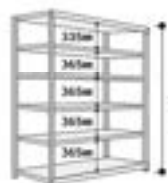

天地6段

高さ2100mm		段数	単/連	開口900mm(扉体厚900mm)	開口1200mm(扉体厚1200mm)	開口1500mm(扉体厚1500mm)	開口1800mm(扉体厚1800mm)					
奥行 300 mm	5段	単体	257330-5W	¥47,900	257430-5W	¥54,900	257530-5W	¥61,600	257630-5W	¥70,400		
			連結	257330-5WR	¥39,700	257430-5WR	¥46,600	257530-5WR	¥53,300	257630-5WR	¥62,100	
		6段	単体	257330-6W	¥52,800	257430-6W	¥61,050	257530-6W	¥68,450	257630-6W	¥78,400	
				連結	257330-6WR	¥44,600	257430-6WR	¥52,750	257530-6WR	¥60,150	257630-6WR	¥70,100
			一段増設価格	25330-W	¥4,900	25430-W	¥6,150	25530-W	¥6,850	25630-W	¥8,000	
	奥行 450 mm	5段	単体	257345-5W	¥53,000	257445-5W	¥61,200	257545-5W	¥69,400	257645-5W	¥80,800	
				連結	257345-5WR	¥45,100	257445-5WR	¥53,300	257545-5WR	¥61,200	257645-5WR	¥73,300
			6段	単体	257345-6W	¥59,150	257445-6W	¥68,250	257545-6W	¥78,000	257645-6W	¥91,400
					連結	257345-6WR	¥51,250	257445-6WR	¥60,350	257545-6WR	¥69,800	257645-6WR
				一段増設価格	25345-W	¥6,150	25445-W	¥7,050	25545-W	¥8,600	25645-W	¥10,600
		奥行 600 mm	5段	単体	257360-5W	¥59,600	257460-5W	¥69,000	257560-5W	¥82,500	257660-5W	¥99,800
					連結	257360-5WR	¥51,300	257460-5WR	¥60,600	257560-5WR	¥73,900	257660-5WR
6段				単体	257360-6W	¥66,650	257460-6W	¥77,600	257560-6W	¥92,800	257660-6W	¥114,200
					連結	257360-6WR	¥58,350	257460-6WR	¥69,200	257560-6WR	¥84,200	257660-6WR
			一段増設価格	25360-W	¥7,050	25460-W	¥8,600	25560-W	¥10,300	25660-W	¥14,400	

\* 取付簡単にてライトグリーン色も承ります。ご確認ください。

## 高さ2400mm



天地5段

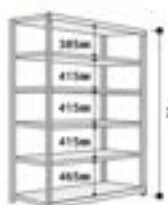

天地6段

高さ2400mm		段数	単/連	開口900mm(扉体厚900mm)	開口1200mm(扉体厚1200mm)	開口1500mm(扉体厚1500mm)	開口1800mm(扉体厚1800mm)					
奥行 300 mm	5段	単体	258330-5W	¥50,400	258430-5W	¥57,200	258530-5W	¥64,100	258630-5W	¥72,800		
			連結	258330-5WR	¥40,900	258430-5WR	¥47,900	258530-5WR	¥54,400	258630-5WR	¥63,400	
		6段	単体	258330-6W	¥55,300	258430-6W	¥63,350	258530-6W	¥70,950	258630-6W	¥80,800	
				連結	258330-6WR	¥45,800	258430-6WR	¥54,050	258530-6WR	¥61,250	258630-6WR	¥71,400
			一段増設価格	25330-W	¥4,900	25430-W	¥6,150	25530-W	¥6,850	25630-W	¥8,000	
	奥行 450 mm	5段	単体	258345-5W	¥55,500	258445-5W	¥63,700	258545-5W	¥71,900	258645-5W	¥83,300	
				連結	258345-5WR	¥46,300	258445-5WR	¥54,400	258545-5WR	¥62,500	258645-5WR	¥74,400
			6段	単体	258345-6W	¥61,650	258445-6W	¥70,750	258545-6W	¥80,500	258645-6W	¥93,900
					連結	258345-6WR	¥52,450	258445-6WR	¥61,450	258545-6WR	¥71,100	258645-6WR
				一段増設価格	25345-W	¥6,150	25445-W	¥7,050	25545-W	¥8,600	25645-W	¥10,600
		奥行 600 mm	5段	単体	258360-5W	¥62,100	258460-5W	¥71,200	258560-5W	¥84,800	258660-5W	¥102,300
					連結	258360-5WR	¥52,600	258460-5WR	¥61,800	258560-5WR	¥75,100	258660-5WR
6段				単体	258360-6W	¥69,150	258460-6W	¥79,800	258560-6W	¥95,100	258660-6W	¥116,700
					連結	258360-6WR	¥59,650	258460-6WR	¥70,400	258560-6WR	¥85,400	258660-6WR
			一段増設価格	25360-W	¥7,050	25460-W	¥8,600	25560-W	¥10,300	25660-W	¥14,400	

\* 取付簡単にてライトグリーン色も承ります。ご確認ください。

オプション についてはP311をご覧ください。

YamaTec



# ボルトレス中量ラック (300kg/段)

1段/120kg 300kg/段  
2段/200kg 2000kg/世

各マークの説明はP41をご覧ください。



組立式



塗装色



ホワイグレー

■ 356570-5G



ポイント  
ココ!

- 分割棚板で高強度を実現!
- ボルトレス構造。組み立て分解が簡単です。
- 樹脂ハンマー1本で組み立てできます。
- 中間棚板は50mmピッチで高さを変更できます。
- 組立後のH寸法は、高さ寸法に2mmをプラスしてください。

品番の見方

3S

300kg  
タイプ

6

高さ  
4:1200  
5:1500  
6:1800  
7:2100  
8:2400

6

間口  
3: 900  
4:1200  
5:1500  
6:1800

48

奥行  
48:480  
62:620  
70:700  
91:910

- 5

棚段数  
(天板実)

G

色  
G:ライトグリーン  
W:ホワイグレー

R

連結タイプ  
(単体の場合は  
無記入)

棚板分割仕様

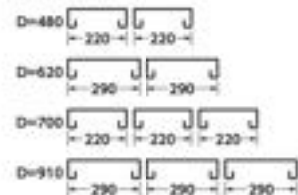

棚板実寸法 (mm)

	間口呼び寸	棚板実寸法
W	900	840
	1200	1140
	1500	1440
	1800	1740
D	480	440
	620	580
	700	660
	910	870

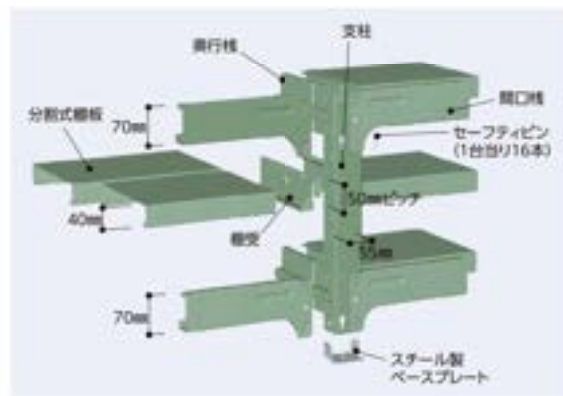

横連結の場合、高さ、奥行が同じであれば支柱が兼用できます。



オプション

※この文の欄には、塗装色(ライトグリーン・ホワイグレー)をご指定ください。

ラック

- ボルト式 重量120kg
- 色別ラック
- ボルトレス 重量150kg
- ボルトレス 重量200kg
- ボルトレス 重量300kg
- ボルト式 重量300kg
- ボルトレス 重量500kg
- 中量ラック 移動式
- ボルトレス フレキシブル
- 重量 1000kg
- パレットラック
- スルーラック
- タイヤラック
- バーラック
- ピッキングラック
- フックラック
- 中量ラック 移動式
- 移動ラック
- 移動ラック
- ドラムラック
- ステンスラック

# ボルトレス中量ラック (300kg/段)



各マークの説明はP41をご覧ください。



## オプション スキマカバー 受注生産 小口通貨

棚の下へ小さな部品が入り込むのを防ぎます

開口カバー



側カバー



適合開口(W)	品番	定価(税別)
W900mm用	3C-W900□	¥3,600
W1200mm用	3C-W1200□	¥4,900
W1500mm用	3C-W1500□	¥6,150
W1800mm用	3C-W1800□	¥7,350

※1本単りの価格です。

適合奥行(D)	品番	定価(税別)
D480mm用	3C-D48□	¥3,950
D620mm用	3C-D62□	¥5,000
D700mm用	3C-D70□	¥5,750
D910mm用	3C-D91□	¥7,600

※1本単りの価格です。(ボルト付)

※ご注文の際、扉裏の□にカラー記号を印してはめてください。  
ライトグリーン色の場合は、ホワイトグレー色の場合は

## オプション 背パネル・側パネル 受注生産 小口通貨

受注生産にて承ります。  
お気軽にご相談ください。



背パネル・側パネル取付例

## オプション サイドハンガーパネル 小口通貨

普段使わないラック側面を有効活用。  
はめ込むだけで収納スペースに!



357691-5W+RSP91-B+フック各種 セット例  
(フックは別売です。下記よりお選びください。)



サイドハンガーパネル



RSP91-B

穴形状とサイズ



標準色 黒

適合サイズ (棚の奥行)	品番	パネルサイズ (W×H)	質量 (kg)	定価(税別)
D480用	RSP48-B	448×448	2.5	¥22,800
D620用	RSP62-B	588×448	3.0	¥23,200
D700用	RSP70-B	668×448	3.5	¥23,400
D910用	RSP91-B	878×448	4.5	¥24,000



使用例



357691-5W+RSP91-B×3枚 セット例

数枚を重ねて使用することで  
収納量を増やせます。

高さによる最大取付可能枚数	
高さ	最大取付可能枚数
H1200の場合	2枚
H1500の場合	3枚
H1800の場合	3枚
H2100の場合	4枚
H2400の場合	5枚

## オプション フック 小口通貨

ドライバーフック  
HFD-6  
¥4,550 重量 3.0kg



スパンフック  
SF-10  
¥3,950 重量 3.0kg



HF-11  
¥1,200 重量 0.5kg



HF-12  
¥1,200 重量 0.5kg



HF-22  
¥1,600 重量 1.0kg



HFR-11  
¥1,750 重量 0.5kg



HFR-12  
¥1,900 重量 0.5kg



HF-T1  
¥1,600 重量 0.5kg



HF-T2  
¥1,900 重量 1.0kg



ペンチフック  
PF-1  
¥1,900 重量 0.5kg





# ボルトレス中量ラック (300kg/段)



各マークの説明は P41 をご覧ください。



組立式 2人30分

オプション

落下防止バー

受注生産

小口運賃



セット状態



解除状態

地震対策として、段ごとにワンタッチでセットできます。

⚠ 均等耐荷重 300kg / 段と 500kg / 段専用です。  
(他の耐荷重の欄にはご使用いただけません)

適合間口 (W)	品番	定価 (税別)
900mm用	3M-900	¥7,850
1200mm用	3M-1200	¥8,400
1500mm用	3M-1500	¥9,200
1800mm用	3M-1800	¥9,550

オプション

壁面固定金具

小口運賃

オプション

アンカーベース

小口運賃

地震対策として、壁面に固定するための金具です。

※アンカーはお客様にてご用意ください。適合サイズはM8です。

WF-1 1個当たり ¥1,300

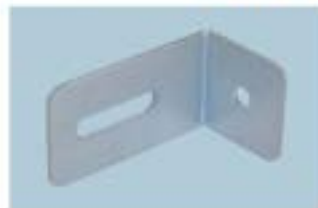

床面にアンカー固定するための金具です。

※アンカーはお客様にてご用意ください。適合サイズはM8です。

3-AB 1個当たり ¥2,300

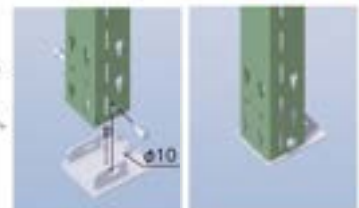

高さ 1200mm

奥行 外寸	天板 取付	単/連	間口寸法 (天板芯々)			
			900mm (標準外寸925mm)	1200mm (標準外寸1255mm)	1500mm (標準外寸1555mm)	1800mm (標準外寸1855mm)
480mm	3段	単体	354348-3□ ¥46,100	354448-3□ ¥54,900	354548-3□ ¥61,600	354648-3□ ¥67,500
		連結	354348-3□R ¥37,500	354448-3□R ¥49,400	354548-3□R ¥52,200	354648-3□R ¥59,600
	4段	単体	354348-4□ ¥52,250	354448-4□ ¥61,950	354548-4□ ¥70,200	354648-4□ ¥77,050
		連結	354348-4□R ¥43,650	354448-4□R ¥56,450	354548-4□R ¥60,800	354648-4□R ¥69,150
	一段増設価格		35348-□ ¥6,150	35448-□ ¥7,050	35548-□ ¥8,600	35648-□ ¥9,550
	620mm	3段	単体	354362-3□ ¥53,000	354462-3□ ¥62,500	354562-3□ ¥72,400
連結			354362-3□R ¥45,300	354462-3□R ¥53,800	354562-3□R ¥63,300	354662-3□R ¥72,600
4段		単体	354362-4□ ¥60,750	354462-4□ ¥72,050	354562-4□ ¥84,400	354662-4□ ¥94,500
		連結	354362-4□R ¥53,050	354462-4□R ¥63,350	354562-4□R ¥75,300	354662-4□R ¥87,000
一段増設価格		35362-□ ¥7,750	35462-□ ¥9,550	35562-□ ¥12,000	35662-□ ¥14,400	
700mm		3段	単体	354370-3□ ¥62,400	354470-3□ ¥72,800	354570-3□ ¥80,600
	連結		354370-3□R ¥55,200	354470-3□R ¥65,300	354570-3□R ¥74,400	354670-3□R ¥85,300
	4段	単体	354370-4□ ¥74,400	354470-4□ ¥86,600	354570-4□ ¥97,800	354670-4□ ¥112,300
		連結	354370-4□R ¥67,200	354470-4□R ¥79,100	354570-4□R ¥91,600	354670-4□R ¥104,700
	一段増設価格		35370-□ ¥12,000	35470-□ ¥13,800	35570-□ ¥17,200	35670-□ ¥19,400
	910mm	3段	単体	354391-3□ ¥65,800	354491-3□ ¥76,900	354591-3□ ¥87,600
連結			354391-3□R ¥59,100	354491-3□R ¥66,500	354591-3□R ¥77,800	354691-3□R ¥88,400
4段		単体	354391-4□ ¥79,000	354491-4□ ¥92,900	354591-4□ ¥106,300	354691-4□ ¥118,500
		連結	354391-4□R ¥72,300	354491-4□R ¥82,500	354591-4□R ¥96,500	354691-4□R ¥110,800
一段増設価格		35391-□ ¥13,200	35491-□ ¥16,000	35591-□ ¥18,700	35691-□ ¥22,400	

※ご注文の際は、品番の□にカラー記号を添えてください。ライトグリーン色の場合は□、ホワイトグレー色の場合は□



ラック

- ボルトレス  
幅1200mm  
奥行  
ラック
- ボルトレス  
幅1500mm  
奥行  
ラック
- ボルトレス  
幅1800mm  
奥行  
ラック
- ボルトレス  
幅2000mm  
奥行  
ラック
- ボルトレス  
幅3000mm  
奥行  
ラック
- 幅1200mm  
奥行  
ラック
- 幅1500mm  
奥行  
ラック
- 幅1800mm  
奥行  
ラック
- 幅2000mm  
奥行  
ラック
- 幅3000mm  
奥行  
ラック
- 幅1200mm  
奥行  
ラック
- 幅1500mm  
奥行  
ラック
- 幅1800mm  
奥行  
ラック
- 幅2000mm  
奥行  
ラック
- 幅3000mm  
奥行  
ラック
- 幅1200mm  
奥行  
ラック
- 幅1500mm  
奥行  
ラック
- 幅1800mm  
奥行  
ラック
- 幅2000mm  
奥行  
ラック
- 幅3000mm  
奥行  
ラック
- 幅1200mm  
奥行  
ラック
- 幅1500mm  
奥行  
ラック
- 幅1800mm  
奥行  
ラック
- 幅2000mm  
奥行  
ラック
- 幅3000mm  
奥行  
ラック



# ボルトレス中量ラック (300kg/段)



各マークの説明は P41 をご覧ください。



組立 2人30分

## 高さ1500mm

### 天地4段



### 天地5段



奥行 外寸	天地 段数	単/連	開口寸法 (単位:mm)			
			900mm (単位外寸955mm)	1200mm (単位外寸1255mm)	1500mm (単位外寸1555mm)	1800mm (単位外寸1855mm)
480 mm	4段	単体	355348-4□ ¥53,800	355448-4□ ¥63,700	355548-4□ ¥72,000	355648-4□ ¥79,000
		連結	355348-4□R ¥44,400	355448-4□R ¥54,200	355548-4□R ¥61,800	355648-4□R ¥70,000
	5段	単体	355348-5□ ¥59,950	355448-5□ ¥70,750	355548-5□ ¥80,600	355648-5□ ¥88,550
		連結	355348-5□R ¥50,550	355448-5□R ¥61,250	355548-5□R ¥70,400	355648-5□R ¥79,550
	一段増設価格		35348-□ ¥6,150	35448-□ ¥7,050	35548-□ ¥8,600	35648-□ ¥9,550
	620 mm	4段	単体	355362-4□ ¥62,500	355462-4□ ¥73,900	355562-4□ ¥86,300
連結			355362-4□R ¥53,800	355462-4□R ¥64,300	355562-4□R ¥76,100	355662-4□R ¥88,000
5段		単体	355362-5□ ¥70,250	355462-5□ ¥83,450	355562-5□ ¥98,300	355662-5□ ¥110,700
		連結	355362-5□R ¥61,550	355462-5□R ¥73,850	355562-5□R ¥88,100	355662-5□R ¥102,400
一段増設価格		35362-□ ¥7,750	35462-□ ¥9,550	35562-□ ¥12,000	35662-□ ¥14,400	
700 mm		4段	単体	355370-4□ ¥76,100	355470-4□ ¥88,400	355570-4□ ¥99,600
	連結		355370-4□R ¥68,200	355470-4□R ¥79,900	355570-4□R ¥92,600	355670-4□R ¥105,300
	5段	単体	355370-5□ ¥88,100	355470-5□ ¥102,200	355570-5□ ¥116,800	355670-5□ ¥133,200
		連結	355370-5□R ¥80,200	355470-5□R ¥93,700	355570-5□R ¥109,800	355670-5□R ¥124,700
	一段増設価格		35370-□ ¥12,000	35470-□ ¥13,800	35570-□ ¥17,200	35670-□ ¥19,400
	910 mm	4段	単体	355391-4□ ¥76,900	355491-4□ ¥94,800	355591-4□ ¥108,200
連結			355391-4□R ¥73,300	355491-4□R ¥83,200	355591-4□R ¥97,200	355691-4□R ¥111,500
5段		単体	355391-5□ ¥90,100	355491-5□ ¥110,800	355591-5□ ¥126,900	355691-5□ ¥142,800
		連結	355391-5□R ¥86,500	355491-5□R ¥99,200	355591-5□R ¥115,900	355691-5□R ¥133,900
一段増設価格		35391-□ ¥13,200	35491-□ ¥16,000	35591-□ ¥18,700	35691-□ ¥22,400	

※ご注文の際は、最善の□にカラー記号を当てはめてください。ライトグリーン色の場合④、ホワイトグレー色の場合⑤

## 高さ1800mm

### 天地4段



### 天地5段



奥行 外寸	天地 段数	単/連	開口寸法 (単位:mm)			
			900mm (単位外寸955mm)	1200mm (単位外寸1255mm)	1500mm (単位外寸1555mm)	1800mm (単位外寸1855mm)
480 mm	4段	単体	356348-4□ ¥55,900	356448-4□ ¥65,600	356548-4□ ¥73,900	356648-4□ ¥80,800
		連結	356348-4□R ¥45,300	356448-4□R ¥55,100	356548-4□R ¥62,700	356648-4□R ¥71,000
	5段	単体	356348-5□ ¥62,050	356448-5□ ¥72,650	356548-5□ ¥82,500	356648-5□ ¥90,350
		連結	356348-5□R ¥51,450	356448-5□R ¥62,150	356548-5□R ¥71,300	356648-5□R ¥80,550
	一段増設価格		35348-□ ¥6,150	35448-□ ¥7,050	35548-□ ¥8,600	35648-□ ¥9,550
	620 mm	4段	単体	356362-4□ ¥64,300	356462-4□ ¥75,800	356562-4□ ¥88,200
連結			356362-4□R ¥54,900	356462-4□R ¥65,300	356562-4□R ¥76,900	356662-4□R ¥88,600
5段		単体	356362-5□ ¥72,050	356462-5□ ¥85,350	356562-5□ ¥100,200	356662-5□ ¥112,700
		連結	356362-5□R ¥62,650	356462-5□R ¥74,850	356562-5□R ¥88,900	356662-5□R ¥103,000
一段増設価格		35362-□ ¥7,750	35462-□ ¥9,550	35562-□ ¥12,000	35662-□ ¥14,400	
700 mm		4段	単体	356370-4□ ¥78,000	356470-4□ ¥90,200	356570-4□ ¥101,500
	連結		356370-4□R ¥69,200	356470-4□R ¥80,800	356570-4□R ¥93,400	356670-4□R ¥106,200
	5段	単体	356370-5□ ¥90,000	356470-5□ ¥104,000	356570-5□ ¥118,700	356670-5□ ¥135,100
		連結	356370-5□R ¥81,200	356470-5□R ¥94,600	356570-5□R ¥110,600	356670-5□R ¥125,600
	一段増設価格		35370-□ ¥12,000	35470-□ ¥13,800	35570-□ ¥17,200	35670-□ ¥19,400
	910 mm	4段	単体	356391-4□ ¥79,000	356491-4□ ¥96,700	356591-4□ ¥110,000
連結			356391-4□R ¥74,100	356491-4□R ¥84,200	356591-4□R ¥98,300	356691-4□R ¥112,600
5段		単体	356391-5□ ¥92,200	356491-5□ ¥112,700	356591-5□ ¥128,700	356691-5□ ¥144,600
		連結	356391-5□R ¥87,300	356491-5□R ¥100,200	356591-5□R ¥117,000	356691-5□R ¥135,000
一段増設価格		35391-□ ¥13,200	35491-□ ¥16,000	35591-□ ¥18,700	35691-□ ¥22,400	

※ご注文の際は、最善の□にカラー記号を当てはめてください。ライトグリーン色の場合④、ホワイトグレー色の場合⑤

オプション については P315 ~ P316 をご覧ください。

YamaTec

P41 P42 P43 P44 P45 P46 P47 P48 P49 P50 P51 P52 P53 P54 P55 P56 P57 P58 P59 P60 P61 P62 P63 P64 P65 P66 P67 P68 P69 P70 P71 P72 P73 P74 P75 P76 P77 P78 P79 P80 P81 P82 P83 P84 P85 P86 P87 P88 P89 P90 P91 P92 P93 P94 P95 P96 P97 P98 P99 P100

- ボルト式 重量120kg
- 鉄製ラック
- ボルトレス 重量150kg
- ボルトレス 重量200kg
- ボルトレス 重量300kg
- ボルトレス 重量500kg
- 重量1000kg
- パレットラック
- スルーラック
- タイヤラック
- パーラック
- ピッキングラック
- フックラック
- ラック 重量300kg
- ラック 重量500kg
- ラック 重量1000kg
- ラック 重量1500kg
- ラック 重量2000kg



# ボルトレス中量ラック (300kg/段)



各マークの説明は P41 をご覧ください。



## 高さ2100mm

### 天地5段



### 天地6段



奥行 外寸	天地 段数	単/連	開口寸法 (支柱芯々)				
			900mm (単体外寸955mm)	1200mm (単体外寸1255mm)	1500mm (単体外寸1555mm)	1800mm (単体外寸1855mm)	
480 mm	5段	単体	357348-5□ ¥65,300	357448-5□ ¥76,900	357548-5□ ¥87,200	357648-5□ ¥96,700	
		連結	357348-5□R ¥53,000	357448-5□R ¥65,100	357548-5□R ¥74,400	357648-5□R ¥84,100	
		6段	単体	357348-6□ ¥71,450	357448-6□ ¥83,950	357548-6□ ¥95,800	357648-6□ ¥106,250
			連結	357348-6□R ¥59,150	357448-6□R ¥72,150	357548-6□R ¥83,000	357648-6□R ¥93,650
		一段増設価格		35348-□ ¥6,150	35448-□ ¥7,050	35548-□ ¥8,600	35648-□ ¥9,550
		620 mm	5段	単体	357362-5□ ¥76,900	357462-5□ ¥90,200	357562-5□ ¥104,600
	連結			357362-5□R ¥64,600	357462-5□R ¥77,300	357562-5□R ¥99,800	357662-5□R ¥104,600
	6段		単体	357362-6□ ¥84,650	357462-6□ ¥99,750	357562-6□ ¥116,600	357662-6□ ¥131,600
			連結	357362-6□R ¥72,350	357462-6□R ¥86,850	357562-6□R ¥111,800	357662-6□R ¥119,000
	一段増設価格		35362-□ ¥7,750	35462-□ ¥9,550	35562-□ ¥12,000	35662-□ ¥14,400	
	700 mm		5段	単体	357370-5□ ¥93,400	357470-5□ ¥107,600	357570-5□ ¥123,600
		連結		357370-5□R ¥84,100	357470-5□R ¥98,300	357570-5□R ¥112,600	357670-5□R ¥128,400
6段		単体	357370-6□ ¥105,400	357470-6□ ¥121,400	357570-6□ ¥140,800	357670-6□ ¥158,900	
		連結	357370-6□R ¥96,100	357470-6□R ¥112,100	357570-6□R ¥129,800	357670-6□R ¥147,800	
一段増設価格		35370-□ ¥12,000	35470-□ ¥13,800	35570-□ ¥17,200	35670-□ ¥19,400		
910 mm		5段	単体	357391-5□ ¥99,800	357491-5□ ¥114,200	357591-5□ ¥130,500	357691-5□ ¥147,400
	連結		357391-5□R ¥90,200	357491-5□R ¥101,500	357591-5□R ¥120,500	357691-5□R ¥136,200	
	6段	単体	357391-6□ ¥113,000	357491-6□ ¥130,200	357591-6□ ¥149,200	357691-6□ ¥169,800	
		連結	357391-6□R ¥103,400	357491-6□R ¥117,500	357591-6□R ¥139,200	357691-6□R ¥158,600	
	一段増設価格		35391-□ ¥13,200	35491-□ ¥16,000	35591-□ ¥18,700	35691-□ ¥22,400	

※ご注文の際は、最善の□にカラー記号を当てはめてください。ライトグリーン色の場合は①、ホワイトグレー色の場合は②

## 高さ2400mm

### 天地5段



### 天地6段



奥行 外寸	天地 段数	単/連	開口寸法 (支柱芯々)				
			900mm (単体外寸955mm)	1200mm (単体外寸1255mm)	1500mm (単体外寸1555mm)	1800mm (単体外寸1855mm)	
480 mm	5段	単体	358348-5□ ¥68,200	358448-5□ ¥79,900	358548-5□ ¥90,000	358648-5□ ¥99,600	
		連結	358348-5□R ¥54,400	358448-5□R ¥66,500	358548-5□R ¥75,900	358648-5□R ¥85,500	
		6段	単体	358348-6□ ¥74,350	358448-6□ ¥86,950	358548-6□ ¥98,600	358648-6□ ¥109,150
			連結	358348-6□R ¥60,550	358448-6□R ¥73,550	358548-6□R ¥84,500	358648-6□R ¥95,050
		一段増設価格		35348-□ ¥6,150	35448-□ ¥7,050	35548-□ ¥8,600	35648-□ ¥9,550
		620 mm	5段	単体	358362-5□ ¥79,900	358462-5□ ¥93,100	358562-5□ ¥107,400
	連結			358362-5□R ¥66,100	358462-5□R ¥78,700	358562-5□R ¥101,400	358662-5□R ¥106,000
	6段		単体	358362-6□ ¥87,650	358462-6□ ¥102,650	358562-6□ ¥119,400	358662-6□ ¥134,400
			連結	358362-6□R ¥73,850	358462-6□R ¥88,250	358562-6□R ¥113,400	358662-6□R ¥120,400
	一段増設価格		35362-□ ¥7,750	35462-□ ¥9,550	35562-□ ¥12,000	35662-□ ¥14,400	
	700 mm		5段	単体	358370-5□ ¥96,300	358470-5□ ¥110,500	358570-5□ ¥126,400
		連結		358370-5□R ¥85,900	358470-5□R ¥99,700	358570-5□R ¥114,000	358670-5□R ¥129,800
6段		単体	358370-6□ ¥108,300	358470-6□ ¥124,300	358570-6□ ¥143,600	358670-6□ ¥161,700	
		連結	358370-6□R ¥97,500	358470-6□R ¥113,500	358570-6□R ¥131,200	358670-6□R ¥149,200	
一段増設価格		35370-□ ¥12,000	35470-□ ¥13,800	35570-□ ¥17,200	35670-□ ¥19,400		
910 mm		5段	単体	358391-5□ ¥102,600	358491-5□ ¥117,100	358591-5□ ¥133,300	358691-5□ ¥150,200
	連結		358391-5□R ¥91,700	358491-5□R ¥102,900	358591-5□R ¥121,800	358691-5□R ¥137,700	
	6段	単体	358391-6□ ¥115,800	358491-6□ ¥133,100	358591-6□ ¥152,000	358691-6□ ¥172,600	
		連結	358391-6□R ¥104,900	358491-6□R ¥118,900	358591-6□R ¥140,500	358691-6□R ¥160,100	
	一段増設価格		35391-□ ¥13,200	35491-□ ¥16,000	35591-□ ¥18,700	35691-□ ¥22,400	

※ご注文の際は、最善の□にカラー記号を当てはめてください。ライトグリーン色の場合は①、ホワイトグレー色の場合は②

ラック

- ボルトレス  
重量120kg
- カラー  
ラック
- ボルトレス  
重量150kg
- ボルトレス  
重量200kg

- ボルトレス  
重量300kg
- ボルトレス  
重量500kg
- 中量ラック  
脚付式
- ボルトレス  
フルラック
- 重量  
1000kg
- パレット  
ラック
- スルー  
ラック
- タイヤ  
ラック
- バー  
ラック
- ピッキング  
ラック
- フック  
ラック
- 中量ラック  
脚付固定型
- 電動モット  
ラック
- 移動  
ラック
- ドラム  
ラック
- ステンレス  
ラック



## 中量ラックの納入事例



### 部品保管用中量ラック

BCP の観点から在庫を積み増す必要があった為、  
収納物のサイズに合わせ区分けし、  
また落下防止バーを取付けることで安全に  
かつ大量に保管できるようになりました。  
用意した場所が傾斜地であった為、  
アジャスターを付けて平行になるようにしました。

機械製造メーカー様

### 液体保管ラック

保管スペースを効率的に使うことを目的に  
設置しました。  
積載物は危険物ではありませんが、  
危険物保管庫用ラックに準じた耐震性と  
落下防止の観点から、背面・側面プレス、  
落下防止バーをつけ、安心感を増しています。

化学メーカー様



### 在庫部品保管ラック

製造品の在庫スペース増を目的とし設置しました。  
最下段に台車に載せた物品を収納するため、  
下段のビーム位置を変更しています。  
また各段落下防止の為、棚板開口にこぼれ止め  
をつけています。

製造品メーカー様





# ボルト式中量ラック (300kg/段)



各マークの説明は P41 をご覧ください。



高さ 1200mm

奥行 外寸	天地 段数	単/連	開口寸法 (単位:mm)			
			900mm	1200mm	1500mm	1800mm
330mm	3段	単体	3B4333-3 □ ¥67,500	3B4433-3 □ ¥75,000	3B4533-3 □ ¥83,600	3B4633-3 □ ¥88,100
		連結	3B4333-3 □ R ¥53,400	3B4433-3 □ R ¥60,900	3B4533-3 □ R ¥69,500	3B4633-3 □ R ¥73,900
	4段	単体	3B4333-4 □ ¥72,500	3B4433-4 □ ¥81,350	3B4533-4 □ ¥91,250	3B4633-4 □ ¥97,150
		連結	3B4333-4 □ R ¥58,400	3B4433-4 □ R ¥67,250	3B4533-4 □ R ¥77,150	3B4633-4 □ R ¥82,950
	一段増設価格		3B333 □ ¥5,000	3B433 □ ¥6,350	3B533 □ ¥7,650	3B633 □ ¥9,050
	490mm	3段	単体	3B4348-3 □ ¥79,000	3B4448-3 □ ¥88,900	3B4548-3 □ ¥99,000
連結			3B4348-3 □ R ¥64,600	3B4448-3 □ R ¥74,800	3B4548-3 □ R ¥84,700	3B4648-3 □ R ¥95,200
4段		単体	3B4348-4 □ ¥87,100	3B4448-4 □ ¥99,300	3B4548-4 □ ¥111,800	3B4648-4 □ ¥124,600
		連結	3B4348-4 □ R ¥72,700	3B4448-4 □ R ¥85,200	3B4548-4 □ R ¥97,500	3B4648-4 □ R ¥110,200
一段増設価格		3B348 □ ¥8,100	3B448 □ ¥10,400	3B548 □ ¥12,800	3B648 □ ¥15,000	
620mm		3段	単体	3B4362-3 □ ¥87,500	3B4462-3 □ ¥98,900	3B4562-3 □ ¥114,000
	連結		3B4362-3 □ R ¥72,400	3B4462-3 □ R ¥83,600	3B4562-3 □ R ¥98,900	3B4662-3 □ R ¥107,200
	4段	単体	3B4362-4 □ ¥98,000	3B4462-4 □ ¥112,100	3B4562-4 □ ¥130,000	3B4662-4 □ ¥141,000
		連結	3B4362-4 □ R ¥82,900	3B4462-4 □ R ¥96,800	3B4562-4 □ R ¥114,900	3B4662-4 □ R ¥125,900
	一段増設価格		3B362 □ ¥10,500	3B462 □ ¥13,200	3B562 □ ¥16,000	3B662 □ ¥18,700
	700mm	3段	単体	3B4370-3 □ ¥96,100	3B4470-3 □ ¥113,100	3B4570-3 □ ¥126,400
連結			3B4370-3 □ R ¥80,800	3B4470-3 □ R ¥97,900	3B4570-3 □ R ¥111,200	3B4670-3 □ R ¥124,200
4段		単体	3B4370-4 □ ¥109,800	3B4470-4 □ ¥130,100	3B4570-4 □ ¥146,800	3B4670-4 □ ¥163,300
		連結	3B4370-4 □ R ¥94,500	3B4470-4 □ R ¥114,900	3B4570-4 □ R ¥131,600	3B4670-4 □ R ¥147,900
一段増設価格		3B370 □ ¥13,700	3B470 □ ¥17,000	3B570 □ ¥20,400	3B670 □ ¥23,700	
770mm		3段	単体	3B4377-3 □ ¥99,600	3B4477-3 □ ¥117,200	3B4577-3 □ ¥131,300
	連結		3B4377-3 □ R ¥84,200	3B4477-3 □ R ¥101,800	3B4577-3 □ R ¥115,800	3B4677-3 □ R ¥129,800
	4段	単体	3B4377-4 □ ¥114,300	3B4477-4 □ ¥135,600	3B4577-4 □ ¥153,200	3B4677-4 □ ¥170,600
		連結	3B4377-4 □ R ¥98,900	3B4477-4 □ R ¥120,200	3B4577-4 □ R ¥137,700	3B4677-4 □ R ¥155,200
	一段増設価格		3B377 □ ¥14,700	3B477 □ ¥18,400	3B577 □ ¥21,900	3B677 □ ¥25,400
	910mm	3段	単体	3B4391-3 □ ¥105,100	3B4491-3 □ ¥124,200	3B4591-3 □ ¥142,600
連結			3B4391-3 □ R ¥89,400	3B4491-3 □ R ¥108,400	3B4591-3 □ R ¥126,600	3B4691-3 □ R ¥138,900
4段		単体	3B4391-4 □ ¥121,200	3B4491-4 □ ¥144,300	3B4591-4 □ ¥166,800	3B4691-4 □ ¥183,100
		連結	3B4391-4 □ R ¥105,500	3B4491-4 □ R ¥128,500	3B4591-4 □ R ¥150,800	3B4691-4 □ R ¥167,200
一段増設価格		3B391 □ ¥16,100	3B491 □ ¥20,100	3B591 □ ¥24,200	3B691 □ ¥28,300	
1200mm		3段	単体	3B4312-3 □ ¥132,800	3B4412-3 □ ¥154,800	3B4512-3 □ ¥177,100
	連結		3B4312-3 □ R ¥114,600	3B4412-3 □ R ¥136,900	3B4512-3 □ R ¥158,900	3B4612-3 □ R ¥178,900
	4段	単体	3B4312-4 □ ¥156,000	3B4412-4 □ ¥183,300	3B4512-4 □ ¥211,000	3B4612-4 □ ¥236,100
		連結	3B4312-4 □ R ¥137,800	3B4412-4 □ R ¥165,400	3B4512-4 □ R ¥192,800	3B4612-4 □ R ¥218,000
	一段増設価格		3B312 □ ¥23,200	3B412 □ ¥28,500	3B512 □ ¥33,900	3B612 □ ¥39,100
	1490mm	3段	単体	3B4315-3 □ ¥154,700	3B4415-3 □ ¥180,800	3B4515-3 □ ¥207,800
連結			3B4315-3 □ R ¥135,500	3B4415-3 □ R ¥161,500	3B4515-3 □ R ¥188,500	3B4615-3 □ R ¥211,700
4段		単体	3B4315-4 □ ¥183,400	3B4415-4 □ ¥216,300	3B4515-4 □ ¥250,000	3B4615-4 □ ¥280,200
		連結	3B4315-4 □ R ¥164,200	3B4415-4 □ R ¥197,000	3B4515-4 □ R ¥230,700	3B4615-4 □ R ¥260,800
一段増設価格		3B315 □ ¥28,700	3B415 □ ¥35,500	3B515 □ ¥42,200	3B615 □ ¥49,100	



※ご注文の際は、商品名の□にカラー記号を当てはめてください。ライトグリーン色の場合は□、ホワイトグレー色の場合はW

オプション については P326 ~ P327 をご覧ください。

YamaTec

321

ボルト式中量ラック (300kg/段)

ラック

ボルト式  
高さ1200mm

鉄脚  
ラック

ボルト式  
高さ1500mm

ボルト式  
鉄脚  
高さ2000mm

ボルト式  
中量500kg

ボルト式  
中量300kg

ボルト式  
中量500kg

中量ラック  
鉄脚

ボルト式  
フックラック

高さ  
1000mm

パレット  
ラック

スルー  
ラック

タイヤ  
ラック

パー  
ラック

ビキング  
ラック

フック  
ラック

中量ラック  
鉄脚  
高さ2000mm

電動リフト  
ラック

鉄脚  
ラック

ドラム  
ラック

ステンレス  
ラック



# ボルト式中量ラック (300kg/段)



各マークの説明は P41 をご覧ください。



組立式



組立人数50分

高さ1500mm	奥行 外寸	天地 段数	単/連	開口寸法 (支柱芯間)			
				900mm	1200mm	1500mm	1800mm
330mm		4段	単体	385333-4□ ¥76,000	385433-4□ ¥86,100	385533-4□ ¥94,900	385633-4□ ¥100,500
			連結	385333-4□R ¥60,000	385433-4□R ¥70,100	385533-4□R ¥78,900	385633-4□R ¥84,400
		5段	単体	385333-5□ ¥81,000	385433-5□ ¥92,450	385533-5□ ¥102,550	385633-5□ ¥109,550
			連結	385333-5□R ¥65,000	385433-5□R ¥76,450	385533-5□R ¥86,550	385633-5□R ¥93,450
		-1段増減価格		38333-□ ¥5,000	38433-□ ¥6,350	38533-□ ¥7,650	38633-□ ¥9,050
		480mm		4段	単体	385348-4□ ¥90,600	385448-4□ ¥102,600
連結	385348-4□R ¥74,400				385448-4□R ¥86,600	385548-4□R ¥102,500	385648-4□R ¥111,500
5段	単体			385348-5□ ¥98,700	385448-5□ ¥113,000	385548-5□ ¥131,600	385648-5□ ¥142,900
	連結			385348-5□R ¥82,500	385448-5□R ¥97,000	385548-5□R ¥115,300	385648-5□R ¥126,500
-1段増減価格				38348-□ ¥8,100	38448-□ ¥10,400	38548-□ ¥12,800	38648-□ ¥15,000
620mm				4段	単体	385362-4□ ¥101,600	385462-4□ ¥119,300
		連結	385362-4□R ¥84,400		385462-4□R ¥102,200	385562-4□R ¥116,100	385662-4□R ¥130,000
		5段	単体	385362-5□ ¥112,100	385462-5□ ¥132,500	385562-5□ ¥149,200	385662-5□ ¥165,800
			連結	385362-5□R ¥94,900	385462-5□R ¥115,400	385562-5□R ¥132,100	385662-5□R ¥148,700
		-1段増減価格		38362-□ ¥10,500	38462-□ ¥13,200	38562-□ ¥16,000	38662-□ ¥18,700
		700mm		4段	単体	385370-4□ ¥116,800	385470-4□ ¥133,300
連結	385370-4□R ¥99,600				385470-4□R ¥116,100	385570-4□R ¥135,700	385670-4□R ¥152,100
5段	単体			385370-5□ ¥130,500	385470-5□ ¥150,300	385570-5□ ¥173,400	385670-5□ ¥193,100
	連結			385370-5□R ¥113,300	385470-5□R ¥133,100	385570-5□R ¥156,100	385670-5□R ¥175,800
-1段増減価格				38370-□ ¥13,700	38470-□ ¥17,000	38570-□ ¥20,400	38670-□ ¥23,700
770mm				4段	単体	385377-4□ ¥121,400	385477-4□ ¥141,600
		連結	385377-4□R ¥104,100		385477-4□R ¥124,200	385577-4□R ¥141,900	385677-4□R ¥159,000
		5段	単体	385377-5□ ¥136,100	385477-5□ ¥160,000	385577-5□ ¥181,200	385677-5□ ¥202,000
			連結	385377-5□R ¥118,800	385477-5□R ¥142,600	385577-5□R ¥163,800	385677-5□R ¥184,400
		-1段増減価格		38377-□ ¥14,700	38477-□ ¥18,400	38577-□ ¥21,900	38677-□ ¥25,400
		910mm		4段	単体	385391-4□ ¥128,200	385491-4□ ¥150,400
連結	385391-4□R ¥110,500				385491-4□R ¥132,800	385591-4□R ¥155,000	385691-4□R ¥175,000
5段	単体			385391-5□ ¥144,300	385491-5□ ¥170,500	385591-5□ ¥196,900	385691-5□ ¥221,000
	連結			385391-5□R ¥126,600	385491-5□R ¥152,900	385591-5□R ¥179,200	385691-5□R ¥203,300
-1段増減価格				38391-□ ¥16,100	38491-□ ¥20,100	38591-□ ¥24,200	38691-□ ¥28,300
1200mm				4段	単体	385312-4□ ¥161,700	385412-4□ ¥189,300
		連結	385312-4□R ¥141,600		385412-4□R ¥169,300	385512-4□R ¥197,600	385612-4□R ¥222,200
		5段	単体	385312-5□ ¥184,900	385412-5□ ¥217,800	385512-5□ ¥251,500	385612-5□ ¥281,300
			連結	385312-5□R ¥164,800	385412-5□R ¥197,800	385512-5□R ¥231,500	385612-5□R ¥261,300
		-1段増減価格		38312-□ ¥23,200	38412-□ ¥28,500	38512-□ ¥33,900	38612-□ ¥39,100
		1490mm		4段	単体	385315-4□ ¥189,400	385415-4□ ¥222,700
連結	385315-4□R ¥166,400				385415-4□R ¥199,800	385515-4□R ¥232,700	385615-4□R ¥264,100
5段	単体			385315-5□ ¥218,100	385415-5□ ¥258,200	385515-5□ ¥297,900	385615-5□ ¥336,200
	連結			385315-5□R ¥195,100	385415-5□R ¥235,300	385515-5□R ¥274,900	385615-5□R ¥313,200
-1段増減価格				38315-□ ¥28,700	38415-□ ¥35,500	38515-□ ¥42,200	38615-□ ¥49,100



ラック

- ボルト式  
重量120kg
- 色別  
ラック
- ボルト式  
重量150kg
- ボルト式  
重量200kg
- ボルト式  
重量300kg
- ボルト式  
重量350kg
- ボルト式  
重量500kg
- 中量ラック  
移動式
- ボルト式  
フルフェイス
- 重量  
1000kg
- パレット  
ラック
- スルー  
ラック
- タイヤ  
ラック
- バー  
ラック
- ピッキング  
ラック
- ファン  
ラック
- 中量ラック  
移動式
- 移動式  
ラック
- 移動  
ラック
- ドラム  
ラック
- ステンス  
ラック

※ご注文の際、品番の□にカラー記号を添えてください。ライトグリーン色の場合は□、ホワイトグレー色の場合は△

オプション については P326 - P327 をご覧ください。







# ボルト式中量ラック (300kg/段)



各マークの説明は P41 をご覧ください。



組立式 組立 2人50分

高さ2100mm

奥行 外寸	天地 段数	単/連	開口寸法(実寸)				
			900mm	1200mm	1500mm	1800mm	
330 mm	5段	単体	387333-5□ ¥88,500	387433-5□ ¥98,400	387533-5□ ¥112,000	387633-5□ ¥118,700	
		連結	387333-5□R ¥69,100	387433-5□R ¥78,900	387533-5□R ¥92,400	387633-5□R ¥99,100	
	6段	単体	387333-6□ ¥93,500	387433-6□ ¥104,750	387533-6□ ¥119,650	387633-6□ ¥127,750	
		連結	387333-6□R ¥74,100	387433-6□R ¥85,250	387533-6□R ¥100,050	387633-6□R ¥108,150	
	一段増減価格		38333-□ ¥5,000	38433-□ ¥6,350	38533-□ ¥7,650	38633-□ ¥9,050	
	480 mm	5段	単体	387348-5□ ¥108,400	387448-5□ ¥122,400	387548-5□ ¥139,600	387648-5□ ¥150,400
			連結	387348-5□R ¥88,500	387448-5□R ¥102,500	387548-5□R ¥119,700	387648-5□R ¥130,500
		6段	単体	387348-6□ ¥116,500	387448-6□ ¥132,800	387548-6□ ¥152,400	387648-6□ ¥165,400
			連結	387348-6□R ¥96,600	387448-6□R ¥112,900	387548-6□R ¥132,500	387648-6□R ¥145,500
		一段増減価格		38348-□ ¥8,100	38448-□ ¥10,400	38548-□ ¥12,800	38648-□ ¥15,000
620 mm		5段	単体	387362-5□ ¥121,300	387462-5□ ¥140,400	387562-5□ ¥156,800	387662-5□ ¥173,000
			連結	387362-5□R ¥100,600	387462-5□R ¥119,800	387562-5□R ¥136,100	387662-5□R ¥152,200
		6段	単体	387362-6□ ¥131,800	387462-6□ ¥153,600	387562-6□ ¥172,800	387662-6□ ¥191,700
			連結	387362-6□R ¥111,100	387462-6□R ¥133,000	387562-6□R ¥152,100	387662-6□R ¥170,900
		一段増減価格		38362-□ ¥10,500	38462-□ ¥13,200	38562-□ ¥16,000	38662-□ ¥18,700
	700 mm	5段	単体	387370-5□ ¥135,700	387470-5□ ¥157,900	387570-5□ ¥180,500	387670-5□ ¥200,700
			連結	387370-5□R ¥115,000	387470-5□R ¥137,200	387570-5□R ¥159,800	387670-5□R ¥180,000
		6段	単体	387370-6□ ¥149,400	387470-6□ ¥174,900	387570-6□ ¥200,900	387670-6□ ¥224,400
			連結	387370-6□R ¥128,700	387470-6□R ¥154,200	387570-6□R ¥180,200	387670-6□R ¥203,700
		一段増減価格		38370-□ ¥13,700	38470-□ ¥17,000	38570-□ ¥20,400	38670-□ ¥23,700
770 mm		5段	単体	387377-5□ ¥144,100	387477-5□ ¥164,500	387577-5□ ¥188,300	387677-5□ ¥209,400
			連結	387377-5□R ¥123,200	387477-5□R ¥143,700	387577-5□R ¥167,200	387677-5□R ¥188,500
		6段	単体	387377-6□ ¥158,800	387477-6□ ¥182,900	387577-6□ ¥210,200	387677-6□ ¥234,800
			連結	387377-6□R ¥137,900	387477-6□R ¥162,100	387577-6□R ¥189,100	387677-6□R ¥213,900
		一段増減価格		38377-□ ¥14,700	38477-□ ¥18,400	38577-□ ¥21,900	38677-□ ¥25,400
	910 mm	5段	単体	387391-5□ ¥152,100	387491-5□ ¥177,800	387591-5□ ¥204,400	387691-5□ ¥227,100
			連結	387391-5□R ¥130,800	387491-5□R ¥156,500	387591-5□R ¥183,200	387691-5□R ¥205,700
		6段	単体	387391-6□ ¥168,200	387491-6□ ¥197,900	387591-6□ ¥228,600	387691-6□ ¥255,400
			連結	387391-6□R ¥146,900	387491-6□R ¥176,600	387591-6□R ¥207,400	387691-6□R ¥234,000
		一段増減価格		38391-□ ¥16,100	38491-□ ¥20,100	38591-□ ¥24,200	38691-□ ¥28,300
1200 mm		5段	単体	387312-5□ ¥192,000	387412-5□ ¥225,000	387512-5□ ¥259,900	387612-5□ ¥287,900
			連結	387312-5□R ¥168,300	387412-5□R ¥201,300	387512-5□R ¥236,500	387612-5□R ¥264,300
		6段	単体	387312-6□ ¥215,200	387412-6□ ¥253,500	387512-6□ ¥293,800	387612-6□ ¥327,000
			連結	387312-6□R ¥191,500	387412-6□R ¥229,800	387512-6□R ¥270,400	387612-6□R ¥303,400
		一段増減価格		38312-□ ¥23,200	38412-□ ¥28,500	38512-□ ¥33,900	38612-□ ¥39,100
	1490 mm	5段	単体	387315-5□ ¥225,400	387415-5□ ¥267,000	387515-5□ ¥304,300	387615-5□ ¥344,400
			連結	387315-5□R ¥198,800	387415-5□R ¥240,500	387515-5□R ¥277,700	387615-5□R ¥317,800
		6段	単体	387315-6□ ¥254,100	387415-6□ ¥302,500	387515-6□ ¥346,500	387615-6□ ¥393,500
			連結	387315-6□R ¥227,500	387415-6□R ¥276,000	387515-6□R ¥319,900	387615-6□R ¥366,900
		一段増減価格		38315-□ ¥28,700	38415-□ ¥35,500	38515-□ ¥42,200	38615-□ ¥49,100



ラック

- ボルト式  
重量120kg
- 色別  
ラック
- ボルト式  
重量150kg
- ボルト式  
重量200kg
- ボルト式  
重量300kg
- ボルト式  
重量350kg
- ボルト式  
重量500kg
- 中量ラック  
移動式
- ボルト式  
フラット
- 重量  
1000kg
- パレット  
ラック
- スルー  
ラック
- タイヤ  
ラック
- バー  
ラック
- ピッキング  
ラック
- フック  
ラック
- 中量ラック  
移動式
- 移動式  
ラック
- 移動  
ラック
- ドラム  
ラック
- ステンス  
ラック

※ご注文の際は、品番の二にカラー記号を添えてください。ライトグリーン色の場合はR、ホワイトグレー色の場合はW

オプション については P326 - P327 をご覧ください。



# ボルト式中量ラック (300kg/段)



各マークの説明は P41 をご覧ください。



高さ2400mm

奥行 外寸	天地 段数	単/連	開口寸法 (実寸)			
			900mm	1200mm	1500mm	1800mm
330 mm	5段	単体	388333-5□ ¥92,200	388433-5□ ¥101,900	388533-5□ ¥115,700	388633-5□ ¥122,300
		連結	388333-5□R ¥70,900	388433-5□R ¥80,700	388533-5□R ¥94,200	388633-5□R ¥100,900
	6段	単体	388333-6□ ¥97,200	388433-6□ ¥108,250	388533-6□ ¥123,350	388633-6□ ¥131,350
		連結	388333-6□R ¥75,900	388433-6□R ¥87,050	388533-6□R ¥101,850	388633-6□R ¥109,950
	一段増減価格		38333-□ ¥5,000	38433-□ ¥6,350	38533-□ ¥7,650	38633-□ ¥9,050
	480 mm	5段	単体	388348-5□ ¥112,000	388448-5□ ¥126,100	388548-5□ ¥143,100
連結			388348-5□R ¥90,400	388448-5□R ¥104,400	388548-5□R ¥121,500	388648-5□R ¥132,300
6段		単体	388348-6□ ¥120,100	388448-6□ ¥136,500	388548-6□ ¥155,900	388648-6□ ¥169,100
		連結	388348-6□R ¥98,500	388448-6□R ¥114,800	388548-6□R ¥134,300	388648-6□R ¥147,300
一段増減価格		38348-□ ¥8,100	38448-□ ¥10,400	38548-□ ¥12,800	38648-□ ¥15,000	
620 mm		5段	単体	388362-5□ ¥124,800	388462-5□ ¥144,100	388562-5□ ¥160,400
	連結		388362-5□R ¥102,300	388462-5□R ¥121,500	388562-5□R ¥137,900	388662-5□R ¥153,900
	6段	単体	388362-6□ ¥135,300	388462-6□ ¥157,300	388562-6□ ¥176,400	388662-6□ ¥195,300
		連結	388362-6□R ¥112,800	388462-6□R ¥134,700	388562-6□R ¥153,900	388662-6□R ¥172,600
	一段増減価格		38362-□ ¥10,500	38462-□ ¥13,200	38562-□ ¥16,000	38662-□ ¥18,700
	700 mm	5段	単体	388370-5□ ¥142,300	388470-5□ ¥161,500	388570-5□ ¥184,300
連結			388370-5□R ¥119,600	388470-5□R ¥138,800	388570-5□R ¥161,500	388670-5□R ¥181,600
6段		単体	388370-6□ ¥156,000	388470-6□ ¥178,500	388570-6□ ¥204,700	388670-6□ ¥228,000
		連結	388370-6□R ¥133,300	388470-6□R ¥155,800	388570-6□R ¥181,900	388670-6□R ¥205,300
一段増減価格		38370-□ ¥13,700	38470-□ ¥17,000	38570-□ ¥20,400	38670-□ ¥23,700	
770 mm		5段	単体	388377-5□ ¥147,700	388477-5□ ¥171,100	388577-5□ ¥192,000
	連結		388377-5□R ¥124,800	388477-5□R ¥148,400	388577-5□R ¥169,200	388677-5□R ¥190,200
	6段	単体	388377-6□ ¥162,400	388477-6□ ¥189,500	388577-6□ ¥213,900	388677-6□ ¥238,500
		連結	388377-6□R ¥139,500	388477-6□R ¥166,800	388577-6□R ¥191,100	388677-6□R ¥215,600
	一段増減価格		38377-□ ¥14,700	38477-□ ¥18,400	38577-□ ¥21,900	38677-□ ¥25,400
	910 mm	5段	単体	388391-5□ ¥155,900	388491-5□ ¥181,600	388591-5□ ¥208,200
連結			388391-5□R ¥132,700	388491-5□R ¥158,400	388591-5□R ¥184,800	388691-5□R ¥207,400
6段		単体	388391-6□ ¥172,000	388491-6□ ¥201,700	388591-6□ ¥232,400	388691-6□ ¥259,000
		連結	388391-6□R ¥148,800	388491-6□R ¥178,500	388591-6□R ¥209,000	388691-6□R ¥235,700
一段増減価格		38391-□ ¥16,100	38491-□ ¥20,100	38591-□ ¥24,200	38691-□ ¥28,300	
1200 mm		5段	単体	388312-5□ ¥195,600	388412-5□ ¥231,400	388512-5□ ¥263,700
	連結		388312-5□R ¥170,100	388412-5□R ¥206,000	388512-5□R ¥238,300	388612-5□R ¥266,100
	6段	単体	388312-6□ ¥218,800	388412-6□ ¥259,900	388512-6□ ¥297,600	388612-6□ ¥330,400
		連結	388312-6□R ¥193,300	388412-6□R ¥234,500	388512-6□R ¥272,200	388612-6□R ¥305,200
	一段増減価格		38312-□ ¥23,200	38412-□ ¥28,500	38512-□ ¥33,900	38612-□ ¥39,100
	1490 mm	5段	単体	388315-5□ ¥229,000	388415-5□ ¥270,500	388515-5□ ¥307,800
連結			388315-5□R ¥200,600	388415-5□R ¥242,200	388515-5□R ¥279,400	388615-5□R ¥319,500
6段		単体	388315-6□ ¥257,700	388415-6□ ¥306,000	388515-6□ ¥350,000	388615-6□ ¥397,100
		連結	388315-6□R ¥229,300	388415-6□R ¥277,700	388515-6□R ¥321,600	388615-6□R ¥368,600
一段増減価格		38315-□ ¥28,700	38415-□ ¥35,500	38515-□ ¥42,200	38615-□ ¥49,100	

※ご注文の際は、品番の□にカラー記号を当てはめてください。ライトグリーン色の場合は□R、ホワイトグレー色の場合は□W

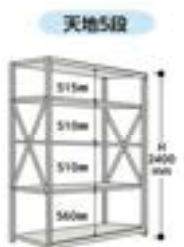

オプション については P326 ~ P327 をご覧ください。

- ボルト式 重量120kg
- 鉄製ラック
- ボルト式 重量150kg
- ボルト式 重量200kg
- ボルト式 重量300kg
- ボルト式 重量500kg
- ボルト式 重量1000kg
- ボルト式 フレキシブル
- 重量 1000kg
- パレットラック
- スルーラック
- タイヤラック
- パーラック
- ピッキングラック
- フックラック
- ラック 扉付/扉付なし
- 電動モットラック
- 移動ラック
- ドラムラック
- ステンレスラック



# ボルト式中量ラック(300kg/段)用オプション



各マークの説明はP41をご覧ください。



## オプション

## サイドハンガーパネル

## 小口運賃

普段使わないラック側面を有効活用。はめ込むだけで収納スペースに!



セット例

穴形状とサイズ



標準色 黒



RSP91-B



オリジナル  
ムービー  
公開中

サイドハンガーパネル

ラック写真はボルトレス中量ラック(300kg/段)を使用しています。(フックは別売です。下記よりお選びください。)

適応サイズ(棚の奥行)	品番	パネルサイズ(W×H)	質量(kg)	定価(税別)
D480用	RSP48-B	448×448	2.5	¥22,800
D620用	RSP62-B	588×448	3.0	¥23,200
D700用	RSP70-B	668×448	3.5	¥23,400
D910用	RSP91-B	878×448	4.5	¥24,000



使用例



RSP91-B×3枚 セット例  
ラック写真はボルトレス中量ラック(300kg/段)を使用しています。

数枚を重ねて使用することで  
収納量を増やせます。

### 高さによる最大取付可能枚数

高さ	最大取付可能枚数
H1200の場合	2枚
H1500の場合	3枚
H1800の場合	3枚
H2100の場合	4枚
H2400の場合	5枚

## オプション

## フック

## 小口運賃

<p>ドライバーフック HFD-6 重量 3.0kg ¥4,550</p>	<p>HF-12 重量 0.5kg ¥1,200</p>	<p>HF-11 重量 0.5kg ¥1,200</p>	<p>HF-22 重量 1.0kg ¥1,600</p>	<p>HFR-12 重量 0.5kg ¥1,900</p>
<p>HFR-11 重量 0.5kg ¥1,750</p>	<p>HF-T2 重量 1.0kg ¥1,900</p>	<p>HF-T1 重量 0.5kg ¥1,600</p>	<p>ペンチフック PF-1 重量 0.5kg ¥1,900</p>	<p>スパナフック SF-10 重量 3.0kg ¥3,950</p>

## 仕様

- ボルト式 重量120kg
- 色別ラック
- ボルトレス 重量150kg
- ボルトレス 重量200kg
- ボルト式 重量300kg
- ボルト式 重量500kg
- ボルトレス 重量500kg
- 中量ラック 移動式
- ボルトレス フレキシブル
- 重量 1000kg
- パレットラック
- スルーラック
- タイセラック
- パーラック
- ピッキングラック
- フックラック
- 中量ラック 移動式
- 移動ラック
- 移動ラック
- ドラムラック
- スタンダラック





# ボルトレス中量ラック (500kg/段)



各マークの説明はP41をご覧ください。



塗装色



ライトグリーン

ホワイトグレー



■SS6448-5W



- ボルトレス構造。組み立て分解が簡単です。
- 樹脂ハンマー1本で組み立てできます。
- 中間棚板は50mmピッチで高さを変更できます。
- 組立後のH寸法は、高さ寸法に2mmをプラスしてください。

品番の見方

<b>5S</b>	<b>6</b>	<b>6</b>	<b>48</b>	<b>- 5</b>	<b>W</b>	<b>R</b>
500kgタイプ	高さ	間口	奥行	棚段数 (天板共)	色	連結タイプ (単体の場合は無し)
	4:1200	3: 900	48:480		G:ライトグリーン	
	5:1500	4:1200	62:620		W:ホワイトグレー	
	6:1800	5:1500	70:700			
	7:2100	6:1800	91:910			
	8:2400					

棚板実寸法 (mm)

	間口呼び寸	棚板実寸法
W	900	840
	1200	1140
	1500	1440
	1800	1740
D	奥行呼び寸	棚板実寸法
	480	440
	620	580
	700	660
	910	870

棚板分割仕様

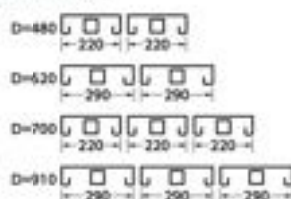

横連結の場合、高さ、奥行が同じであれば支柱が兼用できます。



オプション スキマカバー 受注生産 小口運賃

棚の下へ小さな部品が入り込むのを防ぎます



適合間口 (w)	品番	定価 (税別)
W900mm用	3C-W900□	¥3,600
W1200mm用	3C-W1200□	¥4,900
W1500mm用	3C-W1500□	¥6,150
W1800mm用	3C-W1800□	¥7,350

適合奥行 (d)	品番	定価 (税別)
D480mm用	3C-D48□	¥3,950
D620mm用	3C-D62□	¥5,000
D700mm用	3C-D70□	¥5,750
D910mm用	3C-D91□	¥7,600

※1本当たりの価格です。

※1本当たりの価格です。(送料付)

※ご注文の際は、品番の□にカラー記号を付けてください。  
ライトグリーン色の場合はG、ホワイトグレー色の場合はW

オプション サイドハンガーパネル 小口運賃

はめ込むだけで収納スペースに!

詳細はP315をご覧ください。



RSP91-B

適合サイズ (棚の奥行)	品番	パネルサイズ (W×H)	質量 (kg)	定価
D480用	RSP48-B	448×448	2.5	¥22,800
D620用	RSP62-B	588×448	3.0	¥23,200
D700用	RSP70-B	668×448	3.5	¥23,400
D910用	RSP91-B	878×448	4.5	¥24,000

ラック

ボルト式  
重量120kg  
色別  
ラック

ボルトレス  
重量150kg  
ボルトレス  
重量200kg

ボルトレス  
重量300kg  
ボルト式  
重量300kg

ボルト式  
重量500kg

中量ラック  
新形式

ボルトレス  
フルキリフル

重量  
1000kg

パレット  
ラック

スルー  
ラック

タイセ  
ラック

バー  
ラック

ピッキング  
ラック

フック  
ラック

中量ラック  
新形式

電動モット  
ラック

移動  
ラック

ドラム  
ラック

# ボルトレス中量ラック (500kg/段)

500kg/段 2000kg/段

各マークの説明はP41をご覧ください。



オプション

落下防止バー

要注文品

小口道具



セット状態



削除状態

地震対策として、段ごとにワンタッチでセットできます。

▲均等耐荷重 300kg/段と500kg/段専用です。(他の耐荷重の欄にはご使用いただけません)

適合開口(w)	品番	定価(税別)
900mm用	3M-900	¥7,850
1200mm用	3M-1200	¥8,400
1500mm用	3M-1500	¥9,200
1800mm用	3M-1800	¥9,550

オプション

壁面固定金具

小口道具

地震対策として、壁面に固定するための金具です。

※アンカーはお客様にてご用意ください。適合サイズはM8です。

WF-1 1個当たり ¥1,300



オプション

アンカーベース

小口道具

床面にアンカー固定するための金具です。

※アンカーはお客様にてご用意ください。適合サイズはM8です。

3-AB 1個当たり ¥2,300

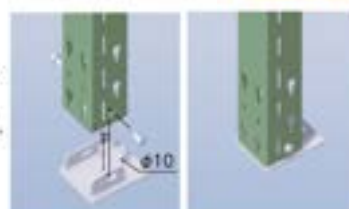

高さ 1200mm

奥行 外寸	天地 段数	単/連	開口寸法 (実用寸法)			
			900mm (標準外寸955mm)	1200mm (標準外寸1255mm)	1500mm (標準外寸1555mm)	1800mm (標準外寸1855mm)
480 mm	3段	単体	554348-3□ ¥53,000	554448-3□ ¥61,700	554548-3□ ¥71,000	554648-3□ ¥81,700
		連結	554348-3□R ¥45,200	554448-3□R ¥54,200	554548-3□R ¥64,500	554648-3□R ¥74,200
	4段	単体	554348-4□ ¥62,000	554448-4□ ¥72,200	554548-4□ ¥83,300	554648-4□ ¥95,800
		連結	554348-4□R ¥54,200	554448-4□R ¥64,700	554548-4□R ¥76,800	554648-4□R ¥88,300
	一段増減可能		55348-□ ¥9,000	55448-□ ¥10,500	55548-□ ¥12,300	55648-□ ¥14,100
	620 mm	3段	単体	554362-3□ ¥58,600	554462-3□ ¥66,900	554562-3□ ¥76,800
連結			554362-3□R ¥51,300	554462-3□R ¥59,400	554562-3□R ¥73,900	554662-3□R ¥82,700
4段		単体	554362-4□ ¥69,100	554462-4□ ¥80,000	554562-4□ ¥97,400	554662-4□ ¥105,400
		連結	554362-4□R ¥61,800	554462-4□R ¥72,500	554562-4□R ¥88,500	554662-4□R ¥99,600
一段増減可能		55362-□ ¥10,500	55462-□ ¥13,100	55562-□ ¥14,600	55662-□ ¥16,900	
700 mm		3段	単体	554370-3□ ¥64,200	554470-3□ ¥73,700	554570-3□ ¥91,000
	連結		554370-3□R ¥58,200	554470-3□R ¥66,900	554570-3□R ¥83,500	554670-3□R ¥97,700
	4段	単体	554370-4□ ¥77,100	554470-4□ ¥89,000	554570-4□ ¥110,400	554670-4□ ¥127,800
		連結	554370-4□R ¥71,100	554470-4□R ¥82,200	554570-4□R ¥102,900	554670-4□R ¥118,600
	一段増減可能		55370-□ ¥12,900	55470-□ ¥15,300	55570-□ ¥19,400	55670-□ ¥20,900
	910 mm	3段	単体	554391-3□ ¥67,000	554491-3□ ¥78,500	554591-3□ ¥92,600
連結			554391-3□R ¥60,900	554491-3□R ¥70,900	554591-3□R ¥85,200	554691-3□R ¥104,200
4段		単体	554391-4□ ¥81,600	554491-4□ ¥96,200	554591-4□ ¥113,500	554691-4□ ¥135,500
		連結	554391-4□R ¥75,500	554491-4□R ¥88,600	554591-4□R ¥106,100	554691-4□R ¥129,700
一段増減可能		55391-□ ¥14,600	55491-□ ¥17,700	55591-□ ¥20,900	55691-□ ¥25,500	

※ご注文の際、品名の二カラー記号を付けてください。ライトグリーン色の場合は□、ホワイトグレー色の場合は■

オプション

についてはP328～P329をご覧ください。

YamaTec

329

ボルトレス中量ラック (500kg/段)

オプション

ボルト式  
耐重120kg

鉄製  
ラック

ボルト式  
耐重150kg

ボルト式  
耐重200kg

ボルト式  
耐重300kg

ボルト式  
耐重500kg

ボルト式  
耐重1000kg

中量ラック  
鉄製

ボルト式  
フルキープ

耐重  
1000kg

パレット  
ラック

スルー  
ラック

タイヤ  
ラック

パー  
ラック

ピッキング  
ラック

フック  
ラック

中量ラック  
鉄製/樹脂

電動リフト  
ラック

移動  
ラック

ドラム  
ラック

ステンレス  
ラック



# ボルトレス中量ラック (500kg/段)



各マークの説明は P41 をご覧ください。



高さ1500mm		奥行 外寸	天地 段数	単/ 連	開口寸法 (支柱芯々)			
					900mm (単体外寸955mm)	1200mm (単体外寸1255mm)	1500mm (単体外寸1555mm)	1800mm (単体外寸1855mm)
480 mm	4段	480	4	単体	555348-4□ ¥63,700	555448-4□ ¥73,900	555548-4□ ¥85,000	555648-4□ ¥97,600
				連結	555348-4□R ¥55,000	555448-4□R ¥65,400	555548-4□R ¥77,600	555648-4□R ¥89,300
	5段	480	5	単体	555348-5□ ¥72,700	555448-5□ ¥84,400	555548-5□ ¥97,300	555648-5□ ¥111,700
				連結	555348-5□R ¥64,000	555448-5□R ¥75,900	555548-5□R ¥89,900	555648-5□R ¥103,400
				一段増設価格	55348-□ ¥9,000	55448-□ ¥10,500	55548-□ ¥12,300	55648-□ ¥14,100
	620 mm	4段	620	4	単体	555362-4□ ¥70,800	555462-4□ ¥81,700	555562-4□ ¥97,600
連結					555362-4□R ¥62,600	555462-4□R ¥73,400	555562-4□R ¥87,600	555662-4□R ¥100,400
5段		620	5	単体	555362-5□ ¥81,300	555462-5□ ¥94,800	555562-5□ ¥112,200	555662-5□ ¥124,100
				連結	555362-5□R ¥73,100	555462-5□R ¥86,500	555562-5□R ¥102,200	555662-5□R ¥117,300
			一段増設価格	55362-□ ¥10,500	55462-□ ¥13,100	55562-□ ¥14,600	55662-□ ¥16,900	
700 mm		4段	700	4	単体	555370-4□ ¥78,700	555470-4□ ¥90,800	555570-4□ ¥111,800
	連結				555370-4□R ¥71,900	555470-4□R ¥82,800	555570-4□R ¥103,400	555670-4□R ¥119,300
	5段	700	5	単体	555370-5□ ¥91,600	555470-5□ ¥106,100	555570-5□ ¥131,200	555670-5□ ¥150,100
				連結	555370-5□R ¥84,800	555470-5□R ¥98,100	555570-5□R ¥122,800	555670-5□R ¥140,200
				一段増設価格	55370-□ ¥12,900	55470-□ ¥15,300	55570-□ ¥19,400	55670-□ ¥20,900
	910 mm	4段	910	4	単体	555391-4□ ¥83,400	555491-4□ ¥97,700	555591-4□ ¥115,000
連結					555391-4□R ¥76,200	555491-4□R ¥89,300	555591-4□R ¥106,600	555691-4□R ¥130,400
5段		910	5	単体	555391-5□ ¥98,000	555491-5□ ¥115,400	555591-5□ ¥135,900	555691-5□ ¥162,700
				連結	555391-5□R ¥90,800	555491-5□R ¥107,000	555591-5□R ¥127,500	555691-5□R ¥155,900
			一段増設価格	55391-□ ¥14,600	55491-□ ¥17,700	55591-□ ¥20,900	55691-□ ¥25,500	

※ご注文の際、品番の□にカラー記号を添えてください。ライトグリーン色の場合は□、ホワイトグレー色の場合は△

高さ1800mm		奥行 外寸	天地 段数	単/ 連	開口寸法 (支柱芯々)			
					900mm (単体外寸955mm)	1200mm (単体外寸1255mm)	1500mm (単体外寸1555mm)	1800mm (単体外寸1855mm)
480 mm	4段	480	4	単体	556348-4□ ¥66,000	556448-4□ ¥76,100	556548-4□ ¥87,200	556648-4□ ¥99,800
				連結	556348-4□R ¥56,100	556448-4□R ¥66,600	556548-4□R ¥78,600	556648-4□R ¥90,200
	5段	480	5	単体	556348-5□ ¥75,000	556448-5□ ¥86,600	556548-5□ ¥99,500	556648-5□ ¥113,900
				連結	556348-5□R ¥65,100	556448-5□R ¥77,100	556548-5□R ¥90,900	556648-5□R ¥104,300
				一段増設価格	55348-□ ¥9,000	55448-□ ¥10,500	55548-□ ¥12,300	55648-□ ¥14,100
	620 mm	4段	620	4	単体	556362-4□ ¥72,800	556462-4□ ¥84,100	556562-4□ ¥99,800
連結					556362-4□R ¥63,700	556462-4□R ¥74,400	556562-4□R ¥88,600	556662-4□R ¥101,500
5段		620	5	単体	556362-5□ ¥83,300	556462-5□ ¥97,200	556562-5□ ¥114,400	556662-5□ ¥126,100
				連結	556362-5□R ¥74,200	556462-5□R ¥87,500	556562-5□R ¥103,200	556662-5□R ¥118,400
			一段増設価格	55362-□ ¥10,500	55462-□ ¥13,100	55562-□ ¥14,600	55662-□ ¥16,900	
700 mm		4段	700	4	単体	556370-4□ ¥80,900	556470-4□ ¥92,900	556570-4□ ¥114,100
	連結				556370-4□R ¥72,800	556470-4□R ¥84,100	556570-4□R ¥104,600	556670-4□R ¥120,500
	5段	700	5	単体	556370-5□ ¥93,800	556470-5□ ¥108,200	556570-5□ ¥133,500	556670-5□ ¥152,400
				連結	556370-5□R ¥85,700	556470-5□R ¥99,400	556570-5□R ¥124,000	556670-5□R ¥141,400
				一段増設価格	55370-□ ¥12,900	55470-□ ¥15,300	55570-□ ¥19,400	55670-□ ¥20,900
	910 mm	4段	910	4	単体	556391-4□ ¥85,600	556491-4□ ¥99,900	556591-4□ ¥117,200
連結					556391-4□R ¥77,300	556491-4□R ¥90,200	556591-4□R ¥107,600	556691-4□R ¥131,500
5段		910	5	単体	556391-5□ ¥100,200	556491-5□ ¥117,600	556591-5□ ¥138,100	556691-5□ ¥165,000
				連結	556391-5□R ¥91,900	556491-5□R ¥107,900	556591-5□R ¥128,500	556691-5□R ¥157,000
			一段増設価格	55391-□ ¥14,600	55491-□ ¥17,700	55591-□ ¥20,900	55691-□ ¥25,500	

※ご注文の際、品番の□にカラー記号を添えてください。ライトグリーン色の場合は□、ホワイトグレー色の場合は△

ラック

- ボルトレス  
重量120kg
- 色別  
ラック
- ボルトレス  
重量150kg
- ボルトレス  
重量200kg
- ボルトレス  
重量300kg
- ボルトレス  
重量500kg
- 中量ラック  
移動式
- ボルトレス  
フラットラック
- 重量  
1000kg
- パレット  
ラック
- スルー  
ラック
- タイヤ  
ラック
- パー  
ラック
- ピッキング  
ラック
- フック  
ラック
- 中量ラック  
移動式付
- 移動式  
ラック
- 移動  
ラック
- ドラム  
ラック
- スタンダ  
ラック



# ボルトレス中量ラック (500kg/段)



各マークの説明は P41 をご覧ください。



組立 2人40分

## 高さ2100mm

### 天地5段

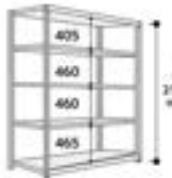

### 天地6段

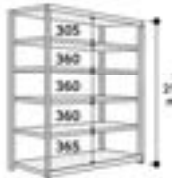

奥行 外寸	天地 段数	単/連	開口寸法 (単位:mm)			
			900mm (単位外寸955mm)	1200mm (単位外寸1255mm)	1500mm (単位外寸1555mm)	1800mm (単位外寸1855mm)
480 mm	5段	単体	S57348-5□ ¥77,700	S57448-5□ ¥90,200	S57548-5□ ¥104,600	S57648-5□ ¥117,200
		連結	S57348-5□R ¥66,900	S57448-5□R ¥79,000	S57548-5□R ¥93,400	S57648-5□R ¥106,200
	6段	単体	S57348-6□ ¥86,700	S57448-6□ ¥100,700	S57548-6□ ¥116,900	S57648-6□ ¥131,300
		連結	S57348-6□R ¥75,900	S57448-6□R ¥89,500	S57548-6□R ¥105,700	S57648-6□R ¥120,300
	一段増設可能		S5348-□ ¥9,000	S5448-□ ¥10,500	S5548-□ ¥12,300	S5648-□ ¥14,100
	620 mm	5段	単体	S57362-5□ ¥87,200	S57462-5□ ¥101,400	S57562-5□ ¥117,200
連結			S57362-5□R ¥76,100	S57462-5□R ¥90,200	S57562-5□R ¥106,200	S57662-5□R ¥118,800
6段		単体	S57362-6□ ¥97,700	S57462-6□ ¥114,500	S57562-6□ ¥131,800	S57662-6□ ¥148,400
		連結	S57362-6□R ¥86,600	S57462-6□R ¥103,300	S57562-6□R ¥120,800	S57662-6□R ¥135,700
一段増設可能		S5362-□ ¥10,500	S5462-□ ¥13,100	S5562-□ ¥14,600	S5662-□ ¥16,900	
700 mm		5段	単体	S57370-5□ ¥99,800	S57470-5□ ¥112,600	S57570-5□ ¥134,800
	連結		S57370-5□R ¥87,200	S57470-5□R ¥101,500	S57570-5□R ¥123,600	S57670-5□R ¥145,600
	6段	単体	S57370-6□ ¥112,700	S57470-6□ ¥127,900	S57570-6□ ¥154,200	S57670-6□ ¥177,800
		連結	S57370-6□R ¥100,100	S57470-6□R ¥116,800	S57570-6□R ¥143,000	S57670-6□R ¥166,500
	一段増設可能		S5370-□ ¥12,900	S5470-□ ¥15,300	S5570-□ ¥19,400	S5670-□ ¥20,900
	910 mm	5段	単体	S57391-5□ ¥103,000	S57491-5□ ¥118,800	S57591-5□ ¥142,600
連結			S57391-5□R ¥93,400	S57491-5□R ¥109,200	S57591-5□R ¥131,500	S57691-5□R ¥156,900
6段		単体	S57391-6□ ¥117,600	S57491-6□ ¥136,500	S57591-6□ ¥163,500	S57691-6□ ¥193,400
		連結	S57391-6□R ¥108,000	S57491-6□R ¥126,900	S57591-6□R ¥152,400	S57691-6□R ¥182,400
一段増設可能		S5391-□ ¥14,600	S5491-□ ¥17,700	S5591-□ ¥20,900	S5691-□ ¥25,500	

※ご注文の際、品番の□にカラー記号を当てはめてください。ライトグリーン色の場合□、ホワイトグレー色の場合△

## 高さ2400mm

### 天地5段

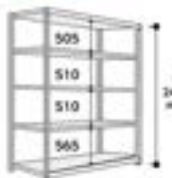

### 天地6段

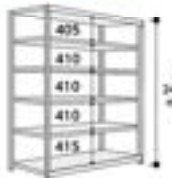

奥行 外寸	天地 段数	単/連	開口寸法 (単位:mm)			
			900mm (単位外寸955mm)	1200mm (単位外寸1255mm)	1500mm (単位外寸1555mm)	1800mm (単位外寸1855mm)
480 mm	5段	単体	S58348-5□ ¥81,200	S58448-5□ ¥93,900	S58548-5□ ¥108,200	S58648-5□ ¥120,700
		連結	S58348-5□R ¥68,500	S58448-5□R ¥80,700	S58548-5□R ¥95,200	S58648-5□R ¥107,900
	6段	単体	S58348-6□ ¥90,200	S58448-6□ ¥104,400	S58548-6□ ¥120,500	S58648-6□ ¥134,800
		連結	S58348-6□R ¥77,500	S58448-6□R ¥91,200	S58548-6□R ¥107,500	S58648-6□R ¥122,000
	一段増設可能		S5348-□ ¥9,000	S5448-□ ¥10,500	S5548-□ ¥12,300	S5648-□ ¥14,100
	620 mm	5段	単体	S58362-5□ ¥90,800	S58462-5□ ¥104,700	S58562-5□ ¥120,700
連結			S58362-5□R ¥77,800	S58462-5□R ¥92,200	S58562-5□R ¥107,900	S58662-5□R ¥120,600
6段		単体	S58362-6□ ¥101,300	S58462-6□ ¥117,800	S58562-6□ ¥135,300	S58662-6□ ¥151,800
		連結	S58362-6□R ¥88,300	S58462-6□R ¥105,300	S58562-6□R ¥122,500	S58662-6□R ¥137,500
一段増設可能		S5362-□ ¥10,500	S5462-□ ¥13,100	S5562-□ ¥14,600	S5662-□ ¥16,900	
700 mm		5段	単体	S58370-5□ ¥103,300	S58470-5□ ¥115,900	S58570-5□ ¥138,300
	連結		S58370-5□R ¥88,900	S58470-5□R ¥103,200	S58570-5□R ¥125,300	S58670-5□R ¥147,600
	6段	単体	S58370-6□ ¥116,200	S58470-6□ ¥131,200	S58570-6□ ¥157,700	S58670-6□ ¥181,200
		連結	S58370-6□R ¥101,800	S58470-6□R ¥118,500	S58570-6□R ¥144,700	S58670-6□R ¥168,500
	一段増設可能		S5370-□ ¥12,900	S5470-□ ¥15,300	S5570-□ ¥19,400	S5670-□ ¥20,900
	910 mm	5段	単体	S58391-5□ ¥106,400	S58491-5□ ¥122,300	S58591-5□ ¥146,200
連結			S58391-5□R ¥95,200	S58491-5□R ¥111,200	S58591-5□R ¥133,200	S58691-5□R ¥158,600
6段		単体	S58391-6□ ¥121,000	S58491-6□ ¥140,000	S58591-6□ ¥167,100	S58691-6□ ¥196,700
		連結	S58391-6□R ¥109,800	S58491-6□R ¥128,900	S58591-6□R ¥154,100	S58691-6□R ¥184,100
一段増設可能		S5391-□ ¥14,600	S5491-□ ¥17,700	S5591-□ ¥20,900	S5691-□ ¥25,500	

※ご注文の際、品番の□にカラー記号を当てはめてください。ライトグリーン色の場合□、ホワイトグレー色の場合△

オプション については P328 ~ P329 をご覧ください。

- ボルト式 重量120kg
- 鉄脚ラック
- ボルトレス 重量150kg
- ボルトレス 中量500kg
- ボルトレス 重量200kg
- ボルトレス 重量500kg
- ボルト式 中量300kg
- ボルトレス 重量1000kg
- 中量ラック 鉄脚式
- ボルトレス フレキシブル
- 重量1000kg
- パレットラック
- スルーラック
- タイヤラック
- パーラック
- ビキングラック
- フックラック
- 中量ラック 鉄脚式
- 電動パレットラック
- 鉄脚ラック
- ドラムラック
- ステンスラック



# 中量ラック移動式(150kg/段)

150kg/段 500kg/台



各マークの説明は P41 をご覧ください。



塗装色



■3SC5562-4WRP



- 保管と移動を両立させます。
- キャスター材質をお選びいただけます。

品番の見方	3S	C	4	3	48-4	G	R	F
中量ラック								
移動式								
支柱高さ								
奥行								
棚段数 (天地付)								
キャスター車輪材質								
色								
キャスター組合せ								

棚板分割仕様

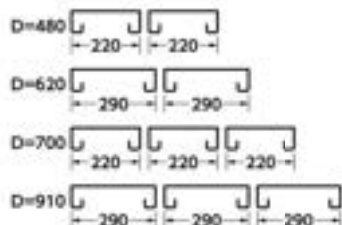

棚板実寸法 (mm)

W	幅		奥行	
	幅	奥行	幅	奥行
D	900	840	480	440
	1200	1140	620	580
	1500	1440	700	660
	1800	1740	910	870

オプション

取手セット

小口選具

取手を取り付けることで移動がしやすくなります。



3SG-H (2本1セット)

外形寸法:162×55×φ12  
付属品:ナット4個 ¥12,100

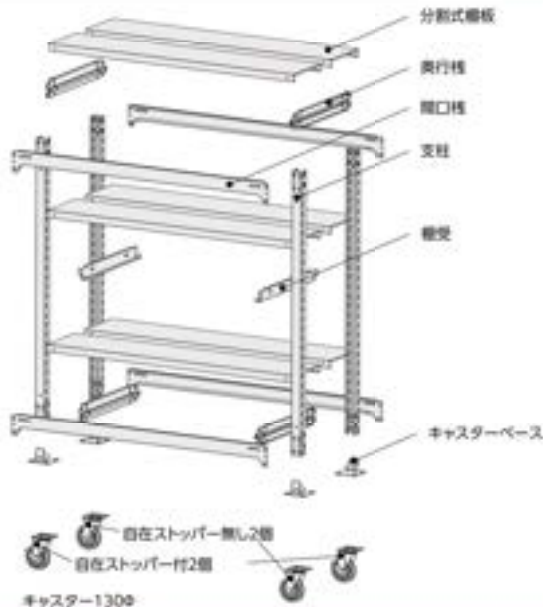

■キャスター組合せについて

● 自在ストッパー付 ○ 自在ストッパー無し □ 固定

4輪自在



4輪とも自在車のため、どの方向でも自由に動かせます。その場での転回も容易です。

ご希望により以下のキャスター組合せも可能です。ご相談ください。

2輪自在、2輪固定



4輪のうち2輪が固定車の組合せです。一定の方向に動かすことができ、直進性に優れています。

■キャスター車輪の材質について



ゴム

最も一般的な車輪でクッション性、耐水性、耐油性、耐アルカリ性に優れています。耐油性は劣ります。



ウレタン

耐摩耗性、耐油性に優れており、強度が高い車輪です。床面を汚しにくい材質です。

オプション

落下防止バー

小口選具

地震対策として、段ごとにワンタッチでセットできます。



適合開口幅	品番	定価(税別)
900mm用	3M-900	¥7,850
1200mm用	3M-1200	¥8,400
1500mm用	3M-1500	¥9,200
1800mm用	3M-1800	¥9,550

シリアル

ボルト式  
重量120kg

色別  
ラック

ボルト式  
重量150kg

ボルト式  
重量200kg

ボルト式  
重量300kg

ボルト式  
重量300kg

ボルト式  
重量500kg

中量ラック  
移動式

ボルト式  
フルキリ

重量  
1000kg

パレット  
ラック

スルー  
ラック

タイヤ  
ラック

バー  
ラック

ピッキング  
ラック

フック  
ラック

中量ラック  
移動式

移動  
ラック

ドラム  
ラック

ステンレス  
ラック



# 中量ラック移動式(150kg/段)



各マークの説明は P41 をご覧ください。



2人40分

受注生産 組立式

支柱高さ1200mm  
(総高さ1377mm)



奥行 外寸	段数	キャスター 車輪材質	開口寸法(奥行×幅)				
			900mm(奥行φ955mm)	1200mm(奥行φ1255mm)	1500mm(奥行φ1555mm)	1800mm(奥行φ1855mm)	
480mm	3段	ゴム	35C4348-3 RF ¥101,700	35C4448-3 RF ¥110,700	35C4548-3 RF ¥117,200	35C4648-3 RF ¥123,300	
		ウレタン	35C4348-3 UF ¥126,400	35C4448-3 UF ¥135,300	35C4548-3 UF ¥141,900	35C4648-3 UF ¥148,000	
	4段	ゴム	35C4348-4 RF ¥107,850	35C4448-4 RF ¥117,750	35C4548-4 RF ¥125,800	35C4648-4 RF ¥132,850	
		ウレタン	35C4348-4 UF ¥132,550	35C4448-4 UF ¥142,350	35C4548-4 UF ¥150,500	35C4648-4 UF ¥157,550	
			一段増設価格	35C348-□ ¥6,150	35C448-□ ¥7,050	35C548-□ ¥8,600	35C648-□ ¥9,550
	620mm	3段	ゴム	35C4362-3 RF ¥108,700	35C4462-3 RF ¥118,300	35C4562-3 RF ¥128,200	35C4662-3 RF ¥136,000
ウレタン			35C4362-3 UF ¥133,200	35C4462-3 UF ¥142,800	35C4562-3 UF ¥152,900	35C4662-3 UF ¥160,500	
4段		ゴム	35C4362-4 RF ¥116,450	35C4462-4 RF ¥127,850	35C4562-4 RF ¥140,200	35C4662-4 RF ¥150,400	
		ウレタン	35C4362-4 UF ¥140,950	35C4462-4 UF ¥152,350	35C4562-4 UF ¥164,900	35C4662-4 UF ¥174,900	
		一段増設価格	35C362-□ ¥7,750	35C462-□ ¥9,550	35C562-□ ¥12,000	35C662-□ ¥14,400	
700mm		3段	ゴム	35C4370-3 RF ¥118,100	35C4470-3 RF ¥128,700	35C4570-3 RF ¥136,200	35C4670-3 RF ¥148,700
	ウレタン		35C4370-3 UF ¥142,700	35C4470-3 UF ¥153,200	35C4570-3 UF ¥160,900	35C4670-3 UF ¥173,300	
	4段	ゴム	35C4370-4 RF ¥130,100	35C4470-4 RF ¥142,500	35C4570-4 RF ¥153,400	35C4670-4 RF ¥168,100	
		ウレタン	35C4370-4 UF ¥154,700	35C4470-4 UF ¥167,000	35C4570-4 UF ¥178,100	35C4670-4 UF ¥192,700	
			一段増設価格	35C370-□ ¥12,000	35C470-□ ¥13,800	35C570-□ ¥17,200	35C670-□ ¥19,400
	910mm	3段	ゴム	35C4391-3 RF ¥121,700	35C4491-3 RF ¥132,900	35C4591-3 RF ¥143,500	35C4691-3 RF ¥152,000
ウレタン			35C4391-3 UF ¥146,300	35C4491-3 UF ¥157,500	35C4591-3 UF ¥168,000	35C4691-3 UF ¥176,600	
4段		ゴム	35C4391-4 RF ¥134,900	35C4491-4 RF ¥148,900	35C4591-4 RF ¥162,200	35C4691-4 RF ¥174,400	
		ウレタン	35C4391-4 UF ¥159,500	35C4491-4 UF ¥173,500	35C4591-4 UF ¥186,700	35C4691-4 UF ¥199,000	
		一段増設価格	35C391-□ ¥13,200	35C491-□ ¥16,000	35C591-□ ¥18,700	35C691-□ ¥22,400	

※ご注文の際は、品番の□にカラー記号を当てはめてください。ライトグリーン色の場合は□、ホワイトグレー色の場合は△

支柱高さ1500mm  
(総高さ1677mm)



奥行 外寸	段数	キャスター 車輪材質	開口寸法(奥行×幅)				
			900mm(奥行φ955mm)	1200mm(奥行φ1255mm)	1500mm(奥行φ1555mm)	1800mm(奥行φ1855mm)	
480mm	4段	ゴム	35C5348-4 RF ¥109,800	35C5448-4 RF ¥119,600	35C5548-4 RF ¥127,700	35C5648-4 RF ¥134,700	
		ウレタン	35C5348-4 UF ¥134,200	35C5448-4 UF ¥144,100	35C5548-4 UF ¥152,300	35C5648-4 UF ¥159,300	
	5段	ゴム	35C5348-5 RF ¥115,950	35C5448-5 RF ¥126,650	35C5548-5 RF ¥136,300	35C5648-5 RF ¥144,250	
		ウレタン	35C5348-5 UF ¥140,350	35C5448-5 UF ¥151,150	35C5548-5 UF ¥160,900	35C5648-5 UF ¥168,850	
			一段増設価格	35C348-□ ¥6,150	35C448-□ ¥7,050	35C548-□ ¥8,600	35C648-□ ¥9,550
	620mm	4段	ゴム	35C5362-4 RF ¥118,300	35C5462-4 RF ¥129,800	35C5562-4 RF ¥142,000	35C5662-4 RF ¥152,100
ウレタン			35C5362-4 UF ¥142,800	35C5462-4 UF ¥154,300	35C5562-4 UF ¥166,500	35C5662-4 UF ¥176,700	
5段		ゴム	35C5362-5 RF ¥126,050	35C5462-5 RF ¥139,350	35C5562-5 RF ¥154,000	35C5662-5 RF ¥166,500	
		ウレタン	35C5362-5 UF ¥150,550	35C5462-5 UF ¥163,850	35C5562-5 UF ¥178,500	35C5662-5 UF ¥191,100	
		一段増設価格	35C362-□ ¥7,750	35C462-□ ¥9,550	35C562-□ ¥12,000	35C662-□ ¥14,400	
700mm		4段	ゴム	35C5370-4 RF ¥131,900	35C5470-4 RF ¥144,300	35C5570-4 RF ¥155,200	35C5670-4 RF ¥169,500
	ウレタン		35C5370-4 UF ¥156,400	35C5470-4 UF ¥168,900	35C5570-4 UF ¥180,000	35C5670-4 UF ¥194,100	
	5段	ゴム	35C5370-5 RF ¥143,900	35C5470-5 RF ¥158,100	35C5570-5 RF ¥172,400	35C5670-5 RF ¥188,900	
		ウレタン	35C5370-5 UF ¥168,400	35C5470-5 UF ¥182,700	35C5570-5 UF ¥197,200	35C5670-5 UF ¥213,500	
			一段増設価格	35C370-□ ¥12,000	35C470-□ ¥13,800	35C570-□ ¥17,200	35C670-□ ¥19,400
	910mm	4段	ゴム	35C5391-4 RF ¥132,900	35C5491-4 RF ¥150,500	35C5591-4 RF ¥163,800	35C5691-4 RF ¥176,100
ウレタン			35C5391-4 UF ¥157,500	35C5491-4 UF ¥175,100	35C5591-4 UF ¥188,400	35C5691-4 UF ¥200,700	
5段		ゴム	35C5391-5 RF ¥146,100	35C5491-5 RF ¥166,500	35C5591-5 RF ¥182,500	35C5691-5 RF ¥198,500	
		ウレタン	35C5391-5 UF ¥170,700	35C5491-5 UF ¥191,100	35C5591-5 UF ¥207,100	35C5691-5 UF ¥223,100	
		一段増設価格	35C391-□ ¥13,200	35C491-□ ¥16,000	35C591-□ ¥18,700	35C691-□ ¥22,400	

※ご注文の際は、品番の□にカラー記号を当てはめてください。ライトグリーン色の場合は□、ホワイトグレー色の場合は△

支柱高さ1800mm  
(総高さ1977mm)



奥行 外寸	段数	キャスター 車輪材質	開口寸法(奥行×幅)				
			900mm(奥行φ955mm)	1200mm(奥行φ1255mm)	1500mm(奥行φ1555mm)	1800mm(奥行φ1855mm)	
480mm	4段	ゴム	35C6348-4 RF ¥121,200	35C6448-4 RF ¥132,900	35C6548-4 RF ¥142,900	35C6648-4 RF ¥152,300	
		ウレタン	35C6348-4 UF ¥145,600	35C6448-4 UF ¥157,500	35C6548-4 UF ¥167,600	35C6648-4 UF ¥177,100	
	5段	ゴム	35C6348-5 RF ¥127,350	35C6448-5 RF ¥139,950	35C6548-5 RF ¥151,500	35C6648-5 RF ¥161,850	
		ウレタン	35C6348-5 UF ¥151,750	35C6448-5 UF ¥164,550	35C6548-5 UF ¥176,200	35C6648-5 UF ¥186,650	
			一段増設価格	35C348-□ ¥6,150	35C448-□ ¥7,050	35C548-□ ¥8,600	35C648-□ ¥9,550
	620mm	4段	ゴム	35C6362-4 RF ¥132,900	35C6462-4 RF ¥146,200	35C6562-4 RF ¥160,400	35C6662-4 RF ¥173,000
ウレタン			35C6362-4 UF ¥157,500	35C6462-4 UF ¥170,800	35C6562-4 UF ¥185,100	35C6662-4 UF ¥197,700	
5段		ゴム	35C6362-5 RF ¥140,650	35C6462-5 RF ¥155,750	35C6562-5 RF ¥172,400	35C6662-5 RF ¥187,400	
		ウレタン	35C6362-5 UF ¥165,250	35C6462-5 UF ¥180,350	35C6562-5 UF ¥197,100	35C6662-5 UF ¥212,100	
		一段増設価格	35C362-□ ¥7,750	35C462-□ ¥9,550	35C562-□ ¥12,000	35C662-□ ¥14,400	
700mm		4段	ゴム	35C6370-4 RF ¥149,300	35C6470-4 RF ¥163,600	35C6570-4 RF ¥179,400	35C6670-4 RF ¥195,200
	ウレタン		35C6370-4 UF ¥173,800	35C6470-4 UF ¥188,200	35C6570-4 UF ¥204,100	35C6670-4 UF ¥219,800	
	5段	ゴム	35C6370-5 RF ¥161,300	35C6470-5 RF ¥177,400	35C6570-5 RF ¥196,600	35C6670-5 RF ¥214,600	
		ウレタン	35C6370-5 UF ¥185,800	35C6470-5 UF ¥202,000	35C6570-5 UF ¥221,300	35C6670-5 UF ¥239,200	
			一段増設価格	35C370-□ ¥12,000	35C470-□ ¥13,800	35C570-□ ¥17,200	35C670-□ ¥19,400
	910mm	4段	ゴム	35C6391-4 RF ¥155,700	35C6491-4 RF ¥170,000	35C6591-4 RF ¥186,300	35C6691-4 RF ¥203,200
ウレタン			35C6391-4 UF ¥180,300	35C6491-4 UF ¥194,800	35C6591-4 UF ¥211,000	35C6691-4 UF ¥227,600	
5段		ゴム	35C6391-5 RF ¥168,900	35C6491-5 RF ¥186,000	35C6591-5 RF ¥205,000	35C6691-5 RF ¥225,600	
		ウレタン	35C6391-5 UF ¥193,500	35C6491-5 UF ¥210,800	35C6591-5 UF ¥229,700	35C6691-5 UF ¥250,000	
		一段増設価格	35C391-□ ¥13,200	35C491-□ ¥16,000	35C591-□ ¥18,700	35C691-□ ¥22,400	

※ご注文の際は、品番の□にカラー記号を当てはめてください。ライトグリーン色の場合は□、ホワイトグレー色の場合は△

150kg/段

500kg/台

2人40分

受注生産

組立式

120kg

150kg

200kg

300kg

500kg

1000kg

ラック

ラック

ラック

ラック



# ボルトレス フレキシブルラック (300kg/段)

1段100kg  
300kg/段  
2000kg/台



各マークの説明は P41 をご覧ください。



組立式

2人30分



塗装色  
● グリーン  
● テクノホワイト

■3SD6348-3W+中受セットD480用+3SD4348-3WR 連結状態

## 中受セット(左右1セット)

サイズ	品番	定価(税別)
D480用	3SDNJ48-□	¥3,750
D630用	3SDNJ63-□	¥4,350
D780用	3SDNJ78-□	¥5,250
D930用	3SDNJ93-□	¥6,050



- ボルトレス構造。組立て解体が簡単です。
- 中間位置にビームを取り付けられますのでワゴンや台車をそのまま収納できます。
- 奥行寸法が同じであれば高さの違う横連結ができます。
- 中間棚板は25mmピッチで細かく高さを調節できます。

品番の見方	3SD	6	3	48	-	5	G	R
	300kgボルトレスフレキシブルタイプ	高さ	幅	奥行	棚板数(天板共)	色	連結タイプ(車体は別売可)	
		4:1200 5:1500 6:1800 7:2100 8:2400	3:1900 4:1200 5:1500 6:1800	48:480 63:630 78:780 93:930		G:グリーン W:テクノホワイト		



高さ1500mm	奥行外寸	天地段数	間口寸法(変更可)								
			900mm(車体外寸950mm)	1200mm(車体外寸1250mm)	1500mm(車体外寸1550mm)	1800mm(車体外寸1850mm)					
480mm	480mm	4段	単体	3SD5348-4	¥59,400	3SD5448-4	¥67,900	3SD5548-4	¥90,900	3SD5648-4	¥100,500
			連結	3SD5348-4_R	¥51,100	3SD5448-4_R	¥59,700	3SD5548-4_R	¥82,700	3SD5648-4_R	¥92,300
		5段	単体	3SD5348-5	¥67,850	3SD5448-5	¥78,000	3SD5548-5	¥106,200	3SD5648-5	¥117,600
			連結	3SD5348-5_R	¥59,550	3SD5448-5_R	¥69,800	3SD5548-5_R	¥98,000	3SD5648-5_R	¥109,400
		一段増減可能		3SD348-□	¥8,450	3SD448-□	¥10,100	3SD548-□	¥15,300	3SD648-□	¥17,100
		630mm	630mm	4段	単体	3SD5363-4	¥65,800	3SD5463-4	¥75,100	3SD5563-4	¥96,300
連結	3SD5363-4_R				¥57,700	3SD5463-4_R	¥67,000	3SD5563-4_R	¥88,100	3SD5663-4_R	¥103,000
5段	単体			3SD5363-5	¥75,900	3SD5463-5	¥87,000	3SD5563-5	¥112,900	3SD5663-5	¥131,000
	連結			3SD5363-5_R	¥67,800	3SD5463-5_R	¥78,900	3SD5563-5_R	¥104,700	3SD5663-5_R	¥122,800
一段増減可能				3SD363-□	¥10,100	3SD463-□	¥11,900	3SD563-□	¥16,600	3SD663-□	¥19,800
780mm	780mm			4段	単体	3SD5378-4	¥84,300	3SD5478-4	¥97,700	3SD5578-4	¥124,600
		連結	3SD5378-4_R		¥76,100	3SD5478-4_R	¥89,500	3SD5578-4_R	¥116,500	3SD5678-4_R	¥131,400
		5段	単体	3SD5378-5	¥99,100	3SD5478-5	¥115,500	3SD5578-5	¥148,300	3SD5678-5	¥166,600
			連結	3SD5378-5_R	¥90,900	3SD5478-5_R	¥107,300	3SD5578-5_R	¥140,200	3SD5678-5_R	¥158,400
		一段増減可能		3SD378-□	¥14,800	3SD478-□	¥17,800	3SD578-□	¥23,700	3SD678-□	¥27,000
		930mm	930mm	4段	単体	3SD5393-4	¥90,100	3SD5493-4	¥104,700	3SD5593-4	¥129,500
連結	3SD5393-4_R				¥81,900	3SD5493-4_R	¥96,600	3SD5593-4_R	¥121,400	3SD5693-4_R	¥138,000
5段	単体			3SD5393-5	¥106,300	3SD5493-5	¥124,200	3SD5593-5	¥154,600	3SD5693-5	¥174,800
	連結			3SD5393-5_R	¥98,100	3SD5493-5_R	¥116,100	3SD5593-5_R	¥146,500	3SD5693-5_R	¥166,600
一段増減可能				3SD393-□	¥16,200	3SD493-□	¥19,500	3SD593-□	¥25,100	3SD693-□	¥28,600

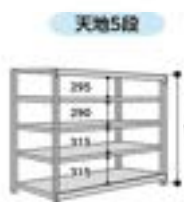

※間口有効内寸は間口芯々寸法から55mmとなります。奥行有効内寸は奥行外寸法から30mmとなります。  
 ※高さが変わる場合、上表の定価に下記増減定価を減算してください。  
 H1200-1(単体 ¥-5,500/連結 ¥-2,800)  
 ※ご注文の際は、品番の□にカラー記号を添えてください。グリーン色の場合は□、テクノホワイト色の場合は□

- ボルトレスラック 120kg
- ボルトレスラック 150kg
- ボルトレスラック 200kg
- ボルトレスラック 300kg
- ボルトレスラック 500kg
- ボルトレスラック 700kg
- ボルトレスラック 1000kg
- ボルトレスラック 1500kg
- ボルトレスラック 2000kg
- ボルトレスラック 2500kg
- ボルトレスラック 3000kg
- ボルトレスラック 4000kg
- ボルトレスラック 5000kg
- ボルトレスラック 6000kg
- ボルトレスラック 7000kg
- ボルトレスラック 8000kg
- ボルトレスラック 9000kg
- ボルトレスラック 10000kg







# ボルト式重量ラック (1000kg/段)

1000kg/段 5000kg/台



各マークの説明は P41 をご覧ください。



受注生産

運賃別添

組立式



塗装色

● スバックグレー



■ 10K6678-4SPG

品番の見方	10K	6	3	63	- 5	SPG	R
	1000kgタイプ	支脚高さ	開口	奥行	層数 (天板あり)	色	連結タイプ (単体の場合は無印可)
		6:1800 7:2100 8:2400	3: 900 4:1200 5:1500 6:1800	63:630 78:780 90:900		SPG:スバックグレー	



ポイントはココ!

- 完全ロックダウン方式で、解体や移設が容易です。
- 連結タイプにより、何台でも横連結が可能です。
- 中間棚板は50mmピッチで高さを変更できます。
- 組立後のH寸法は、高さ寸法に4.5mmをプラスしてください。

棚板仕様

D=630	
D=780	
D=900	

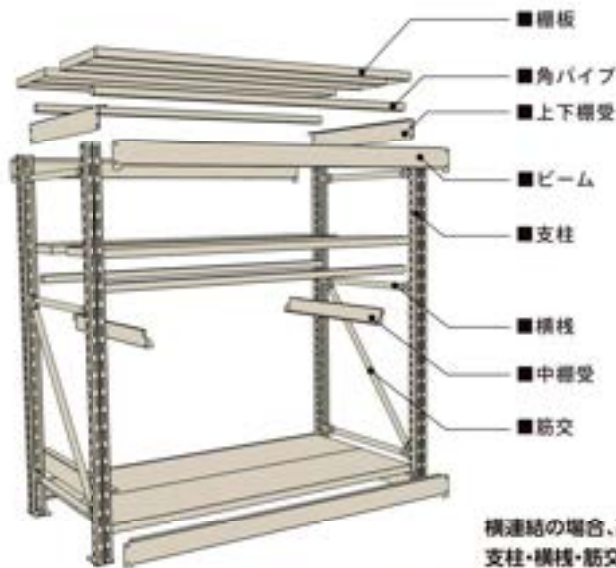

横連結の場合、高さ、奥行が同じであれば支柱・横棧・筋交が兼用できます。



ラック

- ボルト式 重量ラック
- ボルトレス 重量ラック
- ボルトレス 中量ラック
- ボルト式 中量ラック
- ボルトレス 中量ラック
- 中量ラック 移動式
- ボルトレス フレキシブル
- 重量 1000kg
- パレットラック
- スルーラック
- タイセラック
- バーラック
- ピッキングラック
- フックラック
- 中量ラック 移動式
- 移動ラック
- 移動ラック
- ドラムラック
- ステンレスラック



# ボルト式重量ラック (1000kg/段)



各マークの説明は P41 をご覧ください。



2人50分

## 高さ1800mm

天地4段



天地5段



奥行	段数	単/連	間口900mm (庫体外寸990mm)	間口1200mm (庫体外寸1290mm)	間口1500mm (庫体外寸1590mm)	間口1800mm (庫体外寸1890mm)
奥行630mm	4段	単体	10K6363-4SPG ¥186,900	10K6463-4SPG ¥215,200	10K6563-4SPG ¥250,100	10K6663-4SPG ¥270,700
		連結	10K6363-4SPGR ¥155,200	10K6463-4SPGR ¥183,500	10K6563-4SPGR ¥218,400	10K6663-4SPGR ¥240,700
	5段	単体	10K6363-5SPG ¥211,400	10K6463-5SPG ¥245,300	10K6563-5SPG ¥286,200	10K6663-5SPG ¥312,500
		連結	10K6363-5SPGR ¥179,700	10K6463-5SPGR ¥213,600	10K6563-5SPGR ¥254,500	10K6663-5SPGR ¥282,500
	一段増設価格		10K363-SPG ¥24,500	10K463-SPG ¥30,100	10K563-SPG ¥36,100	10K663-SPG ¥41,800
	奥行780mm	4段	単体	10K6378-4SPG ¥215,200	10K6478-4SPG ¥250,100	10K6578-4SPG ¥289,700
連結			10K6378-4SPGR ¥183,500	10K6478-4SPGR ¥216,800	10K6578-4SPGR ¥258,100	10K6678-4SPGR ¥286,500
5段		単体	10K6378-5SPG ¥247,000	10K6478-5SPG ¥288,800	10K6578-5SPG ¥336,000	10K6678-5SPG ¥372,900
		連結	10K6378-5SPGR ¥215,300	10K6478-5SPGR ¥255,500	10K6578-5SPGR ¥304,400	10K6678-5SPGR ¥339,800
一段増設価格		10K378-SPG ¥31,800	10K478-SPG ¥38,700	10K578-SPG ¥46,300	10K678-SPG ¥53,300	
奥行900mm		4段	単体	10K6390-4SPG ¥243,800	10K6490-4SPG ¥281,800	10K6590-4SPG ¥329,100
	連結		10K6390-4SPGR ¥210,500	10K6490-4SPGR ¥250,100	10K6590-4SPGR ¥296,100	10K6690-4SPGR ¥330,700
	5段	単体	10K6390-5SPG ¥281,000	10K6490-5SPG ¥327,600	10K6590-5SPG ¥384,000	10K6690-5SPG ¥427,400
		連結	10K6390-5SPGR ¥247,700	10K6490-5SPGR ¥295,900	10K6590-5SPGR ¥351,000	10K6690-5SPGR ¥394,100
	一段増設価格		10K390-SPG ¥37,200	10K490-SPG ¥45,800	10K590-SPG ¥54,900	10K690-SPG ¥63,400

## 高さ2100mm

天地4段



天地5段



奥行	段数	単/連	間口900mm (庫体外寸990mm)	間口1200mm (庫体外寸1290mm)	間口1500mm (庫体外寸1590mm)	間口1800mm (庫体外寸1890mm)
奥行630mm	4段	単体	10K7363-4SPG ¥193,200	10K7463-4SPG ¥221,700	10K7563-4SPG ¥256,500	10K7663-4SPG ¥278,700
		連結	10K7363-4SPGR ¥158,500	10K7463-4SPGR ¥188,400	10K7563-4SPGR ¥219,900	10K7663-4SPGR ¥243,800
	5段	単体	10K7363-5SPG ¥217,700	10K7463-5SPG ¥251,800	10K7563-5SPG ¥292,600	10K7663-5SPG ¥320,500
		連結	10K7363-5SPGR ¥183,000	10K7463-5SPGR ¥218,500	10K7563-5SPGR ¥256,000	10K7663-5SPGR ¥285,600
	一段増設価格		10K363-SPG ¥24,500	10K463-SPG ¥30,100	10K563-SPG ¥36,100	10K663-SPG ¥41,800
	奥行780mm	4段	単体	10K7378-4SPG ¥221,700	10K7478-4SPG ¥256,500	10K7578-4SPG ¥296,100
連結			10K7378-4SPGR ¥186,900	10K7478-4SPGR ¥219,900	10K7578-4SPGR ¥259,700	10K7678-4SPGR ¥289,700
5段		単体	10K7378-5SPG ¥253,500	10K7478-5SPG ¥295,200	10K7578-5SPG ¥342,400	10K7678-5SPG ¥377,700
		連結	10K7378-5SPGR ¥218,700	10K7478-5SPGR ¥258,600	10K7578-5SPGR ¥306,000	10K7678-5SPGR ¥343,000
一段増設価格		10K378-SPG ¥31,800	10K478-SPG ¥38,700	10K578-SPG ¥46,300	10K678-SPG ¥53,300	
奥行900mm		4段	単体	10K7390-4SPG ¥250,100	10K7490-4SPG ¥286,500	10K7590-4SPG ¥338,600
	連結		10K7390-4SPGR ¥213,700	10K7490-4SPGR ¥251,700	10K7590-4SPGR ¥299,300	10K7690-4SPGR ¥335,600
	5段	単体	10K7390-5SPG ¥287,300	10K7490-5SPG ¥332,300	10K7590-5SPG ¥393,500	10K7690-5SPG ¥433,800
		連結	10K7390-5SPGR ¥250,900	10K7490-5SPGR ¥297,500	10K7590-5SPGR ¥354,200	10K7690-5SPGR ¥399,000
	一段増設価格		10K390-SPG ¥37,200	10K490-SPG ¥45,800	10K590-SPG ¥54,900	10K690-SPG ¥63,400

## 高さ2400mm

天地5段

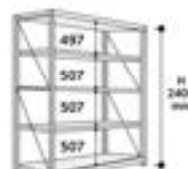

天地6段

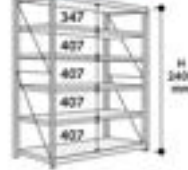

奥行	段数	単/連	間口900mm (庫体外寸990mm)	間口1200mm (庫体外寸1290mm)	間口1500mm (庫体外寸1590mm)	間口1800mm (庫体外寸1890mm)
奥行630mm	5段	単体	10K8363-5SPG ¥224,800	10K8463-5SPG ¥259,700	10K8563-5SPG ¥300,800	10K8663-5SPG ¥327,500
		連結	10K8363-5SPGR ¥188,400	10K8463-5SPGR ¥221,700	10K8563-5SPGR ¥259,700	10K8663-5SPGR ¥292,800
	6段	単体	10K8363-6SPG ¥249,300	10K8463-6SPG ¥289,800	10K8563-6SPG ¥336,900	10K8663-6SPG ¥369,300
		連結	10K8363-6SPGR ¥212,900	10K8463-6SPGR ¥251,800	10K8563-6SPGR ¥295,800	10K8663-6SPGR ¥334,600
	一段増設価格		10K363-SPG ¥24,500	10K463-SPG ¥30,100	10K563-SPG ¥36,100	10K663-SPG ¥41,800
	奥行780mm	5段	単体	10K8378-5SPG ¥262,800	10K8478-5SPG ¥304,100	10K8578-5SPG ¥351,400
連結			10K8378-5SPGR ¥223,300	10K8478-5SPGR ¥264,400	10K8578-5SPGR ¥312,000	10K8678-5SPGR ¥348,100
6段		単体	10K8378-6SPG ¥294,600	10K8478-6SPG ¥342,800	10K8578-6SPG ¥397,700	10K8678-6SPG ¥441,200
		連結	10K8378-6SPGR ¥255,100	10K8478-6SPGR ¥303,100	10K8578-6SPGR ¥358,300	10K8678-6SPGR ¥401,400
一段増設価格		10K378-SPG ¥31,800	10K478-SPG ¥38,700	10K578-SPG ¥46,300	10K678-SPG ¥53,300	
奥行900mm		5段	単体	10K8390-5SPG ¥297,700	10K8490-5SPG ¥345,000	10K8590-5SPG ¥398,800
	連結		10K8390-5SPGR ¥256,500	10K8490-5SPGR ¥304,100	10K8590-5SPGR ¥360,800	10K8690-5SPGR ¥405,300
	6段	単体	10K8390-6SPG ¥334,900	10K8490-6SPG ¥390,800	10K8590-6SPG ¥453,700	10K8690-6SPG ¥508,100
		連結	10K8390-6SPGR ¥293,700	10K8490-6SPGR ¥349,900	10K8590-6SPGR ¥415,700	10K8690-6SPGR ¥468,700
	一段増設価格		10K390-SPG ¥37,200	10K490-SPG ¥45,800	10K590-SPG ¥54,900	10K690-SPG ¥63,400

1000kg/段

ボルト式重量ラック

1000kg/段

ボルト式重量ラック

ボルト式重量ラック

ボルト式重量ラック

ボルト式重量ラック

ボルト式重量ラック

ボルト式重量ラック

ボルト式重量ラック

ボルト式重量ラック

ボルト式重量ラック

ボルト式重量ラック

ボルト式重量ラック

ボルト式重量ラック



# パレットラック

1000kg~2000kg

各マークの説明はP41をご覧ください。

品名 重量 受注生産 運賃別送 施工費別送



写真はホワイトグレー色

塗装色



単体



連結

## パレットラック構造

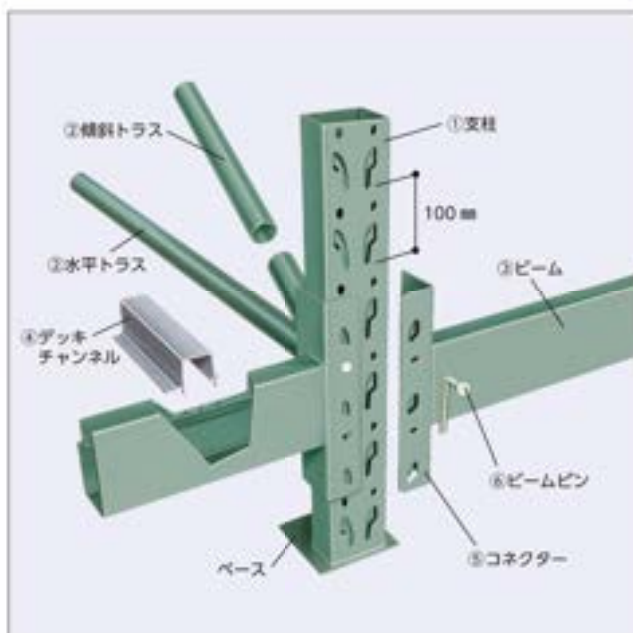

### ① 支柱 パイプ状の支柱がネジレを防ぎます

角パイプ形状を採用しました。一般的なC形状と比べ、曲げ・ネジレ・圧縮に対して非常に強靱です。

一般的な支柱断面



YamaTecの支柱断面



### ② 水平トラス・斜トラス

水平力に対し抜群の強度を発揮します。

### ③ ビーム パイプ状のビームが高い強度を実現します

梁材として理想的なワンピースU形ボックス断面です。積載荷重に合わせてサイズを選定いたします

一般的なビーム断面



YamaTecのビーム断面



### ④ デッキチャンネル

曲げに強いU形断面、はめ込み式なので積載物に合わせた設置が可能です。(メッキ鋼板製)

### ⑤ コネクター

荷重が加わるほど締まるクサビ形状です。

### ⑥ ビームピン

## お客様の安全のために

パレットラックは重量物を積載するため、通常でも垂直方向に大きな力がラックに加わっています。それにも増して地震などが起こった場合には想定外の方向に急激な力がかかり、ラックの変形、最悪の場合ラックの転倒により人身事故にもなりえます。ヤマテックのパレットラックは、お客様の安全のために、部材ごとはもちろん組み立てた状態での試験を行っています。



耐震試験風景



支柱強度試験1



支柱強度試験2

パレットラック

パレットラック

パレットラック

パレットラック

パレットラック

パレットラック

パレットラック

パレットラック

パレットラック

パレットラック

パレットラック

パレットラック

パレットラック

パレットラック

パレットラック

パレットラック

パレットラック

パレットラック

パレットラック

パレットラック

パレットラック

パレットラック

パレットラック

# パレットラック



各マークの説明は P41 をご覧ください。

1000kg-2000kg
受注生産
運賃別送
施工費別送

## パレットラック寸法の設定

荷高さ $\phi$ とパレット寸法 $B \times C$ を基準に、又フォークリフト、天井高さ、床面状態も含め現場の確認を行ってください。

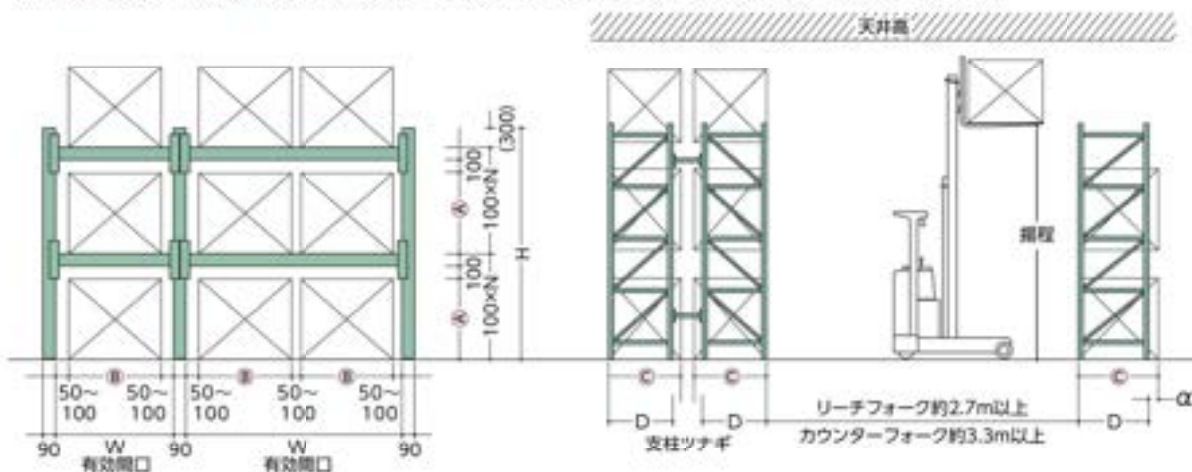

## 塗装色

標準塗装色は右記の2色がございます。  
別色対応については担当者までお問い合わせください。



ライトグリーン  
(マンセル値 10GY6/2)



ホワイトグレー  
(マンセル値 2.5PB6.5/1 三分艶消)

## ビームの種類

様々な荷物の重量に対応するため、ビームの種類を3種類準備しております

積載荷重	開口寸法(内寸)	選定ビーム
1000kg/段	W2300mm~W2700mm	B-100
	W3000mm	B-125
1500kg/段	W2300mm~W2700mm	B-125
	W3000mm	B-125
2000kg/段	W2300mm~W2700mm	B-125

### B-100

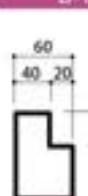

### B-125

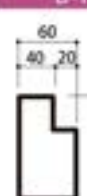

### B-150



※積載荷重2000kg/段以上の場合や、上記以外の開口寸法をご希望される場合は担当者までご相談ください。

## 仕様についてのお打合せポイント

### 1. 積載物の確認

- 1) 荷物がパレットに載せられている場合は「パレット+荷物」の高さ×開口×奥行サイズを確認します。
- 2) 荷物がパレットに載せられていない場合は荷姿の概要をできる限り具体的に確認します。
- 3) 積載物の重量(パレット1枚あたり、もしくはラック1段あたり)を確認します。
- 4) 積載物は何かを確認します(危険物の場合はラックの仕様が変わります)

### 2. 収納量とラックサイズの決定

- 1) 1段あたりの開口ビーム有効サイズを決めます。(パレット間・支柱との隙間を50~100mm確保してください)
- 2) ラックの奥行サイズを決めます。(積載物が必ずビームに載るようにパレット奥行サイズ以内に設定してください)
- 3) ラック段数を決めます。
- 4) 最上段に突き出す支柱のサイズを決めて支柱の高さを決めます。
- 5) 連数と単式か複式(背中合わせ)かを確認します。

### 3. パレットラックの積載面の決定

パレットに載せて収納するデッキチャンネル仕様か、荷物をパレットに載せず直接収納するスチール製フロア材仕様かを確認します。その他仕様の場合はご相談ください。

### 4. その他、コンクリート床かどうか、フォークリフトの揚程、ラック間の通路寸法が適正かを確認します。

ラック

ボルト式  
積載120kg

鉄脚  
ラック

ボルト式  
積載150kg

ボルト式  
積載200kg

ボルト式  
積載300kg

ボルト式  
積載500kg

ボルト式  
積載1000kg

中吊クック  
積載

ボルト式  
フックタイプ

積載  
1000kg

吊钩  
ラック

スルー  
ラック

タイヤ  
ラック

パー  
ラック

ビョック  
ラック

フック  
ラック

中吊クック  
積載300kg

電動リフト  
ラック

移動  
ラック

ドラム  
ラック

ステンレス  
ラック







# パレットラック用オプション



各マークの説明は P41 をご覧ください。

- 1000kg-2000kg
- 受注生産
- 運賃別途
- 施工費別途

## オプション フローア棚板貼り仕様 受注生産

様々な荷物のサイズに対応するため、ビーム間にフロー材を敷き詰めます。

※荷姿や荷重条件により対応できない場合があります。担当者までご相談ください。

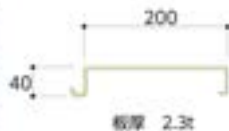

## オプション アスファルトベース 受注生産

設置場所がアスファルトの場合、集中荷重による支柱の沈み込みを軽減させるアスファルトベースをご用意しております。

※アスファルトの場合、アンカーによる転倒防止の効力はありませんので、予めご了承ください。



板厚 6.0t

## オプション 落下防止枠 受注生産

荷物の落下防止対策としてご使用いただけます。左右にスライドするだけで簡単に荷物の出し入れができます。



受注生産にてご希望の仕様に対応いたします。



上部にはローラーを設けスムーズなスライドができます。



落下防止枠の下部にはプレ止めローラーとハンドルが設置されています。

### ■ご使用方法



保管時は、パレットの前面に落下防止枠をセットするだけで確実にパレットの落下を防止します。



荷物を出し入れする時は、落下防止枠を片側にスライドするだけですぐにご使用いただけます。

- ボルト式 耐重120kg
- 熱影ラック
- ボルト式 耐重150kg
- ボルト式 耐重200kg
- ボルト式 耐重500kg
- ボルト式 耐重300kg
- ボルト式 耐重500kg
- 中層ラック 熱影式
- ボルト式 フレキシブル
- 耐重1000kg
- パレットラック
- スルーラック
- タイヤラック
- パーラック
- ピッキングラック
- フックラック
- 中層ラック 熱影式
- 移動ラック
- 移動ラック
- ドラムラック
- ステンスラック



## パレットラックの納入事例



### フォークリフト走行補正 ガイドレール付パレットラック

既存の収納ラックが手狭であり、また今後収納物が多くなることを考えると現在の収納では不可能でした。高さ方向も有効に活用できるパレットラックを提案、また爪が自由に動くラックフォークリフトを使用される上で、最小の通路幅で最大限のパレットラック配置を提案、それに伴い通路左右の走行を補正するガイドレールを取付しました。



化粧品製造メーカー様

### ローラーコンベア付 塗料保管用ピッキングラック

塗料缶を平積み保管していたが、地面の湿気で缶が腐食し収納効率も悪かったため、保管庫新設にあわせ、先入先出を徹底するためにもローラーコンベア付きのラックを導入、収納数のアップ、先入先出による無駄削減を可能にしました。

運搬機器製造メーカー様



### 式場用備品保管用 パレットラック

バックヤードスペースにおいて、高さ方向へ有効活用する為、天井ギリギリまでサイズ調整できるパレットラックを選定しました。綿密な打ち合わせにより、最適サイズのパレットラックを納品、空間スペースを最大限生かすことができました。

商業施設様



## 実験用機器・備品保管用 パレトラック

大型の機器を保管したいが、支柱やダクト、配線用ラダーがあり通常の庫ではスペースを十分に取れませんでした。幅・奥行・高さを調整して製作できるパレトラックなら、設置場所に合わせたサイズに出来るので、スペースを最大限に活用できるようになりました。

研究施設様

## 落下抑制金具付在庫保管用 パレトラック

多品種で多サイズの在庫を効率的に収納するため、屋根の高さも生かしパレトラックを設置しました。また収納するパレットの形状に合わせて地震等による収納物のズレや落下を抑制する金具を各段ごとに取付しました。

工場用備品メーカー様



## 在庫保管用 パレトラック

さまざまなサイズ・荷姿の在庫を保管するため、パレットのままでもバラ積みでも台車に載せたままでも収納ができる棚付きのパレトラックを設置しました。都度適切な収納をすることができ、待短になりました。

自動車部品製造メーカー様





## スルーラック

2000kg

各マークの説明は P41 をご覧ください。

### スルーラック

欲しいとき、欲しいところにパレットラック!



無積載時はキャスター部のバネにより本体が浮き上がりますので、軽い力でもスイスイ移動できます。



無積載時

積載時



ポイントはココ!

- 可動型パレットラックです。
- いつでも必要な場所に移動する事で、そこにパレットラックを設置できます。
- 積荷を載せていなければ2段積みしていてもキャスターによる移動ができます。



使わないときは積み重ねる事により場所をとらずに保管ができます。



スルーラック  
THR-L

¥280,300

内寸法:W2400×D1100×H1700  
自重約110kg  
キャスター:50φゴムキャスター

## タイヤラック (150kg/段)

150kg/段

各マークの説明は P41 をご覧ください。



ポイントはココ!

- タイヤ受け用パイプ棚を棚受に載せるだけで、タイヤラックとして使用できます。
- 50mmピッチで段変更でき、様々なタイヤサイズに応じて利用できます。

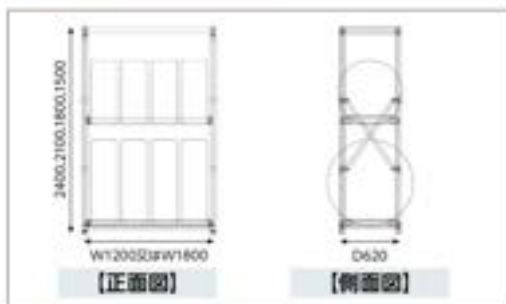

【正面図】

【側面図】

スルーラック

ボルト式  
重量120kg

色別  
ラック

ボルト式  
重量150kg

ボルト式  
重量200kg

ボルト式  
重量300kg

ボルト式  
重量300kg

ボルト式  
重量500kg

中層ラック  
移動式

ボルト式  
フルキリン

重量  
1000kg

パレット  
ラック

スルー  
ラック

タイヤ  
ラック

パー  
ラック

ピッキング  
ラック

フック  
ラック

中層ラック  
扉付タイプ

移動  
ラック

ドラム  
ラック

ステンレス  
ラック





# ピッキングラック

各マークの説明は P41 をご覧ください。

受注生産
運賃別途
施工費別途



## 先入れ先出しにより作業効率アップ!

- ラックに傾斜をつけた構造により、常時荷物が最前部にきます。
- 倉庫又は配送センター内を移動する歩行時間を短縮し、作業効率が改善されます。
- 300kg/段~500kg/段に対応可能(等分布荷重)



エプロン  
付きも  
対応可能!

エプロン付き(傾斜を付ける)にする事によりラック最前部商品の中身が見やすく、作業がしやすくなります。

### 基本サイズ構成

高さ: H1800、2100、2400  
開口: W900、1200、1500、1800  
奥行: D1200~1800

各サイズはオーダー可能です。

### 標準仕様



ローラー(コロコン 30φ) 50mmピッチ  
30mmピッチにて左右への調整可能です。  
はめ込みだけで簡単に取付け出来ます。



**仕切ガイド**  
仕切ガイドで各レーンを区切り  
ます。30mmピッチにて左  
右への調整可能です。

**ピッキング受金具**  
支柱に掛け有効段ピッチを調  
整する金具です。25mmピ  
ッチにて設定変更可能です。

### 単体型

### 増設型

【正面図】

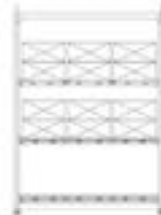

【側面図】

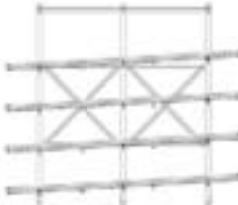
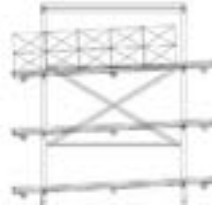

### 施工事例



ピッキング

ボルト式  
重量120kg

色別  
ラック

ボルト式  
重量150kg

ボルト式  
重量200kg

ボルト式  
重量300kg

ボルト式  
重量300kg

ボルト式  
重量500kg

中置ラック  
新形式

ボルト式  
フルレール

重量  
1000kg

パレット  
ラック

スルー  
ラック

タイヤ  
ラック

バー  
ラック

ピッキング  
ラック

フック  
ラック

中置ラック  
新形式

移動  
ラック

移動  
ラック

ドラム  
ラック

ステンレス  
ラック

# プッシュラック

各マークの説明はP41をご覧ください。



受注生産 購買別送 施工費別送



- パレットラックと比較して、通路面積を1/2~1/4に削減できます。
- パレットの収納と取り出しが常に一定の場所になります。
- 直積みでは使えなかった上部スペースを有効活用できます。
- 背面は壁いっぱいまで使うことができ、スペースのムダを省けます。
- 奥行方向の収納数は、最大6/パレットまで対応可能です。
- 上方向の収納数は、最大3段まで対応可能です。

## 収納の手順



## 出庫の手順

収納の手順と逆に行います。手前のパレットを取り出すと、レールの傾斜により奥のパレットが順番に手前に移動します。

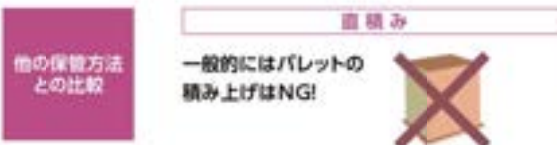
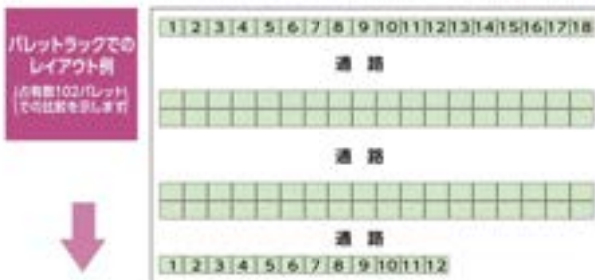

## 納入事例



- パレットラック
- プッシュラック
- パレットラック
- スルーラック
- タイヤラック
- パーラック
- ピッキングラック
- プッシュラック
- 中層ラック
- 移動ラック
- ドラムラック
- ステンスラック



# 中量ラックボルト式 奥行連結仕様

300kg~500kg

各マークの説明はP41をご覧ください。

受注生産 運賃別途 施工費別途



- 長尺物の保管に便利です。
- 収納物に合わせた奥行き連結ができます。
- 中間棚の高さ変更は、棚受の差し替えを工具無しでできます。

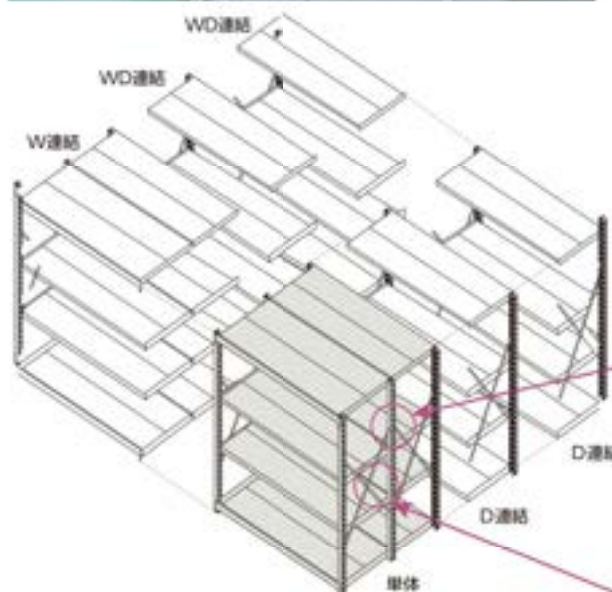

### 中間支柱

棚受用の穴を2列設けることで支柱を共有できスペースを有効活用できます。



### スキ間スペーサー

奥行連結した場合の棚板間スキ間をふさぎフラットな棚としてご使用いただけます。



### 長尺ものの収納に便利です



自動車部品など長さのあるもの



各種パイプ類をはじめとした長尺もの

### サイズ・品番表

下表では300kg/段・天地5段の場合の品番及び定価を示します。500kg/段・天地5段の場合は「350」が「155D」となります。定価についてはお問い合わせください。

高さ (H)	間口 (W) 寸法は支柱芯々	奥行 (D)	単体		W連結		D連結 (D付)		DW連結 (D付)	
			品番	定価 (税別)	品番	定価 (税別)	品番	定価 (税別)	品番	定価 (税別)
1800 mm	1200mm 棚板外寸(1255mm)	1220mm(620×2)	3SD6412-5W	¥277,600	3SD6412-SWR	¥244,000	3SD6412-SWRD	¥166,000	3SD6412-SWRWD	¥151,500
		1800mm(910×2)	3SD6418-5W	¥368,200	3SD6418-SWR	¥332,000	3SD6418-SWRD	¥223,500	3SD6418-SWRWD	¥207,500
	1500mm 棚板外寸(1555mm)	1220mm(620×2)	3SD6512-5W	¥317,000	3SD6512-SWR	¥284,000	3SD6512-SWRD	¥187,100	3SD6512-SWRWD	¥172,700
		1800mm(910×2)	3SD6518-5W	¥422,500	3SD6518-SWR	¥387,100	3SD6518-SWRD	¥252,000	3SD6518-SWRWD	¥235,900
	1800mm 棚板外寸(1855mm)	1220mm(620×2)	3SD6612-5W	¥356,800	3SD6612-SWR	¥324,200	3SD6612-SWRD	¥208,300	3SD6612-SWRWD	¥193,700
		1800mm(910×2)	3SD6618-5W	¥477,000	3SD6618-SWR	¥442,400	3SD6618-SWRD	¥280,500	3SD6618-SWRWD	¥264,500
2100 mm	1200mm 棚板外寸(1255mm)	1220mm(620×2)	3SD7412-5W	¥283,700	3SD7412-SWR	¥247,000	3SD7412-SWRD	¥168,000	3SD7412-SWRWD	¥152,700
		1800mm(910×2)	3SD7418-5W	¥374,300	3SD7418-SWR	¥335,200	3SD7418-SWRD	¥225,700	3SD7418-SWRWD	¥208,500
	1500mm 棚板外寸(1555mm)	1220mm(620×2)	3SD7512-5W	¥316,900	3SD7512-SWR	¥287,100	3SD7512-SWRD	¥189,200	3SD7512-SWRWD	¥173,700
		1800mm(910×2)	3SD7518-5W	¥428,800	3SD7518-SWR	¥390,400	3SD7518-SWRD	¥254,100	3SD7518-SWRWD	¥237,000
	1800mm 棚板外寸(1855mm)	1220mm(620×2)	3SD7612-5W	¥362,900	3SD7612-SWR	¥327,100	3SD7612-SWRD	¥210,300	3SD7612-SWRWD	¥194,800
		1800mm(910×2)	3SD7618-5W	¥483,300	3SD7618-SWR	¥448,400	3SD7618-SWRD	¥282,700	3SD7618-SWRWD	¥265,500

ラック

ボルト式  
棚重120kg

ボルト式  
棚重150kg

ボルト式  
棚重200kg

ボルト式  
棚重300kg

ボルト式  
棚重300kg

ボルト式  
棚重500kg

ボルト式  
棚重500kg

中量ラック  
棚重

ボルト式  
棚重

重量  
1000kg

パレット  
ラック

スルー  
ラック

タイヤ  
ラック

パー  
ラック

ピッキング  
ラック

フック  
ラック

ボルト式  
棚重

電動モット  
ラック

移動  
ラック

ドラム  
ラック

ステンレス  
ラック









# 移動ラック

各マークの説明は P41 をご覧ください。



移動ラックとして使用できるラックは収納物の重量から選定できます。



軽量ラック(120kg/段)

軽量ラック(150kg/段)

軽中量ラック(200kg/段)

中量ラック(300-500kg/段)

## 移動ラック豆知識

- レールは床にしっかりアンカー固定。ズレを防止します。  
(※アンカー止めは必須です。)

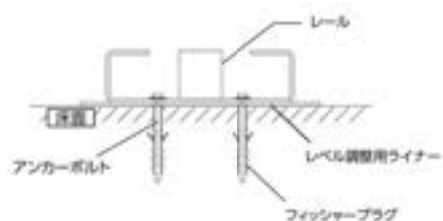

- スロープを設置することで台車やワゴンでも  
深にレールを乗り越えられます。



- 可動パターンは以下の通りです

	単式移動	複式移動
1連		
2連～ ハンドル付		

- レールとレールの間を合板で埋めて  
段差のない通路にすることができます。  
レール本数の増える2連以上はおすすめです。

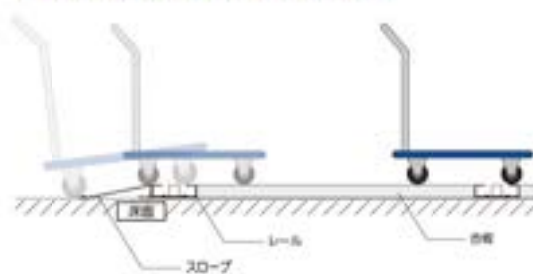

ボルト式  
軽量  
120kg

熱影  
ラック

ボルト式  
軽量  
150kg

ボルト式  
軽中量  
200kg

ボルト式  
中量  
300kg

ボルト式  
中量  
500kg

ボルト式  
中量  
500kg

中量ラック  
熱影

ボルト式  
スレキック

重量  
1000kg

パレット  
ラック

スルー  
ラック

タイヤ  
ラック

パー  
ラック

ビッキング  
ラック

フック  
ラック

中量ラック  
熱影

移動もた  
ラック

移動  
ラック

ドラム  
ラック

ステンレス  
ラック



## 移動ラックの納入事例

ボルト式中量 (300kg / 段) 手動式移動ラック



ボルトレス軽量 (150kg / 段) 手動式移動ラック



ボルトレス軽量 (150kg / 段) 手動式移動ラック

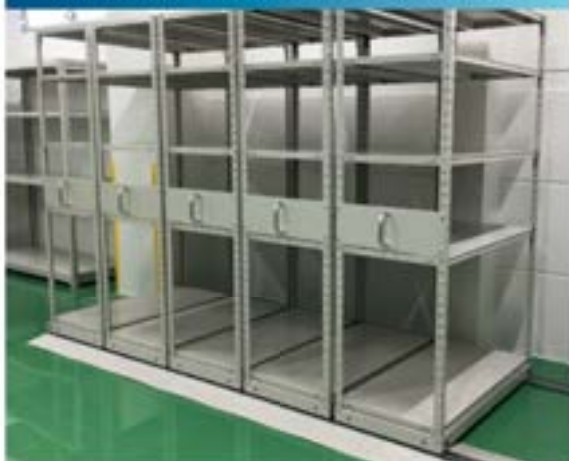

ボルトレス軽中量 (200kg / 段) 手動式移動ラック



ボルトレス中量 (300kg / 段) ハンドル式移動ラック



ボルトレス軽中量 (200kg / 段) 手動式移動ラック



ラック

ボルト式  
中量120kg  
色別  
ラック

ボルトレス  
軽量150kg

ボルトレス  
軽中量200kg

ボルト式  
中量300kg

ボルト式  
中量300kg

ボルトレス  
中量500kg

中量ラック  
移動式

ボルトレス  
フルキリ75%

重量  
1000kg

パレット  
ラック

スルー  
ラック

タイセ  
ラック

バー  
ラック

ピッキング  
ラック

フック  
ラック

中量ラック  
新設計仕様

移動モット  
ラック

移動  
ラック

ドラム  
ラック

スタンダ  
ラック

# ドラムラック・その他ラック

各マークの説明は P41 をご覧ください。



受注生産

選別別送

施工費別送

## ドラムラック



- ドラム缶を立体保管する事により収納率を高めます。
- メッキ塗装をする事により屋外設置も対応可能です。



## 重量ラック・危険物仕様



- 化学薬品や可燃物などの保管にも適したラック構造に仕上げます。



各マークの説明は P41 をご覧ください。



受注生産

選別別送

施工費別送

## 天棚ぎ Lアングルタイプ



## 天棚ぎ C形鋼タイプ



ラック

ボルト式  
耐重120kg

熱影  
ラック

ボルト式  
耐重150kg

ボルト式  
耐重200kg

ボルト式  
耐重500kg

ボルト式  
耐重300kg

ボルト式  
耐重500kg

中層ラック  
H型

ボルト式  
フレイク

耐重  
1000kg

パレット  
ラック

スルー  
ラック

タイヤ  
ラック

パー  
ラック

ピッキング  
ラック

フック  
ラック

中層ラック  
H型

移動  
ラック

移動  
ラック

ドラム  
ラック

ステンレス  
ラック



# ステンレスエコ軽量棚 (50~100kg/段)

各マークの説明は P41 をご覧ください。

## ヘアライン仕上げ



SUS304  
H1800×W875×D450×5段



棚位置の変更が可能な  
ステンレスエコフックを  
標準装備

## SUS430

支柱はL40アングルです

H×W×D×段	1段当たり耐荷重	品番	定価(税別)	一段増減 品番	一段増減 定価(税別)
1800×600×300×5段	100kg/段	SUS430-ECO6230-5	¥112,300	SUS430-ECO230	¥14,400
1800×600×450×5段	100kg/段	SUS430-ECO6245-5	¥126,500	SUS430-ECO245	¥17,200
1800×875×300×5段	100kg/段	SUS430-ECO6330-5	¥120,400	SUS430-ECO330	¥16,000
1800×875×450×5段	100kg/段	SUS430-ECO6345-5	¥137,400	SUS430-ECO345	¥19,600
1800×1200×300×5段	100kg/段	SUS430-ECO6430-5	¥134,000	SUS430-ECO430	¥18,700
1800×1200×450×5段	60kg/段	SUS430-ECO6445-5	¥171,200	SUS430-ECO445	¥26,300
1800×1500×300×5段	50kg/段	SUS430-ECO6530-5	¥164,500	SUS430-ECO530	¥25,100
1800×1500×450×5段	50kg/段	SUS430-ECO6545-5	¥196,200	SUS430-ECO545	¥31,300

## SUS304

支柱はL30アングルです

H×W×D×段	1段当たり耐荷重	品番	定価(税別)	一段増減 品番	一段増減 定価(税別)
1800×600×300×5段	100kg/段	SUS304-ECO6230-5	¥135,300	SUS304-ECO230	¥15,700
1800×600×450×5段	100kg/段	SUS304-ECO6245-5	¥151,900	SUS304-ECO245	¥18,800
1800×875×300×5段	100kg/段	SUS304-ECO6330-5	¥144,300	SUS304-ECO330	¥17,400
1800×875×450×5段	100kg/段	SUS304-ECO6345-5	¥165,400	SUS304-ECO345	¥21,500
1800×1200×300×5段	100kg/段	SUS304-ECO6430-5	¥160,500	SUS304-ECO430	¥20,600
1800×1200×450×5段	60kg/段	SUS304-ECO6445-5	¥206,200	SUS304-ECO445	¥29,900
1800×1500×300×5段	50kg/段	SUS304-ECO6530-5	¥197,800	SUS304-ECO530	¥28,100
1800×1500×450×5段	50kg/段	SUS304-ECO6545-5	¥235,100	SUS304-ECO545	¥35,600

# ステンレス軽量棚 (150kg/段)

各マークの説明は P41 をご覧ください。

## ヘアライン仕上げ



SUS304  
H1800×W1200×D450×5段

## SUS430

支柱はL40アングルです

H×W×D×段	品番	定価(税別)	一段増減 品番	一段増減 定価(税別)
1800×875×300×5段	1.5SUS430-6330-5	¥122,200	1.5SUS430-330	¥16,100
1800×875×450×5段	1.5SUS430-6345-5	¥139,600	1.5SUS430-345	¥19,600
1800×875×600×5段	1.5SUS430-6360-5	¥193,400	1.5SUS430-360	¥30,800
1800×1200×300×5段	1.5SUS430-6430-5	¥134,800	1.5SUS430-430	¥18,800
1800×1200×450×5段	1.5SUS430-6445-5	¥201,500	1.5SUS430-445	¥32,100
1800×1200×600×5段	1.5SUS430-6460-5	¥229,900	1.5SUS430-460	¥37,800
1800×1500×300×5段	1.5SUS430-6530-5	¥198,100	1.5SUS430-530	¥31,300
1800×1500×450×5段	1.5SUS430-6545-5	¥231,400	1.5SUS430-545	¥38,100
1800×1500×600×5段	1.5SUS430-6560-5	¥271,000	1.5SUS430-560	¥45,700
1800×1800×300×5段	1.5SUS430-6630-5	¥223,500	1.5SUS430-630	¥36,700
1800×1800×450×5段	1.5SUS430-6645-5	¥264,600	1.5SUS430-645	¥44,800
1800×1800×600×5段	1.5SUS430-6660-5	¥361,300	1.5SUS430-660	¥64,300
高さ	H2100の場合	1.5SUS430-H1800+H100	+	¥4,500
	H2400の場合	1.5SUS430-H1800+H400	+	¥8,950

## SUS304

支柱はL40アングルです

H×W×D×段	品番	定価(税別)	一段増減 品番	一段増減 定価(税別)
1800×875×300×5段	1.5SUS304-6330-5	¥160,100	1.5SUS304-330	¥18,700
1800×875×450×5段	1.5SUS304-6345-5	¥185,500	1.5SUS304-345	¥23,200
1800×875×600×5段	1.5SUS304-6360-5	¥255,300	1.5SUS304-360	¥36,400
1800×1200×300×5段	1.5SUS304-6430-5	¥179,100	1.5SUS304-430	¥22,000
1800×1200×450×5段	1.5SUS304-6445-5	¥263,100	1.5SUS304-445	¥38,000
1800×1200×600×5段	1.5SUS304-6460-5	¥301,200	1.5SUS304-460	¥45,200
1800×1500×300×5段	1.5SUS304-6530-5	¥255,300	1.5SUS304-530	¥36,800
1800×1500×450×5段	1.5SUS304-6545-5	¥301,200	1.5SUS304-545	¥45,300
1800×1500×600×5段	1.5SUS304-6560-5	¥351,800	1.5SUS304-560	¥54,600
1800×1800×300×5段	1.5SUS304-6630-5	¥286,900	1.5SUS304-630	¥42,900
1800×1800×450×5段	1.5SUS304-6645-5	¥342,300	1.5SUS304-645	¥53,300
1800×1800×600×5段	1.5SUS304-6660-5	¥451,700	1.5SUS304-660	¥75,500
高さ	H2100の場合	1.5SUS304-H1800+H100	+	¥8,100
	H2400の場合	1.5SUS304-H1800+H400	+	¥15,900

### ■部品価格表

部 品 名	品番(SUS430)	定価(税別)	品番(SUS304)	定価(税別)
支柱 140×H1800	1.5SUS430-H1800	¥6,550	1.5SUS304-H1800	¥13,000
支柱 140×H2100	1.5SUS430-H2100	¥7,650	1.5SUS304-H2100	¥15,000
支柱 140×H2400	1.5SUS430-H2400	¥8,850	1.5SUS304-H2400	¥17,000
BWB(12ヶ所)(1セット)	SUS304-BWBX12	¥250	SUS304-BWBX12	¥250
コーナープレート(1枚)	SUS304-CP	¥500	SUS304-CP	¥500
足先キャップ(1ヶ)	SUS304-BP	¥250	SUS304-BP	¥250

354

- ボルト式 耐重120kg
- カラーラック
- ボルト式 耐重150kg
- ボルト式 耐重200kg
- ボルト式 中重300kg
- ボルト式 中重500kg
- 中重ラック 耐重式
- ボルト式 フレキシブル
- 重量 1000kg
- パレットラック
- スルーラック
- タイヤラック
- バーラック
- ピッキングラック
- フックラック
- 中重ラック 耐重200kg
- 中重ラック
- 移動ラック
- ドラムラック
- ステンレスラック



# ボルトレスステンレス軽中量棚 (200kg/段)



各マークの説明は P41 をご覧ください。



## ヘアライン仕上げ



SUS5304  
H1800×W1800×D600×5段 単体

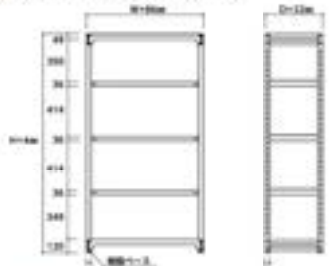

図は中間棚板を均等にセットした場合の寸法を示します。  
中間棚板は50mmピッチで上下移動が可能です。

## SUS430

H×W×D×段	品番(単体)	定価(税別)	品番(連結)	定価(税別)	品番(一段増設)	定価(税別)
1800× 875×300×5段	2SUS430-4330-5	¥258,900	2SUS430-4330-5R	¥229,200	2SUS430-330	¥33,000
1800× 875×450×5段	2SUS430-4345-5	¥288,400	2SUS430-4345-5R	¥257,200	2SUS430-345	¥38,400
1800× 875×600×5段	2SUS430-4360-5	¥326,100	2SUS430-4360-5R	¥296,100	2SUS430-360	¥45,800
1800×1200×300×5段	2SUS430-4430-5	¥289,200	2SUS430-4430-5R	¥259,600	2SUS430-430	¥37,500
1800×1200×450×5段	2SUS430-4445-5	¥330,200	2SUS430-4445-5R	¥298,600	2SUS430-445	¥45,100
1800×1200×600×5段	2SUS430-4460-5	¥373,700	2SUS430-4460-5R	¥342,300	2SUS430-460	¥53,600
1800×1500×300×5段	2SUS430-4530-5	¥328,200	2SUS430-4530-5R	¥297,700	2SUS430-530	¥43,200
1800×1500×450×5段	2SUS430-4545-5	¥375,600	2SUS430-4545-5R	¥344,900	2SUS430-545	¥52,400
1800×1500×600×5段	2SUS430-4560-5	¥428,500	2SUS430-4560-5R	¥396,100	2SUS430-560	¥62,600
1800×1800×300×5段	2SUS430-4630-5	¥365,400	2SUS430-4630-5R	¥335,900	2SUS430-630	¥48,900
1800×1800×450×5段	2SUS430-4645-5	¥422,100	2SUS430-4645-5R	¥390,700	2SUS430-645	¥59,600
1800×1800×600×5段	2SUS430-4660-5	¥530,800	2SUS430-4660-5R	¥501,700	2SUS430-660	¥81,600

### ■高さ変更の場合

高さ	品番(単体)	定価(税別)	品番(連結)	定価(税別)
H2100の場合	2SUS430-H1800-H2100	+¥9,550	2SUS430-H1800-H2100R	+¥4,900
H2400の場合	2SUS430-H1800-H2400	+¥21,400	2SUS430-H1800-H2400R	+¥10,700

## SUS304

H×W×D×段	品番(単体)	定価(税別)	品番(連結)	定価(税別)	品番(一段増設)	定価(税別)
1800× 875×300×5段	2SUS304-3330-5	¥296,700	2SUS304-3330-5R	¥261,900	2SUS304-330	¥37,500
1800× 875×450×5段	2SUS304-3345-5	¥334,300	2SUS304-3345-5R	¥296,800	2SUS304-345	¥44,200
1800× 875×600×5段	2SUS304-3360-5	¥383,200	2SUS304-3360-5R	¥343,400	2SUS304-360	¥53,200
1800×1200×300×5段	2SUS304-3430-5	¥335,900	2SUS304-3430-5R	¥298,600	2SUS304-430	¥42,800
1800×1200×450×5段	2SUS304-3445-5	¥387,000	2SUS304-3445-5R	¥346,500	2SUS304-445	¥52,200
1800×1200×600×5段	2SUS304-3460-5	¥444,000	2SUS304-3460-5R	¥399,900	2SUS304-460	¥62,600
1800×1500×300×5段	2SUS304-3530-5	¥380,600	2SUS304-3530-5R	¥343,300	2SUS304-530	¥49,700
1800×1500×450×5段	2SUS304-3545-5	¥456,700	2SUS304-3545-5R	¥401,200	2SUS304-545	¥61,000
1800×1500×600×5段	2SUS304-3560-5	¥508,600	2SUS304-3560-5R	¥464,300	2SUS304-560	¥73,300
1800×1800×300×5段	2SUS304-3630-5	¥427,000	2SUS304-3630-5R	¥388,200	2SUS304-630	¥56,200
1800×1800×450×5段	2SUS304-3645-5	¥498,000	2SUS304-3645-5R	¥455,300	2SUS304-645	¥69,400
1800×1800×600×5段	2SUS304-3660-5	¥622,600	2SUS304-3660-5R	¥582,700	2SUS304-660	¥94,700

### ■高さ変更の場合

高さ	品番(単体)	定価(税別)	品番(連結)	定価(税別)
H2100の場合	2SUS304-H1800-H2100	+¥11,300	2SUS304-H1800-H2100R	+¥5,650
H2400の場合	2SUS304-H1800-H2400	+¥23,700	2SUS304-H1800-H2400R	+¥11,900

# ボルトレスステンレス中量棚 (300kg/段)



各マークの説明は P41 をご覧ください。



## ヘアライン仕上げ



SUS5304  
H1800×W1500×D450×5段 単体  
H1800×W 900×D450×5段 連結

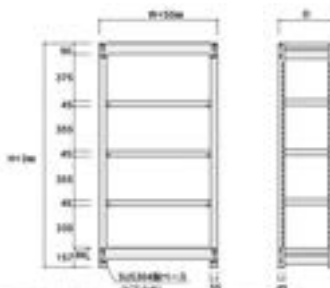

図は中間棚板を均等にセットした場合の寸法を示します。  
中間棚板は50mmピッチで上下移動が可能です。

## SUS430

H×W×D×段	品番(単体)	定価(税別)	品番(連結)	定価(税別)	品番(一段増設)	定価(税別)
1800× 900×450×5段	2SUS430-4345-5	¥370,800	2SUS430-4345-5R	¥330,700	2SUS430-345	¥48,000
1800× 900×600×5段	2SUS430-4360-5	¥435,800	2SUS430-4360-5R	¥394,700	2SUS430-360	¥60,900
1800× 900×900×5段	2SUS430-4390-5	¥579,900	2SUS430-4390-5R	¥534,900	2SUS430-390	¥89,100
1800×1200×450×5段	2SUS430-4445-5	¥418,400	2SUS430-4445-5R	¥376,500	2SUS430-445	¥55,100
1800×1200×600×5段	2SUS430-4460-5	¥494,300	2SUS430-4460-5R	¥453,200	2SUS430-460	¥70,600
1800×1200×900×5段	2SUS430-4490-5	¥665,300	2SUS430-4490-5R	¥617,900	2SUS430-490	¥103,500
1800×1500×450×5段	2SUS430-4545-5	¥473,800	2SUS430-4545-5R	¥439,700	2SUS430-545	¥63,600
1800×1500×600×5段	2SUS430-4560-5	¥564,100	2SUS430-4560-5R	¥520,400	2SUS430-560	¥81,800
1800×1500×900×5段	2SUS430-4590-5	¥765,100	2SUS430-4590-5R	¥714,800	2SUS430-590	¥120,800
1800×1800×450×5段	2SUS430-4645-5	¥567,200	2SUS430-4645-5R	¥524,500	2SUS430-645	¥80,500
1800×1800×600×5段	2SUS430-4660-5	¥641,600	2SUS430-4660-5R	¥599,700	2SUS430-660	¥95,500
1800×1800×900×5段	2SUS430-4690-5	¥942,600	2SUS430-4690-5R	¥895,400	2SUS430-690	¥154,700

### ■高さ変更の場合

高さ	品番(単体)	定価(税別)	品番(連結)	定価(税別)
H2100の場合	2SUS430-H1800-H2100	+¥14,400	2SUS430-H1800-H2100R	+¥7,200
H2400の場合	2SUS430-H1800-H2400	+¥23,800	2SUS430-H1800-H2400R	+¥11,900

## SUS304

H×W×D×段	品番(単体)	定価(税別)	品番(連結)	定価(税別)	品番(一段増設)	定価(税別)
1800× 900×450×5段	2SUS304-3345-5	¥456,500	2SUS304-3345-5R	¥406,600	2SUS304-345	¥59,100
1800× 900×600×5段	2SUS304-3360-5	¥556,000	2SUS304-3360-5R	¥505,300	2SUS304-360	¥79,000
1800× 900×900×5段	2SUS304-3390-5	¥714,500	2SUS304-3390-5R	¥657,800	2SUS304-390	¥109,300
1800×1200×450×5段	2SUS304-3445-5	¥521,300	2SUS304-3445-5R	¥466,000	2SUS304-445	¥66,300
1800×1200×600×5段	2SUS304-3460-5	¥613,200	2SUS304-3460-5R	¥561,300	2SUS304-460	¥87,400
1800×1200×900×5段	2SUS304-3490-5	¥826,900	2SUS304-3490-5R	¥769,000	2SUS304-490	¥129,900
1800×1500×450×5段	2SUS304-3545-5	¥592,500	2SUS304-3545-5R	¥535,400	2SUS304-545	¥79,500
1800×1500×600×5段	2SUS304-3560-5	¥700,200	2SUS304-3560-5R	¥646,300	2SUS304-560	¥101,700
1800×1500×900×5段	2SUS304-3590-5	¥956,800	2SUS304-3590-5R	¥894,600	2SUS304-590	¥151,400
1800×1800×450×5段	2SUS304-3645-5	¥701,700	2SUS304-3645-5R	¥649,700	2SUS304-645	¥99,600
1800×1800×600×5段	2SUS304-3660-5	¥798,500	2SUS304-3660-5R	¥744,600	2SUS304-660	¥118,600
1800×1800×900×5段	2SUS304-3690-5	¥1,161,200	2SUS304-3690-5R	¥1,110,000	2SUS304-690	¥191,500

### ■高さ変更の場合

高さ	品番(単体)	定価(税別)	品番(連結)	定価(税別)
H2100の場合	2SUS304-H1800-H2100	+¥17,700	2SUS304-H1800-H2100R	+¥8,850
H2400の場合	2SUS304-H1800-H2400	+¥30,900	2SUS304-H1800-H2400R	+¥15,600



# グリーン購入法への対応について

## グリーン購入法とは

2000年5月24日に成立し、2001年4月1日から施行された法律で、「国家による環境物品等の調達の推進に関する法律」が正式名称です。

国の機関や都道府県・市区町村などの地方公共団体、事業者、国民、製造メーカーのそれぞれが、グリーン購入を推進・義務づけることで、持続的発展が可能な社会の構築をめざすものです。

## 当カタログでの表示について

グリーン購入法と関連ある商品について、以下のマークで表示しております。



JOIFAグリーンマークです。  
このマークは、一般社団法人 日本オフィス家具協会 (JOIFA) が制定したマークで、JOIFA会員企業の製品でグリーン購入法に適合していることを示しています。  
[グリーン購入法の手引き第12版(2023年4月)]



グリーン購入法の特定調達品目には含まれませんが、法律の適合条件を満たしている商品を示しています。

## グリーン購入法の内容抜粋

### 【オフィス家具等に関する特定調達品目及びその判断基準について】

#### ■品目の考え方

「特定調達品目」とは「国及び独立行政法人等が重点的に調達を推進すべき環境物品等の種類」であり、原則としては、国等の機関で一般的に購入される種類のものが対象となる。

#### ■判断の基準(抜粋)

次の①から④のいずれかの要件及び⑤の要件を満たすこと、又は⑥の要件を満たすこと。ただし、①から④について主要材料以外の材料に木質が含まれる場合は③ア、イ及びウを、紙が含まれる場合で原料にバージンパルプが使用される場合は④イの要件をそれぞれ満たすこと。

①大部分の材料が金属類である櫃又は収納用什器であって、且つ収納庫及び棚にあっては、次のア、イ及びウの要件を、それ以外の場合及び大部分の材料が金属類であるディスプレイスタンドにあっては、イ及びウの要件を満たすこと。

- ア、区分ごとの基準を上回らないこと。
- イ、単一素材分解可能率が90%以上であること。
- ウ、評価基準に示された環境配慮設計がなされていること。  
(例：部品・部材の軽量化・減量化をしていること→リデュース配慮設計)

②金属を除く主要材料がプラスチックの場合は、次のいずれかの要件を満たすこと。

- ア、再生プラスチックがプラスチック重量の10%以上使用されていること。
- イ、バイオマスプラスチックであって環境負荷低減効果が確認されたものがプラスチック重量の25%以上使用されていること。かつ、バイオベース合成ポリマー含有率が10%以上であること。

③金属を除く主要材料が木質の場合は、次の工の要件を満たすことともに、使用している原料に応じ、ア、イ及びウの要件を満たすこと。

- ア、間伐材、合板・製材工場から発生する副材等の再生資源であること。
- イ、間伐材は、伐採に当たって、原木の生産された国又は地域にお

#### ■品目

オフィス家具等では以下の10品目が定められています。

- ・いす・机・棚・収納用什器(櫃以外)・ローパーティション
- ・コートハンガー・傘立て・掲示板・黒板・ホワイトボード
- ・個室ブース・ディスプレイスタンド

ける森林に関する法令に照らして手続きが適切になされたものであること。

ウ、上記ア以外の場合にあっては、原料の原木は、伐採に当たって、原木の生産された国又は地域における森林に関する法令に照らして手続きが適切になされたものであること。

エ、材料からのホルムアルデヒドの放散速度が、0.02mg/mh以下又はこれと同等のものであること。

④金属を除く主要材料が紙の場合は、次の要件を満たすこと。

- ア、紙の原料は古紙パルプ配合率50%以上であること。
- イ、紙の原料にバージンパルプが使用されるにあっては、その原料の原木は、伐採に当たって、原木の生産された国又は地域における森林に関する法令に照らして手続きが適切になされたものであること。
- ウ、上記イについては、間伐材により製造されたバージンパルプ及び合板・製材工場から発生する副材、林地残材・小径木等の再生資源により製造されたバージンパルプのうち、合板・製材工場から発生する副材、林地残材・小径木等の再生資源により製造されたバージンパルプには適用しない。

⑤保守部品又は消耗品の供給期間は、当該製品の製造終了後5年以上とすること。

⑥エコマーク認定基準を満たすこと又は同等のものであること。

## 当社の取り組み

オフィス家具市場における変化への対応と情報収集、及び商品開発を目的として【一般社団法人日本オフィス家具協会(JOIFA)】の会員として積極的な活動を行っています。

一般社団法人 日本オフィス家具協会(JOIFA) [www.joifa.or.jp](http://www.joifa.or.jp)

JOIFA443

### ■一般社団法人日本オフィス家具協会(JOIFA)からのお知らせとお願い

#### —— オフィス家具製品の安全性と保証期間 ——

当社は一般社団法人日本オフィス家具協会(JOIFA)の「オフィス家具一製品安全基準のガイドライン」に基づいた安全な製品を提供しております。この製品の保証期間は、特別な定めがある場合以外、通常の状態で使用された場合3つの種別ごとに(お客様ご購入日から)1年・2年・3年としております。

今後とも当社はより一層製品の品質・安全に留意してまいります。

当社製品をこれからもご愛用ください。

一般社団法人日本オフィス家具協会会員番号

JOIFA443



山金工業株式会社

	不具合箇所・現象の例	保証期間
外観・表面仕上	塗装及び樹脂部品の変・褪色、レーザー・クロスの磨耗	1年
機構部・可動部	引出し・スライド機構・扉の開閉・錠前・昇降機構等の故障	2年
構造体	強度・構造体に係る破損	3年

注)上記保証期間は、一般のオフィスにおいて、通常の使用状態(1日8時間程度)で使用した場合を想定して定められたもので、24時間、年中無休での業務や、これに準ずる過酷な使用方を要する消防防・警備・鉄道・各業種の監視室・警備室・新聞社・TV局・学生寮・病院等)での保証期間ではありません。

# 商品の安全性向上への取り組み



お客様に安心してお使いいただけるよう、また商品の安全性向上のために、社内はもとより社外の公的機関での【耐荷重試験】を実施しています。JISで定められた試験方法に加え、お客様が実際にお使いになる場面を想定した試験や、商品の破壊に至るまでの試験データを蓄積しております。山金工業㈱ではこれらの試験データを「開発段階での閉ざされたデータ」とせず、「お客様からのお問合せやお客様が不安に思われる事にお応えし活用できる生きたデータ」とするための追及を行っております。

- ※1 「甲板」とは当社で言う「天板」を意味します。
- ※2 N（ニュートン）は国際単位系（SI）における力（ちから）の単位を示します。  
1kgf ≒ 9.8N    1N ≒ 0.102kgf

## 耐荷重試験【ワークテーブルの例】

**静的垂直力強度試験 持続垂直力** → 一般的に言う「均等耐荷重試験」の事です。

JIS S 1031:2004 10.2 a) 3) 準用

甲板<sup>※1</sup>上に指定の質量のおもり（カタログ表示の120%）を等分布載荷し、7日間放置後、甲板中央部において負荷中のたわみ量を測定し支持脚距離に対するたわみ率を算出する。

その後、おもりを取り除いて残留たわみ量を測定したたわみ率を算出する。

**判定基準**

たわみ率＝たわみ量÷支持脚距離

荷重時のたわみ率 1.0%以下

残留たわみ率 0.3%以下



**静的垂直力強度試験 主作業面** → 一般的に言う「集中荷重試験」の事です。

JIS S 1031:2004 10.2 a) 1) 準用

甲板上に指定の台て板を介し、設定した力を垂直に10秒間×10回加える。甲板中央部において負荷中のたわみ量を測定し支持脚距離に対するたわみ率を算出する。当て板はJIS準拠の直径100mmの他、数種類のサイズを用いて測定する。力を除いた後、使用上支脚のある破損及び変形を確認する。

**判定基準**

力を除いた後、使用上支脚のある破損及び変形がないこと。各最大たわみ量はデータとして確認する。



**静的水平力強度試験** → 一般的に言う「横揺れ試験」の事です。

JIS S 1031:2004 10.2 b) 準用

甲板上に転倒防止用のおもりを均等に載荷する（最大100kg）。甲板表辺の中心線方向に指定の力（折り畳みテーブルは300N、それ以外は450N<sup>※2</sup>）を10秒間×10回加え変位量を測定する。

力を除いた後、使用上支脚のある破損及び変形を確認する。

**判定基準**

変位量が以下の通りで、使用上支脚のある破損及び変形がないこと。

折り畳みテーブル 変位量30mm以下

折り畳みテーブル以外 変位量20mm以下

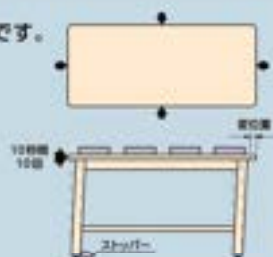

**破壊強度試験** → 一般的には破壊までの試験は行われません。

当社独自の試験方法による

甲板中央部に直径100mmの当て板を介して荷重を加えて行き、各部に亀裂、破損、及び使用上支脚のある変形等の異常が認められるときの荷重を測定する。荷重の上限は試験機の性能に準ずる。

**判定基準**

各部の異常がみとめられるまで荷重をかけるため、判定基準はなし。

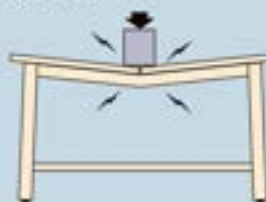



ワークテーブル  
作業台の  
えらび方は

耐荷重

サイズ

機能

がポイント!

耐荷重  
000kg

の作業台ってどういうこと?

メーカーが推奨する適正な荷重のかけ方は…



でも、実際にはこんな使い方を  
していませんか?

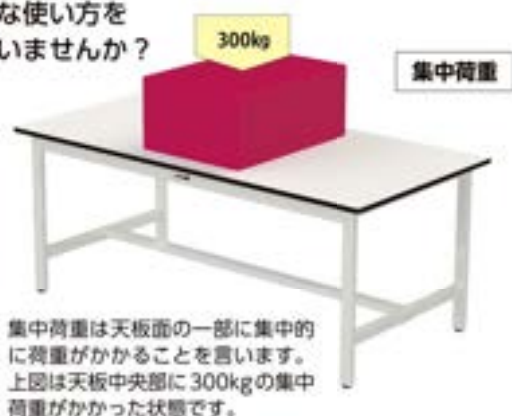

当社では、実際にご使用いただく場面を想定し  
試験データの蓄積と解析を行っています。



ご購入にお答えする為に  
3つのことだけ教えてください!

1. 載せる物の重量
2. 載せる物のサイズ
3. 必要な天板サイズ



集中荷重に  
なるけれど  
大丈夫?



その条件ですと  
たわみは約5mmに  
なりそうです。

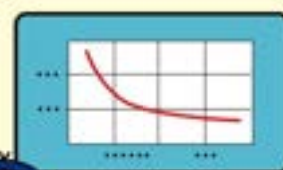

山金工業株式会社

●積載物の重量に適した商品選定のアドバイスをいたします!

お客様の作業内容から、天板の材質や多種多様な機能についてのご相談も承ります

ワークテーブルについて、お客様のご使用状況(集中荷重)に対する質問を承っております。  
弊社「受注センター」までお問い合わせください。

TEL.06-6974-8511

# 山金工業(株)は人にも環境にもやさしい商品作りを目指し、静電粉体焼付塗装を採用しています。

## 粉体塗装とは

細かい粉末状の塗料を、静電気力で金属に付着させ、高温(180℃以上)で焼付する事で塗料を融かし均一な表面を得る塗装方法です。(写真①・写真②)



## 粉体塗装の優れている点

(溶剤焼付塗装との比較)

- ① 環境性能** 粉体塗料にはシックハウス症候群の原因であるホルムアルデヒドや、トルエン・キシレン等VOC(揮発性有機化合物)を一切含有していません。従って、製造工程での火災や中毒の危険性が少なく臭気もありません。又、ご使用の際も有害物質の放散はありません。
- ② 高品質** 静電粉体塗装のため1回塗りでエッジ部まで厚く・均一な塗膜を得ることができます。又、塗膜そのものの強度が高いため、衝突やこすれに対し非常に強度があります。酸・アルカリなどの耐薬品性、口紅・マジックインキなどの耐汚染性にも優れています。
- ③ 省資源** オーバースプレーされた塗料を回収・再利用しており、資源の有効活用にも努めております。(写真③)

## 性能比較

試験項目	塗膜の種類	粉体焼付塗装 (エポキシ樹脂系)	溶剤焼付塗装 (メラミン樹脂系)	試験概要
環境性能	ホルムアルデヒド	含有せず	微量含有	
	トルエン	含有せず	含有する	
	キシレン	含有せず	含有する	
焼付け条件	180℃×15分	150℃×20分		
膜厚(μm)	40μm以上	30～35μm	標準膜厚	
平滑性	○	○	同様	
光沢	85以上	85以上	数値が大きい程、反射率が大きい事を示します(測定光沢度 JIS K5400-7.6)	
硬質	H～2H	H	塗膜の硬さを鉛筆の濃度記号で表し9H(硬)～6B(柔)で示します。(鉛筆シッカケ後 JIS K5400-8.4)	
エッジ強度	7mm	5mm	数値が大きい程、割れ及び剥がりに強い事を示します。(測定基準 JIS K5400-8.2.2)	
耐衝撃性	50cm	50cm	数値が大きい程、衝撃に強い事を示します。(デュボン式 JIS K5400-8.3.2)	
密着性	100/100	100/100	100の非目(分母)の内面が0の数を差し引いた数値(分子)で表します。(付着性・剥離法 JIS K5400-8.5.1)	
耐塩水腐蝕性 (クロスカット片割/ワリ出)	1～2mm	5～8mm	数値が小さい程、塩水による錆び・塗膜の割れ・剥がりに強い事を示します。(耐塩水腐蝕性 JIS K5400-9.1)	
耐熱性	△	△	サンシャインウェザーメーター 300時間	
耐酸性	○	×	5% H <sub>2</sub> SO <sub>4</sub> 20℃ 240時間 塗膜外観	
耐アルカリ性	○	×	塗膜外観	
耐薬性	○	○	98% PH 50℃ 500時間 塗膜外観	
耐汚染性	口紅	○	20℃ 24時間後にアルコール拭き	
耐汚染性	マジックインキ	△	20℃ 24時間後にアルコール拭き	

(注)試験片: 0.8×1.50×70mm 1℃1分型電圧降下使用

## 塗装設備



写真①

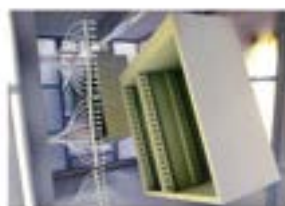

写真②

## 塗料回収装置



写真③

当カタログでは、粉体塗装を施した商品に、右の粉体塗装マークを付けています。



## 平成20年度 環境大臣賞受賞

地球温暖化防止活動  
環境大臣表彰事業所



## 平成20年度 VOC対策功労者受賞

環境省 水・大気環境局  
揮発性有機化合物(VOC)対策功労者  
表彰事業所





# 車輪材質による特性について

キャスターを選ぶ際には、車輪材質と床面との相性をしっかりと理解しておくことが大切です。実際に使ってみると、滑りすぎ、動きが悪いなど操作性が悪かったり、思いのほか劣化が早いなど、うまく使えないことがあります。下の表を参考に、使用する環境にあったキャスターをお選びください。

○:優 ○:良 △:可 ×:不可

	ゴム	ナイロン	ウレタン	エラストマー	フェノール	耐熱フェノール	モノマーキャスト ナイロン	ポリカーボネート
弾性	○	×	○	○	×	×	×	×
圧縮永久歪み	○	○	○	△	○	○	○	○
耐摩耗性	○	○	○	△	○	○	○	○
対候性	△	○	○	○	○	○	○	○
耐油性(機械油)	×	○	○	×	○	○	○	○
耐ガンリン性	×	○	○	×	○	○	○	○
耐水性	○	○	△	○	○	○	○	○
耐薬品性(弱酸、アルカリ)	○	○	×	○	△	△	○	(○,×)
耐熱性(℃)	70	70	70	70	120	180	120	120
耐寒性(℃)	-30	-20	-30	-30	-40	-40	-40	-40

※材質のみの一般特性です。キャスター製品の使用条件、環境など諸々の影響を受ける為、材質の選定あるいは判断の目安にしてください。  
 ※ウレタンは、熱可塑性ウレタンの物性を表しています。

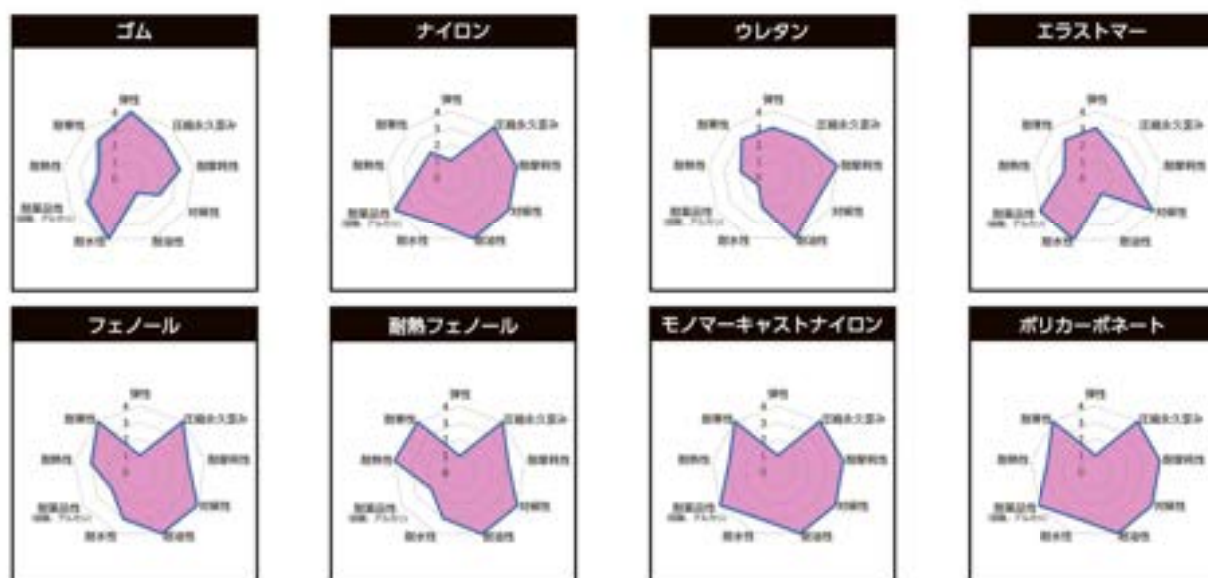

## ISO9001 (品質マネジメント)

- 登録証番号 : 09394
- 登録事業者名 : 山金工業株式会社 森田工場・春江倉庫
- 審査登録機関 : インターテック・サーティフィケーション株式会社
- 品質マネジメントシステム規格番号 : ISO9001 : 2015
- 認証取得日 : 2013年6月11日



## ISO14001 (環境マネジメント)

- 登録証番号 : 07451
- 登録事業者名 : 山金工業株式会社 森田工場・春江倉庫
- 審査登録機関 : インターテック・サーティフィケーション株式会社
- 環境マネジメントシステム規格番号 : ISO14001 : 2015
- 認証取得日 : 2002年7月26日

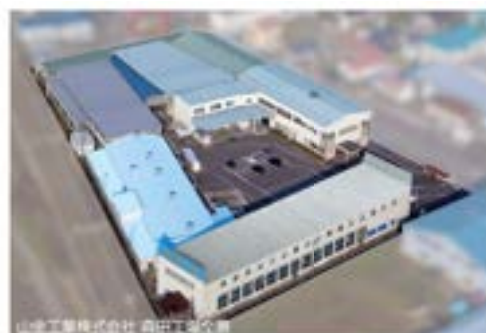

# ヤマキン総合カタログ Vol.19 代表的な色見本

YamaTec

## ■ ヤマテックグリーン



- ワークテーブル
- スベレヤルワゴン



## ■ パールピンク

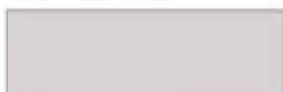

- コンテナボックス
- ジェットフットワゴン
- コンビコフゾン
- 色紙ワゴン
- パーツキャビネット
- シャッター式工具箱販売



## ■ ヤマテックアイボリー



- ワークテーブル
- スベレヤルワゴン
- ワールワゴン



## ■ シルキーホワイト



- ワークテーブル
- 150シリーズ
- ロジスタング
- 色紙テーブル
- ワークテーブル
- 昇降タイプ
- ワークテーブル
- LABシリーズ
- ワークテーブル
- 昇降機能タイプ
- マルチシステム
- 天板付150ワゴン
- ロームセスタンド
- セキュリティボックス
- マルチワークテーブル
- マルチパーツハンガー



## ■ DSグリーン



- ツールキャビネット 昇降型タイプ(A)



## ■ DSホワイト



- ツールキャビネット 昇降型タイプ(A)



## ■ DSレッド



- ツールケースワゴン



## ■ DSブラック



- ツールケースワゴン



## ラック

### ■ ホワイトグレー



- 軽層ラック 120kg/段
- 軽層ラック 150kg/段
- 軽中層ラック 200kg/段
- 中層ラック 300kg/段
- 中層ラック 500kg/段
- フロットラック
- 色紙ラック



### ■ ライトグリーン



- 軽層ラック 150kg/段
- 軽中層ラック 200kg/段
- 中層ラック 300kg/段
- 中層ラック 500kg/段
- フロットラック



### ■ グリーン



- フレキシブルラック



### ■ テクノホワイト



- フレキシブルラック



## 良質空間

### ■ オフィスホワイト



- プレンジャー
- ツボキャビネット
- スペースボックス



### ■ ウォームホワイト



- スペースボックス
- ミイ・ファイリング
- プレンジャー-昇降型販売



### ■ ニューグレー



- シャッター式ファイル収納庫



※印刷については慎重な配慮と技術をもってあたっていますが、印刷インキの特性上、現品と多少異なる場合がありますので、予めご了承ください。





# 山金工業株式会社

本社・工場：福井

支店：東京・大阪・金沢

お客様ご相談窓口

ルート販売課

大阪支店 大阪府大阪市東成区中道1丁目12-4  
TEL.06-6974-8511 FAX.06-6972-7104

東京支店 東京都新宿区大久保2丁目4-12  
新宿ラムダックスビル 7F  
TEL.03-3205-4071 FAX.03-3205-4074

ホームページ

<https://www.yamakin-s.com>

