

環境美化用品総合カタログ 2024

TERAMOTO

New challenges for the Future

新しいあしたを お客様のために



The background of the entire page is decorated with various colorful leaves in shades of green, yellow, orange, and red, scattered across the white space. The word "TERAMOTO" is written in a large, bold, green sans-serif font, centered in the upper half of the page.

TERAMOTO

新しいあしたを
お客さまのために

New challenges for the Future

快適環境をつくり、まもり、つなげていく。

テラモトはお客さまのために、地球環境のために、
できることのすべてに全力で取り組みます。

新しい時代の快適環境実現に向けて、地道な取り組みと
確かなビジョンであらたな挑戦を続けていきます。

MISSION

【快適環境の創造を通じて社会に貢献する】

この思いを胸に96余年ものあいだ真摯にみなさまの快適環境に向き合い続けてきました。

魅せる清掃をキーワードとした清掃資機材では、スタイリッシュな商品で
作業者の意識向上とお客さまへのおもてなしの心を大切に。

ゴミの分別には早くから取り組み、様々な分別入れを世に送り出して参りました。

これからも、業界のリーダーとして新しい挑戦を続けていきます。

TOPICS

■ テラモトの100周年プロジェクトはじまっています。

国際スポーツ大会の選手村や会場の商品供給をはじめ、ビルメンテナンスを担う方々とともに地球環境をまもりながら、現場・オフィス・社会・暮らしのさまざまな場面で人々を創造的に支える、テラモトの100周年プロジェクトはじまっています。



■ テラモトは持続可能な開発目標 (SDGs) を支援しています。

SDGsとは2015年9月の国連サミットで採択された「持続可能な開発のための2030アジェンダ」にて記載された2016年から2030年までの国際目標です。テラモトもその目標に賛同し、さまざまな企業活動などを通じて支援を行っています。

SUSTAINABLE DEVELOPMENT GOALS

■ IoTの技術で新しい時代の快適環境をつくります。

IoTの技術でいまだ、お客さまや管理者さまが抱えていたお悩みや不便を解消するサービスブランドをご提案いたします。これからの新しい時代に対応した様々なサービスをお届けできるよう、ラインナップを拡充中です。

TERASBOX

みんなの場所をキレイで快適に
ダストボックス可視化システム



TERASPLACE

みんなのトイレを安心して快適に
トイレメンテナンスソリューション



TERAS Products

混雑状況や待ち人数などを
わかりやすくお知らせします。



■ 国立競技場や東京ドームをはじめ、大型施設での特注分別容器を多数納入。

おかげさまで、国立競技場をはじめ、東京ドーム様、MAZDA Zoom-Zoom スタジアム 広島様、その他様々な著名施設様の特注分別容器を、多数納入させていただいております。これからもテラモトはみなさまの快適環境づくりのパートナーとして、さまざまなかたちで社会に貢献いたします。しっかりとしたものづくりの姿勢を大切にしながら、次の100周年に向けてみなさまとともに新しい挑戦を続けて参ります。



東京ドーム様



MAZDA Zoom-Zoom スタジアム 広島様

循環型社会への貢献

Approach to the SDGs



テラモトは持続可能な開発目標 (SDGs)に積極的に取り組んでいます。

我々は、1990年代から公共の場での分別の推進や再生素材を用いたものづくりに積極的に取り組み、環境負荷の軽減に努めて参りました。今後はものづくりに力を入れていくことはもちろんのこと、働き方や社会との関わり方についても持続可能な社会の実現に向けてチャレンジを続けて参ります。

資源のリサイクルに関する テラモトの取り組み



■テラモトのゴミ分別容器の変遷

廃棄物処理法改正を受け「リサイクルは分別から始まる」との考えに至り、分別表記による「優れた視認性」、「投入口の工夫」、回収物が「外から見える工夫」などでゴミ分別に貢献して参りました。今後も変化する時代に沿ったものづくりを積極的に進めていきます。

年号	テラモトのゴミ箱の歴史(シリーズ)	ゴミ分別に関する変遷	年号	テラモトのゴミ箱の歴史(シリーズ)	ゴミ分別に関する変遷
1950年代	テラモト初のゴミ箱の発売開始 赤色投入 青色投入 黄色投入		2015年	テロ対策や不審物の混入を抑制、Trimミエルシリーズ発売	地球温暖化防止の新たな枠組みとなる「7R協定」が採択。
1970年	ブランドコーナー発売	自動販売機類の導入	2020年	ゴミ容量可視化で作業効率化をサポート TERASBOX(サービス)販売開始	
1991年	ゴミの分別を促すブランドコーナー分別蓋/分別プレート発売	廃棄物処理法改正(資源有効利用促進法)制定	2021年	国立競技場へ特注分別ゴミ箱を納入	
2000年	ニート5T発売 グリーン購入法適合品	グリーン購入法制定(環境型社会形成推進基本法)			
2000年代	分別を促進する分別ラベル発売				

■商品開発

1.再生素材100%のゴミ袋

環境負荷の低減



使用済み包装資材の回収

資源の消費抑制



すべて再生原料に変換

♻️ 廃棄される梱包資材を再利用することでCO₂を削減。限りある石油原料の消費を抑える。

消耗品の環境配慮



消耗品として商品化

大量消費されるものを再生素材で作り返え、環境負荷を抑える。



90Lのゴミ袋300枚で
約64.8kgのCO₂を削減
約23kgの削減を10年間で実現(同等のCO₂削減効果があります！)

♻️ ♻️
バイオマス
使用済みダスター本体
No.220198

バイオマス素材なら
**資源の消費抑制・
廃プラスチック削減**
が実現します。

2.バイオマス素材のダスターシート

CO₂排出量を実質0にする為の選択技を増やすべく、バイオマス素材による環境負荷低減を目的とした、業務用ダスターシート。



適切に管理された森林資源を使用



木材/パルプを原料とする再生セルロース繊維「レーヨン」を生成



植物由来のダスターシートに



モップでやさしくお掃除

■その他の活動内容

未来へつなぐ! お掃除授業プロジェクト



大阪万博TEAMEXPO2025の共創チャレンジに参加しており、小中学校向けに清掃方法の訪問授業を行います。

大学生と考えるSDGs



千葉商科大学サービス創造学部「新サービス研究開発プロジェクト」へ参加、SDGsと分別の関連を調査し、「ゼロウェイスト」を目指すゴミ箱のディスカッションを行いました。

市川市 市民マナー協力団体



東京本社の所在地である市川市市民マナー協力団体に所属し朝の清掃活動を行っています。



「TERAS」がかなえるあたらしいサービスが
みなさまの未来を照らします。

「作業の効率化」×「お客さま満足度向上」

ダストボックス
可視化システム

TERASBOX



トイレマネジメント
ソリューション

TERASPLACE



「TERAS」は、日々の暮らしにIoTを取り入れて、
安心・安全・便利な快適環境を実現します。



導入実績

「TERAS」は、さまざまな施設のDX化をサポート。
施設側・利用者側双方のお役に立っています。

ららぽーと沼津 様

安全・安心、快適性の向上、持続可能性の確保できる空間を
提供したいという思いからTERAS BOX/TERAS PLACEを導入。



ゲートシティ大崎 様

喫煙室の3密回避、コロナ禍の
新たな課題に挑むべくTERAS PLACEを導入。



明治学院大学 様

生活様式が一変した今、
学生・教職員の安全を守るためTERAS CAREを利用。



新宿中央公園 様

みなさまに愛されるキレイで魅力ある公園を
目指しTERAS BOXを導入。



マルイファミリー溝口 様

利用回数の可視化でより良い清掃を目指し
TERAS PLACEを導入。



その他、導入事例はこちら

<http://t-teras.jp/case/>



TERASBOX

Dust Box Visualization System



ゴミ容量



収集効率



ダストボックス可視化システム



堆積状況の把握で
作業の効率化が図れます。



TERASは屋外でも使用できる
センサーを使用しています。

DXメンテナンスで ゴミの回収作業を効率化!

ゴミ箱にセットしたセンサーで堆積状況を遠隔監視。
データ蓄積や分析によるDX支援により
清掃クルーの作業効率化をサポートします。



ゴミの溜まり具合を計測

データ収集・蓄積

ブラウザ管理画面で見える化

スタッフに通知・確認

ゴミ容量の可視化

ゴミの容量を可視化することにより、ゴミがあふれるのを防ぐことができますので施設の美観を維持することができます。

アラート機能

ゴミの量が設定値に達すると清掃クルーに通知を送信。巡回の回数削減がはかれるので人手不足でお悩みの現場にも導入メリットがあります。

データの蓄積・分析

クラウド上に蓄積された堆積データを分析することで、適切な場所へのゴミ箱の設置や効率の良い収集ルートなどの分析などが可能です。

現在ご使用されているゴミ箱への取り付けなども、お気軽にご相談ください。

トイレペーパーなどの
補充タイミングもお知らせ

ペーパータオルやその他消耗品
についてもご相談ください。

トイレ個室情報の把握で、
顧客満足度が向上します。

トイレマネジメントソリューション

みんなのトイレを安心して快適に

センサーの活用によりトイレの空き状況確認や、
消耗品の管理、犯罪防止や緊急時の早期発見などにも役立ちます。



TERAS Products 待ち行列検知

センサーで無駄な待ち時間を減らし快適で便利な施設を実現します。



トイレ 受付 喫煙所 などに最適です!

センサー付のベルトパーテーションで 整列・待ち人数を検知

ベルトパーテーションにセンサーをセットして
待ち状況と整列を同時に行えます。



マットタイプもあります

マットにセンサーを内蔵して
待ち状況の検知が行えます。





TERAS Regulate キャビネット

混雑状況を分かりやすくお知らせ

混雑状況を3段階の表示でお知らせ。喫煙所やイベント会場、待合室などの混雑、密集を防ぎます。

空いていたら



混雑してきたら



定員を超えると



※人数や検知エリアの設定、表示デザインはお客さまのご要望に応じて変更が可能です。

TERAS
施設さま・来場者さま
ご利用イメージ





HAIKURO

HIGH QUALITY LINE

ワンランク上のメンテナンスシーンを目指した
ハイクオリティな「HAIKURO」ライン誕生

Aimed at a higher grade of maintenance scene. The high-quality HAIKURO line was born.





Colouring that blends
in with modern interiors.



FXハイパーアルミ伸縮柄取アタッチ
F324



仕切付多用途グレー
F324



3M-トリックHAKURO
F331



エアロカー3 HAKURO
F408



清掃作業中サイングレー
F476



防災対策 PRODUCTS



もしものときに要救護者を安全に運べる
防災用品をご紹介します。



→ P.185 クッション付きレスキューボードベンチ
いつもの時ともしもの時で使い分けができるベンチ。

日常時 ベンチ



非常時 担架



→ P.186 レスキューボードベンチ

日常時 ベンチ



非常時 担架



→ P.188 防災おんぶ担架
もしもの時に要援護者を搬送する補助具。



→ P.188 ターポリン救護担架





もしものときに備えて安心な防災用品をご紹介します。

→ P.189 災害対策用ポンプインエアーマット WMU-A02

普段はレジャー用マットに。災害時には避難用マットに使える軽量・コンパクトなエアーマットです。



→ P.189 畳MIGUSA ロール畳

ロールタイプなのでサッと広げるだけで使用できます。災害時の避難所など、人々が集う場所におすすめ。

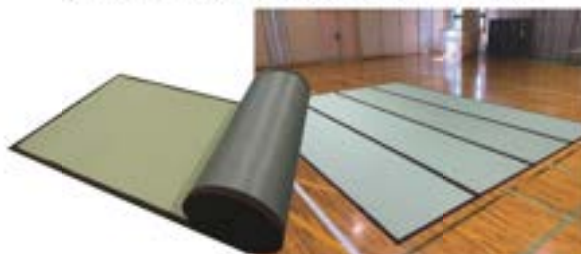

→ P.190 エレベーター防災キャビ



エレベーター防災キャビ



→ P.191 防災キャビネットFT



防災キャビネットFT



→ P.192 エコな簡易トイレ

帆立殻と紙で作った、環境にやさしい簡易トイレ。



→ P.193 ウォーターバスター

水でふくらむ「水のう」です。浸水後約90秒で、約10kgの水のうが完成。



→ P.193 クイック防水堤(20枚入)

吸水ポリマーが素早く水を吸収し、浸水してくる水の勢いを弱めることができます。



※メーカーで行った吸水実験の計測結果より、水量などによっては十分にふくらまない可能性があります。

より詳しい商品情報はP.184からの防災関連用品ページをご覧ください。



テラモト **AR** システム

[拡張現実]

TERAMOTO AR SYSTEM

専用アプリ不要! QRコードを読み込むだけ。
設置イメージが手軽に確認できます。

こんな時にご利用ください!

- 商品の大きさや色を確認したい。
- 設置する場所をしっかり吟味したい。
- イメージを手軽に企画書などに利用したい。

簡単利用 設置したい場所と商品を選んで **QRコードでアクセスするだけ!**



テラモトARシステムの見方

商品のQRコードを読み込んで下記の手順によってARコンテンツ表示してください。

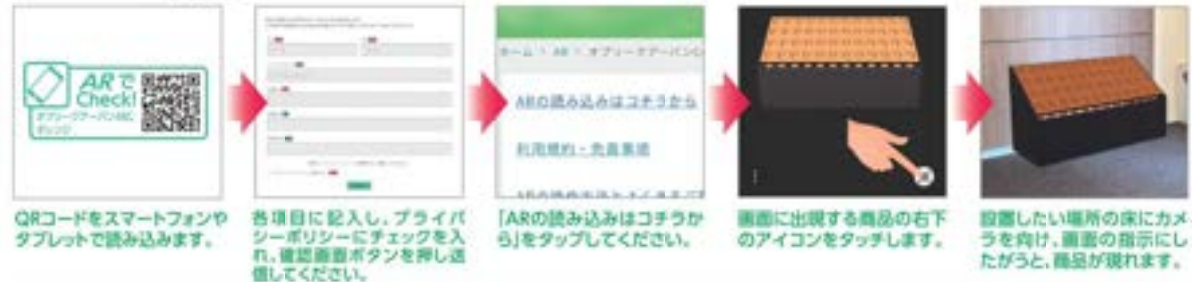

- QRコードをスマートフォンやタブレットで読み込みます。
- 各項目に記入し、プライバシーポリシーにチェックを入れ、確認ボタンを押して送信してください。
- [ARの読み込みはこちら]をタップしてください。
- 画面に出現する商品の右下のアイコンをタッチします。
- 設置したい場所の床にカメラを向け、画面の指示にしたがうと、商品が現れます。

! 必ずスマートフォン、タブレットでご覧ください。デスクトップパソコン、ノートパソコンでは見られません。最新の動作環境については右記のURLからご確認ください。

操作方法とよくあるご質問はこちらをご覧ください。
▶ <https://www.teramoto.co.jp/ar/faq/>



使用上のご注意と動作環境

使用上のご注意
ARによる商品の配置は、あくまでシミュレーションです。配置結果は実際の商品サイズ・色・素材などを保証するものではありません。商品の仕様につきましては、カタログ、ホームページをご確認くださいませようお問い合わせ致します。ARを利用する際は、画面にいらっしゃる姿勢でご利用いただけますようお願い致します。

動作環境
iPhone/iPad: iOS14以上 Safari 最新版, Android9.0以上 Google Chrome 最新版 (Android端末搭載の標準ブラウザは未対応)。上記OSの端末であっても、アップデートや端末の特別な設定などで動作しなくなる場合がございますのでご注意ください。非推奨OSでも動作する場合もございますが、動作の確認が行えていないため推奨しておりません。またタブレット端末につきましてもiPad以外では動作確認が行えていないため推奨しておりません。WiFi環境でのご利用を推奨しています。※データの読み込みの際に生じる通信料については利用者のご負担となります。予めご了承ください。

下記の事項にご確認ください

下記の内容に該当する事項を禁止します。

- 当社または第三者の知的財産権を侵害する行為。
- 当社または第三者の財産を侵害する行為、または侵害する恐れのある行為。
- 当社または第三者に経済的損害を与える行為。
- 利用者が、以下の情報(画像、動画、画像、音声、プロフィール等本サービスを利用して投稿できる一切の情報を含む。)を送信する行為、第三者の権利および財産に対して損害を与えるリスクのある行為。

その他、倫理上、法律上に抵触する行為に本サービスを使用する事を禁止します。また、その事について直接的または間接的に利用者が発生した損害について、一切賠償責任を負いません。

詳しい利用規約・免責事項はこちらをごらんください。
▶ <https://www.teramoto.co.jp/ar/terms/>



テラモトの デジタルカタログを ご覧ください

より、見やすく・使いやすく!

商品の素早い検索、閲覧、
画像のスライドや商品説明動画、
各種取扱説明書などの機能が充実!



デジタルカタログのおもな機能(抜粋)



写真の複数
表示が可能

紙のカタログでは掲載できなかった使用シーンや
特長写真などを複数閲覧できます。



商品動画への
リンクが可能

おもに動画QRコードの設定がある商品は
クリックすることで動画ページへリンクします。



取扱説明書の
閲覧が可能

一部の該当商品で取扱説明書が閲覧、または
ダウンロードすることができます。



自由に書き
込めるペン機能

ページ上に、自由やれで記入したり自由に
直線や曲線を引くことができます。



画面の文字を
コピーできる

画面のテキストを選択してコピーできます。
ウェブサイト検索やメモ帳などの転記に便利。



●その他の機能

- ・ふせん機能
- ・PDF表示・ダウンロード
- ・画面の切り抜き
- ・ページ印刷

※画面などは閲覧中のものになりますので、
最終仕様とは異なる場合がございます。

テラモト2024年度版
デジタルカタログの閲覧はこちら



<https://www.teramoto.co.jp/catalog/>



デジタルカタログの使い方はこちら
<https://www.teramoto.co.jp/catalog/function/>

【動作環境】 2023年10月現在
Windows Edge/Firefox/Chromeの最新バージョン
Mac/Safari/Firefox/Chromeの最新バージョン
※上記以外の環境では、ご覧いただけない場合がございます。
※ご利用環境によっては、ご利用いただけない場合があります。
※Wi-Fi環境での使用を推奨しています。
※データの盗み込みや漏れにたいする責任は、ご利用者の方に負っております。

【ご注意】

- ※デジタルカタログに登録されている画像データ、文章データについての権利は、すべて株式会社テラモトに帰属します。
- ※デジタルカタログの画像をコピーし、単独の画像ファイル(BITMAP、JPEG、GIFなど)に変換し、使用される場合、またはエクセルなどのソフトウェアに貼り付けて使用される場合のいずれにおいても、その加工については、「サイズの大・縮小」及び「フィルター処理/明るさ/コントラストなど画像の色・形状を変更しない処理」のみ許可させていただきます。
- ※デジタルカタログの文章をコピーし、他の文章に貼り付けて使用される場合、製品名等の表示内容を改変するような文章の変更(サイズ・色・材質などの変更)は固く禁止させていただきます。

※詳細の事項により各種コンテンツの閲覧ができない場合や、公開が異なる場合があります。あらかじめご了承ください。

フルカラープリントシステム

Full color printing system

施設の備品は単に設置する時代から、見せる時代になっています。
フルカラープリントシステムなら、例えば施設の雰囲気を
取り入れたデザインを備品にも展開することで、
施設全体のイメージアップに貢献します。



景観に配慮したデザインや外国語表記で施設をグレードアップさせます。

豊かなデザイン性で備品をコーディネート





フルカラープリントシステムならお客さまのお悩みを解決できます!

- 設置する景観に合わせたデザインにしたい。
- ロゴマークやユニバーサルデザインを取り入れたい。
- 導入台数が少なく通常の塗装方法ではコストが合わない。
- コストを抑えて異なるデザインの商品を導入したい。

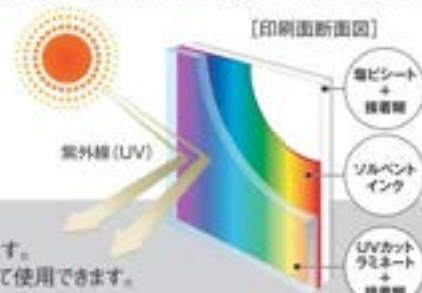

概要

フルカラープリントシステムはインクジェットプリンターを使用し、専用シートを商品に貼り付け加工します。1台から製作でき、お客さまのニーズに合わせて柔軟に対応します。使用インクはディスプレイ業界標準のソルベントインクプリント方式。屋外でも安心して使用できます。さらに紫外線・摩耗対策として印刷面にUVカットのラミネート加工を施しています。

フルカラープリントシステムは塗装やシルク印刷とは異なり、なめらかで鮮やかな描写が魅力。さらにイメージに合ったご提案が1台から可能です。



ロゴマークを活用したブランドイメージのアピールや、ユニバーサルデザインを考慮したデザインで視認性も向上させることができ、より使う人に優しい配慮ができます。



導入台数が少なく特注ではコストがかかり過ぎるケースでも、フルカラープリントシステムはシールとして商品に貼り付けて加工するので小ロットでもコストパフォーマンスは抜群。



インクジェットプリントなのでシルク印刷の様に低コストに左右される心配がありません。また作成されたデータは保存していますので、追加発注時リピー印刷も可能です。

シンプルで汎用性の高い木目も極めてナチュラルに再現!

木目は一部抜粋です。詳しくは ▶ P.81



受注から納品までの流れ

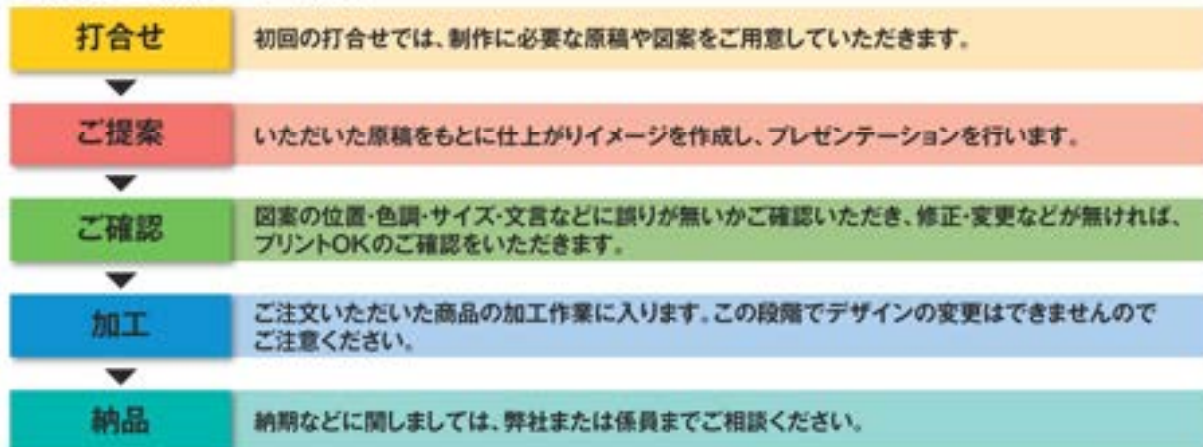

※印刷に使用する図案やマーク・ロゴなどの原稿は、複製または印刷物などであるだけ鮮明なものをご用意ください。
※商品の形状や大きさによっては、お客様の要望にそえない場合がございますので、あらかじめご了承ください。

フルカラープリントシステムは、オーダーメイド商品です。

2024 CONTENTS 総目次

Cleaning Development General Information No.563

ゴミ箱 Trash box

50~119



別注・特注オーダー	56
スチール製ゴミ箱(屋外用)	60
ステンレス製ゴミ箱(屋外用)	65
スチール製ゴミ箱(屋内用)	68
キャビネット	72
ステンレス製ゴミ箱(屋内用)	82
樹脂製ゴミ箱	84
分別ラベル	96
ゴミ袋	97
古紙分別用	98
コンテナボックス	100
資源ゴミ回収ボックス	101
カップ回収用	102
飲み残し回収用	103
集積・運搬カート	104
集積・保管	114



施設備品 Facility equipment

120~183



別注・特注オーダー(傘立)	122
傘立	123
別注・特注オーダー(ベンチ)	136
ベンチ	138
分煙パーテーション	149
脱履用集塵・脱臭機	150
灰皿・収集缶	152
チェンスタンド	156
ベルトパーテーション	160
パーテーションスタンド	171
サインスタンド	172
案内板・パンフレットスタンド	173
衝立	174
ハンガーラック	175
バゲージラック	176
備品	177
シート巻き取り機	179
イベント用品	180



防災関連用品 Disaster prevention related goods

184~193



防災ベンチ	185
担架	188
エアーマット・ロール畳	189
防災キャビネット	190
簡易トイレ・防災備品	192
水のう・防水堤	193

衛生関連用品 Hygiene related goods

194~215



感染対策商品	196
ペダル式ゴミ箱	202
ペーパータオルホルダー	204
トイレ備品	206
サニタリーボックス	209
医療介護用品	212

ミセルサイン Misel sign

216~266



看板	224
自立タワー	234
スーパーアーチ	235
コーンセット	236
誘導パネル	237
コーンメッセ・ブリッジ	238
おしゃべりバー	239
メッセージボールシリーズ	240
消電スタンド	244
ベルパーニ	247
ホルダータイプ	248
タワーツリー	251
タワーメッセ	252
三角ガイド	254
ベルパーサイン	255
ハイグレードメッセ	256
フラパネル	258
消火器かくれんぼ	262
スマート/はし/ビッグパネル/メガパネル	264
メッセージボード・ついたて看板	265
オプション	266



ガーデン ファニチャー Garden furniture

267~281



別注オーダー	267
猛暑対策関連	268
大型テント	270
テーブル・チェア(金属製)	274
パラソルヒーター	275
テーブル・チェア(樹脂製)	278
ガーデンパラソル	280
パラソルベース	281

テラモトについて	2
SDGsへの取り組み	4
TERASのご案内	6
HAIKUROのラインナップ	12
防災対策	14
ARのご案内	16

デジタルカタログのご案内	17
フルカラープリントのご案内	18
CONTENTS (総目次)	20
カタログの見方	22
50頁索引	24
商品コード索引	30

グリーンインデックス	36
納入実績	40
おもな使用素材	489
Teramoto Network	490

人工芝 Artificial Turf

282~287



ジョイントタイプ(業務用)	282
ジョイントタイプ(家庭用)	283
ロールタイプ(ループ形状)	285
ロールタイプ(カット形状)	286

マット Floor mat

288~353



屋外マット(ブラシ)	294
屋外マット(樹脂)	299
屋外マット(コイル状)	302
風除室マット・落とし込み用	303
屋内マット(吸水+除塵)	306
屋内マット(吸水)	308
屋内マット(除塵)	314
デザインマット	318
マットふち・マットずれ防止用	322
エレベータ保護靴	324
業務用バスマット	325
除菌マット・粘着マット	326
制電・導電マット	329
耐油マット	335
吸油マット	338
吸油シート	340
クッションマット	342
すべり止めマット	346
マットのご注文方法	353



清掃用品 Cleaning tool

368~455



エスカモップ	370
FXシリーズ	372
収納バケツ	389
収納バッグ	391
EFシリーズ	394
モップ用ダスター	402
モップ	408
モップ絞り器	415
粘着ローラー	416
ホーキ	418
チリトリ	423
整地用・床洗浄用	426
吸水用	428
床水切り用・過水用	430
油処理用・耐腐用	432
ビニール手袋・クリーナー	434
クロス・雑巾・バケツ	435
高所清掃用品	437
ニューカラーシリーズ	444
業務用ホコリ取り	455



清掃用カート Cleaning cart

456~473



エアロカートシリーズ	458
ビルメンカートシリーズ	469
リネンカート	470
ワゴン	473

スノコ Drain board

354~367



ラインタイプ	354
ブロックタイプ	356
巻き取りタイプ	358
ランナータイプ	360
ジョイントタイプ	361
床材のメンテナンス	366
試験データ	367

清掃関連用品 Cleaning related goods

474~488



モップハンガー	474
清掃用品収納ラック	478
収納棚	479
脚立	479
清掃パネル	479
雑巾掛け	480
タオル掛け	480
台車	481
電動清掃用品	482

商品をお選びになる前にご一読ください。

インデックスの説明

カテゴリ分類

商品分類



商品スペック表の見方

1 エコジョイントスノコ

材 質	ポリエチレン(再生樹脂)
規 格	色 オレンジ-黒
厚 さ	約25mm
重 量	1枚約2.2kg

規格色	JANコード
黒	129235
オレンジ	129239
黒	129273

品番	色コード	規格サイズ	価格	梱包入数	元払数量
----	------	-------	----	------	------

3 MR-091-070-黒 800×100mm ¥5,000(税込)¥5,500 100 60以上

4 色コードの3桁目は環境シリアルナンバー

5 ●耐熱耐入 ●再生ポリエチレン100%使用

●専用ふちを取り付けた場合、底ゴムを取り付けることはできません。

※1の記号は色コードの省略を示しています。

10 環境配慮商品 塩化不使用 再生素材



- 1 商品名 商品の名称を表示しています。
- 2 主な仕様 材質や寸法などを表示しています。
- 3 商品コード 「商品コード(品番)」は、アルファベットを含めた9桁です。複数の色・デザインがある商品は、表の中の8桁+下段の色コード+9桁が「商品コード」になります。※1の記号は色コードの省略を示しています。
- 4 色・デザインコード 規格色・デザインバリエーションを数字で表示しています。

- 5 ご注意 その商品についての注意点を記載しています。
- 6 価格 メーカー希望小売価格と税込み価格の2種類を表示しています。
- 7 梱包入数 商品の梱包数量です。
- 8 元払数量 弊社から直送で送料が無料になる「最下限のご注文数量」です。
- 9 JANコード JANコード(メーカーコード4904771)は省略して表示しています。
- 10 ピクトマーク 商品の特徴・仕様や環境負荷の低減に関する情報を表示しています。

元払数量とは…

テラモトが発送させて頂く際に、運賃が無料になる「最下限のご注文数量」です。

元払数量未満のご注文につきましては別途運賃が必要となりますので、あらかじめご了承ください。

！ カタログ掲載商品の中には、箱単位での販売商品や、受注生産、受注発注の商品も含まれているため、ご注文の単位や数量、納期に制限がある場合がありますので、あらかじめご了承ください。

運賃について…

元払数量未満のご注文や、大型の商品などには別途運賃が必要になる場合がありますので、あらかじめご了承ください。

尚、お届け先が沖縄・離島及び個人宅の場合、地域や商品によっては対応できない場合がありますので、都度見積とさせていただきます。詳しくは係員までお問い合わせください。

！ 大口(大口数の多い)納品については、条件によりチャーター便(別途請求)や分割(数回に分けて)になる場合がありますので、あらかじめ係員までお問い合わせください。

●電話またはFAXでご注文される際は…

[商品コード(2桁のアルファベット+7桁の数字)]と[ご注文数量]を必ずお知らせください。

※1個からでも注文可能ですので、お気軽にご注文ください。

商品の直送を依頼される場合は直送先の[社名][住所][電話番号]を必ずお知らせください。

マークの見方

商品の特徴・仕様に関するもの

	初めて掲載された商品です。		フルカラープリントシステム対応商品です。
	受注生産品のため、納期をご確認ください。		(財)機能評価技術協議会(JETEC)により認められた基準に合格した、抗菌防臭加工並びに制菌加工の品質と安全性を持つ商品です。
	お客さまによる組立が必要になる商品です。		RoHS(ローズ)は電子・電気機器における特定有害物質についての欧州連合(EU)による指令で、それに対応した商品です。
	別注サイズが制作可能な商品です。		カット品番ですので、長さを指定してご注文ください。
	別途運賃が必要な商品です。詳しくは係員までお問い合わせください。		マットの耐久性を向上させる2重マットふち対応商品です。
	1台または1本につき別途運賃が必要な商品です。		(財)日本防炎協会が認定し、法定基準に適合する防炎性能を持つ商品です。
	車上渡し商品で納入時に荷下ろし介助者が必要です。		工業所有権に関する情報です。

環境負荷の低減に関するもの

	グリーン購入法 [※] の特定調達品目に該当し、高かつ基準を満たしている商品です。		エコマーク (財)日本環境協会が「環境保全に役立つ商品」に認定する、国内最高評価基準のマークです。 2021年2月「清掃サービスVersion1.0」の認定も開始され、FXモップ替糸(J)の3%が認定されました。
	グリーン購入法には該当しませんが、再生素材使用などの環境配慮がされている商品です。		PET再利用率マーク PETボトル協議会が「PETボトルリサイクル推奨マーク」の使用を認定した再利用率です。 カタログ表紙上では右記のマークを使用します。 
	ゴミ分別を促進する為に開発された商品です。		
	樹脂を主原料としている商品で「塩化ビニール」不使用の商品です。		
	原料に再生素材を使用している商品です。		

※グリーン購入法とは、国などが率先して環境物品などの調達を促進し、これを呼び水として個々の環境物品などへの需要の転換を促進することを目的とした法律です。

商品説明動画をぜひご覧ください!

商品特長はもちろん、使い方や組み立て方などもわかりやすく解説。

お客さまに役立つ情報が満載!

カタログページに記載されている動画QRコードで簡単にアクセスできます。



※通信料はお客さまのご負担となります。
 ※携帯電話の機種によってご覧にならない場合があります。
 ※動画の内容は予告なく変更する場合があります。
 ※「QRコード」は株式会社デンソーウェブの登録商標です。

MM鉄道ナトリ	450
MMエレブランA-B-C	452
MMフラワーグリーン	454
MMフラワーグリーン除電	454
MMフロアホーク	449
MM文化ナトリ	450
MMヘビーホーク	453
MMニッキナトリ	450
MMモップ絞り器C型	445
MMライトブルームE	453
MMワイフダストロン	450
エレベーター養生保護幕	324
エレベーター用防災キャビ	190
オ	
大型分別カート	114
大型分別カート #400	114
大柄タオルぞうきん(10枚入)	436
屋外スタンドD型-K型	154
屋外分種パーテーション	149
屋外用電気ストップ パラソルヒーター	275
[屋外用マット]	294-302
[屋内用マット]	306-318
オシャレナオ	449
オフィスコロコロシリーズ	416,417
[汚物入れ(トイレ用)]	209-211
オブリークアーバン-S117-S	129
オブリークアーバン-B-C	129
おむつ回収カートE	214
おむつペール	207
[オリジナルサイン]	216-266
[オリジナルマット]	319-321
折りたたみ傘ばんホルダー	135
折りたたみ傘専用かさ袋Ver.E OKB-2000	135
折りたたみ傘袋スタンド	132
折りたたみ傘用傘袋ホルダーブラック	135
折りたたみコンテナ	100
折りたたみ式傘立A型	130
折りたたみホームベンチ	147
カ	
カーゴバケット	364
ガーデンアルミテーブル	278
ガーデン エコベンチ	278
ガーデン エコベンチ	278
ガーデンGFテーブル08	278
ガーデンチェア[アルミ製]	278
ガーデンテーブル 900	277
ガーデンパラソル	280,281
ガーデンパラソル NSP-10	280
カーペット固定用両面テープ	323
カードロック傘立E	125
[カート(ゴミ回収・運搬用)]	104-113
[カート(清掃用)]	458-469
カート部-共用キャスター、共用スリマ	111,469
[カーペットローラー]	416,417
ガーデン マイアミアームチェア	278
[回収カート(蛍光灯用)]	99
[回収カート(新聞・雑誌・カタログ用)]	99
[回収カート(ダンボール用)]	99

回収バスケット	102
[回収ボックス(機密文書用)]	99
[回収ボックス(蛍光灯用)]	101
[回収ボックス(小型家電用)]	101
[回収ボックス(資源ゴミ用)]	102
[回収ボックス(飲み残し用)]	102,103
回転ハンバー	111,469
[替紙(ホラーグ)]	413,414
カウンタークロス厚手(80枚入)	435
カウンタースタンディパネル	200
角型反置GPX-2800	153
傘かけ(折りたたみ傘対応)	131
[傘立]	124-131
傘立スツール	127
傘袋	132
傘袋スタンド	132
傘ばんKP-09SS折りたたみ傘一体タイプ	134
傘ばん KP-23GSBH 折りたたみ傘袋用ホルダー付	134
傘ばん KP-25KKBH 折りたたみ傘袋用ホルダー付	134
傘ばん KP-29CSBH 折りたたみ傘袋用ホルダー付	134
傘ばん KP-090KS スリム	134
傘ばん折りたたみ傘袋用ホルダー付	134
傘ばん バイオマス折りたたみ傘用替袋	135
傘ばん バイオマス長傘用替袋	135
カップ回収器95	102
カーダストロン	423
カーデデザインマット	321
カラー導電性ゴムシート	334
カラーブラッシュ	294
[ガラス用洗剤]	442
カルナマット	325
かんたんアルミステージ	181
かんたんアルミひな壇	182
かんたんアルミ観音席	182
[看板・サイン]	216-266
キ	
機密回収ボックス	99
キーレス傘立トリス	124
キーレス傘立トリス36 組立式 3面スチール/ボール仕様	126
きこえるパーテーション	200
キャスターペール	112
キャッチハンドル	414
キャッチハンドル替紙	414
キャニヨンスプレー	198
キャリングカートN	115
暖水ポンジモップ E-2スベア	428
暖水のノマダスターE	403
暖水ローラー-スベアスポンジセット	429
暖水ローラー-ミニスベアスポンジ	429
暖水ローラー用 絞リバケツ	429
暖油フッシュンマット	338
暖油シート(裏地なし)(裏地なし)	340
暖油シート(オイル・水両用)110枚入	341
暖油マット	339
暖油マットGY	339
暖油マットGYランナー	338
共通先ゴム	423
業務用掃除機CV-100S6	485

業務用タオル(10枚入)	436
業務用日除けテント	273
ク	
クイック防水壁(20枚入)	193
[くず入れ(ゴミ箱)]	60-95
購入専用中袋	97
購入DM-DK	83
[購入(既産廃棄物)]	215
[購入(屋外用)]	60-67
[購入(屋内用)]	68-83
[購入(踏みむき用)]	207-208
[購入(靴こぎ用)]	102
[購入(ステンレス製)]	65,82,83
[購入(樹脂製)]	84-95
[購入(前使用)]	112
[購入(透明樹脂製)]	89
[購入(生ゴミ用)]	112
[購入(飲み残し用)]	71,102,103
[購入(ペダル式)]	94,95
[購入(窓付き)]	75,77,79
[購入用折り紙]	97
クッション付きレスキューボードベンチ	185
クッションベンチ	360
乾式ハードブラッシュ トレイ	290
乾式ハードブラッシュ(2個入)	290
グラウンドキャリー	420
グラウンドコーナー=350角Rステン14	66
グラウンドコーナー=430丸32	66
グラウンドコーナー=430丸ステン14	66
グラウンドコーナー=440角R32	66
グラウンドコーナー=440角Rステン14	66
グラウンドコーナー=470丸32	66
グラウンドコーナー=470丸ステン14	66
グラウンドコーナー=木調	67
グラウンドコーナー=木調反置M-120	154
グラウンドコーナー=用蓋	67
グラウンドコーナー=用プレート	66
グリーンジェル カードフロッグ	206
グリーンジェル ディスベンサー	206
グリーンモップ(兼付)	413
グリスクワイム(1個入)	433
グリスクワイム+グリスバックンセット	433
グリストラップ水切りネット	433
グリスバックン(30個入)	433
グリス棒くん	433
グリス棒くん用回収ネット	433
ケ	
蛍光管回収リサイクルポスト	101
[蛍光灯回収用]	99,101
警告パネル	305
軽量バタバタマット	358
毛カキ ライト	419
ケミタンブル=CNプラス	349
ケミタンブル=ソフト	302
ケミタンブル=ハード	302
ケミタンブルマットTXランナー	349
[玄関マット]	299-321

50音順索引



※[]は一般名称

NEW 新製品

「再生素材使用」や「塩ビ不使用」など、環境に配慮した商品です。

50音順索引

コ

50音順索引

商品コード索引

グリーンインテック

コ

コアラコンパクトハンガー(3本掛)(6本掛)	477
コアラモップハンガーA型	477
コートブラシ	426
コートブラシ(塩ビ)スター付	426
コートブラシ(シダ)スター付	426
コーナーポット	211
工場用スタンバイタイプ	269
[高圧洗浄機]	485
[高圧清掃用品]	437-443
[小型家電収納用]	101
小型折り畳み	211
抗菌安全スノコ	355
抗菌すべり止め安全スノコ	355
抗菌バリアルエプロン ブルー	199
抗菌フミンゴ®(屋内用)	362
小型観音車 (フタブルー)付HCC-10182	481
固定バーフ ブラック	265
コマーシャルベンチ	144
[ゴミ箱(屋外用)]	60-67
[ゴミ箱(屋内用)]	68-83
[ゴミ袋]	97
ゴムチップランナーⅡ	360
ゴムチップランナーⅢワール	360
小物ばし	480

サ

再生PETダスターT	406
災害対策用ポンプインエアマット	189
[サイン看板]	216-266
サイクルスタンド	178
サインスタンド KSW	172
サインスタンドTEST	172
先割れタフホーキ	420
さくらキップ	196
座敷ホーキ(保護)	421
サニタリースリムボックス	210
サニタリーフェース	210
サニタリーポケットボックス	209
サラゴサームチェア	275
サンセットサンラウンジチェア	279
サンセットラウンジチェア	278
サンレノアームチェア	274
サンレノサイドチェア	274
サンレノテーブル100	274

シ

[シート(分別用)]	96
GK官器	91
GFサンラウンジチェア	279
仕切付きバケツ	390
仕切付きバケツⅡ	389
仕切付きバケツⅢ アクターバケツ用仕切組セット	389
自在ホーキ	419
システムカート	110
システムカートA	111
システムカート ワイド(黒E)	110
システムカート ワイド(ブルー)	110
しずくりん	135
シダホーキ	421

シダブラシ(替ブラシ)樹脂台

シダブラシ(替ブラシ)樹脂台	487
シャークEモップ	412
シャイングリーンホース	411
シャインモップ	411
ジャマイカサンラウンジチェア	279
シャン	92-93
シャン470E30PW	85
シューズロッカー	176
じゃうたん用ノズル A-37546	482
収納台車	181
充電式クリーナー CL	482
充電式クリーナー CL206	482
充電式集じん機 VC865DZ	483
充電式背負いクリーナー VC261DZ	483
しゃべんち	143
ジョイントパーテーションD	168
消毒液濃度抑制ホルダー	204
消臭反応	152
ジョイント制電マットE	331
じょうぶバケツ	436
除菌マットケミカルタイプ	327
除菌マットテラシックス	327
除菌マット	327
除菌マット専用液	327
除菌トレビアン®	334
自立ゴミネット 折りたたみ式	119
自立ゴミネットⅡ 折りたたみ式	119
人工芝HC-200	287
人工芝P470	287
人工芝固定用両面テープ	287
伸縮ボール ロング柄	442
新聞ストッカー	99

ス

スリッパ-掃除用具入れ	479
スーパードスピット	301
スーパードスピット 青	360
スーパードハンガー	480
スーパードネット	323
素足さりマット	325
吸塵入れ目(環境用)	154
吸塵入れ目用ワイヤーテーブル	154
すいざら収集缶	155
スイングバッグライト	485
スイングバッグライト用 紙パック	485
スクイジー(真ちゅう)スベアゴム	438
スクイジー(ステンレス)スベアゴム	438
スクイジーハンドル(首振りタイプ)	439
スコッチブライト	427
スコッチブライト ハンドパット	427
筋入ゴムマット	352
スタッキング卓立て D2S	127
スタッキングプロテーブル	183
スタッキングプロベンチ1800	139
スタンディングカート	105
スタンディングマットE	345
ステップスクイザー	415
ステリケア	198
ステン典型抗菌GX-20A	153

ステンクリーンシート

ステンクリーンシート	478
ステンレスすいざら収集缶	155
スタンターボックス	82
スタンターボックス(スタンファタ)	82
スタンハイジーンハンガーFW 12本掛	478
スタンペーパータオルホルダー	205
スタンペーパータオルホルダーL	205
ステップロファイバー	438
スタンモップハンガーT型掛式	476
ステンレス2WAYレーキ	426
ステンレス典型型入GPX-41K	83
ステンレス収集缶	155
ステンレス典型型入GPX-31M	83
ステンレスペール	155
StoneStyle 卓立Case16	126
StoneStyle 卓立 カード用 看板	126
StoneStyle 卓立スタンド プレストック	132
ストックホーキ	421
スノコ兼足用・土足用	364
スバクターフ	299
スプレーボトル(アルコール製剤用)	198
スプレーボトル(ノロスタートレグリーナー用)	206
スゴットエアコン 1口首振りなし	269
滑り止めシート(たてかけ型) お風呂用	215
スモークダッシュアライトナビ	151
スモークダッシュ用集塵フィルター	151
スモークダッシュ用特殊活性炭フィルター	151
3Mドライビングアクセシブリー 木目	487
3Mバインド	487
スリムディスベンサー	196
スワニーマット	300

セ

セーフコールド65	198
セーフティジョー	486
制電クッションシートHG	333
制電クッションデスクマット	330
制電クッションマット	332
制電フミンゴ®FW	329
清掃カート用モップハンガー 中	469
清掃ブラバネル SD	479
清掃ブラバネルⅡ	479
清掃ブラバネルEⅡ	479
セバ スリムペダル	203
セバフットパルペーターポケット	98
セラミックテーブル	275

ソ

ソ巾着A型E	480
ソ巾着X型	480
ソフト巻き取りマット	359

タ

ターボインテック用架	188
ターボシート	179
ターボボックス	81
体育館シート パー	179
体育館シート ハンガー 12本掛	179
体育館シート 巻取機	179
[体育館保護用シート]	179
体育館モップ	410

耐久ラインテープ	323
台車目 大	481
台車目 フットブレーキ付・大	481
台車目	481
台車用折りたたみボックス	481
台車用折りたたみボックス 蓋付	481
断切耐手鏡 DURACOCK346	435
台風テープトリア激サン巻張り用	192
ダイゼマット	350
ダイゼマットグリッド	350
ダイゼマットAH	349
ダイゼマットAL	350
ダイゼマットGH	348
耐油クッションマットFW	337
耐油クッションマットFW(穴あきタイプ)	336
耐油ケミタンブルHG	348
耐油ドライヤー・スベア	432
耐油ビニロープ	434
タオルぞうりん(10枚入)	436
卓上灰皿	153
ダスターSD(本体・筒セット)	108
ダスター	114
ダストロ・共通洗ゴム	423
ダストロ目	423
ダストボックスDX	114
量MIGUSA ロール巻	189
タッチマットE	367
たてかけ君(2枚入)	215
多目的キャビネット	479
多面表示案内板	173
多用途厚手両面テープ	323
W&W くす入れ 角	93
Wスコップ	178
Wラッセル	178
タンク付のりシャー	486
タンク付のりシャー用メタルバット台(S)	487
ダンディスプリング	413
ダンボールマット	299
ダンボールスタッカー	99
ダンボールスタッカー コンパクト	99
チ	
チェーンスタンド	159
チェア TK	276
チェア TK-H	276
チェア台車 KCD-L27	183
新着用キャスターペール 排水柱付	112
[5尺用]	
チリトリ共通洗ゴム	423
5尺用掃帚	422
ツ	
2Wayデザインスタンド	172
2Wayチリトリ	425
追加機能(おむつ回収カート目用)	214
使い切りワゴロブ	434
使い分けができる番号付ぞうりん	436
直立用パドル	174
直立用安定脚	174
通話・養生マットE	352

[つかり取り]	431,451
テ	
テーロンホーキ	421
テーブル ASO-CF7575B	276
テーブル ASO-CF7575SW	276
ディスクスワール	139
ディスクベンチ	139
テオキープ スリムペダル20型	205
TYグリーン600	286
テカチリトリ本柄	425
[デザインマット]	318-321
[デザイン看板]	216-266
デッキブラシ	385
鉄道型水取り	431
鉄道チリトリ	423
テムレス	434
テラエルボーマット	300
テラクッション 極厚	343
テラッシュマット	339
テラマットダイヤ	299
テラモかんたんてんと	271
テラモかんたんてんと切替型	270
テラモ 除菌洗浄液	198,327
テラモ布マスク(抗菌)	201
TERAMOTO 水セットA	196
テラロイヤルマット	300
手拭消毒用ケアコール	197
電気のりシャー	486
電気のりシャー-階段用	486
電気のりシャー-高速	486
電気のりシャー用 スカート	488
電気のりシャー用 スタンド	488
ト	
トローブラシ(替ブラシ)	487
トローブラシ(替ブラシ)機能台	487
トイレコーナースタンド目	207
トイレのつかり取り FITワイド	451
トイレのつかり取り FITワイド(節水便器対応)怪物レイ付	451
トイレブラシ(Aタイプ・Bタイプ)	452
[トイレ用汚物入れ]	209-211
[トイレ用洗剤]	452
[トイレ用備品]	205-211
[トイレ用ブラシ]	452
透明エコダスター	89
TOPOET(トポエ)	142
ドライバキュームクリーナーRD-ECOBR	485
ドライヤー	430
トラッシュステーションS	117
トラッシュステーションe	118
トラッシュペール90	89
トラッシュボックスFT	70
トラッシュボックスFTスリム	70
トラッシュボックスFTタッチレス	69
トラッシュボックス(ステン)	65
トラッシュボックス(ステン)2分別	65
トリブルシート	344
Trim(トリム)5F(ステン)-S(ステン)	64
Trim(トリム)5TF(ステン)-SLF(ステン)	79

Trim STF エエル(ステン)	79
トレビアンHC	317
[洗濯おしよめ]	294-300
ナ	
ナイスハンドきれいの手 100枚入	434
ナイロンブラッシュH25目	295
ナイロンブラッシュH25標準-警告	295
ナイロンブラッシュH30	296
ナイロンブラッシュH40	297
ナノタル 油クリーナー	435
ナノタル消臭・抗菌スプレー	199
ニ	
ニートLG-SL-ST	63
ニートST 2分別	63
ニートSLF-SLF-STF	75
ニートSTF 2分別	74
ニートSL(フラップ付)	61
ニートST(フラップ付)	61
ニートSTF エエル	77
ニートSLF 飲み残し回収ボックス	103
ニートSLF 飲み残し回収ボックス(エエル)	103
ニートSLF(ステン)-STF(ステン)	77
ニートSTF エエル(ステン)	77
ニート用キャスター-取付セット	61
2層マットらち傾斜タイプ	322
荷物台付おむつ回収こみ箱	208
2段式ベルトパーテーション	170
ニトリストタッチ 100枚入	434
ニュー傘立	130
ニュークリップモップE	446
ニュー自在ホーキ	448
ニューシャーク目モップ(エコーダ付)	445
ニューシャインモップ	444
ニュージャンボスプレー	411
ニューセレクトバケツ	436
ニューセレクトモップバケツC-17	436
ニューダンディモップ	445
ニューデッキブラシ	447
ニュードライヤー	447
ニュートレビアン	317
ニューハイブリッドモップ	445
ニュー パワーセル	314
ニューハンドスqueezy	411
ニューピコースワイパー	446
ニューフリードライヤー	447
ニューフリーホーキ	448
ニューキールモップ	444
ニューミディブラシ	447
ニュー洋式カップ	451
ニュー洋式カップSケース付	451
ニュー洋式カップフレイ付	451
ニューラバーカップ	451
ニューワイドクリップモップE	446
ニューマティック ヘンリー	484
ニューマティックQ402-チャールス用フィルター	484
ニューマティックチャールス	484
ニューマティックヘンリー用フィルター	484

ミセル看板	233
ミセル コーンウェイト7kg	266
ミセル コーンセット	236
ミセル コーンメッセ	238
ミセル コーンメッセ(風用封筒商品)	238
ミセル コーン用ゴムストッパー	266
ミセル サインプレート	249
ミセル 三角ガイド	254
ミセル 消火器かくれんぼ+C	262
ミセル 消火器かくれんぼ+A+台	263
ミセル 消毒スタンド	246
ミセル 消毒スタンド(足踏み式)専用ゴムウェイト	246
ミセル 消毒スタンド(足踏み式)	246
ミセル 消毒スタンド専用ゴムウェイト	246
ミセル 消毒油溢れ防止枠	245
ミセル 自立タワー	234
ミセル スーパーアーチョ	235
ミセル スマートバール	264
ミセル スモークングボール	241
ミセル 卓上消毒台	245
ミセルスリム	250
ミセルスリム 和風屋根	250
ミセル タワーフリー観型	251
ミセル タワーメッセ	252,253
ミセル チョイガイバール	249
ミセル 直立サイン	231
ミセル ついで看板	265
ミセル パーテーション	241
ミセル ハイグレードメッセ	256
ミセル ビッグバール	264
ミセル ビッグバール同軸キャストベース(キャスト4個付)	264
ミセル ブラックボード差替え式	232
ミセル フラバール	258,259
ミセル フラバール専用補強バール	259
ミセル プリッジ	238
ミセル ベルバーサイン(1面)4辺アルミフレーム	255
ミセル ベルバーニッ	247
ミセル ポスター(本体同時注文)	226
ミセル ポスターケース	224
ミセル ポスターニ	226
ミセル ポスターニSO(壁内用)	225
ミセル ホルダーアルミフレーム(セット)	248
ミセル ホルダー 樹脂フレーム(セット)	248
ミセル ホルダー バールS	249
ミセル ホルダー バール差替え式	248
ミセル ホルダー フレレット用	249
ミセル ホルダー メディカル	245
ミセルホワイトボード差替え式	232
ミセル メガバール	264
ミセル メッセージボール	240
ミセル メッセージボール専用ゴムウェイト	240,266
ミセル メッセージボール専用ゴムウェイト(黒キャップ付)	266
ミセル メッセージボール専用バール	241
ミセル メッセージボールバール付	241
ミセル メッセージボールパイ	242
ミセル メッセージボールパイ専用ゴムウェイト	242
ミセル メッセージボード	265
ミセル メッセージボード(差替え式)	265

ミセル メディカルボール	244
ミセル メディカルボール 足踏み式	244
ミセル 誘導バール	237
ミセル 誘導バール(風用封筒商品)	237
ミセルローブ	266
ミックスタンダ	421
運スッキリキー	420
ニッ折裏立	174
三つ手ナリリ	423
ニニ卓立R4	130
ニニ卓立角型	130
×	
メッシュワッシャーマット	345
メタルバット台(S)	487
棒バット	487
モ	
[モップ]	
猛暑対策 マーケットアンブレラ SY	269
猛暑対策かんたんてん之	268
モップ替えT-10-T-40	413
モップ取り器 目型-C型	415
モップ取り器S	415
モップ収納ラック	478
モップハンガー-RC型	476
モップハンガー-RC型コンパクト	476
モップハンガー-RC型-D型フック用兼用ゴム	476
モップハンガー-D型替換式	476
モップハンガーヘッドホルド	475
モップハンガーヘッドホルドFFW16	474
モップハンガー	415
モナコアームチェア	277
モナコサイドチェア	277
ヤ	
専用ハンコソープ	196
やしばネーキ	422
やしばックス	422
ユ	
ユキドリフトン	297
誘導バール	305
ユニード プッシュ&ペダル	203
ユニットターフ(アルファ)	283
ユニード カクス	93
UFリサイクルマルチキャビネット	100
UFストックカート	99
ヨ	
洋式カップ	431
養生用テープ	323
コウトールマット	299
ラ	
large ashtray(ラージアッシュトレイ)	152
ライトグリップ	435
ライトダスター-E-T-S	406
ライトダスター-M	405
ライトダスター-NW-W	405
ライトモップ	408
ライトモップ系	407
ライトモップ運転クロス	407
ライトモップE(アルミ150)	408

ライトモップ マルチファイバー(1枚入)	407
ライトモップ用バインダー	384
ライトリードマット	318
ラダーキャビネットFT	73
ラバーカップ	431
ラバーブラシ	408
ラバーローブパーテーション スタンド	170
リ	
リアル人工芝 C-1025	286
リサイクルカート#110-#200	113
リサイクルカートアウトバー	113
リサイクル長マットコンブラック	351
リサイクル長マット純樹脂シムバー	351
リフレクトイレケース(プラン付)	452
両面タックテープ 強留粘着	323
両面パンフレットスタンド	173
ル	
ループランナー-N	285
ルビロンNew101	287
レ	
冷水高圧洗浄機HD4/BP	485
レスキューボードベンチ	186
レスキューベンチ	187
レストルームマット	207
レンタルモップハンドル	410
ロ	
[ロッカー(シューズ用)]	178
[ロッカー(掃除用)]	479
ロールディスプレイ R560	206
ワ	
ワイドステーションR-1000	119
ワイドステーションTW	118
ワイドスレージ	115
ワイドスポンジモップ/スポンジモップ	429
ワイドデッキ	427
ワイド専用キクスター	266
ワイドヘルスト	116
ワイドヘルスト1000用 仕切板	116
ワイパーハンディ	398
ワイヤーバスケット	67
ワックススタンク	414
ワックスモップ	414

CL-385-0	先制れタフホーキ	420
CL-388-000-0	シダホーキ	421
CL-388-110-120	ミックスシダ	421
CL-389-3	やしほホーキ	422
CL-389-350	やしほミックス	422
CL-390-0	漢スッキリホーキ	420
CL-391-000	チーロンホーキ	421
CL-393	床敷ホーキ(信濃)	421
CL-398-000-0	フェンシングスウィーパー	455
CL-400	ハンドスウィーパーSD	411
CL-401	ニューハンドスウィーパー	411
CL-412	ヘアブラシ	427
CL-413-000-0	ストレスレスWAYレーキ	426
CL-414-0-1	コートブラシ	426
CL-414-6-7	コートブラシスター付	426
CL-415	フロアブラシ	426
CL-416	デッキブラシ	427
CL-416-210	ホースデッキブラシWS	427
CL-417-000	ニューデッキブラシ	447
CL-419-2	ワイドデッキ	427
CL-420-2	ラバーカップ	431
CL-421-030-0	ニューラバーカップ 犬	431
CL-421-070-0	トイレのつみとり FITワイド	431
CL-421-080-0	トイレのつみとり FITワイド窓網レイ付	431
CL-422-000	洋式カップ	431
CL-422-021	ニュー洋式カップ5ケース付	431
CL-423-000	ニュー洋式カップ	431
CL-423-100	ニュー洋式カップトレイ付	431
CL-465-201-7	BMコーナーブルーム30(1本柄)	418
CL-465-205-7	BMコーナーブルーム30 スペア	418
CL-465-2	BM2ホーキ	418
CL-504-010-0	ファイファイバー ハンディ	442
CL-506-000	ニュービコックスワイパー	446
CL-507-0	ワイパーハンディ	443
CL-507-1	ALワイパー伸縮	443
CL-507-2	ALワイパー360回転	443
CL-509-0	プロファイバーR	442
CL-509-1	スタンプロファイバーS	438
CL-664-701-9	オフィスコロコロ伸縮 200mm	416
CL-664-702-0	オフィスコロコロ伸縮 240mm	416
CL-664-703-0	オフィスコロコロ伸縮 320mm	416
CL-664-71	オフィスコロコロ スペア	417
CL-664-731-9	オフィスコロコロ スティックタイプ 100mm	416
CL-664-732-9	オフィスコロコロ スティックタイプ 180mm	416
CL-664-74	オフィスコロコロ HG強粘着スペア	417
CL-664-75	オフィスコロコロ 多用適用スペア	417
CL-664-76	オフィスコロコロ フロアクレンススペア	417
CL-731-6	EFモコモップマイクロ	399
CL-731-910-0	EFフィットワイパー伸縮S	396
CL-734-300	EFウインドークリーナーハンディ	397
CL-734-310	EFウインドークリーナー伸縮	397
CL-734-400	EFウインドークリーナーマイクログラスター	397
CL-735-0	EFコーナーブルーム	400
CL-735-1	EFコーナーブルームスペア	400
CL-737-000-0	フリーフィット ハンディ	455
CL-737-1	EFフリーフィット伸縮	395
CL-737-2	EFフリーフィット肩モップスペア	395
CL-738-100-0	EFフェンシングスウィーパー伸縮	395

CL-738-200-0	EFフェンシングスウィーパースペア	395
CL-739-100-0	EFスイッチスウィーパー	394
CL-739-200-0	EFスイッチスウィーパー スペア	394
CL-742-0-1	EFフリードライヤーSスペア	401
CL-744-028	EFマルチモップ	399
CL-744-134	EFマルチモップガラスター	399
CL-744-234	EFマルチモップ選取クロス	399
CL-745-0-1	EFフラットブラシスペア	401
CL-745-0	EFラバーブルーム	400
CL-745-2	EFラバーブルーム伸縮	400
CL-745-230	EFミックスブルーム	400
CL-745-4	EFラバーブルームスペア	400
CL-745-530	EFミックスブルームスペア	400
CL-747-0	EFフレックスワイパーハンディ	398
CL-747-1	EFフレックスワイパー伸縮	398
CL-747-2	EFフレックスワイパーSスペア	398
CL-748-110-0	EFラグブルーム	400
CL-748-210-0	EFラグブルーム スペア	400
CL-781-600	オンソリーナホ	449
CL-795-210	SPハンドスウィーパー替身DX(黄)	411
CL-795-100	SP水拭きモップDX替身	445
CL-795-2	SPホールドモップ替身(黄)	444
CL-806-440-440	SPフリードライヤーSスペア(黄)	447
CL-806-730-9	SP自在ホークR30スペア(黄)	448
CL-806-8	SP自在ホークWSスペア	448
CL-808-201	SPぞうたんモップ(替身適合2枚入)	446
CL-808-301	SPぞうたんモップ(ワイパー替身適合2枚入)	446
CL-808-600	SPスポンジモップ替身スポンジ	446
CL-808-8	SP化学モップ替身(黄)	444
CL-809-200	SPデッキブラシWSスペア	447
CL-809	SPワイパーSスペア	443
CL-811-6	SPワイパーSスペア	447
CL-844-802-812	ワイパースポンジモップスベラスポンジ	429
CL-844-900-0	吸水スポンジモップ E-2	428
CL-844-910-0	吸水スポンジモップ E-2 スペア	428
CL-862-400-410	吸水ローラーミニスベラスポンジ	429
CL-862-40-41	吸水ローラーSベラスポンジ	429
CL-894-0	MMフリーホーク	449
CL-894-1	MMフレックホーク	449
CL-894-3	MM床敷ホークS	421,448
CL-894-6	MMフロアホーク	449
CL-896	MMアラワークリーン	454
CL-896-010-3	MMアラワークリーン除菌ブルー(2色)	454
CL-896-5	MMアラワークリーン除菌	454
CL-896-7	MM伸縮ポールS135	442
CL-897-0	MM尾毛ハタキ	455
CL-897-1	MMダッシュハタキ	455
CL-898-0	MMポリリトホークセット	449
CL-900-115-0	EF伸縮ポール	394
CL-900-118-0	伸縮ポール ロング柄	442
CL-909-101	駆込ドライヤー	432
CL-909-10	駆込ドライヤーSスペア	432
CL-988-18	スターホーク	421
CL-988-2	グリストラップ水切りネット	433
CL-988-23	グリストラップ	433
CL-988-238-0	グリストラップ用回収ネット	433

D		
DP-373-100	WSコップ	178
DP-460-010	ダストトレイ	423
DP-461-000	カラーダストトレイ	423
DP-461-801-0	ダストトレイ共通洗ゴム	423
DP-462-100	デカチリリ1本柄	425
DP-463-000	文化チリリ	423
DP-463-801-0	チリリ共通洗ゴム	425
DP-465-0	BMチリリ	423
DP-465-100	エコBM-2チリリ	424
DP-465-130	エコBM-2チリリ(ロッケ付)	425
DP-465-0	5分切り雑草	422
DP-465-1	5分切り雑草スリム	422
DP-467-100	ニツチチリリ(ゴム付)	423
DP-469-020	鉄道チリリ	423
DP-471-000	鉄道型水取り	431
DP-471-801-0	共通洗ゴム	423
DP-472-000	2Wayチリリ	425
DP-472-1	プラ溝からえ	420
DP-890-000	MM文化チリリ	450
DP-890-100	MM鉄道チリリ	450
DP-890-200	MMニツチチリリ	450
DP-890-300	MMエコプラニツチチリリ	450
DP-891-000	MMダストトレイ	450
DP-891-100	MMコロコロダストトレイ	450
DP-891-200	MMワイドダストトレイ	450
DP-891-300	MMエコチリリVC型	450
DS-165-01	ニードST(アラップ付)	61
DS-165-11	ニードSL(アラップ付)	61
DS-166-01	ニードST	63
DS-166-019	ニードST 2分割	63
DS-166-11	ニードSL	63
DS-166-31	ニードSTF	75
DS-166-319	ニードSTF 2分割	74
DS-166-35	ニードSTF(3.1L)	75
DS-166-41	ニードSLF	75
DS-166-425	ニードSLF数値検し回収ボックス	103
DS-166-51	ニードSTF ステン	77
DS-166-55	ニードSTF ステン(3.1L)	77
DS-166-61	ニードSLF ステン	77
DS-166-803	ニード両キャスター取付セット	61
DS-166-91	ニードHLG	63
DS-166-92	ニードHLGF	75
DS-168-51	TrimSTF ステン	79
DS-168-52	TrimSTF ステン(3.1L)	79
DS-168-61	TrimSLF ステン	79
DS-168-91	TrimST ステン	64
DS-168-92	TrimSL ステン	64
DS-187-5	ペーパー分類ボックス	98
DS-189-11	トラッシュボックス(ステン)	65
DS-189-119-0	トラッシュボックス(ステン)2分割	65
DS-189-41	トラッシュボックスFTスリム	70
DS-189-51	トラッシュボックスFT	70
DS-189-55	トラッシュボックスFTタッチレス	69
DS-189-700	数値検し回収FT	71
DS-192-4.5	回収バスケットS/L	102
DS-193-100	エコ分別カラーペールW	89
DS-194	エコ分別カラーペールW	84

商品コード索引

DS-195-2
▼
MR-178-540-0

NEW 新製品

「再生素材使用」や「塩ビ不使用」など、環境に配慮した商品です。

商品コード索引

D

500番部

商品コード索引

商品コード索引

DS-195-2	分別グランドコーナーφ430丸32	67
DS-195-3	分別グランドコーナーφ440角R32	67
DS-196-443	グランドコーナーφ430丸32	66
DS-196-447	グランドコーナーφ470丸32	66
DS-197-444	グランドコーナーφ440角R32	66
DS-198-135	グランドコーナーφ350角Rステン14	66
DS-198-144	グランドコーナーφ440角Rステン14	66
DS-199-343	グランドコーナーφ430丸ステン14	66
DS-199-347	グランドコーナーφ470丸ステン14	66
DS-200-090	グランドコーナーφ木脚	67
DS-200-3	おり巻	97
DS-200-373.393	エコ再生100%ゴミ袋	97
DS-200-4	グランドコーナーφ用プレート	66
DS-200-5	グランドコーナーφ用蓋	67
DS-201-010	分別ゴミバッグ(フレーム)	108
DS-203-0	シャン120エコ	93
DS-203-8	シャン90エコシャン45エコ	93
DS-204-0	ワイドステーションTW	118
DS-204-1	ワイドステーションR-1000	119
DS-204-2	トラッシュステーションφ	118
DS-204-21	トラッシュステーションφS	117
DS-205-1	ワイヤバスケット	67
DS-206	エコボックス	183
DS-210-2	セパレーターバーバケット	98
DS-215-000-6	エコブラ買入	93
DS-218-113	シャン132エコ	95
DS-218-3	シャン475エコシャン360エコ	92
DS-218-410-8	シャン100エコ	93
DS-218-5	シャン3153コシャン420エコ	92
DS-218-6.7	エコシャンA	92
DS-218-613.7	ペダルオープンタイプ13L	94
DS-218-620.846	ペダルオープンタイプ	94
DS-220	エコ ダストボックス	86
DS-220-21	エコ ダストボックス845型	87
DS-220-50.60	エコ ダストボックス半透明	87
DS-220-700-0	エコ キャスター4個セット	87
DS-220-8	エコ ダストボックス角型	91
DS-220-9	エコ ダストボックス丸型	91
DS-221-032-0	キャリングカートN	115
DS-222-032-3	エコクラッシュ32	92
DS-223	シャン470エコOPW	85
DS-224-0	リサイクルカートアウトバー	113
DS-224-1	キャスターペール	112
DS-224-2	ダストカート	114
DS-224-20	ダストボックスDX	114
DS-224-309	ボックスカート90	112
DS-224-312.324	ボックスカート120-240	112
DS-224-351-0	ボックスカート120用 中カゴ	112
DS-224-50	大型分別カート	114
DS-224-511	リサイクルカートφ110 普通型	113
DS-224-520	リサイクルカートφ200 普通型	113
DS-224-611	リサイクルカートφ110 反転型	113
DS-224-620	リサイクルカートφ200 反転型	113
DS-225	ダストカー50(本体+積セット)	108
DS-226-0.3	スタンディングカート(フレーム)	105
DS-226-4.5	スタンディングカート(脚E)	105
DS-226-61	回転バーナー	111
DS-226-60	カート脚+共用キャスター	111

DS-226-604-0	カート脚+共用スリッパ	111
DS-227-020	エアロカートφM	468
DS-227-2.5	エアロカートφ用 バケツ	467
DS-227-200-0	エアロカートφ	467
DS-227-210-0	エアロカートφD リアノット付	467
DS-227-211-0	エアロカートφD 脚取脚	467
DS-227-900-0	エアロカートφE	463
DS-227-902	エアロカートE(TieTie)	463
DS-227-903	エアロカートφE(通風用) 折りたたみ取	461
DS-227-904	エアロカートφE(通風用) 普通型	461
DS-227-905	エアロカートφEステンレス(TieTie)	462
DS-227-906-0	エアロカートφE HAKURO	459
DS-227-930-3	エアロカートφE ロング	465
DS-227-931-3	エアロカートφEロング(TieTie)	465
DS-228-5.6	分別ユニバーサルペール半透明	88
DS-231	トラッシュペール90	89
DS-232-0	BMダストカー(フレーム)	107
DS-232-1	BMダストカー(フレーム)リバーシブルタイプ全取	106
DS-232-3	BMダストカー(脚E)	107
DS-232-5	BMダストカー専用バケツ	108
DS-232-6	BMオーダーボックス	109
DS-232-661-3	BMエコボックス	390
DS-232-7	BMダストカー(エコ脚)	107
DS-233	BMダストカー替袋(抗菌防臭)	108
DS-233-200	BMカートバッグ	392
DS-233-201	BMカートバッグS	392
DS-233-203-0	BMカートバッグHAKURO	391
DS-233-205-3	BMカートバッグ 透明タイプ	392
DS-233-210	BMボード	390
DS-233-220-5	BMボード2	390
DS-233-300	BMキャスター	468
DS-233-300-3	BMカートバッグL	392
DS-233-34	BMカートバッグ2way	393
DS-233-300-9	BMクッションパット	393
DS-233-600-5	BMシールドバッグL	391
DS-238-300	蓋つちみ付ペダルボックスL	211
DS-238-5	ペダルボックス	202
DS-238-70	ペダルボックス(静音タイプ)	202
DS-238-6	ペダルボックス角型	202
DS-239-100-0	サンタリーボックス	209
DS-239-200-7	両面付付おむつ回収ごみ箱	208
DS-239-300	サンタリースリムボックス	210
DS-240-010-8	コーナーポット	211
DS-240-020	ホームコーナー	211
DS-240-03.07	エコペダルボックス普通型タイプ	95
DS-240-102-0	おむつ回収カートE	214
DS-240-110-0	バッグシーラーセット(おむつ回収カートE用)	214
DS-240-120-0	追加機能(おむつ回収カートE用)	214
DS-240-300	エコブラコーナー	211
DS-240-445	おむつペール	207
DS-240-505-0	サンタリーフェース	210
DS-240-6	セパレーターペダル	203
DS-240-720-0	デオキープ スリムペダル20型	203
DS-240-8	エコ 連結式ダストボックス	207
DS-240-9	小型おり巻	211
DS-241-100	医薬物容器フレーム可変式(両ボール専用)	213
DS-241-2	医薬物容器フレーム用フタ	213
DS-241-300	医薬物容器フレームE(両ボール専用)	213

DS-244-5	買入専用中袋	97
DS-245	エコ分別トラッシュペールW	85
DS-246-100	ペールベース	85
DS-247-5	分別ラベルA 4x国語	96
DS-247-900-0	分別ラベルホルダー	105
DS-248-310.330	SRダストボックス(分別)	80
DS-250-100	ダンボールストッカー	99
DS-250-110-0	ダンボールストッカー コンパクト	99
DS-250-200	新製ストッカー	99
DS-251-010.020	ターンボックス	81
DS-251-020.230	分別ターンボックス	81
DS-251-410.510	スタンターンボックス	82
DS-251-420.540	スタンターンボックス(スタンフタ)	82
DS-251-620.720	分別スタンターンボックス	82
DS-253-0.1.2.3	ワイドスレージ	115
DS-259	ワイドペールST	116
DS-259-201-0	ワイドペールST1000用 仕切板	116
DS-260-6	扉開閉キャスターペール 基本仕様	112
DS-261-00	自立ゴミネット 折りたたみ式(脚)	119
DS-261-01	自立ゴミネット 折りたたみ式(脚)	119
DS-261-11	自立ゴミネットE 折りたたみ式	119
DS-262-10.11	折りたたみゴミネット ふたなし ふた付き	100
DS-264-015-0	プロモキーチェーン(取具) 15L	152
DS-271-010	機密回収ボックス	99
DS-451-000	エコペーパーボックスN フラップフタ付	98
DS-452-0	ユニード カウス	93
DS-453-0	ユニード プッシュ&ペダル	203
DS-456	エコポリペール	90
DS-457	GK容器	91
DS-459	透明エコダスター	89
DS-571-0	ビルメンテナンスF	469
DS-571-704	清掃カート用モップハンガー 中	469
DS-571-8	ビルメンテナンスL	469
DS-571-41	ビルメンテナンスH	469
DS-571-42	ビルメンテナンスP	469
DS-572-10	ハウスキーパー-EKF	473
DS-572-00	ハウスキーパー-EKT	473
DS-572-7	ハンドキャディSCA-246	473
DS-573-0	ホテルリネンワゴン	471
DS-573-100	ホテルリネンワゴン取付脚 ファスター付	470
DS-574-0	システムカート(フレーム)	110
DS-574-020	システムカートA(フレーム)	111
DS-574-310	システムカート(エコ脚)	110
DS-574-410	システムカート(脚E)	110
DS-574-320	システムカートA(エコ脚)	111
DS-574-420	システムカートA(脚E)	111
DS-576-0	ホテルアメニティカート	472
DS-579-05	システムカート ワイド(フレーム)	110
DS-579-06	システムカート ワイド替袋E	110
DS-580-001-0	蛍光灯回収リサイクルボックス	101
DS-581	カップ回収容器96	102
DS-582-320	シートSF取付脚 回収ボックス(E&A)	103
DS-945-160-0	飲み水回収ボックス 転倒防止ペース付	102
DS-984-986	W&W くず入れ 角	93
DS-988-048.049	ニューセレクトモップバケツC-17	436
DS-988-040	ニューセレクトバケツ	436
DS-992-1	分別ラベルA	96
DS-992-2	分別ラベルB	96

E		
EP-514	3Mパッド	487
EP-517	鏡パッド	487
EP-518-4.5	スコッチブライト	427
EP-518-650	スコッチブライト ハンドパッド	427
EP-520-0	電気ポリッシャー	486
EP-520-03	電気ポリッシャー用 スカート	486
EP-520-1	タンク付ポリッシャー	486
EP-520-2	セーフティポリッシャー	486
EP-520-211-0	電気ポリッシャー用 スタンド	486
EP-520-630-0	工場用スタンドタイプ	269
EP-520-840-0	スポットエアコン 1口設置タイプ	269
EP-521-038-010	トロープブラシ(替ブラシ)	487
EP-521-01	トロープブラシ(替ブラシ)樹脂製	487
EP-521-11	シダブラシ(替ブラシ)樹脂製	487
EP-522-1	タンク付ポリッシャー用メタルパッド台(S)	487
EP-522-4000	ハンディパッドパッド	427
EP-522-5	3Mドライビングアクセシブリー本車	487
EP-523-450-0	スピンパッド ライト	485
EP-523-451-0	スピンパッドライト用 鏡パッド	485
EP-524	ポリッシャー用プレート	487
EP-525-007-0	業務用掃除機CV-10056	485
EP-525-021-0	ドライバキュームクリーナーRD-ECOBR	485
EP-525-025-0	ドライバキュームクリーナーRD-ECO3000000	485
EP-525-031-0	RD/アルミコート 3SET	483
EP-525-402-0	充電式青いクリーナー VC261DZ	483
EP-525-404-0	充電式集じん機 VC86SDZ	483
EP-525-410-0	バッテリーBL1860B	483
EP-525-420-0	バッテリー充電器DC18RD (2本用)	483
EP-525-430-0	充電式クリーナー CL106FDGSHW	482
EP-525-440	充電式クリーナー CL181F	482
EP-525-470-0	充電式クリーナー CL286DFRFW	482
EP-525-470-1	充電式クリーナー CL286DFRFW	482
EP-525-501-0	じゅうたん用ノズル A-37546	482
EP-526-009-0	電気ポリッシャー(樹脂製)B型	486
EP-526-21224	電気ポリッシャー 高速	486
EP-529-400-0	ニューマチックチャールス	484
EP-529-600-0	ニューマチック ヘンリー	484
EP-529-610-0	ニューマチックハンター-NRV用フィルター	484
EP-529-820-0	ニューマチックQ402チャールス用フィルター	484
EP-589-310-0	冷水高圧洗浄機HD4/8P	485

H		
HP-500-1	ハイボール用ボール	437
HP-500-405-0	ハイボール用ジョイント	439
HP-501-502	スクイジー(真鍮)スベアコム	438
HP-510	スクイジー(ステンレス)	438
HP-511-401	ハイボール用ホルダー	439
HP-511-402	ハイボール用スポンジ	439
HP-511-403	ハイボール用ブラシ	439
HP-511-406	ハイボール用洗剤詰め	439
HP-511-4	ハイボール用ウォッシャー	438
HP-512	スクイジー(ステンレス)スベアコム	438
HP-515-000	ハイボール用フリーヘンダー	439
HP-515-210	スクイジーハンドル(首振りタイプ)	439
HP-515-345	ウォッシャーハンドル(首振りタイプ)	439
HP-515-400	HPヘンダー	439
HP-516-0	ハウスボール	440

HP-516-110	ハウスボール用マルチブラシ	441
HP-516-120	ハウスボール用マルチブラシ	441
HP-516-130	ハウスボール用ハードブラシ	441
HP-516-2	ハウスボール用フロアグリーン	441
HP-516-510	ハウスボール用ヘンダー	441

M		
MR-001-3	ユニットカーポ(アルファ)	285
MR-003	ハードカーフ	284
MR-007-020-1	スライクカーフ	299
MR-009-178-1	ジョイント製電マットEグリーン	331
MR-010-2	TYグリーン600	286
MR-011-920-0	人工芝P470	287
MR-013-216-0	Rゼロン101	287
MR-013-300-0	マットキーパー OY-01	323
MR-017-010-0	リアル人工芝 C-1025	286
MR-018-1	ルーブラシナーH	285
MR-019-4	人工芝HC-200	287
MR-022-064	両面マット 軽量Eユニオンカラー300	312
MR-023	ライトロードマット	318
MR-025-0	両面マット ニューナラレイン	309
MR-026-1	両面マット エコレイン	312
MR-028	トレリアンHC	317
MR-031-0	両面マット ネオレイン	310
MR-034	ニュートレリアン	317
MR-035-070	両面マット ネオレイン超軽量	311
MR-036-040-2	フロントデザインマット	318
MR-038	ハイペアロン	315
MR-039	テラックスマット	339
MR-040-025-035	エコ不織布マット	339
MR-044	ニューノヴァセル	314
MR-046	製電トレリアン	334
MR-049-3	両面マット ニューリブリード	313
MR-050	テラロイヤルマット	300
MR-052	テラエルトレーンマット	300
MR-054-0	アーバンライン	316
MR-056	両面マット ラインアート	307
MR-057	両面マット サンドアート	307
MR-060	スフィーマット	300
MR-061	マーブルマット	365
MR-062-5	スタンディングマットE	345
MR-063	スノコ至聖寺-東証用	364
MR-064	タッチマットE	363
MR-069-0	テラクッション 標準	343
MR-070	安心クッションマット	215
MR-072	ソフト巻き取りマット	359
MR-075-020	軽量190x90x20	358
MR-080	フリーラインマット	303
MR-085-0	抗菌フミンゴ(屋内用)	362
MR-087-076	フミンゴFW	335
MR-087	製電フミンゴFW	329
MR-089	エコノミ3144	365
MR-091	エコジョイントスノコ	361
MR-093	抗菌安全スノコ	355
MR-094	カーゴマット	364
MR-095	エコブロックスノコ	356
MR-096	カラーブラッシュ	294
MR-097	ナイロンブラッシュ	295-297

MR-098	抗菌すべり止め安全スノコ	355
MR-100	テラマットダイセ	299
MR-102	タンゴマット	299
MR-103-1	アウトロードマット	299
MR-110	エコTKブロックスノコ	357
MR-115-0	高級マット ダストップX	305
MR-115-4	高級マット ダストップX専用幅広巾	305
MR-120-300	録音マット	327
MR-120-400	録音マット専用油	327
MR-120-5	録音マットテラシックス	327
MR-120-6	録音マット全長タンブルEFB	327
MR-123-5.0.7	録音マットシートAST-G-B5	328
MR-123-4	録音マットフレーム	328
MR-125-0	カラーデザインマット	321
MR-125-28	フリーデザインマット VIVID	319
MR-129-090	メッシュクッションマット	345
MR-130	カルナマット	325
MR-131-08	製電ケタタングルGC	348
MR-132	ゴムチップランナーE	360
MR-132-4	ゴムチップランナーEケール	360
MR-133	スーパーダズビット	301
MR-133-055-3	スーパーダズビット 青	360
MR-135-120	警告パネル	305
MR-135-712-722	誘導パネル	305
MR-136-055	ケタタングルマットCNプラス	349
MR-136-155	ケタタングルマットTKランナー	349
MR-139-0	ケタタングルマットハード	302
MR-139-149	マット巾	322
MR-139-2	ケタタングルマットソフト	302
MR-139-8	レジャー用マット	207
MR-141	ビニール長マット	352
MR-142-2	巻入ゴムマット	352
MR-143	ダイヤマットAH+GH	349,348
MR-143-301	ダイヤマットAL	350
MR-144	カラー導電性ゴムシート	334
MR-145-7	製電クッションシートHG	333
MR-146	美芝60リット	325
MR-148-14	Ag+抗菌バスマット	325
MR-149-3	2重マット巾50標準タイプ	322
MR-150.0.1.2.3	カーゴリシート	179
MR-151	エスコムマット	351
MR-152	平ゴムマット天然(黒)	348
MR-153-3	ノンズリッパマット300	347
MR-153-6	ノンズリッパフラットマット300E	347
MR-154	トリプルシート	344
MR-155-1	製電クッションデスクマット	330
MR-157-020	リサイクル長マットコインブラック	351
MR-157-120	リサイクル長マット緑黒柄シルバー	351
MR-158-120-0	通路-養生マットE	352
MR-158	ダイヤマットグリッド	350
MR-160	スーパービタネット	323
MR-171-410-0	体育館シート ハンガー 12本掛	179
MR-171-420-0	体育館シート 巻取機	179
MR-171-430-0	体育館シート パー	179
MR-172-06	エレベーター養生保護垫	324
MR-178-0	ユキドロボン	297
MR-178-510-0	製電ハードブラッシュ(巾幅入)	298
MR-178-540-0	製電ハードブラッシュ トレイ	298

商品コード索引

MR-181-2
▼
UB-527-400-0

NEW 新製品

「再生素材使用」や「塩ビ不使用」など、環境に配慮した商品です。

商品コード検索

M
O

5
0

5
0

5
0

MR-181-2	吸油マット	339
MR-181-3	吸油マットGY	339
MR-181-356	吸油マットGYランナー	338
MR-939-210	吸油クッションマット	338
MR-939-3	吸油シート(置地なし)(置地あり)	340
MR-939-40	吸油シート(オイル・水両用) 110枚入	341
MR-939-45	吸油シート(ロールタイプ)	340
MR-939-5	制電クッションマットFW	337
MR-939-6	制電クッションマット	332
MR-939-745-0	製油クッションマット(洗剤対応)	336
MZ-590	テラモトかんたんAと	271
MZ-590-0	テラモトかんたんAと 切替型	270
MZ-591	ガーデンパワソル	280,281
MZ-592-010-B	マーネットアンプレク PA-B	280
MZ-592-324	マーネットアンプレク GF0C-B	280
MZ-592-4.5	マーネットアンプレクSY	280
MZ-592-6	監査対策 マーネットアンプレク SY	269
MZ-593-000-4	サンレンジャーボール100	274
MZ-593-100-4	サンレンジャーボールチェア	274
MZ-593-110-4	サンレンジャーボールチェア	274
MZ-594-009	ガーデンテーブル 900	277
MZ-594-010	モナコアームチェア	277
MZ-594-011	モナコサイドチェア	277
MZ-595-201-B	ガーデン エコテーブル	278
MZ-595-202-B	ガーデン エコチェア	278
MZ-595-352	ガーデン マイアミアームチェア	278
MZ-595-001	ガーデンパワソル NSP-10	280
MZ-595-410	ガーデンGFテーブル98	278
MZ-597	イージーアップテント DXA	272
MZ-597-1	イージーアップテント ビスタ	273
MZ-597-5D	イージーアップテント かんたんAウレイト	273
MZ-597-627	業務用日除けテント	273
MZ-598-090-0	パワソルボール900TLP-4	275
MZ-598-300	テラゴリアームチェア	275
MZ-598-30	セラミックテーブル	275
MZ-599-080-0	監査対策かんたんAと	268
MZ-600-100-9	バゲージラック LR-B ウッドロック202	176
MZ-600-101-7	バゲージラック BLW-14	176
MZ-600-103-4	バゲージラック LR-B	176
MZ-600-104-7	バゲージラック BLW-11	176
MZ-600-105-9	バゲージラック AW-5	176
MZ-600-106-0	バゲージラック BL-15	176
MZ-600-150	バゲージラック ウッド50	176
MZ-600-200-0	ガーデンチェア(アルミ)折りたたみ式	278
MZ-600-301-0	アルミアームチェア AL-53AC	275
MZ-600-302-0	アルミアームチェア AL-P53AC	275
MZ-600-401-0	アルミディレクターチェア	277
MZ-603-010	GFサンラウンジャー	279
MZ-603-002	サンセットサンラウンジャー	279
MZ-603-030	ジャマイカサンラウンジャー	279
MZ-603-050	サンセットラウンジチェア	278
MZ-610	ガーデンアルミテーブル	278
MZ-610-201-0	アルミテーブル AL-P90RT	275
MZ-610-202-0	アルミフォルディングテーブル AL-P90RT	277
MZ-651-3	パワソルベース	281
MZ-651-34	パワソルベース RB	281
MZ-651-381	パワソルベース 2001	281
MZ-651-391	パワソルベース 2002	281

0		
OT-041-00	フロア清掃サイン(5枚入)	201
OT-150-901-5	ターボリン自滅煙草	188
OT-312	三ツ折扉立	174
OT-313-0	扉立用パネル	174
OT-313-030.001	扉立用扉立脚	174
OT-314-002	カウンタースタンドパネル	200
OT-314-400-7	キッチンバーテーション	200
OT-407	シューズロッカー	178
OT-408-100	ハンガーラック	175
OT-542-0	ミセル 折りたたみ壁内看板	230
OT-542-00.01	ミセル ホルダー パネルS	249
OT-542-001.002	ミセル ホルダー パネル差替式	248
OT-542-003-0	ミセル ホルダー パネル付用	249
OT-542-004-0	ミセル ホルダー メディカル	245
OT-542-02	ミセル ホルダー 横置フレーム(セット)	248
OT-542-03	ミセル チェイコケパネル	249
OT-542-1	ミセル看板	233
OT-542-10	ミセル 清掃パネル(両用対象商品)	237
OT-542-11	ミセル コーンメッセ(両用対象商品)	238
OT-542-22	ミセル ホルダーアルミフレーム(セット)	248
OT-550-750	ミセル メッセージボールホワイト	242
OT-550-752	ワイド専用キスター	266
OT-550-800	ミセル メッセージボール	240
OT-550-854	ミセルアルミバー	266
OT-550-855	ミセルロープ	266
OT-550-856-1	ミセル ゴムウェイト用専用キャップ	266
OT-550-856	ミセルメッセージボール黒色付用	240,266
OT-550-856-5	ミセル 清掃スタンド専用ゴムウェイト	246
OT-550-856-6	ミセル 清掃スタンド専用ゴムウェイト	246
OT-550-856-7	ミセルメッセージボールワイド専用ゴムウェイト	242,266
OT-550-856-8	ミセルメッセージボール黒色付用(両用タイプ)	266
OT-550-859-0	ミセル コーンウェイト7kg	266
OT-550-861-862	ミセル メッセージボール付パネル付	241
OT-550-865	専用パネル(大小兼用)	241
OT-550-8	ミセル メッセージボード	265
OT-553	ミセル ハイブレードメッセ	256
OT-553-0	ミセル スーパーアーチ	235
OT-553-1	ミセル おしゃれバー	239
OT-553-15.16	ミセル コーンメッセ	238
OT-553-17	ミセル 清掃パネル	237
OT-553-31	ミセルスリム ベルパ用	250
OT-553-326-7	ミセルスリム 和風屋根	250
OT-553-34	ミセル 三角ガイド	254
OT-554-101-0	案内板 KAN-035	173
OT-554-102-7	案内板 KAN-065	173
OT-557-1	ミセル メッセージボード(差替式)	265
OT-557-5	ミセル スモーキングボール	241
OT-557-7	ミセルバーテーション	241
OT-558-2	ミセル フラワーパネル	238,259
OT-558-228	ミセル ビッグパネル	264
OT-558-254-0	ミセル ビッグパネル用 キスター4個	264
OT-558-255	ミセル 消火器かかんぱF	263
OT-558-260	ミセル 消火器かかんぱA	263
OT-558-261-0	ミセル 消火器かかんぱB	263
OT-558-262.263	ミセル 消火器かかんぱC	262
OT-559-001-0	ミセル メディカルボール	244
OT-559-002-0	ミセル メディカルボール 足踏み式	244

OT-559-01	ミセル 清掃スタンド(足踏み式)	246
OT-559-01	ミセル 清掃スタンド	246
OT-559-007-0	ミセル 卓上清掃台	245
OT-559-008-0	ミセル 清掃清掃器具止枠	245
OT-559-02	ミセル スマートパネル	264
OT-559-10	ミセル ビッグパネル800	264
OT-559-400	ミセル メガパネル	264
OT-559-521.523	ミセル タワーメッセ	253
OT-560-10	アルミ扉立	479
OT-560-21	扉組みSE-6	479
OT-561-040-0	付録録音パネル4枚KCC100	481
OT-561-120-0	台車 大	481
OT-561-140-0	台車 大(フットブレーキ付)	481
OT-561-4.5	台車 大	481
OT-561-601	台車用折りたたみボックス	481
OT-561-611	台車用折りたたみボックス 置付	481
OT-562-005-0	ベビーカースタンド	177
OT-562-103-0	サイクルスタンド TK-3型	178
OT-563-000-0	チェア車 KCD-L27	183
OT-563-1	ミセル タワーフリー観覧	251
OT-563-2	ミセル フリッジ	238
OT-563-290-0	ミセル コーン用ゴムスタッパー	266
OT-563-3	ミセル 壁内タワーメッセ	253
OT-564-000-0	屋外用電気スローパワソルキスター	275
OT-566-09	ミセル ボスター(本体同時注文)	226
OT-566-1	ミセル ボスターニ	226
OT-566-12	ミセル サインプレート	249
OT-566-12.13	ミセル ボスターケース	224
OT-566-14	ミセル ボスターニSD(壁内用)	225
OT-566-14B	ミセル フラワーパネル専用録音パネル	259
OT-566-151.152	ミセル 自立タワー	234
OT-566-15	ミセル コーンセット	236
OT-567-030-0	巨額ペーパー対話パネル(131ヶ所規制)	205
OT-567-100	ペーパータオル EcoMapAir	205
OT-567-500-0	ロールディスプレイペーパー RS60	206
OT-568-200	ステンペーパータオルホルダー	205
OT-568-210	ステンペーパータオルホルダーL	205
OT-568-410.420	ペーパータオル コレバットスタンド	205
OT-568-500-0	ペーパータオルスタンド(壁掛け設置タイプ)	204
OT-568-510-0	清掃清掃器具収納ホルダー	204
OT-568-550-0	ペーパータオルスタンド(卓上タイプ)	204
OT-569	ミセル ベルパサイン(1面)4面アルミフレーム	255
OT-569-4	ミセル 差替式看板 A型-B型	229
OT-569-5	ミセル 扉立サイン(差替式)	231
OT-569-520.521	ミセルブラックボード差替式	232
OT-569-520.521	ミセルホワイトボード差替式	232
OT-569-523-0	ミセル差替式下段ボード	232
OT-569-530-0	ミセルメディカルボール(地突用)	244
OT-569-531-0	ミセルメディカルボール足踏み式(地突用)	244
OT-569-600.610	ミセルベルパニ	247
OT-569-658-0	ミセルついで看板	265
OT-569-699.690	固定バーフ(コーナー用+センター用)	265
OT-570-800-0	清掃プラパネル SD	479
OT-571-020	清掃プラパネルミニ	479
OT-610-186-0	スタッキングフローテーブル BT-1860B	183
OT-610-218-0	スタッキングフローテーブル CBT-1845B	183
OT-620	かんたんアルミステー	181
OT-621	かんたんアルミ観覧	182

商品コード索引

OT-622	かんたんアルコール拭き拭き機	182
OT-623	収納台車	181
OT-630-075	テーブル ASO-CF7575B	276
OT-630-175	テーブル ASO-CF7575W	276
OT-631-001-2	チェア TK-CH	276
OT-631-011-4	チェア TK-HBR	276
OT-661-00	ペルトパーテーション用アドパズル	169
OT-660-010	脚キャップ	176
OT-639-104-0	たてかけ書(2枚入)	215
OT-639-151-0	掛けおしり(たてかけ書) お風呂用 10枚入	215
OT-639-211-0	テラ乾布マスク(拭拭)	201
OT-961-101-0	エレベーター用防災キ+ビ コーナタイプ	190
OT-961-102-0	エレベーター用防災キ+ビ フラットタイプ	190
OT-961-103-0	エレベーター用防災キ+ビ 椅子型タイプ	190
OT-961-304-308	防災セット(4人用付)(8人用付)	191
OT-961-400	ラダーキ+ビネットFT	73
OT-961-500	防災キ+ビネットFT	191
OT-962-000-0	エアボムとんせと	189
OT-962-010-0	ウェーターバスター1セット(7枚入)	193
OT-962-050-3	クワック防水膜(20枚入)	193
OT-962-100-0	災害対策用ポンプインエアマット	189
OT-962-2	巻MIGUSA ロール巻	189
OT-962-200-0	防災あんず掛架	188
OT-962-400-0	エコ缶詰器トレイ	192
OT-960-11	パルメントスタンド NDP	173
OT-980-150-0	多面表示案内板	173
OT-980-150-0	両面パルメントスタンド	173

S		
SS-254-200-8	large ashtray(ラージアッシュトレイ)	152
SS-255-000	消煙灰皿	152
SS-257-020	壁外スタンダード型	154
SS-257-030	壁外スタンダード型	154
SS-258-300	丸型ワイヤ入り(取付用)	154
SS-258-400	縦型入り(取付用)	154
SS-258-500	縦型入り取付ワイヤーテーブル	154
SS-266-4	プロクワ-灰皿	153
SS-267-0	ワイヤ収納蓋	155
SS-273-1	グラブコーナー-木製取皿M-126	154
SS-564-000-0	プラスマジック I	150
SS-564-100-200	プラスマジック スリム-コンパクト	150
SS-566-00-01	スモークダッシュナビフラット	151
SS-566-050	スモークダッシュ用集塵フィルター	151
SS-566-051	スモークダッシュ用特殊活性炭フィルター	151
SS-945-150-0	灰皿 GPX 3L	153
SS-965-010	ステンタイプ灰皿GPX-2BA	153
SS-965-100	角型灰皿GPX-200	153
SU-242-210	トレコーナースタンド付	207
SU-267-2	ステンレスワイヤ収納蓋	155
SU-267-7	ステンレスペール	155
SU-289	真入DM-DK	83
SU-290	灰皿SM-SK	153
SU-292-015-0	卓上灰皿ST-015	153
SU-296-601-0	マトリクスモニターダストボックス	211
SU-653-00	ラバーロープパーテーション スタンド	170
SU-654-0	パーテーションスタンド	171
SU-654-1	パーテーションロープ3D	171
SU-654-031-0	パーテーションスタンドGY95A-94A	171

SU-654-032-0	パーテーションスタンドGY95A-94G	171
SU-657	サインスタンドTST	172
SU-657-22	サインスタンド KSW	172
SU-657-30	2Wayサインスタンド	172
SU-660-5	ペルトパーテーションスタンドD	167
SU-660-80	プリントペルトパーテーションD	163
SU-660-900	ジョイントパーテーションD	168
SU-661-100	ウォールジョイントパーテーション	168
SU-661-2	プリントウォールジョイントパーテーションD	163
SU-661-30	プリントペルトパーテーションLight 2m	162
SU-661-300	ペルトパーテーションLight	166
SU-661-40	プリントジョイントパーテーションD	163
SU-661-620	2枚式ペルトパーテーション	170
SU-661-7	ペルトパーテーションAW	161
SU-661-75-77	プリントペルトパーテーションAW	163
SU-661-800	ペルトパーテーションスタンドJN	167
SU-661-90	プリントペルトパーテーションスリム 2m	163
SU-661-900	ペルトパーテーションスリム 3.3	165
SU-661-910	ペルトパーテーションスリム 5.5	165
SU-982-00100	チェーンスタンド	159
SU-982010112	LEDライト付きチェーンスタンド	157
SU-955-250	ステンレス角型真入GPX-41K	83
SU-955-260	ステンレス丸型真入GPX-31M	83
SW-132-800	フッソコート	360
SW-530-001	セブコール+65	196
SW-530-00	造の色が変わるハンドソープ	196
SW-530-101	薬用ハンドソープ	196
SW-530-110	フェームディスプレイ	196
SW-530-12	手洗消毒用ケアコート	197
SW-530-200	アルコール	197
SW-530-210-0	アルコール(手洗消毒用) 100ml	197
SW-530-300-0	ノロスター+600ml スプレー付	198
SW-530-301-0	ノロスター+5L	198
SW-530-302-0	ノロスター+20L 800	198
SW-530-305-0	ノロスター トレフフリーナー	206
SW-530-306-0	スプレーボトル(ノロスタートレフフリーナー用)	206
SW-530-450-0	45℃タイプ	196
SW-530-550-0	スプレーボトル(アルコール製剤用)	198
SW-530-800-750	スリムディスプレイ	196
SW-531-010	TERAMOTO 水石けん	196
SW-537-000-0	ナタケル 消臭-抗菌スプレー	199
SW-537-010-0	ナタケル 油クリーナー	435
SW-538-201-0	ステリケア	198
SW-538-204-0	ハイジエニック除菌クリーナー	198
SW-539-001-0	R/SFPRO中性トレフクリーナー	452
SW-539-011-0	R/SFPROガラスクリーナー	442
SW-638-020-0	ハンディリスト+ HMG	197
SW-638-713-0	ハンディリスト+ 共通ACアダプター	197
SW-982-114-0	テラ乾布 除菌洗浄液	198,327
SW-986-192-0	アルコール ケアマイルド4kg	196
SW-986-193-0	アルコール ケアマイルド	196
SW-986-205-0	アルコール 汚物処理セットH	199
SW-986-215-0	グリーンジェル カードフロッグ	206
SW-986-216-0	グリーンジェル ディスベンサー	206
SW-986-651	ウイグリアGEL	199
SW-987-400-2	ビューラックスS 5L	199
SW-988-233-0	グリスクリイム+グリスリクンセット	433
SW-988-234-0	グリスクリイム(1個入)	433

SW-988-235-0	グリスリクン(30個入)	433
U		
UB-269-0-1	キーレス卓立トレス	124
UB-269-901-0	キーレス卓立トレス 磁石式(キーホルダー付)	126
UB-270-0-1	カードロック卓立	125
UB-270-210	カードロック卓立磁石式(キーホルダー付)	125
UB-270-220	カードロック卓立磁石式(キーホルダー付)	125
UB-270-200-0	カードロック卓立磁石式(キーホルダー付)	125
UB-271-216-316	StoreStyle 卓立Case16	126
UB-271-600-0	StoreStyle 卓立 カード用 看板	126
UB-271-800-0	StoreStyle 卓立スタンド プレストック	132
UB-277-0	エコ卓立スタンド	133
UB-277-1	エコ卓立	133
UB-278-12	スタッキング卓立 D2S	127
UB-280-1	ニュー卓立	130
UB-280-2	折りたたみ式卓立A型	130
UB-281-1	アル2卓立E	131
UB-282-410	2卓立R4	130
UB-282-500	2卓立A型	130
UB-284-241-0	卓ばん ハイオマス長卓用替替	135
UB-284-410-0	卓ばん KP-908KS スリム	134
UB-284-700-0	卓ばんAKP-095S折りたたみ卓立一体タイプ	134
UB-284-711-0	折りたたみ卓立用替替Ver.3 OKS-2000	135
UB-284-712-0	卓ばん ハイオマス折りたたみ卓立用替替	135
UB-284-730-0	折りたたみ卓ばんホルダー	135
UB-284-731-7	折りたたみ卓立用卓ばんホルダー	135
UB-284-81	卓ばん折りたたみ卓立用卓ばんホルダー付	135
UB-284-823-0	卓ばん KP-2308H 折りたたみ卓立用ホルダー付	134
UB-284-825-0	卓ばん KP-250KH 折りたたみ卓立用ホルダー付	134
UB-284-829-0	卓ばん KP-25C8H 折りたたみ卓立用ホルダー付	134
UB-285-1.2	オフィリアアーバンC-C	129
UB-285-817-0	オフィリアアーバンC-S117-S	129
UB-286-2	アーバンC(卓立)	128
UB-287	アーバンC(卓立)	128
UB-288-000	卓立スタンド	132
UB-288-100	卓立(2000枚入)	132
UB-288-900-0	折りたたみ卓立スタンド	132
UB-289-100-0	卓立付(折りたたみ卓立対応)	131
UB-293-000	卓立スツール	127
UB-299-036	パドル卓立36	131
UB-527-306-0	レゾナンス TypeS-600	135
UB-527-400-0	レゾナンス TypeS-800	135

TERAMOTOは
循環型社会を目指し、
より環境負荷の低減に努めた
製品づくりを行っています。

グリーンインデックスとは

テラモトでは「エコマーク」「PET再利用品」とは別に、**グリーン購入法**や**テラモト環境宣言**に該当した、環境への負荷を極力抑えた資材や再生素材を使用した商品に、「**環境対応マーク**」を付記しています。グリーンインデックスは、それらの製品を素早く検索できるような一覧にまとめたものです。

【グリーン購入法】

国などが率先して環境物品などの調達を推進し、これを呼び水として国全体の環境物品などへの需要の転換を促進することを目的とした法律。購入や利用を勧める品目や基準については、毎年度末に見直しが行われています。

【テラモト環境宣言】

テラモトは、製品の改良・開発において、グリーン購入法に基づいた環境に優しい製品を増やす努力を継続していく方針を打ち出しています。

環境対応マークと グリーンインデックスでの色分け

環境対応マーク	色分け
グリーン購入法適合品 グリーン購入法の特定期間品目には該当し、かつ基準を満たしている商品です。	●
環境配慮商品 ※ グリーン購入法の特定期間品目には該当しませんが、再生素材使用などの環境配慮がされている商品です。	●
リサイクル促進 ゴミ分別を促進する為に開発された商品です。	●
塩ビ不使用 樹脂を主原料としている商品で「塩化ビニール」を使用していない商品です。	●
再生素材 原料に再生素材を使用している商品です。	●

※テラモト環境宣言に基づいた自社での認定商品です。

 **TERAMOTO**
Recycle Products
for the earth

資源のリサイクルに関する
テラモトの取り組み
については、P.36をご覧ください。

テラモトは資源のリサイクルに着目した製品づくりを 積極的に行っています。

ペットボトルや食品シートなどのリサイクル資源や、自社の物流・工場から出た商業資材を有効活用した製品づくりで、循環型社会へ貢献しています。



**ペットボトルを
再利用**

- 高品質ワイド ラインアート (P.307)
- 高品質ワイド エコライン (P.312)
- 高品質ワイド サンアート (P.307)

**食品シートを
再利用**

- オプティマアークB (P.128)
- エコパック (P.357)
- エコパック (P.424)
- BA280-4 (P.418)

**PETボトルキャップを
再利用**

- エコ再 100% (P.97)

※P.36参照

ゴミ箱(分別収納)				
■ステール製ゴミ箱				
エコ再生100%ゴミ箱	●		●	97
SRダストEL(分別)		●		80
機密回収ボックス		●		99
ターンボックス	●		●	81
ダンボールストッカー コンパクト		●		99
トラッシュボックスFT	●	●	●	70
トラッシュボックスFTスリム		●	●	70
トラッシュボックスFTタッチレス	●	●	●	69
Trim(トリム)ST(ステン)・SL(ステン)		●		64
Trim(トリム)STF(ステン)・SLF(ステン)		●		79
Trim(トリム)STF ミエル(ステン)		●		79
ニートHGF-STF	●	●	●	75
ニートHG-ST	●	●	●	63
ニートSL		●	●	63
ニートSLF		●	●	75
ニートSL(フラップ付)		●	●	61
ニートST(フラップ付)	●	●	●	61
ニートSTF(ステン)	●	●	●	77
ニートSLF(ステン)		●	●	77
ニートSTF ミエル	●	●	●	75
ニートSTF ミエル(ステン)		●	●	77
飲み残し回収FT		●		71
分別ターンボックス	●	●	●	81
■ステンレス製ゴミ箱				
スタンターンボックス	●		●	82
トラッシュボックス(ステン)	●	●	●	65
分別スタンターンボックス	●	●	●	82
■樹脂製ゴミ箱				
エコ3分別ゴミボックス(カラー)		●	●	89
エコシャンA			●	92
エコテラシャン	●		●	92
エコフタ購入	●		●	93
エコ分別カラーベールW	●	●	●	84
エコ分別カラーベールW	●	●	●	85
エコペーパーポケットN フラップフタ付	●	●	●	98
エコポリベール	●		●	90
エコN ダストボックス		●	●	86-87
エコN ダストボックス角型・丸型			●	91
エコN ペダル式ダストボックス両開きタイプ			●	95
GK音器 角・丸			●	91
シャンエコ(100-132-315-380-420-475)			●	92-93
シャンエコ(45-90-120)	●		●	93
シャン470エコOPW		●	●	85
新製ストッカー		●	●	99
セパレートソナルペーパーポケット	●	●	●	98
W&W くず入れ 角	●		●	93
透明エコダスター		●	●	89
分別ユニバーサルベール半透明		●		88
ベールベース		●	●	85
ペダルオープンフィン			●	94
分別ラベル		●		96
ユニード カゴ			●	93
■カップ回収容器				
ニートSLF飲み残し回収ボックス		●		103
ニートSLF飲み残し回収ボックス(ミエル)		●		103
カップ回収容器95		●	●	102
■グラウンドコーナ―				
グラウンドコーナ―用蓋		●	●	67
グラウンドコーナ―用プレート		●		66

分別グラウンドコーナ―丸型・角型			●		67
■車積保管容器					
自立ゴミネット 折りたたみ式 緑	●			●	119
トラッシュステーションS			●		117-118
ワイドステーションTW			●		118
ワイドステーション角1000			●		119
ワイドストレージ			●		115
ワイドベールST			●	●	116
■資源ゴミ回収ボックス					
ペーパー分類ボックス	●		●	●	98
蛍光灯回収リサイクルポスト			●		101
回収バスケットS-L			●	●	102
ダンボールストッカー			●		99
折りたたみコンテナ ふたなし・ふた付き				●	100
■車積・運搬カート					
大型分別カート			●	●	114
キャスターベール			●	●	112
キャリングカートN			●	●	115
システムカート(エコ紙)			●	●	110
システムカート(紙E)			●	●	110
システムカート ワイド(紙E)			●	●	110
システムカートA(エコ紙)			●	●	111
システムカートA(紙E)			●	●	111
スタンディングカート(紙E)			●	●	105
ダスターSD(本体・袋セット)			●	●	108
ダスター			●		114
ダスターDX			●		114
新製用キャスターベール 排水付付			●	●	112
BMダスター(エコ紙)			●	●	107
BMオーダーポケット				●	109
BMダスター(紙E)			●	●	107
ボックスカート90-120-240			●	●	112
リサイクルカートアウトバー#100#200			●		113
■車積用品					
■車立					
アルミ車立E	●			●	131
アーバンE(車立)	●			●	128
アーバンピットE	●			●	128
エコ車立スタンド			●	●	133
イブリークアーバンB-C-S117-S	●			●	129
折りたたみ式車立A型	●			●	130
傘かけ(折りたたみ傘対応)	●			●	131
車立スタンド			●	●	132
傘BA KP-23GS8H 折りたたみ傘専用ホルダー付				●	134
StoreStyle 車立Case	●			●	126
ニュー車立	●			●	130
パドル車立	●			●	131
ミニ車立R-4	●			●	130
■ベンチ					
折りたたみホームベンチE	●			●	147
スタッキングフローベンチ1800			●		139
JAベンチ	●				143
ディスクスツール・ディスクベンチ				●	139
TOPOET(トボエ)				●	142
ひたひきベンチ				●	138
ホームベンチE・ホームベンチEスタン	●			●	147
■その他用品					
エコポケットS	●		●	●	183
LEDライト付きチェーンスタンド				●	157
扇キャブ				●	178
案内板 KAN	●				173

かんたんアルミ設置度・ひね段					182
かんたんアルミステーブ					181
サインスタンド KSW					172
シューズロッカー					178
WラッセルWスコップ					178
チェンスタンド					159
ベルトパーテーションAW(壁外対応)					161
三つ折乗立					174
防災関連用品					
エコな脱靴トレイ					192
レスキューボードベンチ					186
衛生関連用品					
巨額ペーパータオルディックL2バガス(ケース販売)					205
コーナーポット					211
エコブラコーナー					211
おむつペール					207
おこせるパーテーション					200
サニタリーポケットボックス					209
セパ スリムベダル					203
デオキープ スリムベダル20型					203
NEW 荷物自付おむつ回収ごみ箱					208
蓋つまみ付ベダルボックス3L					211
ベダルボックス					202
ベダルボックス角型					202
ベダルボックス(静食タイプ)					202
ユニード ブッシュ&ベダル					203
ミセルサイン					
ミセル 消毒スタンド(足踏み式)専用ゴムウェイト					246
ミセル 消毒スタンド専用ゴムウェイト					246
ミセル メッセージボール専用ゴムウェイト					266
ミセル メッセージボール専用ゴムウェイト(脚キャップ付)					266
ミセル メッセージボール専用ゴムウェイト					266
人工芝					
TYグリーン600					286
人工芝HC-200					287
NEW 人工芝P470					287
ハードターフ					284
ユニットターフα(アルファ)					283
マット					
■ナイロンブラシマット					
カラーブラッシュ					294
軌道ハードブラッシュ(2個入)					298
軌道ハードブラッシュトレイ					298
ユキドロフトン					297
■樹脂マット					
スワイクターフ					299
スワニーマット					300
テラエルボーマット					300
テラマットダイヤ					299
テラロイヤルマット					300
ナイロンブラッシュ					295-297
フリーラインマット					303
ヨグートルマット					299
■織物マット					
露天用マット エコレイン					312
露天用マット サンドアート					307
露天用マット 軽量エコレインランナーへもり付					312
露天用マット ラインアート					307
スーパービタネット					323
■樹脂・吸音マット					
ジョイント制音マットII					351

■保水・吸音マット					
エコ不織布マット					339
■吸音マット					
吸音クッションマット					338
吸音マットGY					339
吸音マットGYランナー					338
■厚型マット					
除菌マット					327
■クッションマット					
耐油クッションマットFW					337
NEW 耐油クッションマットFW(穴あきタイプ)					336
■すべり止めマット					
エコゴムマット					351
貼入ゴムマット					352
通路・養生マットII					352
ノンスリップマット300/ノンスリップフラットマット300II					347
リサイクル長マットコインブラック					351
リサイクル長マット鏡鋼板シルバー					351
スノコ					
エコジョイントスノコ					361
エコスノコ144					363
エコTKブロックスノコ					357
エコブロックスノコ					356
カーゴバレット					364
軽量バタバタマット					358
ゴムチップランナーII					360
スノコ兼足用・土足用					364
ソフト巻き取りマット					359
マープルマット					365
清掃用品					
EFウィンドークリーナー ハンディ伸縮					397
EFコーナーブルームスヘア					400
EFスイッチャースーパーヘア					394
EF伸縮ポール					394
EFフィートワイパー伸縮S					396
EFフェンシングスカーパー伸縮・スヘア					395
EFフラットブラシスヘア					401
EFフリースワイパーヘア					401
EFフリーフィート伸縮スヘア					395
EFフレックスワイパーハンディ伸縮スヘア					398
EFマルチモップ					399
EFマルチモップ遠程クロス					399
EFマルチモップダスター					399
EFミックスブルームスヘア					400
EFモコモップマイクロ					399
EFラグブルーム					400
EFラバーブルーム					400
FXメッシュ替糸(J)					377
FXモップ替糸(J)					376
FXエコーラップ					378
FXエコーラップホルダー					378
FXフリージョイント					373
FXデッキブラシ					385
FXDライザー					385
FXハンドル柄柄					375
FXブライトラッグホルダー					379
FXペンダー					373
ALワイパー伸縮					443
ALワイパー360ロング					443
ウォンジャー					438
HPペンダー					439

エコBM-2チリトリ	●	●	●	424
エコBM-2チリトリロック付	●	●	●	425
エコラグ(100枚入)		●	●	412
エコラグ(10枚入)		●	●	445
SPワイバースベア		●	●	443
MM瀬戸ブラシ		●	●	453
MMエコアウミン手チリトリ	●	●	●	450
MMエコライトダストパン	●	●	●	450
MMエコチリトリC型	●	●	●	450
MM産毛ハタキ		●	●	455
MMサッシブラシキッシュブラシB		●	●	453
MM伸縮ボール#135		●	●	442
MMダッチワハタキ		●	●	455
MMチリハライ		●	●	455
MMテーブルホーキセット		●	●	453
MMテーロンホーキ		●	●	449
MMイレブラシ		●	●	452
MMフラワーグリーン/4MMフラワーグリーン+発電		●	●	454
MMヘビーホーキ		●	●	453
MMモップ絞り器C型			●	445
MMライトブルームE		●	●	453
MMワイドダストパン		●	●	450
吸水ポリマーダスターE		●	●	403
吸水ローラー・スベアスポンジ		●	●	429
吸水ローラー用 絞りバケツ		●	●	429
吸水ローラー ミニスベアスポンジ		●	●	429
グリーンモップ(兼付)		●	●	413
毛カキライト		●	●	419
コートブラシ(シダ)ステアー付・コートブラシ(シダ)		●	●	426
再生PETダスターT	●	●	●	406
仕切付バケツ		●	●	390
仕切付バケツE・アウターバケツ用仕切付セット		●	●	389
自在ホーキ(バイブ柄)・(本柄)・(短柄)	●	●	●	419
自在ホーキ(アルミ伸縮柄)		●	●	419
シダホーキ		●	●	421
シャインモップ		●	●	411
シャークEモップ		●	●	412
じょうぶバケツ		●	●	436
スクイジー(真鍮)		●	●	438
ステップスクイザー			●	415
ステンプロワイパー		●	●	438
ステンレス2WAYレーキ	●	●	●	426
体育館モップ		●	●	410
ダンディスプリング		●	●	413
ちりとり強漢			●	432
チカチリ11本柄	●	●	●	425
デッキブラシ	●	●	●	427
トイレのつまりとり FITワイド		●	●	451
トイレのつまりとり FITワイド 専用トレイ付		●	●	451
トイレブラシBAタイプ・Bタイプ		●	●	452
2Wayチリトリ		●	●	425
ドライヤー		●	●	430
ニューグリップモップII		●	●	446
ニュー自在ホーキ		●	●	448
ニューシャインモップ		●	●	444
ニューシャークEモップ(エコラグ付)		●	●	445
ニューセレクトバケツ		●	●	436
ニューセレクトモップバケツC-17		●	●	436
ニューダンディモップ		●	●	445
ニュードライヤー		●	●	447
ニューハイグランドモップ		●	●	445

ニューハンドスqueeper			●	411-444
ニューアジドライヤー			●	447
ニューアジホーキ	●	●	●	448
ニューホールモップ			●	444
ニューミディブラシ	●	●	●	447
ニュー洋式カップ			●	451
ニュー洋式カップSケース付			●	451
ニュー洋式カップトレイ付			●	451
ニューラバーカップ大			●	451
ニューワイドグリップモップII			●	446
ハイブラモップ			●	413
バイオマスダスター	●	●	●	404
ハイボールシリーズ			●	437-439
ハウスボールシリーズ			●	440-441
ハンドスqueeper-SD			●	411
BMコーナーブルーム3D(1本柄)・スベア			●	418
BM-2ホーキ	●	●	●	418
BM-イレブラシ赤(研磨剤なし)			●	452
フィットワイパー ハンディ			●	442
フェンシングスqueeper			●	455
ブラッシュからえ			●	420
フリードライヤー			●	431
フリーフィット ハンディ			●	455
フリーホーキSD	●	●	●	419
プロワイパーR			●	442
ホースデッキブラシWS	●	●	●	427
ホースモップ			●	410
モップ絞り器B型-C型			●	415
洋式カップ			●	431
ライトダスターE	●	●	●	406
ライトダスター-M-NW-W			●	405
ライトダスター-S-T			●	406
ライトモップ(アルミ柄)・(アルミ伸縮柄)			●	408
ライトモップ赤			●	407
ライトモップ濃縮クロス			●	407
ライトモップII(アルミ150)			●	408
ライトモップマルチファイバー			●	407
ラバーブラシ			●	408
レンタルモップ/ハンドル			●	410
ワイドスプリングモップ・スベアスポンジ			●	429
ワイドデッキ18-24	●	●	●	427
ワイパーハンディ			●	443
清掃用カート			●	
エアロカートM		●	●	468
ハウスキーパー EXF-EKT			●	473
ビルメン用カートL			●	469
清掃関連用品				
コアラコンバクトハンガー(3本掛)・(6本掛)	●	●	●	477
コアラモップハンガー-A型			●	477
小型軽量台車(フットブレーキ付)NCC-101H2	●	●	●	481
清掃ブラシ・ボールE・ミニE-SD			●	479
台車E型			●	481
多目的キャビネット			●	479



スポーツ施設 Sports Facilities



■ 東京ドーム

特注分別容器

内装のリニューアルに伴い、場内の雰囲気に合わせて特注分別容器をご提案。ボールマークを印象づける、大きな真円の投入口など、使い勝手や遊び心も加えました。



■ 佐賀アリーナ

ニートSTF ミエル キャスター付

施設の雰囲気やマップした色のゴミ箱をご提案。
キャスターを付けることで移動も掃除もラクラクできます。



■ 城島高原パーク ホームベンチ (別注オーダー単色カラー)

ホワイトカラーで統一した清潔感のある別注ベンチをご提案。
お客さまがくつろぐ休憩エリアに設置されています。



駅/空港 Stations / airports



■ 神戸空港

別途ニートSTF ミエル + ニートSLF飲み残り回収ボックス ミエル

今お使いのニートSTFに合わせてスッキリ並べてご利用いただける飲み残り回収ボックスをご提案。大きな投入口で簡単に回収できます。



■ 関西国際空港

ミセル ベルバーサイン

日々、多くの利用者が訪れる空港で求められる大型サインをご提案。ベルトパーテーションに手軽に取り付けられるだけでなく軽量で容易に設置ができて好評です。



■ 沖縄都市モノレール

特注ゴミ箱

ユニバーサルデザインを考慮し、分かりやすいピクトグラムを投入口に表示。素材とステンレス仕様で駅に求められる機能を搭載しました。



■ 伊丹空港

プリントベルトパーテーションLight

ベルト部分に大版の人物插图をプリントしたベルトパーテーションをご提案。



■ 宮古空港 別注トリムSTFミエル（ステン）キャスター付

不審物対策の防犯が第一条件。角が丸みを帯びていて、安全性の高いゴミ箱をご提案。清掃時などに移動しやすいキャスター付仕様です。



■ 首都圏新都市鉄道

別注ベンチ

利用者の高齢化・外国人観光客の増加などニーズの多様化・高度化を背景に最新のベンチをご提案。



商業施設/その他施設 Commercial facility/ Other facilities



■ タカラベルmont株式会社

ミセルメッセージボール® 大

企業のイメージや業種を損なわず、広告効果も見えるメッセージボールをご提案。スタートボードなどによるタイル割れの被害を軽減できると期待しています。



■ 恵佑会札幌病院

ミセル タワーメッセ

今お使いのベルトパーテーションに替えるだけで案内板として使用できるタワー型サインをご提案。ベルト穴付でベルトパーテーションの機能も損ないません。

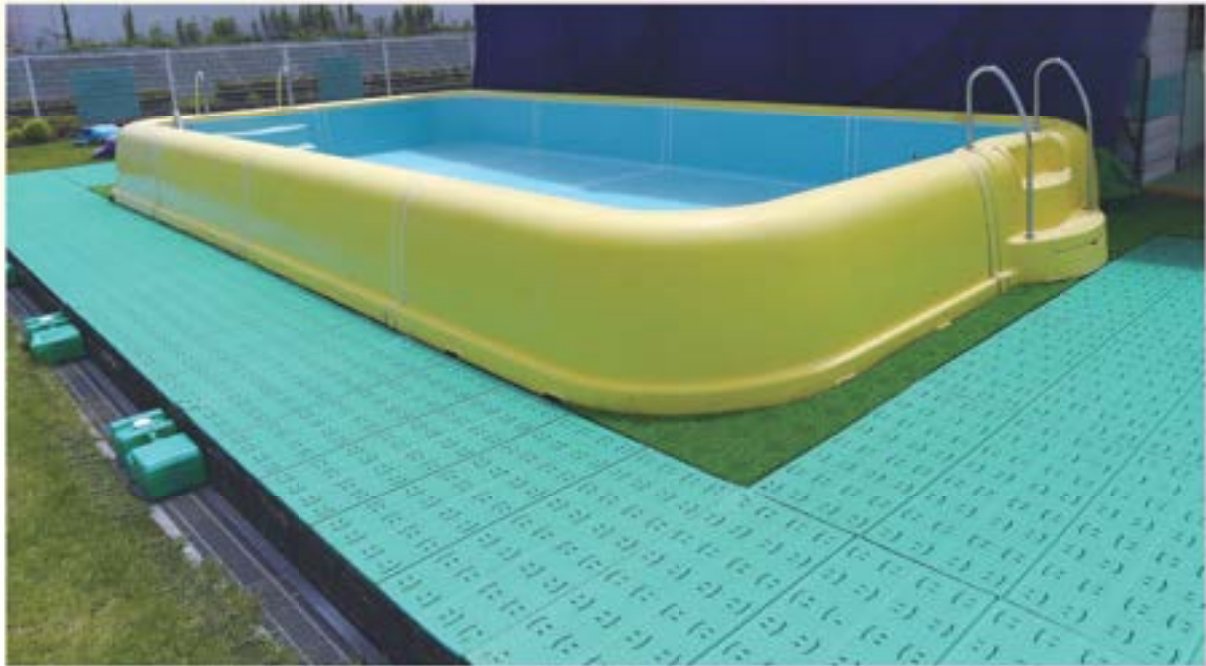

■ 柳本保育園

軽量バタバタマット

炎天下に異変になるプールサイドの床面から園児の足元を守り、持ち運びもできる折りたたみ式マットをご提案。クッション性もあり、転倒時の衝撃も軽減するので安心です。



■ mori cafe

カラーデザインマット

店舗のロゴをマットに取り入れたデザインで店舗の入り口を華やかに演出できるオリジナルマットをご提案。1枚から作れるので個人店舗経営者も安心です。



■ 守山市役所

きこえるパーテーション

窓口で飛沫防止用のカウンターパネルをご提案。2層のパネルに穴が交互に空いているので、会話の聞こえづらさからくるストレスを軽減します。



大学・学校施設 University / School



■ 龍谷大学

メッセージボール、小（反射シート加工）+ミセル おしゃれパー

スクールバスの周囲の安全確保にメッセージボールをご提案。夜でもバスのヘッドライトに対して反射する反射シート加工で安全性も高まります。



■ 西宮今津高等学校

レスキューボードベンチ

非常時に避難として使用できる防災ベンチをご提案。普段は、生徒たちの憩いの場としてご利用いただいています。



■ 摂南大学

雨天用マット ラインアート

新築校舎の美観維持や雨水などによるスリップ防止のために常設できる防水マットをご提案。美しいウェーブがエントランスを美しく演出します。



■ 東京藝術大学

Trim(トリム)SLF(ステン)

学内に馴染むシンプルなデザインの分別ゴミ箱をご提案。投入口はステンレス製でサッと拭くだけでお手入れも簡単です。



■ 大阪商業大学堺高等学校

かんたんアルミステージ

壁内側を問わず、イベント時だけに設置が出来るアルミ製ステージをご提案。大きく使っても小さく収納。設置時の約1/10までコンパクトにまとめられます。



レジャー施設 Leisure facilities



■ 大阪城天守閣

ミセル パーテーション

多くの観光客が訪れる大阪城天守閣のチケット売り場に誘導が一目でわかるサインボール型パーテーションをご提案。施設のロゴを入れたデザインで景観にもマッチします。



■ 京都競馬場

キーレス傘立 トレス36 3面スチールパネル付/プリントベルトパーテーションlight

競馬の観客・従業員への配慮のいる新しいダイヤル式傘立と施設の立ち入り禁止の規制などに有効なベルトパーテーションをご提案。競馬の管理もいらぬので利用者だけでなく、施設管理者も安心です。



■ インテックス大阪

別注シート

透明窓仕様で、ゼロ対策をはじめ不審物の混入を抑制する分別ゴミ箱をご提案。カラー投入口で視認性にも優れ、分別もララの両上にも効果的です。



■ サンシャイン水族館 プリントベルトパーテーションD

ベルト部分に施設のロゴマークをプリントしたベルトパーテーションをご提案。テーマカラーを統一することで施設のブランディングに寄与します。



■ 奈良ホテル ミセルスリム ペルパ用(和風屋根付)

施設の雰囲気にあった装飾デザインをご提案。フルカラープリントを使用し、高級で色鮮やかな表面で訴求力をアップさせます。

テラモトのゴミ箱シリーズは、お客さまの用途や目的に合わせて
 選べる豊富なラインナップを揃えています。

特注フルカラープリントで
 お客さまのニーズに合わせて
 製造できます。



コートST (アーバングレー)



Tree&MUST (スチール)



施設の外観にマッチする
 ステンレスボディでサビ
 に強く衛生的です。

トランジュボックス (ステン)



トランジュボックスFT (アーバングレー)



触れずに捨てられて衛生的！
 便利で安心な次世代ゴミ箱です。

トランジュボックスFT (ホワイト)

屋外用▶P.60~



ニートST(フラップ型)▶P.61



ニートST▶P.63



Time(リム)ST(ステン)▶P.64



トッシュボックス(ステン)▶P.65



分別リサイクルボックス▶P.67

屋内用▶P.68~



トッシュボックスFTタダレス▶P.69



トッシュボックスFTスリム▶P.70



ラダーキープボックスFT▶P.73



ニートSTF▶P.75



ニートSTF(ステン)▶P.77

屋内用(小型金属製)▶P.82~



分別ターナーボックス▶P.81



ターナーボックス▶P.81



分別スターターボックス▶P.82

屋内用(樹脂製)▶P.84~



エコ分別ターナーボックス▶P.84



エコ分別トッシュボックス▶P.85



分別エコリサイクルボックス▶P.88

屋内用(小型樹脂製)▶P.93~



W&W(ずん)ボックス▶P.93



エコプラ箱▶P.93



ペダルオープンタイプ13L▶P.94

古紙・資源回収▶P.98~



ペーパー分別ボックス▶P.98



梱包回収ボックス▶P.99



ダンボールスクーターコンバイン▶P.99

分別カート・回収カート▶P.104~



スタンディングカート▶P.105



シスPAカート▶P.110

回収▶P.112~



キャスターボール▶P.112



ボックスカート▶P.112



キャリブカーHN▶P.115

ゴミ庫・集積保管庫▶P.114~



ダストカート▶P.114



ライト48T1800+スターセ▶P.116



ライトステーションTW▶P.118



ライトステーションR-1000▶P.119

商品分類表 屋外用 屋内用

商品名		ページ	主な材質	容量	本体色	窓枠	分別	スリット	推奨施設	オプション
屋外用		61	スチール	67ℓ	アーバングレー	×	8分別	○	教育施設 商業施設 スポーツ施設 レジャー施設 官公庁施設	
	ニートSL(フリップ付)			47.5ℓ	オフホワイト					
		63	スチール	90ℓ	アーバングレー	×	8分別	×	教育施設 商業施設 スポーツ施設 レジャー施設 官公庁施設	 カラー投入枠
	ニートST			47.5ℓ	アーバングレー					
	ニートSL			67ℓ	オフホワイト					
	ニートST2分割かんぴん			268×2	オフホワイト					
		64	スチール	47ℓ	アーバングレー	×	8分別	×	教育施設 商業施設 スポーツ施設 官公庁施設	
	TrimドリームSL(スタン)			69ℓ	オフホワイト					
		65	ステンレス	67ℓ	-	×	8分別	×	教育施設 商業施設 スポーツ施設 レジャー施設 官公庁施設	
	トラッシュボックス(スタン) 2分割(かんぴん)			268×2	2分別					
		66	ステンレス	47ℓ	-	×	-	×	公 園 寺社仏閣 工 場 物流倉庫	-
				103ℓ						
	67	スチール	69ℓ		×	4分別	×	公 園 寺社仏閣 工 場 物流倉庫	-	
ランドコーナード,440ℓ32			103ℓ							
屋内用		69	スチール	67ℓ	アーバングレー オフホワイト	×	8分別	○	教育施設 オフィス 社員食堂 レストスペース	
		70	スチール	67ℓ	アーバングレー	×	8分別	○	教育施設 オフィス 社員食堂 レストスペース	
	トラッシュボックスFTスリム			47.5ℓ	オフホワイト					
		74	スチール	268×2	アーバングレー	○	2分別	×	教育施設 商業施設 スポーツ施設 官公庁施設	 カラー投入枠
	ニートLGF	75		47.5ℓ	アーバングレー					
	ニートSTF			67ℓ	オフホワイト					
	ニートSLF			約80ℓ	オフホワイト					
	ニートSTF2エール			90ℓ	オフホワイト					
		77	スチール	47.5ℓ	アーバングレー	○	8分別	×	教育施設 商業施設 オフィス 社員食堂 レストスペース	
	ニートSLF(スタン)			67ℓ	オフホワイト					
	ニートSTF2エール(スタン)			約80ℓ	オフホワイト					

⑥ 粉体塗装について

粉体塗装とは、有害物質を含まない粉末状の塗料を静電気で対象物に行着させ、焼き付けて樹脂を溶解する塗装法です。通常の使用状況に耐える強くてしなやかな塗膜を作り、人体や環境にもやさしい塗装です。ガードレールやステール家具、自動車部品、エクステリア商品などに多く利用されています。

商品名	ページ	主な材質	容量	本体色	窓種	分別	スイング	推奨施設	オプション
 Trim-Trim(STF)スタン Trim-Trim(SLF)スタン Trim-Trim(STF)E&L(スタン)	79	スチール	47ℓ	■ アーロンブルー	○ (STFのみ)	8分別	×	教育施設 医療施設 スポーツ施設 官公庁施設	
			68ℓ	■ アーロンブルー					
			約68ℓ	■ オリーブ					
 SRガススタイル(分別)	80	スチール	486×2	■ アーロンブルー ■ オリーブ	×	4分別	×	レジャー施設	
 分別タワーボックスL	81	スチール	37ℓ	■ アーロンブルー ■ オリーブ	×	2分別	-	教育施設 商業施設 スポーツ施設	
 タワーボックス	81	スチール	23ℓ 37ℓ	■ アーロンブルー ■ オリーブ	×	-	○ (スイング)	教育施設 商業施設 スポーツ施設 レジャー施設 官公庁施設	
 分別ステンタワーボックスL	82	ステンレス	37ℓ	-	×	2分別	-	教育施設 商業施設 スポーツ施設 レジャー施設 官公庁施設	
 ステンタワーボックス	82	ステンレス	23ℓ 37ℓ	-	×	-	○ (スイング)	教育施設 商業施設 スポーツ施設 レジャー施設 官公庁施設	
 ステンタワーボックス スイング	82	ステンレス	23ℓ 37ℓ	-	×	-	○ (スイング)	教育施設 商業施設 スポーツ施設 官公庁施設	
 ステンレス角型購入 GPX-41K	83	ステンレス	20ℓ	-	×	-	○ (スイング)	教育施設 教育施設 オフィス 社員食堂 レストスペース	-
 ステンレス丸型購入 GPX-31M	83	ステンレス	16ℓ	-	×	-	○ (スイング)	教育施設 教育施設 オフィス 社員食堂 レストスペース	
 購入DM-025 購入DM-030	83	ステンレス	14.2ℓ 23ℓ	-	×	-	○ (スイング)	教育施設 医療施設 オフィス 社員食堂 レストスペース	

商品分類表

商品名		ページ	主な材質	容量	本体色	フタ形状	付属品	オプション
	エコ分色カラーバレルW35	84	ポリプロピレン (再生樹脂)	31ℓ	ホワイト	カラー別入れ R17 358A 9-フタ フォルト	分別シール1枚付	
	エコ分色カラーバレルW45			42ℓ				
	エコ分色カラーバレルW65	84	ポリプロピレン (再生樹脂)	60ℓ	ホワイト	カラー別入れ R17 358A 9-フタ フォルト	分別シール1枚付	-
	エコ分色カラーバレルW90			98ℓ				
	エコ分色ラッシュバレルW30	85	ポリプロピレン (再生樹脂)	32ℓ	ホワイト	カラー別入れ R17 フタ	分別シール1枚付	
	エコ分色ラッシュバレルW40			43ℓ				
	シャン470エコPW	85	ポリプロピレン (再生樹脂)	47ℓ	グレー	カラー別入れ R17 フタ	分別シール1枚付	
	エコダストボックス	86	ポリプロピレン	33ℓ	ホワイト	カラー別入れ R17 9-フタ フォルト R17 R17	分別シール付	
				46ℓ				
				70ℓ				
				88ℓ				
	エコダストボックス半透明	87	ポリプロピレン	33ℓ	半透明	カラー別入れ R17 9-フタ フォルト	分別シール付	
				46ℓ				
	エコダストボックス#45黒	87	ポリプロピレン	46ℓ	ブラック	カラー別入れ R17 9-フタ フォルト	分別シール付	
				46ℓ				
	分別ユニバーサルバレル半透明	88	ポリプロピレン	60ℓ	半透明	9-フタ フォルト	分別シール付	-
				98ℓ				
	透明エコダスター#45	89	再生PET	35ℓ	透明	分別カラー R17 R17 9-フタ	分別シール付	-
				45ℓ				
	トラッシュバレル90	89	ポリプロピレン (再生樹脂)	90ℓ	グレー	R17 フォルト	分別シール付	-
	エコ3分色 ゴミボックス(カラー)	89	ポリプロピレン (再生樹脂)	100ℓ	グレー	分別カラー フタ	分別シール付	-
	エコポリバレル 角型	90	ポリプロピレン (再生樹脂)	45ℓ	グレー	角型フタ 透明角型フタ	-	-
				70ℓ				
	エコポリバレル 丸型	90	ポリプロピレン (再生樹脂)	45ℓ	グレー	丸型フタ 透明丸型フタ	-	-
				70ℓ				

部 品 名 目 録

	商品名	ページ	主な材質	容量	本体色	フタ形状	付属品	オプション					
樹脂製タイプ	 GK容器 角型	91	ポリプロピレン	42ℓ	ブルー	 角型フタ	-	-					
				53ℓ									
				74ℓ									
	 GK容器 丸型	91	ポリプロピレン	45ℓ	ブルー	 丸型フタ	-	-					
				75ℓ									
				85ℓ									
 エコtrash can	エコtrash can 32	92	ポリプロピレン (再生樹脂)	32ℓ	青	 フラッシュ	-	-					
				エコtrash can A					92	ポリプロピレン (再生樹脂)	21.5ℓ 30ℓ 47.5ℓ	青	 スイング
	 シャン315ℓ シャン420ℓ	92	ポリプロピレン (再生樹脂)	31.5ℓ 42ℓ	ストーンブルー	 スイング	-	-					
				シャン360ℓ シャン475ℓ	92				ポリプロピレン (再生樹脂)	36ℓ 47.5ℓ	ライトブルー ダークブルー ライトグレー	 オープンタイプ	-
 シャン120ℓ ユニードカクスS-28 ユニードカクスS-36	93	ポリプロピレン (再生樹脂)	12ℓ	ブラック ライトグレー	-	-	-						
			93	ポリプロピレン				5.5ℓ 9ℓ	ブラック フック ホワイト	 オープンタイプ	-	-	
	 ベダルオープンタイプ13ℓ ベダルオープンタイプ20ℓ ベダルオープンタイプ45ℓ	94	ポリプロピレン	13ℓ 20ℓ 45ℓ	ブラック フック ホワイト	 ベダル型	-	-					
 シャン132ℓ				95	ポリプロピレン (再生樹脂)				13.2ℓ	ライトグレー	 ベダル型	-	-
	 エコベダル式ゴミボックス 取付向きタイプ#37 エコベダル式ゴミボックス 取付向きタイプ#70	95	ポリプロピレン			37ℓ 70ℓ	ブラック フック ホワイト	 ベダル型	-	-			
 セキスリムベダル20型 セキスリムベダル30型 セキスリムベダル45型 セキスリムベダル60型				203	ポリプロピレン	19.7ℓ 30ℓ 47ℓ 60ℓ	-				 ベダル型	-	-
	 ユニードッシュ&ベダル	203	ポリプロピレン			30ℓ 45ℓ	ダークブルー ホワイト	 ベダル型	-	-			

別注・特注オーダー

Special Order Products

VARIOUS NEEDS

96年をこえる豊富な実績をもとに、「テラモト」のゴミ箱シリーズは、お客さまの様々なご要望に真摯に向き合い、柔軟にお応えいたします。

パブリックスペースでの清潔と安全を守ります。

環境美化への強い要望はもちろんのこと、ご利用者のニーズの多様化、高度化を背景に誰にとっても快適な空間であることが望まれています。

Q. 現場のお困り ON-SITE PROBLEMS

大阪ステーションシティ様

風雨に強く、スタイリッシュな空間にマッチしたゴミ箱はできないかな？

A. テラモトの解決策 TERAMOTO SOLUTION



風雨対策に適した特注フタ付

風雨の吹き込みやゴミの飛散を防ぐフタ付。また、ゴミを投入しやすい角度かついた天板と子供や車いすの方でも使いやすい全高です。

施設の景観に合わせたデザイン

本荘調のフルカラープリントで景観に合わせたデザインを実現。分別のピクトなども自由にレイアウトしてデザイン性をさらに高めています。

耐久性に優れたステンレス仕様

毎日多くの人が使用するものだから、汚れやサビに強いステンレス仕様をご提案。ヘアライン加工でキズにも強く耐久性に優れています。

テロ対策に有効な透明窓仕様

中身が一目で確認できるので、不審物の投入なども見つけやすくテロ対策にも有効です。

Q. 現場のお困り ON-SITE PROBLEMS

関西国際空港様

どの国籍の人にも見やすく、スムーズに危険物の回収ができないかな？

A. テラモトの解決策 TERAMOTO SOLUTION



国籍を問わず認識できる、見やすいピクトパネル

搭乗客にスピーディに保安検査の情報を案内します。

汚れに強いステンレス台

汚れに強く、サビに強いステンレス仕様

飲み残し・危険物などを分別して回収可能

ペットボトルや紙コップなどの飲み残し容器をはじめ、ハサミ・カッターなどの危険物を分別して効率よく回収できます。



Q. 現場のお困り
ON-SITE PROBLEMS

東京ドーム様

リニューアルした内装に合った、使い勝手もよいゴミ箱はないかな？

A. テラモトの解決策
TERAMOTO SOLUTION

リニューアルした内装に合わせた塗装ボディ

リニューアルした内装に合わせた色と形の組み合わせをご提案。場内の雰囲気にも合い、汚れも目立ちにくい仕上がりとなりました。

フルカラープリントによる分別表示

リニューアルした内装に合わせたお客様指定のサインを自社プリントにて、忠実に再現しました。



効率の良い回収機構

プラカップ用ゴミ箱は場内で販売しているカップ類にあわせたスタッキング機構を内蔵。より多くのカップを重ねながら回収でき、回収効率が上がりました。

多分別対応でペットボトルなどのリサイクルにも貢献

SDGs等への取り組みにも貢献できるよう、多分別回収からの資源のリサイクルをアシスト。

お客さまのご要望、現場のお困りに常に耳を傾けること。それはテラモトが長年培ってきた、約束と信頼の証です。

ステンレス仕様で質感も耐久性も向上できます。



石原公園

施設の景観に合わせた、各種別注塗装が可能。



東武動物公園

フルカラープリントで自由にデザインが可能。



あべのひろびろ

テロ対策や不審物の混入を抑制できます。



エッセイ

受注から納品まで迅速・丁寧に対応いたします。

※この流れは、あくまで一例です。詳しくは、弊社または係員までご相談ください。



THE NEXT BASIC

TRASH BOX &
CABINET SERIES



URBAN GRAY

Urban gray color with a calm and fine atmosphere, & blends into the space.



STYLE

新しい時代のオフィスや公共空間のベーシックスタイルにふさわしい、
上質で空間の雰囲気をも高める2つのカラーでみなさまのパブリック
スペースをさらに上のステージへと引き上げます。

▶ 非接触で捨てられる衛生的な
センサー開閉式ゴミ箱



トラッシュボックスFT
タッチレス
▶P.68



OFF-WHITE

An off-white color that is attractive with a neat and clean color. Matches any space clearly.



施設の景観にマッチする屋外用分別ゴミ箱。
フラップ付きで臭いや動物の侵入などを防ぎます。



ノーバ31(フラップ付)・ノーバ32(フラップ付)/フェニックス

スペースや容量にあわせて、組み合わせ自由。



フラップ付投入口



投入口は美観と耐久性が自慢のステンレス製フラップタイプ。ステンレス製なのでサビに強く、汚れもサッと拭き取れます。

スタンダードタイプ 67L

収納量 (約)
 オフホワイト 約85本
 アーバングレー 約45本



ARの使い方P36、P.219をご覧ください。



スリムタイプ 47.5L

収納量 (約)
 オフホワイト 約60本
 アーバングレー 約30本



8分別が可能

材質はスチール製で塗装の場合は、専用の「食器洗剤」(P.90)もご利用ください。



ニートST(フラップ付)

¥81,000(税込¥89,100)



67L

材質 本体:電鍍亜鉛メッキ鋼板に粉体塗装、投入口:中容量ポリプロピレン(再生樹脂)、フラップ:ステンレス
 サイズ 本体:約W460×D460×H947mm、中容量:W410×D435×H525mm
 規格色 オフホワイト/アーバングレー
 重量 約23.5kg
 梱包人数 1台
 発注数量 1台以上

品番	色コード	規格	品番	色コード	規格
DS-165-010	一般ゴミ用	DS-165-014	ペットボトル用	DS-165-017	あみびん用
DS-165-011	もえるゴミ用	DS-165-015	プラスチック用	DS-165-018	かん・びん用
DS-165-012	もえないゴミ用	DS-165-016	あみかん用		

色コード: オフホワイト、アーバングレー
 ●受注生産品です。ご注文の際は、納期をご確認ください。●各シール1枚入(お客さま別紙別付)
 ●アジャスター付 ●中容量には約1100本またはエコ再生100%ゴミ袋(IP-97)が使用できます。
 ●中容量の70%用が袋が使用できます。●中容量:再生ポリプロピレン100%使用
 ●投入口:再生ポリプロピレン100%使用

リサイクル促進 再生素材

JANコード						
規格	一般ゴミ用	もえるゴミ用	もえないゴミ用	ペットボトル	プラスチック	あみびん用
オフホワイト	117980	117987	118000	118017	118034	118031
アーバングレー	117984	117911	117928	117935	117942	117959

ニートSL(フラップ付)

¥78,500(税込¥86,350)



47.5L

材質 本体:電鍍亜鉛メッキ鋼板に粉体塗装、投入口:中容量ポリプロピレン(再生樹脂)、フラップ:ステンレス
 サイズ 本体:約W350×D460×H947mm、中容量:W312×D429×H525mm
 規格色 オフホワイト/アーバングレー
 重量 約20kg
 梱包人数 1台
 発注数量 1台以上

品番	色コード	規格	品番	色コード	規格
DS-165-110	一般ゴミ用	DS-165-114	ペットボトル用	DS-165-117	あみびん用
DS-165-111	もえるゴミ用	DS-165-115	プラスチック用	DS-165-118	かん・びん用
DS-165-112	もえないゴミ用	DS-165-116	あみかん用		

色コード: オフホワイト、アーバングレー
 ●受注生産品です。ご注文の際は、納期をご確認ください。●各シール1枚入(お客さま別紙別付)
 ●アジャスター付 ●中容量にはエコ再生100%ゴミ袋(IP-97)が使用できます。
 ●中容量の70%用が袋が使用できます。●中容量:再生ポリプロピレン100%使用
 ●投入口:再生ポリプロピレン100%使用

リサイクル促進 再生素材

JANコード						
規格	一般ゴミ用	もえるゴミ用	もえないゴミ用	ペットボトル	プラスチック	あみびん用
オフホワイト	118147	118154	118161	118178	118185	118192
アーバングレー	118062	118079	118086	118093	118109	118116

オプション お客さま側であと付け可能なキャスターキット。移動やメンテナンスがラクになります。ニートゴミ箱シリーズに取付可能。



ニート用キャスター取付セット

¥16,500(税込¥18,150)

材質 非腐食性ポリウレタン、プレート:電鍍亜鉛メッキ鋼板に粉体塗装
 プレート:約 50mm

品番 本体色 梱包人数 発注数量 JANコード

DS-166-803-0 オフホワイト 1セット、2セット以上 901992

DS-166-803-0 アーバングレー 1セット、2セット以上 902005

●プレート×2、スリッパ付キャスター×2、ジョーバー付キャスター×2、ボルト×4、ネジ×16、六角レンチ、プラスドライバーのセット。
 ●お客さま取付商品

豊富なサイズバリエーションと様々な別注対応で、
多彩な施設の分別回収に対応する汎用性の高いゴミ箱です。



ニートST/フェニーチェ型



ニートTV2-04E

別注オーダー

お客様の多様なニーズにお応えします。詳しくは▶P.56

Special Order Products

●別注でカラー投入口も可能です。

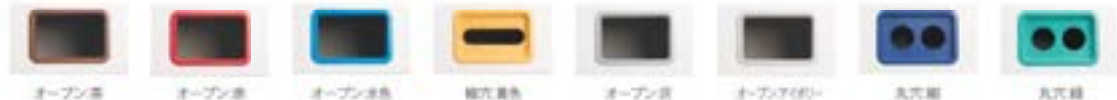

お客様側で取り付け可能な
キャスターキットもあります。

ニート用キャスター取付セット
▶P.61



スペースや容量にあわせて、組み合わせ自由。

大容量タイプ 90L



※他のタイプに高さが増します。

収納量 (約)
 約115本 約60本



ニートLG

¥72,500 (税込¥79,750)

90L

材質 本体:電気溶接メッキ鋼板に粉体塗装、投入口:中容量ポリアロレン(再生樹脂)
 サイズ 本体:約W630×D460×H907mm、中容量:W571×D395×H548mm
 規格色 オフホワイト
 重量 約20kg
 梱包人数 1台
 天板数 1台以上

品名	規格	品名	規格	品名	規格
DS-166-910-7	一般ゴミ用	DS-166-914-7	ペットボトル用	DS-166-917-7	あまびん用
DS-166-911-7	もえるゴミ用	DS-166-915-7	プラスチック用	DS-166-918-7	かん・びん用
DS-166-912-7	もえるゴミ用	DS-166-916-7	あまかん用		

●受注生産品です。ご注文の際は、納期をご確認ください。●各シール1枚入(お客様ご負担付)
 ●アジャスター付 ●中容量には約1100立方センチメートルのゴミ容量が使用できます。●中容量の90L用の蓋が使用できます。●中容量:再生ポリアロレン98%使用 ●投入口:再生ポリアロレン100%使用

リサイクル促進 再生素材

JANコード

一般ゴミ用	もえるゴミ用	もえるゴミ用	ペットボトル用	プラスチック用	あまびん用	あまかん用	かん・びん用
118222	118239	118246	118253	118260	118277	118284	118291

付属シール以外をご希望の場合は、別売の「分別シール」(P-260)もご覧ください。

スタンダードタイプ 67L



オフホワイト あまかん用



アーバングレー 一般ゴミ用



収納量 (約)
 約85本 約45本

ニートST

¥65,000 (税込¥71,500)

67L

材質 本体:電気溶接メッキ鋼板に粉体塗装、投入口:中容量ポリアロレン(再生樹脂)
 サイズ 本体:約W460×D460×H947mm、中容量:W410×D435×H525mm
 規格色 オフホワイト・アーバングレー
 重量 約22kg
 梱包人数 1台
 天板数 1台以上

品名	色コード	規格	品名	色コード	規格	品名	色コード	規格
DS-166-010-0		一般ゴミ用	DS-166-014-0		ペットボトル用	DS-166-017-0		あまびん用
DS-166-011-0		もえるゴミ用	DS-166-015-0		プラスチック用	DS-166-018-0		かん・びん用
DS-166-012-0		もえるゴミ用	DS-166-016-0		あまかん用			

●受注生産品です。ご注文の際は、納期をご確認ください。●各シール1枚入(お客様ご負担付)
 ●アジャスター付 ●中容量には約1100立方センチメートルのゴミ容量が使用できます。●中容量の70L用の蓋が使用できます。●中容量:再生ポリアロレン100%使用 ●投入口:再生ポリアロレン100%使用

リサイクル促進 再生素材

JANコード

一般ゴミ用	もえるゴミ用	もえるゴミ用	ペットボトル用	プラスチック用	あまびん用	あまかん用	かん・びん用
118383	118390	118406	118413	118420	118437	118444	118451
アーバングレー	118307	118314	118321	118338	118345	118352	118359

付属シール以外をご希望の場合は、別売の「分別シール」(P-260)もご覧ください。

スリムタイプ 47.5L



オフホワイト ペットボトル用



アーバングレー かん・びん用



収納量 (約)
 約60本 約30本

ニートSL

¥62,500 (税込¥68,750)

47.5L

材質 本体:電気溶接メッキ鋼板に粉体塗装、投入口:中容量ポリアロレン(再生樹脂)
 サイズ 本体:約W360×D460×H947mm、中容量:W312×D429×H553mm
 規格色 オフホワイト・アーバングレー
 重量 約18.5kg
 梱包人数 1台
 天板数 1台以上

品名	色コード	規格	品名	色コード	規格	品名	色コード	規格
DS-166-110-0		一般ゴミ用	DS-166-114-0		ペットボトル用	DS-166-117-0		あまびん用
DS-166-111-0		もえるゴミ用	DS-166-115-0		プラスチック用	DS-166-118-0		かん・びん用
DS-166-112-0		もえるゴミ用	DS-166-116-0		あまかん用			

●受注生産品です。ご注文の際は、納期をご確認ください。●各シール1枚入(お客様ご負担付)
 ●アジャスター付 ●中容量にはゴミ容量100%ゴミ袋(P-37)が使用できます。●中容量の70L用の蓋が使用できます。●中容量:再生ポリアロレン60%使用 ●投入口:再生ポリアロレン100%使用

リサイクル促進 再生素材

JANコード

一般ゴミ用	もえるゴミ用	もえるゴミ用	ペットボトル用	プラスチック用	あまびん用	あまかん用	かん・びん用
オフホワイト	118543	118550	118567	118574	118581	118598	118604
アーバングレー	118468	118475	118482	118499	118505	118512	118529

付属シール以外をご希望の場合は、別売の「分別シール」(P-260)もご覧ください。

2分別タイプ 26L×2

かん・びんを分けて回収できるタイプが新登場。



オフホワイト



アーバングレー



ニートST 2分別(かん・びん)

¥72,000 (税込¥79,200)

約26L(×2)

材質 本体:電気溶接メッキ鋼板に粉体塗装、投入口:中容量ポリアロレン(再生樹脂)
 サイズ 本体:約W460×D460×H947mm、中容量:W210×D325×H560mm(×2)
 規格色 オフホワイト・アーバングレー

品名	規格	重量(約)	容量(約)	梱包人数	天板数	JANコード
DS-166-019-7	オフホワイト	22.3kg	26L×2	1台	1台以上	901381
DS-166-019-8	アーバングレー	22.3kg	26L×2	1台	1台以上	901398

●受注生産品です。ご注文の際は、納期をご確認ください。●各シール2枚入(お客様ご負担付)
 ●アジャスター付 ●中容量の30L用ポリ袋が使用できます。●中容量:投入口:再生ポリアロレン100%使用

リサイクル促進 再生素材

付属シール以外をご希望の場合は、別売の「分別シール」(P-260)もご覧ください。



角を丸めたやさしいフォルムで、様々な施設にマッチします。

スタンダードタイプ

収納量 (L)
 オフホワイト (250L) 約85本
 アーバングレー (250L) 約45本

68L

オフホワイト あきかん用

アーバングレー 一般ゴミ用



付属ツール以外も希望の場合は、別売の「お持ち帰り」(P.96)をご覧ください。

Trim(トリム) ST(ステン)

¥73,500(税込¥80,850)

受注生産
 カラ
 2色

68L

材 質 本体:電気遮断メッキ鋼板に粉体塗装-ASA樹脂、投入口:ステンレス、
 中かご:スチール網にポリエチレンコーティング
 サ イ ズ 本体:約W470×D435×H930mm、中かご:約W360×H690mm
 規 格 色 オフホワイト/アーバングレー
 重 量 約20kg
 積 込 人数 1台
 尺 数 数量 1台以上

品番	色コード	規格	品番	色コード	規格	品番	色コード	規格
DS-168-910	一般ゴミ用	DS-168-914	ペットボトル用	DS-168-917	あきびん用			
DS-168-911	もえるゴミ用	DS-168-915	プラスチック用	DS-168-918	かん・びん用			
DS-168-912	もえるゴミ用	DS-168-916	あきかん用					

※コード:アオフホワイト Bアーバングレー
 ●受注生産品です。ご注文の際は、納期をご確認ください。●各シー-R1枚入(お客さま別付付)
 ●アジャスター付 ●中かごには約100%またはエコ再生100%ゴミ袋(IP-97)が使用できます。
 ●中かごの70L用が使用できます。

リサイクル促進 新仕入れ品

JANコード

規格	一般ゴミ用	もえるゴミ用	もえるゴミ用	ペットボトル用	プラスチック用	あきびん用	あきびん用	かん・びん用
オフホワイト	901107	901114	901121	901138	901145	901152	901169	901176
アーバングレー	118628	118635	118642	118659	118666	118673	118680	118687

スリムタイプ

収納量 (L)
 オフホワイト (200L) 約60本
 アーバングレー (200L) 約30本

47L

オフホワイト もえるゴミ用

アーバングレー かん・びん用



付属ツール以外も希望の場合は、別売の「お持ち帰り」(P.96)をご覧ください。

Trim(トリム) SL(ステン)

¥71,500(税込¥78,650)

受注生産
 カラ
 2色

47L

材 質 本体:電気遮断メッキ鋼板に粉体塗装-ASA樹脂、投入口:ステンレス、
 中かご:スチール網にポリエチレンコーティング
 サ イ ズ 本体:約W360×D435×H930mm、中かご:約W250×D360×H690mm
 規 格 色 オフホワイト/アーバングレー
 重 量 約17kg
 積 込 人数 1台
 尺 数 数量 1台以上

品番	色コード	規格	品番	色コード	規格	品番	色コード	規格
DS-168-920	一般ゴミ用	DS-168-924	ペットボトル用	DS-168-927	あきびん用			
DS-168-921	もえるゴミ用	DS-168-925	プラスチック用	DS-168-928	かん・びん用			
DS-168-922	もえるゴミ用	DS-168-926	あきかん用					

※コード:アオフホワイト Bアーバングレー
 ●受注生産品です。ご注文の際は、納期をご確認ください。●各シー-R1枚入(お客さま別付付)
 ●アジャスター付 ●中かごには約100%またはエコ再生100%ゴミ袋(IP-97)が使用できます。
 ●中かごの70L用が使用できます。

リサイクル促進 新仕入れ品

JANコード

規格	一般ゴミ用	もえるゴミ用	もえるゴミ用	ペットボトル用	プラスチック用	あきびん用	あきびん用	かん・びん用
オフホワイト	901183	901190	901206	901213	901220	901227	901244	901251
アーバングレー	118789	118796	118802	118819	118826	118833	118840	118857

サビに強く、清潔感のあるステンレス仕様だから、
汚れもサッと拭き取れます。



8分別が可能



ステンレスボディが施設の景観にマッチ。



収納量 (約)

あきかん(300mL)	PETボトル(300mL)
約85本	約45本



トラッシュボックス(ステン)

オープン価格 67L

材質 本体:ステンレス
投入口:内容物:ポリプロピレン(再生樹脂)
容量 約10kg
積込人数 1台
サイズ 本体:約W460×D460×H700mm
元払数量 1台以上

品名	規格	品名	規格	品名	規格
DS-189-110-0	一般ゴミ用	DS-189-114-0	ペットボトル用	DS-189-117-0	あきびん用
DS-189-111-0	もえるゴミ用	DS-189-115-0	プラスチック用	DS-189-118-0	かん・びん用
DS-189-112-0	もえないゴミ用	DS-189-116-0	あきかん用		

- 受注生産品です。ご注文の際は、納期をご確認ください。 ●各シール1枚入
- シールはお客様取り付けとなります。 ●アジャスター付
- 中袋には約150リットルまたはエコ再生100%ゴミ袋(PP37)が使用できます。
- 市販の70L用のゴミ袋が使用できます。 ●中袋無-投入口:再生ポリプロピレン100%使用

リサイクル促進 再生素材

JANコード	一般ゴミ用	もえるゴミ用	もえないゴミ用	ペットボトル用	プラスチック用	あきかん用	あきびん用	かん・びん用
	112985	112992	113005	113012	113029	113016	113043	121079

2分別タイプ

かん・びんを
分けて回収できる
タイプが新登場。



トラッシュボックス(ステン) 2分別(かん・びん)

DS-189-119-0 JANコード 901428

オープン価格 約26L(x2)

材質 本体:ステンレス
投入口:内容物:ポリプロピレン(再生樹脂)
容量 約16.0kg
積込人数 1台以上
サイズ 本体:約W460×D460×H700mm
中袋:約W210×D325×H560mm(x2)

- 受注生産品です。ご注文の際は、納期をご確認ください。 ●シール2枚入(お客様取り付け)
- シールはお客様取り付けとなります。 ●アジャスター付 ●市販の30L用のゴミ袋が使用できます。
- 中袋無-投入口:再生ポリプロピレン100%使用

リサイクル促進 再生素材

ステンレスタイプ サビに強いステンレス製なので、屋外や海辺でも安心してお使いいただけます。



グランドコーナー、430丸ステン14
DS-199-343-0 JANコード 415109
¥25,000(税込¥27,500) 65L
 材質 網ステンレス(φ8×7×14)、底EVA樹脂
 サイズ 本体φ433×φ343×H630mm、
 プレートW270×H110mm
 脚高さ 30mm
 重量 約2.5kg
 規格色 緑・黄・白・黒
 積込人数 3台
 元払数量 3台以上
 ●中袋には約100%リサイクル紙が使用できます。
 ●右側の70L用がりが使用できます。

グランドコーナー、470丸ステン14
DS-199-347-0 JANコード 415208
¥32,000(税込¥35,200) 78L
 材質 網ステンレス(φ8×7×14)、底EVA樹脂
 サイズ 本体φ475×φ380×H650mm、
 プレートW270×H110mm
 脚高さ 30mm
 重量 約3.1kg
 規格色 緑・黄・白・黒
 積込人数 3台
 元払数量 3台以上
 ●中袋には約100%リサイクル紙またはエコ再生100%
 コレ袋(伊57)が使用できます。
 ●右側の90L用がりが使用できます。

グランドコーナー、350角ステン14
DS-198-135-0 JANコード 415406
¥25,000(税込¥27,500) 47L
 材質 網ステンレス(φ8×7×14)、底EVA樹脂
 サイズ 本体□350×□275×H505mm、
 プレートW215×H88mm
 脚高さ 30mm
 重量 約2.0kg
 規格色 緑・黄・白・黒
 積込人数 3台
 元払数量 3台以上
 ●中袋には約100%リサイクル紙が使用できます。
 ●右側の70L用がりが使用できます。

グランドコーナー、440角ステン14
DS-198-144-0 JANコード 415307
¥36,000(税込¥39,600) 103L
 材質 網ステンレス(φ8×7×14)、底EVA樹脂
 サイズ 本体□445×□364×H710mm、
 プレートW270×H110mm
 脚高さ 30mm
 重量 約3.6kg
 規格色 緑・黄・白・黒
 積込人数 3台
 元払数量 3台以上
 ●中袋には約100%リサイクル紙またはエコ再生100%
 コレ袋(伊57)が使用できます。
 ●右側の120L用がりが使用できます。

つや消し(艶なし)仕上げ グランドコーナー®のステンレス製品に、清潔さと高級感を高める、つや消し仕上げが別途できます。
※加工費は別途申し添いますので、別途CLB
 料は、又は見積書でお知らせさせていただきます。

スタンダードタイプ 景観に合わせた色を選べるシンプルなゴミ箱。
 オプションを組み合わせて分別回収にも活躍します。



グランドコーナー、430丸32
DS-196-443-0 JANコード 414218
¥10,500(税込¥11,550) 65L
 材質 網エラストン(φ8×16×32)
 に樹脂塗料仕上げ、底EVA樹脂
 サイズ 本体φ433×φ343×H630mm、
 プレートW270×H110mm
 脚高さ 30mm
 重量 約3.0kg
 規格色 緑・黄・白・黒
 積込人数 5台
 元払数量 3台以上
 色コード/1緑 5黄 6白 7黒
 ●中袋には約100%リサイクル紙が使用できます。
 ●右側の70L用がりが使用できます。

グランドコーナー、440角R32
DS-197-444-0 JANコード 414256
¥13,800(税込¥15,180) 103L
 材質 網エラストン(φ8×16×32)
 に樹脂塗料仕上げ、底EVA樹脂
 サイズ 本体□445×□364×H710mm、
 プレートW270×H110mm
 脚高さ 30mm
 重量 約3.6kg
 規格色 緑・黄・白・黒
 積込人数 4台
 元払数量 3台以上
 色コード/1緑 5黄 6白 7黒
 ●中袋には約100%リサイクル紙またはエコ再生100%
 コレ袋(伊57)が使用できます。
 ●右側の120L用がりが使用できます。

グランドコーナー、470丸32
DS-196-447-6 JANコード 414461
¥12,000(税込¥13,200) 78L
 材質 網エラストン(φ8×16×32)
 に樹脂塗料仕上げ、底EVA樹脂
 サイズ 本体φ475×φ380×H650mm、
 プレートW270×H110mm
 脚高さ 30mm
 規格色 白
 重量 約4.1kg
 積込人数 5台
 元払数量 3台以上
 ●中袋には約100%リサイクル紙またはエコ再生100%
 コレ袋(伊57)が使用できます。
 ●右側の90L用がりが使用できます。

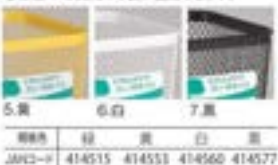

規格色	緑	黄	白	黒
JANコード	414218	414256	414263	414270

規格色	緑	黄	白	黒
JANコード	414515	414553	414560	414577

別注オーダー(受注時)

Special Order Products



グランドコーナー440角R32+3台用蓋+別注プレート
 分別用プレートもあります。



●グランドコーナー本体とは別送料となります。
 ●グランドコーナーご注文の際にお申し込みください。
 ※送料は別料金、又は見積書にてお知らせいたします。

グランドコーナー用プレート

¥1,800(税込¥1,980) ※送料は別途
 材質 塩化ビニール サイズ 約φ270×H110mm

品番	規格
DS-200-401-2	もえるゴミ
DS-200-402-3	もえないゴミ
DS-200-413-1	あきびん
DS-200-412-1	あきかん
DS-200-421-1	ペットボトル

※サイズは目安

折りたたみタイプ 中袋がすっきりセットできる、折りたたみ式ワイヤー購入。



ワイヤーバスケット

材質 スチール素材にポリエチレンコーティング サイズ 小口340×H600mm、大口400×H630mm
 規格色 白

品番	規格	容量(約)	重量(約)	価格	梱包人数	箱数/重量	JANコード
DS-205-100-0	小	約25kg	約5kg	¥7,800(税込¥8,580)	5台	10箱以上 254104	
DS-205-130-0	大	約30kg	約6kg	¥9,000(税込¥9,900)	6台	6台以上 260303	

●折りたたみ式 ●中袋は折り畳み100またはエコ再生100%ゴミ袋(P.97)が使用できます。
 ●物箱の角の袋は小に70L、大に90Lが使用できます。

木調タイプ 天然木の風合いを生かした昇入。



グランドコーナー®木調

材質 本体:天然木、フレーム:スチールに特殊塗装
 サイズ 本体φ400×H650mm、中方口φ350×H535mm

品番	容量(約)	重量(約)	価格	梱包人数	箱数/重量	JANコード
DS-200-090-0	約44L	約4kg	¥31,000(税込¥34,300)	1台	2台以上 130994	

●中口(スチール)付 ●物箱の45L角の袋が使用できます。
 ●天然木の為、商品により色味が多少異なることがあります。ご了承ください。

分別セット 分別用蓋と分別プレートがセットになったお得なゴミ箱。



分別グランドコーナー®430丸32

¥21,000(税込¥23,100) 65L

材質 本体:エクス/リノドメタル(1.6×1.6×32)に特殊塗装仕上げ、蓋:AES樹脂、プレート:強化ビニール、脚:EVA樹脂
 サイズ 本体φ452×H825mm、プレートW270×H110mm
 規格色 白

品番	規格	分別プレート	容量(約)	重量(約)	梱包人数	箱数/重量	JANコード
DS-195-211-0		もえるゴミ	40kg	1台	3台以上	694065	
DS-195-212-0	A蓋(一般ゴミ用)	もえないゴミ	40kg	1台	3台以上	694160	
DS-195-213-0		ペットボトル	40kg	1台	3台以上	901541	
DS-195-221-0	B蓋(カンビン用)	あきびん	40kg	1台	3台以上	694269	
DS-195-222-0		あきかん	40kg	1台	3台以上	694368	

●受注生産品です。ご注文の際は、納期をご確認ください。 **リサイクル促進**
 ●本体はグランドコーナー®430丸32を使用しております。
 ●中袋にはエコ再生100%ゴミ袋(P.97)が使用できます。
 ●物箱の70L角の袋が使用できます。

分別グランドコーナー®440角R32



分別グランドコーナー®440角R32

¥24,000(税込¥26,400) 103L

材質 本体:エクス/リノドメタル(1.6×1.6×32)に特殊塗装仕上げ、蓋:AES樹脂、プレート:強化ビニール、脚:EVA樹脂
 サイズ 本体φ452×H905mm、プレートW270×H110mm
 規格色 白

品番	規格	分別プレート	容量(約)	重量(約)	梱包人数	箱数/重量	JANコード
DS-195-311-0		もえるゴミ	50kg	1台	3台以上	694467	
DS-195-312-0	A蓋(一般ゴミ用)	もえないゴミ	50kg	1台	3台以上	694566	
DS-195-313-0		ペットボトル	50kg	1台	3台以上	901558	
DS-195-321-0	B蓋(カンビン用)	あきびん	50kg	1台	3台以上	694665	
DS-195-322-0		あきかん	50kg	1台	3台以上	694764	

●受注生産品です。ご注文の際は、納期をご確認ください。 **リサイクル促進**
 ●本体はグランドコーナー®440角R32を使用しております。
 ●中袋には折り畳み110またはエコ再生100%ゴミ袋(P.97)が使用できます。
 ●物箱の120L角の袋が使用できます。

片側には標準プレート、もう片側には分別プレートが付いています。



分別用蓋



蓋の脱落や盗難防止に固定できるワイヤー付



グランドコーナー®用蓋

材質 AES樹脂 適用品番 430丸DS-196-443 DS-199-343、440角DS-197-444 DS-198-144

品番	規格	サイズ(約)	重量(約)	価格	梱包人数	箱数/重量	JANコード
DS-200-520-0	430丸A(一般ゴミ用)	φ452×H230mm	600g	¥9,000(税込¥9,900)	10台	3台以上 422800	
DS-200-521-0	430丸B(カンビン用)	φ452×H230mm	700g	¥9,000(税込¥9,900)	10台	3台以上 422900	
DS-200-560-0	440角A(一般ゴミ用)	φ452×H230mm	750g	¥9,000(税込¥9,900)	10台	3台以上 423005	
DS-200-561-0	440角B(カンビン用)	φ452×H230mm	770g	¥9,000(税込¥9,900)	10台	3台以上 423104	

●ステンレスワイヤー付 **リサイクル促進** 塩化不使用

非接触で捨てられる安心で衛生的な センサー開閉式ゴミ箱



人感センサー付ゴミ箱。ゴミを持った手をフラップに近づけるだけで自動開閉。直接手を触れずに捨てられるので衛生的です。

衛生的で便利なフラップ

※写真はイメージです。



人感センサーで自動開閉



選べる電源(専用ACアダプター+電池)

単3形アルカリ乾電池(4本)でも作動するためコンセントがない場所にも設置できます。

※専用ACアダプター、単3形アルカリ乾電池は別売です。



設置場所に困らない
(一部場所を除く)



電池交換は簡単

スライドさせることで天板が外れ簡単に電池交換が行えます。



※下の写真は説明用のイメージ図です。

天板

電源ユニット
※電池は別売(単3乾電池4個使用)

センサー部分

駆動ユニット

わかりやすい案内表記

フラップが自動で開くことを使用者にわかりやすく伝えるシール付



8分別表記に対応

多分別回収に対応しているため、施設の回収ニーズに対応できます。



付属シール以外をご希望の場合は、別売の「分別シール」(P.96)をご利用ください。

電池切れが近い場合はLEDランプでお知らせ。



センサーを一時停止させるマグネットシート付



※作業時にセンサー部分に貼り付けてお使いいただけます。

トラッシュボックスFTタッチレス

オープン価格 67L

材質 本体:電気亜鉛メッキ鋼板に粉末塗装、天板:メラミン化粧板、中容量:ポリプロピレン(再生樹脂)

サイズ 本体:幅W460×奥行D482×高さH950mm、中容量:幅W410×奥行D435×高さH925mm

規格色 オフホワイト/アーバングレー

品名	色コード	規格	重量(約)	積込人数	元数(数量)
DS-189-550	-	一般ゴミ用	29.5kg	1台	1台以上
DS-189-551	-	もえるゴミ用	29.5kg	1台	1台以上
DS-189-552	-	もえないゴミ用	29.5kg	1台	1台以上
DS-189-554	-	ペットボトル用	29.5kg	1台	1台以上
DS-189-555	-	プラスチック用	29.5kg	1台	1台以上
DS-189-556	-	空きかん用	29.5kg	1台	1台以上
DS-189-557	-	空きびん用	29.5kg	1台	1台以上
DS-189-558	-	かん・びん用	29.5kg	1台	1台以上

- 色コード:オフホワイト、B:アーバングレー
- 受注生産品です。ご注文の際は、納期をご確認ください。●アジャスター付
- 耐震力付付 ●各シール入(お客さま別付)
- 専用ACアダプター、単3形アルカリ乾電池は別売です。
- 中国には約150gまたは、エコ再生100%ポリプロピレン(IPR)が使用できます。
- 両面の70L用ポリプロピレンが使用できます。●中容量:再生ポリプロピレン100%使用
- 本製品は室内用です。必ず所定場所(直射日光の当たらない場所)に設置してください。
- センサー(距離検出)センサーの範囲は、設置場所(設置場所)によって異なります。
- 積込など、投入物の色によってセンサーが反応しないことがあります。
- 製品改良のため、仕様の一部を予告なく変更する場合があります。

規格色	一般ゴミ	もえるゴミ	もえないゴミ	ペットボトル	プラスチック	空きかん	空きびん	かん・びん
オフホワイト	90320	90344	90368	90392	90376	90379	90345	90377
アーバングレー	90367	90365	90367	90369	90372	90376	90370	90374

※専用のACアダプター(DS-189-591-0)もございます。詳しくは弊社または係員までお問い合わせください。

オフホワイト もえるゴミ用



アーバングレー もえるゴミ用



67L

収納量(約)
88L(200mL) 98L(200mL)
¥85¥ ¥45¥



※写真はイメージです。●受注生産品です。●アジャスター付 ●耐震力付付 ●各シール入(お客さま別付) ●専用ACアダプター、単3形アルカリ乾電池は別売です。 ●中国には約150gまたは、エコ再生100%ポリプロピレン(IPR)が使用できます。 ●両面の70L用ポリプロピレンが使用できます。 ●中容量:再生ポリプロピレン100%使用 ●本製品は室内用です。必ず所定場所(直射日光の当たらない場所)に設置してください。 ●センサー(距離検出)センサーの範囲は、設置場所(設置場所)によって異なります。 ●積込など、投入物の色によってセンサーが反応しないことがあります。 ●製品改良のため、仕様の一部を予告なく変更する場合があります。

シンプルでシャープなフォルムの分別トラッシュボックス。

FTシリーズを組み合わせることでシックで統一感ある雰囲気に。



フラット天板&フラップ付投入口

天板はフラットなのでカウンターとしても使用可能。投入口はステンレス製のフラップ付きです。

8分別表記に対応

多分別表記に対応しているため、施設の回収ニーズに対応できます。



材質はスチール以外もご希望の場合は、別売の「別売フレーム」(P.98)もご用意ください。

スタンダードタイプ

収納量 (約) A:45L・B:50L・C:50L PETボトル専用
約85本 約45本

67L

オフホワイト もえるゴミ用

アーバングレー もえるゴミ用



AR対応品(FT4000)のみの対応です。

トラッシュボックスFT

オープン価格

67L

材質 本体:電気量減メッキ鋼板に粉体塗装、天板:メラミン化粧板、中扉部:ポリプロピレン(再生樹脂)

サイズ 本体:約W400×D462×H650cm、中扉部:約W150×D435×H625cm
規格色 オフホワイト・アーバングレー

品名	色コード	種類	重量(約)	積込人数	出込数量
DS-189-510	□	一般ゴミ用	27kg	1人	1台以上
DS-189-511	□	もえるゴミ用	27kg	1人	1台以上
DS-189-512	□	もえないゴミ用	27kg	1人	1台以上
DS-189-514	□	ペットボトル用	27kg	1人	1台以上
DS-189-515	□	プラスチック用	27kg	1人	1台以上
DS-189-516	□	あきかん用	27kg	1人	1台以上
DS-189-517	□	あきびん用	27kg	1人	1台以上
DS-189-518	□	かん・びん用	27kg	1人	1台以上

色コード:オフホワイト、B-アーバングレー

●注意:本製品は、ご注文の際は、納期をご確認ください。 ●アジャスター付
●かき付 ●あきかん1枚入(お客様支給付付)
●中扉には約100本のPETボトルを100%リサイクル(IPPET)が使用できます。
●市販の70L用のゴミ袋が使用できます。 ●中扉部:再生ポリプロピレン100%使用

リサイクル促進 再生素材 特別仕様中

規格色	一般ゴミ	もえるゴミ	もえないゴミ	PETボトル	プラスチック	あきかん	あきびん	かん・びん
オフホワイト	114064	114071	114088	114095	114101	114118	114125	117232
アーバングレー	114976	114983	114990	117003	117010	117017	117024	117031

場所を取らないスリムタイプ。

スリムタイプ

収納量 (約) A:45L・B:50L・C:50L PETボトル専用
約60本 約30本

47.5L

オフホワイト ペットボトル用

アーバングレー もえないゴミ用



トラッシュボックスFTスリム

オープン価格

47.5L

材質 本体:電気量減メッキ鋼板に粉体塗装、天板:メラミン化粧板、中扉部:ポリプロピレン(再生樹脂)

サイズ 本体:約W300×D462×H650cm、中扉部:約W120×D429×H650cm
規格色 オフホワイト・アーバングレー

品名	色コード	種類	重量(約)	積込人数	出込数量
DS-189-410	□	一般ゴミ用	22kg	1人	1台以上
DS-189-411	□	もえるゴミ用	22kg	1人	1台以上
DS-189-412	□	もえないゴミ用	22kg	1人	1台以上
DS-189-414	□	ペットボトル用	22kg	1人	1台以上
DS-189-415	□	プラスチック用	22kg	1人	1台以上
DS-189-416	□	あきかん用	22kg	1人	1台以上
DS-189-417	□	あきびん用	22kg	1人	1台以上
DS-189-418	□	かん・びん用	22kg	1人	1台以上

色コード:オフホワイト、B-アーバングレー

●注意:本製品は、ご注文の際は、納期をご確認ください。 ●アジャスター付
●かき付 ●あきかん1枚入(お客様支給付付)
●中扉にはエコ再生100%PETボトル(IPPET)が使用できます。
●市販の70L用のゴミ袋が使用できます。 ●中扉部:再生ポリプロピレン60%使用

リサイクル促進 再生素材 特別仕様中

規格色	一般ゴミ	もえるゴミ	もえないゴミ	PETボトル	プラスチック	あきかん	あきびん	かん・びん
オフホワイト	904795	904818	904832	904856	904870	904894	904917	904931
アーバングレー	904801	904825	904849	904863	904887	904911	904934	904948



FTシリーズと並べて置ける飲み残し回収ボックスです。



回収がラクなキャスター式

重くなりがちな飲み残し回収に対応したキャスター付ペール台でスムーズに回収が可能。



食べ残しの回収も可能

ペールにザルがセットされているので、飲み残しだけでなく食べ残しのゴミも分別して回収することができます。サビに強いステンレス製です。



飲み残し回収FT



オープン価格

22L

材質 本体:電気着脱メッシュ鋼板に粉体塗装、天板:ステンレス
投入口:アルミ、ペール:ポリプロピレン、ペール台:電気着脱メッシュ鋼板に粉体塗装、キャスター:合成ゴム、ザル: SUS304ステンレス
サイズ 本体:約W320×D460×H950mm 単/12A含む (投入口高約720mm)
ペール:約W216×D340×H430mm

品番	規格色	重量(約)	積込人数	元価数量	JANコード
D5-189-700-7	オフホワイト	21.5kg	1台	1台以上	900582
D5-189-700-8	アーバングレー	21.5kg	1台	1台以上	900599

●受注生産品です。ご注文の際は、納期をご確認ください。
●本体アジャスター付
●ペール合キャスター付
●飲み残し食べ残しシール付

※サイズは概算

オフィスのリフレッシュスペースや
ワーキングスペースの快適な空間
づくりをサポート。



トッシュボックスFT
▶P.70

防災キャビネットFT
▶P.191

ハンガーラック
▶P.175

トッシュボックスFT、防災キャビネットFTなどと、
組み合わせることでスッキリとコーディネートできます。



棚の高さを調節できます

棚板の位置を変えられるので、
収納するものに合わせて自由にアレンジが可能です。
(棚板2枚付属)



キャスター付で移動がかんたん

キャスター付で積載物が重くなってもラクに
移動が可能です。(2輪スローパー付)



オフホワイト



アーノングレー



AR見方はP.36、P.219をご覧ください。

ラダーキャビネットFT

受注
生産

オープン価格

材 質 本体: 樹脂 電気絶縁メッキ鋼板に
特殊塗膜、天板: ポリカーボネート
サ イ ズ 本体: 約W400×D451×H960mm
機 構 色 オフホワイト・アーノングレー
重 量 約18.4kg(梱包含む)

品番	本体色	梱包数	出荷数量	JANコード
OT-961-400-7	オフホワイト	1台	1台以上	117508
OT-961-400-8	アーノングレー	1台	1台以上	117515

●受注生産品です。ご注文の際は、納期をご確認ください。
●キャスター付
●棚板2枚付



ニートSTF (別注フルカラープリント) / 立命館大学



ニートSTF 標準仕様

様々な施設の景観に溶け込む多分別対応ゴミ箱。
オリジナルのフルカラープリントや各種別注に対応します。
スペースや容量にあわせて、組み合わせ自由。

別注オーダー

Special Order Products

建物の意匠性を高め、お客さまの多様なニーズにお応えします。詳しくはP.56

●フルカラープリント

詳しくはP.18



●カラー投入口

お種類の中からお選びいただけます。



●フルカラープリント



●カラー投入口+フルカラープリント



●カラー投入口



●カラー投入口+別注扉



2分別タイプ かん・びんを分けて回収できるタイプです。



26L×2

ニートSTF 2分別(かん・びん)

¥72,000 (税込¥79,200)

約 26L (×2)

材質 本体:電気塗料×UV調剤に特殊塗料、投入口:中容量:ポリプロピレン(再生樹脂)
サイズ 本体:約W460×D460×H813mm、中容量:約W210×D325×H560mm(×2)
規格色 オフホワイト/アーバングレー

品番	規格色	容量 (リットル)	容量 (L)	投入人数	取付数量	JANコード
D5-556-319-7	オフホワイト	20.2kg	20L×2	1名	1台以上	901404
D5-556-319-8	アーバングレー	20.2kg	20L×2	1名	1台以上	901411

●受注生産品です。ご注文の際は、納期をご確認ください。 ●シーラ2枚入(お客さま別注付付)
●アジャスター付 ●市販の30L用のポリ袋が使用できます。 ●中容量・投入口 再生ポリプロピレン100%使用
1%の輸入品を含む リサイクル促進 再生素材

オプション

お客さま側でと付けが可能なキャスターキットもあります。



ニート用キャスター取付セット
▶P.61

大容量タイプ 90L



※他のタイプと高さの違いがあります。

収納量 (目安)
あまかん(350L) PETボトル(200L)
約115本 約60本



ニートLGF

¥72,500(税込¥79,750)

90L

材質 本体:電気を通じメッキ鋼板に粉体塗装、投入口:中容量ポリプロピレン(再生樹脂)
サイズ 本体:約W630×D460×H663mm
中容量:W671×D392×H448mm

品番	種類	品番	種類	品番	種類
DS-166-920-7	一般ゴミ用	DS-166-924-7	ペットボトル用	DS-166-927-7	あまかん用
DS-166-921-7	もえるゴミ用	DS-166-925-7	プラスチック用	DS-166-928-7	かん・びん用
DS-166-922-7	もえないゴミ用	DS-166-926-7	あまかん用		

●受注生産品です。ご注文の際は、納期をご確認ください。●各シール投入(お客様お持ち付け)
●アジャスター付 ●中容量には約100本またはエコ再生100%のペットボトルが使用できます。●樹脂の90%
の量が使用できます。●中容量 再生ポリプロピレン100%使用 ●投入口 再生ポリプロピレン100%使用

リサイクル促進 再生素材

品番	一般ゴミ用	もえるゴミ用	もえないゴミ用	ペットボトル	プラスチック	あまかん	かん・びん	あまかん	かん・びん
JANコード	118963	118979	118987	118994	119007	119014	119021	119028	

付属シールは別もご希望の場合は、別売の「分別シール」(P.96)もご確認ください。

スタンダードタイプ 67L



収納量 (目安)
あまかん(350L) PETボトル(200L)
約85本 約45本

ニートSTF

¥65,000(税込¥71,500)

67L

材質 本体:電気を通じメッキ鋼板に粉体塗装、投入口:中容量ポリプロピレン(再生樹脂)
サイズ 本体:約W460×D460×H513mm
中容量:W410×D435×H525mm

品番	色コード	種類	品番	色コード	種類	品番	色コード	種類
DS-166-310-C		一般ゴミ用	DS-166-314-C		ペットボトル用	DS-166-317-C		あまかん用
DS-166-311-C		もえるゴミ用	DS-166-315-C		プラスチック用	DS-166-318-C		かん・びん用
DS-166-312-C		もえないゴミ用	DS-166-316-C		あまかん用			

●受注生産品です。ご注文の際は、納期をご確認ください。●各シール投入(お客様お持ち付け)
●アジャスター付 ●中容量には約100本またはエコ再生100%のペットボトルが使用できます。●樹脂の70%
の量が使用できます。●中容量 再生ポリプロピレン100%使用 ●投入口 再生ポリプロピレン100%使用

リサイクル促進 再生素材

品番	一般ゴミ用	もえるゴミ用	もえないゴミ用	ペットボトル	プラスチック	あまかん	かん・びん	あまかん	かん・びん
JANコード	119120	119137	119144	119151	119168	119175	119182	119199	

付属シールは別もご希望の場合は、別売の「分別シール」(P.96)もご確認ください。

スリムタイプ 47.5L



収納量 (目安)
あまかん(350L) PETボトル(200L)
約60本 約30本

ニートSLF

¥62,500(税込¥68,750)

47.5L

材質 本体:電気を通じメッキ鋼板に粉体塗装、投入口:中容量ポリプロピレン(再生樹脂)
サイズ 本体:約W350×D460×H553mm
中容量:W312×D429×H553mm

品番	色コード	種類	品番	色コード	種類	品番	色コード	種類
DS-166-410-C		一般ゴミ用	DS-166-414-C		ペットボトル用	DS-166-417-C		あまかん用
DS-166-411-C		もえるゴミ用	DS-166-415-C		プラスチック用	DS-166-418-C		かん・びん用
DS-166-412-C		もえないゴミ用	DS-166-416-C		あまかん用			

●受注生産品です。ご注文の際は、納期をご確認ください。●各シール投入(お客様お持ち付け)
●アジャスター付 ●中容量にはエコ再生100%のペットボトルが使用できます。●樹脂の70%
の量が使用できます。●中容量 再生ポリプロピレン60%使用 ●投入口 再生ポリプロピレン100%使用

リサイクル促進 再生素材

品番	一般ゴミ用	もえるゴミ用	もえないゴミ用	ペットボトル	プラスチック	あまかん	かん・びん	あまかん	かん・びん
JANコード	119201	119218	119225	119232	119243	119250	119257	119274	

付属シールは別もご希望の場合は、別売の「分別シール」(P.96)もご確認ください。

窓付タイプ 80L



収納量 (目安)
あまかん(350L) PETボトル(200L)
約115本 約60本

袋止め金具



ニートSTF ミエル

¥86,500(税込¥95,150)

80L

材質 本体:電気を通じメッキ鋼板に粉体塗装、投入口:ポリプロピレン(再生樹脂)、扉:パルス溶射コート、49%スチール
サイズ 本体:約W460×D460×H613mm

品番	色コード	種類	品番	色コード	種類	品番	色コード	種類
DS-166-350-C		一般ゴミ用	DS-166-354-C		ペットボトル用	DS-166-357-C		あまかん用
DS-166-351-C		もえるゴミ用	DS-166-355-C		プラスチック用	DS-166-358-C		かん・びん用
DS-166-352-C		もえないゴミ用	DS-166-356-C		あまかん用			

●受注生産品です。ご注文の際は、納期をご確認ください。●各シール投入(お客様お持ち付け) ●アジャスター付
●中容量には約100本またはエコ再生100%のペットボトルが使用できます。●投入口 再生ポリプロピレン100%使用

リサイクル促進 再生素材

品番	一般ゴミ用	もえるゴミ用	もえないゴミ用	ペットボトル	プラスチック	あまかん	かん・びん	あまかん	かん・びん
JANコード	119489	119496	119502	119526	119533	119564	119588	119595	

付属シールは別もご希望の場合は、別売の「分別シール」(P.96)もご確認ください。

シンプルなフォルムでどんな空間にも
マッチする多分別対応ゴミ箱。
投入口はサビに強いステンレス製。



サビに強いステンレス投入口

一番汚れる投入口は、サビに強く、清潔感のあるステンレス仕様。汚れもサッと拭き取れます。



8分別での回収が可能です

多分別回収に対応しているので、施設の回収ニーズに合わせてセットできます。



材質はスチール製ですがご希望の場合は、別売の「分割ステンレス」(P.96)でもご購入ください。



お客さま側であと付け可能なキャスターキットもあります。



シート用キャスター取付キット ▶P.61

スタンダードタイプ

67L

収納量 (目安)
A4用紙 (250×350mm) 約85本
PETボトル (2000ml) 約45本



ARの使用方法はP.219をご覧ください。



シートSTF (ステン)

¥68,500 (税込¥75,350)

67L

材 質 本体:電気絶縁ポリプロピレン樹脂製、投入口:ステンレス、中容量:ポリプロピレン(再生樹脂)
 サ イ ズ 本体:約W460×D460×H1300mm、中容量:W410×D435×H1225mm
 規 格 色 オフホワイト/アーバングレー
 重 量 約20kg
 積 込 入 数 1台
 取 扱 数 量 1台以上

品番	色コード	規格	品番	色コード	規格	品番	色コード	規格
DS-166-510	一般ゴミ用	DS-166-514	ペットボトル用	DS-166-517	あきびん用			
DS-166-511	もえるゴミ用	DS-166-515	プラスチック用	DS-166-518	かんびん用			
DS-166-512	もえないゴミ用	DS-166-516	あきかん用					

※コード:アオフホワイト、Bアーバングレー
 ●注意生産品です。ご注文の際は、納期をご確認ください。●あきびん1枚入(お客さま別付付)
 ●アキスター付 ●中袋にはポリ袋100またはエコ再生100%ゴミ袋(P.97)が使用できます。
 ●本製品の70L用ポリ袋が使用できます。 ●中容量:再生ポリプロピレン100%使用

リサイクル促進 再生素材

JANCOコード								
規格	一般ゴミ用	もえるゴミ用	もえないゴミ用	ペットボトル	プラスチック	あきびん用	あきかん用	かんびん用
オフホワイト	119731	119762	119786	119793	119809	119823	119830	119863
アーバングレー	119801	119825	119832	119863	119867	119894	119700	119724

スリムタイプ

47.5L

収納量 (目安)
A4用紙 (250×350mm) 約60本
PETボトル (2000ml) 約30本



シートSLF (ステン)

¥64,500 (税込¥70,950)

47.5L

材 質 本体:電気絶縁ポリプロピレン樹脂製、投入口:ステンレス、中容量:ポリプロピレン(再生樹脂)
 サ イ ズ 本体:約W350×D460×H1130mm、中容量:W312×D429×H1033mm
 規 格 色 オフホワイト/アーバングレー
 重 量 約17kg
 積 込 入 数 1台
 取 扱 数 量 1台以上

品番	色コード	規格	品番	色コード	規格	品番	色コード	規格
DS-166-610	一般ゴミ用	DS-166-614	ペットボトル用	DS-166-617	あきびん用			
DS-166-611	もえるゴミ用	DS-166-615	プラスチック用	DS-166-618	かんびん用			
DS-166-612	もえないゴミ用	DS-166-616	あきかん用					

※コード:アオフホワイト、Bアーバングレー
 ●注意生産品です。ご注文の際は、納期をご確認ください。●あきびん1枚入(お客さま別付付)
 ●アキスター付 ●中袋にはエコ再生100%ゴミ袋(P.97)が使用できます。
 ●本製品の70L用ポリ袋が使用できます。 ●中容量:再生ポリプロピレン60%使用

リサイクル促進 再生素材

JANCOコード								
規格	一般ゴミ用	もえるゴミ用	もえないゴミ用	ペットボトル	プラスチック	あきびん用	あきかん用	かんびん用
オフホワイト	119960	119977	119984	119991	120003	120010	120027	120034
アーバングレー	119985	119982	119968	119915	119932	119939	119946	119953

窓付タイプ

約80L



袋止め金具



シートSTF ミエル(ステン)

¥88,500 (税込¥97,350)

約80L

材 質 本体:電気絶縁ポリプロピレン樹脂製、投入口:ステンレス、中容量:ステンレス
 サ イ ズ 本体:約W460×D460×H1300mm
 規 格 色 オフホワイト/アーバングレー
 重 量 約19kg
 積 込 入 数 1台
 取 扱 数 量 1台以上

品番	色コード	規格	品番	色コード	規格	品番	色コード	規格
DS-166-550	一般ゴミ用	DS-166-554	ペットボトル用	DS-166-557	あきびん用			
DS-166-551	もえるゴミ用	DS-166-555	プラスチック用	DS-166-558	かんびん用			
DS-166-552	もえないゴミ用	DS-166-556	あきかん用					

※コード:アオフホワイト、Bアーバングレー
 ●注意生産品です。ご注文の際は、納期をご確認ください。●あきびん1枚入(お客さま別付付) ●アキスター付
 ●中袋にはポリ袋100またはエコ再生100%ゴミ袋(P.97)が使用できます。

リサイクル促進

JANCOコード								
規格	一般ゴミ用	もえるゴミ用	もえないゴミ用	ペットボトル	プラスチック	あきびん用	あきかん用	かんびん用
オフホワイト	120133	120140	120137	120164	120171	120188	120201	120218
アーバングレー	120041	120058	120065	120072	120089	120102	120119	120126

- 1. 製品紹介
- 2. 製品の特徴
- 3. 製品の仕様
- 4. 製品の設置
- 5. 製品のメンテナンス
- 6. 製品の廃棄
- 7. 製品の保証
- 8. 製品のお問い合わせ
- 9. 製品の販売店
- 10. 製品の価格
- 11. 製品の納期
- 12. 製品の送料
- 13. 製品の返品
- 14. 製品の交換
- 15. 製品の修理
- 16. 製品の点検
- 17. 製品の清掃
- 18. 製品の消毒
- 19. 製品の滅菌
- 20. 製品の殺菌

角が丸みを帯びている優しいデザインの屋内用ゴミ箱。
シンプルなフォルムで様々な施設のデザインに調和します。



Triv(トリヴ)S1F ステン+Triv(トリヴ)S1F(ステン)ノアミーチェ1号

サビに強いステンレス投入口

一番汚れる投入口は、サビに強く、清潔感のあるステンレス仕様。汚れもサッと拭き取れます。



8分別での回収が可能です

施設の回収ニーズに合わせてセットできます。



材質シール以外もご希望の場合は、別売の「透明ラベル」(P.97)をご利用ください。

袋のセット方法

袋を外側に折り、フイヤーの隙間に差し込みます。

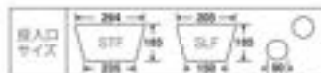

スタンダードタイプ

収納量 (目安)
88L(250mm) 120L(300mm)
約85本 約45本

68L

オフホワイト ペットボトル用 アーバングレー かんびん用



Trim(トリム) STF(ステン)

¥73,500(税込¥80,850) 68L

材質 本体電気を通りメッキ鋼板に粉体塗装(ASA樹脂)。投入口ステンレス。中カゴスターール素材にポリエステルコーティング。
サイズ 本体約幅470×D435×H630mm。中カゴ約幅360×H590mm
規格色 オフホワイト/アーバングレー
重量 約20kg
積層人数 1台
交換数量 1台以上

品番	色コード	規格	品番	色コード	規格	品番	色コード	規格
DS-168-510-□	一般ゴミ用	DS-168-514-□	ペットボトル用	DS-168-512-□	あきびん用			
DS-168-511-□	もえるゴミ用	DS-168-515-□	プラスチック用	DS-168-518-□	かんびん用			
DS-168-512-□	もえないゴミ用	DS-168-516-□	あきかん用					

色コード/オフホワイト/アーバングレー
●標準生産品です。ご注文の際は、納期をご確認ください。●各シール(枚数)は別売です。
●アジスター付 ●中袋には約容量110Lまたはエコ再生100%ゴミ袋(P.97)が使用できます。
●市販の70L用ゴミ袋が使用できます。

※サイズは目安

JANコード

品番	一般ゴミ用	もえるゴミ用	もえないゴミ用	ペットボトル用	あきかん用	あきびん用	かんびん用
オフホワイト	900865	900872	900889	900896	900902	900919	900926
アーバングレー	120225	120232	120249	120256	120263	120270	120287

スリムタイプ

47L

収納量 (目安)
88L(250mm) 120L(300mm)
約60本 約30本

オフホワイト かんびん用 アーバングレー 一般ゴミ用



Trim(トリム) SLF(ステン)

¥71,500(税込¥78,650) 47L

材質 本体電気を通りメッキ鋼板に粉体塗装(ASA樹脂)。投入口ステンレス。中カゴスターール素材にポリエステルコーティング。
サイズ 本体約幅360×D435×H630mm。中カゴ約幅250×D360×H630mm
規格色 オフホワイト/アーバングレー
重量 約17kg
積層人数 1台
交換数量 1台以上

品番	色コード	規格	品番	色コード	規格	品番	色コード	規格
DS-168-610-□	一般ゴミ用	DS-168-614-□	ペットボトル用	DS-168-612-□	あきびん用			
DS-168-611-□	もえるゴミ用	DS-168-615-□	プラスチック用	DS-168-618-□	かんびん用			
DS-168-612-□	もえないゴミ用	DS-168-616-□	あきかん用					

色コード/オフホワイト/アーバングレー
●標準生産品です。ご注文の際は、納期をご確認ください。●各シール(枚数)は別売です。
●アジスター付 ●中袋には約容量110Lまたはエコ再生100%ゴミ袋(P.97)が使用できます。
●市販の70L用ゴミ袋が使用できます。

※サイズは目安

JANコード

品番	一般ゴミ用	もえるゴミ用	もえないゴミ用	ペットボトル用 <th>あきかん用</th> <th>あきびん用</th> <th>かんびん用</th>	あきかん用	あきびん用	かんびん用
オフホワイト	901022	901039	901046	901053	901060	901077	901084
アーバングレー	120447	120454	120461	120478	120485	120492	120508

窓付・ステンレストップ

68L

収納量 (目安)
88L(250mm) 120L(300mm)
約85本 約45本

オフホワイト もえないゴミ用 アーバングレー あきかん用



Trim(トリム) STF ミエル(ステン)

¥92,800(税込¥102,080) 68L

材質 本体電気を通りメッキ鋼板に粉体塗装(ASA樹脂)。投入口ステンレス。中カゴスターール素材にポリエステルコーティング。裏パネルも塩化ビニール。
サイズ 本体約幅470×D435×H630mm。中カゴ約幅360×H590mm
規格色 オフホワイト/アーバングレー
重量 約20kg
積層人数 1台
交換数量 1台以上

品番	色コード	規格	品番	色コード	規格	品番	色コード	規格
DS-168-520-□	一般ゴミ用	DS-168-524-□	ペットボトル用	DS-168-522-□	あきびん用			
DS-168-521-□	もえるゴミ用	DS-168-525-□	プラスチック用	DS-168-528-□	かんびん用			
DS-168-522-□	もえないゴミ用	DS-168-526-□	あきかん用					

色コード/オフホワイト/アーバングレー
●標準生産品です。ご注文の際は、納期をご確認ください。●各シール(枚数)は別売です。
●アジスター付 ●中袋には約容量110Lまたはエコ再生100%ゴミ袋(P.97)が使用できます。
●市販の70L用ゴミ袋が使用できます。

※サイズは目安

JANコード

品番	一般ゴミ用	もえるゴミ用	もえないゴミ用	ペットボトル用 <th>あきかん用</th> <th>あきびん用</th> <th>かんびん用</th>	あきかん用	あきびん用	かんびん用
オフホワイト	900940	900957	900964	900971	900988	900995	901008
アーバングレー	120669	120676	120683	120690	120706	120714	120731



両側投入ができるので、人通りの多い通路や出入口で活躍する屋内用ゴミ箱。

収納量 (約)

PPAL220HL	PP191A-520HL	投入口 サイズ	
約60××2	約30××2		



中食付

SRダスティL (分別)

¥120,000 (税込 ¥132,000) 約48L×2

材質 本体:電鍍塗装メッキ鋼板にメラミン焼付塗装、投入口:ステンレス、中食:電鍍塗装メッキ鋼板

中食サイズ 約C295×H575mm(×2)

規格色 オフホワイト・アーバングレー

梱包人数 1台

完私数量 1台以上

品番	色コード	規格	仕様サイズ(約)	重量(約)
D5-248-310-□	G-G	G-G	約680×C340×H794mm	25kg
D5-248-330-□	B-G	B-G	約680×C340×H794mm	25kg

色コード: オフホワイト B-G アーバングレー

- 中食付
- 中食「もろもろ」も「おぼろ」も2投入、B-G「おぼろ」は「おぼろ」も2投入
- シールはお客様貼り付けとなります。
- 中食には専用中食L (P-37) が使用できます。
- 中食の45L用のゴミ袋が使用できます。

リサイクル促進

規格色	G-G	B-G
オフホワイト	901701	901718
アーバングレー	901556	901662

付属シールは別売ご希望の場合は、別売の「分別シール」(P-36)をご利用ください。



落ち着いた上質な雰囲気を出し、スタイリッシュなフォルムと2つのカラー。

URBAN GRAY

OFF-WHITE



省スペースで分別回収が可能なスチール製ゴミ箱。設置場所を選ばないシンプルなデザイン。

収納量 (L)
37L 約46個 (約24個)
※最大容量(約)

オフホワイト かんびん用 アーバングレー 一般ゴミ用



袋止め付



分別ターンボックスL

材質 蓋 ABS(再生樹脂)・ステンレスNo.4仕上げ、本体 スチールにメラミン積層(ABS(再生樹脂)、袋止めポリプロピレン(再生樹脂))
 サイズ 本体約W360×D250×H600mm
 容量 約37L
 規格色 アーバングレー・オフホワイト

品番	コード	規格	重量(約)	価格	梱包人数	元払数量
D5-251-120-□		かんびん用	3.8kg	¥16,800(税込)¥18,480	1台	4台以上
D5-251-220-□		一般ゴミ用	3.7kg	¥16,800(税込)¥18,480	1台	4台以上

※コード: S:アーバングレー F:オフホワイト
 ●袋止め付 ●中袋には専用中袋S(P.37)または市販の45L用ポリ袋が使用できます。
 ●一般ゴミ用(一般ゴミ)シール1枚入、かんびん用(かんびん)シール1枚入
 ●シールはお客様取り付けとなります。 ●蓋材、本体上枠、本体底板 再生ABS樹脂100%使用
 ●袋止め:再生ポリプロピレン100%使用

規格色	品番	元払数量
アーバングレー	115194	115194
オフホワイト	901518	901517

中身が見えないスイング蓋付投入口です。

23L オフホワイト S

37L アーバングレー L



袋止め付



ターンボックス

材質 蓋 スチールにメラミン積層、ABS(再生樹脂)、袋止めポリプロピレン(再生樹脂)
 サイズ S:約W300×D210×H550mm、L:約W360×D250×H600mm
 容量 S:約23L、L:約37L
 規格色 アーバングレー・オフホワイト

品番	コード	規格	重量(約)	価格	梱包人数	元払数量
D5-251-010-□		S	2.8kg	¥10,000(税込)¥11,000	1台	4台以上
D5-251-020-□		L	3.8kg	¥11,800(税込)¥12,980	1台	4台以上

※コード: S:アーバングレー F:オフホワイト
 ●袋止め付 ●中袋はSに専用中袋S(P.37)、Lに専用中袋L(P.37)が使用できます。
 ●市販の45L用ポリ袋が使用できます。
 ●蓋材、本体上枠、本体底板 再生ABS樹脂100%使用
 ●袋止め:再生ポリプロピレン100%使用

規格色	S	L
アーバングレー	114993	114972
オフホワイト	901487	901501

別注オーダー

木目調のプリントシートでシンプルな肩入に高級感をあたえます。

●フルカラープリント 詳しくは ▶P.18

※掲載している写真はすべてCGによるイメージです。 ※製品は光沢のある仕上げとなります。



シャープなスクエアフォルムと
美しいステンレスのコンビネーション
STAINLESS



省スペースで分別回収が可能なステンレス製ゴミ箱。サビにも強く水回りのスペースに設置可能です。

37L
容量 (約)
最大容量 350L (PETボトル500本)
約46本 約24本



袋止め付



分別ステンターボックスL

材質 ABS (再生樹脂)・ステンレスNo4以上、本体・ステンレスNo4以上・ABS (再生樹脂)、袋止め・ポリプロピレン (再生樹脂)
サイズ 本体約W360×D250×H600mm
容量 約37L

品名	規格	重量 (約)	価格	梱包人数	実売数量	JANコード
D5-251-620-S	かん・びん用	3.3kg	¥23,000 (税込) ¥25,300	1名	4台以上	115238
D5-251-720-S	一般ゴミ用	3.2kg	¥23,000 (税込) ¥25,300	1名	4台以上	115245

- 袋止め付 ●中蓋には専用中蓋L (P.97) または市販の45L用ポリ袋が使用できます。
- 一般ゴミ用 1一般ゴミシール1枚入、かん・びん用 (かん・びんシール1枚入)
- シールはお客様取り付けとなります。 ●素材、本体上、本体底板 再生ABS樹脂100%使用
- 袋止め 再生ポリプロピレン100%使用

※設置環境、PVC・PVA・塩素系、リサイクル促進、再生素材
付属シールはお客様ご希望の場合は、別売の「分別シール」(P.96)もご購入ください。

中身が見えない樹脂製スイング蓋付投入口。



袋止め付



ステンターボックス

材質 ステンレスNo4以上、ABS (再生樹脂)、袋止め・ポリプロピレン (再生樹脂)
サイズ S 約W300×D210×H550mm、L 約W360×D250×H600mm
容量 S 約23L、L 約37L

品名	規格	重量 (約)	価格	梱包人数	実売数量	JANコード
D5-251-410-S	S	2.4kg	¥14,000 (税込) ¥15,400	1名	4台以上	115267
D5-251-510-L	L	3.2kg	¥18,000 (税込) ¥19,800	1名	4台以上	115177

- 袋止め付 ●中蓋はSに専用中蓋S (P.97)、Lに専用中蓋L (P.97) が使用できます。
- 市販の45L用ポリ袋が使用できます。
- 素材、本体上、本体底板 再生ABS樹脂100%使用 ●袋止め 再生ポリプロピレン100%使用

※設置環境、PVC・PVA・塩素系、リサイクル促進、再生素材

中身が見えないステンレス製スイング蓋付投入口。



袋止め付



ステンターボックス ステンファ

材質 蓋 ABS (再生樹脂)・ステンレスNo4以上、
本体・ステンレスNo4以上・ABS (再生樹脂)、袋止め・ポリプロピレン (再生樹脂)
サイズ S 約W300×D210×H550mm、L 約W360×D250×H600mm
容量 S 約23L、L 約37L

品名	規格	重量 (約)	価格	梱包人数	実売数量	JANコード
D5-251-420-S	S	2.6kg	¥18,000 (税込) ¥19,800	1名	4台以上	115214
D5-251-540-L	L	3.4kg	¥22,000 (税込) ¥24,200	1名	4台以上	115221

- 袋止め付 ●中蓋はSに専用中蓋S (P.97)、Lに専用中蓋L (P.97) が使用できます。
- 市販の45L用ポリ袋が使用できます。
- 素材、本体上、本体底板 再生ABS樹脂100%使用 ●袋止め 再生ポリプロピレン100%使用

※設置環境、PVC・PVA・塩素系、リサイクル促進、再生素材

繊細な輝きと機能美を兼ね備えるステンレス製。
ヘアライン仕上げと、ミラー仕上げができます。

別注オーダー
Special Order Products

美しい輝きの
ミラー(鏡面)
仕上げも可能。

※一部のステンレス製品には
ミラー仕上げが標準でない
場合があります。
詳しくは弊社、又は各営業
でお問い合わせください。



DMシリーズの中かご DKシリーズの中かご



屑入DM-220
SU-289-220-0 JANコード 355306
¥22,800(税込¥25,080) 8.3L

材質 ステンレスヘアライン仕上げ
サイズ 本体約φ205×H305mm
重量 約1.6kg
積込人数 6台
元払数量 4台以上
●別途ミラー仕上げ可能
●市販の10L用のゴミ袋が使用できます。



屑入DM-025
SU-289-025-0 JANコード 354907
¥109,000(税込¥119,900) 14.2L

材質 ステンレスヘアライン仕上げ
サイズ 本体約φ250×H600mm
中かご約φ220×H400mm
重量 約6.1kg
積込人数 2台
元払数量 1台以上
●中かご(ステンレス)付
●ゴミ付 ●別途ミラー仕上げ可能
●中袋には専用中袋S(P-57)が使用できます。
●市販の20L用のゴミ袋が使用できます。



屑入DM-030
SU-289-030-0 JANコード 354606
¥126,000(税込¥138,600) 23L

材質 ステンレスヘアライン仕上げ
サイズ 本体約φ304×H600mm
中かご約φ285×H400mm
重量 約7.7kg
積込人数 2台
元払数量 1台以上
●中かご(ステンレス)付
●ゴミ付 ●別途ミラー仕上げ可能
●中袋には専用中袋S(P-57)が使用できます。
●市販の30L用のゴミ袋が使用できます。



屑入DK-025
SU-289-525-0 JANコード 354903
¥132,000(税込¥145,200) 18.4L

材質 ステンレスヘアライン仕上げ
サイズ 本体約φ250×H600mm
中かご約φ220×H400mm
重量 約0.3kg
積込人数 2台
元払数量 1台以上
●中かご(ステンレス)付
●ゴミ付 ●別途ミラー仕上げ可能
●中袋には専用中袋S(P-57)が使用できます。
●市販の20L用のゴミ袋が使用できます。



屑入DK-030
SU-289-530-0 JANコード 355009
¥174,000(税込¥191,400) 28L

材質 ステンレスヘアライン仕上げ
サイズ 本体約φ300×H600mm
中かご約φ270×H400mm
重量 約1.2kg
積込人数 2台
元払数量 1台以上
●中かご(ステンレス)付
●ゴミ付 ●別途ミラー仕上げ可能
●中袋には専用中袋S(P-57)が使用できます。
●市販の40L用のゴミ袋が使用できます。



ステンレス丸型屑入GPX-31M
SU-955-260-0 JANコード 738406
¥23,000(税込¥25,300) 16L

材質 本体:ステンレスヘアライン仕上げ、
中かご:スチール・スチール・樹脂材
サイズ 本体約φ253×H600mm、中かご約φ210×H450mm
重量 約3.2kg
積込人数 2台
元払数量 4台以上
●中かご付 ●ゴミ付
●中袋には専用中袋S(P-57)が使用できます。
●市販の20L用のゴミ袋が使用できます。



中かご



ステンレス角型屑入GPX-41K
SU-955-250-0 JANコード 738307
¥26,000(税込¥28,600) 20L

材質 本体:ステンレスヘアライン仕上げ、
中かご:スチール・スチール・樹脂材
サイズ 本体約φ253×H600mm、中かご約φ210×H450mm
重量 約4.6kg
積込人数 2台
元払数量 4台以上
●中かご付 ●ゴミ付
●中袋には専用中袋S(P-57)が使用できます。
●市販の20L用のゴミ袋が使用できます。



中かご

オフィスに馴染むホワイトカラーの分別ペール。 用途やスペースに合わせて、最適な分別ゴミ箱の設置ができる豊富な品揃えです。

本体と蓋は別売です。シールは蓋に付属。

一輪ゴミ (オープン蓋) 二輪ゴミ (オープン蓋) 三輪ゴミ (オープン蓋) プラスチック (フタ付) もえるゴミ (フタ付) もえないゴミ (フタ付) あきかん蓋 あきびん蓋 ペットボトル蓋

品番 (35-45) 品番 (65-90)

分別シール

付属シール以外をご希望の場合は、別売の「分別シール」(P.85)もご覧ください。

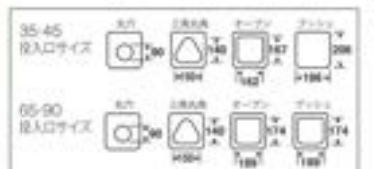

転倒防止や整理に役立つ専用ベースもあります。

ベースベース ▶ P.85



31L (35(セット用))

収納量 (目安)

あきかん(250ml) 約115個/約300個

約40本 約20本

エコ分別カラーペールW35(本体)

DS-194-435-0 JANコード 9022241

¥3,350 (税込¥3,685) 31L

材質 ポリプロピレン(再生樹脂)
サイズ 本体のみ 約W267×D392×H470mm
セット時のW290×D392×H620mm
重量 本体のみ 約1.2kg、セット時 約1.5kg
積込人数 10名
取込数量 20個以上

●本体と蓋をセットで注文の場合、取込数量は10個以上です。
●中国には専用中蓋(IP.87)が使用できます。
●市販の45L用がりが使用できます。
●製品重量の98%再生素材使用

リサイクル促進
塩ビ不使用
再生素材

エコマーク認定番号 0612804



42L (45(セット用))

収納量 (目安)

あきかん(250ml) 約115個/約300個

約55本 約30本

エコ分別カラーペールW45(本体)

DS-194-445-0 JANコード 9022258

¥4,300 (税込¥4,730) 42L

材質 ポリプロピレン(再生樹脂)
サイズ 本体のみ 約W288×D425×H520mm
セット時のW300×D425×H695mm
重量 本体のみ 約1.4kg、セット時 約1.9kg
積込人数 8名
取込数量 10個以上

●本体と蓋をセットで注文の場合、取込数量は10個以上です。
●中国には専用中蓋(IP.87)が使用できます。
●市販の45L用がりが使用できます。
●製品重量の98%再生素材使用

リサイクル促進
塩ビ不使用
再生素材

エコマーク認定番号 0612804



60L (65(セット用))

収納量 (目安)

あきかん(250ml) 約115個/約300個

約75本 約40本

エコ分別カラーペールW65(本体)

DS-194-465-0 JANコード 9022265

¥6,200 (税込¥6,820) 60L

材質 ポリプロピレン(再生樹脂)
サイズ 本体のみ 約W333×D489×H600mm
セット時のW345×D489×H712mm
重量 本体のみ 約1.9kg、セット時 約2.8kg
積込人数 6名
取込数量 12個以上

●本体と蓋をセットで注文の場合、取込数量は10個以上です。
●中国には専用中蓋(IP.87)が使用できます。
●市販の70L用がりが使用できます。
●製品重量の98%再生素材使用

リサイクル促進
塩ビ不使用
再生素材

エコマーク認定番号 0612804



98L (90(セット用))

収納量 (目安)

あきかん(250ml) 約115個/約300個

約115本 約60本

エコ分別カラーペールW90(本体)

DS-194-490-0 JANコード 9022272

¥8,400 (税込¥9,240) 98L

材質 ポリプロピレン(再生樹脂)
サイズ 本体のみ 約W505×D571×H648mm
セット時のW505×D571×H900mm
重量 本体のみ 約2.7kg、セット時 約3.9kg
積込人数 4名
取込数量 10個以上

●本体と蓋をセットで注文の場合、取込数量は10個以上です。
●中国には専用中蓋(IP.87)が使用できます。
●市販の90L用がりが使用できます。
●製品重量の98%再生素材使用

リサイクル促進
塩ビ不使用
再生素材

エコマーク認定番号 0612804

エコ分別カラーペールW35(蓋)

¥2,550 (税込¥2,805)

材質 ポリプロピレン(再生樹脂)
サイズ 約W280×D384×H168mm
重量 約440g
積込人数 10名
取込数量 20個以上

品番	規格名	規格	JANコード
DS-194-511-4	赤	オープン蓋	9022289
DS-194-512-2	赤	オープン蓋	9022296
DS-194-513-3	青	オープン蓋	9022302
DS-194-514-8	白	オープン蓋	9022319
DS-194-522-2	赤	フタ付	9022326
DS-194-523-3	青	フタ付	9022333
DS-194-531-7	緑	丸穴 あきかん	9022340
DS-194-532-1	緑	丸穴 あきびん	9022357
DS-194-541-5	緑	丸穴 ペットボトル	9022364

エコ分別カラーペールW45(蓋)

¥3,250 (税込¥3,575)

材質 ポリプロピレン(再生樹脂)
サイズ 約W300×D417×H185mm
重量 約630g
積込人数 8名
取込数量 10個以上

品番	規格名	規格	JANコード
DS-194-611-4	赤	オープン蓋	9022371
DS-194-612-2	赤	オープン蓋	9022388
DS-194-613-3	青	オープン蓋	9022395
DS-194-614-8	白	オープン蓋	902401
DS-194-622-2	赤	フタ付	902418
DS-194-623-3	青	フタ付	902425
DS-194-631-7	緑	丸穴 あきかん	902432
DS-194-632-1	緑	丸穴 あきびん	902449
DS-194-641-5	緑	丸穴 ペットボトル	902456

エコ分別カラーペールW65(蓋)

¥4,950 (税込¥5,445)

材質 ポリプロピレン(再生樹脂)
サイズ 約W345×D480×H270mm
重量 約960g
積込人数 6名
取込数量 12個以上

品番	規格名	規格	JANコード
DS-194-711-4	赤	オープン蓋	902463
DS-194-712-2	赤	オープン蓋	902470
DS-194-713-3	青	オープン蓋	902487
DS-194-714-8	白	オープン蓋	902494
DS-194-722-2	赤	フタ付	902500
DS-194-723-3	青	フタ付	902517
DS-194-731-7	緑	丸穴 あきかん	902524
DS-194-732-1	緑	丸穴 あきびん	902531
DS-194-741-5	緑	丸穴 ペットボトル	902548

エコ分別カラーペールW90(蓋)

¥6,450 (税込¥7,095)

材質 ポリプロピレン(再生樹脂)
サイズ 約W505×D568×H270mm
重量 約1.2kg
積込人数 4名
取込数量 10個以上

品番	規格名	規格	JANコード
DS-194-811-4	赤	オープン蓋	902555
DS-194-812-2	赤	オープン蓋	902562
DS-194-813-3	青	オープン蓋	902579
DS-194-814-8	白	オープン蓋	902586
DS-194-822-2	赤	フタ付	902593
DS-194-823-3	青	フタ付	902609
DS-194-831-7	緑	丸穴 あきかん	902616
DS-194-832-1	緑	丸穴 あきびん	902623
DS-194-841-5	緑	丸穴 ペットボトル	902630

中が見えない
スイング蓋です。



収納量 (L)
約40L (300mL) 約20L (300mL)

エコ分別ラッシュペールW30(本体)
DS-245-100-0 JANコード 902647

¥3,200(税込¥3,520) 32L

材質 ポリプロピレン(再生樹脂)
サイズ 本体のみ約W270×D364×H170mm
セット時のW285×D365×H170mm
重量 本体のみ約1.2kg、セット時の1.6kg
積込人数 10名
充填数量 20個以上

リサイクル促進
塩ビ不使用
再生素材



※本体と蓋は別売。シールは蓋に付属しています。



収納量 (L)
約55L (300mL) 約30L (300mL)

エコ分別ラッシュペールW30(蓋)
¥2,350(税込¥2,585)

材質 ポリプロピレン(再生樹脂)、ポリスチレン
サイズ 約W285×D365×H120mm
重量 約0.8kg
積込人数 10名
充填数量 20個以上

リサイクル促進
塩ビ不使用
再生素材



収納量 (L)
約55L (300mL) 約30L (300mL)

エコ分別ラッシュペールW40(本体)
DS-245-400-0 JANコード 902739

¥4,000(税込¥4,400) 43L

材質 ポリプロピレン(再生樹脂)
サイズ 本体のみ約W325×D400×H200mm
セット時のW335×D400×H200mm
重量 本体のみ約1.5kg、セット時の2.0kg
積込人数 8名
充填数量 16個以上

リサイクル促進
塩ビ不使用
再生素材



収納量 (L)
約60L (300mL) 約30L (300mL)

エコ分別ラッシュペールW40(蓋)
¥2,600(税込¥2,860)

材質 ポリプロピレン(再生樹脂)、ポリスチレン
サイズ 約W305×D400×H130mm
重量 約450g
積込人数 8名
充填数量 16個以上

リサイクル促進
塩ビ不使用
再生素材

本体と蓋は別売。シールは蓋に付属しています。



収納量 (L)
約60L (300mL) 約30L (300mL)

シャーン470エコOPW(本体)
DS-223-047-0 JANコード 617503

¥3,400(税込¥3,740) 47L

材質 ポリプロピレン(再生樹脂)
サイズ 本体のみ約W415×D300×H560mm
セット時のW420×D310×H560mm
重量 本体のみ約1.5kg、セット時の1.9kg
積込人数 8名
充填数量 16個以上

リサイクル促進
塩ビ不使用
再生素材



奥の無い場所にもスッキリ置ける薄型です。

シャーン470エコOPW(蓋)
¥2,660(税込¥2,926)

材質 ポリプロピレン(再生樹脂)
サイズ 約W420×D310×H160mm
重量 約0.39kg
積込人数 8名
充填数量 16個以上

リサイクル促進
塩ビ不使用
再生素材

※本体と蓋は別売。シールは蓋に付属しています。

ペールベース 数台のペールを並べて連結設置が可能。移動が簡単なキャスター付です。



対応商品
●エコ分別ラッシュペールW30-45-P84 ●シャーン315エコ-P92
●エコ分別ラッシュペールW30-40-P85 ●シャーン420エコ-P90
●シャーン470エコOPW-P86 ●シャーン360エコ-P92
●エコラッシュ32-P82 ●シャーン475エコ-P92
●エコラッシュ4200-A475-P82 ●6Eケーブル-P207



ペールベース

材質 本体角パイプ(スチールに粉体塗装)、ジョイントポリプロピレン(再生樹脂)、キャスター
φ50φ輪ナイロンキャスター、樹脂ジョイントナイロン、スチールパイプ(スチール)

DS-246-100-0 W405×D330×H255mm 3.2kg ¥18,000(税込¥19,800) 1台 295g 681584
●お客様自立商品 ●樹脂ジョイント2個付 ●ジョイント再生やポリプロピレン100%使用
●連結した状態での移動はしにくいください。
塩ビ不使用 再生素材



オプション 連結用の部品です。

ペールベース樹脂ジョイント(2個入)
DS-246-101-0 ナイロン ¥900(税込¥990) 681603
●お客様自立商品です。ご注文の際は納期もご確認ください。
●在庫は別途申し受けます。

設置スペースやゴミの種類にあわせて 組み合わせ自由。

規格	容量	高さ
#30	約35ℓ	約18cm
#45	約55ℓ	約28cm
#70	約85ℓ	約45cm
#90	約105ℓ	約56cm

オフホワイトタイプ



ゴミを入れやすい
斜め上向きの投入口。
視認性の高い
カラーを描えました。



4ヶ国語表記の
分別シール付(蓋に付属)

※オフホワイト型専用蓋。
※カゴセパ対応していません。



本体

エコン ダストボックス(本体)

材質 ポリプロピレン
本体色 オフホワイト
サイズ (セット時) #30約W210×D437×H700mm, #45約W275×D437×H700mm, #70約W300×D437×H700mm, #90約W430×D437×H700mm
(カゴセパセット時) #30約W210×D437×H680mm, #45約W275×D437×H680mm, #70約W300×D437×H680mm, #90約W430×D437×H680mm
容量 #30約33ℓ, #45約46ℓ, #70約70ℓ, #90約90ℓ
質量 セット時 #30約1.8kg, #45約2.2kg, #70約2.9kg, #90約3.4kg
カゴセパセット時 #30約1.9kg, #45約2.0kg, #70約2.7kg, #90約3.2kg
販売数 #30-#45:18台以上, #70:3台, #90:3台
設置数 #30-#45:18台以上, #70:3台以上, #90:3台以上

品番	規格	サイズ(本体のみ)	質量(本体のみ)	価格	JACO-IP
D5-220-100-0	#30	W210×D437×H700mm	1.4kg	¥3,500 (税込) ¥3,180	109640
D5-220-200-0	#45	W275×D437×H700mm	1.8kg	¥4,350 (税込) ¥4,785	109602
D5-220-300-0	#70	W300×D437×H700mm	2.3kg	¥7,550 (税込) ¥8,105	109664
D5-220-400-0	#90	W430×D437×H700mm	2.7kg	¥9,350 (税込) ¥10,285	109726

●本体と蓋をセットで注文の場合、支払数量は12台以上です。
●#30と#45の中間には専用中筒(IP-307)、#70と#90の中間には専用中筒(IP-308)が使用できます。
●本体の約1/3は#30-#45:45ℓ, #70:70ℓ, #90:90ℓの量が使用できます。
Lサイズも受注可能。増設も使用可能。

蓋

エコン ダストボックス#30(蓋)

材質 ポリプロピレン
サイズ 一般ゴミ用ビンカン用のW210×D437×H166mm, カゴセパ約W210×D437×H45mm

品番	規格	本体色	質量(約)	価格	販売数	設置数	JACO-IP
D5-220-102-2	一般ゴミ用	ブルー	300g	¥2,950 (税込) ¥3,245	12	24台以上	109658
D5-220-102-3	一般ゴミ用	ブルー	400g	¥3,500 (税込) ¥3,850	12	24台以上	109665
D5-220-103-3	ビニール袋用	ブルー	300g	¥2,950 (税込) ¥3,245	12	24台以上	109672
D5-220-104-6	ビニール袋用	イエロー	300g	¥2,950 (税込) ¥3,245	12	24台以上	109689
D5-220-105-8	カゴセパ	ブルー	220g	¥1,900 (税込) ¥2,090	12	36台以上	109696

●分別シール入(カゴセパ外には付属していません)
●本体と蓋をセットで注文の場合、支払数量は12台以上です。
増設も使用可能。

エコン ダストボックス#45(蓋)

材質 ポリプロピレン
サイズ 一般ゴミ用ビンカン用のW275×D437×H166mm, カゴセパ約W275×D437×H45mm

品番	規格	本体色	質量(約)	価格	販売数	設置数	JACO-IP
D5-220-202-2	一般ゴミ用	ブルー	400g	¥3,400 (税込) ¥3,740	12	24台以上	109619
D5-220-202-3	一般ゴミ用	ブルー	470g	¥4,150 (税込) ¥4,565	12	24台以上	109626
D5-220-203-3	ビニール袋用	ブルー	400g	¥3,400 (税込) ¥3,740	12	24台以上	109633
D5-220-204-6	ビニール袋用	イエロー	400g	¥3,400 (税込) ¥3,740	12	24台以上	109640
D5-220-205-8	カゴセパ	ブルー	280g	¥1,950 (税込) ¥2,145	12	36台以上	109657

●分別シール入(カゴセパ外には付属していません)
●本体と蓋をセットで注文の場合、支払数量は12台以上です。
増設も使用可能。

エコン ダストボックス#70(蓋)

材質 ポリプロピレン
サイズ 一般ゴミ用ビンカン用のW300×D437×H166mm, カゴセパ約W300×D437×H45mm

品番	規格	本体色	質量(約)	価格	販売数	設置数	JACO-IP
D5-220-302-2	一般ゴミ用	ブルー	500g	¥5,600 (税込) ¥6,160	6	12台以上	109671
D5-220-302-3	一般ゴミ用	ブルー	600g	¥6,600 (税込) ¥7,260	6	12台以上	109688
D5-220-303-3	ビニール袋用	ブルー	500g	¥5,600 (税込) ¥6,160	6	12台以上	109695
D5-220-304-6	ビニール袋用	イエロー	500g	¥5,600 (税込) ¥6,160	6	12台以上	109701
D5-220-305-8	カゴセパ	ブルー	470g	¥3,350 (税込) ¥3,685	6	18台以上	109718

●分別シール入(カゴセパ外には付属していません)
●本体と蓋をセットで注文の場合、支払数量は12台以上です。
増設も使用可能。

エコン ダストボックス#90(蓋)

材質 ポリプロピレン
サイズ 一般ゴミ用ビンカン用のW430×D437×H166mm, カゴセパ約W430×D437×H45mm

品番	規格	本体色	質量(約)	価格	販売数	設置数	JACO-IP
D5-220-402-2	一般ゴミ用	ブルー	600g	¥7,300 (税込) ¥8,030	6	12台以上	109732
D5-220-402-3	一般ゴミ用	ブルー	640g	¥8,450 (税込) ¥9,295	6	12台以上	109749
D5-220-403-3	ビニール袋用	ブルー	600g	¥7,300 (税込) ¥8,030	6	12台以上	109756
D5-220-404-6	ビニール袋用	イエロー	600g	¥7,300 (税込) ¥8,030	6	12台以上	109763
D5-220-405-8	カゴセパ	ブルー	490g	¥3,350 (税込) ¥3,685	6	18台以上	109770

●分別シール入(カゴセパ外には付属していません)
●本体と蓋をセットで注文の場合、支払数量は12台以上です。
増設も使用可能。



供止め

オプション



エコノ キャスター4個セット。

材質 鉄 2輪ストッパー付
 ナスリ-長さ 40mm
 積込人数 12セット
 天板数量 24セット以上
 品番 価格 JWC-1
 DS-220-700-0 ¥3,350(税込¥3,685) 109886



半透明タイプ



使用例

エコノ ダストボックス#45半透明
 セット例 ※本体と蓋は別売です。

黒タイプ

4か国語表記の専用分別シール付(蓋に付属)



エコノ ダストボックス#45黒
 セット例 ※本体と蓋は別売です。

本体

エコノ ダストボックス半透明(本体)

材質 ポリアプロレレン
 サイズ(セット時) #30約W210×D437×H700mm、#45約W275×D437×H700mm
 容量 #30約33L、#45約40L
 重量(セット時) #30約1.8kg、#45約2.2kg

品番	規格	サイズ(本体のみ)	価格	積込人数	天板数量	JWC-1
DS-220-500-0	#30	W210×D430×H650mm	1.8kg ¥3,650(税込¥4,015)	6名	18個以上	109787
DS-220-600-0	#45	W275×D430×H650mm	1.8kg ¥4,550(税込¥5,005)	6名	18個以上	109831

●本体と蓋をセットでご注文の場合、天板数量は12台以上です。
 ●中蓋には専用中蓋(PS)が使用できます。 ●天板の45L用が1段が使用できます。

リサイクル促進 ※蓋に不使用

蓋

エコノ ダストボックス#30半透明(蓋)

材質 ポリアプロレレン
 サイズ約W210×D437×H166mm

品番	規格	規格色	重量(g)	価格	積込人数	天板数量	JWC-1
DS-220-502-2	一般汎用タイプ	レイト	390g	¥3,050(税込¥3,355)	12名	24個以上	109794
DS-220-502-3	一般汎用タイプ	ブルー	400g	¥3,600(税込¥3,960)	12名	24個以上	109800
DS-220-503-3	ビニル製丸蓋	ブルー	390g	¥3,050(税込¥3,355)	12名	24個以上	109817
DS-220-504-6	ビニル製丸蓋	イエロー	390g	¥3,050(税込¥3,355)	12名	24個以上	109824

●分別シール入 ●本体と蓋をセットでご注文の場合、天板数量は12台以上です。

蓋に不使用

エコノ ダストボックス#45半透明(蓋)

材質 ポリアプロレレン
 サイズ約W275×D437×H166mm

品番	規格	規格色	重量(g)	価格	積込人数	天板数量	JWC-1
DS-220-602-2	一般汎用タイプ	レイト	480g	¥3,550(税込¥3,905)	12名	24個以上	109848
DS-220-602-3	一般汎用タイプ	ブルー	470g	¥4,550(税込¥4,985)	12名	24個以上	109855
DS-220-603-3	ビニル製丸蓋	ブルー	480g	¥3,550(税込¥3,905)	12名	24個以上	109862
DS-220-604-6	ビニル製丸蓋	イエロー	480g	¥3,550(税込¥3,905)	12名	24個以上	109879

●分別シール入 ●本体と蓋をセットでご注文の場合、天板数量は12台以上です。

蓋に不使用

本体

エコノ ダストボックス#45黒(本体)

材質 ポリアプロレレン
 サイズ(セット時) W275×D437×H700mm
 容量 約40L
 重量 本体のみ約1.8kg、セット時約2.2kg
 積込人数 6台
 天板数量 12台以上

品番	規格	サイズ(本体のみ)	価格	JWC-1
DS-220-210-7	#45	W275×D430×H650mm	¥4,350(税込¥4,785)	113319

●本体と蓋をセットでご注文の場合、天板数量は12台以上です。
 ●中蓋には専用中蓋(PS)が使用できます。

●天板の45L用が1段が使用できます。

リサイクル促進 ※蓋に不使用

蓋

エコノ ダストボックス#45黒(蓋)

材質 ポリアプロレレン
 サイズ約W275×D437×H166mm
 積込人数 12名
 天板数量 24個以上

品番	規格	規格色	重量(g)	価格	JWC-1
DS-220-211-2	一般汎用タイプ	レイト	480g	¥3,400(税込¥3,740)	113371
DS-220-212-3	一般汎用タイプ	ブルー	470g	¥4,150(税込¥4,565)	113388
DS-220-214-6	ビニル製丸蓋	イエロー	480g	¥3,400(税込¥3,740)	113401

●分別シールもやせるゴミ用-もえたいゴミ用は各1枚入。
 カン等は「カン」と「ペットボトル」が0枚入。

●本体と蓋をセットでご注文の場合、天板数量は12台以上です。

蓋に不使用

エコノ ダストボックス #30半透明 (本体)
 エコノ ダストボックス #45半透明 (本体)
 エコノ ダストボックス #30半透明 (蓋)
 エコノ ダストボックス #45半透明 (蓋)
 エコノ ダストボックス #45黒 (本体)
 エコノ ダストボックス #45黒 (蓋)

きちんと分別しながら
中身が見えすぎない
半透明タイプ。

色別の方も識別しやすい
ユニバーサルカラー



分別シール(蓋に付属)

ロック止め

ユニバーサルカラーとは?

色の見え方が異なる人にも配慮した色使いのことです。色弱や色覚異常とよばれる色の見え方が異なる色覚多様性の人は、日本の場合は男性の約20人に1人、女性の約500人に1人、日本全体では320万人以上いるとされています。

色覚のしくみ

人間の目の網膜には、暗いときだけ働く桿体と明るいところだけで働く錐体の、2種類の視細胞があります。錐体にはL(赤)、M(緑)、S(青)の3種類があり、どのような波長の光を主に感じるか(分光感度)が異なります。

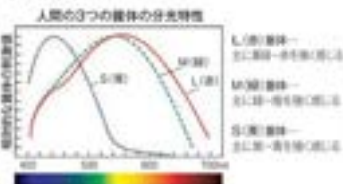

色覚(色の見え方)のタイプ

- C型(LMS 3つの錐体)一般的な色覚
- P型(LMS 2つの錐体)
- D型(LS 2つの錐体)

※P型、D型は日本標準規格(国際人カラーユニバーサルデザイン機構)が策定した4色覚タイプの1種

色覚タイプによる色の見え方のちがいを

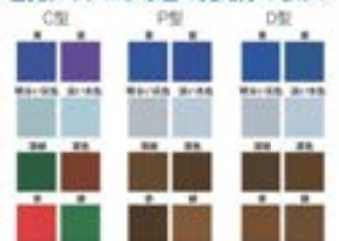

汎用カラーユニバーサルデザイン機構



セット例
※本体と蓋は別売です。



セット例
※本体と蓋は別売です。

収納量 (目安)
A4用紙(250mm) 縦向き約600枚
約75枚 約40枚

分別ユニバーサルペール65(本体)半透明
DS-228-565-0
¥6,000 (税込¥6,600) **60L**

材質 ポリプロピレン
サイズ 本体のみ 約W333×D489×H800mm
セット時のW340×D489×H812mm
規格色 ナチュラル(半透明)
重量 本体のみ約2.0kg、セット時約3.0kg
積込人数 6台
支払数量 12台以上

- 本体と蓋をセットでご注文の場合、支払数量は(6台以上)です。
- 中袋には約1袋110gまたはエコ再生100%の袋(PP袋)が使用できます。
- 中袋の70L用が1袋が使用できます。

リサイクル促進 燃焼不燃物

分別ユニバーサルペール65(蓋)半透明
¥5,000 (税込¥5,500)

材質 ポリプロピレン(再生樹脂)
サイズ 約W340×D480×H270mm
規格色 ナチュラル(半透明)
重量 約1.0kg

品番	規格	積込人数	支払数量
DS-228-622-0	フッシュ	6個	12個以上
DS-228-623-0	オープン	6個	12個以上

- 本体と蓋をセットでご注文の場合、支払数量は(6台以上)です。
- 分別シール1枚入

リサイクル促進 燃焼不燃物

収納量 (目安)
A4用紙(250mm) 縦向き約500枚
約115枚 約60枚

分別ユニバーサルペール90(本体)半透明
DS-228-590-0
¥8,500 (税込¥9,350) **98L**

材質 ポリプロピレン
サイズ 本体のみ 約W305×D571×H840mm
セット時のW408×D571×H900mm
規格色 ナチュラル(半透明)
重量 本体のみ約2.5kg、セット時約3.0kg
積込人数 4台
支払数量 8台以上

- 本体と蓋をセットでご注文の場合、支払数量は(4台以上)です。
- 中袋には約1袋110gまたはエコ再生100%の袋(PP袋)が使用できます。
- 中袋の90L用が1袋が使用できます。

リサイクル促進 燃焼不燃物

分別ユニバーサルペール90(蓋)半透明
¥6,500 (税込¥7,150)

材質 ポリプロピレン(再生樹脂)
サイズ 約W400×D560×H270mm
規格色 ナチュラル(半透明)
重量 約1.4kg

品番	規格	積込人数	支払数量
DS-228-632-0	フッシュ	4個	8個以上
DS-228-633-0	オープン	4個	8個以上

- 本体と蓋をセットでご注文の場合、支払数量は(4台以上)です。
- 分別シール1枚入

リサイクル促進 燃焼不燃物

付属シールは別売ご希望の場合は、別売の「分別シール」(PP袋)をご購入ください。

内容物がクリアに見える透明タイプの屑入。

収納量 (約)
 表シール付(約) 約45本 約23本
35L
 ペットキップ
 表シール付(約)

透明エコダスター#35
 DS-459-035-0 ペットキップ用 グリーン
 材質 本体:フタ:キップ:本体PET、蓋止め:PP
 サイズ 約W336×D403×H625mm
 重量 約2kg

●分別シール入
 ●中袋には専用中袋(IP-07)が使用できます。 別売品 別途
 ●市販の45L用ポリ袋が使用できます。 4枚 482L
 ●製品重量の約62%再生素材使用

リサイクル促進 塩ビ不使用 再生素材
 PET100%
 エコマーク認定番号 54128010

336 403 625
 #35-ペットキップ用 グリーン
 蓋止め(#35-#45共通)

収納量 (約)
 表シール付(約) 約57本 約30本
45L
 ペットキップ用 グリーン
 一般用 レッド
 キャンプ用 ブルー
 キャンプ用 イエロー

透明エコダスター#45
 ¥8,670(税込¥9,537) 45L
 材質 本体:フタ:キップ:本体PET、蓋止め:PP
 サイズ 約W336×D403×H765mm
 重量 約2kg

DS-459-045-0 ペットキップ用 グリーン
 DS-459-045-1 ペットキップ用 グリーン
 DS-459-045-2 一般用 レッド
 DS-459-045-3 キャンプ用 ブルー
 DS-459-045-5 キャンプ用 イエロー

●分別シール入
 ●蓋止め入(ペットキップ用のみ) 別売品 別途
 ●中袋には専用中袋(IP-07)が使用できます。 4枚 482L
 ●市販の45L用ポリ袋が使用できます。 製品重量の約62%再生素材使用

リサイクル促進 塩ビ不使用 再生素材
 PET100%
 エコマーク認定番号 54128010

765 336 403
 #45-ペットキップ用 グリーン
 キャンプ用 イエロー

再生ポリプロピレンを使用した分別屑入。

収納量 (約)
 表シール付(約) 約115本 約60本
90L
 一般ゴミ用(セット時) かん・びん用(セット時)

トラッシュベール90(本体)
 DS-231-100-5 JANCY 561851
 ¥10,000(税込¥11,000) 90L
 材質 ポリプロピレン(再生樹脂)
 サイズ 本体のみ:約W445×D448×H655mm
 セット時:約W458×D458×H665mm
 規格色 灰
 重量 本体のみ:約5.9kg、セット時:一般ゴミ用:約6.9kg、かん・びん用:約5.3kg
 積込人数 4位
 元払数量 合計以上

●本体と蓋とセットで注文の場合、元払数量は4位以上です。
 ●中袋には約1100またはエコ再生100%ゴミ袋(IP-07)が使用できます。
 ●市販の90L用ポリ袋が使用できます。
 ●製品重量の98%再生素材使用

リサイクル促進 塩ビ不使用 再生素材
 ※本体と蓋は別売です。 ※シールは蓋のAに付属しています。

投入口サイズ
 約W317×H198

トラッシュベール90(蓋)
 DS-231-201-5 一般ゴミ用 1.8kg 561950
 DS-231-207-5 かん・びん用 1.5kg 562056
 材質 ポリプロピレン(再生樹脂)
 サイズ 約W458×D458×H242mm
 規格色 灰
 積込人数 4位
 元払数量 合計以上

●本体と蓋とセットで注文の場合、元払数量は4位以上です。
 ●一般ゴミ用「一般ゴミ」シール1枚入、かん・びん用「かん・びん」シール1枚入
 ●製品重量の98%再生素材使用

付属のA～D以外をご希望の場合は、別売の「分別付ベル」(IP-06)をご購入ください。

1台で3分別できる省スペースの樹脂分別屑入。

収納量 (約)
 約100本
100L

エコ3分別ゴミボックス(カラー)
 DS-193-100-0 100L 4.9kg ¥9,600(税込¥10,560) 3色 89以上 559100
 材質 ポリプロピレン(再生樹脂)
 サイズ 約W800×D425×H685mm
 規格色 本体:灰/別売

●仕切板付 ●分別シール入 ●中袋には専用中袋(IP-07)が使用できます。
 ●市販の45L用ポリ袋が使用できます。 ●製品重量の60%再生素材使用

リサイクル促進 塩ビ不使用 再生素材

片側にはキャスター付
 仕切板 3分別できる蓋止め付 分別シール(付属)

フタロック付なので本体とフタをしっかりとロックできる、再生ポリプロピレンを使用した環境配慮製品です。

フタロック付



エコリベール 角型 エコリベール 丸型

ポリ袋がしっかり固定できる鎖止め付(※45のみ)



エコリベール 角型 本体 #45 エコリベール 丸型 本体 #45

目盛(イメージ)5L単位



※目盛は、製品内部についています。目盛は5L単位で目盛られています。

収納量 (約)

角型(350x)	丸型(350x)
約55箱	約28箱

45L #45グレー(セット時)



※本体とフタは別売です。

収納量 (約)

角型(350x)	丸型(350x)
約85箱	約45箱

70L #70グレー(セット時)



※本体とフタは別売です。

収納量 (約)

角型(350x)	丸型(350x)
約60箱	約30箱

45L #45グレー(セット時)



※本体とフタは別売です。

収納量 (約)

角型(350x)	丸型(350x)
約85箱	約45箱

70L #70グレー(セット時)



本体:グレー

エコリベール 角型 本体 #45グレー DS-456-045-5

¥3,940(税込¥4,334) 45L

材質 ポリプロピレン(再生樹脂)
規格色 グレー
サイズ 本体のみ 約W340×D445×H670mm、
セット時 約W348×D445×H630mm
重量 本体のみ 約2.0kg、セット時 約2.4kg
積込人数 5名
元払数量 20個以上

●本体とフタをセットで注文の場合、元払数量は10個以上です。
●中身には専用中袋(SP-27)が使用できます。
●お掃除の45L用ポリ袋が使用できます。
●再生樹脂使用比率70%以上

燃焼・不燃物 再生素材

エコリベール 角型 本体 #70グレー DS-456-070-5

¥7,520(税込¥8,272) 70L

材質 ポリプロピレン(再生樹脂)
規格色 グレー
サイズ 本体のみ 約W390×D490×H640mm、
セット時 約W410×D510×H600mm
重量 本体のみ 約2.9kg、セット時 約3.7kg
積込人数 3名
元払数量 12個以上

●本体とフタをセットで注文の場合、元払数量は3個以上です。
●中身には専用中袋(SP-27)が使用できます。
●お掃除の70L用ポリ袋が使用できます。
●再生樹脂使用比率70%以上

燃焼・不燃物 再生素材

エコリベール 丸型 本体 #45グレー DS-456-145-5

¥3,160(税込¥3,476) 50L

材質 ポリプロピレン(再生樹脂)
規格色 グレー
サイズ 本体のみ 約W470×φ445×H510mm、
セット時 約W470×D455×H580mm
重量 本体のみ 約1.5kg、セット時 約1.9kg
積込人数 5名
元払数量 20個以上

●本体とフタをセットで注文の場合、元払数量は10個以上です。
●中身には専用中袋(SP-27)が使用できます。
●お掃除の45L用ポリ袋が使用できます。
●再生樹脂使用比率70%以上

燃焼・不燃物 再生素材

エコリベール 丸型 本体 #70グレー DS-456-170-5

¥7,400(税込¥8,140) 70L

材質 ポリプロピレン(再生樹脂)
規格色 グレー
サイズ 本体のみ 約φ490×H630mm、
セット時 約φ500×H740mm
重量 本体のみ 約2.7kg、セット時 約3.4kg
積込人数 3名
元払数量 12個以上

●本体とフタをセットで注文の場合、元払数量は3個以上です。
●中身には専用中袋(SP-27)が使用できます。
●お掃除の70L用ポリ袋が使用できます。
●再生樹脂使用比率70%以上

燃焼・不燃物 再生素材

フタ:グレー

エコリベール 角型 フタ #45グレー DS-456-245-5

¥1,160(税込¥1,276)

材質 ポリプロピレン(再生樹脂)
規格色 グレー
サイズ 約W348×D430×H95mm
重量 約0.4kg
積込人数 10個
元払数量 20個以上

●本体とフタをセットで注文の場合、元払数量は10個以上です。
●再生樹脂使用比率70%以上

エコリベール 角型 フタ #70グレー DS-456-270-5

¥1,880(税込¥2,068)

材質 ポリプロピレン(再生樹脂)
規格色 グレー
サイズ 約W410×D510×H125mm
重量 約0.8kg
積込人数 3個
元払数量 12個以上

●本体とフタをセットで注文の場合、元払数量は3個以上です。
●再生樹脂使用比率70%以上

エコリベール 丸型 フタ #45グレー DS-456-445-5

¥910(税込¥1,001)

材質 ポリプロピレン(再生樹脂)
規格色 グレー
サイズ 約φ455×H90mm
重量 約0.4kg
積込人数 10個
元払数量 20個以上

●本体とフタをセットで注文の場合、元払数量は10個以上です。
●再生樹脂使用比率70%以上

エコリベール 丸型 フタ #70グレー DS-456-470-5

¥1,880(税込¥2,068)

材質 ポリプロピレン(再生樹脂)
規格色 グレー
サイズ 約φ500×H125mm
重量 約0.7kg
積込人数 3個
元払数量 12個以上

●本体とフタをセットで注文の場合、元払数量は3個以上です。
●再生樹脂使用比率70%以上

フタ:透明

中身がひと目でわかる透明フタ。分別効果向上とゴミ量の確認に便利です。



#45 透明フタ使用例



エコリベール 角型 フタ

材質 ポリプロピレン
サイズ #45透明 約W348×D430×H95mm、#70透明 約W410×D510×H125mm
重量 #45透明 約0.4kg、#70透明 約0.8kg

品番	規格	価格	積込人数	元払数量
DS-456-345-0	#45 透明	¥1,160(税込¥1,276)	10個	20個以上
DS-456-370-0	#70 透明	¥1,880(税込¥2,068)	3個	12個以上

●本体とフタをセットで注文の場合、元払数量は(#45:10個以上、#70:3個以上)です。
●透明フタは再生樹脂を使用していません。

燃焼・不燃物



エコリベール 丸型 フタ

材質 ポリプロピレン
サイズ #45透明 約φ455×H90mm、#70透明 約φ500×H125mm
重量 #45透明 約0.4kg、#70透明 約0.7kg

品番	規格	価格	積込人数	元払数量
DS-456-545-0	#45 透明	¥ 910(税込¥1,001)	10個	20個以上
DS-456-570-0	#70 透明	¥1,880(税込¥2,068)	3個	12個以上

●本体とフタをセットで注文の場合、元払数量は(#45:10個以上、#70:3個以上)です。
●透明フタは再生樹脂を使用していません。

燃焼・不燃物

ワンブッシュで蓋が大きく開き、ゴミが入れやすいゴミ箱。



ワンブッシュで簡単オープン

エコテラシャン 32

材質 ポリプロピレン(再生樹脂)
規格色 青
重量 約1.5kg
容積 約32L

品番	サイズ(約)	価格	梱包数	生産国	JANコード
DS-222-032-3	930×D330×H470mm	¥6,300(税込¥6,930)	6台	台湾	424309

●中袋には専用中袋(IP-97)が使用できます。●市販の45L用の袋が使用できます。
●製品重量の70%再生素材使用

塩化ビニル不使用 再生素材

ゴミを捨てやすい屋根型スイング蓋の定番ゴミ箱。



エコシャンA(本体)

材質 ポリプロピレン(再生樹脂)
規格色 青
セットサイズ 215約W320×D228×H517mm、360約W381×D280×H533mm、475約W419×D310×H550mm
重量 (セット時) 215約1.2kg、360約1.9kg、475約2.3kg
(本体) 215約1.0kg、360約1.5kg、475約1.9kg
容積 215約21.5L、360約36L、475約47.5L

品番	規格	サイズ(本体のみ約)	価格	梱包数	生産国	JANコード
DS-218-621-3	215	W320×D228×H523mm	¥2,550(税込¥2,805)	12台	台湾	591438
DS-218-636-3	360	W381×D280×H515mm	¥3,450(税込¥3,795)	10台	台湾	591636
DS-218-647-3	475	W419×D310×H553mm	¥4,200(税込¥4,620)	8台	台湾	591834

●本体と蓋をセットでご注文の場合、支払数量は(215・12台以上)・(360・10台以上)・(475・8台以上)です。
●市販の45L用の袋は(215・36L、360・45L、475・70L)用が使用できます。
●中袋は215・360・専用中袋(IP-97)が使用できます。●製品重量の60%再生素材使用

塩化ビニル不使用 再生素材

エコシャンA(蓋)

材質 ポリプロピレン(再生樹脂)
重量 215約272g、360約407g、475約496g

品番	規格	サイズ(蓋のみ約)	価格	梱包数	生産国	JANコード
DS-218-721-3	215	W326×D228×H120mm	¥1,450(税込¥1,595)	12台	台湾	591537
DS-218-736-3	360	W381×D280×H148mm	¥1,900(税込¥2,090)	10台	台湾	591735
DS-218-747-3	475	W419×D310×H164mm	¥2,250(税込¥2,475)	8台	台湾	591933

●本体と蓋をセットでご注文の場合、支払数量は(215・12台以上)・(360・10台以上)・(475・8台以上)です。
●製品重量の60%再生素材使用

塩化ビニル不使用 再生素材

中身が見えないスイング蓋タイプ。



投入口の小さい蓋タイプ。



シャン315エコ

DS-218-531-3
¥4,730(税込¥5,203) 31.5L

材質 ポリプロピレン(再生樹脂)
サイズ セット時W290×D300×H577mm、本体のみW282×D374×H464mm
規格色 ストーンブルー・ストーングレー
重量 約1.5kg
梱包人数 10台
支払数量 10台以上

色コード/3.ストーンブルー 5.ストーングレー
●中袋には専用中袋(IP-97)が使用できます。
●市販の45L用の袋が使用できます。
●製品重量の60%再生素材使用

塩化ビニル不使用 再生素材

規格色	JANコード
ストーンブルー	537030
ストーングレー	537054

シャン420エコ

DS-218-542-3
¥5,600(税込¥6,160) 42L

材質 ポリプロピレン(再生樹脂)
サイズ セット時W292×D430×H627mm、本体のみW282×D409×H505mm
規格色 ストーンブルー・ストーングレー
重量 約1.8kg
梱包人数 8台
支払数量 8台以上

色コード/3.ストーンブルー 5.ストーングレー
●中袋には専用中袋(IP-97)が使用できます。
●市販の45L用の袋が使用できます。
●製品重量の60%再生素材使用

塩化ビニル不使用 再生素材

規格色	JANコード
ストーンブルー	537139
ストーングレー	537153

シャン360エコ

DS-218-336-3
¥5,000(税込¥5,500) 36L

材質 ポリプロピレン(再生樹脂)
サイズ セット時W385×D278×H500mm、本体のみW383×D270×H415mm
規格色 ライトブルー・ダークグレー・ライトグレー
重量 約2kg
梱包人数 8台
支払数量 8台以上

色コード/5.ライトブルー 7.ダークグレー 9.ライトグレー
●中袋には専用中袋(IP-97)が使用できます。
●市販の45L用の袋が使用できます。
●再生ポリプロピレン60%使用

塩化ビニル不使用 再生素材

規格色	JANコード
ライトブルー	262451
ダークグレー	262475
ライトグレー	262482

シャン475エコ

DS-218-347-3
¥6,100(税込¥6,710) 47.5L

材質 ポリプロピレン(再生樹脂)
サイズ セット時W429×D312×H601mm、本体のみW427×D302×H553mm
規格色 ライトブルー・ダークグレー・ライトグレー
重量 約2.5kg
梱包人数 6台
支払数量 6台以上

色コード/5.ライトブルー 7.ダークグレー 9.ライトグレー
●中袋には専用中袋(IP-97)が使用できます。
●市販の70L用の袋が使用できます。
●再生ポリプロピレン60%使用

塩化ビニル不使用 再生素材

規格色	JANコード
ライトブルー	262550
ストーンブルー	262574
ライトグレー	262581

ゴミ捨てに便利な持ち手付。



W&W くず入れ 角

材質 ポリプロピレン(再生樹脂)
 規格色 グレー・ダークブルー
 容量 8L約365g, 12L約525g, 18L約835g
 重量 8L約365g, 12L約525g, 18L約835g

品番	規格	規格色	サイズ(約)	価格	容量	重量
DS-984-801-5	8L	グレー	W147×D274×H300mm	¥ 950(税込¥1,045)	32個	64個以上
DS-984-801-8	8L	ダークブルー	W147×D274×H300mm	¥ 950(税込¥1,045)	32個	64個以上
DS-986-824-5	12L	グレー	W172×D304×H350mm	¥1,100(税込¥1,210)	24個	48個以上
DS-986-824-8	12L	ダークブルー	W172×D304×H350mm	¥1,100(税込¥1,210)	24個	48個以上
DS-986-851-0	18L	グレー	W192×D340×H395mm	¥1,500(税込¥1,650)	20個	40個以上
DS-986-852-0	18L	ダークブルー	W192×D340×H395mm	¥1,500(税込¥1,650)	20個	40個以上

●市販の10L用が10L用, 12Lに15L用, 18Lに20L用が使用できます。
 ●再生ポリプロピレン75%使用
 10L: 再生ポリプロピレン 他: 他不使用 再生素材

シャン100エコ

DS-218-410-8 JANコード: J389189
¥2,450(税込¥2,695) 10L

材質 ポリプロピレン(再生樹脂)
 サイズ 約W167×D257×H300mm
 規格色 ライトグレー
 重量 約830g
 容量人数 1台用
 交換数量 1台以上

●再生ポリプロピレン60%使用
 ●市販の10L用が10L用が使用できます。
 他: 他不使用 再生素材

エコプラ屑入

DS-215-000-6 JANコード: P153964
¥950(税込¥1,045) 9.5L

材質 ポリプロピレン(再生樹脂)
 サイズ 約φ238×φ200×H275mm
 規格色 灰
 重量 約400g
 容量人数 10個
 交換数量 40個以上

●市販の10L用が10L用が使用できます。
 ●再生ポリプロピレン100%使用
 10L: 再生ポリプロピレン 他: 他不使用 再生素材

4.5L



シャン45エコ

DS-203-845-5 JANコード: S59759
¥800(税込¥880) 4.5L

材質 ポリプロピレン(再生樹脂)
 サイズ 約W123×D234×H300mm
 規格色 ストーングレー
 重量 約354g
 容量人数 20個
 交換数量 40個以上

●再生ポリプロピレン100%使用
 ●市販の10L用が10L用が使用できます。
 10L: 再生ポリプロピレン 他: 他不使用 再生素材

9L



シャン90エコ

DS-203-890-5 JANコード: S59858
¥1,100(税込¥1,210) 9L

材質 ポリプロピレン(再生樹脂)
 サイズ 約W146×D282×H300mm
 規格色 ストーングレー
 重量 約584g
 容量人数 20個
 交換数量 40個以上

●再生ポリプロピレン100%使用
 ●市販の10L用が10L用が使用できます。
 10L: 再生ポリプロピレン 他: 他不使用 再生素材



シャン120エコ

DS-203-012-8 ライトグレー
 DS-203-012-9 ブラック
¥1,780(税込¥1,958) 12L

材質 ポリプロピレン(再生樹脂)
 サイズ 約W209×D209×H419mm
 規格色 ライトグレー・ブラック

●再生ポリプロピレン100%使用
 ●市販の10L用が10L用が使用できます。
 10L: 再生ポリプロピレン 他: 他不使用 再生素材

上からゴミが見えず、洗練されたデザイン。3色展開で様々なシーンに対応します。



5.5L



9L



ユニード カクス

材質 ポリプロピレン(表面シボ加工) 規格色 ブラウン・ブラック・ホワイト

品番	色コード	規格	サイズ(約)	容量	重量	価格	容量	重量
DS-452-036-□	5-28	□	W170×D128×H300mm	5.5L	275g	¥1,000(税込¥1,100)	30個	150個以上
DS-452-036-□	5-36	□	W190×D138×H300mm	9L	521g	¥1,360(税込¥1,496)	20個	40個以上

色コード / 4 ブラウン 7 ブラック 8 ホワイト
 ●市販の10L用が10L用が使用できます。 ●フタ付
 他: 他不使用

ペダル式ゴミ箱

蓋の開き方を選べ、狭い隙間にも置けるスリムなペダル式ゴミ箱です。ランドリースペースや洗面所、デスク下、トイレなどで活躍します。



置き場所にに合わせて開き方を選べます。

蓋の向きを付け替え、背面のレバーをフタの回転軸側に倒すことで、ふたを右開き左開きに変えることができます。



ペダルオープンツイン13L・20L



13L



13L ブラック



13L ホワイト

蓋を開けた状態の高さ



NEW

ペダルオープンツイン13L

材質	ポリプロピレン	積込人数	6個			
規格色	ブラック・ホワイト	元払数量	24個以上			
品番	820-I	規格	サイズ(約)	重量(約)	容量(約)	価格
D5-218-813-I	13L	W135×D360×H300mm	13L	920g	13L	¥3,500(税別)¥3,850

色コード/A:ブラック B:ホワイト
 ●蓋止め付 ●対応が/型の高さ約520×600mm ●小型が/型(P.211)LN-17が使用できます。
 ●箱底不使用

蓋止め



蓋が両サイドへ開くため高さを取らず、コンパクトに納まるペダル式ゴミ箱です。



引き出しやすい背面キャスター付 箱止め



20L



20L ブラック



20L ホワイト

45L



45L ブラック



45L ホワイト

ペダルオープンツイン20L

材質	ポリプロピレン	積込人数	6個			
規格色	ブラック・ホワイト	元払数量	10個以上			
品番	820-I	規格	サイズ(約)	重量(約)	容量(約)	価格
D5-218-820-I	20L	W220×D360×H300mm	20L	1.2kg	20L	¥4,030(税別)¥4,433

色コード/A:ブラック B:ホワイト
 ●蓋止め付 ●背面キャスター付 ●小型が/型(P.211)LN-22が使用できます。
 ●箱底不使用

ペダルオープンツイン45L

材質	ポリプロピレン	積込人数	6個			
規格色	ブラック・ホワイト	元払数量	12個以上			
品番	820-I	規格	サイズ(約)	重量(約)	容量(約)	価格
D5-218-845-I	45L	W270×D425×H480mm	45L	1.8kg	45L	¥6,330(税別)¥6,963

色コード/A:ブラック B:ホワイト
 ●蓋止め付 ●背面キャスター付 ●小型が/型(P.211)UN-47が使用できます。
 ●箱底不使用

蓋を開けた状態の高さ



ペダル式ゴミ箱

上部に蓋の開きスペースをとらない左右両開きタイプなので、デスクや作業台の下に最適です。



エコン ペダル式ダストボックス 蓋両開きタイプ

品番	色コード	規格	サイズ(約)	容量(約)	重量(約)	価格	適合人数	元払数量
DS-240-037-C	#37	W283×D422×H561mm	37L	2.2kg	¥5,100(税込¥5,610)	6名	12台以上	
DS-240-070-C	#70	W338×D508×H611mm	70L	3.1kg	¥6,650(税込¥7,315)	4名	9台以上	

色コード / A: ブラウン、B: ブラック(#37のA)、C: ホワイト
 ●中蓋は#37に専用中蓋L(伊57)、#70に折り蓋1100またはエコ再生100%折り蓋(伊57)が使用できます。
 ●内蓋の折り蓋は#37に45L用、#70に70L用が使用できます。 ●最上ホ付(お客様取付付)

※ごみ不使用

ごみ捨てに便利な中容器付きです。



シャン132エコ

DS-218-113-8 JANコード 411583

¥7,600(税込¥8,360) 13.2L

材質 ポリプロピレン(再生樹脂)
 サイズ 約W213×D375×H420mm
 規格色 ライトグレー
 重量 約2.3kg
 適合人数 4名
 元払数量 4個以上
 ●中蓋の20L用折り蓋が使用できます。
 ●再生ポリプロピレン90%使用
 ※ごみ不使用 再生素材

●その他にも豊富に取り揃えています。

ステンレス製

サイズが豊富に揃っている衛生的なステンレス製。



ペダルボックス ▶ P.202

静音タイプ

ゆっくり静かに蓋が開まる静音タイプ。



ペダルボックス角型 ▶ P.202

ペダルボックス(静音タイプ) ▶ P.202

2Wayタイプ

小さなプッシュ蓋とペダル蓋がついて、2Wayの捨て方ができます。



エコーD プッシュ&ペダル ▶ P.203

抗菌加工・消臭加工

銀イオンAg⁺を練り込んだ抗菌加工品。細菌の繁殖を抑制し、簡単なお手入れで衛生的に使用できます。



セパ スリムペダル ▶ P.203

デオキープ スリムペダル20型 ▶ P.203

分別ラベル 分別回収に欠かせない便利な表示シール。種類も豊富に揃っています。

【屋外・屋内用】

アーバングレー、オフホワイトシリーズの表面がマット(つや消し)なラベルです。



視認性の高いビクトマーク付「大」とシンプルな「小」の2種類が1枚のシートに付いています。



あきかん CAN	かん・びん CAN/BOTTLE	あきびん BOTTLE	ペットボトル PET BOTTLE
I-01	I-04	I-05	I-06
プラスチック PLASTIC	一般ゴミ GENERAL	もえるゴミ COMBUSTIBLE	もえないゴミ NON-COMBUSTIBLE
I-07	I-08	I-10	I-11

分別ラベル(1枚)

¥800(税込¥880)

材質 合成紙+マットラミネート
サイズ 大:約W113×H132mm、
小:約W113×H42mm

品番	規格	表示
D5-992-101-0	I-01	あきかん
D5-992-104-0	I-04	かん・びん
D5-992-105-0	I-05	あきびん
D5-992-106-0	I-06	ペットボトル
D5-992-107-0	I-07	プラスチック
D5-992-108-0	I-08	一般ゴミ
D5-992-110-0	I-10	もえるゴミ
D5-992-111-0	I-11	もえないゴミ

リサイクル促進

マット(つや消し)な透明タイプです。

あきかん CAN	かん・びん CAN/BOTTLE	あきびん BOTTLE	ペットボトル PET BOTTLE
J-01	J-04	J-05	J-06
プラスチック PLASTIC	一般ゴミ GENERAL	もえるゴミ COMBUSTIBLE	もえないゴミ NON-COMBUSTIBLE
J-07	J-08	J-10	J-11

分別ラベルJ(1枚)

¥800(税込¥880)

材質 透明PET+マットラミネート
サイズ 大:約W113×H132mm、
小:約W113×H42mm

品番	規格	表示
D5-992-201-0	J-01	あきかん
D5-992-204-0	J-04	かん・びん
D5-992-205-0	J-05	あきびん
D5-992-206-0	J-06	ペットボトル
D5-992-207-0	J-07	プラスチック
D5-992-208-0	J-08	一般ゴミ
D5-992-210-0	J-10	もえるゴミ
D5-992-211-0	J-11	もえないゴミ

リサイクル促進

【屋外・屋内用】 汚れにくいラミネート加工。4か国語表記。



あきかん CAN	アルミかん ALUMINUM CAN	スチールかん STEEL CAN
A-01	A-02	A-03
かんびん CAN/BOTTLE	あきびん BOTTLE	ペットボトル PET BOTTLE
A-04	A-05	A-06
プラスチック PLASTIC	一般ゴミ GENERAL	新聞・雑誌 NEWS/MAGAZINE
A-07	A-08	A-09
もえるゴミ COMBUSTIBLE	もえないゴミ NON-COMBUSTIBLE	ボックスパー BOX PAPER
A-10	A-11	A-12

分別ラベルA 4か国語(1枚)

¥780(税込¥858)

材質 合成紙+耐水性ラミネート
サイズ 約W110×H160mm

品番	規格	表示	JANコード
D5-247-501-7	A-01	あきかん	109909
D5-247-502-7	A-02	アルミかん	901435
D5-247-503-7	A-03	スチールかん	901442
D5-247-504-7	A-04	かん・びん	109916
D5-247-505-5	A-05	あきびん	901439
D5-247-506-5	A-06	ペットボトル	109923
D5-247-507-4	A-07	プラスチック	901466
D5-247-508-4	A-08	一般ゴミ	109930
D5-247-509-6	A-09	新聞・雑誌	901473
D5-247-510-2	A-10	もえるゴミ	109947
D5-247-511-3	A-11	もえないゴミ	109954
D5-247-512-4	A-12	ボックスパー	901480

リサイクル促進

「分別ラベルA 4か国語」は左記以外でも、お客様のご要望に沿ったラベル制作可能です。詳しくは弊社、又は係員までお問い合わせください。



工場や物流で廃棄されるプラスチック資材などを原料にした再生100%のゴミ袋です。



袋の突き刺し強度実験

プラスチックフィルムの突き刺し強さ試験に基づき試験装置で突き刺し貫通するまでの最大力を測定。貫通するまでの最大力(N)が大きいほど突起物が袋を貫通しにくい目安となります。

US 21707「食品包装用プラスチックフィルム」の突き刺し強さ試験に準拠
※社内試験によるデータで規格値ではありません。



質量70L/ゴミ容量約2.1kg

袋の底部溶着強度実験

ポリエチレンフィルム製袋のヒートシール強さ試験に基づき試験片を試験装置に貼り付け、垂直方向に荷重を掛けヒートシール部が破断するまでの最大荷重を測定。最大荷重が高いほど袋底部の溶着箇所が強度の高い目安となります。

US 21711「ポリエチレンフィルム製袋」のヒートシール強さ試験に準拠
※社内試験によるデータで規格値ではありません。



質量70L/ゴミ容量約4.8kg

90Lのゴミ袋300枚で約64.8kgのCO₂を削減
削減量は約100kgのCO₂削減に相当

まとめて買えるケース販売

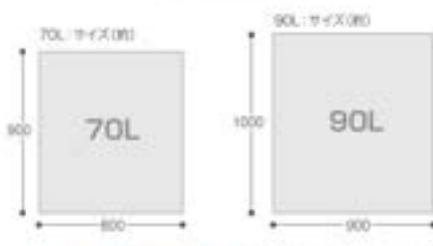

エコ再生100%ゴミ袋(ケース販売)

材質 低密度再生ポリエチレン使用(再生LLDPE+再生LDPE)

品番	規格	サイズ	容量(約)	色	梱包人数	生産数量	JANコード
DS-200-373-0	70L	0.03×800×900mm	70L	オープン色	20袋(1袋10枚入)	40〜720	903149
DS-200-393-0	90L	0.03×900×1000mm	90L	オープン色	30袋(1袋10枚入)	60〜720	903163

- ケース販売(10枚入×30袋)
- 再生原料を使用していますので、無量の廃棄物入や色ムラがある場合がありますが、使用上問題はありません。
- 強い突起のある重たい物を入れると、材質上破れることがありますので、ご注意ください。
- 製品改良のため、仕様の一部を予告なく変更する場合があります。

再生入証あり 再生素材

適応商品一覧表(一部抜粋)

サイズ	適応商品
70L	ニートSTF 3L/STF 3L/F TriooST 3L/STF 3L/F トクワンボックスーなど
90L	ニートSTF 3L/L/L/L/L グラントコーナー(470x440角) ワイヤーバスケットーなど

回収に便利な中袋。サイズをご確認の上、お選びください。



ポリ袋 110G

材質	ポリエチレン	人数	20袋
サイズ	0.04×900×1050mm	梱包人数	15袋(1袋20枚入)
容量	約110L	生産数量	15袋以上
品番	価格	JANコード	
DS-200-320-0	¥1,000(税込¥1,300)	151403	

適応商品一覧表(一部抜粋)

全館グラントコーナー440R/R32
グラントコーナー440R/R30
グラントコーナー440R/R14
グラントコーナー470R/R32/スフィン14
ワイヤーバスケットーなど



肩入専用中袋

材質	ポリエチレン	梱包人数	S:50袋(1袋30枚入), L:30袋(1袋30枚入)		
人数	30枚	元払数量	S:50袋以上, L:30袋以上		
品番	規格	サイズ	容量(約)	価格	JANコード
DS-244-510-0	S	0.015×600×770mm	25L	¥ 850(税込 ¥ 935)	239903
DS-244-520-0	L	0.015×620×870mm	45L	¥1,100(税込 ¥1,210)	240008

適応商品一覧表(一部抜粋)

専用中袋	適応商品	専用中袋	適応商品
S	ターンボックスS スタンターボックスS スプレッド型置入OPK-31M 真AUK-OM ーなど	L	GRダスティ/空焚ターンボックスL ターンボックスL/スタンターボックスL エコ全館ラッシュペーパーAW30-40 エコクラッシュQ2 ジャンプ15はコジャン300エコ ーなど



引き出しタイプ

オフィスに馴染むシックなカラーの古紙分別ボックス。大量の用紙回収に便利です。



取り出しやすいコロ付トレイ。用紙をつかみやすいくぼみ付。



A4用紙2列用の中仕切付。

分別に便利なシール付。



ペーパー分類ボックス

材質 本体=引出ポリプロピレン(再生樹脂)、中仕切 表面/ABS樹脂、
 バイブス (PE被覆)、キースター=アイロン
 サイズ 3段約W562×D383×H700mm、4段約W562×D383×H914mm、
 トレイ=幅 40mm
 重量 3段約9.5kg、4段約約12.3kg
 梱包人数 1名
 完私数量 30個以上

品番	規格	価格
DS-187-503-4	3段-ブラウンA3型	¥18,500(税込)¥20,350
DS-187-503-5	3段-ダークグレーA3型	¥18,500(税込)¥20,350
DS-187-504-4	4段-ブラウンA3型	¥24,000(税込)¥26,400
DS-187-504-5	4段-ダークグレーA3型	¥24,000(税込)¥26,400

- A4用紙が2列保管できる仕切付
- トレイには紙をとり出しやすいくぼみがあります。
- トレイには引き出しやすいコロ付
- 新開封-保証-古紙の保管にも最適
- 製品重量の71%再生素材使用

環境配慮型製品 リサイクル促進 燃焼不使用 再生素材

ポケットタイプ

デスク横などにマグネットで取り付けられる、フタ付きのペーパーポケットです。



エコペーパーポケットN フラップフタ付

材質 ポリプロピレン(再生樹脂)
 規格色 ブラック×ブラック ホワイト×グリーン
 重量 約2kg
 梱包人数 10名
 完私数量 30個以上

品番	色コード	サイズ(約)	重量(約)	価格
DS-451-000-1		W340×D109×H240mm	5.15kg	¥3,280(税込)¥3,600

- マグネット付
- 製品重量の71.5%再生素材使用
- 耐荷量は取り付け面とマグネットの両方により減少することがあります。

環境配慮型製品 リサイクル促進 燃焼不使用 再生素材

ポケットタイプ

マグネットでデスク横などに取り付けられます。



セバ パーソナルペーパーポケット

材質 本体=ポリプロピレン(再生樹脂)、仕切 ABS樹脂
 重量 約2kg
 梱包人数 10名
 完私数量 30個以上

品番	サイズ(約)	重量(約)	価格	JANコード
DS-210-200-5	φ320×D100×H260mm	920g	¥2,900(税込)¥3,190	622453

- マグネット付
- 仕切板付
- 製品重量の70%再生素材使用
- 耐荷量は取り付け面とマグネットの両方により減少することがあります。

環境配慮型製品 リサイクル促進 燃焼不使用 再生素材

機密回収ボックス 機密古紙の回収にも安心のカギ付容器。用紙サイズにあわせて回収できます。



機密回収ボックス
DS-271-010-0 JANコード 776002
¥120,000(税込¥132,000)
 材 質 電圧産品(ペーパー製)に特殊塗料(ASA樹脂) 梱包人数 1名
 サイズ 約W630×D435×H965mm 完成数量 1台以上
 重 量 約27kg
 ●お客様は付属していません。 ●キャスター付 ●カギ1個付
 ●収納できるダンボール箱サイズは、(A4) 約365×250×110mm以内、(A3) 約500×350×120mm以内です。
 ♪サイズが保集

ダンボール・新聞回収用

大きなダンボールも折りたたむ手間なく
 収納可能。下に紐を通せ、簡単に縛れます。



ダンボールストッカー コンパクト **DS-250-110-0** JANコード 121024
¥16,000(税込¥17,600)
 材 質 スチールに特殊塗料
 サイズ 約W254×D254×H900mm
 重 量 約3.1kg
 梱包人数 2名
 完成数量 6台以上
 ●お客様は付属品
 ♪サイズが保集

移動に便利なキャスター付。



ダンボールストッカー **DS-250-100-0** JANコード 738602
¥32,000(税込¥35,200)
 材 質 フレームスチールパイプに特殊塗料、ベース-鋼板スチールに特殊塗料、4×53-φ50鋼管+VCD+4×キャスター
 サイズ 約W400×D450×H645mm
 重 量 約7.2kg
 梱包人数 1名
 完成数量 2台以上
 ●お客様は付属品 ●キャスター付
 ♪サイズが保集

新聞や雑誌を入れたまま
 ヒモかけできます。



新聞ストッカー
 向きを変えれば
 スタッキングも
 段積みも可能。
 材 質 ポリプロピレン 梱包人数 12名
 サイズ 約W365×D295×H365mm 完成数量 24名以上
 梱包合 ホワイエ
 品番 DS-250-200-8 **¥1,830**(税込¥2,013)
 ●積み重ね可能
 ♪サイズが保集 塩ビ不使用

別注オーダー 各種用途に応じて、最適な回収が行える専用の回収カートです。

※この商品は製作例です。納期など、詳しくは弊社係員までお問い合わせください。

ダンボール回収用
 底板が後方に傾斜して
 いるので、ダンボールが
 飛び出しにくい設計に
 なっています。

UFストックカート(ダンボール用) **DS-250-100-0** JANコード 738602
 材 質 本体フレームスチールパイプに特殊塗料、
 鋼板スチールに特殊塗料
 サ イ ズ 約W350×D380×H900mm
 4×53-φ50mm
 重 量 約5kg
 ●別注品です。ご注文の際は、納期をご確認ください。
 ●お客様は付属品

新聞・雑誌・カタログ回収用
 袋に紐がかけられ
 効率良く新聞・雑誌など
 を縛ることができます。

UFストックカート(新聞・雑誌・カタログ用) **DS-250-100-0** JANコード 738602
 材 質 本体フレームスチールパイプに特殊塗料、
 鋼板スチールに特殊塗料、袋-ナイロン
 サ イ ズ 本体フレーム約W350×D380×H900mm、
 袋約W300×D330×H270mm
 4×53-φ50mm
 重 量 約10kg
 ●別注品です。ご注文の際は、納期をご確認ください。
 ●お客様は付属品

蛍光灯回収用
 集めた蛍光灯の
 割れの手際よく、
 袋の底にクッション
 材を敷いています。

UFストックカート(蛍光灯用) **DS-250-100-0** JANコード 738602
 材 質 本体フレームスチールパイプに特殊塗料、
 袋-ナイロン
 サ イ ズ 本体フレーム約W350×D380×H900mm、
 袋約W320×D350×H710mm
 4×53-φ50mm
 重 量 約7kg
 ●別注品です。ご注文の際は、納期をご確認ください。
 ●お客様は付属品

別注オーダー

古紙をはじめ様々なオフィスの多分別回収が可能な高容量多分別ゴミ箱です。

Special Order Products

この商品は製作例です。納期など、詳しくは弊社係員までお問い合わせください。



UFリサイクル マルチキャビネット

材質 本体:電気絶縁ポリキイ樹脂に粉体塗装、
中扉:ポリプロピレン

サイズ 2分別約W750×D535×H900mm
3分別約W750×D535×H900mm
9分別約W750×D535×H900mm

規格	容量(約)	容量(約)
2分別	44kg	60L×2
3分別	48kg	25L×3
9分別	5.2kg	4.5L×9

●別注品です。ご注文の際は、納期をご確認ください。
●シールは付属していません。
●1台につき別注運賃が必要です。

組み合わせ例

3分別
+
2分別
で
5分別

3分別
+
3分別
で
6分別

9分別
+
2分別
で
11分別

コンテナボックス 使わない時は折りたたんでコンパクトに保管できる、クリアタイプのコンテナです。

蓋なしタイプ



折りたたみコンテナ ふたなし

材質 ポリプロピレン(再生樹脂)

外寸サイズ ST54DB 約W366×D530×H271mm、ST55DB 約W366×D630×H320mm、
ST57DB 約W440×D650×H320mm

内寸サイズ ST54DB 約W333×D492×H253mm、ST55DB 約W333×D492×H302mm、
ST57DB 約W405×D600×H310mm

品番	規格	容量(約)	重量(約)	価格	納付人数	回収頻度
D5-262-104-0	ST54DB	40L	2.2kg	¥3,500(税込¥3,850)	5名	15日以上
D5-262-105-0	ST55DB	50L	2.9kg	¥4,150(税込¥4,565)	5名	15日以上
D5-262-107-0	ST57DB	75L	3.5kg	¥6,100(税込¥6,710)	4名	15日以上

●折りたたみ式 ●製品重量の50%再生素材使用
●最大積み重ね回数5回(同一規格の場合) ●耐荷重:約20kg

●組立不要 ●再生素材

蓋付タイプ



折りたたみコンテナ ふた付き

材質 ポリプロピレン(再生樹脂)

外寸サイズ ST5F4DB 約W366×D630×H291mm、ST5F5DB 約W366×D630×H340mm、
ST5F7DB 約W440×D650×H341mm

内寸サイズ ST5F4DB 約W333×D492×H255mm、ST5F5DB 約W333×D492×H304mm、
ST5F7DB 約W405×D600×H310mm

品番	規格	容量(約)	重量(約)	価格	納付人数	回収頻度
D5-262-114-0	ST5F4DB	40L	2.8kg	¥5,500(税込¥6,050)	5名	10日以上
D5-262-115-0	ST5F5DB	50L	2.9kg	¥6,000(税込¥6,600)	4名	10日以上
D5-262-117-0	ST5F7DB	75L	4.0kg	¥7,500(税込¥8,250)	3名	10日以上

●折りたたみ式 ●製品重量の50%再生素材使用
●最大積み重ね回数5回(同一規格の場合) ●耐荷重:約20kg

●組立不要 ●再生素材

別注オーダー
Special Order Products

携帯電話やデジタルカメラ・ゲーム機・電話機などさまざまな小型家電製品を回収できる専用のリサイクルボックスです。



各自自治体などで
小電回収が
スムーズに

防犯対策に有効なスライダー付
投入口にスライダーが付いているので、スムーズに小型家電を投入できます。また、中に手も入れにくいので防犯対策にも効果的です。

使用済み小型家電のリサイクルとは
携帯電話やデジタルカメラといった小型家電には、レアメタルなど多くの有用金属が含まれています。これまで、こうした有用金属を有効に資源化するための仕組みがなかったことから、使用済み小型家電の回収・リサイクルを推進するための平成25年4月1日から「小型家電リサイクル法」が施行されました。

小型家電回収用 この商品は製作例です。納期など、詳しくは弊社係員までお問い合わせください。

表示面(パネル部・扉部)はご要望に応じて作成。



2ヶ所の表示面で回収内容を効果的に訴求出来ます。

表示面のサイズは下記を参考にしてください。



※各観点で回収内容が異なります。表示面製作に必要な資料(回収品目・デザイン案・ロゴマークなど)を必ずご用意の上、作成の指示をお願いします。

小電リサイクルボックス

材質 本体:表示パネル・電気部品メッキ鋼板に粉体塗装
内容部:ポリプロピレン(再生産物)
サイズ 本体 W340×D477×H1294mm(表示パネル含む)
内容部 W320×D459×H655mm 全入り口幅D40×H112mm
重量 約20kg
容積 約47.5L

- 別注品です。ご注文の際は、納期をご確認ください。
- アジャスター付
- 中容量:再生ポリプロピレン60%使用
- 1台につき別途運賃が必要です。

蛍光管回収用

蛍光管および乾電池(水銀を含む)などの回収に役立つ回収ステーションに最適!
鮮やかなフルカラー表示で蛍光管回収をわかりやすくアピールします!

※表示面はお客さまのご要望に応じて1台からオーダーメイドいたします。



※写真は製作例です。ご注文の際は、文言やデザインをご指定ください。

蛍光管などが割れにくいソフトな材質の容器。軽い力で開閉できます。



フルカラーラベルで回収内容に応じてアレンジ可能です。



※各観点で回収内容が異なります。表示面製作に必要な資料(回収品目・デザイン案・ロゴマークなど)を必ずご用意の上、作成の指示をお願いします。

回収→運搬→保管といった一連の流れもお任せください

運搬 LIFストックカート(蛍光灯用)
▶P.99

集めた蛍光管の割れの予防に、袋の底にクッション材を敷いています。



保管 ワイドベールST
▶P.116

蛍光管保管に最適な鍵穴付の樹脂製容器。



蛍光管回収
リサイクルポスト

DS-580-001-0 JANコード 112954

オープン価格 ※シート印刷・貼り工賃を含みます。

材質 本体:電気部品メッキ鋼板にアクリル粉体塗装
内容部:ポリプロピレン
サイズ 本体 W700×D450×H1360mm
重量 約49kg(本体・内容物含む)
積込人数 1台
元払数量 1台以上
●受注生産品です。ご注文の際は、納期をご確認ください。
●アジャスター付 ●鍵内用

※1台あたり1台につき別途運賃が必要な商品です。

資源ゴミ回収 効率良く回収できるキャスター付の専用ボックス。

150L



S-P(ペットボトル)

300L



L-M(牛乳パック)

回収バスケットS+

¥63,000 (税込¥69,300) 約150L

材質 本体: スチール製網に粉体塗装、表示パネル: PET、フタ: ポリカーボネート樹脂
サイズ 約W401×D524×H1240mm

品番	規格	容量(L)	梱包数	総重量	JANコード
DS-192-410-6	P(ペットボトル)	14kg	1台	18kg以上	498263
DS-192-430-6	M(牛乳パック)	14kg	1台	18kg以上	498461
DS-192-430-6	T(洗剤トレー)	14kg	1台	18kg以上	498362

●折りたたみ式 ●お客様組立商品
リサイクル促進 ●塩ビ不使用

回収バスケットL

¥105,000 (税込¥115,500) 約300L

材質 本体: スチール製網に粉体塗装、表示パネル: PET、フタ: ポリカーボネート樹脂
サイズ 約W941×D524×H1240mm

品番	規格	容量(L)	梱包数	総重量	JANコード
DS-192-510-6	P(ペットボトル)	22kg	1台	18kg以上	498560
DS-192-530-6	M(牛乳パック)	22kg	1台	18kg以上	498768
DS-192-530-6	T(洗剤トレー)	22kg	1台	18kg以上	498669

●折りたたみ式 ●お客様組立商品
リサイクル促進 ●塩ビ不使用

表示パネルやフタは別途印刷可能。

※詳しくはお問い合わせください。

表示パネルの表示内容



フタの表示内容



取り出しやすい
前扉付

回収バスケット専用袋(20枚入)

材質 ポリエチレン
サイズ S: 約900×1010×1250mm、L: 約900×1460×1200mm
品番 規格 価格 梱包数 総重量 JANコード
DS-192-610-0 S ¥5,100 (税込¥5,610) 10枚 10kg以上 504506
DS-192-630-0 L ¥7,200 (税込¥7,920) 5枚 10kg以上 504407



飲み残り・カップ回収

表示プレート付で効果的に
飲み残り回収をアピール!

飲み残しを回収するステンレス容器



飲み残り回収ボックス

DS-945-160-0 JANコード 107622

¥47,000 (税込¥51,700) 約4L

材質 容器: 本体: ステンレス、投入口: アルミ、
取柄: 樹脂製、取柄: スチール製に粉体塗装
サイズ 容器: 約φ160×H400mm
取柄: 約φ191×H550mm
重量 容器: 約1.7kg
取柄: 約0.31kg
梱包人数 1台
元払数量 1台以上



カップを重ね合わせて回収するので、
ゴミの量をぐんと減らせます。

95L



カップを重ね積んで
約1/6
の容量に!



カップ回収容器
専用袋(500枚入)

DS-581-209-0 JANコード F606408

¥30,000 (税込¥33,000)

材質 高密度ポリエチレン
サイズ 約900×800×900mm
梱包人数 1ケース
元払数量 2ケース以上
●カップ回収容器95専用です。



ニートSTF・P.71とニートSLF 飲み残り回収ボックス ミエル

「ニートSTF・SLF」とすっきり並べて置ける飲み残り回収ボックス。

取り外して洗える投入口 大径投入口



大きな投入口で
氷も詰まらず
回収できます。

容量や分別の種類豊富な
ゴミ箱シリーズ

アーバングレー



トランシュボックスFT ▶P.70
飲み残り回収FT ▶P.71

ニートSTF・SLF ▶P.75

窓付 20L

オフホワイト



アーバングレー



サビに強い
アルミ製投入口

回収量が見える窓付



窓なし 20L

オフホワイト



アーバングレー



ニートSLF 飲み残り回収ボックス ミエル

¥105,000 (税込¥115,500)

20L

材質 本体:電気導体メッキ鋼板に粉体塗装、回収タンク:ポリエチレン、
投入口:アルミ、窓:ポリカーボネイト
サイズ 本体:約W350×D480×H813mm
回収タンク:約W245×D360×H330mm

品番	本体色	容量(リットル)	積込人数	元払数量	JANコード
DS-582-320-7	オフホワイト	15.5kg	1台	1台以上	120998
DS-582-320-8	アーバングレー	15.5kg	1台	1台以上	120981

●受注生産品です。ご注文の際は、納期をご確認ください。 ●アジャスター付
●各シール1枚入(お客さまご用紙付)

リサイクル促進

ニートSLF 飲み残り回収ボックス

¥78,000 (税込¥85,800)

20L

材質 本体:電気導体メッキ鋼板に粉体塗装、回収タンク:ポリエチレン、
投入口:アルミ、窓:ポリカーボネイト
サイズ 本体:約W350×D480×H813mm
回収タンク:約W245×D360×H330mm

品番	本体色	容量(リットル)	積込人数	元払数量	JANコード
DS-166-425-7	オフホワイト	15.5kg	1台	1台以上	120911
DS-166-425-8	アーバングレー	15.5kg	1台	1台以上	120904

●アジャスター付 ●各シール1枚入(お客さまご用紙付)

リサイクル促進



折りたたんで自立ができ、コンパクトに収納できる運搬カート。
別注カラーの回収袋と合わせて多様な分別回収も可能です。

自立収納でスペースを取らずに収納できます。

自立したまま約3分の1のサイズに折りたたむことができますので、省スペースでの収納が可能です。

収納場所のお困りを解消します!



連結移動で作業の省力化に貢献。
2台、3台と簡単に連結できるので移動がスムーズ。



※バンパー付でも連結は可能です。(写真はバンパーなしです。)

簡単に折りたたみができます。

折りたたみは底部のジョイント部を胸で持ち上げるだけでかかずに簡単に入ります。



バンパー&キャスター仕様。

耐久性の高い100mmキャスターと
壁面保護のバンパー仕様も製作可能。



フレーム・袋セットイメージ



フレーム小バンパーなし
袋E小ファスナー付者

フレーム大バンパー付
袋E大ファスナーなし者

収納量 (約)
表向き(350L) 背向き(300L)
小約180本 小約100本
大約335本 大約180本

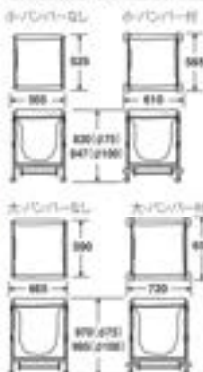

別注オーダー

●袋の別注色も承ります。
※詳しくは、弊社または各県までお問い合わせください。



オプションパーツで多彩な使用が可能 ▶P.109

別売のオプションポケットを活用することで、清掃作業など、多彩な使用が可能になります。

フレーム 収納に便利な折りたたみフレーム。100mmキャスターバンパー付が(大)・(小)ともに標準仕様になりました!



小バンパーなし

大バンパー付

スタンディングカート(フレーム)

材 質 スチールパイプクロームメッキ
バンパー直径 100mm

品番	規格	4×20mmバンパー	フレームサイズ(約)	重量(約)	価格	梱包人数	元払数量	JANコード
DS-226-250-0	小	75mm	幅10×奥行85×高さ20cm	7.2kg	¥31,500(税込¥34,650)	1名	2名以上	460802
DS-226-351-0	小	100mm	幅10×奥行85×高さ20cm	8.1kg	¥37,500(税込¥41,250)	1名	2名以上	547305
DS-226-650-0	小	75mm	幅55×奥行25×高さ20cm	6kg	¥26,000(税込¥28,600)	1名	3名以上	442709
DS-226-651-0	小(受注生産)	100mm	幅55×奥行25×高さ20cm	6.9kg	¥31,000(税込¥34,100)	1名	2名以上	547107
DS-226-360-0	大	75mm	幅70×奥行53×高さ20cm	6.2kg	¥34,800(税込¥38,280)	1名	2名以上	460901
DS-226-361-0	大	100mm	幅70×奥行53×高さ20cm	9.1kg	¥39,800(税込¥43,780)	1名	2名以上	547404
DS-226-660-0	大	75mm	幅55×奥行20×高さ20cm	7kg	¥29,800(税込¥32,780)	1名	2名以上	442808
DS-226-661-0	大(受注生産)	100mm	幅55×奥行20×高さ20cm	7.9kg	¥34,800(税込¥38,280)	1名	2名以上	547206

●一部の受注生産品については、ご注文の際に納期をご確認ください。 ●折りたたみ式 ●連結式
●製品特性上、サイズに多少誤差が生じる場合があります。 ●キャスターにストッパーは付いていません。

袋 ファスナー付とファスナーなしの2タイプ。

ファスナー付



小ファスナー付袋

小ファスナー付者

大ファスナー付袋



手前が開くので
ゴミなどの取り出しが
簡単になります。

ファスナーなし



小ファスナーなし袋

大ファスナーなし者

取手付

スタンディングカート(袋E)

品番	規格コード	規格	袋規格色	容量	小約121L、大約222L	価格	梱包人数	元払数量
DS-226-550-C	小ファスナー付	W470×D425×H610mm	440g	¥9,200(税込¥10,120)	10枚	10枚以上		
DS-226-450-C	小ファスナーなし	W470×D425×H610mm	430g	¥8,600(税込¥9,460)	10枚	10枚以上		
DS-226-560-C	大ファスナー付	W570×D520×H750mm	640g	¥11,300(税込¥12,430)	10枚	10枚以上		
DS-226-460-C	大ファスナーなし	W570×D520×H750mm	630g	¥10,600(税込¥11,660)	10枚	10枚以上		

袋色コード/1編 3巻 5袋

●袋色の別注(4色)も承ります。納期、価格はお問い合わせください。 ●ファスナーなしのみ取手付

リサイクル促進 増じ不使用

規格	袋	色	袋	JANコード
袋E小ファスナー付	17018	527437	517056	
袋E小ファスナーなし	516813	527338	516851	
袋E大ファスナー付	517117	527635	517155	
袋E大ファスナーなし	516912	527536	516950	



ラベルホルダー カートのフレームに取り付けて、分別表示できるホルダー。



ホックで簡単に取付けできます。

別売の分別ラベルA 4x4個セットできます。



分別ラベルA 4x4個装▶P.96



分別ラベルホルダー

DS-247-900-0 JANコード 901534
¥2,600(税込¥2,860)

材 質 本体:アイロン、透明部:塩化ビニール
サイズ 幅200×高さ230mm
規格色 灰
重 量 約45g
梱包人数 50枚
元払数量 50枚以上

リサイクル促進



BMダストカー大

回収・運搬カートのロングセラー商品。フレームサイズ・替袋など多彩なバリエーションで現場の作業性を向上させます。

丈夫な足回りで走行性抜群

国産の丈夫な足回りで安定して走行が可能。スムーズな移動・運搬で作業効率が向上します。



選べるフレームサイズと豊富な袋カラー

回収量やスペースに合わせて選べる3サイズを取り揃えております。



オプションパーツで多彩な使用が可能

別売のオプションポケットを活用することで、清掃作業など、多彩な使用が可能になります。



フレーム ロングセラー商品に2輪ストッパー付きでさらなる安心感。



不意の転がりを防止する2輪ストッパー付



BMダストカー(フレーム)バンパー付き/100φキャスター2輪ストッパー付き並列

材質 鋼 大φ25.4、小φ22.2 スチールパイプにクロームメッキ
バンパー直径 100mm
積込人数 小1台、大1台
光量 数量 小3台以上、大2台以上

品名	規格	フレームサイズ(約)	重量(kg)	価格
D5-232-131-0	小	880×580×H640mm	6.7kg	¥32,500(税別)¥35,750
D5-232-141-0	大	970×670×H940mm	9.1kg	¥36,500(税別)¥40,150

●安全生産品です。通常納期受注後の1週間でお届けします。
●製品特性上、サイズに多少誤差が生じる場合があります。
●100φキャスター2輪ストッパー付 ●折りたたみ式

受注生産

フレーム 折りたたみができて収納にも便利なフレームです。



ミニフレームなし

小フレームなし

大フレームなし

特注オーダー

●走行音の静かな静音
キャスターも選べます。
音が気になる病院などに
おすすめです。



※静しは別売または、別途要
お問い合わせください。

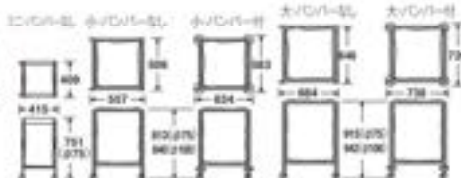

BMダストカー(フレーム)

材 質 大は25-A、小はミニは22-2スチールパイプにクロームメッキ
バンパー直径 100mm

品番	規格	キャスター	バンパー	フレームサイズ(約)	重量(約)	価格	梱包人数	元払数量	JANコード
05-232-000-0	ミニ	75mm	なし	W415×D405×H751mm	4.0kg	¥18,800/個/¥20,680	1名	4名以上	575209
05-232-000-0	小	75mm	なし	W507×D500×H813mm	5.0kg	¥20,000/個/¥22,000	1名	2名以上	558808
05-232-001-0	小(変型)	100mm	なし	W507×D500×H840mm	5.9kg	¥25,500/個/¥28,050	1名	2名以上	545803
05-232-050-0	小	75mm	付	W534×D583×H813mm	5.8kg	¥25,500/個/¥28,050	1名	2名以上	644707
05-232-051-0	小(変型)	100mm	付	W534×D583×H840mm	6.7kg	¥31,000/個/¥34,100	1名	2名以上	644806
05-232-040-0	大	75mm	なし	W664×D646×H915mm	7.4kg	¥24,000/個/¥26,400	1名	2名以上	558907
05-232-041-0	大(変型)	100mm	なし	W664×D646×H942mm	8.3kg	¥29,500/個/¥32,450	1名	2名以上	545902
05-232-060-0	大	75mm	付	W738×D725×H915mm	8.2kg	¥29,500/個/¥32,450	1名	2名以上	644905
05-232-061-0	大(変型)	100mm	付	W738×D725×H942mm	9.1kg	¥35,000/個/¥38,500	1名	2名以上	645001

●一部の変型生産品については、ご注文の際に納期をご確認ください。 ●折りたたみ式 ●製品特性上、サイズに多少誤差が生じる場合があります。 ●キャスターにスチッパーは付いていません。



折りたたみ時 厚さ(約)
ミニ 小 大
19cm 21cm 28cm
※75mmキャスターの場合

バンパー&キャスター
作業中や移動中に壁などを
いたまない大型バンパーや、
100mmキャスター付も製作で
きます。(受注生産)



袋 分別回収に便利な多彩な色展開。標準・エコ・上質タイプなどを取り揃えております。



ミニ青

小灰

大緑

赤

茶(茶色のみ)

黄

紺



※フレームは別売です。

標準タイプ お買い求めやすい価格が魅力

エコタイプ 再生PETを使用しました

上質タイプ ホテルなどの内装に調和します

BMダストカー(袋E)

材 質 ナイロン
袋規格色 緑・赤・青・黄・灰
袋容量 ミニ70L、小132L、大236L
重 量 ミニ9320g、小9375g、大9500g
梱包人数 ミニ60名、小20名、大20名
元払数量 10個以上

品番	JANコード	規格	サイズ(約)	価格
05-232-301-0	ミニ	W355×D260×H300mm	¥6,200/個/¥6,820	
05-232-310-0	小	W490×D430×H300mm	¥6,500/個/¥7,150	
05-232-330-0	大	W590×D530×H300mm	¥8,600/個/¥9,800	

袋色コード/1緑 2赤 3青 4黄 5灰 6茶 7紺
リサイクル促進 塩ビ不使用

規格	緑	赤	青	黄	灰	茶	紺
ミニ	57515	57532	57518	57536	57533	57530	57527
小	57513	57530	57512	57544	57535	57548	57525
大	57514	57541	57548	57540	57542	57549	57526

BMダストカー(エコ袋)

材 質 再生ポリエステル(再生PET)
袋規格色 緑・赤・青・黄・灰
袋容量 ミニ70L、小132L、大236L
重 量 ミニ約420g、小約490g、大約550g
梱包人数 20枚
元払数量 10枚以上

品番	JANコード	規格	サイズ(約)	価格
05-232-701-0	ミニ	W355×D260×H300mm	¥7,200/個/¥7,820	
05-232-710-0	小	W490×D430×H300mm	¥7,600/個/¥8,300	
05-232-730-0	大	W590×D530×H300mm	¥9,200/個/¥10,120	

袋色コード/1緑 2赤 3青 4黄 5灰 6茶 7紺
●再生PET繊維97%使用
リサイクル促進 塩ビ不使用 再生素材

規格	緑	赤	青	黄	灰	茶	紺
ミニ	57544	57541	57548	57542	57549	57546	57543
小	57517	57514	57512	57515	57516	57519	57518
大	57508	57505	57502	57504	57506	57503	57507

BMダストカー 替袋 黒

材 質 ナイロン
袋規格色 黒
袋容量 小132L、大236L
梱包人数 20枚
元払数量 10枚以上

品番	規格	サイズ(約)	価格	JANコード
05-232-304-0	小	W490×D430×H300mm	¥7,300/個/¥8,630	113879
05-232-304-0	大	W590×D530×H300mm	¥8,900/個/¥9,790	113886

リサイクル促進 塩ビ不使用

抗菌防臭タイプもあります。



BMダストカー替袋
(抗菌防臭)
▶P.108

分別ラベルを入れて表示が
可能なホルダーもあります。



分別ラベルホルダー
▶P.105
分別ラベルホルダー
▶P.96

ふた付で中が見えないので、医療施設などでのタオルやシーツ・下着類の回収に最適な抗菌防臭タイプ。



ポリ袋をセットできるボタンホック付



BMダストカー替袋 (抗菌防臭)

品名	規格	サイズ(約)	価格	JANコード
DS-231-110-3	小	約490×D430×H330mm	¥9,500(税込¥10,450)	427601
DS-231-130-3	大	約590×D590×H330mm	¥11,500(税込¥12,650)	427582

●抗菌防臭加工 ●専用ボタンホックをオーダーボタンホックシリーズ取付可能。

ダストカーSD (本体・袋セット)

品名	規格	容量(約)	重量(約)	価格	JANコード
DS-225-021-3	ミニ	70L	4.3kg	¥16,300(税込¥17,930)	106106
DS-225-031-3	小	132L	5.5kg	¥20,000(税込¥22,000)	434836
DS-225-041-3	大	236L	6.5kg	¥25,500(税込¥28,050)	454737

●折りたたみ式 ●製品特性上、サイズに多少誤差が生じる場合があります。
●BMダストカー(E.P.107)、BMダストカーE(EP.107)がセットできます。
●キャスターにストッパーは付いていません。

大量のゴミの回収、運搬に対応できるお手頃なカートです。



※本体フレームの色は、金色がかったメッキ色(または黒色)です。



分別ラベルを入れて表示が可能なホルダーもあります。

分別ラベルホルダー
▶P.105

分別ラベルホルダー
▶P.96

専用ポケット BMダストカー用の小物用ポケット。用途に合わせて必要な物を入れられます。



BMダストカー専用ポケットE

品名	色コード	規格	サイズ(約)	価格	規格	容量	光沢数量
DS-232-510-0	小	490×290mm	¥5,100(税込¥5,610)	20枚	1080L		
DS-232-530-0	大	570×670mm	¥6,000(税込¥6,600)	60枚	1080L		

色コード: 1緑 2赤 3青 4黄 5黒 6灰 7紫

●商品は別途生産品です。ご注文の際は、納期をご確認ください。
●ダストカーSDにもセットできます。

規格	材	赤	青	黄	黒	灰	紫
小	S2945	S2943	S2949	S2946	S2945	S2940	S2947
大	S2954	S2952	S2958	S2955	S2952	S2959	S2956

※替袋(抗菌防臭)にセットすると、蓋を閉じた際に蓋フタが閉まり、蓋の固定ができます。ご注文ください。

「袋ミニ」「エコ袋ミニ」をセットできるフレーム。簡単に設置・撤去できる分別屑入として、公共施設やイベント会場に最適です。

70L×3



※袋は別売です。

市販のゴミ袋もセットできるフック付



厚さ約19cmに折りたたみ



分別ダストバッグ(フレーム) + DS-201-010-0 JANコード 776507

¥27,800(税込¥30,580)

品名	規格	重量	容量	価格
DS-201-010-0	小	約95.0kg	1台	

●折りたたみ式 ●フレーム1台に付、袋は3枚必要です。
●商品特性上、サイズに多少誤差が生じる場合があります。
●BMダストカー(袋E)・エコ袋ミニ(E.P.107)にも使用できます。
●市販の70L用約袋が使用できます。

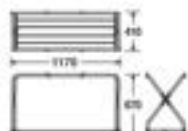

ダストカー小・スタンディングカートにも対応。 シーンに応じ、配置を変えられるカート用ポケットです。

BMオーダーポケット ベース ポケット取り付け用ベース。 ※各ポケットをセットするには、このポケットベースが必要です。

BMダストカー用 BMダストカー用は筐体内にも取り付け可能です。その場合、ハンドルPはセットできません。

※ダストカーSDにもセットできます。

小① 大②

スタンディングカート用 両ファスナーと補助ハンドルで取り付けます。

小③ 大④



BMオーダーポケット ポケットサイズに応じた清掃用品や小物が収納できます。

ハンドルP⑤

※BMダストカーダストカーSD 大小専用
※スタンディングカートにはセットできません。

※付属位置でダストカーの対応サイズが異なります。

「ダストカー小」両面ファスナー
「ダストカー大」両面ファスナー

フリーP

小⑥ 大⑦

ツインP

大⑧

ホルダーP

⑨

※ポケットに水を含んだものを入れると、水がにじみ出る恐れがありますので、よく絞ってから入れてください。

※トップのホルダー⑨にも、ポケットのサイズに応じた清掃用品や小物を収納できます。

BMオーダーポケット ベース

品番	規格	サイズ(約)	価格	梱包人数	元払数量	JANコード
① 05-232-630-3	ダストカー小用	845×600×20mm	¥1,900(税込¥2,090)	100個	208以上	112883
② 05-232-640-3	ダストカー大用	8531×600×20mm	¥2,000(税込¥2,200)	20個	208以上	751717
③ 05-232-690-3	スタンディングカート小用	845×600×20mm	¥2,700(税込¥2,870)	100個	208以上	112996
④ 05-232-681-3	スタンディングカート大用	8531×600×20mm	¥2,900(税込¥3,190)	100個	208以上	112921

●ダストカーSD(IP-108)にもセットできます。
※組立不使用。

BMオーダーポケット

品番	規格	サイズ(約)	価格	梱包人数	元払数量	JANコード
⑤ 05-232-673-3	ハンドルP	896×480×60mm(幅)20mm	¥2,400(税込¥2,640)	100個	208以上	112889
⑥ 05-232-652-3	フリーP小	W175×H125mm	¥1,600(税込¥1,760)	20個	208以上	754714
⑦ 05-232-653-3	フリーP大	W264×H125mm	¥2,000(税込¥2,200)	20個	208以上	754219
⑧ 05-232-668-3	ツインP	W264×H125mm	¥2,000(税込¥2,200)	20個	208以上	755216
⑨ 05-232-688-3	ホルダーP	W175×H400mm	¥2,000(税込¥2,200)	100個	208以上	756718

●BMオーダーポケットベースにセットしてご使用ください。
※組立不使用。

セット例

※写真の清掃用品はすべて別売です。

BMダストカー 小



- ベース(ダストカー小用) ¥1,900(税込)
- フリーP小×4 ¥7,200(税込)
- ハンドルP⑤ ¥2,400(税込)
- セット合計 ¥11,500(税込¥12,650)

BMダストカー 大



- ベース(ダストカー大用) ¥2,000(税込)
- フリーP大×1 ¥2,000(税込)
- フリーP小×1 ¥2,000(税込)
- ホルダーP⑨ ¥2,000(税込)
- ハンドルP⑤ ¥2,400(税込)
- セット合計 ¥10,400(税込¥11,440)

※税抜価格で表示しております。

※セットの合計価格にカート本体および替装の価格は含まれておりません。
※スタンディングカートには「BMオーダーポケット(ハンドルP⑤)」はセットできません。

スタンディングカート 小



- ベース(スタンディングカート小用) ¥2,700(税込)
- ツインP大×1 ¥2,000(税込)
- フリーP大×1 ¥2,000(税込)
- フリーP小×2 ¥3,600(税込)
- セット合計 ¥10,300(税込¥11,330)

スタンディングカート 大



- ベース(スタンディングカート大用) ¥2,900(税込)
- ツインP大×2 ¥4,000(税込)
- フリーP大×2 ¥4,000(税込)
- セット合計 ¥10,900(税込¥11,990)

多分別回収カート 分別の種類やゴミの量に応じて、様々な組み合わせができます。3つの袋を組み合わせると様々な回収ニーズに対応します。

フレーム



※ストッパー付(2ヶ所)

新品名:UF多分別回収カート(フレーム)
システムカート ワイド(フレーム)
DS-579-050-0 JANコード:895904
¥87,500(税込¥96,250)

材質 本体フレーム:スチールパイプにクロムメッキ
サイズ 約W1345×D605×H900mm
幅×奥行×高さ 100mm
重量 約12kg
積込人数 1名
足数 1台以上

●折りたたみ式

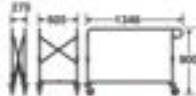

回収袋



約360L

約180L

約120L

ポリ袋をセットできるボタンホック付
※12L・180L用のみ



新品名:UF多分別回収カート(袋)
システムカート ワイド(袋E)

材質 ナイロン 積込人数 10名
規格色 青・黄・灰 足数 10名以上

品番	カラー	規格	サイズ(約)	重量(約)	価格
DS-579-060-0	120L	W320×D490×H700	390g	¥9,100(税込¥98,010)	
DS-579-061-0	180L	W540×D490×H700	490g	¥10,800(税込¥11,660)	
DS-579-062-0	360L	W1080×D490×H700	770g	¥14,500(税込¥15,590)	

色コード/3青 5黄 6灰
リサイクル促進 緑に不使用

特注オーダー

Special Order Products

システムカートワイド
リネンカート仕様
リネン類の回収に便利な特注仕様です。
※詳しくはお電話、お見積り、お問い合わせください。



JANコード	120L	180L	360L
品番	895802	896106	896403
規格	895901	896205	896502
足	896007	896304	896601

セット例 ※別途価格で表示しております。

1分別

●システムカートワイド(フレーム) ¥87,500(税込)

●システムカートワイド(袋)360L ¥14,500(税込)

合計 ¥102,000(税込¥112,200)

2分別

●システムカートワイド(フレーム) ¥87,500(税込)

●システムカートワイド(袋)180L ¥20,000(税込)

合計 ¥107,500(税込¥118,250)

3分別

●システムカートワイド(フレーム) ¥87,500(税込)

●システムカートワイド(袋)120L ¥9,100(税込)

●システムカートワイド(袋)180L ¥20,000(税込)

合計 ¥114,800(税込¥126,280)

●システムカートワイド(フレーム)1台につき、360L袋1枚、180L袋2枚、120L袋1~3枚(組合せによる)のいずれかが必要です。

1台に3枚の袋をセットして、効率良く分別回収できる小型カート。収納場所を取らない折りたたみ式です。



フレーム



※ストッパー付(2ヶ所)

新品名:UF多分別回収カート(フレーム)
システムカート (フレーム)

材質 スチールパイプにクロムメッキ
幅×奥行×高さ 100mm

品番	幅×奥行×高さ	幅×奥行	フレームサイズ(約)	重量(約)	価格	JANコード
DS-574-010-0	75mm	φ51	W1100×D401×H945mm	10kg	¥75,000(税込¥82,500)	369709
DS-574-011-0	100mm	φ51	W1100×D401×H970mm	10.9kg	¥80,000(税込¥88,000)	547008
DS-574-010-0	75mm	付	W1230×D530×H945mm	10.8kg	¥80,000(税込¥88,000)	645100
DS-574-011-0	100mm	付	W1230×D530×H970mm	11.7kg	¥85,000(税込¥93,500)	645209

●一部の受注生産品については、ご注文の際に納期をご確認ください。 ●折りたたみ式
●フレーム1台に付、袋は3枚必要です。 ●製品特性上、サイズに多少誤差が生じる場合があります。

折りたたみ式

自立したまま厚さ16cmに折りたためるので収納場所を取らない。



大型キャスター

100mmキャスター付も製作できます。(受注生産)



別注オーダー

●袋の別注色も承ります。
※詳しくは、資料請求は後述までお問い合わせください。

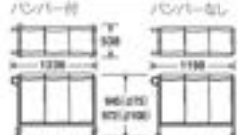

袋



75L

ポリ袋をセットできるボタンホック付
※袋のみ



標準タイプ お買い求めやすい価格が魅力。
システムカート(袋E)

材質 ナイロン 容量 1袋に付約75L
規格色 青・黄・灰 積込人数 30名
重量 1袋に付約320g 足数 10名以上

品番	規格コード	サイズ(約)	1袋あたり(約)
DS-574-010-0	W320×D350×H710mm	¥7,600(税込¥8,360)	

規格コード/3青 5黄 6灰
●フレーム1台に付、袋は3枚必要です。
●袋の別注(3色)も承ります。納期、価格はお問い合わせください。
リサイクル促進 緑に不使用

JANコード		
規格	品	足
袋E	517230	517261 517254

エコタイプ 再生PETを使用しました。
システムカート(エコ袋)

材質 ポリエステル(再生PET) 容量 1袋に付約75L
規格色 青・黄・灰 積込人数 20名
重量 1袋に付約390g 足数 10名以上

品番	規格コード	サイズ(約)	1袋あたり(約)
DS-574-310-0	W320×D350×H710mm	¥8,700(税込¥9,570)	

規格コード/3青 5黄 6灰
●フレーム1台に付、袋は3枚必要です。再生PET素材の7%使用
●袋の別注(3色)も承ります。納期、価格はお問い合わせください。
リサイクル促進 緑に不使用 再生素材

JANコード		
規格	品	足
エコ袋	575537	575568 575551



リサイクル促進 緑に不使用

1910000

投入口の手前が低く、出し入れしやすいカートです。

フレーム

厚さ約22cmに折りたためます。



81L

収納量(目安)
あきかL250/L PET製時約100L
約120個 約65個



2台3台と簡単に連結できるので、移動もスムーズ。



システムカートA(フレーム)

材質 スチール/パイプにクロームメッキ
枠高さ 75mm
重さ 5kg
積込人数 2名
元箱数量 4台以上

品番	サイズ(約)	価格	JANコード
D5-574-020-0	W530×D475×H950mm	¥31,000(税別)¥34,100	3699501

●折りたたみ式 ●連結式 ●製品特性上、サイズに多少誤差が生じる場合があります。



分別表示が可能なホルダーもあります。
▶P.105

袋

81L



別注オーダー

●袋の別注色も承ります。
※詳しくは、弊社または各営業所でお問い合わせください。



標準タイプ

お買い求めやすい価格が魅力。

システムカートA(袋E)

材質 ナイロン
サイズ 約W420×D350×H585mm
積込規格色 青・黄・灰
容量 約81L

品番	JANコード	容量(約)	価格	積込人数	元箱数量
D5-574-020-1	300g	¥8,300(税別)¥9,130	30個	10名以上	

袋色コード/3.青 5.黄 6.灰

●袋色の別注(口色)も承ります。納期、価格はお問い合わせください。

リサイクル促進 ●燃焼不使用

JANコード			
規格	青	黄	灰
規格	D5-517339	D5-517360	D5-517353

エコタイプ

再生PETを使用しました。

システムカートA(エコ袋)

材質 ポリエステル(再生PET)
サイズ 約W420×D350×H585mm
積込規格色 青・黄・灰
容量 約81L

品番	JANコード	容量(約)	価格	積込人数	元箱数量
D5-574-020-1	450g	¥9,600(税別)¥10,560	20個	10名以上	

袋色コード/3.青 5.黄 6.灰

●袋色の別注(口色)も承ります。納期、価格はお問い合わせください。

●再生PET資源67%使用

リサイクル促進 ●燃焼不使用 ●再生素材

JANコード			
規格	青	黄	灰
規格	D5-575636	D5-575667	D5-575650



ダストカー用部材

パイプフレームのカート類にセットできるキャスター。



キャスター交換方法

カート類・共用キャスターを取り付けるためのスパナ。



カート類・共用スパナ

品番 価格
D5-226-804-0 オープン価格
●口径サイズ:19×21mm、厚さ約3mm

カート類にセットして、壁面などへの衝撃を和らげます。



回転バンパー

品番 規格 半径(±3mm) 価格
D5-226-810-0 φ22mm φ100 オープン価格
D5-226-811-0 φ25mm φ100 オープン価格

カート類・共用キャスター

品番	規格	価格
D5-226-801-0	φ75 ストッパー無し	
D5-226-802-0	φ75 ストッパー付	オープン価格
D5-226-805-0	φ100 ストッパー無し	価格
D5-226-806-0	φ100 ストッパー付	

※走行音が静かな「静音キャスター」も用意できます。
取付加工が必要ですので、詳しくはお問い合わせください。

ダストカー用部材適応商品一覧表

品名・規格	適応商品
カート類・共用キャスター φ75 ストッパー無し	BMFダストカー エコ型 小次 スロンディングカート 小次 システムカート 前輪 システムカートA 後輪 ビルバンカートF 前輪
カート類・共用キャスター φ75 ストッパー付	BMFダストカー エコ型 小次 スロンディングカート 小次 システムカート 後輪 システムカートA 前輪 ビルバンカートF 後輪 ビルバンカートH 前輪 ビルバンカートP 前輪
カート類・共用キャスター φ100 ストッパー無し	BMFダストカー エコ型 小次 スロンディングカート 小次 システムカート システムカートA ビルバンカートF
カート類・共用キャスター φ100 ストッパー付	BMFダストカー エコ型 小次 スロンディングカート 小次 システムカート システムカートA ビルバンカートF システムカートワイド
回転バンパー φ22mm	BMFダストカー エコ型 小次 ダストカー SD エコ型 小次 スロンディングカート 小次 システムカート システムカートA ビルバンカートH/F/F システムカートワイド
回転バンパー φ25mm	BMFダストカー 大

厨房での作業性を考えた業務用ペール。



45L-ブルー 45L-グレー 70L-ブルー 70L-グレー

排水栓

ハンドルに蓋を預けられる



厨房用キャスターペール 排水栓付

材質 本体:フタ:ポリプロピレン、排水栓:ホウクリン、蓋取:ポリアセチレン、キャスター:黒ポリスチレン
規格色 ブルー・グレー
容量 45L 約45L、70L 約72L

品番	規格	サイズ(約)	質量(約)	価格	梱包人数	元払数量
DS-260-64E-□	45L	W390×D520×H950mm	3kg	¥10,200(税込¥11,220)	3台	60以上
DS-260-67E-□	70L	W520×D670×H950mm	3.9kg	¥12,000(税込¥13,200)	2台	40以上

色コード/3.ブルー 6.グレー
●キャスター付 ●背蓋裏面に排水栓付
リサイクル促進 塩ビ不使用

臭いを防ぐパッキン付で生ゴミの回収に便利。屋外でも劣化しにくい耐候剤配合です。



片手で開閉できる
簡単ロック付

キャスターペール70

キャスターペール90

排水栓



パッキン付



簡易連結機能



キャスターペール

材質 本体:フタ:フタロック:ポリプロピレン/固定止め:ホイル:ポリプロピレン、排水栓:黒ポリスチレン/ホイル:ポリプロピレン、フタ/パッキン:発泡ポリエチレン、車輪:黒スチール・ナイロン/キャスター:黒ポリスチレン、タイヤ:黒スチール
規格色 黒・灰
容量 70 約74L、90 約90L
梱包人数 1台
元払数量 2台以上

品番	規格	サイズ(約)	質量(約)	価格	JANコード
DS-224-379-8	70	W390×D575×H924mm	5.2kg	¥12,200(税込¥13,420)	102801
DS-224-390-8	90	W480×D675×H924mm	5.9kg	¥15,400(税込¥16,940)	102818

●背蓋裏面に排水栓付
リサイクル促進 塩ビ不使用



商業施設や店舗のバックヤードなど、様々な所で活躍するカート。



120L

240L

蓋が大きく開いて
ゴミが捨てやすい



移動に便利な
キャスター付

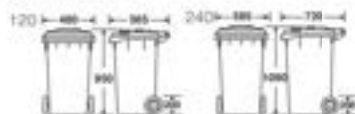

ボックスカート

材質 ポリエチレン
容量 120 約7.7kg、240 約13kg
W×D×H(mm) 200mm
梱包人数 120 1台、240 1台
規格色 緑
元払数量 120 2台、240 1台

品番	規格	サイズ(約)	質量(約)	価格	JANコード
DS-224-332-1	120	W480×D565×H950mm	13kg	¥41,000(税込¥45,100)	634814
DS-224-324-1	240	W580×D720×H950mm	24kg	¥51,500(税込¥56,650)	644815

●受注生産品です。ご注文の際は、納期をご確認ください。
リサイクル促進 塩ビ不使用

オプション



ボックスカート120用 中カゴ

品番	価格	梱包人数	元払数量
DS-224-351-0	オープン価格	1台	2台以上

5色のカラーでゴミの分別がしやすいペダル式カート。



90L

ペダル式の蓋



荷止めフック付



ボックスカート90

DS-224-309-□
¥55,000(税込¥60,500) 90L

材質 ポリプロピレン
サイズ 約W520×D480×H930mm
規格色 緑/白・赤/白・黄/白・青/白・白/白
梱包人数 1台
元払数量 2台以上

色コード	1.緑/白	2.赤/白	3.黄/白	4.青/白	5.白/白
規格色	緑/白	赤/白	黄/白	青/白	白/白
JANコード	634715	634722	634739	634760	634784

●受注生産品です。ご注文の際は、納期をご確認ください。
●荷止めフック付
リサイクル促進 塩ビ不使用



分別に便利なカラーバリエーション。専用の反転機で省力収集ができるタイプもあります。

110L



リサイクルカート#110

材 質 本体ポリプロピレン、蓋ポリエチレン 規格色 グリーンレッドブルーイエロー
 4+3輪 前輪75mm、後輪200mm 容 量 約110L

品番	色コード	規格	サイズ(約)	重量(約)	価格	梱包人数	品名
DS-224-511	緑	普通型	840×672×980mm	12.9kg	¥99,100(税込¥109,010)	1台	1台以上
DS-224-611	赤	反転型	840×672×980mm	13.3kg	¥112,800(税込¥124,080)	1台	1台以上

色コード/1.グリーン 2.レッド 3.ブルー 6.イエロー
 ●ご注文の際は、納期をご確認ください。●耐荷重は約90kg(禁止時) ●排水付付
 ●北海道、沖縄及び離島は別途運賃を申し受けます。ただし、支払数量以上のご注文でも
 配送場所や配送条件によっては別途運賃が発生する場合がございます。

リサイクル促進
 箱は不使用

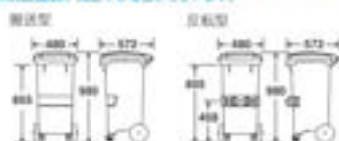

200L



リサイクルカート#200

材 質 本体ポリプロピレン、蓋ポリエチレン 規格色 グリーンレッドブルーイエロー
 4+3輪 前輪75mm、後輪200mm 容 量 約200L

品番	色コード	規格	サイズ(約)	重量(約)	価格	梱包人数	品名
DS-224-520	緑	普通型	850×690×1013mm	15.0kg	¥170,700(税込¥187,770)	1台	1台以上
DS-224-620	青	反転型	850×690×1013mm	15.9kg	¥187,700(税込¥204,470)	1台	1台以上

色コード/1.グリーン 2.レッド 3.ブルー 6.イエロー
 ●ご注文の際は、納期をご確認ください。●耐荷重は約130kg(禁止時) ●排水付付
 ●北海道、沖縄及び離島は別途運賃を申し受けます。ただし、支払数量以上のご注文でも
 配送場所や配送条件によっては別途運賃が発生する場合がございます。

リサイクル促進
 箱は不使用



傾斜式ごみ収集車による省力収集が行えるカート。頑丈なボディはリサイクル可能です。

素材はリサイクル可能

本体素材は、耐熱・耐アルカルに
 優れ、リサイクル可能。
 環境型社に適合します。

ポリエチレンの頑丈なボディ

FRPを大きく上回る衝撃強度を実現。
 過酷な使用にも耐え、耐薬品性にも
 優れています。

耐高強度仕様のバー固定具

容器反転時に大きな負担のかかるバー
 固定具を、側面まで取り込ませて取り付け
 ることにより、取付強度を大幅にアップ。

清掃作業を考えた排水対策

水ハケのよい傾斜構造の底面と、目詰まり
 にくい大口径排水栓を採用。作業のし
 やすい、スピーディな排水を実現しました。

600L



リサイクルカートアウトバー-0.6

材 質 ポリエチレン サイズ 約W1160(バー含む)×D660×H1050mm
 4+3輪 前輪150mm 規格色 グリーンオレンジ

品番	色コード	容量(約)	重量(約)	価格	梱包人数	品名
DS-224-060	緑	600L	41kg	オープン価格	1台	1台以上

色コード/1.グリーン 7.オレンジ
 ●ご注文の際は、納期をご確認ください。●排水付付
 ●車上渡し商品につき納入時に荷下ろし台設置が必要。
 ●北海道、沖縄及び離島は別途運賃を申し受けます。ただし、支払数量以上のご注文でも
 配送場所や配送条件によっては別途運賃が発生する場合がございます。

リサイクル促進 箱は不使用



700L



リサイクルカートアウトバー-0.7

材 質 ポリエチレン サイズ 約W1360(バー含む)×D643×H1050mm
 4+3輪 前輪150mm 規格色 グリーンイエロー

品番	色コード	容量(約)	重量(約)	価格	梱包人数	品名
DS-224-070	緑	700L	43kg	オープン価格	1台	1台以上

色コード/1.グリーン 6.イエロー
 ●ご注文の際は、納期をご確認ください。●排水付付
 ●車上渡し商品につき納入時に荷下ろし台設置が必要。
 ●北海道、沖縄及び離島は別途運賃を申し受けます。ただし、支払数量以上のご注文でも
 配送場所や配送条件によっては別途運賃が発生する場合がございます。

リサイクル促進 箱は不使用

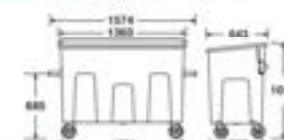

ご注文の際は、一部使用できない自治体や別収集業者もありますので必ずご確認ください。

オプション ●詳しくは弊社、又は担当までお問い合わせください。

フラストッパー
 傾斜面によるフタの脱臼を防止します。

バー保護キャップ
 傾斜した時の安全性を考えた保護キャップ。

塵芥車による省力収集システム



●車上渡し商品につき納入時に荷下ろし台設置が必要。

リフトカート・トラックに積み込みOK。建設現場や工場での廃棄ステーションに。

400L ゴミのいった45Lポリ袋が約12個入ります。



#400

800L ゴミのいった45Lポリ袋が約20個入ります。



#800

※上記収納数は目安です。実際の収納数とは異なる場合があります。

大型分別カート

完成品でお届けします

材質 本体:ポリエチレン、ハンドル:SS塗装、その他金属部品:SSメッキ
キースタ-長さ 150mm

サイズ #400約1012×671×643mm、#800約1392×970×640mm

品番	規格	容量(約)	重量(約)	価格	積込人数	元込数量
05-224-594-5	#400	400L	38.3kg	¥181,940/¥1200,134	1台	1台以上
05-224-598-5	#800	800L	56.2kg	¥278,960/¥1306,856	1台	1台以上

- ご注文の際は、納期をご確認ください。
- 標準仕様
- #400前後:自由キ-スター、後輪:スリッパ-付自由キ-スター
- #800前後:固定キ-スター、後輪:スリッパ-付自由キ-スター
- 車上渡し商品につき納入時に荷下ろし合助者が必要です。
- 北海道、沖縄及び離島は別途運賃を申し合致します。ただし元払数量以上のご注文でも配送場所や配送条件によっては別途運賃が発生する場合がございます。

リサイクル促進 塩ビ不使用

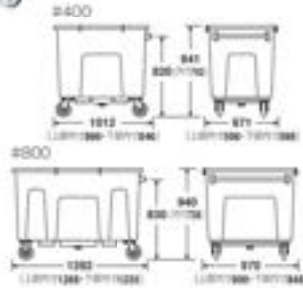

オプション



※カートは別売です。

大型分別カート用シート

材質 ポリエチレン
規格 色 ダークブルー

品番 規格 価格

05-224-505-3	#400	¥11,290/¥112,419
05-224-509-3	#800	¥12,740/¥114,614

※運賃は別途申し合致します。

キャスター付で機動性に優れた大型カートで作業効率がアップします。

300L ゴミのいった45Lポリ袋が約6個入ります。



#300

520L ゴミのいった45Lポリ袋が約12個入ります。



#500ハンドブレーキ付

※#500ハンドブレーキなしもあります。

ハンドブレーキ付はレバーを押すとブレーキが解除される安全設計



※上記収納数は目安です。実際の収納数とは異なる場合があります。

ダストカート

完成品でお届けします

材質 本体:フタ:ポリエチレン、ハンドル:スチールに黒クロメートメッキ
キースタ-長さ 150mm

重量 #300約24.9kg、#500ハンドブレーキなし約41kg、#500ハンドブレーキ付約42.5kg
容量 #300約300L、#500ハンドブレーキなし約520L、#500ハンドブレーキ付約520L

品番	規格	サイズ(約)	重量(約)	価格	積込人数	元込数量
05-224-223-0	#300	約1018×626×643mm	15.0kg(静止時)	¥145,530/¥160,083	1台	1台以上
05-224-235-0	#500ハンドブレーキなし	約1290×970×693mm	15.0kg(静止時)	¥224,400/¥246,840	1台	1台以上
05-224-245-0	#500ハンドブレーキ付	約1290×970×693mm	15.0kg(静止時)	¥272,910/¥300,301	1台	1台以上

- ご注文の際は、納期をご確認ください。
- 車上渡し商品につき納入時に荷下ろし合助者が必要です。
- 北海道、沖縄及び離島は別途運賃を申し合致します。ただし元払数量以上のご注文でも配送場所や配送条件によっては別途運賃が発生する場合がございます。

リサイクル促進 塩ビ不使用

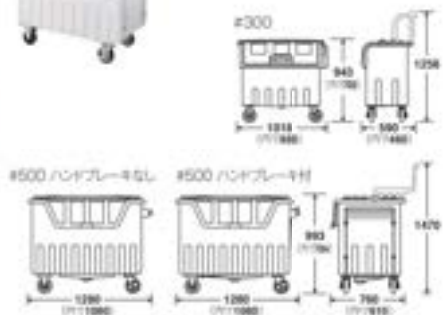

フタ・本体一体成型品なので、雨水浸入や汚水漏れを防ぎます。

500L ゴミのいった45Lポリ袋が約12個入ります。



#500

800L ゴミのいった45Lポリ袋が約20個入ります。



#800

※上記収納数は目安です。実際の収納数とは異なる場合があります。

ダストボックスDXキャスター付

材質 ポリエチレン
キースタ-長さ 75mm

容量 #500約500L、#800約800L
重量 #500約150kg、#800約240kg

品番	規格	サイズ(約)	重量(約)	価格	積込人数	元込数量
05-224-265-0	#500	約885×970×1102mm	20kg	¥101,080/¥113,380	1台	1台以上
05-224-268-0	#800	約1300×970×1102mm	20kg	¥133,430/¥146,730	1台	1台以上

- かま止め金具付 ●かまは付属していません。
- ご注文の際は、納期をご確認ください。
- 標準仕様 ●チェーンなどで固定できるアイボルト付(1ヶ所)
- 搬送用途に使用される場合は、別途仕様の搬送タイプも対応いたします。
- 車上渡し商品につき納入時に荷下ろし合助者が必要です。
- 北海道、沖縄及び離島は別途運賃を申し合致します。ただし元払数量以上のご注文でも配送場所や配送条件によっては別途運賃が発生する場合がございます。

リサイクル促進 塩ビ不使用

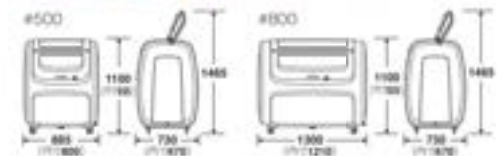

アイボルト

別途運賃が必要の商品です。詳しくは商品表でお問い合わせください。車上渡し商品につき納入時に荷下ろし合助者が必要です。

使用状況にあわせて蓋の開く方向を選択でき、ゴミの出し入れもしやすい投入口など使いやすさを考えたカート。静音キャスターやハンドブレーキなど種類も豊富です。

キャスター付

前面も乗りやすい150mmの大型キャスター。

320L

550L



320キャスター付



550キャスター付

静音キャスター付

走行時に発生する騒音を軽減した静音キャスター。



320静音キャスター付

ハンドブレーキ付

バーを握るとブレーキが解除。傾斜のある場所でも、より安全に操作できます。



550ハンドブレーキ付

キャリングカートN

完成品でお届けします

品名	規格	サイズ(約)	容量(約)	重量(約)	価格	税込価格	販売数量
DS-221-032-0	320キャスター付	W785×D760×H1060mm	320L	25.8kg	¥130,000	税込¥143,000	1台 1台以上
DS-221-055-0	550キャスター付	W1225×D780×H1060mm	550L	32.8kg	¥170,000	税込¥187,000	1台 1台以上
DS-221-132-0	320静音キャスター付	W785×D760×H1060mm	320L	25.8kg	¥135,000	税込¥148,500	1台 1台以上
DS-221-155-0	550静音キャスター付	W1225×D780×H1060mm	550L	32.8kg	¥175,000	税込¥192,500	1台 1台以上
DS-221-232-0	320ハンドブレーキ付	W785×D760×H1060mm	320L	27.2kg	¥240,000	税込¥264,000	1台 1台以上
DS-221-255-0	550ハンドブレーキ付	W1225×D780×H1060mm	550L	35.3kg	¥280,000	税込¥308,000	1台 1台以上

●カゴの取付け可能(床穴径22mm以上、床穴高55mm以上、床穴径5mm以下) ●カゴは付属していません。
 ●ご注文の際は、納期をご確認ください。 ●車上渡し商品につき納入時に荷下ろし作業が必要となります。
 ●沖積及び積高は別途見積りをお願いします。ただし、販売数量以上のご注文でも配達場所や配達条件によっては別途見積り発生する場合がございます。

リサイクル促進 燃焼品不使用

開く方向を選べる蓋

※右側写真はハンドルから見て左側が開きます。



排水口付



カギ穴付



衝撃に強い二重壁パネル構造の、サビない樹脂製容器。屋外でのゴミ集積用や物置などに最適です。

400L

ゴミの入った45Lポリ袋が約8個入ります。

600L

ゴミの入った45Lポリ袋が約13個入ります。



400キャスター付



600キャスター付



※上記の納期は目安です。実際の納期とは異なる場合があります。

ワイドストレージ

完成品でお届けします

品名	規格	サイズ(約)	重量(約)	価格	JANコード	
DS-253-040-0	400キャスター付	W800×D680×H1050mm	27kg	¥115,000	税込¥126,500	992107
DS-253-140-0	400キャスター付	W800×D680×H1110mm	29kg	¥120,000	税込¥132,000	992206
DS-253-060-0	600キャスター付	W1200×D680×H1050mm	35.5kg	¥135,000	税込¥148,500	992305
DS-253-160-0	600キャスター付	W1200×D680×H1110mm	37.5kg	¥140,000	税込¥154,000	992404

●カゴの取付け可能 ●カゴは付属していません。 ●移動、転倒防止用アイボルト付
 ●受注生産品です。ご注文の際は、納期をご確認ください。 ●床面の耐荷重は400/90kg、600/120kgです。
 ●車上渡し商品につき納入時に荷下ろし作業が必要となります。
 ●沖積及び積高は別途見積りをお願いします。ただし、販売数量以上のご注文でも配達場所や配達条件によっては別途見積り発生する場合がございます。

リサイクル促進 燃焼品不使用

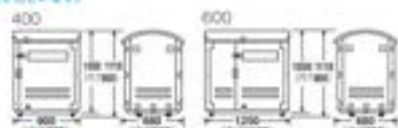

別注オーダー(受注時)

Special Order Products

本体とは別途料金になります。



ワイドストレージハンドル

品名	規格	価格	工事込み価格
DS-253-310-0	400mm	¥27,500	税込¥30,250

●受注生産品です。ご注文の際は、納期をご確認ください。
 ●左右どちらに取り付けるかは、ご注文の際にお申し付けください。
 ●上記価格は1ヶ所のみです。



ワイドストレージオプションキャスター(1台分)

品名	規格	サイズ(約)	価格	工事込み価格
DS-253-241-0	400	100mm	¥15,000	税込¥16,500
DS-253-261-0	600	100mm	¥15,000	税込¥16,500
DS-253-242-0	400	150mm	¥38,000	税込¥41,800
DS-253-262-0	600	150mm	¥38,000	税込¥41,800

●受注生産品です。ご注文の際は、納期をご確認ください。
 ●規格によるキャスター交換は別途ご確認ください。
 ●150mmキャスターは、2種類ありです。通常、本体に向かって左側、自在360°回転キャスター、向かって右側、固定キャスターとなります。ハンドル取付がある場合は、ハンドル側が自在360°回転キャスターとなります。

●別途見積りが必要な商品です。詳しくは商品ページでお問い合わせください。 ●車上渡し商品で納入時に荷下ろし作業が必要となります。

軽量スライド蓋でゴミ捨てがもっとラクになる集積保管容器。

排水口付 本体固定穴付 かき穴付 仕切板セット可能



※ST1000のみセット可能 (1個につき1個のみ)



350L ゴミのいった45Lポリ袋が約7個入ります。

500L ゴミのいった45Lポリ袋が約11個入ります。



350キaster付



500キaster付

800L ゴミのいった45Lポリ袋が約17個入ります。



800キaster付

1000L ゴミのいった45Lポリ袋が約22個入ります。



1000キaster付

1250L ゴミのいった45Lポリ袋が約27個入ります。



1200キaster付

1510L ゴミのいった45Lポリ袋が約33個入ります。



1500キaster付

※上記収納数は目安です。実際の収納数とは異なる場合があります。

ワイドベールST

完成品でお届けします

材質 ポリエチレン
キaster付 350-500-800-1000-75mm, 1200-1500-100mm
プレートサイズ W350×H150mm
積込人数 1台
品数 1台以上

品名	規格	サイズ(約)	重量(約)	積込数	価格	JANコード
D5-259-035-0	350H付付	W705×D750×H145mm	350, 21.4kg	7	¥70,000(税込)¥77,000	101871
D5-259-135-0	350H付付	W705×D750×H205mm	350, 19.8kg	7	¥65,000(税込)¥71,500	101903
D5-259-050-0	500H付付	W975×D750×H145mm	500, 24.5kg	11	¥90,000(税込)¥99,000	101989
D5-259-150-0	500H付付	W975×D750×H205mm	500, 22.8kg	11	¥85,000(税込)¥93,500	101919
D5-259-080-0	800H付付	W1475×D750×H145mm	800, 28.1kg	17	¥115,000(税込)¥126,500	101897
D5-259-180-0	800H付付	W1475×D750×H205mm	800, 26.5kg	17	¥110,000(税込)¥121,500	101927
D5-259-090-0	1000H付付	W1475×D750×H190mm	1000, 40.9kg	22	¥185,000(税込)¥203,500	110998
D5-259-190-0	1000H付付	W1475×D750×H290mm	1000, 40.9kg	22	¥180,000(税込)¥198,000	111901
D5-259-092-0	1200H付付	W1470×D850×H145mm	1200, 62.9kg	27	¥230,000(税込)¥253,000	903378
D5-259-192-0	1200H付付	W1470×D850×H200mm	1200, 63.9kg	27	¥230,000(税込)¥253,000	903392
D5-259-095-0	1500H付付	W1780×D850×H145mm	1510, 65.7kg	33	¥280,000(税込)¥308,000	903385
D5-259-195-0	1500H付付	W1780×D850×H200mm	1510, 65.5kg	33	¥250,000(税込)¥275,000	903408

●4ヶ付付 ●かきは付属していません。 ●ご注文の際は、納期をご確認ください。 ●本製品は穴付(アンカー固定、オプション) ●積込数は350約80kg, 500約120kg, 800約190kg, 1000約200kg, 1200約250kg, 1500約300kg(いずれも静止時) ●ハンドル取付可能 ●排水プレート付 ●100mm-150mmの大型キasterに変更可能 ●車上運搬品につき納入時に落下防止の取付が必要となります。 ●沖縄及び離島は別途送料を申し添えます。ただし元払数量以上のご注文でも配達場所や配達条件によっては別途送料が発生する場合がございます。

リサイクル促進 梱包に不使用

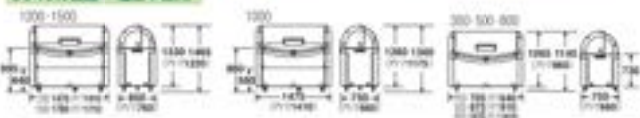

オプション ●詳しくは弊社、又は販売までお問い合わせください。

ワイドベールST用アンカー固定金具(4個)

品名 穴径 価格
D5-259-200-0 φ12mm ¥1,050(税込)¥1,155

●アンカーボルトは付属していません。 ●送料は別途申し添えます。

ワイドベールST1000用 仕切板

材質 強化ビニール樹脂

品名 サイズ(約) 重量(約) 価格
D5-259-201-0 800mm×150mm 2kg ¥9,000(税込)¥9,900

●ワイドベールST1000専用。他のSTシリーズには取付けられません。 ●送料は別途申し添えます。

別注オーダー(受注時) 本体とは別途料金になります。

●ご注文の際にお申し付けください。

ワイドベールSTハンドル

品名 工費込み価格
D5-259-100-0 ¥8,370(税込)¥9,207

●全注生産品です。ご注文の際は、納期をご確認ください。 ●ご注文の際に取付け可能な、ご注文の際にお申し付けください。 ●価格は1ヶ所のみです。

●キaster付ご注文の場合のみ適用。

ワイドベールSTキaster変更(1台分)

品名 規格 H-D-番号 工費込み価格
D5-259-435-0 ST350 φ100 100mm ¥12,600(税込)¥13,860
D5-259-535-0 ST350 φ150 150mm ¥25,100(税込)¥27,610
D5-259-450-0 ST500 φ100 100mm ¥12,600(税込)¥13,860
D5-259-550-0 ST500 φ150 150mm ¥25,100(税込)¥27,610
D5-259-480-0 ST800 φ100 100mm ¥16,000(税込)¥17,600
D5-259-580-0 ST800 φ150 150mm ¥25,100(税込)¥27,610
D5-259-490-0 ST1000 φ100 100mm ¥19,000(税込)¥20,900
D5-259-590-0 ST1000 φ150 150mm ¥45,000(税込)¥49,500
D5-259-592-0 ST1200 φ150 150mm ¥60,000(税込)¥66,000
D5-259-595-0 ST1500 φ150 150mm ¥60,000(税込)¥66,000

●全注生産品です。ご注文の際は、納期をご確認ください。 ●規格によるキaster変更は別途ご連絡ください。 ●キaster付はST350-ST500-ST800は4個、ST1000-ST1200-ST1500は6個となります。 ●150kgキasterは2ヶ所あります。通常、本体に向かって左側は右ハンドル付キaster、右側は左ハンドル付キasterとなります。 ●ご注文の際は、ご注文の仕様が異なる場合は、ご注文の際にお申し付けください。

●別途送料が必要な商品です。詳しくは販売までお問い合わせください。 ●車上運搬品につき納入時に落下防止の取付が必要となります。



設置場所を選ばない
省スペース設計

写真は連結例です。
S4500+S4750

前面オールフリー

上下の扉が開くのでゴミ袋などが楽に取り出せます。一体型ワンタッチロックで手間も取らせません。

場所をとらない奥行き
建物に合わせてやすく設置場所を選びません。



連結可能で大容量化ができます。



開閉扉は2本のガススプリングを装備しているので、軽い力で静かに開閉が可能です。

左右ガススプリング フラット底

扉は2本のガススプリングでスムーズに開閉します。

ワンタッチ開閉

下部開閉扉は左右のワンタッチでカンタンに開閉できます。

収集物管理

前面の扉前が取り付けられるかき止め金具と丈夫の取っ手付です。

補助取っ手

扱いやすい補助取っ手付です。

アジャスター

アンカーボルト固定用の穴付アジャスターです。



500L ゴミの入った45Lポリ袋が約11個入ります。



#500

750L ゴミの入った45Lポリ袋が約16個入ります。



#750

980L ゴミの入った45Lポリ袋が約21個入ります。



#1000

※上記収容数は目安です。実際の収容数とは異なる場合があります。

トラスティステーション®S

既成品でお届けします

品名	規格	サイズ(約)	重量(約)	容量(約)	価格
DS-204-215-0	#500	W1000×D540×H1120mm	500L	47kg	¥185,200(税込)¥203,720
DS-204-217-0	#750	W1500×D540×H1120mm	750L	60kg	¥191,800(税込)¥210,980
DS-204-220-0	#1000	W1900×D695×H1120mm	980L	69kg	¥211,700(税込)¥232,870

- アジャスター付、アンカーボルト用の穴付(φ13mm)
- アンカーボルト(φ10)4本付、アンカーを使用して固定してください。
- かき止め金具付 ●かきは付属していません。 ●耐荷重は約180kg(静と動)
- 受注生産品です。ご注文の際は、納期をご確認ください。 ●エスジー-エルは日商住金銀箱株式会社登録商標です。
- 車上渡し商品につき納入時に荷下ろしの手配が必要で、運送は別途申し受けます。

※サイズは目安

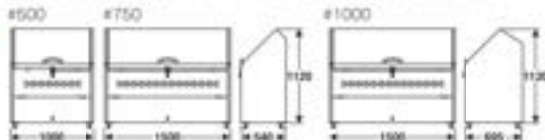

オプション

オプションで「仕切板」と取り替え用の「ガススプリング」があります。

●詳しくは弊社、又は係員までお問い合わせください。



※別途運賃が必要なお品です。詳しくは係員までお問い合わせください。 ※車上渡し商品で納入時に荷下ろしの手配が必要で、運送は別途申し受けます。

サビに強く落ち着いた色調で、シャープなデザインの保管庫です。



トラッシュステーション*

完成品でお届けします

材質 本体アルミ(アルマイド加工)、蓋板ステンレス、アジャスターステンレス

品番	規格	サイズ(約)	容量(約)	重量(約)	価格
DS-204-205-0	#500	W900×D680×H1130mm	460L	42kg	オープン価格
DS-204-207-0	#700	W1200×D680×H1130mm	620L	50kg	オープン価格
DS-204-210-0	#1000	W1800×D680×H1130mm	960L	61.5kg	オープン価格
DS-204-213-0	#1300	W1800×D840×H1130mm	1260L	72kg	オープン価格

●アジャスター付、アンカーボルト用の穴付(φ14mm) ●かみ止め金具付 ●かみは付属していません。
 ●アンカーボルト(M10)4本付、アンカーを使用して固定してください。 ●耐荷量は約200kg(静止時)
 ●ご注文の際は、納期をご確認ください。 ●車上渡し商品につき納入時に荷下ろしの手配が必要で、
 運賃は別途申し受けます。

※サイズは目安



オプション 「キャスター付」「取り替え用ガスダンパー」「仕切板」などがあります。
 ●詳しくは弊社、又は担当までお問い合わせください。



軽い力で上蓋を開けることができるガスダンパー



#1260
 適度な透気性でゴミの臭いがこもりにくい。

業界初のステンレス製アジャスターを採用



丈夫なステンレス製の保管容器。
 スライド式の投入口で開閉がスムーズで安全に行えます。



ワイドステーションTW

完成品でお届けします

材質 ステンレス

品番	規格	サイズ	容量(約)	重量(約)	価格
DS-204-006-0	TW-330	W600×D750×H1090mm	330L	26.5kg	オープン価格
DS-204-009-0	TW-550	W900×D750×H1090mm	550L	32.5kg	オープン価格
DS-204-011-0	TW-660(単体)	W1200×D750×H1090mm	770L	50kg	オープン価格
DS-204-018-0	TW-1100	W1800×D750×H1090mm	1100L	65kg	オープン価格

●受注生産品です。ご注文の際は、納期をご確認ください。
 ●扉部にアンカーボルト用の穴付(φ12mm)、アンカーボルトは付属していません。
 ●車上渡し商品につき納入時に荷下ろしの手配が必要で、運賃は別途申し受けます。

※サイズは目安



550L×2 TW-550を2台連結するタイプです。(連結部品付)



通気性の良い折りたたみ式、軽量でサビにも強いアルミ製です。

1000L



ワイドステーションR-1000
DS-204-114-0

オープン価格 **1000L**

材 質 アルミ(金網・スチールに塗装メッキ)
サ イ ズ W1420×D665×H1070mm
4×25φ脚 50mm
重 量 約47kg
耐 荷 重 静止時約120kg
積込人数 1位
元払数量 1台以上

●折りたたみ式 ●ご注文の際は、納期をご確認ください。
●車上渡し商品につき納入時に荷下ろし介助者が必要です。
●北海道、沖縄及び離島は別途送料を申し添えます。ただし元払数量以上の
ご注文でも北海道等移動条件によっては別途送料が発生する場合がございます。

リサイクル促進

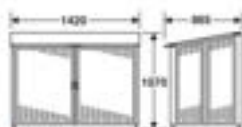

前面は大きく開く軽自動も扉



奥行18cmに折りたためます。



※折りたたんで設置・収納される場合には、地震や風による転倒防止のため、設置用アイボルトを必ず付けてください。設置場所の状況に応じてご使用ください。

ゴミ置き場のカラス対策はこれにおまかせ!
軽くて出し入れも簡単、折りたたんで収納できます。

折りたんで持ち運べます。
※自立ゴミネット 折りたたみ式 黒のみ。



※容量は250L

380Lタイプ

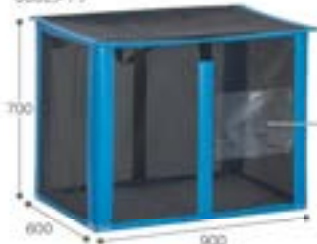

250L 340L 380L

自立ゴミネット 折りたたみ式 黒

材 質 ネット部分:ターポリン、支柱:FRP、取手:ポリエチレン
サイズ 250L:約W600×D600×H700mm、340L:約W700×D700×H700mm、380L:約W900×D600×H700mm

規格色 黒
積込人数 250L:5名、340L:5名、380L:5名
元払数量 250L:5台以上、340L:5台以上、380L:3台以上

品番	規格	容量(L)	重量(kg)	価格	JACS-4
DS-261-011-9	250L	250L	1.0kg	¥18,500/※¥20,330	110646
DS-261-012-9	340L	340L	2kg	¥22,800/※¥25,080	110653
DS-261-013-9	380L	380L	2.3kg	¥32,000/※¥35,200	110660

●折りたたみ式 ●クリアポケット付
●ご注文の際は、納期をご確認ください。



蓋裏が安定しているので、ゴミネットのセットもゴミの回収も簡単に出来ます。

430Lタイプ



430L 650L

自立ゴミネット 折りたたみ式 緑

材 質 ネット部分:PET再生樹脂、支柱:FRP、取手:ポリエチレン
サイズ 430L:約W900×D600×H800mm、650L:約W900×D600×H800mm

規格色 緑
積込人数 5台
元払数量 3台以上

品番	規格	容量(L)	重量(kg)	価格	JACS-4
DS-261-001-1	430L	430L	2.4kg	¥33,500/※¥36,830	110622
DS-261-002-1	650L	650L	2.6kg	¥34,000/※¥37,400	110629

●ネット部分:再生PET100%使用 ●折りたたみ式
●クリアポケット付 ●ご注文の際は、納期をご確認ください。

再生素材 PET100%



蓋だけでなく取手も開くので、ゴミの出し入れが楽に行えます。

580Lタイプ



580L 730L

自立ゴミネットII 折りたたみ式 緑

材 質 ネット部分:ターポリン、蓋:PET再生樹脂、支柱:FRP、取手:ポリエチレン、脚:鉄
サイズ 580L:約W1200×D600×H880mm、730L:約W1500×D600×H880mm

規格色 緑
品番 規格 容量(L) 重量(kg) 価格 JACS-4

DS-261-112-1	580L	580L	4.6kg	¥72,000/※¥79,200	110674
DS-261-115-1	730L	730L	6.5kg	¥85,000/※¥93,500	110680

●折りたたみ式 ●クリアポケット付
●注生産品です。ご注文の際は、納期をご確認ください。

●送料は別途申し添えます。

※別途送料が必要な商品です。詳しくは商品ページをご覧ください。車上渡し商品で納入時に荷下ろし介助者が必要です。

心地よい環境づくりをお手伝いするテラモトの施設備品。
 お客さまのニーズにお応えする豊富なラインナップです。

LEDライト付きチェーンスタンド

長高耐久性LEDユニットを搭載し、長期間の使用に耐えるライト付チェーンスタンドです。
 ▶P.156



屋外分煙パーテーション

屋外イベントの開催時やお店の営業時間中だけ、分煙ブースが作れます。設置も撤去も簡単にできます。
 ▶P.149



傘立

P.123~P.135

<p>ロック式</p> <p>キーレス傘立トレイ (折りたたみ式) 48 ▶P.124</p> <p>カードロック傘立 (折りたたみ式) 36 ▶P.125</p> <p>StoreStyle 傘立 Case16 ダイヤル ▶P.126</p>	<p>シュート式</p> <p>スタッキング傘立て D25 ▶P.127</p> <p>傘立 スツール ▶P.127</p> <p>アーチ型傘立 ▶P.128</p> <p>アーチ型 (傘立) ▶P.128</p>
<p>格子式</p> <p>オフリークアーチ型 ▶P.129</p> <p>オフリークアーチ型117S ▶P.129</p>	<p>傘袋スタンド・傘袋装着機・しずく取り</p> <p>折りたたみ傘立A型 ▶P.130</p> <p>19L傘立 36 ▶P.131</p> <p>傘袋LKP-29CBBH ▶P.134</p> <p>傘袋LKP-99BKSLUM ▶P.134</p> <p>しずくコーン Type S-600 ▶P.135</p>

ベンチ

P.136~P.148

<p>省スペース</p> <p>コンパクトベンチ ▶P.138</p> <p>コンパクトベンチ ▶P.138</p>	<p>屋内用</p> <p>スタッキングベンチ1800 ▶P.139</p> <p>ベンチ ▶P.140</p>	<p>屋外用</p> <p>TOPDET (ベンチ) ▶P.142</p> <p>ホームベンチ・スタン長 ▶P.145</p>	<p>防災</p> <p>レスキューベンチ ▶P.148</p> <p>レスキューベンチ ▶P.148</p>
---	---	--	--

分煙パーテーション・脱履用集塵・脱臭機・灰皿・桌上灰皿・収集缶 P.149~P.155



チェーンスタンド P.156~P.159



ベルトパーテーション

P.160~P.170



パーテーションスタンド P.170~P.171



サインスタンド・案内板・パンフレットスタンド・衝立 P.172~P.174

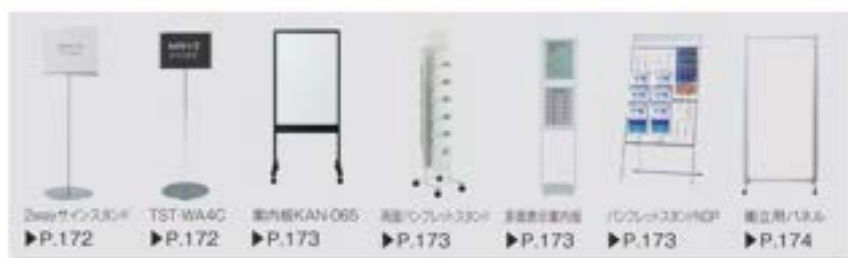

ハンガーラック P.175



バゲージラック P.176



備品 P.177~P.178



シート巻き取り機・フロアシート P.179

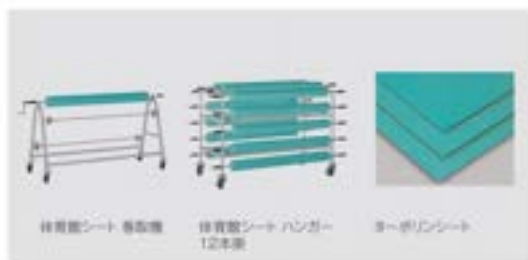

イベント用品 P.180~P.183



別注・特注オーダー

Special Order Products

カードロック傘立Ⅱ・キーレス傘立トレス

VARIOUS NEEDS

テラモトの別注オーダー傘立なら、
お客さまのお困り、ご要望に柔軟に対応できます。

Q. 清潔感と景観に
合った質感が欲しい…。

A. SOLUTION テラモトの
解決策

**ステンレス仕様で質感も
耐久性も向上できます。**

パネル、フレームにサビや汚れに
強いステンレス材の使用も可能。
高級感のある雰囲気を演出できます。



Q. 他にはないオリジナルな
デザインにしたいんだけど…。

A. SOLUTION テラモトの
解決策

**フルカラーシートで自由に
デザインできます。**

施設のコンセプトやイメージに考慮
したオリジナルデザインで個性的な
施設備品を製作します。



Q. 傘を見せず、すっきりと
収納したい…。

A. SOLUTION テラモトの
解決策

**4面パネル仕様で傘を
見せずにすっきり収納。**

粉体塗装の落ち着いた質感のパネル
で前後左右を覆うことで、傘を見せず
に収納できます。



Q. 手荷物がいっぱい
で傘立の
操作がしにくい…。

A. SOLUTION テラモトの
解決策

**カバン置き・看板付で
もっと使いやすく。**

荷物を置くのに便利なカバン置きや、
操作方法を分かりやすく示す看板など
のオプションもセット可能です。



別注・オプション 対応表 ※フロントパネル・サイドパネル/バックパネルは受注時の加工になります。その他詳しくは、弊社または販売店までお問い合わせください。

カードロック傘立Ⅱ	看板	前面色	70メウチルカラー	ステンレス素材	360°-フレキシブル	キーレス傘立トレス	看板	前面色	70メウチルカラー	ステンレス素材	360°-フレキシブル
折りたたみ式	○	×	×	×	×	折りたたみ式 (標準装備)	×	×	×	×	×
縦立式	○	○	○	○	○	縦立式 (標準装備)	○	○	○	○	○

ダイヤルロック式

カギ不要のダイヤルロック式傘立。利用者によるカギの紛失・盗難の心配が無く、管理者さまにもやさしい設計です。

カギのあけ方・かけ方は▶P.123

組立式 常設使用に適したスタンダードタイプ。

36本立



36本立

48本立



48本立

キーレス傘立トレス(組立式)



材質 本体: スチールに粉体塗装, 受皿: ポリプロピレン, 車輪: 塩化ビニール
 規格色 サテングレー

品番	規格	使用時サイズ(約)	重量(約)	価格	JANコード
UB-269-036-0	36	W1027×D508×H1355mm	24.5kg	¥262,000(税込)¥288,300	100005
UB-269-048-0	48	W1254×D508×H1355mm	29.0kg	¥327,000(税込)¥359,700	100012

●受注生産品です。ご注文の際は、納期をご確認ください。 ●お客様定制品 ●キャスター付
 ●マスターキーは1台につき1本付 ●36本立・48本立
 ●車上渡し商品につき納入時に荷下ろし・介助者が必要です。
 ■1台につき別途送料が必要です。
 ※折りたたみできません。 ※巻取付
 ※ダイヤルユニットの交換ができます。トレス・ストアスタイル傘立て(ダイヤル)ユニット(下記)

※送料別添付 特許特許品 中国産品(台湾)特許特許品

複数台ご注文の際は、ユニット番号が異なるかどうかお申し付けください。

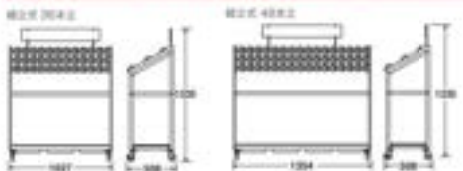

折りたたみ式 重ねて収納できるネスティングタイプです。ひとりでも簡単に折りたためます。

36本立



36本立

48本立



48本立

キーレス傘立トレス(折りたたみ式)



材質 本体: スチールに粉体塗装, 受皿: ポリプロピレン, 車輪: 塩化ビニール
 規格色 サテングレー

品番	規格	使用時サイズ(約)	重量(約)	価格	JANコード
UB-269-136-0	36	W1128×D471×H1376mm	27.3kg	¥321,000(税込)¥353,100	100029
UB-269-148-0	48	W1456×D471×H1376mm	32.2kg	¥383,000(税込)¥421,300	100036

●受注生産品です。ご注文の際は、納期をご確認ください。 ●折りたたみ式
 ●折りたたみ後はネスティング式 ●キャスター付 ●マスターキーは1台につき1本付
 ●36本立・48本立 ●車上渡し商品につき納入時に荷下ろし・介助者が必要です。
 ■1台につき別途送料が必要です。
 ※巻取付 ※ダイヤルユニットの交換ができます。トレス・ストアスタイル傘立て(ダイヤル)ユニット(下記)

※送料別添付 特許特許品 中国産品(台湾)特許特許品

複数台ご注文の際は、ユニット番号が異なるかどうかお申し付けください。

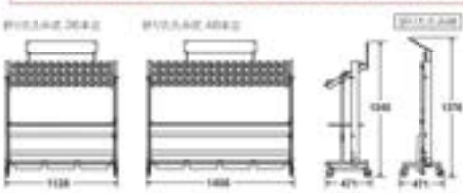

カードロック傘立II・キーレス傘立トレス共通仕様



大型受皿
 水受皿が従来品より深くなり、水こぼれなどを軽減。



大型キャスター
 移動や設置がスムーズに行えます。

専用交換ダイヤルユニット

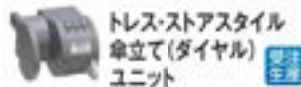

トレス・ストアスタイル傘立て(ダイヤル)ユニット

品番	価格
UB-269-150-0	オープン価格

●キーレス傘立トレス・StoreStyle 傘立Line 1.2
 ●ダイヤル・StoreStyle 傘立Case 1.6 ダイヤル用交換ダイヤルユニット。
 ●ご注文の際は、ユニット番号をお申し付けください。

カードロック傘立II(折りたたみ式)・キーレス傘立トレス(折りたたみ式)共通仕様



折りたたむ時は必ず傘立が後ろに立ち、足で足のペダルを踏み、両手でフレームを持ちます。



ペダルを踏みながら、両手でフレームを持ってゆっくりと折りたたんでください。



閉じたら必ずストッパーをセットしてください。



傘立の折りたたみ方

- 1人で簡単にできます。
- 自立するので収納時も安心。
- 使用していない場合は重ねて収納できます。

ネスティング時の寸法

- 36本立: W1027×D508mm
- 48本立: W1254×D508mm
- 折りたたみ時: W1507×D508mm

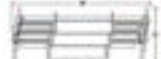

カードロック式

片手でロックできる簡単操作のカードロック傘立。
紛失したカードキーをその場で発行できるオプションも揃え、
迅速なお客さま対応を実現。

カギのあけ方・かけ方は▶P.123

組立式

常設使用に適した
スタンダードタイプ。

36本立



36本立

48本立



48本立

カードロック傘立II(組立式)



材 質 本体: スチールに粉体塗装、受皿: ポリプロピレン、カードキー: 塩化ビニール
規 格 色 サダングレー

品名	規格	使用時サイズ(約)	重量(約)	価格	JANコード
UB-270-036-0	36	W1027×D508×H1137mm	23.4kg	¥218,000(税込¥239,800)	899305
UB-270-048-0	48	W1354×D508×H1137mm	27.2kg	¥256,000(税込¥281,600)	899404

- 受注生産品です。ご注文の際は、納期をご確認ください。●お客様指定商品
- キースター付 ●カードキーは高番号につき83枚付 ●マスターカードキーは1台につき83枚付
- 36本立36本立、48本立48本立 ●車上渡し商品につき納入時に落下し合納が必要で、
- 1台につき別添運賃が必要で、

※別売のオプション(別売)です。●カードロック傘立II用スペアカードキー作成器具(別売)

※送料別送料 ●特別送料 ●中継料金(別途)特別送料

※数量がご注文の際は、ユニット番号が運賃かどうかお申し付けください。

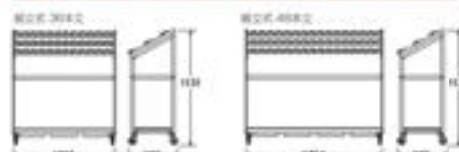

折りたたみ式

重ねて収納できるネスティングタイプです。
ひとりでも簡単に折りたためます。

36本立



36本立

48本立



48本立

カードロック傘立II(折りたたみ式)



材 質 本体: スチールに粉体塗装、受皿: ポリプロピレン、カードキー: 塩化ビニール
規 格 色 サダングレー

使用時サイズ 36: 約W1126×D471×H1256mm、48: 約W1456×D471×H1256mm

品名	規格	使用時サイズ(約)	重量(約)	価格	JANコード
UB-270-136-0	36	W1126×D471×H1256mm	26.2kg	¥245,000(税込¥269,500)	899503
UB-270-148-0	48	W1456×D471×H1256mm	30.9kg	¥289,000(税込¥317,900)	899602

- 受注生産品です。ご注文の際は、納期をご確認ください。●折りたたみ式
- 折りたたみ時はネスティング式 ●キースター付 ●カードキーは高番号につき83枚付
- マスターカードキーは1台につき83枚付 ●36本立36本立、48本立48本立
- 車上渡し商品につき納入時に落下し合納が必要で、
- 1台につき別添運賃が必要で、

※別売のオプション(別売)です。●カードロック傘立II用スペアカードキー作成器具(別売)

※送料別送料 ●特別送料 ●中継料金(別途)特別送料

※数量がご注文の際は、ユニット番号が運賃かどうかお申し付けください。



オプション

カードキー作成器具・スペアカード

カードキーを紛失しても簡単にスペアキーを低コストで製作できる器具です。



パンチ(約)×2

作成器具本体

スペアカード

番号シール

**カードロック傘立II用
スペアカードキー作成器具**

UB-270-210-0 JANコード 899800

オープン価格

材 質 器具本体: スチール、スペアカード: 塩化ビニール

重 量 約850g(作成器具本体のみ)

梱包入数 1セット

完売数量 1セット以上

●作成器具本体1台、パンチ(大、小各1個)、スペアカード10枚、

番号シール1枚付のスペアカード、番号シールの補充は別売の

カードロック傘立II用スペアカードセットをご利用ください。

※特別送料

**カードロック傘立II用
スペアカードセット**

UB-270-220-0 JANコード 899909

¥2,000(税込¥2,200)

材 質 塩化ビニール

●スペアカードキー10枚、番号シール1枚付

●別売のカードロック傘立II用スペアカードキー作成器具と

セットでご使用ください。



看板

ロック操作の方法をイラストで分かりやすく説明します。



カードロック傘立II用看板



材 質 フレーム: スチールに粉体塗装、看板: 塩化ビニール
サ イ ズ 約W703×H120mm

品名	重量(約)	価格	JANコード
UB-270-200-0	620g	¥12,600(税込¥13,860)	899701

●受注生産品です。ご注文の際は納期をご確認ください。

●カードロック傘立36本立・48本立専用。●お客様指定商品

●1台または1ユニットにつき別添運賃が必要の商品です。●車上渡し商品につき納入時に落下し合納が必要で、

ダイヤルロック式

移動がしやすいキャスター仕様。

4面パネルで傘を見せず、スマートに収納できます。 カギのあけ方・かけ方は▶P.123

16ユニット



同シリーズの
傘袋スタンド
StoreStyle
傘袋スタンド フレスタック
▶P.132

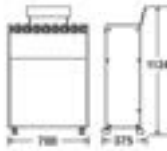

StoreStyle 傘立Case16 ダイヤル

材質 本体:スチールにメラミン積層塗装、受金:ポリプロピレン(再生樹脂)。
パネル:スチールにメラミン積層塗装
規格色 本体:サテンブラック、看板:ブラック

品番	サイズ(約)	重量(約)	価格	梱包人数	発注単位	JANコード
UB-271-216-0	W720×D375×H1134mm	22.5kg	¥146,000(税込)¥146,000	1台	1台以上	101637

●受注生産品です。ご注文の際は、納期をご確認ください。 ●お客様自立商品 ●キャスター付
●マスターキーは1台につき1本付 ●受金:再生ポリプロピレン100%使用
●看板付 ●ダイヤルユニットが交換できます。トレス/ストアスタイル傘立て(ダイヤル)ユニット(IP-124)

▶受注生産品 ▶再生素材 ▶送料別添付 ▶特許取得済 ▶在庫状況(出荷)別添付

※数量がご注文の際は、ユニット番号が異なるかどうかお申し付けください。

カードロック式

16ユニット

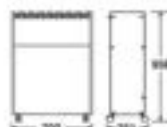

StoreStyle 傘立Case16 カード

材質 本体:スチールにメラミン積層塗装、カードキー:塩化ビニール、受金:ポリプロピレン(再生樹脂)
規格色 サテンブラック

品番	サイズ(約)	重量(約)	価格	梱包人数	発注単位	JANコード
UB-271-316-0	W720×D375×H1134mm	22kg	¥125,000(税込)¥125,000	1台	1台以上	101644

●受注生産品です。ご注文の際は、納期をご確認ください。 ●お客様自立商品 ●キャスター付
●マスターカードキーは1台につき3枚付 ●受金:再生ポリプロピレン100%使用
●看板は別売のStoreStyle傘立 カード用看板(IP-126)をご確認ください。
●スぺアカード作成は別売のカードロック傘立スぺアカードキー作成器具(IP-125)をご確認ください。

▶受注生産品 ▶再生素材 ▶送料別添付 ▶特許取得済 ▶在庫状況(出荷)別添付

※数量がご注文の際は、ユニット番号が異なるかどうかお申し付けください。

ダイヤルロック式

3面パネル仕様で、傘を見せずにスッキリ収納できます。

36ユニット

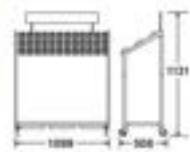

**キーレス傘立 トレス36
3面スチールパネル仕様**

材質 本体:スチールに粉体塗装、受金:ポリプロピレン、看板:塩化ビニール
規格色 サテングレー

品番	サイズ(約)	重量	JANコード
UB-269-901-0	W1099×D508×H1131mm	¥322,000(税込)¥354,200	107783

●受注生産品です。ご注文の際は、納期をご確認ください。 ●お客様自立商品
●キャスター付 ●マスターキーは1台につき1本付 ●傘上蓋商品につき納入時に下下し台設置が必要です。
●1台につき別途運賃が必要。 ●送料は別途。 ●看板付
●ダイヤルユニットが交換できます。トレス/ストアスタイル傘立て(ダイヤル)ユニット(IP-124)

▶送料別添付 ▶特許取得済 ▶在庫状況(出荷)別添付

※数量がご注文の際は、ユニット番号が異なるかどうかお申し付けください。

オプション カードロックの操作説明パネル

看板



StoreStyle 傘立カード用 看板

材質 スチールにメラミン積層塗装
規格色 ブラック

品番	サイズ(約)	重量(約)	価格	JANコード
UB-271-600-0	W377×H1100mm	320g	¥7,100(税込)¥7,810	101651

●受注生産品です。ご注文の際は、納期をご確認ください。
●お客様自立商品 ●StoreStyle 傘立Line12カード・傘立Case16カード専用。

スぺアカード スぺアカードキーの作成セット

StoreStyle傘立Line12カード・傘立Case16カード用。
カードキーを紛失した場合でも、作成器具で簡単に低コストで製作が可能です。
詳しくは▶P.125



パンチ(小)(大) 作成器具本体 スぺアカード 番号シール

施設出入口に設置するコンパクトな屋内用傘立。 雨の日は傘立として、晴れの日はスツールとして使用できます。

12本立ての傘立として
使用できます。 **12本立**



座面は簡単に着脱できます。



晴れの日にはスツールとして
使用できます。



座面は高級感を醸し
出すレザー調です。



スツール使用



傘立使用



受注
専用
送料
無料

傘立スツール

6コード

UB-293-000-□

¥37,000 (税込 ¥40,700)

材 質 本体: スチール角パイプ(粉体塗装、粉体塗装+クリア塗装)、

坐面: ポリプロピレン(再生樹脂)、座面: クッション材(合成皮革、ウレタン、芯材)

サイズ 約W387×D255×H527mm

規格 色 5.クラシックピンク 6.ワインレッド 7.ブラック 8.アイボリー

重 量 約4.5kg

耐重量 約100kg

梱包人数 1名

元払数量 2台以上

色コード/ 5.クラシックピンク 6.ワインレッド 7.ブラック 8.アイボリー

- 受注生産品です。ご注文の際は、納期をご確認ください。
- お客様立物品
- 傘12本立
- 座面: 再生ポリプロピレン100%使用
- 製品特性上、サイズに多少誤差が生じる場合があります。
- 荷物写真と製品の色が若干異なる場合があります。

規格色	JANコード
クラシックピンク	904627
ワインレッド	904634
ブラック	904641
アイボリー	904658

規格色



5.クラシックピンク 6.ワインレッド 7.ブラック 8.アイボリー

傘立て部分を本体に収納できるステンレス仕様の スタイリッシュな傘立です。

20~40本立



20~40本立

28~56本立



28~56本立

重ねて収納ができます。



スタッキング傘立て D2S

受注
専用
送料
無料

材 質 フレーム: 厚ステンレスヘアライン仕上

標準サイズ 20~40本立: 約W900×D438×H763mm, 28~56本立: W1200×D438×H763mm

最大サイズ 20~40本立: 約W900×D386×H763mm, 28~56本立: W1200×D386×H763mm

品番	規格	重量(約)	価格
UB-278-120-0	20~40本立	27kg	オープン価格
UB-278-128-0	28~56本立	35kg	オープン価格

- 受注生産品です。ご注文の際は、納期をご確認ください。
- キャスター付
- 20~40本立: 傘最小20本、最大40本立、28~56本立: 傘最小28本、最大56本立 (最大は傘を1コマに2本入れた場合です。)
- 車上渡し商品で納入時に荷下ろし手動が必要で、
- 送料は別途申し受けます。

●お客様立物品が必要な商品です。詳しくはお客様にお問い合わせてください。●車上渡し商品で納入時に荷下ろし手動が必要で、

安心・安全・軽量設計で、シュート式の傘立なので管理もしやすくお子さまが利用する施設におすすめです。



角を丸め
安全性に配慮。

24本型 K24(オレンジ)



36本型 K36(グレー)

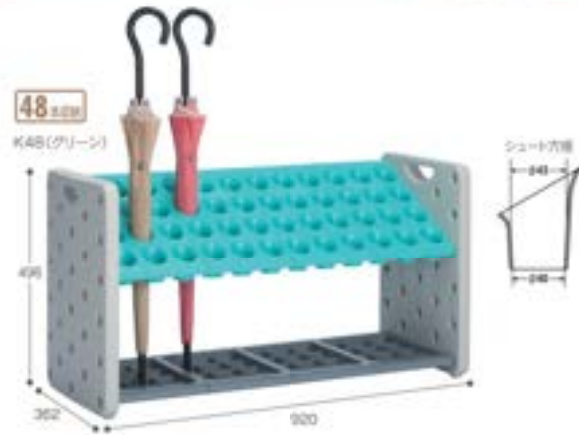

アーバンビット®

材 質 シュート受器: ポリプロピレン(再生樹脂), 側板: ポリエチレン, フレーム: 1/4インチスチールパイプにエニクロメッキ

規格色 グリーン・グレー・オレンジ

重 量 K24 約4.5kg, K36 約5.6kg, K48 約6.7kg

梱包人数 1台

発注数量 2台以上

品番	色コード	規格	サイズ(約)	価格
UB-287-024	□	K24(24本立)	W500×D362×H425mm	¥26,000(税込)¥28,600
UB-287-036	□	K36(36本立)	W710×D362×H425mm	¥29,500(税込)¥32,450
UB-287-048	□	K48(48本立)	W920×D362×H425mm	¥35,000(税込)¥38,500

色コード: 1.グリーン 6.グレー 7.オレンジ

JANコード	
規格	グリーン グレー オレンジ
K24	635019 635064 635071
K36	635118 635163 635170
K48	101941 106496 101958

●お客様立商品
●シュート受器: 再生ポリプロピレン100%使用
◎環境配慮商品 ◎鉛不使用 ◎再生素材

折りたたみ式 シュート傘立の定番がミニマルなワントーンカラーでスタイリッシュにリニューアル!



折りたたみ傘用フック付。折りたたんでコンパクトに収納できます。

12本型 12



24本型 24



48本型 48



アーバンII(傘立)

材 質 フレーム: スチール角パイプにアクリル塗装, シュート受器: ポリプロピレン(再生樹脂)

規格色 アーバンII

重 量 12本 約4.1kg, 24本 約5.1kg, 36本 約6kg, 48本 約6.9kg

品番	規格	サイズ(約)	価格	梱包人数	発注数量	JANコード
UB-286-212-8	12	W431×D267×H475mm	¥19,500(税込)¥21,450	1台	3台以上	900629
UB-286-224-8	24	W709×D267×H475mm	¥23,000(税込)¥25,000	1台	2台以上	900636
UB-286-236-8	36	W810×D267×H475mm	¥33,000(税込)¥36,300	1台	2台以上	900643
UB-286-248-8	48	W1049×D368×H475mm	¥39,000(税込)¥43,000	1台	2台以上	900650

●折りたたみ式(折りたたみ規格: (12-24) 約20.5kg・(36-48) 約17kg)
●12本12本立, 24本24本立, 36本36本立, 48本48本立 ●シュート受器: 再生ポリプロピレン100%使用
◎環境配慮商品 ◎鉛不使用 ◎再生素材



オブリークアーバンC36(グレー) オブリークアーバンB48(グリーン)

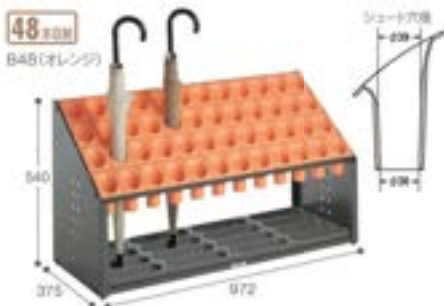

48本収納
B48(オレンジ)

傾斜形状
物のせたり
置ったけできない
傾斜形状です。



12本収納 B12(グレー)



24本収納 B24(グリーン)



36本収納 B36(オレンジ)

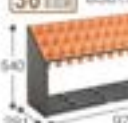

水気に強い樹脂製で
サビにくいシュート式傘立。
傘が絡まないで景観を
キレイに保つことができます。

オブリークアーバンB

材質 本体: スチール角パイプ・電気亜鉛メッキ鋼板に粉体塗装、
シュート: 受皿: ポリプロピレン(再生樹脂)
規格色 グリーン・グレー・オレンジ
重量 12本の7kg(ウエイト含む)、24本の11kg(ウエイト含む)、36本の11kg、48本の14kg
品名 色コード 規格 サイズ(約) 価格 納期 取扱数量
UB-285-112□ B12 W990×D207×H540mm ¥21,500(税込¥23,650) 1台 2日以上
UB-285-124□ B24 W972×D207×H540mm ¥30,300(税込¥33,330) 1台 2日以上
UB-285-136□ B36 W972×D207×H540mm ¥35,000(税込¥38,500) 1台 2日以上
UB-285-148□ B48 W972×D275×H540mm ¥41,700(税込¥45,870) 1台 2日以上
色コード / 1. グリーン 6. グレー 7. オレンジ
●前面製網付 ●お客様組立商品 ●B12-B24は前面防止用ウエイト付
●12本12本立、24本24本立、36本36本立、48本48本立
●シュート再生ポリプロピレン90%使用、受皿: 再生ポリプロピレン100%使用

10- 輸入品 塩ビ不使用 再生素材

JANコード			
規格	グリーン	グレー	オレンジ
B12	532318	532363	532370
B24	532219	532264	532271
B36	532110	532165	532172
B48	532011	532066	532073

前面パネル付 内部を見せない前面パネル付でスッキリ収納。



開く前面パネル
前面パネルの上部を押して開くと
受皿の出し入れができます。

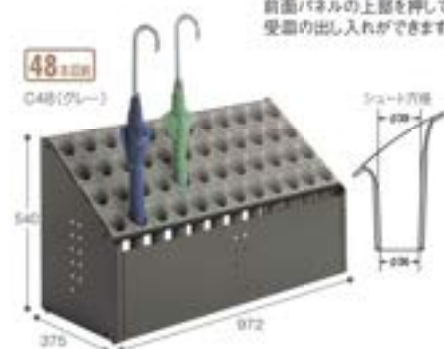

48本収納
C48(グレー)

12本収納 C12(グレー)



24本収納 C24(オレンジ)



36本収納 C36(グリーン)



オブリークアーバンC

材質 本体: スチール角パイプ・電気亜鉛メッキ鋼板に粉体塗装、
シュート: 受皿: ポリプロピレン(再生樹脂)
規格色 グリーン・グレー・オレンジ
重量 12本の5.5kg(ウエイト含む)、24本の9kg(ウエイト含む)、36本の13.5kg、48本の15.5kg
品名 色コード 規格 サイズ(約) 価格 納期 取扱数量
UB-285-212□ C12 W990×D207×H540mm ¥25,500(税込¥28,050) 1台 2日以上
UB-285-224□ C24 W972×D207×H540mm ¥34,700(税込¥38,170) 1台 2日以上
UB-285-236□ C36 W972×D207×H540mm ¥37,500(税込¥41,350) 1台 2日以上
UB-285-248□ C48 W972×D275×H540mm ¥44,200(税込¥48,620) 1台 2日以上
色コード / 1. グリーン 6. グレー 7. オレンジ
●前面製網付 ●お客様組立商品 ●C12-C24は前面防止用ウエイト付
●12本12本立、24本24本立、36本36本立、48本48本立
●シュート再生ポリプロピレン90%使用、受皿: 再生ポリプロピレン100%使用

10- 輸入品 塩ビ不使用 再生素材

JANコード			
規格	グリーン	グレー	オレンジ
C12	649511	649467	649771
C24	649917	649863	650173
C36	650319	650265	650579
C48	650715	650661	650975



117本収納

117本収納



はずせる受皿
前面を開ければすぐに受皿を取り
出せるので、溜まった水溜も簡
単に処理でき、いつも清潔です。

同じ床面積で
約2倍の
傘を収納

1台で収納本数117本!省スペースで
大量の傘を収納できます。

オブリークアーバンS117-S

材質 本体: 電気亜鉛メッキ鋼板にアクリル粉体塗装、
フレーム: スチール角パイプにアクリル粉体塗装、
シュート: ポリプロピレン(再生樹脂)、受皿: ABS樹脂
重量 約54.8kg
品名 色コード 規格 サイズ(約) 価格 JANコード
UB-285-817-S W921×D650×H1720mm ¥234,000(税込¥257,400) 545301
●受皿: 生産品です。ご注文の際は、納期をご確認ください。 ●S117本立
●キースター付(前2個はキースター付) ●シュート: 再生ポリプロピレン60%使用
●車上渡し商品につき納入時に荷下ろし補助者が必要です。
●1台につき別段運賃が必要です。
10- 輸入品 塩ビ不使用 再生素材

1台または1本につき別段運賃が必要の商品です。車上渡し商品で納入時に荷下ろし補助者が必要です。

折りたたみ式傘立

サイズバリエーションが豊富でコンパクトに収納できる折りたたみ式傘立。



折りたたみ式傘立A型

品名	規格	サイズ(約)	重量(約)	価格	梱包人数	元払数量	JANコード
UB-280-212-0	12	W391×D260×H500mm	4.2kg	¥12,500(税込¥13,750)	2名	4台以上	674506
UB-280-224-0	24	W523×D365×H500mm	6.0kg	¥18,000(税込¥19,800)	1名	4台以上	623207
UB-280-236-0	36	W710×D365×H500mm	7.7kg	¥22,500(税込¥24,750)	1名	4台以上	623306
UB-280-248-0	48	W968×D365×H500mm	9.9kg	¥28,500(税込¥31,350)	1名	2台以上	674605
UB-280-260-0	60	W1211×D365×H500mm	11.2kg	¥36,500(税込¥40,150)	1名	1台以上	819006

●折りたたみ式(折りたたみ時厚さ約10cm) ●12傘12本立、24傘24本立、36傘36本立、48傘48本立、60傘60本立 ●受取:再生ポリプロピレン100%使用



コンパクトに折りたたため、組立も簡単!



シンプルで使いやすい、折りたたみ式。



ニュー傘立

品名	規格	サイズ(約)	重量(約)	価格	梱包人数	元払数量	JANコード
UB-280-124-0	24	W725×D270×H505mm	5.2kg	¥24,100(税込¥26,510)	1名	3台以上	362304
UB-280-130-0	30	W950×D335×H505mm	6.3kg	¥27,000(税込¥29,700)	1名	3台以上	362403
UB-280-148-0	48	W1200×D370×H505mm	7.7kg	¥34,400(税込¥37,840)	1名	2台以上	362502

●折りたたみ式(折りたたみ時厚さ約10.5cm) ●24傘24本立、30傘30本立、48傘48本立 ●受取:再生ポリプロピレン100%使用



折りたたみ時(自立しません)

場所をとらないコンパクト設計の折りたたみ式小型傘立。



使用イメージ

ミニ傘立角型

UB-282-500-0 JANコード:693884
¥6,100(税込¥6,710)

材質:本体:スチールクロームメッキ
サイズ:約W370×D260×H480mm
重量:約1.5kg
梱包人数:4台
元払数量:6台以上
●折りたたみ式 ●傘約12本立



折りたたみ時(自立しません)



使用イメージ

ミニ傘立R4

UB-282-410-0 JANコード:6621702
¥4,700(税込¥5,170)

材質:本体:スチールクロームメッキ、受取:ポリプロピレン(再生樹脂)
サイズ:約W250×D250×H505mm
重量:約1.0kg
梱包人数:4台
元払数量:12台以上
●受取:再生ポリプロピレン100%使用
●折りたたみ式 ●傘約8~10本立



折りたたみ時(自立しません)



傘の収納をスッキリ見せる傘掛けです。

折りたたみ傘対応 **14.5cm**

狭いスペースで効率よく
収納できる傘掛けタイプ。



長傘と折りたたみ傘を分けて
掛けられるので、傘の掛け外し
がスムーズに行えます。



受皿は取り外し可能

傘かけ (折りたたみ傘対応)

UB-289-100-0

JANコード 111186

¥12,000 (税込 ¥13,200)

材 質 本体: スチールに粉体塗装、受皿: ポリプロピレン(再生樹脂)
サ イ ズ 約W290×D250×H1000mm
種 類 色 ブラック
重 量 約4.5kg
梱包人数 1名
天板数量 4枚以上

●お客様取立商品 ●最大14本(長傘 3本、折りたたみ傘 11本)収納可能
●受皿: 再生ポリプロピレン100%使用

防汚加工済商品 再生素材 取付容易品

取付容易品

前面に目隠しパネルが付いているので傘をスマートに収納し、スッキリした印象を与えます。



36.5cm

落ち葉の印象を
与えるブラック

ブラック



さわやかで清潔感
を与えるホワイト

ホワイト

ホワイト

パネル傘立 36

UB-299-036-

¥19,800 (税込 ¥21,780)

材 質 本体: スチールに粉体塗装、パネル: 高級メッキに粉体
塗装、受皿: ポリプロピレン(再生樹脂)
サ イ ズ 約W502×D350×H600mm
種 類 色 ブラック/ホワイト
重 量 約7.4kg
梱包人数 1名
天板数量 4枚以上

色コード/ブラック ホワイト

●お客様取立商品 ●取付容易品

●受皿: 再生ポリプロピレン100%使用

防汚加工済商品 再生素材

JANコード

ブラック 108797

ホワイト 108798

アルミ製なので丈夫でサビにくく、持ち運びやすい軽量タイプ。



約30~36.5cm 30



取付容易品

約48~56.5cm 48



アルミ傘立Ⅱ

材 質 本体: アルミ合金パイプにアルマイ(珪上)、受皿: ポリプロピレン(再生樹脂)

品名	規格	サイズ(約)	重 量	価格	梱包人数	天板数量	JANコード
UB-281-130-0	30	W720×D270×H400mm	2.9kg	¥28,000(税込 ¥30,800)	1名	3枚以上	101791
UB-281-148-0	48	W855×D345×H400mm	3.4kg	¥32,000(税込 ¥35,200)	1名	3枚以上	101798

●お客様取立商品 ●30 卓約30~36本立、48 卓約48~56本立 ●受皿: 再生ポリプロピレン100%使用

防汚加工済商品 塩ビ不使用 再生素材

傘袋スタンド

組立簡単、シンプル設計の定番傘袋スタンド。



スチールタイプ



傘袋スタンド
UB-288-000-0 JANコード 336305
¥24,000 (税込¥26,400) **25L**

材質 本体:スチールパイプに粉体塗装、
中袋:ポリプロピレン(再生樹脂)
サイズ 本体:約W280×D420×H1100mm、
中袋:W225×D330×H456mm
重量 約5kg
梱包人数 1台
元払数量 2台以上
●お客様自立商品 ●アジャスター付
●傘袋は別売です。
●傘袋は一度に約1000枚まで掛けられます。
●中袋には専用中袋(LP 27)が使用できます。
●前袋の45L用の袋が使用できます。
●前袋:再生ポリプロピレン70%使用
再生素材

さっと広げてさっとしまえる。
収納にも便利な折りたたみ式。

折りたたみタイプ



折りたたみ傘袋スタンド
UB-288-900-0 JANコード 101521
¥23,500 (税込¥25,850) **約41L**

材質 本体:スチールパイプにクロームメッキ、
中袋:PET(塩ビコート)、ポリプロピレン
サイズ 使用時:約W112×D490×H1020mm、
折りたたみ時:約W312×D170×H1000mm、
中袋:約W240×D290×H670mm
重量 約2.8kg
梱包人数 1台
元払数量 2台以上
●折りたたみ式 ●傘袋は別売です。
●傘袋は一度に約1000枚まで掛けられます。
●中袋には専用中袋(LP 27)が使用できます。
●前袋の45L用の袋が使用できます。
●前袋:再生ポリプロピレン70%使用
特別価格

圧縮回収タイプ 手を汚さずに片手で簡単に傘袋を回収します。
回収した傘袋が散らばらずに効率よく回収できます。



統一感のある傘立と併せて空間を演出します。
StoreStyle 傘立Case16 タイプ ▶ P.126

傘袋の回収方法

傘袋をついたままの傘を、垂直に大きく数回上下させて、傘袋の中に押し込んでください。



回収された傘袋は圧縮されます。



回収できる傘袋
約200枚~
400枚

※回収できる傘袋は傘袋の形状によって異なります。



傘袋

中袋部
(傘袋を押し込む部)

別売のホルダーで
折りたたみ傘にも
対応できます。



折りたたみ傘用傘袋ホルダー
ブラック ▶ P.135

StoreStyle 傘袋スタンド プレストック
UB-271-800-0 JANコード 101668

¥48,000 (税込¥52,800)

材質 本体:電気着脱メッキ鋼板にメラミン焼付塗装、
中袋:ポリプロピレン(再生樹脂)
サイズ 約W266×D316×H900mm
規格色 本体:ブラック、中袋部:ブラック
重量 約10.5kg
梱包人数 1台
元払数量 1台以上
●アジャスター付 ●傘袋は別売です。
●傘袋は一度に約1000枚まで掛けられます。
●中袋部:再生ポリプロピレン100%使用
●ラバーの交換は、別売のStoreStyle プレストックラバーに交換してください。
詳しくは、弊社または販売までご連絡ください。

傘袋



傘袋 (2000枚入)

UB-288-100-0 ¥25,000 (税込¥27,500)

材質 強化ポリエチレン 梱包人数 2000枚入(100枚×20)
サイズ 115×300mm 元払数量 1ケース(2000枚入)
厚さ 16mmクロコ
●100枚づつ ●1000枚単位での販売



使い捨て傘袋のゴミ削減に貢献する リユース(繰り返し使用する)タイプの傘袋と専用スタンド。

リユースタイプ

表示パネル付

傘を袋に入れて
お待ちください



この傘袋は
使い捨てでは
ありません

ご使用後は袋を
戻してください

エコ傘袋を
セットした状態



傘袋は半透明で、
水のたまり具合が
ひと目でわかります。
※傘袋は別売です。

取り出したままの水を
捨てられる受皿

エコ傘袋スタンド

UB-277-000-0

JANコード 796703

¥22,500(税込¥24,750)

材質 本体 スチールパイプに粉末塗装、受皿 ポリプロピレン(再生樹脂)

サイズ 約W326×D312×H1070mm

重量 約2.5kg

梱包人数 1名

元払数量 20枚以上

●お客様自立商品 ●受取付

●傘袋は別売です。専用のエコ傘袋をお使いください。

●傘袋は一度に20枚まで取り出せます。

●受皿 再生ポリプロピレン100%使用

●塩ビ不使用 再生素材

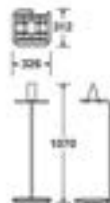

折りたたみ傘にも対応する リユース傘袋

長傘の場合

上から入れてそのまま使います。

使用後は、こちらを上にして
スタンドに掛けておけば
水切りが簡単。

使用時

折りたたみ傘の場合

袋を二つ折りにして使います。

取手になる
ので便利

使用時

エコ傘袋(10枚入)

UB-277-100-0

JANコード 796802

¥8,000(税込¥8,800)

材質 塩化ビニール

サイズ 約W105×H790mm

梱包人数 20袋(1袋10枚入)

元払数量 20袋

●別注で傘袋に印刷加工ができます。

詳しくは別途お問い合わせください。



傘袋装着機

スリムタイプから袋回収機能付まで、
お客様のニーズにお応えするラインナップ。



折りたたみ傘袋用ホルダー付

傘ぼんKP-99BKS スリム
UB-284-410-0

¥191,000(税込¥210,100)

材質 本体 SUS430ステンレスに本体塗装(マットブラック)、ヘッドABS樹脂
サイズ 約W285×D387×H970mm
重量 約7.7kg
傘袋容量 長傘用600枚、折りたたみ傘用200枚
設置人数 1台
支払数量 1台以上
●長傘用袋・長傘用600枚付・折りたたみ傘用200枚付
●キースター2個付 ●折りたたみ傘ぼんホルダー付

折りたたみ傘袋用ホルダー付



長傘&折りたたみ傘



傘ぼん 折りたたみ傘袋用ホルダー付(長傘用・折りたたみ傘用袋付)

材質 本体 SUS430ステンレスに本体塗装(マッドブラックシルバー)、ヘッドABS樹脂、
本体ステンレスヘアライン、折りたたみ傘ぼんホルダー本体鋼板、蓋 ステンレスヘアライン
傘袋容量 [KP-168H]長傘用2000枚、折りたたみ傘用600枚
[KP-129H]長傘用600枚、折りたたみ傘用200枚

品番	規格	サイズ(約)	重量(約)	価格	設置人数	支払数量
UB-284-816-0	KP-168H	W362×D387×H970mm	9.3kg	¥141,000(税込¥155,100)	1台	1台以上
UB-284-819-0	KP-129H	W299×D387×H970mm	7.7kg	¥124,000(税込¥136,400)	1台	1台以上

●KP-168H長傘用袋600枚付・折りたたみ傘用袋400枚付、KP-129H長傘用袋400枚付・折りたたみ傘用袋200枚付

傘ぼんKP-09SS折りたたみ傘一体タイプ

材質 本体 SUS430ステンレスに本体塗装(マッドブラックシルバー)、ヘッドABS樹脂、
ABS樹脂、本体 ステンレスヘアライン
傘袋容量 長傘用600枚、折りたたみ傘用600枚

品番	サイズ(約)	重量(約)	価格	設置人数	支払数量
UB-284-700-0	W305×D327×H970mm	15.5kg	¥218,000(税込¥239,800)	1台	1台以上

●長傘用袋・長傘用400枚付・折りたたみ傘用400枚付 ●キースター2個付

装着&回収

ゴミ箱が一緒になったタイプ。
市販のゴミ袋をセットでき、後片付けも簡単です。

手を汚さず簡単にかさ袋が
取れます。
使用後のかさ袋が触れられません。

通常はゴミ箱として使用可能。



傘ぼん KP-29CBBH
折りたたみ傘袋用ホルダー付
UB-284-829-0

¥175,000(税込¥192,500)

材質 本体 SUS430ステンレスに本体塗装(マッドブラックシルバー)、ヘッドABS樹脂、
本体ステンレスヘアライン
サイズ 約W473×D321×H970mm
重量 約13.8kg
傘袋容量 長傘用600枚、折りたたみ傘用600枚
ゴミ容量 約24L
設置人数 1台
支払数量 1台以上
●長傘用袋400枚付・折りたたみ傘用袋200枚付 ●キースター2個付

傘ぼん KP-25KKBH
折りたたみ傘袋用ホルダー付
UB-284-825-0

¥181,000(税込¥199,100)

材質 本体 SUS430ステンレスに本体塗装(マッドブラックシルバー)、ヘッドABS樹脂、
本体ステンレスヘアライン
サイズ 約W454×D374×H970mm
重量 約12.8kg
傘袋容量 長傘用600枚、折りたたみ傘用600枚
傘袋回収量 約150枚(約30L)
設置人数 1台
支払数量 1台以上
●長傘用袋400枚付・折りたたみ傘用袋200枚付 ●キースター2個付

傘ぼん KP-23GSBH
折りたたみ傘袋用ホルダー付
UB-284-823-0

¥181,000(税込¥199,100)

材質 本体 ステンレス、中筒部ポリプロピレン(再生樹脂)
サイズ 約W400×D400×H840mm
重量 約18.8kg
容量 約25L
傘袋容量 長傘用600枚、折りたたみ傘用600枚
設置人数 1台
支払数量 1台以上
●長傘用袋400枚付・折りたたみ傘用袋200枚付
●キースター2個付 ●中筒部再生ポリプロピレン100%使用
再生素材

オプション 高密度ポリエチレンにバイオマス(サトウキビ)を25%配合の環境にやさしい傘袋が新登場。

傘袋



折りたたみ傘専用かさ袋 Ver.Ⅱ OKB-2000 (2000枚)

UB-284-711-0

オープン価格

材 質 高密度ポリエチレン
 サイズ 168×450mm
 厚 さ 15ミクロン
 梱包人数 1ケース(1袋2000枚入)
 生産数量 4ケース以上

●200枚づつ ●傘袋取付穴2ヶ所

傘ぼん用替袋長傘用 (4000枚入)

UB-284-240-0

オープン価格

材 質 高密度ポリエチレン
 サイズ 110×750mm
 厚 さ 15ミクロン
 梱包人数 1ケース(1袋4000枚入)
 生産数量 2ケース以上

●200枚づつ ●傘袋取付穴2ヶ所

傘袋(バイオマス)

植物由来原料を有効活用することで、化石資源の使用削減に寄与し通常の傘ぼん専用傘袋と比べ約20~28%のCO₂を削減。



傘ぼん バイオマス折りたたみ傘用替袋 2000枚

UB-284-712-0

オープン価格

材 質 高密度ポリエチレン(COPE)〔可燃性〕、
 バイオマス(サトウキビ由来)25%
 サイズ 168×450mm
 厚 さ 15ミクロン
 梱包人数 1ケース(1袋2000枚入)
 生産数量 4ケース以上

●200枚づつ ●傘袋取付穴2ヶ所

傘ぼん バイオマス長傘用替袋 4000枚

UB-284-241-0

オープン価格

材 質 高密度ポリエチレン(COPE)〔可燃性〕、
 バイオマス(サトウキビ由来)25%
 サイズ 110×750mm
 厚 さ 15ミクロン
 梱包人数 1ケース(1袋4000枚入)
 生産数量 2ケース以上

●200枚づつ ●傘袋取付穴2ヶ所

傘袋ホルダー

傘ぼんシリーズやStoreStyle傘袋スタンドへ簡単に取り付けられる、折りたたみ傘用の傘袋ホルダーです。



折りたたみ傘ぼんホルダー UB-284-730-0

¥7,500(税込¥8,250)

材 質 本体:樹脂、蓋:ステンレスヘアライン
 サイズ W180×D37×H305mm
 重 量 約590g
 梱包人数 1個
 生産数量 5個以上

●両面テープの貼り付け式で全ての傘ぼんに取り付けられます。 ●傘袋は別売です。



折りたたみ傘用傘袋ホルダーブラック UB-284-731-7

¥13,000(税込¥14,300)

材 質 本体:樹脂、蓋:ステンレスに樹脂塗装(ブラック)
 サイズ W180×D37×H305mm
 重 量 約590g
 梱包人数 1個
 生産数量 5個以上

●両面テープの貼り付け式で全ての傘ぼんに取り付けられます。 ●傘袋は別売です。

キャスター



傘ぼん用キャスター

UB-284-302-0 ¥3,000(税込¥3,300)

材 質 ステンレス製、合成ゴム
 規 格 2個セット
 高 度 40mm
 長 さ 72mm

●カセット式
 ●傘ぼんXP-23058H(¥134)のキャスターとは異なります。
 ●送料は別途申し受けます。

傘のしずく取り用 濡れた傘のしずくを落とす傘振り場。袋や電気も使わないので、環境にやさしく経済的。



本体の中に傘を入れ、前面マットに傘をぶつけるように強めに振ります。

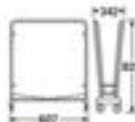

しずくりん Type S-600

UB-527-306-0 ¥126,000(税込¥138,600)

材 質 本体:スチール、前面マット:スチール高機能、中板:SPH101 ABS樹脂、キャスター:ナイロン
 サイズ W607×D342×H825mm
 重 量 約13kg
 容 量 水受け約2.7L

●水受けトレイ付 ●ご注文の際は、納期をご確認ください。 ●傘の種類によって、しずくの取れ方に若干の差が生じる場合がありますので、ご了承ください。
 ●送料は別途申し受けます。

特設洗水マットがしずくを効果的に除去します。

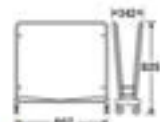
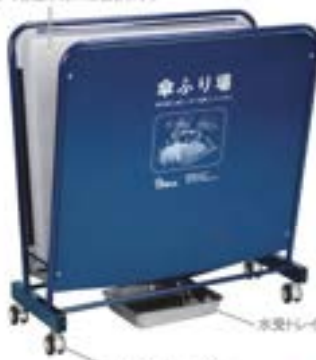

しずくりん Type S-800

UB-527-400-0 ¥128,000(税込¥140,800)

材 質 本体:スチール、洗水マット:スチール高機能、中板:SPH101 ABS樹脂、キャスター:ナイロン
 サイズ W607×D342×H825mm
 重 量 約13kg
 容 量 水受け約2.7L

●水受けトレイ付 ●ご注文の際は、納期をご確認ください。 ●傘の種類によって、しずくの取れ方に若干の差が生じる場合がありますので、ご了承ください。
 ●送料は別途申し受けます。

※別途送料が必要な商品です。詳しくは商品ページお問い合わせください。

別注・特注オーダー

Special Order Products

VARIOUS NEEDS

テラモトの別注・特注オーダーベンチで、
お客さまのお困り、ご要望を的確に解決します。



Q. 施設の景観にマッチした
高級感があるベンチが欲しい…。

A. SOLUTION テラモトの
解決策

特注カラーや別素材のご用意が可能です。

合成皮革やリサイクルウッド、メラミン化粧板、天然木など
様々な素材を用いてお客さまのニーズにお応えします。



合成皮革



リサイクルウッド



メラミン化粧板

コンパクト設計で省スペース化を実現。 ちょい掛けタイプのベンチで身体への負担も軽減します。



ひといきクッションベンチ

性別・世代を選ばず スムーズな利用が可能

足が軽く曲がる程度の適度な座面の高さでスムーズに立ち上げられます。特に高齢者の「立ちあがる、座る」といった動作に伴う負担を軽減します。また、深く腰をかけるため利用者の「足の投げ出し」による通行トラブルも回避します。

お手入れ簡単

座面を固く絞った濡れ雑巾などで日常的にこまめに清掃をしてください。リサイクルウッドのクリアー塗装については、定期的なメンテナンスが必要となりますので、詳細は弊社にお問い合わせください。

盗難防止・転倒防止

アジャスターを外してアンカーボルトで固定することができます。



(ネジ穴φ14)

※アンカーボルトは付属していません。
※ひといきベンチ、ひといきクッションベンチ共通。

リサイクルウッド

屋外・屋内用



ARの見た目が、P.129をご覧ください。



クッションタイプ

屋内用



ひといきベンチ

BC-308-000-0

JANコード 110066

¥128,000(税込¥140,800)

材質 脚フレーム：スチールにアクリル焼付塗装。
座面：リサイクルウッド材(人工木にクリアー塗装)

サイズ 約W1200×D380×H630mm(座面約H400mm)

重量 約10kg
規格色 オレンジ

●お客様自立商品 ●アジャスター付

※1台に付き別途運賃が必要な商品です。

●組立不要品 ●送料別途



座面は廃材や間伐材と産業廃棄物の樹皮を原料とした再生素材のリサイクルウッドを採用。

ひといきクッションベンチ

BC-308-100-0

JANコード 114820

¥144,000(税込¥158,400)

材質 脚フレーム：スチールにアクリル焼付塗装。
座面：クッション材(合成皮革)

サイズ 約W1540×D380×H640mm(座面約W1450mm)

重量 約10kg
規格色 黒

●お客様自立商品 ●アジャスター付

※1台に付き別途運賃が必要な商品です。

●組立不要品 ●送料別途



座面は高級感を醸し出すレザー調です。

別注オーダー

Special Order Products

お客様の多様なニーズにお応えします。詳しくはP.129-P.137

●座面の別注カラーも可能です。



別注カラー(イタール)

樹脂製ベンチ ピッタリ積み重ねて省スペースで収納できる薄型設計。



積み重ね収納で省スペース化

1台の厚さ
約**5.5cm**

本体をピッタリ積み重ねて
収納できる薄型設計



持ち運びに
便利な取手付

脚部は座面裏に
すっきり収納



折りたたみ式



スタッキングブローベンチ 1800

材 質 座板:ポリプロピレン、脚:スチール製パイプに特殊塗装
使用時サイズ 約W1800×D400×H305mm
収納時サイズ 約W1800×D400×H55mm

品名	規格色	重量(kg)	価格	梱包人数	生産国	JANコード
BC-305-518-3	ブルー	15kg	¥33,500(税込)¥36,850	1台	中国	797304
BC-305-518-7	グレー	15kg	¥33,500(税込)¥36,850	1台	中国	796000

●脚部折りたたみ式 ●積み重ね収納可能
●塩に不侵性

樹脂製ベンチ 軽量設計で持ち運びがラクな個性派ベンチです。

フォールディングタイプ(折りたたみ式) 脚部を折りたたむため座板を傷つける事なく立てかけられます。



ディスクベンチ フォールディングタイプ

材 質 座板:ポリプロピレン、カップホルダー:ポリエチレン、フレーム:脚:スチール製パイプに特殊塗装
使用時サイズ 約W1320×D400×H370mm
収納時サイズ 約W1320×D400×H115mm
規 格 色 ブルー・オレンジ

品名	色コード	規格	重量(kg)	価格
BC-309-413-□	カ/カ/カ	5.2kg	¥36,000(税込)¥39,600	
BC-309-513-□	カ/カ/カ	5.2kg	¥31,000(税込)¥34,100	

色コード/3:ブルー 5:オレンジ
●脚部折りたたみ式 ●座面は別売申し受けます。
●塩に不侵性 ●梱包無料

スタッキングタイプ 積み重ねて収納ができます。



ディスクベンチ スタッキングタイプ

材 質 座板:ポリプロピレン、カップホルダー:ポリエチレン、フレーム:脚:スチール製パイプに特殊塗装
サイズ 約W1320×D470×H370mm
規 格 色 ブルー・オレンジ

品名	色コード	規格	重量(kg)	価格
BC-309-213-□	カ/カ/カ	5kg	¥31,500(税込)¥34,650	
BC-309-313-□	カ/カ/カ	7.8kg	¥27,500(税込)¥30,250	

色コード/3:ブルー 5:オレンジ
●お客様自立商品 ●積み重ね収納可能
●座面は別売申し受けます。
●塩に不侵性

1人掛けタイプ 子どもから大人まで、3種類の高さから選べます。



ディスクツール

材 質 座板:ポリプロピレン、フレーム:脚:スチール製パイプに特殊塗装
規 格 色 ブルー・オレンジ
重 量 S約2.0kg、M約2.2kg、L約2.4kg

品名	色コード	規格	サイズ(約)	価格
BC-309-610-□	S	840×400×300mm	10.5kg	¥10,500(税込)¥11,550
BC-309-620-□	M	840×400×370mm	11.0kg	¥11,000(税込)¥12,100
BC-309-630-□	L	840×400×440mm	11.5kg	¥11,500(税込)¥12,650

色コード/3:ブルー 5:オレンジ
●積み重ね収納可能 ●座面は別売申し受けます。
●塩に不侵性

※別途運賃が必要な商品です。詳しくは販売店までお問い合わせください。

金属製ベンチ 屋外で使用できる、軽くて丈夫なアルミ製ベンチ。

屋外用



ベンチNSC-1500(背付)

BC-597-007-0

¥71,500 (税込¥78,650)

材質 アルミ
サイズ 約W1500×D500×H700(座H400)mm
重量 約10.1kg

- お客様組立商品
- ご注文の際は、納期をご確認ください。
- 運賃は別途申し受けます。



座面・背面を穴あけ加工することで衣服のベタツキやスチールのヒンヤリ感を軽減します。



パンチングベンチ D-1500

BC-301-115-0

JANコード 362809

¥74,000 (税込¥81,400)

材質 座面・背面: スチールに粉体塗装, 脚: スチールに粉体塗装
サイズ 約W1500×D575×H715(座H300)mm
重量 約23kg

積込人数 1台
穴数数量 1台以上

- お客様組立商品
- アジャスター付



パンチングベンチ E-1500

BC-301-215-0

JANコード 262901

¥55,600 (税込¥61,160)

材質 座面・背面: スチールに粉体塗装, 脚: スチールに粉体塗装
サイズ 約W1500×D464×H380mm
重量 約13kg

積込人数 1台
穴数数量 2台以上

- お客様組立商品
- アジャスター付



木製ベンチ 座面に天然木を使用した、シンプルな屋内用ベンチ。

屋内用



SRベンチ

BC-248-200-0

JANコード 499307

¥49,000 (税込¥53,900)

材質 座面: 天然木, フレーム: 電気溶接メッキ鋼板にメラミン焼付塗装, 脚: 電気溶接メッキ鋼板にメラミン焼付塗装
サイズ 約W1200×D375×H205mm
重量 約18.5kg

積込人数 1台
穴数数量 1台以上

- お客様組立商品
- アジャスター付
- 天然木のため、商品により色味が多少異なることがあります。ご了承ください。





ベンチスワール®(1800 背付)

天然木 従来の表面仕上げに加えクリア塗装を重ねることで、さらに耐候性・撥水性を高めました。



木調製品のメンテナンス方法

表面仕上げの塗装は、使用環境により異なりますが次第に本来の木肌が現れます。木肌が表面に現れた初期段階で、木材が十分乾燥した状態かを確認し、100番程度のサンドペーパーで表面を仕上げた後、木材保護着色塗料で上塗りしてください。上塗りにより製品をより長くご利用いただけます。木材保護着色塗料についてはお問い合わせください。

アジャスター付
ガタつきを解消し、設置時の安定感を高めます。



ベンチスワール®

材 質 表面:天然木(水性型木材保護着色塗料、クリア塗装)、
脚:アルミ鋳造にアクリル塗装

サ イ ズ 1500背付(約)W1550×D600×H720(SH400)mm、
1800背付(約)W1850×D600×H720(SH400)mm、
1500背なし(約)W1550×D600×H720(SH400)mm、
1800背なし(約)W1850×D600×H720(SH400)mm、
1500背なし(約)W1550×D560×H400mm、
1800背なし(約)W1850×D560×H400mm

梱包入数 1台
元払数量 1台以上

品番	規格	重量(約)	価格	JANコード
BC-303-015-1	1500(背付)	33kg	¥113,000(税込¥124,300)	392994
BC-303-018-1	1800(背付)	39kg	¥117,000(税込¥128,700)	392995
BC-303-115-1	1500(背なし)	30kg	¥105,000(税込¥115,500)	392202
BC-303-118-1	1800(背なし)	33kg	¥109,000(税込¥119,900)	392301
BC-303-215-1	1500(背なし)	24kg	¥97,000(税込¥106,700)	393400
BC-303-218-1	1800(背なし)	29kg	¥100,000(税込¥110,000)	392500

●お客様指定商品 ●アジャスター付
●受注生産品です。納期は受注後、通常約5日です。
●天然木の為、商品により色味が多少異なる事があります。ご了承ください

オプション

盗難防止・転倒防止用に、脚部を固定する為の金具です。



ベンチスワール®固定金具

BC-303-500-0 JANコード 464305

¥3,000(税込¥3,300)(4個セット)

ネット重 0.12g

●アンカーボルトは付属していません。



木材の風合いを持ちながら、耐久性・耐候性に優れたリサイクルウッドを使用。シンプルなデザインにこだわった安定感ある作りで、屋内・屋外での憩いのスペースを演出。

環境に優しいリサイクルウッド

これまで焼却処分されていた廃材や間伐材などの木粉と、産業廃棄物の樹脂を原料に、リサイクルウッドとして再生された素材を使用しています。

天然木の風合いを再現

天然木を思わせる豊かな質感が魅力。木粉と樹脂を混合しているため水に濡れたり、長期間湿気などにさらされても腐食しにくい素材です。

お手入れ簡単

座・背面を固く絞った濡れ雑巾などで日常的にこまめに清掃をしてください。クリアー塗装について、定期的なメンテナンスが必要となりますので、詳細は弊社にお問い合わせください。

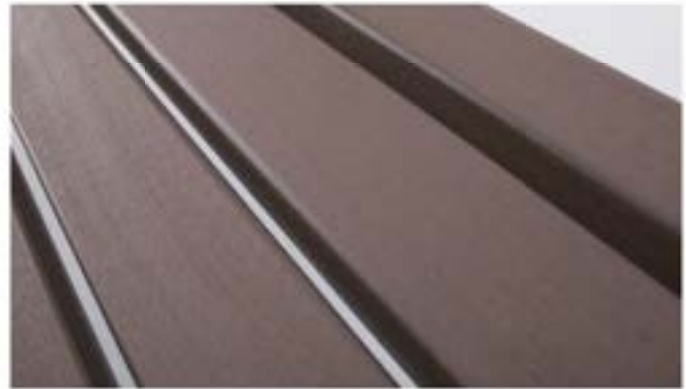

リサイクルウッド

背なし



TOPOET (トボエ)

BC-307-100-0



¥155,000 (税込¥170,500)

材 質 樹脂・アルミ塗物にアクリル樹脂塗膜、表面リサイクルウッド材 (人工木) にクリアー塗装、黒鉄材・スチールにアクリル樹脂塗膜

サイズ 約W1800×D488×H405mm

重 量 約25kg

●お客様組立商品 ●アジャスター付 ■1台に付非別送運賃が必要です。

値比不使用 商品登録済



再生樹脂 再生素材を使用した、リアルな質感と耐久性能に優れたベンチです。

中肘なし



JA-1 1800 肘なし (中肘なし)

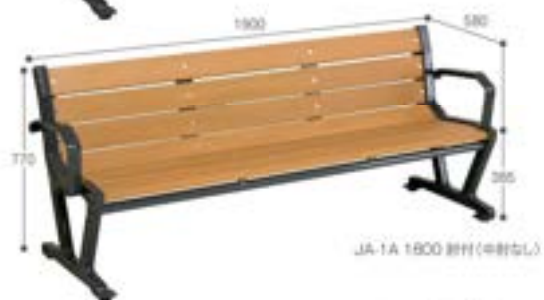

JA-1A 1800 肘付 (中肘なし)



JA-2 1800 背なし (中肘なし)

中肘付



JA-1N 1800 肘付 (中肘付)



JA-1AN 1800 肘付 (中肘付)



JA-2N 1800 背付 (中肘付)

JAベンチ

材 質 再生樹脂製成形品、部・中肘・脚物に鉄骨塗装
 種別人数 1台
 元払数量 1台以上

品番	種別	サイズ (mm)	重量 (kg)	価格
BC-306-218-0	JA-1 1800 肘なし 中肘なし	W1800×D580×H770/Sφ385mm	79kg	¥222,000 (税込¥244,200)
BC-306-318-0	JA-1A 1800 肘付 中肘なし	W1800×D580×H770/Sφ385mm	82kg	¥234,000 (税込¥257,400)
BC-306-418-0	JA-1N 1800 肘付 中肘付	W1800×D580×H770/Sφ385mm	84kg	¥242,000 (税込¥266,200)
BC-306-518-0	JA-1AN 1800 肘付 中肘付	W1800×D580×H770/Sφ385mm	87.9kg	¥250,000 (税込¥275,000)
BC-306-618-0	JA-2 1800 背なし 中肘なし	W1800×D465×H400mm	54.3kg	¥147,000 (税込¥161,700)
BC-306-718-0	JA-2N 1800 背付 中肘付	W1800×D465×H400mm	58.5kg	¥165,000 (税込¥181,500)

●ご注文の際は、納期をご確認ください。 ●お客様自立商品 ●車上渡し商品につき納入時に落下し合助者が必要です。
 ●北海道、沖縄及び離島は別途運賃を申し受けます。ただし元払数量以上のご注文でも配達場所や配達条件によっては別途運賃が発生する場合がございます。

1P-2021-03-06



盗難防止・転倒防止
 脚にアンカーボルト用の穴が
 設けてあります。

(ネジ穴φ12)

●別途運賃が必要な商品です。詳しくは商品ページをご覧ください。 ●車上渡し商品で納入時に落下し合助者が必要です。

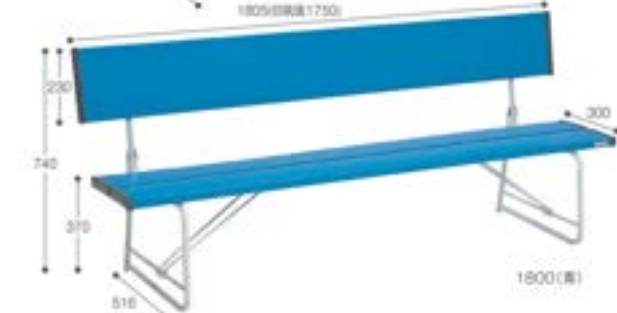
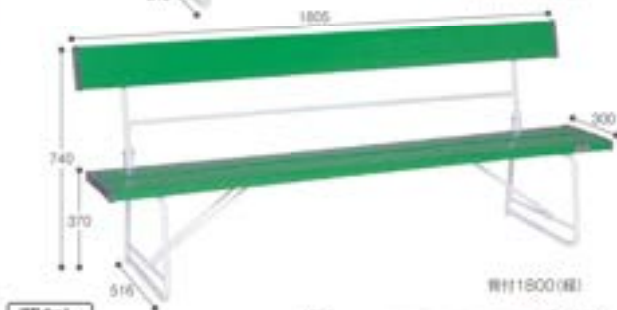

樹脂製ベンチ

移動や収納に便利な折りたたみベンチ。
木調色は天然木の風合いを巧みに再現。

両端は安全性を考慮したカバー付。コンパクトに折りたためます。



ベンチ

材 質 表面: 樹脂強化ビニール、脚: スチールパイプに粉末塗装
背板幅サイズ 140mm
規格 色 緑・青・木調
重 量 背付1500約14.4kg、背付1800約16.0kg、背なし1800約11.0kg
積込人数 1台
販売数量 2台以上

品番	色コード	規格	サイズ(約)	価格
BC-300-015-□		背付1500	W1505×D815×H740(背D720)	¥41,100(税込¥45,210)
BC-300-018-□		背付1800	W1805×D815×H740(背D720)	¥45,500(税込¥50,050)
BC-300-118-□		背なし1800	W1805×D477×H370	¥31,500(税込¥34,650)

色コード/1緑 3青 5木調
●折りたたみ式 ●両面両端は安全カバー付

JANコード		色コード		
規格	緑	青	木調	
背付1500	169514	169518	169590	
背付1800	169613	169617	169699	
背なし1800	169712	169736	169798	

縦幅23cmのワイドな背板に印刷ができる、
宣伝効果抜群の折りたたみベンチ。

両端は安全性を考慮したカバー付。コンパクトに折りたためます。



コマーシャルベンチ

材 質 表面: 樹脂強化ビニール、脚: スチールパイプに粉末塗装
背板幅サイズ 230mm
規格 色 緑・青
重 量 1500約15.0kg、1800約17.4kg
積込人数 1台
販売数量 2台以上

品番	色コード	規格	サイズ(約)	価格
BC-300-215-□		1500	W1505×D815×H740(背D720)	¥51,000(税込¥56,100)
BC-300-218-□		1800	W1805×D815×H740(背D720)	¥56,000(税込¥61,600)

色コード/1緑 3青
●折りたたみ式 ●両面両端は安全カバー付 ●背板への印刷費は別途申し受けます。

JANコード		色コード		
規格	緑	青		
1500	389615	389619		
1800	389714	389738		

別注オーダー

Special Order Products

●背板の表裏に名入れや広告などを印刷可能。



●フルカラープリントで自由に背板をデザインできます。

詳しくは▶P.18

従来の塗装やシルク印刷では表現できなかった、フルカラープリントシステムにも対応。広告や看板にあわせたオリジナルデザインが可能です。

※写真は印刷イメージです。実際の仕上がりは異なる場合があります。





シートSTFアーバングレー (9.75) + ホームベンチ、ステン灰

樹脂製ベンチ シックな空間に最適なモノトーンカラーの
脚部ステンレス製 樹脂製ベンチです。



屋外・屋内を問わず使用できるので、洗練された空間作りにお役立ていただけます。



サビに強いステンレス製の脚もアクセントとしてデザイン性を高めています。

ホームベンチ、ステン 灰

受注生産 送料別

材 質 座面: ポリプロピレン(再生樹脂)、脚: ステンレス鋼パイプ
機 構 色 灰
積 込 入 数 1台
元 払 数 量 2台以上

品番	規格	サイズ(約)	重量(約)	価格	JACO-F
KC-303-312-B	1200	W1200×D400×H365mm	7.8kg	¥38,000/台 ¥41,800	116228
KC-303-315-B	1500	W1500×D400×H365mm	10.4kg	¥52,500/台 ¥57,750	116225
KC-303-318-B	1800	W1800×D400×H365mm	11.5kg	¥55,600/台 ¥61,160	116242

●ご注文の際は、納期をご確認ください。 ●お客様限定商品
●従来: 再生ポリプロピレン100%使用

作: 輸入品 組: 不使用 再: 生素材

現在もロングヒットを続けるホームベンチシリーズ。
優れた耐久性で屋外や水場など、様々な場所で活躍します。



樹脂製ベンチ

脚は耐久性に優れた粉体塗装仕上げ

脚部粉体塗装



ホームベンチ

材質 座面:ポリプロピレン(再生樹脂)、脚:スチール角パイプに粉体塗装

規格色 青・白・黄

梱包人数 1台

元私数量 1200:3台以上、1500:1800:2台以上

品番	色コード	規格	サイズ(約)	重量(約)	価格
BC-302-012-□	1200	W1200×D400×H365mm	8.7kg	¥24,100 (税込) ¥26,510	
BC-302-015-□	1500	W1500×D400×H365mm	11.7kg	¥35,500 (税込) ¥39,050	
BC-302-018-□	1800	W1801×D400×H365mm	13.2kg	¥38,600 (税込) ¥42,460	

色コード/3青 5白(受注生産品) 6黄(受注生産品)

●白・黄は受注生産品です。

□ご注文の際は、納期をご確認ください。

●お客様納品品

●座面:再生ポリプロピレン100%使用

▶VOC低減塗料 鉛不使用 再生素材

JANコード			
規格	青	白	黄
1200	170633	170657	170664
1500	170732	170756	170763
1800	170831	170855	170862

規格色:1200



規格色:1500



規格色:1800



脚部ステンレス製

水気のある所でもサビに強いステンレス製脚



ホームベンチ・ステン

材質 座面:ポリプロピレン(再生樹脂)、脚:ステンレス角パイプ

規格色 青・白・黄

梱包人数 1台

元私数量 2台以上

品番	色コード	規格	サイズ(約)	重量(約)	価格
BC-302-312-□	1200	W1206×D400×H365mm	7.8kg	¥38,000 (税込) ¥41,800	
BC-302-315-□	1500	W1503×D400×H365mm	10.4kg	¥52,500 (税込) ¥57,750	
BC-302-318-□	1800	W1801×D400×H365mm	11.3kg	¥55,600 (税込) ¥61,160	

色コード/3青 5白(受注生産品) 6黄(受注生産品)

●白・黄は受注生産品です。

□ご注文の際は、納期をご確認ください。

●お客様納品品

●座面:再生ポリプロピレン100%使用

▶VOC低減塗料 鉛不使用 再生素材

JANコード			
規格	青	白	黄
1200	363134	363158	363165
1500	363233	363257	363264
1800	363332	363356	363363

別注オーダー

●鮮色カラーも承ります。
※詳しくは、弊社またはお客様までお問い合わせください。



スタイリッシュなグレーカラーもあります。



ホームベンチ・ステン ▶P.145

脚部折りたたみ式

持ち運びが手軽で、収納場所も取らない折りたたみ式。耐久性に優れているので、屋外でも安心して使用できます。



折りたたみホームベンチ

材質 座面:ポリプロピレン(再生樹脂)、脚:スチールパイプに粉体塗装

使用時サイズ 1250:約W1258×D400×H365mm、1500:約W1503×D400×H365mm

収納時サイズ 1250:約W1258×D400×H100mm、1500:約W1503×D400×H100mm

規格色 青

梱包人数 1台

元私数量 1250:3台以上、1500:2台以上

品番	規格	長さ	価格	JANコード
BC-303-412-□	1250	3.2kg	¥24,100 (税込) ¥26,510	48522
BC-303-415-□	1500	7.0kg	¥33,500 (税込) ¥36,450	48531

●脚部折りたたみ式

●座面:再生ポリプロピレン100%使用

▶VOC低減塗料 鉛不使用 再生素材



ベンチ

担架

「もしもに備える」テラモトのレスキューベンチシリーズは、緊急時には担架として応急活動に使用できるハイブリッドベンチです。



座面取り外し式

レスキューボードベンチ

座面を取り外して使用するタイプです。角を丸めた持ちやすい形状で、持ち手と地面が干渉しません。脚で座面が外れないようにロック付でベンチ時も安心して使用いただけます。

詳しくは▶P.186

オフィスや商業施設などに設置しやすいクッション付が登場!



クッション付き
レスキューボードベンチ
▶P.185

脚部折りたたみ式

レスキューベンチ

脚を折りたたむだけで簡単に担架として使用できます。また、キャスター付でそのまま移動することも可能です。

詳しくは▶P.187



※上記の写真は別注イメージです。

別注対応品 記載の商品は製作の一例です。納期など、詳しくは弊社係員までお問い合わせください。

イベント開催時や営業時間中だけ、分煙ブースが作れて連結もできる移動式屋外パーテーションです。

メッシュシート
ご希望に合わせたデザインで印刷できます。

※印刷の仕様は別注です。上から見た図。

設置面積に合わせて拡張ができます。

※印刷の仕様は別注です。上から見た図。

パーテーション 4枚分の設置例

パーテーション 8枚分の設置例

入口 約1000

1900

約1000

約1000

約1000

約1000

約1000

約1000

約1000

約1000

約1000

約1000

足を折りたたんで重ねて収納ができます。

収納例

ストッパー付キャスター
スムーズな移動ができるキャスターは4輪にストッパー付で固定できます。



補助ストッパーとアジャスター
安定性を高めるための補助ストッパーとアジャスターを装備しています。



屋外分煙パーテーション

材 質 本体：スチールに粉体塗装、メッシュシート：メッシュターボリン
 サ イ ズ 約W955×D620×H1905mm、メッシュシート：約W820×H1000mm
 キャスター：直径 75mm (ストッパー付)
 重 量 約25kg

- 別注対応品です。ご注文の際は、納期をご確認ください。
- この商品は製作例です。詳しくは弊社係員までお問い合わせください。
- 1台では使用しにくいので、2台以上L字、コの字、口の字での設置をお勧めします。
- 強風時は必ず安全な場所に移動させてください。
- メッシュシートにはオリジナルデザインで印刷が可能です。

※詳しくは別注品

プラズマ放電でタバコの臭いを分解・除去! プラズマダッシュシリーズ。

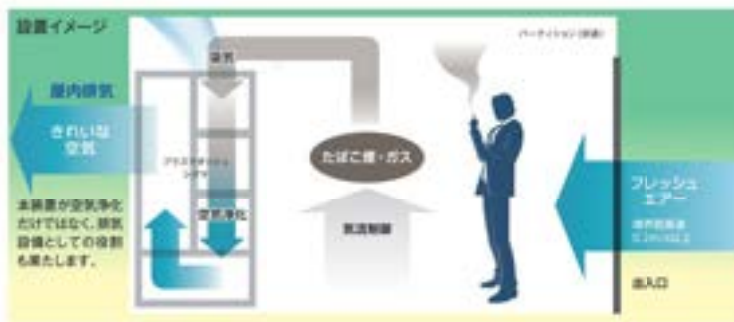

屋外排気が難しい
喫煙室におすすめ
タバコの臭いを
ワンパスで強力に
除去します。



プラズマダッシュ Σ

SS-564-000-0
オープン価格
サイズ W800×D450×H2000mm
処理风量 20m³/min
同時稼働 4~8名(目安値)
電源 AC100V-50/60Hz
消費電力 500W
重量 約180kg

●ご注文の際は、納期をご確認ください。
●標準送料別途見積り5~10m³。
●標準設置費用は別途申し受けます。

循環タイプのプラズマ脱臭機。 部屋の大きさやご利用人数に応じて、お選び頂けます。



プラズマダッシュ スリム

SS-564-100-0
オープン価格
サイズ W900×D600(本体360)×H1800mm
処理风量 強900m³/h・静音720m³/h
集塵効率 99%以上(タバコ煙)
電源 AC100V-50/60Hz
消費電力 250W以下
重量 約150kg
●ご注文の際は、納期をご確認ください。
●標準送料別途見積り10~25m³。
●標準設置費用は別途申し受けます。

人が近づくと自動で運転する省エネ設計



プラズマダッシュ コンパクト

SS-564-200-0
オープン価格
サイズ W600×D348×H1105mm
処理风量 強600m³/h・静音450m³/h
集塵効率 99%以上(タバコ煙)
電源 AC100V-50/60Hz
消費電力 60W以下
重量 約58kg
規格色 W1(ホワイト) B2(ブラック)
色コード / 8.W1(ホワイト) 9.B2(ブラック)
●ご注文の際は、納期をご確認ください。
●標準送料別途見積り5~10m³。
●標準設置費用は別途申し受けます。

脱臭の仕組み

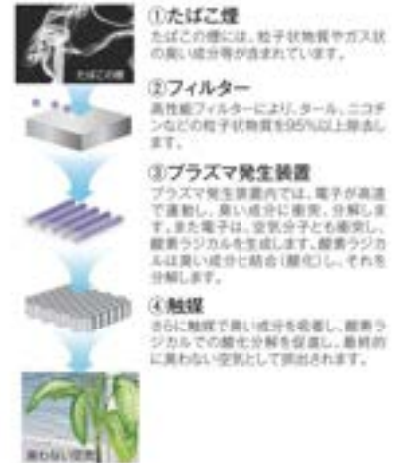

プラズマダッシュシリーズはご購入・設置後、定期的なメンテナンスが必要です。詳しくはお問い合わせください。

喫煙室内の粉塵濃度が低減できます。

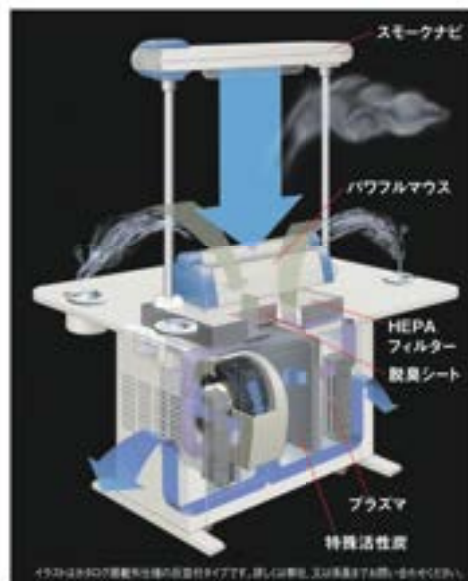

気配り機能満載の集塵・脱臭機「スモークダッシュ」

スモークナビとパワフルマウスでよりパワフルに煙をキャッチ
フード部分から出るエアカーテン流が周りの空気を誘因、吸煙口(パワフルマウス)が対面者の吐き出す煙や手に持ったタバコの煙も強力に吸引します。

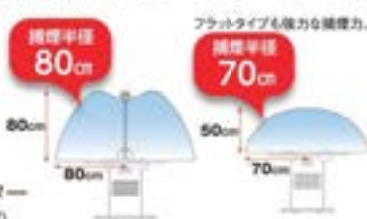

高浄化機能をもつHEPAフィルター
99.97%の高集塵能力(標準運転時)でタバコの煙の粒子から空気中を漂う塵や花粉までしっかりキャッチします。

プラズマ+特殊活性炭+脱臭シートで徹底脱臭
従来の喫煙対策機では十分でなかった一過性脱臭率を70%まで向上(標準運転時)、さらに25分間の継続運転で室内のタバコ臭を99%除去します。



フィルター方式の簡単メンテナンス

集塵部・脱臭部ともフィルター方式なのでお客様自身で簡単に交換(メンテナンス)ができます。しかもフィルターは長寿命仕様なのでメンテナンス費用も経済的です。

●フィルター交換の目安 (1日200本喫煙の場合) **約6か月** **約1年** **約29,600円**

捕煙力が好評のスモークナビ搭載タイプ。



交換プラグが必要です。市販のものをお買い求めください。

スモークダッシュ ナビ

サイズ 770×715×1200×900×H1130mm カウンター付W1200×D600×H1000mm
集塵人数 1台
取組数量 1台以上

品番	価格	送料
SS-566-000-0 ナビ付897130-B1900W	¥500,000(税込¥550,000)	
SS-566-001-0 ナビ付897130-B1900W	¥500,000(税込¥550,000)	

- ご注文の際は、納期をご確認ください。 ●人感センサー付
- 集塵フィルター1枚、特殊活性炭フィルター(2枚入)1個付
- フィルターチェックランプ付 ●サイドキック式気流制御チャンバー付
- らくらくキャスター付 ●お客様設置商品
- 特殊活性炭フィルターは、1台に1枚付設が必要です。
- 車上渡し商品につき納入時に落下防止補助が必要となります。

●沖縄及び離島は別途運賃を申し受けます。ただし、送料数量以上のご注文でも配送場所や配達条件によっては別途運賃が発生する場合がございます。

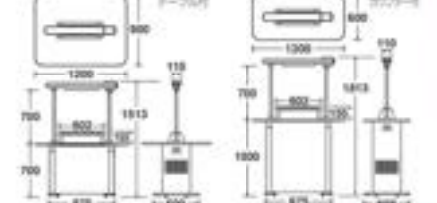

機種	B5T130-B1900W (テーブル付)	B5C130-B1900W (カウンター付)
電源	100V、50Hz / 60Hz	
風量切替	ターボ / 標準	
消費電力(W)	(50Hz)150 / 125、180Hz(210 / 145	
送風距離(m)	(50Hz)12 / 8、(180Hz)13 / 7	
騒音(dB)	30Hz(30、80)40/34 30Hz(35/34、80)35/34	
適用人数(人)	6 / 4	
集塵方式	HEPAフィルター(脱臭機能付)	
集塵性能	99.97%(計数値0.3μm)・標準運転時	
脱臭方式	プラズマ脱臭+特殊活性炭+脱臭シート	
脱臭性能	一過性70%・継続99%(25分)・標準運転時	
その他	人感センサー式自動運転	
質量(kg)	68	71
電源コード(m)	3(アース付3芯プラグ)	

捕煙の基本機能はしっかり押さえた使いやすいフラットタイプ。



交換プラグが必要です。市販のものをお買い求めください。

スモークダッシュ フラット

サイズ 770×715×1200×900×H1000mm カウンター付W1200×D600×H1000mm
集塵人数 1台
取組数量 1台以上

品番	価格	送料
SS-566-010-0 ナビ付897130-B1900W	¥398,000(税込¥437,800)	
SS-566-011-0 カウンター付897130-B1900W	¥398,000(税込¥437,800)	

- ご注文の際は、納期をご確認ください。 ●人感センサー付
- 集塵フィルター1枚、特殊活性炭フィルター(2枚入)1個付
- フィルターチェックランプ付 ●サイドキック式気流制御チャンバー付
- らくらくキャスター付 ●お客様設置商品 ●スモークナビの後付けはできません。
- 特殊活性炭フィルターは、1台に1枚付設が必要です。
- 車上渡し商品につき納入時に落下防止補助が必要となります。

●沖縄及び離島は別途運賃を申し受けます。ただし、送料数量以上のご注文でも配送場所や配達条件によっては別途運賃が発生する場合がございます。



機種	B5F130-B1900W (テーブル付)	B5C130-B1900W (カウンター付)
電源	100V、50Hz / 60Hz	
風量切替	ターボ / 標準	
消費電力(W)	(50Hz)145 / 125、180Hz(205 / 145	
送風距離(m)	(50Hz)12 / 8、(180Hz)13 / 7	
騒音(dB)	30Hz(30、80)40/34 30Hz(35/34、80)35/34	
適用人数(人)	6 / 4	
集塵方式	HEPAフィルター(脱臭機能付)	
集塵性能	99.97%(計数値0.3μm)・標準運転時	
脱臭方式	プラズマ脱臭+特殊活性炭+脱臭シート	
脱臭性能	一過性70%・継続99%(25分)・標準運転時	
その他	人感センサー式自動運転	
質量(kg)	61	64
電源コード(m)	3(アース付3芯プラグ)	

オプション

集塵フィルターと特殊活性炭フィルターはそれぞれ必要ですので併用してください。

スモークダッシュ用 集塵フィルター

品番	価格	送料	取組人数	取組数量
SS-566-009-0 RP-2000F	¥10,800(税込¥11,880)		1台	1個以上

●ご注文の際は、納期をご確認ください。 ●HEPAフィルター1枚入

スモークダッシュ用 特殊活性炭フィルター(2枚入)

品番	価格	送料	取組人数	取組数量
SS-566-010-0 RP-2000CF	¥8,000(税込¥8,800)		1台(2枚入)	1個以上

●ご注文の際は、納期をご確認ください。 ●特殊活性炭フィルター2枚入

●沖縄及び離島は別途運賃を申し受けます。 ●車上渡し商品で納入時に落下防止補助が必要です。



空間の雰囲気を高める
上質な大容量タイプ。

喫煙機容量 (L)
1L: ¥80,000

15L

大容量
15L

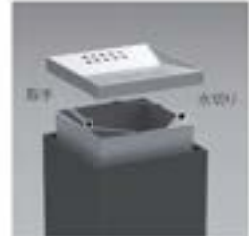

水を溜めてやさしく灰手と水切り付

large ashtray (ラージアッシュトレイ)

SS-254-200-8

JANコード 901565

¥81,000 (税込 ¥89,100)

15L

材 質 本体:電気溶接メッキ鋼板に粉体塗装, 受皿:表面プレート:ステンレス
サイズ 本体約C300×H705mm, 受皿約C319×H187mm (取手含む)
機 構 色 アーシンググレー
重 量 約16.0kg
梱包人数 1台
元払数量 1台以上
●アジスター付

利用が多い所に最適な大容量

15L

大容量
15L



灰手が捨てやすい受皿付

プロスモーキー® (灰皿) 15L

DS-264-015-0

JANコード 899947

¥59,000 (税込 ¥64,900)

15L

材 質 本体:電気溶接メッキ鋼板にメラミン焼付塗装,
受皿:電気溶接メッキ鋼板
サイズ 本体約C360×H700mm, 受皿C325×H231mm
機 構 色 白
重 量 約13.8kg
梱包人数 1台
元払数量 1台以上

火がついたタバコが捨てられても、
内部で火が消えやすい構造で安心。

火が
消えやすい
構造

約3L



消煙灰皿

SS-255-000

JANコード

¥36,000 (税込 ¥39,600)

約3L

材 質 本体:電気溶接メッキ鋼板にメラミン焼付塗装,
中皿:消煙用メッキ鋼板, 蓋:ステンレス
サイズ 本体約C210×H570mm, 中皿約C156×H440mm
機 構 色 白/黒
重 量 約4.0kg
梱包人数 1台
元払数量 2台以上
色コード/白 6,黒

ミセル スモーキングボール

ボールの表示面を自由にデザインできる灰皿。
より訴求効果があります。
詳しくは▶P.241をご覧ください。



プロダワ-灰皿 (P.153) + ミセルフラッシュ (P.256)



星林スチンK型 (P.154) + ミセルメッセージボール (P.240)



プロタワー灰皿

材質 本体電鍍塗装・4角筒にメラミン樹脂付塗装、蓋ステンレスヘアライン仕上げ、受皿アルミ
規格色 黒
サイズ 本体φ200×H630mm、Lφ280×H700mm、
受皿φ185×H60mm、Lφ275×H60mm
梱包人数 1台
元払数量 4台以上

品名	規格	容量(L)	重量(kg)	価格	JANコード
SS-266-410-0	S	1.4L	2.1kg	¥14,700(税込¥16,170)	543765
SS-266-420-0	L	3.1L	3.9kg	¥19,000(税込¥20,900)	543864

●蓋ゴム付



角型灰皿GPX-28B

SS-955-100-0 JANコード 704005
¥16,500(税込¥18,150) 2.1L
材質 本体スチールに粉体塗装、蓋ステンレス
サイズ 本体□215×H604mm、
受皿□158×□158×H70mm
重量 約3.7kg
梱包人数 4台
元払数量 4台以上

●蓋ゴム付



灰皿GPX 3L

SS-945-150-0 JANコード 111254
¥19,000(税込¥20,900) 3L
材質 本体スチールに粉体塗装、蓋ステンレス
サイズ 本体□210×H600mm
重量 約3.3kg
梱包人数 1台
元払数量 4台以上

●蓋ゴム付



灰皿SM-120

SU-290-120-0 JANコード 355603
¥89,700(税込¥98,670) 1.7L

材質 ステンレスヘアライン仕上げ
サイズ 本体約φ200×H600mm、
受皿約φ165×H100mm
重量 約5.3kg
梱包人数 2台
元払数量 1台以上

●蓋ゴム付 ●別途ローラー仕上げ可能



ステン角型灰皿GPX-28A

SS-955-010-0 JANコード 703800
¥21,500(税込¥23,650) 2.1L

材質 ステンレスヘアライン仕上げ
サイズ 本体約□215×H604mm、
受皿約□158×□158×H70mm
重量 約3.3kg
梱包人数 4台
元払数量 4台以上

●蓋ゴム付



灰皿SK-020

SU-290-520-0 JANコード 355801
¥123,500(税込¥135,850) 2.6L

材質 ステンレスヘアライン仕上げ
サイズ 本体約□200×H600mm、
受皿約□178×H120mm
重量 約9.1kg
梱包人数 2台
元払数量 1台以上

●蓋ゴム付 ●別途ローラー仕上げ可能



灰皿SK-025

SU-290-525-0 JANコード 355900
¥136,500(税込¥150,150) 4.5L

材質 ステンレスヘアライン仕上げ
サイズ 本体約□250×H600mm、
受皿約□228×H120mm
重量 約12.4kg
梱包人数 2台
元払数量 1台以上

●蓋ゴム付 ●別途ローラー仕上げ可能

卓上灰皿



積み重ね可能



卓上灰皿ST-015

材質 ステンレス 厚さ 0.3mm厚 梱包人数 25個
元払数量 100個以上
品名 サイズ(約) 重量(約) 価格 JANコード
SU-292-015-0 φ150×φ50 50g ¥330(税込¥363) 11990

●積み重ね可能

すいから回収と注水作業が効率よくできる
巡回用カートもあります。

エアカート→E(巡回用) すいから回収
▶P.461

注水作業が
片手でラクラク!

収集缶も
取り出し簡単!



灰皿SK-025 + スタンディングレスト(クッションタイプ) (P.137)

自重があり、安定感ある大容量タイプ



6L

本体と中央の筒部に排水を流す穴付

屋外スタンドD型
SS-257-020-0 JANCOコード 163109

●お客様取付商品 ●排水抜き穴付



大容量で使いやすい現場用灰皿。吸殻以外のゴミは捨てにくい専用蓋付です。



8.2L

丸型すいごら入れ(現場用)

SS-258-300-0 JANCOコード 472201

●積み重ね式 ●缶のA面販売可能です。

丸型すいごら入れ(現場用)缶のみ フタ付

品番 SS-258-320-0 価格 オープン価格

移動しやすい軽量タイプ



3L

屋外スタンドK型
SS-257-030-3 JANCOコード 649337

●お客様取付商品



木調製品のメンテナンス方法

表面仕上げの塗装は、使用環境により異なりますが次第に本来の木肌が見えます。木肌が表面に露れれば定期的に、木材が十分に乾燥した状態を確認し、120番程度のサンドペーパーで表面を仕上げた後、木材保護着色塗料で上塗りしてください。上塗りにより製品をより多くご使用いただけます。木材保護着色塗料についてはお問い合わせください。



3.5L

脚付で安定感がある天然木製。

グランドコーナー木調灰皿M-126
SS-273-126-0 JANCOコード 412702

●お客様取付商品 ●転倒防止用脚付 ●天然木の為、商品により色味が多少異なることがあります。



6.4L

吸殻入れII(現場用)

SS-258-400-0 JANCOコード 525303

●網罟折りたたみ式 ●缶のA面販売可能です。

吸殻入れII(現場用)缶のみ フタ付

品番 SS-258-420-0 価格 オープン価格



オプション

飲み物やタバコなどを置きたい時に便利なテーブル。

吸殻入れII(現場用)専用

吸殻入れII用ワイヤーテーブル

SS-258-500-0 JANCOコード 775609

●吸殻入れII(現場用)専用です。

収集缶

10L

スリムタイプ



10L

12L 15.4L



12L (中カゴ付)



蓋はホックが掛かる構造
蓋はホックが掛かる構造

ステンレスバール

材質 ステンレス
中カゴサイズ 10Lφ180×H270mm、12Lφ240×H246mm
重 量 10L中カゴ付約1.9kg、12L中カゴなし約1.9kg、12L中カゴ付約2.5kg
容 量 10L中カゴ付10L、12L中カゴなし15.4L、12L中カゴ付12L
梱包人数 4名
元払数量 4個以上

品番	規格	サイズ(約)	価格	JANコード
SU-267-700-0	10L中カゴ付	φ180×H270mm	¥24,000 (税込¥26,400)	779386
SU-267-710-0	12L中カゴなし	φ240×H246mm	¥21,500 (税込¥23,650)	795003
SU-267-711-0	12L中カゴ付	φ240×H246mm	¥34,000 (税込¥37,400)	795102



「汚い物」「茶がら」「生ゴミ」除菌効果のあるシート付

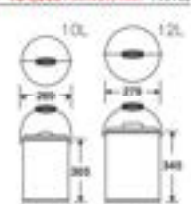

外した蓋を本体に掛けられるフック付で、紛失する心配がありません。



蓋の裏にフックが付いています。

8.2L



中カゴなし



細かい網目で細かいゴミもキャッチ

8.2L



中カゴ付

8.2L



すいがら収集缶

材質 本体印刷鋼板、中カゴステンレス (中カゴ付のみ)
規格 色 赤
サイズ 本体 W265×H290mm
中カゴφ190×H85mmφ270mm取手含中カゴ付のみ
重 量 中カゴなし約845g、中カゴ付約945g
容 量 中カゴなし中カゴ付約8.2L
梱包人数 10個
元払数量 20個以上

品番	規格	価格	JANコード
SU-267-200-0	中カゴなし	¥5,200 (税込¥5,720)	167909
SU-267-010-0	中カゴ付	¥6,700 (税込¥7,370)	655907

●中カゴのみの販売はしていません。

ステンレスすいがら収集缶

材質 本体ステンレス、中カゴステンレス (中カゴ付のみ)
サイズ 本体 W265×H290mm
中カゴφ190×H85mmφ270mm取手含中カゴ付のみ
重 量 中カゴなし約725g、中カゴ付約825g
容 量 中カゴなし中カゴ付約8.2L
梱包人数 6個
元払数量 12個以上

品番	規格	価格	JANコード
SU-267-200-0	中カゴなし	¥7,300 (税込¥8,030)	458403
SU-267-210-0	中カゴ付	¥8,800 (税込¥9,680)	654003

●中カゴのみの販売はしていません。

ステンレス収集缶

SU-267-500-0 JANコード 458502
¥7,300 (税込¥8,030) 8.2L
材質 ステンレス
サイズ W265×H290mm
重 量 約725g
梱包人数 6個
元払数量 12個以上

SMOKING SITE

どんな場所でも柔軟に設置ができる置型屋外喫煙所、スモキングサイトのご案内

POINT 1 置きたい場所に置く
設置条件に影響されにくいウェイト式。設置場所の自由度が高く、基礎工事ができない場所でも設置可能。

POINT 2 現場の工期が短い
約半日~1日の短工期で、導線規制も短時間で完了。喫煙所設置完了後は、すぐにお使いいただけます。

POINT 3 移設が可能
万が一、設置後にクレームなどが発生しても、適切な場所へ移設できるため、安心です。

たとえば、こんな施工ができます。



遮断性の高いポリカーボネートパネルタイプ。喫煙者からの視線を防ぎ、副流煙の流出を抑えます。



開放感のある格子状のメッシュタイプ。風通しの良さと遮断性を両立させました。



シンプルなフレーム構造のテントタイプ。置型式で屋根のある喫煙スペースを実現しました。





この他にもさまざまな喫煙所をご用意しております。詳しくは、専用サイトをご覧ください。

専用サイトはこちら <http://smokingsite.jp/>



スマホからもアクセスできます。

LEDユニットは期待寿命10年以上。 ※ただし、保証という意味ではございません。 電池不要でお手入れが簡単な、 LEDライト付チェーンスタンド!

-  太陽光で充電し夜間に自動点灯
-  メンテナンスフリー（光源部）
-  面倒な電池交換が不要
-  超高耐久性LEDユニットは期待寿命10年以上
※ただし、保証という意味ではございません。
-  IPX5防水設計で
 雨への耐久性を確保
※LEDユニット部のみ



◎周辺を明るく照らす街路灯ではありません。



※ 実際の色は写真と異なる場合があります。

屋外専用チェーンスタンド ※周辺を明るく照らす街路灯ではありません。

太陽光発電付きLEDライトで夜間でも存在感をアピール! 昼夜天候を問わず活躍するチェーン内蔵式スタンドです。

特許
登録済

昼間に太陽光で充電、夜間はLEDが自動的に点灯。
メンテナンスフリー(光源部)で電池交換も不要です。

保護等級IPX5の
防水性能を取得

セッティングがラクに
決まる独自の機構



※LEDユニットはメンテナンス無しでも期待寿命は10年以上と極めて長いのが特徴です。
ただし、保証という意味ではございません。
※太陽光により快晴時で約4時間、曇天でも1日で充電が完了します。設置2日目以降は
終夜発光での運用が可能です。
※自動点灯-自動消灯のためスイッチは付いていません。



※IPX5試験画像



チェーンがスルスルと
引っ掛かりがなく入ります。



光り方は「常灯」・「点滅灯」の2種類、チェーンは3種類ご用意しています。

※「常灯」は夜間常時点灯、「点滅灯」はゆっくり点灯、ゆっくり点灯を繰り返す「ホタル灯タイプ」です。



アルミチェーン

チェーンをスムーズに入れ
入れできるので移動や
収納が簡単に入ります。



底にゴムベースが設置され
れないように割キヤップが
取り付けてあります。



LEDライト付きチェーンスタンド アルミチェーン

¥39,000(税込¥42,900)

材 質 チェーン:アルミ、台座:ゴム-TPE、
ポール:樹脂部品:ステンレス・ポリエチレン・ナイロン・ポリカーボネート

サ イ ズ 台座約φ320mm×H900mm

チェーン長さ 最長約2.3m

支柱太さ φ60

品番	規格	重量(約)	積込人数	点灯回数	JANコード
SU-662-010-0	常灯	5.7kg	2名	2分以上	903033
SU-662-020-0	点滅灯	5.7kg	2名	2分以上	903040

●お客様自立商品 ●風の強い日や大雨などの悪天時は安全な場所へ移動してください。
●IPX5適合 ●LEDライトのみ・チェーンのみの販売はしていません。
●再生可能なEPA-4-8を使用しています。

塩に不侵性 特許登録済

プラチェーン

プラチェーン/黄
チェーン長さ
4300mm



プラチェーン/白
チェーン長さ
4300mm



LEDライト付きチェーンスタンド プラチェーン

¥35,000(税込¥38,500)

材 質 チェーン:ポリエチレン、台座:ゴム-TPE、
ポール:樹脂部品:ステンレス・ポリエチレン・ナイロン・ポリカーボネート

サ イ ズ 台座約φ320mm×H900mm

チェーン長さ 最長約4.3m

支柱太さ φ60

品番	規格	重量(約)	積込人数	点灯回数	JANコード
SU-662-110-6	常灯-チェーン黄	5.6kg	2名	2分以上	903057
SU-662-110-8	常灯-チェーン白	5.6kg	2名	2分以上	903071
SU-662-120-6	点滅灯-チェーン黄	5.6kg	2名	2分以上	903064
SU-662-120-8	点滅灯-チェーン白	5.6kg	2名	2分以上	903068

●お客様自立商品 ●風の強い日や大雨などの悪天時は安全な場所へ移動してください。 ●IPX5適合
●LEDライトのみ・チェーンのみの販売はしていません。 ●再生可能なEPA-4-8を使用しています。

塩に不侵性 特許登録済





雨天
寒冷地
対応

チェーンスタンド チェーン内蔵式で設置・撤収が効率的!外でも中でも活躍する屋外・屋内両用タイプで様々なシーンにマッチするスタイリッシュなスタンドです。



セットも撤去もラクラク

ボールのフタをウェイトの溝に合わせて差し込んで回すだけで簡単にセットが可能。脱着もラクラクなので収納も持ち運びも大変便利です。



ボールをベースの溝に合わせて差し込みます。
ボールを矢印の方向に止まるまで回します。
※外寸場合はボールを反対に回しベースから引き抜きます。

収納も省スペース

ウェイトとボールを簡単に取り外すことができるので、収納時も場所をとらず、省スペースで保管することができます。



チェーン内蔵式
チェーンはスルスルと出し入れできるので移動や収納が簡単にできます。



セッティングがラクになる独自機構

するっと出して、「くるっとロック」で任意の位置に固定できます。
※くるっとロックをチェーンの輪の中へ通して固定してください。

防錆コーティング

ボール端面に防錆処理を施していますので、耐久性抜群。



アルミチェーン
チェーン長さ:2300mm



チェーンの巻れさがわりによる見た目の崩れも解消しています。

プラチェーン
チェーン長さ:4300mm



連結しやすい大型のカラビヤと連結フック。

チェーンスタンド アルミチェーン

SU-662-000-0 JANコード:113623 **¥23,500**(税込¥25,850)

材 質 チェーン:アルミ、台座:ゴム・TPR、ボール:樹脂品・ステンレス・ポリスチレン・ナイロン
サ イ ズ 台座:約φ320mm×H800mm
チェーン長さ 長さ約2.3m
支柱太さ φ60
重 量 約5.5kg
積込人数 2名
天板数量 4台以上

●お客様自立商品 ●風の強い日や大雨などの悪天時は安全な場合は場所へ移動してください。
●チェーンのみの販売はしていません。

●塩化水素使用 ●防錆剤使用

チェーンスタンド プラチェーン

SU-662-100-6 (税込¥19,250) JANコード:113630

材 質 チェーン:ポリエチレン、台座:ゴム・TPR、ボール:樹脂品・ステンレス・ポリスチレン・ナイロン
サ イ ズ 台座:約φ320mm×H800mm
支柱太さ φ60
チェーンカラー 黒白

品番	規格	チェーン長さ(約)	重量(約)	積込人数	天板数量	JANコード
SU-662-100-6	黒	長さ4.3m	5.4kg	2名	4台以上	113630
SU-662-100-8	白	長さ4.3m	5.4kg	2名	4台以上	113621

●お客様自立商品 ●風の強い日や大雨などの悪天時は安全な場合は場所へ移動してください。
●チェーンのみの販売はしていません。

●塩化水素不使用 ●防錆剤使用



ベルトパーテーションAW 最大高さ 1.5m 幅 3.0m 4ライン

だれでも簡単、どこでも使える、屋外対応でロングストロークのベルトパーテーション。

圧倒的な長さが特長のPEベルト

広い区画の誘導・規制に少ない本数で設置することができ、トータルコストの削減と設置労力の省力化が図れます。

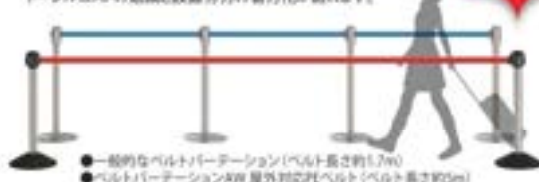

- 一般的なベルトパーテーション(ベルト長さ約1.7m)
- ベルトパーテーションAW屋外対応PEベルト(ベルト長さ約5m)

ゆっくり巻き戻るから安全!

ベルト暴れがなく安全に巻き戻ります。



弊社のベルパーシリーズ

商品とも連結可能(屋内使用に限る)

【対応可能商品】P-162~169

- ベルトパーテーションAW
- プリントベルトパーテーションシリーズ
- ベルトパーテーションLight
- ベルトパーテーションスタンドO
- ジョイントパーテーションO

セットも撤去もラクラク

ボールをウェイト部に差し込んで回すだけ。設置がラクなので収納・移動が大変便利です。



※外す場合はボールを反対に回しベースから引き抜きます。

収納も省スペース

ウェイトとボールを簡単に取り外すことができるので、収納時も場所をとらず、省スペースでの保管が可能です。



安定感のある8kgウェイト

約5mの長さでも安定感を確保できる重量感のある8kgウェイトを採用。裏面は、床面へのゴム汚染を防ぐTPE樹脂キャップを使用し、屋内使用にも対応。



ナイロンベルト ベルト長約3.6mの織りナイロンベルト



PEベルト ベルト長約5mの薄型ポリエチレンベルト



3色展開のベルトカラー

場所や区画に応じて色を変えたり景観に合わせた設置が可能です。



ベルトカラー

屋外でも安心のロングライフ設計

屋外での使用を想定した薄型ポリエチレン素材のベルトを採用。紫外線や暑さ、寒さなどの気候変化などにおいても高い耐久性を維持。



- 試験機名: 紫外線照射装置 (UV-1000)
- 照射時間: 1500時間
- 照射時、温度変化条件: 25℃→30℃、50%RH
- 照射後、劣化率: 劣化率 0%
- 試験機名: 紫外線照射装置 (UV-1000)
- 照射時間: 1500時間 (照射量約1500kWh)

ベルトパーテーション AW 屋外対応

ナイロンベルト 3.6mヘアライン

¥41,500 (税込 ¥45,650)

材質: ヘッドASA、ベルトナイロン(45mm幅)、ボールステンレスヘアライン仕上げ、ベース再生ゴム・TPE

サイズ: 約φ300×H920mm
重量: 約9.1kg
支柱長さ: φ60
ベルトカラー: 赤・青・黄
標準人数: 2名
元払数量: 2台以上

品番	規格	ヘアライン	JANコード
SU-661-703-2	ベアカラー	3.6m	116730
SU-661-703-3	ベアカラー	3.6m	116747
SU-661-703-4	ベアカラー	3.6m	116761

●お客様自立商品 ●販売時は安全を確保へ移動してご利用
【ヘアライン】 【ボール側】共通

特許取得済 特許取得済 特許取得済 再生素材

ベルトパーテーション AW 屋外対応

ナイロンベルト 3.6mボール巻

¥41,500 (税込 ¥45,650)

材質: ヘッドASA、ベルトナイロン(45mm幅)、ボールステンレスに粉体塗装仕上げ、ベース再生ゴム・TPE

サイズ: 約φ300×H920mm
重量: 約9.1kg
支柱長さ: φ60
ベアカラー: 赤・青・黄
標準人数: 2名
元払数量: 2台以上

品番	規格	ヘアライン	JANコード
SU-662-713-2	ベアカラー	3.6m	116778
SU-662-713-3	ベアカラー	3.6m	116785
SU-662-713-4	ベアカラー	3.6m	116792

●お客様自立商品 ●販売時は安全を確保へ移動してご利用

ベルトパーテーション AW 屋外対応

PEベルト 5mヘアライン

¥36,000 (税込 ¥39,600)

材質: ヘッドASA、ベルトポリエチレン(45mm幅)、ボールステンレスヘアライン仕上げ、ベース再生ゴム・TPE

サイズ: 約φ300×H920mm
重量: 約9.1kg
支柱長さ: φ60
ベルトカラー: 赤・青・黄
標準人数: 2名
元払数量: 2台以上

品番	規格	ヘアライン	JANコード
SU-663-709-2	ベアカラー	5m	116389
SU-663-709-4	ベアカラー	5m	116396

●お客様自立商品 ●販売時は安全を確保へ移動してご利用
【ヘアライン】 【ボール側】共通

特許取得済 特許取得済 特許取得済 再生素材

ベルトパーテーション AW 屋外対応

PEベルト 5mボール巻

¥36,000 (税込 ¥39,600)

材質: ヘッドASA、ベルトポリエチレン(45mm幅)、ボールステンレスに粉体塗装仕上げ、ベース再生ゴム・TPE

サイズ: 約φ300×H920mm
重量: 9.1kg
支柱長さ: φ60
ベアカラー: 赤・青・黄
標準人数: 2名
元払数量: 2台以上

品番	規格	ヘアライン	JANコード
SU-663-710-2	ベアカラー	5m	116402
SU-663-710-4	ベアカラー	5m	116419

●お客様自立商品 ●販売時は安全を確保へ移動してご利用
【ヘアライン】 【ボール側】共通

特許取得済 特許取得済 特許取得済 再生素材

※交換用ヘッドにも対応してご利用。詳しくは弊社または販売店までお問い合わせください。
※商品の特長上、使用場所によりベルト上端や下端に通行の妨げになる場合があります。ご利用にあたっては留意ください。



高い再現性でベルトのカラーもデザインも思いのまま！ 施設を問わず様々なシーンで個性を発揮します。

細かい模様や色彩も両面に美しく印刷でき、
ベルトの出し入れもスムーズです。



オリジナルデザインや既製品には無いカラーも印刷が可能です。
施設ロゴや模様など使用シーンに合わせて様々なデザインはもちろん、既製品では見つけられない
珍しいカラーでも印刷ができ、お客様の誘導・規制に効果を発揮します。



※印刷色のベルトは白色帯体です。
※帯体の色は印刷物のため実物とは異なる場合があります。
※印刷した色によっては印刷帯体の色味が異なります。また、帯体の色合いは屋内・屋外など設置場所によって大きく変わります。



プリントベルトパーテーションLight 2m

特 質 ベースボールスタジアムヘアライン社上、ベルトポリエステル(400mmφ)
サイズ φ96×902mm
ベルト長さ 約2.0m
支柱長さ φ50.0
重 量 約4.0kg

品番	規格	価格	梱包人数	支払数量
SU-661-301-Q	10台~29台	¥47,800(税別¥52,580)	2台	10台以上
SU-661-303-Q	30台~49台	¥44,100(税別¥48,510)	2台	30台以上
SU-661-305-Q	50台以上	オープン価格	2台	50台以上

●お客様自立商品 ●受注生産品です。ご注文の際は、納期をご確認ください。 ●屋内用
●1~9台のご注文の際はお問い合わせください。 ●スタート&キッチのみとなります。
●上記は1号は1Pサイズの価格です。

オプション 感応対策、各種案内に1台から
オリジナルデザインが可能な
サインも対応します。

手帳消費スタンプ 4番告知が可能



ミセル 手帳
スタンプ
P.245



ミセル スリム
P.250

商業施設・スポーツ施設・鉄道・空港・銀行など様々なシーンで個性を発揮します。細かい模様や色彩も両面に美しく印刷でき、ベルトの出し入れもスムーズです。

※印刷時のベルトは白を標準とします。※商品の色は印刷物のため実際とは異なる場合があります。※印刷の色によっては標準印刷の価格となります。また、色の違いは屋内・屋外など設置場所によっても大きく変わります。

屋外対応
プリントベルトパーテーションAW (ヘアライン2m) 製作例
本体の特長は ▶P.161

屋外対応
プリントベルトパーテーションAW (ボール裏2m) 製作例
本体の特長は ▶P.161

▼ケガを防止スリッパ付ベルト
プリントベルトパーテーションスリム 2m 製作例
本体の特長は ▶P.165

こすれ、はがれに強い印刷面!

プリントベルトパーテーションD (ステンレス) 製作例
本体の特長は ▶P.167

プリントベルトパーテーションD (スチール) 製作例
本体の特長は ▶P.167

プリントジョイントパーテーションD 製作例
本体の特長は ▶P.168

プリントウォールジョイントパーテーションの製作例

本体の特長は ▶P.168

屋外対応 **受注生産** **印刷可能** **組立**
プリントベルトパーテーションAW ^{ヘアライン} 2m

材質 ヘッドASA、ベルトポリエステル(48mm)、ボールステンレスヘアライン仕上、ベース再生コンTPC
サイズ 約φ360×H602mm

品番	規格	価格	梱包人数	光熱数量
SU-661-761-0	10台~29台	¥56,000(税込¥61,600)	2台	10台以上
SU-661-763-0	30台~49台	¥51,800(税込¥56,980)	2台	30台以上
SU-661-765-0	50台以上	オープン価格	2台	50台以上

●お客様指定商品 ●受注生産品です。ご注文の際は、納期をご確認ください。●屋外対応
●雨天時は安全な場所へ移動してください。●1~9台のご注文の際はお問い合わせください。
●スタート&キャッチのみとなります。●上記は1発注1デザインの場合です。

特許取得済

屋外対応 **受注生産** **印刷可能** **組立**
プリントベルトパーテーションAW ^{ボール裏} 2m

材質 ヘッドASA、ベルトポリエステル(48mm)、ボールステンレス球体塗装仕上、ベース再生コンTPC
サイズ 約φ360×H602mm

品番	規格	価格	梱包人数	光熱数量
SU-661-771-0	10台~29台	¥56,000(税込¥61,600)	2台	10台以上
SU-661-773-0	30台~49台	¥51,800(税込¥56,980)	2台	30台以上
SU-661-775-0	50台以上	オープン価格	2台	50台以上

●お客様指定商品 ●受注生産品です。ご注文の際は、納期をご確認ください。●屋外対応
●雨天時は安全な場所へ移動してください。●1~9台のご注文の際はお問い合わせください。
●スタート&キャッチのみとなります。●上記は1発注1デザインの場合です。

特許取得済

受注生産 **印刷可能** **組立**
プリントベルトパーテーションスリム 2m

材質 ベース・ボール・ステンレスヘアライン仕上、ベルトポリエステル(48mm)
サイズ 約φ360×H602mm

品番	規格	価格	梱包人数	光熱数量
SU-661-901-0	10台~29台	¥50,300(税込¥55,330)	2台	10台以上
SU-661-903-0	30台~49台	¥46,500(税込¥51,150)	2台	30台以上
SU-661-905-0	50台以上	オープン価格	2台	50台以上

●お客様指定商品 ●受注生産品です。ご注文の際は、納期をご確認ください。●屋内外
●1~9台のご注文の際はお問い合わせください。●スタート&キャッチのみとなります。
●上記は1発注1デザインの場合です。

受注生産 **印刷可能** **組立**
プリントベルトパーテーションD (ステンレス)

材質 ベース鋼板+ステンレスヘアライン仕上、ボールステンレスヘアライン仕上、ベルトポリエステル(48mm)
サイズ 約φ360×H606mm

品番	規格	価格	梱包人数	光熱数量
SU-660-801-0	10台~29台	¥32,400(税込¥35,640)	2台	10台以上
SU-660-803-0	30台~49台	¥27,700(税込¥30,470)	2台	30台以上
SU-660-805-0	50台以上	オープン価格	2台	50台以上

●お客様指定商品 ●受注生産品です。ご注文の際は、納期をご確認ください。●屋内外
●1~9台のご注文の際はお問い合わせください。●スタート&キャッチのみとなります。
●上記は1発注1デザインの場合です。

受注生産 **印刷可能** **組立**
プリントベルトパーテーションD (スチール)

材質 ベース鋼板+スチールに球体塗装、ボールスチールに球体塗装、ベルトポリエステル(48mm)
サイズ 約φ360×H606mm

品番	規格	価格	梱包人数	光熱数量
SU-660-861-0	10台~29台	¥31,400(税込¥34,540)	2台	10台以上
SU-660-863-0	30台~49台	¥26,200(税込¥28,820)	2台	30台以上
SU-660-865-0	50台以上	オープン価格	2台	50台以上

●お客様指定商品 ●受注生産品です。ご注文の際は、納期をご確認ください。●屋内外
●1~9台のご注文の際はお問い合わせください。●スタート&キャッチのみとなります。
●上記は1発注1デザインの場合です。

受注生産 **印刷可能** **組立**
プリントジョイントパーテーションD

材質 ベース鋼板+ステンレスヘアライン仕上、ボールステンレスヘアライン仕上、ベルトポリエステル(48mm)
サイズ 約φ360×H606mm (3本組付)

品番	規格	価格	梱包人数	光熱数量
SU-661-401-0	10台~29台	¥32,400(税込¥35,640)	1台	10台以上
SU-661-403-0	30台~49台	¥27,700(税込¥30,470)	1台	30台以上
SU-661-405-0	50台以上	オープン価格	1台	50台以上

●お客様指定商品 ●受注生産品です。ご注文の際は、納期をご確認ください。●屋内外
●1~9台のご注文の際はお問い合わせください。●スタート&キャッチのみとなります。
●高さは約900mm、約674mm、約442mmの3段階で使用できます。
●上記は1発注1デザインの場合です。

特許取得済

受注生産
プリントウォールジョイントパーテーションD

材質 ベースステンレス、本体ステンレスP4処理、ベルトポリエステル(48mm)
サイズ スタート部約W100×D116×H177mm、キャッチ部約W28×D22×H170mm
高さ 約1.7m
重量 スタート部約600g、キャッチ部約90g

品番	規格	価格	梱包人数	光熱数量
SU-661-201-0	10台~29台	¥21,600(税込¥23,760)	6台	10台以上
SU-661-203-0	30台~49台	¥19,500(税込¥21,450)	6台	30台以上
SU-661-205-0	50台以上	オープン価格	6台	50台以上

●スタート部&キャッチ部付 ●受注生産品です。ご注文の際は、納期をご確認ください。●屋内外
●1~9台のご注文の際はお問い合わせください。●屋外にシフト固定してください。
●本誌「アンカー(トリカブタ)付」●上記は1発注1デザインの場合です。

施設設備品
ベルトパーテーション



設置本数が減るので、
**コスト削減&
手間も軽減!**

持ちやすいスリムなフォルムに加えロングベルトや安全装置も備えた高機能で美しいフォルムのベルトパーテーション。



持ち運びしやすい
超軽量設計

ベルトパーテーション スリム 5.5	ベルトパーテーション スリム 3.3
約4.7kg	約4.25kg

**手が小さな方でも
持ちやすい形状**

支柱の直径を従来品に比べ大幅にスリム化。またヘッドと支柱の連結部分は緩やかなテーパードを付けて握りやすくしています。



※写真はベルトパーテーションスリム5.5です。

抜け止めストッパー

底部分にベルト外れを防ぐストッパーが付いています。



安全・安心のベルト機構

ベルトパーテーションスリム 5.5

設置や収納時にベルトが手から離れてもゆっくり巻き戻り、ベルト暴れを防止します。



SLOW!

ベルトパーテーションスリム 3.3

設置や収納時にベルトが手から離れてもストッパーが働き、ベルト暴れを防止します。



STOP!

※ベルト機構の動画リンクが右ページにあります。

収納も場所を取りません

ベースの厚みは従来品の約半分! スタッキングの本数も従来品の2倍以上! (従来品は3本)

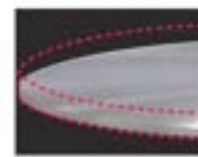

ロングな5.5mベルトタイプもラインナップ。

圧倒的な長さ

広い区間の誘導・規制を少ない本数で設置することができ、トータルコストの低減と設置労力の省力化、設置時間の短縮が図れます。



- 一般的なベルトパーテーション(ベルト長さ約1.7m)
 - ベルトパーテーションスリム5.5(ベルト長さ約5.5m)
- ※伸ばす長さによりベルトにたるみが発生します。

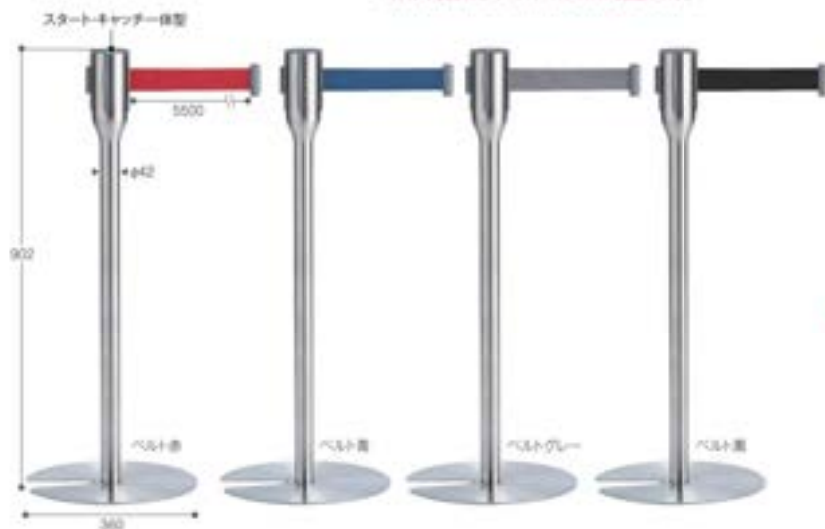

ベルトパーテーションスリム 5.5

¥43,000(税込¥47,300)

材質 ポース、ボールスチール、ヘアークロム仕上げ、PVC(厚さ4mm)
 サイズ 約φ360×H902mm
 支柱太さ φ42
 ベルトカラー 赤・青・グレー系

品番	規格	重量(kg)	ベルト長さ(mm)	設置高さ(mm)	JANコード
SJ-661-910-2	ベルト赤	4.7kg	5.5m	2段	2桁以上 904740
SJ-661-910-3	ベルト青	4.7kg	5.5m	2段	2桁以上 904757
SJ-661-910-5	ベルト黒	4.7kg	5.5m	2段	2桁以上 904764
SJ-661-910-7	ベルト黒	4.7kg	5.5m	2段	2桁以上 904771

●お客様既定商品 ●スタート&キャッチのみとなります。
 ●屋内外

施設の誘導・規制をワイドにサポートする3.3mベルトタイプ。

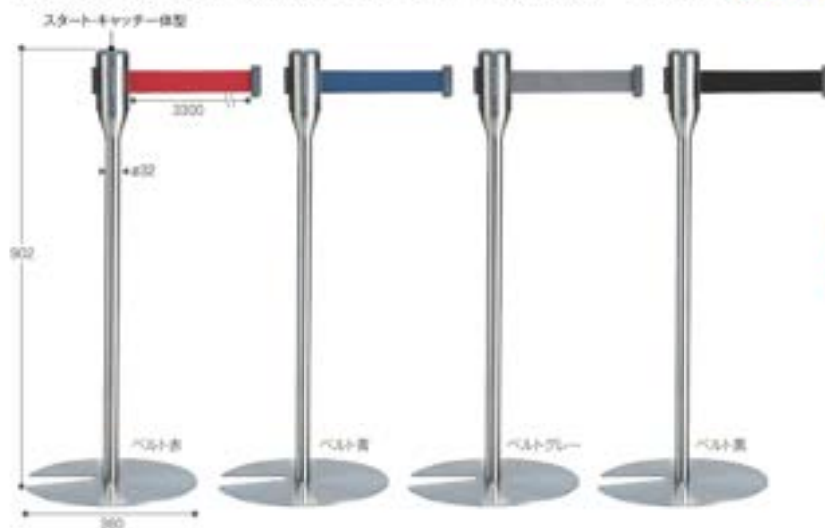

ベルトパーテーションスリム 3.3

¥33,000(税込¥36,300)

材質 ポース、ボールスチール、ヘアークロム仕上げ、PVC(厚さ4mm)
 サイズ 約φ360×H902mm
 支柱太さ φ32
 ベルトカラー 赤・青・グレー系

品番	規格	重量(kg)	ベルト長さ(mm)	設置高さ(mm)	JANコード
SJ-661-900-2	ベルト赤	4.25kg	3.3m	2段	2桁以上 903484
SJ-661-900-3	ベルト青	4.25kg	3.3m	2段	2桁以上 903491
SJ-661-900-5	ベルト黒	4.25kg	3.3m	2段	2桁以上 903507
SJ-661-900-7	ベルト黒	4.25kg	3.3m	2段	2桁以上 903514

●お客様既定商品 ●スタート&キャッチのみとなります。
 ●屋内外

オプション
 POPやメニューなどを差し込めるパネル。
 ▶P.169

A4/A3サイズ
 ベルトパーテーション用
 アドバース

ミセルシリーズと合わせて使えば告知効果も飛躍的にアップ!

ミセル
 タワーポスター ▶P.252

ミセル ベルトパー二
 ▶P.247

ミセルベルトパーサイン
 ▶P.255

弊社のベルトパーシリーズ商品とも連結可能(屋内使用に限る)

【対応可能商品】P.162~169

- ベルトパーテーションA席
- フロントベルトパーテーションシリーズ
- ベルトパーテーションLight
- ベルトパーテーションスタンドD
- ジョイントパーテーションD

コスト削減や移動時の手間、安全性など
お客さま目線で発想したベルトパーテーション。



とっても
軽い

重量は
従来品の
約半分

約**4.3kg**

重量を半分にし移動や設置にかかる労力を軽減しセッティングが楽になりました。さらに薄型ベースでスタッキングの本数も2倍に。(従来品は3本)



ベルトが
長い

ベルト長は
従来品の約2倍

約**3.3m**

1本の受け持つ範囲が広がるため、設置本数を減らし、管理者側の経費削減に貢献します。

スタートキャッチャー仕様



抜け止めストッパー
底部分にベルト外れを防ぐ
ストッパーが付いています。



とっても
安全

ケガを防ぐ
ストッパー付
ベルト

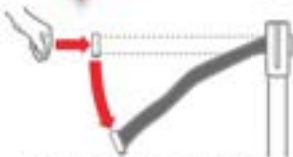

設置や収納時にベルトが手から離れてもストッパーが働き、ベルト暴れを防止します。

オリジナルデザインが可能な
タイプもございます。

プリントベルト
パーテーション
Light 2m
▶P.162

オプション POPやメニューなどを
差し込めるパネル。

▶P.169

ASAASAYSIS
ベルトパーテーション用
プリントパネル

ベルトパーテーションLight

¥30,000(税込¥33,000)

材質 ベース:ボールステンレスヘアライン仕上げ、ベルト:ナイロン(400mm巾)
サイズ 幅300×H600mm

品番	規格	重量(約)	ベルト長さ(約)	支柱径	支柱高さ	支柱間隔	JANコード
52-661-300-2	ベルト赤	4.3kg	3.3m	φ50.8	2m	280mm	1044485
52-661-300-3	ベルト青	4.3kg	3.3m	φ50.8	2m	280mm	1044492
52-661-300-7	ベルト黒	4.3kg	3.3m	φ50.8	2m	280mm	111551

●お客様取付商品 ●スタート&キャッチのAと付きます。 ●壁内用

※取付要領書付

ミセルシリーズと合わせて使えば
告知効果も飛躍的にアップ!



ミセル
ベルトパーテーション
▶P.241

ミセル
ベルトパーテー
▶P.247

ミセル
三島サイン
▶P.254

洗練された機能に磨きをかけ、さらに使いやすさを追求した
ニューベーシックを担うベルトパーテーションです。



ベルトを差し込むと
自動でロックします。



ベルトを外す場合は下部に
あるボタンを押します。

ベルトが外れても安心の機構
設置や収納時にベルトが手から離れても、
プレーキが働いて、ホックの巻き取りベルト暴れを
防止します。



ベルトの有効長は約2m。
3色のベーシックカラーを
揃えました。



ベルトパーテーション スタンドUN

¥25,000 (税込 ¥27,500)

材 質	ベース:ボールスタンス、ベルト:ナイロン(A69B)
サ イ ズ	φ90350×H900mm
支 柱 太 さ	φ50.0
ベ ル ト カ ラ ー	赤・青・黒
品 名	規格 重量(約) 1台(約) 設置 取付 取付 取付 JACO-F
SU-661-800-2	1台(約) 49kg 2m 2台 2台以上 903231
SU-661-800-3	1台(約) 49kg 2m 2台 2台以上 903248
SU-661-800-7	1台(約) 49kg 2m 2台 2台以上 903255

●お客様自立商品 ●スタート&キャッチのみとさせていただきます。 ●国内産

ベースの厚みとボール構造を
見直し、安定性を保ちながら
重量を約6kgに軽減。
スタッキングができ、
省スペース収納も
可能です。

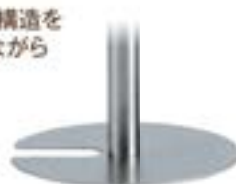

ベルトの出し入れもスムーズで使いやすい
ベルトパーテーション。
お求めやすい価格も魅力です。

ベルトカラー(ステン、スチール共通)



ベルトパーテーション スタンドD(ステン)

¥22,500 (税込 ¥24,750)

材 質	ベース:鉄板+ステンレスヘアライン仕上げ、ボール:ス テンレスヘアライン仕上げ、ベルト:ナイロン(A69B)
サ イ ズ	φ90360×H900mm
支 柱 太 さ	φ50.0
ベ ル ト カ ラ ー	赤・青・黒
品 名	規格 重量(約) 1台(約) 設置 取付 取付 取付 JACO-F
SU-660-500-2	1台(約) 8.3kg 1.7m 2台 2台以上 102276
SU-660-500-3	1台(約) 8.3kg 1.7m 2台 2台以上 102283
SU-660-500-7	1台(約) 8.3kg 1.7m 2台 2台以上 102290

●お客様自立商品 ●スタート&キャッチのみとさせていただきます。 ●国内産

スタート・キャッチ
一体型ヘッド



抜け止めストッパー



省スペースで
収納可能



ベルトパーテーション スタンドD(スチール)

¥20,000 (税込 ¥22,000)

材 質	ベース:鉄板+スチールに粉体塗装、ボール:ス チールに粉体塗装、ベルト:ナイロン(A69B)
サ イ ズ	φ90360×H900mm
支 柱 太 さ	φ50.0
ベ ル ト カ ラ ー	赤・青・黒
品 名	規格 重量(約) 1台(約) 設置 取付 取付 取付 JACO-F
SU-660-510-2	1台(約) 8.3kg 1.7m 2台 2台以上 102306
SU-660-510-3	1台(約) 8.3kg 1.7m 2台 2台以上 102313
SU-660-510-7	1台(約) 8.3kg 1.7m 2台 2台以上 102320

●お客様自立商品 ●スタート&キャッチのみとさせていただきます。 ●国内産

別注オーダー

ベルトにメッセージや店名・ロゴなどを入れられます。



※注文方法など、詳しくは弊社または係員までお問い合わせください。

オプション

POPやメニューなどを
差し込めるパネル。

▶P.169

A5A3サイズ

ベルトパーテーションの両アクリル



ミセルシリーズと合わせて
使えば告知効果も飛躍的に
アップ!

ミセル タワーメッセージ	▶P.252
ミセル・ベル・バーニー	▶P.247
ミセル・ベル・バーサイン	▶P.255

目的に合わせて3段階に 高さが変えられる ジョイント式パーテーション



3本紐ぎで使用
様々な施設や店舗で
活躍する従来の高さ。

2本紐ぎで使用
幼稚園や小学校などで
子どもの背丈にピッタリの高さ。

1本紐ぎで使用
展示会や美術館などで
観覧の妨げにならない高さ。

1700
450.8
442
674
900
360

**省スペース
収納可能**

コンパクト梱包
物流コストや在庫
スペースを削減。

従来のサイズ
↓
**約半分の
サイズに!**

ジョイントパーテーションD

¥22,500 (税込¥24,750)

材質 ベース部鉄+ステンレスヘアライン仕上、
ポールステンレスヘアライン仕上、ベルトナイロン149mmD
サイズ 約φ360×H906mm (3本紐ぎ)

品名	規格	重量(約)	梱包寸法	梱包数量	JANコード
SU-660-900-2	ベルト赤	8.4kg	1.7m φ50.8	1台 20以上	102337
SU-660-900-3	ベルト青	8.4kg	1.7m φ50.8	1台 20以上	102344
SU-660-900-7	ベルト黒	8.4kg	1.7m φ50.8	1台 20以上	102351

●お客様自主商品 ●スタート&キャッチのAとなります。 ●壁内用
●底径は約906mm、約674mm、約442mmの3段階で使用できます。

壁面にネジで取り付け可能なベルトパーテーション。

レジスペースやトイレに



設置イメージ



設置イメージ



ウォールジョイントパーテーション

¥10,500 (税込¥11,550)

材質 ベースステンレス、本体ステンレス-PA樹脂、
ベルトナイロン149mmD
サイズ スタート部約W100×D116×H177mm
キャッチ部約W25×D22×H170mm
ベルト長さ 約1.7m
重量 スタート部約600g、キャッチ部約60g
ベルトカラー 赤・青・黒

品名	規格	梱包数量	元払数量	JANコード
SU-661-100-2	ベルト赤	5個	10個以上	104324
SU-661-100-3	ベルト青	5個	10個以上	104331
SU-661-100-7	ベルト黒	5個	10個以上	104348

●スタート部とキャッチ部のセット
●壁内用
●壁面にネジで固定してください。
●本ネジ・アンカー・トリコップラジ付



スタート部は180°回転するので、様々な角度
でセットすることが可能です。

抜け止めストッパー



底部分にベルト外れ
を防ぐストッパーが付
いています。

ベルトパーテーションオプション

差替え可能パネルスタンド



使用例
●ベルトパーテーションは別売です。
▶P.162~168

ベルトパーテーションにワンタッチで
セットできるオプションパーツです。

クリアパネルに挟んでセットするだけで、
簡単に告知・案内スタンドになります。

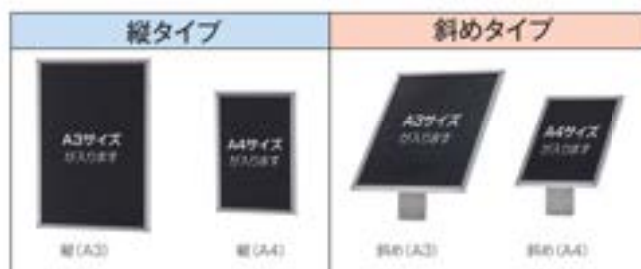

フレームの開け方閉じ方

開ける時は、突起部分をボールペンの先のようなもので
押し込みながらフレームを外してください。
閉じる時は、突起部分が穴にはまり込むまでコーナー部分を
押し込みます。



ベルトパーテーション用アドパネル

材 質 [縦]フレームアルミ・POM、ボードポリプロピレン、差し込み口ABS樹脂、透明板PET
[斜め]フレームアルミ・POM、ボードポリプロピレン、差し込み口ABS樹脂、透明板PET、裏面金具ナイロブステンレス

品名	規格	サイズ(約)	重量(約)	価格	梱包数量	JANコード
OT-661-001-3	縦(A3)	W309×D19×H472mm	351g	¥ 9,500(税込)¥10,450	10個、10個以上	112768
OT-661-001-4	縦(A4)	W222×D19×H309mm	222g	¥ 9,000(税込)¥ 9,900	10個、10個以上	112770
OT-661-002-3	斜め(A3)	縦長時 W309×D293×H406mm 横長時 W432×D204×H311mm	406g	¥11,000(税込)¥12,100	10個、10個以上	112787
OT-661-002-4	斜め(A4)	縦長時 W222×D204×H309mm 横長時 W309×D148×H245mm	327g	¥10,500(税込)¥11,550	10個、10個以上	112794

●壁内用 ●透明板は裏面に付付
[価格に送料]



ミセル
ベルパーニ
詳しくは▶P.247



お手持ちのベルトパーテーションに
差し込むだけで完成。

両面使用タイプ
ミセルホルダー
シリーズ
詳しくは▶P.248

両面使用タイプ
ミセルホルダー
パネル差替え式
詳しくは▶P.248

片面使用タイプ
ミセル
チョイガケパネル
詳しくは▶P.249

実用性の高い表示案内のデザイン例を数多く揃えています。
ミセルウェブサイトからダウンロードが可能です。

[対応商品]

- ミセルホルダー
- ミセルチョイガケパネル
(下記は参考例の一部です。)

ダウンロードはこちら▶
<http://t-misel.jp/template/>



中段の位置にもベルトが付いた2段式ベルトパーテーションです。
お子さまのくぐり抜け防止など、用途に合わせて2段や1段で使いわけ可能。

使用パターン



2段使用

上段のみ使用

中段のみ使用

ベルトパーテーション



シグナルレッド



スタートキャッチー仕様ヘッド

ベルトカラー
シグナルレッド
ロイヤルブルー
ブラウン
スチールグレー



お子さまの
くぐり抜け
防止

2段式ベルトパーテーション

材 質 本体ベースステンレス、ベルトポリカーボネイト(50mm幅)
サ イ ズ 本体約φ300(支柱太さφ60.5)×H831mm、ベルト長さ約2m
バリエーション シグナルレッド/ロイヤルブルー/ブラウン/スチールグレー

品番	規格	重量(約)	価格	JANコード
SU-661-620-2	シグナルレッド	5.8kg	¥64,000(税込¥70,400)	1113272
SU-661-620-3	ロイヤルブルー	5.8kg	¥64,000(税込¥70,400)	1113289
SU-661-620-4	ブラウン	5.8kg	¥64,000(税込¥70,400)	1113296
SU-661-620-5	スチールグレー	5.8kg	¥64,000(税込¥70,400)	1113302

●ご注文の際は、納期をご確認ください。
●スタートキャッチのAとさせていただきます。
●室内用
●送料は別途申し受けます。

美術館や博物館での使用に最適なロープパーテーションです。
シャープでミニマルなデザインが空間に無理なく溶けこみます。

パーテーションスタンド

ロープ設置時



連結はキャップを引き上げてロープを挟むだけでセット完了。



ロープは3方向にセットできます。



ロープ表面拡大

ロープ規格色
グレー
ブラック

ロープパーテーション スタンド

SU-653-000-^{新品}
¥78,500(税込¥86,350)

材 質 シルバー/ステンレス/シャットプラスト、アクリル/スチールに焼付塗装
サ イ ズ 本体約φ200(支柱太さφ16)×H750mm
規格色 シルバー、ブラック
重 量 約5.5kg

色コード/D.シルバー / F.ブラック
●ご注文の際は、納期をご確認ください。 ●お客様自立商品 ●室内用
●別売のロープパーテーション用ロープをお求めください。
●送料は別途申し受けます。

セットで使用する連結用のロープです。

ロープパーテーション ロープ

SU-653-001-^{新品}
¥6,600(税込¥7,260)

材 質 ポリエステル、ゴム
サ イ ズ 約φ3×50mm
規格色 グレー/ブラック

色コード/F.グレー / F.ブラック
●ご注文の際は、納期をご確認ください。 ●お客様自立商品 ●室内用
●別売のロープパーテーションスタンドをお求めください。
●送料は別途申し受けます。

※別途送料の必要と商品です。詳しくは商品までお問い合わせください。

お客様の案内・誘導に欠かせない
パーティションスタンド。
景観や状況に応じたタイプを
お選びいただけます。



パーティションスタンドGY95A-94A + パーティションロープ30AC (ブルー)

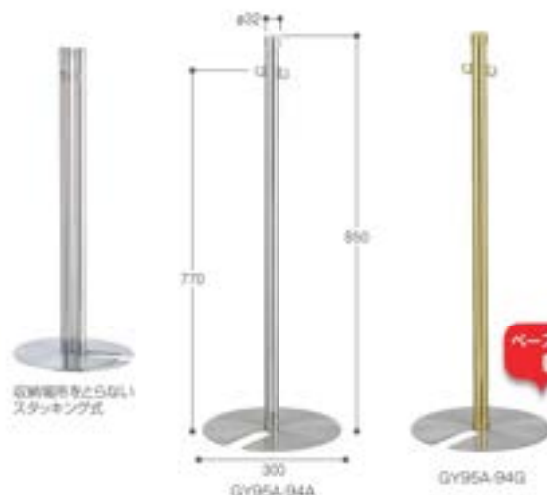

パーティションスタンドGY95A-94A

材 質 ベース・ステンレスヘアライン仕上げ、ポール・ステンレスミカド
サ イ ズ 本体約φ300(支柱太さφ32)×H890mm、フック高さ約770mm
梱包人数 1台
元払数量 2台以上

品番	重量(約)	価格	JANコード
SU-654-031-0	3kg	¥32,000(税込¥35,200)	112534

●ロープは別売です。●ご注文の際は、納期をご確認ください。●屋内用
●元払数量未満の場合は別途運賃を申し受けます。
●北海道、沖縄及び離島は元払数量以上のご注文でも別途運賃を申し受けます。

パーティションスタンドGY95A-94G

材 質 ベース・ステンレスヘアライン仕上げ、ポール・ステンレスゴールドミカド
サ イ ズ 本体約φ300(支柱太さφ32)×H890mm、フック高さ約770mm
梱包人数 1台
元払数量 2台以上

品番	重量(約)	価格	JANコード
SU-654-032-0	3kg	¥32,000(税込¥35,200)	112541

●ロープは別売です。●ご注文の際は、納期をご確認ください。●屋内用
●元払数量未満の場合は別途運賃を申し受けます。
●北海道、沖縄及び離島は元払数量以上のご注文でも別途運賃を申し受けます。

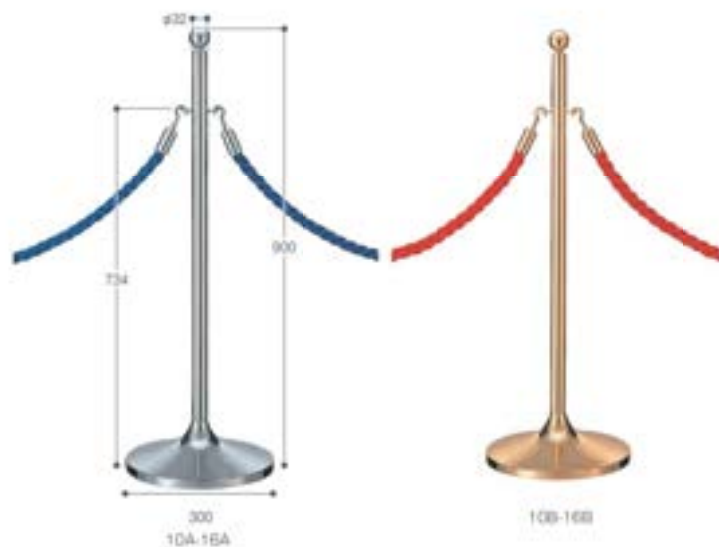

パーティションスタンド10A-16A

材 質 ステンレスミラー仕上げ
サ イ ズ 本体約φ300(支柱太さφ32)×H900mm、フック高さ約734mm
梱包人数 1台
元払数量 2台以上

品番	重量(約)	価格	JANコード
SU-654-011-0	5.3kg	¥36,000(税込¥39,600)	636603

●ロープは別売です。●ご注文の際は、納期をご確認ください。●屋内用
●元払数量未満の場合は別途運賃を申し受けます。
●北海道、沖縄及び離島は元払数量以上のご注文でも別途運賃を申し受けます。

パーティションスタンド10B-16B

材 質 鏡面チタニウムカラー仕上げ
サ イ ズ 本体約φ300(支柱太さφ32)×H900mm、フック高さ約734mm
梱包人数 1台
元払数量 2台以上

品番	重量(約)	価格	JANコード
SU-654-012-0	5.4kg	¥39,000(税込¥42,900)	636702

●ロープは別売です。●ご注文の際は、納期をご確認ください。●屋内用
●元払数量未満の場合は別途運賃を申し受けます。
●北海道、沖縄及び離島は元払数量以上のご注文でも別途運賃を申し受けます。



パーティションロープ 30AB・30AC

¥21,500(税込¥23,650)

材 質 スプレーヨン
サ イ ズ 約φ30×1200mm

品番	規格	規格色	梱包人数	元払数量	JANコード
SU-654-110-2	30AB	レッド	1本	2本以上	637020
SU-654-110-3	30AB	ブルー	1本	2本以上	637037
SU-654-110-6	30AB	イエロー	1本	2本以上	637068
SU-654-110-7	30AB	グレー	1本	2本以上	637075
SU-654-110-8	30AB	ホワイト	1本	2本以上	637082
SU-654-120-2	30AC	レッド	1本	2本以上	637129
SU-654-120-3	30AC	ブルー	1本	2本以上	637136
SU-654-120-6	30AC	イエロー	1本	2本以上	637167
SU-654-120-7	30AC	グレー	1本	2本以上	637174
SU-654-120-8	30AC	ホワイト	1本	2本以上	637181

●ご注文の際は、納期をご確認ください。●屋内用
●元払数量未満の場合は別途運賃を申し受けます。
●北海道、沖縄及び離島は元払数量以上のご注文でも別途運賃を申し受けます。

※別途運賃が必要な商品です。詳しくは商品表をお開きください。

サインスタンド

1台で2パターンの角度にできるサインスタンド。
スタッキングして省スペースで収納できます。

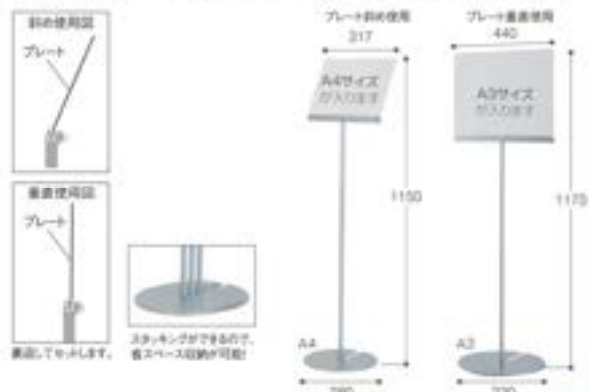

2Wayサインスタンド

材 質 本体:スチールに特殊塗装、プレート:アクリル(透明)
 サイズ A4:プレート利用時のW317×D280×H1150mm、
 プレート背面利用時のW317×D280×H1170mm
 A3:プレート利用時のW440×D330×H1143mm、
 プレート背面利用時のW440×D330×H1170mm

梱包入数 1台
 元払数量 6台以上

品番	規格	標準サイズ(約)	重量(約)	価格	JANコード
SU-657-300-0	A4	W317×D280(A4サイズ)	3.0kg	¥12,500(税込¥13,750)	119490
SU-657-303-0	A3	W440×D330(A3サイズ)	4.7kg	¥15,700(税込¥17,270)	113814

●お客様組立商品 ●プレート部2段階角度調整可能 ●スタッキング可能

特約取扱店



挟むだけで簡単に設置できるサインスタンドです。

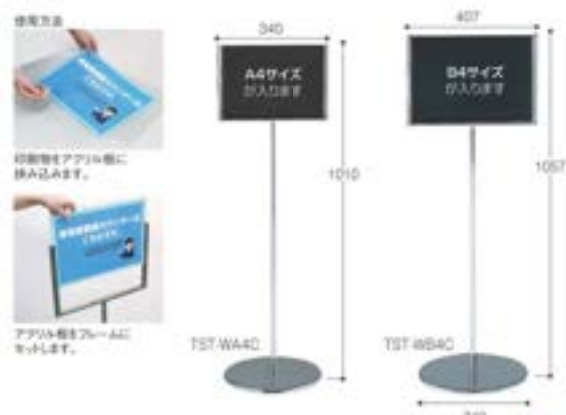

サインスタンドTST

材 質 本体:スチールにクロームメッキ、プレート:アクリル(透明)
 サイズ TST-WA4C:約W340×H1010mm、TST-WB4C:約W407×H1057mm
 標準サイズ TST-WA4C:約W305×H119mm(A4サイズ)、
 TST-WB4C:約W373×H266mm(B4サイズ)

品番	規格	重量(約)	価格	JANコード
SU-657-000-0	TST-WA4C	3.0kg	¥33,000(税込¥36,300)	614809
SU-657-100-0	TST-WB4C	4.1kg	¥38,500(税込¥42,350)	614908

●アクリル板2枚付 ●ご注文の際は、納期をご確認ください。
 ●送料は別途申し受けます。

角度が自由に変えられるサインスタンドです。



サインスタンド KSW

材 質 本体:スチールに特殊塗装、プレート:PET材(透明)、
 ボード:ボール紙(ホワイト/グレー)
 サイズ KSW-A4:約W330×D330×H860~1300mm、
 KSW-A3:約W423×D330×H960~1290mm
 プレートサイズ KSW-A4:約W296×H200mm、KSW-A3:約W419×H200mm

品番	規格	重量(約)	価格	梱包入数	元払数量
SU-657-221-0	KSW-A4	4.1kg	¥34,200(税込¥37,620)	1台	3台以上
SU-657-222-0	KSW-A3	5.0kg	¥42,800(税込¥47,080)	1台	3台以上

●ご注文の際は、納期をご確認ください。●お客様組立商品 ●片面タイプ ●ボード部角度調整可能
 ●送料は別途申し受けます。●ご注文の際は、納期をご確認ください。
 ●送料は別途申し受けます。

特約取扱店

サインスタンド

ベルトパーテーションを
「もっと」活用できるミセル
ホルダーシリーズ。



案内板

1台で上下2段、両面使用で最大4面の表示が可能。
エントランスをすっきりとした印象にする案内板です。



パネルは2つの向きで簡単に取り付け可能です。
(上段はスライド、下段はスライド)



裏面用はパネルに付属して簡単に
セットできます。

多面表示案内板

材 質	本体: スチール(粉体塗装、パルスアクリル(透明))				
サ イ ズ	約W278×D230×H1200mm				
画面サイズ	A4サイズ(W210×H297mm)両面2段全4面				
規 格 色	ホワイト				
品 名	重量(約)	価格	納品人数	引出数量	JANコード
OT-980-150-0	6.5kg	¥32,000(税込¥35,200)	1台	3台以上	904511

●お客様取立商品

片面レザー面、片面ホワイトボードとして
使用できる両面掲示板。



レザー面の
使用が可能です。

案内板 KAN-035

OT-554-101-8
¥80,000(税込¥88,000)

材 質 フレーム: アルミ(アルマイト仕上)
ボード部(片面): スチール(ホワイト)、
ボード部(片面): 発泡レザ
サイズ 約W350×D400×H1400mm
引出位置 約W280×H978mm
規 格 W1 ホワイト
重 量 約7kg
引出人数 1台
引出数量 2台以上

- ご注文の際は、納期をご確認ください。
- お客様取立商品
- キャスター付(2ヶ所: ストップ付)
- マーカークラ(赤、黒各1本)、イレーザー1個付
- 送料別添付品の場合には別途送料を申し付けます。
●北海道、沖縄及び離島は別途送料を申し付けます。

〒100-0001 東京都千代田区千代田1-1-1

案内板 KAN-065

OT-554-102-7
¥98,500(税込¥108,350)

材 質 フレーム: アルミ(アルマイト仕上)
ボード部(片面): スチール(ホワイト)、
ボード部(片面): 発泡レザ
サイズ 約W445×D400×H1400mm
引出位置 約W375×H978mm
規 格 BK ブラック
重 量 約9.5kg
引出人数 1台
引出数量 2台以上

- ご注文の際は、納期をご確認ください。
- お客様取立商品
- キャスター付(2ヶ所: ストップ付)
- マーカークラ(赤、黒各1本)、イレーザー1個付
- 送料別添付品の場合には別途送料を申し付けます。
●北海道、沖縄及び離島は別途送料を申し付けます。

〒100-0001 東京都千代田区千代田1-1-1

パンフレットスタンド

コンパクトながら片面6段×両面の収納量。
両面使用で壁際設置だけでなく、フレキシブルな
使い方が可能です。



両面に設置可能なデザインと
全面を囲んだコンパクト設計で
壁上げも取りやすい。



A5サイズのPOPや表示
できる展示面を示す。



両面使用のコンパクトなため
薄いチラシも収納可能に。

両面パンフレットスタンド

材 質	本体: パルス-サイドフレーム: ワイヤラック: スチール(粉体塗装)、キャスター: ナイロン				
サ イ ズ	本体: 約W267×D370×H1250mm、ポケット内寸: 約W200×D27mm				
最大積載量	約1kg(1ポケットあたり)				
※2ヶ所	40mm				
品 名	規格	重量(約)	価格	納品人数	引出数量
OT-980-155-0	A4 18968	5.3kg	¥23,000(税込¥25,300)	1台	3台以上

●お客様取立商品

ホルダーが湾曲しているので、
パンフレットや薄いチラシも
折れにくいスタンドです。



パンフレットスタンドNDP

材 質 フレーム: スチール(粉体塗装(シルバー))、看板: ポリプロピレン
サイズ NDP-110: 約W200×D400×H1400mm、NDP-210: 約W473×D400×H1400mm
NDP-310: 約W658×D400×H1400mm

品 名	規格	重量(約)	価格	納品人数	引出数量
OT-980-111-0	NDP-110 18108	5.5kg	¥34,500(税込¥37,950)	1台	2台以上
OT-980-112-0	NDP-210 28108	7.8kg	¥51,300(税込¥56,430)	1台	2台以上
OT-980-113-0	NDP-310 38108	10.4kg	¥60,000(税込¥66,000)	1台	2台以上

- ご注文の際は、納期をご確認ください。
- 送料別添付品の場合には別途送料を申し付けます。
●北海道、沖縄及び離島は別途送料を申し付けます。

オフィスのレイアウトから感染対策の区画作りまで、用途に合わせて様々なアレンジの間仕切りが可能な衝立。

光を通すので圧迫感が少ない不透明と透明パネルです。脚は2種類をご用意しています。

パネル:半透明タイプ



MP-1812F 半透明

パネル部(半透明)

パネル:透明タイプ



MP-1809FAR 透明 + 衝立用安定脚 MP-FK1 キャスター付

安定脚



MP-FK キャスター付



MP-F アジャスター付

衝立用安定脚 MP-FK
キャスター付(1ヶ所分)
OT-313-030-0

¥6,300(税込¥6,930)

材質 アルミダイカスト
幅 40mm
重量 約550g
梱包人数 1セット
互換数量 10セット以上

●ご注文の際は、納期をご確認ください。
●キャスター付は、キャスター無し1個
ご注文は別途申し受けます。

衝立用安定脚 MP-F
アジャスター付(1ヶ所分)
OT-313-031-0

¥5,600(税込¥6,160)

材質 アルミダイカスト
重量 約450g
梱包人数 1セット
互換数量 10セット以上

●ご注文の際は、納期をご確認ください。
●アジャスターは別途申し受けます。

衝立用パネル

品番	規格	サイズ(D)	重量(約)	価格
OT-313-001-0	MP-1812F 半透明	W1200×H1705mm	10kg	¥127,000(税込¥139,700)
OT-313-002-0	MP-1809F 半透明	W900×H1705mm	8kg	¥105,000(税込¥115,500)
OT-313-003-0	MP-1812F 半透明	W1200×H1495mm	9kg	¥113,000(税込¥124,300)
OT-313-004-0	MP-1509F 半透明	W900×H1495mm	7kg	¥94,000(税込¥103,400)
OT-313-011-0	MP-1809FAR 透明	W900×H1705mm	10kg	¥89,000(税込¥97,900)
OT-313-012-0	MP-1509FAR 透明	W900×H1495mm	8.7kg	¥83,000(税込¥91,300)

●お客様取立商品
●北海道、沖縄及び離島は別途運賃を申し受けます。
●ただし互換数量以上のご注文でも配送場所や配送条件によっては別途運賃が発生する場合がございます。

【設置上のご注意】
パネルは1枚に対し、両側に安定脚が必要です。
※連結してご利用される場合は、別途お見積り承ります。

使わないときは、折りたたんで収納できる3連式。
2種類のパネル素材と豊富なカラーバリエーションからお選びいただけます。



三つ折衝立(表面布張り仕様)

布張りタイプ



66C グリーン

66C グレー

66C ブルー

ポリ化粧合板タイプ



66 アイボリー

66 ナチュラル

66 ホワイト

三つ折衝立(表面布張り仕様)

材質 パネル部:フラッシュ化粧表面布張り、パネル部:アルミ押出
成型品アルミマイト仕上げ、脚:アルミダイカスト
サイズ 66C H1720使用時W1800×D400×H1720mm、折りたたみ時のW620×D400×H1720mm
88C H2000使用時W1800×D400×H2000mm、折りたたみ時のW620×D400×H2000mm
梱包人数 1台
互換数量 1台以上

品番	規格	重量(約)	価格
OT-312-166-0	66C H1720	24kg	¥137,000(税込¥150,700)
OT-312-188-0	88C H2000	27kg	¥150,000(税込¥165,000)

●お客様取立商品
●パネル部は防炎加工ではありません。防炎加工布は別途お見積り承ります。
●北海道、沖縄及び離島は別途運賃を申し受けます。ただし互換数量以上のご注文でも
配送場所や配送条件によっては別途運賃が発生する場合がございます。



カラーサンプル (防炎加工) 別張り対応

三つ折衝立(ポリ化粧合板仕様)

材質 パネル部:ポリ化粧合板、パネル部:アルミ押出成型品アルミマイト仕上げ、
脚:アルミダイカスト
サイズ 66 H1720使用時W1800×D400×H1720mm、折りたたみ時のW620×D400×H1720mm
88 H2000使用時W1800×D400×H2000mm、折りたたみ時のW620×D400×H2000mm
梱包人数 1台
互換数量 1台以上

品番	規格	重量(約)	価格
OT-312-066-0	66 H1720	21kg	¥147,000(税込¥161,700)
OT-312-088-0	88 H2000	24kg	¥166,000(税込¥182,600)

●お客様取立商品
●北海道、沖縄及び離島は別途運賃を申し受けます。ただし互換数量以上のご注文でも
配送場所や配送条件によっては別途運賃が発生する場合がございます。



カラーサンプル



オフィスのリフレッシュスペースや商談スペースに合うコンパクトなハンガーラックです。

お部屋に合わせて色を選べます

オフホワイト、アーバングレーの2色展開なので、様々な部屋にマッチします。

小物掛け付き

ストールやマフラーから消臭剤、傘、ハンガーのストックを掛けるのに便利です。



木目が美しい荷物置き

美しい木目がアクセントになって高級感を演出します。



ハンガーラック

お客様
組立

材 質	本体フレーム: スチールパイプに粉末塗装、底板:メラミン合板			
サ イ ズ	約W575×D451×H1600mm(小物掛け棒含む)			
材 質 色	オフホワイト・アーバングレー			
重 量	約5.5kg			
品名	色コード	価格	納期人数	元払数量
OT-498-100-□		オープン価格	1台	1台以上
色コード/A: オフホワイト	B: アーバングレー	原価色	JANコード	
●お客様組立商品		オフホワイト	900605	
●5人掛け用		アーバングレー	900612	
●足コA付				
●耐荷重: 約30kg(目安)				



FTシリーズと組み合わせてコーディネートできます。

トランシュボックスFTタッチレス ▶ P.69
トランシュボックスFT ▶ P.70
ラダーキャビネットFT ▶ P.73
鏡映キャビネットFT ▶ P.101



ホテルの客室などで、スーツケースや荷物を置く折りたたみ式の台です。バリエーションが豊富で雰囲気に合わせてお選びいただけます。

木製



バゲージラック ウッド50 ウォルナット
MZ-600-150-4

¥20,000 (税込¥22,000)

材質 フレームハードウッド、ペストナイロン
4435- ブラウン
サイズ 約W500×D470×H540mm
重量 約3.0kg

●ご注文の際は、納期をご確認ください。●折りたたみ式
■送料は別途申し受けます。



バゲージラック ウッド50 ナチュラル
MZ-600-150-7

¥20,000 (税込¥22,000)

材質 フレームハードウッド、ペストナイロン
4435- ブラウン
サイズ 約W500×D470×H540mm
重量 約3.0kg

●ご注文の際は、納期をご確認ください。●折りたたみ式
■送料は別途申し受けます。



バゲージラック BLW-11 ダークブラウン
MZ-600-104-7

¥37,000 (税込¥40,700)

材質 フレームビーチ材、ペストナイロン
4435- ブラウン
サイズ 約W510×D390×H510mm
重量 約3.0kg

●ご注文の際は、納期をご確認ください。●折りたたみ式
■送料は別途申し受けます。



バゲージラック BLW-14
MZ-600-101-7

¥28,600 (税込¥31,460)

材質 フレームラバーウッド、ペストナイロン
4435- ブラウン
サイズ 約W470×D410×H455mm
重量 約2.1kg

●ご注文の際は、納期をご確認ください。●折りたたみ式
■送料は別途申し受けます。

アルミ製



バゲージラック BL-15
MZ-600-106-0

¥15,000 (税込¥16,500)

材質 フレームアルミパイプにアルマイナ仕上げ、
ペストナイロン
4435- ブラウン
サイズ 約W470×D410×H410mm
重量 約1.2kg

●ご注文の際は、納期をご確認ください。●折りたたみ式
■送料は別途申し受けます。



バゲージラック LR-8 AXブラウン
MZ-600-103-4

¥12,000 (税込¥13,200)

材質 フレームアルミパイプにアルマイナ仕上げ、
ペストナイロン
4435- ブラウン
サイズ 約W470×D400×H500mm
重量 約0.9kg

●ご注文の際は、納期をご確認ください。●折りたたみ式
■送料は別途申し受けます。

アルミ製(木目調)



バゲージラック LR-8 ウッドルック202
MZ-600-100-9

¥13,800 (税込¥15,180)

材質 フレームアルミパイプに無垢等仕上げ、
ペストナイロン
4435- ブラウン
サイズ 約W470×D400×H500mm
重量 約1kg

●ご注文の際は、納期をご確認ください。●折りたたみ式
■送料は別途申し受けます。



バゲージラック AW-5 ウッドルック13187
MZ-600-105-9

¥17,000 (税込¥18,700)

材質 フレームアルミ、ペストナイロン
4435- ブラウン
サイズ 約W515×D460×H445mm
重量 約1.6kg

●ご注文の際は、納期をご確認ください。●折りたたみ式
■送料は別途申し受けます。

他にホテル関連におすすめの商品はこちら



ホテルリネンワゴン ▶ P.471

キールレス傘立て ▶ P.124

ミセルホルダーシリーズ ▶ P.248

その他、ハウスキーピング作業を
スタイリッシュに効率よく行う為の
ワゴンやカートも多数揃えています。





ベビーカースタンド

お客さまのベビーカーの取り間違い、盗難を防ぐ、カギ付きスタンドです。
キャスター付で設置・移動が簡単に行えます。

ベビーカーは折りたたみ時に
最大5台が収納できます。

※ベビーカーの種類、大きさによって
5台収納できない場合があります。



折りたたみ時
5台収納可能

片手操作が可能なカギ付で
安心です。



一時的なバッグ置き場として
ご利用いただけます。





移動に便利なキャスター付。
ネ스팅収納が可能です。

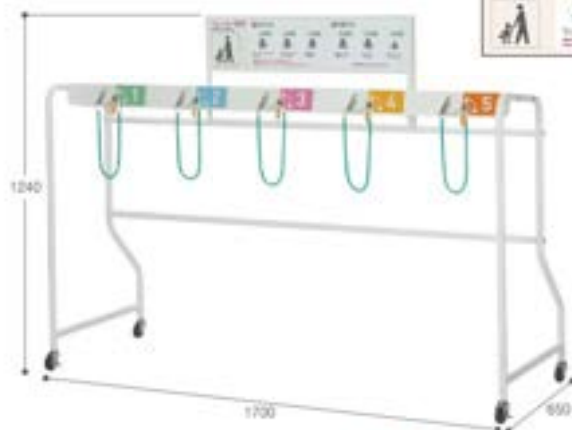

パネル部にはカギの操作を
分かりやすくイラストで解説
しています。



ベビーカースタンド    
OT-562-005-0 JANCO-903453

オープン価格

材 質 本体フレーム: スチールに粉体塗装。
表面: パール・鏡・スリット部: 電気塗装メッキ・鏡面に粉体塗装

サイズ 約W1700×D650×H1240mm

↑+25=50cm

重 量 約18kg

●注意生産品です。ご注文の際は、納期をご確認ください。

●お客様注意商品 ●鍵のスペアが1個付 ●キャスター付

●早上渡し商品で納入時に落下し介助が必要です。

■1台につき別途運賃が必要です。

【特別価格中】

 1台あたり1個につき特別運賃が必要の商品です。

除雪用具

柄にもハンドルがついたダブルハンドルで、除雪や溜まった雨水の処理作業などが安定しておこなえます。樹脂製で軽い一体成形品です。



タークグリーン タークグレー タークグリーン タークグレー

Wラッセル

材質 ポリプロピレン
 規格色 タークグリーン・タークグレー
 サイズ 約W567×D135×H1275mm
 品番 色コード 重量 価格 元払数量
 CL-373-000-□ 1120g ¥5,600/個 ¥5,500 8本以上
 色コード/1 タークグリーン 5 タークグレー
 塩ビ不使用

Wスコップ

材質 ポリプロピレン
 規格色 タークグリーン・タークグレー
 サイズ 約W340×D215×H1157mm
 品番 色コード 重量 価格 元払数量
 DP-373-100-□ 950g ¥4,300/個 ¥4,730 8本以上
 色コード/1 タークグリーン 5 タークグレー
 塩ビ不使用

シューズロッカー

中棚付のシューズロッカー。オープンタイプと扉付タイプがあります。

オープンタイプ



NPS12(中棚付)12足用

扉付・鍵なしタイプ



SC-24WPC(中棚付)24足用

シューズロッカー オープンタイプ

材質 スチール(SPPC)
 サイズ NPS12(中棚付)W1000×D300×H850mm
 NPS24(中棚付)W1000×D300×H1600mm
 梱包人数 1台
 元払数量 1台以上

品番	規格	重量約	価格	元払数量
OT-497-112-0	NPS12(中棚付)	22.5kg	¥80,200/個 ¥8,220	
OT-497-124-0	NPS24(中棚付)	40.7kg	¥145,600/個 ¥14,560	

●ご注文の際は、納期をご確認ください。●梱包は移動できません。●車上渡し商品につき納入時に荷下ろし介助者が必要です。●北海道、沖縄及び離島は別途運賃を申し受けます。ただし、元払数量以上のご注文でも配送場所や配送条件によっては別途運賃が発生する場合がございます。

178 法人様専用

シューズロッカー 扉付・鍵なしタイプ

材質 スチール(SPPC)、扉:PC樹脂(透明スモーク)
 サイズ SC-12WPC(中棚付)W1050×D380×H880mm
 SC-24WPC(中棚付)W1050×D380×H1700mm
 梱包人数 1台
 元払数量 1台以上

品番	規格	重量約	価格	元払数量
OT-497-112-0	SC-12WPC(中棚付)	31kg	¥137,100/個 ¥13,710	
OT-497-124-0	SC-24WPC(中棚付)	58.5kg	¥249,100/個 ¥24,910	

●ご注文の際は、納期をご確認ください。●梱包は移動できません。●車上渡し商品につき納入時に荷下ろし介助者が必要です。●北海道、沖縄及び離島は別途運賃を申し受けます。ただし、元払数量以上のご注文でも配送場所や配送条件によっては別途運賃が発生する場合がございます。

178 法人様専用

脚キャップ

机や椅子から床材を保護し、補修費用も削減できます。移動時の騒音対策にも効果的。



脚キャップ

OT-690-010-6 JANコード 660462
オープン価格
 材質 本体:ポリエチレン(再生樹脂)、フェルト・ナイロン
 サイズ 約φ35×H20mm
 重量 約20g
 梱包人数 500個
 元払数量 500個以上
 ●製作方法など、詳しくは弊社までお問い合わせください。
 塩ビ不使用

自転車スタンド

普通自転車からマウンテンバイクに対応した自転車スタンド。高低差があるので、ハンドルを上下交互にして省スペース駐輪ができます。



3台用



サイクルスタンド TK-3型(3台用)

OT-562-103-0 JANコード 114309
 ¥14,000(税込¥15,400)
 材質 スチール・スチールメッキ付
 サイズ 約W1000×D530×H665mm
 重量 約10kg
 ●安全な商品です。ご注文の際は、納期をご確認ください。●お客様取付商品。●タイヤ幅58mmまで対応できます。16インチ以下の自転車は、スタンドのフレームに自転車のハブ部分が干渉する場合があります。●アンカー止め用の穴加工は別途見積りになります。●運賃は別途申し受けます。

ミセル 消火器がくれんぼ。

オリジナルの消火器収納として空間をスマートに演出できます。▶P.262~263





動画で Check!
商品説明

面倒な体育館シートを簡単に巻き取る! 疲労軽減と作業時間の短縮ができます。

テラモト独自の新機構で素早くキレイに巻き取れる。本体を軽く動かして巻き具合を調節できるので素早い動作でキレイに効率的にシートの回収が行えます。
※巻き取りの仕上がりには個人差があります。



大型キャスターで移動も取り回しもらくらく。

大型キャスターで移動時の安定性や耐久性も抜群、安心してお使いいただけます。



別注オーダー お客様のニーズにお応えします。

- ターボリンシートについたゴミを取り除く体育館シート巻取機専用ブラシです。



ブラシとゴミを受けるトレイの一体型

シートステー

腰に負担を掛けないハンドル位置。

ハンドルの位置を高くすることで腰を曲げずにハンドル操作ができるようになり、巻き取り作業にともなう疲労を軽減します。



本体にシートのセット方法を表示しています。セット方法を確認しながら作業が行えます。また、本体に記載のQRコードを使えば、動画でもご覧いただけます。

シート巻取機



※フロアシートは別売です。

シートハンガー

シートバーを12本まで掛けられます。

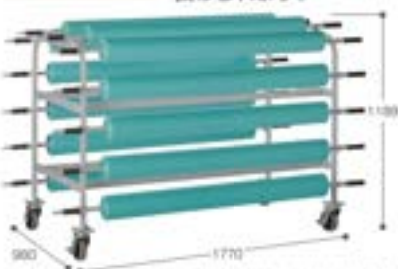

※フロアシート、体育館シート、バーは別売です。

シートバー



体育館シート 巻取機

材質 スチールに粉体塗装
機 構 色 ライトグレー
サ イ ズ 本体約W1724×D700×H916mm
シートバー全長約1940mm、パイプ径φ25.4(1/2インチ)3本まで
重 量 本体約17kg、シートバー(1本)約2kg、ハンドル約0.5kg

品番	キャスター選定	価格	JANコード
MR-171-420-0	100mm	¥112,000(税込)¥123,200	109152

●お客様指定商品 ●体育館シート、バー1本付 ●フロアシートは別売です。
●1.00mm厚のフロアシートは対応していません。
●車上渡し商品につき納入時に荷下ろし介助者が必要です。
●1台につき別途設置料が必要です。

体育館シートハンガー 12本掛

材質 スチールに粉体塗装
機 構 色 ライトグレー
サ イ ズ 約W1770×D980×H1180mm
重 量 約32kg
最大積載量 12本(最大積載重量:480kg)

品番	キャスター選定	価格	JANコード
MR-171-410-0	130mm	¥117,000(税込)¥128,700	109145

●お客様指定商品 ●体育館シート、バーフロアシートは別売です。
●シートバー12本の積載目安はシート厚、0.52mm厚/約43mmまで、0.42mm厚/約53mmまで、0.35mm厚/約64mmまで。
●車上渡し商品につき納入時に荷下ろし介助者が必要です。
●1台につき別途設置料が必要です。

体育館シートバー

材質 スチールに粉体塗装、グリップPVC
機 構 色 ライトグレー
サ イ ズ 全長約1940mm、パイプ径φ25.4
重 量 約52kg

品番	価格	梱包人数	設置	JANコード
MR-171-430-0	¥7,500(税込)¥8,250	4名	SET1	109169

フロアシート

体育館やイベント会場の通路や床面を汚れから保護するフロアシート。



ターボリンシート

イメージ

材質 塩化ビニール(塩化ポリスチール100%) 機 構 色 薄緑

品番	規格	規格サイズ	厚さ	重量(1m ²)	価格	光沢数量
MR-150-00-0	KT-3000	約1.57m ² ×1m ² 付	0.35mm	約510g	¥1,430(税込)¥1,573	50m ² 以上
MR-150-100-0	KT-4200	約1.57m ² ×1m ² 付	0.42mm	約710g	¥1,590(税込)¥1,749	50m ² 以上
MR-150-200-0	KT-5200	約1.57m ² ×1m ² 付	0.52mm	約964g	¥1,920(税込)¥2,090	50m ² 以上
MR-150-300-0	KT-1000	約1.57m ² ×1m ² 付	1.00mm	約1640g	¥4,200(税込)¥4,620	50m ² 以上

●長さ10m以上から、1m単位の商品です。 ●納期は受注後、約1週間です。
●ご注文金額の4%は別途送料を申し受けます。
●沖縄及び離島は別途送料を申し受けます。
●1台につき別途設置料が必要です。

●1台あたり1本につき別途設置料が必要な商品です。 ●別途設置料が必要な商品です。詳しくは商品までお問い合わせください。 ●車上渡し商品で納入時に荷下ろし介助者が必要です。



ユニットパーツを
組み合わせて
ステージが作れる。

安全性と機能性に優れた屋内外を問わず使える
アルミ製ステージです。

軽量で丈夫
サビにも強い
アルミ製

写真はステージセット例(7W6153×D3000×H600)です。



安全対策

安全キャップを両切断面に付けて
おり、手を切ったり衣服を傷つけること
がありません。また、キャップ自体にピン
ロックを取り付けていますので、床板の
跳ね上がりやガタツキがありません。

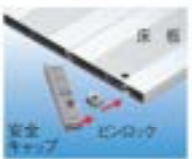

丈夫で軽い

床板はアルミ押出成形で軽くて丈夫!
床板1枚あたりの耐荷重は約2.1tの
安心構造です。



簡単に素早く連結できる!

わずか2回転未満で締め付け
ができるオリジナルジョイントを使用。
短時間で連結できるため、設営や撤収の
効率が大幅アップします。



組み立て時の防音対策

床板を乗せる枠の部分には、
ゴムシートを貼り付けて組み立ての
際に発生する様々な金属音がしない
ようになっています。



自動ロック機構の
ストッパー

枠を折りたたむとストッパーが自動的に
フレームをロックします。
また解除もワンタッチでできます。



横からの衝撃も安心

アルミブレース(折りたたみ部)
中央にアルミダイカスト製のヒンジを
使い強度アップを実現!地震や台風
などの横からの衝撃にも強く
水平耐荷重は約400kgまで
耐えられます。

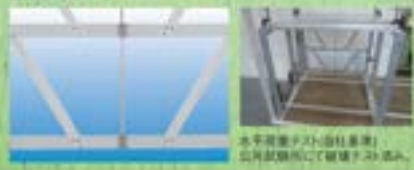

床面保護

枠の底面には脚キャップを
取り付けているので、滑りにくく
床面を傷つけません。



大きく使って小さく収納。設置時の約1/10までコンパクトにまとめられます。

設置時の
約1/10



写真はステージセット例 (約W4553×D4500×H900)です。



折りたたみ時

セット例	
脚	SP99×15脚
床板	NF90×25枚
エッチカバー	EC9×10枚
3段型ステップ	SP335×1枚
合計	2,757,000円 (税別 3,032,700円)

ステージの基本構成 **ステージ脚** + **ステージ床板** + **ステージ用エッチカバー** + **ステージ用ステップ**

ステージ脚



H600 SP99
奥行900タイプ

H300 SP39
奥行900タイプ

ステージ用ステップ



SP335
3段型ステップ

SP235
2段型ステップ

SP135
1段型ステップ

かんたんアルミステージ脚

材質 本体アルミ、安全キャップポリプロピレン、ピンロックTPR、スローパーポリカーボネイト、マフラーシートゴム、脚キャップポリエチレン

品番	規格	サイズ(約)	重量(約)	価格
QT-420-090-0	H300 SP39 奥行900タイプ	995×900×H280mm	4.5kg	¥ 71,000 (税別 ¥ 78,100)
QT-420-060-0	H600 SP69 奥行600タイプ	995×900×H590mm	8.0kg	¥ 82,000 (税別 ¥ 90,200)
QT-420-090-0	H600 SP99 奥行900タイプ	995×900×H890mm	7.9kg	¥ 96,000 (税別 ¥ 105,600)
QT-420-130-0	H300 SP39 奥行900タイプ	995×900×H280mm	5.5kg	¥ 96,000 (税別 ¥ 105,600)
QT-420-160-0	H600 SP69 奥行600タイプ	995×900×H590mm	7.0kg	¥ 98,000 (税別 ¥ 107,800)
QT-420-190-0	H600 SP99 奥行900タイプ	995×900×H890mm	8.0kg	¥ 113,000 (税別 ¥ 124,500)

●受注生産品です。ご注文の際は、納期をご確認ください。●お客様自立商品
●主要素材アルミ85%以上使用 ●学校環境衛生基準対応商品
●北海道、沖縄及び離島は別途運賃を申し付けます。

※送料別

かんたんアルミステージ ステップ

材質 本体アルミ、安全キャップポリプロピレン、ピンロックTPR、スローパーポリカーボネイト、マフラーシートゴム、脚キャップポリエチレン、エッチカバー樹脂ポリスチレン

品番	規格	サイズ(約)	重量(約)	価格
QT-420-413-0	SP135 1段型ステップ	995×900×H150mm	4.6kg	¥ 55,000 (税別 ¥ 60,500)
QT-420-413-0	SP235 2段型ステップ	995×900×H430mm	9.8kg	¥ 103,000 (税別 ¥ 112,200)
QT-420-413-0	SP335 3段型ステップ	995×900×H715mm	14.9kg	¥ 142,000 (税別 ¥ 154,200)

●受注生産品です。ご注文の際は、納期をご確認ください。●お客様自立商品
●主要素材アルミ85%以上使用 ●学校環境衛生基準対応商品
●北海道、沖縄及び離島は別途運賃を申し付けます。

※送料別

ステージ床板



かんたんアルミステージ床板

材質 本体アルミ、安全キャップポリプロピレン、ピンロックTPR

品番	規格	サイズ(約)	重量(約)	価格
QT-420-260-0	D600 NF60	W600×D600×H20mm	5.0kg	¥ 23,000 (税別 ¥ 25,100)
QT-420-290-0	D900 NF90	W900×D900×H20mm	7.7kg	¥ 34,000 (税別 ¥ 37,400)

●受注生産品です。ご注文の際は、納期をご確認ください。●お客様自立商品
●主要素材アルミ85%以上使用 ●学校環境衛生基準対応商品
●北海道、沖縄及び離島は別途運賃を申し付けます。

※送料別

ステージ用エッチカバー



かんたんアルミステージエッチカバー

材質 樹脂ポリスチレン

品番	規格	サイズ(約)	重量(約)	価格
QT-420-360-0	D600 EC9	600×900×H20mm	4.0kg	¥ 5,000 (税別 ¥ 5,500)
QT-420-390-0	D900 EC9A	900×900×H20mm	6.0kg	¥ 7,000 (税別 ¥ 7,700)

●受注生産品です。ご注文の際は、納期をご確認ください。●お客様自立商品
●主要素材アルミ85%以上使用 ●学校環境衛生基準対応商品
●北海道、沖縄及び離島は別途運賃を申し付けます。

※送料別

ステージ脚×3脚、ステージ床板×10枚収納可能



※ステージ脚、床板などは含まれません。

ステージ脚×6脚、ステージ床板×10枚収納可能



収納や搬送に便利な台車です。

収納台車

材質 本体: スチール、補綴部: ペニア板

品番	規格	サイズ(約)	重量(約)	価格
QT-421-410-0	NDS1	W1010×D800×H840mm	26kg	¥ 80,000 (税別 ¥ 88,000)
QT-421-420-0	NDS2	W1300×D1000×H820mm	27kg	¥ 105,000 (税別 ¥ 115,500)

●お客様自立商品
●北海道、沖縄及び離島は別途運賃を申し付けます。

※送料別

ひな段 入学式・卒業式を問わず、年間を通して様々なイベントに使えるアルミ製のひな段。軽量でコンパクトに折りたたみ設置や撤収も楽に行えます。

使用人数39人 地上1列13人+段上2列26人

2列5連セット HPS235 D300

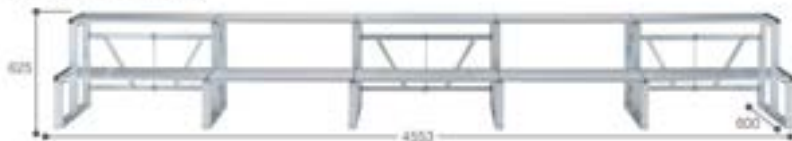

使用人数52人 地上1列13人+段上3列39人

3列5連セット HPS335 D300

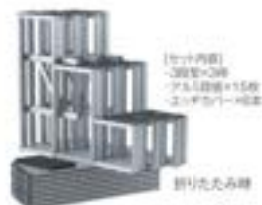

※上記使用人数は目安です。実際の使用人数とは異なる場合があります。

「軽い」「強い」「安心」でフレキシブルに使えます。

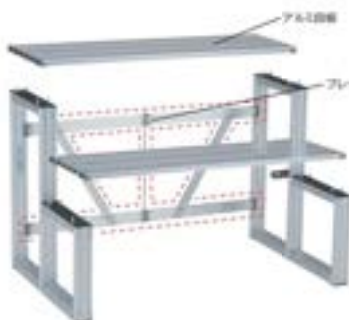

- 軽くて丈夫なアルミ段板
段板の耐荷重は1枚あたり約600kg
- アルミ素材のプレース (折りたたみ部)
地面や台車などの横からの衝撃にも強く水平耐荷重は約190kgまで耐えられます。
- ストッパー付
枠を折りたたむと自動的にロックがかかり、転倒もワンタッチで簡単です。

かんたんアルミひな段

材質 本体アルミ、安全キャップABS樹脂、センロックTPR、スリッパ・ポリカーボネイト、マフラーシートゴム、脚キャップポリエチレン、エッジカバー発泡ポリスチレン

品番	規格	サイズ(約)	重量(約)	価格
OT-421-215-0	2列5連セット HPS235 D300	W4553×D600×H625mm	43kg	¥300,000/¥1,316,000
OT-422-245-0	2列5連セット HPS245 D300	W4553×D600×H625mm	53kg	¥363,800/¥1,400,180
OT-423-315-0	3列5連セット HPS335 D300	W4553×D600×H925mm	52kg	¥425,400/¥1,667,940
OT-423-345-0	3列5連セット HPS345 D300	W4553×D700×H925mm	69kg	¥517,300/¥2,048,920

- お客様自立商品 ●主要素材アルミ85%以上使用 ●スリッパ付 ●脚キャップ付
- 水平耐荷重約190kg ●耐荷重段板1枚あたり約600kg ●学校環境衛生基準対応商品
- 北海道、沖縄及び離島は別途運賃を申し受けます。

※送料別途

観覧席 工具を使わず簡単に組み立てられる観覧席。アルミ素材で軽く設置や撤収が楽にできます。また、折りたたみ式なので設置時の1/10とコンパクトに収納できます。

使用人数20人

(セット内蔵) 脚A×C×3脚 通脚幅2000×108 足場幅2400×58 エッジカバー-D300×4本 エッジカバー-D400×2本

2列5連セット KPS25



※上記使用人数は目安です。実際の使用人数とは異なる場合があります。

使用人数30人

(セット内蔵) 脚A×C×3脚 脚B×D×3脚 通脚幅2000×108 足場幅2400×108 エッジカバー-D300×6本 エッジカバー-D400×4本 両サイドステップ×両列×1本

3列5連セット KPS352 両サイドステップ付

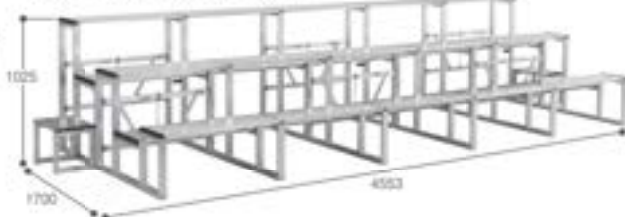

折りたたみ時
※写真は3列5連セット KPS352両サイドステップ付

- 軽くて丈夫なアルミ段板
足場板、座面板の耐荷重は1枚あたり約500kg
- 工具不要で組み立てられます。
- コンパクトに収納
収納は設置時の約1/10に!
- 足場板
足場板の奥行きを400mmにすることで、足場板上での移動が楽に行えます。



かんたんアルミ観覧席

材質 本体アルミ、安全キャップABS樹脂、センロックTPR、スリッパ・ポリカーボネイト、マフラーシートゴム、脚キャップポリエチレン、エッジカバー発泡ポリスチレン

品番	規格	サイズ(約)	重量(約)	価格
OT-421-025-0	2列5連セット KPS25	W4553×D1000×H725mm	63.7kg	¥ 499,000/¥1,548,900
OT-421-035-0	3列5連セット KPS352 両サイドステップ付	W4553×D1700×H1025mm	120kg	¥1,048,200/¥3,375,620

- お客様自立商品 ●主要素材アルミ85%以上使用 ●スリッパ付
- 耐荷重段板1枚あたり約500kg ●学校環境衛生基準対応商品
- 北海道、沖縄及び離島は別途運賃を申し受けます。

※送料別途

テーブル 収納効率を追求したブロー成型のテーブルです。



BT-1860B

スタッキングブローテーブル BT-1860B
OT-610-186-0

¥48,000 (税込¥52,800)

材質 天板 布面ブロー成型品、脚部 スチール角パイプに粉体塗装 (ブラック)
サイズ 使用時約W1800×D600×H700mm
収納時約W1800×D600×H54mm
規格色 天板 ライトグレー、脚部 ブラック
重量 約13kg
積込人数 1台
天板数量 2台以上

●ご注文の際は、納期をご確認ください。 ●折りたたみ式
●積み重ね可能(天板あわせて15台まで)
●北海道、沖縄及び離島は別途運賃を申し付けます。



スタッキング収納



樹脂製の天板なので水に濡れても手入れが簡単。



ストッパー付きで脚部をロックして安定します。

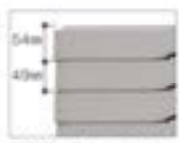

薄型化し省スペースでの収納を可能にしました。



脚部が天板部に収納されるので、スタッキング時はロックして安定します。



CBT-1845S

スタッキングブローテーブル CBT-1845S
OT-610-218-0

¥36,000 (税込¥39,600)

材質 天板 布面ブロー成型品 (54mm厚)、脚部 スチール角パイプに粉体塗装 (シルバー)
サイズ 使用時約W1800×D450×H700mm
収納時約W1800×D450×H90mm
規格色 天板 ライトグレー、脚部 シルバー
重量 約12kg
積込人数 1台
天板数量 2台以上

●ご注文の際は、納期をご確認ください。 ●折りたたみ式
●積み重ね可能(天板あわせて15台まで)
●北海道、沖縄及び離島は別途運賃を申し付けます。

イス すっきりフラットに収納できる、全天候対応型折りたたみイス。



折りたたみ時

アルミ折りたたみイス AFC-2A
BC-597-101-0

¥17,200 (税込¥18,920)

材質 φ22.2アルミパイプにアルマイト仕上、背座 ポリプロピレン
サイズ 約W505×D450×H775 (座H400)mm
重量 約2.5kg

●ご注文の際は、納期をご確認ください。 ●折りたたみ式
●運賃は別途申し付けます。

チェア台車 折りたたみイスの運搬に便利。最大27台積載可能です。



※写真のイスは取り付けていません。

チェア台車 KCD-L27
OT-563-000-0

¥103,000 (税込¥113,300)

材質 スチールに粉体塗装
サイズ 外寸約W523×D1340×H815mm、内寸約W540×D1200mm
重量 約22.5kg

●お客様組立商品 ●ご注文の際は、納期をご確認ください。
●φ22.2パイプの折りたたみチェアの場合、最大約27台積載可能。
●運賃は別途申し付けます。

簡易分別ゴミ箱 軽量で耐水性にも優れた、ダンボール製簡易分別ゴミ箱。

収納量 (L)
紙くず 320L PETボトル 100L
約135± 約70±

108L



一般ゴミ用

かんびん用

エコポケット

材質 白ダンボール (3mm厚) に表面ニス引き
本体サイズ 約C420×H770mm
取込サイズ 一般ゴミ用 330×140mm、かんびん用 φ90mm
規格色 白
容量 約108L

品番	規格	容量(L)	価格	約重	天板数量	JANコード
DS-206-118-4	3ヶ口(一般)	108	¥3,200 (税込¥3,520)	5kg	108(L)	499996
DS-206-118-4	3ヶ口(かんびん)	108	¥3,200 (税込¥3,520)	5kg	108(L)	499760

●一般ゴミ用(一般ゴミ)シート1枚入、かんびん用(かんびん)シート1枚入
●シートはお客様取り付けとなります。 ●折りたたみ式 ●お客様組立商品
●中袋には約100Lまたはエコ再生100%ポリプロピレン(PP)が使用できます。
●製品重量の90%再生素材(古紙)使用

回収・投入が楽! リサイクル促進! 再生素材!



コンパクトに折りたためる

別注オーダー

●視認性に優れた回収ボックスもできます。



簡易テントもあります。

活動拠点や自演習、物販保管に活用します。



大型テント ▶ P.270~273

「いつも」の時も、「もしも」のときも。
 テラモトの防災用品はPhase Freeを目指します。
 (フェーズフリー)

フェーズ
 フリー
 Phase Free



防災
 Bousai

身の回りにあるモノやサービスを日常時はもちろん、
 非常時にも役立てることができるという考え方が
 「フェーズフリー (Phase Free)」です。
 日常で利用しているモノが非常時にそのまま
 別の機能で役立つアイデアです。



💡 アイデア例

例えば「ミセル消毒スタンド」の本体部分に防災用品を保管しておくことで、
 いざという時の保管スペースを確保することができます。



※ミセル消毒スタンド(大) ▶P.246
 ※写真はイメージです

<p>両手が使える、緊急時の搬送用補助具。</p>	<p>防災おんぶ 背袋 ▶P.188</p>
<p>災害対策用ポンプインエアマット WMJ-A02 ▶P.189</p>	<p>ポンプ内蔵式エアーマット、帰宅困難対策に最適。</p>
<p>吸水ポリマーが素早く吸水、浸水してくる水の勢いを弱めることができます。</p>	<p>フック防水袋 (20枚入) ▶P.193</p>

「フェーズフリー」の商品として、
 以下の商品もございます。

●防災ベンチシリーズ

日常時 ベンチ 非常時 担架



クッション付きレスキューボードベンチ
 ▶P.185



レスキューボードベンチ
 ▶P.186



レスキューベンチ
 ▶P.187



シンプルなデザインで日常使用にも適したクッション付。
空間を選ばず設置できます。



座り心地の良い
厚めのクッション

脚部ブラック/ブラック

施設に合わせてクッション、脚部のカラーが選べます。



ベンチ+担架 クッションタイプ

座面取り外し式 屋内用



クッションを付けたまま使用できます。



レスキューボードベンチと同様に座面を外して担架としてそのまま使用できます。



クッションには担架になることを知らせるネーム表示が付いています。



担架の操作方法は本体側面に表示しています。



クッション付きレスキューボードベンチ

受注生産 標準価格

オープン価格

材 質 座面ポリエチレン、脚部スチールに粉体塗装、ベルトナイロン、バックル POM樹脂、クッションEVA発泡体、ウレタン。
ベンチサイズ 約W1800×D450×H120mm
座面時サイズ 約W1800×D450×H120mm
ベルト長さ 約1400mm(バックル部0種から種まで)
クッション種類 ブルー・クラシックピンク・ブラック・アイボリー
重 量 ベンチ時約25.0kg、担架時約10.3kg
耐重量(目安) 約100kg(担架時)

品番	色コード	規格色	規格人数	元価数量
BC-309-127-□		脚部ブラック	1台	1台以上
BC-309-128-□		脚部ホワイト	1台	1台以上

色コード/3.ブルー 6.クラシックピンク 7.ブラック 8.アイボリー

- 受注生産品です。ご注文の際は、納期をご確認ください。
- お支払現金商品
- 定期的に使用に不都合がないか安全点検を行ってください。
- ご使用の際は、製品の取扱説明・注意事項をよくお読みの上、お使ください。
- 必ず管理者のいる場所に設置してください。
- 製品特性上、サイズに多少誤差が生じる場合があります。
- 個物写真と製品の色が若干異なる場合があります。

脚部ブラック		脚部ホワイト	
規格色	JANコード	規格色	JANコード
ブルー	904665	ブルー	904702
クラシックピンク	904672	クラシックピンク	904719
ブラック	904689	ブラック	904726
アイボリー	904696	アイボリー	904733



災害や、熱中症などによる急病人や負傷者対応が必要な緊急時には担架として活躍するベンチです。



ベンチ+担架 座面取り外し式



ロック機構付

誤って座面が外れないようにロックが付いています。



運びやすい持ち手

角を丸めた持ちやすい形状で、持ち手と座面が干渉しません。



本体に使い方を表示

脚部に操作方法を表示、とっさの時でも正しく操作できます。



レスキューボードベンチ

¥52,000 (税込¥57,200)

材質 座面がポリエチレン、脚がスチール製。本体はポリプロピレン、バックはPOM樹脂
 ベンチ幅サイズ 約W1780×D460×H380mm
 座面積サイズ 約W1780×D430×H81mm
 ベルト長さ 約1400mm(バックル部の幅から端まで)
 規格色 ブルー・レスキューオレンジ
 重量 ベンチ時約22.5kg、担架時約7.5kg
 設置量(目安) 約100kg(目安時)

品番	規格色	積込人数	光取数量	JANコード
BC-309-118-3	ブルー	1台	1台以上	112527
BC-309-118-5	レスキューオレンジ	1台	1台以上	897103

●お客様注意 ●必ず管理者のいる場所に設置してください。
 ●定期的に使用に不都合がないか安全点検を行ってください。
 ●ご使用の際は、製品の取扱説明・注意事項をよくお読みの上、お使いください。

●在庫不備時 ●納期遅延 ●取付部品

別注オーダー ●別注で脚部ステンレス仕様も承ります。

サビに強く、耐久性に優れたステンレス製脚部の仕様なら、屋外への設置も可能です。
 ※詳しくは、弊社または担当までお問い合わせください。

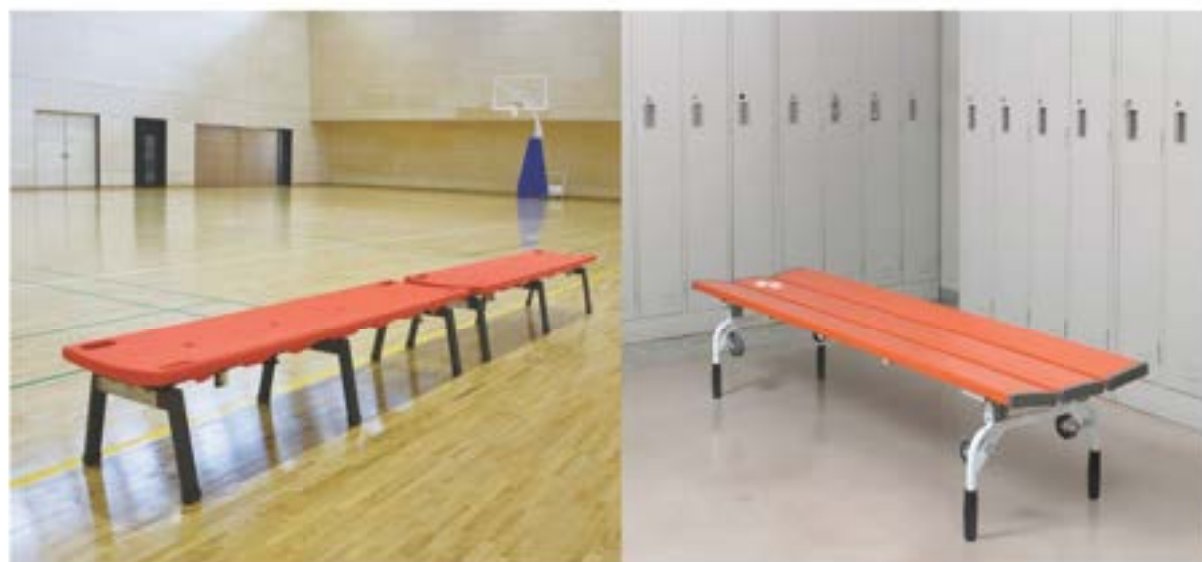

レスキューボードベンチ(レスキューオレンジ)

レスキューベンチ(レスキューオレンジ)

要救護者を固定するベルト付



座面裏側に固定ベルトがセットされているので、搬送時に要救護者をしっかりと固定できます。

要救護者を優しく支える座面



要救護者の体を優しく包み込むように、座面はなだらかなアーチ形状になっています。

操作説明用ツールもあります

操作方法を分かりやすく説明、ベンチの側に提示することで緊急時に対応しやすくなります。詳しくは、係員までお問い合わせください。



操作説明POP



写真はイメージです。実際は別売です。

ベンチ + 担架 脚部おりたたみ式



素早く「担架」に変身

脚部のユニットを持ち上げながら、ゆっくり手前に倒すと、担架の持ち手に早変わりします。



本体に使い方を表示

裏面に操作方法を表示し、かつのりでも正しく操作できます。



レスキューベンチ

¥98,000(税込¥107,800)

材質 座面: 硬質強化ビニール、脚: スチールパイプに粉体塗装

ベルト: ポリプロピレン、バックル: POM樹脂

ベンチ時サイズ 約W1805×D465×H400mm

担架時サイズ 約W2090×D465×H190mm

ベルト長さ 約1590mm(バックル部の端から端まで)

規格色 ブルー・レスキューオレンジ

重量 約17kg

製造量(目安) 約100kg(担架時)

品番	規格色	梱包人数	支給数量	JANコード
BC-309-018-3	ブルー	1台	1台以上	775401
BC-309-018-5	レスキューオレンジ	1台	1台以上	775302

- 一部組立式 ●折りたたみ式 ●座面両端は安全カバー付
- 必ず管理者のいる場所に設置してください。
- ご使用の際は、製品の取扱説明・注意事項をよくお読みの上、お使いください。
- 定期的に使用に不都合がないか安全点検を行ってください。

特許登録済 商標登録済

背負い紐タイプ担架

緊急時に要援護者を搬送する補助具としてお使いいただけます。
両手が自由に使えるので、階段などの昇降が安全に行えます。



素早く装着

カラー分けされたベルトにより素早く装着できます。

一人で装着・搬送が可能です。



腰ベルトには矢印マークがあります。※左右のカラーが異なります。

安定感を重視した仕様

ずれ防止のホルダーが、歩行時の振動によるずれを防ぎます。



反射テープ

夜間でも視認しやすいため、安全に移動できます。



装着イメージ
モデル身長約165cm

生地に抗菌・防臭加工を施してあるので衛生的



専用の収納袋付

コンパクトに折りたためるので収納場所を取りません。

透視ポケット付
(取扱説明書)



商品説明

防災おんぶ担架
OT-962-200-0

¥19,800(税込¥21,780)

材 質 本体ポリエステル系、反射テープICV、ベルトポリウレタン
サイズ 使用時約600×2000mm、収納時約330×200×110mm
重 量 約7kg
耐重量(約) 約100kg(自体重験試験にて)
梱包人数 10名
支給数量 4個以上

- ご使用の際は製品の取扱説明(注意事項をよくお読みの上、お使いください)。
- 防災おんぶ担架は、要援護者を搬送する補助具です。要介護の方の負担を軽減させるものではありません。
- 本体に抗菌・防臭加工(専用収納袋は除く) ●専用設計

【取扱説明書】

担架

緊急時に活躍する、丈夫なターポリン生地の簡易担架。



通常の担架では降ろせない階段や狭い場所などで活躍！



ターポリン救護担架

材 質 PVCターポリン
サイズ 使用時約600×2000mm、収納時約W330×D90×H400mm
重 量 約1.5kg(収納時約2.0kg)
耐重量(約) 約100kg

品番	規格色	価格	梱包人数	支給数量	JANコード
OT-150-901-5	オレンジ	オープン価格	10名	2個以上	172558

- ご注文の際は、納期をご確認ください。
- ご使用の際は、製品の取扱説明(注意事項をよくお読みの上、お使いください)。

コンパクトなので場所をとらず、緊急時にはすぐ用意できます。



商品紹介



足部袋

持ち手

丈夫なターポリン生地

コンパクトに折りたたんで袋に収納



※3人用は幅約1000mm、4人用は幅約1200mmです。

緊急時には担架となる、方ガーの備えに最適なベンチ



クッション付
レスキューボードベンチ
▶P.185



レスキューボードベンチ
▶P.186



レスキューベンチ
▶P.187

エアーマット 普段はレジャー用マットに。災害時には避難用マットに使える
軽量・コンパクトなエアーマットです。



本体を手で押すことで空気を中に送り込みます。

ポンプを内蔵しているの
でどんな場所でも簡単に膨ら
ませることができます。



帰宅困難
対策にも!

生地は外側ポリエステル、内側TPUの2層構造。サラサラとした質感で心地よい感触です。耐久性に非常に優れ、耐荷重200kgまで対応します。



収納する場合は排気栓を固めて空気を抜き、折りたたみます。



専用の収納袋付

災害対策用ポンプインエアーマット WMU-A02

材質 本体:ポリエステル、内装:ポリウレタン(熱可塑性ポリウレタン加工)、吸気弁:熱可塑性ポリウレタンステンレス、排気弁:熱可塑性ポリウレタン・ABS、ポンプウレタン、収納袋:ポリエステル

サイズ 膨らませたサイズ約1820×900mm
収納サイズ約400×190×100mm

規格色 グリーン
耐重量(1枚) 約200kg

品番	規格サイズ	価格	規格人数	収納容量	JANコード
OT-962-100-0	670	¥12,000(税込¥13,200)	10名	5個以上	117713

●ご使用の際は、製品の取扱説明書(注意事項をよくお読みの上、お使いください)。
●膨らませ目安2〜3分、排気目安1〜2分

エアーマット コンパクトで携帯も簡単。3枚の座布団をホックで連結することで大人でも十分横になれるベッドになります。



連結用ホック
身体サイズや用途に
合わせて連結します。

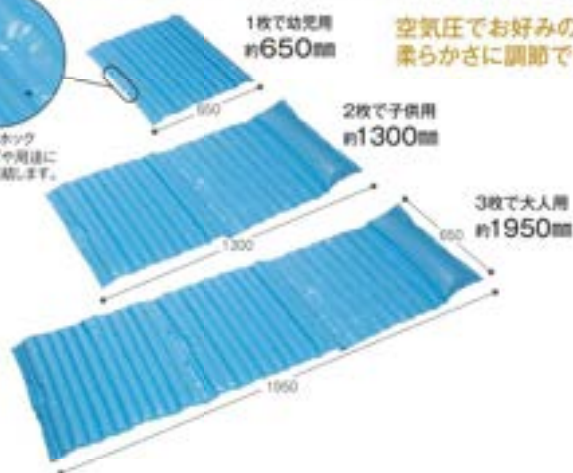

空気圧でお好みの
柔らかさに調節できます。



付属のストローを
差し込んで
空気を吹き込みます。

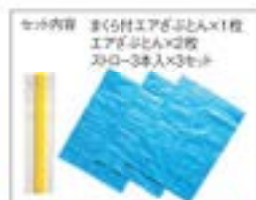

セット内容 まくら付エアざぶとん×1枚、
エアざぶとん×3枚、
ストロー3本入×3セット

エアざぶとんセット

材質 本体:ポリエステル
サイズ 約650×650mm(1枚使用時)、約650×1950mm(3枚連結時)
重さ 約300g(1セット3枚入)
耐重量(1枚) 約100kg

品番	規格	価格	規格人数	収納容量	JANコード
OT-962-000-0	30セット	¥2,050(税込¥2,255)	30人	30個以上	117706

●お客様相談窓口
●セット内容まくら付エアざぶとん×1枚、エアざぶとん×3枚、ストロー3本入×3セット

ロール畳 ロールタイプなのでサッと広げるだけで使用できます。
災害時の避難所など、人々が集う場所におすすめです。

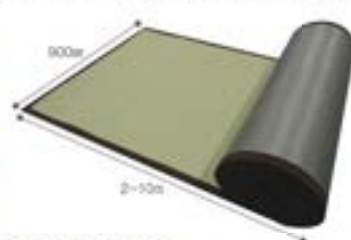

色あせしにくくお掃除も簡単。

高級イ草の葉金と、イ草をしのぐ機能性を実現。独自の新素材を使用し色あせしにくく強く丈夫です。また、水にも強く、消毒液を使ったお手入れも可能です。



アルコール消毒液使用のご注意

●消毒用エタノール(濃度76.9%以下)
●次亜塩素酸ナトリウム(濃度5.0%以下)
●ベンザルコニウム塩化物(濃度10%以下)

**足ざわりが柔らかで、
床の冷たさも和らげます。**

発泡構造のクッション材が合板、コンクリートの床の硬さを和らげ、下からの冷気も軽減し、避難時のストレス緩和にもつながります。

畳MIGUSA ロール畳

材質 表層:ポリプロピレン繊維カラムシフト編、厚さ約4.5mm
裏層:クッション材ポリウレタン発泡体、重量約1.1kg/m²
巻層:ポリエステル・アクリル 巻込人数 1枚

品番	規格サイズ	価格
OT-962-202-0	幅2000mm×長さ2m	¥37,000(税込¥40,700)
OT-962-203-0	幅2000mm×長さ3m	¥56,000(税込¥61,600)
OT-962-205-0	幅2000mm×長さ5m	¥93,000(税込¥102,300)
OT-962-208-0	幅2000mm×長さ8m	¥148,000(税込¥162,800)
OT-962-210-0	幅2000mm×長さ10m	¥186,000(税込¥204,600)

●長さ10mまでサイズオーダー対応可能です。価格、納品日についてはお問い合わせください。
●ご注文の際はカラーリネーションをお選びください。
●天然イ草のような「色のゆらぎ」が見られることがあります。●油性塗料(灯油、食用油、殺虫剤等)が付着した場合、中性洗剤を洗い流すかこすを取ってください。放置した場合、引火したり、畳の色変色・傷れなどの原因になります。
●運賃は別途申し受けます。



オプション

畳MIGUSA ロール畳 専用収納袋



管理がしやすい
ポケット付の
収納袋

品番	価格
OT-962-250-0	¥5,600(税込¥6,160)

●10mまで収納可能。
●運賃は別途申し受けます。

別途運賃が必要な商品です。詳しくは商品までお問い合わせください。

防災キャビネット

非常事態に備え、エレベーター内の利用者の安心・安全を確保する防災セットです。



マグネットで壁面に固定。壁やコーナーにフィットします。

エレベーター用防災キャビネットタイプ(別注仕様) ※マグネットがつかない壁には設置できません。

エレベーター用防災キャビの特長



遮断したずら防止用のボタンカバー付



暗闇で光る蓄光サインで取り出し方法を表示します。



開けると点灯するセンサーライト付ハンドライトとしても使用可能です。

防災用品のセット内容

- ビンソーラライト(蓄光)
- 保存期間約2500ml
- 緊急トイレ(小形 大形)
- 予備乾電池単三(4本)
- 効果 効果シート
- ポケットティッシュ(コーナータイプフラットタイプのみ)
- トイレカバー(椅子型タイプのみ)
- 紙コップ(10個)
- タオル
- ハンカチ
- ポケットティッシュ

※セット内には予告なく変更する場合がございます。
※タイプによってセット内容の一部異なります。
※タイプによって取替可能な商品の取替は異なります。
※お買い上げは必ず型、カラーやサイズ(ラックのみ)を
ご確認ください。

コーナータイプ

安定感のある台座付。



エレベーター内の「角」に設置できます。



エレベーター用 防災キャビ ネットタイプ

材 質	ステンレス	受注 生産
サ イ ズ	約W282×D182×H706mm	
重 量	約11.5kg	
品 番	OT-961-101-0	価格
●ご注文の際は、納期をご確認ください。 ●蓄光サイン付 ●かき付 製造済は別途申し受けます。		

フラットタイプ

奥行き約9.7cmの薄型設計。手すりの下にも設置可能です。



エレベーター内の「壁面」に設置できます。



エレベーター用 防災キャビ ネットタイプ

材 質	ステンレス	受注 生産
サ イ ズ	約W550×D97×H600mm	
重 量	約13.5kg	
品 番	OT-961-102-0	価格
●ご注文の際は、納期をご確認ください。 ●蓄光サイン付 ●かき付 製造済は別途申し受けます。		

椅子型タイプ

お年寄りの椅子としても活躍。座りやすく立ちやすい、ちょうど良い高さです。



エレベーター内の「角」に設置できます。



エレベーター用 防災キャビ ネットタイプ

材 質	本体:ステンレス、上部:ビニール	受注 生産
サ イ ズ	約W505×D374×H500mm	
重 量	約13.0kg	
品 番	OT-961-103-0	価格
●ご注文の際は、納期をご確認ください。 ●蓄光サイン付 ●かき付 製造済は別途申し受けます。		



オフィスに必要な事務用品をはじめ防災用品などもスマートに収納することができます。

鍵付ワンプッシュノブ

いざというときの迅速な開閉に役立ちます。鍵付ですので防犯にも対応しています。



非常時への備えに役立つ防災セットもあります。

※下記セットは収納イメージです。防災キャビネットFTは別売です。

防災セット(4人向け)



- ①ヘルメット×4
- ②簡易トイレ×1
- ③単2乾電池×2
- ④オプティマイゼーション 薬箱セット (フランクセット2枚、トイレ6個)×1
- ⑤オプティマイゼーション ジェムセット×1
- ⑥オプティマイゼーション ライトセット×1

防災セット(8人向け)



- ①ヘルメット×8
- ②簡易トイレ×1
- ③単2乾電池×2
- ④オプティマイゼーション 薬箱セット×1
- ⑤オプティマイゼーション 薬箱セット (フランクセット2枚、トイレ6個)×1
- ⑥オプティマイゼーション ジェムセット×1
- ⑦オプティマイゼーション ライトセット×1

セット例
※詳しくは弊社または各県までお問い合わせください。



トランシユロックスFT ラダーキャビネットFT
▶P.70 ▶P.73



防災キャビネットFT

オープン価格

材 質 本体・扉板 電気着脱メッキ鋼板に粉体塗装、天板メラミン化粧板
サ イ ズ 本体約W460×D460×H960mm
機 種 オフホワイト・アーバングレー
重 量 約32.4kg(梱包含む)

品番	本体色	収納人数	元払数量	JANコード
OT-961-500-7	オフホワイト	1台	1台以上	117522
OT-961-500-8	アーバングレー	1台	1台以上	117599

●受注生産品です。ご注文の際は、納期をご確認ください。
●アジャスター付 ●扉板1枚付 ●かき付

防災セット

品番	機種	価格	収納人数	元払数量	JANコード
OT-961-304-0	4人向け	オープン価格	1セット	1セット以上	117485
OT-961-308-0	8人向け	オープン価格	1セット	1セット以上	117492

●受注生産品です。ご注文の際は、納期をご確認ください。
●セット内容の仕様が変更になる場合がございます。
●賞味期限、使用期限などはパッケージに記載されています。

簡易トイレ 帆立殻と紙で作った、環境にやさしい簡易トイレです。



高さがあり座りやすい。約600ccの水分を素早く固める凝固剤付。箱パッケージで保管や持ち運びに便利です。



エコ 防災用品もエコで選ぼう

ホタテ殻を51%配合した便座
便座部分にホタテ殻を51%以上配合した
バイオマスプラスチックを用いており、便座部
分は燃えることで処理できます。

軽くて丈夫な紙でできた本体
耐荷重は約120kgあり、大人が座っても安心
です。高さは約41cmと、座りやすい高さ
になっています。



ご使用方法

1. 本体を組み立てて補強パーツを2か所に差し込む
2. 本体に汚物袋を被せて袋の上から便座を固定
3. 排泄後、汚物の上凝固剤を撒く
4. 汚物袋を取り出し、袋の口を結んで廃棄する

セット内容

本体 1個
補強パーツ 2枚
便座 1個
凝固剤 5個
汚物袋 5枚

エコな簡易トイレ

材質 便座:ホタテ殻(帆立殻配合)、本体:強化プラスチック、凝固剤:高分子ポリマー、汚物袋:ポリエチレン

サイズ 使用時約W300×D340×H410mm、パッケージ約W365×D85×H402mm

品名	重量(約)	価格	梱包人数	元箱数量
OT-962-400-0	1.1kg	オープン価格	20個	10個以上

- お客様自立商品
- 便座の部分(ホタテ殻)を51%以上配合
- セット内容:本体・補強パーツ・便座・凝固剤5個・汚物袋5枚
- 本体などの廃棄ルールに問い合わせください。

環境配慮商品 再生素材

目張り用テープ 台風や豪雨の際に、ドアや窓サッシなどの隙間から吹き込む雨水を防ぎます。

金属枠やコンクリート、木材など、さまざまな材質へ貼りつけられます。テープは手で切れるため貼りつけ作業も簡単。使用後は貼り跡が残りにくく、きれいに剥がせます。



台風テープ ドア・窓サッシ目張り用

材質 基材:ポリエステル、粘着剤:アクリル系

サイズ 厚さ約0.17mm、幅約75mm、長さ1.5m

重量 約210g

品名	規格	価格	梱包人数	元箱数量
CE-013-775-0	M0441 75mm巾×1.5m	¥800 (税込¥968)	30個(1袋10個入)	60個以上

●ご使用前にはパッケージ記載の説明を必ずお読みください。

その他各種テープ類も取り揃えております。▶P.323

補修用ブルーシート 被災した窓や壁、外構に貼るだけで簡単に簡易補修ができます。

日本製のブルーシートに全面粘着加工を施し、はく離フィルムをはがして補修したい箇所に貼るだけの簡単施工です。



補修用全面粘着ブルーシート 1m×1m (1枚入)

材質 基材:ポリエステル、粘着剤:アクリル系、はく離フィルム:ポリエステル

サイズ 厚さ約0.3mm、幅約1m、長さ1m

重量 約295g

品名	規格	価格	梱包人数	元箱数量
CE-013-810-0	M0442	¥2,400 (税込¥2,640)	20個(1袋1枚入)	40個以上

●ご使用前にはパッケージ記載の説明を必ずお読みください。

水のう 水で膨らむ水のうです。浸水後約90秒で約10kgの水のうが完成します。

※メーカーで行った吸水実験の計測結果より、水質などによっては十分にふくらまない可能性があります。



大雨や洪水による
家屋の浸水対策に
ご使用ください。



※一度使用したウォーターバスターの
再利活用はできませんのでご注意ください。

いざという時に素早く対応できます。



水に濡しながらよく絞ります。 水に濡して約90秒で膨らみます。

ウォーターバスター 1セット(7枚入)

材質 不織布(ポリエステル)、高分子吸水剤、吸水紙
 サイズ 吸水前約525×340×2.5mm、吸水後約520×320×140mm
 質量 吸水前100g、吸水後約10kg

品番	価格	梱包人数	元価数量
OT-962-010-0	¥12,000(税込¥13,200)	14セット	5セット以上

●本製品は河川水などの淡水を使用してください。
 ●海など塩分濃度の高い水を使用すると膨らみません。
 ●安全に止水できる製品ではありません。
 ●使用期限、その他注意事項などはパッケージに記載。

防水堤 吸水ポリマーが素早く水を吸水し、浸水してくる水の勢いを弱めることができます。

ドアやシャッターの隙間から浸水してくる水を吸収。十分に吸水させた本品をドアやシャッターの前に置き、雨水などの浸入を防ぎます。さらに内部に設置してわずかな浸水をキャッチ。建物の外側・内側両方での設置が効果的です。

台風・洪水対策



水回り故障対策



※繰り返し使用はできませんのでご注意ください。

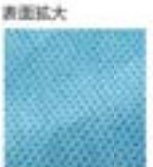

クイック防水堤 (20枚入)

材質 バルブ吸収ポリマー、不織布 サイズ 約1250×330mm

品番	価格	梱包人数	元価数量
OT-962-050-3	ブルー オープン価格	1ケース	2ケース以上

●本製品は洪水専用ですので、海水等の塩分のある水や油分は吸水しません。
 ●浸水・洪水を防ぐものではありません。 ●高温多湿は避けて保管してください。
 ●可燃物として処分できますが、自治体などの廃棄ルールに留意してください。

●備えあれば安心!万一の際にお役に立つアイテム

大型テント
 活動拠点や倉庫、物資保管などに活躍する設置が簡単なテントです。

▶P.270~273

Wラッセル-Wスコップ
 積雪時の雪かきや、水害時の泥かきなどの作業に活躍します。

▶P.178

ドライヤー
 台風やゲリラ豪雨などによる、水害時の処理作業に活躍します。

▶P.430

手指消毒液
 衛生管理に欠かせない手指消毒液です。

アルボナース(手指消毒剤)
 ▶P.197

バケツ
 断水時の水くみや保存に活躍します。

ニューセレクトバケツ
 ▶P.436

巻取りマット
 災害時に瓦礫が散乱して足場が悪くなったところの動線確保や避難所のマットなどで活躍します。

軽量バタバタマット
 ▶P.358

ソフト巻き取りマット
 ▶P.359

感染対策商品から医療介護用品まで、テラモトなら
様々な商品ラインナップでトータルにご提案いたします。



NEW

荷物台付おむつ回収ゴミ箱

バリアフリートイレへの設置に最適な
おむつ回収専用のゴミ箱です。
▶P.208

サニタリー
ポケットボックス

生理用ナプキンを簡単に取り出せる
収納付サニタリーボックスです。
▶P.209

感染対策商品

P.196~P.201



感染対策商品 P.196~P.201



ペダル式ゴミ箱 P.202~P.203



ペダル式ゴミ箱 P.202~P.203



ペーパータオルホルダー P.204~P.205



ペーパータオルホルダー P.204~P.205



トイレ備品 P.206~P.208



サニタリーボックス

P.209~P.211



医療介護用品

P.212~P.215



薬用ハンドソープ

手を洗っていると泡の色が変わる薬用泡ハンドソープです。殺菌剤配合なので、洗浄と同時に殺菌・消毒ができます。手肌と同じ弱酸性です。

手を洗っていると泡の色が変わるのでしっかり洗う目安になります。



小さな手でも取りやすい
ロングノズルが特徴



泡の色が変わるハンドソープ

有効成分 イソプロピルメチルフェノール
その他の成分 ラウレス硫酸Na、ヤシ油脂肪酸ジエタノールアミド、ヤシ油脂肪酸アミドプロピルベタイン、濃グリセリン、PEG(400)、安息香酸Na、フェノキシエタノール、パラベン、エチルアルコール、香料、pH調整剤

品名	規格	容量(約)	価格	梱包人数	元払数量
SW-530-003-0	500ml	500mL	オープン価格	24本	48本以上
SW-530-004-0	4kg	4kg	オープン価格	4本	12本以上

●フルーティな香り ●弱酸性 ●医薬部外品 ●殺菌使用

保湿成分配合で手洗いを繰り返す作業者の手肌に優しい弱酸性タイプです。



アルボース ケアマイルド

有効成分 イソプロピルメチルフェノール
その他の成分 セン油脂肪酸アルシルグルタミドTEA塩、PG、イソプロパノール、パラベン、エチルアルコール、DL-PCA-Na塩、香料
梱包人数 500ml:24本、4kg:4本
元払数量 500ml:48本以上、4kg:12本以上

品名	規格	容量(約)	価格
SW-986-193-0	500ml	500mL	¥1,000(税込¥1,100)
SW-986-192-0	4kg	4kg	¥5,400(税込¥5,940)

●セージの香り ●弱酸性 ●医薬部外品 ●殺菌使用 ●保湿成分配合 ●成分がゆい ●4kg:1ケース(4本入り)の小分けパック1個付属

食材を扱う方におすすめの無香料タイプです。



右記のディスペンサーと合わせてお使いください。

薬用ハンドソープ

SW-530-101-0

¥5,700(税込¥6,270) 5kg

有効成分 イソプロピルメチルフェノール
その他の成分 K石けん薬精、アルキルグリコシド、エチルアルコール、グリセリン、プロピレングリコール、エタノール、pH調整剤、緑色201号、黄色4号

容 量 5kg
梱包人数 3本
元払数量 12本以上

●無香タイプ ●弱アルカリ性 ●医薬部外品 ●1〜3階に希釈して使用してください ●成分がゆい

効果的な「手の洗い方」を動画とポスターでご案内しています。

手の洗い方ポスターのダウンロードはこちら▶



手の洗い方動画はこちら▶



ディスペンサー

希釈に便利な目盛り付きです。

ポンプを押すと泡が出てきます。



フォームディスペンサー

SW-530-110-0

¥1,030(税込¥1,133)

材質 ポリプロピレン・ポリエチレン、ポリホジエチレン

容 量 500mL
梱包人数 6個
元払数量 30個以上

●希釈目盛り付 ●電源は入っていません。音響のみの駆動です。

石けん

さくらの香りがやさしい、泡ハンドソープ。

保湿成分(グリセリンとソルビトール)、肌荒れを防ぐ成分(ソメイロシノ葉エキス)を配合した低刺激処方です。



さくらホイップ

SW-530-450-0

¥930(税込¥1,023) 500mL

成 分 水、グリセリン、ラウリン酸、PEG-400、トリスチン酸、パルミチン酸、水酸化K、ラウレス-10 0、ココジプロピルベタイン、ソルビトール、BG、ソメイロシノ葉エキス、EDTA-4Na、香料

容 量 500mL
梱包人数 24本
元払数量 48本以上

●無香タイプ(くさの香り) ●弱アルカリ性 ●殺菌使用 ●成分がゆい

薄めずそのまま使えます。



コック付で内容量の
小分けに最適です。



右記のディスペンサーと合わせてお使いください。

TERAMOTO 水石けん

SW-531-010-0

¥8,100(税込¥8,910) 18L

成 分 水石けん分(脂肪酸カルシウム)、脂肪酸アルカノールアミン、アルキルアミンオキシド、グリセリン、キレート剤

濃 度 弱アルカリ性
色 緑色
梱包人数 1個
元払数量 5個以上

●100%パッキングボックス容器)・コック付

視認性が高いデザインの
スリムボトル。



アルコール製剤用
手洗い石けん液用

スリムディスペンサー

材質 ポリプロピレン・ポリエチレン

容 量 500mL
梱包人数 4個
元払数量 40個以上

品名	規格	価格
SW-530-650-0	アルコール製剤用	¥1,000(税込¥1,100)
SW-530-750-0	手洗い石けん液用	¥1,000(税込¥1,100)

●電源は入っていません。音響のみの駆動です。
●アルコール製剤用の吐出量は3mL/回で1回)
●手洗い石けん液用の吐出量は1mL/回で1回)

手指消毒器

薬液ボトルをそのまま入れて手を差し出せば、センサーが感知して薬液を吐出・噴射する自動噴射タイプの消毒器です。



省電力設計

乾電池(単2×2本)使用の省電力設計。ハンディミスト共通ACアダプター(別売)も使用可能。

薬液はボトル交換式

薬液ボトル(1L)ごと入れ替えて交換するので、交差汚染のリスクを回避できます。ボトルへの追加補充も可能です。



LEDモニター付



正常作動時 点灯 電池切れ 点滅 薬液切れ



ハンディミスト[®] HMI

SW-838-020-0 JANコード 4101866

オープン価格

- 材質 本体・トレイ・ABS
- 方式 光センサー作動による自動吐出方式
- サイズ 約W135×D250×H308mm
- 重量 約1kg(乾電池含む、ボトルは含まず)
- 積込人数 12台
- 光照射数 0台以上
- 光センサー方式による自動吐出方式
- トレイ付 ●ボトル入れ替え式
- 電源: 単2乾電池×2個付(動作確認用)・ハンディミスト共通ACアダプター(3V)(別売)
- 薬液: ボトルは付属しません。
- (推奨薬液: アルボナース1L、手指消毒用ケアコール1L)
- 付属の乾電池は動作確認用のため、ご使用の際は別途乾電池をご購入ください。

※自己負担

ハンディミスト[®] 共通ACアダプター

SW-838-713-0 JANコード 4112409

オープン価格

規格 3V 積込人数 100個 光照射数 10個以上

設置場所について ●室内専用です。屋外では使用できません。
●光センサーを使用していますので、直射日光等からの太陽光線等の反射により、正しく作動しない場合があります。
●設置場所を設定するときは、センサーが周囲の光や障害物を感知して誤動作しない事を確認してください。

手指消毒剤

感染症予防の必需品。速乾性手指消毒剤です。



ポンプ付1L

5L

手指消毒用ケアコール

オープン価格

有効成分 塩化ベンザルコニウム0.05w/v%
その他の成分 エタノール、グリセリン

品名	規格	積込人数	光照射数
SW-530-120-0	ポンプ付1L	12本	24本以上
SW-530-122-0	5L	4本	12本以上

●指定医薬部外品 ●保湿剤配合 ●エタノール57.2w/v% ●ハンディミストHMIに使用できます。(1Lのみ)



ポンプ付1L

100ml

携帯に便利な100mlタイプ

アルボナース(手指消毒剤)

有効成分 塩化ベンザルコニウム0.05w/v%
その他の成分 エタノール、ポリオキシエチレンラウリン、その他の成分含有

品名	規格	価格
SW-530-200-0	ポンプ付1L	¥3,000(税込) ¥3,300
SW-530-210-0	100ml(箱付120本)	¥106,000(税込) ¥116,600

●指定医薬部外品 ●エタノール59w/v% ●保湿剤配合 ●ハンディミストHMIに使用できます。(1Lのみ)



キャップ付

詰替え用

アルボナース(手指消毒剤詰替え用) スバウトパウチ

有効成分 塩化ベンザルコニウム0.05w/v%
その他の成分 エタノール、ポリオキシエチレンラウリン、その他の成分含有

品名	規格	価格
SW-530-209-0	900ml	¥2,500(税込) ¥2,750

●指定医薬部外品 ●エタノール59w/v% ●保湿剤配合

ハンドソープや手指消毒液の補充作業が、その場で効率よくできる巡回用カートもあります。



清掃と補充が同時にできて作業効率アップ

エアロカートe2(取扱い)薬液補充 ▶P.461

消毒スタンド

設置してすぐ使える専用スタンド。



ミセル 卓上消毒台 ▶P.245

ミセル メディカルボール ▶P.244

ミセル 消毒スタンドシリーズ ▶P.246

対物除菌剤 施設や設備、器具などの除菌に安心して使える食品添加物タイプのアルコール製剤。

汚れの存在下でも様々な細菌・ウイルスに高い効果を発揮。

「ノロスター」はアメリカ疾病予防管理センター(CDC)や食品衛生検査指針で推奨されている「複数のウイルス」で効果を検証済みのアルコール製剤です。

エタノール、有機酸に硫酸マグネシウムをプラスすることで、さまざまなウイルス、細菌を除去します。



600mLスプレー付



5L



20L BIB

人の手が直接触れる場所の拭き掃除に



テーブル



ドアノブ



手すり

ノロスター®600mLスプレー付
SW-530-300-0

¥2,300(税込¥2,484) 600mL

成分 エタノール、クエン酸、グリセリン脂肪酸エステル、硫酸マグネシウム、クエン酸ナトリウム、精製水
規格 275900
容量 600mL
梱包人数 12本
元払数量 30本以上

●食品添加物 ●殺菌性 ●危険物に該当しません。
●エタノール57.22wt%
◎軽減税率対象商品です。

ノロスター®5L
SW-530-301-0

¥7,550(税込¥8,154) 5L

成分 エタノール、クエン酸、グリセリン脂肪酸エステル、硫酸マグネシウム、クエン酸ナトリウム、精製水
規格 275901
容量 5L
梱包人数 4本
元払数量 12本以上

●食品添加物 ●殺菌性 ●危険物に該当しません。
●エタノール57.22wt% ●減容ボトル
◎軽減税率対象商品です。

ノロスター®20L BIB
SW-530-302-0

¥18,000(税込¥19,440) 20L

成分 エタノール、クエン酸、グリセリン脂肪酸エステル、硫酸マグネシウム、クエン酸ナトリウム、精製水
規格 275903
容量 20L
梱包人数 1個
元払数量 5個以上

●食品添加物 ●殺菌性 ●危険物に該当しません。
●エタノール57.22wt%
●800mlパックボックス容器・コック付
◎軽減税率対象商品です。

アクリルパーテーションにも安心して使える、2度拭きいらずの除菌洗浄液です。

テーブル・椅子・壁・アクリル板・ゼリーカーテン・フェイスタオル・手拭タオル・ドアノブ・手すり・エレベーター・ガラス・鏡・押印器具・電話・電化製品・家具・フローリングなど。除菌・消臭効果も。



テラモト除菌洗浄液

SW-982-114-0 JANコード 900577

¥2,400(税込¥2,640) 4kg

成分 界面活性剤(0.2%)、アルキルアミンオキシド、エタノール、香料、界面剤(塩化ベンゼンコニウム)、安定化剤
液性 弱アルカリ性
梱包人数 4本
元払数量 12本以上

●減容ボトル

これ1本で汚れ落としと菌・ウイルス除去が可能! 水拭きできる各種基材に使用でき、2度拭きいらず!

プロも認める高い除菌効果と洗浄性能で病院清掃の感染対策として使用されています。



ハイジェニック除菌クリーナー

SW-538-204-0

¥1,680(税込¥1,848) 450mL

成分 界面活性剤(0.03%)、トリオキシアルキレンアルキルエーテル、アルカリ剤、金属錯体剤、除菌剤
梱包人数 12本
元払数量 45本以上

●無香料

除菌・消臭・ウイルス除去する次亜塩素酸系の除菌・消臭剤です。

水道水で溶かすだけ!ノンアルコール、弱酸性で肌にも環境にも優しい。



長期保存できる粉末タイプなので簡単に製造です。

ステリケア(1g×50包入)

SW-538-201-0 JANコード 901268

オープン価格

成分 シクロロキシアルミルトリウム・無機塩類
梱包人数 20パック(1パック50包入)
元払数量 6パック以上

●冷暗所で保管してください。特に紫外線・高温は避けてください。
●水に溶かし15分30分以上に使用ください。
●ご使用の際は、製品の取扱説明(注意事項)をよくお読みください。

使用場所を選ばず安心して使える中性タイプ。

キッチン・調理器具・テーブル・デスク・ドアノブ・手すり・エレベーター・浴室・水栓・器具・ケルメット・ガラスなど



セーフコール®65

SW-530-001-0

¥6,600(税込¥7,128) 5L

成分 エタノール4.58% (w/w)
梱包人数 4本
元払数量 12本以上

●食品添加物 ●中性 ●危険物に該当しません。
●減容ボトル
◎軽減税率対象商品です。

スプレーガン

セーフコール専用。噴霧した際、霧状になります。



スプレーボトル(アルコール製剤用)

SW-530-550-0

¥600(税込¥660)

材質 ポリアクリル、ポリエチレン
噴霧量 1回あたり約1mL
容量 500mL
梱包人数 4個
元払数量 40個以上

●製造は入っていません。容器のみの販売となります。

逆さでも横向きでもしっかり使える作業効率のいいスプレーガン。



キャニヨンスプレー

CE-446-000

¥1,050(税込¥1,155)

材質 ポリプロピレン・トリガー・スプレーヤーヘッド
噴霧時吐出量はトリガー・トリガー・セパレーター
噴霧量 1回あたり約1.2mL
規格色 赤・青
容量 500mL
梱包人数 30個
元払数量 30個以上

色コード/0赤 3青
●減容付 ●製造は入っていません。容器のみの販売となります。



横けても使えるフレキシブルノズル採用



スプレーにセーフコール®65を原液のまま入れ噴霧してください。噴霧後、拭き取る必要はありません。

◎塩酸性の食品(漬物類・漬物・調味料等)から取り除き、塩素の強い塩素(漂白剤)・アルコール・フェノール系・ホルムアルデヒドは使用しないでください。40℃以上の温度は入れないでください。

殺菌料
食品添加物の
次亜塩素酸ナトリウム。

優れた安定性が特長の次亜塩素酸ナトリウム6%液です。細菌性食中毒予防やノロウイルス対策に効果を発揮します。用途が幅広く、生野菜や果物の殺菌、まな板等調理器具の殺菌、ふきんやダスターの漂白を兼ねた殺菌、そして飲用水の消毒にご使用いただけます。

**確実な殺菌力
優れた安定性**



ビューラックス®S 5L
SW-987-400-2
オープン価格 **5L**

成分 次亜塩素酸ナトリウム
濃度 アルカリ性
濃色 淡黄緑色透明
梱包人数 20本
元払数量 10本以上

●食品添加物・殺菌料 ●洗剤物に該当しません
●殺菌剤単体使用品です。



作業者の手指の保護や衛生管理に欠かせない手袋を各種取り揃えています。



ビニール手袋 ▶P.434
使い切りグローブ半透明 ▶P.434

抗菌エプロン

EVA素材を打ち抜き加工し、異物混入問題に配慮した業務用エプロン。練り込んだ有機系抗菌剤が、菌の繁殖・菌の増殖を抑えます。

表面拡大
外側
なめらかで汚れが落ちやすい
内側
特殊エンボス加工で長時間につきにくい。

着用方法 ※サザツとした面が内側になります。

①はエプロンを首に掛ける ②裏のひもを後ろで結ぶ

抗菌バリカルエプロン ブルー

材質 EVAがリフトオン・脱着可能な抗菌系抗菌剤 無機色 青

品番	規格	サイズ(約)	価格	梱包人数	元払数量
CE-962-310-3	S	90cm×105cm	¥3,250 (税込¥3,575)	40箱	20箱以上
CE-962-320-3	M	90cm×115cm	¥3,450 (税込¥3,795)	40箱	20箱以上
CE-962-330-3	L	90cm×125cm	¥3,650 (税込¥4,015)	40箱	20箱以上

●使用後は、中性洗剤で手洗いして陰干ししてください。塩素系の漂白剤・洗剤は使用しないでください。製品が濡れた状態では、●着用一回につき1.5分、土が落ちる等の害がつかないようご注意ください。●殺菌剤を洗い、高温に乾燥させることで効果が持続します。●エプロンが濡れた場合は、裏面洗剤の定着方法をしっかりと行ってください。

汚物処理セット

感染リスクのある嘔吐物や汚物などを素早く簡単に、安全に処理できます。



① 2枚で直接手に触れるリスクを少なくしています。
② 4枚重ね300×300mm 大判の高吸収シートで確実に汚物を包み回収できます。

アルボース 汚物処理セットN
SW-986-205-0
¥1,650 (税込¥1,815)

セット内容 使い捨てマスク1枚、使い捨てエプロン長袖1枚、使い捨て手袋2枚(4枚)、ポリ袋2枚、回収ヘラ2個、使い捨て靴カバー1足(2枚)、高吸収シート10枚(1箱4枚入り)、汚物処理マニュアル1枚

数量 12セット
35個 48セット以上

●セットの他に準備するもの：次亜塩素酸ナトリウム(汚物処理後約2000ppm以上の次亜塩素酸ナトリウム)

空間消臭・除菌剤

天然ミネラルのチカラで悪臭や浮遊菌、浮遊カビ、有機物質を分解消臭。

ナノタル
ゼオライトがニオイを吸着



分解して無臭化します
さらに効果が持続します

従来の消臭剤



ニオイ物質を包みこみそのまま浮遊・落下
二次悪臭の原因に!!



ナノタル

成分 鉱物ミネラル(22種類のミネラル配合) 純水
濃度 弱酸性
濃度 0.025% (約500ppm)
梱包人数 20個
元払数量 20個以上

品番	規格	数量	価格
SW-537-000-0	拭拭スプレー 300ml	¥2,700 (税込¥2,970)	
SW-537-001-0	拭拭スプレー 300ml	¥2,400 (税込¥2,640)	

●無臭タイプ

二酸化塩素の力で
消臭・除菌・ウイルス除去。



ウィクリアGEL
SW-986-651-0
¥2,100 (税込¥2,310) 170g

原料 次亜塩素酸ナトリウム
梱包人数 24個
元払数量 24個以上

●塩素臭は臭いになりません。 ●使用目安約4ヶ月間
●使用目安は臭い場所の気流、湿度、空気の清浄の有無などにより異なります。
●中蓋を取って高い位置に置いてください。

除菌マット 足元の除菌対策には
除菌液で靴底を除菌するマットをどうぞ。
▶P.327

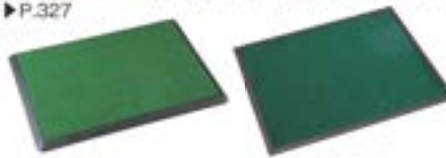

除菌マット
除菌マットキラリック

除菌液 除菌マット用除菌液。
▶P.327



キラリック除菌液
除菌マット専用液

除菌マットにも
使用できます。

除菌ウェットクロス
▶P.388 除菌と洗浄が
同時にできる



FXウェット除菌クロス

カウンターパネル

声が聞き取りやすく、飛沫も防ぐ構造のカウンターパネルです。



パネル越しでも
しっかり聞こえる

穴を交互に開けた2層構造のパネル。

パネルに穴を開け、声の通りを改善。会話の聞き取りづらさからくるストレスを軽減します。穴を交互に配置しているので、パネルが飛沫の通過も助け飛散を防止します。

飛沫の飛散状況も特殊なカメラで撮影。飛沫をくい止めているのが分かる。

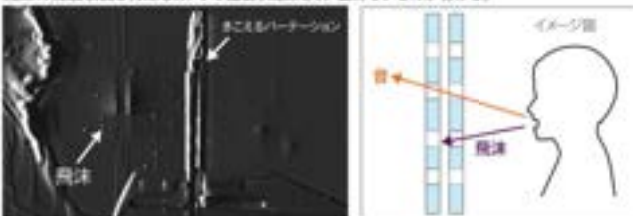

パネルの高さと向きを変更できます。

パネルは固定ネジを外すだけで簡単に取り外せ、設置場所に合わせて組みかえられます。

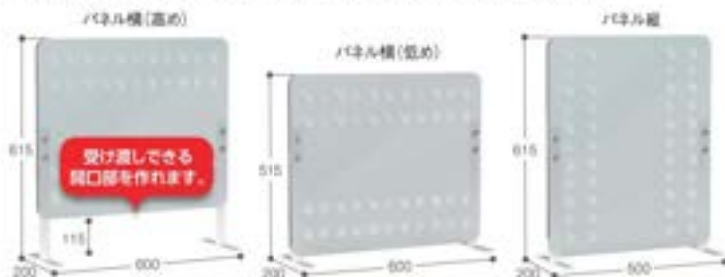

きこえるパーテーション

OT-314-400-7

JANコード 903910

オープン価格

材 質 フレーム 電気絶縁メッキ鋼板に粉体塗装、パネル アクリル
 規格 色 オフホワイト
 重 量 約3.5kg
 積込人数 1台
 穴数 3枚以上

●お客様自立商品
 ●パネルにアルコールを使用すると色褪せる場合があります。アクリル専用の洗剤をお使いください。

塩に不使用

書類やキャシュトレイの受け渡しができる開口タイプで、受付や窓口にぴったりなカウンターパネルです。



開口部があるので
書類や金銭トレイが
出し入れ楽々!

安定感のある台座形状



除菌液での清掃が可能



パネル部は取り外しが可能



マグネットシートも貼り付け可能



アクリルパネルタイプもあります。詳しくは、弊社または係員までお問い合わせください。

カウンタースタンドパネル

OT-314-002-7

¥28,500 (税込¥31,350)

材 質 フレーム 電気絶縁メッキ鋼板に粉体塗装、パネル 強化ポリカーボネート
 サイズ フレーム W600×D170×H600mm、パネル W635×H110mm 厚さ3mm
 規格 色 オフホワイト/アーバンブルー
 重 量 約9.0kg (本体4.2kg、パネル約1.0kg)
 積込人数 2台
 穴数 3枚以上

色コード / オフホワイト / アーバンブルー

●受注生産品です。
 ●ご注文の際は納期をご確認ください。
 ●スレ防止用保護テープ付

規格色	JANコード
オフホワイト	900568
アーバンブルー	900575

マスク

吸汗・速乾機能を備えた、洗って繰り返し使える抗菌マスクです。



抗菌消臭

生地には抗菌加工が施されているため、作業時など汗をかいても衛生的に保てます。また、消臭効果で使用時の不快感を軽減。
※JIS L 1002 抗菌試験 効果確認済

吸汗速乾

メッシュ加工生地のため、吸汗性、速乾性に優れています。また、接触冷感機能で夏はもちろん、冬の暖房の効いた屋内作業も快適。

洗濯OK

繰り返し洗って使用できる、環境に優しいマスクです。

テラモト布マスク(抗菌)TM-1(100枚入) *
OT-839-211-0 JANCコード 900322

¥65,000(税込¥71,500)

材質 71%CO-28%、ポリエステル45% 使用人数 1ケース(100枚)個人使用
サイズ 約22cm×14cm(マスク部分) 支給数量 1ケース以上
重量 約12g(1枚あたり)

- マスクは感染予防に安全に防ぐものではありません。●ケース販売
- 刺激やガスが発生する場所やそれを防ぐ目的での使用はおやめください。
- お肌に異常があるとき、またはお肌に合わない場合はご使用をおやめください。



名入れプリント加工が可能です。



表面にはテラモトロゴをあしらうことで、表裏・上下の向きを確認できます。



フロアサイン

優れた耐久性と視認性のフロア誘導サイン。
社会的距離の確保を促進し、安全で快適な施設環境の整備に貢献します!



耐久性があり、滑りにくい表面加工!
貼り直し可能で、糊残しも少なく撤去も簡単!



屋内用

フロア誘導サイン(5枚入)

品番	規格	サイズ(単位)	価格	JANCコード
OT-041-001-0	A-1	300×300mm	¥10,000(税込¥11,000)	900079
OT-041-002-0	A-2	450×100mm	¥9,500(税込¥10,450)	900087
OT-041-003-0	A-3	φ300mm	¥10,000(税込¥11,000)	900155

●汚れのある箇所で床材の種類によっては貼れない場合があります。
●ご注文は別途申し受けます。

ミセルホルダーメディカル(P-245)、ミセルスリムペルメーション(P-250)と合わせて使うとさらに効果的です。

ステンレス製 ステンレス素材の衛生的なペダル式。
サイズも豊富に揃っています。



ペダルボックス



材 質 本体: ステンレスヘアライン仕上, 中容器: ポリプロピレン(再生樹脂)
中容器サイズ 3L 約φ170×H190mm, 5L 約φ205×H215mm, 12L 約φ250×H345mm, 20L 約φ290×H390mm, 30L 約φ290×H405mm

品番	規格	本体サイズ(約)	容量(約)	重量(約)	価格	積込人数	元払数量	JANコード
D5-238-503-0	3L	φ170×D200×H190mm	3L	700g	¥3,600(税込¥3,960)	0個	12個以上	586106
D5-238-505-0	5L	φ205×D270×H215mm	5L	1kg	¥5,200(税込¥5,720)	4個	8個以上	586205
D5-238-512-0	12L	φ250×D330×H345mm	12L	1.6kg	¥7,500(税込¥8,250)	2個	4個以上	586304
D5-238-520-0	20L	φ290×D370×H390mm	20L	2.3kg	¥10,200(税込¥11,220)	2個	4個以上	586403
D5-238-530-0	30L	φ290×D370×H405mm	30L	3.2kg	¥11,200(税込¥12,320)	2個	4個以上	892504

●中容器付 ●中容器のみ販売はしていません。 ●3L-5Lは小型の伊豆P211/LN-07, 12LはLN-17, 20LはLN-32, 30LはLN-47が使用できます。
●中容器: 再生ポリプロピレン90%使用

◎輸入品◎ 再生素材



3L 蓋下に便利な中容器付



持ち運びに便利な取手付

静音タイプ 静音設計でゆっくり静かに蓋が閉まります。



用途に合わせた
ラベル表示も可能
※詳しくは、弊社または係員に
お問い合わせください。



ペダルボックス角型

材 質 本体: ステンレスヘアライン仕上, プレーム用: ポリプロピレン,
中容器: ポリプロピレン(再生樹脂), 14L: ペダル: ポリプロピレン
サイズ 6L 約W200×D270×H290mm, 14L 約W275×D370×H425mm
中容器サイズ 6L 約φ200×□155×H220mm, 14L 約φ230×□190×H330mm
積込人数 6L: 6個, 14L: 2個
元払数量 6L: 12個以上, 14L: 4個以上

品番	規格	容量(約)	重量(約)	価格	JANコード
D5-238-606-0	6L	6L	1.3kg	¥6,500(税込¥7,150)	892603
D5-238-614-0	14L	14L	3.1kg	¥11,500(税込¥12,650)	892702

●中容器付 ●静音ダンパー付 ●中容器のみ販売はしていません。
●6Lは小型の伊豆P211/LN-17, 14LはLN-22が使用できます。
●中容器: 再生ポリプロピレン90%使用

◎輸入品◎ 再生素材



指紋が目立ちにくいクリアコーティング加工のステンレス製と
シックなカラーリングの塗装タイプ。



ペダルボックス(静音タイプ)

材 質 [ステン] 本体: ステンレスヘアライン仕上, 中容器: PP(再生樹脂)
[ブラック/ホワイト] 本体: スチールに粉体塗装, 中容器: PP(再生樹脂)
本体サイズ 3L 約W168×D231×H235mm, 5L 約W205×D272×H270mm
中容器サイズ 3L 約φ168×H195mm, 5L 約φ205×H210mm

品番	規格	容量(約)	重量(約)	価格	積込人数	元払数量	JANコード
D5-238-703-0	ステン 3L	3L	680g	¥4,200(税込¥4,620)	0個	12個以上	900780
D5-238-703-7	ブラック 3L	3L	670g	¥3,850(税込¥4,235)	0個	12個以上	900797
D5-238-703-8	ホワイト 3L	3L	670g	¥3,850(税込¥4,235)	0個	12個以上	900803
D5-238-705-0	ステン 5L	5L	860g	¥5,850(税込¥6,435)	4個	8個以上	900810
D5-238-705-7	ブラック 5L	5L	860g	¥5,400(税込¥5,940)	4個	8個以上	900827
D5-238-705-8	ホワイト 5L	5L	860g	¥5,400(税込¥5,940)	4個	8個以上	900834

●中容器付 ●静音ダンパー付 ●中容器のみ販売はしていません。
●小型の伊豆LN-07(P-211)が使用できます。 ●中容器: 再生ポリプロピレン90%使用

◎輸入品◎ 再生素材



ペダルボックス(静音タイプ) ステン 5L

樹脂製

銀イオンAg+を練り込んだ抗菌加工品。細菌の繁殖を抑制し、簡単なお手入れで衛生的に使用できます。

SIAA
ISO 22196
for KOHJIN

※SIAAとは、ISO22196規格に準拠した試験を行い、抗菌効果を確認した製品に付与される認証です。抗菌効果は試験環境下での結果であり、実際の使用環境下での効果は保証されません。



抗菌



セバ スリムペダル60型



蓋止め付



フック付(両サイド)



移動に便利なフック付

セバ スリムペダル

材質 ポリプロピレン
重 量 20型約1.8kg、30型約2.2kg、60型約3.2kg
積込人数 20型・30型45型6人、60型4人
元払数量 20型18台以上、30型45型12台以上、60型6台以上

品番	規格	サイズ(約)	容量(約)	価格
DS-240-620-0	20型	W340×D340×H400mm	13L	¥3,100(税込)¥3,410
DS-240-630-0	30型	W325×D415×H500mm	30L	¥3,650(税込)¥4,015
DS-240-645-0	45型	W295×D445×H585mm	45L	¥4,400(税込)¥4,840
DS-240-660-0	60型	W480×D325×H660mm	60L	¥7,150(税込)¥7,865

●お客様標準立商品 ●抗菌加工(樹脂と蓋) ●蓋止め付 ●フック付
●20型は小型の袋(IP-21)UN-22、30型・45型はUN-47、60型はUN-72が使用できます。

※火に不使用

臭いをおさえる消臭剤配合です。フットペダルでサッと開きます。



抗菌



デオキープ スリムペダル20型

材質 ポリプロピレン
サイズ 約W200×D255×H450mm
重 量 約1.1kg
積込人数 10人
元払数量 20台以上

品番	容量(約)	価格
DS-240-720-0	20L	¥2,650(税込)¥2,915

●お客様標準立商品 ●抗菌加工 ●消臭剤加工
●小型の袋(LN-22(IP-21))が使用できます。

※火に不使用

蓋の開き方を選べ、狭い隙間にも置けるスリムなペダル式ゴミ箱です。

13Lは開き方を選べます。20L・45Lの蓋は両開きです。

蓋の開き方を付け替え、特殊のシャワーフタの回転軸側に接することで、ふたを右開き左開きに変えることができます。



蓋を開けた状態の高さ
13L:約505mm、20L:約480mm、45L:約610mm



ペダルオープンツイン

材質 ポリプロピレン
規格色 ブラック・ホワイト
積込人数 13L:4人、20L:6人、45L:6人
元払数量 13L:24台以上、20L:16台以上、45L:12台以上

品番	色コード	規格	サイズ(約)	容量(約)	重量(約)	価格
DS-218-813-□	13L	W135×D360×H360mm	13L	302kg		¥3,500(税込)¥3,850
DS-218-820-□	20L	W220×D380×H380mm	20L	1.2kg		¥4,030(税込)¥4,433
DS-218-845-□	45L	W270×D425×H480mm	45L	1.8kg		¥6,330(税込)¥6,963

色コード / A:ブラック B:ホワイト
●蓋止め付 ●20Lと45Lは背板キースター付
●13Lは小型の袋(IP-21)UN-17、20LはUN-22、45LはUN-47が使用できます。

※火に不使用

小さなプッシュ蓋がついて2Wayの捨て方ができます。

小さなゴミをサッと上から捨てられる

ペダルを踏むと全開



ユニード プッシュ&ペダル

材質 本体:フタ:ポリプロピレン、フッシュフタ:ステンレス
サイズ 30型:約W235×D415×H495mm、45型:約W265×D455×H535mm
規格色 ブラック・ホワイト
重 量 30型約1.8kg、45型2kg
積込人数 6人
元払数量 12台以上

品番	色コード	規格	容量(約)	価格
DS-453-030-□	30型	30L		¥3,600(税込)¥3,960
DS-453-045-□	45型	45L		¥4,050(税込)¥4,455

色コード / A:ブラック B:ホワイト
●お客様標準立商品 ●蓋止め付 ●小型の袋(UN-47(IP-21))が使用できます。

※火に不使用

衛生関連用品
ペダル式
フットペダル
トリプル蓋
2Way
サッと開く

「設置簡単・工事不要」のペーパータオルスタンドです。 手指消毒液も設置でき、置くだけで簡単感染対策可能に!

壁寄せ設置タイプ

子供や車いすの方なども
 ペーパータオルが取り出しやすい高さです。



ペーパータオルホルダー
 補充の手間が省ける大容量
 (約600枚)、小冊付で交換の
 時期が分かります。
 ※ペーパータオルは付属しません。



手指消毒液を固定する
 蓋フタスノーボード
 ※手指消毒液は付属しません。



固定付ステンレス製ゴミ箱
 使用済み
 ペーパータオル
 収納容量約200~250枚



消毒液盗難抑制ホルダー使用例



ペーパータオルスタンド(壁寄せ設置タイプ)

OT-568-500-0 JANCO-F900063

¥87,500 (税込¥96,250)

材質 本体:ステンレス、ペーパータオルホルダー:ステンレス、ABS樹脂、
 コレクター:ステンレス、ABS樹脂(両面樹脂)、ポリプロピレン
 サイズ 約W431×D281×H1470mm(アジャスター含む)
 重量 約10.2kg
 容量 コレクター約40L
 積込人数 1台
 元払数量 1台以上

●お客様立商品 ●アジャスター付 ●付属シート2種付 ●手指消毒液とペーパータオルは
 付属しません。 ●転倒防止のため、事故でのご使用の際は、必ず壁面に固定して設置をお願いいたします。

オプション 消毒液の盗難を抑制するステンレス製特

消毒液盗難抑制ホルダー

OT-568-510-0 JANCO-F900100

¥5,700 (税込¥6,270)

材質 ステンレス
 サイズ 約W105×D80×H80mm
 重量 約160g

●お客様立商品 ●取付ビス2本付 ●対応する容器の
 サイズは、最大約W100×D80×H95mm(取付穴径45mm)。
 取付の形状によっては、取り付けできない場合があります。

卓上タイプ 省スペースでも設置可能。商業施設・店舗・病院・オフィス・教育施設などの 様々なシチュエーションでご使用いただけます。



ペーパータオルホルダー
 ペーパータオル約200枚を
 収納することができます。
 ※ペーパータオルは付属しません。

消毒液の盗難を抑制
 する特も有ります。
 (上記)



トワッシュボックスFT (P. T0)

ペーパータオルスタンド(卓上タイプ)

OT-568-550-0 JANCO-F900162

¥36,000 (税込¥39,600)

材質 ステンレス、ステンレス
 ペーパータオルホルダー:ステンレス、ABS樹脂
 サイズ 約W400×D160×H500mm
 重量 約3.4kg
 積込人数 1台
 元払数量 3台以上

●お客様立商品 ●ラタンクッション脚ゴム付 ●付属シート1枚付
 ●手指消毒液とペーパータオルは付属しません。

ステンレス製で清潔感があり、ペーパータオルの水濡れを防ぐ シンプルなデザインのペーパータオルホルダーです。

卓上タイプ



置いたペーパータオルの水濡れを解消します!



奥行約20cmの省スペース設計



すべりにくい脚ゴム付

ビス留め不要で狭いスペースでも設置できます。



ペーパータオル コンパクトスタンド

材質 スタンレス、ABS樹脂
規格色数 1色
元払数量 0枚以上

品名	規格	サイズ(約)	重量(約)	色別	JANコード
OT-568-410-0	丸型	W250×D197×H295mm	1.5kg	オープン価格	901824
OT-568-420-0	角型	W250×D197×H295mm	1.5kg	オープン価格	901831

●お客様自立商品 ●ペーパータオルは付属しません。 ●ペーパータオルが200枚入りです。
●小判約170×220mm・中判約220×230mmのペーパータオルに対応。

壁掛けタイプ

表面コーティング加工で指紋が目立ちにくく
見た目もキレイな大容量タイプ。



種類が見える便利な小窓付



開け方説明

一度に600枚収納可能



スタンペーパータオルホルダーL



スタンペーパータオルホルダー



ステンペーパータオルホルダーL

OT-568-210-0 JANコード 773407

¥8,800(税込¥9,680)

材質 ステンレス、ABS樹脂
サイズ 約W288×D130×H300mm
規格色数 1色
重量 約1.4kg
規格人数 0枚
元払数量 0枚以上

- 取付費別途申し受けます。 ●ペーパータオルは付属しません。
- ペーパータオルが600枚入りです。
- 小判約170×220mm・中判約220×230mmのペーパータオルに対応。
- 両面テープ(30×50mm×4枚入)を付
- 壁の材質によっては、両面テープのみでは付かない場合があります。



- 付属品 ●両面テープ(取付用)
- 両面テープ
- スジ ●カールプラグ

ステンペーパータオルホルダー

OT-568-200-0 10個 10個以上 274300

¥6,600(税込¥7,260)

材質 ステンレス、ABS樹脂
サイズ 約W264×D130×H130mm
規格色数 1色
重量 約0.9kg

- 取付費別途申し受けます。
- ペーパータオルは付属しません。
- ペーパータオルが200枚入りです。
- 小判約170×220mm・中判約220×230mmのペーパータオルに対応。
- 両面テープ(230×25mm×4枚入)を付
- 壁の材質によっては、両面テープのみでは付かない場合があります。



- 付属品 ●スジ
- カールプラグ

ペーパータオル

圧縮梱包で保管スペースや運賃経費を半減!

バガス(サウキビ)30%+VLP原紙配合原紙を使用。バガス原紙はサウキビの搾りカスを再利用し、廃棄処理が不要になった事でCO₂削減に貢献する原料です。

1箱(200枚入) 約¥308(税別)



圧縮ペーパータオル ディックL2バガス(ケース販売)

OT-567-030-0 ¥18,500(税込¥20,350)

材質 VLPス/バグ
シートサイズ 約210×225mm
重量 1箱約260g、1ケース約19kg

- 1ケース60袋入(1袋200枚入)
- 25巾付付

環境配慮商品

中判サイズです。

1箱(200枚入) 約¥300(税別)



ペーパータオル エコregular(ケース販売)

OT-567-100-0 ¥10,800(税込¥11,880)

材質 古紙
シートサイズ 約225×220mm折りたたみサイズ約112×220mm
規格人数 1ケース(36袋入)
元払数量 5ケース以上

- 1ケース36袋入(1袋200枚入)
- 25巾付付

ロールタオルディスペンサー



手をかざすと紙が出るので衛生的で安心。
紙の長さを変更でき、大幅なコストダウンを実現。



1回の紙の長さを設定可能
両速に合わせて20cm・24cm・28cm・32cmの4種類に設定できます。



**非接触の
センサー式で
衛生的!**



ここに手をかざすと
センサーが感知して紙が出ます。

**ロールディスペンサーR560
センサータイプ**

OT-567-500-0
¥31,800 (税込¥34,980)

材質 ABS樹脂
サイズ 幅約200×高さ約190×奥行約100mm
標準人数 1台
元払数量 5台以上
●電源単一形乾電池4本(乾電池は付属していません。
●ヒス4本(ブラック4本・銀1本)
●使用できるロールタオルは、JF75-800-23-A9505050
となります。専用ロール以外をご使用されると故障の原因
となりますので、ご注意ください。
●送料は別途申し受けます。

専用ロール紙

食・衛生業界での使用を目的としたバルブ紙。
*真鍮製にして検閲できるペーパータオルはJIS規格に準拠しています。



**ロールタオル7400(バルブ)
9入(ケース販売)**

OT-567-540-0
¥12,000 (税込¥13,200)

材質 バルブ紙
サイズ 幅約200×長さ約120mm
標準人数 1ケース(9個入り)
元払数量 5ケース以上
●ケース販売 ●送料は別途申し受けます。

なめらかな高品質の
国産古紙を使用。



**ロールタオルDR950S(再生紙)
12入(ケース販売)**

OT-567-595-0
¥15,600 (税込¥17,160)

材質 再生紙
シートサイズ 幅約200×長さ約190mm
標準人数 1ケース(12個入り)
元払数量 5ケース以上
●ケース販売 ●送料は別途申し受けます。



便座除菌クリーナー用ディスペンサー

場所を取らず、手軽に設置OK。
カートリッジのセットや交換も手間なく
スピーディです。

洋式トイレに
対する不安を
解消します!



**クリーンジェル
ディスペンサー**

SW-986-216-0
¥4,000 (税込¥4,400)

材質 ABS樹脂
サイズ W140×D85×H225mm
標準色 ベールホワイト
重量 約430g
標準人数 12個
元払数量 12個以上
●取付費別途申し受けます。
●使用方法は付属の取付説明書をご覧ください。
●カートリッジは別売です。

便座除菌クリーナー

すぐれた除菌力で素早く便座の雑菌を除去。
暖房便座にも使用できる除菌クリーナー。

ジェルタイプ

油もれ、油だれしにくく、
飛び散らないので、設
置周辺が汚れる、掃除
の手間もかかりません。

速乾除菌効果

トイレトーパーに1回分
(1プッシュ)をとり、便座を拭いた
後トイレに流します。乾きが早く、
2度拭きの必要はありません。

優れた除菌力

検体名	生菌数(個)
処理前菌数	3.0×10 ⁷
処理後菌数	<30

※試験はJIS規格に準拠した試験方法で行った。



800ml(約1100回分)

クリーンジェル カートリッジ

成分 エタノール・ホモエリキエス
グレープフルーツ種子抽出物

品名	規格	価格	約回数	元払数量
SW-986-215-0	800ml	¥4,400 (税込¥4,840)	12回	12個以上

●使用回数約1100回分
●12個以上の使用量を約7割として算出しています。

トイレ清掃用洗浄剤

サッとふくだけで洗浄、ウイルス除去、除菌、
消臭ができます。*までの菌、ウイルスを除去するだけで効果的。
2度拭きいらすず、作業性アップ。

トイレをまるごと清潔

便器や便座だけでなく、スイッチ類、レバー、洗面台、床、壁、など
トイレ内のさまざまな箇所に使用できます。



ノロスタートイレクリーナー

SW-530-305-0
¥2,250 (税込¥2,475) 2.5kg

成分 界面活性剤(アルキルベタイン、アル
キルアミンオキシド)、金属イオン対
抗剤、除菌剤
特性 弱アルカリ性
標準人数 5個
元払数量 1日分以上
●滅菌ボトル

スプレーガン 移しかえに便利な広口ワイド



**スプレーボトル
(ノロスタートイレクリーナー用)**

SW-530-306-0
¥950 (税込¥1,045)

材質 オリゴロロン・ポリエチレン
標準人数 1個あたり約1L
容量 500ml
標準人数 4個
元払数量 40個以上
●蓋は入っていません。蓋のみの販売となります。

おむつペール 臭い漏れを軽減するパッキン付容器です。

用途に合わせたラベル表示も可能
※詳しくはお問い合わせください。



エコノ 連結式ダストボックス#40

材質 本体ポリプロピレン、防臭パッキンエチレンプロピレンゴム
サイズ 約W262×D419×H557mm
重量 約1.6kg
容量 約40L
積込人数 10名
光触媒量 20枚以上

品番	仕様	価格	JANコード
DS-240-804-0	WH/BR 防臭パッキン付	¥2,500(税込¥2,750)	

●お客様自立商品 ●脱止め付 ●中袋には専用中袋L(P.37)、小型ポリ袋 UN-47(P.21)または市販の45L用ポリ袋が使用できます。



エコノ 連結式ダストボックス#70

材質 本体ポリプロピレン、防臭パッキンエチレンプロピレンゴム
サイズ 約W317×D505×H657mm
重量 約2.5kg
容量 約70L
積込人数 6名
光触媒量 12枚以上

品番	仕様	価格	JANコード
DS-240-870-0	WH/BR 防臭パッキン付	¥5,100(税込¥5,610)	114323

●お客様自立商品 ●脱止め付 ●中袋には約70Lまたはエコ再生100%ポリ袋(P.37)、小型ポリ袋UN-72(P.21)または市販の70L用ポリ袋が使用できます。

おむつペール

中が見えにくく、不特定多数の方が使う施設にピッタリな内蓋付のおむつ用です。



おむつペール

材質 ポリプロピレン(再生樹脂)
サイズ セット時約W300×D425×H686mm、本体約W285×D425×H520mm
内蓋開かばり約W98×D111×H17mm(内寸)

品番	重量約	容量約	価格	積込人数	光触媒量	JANコード
DS-240-445-0	2.2kg	42L	¥11,600(税込¥12,760)	1名	6枚以上	710600

●内蓋付 ●蓋裏面カバー付 ●脱止め付 ●脱臭剤付付 ●中袋には専用中袋L(P.37)、小型ポリ袋UN-47(P.21)または市販の45L用ポリ袋が使用できます。

●製品重量の85%再生素材使用
①②③④⑤⑥⑦⑧⑨⑩⑪⑫⑬⑭⑮⑯⑰⑱⑲⑳㉑㉒㉓㉔㉕㉖㉗㉘㉙㉚㉛㉜㉝㉞㉟㊱㊲㊳㊴㊵㊶㊷㊸㊹㊺

マット トイレや手洗い場などでの足元のベタつきを防止する抗菌加工のマット。



レストルームマット

材質 塩化ビニール 厚さ 約5mm
規格色 黒 重量 約1kg

品番	サイズ約	価格	積込人数	光触媒量	JANコード
MR-139-830-5	700×700mm	¥14,300(税込¥15,730)	5枚	5枚以上	328553

●別サイズは製作できません。 ●抗菌・防カビ・防臭効果あり

コーナースタンド

ハンドバッグなどの小さい荷物を置くのに便利なスタンドです。



トイレコーナースタンドⅢ

材質 ステンレス
サイズ 約W305×D165×H610mm

品番	重量約	価格	積込人数	光触媒量	JANコード
SU-242-210-0	730g	¥10,000(税込¥11,000)	10名	10枚以上	775708

トイレメンテナンス用品



仕切付きバケツ ▶ P.389



防水ショルダーバッグ L ▶ P.391



トイレのつまりとりFITワイド(排水便器対応) ▶ P.451



BMI-イレブブラシ ▶ P.452



バリアフリートイレへの設置に最適なおむつ回収専用のゴミ箱です。優れた機能が利用者に快適さと安心感を提供します。

清潔感のあるカラーリングとスリムでスタイリッシュなデザインです。

手すり横にもびったりと収まるため、空きスペースを活用できます。



車椅子に乗っていても捨てやすい高さの投入口です。

体勢に影響が出にくい高さに設定しています。



ゴミ箱の中身が見えにくく臭い漏れも軽減する構造です。

ハンドル式の投入口にはゴム製の遮断カーテン付



おむつ収容量 (個)

大人用 子供用
目サイズ約18個 目サイズ約25個

約20L



中箱

おむつを捨てる時に使用するポリ袋が収納できます。

取り出し口はポリ袋が取り出しやすい形状です。



※ポリ袋は取り出し口が中央にあるものを二つ折りにしてセットしてください。

上部は荷物台として使用できます。

小物やポーチ、ハンドバッグなどが置けます。



荷物台付おむつ回収ゴミ箱

DS-239-200-7

JANコード 905471

¥95,000 (税込¥104,500)

約20L

材質 本体 電気黒鉛メッキ鋼板に粉体塗装、中箱部 ポリアクリル
サイズ 本体 約W273×D330×H754mm、中箱部 約W225×D245×H430mm
規格色 オフホワイト
重 量 約13.3kg
積入人数 1台
元払数量 1台以上

●アジャスター付

●ポリ袋は特販品をお買い求めください。(規格12号推奨)。

※設置要領書参照 塩ビ不適用

スリムでスタイリッシュなサニタリーボックス。



コンパクトで
壁面にスッキリ
置けます

便利な天然木の天板付

携帯電話やポーチなどが置けます。あたたかみのある天然木を使用しています。



中が見えにくい投入口

中が見えにくく、ニオイが上がってきにくい構造で、ペットボトルなど他のゴミが捨てにくいサイズの投入口です。



自立する中容器

スリムですが安定感があり、狭い場所でも袋の取り替えがしやすいです。



座ったままでも
捨てやすい



サニタリースリムボックス

オープン価格 約8L

材 質 本体:電気塗装メッキ鋼板に粉体塗装、天板:天然木
サイズ 約W242×D145×H594mm
規格色 アーバングレー・オフホワイト

品番	規格色	重量(約)	積込人数	光取数量	JANコード
DS-239-300-8	アーバングレー	6.5kg	2台	2台以上	903439
DS-239-300-7	オフホワイト	6.5kg	2台	2台以上	903446

●底ゴム付 ●対応のり袋の容量サイズ約450×500mm
●小型のり袋LN-17(伊-211)が使用できます。

※在庫限り

ゴム脚+底ゴム装着

床を傷つけない、サビを軽減します。



置き場所に困らないスリムタイプ。手を触れずに開閉できるペダル式。



蓋はゆっくり閉まる静音設計 ポリ袋をセット可能



サニタリーフェイス

DS-240-505-0 JANコード 103129

¥18,800(税込¥20,680) 約5L

材 質 ステンレス
サイズ 約W320×D150×H315mm
重 量 約2.7kg
積込人数 4台
光取数量 1台以上

●底ゴム付
●対応のり袋の容量サイズ約320×380mm
●小型のり袋LN-07(伊-211)が使用できます。

ステンレス製

約5L



サニタリーボックス

スチール製



ホームコーナー
DS-240-020-0 JANコード159706
¥3,000(税込¥3,300) 5.8L

材質 スチール
サイズ 190×190×H220mm
規格色 白
重量 約540g
梱包人数 4個
発注数量 32個以上
●小型の袋LN-07(P.211)が使用できます。

ステンレス製



蓋つまみ付ペダルボックス
DS-238-303-0 JANコード645605
¥5,000(税込¥5,500) 3L

材質 本体:ステンレス、
中容器:ポリプロピレン(再生樹脂)
サイズ 本体φ170×φ215×H200mm、中容器φ170×H200mm
重量 約1kg
梱包人数 6個
発注数量 32個以上
●中容器付 ●中容器のみで販売していません。
●小型の袋LN-07(P.211)が使用できます。
●中容器:再生のポリプロピレン100%使用
※ご購入の際は 再生素材

樹脂製



エコブラケット
¥1,400(税込¥1,540) 5L

材質 ポリプロピレン(再生樹脂)
サイズ ヒト時約φ185×φ185×H300mm、
本体φ185×φ185×H210mm
規格色 グレー・ピンク
品名 規格色 人数 発注数量 JANコード
DS-240-300-0 グレー 40個 120個以上 59628
DS-240-300-7 ピンク 40個 120個以上 59629
●製品重量の60%再生素材使用
●小型の袋LN-07(P.211)が使用できます。
※ご購入の際は 塩ビ不使用 再生素材

ステンレス製 洗面台にも置ける小型タイプ



マトリクスサニタリーダストボックス
SU-296-601-0

オープン価格 1.5L
材質 ステンレス
サイズ φ122×H165mm
重量 約442g
梱包人数 24個
発注数量 24個以上

樹脂製 ビジネスホテルなどの狭いトイレや洗面台にピッタリ。



コーナーポット
DS-240-010-8 JANコード117720
¥2,200(税込¥2,420) 1L

材質 カラー:フタ:ABS樹脂、中容器:ポリプロピレン
サイズ カラー:約W100×D100×H210mm、
中容器:約W90×D90×H190mm
規格色 ホワイト
重量 約370g
梱包人数 12個
発注数量 24個以上
●約深10cm ●対応の袋の容量:サイズ約230×280mm
塩ビ不使用

ポリ袋



小型ポリ袋

品名	規格	人数	サイズ(約)	容量(約)	価格	梱包人数	発注数量
DS-240-907-0	LN-07	50人	0.020m×320×380mm	7L	¥240(税込¥264)	50個(1850人)	200個以上
DS-240-917-0	LN-17	20人	0.025m×450×500mm	10-15L	¥240(税込¥264)	60個(1820人)	150個以上
DS-240-922-0	LN-22	10人	0.025m×500×600mm	20L	¥160(税込¥176)	100個(1810人)	300個以上
DS-240-932-0	LN-32	10人	0.025m×500×700mm	30L	¥170(税込¥187)	100個(1810人)	300個以上
DS-240-947-0	LN-47	10人	0.025m×650×800mm	45L	¥220(税込¥242)	70個(1810人)	210個以上
DS-240-972-0	LN-72	10人	0.030m×800×900mm	70L	¥370(税込¥407)	50個(1810人)	150個以上

静かに閉まるダンパーや
大型ステップで
治療や作業を妨げません。

開閉時の
音を抑える
ダンパー付



踏みやすい
大型ステップ
採用



段ボール専用 段ボールタイプの医療物容器に対応。

本体



フレームと蓋
医療物容器の
セットイメージ

ペールサイズに合わせて
製作する固定式も
ご用意できます。

固定タイプ

お求めやすい価格が
魅力の固定式ホルダー。

※詳しくは、弊社または係員まで
お問い合わせください。



様々な大きさの容器に対応 積み込みやすいペダル



ダンパー付で蓋が勝手に閉まるので患者さんへの
騒音に配慮できます。



完成品でお届けします

医療物容器フレーム可変式(段ボール専用)

DS-241-100-0

JANコード 104034

オープン価格

材 質 本体:スチールに粉体塗装
本体サイズ 最小約W320×D524×H514mm、最大約W560×D610×H772mm
重 量 約6.5kg
積 込 人 数 1台
元 払 数 量 1台以上

●医療物容器、蓋は付属しません。●対応容器サイズは、最小約W300×D285×H360mm、最大約W500×D400×H620mmです。

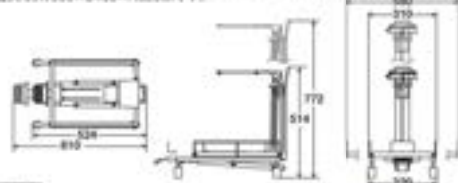

蓋



医療物容器フレーム用 フタ

材 質 強化ビニール 積込人数 1個 元払数量 5個以上

品番	規格	サイズ(約)	重量(約)	価格	JANコード
DS-241-210-0	小	W350×D350×H25mm	450g	¥7,200/個(¥7,920)	104041
DS-241-220-0	中	W415×D415×H25mm	600g	¥7,700/個(¥8,470)	104058
DS-241-230-0	大	W540×D435×H25mm	700g	¥8,200/個(¥9,020)	104065

医療物容器に合わせた特注サイズの蓋も製作可能です(別注対応)

その他、キャスター付き仕様や固定タイプなど医療物容器に対応した
フレームをご提案いたします。詳しくは弊社または、係員まで
お問い合わせください。

樹脂ペール専用 医療用の樹脂ペールに対応します。

大型ペダルで踏みやすくなり、
しっかり蓋が閉まります。



ダンパー付で蓋が勝手に閉まるので、
患者さんへの騒音に配慮できます。



フレームと樹脂ペールのセットイメージ

●医療物容器(医療用樹脂ペール)は
付属しておりません。
下記、対応サイズのペールを
別途お買い求めください。

※下記は対応する
容器のサイズです。

完成品でお届けします

医療物容器フレームⅡ(樹脂ペール専用)

DS-241-300-0

JANコード 111162

¥45,000(税別)¥49,500

材 質 本体:スチールにメラミン焼付塗装
本体サイズ 最小約W310×D460×H435mm、
最大約W420×D480×H600mm
重 量 約9.0kg
積 込 人 数 1台
元 払 数 量 1台以上

●医療用樹脂ペールは付属しません。別途お買い求めください。
●取り付け可能な蓋の厚さは約18mm(薄すぎても厚すぎても固定できません。)
●対応する容器のサイズは、最小約W270×D250×H320mm、
最大約W410×D280×H570mmです。

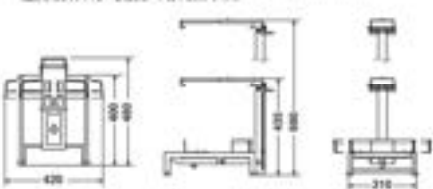

対応ペールサイズ

●医療用樹脂ペールは付属しておりません。弊社での取り扱い
ございませんので、右記の対応サイズを参考に別途お買い求めください。

●当社の医療用樹脂ペール、20L~50Lに対応しています。

●一部の医療用樹脂ペールには対応していないものもあります。
対応サイズについて、詳しくは弊社または係員までお問い合わせください。

20L

40L

50L





現場の皆さまからの貴重なご意見を基に新たなカートが誕生しました。必要な機能をシンプルかつ温もりのある形にまとめることで、配慮の必要な作業にも明るさと優しい印象をもたらします。



B13(バスケット含む)
B60(テーブル展開時)

ユーザー目線でもっと使いやすく。
おむつ回収カートIIが毎日の業務をアシスト。

1 ゴミの臭い対策に配慮

前方のフレームにはオプションの
バッグシーラーが取り付けられます。

2 便利な広い天板

天板にはタオルウォーマーも置けます。
※設置の際はサイズを確認してください。

3 折りたためるテーブル

ノートパソコンやタブレットも置いて
定額通話時の記録入力に便利です。

4 清潔でシンプルな収納

取り出しやすいバスケット付です。

5 触れずにゴミ捨て

ペダル式の2分別ゴミ箱付です。

6 ゴミ箱のスレ防止

スレ防止シートで設置したゴミ箱などが
滑りません。(お客様別付付)
シートの交換には
たてかけ人2名必要)▶P.215



おむつ回収カートII

材 質 本体フレーム: スチールパイプに粉体塗装、天然木(集成材)、
バスケット: スチールにクロームメッキ、エッジPP
サ イ ズ テーブル展開時: 約W490×D660×H1078mm
テーブル収納時(バスケット込): 約W490×D813×H1078mm
天板のサイズ: 約W456×D486mm
テーブルのサイズ: 約W395×D250mm
容 量 ゴミ箱: 約44L
重 量 約18.5kg(ゴミ箱、バスケット、ゴミ箱のスレ防止シート含む)

品番	W×D×H	価格	積込人数	光取数量	JANコード
DS-240-102-0	100mm	¥121,000(税込¥133,100)	1名	1枚以上	900230

- 別売製ゴミ箱 1個付 ●バスケット(ネット付)1個付
- ゴミ箱スレ防止バー(ネット付)1個付
- ゴミ箱のスレ防止シート 2枚付(お客様別付付)

オプション より快適な業務をサポートするオプションパーツ。

**バッグシーラーセット
(おむつ回収カートII用)**

材 質 ベース: スチールに粉体塗装
サ イ ズ 約W245×D251×H176mm
(バッグシーラー込)
重 量 約1.5kg

品番	価格	JANコード
DS-240-110-0	オープン価格	900247

●お客様別売商品 ●バッグシーラー1個付
●テープ1本付 ※本品注文時は別途送料を申し添えます。(カートと同時に注文は不要です。)

**追加棚板
(おむつ回収カートII用)**

材 質 スチールパイプに粉体塗装、
天然木(集成材)
サ イ ズ 約W490×D501×H64mm(ネット無し)
重 量 約3.5kg

品番	価格	JANコード
DS-240-120-0	オープン価格	900254

●お客様別売商品 ●取付ネジ4個付
●本品注文時は別途送料を申し添えます。(カートと同時に注文は不要です。)

クッションマット

出し入れ不要なので、24時間常設が可能なクッションマット。医療・介護従事者の負担を軽減します。



商品説明

安全・安心を追求した厚み

15mmの適度な厚みが転倒・転落時の衝撃緩和と立ち上がり時のふらつきがない安定性を生みます。

安心クッションマットの衝撃吸収性能実験



常設で24時間いつも安心

常設ができるので出し入れの手間が省け、医療・介護従事者の負担を軽減します。お手入れも簡単に表面を水拭きするだけでOKです。

車いすの乗り上げがラク

緩やかな傾斜形状でマットがめくれにくく、車いすの乗り上げも楽で、つまずきにくい仕様です。

滑り止め加工で安全。



マットの表面はシボ入り加工でグリップ性抜群です。スリップなどによる転倒の危険性を軽減します。



安心クッションマット

材質 PVC発泡シート
厚さ 約15mm
重量 1㎡あたり約4.5kg

品番	規格サイズ(㎡)	価格	梱包数量	元払数量	JANコード
MR-070-040-6	600×900mm	¥10,800(税込¥11,880)	5枚	10枚以上	111131
MR-070-045-6	600×1500mm	¥17,000(税込¥18,700)	3枚	6枚以上	111148
MR-070-148-6	900×1800mm	¥22,800(税込¥25,080)	2枚	4枚以上	113876

- 上記以外の別サイズは製作できません。
- 寸法は多少表示と異なる場合がありますが、品質には問題ありません。
- 温度変化により伸縮する場合があります。ご了承ください。

規格 J14020

滑り止めシート

トイレや受付、介護スペースなどの壁面に貼り付けて立てかけた杖や傘などの転倒を防止します。



トイレの個室やレジ前など多数使用する場合にお得です。

滑り止めシート(たてかけ君)お得意。

材質 表面:特殊樹脂発泡体、基材:ポリエステル
サイズ 約105×297mm

品番	規格	価格	JANコード
OS-839-151-0	10枚入	¥4,550(税込¥5,005)	117133

- 両面シール付 ●壁内にて使用(たてかけ君)は再利用できません。
- 壁面の素材によっては取り外し時に、はがれる恐れがあります。
- 両面シール付付

耐久性・防水性に優れ、薄くて・軽くて・強い。



「たてかけ君」は吸着力が強く、滑り止め効果抜群です。平面、曲面はもとより多少の凹凸のある壁にも貼れます。

たてかけ君(2枚入)。

材質 表面:特殊樹脂発泡体、基材:ポリエステル
梱包人数 20名(1袋2枚入)
元払数量 40袋以上

品番	規格サイズ	価格	JANコード
OS-839-104-0	105×297mm	¥1,450(税込¥1,595)	103358

- 両面シール1枚付 ●壁内にて使用(たてかけ君)は再利用できません。
- 貼り付け後は再利用できません。
- 壁面の素材によっては取り外し時に、はがれる恐れがあります。

MISEL SIGN SERIES

Respond to your "feelings I want to tell" Original signature series

「伝えたい思い」に応える、
あなたのためのオリジナルサインシリーズ。



反射シート加工例 (ミセルメッセージボール中の例)



昼間の様子



1 オリジナルサインを1個から気軽につくれる!

ミセルサインなら、気軽に低価格でお客様お好みのオリジナルサインが作れます。



2 デザインの苦手な方でも大丈夫な豊富なデザイン例

様々な業種や施設のご案内に対応する多彩なデザイン例からお好みのデザインをご用意。こだわりの「完全別注デザイン」も承ります。



3 高品質インクで精細な印刷面 訴求力も耐久性も抜群!

サイン・ディスプレイ業界では標準の溶剤インク方式を採用。UVカットラミネートコーティングで紫外線からの色あせを防ぎ長期あざやかさが続きます。【紫外線対応】

※一部の商品にUVカットラミネート加工が施されている場合があります。

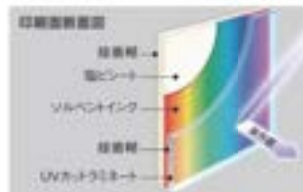

4 豊富な形・デザインで幅広いニーズにお応え!

ご注文確定後約1週間でお届けします

パーティションにセットするタワー型やパネル型、並べて置けるボールタイプなど、場所に応じて使える様々なラインナップをご用意しました。



MISEL How to Order

システム・注文方法

① レイアウトする文言やお店のロゴマーク、写真などの原稿や図案をご用意ください。

ご用意していただくロゴマークや図案は透明または印刷物でお受けいたします。またデジタルデータでの受取についてのフォーマット、ソフトウェアなどは弊社または係員にお尋ねください。



② デザインテンプレートの中から、お好みのデザインと本体カラーを選んでください。

<http://t-misel.jp/product/messe-jiro-na/>

ホームページからダウンロードしてください！



③ ①～②の情報をもとに、注文用紙に必要事項を書き込んでください。

<http://t-misel.jp/purchase/>

ホームページからダウンロードしてください！



④ お客さまの指定にそって、弊社にてデザインおよびレイアウトいたします。

デザインの調整作業などは弊社におまかせください。



⑤ 受注後約1週間でお届けします。

別途、特注品や数量により納期が必要な場合があります。詳しくは、弊社または係員までご相談ください。

注意 ご注文いただいた商品の加工作業に入ってからデザインや商品の変更はできませんのでご注意ください。



反射シートも加工も承ります。



シートに内蔵した微小なガラスビーズで、入射光を光源方向に反射する両面性反射シートです。ヘッドライトなどを受けて明るく輝き、夜間の安全確保やコミュニケーションに活躍します。

▲ 反射シートについてのご注意

- 反射シートは照射角度によって発光する色が異なります。照射角度が異なる場合、発光する色が異なる場合があります。
- 発光角度や色の違いは場合によって発生し得る場合があります。

MISEL Design tool

楽しみながらオリジナルデザインのサインが作れます。

① 興味はあるけど、デザインなんて難しそう。

「イメージはあるけど、絵にするのは苦手。」「デザインなんてやったことが無い。」という方にミセルデザインツールは試して欲しいウェブアプリです。

② ミセルのホームページにアクセスする。



ホームページにあるバナーをクリックして右の画面に替われば、デザイン開始です！



③ 画面の項目に沿って制作を進めれば、お好みのデザインが完成します。

商品を選んで…



バックのカラーを選んで…



駐車禁止のマークを入れて



"完成"



イメージが完成すれば、メールでデータを送信するだけでOK!

MISEL website

ミセルの専用サイトもますます充実!



商品の仕様はもちろん目的別の検索、導入事例など様々なミセルの情報をまとめてチェックできます。

納入写真
拡充中!

<http://t-misel.jp/>



MISEL AR tool

[拡張現実]

商品を取り寄せなくても設置のイメージが手軽に確認できます!

専用アプリ不要! QRコードを読み込むだけ!

AR [拡張現実] でミセル商品を実寸サイズで確認できます!



設置してみたい場所を選んで...

出現!

- 商品の大きさや色を確認したい。
- 設置する場所をしっかりと吟味したい。
- イメージを手軽に企画書などに利用したい。



ミセル メッセージボール (小) ARコンテンツ▶P.240



ミセル フラネルビッグワイド ARコンテンツ▶P.259

テラモトAR [拡張現実] システムの見方

商品のQRコードを読み込んで下記の手順にそってARコンテンツ表示してください。



QRコードをスマートフォンやタブレットで読み込みます。

各項目に記入し、プライバシーポリシーにチェックを入れ、確認画面ボタンを押し送信してください。

[ARの読み込みはコチラから]をタップしてください。

画面に出現する右下のアイコンをタップします。

設置したい場所の床にカメラを向け、画面の指示にしたがうと、商品が現れます。

必ずスマートフォン、タブレットでご覧ください。デスクトップパソコン、ノートパソコンでは見られません。最新の動作環境については右記のURLからご確認ください。

操作方法とよくあるご質問はこちらをご覧ください。

▶ <https://www.teramoto.co.jp/ar/faq/>



使用上のご注意と動作環境

使用上のご注意

ARによる商品の配置は、あくまでシミュレーションです。配置結果は実際の商品サイズ・色・素材などを保証するものではありません。商品の仕様につきましては、カタログ、ホームページをご確認くださいませようお願いします。ARを利用する際は、周囲に「うーん」注意してご利用いただけますようお願いいたします。

動作環境

iPhone/iPad / iOS14以上Safari 最新版、Android9.0以上GoogleChrome 最新版 (Android端末搭載の標準ブラウザは未対応)、上記OSの端末であっても、アップデータや端末の特別な設定などで動作しなくなる場合がございますのでご注意ください。非推奨OSでも動作する場合もございますが、動作の確認が行えていないため推奨しておりません。またタブレット端末につきましてもiPad以外では動作確認が行えていないため推奨しておりません。WiFi環境での使用を推奨しています。※データの読み込みの際に生じる通信料については利用者のご負担となります。予めご了承ください。

下記の事項にご注意ください

下記の内容に該当する事項を禁止します。

- 当社または第三者の知的財産権を侵害する行為。
 - 当社または第三者の秘密を侵害する行為、または侵害する恐れのある行為。
 - 当社または第三者に経済的損害を与える行為。
 - 利用者が、以下の情報(映像、動画、画像、音声、プロフィール等)本サービスを利用して投稿できる一切の情報を含まず、)を送信する行為、第三者の権利および財産に対して損害を与えるリスクのある情報。
- その他、倫理上、法律上に規制する行為に本サービスを使用する事を禁止します。また、その事について直接的または間接的に利用者が発生した損害について、一切賠償責任を負いません。

詳しい利用規約・免責事項はこちらをごらんください。

▶ <https://www.teramoto.co.jp/ar/terms/>



三角コーンにセットできます!

Can be set in a triangular cone!



ミセル コーンセット(ブラック) ▶P.236



ミセル スーパーアーチ。(様型) ▶P.235



ミセル 誘導パネル (風雨対策商品) ▶P.237



ミセル コーンメッセージ (風雨対策商品) ▶P.238



ミセル 誘導パネル(コーン用)1面 ▶P.237



ミセル コーンメッセージ ▶P.238



ミセル ブリッジ ▶P.238



ミセル おしゃれバー(コーン用) ▶P.239

ベルトパーテーションにセットできます!

Can be set in a belt partitions!

ミセル ホルダー パネルS ▶P.249
ミセル ホルダーパンフレット用 ▶P.249
ミセル スリム和風屋根 ▶P.250
ミセル スリムベルバ用 ▶P.250
ミセル ベルバ二 ▶P.247
ミセル ホルダーパネル差替え式 ▶P.248
ミセル ホルダー ▶P.248
ミセル 誘導パネル (ベルバ用) 1面 ▶P.237
ミセル ベルバサイン 4辺アルミフレーム ▶P.255
ミセル タワーメッセ ▶P.252~253
ミセル タワーフリー 縦型 ▶P.251
ミセル 三角ガイド ▶P.254
ミセル ハイグレードメッセ ▶P.256

シーン別おすすめ商品

様々なシーンでお使いいただけるよう目的別にチョイスしました。



Q.インパクトのある告知でお客さまにアピールして集客を回復したい！

A.フレキシブルに表示内容を替えて使える、差替え式がオススメ！

色鮮やかなフルカラープリントは訴求力强！
目的あわせたデザイン制作も可能です。
内容をフレキシブルに変えられる差替え式タイプなら、あらゆるイベントに対応できるのでバージョンが広がり集客効果も期待できます。



ミセル ポスターケース(横型)
P.224



ミセル ポスター2D
(縦内枠 A型)
P.225



ミセル ポスター二
P.226



ミセル 差替え式看板A型
(縦内枠 横型)
P.228



ミセル 自立サイン
P.231



Q.屋外施設で誘導補助にしたい。

A.ウェイト付で安定感も抜群のミセル スーパーアーチ、やミセル 自立タワーがオススメ！



ミセル スーパーアーチ(横型)
P.235



ミセル 自立タワー(縦内用)
P.234



Q.お客さまに最適な案内サインを作りたい。

A.ベルトパーテーションを利用できる商品がオススメ！



ミセル スリムベルト型
P.250



ミセル ベルトサイン
42アルミフレーム
P.255



ミセル ベルトサイン
P.247



Q.施設内の感染対策を向上させたい。

A.ミセル商品で培ったノウハウを活用し様々なシーンで使用していただけます。

消毒コディン機
P.244~P.246



ミセル
卓上消毒台



ミセル
メディアホルダー



ミセル
差替え式



ミセル
メディアホルダー
(2倍用)



ミセル
差替え式(3倍用)



ミセル
消毒スタンド
(縦型)



ミセル
消毒スタンド



Q.園児や児童の安全を確保したい。

A.視認性が高く注意や警告ができるミセルメッセージポールがオススメ！

P.240



Q.多くのお客さまを誘導し混雑を避けたい。

A.視線を集める高さで、動線や区画を作れるミセル タワーメッセがオススメ！

P.252~P.253



受動喫煙対策のご提案

ミセルサインを活用して、簡単・低価格で受動喫煙対策が可能になります。



- 簡単に喫煙ブースが作れ、望まない受動喫煙を防ぎます。
- 1台からオリジナルデザインが作れます。
- お求めになりやすい低価格。



別注オーダー(受注時)



メッセージボールの4面穴付き加工も承ります。詳しくは弊社又は係員までお気軽にお問い合わせください。

喫煙ブース レイアウトプラン (上から見た図)

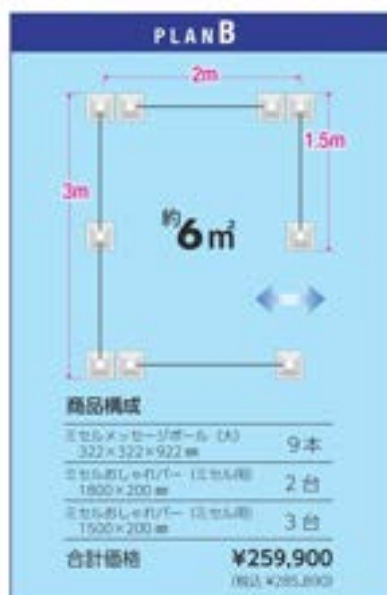
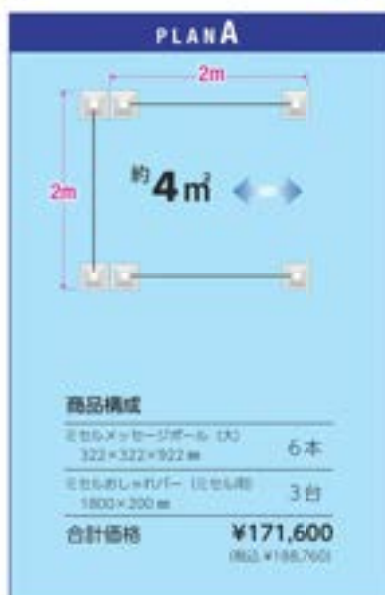

デザイン例 ミセルメッセージボールとミセルおしゅりバーをセットで使うと効果的です。

商品の詳細については、
ミセルおしゅりバー▶P.239
ミセルメッセージボール▶P.240
ミセルメッセージボールパネル付▶P.241



△屋外用商品のご注意

●風の強い日や大雨などの悪天候は安全な場所へ移動してください。

ミセル ポスターケース



壁にかけても、床に置いてもOK!
樹脂製素材だから軽量で移動や
取り外しもラクラク!

縦型

壁掛けフック穴式



B1

A1



ポスターを差し込むだけで簡単にセットできます。 ※本体にポスターは付属しません。



床に置く時は背面にある脚を起こします。

横型



A1

A2

屋内用

ミセル ポスターケース 縦型

品番	規格	本体サイズ(約)	重量(約)	価格	梱包人数	取扱数量
OT-566-126-0	B1	W720×H1130mm	3.5kg	¥19,900(税込¥21,890)	1名	2枚以上
OT-566-128-0	B2	W515×H820mm	1.4kg	¥13,400(税込¥14,740)	1名	2枚以上
OT-566-130-0	A1	W594×H941mm	1.9kg	¥14,900(税込¥16,390)	1名	2枚以上
OT-566-132-0	A2	W420×H694mm	0.9kg	¥10,800(税込¥11,880)	1名	2枚以上
OT-566-134-0	A3	W297×H500mm	0.5kg	¥ 8,600(税込 ¥ 9,460)	2名	4枚以上
OT-566-136-0	A4	W210×H417mm	0.3kg	¥ 7,200(税込 ¥ 7,920)	2名	4枚以上

ミセル ポスターケース共通スペック

材質/本体:ポリプロピレン、フレーム:アルミ、保護シート:PET
本体規格色:ブラック

●受注生産品です。受注後約1週間でお届けします。



屋内用

ミセル ポスターケース 横型

品番	規格	本体サイズ(約)	重量(約)	価格	梱包人数	取扱数量
OT-566-125-0	B1	W1030×H970mm	3.5kg	¥19,900(税込¥21,890)	1名	2枚以上
OT-566-127-0	B2	W720×H615mm	1.4kg	¥13,400(税込¥14,740)	1名	2枚以上
OT-566-129-0	A1	W841×H694mm	1.9kg	¥14,900(税込¥16,390)	1名	2枚以上
OT-566-131-0	A2	W594×H500mm	0.9kg	¥10,800(税込¥11,880)	1名	2枚以上
OT-566-133-0	A3	W420×H357mm	0.5kg	¥ 8,600(税込 ¥ 9,460)	2名	4枚以上
OT-566-135-0	A4	W297×H260mm	0.3kg	¥ 7,200(税込 ¥ 7,920)	2名	4枚以上

本体と同時に注文でポスターの印刷も承ります!

ミセル ポスター(本体同時注文) ▶詳しくはP.226をご覧ください。

ミセル ポスターニ ポスターパネルと樹脂製サインがひとつになってPR効果抜群!



※ポスターは付属しません。



屋内用 本体にポスターは付属しません。

A型 2面表示
縦型

B型 1面表示
縦型

B型 1面表示
横型



B1



A2



A1

屋内用 ミセル ポスターニ(屋内用)A型 縦型

品番	規格	本体サイズ(約)	重量(約)	価格
OT-566-100-0	B1	740×450×1350mm	8.3kg	¥76,900(税別¥84,590)
OT-566-101-0	B2	525×450×1150mm	5.1kg	¥60,000(税別¥66,000)
OT-566-102-0	A1	605×450×1150mm	6.5kg	¥66,800(税別¥73,480)
OT-566-103-0	A2	430×450×1150mm	4.3kg	¥55,200(税別¥60,720)

屋内用 ミセル ポスターニ(屋内用)B型 縦型

品番	規格	本体サイズ(約)	重量(約)	価格
OT-566-104-0	B1	740×500×1430mm	5.3kg	¥54,900(税別¥60,390)
OT-566-105-0	B2	525×500×1210mm	3.3kg	¥42,600(税別¥46,860)
OT-566-106-0	A1	605×500×1210mm	4.2kg	¥46,200(税別¥50,820)
OT-566-107-0	A2	430×500×1210mm	2.8kg	¥39,600(税別¥43,560)

屋内用 ミセル ポスターニ(屋内用)B型 横型

品番	規格	本体サイズ(約)	重量(約)	価格
OT-566-108-0	B1	1045×500×1210mm	4.8kg	¥54,900(税別¥60,390)
OT-566-109-0	B2	735×500×1210mm	3.2kg	¥42,600(税別¥46,860)
OT-566-110-0	A1	655×500×1210mm	4.1kg	¥46,200(税別¥50,820)

ミセル ポスターニ(屋内用)共通スペック

材質/本体:ポリプロピレン、フレーム:アルミ、保護シート:PET、印刷用:電化ビニール
 本体規格色:ブラック 梱包人数:1台 元払数量:1台以上
 ●受注生産品です。受注後の1週間程度で出荷します。●価格にシート印刷(貼)加工費を含みます。
 ●A型ポスターパネル2枚付、B型ポスターパネル1枚付

屋外用 本体にポスターは付属しません。

保護等級IPX3の防水機能を取得

特許出願中

パネルへの雨水の浸入を防ぐ防水構造になっています。



A型 2面表示
縦型

B型 1面表示
縦型



▲屋外用商品のご注意
 ●風の強い日や大雨などの悪天候は安全な場所へ移動してください。



A1



B2

屋外対応 ミセル ポスターニ(屋外用)A型 縦型

品番	規格	本体サイズ(約)	重量(約)	価格
OT-566-111-0	B1	740×550×1420mm	22.9kg	¥98,500(税別¥108,350)
OT-566-112-0	B2	550×550×1220mm	19.7kg	¥82,500(税別¥90,750)
OT-566-113-0	A1	605×550×1220mm	21.1kg	¥86,800(税別¥95,480)
OT-566-114-0	A2	430×550×1220mm	18.0kg	¥77,200(税別¥85,470)

屋外対応 ミセル ポスターニ(屋外用)B型 縦型

品番	規格	本体サイズ(約)	重量(約)	価格
OT-566-115-0	B1	740×550×1500mm	19.9kg	¥75,000(税別¥82,500)
OT-566-116-0	B2	550×550×1280mm	17.5kg	¥63,200(税別¥69,520)
OT-566-117-0	A1	605×550×1280mm	18.8kg	¥66,600(税別¥73,260)
OT-566-118-0	A2	550×550×1280mm	17.4kg	¥60,200(税別¥66,220)

ミセル ポスターニ(屋外用)共通スペック

材質/本体:ポリプロピレン、フレーム:アルミ、保護シート:PET、印刷用:電化ビニール
 本体規格色:ブラック 梱包人数:1台 元払数量:1台以上
 ●受注生産品です。受注後の1週間程度で出荷します。●価格にシート印刷(貼)加工費を含みます。
 ●ミセルコンテナー(両面型A)14kg付、●A型ポスターパネル2枚付、●B型ポスターパネル1枚付

特許出願中

本体と同時注文でポスターの印刷も承ります。

※ポスターのデザインはお客様からデジタルデータのみで受け付けます。詳しくはお問い合わせください。



下記はデザイン参考例です。

ミセル ポスター(本体同時注文)

品番	規格	ポスターサイズ	価格	梱包人数	元払数量
OT-566-990-0	B1	735×1030mm	¥9,400(税別¥10,540)	1台	50以上
OT-566-991-0	B2	525×720mm	¥6,800(税別¥7,480)	1台	50以上
OT-566-992-0	A1	605×720mm	¥7,400(税別¥8,140)	1台	50以上
OT-566-993-0	A2	430×720mm	¥5,700(税別¥6,270)	1台	50以上

●受注生産品です。受注後の1週間程度で出荷します。
 ※上記は本体同時注文時の価格。ポスターの4枚の場合、5枚以下は別途見積りが必要です。

ミセル 差替え式看板

様々な用途に
ご使用いただけます

- 飲食店のメニュー
- 各種イベントの告知
- 店舗の催事案内
- オフィスでの行事
- スポーツイベント
- 神社・仏閣での行事



ミセル 差替え式看板 日型本体 (屋内用・縦型) 450×1500+情報POP



デザイン例



本体の形は2種類。それぞれ屋内用と屋外用があります。

A型 2面表示

背申合わせて
2枚のPOPを
セットできます。



POPを
両面印刷にすれば
最大4面使用
できます!

B型 1面表示

片面表示で
1枚のPOPを
セットできます。



本体とPOPは
別売です。

別注オーダー(要注時)

別注でボードを2段にすることができ、よりマルチな表示が可能になります。



※サイズや仕様についての詳細はお問い合わせください。

専用POP

上記本体にセットできる差替えボードです。屋内用と屋外用がありますので、本体に合わせてお選びください。

屋内用 ミセル 差替え式看板(屋内用)差替えボード

ボード1枚	片面印刷	品名	価格	税別
07-569-250-7	300×1000 (118)	¥15,300	¥14,630	
07-569-251-7	300×1300 (118)	¥15,300	¥14,630	
07-569-252-7	300×1600 (118)	¥16,500	¥15,730	
07-569-253-7	400×1000 (118)	¥16,600	¥15,900	
07-569-254-7	400×1300 (118)	¥18,900	¥18,190	
07-569-255-7	400×1600 (118)	¥21,500	¥20,600	
07-569-256-7	400×2000 (118)	¥26,200	¥25,230	
07-569-257-7	600×1000 (118)	¥23,500	¥22,600	
07-569-258-7	600×1300 (118)	¥26,800	¥25,690	
07-569-259-7	700×1000 (118)	¥24,600	¥23,600	
07-569-260-7	700×1300 (118)	¥28,700	¥27,570	
07-569-261-7	700×1600 (118)	¥32,700	¥31,470	
07-569-262-7	800×1000 (118)	¥28,600	¥27,490	
07-569-263-7	800×1300 (118)	¥33,600	¥32,360	
07-569-264-7	800×1600 (118)	¥38,600	¥37,240	

ボード1枚	両面印刷	品名	価格	税別
07-569-250-7	300×1000 (128)	¥18,900	¥18,190	
07-569-251-7	300×1300 (128)	¥23,800	¥22,880	
07-569-252-7	300×1600 (128)	¥24,500	¥23,690	
07-569-253-7	400×1000 (128)	¥24,700	¥23,790	
07-569-254-7	400×1300 (128)	¥28,700	¥27,570	
07-569-255-7	400×1600 (128)	¥32,900	¥31,590	
07-569-256-7	400×2000 (128)	¥33,800	¥32,680	
07-569-257-7	600×1000 (128)	¥36,100	¥34,870	
07-569-258-7	600×1300 (128)	¥41,700	¥40,270	
07-569-259-7	700×1000 (128)	¥38,100	¥36,710	
07-569-260-7	700×1300 (128)	¥44,600	¥42,860	
07-569-261-7	700×1600 (128)	¥51,300	¥49,430	
07-569-262-7	800×1000 (128)	¥45,100	¥43,610	
07-569-263-7	800×1300 (128)	¥53,200	¥51,370	
07-569-264-7	800×1600 (128)	¥61,200	¥59,130	

屋外用 ミセル 差替え式看板(屋外用)差替えボード

ボード1枚	片面印刷	品名	価格	税別
07-569-250-7	300×1000 (128)	¥14,700	¥14,170	
07-569-251-7	300×1300 (128)	¥18,700	¥18,170	
07-569-252-7	400×1000 (128)	¥18,900	¥18,290	
07-569-253-7	400×1300 (128)	¥21,700	¥20,870	
07-569-254-7	400×1600 (128)	¥23,100	¥22,410	
07-569-255-7	400×2000 (128)	¥27,000	¥25,900	
07-569-256-7	600×1000 (128)	¥28,900	¥27,790	
07-569-257-7	700×1000 (128)	¥33,500	¥32,310	
07-569-258-7	700×1300 (128)	¥38,200	¥36,820	
07-569-259-7	700×1600 (128)	¥43,400	¥41,740	
07-569-260-7	800×1000 (128)	¥43,400	¥41,740	
07-569-261-7	800×1300 (128)	¥49,000	¥47,400	
07-569-262-7	800×1600 (128)	¥54,700	¥52,170	

ボード1枚	両面印刷	品名	価格	税別
07-569-250-7	300×1000 (138)	¥21,500	¥20,600	
07-569-251-7	300×1300 (138)	¥23,100	¥22,100	
07-569-252-7	400×1000 (138)	¥29,100	¥27,910	
07-569-253-7	400×1300 (138)	¥33,900	¥32,590	
07-569-254-7	400×1600 (138)	¥38,200	¥36,820	
07-569-255-7	400×2000 (138)	¥44,200	¥42,600	
07-569-256-7	600×1000 (138)	¥47,800	¥46,000	
07-569-257-7	700×1000 (138)	¥49,200	¥47,300	
07-569-258-7	700×1300 (138)	¥56,300	¥54,100	
07-569-259-7	700×1600 (138)	¥63,600	¥61,200	
07-569-260-7	800×1000 (138)	¥63,600	¥61,200	
07-569-261-7	800×1300 (138)	¥73,300	¥70,430	

※屋外用は、耐水性にすぐれた屋外用シートを使用しています。
ミセル 差替え式看板差替えボード 共通スペック
材質: 本体がアクリル、フレームがアルミ、印刷用紙はコート紙
本体両面がブラック 縦型人数1枚、横型人数2枚以上

屋内用

下記は本体のみ、POPは別売です。左ページの差替えボードをお買い求めください。

A型 2面表示

縦型



600×1800

横型



1800×900

ミセル 差替え式看板
A型本体(屋内用・縦型)

品番	規格サイズ	価格
OF-569-400-7	300×1200	¥27,200 税込¥29,820
OF-569-401-7	300×1500	¥29,900 税込¥32,890
OF-569-402-7	300×1800	¥33,800 税込¥37,180
OF-569-403-7	400×1200	¥29,400 税込¥32,340
OF-569-404-7	400×1500	¥32,400 税込¥35,740
OF-569-405-7	400×1800	¥37,000 税込¥40,700
OF-569-406-7	600×1200	¥32,700 税込¥35,970
OF-569-407-7	600×1500	¥37,300 税込¥41,030
OF-569-408-7	600×1800	¥40,800 税込¥44,880
OF-569-409-7	750×1200	¥35,900 税込¥39,490
OF-569-410-7	750×1500	¥40,400 税込¥44,440
OF-569-411-7	750×1800	¥43,900 税込¥48,290
OF-569-412-7	900×1200	¥37,700 税込¥41,470
OF-569-413-7	900×1500	¥42,400 税込¥46,640
OF-569-414-7	900×1800	¥46,700 税込¥51,370

POPは別売です。

B型 1面表示

縦型



450×1500

横型



1800×900

ミセル 差替え式看板
B型本体(屋内用・縦型)

品番	規格サイズ	価格
OF-569-409-7	300×1200	¥28,100 税込¥30,910
OF-569-411-7	300×1500	¥29,900 税込¥32,890
OF-569-412-7	400×1200	¥29,300 税込¥32,230
OF-569-413-7	400×1500	¥31,200 税込¥34,320
OF-569-414-7	600×1200	¥31,200 税込¥34,320
OF-569-415-7	600×1500	¥33,300 税込¥36,630
OF-569-416-7	750×1200	¥32,700 税込¥35,970
OF-569-417-7	750×1500	¥35,100 税込¥38,610

POPは別売です。

ミセル 差替え式看板
B型本体(屋内用・横型)

品番	規格サイズ	価格
OF-569-440-7	1200×450	¥39,900 税込¥44,890
OF-569-441-7	1500×450	¥41,700 税込¥46,870
OF-569-442-7	1800×450	¥43,600 税込¥48,960
OF-569-443-7	1200×600	¥41,600 税込¥46,180
OF-569-444-7	1500×600	¥43,800 税込¥48,180
OF-569-445-7	1800×600	¥45,900 税込¥50,490
OF-569-446-7	1200×750	¥42,800 税込¥48,180
OF-569-447-7	1500×750	¥46,200 税込¥50,820
OF-569-448-7	1800×750	¥48,800 税込¥53,680
OF-569-449-7	1200×900	¥45,300 税込¥50,490
OF-569-450-7	1500×900	¥47,600 税込¥52,360
OF-569-451-7	1800×900	¥50,800 税込¥55,880

POPは別売です。

ミセル 差替え式看板(屋内用)共通スペック

材質/本体:ポリプロピレン、フレーム:アルミ、印刷面:塩化ビニール ●受注生産品です。受注後約1週間でお届けします。
本体規格色:ブラック 縦型人数1台 横型人数1台以上

受注生産

屋外用

下記は本体のみ、POPは別売です。左ページの差替えボードをお買い求めください。

A型 2面表示

縦型



600×1500

横型



1500×900

ミセル 差替え式看板
A型本体(屋外用・縦型)

品番	規格サイズ	価格
OF-569-460-7	300×1200	¥51,000 税込¥56,100
OF-569-461-7	300×1500	¥52,200 税込¥57,420
OF-569-462-7	400×1200	¥51,800 税込¥57,080
OF-569-463-7	400×1500	¥56,100 税込¥61,710
OF-569-464-7	600×1200	¥55,700 税込¥61,270
OF-569-465-7	600×1500	¥60,100 税込¥66,110

POPは別売です。

B型 1面表示

縦型

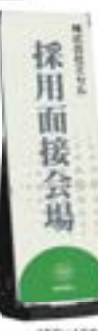

450×1500

横型



1500×900

ミセル 差替え式看板
B型本体(屋外用・縦型)

品番	規格サイズ	価格
OF-569-460-7	300×1200	¥50,200 税込¥55,220
OF-569-461-7	300×1500	¥51,100 税込¥56,210
OF-569-462-7	400×1200	¥52,900 税込¥58,190
OF-569-463-7	400×1500	¥56,900 税込¥62,390
OF-569-464-7	600×1200	¥55,500 税込¥61,050
OF-569-465-7	600×1500	¥57,800 税込¥63,580

POPは別売です。

ミセル 差替え式看板
B型本体(屋外用・横型)

品番	規格サイズ	価格
OF-569-490-7	1200×750	¥74,000 税込¥81,400
OF-569-491-7	1500×750	¥76,800 税込¥84,480
OF-569-492-7	1800×750	¥79,600 税込¥87,560
OF-569-493-7	1200×900	¥78,000 税込¥85,800
OF-569-494-7	1500×900	¥80,800 税込¥88,880
OF-569-495-7	1800×900	¥83,700 税込¥92,070

POPは別売です。

ミセル 差替え式看板(屋外用)共通スペック

材質/本体:ポリプロピレン、フレーム:アルミ、印刷面:塩化ビニール ●受注生産品です。受注後約1週間でお届けします。
本体規格色:ブラック 縦型人数1台 横型人数1台以上 ●縦型はミセルコーンウェイト(高さ300mm)1台付、横型はkg2台付

受注生産

- ミセルコーンウェイト
- ミセルコーンウェイト(高さ300mm)
- ミセルコーンウェイト(高さ450mm)
- ミセルコーンウェイト(高さ600mm)
- ミセルコーンウェイト(高さ750mm)
- ミセルコーンウェイト(高さ900mm)
- ミセルコーンウェイト(高さ1050mm)
- ミセルコーンウェイト(高さ1200mm)
- ミセルコーンウェイト(高さ1350mm)
- ミセルコーンウェイト(高さ1500mm)
- ミセルコーンウェイト(高さ1650mm)
- ミセルコーンウェイト(高さ1800mm)
- ミセルコーンウェイト(高さ1950mm)
- ミセルコーンウェイト(高さ2100mm)
- ミセルコーンウェイト(高さ2250mm)
- ミセルコーンウェイト(高さ2400mm)
- ミセルコーンウェイト(高さ2550mm)
- ミセルコーンウェイト(高さ2700mm)
- ミセルコーンウェイト(高さ2850mm)
- ミセルコーンウェイト(高さ3000mm)

ミセル折りたたみ屋内看板



※別注でお好みのサイズも製作できます。詳しくは弊社又は係員までお気軽にお問い合わせください。

簡単に開閉が
できます!



内側のストッパーを脚で軽く上げ下げ
するだけでパネルの開閉ができ、
短時間で設置・撤去ができます。

設置も撤去もあっという間にできる大型・軽量の屋内看板です。
地下街の店舗やショッピングモールなどに最適です。

縦型 高さがあるので遠くからも視認性がよく効果的に告知ができます。

横型 迫力満点のワイドな横型看板です。



900×1800(縦)

600×1500(縦)

300×1200(縦)



1800×900(横)



1500×750(横)



1200×750(横)

屋内用
ミセル 折りたたみ屋内看板(縦型)

商品名	価格	サイズ(縦)	重量(kg)	標準価格	税別
OF-542-040-7	300×1200 1個	W300×D330×H1130mm	1.2kg	¥28,700	¥31,570
OF-542-042-7	300×1500 1個	W300×D330×H1430mm	1.5kg	¥32,300	¥35,530
OF-542-044-7	300×1800 1個	W300×D330×H1730mm	1.7kg	¥34,600	¥38,040
OF-542-046-7	450×1200 1個	W450×D420×H1130mm	1.6kg	¥32,800	¥36,080
OF-542-048-7	450×1500 1個	W450×D420×H1430mm	1.9kg	¥36,900	¥40,590
OF-542-050-7	450×1800 1個	W450×D420×H1730mm	2.3kg	¥41,000	¥45,100
OF-542-052-7	600×1200 1個	W600×D420×H1130mm	1.8kg	¥38,100	¥41,910
OF-542-054-7	600×1500 1個	W600×D420×H1430mm	2.2kg	¥43,500	¥47,850
OF-542-056-7	600×1800 1個	W600×D420×H1730mm	2.6kg	¥48,700	¥53,570
OF-542-058-7	750×1200 1個	W750×D420×H1130mm	2.3kg	¥42,200	¥46,430
OF-542-060-7	750×1500 1個	W750×D420×H1430mm	2.8kg	¥48,300	¥53,130
OF-542-062-7	750×1800 1個	W750×D420×H1730mm	3.4kg	¥53,900	¥59,290
OF-542-064-7	900×1200 1個	W900×D420×H1130mm	2.7kg	¥52,400	¥57,640
OF-542-066-7	900×1500 1個	W900×D420×H1430mm	3.3kg	¥59,300	¥65,230
OF-542-068-7	900×1800 1個	W900×D420×H1730mm	3.9kg	¥66,000	¥74,800

屋内用
ミセル 折りたたみ屋内看板(横型)

商品名	価格	サイズ(横)	重量(kg)	標準価格	税別
OF-542-070-7	1200×750 1個	W1200×D400×H720mm	2.3kg	¥49,300	¥54,230
OF-542-072-7	1500×750 1個	W1500×D420×H720mm	2.8kg	¥55,800	¥61,380
OF-542-074-7	1800×750 1個	W1800×D420×H720mm	3.3kg	¥62,000	¥68,200
OF-542-076-7	1200×900 1個	W1200×D420×H970mm	2.7kg	¥54,900	¥60,590
OF-542-078-7	1500×900 1個	W1500×D420×H970mm	3.3kg	¥62,300	¥68,530
OF-542-080-7	1800×900 1個	W1800×D420×H970mm	3.9kg	¥69,900	¥75,790

ミセル 折りたたみ屋内看板 共通入仕様

- 材質/本体-ポリプロピレン、印刷面-塩化ビニール、フレーム-アルミ、本体用脚色-ブラック
- 販売人数1台
- 元払数量1台以上
- 受注生産品です。受注後の1週間程度で出荷します。
- 上記価格は、シート印刷・貼付工賃を含みます。 ●おもひがセットできます。
- この商品は屋内用です。屋外や高温になる場所には取付しないでください。

受注生産

ミセル 直立サイン(差替え式)



ミセル 直立サイン(差替え式)900×1800 + ミセル ホルダーメディアカド + ミセル ハイグレードメッセ背160×1500
※別注で好みのサイズも製作できます。詳しくは弊社又は係員までお気軽にお問い合わせください。

傾斜がなく直立した表示面で効果的に告知・案内をアピールします。

下記は本体のみです。POPは別売です。下段の差替えボードをお買い求めください。



300×1200

300×1500

450×1200

450×1500



750×1800



900×1800

案内表示を差し替えて使える大型・軽量の屋内看板。

様々な用途にご使用いただけます

- 飲食店のメニュー
- イベントの告知
- 店舗の催事案内
- オフィスでの行事
- スポーツイベント



屋内用

ミセル 直立サイン(差替え式)本体

受注生産

材質 本体:ポリプロピレン、フレーム:アルミ、印刷面:電化ビニール

本体標準色:ブラック

品番	規格	本体重量 (kg)	印刷面	規格寸法	本体標準色
OT-569-550-7	300×1200	1.1kg	¥34,000(税)¥37,400	1面	1面印刷
OT-569-551-7	300×1500	1.3kg	¥36,800(税)¥40,480	1面	1面印刷
OT-569-552-7	450×1200	1.6kg	¥36,100(税)¥39,710	1面	1面印刷
OT-569-553-7	450×1500	1.7kg	¥39,200(税)¥43,120	1面	1面印刷
OT-569-554-7	600×1200	1.8kg	¥39,700(税)¥43,670	1面	1面印刷
OT-569-555-7	600×1500	2.0kg	¥43,300(税)¥47,630	1面	1面印刷
OT-569-556-7	750×1500	2.8kg	¥50,500(税)¥55,550	1面	1面印刷
OT-569-557-7	750×1800	3.0kg	¥53,000(税)¥58,300	1面	1面印刷
OT-569-558-7	900×1800	3.3kg	¥53,900(税)¥59,290	1面	1面印刷
OT-569-559-7	900×1800	3.0kg	¥56,900(税)¥62,590	1面	1面印刷

●受注生産品です。受注後約1週間でお届けします。
●上記は本体のみです。POPは別売です。下段の差替えボードをお買い求めください。

専用POP

上記本体にセットできる差替えボードです。ボード片面または両面印刷からお選びください。

屋内用 ミセル直立サイン(差替えボード)

片面印刷

品番	規格	本体重量 (kg)	印刷面	規格寸法	本体標準色
OF-569-560-7	300×1200	450g	¥13,300(税)¥14,630	2面	2面印刷
OF-569-561-7	300×1500	520g	¥14,700(税)¥16,170	2面	2面印刷
OF-569-562-7	450×1200	620g	¥16,000(税)¥17,600	2面	2面印刷
OF-569-563-7	450×1500	750g	¥18,200(税)¥20,020	2面	2面印刷
OF-569-564-7	600×1200	750g	¥20,000(税)¥22,000	1面	1面印刷
OF-569-565-7	600×1500	850g	¥23,300(税)¥25,630	1面	1面印刷
OF-569-566-7	750×1800	1000g	¥25,300(税)¥27,830	1面	1面印刷
OF-569-567-7	750×1800	1000g	¥29,500(税)¥32,450	1面	1面印刷
OF-569-568-7	900×1500	1200g	¥28,100(税)¥30,910	1面	1面印刷
OF-569-569-7	900×1800	1300g	¥32,900(税)¥36,190	1面	1面印刷

両面印刷

品番	規格	本体重量 (kg)	印刷面	規格寸法	本体標準色
OF-569-570-7	300×1200	520g	¥20,100(税)¥22,110	2面	2面印刷
OF-569-571-7	300×1500	620g	¥22,900(税)¥25,190	2面	2面印刷
OF-569-572-7	450×1200	650g	¥24,900(税)¥27,390	2面	2面印刷
OF-569-573-7	450×1500	800g	¥29,000(税)¥31,900	2面	2面印刷
OF-569-574-7	600×1200	900g	¥31,300(税)¥34,320	1面	1面印刷
OF-569-575-7	600×1500	1000g	¥37,100(税)¥40,810	1面	1面印刷
OF-569-576-7	750×1800	1200g	¥39,400(税)¥43,340	1面	1面印刷
OF-569-577-7	750×1800	1400g	¥46,700(税)¥51,370	1面	1面印刷
OF-569-578-7	900×1500	1600g	¥44,300(税)¥48,730	1面	1面印刷
OF-569-579-7	900×1800	1800g	¥52,900(税)¥58,190	1面	1面印刷

ミセル直立サイン(差替えボード)共通スペック

材質/本体:ポリプロピレン、フレーム:アルミ、印刷面:電化ビニール

本体標準色:ブラック

●受注生産品です。受注後約1週間でお届けします。

●価格は1シート印刷・組み立て価格を含みます。

ミセルブラックボード差替え式

ミセルホワイトボード差替え式

従来の看板タイプに直接書くのではなく、
ボードを抜いてフラットな場所でラクに書けます。



自由に書き込めるブラック・ホワイトボードと
店名などを印刷するボードの2段仕様です。

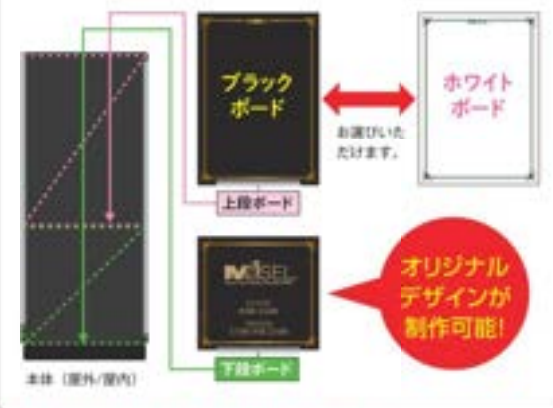

※専用マーカーは付属していません。別注でお好みのデザイン、サイズも制作できます。詳しくは弊社又は係員までお気軽にお問い合わせください。

手書きメニューに最適な、1面看板。
ブラック・ホワイトボードの2種類を
ご用意しました。



屋外対応

ミセルブラックボード差替え式(屋外用)セット

OT-569-520-7

¥77,100 (税込 ¥84,810) ※シート印刷 貼り工賃を含みます。

ミセルホワイトボード差替え式(屋外用)セット

OT-569-520-8

¥74,800 (税込 ¥82,280) ※シート印刷 貼り工賃を含みます。

ミセルブラックホワイトボード差替えボード(屋外用)共通スペック

材質/本体:ポリプロピレン、フレーム:アルミ、印刷:電化ビニール
サイズ/約W525×D460×1230mm
ボードサイズ/上段:約W515×H720mm (B2サイズ)、下段:W515×H480mm
本体標準色/ブラック 重量/約9.9kg
梱包人数:1セット 元払数量:1セット以上
●受注生産品です。受注後の1週間でお届けします。
●下段のみ表示デザイン変更可能。 ●ミセル コーキング(再生ゴム)7kg/1個付
●記入する際は必ず専用マーカーをお使いください。 ●専用マーカーは付属していません。

屋内用

ミセルブラックボード差替え式(屋内用)セット

OT-569-521-7

¥52,100 (税込 ¥57,310) ※シート印刷 貼り工賃を含みます。

ミセルホワイトボード差替え式(屋内用)セット

OT-569-521-8

¥49,800 (税込 ¥54,780) ※シート印刷 貼り工賃を含みます。

ミセルブラックホワイトボード差替えボード(屋内用)共通スペック

材質/本体:ポリプロピレン、フレーム:アルミ、印刷:電化ビニール
サイズ/約W525×D440×1190mm
ボードサイズ/上段:約W515×H720mm (B2サイズ)、下段:W515×H480mm
本体標準色/ブラック 重量/約9.9kg
梱包人数:1セット 元払数量:1セット以上
●受注生産品です。受注後の1週間でお届けします。
●下段のみ表示デザイン変更可能。 ●専用マーカーは付属していません。
●記入する際は必ず専用マーカーをお使いください。

専用POP 上記本体にセットできる差替えボードです。上段ボードと下段ボードがあります。

上段ボード

ミセルブラックボード差替えボード

OT-569-522-7

¥13,700 (税込 ¥15,070)

ミセルブラック・ホワイトボード差替えボード共通スペック

材質/本体:ポリプロピレン、フレーム:アルミ、印刷:電化ビニール
本体標準色/ブラック 重量/約500g
ボードサイズ/約W515×H720mm (B2サイズ)
梱包人数:2枚 元払数量:2枚以上

上段ボード

ミセルホワイトボード差替えボード

OT-569-522-8

¥11,300 (税込 ¥12,430)

●受注生産品です。受注後の1週間でお届けします。
●上段ボードです。
●記入する際は必ず専用マーカーをお使いください。
●専用マーカーは付属していません。

下段ボード

ミセル差替え式下段ボード

OT-569-523-0

¥5,400 (税込 ¥5,940) ※シート印刷 貼り工賃を含みます。

材質/本体:ポリプロピレン、フレーム:アルミ、印刷:電化ビニール
ボードサイズ/約W515×H480mm
重量/約300g
梱包人数:4枚
元払数量:4枚以上
●受注生産品です。受注後の1週間でお届けします。
●下段ボードです。 ●表示デザイン変更可能。

ミセル看板(フレーム付)



最大1800×900mmの大型看板がリーズナブルな価格で製作可能！
各種案内表示や広告、誘導など幅広く使用できます。



600×600



1200×600



1800×900



1500×600



コーナースタンドタイプフレーム型



1800×600

ミセル看板(フレーム付)

販売対応

品番	価格	品番	価格
05-542-126-7	¥17,900 (税別) ¥19,690	05-542-132-7	¥34,400 (税別) ¥37,840
05-542-126-7	¥20,600 (税別) ¥22,660	05-542-133-7	¥38,900 (税別) ¥42,290
05-542-127-7	¥19,200 (税別) ¥20,880	05-542-134-7	¥43,900 (税別) ¥46,890
05-542-127-7	¥29,400 (税別) ¥31,540	05-542-135-7	¥27,800 (税別) ¥29,580
05-542-127-7	¥11,500 (税別) ¥12,400	05-542-136-7	¥56,000 (税別) ¥59,430
05-542-127-7	¥11,800 (税別) ¥12,700	05-542-137-7	¥61,000 (税別) ¥64,570
05-542-127-7	¥11,800 (税別) ¥12,700	05-542-138-7	¥61,000 (税別) ¥64,570
05-542-127-7	¥11,800 (税別) ¥12,700	05-542-139-7	¥51,100 (税別) ¥54,259
05-542-127-7	¥11,800 (税別) ¥12,700	05-542-140-7	¥56,800 (税別) ¥59,480
05-542-127-7	¥11,800 (税別) ¥12,700	05-542-141-7	¥43,000 (税別) ¥45,360
05-542-127-7	¥11,800 (税別) ¥12,700	05-542-142-7	¥51,300 (税別) ¥54,430
05-542-127-7	¥11,800 (税別) ¥12,700	05-542-143-7	¥58,700 (税別) ¥62,570

別注オーダー(要注記)



●別注仕様にてハトメ加工を申し付けます。
ミセル看板用 ハトメ加工(1カ所)

品番 工事単価
05-542-120-0 ¥700 (税別) ¥770
※加工は半導体製造部(5カ所)にて行います。製造部にて加工はできません。
※加工は1カ所のみです。1カ所以上の加工は別途見積りです。
※詳しくは、資料またはお問い合わせください。

ミセル看板 共通スペック

材質/本体:ポリプロピレン、印刷用:電化ビニールフレーム:アルミ
本体標準色:ブラック
標準入数:1枚
元払数量:1枚以上
●受注生産品です。受注後約1週間でお届けします。
●上記価格は、シート印刷・貼り工程を含みます。



ミセル 自立タワー



シートに内蔵した微小なガラスビーズで、入射光を光源方向に反射する両面性反射シートです。ヘッドライトなどを受けて明るく輝き、夜間の安全確保やコミュニケーションに活躍します。

※別注でお好みのサイズも製作できます。詳しくは弊社又は係員までお気軽にお問い合わせください。

人気の高いタワー型サインが
ついに屋外完全対応！
夜間の使用に効果的な
反射シートも登場。



被せるだけで
素早く設置で
きます。

さらに安定感を
高める仕組み。
内部にメッセージボールを
内蔵し安定感を強化。メッ
セージボール内部におもり
となるペットボトル1.5L×
2Lを4本を収納してお使
いください。

屋外対応

ミセル 自立タワー(屋外用) 25(2000) 4面 受注生産

OT-566-151-Rコード

¥72,100 (税込 ¥79,310)

材 質 本体:ポリプロピレン,コムウェイト:再生ゴム,印刷面:塩化ビニール
サ イ ズ 約W550×D550×H2000mm
設置サイズ 約W230×H1500mm
規 格 色 ブラック/ホワイト
重 量 約15kg
設置人数 1名
光私数量 1枚以上

色コード/A,ブラック B,ホワイト
●受注生産品です。受注後の1週間でお届けします。
●上記価格は、シート印刷・貼り工賃を含みます。
●ミセルコムウェイト(再生ゴム)14kg×1個付
●転倒防止のため内部のメッセージボールに水を入れたペットボトル4本を入れてください。

屋外対応

ミセル 自立タワー(屋外用) 反射シート
25(2000) 4面 受注生産

OT-566-152-Rコード

¥81,800 (税込 ¥89,980)

材 質 本体:ポリプロピレン,コムウェイト:再生ゴム,印刷面:塩化ビニール
サ イ ズ 約W550×D550×H2000mm
設置サイズ 約W230×H1500mm
規 格 色 ブラック/ホワイト
重 量 約15kg
設置人数 1名
光私数量 1枚以上

色コード/A,ブラック B,ホワイト
●受注生産品です。受注後の1週間でお届けします。
●上記価格は、シート印刷・貼り工賃を含みます。
●ミセルコムウェイト(再生ゴム)14kg×1個付
●転倒防止のため内部のメッセージボールに水を入れたペットボトル4本を入れてください。

△ 屋外用商品のご注意

●風の強い日や大雨などの悪天候は安全な場所へ移動してください。

屋内用

ミセル 自立タワー(屋内用) 25(2000) 4面 受注生産

OT-566-150-Rコード

¥56,600 (税込 ¥62,260)

材 質 本体:ポリプロピレン,コムウェイト:再生ゴム,印刷面:塩化ビニール
サ イ ズ 約W370×D370×H2045mm
設置サイズ 約W230×H1500mm
規 格 色 ブラック/ホワイト
重 量 約8.1kg
設置人数 1名
光私数量 1枚以上

色コード/A,ブラック B,ホワイト
●受注生産品です。受注後の1週間でお届けします。●上記価格は、シート印刷・貼り工賃を含みます。
●ミセルメッセージボール(専用コムウェイト)再生ゴム4.2kg×1個付
●転倒防止のため内部のメッセージボールに水を入れたペットボトル4本を入れてください。



屋外対応

ミセル スーパーアーチ。(縦型)

品番	規格	サイズ(約)	重量(約)	価格	納期目安	取付数量
OT-553-000-7	300×1200 1面	W300×H1200mm	15.5kg	¥46,900 (税別) ¥51,590	1日	2面以上
OT-553-002-7	300×1500 1面	W300×H1500mm	18.0kg	¥51,100 (税別) ¥56,210	1日	2面以上
OT-553-205-7	300×1800 1面	W300×H1800mm	18.3kg	¥54,400 (税別) ¥59,840	1日	1面以上
OT-553-004-7	450×1200 1面	W450×H1200mm	16.1kg	¥52,800 (税別) ¥58,080	1日	2面以上
OT-553-006-7	450×1500 1面	W450×H1500mm	18.5kg	¥57,500 (税別) ¥63,250	1日	2面以上
OT-553-207-7	450×1800 1面	W450×H1800mm	18.8kg	¥62,600 (税別) ¥68,460	1日	1面以上
OT-553-008-7	600×1200 1面	W600×H1200mm	18.5kg	¥56,000 (税別) ¥61,600	1日	2面以上
OT-553-010-7	600×1500 1面	W600×H1500mm	18.8kg	¥62,300 (税別) ¥68,530	1日	2面以上
OT-553-209-7	600×1800 1面	W600×H1800mm	17.7kg	¥68,900 (税別) ¥75,790	1日	1面以上

●フレームアルミ ●ミセル コーンフェイト(再生ゴム) 300幅-450幅-600幅は14kg×1個付、900幅は7kg×2個付

ミセル スーパーアーチ。

特許登録済

鮮やかなフルカラーサインでダイナミックにアピール。大規模施設の案内・誘導、イベントの告知・広告などに。

縦型 遠くからでも視認性が高い縦型タイプ。



品番	規格	サイズ(約)	重量(約)	価格
OT-553-217-7	900×1200 1面	W1110×D460×H1220mm	17.8kg	¥89,400 (税別) ¥98,340
OT-553-219-7	900×1500 1面	W1110×D460×H1520mm	18.8kg	¥97,200 (税別) ¥106,920

■900×1200、900×1500×1色につき別途運賃が必要です。



屋外対応

ミセル スーパーアーチ。(横型)

品番	規格	サイズ(約)	重量(約)	価格	納期目安	取付数量
OT-553-012-7	1200×750 1面	W1200×D480×H780mm	16.5kg	¥60,000 (税別) ¥66,000	1日	2面以上
OT-553-014-7	1200×900 1面	W1200×D480×H930mm	17.2kg	¥66,100 (税別) ¥74,910	1日	2面以上
OT-553-016-7	1500×750 1面	W1500×D480×H780mm	17.4kg	¥65,000 (税別) ¥73,500	1日	2面以上
OT-553-018-7	1500×900 1面	W1500×D480×H930mm	17.8kg	¥74,800 (税別) ¥83,280	1日	2面以上
OT-553-020-7	1800×750 1面	W1800×D480×H780mm	17.9kg	¥73,000 (税別) ¥80,300	1日	2面以上
OT-553-022-7	1800×900 1面	W1800×D480×H930mm	18.4kg	¥80,200 (税別) ¥88,220	1日	2面以上

●ミセル コーンフェイト(再生ゴム) 7kg×2個付
■大型商品について運賃を別途申し受けいただく場合があります。詳しくは弊社又は係員までお気軽にお問い合わせください。

樹脂製で軽量だからセットもラクラク!

横型

迫力のあるサインデザインが可能な横型タイプ。



※別注でお好みのサイズも製作できます。詳しくは弊社又は係員までお気軽にお問い合わせください。
※三角コーンは別途お買い求めください。 詳細は注文方法▶P.218

ミセル スーパーアーチ。共通スペック

- 材質/本体: ポリプロピレン、差し込み金具: 溶融亜鉛メッキ鋼板、ゴムフェイト: 再生ゴム、印刷機: 塩化ビニール
- 本体規格色: ブラック
- ※価格はシート印刷・取付工賃を含みます。
- ※受注生産品です。受注後約1週間でお届けします。
- ※別注で両面での告知が可能な二面仕様も製作できます。

▲屋外用商品のご注意

●風の強い日や大雨などの悪天候時は安全な場所に移動してください。

1台または1面につき別途運賃が必要となります。

ミセル コーンセット



屋外対応の使いやすい1面看板です。店舗や施設のイベントのPRから工事現場での誘導や注意喚起など、幅広く気軽に導入していただけます。



300×900

300×1200

450×900

450×1200



三角コーンに被せるだけで設置できます。安定感抜群のゴムウェイト付で屋外でも安心してお使いいただけます。

- ※別注でお好みのサイズも製作できます。詳しくは弊社又は係員までお気軽にお問い合わせください。
- ※三角コーンは別途お買い求めください。

屋外対応

ミセル コーンセット(ブラック)

※注
仕様

材質 本体:ポリプロピレン、ゴムウェイト:再生ゴム、印刷用:塩化ビニール
 本体標準色 ブラック
 標準人数 1台
 支払数量 1台以上

品番	規格	サイズ(約)	重量(約)	価格
OT-566-153-7	300×900	W460×D460×H950mm	7.6kg	¥22,700(税込) ¥24,978
OT-566-154-7	300×1200	W460×D460×H1200mm	7.8kg	¥24,600(税込) ¥27,060
OT-566-155-7	450×900	W460×D460×H950mm	7.8kg	¥25,400(税込) ¥27,940
OT-566-156-7	450×1200	W460×D460×H1200mm	8.1kg	¥27,000(税込) ¥30,580

- 受注生産品です。受注後の1週間まで出荷します。
- 上記価格は、シート印刷・製材工賃を含みます。
- ミセルコーンウェイト(再生ゴム)7kg×1個付

▲屋外用商品のご注意

- 風の強い日や大雨などの悪天候は安全な場所へ移動してください。

ミセル 誘導パネル

矢印に特化した樹脂製サイン。様々な誘導案内に活躍します。



屋外対応商品は夜間の使用に効果的な反射シートの製作が可能。

シートに内蔵した微小なガラスビーズで、入射光を光源方向に反射する再帰性反射シートです。ヘッドライトなどを受けて明るく輝き、夜間の安全確保やコミュニケーションに活躍します。



パネルを180°回転して取り付け可能。
左右どちらの方向にも誘導ができます。

コーン用 ※三角コーンは別途お問い合わせください。

風雨対策商品 安定性に重点を置いたウェイト付タイプです。



ホルダー部分を三角コーンに差し込んでセットします。



ホルダー部分を三角コーンに差し込んでセットします。



本体の抜け落ち防止用のストッパーがあります。ミセル コーン用ゴムストッパー P.P.206



900×450ブラック/赤 600×300キワイト/青 420×250 ブラック/赤

屋外対応
ミセル 誘導パネル(コーン用) 1面

材 質 本体:ポリプロピレン、印刷部:塩化ビニール、フレーム:アルミ、ゴムウェイト:再生ゴム
本体規格色 ブラック/ホワイト

品番	規格	規格サイズ	重量(g)	価格	梱包人数	取組数
OT-569-540-7	420×250 ブラック/赤	420×250mm	210g	¥ 8,200(税込) ¥ 8,020	4台	480以上
OT-569-540-8	420×250 キワイト/青	420×250mm	210g	¥ 8,200(税込) ¥ 8,020	4台	480以上
OT-553-170-7	600×300 ブラック/赤	600×300mm	300g	¥ 9,400(税込) ¥ 9,140	2台	480以上
OT-553-170-8	600×300 キワイト/青	600×300mm	300g	¥ 9,400(税込) ¥ 9,140	2台	480以上
OT-553-172-7	900×450 ブラック/赤	900×450mm	670g	¥ 19,800(税込) ¥ 19,280	1台	280以上
OT-553-172-8	900×450 キワイト/青	900×450mm	670g	¥ 19,800(税込) ¥ 19,280	1台	280以上

- 受注生産品です。受注後約1週間でお届けします。
- 上記価格は、シート印刷 組み立てを含みます。
- 本体がブラックの場合印刷部は赤、本体がキワイトの場合は印刷部は青です。
- 別途で両面での告知が可能な二面仕様も製作できます。
- 転倒防止のためお取り扱いください。

屋外対応
ミセル 誘導パネル(風雨対策商品)

材 質 本体:ポリプロピレン、印刷部:塩化ビニール、フレーム:アルミ、ゴムウェイト:再生ゴム
本体規格色 ブラック
規格サイズ 約W900×H550mm

品番	規格	重量(g)	価格	梱包人数	取組数
OT-542-100-7	900×550 通常シート B.Dkg	8.0kg	¥29,200(税込) ¥28,120	1台	1台以上
OT-542-101-7	900×550 反射シート R.Dkg	8.0kg	¥32,700(税込) ¥31,970	1台	1台以上

- 受注生産品です。受注後約1週間でお届けします。
- 上記価格は、シート印刷 組み立てを含みます。
- ミセル コーンウェイト(再生ゴム)7kg1個付

特許登録済

ベルバー用

※ベルトバーテーションは別売です。



600×300 キワイト/青 300×150 ブラック/赤



スライドパーツをバーテーションのキャッチ部分に差し込みます。

【対応可能商品】 P.162~168
-グリッドベルトバーテーションシリーズ
-ベルトバーテーションスリム
-ベルトバーテーションLight
-ベルトバーテーションスタンドUN
-ベルトバーテーションスタンドD
-ジョイントバーテーションD
※ウォールジョイントバーテーションは不可。



他社製品にも取り付け可能。

付属のアタッチメントパーツを使用すると他社製の様々なベルトバーテーションに取り付けが可能です。
アタッチメントワーク
※一部取り付けられないものもございます。

屋内用
ミセル 誘導パネル(ベルバー用) 1面

材 質 本体:ポリプロピレン、印刷部:塩化ビニール
本体規格色 ブラック/ホワイト

品番	規格	規格サイズ	重量(g)	価格	梱包人数	取組数
OT-553-174-7	300×150 ブラック/赤	300×150mm	80g	¥4,700(税込) ¥4,570	6台	600以上
OT-553-174-8	300×150 キワイト/青	300×150mm	80g	¥4,700(税込) ¥4,570	6台	600以上
OT-553-175-7	600×300 ブラック/赤	600×300mm	220g	¥6,400(税込) ¥6,040	2台	480以上
OT-553-175-8	600×300 キワイト/青	600×300mm	220g	¥6,400(税込) ¥6,040	2台	480以上

- 受注生産品です。受注後約1週間でお届けします。 ●上記価格は、シート印刷 組み立てを含みます。
- 本体がブラックの場合印刷部は赤、本体がキワイトの場合は印刷部は青です。
- この商品は屋内用です。屋外や高温になる場所には設置しないでください。
- アタッチメント別売付

特許登録済

※別注で好みのデザインも製作できます。詳しくは弊社又は係員までお気軽にお問い合わせください。

ミセルコーンメッセ

三角コーンに差し込むだけで、簡単にセットできるお手軽サイン。



風雨 対策商品

安定性に重点を置いた
ウェイト付タイプです。



※三角コーンは別途お買い求めください。



オリジナルサインに早変わり!

セット方法
三角コーンに差し込み、
下部のフックをコーンの
台に掛けます。(前後2ヶ所)

特許 登録済



セット方法

三角コーンに差し込み、
ウェイトに金具を差し込
みます。(前後2ヶ所)



屋外対応

250×670 ブラック

300×900 ホワイト

受注
生産

屋外対応

ミセルコーンメッセ(風雨対策商品)

受注
生産

材 質 本体:ポリプロピレン,印刷用:塩化ビニール,ゴムウェイト:再生ゴム

本体規格色 ブラック・ホワイト

品番	色コード	規格	サイズ(約)	重量(約)	価格	積込人数	支払数量
OF-542-110-□	300×900(7)H	W480×D480×H90mm	7.8kg	¥21,500/¥12,650	1台	2台以上	
OF-542-110-□	300×900(7)H	W480×D480×H90mm	8.0kg	¥26,600/¥12,260	1台	1台以上	

色コード/ A.ブラック B.ホワイト
●受注生産品です。受注後の1週間程度で出荷します。 ●上記価格は、シート印刷・貼り加工を含みます。
●ミセルコーンウェイト(再生ゴム)7kg1個付

特許登録済

ミセルコーンメッセ

材 質 本体:ポリプロピレン,印刷用:塩化ビニール

本体規格色 ブラック・ホワイト

品番	色コード	規格	サイズ(約)	重量(約)	価格	積込人数	支払数量
OF-553-163-□	250×670(4)H	W250×D280×H60mm	370g	¥7,500/¥4,250	1台	4台以上	
OF-553-163-□	250×670(4)H	W250×D280×H60mm	370g	¥16,900/¥11,990	1台	2台以上	
OF-553-153-□	300×900(7)H	W300×D280×H90mm	630g	¥12,400/¥13,640	1台	2台以上	
OF-553-153-□	300×900(7)H	W300×D280×H90mm	630g	¥16,900/¥18,590	1台	2台以上	

色コード/ A.ブラック B.ホワイト
●受注生産品です。受注後の1週間程度で出荷します。 ●上記価格は、シート印刷・貼り加工を含みます。
●転倒防止のおもりをご利用ください。 ●使用時サイズは三角コーンのサイズを喜んで下さい。



意匠 登録済

セットは三角コーンに
差し込むだけ。

一般的な三角コーンに
差し込むだけで、
サインとして使えます。

※三角コーンは別途お買い求めください。

一面・二面仕様が
選べます。

右の写真は2面仕様です。



W900×H450mm(1面)ホワイト

W1800×H450mm(1面)ブラック

ミセルブリッジ

三角コーンを利用して様々な案内・
規制ができる樹脂製サインです。

屋外対応

ミセルブリッジ

受注
生産

材 質 本体:ポリプロピレン,印刷用:塩化ビニール

印刷用色 ブラック・ホワイト

積込人数 1台

支払数量 2台以上

品番	色コード	規格	規格サイズ	重量(約)	価格	積込人数	支払数量
OF-563-208-□	18	W900×D220	H90×H120	420g	¥16,900/¥18,590		
OF-563-207-□	28	W900×D220	H90×H120	510g	¥24,800/¥27,280		
OF-563-202-□	18	W900×D220	H90×H120	490g	¥18,100/¥19,910		
OF-563-201-□	28	W900×D220	H90×H120	600g	¥27,600/¥30,360		
OF-563-204-□	18	W900×H220	H90×H40	570g	¥21,400/¥23,540		
OF-563-205-□	28	W900×H220	H90×H40	750g	¥33,700/¥37,070		
OF-563-206-□	18	W1200×D220	H120×H120	540g	¥20,000/¥22,000		
OF-563-207-□	28	W1200×D220	H120×H120	650g	¥29,600/¥32,560		
OF-563-208-□	18	W1200×D220	H120×H120	610g	¥21,700/¥23,870		
OF-563-209-□	28	W1200×D220	H120×H120	780g	¥33,000/¥36,300		
OF-563-210-□	18	W1200×H220	H120×H40	720g	¥25,600/¥28,160		
OF-563-211-□	28	W1200×H220	H120×H40	970g	¥40,200/¥44,220		
OF-563-212-□	18	W1500×D220	H150×H120	660g	¥22,500/¥24,750		
OF-563-213-□	28	W1500×D220	H150×H120	800g	¥34,000/¥37,400		
OF-563-214-□	18	W1500×D220	H150×H120	740g	¥25,100/¥27,610		
OF-563-215-□	28	W1500×D220	H150×H120	950g	¥39,000/¥42,900		
OF-563-216-□	18	W1800×H220	H180×H40	870g	¥29,900/¥32,890		
OF-563-217-□	28	W1800×H220	H180×H40	1130g	¥51,700/¥56,870		
OF-563-218-□	18	W1800×H220	H180×H40	780g	¥25,800/¥28,380		
OF-563-219-□	28	W1800×H220	H180×H40	940g	¥38,800/¥42,680		
OF-563-220-□	18	W1800×D220	H180×H120	870g	¥28,600/¥31,460		
OF-563-221-□	28	W1800×D220	H180×H120	1130g	¥44,500/¥48,950		
OF-563-222-□	18	W1800×H220	H180×H40	1000g	¥34,700/¥38,170		
OF-563-223-□	28	W1800×H220	H180×H40	1300g	¥55,500/¥61,050		

色コード/ A.ブラック B.ホワイト

●受注生産品です。受注後の1週間程度で出荷します。
●上記価格は、シート印刷・貼り加工を含みます。
●転倒防止のおもりをご利用ください。

ミセル おしゃれバー



ミセル おしゃれバー(区画用)



ミセル おしゃれバー(区画用) / 西日市青輪会体育館

特許
登録済

差し込むだけで簡単に訴求できる横長サイン。
連結すれば視認性抜群で、区画用品としても最適です。

コーン用 ※三角コーンは別途お買い求めください。



本体の掛け落ち防止用の
ストッパーがあります。
ミセル コーン用ゴムスッパ
▶P.266

屋外対応

ミセル おしゃれバー(コーン用)

品番	規格	材質(重量)	価格	梱包サイズ	在庫数
05-553-100-7	900×100 1車	330g	¥ 7,500/税込 ¥ 8,250	1車 48個入	
05-553-102-7	1200×100 1車	400g	¥ 8,600/税込 ¥ 9,460	1車 48個入	
05-553-104-7	1500×100 1車	470g	¥10,600/税込 ¥11,660	1車 48個入	
05-553-106-7	1800×100 1車	540g	¥11,600/税込 ¥12,760	1車 48個入	
05-553-108-7	900×150 1車	390g	¥ 8,200/税込 ¥ 9,020	1車 48個入	
05-553-110-7	1200×150 1車	460g	¥ 9,800/税込 ¥10,780	1車 48個入	
05-553-112-7	1500×150 1車	530g	¥11,500/税込 ¥12,650	1車 48個入	
05-553-114-7	1800×150 1車	600g	¥12,700/税込 ¥13,970	1車 24個入	
05-553-116-7	900×200 1車	430g	¥10,100/税込 ¥11,110	1車 48個入	
05-553-118-7	1200×200 1車	500g	¥11,900/税込 ¥13,090	1車 48個入	
05-553-120-7	1500×200 1車	570g	¥13,900/税込 ¥15,290	1車 24個入	
05-553-122-7	1800×200 1車	730g	¥15,700/税込 ¥17,270	1車 24個入	

●税別禁止のモノもご使用ください。

ミセル用 ※ミセル メッセージポール▶P.240、ミセル フラハネル▶P.258-259は別売です。



メッセージポール・フラハネル
の取り付け専用の溝に
セットします。

屋外対応

ミセル おしゃれバー(ミセル用)

品番	規格	材質(重量)	価格	梱包サイズ	在庫数
05-553-124-7	900×100 1車	330g	¥ 7,600/税込 ¥ 8,360	1車 48個入	
05-553-126-7	1200×100 1車	370g	¥ 8,700/税込 ¥ 9,370	1車 48個入	
05-553-128-7	1500×100 1車	440g	¥10,100/税込 ¥11,110	1車 48個入	
05-553-130-7	1800×100 1車	510g	¥11,100/税込 ¥12,210	1車 48個入	
05-553-132-7	900×150 1車	350g	¥ 8,300/税込 ¥ 9,130	1車 48個入	
05-553-134-7	1200×150 1車	430g	¥ 9,900/税込 ¥10,890	1車 48個入	
05-553-136-7	1500×150 1車	500g	¥11,600/税込 ¥12,760	1車 48個入	
05-553-138-7	1800×150 1車	610g	¥13,800/税込 ¥14,980	1車 24個入	
05-553-140-7	900×200 1車	390g	¥10,300/税込 ¥11,220	1車 48個入	
05-553-142-7	1200×200 1車	500g	¥12,000/税込 ¥13,200	1車 48個入	
05-553-144-7	1500×200 1車	600g	¥14,000/税込 ¥15,400	1車 24個入	
05-553-146-7	1800×200 1車	700g	¥15,800/税込 ¥17,380	1車 24個入	

ミセル おしゃれバー 共通スペック

材質/本体:ポリプロピレン、フレーム:アルミ、印刷:UV硬化インキ
本体:耐候性 プラック

- 安全な商品です。安全法第11条適用で出荷します。
- 上記価格に、送料(税別)・加工費を含みます。
- 別途で両面での告知が可能な二面仕様も製作できます。

特許
登録済

特許
登録済



ミセル パーテーション パーテーションの用途にフルカラーの表示面で訴求力をプラス。

意匠登録済



小・ホワイト/ベルトカラー赤 大・ブラック/ベルトカラー青

転倒防止用の
おもりがセット
できます。



※おもりは必ずセットしてください。

弊社各ベルトパーテーション
スタンドと組み合わせが可能



【対応可能商品】P.162~168

プリントベルトパーテーションシリーズ
ベルトパーテーションスリム
ベルトパーテーションLight
ベルトパーテーションスタンドLN
ベルトパーテーションスタンドD
ジョイントパーテーションD
※ウォールジョイントパーテーションは除く。

ミセル パーテーション

受注生産

材 質 本体:高級ポリプロピレン、印刷部:塩化ビニール、ベルト:ナイロン(49mm)
本体規格色 ブラック/ホワイト

品番	規格	サイズ	サイズ(約)	重量(約)	価格	納期	取組
OT-557-723-C	ベルト赤	小	302×H909mm	2.4kg	¥27,900 税別¥26,690	1台	480L
OT-557-722-C	ベルト青	小	302×H909mm	2.4kg	¥27,900 税別¥26,690	1台	480L
OT-557-703-C	ベルト赤	大	302×H935mm	2.1kg	¥34,500 税別¥33,290	1台	480L
OT-557-702-C	ベルト青	大	302×H935mm	2.1kg	¥34,500 税別¥33,290	1台	480L

本体色コード/A.ブラック B.ホワイト
●受注生産品です。受注後の1週間でお届けします。上記価格は、シート印刷・組み立て費を含みます。
●スタート&キャッチー付型 ●転倒防止のおもりを必ずセットしてください。
●ベルト長さ約1.7m

デザインテンプレート P.243

特許登録済

オプション ミセルメッセージボール専用ゴムウェイト
▶P.206

ミセル メッセージボール。パネル付 パネル付きで、より存在感と訴求力がアップ。

特許登録済

特許製法

アラモト独自の
特許製法で表示面が
割れにくい構造です



小・ブラック



小・ホワイト



大・ブラック



大・ホワイト

ミセル メッセージボール。パネル付

受注生産

材 質 本体:高級ポリプロピレン、印刷部:塩化ビニール
本体規格色 ブラック/ホワイト

品番	規格	サイズ(約)	重量(約)	価格	納期	取組
OT-550-861-C	小	302×H940mm	2.3kg	¥21,100 税別¥20,310	1台	480L
OT-550-862-C	大	302×H1150mm	3kg	¥23,800 税別¥23,180	1台	480L

本体色コード/A.ブラック B.ホワイト
●受注生産品です。受注後の1週間でお届けします。上記価格は、シート印刷・組み立て費を含みます。
●ミセルメッセージボール(ボール付)専用の専用パネルです。

デザインテンプレート P.243

特許登録済

専用パネル(大小兼用)

受注生産

材 質 本体:高級ポリプロピレン、印刷部:塩化ビニール

品番	規格	サイズ(約)	重量(約)	価格
OT-550-865-C		W267×D65×H293mm	300g	¥5,400 税別¥5,140

●受注生産品です。受注後の1週間でお届けします。上記価格は、シート印刷・組み立て費を含みます。
●ミセルメッセージボール(ボール付)専用の専用パネルです。

オプション

●ミセルメッセージボール専用ゴムウェイト▶P.206
●ミセルロープ ●ミセルアルミバー▶P.206

ミセル スモーキングボール メッセージ訴求と灰皿の機能を兼ね備えています。

特許登録済

特許製法

アラモト独自の
特許製法で表示面が
割れにくい構造です



小・ホワイト 丸型



大・ブラック 丸型



小・ブラック 角型シルバー



大・ホワイト 角型赤

ミセル スモーキングボール

受注生産

材 質 本体:高級ポリプロピレン、印刷部:塩化ビニール、丸型部:印刷鋼板、
角型部:カラー鋼板に印刷、角型シルバー部:鋼板にニス仕上、丸型受
台:スチール線材に特殊塗装、角型受台:電鍍亜鉛メッキ鋼板に特殊塗装
本体規格色 ブラック/ホワイト
最高サイズ 丸型:約φ157×H1183mm、角型:約φ241×H1130mm
灰皿容量 丸型:約3L、角型:約6.4L
重 量 丸型:小約2.4kg、丸型:大約3.1kg、角型:小約3.4kg、角型:大約4.1kg

品番	規格	サイズ	サイズ(約)	価格	納期	取組
OT-557-541-C	丸型 小	302×H996mm	2.4kg	¥22,900 税別¥22,190	1台	480L
OT-557-501-C	丸型 大	302×H1130mm	3.1kg	¥27,500 税別¥26,290	1台	360L
OT-557-551-C	角型 小	302×H947mm	3.4kg	¥24,100 税別¥23,510	1台	480L
OT-557-511-C	角型 大	302×H1077mm	4.1kg	¥28,600 税別¥27,460	1台	360L
OT-557-552-C	角型 赤 小	302×H947mm	3.4kg	¥23,900 税別¥23,290	1台	480L
OT-557-512-C	角型 赤 大	302×H1077mm	4.1kg	¥29,500 税別¥28,450	1台	360L

本体色コード/A.ブラック B.ホワイト
●受注生産品です。受注後の1週間でお届けします。上記価格は、シート印刷・組み立て費を含みます。
●煙内用 ●転倒防止のおもりを必ずセットしてください。

デザインテンプレート P.243

特許登録済

オプション ミセルメッセージボール専用ゴムウェイト
▶P.206

ミセル メッセージポール®ワイド



ミセル メッセージポール・ワイド

訴求力と存在感を高めたワイドタイプのメッセージポールです。

特許
登録済

特許製法 デラモト独自の特許製法で表示面が割れにくい構造です



ホワイト

ブラック



オプション

安定感を高めるゴムウェイト

ミセル メッセージポール・ワイド専用

○ベットボトルと併用可能 □再生ゴム60%使用



セットイメージ

ミセル メッセージポール・ワイド
専用ゴムウェイト

材 質 再生ゴム、ポリプロピレン
サイズ 約W520×D450×H75mm
規格色 黒
梱包入数 1個
元払数量 6個以上

品番	重量(約)	仕様
OT-550-856-7	7.2kg	オープン仕様
※ごみ不使用 再生素材		

その他のオプション ▶P.266

- フライト専用キャスター(4輪)
- ミセルアルミバー
- ミセルロープ

デザインテンプレート P243

転倒防止用のおもりがセットできます。



底板が付属しているので、ペットボトルなどのおもりを収納でき、転倒防止に効果的です。おもりとなるペットボトル1.5L~2Lを6本まで収納できます。

ミセル メッセージポール®ワイド

OT-550-750

¥28,500(税込¥31,350)

※シート印刷・糊り工賃を含みます。

材 質 本体・底板・ポリプロピレン、印刷部 強化ビニール
サイズ 約W450×D325×H915mm
本体規格色 ホワイト・ブラック
重 量 約3.1kg
梱包入数 1台
元払数量 2台以上

本体色コード/0.ホワイト、7.ブラック
●受注生産品です。受注後の1週間でお届けします。
●転倒防止のおもりは必ずセットしてください。

特許登録済

受注
生産

表示面サイズ

表示面のサイズは右記を参考にしてください。その際にデザインの際の原稿や図案、印刷したいマーク、ロゴなどは、お客さま側でご用意ください。

注文用紙は、ホームページからダウンロード可能。
<http://miser.jp/purchase/>



以下の商品に対応したサイズです。
●ミセルメッセージボール ●ミセルメッセージボールパネル付
●ミセルモーニングボール ●ミセル消傷スタンド ●ミセルパーテーション

以下の商品に対応したサイズです。
●ミセルメッセージボールワイド

デザインテンプレート

「ミセルメッセージボール パネル付」は、本体+パネル部分のデザインをご参照ください。それ以外の商品については、本体部分のデザインのみをご参照ください。

下記以外にも様々なデザインをご用意しております。



ミセルメッセージボールワイド



単色無地



グラデーション



01
02
03
04
05
06
07
08
09
10
11
12
13
14
15
16
17
18
19
20
21
22
23
24
25
26
27
28
29
30
31
32
33
34
35
36
37
38
39
40
41
42
43
44
45
46
47
48
49
50
51
52
53
54
55
56
57
58
59
60
61
62
63
64
65
66
67
68
69
70
71
72
73
74
75
76
77
78
79
80
81
82
83
84
85
86
87
88
89
90
91
92
93
94
95
96
97
98
99
100

ミセルメディカルボール

スマートなフォルムで場所をとらない
お求めやすい消毒スタンドです。



※消毒液および消毒容器は付属しません。



ペダルを踏むことで薬液を
噴射できます。



足踏み式は様々な大きさの
ボトルに対応します。



使用する消毒ボトルにサイズを合わせて背面に
あるネジで全高約19~26cmの間で簡単に調整
できます。

※ミセルメディカルボール足踏み式・
幼児用共通仕様。



屋内用

ミセル メディカルボール

OT-559-001-0

¥32,600 (税込¥35,860)

材 質 ベースボール・ステンレスヘアライン仕上げ上、
受皿ポリプロピレン、フレームスチール素材に粉体塗装
サイズ 幅300×H1195mm
重 量 約4.4kg
梱包入数 1台
元払数量 1台

●受注生産品です。受注後の1週間でお届けします。
●屋内用ですので屋外には設置しないでください。

屋内用

ミセル メディカルボール 足踏み式

OT-559-002-0

¥59,700 (税込¥65,670)

材 質 ベースボール・ペダルステンレスヘアライン仕上げ上、
受皿ポリプロピレン、フレームスチール素材に粉体塗装
サイズ 幅300×H1230mm
重 量 約5.8kg
梱包入数 1台
元払数量 1台

●受注生産品です。受注後の1週間でお届けします。
●屋内用ですので屋外には設置しないでください。

ミセルメディカルボール(幼児用)

幼児にも使いやすいサイズの消毒ボールです。



※消毒液および消毒容器は付属しません。

消毒液の噴霧位置を
幼児の目線より低くし、
安全に配慮しています。



比較イメージ4歳児(平均身長約100cm)

屋内用

ミセルメディカルボール(幼児用)

OT-569-530-0

¥29,500 (税込¥32,450)

材 質 ベースボール・ステンレスヘアライン仕上げ上、
受皿ポリプロピレン、フレームスチール素材に粉体塗装
サイズ 幅300×H970mm
重 量 約7.3kg
梱包入数 1台
元払数量 1台

●受注生産品です。受注後の1週間でお届けします。
●屋内用ですので屋外には設置しないでください。

屋内用

ミセル メディカルボール足踏み式(幼児用)

OT-569-531-0

¥56,600 (税込¥62,260)

材 質 ベースボール・ペダルステンレスヘアライン仕上げ上、
受皿ポリプロピレン、フレームスチール素材に粉体塗装
サイズ 幅300×H1010mm
重 量 約9.0kg
梱包入数 1台
元払数量 1台

●受注生産品です。受注後の1週間でお届けします。
●屋内用ですので屋外には設置しないでください。

ミセルホルダーメディカル

ベルトパーテーションにセットするだけで、
手軽に手指消毒用スタンドとして使用できます。



特許
登録済

意匠
登録済

※ベルトパーテーションは別売です。※消毒液および消毒容器は付属しません。

ホルダーメディカルの取り付け方
対応ベルトパーテーションのキャッチ部に
差し込むだけでセット完了です。



取り付け方



【対応可能商品】P.162~168

- ・フロントベルトパーテーションシリーズ
- ・ベルトパーテーションシステム
- ・ベルトパーテーションLight
- ・ベルトパーテーションスタンション
- ・ベルトパーテーションスタンドD
- ・ジョイントパーテーションD

※ウォールジョイント
パーテーションは除く。



※トレイには消毒液を
2本まで設置できます。

他社製品にも取り付け可能

付属のアタッチメントパーツを使用すると
他社製の様々なベルトパーテーションに
取り付けが可能です。



アタッチメントパーツ
※一部取り付けられないものも
ございます。

屋内用

ミセルホルダーメディカル

注意
生産

材	質	本体:ナイロン、印刷部:塩化ビニール、受台:スチール素材に粉体塗装、PET			
品番	サイズ(約)	重量(約)	価格	販売人数	取扱数量
OT-542-004-0	W245×D45mm	450g	¥11,500(税込¥12,650)	2名	2名以上

- 受注生産品です。受注後の1週間程度で出荷します。
- この商品は屋内用です。屋外や高温になる場所には設置しないでください。
- アタッチメントパーツ付

※特許登録済 特許意匠登録済

ミセル卓上消毒台

置くだけで使える卓上タイプです。



大きめのトレーで
液の飛散を防ぎ、
清潔さを保ちます。



※上部には卓上に置いても
移動しにくいグリップ加工
※消毒液および消毒容器は
付属しません。

屋内用

ミセル卓上消毒台

注意
生産

¥7,900(税込¥8,690)

材 質 土台:トレイ:ポリプロピレン、印刷部:塩化ビニール、
受台:スチール素材に粉体塗装、樹脂:PET

重 量 約700g

品番 本体サイズ(約) 販売人数 取扱数量

OT-559-007-0 W245×D220×H430mm 2名 4名以上

- 受注生産品です。受注後の1週間程度で出荷します。
- 別売付

ミセル消毒液盗難防止枠

薬液ボトルの盗難を防ぐロック枠です。



セットイメージ



屋内用

ミセル消毒液盗難防止枠

注意
生産

¥1,900(税込¥2,090)

材 質 スチール素材に粉体塗装

品番 本体サイズ(約) 販売人数 取扱数量

OT-559-008-0 W170×D115×H140mm 1名 10名以上

- 受注生産品です。
- 足踏み式には取り付けできません。

ミセル 消毒スタンド

軽量で設置しやすい樹脂製消毒スタンドです。
視認性が高く鮮やかなデザインで安心・安全をアピールします。



特許登録済

ミセル 消毒スタンド(足踏み式)大POP4面 ブラック

足踏み式 足踏みペダルで容器に触れず手指消毒が行えます。



屋内用
ミセル 消毒スタンド(足踏み式)

材 質 本体+レイボリアクリレン、印刷面塩化ビニール、受台+ステンレス材に粉体塗装、看板PET、ペダルフレームステンレス

本体規格色 ホワイト・ブラック

販売人数 1台

販売数量 2台以上

品番	レイアウト	規格	サイズ	サイズ(約)	重量(約)	価格
OT-559-011	POP1面	小	W322×D410×H140mm	3.5kg	¥38,200 (税別) ¥42,030	
OT-559-013	POP1面	大	W322×D410×H270mm	4.2kg	¥46,900 (税別) ¥49,990	
OT-559-012	POP4面	小	W322×D410×H140mm	3.6kg	¥45,700 (税別) ¥49,270	
OT-559-014	POP4面	大	W322×D410×H270mm	4.3kg	¥49,200 (税別) ¥54,120	

本体色コート / A、ブラック B、ホワイト

●受注生産品です。受注後の1週間程度で出荷します。●上記価格は、シート印刷・UV加工を含みます。

●レイサイズ: W198×D210mm(内寸) ●POP1面はPOPカラーと本体色をお選びください。

特許登録済

オプション ミセル 消毒スタンド(足踏み式)専用ゴムウェイト

材 質 再生ゴム 販売人数 1台

サイズ 約C370×H71mm 販売数量 台数以上

規格色 黒

品番	重量(約)	価格
OT-550-856-6	4.2kg	オープン価格

●税別不使用 ●再生素材

自由にデザインができる
POP 4面

シンプルでおしゃれ
POP 1面

スタンドの4面を自由にデザインできるPOP4面と既製の3色から選べるPOP1面があります。



ペダルで薬液を噴射できる足踏み式と手でボトルをプッシュする2タイプです。

ペダル部分

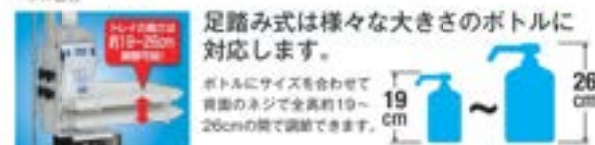

オプションで転倒防止用の専用ウェイトもあります。

●転倒防止のため専用ゴムウェイトの使用をおすすめします。

手押し式 手でボトルをプッシュして消毒液を噴射します。



屋内用
ミセル 消毒スタンド

材 質 本体+レイボリアクリレン、印刷面塩化ビニール、受台+ステンレス材に粉体塗装、看板PET

本体規格色 ホワイト・ブラック

販売人数 1台

販売数量 2台以上

品番	レイアウト	規格	サイズ	サイズ(約)	重量(約)	価格
OT-559-015	POP1面	小	W322×D326×H130mm	2.4kg	¥16,500 (税別) ¥18,130	
OT-559-017	POP1面	大	W322×D326×H260mm	3.1kg	¥19,000 (税別) ¥20,900	
OT-559-016	POP4面	小	W322×D326×H130mm	2.5kg	¥24,000 (税別) ¥26,400	
OT-559-018	POP4面	大	W322×D326×H260mm	3.2kg	¥27,400 (税別) ¥30,140	

本体色コート / A、ブラック B、ホワイト

●受注生産品です。受注後の1週間程度で出荷します。●上記価格は、シート印刷・UV加工を含みます。

●レイサイズ: W198×D210mm(内寸) ●POP1面はPOPカラーと本体色をお選びください。

特許登録済

オプション ミセル 消毒スタンド専用ゴムウェイト

材 質 再生ゴム 販売人数 1台

サイズ 約C370×H71mm 販売数量 台数以上

規格色 黒

品番	重量(約)	価格
OT-550-856-5	4.2kg	オープン価格

●税別不使用 ●再生素材



お手持ちのベルトパーテーションに差し込むだけで完成。

軽量で入れ替え簡単なアルミフレーム付のポスターパネルです。差し込むだけでベルトパーテーションに取り付けられます。

保護フィルムは極厚 (1.5mm厚) パネルを採用、丈夫で耐久性に優れ、業務用としてのハードな使用にも対応します。

工具なしで中身の入れ替えが簡単にできます。

使用例



フレームは縦・横のどちらでもセット可能!

【対応可能商品】 P.162-168

- ・フロントベルトパーテーションシリーズ
- ・ベルトパーテーションスリム
- ・ベルトパーテーションLight
- ・ベルトパーテーションスタンドLN
- ・ベルトパーテーションスタンドD
- ・ジョイントパーテーションD

※ウォールジョイントパーテーションは不可。

他社製品にも取り付け可能

付属のアタッチメントパーツを使用すると他社製の様々なベルトパーテーションに取り付けが可能です。

アタッチメントパーツは一部取り付かないものもございます。



屋内用

ミセル ベルパーニ

受注可能

材質 鋼ベース/フロントパネル、フレームアルミ、保護面PET
本体色黒色 ブラック

品番	表示面サイズ (mm)	重量 (kg)	価格	積込人数	対応層数
OT-569-600-7	1015×1172mm (B2)	1.3kg	¥21,700 (税込) ¥23,870	2名	4階以上
OT-569-601-7	1042×1094mm (A2)	0.9kg	¥17,200 (税込) ¥18,920	2名	4階以上
OT-569-604-7	1027×1007mm (A4)	0.5kg	¥9,190 (税込) ¥10,010	4名	4階以上
OT-569-605-7	1027×1420mm (A3)	0.8kg	¥10,790 (税込) ¥11,770	4名	4階以上

- 受注生産品です。受注後約1週間でお届けします。
- この商品は屋内用です。屋外には設置しないでください。
- アタッチメントパーツ付

価格例

※上記価格にベルトパーテーション及びポスターは付属しません。

本体と同時に注文でポスターの印刷も承ります。

※ポスターのデザインはお客さまからデジタルデータのみで受け付けます。詳しくはお問い合わせください。



上記はデザイン参考例です。

ミセル ポスター (本体同時注文)

受注可能

材質 塩化ビニール

品番	規格	ポスターサイズ	価格	積込人数	対応層数
OT-566-091-0	B2	1015×1172mm	¥6,000 (税込) ¥7,480	1名	5階以上
OT-566-093-0	A2	1042×1094mm	¥3,700 (税込) ¥6,270	1名	5階以上

- 受注生産品です。受注後約1週間でお届けします。
- 上記は本体同時注文時の価格です。ポスターのA4の場合、5枚以下は別途送料が必要です。

ミセルホルダー

ベルトパーテーションにセットして使用できる
差替えタイプのパネルスタンドです。



※ベルトパーテーションは別売です。

差替えタイプ 利用者の安全性を重視した厚みがある樹脂製フレームと
耐久性と高級感を醸し出すアルミフレームの2種類から
お選びいただけます。



ミセルホルダー アルミフレーム(セット)



ミセルホルダー 樹脂フレーム(セット)



※ベルトパーテーションは別売です。

視界に入りやすく見る人に
ストレスを与えません。



ホルダーパネルの取り付け方
対向ベルトパーテーションのキャッチ部に差し込む
だけでセット完了です。

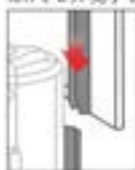

【対応可能商品】 P.162-168
- プリントベルトパーテーションシリーズ
- ベルトパーテーションスリム
- ベルトパーテーションL型
- ベルトパーテーションスタンドLN
- ベルトパーテーションスタンドD
- ジョイントパーテーションD

※ウォールジョイントパーテーションは別売。

ミセルホルダー、ミセル
ジョイガケパネルは使用
目的に合わせて表示案内
を換えます。

印刷物はお客さままでご用意するか、もしくはミセル専用
サイトでダウンロードができます。

<http://t-misel.jp/template/>

ミセルウェブサイトにてデザイン例を数多く揃えています。(下記は参考例の一部です。)

屋内用

ミセルホルダー アルミフレーム(セット)

材質 本体:ABS、フレーム部:アルミ、パネル部:PET

品名	規格	本体数量(個)	価格	梱包人数	支払期数
OT-542-225-0	A4	420個	¥15,800(税込)¥17,380	4人	4ヶ月
OT-542-226-0	A3	800個	¥17,900(税込)¥19,490	4人	4ヶ月

- 受注生産品です。受注後の1週間でご出荷します。
- この商品は屋内用です。屋外や高温になる場所には設置しないでください。
- アタッチメントパーツ付

新設登録済 特許登録済

屋内用

ミセルホルダー 樹脂フレーム(セット)

材質 本体:フレームABS、パネル:PET

品名	規格	本体数量(個)	価格	梱包人数	支払期数
OT-542-025-0	A4	420個	¥16,400(税込)¥18,040	4人	4ヶ月
OT-542-026-0	A3	800個	¥17,400(税込)¥19,140	4人	4ヶ月

- 受注生産品です。受注後の1週間でご出荷します。
- この商品は屋内用です。屋外や高温になる場所には設置しないでください。
- アタッチメントパーツ付

新設登録済 特許登録済

差替えタイプ

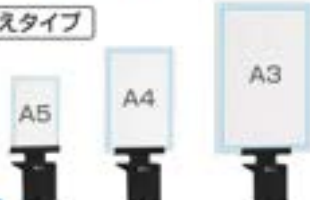

屋内用

ミセルホルダー パネル差替え式

材質 本体:ABS、パネル:PET

品名	規格	本体数量(個)	価格	梱包人数	支払期数
OT-542-000-0	A5	100個	¥ 8,900(税込)¥ 9,790	4人	4ヶ月
OT-542-001-0	A4	100個	¥ 9,600(税込)¥10,560	4人	4ヶ月
OT-542-002-0	A3	100個	¥11,600(税込)¥12,760	4人	4ヶ月

- 受注生産品です。受注後の1週間でご出荷します。
- この商品は屋内用です。屋外や高温になる場所には設置しないでください。
- アタッチメントパーツ付

新設登録済 特許登録済

他社製品にも取り付け可能

付属のアタッチメントパーツを使用すると
他社製の様々なベルトパーテーションに
取り付けが可能です。



ミセル チョイガケパネル

差替えタイプ ベルトパーテーションのキャッチ部分にワンタッチでセットできる案内板です。



すぐに使える表示案内をダウンロードできます。
詳しくは ▶P.34



屋内用 ミセル チョイガケパネル

品名	規格	本体重量(g)	価格	縦向き数	取込数量
OT-542-030-0	A5横	150g	¥4,500(税込) ¥3,060	1個	6個以上
OT-542-031-0	A4縦	150g	¥5,100(税込) ¥3,410	1個	6個以上
OT-542-032-0	A3縦	350g	¥6,000(税込) ¥3,900	1個	6個以上
OT-542-033-0	A5横	150g	¥4,400(税込) ¥2,930	1個	6個以上
OT-542-034-0	A4縦	150g	¥5,100(税込) ¥3,410	1個	6個以上
OT-542-035-0	A3縦	350g	¥6,000(税込) ¥3,900	1個	6個以上

※ベルトパーテーションは別売です。

ホルダーパネルの取り付け方(各種共通)

対応ベルトパーテーションのキャッチ部に差し込むだけでセット完了です。

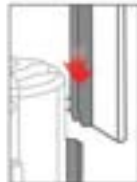

【対応可能商品】P.162~169

- アジャストベルトパーテーションシリーズ
- ベルトパーテーションスリム
- ベルトパーテーションLight
- ベルトパーテーションスタンドLN
- ベルトパーテーションスタンドD
- ジョイントパーテーションD

※ウォールジョイントパーテーションは除く。



取り付け方

ミセル サインプレート

店舗からオフィスまで幅広く活用できる樹脂製サインプレート。
目的にあったオリジナルデザインを作成できます。



※掲載以外のデザインも承ります。詳しくは、弊社または係員までお問い合わせください。

ミセル ホルダー パンフレット用

パンフレットスタンドタイプ A4までのチラシやパンフレットをセットできるケース付。



屋内用 ミセル ホルダー パンフレット用

品名	規格	本体重量(g)	縦向き数	取込数量
OT-542-003-0	A4	150g	1個	6個以上

●受注生産品です。受注後の1週間でお届けします。
●この商品は屋内用です。屋外や高温になる場所には設置しないでください。
●アタッチメントパーツ付

※パンフレットは付属しません。

ミセル ホルダー パネルS

フルカラープリントタイプ 繊細で色鮮やかな表現のフルカラープリントで訴求力をアップ。

オリジナルデザインが一台から作れる!



150×450

屋内用 ミセル ホルダー パネルS

品名	規格	本体重量(g)	価格	縦向き数	取込数量	
OT-542-005-0	130×450	1個	200g	¥10,600(税込) ¥7,160	1個	4個以上
OT-542-007-0	150×600	1個	230g	¥12,600(税込) ¥8,460	1個	2個以上
OT-542-009-0	200×600	1個	230g	¥11,800(税込) ¥7,870	1個	4個以上
OT-542-011-0	300×600	1個	270g	¥13,300(税込) ¥8,870	1個	2個以上

●受注生産品です。受注後の1週間でお届けします。
●上記規格は、シート印刷・貼付工賃を含みます。
●この商品は屋内用です。屋外や高温になる場所には設置しないでください。
●アタッチメントパーツ付



屋内用 ミセル サインプレート

品名	規格	表示面サイズ(mm)	価格	縦向き数	取込数量
OT-566-120-0	縦型(小)	300×130mm	¥2,500(税込) ¥1,670	4冊	100以上
OT-566-121-0	横型(大)	420×210mm	¥3,400(税込) ¥2,240	4冊	100以上
OT-566-122-0	縦型(小)	130×300mm	¥2,600(税込) ¥1,730	4冊	100以上
OT-566-123-0	横型(大)	210×420mm	¥3,600(税込) ¥2,380	4冊	100以上

●受注生産品です。受注後の1週間でお届けします。
●上記規格は、シート印刷・貼付工賃を含みます。
●この商品は屋内用です。屋外や高温になる場所には設置しないでください。

ミセルサイン
ホルダータイプ

ミセルサイン
パンフレット用

ミセルサイン
パネルS

ミセルサイン
サインプレート

ミセル スリム



狭い場所でも見やすさ抜群の樹脂製サイン。
スリム設計で通路の妨げになりません。

ベルトパーテーションに
差し込むだけで
セット完了!



H300

H400

H450

別注オーダー(受注時)

Special Order Products



本体とは別途
料金になります。
●ご注文の際に
お申し付けください。



ミセル スリム 和風屋根

品番 価格(取付費別) 納期 仕様
OF-553-326-7 ¥3,400(税込)¥3,740 1巻 4巻以上
●受注生産品です。ご注文の際は、納期をご確認ください。

製作イメージ

デザイン例

表示面デザインは下記からお選びいただけます。



※掲載以外のデザインも承ります。詳しくは、弊社または販売までお問い合わせください。

屋内用

ミセル スリム ベルバ用

材質 ポリプロピレン、ABS、ステンレス、印刷面:強化ビニール
標準色 ブラック

品番	価格	表示面サイズ(約)	本体重量(約)	価格	梱包人数	対応数量
OT-553-310-7	H300	□100×H300mm	300g	¥ 8,500(税込)¥ 9,350	1巻	4巻以上
OT-553-311-7	H400	□100×H400mm	350g	¥11,300(税込)¥12,320	1巻	4巻以上
OT-553-312-7	H450	□100×H450mm	395g	¥12,400(税込)¥13,640	1巻	4巻以上

- 受注生産品です。受注後約1週間でお届けします。
- 上記価格は、シート印刷・取付工具を含みます。
- この商品は屋内用です。屋外や高温にさらす場所には設置しないでください。
- アタッチメント1つ付

意匠登録済

ミセル タワーツリー



特許登録済

※ベルトパーテーションは別売です。※別注でお好みのサイズも製作できます。詳しくは弊社又は係員までお気軽にお問い合わせください。

スライドパーツ付なので、使用時以外はパネルの取り外しが可能です。

差し込むだけのワンタッチ装着!



パネル裏側のスライドパーツ(凸)を支柱上部のスライドパーツ(凹)に差し込んでください。ハトメ穴のフック式も製作可能。※詳しくはお問い合わせください。

一面・二面から選べる。リーズナブルな一面仕様と、両面での告知が可能な二面仕様から選べます。



パーテーションのベルト引き出し穴も別注にて承ります。



ミセル タワーツリー 共通スペック

- 材質/本体ポリプロピレン、フレームアルミ、印刷面塩化ビニール
- 価格はシート印刷・貼り工事を含みます。
 - 受注生産品です。受注後約1週間でお届けします。
 - この商品は屋内用です。屋外や高温になる場所には設置しないでください。
 - アタッチメントパーツ付

※特許登録済

詳しくご注文方法は ▶P.218



ミセル タワーツリー 縦型

屋内用

品番	色コード	幅	高さ	重量	設置穴(75mm)	設置穴(100mm)	価格
OF-M3-100	1面	800D+400E	800H+600E	0.9kg			¥28,400/¥39,640
OF-M3-101	2面	800D+400E	800H+600E	1.0kg			¥34,700/¥46,170
OF-M3-102	1面	800D+420E	800H+620E	1.0kg			¥38,700/¥50,370
OF-M3-103	2面	800D+420E	800H+620E	1.1kg			¥43,400/¥55,240
OF-M3-104	1面	800D+400E	800H+600E	0.9kg			¥31,100/¥40,310
OF-M3-105	2面	800D+400E	800H+600E	1.0kg			¥37,200/¥48,420
OF-M3-106	1面	800D+400E	800H+700E	1.0kg			¥33,400/¥43,740
OF-M3-107	2面	800D+400E	800H+700E	1.1kg			¥39,600/¥50,600
OF-M3-108	1面	840D+400E	840H+600E	0.9kg			¥28,800/¥39,840
OF-M3-109	2面	840D+400E	840H+600E	1.0kg			¥35,100/¥46,170
OF-M3-110	1面	840D+420E	840H+620E	1.0kg			¥39,100/¥50,370
OF-M3-111	2面	840D+420E	840H+620E	1.1kg			¥43,800/¥55,240
OF-M3-112	1面	840D+400E	840H+600E	1.0kg			¥34,500/¥45,750
OF-M3-113	2面	840D+400E	840H+600E	1.1kg			¥40,600/¥51,660
OF-M3-114	1面	840D+400E	840H+700E	1.0kg			¥37,000/¥48,170
OF-M3-115	2面	840D+400E	840H+700E	1.1kg			¥43,200/¥54,240
OF-M3-116	1面	800D+500E	800H+600E	1.0kg			¥31,200/¥40,370
OF-M3-117	2面	800D+500E	800H+600E	1.1kg			¥37,300/¥48,420
OF-M3-118	1面	800D+520E	800H+620E	1.0kg			¥35,300/¥46,170
OF-M3-119	2面	800D+520E	800H+620E	1.1kg			¥40,000/¥51,660
OF-M3-120	1面	800D+500E	800H+700E	1.0kg			¥33,400/¥43,740
OF-M3-121	2面	800D+500E	800H+700E	1.1kg			¥39,600/¥50,600
OF-M3-122	1面	800D+500E	800H+800E	1.0kg			¥35,400/¥46,170
OF-M3-123	2面	800D+500E	800H+800E	1.1kg			¥41,500/¥52,570

色コード/A:ブラック B:ホワイト ●全高2000mm、支柱太さφ150mm ●印刷人数1台 ●取付数量2台以上

ミセル タワーメッセ

オリジナルデザインが
一台から作れる!

小店舗から大規模施設まで活躍するタワー型サイン。
樹脂製ならではの安全性と手軽さで、
設置も移動も簡単です。

特許
登録済



P257にデザイン例がごさいます。詳しい注文方法は▶P.218をご覧ください。
※高さは規格サイズ以外も製作できます。詳しくは弊社、または係員まで
お問い合わせください。
※ベルトパーテーションは別売です。



ベルト穴付
穴付は1面からベルトが引き
出せ連結が可能です。

ミセルタワーメッセのバリエーション

10四面	15四面	24四面	37四面
10四面穴付	15四面穴付	24四面穴付	

2ステップで簡単取付け



1. 専用アタッチメントパーツを取り付けます。
2. 本体を上から被せて完成です。

【対応可能商品】 P.160~168
 プリントベルトパーテーションシリーズ ベルトパーテーションスタンドUN
 ベルトパーテーションスリム ベルトパーテーションスタンドD
 ベルトパーテーションLight ジョイントパーテーションD
 ※ウォールジョイントパーテーションは除く。



ミセル タワーメッセ 共通スペック

材質/本体ポリプロピレン、印刷面 強化ビニール ●価格はシート印刷・貼り工賃を含みます。
●受注生産品です。受注後の1週間でお届けします。

P257にデザイン例がごさいます。詳しいご注文方法は▶P.218

※高さは規格サイズ以外も製作できます。詳しくは弊社、または係員までお問い合わせください。

耐候シート

ミセルタワーメッセ 10(三面穴付)

品番	色コード	規格	印刷面積	耐候シート	価格
05-558-800	1500(3面)	250g	171,200	●	¥17,200 (税込) ¥18,920
05-558-801	1500(3面)	300g	¥18,800 (税込) ¥20,680		
05-558-802	1500(3面)	400g	¥21,300 (税込) ¥23,320		
05-558-803	1800(3面)	400g	¥23,300 (税込) ¥25,630		

色コード/アブラック Bホワイト
●積込人数/2枚 ●光沢数値/2枚以上
※表示面は下部をご確認ください。

ミセルタワーメッセ 10(四面)

品番	色コード	規格	印刷面積	耐候シート	価格
05-558-810	1500(4面)	250g	¥20,000 (税込) ¥21,800		
05-558-811	1500(4面)	300g	¥21,700 (税込) ¥23,620		
05-558-812	1500(4面)	400g	¥24,600 (税込) ¥26,660		
05-558-813	1800(4面)	400g	¥26,700 (税込) ¥28,820		

色コード/アブラック Bホワイト
●積込人数/2枚 ●光沢数値/2枚以上
※表示面は下部をご確認ください。

ミセルタワーメッセ 15(三面穴付)

品番	色コード	規格	印刷面積	耐候シート	価格
05-558-900	1500(3面)	400g	¥28,900 (税込) ¥31,190		
05-558-901	1500(3面)	500g	¥32,800 (税込) ¥35,460		
05-558-902	1800(3面)	400g	¥28,300 (税込) ¥30,530		
05-558-903	1800(3面)	700g	¥38,200 (税込) ¥41,020		
05-558-904	2000(3面)	700g	¥31,200 (税込) ¥33,620		

色コード/アブラック Bホワイト
●積込人数/2枚 ※2000(3面)は1枚
●光沢数値/2枚以上
※表示面は下部をご確認ください。

ミセルタワーメッセ 15(四面)

品番	色コード	規格	印刷面積	耐候シート	価格
05-558-910	1500(4面)	400g	¥34,600 (税込) ¥37,060		
05-558-911	1500(4面)	500g	¥38,600 (税込) ¥41,260		
05-558-912	1800(4面)	700g	¥31,300 (税込) ¥33,820		
05-558-913	1800(4面)	800g	¥33,100 (税込) ¥35,610		
05-558-914	2000(4面)	800g	¥36,300 (税込) ¥38,920		

色コード/アブラック Bホワイト
●積込人数/2枚 ※2000(4面)は1枚
●光沢数値/2枚以上
※表示面は下部をご確認ください。

ミセル タワーメッセ 24(三面穴付)

品番	色コード	規格	印刷面積	耐候シート	価格
05-558-920	1500(3面)	1.0kg	¥34,800 (税込) ¥37,260		
05-558-921	1800(3面)	1.1kg	¥38,800 (税込) ¥41,480		
05-558-922	2000(3面)	1.2kg	¥44,100 (税込) ¥46,610		

色コード/アブラック Bホワイト
●積込人数/1枚 ●光沢数値/1枚以上

ミセル タワーメッセ 24(四面)

品番	色コード	規格	印刷面積	耐候シート	価格
05-558-930	1500(4面)	1.1kg	¥41,200 (税込) ¥43,720		
05-558-931	1800(4面)	1.2kg	¥43,300 (税込) ¥45,920		
05-558-932	2000(4面)	1.4kg	¥51,500 (税込) ¥54,650		

色コード/アブラック Bホワイト
●積込人数/1枚 ●光沢数値/1枚以上

ミセル タワーメッセ 37(四面)

品番	色コード	規格	印刷面積	耐候シート	価格
05-558-930	1500(4面)	1.9kg	¥56,900 (税込) ¥60,490		
05-558-931	2000(4面)	2.1kg	¥64,300 (税込) ¥68,030		

色コード/アブラック Bホワイト
●積込人数/1枚 ●光沢数値/1枚以上

屋内用 下記商品は屋内用です。屋外や高温になる場所には設置しないでください。

ミセル 屋内タワーメッセ 10(三面穴付)

品番	色コード	規格	印刷面積	耐候シート	価格
05-563-800	1500(3面)	250g	¥13,000 (税込) ¥14,300		
05-563-801	1500(3面)	300g	¥14,500 (税込) ¥15,950		
05-563-802	1500(3面)	400g	¥16,300 (税込) ¥17,930		
05-563-803	1800(3面)	400g	¥18,400 (税込) ¥20,240		

色コード/アブラック Bホワイト
●積込人数/1枚 ●光沢数値/2枚以上
※表示面は下部をご確認ください。

ミセル 屋内タワーメッセ 10(四面)

品番	色コード	規格	印刷面積	耐候シート	価格
05-563-804	1500(4面)	250g	¥15,600 (税込) ¥17,160		
05-563-805	1500(4面)	300g	¥17,200 (税込) ¥18,920		
05-563-806	1500(4面)	400g	¥19,700 (税込) ¥21,670		
05-563-807	1800(4面)	400g	¥21,800 (税込) ¥23,580		

色コード/アブラック Bホワイト
●積込人数/1枚 ●光沢数値/2枚以上
※表示面は下部をご確認ください。

ミセル 屋内タワーメッセ 15(三面穴付)

品番	色コード	規格	印刷面積	耐候シート	価格
05-563-910	1500(3面)	400g	¥18,900 (税込) ¥20,790		
05-563-911	1500(3面)	500g	¥20,800 (税込) ¥22,840		
05-563-912	1800(3面)	400g	¥23,300 (税込) ¥25,630		
05-563-913	1800(3面)	700g	¥24,800 (税込) ¥26,780		
05-563-914	2000(3面)	700g	¥26,900 (税込) ¥28,790		

色コード/アブラック Bホワイト
●積込人数/1枚 ●光沢数値/2枚以上
※表示面は下部をご確認ください。

ミセル 屋内タワーメッセ 15(四面)

品番	色コード	規格	印刷面積	耐候シート	価格
05-563-910	1500(4面)	400g	¥21,100 (税込) ¥22,810		
05-563-911	1500(4面)	500g	¥23,200 (税込) ¥24,870		
05-563-912	1800(4面)	700g	¥26,100 (税込) ¥27,910		
05-563-913	1800(4面)	800g	¥27,700 (税込) ¥29,670		
05-563-914	2000(4面)	800g	¥31,000 (税込) ¥33,100		

色コード/アブラック Bホワイト
●積込人数/1枚 ●光沢数値/2枚以上
※表示面は下部をご確認ください。

ミセル 屋内タワーメッセ 24(三面穴付)

品番	色コード	規格	印刷面積	耐候シート	価格
05-563-920	1500(3面)	1.0kg	¥30,100 (税込) ¥32,210		
05-563-921	1800(3面)	1.1kg	¥33,600 (税込) ¥35,760		
05-563-922	2000(3面)	1.2kg	¥38,400 (税込) ¥40,800		

色コード/アブラック Bホワイト
●積込人数/1枚 ●光沢数値/2枚以上

ミセル 屋内タワーメッセ 24(四面)

品番	色コード	規格	印刷面積	耐候シート	価格
05-563-930	1500(4面)	1.1kg	¥34,400 (税込) ¥36,840		
05-563-931	1800(4面)	1.2kg	¥36,000 (税込) ¥38,640		
05-563-932	2000(4面)	1.4kg	¥39,000 (税込) ¥41,700		

色コード/アブラック Bホワイト
●積込人数/1枚 ●光沢数値/2枚以上

ミセル 屋内タワーメッセ 37(四面)

品番	色コード	規格	印刷面積	耐候シート	価格
05-563-930	1500(4面)	1.9kg	¥44,800 (税込) ¥47,440		
05-563-931	2000(4面)	2.1kg	¥50,900 (税込) ¥53,990		

色コード/アブラック Bホワイト
●積込人数/1枚 ●光沢数値/1枚以上

【ミセル タワーメッセ 10(三面穴付-四面) 表示面サイズ一覧】

規格	表示面サイズ(約)
1500(3面)	890×H920mm
1800(3面)	W900×H1000mm

規格	表示面サイズ(約)
1500(4面)	W900×H1200mm

【ミセル タワーメッセ 15(三面穴付-四面) 表示面サイズ一覧】

規格	表示面サイズ(約)
1500(3面)	W1400×H2000mm
1800(3面)	W1400×H2000mm

規格	表示面サイズ(約)
2000(3面)	W1400×H2000mm

ミセル三角ガイド



3面仕様のタワーサイン。
ベルトパーテーションの
ヘッドを隠さないで
連結もスムーズに行えます。

意匠
登録済



ベルトの出し入れがスムーズ!

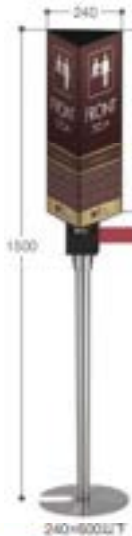
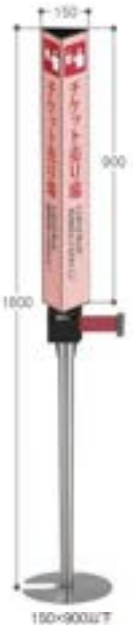

※別注でお好みのサイズも制作できます。
詳しくは弊社又は係員までお気軽に
お問い合わせください。
※ベルトパーテーションは別売です。



取り付け方
対応ベルトパーテーションの
キャッチ部に差し込むだけで
セット完了です。

**他社製品にも
取付可能**
付属のアタッチメントパーツを使用
すると他社製の様々なベルトパー
テーションに取り付けが可能です。



※一部取り付けられない
ものもございます。

※ウォールジョイントパーテーションは除く。
【対応可能商品】P.162-168
・フロントベルトパーテーションシリーズ
・ベルトパーテーションスリム
・ベルトパーテーションLight
・ベルトパーテーションスタンドLN
・ベルトパーテーションスタンドD
・ジョイントパーテーションD



取り付け方

屋内用
ミセル三角ガイド

品番	規格	本体サイズ(約)	表示面サイズ(約)	材質	価格
OF53-340T	150x600mmT	W150xD450xH1300mmT	W150xH600mmT	500g	¥21,500 (税別) ¥23,150
OF53-341T	150x900mmT	W150xD450xH1800mmT	W150xH900mmT	700g	¥26,800 (税別) ¥28,480
OF53-342T	150x1300mmT	W150xD450xH2200mmT	W150xH1300mmT	900g	¥33,900 (税別) ¥35,940
OF53-343T	240x600mmT	W240xD120xH1300mmT	W240xH600mmT	700g	¥23,600 (税別) ¥25,040
OF53-344T	240x900mmT	W240xD120xH1800mmT	W240xH900mmT	900g	¥30,700 (税別) ¥32,770
OF53-345T	240x1300mmT	W240xD120xH2200mmT	W240xH1300mmT	1300g	¥35,500 (税別) ¥37,650

●価格には送料・印刷・加工費を含みます。 ●受注生産品です。受注後約1週間でお届けします。
●この商品は屋内用です。屋外や高温になる場所には設置しないでください。
●アタッチメントパーツ付

意匠登録済

ミセル ベルパーサイン



ベルトパーテーションに直接つなげて使える樹脂製サイン。
各種案内表示や広告、誘導・告知に最適です。

アルミフレームとコーナーパーツ



ボードに強度と高級感を持たせるアルミフレームとコーナーパーツを4辺に取り付けています。

取り付け方



弊社の対応ベルトパーテーションに差し込むだけで誘導・案内に役立つオリジナルサインに早変わり。

※ウォールジョイントパーテーションは除く。

【対応可能商品】P.162-168

- ・アジャストベルトパーテーションノーズ
- ・ベルトパーテーションスリム
- ・ベルトパーテーションL型付
- ・ベルトパーテーションスタンド付
- ・ベルトパーテーションスタンド付
- ・ジョイントパーテーションD

他社製品にも取り付け可能。



付属のアタッチメントパーツを使用すると他社製の様々なベルトパーテーションに取り付けが可能です。

※アタッチメントパーツは一部取り付けれないものもございます。



※ベルトパーテーションは別売です。 ※別注でお好みのサイズも製作できます。詳しくは弊社又は各員までお気軽にお問い合わせください。

屋内用

ミセル ベルパーサイン4辺アルミフレーム

受注生産

材 質 本体:ポリプロピレン/ステンティロン/アルミ/印刷紙/強化ビニール
本体規格色 ブラック/ホワイト
積重ね数 1枚
支払数量 2枚以上(9900と11500は1台以上)

品番	コード	幅	高さ	重量	価格
01-569-180-	9900x200	990	200	24g	¥14,100/¥17,170
01-569-181-	9900x200	990	200	24g	¥17,600/¥19,760
01-569-184-	9900x200	990	200	24g	¥18,900/¥20,790
01-569-186-	9900x200	990	200	24g	¥21,000/¥23,100
01-569-188-	9900x200	990	200	24g	¥18,000/¥19,800
01-569-190-	9900x200	990	200	24g	¥19,700/¥21,670
01-569-192-	9900x200	990	200	24g	¥21,900/¥24,090
01-569-194-	9900x200	990	200	24g	¥24,300/¥26,620
01-569-196-	9900x200	990	200	24g	¥21,600/¥23,760
01-569-198-	9900x200	990	200	24g	¥21,500/¥23,650
01-569-200-	9900x200	990	200	24g	¥26,300/¥28,630
01-569-202-	9900x200	990	200	24g	¥29,100/¥31,610
01-569-204-	9900x200	990	200	24g	¥23,900/¥26,290
01-569-206-	9900x200	990	200	24g	¥26,400/¥28,940
01-569-208-	9900x200	990	200	24g	¥30,300/¥33,330
01-569-210-	9900x200	990	200	24g	¥33,700/¥37,670
01-569-212-	9900x200	990	200	24g	¥26,700/¥29,370
01-569-214-	9900x200	990	200	24g	¥30,000/¥33,000
01-569-216-	9900x200	990	200	24g	¥34,600/¥38,060
01-569-218-	9900x200	990	200	24g	¥39,000/¥42,900
01-569-220-	9900x200	990	200	24g	¥29,700/¥32,670
01-569-222-	9900x200	990	200	24g	¥33,500/¥36,850
01-569-224-	9900x200	990	200	24g	¥38,900/¥42,790
01-569-226-	9900x200	990	200	24g	¥43,900/¥48,290
01-569-228-	9900x200	990	200	24g	¥21,400/¥23,540
01-569-230-	9900x200	990	200	24g	¥24,900/¥27,390
01-569-232-	9900x200	990	200	24g	¥30,000/¥33,000
01-569-234-	9900x200	990	200	24g	¥35,000/¥38,500
01-569-236-	9900x200	990	200	24g	¥38,700/¥42,370

色コード / A.ブラック B.ホワイト

- 受注生産品です。受注後約1週間でお届けします。
- 価格はシート印刷・発注工賃を含みます。
- この商品は屋内用です。屋外や高温になる場所には設置しないでください。
- アタッチメントパーツ付

※特許登録済

ミセル ハイグレードメッセ



ミセル 直立サイン(登録丸印)900×1800(P231) + ミセル ハイグレードメッセW150×1500

ミセル ハイグレードメッセF 300×1500

ベルトパーテーションにセットできる軽量の樹脂製サイン。
使用シーンで選べる豊富なサイズラインナップ。

※ベルトパーテーションは別売です。
※別注で好みのサイズも製作できます。
詳しくは弊社又は係員までお問い合わせください。

W 2面タイプのL字型サイン。



屋内用

ミセル ハイグレードメッセW

意匠登録済

品番	規格	表示面サイズ(内)	表示面重量(約)	価格	納期	梱包人数	天吊取量
01-513-206-7	150×950	145×900mm	500g	¥17,800 (税込¥19,580)	1日	2名以上	20kg以上
01-513-207-7	150×1200	145×1000mm	700g	¥21,400 (税込¥23,540)	1日	2名以上	20kg以上
01-513-207-7	150×1500	145×1300mm	900g	¥26,300 (税込¥28,930)	1日	2名以上	20kg以上
01-513-207-7	150×1800	145×1600mm	1.0kg	¥29,900 (税込¥32,890)	1日	2名以上	20kg以上
01-513-207-7	150×2000	145×1800mm	1.1kg	¥32,000 (税込¥35,200)	1日	2名以上	20kg以上
01-513-204-7	200×1200	195×1000mm	800g	¥25,900 (税込¥28,490)	1日	2名以上	20kg以上
01-513-205-7	200×1500	195×1300mm	1.0kg	¥31,100 (税込¥34,210)	1日	2名以上	20kg以上
01-513-206-7	200×1800	195×1600mm	1.2kg	¥35,000 (税込¥38,500)	1日	2名以上	20kg以上
01-513-207-7	200×2000	195×1800mm	1.3kg	¥37,600 (税込¥41,360)	1日	2名以上	20kg以上

ミセル ハイグレードメッセ 共通スペック

材質/本体:ポリプロピレン, フレーム:アルミ, 印刷面:電化ビニール
本体規格色:ブラック
●価格はシート印刷+貼り工賃を含みます。
●受注生産品です。受注後の1週間でお届けします。
●形状やサイズによっては取付15分おきのベルトパーテーションが別途。
●アタッチメント1パック

受注生産

F 最大600×1800mmのサイズの表示ができる1面タイプ。

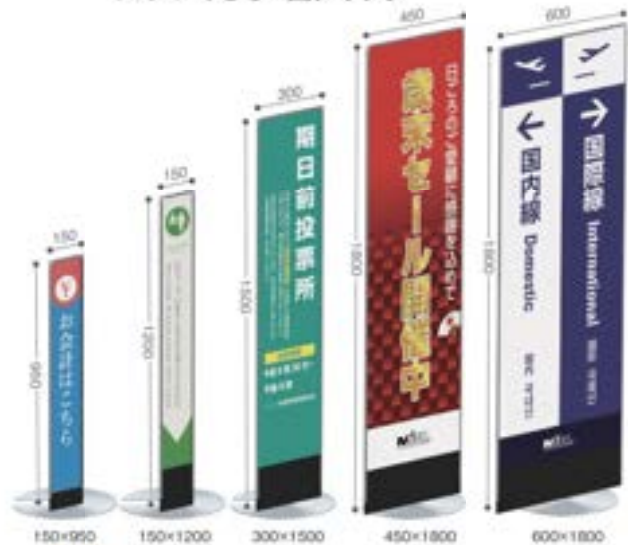

屋内用

ミセル ハイグレードメッセF

品番	規格	表示面サイズ(内)	表示面重量(約)	価格	納期	梱包人数	天吊取量
01-513-201-7	150×950	145×900mm	400g	¥16,000 (税込¥17,600)	1日	2名以上	20kg以上
01-513-202-7	150×1200	145×1000mm	500g	¥17,300 (税込¥19,230)	1日	2名以上	20kg以上
01-513-203-7	150×1500	145×1300mm	600g	¥19,300 (税込¥21,230)	1日	2名以上	20kg以上
01-513-204-7	150×1800	145×1600mm	700g	¥20,600 (税込¥22,660)	1日	2名以上	20kg以上
01-513-205-7	300×1200	290×1000mm	700g	¥20,400 (税込¥22,440)	1日	2名以上	20kg以上
01-513-206-7	300×1500	290×1300mm	910g	¥23,100 (税込¥25,410)	1日	2名以上	20kg以上
01-513-207-7	300×1800	290×1600mm	1.0kg	¥26,000 (税込¥28,600)	1日	2名以上	20kg以上
01-513-208-7	450×1200	440×1000mm	900g	¥23,500 (税込¥25,850)	1日	2名以上	20kg以上
01-513-209-7	450×1500	440×1300mm	1.1kg	¥26,300 (税込¥28,930)	1日	2名以上	20kg以上
01-513-210-7	450×1800	440×1600mm	1.3kg	¥29,800 (税込¥32,780)	1日	2名以上	20kg以上
01-513-211-7	600×1200	590×1000mm	1.1kg	¥26,500 (税込¥29,150)	1日	2名以上	20kg以上
01-513-212-7	600×1500	590×1300mm	1.4kg	¥30,100 (税込¥33,110)	1日	2名以上	20kg以上
01-513-213-7	600×1800	590×1600mm	1.6kg	¥34,100 (税込¥37,510)	1日	2名以上	20kg以上

P257にデザイン例が載っています。

ミセル フラパネル[®]



特許
登録済

意匠
登録済

店舗の誘導・規制・サイン看板まで、様々なシーンで活躍。
豊富なサイズ展開で小店舗から公共施設まで幅広く対応します。

小 小規模店舗などに最適な、コンパクトサイズです。



ミセルフラパネル。小

色コード OT-558-200-□ （1台） 価格 ¥12,000 （税別¥13,200）	色コード OT-558-201-□ （2台） 価格 ¥14,000 （税別¥15,400）
サイズ W300×D300×H588mm 本体重量 約4.2kg	設置人数 1台 光拡散角 50°以上

色コード / フラパネル 黒ホワイト

大 汎用性のあるサイズで、数台並べて設置するのに最適です。



ミセルフラパネル。大

色コード OT-558-210-□ （1台） 価格 ¥15,500 （税別¥17,050）	色コード OT-558-211-□ （2台） 価格 ¥18,600 （税別¥20,460）
サイズ W300×D300×H600mm 本体重量 約5.5kg	設置人数 1台 光拡散角 30°以上

色コード / フラパネル 黒ホワイト

800 汎用性のあるサイズに、高さを持たせて、更に視認性をアップ。



ミセルフラパネル。800

色コード OT-558-212-□ （1台） 価格 ¥24,200 （税別¥26,620）	色コード OT-558-213-□ （2台） 価格 ¥31,400 （税別¥34,540）
サイズ W300×D300×H800mm 本体重量 約9.0kg	設置人数 1台 光拡散角 20°以上

色コード / フラパネル 黒ホワイト
●転倒防止の強化として、別色のミセルメッセージポール専用
ゴムマット（P-260）がセットされています。

デザイン例

表示面のサイズは右記を参考にしてください。その際にデザインの高さや図案、印刷したいマーク、ロゴなどは、お客様側でご用意ください。

以下の商品に対応したデザイン例です。

- ミセルフラパネル 小
- ミセルフラパネル 大
- ミセルフラパネル 800

下記デザイン例の表示面サイズは**大・ハーフ**です。

※「ハーフ」は商品全体に対して、約半分の表示面サイズです。
※規格サイズ「小」・「800」は縦横の比率が違いますので、弊社でバランスを調整させていただきます。



下記以外にも様々なデザインをご用意しております。

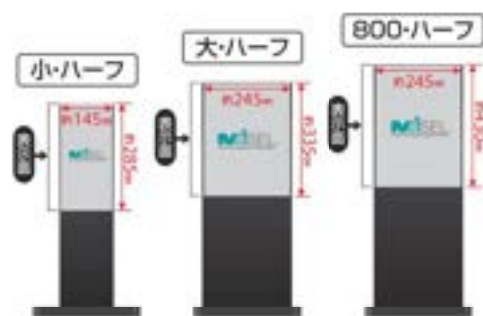

表示面のサイズは右記を参考にしてください。その際にデザインの高さや図案、印刷したいマーク、ロゴなどは、お客様側でご用意ください。

以下の商品に対応したデザイン例です。

- ミセルフラパネル 小
- ミセルフラパネル 大
- ミセルフラパネル 800

下記デザイン例の表示面サイズは**大・フル**です。

※「フル」は商品全体に対して、全面的表示面サイズです。
※規格サイズ「小」・「800」は縦横の比率が違いますので、弊社でバランスを調整させていただきます。



ミセル 消火器かくれんぼ



オリジナルの消火器収納として空間をスマートに演出。
コストパフォーマンスに優れた消火器ケース。

従来の消火器はむき出して景観を損ね、見苦しい状況をよく見かけます。ミセル消火器かくれんぼ®を使うことで、施設のイメージや景観に合わせたデザインが可能です。消火器の使い方を同時に表示できるとともに、様々な案内やメッセージを入れることもできます。

樹脂製 大きめの消火器に対応するサイズながら、軽量で扱いやすく、価格もお求めやすいタイプです。



ミセル 消火器かくれんぼ®C

屋内用 意匠登録済

¥6,600 (税込 ¥7,260) 650 (1個) ※シート印刷・貼り工賃を含みます。
¥8,300 (税込 ¥9,130) 750 (1個)

材 質 本体:ポリプロピレン、印刷面:塩化ビニール
本体 規格 色 ブラック・ホワイト
表示面サイズ 650約W240×H640mm、750約W290×H740mm
品名 色コード 規格 サイズ(約) 重量(約) 積込人数 品名数量
OT-558-262-C 650(1個) W250×D250×H650mm 620g 1台 2台以上
OT-558-263-C 750(1個) W300×D300×H735mm 820g 1台 2台以上
色コード: A、ブラック B、ホワイト
●受注生産品です。受注後の1週間程度で出荷します。
●この商品は屋内用です。屋外や高温になる場所には設置しないでください。

●商品仕様表
収納可能な消火器サイズ C650:高さ 57cmまで C750:高さ 65cmまで

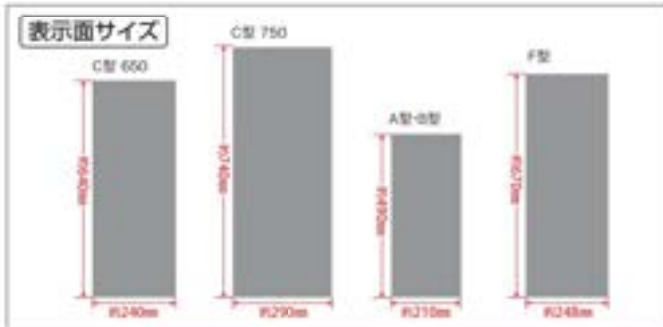

消火器対応サイズ一覧

規格	適応消火器サイズ
C型650	高さ 57cmまで
C型750	高さ 65cmまで
A型	高さ 50cmまで
B型	高さ 50cmまで
F型	高さ 60cmまで

ご注文の際は、お注ぎの欄に、お取付場所により消火器の文字を金色の枠で囲む必要があるなど、消火器を設置する際の規定がございます。消火器も設置されるご住所の自治体の規定をご確認の上ご購入ください。

ミセル メッセージボード

色彩豊かなフルカラーの、オリジナルデザイン看板をお求めやすい価格で。

スタンダードタイプ

意匠登録済 特許登録済



ミセル メッセージボード 受注生産
¥24,000 (税込¥26,400) (小) ※シート印刷・糊り工具を含みます。
¥32,600 (税込¥35,860) (大)

材 質 (小)本体ポリプロピレン・裏紙カルシウム、印刷部塩化ビニール
 (大)本体ポリプロピレン、トレースタール糊剤に樹脂塗装、印刷部塩化ビニール

規格色 小:イエロー、大:ホワイト

展開サイズ 小:約W364×H15mm、大:約W420×H24mm

収納サイズ 小:約W445×D88×H10mm、大:約W505×D100×H90mm

品番	規格	使用時サイズ(約)	収納時サイズ(約)	重量(約)	積込人数	取扱数量
OT-550-870-6	小	W445×D420×H105mm	W445×D88×H10mm	3.8kg	1名	40以上
OT-550-871-8	大	W505×D545×H95mm	W505×D100×H90mm	4.9kg	1名	30以上

●受注生産品です。受注後の1週間でお届けします。 即日発送済 即日納品済

ご注文の際はデザイン原稿をご用意ください。

差し替えタイプ

日替わりメニューや期間限定のイベント告知などに活躍します。

意匠登録済



ミセル メッセージボード(差替え式) 受注生産
¥19,600 (税込¥21,560) (小)
¥27,400 (税込¥30,140) (大)

材 質 (小)本体ポリプロピレン・裏紙カルシウム、透明カバーポリカーボネート
 (大)本体ポリプロピレン、透明カバーポリカーボネート、トレースタール糊剤に樹脂塗装

規格色 小:イエロー、大:ホワイト

品番	規格	使用時サイズ(約)	収納時サイズ(約)	重量(約)	積込人数	取扱数量
OT-557-100-6	小	W445×D420×H105mm	W445×D88×H10mm	4.5kg	1名	40以上
OT-557-101-8	大	W505×D545×H95mm	W505×D100×H90mm	5.8kg	1名	30以上

●受注生産品です。受注後の1週間でお届けします。
 ●POPの差替え可能(両面)。●壁内取 ●POPは付属していません。 即日納品済

別注 表示POP **ミセル メッセージボードPOP(差替え式・1枚)** 受注生産

材 質 耐水性塩化ビニール

品番	規格	サイズ(約)	価格
OT-557-110-0	小	303×H610mm	¥5,600 (税込¥6,160)
OT-557-120-0	大	342×H604mm	¥7,000 (税込¥7,700)

●受注生産品です。受注後の1週間でお届けします。

ご注文の際はデザイン原稿をご用意ください。

ミセル ついたて看板

手軽に持ち運べる折りたたみ式の簡易パーテーション。

設置は「コの字」を基本に展開できます。



目的・用途に合わせた表示デザインも承ります!

屋内用 **ミセル ついたて看板** 受注生産

OT-569-658-0
¥43,500 (税込¥47,850)

材 質 本体ポリプロピレン、フレームアルミ

規格色 ブラック

サイズ 全長約W2000×H850mm、折りたたみ時W1500×H850mm

重 量 約2kg

積込人数 1名

取扱数量 10以上

●受注生産品です。受注後の1週間でお届けします。
 ●この商品は屋内用です。屋外や高温になる場所には設置しないでください。

オプション ボードの安定性を高める固定パーツ。



固定パーツ ブラック 受注生産

品番	規格	価格
OT-569-659-7	コーナー用	¥3,500 (税込¥3,850)
OT-569-660-7	センター用	¥3,500 (税込¥3,850)

●価格は1個あたり

オプション オプションの対応状況は下記の表をご覧ください。●オプション品は全て受注生産品です。ご注文の際には納期をご確認ください。

軟質ジョイント構造の専用アルミバー。
連結部の取付位置を変えることで長さの
微調整が可能です。



ミセルアルミバー

材質	アルミ+フレクシオン樹脂	重量	約320g
品番	サイズ(約)	価格	梱包人数 光私数量
OT-550-854-0	約φ1400mm	¥3,500(税込)¥3,850	10本 20本以上

●アルミバーに軟質ジョイントを付し、ジョイント部は約120度まで調整可能(調整範囲)
●軟質ジョイント部で長さの微調整が可能(最大約180mmまで)

パーテーションとしても効果的なロープ



ミセルロープ

材質	ロープ:ポリプロピレン、樹脂部: AES樹脂	梱包人数	光私数量
サイズ	ロープ:約φ14×L1200mm、樹脂部:約42×φ5mm		
重量	ワイン:ネイビー:約125g、ナチュラル:約155g		
品番	色コード	価格	梱包人数 光私数量
OT-550-855-□	B.ワイン B.ネイビー B.ナチュラル	¥2,400(税込)¥2,640	10本 30本以上

●ロープの収縮性(伸び)によって、多少の長さ変動があります。

別注オーダー(受注時)

本体の移動に便利なキャスター

- ご注文の際に
お申し付けください。
- 本体とは別送料金に
なります。



ワイド専用キャスター(4輪)

材質	本体:ナイロン、ホルキヤップ:ステンレス	重量(約)	約610g	価格	オープン価格
サイズ	約φ50×W53×H50mm				
品番					
OT-550-752-0					

●キャスター付(4個) ●本体同時受注にて取り付けいたします。

安定感を高めるゴムウェイト

○ペイント可能 ●再生ゴム60%使用

ミセルメッセージボール専用



ミセルメッセージボール専用ゴムウェイト

材質	再生ゴム	梱包人数	光私数量
サイズ	約□370×H71mm		
規格色	黒		
重量	約4.2kg		
梱包人数	1個		
光私数量	6個以上		
品番	価格		
OT-550-856-0	オープン価格		

ミセルメッセージボール・ワイド専用



ミセルメッセージボール・ワイド専用ゴムウェイト

材質	再生ゴム、ポリプロピレン	梱包人数	光私数量
サイズ	約φ520×D450×H78mm		
規格色	黒		
重量	約7.3kg		
梱包人数	1個		
光私数量	6個以上		
品番	価格		
OT-550-856-7	オープン価格		



ミセルメッセージボール専用ゴムウェイト(脚キャップ付)

材質	再生ゴム、ポリプロピレン	梱包人数	光私数量
サイズ	約□370×H78mm		
規格色	黒		
重量	約4.2kg		
梱包人数	1個		
光私数量	6個以上		
品番	価格		
OT-550-856-8	オープン価格		

ミセル消音スタンドとミセル消音スタンド(足踏み型)用のゴムウェイトはP.246をご覧ください。

床材へのゴム汚染対策用に「ミセルメッセージボール専用ゴムウェイト」の底部(4ヶ所)に取り付けます。



ミセル ゴムウェイト共用脚キャップ(4個入)

材質	ポリプロピレン	梱包人数	1分4(4個)
品番	価格		
OT-550-856-1	オープン価格		

●受注生産品です。ご注文の際には納期をご確認ください。

安全性を高める三角コーン用パーツです。



ミセル コーンウェイト7kg

材質	再生ゴム	梱包人数	1個
サイズ	約□480×H50mm	光私数量	2個以上
規格色	黒		
品番	重量(約)	価格	
OT-550-859-0	7.0kg	¥6,800(税込)¥7,480	

ミセル コーン用ゴムストッパー

材質	天然ゴム色	梱包人数	1分5(1個)
サイズ	約φ60(内径)×φ58(内径)×H15mm		
規格色	黒		
品番	価格		
OT-563-290-0	オープン価格		

オプション対応表	別注キャスター付(4輪)	別注キャスター付(2輪)	別注キャスター付(1輪)	別注キャスター付(0輪)	別注キャスター付(1輪)	別注キャスター付(2輪)	別注キャスター付(4輪)	別注キャスター付(4輪)	別注キャスター付(4輪)
ミセル 消音スタンド 小	○	×	○	×	×	×	×	○	○
ミセル 消音スタンド(足踏み型) 小	×	○	×	×	×	×	×	○	○
ミセル 標準135mm(コーン用)	×	×	×	×	○	○	○	×	×
ミセル 別注145mm(コーン用)	×	×	×	×	○	○	○	×	×
ミセル 別注145mm(ワイド専用)	×	×	○*1	○*2	×	×	×	×	×
ミセル フラッグ	×	×	×	×	○	×	×	×	×
ミセル フラハル 小 太800	×	×	○	×	×	×	×	○*3	○*3
ミセル フラハル ワイド(ワイド)	×	×	×	×	×	×	×	○*3	○*3
ミセル メッセージボール 小	×	×	○	×	×	×	×	○	○
ミセル メッセージボール 大	×	×	○*4	○*4	×	×	×	○	○
ミセル パーテーション	×	×	○	×	×	×	×	×	×
ミセル メッセージボール(135mm)	×	×	○	×	×	×	×	○	○
ミセル スローキックボール	×	×	○	×	×	×	×	×	×

①ミセル メッセージボールをお使いの場合、使用できます。 ②ミセル メッセージボール・ワイドをお使いの場合、使用できます。 ③ミセル フラハルにミセルフック(受注品)を装着して頂いた場合、使用できます。 ④メッセージボール・ワイド専用ゴムウェイトとワイド専用キャスターは同時に使用できません。

別注・特注オーダー

Special Order Products

大型テントのプリントオーダー

VARIOUS NEEDS

天幕にプリントが可能です。企業ロゴや商品名など、イベントやキャンペーンで宣伝効果を発揮します。

テラモトかんたんてんと

カッティングシートでのプリント加工

P.270~271



KA/7W [3.0×4.5m]



KA/8W [3.0×6.0m]

イージーアップ・テント

全面プリントからワンポイントなど3種類のプリント加工

P.272~273



※写真はイメージです。
ハーフ横断(別売)の裏面は白色です。
両面プリントの場合は料金が異なります。
ハーフ横断についてはお問い合わせください。



ワンポイント1色限定カラー



ワンポイントフルカラー



全面インクジェットプリント

詳しくは、お問い合わせください。

高い遮熱・遮光効果のあるテント・パラソルは、夏の熱中症対策に最適！ 長時間行われるイベントでも猛暑から利用者を守ります。

SUMMER SHIELD®PB サマーシールド®PB

東レ株式会社が開発したサマーシールド®PBは、特殊3層ラミネート構造からなる優れた遮熱効果・高い遮光性・UVカット性を兼ね備えたファブリック(生地)です。従来のコーティング加工では成し得なかった複数の機能を同時に高いレベルで実現しました。

遮光
100%

UVカット
99%
以上

遮熱
4℃~7℃

**遮熱効果
高い遮光性
UVカット性**



フレームにはテラモトかんたんてんとを採用
わずか60秒で組み立てられる「テラモトかんたんてんと」をフレームに採用しています。
※機能についてはテラモトかんたんてんとの特長を御覧ください。
▶P.270

裏面(黒色フィルム)
テント内部の暑さを軽減するとともに、地面からの紫外線の取り込みを抑えます。

3層構造により高いクーリング性能を実現！

優れた遮光効果により、夏の強い日差しの下に濃い日陰を作ります。

各層の役割	紫外線	光	熱
1層目 ポリエステル織物	○	△	△
2層目 酸化チタンを含む白色フィルム	◎	○	○
3層目 カーボンブラックを含む黒色フィルム	○	◎	◎



項目	性能	評価方法
遮光率	100%	JS L1055 A法
紫外線遮蔽率	99%以上	カケン法
遮熱性	4℃~7℃	レフランプ法

※カケンテストセンター測定

猛暑対策かんたんてんと サマーシールド

材質 フレーム: 支脚部アルミ合金パイプ、脚部天吊部スチール角パイプ
ファブリック: グラスファイバー+ナイロン化合物
天幕: 都市ポリエステル100%(難燃Eコース)使用/裏面PUコーティング

品番	規格	面積	価格	JACQOT
MZ-599-010-0	KA/1W PB 1.8×1.8 4脚	¥170,000(税込¥187,000)	117737	
MZ-599-015-0	KA/1.5W PB 1.8×2.7 4脚	¥238,000(税込¥261,800)	117744	
MZ-599-020-0	KA/2W PB 1.8×3.6 6脚	¥310,000(税込¥341,000)	117751	
MZ-599-030-0	KA/3W PB 2.4×2.4 4脚	¥232,000(税込¥255,200)	117768	
MZ-599-040-0	KA/4W PB 2.4×3.6 4脚	¥328,000(税込¥360,800)	117775	
MZ-599-050-0	KA/5W PB 2.4×4.8 6脚	¥373,000(税込¥410,300)	117782	
MZ-599-060-0	KA/6W PB 3.0×3.0 4脚	¥335,000(税込¥368,500)	117799	
MZ-599-070-0	KA/7W PB 3.0×4.5 4脚	¥440,000(税込¥484,000)	117805	
MZ-599-080-0	KA/8W PB 3.0×6.0 6脚	¥565,000(税込¥621,500)	117812	

- ご注文の際は、納期をご確認ください。 ●折りたたみ式
- KA/1W~5Wは3段階、KA/6W~8Wは5段階の高さに調整可能
- 天幕は、防水加工・防虫設定・UVカット機能を標準です。
- 付属品 / 本体収納バック・天幕収納袋・ロープ・ペグ・六角レンチ-取扱説明書
- 天幕にオリジナルのキャッチングシート加工が出来ます。詳しくはお問い合わせください。
- 定価は別途申し付けます。

規格	テントサイズ	有効面積	全高	収納サイズ	天幕重量	フレーム重量	天幕+フレーム重量
KA/1W	1.8×1.8m	192-179cm	259-275cm	24×24×127cm	2.5kg	18.0kg	20.5kg
KA/1.5W	1.8×2.7m	192-179cm	259-275cm	24×31×127cm	4.0kg	22.0kg	26.0kg
KA/2W	1.8×3.6m	192-179cm	259-275cm	24×41×127cm	5.5kg	32.5kg	38.0kg
KA/3W	2.4×2.4m	192-179cm	277-293cm	24×24×127cm	4.5kg	21.0kg	25.5kg
KA/4W	2.4×3.6m	192-179cm	277-293cm	24×31×127cm	6.5kg	26.0kg	34.5kg
KA/5W	2.4×4.8m	192-179cm	277-293cm	24×41×127cm	8.0kg	36.5kg	46.5kg
KA/6W	3.0×3.0m	194-225cm	322-353cm	24×24×158cm	6.0kg	25.5kg	30.5kg
KA/7W	3.0×4.5m	194-225cm	322-353cm	24×31×158cm	7.5kg	33.5kg	41.0kg
KA/8W	3.0×6.0m	194-225cm	322-353cm	24×41×158cm	9.0kg	45.0kg	54.0kg

カラーバリエーション

規格サイズ

規格	ホワイト	クリーム	サックス	グレー
KA/1W (1.8×1.8)				
KA/3W (2.4×2.4)				
KA/6W (3.0×3.0)				
KA/1.5W (1.8×2.7)				
KA/4W (2.4×3.6)				
KA/7W (3.0×4.5)				
KA/2W (1.8×3.6)				
KA/5W (2.4×4.8)				
KA/8W (3.0×6.0)				



テント一式は付属のバックに収納でき、普通乗用車のトランクならKA/1W~5Wまで、ワゴン車なら全サイズのテントが収納できます。

高い遮熱・遮光効果がある、今人気のカフェ風おしゃれパラソル。利用者がコミュニケーションをとる屋外休憩スペースを簡単に作れます。

パラソル

SUMMER SHIELD[®] PB
サマーシールド[®] PB
詳しくは ▶P.268

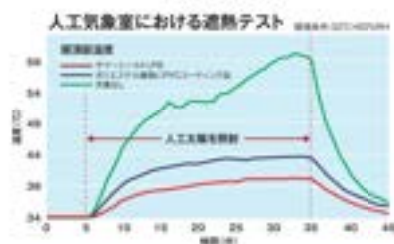

遮熱効果
高い遮光性
UVカット性



※パラソルベースは別売です。

天幕パリエーション

ホワイト	レッド
オフホワイト	グリーン

※加工色は別注でお見積り承ります。

フレームカラー

ブラックフレーム
シルバーフレーム
木目調フレーム



猛暑対策 マーケットアンブレラ SY

全 格 天幕・基台 ポリエステル100%（裏シテラス使用）
支 柱 480アランフレーム・アルミ・アルミ・樹脂二次塗装着色、シルバーフレーム・アルミ・アルミ・樹脂、木目調フレーム・アルミ（別注）
全 高 5200mm
骨 数 日本
重 量 SY2000 約8.0kg、SY2500 約9.5kg

品名	規格	標準価格	送料
MZ-592-610-0	SY2000 アランフレーム 200cm	¥210,000 (税込 ¥253,000)	
MZ-592-620-0	SY2000 シルバーフレーム 200cm	¥210,000 (税込 ¥253,000)	
MZ-592-630-0	SY2000 木目調フレーム 200cm	¥295,000 (税込 ¥325,800)	
MZ-592-710-0	SY2000 アランフレーム 250cm	¥242,000 (税込 ¥266,200)	
MZ-592-720-0	SY2000 シルバーフレーム 250cm	¥242,000 (税込 ¥266,200)	
MZ-592-730-0	SY2000 木目調フレーム 250cm	¥338,000 (税込 ¥371,800)	

●天幕カラーは天幕パリエーション以外に追加のカラーも、納期を考慮してください。
●ウインドベントレーション機能付 ●ブリーチ機能付
●支柱は全てジョイント式です。
●パラソルベースは別売です。SY2000のパラソルベースFB30-38、SY2500のパラソルベースFB40-38とセットでお買いください。
■送料は別途申し受けます。

パラソルベース
マーケットアンブレラ専用
パラソルベースです。

パラソルベース FB
▶P.281

スポットクーラー

局部的に冷風を送るので無駄が少なく、換気のために解放された空間や冷気の届かない場所に適しています。

外気温から
約-12℃の冷風を
遠くまで届けます。



スポットエアコン
1口首振りなし 100V
EP-520-840-0

オープン価格

規 格 SS-20EJ-1
サ イ ズ 約W390×D430×H860mm
コ ー ド長さ 5m
重 量 約40kg
稼働人数 1台
元払数量 1台以上

●ご注文の際は、納期をご確認ください。
●車上置し商品に付属品に落下防止の取付が必要ですが、別途送料、沖縄及び離島は別途送料を申し受けます。

電源	100V、50Hz / 60Hz
消費電力(kW)	2.2 / 2.7
消費電力(kW)	0.84 / 1.04
送風距離(m)	横11.3 / 縦11.5
送風距離(m)※	横5.0-5.4 / 縦5.0-5.2
運転可能条件	室温25℃以下・湿度60%以下

イベント会場や体育館、ゴルフ練習場、建設現場、工場などで換気や猛暑対策に活躍します。

ハネ径45cmで風量大きい



工場用スタンドタイプ
樹脂ハネ45cm 100V
EP-520-830-0

オープン価格

規 格 SF-45VS-1VP2
サ イ ズ 約W840×D725×H1170-1280mm(調節可能)
コ ー ド長さ 3m
重 量 約11kg

●ご注文の際は、納期をご確認ください。
●ファンブレードは取り外し式です。
●ジョイントタイプ仕様
■送料は別途申し受けます。

電源	100V、50Hz / 60Hz
消費電力(W)	120 / 160
最大風速(m/min)	345 / 390
最大風量(m³/min)	165 / 186

●送料は別途申し受けます。詳しくは商品ページお問い合わせください。●車上置し商品に付属品に落下防止の取付が必要ですが、別途送料、沖縄及び離島は別途送料を申し受けます。

天幕へのプリントも可能なテントの設置時間は、たったの60秒!
イベント準備などの忙しいときでもラクラク設置!



組立てはたったの
60秒!

天幕(テント地)を
フレームにかぶせ、
左右に広げます。



組立方法



脚を伸ばし高さ調節して完成!

※1.平均的な作業時間を計算したもので、
この時間を保証するものではありません。

軽さと機能性を兼ね備えた生地

天幕はUVカット99%以上・防炎加工・防炎加工を施したポリエステル600Dを使用。



ミンパはシーリングテープで目止め処理
裏面は撥水、裏面に防水のダブルで防水効果があります。

天幕の強りを調節可能

オートビークフレームでテントの張り具合も調整できます。



※調節時は一度だけ調整です。
※#10mmJTLします。

強くてさびない
アルミ製柱フレーム

安全で操作しやすい
落下防止ロック付高さ調節



ロックの位置



ロック解除の位置

風に強い
トラスフレーム



安心して使える工夫いろいろ



手元調節ダイヤル ソフトエッジ加工の端

大きく
文字入れができる
切妻型



切妻型の場合は文字を大きく見せられ、側面が合うので遠くに向いています。

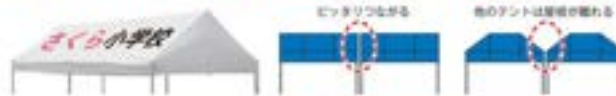

切妻型：屋根の構造線である横から横上り両側から二つの縦線が中心部の突起を生じ、突起と突起が噛み合います。

テラモトかんたんてんと切妻型

材質 フレーム：アルミ角パイプにアルミコートコーティングスチール
角パイプに樹脂被膜付塗装
ジョイント：グラスファイバーナイロン
天幕：ポリエステル

品名	色コード	規格	脚数	価格
MZ-590-015	□	KG/1.5W	4脚	¥165,000(税込¥181,500)
MZ-590-040	□	KG/4W	4脚	¥210,000(税込¥231,000)
MZ-590-080	□	KG-8W	6脚	¥283,000(税込¥311,300)

色コード/1脚 3青 8白

- ご注文の際は、納期をご確認ください。
- 取付たみ式 ●5段階の高さに調整可能
- 天幕は、防水加工・防炎認定・UVカット効果ありです。
- 付属品：本体収納バック・天幕収納袋・ロープ・ペグ・六角レンチ・支えポール・取扱説明書
- 天幕にオリジナルのプリント加工ができます。詳しくはお問い合わせください。
- ご注文は別途申し受けます。



オプション ●標準一方向▶P.271
●二方向▶P.271

規格	テントサイズ	有効軒高	全高	収納サイズ	天幕重量	フレーム重量	フレーム+天幕重量
KG/1.5W	1.8×2.7m/162-178cm	250-275cm	24×31×127cm	3.0kg	26.0kg	29.0kg	
KG/4W	2.4×3.6m/162-178cm	277-293cm	24×31×127cm	4.9kg	31.5kg	36.0kg	
KG/8W	3.0×6.0m/194-207cm	322-353cm	24×31×150cm	7.7kg	43.5kg	51.0kg	

テラモトかんたんてんと

材質 フレーム：アルミパイプ/ポール：アルミ/コーティング：スチール/パイプ：樹脂被付塗装
リフト：グラスファイバー/ナイロン
天幕：ポリエステル

品番	規格	重量	価格	JANコード
MZ-590-010-0	KA/1W	4脚	¥ 85,000 (税込 ¥93,500)	641607
MZ-590-015-0	KA/1.5W	4脚	¥118,500 (税込 ¥130,350)	641706
MZ-590-020-0	KA/2W	6脚	¥150,000 (税込 ¥165,000)	641805
MZ-590-030-0	KA/3W	4脚	¥108,000 (税込 ¥118,800)	641904
MZ-590-040-0	KA/4W	4脚	¥163,000 (税込 ¥179,300)	642000
MZ-590-050-0	KA/5W	6脚	¥176,000 (税込 ¥193,600)	642109
MZ-590-060-0	KA/6W	4脚	¥163,000 (税込 ¥179,300)	642208
MZ-590-070-0	KA/7W	4脚	¥194,000 (税込 ¥213,400)	642307
MZ-590-080-0	KA/8W	6脚	¥233,000 (税込 ¥256,300)	642406

●ご注文の際は、納期をご確認ください。 ●折りたたみ式
●KA/1W～5Wは3段階、KA/6W～8Wは5段階の高さに調整可能
●天幕は、防水加工・防風固定・UVカット塗布が標準です。
●付属品 / 本体収納バック・天幕収納袋・ロープ・ペグ・丸鋸センター取付説明書
●天幕にオリジナルのプリント加工ができます。詳しくはお問い合わせください。
●運賃は別途申し受けます。



規格	天幕サイズ	有効軒高	全高	収納サイズ	天幕重量	ポール重量	フレーム重量
KA/1W	1.8x1.8m	182-178cm	209-275cm	24x24x127cm	2.0kg	19.0kg	20.0kg
KA/1.5W	1.8x2.7m	182-178cm	259-275cm	24x31x127cm	2.5kg	22.0kg	24.5kg
KA/2W	1.8x3.6m	182-178cm	259-275cm	24x41x127cm	3.0kg	32.5kg	35.5kg
KA/3W	2.4x2.4m	182-178cm	277-293cm	24x24x127cm	3.0kg	21.0kg	24.0kg
KA/4W	2.4x3.6m	182-178cm	277-293cm	24x31x127cm	4.0kg	29.0kg	32.0kg
KA/5W	2.4x4.8m	182-178cm	277-293cm	24x41x127cm	5.0kg	38.5kg	43.5kg
KA/6W	3.0x3.0m	194-225cm	322-353cm	24x24x158cm	4.0kg	25.5kg	29.5kg
KA/7W	3.0x4.5m	194-225cm	322-353cm	24x31x158cm	5.5kg	33.5kg	39.0kg
KA/8W	3.0x6.0m	194-225cm	322-353cm	24x41x158cm	7.0kg	45.0kg	52.0kg



別注オーダー

Special Order Products
天幕にプリント可能。イベントなどで
宣伝効果を発揮。
ロゴなどのプリント加工（カットインシート）ができます。詳細はお問い合わせください。



KA/7W [3.0x4.5m]
KA/6W [3.0x6.0m]

カラーバリエーション

規格サイズ	規格色	カラーバリエーション
KA/1W (1.8x1.8m)	白	黒, 青, 赤, 黄, 緑, 4色
KA/2W (2.4x3.6m)	白	黒, 青, 赤, 黄, 緑, 4色
KA/4W (3.0x3.0m)	白	黒, 青, 赤, 黄, 緑, 4色
KA/1.5W (1.8x2.7m)	白	黒, 青, 赤, 黄, 緑, 4色
KA/4W (2.4x3.6m)	白	黒, 青, 赤, 黄, 緑, 4色
KA/7W (3.0x4.5m)	白	黒, 青, 赤, 黄, 緑, 4色
KA/2W (1.8x3.6m)	白	黒, 青, 赤, 黄, 緑, 4色
KA/5W (2.4x4.8m)	白	黒, 青, 赤, 黄, 緑, 4色
KA/8W (3.0x6.0m)	白	黒, 青, 赤, 黄, 緑, 4色

オプション

横幕一方幕

フレームの周囲をテント地で
囲むことができます。



かんたんてんと横幕一方幕

材質 ポリエステル
規格色 緑・赤・青・黄・白

品番	規格サイズ	重量	価格	JANコード
MZ-590-118-0	180cm	0.7kg	¥12,000 (税込 ¥13,200)	642505
MZ-590-124-0	240cm	0.9kg	¥15,000 (税込 ¥16,500)	642604
MZ-590-127-0	270cm	1.0kg	¥16,500 (税込 ¥18,150)	642703
MZ-590-130-0	300cm	1.2kg	¥20,800 (税込 ¥22,860)	642802
MZ-590-136-0	360cm	1.4kg	¥23,400 (税込 ¥25,740)	642901
MZ-590-145-0	450cm	1.5kg	¥27,500 (税込 ¥30,250)	643007
MZ-590-148-0	480cm	1.6kg	¥29,000 (税込 ¥31,900)	643106
MZ-590-160-0	600cm	2.4kg	¥33,500 (税込 ¥36,850)	643205

●ご注文の際は、納期をご確認ください。 ●規格はすべてファスナー付の一面幕です。
三方幕・四方幕としてご使用の場合はファスナーを別途してご使用ください。
●防水加工・防風固定・UVカット塗布が標準です。(お入り透明の仕様は除く)
●運賃は別途申し受けます。

かんたんてんと透明横幕一方幕

材質 強化ビニール/ポリエステル
規格色 お入り透明

品番	規格サイズ	重量	価格	JANコード
MZ-590-218-0	180cm	1.3kg	¥18,000 (税込 ¥19,800)	643304
MZ-590-224-0	240cm	1.9kg	¥21,500 (税込 ¥23,650)	643403
MZ-590-227-0	270cm	2.0kg	¥24,000 (税込 ¥26,400)	643502
MZ-590-230-0	300cm	2.0kg	¥25,500 (税込 ¥28,050)	643601
MZ-590-236-0	360cm	2.2kg	¥28,000 (税込 ¥30,800)	643700
MZ-590-245-0	450cm	4.2kg	¥33,800 (税込 ¥37,180)	643809
MZ-590-248-0	480cm	4.4kg	¥36,000 (税込 ¥39,600)	643908
MZ-590-260-0	600cm	7.0kg	¥42,000 (税込 ¥46,200)	644004

規格色 緑 赤 青 黄 白 お入り透明

ウエイト 風防対策用の重りです。



かんたんてんと加重プレート 鋳物

材質 スチール鋳物に塗装
サイズ 約270x427mm
重量 約10kg

品番	価格	JANコード
MZ-590-810-0	¥18,500 (税込 ¥20,350)	644103

●ご注文の際は、納期をご確認ください。
●重量は別途申し受けます。



かんたんてんとウエイトバック

材質 ポリエステル 色
サイズ カラーバック約300x430mm。
ウォーターバック約230x4230mm
重量 カラーバック約120g、ウォーターバック約380g

品番	規格	価格	JANコード
MZ-590-850-0	10kg用	¥9,000 (税込 ¥9,900)	

●ご注文の際は、納期をご確認ください。 ●付属品、ロープ・フック
●重量は別途申し受けます。 ●ウォーターバックは折りたたみ可能
●運賃は別途申し受けます。



かんたんてんと砂袋

材質 強化ビニール/ターポリン
規格 15kg用
サイズ 約250x350mm
重量 約200g

品番	価格	JANコード
MZ-590-820-0	¥5,000 (税込 ¥5,500)	644202

●ご注文の際は、納期をご確認ください。
●運賃は別途申し受けます。

台車 移動に便利です。



かんたんてんと運搬用ミニ台車

品番	価格	JANコード
MZ-590-840-0	¥22,000 (税込 ¥24,200)	644400

●ご注文の際は、納期をご確認ください。
●運賃は別途申し受けます。

●別途運賃が必ず発生します。詳しくは係員までお問い合わせください。

天幕を付けたまま収納できるので、 テントの設営・撤去の時間と労力を大幅カット。

面倒な天幕の
脱着が不要な
一体型

UVカット率
99%



**1~2分
で完成**



組立方法



簡単にセットアップできる

天幕を付けたまま、たたんで収納できる一体型なので、設営は大人2人*2で本体を持ち伸張り広げ、わずか1~2分で完成するワンタッチテントです。従来のテント設営の時間と労力を大幅カット。さまざまなシーンで手軽にお使いいただけ、収納時にも天幕を脱着する手間がらず保管時のスペースもとりません。

*1. 初回使用時は、天幕を固定する作業が必要です。
*2. DXA60は4人必要と場合があります。

防水性・防炎性・UVカット性に優れた天幕

天幕には500デニールの厚生地を採用。防水性・防炎性・UVカット性に優れた耐久性の高い天幕です。

軽くて強いフレーム

イーザーアップのアルミフレームテントは、航空機や自動車などの構造材などによく使われているアルミ素材「A6061-T6」を使用。強度と耐久性をともに確保しながら軽量化を実現。



イーザーアップ・テント

材質 フレームアルミパイプにアルマイトコーティング、天幕ポリエステル

品番	色コード	規格	重量	設置時間	価格
MZ-597-030	DXA30	75x1.4m	48kg	23分	¥175,000/税込¥192,500
MZ-597-045	DXA45	75x1.4m	48kg	30分	¥210,000/税込¥231,000
MZ-597-060	DXA60	75x1.4m	68kg	40分	¥266,000/税込¥292,600

- 色コード/1.緑 2.赤 3.白 8.白
- ご注文の際は、納期をご確認ください。●折りたたみ式
- 5段階の高さに調整可能 ●防炎認定製品
- 付属品/収納カバー・枕・インフレーター・天幕取付工具
- 天幕にオリジナルのプリント加工ができます。詳しくはお問い合わせください。
- 送料は別途申し受けます。

カラーバリエーション



規格	テントサイズ	軒高	全高	収納サイズ	テント重量
DXA30 [3.0×3.0m]	3.0×3.0m	180	188-195	29×29×150cm	¥192,500
DXA45 [3.0×4.5m]	3.0×4.5m	204	212cm	29×34×150cm	¥231,000
DXA60 [3.0×6.0m]	3.0×6.0m	204	212cm	29×43×150cm	¥292,600

ご使用の際には ●簡単に設置・収納できるような軽量化設計されており、風の影響を受けやすい商品です。安全確保のため、必ず高対策をしてご使用ください。ウエイト(別売)などについては、お問い合わせください。

●設置場所の必要は商品です。詳しくは商品ページをご覧ください。

オプション **ウエイト** 風防対策用の重りです。



**イーザーアップ・テント
かんたんウエイト**

材質 ポリエチレン
基本重量 4本用約10kg(10L)×4、6本用約10kg(10L)×6

品番	規格	価格
MZ-597-504-D	WS10-480 主048cm	¥ 9,500(税込¥10,450)
MZ-597-506-D	WS10-600 主060cm	¥14,250(税込¥15,675)

●ご注文の際は、納期をご確認ください。
●本専用です。水を入れて使用してください。
●4本用セット内ウエイトバッグ×4個、水袋×4個、ひも×4本
●6本用セット内ウエイトバッグ×6個、水袋×6個、ひも×6本
●重量は別途申し受けます。

業務用日除けテントにも使用できます。

フラッグ

より遠くから認識できるフラッグ。発色の良いプリントで注目度アップ!

詳細はお問い合わせください。

自立で使用できるベーススタンドもあります。



ベーススタンド

別注オーダー
Special Order Products

企業ロゴや商品名など、イベントやキャンペーンで宣伝効果を高めるプリントが可能です。

詳細はお問い合わせください。

※写真はイメージです。ハーフ横幕(別注)の裏面は白色です。両面プリントの場合は料金が異なります。ハーフ横幕についてはお問い合わせください。



全周インクジェットプリント



ワンポイント1色限定カラー
ワンポイントフルカラー

屋外での熱中症対策に、簡単に設営できる日除けテントです。

UVカット率 99%



全高
軒高
奥行
幅

DAL29-1B

イーザーアップ・テント ビスタ

材質 フレームスチールパイプに自立体建築。
天幕ポリエステル(190デニール)

天幕色 ブルー

品番	規格	天幕色	重量(約)	価格
MZ-597-129-3	DAL29-1B	ブルー	12.6kg	¥42,000(税込¥46,200)
MZ-597-135-3	DAL35-1B	ブルー	15.7kg	¥50,000(税込¥55,000)

●ご注文の際は、納期をご確認ください。●折りたたみ式 ●設営時の高さ調整可能
●日除け用延長テントのみ。常設や雨天でのご使用はできません。
●防炎認定製品 ●付属品 / 収納カバー付
●重量部にも入れが可能です。詳しくはお問い合わせください。
●重量は別途申し受けます。

規格	テントサイズ	軒高	全高	幅×奥行	収納サイズ	3m以内重量
DAL29-1B	2.9×2.9m	195	260	285×285cm	20×23×130cm	約12.6kg
		195	270	290×290cm		
DAL35-1B	3.5×3.5m	192	275	350×350cm	21×23×145cm	約15.7kg
		202	285	355×355cm		

半横幕付
半横幕付で日除け効果アップ!

UVカット率 99%



全高
軒高
幅

J2727-WH

業務用日除けテント

材質 フレームスチールパイプに自立体建築。
天幕ポリエステル(250デニール)

天幕色 ブルーホワイト

品番	規格	天幕色	重量(約)	価格
MZ-597-627-3	J2727-BL	ブルー	48kg	¥66,000(税込¥72,600)
MZ-597-627-B	J2727-WH	ホワイト	48kg	¥66,000(税込¥72,600)

●ご注文の際は、納期をご確認ください。●折りたたみ式 ●設営時の高さ調整可能
●日除け用延長テントのみ。常設や雨天でのご使用はできません。
●防炎認定製品 ●付属品 / 収納カバー付
●重量部にも入れが可能です。詳しくはお問い合わせください。
●重量は別途申し受けます。

規格	テントサイズ	軒高	全高	収納サイズ	3m以内重量	
J2727-BL J2727-WH	2.7×2.7m	170	178-186	338-346-254	15×15×154cm	約18kg
		194	202cm	262-270cm		

ご使用の際のご注意 ●簡単に設置・収納できるよう軽量化設計されており、風の影響を受けやすい商品です。安全確保のため、必ず風対策をしてご使用ください。ウエイト(別注)などについては、お問い合わせください。

※別途重量の必要な商品です。詳しくは別途お問い合わせください。





サンレノテーブル100 + サンレノサイドチェア + マーケットアンブレラGF0C-8 (P.280) + パネルパー32004 (P.281) + ユニットターフ (P.282)

デザイン性と耐久性を兼ね備えたガーデンファニチャー。
おしゃれな休憩スペースで、施設のイメージアップに。

パラソル穴有りタイプ





サンレノテーブル100  
MZ-593-000-4

オープン価格
材 質 フレームアルミ、天板ポリウッド(人工木)
サイズ 約φ1000×H740mm
パネル径 φ43
網 格 色 ブラウン
重 量 約14.4kg
●ご注文の際は、納期をご確認ください。
●お客様植立商品 ●アジャスター付
●送料は別途申し受けます。

 パネルパー32004
※送料は別途申し受けます。

スタッキングタイプ





サンレノアームチェア  
MZ-593-110-4

オープン価格
材 質 フレームアルミ、背座ポリウッド(人工木)
サイズ 約W640×D560×H880(座H450)mm
網 格 色 ブラウン
重 量 約7.1kg
●ご注文の際は、納期をご確認ください。
●積み重ね式
●送料は別途申し受けます。

スタッキングタイプ



サンレノサイドチェア  
MZ-593-100-4

オープン価格
材 質 フレームアルミ、背座ポリウッド(人工木)
サイズ 約W530×D560×H880(座H450)mm
網 格 色 ブラウン
重 量 約9.2kg
●ご注文の際は、納期をご確認ください。
●積み重ね式
●送料は別途申し受けます。

ポリウッドとは
樹脂と木粉を混ぜ合わせて作られた人工木です。木の感触や風合いを忠実に再現しながらも、耐久性・耐水性に優れた素材です。



ガーデンセットとあわせてより快適に。



マーケットアンブレラGF0C-8
▶P.280



パネルパー32004▶P.281



ユニットターフ▶P.282

テーブル・チェア

パラソル穴無しタイプ



セラミックテーブル

材質 天板:セラミック、脚:アルミ
サイズ 80×80 約W800×D800×H730mm
80R 約φ800×H730mm
重量 80×80 約17.7kg、80R 約13.2kg

品番	規格	価格
MZ-598-301-0	80×80	オープン価格
MZ-598-302-0	80R	オープン価格

●ご注文の際は、納期をご確認ください。
●お客様立ち商品 ●アジャスター付
●送料は別途申し受けます。

スタッキングタイプ



サラゴサアームチェア

MZ-598-300

オープン価格

材質 フレーム:アルミパイプ、背座:PVC
サイズ 約W600×D600×H780(SH460)mm
規格色 ブラウン・グレー
重量 約10.0kg

色コード/4 ブラウン 5 グレー
●ご注文の際は、納期をご確認ください。 ●積み重ね式
●送料は別途申し受けます。



セラミックテーブル+サラゴサアームチェア

パラソル穴無しタイプ



アルミテーブル AL-P60RT

MZ-610-201-0

オープン価格

材質 天板:ポリエチレン、支柱:アルミパイプ
にアルマイ仕上、脚:アルミダイカスト
サイズ 約φ900×H725mm
重量 約5.3kg

●ご注文の際は、納期をご確認ください。
●お客様立ち商品 ●アジャスター付
●送料は別途申し受けます。

スタッキングタイプ



アルミアームチェア AL-P53AC

MZ-600-302-0

オープン価格

材質 フレーム:アルミパイプにアルマイ仕上、
背座:ポリエチレン
サイズ 約W550×D560×H715(SH430)mm
重量 約3.2kg

●ご注文の際は、納期をご確認ください。
●積み重ね式
●送料は別途申し受けます。

パラソル穴無しタイプ



バルテーブル900TLP-4

MZ-598-090-0

オープン価格

材質 天板:ステンレス(ツロコ仕様)、
脚:アルミ鋳物+アルミパイプ
サイズ 約φ900×H745mm
重量 約20.2kg

●ご注文の際は、納期をご確認ください。
●アジャスター付
●送料は別途申し受けます。

スタッキングタイプ



アルミアームチェア AL-53AC

MZ-600-301-0

オープン価格

材質 フレーム:アルミパイプにアルマイ仕上、
背座:アルミにアルマイ仕上
サイズ 約W530×D580×H710(SH415)mm
重量 約2.1kg

●ご注文の際は、納期をご確認ください。
●積み重ね式
●送料は別途申し受けます。

パラソルヒーター

オープンカフェやガーデンテラスなどの
屋外施設を快適に暖房します。

遠赤外線効果で体の芯から暖め暖かさを持続

身体が最も温かく感じると言われている放射
光のピーク波長(2.5~3.5μm)が多く放射さ
れていて、一度温まると暖かさが持続します。

見た目にもホットでホカホカ
ヒーター部分が赤熱しますので、見た目にも
暖かく感じ、ぬくもりのある空間を演出します。

快速暖房・簡単操作

- スイッチONから約5秒で、最高温度に達します。
- ファン式ヒーターのように温風で埃をまき上げません。
- 赤外線ヒーターなので、風の影響をほとんど受けません。

JQA認証取得の安心設計

JQAのSマークとは、電気製品の安全性を示す目印、セーフティ
マークです。Sマークのついた電気製品は、国際的にも適用する
安全基準によって製造されています。JQA認証番号:J01201571



屋外用電気ストーブパラソルヒーター

OT-564-500-0

オープン価格

材質 本体:SS304、傘:アルミ
サイズ φ900×φ580×H2330mm
消費電力 4.8kW
ヒーター 6本(1本あたり0.8kW)
電源コード 4.5m
プラグ 引掛型プラグ防滴型接地3P定格、20A 250V
安全装置 自動時電源切断スイッチ、漏電遮断器
重量 約56kg

●ご注文の際は、納期をご確認ください。 ●電気部分防水構造
●自動時電源切断スイッチ付 ●漏電遮断器付
●傘上置き商品につき納入時に落下防止金具が必要で、
●送料は別途申し受けます。

※別途送料が必要な商品です。詳しくは商品ページお問い合わせください。 ※傘上置き商品で納入時に落下防止金具が必要で、

シンプルな木調デザインで
様々な空間にマッチする
カフェスペースにオススメ
のラインナップ。



チェアTK-OH等室内テーブルの取り合いはありませぬ。

カバンなどを掛けられるタイプです。



チェア TK-H

¥25,700(税込¥28,270)

材質 フレームスチール42クロームメッキ、背座成形ポリプロピレン化粧貼り
サイズ 約W510×D505×H855(SH440)mm

品番	規格	重量(約)
OT-631-011-4	TK-H-BR ブラウン	4.0kg

- ご注文の際は、納期をご確認ください。
- 積み重ね可能(4脚まで)
- 送料は別途申し受けます。

チェア TK

¥25,700(税込¥28,270)

材質 フレームスチール42クロームメッキ、背座成形ポリプロピレン化粧貼り
サイズ 約W510×D505×H855(SH440)mm

品番	規格	重量(約)
OT-631-001-2	TK-OH チェリー	3.4kg

- ご注文の際は、納期をご確認ください。
- 積み重ね可能(4脚まで)
- 送料は別途申し受けます。



テーブル ASO-CF7575B

¥69,000(税込¥75,900)

材質 天板がワイルドスチール(七股厚20mm)×鉄ワイルドスチールABSエッジ、天板裏面ワイルドスチール、芯材パネチックボード、脚スチール一体成形(オフイ)

サイズ 約W750×D750×H720mm

品番	規格	重量(約)
OT-630-075-0	NA ナチュラル	12.8kg
OT-630-075-4	BR ブラウン	12.8kg
OT-630-075-8	WH ホワイト	12.8kg

- ご注文の際は、納期をご確認ください。
- お客様立ち商品 ●アジャスター付
- 送料は別途申し受けます。



テーブル ASO-CF7575W

¥69,000(税込¥75,900)

材質 天板がワイルドスチール(七股厚20mm)×鉄ワイルドスチールABSエッジ、天板裏面ワイルドスチール、芯材パネチックボード、脚スチール一体成形(オフイ)

サイズ 約W750×D750×H720mm

品番	規格	重量(約)
OT-630-175-0	NA ナチュラル	12.8kg
OT-630-175-4	BR ブラウン	12.8kg
OT-630-175-8	WH ホワイト	12.8kg

- ご注文の際は、納期をご確認ください。
- お客様立ち商品 ●アジャスター付
- 送料は別途申し受けます。

テラスなどの屋外に最適な、サビに強い
アルミ製のガーデンファニチャー。
高いデザイン性で、おしゃれな景観づくりをアシストします。

パラソル穴無しタイプ



ブラウン

ホワイト

ガーデンテーブル 900 

MZ-594-009 

オープン価格

材 質 アルミ
サイズ φ900×H730mm
規格 色 ブラウン・ホワイト
重 量 約7.5kg
色コード/4.ブラウン 8.ホワイト
●ご注文の際は、納期をご確認ください。 ●お客様組立商品
●アンチスター付
●送料は別途申し受けます。

スタッキングタイプ



ブラウン

ホワイト

モナコアームチェア 

MZ-594-010 

オープン価格

材 質 アルミ
サイズ W570×D560×H830(SH430)mm
規格 色 ブラウン・ホワイト
重 量 約4.2kg
色コード/4.ブラウン 8.ホワイト
●ご注文の際は、納期をご確認ください。 ●積み重ね式
●送料は別途申し受けます。

スタッキングタイプ



ブラウン

ホワイト

モナコサイドチェア 

MZ-594-011 

オープン価格

材 質 アルミ
サイズ W500×D560×H830(SH430)mm
規格 色 ブラウン・ホワイト
重 量 約3.7kg
色コード/4.ブラウン 8.ホワイト
●ご注文の際は、納期をご確認ください。 ●積み重ね式
●送料は別途申し受けます。

パラソル穴有りタイプ



折りたたんで
自立します。



BR

AL

アルミフォールディングテーブル 

AL-F90RT

材 質 アルミに特殊塗装
サイズ 約φ900×H725mm
パラソル穴 φ45(付属アタacher使用でφ32(調節可))
重 量 約8.5kg

品番	規格	価格
MZ-610-202-0	BR	オープン価格
MZ-610-203-0	AL	オープン価格

●ご注文の際は、納期をご確認ください。 ●折りたたみ式
●送料は別途申し受けます。

 TEL:04-269-280-281



アルミディレクターチェア+ガーデンテーブル900



ホワイトトープ

チークトープ

折りたたみ時

アルミディレクターチェア 

材 質 アルミ強化ビニールボア/メッシュ
サイズ 約W550×D530×H640(SH450)mm
重 量 約6.5kg

品番	規格	価格
MZ-600-401-0	ホワイトトープ	オープン価格
MZ-600-402-0	チークトープ	オープン価格

●ご注文の際は、納期をご確認ください。 ●折りたたみ式
●送料は別途申し受けます。

金属製 バラソル穴有りタイプ



ガーデンアルミテーブル(折りたたみ式)
MZ-610-120-0 JANコード 428208

オープン価格
材 質 アルミ
サ イ ズ φ900×H730mm
バラソル穴径 φ40(付属アダプター使用でφ27に調整可)
重 量 約5.7kg
●ご注文の際は、納期をご確認ください。 ●折りたたみ式
●返品は別途申し受けます。
📦パワフル配送
お問い合わせ▶P.289-280-281

折りたたみタイプ



ガーデンチェア
MZ-600-200-0 JANコード 237404

オープン価格
材 質 アルミセラン
サ イ ズ W470×D480×H790(SH430)mm
ベルトカラー 赤・青・緑・黄
重 量 約2.0kg
●ご注文の際は、納期をご確認ください。 ●折りたたみ式
●返品は別途申し受けます。

樹脂製 バラソル穴有りタイプ



ガーデン GFテーブル98
MZ-596-410-8 JANコード 639482

オープン価格
材 質 ポリプロピレン
サ イ ズ φ980×H720mm
バラソル穴径 φ42
焼 結 色 ホワイト
重 量 約0.5kg
●ご注文の際は、納期をご確認ください。 ●お客様限定商品
●脚1+用にアダプター付
●返品は別途申し受けます。
📦パワフル配送
お問い合わせ▶P.289-280-281

スタッキングタイプ



ガーデン マイアミアームチェア
MZ-595-352-0 JANコード

オープン価格
材 質 ポリプロピレン
サ イ ズ W560×D600×H600(SH430)mm
焼 結 色 グリーン・グレー・ホワイト
重 量 約3.2kg
色コード/1.グリーン 2.グレー 3.ホワイト
●ご注文の際は、納期をご確認ください。 ●積み重ね式
●座面に水垢キズがあります。
●返品は別途申し受けます。

バラソル穴有りタイプ



ガーデン エコンテーブル
MZ-595-201-8

オープン価格
材 質 ポリプロピレン
サ イ ズ 約φ1000×H720mm
バラソル穴径 φ40
焼 結 色 ホワイト
重 量 約5.1kg
●ご注文の際は、納期をご確認ください。 ●お客様限定商品
●返品は別途申し受けます。
📦パワフル配送
お問い合わせ▶P.289-280-281

スタッキングタイプ



ガーデン エコンチェア
MZ-595-202-8

オープン価格
材 質 ポリプロピレン
サ イ ズ 約W595×D690×H750(SH440)mm
焼 結 色 ホワイト
重 量 約4.5kg
●ご注文の際は、納期をご確認ください。 ●積み重ね式
●座面に水垢キズがあります。
●返品は別途申し受けます。

スタッキングタイプ



サンセットラウンジチェア
MZ-603-050-7

オープン価格
材 質 フレームポリプロピレン、樹脂スリング
サ イ ズ 約W730×D830×H845(SH490)mm
品 名 焼 結 重 量(約)
MZ-603-050-7 288ブラック+グレー 8.7kg
MZ-603-050-8 096ホワイト+ベージュ 8.7kg
●ご注文の際は、納期をご確認ください。 ●積み重ね式
●返品は別途申し受けます。

スタッキング可能で簡単に設置・収納!
 ラクにリゾートスタイルを演出し、
 快適空間作りをお手伝いします。

スタッキングタイプ

背・座は全天候使用できる
 メッシュシートです。



002 チョコール+グレー

004 ホワイト+トープ



ジャマイカサンラウンジャー

オープン価格

材 質 フレームポリプロピレン、背・座シートスリリング
 サイズ 約W700×D1900×SH4380mm (高さ380～970mmの間で4段階)

品番	規格	重量(約)
MZ-603-030-5	002 チョコール+グレー	11.6kg
MZ-603-030-8	004 ホワイト+トープ	11.6kg

●ご注文の際は、納期をご確認ください。 ●組み立て式 ●4段階リクライニング
 ●送料は別途申し受けます。



スタッキング可能

スタッキングタイプ



288 ブラック+グレー

096 ホワイト+ホワイト

スタッキングタイプ



GFサンラウンジャー

MZ-603-010-8

JANコード 633886

オープン価格

材 質 ポリプロピレン
 サイズ 約W700×D1900×H920,770,620,290(SH4285)mm
 規 格 白
 重 量 約11.4kg

●ご注文の際は、納期をご確認ください。 ●組み立て式
 ●4段階リクライニング
 ●送料は別途申し受けます。

サンセットサンラウンジャー

オープン価格

材 質 フレームポリプロピレン、背・座スリリング
 サイズ 約W780×D1920×SH4390mm (高さ390～650mmの間で5段階)

品番	規格	重量(約)
MZ-603-002-7	288 ブラック+グレー	17kg
MZ-603-002-8	096 ホワイト+ホワイト	17kg

●ご注文の際は、納期をご確認ください。 ●組み立て式 ●5段階リクライニング
 ●送料は別途申し受けます。

4段階で調節OK



リクライニング機能



日除け・暑さ対策に最適なおしゃれなパラソル。滑車付きでひもを引っ張るだけでラクに開閉できます。

GFOC-8
天幕パリエーション

ホワイト
グリーン
トープ
ホワイト



※パラソルベースは別売です。

マーケットアンブレラGFOC-8

生地 ストレックアクリル(ポリエステル)
支柱 φ38グラスファイバー
規格色 グリーン・トープ・ホワイト
骨数 8本
重量 約15kg

品番	色コード	規格	骨数	重量	価格
MZ-592-324-□		244cm	240cm		¥97,000(税込¥106,700)

色コード / 1.グリーン 4.トープ 8.ホワイト
●フットベンチレーション機構付 ●プリー展開機構付
●パラソルベースは別売です。パラソルベース2004(P.281)とセットでお使いください。
■送料は別途申し受けます。

お手頃な安価タイプ



※パラソルベースは別売です。

マーケットアンブレラPA-8

生地 ポリビニル(ポリエステル)
支柱 φ38アルミ(コーシー色)
骨数 8本
重量 約4.5kg

品番	規格	骨数	重量	価格
MZ-592-010-8	ホワイト	240cm	2440cm	¥65,200(税込¥71,200)

●ご注文の際は、納期をご確認ください。
●フットベンチレーション機構付 ●プリー展開機構付
●パラソルベースは別売です。パラソルベース2004(P.281)とセットでお使いください。
■送料は別途申し受けます。

SY2000/2500 天幕パリエーション

定番色	別注色	
ハンターグリーン	イエロー	ブラック
タープブルー	レッド	ブラック
ベージュ	ワイン	

※生地ご注文の場にお申し付けください。
※別注色は、お断りください。



※パラソルベースは別売です。

ブラックフレーム(ベージュ)

マーケットアンブレラ SY

生地 アクリル
支柱 φ38ブラックフレーム・アルミにアルマイド処理後二次電解着色、シルバーフレーム・アルミにアルマイド処理、木製フレームアルミに焼付塗装無垢材等アクリル
全長 約2610mm
骨数 8本
重量 SY2000約8.0kg、SY2500約9.5kg

品番	規格	骨数	重量	価格	JANコード
MZ-592-410-0	SY2000 ブラックフレーム	200cm		¥191,500(税込¥210,650)	102917
MZ-592-420-0	SY2000 シルバーフレーム	200cm		¥191,500(税込¥210,650)	102924
MZ-592-430-0	SY2000 木製フレーム	200cm		¥253,800(税込¥279,180)	102931
MZ-592-510-0	SY2500 ブラックフレーム	250cm		¥204,200(税込¥224,620)	102948
MZ-592-520-0	SY2500 シルバーフレーム	250cm		¥204,200(税込¥224,620)	102955
MZ-592-530-0	SY2500 木製フレーム	250cm		¥285,000(税込¥313,500)	102962

●天幕カラーは天幕パリエーションよりお選びください。●ご注文の際は、納期をご確認ください。
●フットベンチレーション機構付 ●プリー展開機構付
●支柱は全てジョイント式です。●虫除けの機構も可能です。加工費は別途申し受けます。
●パラソルベースは別売です。SY2000はパラソルベースR830-38(P.281)と、SY2500はパラソルベースR840-38(P.281)とセットでお使いください。
■送料は別途申し受けます。

フレームカラー

ブラックフレーム
シルバーフレーム
木目調フレーム

暑暑対策に特化した、遮熱・遮光・UVカット性に優れたパラソルはこちら。
暑暑対策マーケットファンテックSY P.269



ガーデンパラソルNSP-10

生地 ポリエステル
支柱 φ25.4アルミパイプにアルマイド社上
全長 約2200mm
規格色 グリーン、ホワイト
重量 約4.2kg

品番	色コード	規格	骨数	価格
MZ-596-001-□		187cm	10本	¥42,000(税込¥46,200)

色コード / 1.グリーン 8.ホワイト
●ご注文の際は、納期をご確認ください。
■送料は別途申し受けます。



ガーデンパラソル

生地 ポリエステル
支柱 φ32アルミパイプ
全長 約2130mm
規格色 オレンジ+白+赤+青、赤+白、青+白、オレンジ+白

品番	色コード	規格	骨数	価格
MZ-591-616-□		165cm	10本	¥22,600(税込¥24,860)

色コード / 5.オレンジ+白+赤+青 6.赤+白 7.青+白 8.オレンジ+白
●ご注文の際は、納期をご確認ください。●UV加工
■送料は別途申し受けます。

規格色	オレンジ+白+赤+青	赤+白	青+白	オレンジ+白
JANコード	612652	612669	612676	612683



ガーデンパラソル

生地 アクリル
支柱 φ32アルミパイプ
全長 約2300mm
規格色 赤+白、青+白

品番	色コード	規格	骨数	価格
MZ-591-319-□		185cm	10本	¥48,400(税込¥53,240)

色コード / 7.赤+白 8.青+白
●ご注文の際は、納期をご確認ください。
■送料は別途申し受けます。

規格色	JANコード
赤+白	261676
青+白	261683

ご使用の際のご注意 ●お単に設置・収納できるような軽量設計されており、風の影響を受けやすい商品です。安全確保のため、必ず風対策をしてご使用ください。ウエイト(別売)などについては、お問い合わせください。

●別途送料が必要な商品です。詳しくは商品ページお問い合わせください。

ガーデンパラソル(オーダーカラーシステム) 10種類のカラーパターンからお選びいただけます。

パラソルをご注文の際、下記のカラーパターン(No.1~No.10)と合わせてご注文ください。

※受注後3~7日間必要です。(数量により納期が異なります)



●単色や文字入りのご注文も別途お受けします。



カラーNo.3(赤+青)



カラーNo.7(緑+白)

ガーデンパラソル716
MZ-591-716

¥22,600(税込¥24,860)

品名	規格	全長	座数	価格
MZ-591-016	180cm	2300mm	10人	¥37,500(税込¥41,250)
MZ-591-019	180cm	2300mm	10人	¥43,500(税込¥47,850)
MZ-591-021	210cm	2400mm	10人	¥49,500(税込¥54,450)
MZ-591-024	240cm	2500mm	10人	¥57,800(税込¥63,580)

●ご注文の際は、納期をご確認ください。
●オーダーカラー(No.1~No.10)のお好みの色をお選びください。
●UV加工
●送料は別途申し受けます。

ガーデンパラソル

生地 ポリエステル
支柱 φ32アルミパイプ

品名	規格	全長	座数	価格
MZ-591-016	180cm	2300mm	10人	¥37,500(税込¥41,250)
MZ-591-019	180cm	2300mm	10人	¥43,500(税込¥47,850)
MZ-591-021	210cm	2400mm	10人	¥49,500(税込¥54,450)
MZ-591-024	240cm	2500mm	10人	¥57,800(税込¥63,580)

●ご注文の際は、納期をご確認ください。
●オーダーカラー(No.1~No.10)のお好みの色をお選びください。
●UV加工
●送料は別途申し受けます。

ご使用の際のご注意 ●簡単に設置・収納できるような軽量設計されており、風の影響を受けやすい商品です。安全確保のため、必ず風対策をしてご使用ください。ウェイト(別売)などについては、お問い合わせください。

パラソルベース パラソル支柱と使用できるテーブルをご確認の上、ご使用ください。



パラソルベースRB

品名	規格	重量(約)	価格
MZ-651-342-0	RB30-38	30kg	¥73,500(税込¥80,850)
MZ-651-346-0	RB40-38	40kg	¥93,000(税込¥102,300)

●ご注文の際は、納期をご確認ください。 ●お客様自立商品
●支柱の高さH180mmのシャフトタイプもあります。
●車上置き商品につき納入時に荷下し介助者が必要です。
●送料は別途申し受けます。



パラソルベース2004

品名	規格	重量(約)	価格
MZ-651-360-0	Steel Gray	35kg	¥60,000(税込¥66,000)
MZ-651-360-8	ホワイト	35kg	¥60,000(税込¥66,000)

●ご注文の際は、納期をご確認ください。 ●取手・ローラー付
●車上置き商品につき納入時に荷下し介助者が必要です。
●送料は別途申し受けます。

適用テーブル	パラソル用ベース			
	2004	2001	2002	0018
MZ-593-000-4 サンレノテーブル100 ▶P.274	●	●	●	●
MZ-610-202-203 79421-9F(979-75) ▶P.277	●	●	●	●
MZ-610-120-0 カーテン&テーブル ▶P.270	●	●	●	●
MZ-596-410-8 カーテンテーブル88 ▶P.270	●	●	●	●
MZ-595-201-8 カーテンエントランス ▶P.270	●	●	●	●



パラソルベース2001

品名	規格	重量(約)	価格
MZ-651-381-0	Steel Gray	18kg	¥25,000(税込¥27,500)
MZ-651-381-8	ホワイト	18kg	¥25,000(税込¥27,500)

●ご注文の際は、納期をご確認ください。
●送料は別途申し受けます。



パラソルベース2002

品名	規格	重量(約)	価格
MZ-651-391-0	Steel Gray	18kg	¥25,000(税込¥27,500)
MZ-651-391-8	ホワイト	18kg	¥25,000(税込¥27,500)

●ご注文の際は、納期をご確認ください。
●送料は別途申し受けます。



パラソル用ベース0018
MZ-651-370-0 JAWC-Y 439105

品名	規格	重量(約)	価格
MZ-651-370-0	White	18kg	¥13,000(税込¥14,300)

●ご注文の際は、納期をご確認ください。

● 別売商品が必要な商品です。詳しくは各商品ページお問い合わせください。 ● 車上置き商品で納入時に荷下し介助者が必要です。

282~
283~
285
286~



こだわりの国産品質
 ジョイント式人工芝のパイオニアとして
 こだわった高品質人工芝。高密度でへたりにくく、
 耐候剤入なので長くお使いいただけます。

つなげる人工芝!高い耐久性と施工が簡単なジョイント式。
 冷たく、固いスペースが、安全で優しい空間になります。



施工がカンタンなジョイント式
 ジョイント方法

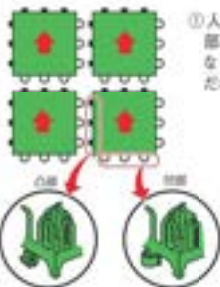

①人工芝をジョイント
 部分が同じ方向に
 なるように並べてく
 ださい。



②隣りあったジョイント
 部分の凹部に凸部
 を重ね、上から指で強
 く押してください。



施工前



施工後

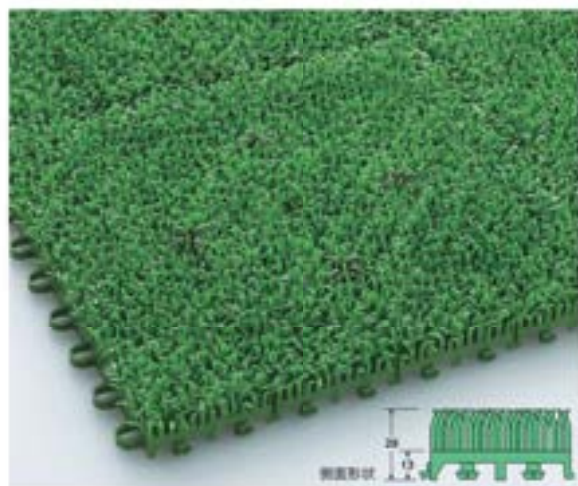

のり貼り不要でかんたんに施工できる、
国産製品で品質本位の人工芝です。
耐久性、耐候性に優れ、イヤな静電気を大幅カット!

国産だからできるボリュームのある芝の葉

しっかと密度の詰まった、長く太い芝の葉は、裸足で歩きたくなる心地良さ、ボリュームがあってへたりにくく、耐久性も抜群です。



静電気の発生を防止する特殊放電チップ

従来の樹脂中に静電防止剤を混入する方法は、時間と共に効果がうすれますが、この特殊放電チップは効果を失わない画期的な静電防止法です。

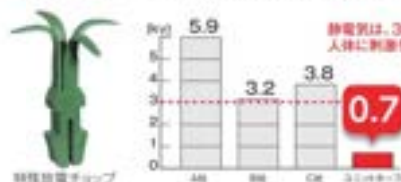

ユニットターフα(アルファ)300-600(業務用)

材質 特殊配合EVA樹脂(エチレン-酢酸ビニール共重合体)、特殊増滑剤
規格色 緑・赤・黄・オレンジ
厚さ 約2.9mm

品番	色コード	規格サイズ	重量(約)	価格	梱包人数	光量数量
MR-001-378-1	緑	300×300mm	405g	¥1,200(税込¥1,320)	40枚	40枚以上
MR-001-074-□	緑・赤・黄・オレンジ	150×300mm	196g	¥600(税込¥660)	80枚	80枚以上
MR-001-388-1	緑	600×600mm	1.6kg	¥4,850(税込¥5,335)	10枚	10枚以上
MR-001-380-0	1m幅巾	4.5kg	¥17,800(税込¥19,580)	10m以上		

色コード/1.緑 2.赤 4.茶 5.黄 6.オレンジ
●特殊放電チップ+増滑剤混入 ●耐熱剤混入
●ユニットターフ600は30cm角を4枚ジョイントしています。
●規格サイズ150×300mmには特殊放電チップは付いていません。
●梱立品の発送はできません。 ●施工費は別途申し受けます。

塩に不使用 耐熱 250000

JANコード	
規格サイズ	緑 赤 茶 黄 オレンジ
300×300mm	272207
150×300mm	100111 100128 100142 100159 100166
600×600mm	272306

規格色(150×300mm)

1.緑 2.赤 4.茶 5.黄 6.オレンジ



防水床の上でも
施工が可能!

ユニットターフαの試験結果は▶P.367

専用ふち つまずきやはね上がりなどの危険を防止できます。

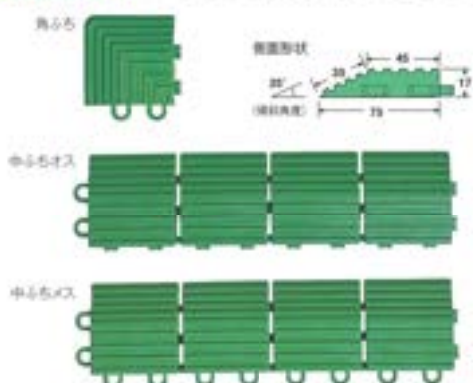

ユニットターフα用ふち

材質 特殊ポリエチレン
規格色 緑
厚さ 1.7mm

品番	規格	サイズ	重量(約)	価格	梱包人数	光量数量	JANコード
MR-001-280-9	丸ふち	75×75mm	30g	¥230(税込¥253)	40枚	40枚以上	386805
MR-001-293-9	中ふちオス	75×300mm	1.15kg	¥440(税込¥484)	80枚	80枚以上	248509
MR-001-294-9	中ふちメス	75×300mm	1.20kg	¥440(税込¥484)	80枚	80枚以上	248608

塩に不使用

店頭販売専用

ベランダや玄関向け家庭用タイプもあります。

●詳しくは弊社、又は係員までお問い合わせください。



ユニットターフC型(家庭用)

●販売は1ケース(30枚入)単位です。

●5m以上の場合はユニットターフαをおすすめします。



芝のへたりを防ぐ「突起」付きで、耐久性の高い業務用人工芝。

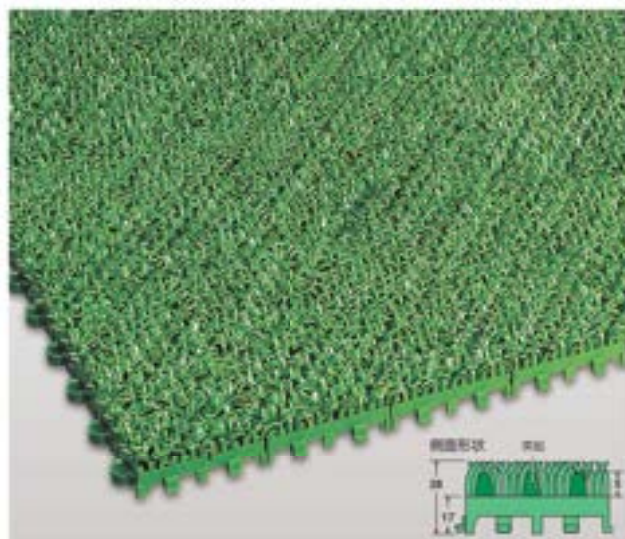

へたり防止の《突起》付

「ハードターフ」の丈夫で長持ちする秘密は、芝が倒れるのを防止する突起が芝の中にあるからです。



ハードターフ

材質 特殊配合EVA樹脂(エチレン-酢酸ビニール共重合体)
規格色 緑
厚さ 約28mm
重量 1枚約555g(1㎡に約9.1kg)

品番	規格サイズ	価格	梱包人数	取扱数量	JANコード
MR-003-078-1	1枚300×300mm	¥2,000(税込) ¥2,200	40名	40枚以上	252803
MR-003-080-1	1㎡に付	¥24,500(税込) ¥26,950	※材料積算価格		

●静電防止加工 ●耐摩耗 ●防電防止加工
●梱立品の発送はできません。 ●施工費は別途申し受けます。

●塩化ビニル使用 **規格色0804**

表面形状



専用ふち つまづきを防止し、きれいに仕上げる専用ふちです。

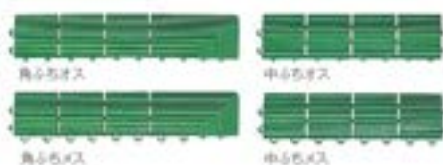

ハードターフ専用ふち

材質 特殊ポリエチレン
規格色 緑
厚さ 1.7mm

梱包人数 80名
元払数量 80枚以上

品番	規格	サイズ	重量(約)	価格	JANコード
NR-003-591-1	角ふちオス	75×375mm	150g	¥630(税込) ¥693	255019
NR-003-592-1	角ふちメス		160g	¥630(税込) ¥693	255118
NR-003-593-1	中ふちオス	75×300mm	120g	¥550(税込) ¥605	255217
NR-003-594-1	中ふちメス		130g	¥550(税込) ¥605	255316

●塩化ビニル使用

ピース・ふち敷参考表 ハードターフ (4辺ふち付の場合)

- ①ピースが開口に対して水平になるように置きます。
- ②ジョイント部分の「オス」「メス」に合わせてふちを置きます。
- ③「メス」に「オス」を差し込み、上から木槌などで入れ込みます。



ふちを巻込んだサイズ	ピース	中ふちオス	中ふちメス	角ふちオス	角ふちメス
奥行 開口 750×1050mm	6	3	3	2	2
奥行 開口 1050×1350mm	12	5	5	2	2
奥行 開口 1050×1950mm	18	7	7	2	2

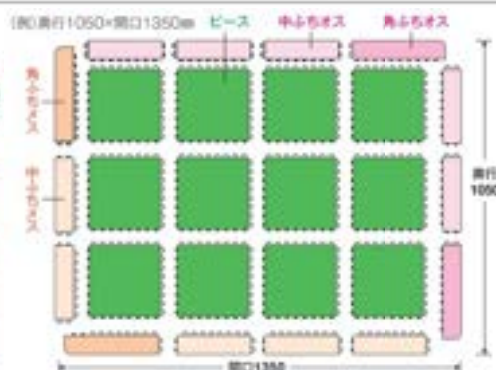



人工芝のメリット
 ● 環境にやさしい
 ● 水・電・ガス不要
 ● 手入れが簡単
 ● 安全で安心

弾性回復力に優れたループ構造でヘタリに強く、
 屋外での長期使用にも安心の耐久性と耐候性です。

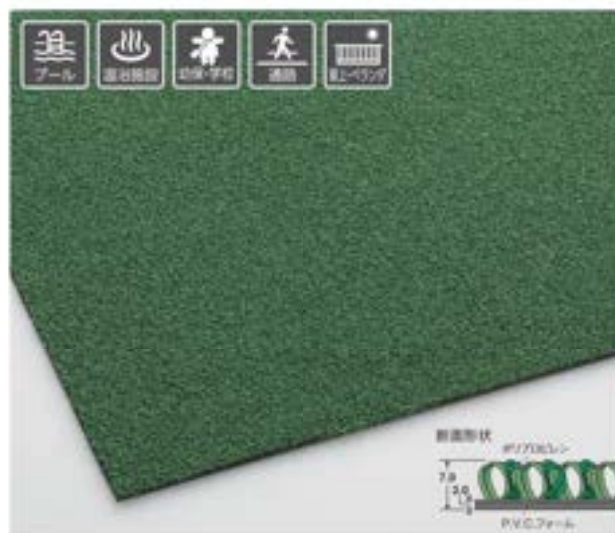

ループランナー-N

材 質 表葉:ポリプロピレン、裏葉:P.V.C.フォーム、基材:ポリプロピレン
 顔 色 ターフグリーン
 厚 さ 約7.0cm(ノール5.0cm+ベース2.0cm)
 重 量 1㎡に約1.6kg

品番	規格サイズ	価格	巻込厚	巻込長さ	JANコード
MR-018-140-1	91cm巾×20m		18cm	18m	903140
MR-018-180-1	91cm巾×18cm	¥ 9,800 (税込¥10,780)			
MR-018-150-1	180cm巾×20m			18m	903150
MR-018-182-1	182cm巾×1m巾	¥19,600 (税込¥21,540)			

●全注目の1段階で出荷します。 ●1m以上から10cm単位にて販売します。
 ●180cm巾×20mの納入時には降下ろし台車が必要となります。

※価格 税別 ¥22,000

表葉形状



裏葉形状



- 品質
- 工事時により人工芝の寸法に多少の誤差が生じる場合があります。
- ランナータイプ(長尺)ものは継ぎ目があるため、直線が出せない場合もありますので、あらかじめご了承ください。
- 変形やカット品は、受注後キャンセルできません。
- 各商品に記載しています別注サイズ及び受注生産品(カット品)の納期は目安です。納期(特に2月~4月)は各カット形状によっては、納期が延びる場合があります。ご注文の際は別途納期をご確認ください。

このマークはカット品ですので、長さを
 指定してご注文ください。

用途・場所・予算に合わせて選べる繊維状人工芝。
一般家庭から屋外施設まであらゆる場所を緑で演出できます。

スタンダード

歩きたくなる天然芝そっくりな人工芝。保育園・商業施設におすすめな人工芝です。

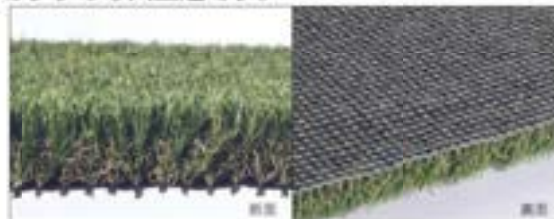

リアル人工芝 C-1025

材 質 表面:ポリエチレン(撥毛糸)・ポリプロピレン(絡毛糸)、基布:ポリプロピレン、
裏面:SRコーティング
規 格 色 ミックスグリーン
パイル長 25mm

品番	規格サイズ	重量(㎡)	価格	梱包人数	箱重量	JACO-IP
MR-017-010-0	1m×10m巻	17.5kg	¥97,000/㎡(¥106,700)	1名	1名以上	117690

※ 送料別

パイル密度を多くして高級感があり、弾性回復・耐候性も良好な人工芝です。



TYグリーン600

材 質 表面:ナイロンモノフィラメント(撥毛糸)、
基布:ポリプロピレン、裏面:SRコーティング
規 格 色 緑
パイル長 10mm

品番	規格サイズ	重量(㎡)	価格	梱包人数	箱重量	JACO-IP
MR-010-120-0	91cm×10m巻	11.5kg		1名	1名以上	90456
MR-010-280-0	91cm×1mカット		¥12,000/㎡(¥11,200)			
MR-010-222-0	182cm×10m巻	23.0kg		1名	1名以上	90471
MR-010-282-0	182cm×1mカット		¥24,000/㎡(¥26,400)			

● 安全地約1週間で使用可能です。 ● 1m以上から15cm単位の販売です。

※ 送料別 ※ 送料別 (2015)

- 仕様
- 諸事情により人工芝の寸法に多少の誤差が生じる場合があります。
- ランナータイプ(長尺)ものは機械巻のため、裏面が出せない場合もありますので、あらかじめご了承ください。
- 長尺やカット品は、ご注文キャンセルできません。
- 各商品に記載しています別注サイズ及び受注生産品(カット品)の納期目安は目安です。納期(特に2月~4月)はご注文内容によっては、納期が延びる場合があります。ご注文の際は別途納期をご確認ください。

※ このマークはカット品番ですので、長さを指定してご注文ください。

安価タイプ 店舗・一般家庭・展示会場のディスプレイなどに最適な人工芝です。



人工芝P470

材質 表面: ポリプロピレン/バックヤーン糸、裏面: ポリプロピレン、裏面SBRコーティング
 規格色 緑
 パイル長 0cm

品番	規格サイズ	重量(約)	価格	巻込人数	巻込容量	JANコード
MR-011-420-0	91cm×20m巻	13.2kg		1名	18以上	9005563
MR-011-900-0	91cm×1m巻		¥ 5,250 (税込 ¥ 5,775)			
MR-011-422-0	182cm×20m巻	38.4kg		1名	18以上	9005570
MR-011-902-0	182cm×1m巻		¥10,500 (税込 ¥11,550)			

●全注後約1週間では済みます。 ●1m以上から10cm単位の販売です。
緑ビ不使用 **緑ビ** **緑ビ** **緑ビ**



人工芝HC-200

材質 表面: ポリプロピレン、裏面: SBRコーティング
 規格色 緑
 パイル長 0cm

品番	規格サイズ	重量(約)	価格	巻込人数	巻込容量	JANコード
MR-019-420-0	91cm×20m巻	11kg	¥29,000 (税込 ¥31,900)	1名	4以上	621867
MR-019-422-0	182cm×20m巻	22kg	¥56,500 (税込 ¥62,150)	1名	2以上	621906

●ロール単位にて販売します。 ●保管時による全面接着剤施工には適しません。
 ●梱包などのディスプレイ向きです。素材での使用には向いていません。
緑ビ不使用

専用両面テープ(ロールドタイプ人工芝用)

部分固定用

粘着層が厚く、優れた接着性。気候変化にも影響されにくく防水性が持続します。

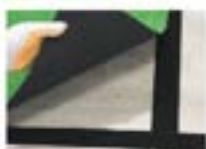

人工芝固定用両面テープ

材質 高粘布、粘着剤: ゴム系
 規格色 緑
 厚さ 約1.0mm

品番	規格	色	サイズ(約)	価格
CE-013-315-7	J2130	緑	50cm×15m	¥4,300 (税込 ¥4,730)

●ご使用前には、パッケージ裏面の説明を必ずお読みください。

専用接着剤(ロールドタイプ人工芝用)

全面固定用

耐水性・耐熱性が高く、接着性に優れた1液湿気硬化型の接着剤。

ループランナーやリアル人工芝などの全面接着施工に。



ルビロン101

MR-013-216-0 JANコード: 105925

¥48,000 (税込 ¥52,800)

重量 16kg
 巻込人数 1名
 元払数量 1巻以上

●1kgあたり4kg〜0.8kgの接着剤が必要で、
 ●施工後、沖洗および熱湯には対応できません。
 ●施工後、沖洗および熱湯には対応できません。

使用方法

(塗布量) 200〜300g/㎡: 遮光剤、遮熱剤、屋根など(排水下地)
 300〜350g/㎡: モルタル、コンクリート面など(排水下地)
 600〜600g/㎡: コーティングタイプ人工芝の付着増量

季節	オープンタイム	硬化時間(約)	硬化時間
夏 (20℃〜35℃)	15分	30分	約1日
春秋 (15℃〜25℃)	15分	30分	約1日
冬 (5℃〜15℃)	25分	30分	約2日

※1kgあたり4kg〜0.8kgの接着剤が必要で、
 ●施工後、沖洗および熱湯には対応できません。
 ●施工後、沖洗および熱湯には対応できません。

ロールドタイプ人工芝 カンタン施工方法



①施工場所のゴミ・ホコリをすべて取り、乾燥させてください。施工に必要な道具(カッターナイフ・金尺・シロコロ)をそろえてください。

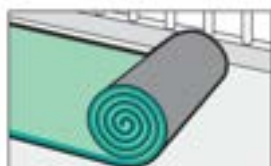

②芝目の方向を揃えて一度仮敷きして、実際に敷き詰めたい10cm以内の大きめに見当をつけて、貼る場所の位置決めをします。



③人工芝の合わせ目や不要な部分は、金尺を指してカッターナイフで真っ直ぐに切り取ってください。



④全面接着の場合は、少し厚めのローラーでしっかりと押し付けます。一旦内巻きの人工芝を貼ることができるように貼り付けた後作業がスムーズです。

※別途送料が必要な商品です。詳しくは商品ページお問い合わせください。

目的に合わせたマットを敷く除塵方式で、足元の衛生管理を。

POINT

- 泥・砂などの粒子の大きさや水分の有無によって、設置するマットを選ぶ!
- 屋外、風除室、屋内といった、各エリアに適したマットを設置すれば、屋内に持ち込まれる汚れを、高レベルでシャットアウトできる!
- 日常清掃の負担軽減に繋がる!



もし、マットが無ければ…

- 床材の寿命・消耗が早くなる。
- 様々な汚れを持ち込み清掃作業が大変に。
- 雨水などで転倒の危険性が高まる。

エリア別にマットを敷く **エリアセレクトシステム**だと

靴底に付着した土砂の持ち込みを **90% シャットアウト!**

※自社調べ

各種マットの設置例



- 訂数リ
- 規格サイズは4辺みち付、別注サイズをご注文の際はみち付・みちなしを指定してください。
- 樹脂マットは設置条件や温度変化により伸縮する場合があります。 ● 経年によりマットの寸法に多少の変動が生じる場合があります。
- ランナータイプ(長尺)ものは履き替えのため、磨耗が出せない場合もありますので、あらかじめご了承ください。
- 変形やカット品は、受注後キャンセルできません。
- 各商品に記載しています別注サイズ及び受注生産品・カット品の納期目安は目安です。納期(特に2月~4月)は取替・カット形状によっては、納期が延びる場合があります。ご注文の際は別途納期をご確認ください。

※ このマークはカット品指すので、長さを指定してご注文ください。

各種対応マット (下記の機能は抜粋です。)

屋外・風除室エリア 粗い土砂・泥や細かい砂・水分を効果的に落とします。

カーブラッシュ P.294
粗土砂落とし



ナイロンブラッシュH-258 P.295
粗土砂落とし



テラロイヤルマット P.300
土砂落とし



スーパーダストヒット P.301
土砂落とし



屋外・風除室エリア **屋内エリア** 微細なホコリや汚れ、靴底の水分を落とします。

高級室マット ダストップ、ス P.305
土砂落とし



高級室マット ラインアート P.307
吸水+除菌



高級室マット ネオレイン P.310
吸 水



ニューパワーセル P.314
除 菌



その他エリアのマット(工場・厨房・風呂場など) 多彩な機能で快適環境をサポートします。

カーボリンシート P.179
床面保護



8g®快適バスマット P.325
吸 水



除菌マット P.327
除 菌



粘着マットシート粘着 P.328
粘 着



ジョイント製電マットII P.331
制 電



製電クッションマット P.332
制 電



アミンゴP/W P.335
疲労軽減



製電クッションマットP/W P.337
疲労軽減



吸油マットGYランナー P.338
吸 油



テラクッション吸油 P.343
疲労軽減



アンズリップマット300 P.347
滑り止め



コムトップランナー-300 P.360
滑り止め



マットチャート

屋外・風除室から屋内に最適な、おすすめマットをチャート表でまとめました。
ご予算や用途に合わせて、お選びいただく際の参考にしてください。



屋内エリア

ハイグレード
(価格/m)

吸水+除塵タイプで
高級感も抜群



¥29,000/m



¥29,000/m



¥26,000/m

静電気の発生も
抑えるロングセラー



¥22,000/m

シックなカラーで
高級感があります



¥21,500/m

吸水+除塵



¥24,500/m

優れた吸水性と
高い速乾性能



¥23,500/m

除塵
(性能・耐久性)

吸水
(性能・耐久性)



¥21,500/m



¥21,200/m



¥17,000/m



¥16,000/m

6色の多彩な
カラー展開



¥13,200/m

スタンダード
(価格/m)

※おすすめマットは一部種類です。
※税抜価格で表示しています。

工場向けマットチャート

クッションマット

吸油・すべり止めマット

ハイグレード (価格)

RoHS
制電クッションシートHG P.333



¥19,000(91cm巾×1mに付)

精密機械などを扱う工場にオススメ

RoHS
制電クッションマット P.332



¥9,300(450×750mm)

トリプルシート P.344



¥13,000(9mm厚/1mに付)

スタンディングマットII P.345



¥6,500(500×600mm)

テラクッション 極厚 P.343



¥7,300(450×600mm)

RoHS
制電クッションマットFW (穴あきタイプ) P.336



¥6,200(450×750mm)

除水に便利な水抜き穴付き

RoHS
制電フミンゴ+FW P.329



¥2,500(1枚約300×300mm)

RoHS
制電クッションマットFW P.337



¥6,200(450×750mm)

フミンゴ+FW P.335



¥2,000(1枚約300×300mm)

スタンダード (価格)

ハイグレード (価格)

吸油量最大 約100ℓ (1枚約90cm巾)

吸油クッションマット P.338



¥47,000(約90cm巾×20m)

ダイヤモンド GH P.346



¥105,000(約92cm巾×10m)

裏面ラミネート加工済みで安心

吸油マットGYランナー P.330



¥46,000(約90cm巾×20m)

ゴミを落とさない床保護タイプ

ノンスリップフラットマット300ℓ P.347



¥2,300(1枚約300×300mm)

ノンスリップマット300 P.347



¥2,100(1枚約300×300mm)

スタンダード (価格)

簡単にできるマットの価格計算



使い方はとても簡単!
テラモトのホームページで
マットの価格が計算できます。



<https://www.teramoto.co.jp/calculator/>

知っていますか? 防災マーク

テラモトのマット製品には多くの防災試験登録番号が付与されています。



日頃、私たちは燃えやすい物に囲まれて生活しています。
日常生活でのちょっとした失火が原因となり、多くの火災が発生しています。



防災って?

防災とは、「燃えにくい性質」のことを意味します。

防災物品の評価基準

防災物品には、一定の防災性能が求められています。防災性能試験基準に定める方法で、じゅうたんなどの場合種炎時間(着火してから炎を上げて燃える状態が止むまでの時間、20秒以下。)と、炭化長(燃え終わったのちの炭化した燃えかすの長さ、10cm以下。)などにより燃えにくさを測定しその性能を確認し、防災性能試験基準に適合したものが防災物品です。テラモトの取扱っているマットなどは、このじゅうたんなどの防災性能試験基準と同じです。

防災物品の効果

防災物品は、マッチやライターなどの炎が当たった部分が焦げるだけで簡単には着火せず、着火した場合でも自己消火性(延焼拡大を停止させる機能)により容易に燃え広がることはありません。なので、初期段階で火災の発生を防止し、延焼拡大を抑制または阻止する効果があり、また、防災効果で火災の成長を抑制することで、初期消火や避難などの火災対応を行う貴重な時間的余裕をもたらします。



多くの可燃物とともに暮らしている家庭や職場の防火対策として、防災物品の上手な活用をおすすめします。

防災表示者

防災性能が確認された防災物品には、消防法施行規則第4条の4第1項に基づく防災表示としての「防災ラベル」が付いています。このラベルを付けることができるのは、消防庁長官に登録した次の業者に限られます。

- 製造業者 ●合板の製造又は防災処理業者 ●防災処理業者(浸漬法によるもの)
- 防災処理業者(吹付け法によるもの) ●輸入販売業者 ●裁断・施工・縫製業者

防災対象物品の指定

- カーテン ●布製ブラインド ●暗幕 ●展示用の合板 ●どん帳その他舞台において使用する幕
- 舞台において使用する大道具用の合板 ●工事用シート

テラモトのマット
や人工芝はここ
に該当します。

●じゅうたんなど

じゅうたん(織りカーペット(だん通を除く)をいう)、毛せん(フェルトカーペットをいう)、
タフテッドカーペット、ニットドカーペット、フックドラグ、接着カーペット及びニードルパンチカーペット、
ござ、人工芝、合成樹脂製床シート及び床敷物(毛皮製床敷物、毛製だん通及びこれらに類するものを除く)をいう。

※しかし、畳・プラスチック製タイルのように床そのものや上記にあげられる床敷物の類であっても
縦横2m以下の面積のものは、改正法令で言う「じゅうたんなど」には該当していません。



粗土砂落とし用 丈夫な極太ブラシでかき落とす、土砂落としの定番。ジョイント式で簡単施工できます。



カラーブラッシュ® 厚さ約26mm

材質 ペース部特殊ポリエチレン、ブラシ部ナイロン 規格色 緑茶(灰-ライトグレー) 厚さ 約26mm

品番	色コード	規格サイズ	重量(1枚)	価格	梱包人数	光る数量
MR-096-072-□	1C-3	150×150mm	1.75g	¥ 800(税込 ¥ 880)	80枚	80枚以上
MR-096-240-□	820	600×900mm(L×W)	3.5kg	¥17,500(税込 ¥19,250)	1枚	5枚以上
MR-096-080-□	1枚に付		7.0kg	¥38,500(税込 ¥42,350)		

色コード/1.緑 4.茶 5.灰 6.ライトグレー
●600×900mm(L×W)5枚は受注生産です。●物の都合により寸法は正確に製作できません。●組立品の発送はできません。●施工費は別途申し受けます。

施工方法 ① ② ③ ④

規格サイズ	JANコード			
	緑	茶	灰	ライトグレー
150×150mm	387017	387048	387055	387062
600×900mm	448015	448046	448053	448060

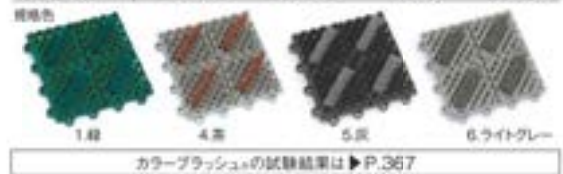

専用ふち カラーブラッシュ® 専用ふち

材質 特殊ポリエチレン 規格色 緑茶(灰-ライトグレー) 厚さ 約20mm

品番	色コード	規格	サイズ	重量(1枚)	価格	梱包人数	光る数量
MR-096-890-□	角ふち	75×75mm	20g	¥260(税込 ¥286)	40枚	40枚以上	
MR-096-893-□	中ふちオス	75×150mm	50g	¥320(税込 ¥352)	100枚	100枚以上	
MR-096-894-□	中ふちメス	75×150mm	50g	¥320(税込 ¥352)	100枚	100枚以上	

規格	JANコード			
	緑	茶	灰	ライトグレー
角ふち	387215	387246	387253	387260
中ふちオス	387314	387345	387352	387369
中ふちメス	387413	387444	387451	387468





粗土砂落とし用 毛足の長い丈夫なナイロンブラシ。
雪もきれいに吹き落とします。

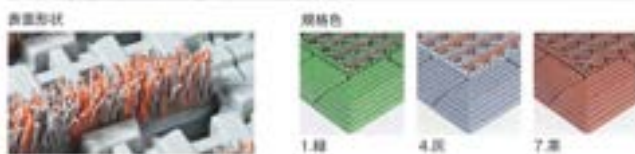
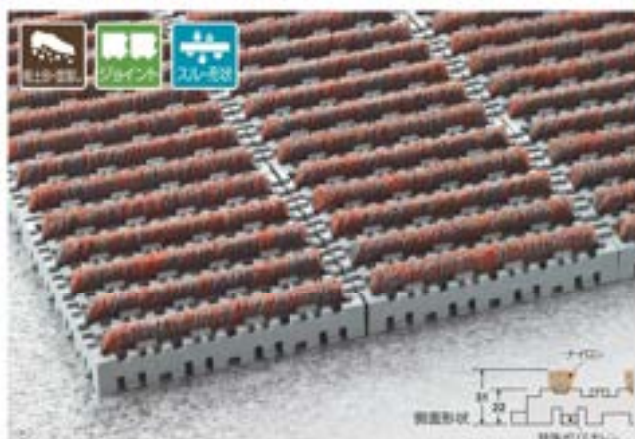

ナイロンブラッシュH-30

厚さ約31mm

材質 ポーラス泡のポリエチレン、ナイロン
規格色 緑・灰・赤

品番	色コード	規格サイズ	重量(約)	価格	積込人数	積込数量
MR-097-072	□	75×3150×150mm	250kg	¥1,150(税込¥1,265)	80枚	80以上
MR-097-080	□	1m幅付	10kg	¥53,000(税込¥58,300)	※お問い合わせ	

色コード/1.緑 4.灰 7.赤

- 物の都合により仕様は正確に製作できません。
- 積立品の発送はできません。
- 施工費は別途申し受けます。

塩に不適用 積込 80 80000

JANコード		
規格サイズ	緑	灰
75×3150mm	281711	281742 281773

専用ふち ナイロンブラッシュ専用ふち

材質 特殊ポリエチレン
規格色 緑・灰・赤
サイズ 高さ75×375mm、幅575×300mm

品番(約)	品番(約)	品番(約)	規格	重量(約)	価格
MR-003-591-1	MR-003-591-4	MR-097-891-5	角ふちオス	140g	¥630(税込¥693)
MR-003-592-1	MR-003-592-4	MR-097-892-5	角ふちメス	150g	¥630(税込¥693)
MR-003-593-1	MR-003-593-4	MR-097-893-5	角ふちオス	120g	¥550(税込¥605)
MR-003-594-1	MR-003-594-4	MR-097-894-5	角ふちメス	110g	¥550(税込¥605)

●製品が偶数時のみ使用可能です。

JANコード			
規格	緑	灰	赤
角ふちオス	255019	255040	133256
角ふちメス	255118	255149	133355
角ふちオス	255217	255248	133454
角ふちメス	255316	255347	133553

ピース・ふち数参考表
ナイロンブラッシュH-30 (4辺ふち付の場合)

- ① ピースのブラシが開口に対して水平になるように置きます。
- ② ジョイント部分の「オス」「メス」に合わせてふちを置きます。
- ③ 「メス」に「オス」を差し込み、上から木槌などで入れ込みます。

ご注意 ●専用ふちは異動時にしか取り外れません。
●H-25Bはブラシの向きがH-30と90°違います。

ふちを含んだ サイズ	ピース	角ふちオス	角ふちメス	角ふちオス	角ふちメス
奥行 開口 750×1050mm	24	3	3	2	2
奥行 開口 1050×1350mm	48	5	5	2	2
奥行 開口 1050×1950mm	72	7	7	2	2

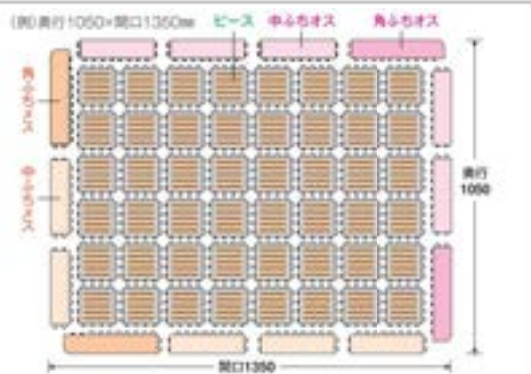

粗土砂落とし用 丈夫なナイロン製超極太ブラシが、靴底の土砂をしっかりと落とします。

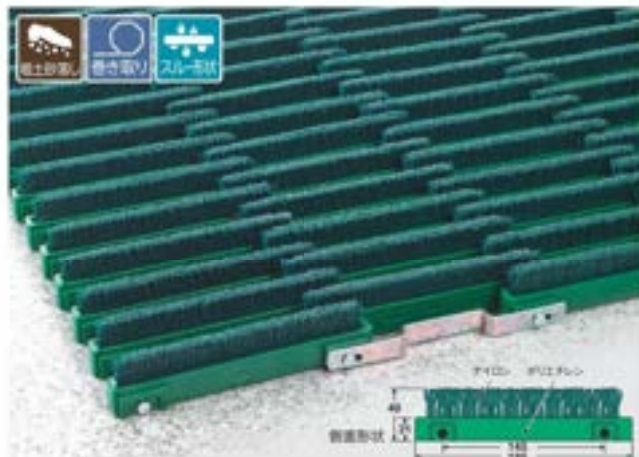

ナイロンブラッシュH-40

厚さ約40mm

材質 ポリスチレン、ナイロン、金属スチールにメッキ仕上
規格色 緑
厚さ 40mm

品番	規格サイズ	重量約	価格	梱包数	JACO-F
MR-097-141-0	620×550mm	2kg	¥40,000 (税込¥44,000)	1枚	389007
MR-097-180-0	1m×1.2m	14.0kg	¥77,000 (税込¥84,700)	3枚以上	

●靴の都合により寸法は正確に製作できません。 ●納期は受注後、約1週間です。
●長尺は1200mmまで製作できます。 ●施工費は別途申し受けます。

塩に不使用

巻き取り可能で掃除や移動の際に便利です。

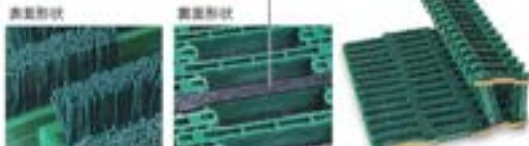

マットベース 床面にフィットしズレにくい専用ベースを、工場や作業場の切削加工の足元に。



切りクズはマットの底へベース内の切りクズをまとめて捨てられるので、清掃が簡単。

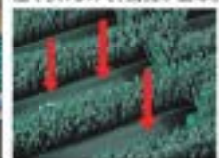

ナイロンブラッシュ用マットベース

材質 合成ゴム 梱包人数 1名
厚さ 約27mm 元払数量 4枚以上
重量 約4kg

品番	サイズ	価格	JACO-F
MR-097-710-0	625×925mm	¥17,500 (税込¥18,250)	654201



雪・泥・キリコ落とし用 足を前後に動かすだけで、靴の表や底に付いた雪・泥や作業現場などで付着したキリコを効果的に除去するシューズクリーナー。

ベース+サイドブラシ+手すりの基本セット



ユキドロオシ

材質 フランナイロン、本体ポリプロピレン、手すりスチール(粉体塗装)
サイズ 180/3段タイプ約256×378×H880mm

品番	規格	重量約	価格
MR-178-020-0	サイドブラシ1段タイプ/AEV-105-001	3.5kg	¥16,000 (税込¥17,600)
MR-178-030-0	サイドブラシ3段タイプ/AEV-105-003	5kg	¥22,500 (税込¥24,750)

●お客様取立商品 ●ベース+サイドブラシ+手すり
●送料は別途申し受けます。

塩に不使用

靴底の汚れを落とす、強靱なベースブラシ。



ユキドロオシ ベース

材質 フランナイロン、本体ポリプロピレン
サイズ 約256×378×H100mm
重量 約1.0kg

品番	規格	価格
MR-178-010-0	AEV-105-000	¥8,500 (税込¥9,350)

●送料は別途申し受けます。

塩に不使用



靴の汚れをらくらく除去するブラシ形状。
ブラシは耐久性に優れたナイロン製。表面は靴を傷めないしなやかなブラシ。底面には汚れを確実に落とすために強靱なブラシがセットされています。

電源不要・さびない樹脂製。
工場・農場・スキー場・野球場など、電源不要でいつでもどこでも使えます。また、本体はさびない樹脂製なので、水を掛けながらの使用も可能です。



オプション 泥砂などを効果的に回収する専用トレイ。

ユキドロオシトレイ

材質 ポリスチレン、スチール(304ステンレス)
サイズ 約610×470×H190mm
重量 約5.5kg

品番	規格	価格
MR-178-040-0	AEV-105-040	¥14,000 (税込¥15,400)

●ベースを2個セットしての使用をおすすめします。

●送料は別途申し受けます。

塩に不使用



靴底ハードブラッシュ(2個入) + 靴底ハードブラッシュトレイ使用例

泥・キリコ落とし用 靴底や側面に付いた泥や作業現場などのキリコを効果的に除去するブラシマットです。

屋内外で使え、水洗いできる樹脂製。

サビない樹脂製なので、水を掛けながらの使用も可能です。工場・農場・グラウンド・積雪時など、どこでも使えます。



靴底だけでなく、つま先や側面の汚れも除去するブラシ形状。

ブラシは耐久性に優れたナイロン製。表面は靴を傷めないしなやかなブラシ。底面には汚れを確実に落とすために複数のブラシがセットされています。



横や縦に連結できます。



安定感のある専用トレイ。

1セット(2個)がピッタリ収まり、床面にフィットするゴム製なので、靴底をブラッシングする間もズレにくく、セットでの使用がおすすめです。



セット例



靴底ハードブラッシュ(2個入)

材質 本体がPP25レン、ブラシがナイロン、サイドがナイロン
サイズ 約W412×D372×H80mm(ジョイント/サイドブラシ含む)
重量 2個セット 約0.9kg

品番	価格	税込価格	在庫数
MR-178-510-0	¥13,000	¥14,300	1セット 6セット

●2個1セット(お客様ジョイント商品) ●多数個ジョイント可能
●比不使用 ●再生素材 JANコード 903095



専用トレイ

靴底ハードブラッシュトレイ

材質 再生ゴム
サイズ 約520×460×H70mm
重量 約3.3kg

品番	価格	税込価格	在庫数
MR-178-540-0	¥5,000	¥5,500	1個 10個以上

●靴底ハードブラッシュを2個セットしてご使用をおすすめします。
●比不使用 ●再生素材 JANコード 903101

超ロングセラーのスタンダードタイプ。昔も今も玄関はこのマット。

スチール枠製

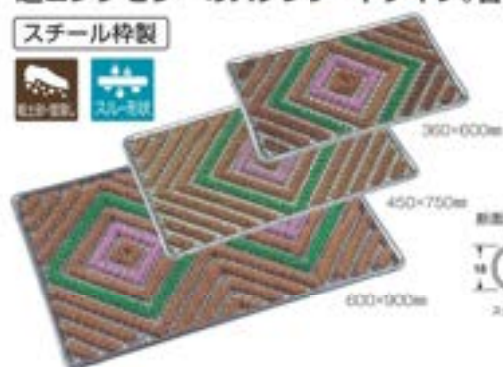

表面形状



タンポボマット

材質 特殊編織メック素材、平織スチール樹脂メック、毛ポリアクリレン
厚さ 25mm

品名	規格サイズ(約)	重量約	価格	梱包人数	品名	JANコード
MR-102-910-9	360×600mm	1.7kg	¥3,000(税込¥3,300)	10枚	29811	133698
MR-102-920-9	450×750mm	2.5kg	¥4,500(税込¥4,950)	5枚	19811	133997
MR-102-940-9	600×900mm	3.7kg	¥7,300(税込¥8,030)	5枚	10811	194291

●上記以外の別サイズは製作できません。
●寸法は少々異なる場合があります。

樹脂枠製



スチール枠製より軽くて移動させやすい。

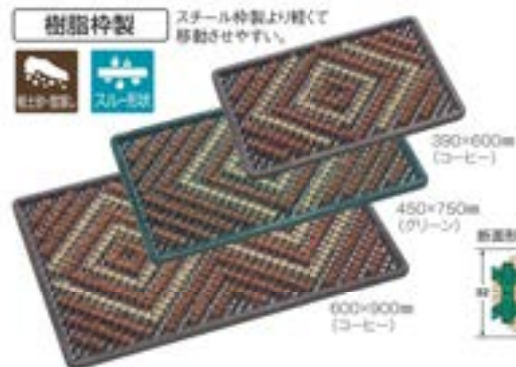

表面形状



テラマット ダイヤ

材質 ポースポリエチレン、ブラシポリプロピレン
規格色 グリーンコーヒー
厚さ 約32mm(フラン約32mm+ベース約2mm)

品名	色コード	規格サイズ(約)	重量約	価格	梱包人数	品名	JANコード
MR-100-310-□		360×600mm	1.1kg	¥3,700(税込¥4,070)	10枚	20811	
MR-100-320-□		450×750mm	1.5kg	¥4,700(税込¥5,170)	10枚	20811	
MR-100-340-□		600×900mm	2.2kg	¥6,700(税込¥7,370)	5枚	10811	

色コード/1.グリーン 4.コーヒー
●上記以外の別サイズは製作できません。

塩ビ不使用



テラマットダイヤ600×900mm(コーヒー)

サイズ	JANコード
360×600mm	648910 649245
450×750mm	648811 649146
600×900mm	648712 649047

太い葉で靴底の泥や粗土砂、雪をきれいに落とす。マット上に土砂が残らず除塵効果を損ないません。



表面形状



ヨクトールマット

材質 特殊ポリエチレン
規格色 若草
厚さ 約34mm

品名	色コード	サイズ(約)	重量約	価格	梱包人数	品名	JANコード
MR-103-115-□		408×600mm	1.2kg	¥3,700(税込¥4,070)	10枚	10811	
MR-103-123-□		450×747mm	1.6kg	¥4,700(税込¥5,170)	10枚	10811	
MR-103-135-□		600×874mm	2.3kg	¥7,700(税込¥8,470)	10枚	10811	

色コード/1.若草
●上記以外の別サイズは製作できません。

塩ビ不使用



断面形状(花柄ヨクトールマット・ヨクトールマット共通)
※底層部より70%アウター一体成型されています。ご使用の際は必ず裏面にお貼りください。

雨水や土砂などのたまりやすい場所や、ぬかるんだ場所でも抜群の除塵効果を発揮します。



表面形状



スパイクターフ

材質 特殊ポリエチレン
規格色 緑
重量 1枚約1.2kg
厚さ 約34mm
梱包人数 10枚(ジョイント60個入)
突起数 10個以上

品名	規格サイズ	価格	JANコード
MR-007-020-1	1枚 450×600mm	¥3,500(税込¥3,850)	290714

●梱包品の受渡しはできません。●専用ふちはありません。●1枚にジョイント部品の割付
●施工費は別途申し受けます。●300×450mmを2枚ジョイントしています。

塩ビ不使用 価格 約3000円

組立は簡単なジョイント式
連結時はジョイント部品をお使いください。



ジョイント部品

土砂や水がマットの下に抜け落ちるスルー形状。除塵効果が長持ちします。



土砂落下

スルー形状

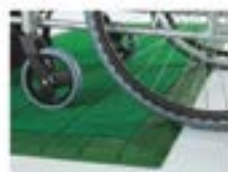

土砂の侵入を防ぐとともに、車椅子やカートの通行もスムーズ。

表面形状



スルー形状

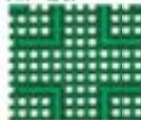

断面形状



規格色



4色 1.8m×1.2m 5.5尺 1.8m×1.2m 7.0m

テラロイヤル[®]マット

材質 EVA樹脂(エチレン-酢酸ビニール共重合体)
規格色 赤・青
厚さ 10mm

品番	色コード	規格サイズ(約)	重量(約)	価格	梱包数	在庫数
MR-050-040-□		600×900mm	2.2kg	¥11,500(税込¥12,650)	5尺	108以上
MR-050-050-□		900×1200mm	4.4kg	¥22,500(税込¥24,750)	1尺	58以上
MR-050-052-□		900×1500mm	5.4kg	¥28,500(税込¥31,350)	1尺	58以上
MR-050-056-□		900×1800mm	6.4kg	¥34,000(税込¥37,400)	1尺	58以上
MR-050-080-□		1m幅対応	4.1kg	¥21,500(税込¥23,650)	3m以上	

色コード/4.青 5.灰 7.青

- 両面は受注生産品です。受注生産品及び別注サイズは受注後の1週間でお届けします。
- 受注生産品の梱包人数は確認願います。●施工費は別途申し受けます。
- 別注サイズをご注文の際は、ふち付・ふちなしをご指定ください。
- ふちなし加工も承ります。詳しくはお問い合わせください。
- 別注サイズは1800×3000mmまで製作できます。それ以上のサイズはお問い合わせください。

塩に不使用

時間 約700分

規格サイズ	JANコード		
	赤	青	青
600×900mm	119441	119456	119472
900×1200mm	119540	119557	119571
900×1500mm	119649	119656	119670
900×1800mm	119748	119755	119779

人工芝のようなソフトな感触の土砂落としマット。



土砂落下

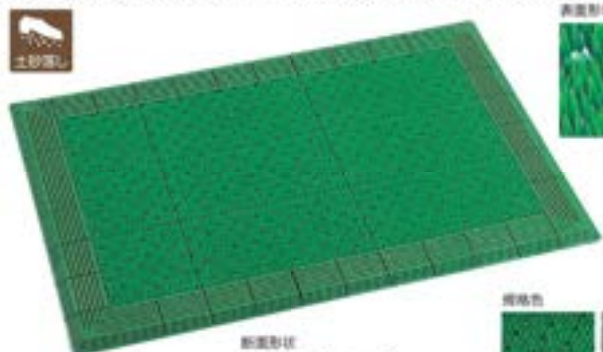

表面形状



断面形状



規格色



1.緑 5.灰 1.8m×1.2m

テラエルポー[®]マット

材質 EVA樹脂(エチレン-酢酸ビニール共重合体)
規格色 緑・灰
厚さ 17.5mm

品番	色コード	規格サイズ(約)	重量(約)	価格	梱包数	在庫数
MR-052-020-□		450×750mm	1.4kg	¥ 6,500(税込¥ 7,150)	10巻	108以上
MR-052-040-□		600×900mm	2.2kg	¥10,500(税込¥11,550)	5巻	108以上
MR-052-050-□		900×1200mm	4.4kg	¥21,000(税込¥23,100)	1巻	58以上
MR-052-052-□		900×1500mm	5.4kg	¥26,500(税込¥29,150)	1巻	58以上
MR-052-056-□		900×1800mm	6.4kg	¥31,500(税込¥34,650)	1巻	58以上
MR-052-080-□		1m幅対応	4.2kg	¥23,500(税込¥25,850)	3巻以上	

色コード/1.緑 5.灰

- 両面は受注生産品です。受注生産品及び別注サイズは受注後の1週間でお届けします。
- 受注生産品の梱包人数は確認願います。●施工費は別途申し受けます。
- 別注サイズをご注文の際は、ふち付・ふちなしをご指定ください。
- ふちなし加工も承ります。詳しくはお問い合わせください。
- 別注サイズは1800×3000mmまで製作できます。それ以上のサイズはお問い合わせください。

塩に不使用 時間 約100分

規格サイズ	JANコード		
	緑	灰	
450×750mm	121710	121750	
600×900mm	121918	121956	
900×1200mm	122014	122052	
900×1500mm	122113	122151	
900×1800mm	122212	122250	

両面が使えるお得なマットです。



土砂落下



スルー形状

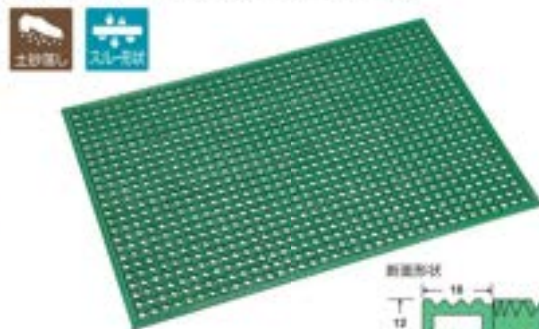

表面形状



スルー形状

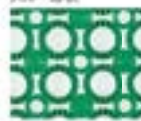

断面形状



スワニー[®]マット

材質 特別配合EVA樹脂(エチレン-酢酸ビニール共重合体)
規格色 緑
厚さ 12mm

品番	規格サイズ	価格	梱包数
MR-050-080-1	1m幅対応	¥18,600(税込¥20,460)	3m以上

- 受注生産品です。受注後の1週間でお届けします。
- 施工費は別途申し受けます。
- 別注サイズは1800×3000mmまで製作できます。それ以上のサイズはお問い合わせください。
- ご注文の際は、ふち付・ふちなしをご指定ください。

塩に不使用 時間 約700分



スーパーダスピット (80)

すべりにくく、除塵性の高いブレード形状のマット。
土砂がマット下に落ちて、メンテナンスも簡単。



表面形状/規格色

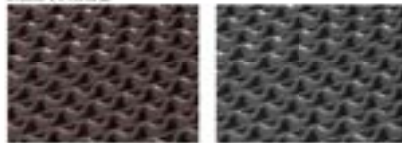

4.茶 400004

5.灰

スルー形状

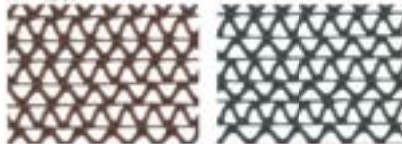

土砂の侵入を防ぐとともに、車椅子やカートの通行もスムーズ。



スーパーダスピット

材 質 塩化ビニール
規 格 色 茶・灰
厚 さ 約7mm

品番	色コード	形状	規格サイズ	重量(約)	価格	単位	梱包	積込可能数
MR-133-040	茶	□	7m 600×900mm	2.3kg	¥15,500 (税込 ¥17,050)	5枚	12枚以上	12枚以上
MR-133-044	茶	□	7m 900×1200mm	4.0kg	¥31,000 (税込 ¥34,500)	2枚	5枚以上	5枚以上
MR-133-046	茶	□	7m 900×1500mm	5.5kg	¥39,000 (税込 ¥42,900)	2枚	4枚以上	4枚以上
MR-133-048	茶	□	7m 900×1800mm	6.9kg	¥46,000 (税込 ¥50,600)	2枚	3枚以上	3枚以上

●上記製品は高規格品による、ふち(200mm)付です。

品番	色コード	形状	規格サイズ	重量(約)	価格	単位	梱包	積込可能数
MR-133-055	茶	□	7m 900×6m(1.5m)	21.2kg	¥152,000 (税込 ¥167,200)	1本	1本以上	1本以上
MR-133-088	茶	□	7m 1800×3000mm(6m)	4.3kg	¥33,500 (税込 ¥36,850)	3枚	3枚以上	3枚以上

色コード/4茶 5灰

- 茶は受注生産です。
- 別注サイズをご注文の際は、お方向をご指定ください。
- 別注サイズは受注後の1週間程度で出荷します。
- 施工費は別途申し受けます。
- 300×600mm以下のサイズは別途受取(郵送)になります。
- ふちなしのご用意ができます。詳しくは担当まで、お問い合わせください。
- 120cm以上の製作はお問い合わせください。(ふち付)1200×3000mmまで製作できます。
- 抗菌・防カビ・防汚剤入り
- 温度変化により伸縮する場合があります。ご了承ください。

※お問い合わせください

規格サイズ	JANコード	
	茶	灰
600×900mm	709444	709352
900×1200mm	709840	709758
900×1500mm	710044	709956
900×1800mm	710242	710150
900×6m	708843	708751



土砂や水は下に抜け落ちるので、雨の日は水切り効果があります。

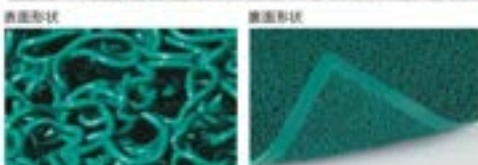

ケミタングルのハード

材質 強化ビニール
規格色 緑系系
厚さ 約14mm
重量 1㎡に約5.0kg

品番	色コード	規格サイズ	重量(約)	価格	納期	最小주문수량
MR-139-040	□	600×900mm	2.7kg	¥24,000(税込) ¥26,400	10日	5枚以上
MR-139-042	□	750×900mm	3.4kg	¥29,000(税込) ¥31,900	1日	3枚以上
MR-139-044	□	900×1200mm	5.5kg	¥48,000(税込) ¥52,800	1日	2枚以上
MR-139-046	□	900×1500mm	6.9kg	¥58,000(税込) ¥63,800	1日	2枚以上
MR-139-048	□	900×1800mm	8.2kg	¥70,000(税込) ¥77,000	1日	2枚以上
MR-139-049	□	1200×1800mm	11kg	¥97,000(税込) ¥106,700	1日	1枚以上

●上記製品は高層階による、ふも(20cm)付です。

品番	色コード	規格サイズ	重量(約)	価格	納期	最小주문수량
MR-139-055	□	90cm×6m(1.5m)	30kg	¥235,000(税込) ¥258,500	1日	1本以上
MR-139-080	□	1㎡に付(1.5m)	5.1kg	¥45,000(税込) ¥50,600	3日以上	
MR-139-082	□	1㎡に付(25cm)	5.3kg	¥50,000(税込) ¥55,000	3日以上	
MR-139-084	□	1㎡に付(30cm)	5.7kg	¥50,000(税込) ¥55,000	3日以上	
MR-139-086	□	1㎡に付(35cm)	5.1kg	¥50,000(税込) ¥55,000	3日以上	

- 色コード/1.緑 4.茶 5.灰
- 受注生産品です。受注後約1週間でお届けします。
- 施工費は別途申し受けます。
- 300×900mm以下のサイズは別途見積(割高)になります。
- 抗菌・防カビ・防藻剤入り
- 温度変化により伸縮する場合があります。ご了承ください。

JANコード				JANコード			
規格サイズ	緑	茶	灰	規格サイズ	緑	茶	灰
600×900mm	260914	260945	260952	900×1800mm	261317	261348	261355
750×900mm	261010	261041	261058	1200×1800mm	261416	261447	261454
900×1200mm	261119	261140	261157	90cm×6m	261515	261546	261553
900×1500mm	261218	261249	261256				

細かいコイルでこまかい砂やホコリまで落とします。汚れが下までぬけないタイプなので床に優しいマットです。

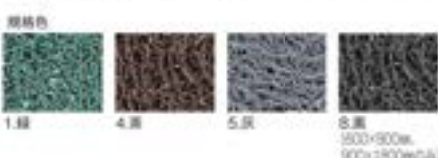
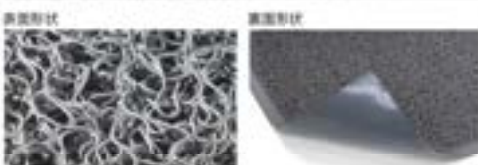
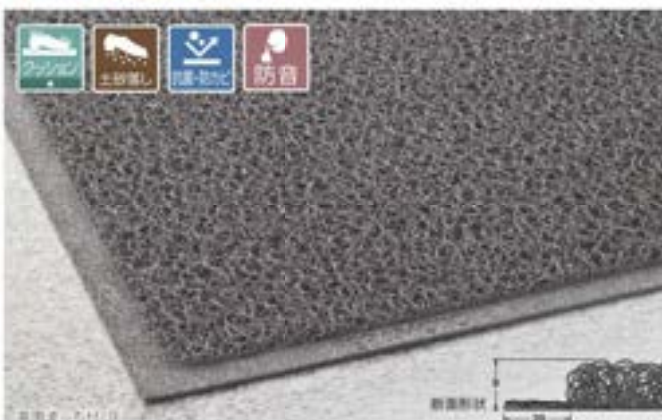

ケミタングルのソフト

材質 強化ビニール
規格色 緑系系
厚さ 約9mm

品番	色コード	規格サイズ	重量(約)	価格	納期	最小주문수량
MR-139-220	□	450×750mm	1.0kg	¥6,500(税込) ¥7,150	10日	50枚以上
MR-139-240	□	600×900mm	1.6kg	¥9,000(税込) ¥9,900	10日	50枚以上
MR-139-244	□	900×1200mm	3.3kg	¥18,000(税込) ¥19,800	4日	2枚以上
MR-139-246	□	900×1500mm	4.1kg	¥22,500(税込) ¥24,750	4日	2枚以上
MR-139-248	□	900×1800mm	4.9kg	¥27,000(税込) ¥29,700	4日	2枚以上

●規格色等の900×1200mm-900×1800mm-900×1800mmは受注生産品です。
●上記製品は高層階による、ふも(20cm)付です。

品番	色コード	規格サイズ	重量(約)	価格	納期	最小주문수량
MR-139-255	□	90cm×6m(1.5m)	20.5kg	¥88,000(税込) ¥96,800	1日	1本以上
MR-139-258	□	120cm×6m(1.5m)	28.7kg	¥117,000(税込) ¥128,700	1日	1本以上
MR-139-260	□	1㎡に付(1.5m)	3.3kg	¥30,000(税込) ¥33,000	3日以上	
MR-139-262	□	1㎡に付(25cm)	3.6kg	¥35,000(税込) ¥39,600	3日以上	
MR-139-264	□	1㎡に付(30cm)	3.9kg	¥35,000(税込) ¥39,600	3日以上	
MR-139-266	□	1㎡に付(35cm)	3.3kg	¥35,000(税込) ¥39,600	3日以上	

- 色コード/1.緑 4.茶 5.灰 8.黒
- 別注サイズ及び受注生産品は受注後約1週間でお届けします。
- 300×900mm以下のサイズは別途見積(割高)になります。
- 規格色等のサイズは、600×900mm、900×1800mmのみです。
- 施工費は別途申し受けます。
- 抗菌・防カビ・防藻剤入り
- 温度変化により伸縮する場合があります。ご了承ください。

JANコード			
規格サイズ	緑	茶	灰
450×750mm	272719	272740	272757
600×900mm	272816	272849	272856
900×1200mm	273013	273044	273051
900×1500mm	273112	273143	273150
900×1800mm	273211	273242	273259
90cm×6m	273310	273341	273358
120cm×6m	273419	273440	273457

マットふちもあります

マットの反り上がりやめくれ上りを防ぎ、見栄えを豪華に変身させます。
●マットふち ▶P.322

25mm幅ふち

ケミタングルのソフトに装着した状態



38mm幅ふち

ケミタングルのソフトに装着した状態





フリーラインマット (青)

自由にジョイントやカットができる樹脂製マットです。
土砂や水が下に抜け落ちるスルー形状で除塵効果を損ないません。



フリーラインマット (緑)

表面形状



スルー形状

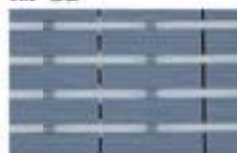

取付色



1.緑



5.青



6.ベージュ

フリーラインマット

材 質 特殊ポリエチレン
規格色 緑・青・ベージュ
厚 さ 12mm
重 量 1ピース約195g(1㎡に約4.4kg)

品番	色コード	規格サイズ	価格	積込人数	光量数量
MR-080-072-□	1E-3150-300	¥ 880/㎡ ¥ 968	1000-3	1000-3	1000-3
MR-080-080-□	1㎡に付	¥21,000(税込) ¥23,100	※送料別途見積		

色コード/1.緑 5.青 6.ベージュ
●寸法は多少変動があります。●既立品の発注はできません。
●温度変化により、伸縮する場合があります。ご了承ください。 ●施工費は別途申し受けます。

※ビニール製 防火 防虫

JANコード			
規格サイズ	緑	青	ベージュ
1E-3150-300	125817	125855	125862

機能美と造形美が生み出す洗練された雰囲気は、
 オフィスビルや大型店舗に調和します。
 厳選されたテラモト独自の3カラーが
 パブリックスペースをさらに上のステージに
 引き上げます。



土砂落とし用

高い耐久性と除塵性能はそのままに敷き込みやすさと仕上がりの美しさを追求!

表面形状

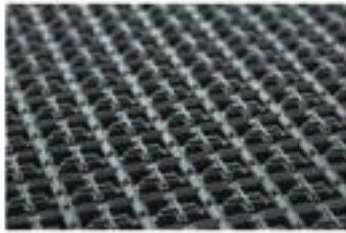

びっしり並んだ凹凸が
汚れをかき取ります。
靴底についた頑固な汚れもこの凹凸
がしっかりかき取り、優れた除塵性能
と高いグリップ力を発揮します。
水や汚れを下に落とす
スルー形状



**300mm×300mmの
新規格サイズ**

新規格の300mm角で施工指定が簡
単です。表面形状にも方向性がな
いので、表面の形状に迷うことなく
作業が行えます。

自由につなげてカット
できるジョイント式

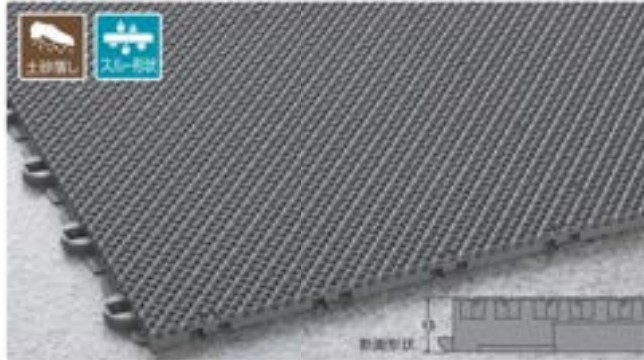

規格色

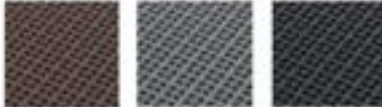

4. チョコ 7. グレー 8. アーバングレー

規格色

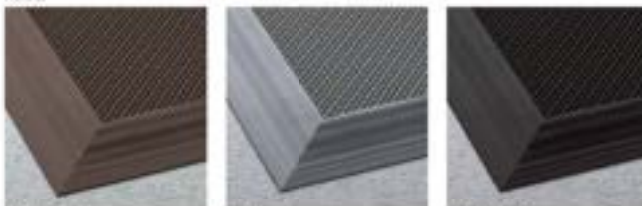

4. チョコ 7. グレー 8. アーバングレー

風除室マット ダストップ®X

材 質 塩化ビニール
規 格 色 チョコ・グレー・アーバングレー
重 量 1枚約750g (1㎡に材料約0.3kg)
厚 さ 約13mm

品番	色コード	規格サイズ	価格	梱包人数	元払数量
MR-115-030-□		300×300mm	¥ 2,700 (税込 ¥ 2,970)	10名	30枚以上
MR-115-080-□		1㎡に付	¥38,000 (税込 ¥41,800)		※送料別途要
色コード/4. チョコ 7. グレー 8. アーバングレー					
●施工費は別途申し受けます。 ●既立品の発注はできません。					
●温度変化により、伸縮する場合があります。ご了承ください。					
JANCO-P					
規格サイズ	チョコ	グレー	アーバングレー		
300×300mm	117393	117409	117416		

風除室マット ダストップ®Xの試験結果は▶P.367

専用ふち マットのつまずきやはね上がり
などの危険防止に。

風除室マット ダストップ®X専用幅広ふち(踏着タイプ)

材 質 塩化ビニール
規 格 色 チョコ・グレー・アーバングレー
厚 さ 約13.5mm

品番	色コード	規格サイズ	重量(約)	価格	
MR-115-430-□		75mm×10m	8.9kg		
MR-115-440-□		75mm×1mに付	680g	¥2,300 (税込 ¥2,530)	
色コード/4. チョコ 7. グレー 8. アーバングレー					
●マットふちの規格は材料のみです。					
●接着加工費は別途申し受けます。					
JANCO-P					
規格サイズ	チョコ	グレー	アーバングレー		
75mm×10m	117423	117430	117447		

点字パネル

風除室マット ダストップ®Xにジョイントできる専用の点字パネル。



施工例

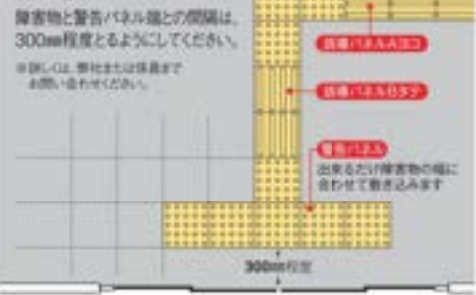

警告パネル

材 質 新質塩化ビニール
規 格 色 黄
規格サイズ 300×300mm
厚 さ 約17mm
重 量 約980g
梱 包 入 数 20枚
元 払 数 量 40枚以上

品番	規格	価格	JANCO-P
MR-125-120-□		¥2,000 (税込 ¥2,200)	692906

※送料別途要



誘導パネル

材 質 新質塩化ビニール
規 格 色 黄
規格サイズ 300×300mm
厚 さ 約17mm
重 量 約738g
梱 包 入 数 20枚
元 払 数 量 40枚以上

品番	規格	価格	JANCO-P
MR-125-712-0 A□□		¥2,000 (税込 ¥2,200)	683002
MR-125-722-0 B□□		¥2,000 (税込 ¥2,200)	683101

A□□ ※送料別途要 B□□ ※送料別途要

点字パネル
誘導パネル
警告パネル
風除室マット
ダストップ®X

点字パネル
誘導パネル
警告パネル
風除室マット
ダストップ®X
専用幅広ふち
踏着タイプ



0504271111

吸水+除塵の性能を兼ね備えているので、常設が可能な雨天マット。
美しいウェーブラインがモダンで高品位な空間を演出します。

「繊維部分」は再生PET使用

マット表面の繊維部分に、ペットボトルの再生樹脂を主原料として加工した繊維を使用。PETボトルリサイクル推進協議会により認定された、環境に優しいマットです。



耐久性のある吸水マット

極細繊維とヘタリに強い極太繊維のセット系を交絡することにより、吸水性と耐久性を併せ持った吸水マットです。



色落ち・色褪せしにくい

繊維の原料そのものに、色のもととなる顔料を練り込んだ原糸糸を使用。色落ち、色褪せなどがしにくく、堅牢度にも優れています。



0504271111

雨の日でも晴れの日でもエントランスを美しく演出する。モダンなデザインで空間のグレードをアップさせるハイスタンダードな吸水・除塵マットシリーズです。

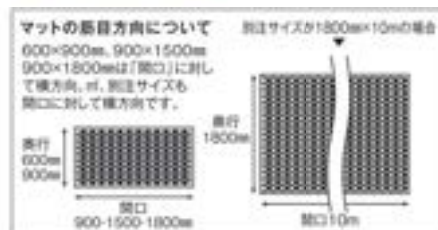

雨天用マット ラインアート

材質 表面がポリエステル(裏面がポリエステル、再生PET150%)、裏面が電着化ビニール
規格色 ネイビーブルー・ブラウン・グレー
厚さ 約5~10mm(114L・3~8mm・ベース2mm)

品番	色コード	規格サイズ	重量(1㎡)	価格	梱包人数	在庫数量
MR-056-046-C		900×1500mm	5.8kg	¥34,000(税込¥37,400)	1枚	30以上
MR-056-048-C		900×1800mm	7kg	¥41,000(税込¥45,100)	1枚	30以上
MR-056-080-C		1㎡に付	4.3kg	¥29,000(税込¥31,900)		30以上

色コード/3.ネイビーブルー 4.ブラウン 5.グレー
●別注サイズは1800mm×10mまで製作できます。10m以上はお問い合わせください。
●規格サイズは24辺らち付。別注サイズをご注文の際は、ふち付・ふちなしをご指定ください。
●別注サイズは受注後約1週間程度出荷します。
●別注サイズにて、2重マットにもへの加工ができます。(受注生産)
●施工費は別途申し受けます。 ●パイル・再生PET150%使用
●1㎡あたり約21本分のペットボトル(300mLサイズ)の再生原料を使用
●貼り合わせ加工はできません。

再生素材	特別価格	JANコード
再生PET150%	特別価格	
再生PET150%	特別価格	
再生PET150%	特別価格	

砂漠の風紋をイメージした、美しいライン模様のエントランスマット。

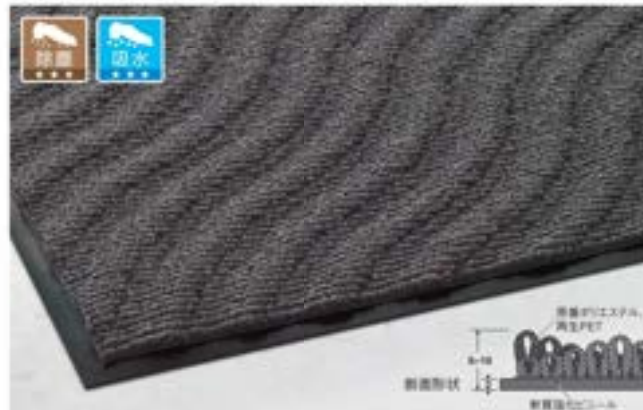

「繊維部分」は再生PET使用

マット表面の繊維部分に、ペットボトルの再生樹脂を主原料として加工した繊維を使用。PETボトルリサイクル推進協議会により認定された、環境に優しいマットです。

耐久性のある吸水マット

極細繊維とヘタリに強い極太繊維のセット糸を交絡することにより、吸水性と耐久性を併せ持った吸水マットです。



色落ち・色褪せにくい

繊維の原料そのものに、色のもととなる顔料を練り込んだ原糸糸を使用。色落ち、色褪せなどがしにくく、堅牢度にも優れています。



雨天用マット サンドアート

材質 表面がポリエステル(裏面がポリエステル、再生PET150%)、裏面が電着化ビニール
規格色 グレー
厚さ 約5~10mm(114L・3~8mm・ベース2mm)

品番	規格サイズ	重量(1㎡)	価格	梱包人数	在庫数量	JANコード
MR-057-046-S	900×1500mm	5.9kg	¥34,000(税込¥37,400)	1枚	30以上	100302
MR-057-048-S	900×1800mm	7kg	¥41,000(税込¥45,100)	1枚	30以上	100319
MR-057-080-S	1㎡に付	4.3kg	¥29,000(税込¥31,900)		30以上	

●別注サイズは1800mm×10mまで製作できます。10m以上はお問い合わせください。
●規格サイズは24辺らち付。別注サイズをご注文の際は、ふち付・ふちなしをご指定ください。
●別注サイズは受注後約1週間程度出荷します。
●別注サイズにて、2重マットにもへの加工ができます。(受注生産)
●施工費は別途申し受けます。 ●パイル・再生PET150%使用
●1㎡あたり約21本分のペットボトル(300mLサイズ)の再生原料を使用
●貼り合わせ加工はできません。

再生素材	特別価格	再生PET150%	JANコード
再生PET150%	特別価格	再生PET150%	
再生PET150%	特別価格	再生PET150%	



雨天用マット ニューダライン(グリーン)

抗菌剤入りで衛生的な場所にも対応した屋内マット。耐久性に優れ、雨天時の玄関・通路・手洗い場・トイレ、風呂場の出入口などに最適です。

抗菌剤入りで衛生的

抗菌剤を施すことで、マットに溜まった水分などによって繁殖する細菌などの発生も限りなく抑えます。

【試験項目】(ポーション品質評価機構での測定値)

抗菌性試験

【試験方法】

JS L 1902:2015 菌落形成法

5.菌数の測定方法:遊離平皿培養法、培養期間:18時間

【試験菌株】

黄色ブドウ球菌

【試験結果】

抗菌効果:抗菌活性値 ≥ 2.0

抗菌活性値 6.0

優れた吸水性と抜群の耐久性

カットパイルの両サイドを、一連のハイLOOPとローLOOPで挟み込む事により、ヘタリにくく、耐久性にも優れています。

ポリエステルナイロンLOOP

ヘタリにCC

クッション性抜群

カットパイル
毛絨層構造に因る
吸水性と保水性に
優れています。



軟質強化ビニール
フスリップ性・耐摩耗性に優れています



雨天用マット ニューダライン(ブラウン)

ポリエステル
ハイLOOP
ポリエステルナイロン
ローLOOP
YotoYotoYoto
軟質強化ビニール



雨天用マット ニューテラレイン(ブラウン)



吸水+抗菌加工で
安全で清潔な施設環境を
アシストします!

雨天用マット ニューテラレイン

材質 表面ポリエステル約70%、ナイロン60%、裏面ナイロン60%、フロック付、裏面敷居強化ビニール
規格色 グリーン/レッド/ブラウン/グレー
厚さ 5.5mm(1/4×8.0mmベース1.8mm)

品番	色コード	規格サイズ	重量 (90)	価格	巻入数	巻込長さ
MR-025-040	□	600×900mm	1.5kg	¥10,300(税込¥11,330)	10巻	10巻以上
MR-025-046	□	900×1500mm	4.5kg	¥24,500(税込¥26,950)	1巻	5巻以上
MR-025-048	□	900×1800mm	5.5kg	¥29,500(税込¥32,450)	1巻	5巻以上
MR-025-080	□	1×6m(巾)	3.0kg	¥21,500(税込¥23,650)		3巻

- 色コード/1.グリーン 2.レッド 4.ブラウン 5.グレー
- 引込サイズは1800mm×10mまで製作できます。10m以上はお問合わせください。
 - 規格サイズは4辺ふち付。別注サイズをご注文の際は、ふち付・ふちなしをご指定ください。
 - 引込サイズは受注後約1週間で作成します。 ●抗菌加工
 - 引込サイズ、工費マットふちへの加工ができません(受注生産)。●施工費は別途申し受けます。
 - 最大製作寸法以上は制作合わせ加工費別途申し受けます。

雨天用マットの価格 見積 030203

規格サイズ	JANコード			
	グリーン	レッド	ブラウン	グレー
600×900mm	114132	114149	114156	114163
900×1500mm	114170	114187	114194	114200
900×1800mm	114217	114224	114231	114248

マットのご注文方法を
ご覧ください▶P.353

表面形状



規格色



1.グリーン

2.レッド

4.ブラウン

5.グレー



驚異の吸水力と高い速乾性能を兼ね備えた次世代吸水マット。雨天時のスリップ事故対策に最適です。

抜群の吸水・速乾性能で快適な足元環境を実現しました。

極細繊維による毛管現象により、速やかに水分を吸い取り、**1㎡あたり約4.7Lの吸水力**を発揮します。(1㎡あたりの吸水量(L)参照)

24時間後の**1㎡あたりの保水率はわずか約1.4% (wet)**で水はけが良く、優れた速乾性能と相まって雨天時のエントランスを快適に保ちます。(24時間後の1㎡あたり保水量(L)参照)



優れた除塵力と保持力

カットパイルとループパイルを混在させていますので、微細な塵やホコリもキャッチし、靴底の汚れをフローアに持ち込めるのを防ぎます。



雨天用マット ネオレイン

材質 表面ナイロン100%-30CFナイロン、裏面高吸水性ビニール
 規格色 ブラウングレー
 厚さ 約9.0cm (パイル7.0cm+ベース2.0cm)

品名	色コード	規格サイズ	重量(約)	価格	梱包人数	5.5m幅
MR-031-040	□	600×900mm	2.1kg	¥10,500 (税込¥11,550)	10枚	10622
MR-031-046	□	900×1500mm	5.3kg	¥24,000 (税込¥26,400)	1枚	5612
MR-031-048	□	900×1800mm	6.3kg	¥29,500 (税込¥32,450)	1枚	5612
MR-031-080	□	1m幅巾	3.9kg	¥23,500 (税込¥25,850)		3912



色コード / 4 ブラウン 5 グレー
 ●別注サイズは1900mm×10mまで製作できます。15m以上はお問い合わせください。
 ●規格サイズの24倍の厚み。別注サイズをご注文の際は、送料も別途ご見積りください。
 ●別注サイズは受注後約1週間でお届けします。●施工費は別途お見積り。
 ●別注サイズで、2重マットふちへの加工ができます(別途生産)。
 ●貼り合わせ加工はできません。

設置方法

規格サイズ	JANコード
600×900mm	107721 107738
900×1500mm	107745 107752
900×1800mm	107769 107776

マットのご注文方法もご覧ください ▶ P.353



雨天時の足元を転倒事故から守る吸水マット。
 軽量素材で雨が降ったときにだけ、敷き込んで雨水の持ち込みを
 シャットアウトします。



超軽量!
 1㎡に付
 約**1.5kg**

両端にはつまずき防止の
 ふちが付いています。

表面形状

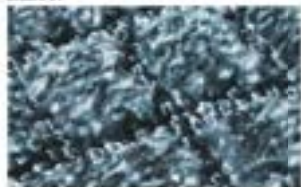

両端色



4. ブラウン

5. グレー

EVAラテックス素材の裏面で超軽量化を実現
 マット裏面はEVAラテックスを使用し軽さとメンテナンス性を高めました。
 裏面の凹凸形状がマット自体の滑りも防止します。



雨天用マット ネオレイン超軽量

受注
 生産

材 質	裏面:ナイロン100%(B.C.F.ナイロン)、裏面:EVAラテックス			
顔 色	ブラウン・グレー			
厚 さ	約8.0cm(ハイタイプ)・7.0cm(ベース1.0cm)			
重 量	1㎡に付約1.5kg			
品 番	色コード	規格サイズ	価格	完結数量

MR-035-070-□ 100cm幅×1mに付 **¥39,500(税別¥41,450)** 5m以上

色コード / 4. ブラウン 5. グレー

- 受注生産品です。受注後約1週間でお届けします。
- 長さ10mまで製作できます。10m以上はお問い合わせください。
- サイズに両端のふち部は含まれていません。(+6cm)
- 製造工程上、幅のサイズに誤差が生じます。ご了承ください。

※税 別1800円

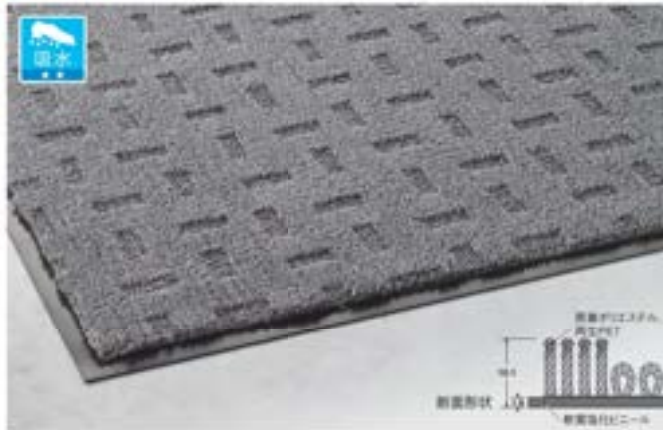

再生PET使用

PETがリサイクル推進協議会により認定された、環境に優しいマットです。

色落ち・色褪せしにくい

繊維の原料そのものに顔料を練り込んだ原糸糸を使用。色落ち、色褪せなどに強く、堅牢度にも優れています。

表面形状



規格色



1. グリーン (450×750mm2枚)
2. レッド (450×750mm2枚)
5. グレー (450×750mm2枚)

靴底に付いた水分を速吸水

毛足の柔らかいカットパイルと、アクセントのループパイルが、ソフトな踏み心地を与えつつ細かい砂やホコリも取り込みます。

ロングヒットを続ける再生素材を使用した吸水マット。靴底の水分を素早く吸い取り、雨の日のフロアをきれいに保ちます。

雨天用マット エコレイン

材 質 表層: ポリエステル100% (原糸: ポリエステル、再生PET50%)、裏面: 強化ビニール (裏面: ポリエステル (裏面))、裏面: 強化ビニール

品名	カラー	規格サイズ	重量(約)	価格	単位	元箱数量
MR-026-129-1	グリーン	450×750mm	1.1kg	¥ 7,200	箱	30箱
MR-026-140-1	グリーン	600×900mm	1.8kg	¥10,000	箱	10箱
MR-026-146-1	グリーン	900×1500mm	4.0kg	¥23,500	箱	5箱
MR-026-148-1	グリーン	900×1800mm	5.0kg	¥27,500	箱	4箱
MR-026-180-1	グリーン	180cm	3.4kg	¥21,200	箱	2箱

- 色コード: 1. グリーン(450×750mm) 2. レッド 5. グレー
- 450×750mmはグリーンのみです。
- 別注サイズは1800mm×1200mmまで製作できます。10m以上はお問い合わせください。
- 規格サイズは4辺のうち、別注サイズをご注文の際は、必ずしも4辺すべてご注文ください。
- 受注生産品は受注後約1週間でお届けします。
- 別注サイズで、2重マットふちへの加工ができません。(受注生産)
- 最大製作寸法以上は折り合わせ加工費別途申し受けます。
- パイル: 再生PET50%使用 ●加工費は別途申し受けます。
- 1㎡あたり約13.8本分のペットボトル(500mlサイズ)の再生粗繊維を使用

規格サイズ	JANコード			JANコード		
	グリーン	レッド	グレー	グリーン	レッド	グレー
450×750mm	789110	----	----	816711	816728	816759
600×900mm	616612	616629	616650	816610	616627	616658

マットのご注文方法はこちら ▶ P.353

裏面が薄くて軽いNBR製のズレにくいタイプもあります。

●詳しくは弊社、又は係員までお問い合わせください。



雨天用マット エコレイン (NBR)

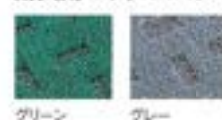

重量は従来品の
約半分
1.7kg/㎡

裏面にはつまみ止めのふちが付いています。

表面形状



断面形状

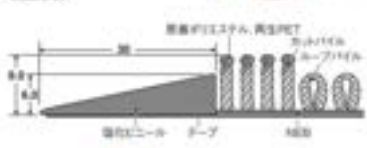

突然の雨などにも素早く対応！
軽量で運搬・設置もラクラク。
通路や広いエントランスなどに
最適なランナータイプです。



水分を通さない
NEBコーティング
裏面はNEBコーティングで床への水分の浸透を防ぎます。また、床面に密着しやすくマットがずれにくくなっています。

雨天用マット 軽量エコレインランナーふち付

材 質 表層: ポリエステル100% (原糸: ポリエステル、再生PET50%)、裏面: NBR (エチレン系)、ふち: 強化ビニール、テープ: 強化ビニール (裏面: ポリエステル (裏面))

品名	規格サイズ	重量(約)	価格	元箱数量
MR-021-064-5	900cm×180cm	1.7kg	¥11,000	箱

- 受注生産品です。受注後約1週間でお届けします。
- サイズに両側のふち部は含まれていません。(+4cm)
- 巾は90cmのみ、長さ180cmまで製作できます。 ●パイル: 再生PET50%使用
- 1㎡あたり約13.8本分のペットボトル(500mlサイズ)の再生粗繊維を使用

再生素材 貼付 616628 代用規格品



長さの違う独自構造のパイル糸を組み合わせ、有機的なパターンを醸しだすマット。靴底の汚れと一緒に水分も取り、フロアをきれいに保ちます。

独自の「さや芯構造」でへたらないパイル糸

芯繊維に超極太のモノフィラメントを用いた、さや芯構造のパイル糸により、水を含んだ状態でもへたらない超反発性とブラッシング性があります。また凹凸に直立したループパイル形状による優れたクッション性と耐久性で、踏まれても元の状態にはば復元します。

変色しにくい原着ナイロン使用

原着B.C.F.ナイロンの混織色タイプの使用により、耐光・耐薬品性に優れ、屋外での長時間使用にも耐えます。



原着素材



原織色



User Voice

靴底の汚れだけじゃなくて、水も吸うんですね！これだと雨の日も安心だし、常時敷きっぱなしにできるので、とても重宝しています。

雨天用マット ニューリブリード

材 質 原着ナイロン(さや芯構造糸、原着B.C.F.ナイロン)、裏面軟質発泡ビニール
 原織色 グリーン/ブラウン/グレー

厚 造 約9.4mm(パイル高27.0mm、ロー高4.0mm、ベース2.4mm)

品名	色コード	規格サイズ	重量(約)	価格	単位	在庫状況
MR-049-340-□		600×900mm	2.7kg	¥10,500(税込)¥11,550	5枚	5枚以上
MR-049-352-□		900×1500mm	6.9kg	¥24,500(税込)¥26,950	1枚	30枚以上
MR-049-356-□		900×1500mm	8.1kg	¥29,000(税込)¥31,900	1枚	30枚以上
MR-049-380-□		1m幅巾	5kg	¥24,500(税込)¥26,950	1枚	30枚以上

色コード 1.グリーン 4.ブラウン 5.グレー

- 別注サイズは1800mm×10mまで制作できます。10m以上はお問い合わせください。
- 規格サイズは14点のみ付。別注サイズをご注文の際は、ふも付・ふもなしをご指定ください。
- 別注サイズは受注後約1週間でお届けします。
- パイル糸構造により、マットサイズに約5mmの膨張が生じます。ご了承ください。
- パイル糸構造により、直角の精度が低くなります。ご了承ください。
- 別注扱いで、2重マットへの加工ができます(受注生産)。
- 取り付け加工はできません。 ●施工費は別途申し受けます。

関連商品の紹介

規格サイズ	JANコード		
	グリーン	ブラウン	グレー
600×900mm	100975	106588	101002
900×1500mm	100982	106595	101019
900×1800mm	100999	106601	101026

マットのご注文方法を
ご確認ください▶P.353

(標準+水廻)パイル23mm
 7.5mm
 10.5mm
 13.5mm
 16.5mm
 19.5mm
 22.5mm
 25.5mm
 28.5mm
 31.5mm
 34.5mm
 37.5mm
 40.5mm
 43.5mm
 46.5mm
 49.5mm
 52.5mm
 55.5mm
 58.5mm
 61.5mm
 64.5mm
 67.5mm
 70.5mm
 73.5mm
 76.5mm
 79.5mm
 82.5mm
 85.5mm
 88.5mm
 91.5mm
 94.5mm
 97.5mm
 100.5mm
 103.5mm
 106.5mm
 109.5mm
 112.5mm
 115.5mm
 118.5mm
 121.5mm
 124.5mm
 127.5mm
 130.5mm
 133.5mm
 136.5mm
 139.5mm
 142.5mm
 145.5mm
 148.5mm
 151.5mm
 154.5mm
 157.5mm
 160.5mm
 163.5mm
 166.5mm
 169.5mm
 172.5mm
 175.5mm
 178.5mm
 181.5mm
 184.5mm
 187.5mm
 190.5mm
 193.5mm
 196.5mm
 199.5mm
 202.5mm
 205.5mm
 208.5mm
 211.5mm
 214.5mm
 217.5mm
 220.5mm
 223.5mm
 226.5mm
 229.5mm
 232.5mm
 235.5mm
 238.5mm
 241.5mm
 244.5mm
 247.5mm
 250.5mm
 253.5mm
 256.5mm
 259.5mm
 262.5mm
 265.5mm
 268.5mm
 271.5mm
 274.5mm
 277.5mm
 280.5mm
 283.5mm
 286.5mm
 289.5mm
 292.5mm
 295.5mm
 298.5mm
 301.5mm
 304.5mm
 307.5mm
 310.5mm
 313.5mm
 316.5mm
 319.5mm
 322.5mm
 325.5mm
 328.5mm
 331.5mm
 334.5mm
 337.5mm
 340.5mm
 343.5mm
 346.5mm
 349.5mm
 352.5mm
 355.5mm
 358.5mm
 361.5mm
 364.5mm
 367.5mm
 370.5mm
 373.5mm
 376.5mm
 379.5mm
 382.5mm
 385.5mm
 388.5mm
 391.5mm
 394.5mm
 397.5mm
 400.5mm
 403.5mm
 406.5mm
 409.5mm
 412.5mm
 415.5mm
 418.5mm
 421.5mm
 424.5mm
 427.5mm
 430.5mm
 433.5mm
 436.5mm
 439.5mm
 442.5mm
 445.5mm
 448.5mm
 451.5mm
 454.5mm
 457.5mm
 460.5mm
 463.5mm
 466.5mm
 469.5mm
 472.5mm
 475.5mm
 478.5mm
 481.5mm
 484.5mm
 487.5mm
 490.5mm
 493.5mm
 496.5mm
 499.5mm
 502.5mm
 505.5mm
 508.5mm
 511.5mm
 514.5mm
 517.5mm
 520.5mm
 523.5mm
 526.5mm
 529.5mm
 532.5mm
 535.5mm
 538.5mm
 541.5mm
 544.5mm
 547.5mm
 550.5mm
 553.5mm
 556.5mm
 559.5mm
 562.5mm
 565.5mm
 568.5mm
 571.5mm
 574.5mm
 577.5mm
 580.5mm
 583.5mm
 586.5mm
 589.5mm
 592.5mm
 595.5mm
 598.5mm
 601.5mm
 604.5mm
 607.5mm
 610.5mm
 613.5mm
 616.5mm
 619.5mm
 622.5mm
 625.5mm
 628.5mm
 631.5mm
 634.5mm
 637.5mm
 640.5mm
 643.5mm
 646.5mm
 649.5mm
 652.5mm
 655.5mm
 658.5mm
 661.5mm
 664.5mm
 667.5mm
 670.5mm
 673.5mm
 676.5mm
 679.5mm
 682.5mm
 685.5mm
 688.5mm
 691.5mm
 694.5mm
 697.5mm
 700.5mm
 703.5mm
 706.5mm
 709.5mm
 712.5mm
 715.5mm
 718.5mm
 721.5mm
 724.5mm
 727.5mm
 730.5mm
 733.5mm
 736.5mm
 739.5mm
 742.5mm
 745.5mm
 748.5mm
 751.5mm
 754.5mm
 757.5mm
 760.5mm
 763.5mm
 766.5mm
 769.5mm
 772.5mm
 775.5mm
 778.5mm
 781.5mm
 784.5mm
 787.5mm
 790.5mm
 793.5mm
 796.5mm
 799.5mm
 802.5mm
 805.5mm
 808.5mm
 811.5mm
 814.5mm
 817.5mm
 820.5mm
 823.5mm
 826.5mm
 829.5mm
 832.5mm
 835.5mm
 838.5mm
 841.5mm
 844.5mm
 847.5mm
 850.5mm
 853.5mm
 856.5mm
 859.5mm
 862.5mm
 865.5mm
 868.5mm
 871.5mm
 874.5mm
 877.5mm
 880.5mm
 883.5mm
 886.5mm
 889.5mm
 892.5mm
 895.5mm
 898.5mm
 901.5mm
 904.5mm
 907.5mm
 910.5mm
 913.5mm
 916.5mm
 919.5mm
 922.5mm
 925.5mm
 928.5mm
 931.5mm
 934.5mm
 937.5mm
 940.5mm
 943.5mm
 946.5mm
 949.5mm
 952.5mm
 955.5mm
 958.5mm
 961.5mm
 964.5mm
 967.5mm
 970.5mm
 973.5mm
 976.5mm
 979.5mm
 982.5mm
 985.5mm
 988.5mm
 991.5mm
 994.5mm
 997.5mm
 1000.5mm



ニューパワーセル®(グレー)

高級感を醸し出すパイルに優れた耐久性・除塵性能を兼ね備えたロングセラーを続けるエントランスマットです。

優れた除塵性能

クランプ(ちぢれ)状のパイル糸を使用することで、靴底のブラッシング性はもちろんのこと、ヘタリにくく、クッション性、耐摩耗性などの特性をより一層向上させています。



強靱なパイルとクッション性

一般敷物のパイル糸に比べ、約3~4倍の太さがあり、コシが強く強靱な厚着B、C.F.ナイロンを使用しています。また、パイルは豊かなクッション性で、じゅうたんを思わせるソフトな踏み心地です。

静電気の発生を抑制

パイルに導電繊維を混入させることにより、帯電性が少なく、不快な静電気の発生を充分に抑えます。

お手入れカンタン

マット表面に付着した砂やゴミは掃帚などで簡単に取り除くことができます。また、色落ちや色褪せがしにくいので、繊維についた汚れはデッキブラシを使った水洗いも可能です。

車椅子や台車の移動もスムーズ

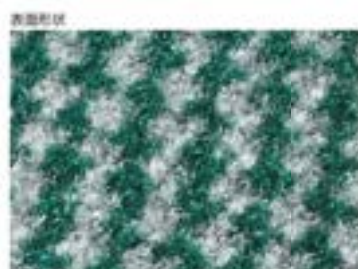
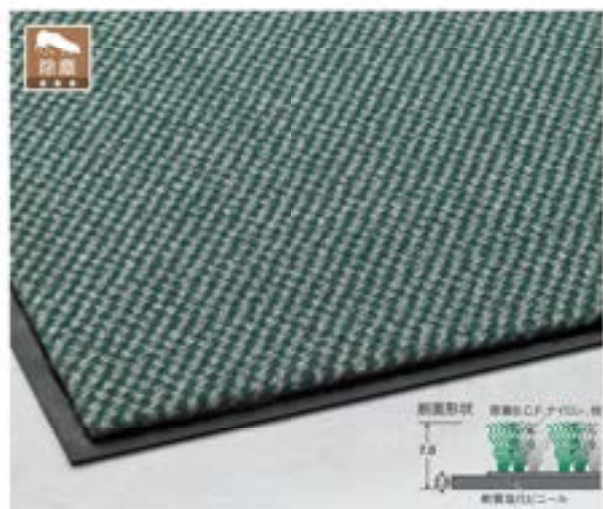

ニューパワーセル®

材質 表面ナイロン(厚着B/C.F.ナイロン、他)、裏面厚着編織ビニール
 規格色 グリーンレッド・ブラウン・グレー
 厚さ 約7.0mm(パイル5.0mm・ベース2.0mm)

品番	色コード	規格サイズ	重量(kg)	価格	梱包人数	光ら数値
MR-044-746-□		1000×900mm	2.3kg	¥10,500(税込¥11,550)	10名	100以上
MR-044-746-□		900×1500mm	5.7kg	¥27,500(税込¥30,250)	1枚	3枚以上
MR-044-748-□		900×1500mm	6.8kg	¥32,600(税込¥35,860)	1枚	3枚以上
MR-044-788-□		1m幅巾	4.2kg	¥22,700(税込¥24,970)		3枚以上

- 色コード/1.グリーン 2.レッド 4.ブラウン 5.グレー
 ●レッド・ブラウンは受注生産品です。 ●加工費は別途申し受けます。
 ●別注サイズ1800mm×10mまで製作できます。10m以上はお問い合わせください。
 ●規格サイズは445mm巾、別注サイズもご注文の際は、5mm巾を基準にご注文ください。
 ●別注サイズ及び受注生産品は受注後の1週間でお届けします。
 ●最大製作寸法以上は貼り合わせ加工費別途申し受けます。
 ●別注サイズ、2層マットへの加工が可能です(受注生産)。
 ※「ニューパワーセル」は専らフロンティア株式会社の登録商標です。

在庫マート®3000 特別価格

規格サイズ	JANCOコード			
	グリーン	レッド	ブラウン	グレー
500×900mm	100326	100371	100425	100470
900×1500mm	100333	100388	100432	100487
900×1800mm	100340	100395	100449	100494

マットのご注文方法
 はこちら ▶ P.353



ハイペロン(オリーブグリーン)

抜群の除塵性能と耐久性が魅力の除塵マット。 高級感ある艶やかなカラーでエントランスを演出します。

抜群の除塵性能

超極太原着ナイロン糸とB.C.F.ナイロン糸のカットパイルとループパイルを混在させ、頑固な汚れをブラッシング効果で落としながら微細な塵もキャッチします。また弾性回復力があるので従来のマットより、はるかにヘタリにくくなっています。

優れた洗濯堅牢度

光に対して変色しにくく、水洗いによる色落ち、色移りがほとんどありません。また、超極太ナイロン糸を使用しているため水切りも早くなります。

多彩なマットカラー

他のマットにはない多彩で鮮やかなカラーで、様々な施設のエントランスを彩ります。



ハイペロン(モスグレー)

断面形状

超極太ナイロン B.C.F.ナイロン

ハイペロン

材質 表面ナイロン100%(超極太ナイロン30%、B.C.F.ナイロン70%)、裏面車両塩化ビニール
厚さ 0.5cm(パイル7.5cmベース2.0cm)

品番	色コード	規格サイズ	重量	色	価格	単位	在庫
MR-038-010	010	300×900cm	0.5kg	●●●●●●●●	¥ 3,900	10枚	100以上
MR-038-020	020	450×750cm	1.2kg	●●●●●●●●	¥ 5,300	10枚	100以上
MR-038-040	040	600×900cm	1.9kg	●●●●●●●●	¥ 8,200	10枚	100以上
MR-038-040	040	750×900cm	2.4kg	●●●●●●●●	¥10,000	10枚	100以上
MR-038-044	044	900×1200cm	3.9kg	●●●●●●●●	¥14,500	1枚	50以上
MR-038-046	046	900×1500cm	4.9kg	●●●●●●●●	¥18,500	1枚	50以上
MR-038-048	048	900×1800cm	5.8kg	●●●●●●●●	¥21,500	1枚	50以上
MR-038-050	050	1500×1800cm	9.7kg	●●●●●●●●	¥35,000	1枚	30以上
MR-038-052	052	1500×2400cm	13kg	●●●●●●●●	¥46,500	1枚	30以上
MR-038-057	057	900×20m	64.6kg	●●●●●●●●	---	1本	1本以上
MR-038-080	080	1m×1m	3.6kg	●●●●●●●●	¥16,000	1枚	30以上

色コード/1オリーブグリーン 2シグナルレッド 3コバルトブルー 4チャコブラウン 5モスグレー 6ワインレッド

●(○)=受注生産、●(●)=在庫です。

●施工費は別途申し受けます。

●別途サイズは1900mm×10mまで製作できます。10m以上はお問い合わせください。

●規格サイズは4段から6段、別途サイズをご注文の際は、から付からしもお取付ください。

●別サイズ及び受注生産品は受注生産期間で異なります。

●最大製作寸法以上は送料を別途申し受けます。

●別途送料で、2重マットへの加工が可能です(受注生産)。

●900mm×20mのご注文の場合、短辺方向に1mは付いていません。別途で4段から6段も製作できます。

●ご注文の仕様 色 数量 送料

マットのご注文方法もご覧ください ▶P.353

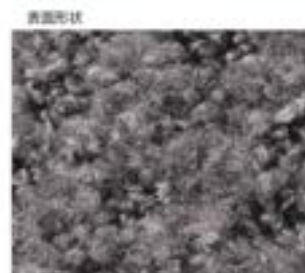

表面形状

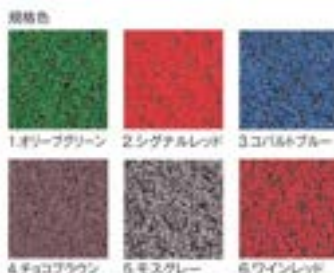

規格色

- 1オリーブグリーン
- 2シグナルレッド
- 3コバルトブルー
- 4チャコブラウン
- 5モスグレー
- 6ワインレッド

規格サイズ	JANコード					
	010-020	040-044	046-048	050-052	057	080
300×900cm	322810	322827	322834	322841	322858	322865
450×750cm	322919	322926	322933	322940	322957	322964
600×900cm	323015	323022	323039	323046	323053	323060
750×900cm	323114	323121	323138	323145	323152	323169
900×1200cm	323213	323220	323237	323244	323251	323268
900×1500cm	323312	323329	323336	323343	323350	323367
900×1800cm	323411	323428	323435	323442	323459	323466
1500×1800cm	343518	---	---	---	---	343563
1500×2400cm	343617	---	---	---	---	343662
900×20m	343716	343723	343730	343747	343754	343761



アーバンライン(ブラウン)

空間を美しく演出するシックで高級感あふれるマットです。

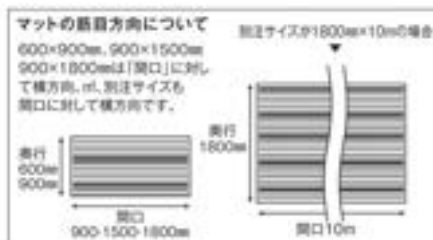
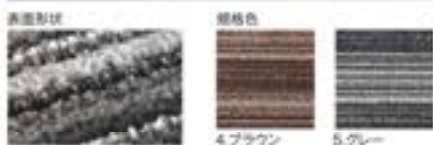
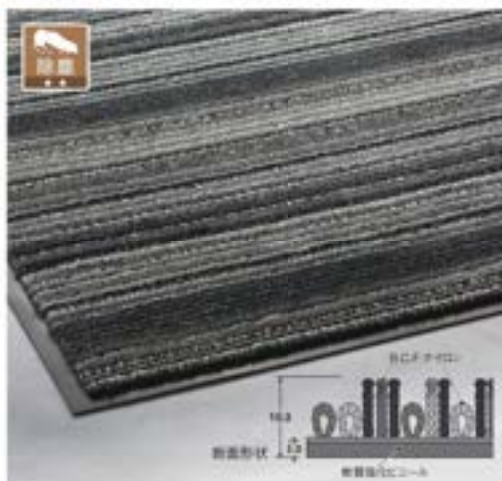

アーバンライン

材質 表面ナイロン100%(B.C.F.ナイロン)、裏面軟質強化ビニール

規格色 ブラウン・グレー

厚さ 約10.0mm(ナイロン8.0mm+ベース2.0mm)

品番	色コード	規格サイズ	重量(約)	価格	梱包人数	元箱数量
MR-054-040		600×900mm	2.1kg	¥10,000(税込¥11,000)	10枚	10枚以上
MR-054-046		900×1500mm	5.1kg	¥22,500(税込¥24,750)	1枚	5枚以上
MR-054-048		900×1800mm	6.2kg	¥28,000(税込¥30,800)	1枚	5枚以上
MR-054-080		1m幅付	3.5kg	¥21,500(税込¥23,650)		3m以上

色コード / 4. ブラウン 5. グレー

●別注サイズは1800mm×10mmまで製作できます。10m以上はお問い合わせください。

●規格サイズは4段ふち付。別注サイズをご注文の際は、ふち付・ふちなしをご指定ください。

●mでご注文の際はマットの経目方向の指示をお申し付けください。

●別注サイズは受注後約1週間でお届けします。

●別注サイズで、2重マットへの加工が出来ます(受注生産)

●加工費は別途申し受けます。 ●問い合わせ加工はできません。

注意 マットの向き

規格色

規格サイズ	JANコード
600×900mm	107646 107653
900×1500mm	107660 107677
900×1800mm	107684 107691

マットのご注文方法をご確認ください。▶P.353



アーバンライン(ブラウン)



トレビアンHC(緑)

オフィスや店舗に最適な除塵マットです。

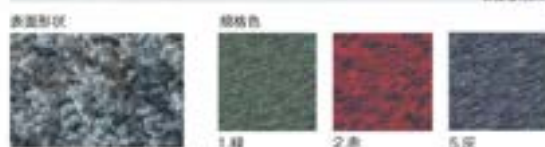
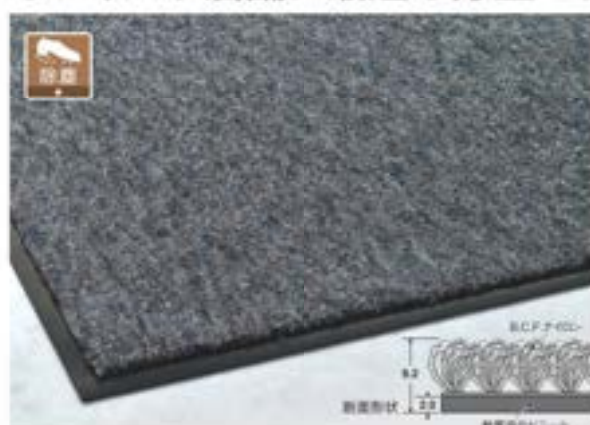

トレビアンHC

材 質 表面ナイロン100%(B.C.F.ナイロン)、裏面軟質塩化ビニール
 規格色 緑-赤
 厚 さ 約9.2mm(ハイム7.2mm+ベース2.0mm)

品番	色コード	規格サイズ	重量(約)	価格	梱包人数	光面数量
MR-028-010	1	360×600mm	0.8kg	¥ 2,800(税込) ¥ 3,080	10名	10名以上
MR-028-020	2	450×750mm	1.2kg	¥ 4,000(税込) ¥ 4,400	10名	10名以上
MR-028-040	5	600×900mm	1.9kg	¥ 6,700(税込) ¥ 7,370	10名	10名以上
MR-028-080	5	1m×2m	3.5kg	¥13,200(税込) ¥14,520	3名以上	

- 色コード/1緑 2赤 5灰
- 360×600mmは「緑」「灰」のみです。
 - 別注サイズは1800mm×10mまで製作できます。10m以上はお問い合わせください。
 - 規格サイズは4辺ふち付、別注サイズをご注文の際は、ふち付・ふちなしをご指定ください。
 - 別注サイズは受注後の1週間程度で出荷します。
 - 別注サイズにて、2層マットふちへの加工が出来ます(受注生産)。
 - 施工費は別途申し受けます。●最大製作寸法以上は取り合わせ加工費別途申し受けます。

■電マツル 03932 03932

規格サイズ	緑	赤	灰
360×600mm	416311	-----	416359
450×750mm	416410	416427	416458
600×900mm	416519	416526	416557

マットのご注文方法を
ご覧ください▶P.353

除塵性にすぐれたスタンダードなマットです。

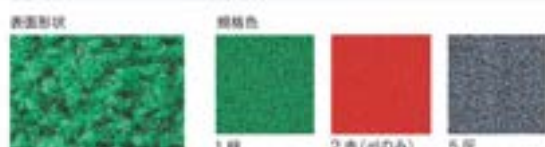

ニュートレビアン

材 質 表面ナイロン100%(B.C.F.ナイロン)、裏面軟質塩化ビニール
 規格色 緑-赤(別注の販売になります) 灰
 厚 さ 8.0mm(ハイム6.0mm+ベース2.0mm)

品番	色コード	規格サイズ	重量(約)	価格	梱包人数	光面数量
MR-034-120	1	450×750mm	1.4kg	● ● ¥ 5,000(税込) ¥ 5,500	10名	10名以上
MR-034-140	1	600×900mm	2.2kg	● ● ¥ 7,500(税込) ¥ 8,250	10名	10名以上
MR-034-142	1	750×900mm	2.6kg	● ● ¥ 9,500(税込) ¥10,450	10名	10名以上
MR-034-144	1	900×1200mm	4kg	● ● ¥14,500(税込) ¥15,950	1名	5名以上
MR-034-146	1	900×1500mm	5kg	● ● ¥18,500(税込) ¥20,350	1名	5名以上
MR-034-148	1	900×1800mm	6kg	● ● ¥22,000(税込) ¥24,200	1名	5名以上
MR-034-150	1	1500×1800mm	10kg	○ ○ ¥38,500(税込) ¥42,350	1名	3名以上
MR-034-152	1	1500×2400mm	13.5kg	○ ○ ¥51,500(税込) ¥56,650	1名	3名以上
MR-034-180	1	1m×2m	3.4kg	○ ○ ○ ¥17,000(税込) ¥18,700	3名以上	

- 色コード/1緑 2赤(別注) 5灰
- =受注生産、●●=在庫です。受注生産品及び別注サイズは受注後の1週間程度で出荷します。
 - 規格サイズは4辺ふち付、別注サイズをご注文の際は、ふち付・ふちなしをご指定ください。
 - 別注サイズは(ふち付)1800mm×10mまで、(ふちなし)1770mm×10mまで製作できます。10m以上はお問い合わせください。
 - 施工費は別途申し受けます。●最大製作寸法以上は取り合わせ加工費別途申し受けます。
 - サイズ以上の定制マットは製作できない場合がありますので、事前にご確認ください。

■電マツル 03932 03932

JANコード			JANコード		
規格サイズ	緑	赤	規格サイズ	緑	赤
450×750mm	116617	116655	900×1000mm	117009	117058
600×900mm	116716	116754	900×1800mm	117119	117157
750×900mm	116815	116853	1000×1000mm	326739	326757
900×1200mm	116914	116952	1000×1500mm	326838	326856

マットのご注文方法を
ご覧ください▶P.353

屋内マット(除塵用) 繊維のブラッシング効果を高める独自構造糸の
カットパイルで、靴底の汚れを落とします。

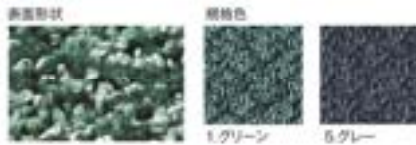
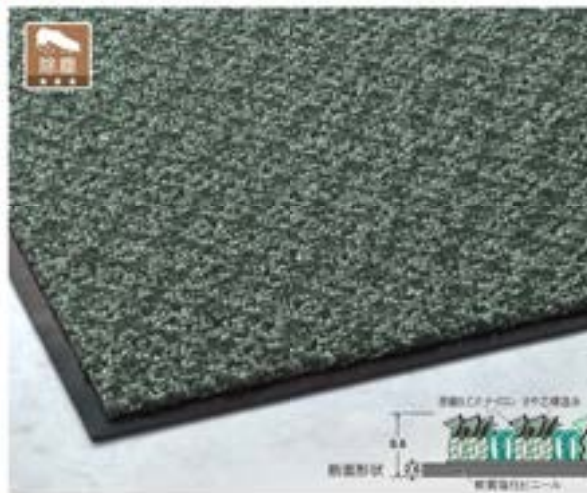

ライトリードマット(グレー)

ライトリードマット

材 質 表面:ナイロン100%(活字芯構造糸、厚着B.C.F.ナイロン)、裏面:軟質塩化ビニール
規 格 色 グリーン・グレー
厚 さ 約8.0mm(パイル6.0mm・ベース2.0mm)

品番	色コード	規格サイズ	重量(約)	価格	梱包人数	注文数量	JACQ-E
MR-023-040-1	1	600×900mm	2.8kg	¥11,000/¥12,180	5枚	108022	規格サイズ 27×10 55-59
MR-023-040-2	2	900×1500mm	8.9kg	¥24,000/¥28,000	1枚	56022	規格サイズ 60×30 64-69
MR-023-040-3	3	900×1800mm	8.3kg	¥31,000/¥34,100	1枚	56022	規格サイズ 60×36 64-69
MR-023-080-1	1	1800×900mm	5.1kg	¥26,000/¥28,000	1枚	56022	規格サイズ 30×18 64-69

- 色コード/1.グリーン 2.グレー
- 別注サイズは1900mm×10mmまで製作できます。10m以上はお問い合わせください。
 - 規格サイズは4辺うち1辺、別注サイズもご注文の際は、1.5m単位で指定ください。
 - 90×1500mmは受注生産品です。受注生産品及び別注サイズは受注後約1週間でお届けします。
 - 別注サイズで、2層マットにもへの加工ができます。(受注生産)
 - 加工費は別途お見積りします。
 - 最大製作寸法以上は別の合わせて加工費別途お見積りします。
- マットのご注文方法をご確認ください ▶ P.353

デザインマット 「いらっしゃいませ」の文字がプリントされた、フラットでなめらかな除塵マット。様々な店舗でお使いいただけます。

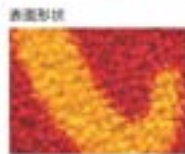

プリントデザインマット

材 質 表面:ナイロン100%(B.C.F.ナイロン)裏面:軟質塩化ビニール
規 格 色 赤に黄文字
厚 さ 10.0mm(パイル8.0mm・ベース2.0mm)

品番	規格サイズ	重量(約)	価格	梱包人数	注文数量	JACQ-E
MR-026-040-2	600×900mm	1.7kg	¥11,000/¥12,100	10枚	108022	447328

- 別注サイズで、2層マットにもへの加工ができます。(受注生産)
- マットの印刷

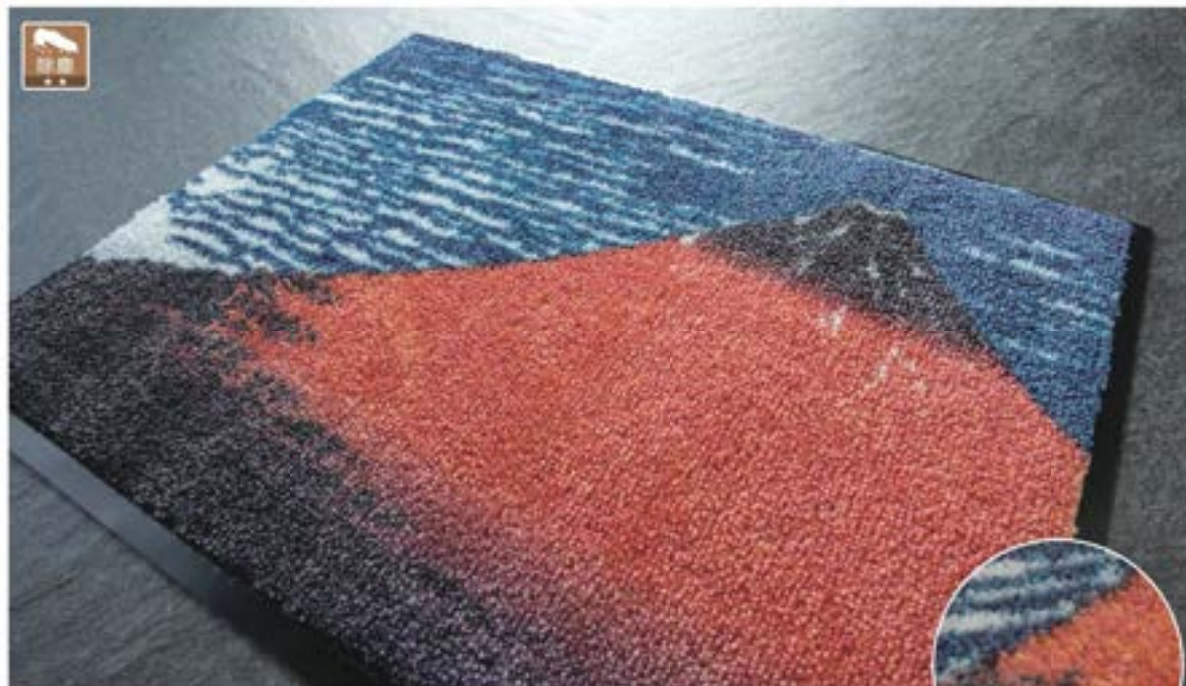

写真やイラストから
オンリーワンのデザインマットが作れます。
 鮮やかなフルカラーで店舗や施設を華やかに演出します。

色数制限なし
 繊細な表現が可能です

最新の印刷技術で、
 繊細で柔らかい色合いから、
 グラデーションなどの
 階調のある色も美しく表現。



製作例:エコプラタワン(愛知県豊田市)

優れた耐久性・耐候性

耐久性の高いナイロン糸を使用。根元まで染色
 することにより、美しい仕上がり、優れた耐候性
 で、色落ちや色あせにも強いです。

断面拡大



ソフトな踏み心地

8mmパイルなので踏み心地も良く、
 耐久性もあります。

断面形状

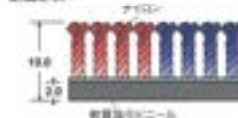

フリーデザインマットVIVID

材質 表面:ナイロン100%、裏面:軟質塩化ビニール 重量 1㎡に約3.8kg
 厚さ 約10.0cm(パイル4.0cm+ベース2.0cm)

品番	製作枚数・製作幅・送料	価格
MR-125-280-0	1枚・31デザイン・対1枚製作の場合	1㎡に ¥49,000(税) ¥53,900
MR-125-281-0	1枚・31デザイン・対2枚以上・幅へ適量20cm未満製作の場合	1㎡に ¥40,500(税) ¥44,550
MR-125-282-0	1枚・31デザイン・対幅へ適量20cm以上製作の場合	1㎡に ¥33,500(税) ¥36,850

- デザイン校正確定後に約3週間でお届けします。●ふち幅15cm
- 別途縫いで、2層マットふちへの加工ができます(受注生産)。
- 製作可能なマットサイズは奥行1800mm以内×開口5000mm以内です。●詳しくは弊社、又は係員までご相談ください。
- 1枚・31デザインとは、同サイズで別色の注文に限りません。

2層マットの仕様 印刷 印刷機

**1枚から
 OK!**

ご注文の流れ

1 マット制作に必要な資料をご用意ください。

デジタルデータ(AI, PSD)の支給をお願いします。
 フォーマット/ソフトウェアなどは弊社
 または係員にお尋ねください。



2 マットサイズを指定してください。

製作可能なサイズは奥行1800mm以内×開口5000mm以内です。



3 デジタルデータの作製・ご確認。

サンプルデータを作製し、お客さまにご確認いただけます。

4 マットの作製開始。デザイン校正確定後に約3週間でお届けします。

サンプルデータでOKを
 いただくと、マットの作製を
 開始します。



5 オリジナルマットの完成です。

ご注意 ●詳しくは弊社、又は係員までご相談ください。

- パソコン上のカラーイメージと実際の製品の色目が若干異なる場合があります。
- マット作製開始後のキャンセル及び返品はできません。



ライトグリーン-海老茶



ベージュ-灰

カラフルなオリジナルマットで、お客さまをお出迎え。
多彩なカラーと自由なデザインが可能で1枚から製作できます。

マット製作例

1枚から
OK!



白赤



黒白黄赤



白ベージュアーモンド茶赤



白黒灰アーモンド茶



黒灰白レモンかん赤桃薄青ライトグリーン緑



白アーモンド茶-青緑



黒白ピンク紫-青緑



白赤ピンク



白アーモンド薄赤ピンク



黒灰



灰白ピンク緑



灰白茶-薄青



黒白黄赤



黒白赤青緑-薄緑



白薄青-黄



白黄緑



カラーデザインマット

材 質 表面ナイロン100%(B.C.F.ナイロン)、裏面敷設強化ビニール
厚 さ 10.0mm(ハイ&ローベース2.0mm)
重 量 1㎡に付約3.2kg

品番	製作枚数・製作延べ面積	価格
MR-125-080-0	1発注1デザインに対し1枚製作の場合	1㎡に付 ¥44,000(税込¥46,400)
MR-125-081-0	1発注1デザインに対し2枚以上・延べ面積20㎡未満製作の場合	1㎡に付 ¥38,000(税込¥41,800)
MR-125-082-0	1発注1デザインに対し延べ面積20㎡以上製作の場合	1㎡に付 ¥34,000(税込¥37,400)

- デザイン校正確定後に約3週間でお届けします。
- 1枚に使用できる色数制限はありません。
- 別途送料で、2層マットふもへの加工が可能です(別途生産)。
- 製作可能なマットサイズは奥行1800mm以内×開口5000mm以内です。※詳しくは弊社、又は係員までご相談ください。
- ご注文の際は、ふも付・ふもなしをご指定ください。
- ※1発注1デザインとは、同サイズで同色の注文に限りです。

2層マットも対応 **TEL 02-9400**

新色が追加された全30色から
使える色は無制限

ベーシック30色

ベース・文字・柄を合わせて下記よりお選びください。
30色以外の色をご希望の場合は弊社、又は係員までご相談ください。



※商品の色は印刷物のため実物とは異なる場合があります。
またの色は定額色止め加工により、裏面が汚れているのであらかじめご了承ください。

優れた耐久性・耐候性

耐久性の高いナイロン糸を使用。
根元まで染色することにより、美しい仕上がりになります。優れた耐候性で、色落ちや色あせにも強いです。

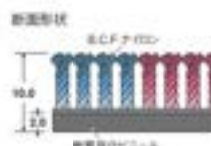

ご注文の流れ

- 1 マット製作に必要な資料をご用意ください。**
デジタルデータ(AI)の支給をお願いします。
フォーマット・ソフトウェアなどは弊社または係員にお尋ねください。
注:写真や現物マットは、原稿に使用できません。
- 2 マットサイズをご指定ください。**
製作可能なサイズは奥行1800mm以内×開口5000mm以内です。
- 3 図案の配置や色をご指定ください。**
1枚に使用できる色数は無制限です。
全30色の中からお選びください。
- 4 デジタルデータの作製・ご確認**
サンプルデータを作製し、お客さまにご確認いただけます。
- 5 マットの作製開始** デザイン校正確定後に約3週間でお届けします。
サンプルデータでOKをいただく、マットの作製を開始します。
- 6 オリジナルマットの完成**

マットふち マットの反り上がりや、めくれ上りを防ぎ、見栄えを豪華に変身させます。

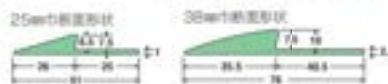
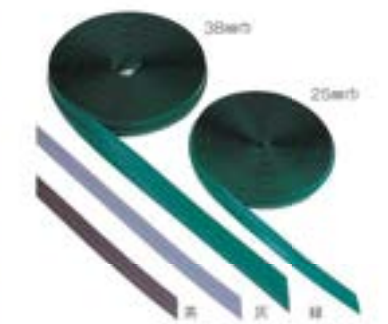
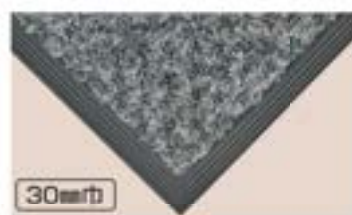
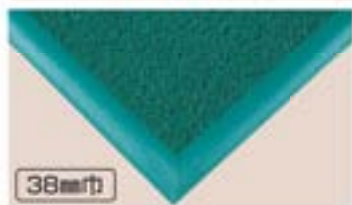
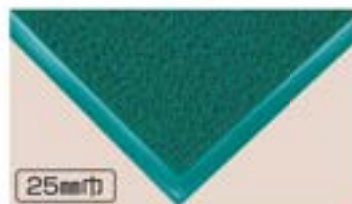

マットふち (25mm巾・38mm巾)

品番	色コード	規格サイズ	重量(約)	価格
MR-139-107-C		25mm×20m	3.7kg	
MR-139-109-C		25mm×1m(付)	170g	¥1,000(税別¥1,100)
MR-139-117-C		38mm×20m	8kg	
MR-139-119-C		38mm×1m(付)	370g	¥1,500(税別¥1,650)

色コード		JANコード		
規格サイズ	緑	紫	茶	灰
25mm×20m	262911	261942	261999	
38mm×20m	344713	344744	344751	

下記の商品に対応しています。
 ●カモフラージュマット ●カモフラージュマット ●カモフラージュマット ●カモフラージュマット
 ●ハイパロン ●ニューレバロン ●ニューレバロン ●ニューレバロン
 ●雨天用マット ●雨天用マット ●雨天用マット ●雨天用マット
 ●雨天用マット ●雨天用マット ●雨天用マット ●雨天用マット

マットふち (30mm巾)

品番	規格サイズ	重量(約)	価格	JANコード
MR-149-070-0	30mm×20m	4.9kg		142104
MR-149-080-0	30mm×1m(付)	240g	¥1,300(税別¥1,430)	

下記の商品に対応しています。
 ●ニューレバロン ●ハイパロン ●カモフラージュマット ●カモフラージュマット
 ●カモフラージュマット ●カモフラージュマット ●カモフラージュマット ●カモフラージュマット
 ●カモフラージュマット ●カモフラージュマット ●カモフラージュマット ●カモフラージュマット

ふちの取り付けも別途承ります。弊社又は得意先までご相談ください。

マットふちの取り付け方

取り付けに必要な道具

- 金尺
- カッターナイフ
- 両面接着テープ(カーペット用)又は合成樹脂接着剤(強化ビニール用)

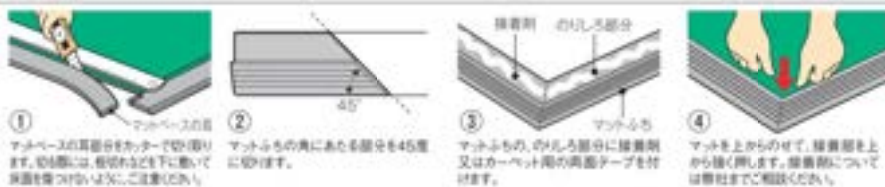

2重マットふち マット周囲の強度と耐久性の向上におすすめの2重マットふち。外観も洗練され、品格あるマットに仕上がります。



※製作例の材質はハイパロン®
傾斜タイプ 断面イメージ図

傾斜タイプ

気になる段差の解消に

マット周囲のふち部へ後付けのふちをプラスすることで強度をアップ。傾斜がついているので、カートや台車、車椅子などでの移動も容易です。ふちは幅の広い30mm・厚さ6mm(先端部1mm)の傾斜ふちを取り付けています。

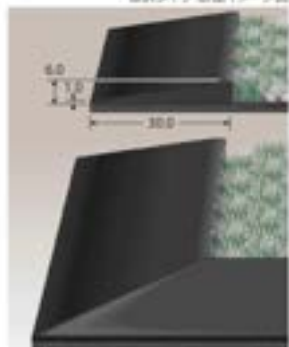

受注時、別注仕様 各マットをご注文の際にお申し付けください。後加工はできません。

2重マットふちの加工は下記の商品に対応しています。

- 雨天用マット ラインアート P.307
- 雨天用マット サンアート P.307
- 雨天用マット ニューレバロン P.309
- 雨天用マット ネオレバロン P.310
- 雨天用マット エコレバロン P.312
- 雨天用マット ニューレバロン P.313
- ニューレバロン P.314
- ハイパロン P.315
- アーバンライン P.316
- レバロンHC P.317
- ライトリードマット P.318
- フリーデザインマット VWD P.319
- カラーデザインマット P.320

2重マットふち (30mm)

品番	規格	厚さ	価格 (1m(付))
MR-149-380-0	傾斜タイプ	約6mm(先端部約1mm)	¥1,900(税別¥2,090)

- 全商品(別注対応品)です。受注後約1週間程度で承ります。
- 上記価格には加工費が含まれています。
- M/V合わせ加工可能サイズについては、お問い合わせください。

ご注意

- 2重マットふち加工の場合、ふちの幅を含んだ外寸がご注文のマット仕上げサイズと合致します。
- イラスト記載の厚さは、2重マットふちの厚さです。加工後の厚さは、加工を希望するマットのベース部の厚さを加えてください。
- 価格はマット外寸の4辺を足した長さからふちの価格を割った、マット価格(円換算)を加えてください。(詳しくはP.353を参照ください)
- すでにお持ちのマットに対して2重マットふちへの後加工はできません。2重マットふち加工をご希望の場合は、マットのご注文と同時にお願いします。
- 通常のマットふちとは幅や加工が異なるため、受注後のふちの変更はできません。

すべり防止シート マットの下に敷くだけで、マット自体がすれにくくなる。マットサイズにあわせて自由にカットして使えます。

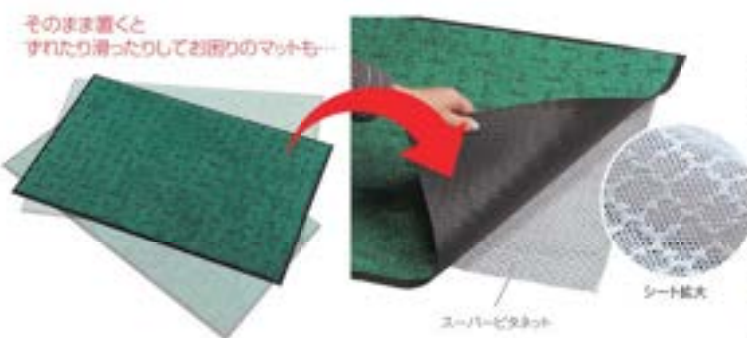

スーパービタネット

材質 オレフィン系樹脂
 網格色 アイボリー
 厚さ 0.5mm
 梱包人数 500×800mm 40袋(1袋1枚入)、800×1600mm 20袋(1袋1枚入)、
 800mm×10m 10本
 売込数量 500×800mm 40袋以上、800×1600mm 20袋以上、
 800mm×10m 10本以上

品番	規格サイズ	数量	価格	JANコード
MR-160-040-7	500×800mm	145g	¥1,600(税込) ¥1,360	104027
MR-160-045-7	800×1600mm	454g	¥4,000(税込) ¥4,400	112565
MR-160-050-7	800mm×10m	2.4kg	¥23,000(税込) ¥27,500	636474

●600mm×10mの規格は受注生産品です。●の売りはできません。
 ●ビタネットは、

固定用テープ カーペット用・防水用など、種類も豊富に揃った両面テープ。

カーペット用 粗面にもしっかり接着するカーペットの固定用。



カーペット固定用両面テープ
 材質 基材布、粘着剤 コム系・アクリル系
 厚さ 約0.4mm
 梱包人数 30巻
 売込数量 30巻以上

品番	規格	色	サイズ(約)	価格
CE-013-325-B	J0240	白	50mm×15m	¥1,650(税込) ¥1,815

●ご使用前には、パッケージ裏面の説明を必ずお読みください。

マット用 マットの浮きやはがれがなく、しっかり固定する両面テープ。



マットキーパー DY-01
 材質 基材ポリエチレン、粘着剤アクリル系
 厚さ 約0.18mm
 梱包人数 60巻
 売込数量 60巻以上

品番	規格	色	サイズ(約)	価格
MR-013-300-0	K0807	白	25cm×25m	オープン価格

●ご使用前には、パッケージ裏面の説明を必ずお読みください。

多用途用 平らな面からざらざら面まで、柔軟性、クッション性に優れた厚手タイプです。



多用途厚手両面テープ
 材質 基材布、粘着剤 コム系
 厚さ 約0.5mm
 サイズ 約500mm×15m
 梱包人数 30巻
 売込数量 30巻以上

品番	規格	色	価格
CE-013-305-B	J0000	白	¥2,200(税込) ¥2,420

●ご使用前には、パッケージ裏面の説明を必ずお読みください。

防水用 粗面接着性、防水シール性、長期耐久性に優れています。また柔軟性があり複雑な部分にもよくなります。



防水用強力両面テープ
 材質 基材布、粘着剤 コム系
 厚さ 約1.0mm
 サイズ 約500mm×10m
 梱包人数 20巻
 売込数量 20巻以上

品番	規格	色	価格
CE-013-335-A	J0200 K2-12	黒	¥2,420(税込) ¥2,662

●ご使用前には、パッケージ裏面の説明を必ずお読みください。
 ●テープ幅50mm以外のサイズについては、ヤマト販売にて承ります。詳しくは、係員にお問合わせください。

催事用 強粘着面でしっかり固定、弱粘着面は粘面を傷めず再剥離できる。ホスター表示や催事用パンチカーペットの固定に。



両面タックテープ 強弱粘着
 材質 両粘着面アクリル系粘着剤、
 固定面コム粘着剤
 サイズ 約400mm×15m
 厚さ 約0.32mm
 梱包人数 30巻
 売込数量 30巻以上

品番	規格	色	価格
CE-013-404-B	W-505	白	¥1,450(税込) ¥1,595

●ご使用前には、パッケージ裏面の説明を必ずお読みください。

ラインテープ

3層構造の強化フィルムで、テープの伸縮がなく優れた耐久性を実現。環境に配慮したPVC-FREEのラインテープ。



耐久ラインテープ
 材質 基材ポリオレフィンフィルム/ポリエステルフィルム、粘着剤 接着剤コム系
 サイズ 約500mm×20m

品番	規格	厚さ(約)	色	価格	梱包人数	売込数量
CE-013-505-B	Y6000	0.21mm	白	¥6,600(税込) ¥7,260	6巻	6巻以上
CE-013-515-S	Y8005	0.21mm	黒	¥6,600(税込) ¥7,260	6巻	6巻以上
CE-013-525-A	Y8018	0.16mm	黄/黒	¥6,600(税込) ¥7,260	6巻	6巻以上

●ご使用前には、パッケージ裏面の説明を必ずお読みください。

養生用テープ

手で簡単に切れ、凹凸面にもなじみやすい、屋内外用養生用テープです。



養生用テープ
 材質 基材ポリエチレンクロス、粘着剤アクリル系
 サイズ 約500mm×25m

品番	規格	厚さ(約)	色	価格	梱包人数	売込数量
CE-013-345-1	J0200	0.11mm	緑	¥520(税込) ¥572	30巻	30巻以上

●ご使用前には、パッケージ裏面の説明を必ずお読みください。

エレベーター保護幕

マグネットで手軽に貼れて、壁面をキズや汚れから守ります。



取り付け簡単な
マグネット付



エレベーター養生保護幕



材質 ポリプロピレン 規格色 緑・淡茶・濃茶・淡灰・濃灰

品番	色コード	規格サイズ	厚さ(約)	仕様
MR-172-060	□	H91cm以内×1m以内	3.3mm(±0.3mm)	オープン規格
MR-172-062	□	H182cm以内×1m以内		オープン規格

色コード/1緑 4淡茶 5濃茶 6淡灰 7濃灰
 ●マグネット付 ●規格サイズ以上は別売の枠が必要
 ●定制の場合には別途加工費を申し受けます。詳しくは、弊社又は各店までお問い合わせください。
 ●F☆☆☆☆(ホルムアルデヒド対策品)インテリアアフリックス性能評価協議会
 認定番号 JOC6-42070-01 ●メラミン合板・ステンレス合板が壁面に使用されている一部種類のエレベーターでは、磁石が付かない可能性があります。
 ■写真は別紙中にあります。

※お問い合わせください



エレベーター内にマットを敷くことにより、施設の空間を清潔で快適にします。

エレベーターマット施工例

Elevator mat construction example



雨天用マット ニューリブリード ▶P.313

ニュー パワーセル® ▶P.314



優れた抗菌性と高い吸水・速乾性を両立したバスマット。銀イオンと光触媒機能で足元を清潔に保ちます。



足元の水気を素早く吸い取る、ふんわり心地良いバスマット。乾きも速くていつも快適です。



吸水性に優れ、素足でも歩けるきめ細かい天然繊維を使用。

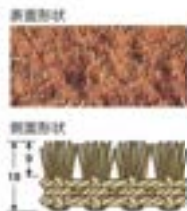

W抗菌機能で足元はいつも清潔

Ag⁺(銀イオン)をアクリル繊維に練り込み、マットに付着した様々な菌を抗菌します。また、光触媒抗菌機能も保有しているため、太陽や蛍光灯の光が当たると触媒作用により抗菌機能を発揮します。

直接抗菌

繊維に練り込んだAg⁺(銀イオン)は、接触した菌を不活性化しその成長を抑えます。



光触媒抗菌

Ag⁺(銀イオン)に太陽や蛍光灯の光が当たると触媒作用により抗菌機能を発揮します。



特殊構造繊維が優れた吸水・速乾性を発揮

1本1本に多数の細かい穴を設けた特殊構造繊維を使用。速やかに水分を吸い取って繊維の中心層で保水し、繊維の表面を常にドライな状態に保ちます。

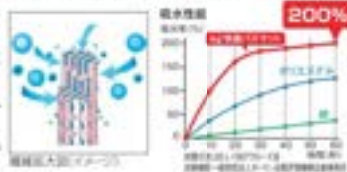

Ag⁺快適バスマット

材質 基本ポリエステル・綿その他の色、パイルアクリル、裏面EVA樹脂(すべり止め加工)
規格色 ベージュ・ブラウン
厚さ 10.5mm(パイル18mm・ベース1.5mm)

品番	色コード	規格サイズ	重量(kg)	価格	販売人数	支払期間
MR-148-148-□		600×900mm	900g	¥12,500(税込¥13,750)	1名用	30日以上
MR-148-148-□		900×1800mm	2.7kg	¥36,000(税込¥39,600)	6名用	30日以上

色コード/0:ベージュ 4:ブラウン
●裏面すべり止め加工 ●洗濯機で洗浄できます。

※ドラム式などの一部の制式の洗濯機ではご使用できない場合があります。
洗濯機の取扱説明書をよくご確認の上、洗濯してください。
※乾燥機はご使用にならないでください。 ※洗濯機や乾燥機は、ご使用にならないでください。

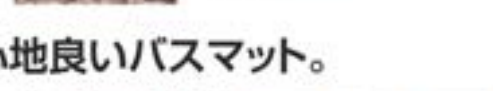

ノンスリップ&防カビ

裏面はノンスリップ加工で、すべりにくくて安全。また防カビ剤配合で衛生面でも安心です。



素足さらりマット

材質 裏面ポリエステル100%(吸水性がエステル)、裏面ラテックス仕様(防カビ配合)
規格色 ベージュ・グレー
厚さ 12.0mm(パイル10.0mm・ベース2.0mm)

品番	色コード	規格サイズ	重量(kg)	価格	販売人数	支払期間
MR-548-048-□		900×1800mm	2kg	¥39,000(税込¥42,900)	1名用	5日間
MR-548-080-□		1名用	1.7kg	¥25,500(税込¥28,050)	3名用	30日以上

色コード/0:ベージュ 5:グレー
●別注サイズは1800mm×10mmまで製作できます。
●材質は安全な、お洗濯です。 ●加工費は別途申し付けます。

※洗濯機での洗浄はお控えください。
JANコード
規格サイズ ベージュ グレー
900×1800mm 627403 657059



カルナマット

材質 コイルヤーン 厚さ 10mm

品番	規格サイズ	重量(kg)	価格	販売人数	支払期間	JANコード
MR-130-010-0	360×600mm	1kg	¥3,000(税込¥3,300)	1名用	30日以上	139809
MR-130-020-0	450×750mm	1.4kg	¥4,600(税込¥5,060)	1名用	30日以上	139908
MR-130-040-0	900×900mm	2.0kg	¥7,400(税込¥8,140)	1名用	30日以上	136004
MR-130-040-0	900×1800mm	6.7kg	¥23,500(税込¥25,850)	1名用	30日以上	136201

●上記以外の別サイズは製作できません。 ●寸法は多少異なる場合があります。
●商品の特性上、使い始めに繊維の抜け落ちがあります。

抗菌 Ag⁺ 光触媒 吸水速乾 防カビ ノンスリップ 素足さらり 天然繊維

感染対策は足元が大切です。

除菌マットで衛生管理をアシスト!

昨今の公共施設において、手指消毒の徹底やマスクの着用などでの感染対策は常識化していますが、意外と見落としがちなのが靴底についた汚れから持ち込まれる様々な汚れや雑菌などです。テラモトの除菌マットと吸水マットを組み合わせることで、エントランスから持ち込まれる汚れや雑菌を効果的に除去でき、公共空間の衛生管理をサポートします。

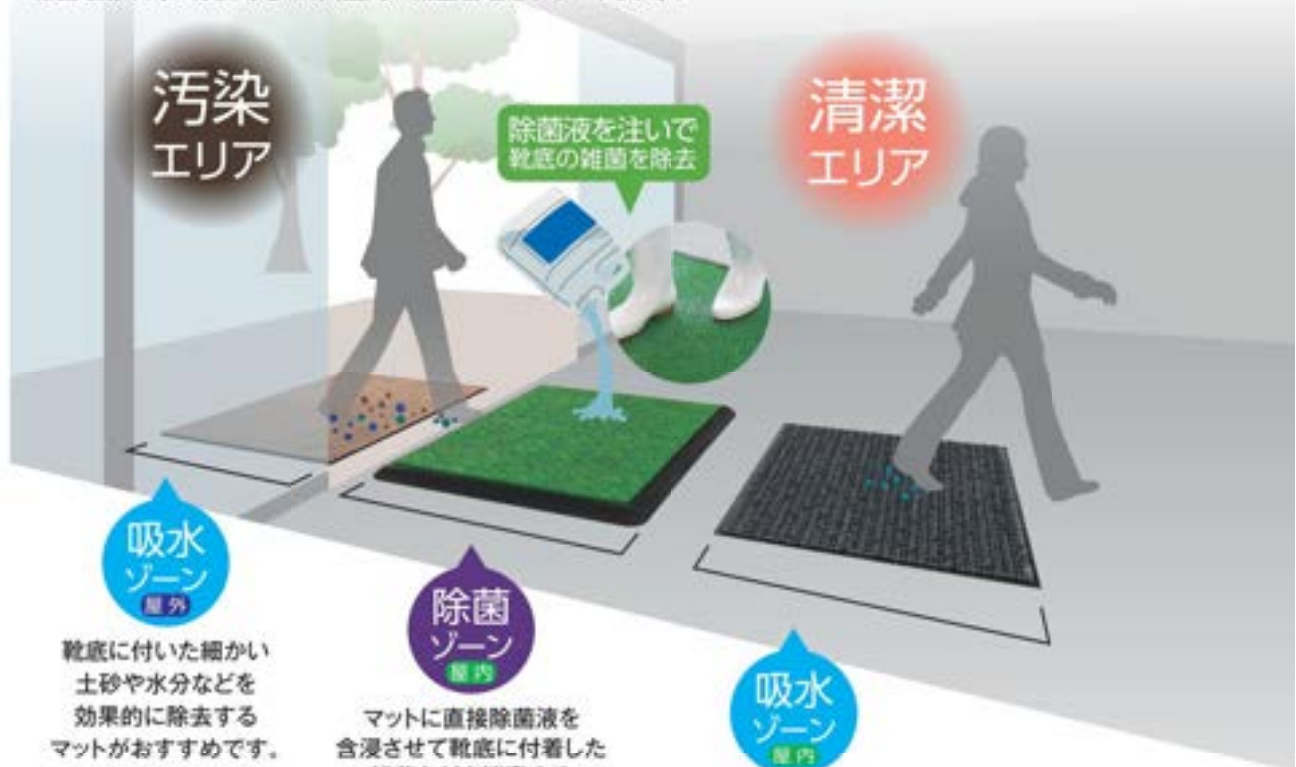

吸水
ゾーン
屋外

靴底に付いた細かい土砂や水分などを効果的に除去するマットがおすすめです。

※軒のある場所に置いてください。
おすすめ吸水マット

雨天用マット
ニューテラレイン ▶P.308

抜群の吸水力と透水性を両立した超吸水マット。



雨天用マット
ニューリブリード ▶P.313

靴底の汚れと一緒に水分も取り、フロアをきれいに保ちます。



除菌
ゾーン
屋内

マットに直接除菌液を含ませて靴底に付着した雑菌などを消毒する除菌マットがおすすめ。

おすすめ除菌マット

除菌マット ▶P.327

スポンジと定状マットで除菌と除塵が同時に行えます。



除菌マット テラシック ▶P.327

細かい繊維が靴底の汚れも除去します。



除菌液

除菌マット専用液
▶P.327

大腸菌・黄色ブドウ球菌、酵母(カビ)類にも威力を発揮します。



吸水
ゾーン
屋内

除菌マットの除菌液で濡れた靴底を素早く拭き取る吸水マットがおすすめです。

おすすめ吸水マット

雨天用マット ネオレイン ▶P.310

抜群の吸水力と透水性を両立した超吸水マット。



雨天用マット エコレイン ▶P.312

再生素材を使用し、靴底の水分を素早く吸い取る吸水マット。



ミセルスマートパネル

オリジナルデザインで注意喚起ができる薄型プレートサイン。



詳しくは▶P.264E
をご覧ください。



※上記以外にも各種吸水マットを始め除菌液なども取りそろえております。



専用の除菌液を浸透させて靴底を除菌するマットシリーズ。 施設の出入口で持ち込まれる菌をシャットアウト!

除菌マット

スポンジと芝状マットで除菌と除塵が同時に行えます。



除菌マット

材 質 マット材:合成ゴム+天然ゴム、
スポンジ:ウレタンスポンジ、マット: EVA樹脂
厚 さ 約35mm
重 量 約5.4kg
梱包人数 1枚
元払数量 3枚以上

品番	規格サイズ	価格	JANコード
MR-120-300-0	695×995mm	¥23,500 (税込¥25,850)	135502

●除菌液約4Lが適量です。

※ご不採用

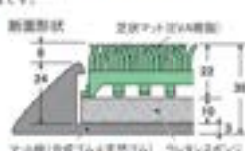

素足にもソフトな
踏み心地です。



除菌マット ケミタングル[®]FB

材 質 表面:抗菌塩化ビニール、中層:塩化ビニール
層 構造 2層
厚 さ 約11mm
重 量 約4.2kg
梱包人数 5枚
元払数量 5枚以上

品番	規格サイズ	価格	JANコード
MR-120-642-5	750×900mm	¥19,000 (税込¥20,900)	682051

●除菌液約1.2Lが適量です。 ●抗菌・防カビ・防臭剤入り

※ご不採用

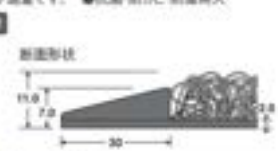

細かい繊維が靴底の汚れも除去します。



除菌マット テラシック[®]

材 質 表面:ポリプロピレン100% (裏面:ポリプロピレン)、
裏面:塩化ビニール、中層:塩化ビニール
層 構造 3層
厚 さ 約8.0mm
重 量 約2.5kg
梱包人数 6枚
元払数量 6枚以上

品番	規格サイズ	価格	JANコード
MR-120-542-1	750×900mm	¥12,400 (税込¥13,640)	681917

●除菌液約1.5Lが適量です。

※ご不採用



+

除菌マットに除菌液を注いでお使いください

除菌液

除菌マットに注いで使う
除菌液。ドアノブやテーブル
などの洗浄にも使えます。



テラモト除菌洗浄液

成 分 界面活性剤(0.2%、アルキルアミンオキシド)、
エタノール、重曹、除菌剤
(塩化ベンザルコニウム)、安定剤

用 途 床・ガラス・物
梱包人数 4本
元払数量 12本以上

品番	容量	価格	JANコード
SW-982-114-0	4kg	¥2,400 (税込¥2,640)	900377

●減容ボトル

大腸菌・黄色ブドウ球菌、酵母(カビ)類にも
威力を発揮する除菌マット用除菌液。

ジェミニ型除菌剤を採用 pH適度の変化タンパク質が
あっても除菌活性が
低下しません。

除菌マット専用液

成 分 ジェミニ型除菌成分、水

濃 度 約0.1%中性

用 途 床・ガラス・物

梱包人数 2本
元払数量 10本以上

品番 容量 価格 JANコード

MR-120-400-0 4L ¥2,300 (税込¥2,530) 100081

①除菌マット専用液を原液のまま、除菌マット全体に浸透するまで完全に注いでください。

②靴底の汚れをマットで落とす際、靴底を除菌マット専用液に長く浸れさせてください。

③使用開始後によって液の濃度が薄くなりますが、約20分程度に常時濃度が60%程度まで濃縮濃度注入してください。

④除菌マット専用液を原液のまま2回に薄めて、靴の中や裏の拭き取り方法で靴内側の除菌が可能です。





粘着マットシート(60枚)粘着マットフレーム(グリーン)



粘着マットシート(60枚)粘着マットフレーム(グレー)

表面の特殊な粘着剤で、靴底のチリやホコリを取る除塵粘着シート。汚れたら1枚ずつ剥がして使う、管理がしやすい通し番号入りです。

マットシート (60枚層) 積層が60枚もあるので、長く使えて交換の手間を軽減できます。

弱粘着タイプ

病院、薬局、老健施設など

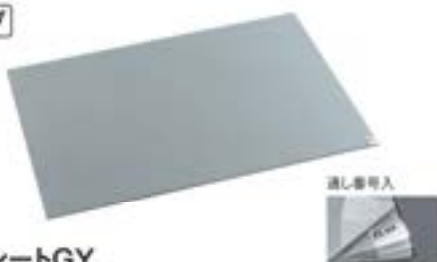

粘着マットシートGY

材質 ポリエチレンフィルム 梱包人数 4シート
規格色 灰 実私数量 4シート以上
厚さ 約3.5mm

品番	サイズ	重量(約)	価格	JANコード
MR-123-840-5	600×900mm	1.8kg	¥19,000(税込¥20,900)	902913
MR-123-843-5	600×1200mm	2.4kg	¥22,000(税込¥24,200)	902920

●60枚層(通し番号入り) ●抗菌剤入り ●上記価格はシートのみです。

強粘着タイプ

精密工場、クリーンルームなど工場用



粘着マットシートBS

材質 ポリエチレンフィルム 梱包人数 4シート
規格色 青 実私数量 4シート以上
厚さ 約3.5mm

品番	サイズ	重量(約)	価格	JANコード
MR-123-740-3	600×900mm	1.8kg	¥19,000(税込¥20,900)	751238
MR-123-743-3	600×1200mm	2.4kg	¥22,000(税込¥24,200)	751337

●60枚層(通し番号入り) ●抗菌剤入り ●上記価格はシートのみです。

強粘着タイプ

半導体、精密機器、食品などの工場や、病院の検査室用



粘着マットシートAST

材質 ポリエチレンフィルム 梱包人数 4シート
規格色 透明 実私数量 4シート以上
厚さ 約3.5mm

品番	サイズ	重量(約)	価格	JANコード
MR-123-540-0	600×900mm	1.8kg	¥21,400(税込¥23,540)	750804
MR-123-543-0	600×1200mm	2.4kg	¥28,500(税込¥31,350)	750903

●60枚層(通し番号入り) ●抗菌剤入り ●帯電防止剤入り ●上記価格はシートのみです。
※帯電に導電性の多い導電性材料などを取り付けた場合は、商品の特性上、粘着力の低下を発生させる成分が含まれているため、帯電防止剤の含有がされていない粘着マットシートをご利用ください。

中粘着タイプ

病院、オフィス玄関など一般用

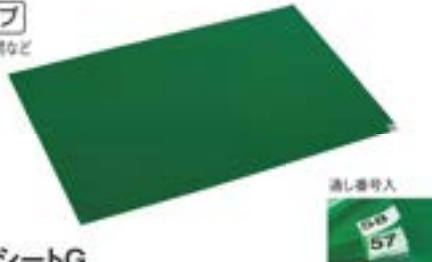

粘着マットシートG

材質 ポリエチレンフィルム 梱包人数 4シート
規格色 緑 実私数量 4シート以上
厚さ 約3.5mm

品番	サイズ	重量(約)	価格	JANコード
MR-123-640-1	600×900mm	1.8kg	¥19,000(税込¥20,900)	751016
MR-123-643-1	600×1200mm	2.4kg	¥22,000(税込¥24,200)	751115

●60枚層(通し番号入り) ●抗菌剤入り ●上記価格はシートのみです。

+ マットシートと専用フレームを組み合わせてお使いください

専用フレーム



粘着マットフレーム

材質 SBRゴム 梱包人数 5枚
規格色 グリーン/グレー 実私数量 10枚以上
厚さ 5mm

品番	JANコード	サイズ	重量(約)	価格
MR-123-440-1		720×1020mm	3.7kg	¥13,600(税込¥15,360)
MR-123-443-1		720×1320mm	4.7kg	¥14,500(税込¥15,950)

色コード	0.グリーン	5.グレー	JANコード
幅×高さ	720×1020mm	720×1020mm	647401 902890
	720×1320mm	720×1320mm	647500 902906

粘着マットシートご使用上の注意 粘着マットシート裏面の透明シートを1枚剥がし、専用フレームにしっかりと固定(張り付け)してからご使用を開始してください。



表面抵抗値(平均)
 $2 \times 10^8 \Omega$

ジョイント式で
必要な場所だけ
敷き詰めて使える!

静電気による製造ロスを削減し作業効率を向上! クッション性抜群のジョイント式静電気対策マット。

市販のアース線や導電紙を使用すれば更に効果的にご利用いただけます。
(アース線や導電紙は別途お買い求めください)

帯電防止剤練り込み式で効果は半永久的。
表面の摩耗、水などでの洗浄においても
帯電防止効果は損なわれません。

優れた静電気除去機能

帯電防止剤練り込み式で効果は半永久的。
静電気を表面から裏面へスムーズに導きます。

衝撃を吸収する独自のクッション構造



性能 試験時の温度23±1℃
湿度25%RH以内
試験電圧 DC100V
(2+4時間以上継続)

表面抵抗値
最小 $4.0 \times 10^8 \Omega$
最大 $5.0 \times 10^9 \Omega$

※試験方法 JIS L1021-17
2007-0 0.5s 保持

除電特性(人体電位減衰)曲線

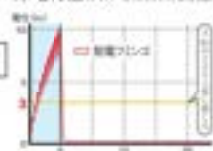

ソフトな材質の他に形状の違う52種類のクッション部分が、2段階で衝撃を吸収する独自の構造。内側のクッション部分がポイント的に、そしてクロス形のクッション部分の柔らかい内側部分がそれぞれ衝撃を吸収し、転倒時のケガなどを防止します。



制電フミンゴ®FW

表面抵抗値(平均)
 $2 \times 10^8 \Omega$

材質	塩化ビニール	厚さ	約17.5mm		
規格色	グリーン	重量	1枚約750g(1㎡に材料約8.3kg)		
品番	規格サイズ	価格	梱包人数	発注数量	JANコード
MR-087-576-1	1800×300mm	¥2,500(税込¥2,750)	20枚	20枚以上	903309

●独立品の発注はできません。 ●国内用 ●施工費は別途申し受けます。
●市販のアース線、導電紙の設置をおすすめします。 ●RoHS2、REACH対応

※価格 E220004

カットして自由なサイズに

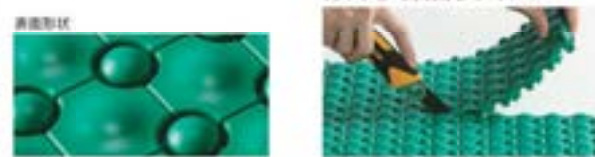

専用ふち 段差を解消しつまずきを防止します。



制電フミンゴ®FW専用ふち

材質	塩化ビニール	厚さ	約17.5mm
規格色	グリーン		

品番	規格	サイズ(約)	重量(約)	価格	梱包人数	発注数量	JANコード
MR-087-790-1	角ふち	75×75mm	30g	¥360(税込¥396)	40枚	40枚以上	903316
MR-087-793-1	中心ふち	75×300mm	150g	¥900(税込¥990)	80枚	80枚以上	903323
MR-087-794-1	中心ふち	75×300mm	160g	¥900(税込¥990)	80枚	80枚以上	903330

※価格 E220004



垂直電気抵抗値(平均)
 $4.1 \times 10^7 \Omega$

表面抵抗値(平均)
 $6.5 \times 10^7 \Omega$

優れた制電効果で静電気による製造ロスを削減し作業効率を向上!
多彩なサイズ展開で様々な作業をサポートします。

※他のアベレ製や他社製を使用すれば更に効果的に
ご利用いただけます。(アベレ製や他社製は
別途お問い合わせください)

優れた静電気除去機能

帯電防止剤練り込み式で効果は半永久的。
静電気を表面から表面へスムーズに導きます。

性能 試験時の湿度23±1℃
温度25±2℃(JIS S 2007)
(24時間以上経過)

帯電率	最大 5.5×10^3
帯電率	最大 8.0×10^3
帯電率	最大 3.5×10^3
帯電率	最大 4.6×10^3

※試験方法 JIS S 1001-17
2007年 改定基準。

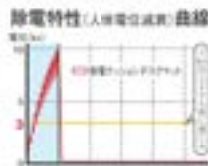

ゴミや汚れの拭き取りが簡単
フラットな表面形状なので細かいゴミや汚
れが付着しても拭き取りやすく、キレイな見た
目が続きます。



多彩なサイズ展開

様々な作業シーンを想定して、9種類の豊富な
サイズバリエーションをご用意しております。

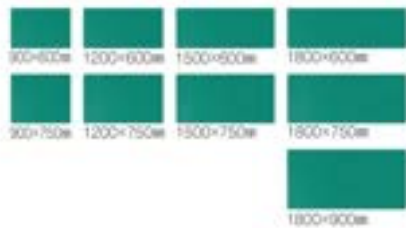

紙状数値指数表 ※目安として参考ください。

制電クッションデスクマット

帯電領域	帯電防止領域	耐静電性
100	100	100

帯電領域 | 帯電防止領域 | 耐静電性
FLS 10⁷ Ω | 10⁷ Ω ~ 10¹⁰ Ω | FLS 10⁷ Ω



制電クッションデスクマット

垂直電気抵抗値(平均)
 $4.1 \times 10^7 \Omega$

表面抵抗値(平均)
 $6.5 \times 10^7 \Omega$

材質 塩化ビニール
規格色 緑

厚さ 約3mm(表面層φ.25mm)

品番	サイズ(単位)	重量(kg)	価格	納期目安	在庫数	JANコード
MR-155-110-1	900×600mm	1.2kg	¥10,000 (税込¥11,000)	1日	280以上	903281
MR-155-120-1	900×750mm	1.4kg	¥12,000 (税込¥13,200)	1日	280以上	903282
MR-155-130-1	1200×600mm	1.5kg	¥18,000 (税込¥19,800)	1日	280以上	903804
MR-155-140-1	1200×750mm	1.9kg	¥18,000 (税込¥19,800)	1日	280以上	903811
MR-155-150-1	1500×600mm	1.9kg	¥22,000 (税込¥24,200)	1日	280以上	903828
MR-155-160-1	1500×750mm	2.4kg	¥22,000 (税込¥24,200)	1日	280以上	903835
MR-155-170-1	1800×600mm	2.3kg	¥25,500 (税込¥28,050)	1日	280以上	903842
MR-155-180-1	1800×750mm	2.9kg	¥25,500 (税込¥28,050)	1日	280以上	903859
MR-155-190-1	1800×900mm	3.4kg	¥25,500 (税込¥28,050)	1日	280以上	903866

- アベレ製、他社製などとは異なるものを求める場合はお問い合わせください。
- 寸法は多少異なる場合があります。
- 上記以外のサイズは製作できません。
- 温度変化により収縮する場合があります。
- RoHS2、REACH対応

※お問い合わせ

3mm厚の適度な
クッション性





表面抵抗値(平均)
 $9 \times 10^7 \Omega$



ジョイント式で
必要な場所だけ
敷き詰めて使える!

静電気による製造ロスを削減し作業効率を向上! 誰でも簡単につなげて敷ける静電気対策マット。

帯電防止剤練り込み式で効果は半永久的。
表面の摩耗、水などでの洗浄においても
帯電防止効果は損なわれません。

湿度依存度が低く、冬の低湿度下でも優れた性能を発揮。
しかも練り込み式なので帯電防止効果が偏らず均一です。

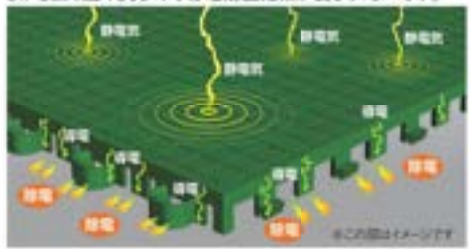

※目安として参考値です。

帯電防止領域	帯電防止領域	帯電防止領域
100	100	100
帯電 しない	帯電するが すぐ減衰	帯電する 蓄電する
ジョイント 制電マットⅡ	ゴム アラスチック	
導電領域 $R \leq 10^7 \Omega$	帯電防止領域 $R = 10^6 \sim 10^{10} \Omega$	絶縁領域 $R \geq 10^{10} \Omega$

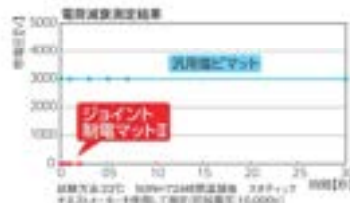

カットして自由なサイズに



部分交換で経済的

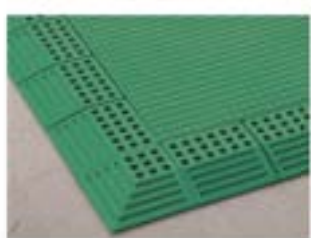
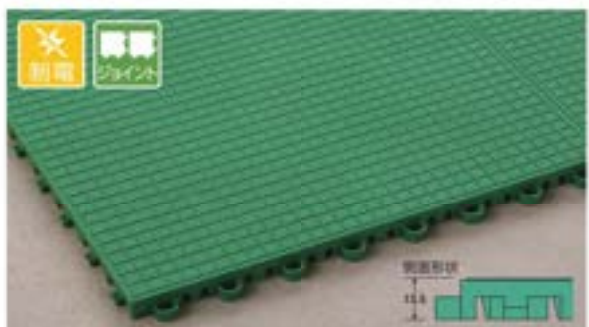

専用ふち 段差を解消しつまずきを防止します。

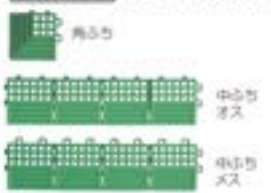

ジョイント制電マットⅡ

材質	TPO樹脂(オレフィン系)熱可塑性エラストマー、導電材	規格色	グリーン
品番	規格サイズ	厚さ(約)	重量
MR-009-179-1	1m x 300 x 300mm	13.5mm	1枚約425g(1m ² に約4.8kg)
価格		送料	梱包人数
¥2,500(税込¥2,750)		30枚	30枚以上 110682

●販売品の発送はできません。 ●市場のアース線、導電線の設置をおすすめします。

塩ビ不使用 規格 E280029



すべり止め加工
マット表面は格子形状になっているので、スリップを防ぎ、転倒防止効果があります。

ジョイント制電マットⅡ専用ふち

材質	TPO樹脂(オレフィン系)熱可塑性エラストマー、導電材	規格色	グリーン
品番	規格	サイズ(約)	重量
MR-009-190-1	角ふち	75 x 75mm	25g
MR-009-193-1	中心ふち	75 x 300mm	110g
MR-009-194-1	中心ふち	75 x 300mm	120g
価格		送料	梱包人数
¥360(税込¥396)		40枚	40枚以上 110899
¥800(税込¥880)		80枚	80枚以上 110905
¥800(税込¥880)		80枚	80枚以上 110912

塩ビ不使用 規格 E18029



表面抵抗値(平均)
 $1.0 \times 10^7 \sim 1.3 \times 10^9 \Omega$

静電気による製造ロスを削減し作業効率を向上! クッション性抜群で疲労軽減と作業能率アップに。

作業のアース線や導電線を
使用すれば更に効果的に使用いた
できます。(アース線や導電線は
別途お買い求めください)

優れた静電気除去機能

帯電防止剤練り込み式で効果は平永久的。
静電気を表面から表面へスムーズに導きます。

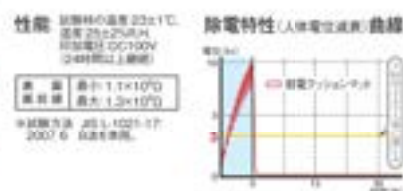

抵抗数値指表 ※目安であり参考値です。

制電クッションマット		
導電領域	帯電防止領域	絶縁領域
100	100	100
導電領域	帯電防止領域	絶縁領域
阻値 $10^7 \Omega$	阻値 $10^7 \sim 10^9 \Omega$	阻値 $10^{12} \Omega$

底冷えや疲れも軽減

導電性を維持しながら高倍率に発泡した
クッション層が立ち仕事による疲労防止、
転倒時のケガ防止、底冷えなどにも効果を
発揮しセル生産工場にも対応します。

NBR発泡シートの
空気層が底冷えと
疲労を軽減します。



傾斜ふち

めくれあがりによるつまづきや転倒を防止し、
安全で快適に作業ができます。

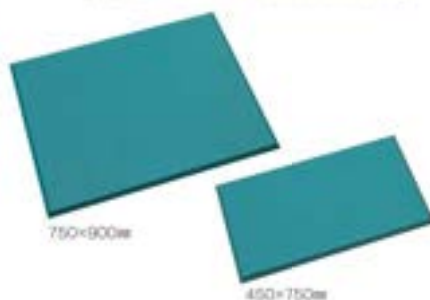
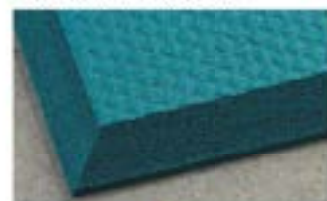

制電クッションマット

表面抵抗値(平均)
 $1.0 \times 10^7 \sim 1.3 \times 10^9 \Omega$

材質	NBR	厚さ	約10mm
規格色	緑	重量	450×750mm約0.8kg、750×900mm約1.6kg
品番	規格サイズ(単位)	価格	梱包人数
M9-939-645-0	450×750mm	¥ 9,300/箱(¥10,230)	10箱/10人以上
M9-939-675-0	750×900mm	¥18,500/箱(¥20,350)	10箱/10人以上

●上記以外の別サイズは製作できません。 ●RoHS2、REACH対応
●ロットにより、寸法・厚みとろみ心地に若干のバラつきがあります。
●温度変化により伸縮する場合があります。ご了承ください。

塩化ビニル使用 規格 E20005

表面形状





優れた制電効果で静電気による製造ロスを削減し作業効率を向上! クッション性のある長尺タイプなので広範囲で疲労・底冷えを軽減。

優れた静電気除去機能

このマットは、各層に高分子型帯電防止剤を使用しており、半永久的な帯電防止効果があり、静電気を表面から裏面へスムーズに導きます。

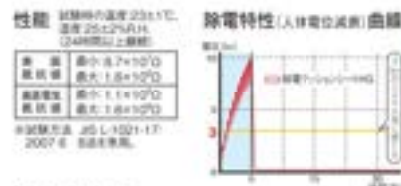

底冷えや疲れも軽減

導電性を維持しながら高倍率に発泡したクッション層が立ち仕事による疲労防止、転倒時のケガ防止、底冷えなどにも効果を発揮しセル生産工場にも対応します。

ゴミや汚れの拭き取りが簡単

フラットな表面形状なので細かいゴミや汚れが付着しても拭き取りやすく、キレイな見た目が続きます。



抵抗数値指表

※単位がすべて参考値です。

制電クッションシートHG			
導電領域	帯電防止領域	絶縁領域	
100	100	100	100
導電領域	帯電防止領域	絶縁領域	
100	100	100	100

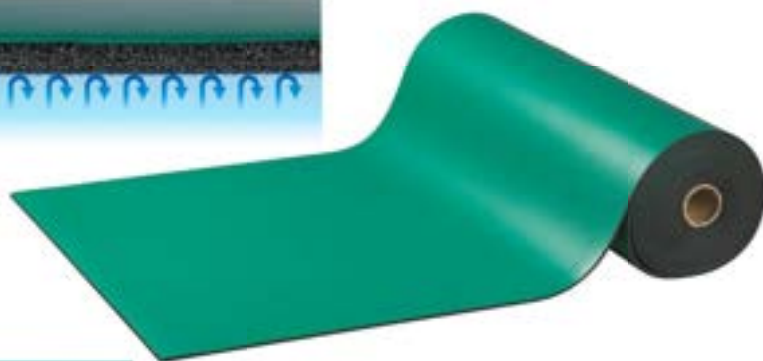

制電クッションシートHG

表面電気抵抗値(平均) $1.3 \times 10^8 \Omega$
表面抵抗値(平均) $1.2 \times 10^8 \Omega$

材質: 塩化ビニール
規格色: 緑
厚さ: 約7mm(表面層: 1.0mm)

品番	サイズ	重量(約)	価格	梱包入数	梱包数量	JANコード
MR-145-710-1	91cm×10m	20kg	¥174,000(税込)¥191,400	1本	1本以上	117256
MR-145-750-1	91cm×5m	14.5kg	¥87,000(税込)¥95,700	1本	2本以上	117249
MR-145-700-1	91cm×1m(切)	2.9kg	¥19,000(税込)¥20,900			

●アース線、導電線などは市場のものを必ずご確認ください。●カット品は受注後の1週間程度出荷します。●室内用
●寸法は多少異なる場合があります。●温度変化により収縮する場合があります。●RoHS2、REACH対応

お問い合わせ: 02-9220-1111



導電用 目に優しく清潔さを感じる「緑色」の導電性ゴムシート。

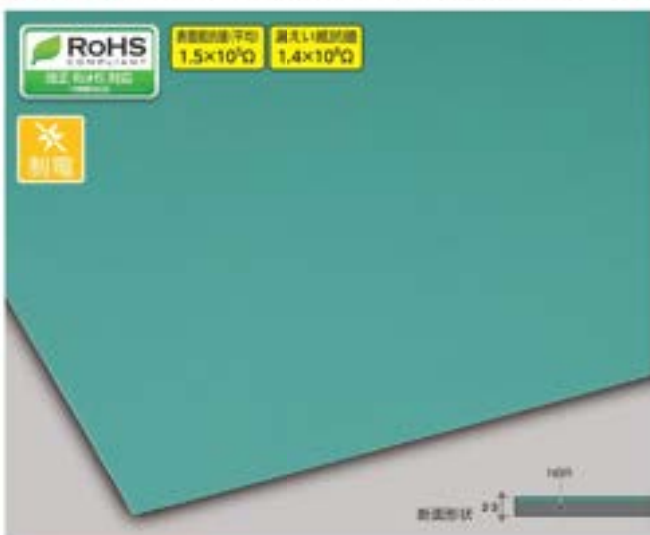

表面形状



表面形状



表面抵抗値(平均) $1.5 \times 10^9 \Omega$
 高い導電性



人体帯電位減衰曲線

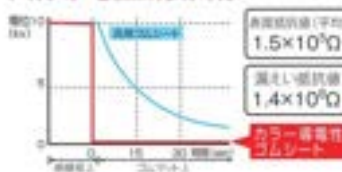

グラフは人体を絶縁板上で10kVに帯電させ、ゴムマット上に移動した際の人体帯電位の減衰状態を示したものです。汎用ゴムシートの場合には減衰に長時間を要しますが、このカラー導電性ゴムシートは瞬時に減衰するため、ECなどへの悪影響を防止できます。

カラー導電性ゴムシート

材質	厚さ	規格サイズ	重量(約)	価格	梱包入数	最小在庫
MR-144-010-1	2mm	1m巾×20m	50kg		1本	1本以上
MR-144-080-1	2mm	1m巾×1m	2.0kg	¥18,000 (税別) ¥19,800		
MR-144-110-1	3mm	1m巾×20m	80kg		1本	1本以上
MR-144-180-1	3mm	1m巾×1m	4.4kg	¥25,000 (税別) ¥27,500		

●カット品は受注後約1週間でお届けします。
 ●アース線、導電線などは市販のものをお求めください。
 ●納入時には荷下し台紙が必要となります。●RoHS2、REACH対応

※お問い合わせ

除電用 静電防止糸や導電性裏材を併用し、人体の静電気を除くマットです。



表面形状



除電特性(人体帯電位減衰)曲線

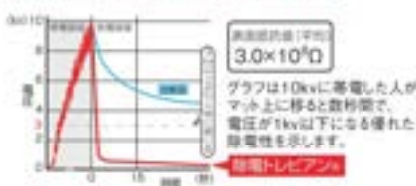

除電トレビアン®

材質 表面ナイロン100% (B.C.F.ナイロン、他)、裏面導電性化ビニール
 規格色 シルバーグレー
 厚さ B: 0.8cm (A: 1.6cm B: 0.8cm ベース2.0cm)

品番	規格サイズ	重量(約)	価格	梱包入数	最小在庫	JANコード
MR-046-142-S	750×900cm	2.9kg	¥13,300 (税別) ¥14,630	10巻	5巻以上	47253
MR-046-146-S	900×1500cm	5.5kg	¥26,500 (税別) ¥28,150	1枚	3枚以上	47262
MR-046-179-S	1800×1800cm	3.4kg	¥38,000 (税別) ¥41,800			

●切欠は180cmのみ、長さは2000mmまで製作できます。●受注後約1週間でお届けします。
 ●カーペット上での使用は除電効果が望めません。
 ●除電効果を最大高めするためにマットベースの材質に導電性を配合しております。
 ●そのためマット裏面に油膜が生じるケースがあるため、設置される床面により滑りやすい場合がございますのでご使用に際しましては、転倒などにご注意ください。

※お問い合わせ

制電デスクマットもございます

●制電クッションデスクマット ▶P.330



クッション性抜群のピースタイプ

●制電クッションマット ▶P.332



クッション性に優れた長尺タイプ

●制電クッションシートHG ▶P.333





優れた耐水・耐油性とクッション性で現場の足元環境をサポート。穴が空いているので、マット面も床面も油などの逃げ道が確保でき、マットの滑りを抑えます。*吸水・吸油率約1%未満

底冷えや疲れも軽減

耐油性を持ちながら高倍率に発泡したクッション層が立ち仕事による疲労を軽減、転倒時のケガ防止、底冷えなどにも効果を発揮します。



傾斜ふち&滑り止め加工

めくれあがりによるつまずきや転倒を防止、ダイヤモンド形状の表面加工でスリップの危険性を減少、安全で快適に作業ができます。



3種のサイズ展開

様々な場所に応じて敷ける3サイズ展開です。



耐油クッションマットFW(穴あきタイプ)

材質	NRH	厚さ	約16mm		
規格色	黒	重量	450×750mm:約3kg、750×900mm:約7.5kg、900×1500mm:約21kg		
品番	規格サイズ別	価格	梱包人数	発泡量	JANコード
MR-939-745-D	450×750mm	¥ 6,300(税込) ¥ 6,820	10人入	10kg以上	905679
MR-939-775-D	750×900mm	¥12,400(税込) ¥13,640	10人入	10kg以上	905686
MR-939-790-D	900×1500mm	¥21,300(税込) ¥23,430	5人入	5kg以上	905693

- 上記以外の別サイズは製作できません。
- ロットにより、寸法・厚みと異なる場合に若干のバラつきがあります。
- 温度変化により伸縮する場合があります。ご了承ください。
- RoHS2、REACH対応
- 2024年4月発売予定

塩化ビニル不使用 緑色 1000000





優れた耐油性で油による劣化に強いので、機械を扱う現場の足元に最適! 抜群のクッション性で疲労軽減も底冷えも解消します。



底冷えや疲れも軽減

耐油性を持ちながら高倍率に発泡したクッション層が立ち仕事による疲労防止、転倒時のケガ防止、底冷えなどにも効果を発揮します。



傾斜ふち&滑り止め加工

めくれあがりによるつまずきや転倒を防止。ダイヤ形状の表面加工でスリップの危険性を減少。安全で快適に作業ができます。



3種のサイズ展開

様々な場所に応じて敷ける3サイズ展開です。

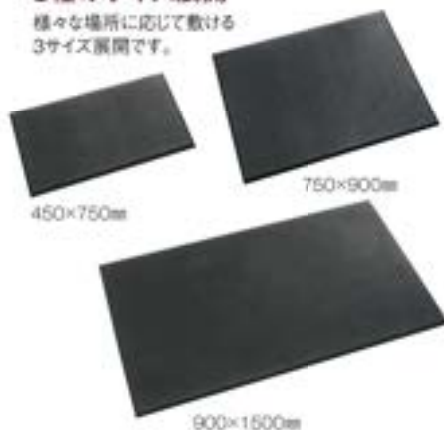

耐油クッションマットFW

材質: NEPR 厚さ: 約16mm
規格色別 重量: 450×750mm 約0.9kg, 750×900mm 約1.6kg, 900×1500mm 約3.2kg

品番	規格サイズ(約)	価格	積込人数	発泡数量	JANコード
MR-999-545-0	450×750mm	¥ 6,200 (税込 ¥ 6,820)	10人入	10個以上	900384
MR-999-575-0	750×900mm	¥12,400 (税込 ¥13,640)	10人入	10個以上	900391
MR-999-590-0	900×1500mm	¥21,700 (税込 ¥23,430)	5人入	5個以上	900407

- 上記以外のサイズは製作できません。
- ロットにより、寸法・厚みとらみ心地に若干のバラつきがあります。
- 温度変化により伸縮する場合があります。ご了承ください。 ●RoHS2、REACH対応

塩ビ不使用 **RoHS** E209108

表面形状



油分や水分を素早く吸収するので、工場の労務環境の改善をフルアシストします。通路や広範囲に便利なランナータイプですが、用途に合わせてカットしても使えます。



染みこんだ油で床を汚しません。裏面にラミネート加工を施しているため、油が床にしみ出す心配がありません。



吸油マットGYランナー

MR-181-356-0

JANCO-F 728605

¥46,000 (税込 ¥50,600)

材質 非溶レーン50%ポリエステル450%

重量 約12kg

裏面 特殊ポリエステル

梱包人数 1名

サイズ 約90cm×20m

元払数量 1本以上

厚さ 約4mm

●ロール単位にて販売します。 ●作業の際は足裏保護物として、地域の法令に基づいて処分してください。

塩化不使用 緑色 00007

優れたクッション性と吸油性能を両立させた、新タイプの吸油マット。長尺タイプで用途に合った長さにカットできるので無駄がありません。

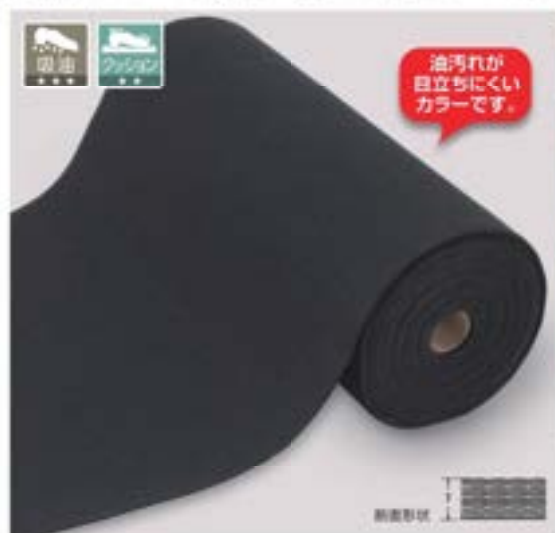

油汚れが白立ちにくいカラーです。

吸油量
最大約
100L
(1本あたり)

高い耐久性と安全性

マット表面は食いつきの良い樹脂化加工によりスリップを防止し、靴底の汚れも落とします。また、摩擦などによる毛羽立ちも防止。

疲労軽減・底冷え防止

7mm厚の豊かなクッション性で作業時の底冷えはもちろん立ち仕事における足腰の疲労を軽減し作業効率を向上させます。

使い切り&両面吸油

油専用の使い切りタイプで、汚れたら取り替えるだけ。床にこぼれた油も靴底に付いた油も吸収します。

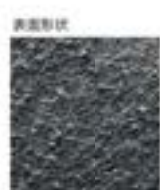

吸油クッションマット

MR-939-210-0

JANCO-F 103471

¥47,000 (税込 ¥51,700)

材質 ポリプロピレン

重量 約13kg

サイズ 90cm×20m

梱包人数 1名

厚さ 約7mm

元払数量 1本以上

●ロール単位にて販売します。 ●切り売りはできません。

●作業の際は足裏保護物として、地域の法令に基づいて処分してください。

塩化不使用

※樹脂化加工された強い面を表面にしてご使用ください。



吸油量は自重の
約**10倍以上!**

オイル専用

低コストですばやい油処理があなたの現場でも実現します!
ロールタイプや4mm厚など豊富なラインナップを取りそろえました。

優れた吸油性能

エコノミータイプながら、抜群の吸油量と油保持力を可能にしました。特殊な構造で、水分はじき、油分だけを吸収します。

1㎡あたり 吸油量
【2mm厚】
約**2L** 約**4L**

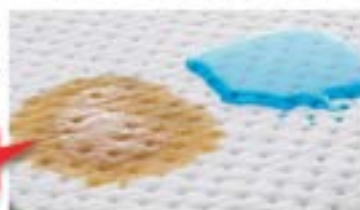

優れたコストパフォーマンス

1ケース110枚入。価格を抑えているので気兼ねなく使えます。

1枚あたりの価格

サイズ/厚さ	裏地なし	裏地あり
300×400mm 2mm	約90円	約90円
400×500mm 2mm	約123円	約145円
300×400mm 4mm	約130円	
400×500mm 4mm	約198円	

※上記価格は税別です。

お得な
110枚入



吸油シート(裏地なし) 110枚入

材 質 ポリプロピレン
吸 油 量 300×400mm 2mm厚 1枚あたり約240mL、400×500mm 2mm厚 1枚あたり約400mL、
300×400mm 4mm厚 1枚あたり約450mL、400×500mm 4mm厚 1枚あたり約600mL
積込人数 1ケース(110枚入)

品番	サイズ(約)	重量(約)	価格	1枚数量	JIS-C-1
MR-939-304-0	300×400mm	22g	¥ 8,750(税込) ¥ 8,425	47~52	104182
MR-939-304-0	400×500mm	42g	¥13,500(税込) ¥14,850	37~39	104126
MR-939-322-0	300×400mm	44g	¥14,300(税込) ¥15,730	37~39	106648
MR-939-324-0	400×500mm	86g	¥21,800(税込) ¥23,980	37~39	106662

●オイル専用 ●廃棄の際は産業廃棄物として、地域の法令に基づいて処分してください。
●1ケース110枚入り ※吸油量は当社調べ



吸油シート(ロールタイプ)

材 質 ポリプロピレン
吸 油 量 2mm厚:1ロール約50L、4mm厚:1ロール約100L
サイズ 約500mm×50m
積込人数 1本

品番	厚さ(約)	重量(約)	価格	1本数量	JIS-C-1
MR-939-452-0	2mm	5.4kg	¥14,700(税込) ¥16,170	3本以上	116693
MR-939-454-0	4mm	10.7kg	¥27,000(税込) ¥29,700	2本以上	116709

●オイル専用 ●廃棄の際は産業廃棄物として、地域の法令に基づいて処分してください。
●1ロール1本入り ※吸油量は当社調べ



吸油シート(裏地あり) 110枚入

材 質 ポリプロピレン
厚 さ 約2mm
吸 油 量 300×400mm 1枚あたり約240mL、400×500mm 1枚あたり約400mL
積込人数 1ケース(110枚入)

品番	サイズ(約)	重量(約)	価格	1枚数量	JIS-C-1
MR-939-312-0	300×400mm	25g	¥10,200(税込) ¥11,220	47~52	104157
MR-939-314-0	400×500mm	50g	¥15,900(税込) ¥17,490	37~39	104171

●オイル専用 ●廃棄の際は産業廃棄物として、地域の法令に基づいて処分してください。
※吸油量は当社調べ



吸油・吸水
両用タイプ

吸油・吸水量は自重の
約**10**倍以上!



機械周りの漏油対策に

オイル・水両用



工具や機械などのメンテナンスに

工場内の油や水による転倒防止・漏油処理に絶対的な安心感をお約束!各種メンテナンスにも大活躍間違いなし!

優れた吸収性能

溶着点が多く吸収スピードは抜群止ったの処理に迅速に対応できます。



1㎡あたり 吸油量
[2cm厚] 約**2L**
[4cm厚] 約**4L**

油も水も吸い取ります

油・水両用なので、機械油はもちろん水溶性切削油にも使用でき、様々な現場で活躍します。

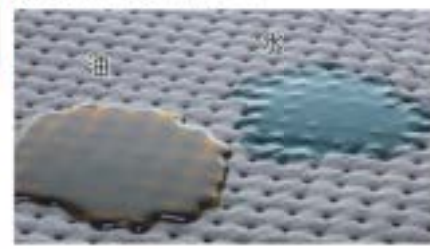

優れたコストパフォーマンス

1ケース110枚入の通用タイプで
無駄なく使えます!

お得な
110枚入

サイズ/厚さ	オイル・水両用
300×400mm/2cm	約94円
400×500mm/2cm	約146円
300×400mm/4cm	約134円
400×500mm/4cm	約211円

※上記価格は税別です。



裏地なし 機械周りの漏油対策から
工具や機械などのメンテナンスに。

吸油シート(オイル・水両用) 110枚入

材 質 ポリプロピレン
吸油・吸水量 300×400mm/2cm厚 1枚あたり約240ml、400×500mm/2cm厚 1枚あたり約400ml、
300×400mm/4cm厚 1枚あたり約480ml、400×500mm/4cm厚 1枚あたり約800ml

品番	サイズ(厚)	単位別	数量(1箱あたり)	価格	吸水数量	JWC-F
MR-939-4020	300×400mm/2cm	22g	220	¥10,300/箱(¥11,330)	40~22L	110462
MR-939-4040	400×500mm/2cm	43g	110	¥16,100/箱(¥17,710)	30~22L	110479
MR-939-4120	300×400mm/4cm	44g	110	¥14,700/箱(¥16,170)	30~22L	116679
MR-939-4140	400×500mm/4cm	86g	110	¥23,200/箱(¥25,520)	20~22L	116686

●オイル・水両用 ●廃棄の際は産業廃棄物として、地域の法令に基づいて処分してください。
●10ヶ所入り ※販売・吸水量は自社調べ

雲の上にいるような
極上のふみごち。
足腰の疲れ・
底冷え解消!



極厚
約15mm
新次元の心地よさ



レジ業務の
足元にも



実験に裏付けされた、確かな品質と圧倒的な耐久性。 3色のカラーバリエーションで様々な現場でお役に立ちます。

卓越した底冷え防止効果

床状態とマットにそれぞれ片足を乗せ、60分経過したときの足の温度変化をサーモグラフィーにて計測撮影。

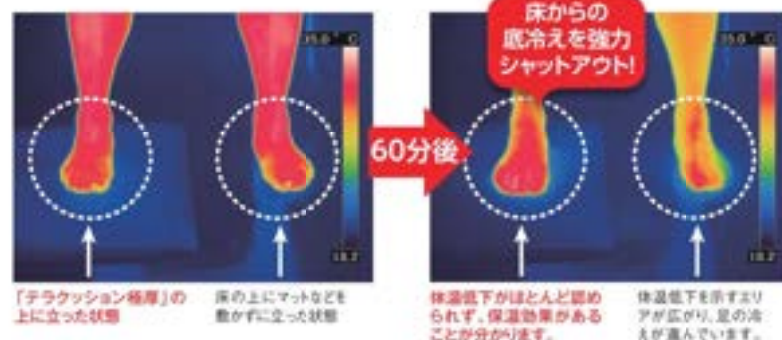

傾斜ふち

めくれあがりによるつまづきや転倒を防止し、安全で快適に作業ができます。



圧倒的な耐摩耗性

マットの表面は摩耗による削れ・割れが起きにくく、耐久性に優れた構造です。



【試験内容】試験片を固定した円盤の上に一定荷重を加えた摩擦輪を置き、定速で回転させたときに生じる摩耗程度を下地や下層膜が露出するまでの回数または一定条件後の摩耗重量で評価します。

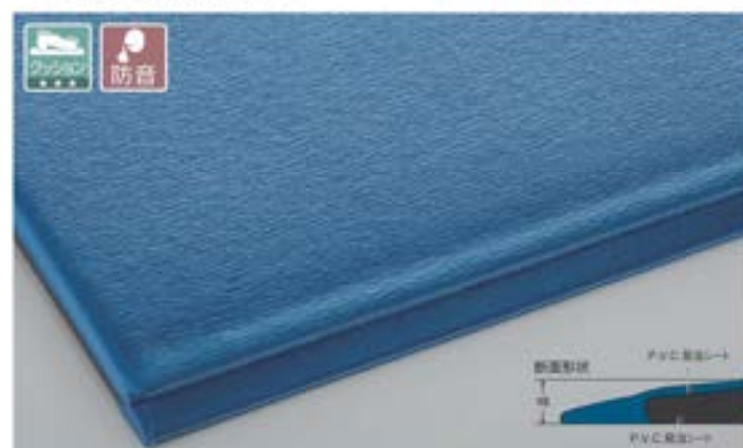

滑り止め加工
表面はシボ入り加工でスリップなどによる転倒の危険性を減少させます。

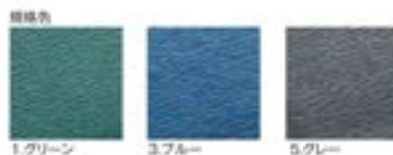

軽々持ち運べるピースタイプと広範囲に敷き込めるランナータイプの4種をご用意。様々な現場の立ち作業をサポートします。

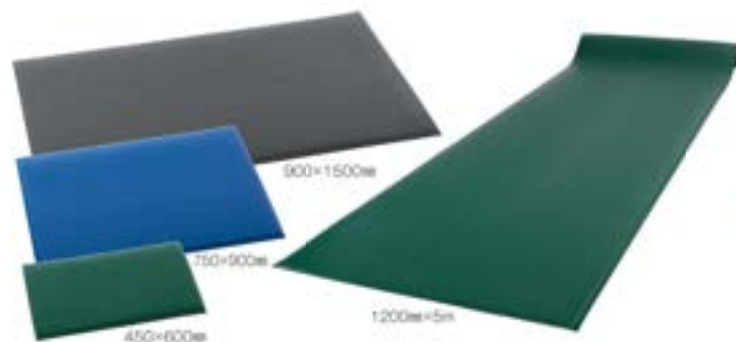

テラクッション 極厚

材質 PVC発泡シート 厚さ 約15mm
規格色 グリーン、ブルー、グレー 重量 1㎡に約4.5kg

品番	色コード	規格サイズ(m)	価格	巻数	延床面積
MR-069-030	グリーン	450×600mm	¥7,300(税込) ¥8,030	10巻	108㎡以上
MR-069-042	ブルー	750×900mm	¥11,000(税込) ¥12,100	4巻	30㎡以上
MR-069-044	グレー	900×1500mm	¥24,000(税込) ¥26,400	2巻	18㎡以上
MR-069-050	グリーン	1200m×5m	¥95,000(税込) ¥104,500	1巻	18㎡以上

- 色コード/1.グリーン 2.ブルー 3.グレー
- 上記以外の規格サイズは製作できません。
- ロットにより、色味・厚みと多少の差が生じる場合があります。
- 温度変化により伸縮する場合があります。ご了承ください。

※価格 E274000

		JANコード		
規格サイズ(m)	グリーン	ブルー	グレー	
450×600mm	306120	111660	111668	
750×900mm	306132	111667	111704	
900×1500mm	306144	111674	111711	
1200m×5m	306151	111681	111728	



2.3 廊下などの通路や
生産ラインなどに



5 歩行量の多いフロアや
作業時の疲労軽減などに



9 底冷えのする場所や
立ち仕事の足元などに

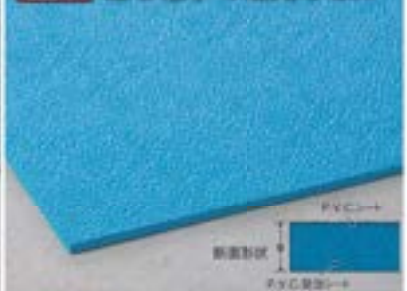

足腰の疲れ・冬場の底冷えの悩みを解決。3種の厚みで、 生産ラインや立ち仕事における労務環境を改善します。

User Voice

うちの工場ではラインと人通りの多い所に敷いています。ほぼ一日中立ち仕事の現場作業員の方が少しでも楽に作業できる様にと導入させて頂きましたが、「腰れにくくなった」「冬場の底冷えも無くなった」など、思わぬ現場の声が聴けて施設管理担当としては良かったの一言に尽きます。

底冷えを防ぐ抜群の保温効果
ベースに使用しているPVC発泡シートは断熱性に優れ、床からの冷えを防ぎます。



発泡シートの
空気層が底冷えを
シャットアウト!

広範囲に
使用可能な
ランナー
タイプ



トリプルシート

品番	色コード	厚さ	規格サイズ	重量	価格	梱包人数	在庫数
MR-154-010	□	2.3m	1m幅×10m	1.2kg		1名	28以上
MR-154-020	□	2.3m	1m幅×20m	2.0kg		1名	1本以上
MR-154-080	□	2.3m	1m幅	1.3kg	¥ 5,000/㎡ ¥ 5,900		
MR-154-110	□	5m	1m幅×10m	1.0kg		1名	28以上
MR-154-120	□	5m	1m幅×20m	2.0kg		1名	1本以上
MR-154-180	□	5m	1m幅	1.0kg	¥10,500/㎡ ¥11,550		
MR-154-305	□	9m	1m幅×5m	1.0kg		1名	28以上
MR-154-210	□	9m	1m幅×10m	3.2kg		1名	1本以上
MR-154-280	□	9m	1m幅	3.2kg	¥13,000/㎡ ¥14,300		

- 色コード：1.緑 3.青 6.灰 9.黒
- カット品は受注後約1週間でお届けします。
- ロットによりサイズ調整、色が色により若干のバラつきがあります。
- 温度変化により伸縮する場合があります。ご了承ください。
- 強化ビニール製製の床、表面塗装やアクリル系床への使用は避けてください。床が変色したり剥離がはかれる可能性があります。
- 20m巻と10m巻は車上渡し商品につき納入時に荷下り手荷物が必要です。

厚さ	規格サイズ	JANコード			
		緑	青	灰	黒
2.3m	1m幅×10m	114439	114446	114453	114460
2.3m	1m幅×20m	322513	672335	322568	113883
5m	1m幅×10m	114477	114484	114491	114507
5m	1m幅×20m	322315	672434	322360	113890
9m	1m幅×5m	655413	672632	655543	114514
9m	1m幅×10m	322117	672533	322162	113906

微細な硬質骨材が靴底を確実にホールド。卓越した防滑性能で、工場内の水や油による転倒やスリップ防止対策に役立ちます。



靴底から伝わる
確かな安心感!



ジョイントタイプで
施工性バツグン!



User Voice
 両端の切端が滑り出すところで敷き詰めて使えます。安全靴のソールが本底にマットに滑り付く感覚です。このマットを敷いてからは滑ってヒヤッとする事が無くなりました。すり減ったところだけ部分的に交換できる手軽さもうれしいです！

特殊加工でスリップを防止。
 表面に硬質素材(セラクロン)を接着加工しているため、水や油が付いても濡り止めの効果が薄なわれません。

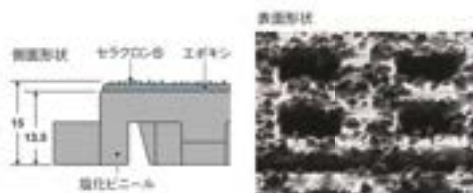

ジョイント式で無駄なく敷きこめます
 30cm角のジョイント式で、きっちり敷き詰めたり、足元だけの必要なサイズやその場に合った形にでき、便利で経済的です。



スルータイプ ゴミがマット上に溜まりません。

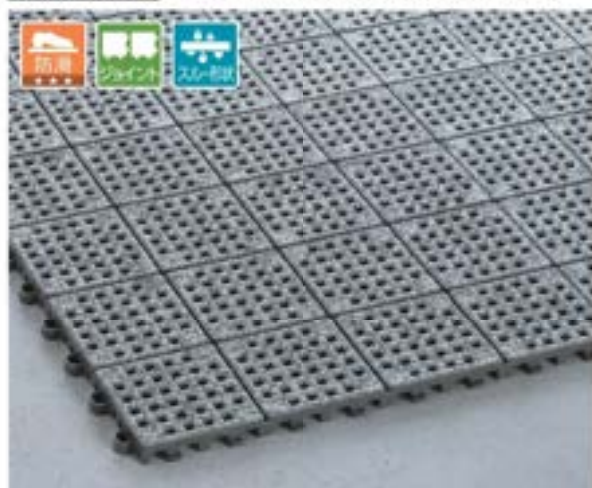

フラットタイプ ゴミを下に落としません。



ノンスリップマット300

材質	強化ビニール(再生樹脂)、エゴキシン、セラクロン色	規格色	灰	規格重量	1枚約630g(1㎡に約7kg)	
品番	規格サイズ	厚さ約	価格	梱包人数	元箱数量	JMO-17
MR-153-379-5	18300×3000mm	15mm	¥2,100/㎡(税込¥2,310)	20枚	20箱以上	413550
MR-153-380-5	1㎡に付	15mm	¥25,000/㎡(税込¥27,500)	※材料価格変動価格		

●製品重量の40%再生素材使用 ●施工費は別途申し受けます。
 ●梱立品の発送はできません。 ●高温場所での使用は避けてください。

環境配慮商品 再生素材 規格 020208

ノンスリップフラットマット300Ⅱ

材質	強化ビニール(再生樹脂)、エゴキシン、セラクロン色	規格色	灰	規格重量	1枚約660g(1㎡に約7.3kg)	
品番	規格サイズ	厚さ約	価格	梱包人数	元箱数量	JMO-17
MR-153-679-5	18300×3000mm	15mm	¥2,300/㎡(税込¥2,530)	20枚	20箱以上	750651
MR-153-680-5	1㎡に付	15mm	¥27,000/㎡(税込¥29,700)	※材料価格変動価格		

●製品重量の40%再生素材使用 ●施工費は別途申し受けます。
 ●梱立品の発送はできません。 ●高温場所での使用は避けてください。

環境配慮商品 再生素材 規格 020208

マットふち 段差を解消しつまずき防止用にジョイントできる「ふち」もあります。視認性の高い色で足元注意を促し安全性をさらに高められます。

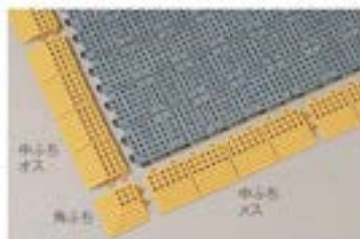

タッチマットは専用ふち(黄) ▶P.363

防音効果にすぐれ、弾力性もあり床面を保護します。

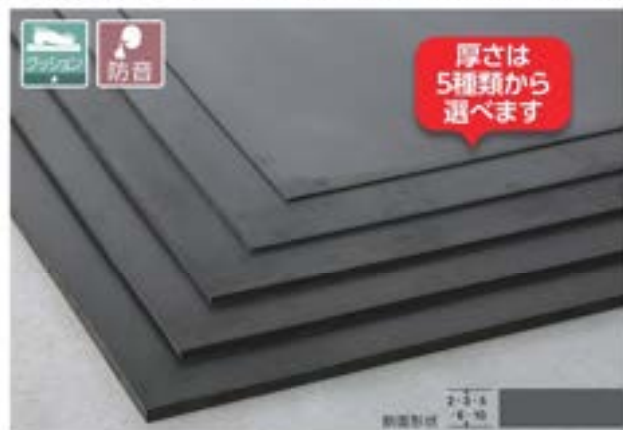

平ゴムマット 天然

品番	厚さ	規格サイズ(約)	重量(約)	価格	JANコード
MR-152-020-7	20mm	1m0×20m	64kg	¥ 80,000(税込¥ 88,000)	538775
MR-152-080-7	80mm	1m0×1m0	3.2kg	¥ 5,000(税込¥ 5,500)	
MR-152-120-7	120mm	1m0×20m	96kg	¥ 90,000(税込¥ 99,000)	638874
MR-152-180-7	180mm	1m0×1m0	4.8kg	¥ 6,000(税込¥ 6,600)	
MR-152-210-7	210mm	1m0×10m	90kg	¥ 75,000(税込¥ 82,500)	639079
MR-152-380-7	380mm	1m0×1m0	8.0kg	¥ 10,000(税込¥ 11,000)	
MR-152-410-7	410mm	1m0×10m	96kg	¥ 90,000(税込¥ 99,000)	639178
MR-152-480-7	480mm	1m0×1m0	9.6kg	¥ 12,000(税込¥ 13,200)	
MR-152-810-7	810mm	1m0×10m	160kg	¥150,000(税込¥165,000)	947971
MR-152-880-7	880mm	1m0×1m0	16kg	¥ 20,000(税込¥ 22,000)	

●1m以上から10m単位の幅です。 ●カット品は受注後の1週間でお届けします。
●20mm厚と10mm厚は車上渡し商品につき納入時に荷下ろし補助者が必要です。
●床裏は別途申し受けます。

マットの表面に硬質チップを付けることで滑り止め効果を高めています。コイル状の構造はクッション性、通水性にもすぐれています。



高い耐油性

耐油性があるので、油污れの多い現場などにおすすめです。

硬質チップで滑り止め加工

水や油による靴底の滑りを防止します。

コイル状構造

水や油などが溜まらないコイル構造。

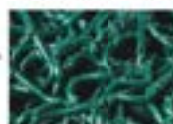

耐油ケミタングル®GC

品番	色コード	規格サイズ(約)	価格	元払数量
MR-131-080-□	1m0に付(ふちなし)	1m0×10m	¥68,000(税込¥74,800)	3m以上
MR-131-088-□	1m0に付(高周波ふち付)	1m0×10m	¥72,400(税込¥79,640)	3m以上

●色コード/1種 8色
●受注生産品です。受注後の1週間でお届けします。 ●在庫限りは20mmのみです。
●200×600mm以下のサイズは別途見積(別表)になります。
●130cm×6m以内の加工になります。貼り合せ加工はできません。
●温度変化により伸縮する場合がございます。ご了承ください。
●床裏および断熱材の取付は別途見積を申し受けます。
●沖渡及び断熱材は元払数量以上のご注文でも別途見積を申し受けます。

耐油性が高く、凹凸表面で優れた滑り止め効果を発揮するロールマット。作業現場やピットなどで、水や油によるスリップ防止に活躍します。



高い耐油性。

耐油性があるので、油污れの多い現場などにおすすめです。

スルー形状。

表面に水や油などが溜まらないように、透水用の穴が空いています。

ダイヤモンドGH

品番	色コード	規格サイズ	価格	梱包入数	元払数量
MR-143-201-□	92cm幅×10m	92cm幅×10m	¥105,000(税込¥115,500)	1本	3本以上

●色コード/1種 7色
●切り取りはできません。 ●受注後の1週間でお届けします。
●元払数量未満の場合は別途見積を申し受けます。
●沖渡及び断熱材は元払数量以上のご注文でも別途見積を申し受けます。

規格色	JANコード
緑	102726
黒	102733

マットの表面に硬質チップを付けることで滑り止め効果を高めています。コイル状の構造はクッション性、通水性にもすぐれています。

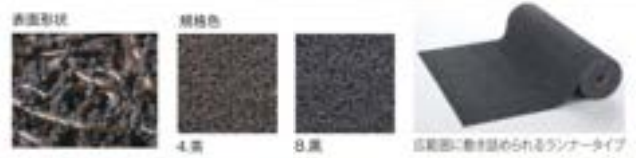

滑り止め加工
国土交通省/リアフリー法案、東京都福祉まちづくり条例などで推奨される滑り抵抗値をクリアしています。
(JIS A 1454高分子系床材試験)

コイル状構造
水や油などが溜まらないコイル構造。
台車やカート、車椅子でも通行がしやすい。



ケミタングルCNプラス

材質 塩化ビニール
規格 色 茶黒
厚さ 約7mm

品番	色コード	規格サイズ	重量(約)	価格	梱包人数	引込数量
MN-136-055-□	90cm×6m	10kg	¥195,000(税込¥214,500)	1本	3人以上	

色コード/4番 5黒
●切り売りはできません。 ●受注後の1週間でお届けします。
●温度変化により伸縮する場合があります。ご了承ください。
●定尺数量未満の場合は別途運賃を申し受けます。
●沖積及び難燃は定尺数量以上のご注文でも別途運賃を申し受けます。

規格色	JANコード
茶黒	109343
黒	109336

※ 規格 E2409

通水性に優れている細かいコイル状の構造でソフトな踏み心地。細かい土砂落としに適しています。

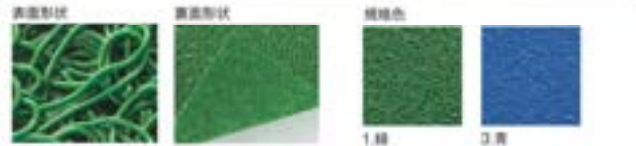

ケミタングルマットTKランナー

材質 塩化ビニール
規格 色 緑青
厚さ 約5mm

品番	色コード	規格サイズ	重量(約)	価格	梱包人数	引込数量
MN-136-155-□	90cm×10m	18kg	¥90,000(税込¥99,000)	1本	3人以上	

色コード/1種 3青
●切り売りはできません。 ●受注後の1週間でお届けします。
●温度変化により伸縮する場合があります。ご了承ください。
●定尺数量未満の場合は別途運賃を申し受けます。
●沖積及び難燃は定尺数量以上のご注文でも別途運賃を申し受けます。

規格色	JANコード
緑青	114255
青	114262

優れたグリップ力と表面に水などが溜まらないスルー形状で、作業現場の安全向上にお勧めです。

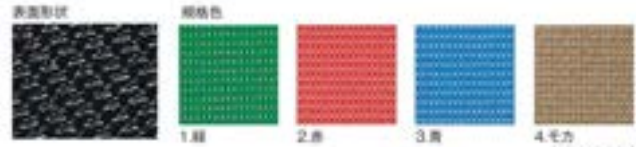
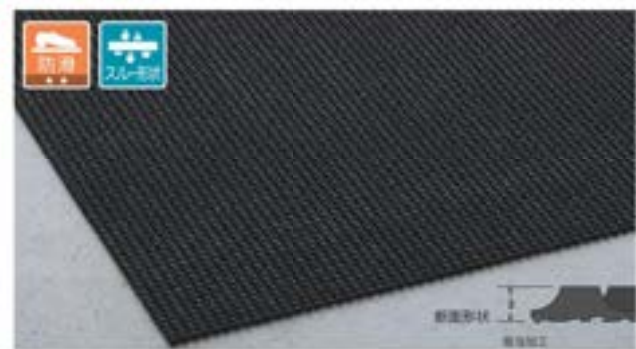

ダイヤモンドマットAH

材質 塩化ビニール
規格 色 緑・赤・青・モカ 深緑・グレー・黒・アイボリー
厚さ 約3mm

品番	色コード	規格サイズ	重量(約)	価格	梱包人数	引込数量
MN-143-190-□	45cm×20m	20kg	¥63,000(税込¥69,300)	1本	3人以上	
MN-143-191-□	90cm×10m	20kg	¥74,000(税込¥81,400)	1本	3人以上	

色コード/1種 2赤 3青 4モカ 5深緑 6グレー 7黒 9アイボリー
●切り売りはできません。 ●受注後の1週間でお届けします。
●定尺数量未満の場合は別途運賃を申し受けます。
●沖積及び難燃は定尺数量以上のご注文でも別途運賃を申し受けます。

※ 規格 E1009

規格サイズ	JANコード								
	緑	赤	青	モカ	深緑	グレー	黒	アイボリー	
45cm×20m	332603	102610	332627	---	102634	---	102641	332658	
90cm×10m	332665	102672	332689	111018	102696	111025	102702	332719	

※ 別途運賃が必要な商品です。詳しくは係員までお問い合わせください。

独自の表面形状でノンスリップ効果を発揮し、防音性にも優れたロールマットです。排水を考慮して表面に穴あき加工を施しています。



ダイヤモンドAL

材質 強化ビニール
規格色 緑・赤・青・灰・黒
厚さ 約2mm

品番	JANコード	規格サイズ	重量(約)	価格	梱包人数	対応床
MR-143-301-□		30cm×10m	10kg	¥45,000(税込¥49,500)	1本	3以上

色コード/1.緑 2.赤 3.青 4.黒 5.灰 6.黒
●切り売りはできません。●受注後の1週間でお届けします。
●元払数量未満の場合は別途運賃を申し付けます。
●沖積及び離島は元払数量以上のご注文でも別途運賃を申し付けます。

特価 112004

規格サイズ	JANコード					
	緑	赤	青	黒	灰	黒
30cm×10m	113210	113227	113234	113241	113258	113265

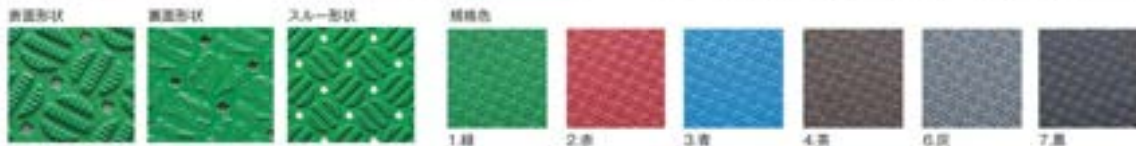

耐久性や柔軟性が高く、防音・ノンスリップ効果にも優れています。

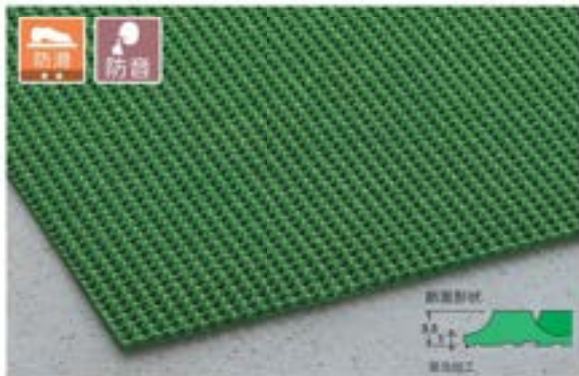

ダイヤモンド

材質 強化ビニール
規格色 緑・赤・青・深緑・灰
厚さ 3.5mm

品番	JANコード	規格サイズ	重量(約)	価格	梱包人数	対応床
MR-143-062-□		1m×10m	20kg	¥105,000(税込¥115,500)	1本	3以上

色コード/1.緑 2.赤 3.青 4.黒 5.深緑 6.灰
●切り売りはできません。●受注後の1週間でお届けします。
●元払数量未満の場合は別途運賃を申し付けます。
●沖積及び離島は元払数量以上のご注文でも別途運賃を申し付けます。

特価 010000

規格色	JANコード	規格色	JANコード
緑	139517	赤	139548
赤	139524	深緑	139555
青	139531	灰	139562

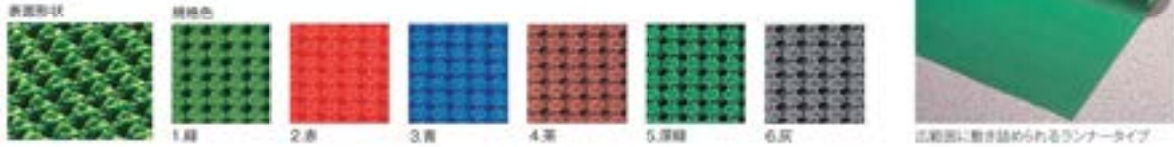

広範囲に敷き詰められるランナータイプ

裏面の特殊エンボス加工が縦横からの力を分散し、水気の多い場所でも高いノンスリップ効果を発揮。



ダイヤモンドグリッド

材質 強化ビニール
規格色 緑・赤・青・灰・黒・ライトグリーン
厚さ 3.2mm

品番	JANコード	規格サイズ	重量(約)	価格	梱包人数	対応床
MR-158-000-□		30cm×10m	25kg	¥110,000(税込¥121,000)	1本	3以上

色コード/1.緑 2.赤 3.青 5.灰 7.黒 9.ライトグリーン
●切り売りはできません。●受注後の1週間でお届けします。
●元払数量未満の場合は別途運賃を申し付けます。
●沖積及び離島は元払数量以上のご注文でも別途運賃を申し付けます。

特価 010005



工場などの作業場や通路に最適な
スリップ防止用シートです。
廃材をリサイクル利用した環境配慮商品です。

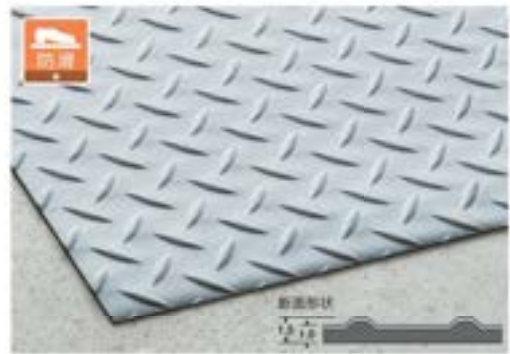
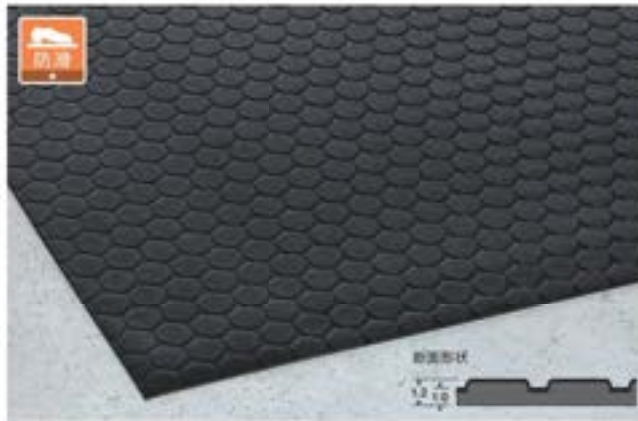

リサイクル長マット縞鋼板シルバー

材 質 塩化ビニール(再生樹脂)
規 格 色 シルバー
厚 さ 約1.5mm

品番	規格サイズ	重量(約)	価格	梱包人数	仕立数量	JANコード
MR-117-120-5	315cm×20m	31kg	¥30,500 (税込¥33,550)	1名	18以上	657396

●切り売りはできません。 ●再生ポリ塩化ビニール100%使用

環境配慮商品 再生素材 防炎 防汚

表面形状



リサイクル長マットコインブラック

材 質 塩化ビニール(再生樹脂)
規 格 色 ブラック
厚 さ 約1.2mm

品番	規格サイズ	重量(約)	価格	梱包人数	仕立数量	JANコード
MR-117-020-4	315cm×20m	21kg	¥30,500 (税込¥33,550)	1名	18以上	657264

●切り売りはできません。 ●再生ポリ塩化ビニール100%使用

環境配慮商品 再生素材 防炎 防汚

表面形状



全ての方向に滑りにくいリップ模様で、防滑性に優れています。

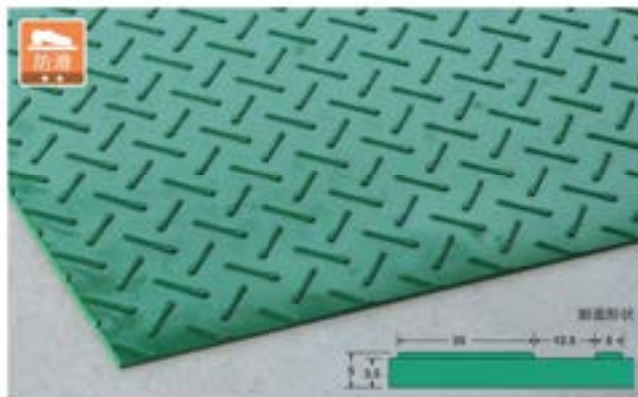

規格色



1. 緑

5. 灰

7. 黒

エスゴムマット

材 質 合成ゴム
規 格 色 緑・灰・黒
厚 さ 5mm
重 量 1m×10m (緑・灰) 約70kg、(黒) 約60kg
1m×1m×1m (緑・灰) 約7kg、(黒) 約6kg

品番	色コード	規格サイズ	価格	梱包人数	仕立数量
MR-115-105-C		1m×10m		1名	18以上
MR-115-100-C	緑・灰	1m×1m×1m	¥18,500 (税込¥20,350)		

色コード/1箱 5.灰 7.黒

●カット品は受注後の1週間でご用意します。

塩化不使用 緑・灰 防炎 防汚 緑・灰 防炎 防汚

JANコード	
規格サイズ	緑 灰 黒
1m×10m	466415 466453 639277

表面形状



ダイヤ状の凹凸が靴底をとらえ優れたノンスリップ性を発揮。強度もあり、台車の走行もスムーズ。



通路・養生マットⅡ

材質 再生塩化ビニール、再生 再生塩化ビニール
規格色 グレー
厚さ 約2.5mm

品番	規格サイズ	重量(約)	価格	巻込人数	巻込長さ	JANコード
MR-158-120-0	1m×12m	34kg	¥48,500(税込¥53,350)	1名	18以上	903224

●切り売りはできません。 ●RoHS2対応 ●再生塩化ビニールA60%使用
●納入時には荷下ろし介助者が必要です。

再生素材 品質 120000

表面形状



ノンスリップ効果に優れています。



ビニール長マット

材質 塩化ビニール
規格色 緑山緑青灰、平緑赤青灰、ピラミッド緑赤青灰白

品番	色コード	規格	厚さ	規格サイズ	重量(約)	価格	巻込人数	巻込長さ
MR-143-056-C	緑山	1.8mm	31cm×20m	34kg	¥38,000(税込¥41,800)	1名	18以上	
MR-143-156-C	ピラミッド	1.7mm	31cm×20m	30kg	¥38,000(税込¥41,800)	1名	18以上	
MR-143-256-C	平緑	1.4mm	31cm×20m	40kg	¥43,000(税込¥47,300)	1名	18以上	

色コード/1.緑 2.赤(ピラミッド/平緑のみ) 3.青 5.灰 6.白(ピラミッドのみ)
●緑山「緑」系、「ピラミッド」系「白」、平緑「青」「灰」は受注生産です。受注後の1週間程度出荷します。
●切り売りはできません。 ●納入時には荷下ろし介助者が必要です。

色コード	JANコード				
	緑山	赤	青	灰	白
緑山	137216	-----	137230	137254	-----
ピラミッド	137414	137421	137438	137452	137469
平緑	137612	137629	137636	137650	-----

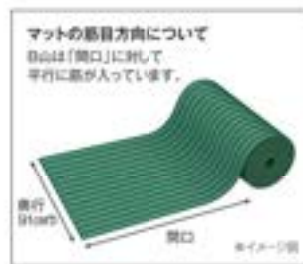
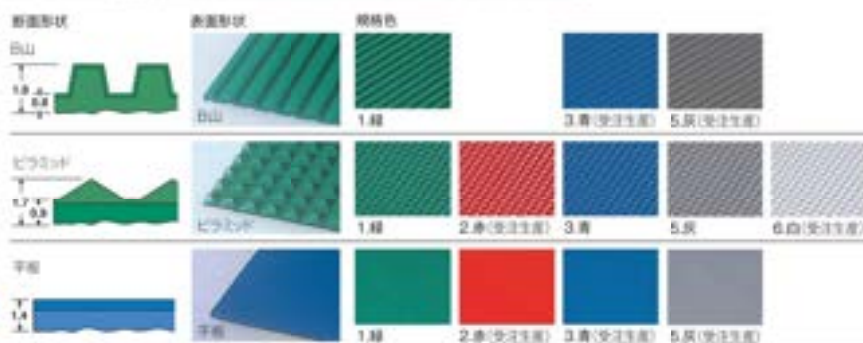

弾力性に富み、安全性の高いゴムマットです。

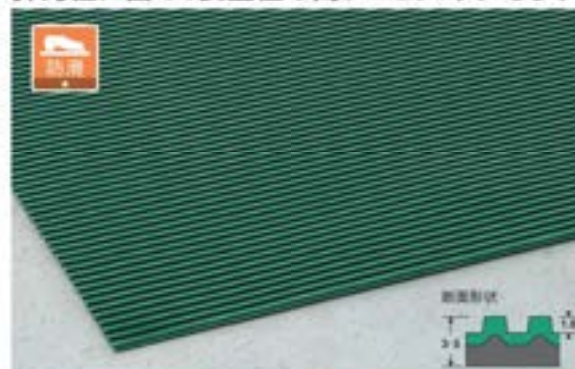

筋入ゴムマット

材質 合成ゴム
規格色 緑灰
厚さ 3mm-5mm

品番	色コード	厚さ	規格サイズ	重量(約)	価格	巻込人数	巻込長さ
MR-142-010-C	---	3mm	1m×20m	75kg	---	1名	18以上
MR-142-080-C	5.灰	3mm	1m×1m×1m	3.9kg	¥ 6,500(税込¥ 7,150)	---	---
MR-142-210-C	---	5mm	1m×20m	150kg	---	1名	18以上
MR-142-280-C	5.灰	5mm	1m×1m×1m	7.5kg	¥15,000(税込¥16,500)	---	---
MR-142-020-C	---	3mm	1.2m×20m	90kg	---	1名	18以上
MR-142-081-C	5.灰	3mm	1.2m×1m×1m	4.9kg	¥ 8,500(税込¥ 9,350)	---	---
MR-142-220-C	---	5mm	1.2m×20m	175kg	---	1名	18以上
MR-142-281-C	5.灰	5mm	1.2m×1m×1m	8.9kg	¥20,000(税込¥22,000)	---	---

色コード/1.緑 5.灰
●太陽光線により変色する場合があります。 ●カット品は受注後の1週間程度出荷します。
●納入時には荷下ろし介助者が必要です。

塩化ビニール 品質 120000

厚さ	規格サイズ	JANコード	
		緑	灰
3mm	1m×20m	137850	137858
5mm	1m×20m	138659	138657
3mm	1.2m×20m	137909	137967
5mm	1.2m×20m	138758	138756

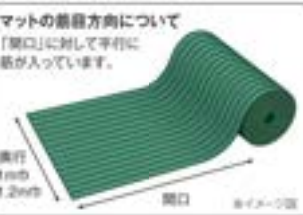

マットのご注文方法

△ マットをご注文いただく前に、次の事項をよくお読みください。

① 色について ご注文の際には色(規格色)をご指定ください。



② ふちについて 規格サイズ(4辺ふち付)以外の別注サイズの場合はふち付か、ふちなしかを指定ください。



※別注マットのふちには「通常のふち」、「マットふち(P.322)」、「2重マットふち(P.322)」があります。お問い合せのうえにご注文ください。

③ 柄やラインについて

縞縞マットは縞縞の目の向きや柄、ライン入りマットは奥行・間口のご指定をお願いします。採寸の基準として、間口(横)方向へ平行にラインは流れます。



④ 設置について 特にはめ込む場合は「落とし込み用」とご指定ください。

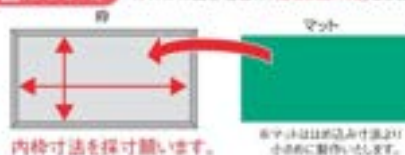

⑤ 変形について

変形マット(曲線・切り込み・角度の不同)は型紙をご用意いただく場合があります。複雑な変形の場合はふち付ができない場合があります。なお、複雑な変形や型紙がない場合、加工費を別途申し受ける場合があります。詳しくは係員までお問い合わせください。

⑥ 必要な長さについて 下記表を参考にしてください。

歩数	屋外		屋内	
	幅	高さ	幅内(両側)	幅内(両側)
2	1000mm	1000mm	1200mm	1200mm
3	1500mm	1500mm	1800mm	1800mm
4	2000mm	2000mm	2400mm	2400mm
5	2500mm	2500mm	3000mm	3000mm
6	3000mm	3000mm	3600mm	3600mm
7	3500mm	3500mm	4200mm	4200mm
8	4000mm	4000mm	4800mm	4800mm

※1歩当りの目安は屋外・風除室は50cm、屋内(廊下等)は60cm計算になります。

⑦ 最大製作寸法について

商品ごとに異なります。それ以外では貼り合わせ対応が可能な商品もあります。

別注マットの価格算出方法

① mあたりの場合(ゴムチップランナーII、船入りゴムマットなど)

(例) ゴムチップランナーII 5mm厚 1000mm×3000mm 1枚の場合
 $1\text{m巾} \times 1\text{m巾}$ の価格 \times 必要m数 = 1枚の価格
 $\text{¥17,500(税別)} \times 3\text{m} = \text{¥52,500(税込¥57,750)}$

② mあたりの場合(ハイベアロン、雨天用マットエコレインなど)

(例) ハイベアロン 1300mm(奥行)×2125mm(間口) 1枚の場合
 $\text{m(奥行} \times \text{間口)} \times 1\text{m当りの価格} = 1\text{枚の価格}$
 $1.3\text{m} \times 2.125\text{m} \times \text{¥16,000(税別)} = \text{¥44,200(税込¥48,620)}$

③ 2重ふちマットを取り付ける場合

(例) ハイベアロン 1800mm(奥行)×3800mm(間口) 1枚の場合

① マット価格を算出します。

マットの面積を計算 $1.8\text{m} \times 3.8\text{m} = 6.84\text{m}^2$ (面積) $\times \text{¥16,000(税別)} = \text{¥109,440(税別)}$ (1mの価格) \times マット価格

② 2重マットふち・種類タイプの価格(加工費含む)を算出します。

マットの寸法を計算 $1.8\text{m} \times 2 + 3.8\text{m} \times 2 = 11.2\text{m}$ (奥行側2辺 + 間口側2辺) $\times \text{¥1,900(税別)} = \text{¥21,280(税別)}$ (1mの価格) \times ふちの価格

③ 2重ふち付きマットの価格(①+②)を算出します。 $\text{¥109,440} + \text{¥21,280} = \text{¥130,720(税込¥143,792)}$ 合計価格

④ 変形の場合(最大の長方形とみなして計算します)

(例) 下の図の場合 $A(\text{奥行}) \times B(\text{間口}) \times 1\text{m価格} = 1\text{枚の価格}$ となります。

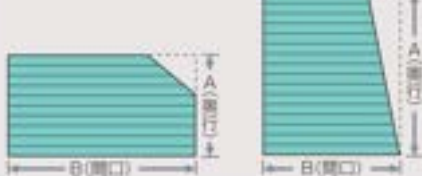

使い方はとても簡単!
 テラモトのホームページでマットの価格が計算できます。



<https://www.teramoto.co.jp/calculator/>

ご注意 ●複雑な変形の場合や型紙のない場合、加工費を別途申し受ける場合がございます。詳しくは係員までお問い合わせください。
 ●受注生産品・変型・カットものは、受注後キャンセルできませんのでご了承ください。

1階 1F
 2階 2F
 3階 3F
 4階 4F
 5階 5F
 6階 6F
 7階 7F
 8階 8F
 9階 9F
 10階 10F
 11階 11F
 12階 12F
 13階 13F
 14階 14F
 15階 15F
 16階 16F
 17階 17F
 18階 18F
 19階 19F
 20階 20F
 21階 21F
 22階 22F
 23階 23F
 24階 24F
 25階 25F
 26階 26F
 27階 27F
 28階 28F
 29階 29F
 30階 30F
 31階 31F
 32階 32F
 33階 33F
 34階 34F
 35階 35F
 36階 36F
 37階 37F
 38階 38F
 39階 39F
 40階 40F
 41階 41F
 42階 42F
 43階 43F
 44階 44F
 45階 45F
 46階 46F
 47階 47F
 48階 48F
 49階 49F
 50階 50F
 51階 51F
 52階 52F
 53階 53F
 54階 54F
 55階 55F
 56階 56F
 57階 57F
 58階 58F
 59階 59F
 60階 60F
 61階 61F
 62階 62F
 63階 63F
 64階 64F
 65階 65F
 66階 66F
 67階 67F
 68階 68F
 69階 69F
 70階 70F
 71階 71F
 72階 72F
 73階 73F
 74階 74F
 75階 75F
 76階 76F
 77階 77F
 78階 78F
 79階 79F
 80階 80F
 81階 81F
 82階 82F
 83階 83F
 84階 84F
 85階 85F
 86階 86F
 87階 87F
 88階 88F
 89階 89F
 90階 90F
 91階 91F
 92階 92F
 93階 93F
 94階 94F
 95階 95F
 96階 96F
 97階 97F
 98階 98F
 99階 99F
 100階 100F

スノコ

354

367

スノコ
354~

スノコ
356~

スノコ
358~

スノコ
360

スノコ
361~

スノコ
366

スノコ
367

ロッカーや下駄箱のサイズにフィットする安全スノコ。
アーチ型構造で耐久性に優れ、抗菌・防カビ剤入りで
衛生面にも配慮しています。



抗菌安全スノコ(灰)

■お取り

●各商品に記載しています別サイズ及び受注生産品・カット品の納期日数は目安です。納期(特に2月~4月)枚数によっては、納期が延びる場合があります。ご注文の際は別途納期をご確認ください。

ラインタイプ 軽くて丈夫な定番スノコ。
6色の豊富なカラーバリエーション。



屋内専用

表面形状



大断面に対する抗菌力試験

試験項目	基準値
抗菌加工なし	開始時→24時間後 →3×10 ⁴
抗菌加工有り	→<10 ⁴

99.99%

規格色



抗菌安全スノコ



材質 本体:硬質塩化ビニール、カバー:ポリエチレン(再生樹脂)
規格色 緑・青・茶・ピンク・灰・木調
厚さ 約45mm
重量 1㎡(1枚)約6kg

品名	色コード	規格サイズ	お客様組立品価格	梱包人数	取扱数量
MR-093-241-□		600×900mm	¥12,800(税込¥14,080)	1枚	8枚以上
MR-093-243-□		600×1200mm	¥15,700(税込¥17,270)	1枚	4枚以上
MR-093-245-□		600×1800mm	¥19,700(税込¥21,670)	1枚	4枚以上
MR-093-280-□		1㎡(1枚)	¥23,700(税込¥26,070)		

品名	色コード	規格サイズ	完成品価格	梱包人数	取扱数量
MR-093-311-□		400×900mm	¥9,000(税込¥9,900)	1枚	8枚以上
MR-093-314-□		400×1800mm	¥18,000(税込¥19,800)	1枚	8枚以上
MR-093-341-□		600×900mm	¥14,000(税込¥15,400)	1枚	8枚以上
MR-093-343-□		600×1200mm	¥17,500(税込¥19,250)	1枚	8枚以上
MR-093-345-□		600×1800mm	¥22,500(税込¥24,750)	1枚	8枚以上
MR-093-380-□		1㎡(1枚)	¥26,500(税込¥29,150)		

色コード/1.緑 3.青 4.茶 5.ピンク 6.灰 9.木調
●受注生産品です。受注後の1週間まで出荷します。●お客様組立品の場合は在庫品です。
●抗菌加工あり
●別注サイズは(完成品)奥行600mmまで、長さ1800mmまで制作可能。
(お客様組立品)奥行600mmまで、長さ2500mmまで制作可能。制作可能サイズ以上とご希望の場合は別途送料も含めお問い合わせください。
●施工費は別途申し受けます。●屋内にてご使用ください。

価格 目安価格

規格サイズ	JANコード					
お客様組立品	緑	青	茶	ピンク	灰	木調
600×900mm	111841	111858	111896	111865	111889	111872
600×1200mm	111962	111919	111957	111926	111940	111933
600×1800mm	111964	111971	112015	111988	112008	111995

規格サイズ	JANコード					
完成品	緑	青	茶	ピンク	灰	木調
400×900mm	112022	112039	112077	112046	112060	112053
400×1800mm	112084	112091	112138	112107	112121	112114
600×900mm	112145	112152	112190	112169	112183	112176
600×1200mm	112296	112213	112251	112220	112244	112237
600×1800mm	112268	112275	112312	112282	112305	112298

シャワー室や脱衣室など滑りやすい水廻りでの使用に最適です。

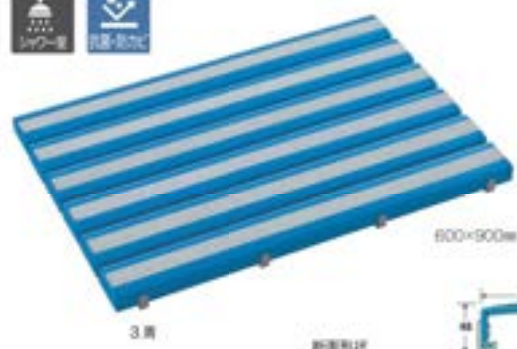

屋内専用

表面形状

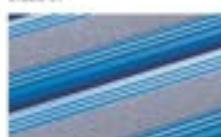

大断面に対する抗菌力試験

試験項目	基準値
抗菌加工なし	開始時→24時間後 →3×10 ⁴
抗菌加工有り	→<10 ⁴

99.99%

規格色

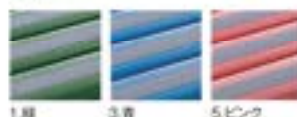

抗菌すべり止め安全スノコ



材質 本体:硬質塩化ビニール、カバー:ポリエチレン(再生樹脂)、テーパー:ポリスチレン
規格色 緑・青・ピンク
厚さ 約48mm
重量 1㎡(1枚)約7kg

品名	色コード	規格サイズ	お客様組立品価格	梱包人数	取扱数量
MR-098-341-□		600×900mm	¥18,500(税込¥20,350)	1枚	8枚以上
MR-098-343-□		600×1200mm	¥23,000(税込¥25,300)	1枚	4枚以上
MR-098-345-□		600×1800mm	¥30,000(税込¥33,000)	1枚	4枚以上
MR-098-380-□		1㎡(1枚)	¥35,000(税込¥38,500)		

品名	色コード	規格サイズ	完成品価格	梱包人数	取扱数量
MR-098-411-3		400×900mm(30A)	¥13,000(税込¥14,300)	1枚	8枚以上
MR-098-414-3		400×1800mm(30A)	¥26,000(税込¥28,600)	1枚	8枚以上
MR-098-441-□		600×900mm	¥21,000(税込¥23,100)	1枚	8枚以上
MR-098-443-□		600×1200mm	¥27,000(税込¥29,700)	1枚	8枚以上
MR-098-445-□		600×1800mm	¥35,000(税込¥38,500)	1枚	8枚以上
MR-098-480-□		1㎡(1枚)	¥40,000(税込¥44,000)		

色コード/1.緑 3.青 5.ピンク
●受注生産品です。受注後の1週間まで出荷します。●抗菌加工あり
●別注サイズは(完成品)奥行600mmまで、長さ1800mmまで制作可能。
(お客様組立品)奥行600mmまで、長さ2500mmまで制作可能。制作可能サイズ以上とご希望の場合は別途送料も含めお問い合わせください。
●施工費は別途申し受けます。●屋内にてご使用ください。
●テーパーは滑り止めの使用を想定しています。足元での使用はお控えください。

価格 目安価格

規格サイズ	JANコード			規格サイズ	JANコード		
お客様組立品	緑	青	ピンク	完成品	緑	青	ピンク
600×900mm	112329	112336	112343	400×900mm	---	112411	---
600×1200mm	112350	112367	112374	400×1800mm	---	112428	---
600×1800mm	112381	112398	112404	600×900mm	112435	112442	112459
				600×1200mm	112466	112473	112480
				600×1800mm	112497	112503	112510

狭い所に便利な40cm幅もあります。

※抗菌すべり止め安全スノコは700mm幅です。



学校の足場や更衣室のロッカー前などの足元が狭い場所に使用したいときや、狭い場所に最適なサイズです。

お客様組立品 梱包仕様

コンパクト梱包でお届けします。



安全スノコ部品説明



「ジョイント」と「エンドホルダー」はパーツ販売可能です。



※抗菌すべり止め安全スノコ用ジョイント MR-114-850-0
抗菌すべり止め安全スノコ用エンドホルダー MR-114-860-0
※抗菌すべり止め安全スノコ用ジョイント・安全カバーも販売可能です。詳しくは係員までお問い合わせください。



丈夫で割れにくく、ジョイントが可能で
様々なサイズに組み立てできます。

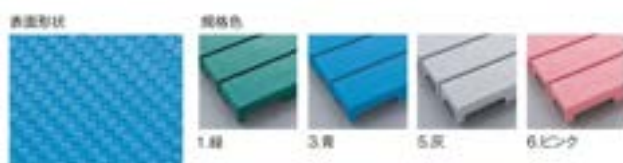
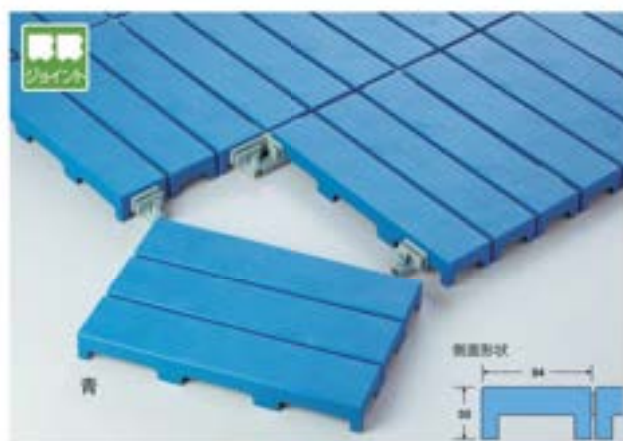

すべり止めゴム付ジョイント 倉庫などの防湿用床材としても最適です。
スノコ自体がすべらないようにジョイントの裏にゴムが取り付けてあります。



エコブロックスノコ

材 質 本体:ポリプロピレン(再生樹脂)、
ジョイント:ポリプロピレン合成ゴム
規 格 色 緑・青・水色
厚 さ 約50mm
重 量 1ピース約770g
積込人数 16ピース
光拡散率 16ピース以上

品番	色コード	規格サイズ	価格
MR-095-010(-)		297×444mm	¥2,200(税別) ¥2,420

色コード/1緑 3青 5水 6ピンク

●本体16ピースに付、センタージョイント6個とサイドジョイント16個入
●厚みふちはありません。
●滑り止め付人、取付簡便
●製品重量の95%再生素材使用

環境配慮商品 塩ビ不使用 再生素材

品番 MR-01000



JGBC認定番号
00120075

規格	JANコード
緑	287317
青	287331
水	116198
ピンク	287362

ケース単位(16ピース)の購入で、センタージョイント6個、
サイドジョイント16個がケースに同梱されています。

●ケース単位以外の購入ではジョイントは別売となっております。



センタージョイント

品番	価格	JANコード
MR-095-6105	¥570(税別) ¥627	129158

サイドジョイント

品番	価格	JANコード
MR-095-6205	¥390(税別) ¥430	129659

600×1800mmサイズ(8枚)の場合に必要な部品。

※実際のジョイントカラーはグレーです。

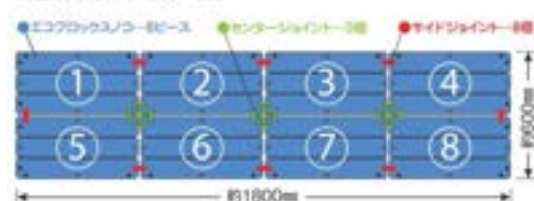



滑り止めの底ゴム付きで、
さらに組み立ても簡単なスノコです。



施工がカンタンなジョイント式

スノコを同じ向きに並べ、ジョイント部分の凹部に凸部をはめ込むだけで、簡単にジョイントできます。また、設置場所に合わせ5cm間隔でカットすることが可能です。カットする際は、のこぎりなどをご使用ください。

すべり止め底ゴム付

スノコ自体がすべらないように裏面にゴム脚を取り付けてあります。



エコTKブロックスノコ

材 質	本体ポリプロピレン(再生樹脂)、ゴム脚合成ゴム
規格色	グリーン・オレンジ・ライトグレー
厚 さ	約50mm
重 量	1ピース約300g(1㎡に約6.7kg)
品番	色コード 規格サイズ 価格 梱包入数 元価税別
MR-110-073-□	1ピース 450×120mm ¥ 660(税込¥ 726) 300×2 120×120
MR-110-080-□	1㎡に約 ¥20,000(税込¥22,000)※送料別途

色コード/ 1.グリーン 4.オレンジ 6.ライトグレー
●専用ふちはありません。 ●壁内にてご使用ください。
●防臭剤入
●製品重量の95%再生素材使用
●断立品の使用はできません。

環境配慮商品 塩ビ不使用 再生素材 国産 国産

規格色	JANコード
グリーン	545714
オレンジ	545745
ライトグレー	545769



優れた
クッション性で
転倒時の衝撃を
軽減します。

ご注意/簡易タイプなので常設での使用については、弊社又は係員までお問い合わせください。 軽量バタバタマット (グリーン)

軽量で持ち運びも設置も簡単。マット同士を付属のジョイントで固定ができるので、ズレを防ぎキレイに敷き詰められます。

炎天下での床面から足裏を守ります。

屋外プールの隅りなど、日差しが強いところでは防水シートを敷いても表面は約60℃まで上がり、裸足では足裏が火傷しそうになります。でも軽量バタバタマットなら約43℃と約17℃も表面温度を低下させます。



連結して敷くことができます。

付属のジョイントを使用してマットを連結することができ、敷き詰めの際のズレなどを防止します。



ジョイントの取り付けはマットの裏面から行います。四隅にある十字状の穴にジョイントを奥までしっかりと差し込んでください。

バタバタと折りたためて
床掃除や移動も楽々!



持ち運び
ラクラク



付属のベルトで
巻いて固定すると、
収納や持ち運びに
便利です。

表面形状



表面はノンスリップ形状を採用



ジョイント、ベルト各2個付

裏面形状



裏面は水はけを考慮した形状です。

規格色

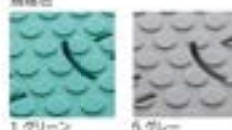

1.グリーン 5.グレー

軽量バタバタマット

材 質 本体 EVA樹脂・ポリエチレン、ジョイント SPVC、
ベルト ポリエステル・PCM樹脂
規 格 色 グリーン・グレー
厚 さ 約12mm
重 量 約3.2kg

品番 色コード サイズ(約) 価格 梱包入数 箱の重量

MR-075-020 □ 500×2000mm ¥26,500(税込¥29,150) 1枚 38kg以上

色コード/1.グリーン 5.グレー

- 別注サイズはありません。
- ジョイント、ベルト各2個付
- ジョイントは縦方向もしくは横方向のどちらか一方方向にしかできません。
- ジョイント、ベルトを紛失された場合は有償での提供となります。予めご了承ください。
- 温度変化により収縮する場合があります。
- 商品の特性上、寸法に誤差が生じる場合があります。
- ベルトを締めすぎると変形の原因となりますのでご注意ください。
- 直射日光を避けて保管してください。

値比不適用 商標 登録済

規格色	JANコード
グリーン	117294
グレー	117300



ご注意/簡易タイプなので常設での使用については、弊社又は係員までお問い合わせください。

ソフト巻き取りマット（ベージュブルー）

素足に心地よい柔らかさと、転倒時の衝撃を和らげる高いクッション性。子どもやお年寄りの多い施設に最適です。

炎天下から足裏を守ります。

屋外プールの周りなど、日差しが強いところでは防水シートを敷いても表面は約60℃まで上がり、裸足では足裏が火傷しそうになります。でもソフト巻き取りマットなら約43℃と約17℃も表面温度を低下させます。

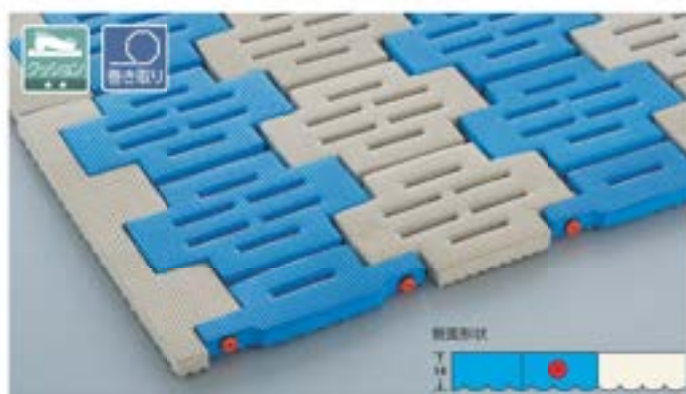

ノンスリップ形状の裏面

マットが滑らないように裏面には、「ノンスリップ形状」が施されています。



優れたクッション性

高いクッション性で衝撃を吸収し、転んでもケガを防ぎます。



軽量で巻き取りが簡単!

軽くて巻きやすいので、スノコの下のお掃除や移動が楽々。乾燥させるときは巻いたまま立てておけるので、早く乾いて、収納もスペースを取りません。さらに、地面の凸凹にもフィットしやすい設計です。



表面形状



両面色



ソフト巻き取りマット

絶賛
中

材質 EVA樹脂(エチレン-酢酸ビニール共重合体)
規格色 ベージュ/ピンク、ベージュ/ブルー
厚さ 約14mm
重量 1㎡あたり約2.5kg

品番 色コード 規格サイズ 価格 送料数量
MR-072-080(□) 1㎡単位 ¥22,000(税込) ¥24,200 3㎡以上

- 色コード/7ベージュ/ピンク 8ベージュ/ブルー
- 受注生産品です。受注後約1週間でお届けします。
- のサイズは20cmから10cm単位で1mまで、長さ15mまで制作可能です。ただし、物の都合により寸法は正確に制作できません。
- 巻き取り方向は一方のみです。
- 両色での制作はできません。
- 立てて保管してください。

塩ビ不使用 特許 特許第4002001号

ソフトな踏み心地で素足に優しく、特殊な曲線構造で耐久性があり、施工も簡単。

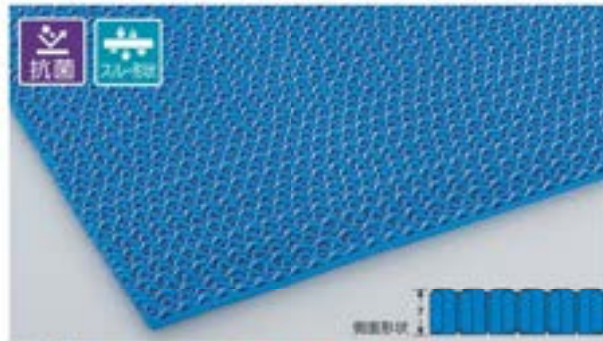

スルー形状



表面形状



スーパーダスピット 青

材質	塩化ビニール	厚さ	約7mm			
規格色	青	重量	1㎡に約4.5kg			
品番	規格サイズ(約)	重量(約)	価格	梱包人数	取扱数量	JANコード
MR-133-055-3	90cm×6m(約5巻)	23kg	¥152,000/㎡(¥167,200)	1名	1.5以上	102740

●受注後の1週間でお届けします。 ●別サイズは製作できません。
●抗菌加工 ●温度変化により伸縮する場合があります。ご了承ください。
●PVC材専用のスーパーダスピットと異なり、ソフトタイプのマットです。

緑色不使用 緑色 E10006

熱を反射するので表面が熱くなりにくく、透水性にも優れているので屋外プールに最適。

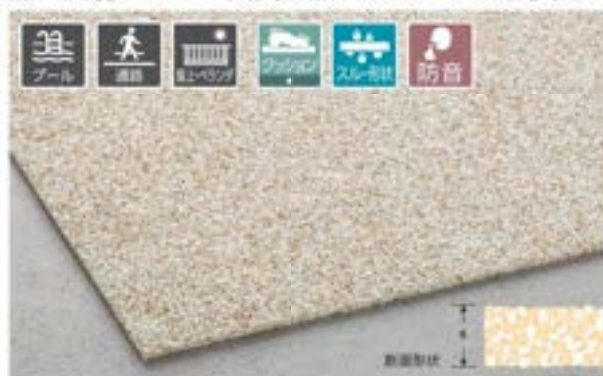

プールサイド転倒時の安全対策に 屋上に敷いて室内温度の管理に

表面温度を大幅低下

赤外線反射素材を使用し、通常のクッションマットに比べ夏場の表面温度を10～15℃低下させます。

太陽光を反射させて表面温度の上昇を抑える

ホタテ貝の微粉末を添加することにより保水性を高め、表面温度を低下させ、屋上に敷いた場合は室内温度も下げる効果があります。

優れた透水性とクッション性能

透水性に優れているので屋外プールなどに最適。また、滑りにくい凹凸の表面形状と転倒時の安全性も高いクッション性能があります。



ゴムチップランナーIIクール

材質	エチレンプロピレンゴム	厚さ	5mm			
規格色	ブラックMX	重量	1㎡に約4kg			
品番	規格サイズ(約)	重量(約)	価格	梱包人数	取扱数量	JANコード
MR-132-405-4	1m×5m			1名	1.5以上	111124
MR-132-481-4	1m×1m(約10巻)		オープン価格			

●商品により色合いが多少異なることがあります。ご了承ください。
●カット品は受注後の1週間でお届けします。
●緑色不使用 緑色 E10006

ゴム本来の滑り止め効果に通気性・透水性をプラスしたマット。安全性にも優れています。

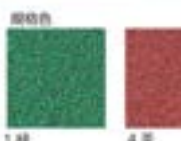
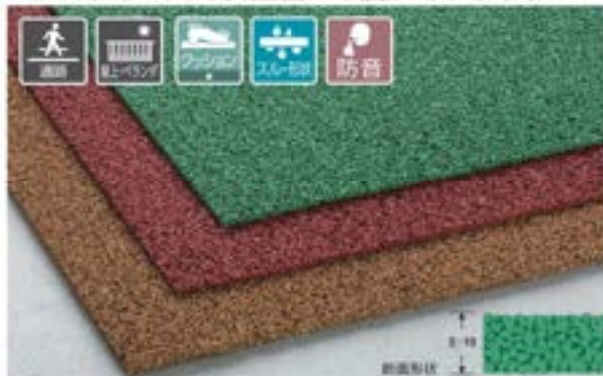

1.緑 4.茶 6.コルク

ゴムチップランナーII

材質	エチレンプロピレンゴム	厚さ	5mm・10mm				
規格色	緑・茶・コルク						
品番	色コード	厚さ(約)	規格サイズ(約)	重量(約)	価格	梱包人数	取扱数量
MR-132-210-□	5mm	1m×10m				1名	1.5以上
MR-132-281-□	5mm	1m×1m(約10巻)	4kg	¥17,500/㎡(¥19,250)			
MR-132-310-□	10mm	1m×10m				1名	1.5以上
MR-132-381-□	10mm	1m×1m(約10巻)	8kg	¥31,500/㎡(¥34,650)			

色コード/1巻 4.茶 6.コルク
●商品により色合いが多少異なることがあります。ご了承ください。
●カット品は受注後の1週間でお届けします。
●10mm厚1m×10mの納入時には厚下ろし合戦が必要ですが、
●緑色不使用 5mm 緑色 E10006 10mm 緑色 E10006

JANコード	
厚さ(約) 規格サイズ(約)	緑 茶 コルク
5mm 1m×10m	591018 591049 629061
10mm 1m×10m	591117 591148 629160

専用接着剤



クッションボンド 5kg缶

成分	特殊ウレタンポリマー系	
品番	重量	価格
5W-132-800-0	5kg	オープン価格

●ご注文の際は納期をご確認ください。
●1缶あたり約0.5kgの接着剤が必要です。
●塩酸・アルコール・セラミックタイルなど、使用できない下地もあります。
●気温5℃以下の場所ではご使用になれません。
●別途送料を申し受けます。



30cm角タイプ

優れたクッション性で、転倒の際もケガの軽減に効果を発揮。さらに抗菌加工で衛生的です。



衝撃を吸収する、独自のクッション構造

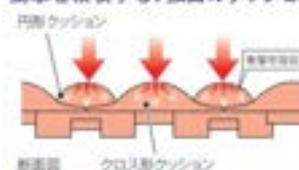

ソフトな材質の他に形状の違う2種類のクッション部分が、2段階で衝撃を吸収する独自の構造。円形のクッション部分がポイント的に、そしてクロス形のクッション部分の柔らかい形状がそれぞれ衝撃を吸収し、転倒時のケガなどを防止します。

大面積に対する抗菌力試験

試験項目	試験結果
試験期間	開始時〜24時間後
抗菌加工なし	→約1.0 ⁶
抗菌加工あり	→1.1×10 ¹

※試験は日本微生物学会「抗菌力試験法」に基づき、試験結果は菌数1-1000個を意味。

99.9%

抗菌フミンゴ®(屋内用)

材質 強化ビニール
規格色 グリーン・ブルー・オレンジ・ベージュ
厚さ 約17.5mm
重量 1枚約750g(1㎡に約8.3kg)

品番	色コード	規格サイズ	価格	梱包人数	販売数量
MR-085-076-□		1枚約300×300mm	¥2,000 (税込¥2,200)	20枚	40枚以上
MR-085-080-□		1㎡に付	¥25,500 (税込¥28,050)	※材料ロス発生	

色コード/1.グリーン 2.ブルー 3.オレンジ 4.ベージュ
●付属品が別売 ●屋内にてご使用ください。 ●梱包品の発送はできません。
●施工費は別途申し受けます。



規格色	JANコード	規格色	JANコード
グリーン	547916	オレンジ	547954
ブルー	547930	ベージュ	547961

ご注意：日光直射の強い場所や、高温になる場所には設置しないでください。

表面形状

規格色

1.グリーン 2.ブルー
3.オレンジ 4.ベージュ

コーナーナイフでカットできます。

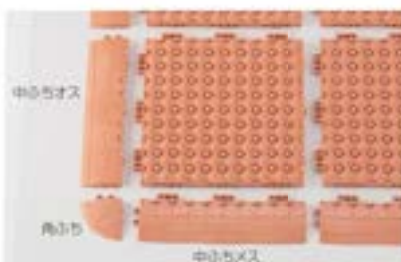

専用ふち 置き敷きマットとして使う場合に便利な専用ふち。段差を解消し危険を防止できます。

抗菌フミンゴ®(屋内用)専用ふち

品番	色コード	規格	サイズ(約)	重量	価格	梱包人数	販売数量
MR-085-290-□		角ふち	75×75mm	30g	¥350 (税込¥385)	40枚	40枚以上
MR-085-291-□		中心ふち	75×300mm	150g	¥850 (税込¥935)	10枚	10枚以上
MR-085-294-□		中心ふち	75×300mm	150g	¥850 (税込¥935)	10枚	10枚以上

色コード/1.グリーン 2.ブルー 3.オレンジ 4.ベージュ

JANコード				
規格	グリーン	ブルー	オレンジ	ベージュ
角ふち	580913	580937	580951	580968
中心ふち	581019	581033	581057	581064
中心ふち	581118	581132	581156	581163



タッチマットII(緑)



タッチマットII(黄ピンク)

30cm角タイプ

豊富なカラーバリエーションで水気の多い所に最適な抗菌スノコ。カッターで簡単に切れるので、その場にあった形に施工できます。

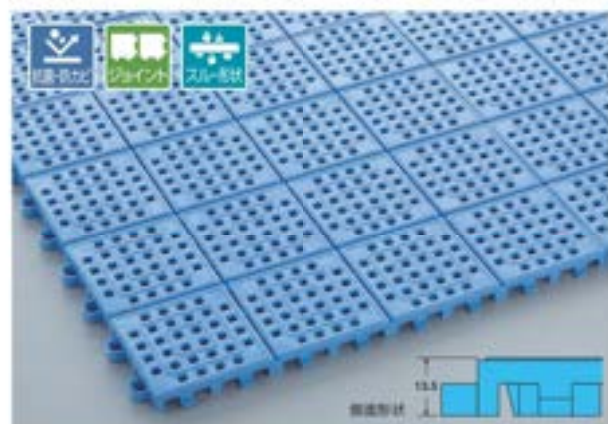

表面形状



規格色

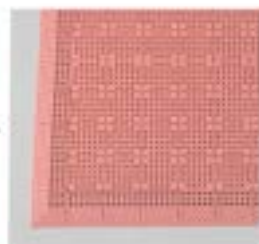
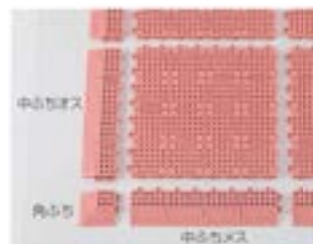
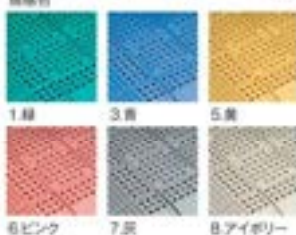

大腸菌に対する抗菌力試験

試験項目	試験結果
試験時間	開始時→24時間後
抗菌加工なし	→ 3×10 ⁷
抗菌加工あり	→ <10 ¹

99.9%

タッチマットII

材質 塩化ビニール
規格色 緑・黄・黄ピンク・灰・アイボリー
厚さ 約13.5mm
重量 1枚約425g(1㎡に約5.0kg)

品番	色コード	規格サイズ	価格	梱包人数	取扱数量
MR-064-176-□	1	1枚約300×300mm	¥1,600 (税込¥1,760)	30名	30個以上
MR-064-180-□	1	1㎡に付	¥20,000 (税込¥22,000)	10名以上	10個以上

色コード/1.緑 3.青 5.黄 6.ピンク 7.灰 8.アイボリー
●注文・送料別購入 ●積立品の発送はできません。 ●施工費は別途申し受けます。

規格色	緑	青	黄	ピンク	灰	アイボリー
JANコード	747019	747132	747255	747361	747477	747583

タッチマットIIの試験結果は▶P.367

専用ふち

置き敷きマットとして使う場合に便利な専用ふち。段差を解消し危険を防止できます。

タッチマットII専用ふち

材質 塩化ビニール
規格色 緑・黄・黄ピンク・灰・アイボリー
重量 角切ス約26g、中心切ス約132g、中心切ス約140g

品番	色コード	規格	サイズ	価格	梱包人数	取扱数量
MR-064-690-□	角切ス	75×75mm	¥270 (税込¥297)	40名	40個以上	
MR-064-693-□	中心切ス	75×300mm	¥660 (税込¥726)	80名	80個以上	
MR-064-694-□	中心切ス	75×300mm	¥660 (税込¥726)	80名	80個以上	

色コード/1.緑 3.青 5.黄 6.ピンク 7.灰 8.アイボリー

規格	緑	青	黄	ピンク	灰	アイボリー
角切ス	747613	747736	747859	747965	748078	748184
中心切ス	748214	748337	748450	748566	748672	748788
中心切ス	748818	748931	749051	749167	749273	749389

30cm角タイプ・素足用 素足で使用することに特化した柔らかいスノコ。

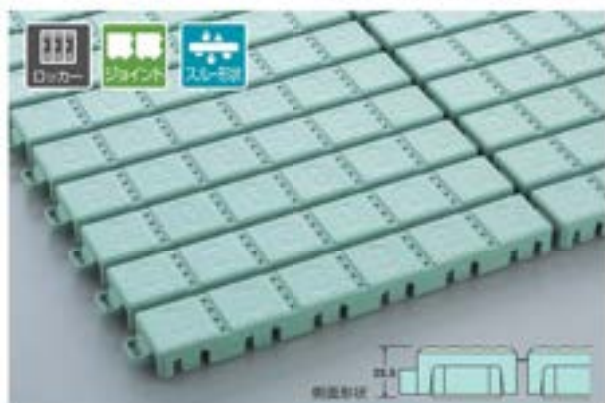

表面だけでなくスノコ本体も滑りにくくなっている「両面滑り止め」



表面形状

裏面形状

30cm角タイプ・土足用 土足で使用することに特化した頑丈なスノコ。



30cm角タイプ 通気性が良く、倉庫や物置などに最適です。

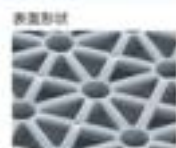
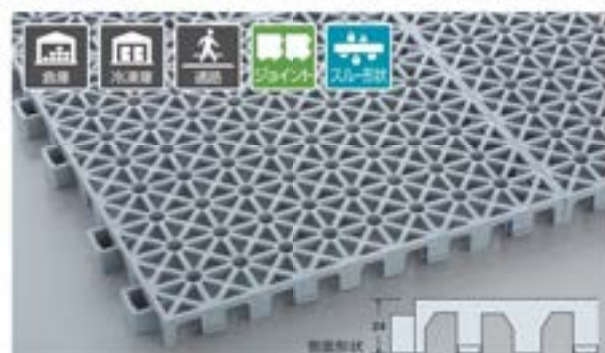

冷凍庫での使用も可能

ぜい化温度 $\leq -74^{\circ}\text{C}$ 以下の耐低温性なので、冷凍庫などでの使用も可能です。また通気性も高く、防湿用床材にも適しています。

【国産】JIS K 7215 1980(プラスチックのぜい化試験方法)
※ぜい化温度: 通常プラスチックとは可塑性や延伸性も違う。



スノコ素足用

材質 ポースポリプロピレン、天然滑り止めTPE樹脂 厚さ 約25.5mm
規格色 グリーン・グレー 重量 1枚約705g(1㎡に約7.5kg)

品番	色コード	規格サイズ	価格	梱包人数	元払数量
MR-063-176-□		1枚約300×300mm	¥ 2,400(税込 ¥ 2,640)	20名	20名以上
MR-063-180-□		1㎡に付	¥29,000(税込 ¥31,900)		※送料別途

色コード/1.グリーン 7.グレー

●専用ふちはありません。 ●梱立品の発送はできません。 ●施工費は別途申し受けます。

緑ヒ不使用 品質 約2000回

規格色	JANコード	規格色
グリーン	620017	
グレー	620079	

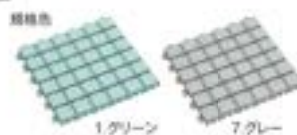

1.グリーン

7.グレー

スノコ土足用

材質 ポリプロピレン 厚さ 約21.5mm
規格色 グリーン・グレー 重量 1枚約510g(1㎡に約5.7kg)

品番	色コード	規格サイズ	価格	梱包人数	元払数量
MR-063-076-□		1枚約300×300mm	¥ 1,500(税込 ¥ 1,650)	20名	40名以上
MR-063-080-□		1㎡に付	¥17,000(税込 ¥18,700)		※送料別途

色コード/1.グリーン 7.グレー

●専用ふちはありません。 ●梱立品の発送はできません。 ●施工費は別途申し受けます。

緑ヒ不使用 品質 約2000回

規格色	JANコード	規格色
グリーン	625911	
グレー	625973	

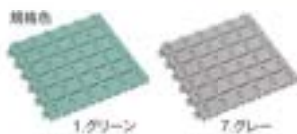
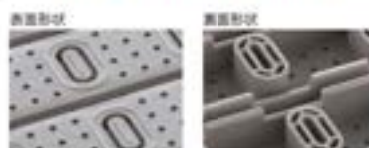

1.グリーン

7.グレー



カーゴパレット

材質 ポリエチレン 厚さ 約24mm
規格色 灰 重量 1枚約335g(1㎡に約3.7kg)

品番	規格サイズ	価格	梱包人数	元払数量	JIS-C-4
MR-094-076-S	1枚約300×300mm	¥ 850(税込 ¥ 935)	20名	20名以上	260754
MR-094-080-S	1㎡に付	¥14,000(税込 ¥15,400)			※送料別途

●商品の色/仕様は仕様であり、使用上問題ありません。 ●専用ふちはありません。 ●梱立品の発送はできません。 ●施工費は別途申し受けます。

緑ヒ不使用 品質 約2000回

15cm角タイプ

細かいピッチ(間隔)で切ることができ、つなぎ目が目立たず
すっきり美しく仕上がります。



エコスノコ144(オレンジ)

表面形状

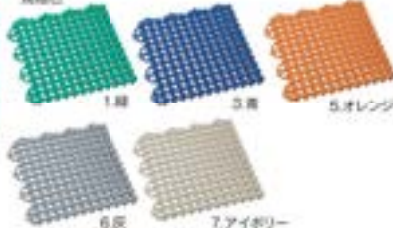
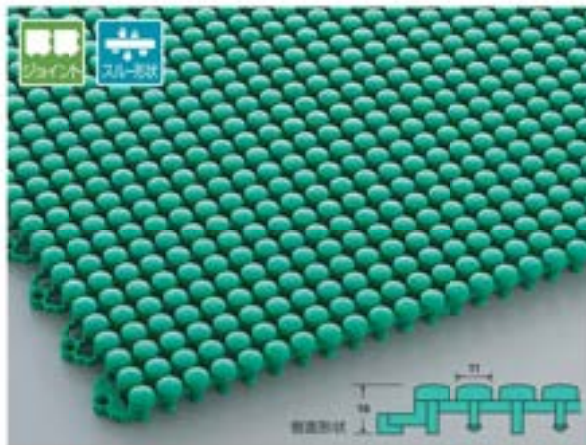

規格色

1.緑 3.青 5.オレンジ
6.灰 7.アイボリー

エコスノコ144

材 質 ポリエチレン(材料の一部に再生プラスチックを使用)
規 格 色 緑・青・オレンジ・灰・アイボリー
厚 さ 約15mm
重 量 1ピース約79g(1㎡に約3.5kg)

品番	色コード	規格サイズ	価格	梱包人数	完売数量
MR-089-072-C		1ピース約150×150mm	¥ 230(税込 ¥ 253)	200人/ス	200人/ス
MR-089-080-C		1㎡に付	¥12,000(税込¥13,200)		

色コード/1.緑 3.青 5.オレンジ 6.灰 7.アイボリー

- 室内にてご使用ください。
- 無理に引っ張り上げるとつなぎ目が切れる場合があります。
- 専用ふらは付いていません。
- 紐立番の発送はできません。 ●施工費は別途申し受けます。

環境配慮商品 国産品使用 再生素材 品番 0890800

規格色	緑	青	オレンジ	灰	アイボリー
JANコード	422619	422633	422657	422664	422671

15cm角タイプ

通気性が良く土砂が下に抜けるのでお手入れがとても簡単です。



マーブルマット(青)

表面形状

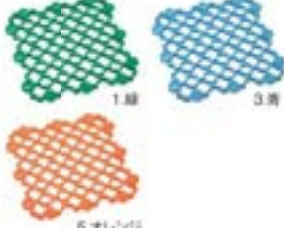
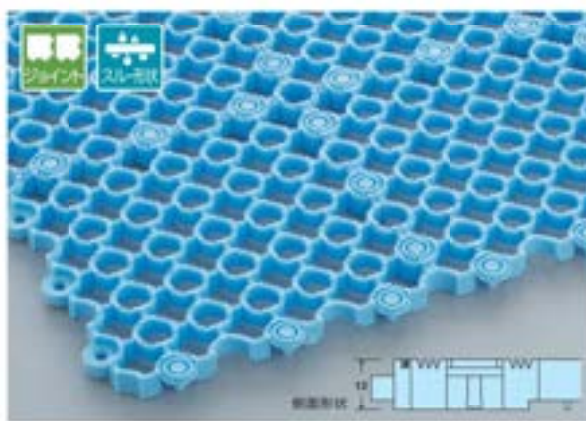

規格色

1.緑 3.青
5.オレンジ

マーブルマット

材 質 特殊ポリエチレン
規 格 色 緑・青・オレンジ
厚 さ 約12mm
重 量 1ピース約56g(1㎡に約0.5kg)

品番	色コード	規格サイズ	価格	梱包人数	完売数量
MR-061-072-C		1ピース約150×150mm	¥ 250(税込 ¥ 275)	200人/ス	200人/ス
MR-061-080-C		1㎡に付	¥15,500(税込¥17,050)		

色コード/1.緑 3.青 5.オレンジ

- 専用ふらは付いていません。
- 紐立番の発送はできません。
- 施工費は別途申し受けます。

国産品使用 品番 0610800

規格色	緑	青	オレンジ
JANコード	124711	124735	124759

人工芝 マット スノコ

床材のメンテナンス方法

美しい空間は、お手入れされたマットから。
マットを有効的にご使用いただくために“床材のメンテナンス”を
おすすめいたします。

人工芝・樹脂マット・ナイロンブラシマット類

樹脂製で表面には無数の凹凸があり、主に砂や泥、塵による汚れが中心となるマットに有効です。

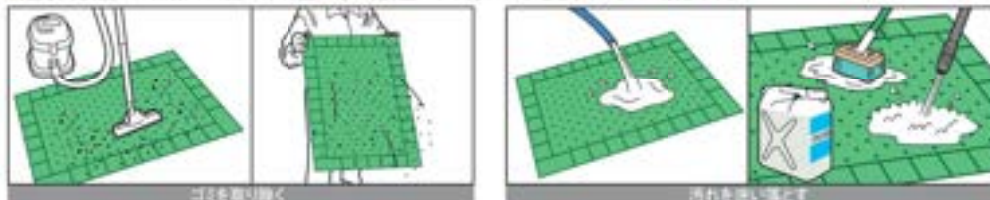

マット上のゴミや砂塵を掃除機で吸い取るか、マットを裏返しただけで吸い取り、表面に
残ったゴミを落とす。*

表面に残った砂などを水で洗い流します。定期的、もしくは汚れたのひびい場合に、中性洗剤
の希釈液を敷き、高圧洗浄機やデッキブラシでよく洗った後、洗剤が残らないよう十分
に流水ですすいでください。

繊維マット・ループ形状人工芝類

表面が繊維で覆われており、主に塵やホコリ、細かい砂による汚れが中心となるマットに有効です。



マット上のゴミや砂塵を掃除機ローラー
や掃除機などで吸い取ってください。

マット内部にこびり付いた砂などをデッキブラシで洗い流します。汚れのひどい
場合は、中性洗剤の希釈液を敷き、高圧洗浄機を使用して洗った後、洗剤
が残らないよう十分に流水ですすいでください。

換気のあるところへ置出し、風通しの良
い状態で陰干ししてください。
約1日で自然乾燥します。

スノコ など

樹脂製で表面は凹凸が少なく比較的面積の多い床材に有効です。



スノコ内部にこびり付いた砂などをデッキブラシで洗い流します。汚れのひどい
場合は、中性洗剤の希釈液を敷き、高圧洗浄機を使用して洗った後、洗
剤が残らないよう十分に流水ですすいでください。

スノコ上に残った水分を、モップや雑
巾などを使って拭き取ってください。

ゴムマットなどの長尺マット

ロールタイプのマットで、広範囲に施工されたものに有効です。



マット上のゴミや砂塵を掃除機など
で吸い取ってください。

表面に残った砂ホコリや汚れを、モ
ップを使って水拭きしてください。

ジョイント式のつなげ方(ユニットーフシリーズ・ハードターフ・スノコ)



ジョイント部分が同じ方向になるように並べます。

隣り合ったジョイント部分のメス面にオス面
を重ねます。

木槌でたたいてジョイントをはめます。

以上の手順を繰り返して敷き分けてください。

その他、マットメンテナンスに役立つ清掃用品のご紹介

FDシリーズバリエーション
▶P.372~377

オフィスコロコロ
シリーズ
▶P.416~417

デッキブラシ
▶P.427

昇降機A型B
▶P.480

スイングバックライト
▶P.485

ドライバキューム
クリーナーHD-ECCSR
▶P.485

冷水高圧洗浄機
H04/EP
▶P.485

人工芝 マット スノコ

人工芝・マット・スノコ試験データ

※注意
各数値は測定値であって、保証値ではありません。
第二者試験機関にて試験測定した数値です。

ユニットターフα

P.282

試験結果				試験方法		試験結果						試験方法	
測定項目	測定方向	縦方向(mm)	横方向(mm)	JIS A5705:1992及び JIS A6519:1995を 参考に自社考案の試験法 ※恒温槽に1時間放置 (23±2℃を基準とする)	経年劣化率(%)	試験項目						JIS L1021:1999(準拠)及びJIS L1022:1999(準拠)を 参考に自社考案の試験法	
温度変化による 長さ変化	-20±2℃	-2.1	-2.5		耐摩耗性	+1.0	コナー アブラー 磨耗量 (mm)	経年劣 化率 (MPa)	経年劣 化率 (%)	重量 減少率 (MPa)	経年劣 化率 (%)		経年劣 化率 (%)
	0±2℃	-1.1	-1.5	0			5.4	487.9	119.8	4.4	-	-	
	40±2℃	+1.5	+1.4	300			6.2	448.7	127.1	4.5	-	-	
	60±2℃	+3.3	+3.4	400			6.0	451.4	133.8	4.6	-	-	
経年劣化	測定方向	経年劣化率(%)		JIS K 7114の 試験方法に準拠 23±2℃×7日間	経年劣化		経年劣化		経年劣化		異状なし		
	10%塩酸	±0.0			経年劣化率	型式	0.12						
	10%アンモニア	+0.1			経年劣化率	型式	0.06						
耐薬品性試験	7%濃度H2O2	+2.3		JIS K 7216:1990の 試験方法に準拠	経年劣化		経年劣化		経年劣化		異状なし		
	測定方向	経年劣化率(%)			経年劣化率	型式	0.06						
	7%濃度H2O2	+2.3			経年劣化率	型式	0.06						

カラーブラッシュβ

P.294

試験結果				試験方法		試験結果						試験方法	
測定項目	測定方向	縦方向(mm)	横方向(mm)	23±2℃×24時間以上放置後、 試験機17100mm×42mmで試験機 の幅を測定する。試験機は試験機 部に固定した位置に1時間放置し、 測定機40mmの圧力で測定し、各測定 での試験後の長さを用いて、方式 による長さの変化。	経年劣化率(%)	試験項目						JIS K 7114:2001の 試験方法に準拠 23±2℃×7日間	
温度変化による 長さ変化	-10±2℃	-1.0	-0.9		異状なし	+0.4	10%塩酸	経年劣化		経年劣化			経年劣化
	0±2℃	-0.7	-0.6	経年劣化率				型式	0.12				
	10±2℃	-0.4	-0.3	経年劣化率				型式	0.06				
	30±2℃	+0.2	+0.3	経年劣化率				型式	0.12				
	40±2℃	+0.7	+0.7	経年劣化率				型式	0.06				
	50±2℃	+1.2	+1.2	経年劣化率				型式	0.06				
耐薬品性試験	10%アンモニア	+0.1		JIS K 7125:1999の 試験方法に準拠	経年劣化		経年劣化		経年劣化		異状なし		
	7%濃度H2O2	+2.3			経年劣化率	型式	0.12						
	測定方向	経年劣化率(%)			経年劣化率	型式	0.06						
耐氷点試験	測定方向	経年劣化率(%)		JIS K 7216:1990の 試験方法に準拠	経年劣化		経年劣化		経年劣化		異状なし		
	測定方向	経年劣化率(%)			経年劣化率	型式	0.12						
	測定方向	経年劣化率(%)			経年劣化率	型式	0.06						

ナイロンブラッシュH-25Ⅱ

P.295

試験結果				試験方法		試験結果						試験方法	
測定項目	測定方向	縦方向(mm)	横方向(mm)	23±2℃×24時間以上放置後、 試験機17100mm×42mmで試験機 の幅を測定する。試験機は試験機 部に固定した位置に1時間放置し、 測定機40mmの圧力で測定し、各測定 での試験後の長さを用いて、方式 による長さの変化。	経年劣化率(%)	試験項目						JIS K 7114:1995の 試験方法に準拠 23±2℃×7日間	
温度変化による 長さ変化	-10±2℃	-1.1	-1.0		異状なし	+0.1	10%塩酸	経年劣化		経年劣化			経年劣化
	0±2℃	-0.8	-0.8	経年劣化率				型式	1.23				
	10±2℃	-0.4	-0.3	経年劣化率				型式	0.50				
	30±2℃	+0.2	+0.3	経年劣化率				型式	1.23				
	40±2℃	+0.7	+0.7	経年劣化率				型式	0.50				
	50±2℃	+1.4	+1.2	経年劣化率				型式	0.50				
耐薬品性試験	10%アンモニア	+0.2		JIS K 7125:1999の 試験方法に準拠	経年劣化		経年劣化		経年劣化		異状なし		
	7%濃度H2O2	+18.4			経年劣化率	型式	1.23						
	測定方向	経年劣化率(%)			経年劣化率	型式	0.50						
耐氷点試験	測定方向	経年劣化率(%)		JIS K 7216:1990の 試験方法に準拠	経年劣化		経年劣化		経年劣化		異状なし		
	測定方向	経年劣化率(%)			経年劣化率	型式	1.23						
	測定方向	経年劣化率(%)			経年劣化率	型式	0.50						

風除室マットダストツブX

P.304

試験結果				試験方法		試験結果						試験方法	
測定項目	測定方向	縦方向(mm)	横方向(mm)	23±2℃×24時間以上放置後、 試験機17100mm×42mmで試験機 の幅を測定する。試験機は試験機 部に固定した位置に1時間放置し、 測定機40mmの圧力で測定し、各測定 での試験後の長さを用いて、方式 による長さの変化。	経年劣化率(%)	試験項目						JIS K 7114:2001の 試験方法に準拠 23±2℃×7日間	
温度変化による 長さ変化	-20±2℃	-1.1	-1.3		異状なし	+0.2	10%塩酸	経年劣化		経年劣化			経年劣化
	0±2℃	-0.7	-0.6	経年劣化率				型式	1.38				
	40±2℃	+0.7	+0.4	経年劣化率				型式	1.19				
	60±2℃	+0.6	+0.7	経年劣化率				型式	1.38				
	80±2℃	-0.8	-1.3	経年劣化率				型式	1.19				
	測定方向	経年劣化率(%)		経年劣化率				型式	1.38				
耐薬品性試験	10%アンモニア	+0.6		JIS K 7125:1999の試験方法に準拠	経年劣化		経年劣化		経年劣化		異状なし		
	7%濃度H2O2	-0.0			経年劣化率	型式	1.38						
	測定方向	経年劣化率(%)			経年劣化率	型式	1.19						
耐氷点試験	測定方向	経年劣化率(%)		JIS K 7216:1990の試験方法に準拠	経年劣化		経年劣化		経年劣化		異状なし		
	測定方向	経年劣化率(%)			経年劣化率	型式	1.38						
	測定方向	経年劣化率(%)			経年劣化率	型式	1.19						

タッチマットⅡ

P.363

試験結果				試験方法		試験結果						試験方法	
測定項目	測定方向	縦方向(mm)	横方向(mm)	23±2℃×24時間以上放置後、 試験機17100mm×42mmで試験機 の幅を測定する。試験機は試験機 部に固定した位置に1時間放置し、 測定機40mmの圧力で測定し、各測定 での試験後の長さを用いて、方式 による長さの変化。	経年劣化率(%)	試験項目						JIS K 7114:2001の 試験方法に準拠 23±2℃×7日間	
温度変化による 長さ変化	-10±2℃	-0.8	-0.7		異状なし	+0.1	10%塩酸	経年劣化		経年劣化			経年劣化
	0±2℃	-0.6	+0.5	経年劣化率				型式	1.38				
	10±2℃	-0.3	-0.4	経年劣化率				型式	1.19				
	30±2℃	+0.1	+0.1	経年劣化率				型式	1.38				
	40±2℃	+0.3	+0.3	経年劣化率				型式	1.19				
	50±2℃	+0.5	+0.3	経年劣化率				型式	1.19				
耐薬品性試験	10%アンモニア	+0.3		JIS K 7125:1999の試験方法に準拠	経年劣化		経年劣化		経年劣化		異状なし		
	7%濃度H2O2	+0.3			経年劣化率	型式	1.38						
	測定方向	経年劣化率(%)			経年劣化率	型式	1.19						
耐氷点試験	測定方向	経年劣化率(%)		JIS K 7204:1990の 試験方法に準拠	経年劣化		経年劣化		経年劣化		異状なし		
	測定方向	経年劣化率(%)			経年劣化率	型式	1.38						
	測定方向	経年劣化率(%)			経年劣化率	型式	1.19						

お客さま目線の ハイクオリティなプロダクトを これまでも、これからも。

テラモトは、これからも現場の声に向き合い、
寄り添いながら、みなさまにご愛用いただける
製品を通じて、明日の快適環境を創造します。





HAIKURO
HIGH QUALITY LINE

ワンランク上のメンテナンスシーンを目指した
ハイクオリティな「HAIKURO」ライン誕生

NEW



Flexible System

多彩なハンドルと豊富なヘッドを組み合わせ、
様々な清掃に対応できるプロ用清掃ツール。

FXシリーズ ▶P.372~



e f f e c t.

オンリーワンの機能性とスタイリッシュなカラーで
日常清掃をより快適で便利にします。

EFシリーズ ▶P.394~



清掃用品

370

455

作業ラクラク、時間も短縮！
エスカレーター清掃の効率が
飛躍的に向上！



- 370~
- 372~
- 389~
- 394~
- 402~
- 408~
- 415
- 416~
- 418~
- 422~
- 426~
- 428~
- 430~
- 432~
- 434~
- 435~
- 437~
- 444~
- 455

エスカレーターの動きと連動した清掃が可能で、作業の負担軽減と効率化アップに貢献します。



清掃用品

エスカモップ

アッパーハンドル&ハンドル

上部のアッパーハンドルと、ソフトグリップ付きのハンドルでエスカレーターの動きに合わせて効率にお掃除が可能。



様々な規格サイズに対応

エスカレーターの手すり、欄干のサイズに合わせてアッパープレートとアッパーフレームの調整が可能。



専用モップ系(別売)で汚れ落ち抜群

汚れをスッキリ拭き取れます。(下記参照)



可動式のサブプレート

自在に角度が調節できるので、インナーデッキ部にも清掃面がしっかりフィットします。



作業性に優れた、面ファスナー仕様

糸の着脱が簡単でメンテナンス時の糸スレや糸ハズレが少なく、効率的に作業が行えます。洗って繰り返し使用することが可能なエコで使う人にやさしいモップ系です。



エスカモップ

材質 本体:アルミ、アッパーフレーム、アッパープレート:ステンレス、ハンドル:スチールパイプにエコーロメック、EPCM+HBR製造、アッパーハンドル:スチールパイプにエコーロメック、電線ビニール、クッションパッド:コーナールハンパ
全高 最短約650mm、最長約850mm

品番	重量(約)	価格	梱包人数	取組数量	JANコード
CL-315-900-9	1.2kg	オープン価格	1名	2名以上	995297

●お客様自立商品
●エスカレーターを清掃する前に、壁面のサイズを確認してから使用してください。壁面のサイズが合わない場所では、ガラス面などが傷つく恐れがあるため使用しないでください。●サイズは外にも仕様によって様々な形状をしているため、合わない場合は無理に使用しないでください。また、非常停止スイッチやケーブルなどがある場合にはそれらを避けてご使用ください。

+ 専用モップ系にセットしてお使いください

専用モップ系 2つの硬さのモップ系で汚れを効率よく落とします。

FXライトブレードラグ(W) (別売)
▶P.383

ソフトなマイクロファイバー(超極細繊維)が、清掃面に付いた細かいホコリをしっかりと引き取り、繊維内に取り込みます。

ハードな毛が清掃面との摩擦を軽減し、軽い力でラクにお掃除することができます。



FXライトブレードラグ(W)

材質 ポリエステルナイロン・ポリプロピレン
規格色 グレー・グリーン・レッド・ブルー・イエロー
サイズ 約9660×D130mm
重量 約100g

品番	色コード	価格
CL-315-260-□	600ml	¥2,000(税別) ¥2,200

色コード/色: グレー 1 グリーン 2 レッド 3 ブルー 4 イエロー
●個別不売品

Flexible System

多彩なハンドルと豊富なヘッドを
組み合わせて、様々な清掃に
対応できるプロ用清掃ツール。

コスト削減

汚れたり、破損してもヘッドパーツのみを交換するだけで済むので、コストの削減に繋がります。いつでも新品の使い心地でお掃除ができます。

魅せる清掃

多彩なカラーバリエーションで清掃区域ごとの割り当てができ、交差汚染などを防ぎます。ユニフォームや施設などに応じて色を選ぶこともできます。

スッキリ収納

一体型のお掃除用品では、お掃除する場所に応じて、清掃用品が増えて収納もかさばりがちです。FXシリーズなら、少ないハンドルでスッキリ収納できます。

ハンドル

4タイプの柄、多彩なカラー。

※FXハンドル、アルミ伸縮柄はユニブルーは除く



ヘッドパーツ

多彩なヘッドパーツをご用意

床清掃・洗浄





ホコリ払い

※下置ツールをお使いいただくには、FXベンダー(別売)が必要です。



窓清掃

※下置ツールをお使いいただくには、FXベンダー(別売)が必要です。



専用ジョイント

10段階に角度調整が可視です。



FXベンダー

CL-374-330-0 JANコード 7102993

¥1,300(税込¥1,430)

材質 ナイロン 総取手数 20個 元取数量 20個以上

●FXハンドル(P.374~375)にセットしてご使用ください。

※品に不使用

床清掃

※下置ツールをお使いいただくには、FXフリージョイント(別売)が必要です。



専用ジョイント

ホーキやドライヤーなどもセットできます。



FXフリージョイント

CL-374-320-0 JANコード 7138901

¥540(税込¥594)

材質 ナイロン/ポリレン 総取手数 20個 元取数量 60個以上

●FXハンドル(P.374~375)にセットしてご使用ください。

※品に不使用

■お断り 記載されている製品数量は参考値であり、保証値ではありません。

清掃シーンに合わせて
 選べる4種類のハンドル。
 豊富なヘッドをセットして
 多彩な清掃用途で
 活躍します。



アルミハンドル

軽量で扱いやすいアルミ製

軽量で丈夫なアルミ製ハンドルだから、
 汚れやサビに強く、作業もはかどります。



手にやさしいソフトグリップ付

汗や水気によるすべり防止します。
 長時間の作業での疲労軽減に役立ちます。



冬場のお掃除でも
 手が冷たくならず
 快適に作業できます

扱いやすい薄型ヘッド

手の小さい方でもしっかり握れ、
 障害物との接触を最小限にとどめます。



多彩なカラーバリエーション

使う場所に応じてゾーニングができる多色展開。
 ユニフォームとのカラーコーディネートも可能です。

※FXハンドル アルミ伸縮柄ミニ ブルーは除く



Qグリーン Rレッド Bブルー Yイエロー Wホワイト

伸縮柄
 全長(約)
 最長
 1800mm

全長(約)
 最短
 1110mm

アルミ伸縮柄に
 ブラックが
 新登場!

伸縮柄
 ミニ
 全長(約)
 最長
 1000mm

全長(約)
 最短
 700mm

ヒールマークなどを落とす時に
 力を入れても縮みません。

FXハンドル アルミ伸縮柄

材 質 鋼ポリプロピレン、柄アルミパイプ(伸縮)、
 フロップポリエチレン、ソフトグリップ、NBR/PVC
 全 長 最長約1110mm、最長約1800mm
 規格色 Qグリーン Rレッド Bブルー Yイエロー BKブラック Wホワイト
 重 量 約550g

品名	色コード	規格	梱入数	箱重量
CL-374-100-Q	Q	伸縮柄	10本	12kg以上

色コード / 1.Qグリーン 2.Rレッド 3.Bブルー
 4.Yイエロー 5.Wホワイト 6.BKブラック 7.Wホワイト

※上記規格はハンドル本体のみです。

※上記規格はハンドル本体のみです。

規格色	Qグリーン	Rレッド	Bブルー	Yイエロー	BKブラック	Wホワイト
JWCコード	730219	730220	730134	730156	905817	730486

トイレ個室などでの狭い場所でも
 取り回し抜群のミニ柄



FXハンドル アルミ伸縮柄ミニ ブルー

材 質 鋼ポリプロピレン、柄アルミパイプ(伸縮)、
 フロップポリエチレン、ソフトグリップ、NBR/PVC
 全 長 最長約700mm、最長約1000mm
 規格色 ブルー
 重 量 約400g

品名	色コード	規格	梱入数	箱重量	JWCコード
CL-945-180-Q	Q	伸縮柄	10本	12kg以上	107906

※上記規格はハンドル本体のみです。

※上記規格はハンドル本体のみです。



モップ糸・樹脂ヘッドタイプ

構造・素材・糸の撚りにこだわったモップ糸。
ヒールマークなどの頑固な汚れもしっかり拭き上げます。

清掃効果を高める特殊構造

「挟(つる)」が糸の根元にセットされているので、拭く力がしっかりモップ糸から床面に伝わります。またヘッド部が直接床面に当たって、傷をつける心配もありません。



快適な使用感を追求した糸

- 糸への撚りを強めて耐久性を向上。糸切れや洗濯後の糸の絡みを軽減。
- 強く細い糸が密集している為、凹凸のある床もしっかり水拭きできます。(下図)
- 綿とポリエステルをバランス良く配合。高い耐久性と軽やかな作業感を実現。



床や壁を保護します

糸が左右にはみ出しているので、清掃中に床木などをヘッドで傷つけにくくなっています。



FXモップ替糸(J) 24cm

材質 高撚ポリエステル、樹脂・ポリプロピレン
規格色 グリーン・レッド・ブルー・イエロー・ホワイト
梱包人数 20枚
元糸数量 50枚以上

品番	色コード	幅(cm)	長さ(cm)	重量(g)	価格
CL-374-421-C	24cm	210mm	200g	¥950(税込¥1,045)	
CL-374-431-C	24cm	210mm	300g	¥980(税込¥1,078)	

色コード / 1.グリーン 2.レッド 3.ブルー 5.イエロー 8.ホワイト

●再生材料を25%以上使用

【リサイクル素材】再生素材

特別登録済

		JANコード				
重量	規格色	グリーン	レッド	ブルー	イエロー	ホワイト
200g		766317	766423	766519	766256	766683
300g		766812	766928	767031	766731	767185



モップ系



抜群の吸水性で汚水の拭き上げにも大活躍。 クリーンルーに大評判の吸水・水拭き・ 吸油用モップ。

抜群の吸水性と速乾性

乾燥時間は普通モップの**約半分!**
ラーグの根元まで短時間で確実に乾燥。



1枚で4面の 清掃面が使えます

裏返して従来モップの2倍
使えます。



洗って繰り返し使えて 糸汚れも少ない

十数回は洗濯して繰り返し使えて経済的。
繰り返し使用してもあまり固くならないので、
お客様の目にも不潔な印象を与えません。

油、血液、食べこぼしを 素早く処理

工場床の油、病院の床の体液や血液、
飲食店の食べこぼしなどの処理にも
大活躍。素早く扱い取ってそのまま
捨てることもできます。

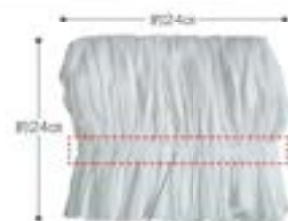

チープ加工で、濡れても糸がからみにくい。

FXエコラーグ 24cm(10枚入)

材質	ポリエステルレーヨン混紡		
重さ	約130g		
梱包人数	10枚(1袋10枚入)		
元払数量	10袋以上		
品番	サイズ(約)	価格	JANコード
CL-374-713-0	240×240cm	オープン価格 736709	

●下段のFXエコラーグホルダーにセットし、別売のFXハンドル(P-374~376)にセットしてご使用ください。
※ビニール不使用

専用ホルダー



FXエコラーグの専用ホルダー。 着脱はボタン操作で簡単にできます。

FXエコラーグホルダー

材質	ヘッド本体:ポリPP(PPCレン)、ロックボタン:PPM樹脂					
品番	幅(約)	長さ(約)	価格	梱包人数	元払数量	JANコード
CL-374-300-0	24cm	95cm	¥1,150(税別)¥1,265	20個	40個以上	735990

※ビニール不使用

ハンガー

大量の雑巾やタオル、モップ糸をコンパクトに
干すことができる、折りたたみ式のハンガー。

雑巾なら約36枚
タオルなら約18枚
モップ糸なら約32枚



もっとたくさん 干せる

FXマルチハンガー
▶P.480



モップハンガー

大型のモップもすっきり
コンパクトに収納。



モップハンガー
ヘッドホルダー
FW15
▶P.474



モップ糸

ガンコな汚れもスッキリ拭き上げるマイクロファイバー糸

広い面積をムラなくキレイに拭き上げる、マイクロファイバーを使用したモップ。洗濯に強い縫製で耐久性も抜群です。

マイクロファイバー

繊維の多角形のエッジが頑固な汚れをきれいに拭き取ります。洗って繰り返し使用しても効果は持続します。



セットしやすく耐久性抜群

ポケットがアーチ形状なので専用ホルダーがスムーズにセット可能。また、コーティング処理したメッシュキャンバスで耐久性・速乾性も抜群。



作業がスムーズ

パイルの中央を立ち上げたことで、両端にかかる圧力が軽減。清掃面全体に圧力が加わり、動き出しが軽く水拭き作業がスムーズに入ります。

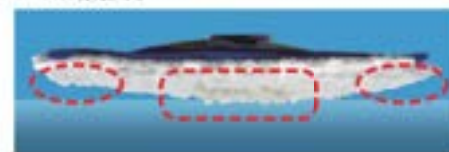

グリーン レッド ブルー イエロー ホワイト

FXブライトラーグ(J)

材 質 マイクロファイバー・ポリエステル・ナイロン、縫製糸綿ポリエステル、キャンバスポリエステル+塩ビ(裏面)

規 格 色 グリーン・レッド・ブルー・イエロー・ホワイト

品名	色コード	サイズ(巾)	重量(約)	価格	梱包人数	対応床
CL-374-839-0	130×400mm	1.50g	¥1,500(税込¥1,650)	20個	20人以上	

色コード/1.グリーン 2.レッド 3.ブルー 5.イエロー 8.ホワイト

●モップ本体は別売のFXハンドル(P-374~375)に下巻のFXブライトラーグホルダーをセットしてご使用ください。

規格色	グリーン	レッド	ブルー	イエロー	ホワイト
JANコード	772219	772325	772431	772554	772684

専用ホルダー

FXブライトラーグを、FXハンドルにセットするためのホルダーです。

立ったままの姿勢でラーグが着脱可能。解除ボタンを足で押しながらヘッドを上へ引き上げてください。



床面にしっかり接地

●床との接地面を緩やかな曲線にしたことで、モップの全面がしっかりと床に接地します。

●ホルダーの裏面が張り出しているため、ラーグとのフィット感があります。

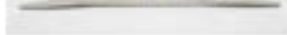

FXブライトラーグホルダー

材 質 ヘッド本体:ポリプロピレン、解除ボタン:POM樹脂

重 量 約220g

梱包人数 10個

対応床 10種以上

品名	幅(約)	価格	JANコード
CL-374-310-0	40cm	¥2,800(税込¥3,080)	733609

塩ビ不使用

FXシリーズ(ヘッドチェンジ式)



モップ糸

施設の防滑床でも軽い力でしっかりラクにお掃除!モップ糸の引っかかりを抑えて、狭い隙間から広範囲まで拭き上げます。

2種類の繊維(ソフト&ハード)が、洗剤を使わず水コリや皮脂などの汚れを軽い力ですっきりお掃除できます。

従来品に比べハードな毛列を増やすことで床との摩擦を抑えざらざらした床でもスムーズな拭き心地を実現!

※FXライトブレードタイプ

ソフトなマイクロファイバー(超極細繊維)が、清掃面に付いた細かい水コリをしっかりと取り、繊維内に取り込みます。

ハードな毛が床との摩擦を軽減し、軽い力でスムーズにお掃除することができます。



作業性に優れた、面ファスナー仕様。

面ファスナーにより糸の着脱が簡単でメンテナンス中の糸ズレや糸ハズレが少なく、効率的に作業が行えます。また、洗って繰り返し使用することが可能でコストパフォーマンスにも優れた使う人にやさしいモップ糸です。



※レッドにカラーテープは付きません。

防滑床用 FXスペールラグ

材質 ポリエステル・ナイロン・ポリプロピレン
規格色 レッド・ブルー

品番	色コード	規格	サイズ(巾)	長さ(巾)	重量	価格	梱包人数	5日在庫
CL-315-330-□	30	8000×D130mm	67g	¥1,800/箱	¥1,980	20箱	40名以上	
CL-315-345-□	45	8610×D130mm	80g	¥2,150/箱	¥2,345	20箱	20名以上	
CL-315-360-□	60	8660×D130mm	100g	¥2,500/箱	¥2,750	20箱	20名以上	

色コード / 2レッド 5ブルー

●FXスペールラグ(ニニジョイント付)130(IP-381)、FXライトブレードラグ(ニニジョイント付)IP-381、FXライトブレードハンドル(IP-381)用 ●裏面不使用

●製造上、毛列にズレが生じる場合があります。

規格色	規格	レッド	ブルー
JACR-F	30cm	901282	901299
	45cm	901305	901312
	60cm	901329	901336

モップヘッド 防滑床用FXスペールラージ30cm専用のモップヘッド。トイレの個室や階段など入り組んだ場所など従来のサイズで対応できない箇所のお掃除に活躍します。



階段やトイレの個室など狭い場所のお掃除に最適!



FXスペールホルダー(ミニジョイント付) 30

材質 ベース:アルミ、ジョイント:ポリプロピレン
重量 約215g
梱包人数 10箱
元払数量 10箱以上

品番	規格	サイズ(約)	価格	JANコード
CL-315-430-0	30	W300×D80×H145mm	¥5,300(税込)¥5,830	901275

●FXハンドル(伊-374~375)にセットしてご使用ください。
●面ファスナーのみ交換可能です。

モップヘッド FXハンドルにセットできるモップヘッド。



場所に応じて
選べる
3サイズ!

FXライトブレードホルダー(ミニジョイント付)

材質 ベース:アルミ、ジョイント:ポリプロピレン
重量 45:約340g、60:約440g、90:約550g
梱包人数 10箱
元払数量 10箱以上

品番	規格	サイズ(約)	価格	JANコード
CL-315-545-0	45	W450×D80×H145mm	¥6,000(税込)¥6,600	111735
CL-315-560-0	60	W600×D80×H145mm	¥7,000(税込)¥7,700	111742
CL-315-590-0	90	W900×D80×H145mm	¥7,500(税込)¥8,250	111759

●FXハンドル(伊-374~375)にセットしてご使用ください。
●面ファスナーのみ交換可能です。

ハンドル
ソフトグリップ付の
軽量アルミ柄で
疲れずらくに
お掃除できます。



極薄ヘッドで隙間のお掃除もラクラク。
薄型・軽量ヘッドで軽い力でスイスイ拭ける。ハンドルが180°前後左右に倒れるので、什器下などの狭い隙間にも入り込み、効果的に清掃することができます。

糸が外しやすい両端くぼみ形状。
面ファスナー式で立ったまま糸を外すことができるので作業性が向上します。

FXライトブレードハンドル

材質 鋁アルミ柄φ22アルミパイプ、ジョイント:ナイロン、グリップ:ポリエチレン、ソフトグリップ:M-NBR-PVC
重量 45:約600g、60:約705g、90:約825g
全長 約1428mm
規格色 白/ホワイト
梱包人数 10本
元払数量 10箱以上

品番	規格	長さ(約)	価格	JANコード
CL-315-045-8	450	W450×D80mm	¥6,900(税込)¥7,590	107967
CL-315-060-8	600	W600×D80mm	¥7,800(税込)¥8,580	107974
CL-315-090-8	900	W900×D80mm	¥9,900(税込)¥10,890	107981

●上記価格はモップ本体のみです。●FXライトブレードヘッドにセットしてお使いください。
●面ファスナーのみ交換可能です。



ゾーニングにも対応できる5色の色展開で大好評!
薄型モップで病院をはじめ、様々な施設でお使いいただけます。

カラーゾーニングに対応

ある一定の区域(ゾーン)を使用目的に適した清潔度に区分することを「ゾーニング」といいます。各ゾーンで使う道具は、兼用による汚染を防ぐため、ゾーンごとに別々に揃える必要があります。また、どのゾーン用かを識別しやすくするため、ゾーンごとに道具を色分けするのが一般的です。



病院のカラーゾーニング例

病院清掃機材メーカーのカラーリング方法についての他社
製品にもメンテナンスマンが参考

区域	該当する区域例	資機材のカラー
清潔区域	バイオクリーン手術室・一般手術室	ブルー系統
通常区域	ICU・未熟児室・一般病室・診察室	グリーン系統
一般区域	待合室・玄関ホール・廊下・事務室・医局	ホワイト系統
汚染飛散防止区域	臨床検査室・一般ゴミ処理室	イエロー系統
汚染区域	一般用トイレ	レッド系統



モップ替糸 ウェットとドライタイプの2種類のラーグ糸が軽い力でもしっかり拭き上げます。

2種類の繊維(ソフト&ハード)で、洗剤なしでホコリや皮脂などの汚れを軽い力ですっきりお掃除できます。

ソフトなマイクロファイバー(超極細繊維)が、清掃面に付いた細かいホコリをしっかりと引き取り、繊維内に取り込みます。

ハードな毛が床との摩擦を軽減し、軽い力でラクにお掃除することができます。



作業性に優れた、面ファスナー仕様。

面ファスナーにより糸の着脱が簡単にメンテナンス時の糸ズレや糸ハズレが少なく、効率的に作業が行えます。また、洗って繰り返し使用することが可能でコストパフォーマンスにも優れた使う人にやさしいモップ糸です。



水拭き用 水拭きのしやすさはそのままに5色展開にバージョンアップ。

※グリーン、レッド、ブルー、イエローにカラータグは付きません。

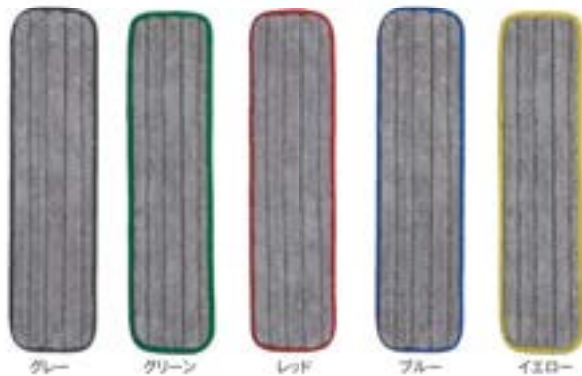

グレー グリーン レッド ブルー イエロー

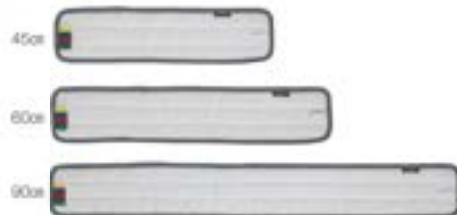

FXライトブレードラーグ(W)

材質 ポリエステル・ナイロン・ポリプロピレン 梱包人数 45cm20本、60cm20本、90cm10本
規格色 グレー・グリーン・レッド・ブルー・イエロー

品名	色コード	規格	サイズ(約)	重量(約)	価格	販売数量
CL-315-245-		45cm	W510×D130mm	80g	¥1,600(税込¥1,760)	20本以上
CL-315-260-		60cm	W660×D130mm	100g	¥2,000(税込¥2,200)	20本以上
CL-315-290-		90cm	W980×D130mm	150g	¥3,000(税込¥3,300)	10本以上

色コード: 0.グレー 1.グリーン 2.レッド 3.ブルー 5.イエロー

●取柄不使用 ●FXライトブレードハンドル、FXライトブレードホルダー(エッジポイント付)

規格色	規格	グレー	グリーン	レッド	ブルー	イエロー
JANコード	45cm	108025	900667	900674	900681	900698
	60cm	108032	900704	900711	900728	900735
	90cm	108049	900742	900759	900766	900773

から拭き用 フリンジ付でコーナーのホコリも絡めてお掃除できます。



FXライトブレードラーグ(D)

材質 ポリエステル・ナイロン・ポリプロピレン 梱包人数 45cm20本、60cm20本、90cm10本
規格色 グレー

品名	規格	サイズ(約)	重量(約)	価格	販売数量	JANコード
CL-315-145-0	45cm	W670×D225mm	115g	¥2,450(税込¥2,695)	20本以上	107998
CL-315-160-0	60cm	W750×D225mm	145g	¥3,100(税込¥3,410)	20本以上	108001
CL-315-190-0	90cm	W1070×D225mm	215g	¥4,600(税込¥5,060)	10本以上	108018

●取柄不使用 ●FXライトブレードハンドル、FXライトブレードホルダー(エッジポイント付)

右記のハンドルホルダーにセットできます。

FXライトブレードハンドル
▶P.381

FXライトブレードホルダー(エッジポイント付)
▶P.381



FXハンドル各種
▶P.374~

防滑床にも対応したラーグもあります。

別途費用 FXスベールラーグ
▶P.380



FXシリーズ(ヘッドチェンジ式)

モップ(から拭き・水拭き用) クリップでダスターをしっかりとセットできます。



クリップをカチッと音がするまでつまみ、ヘッド裏は直形クッション付で、シートをセット後戻す。床面に確実にフィット。

FXライトモップホルダー-63cm

材 質 ベース:アルミ、クランプ:ナイロン、ミニジョイント:ポリプロピレン、スポンジ:発泡ポリエチレン

品番	幅(約)	価格	梱包入数	発注数量	JANコード
CL-374-360-0	63cm	オープン価格	10個	10個以上	764702

●FXハンドル(P.374~375)にセットしてご使用ください。

FXライトモップIIホルダー(ミニジョイント付)、FXライトモップホルダー-63cmは、ライトモップシリーズの各種ダスターをワンタッチで簡単にセットできます。各種ダスター ▶P.403~P.407



ライトモップ用バインダー

品番 価格

CL-353-806-0 オープン価格

●FXライトモップホルダー-63-ライトモップ共通

薄型で軽く、とても作業しやすいモップ。両端斜めカット形状で、拭き残しの多い隅の汚れもスッキリ拭けます。



動かせるホルダー
ダスターを指で押し込んでセット。
●60・90は内側のホルダーがスライドします。



ヘッド裏面はスポンジ付で、床面への接地感を高めます。

FXライトモップIIホルダー(ミニジョイント付)

材 質 ベース:アルミ、ホルダー:EMMA樹脂、ミニジョイント:ポリプロピレン、スポンジ:発泡ポリエチレン

梱包入数 10個
発注数量 10個以上

品番	幅(約)	長さ(約)	価格	JANコード
CL-374-045-0	45	945mm×90mm	¥4,500(税込¥4,950)	106427
CL-374-060-0	60	960mm×90mm	¥5,900(税込¥6,490)	106434
CL-374-090-0	90	990mm×90mm	¥6,800(税込¥7,360)	106441

●FXハンドル(P.374~375)にセットしてご使用ください。

各種ダスター ▶P.404~P.407

●FXライトモップIIホルダーは使用しないでお使いください。

モップ(ワックス用)

軽量で扱いやすいアルミ製のモップヘッドです。業務用仕様なので耐久性に優れ、プロフェッショナルな使用感を実感できます。



ヘッド裏面は面ファスナー仕様で、糸の脱着が簡単。

スベアにはワックスモップ替糸をお使いください。

ワックスモップ替糸 ▶P.414

FXワックスモップヘッド(ミニジョイント付)

材 質 ベース:アルミ、ポリプロピレン、ミニジョイント:ポリプロピレン

梱包入数 10個
発注数量 10個以上

品番	幅(約)	価格	JANコード
CL-374-010-0	40cm	¥5,100(税込¥5,610)	104010

●ミニジョイント付 ●FXハンドル(P.374~375)にセットしてご使用ください。

●モップ糸はワックスモップ替糸(P.414)をお使いください。

ドライヤー エッジの効いた柔らかなゴムが清掃面の水分を除水。
樹脂製なので軽量で扱いやすく、サビの発生もありません。



FXドライヤー

材 質 非ABSカラーキャップ/ポリプロピレン、スポンジ/PP/ステンレス
コ ム 幅 33cm約330cm、48cm約480cm 使用人数 20名

品番	幅	重量(約)	価格	売込数量	JANコード
CL-319-033-0	33cm	1.45kg	¥1,450(税込¥1,595)	20個以上	776301
CL-319-048-0	48cm	2.05kg	¥1,550(税込¥1,705)	20個以上	776200
CL-319-133-0	スベア幅33cm	40g	¥ 500(税込¥ 550)	40個以上	776309
CL-319-148-0	スベア幅48cm	50g	¥ 520(税込¥ 572)	40個以上	776408

- FXハンドル(P-374~375)にセットしてご使用ください。
- 5色(グリーン/レッド/ブルー/イエロー/ホワイト)のカラーキャップ付
- スベアゴムにピン/カーキープは付属していません。

塩に不使用



5色キャップで清掃区域のゾーニングが可能



デッキブラシ コシの強いブラシで、こびりついた汚れの除去に最適です。

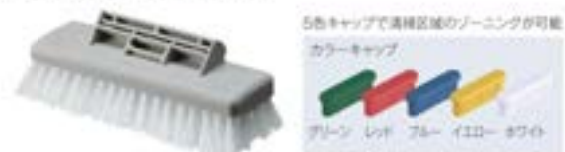

毛先部分



FXデッキブラシ

材 質 非モカラーキャップ/ポリプロピレン 使用人数 20名
重 量 約1.80kg 売込数量 20個以上

品番	幅	重量(約)	価格	売込数量	JANコード
CL-319-000-0	1.8m	1.80kg	¥1,300(税込¥1,430)	20個以上	789408

- FXハンドル(P-374~375)にセットしてご使用ください。
- 5色(グリーン/レッド/ブルー/イエロー/ホワイト)のカラーキャップ付

塩に不使用

吸水用のスポンジモップもあります。

- FXハンドル(P-372~373)にセットしてご使用ください。

吸水
ローラーモップ
▶P.429



ワイド
スポンジモップ
▶P.429



- FXハンドル(P-374~375)にセットしてご使用ください。
- 5色(グリーン/レッド/ブルー/イエロー/ホワイト)のカラーキャップ付
- スベアゴムにピン/カーキープは付属していません。
- FXハンドル(P-372~373)にセットしてご使用ください。

TioTio [ハイブリット触媒] 加工を施した次世代お掃除クロス



細菌の増殖を抑え、抗菌防臭効果を発揮させる加工剤を含浸させたマイクロファイバークロスです。汚れ落ちはもちろん、拭き残りが少なく速乾性もありクロス自体の機能もハイレベルです。各種安全性試験においても繊維用途で定められた評価基準に適合していますので、安心して使用いただけます。



クロス

200×300mm 手の小さい方でも扱いやすいサイズ



7色展開で
場所に応じて
使えます!

300×400mm 一般的な作業に向いている通常サイズ



FX制菌クロス(TioTio)

材 質 ポリエステル・ナイロン・ポリプロピレン 規格色 緑・赤・青・茶・黄・灰・白
 品番 色コード サイズ(㎡) 価格 梱包人数 対応数量
 CL-374-940-□ 200×300 ¥780/枚 ¥858 40箱(1181枚入) 80箱以上
 CL-374-930-□ 300×400 ¥980/枚 ¥1,078 20箱(1181枚入) 40箱以上
 色コード/1.緑 2.赤 3.青 4.茶 5.黄 7.灰 8.白

規格色	緑	赤	青	茶	黄	灰	白
JAN	901178	901187	901194	904481	901200	901217	904488
コード	901345	901350	901367	904467	901374	902881	904474



優れた制菌力と抗菌防臭を兼ね備えたお掃除クロス。 汚れの除去はもちろん、清掃時の拭き残しやクロスずれがなく 作業精度の向上と作業時間の短縮を実現します！

拭き残りが少なく2度拭きいらず！

比べれば違い歴然！1度で拭き取れるので
作業効率アップ



清掃時のクロスずれがなく作業性抜群！

クロス表面のポリウレタン加工により、クロス自体が
ずれることなくスムーズに拭き上げることができます。



優れた吸水・速乾性能で お手入れ簡単！

絞るだけで乾くほどの速乾性！
絞ってからの吸水性能も抜群です！



無数の穴アキ加工がポイント！

無数の穴アキ加工により風通しが良く、速乾性は
通常クロスよりも平均で2倍の速乾性能。洗濯後の
乾きも早く、雑菌や臭い成分の増殖も抑制します。



TioTio加工を施すことで、 クロス上の細菌の増殖を抑制。

制菌・抗菌防臭効果を発揮する
多機能型触媒を使用した加工剤(TioTio)を含まず。

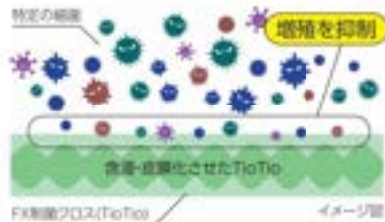

生地はマイクロファイバーで ミクロの汚れまで拭き取ります！

シャープなエッジを持つ超細繊維が目に見えない
凸凹に入りこみ、ミクロ単位の汚れや
ホコリも拭き取ります。

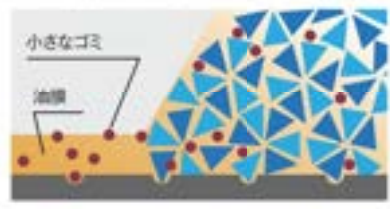

TioTio加工サイドカバーの カートもご紹介します！

▶P.462~465



部屋干しのツンとした臭いや、生臭い臭いは、細菌が増殖した結果死骸が腐乱した臭いと排泄物の臭いが混ざって発生します。
その臭いは「雑巾臭」と言われますが、主な原因菌は「黄色ぶどう球菌」と「モラクセラ菌」によるものです。

【TioTio加工布】と【未加工布】では下記の試験結果が示すとおり細菌の数に大きな差が認められます。

ハイブリッド触媒[TioTio PREMIUM]の試験結果 一般社団法人 ボーケン品質評価機構

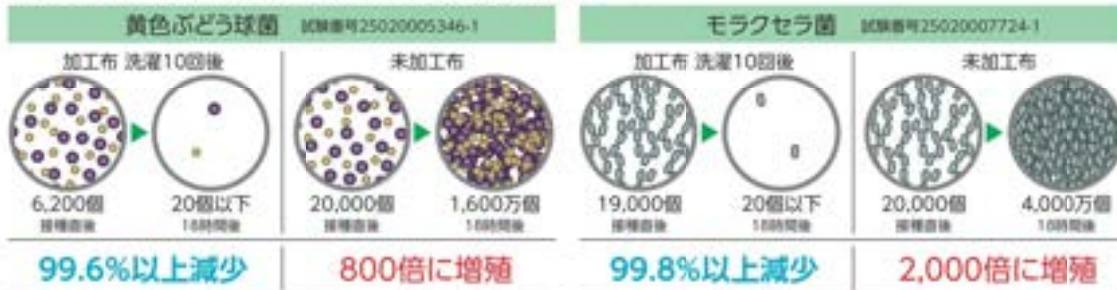

[FX制菌クロス (TioTio)]

試験菌	試験番号	接種直後	18時間後	増減率
肺炎桿菌	25020007724-1	26,000個	20個以下	99.9%減少
MRSA	25020005346-1	11,000個	20個以下	99.8%減少

[未加工布]

接種直後	18時間後	増減率
26,000個	16,000,000個	1,000倍増殖
32,000個	26,000,000個	200倍増殖

塩化ベンザルコニウム
0.05%以上配合
99.9%除菌

※全ての菌を殺菌するわけではありません。



ウェットクロス



1ケース
24個入

除菌と洗浄が同時にできるウェットクロス。
厚手タイプの不織布シートでしっかり拭けます。

幅広い場所で使える

様々な不織布シートで様々な箇所の除菌掃除に活躍します。



べたつかず拭き後スツキリ

水とエタノールが主成分なので拭いた後がべたつかず清潔感ある仕上がりです。



FXウェット除菌クロス(ケース販売)
CL-374-951-0 JANコード 902050

¥9,600(税込¥10,560)

材質 PETレーヨン繊維
成分 水、エタノール、プロピレングリコール、パラベン、
界面活性剤、塩化ベンザルコニウム、エチルヘキサノール
用途 汎用性
サイズ クロスサイズ約200×285mm
人数 1部20枚入
梱包数 1ケース(20枚入×24個)
販売数 4ケース以上

クロス 鏡・窓ガラス・金属・樹脂製品についた細かなホコリ、
手あか汚れなどをスツキリきれいに除去します。



抗菌+防臭効果で衛生的

抗菌効果のあるチャコール繊維(木炭繊維)がクロスに発生する細菌の増殖を抑制。細菌による臭いの発生も抑えます。



チャコール繊維

抜群の汚れ落ちと吸水性

繊維の粗さは人と髪の毛の約100分の1、シャープなエッジを持つ超微細繊維が音に見えない凸凹に入りこみ、ミクロン単位の汚れやホコリも拭き取ります。超微細繊維の毛細管現象により吸水力も抜群です。



両面使える

凸凹のある表面はガンコな汚れ落としなどのあらゆる汚れ、きめ細かい繊維の裏面は仕上げ拭きにお使いいただけます。



FXマイクロ抗菌クロス

材質 清潔ポリエステル80%ナイロン20%
繊維 清潔ポリエステル100%

規格 色 緑・赤・青・黄・灰

品番 色コード サイズ(mm) 価格 梱包人数 販売数量
CL-374-950-0 305×405 ¥880(税込¥948) 23人(12人) 40個以上

色コード/1緑 2赤 3青 4黄 5灰

JANコード 104966 104973 104980 104997 104998

初回使用時には必ず水洗いしてください。

付け替え可能な仕切板とオプションで、現場のニーズに合わせて
資機材を収納。トイレ清掃から各種メンテナンスまで幅広く活躍。



**グレーが
新登場!**

濡れた清掃用品を清潔に
収納できる二重構造バケツ。
コンパクトで各種カートにもセット可能です。

便利な目盛付 ホースホルダー付 バケツとしても使えます



汚れの干渉を防止

インナーバケツの仕切板は汚れの干渉がない
プレートタイプで清潔に収納できます。

バケツ内にスリッパ収まるトイレブラシをどうぞ。



多彩な仕切りアレンジ

仕切板のセットアレンジで様々な収納スタイルに対応可能。作業シーンに合わせて選べます。



標準セット 仕切板とインナーバケツとアウターバケツの標準仕様品です。最大6区分が可能です。



仕切付きバケツⅡ

材 質 アウターバケツ:インナーバケツ仕切板(大・小)ポリプロピレン、
インナーバケツ:ABS・ステンレス
規 格 色 ブルー・ブラウン・グレー・オレンジ
サ イ ズ アウターバケツ約W342×D265×H309mm、
インナーバケツ約W306×D234×H252mm

品番	色コード	容量(約)	アウターバケツ重量	価格	梱包人数	品名
CE-447-100	ブルー	1.4L	1.4L	¥4,800(税込)¥5,280	5個	5個以上
色コード/3.ブルー	4.ブラウン	5.グレー	6.オレンジ			

●目盛付付 ●取組付付

規格色	ブルー	ブラウン	グレー	オレンジ
JACO-#	108971	111766	909635	108988

●取組不使用

オプションセット 底仕切板とカップのオプションセット品で最大10区分が可能です。



仕切付きバケツⅡ アウターバケツ用仕切板セット

材 質 アウターバケツ:インナーバケツ仕切板(大・小)ポリプロピレン、
インナーバケツ:ABS・ステンレス、カップ:ポリスチレン
規 格 色 ブルー・ブラウン・グレー・オレンジ
サ イ ズ アウターバケツ約W342×D265×H309mm、
インナーバケツ約W306×D234×H252mm、カップ約W75×D75×H104mm

品番	色コード	容量(約)	アウターバケツ重量	価格	梱包人数	品名
CE-447-102	ブルー	1.0L	1.4L	¥7,000(税込)¥7,700	5セット	5セット以上
色コード/3.ブルー	4.ブラウン	5.グレー	6.オレンジ			

●受注生産品です。ご注文の際は、納期をご確認ください。
●目盛付付

規格色	ブルー	ブラウン	グレー	オレンジ
JACO-#	109008	111773	909643	109015

●取組不使用

バケツ トイレ清掃などの小物入れに便利。仕切板をはずせばバケツとして使えます。



仕切付きバケツ

材質 バケツポリプロピレン、ホースホルダーABS樹脂、小物入スチロール樹脂、仕切板ポリプロピレン
規格色 青・エンジ
サイズ W260×D265×H210mm
容量 バケツ約5L、小物入約600mL

品番	色コード	容量(約)	価格	梱包人数	元払数量
CE-447-000-□	ア13se		オープン価格	10個	10個以上

色コード / 0 青 6 エンジ
●**組立不要**
規格色 JANコード
青 587905
エンジ 587967



ポーチ 清掃小物をスタイリッシュに持ち運べるメンテナンスポーチ。使い勝手はそのままに、よりデザイン性の高い生地タイプもあります。



便利な2段ポケット

大・小2つのポケットで、作業者の清掃小物を効率よく収納できます。



BMポーチ2

材質 ポリエステル(薄PVC加工) 梱包人数 50名
サイズ 約W260xD110xH160mm 元払数量 50個以上
規格色 ライトブルー

品番	重量(約)	価格	JANコード
DS-233-220-5	200g	¥5,500(税込¥6,050)	114576

特注オーダー

●カラーやサイズなど
お客様の仕様での
オーダーが可能です。



多彩な色展開で、様々なユニフォームとコーディネートできます。



便利な2段ポケット

大・小2つのポケットで、作業者の清掃小物を効率よく収納できます。



BMポーチ

材質 ナイロン 梱包人数 50名
サイズ 約W260xD110xH160mm 元払数量 50個以上
規格色 グリーン・レッド・ブルー・ブラック

品番	色コード	重量(約)	価格
DS-233-210-□		200g	¥5,000(税込¥5,500)

色コード / 1 グリーン 2 レッド 3 ブルー 0 ブラック
規格色 ナイロン レッド ブルー ブラック
JANコード 105741 105758 105765 105789

サイズやポケットの大きさなど、お客様のニーズに合わせた仕様での製作も可能です。価格は別途見積もりとなります。

ポケット ベルトなどに装着して作業ができる便利なナイロンポケット。



ベルトへの装着方法

ベルトを巻き込むようにキックを留めてください。



BMミニポケット

材質 ナイロン100% 梱包人数 20個
規格色 ブルー 元払数量 20個以上

品番	サイズ(約)	価格	JANコード
DS-232-661-3	W98×D25mm	¥1,300(税込¥1,430)	755731

●ベルト幅45mmまで装着可能です。
●**組立不要**



落ち着いたカラーの
メンテナンスバッグが新登場。
シックなコーディネート展開が可能。



ダブルファスナー
開けやすく中身の飛び出し防止。



底鉄付
底面のすべり防止に有効。



仕切りポケット付(内部)
本体の内部は仕切りポケット付で、小物などを整理して収納できます。



掛けひも(2ヶ所)

下記のカート類にセット可能。

エアロカートEシリーズ ▶ P.458~465

エアロカートD ▶ P.466

ビルメンテナンスH ▶ P.469

ホテルメンテナンス ▶ P.470

BMトートバッグ HAUKURO

材質 本体:ポリエステル
サイズ 約W450(底部)×D140×H350mm
重量 約600g
規格 色:クロ
梱包人数 10名
元払数量 10個以上

品番	規格	価格	JANコード
DS-233-203-0	5	オープン価格	95600

メンテナンスバケツがキレイに収まるバッグ。ショルダータイプでも
手持ちでも使えるので様々なシーンで魅せる清掃を演出できます。



肩パット付
ベルトの締め忘れ防止
荷重を和らげます。

**濡れた小物も
収納可能**
表面PVC加工で、
水分が外に
漏れにくく。

マグネット付フタ
フタをピッタリ閉めて
移動できます。

手持ちひも

ネームポケット

ファインポケット



掛けひも(2ヶ所)

下記のカート類にセット可能。

エアロカートEシリーズ ▶ P.458~465

エアロカートD ▶ P.466

ビルメンテナンスH ▶ P.469

ホテルメンテナンス ▶ P.470

BMショルダーバッグ L

材質 本体:ポリエステル(裏:PVC加工)、
ベルト:ナイロン
サイズ 約W450(底部)×D200×H300mm
規格 色:ライトグレー
梱包人数 10名
元払数量 10個以上

品番	重量(約)	価格	JANコード
DS-233-830-5	1.4kg	¥14,000(¥15,400)	89992

トイレットペーパーが約24個入ります。※保証書ではありません。

清掃用品収納バッグ

清掃小物をスマートに運べるトートバッグ。
自立するので清掃小物の出し入れがスムーズ。

※下記写真の小物は付属していません。 ※ポケットレイアウトはすべて同じです。

5色展開で、ソーニング機能にも対応します。
※BMトートバッグ、DMトートバッグは別売。

スナップボタン
中身の飛び出しを防止します。

名前ポケット
作業名や会社名などの名前カードが入れます。

掛けひも (2ヶ所)
各種カード(下記参照)にセットできます。

生地拡大

水を通しにくい生地
本場での作業にもお使いいただけます。

底紙付
底面のすり抜け防止。

ファイルポケット
作業チェックシートや書類などを収納できます。

トイレトペーパーも持ち運べます
[S]は約14個、[M]は約21個 ※保証値ではありません。

トイレットペーパーも持ち運べます

特注オーダー
●カラーやサイズなど、お客さま仕様でのオーダーが可能です。
※詳しくは弊社または、各営業所にお問い合わせください。

「エアロカート」シリーズ・「ビルメンカート」にセット可能
●DMトートバッグは別売。

エアロカートシリーズ ▶ P.458~466
エアロカート-D ▶ P.466
ビルメンカートH ▶ P.469
ホテルリネンコン ▶ P.470

Sサイズ 小柄な方でもラクに清掃小物を持ち運ぶことができます。



BMトートバッグS

DS-233-201 **¥6,400**(税込¥7,040)

材質 ナイロン
サイズ 約8440(底面400)×D148×H350mm
重量 約530g
規格色 グリーン・レッド・ブルー・イエロー・ブラック
梱包人数 20名
元払数量 20個以上
色コード/1.グリーン 2.レッド 3.ブルー 5.イエロー 9.ブラック
規格色 グリーン レッド ブルー イエロー ブラック
JANコード 105697 105703 105710 105727 105734

Mサイズ 汎用的なサイズで機能性の高いポケットを装備しています。



BMトートバッグM

DS-233-200 **¥7,200**(税込¥7,920)

材質 ナイロン
サイズ 約8450(底面400)×D148×H450mm
重量 約740g
規格色 グリーン・レッド・ブルー・イエロー・ブラック
梱包人数 20名
元払数量 20個以上
色コード/1.グリーン 2.レッド 3.ブルー 5.イエロー 9.ブラック
規格色 グリーン レッド ブルー イエロー ブラック
JANコード 103396 103402 103419 103426 103433

Lサイズ マチが広い大容量サイズで仕切付きバケツIIなどもセットできます。



BMトートバッグL
DS-233-330-3 JANコード 112862
¥10,500(税込¥11,550)

材質 ナイロン
サイズ 約8400(底面300)×D260×H300mm
重量 約910g
規格色 ブルー
梱包人数 20名
元払数量 20個以上
●掛けひも、名前ポケットは付いていません。

透明・Sサイズ 中身が見えるので、整頓収納のきっかけづくりになります。



BMトートバッグS 透明タイプ
DS-233-205-3 JANコード 116158
¥7,600(税込¥8,360)

材質 塩化ビニール透明(糸入り)
サイズ 約8440(底面400)×D148×H350mm
重量 約570g
規格色 ブルー
梱包人数 20名
元払数量 20個以上

サイズやポケットの大きさなど、お客さまのニーズに合わせた仕様での製作も可能です。価格は別途見積りとなります。

2wayで使えるメンテバッグ。リュックスタイルでは両手が使えるので安全性も作業効率も向上します



自立するので
作業性抜群!



ダブルファスナー

開けやすくて中の飛び出し防止。



底鎖付

底面のすり減りを軽減。



濡れた小物も収納可能

生地裏面はPVC加工されていて、濡れた清掃用品などを入れても水分が外に漏れにくくなっています。



仕切りポケット付(内部)

本体の内部は仕切りポケット付で、清掃小物などを整理して収納できます。



掛けひも付(2本)

各種カート(下記参照)にセット可能。メンテナンスがもっとはかばかします。



エアロカートシリーズ ▶ P.458~465
エアロカートD ▶ P.466
ビルコンカートH ▶ P.469
ホテルリネンワゴン ▶ P.470



エアロカートシリーズ、
ホテルリネンワゴン
にもセット可能です。



ネイビーブルー



ライトグレー



ピンク*

2種類のサイズ展開

用途やシーンにあわせてお選びいただけます。

S



M



トイレトペーパーも 持ち運べます

「S」は約12巻、「M」は約18巻
収納できます。

*保証書ではありません。

セット例



生地拡大



BMトートバッグ2way

材質 ポリエステル(裏PVC加工) 梱包人数 10名

サイズ S約250×280×330 D約48×103cm 天板数量 10個以上

W約300×280×330 D約48×103cm

規格色 ネイビーブルー・ライトグレー

色コード/3.ネイビーブルー・5.ライトグレー・7.ピンク*

品番	型コード	規格	重量(約)	価格
DS-233-340	□	S	0.5kg	¥11,800(税込¥12,980)
DS-233-341	□	M	1.0kg	¥12,300(税込¥13,530)

長距離移動の作業や重い資機材の運搬時に肩への負担をやわらげ、 作業者の作業効率アップと労務環境改善に役立つクッションパット。



*7.ピンクの場合は42個以内



BMクッションパット

DS-233-390-9 JANコード:4988018

¥1,400(税込¥1,540)

材質 ナイロン

サイズ 約150×200mm

重量 約40g

規格色 ブラック

梱包サイズ 約40mm以下

梱包人数 20名

天板数量 40個以上

●対応バッグ

BMシールドターボバッグL ▶ P.391

BMトートバッグ ▶ P.392

BMトートバッグ2way ▶ P.393

EFシリーズ(エフェクトシリーズ)



テーブルの脚などのパイプ形状にもフィットします。



フラットな面にもフィットします。



手の届きにくいところにしっかりフィットします。可変式ヘッドとマイクロファイバーのモップ糸でホコリをキャッチ。

ホコリ取り

フラットからV字に可変します。

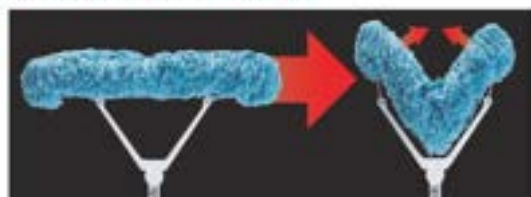

マイクロファイバーのモップ糸

マイクロファイバー(超極細繊維)のモップ糸が、ホコリをしっかりとキャッチし繊維内に取り込みます。洗濯可能で経済的。また、洗濯することで糸のボリュームが増えてホコリ取り効果がアップします。



ロックスイッチでヘッドを0°・30°・60°・90°に固定できます。

ヘッド部分は、FXハンドル(兼FXベンダー)、EF伸縮ポール、伸縮ポール ロング柄を取り付けることができます。

FXハンドル ▶ P.373
FXハンドル ▶ P.374~375
伸縮ポール ロング柄 ▶ P.442

装飾壁やエアコンフィルターなどにもフィットします。



EFスイッチスイーパー

材 質 ヘッド:ポリプロピレン・POM・ポリエステル(裏ファスナー)、糸:ポリエステル、生地:ポリエステル・アルミパイプ(伸縮)、ジョイント:ポリプロピレン、グリップ:ポリエチレン

サ イ ズ ヘッド(展開時)約W420×H175mm(折り畳み時)約Q115×D200mm(モップ糸を含む)、糸約W550×D180mm

全 高 展開時:約620mm 巻上時:約761mm 折り畳み時:約671mm 巻上時:約800mm(モップ糸を含む)

品番	規格	重量(約)	価格	梱包人数	出荷数量	JACO-F
CL-739-100-0	木柄	315g	¥5,900(税込¥6,490)	20本	20本以上	901619
CL-739-200-0	スベア	70g	¥2,800(税込¥3,080)	20柄	40柄以上	901626

●本体の価格は別付です。

緑:ご不利用 赤:特注品(別注)

伸縮柄 高所の清掃に便利な伸縮柄です。

EF伸縮ポール

材 質 アルミパイプ、ジョイント:ポリプロピレン、グリップ:ポリエチレン

全 高 伸縮:約870mm 巻上時:約1505mm

重 量 約200g

品番	価格	梱包人数	出荷数量	JACO-F
CL-900-115-0	¥2,000(税込¥2,200)	20本	20本以上	818405

緑:ご不利用

ホコリ取り

ヘッドが特徴的なホコリ取りです。マイクロファイバーのモップ糸が効果的に汚れを取り除きます。



商品説明



自由にしなるタイプ

柔らかいロッドで手を止めず、様々な場所のお掃除を可能にし時短清掃を実現します。

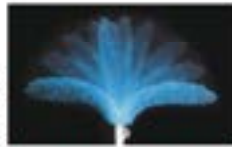

柔軟性が高く、軽く振るだけでよくしなる。

曲げて固定できるタイプ

清掃場所に合わせてヘッドを曲げて形をキープ。サッとひと拭きで、汚れを取り除きます。



ヘッドを曲げて清掃面にフィットさせます。



押しつけて拭けるので広い面でもしっかり汚れを拭き取り、OA機器などの隙間にもフィットします。



大きめのフックでスポンジのベルトやメンテナンスカートなどに掛けられます。

EFフェンシングスーパー

材質 グリップ:ポリプロピレン、ロッド:PP、柄:アルミパイプ(伸縮)、ジョイント:ポリプロピレン、グリップ:ポリエチレン、生地:不織布・ポリエステル、糸:ポリエステル、種:キャップ:ポリエステル、紐:ポリエステル

サイズ ヘッドサイズ約W53×H40mm(モップ糸含まず)、全長約W50×H435mm

全長 伸縮:最長約1407mm・最長約2040mm(モップ糸含まず)
 巻込数 伸縮:10本、スベア:20袋(1袋1枚入)
 55巻数 伸縮:20本以上、スベア:40袋以上

品番	規格	巻込数	価格	JACO-1
Q-738-100-0	伸縮	35巻	¥5,900(税込¥6,490)	103803
Q-738-200-0	スベア	50巻	¥2,700(税込¥2,970)	103802

●伸縮の価格には巻込数です。
 ●塩ビ不使用 特別価格

あつがいやすいVンディタイプもあります。
 フェンシングスーパー▶P.455



特殊な積層樹脂により、曲げ伸ばしを繰り返しても折れません。
 ※曲げる時はジョイント部分を持ってください。

マイクロファイバーのモップ糸

マイクロファイバー(超極細繊維)のモップ糸が、ホコリをしっかりと取り繊維内に取り込みます。洗濯可能で経済的。また、洗濯することで糸のボリューム感が増してホコリ取り効果がアップします。

※EFフリーフィット、EFフェンシングスーパー共通



EFフリーフィット

材質 ハンドル:ポリプロピレン・ABS樹脂、ヘッド:ポリエチレン、柄:アルミパイプ(伸縮)、ジョイント:ポリプロピレン、グリップ:ポリエチレン、糸:ポリエステル、生地:不織布・ポリエステル

サイズ ヘッドサイズ約W50×H435mm(モップ糸含まず)、スベア:最長約W56×H435mm

全長 伸縮:最長約1370mm・最長約2007mm
 巻込数 伸縮:10本、スベア:20袋(1袋1枚入)
 55巻数 伸縮:20本以上、スベア:40袋以上

品番	規格	巻込数	価格	JACO-1
Q-737-100-0	伸縮	35巻	¥6,100(税込¥6,710)	893501
Q-737-200-0	スベア	50巻	¥2,600(税込¥2,860)	893600

●伸縮の価格には巻込数です。
 ●塩ビ不使用

あつがいやすいVンディタイプもあります。
 フリーフィットハンディ▶P.455

EFシリーズ(エフェクトシリーズ)



ネックが曲がる!

ネックが曲がるから水切りラクラク!
ネック部分が左右に曲がり、柄の動きに柔軟に対応。柄を持ち変えたり、身体を位置を変えずにラクに清掃作業が行えます。



水切りと拭き作業が短時間でできます。

ガラスワイパー

ヘッドが清掃面に当たったり、床に落としても傷をつけにくいソフトな樹脂製ヘッドです。



バスルームの壁面、浴槽の曲面部分の水切りや拭き上げにもお勧めです。



大浴場



バスルーム

クロスを挟めば拭き作業も簡単です。



拭き上げもOK!

ヘッドはワンプッシュで取り外せます。





セットして使用できるマイクロファイバーシート
EFウィンドークリーナー
マイクロダスター
▶P.397



ハンディタイプもあります。
フィットワイパー ハンディ
▶P.442



さきが高い場所に最適な伸縮ポールです。
EF伸縮ポール
▶P.394

EFフィットワイパー 伸縮S

材 質 ヘッドポリプロピレン・エラストマー、柄アルミパイプ(伸縮)、
ジョイントポリプロピレン、グリップポリエチレン

全 長 伸縮 最短約500mm 最长約635mm

品番	サイズ	重量	価格	梱包人数	元価数量	JANコード
CL-731-910-0	伸縮	170g	¥2,050(税込¥2,255)	20本	40本以上	111117

緑ごみ不使用 環境配慮型

窓そうじ用 誰でも短時間で届かない所もしっかり拭ける、伸縮&4角度のロック機構。



開発者のくふう

拭きにくい場所も安定してお掃除ができるように4つの角度でヘッドを固定する機能を取り付けました。>>>P.442

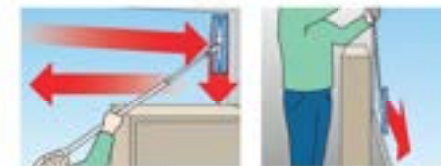

30°・60°でロック

傾きがあり、窓ガラスの正面に立って作業できない時に。

90°でロック

傾きなどで隙間になっていない場所の窓ガラスなどを拭く時に。

ロックスイッチ付なので清掃条件に合わせてヘッドを固定したり、自由に動く状態にできます。

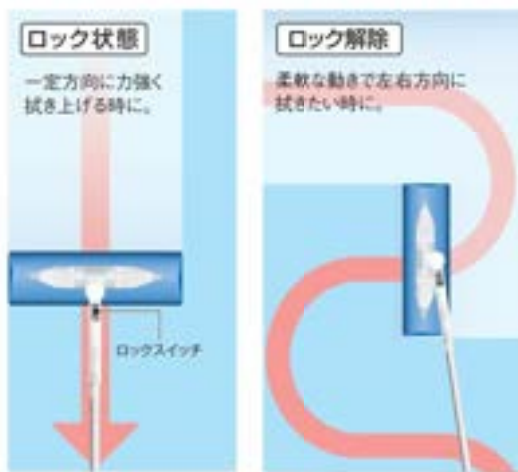

マイクロファイバーの専用シート付。



マイクロファイバー(超極細繊維)の三角形断面により頑固な汚れも洗剤不要できれいに拭き取ります。



ハンディタイプには別売の、FXハンドル(裏FXベンダー)やEF伸縮ポール、MM伸縮ポール#135、伸縮ポール ロング柄を取り付けることができます。

- FXベンダー ▶P.373
- FXハンドル ▶P.374~375
- EF伸縮ポール ▶P.394
- MM伸縮ポール#135 ▶P.442
- 伸縮ポール ロング柄 ▶P.442

EFウィンドークリーナー

材質 本体:ポリプロピレン・POM樹脂、ヘッド:アルミ (SMAA樹脂)、ポリエチレン発泡、鉄・アルミパイプ(伸縮)、ジョイント:ポリプロピレン、グリップ:ポリエチレン

品名	規格	重量	全長	価格	JMCO-F
CL-734-300-0	ハンディ 幅25cm 25kg	¥3,390	¥1,490	20kg 20kg以上	104249
CL-734-300-0	伸縮 幅25cm 43kg	¥4,600	¥5,060	20kg 20kg以上	104256

●上記価格はシート付(EFウィンドークリーナー マイクロダスター1枚)です。
●FXベンダーを使用すれば、FXハンドルにセットできます。
※品不使

専用スベア

マイクロファイバーの専用シート。通常のクロスとして拭き掃除にも使えます。



シートがした通りに、耐久性が高くケバなども発生しません。

EFウィンドークリーナー マイクロダスター

材質 ポリエステル・ナイロン
顔 色 ブルー
サイズ 530×220mm
重 量 約15g
梱包人数 50袋(1袋1枚入)
支払数量 100袋以上

品名	規格	JMCO-F	
CL-734-400-0	¥630	¥593	104263

●通常のクロスとしても使用できます。
※ジーンズの新着情報欄とクロスストアへ使用

EFシリーズ

窓拭き用品

伸縮ポール

伸縮ポール

伸縮ポール

伸縮ポール

伸縮ポール

伸縮ポール

伸縮ポール

伸縮ポール

伸縮ポール

伸縮ポール

伸縮ポール

伸縮ポール

伸縮ポール

伸縮ポール

伸縮ポール

伸縮ポール

伸縮ポール

窓そうじ用 窓掃除はコレにおまかせ!丈夫なスポンジで汚れ落とし。誰でも最適角度で水切りもラクラク!



しゃがむことなくラクな姿勢でお掃除が可能!



首振りヘッドの特徴

- ①首振り構造なので、立ったままの姿勢で、高い所から低い所までスムーズに水切りができます。
- ②スムーズガイドによって、ゴムの角度がガラスに対して常に最適な状態を保つことを可能にします。
- ③ロックボタンを解除するとヘッドは上下に首を振るようになります。スポンジ側で窓を洗う際は固定してください。

1本で汚れ落としと水切りができる2Way仕様。



保水性の良いウレタンスポンジと丈夫なナイロン不織布で汚れを落とします。



しっかりとエッジの立ったゴムを使用しているので、抜割の水切れです。



ハンディタイプには別売の、FXハンドル(要FXヘンダー)やEF伸縮ポール、MM伸縮ポールφ135、伸縮ポール ロング柄を取り付けることができます。

FXヘンダー ▶P.373
FXハンドル ▶P.374~375
EF伸縮ポール ▶P.394
MM伸縮ポールφ135 ▶P.442
伸縮ポール ロング柄 ▶P.442

EFフレックスワイパー

材質 ヘッドABS樹脂、左右ガイドストッパー-PCM樹脂、スポンジウレタン、スポンジナイロン不織布、ゴム合成ゴム、純アルミパイプ(伸縮)、ジョイント部JIPロビレン、グリップポリエチレン

全長 伸縮柄 全長約991mm 固定柄約1621mm

品番	規格	サイズ(約)	重量(約)	価格	梱包人数	長尺数量	JAND-IT
CL-747-110-0	伸縮24	幅24cm	355g	¥3,400(税込¥3,740)	20名	40本以上	691305
CL-747-120-0	伸縮30	幅30cm	405g	¥3,600(税込¥3,960)	20名	40本以上	691404
CL-747-010-0	固定24	幅24cm	150g	¥1,860(税込¥2,046)	20名	40本以上	691107
CL-747-020-0	固定30	幅30cm	200g	¥2,060(税込¥2,266)	20名	40本以上	691206
CL-747-210-0	スベア24	幅24cm	30g	¥540(税込¥594)	100名	100本以上	705606
CL-747-220-0	スベア30	幅30cm	50g	¥680(税込¥748)	100名	100本以上	705705

※組立不要品 国内生産品 販売地域 中国産(代用) 特許取得済

両端斜めカット形状で、すみっこの汚れもスッキリ拭けます。

小型モップ



斜めカット形状
ヘッドの両端が三角形状で、掃除しづらい隅やお部屋の隅までしっかり掃除できます。

斜めカット形状

ワンタッチでセット

から拭き用

再生素材から生まれた、両面使用が可能なダスター。超極細繊維で、チリ・ホコリ・毛などを素早くからめ取ることができます。



清掃面拡大

から拭き用 水拭き用

から拭き使用では、ホコリや髪の毛などを集める清掃ダスターとして、水拭き使用では幅広い巾として広範囲の水拭き作業に適しています。



清掃面拡大

EFマルチモップ

CL-744-028-0 JANCOコード 693309

¥4,950(税込¥5,445)

材質 ポリエステル、柄杓22 2アルミパイプ、ジョイント・ナイロン POM樹脂、ホルダー・EMMA樹脂、スポンジポリエチレン 発泡、グリップポリプロピレン

全長 約1306mm
サイズ 28cm
重量 約460g
梱包人数 10本
元払数量 10本以上

●上記価格はシート付(EFマルチモップダスター34cm3枚)です。

塩ビ不使用

EFマルチモップ
ダスター34cm(20枚入)

CL-744-134-0 JANCOコード 704708

¥1,350(税込¥1,485)

材質 ポリエステル(再生素材)、ポリプロピレン
サイズ 約200×340mm
規格 20枚入
梱包人数 10袋(1袋20枚入)
元払数量 40袋以上

●再生ポリエステル使用

塩ビ不使用 塩ビ不使用 再生素材

EFマルチモップ

湿乾クロス34cm(2枚入)

CL-744-234-0 JANCOコード 704807

¥900(税込¥990)

材質 ポリエステル約40%レーヨン約30%綿約20%
サイズ 約230×340mm
規格 2枚入
梱包人数 20袋(1袋2枚入)
元払数量 80袋以上

塩ビ不使用

水拭き用

繰り返し洗って使える、経済的な水拭き用シート。
洗剤を使わずマイクロファイバーが砂ボコリ・皮脂・油汚れなどを落とします。

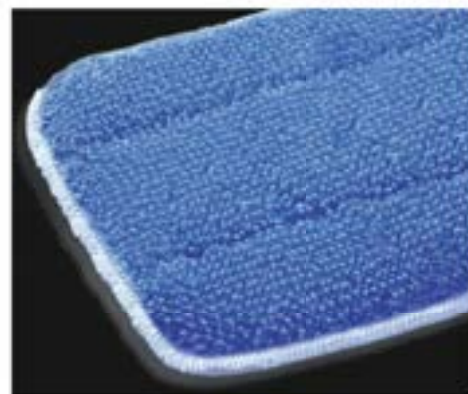

EFマルチモップに装着できます。



両ファスナーで取り付け簡単

マイクロファイバーを使用



マイクロファイバー(超極細繊維)が、床などの清掃面に付いた砂ボコリ・皮脂・油汚れなどを、洗剤なしでスッキリかき落とします。

抵抗が少なく楽に拭ける



高さの違うパイル状繊維を使用することで、マイクロファイバーの摩擦面感を軽減し、楽に拭き掃除を行えるようにしました。

何度も使えて経済的

汚れても洗って繰り返し使えるタイプなので、経済的です。

EFモコモップマイクロ

CL-731-600-0 JANCOコード 768401

¥740(税込¥814)

材質 ポリエステル、ナイロン
サイズ 約285×115mm
規格 1枚入
梱包人数 40袋(1袋1枚入)
元払数量 80袋以上

●薬剤不使用

●他製品のフローリングワイパーに装着する際はヘッドサイズを確認してください。

塩ビ不使用

EFシリーズ(エフェクトシリーズ)

ホーキ 独自のアイデアが形になった、ラバーブレードのホーキ。

ゴム製ブレードでホコリを舞い上げません。店舗・工場・物流と場所を選ばず使えます。



縁ホコリからみつきます。水切りとしても使えます。斜め形状で階段の隅などもきれいに掃けます。



スベア

28cm

45cm

スベアの交換方法は下記をご覧ください。

EFラバーブルーム

材質 本体ポリプロピレン、ブレードゴム、柄φ22.2アルミパイプ、クランプポリプロピレン、足輪φ16アルミパイプ
全長 約1330mm、箱納約500mm

品番	柄幅	重量(約)	価格	梱包人数	光船数量	JANコード
CL-746-028-0	28cm	395g	¥2,900(税込¥3,190)	10本	20本以上	693408
CL-746-045-0	45cm	495g	¥3,700(税込¥4,070)	10本	20本以上	738703
CL-746-128-0	φ128mm	280g	¥2,800(税込¥3,080)	10本	20本以上	704906
CL-746-428-0	φ128mm	150g	¥1,650(税込¥1,815)	20個	40個以上	705804
CL-746-445-0	φ145mm	250g	¥2,500(税込¥2,750)	10個	40個以上	738802

●長期使用に耐えるため、床が変色したり、ブレードにホコリが付く恐れがありますので、取り下げて保管してください。

塩ビ不使用

カーペットのお掃除ならEFラグブルーム! 毛髪・繊維クズを根こそぎかき出します。



掃除機や粘着ローラーでは取りきれないカーペットに深く入り込んだ毛髪や繊維クズなどを3枚のブレードがかき出します。



巾木や傷品に傷をつけにくいTPE製のバンパー。



水で洗ってもOK。水分を含んだ床材にも使用できます。

スベア

交換方法

EFラグブルーム

材質 本体ポリプロピレン、ブレードTPE、柄φ22.2アルミパイプ、クランプポリプロピレン
全長 約1360mm

品番	柄幅	サイズ(約)	重量(約)	価格	梱包人数	光船数量	JANコード
CL-748-130-0	本体	幅30cm	400g	¥3,950(税込¥4,345)	10本	20本以上	111049
CL-748-210-0	スベア	幅30cm	200g	¥2,250(税込¥2,475)	20個	40個以上	111056

●長期使用に耐えるため、床が変色したり、ブレードにホコリが付く恐れがありますので、取り下げて保管してください。

塩ビ不使用

ホーキ 糸くずやホコリ、小石や砂利と異なったゴミを効果的に掃き分けられる2段植毛ホーキです。

張り出した毛が巾木や壁の接触をブラシで抑え、不快な音を出さずにスミに溜まったゴミもしっかり掃き出します。



硬い毛
重いつぶやスミに溜まった汚れを掃き出します。

軟らかい毛
平面的な場所の軽いゴミを掃き出します。



エコ部材がナリナリにセットできるコンパクトサイズもあります。BMコーナーブルーム1本納 ▶P.41B

スベア

30cm

45cm

スベアの交換方法は下記をご覧ください。

EFコーナーブルーム

材質 本体ポリプロピレン、毛ナイロン・ポリエステル、柄φ22.2アルミパイプ
全長 約1345mm
毛の長さ約40mm

品番	柄幅	重量(約)	価格	梱包人数	光船数量	JANコード
CL-736-030-0	30cm	370g	¥2,700(税込¥2,970)	10本	20本以上	893105
CL-736-045-0	45cm	445g	¥3,000(税込¥3,300)	10本	20本以上	893204
CL-736-130-0	φ130mm	125g	¥1,550(税込¥1,705)	20個	40個以上	893303
CL-736-145-0	φ145mm	200g	¥1,750(税込¥1,925)	20個	40個以上	893402

塩ビ不使用

硬さの違うダブル植毛で、小さな軽いゴミから小石などの重いゴミまで、快適な掃き心地を実現。

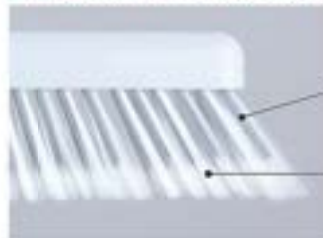

硬い毛
こびりついた汚れや砂、小石などの重いゴミを掃き取ります。

軟らかい毛
糸くずや毛髪などの軽いゴミを掃き取ります。



スベアの交換方法(共通)

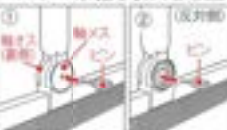

①ピンを穴に差し込み、強く押す。新しい軸オスを手で引き抜く。
②反対側から同じ要領で軸オスをはずす。軸ピンはスベアに付属。
※スベアに付属のピンをお使いください。

EFミックスブルーム

材質 本体ABS樹脂、毛ナイロン・ポリエステル、柄φ22.2アルミパイプ
全長 約1343mm
毛の長さ約40mm

品番	柄幅	重量(約)	価格	梱包人数	光船数量	JANコード
CL-746-230-0	30cm	365g	¥2,500(税込¥2,750)	10本	20本以上	775807
CL-746-530-0	φ130mm	120g	¥1,350(税込¥1,485)	20個	40個以上	775906

塩ビ不使用

デッキブラシ 最適なヘッドポジションで効果的なお掃除ができます!



柄が自在に動きます。

柄が自在に動くので隅々までブラシが届きます。

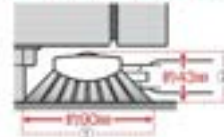

- ①ブラシが張り出しているので、隅々まで毛先が届き、ヘッド部分で周囲を傷つけません。
- ②フラットにすることで入り込んだ所も奥まで届きます。

EFフラットブラシ

材質 柄:ポリプロピレン、毛:ポリプロピレン、柄φ22.2アルミパイプ、グリップ:ポリプロピレン

全長 約1324mm

品番	規格	重量(約)	価格	梱入数	箱数	JANコード
CL-745-020-0	20cm	400g	¥3,050(税込¥3,355)	10本	20箱以上	689907
CL-745-030-0	30cm	500g	¥3,550(税込¥3,905)	10本	20箱以上	689908
CL-745-120-0	3ヘツ20本	215g	¥2,200(税込¥2,420)	20箱	40箱以上	705408
CL-745-130-0	3ヘツ30本	300g	¥2,750(税込¥3,025)	20箱	40箱以上	705507

塩ビ不使用 環境配慮品

スベア



スベアの交換方法は▶P.406をご覧ください。

ドライヤー 最適な角度で水切りができます。

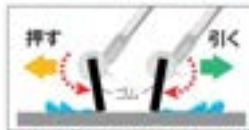

ゴムの角度が変わるのでスムーズに排水できます。



EFフリードライヤー

材質 柄:ポリプロピレン、先:ゴムφ22.2アルミパイプ、グリップ:ポリプロピレン

全長 約1501mm

ゴム幅 40cm約400mm、48cm約480mm

品番	規格	重量(約)	価格	梱入数	箱数	JANコード
CL-742-040-0	40cm	450g	¥2,900(税込¥3,190)	10本	20箱以上	705002
CL-742-048-0	48cm	480g	¥3,000(税込¥3,300)	10本	20箱以上	705101
CL-742-140-0	3ヘツ10本	130g	¥ 980(税込¥1,078)	20箱	40箱以上	705200
CL-742-148-0	3ヘツ10本	100g	¥1,150(税込¥1,265)	20箱	40箱以上	705209

塩ビ不使用 環境配慮品

スベアの交換方法

※スベアの交換の際に、指は指ささないようご注意ください。



①裏側のレバーを両手の親指で同時に柄の方向へ押しと外れます。



②スベアの「TERAMOTO」マークを前面にして、柄はめ込みます。

トイレのつまりとりや通水用カップを多彩に取り揃えております。

洋式カップ ▶P.431

ラバーカップ ▶P.431



ほとんどの国産節水便器に対応
トイレのつまりとり FIT
ワイド(節水便器対応) ▶P.449



ケース付
トイレ付
ニュー洋式カップ ▶P.451

清潔なフロア維持に欠かせない清掃用ダスター。
 から拭き・水拭き・吸水タイプなど、様々な用途に対応します。

ダスターシート分類表

※着色剤は使用していません。

タイプ	用途	商品名	形状	材質	モップサイズ	両面使用	環境配慮など
使い切りタイプ	から拭き	バイオマスダスター	 ▶P.404	レーヨン、バルブ	45 60 90	○	
		ライトダスター-E	 ▶P.406	ポリエステル(再生樹脂) ポリエステル	45 60 90	○	
		ライトダスター-T	 ▶P.406	ポリエステル(溶融タイプ) ポリプロピレン	45 60 90	○	
	吸水	再生PETダスター-T	 ▶P.406	ポリエステル(再生樹脂) ポリプロピレン	45 60 90	○	
		ライトダスター-S	 ▶P.406	ポリプロピレン	45 60 90	×	
		吸水ポリマーダスター-II	 ▶P.403	表面(吸水面):ポリプロピレン、 吸水層:吸水ポリマーシート他 裏面(フィルム面):ポリエチレン	60	×	
洗濯して使えるタイプ	から拭き・吸水	ライトダスター-W	 ▶P.405	基布:ポリプロピレン、 拭き取り部:吸水性 ポリエステル・レーヨン他	45 60 90	×	
		ライトダスター-NW	 ▶P.405	基布:ポリプロピレン、 パイル:ポリエステル・ レーヨン他	45 60 90	×	
	から拭き	ライトモップ マルチファイバー	 ▶P.407	ポリエステル	45 60 90	×	
		ライトダスター-M	 ▶P.405	ポリエステル、 ポリプロピレン、 バルブ	45 60	×	
	から拭き・水拭き	ライトモップ 湿乾クロス	 ▶P.407	ポリエステル・レーヨン・綿	45 60 90	○	
		ライトモップ糸	 ▶P.407	ポリエステル・スフ混	45 60 90	×	



吸った水は逃がさない! 雨などで濡れた床でのスリップ事故対策や飲みこぼしなどの処理に活躍します。

吸水ポリマーで水戻りを抑制

シート内部に充填された吸水ポリマーが床面の水分を吸収し閉じ込めます。



※ワニくちタイプのモップにはご使用できません。
※衛生的な使い切りタイプです。

雨水以外の液体も吸収します

お茶やコーヒーなどにも対応し、使い勝手が向上しました。



※液体の種類によっては吸収しにくいものもあります。詳しくは弊社または販売店までお問い合わせください。

抜群の吸水・保水性

吸水量は840mL以上

※商品は700mL以上

※モップ装着時の1枚あたりの吸水量(自社調べ)

飽和吸水量1800mL以上

※商品は1500mL



業務用に備えて安心! 70枚入×4の大容量!

とっさの対応が求められる現場に最適な大容量パックのお届け。普段の備えが施設の安心をサポートします。



外箱サイズ(1ケースあたり)
約W475×D380×H360mm

吸水ポリマーダスターⅡ(ケース販売)

材質 表層(両面) ポリプロピレン、裏層(両面) ポリマーシート巻
裏面(フィルム面) ポリエチレン

規格 60cm(280枚入)
梱包人数 1ケース(70枚入×4袋)
元払数量 1ケース以上

品番	外寸サイズ(約)	内寸サイズ(約)	モップサイズ	価格	JANコード
CL-357-546-0	220×630mm	180×640mm	60cm	¥26,500(税込)¥29,150	899925

●モップ本体は別売のライトモップ(P.408)をご使用ください。ライトモップⅡは使用できません。

●ご不燃品

弊社のライトモップ(60cm)に セットしてお使いください。

ライトモップ ▶ P.408

※付属のハンドルは必ずご使用になると、本来の性能を発揮できないことがあります。



日々の清掃活動からCO₂の排出削減に貢献できる
バイオマス素材による環境負荷低減を目指した
業務用ダスターシート。

バイオマス素材
100%の
ダスター



バイオマス
使用部位:ダスター本体
No.220198



イメージ画像



適切に管理された
森林資源を使用



イメージ画像

木材パルプを原料とする
再生セルロース繊維
「レーヨン」を生成



モップにセットした状態

ホコリ・毛髪・小さなゴミも
しっかり拭き取ります。



植物由来の
ダスターシートに!

バイオマス素材なら

資源の消費抑制



石油由来の素材を使わないので、隠りのある資源の消費を抑えます。

廃プラスチック削減



再生可能資源への素材代替により、環境型社会構築に貢献します。



清掃面拡大

外箱サイズ(1ケースあたり)
49cm:約W503×D212×H85mm
69cm:約W703×D212×H85mm
99cm:約W983×D212×H195mm

から拭き用 両面使用OK

バイオマスダスター(ケース販売)

材質 レーヨン、PVA
梱包人数 1ケース(100枚入)
反転数量 49cm-69cm(10ケース以上※同サイズの場合のみ)
99cm※9ケース以上※同サイズの場合のみ

品番	規格	モップサイズ	価格	JRO-1
CL-365-049-0	200×490mm(100枚入)	45cm	オープン価格	904528
CL-365-069-0	200×690mm(100枚入)	60cm	オープン価格	904535
CL-365-099-0	200×990mm(100枚入)	90cm	オープン価格	904542

●モップ本体は別売のライトモップ・クワイモップ(P-A06)もご使用ください。
●製品改良のため、仕様の一部を予告なく変更する場合があります。

※別途配送料 増し不使用

から拭き用 毎日のフロア清掃に欠かせない、各種から拭き用ダスター。
 耐久性やコスト・環境への配慮など、用途に合わせた商品をお選びいただけます。

再生材使用
両面使用OK

耐久性 ★★
コストパフォーマンス ★★
除菌性能 ★★

※商品選定の目安となるイメージのため、他社と比較ではありません。

清掃用拡大

再生材使用
両面使用OK

耐久性 ★
コストパフォーマンス ★★★
除菌性能 ★

※商品選定の目安となるイメージのため、他社と比較ではありません。

清掃用拡大

両面使用OK

耐久性 ★★★
コストパフォーマンス ★
除菌性能 ★★★

※商品選定の目安となるイメージのため、他社と比較ではありません。

清掃用拡大

グリーン購入法適合品再生材使用の環境配慮タイプ。



エコマーク登録番号
T810020

一枚ずつ取り出せば
保管にも便利です。

外箱サイズ(1ケースあたり)
 T-49型W290×D230×H420mm
 T-69型W400×D230×H300mm
 T-99型W540×D230×H240mm



再生PETダスターT(ケース販売)

材 質 ポリエステル(再生樹脂)、ポリプロピレン
 梱包人数 T-49:1ケース(50枚入)、T-69:1ケース(70枚入)、T-99:1ケース(50枚入)
 元払数量 5ケース以上 ※同サイズの場合のみ

品番	規格	サイズ(巾)	モップサイズ	価格	1枚1枚価格	JANコード
CL-357-849-0	T-49(50枚入)	200×490mm	45cm	¥4,400 (税込¥4,840)	(¥ 60.5)	626406
CL-357-869-0	T-69(70枚入)	200×690mm	60cm	¥5,300 (税込¥5,830)	(¥ 83.2)	626405
CL-357-899-0	T-99(50枚入)	200×990mm	90cm	¥5,500 (税込¥6,050)	(¥121.0)	626404

●モップ本体は別売のライトモップ・ライトモップ2(IP-408)をご使用ください。
 ●再生ポリエステル使用

グリーン購入法適合品 塩ビ不使用 再生素材

たっぷり気兼ねなく使えるエコノミータイプ。

外箱サイズ(1ケースあたり)
 E-49型W290×D240×H510mm
 E-65型W400×D240×H400mm
 E-95型W560×D240×H510mm



ライトダスターE(ケース販売)

材 質 ポリエステル(再生樹脂)、ポリエステル
 梱包人数 E-49:1ケース(100枚入)、E-65:1ケース(100枚入)、E-95:1ケース(100枚入)
 元払数量 5ケース以上 ※同サイズの場合のみ

品番	規格	サイズ(巾)	モップサイズ	価格	JANコード
CL-357-449-0	E-49(100枚入)	200×490mm	45cm	オープン価格	892801
CL-357-465-0	E-65(100枚入)	200×650mm	60cm	オープン価格	892900
CL-357-495-0	E-95(100枚入)	200×950mm	90cm	オープン価格	893006

●モップ本体は別売のライトモップ・ライトモップ2(IP-408)をご使用ください。
 ●再生ポリエステル使用

グリーン購入法適合品 塩ビ不使用 再生素材

耐久性、耐摩耗性に優れたスタンダードタイプ。

一枚ずつ取り出せば
保管にも便利です。

外箱サイズ(1ケースあたり)
 T-49型W290×D230×H420mm
 T-69型W400×D230×H300mm
 T-99型W540×D230×H270mm



ライトダスターT(ケース販売)

材 質 ポリエステル(標準タイプ)、ポリプロピレン
 梱包人数 T-49:1ケース(50枚入)、T-69:1ケース(70枚入)、T-99:1ケース(50枚入)
 元払数量 5ケース以上 ※同サイズの場合のみ

品番	規格	サイズ(巾)	モップサイズ	価格	1枚1枚価格	JANコード
CL-357-149-0	T-49(50枚入)	200×490mm	45cm	¥6,900 (税込¥7,590)	(¥ 94.8)	168308
CL-357-169-0	T-69(70枚入)	200×690mm	60cm	¥6,800 (税込¥7,480)	(¥106.8)	168409
CL-357-199-0	T-99(50枚入)	200×990mm	90cm	¥7,500 (税込¥8,250)	(¥165.0)	168508

●モップ本体は別売のライトモップ・ライトモップ2(IP-408)をご使用ください。
 ●塩ビ不使用

から拭き用(除菌タイプ) 強い電界でミクロの汚れや菌までも拭き取る、使い切りタイプ。
 病院、コンピューター室、電子、精密、食品工場などのホコリを嫌う所に。

製造形状

ダコポケット

裏糸

清掃用拡大

強力な吸着力のエレクトレット化超極細繊維使用

エレクトレット化された超極細繊維の不織布で、
 強い電界をつくりホコリを強力にキャッチします。
 ※エレクトレット効果は湿度や温度、静電気に影響を受け、製品の特性が変化します。

チリ・細菌までも吸着!

強力な電場の効果で、チリやホコリを吸い上げないので
 ホコリを吸った空気や精密機械工場などにも最適です。

ライトダスターS(ケース販売)

材 質 ポリプロピレン
 梱包人数 S-49:1ケース(25枚入×12個)、S-69:1ケース(20枚入×12個)、S-99:1ケース(25枚入×6個)
 元払数量 1ケース以上

品番	規格	サイズ(巾)	モップサイズ	価格	JANコード
CL-352-149-0	S-49(200枚入)	200×490mm	45cm	¥26,500 (税込¥29,150)	414102
CL-352-169-0	S-69(240枚入)	200×690mm	60cm	¥22,000 (税込¥24,200)	414403
CL-352-199-0	S-99(150枚入)	200×990mm	90cm	¥21,500 (税込¥23,650)	413907

●モップ本体は別売のライトモップ・ライトモップ2(IP-408)をご使用ください。
 ●塩ビ不使用

外箱サイズ(1ケースあたり)
 S-49型W415×D305×H290mm
 S-69型W420×D300×H280mm
 S-99型W420×D300×H280mm



から拭き用 洗って繰り返し使用できるコストパフォーマンスに優れたから拭きダスター。
超極細繊維が微細なホコリや汚れをキャッチし、繊維のすき間に取り込みます。



清掃用拡大

ライトモップ マルチファイバー (1枚入)

材 質 ポリエステル

品番	規格	サイズ(約)	価格	梱包人数	光量数量	JANコード
CL-352-045-0	45cm(1枚入)	230×490mm	¥1,150(税込)¥1,265	20箱(1箱1枚入)	20箱以上	900261
CL-352-060-0	60cm(1枚入)	230×690mm	¥1,450(税込)¥1,595	20箱(1箱1枚入)	20箱以上	900278
CL-352-090-0	90cm(1枚入)	230×990mm	¥2,150(税込)¥2,365	20箱(1箱1枚入)	20箱以上	900285

●モップ本体は別売のライトモップ(IP-408)をご使用ください。

塩ビ不使用

から拭き・水拭き用 から拭き使用では小砂・ホコリ・毛髪などを集める清掃ダスターとして、
水拭き使用では幅広雑巾として、広範囲の作業に適しています。



清掃用拡大

水を含んでも
取りまわしが軽く
耐久性に優れています。

ライトモップ 湿乾クロス (10枚入)

材 質 ポリエステルレーヨン織

品番	規格	サイズ(約)	価格	梱包人数	光量数量	JANコード
CL-352-445-0	45cm(10枚入)	230×500mm	¥4,500(税込)¥4,950	10箱(1箱10枚入)	10箱以上	628905
CL-352-460-0	60cm(10枚入)	230×700mm	¥5,800(税込)¥6,300	10箱(1箱10枚入)	10箱以上	487403
CL-352-490-0	90cm(10枚入)	230×1000mm	¥8,300(税込)¥9,150	10箱(1箱10枚入)	10箱以上	496307

●モップ本体は別売のライトモップ(IP-408)をご使用ください。ライトモップは使用できません。

塩ビ不使用

から拭き・水拭き用 床のから拭き・水拭き用のモップタイプ。



清掃用拡大

ライトモップ糸 (1枚入)

材 質 ポリエステルスーパーステ

品番	規格	サイズ(約)	価格	梱包人数	光量数量	JANコード
CL-352-145-0	45cm(1枚入)	230×495mm	¥1,600(税込)¥1,740	20箱(1箱1枚入)	20箱以上	338903
CL-352-160-0	60cm(1枚入)	230×695mm	¥1,800(税込)¥1,980	20箱(1箱1枚入)	20箱以上	339008
CL-352-190-0	90cm(1枚入)	230×975mm	¥2,650(税込)¥2,915	20箱(1箱1枚入)	20箱以上	339207

●モップ本体は別売のライトモップ(IP-408)をご使用ください。ライトモップは使用できません。

塩ビ不使用



お掃除のプロから高い支持を集めるライトモップシリーズ。

クリップタイプ ダスターをクリップでしっかり固定。



クリップをかたむきするまでつまみ、シートをセット後戻す。

ヘッド裏面は波形クッション付で床面に確実にフィット。

黒パイプ柄 アルミ柄 アルミ伸縮柄



すべりを抑え、手に滑たさを感じさせません。

ライトモップ(黒パイプ柄)

材質 黒アルミ柄、φ22.2ステンレスパイプにエラストマー緩衝部、ジョイントナイロン
全長 45cm-60cm約1310mm、90cm約1510mm

品番	規格	サイズ	頭サイズ(約)	重量(約)	価格	梱包人数	光沢数値	JANコード
CL-352-045-0	黒パイプ柄	45cm	W450×D100mm	550g	¥7,000/税込 ¥7,700	10本	10本以上	338507
CL-352-060-0	黒パイプ柄	60cm	W600×D100mm	720g	¥7,100/税込 ¥7,810	10本	10本以上	338608
CL-352-090-0	黒パイプ柄	90cm	W900×D100mm	1kg	¥10,900/税込 ¥11,990	10本	10本以上	338604

●上記価格はモップ本体のみです。●クリップは取替用(P.384)があります。

ライトモップ(アルミ柄)

材質 黒アルミ柄、φ22.2アルミパイプ、ジョイントナイロン、グリップホリプロレジン
全長 45cm-60cm約1314mm、90cm約1514mm

品番	規格	サイズ	頭サイズ(約)	重量(約)	価格	梱包人数	光沢数値	JANコード
CL-352-045-0	アルミ柄	45cm	W450×D100mm	620g	¥7,500/税込 ¥8,250	10本	10本以上	426901
CL-352-060-0	アルミ柄	60cm	W600×D100mm	700g	¥7,700/税込 ¥8,470	10本	10本以上	426408
CL-352-090-0	アルミ柄	90cm	W900×D100mm	1kg	¥11,500/税込 ¥12,650	10本	10本以上	426509

●上記価格はモップ本体のみです。●クリップは取替用(P.384)があります。

●取替用

ライトモップ(アルミ伸縮柄)

材質 黒アルミ柄、φ22.2アルミパイプ伸縮、ジョイントナイロン、グリップホリプロレジン
全長 最短約590mm-最長約1485mm

品番	サイズ	頭サイズ(約)	重量(約)	価格	梱包人数	光沢数値	JANコード
CL-353-045-0	45cm	W450×D100mm	700g	¥9,000/税込 ¥9,900	10本	10本以上	512901
CL-353-060-0	60cm	W600×D100mm	840g	¥9,300/税込 ¥10,230	10本	10本以上	512600
CL-353-090-0	90cm	W900×D100mm	1.1kg	¥13,200/税込 ¥14,520	10本	10本以上	512709

●上記価格はモップ本体のみです。●クリップは取替用(P.384)があります。

●取替用

プッシュタイプ コーナーにフィットする斜め形状ヘッド。



動かせるホルダー
ダスターを指で押し込んでセット、φ22.2の20mm以内のホルダーがスライドします。

ヘッド裏面はエポキシ付で、床面への接地性を高めます。

ダスターの回転やヘッドを固定できるラバーブラシ付



隅々まで深く斜め形状

ライトモップⅡ(アルミ150)

材質 黒アルミ柄、φ22.2アルミパイプ、ジョイントナイロン、ホルダー-MMA樹脂、スポンジホリプロレジン、グリップホリプロレジン
全長 約1500mm

品番	サイズ	頭サイズ(約)	重量(約)	価格	梱包人数	光沢数値	JANコード
CL-344-545-0	45cm	W450×D80mm	610g	¥5,600/税込 ¥6,160	10本	10本以上	648002
CL-344-560-0	60cm	W600×D80mm	720g	¥6,100/税込 ¥6,710	10本	10本以上	648101
CL-344-590-0	90cm	W900×D80mm	850g	¥8,400/税込 ¥9,240	10本	10本以上	648200

●上記価格はモップ本体のみです。●ラバーブラシ付

●取替用

ゴミ取りブラシ

ダスターに付いたゴミなどをかき取る。

ラバーブラシ(φ22.2用)

材質 本体ABS樹脂、ブラシEPODM

品番	サイズ(約)	重量(約)	価格	梱包人数	光沢数値	JANコード
CL-403-027	W55×D27×H165mm	32g	¥520/税込 ¥572	50個	50個以上	637708

●取替用

各種ダスター

▶P.403~407

小型タイプ

EFマルチモップ ▶P.399



※黒パイプタイプダスター(P.403)、ライトモップ取替用(P.407)、ライトモップⅡ(P.407)はライトモップのヘッドで取替えます。

フローモップ分類表

商品名	ページ	主な材質	規格(cm)	幅サイズ(m)	から拭き	水拭き	濡り拭き	ワックス	対応ハンドル	
	FXブライトラッグ(L)	379	マイクロファイバー ポリエステル・ナイロン、 裏地糸糸ポリエステル、 キャンバスポリエステル +塩ビ(裏面)	40	430	○		○		FXハンドル + FXブライトラッグ ホルダー
	防汚床用 FXスベールラッグ	380	ポリエステル ナイロン ポリプロピレン	30 45 60	300 510 660		○	○		FXライトブレード ハンドル FXハンドル + FXライトブレードホルダー (ミニジョイント付) FXスベールホルダー (ミニジョイント付)30
	FXライトブレード ラッグ(W)	383	ポリエステル ナイロン ポリプロピレン	45 60 90	510 660 980	○	○	○		FXライトブレード ハンドル FXハンドル + FXライトブレードホルダー (ミニジョイント付)
	FXライトブレード ラッグ(D)	383	ポリエステル ナイロン ポリプロピレン	45 60 90	600 750 1070	○		○		FXライトブレード ハンドル FXハンドル + FXライトブレードホルダー (ミニジョイント付)
	レンタルモップ糸	410	外糸綿100% 特殊密着加工、 内糸綿100%、 布綿100%、 テープ綿100% 反応染め	40 60 90	700 860 1210	○				レンタルモップ ハンドル
	ホールモップ	410	糸綿・スフ混 布綿100%	40 60 90	640 840 1120	○				ホールモップ
	体育館モップ	410	糸綿・スフ混 布綿100%	45 60 75 90	690 840 990 1140	○				体育館モップ
	シャインモップ	411	糸綿100%、 布綿100%		420	○				シャインモップ
	EFモコモップマイク	399	ポリエステル、 ナイロン	28	285	○	○	○		EFマルチモップ
	ワックスモップ特殊	414	ポリエステル (吸水ポリエステル) 100%	40	420				○	ワックスモップ

化学モップ

ビルや学校などの床掃除を吸着剤の力で、
掃く・拭く・磨くを一度にこなします。

90はV字フレームで耐久性アップ



大型モップをきれいに収納できるハンガーです。
モップハンガー
ヘッドカラー4F916
▶P.474

糸の取り替え方

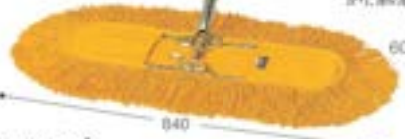

ホールモップ

材質 鋼 スチール&クロームメッキ、糸 綿100%、
柄φ26.1スチールパイプにポリエチレン接着被膜
全長 1500mm

品番	規格	モップ幅(mm)	モップ長さ(mm)	重量(kg)	価格	梱包数	品名	JANコード
CL-330-040-0	40	640mm	142+402mm	1.2kg	¥6,100(税込¥6,710)	108	208mm	174303
CL-330-060-0	60	840mm	143+404mm	1.5kg	¥7,100(税込¥7,810)	108	208mm	174402
CL-330-090-0	90	1120mm	144+407mm	1.9kg	¥9,200(税込¥10,120)	108	208mm	174501

●上記価格は糸付です。 ●油性接着剤使用

塩ビ不使用

ホールモップスベア

材質 糸 綿100%、柄 鋼100%

品番	規格	モップ幅(mm)	重量(kg)	価格	梱包数	品名	JANコード
CL-330-140-0	40	640mm	330g	¥1,000(税込¥1,100)	108	208mm	174600
CL-330-160-0	60	840mm	490g	¥3,800(税込¥4,180)	108	208mm	174700
CL-330-190-0	90	1120mm	690g	¥5,100(税込¥5,610)	108	208mm	174800

●油性接着剤使用



モップ糸はレンタル用として繰り返し洗濯しても
痛みが少なく、耐久性に優れています。



レバー操作でフレームを
たたんで糸を巻取ります。



フレームは
折じためます



目付量が多いモップが
多い



レンタルモップハンドル

材質 鋼 スチール&クロームメッキ
柄φ26.1スチールパイプにポリエチレン接着被膜、
60mmφ22.2スチールパイプにポリエチレン接着被膜

品番	規格	モップ幅(mm)	モップ長さ(mm)	重量(kg)	価格	梱包数	品名	JANコード
CL-333-240-0	40	142+402mm	1310mm	700g	¥4,600(税込¥5,060)	108	208mm	253909
CL-333-260-0	60	145+405mm	1310mm	850g	¥5,400(税込¥5,940)	108	208mm	253800
CL-333-290-0	90	147+408mm	1500mm	1.4kg	¥6,700(税込¥7,370)	108	208mm	253701

●上記価格はモップ本体のみです。

塩ビ不使用

レンタルモップ糸

材質 糸 綿100%、柄 鋼100%、柄加工、内糸 綿100%、糸 綿100%、テープ 綿100%
用途 汎用

品番	規格	モップ幅(mm)	重量(kg)	価格	梱包数	品名	JANコード
CL-333-140-0	40	700mm	470g	¥4,800(税込¥5,280)	208	208mm	176604
CL-333-160-0	60	800mm	530g	¥6,000(税込¥6,600)	208	208mm	176703
CL-333-190-0	90	1210mm	850g	¥8,900(税込¥9,790)	208	208mm	176802



大型モップ 体育館などの広いフロアのから拭きに適した丈夫なモップです。

ヘッド部



糸の取り替え方



面ファスナー付で
着脱カンタン



体育館モップ

材質 鋼 天然木スチール&クロームメッキ、柄φ26.1スチールパイプにポリエチレン
接着被膜、糸 綿100%
全長 1470mm

品番	規格	モップ幅(mm)	モップ長さ(mm)	重量(kg)	価格	梱包数	品名	JANコード
CL-334-045-0	45	690mm	60+443mm	1.4kg	¥4,400(税込¥4,840)	108	108mm	175901
CL-334-060-0	60	840mm	60+495mm	1.0kg	¥5,100(税込¥5,610)	108	108mm	177002
CL-334-075-0	75	900mm	60+530mm	1.7kg	¥5,800(税込¥6,380)	108	108mm	177106
CL-334-090-0	90	1140mm	60+575mm	1.5kg	¥6,600(税込¥7,260)	108	108mm	177205

●上記価格は糸付です。

塩ビ不使用



体育館モップスベア

材質 糸 綿100%、柄 鋼100%

品番	規格	モップ幅(mm)	重量(kg)	価格	梱包数	品名	JANコード
CL-334-145-0	45	690mm	350g	¥2,500(税込¥2,750)	208	208mm	177304
CL-334-160-0	60	840mm	510g	¥2,800(税込¥3,080)	208	208mm	177403
CL-334-175-0	75	900mm	650g	¥3,300(税込¥3,630)	208	208mm	177502
CL-334-190-0	90	1140mm	700g	¥3,800(税込¥4,180)	208	208mm	177601



軽い樹脂製ヘッドで作業が
しやすい小型モップ。
床のチリ・ホコリを吸着剤の
作用で拭き取ります。



シャインモップ

材質 ハンドポリプロピレン、柄金22.2スチールパイプポリエチレン接着樹脂、糸綿100%、布綿100%

全長 1285mm

品番	規格	重量(約)	価格	梱包人数	元払数量	JANコード
CL-327-080-0	本体(糸付)	420g	530g	¥2,850(税込¥3,135)	10本	20本以上 173603
CL-327-180-0	スベア	420g	180g	¥1,700(税込¥1,870)	20本	40本以上 173702

●油性吸着剤使用
塩化不使用

インテリアなどのお掃除に最適な、
油性吸着剤使用のハンディタイプです。



ハンドスイーパーSD



ニューハンドスイーパー

磨り上の加工を施し
糸がほつれにくく
丈夫です。

ハンドスイーパーSD

材質 ハンドポリプロピレン、糸綿スフ派

サイズ 長さ約310mm、たれ長さ約80mm

品番	規格	重量(約)	価格	梱包人数	元払数量	JANコード
CL-400-080-0	本体(糸付)	240g	¥1,800(税込¥1,980)	10本	20本以上 192109	
CL-400-180-0	スベア	90g	¥1,200(税込¥1,320)	20本	40本以上 192208	

●油性吸着剤使用
塩化不使用

ニューハンドスイーパー

材質 ハンドポリプロピレン、糸綿100%
(特殊加工)、糸綿100%

サイズ 長さ約310mm、たれ長さ約90mm

品番	規格	重量(約)	価格	JANコード
CL-401-080-0	本体(糸付)	240g	¥2,400(税込¥2,640)	10本

●上記価格はお付けです。 ●油性吸着剤使用
塩化不使用

SPハンドスイーパー替糸DX(黄)

材質 糸綿100%(特殊加工)、
糸綿100%

品番	規格	価格	JANコード
CL-795-210-0		¥1,600(税込¥1,760)	384508

●油性吸着剤使用

洗剤・油性吸着剤 化学モップ専用のメンテナンス剤です。

洗剤



磨りした中に浸し、
押しもみ洗います。

シャインクリーン・ネオ

CE-487-005-0 JANコード 101934

¥1,700(税込¥1,870) 500mL

成分 高級アルコール系(非イオン)界面活性剤

濃度 中性

梱包人数 20本

元払数量 20本以上

●希釈目安は水またはぬるま湯2Lに対しキャップ1杯(約6mL)

吸着剤



化学モップなどに直接吹き付けてください。

ニュージャンボスプレー

CE-486-042-0 JANコード 205304

¥1,300(税込¥1,430) 420mL

成分 液体型酸化水素・石油系溶剤・ニオン系
界面活性剤・炭化水素系薬剤・香料

梱包人数 20本

元払数量 40本以上

●油性吸着剤 ●使用目安:ケールモップ40で約17回

【使用できる商品】

- シンタルモップ系
- ケールモップ
- シャインモップ
- ハンドスイーパーSD
- MMシャインダスター
- ニューケールモップ
- ニューシャインモップ
- ニューハンドスイーパー

使用目安はあくまで目安であって保証値ではありません。

化学モップ・化学ダスターのメンテナンス方法

※ご使用前に、化学モップや化学ダスターにからみついたホコリや髪の毛を取り除いてください。

【用意いただくもの】

- シャインクリーン・ネオ
- ニュージャンボスプレー

【対象商品】

- シンタルモップ系 P-410
- ケールモップ P-410
- シャインモップ P-411
- ハンドスイーパーSD P-411
- ニューケールモップ P-444
- ニューシャインモップ P-444
- ニューハンドスイーパー P-444
- MMシャインダスター P-444

■洗面器7分目(約2L)の水に、シャインクリーン・ネオをキャップ2杯(約16mL)を入れ、よくかき混ぜます。

※上記使用量で、化学モップ系(250mタイプ)1枚、または化学ダスター4枚の洗浄ができます。※ぬるま湯を使用すれば、さらに効果的です。



① 洗う

汚れた化学モップや化学ダスターを2~3分浸した後、押しもみ洗います。



② 乾燥させる

水またはお湯でよくすすいで、風通しの良い所で乾燥させてください。



③ 吸着剤を吹き付ける

新聞紙の上に置き、25cm程度離して湿らす程度に吸着剤を吹き付けます。



④ 乾燥させる

新聞紙で包み乾燥させます。

小型モップ モップ糸を挟み込んで簡単セット。
サイドから糸がはみ出すので、家具や壁を傷つけにくくなっています。



ぞうきんを挟んで使用することもできます。



回転グリップを回して、クリップにモップ糸を挟み込むだけ。

シャークIIモップ

材質 ポリプロピレン、柄g22.2ステンレスパイプ
ポリエチレン接着剤

全長 約1325mm
重量 約395g
梱包人数 20本
元払数量 40本以上

品番	規格サイズ	価格	JANコード
CL-125-000-0	100cm	¥1,100(税込¥1,210)	378933

●上記価格はモップ本体のみです。
●モップ糸はP-412もしくはP-445をご覧ください。

塩ビ不使用 特別価格

モップ用替糸 すばやく吸水し、洗って繰り返し使う事もできる経済的な不織布モップです。



丈夫で洗濯すれば十数回繰り返し使えます。
※洗濯機をご使用の場合は、洗濯ネットをご使用ください。

エコラグ(100枚入)

材質 ポリエステルレーヨン糸
梱包人数 1ケース(100枚入)
元払数量 2ケース以上

品番	サイズ(約)	重量(約)	価格	JANコード
CL-363-024-0	240×220mm	1枚あたり100g	オープン価格 647006	

●塩ビで使用する場合は、重量の約1.5倍重量物として、規格の法則に基づいて計算してください。

塩ビ不使用

10枚入もあります。
エコラグ(10枚入) ▶P.445

エコラグ吸水率試験 (株式会社環境への
実証用のエコラグを用いて吸水率(A)を計算
します。約30分後に測定。一旦吸水させ、
多少の水分が自然に乾いた状態で重量(B)を計
し、(A)と(B)の差より下記の数式にて吸水率を算
出することができます。
また、比較のための製品として、一般的なモップ
糸は90gを用いて同等の試験を行ったものの結
果をグラフに示しました。

$$\text{吸水率(A)} = \frac{(B)-(A)}{(A)} \times 100$$

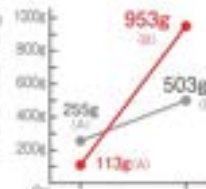

左のグラフより、エコラグは最大モップ重量の約7.4倍、一般的なモップ糸は最大モップ重量の約1.9倍の水を吸収することがわかり、一般的なモップ糸に比べ、エコラグは約7倍の水を吸収できることがわかります。

清掃を目的とした場合の吸水・保水量は、エコラグの自重に対して約6~8倍です。

使いやすいテープ付タイプもあります

モップの糸が絡みにくいテープ付き

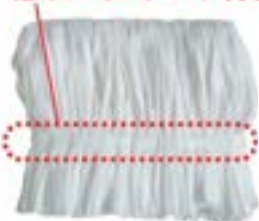

FXエコラグ 24cm(10枚入)
▶P.378

抜群の吸水性と速乾性



油、血液、食べこぼしを素早く処理

工場床の油、病院の床の体液や血液、飲食店の食べこぼしなどの処理にも大活躍。素早く吸い取ってそのまま捨てることもできます。

1枚で4面の清掃面が使えます



洗って繰り返し使えて糸汚れも少ない

十数回は洗濯して繰り返し使えて経済的。繰り返し使用してもあまり重くないので、お客様の目にも不潔な印象を与えません。

FXエコラグ 24cm(10枚入)

材質 ポリエステルレーヨン糸
サイズ 約240×240mm
重量 約130g
梱包人数 10袋(1袋10枚入)
元払数量 10袋以上

品番	価格	JANコード
CL-374-713-0	オープン価格	736709

塩ビ不使用

小型モップ 樹脂製ヘッドで床や壁、家具などにキズをつけにくい小型モップです。



ダンディスプリング(パイプ柄)

材質 鋼製パイプロビン、鋼製22ステン
ルパイプにポリエチレン保護被膜
サイズ 約24cm
全長 約1245mm
重量 約510g
梱包人数 20本
元払数量 40本以上

品番	価格	JANコード
CL-320-424-0	¥1,400(税込¥1,540)	121804

●上記価格はモップ本体のみです。
●箱に不使用

ダンディスプリング(木柄)

材質 鋼製パイプロビン、鋼製22ステン
サイズ 約24cm
全長 約1275mm
重量 約500g
梱包人数 20本
元払数量 40本以上

品番	価格	JANコード
CL-320-524-0	¥1,600(税込¥1,760)	121805

●上記価格はモップ本体のみです。
●箱に不使用

ハイブラモップ

材質 鋼製パイプロビン、フルハダ繊維にク
ロムートメック、鋼製22ステンルパ
イプにポリエチレン保護被膜
サイズ 約24cm
全長 約1290mm
重量 約420g
梱包人数 20本
元払数量 40本以上

品番	価格	JANコード
CL-321-200-0	¥1,450(税込¥1,595)	172507

●上記価格はモップ本体のみです。
●箱に不使用

グリーンモップ(糸付)

材質 鋼製パイプロビン、鋼製22ステンルパ
イプにポリエチレン保護被膜、糸100%
サイズ 約24cm
全長 約175mm
全長 約1400mm(糸付)
重量 約540g
梱包人数 20本
元払数量 20本以上

品番	価格	JANコード
CL-340-600-0	¥1,550(税込¥1,705)	171906

●上記価格は糸付です。
●専用モップ糸は別途購入が必要で、重量200g以下の
モップ糸を推奨します。
●箱に不使用

お得な糸付
タイプです。

モップ替系 水拭き・ワックス塗布・洗剤塗布に適したモップ系です。

太系 水拭き向き



モップ替系T-40
材質 糸織ポリエステルレーヨン他、テープ織ポリエステル
梱包人数 100枚
元払数量 100枚以上

品番	幅(約)	長さ(約)	重量(約)	価格	JANコード
CL-366-218-0	24cm	205mm	187g	¥540(税込¥594)	674209
CL-366-226-0	24cm	235mm	260g	¥770(税込¥847)	674308

細系 水拭き向き



綿の混率が高く、水含みに優れています。
モップ替系T-18
材質 糸織ポリエステルレーヨン他、テープ織ポリエステル
梱包人数 100枚
元払数量 100枚以上

品番	幅(約)	長さ(約)	重量(約)	価格	JANコード
CL-366-124-0	24cm	235mm	240g	¥720(税込¥792)	671905
CL-366-126-0	24cm	235mm	260g	¥750(税込¥825)	674601
CL-366-130-0	24cm	235mm	300g	¥960(税込¥1,056)	674106

使用目的別モップ系の分布図



細系 水拭き向き

タレの長さや目付量、用途に合わせて選べます。



糸ラグ(茶パック)メンテナンス用
材質 綿・スパン
梱包人数 100枚
元払数量 100枚以上

品番	幅(約)	長さ(約)	重量(約)	価格	JANコード
CL-361-521-0	24cm	160mm	187g	¥550(税込¥605)	353807
CL-361-524-0	24cm	210mm	240g	¥660(税込¥726)	183008
CL-361-526-0	24cm	210mm	260g	¥720(税込¥792)	353906

太系 水拭き向き ワックス塗布向き



糸ラグ(青パック)
CL-361-424-0 JANコード182003
¥490(税込¥539)

幅(約)	長さ(約)	重量(約)	梱包人数	元払数量
24cm	200mm	200g	100枚	100枚以上

太系 ワックス塗布向き



糸ラグ(緑パック)
材質 アクリル・ポリエステルレーヨン他
梱包人数 100枚
元払数量 100枚以上

品番	幅(約)	長さ(約)	重量(約)	価格
CL-363-020-0	24cm	175mm	170g	¥440(税込¥484)
CL-361-024-0	24cm	200mm	187g	¥490(税込¥539)
CL-361-026-0	24cm	225mm	200g	¥660(税込¥726)

長さ(約)	幅(約)	重量(約)	JANコード
175mm	200mm	225mm	353401
182001	353500		

小型モップ

手を汚さず、簡単なレバー操作で、モップ糸の脱着ができる小型モップ。

グリップ付



レバーを上げてモップ糸を挟むだけでセットできます。



キャッチハンドル(アルミ柄)

材質 素材にクロメートメッキ、柄に22アルミパイプ、グリップ・ポリプロピレン

サイズ 180cm
積込人数 20名
元払数量 20名以上

品番	重量(約)	全長(約)	数量(約)	価格	JWC-F
CL-356-213-0	1300g	640cm	540名	¥3,400(税込¥3,740)	904209

●上記価格はモップ本体のみです。

モップ替糸

キャッチハンドル専用の替糸。糸が絡まりにくいテープ付など選べる2種類。

綿100%



キャッチハンドル替糸

材質 糸綿100%、メッシュタイプロウメッシュ
サイズ 幅約24cm、長さ約250cm

品番	重量(約)	価格	積込人数	元払数量	JWC-F
CL-356-726-1	210g	¥1,200(税込¥1,320)	50名	50名以上	432007
CL-356-730-1	300g	¥1,400(税込¥1,540)	50名	50名以上	432196

テープ付(ループタイプ)

ほつれにくく、耐久性に優れたループ形状の糸先。



キャッチハンドル替糸テープ付(ループタイプ)

材質 糸綿・スフ綿、メッシュ・ポリエステルメッシュ、テープ・レーヨン100%
サイズ 幅約24cm、長さ約300~320cm

品番	重量(約)	価格	積込人数	元払数量	JWC-F
CL-356-626-0	280g	¥1,350(税込¥1,485)	50名	50名以上	406080

お願い キャッチハンドル替糸以外のモップ糸は、おまわないでください、ハンドルが破損する恐れがあります。

ワックス用モップ ワックス掛けに適した軽量で扱いやすいアルミ製モップ。



少し厚いた両端にワックスが保留され、ムラなくワックス掛けができます。

裏面は糸の脱着が簡単な蓋ファスナー。

ワックスモップ

材質 柄 アルミ・ポリプロピレン強化ビニール、柄に22アルミパイプ、グリップ・ポリプロピレン

積込人数 10名
元払数量 10名以上

品番	重量(約)	全長(約)	数量(約)	価格	JWC-F
CL-347-040-0	40cm	150cm	640名	¥5,900(税込¥6,490)	627205

●上記価格はモップ本体のみです。

液離れと作業性に優れた超繊維(コスモロン)を使用。ワックスに糸くずが溜まりにくいループ形状です。



ワックスモップ替糸

材質 ポリエステル(高水がポリエステル)100%

サイズ 約160×420mm
積込人数 20枚
元払数量 20枚以上

品番	重量(約)	価格	JWC-F
CL-347-148-0	120g	¥3,700(税込¥4,070)	626109

ワックスタンク 用具類も収納できるワックス作業用タンク。



ワックスタンク

材質 タンクポリプロピレン、プレートスチール、モップワックス付
サイズ 使用時 約W560×D375×H610mm、収納時 約W560×D375×H240mm

H13-88 50mm
重量 約4.5kg
積込人数 1台
元払数量 4台以上

品番	価格	JWC-F
CL-347-880-0	¥26,800(税込¥29,480)	707402

収納時は蓋に広がるキャスター付ベース

キャスター

用具類の収納にも使用可能。

モップ絞り器

簡単な操作で手を汚さずに、モップ糸を洗う・絞るの両方の作業が行えます。

ハンドルタイプ

軽い力で絞れる
ハンドル付



商品説明

しっかり絞れる
ハンドル付

ステップタイプ

安定して力強く
絞れるステップ付



商品説明

高さで固定できる
ステップ付

モップ絞り器

材質	本体:ポリプロピレン(再生樹脂)、ローラー:パダル(硬質強化ビニール)、フレーム:スチールにエコーロメック	容量	約14L		
規格色	緑	積込人数	1台		
規格色	緑	元払数量	6台以上		
品番	規格	サイズ(約)	重量(約)	価格	JANコード
CE-441-400-0	B型	W480×D405×H280mm	3.4kg	¥7,200(税込¥7,920)	443905
CE-441-500-0	C型	W342×D485×H280mm	3.5kg	¥6,800(税込¥7,480)	443904

●本体再生ポリプロピレン100%使用 ●樹脂ハンドル付 ●C型ステップ付
●移動する際には引きずらないでください。床の破損及び製品の故障の原因となります。

再生素材

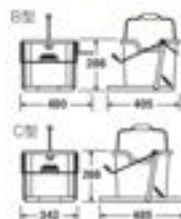

モップ絞り器 共通 パナ1個

品番 価格

CE-441-801-0 オープン価格

●モップ絞り器B・C
MMモップ絞り器C型用

グレータイプもあります。

MMモップ絞り器C型▶P.445

足踏みタイプ

ダイヤル操作とラチェット式ペダルで誰でもムラなくしっかり絞れます。

ペダルを繰り返し
踏むのと連動し
モップが絞られ
ながら出てきます。



※使用イメージモップは
別売です。

ラチェット式ペダル
立ったまま絞ることが
できます。



ステップスクイザー用
キャリー

サイズ W700×D400×H700mm
重量 約2kg
積込人数 1台
元払数量 5台以上

品番 価格 JANコード

CE-438-100-0 ¥7,100(税込¥7,810) 606903

ステップスクイザー

材質	本体:ポリプロピレン(再生樹脂)、メイン:機体部:スチールに黒色クロメート及びエコーロメック、ローラー:パダル(硬質強化ビニール)、排水ホース:EPDM	サイズ	使用時:約W385×D465×H750mm、収納時:約W385×D465×H350mm			
品番	重量(約)	容量(約)	価格	積込人数	元払数量	JANコード
CE-438-000-0	1台	7kg	¥30,000(税込¥33,000)	1台	1台以上	600804

●本体再生ポリプロピレン100%使用 ●移動する際には引きずらないでください。床の破損及び製品の故障の原因となります。

再生素材

特許取得済

商品説明

ステップスクイザー用
パナ大(左右共通)

品番 価格

CE-438-906-0 オープン価格

取扱上の注意 ①このような特殊なモップは絞れない場合がありますのでご了承ください。 ●テープ付きのモップ糸 ●モップ糸の巾が25cm以上のもの ●糸の目付けが400g以上のもの

小型タイプ 収納・持ち運びが便利なコンパクト設計。



モップ絞り器S

材質	本体:ローラー:ポリプロピレン、フットバー:スチールに黒色クロメック	サイズ	約W300×D250×H270mm			
品番	重量(約)	容量(約)	価格	積込人数	元払数量	JANコード
CE-766-010-5	10.8L	1.3kg	¥5,800(税込¥6,380)	6台	6台以上	302850

●移動する際には引きずらないでください。床の破損及び製品の故障の原因となります。

塩不使用

モップ絞り器 24cm幅までのモップ糸が絞れる
スチール製の丈夫な絞り器。



モップリンガー

材質	スチールにクロメートメッキ	重量	約4.5kg			
適用モップサイズ	18cm~24cm	品番	価格	積込人数	元払数量	JANコード
CE-444-024-0	オープン価格	2台	2台以上	200200		

※パナは取り回してありません

繊維に入ったホコリもキャッチする粘着モップ。 種類もサイズも豊富なラインナップです。

カーペット用

すじ塗り粘着加工
粘着剤をすじ状に塗ること
で、凸部分の粘着剤がカー
ペットの裏まで食い込み、結
みついた髪の毛やホコリを
取ります。



テープ幅160mm(110周巻)



NEW

オフィスコロコロ スタンダード スペア2巻入160mm

材質 テープすじ塗り粘着加工、
オレンジラインポリプロピレン
サイズ 幅約160mm(110周巻)
巻数 30巻(1袋2巻入)
元払数量 60巻以上

品番	規格	価格	巻数	元払数量
CL-664-765-0	00005	¥1,450/箱	¥1,995	

●保管は高温多湿の所や直射日光を避けてください。



NEW

オフィスコロコロ スタンダード Sハンディ 160mm

材質 シャフト:高級処理鉄線(クロムメッキ)、グリップ:テープ
受+レイポリプロピレン、テープすじ塗り粘着加工
施、オレンジラインポリプロピレン

サイズ テープ幅約160mm(110周巻)
全長 約305mm

品番	規格	価格	巻数	元払数量
CL-664-731-9	00005	¥1,940/箱	¥2,134	30巻 40個以上

- カーペット用、フローリングやクッションフロアなどの平滑面に使用する時テープが床に張りつきますので使用しないてください。
- 柄や20mm以上の毛足の長い「ラグ」人、繊維の抜けやすい特殊なカーペットへの使用は避けてください。
- 保管は高温多湿の所や直射日光を避けてください。



NEW

オフィスコロコロ スタンダード L一本柄 160mm

材質 シャフト:高級処理鉄線(クロムメッキ)、アルミ、グリップ
テープ受+レイポリプロピレン、テープすじ塗り粘
着加工施、オレンジラインポリプロピレン

サイズ テープ幅約160mm(110周巻)
全長 約1005mm

品番	規格	価格	巻数	元払数量
CL-664-732-9	00004	¥2,600/箱	¥2,860	10巻 20個以上

- カーペット用、フローリングやクッションフロアなどの平滑面に使用する時テープが床に張りつきますので使用しないてください。
- 柄や20mm以上の毛足の長い「ラグ」人、繊維の抜けやすい特殊なカーペットへの使用は避けてください。
- 保管は高温多湿の所や直射日光を避けてください。

テープ幅200mm(50周巻)

フロアクリンタイプの新サイズ登場。



NEW

オフィスコロコロ伸縮200mm

材質 シャフト:スチール丸鋼にクロムメッキ、柄アル
ミパイプ(伸縮)、クリップ:テープ受+レイポリ
プロピレン、テープ:特殊すじ塗り粘着加工施

サイズ テープ幅約200mm(50周巻)
全長 巻約約630mm、巻長約390mm

品番	規格	価格	巻数	元払数量
CL-664-701-9	0430	¥3,000/箱	¥3,300	10巻 20個以上

- 柄や20mm以上の毛足の長い「ラグ」人、繊維の抜けやすい特殊なカーペットへの使用は避けてください。
- 保管は高温多湿の所や直射日光を避けてください。

テープ幅240mm(50周巻)

置くだけで自立するトレイ付



オフィスコロコロ伸縮240mm

材質 シャフト:スチール丸鋼にクロムメッキ、柄アル
ミパイプ(伸縮)、グリップ:テープ受+レイポリ
プロピレン、テープ:すじ塗り粘着加工施

サイズ テープ幅約240mm(50周巻)
全長 巻約約650mm、巻長約410mm

品番	規格	価格	巻数	元払数量
CL-664-702-9	0313	¥6,000/箱	¥6,600	1巻 5ヶ所以上

- カーペット用、フローリングやクッションフロアなどの平滑面に使用する時テープが床に張りつきますので使用しないてください。
- 柄や20mm以上の毛足の長い「ラグ」人、繊維の抜けやすい特殊なカーペットへの使用は避けてください。
- 保管は高温多湿の所や直射日光を避けてください。

テープ幅320mm(50周巻)

廊下や広いオフィスも
らくらくお掃除



オフィスコロコロ伸縮320mm

材質 シャフト:スチール丸鋼にクロムメッキ、柄アルミ
パイプ(伸縮)、クリップ:テープ受+レイポリ
レン、テープ:平面すじ塗り粘着加工施(特殊粘着剤)

サイズ テープ幅約320mm(50周巻)
全長 巻約約690mm、巻長約450mm

品番	規格	価格	巻数	元払数量
CL-664-703-9	0320	¥7,600/箱	¥8,360	1巻 5ヶ所以上

- カーペット用、フローリングやクッションフロアなどの平滑面に使用する時テープが床に張りつきますので使用しないてください。
- 柄や20mm以上の毛足の長い「ラグ」人、繊維の抜けやすい特殊なカーペットへの使用は避けてください。
- 保管は高温多湿の所や直射日光を避けてください。



カーペット用スベア

スベアテープ種類	テープ幅(約)			
	160mm	200mm	240mm	320mm
HG強粘着	CC0008	C4319	C3304	---
スタンダード	CC0006(2巻入)/CC0007(3巻入)	---	C3115	C3270

強粘着スベア カーペットの奥まで入り込み、花粉やダニまでキャッチする強接着です。



オフィスココロHG強粘着スベア

材質 CC0008-C4319:スリット付接着加工紙、
CC0004:すじ塗り接着加工紙

品番	規格	テープ幅(約)	巻数	価格	梱包人数	光量消費
CL-664-740-9	CC0008	160mm(11巻巻)	2巻入	¥2,300 (税込¥2,530)	20巻(11巻3巻入)	30巻以上
CL-664-741-9	C4319	200mm(20巻巻)	2巻入	¥1,550 (税込¥1,705)	20巻(1巻2巻入)	40巻以上
CL-664-742-0	C3304	240mm(40巻巻)	2巻入	¥5,600 (税込¥6,160)	10巻(1巻2巻入)	10巻以上

●保管は高温多湿の所や直射日光を避けてください。

スタンダードスベア オフィスでの使いやすさにこだわったすじ塗り強化粘着です。



オフィスココロ スベア

材質 CC0006-CC0007-C3115:すじ塗り接着加工紙、
C3270:平巻すじ接着加工紙(特殊粘着剤)

品番	規格	テープ幅(約)	巻数	価格	梱包人数	光量消費
CL-664-765-0	CC0006	160mm(10巻巻)	2巻入	¥1,450 (税込¥1,595)	20巻(1巻2巻入)	40巻以上
CL-664-766-0	CC0007	160mm(10巻巻)	1巻入	¥4,500 (税込¥4,950)	10巻(1巻1巻入)	10巻以上
CL-664-712-0	C3115	240mm(50巻巻)	2巻入	¥5,600 (税込¥6,160)	10巻(1巻2巻入)	10巻以上
CL-664-713-0	C3270	320mm(50巻巻)	2巻入	¥6,600 (税込¥7,260)	10巻(1巻2巻入)	10巻以上

●保管は高温多湿の所や直射日光を避けてください。

カーペット・タミ・フローリング・その他スベア

スベアテープ種類	テープ幅(約)			
	160mm	200mm	240mm	320mm
多用途フロア用	C3210	---	C3305	C3230
W粘着フロアクリン	CC0011	C4438	C3116	---

多用途フロア用スベア クッション粘着で床の凹凸面のゴミをキャッチし、更に静電気粘着でフローリングなどの細かいゴミを吸着。



オフィスココロ多用途用 スベア3巻入

材質 クッション性粘着加工ポリエチレン(特殊粘着剤)

品番	規格	テープ幅(約)	巻数	価格	梱包人数	光量消費
CL-664-750-0	C3210	160mm(20巻巻)	2巻入	¥1,840 (税込¥2,024)	20巻(1巻3巻入)	20巻以上
CL-664-752-0	C3305	240mm(30巻巻)	2巻入	¥5,600 (税込¥6,160)	10巻(1巻3巻入)	10巻以上
CL-664-753-0	C3230	320mm(30巻巻)	2巻入	¥6,000 (税込¥6,600)	10巻(1巻3巻入)	10巻以上

●保管は高温多湿の所や直射日光を避けてください。

W粘着スベア 強粘のW粘着で大きなゴミもキャッチします。



オフィスココロ フロアクリンスベア

材質 特殊すじ塗り接着加工紙

品番	規格	テープ幅(約)	巻数	価格	梱包人数	光量消費
CL-664-763-0	CC0011	160mm(10巻巻)	2巻入	¥1,760 (税込¥1,936)	20巻(1巻2巻入)	30巻以上
CL-664-764-0	C4438	200mm(50巻巻)	2巻入	¥1,800 (税込¥1,980)	20巻(1巻2巻入)	40巻以上
CL-664-762-0	C3116	240mm(40巻巻)	2巻入	¥5,600 (税込¥6,160)	10巻(1巻2巻入)	10巻以上

●保管は高温多湿の所や直射日光を避けてください。

アルミ柄で軽くて使いやすく、ヘッドが180°動き床面にフィットします。



チリトリとセットどうぞ!



エコBM-2チリトリ ▶ P.424

自由自在で使いやすい

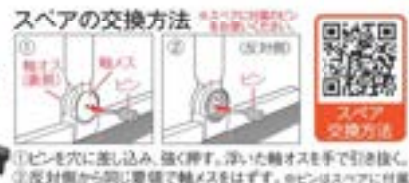
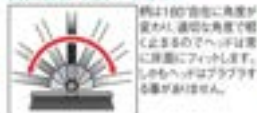

BM-2ホーキ26

材質 頭 ポリプロピレン、毛 ポリエステル45% (再生樹脂)・馬毛20%・馬バーム20%、1本柄φ16アルミパイプ、伸縮柄アルミパイプ(伸縮)、グリップポリプロピレン

全長 1本柄 1010mm、伸縮柄 最長664mm 最長1020mm

サイズ 約26cm

柄の色 アクアブルー・グレー

梱包人数 1本柄伸縮柄10本、スベア10個

元払数量 1本柄伸縮柄10本以上、スベア20個以上

品番	規格	毛の総計の重量(g)	価格	JANコード
CL-465-210-□	1本柄	40m 200g	¥1,800 (税込¥1,980)	
CL-465-220-□	伸縮柄	40m 200g	¥2,000 (税込¥2,200)	
CL-465-500-0	スベア(グレー)	40m 80g	¥ 900 (税込¥ 990)	
CL-465-500-5	スベア(グリーン)	40m 80g	¥ 900 (税込¥ 990)	

色コード / 5. アクアブルー 7. グレー

●毛先の曲がりくせを防ぐため、折り下げて保管してください。

●一部の部分再生ポリエステル使用

環境配慮商品 電化不使用 再生素材

品番	規格	毛の総計の重量(g)	価格	JANコード
1本柄	アクアブルー	497754	497778	
伸縮柄	497852	497877		
スベア	504650	504605		

BM-2ホーキ30(グリーン)

材質 頭 ABS樹脂、毛 ポリエステル60% (再生樹脂)・馬毛20%・馬バーム20%、柄φ16アルミパイプ、グリップポリプロピレン

全長 1010mm

サイズ 約30cm

柄の色 グリーン

梱包人数 1本柄10本、スベア20個

元払数量 1本柄10本以上、スベア60個以上

品番	規格	毛の総計の重量(g)	価格	JANコード
CL-465-213-1	1本柄	40m 200g	¥1,900 (税込¥2,090)	746213
CL-465-690-1	スベア	40m 135g	¥1,100 (税込¥1,210)	763415

●毛先の曲がりくせを防ぐため、折り下げて保管してください。

●一部の部分再生ポリエステル使用

環境配慮商品 電化不使用 再生素材

BM-2ホーキ30(グレー)

材質 頭 ABS樹脂、毛 ポリエステル60% (再生樹脂)・馬毛20%・馬バーム20%、1本柄φ16アルミパイプ、伸縮柄アルミパイプ(伸縮)、グリップポリプロピレン

全長 1本柄 1010mm、伸縮柄 最長664mm 最長1020mm

サイズ 約30cm

柄の色 グレー

梱包人数 10本

元払数量 10本以上

品番	規格	毛の総計の重量(g)	価格	JANコード
CL-465-213-7	1本柄	40m 200g	¥1,900 (税込¥2,090)	509679
CL-465-223-7	伸縮柄	40m 200g	¥2,200 (税込¥2,420)	509778

●毛先の曲がりくせを防ぐため、折り下げて保管してください。

●一部の部分再生ポリエステル使用

●スベアはフリーホーキSDスベアもご使用ください。

環境配慮商品 電化不使用 再生素材

フリーホーキSDスベア

材質 頭 ABS樹脂、毛 ポリエステル60% (再生樹脂)・馬毛20%・馬バーム20%

梱包人数 20個

元払数量 60個以上

品番	規格	毛の総計の重量(g)	価格	JANコード
CL-378-630-0	フック型	40m 135g	¥1,100 (税込¥1,210)	392806

●BM-2ホーキ30(グレー)とフリーホーキSD(4本)を共通のスベアとなります。

●一部の部分再生ポリエステル使用



張り出したブラシがコーナーの汚れを効果的に掃き出すコンパクトな1本柄。



BMコーナーブルーム30(1本柄)

材質 頭 ポリプロピレン、毛 ポリエステル、柄φ16アルミパイプ

全長 約1015mm

梱包人数 10本

元払数量 20本以上

品番	規格	毛の総計の重量(g)	価格	JANコード
CL-465-260-7	30cm 40m	280g	¥2,300 (税込¥2,530)	500951

●毛先の曲がりくせを防ぐため、折り下げて保管してください。

電化不使用 独自開発品

BMコーナーブルーム30スベア

材質 頭 ポリプロピレン、毛 ポリエステル

梱包人数 20個

元払数量 40個以上

品番	規格	毛の総計の重量(g)	価格	JANコード
CL-465-265-7	30cm 40m	130g	¥1,400 (税込¥1,540)	500957

電化不使用

スベアの交換方法は BM-2ホーキ(上記)もご確認ください。

コシが強く細かいホコリもキレイに掃ける業務用ホーキ。

パイプ柄



木柄



メンテナンス用

手を汚さずにホーキの毛に絡みついたゴミを取ることができます。



毛カキライト

材 質 本体ポリプロピレン
ピンステンレス
梱包人数 20個
元払数量 40個以上
品番 価格 JACO+
CL-381-818-0 オープン価格 105,796

※組立不使用

自在ホーキ(パイプ柄)

材 質 緑天然木・スチールにクロムメッキ、毛:ポリエステル約60% (再生樹脂)・黒
バール約20%・青毛約20%、柄:a22.2スチールパイプにポリエチレン接着被膜

全 長 約1340mm
毛の長さ 約40mm

品番	柄柄	重量(約)	価格	梱包人数	元払数量	JACO+
CL-380-130-0	30cm	475g	¥1,200(税込¥1,320)	20本	40個以上	189000
CL-380-145-0	45cm	525g	¥1,500(税込¥1,650)	20本	40個以上	189109
CL-381-030-0	60cm	595g	¥2,450(税込¥2,695)	20本	40個以上	243405
CL-380-310-0	3×1730mm	150g	¥ 600(税込¥ 660)	20個	100個以上	189406
CL-380-345-0	3×1745mm	200g	¥ 900(税込¥ 990)	20個	100個以上	189505
CL-381-230-0	3×1790mm	270g	¥1,700(税込¥1,870)	20個	100個以上	243504

●毛先の曲がりくせを防ぐため、折り上げて保管してください。

※組立不使用 再生素材

自在ホーキ(木柄)

材 質 緑天然木・スチールにクロムメッキ、毛:ポリエステル約60%
(再生樹脂)・黒バール約20%・青毛約20%、柄:天然木

全 長 約1310mm
毛の長さ 約40mm

品番	柄柄	重量(約)	価格	梱包人数	元払数量	JACO+
CL-380-030-0	30cm	460g	¥1,250(税込¥1,375)	20本	40個以上	189208
CL-380-045-0	45cm	510g	¥1,650(税込¥1,815)	20本	40個以上	189307
CL-381-130-0	60cm	560g	¥2,600(税込¥2,860)	20本	40個以上	243603
CL-380-330-0	3×1730mm	150g	¥ 600(税込¥ 660)	20個	100個以上	189406
CL-380-345-0	スベア30cm	200g	¥ 900(税込¥ 990)	20個	100個以上	189505
CL-381-230-0	3×1790mm	270g	¥1,700(税込¥1,870)	20個	100個以上	243504

●毛先の曲がりくせを防ぐため、折り上げて保管してください。

※組立不使用 再生素材

短柄

狭い場所でも使いやすく
収納もコンパクト。
お子さまも扱いやすい
サイズです。



自在ホーキ(短柄)

材 質 緑天然木・スチールにクロムメッキ、毛:ポリエステル
約60% (再生樹脂)・黒バール約20%・青毛約20%、
柄:a19.1スチールパイプにポリエチレン接着被膜

全 長 約725mm

毛の長さ 約40mm

梱包人数 30cm:20本、スベア30cm:20個

元払数量 30cm:60本以上、スベア30cm:100個以上

品番	柄柄	重量(約)	価格	JACO+
CL-380-482-0	30cm	305g	¥1,050(税込¥1,155)	188706
CL-380-130-0	3×1730mm	150g	¥ 600(税込¥ 660)	189406

●毛先の曲がりくせを防ぐため、折り上げて保管してください。

※組立不使用 再生素材

この他にもホーキ各種(IP448-449)が1種ございます。

パイプ柄

柄の角度が調節でき、
隙間もラクに掃くことが
できます。



フリーホーキSD

材 質 黒ABS樹脂、毛:ポリエステル60% (再生樹脂)・
黒毛20%・黒バール20%、柄:a22.2スチールパイプ
にポリエチレン接着被膜

全 長 約1345mm

毛の長さ 約40mm

梱包人数 30cm:20本、スベア30cm:20個

元払数量 30cm:20本以上、スベア30cm:60個以上

品番	柄柄	重量(約)	価格	JACO+
CL-379-130-0	30cm	410g	¥1,700(税込¥1,870)	162767
CL-379-630-0	スベア33cm	135g	¥1,100(税込¥1,210)	162806

●毛先の曲がりくせを防ぐため、折り上げて保管してください。

●スベアは8M-2ホーキ30(グレー)と共通。

●スベア交換方法はIP438をご覧ください。

※組立不使用 再生素材

アルミ伸縮柄

軽くて使いやすい
アルミ伸縮柄。



自在ホーキ(アルミ伸縮柄)

材 質 緑天然木・スチールに黒電鍮、毛:ポリエステル
80%・黒毛20%、柄:アルミ伸縮柄

全 長 長さ940mm、長さ1535mm

毛の長さ 約40mm

梱包人数 10本

元払数量 20本以上

品番	柄柄	重量(約)	価格	JACO+
CL-380-645-0	45cm	800g	¥3,850(税込¥4,235)	512301

●毛先の曲がりくせを防ぐため、折り上げて保管してください。

●スベアは下記のSP自在ホーキWスベアをご使用ください。

SP自在ホーキWスベア

材 質 緑天然木・スチールに黒電鍮、毛:ポリエステル
80%・黒毛20%

毛の長さ 約40mm

梱包人数 20個

元払数量 40個以上

品番	柄柄	重量(約)	価格	JACO+
CL-806-845-0	45cm	220g	¥1,150(税込¥1,265)	584904

※組立不使用

タフで弾力があり、土砂・塵・ホコリなどをしっかり取るアスファルト・コンクリート・玄関・庭などの掃除に。



掃き残しの少ない3層構造

両面先割れ毛で砂やホコリを掃く
中央で落ち葉や小石・土砂を掃く
両面先割れ毛で砂やホコリを掃く

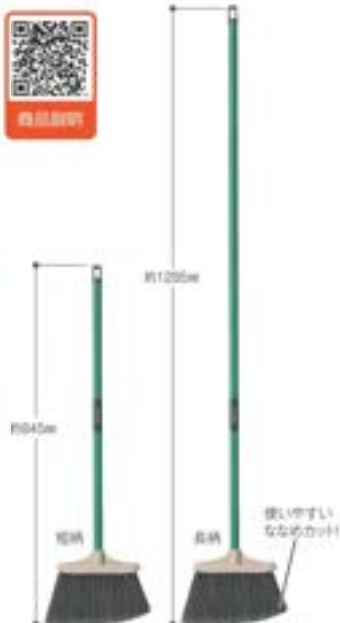

先割れタフホーキ

品番	柄柄	全長(約)	重量(約)	価格	梱包人数	元払数量	JANコード
CL-385-000-0	短柄	845mm	260g	¥2,000(税込¥2,200)	20本	40箱以上	110434
CL-385-020-0	長柄	1205mm	340g	¥2,150(税込¥2,365)	20本	40箱以上	110431

●保管の際は、毛先を上に向けて立てるか、毛先が地面につかないように吊るしてください。

Pタイルやクッションフロアなど広いところの掃除にどうぞ。



インターロッキング敷設作業の仕上げにも活躍します。

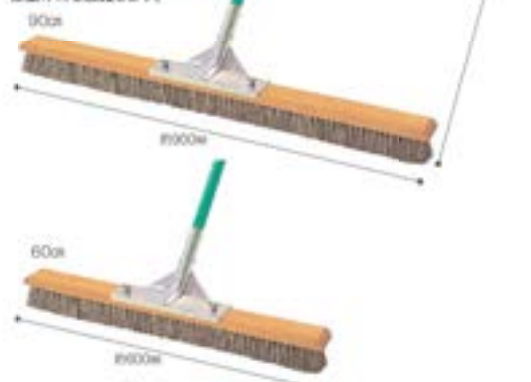

フロアブラシ

品番	サイズ	重量(約)	価格	元払数量	JANコード
CL-415-060-0	60cm	1.0kg	¥8,700(税込¥9,570)	8本以上	196503
CL-415-090-0	90cm	1.9kg	¥11,600(税込¥12,760)	4本以上	196602

●スベアは装着していません。

マンション通路やベランダの溝、側溝をすっきりお掃除できるスリムなホーキ。

スリムな幅約9cmで溝スッキリ!



溝スッキリホーキ

品番	柄柄	全長(約)	重量(約)	価格	梱包人数	元払数量	JANコード
CL-390-000-0	短柄	870mm	1.75g	オープン価格	20本	40箱以上	110325
CL-390-020-0	長柄	1430mm	240g	オープン価格	20本	40箱以上	110332

●保管の際は、毛先を上に向けて立てるか、毛先が地面につかないように吊るしてください。

溝さらい アルミパイプ柄で軽く、狭い場所でも便利な溝さらえ。



ブラ溝さらえ

品番	柄柄	全長(約)	重量(約)	価格	梱包人数	元払数量
DP-472-110-0	小	840mm	300g	¥1,760(税込¥1,936)	10本	20箱以上
DP-472-130-0	大	1090mm	400g	¥2,200(税込¥2,420)	10本	20箱以上

●水抜き穴付
リサイクル促進 塩に不使用

ホーキ・屋外用

赤シダ(表)+コイヤー穂(中)をバランス良く混合し、とても掃きやすく、あらゆる場面で使用できます。

コシの強いヤシの葉脈で、掃きづらいゴミもしっかり掃ける。



ミックスシダ ストークホーキ

ミックスシダ

材質 毛1/3ミラファイバー約50%コイヤーフाइバー約50%、芯バーキヤップ、ポリエチレン、柄木芯人造化ビニール樹脂チューブ

品名	規格	重量(約)	価格	梱包人数	販売数量	JANコード
CL-388-110-0	短柄	790g	¥ 940 (税込¥1,014)	40本	80本以上	9001262
CL-388-120-0	長柄	1270g	¥1,450 (税込¥1,591)	20本	40本以上	9001279

●毛先の曲がり割れを防止するため、押し下げて保管してください。
●天然素材を使用していますので、商品によって全長には若干の差があります。

ストークホーキ

材質 毛ヤシの葉脈、柄天然木 穂の長さ 穂長約160cm

品名	規格	重量(約)	価格	梱包人数	販売数量	JANコード
CL-988-181-0	短柄	890g	オープン価格	40本	80本以上	108445
CL-988-180-0	長柄	1250g	オープン価格	20本	20本以上	106621

●毛先の曲がり割れを防止するため、押し下げて保管してください。
●天然素材を使用していますので、商品によって全長には若干の差があります。

玄関やベランダなどのお掃除に手軽に使える安価タイプ。



シダホーキ

材質 毛シダ100%、柄木芯人形ポリエチレンカバー

全長 約730mm
梱包人数 40本
販売数量 80本以上

品名	重量(約)	価格	JANコード
CL-388-000-0	200g	¥550 (税込¥605)	271705

●税不使用

毛先の曲がり割れを防止するプラスチック芯入り。



テーロンホーキ

材質 毛シダ100%、柄木芯人造化ビニールカバー

全長 約740mm
梱包人数 40本
販売数量 80本以上

品名	重量(約)	価格	JANコード
CL-391-000-0	215g	¥1,000 (税込¥1,100)	191508

ホーキ・屋内用

細かいゴミまで良く取れます。

畳やフローリングのお部屋掃除におすすめです。

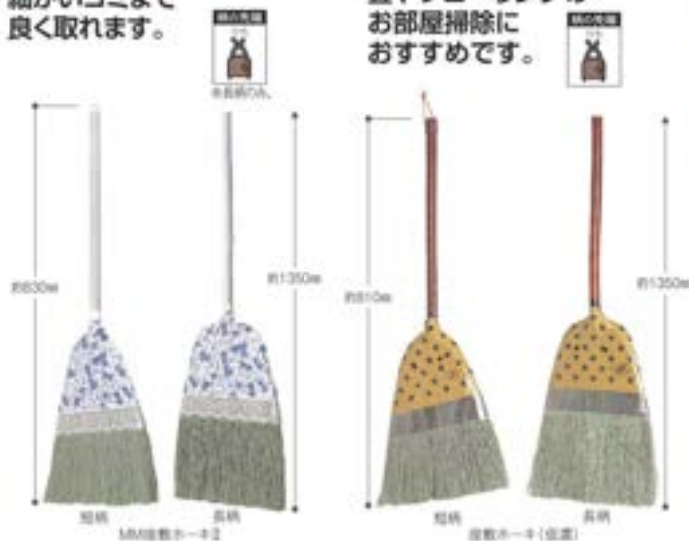

MM座敷ホーキII 座敷ホーキ(信濃)

MM座敷ホーキII

材質 毛天然草、短柄木芯人形ポリエチレンカバー(柄木芯約19×15mm)、長柄竹柄に強化ビニール樹脂チューブ

全長 短柄約830mm、長柄約1350mm

品名	規格	重量(約)	価格	梱包人数	販売数量	JANコード
CL-894-310-0	短柄	290g	オープン価格	40本	80本以上	492704
CL-894-320-0	長柄	420g	オープン価格	20本	20本以上	492803

座敷ホーキ(信濃)

材質 毛天然草、柄竹柄にカシウ張り

全長 短柄約810mm、長柄約1350mm

品名	規格	重量(約)	価格	梱包人数	販売数量	JANコード
CL-393-200-0	短柄	325g	¥1,860 (税込¥2,044)	30本	60本以上	236100
CL-393-300-0	長柄	450g	¥2,780 (税込¥3,058)	40本	40本以上	236209

●天然素材使用のため、短柄の全長が約810~860mmになる場合がありますのでご了承ください。

ホーキ

コシの強いヤシの葉脈にセベツ穂を混合し、小石や落ち葉などと一緒に細かな砂やホコリも掃き取ります。



セベツ穂とは
インドネシア産のココヤシ葉の内部繊維を抽出したものです。ココヤシは繊維が細く物擦り耐久性に優れているため、独自の製造により日本向けホーキの穂先に採用しました。



やしばックス

材質 ヤシの葉脈、カパーキヤップポリエチレン、柄天然木

積込人数 短柄 40本、長柄 20本
元払数量 短柄 80本以上、長柄 40本以上

品番	規格	全長(約)	価格	JANコード
CL-389-351-0	短柄	920mm	¥1,200(税込)¥1,320	111032
CL-389-352-0	長柄	1250mm	¥2,100(税込)¥2,310	112572

●毛先の曲がりにくくため、折り下げて保管してください。
※型・詰めは蓋の毛が落ちることがありますが品質に異常ありません。

コシが強く、小石や落ち葉などの掃除に最適です。



やしばホーキ

材質 ヤシの葉脈、カパーキヤップポリエチレン、柄天然木

穂の長さ 短柄約470mm、長柄約450mm、オーバル約450mm

品番	規格	全長(約)	重量(約)	価格	積込数	元払数量	JANコード
CL-389-300-0	短柄	920mm	340g	¥1,100(税込)¥1,210	40本	80本以上	637800
CL-389-320-0	長柄	1350mm	545g	¥1,800(税込)¥1,980	20本	40本以上	660905
CL-389-340-0	オーバル	1350mm	690g	¥2,100(税込)¥2,310	20本	40本以上	105680

●毛先の曲がりにくくため、折り下げて保管してください。



User Voice

特にコンクリート面にある落ち葉に効果大です。平らな舗装されたところではもちろんのこと、段差の付いた面にも最適です。コシがあるため、溜めた落ち葉や砂利の上の結露を掃きやすい。



オーバルの楕円形の穂先は軽い使用感で、重たいゴミもラクに掃けます。

チリトリ

ゴミ袋をセットすればチリトリに早変わり。大きな掃き込み口で落ち葉などをラクに回収できます。



落ち葉など一度に大量のゴミを回収でき、溝材になっても奥へゴミを押し送ることなく、袋ごと楽に捨てられます。



狭いゴミ回収口でチリトリ
※袋の口を掃き込み口の奥にセットしてください。
折りたたみ可能
収納スペースで収納可能 厚さが約5mm(約80mm)

ちりとり捨楽

材質 グリップ 弾止めのポリプロピレン(再生樹脂)、フレーム ベースポリ塩化ビニール

サイズ スリム 約W230×D152(ベース部 90)×H480mm、小 約W360×D152(ベース部 90)×H10mm、大 約W530×D152(ベース部 90)×H700mm

規格色 ライトグリーン

梱包人数 小 大 10個、スリム 10個
元払数量 小 大 20個以上、スリム 10個以上

品番	規格	重量(約)	価格	JANコード
DP-466-100-1	スリム	310g	¥1,800(税込)¥1,980	109688
DP-466-000-1	小	390g	¥2,050(税込)¥2,255	634815
DP-466-030-1	大	550g	¥2,700(税込)¥2,970	624914

●スリム・小は、巾着の4枚用ゴミ袋(自家製)がセットできます。
●大は、巾着の70L用ゴミ袋(自家製)がセットできます。
●ゴミ袋は付属していません。
●フリップ 弾止め 再生ポリプロピレン100%使用

袋の取り付け方



チリトリ 用途に合わせて選べる豊富なラインナップ。



MMエコプラミツ手チリトリ+MMローコンホークP440

高さがあるので腰をかかめず使用できて疲れにくく、軽量でエコな大型チリトリ。



MMエコプラミツ手チリトリ
DP-890-300-0 JANコード 893808

¥1,500(税込¥1,650)

材質 ポリプロピレン(再生樹脂)
サイズ 約W335×D300×H565mm
規格色 グレー
重量 約650g
梱包人数 10個
元払数量 20個以上

●再生ポリプロピレン100%使用
●先ゴム2段付属していません。

環境配慮商品 塩ビ不使用 再生素材



BMチリトリ
DP-465-000-0 JANコード 203102

¥3,200(税込¥3,520)

材質 鋼板にメッキ+粉体塗装
サイズ 使用時約W295×D335×H600mm
収納時約W295×D135×H443mm
規格色 グレー
重量 約900g
梱包人数 5個
元払数量 30個

●先ゴムは取替用(下記)があります。



文化チリトリ
DP-463-000-0 JANコード 202907

¥2,950(税込¥3,245)

材質 鋼板にメッキ+粉体塗装
サイズ 使用時約W295×D335×H600mm
収納時約W295×D135×H443mm
規格色 緑
重量 約900g
梱包人数 5個
元払数量 30個

●先ゴムは取替用(下記)があります。



鉄道チリトリ
DP-469-020-0 JANコード 203907

¥4,000(税込¥4,400)

材質 鋼板にメッキ+粉体塗装
サイズ 約W310×D355×H550mm
規格色 緑
重量 約1.2kg
梱包人数 5個
元払数量 30個以上

●ハサミ付 ●先ゴムは取替用(下記)があります。



三つ手チリトリ(ゴム付)
DP-467-100-0 JANコード 255507

¥2,000(税込¥2,200)

材質 鋼板にメッキ+粉体塗装
サイズ 約W310×D295×H470mm
規格色 緑
重量 約640g
梱包人数 10個
元払数量 20個以上

●先ゴムは取替用(下記)があります。



ダストパンⅡ
DP-460-010-0 JANコード 746602

¥750(税込¥825)

材質 本体 鋼板メッキ調、
柄 ポリプロピレン
サイズ 約278×324mm
重量 約185g
梱包人数 20個
元払数量 100個以上

●先ゴムは取替用(下記)があります。

カラーダストパン
DP-461-000-1 JANコード 202716

¥800(税込¥880)

材質 本体 鋼板にメッキ+粉体塗装、
柄 ポリプロピレン
サイズ 約278×324mm
規格色 緑
重量 約220g
梱包人数 20個
元払数量 30個以上

●先ゴムは取替用(下記)があります。

先ゴムが消耗したとき
などの交換用

チリトリ共通先ゴム

品番 価格
DP-463-801-0 オープン価格
●文化チリトリDP-463-000-0/文化チリトリP450用

共通先ゴム

品番 価格
DP-471-801-0 オープン価格
●鉄道型チリトリDP-469-020-0/三つ手チリトリ用

ダストパン共通先ゴム

品番 価格
DP-461-801-0 オープン価格
●カラーダストパンDP-461-000-1/MMダストパンP450用

本体色がライトグレータイプや
樹脂製で軽いハンディタイプも
あります。

▶ P.450

巡回清掃に便利な
定番の超軽量チリトリ。
お掃除がラクラクできます。



豊富なカラーバリエーション



エコBM-2チリトリ

材 質 本体・グリップ:ポリプロピレン(再生樹脂)、柄:アルミ11種
サイズ 使用時約W285×D475(グリップ含む)×H670mm
収納時約W285×D160(グリップ含む)×H360mm
規格色 ツートン緑・青・アクアブルー・黒
容 量 約3L(満杯時)

品番	色コード	重量(約)	価格	梱包人数	収納数量
DP-465-100-□		710g	¥3,450(税込¥3,795)	5名	10個以上

色コード/0:ツートン 1:緑 3:青 5:アクアブルー 7:黒
●先ゴムは厚使用(下記)があります。 ●製品重量の77%以上再生素材使用

価格別商品別: 塩ビ子使用 再生素材

規格色	JANコード
ツートン	486208
緑	746319
青	746432
アクアブルー	486253
黒	486277

エコBM-2登録番号
06128002



柄の取付けの際は
向きにご注意ください

柄の先端部にある凸部分と
アームの穴を合わせてはめ込みます



後ろに納まり、
掃き込み口にもピッタリな
ホーキもセットどうぞ。

エコBM-2ホーキには
アクアブルーとグリーンも
あります。

エコBM-2ホーキ
▶P.418



ロックタイプ フタを開いた状態にロックでき、手を汚さずにゴミを簡単に捨てることができます。



エコBM-2チリトリ ロック付

材質 本体-グリップポリプロピレン(再生樹脂)、柄-アルミパイプ、スットリ-ポリプロピレン
 サイズ 使用時約W289×D475(グリップ含む)×H651mm、収納時約W289×D160(グリップ含む)×H600mm
 規格色 黒
 重量 約720g

品番 色コード 価格 梱包人数 支払数量 JANコード
 DP-465-130-7 ¥4,000(税込¥4,400) 5個 12個以上 752579
 ●生ゴミは取替用(P-424)が必要です。
 ●製品重量の75%以上再生素材使用
 環境配慮商品 塩ビ不使用 再生素材
 特別価格

大容量タイプ 一度にたくさんのゴミを回収できる大容量の約6L。巡回清掃作業を助ける車輪付。



多くのゴミを回収しやすい大型車輪付掃き溜りの「すり減り」も大幅に軽減



デカチリトリ1本柄

材質 本体-ポリプロピレン(再生樹脂)、柄-アルミパイプ、グリップ-ポリプロピレン(再生樹脂)
 サイズ 使用時約W302×D470(グリップ含む)×H675mm、収納時約W302×D220(グリップ含む)×H674mm
 規格色 グリーン・ダークグレー
 容 量 約6.3L(満立時)
 重 量 約1050g

品番 色コード 価格 梱包人数 支払数量
 DP-462-100-□ ¥4,350(税込¥4,785) 5個 12個以上
 色コード/1 グリーン / 2 ダークグレー
 ●生ゴミは取替用(P-424)が必要です。●製品重量の80%以上再生素材使用
 環境配慮商品 塩ビ不使用 再生素材

規格色 グリーン / 2 ダークグレー
 JANコード 648415 648675



上記の2つのチリトリは418mm幅のホークがセットできます。 BM2ホーク▶P.418 BMコーナーブルーム1本柄▶P.418

2WAYタイプ 本体を回転させると掃き掃除も満掃除も一度にできる、テラモト独自の機能チリトリ。

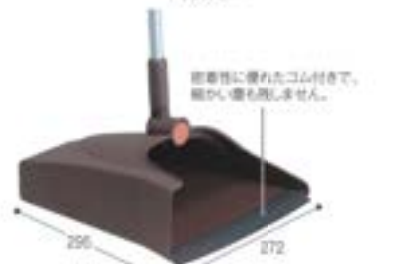

2Wayチリトリ

材質 本体-グリップポリプロピレン、柄φ16アルミパイプ
 サイズ 使用時約W272×D255×H600mm、使用時約W121×D342×H678mm
 規格色 ブラウン・ダークグレー
 重量 約540g

品番 色コード 価格 梱包人数 支払数量
 DP-472-000-□ ¥7,600(税込¥8,360) 6個 12個以上
 色コード/4 ブラウン / 7 ダークグレー
 塩ビ不使用 特別価格 環境配慮



レーキ グラウンド整備に! 従来品に比べて高耐久で経済的なオールステンレス製。(樹脂プレート部以外)



これ1本で
「地面を削る」
「整地する」
2WAY



ステンレス2WAYレーキ
CL-413-000-0 JANコード 112671

¥19,200(税込¥21,120)

材 質 本体レーキ SUS304、プレート木屑入再生樹脂
サイズ 幅約760mm、全長約1670mm
重 量 約2.5kg

●お客様注文商品 ●ご注文の際は、納期をご確認ください。
●レーキ部、プレート部スベア材です。詳しくは問い合わせください。
●重量は別途申し受けます。

環境配慮商品 塩化ビニール不使用 再生素材

コートブラシ 運動場や競技場のコートなどを整地する大型ブラシ。
90~180cmまで揃えています。

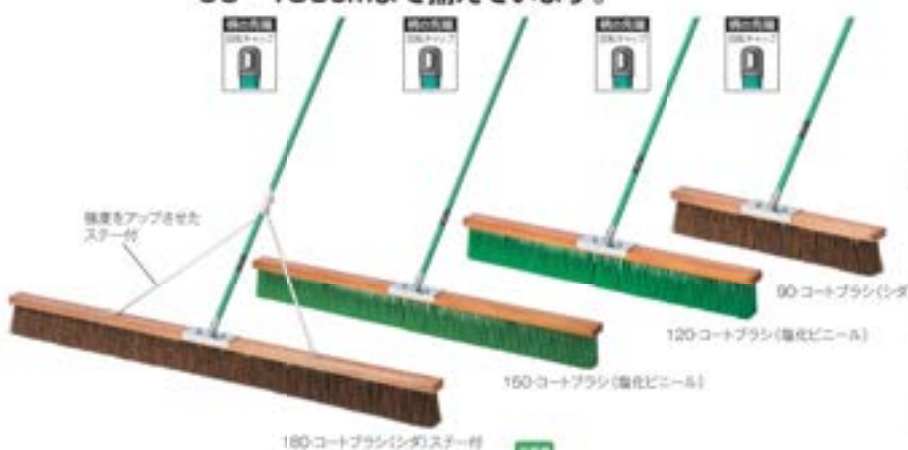

コートブラシ(シダ)

材 質 鋼天然木・ステールにユニクロメック、毛シダ100%。
柄φ25.4ステールパイプにポリエチレン保護被膜

毛足の長さ 約120mm
梱包人数 1本
元払数量 4本以上

品番	サイズ	全長	重量(約)	価格	JANコード
CL-414-009-0	90cm	1400mm	2.7kg	¥12,500(税込¥13,750)	195803
CL-414-012-0	120cm	1400mm	3.2kg	¥14,800(税込¥16,280)	195902
CL-414-015-0	150cm	1700mm	3.6kg	¥18,300(税込¥20,130)	196008
CL-414-018-0	180cm	1700mm	4.1kg	¥20,900(税込¥23,990)	196107

●お客様注文商品 ●スベアは販売していません。
塩化ビニール不使用

コートブラシ(塩化ビニール)

材 質 鋼天然木・ステールにユニクロメック、毛塩化ビニール。
柄φ25.4ステールパイプにポリエチレン保護被膜

毛足の長さ 約120mm
梱包人数 1本
元払数量 4本以上

品番	サイズ	全長	重量(約)	価格	JANコード
CL-414-109-0	90cm	1400mm	3.3kg	¥15,500(税込¥17,050)	196206
CL-414-112-0	120cm	1400mm	3.8kg	¥18,800(税込¥20,480)	196305
CL-414-115-0	150cm	1700mm	4.4kg	¥22,700(税込¥24,970)	311207
CL-414-118-0	180cm	1700mm	4.9kg	¥26,000(税込¥28,600)	311306

●お客様注文商品 ●スベアは販売していません。

コートブラシ(シダ)ステープ付

材 質 鋼天然木・ステールにユニクロメック、毛シダ100%。
柄φ25.4ステールパイプにポリエチレン保護被膜、ステープアルミ

毛足の長さ 約120mm
梱包人数 1本
元払数量 4本以上

品番	サイズ	全長	重量(約)	価格	JANコード
CL-414-612-0	120cm	1400mm	3.6kg	¥18,900(税込¥20,790)	674704
CL-414-615-0	150cm	1700mm	4.1kg	¥22,700(税込¥24,970)	674803
CL-414-618-0	180cm	1700mm	4.5kg	¥25,100(税込¥27,610)	674902

●お客様注文商品 ●受注生産品です。ご注文の際は納期をご確認ください。
●スベアは販売していません。
塩化ビニール不使用

コートブラシ(塩化ビニール)ステープ付

材 質 鋼天然木・ステールにユニクロメック、毛塩化ビニール。
柄φ25.4ステールパイプにポリエチレン保護被膜、ステープアルミ

毛足の長さ 約120mm
梱包人数 1本
元払数量 4本以上

品番	サイズ	全長	重量(約)	価格	JANコード
CL-414-712-0	120cm	1400mm	4.2kg	¥23,300(税込¥25,630)	675008
CL-414-715-0	150cm	1700mm	4.8kg	¥26,800(税込¥29,480)	675107
CL-414-718-0	180cm	1700mm	5.3kg	¥30,100(税込¥33,110)	675206

●お客様注文商品 ●受注生産品です。ご注文の際は納期をご確認ください。
●スベアは販売していません。

床洗浄用

バケツいらすて1本2役の優れたもの。
重たい思いはもうしません。

ホースにつなげれば、ブラシ部から水が出て簡単に
お掃除できるので、バケツを用意する必要はありません。



柄の先端に
ホースを思い付けろ。



ホースデッキブラシWS

材 質 柄ポリプロピレン、毛ポリエステル(再生樹脂)、
柄スチールパイプにポリエチレン接着被膜

サイズ 180cm
全 長 約1170mm
重 量 約520g
梱包人数 20本
元払数量 20本以上

品番	規格	価格	JARCコード
CL-416-210-0	45mm	¥2,300(税込¥2,530)	353203

- 毛の部分再生ポリエステル使用
- ホース(内径15mm)は別途ご購入ください。
- ホースノコギリ付 ●スベアは販売していません。

環境配慮商品 塩ビ不使用 再生素材

FXシリーズ

使う場所に応じて色分けができる
5色のハンドルにセットできるタイプ。



FXデッキブラシ ▶P.385

EFシリーズ

低い所や隙間に使える
柄が自在に動くタイプ。



EFフラックブラシ ▶P.401

ワイドデッキ

材 質 柄ポリプロピレン、毛ポリエステル(再生樹脂)、
柄φ22.2スチールパイプにポリエチレン接着被膜

サイズ 18・180cm、24・240cm
全 長 約1300mm
重 量 18約530g、24約600g
梱包人数 10本
元払数量 20本以上

品番	規格	価格	JARCコード
CL-419-218-0	18 40mm	¥1,750(税込¥1,925)	307701
CL-419-224-0	24 40mm	¥1,850(税込¥2,035)	299601

- 毛の部分再生ポリエステル使用
- スベアは販売していません。

環境配慮商品 塩ビ不使用 再生素材

デッキブラシ

材 質 柄天然木・スチールにクロムメッキ、毛ポリエ
ステル(再生樹脂)、柄φ22.2スチールパイプに
ポリエチレン接着被膜

サイズ 173cm
全 長 約1320mm
重 量 本体約620g、スベア約600g
梱包人数 本体10本、スベア20本
元払数量 本体20本以上、スベア40本以上

品番	規格	価格	JARCコード
CL-416-000-0	本体 45mm	¥2,000(税込¥2,200)	196701
CL-416-100-0	スベア 45mm	¥ 950(税込¥1,045)	196800

- 縦立式 ●毛の部分再生ポリエステル使用

環境配慮商品 塩ビ不使用 再生素材

床洗浄用

洗浄と水切りができる優れたもの。
1本2役で収納スペースも
1本分でOK!



ブラシで洗う

ゴミで汚水の処理



ヘアブラシ

材 質 柄スチールにクロムメッキ、先ゴムクロロブレンゴム、
毛塩化ビニール、柄φ25.4スチールパイプにポリエチレン接着被膜

梱包人数 10本
元払数量 20本以上

品番	サイズ	規格	価格	JARCコード
CL-412-031-0	33cm 40cm	1380mm 910g	¥3,600(税込¥3,960)	194806
CL-412-040-0	45cm 40cm	1380mm 1.1kg	¥4,300(税込¥4,730)	194905

- スベアは販売していません。

バット

剥離や磨きなど、用途別4種類のバットを
使い分けできます。

用途に合わせて使えるバット

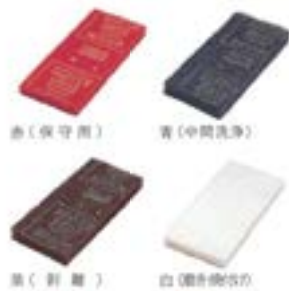

赤(保守用)

黒(中間洗浄)

茶(耐熱)

白(磨き仕上げ)

スコッチブライトハンドバット(5枚入)

サイズ 約115×250×約25mm 梱包人数 40(10枚入)
元払数量 10袋以上

品番	規格	価格	JARCコード
EP-518-650-2	赤(保守用)	オープン価格	102863
EP-518-650-3	黒(中間洗浄)	オープン価格	102870
EP-518-650-4	茶(耐熱)	オープン価格	102887
EP-518-650-8	白(磨き仕上げ)	オープン価格	102894

立ったままラクに使えるハンドル。



バット取り付け時

ハンドル装着

ハンディバットハンドル

全 長 約1270mm 梱包人数 10本
ヘッドサイズ 約95×230mm 元払数量 5本以上

品番	価格	JARCコード
EP-522-400-0	¥8,600(税込¥9,460)	314907

- ご注文の際は、納期をご確認ください。

シート

床の隅の汚れやこびり付いた汚れを取る
のに便利な薄手のシートタイプ。

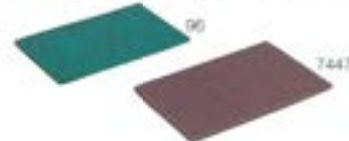

06

7447

スコッチブライト(20枚入)

サイズ 約152×228mm 梱包人数 11~1200L/L
元払数量 3ケース以上

品番	規格	価格	JARCコード
EP-518-420-1	06 緑	オープン価格	391205
EP-518-520-4	7447 茶	オープン価格	391304



PVAスポンジでしっかり吸水&ハンドルレバーで楽々絞り。スポンジ交換がワンプッシュで簡単にできる吸水モップです。

ワンプッシュでスポンジをラクラク交換。



押すだけ！
簡単着脱

床・窓・浴槽天井の
お掃除に活躍する
伸縮柄



スベア

他のスポンジモップ



ニュービークスウィパー▶P.446

ハンドルレバーを引き上げる
だけで、スポンジの水を
簡単に絞ることができます。

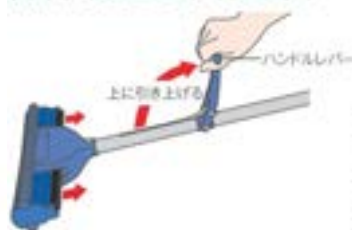

幅広いサイズの
スポンジモップでも
つけ込める
ワイドなバケツ。



ニュービークモップ1970C17▶P.436

吸水スポンジモップ E-2 伸縮柄

材 質 本体アルミ・スチール・ポリプロピレン、スポンジPVA・スチール
全 長 伸縮 最長約940mm—最長約1,320mm

品番	価格	送料	梱包寸法	対応床	JANコード
CL-844-900-0	本体 ¥2,600(税込¥2,860)		14本	20cm以上	106465
CL-844-910-0	スベア ¥ 970(税込¥1,067)		20個	80cm以上	106472

●スポンジが強い研磨では使用できません。必ずお水を含み込ませて柔らかくして
使用してください。

ローラーを転がすだけで、床面に溜まった水を吸水し除去します。



吸水ローラー

材 質 ローラー: ビスコースポンジ、フレーム: ステンレス、グリップ: ポリプロピレン、サイドプレート: ナイロン

ローラーサイズ 300mm: 約φ140×W315mm, 600mm: 約φ140×W630mm, 900mm: 約φ140×W945mm

重量(乾燥時) 300mm: 約1.6kg, 600mm: 約2.1kg, 900mm: 約2.7kg

品名	規格	使用時サイズ(φ)	長さ(φ)	重量(乾燥時)	価格	JANコード
CL-862-401-0	300mm	φ140	1130mm	1.5kg	¥39,500(税込¥43,450)	107905
CL-862-402-0	600mm	φ175	1130mm	2kg	¥45,000(税込¥49,500)	107912
CL-862-403-0	900mm	φ210	1130mm	2.5kg	¥56,000(税込¥61,600)	107929

●折りたたみ式 ●吸水ローラー一本でも簡単にスタンドを組む事ができます。 ●重量は別途申し受けます。 ●塩ビ不使用

吸水ローラー スペアスポンジセット

材 質 ビスコースポンジ 吸水量 約0.5L(1個あたり)

サイズ φ140×D105mm(1個あたり)

品名	規格	価格	JANコード
CL-862-411-0	300mm	¥17,000(税込¥18,700)	107936
CL-862-412-0	600mm	¥26,300(税込¥28,930)	107943
CL-862-413-0	900mm	¥39,000(税込¥42,900)	107950

●スポンジサイドプレート交換用メッキキャップ。 ●重量は別途申し受けます。 ●塩ビ不使用



吸水ローラー用 絞りバケツ

材 質 ポリプロピレン、プレート: ステンレス

サイズ 約W415×D300×H660mm

品名	重量	価格	JANコード
CE-892-420-0	2.3kg 45L	¥12,000(税込¥13,200)	107837

●重量は別途申し受けます。 ●塩ビ不使用

専用キャリー 楽に運搬できるアルミフレームの専用台車。 グラウンドキャリー

材 質 フレーム: アルミ

サイズ 約W640×D700×H720-900mm

品名	重量	価格	JANコード
CE-892-430-0	0kg 00kg	¥49,500(税込¥54,450)	

●高い脚立式ハンドル ●すべり止め付両台
●積載物の落下防止ベルト付
●天板(φ215mm)ノールックタイプ
●重量は別途申し受けます。

保管時のご注意

ご使用後はスポンジやサイドプレート(両面とも)の穴に溜った泥や砂などをよく手で洗い流し、直射日光を避けて保管してください。

サイドプレートを
スライドさせながら



また屋内でスポンジ部分を水平方向に
保ち(自然による圧縮や歪みの軽減)、地面
から離れた状態で保管してください。



※アルミの角、脚立や滑車(両面共通)の穴に泥や砂が溜るとの恐れがあります。



床面の素早い水処理に活躍するコンパクトなモップ。



ローラータイプ



吸水ローラー ミニ

材 質 フレーム: ステンレス、製法: ポリプロピレン
スポンジ: ビスコースポンジ

サイズ 約W468×D100×H170mm

吸水量 約1.5L

積載人数 10名

元払数量 5名以上

品名	規格	重量	価格	JANコード
CL-862-400-0	400 100mm	200g	¥15,500(税込¥17,050)	107892

●ハンドル2個です。 ●ハンドルが3本-5本に増やせるに便利です。 ●塩ビ不使用

スクエアタイプ

床面や壁面にフィットし吸水や結露取り、清掃に役立ちます。



ワイドスポンジモップ

材 質 フレーム: ステンレス、製法: ポリプロピレン
スポンジ: ビスコースポンジ

サイズ 約W468×D120×H150mm

吸水量 約1.3L

品名	規格	重量	価格	JANコード
CL-844-802-0	400 120mm	700g	¥12,000(税込¥13,200)	107868

●ハンドル2個です。 ●ハンドルが3本-5本に増やせるに便利です。 ●重量は別途申し受けます。 ●塩ビ不使用



簡単セットアップ

別売のFX/ハンドルに
セットしてすぐに使えます。

FX/ハンドルは
別売です。
▶P.374-375



吸水ローラー ミニ
スペアスポンジ

CL-862-410-0 JANコード 107899

¥9,000(税込¥9,900)

材 質 スポンジ: ビスコースポンジ

サイズ 約W115×φ100mm(1個あたり)×4個

積載人数 10セット

元払数量 10セット以上

●スポンジ・グリッププレート・サイドプレート・キャップのセット
●塩ビ不使用

ワイドスポンジモップ
スペアスポンジ

CL-844-812-0 JANコード 107875

¥6,300(税込¥6,930)

材 質 スポンジ: ビスコースポンジ

サイズ 約W220×D120×φ50mm(1個あたり)×2個

●スポンジ・グリッププレート・サイドプレート・キャップのセット
●重量は別途申し受けます。 ●塩ビ不使用

保管方法については、吸水ローラー(上部)の「保管時のご注意」を参考にしてください。

※別途送料が必要な商品です。詳しくは商品ページ内「送料」をご覧ください。

幅広形状で高さ約12cmの大型ゴムが、水を素早く処理します。
広い場所での多量の水処理に適しています。



User Voice

幅広形状で大きくワイドに水切りできて便利。
押して使えるので靴や服が濡れなくて安心です。
(工務勤務男性)

大型でも移動がラクな
キャスター付もあります。



黒キャスター部分 ●黒ネジ(ゴム固定) ●うちわネジ(柄の固定)

ドライヤー60・90・120・150

材質 鋼スチールにクロロメット、先ゴムクロロブレンゴム。
柄φ25.4スチールパイプにポリエチレン接着被覆

全長 約1510mm

品番	規格	重量(約)	価格	梱包数	在庫数	JACO-IT
CL370-180-0	60cm	1.5kg	¥ 6,300(税込) ¥ 6,930	5本	28以上	243702
CL370-120-0	90cm+15-0	2.2kg	¥ 7,800(税込) ¥ 8,580	5本	28以上	185109
CL370-130-0	90cm+15-0	2.5kg	¥11,500(税込) ¥12,650	5本	28以上	185408
CL370-141-0	120cm+15-0	2.8kg	¥11,500(税込) ¥12,650	1本	28以上	245900
CL370-140-0	120cm+15-0	3.1kg	¥14,000(税込) ¥15,400	1本	28以上	243801
CL370-151-0	150cm+15-0	3.4kg	¥16,000(税込) ¥17,600	1本	28以上	126207
CL370-150-0	150cm+15-0	3.7kg	¥18,000(税込) ¥19,800	1本	28以上	126108
CL370-480-0	スベア60cm	234g	¥ 1,900(税込) ¥ 2,090	10本	48以上	283203
CL370-520-0	スベア90cm	373g	¥ 3,100(税込) ¥ 3,410	10本	48以上	185903
CL370-540-0	スベア120cm	474g	¥ 4,100(税込) ¥ 4,510	10本	48以上	126306
CL370-550-0	スベア150cm	624g	¥ 5,100(税込) ¥ 5,610	10本	48以上	126405

※ビニ不使用

スベア



クロロブレンゴム
新素材が採用されています。

広範囲の水切りに
便利なワイドタイプ

高さ
約12cm
厚み
約1.5cm

テラモトのこだわり

約12cmの高さのゴムを採用。
多量の水処理する際、水が手前にくるのを防ぎます。

溜まった雨水や洗浄水処理の
定番ドライヤー。



ドライヤー

材質 鋼スチールにクロロメットメッキ、先ゴムクロロブレンゴム。
柄φ25.4スチールパイプにポリエチレン接着被覆

全長 約1385mm

品番	規格	寸法(約)	重量(約)	価格	梱包数	在庫数	JACO-IT
CL370-833-0	33cm	330mm	710g	¥1,650(税込) ¥1,815	10本	30以上	184906
CL370-840-0	40cm	400mm	740g	¥1,700(税込) ¥1,870	10本	30以上	185002
CL370-848-0	48cm	480mm	790g	¥1,750(税込) ¥1,925	10本	30以上	185101
CL370-861-0	61cm	610mm	850g	¥2,800(税込) ¥3,080	10本	30以上	121086
CL370-411-0	3×733mm	330mm	199g	¥ 450(税込) ¥ 495	40本	48以上	185507
CL370-440-0	3×740mm	400mm	200g	¥ 510(税込) ¥ 561	40本	48以上	185606
CL370-448-0	3×748mm	480mm	240g	¥ 570(税込) ¥ 627	40本	48以上	185705
CL370-461-0	3×761mm	610mm	300g	¥1,150(税込) ¥1,265	20本	48以上	121093

●先ゴムはビニールでパッケージされています。

※ビニ不使用



※ビニは付属していません。

床水切り用

ヘッドの角度が変わるので、押しでも引いてもムラなく汚水を除去できる機能的なドライヤー。

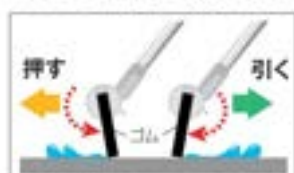

ゴムの角度が変わるのでスムーズに排水できます。



フリードライヤー

材質 鋼、ポリプロピレン、先ゴムはクロロブレンゴム、柄φ22.2ステンレスパイプにポリエチレン接着被膜
全長 約1500mm
ゴム幅 40cm 約400mm、48cm 約490mm

品番	規格	重量(約)	価格	梱入数	箱入数量	JANコード
CL-368-040-0	40cm	500g	¥1,700(税込¥1,870)	10本	20箱以上	579009
CL-368-048-0	48cm	540g	¥1,800(税込¥1,980)	10本	20箱以上	579108
CL-368-240-0	スリット付	140g	¥ 800(税込¥ 880)	20個	40箱以上	670706
CL-368-248-0	スリット付	170g	¥ 870(税込¥ 957)	20個	40箱以上	670805

塩ビ不使用 両面付目録

スベアの交換方法

※スベアの交換の際に、傷などを残さないようご注意ください。



①裏側のレバーを両手の親指で同時に柄の方向へ押しと外れます。
②スベアの「TERAMOTO」マークを前面にして、柄をはめ込みます。

FXシリーズ

ロケーションに合わせて色分けができる5色のハンドルにワンタッチでセットできるドライヤー。



FXドライヤー
▶P.385

EFシリーズ

動きに合わせてヘッドの角度が変わるフリードライヤー。清潔感のあるホワイトカラータイプ。

EFフリードライヤー
▶P.401



水取り 水や清掃時の汚水を集めて取るのに便利。

鉄道型水取り

材質 鋼板にスチール粉体塗装
サイズ 約W310×D365×H510mm
規格 灰色 グレー
重量 約1.3kg
梱入数 10個
元私数量 10個以上

品番	価格	JANコード
DP-471-000-0	¥5,900(税込¥6,490)	204000

先ゴムが消耗した時などの交換用



共通先ゴム

品番 価格
DP-471-801-0 オープン価格
※鉄道型水取りP.401-共通型水取りP.425-スリット付水取りP.426に合致します。

通水用

トイレ・流し台・風呂場など、水廻りのつまりに備えておけば安心です。



トイレ用

カップの先端が排水口の中まで入り、確実に通水できます。洋式・和式トイレに使用できます。



洋式カップ

材質 合成ゴム、柄φ22.2ステンレスパイプにポリエチレン接着被膜
カップ直径 φ165
全長 約655mm
梱入数 10本
元私数量 20本以上

品番	重量(約)	価格	JANコード
CL-422-000-0	520g	¥1,600(税込¥1,760)	197906

塩ビ不使用

つまりの解消方法(和・洋式共通)
まず水を入れたバケツをご用意ください。

①汚物が飛び散らないよう、透明のビニールカバーの真ん中に式をあけて、ラバーカップの柄を通しておきます。便器の排水口にカップをあてがひ、カップ全体が隠れるくらいまでバケツで水を注いでください。



②排水口にラバーカップを密着させ、静かに押し込みます。次に力を入れて、「クッ」と引き抜いてください。

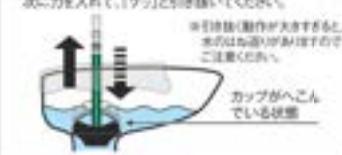

節水便器対応タイプ

形の複雑な節水型便器にしっかりフィットするのはコレ！トイレのつまりとFITタイプ(節水便器対応) ▶P.451



排水口用

流し台・風呂場・便器などの排水口つまりを取ります。排水口の大きさに合わせて、2サイズ揃えています。



ラバーカップ

材質 合成ゴム、柄φ22.2ステンレスパイプにポリエチレン接着被膜
カップ直径 大φ164、特大φ160
梱入数 大10本、特大10本
元私数量 大40本以上、特大40本以上

品番	規格	重量(約)	重量(約)	価格	JANコード
CL-420-230-0	大	585mm	380g	¥ 960(税込¥1,056)	245667
CL-420-240-0	特大	590mm	400g	¥1,200(税込¥1,320)	286967

※お客様立商品

清掃用品
床水切り用
水取り
通水用
トイレ用
排水口用
節水便器対応タイプ

ドライヤー 油こぼれの清掃に最適な耐油性のゴムを使用したドライヤーです。



※ビスは付属していません。

耐油ドライヤー

材質 鋼スチールにクロメートメッキ、先ゴムNBR、柄φ25.4スチールパイプにポリエチレン保護被膜
全長 約1385mm

品番	規格	重量(柄)	コシ長さ(柄)	価格	梱包人数	寸法(長さ)	JANコード
CL-939-098-0	33cm	710g	330mm	¥1,950(税込¥2,145)	10本	20cm以上	1088803
CL-939-101-0	40cm	740g	400mm	¥2,050(税込¥2,255)	10本	20cm以上	1032298
CL-939-103-0	48cm	790g	480mm	¥2,100(税込¥2,310)	10本	20cm以上	1032342
CL-939-099-0	スベア33cm	199g	330mm	¥ 600(税込¥ 660)	40個	30cm以上	1088810
CL-939-102-0	スベア40cm	200g	400mm	¥ 650(税込¥ 715)	40個	40cm以上	1032335
CL-939-104-0	スベア48cm	240g	480mm	¥ 750(税込¥ 825)	40個	40cm以上	1032359

その他、油対策用の商品を多数取り揃えております。



吸油シート ▶P.340

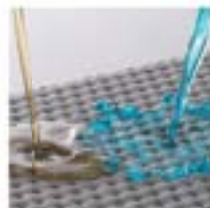

吸油シート(オイルキラー) ▶P.341



フミン油FW ▶P.335



耐油クッションマットFW ▶P.337



エコークリーナー mop ▶P.412



厨房のグリストラップに溜まった油・汚泥の回収を簡単に短時間で行えます。

- 短時間の簡単作業
- コスト・廃棄物の大幅削減
- 人手不足解消

衛生維持管理の向上にお役立ていただけます。

簡単3STEPで臭気・油・汚泥を一度に解決!



STEP1 油吸着材を袋ごと入れる。 STEP2 網で突いて振る。 STEP3 浮いた物を網ですくう。

※記載のQRコードより清掃オペレーションなどの詳しい使用法を動画で御覧いただけます。



水質浄化剤

月に1回使用する水質浄化剤です。



グリスクライム (1袋入)
SW-988-234-0 JANコード 111605
¥5,380 (税込¥5,918)

成分 二價鉄、高純度セラミック、他
容量 約120g
梱包人数 25袋
元払数量 25袋以上
●汚泥を一度した後に投入してください。(効果期間約1ヶ月)
●100L容量に対しての使用目安です。

油吸着材

油や汚泥を吸着します。



グリスパックン (30袋入)
SW-988-235-0 JANコード 111612
¥20,700 (税込¥22,770)

原材料 トリマツ
容量 約25g
元払数量 1ケース(30袋入)
●使用目安(1回) 油(凍結前に投入)※100L容量に対しての使用目安です。
●同材質使用
●ケース販売

セット販売

1ヶ月分をセットにしました。



グリスクライム+グリスパックンセット
SW-988-233-0 JANコード 111599
¥8,400 (税込¥9,240)

内容 グリスクライム1個、グリスパックン5個
梱包人数 12セット
元払数量 4セット以上
●効果期間約1ヶ月※100L容量に対しての使用目安です。

すくい網

グリストラップの浮遊物をすくい取ります。



グリストラップ専用
CL-988-236-0 JANコード 111629
¥9,400 (税込¥10,340)

材質 ステンレス
全長 約605mm
サイズ 約W185×D100mm
梱包人数 20本
元払数量 20本以上
●回収ネットは付属していません。
●回収ネットにはグリストラップ専用回収ネット又は市販の本切リネットをお使いください。

伸縮柄対応で大型容器でも使用できます。



グリストラップ専用ハイボール用
CL-988-237-0 JANコード 111636
¥9,500 (税込¥10,450)

材質 ステンレス、ナイロン
全長 約380mm
サイズ 約W185×D100mm
梱包人数 20本
元払数量 20本以上
●回収ネットは付属していません。
●回収ネットにはグリストラップ専用回収ネット又は市販の本切リネットをお使いください。
●ハイボール用ボール(IP-437)にセットしてお使いください。

回収ネット

グリストラップに取り付ける回収ネットです。



グリストラップ専用
回収ネット (50枚入)
CL-988-238-0

オープン価格
材質 ポリエステル100%
サイズ 約W300×D350mm
梱包人数 50枚
元払数量 100枚以上
●グリストラップに取り付けて使用してください。

水切りネット

破れにくく伸縮性もあるネット。調理くずをしっかりとキャッチし、グリストラップ清掃の手間を軽減します。



グリストラップ専用
水切りネット (10枚入)

材質 ポリエステル
梱包人数 50枚
元払数量 30枚以上

品番	規格	サイズ(約)	価格
CL-988-239-0	M	約330×D450mm	¥2,200 (税込¥2,420)
CL-988-240-0	L	約440×D450mm	¥3,200 (税込¥3,520)

●グリストラップの形状によっては、使用できないことがあります。

耐切削手袋

耐切削手袋で、ガラス・割れ物を扱う作業が安全に行えます。



独自の織機技術DURACoil(デュコイル)テクノロジーにより、耐切削性と肌触りの高さ、高い作業性を実現しています。



耐切削手袋 DURACoil346

材質 樹脂部:天然ゴム、繊維部:ポリエステル・ポリエスチル・ガラス繊維/ガラスファイバーその他

規格色 グレー

サイズ M:全長230mm-手のひらまわり190mm-中指長さ77mm
L:全長250mm-手のひらまわり200mm-中指長さ79mm

品番	規格	重量(約)	価格	梱包人数	在庫数
CE-483-341-0	M	1.835g	オープン価格	60箱	60箱以上
CE-483-342-0	L	1.836g	オープン価格	60箱	60箱以上

薄くやわらかな使用感の天然ゴム製背抜き手袋。



特殊スベリ止め加工により、高いスベリ止め効果を実現します。また、繊維部分には抗菌防臭加工を施しているため、汗臭くなりやすく、細菌の増殖を抑えます。



ライトグリップ

材質 樹脂部:天然ゴム、繊維部:ポリエステル・ポリエスチル・その他

規格色 レッド

サイズ M:全長230mm-手のひらまわり185mm-中指長さ77mm
L:全長240mm-手のひらまわり205mm-中指長さ79mm

品番	規格	重量(約)	価格	梱包人数	在庫数
CE-483-072-2	M	1.820g	オープン価格	120箱	120箱以上
CE-483-073-2	L	1.823g	オープン価格	120箱	120箱以上

クリーナー

油や汚れを浮かして分解する天然成分で作られたクリーナー。



エアコンのヤニ汚れやレンジフード、ガスコンロ、換気扇などのキッチン周りの油汚れに。

無臭で安心安全。化学物質を使用していないので手荒れの心配もありません。

ナノタル 油クリーナー

成分	特徴
植物抽出エッセンシャル、植物抽出エッセンシャル、純水	無臭、無毒性
容量	0.625L(約5600回)
梱包人数	20本
在庫数	20本以上

品番	重量(約)	価格
5W-537-010-0	350ml	¥2,500(税込)¥2,750(税別)

●無臭タイプ ●無臭剤、香料は一切含有していません。

クロス

カラーゾーニング清掃に使えるカラー展開。極細繊維が汚れも水分もしっかり拭き取ります。



グリーン レッド ブルー イエロー グレー

拭きムラが残りやすく、仕上がりがキレイ。ガラスや鏡、ステンレス製品など透明感や光沢が求められる清掃に最適なマイクロファイバークロスです。

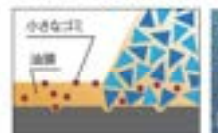

- 繊維がしっかり織り込み、耐久性も向上しています。
- 軽い汚れはから拭きで、しつこい汚れはクロスを水で固く絞って使用すると効果的です。
- マイクロファイバー特有の毛細管現象による早い吸水性能。
- 洗って繰り返し使えて、大変経済的です。

レーヨン不織布の衛生ふきんです。高い吸水性を持ちながら汚れが落ちやすく乾燥が速いため雑菌が繁殖しにくい衛生的です。



- 拭き取り性能と抗菌・乾燥性、コストパフォーマンスの高さを実現した高品質カウンタークロス。
- 耐摩耗性があり、毛羽立ちが少なく、乾燥スピードが速いので、雑菌の繁殖が少なく衛生的です。

※他のクロスは検針機を使用して検算しておりますので、安心してご使用ください。

マイクロファイバークロスエコミー(10枚入)

材質 ポリエステル80%・ナイロン20% 梱包人数 30箱(106人)

規格色 グリーン/レッド/ブルー/イエロー/グレー 在庫数 30箱以上

重量 1枚約32g、1箱(10枚入)約340g

品番	色コード	サイズ(約)	価格
CE-482-010-0		300×400mm	¥2,600(税込)¥2,860(税別)

色コード/1:グリーン 2:レッド 3:ブルー 4:イエロー 7:グレー

規格色	グリーン	レッド	ブルー	イエロー	グレー
JANコード	110103	110110	110127	110134	110141



マイクロシャイナークロス

材質 ポリエステル・ナイロン 梱包人数 50箱

規格色 ブルー 在庫数 50箱以上

重量 M:約20g、L:約40g

品番	規格	サイズ(約)	価格	JANコード
CE-475-101-3	M	330×220mm	¥630(税込) ¥693(税別)	104188
CE-475-102-3	L	330×500mm	¥1,260(税込) ¥1,386(税別)	104195

●1枚入 ●検針済

カウンタークロス レギュラー厚手(60枚入)

材質 レーヨン・ポリエステル不織布

規格色 グリーン/ブルー/ピンク

重量 1枚約13g、1箱(60枚入)約810g

梱包人数 5箱(1箱60枚入)

在庫数 5箱以上

品番	色コード	サイズ(約)	価格
CE-475-210-0		350×600mm	¥3,550(税込) ¥3,905(税別)

色コード/1:グリーン 3:ブルー 6:ピンク

●高湿多湿な場所での保管は行わないでください。

●乾燥機を使用すると乾燥します。

●塩ビ不使用

優れた抗菌・抗菌防臭性能(TyTact)を兼ね備えたクロス。



速乾性で拭き残しも少ない

FX抗菌クロス(TyTact) ▶P.386

除菌と洗浄が同時にできるウェットクロス



FXウェット除菌クロス ▶P.388

幅広い場所で使える



バケツ モップ洗いにもおすすめのワイドタイプです。



300幅までのモップをつけ洗えます。水を注ぐ際に便利な取っ手。

※本体と蓋は別売です。

ニューセレクトモップバケツC-17

材質 ポリプロピレン
サイズ 本体 約W425×D270×H290mm
蓋 約W430×D290×H30mm

品番	規格	重量(約)	価格	梱包人数	元払数量
DS-988-048-1	本体	775g	¥1,380(税込¥1,518)	10個	20個以上
DS-988-049-1	蓋	221g	¥440(税込¥484)	15個	64個以上

●箱不使用

耐久性があり、持ち手も丸く負担が軽いバケツ



NEW ニューセレクトバケツ

材質 ポリプロピレン
サイズ B-10本体 約W300×D275×H255mm
B-13本体 約W330×D300×H275mm
B-15本体 約W340×D315×H285mm

品番	規格	容量(約)	重量(約)	価格	梱包人数	元払数量
DS-988-040-1	B-10本体	10L	400g	¥1,000(税込¥1,100)	10個	20個以上
DS-988-041-1	B-13本体	13L	490g	¥1,150(税込¥1,265)	10個	20個以上
DS-988-041-1	B-15本体	15L	560g	¥1,400(税込¥1,540)	10個	20個以上

●箱不使用

衝撃に強く、壊れにくい丈夫なバケツ。希釈の目安に便利な外から見える目盛り付きです。



仕切り、清掃小物入れに便利なバケツとしても使えるタイプもあります。
仕切り付バケツⅡ ▶P.389
仕切り付バケツ ▶P.390



強く押しても割れません。

じょうぶバケツ

材質 本体ポリエチレン(EVA)、底ステンレス、グリップポリプロピレン
規格 色 半透明ナチュラル
重量 約500g、14L 約677g
梱包人数 約30個、14L 20個
元払数量 約30個以上、14L 20個以上

品番	規格	サイズ	価格	JACO-F
CE-448-008-0	約10L	φ200×H170mm	¥1,270(税込¥1,397)	638907
CE-448-014-0	14L	φ220×H275mm	¥1,500(税込¥1,650)	612508

●内外目盛り付
●箱不使用

雑巾 使用した面がわかりやすく、使い分けにも便利な「番号付き」ぞうきん。

- デスクや壁など、拭く対象での使用面の使い分けに便利。
- 除菌作業など、汚れていなくても使用面がわかりやすい。



お得な **36枚入**

使い分けができる番号付きぞうきん36枚入

サイズ 約200×300mm
重量 1枚約25g
梱包人数 20袋(1袋36枚入)
元払数量 20袋以上

品番	価格	JACO-F
CE-990-036-0	¥2,700(税込¥2,970)	903347

●36枚入 ●検針済

オフィス、店舗、学校、工場からご家庭にいたるまで、あらゆる場所でお使いください。

サイズ(約) 300 300
お得な値段でお得な10枚入です。

サイズ(約) 340 340
タオル 8面折りで効率よく拭き仕上げができます。

サイズ(約) 290 340
大判タイプ 大判タイプです。

タオルぞうきんⅡ(10枚入)

品番	価格	JACO-F
CE-485-010-0	¥1,250(税込¥1,375)	581507

●10枚入 ●検針済

業務用タオル(10枚入)

品番	価格	JACO-F
CE-480-010-B	¥2,000(税込¥2,200)	637488

●10枚入 ●検針済

大判タオルぞうきん(10枚入)

品番	価格	JACO-F
CE-485-110-0	¥2,000(税込¥2,200)	627809

●10枚入 ●検針済



バリエーション豊かなクリーニングツールで手の届きにくい高所や壁面などのお掃除を可能にします。



住居用ハイボール用ツールE-スクイジー

取り付け可能ヘッド

窓を掃除する			
	スクイジー-ステンレス ▶P.438	スクイジー-黒ちゆう ▶P.438	スタンプロワイパー ▶P.438
天井を掃除する			
	ハイボール用ウォッシャー ▶P.438	ウォッシャーハンドル(黒銀リタイプ) ▶P.439	スクイジーハンドル(黒銀リタイプ) ▶P.439
		外壁を掃除する	
ハイボール用天井拭き巾 ▶P.439			
		ハイボール用スポンジブラシホルダー ▶P.439	

伸縮ポール

高所の清掃に最適な超ロングタイプの伸縮柄。アルミ製で耐久性も抜群です。

最長約6mのプロ仕様
ハイボール用ポールE #600



各種ツールとポールの組み合わせ適応表

○:取り付け可能 □:「HP-ペンダー」を使用すれば取り付け可能
×:取り付け不可

取り付け可能な各種ツール	使用する伸縮ポール		
	ハイボール用ポールE	ハウスボール・伸縮ポールE125	E7伸縮ポール・伸縮ポールロング柄
ハウスボール・すまっこブラシ ハウスボール・マルチブラシ ハウスボール・ハートブラシ ハウスボール・アフロゲーション	○	○	○
E7ウォッシャークリーナー ハンディ E7フレックスワイパー ハンディ フリーフィット ハンディ フレミングスワイパー フィットワイパー ハンディ ワイパー ハンディ プロワイパーR MS磁石ブラシ	○	○	○
スクイジー-ステンレス スクイジー-黒ちゆう スタンプロワイパー ハイボール用ウォッシャー ハイボール用天井拭き巾 ハイボール用天井拭き巾 ウォッシャーハンドル(黒銀リタイプ) スクイジーハンドル(黒銀リタイプ)	○	×	×

ハイボール用ポールE

材 質 ポール:アルミ、グリップ:TPE樹脂、ジョイント:ポリプロピレン-TPE樹脂

品番	規格	重量(約)	長さ(約)	質量(約)	価格	販売人数	販売期間	JANコード
HP-500-110-0	#85	63cm	100cm	370g	¥4,800(税込) ¥5,280	30人	20年以上	625508
HP-500-120-0	#230	142cm	248cm	690g	¥6,900(税込) ¥7,590	20人	20年以上	625607
HP-500-130-0	#350	145cm	300cm	1,265g	¥8,000(税込) ¥8,800	10人	10年以上	625706
HP-500-160-0	#600	225cm	610cm	2,035g	¥15,500(税込) ¥17,050	6人	6年以上	625805

●ジョイント付 ●規格63cmから最長610cmまでのバリエーションを揃えています。目的にあった長さをお求めください。

※組立不要 送料別途

窓そうじ用(水切り)

丈夫で耐久性が高い、ステンレス製スクイジーです。



スクイジーステンレス

材 質 フレームステンレス、グリップ合成ゴム、先ゴム天然ゴム

品番	規格	重量(約)	価格	梱包人数	箱数/数量	JANコード
HP-510-030-0	30cm	200g	¥4,400(税込¥4,840)	10個	10個以上 290202	
HP-510-035-0	35cm	211g	¥4,500(税込¥4,950)	10個	10個以上 290301	
HP-510-040-0	40cm	227g	¥5,000(税込¥5,500)	10個	10個以上 290400	
HP-510-045-0	45cm	242g	¥5,100(税込¥5,610)	10個	10個以上 290509	
HP-512-030-0	スベアゴム30cm	20g	¥1,200(税込¥1,320)	50個	30個以上 212104	
HP-512-035-0	スベアゴム35cm	23g	¥1,300(税込¥1,430)	50個	30個以上 212203	
HP-512-040-0	スベアゴム40cm	27g	¥1,400(税込¥1,540)	50個	30個以上 212302	
HP-512-045-0	スベアゴム45cm	30g	¥1,500(税込¥1,650)	50個	30個以上 212401	

塩ビ不使用

重量感があるため、作業が安定します。



スクイジー真ちゅう

材 質 フレーム真ちゅう、先ゴム天然ゴム

品番	規格	重量(約)	価格	梱包人数	箱数/数量	JANコード
HP-501-130-0	30cm	210g	¥6,600(税込¥7,260)	12個	12個以上 279900	
HP-501-135-0	35cm	230g	¥6,850(税込¥7,535)	12個	12個以上 279909	
HP-501-140-0	40cm	250g	¥7,200(税込¥7,920)	12個	12個以上 280004	
HP-501-145-0	45cm	270g	¥7,500(税込¥8,250)	12個	12個以上 280103	
HP-502-030-0	スベアゴム30cm	19g	¥1,900(税込¥2,090)	144個	30個以上 209708	
HP-502-035-0	スベアゴム35cm	23g	¥2,100(税込¥2,310)	144個	30個以上 209807	
HP-502-040-0	スベアゴム40cm	26g	¥2,200(税込¥2,420)	144個	30個以上 209906	
HP-502-045-0	スベアゴム45cm	30g	¥2,300(税込¥2,530)	144個	30個以上 210001	

塩ビ不使用

ステンレス製水切りのお買い得タイプです。



ステンプロワイパー

材 質 フレームステンレス、グリップTPE樹脂、先ゴム合成ゴム

品番	規格	重量(約)	価格	梱包人数	箱数/数量	JANコード
CL-509-130-0	30cm	216g	¥2,600(税込¥2,860)	1個	20個以上 607504	
CL-509-135-0	35cm	229g	¥2,800(税込¥3,080)	1個	20個以上 607603	
CL-509-140-0	40cm	247g	¥3,100(税込¥3,410)	1個	20個以上 607702	
CL-509-145-0	45cm	265g	¥3,200(税込¥3,520)	1個	20個以上 607801	
CL-509-330-0	スベアゴム30cm	25g	¥ 590(税込¥ 649)	500個	50個以上 608125	
CL-509-335-0	スベアゴム35cm	29g	¥ 630(税込¥ 693)	500個	50個以上 608294	
CL-509-340-0	スベアゴム40cm	33g	¥ 720(税込¥ 792)	500個	50個以上 608393	
CL-509-345-0	スベアゴム45cm	39g	¥ 770(税込¥ 847)	500個	50個以上 608492	

●裏のレバーを手前に引くとヘッドが折れます。

塩ビ不使用

窓そうじ用(窓を洗う)

ウォッシャーに水または洗剤などを含ませ、窓にぬり掛けます。



含ませた水や洗剤などを物にぬり掛けます。

水切りの際も吸水性の高い起毛布で乾かします。

手の届かない高い場所にはポールにセットして。



ハイボール®用ウォッシャー

材 質 高吸水アクリルポリエステル、ハンドルアルミダイオク

品番	規格	重量(約)	価格	梱包人数	箱数/数量	JANコード
HP-511-407-0	35cm	254g	¥3,900(税込¥4,290)	20個	20個以上 769400	
HP-511-409-0	45cm	291g	¥4,200(税込¥4,620)	20個	20個以上 211701	
HP-511-408-0	スベア35cm	67g	¥2,500(税込¥2,750)	50個	20個以上 769509	
HP-511-410-0	スベア45cm	75g	¥2,800(税込¥3,080)	50個	20個以上 211800	

塩ビ不使用

天井そうじ用

天井のクモの巣や照明のホコリ払いに便利。



ハイボール®用天井払いⅡ
HP-511-406-0 JANコード 558202

¥4,500(税込¥4,950)
材質 フラッシュPET樹脂、ハードルーフポリレン
サイズ 約305×300×90mm
重量 約390g
巻込人数 10個
巻込数量 10個以上
●塩ビ不使用

外壁そうじ用

スポンジとブラシをまとめれば、効率良くシャッターや外壁を清掃できます。

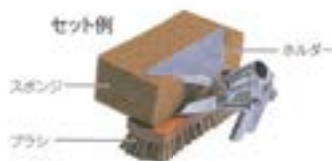

ハイボール®用スポンジ
HP-511-402-0 JANコード 211305

¥1,100(税込¥1,210)
材質 ポリウレタン 巻込人数 100個
サイズ 210×107×70mm 巻込数量 40個以上
重量 約44g
●塩ビ不使用



スポンジ

ハイボール®用ブラシ
HP-511-403-0 JANコード 211404

¥5,900(税込¥6,490)
材質 硬質ナイロン、モルタルコート 巻込人数 20個
サイズ 220mm 巻込数量 10個以上
重量 約280g



ブラシ

ハイボール®用ホルダー
HP-511-401-0 JANコード 211306

¥7,600(税込¥8,360)
材質 アルミ樹脂 巻込人数 40個
サイズ 195mm 巻込数量 10個以上
重量 約297g



ホルダー

ホコリ払いには
ハウスボール®シリーズが
おすすめです。

▶P.441



角度調整ハンドル

ツールを挿除しやすい角度にできる
便利な首振りハンドルです。



ウォッシャーセット使用例



ウォッシャーハンドル(首振りタイプ)
HP-515-345-0 JANコード 327303

¥4,100(税込¥4,510)
材質 アルミABS樹脂 巻込人数 50個
サイズ 450mm 巻込数量 20個以上
●ウォッシャー450mm専用のハンドルです。
●塩ビ不使用



スクイジー両持ち(IP435)セット使用例

スクイジーハンドル
(首振りタイプ)
HP-515-210-0 JANコード 327204

¥4,200(税込¥4,620)
材質 ABS樹脂、両持ち 巻込人数 10個
重量 約123g 巻込数量 40個以上
●スクイジー両持ち専用ハンドルです。
●塩ビ不使用

付け替え用アダプター

取り付けたツールを挿除しや
すい角度に変えられます。



ハイボール®用ボールⅡに
ハウスボール®用ツールを
セットできるベンダー。

ハイボール®用フリーベンダー
HP-515-000-0 JANコード 340906

¥1,100(税込¥1,210)
材質 アイロン 巻込人数 20個
重量 約69g 巻込数量 40個以上
●フック付でフリーになり、任意とその角度で固定
する便利なジョイント。
●135度角に角度調整できます。 ●塩ビ不使用

HPベンダー
HP-515-400-0 JANコード 574004

¥1,150(税込¥1,265)
材質 アイロン 巻込人数 20個
重量 約93g 巻込数量 40個以上
●135度角に角度調整できます。 ●塩ビ不使用



ハイボール®用ボールⅡの
ジョイント部分スベア。

ハイボール®用ジョイント
HP-500-405-0 JANコード 208305

¥450(税込¥495)
材質 ポリプロレンTPE樹脂 巻込人数 100個
重量 約45g 巻込数量 100個以上
●塩ビ不使用



ハイボール®用ボールⅡにハイボール®
用フリーベンダーを取り付ければ、
ツールのヘッド角度を変えてより快
速なお掃除ができます。

[取り付け方]



①ボールの先端に付いているジョイントを
はすす。
②フリーベンダーの先端に付けます。
③ハイボール®用フリーベンダーをボールの先端に
取り付けた後、両向きに合わせたツールを取り付けます。



HPベンダーを使えば、ハイボール®
用ボールⅡのハウスボール®用ツール
を取り付けられます。

[取り付け方]



①ボールの先端に付いているジョイントを
はすす。
②HPベンダーをボールの先端に取り付けます。
③その先に両向きに合わせたツールを取り付けます。



使用例：ハウスボール・ハウスボールペンター・ハウスボールアフロクレーン



使用例：ハウスボール・ハウスボールペンター・ハートブラシ

ハウスボール®

材質：ボールステンレス、グリップ：特殊ポリエチレン

品番	規格	重量(D)	重量(D)	重量(D)	価格	梱包人数	梱包数量	JANコード	
HP-516-011-0	φ130	83cm	~	134cm	347g	¥2,400 (税込) ¥2,640	10本	23822	544007
HP-516-013-0	φ200	83cm	~	205cm	672g	¥4,350 (税込) ¥4,785	10本	13822	544106
HP-516-033-0	φ300	105cm	~	300cm	885g	¥5,400 (税込) ¥5,940	10本	13822	544205

※組立不要

取り付け可能ヘッド

ホコリを払う



ハウスボール®アフロクレーン
▶P.441



フェンシングスイーパー
▶P.455



フリーフィットハンディ
▶P.455

外壁を掃除する



ハウスボール®タタキブラシ
▶P.441



ハウスボール®ハートブラシ
▶P.441



ハウスボール®タタキブラシ
▶P.441

窓を掃除する



EFワンダークリーナーハンディ
▶P.397



EFフレックスワイパーハンディ
▶P.398



プロワイパー-R
▶P.442



フィットワイパーハンディ
▶P.442



ワイパーハンディ
▶P.443



MMRブラシ
▶P.453

伸縮ポール

サビに強いステンレス製の伸縮ポール。握りやすい大型グリップとジョイントを採用。

最長3mまで
伸びる
ハウスボール® #300



外壁そうじ用

ひさしの裏側や天井隅にできたクモの巣取り、網戸洗い、壁面のお掃除に。



使用例/ハウスボール®ハウスボールペンダーすみっこブラシ



ハウスボール®すみっこブラシ

材 質	毛PET樹脂、本体ポリプロピレン、ワイヤー-巻線メッキ鉄線	
品番	幅(約) 重量(約) 価格 梱包人数 元払数量 JANコード	
HP-516-120-0	140mm 167g ¥1,650(税込¥1,815)	10個 20個以上 544463

塩ビ不使用

外壁や屋外照明、雨どいにたまった落葉などをかき出すのに便利です。



使用例/ハウスボール®ハウスボールペンダーマルチブラシ



部分拡大



ハウスボール®マルチブラシ

材 質	毛PET樹脂、本体ポリプロピレン、ワイヤー-巻線メッキ鉄線	
品番	幅(約) 重量(約) 価格 梱包人数 元払数量 JANコード	
HP-516-110-0	300mm 207g ¥2,400(税込¥2,640)	10個 20個以上 544304

塩ビ不使用

ブラシ中央のくぼみ部分で対象物を挟み、ほこりやススなどを払い落とします。



使用例/ハウスボール®ハウスボールペンダーハートブラシ



ハウスボール®ハートブラシ

材 質	毛PET樹脂、本体ポリプロピレン、ワイヤー-巻線メッキ鉄線	
品番	幅(約) 重量(約) 価格 梱包人数 元払数量 JANコード	
HP-516-130-0	245mm 202g ¥1,900(税込¥2,090)	10個 20個以上 544502

塩ビ不使用

付け替え用アダプター



ボールに取り付けることで、ヘッドを13段階の角度で固定できます。

ハウスボール®ペンダー

HP-516-510-0 JANコード 545004

¥1,150(税込¥1,265)

材 質	ナイロン
重 量	約95g
梱包人数	20個
元払数量	40個以上

●に3段階に角度調節できます。

塩ビ不使用

網戸のお掃除には

MM網戸ブラシがおすすめです。



水はねしにくくネットを傷めない。
MM網戸ブラシ ▶P.453

高さ3m以上の高所清掃には

ハイボール®用ボール目とHPペンダーのセットがオススメ
HPペンダーを使えば、ハイボール®用ボール目
ハウスボール®用ツールを取り付けられます。



HPペンダー
▶P.439

ハイボール®用ボール目
▶P.437

ホコリ取り用

静電気を発生させてホコリを吸着しながら
手軽にお掃除できます。



使用例/ハウスボール®ハウスボールペンダーアフロクリーン



L(男)

M(イエロー)

ピンク

ハウスボール®アフロクリーン

材 質 柄ABS樹脂、ハンドルポリプロピレン、編みナイロン
型 格 色 青イエロー-ピンク

品番	色コード	規格	重量(約)	サイズ(約)	価格	梱包人数	元払数量
HP-516-220-1	M	100g	370mm	¥2,150(税込¥2,365)	10個	20個以上	
HP-516-230-1	L	145g	490mm	¥2,600(税込¥2,860)	10個	20個以上	

色コード/3青 5イエロー 6灰 8ピンク

塩ビ不使用

姉妹品もあります
MMアフロクリーン ▶P.454

	JANコード			
規格	青	イエロー	灰	ピンク
M	544632	544656	544663	544687
L	544731	544755	544762	544786

窓そうじ用(水切り)

ビルの窓清掃にも使用されている業務用(プロ用)ゴムを採用。



プロワイパー-R

材質 フレームABS樹脂、ゴム合成ゴム
適合人数 20名
元払数量 60個以上

品番	規格	幅(約)	長さ(約)	重量(約)	価格	JANコード
CL-509-030-0 R-30	30cm	123cm		123g	¥ 900 (税込 ¥ 990)	607306
CL-509-040-0 R-40	40cm	147cm		147g	¥1,000 (税込 ¥1,100)	607405

●値比不使用

「曲がる」樹脂製ネックが、スムーズで快適な使用感を実現する水切りワイパーです。



フィットワイパー ハンディ

材質 ポリプロピレン・エラストマー
サイズ 幅約25cm
適合人数 20名
元払数量 80個以上

品番	重量(約)	価格	JANコード
CL-504-010-0	82g	¥880 (税込 ¥946)	111100

●MM伸縮ボール#135に取り付けられます。

●値比不使用 詳細仕様書



クロスやそうきんをヘッド裏の差し込み口(3ヶ所)に差し込み、裏返すと拭き作業にも使えます。



ネック部分は左右に曲がり、手の動きに柔軟に対応します。また、ヘッドの角が清掃面に当たったり、床に落としても傷をつけない、ソフトな樹脂製ヘッドです。

伸縮柄タイプもあります。

※幅約500mm・長さ約620mm



EFフィットワイパー伸縮柄

▶P.396

マイクロファイバークロス

とセットで使えます。



マイクロシャインクロス

▶P.435

伸縮ボール

ハウスボールのツールやフリーフィットハンディなどがセットできる伸縮ボール。



ハウスボール伸縮ボールのツール
▶P.441



フリーフィットハンディ
▶P.455



更に高所も
お掃除できる
最長約2.5mまで
伸びる



MM伸縮ボール#135

材質 スチールパイプ・ABS樹脂(伸縮部)・樹脂
全長 最長約840mm、最長約1350mm
適合人数 20名
元払数量 20名以上

品番	重量(約)	価格	JANコード
CL-896-710-0	240g	¥1,500 (税込 ¥1,650)	609805

伸縮ボール ロング柄

材質 アルミパイプ(伸縮)、スチールパイプ(固定)、アクリル樹脂
全長 最長約1390mm、最長約2490mm
適合人数 20名
元払数量 20名以上

品番	重量(約)	価格	JANコード
CL-900-118-0	360g	¥2,500 (税込 ¥2,750)	105932

ガラスクリーナー

汚れを強力洗浄。キラツキがなく透明感のある仕上がり。



R'S PROガラスクリーナー
SW-539-011-0

¥780 (税込 ¥858) 480mL

成分 界面活性剤(0.3%)、アルコール、エタノール、香料、水

性質 アルカリ性

容量 480mL

適合人数 15名

元払数量 60名以上

●器具タイプ

より機能的なワイパー類も各種取り揃えております。



EFワンタッチクリーナー伸縮柄ハンディ

▶P.397

EFフレックスワイパー伸縮柄ハンディ

▶P.398

窓そうじ用

1本で水切りと汚れ落としができるワイパー。プロも認める拭きムラを残さない水切りゴムと吸水性の高いスポンジを使用しています。

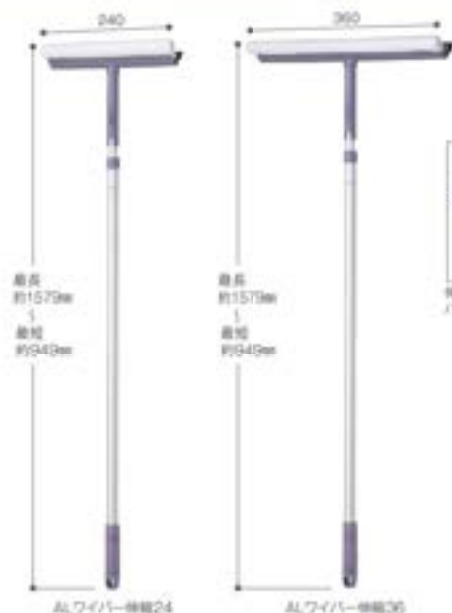

丈夫なナイロン不織布で汚れを落とします。



水切りゴムはオリジナル成形の90度エッジで弾力性に優れ、拭きムラを残しません。



ALワイパー伸縮

材質 ヘッドABS樹脂、スポンジウレタンスポンジナイロン不織布、ゴム合成ゴム、柄アリミハイブ(伸縮)、ジョイントポリプロピレン、グリップポリエチレン

全長 最短約940mm、最高約1570mm

品番	規格	サイズ	重量(約)	価格	梱包人数	完成数量	JANコード
CL-507-124-0	24	幅約24cm	330g	¥2,000(税込¥2,200)	20箱	40箱以上	671307
CL-507-136-0	30	幅約30cm	395g	¥2,850(税込¥3,135)	20箱	40箱以上	671305

●スベアはSPワイパー・スベアをご使用ください。

※ご不明な点は、お気軽にお問い合わせください。



伸縮は本体をはずしてハンディとしても使用可能



ワイパーハンディ

材質 ヘッドABS樹脂、スポンジウレタンスポンジナイロン不織布、ゴム合成ゴム

品番	規格	サイズ	重量(約)	価格	梱包人数	完成数量	JANコード
CL-507-024-0	24	幅約24cm	130g	¥1,000(税込¥1,100)	20箱	40箱以上	671406
CL-507-036-0	30	幅約30cm	195g	¥1,500(税込¥1,650)	20箱	40箱以上	671404

●スベアはSPワイパー・スベアをご使用ください。

※ご不明な点は、お気軽にお問い合わせください。



最大約2.5mまで伸びる伸縮柄で、手の届きにくい高所の窓ガラスもお掃除できます。

ALワイパー伸縮36ロング

材質 ヘッドABS樹脂、スポンジウレタンスポンジナイロン不織布、ゴム合成ゴム、柄アリミハイブ(伸縮)、ジョイントポリプロピレン、グリップポリエチレン

全長 最短約1522mm、最高約2522mm

サイズ 幅約36cm

品番	重量(約)	価格	梱包人数	完成数量	JANコード
CL-507-236-0	545g	¥3,350(税込¥3,685)	10本	20箱以上	671703

●スベアはSPワイパー・スベアをご使用ください。

※ご不明な点は、お気軽にお問い合わせください。



SPワイパー・スベア

材質 スポンジウレタンスポンジナイロン不織布、ゴム合成ゴム

品番	規格	サイズ	重量(約)	価格	梱包人数	完成数量	JANコード
CL-809-624-0	24	幅約24cm	295g	¥520(税込¥572)	10箱	100箱以上	671802
CL-809-636-0	30	幅約30cm	510g	¥650(税込¥715)	10箱	100箱以上	671901

●スベアはSPワイパー・スベアをご使用ください。

※ご不明な点は、お気軽にお問い合わせください。

スベアの交換方法

- ヘッドのネジ(3本)を外して、スポンジとゴムを交換します。
- 新しいスポンジは必ず新しいように押さえながら、ネジをしっかり締めてください。

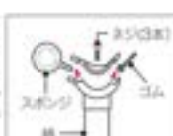

業務用としても使われている耐久性と洗練されたカラーリングでロングランヒットを続けています。



ニューシャインモップ40(8H)

化学モップ 掃く・拭く・磨くが一度にできる「時短清掃」の基本モップです。

替系の交換方法



① 左右のレバーを内側に押すとモップ本体が折れ、モップ糸が外れます。



② 新しいモップ糸をセットし、カチッと音がするまでモップ本体を広げます。



ニューホールモップ

材質 鋼スチール4に電着塗装、柄φ22.2スチールパイプにポリエチレン被覆被膜、糸綿スパン、布綿100%

全長 約1340mm
全長寸法 40約142×400mm、60約143×604mm
重量 40約1kg、60約1.4kg
梱包人数 10本
販売数量 10本以上

品番	規格	モップ幅	重量	価格	JACO-F
CL-331-040-0	40(8H)	840mm	¥6,200(税込¥6,820)	175201	
CL-331-060-0	60(8H)	840mm	¥7,200(税込¥7,920)	175300	

●油性吸着剤使用 ●SPはSPホールモップ替系(黄)もご使用ください。
●塩化不使用

SPホールモップ替系(黄)

材質 糸綿スパン、布綿100%
梱包人数 10枚
販売数量 20枚以上

品番	規格	モップ幅	重量	価格	JACO-F
CL-796-240-0	40	840mm	300g	¥3,000(税込¥3,300)	586502
CL-796-260-0	60	840mm	500g	¥3,800(税込¥4,180)	586601

●油性吸着剤使用



替系の交換方法



① 裏ファスナーをはずし、糸を左右に広げてモップ本体を抜き取ります。



② モップ本体を20の栓に新しいモップ糸のポケットに押し込み、裏ファスナーで固定します。



ニューシャインモップ

材質 鋼ポリプロピレン、柄φ22.2スチールパイプにポリエチレン被覆被膜、糸綿100%、布綿100%

全長 約1285mm
重量 25約630g、40約630g
梱包人数 25-10本、40-10本
販売数量 25-20本以上、40-10本以上

品番	規格	モップ幅	重量	価格	JACO-F
CL-328-000-0	25(8H)	420mm	¥3,050(税込¥3,355)	173900	
CL-328-030-0	40(8H)	600mm	¥4,850(税込¥5,335)	464404	

●油性吸着剤使用 ●SPはSP化学モップ替系(黄)もご使用ください。
●塩化不使用

SP化学モップ替系(黄)

材質 糸綿100%、布綿100%
梱包人数 25-20枚、40-10枚
販売数量 25-40枚以上、40-20枚以上

品番	規格	モップ幅	重量	価格	JACO-F
CL-808-810-0	25	420mm	180g	¥1,700(税込¥1,870)	571300
CL-808-830-0	40	600mm	200g	¥2,650(税込¥2,915)	571400

●油性吸着剤使用



油性吸着剤使用のハンディタイプ。目についたホコリをサッとひと拭き。



ニューハンドスイーパー

材質 ハンドル:ポリプロピレン、糸綿100%(特種脱色加工)、布綿100%
サイズ 長さ約110mm、丸径約90mm
重量 約240g
梱包人数 10本
販売数量 20本以上

品番	規格	価格	JACO-F
CL-401-000-0	3本装	¥2,400(税込¥2,640)	192400

●上記価格には付きます。 ●油性吸着剤使用
●SPはSPハンドスイーパー替系 DX(黄)もご使用ください。
●塩化不使用

SPハンドスイーパー替系 DX(黄)

材質 糸綿100%(特種脱色加工)、布綿100%
梱包人数 20枚
販売数量 40枚以上

品番	重量	価格	JACO-F
CL-795-210-0	30g	¥1,600(税込¥1,760)	584308

●油性吸着剤使用

オフィスやインテリアのお手入れに便利な化学クロスです。



MMシャインダスターL

材質 樹脂塗料(綿3%以上、30-30%、その他10%以下)
サイズ 約350×450mm
重量 1枚約30g
梱包人数 60枚(1袋1枚入)
販売数量 120枚以上

品番	規格	重量	価格	JACO-F
CE-893-200-0	1枚入	30g	¥550(税込¥605)	489601

●油性吸着剤使用 ●検針法

化学モップ専用のメンテナンス剤やお手入れ方法はP.411をご覧ください。



ニューシャインスプレー シャインクリーン液

ニューカラーシリーズ

吸水モップ

手を濡らさずに、レバーでスポンジを絞ることができます。
柄の角度が自由になるので、壁面や曲面にもフィットします。

レバーでスポンジをしっかりと絞ることができます。



ニュービコースワイパー

材質 本体ポリプロピレン、スポンジビスコーススポンジ、柄φ22.2スチールパイプにポリエチレン樹脂被膜

全長 約1320mm
品番 数量(箱) 価格 梱包人数 元価(税別) JANコード
CL-506-000-0 560g ¥3,700(税込¥4,070) 10本 20kg以上 236605

●上記価格はスポンジ付です。
●スベアはSPスポンジモップ替スポンジにも使用ください。

●塩ビ不使用

スポンジが固い場合は水またはぬるま湯で柔らかくしてからご使用ください。

SPスポンジモップ替スポンジ

材質 ビスコーススポンジ

品番 数量(箱) 価格 梱包人数 元価(税別) JANコード
CL-808-600-0 85g ¥1,850(税込¥2,035) 20箱 40kg以上 571102

スポンジの取り付け方

- ①あらかじめスポンジを選らべて、柔らかくしてください。
- ②スポンジの切れ目の内側にある黒い芯を締め、ヘッドから取り外します。
- ③新しいスポンジは、片側を差し込んでから反対側を締めて差し込むとラクに入ります。



雑巾モップ

付属の専用雑巾を使えば「最大4面」の清掃面が使用でき、お掃除の効率がアップ。

床面だけでなく、天井や壁の拭き掃除にも活躍します。



背面クリップがズレを防止
本体育面のクリップが雑巾のズレを防止するので、スムーズに掃除を行うことができます。



●ニューワイド雑巾モップ、ニューワイド雑巾モップにも共通仕様です。



ニュークリップモップⅡ

材質 本体ABS樹脂、ジョイントナイロン樹脂、柄φ21.2スチールパイプに樹脂被膜、クリップポリプロピレン、背面クリップEVA樹脂、パステルステンレス、雑巾雑巾

全長 約1344mm
サイズ ヘッド幅約18cm、雑巾約200×450mm

品番 数量(箱) 価格 梱包人数 元価(税別) JANコード
CL-343-010-0 545g ¥2,500(税込¥2,750) 10本 20kg以上 741109

●雑巾1枚付 ●スベアはSPで38cmモップ替雑巾の2枚入りにも使用ください。

●塩ビ不使用

SPぞうきんモップⅡ替雑巾(2枚入)

材質 雑巾
サイズ 約200×450mm
重量 1枚約35g

品番 価格 梱包人数 元価(税別) JANコード
CL-808-201-0 ¥530(税込¥583) 80箱(160枚入) 80kg以上 742601

ニューワイドクリップモップⅡ

材質 本体ABS樹脂、ジョイントナイロン樹脂、柄φ21.2スチールパイプに樹脂被膜、クリップポリプロピレン、背面クリップEVA樹脂、パステルステンレス、雑巾雑巾

全長 約1344mm
サイズ ヘッド幅約27cm、雑巾約300×450mm

品番 数量(箱) 価格 梱包人数 元価(税別) JANコード
CL-343-327-0 600g ¥3,000(税込¥3,300) 10本 20kg以上 741208

●雑巾1枚付 ●スベアはSPで38cmモップワイド替雑巾の2枚入りにも使用ください。

●塩ビ不使用

SPぞうきんモップワイドⅡ替雑巾(2枚入)

材質 雑巾
サイズ 約300×450mm
重量 1枚約55g

品番 価格 梱包人数 元価(税別) JANコード
CL-808-301-0 ¥740(税込¥814) 40箱(160枚入) 80kg以上 742700

1 1面目が汚れたら…



2 そして、2面目が汚れたら…



3 さらに、3面目が汚れたら…



4 4面使えて無駄なく拭き掃除ができます。



ドライヤー 床に溜った水や、掃除した後の洗浄水などを集めて除去します。



ニュードライヤー

材質 鋼製スチールに電着塗装、先ゴムクロロブレンゴム。
柄φ25.4スチールパイプにポリエチレン接着被膜
全長 約1385mm
ゴム幅 33cm約330mm、40cm約400mm、48cm約480mm
梱包人数 10本
元払数量 20本以上

品番	規格	質量(約)	価格	JANコード
CL-371-033-0	33cm	710g	¥2,050(税込¥2,255)	186306
CL-371-040-0	40cm	740g	¥2,100(税込¥2,310)	186495
CL-371-048-0	48cm	790g	¥2,150(税込¥2,365)	186594

●スベアはSPドライヤー・スベアをご使用ください。

※組立不使用

SPドライヤースベア

材質 鋼製スチールに電着塗装、先ゴムクロロブレンゴム
ゴム幅 33cm約330mm、40cm約400mm、48cm約480mm
梱包人数 20個
元払数量 40個以上

品番	規格	質量(約)	価格	JANコード
CL-811-633-0	33cm	195g	¥670(税込¥737)	584102
CL-811-640-0	40cm	200g	¥740(税込¥814)	584201
CL-811-648-0	48cm	240g	¥810(税込¥891)	584409

軽い樹脂製ヘッド。押し引きに応じてゴムの角度が変わるので、ひっかかりがなくスムーズです。



ニューフリードライヤー

材質 鋼製ポリプロピレン、先ゴムクロロブレンゴム。
柄φ22.2スチールパイプにポリエチレン接着被膜
全長 約1500mm
ゴム幅 40cm約400mm、48cm約480mm
梱包人数 10本
元払数量 20本以上

品番	規格	質量(約)	価格	JANコード
CL-369-040-0	40cm	500g	¥1,800(税込¥1,980)	577104
CL-369-048-0	48cm	530g	¥1,900(税込¥2,090)	577203

●スベアはSPフリードライヤースベア(黒)をご使用ください。

※組立不使用 特許登録済

SPフリードライヤースベア(黒)

材質 鋼製ポリプロピレン、先ゴムクロロブレンゴム
ゴム幅 40cm約400mm、48cm約480mm
梱包人数 20個
元払数量 40個以上

品番	規格	質量(約)	価格	JANコード
CL-806-440-9	40cm	130g	¥850(税込¥935)	569390
CL-806-448-9	48cm	160g	¥900(税込¥990)	582092



スベアの交換方法はP.431または右の動画をご覧ください。



デッキブラシ コンクリートやタイルの汚れ落としに。



ニューデッキブラシ

材質 鋼製天然木・スチールに電着塗装、毛強化ビニール。
柄φ22.2スチールパイプにポリエチレン接着被膜
全長 約1320mm
サイズ 幅約173mm
毛の長さ 約45mm

品番	質量(約)	価格	梱包人数	元払数量	JANコード
CL-417-000-0	620g	¥2,100(税込¥2,310)	10本	20本以上	196909

●スベアはSPデッキブラシ用スベアをご使用ください。

SPデッキブラシ用スベア

材質 鋼製天然木・スチールに電着塗装、毛強化ビニール
品番 質量(約) 価格 梱包人数 元払数量 JANコード
CL-809-200-0 200g ¥1,050(税込¥1,155) 20個 40個以上 584001



ニューミディブラシ

材質 柄φ19.1スチールパイプにポリエチレン接着被膜。
毛ポリエステル(再生素材)
全長 約990mm
サイズ 幅150mm

品番	質量(約)	価格	梱包人数	元払数量	JANコード
CL-488-500-0	210g	¥1,200(税込¥1,320)	20本	40本以上	205908

※組立不使用 再生素材

ホーキ 床の掃き掃除に。



自由自在で使いやすい スペアの交換方法



180°自在に角度が変わり、適切な角度で軽く止まるのでヘッドが常に床面にフィット。しかもヘッドはフラフラすることがありません。



樹脂ヘッド

ニューフリーホーキ

材質 ABS樹脂、毛ポリエステル(再生樹脂)
柄φ22スチールパイプにポリエチレン接着剤
全長 約1345mm
サイズ 幅約30cm
毛の長さ 約40mm

品番	重量(g)	価格	梱包人数	元払数量	JANコード
CL-382-330-0	415g	¥1,750 (税込¥1,925)	20本	408以上	375601

SP自在ホーキR30スペア(黒)

材質 ABS樹脂、毛ポリエステル(再生樹脂)
毛の長さ 約40mm

品番	重量(g)	価格	梱包人数	元払数量	JANコード
CL-806-730-0	125g	¥980 (税込¥1,078)	20本	408以上	585093



木製ヘッド

ニュー自在ホーキ

材質 天然木、スチールに電着塗装、毛ポリエステル480% 再生20%
柄φ22スチールパイプにポリエチレン接着剤
全長 約1340mm
毛の長さ 約40mm
梱包人数 20本
元払数量 40本以上

品番	価格	重量(g)	価格	JANコード
CL-382-030-0	30cm	475g	¥1,650 (税込¥1,815)	189802
CL-382-045-0	45cm	525g	¥1,850 (税込¥2,035)	189901
CL-382-060-0	60cm	595g	¥2,650 (税込¥2,915)	186113



SP自在ホーキWスペア

材質 天然木、スチールに電着塗装、毛ポリエステル480% 再生20%
毛の長さ 40mm

品番	価格	重量(g)	価格	梱包人数	元払数量	JANコード
CL-806-630-0	30cm	140g	¥ 800 (税込¥ 880)	20本	408以上	584805
CL-806-645-0	45cm	220g	¥1,150 (税込¥1,265)	20本	408以上	584904
CL-806-660-0	60cm	270g	¥1,900 (税込¥2,090)	20本	408以上	586386



玄関などの細かな砂ぼこりのお掃除に。



細かいゴミがよく掃けるホーキです。



MM座敷ホーキⅡ

材質 毛天然、柄柄木芯入りポリエチレンカバー(柄の太さ約10×15mm)。
柄柄竹柄に強化ビニール樹脂チューブ
全長 短柄約830mm、長柄約1350mm

品番	価格	重量(g)	価格	梱包人数	元払数量	JANコード
CL-894-310-0	短柄	280g	オープン価格	40本	408以上	492704
CL-894-320-0	長柄	420g	オープン価格	20本	208以上	492803

ホーキ

繊維が細くコシのあるアレンファイバーを使用。細かいゴミまで掃き取ります。

細かいゴミや砂を掃き取る

ピッタリセットできるチリトリもどうぞ。

MMワイズストロン
▶P.450

MMアレンホーキ

材質 毛アレンファイバー、長柄φ21.4木芯入強化ビニール樹脂チューブ、短柄φ19木芯入ポリエチレン

品名	規格	重量(g)	価格	梱包人数	在庫数	JANコード
CL-894-110-0	短柄	220g	¥ 950(税込¥1,045)	40本	80本以上	492508
CL-894-120-0	長柄	400g	¥1,540(税込¥1,694)	20本	40本以上	492407



MMアレンホーキ短柄+おとり機スリム(P.422)

毛の曲がりクセを防止するブラ芯入りです。

毛の曲がりクセを防ぐブラ芯入り

ピッタリセットできるチリトリもどうぞ。

MMワイズストロン
▶P.450

MMテーロンホーキ

材質 毛シタ100%、柄φ19.1スチールパイプにポリエチレン接着被膜

品名	規格	重量(g)	価格	梱包人数	在庫数	JANコード
CL-894-010-0	短柄	220g	¥1,280(税込¥1,408)	40本	80本以上	492500
CL-894-020-0	長柄	390g	¥1,600(税込¥1,760)	20本	40本以上	492209

●中芯入り

●値に不使用

使いやすいホーキです。先割れ穂先が細かいホコリを取ります。

柔らかく軽い掃き心地です

MMフローホーキ

材質 頭ポリエチレン、毛ポリエステル、長柄φ19.1スチールパイプにABS接着被膜、短柄φ16スチールパイプにABS接着被膜

品名	規格	重量(g)	価格	梱包人数	在庫数	JANコード
CL-894-610-0	短柄	180g	¥1,200(税込¥1,320)	20本	30本以上	507900
CL-894-620-0	長柄	340g	¥1,500(税込¥1,650)	20本	40本以上	507101

他にも各種ホーキを取り揃えています。

コンクリートやアスファルトに



先割れタフホーキ ▶P.420

幅9cmで溝や奥溝の掃除に



溝スリキホーキ ▶P.420

落ち葉や枯草などのお掃除に



スタックホーキ ▶P.421

小石や落ち草などのお掃除に



おしぼホーキ ▶P.422

チリトリ+ホーキ

チリトリとホーキをセットしてコンパクトに収納できます。



S L MMチリトリホーキセット

スリムに収納。ホーキは毛先が広がり隅々まできれいに掃除ができます。

厚さ約6cmの薄型



オシャレナホ

MMチリトリ・ホーキセット

材質 柄木芯入強化ビニール樹脂チューブ、毛アレンファイバー、チリトリポリプロピレン

品名	規格	重量(g)	価格	梱包人数	在庫数	JANコード
CL-898-010-0	S	580g	¥1,400(税込¥1,540)	10セット	30セット以上	507408
CL-898-030-0	L	750g	¥1,500(税込¥1,650)	10セット	30セット以上	507307

●チリトリとホーキのセット販売のみです。

オシャレナホ

材質 [チリトリ] 本体ABS樹脂・ナイロン樹脂、グリップポリエチレン、柄樹脂にビニール接着コーティング
[ホーキ] 柄 グリップ高圧ポリエチレン、プラスチック柄、柄 スチールパイプにABS接着被膜

サイズ ホーキ 幅約225mm、チリトリ使用時(約)W324×D191×H687mm、収納時(約)W324×D60×H760mm

重量 チリトリ約650g、ホーキ約200g

品名	規格	重量(g)	価格	梱包人数	在庫数	JANコード
CL-781-600-S	S	730g	¥4,200(税込¥4,620)	10本	10本以上	393858

●チリトリとホーキのセット販売のみです。

チリトリ 用途に合わせて選べる豊富なラインナップ。

軽くて大型のエコなチリトリ。



MMエコプラミツ手チリトリMMF-ローナー4P 44号



MMエコプラミツ手チリトリ
DP-890-300-0 JANコード 893808
¥1,500 (税込¥1,650)

材 質 ポリプロピレン(再生樹脂)
 サイズ 約W335×D300×H450mm
 規 格 色 グレー
 重 量 約650g
 梱包人数 10個
 元払数量 20個以上

●再生ポリプロピレン100%使用 ●スバサは付属していません。

環境配慮商品 塩ビ不使用 再生素材

かさばるゴミの回収に便利なチリトリ。



MMミツ手チリトリ
DP-890-200-0 JANコード 495200
¥2,000 (税込¥2,200)

材 質 鋼板にメッキ+粉体塗装
 サイズ 約W310×D295×H470mm
 規 格 色 グレー
 重 量 約640g
 梱包人数 10個
 元払数量 20個以上

●先ゴムは取替用(P-431)があります。

集めたゴミが散乱しない蓋付きチリトリ。



MM文化チリトリ
DP-890-000-0 JANコード 495002
¥2,950 (税込¥3,245)

材 質 鋼板にメッキ+粉体塗装
 サイズ 使用時約W295×D335×H600mm、
 収納時約W295×D135×H843mm
 規 格 色 グレー
 重 量 約900g
 梱包人数 5個
 元払数量 30個以上

●先ゴムは取替用(P-423)があります。

大型でゴミが飛び散りにくいです。



MM鉄道チリトリ
DP-890-100-0 JANコード 495101
¥4,000 (税込¥4,400)

材 質 鋼板にメッキ+粉体塗装
 サイズ 約W310×D355×H450mm
 規 格 色 グレー
 重 量 約1.2kg
 梱包人数 8個
 元払数量 8個以上

●ハサビ付 ●先ゴムは取替用(P-431)があります。

コンパクトで丈夫なチリトリ。



MMダストパン
DP-891-000-0 JANコード 495309
¥800 (税込¥880)

材 質 本体:鋼板にメッキ+粉体塗装、
 柄:ポリプロピレン
 サイズ 約278×324mm
 規 格 色 グレー
 重 量 約220g
 梱包人数 20個
 元払数量 80個以上

●先ゴムは取替用(P-423)があります。

再生樹脂製のエコなチリトリ。



MMエコライトダストパン
DP-891-100-0
¥310 (税込¥341)

材 質 ポリプロピレン(再生樹脂)
 サイズ 約270×330mm
 規 格 色 グレー/アクアブルー
 重 量 約135g
 梱包人数 40個
 元払数量 80個以上

色コード/0.グレー 5.アクアブルー
 ●再生ポリプロピレン100%使用

環境配慮商品 塩ビ不使用 再生素材



エコ-7認定番号
06128006

ホーキがセットできます。

約φ19mmのホーキがセットできます。
 テーロンホーキ専用、シダホーキ専用、
 MMF-ローナー4号専用、MM710ホーキ専用など



MMワイドダストパン
DP-891-200-0 JANコード 495507
¥400 (税込¥440)

材 質 ポリプロピレン
 サイズ 約274×350mm
 規 格 色 グレー
 重 量 約145g
 梱包人数 40個
 元払数量 80個以上

塩ビ不使用

入れたゴミを落とさないポケット形状。



MMエコチリトリC型
DP-891-300-0 JANコード 536903
¥730 (税込¥803)

材 質 ポリプロピレン(再生樹脂)
 サイズ 約260×248mm
 規 格 色 グレー
 重 量 約150g
 梱包人数 40個
 元払数量 80個以上

●再生ポリプロピレン100%使用

環境配慮商品 塩ビ不使用 再生素材



通水用 節水トイレ用

和・洋式トイレから節水型のトイレまで幅広くつまりを解消します。

節水型便器に対応。するトイレのつまり取りです。ワイドな「ツバ」部分が密着性を高め、便器とラバーカップの間に隙間ができにくくなっています。

ほとんどの国産節水便器や従来の便器に対応します。

便器の排水穴形状 ご購入の前に、ご使用便器の排水穴形状をご確認ください。



ツバが便器に密着します。

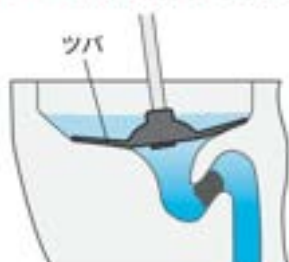

※一部の便器には使用できない場合があります。
※従来の便器にも使用できます。

短柄

取り回しがラクな短柄仕様。トレイ付で清潔に保管できます。



トイレのつまりとりFITワイド (節水便器対応) 短柄トイレ付

材質 柄φ22.2ステンレスパイプにポリエチレン保護被膜、銅合金コム、トイレ用プロセリン
サイズ 約230×D233×H457mm(トレイセット時)
重量 約530g(本体約420g、トレイ約130g)
梱包人数 10本
在庫数量 20本以上

品番 価格 JANコード
CL-421-090-0 オープン価格 902869

●一部の便器にはご使用にならない場合があります。
塩ビ不使用 即日発送済

トイレのつまりとりFITワイド(節水便器対応)

材質 柄φ22.2ステンレスパイプにポリエチレン保護被膜、銅合金コム
サイズ 約250×D205×H572mm
重量 約450g
梱包人数 10本
在庫数量 20本以上

品番 価格 JANコード
CL-421-070-0 オープン価格 111797

●一部の便器にはご使用にならない場合があります。
塩ビ不使用 即日発送済

和式・洋式トイレから流し台、風呂場の排水口まで幅広くつまりを解消します。



トイレ用

密閉型のケースでスッキリ収納。

ニュー洋式カップSケース付

材質 柄φ22.2ステンレスパイプにポリエチレン保護被膜、銅合金コム、ケースABS樹脂
カップ径φ140
サイズ 約φ175×H500mm(ケースセット時)
重量 約1kg(本体560g、ケース440g)
梱包人数 10本
在庫数量 20本以上

品番 価格 JANコード
CL-422-021-0 ¥2,700(税込) ¥2,979 708201

●ケースは他の洋式カップ・ラバーカップには使えません。
塩ビ不使用



トイレ用

収納トレイ付で衛生的。

洋式トイレにピッタリのカップ形状、和式トイレにも使用可能。

ニュー洋式カップトレイ付

材質 柄φ22.2ステンレスパイプにポリエチレン保護被膜、銅合金コム、トイレ用プロセリン
カップ径φ165
全長 約170
全高 約655mm
重量 約670g
梱包人数 10本
在庫数量 20本以上

品番 価格 JANコード
CL-423-100-0 ¥2,100(税込) ¥2,310 704104

塩ビ不使用



トイレ用

カップ先端が排水口の中まで入り確実に通水。和式トイレにも使用可能。

ニュー洋式カップ

材質 柄φ22.2ステンレスパイプにポリエチレン保護被膜、銅合金コム
カップ径φ165
全長 約665mm
重量 約540g
梱包人数 10本
在庫数量 20本以上

品番 価格 JANコード
CL-421-000-0 ¥1,800(税込) ¥1,980 198101

塩ビ不使用



排水口用

流し台・風呂場などの排水口のつまり解消に。

ニューラバーカップ大

材質 柄φ22.2ステンレスパイプにポリエチレン保護被膜、銅合金コム
カップ径φ154
全長 約595mm
重量 約310g
梱包人数 10本
在庫数量 40本以上

品番 価格 JANコード
CL-421-030-0 ¥1,100(税込) ¥1,210 197708

塩ビ不使用

トイレ清掃用

誤流をふせぎながら、
しっかりと磨けるトイレ清掃を実現する
新しいトイレブラシです。



柄付きなので
誤って流す
心配もありません



プラスチック部分にも
傷をつけません!



イネース製

スポンジ内部の芯が、
隅々までしっかりと当たり、
手持ちスポンジ同様に
磨くことができます。



BMトイレブラシ 赤(研磨剤なし)

CE-488-000-2 JANコード 902999

¥750 (税込¥825)

材質 柄ポリプロピレン、
頭部 ナイロン平織布・ウレタンスポンジ
全長 約230mm
重量 約50g
梱包人数 60本
元払数量 60本以上

●耐熱温度 60℃

塩に不使用



MMトイレブラシA

CE-898-110-0 JANコード 508108

¥620 (税込¥682)

材質 柄ポリプロピレン、毛ポリプロピレン
全長 約383mm
重量 約85g
梱包人数 40本
元払数量 80本以上

塩に不使用



MMトイレブラシB

CE-898-120-0 JANコード 508207

¥430 (税込¥473)

材質 柄ポリプロピレン、頭部ナイロン、
毛4-アイロン(硬質粒子)
全長 約390mm
重量 約75g
梱包人数 40本
元払数量 80本以上

塩に不使用



MMトイレブラシC

CE-898-130-0 JANコード 508306

¥430 (税込¥473)

材質 柄ポリプロピレン、毛パーム
全長 約388mm
重量 約80g
梱包人数 40本
元払数量 80本以上

塩に不使用



清潔に使える収納ケース付

ブラシ形状

リフレ3トイレケース(ブラシ付)

CE-418-200-0

¥1,400 (税込¥1,540)

材質 ケース系ポリプロピレン、ブラシポリエステル
サイズ 約W100×D110×H100mm
重量 約250g
梱包人数 20個
元払数量 40個以上

●ブラシ及びケースのみの販売はしていません。



トイレブラシII Aタイプ

CE-488-650-0 JANコード 744903

¥620 (税込¥682)

材質 柄ポリプロピレン、毛ポリプロピレン
全長 約385mm
重量 約90g
梱包人数 40本
元払数量 80本以上

●抗菌加工

塩に不使用



トイレブラシII Bタイプ

CE-488-660-0 JANコード 744902

¥430 (税込¥473)

材質 柄ポリプロピレン、頭部ポリエステル
全長 約385mm
重量 約70g
梱包人数 40本
元払数量 80本以上

●抗菌加工

塩に不使用

トイレクリーナー

毎日安心して作業できる中性。

- 増粘効果で表面の汚れも確実に洗浄します。
- 除菌剤配合でトイレを清潔に保ちます。
- 肉やかな香りと除菌効果でダブル効果。



R'S PRO中性トイレクリーナー

5W-539-001-0

¥720 (税込¥792) 800mL

成分 界面活性剤(ポリオキシエチレン
ルキルエーテル)、HPA

液性 中性
容量 800mL
梱包人数 12本
元払数量 40本以上

●除菌・消臭タイプ

トイレ関連用品



スポンペーパー
タオルホルダー
▶P.205



ビッドトップ噴射
▶P.434



トイレのつまりとり
FITワイド
(排水管用対応)
▶P.451

窓掃除用

汚れがたまりやすいアルミサッシの溝や敷居をブラシとヘラできれいにする。



ブラシが360°回転するので、ヘラでこがれにくい汚れを、使いやすい角度で使えます。



ブラシで溝のゴミを取る。ヘラでこがれにくい汚れを取る。



MMサッシブラシ

CE-895-000-0

JANコード 508405

¥430(税込¥473)

材質 柄、ポリプロピレン、ブラシ、ポリエステル
サイズ 幅約150mm
重量 約30g
梱包人数 100本
元払数量 200本以上

塩ビ不使用



MMサッシブラシS

CE-895-100-0

JANコード 508504

¥270(税込¥297)

材質 柄、ポリプロピレン、ブラシ、ポリエステル
サイズ 幅約75mm
重量 約45g
梱包人数 100本
元払数量 200本以上

塩ビ不使用

水はねしにくくネットを傷めない。網戸やエアコンフィルター掃除に。



取付け可能なハンドル

CF伸縮ポール(P.394)
ハウスポール(P.440)
MM伸縮ポール#135(P.442)
伸縮ポールロング(P.442)



ハンドルに
セットした状態

MM網戸ブラシ

CE-895-200-0

JANコード 493305

¥760(税込¥836)

材質 ハンドル、ABS樹脂、アクリルポリプロピレン、
計金ステンレス
サイズ 幅約180mm
重量 約60g
梱包人数 40本
元払数量 80本以上

塩ビ不使用

お掃除小物

テーブルの上や車内などを、手軽に掃除できるホーキとチリトリのセット。



MMテーブルホーキセット

CE-895-300-0 JANコード 508702

¥630(税込¥693)

材質 柄、ポリプロピレン、毛先、ポリプロピレン、
チリトリ、ポリプロピレン

規格色 グレー
サイズ 約W165×H217mm
全長 約220mm
重量 約75g
梱包人数 100セット
元払数量 100セット以上

塩ビ不使用



ピッタリ
収納できます!

ホコリがたまりやすく、掃除がしにくい隅などに最適です。



部分拡大



MMベビーホーキ

CE-895-400-0 JANコード 493503

¥430(税込¥473)

材質 柄、ポリプロピレン、毛、アクリルファイバー
規格色 グレー
全長 約230mm
重量 約45g
梱包人数 100本
元払数量 200本以上

塩ビ不使用

洋座やベッド、ソファなどのホコリを優しくはらいます。



部分拡大



MMライトブルームⅡ

CE-898-300-0 JANコード 506801

¥850(税込¥935)

材質 柄、ポリエステル、毛、天然草
全長 約298mm
重量 約105g
梱包人数 50本
元払数量 100本以上

塩ビ不使用

窓ガラス清掃、その他清掃小物

収納をアレンジできる
仕切板付。



バケツ

仕切板付バケツ ▶P.438



収納バッグ

3Mシートバッグ ▶P.392



クロス

マイクロファイバークロス ▶P.435



ぞうきん

大粒ぞうきん ▶P.436



バケツ

3リットルバケツ ▶P.436



窓掃除用(水切りワイバー)

フレックワイバー(両面タイプ) ▶P.442



ホコリ払い

薬剤を使わず静電気でホコリを吸着します。付着したホコリは、軽く振ると簡単に落ちます。汚れても洗えば、元の効果がよみがえります。

静電気でホコリをキャッチ!

振ることで静電気を帯びて膨らみます。静電気の吸着力がホコリの浮遊を減らし、ホコリを舞い上げずにお掃除できます。



ハンディタイプ



MMフラワークリーン®

材質 柄:ハイポプロピレン、柄先:ナイロン
規格色 ブルー・イエロー・ピンク
梱包人数 10本
元払数量 40本以上

品番	色コード	規格	全長(約)	重量(約)	価格
CL-896-020-□	M	40cm	90g	¥1,550	¥1,785
CL-896-130-□	L	70cm	135g	¥1,900	¥2,090

色コード/3.ブルー 5.イエロー 7.ピンク

塩ビ不使用

		JANコード		
規格	ブルー	イエロー	ピンク	
M	506531	506555	506579	
L	506630	506654	506678	

伸縮タイプ



伸縮柄を折り外せばワンタッチでハンディに!

伸縮タイプの頭部分は高圧清掃用「ハウスボール®アフロクリーン」と同製品です。頭部のみ必要な場合はこちらをお買い求めください。
ハウスボール®アフロクリーン▶P.441



さらに高い所のお掃除には高所清掃用品をお使いください。▶P.437~P.443



ハウスボール® + ハウスボール®バンダー + ハウスボール®アフロクリーン

MMフラワークリーン®伸縮

材質 伸縮柄:ステールパイプ/CAAS樹脂接着部(伸縮)、ハイポプロピレン、柄先:ナイロン
規格色 ブルー・グレー(Lのみ)・イエロー・ピンク
重量 M:300g、L:330g
梱包人数 10本
元払数量 20本以上

品番	色コード	規格	全長(約)	重量	価格
CL-896-220-□	M	伸縮102cm	300g	¥2,650	¥2,915
CL-896-330-□	L	伸縮115cm	330g	¥3,400	¥3,745

色コード/3.ブルー 4.グレー(Lのみ) 5.イエロー 7.ピンク

塩ビ不使用

		JANコード		
規格	ブルー	グレー	イエロー	ピンク
M	506739	-----	506753	506777
L	506838	506845	506852	506876

伸縮柄のみをご利用。MM伸縮柄はA#135 ▶P.442

導電繊維配合

静電気を除去する導電繊維入りで、ホコリの再付着を防ぎます。



MMフラワークリーン® 除電 ブルー

材質 柄:ハイポプロピレン、ハイポプロピレン-導電繊維、柄先:ナイロン
規格色 ブルー

品番	規格	全長(約)	重量(約)	価格	梱包人数	元払数量	JANコード
CL-896-010-3	S	200cm	60g	¥1,800	¥1,980	40本	40本以上 106403
CL-896-520-3	M	400cm	90g	¥1,850	¥2,035	10本	40本以上 102849
CL-896-530-3	L	700cm	135g	¥2,350	¥2,585	10本	40本以上 102856

塩ビ不使用 M・Lのみ

ホコリ払い 本棚や家具・インテリア・照明器具などについたホコリを優しく払います。



MM尾毛ハタキ

材 質 柄 ABS樹脂、穂先 ニフトリ毛、グリップ ABS樹脂 (抗菌加工)
 品番 全長(約) 重量(約) 価格 梱包サイズ JANコード
 CL-897-210-0 S 430w 40g ¥1,600 ¥1,780 20本 30x41 507866
 CL-897-230-0 L 720w 65g ¥1,900 ¥2,180 20本 30x41 507795

塩ビ不使用

MMダチョウハタキ

材 質 柄 ABS樹脂、穂先 ダチョウ毛、グリップ ABS樹脂 (抗菌加工)
 品番 全長(約) 重量(約) 価格 梱包サイズ JANコード
 CL-897-110-0 S 450w 25g ¥1,900 ¥2,180 20本 30x41 507864
 CL-897-130-0 L 690w 40g ¥2,150 ¥2,380 20本 30x41 507903

塩ビ不使用

MMチリハライ

材 質 柄 ポリプロピレン、穂先 ナイロンソフト
 品番 全長(約) 重量(約) 価格 梱包サイズ JANコード
 CE-897-200-0 690w 35g ¥130 ¥140 20本 30x41 508009

塩ビ不使用

不要になった
ストックングを
取り付けて、
再利用できます。

自由にしなるタイプ

フェンシングの剣をイメージし、柔軟性の高い素材を使ったホコリ取り。手を止めずに様々な清掃面にフィットしホコリ・汚れをキャッチします。



軽く振るだけでよくしなります。



よくしなるので
手の届かない
箇所にも
届きます。

指もフックに
掛けて振ると、
手首への負担が軽減

曲げて固定できるタイプ

様々な清掃面の形に添って自由に曲げて固定しながらお掃除できます。マイクロファイバーがホコリをしっかり取るハンディクリーナー。



フィットするよう、
曲げた状態で
固定できます。

マイクロファイバーを使用

マイクロファイバー(超微細繊維)が、清掃面に付いたホコリをしっかりかき取り繊維内に取り込みます。

※フリーフィット、フェンシングスイーパー共通



フェンシングスイーパー

CL-398-000-0 JANコード103006
 ¥4,200(税込¥4,620)

材 質 グリップ ポリプロピレン、ロッド TPE、
 糸 ポリエステル、生地 不織布 ポリエステル
 ヘッドサイズ 約W53×H640mm(モップ糸を含まず)
 重 量 約150g
 梱包人数 10本
 光仏数量 20本以上

●上記価格には送料は含まれません。
 ●MM伸縮ポール#135(OP.442)に取り付けられます。

塩ビ不使用 抗菌防臭効果

専用スベア EFフェンシングスイーパースベア ▶P.395



フリーフィット ハンディ

CL-737-000-0 JANコード102009
 オープン価格

材 質 ハンデルポリプロピレンABS樹脂、ヘッドポリプロピレン、
 糸 ポリエステル、生地 不織布 ポリエステル
 ヘッドサイズ 約W50×H690mm(モップ糸を含まず)
 重 量 約150g
 梱包人数 10本
 光仏数量 20本以上

●上記価格には送料は含まれません。
 ●MM伸縮ポール#135(OP.442)に取り付けられます。

塩ビ不使用

専用スベア EFフリーフィットスベア ▶P.395



上記の商品は別売のFXベンダーを使えば、FXハンドルに取り付けられます。

FXハンドルと伸縮棒 ▶P.374

角度が10段階で固定できます。

FXベンダー ▶P.373

上記の商品は、別売の伸縮ポールに取り付けると高所のお掃除もできます。
 MM伸縮ポール#135 ▶P.442

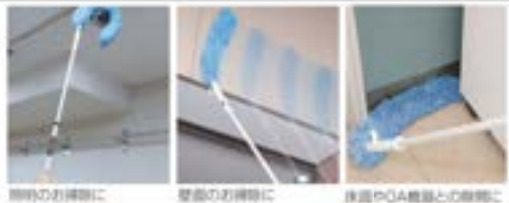

天井のお掃除に

壁面のお掃除に

床面やOA機器との隙間に

Quality first, the customer first.

「より良い製品を、 お客さまのために」

「快適環境の創造を通じて社会に貢献する」

この思いを胸にテラモトは96余年ものあいだ真摯にみなさまの快適環境に向き合い続けてきました。魅せる清掃をキーワードとした清掃資機材では、スタイリッシュな商品で作業者の意識向上とお客さまへのおもてなしの心を大切に。特にテラモトのメンテナンスカートは使いやすさのみならず見た目にもこだわり、働く人への作業効率向上と施設環境のイメージアップを目指し、日々進化を重ねながらお客さまとともに歩んで行きます。



妥協のないものづくりへの情熱

一見、簡単そうに見える作業でも、ネジの締め加減など経験が積まないと難しい部分もあります。特に、カート類は安定感が大事ですので、組み上げた後のバランスチェックを入念に行っています。清掃等の工程においては工場独自のスキル基準を設け、エキスパートのみが製作にあたり、品質維持につとめています。一部機械化している部分もありますが、微妙な感覚と力加減に頼る部分が多く、基準以上の技術力を全員が保持できる種教育にも力を入れています。コストを抑える努力も大事ですが、高い品質を追求し、お客さまに選ばれるメーカーとなるよう、これからも技術の向上につとめています。



パーツ交換による製品サイクルの 長期化と廃棄ゴミの削減

国内製造ならではの細やかなメンテナンス体制で、キャスターやパネルなどの部品交換が可能。製品のライフサイクルを伸ばすことで、製品廃棄ゴミの削減にも取り組んでいます。





「魅せる清掃」を通じて ビルメンテナンスの本質を社会に伝え、 業界の発展に貢献していきます。

スタイリッシュクリーニングを目標とした「エアロカート」シリーズをはじめ、おもてなしとしての清掃を通じて、メンテナンスの本質をお伝えすることで、業界の発展に取り組んでいます。我々のものづくりの中心には、この国でお客さまに育てていただいた感謝の思いと、お客さま満足のためにひたむきに期待に応えていく熱い情熱があります。



清掃用カートの分類表

商品名						
ページ	458	461	461	462	463	464
使用場所	空港・商業施設・オフィス・ホテル・大学・病院	空港・商業施設・オフィス・ホテル・大学・病院	空港・商業施設・オフィス・ホテル・大学・病院	空港・商業施設・オフィス・ホテル・大学・病院	空港・商業施設・オフィス・ホテル・大学・病院	空港・商業施設・オフィス・ホテル・大学・病院
回収袋	—	—	—	—	—	付属
回収容量(約)	—	—	—	—	—	65L
キャスター直径	100mm	100mm	100mm	100mm	100mm	100mm
キャスター仕様	4輪自在キャスター (パンバー付)	4輪自在キャスター	4輪自在キャスター	4輪自在キャスター (ステンレス仕様)	4輪自在キャスター	4輪自在キャスター
ブレーキ	2輪キャスター ストップバー	2輪キャスター ストップバー	2輪キャスター ストップバー	2輪キャスター ストップバー	2輪キャスター ストップバー	2輪キャスター ストップバー
重量(約)	13kg	13kg	13kg	13kg	13kg	15.1kg
パネル	フロント樹脂パネル	フロント樹脂パネル	フロント樹脂パネル	フロント樹脂パネル	フロント樹脂パネル	フロント樹脂パネル
カラー	1色	3色	3色	3色	3色	1色
付属品	樹脂製ボックス3個 サイドカバー	薬液用槽1個 樹脂製ボックス1個、サイドカバー	ホタンク1個 樹脂製ボックス1個、サイドカバー	樹脂製ボックス3個 サイドカバー	樹脂製ボックス3個 サイドカバー	樹脂製ボックス3個 回収袋1枚、サイドカバー
モップハンガー	3個	3個	3個	3個	3個	4個
キャスター交換	可能	可能	可能	可能	可能	可能
梱包形態 ※備考	完成品	完成品	完成品	完成品	完成品	完成品

商品名						
ページ	466	468	469	469	469	469
使用場所	空港・商業施設・オフィス・ホテル・大学・病院	空港・オフィス・ホテル・大学・病院	商業施設・オフィス・大学・病院	商業施設・オフィス・大学・病院	商業施設・オフィス・大学・病院	商業施設・オフィス・大学・病院
回収袋	付属	付属	—	付属	別売	付属
回収容量(約)	30L	75L	—	60L	153L	70L
キャスター直径	100mm	125mm	前輪:75mm 後輪:185mm	75mm	前輪:75mm 後輪:200mm	前輪:75mm 後輪:200mm
キャスター仕様	前輪自在キャスター 後輪固定キャスター	前輪自在キャスター 後輪固定キャスター	前輪自在キャスター 後輪固定キャスター	4輪自在キャスター	前輪自在キャスター 後輪固定キャスター	前輪自在キャスター 後輪固定キャスター
ブレーキ	フットブレーキ	フットブレーキ	2輪キャスター ストップバー	2輪キャスター ストップバー	2輪キャスター ストップバー	—
重量(約)	31.5kg	32kg	11.5kg	12kg	16.6kg	16kg
パネル	樹脂パネル	樹脂パネル	—	—	—	—
カラー	1色	1色	—	—	—	2色
付属品	樹脂製ボックス2個 樹脂製トレイ1個、回収袋1枚	樹脂製ボックス2個 樹脂製トレイ1個、回収袋1枚	樹脂製トレイ2個 バスケット1個	樹脂製トレイ3個 回収袋1枚	樹脂製トレイ3個 バスケット1個	回収袋1枚
モップハンガー	3個	6個	2個	3個	2個	—
キャスター交換	可能	可能	可能	可能	可能	不可
梱包形態 ※備考	完成品	完成品	折りたたみ式	お客様組立 ※組立人数:2人、作業時間約7分 作業工具:ドライバー	折りたたみ式	お客様組立 ※組立人数:1人、作業時間約10分 作業工具:ドライバー×2本

清掃用カート 専用のカートシリーズ

日本製
丈夫な
デザイン
200kg
090



HAIKURO
HIGH QUALITY LINE

ワンランク上のメンテナンスシーンを目指した。 ハイクオリティな「HAIKURO」カート。



こだわりを凝縮したハイクオリティモデル



サイドカバーは 光沢のある 上質な生地

凹凸感と光沢感が
美しい上質な生地を
採用。見た目だけでなく、
優れた耐久・防汚性。



深めのサイドポケット

中の清掃小物が見えにくいよう、
深さがたっぷりあるポケットを採用。



資機材セット例
※清掃用品は別売です。

ソフトグリップ付

壁面の傷付きの防止と作業者
への疲労軽減に効果的。



軟質クッション バンパー

移動時や作業時の壁面への
傷付きを未然に防ぎます。



- トップハンガー(3ヶ所)
(対応パイプ径φ16-27)
- 前面製ボックス(上・中・下段)
- 凹凸面の傷防止キャスター
機構は足元で操作できる
スクーパー付

高級感のあるフロントパネル

パネル前面にはシボ加工を施し、
高級感のあるフロントパネルに仕上げました。
軽量で柔軟な樹脂製なので
施設内装への傷付きも最小限に抑えます。

エアロカート^Σ HAUKURO



材 質 本機フレーム: スチールパイプにクロームメッキ、サイドカバー: フライロン、
フロントパネル: 強化ビニール、樹脂製ボックス: ポリプロピレン
サ イ ズ 本体約W467×D570×H962mm、
樹脂製ボックス: 約W318×D240×H124mm(1ヶ所)
重 量 約13kg(樹脂製ボックス3個、左右サイドカバー含む)
形 式 樹脂製ボックス約8L
規 格 色 ブラック

品番	寸法	色	積込人数	定価	JANコード
D5-227-906-9	100mm	オープン仕様	1人	1台以上	90564E

- お客様自立商品 ●樹脂製ボックス3個付 ●サイドカバー付
- 受注生産品です。ご注文の際は納期をご確認ください。

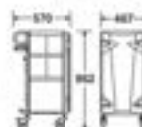

資機材のセットに関しては、「エアロカート^Σ」と同じです。▶P.463

その他の「HAUKURO」ラインナップ

FXハンズ フルミ伸縮脚 黒ブラック
▶P.374



せせり付 黒グレー
▶P.389



BMWトランク HAUKURO
▶P.391



清掃プランバリエーション
グレー ▶P.479







TioTio加工サイドカバーとステンレスボディでサビに強く、 制菌・抗菌防臭効果も兼ね備えたハイクラスメンテナンスカート。



フレーム部はキャスター台座
を含め、ビスまでオールステンレス。
だからサビに強い! (※鋼製ボルト・ナット使用)



TioTio加工
サイドカバーで
いつも清潔

制菌
抗菌防臭



特定の細菌
の増殖を抑制します!



本体に様々な清掃資機材をセットできます。
専用バケツ(別売)でクロスなどを分別して収納可能。▶P.467
仕切付きバケツ(別売)をセットすることができます。▶P.309
清掃プラハム(別売)をセットすることができます。▶P.479



清掃資機材のセット例はP.463をご覧ください。

エアロカート・Σ ステンレス (TioTio)

材	質	本体フレーム: ステンレス、フロントパネル: PET、樹脂製ボックス: ポリプロピレン、サイドカバー: ポリエステル(再生PET)	
サ	イ	ズ	本体: 約W467×D570×H962mm、樹脂製ボックス: 約W318×D240×H124mm(内寸)
重	量	約1.2kg(樹脂製ボックス3個、左右サイドカバー含む)	
容	量	樹脂製ボックス: 約8.5L	
組	装	色: サイドカバー: ネイビーブルー/ボルダーレッド/ブラウン	
品	番	品コード: 4x25-888	
開	閉	開閉回数: 1回	
開	閉	高さ: 1180以上	
品	番	05-227-905-□	
品	番	品コード: Q.ネイビーブルー 2.ボルダーレッド 4.ブラウン	
注	意	●サイドカバーはTioTio仕様サイドカバーを使用します。 ●お客様取付品 ●樹脂製ボックス: 3個付 ●サイドカバー: 1付 ●受注生産品です。ご注文の際は納期をご確認ください。	
原	産	国	日本
品	番	品コード: 904986 904993 905006	

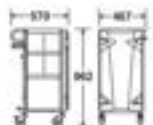

TioTioサイドカバータイプ

細菌の増殖を抑え、
制菌・抗菌防臭効果を発揮する
加工剤を含浸させた
サイドカバー仕様です。

カバーは再生PET素材を使用



制菌
antibacterial effect

抗菌防臭
antibacterial and deodorant

このタグが
目印です!

TioTio
PREMIUM

特定の細菌



カバー上の
細菌の増殖を
抑制します!

含浸加工させたTioTio

エアロカートΣ (TioTio) サイドカバー

イメージ図

エアロカート®Σ (TioTio)

受注
生産
組立
2週間

材	製	本体フレーム: スチールパイプにクロームメッキ、フロントパネル: PET、サイドカバー: ポリエスチル(再生PET)、樹脂製ボックス: ポリアクリル
サ	イ	ズ 本体: 約W467×D570×H902mm、樹脂製ボックス: 約W318×D240×H124mm(内寸)
重	量	約13kg(樹脂製ボックス3個、左右サイドカバー含む)
容	量	樹脂製ボックス約8.5L
規	格	色 サイドカバー: ネイビーブルー・ボルドーレッド・ブラウン
品	番	色コード: H318-888
OS-227-902	100cm	¥106,000(税別) ¥116,600(税込) 1台 1枚以上
色コード/0.ネイビーブルー 2.ボルドーレッド 4.ブラウン		
●お客様ご用命品 ●樹脂製ボックス3個付 ●サイドカバー付		
●受注生産品です。ご注文の際は納期をご確認ください。		
規格色	ネイビーブルー ボルドーレッド ブラウン	
JANコード	903536 903545 903552	



本体に様々な清掃資機材をセットできます。

専用バケツ(別売)でクロス
などを分別して収納可能。
▶P.407

仕切付きバケツ目(別売)を
セットすることができます。
▶P.389

清掃ブラシバレル(別売)を
セットすることができます。
▶P.479



2バケツ目(別売)
▶P.424

バケツ目(別売)
▶P.391
BMシートバッグ
▶P.392
BMシートバッグ
▶P.393
(全て別売)

ハンディクリーナー
(別売)

転倒ローラー(別売)
▶P.416

スタンダードタイプ メンテナンスの基本性能を押さえたスタンダードタイプ

モップハンガー(別売)
(別売パイプ径41mm-27)

ポリリなどの納物を
固定するハンガー(別売)



ネイビーブルー

小物収納に便利な
多段階ポケット



ボルドーレッド

ブラウン

エアロカート®Σ

受注
生産
組立
2週間

材	製	本体フレーム: スチールパイプにクロームメッキ、サイドカバー: ナイロン、フロントパネル: PET、樹脂製ボックス: ポリアクリル
サ	イ	ズ 本体: 約W467×D570×H902mm、樹脂製ボックス: 約W318×D240×H124mm(内寸)
重	量	約13kg(樹脂製ボックス3個、左右サイドカバー含む)
容	量	樹脂製ボックス約8.5L
規	格	色コード: H318-888
OS-227-900	100cm	¥103,500(税別) ¥113,650(税込) 1台 1枚以上
色コード/0.ネイビーブルー 2.ボルドーレッド 4.ブラウン		
●お客様ご用命品 ●樹脂製ボックス3個付 ●サイドカバー付		
●受注生産品です。ご注文の際は納期をご確認ください。		
規格色	ネイビーブルー ボルドーレッド ブラウン	
JANコード	110097 113470 113487	



Aerocart.Σ Long

エアロカートΣロング

TERAMOTO × TioTio PREMIUM

メンテナンスと
ゴミ回収を同時に行える
ハイブリッドカート。
TioTio加工サイドカバー
仕様もあります。



エコ素材を使用した
制菌・抗菌防臭加工の
次世代カートカバー



TioTioサイドカバータイプ

細菌の増殖を抑え、
制菌・抗菌防臭効果を発揮する
加工剤を含浸させた
サイドカバー仕様です。

カバーは再生PET素材を使用

制菌
antibacterial effect

抗菌防臭
antibacterial and deodorizing effect

このタグが目印です!

特定の細菌
含浸・浸透させたTioTio
エアロカートΣロングTioTioサイドカバー イメージ図

カバー上の細菌の増殖を抑制します!

エアロカートΣロング (TioTio)

材 質	本体フレーム: スチールパイプにクロムメッキ、フロントパネル: PET、サイドカバー: ポリエステル(再生PET)、樹脂製ボックス: ポリプロピレン
サ イ ズ	本体: 約W467×D850×H962mm、樹脂製ボックス: 約W318×D240×H124mm(内寸) 回収袋: 約W360×D360×H580mm(主要サイズ)
容 量	樹脂製ボックス: 約65L、回収袋: 約65L
重 量	約15.1kg(樹脂製ボックス3個、回収袋、サイドカバー含む)
規 格 色	サイドカバー: ネイビーブルー

品名: **2ターボ型 価格: 販売人数: 品名数量: JANコード

DS-227-931-3 100mm **¥142,000(税込¥154,200)** 1台 1台以上 901590

●お茶種別立商品 ●樹脂製ボックス3個、回収袋1個、サイドカバー付
●市販の70L用回収袋が使用できます。



回収袋付でゴミの回収も可能。

市販の70L用回収袋がセットできるので、メンテナンスをしながら、ゴミの回収も同時に行えます。汚れたモップ糸などを入れて、オフレーション清掃などにも対応できます。



本体に様々な清掃資機材をセットできます。

専用バケツ(別売)で仕切付きバケツ(別売)と清掃ブラシ(別売)をクロスなどを分別して収納可能。▶P.467

仕切付きバケツ(別売)をセットすることができます。▶P.389

清掃ブラシ(別売)をセットすることができます。▶P.470

※エコEM2付リサイクル車ローラーもセットできます。セット時はP.465をご覧ください。



スタンダードタイプ メンテナンスの基本性能を押さえたスタンダードタイプ



エアロカートΣロング

材 質	本体フレーム: スチールパイプにクロムメッキ、サイドカバー: ナイロン、フロントパネル: PET、樹脂製ボックス: ポリプロピレン
サ イ ズ	本体: 約W467×D850×H962mm、樹脂製ボックス: 約W318×D240×H124mm(内寸) 回収袋: 約W360×D360×H580mm(主要サイズ)
容 量	樹脂製ボックス: 約65L、回収袋: 約65L
重 量	約15.1kg(樹脂製ボックス3個、回収袋、サイドカバー含む)
規 格 色	サイドカバー: ネイビーブルー

品名: **2ターボ型 価格: 販売人数: 品名数量: JANコード

DS-227-930-3 100mm **¥139,000(税込¥152,900)** 1台 1台以上 112930

●お茶種別立商品 ●樹脂製ボックス3個、回収袋1個、サイドカバー付
●市販の70L用回収袋が使用できます。

「見せずに魅せる」をコンセプトに、
デザイン性と充実の機能性を両立。
現場のイメージアップと
作業効率をアシストします。



Aerocart.α



病院をはじめ、商業施設やオフィスなどでの「見せずに魅せる清掃」で、クリーンクルーもゲストにも心地よい空間作りをお手伝いします。傾斜天板により前方視界がアップ。高さを抑えながらも同等の収納量を誇ります。(エアロカートM対比)

エアロカートα

回収袋に、汚れたモップやゴミなどが回収可能です。



専用バケツ(別売)でオフロケーション清掃にも対応。モップ系やクロスなどを分別して衛生的に収納できます。



モップなどの柄を3本収納可能。回転しパネルで景観に配慮します。



※対応バリエーションはP.27



足元で操作できるフットブレーキ付

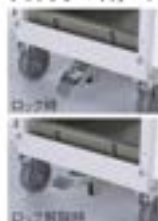

折りたたみ式パネルで省スペースでのメンテナンス作業が可能です。



フットで、8Mカートバリエーション(▶P.393)・8Mカートバリエーション(▶P.392)もセット可能。
※写真は8Mカートバリエーション

エアロカートα リアパネル付

背面を完全にパネルで覆うことで、景観に配慮した「魅せる清掃」をサポートします。また、カート内備品の持ち出しを防止し高い安全性も実現。



樹脂製ボックスや専用バケツ(別売)を横から引き出して作業することができます。



エアロカートα リアパネル付

※注意
※留意

材質 リアパネルはスチール製にガイド・電線配線の中間に樹脂製に樹脂製
重量 本体(付属品含む)約32kg
※その他の仕様・サイズ・規格等は
エアロカートαに準じます。下記をご確認ください。

品名 価格 販売店 取扱店 JWCコード
05-227-210-0 ¥267,000(税別) ¥291,700 1号 1号以上 106557

●安全生産品です。ご注文の際は、販売店をご確認ください。
●樹脂製ボックス 2個付、樹脂製トレイ 1個付、樹脂製ボックス 1個付
●納入時には下り下り台車が必要となります。

※詳細仕様書

エアロカートα

材質 本体フレームはスチール製に樹脂製。リアパネルはPET、トップケーシングは高強度樹脂製に樹脂製に樹脂製。
回収袋 ポリエチレン、樹脂製ボックス、樹脂製トレイ ポリアクリル
サイズ 本体 約W575×D970×H1045mm、樹脂製ボックス 約W318×D240×H124mm(内寸)、
樹脂製トレイ 約W345×D544×H60mm(内寸)、回収袋 約W350×D280×H300mm
規格色 フレームケーシングはライトグレー、外装パネルはホワイト、樹脂製ボックスはライトグレー
重量 本体(付属品含む)約31.5kg、樹脂製ボックス約1kg、樹脂製トレイ約600g

品名 価格 販売店 取扱店 JWCコード
05-227-200-0 100mm 05-227-200-0 ¥255,000(税別) ¥281,600 1号 1号以上 106564

●樹脂製ボックス 2個付、樹脂製トレイ 1個付、樹脂製ボックス 1個付 ●納入時には下り下り台車が必要となります。

※詳細仕様書

オプション 専用バケツを使用すると、未使用・使用済みのモップ系やクロスなどを分別して収納可能です。

※本体に付属品は別売です。



エアロカートα用バケツ 本体 4L

材質 ポリアクリル
サイズ 約W240×D180×H190mm
重量 約300g
品名 JWCコード 価格 販売店 取扱店
05-227-204-0 オープン型 108 20822
色コード/2号 3号

※本体に付属品は別売です。



エアロカートα用バケツII 本体 15L

材質 ポリアクリル
サイズ 約W465×D200×H275mm
重量 約1.2kg
品名 JWCコード 価格 販売店 取扱店
05-227-210-0 オープン型 108 20822
色コード/2号/3号 3号/4号

エアロカートα用バケツ フタ

オープン仕様
材質 ポリアクリル
重量 4L用100g、15L用300g
品名 価格 販売店 取扱店
05-227-204-0 4L用 108 20822
05-227-210-0 15L用 308 20822

回収袋



エアロカートα用回収袋

材質 ポリエチレン
サイズ 約W350×D280×H300mm
梱包人数 20枚
元払数量 20枚以上
品名 価格 JWCコード
05-227-211-0 ¥2,500(税別) ¥2,750 108056

樹脂製ボックス



エアロカートα用樹脂製ボックス

材質 ポリアクリル
サイズ W318×D240×H124mm(内寸)
梱包人数 2個
元払数量 10個以上
品名 価格 JWCコード
05-227-210-0 ¥2,700(税別) ¥2,970 484204
●エアロカートα-1ロング版に使用可能

カート 立ったまま操作できる足元プレーキや大型キャスターなど、走行性と機能性に優れています。



オプション

エアロカートM用回収袋 受注生産

材質 ポリエチレン
サイズ W320×D350×H700mm
梱包人数 10名
元払数量 10個以上

品番	価格	JANコード
DS-227-620-0	84,200 (税込) ¥94,620	484303

エアロカートM

材質 本体: スチールパイプクロームメッキ仕上げ、
外装: パネル: 高弾力性ポリスチレン、回収袋: ポリエチレン、
樹脂製ボックス、樹脂製トレイ: ポリプロピレン

サイズ 本体 W550×D580×H1070mm、脚径 W320×D350×H700mm、
樹脂製ボックス: 内寸 W318×D240×H24mm (内寸)、
樹脂製トレイ: W345×D544×H60mm (内寸)

規格色 外装: パネル: ライトグレー、回収袋: ダークグリーン、
樹脂製ボックス: スレートグレー

質量 回収袋: 約75g、樹脂製ボックス: 約95g、樹脂製トレイ: 約125g
質量 本体 (付属品含む) 約32kg、樹脂製ボックス: 約1kg、
樹脂製トレイ: 約950g

品番	キャスター	価格	梱包人数	JANコード
DS-227-620-0	125mm	¥160,000 (税込) ¥176,000	1名 (1名以上)	474601

●本体には回収袋1枚とボックス2個、トレイ1個が付いています。
●別途でハンドプレーキタイプの製作も可能です。
●納入時には荷下ろし介助者が必要です。

[サイズ比較表](#) [送料比較表](#)

エアロカート用樹脂製ボックス 受注生産

材質 ポリプロピレン
サイズ W361×D266×H130mm (外寸)
W318×D240×H124mm (内寸)

梱包人数 2名
元払数量 10個以上

品番	価格	JANコード
DS-227-610-0	¥2,700 (税込) ¥2,970	484204

清掃用キャリー

狭い通路などでも扱いやすい超小型カート。コンパクトに折りたたんで収納できます。

引きながらカートを移動するので壁など傷つける心配がありません。



モップホルダー
モップ柄などが3本搭載可能です。



前面ポケット (2ヶ所)

ファイルポケット 大型車輪 (φ130)

コンパクトに折りたためます

収納スペースが狭い現場におすすです。

奥行きわずか **12.5cm**
※パイプ径による



水を通しにくい生地

濡れたモップやバケツも搭載でき、トイレ紙ペーパーが約24個入ります。



バッグはキャリーから取り外して使用できます。バッグの別売もしています。BMシートバッグはP.392



バスケット付

スプレーヤクロスなどの小物が納められます。



BMキャリー

DS-233-300-3	JANコード 105642
¥48,000 (税込) ¥52,800	

材質 本体: スチールパイプクロームメッキ、バッグ: ナイロン

サイズ 本体 W540×D340×H75mm、バッグ W390×D200×80mm、
バスケット: W195×D145×H143mm (内寸)

規格色 ブルー

質量 約5.3kg

梱包人数 1名

元払数量 2台以上

●バッグ/バスケット付

ビルメンカート

清掃用品を一度に運べて作業できる樹脂製カート。



特注オーダー

●機能充実の特注タイプも承ります。



特注ビルメンカートL (高) 種小袋付
詳しくはお問い合わせください。



ビルメンカートL

材質	本体:PP/ポリプロピレン、筐体:ナイロン	積層数	7DL		
規格色	本体:ブルー/ライトグレー、筐体:黄	積層人数	本体(筐体):1名、筐体:30名		
重量	約16.0kg(筐体)				
品番	コード	価格	サイズ(約)	価格	対応数量
D5-571-810-L	本体(筐体)	¥50,000	約900×1115×900mm	¥40,000	1名以上
D5-571-820-L	筐体	¥20,000	約900×1115×700mm	¥4,500	30名以上

本体色コード/3ブルー 6 ライトグレー
●お客様組立商品
●組立不要品

ゴミ回収などに便利な袋が付いた多機能カート。



ビルメンカートF

材質	本体:スチール/パイプ/クロームメッキ、トレイ:PP/ポリプロピレン、筐体:ポリエチレン/本体:PP/ポリプロピレン、筐体:黄	積層数	約6DL		
規格色	本体:ブルー/ライトグレー、筐体:黄	積層人数	本体(筐体):1名、筐体:100名		
重量	約12kg				
品番	コード	価格	サイズ(約)	価格	対応数量
D5-571-870-F	本体(筐体)	¥61,000	約900×675×1000mm	¥67,300	1名以上
D5-571-880-F	筐体	¥2,400	約900×675×700mm	3,800	100名以上

●本体にはトレイ2個と袋が付いています。 ●お客様組立商品

コンパクトで機能も充実したスチール製カート。



ビルメンカートH

材質	本体:スチール/パイプ/クロームメッキ、トレイ:PP/ポリプロピレン	積層数	約11.5kg		
規格色	黄	積層人数	1名		
重量	約11.5kg				
品番	コード	価格	サイズ(約)	価格	対応数量
D5-571-470-H	本体	¥61,000	約600×600×1000mm	¥67,100	1名

●本体にはトレイ2個とバスケットが付いています。 ●折りたたみ式

専用袋でリネンなどの回収もできる頑丈なスチール製カート。



ビルメンカートP

材質	本体:スチール/パイプ/クロームメッキ、トレイ:PP/ポリプロピレン、筐体:黄	積層数	約16.5kg		
規格色	黄	積層人数	15名		
重量	約16.5kg				
品番	コード	価格	サイズ(約)	価格	対応数量
D5-571-490-P	本体	¥84,000	約600×600×1000mm	¥93,400	1名
D5-571-500-P	筐体	¥9,000	約600×600×700mm	10,000	15名以上

●本体にはトレイ2個とバスケットが付いています。 ●折りたたみ式

オプション

※対応商品については、P.111の一覧表をご覧ください。

カート類にセットして、壁面などへの衝撃を和らげます。



回転バンパー

品番	価格	価格
D5-226-819-0	φ22mm	オープン価格

●外径約φ100

カート類・共用キャスターを取り付けるためのスパナ。



カート類・共用スパナ

品番	価格
D5-226-804-0	オープン価格

●口径サイズ:19×21mm、厚さ約3mm

モップハンガーの交換用キャッチ部材。



清掃カート用モップハンガー 中

品番	価格
D5-571-204-0	オープン価格

●対応パイプ径φ16~27
●取付のネジ類は付属していません。(別購入可能)

パイプフレームのカート類にセットできるキャスター。



カート類・共用キャスター

品番	価格	価格
D5-226-801-0	φ75 ストッパー無し	
D5-226-802-0	φ75 ストッパー付	オープン
D5-226-805-0	φ100 ストッパー無し	オープン
D5-226-806-0	φ100 ストッパー付	オープン

※取付金で済む「共用キャスター」をご利用できます。取付加工が必要ですので、詳しくはお問い合わせください。



作業者さまの利便性と宿泊のお客さまへの見た目に配慮した、コンパクトでスタイリッシュなリネンワゴン。テラモト独自の軽量構造で、移動も取り回しもスムーズに行えます。



作業シーンに合わせたカバーアレンジが可能

サイドカバーがそれぞれ独立しているため、作業シーンにあわせてカバーの開く面をかえられます。作業者さまの利便性・作業性向上とお客さまへの配慮が同時に実現できます。



リネン回収にも対応できるオプションポケットです。



かんたん取付

ホテルリネンワゴンにあるフックに引っかけるだけで使えます。

ゴミ袋をセット可能(2分別)

袋内部にセットされたフックを使えば、ゴミ袋を固定することができ、ゴミの分別回収などにも対応できます。



ブラウン

グレー

ファスナー付で前面からも取り出せます。



セット例

取りためるので、作業時以外はスッキリ収納可能

ホテルリネンワゴン回収袋ファスナー付

材質	ナイロン
サイズ	約W475×D300×H750mm
容量	約90L
規格色	ブラウン・グレー
品番	色コード
05-171-190-7	2.1kg ¥10,000(税別) ¥11,000
10kg 12822	
色コード/4.ブラウン 5.グレー	
JANコード	ブラウン 900841 900858

ホテルで作業するからこそその細やかで使いやすい工夫が満載。 作業者さまにもホテルの管理者さまにも嬉しいリネンワゴンです。

軽量フレーム構造

頑丈なフレーム/パイプとナイロンカバーの組み合わせで、耐久性と軽量性能を両立。



小物を効率的に収納

樹脂製ボックスに多彩なアメニティをセットでき、補充作業をアシストします。



便利な仕切板・小物カップ付
7ヶ所

多段ポケット

両サイドに小ポケット(4個)、大ポケット(1個)があります。



静かに移動・壁面も保護

125mmキャスターでお客さまに配慮して静かに移動ができます。壁面を保護するバンパー付。



M 約10部屋分の
リネン・アメニティ
補充作業に



ARの見方はP.16、P.219をご覧ください。

L 約20部屋分の
リネン・アメニティ
補充作業に



ARの見方はP.16、P.219をご覧ください。



ブラウン

グレー

ブラック



ブラウン

グレー

ブラック



多段ポケット

樹脂製ボックス
(2個)

BMシートラックシリーズ▶P.391~393、
BMキャスターラック▶P.391がセット可能

樹脂製ボックス(3個)

壁面を
傷つけない
バンパー付

125mmキャスター

足元で操作できる
ストッパー付キャスター(後輪)

ホテルリネンワゴン



材 質 本体:スチールに粉末塗装、サイドカバー:ナイロン、樹脂製ボックス:ポリプロピレン
サ イ ズ M:本体約W565×D605×H1100mm(W/Dはキャスター含まず)、
L:本体約W558×D1160×H1100mm(W/Dはキャスター含まず)、
樹脂製ボックス約W335×D358×H103(内径深さ94mm)

容 量 樹脂製ボックス約9L
キャスター 125mm(2ヶ所/ストッパー付)

製 造 色 ブラウン/グレー/ブラック

品名	色コード	規格	重量(約)	備 考
OS-573-020	M	21ヶ所/樹脂製ボックス3個、サイドカバー付	11.5kg	オープン係
OS-573-030	L	25ヶ所/樹脂製ボックス3個、サイドカバー付	14.5kg	オープン係

色コード/4.ブラウン 5.グレー 7.ブラック

- 受注生産品です。ご注文の際は、規格・規格色・品番を必ずご確認ください。
- 樹脂製ボックス M:2個-L:3個、キャスター 3002-1 (1160) 11490、3001-1 (1160) 11463、3002-2 (1160) 11463、3001-2 (1160) 11463
- サイドカバー-黒カバー付
- 仕切板 M:4枚-L:6枚付、カップ M:2個-L:3個付 **■数量は別途申し受けます。**

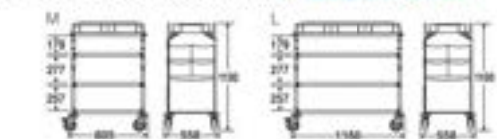

ホテルのハウスキーピング業務をスタイリッシュにアシストする
商品ラインナップも充実しています。詳しくは弊社Webサイトを
ご覧ください。



[ハウスキーピングワゴン]

アメニティ・リネンの補充をスタイリッシュに、
ワンランク上のおもてなしをアシストします。



[リネン回収ワゴン]

落ち着いたカラーのリネン回収ワゴン。
折りたたみ収納仕様で優れた使いやすさ。



ホテルのブランド価値を上げる
スタイリッシュなワゴンシリーズは
こちらのQRコードからアクセス!



ホテルのアメニティをスマートで安全に持ち運べるトートバッグ



衛生的に持ち運べる

バッグの内側生地は抗菌・抗菌防臭のTioTio加工済み、内側生地上の細菌の繁殖を抑えるので、衛生面に気を付かうホテルアメニティの運搬に最適です!

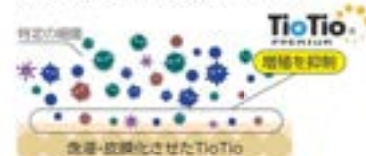

内側生地: TioTio加工
※詳しくは弊社または担当へお問い合わせください。

優れた収納性

自立する深めのサイズ設定(約H196mm)でグラスをはじめ各種アメニティをしっかりと収納できます。
※仕切付



ホテルアメニティトート

材 質 表地:アイロン、裏地:綿(TioTio加工)
サ イ ズ M:約W325×D170×H196mm
L:約W335×D170×H196mm
顔 色 ブラック
積 込 人 数 5個
元 払 数 量 5個以上

品番	規格	重量(約)	価格	JISコード
05-576-030-9	M	620g	オープン価格	902067
05-576-030-9	L	990g	オープン価格	902074

●仕切付、ベルダーレン(裏面)付

別注・特注オーダー

Special Order Products

テラモトのホテルワゴンシリーズで、お客さまのお困りごと、ご要望を様々な別注対応で的確に解決します。

Q. トイレtpペーパーを収納する場所がほしい…。

A.SOLUTION テラモトの解決策

ポケットサイズを変更できます。

トイレtpペーパーなどを入れやすくできるようにポケットの大きさや幅は、お客さまのニーズに合わせての仕様で製作が可能です。



Q. リネン類を一度にたくさん運搬したい…。

A.SOLUTION テラモトの解決策

上段パネルをフラットにすることができます。

上段パネルをフラットにすることで、すべての段にリネン類を収納して運搬することができます。



ワゴン 軽くて取り回しの良い樹脂製ハウスキーパーワゴン。



ハウスキーパー-EKF

材 質 フォキ樹脂(PP) フレームスチール リングポリエステル
 重 量 EKF-0約30kg、EKF-1約33kg、EKF-2約39kg
 積 容 量 EKF-1:100L、EKF-2約100L×2
 433-88 125mm

品番	規格	サイズ(約)	価格
D5-572-100-0	EKF-0	W560×D1040×H1200mm	¥154,000 (税込¥169,400)
D5-572-101-0	EKF-1	W560×D1350×H1200mm(積容付収納部D1100mm)	¥168,500 (税込¥185,350)
D5-572-102-0	EKF-2	W560×D1650×H1200mm(積容付収納部D1150mm)	¥187,000 (税込¥205,700)

●ご注文の際は、納期をご確認ください。 ●車上運し商品につき納入時に荷下ろし介助者が必要です。
 ■運賃は別途申し受けます。

※ご不備



EKF-1とEKF-2は
 サイドフレームを
 折りたたんで
 収納可能。



ワゴン 軽くて丈夫なハウスキーパーワゴン。



ハウスキーパー-EKT

材 質 フォキ樹脂(PP) ポリプロピレン、側面長辺部/ハンドル/リアプロテクション、側面長辺部カーテンポリエステル、
 フレームスチール、トレイ/棚ポリプロピレン、キャスタースチール合金・ゴム車輪、リングポリエステル
 重 量 EKT-0約30kg、EKT-1約35kg、EKT-2約40kg
 積 容 量 EKT-1:100L、EKT-2約100L×2
 433-88 100mm

品番	規格	サイズ(約)	価格
D5-572-000-0	EKT-0	W590×D950×H1350mm	¥163,000 (税込¥179,300)
D5-572-001-0	EKT-1	W590×D1370×H1350mm(積容付収納部D1100mm)	¥194,000 (税込¥213,400)
D5-572-002-0	EKT-2	W590×D1700×H1350mm(積容付収納部D1250mm)	¥220,000 (税込¥242,000)

●ご注文の際は、納期をご確認ください。 ●車上運し商品につき納入時に荷下ろし介助者が必要です。
 ■運賃は別途申し受けます。

※ご不備



EKT-1とEKT-2は
 サイドフレームを
 折りたたんで
 収納可能。



オプション アメニティをサッと持ち運べる、便利なキャディーボックス。



ハンドキャディーSCA-246

材 質 ポリプロピレン
 サ イ ズ 約W300×D400×H170mm
 重 量 約600g

品番	価格	JANコード
D5-572-700-0	¥5,750 (税込¥6,325)	615509

●ご注文の際は、納期をご確認ください。
 ■運賃は別途申し受けます。

※ご不備

●別途運賃が必要な商品です。詳しくは商品表お問い合わせください。 ●車上運し商品で納入時に荷下ろし介助者が必要です。

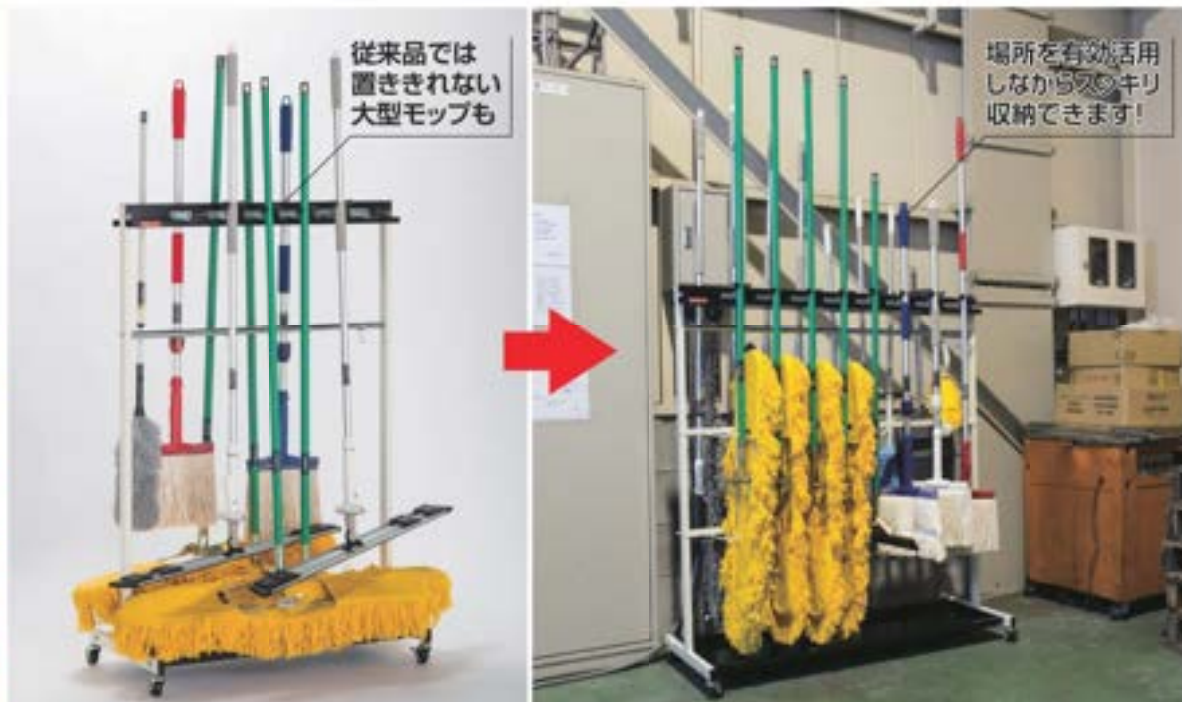

従来品では
置ききれない
大型モップも

場所を有効活用
しながらスッキリ
収納できます!

工場などの5S対策に活躍する大型モップハンガー。
独自のモップガイドで限られたスペースでもスッキリ収納できます。

モップガイド(前面・背面各4本分)

上下2ヶ所のガイドでモップのヘッドを挟むことにより、ぐらつくことなくヘッドを立てて収納できます。



瞬時に脱着できるアーム型フック

モップなどを吊り下げた重みで、はきむかひ加わる独自構造のアーム型フック。モップを押し上げるだけで脱着がワンタッチにでき、重いモップなどのスレ落ちも防止する、すべり止めキャップ付です。



モップの吊り下げ方・取り外し方

吊り下げ方は、モップを下から上に軽く押し上げればセット完了です。取り外しは、モップを上から押し上げて引けば簡単に外れます。



モップハンガーヘッドホルドFW16

材質 本体:受皿:スチールに特殊塗膜、丸パイプ:スチールにエポキシ樹脂
サイズ 約W1200×D515×H1374mm
H3-径 50mm
重量 約19.1kg

品番	価格	梱包人数	完売数量	JANコード
CE-493-616-0	¥74,000(税込¥81,400)	1名	1台以上	117683

●お客様自立商品 ●キースター付 ●フック用異径ゴムは別売品(P-476)が対応です。

モップを
立てて
すっきり収納

両面収納が可能
前面8本、背面8本の
計16本収納が可能。
少ないスペースでも多収納を
実現しました。



使用例 ※写真の清掃用品はすべて別売です。



大型モップ用

大型の首振りタイプのモップも
すっきりコンパクトに
収納できます。



アーム型フック

モップなどを吊り下げた重みで、はさむ力が加わる独自構造のアーム型フック。モップを押し上げるだけで脱着がワンタッチにでき、重いモップなどのスレ落ちを防止する、すべり止めキャップ付です。



簡単操作のモップハンガー

押し込むだけでモップをしっかりとキャッチするモップハンガーです。



ガイド

上下2ヶ所のガイドでモップのヘッドを挟むことにより、ぐらつくことなくヘッドを立てて収納できます。



モップハンガーヘッドホルド(12本掛)

材 質 スチールに特殊塗装・ABS樹脂 EPDM他
サイズ 幅962×D490×H1273mm
F10-55 50mm

品番	重量(kg)	価格	梱包数	在庫数	JANコード
CE-491-510-0	10kg	¥59,000(税込¥64,900)	1台	1以上	111094

●お客様標準商品 ●製品改良の為、予告なく仕様変更する場合があります。
●キャスター付 ●フック用奥ゴムは交換用(OP.476)があります。

特別価格

モップなどを簡単に脱着できる
アーム型フックのタフなハンガー。
多彩な場所で活躍する様々な
タイプをご用意。

フックすべり止めキャップの交換部材です。



モップハンガーRC型・D型
フック用黒ゴム 5cm

品番 CE-491-809-0 価格 オープン価格

瞬時に脱着できるアーム型フック

モップなどを吊り下げた重みで、はきむ力加わる
独自の構造のアーム型フックです。モップを押し上げ
るだけで脱着がワンタッチにでき、重いモップなどの
ズレ落ちを防止する、すべり止めキャップ付です。



モップの吊り下げ方・取り外し方

吊り下げは、モップを下から上に軽く押し上げ
ればセット完了です。
取り外しは、モップを上から下に軽く押し上げて引けば
簡単に外れます。



大型収納タイプ

アーム型フック(両面に設置)
清掃用品同士が干渉しない
ように、裏と表で互い違いに
配置してあります。



ストッパー付
キャスター(2ヶ所) 取り外せる受皿
※写真の清掃用品はすべて別売です。



モップハンガーRC型(12本掛) **特価**
CE-491-330-0 JANコード 641102

¥41,000(税込¥45,100)
材 質 本体・受皿 スチールに粉体塗装。
丸11タイプスチールにユニクロロック
サ イ ズ 本体約W900×D506×H1375mm。
受皿約W845×D345×H27mm(内寸)
※3ヶ所設置 50mm
重 量 約11.5kg
積込人数 1名
元払数量 1名以上

●お客様組立商品 ●キャスター付
●フック用黒ゴムは交換用(上記)があります。

省スペースタイプ

約50cm角の省スペースに
最大13品目の清掃用品が収納可能。



ストッパー付
キャスター(2ヶ所) 取り外せる受皿
※写真の清掃用品はすべて別売です。

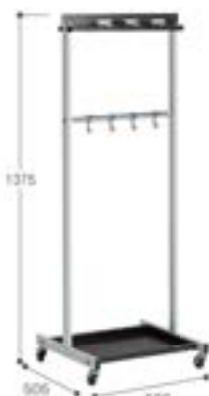

モップハンガーRC型コンパクト(6本掛) **特価**
CE-491-340-0 JANコード 641201

¥38,000(税込¥41,800)
材 質 本体・受皿 スチールに粉体塗装。
丸11タイプスチールにユニクロロック
サ イ ズ 本体約W530×D506×H1375mm。
受皿約W453×D345×H27mm(内寸)
※3ヶ所設置 50mm
重 量 約9kg
積込人数 1名
元払数量 2名以上

●お客様組立商品 ●キャスター付
●フック用黒ゴムは交換用(上記)があります。

壁面固定タイプ

スペースを取らず、使いやすい高さで
壁に設置できるモップハンガーです。



※写真の清掃用品はすべて別売です。

モップハンガーD型壁掛式(5本掛)

材 質 スチールに粉体塗装 積込人数 1名
サ イ ズ 約W700×D153×H120mm 元払数量 5名以上
重 量 約1.5kg

品番 CE-491-205-0 価格 JANコード
¥9,500(税込¥10,450) 354101

●本製品・アンカー(トリカブラ付)付
●フック用黒ゴムは交換用(上記)があります。

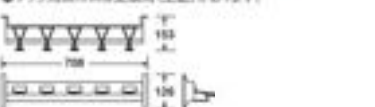

ステンレス製

押し込むだけの簡単操作。
φ16~27までの柄を
しっかりキャッチします。



※写真の清掃用品はすべて別売です。

ステンモップハンガーTI壁掛式(5本掛)

材 質 ステンレス・ABS樹脂・EPOXY 積込人数 1名
サ イ ズ 約W700×D83×H70mm 元払数量 4名以上
重 量 約900g

品番 CE-491-005-0 価格 JANコード
¥11,500(税込¥12,450) 103037

●本製品・アンカー(トリカブラ付)付 ●ラバーグリップはスライド可能



限られたスペースで効率よく
清掃用品を収納できます。

クリップ式ハンガー部の交換用ユニットです。



コアラモップハンガー用スライド式
モップクリップユニット(1個)

品名
CE-492-810-0

特徴
オープン後物

●コアラモップハンガーシリーズ用

独自のクリップ式

バンドの力で柄を挟み込むクリップ式でφ16~26までの柄をしっかりと支えます。スライプ可能で、清掃用品同士の手擦りを防ぎます。



モップの吊り下げ方・取り外し方

吊り下げは、柄をバンド部分に押しあてて下に下げ、取り外しは上に軽く持ち上げるだけでOKです。

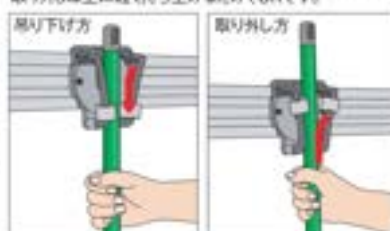

大型収納タイプ



コアラモップハンガー-A型(12本掛)

CE-491-410-0

¥51,000(税込¥56,100)

材 質 本体:スチールに粉体塗装・アルミレール、丸パイプ:スチールにエポキシクロムメッキ、クリップ:ポリプロピレン/ナイロン合成ゴム、ジョイント:受皿:ポリプロピレン(両生樹脂)

サ イ ズ 本体:約W930×D605×H1383mm、受皿:約W845×D345×H27mm(内寸)

4×25φ-8mm 50mm

重 量 約10kg

積込人数 1台

元払数量 1台以上

●お客様取立商品 ●キャスター付
●交換用ユニット(上記)があります。

組立不要品 特別保証済 取付保証済

省スペース収納タイプ



コアラコンパクトハンガー(6本掛)

CE-492-116-0

¥45,000(税込¥49,500)

材 質 本体:スチールに粉体塗装・アルミレール、丸パイプ:スチールにエポキシクロムメッキ、クリップ:ポリプロピレン/ナイロン合成ゴム、ジョイント:受皿:ポリプロピレン(両生樹脂)

サ イ ズ 本体:約W420×D440×H1383mm、受皿:約W377×D283×H24mm(内寸)

4×25φ-8mm 50mm

重 量 約6.7kg

積込人数 1台

元払数量 2台以上

●お客様取立商品 ●キャスター付
●ジョイント:受皿:両生ポリプロピレン100%使用
●交換用ユニット(上記)があります。

組立不要品 特別保証済 取付保証済

小型常設タイプ



コアラコンパクトハンガー(3本掛)

CE-492-013-0

¥31,000(税込¥34,100)

材 質 本体:スチールに粉体塗装・アルミレール、丸パイプ:補材:スチールにエポキシクロムメッキ、クリップ:ポリプロピレン/ナイロン合成ゴム、ジョイント:受皿:ポリプロピレン(両生樹脂)

サ イ ズ 本体:約W445×D360×H1025mm、受皿:約W377×D283×H24mm(内寸)

重 量 約4.5kg

積込人数 1台

元払数量 2台以上

●お客様取立商品 ●アンジャスター付
●ジョイント:受皿:両生ポリプロピレン100%使用
●交換用ユニット(上記)があります。

組立不要品 特別保証済 取付保証済

ステンレスタイプ 水場に強く衛生的なオールステンレスのモップハンガー。
サビにくいフレームと耐久性に優れたキャスターを使用しています。



食品を扱う場所や
医療現場など
様々な場所で活躍!

ステンハイジーン・ハンガーFW 12本掛
CE-491-712-0

JANコード 903521
¥153,000 (税込¥168,300)
材質 本体:ステンレス、キャスター:ナイロン
サイズ 本体:幅W930×D544×H1622mm、
4×38-80mm 50mm
重量 約10kg
積込人数 1台
元払数量 1台以上
●お客様立商品 ●キャスター付
●5カンを掛けられるパイプ径はφ22mmです。
●5カンの追加は、各箇所のものを別にお買い求めください。
●上段フックから採寸までの高さは、約1575mmです。

オープンタイプで湿気のこもりや雑菌の繁殖を抑制します。



ステンクリーンストレージ
CE-491-105-0

JANコード 903563
¥77,500 (税込¥85,250)
材質 本体:ステンレス、キャスター:SPRコート
サイズ 幅W690×D430×H1800mm
4×38-80mm 50mm
重量 約9.5kg
積込人数 1台
元払数量 1台以上
●お客様立商品 ●キャスター付
●5カンを掛けられるパイプ径はφ19.1mmです。
●5カンの追加は、各箇所のものを別にお買い求めください。
●上段フックから採寸までの高さは、約1740mmです。

オプションのバスケットやフックを組み合わせるとアレンジが自由自在、ご使用の清掃用品に応じた収納ができます。

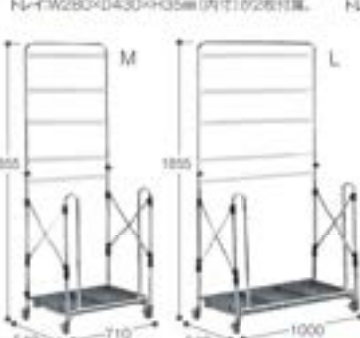
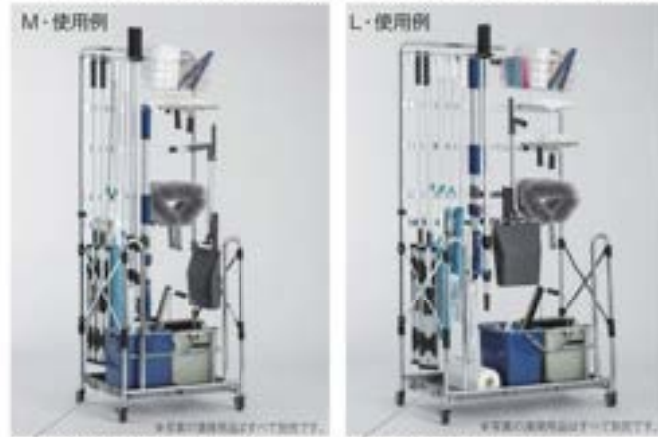

モップ収納ラック

材質 本体:スチールパイプ(クロームメッキ)、パイプ径φ25.4mm
サイズ M:幅W710×D540×H1855mm、
L:幅W1000×D540×H1855mm
4×38-80mm 75mm
重量 M:約12.0kg、L:約15.0kg
積込人数 1台
元払数量 1台以上
品番 価格 全高 価格 JANコード
CE-494-020-0 M ¥60,000 (税込¥66,000) 467405
CE-494-030-0 L ¥70,000 (税込¥77,000) 467504
●お客様立商品 ●折りたたみ式 ●キャスター付

コンパクトに収納 **オプション**



モップ収納ラック用バスケット

材質 スチールにクロームメッキ
品番 価格 サイズ(内寸約) 価格 JANコード
CE-494-520-0 中 850×1180×100mm ¥6,500 (税込¥7,150) 467702

モップ収納ラック用フック

材質 スチールにクロームメッキ
品番 価格 全高 価格 JANコード
CE-494-610-0 Sフック 230mm ¥1,300 (税込¥1,430) 467908
CE-494-621-0 Bフック 300mm ¥4,000 (税込¥4,400) 545608

収納棚

水気のある場所で大活躍する樹脂製ロッカー、湿気がたまりにくく掃除もラクラクです。2つの大きさからお選びいただけます。



多目的キャビネット

材質 ポリアクリル樹脂
サイズ 40-180 W390×D490×H1810mm
80-180 W765×D490×H1810mm

梱包人数 1台
元払数量 1台以上

品番	規格	質量(約)	価格
CE-496-904-0	40-180	15kg	¥45,000(税込¥49,500)
CE-496-908-0	80-180	23.7kg	¥76,500(税込¥84,150)

- ご注文の際は、納期をご確認ください。
- お客様自立商品 ●かぎ付付 (80-180のみ) は付属していません。
- 40-180 棚板1枚・小物がネット2個・フック3個付
- 80-180 棚板3枚・小物がネット2個・フック3個付
- 積載移動車5台 ●パーツ販売はできません。
- 送料は送料としてご注文の金額が別途送料に上乗せさせていただきます。

耐久性抜群! 丈夫なスチール製の清掃用品収納庫で清掃用品をスッキリ整頓できます。



スイーパー 掃除用具入れ

オープン価格

材質 [455-600] 本体・棚板 スチールに粉体塗装
[N900] 本体・棚板 スチールにメラミン焼付塗装
ハンガーバー(共通) スチール・ABS、タオル掛け(共通) ABS

品番	規格	サイズ(約)	質量(約)
CE-497-045-5	SWA-455	W455×D515×H1790mm	29kg
CE-497-060-0	SWA-600	W600×D400×H1790mm	30kg
CE-497-090-0	SWA-N900	W800×D515×H1790mm	48kg

●455-600ハンガーバー1本・棚板1枚・パケトレイ1個・タオル掛けフック1個・タオル掛け保護カバー1枚付、N900ハンガーバー1本・可動棚4枚・パケトレイ1個・タオル掛けフック4個・タオル掛け保護カバー2枚付
●455-600鍵無し、N900鍵付 ●ご注文の際は、納期をご確認ください。
●車上渡し商品につき納入時に落下防止の梱包が必要で、別途送料は別途申し受けます。

脚立

小型で扱いやすく様々なシーンで活躍します。



踏み台SE-6

材質 支柱・ステップアルミ合金 梱包人数 6台
アルミ合金 元払数量 6台以上

品番	サイズ(使用時/約)	質量(約)	価格
OT-560-216-0	W430×D500×H580mm	1.6kg	¥7,400(税込)

●最大使用荷量は100kgです。

アルミ脚立

材質 支柱・ステップアルミ合金 梱包人数 2台
元払数量 2台以上

品番	規格	梱包材	梱包時の質量(約)	価格	
OT-560-304-0	4段(20段)	110cm	2332g	4.5kg	¥7,400(税込)
OT-560-325-0	5段(20段)	140cm	2951g	5.8kg	¥7,400(税込)
OT-560-336-0	6段(20段)	170cm	3568g	7.2kg	¥7,400(税込)

●最大使用荷量は100kgです。

清掃パネル

軽く持ち運びのしやすいパネル。清掃などの案内や注意を促します。

耐久性に優れた丈夫なパネル。 持ち運びに便利な小型タイプ。 閉止めのロック機構付



清掃プラパネル

材質 ポリアクリル樹脂
質量 黒約1kg、白約560g、ミニ2カラー約600g、SD約670g
梱包人数 10台
元払数量 10台以上

品番	規格	サイズ(約)	価格
OT-570-811-0	黒	W275×D420×H620mm	¥4,600(税込¥5,060)
OT-571-020-0	ミニ2	W253×D260×H420mm	¥3,100(税込¥3,410)
OT-571-020-5	ミニ2カラー	W253×D260×H420mm	¥3,100(税込¥3,410)
OT-570-800-0	SD	W305×D329×H604mm	¥3,300(税込¥3,630)

●新Vカット式(黒厚約4cm、ミニ2・ミニ2カラー厚約4cm、SD厚約3cm)
●SD 閉止60ロック機構付

オリジナルデザインが作れるタイプもあります。



●お客様自立商品です。詳しくはお客様にお問い合わせください。●車上渡し商品で納入時に落下防止の梱包が必要で、別途送料は別途申し受けます。

雑巾掛け

開いて立てるだけのシンプルな雑巾掛け。
使わない時はスリムにたためて、収納場所を取りません。

ハイタイプ



雑巾掛A型Ⅱ

CE-490-011-0 JANコード 741802

¥8,400 (税込 ¥9,240)

材 質 スチールパイプに粉体塗装
サ イ ズ 約W600×D620×H970mm
規 格 色 白
重 量 約5kg
梱 包 入 数 2台
元 払 数 量 6台以上

●折りたたみ式 ●折りたたみ式

大容量タイプ



雑巾掛X型

CE-490-020-0 JANコード 206103

¥14,300 (税込 ¥15,730)

材 質 スチールパイプに粉体塗装
サ イ ズ 約W800×D445×H10mm
規 格 色 白
重 量 約6.2kg
梱 包 入 数 2台
元 払 数 量 4台以上

●折りたたみ式 ●折りたたみ式

スタンダードタイプ

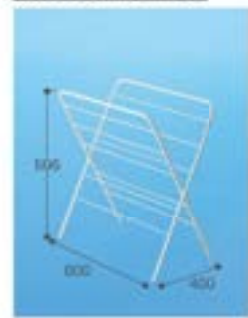

スーパーハンガー

CE-493-000-0 JANコード 206608

¥8,000 (税込 ¥8,800)

材 質 スチールパイプに粉体塗装
サ イ ズ 約W600×D400×H505mm
規 格 色 白
重 量 約2.3kg
梱 包 入 数 5台
元 払 数 量 10台以上

●折りたたみ式 ●折りたたみ式

タオル掛け

タオルや雑巾を掛ける小物干し。給湯室でも置き場所を取らないコンパクトタイプや
省スペース収納の折りたたみタイプがあります。



小物ほしSA

CE-495-010-0 JANコード 245905

¥5,700 (税込 ¥6,270)

材 質 スチール丸鋼にクロームメッキ
サ イ ズ 約W414×D265×H652mm
重 量 約1.9kg
梱 包 入 数 1台
元 払 数 量 10台以上

●折りたたみ式 ●折りたたみ式



小物ほしSB

CE-495-020-0 JANコード 245904

¥6,400 (税込 ¥7,040)

材 質 スチール丸鋼にクロームメッキ
サ イ ズ 約W732×D414×H509mm
重 量 約2.1kg
梱 包 入 数 1台
元 払 数 量 10台以上

●折りたたみ式 ●折りたたみ式



小物ほしSZ

CE-495-400-0 JANコード 621500

¥3,600 (税込 ¥3,960)

材 質 スチール丸鋼にクロームメッキ
サ イ ズ 約W385×D220×H400mm
重 量 約1kg
梱 包 入 数 10台
元 払 数 量 10台以上

●折りたたみ式 ●折りたたみ式



小物ほしGS

CE-495-110-0 JANコード 246000

¥5,700 (税込 ¥6,270)

材 質 スチール丸鋼にクロームメッキ
サ イ ズ 約W405×D265×H674mm
重 量 約1.8kg
梱 包 入 数 1台
元 払 数 量 10台以上

●折りたたみ式 ●折りたたみ式



ステンレス製

小物ほし(ワイドタイプ)

CE-495-300-0 JANコード 562902

¥15,700 (税込 ¥17,270)

材 質 本体 ステンレスパイプ、キップABS樹脂
サ イ ズ 約W725×D625×H705mm
重 量 約1.7kg
梱 包 入 数 1台
元 払 数 量 10台以上

●折りたたみ式 ●折りたたみ式

ハンガー



FXマルチハンガー

CE-319-200-0 JANコード 896908

¥17,400 (税込 ¥19,140)

材 質 スチール丸鋼にクロームメッキ
サ イ ズ 使用時 約W423×D706×H750mm
折りたたみ時 約W423×D210×H728mm
重 量 約5.7kg
梱 包 入 数 1台
元 払 数 量 4台以上

●折りたたみ式 ●折りたたみ式

台車 環境省基準値AA類型をクリアした微音キャスターを採用。静けさを求められる医療施設や社会福祉施設に最適です。

フットブレーキ



台車IIフットブレーキ付 大

OT-561-140

オープン価格

材質 ハンドル・フレーム 緑面ポリプロピレン
 サイズ 約W600×D900×H861mm
 積載容量 約600×900mm
 寸法-前後 前後125mm自在キャスター、
 後輪125mm固定キャスター
 総重量 約15.9kg
 積載容量 約300kg
 梱包人数 1名
 元払数量 1台以上

色コード/カラー 1グリーン/2レッド/5イエロー

- ご注文の際は、納期をご確認ください。
- 折りたたみ式ハンドル ●フットブレーキ付
- 微音キャスター
- ブルー以外は運賃別途申し受けます。

●比不使用

静かでスムーズな微音キャスター。折りたたみば平台車にもなり、荷崩れ防止ガイド付きです。

スペシャルブレーキ



ハンドルを握るとハンドルのロックボタンを押し込みます。使用時はボタン上のスイッチがONになります。

荷崩れ防止ガイド付



NEW

小型軽量台車(フットブレーキ付) NCC-101B2

OT-561-040-0

オープン価格

材質 ハンドル・フレーム アルミ/ナイロン樹脂、緑面ポリプロピレン、キャスターφ100レーゾム
 サイズ 約W460×D720×H420mm
 積載容量 約460×720mm
 重量 約7kg
 積載容量 約150kg
 梱包人数 2名
 元払数量 2台以上

- ご注文の際は、納期をご確認ください。
- 微音キャスター
- 角度付折りたたみ式ハンドル
- 荷崩れ防止ガイド付

●比不使用

夜間や室内作業も安心な走行音を抑えた微音キャスターを採用。



台車II 大

OT-561-120-0

JANCO-1 707105

オープン価格

材質 ハンドル・フレーム 緑面ポリプロピレン
 サイズ 約W600×D900×H861mm
 積載容量 約600×900mm
 寸法-前後 前後125mm自在キャスター、
 後輪125mm固定キャスター
 重量 約15.3kg
 積載容量 約300kg
 梱包人数 1名
 元払数量 1台以上

- 折りたたみ式ハンドル ●微音キャスター

●比不使用

手元で操作できるハンドブレーキ付もあり安全が求められる現場に最適です。



ハンドブレーキ

ハンドルを離すとロックされるので、ブレーキのかけ忘れがありません。



台車III

材質 ハンドル・フレーム 緑面ポリプロピレン、キャスターナイロン/ゴム
 積載容量 小約455×605mm、大約595×795mm
 寸法-前後 小100mm、大130mm

品番	規格	積載容量(kg)	サイズ(約)	重量(約)	価格
OT-561-410-0	ハンドブレーキなし小	150kg	W455×D710×H860mm	9kg	オープン価格
OT-561-420-0	ハンドブレーキなし大	300kg	W600×D915×H905mm	15kg	オープン価格
OT-561-510-0	ハンドブレーキ付小	150kg	W455×D725×H905mm	10kg	オープン価格
OT-561-520-0	ハンドブレーキ付大	300kg	W600×D950×H905mm	17kg	オープン価格

- 折りたたみ式ハンドル ●微音キャスター

●比不使用

お使いの台車が「囲い付」に早変わり。荷崩れしやすい小物などを一度に安心して運べるボックスです。



台車用折りたたみボックス

材質 1/4"×1/4"厚付ダンボール、表面材ポリエスチレン
 (裏付小-裏付大)厚付大3層ポリプロピレン、表面材ポリプロピレン
 容量 小-裏付小120L、大-裏付大240L

品番	規格	サイズ(約)	重量(約)	価格	JANCO-1
OT-561-601-0	小	W450×D900×H450mm	1kg	¥13,700 (税込) ¥15,870	112602
OT-561-602-0	大	W600×D900×H670mm	2kg	¥24,500 (税込) ¥28,950	112619
OT-561-611-0	裏付小	W450×D900×H450mm	4kg	¥27,000 (税込) ¥31,700	112626
OT-561-612-0	裏付大	W600×D900×H670mm	6kg	¥31,500 (税込) ¥34,650	112633

- ご注文の際は、納期をご確認ください。
- 裏付フッサー付(4ヶ所)

●運賃は別途申し受けます。

充電式クリーナー

充電式とは思えないハイパワー!
パワフルなのに軽くてラクラク使えるコードレスハンディクリーナー。

サイクロン一体式 ●CL286FD

ゴミの量が一目で分かるのでメンテナンスしやすく、取り外しもワンタッチ。



サイクロン部の騒音低減 ●CL286FD

プレフィルタとスポンジフィルタがメッシュパイプの風切音を低減。サイクロン未使用機と同等の静音性を実現。

スピード充電

22分充電で連続使用時間はそれぞれ、CL286FD(ハイパワー)約8分、[強]約15分、[標準]約21分、[エコモード]約38分、CL181Fは[強]約20分、[標準]約40分、CL106FD(ISHW)は約16分。

*数値は参考値です。バッテリーの充電状態や作業条件によって異なります。

高輝度LEDライト付

狭くて暗い家具の下や後ろも明るく照らすLEDライトを内蔵。よく見えず探りで掃除するイライラや、ゴミの取り残しもなくなります。

ワンタッチスイッチ



4段階切替えボタン。LEDで確認もしやすい。



充電式クリーナーCL286FDRFW

電源 バッテリー直流18V3.0Ah
連続使用時間 ハイパワー約8分、強約15分、標準約21分、
エコモード約38分(22分充電での参考値)
集塵容量 約250mL
重量 約1.7kg(バッテリー含む/ノズル・パイプ除く)

品名	規格	価格
EP-525-470-0	18V(白)	オープン価格

●ご注文の際は、納期をご確認ください。
●バッテリーBL1830B-充電器DC18RF付 ●LEDライト付
●製品改良のため、予告なく仕様変更する場合があります。



充電式クリーナーCL286FDRFO

電源 バッテリー直流18V3.0Ah
連続使用時間 ハイパワー約8分、強約15分、標準約21分、
エコモード約38分(22分充電での参考値)
集塵容量 約250mL
重量 約1.7kg(バッテリー含む/ノズル・パイプ除く)

品名	規格	価格
EP-525-470-1	18V(グリーン)	オープン価格

●ご注文の際は、納期をご確認ください。
●バッテリーBL1830B-充電器DC18RF付 ●LEDライト付
●製品改良のため、予告なく仕様変更する場合があります。

経済的なカプセル式



「ゴミこぼれ落ち防止」のゴミスプーラー付。ゴミ捨てはカプセル部をひねって外すだけ。簡単で手間もなく、紙/リック不要で、経済的です。

ノズル

じゅうたんについた糸くずや髪の毛を取るのに便利です。



じゅうたん用ノズル A-37546

ノズル幅 220mm

品名	規格	価格
EP-525-501-0	アイボリー	オープン価格

●ご注文の際は、納期をご確認ください。
●製品改良のため、予告なく仕様変更する場合があります。

ワンタッチスイッチ



連続運転が可能です。



充電式クリーナー CL181FDRFW

電源 バッテリー直流18V3.0Ah
連続使用時間 強約20分、標準約40分
(22分充電での参考値)
集塵容量 約650mL
重量 約1.4kg
(バッテリー含む/ノズル・パイプ除く)

品名	規格	価格
EP-525-440-0	18V(白)	オープン価格

●ご注文の際は、納期をご確認ください。
●バッテリーBL1830B-充電器DC18RF付
●LEDライト付
●製品改良のため、予告なく仕様変更する場合があります。

充電式クリーナー CL181FDRF

電源 バッテリー直流18V3.0Ah
連続使用時間 強約20分、標準約40分
(22分充電での参考値)
集塵容量 約650mL
重量 約1.4kg
(バッテリー含む/ノズル・パイプ除く)

品名	規格	価格
EP-525-440-3	18V(青)	オープン価格

●ご注文の際は、納期をご確認ください。
●バッテリーBL1830B-充電器DC18RF付
●LEDライト付
●製品改良のため、予告なく仕様変更する場合があります。

トリガ式スイッチ



素早くON/OFFできバッテリーの消費も抑えます。



充電式クリーナー CL106FD(ISHW)

電源 バッテリー直流10.8V1.5Ah
連続使用時間 約16分(22分充電での参考値)
集塵容量 約600mL
重量 約980g
(バッテリー含む/ノズル・パイプ除く)

品名	規格	価格
EP-525-430-0	10.8V	オープン価格

●ご注文の際は、納期をご確認ください。
●バッテリーBL1015-充電器DC10SA付
●LEDライト付
●製品改良のため、予告なく仕様変更する場合があります。

充電式背負いクリーナー パワフル&コードレス清掃。
標準モードで約140分使用可能!



- 標準付属品
- ホース(内径32mm×1.0m)
 - 伸縮式ストレートパイプ
 - ペンディングパイプ
 - 切替ノズル
 - フリーノズル
 - ホースバンド
 - HEPAフィルター
 - 集塵ノズル(10枚+本機取付1枚)
- ※バッテリーと充電器は別売です。

充電式背負いクリーナー
VC261DZ
EP-525-402-0

オープン価格

サイズ 約W230×D152×H473mm
連続使用時間 パワフル:約40分、標準:約1時間15分、
標準:約2時間20分
(バッテリー2個使用時の参考値)
吸込仕事率 パワフル:96W、標準:50W、標準:25W
最大風量 2.2m³/min
集塵容量 2L
電圧 交流36V(18V×2)
運転音 パワフル:69dB、標準:65dB、標準:62dB
重量 約4.4kg(バッテリー取付時)

●ご注文の際は、納期をご確認ください。 ●バッテリーの使用
●バッテリー(BL1860B)・充電器(DC18RD)は別売です。
●LEDライト付
●製品改良の為、予告なく仕様変更する場合があります。

バッテリー

18Vリチウムイオンバッテリー



バッテリー BL1860B

品番 規格 価格
EP-525-410-0 A-60464 **オープン価格**

充電器

2本同時に急速充電!



バッテリー充電器 DC18RD
(2本用)

品番 規格 価格
EP-525-420-0 JPACC18RD **オープン価格**

充電式集じん機 吸込仕事率アップ+静かな運転音。

湿乾両用掃除機

- 標準付属品
- ホース1.7m
 - ロック付ペンディングパイプ
 - ロック付伸縮パイプ
 - ストッパー
 - 薄型切替ノズル
 - フリーノズル
 - アールボックス
 - 折り畳み1枚
- ※バッテリーと充電器は別売です。



薄型切替ノズル

48mm



伸縮パイプ

↑

伸縮幅

520

↓

870mm

↓

充電式集じん機VC865DZ
EP-525-404-0

オープン価格

サイズ 約W334×D366×H458mm
連続使用時間 吸込み力"5"約40分、吸込み力"1"約1時間40分
(バッテリー2個使用時の参考値)
吸込仕事率 吸込み力"5":105W、吸込み力"1":35W
最大風量 2.1m³/min
集塵容量 2L
電圧 交流36V(18V×2)
運転音 吸込み力"5":59dB、吸込み力"1":51dB
重量 約7.0kg(バッテリー取付時)

●ご注文の際は、納期をご確認ください。 ●バッテリーの使用
●バッテリー(BL1860B)・充電器(DC18RD)は別売です。
●製品改良の為、予告なく仕様変更する場合があります。

ささやくような48dBの
静かなバッテリーバキューム

- コードレスで場所を選ばず、高い生産性を実現。
- 業界最高クラス48dB(標準)の静音性でオペレーターと周囲に優しい。
- 低重心、重量バランスに優れ、オペレーターの動きにスムーズに追従。

- 標準付属品
- フロアノズル
 - ホース
 - アールボックス
 - 丸ブラシ
 - スキマノズル
 - ペーパーフィルター(1枚)



着脱しやすく、
省スペースで充電可能



バッテリーの蓋は、ボタンを押してスライドさせるだけでリアルミュートの方式を採用。新方式の縦積み式充電台を採用。場所を取らずに充電を行います。

RDリアルミュート 3SET
(本体・充電台・バッテリー)

EP-525-031-0

オープン価格

サイズ 約W410×D340×H510mm
稼働時間 標準モード:約50分、省モード:約60分
充電時間 約3時間30分
バッテリー DC 25.2V/9Ah
集塵容量 5.5L(ペーパーフィルター付)
重量 約7.8kg(バッテリー含)
騒音レベル 標準:48dB、省:50dB
稼働人数 1台
充電数 1台以上

●ご注文の際は、納期をご確認ください。
●製品改良の為、予告なく仕様変更する場合があります。

床清掃・フロアメンテナンスに欠かせない、
掃除機やポリッシャーなどの電動清掃用品。
フロアの広さや場所・用途にあわせて選べるラインナップ。

乾式用掃除機

- フィルターで細かいホコリも、しっかりとキャッチします。
- 見た目にかわいいキャラクターマスク。性能はゴミ・ホコリを強力に吸引します。



標準付属品

- ビニールホース(2.4m)
- ステンレスパイプ(3本セット)
- フロアブラシ
- ホースジョイント
- すきまノズル
- 丸型ブラシ
- 器具用ブラシ



ニュマティック ヘンリー EP-529-600-0

オープン価格

サイズ 約W320×D340×H345mm
コードの長さ 10m
集塵容量(L) 1.5
消費電力 620W
本体重量 約5.9kg

- 紙フィルター1枚付
- ご注文の際は、納期をご確認ください。
- 製品改良の為、予告なく仕様変更する場合があります。

ニュマティック ヘンリー NRV用フィルター

EP-529-610-0

オープン価格

規格 NVM1CH
●1パック10枚入



ドライ清掃時は
細かなゴミを

ウェット清掃時は
濡れたゴミを

標準付属品

- ビニールホース(2.4m)
- ステンレスパイプ(3本セット)
- 器具用ブラシ
- すきまノズル
- 丸型ブラシ
- ホースジョイント
- 水用ノズル
- フロアブラシ

湿乾両用掃除機

- ウェット清掃時は、ドライ清掃時の専用フィルターバッグと紙フィルターを外し、フロントフィルターを付けるだけです。
- 清水は本体にあるペダルハンドルを使えば簡単にできます。またパイプ部分は水にサビないステンレス製です。
- 専用フィルターバッグなので、ゴミに触れずに簡単に処理できます。また三段階式集塵濾過排気システムの為、排気はきれいな状態で排出されます。

ニュマティック チャールス EP-529-400-0

オープン価格

サイズ 約W355×D355×H500mm
コードの長さ 10m
容 積 清水5L、集塵1.5L
消費電力 1200W
運転音 72dB(0.1m)
本体重量 約7.1kg

- フィルターバッグ1枚付
- ご注文の際は、納期をご確認ください。
- 製品改良の為、予告なく仕様変更する場合があります。

ニュマティックQ402- チャールス専用フィルター

EP-529-820-0

オープン価格

規格 NVM2BH
●1パック10枚入

掃除機

乾式用掃除機

- ゴミ捨てがカンタンで、ゴミに触れずに処理できる衛生的な紙パック方式。
- 壁や家具、本体を傷めない全周ローラー。
- ゴミ詰まりが一目でわかるインジケータ付。

- 標準付属品
- ケース(1.4m)
 - 床用吸口
 - スキマノズル
 - 延長管×2
 - 紙パック
 - コード(28m)



ドライバキュームクリーナー RD-ECOII 370用紙パック EP-525-021-0

オープン価格

サイズ W340×D340×H404mm
コードの長さ 8m(取巻式)
集塵容量 紙パック7.0L、紙パック5枚
消費電力 1000W
重 量 約5.9kg

- 仕様及び外観は改良のため変更される場合があります。
- 紙パックの仕様 ●ご注文の際は、納期をご確認ください。

RD-ECOII 370用紙パック EP-525-025-0

オープン価格

材質 紙(3層構造)
(内中)紙ハルブレーコン混合
(内)紙ハルブレーコン

- 1パック10枚入

乾式用掃除機

- 目づまりにくい大型フィルター(4,600cc)を採用。
- 集じん機構アップや、5ヶ落としに効果的なスポンジフィルターを採用した、スピードも落とし装置を採用。
- パワフルモーターで土砂などもスピーディーに吸引します。
- ボディには鋼板やステンレスを使用し、耐衝撃性・耐久性を高めています。

- 標準付属品
- ケース(2m)
 - 大型床用吸口
 - 延長管
 - 床用吸口
 - 付き筒(サブ)用吸口
 - コード



業務用掃除機CV-100S6 EP-525-007-0

オープン価格

サイズ W387×D400×H640mm
コード長さ 15m(取巻式)
集塵容量 13L
消費電力 1050W
重 量 約12.0kg

- ご注文の際は、納期をご確認ください。



ドライバキュームクリーナー

1モーターの軽量設計で軽快さを追求。「操作性」と「使いやすさ」にこだわったアップライトバキュームです。

- ハンドル部が90度倒れるので、机やベッド、ソファの下もラクに作業できます。



- ブラシの高さは4段階に調節可能。
- 足でオン/オフを行うフットスイッチを装備し、スムーズな作業が可能です。
- 脱着式の電源ケーブルなので掃除時も、すばやく取り替える事ができます。また、ハンドル部分で電源コードを固定することにより、電源コードのひっぱりによる断線を防ぎます。
- ブラシだけの脱着が工具無しでワンタッチでできるのでメンテナンスも簡単です。
- HEPAフィルターで0.3µm以上の微細なホコリの99.97%を捕集します。



フットスイッチ

- 標準付属品
- 紙パック1枚
 - スキマノズル
 - 床用ノズル

電源コードを固定 ブラシの脱着 HEPAフィルター

スイングバック ライト12型 EP-523-450-0

オープン価格

サイズ 約W310×D310×H1170mm
コード長さ 12m
清掃幅 300mm
集塵容量 5L
消費電力 1100W
運転音 75.2dB
重 量 約8.2kg

- ご注文の際は、納期をご確認ください。

スイングバックライト用紙パック(10枚入) EP-523-451-0

オープン価格

材質 紙・ゴム

- 1パック10枚入
- 製造は別途申し受けます。

高圧洗浄機

100V電源で使用できる、コンパクトで耐久性に優れた高圧洗浄機。



- ハンドルが伸縮し、保管や持ち運びに場所を取らないコンパクトサイズなので、小さな車の両側にも絡めて、手軽に持ち運びできます。
- 縦置き・横置き、どちらも可能なので、洗浄作業・持ち運び・保管時に場所を選ばず便利です。
- 本体には特殊強化プラスチックを使用。ワイヤーメッシュ高圧ホースやステンレス製ランスなどアクセサリーも耐久性抜群です。耐久性が高いので故障のリスクを最小限に抑え、メンテナンスコストを削減します。業務用仕様のため、長時間の使用が可能です。
- 電気ケーブルをまとめるラバーバンドやランス固定ホルダー、ホースフックなど使いやすさを影にしました。また、標準装備の[AVS]高圧ホースねじれ防止システムで、ストレスなく洗浄作業が可能です。(AVS=Anti-Vibration System)



- 標準付属品
- 高圧ホース(10m)
 - トリガーガン(360°回転式AVS付)・噴射ノズルタイプ
 - スプレーランス(360°回転式B40mmAVS付)
 - パワーノズル25°
 - 水通ホース(2m)

冷水高圧洗浄機 HD4/8P EP-589-310-0

オープン価格

サイズ W312×D351×H604mm(ワイド最大径上開)
吐出水量 400L/分
吐出圧力 8MPa
モーター 入力1.4kW、出力0.9kW
最高回転数 600
電 源 単相100V-50/60Hz
電源コード 5m
重 量 約20.5kg(付属品を含みます)

- ご注文の際は、納期をご確認ください。
- 製品改良の為、予告なく仕様変更する場合があります。

ポリシャー

- 床面の洗浄、つや出し作業の効果や効率の向上をはかる事が可能です。
- ビルメンテナンス、学校、店舗、病院などに。



電気ポリシャー (高速タイプ)

オープン価格

ブラシ回転数 200~240rpm

品番	規格	重量(約)
EP-526-212-0	12型	22kg
EP-526-214-0	14型	32kg

- プレート1個・トーロンブラシ1個付
- その他のパーツは別売です。P.487~488をご覧ください。
- ご注文の際は、納期をご確認ください。

- 床面の洗浄から仕上げまでを1台でこなします。
- ビルメンテナンス、学校、店舗、病院などに。



電気ポリシャー

オープン価格

品番	規格	重量(約)
EP-520-008-0	8型	17kg
EP-520-010-0	10型	22kg
EP-520-012-0	12型	25kg
EP-520-014-0	14型	32kg

- 12型以外の規格は写真と異なる場合があります。
- 8型の本体色は赤になります。
- プレート1個・トーロンブラシ1個付
- その他のパーツは別売です。P.487~488をご覧ください。
- ご注文の際は、納期をご確認ください。

- タンク付きのポリシャーなので、洗剤を出しながら床をスピーディーに洗浄できます。



タンク付ポリシャー

オープン価格

品番	規格	重量(約)
EP-520-112-0	12型	31kg
EP-520-114-0	14型	35kg

- タンピングタンク付(容量12L)
- プレート1個・トーロンブラシ1個付
- その他のパーツは別売です。P.487~488をご覧ください。
- ご注文の際は、納期をご確認ください。

- 本体の上部に取手がつき、ハンドルパイプが上下に伸縮するので、かがんで作業する階段などに最適な製品です。



電気ポリシャー (階段用) 8型

EP-526-008-0

オープン価格

コードの長さ 10m
消費電力 180W
ブラシ回転数 170~200rpm
本体重量 約18kg

- プレート1個・ダブラブラシ1個付
- ご注文の際は、納期をご確認ください。

- ダブル回転軸なので横ブレすることがなく、安定感が使いやすいポリシャーです。



セーフティポリシャー

EP-520-200-0

オープン価格

コードの長さ 10m
洗浄幅 350mm
消費電力 270W
回転数 450rpm
重量 約14.6kg

- ブラシ、パット台、プレート、パッドは別売です。
- ご注文の際は、納期をご確認ください。



セーフティポリシャー用パット

EP-520-507-0

JANコード 325606

オープン価格

- 茶4枚・白4枚(8枚セット)
- ご注文の際は、納期をご確認ください。
- 数量は別途申し受けます。



セーフティポリシャー用プレート

EP-520-607-0

JANコード 325705

オープン価格

- ご注文の際は、納期をご確認ください。
- 数量は別途申し受けます。



セーフティポリシャー用パット台

EP-520-307-0

JANコード 325408

オープン価格

- プレート1個付
- ご注文の際は、納期をご確認ください。
- 数量は別途申し受けます。



セーフティポリシャー用 トーロンブラシ(替ブラシ)

EP-520-407-0

JANコード 325507

¥3,680(税込) ¥4,048

サイズ 約175mm

- ご注文の際は、納期をご確認ください。
- 数量は別途申し受けます。

パーツ ポリッシャーに取り付けるパッドやプレート類。床の種類や用途に合わせてお使いください。

完全剥離用パッド



3M ブラックストリッピングパッド 5枚入

オープン価格

品番	規格	梱包人数	元私数量
EP-514-409-9	9型 黒パッド	1ケース	4ケース以上
EP-514-411-9	11型 黒パッド	1ケース	4ケース以上
EP-514-413-9	13型 黒パッド	1ケース	4ケース以上
EP-514-415-9	15型 黒パッド	1ケース	4ケース以上

●ご注文の際は、納期をご確認ください。
■納期及び数量は別途要請を申し受けます。

剥離用パッド



3M ブラウンストリッパーパーパッド 5枚入

オープン価格

品番	規格	梱包人数	元私数量
EP-514-009-4	9型 黒パッド	1ケース	4ケース以上
EP-514-011-4	11型 黒パッド	1ケース	4ケース以上
EP-514-013-4	13型 黒パッド	1ケース	4ケース以上
EP-514-015-4	15型 黒パッド	1ケース	4ケース以上

●ご注文の際は、納期をご確認ください。
■納期及び数量は別途要請を申し受けます。

洗浄用パッド



3M グリーンスクラビングパッド 5枚入

オープン価格

品番	規格	梱包人数	元私数量
EP-514-509-1	9型 緑パッド	1ケース	4ケース以上
EP-514-511-1	11型 緑パッド	1ケース	4ケース以上
EP-514-513-1	13型 緑パッド	1ケース	4ケース以上
EP-514-515-1	15型 緑パッド	1ケース	4ケース以上

●ご注文の際は、納期をご確認ください。
■納期及び数量は別途要請を申し受けます。

中間洗浄用パッド



3M ブルークリーナーパッド 5枚入

オープン価格

品番	規格	梱包人数	元私数量
EP-514-109-3	9型 青パッド	1ケース	4ケース以上
EP-514-111-3	11型 青パッド	1ケース	4ケース以上
EP-514-113-3	13型 青パッド	1ケース	4ケース以上
EP-514-115-3	15型 青パッド	1ケース	4ケース以上

●ご注文の際は、納期をご確認ください。
■納期及び数量は別途要請を申し受けます。

保守用パッド



3M レッドバッファーパーパッド 5枚入

オープン価格

品番	規格	梱包人数	元私数量
EP-514-209-2	9型 赤パッド	1ケース	4ケース以上
EP-514-211-2	11型 赤パッド	1ケース	4ケース以上
EP-514-213-2	13型 赤パッド	1ケース	4ケース以上
EP-514-215-2	15型 赤パッド	1ケース	4ケース以上

●ご注文の際は、納期をご確認ください。
■納期及び数量は別途要請を申し受けます。

磨きつや出し用パッド



3M ホワイトスーパーポリッシュパッド 5枚入

オープン価格

品番	規格	梱包人数	元私数量
EP-514-309-8	9型 白パッド	1ケース	4ケース以上
EP-514-311-8	11型 白パッド	1ケース	4ケース以上
EP-514-313-8	13型 白パッド	1ケース	4ケース以上
EP-514-315-8	15型 白パッド	1ケース	4ケース以上

●ご注文の際は、納期をご確認ください。
■納期及び数量は別途要請を申し受けます。

部品適応表・サイズ目安表

電気式ポリッシャーの部品適応表			
電気式ポリッシャー	プレート	パッド	ブラシ
EP-520-000-0 8型	10型	9型	10型
EP-520-010-0 10型	10型	11型	11型
EP-520-012-0 12型	12型	13型	13型
EP-520-014-0 14型	14型	15型	15型

パッドサイズ目安				
規格	9型	11型	13型	15型
サイズ(φ)	200mm	230mm	250mm	280mm

ブラシサイズ目安				
規格	8型	10型	12型	14型
サイズ(φ)	200mm	250mm	300mm	350mm

床洗い用ブラシ



トーロンブラシ(替ブラシ)

品番	規格	価格	JACO-F
EP-521-008-0	9型 ポリッシャー用	¥4,200(税込¥4,620)	21848
EP-521-010-0	10型 ポリッシャー用	¥4,600(税込¥5,060)	21857

●ご注文の際は、納期をご確認ください。
●タンク付ポリッシャー用についてはお問い合わせください。



トーロンブラシ(替ブラシ)

品番	規格	価格	JACO-F
EP-521-012-0	12型 ポリッシャー用(専用)	¥6,400(税込¥7,040)	90490
EP-521-014-0	14型 ポリッシャー用(専用)	¥8,800(税込¥9,680)	90497

●ご注文の際は、納期をご確認ください。
●タンク付ポリッシャー用についてはお問い合わせください。



シダブラシ(替ブラシ)

品番	規格	価格	JACO-F
EP-521-112-0	12型 ポリッシャー用(専用)	¥7,500(税込¥8,250)	90460
EP-521-114-0	14型 ポリッシャー用(専用)	¥9,800(税込¥10,780)	90468

●ポリッシャー用 ●ご注文の際は、納期をご確認ください。
●タンク付ポリッシャー用についてはお問い合わせください。

カーペット洗浄用 **つや出し用**
仕上げ用



綿パッド

品番	規格	価格	JACO-F
EP-517-013-0	13型	¥8,000(税込¥8,800)	136701
EP-517-015-0	15型	¥9,200(税込¥10,120)	136800

専用パッド台

タンク付ポリッシャー専用。
プレートなしでパッドが付けられます。



メタルパッド台(S)

オープン価格

品番	規格	JACO-F
EP-522-113-0	13型	215006
EP-522-115-0	15型	215105

●タンク付ポリッシャー用
●ご注文の際は、納期をご確認ください。

プレート

パッド台やブラシを付けるのに使います。



ポリッシャー用プレート

オープン価格

品番	規格	元私数量	JACO-F
EP-524-008-0	ポリッシャー用(専用)	218205	
EP-524-112-0	ポリッシャー用(専用)	218601	
EP-524-014-0	ポリッシャー用(専用)	218403	

●ご注文の際は、納期をご確認ください。
●4つ爪タイプ(塗装はつや消)
●タンク付ポリッシャー用についてはお問い合わせください。

パッド台

パッドを付けるのに使います。



3Mドライビングアクセプリー木台

品番	規格	価格
EP-522-509-0	9型	オープン価格
EP-522-511-0	11型	オープン価格
EP-522-513-0	13型	オープン価格
EP-522-515-0	15型	オープン価格

●ポリッシャー用 ●ご注文の際は、納期をご確認ください。
■元私数量未満の場合は、別途要請を申し受けます。

オプション

スタンド

電気ポリッシャーを斜めに一時置きしたり、ブラシやパッド交換も安定して行えるスタンド。



電気ポリッシャー用 スタンド
EP-520-211-0 JANコード 109237

オープン価格
材質 本体:スチール(メッキ)、カバー:ゴム
●ご注文の際は、納期をご確認ください。
■送料は別途申し付けます。

カバー

床洗浄時に汚水などの飛散を防止するカバー。



電気ポリッシャー用スカート

オープン価格

材質 スカート部:天然ゴム、クリップ:ステンレス
品名 規格 JANコード
EP-520-032-0 12型用 109190
EP-520-034-0 14型用 109206
●ご注文の際は、納期をご確認ください。
■送料は別途申し付けます。



■用途別によるパッドの組み合わせ方(別売)

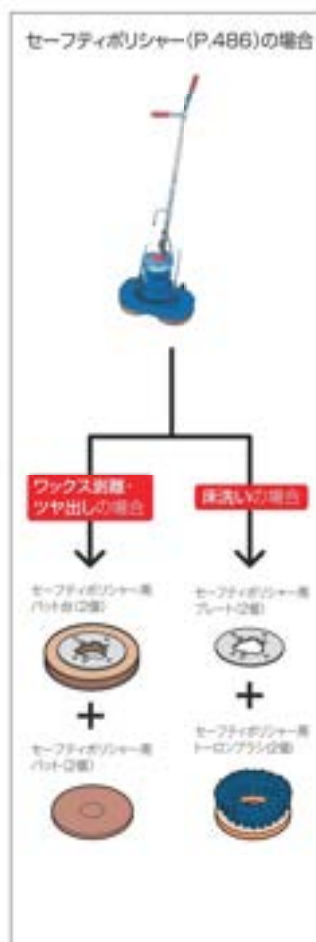
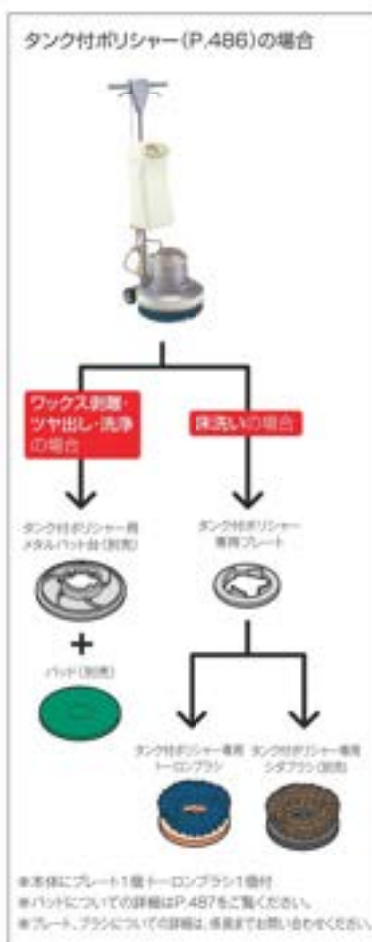
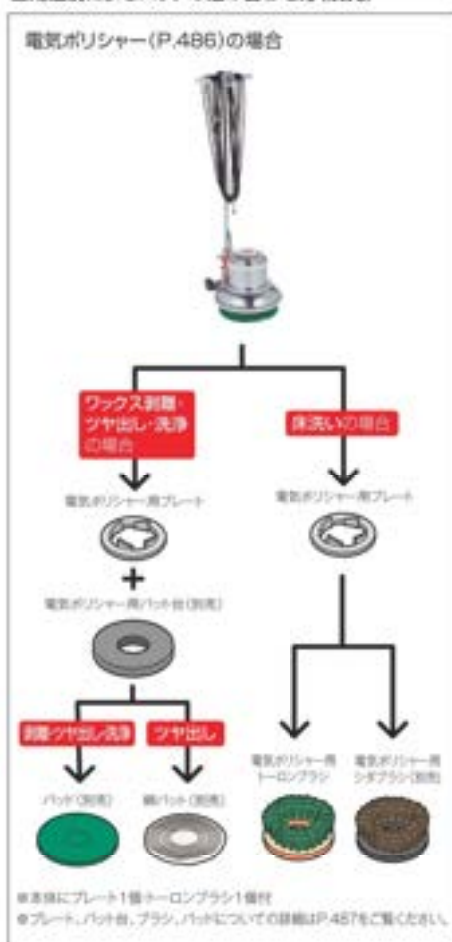

■プレート及び本体セット方法



①がポリッシャー用プレートをビスでブラシに取り付けます。
②本体裏面の凸部にプレートの凸部をセットします。

■パッドセット方法



プレートを取り付けたパッド台(木台)をポリッシャーにセットしてからパッドを装着します。

ポリッシャーが届かない狭い場所には
こちら5のシートとパッドをお使いください。
▶P.427

スコッチブライト
パッドリフト
スコッチブライト
パッドリフト
パッドリフト
パッドリフト

主な使用素材

カタログに記載されている主な使用素材について解説します。

主な使用素材

樹脂

ABS樹脂

アクリロニトリル-ブタジエン-スチレン樹脂の略称。表面の光沢がよく、硬くて傷付きにくく割れにくい。耐熱性が高い、寸法精度が高いなどの特長があり、家電製品(掃除機、冷蔵庫など)に多く使用されている。欠点は耐熱性が悪く屋外では使用できないこと、油類やオイル、ワックス、グリソなどの薬油に強く溶縮すると割れることがある。

ASA樹脂

耐久性・耐衝撃性・加工性などに優れたABS樹脂の特性に加え、弾性や耐熱性を強化した高機能性スチレン樹脂です。この優れた特性から家電製品、自動車部品、建築資材などに幅広く用いられています。

EVA樹脂

スチレン-酢酸ビニール共重合体とも呼ばれる。スチレンと酢酸ビニールの比率を変えることによって樹脂の性質を変えることができる。酢酸ビニールの含有量を多くすると、樹脂が軟らかくなる傾向がある。

ウレタンスポンジ

ウレタンフォームと同義語。ウレタンに空気を均一に混入させて泡状物としたもの。非常に高い吸水性があり、化学物質や多くの溶剤に抵抗能力がある。軽くて耐老化性にも優れ、虫食もない。

GBR(スチレンゴム)

GBRのことをスチレン-ブタジエンゴムともいう。合成ゴムのひとつで、価格が安いため車のタイヤなど様々なものに使われる。

GBRエンボスフォーム

GBRの発泡体を用いた形状加工品のひとつで、エンボス(凹凸の模様)をつけたもの。人工芝などの裏地に使われる。

SBRコーティング

SBRでつくった被膜(ひきか)。SBRをマナの表面などに被覆(ひきか)することで、水などによる浸水などをカバーする。

エチレン

EVA、ポリエチレン、ポリスチレン、エタノール、合成ゴム、塩化ビニールなどの原料であり、石油化学工場で重合(じゆうごう)することによって色々な樹脂や塗料、洗剤、香料、塗料、医薬品、接着剤などのものになる物質である。

EPDM(エチレン-プロピレンゴム)

エチレンとプロピレンを共重合したもので、合成ゴムのひとつ。ゴム弾性体(合成ゴム)として有用な性質をもつ。熱安定性、耐老化性、耐油性、耐薬品性、耐油性などに優れたもの。合成ゴムとしては高級品。

NBR(ニトリルゴム)

合成ゴムの一種。アクリロニトリルとブタジエンを乳化共重合させたもの。耐油性が要求される用途に用いられる。アクリロニトリル含量が多くなると耐薬品力(じやくりやくりょく)や耐油性が向上する。反面、耐熱性が低下する。

塩化ビニール(PVC)

ポリ塩化ビニール。塩ビ、PVC、ビニールともいう。塩化ビニールは、硬質塩化ビニールと、軟質塩化ビニールに分類され、汎用樹脂では最も消費量の多い樹脂である。機械的強度に優れ、耐酸性、電気絶縁性、耐熱、耐アルカリ性、耐水性にも優れる。透明なため着色が容易で加工もしやすい。

塩ビ発泡

塩化ビニールに空気を均一に混入させて泡状物としたもの。発泡の程度により、本来の塩ビの重量よりも数倍軽く、しなやかにさせることが可能で、クッション性に富む。

ナイロン(PA)

ポリアミドともいふ。大部分は繊維として使用されるが、エンジニアリングプラスチックとしても使用。強靱(じょうじん)、耐摩耗性(たいまほせい)、耐熱性、耐薬品性に優れ、吸水性もある。耐久力のある樹脂で、常に安定した性能を発揮する。

軟質塩化ビニール(PVC)

塩化ビニールと可塑剤(かそけいり)からなる。柔軟性があるので用途は広く、使い勝手もよい。

ポリアセタール(POM)

アセタール樹脂ともいふ。耐熱温度は80~120℃。耐衝撃性や耐摩耗性に優れたプラスチックです。摩擦係数が少なく自己潤滑性があるため、この性質から軸受けやベアリングに使われることも多い。寸法安定性にも優れるので精密部品にも向いています。繊維以外の無機薬品(有機溶剤)に耐えます。耐熱性には限界があり直射日光下に曝しておくと曇ってしまいます。

ポリエチレンテレフタレート(PET)

優れた熱可塑性(ねつかせいせい)を持ち、ナイロン並みの強度がある樹脂。一般的な酸には強いが、アルカリに弱い。耐熱性、耐摩耗性に優れる。

ポリエチレン(PE)

エチレンの重合体で熱可塑性樹脂(ねつかせいせいじゆ)に属し、水より軽く、耐水性、電気絶縁性、耐酸性、耐アルカリ性に優れている。製品自体に直接印刷したり着色したりするのに適さず、代りに着色液を用いる。ポリエチレンを大きく分類すると、①高密度ポリエチレン②低密度ポリエチレン③半結晶低密度(じやくせきじゆていみつど)ポリエチレン④中低密度ポリエチレンに分類される。

高密度ポリエチレン(HDPE)

高密度ポリエチレンは密度が0.96(g/cm³)以上のポリエチレンで、ポリエチレンの中では最も硬く、耐熱性、耐油性、耐薬品性、表面滑り性が高い樹脂である。この樹脂は、硬いが低温でも割れにくいので、衝撃強度を要求される場合はこの樹脂がよく使用される。射出成形、押し出し成形、ブロー成形が多い。

ポリプロピレン(PP)

耐熱性、非吸油性、耐薬品性、電気特性に富む素材。プラスチックの中で一番軽く、比較的安価。

ポリカーボネート(PC)

透明性・耐衝撃性・耐熱性・難燃性などにおいて最も高い耐衝撃性をもつプラスチック。その性質から航空機・自動車など輸送機器、電気電子・光学・医療機器、防弾ガラスの材料など様々な分野で広く用いられている。

繊維

ナイロン(PA:ポリアミド)

他の合成繊維に比べ軽快性、耐油性に優れ、折曲げにも強く、しなやかな感触を持っていることが大きな特長。染色しやすく、近年では新しい素材開発が盛んに行われている。さまざまな形や太さのものをつくることが可能。

B,C,ファイブナイロン

かき高く(ふんわりした感じ)連続したナイロンの長繊維。
※B,C:ファイブワッド(コティニェアス・フィラメント(ファイバー))の略。

ナイロンモノフィラメント

ナイロンで1本の連続した極めて長い繊維。無節(むむち)または、わずかな節りてあとして用いられ、紡糸より速く、入浴繊維で紡糸(ぼうし)したままの1本の長い繊維をいう。
※紡糸原料を溶かし水あめ状になったものを、ノズル孔から押し出し繊維化されたもの。

ポリエステル

化学繊維の中で一番多量に生産されている。ヤング率(引っ張りまたは圧縮応力とその方向における変みとその比)が大きく、熱可塑性(ねつかせいせい)があり、吸水性が少なく、他に強い特長がある。吸水性が少ないので、濡れても強さが落ちない。また、織物の場合しわになりにくい。フィラメント(連続した極めて長い繊維)はそのままだも製品として使えるが、目的に応じて円形や三角形、扁平、中空などの多種多様な断面をした繊維がつくれる。さらに、絹の10分の1から100分の1の細さという超微細繊維がつくれたり、かさ加工が施されたり、用途によってさまざまな使い方ができる。

再生ポリエステル

ポリエステル(樹脂、繊維)製の商品・製品を一度形を変え、溶融して、再び繊維の形に造り出したもの。

金属

アルミニウム

アルミニウムは軽い金属のひとつで、ボーキサイトを原料(げんこう)としてアルミナをつくり、これを水素石(じょう)と叫び融解(じゆうけい)電解(でんげい)中(ちゆう)か、(えん)でんか(り)して金属をつくる。製品は耐食性や耐摩耗性を向上させた。重量を減らすためにもアルマイト加工をはじめ、着色や塗装などが施される。比重は2.7倍で、鋼や鉄のはば3分の1の軽さ。熱伝導率が高く、電気伝導率も鋼に次ぎ高い。また、赤外線から紫外線にいたる全波長にわたって光線の反射率がよい。

ステンレス

ステンレスは鉄を主成分とした合金鋼で、主にクロムやニッケルなどが含まれる。またこれら成分の割合によって、さまざまな種類のステンレスが存在する。鉄のもつ弱点が改良され、特に美観、強度、耐食性、耐熱性などで優り優れた特性をもつ。

スチール(鋼)

鉄は鉄白色の硬性をもつ金属で、実用される鉄には、炭素を含んでいる。中でも、大量生産される合金は鋼(はね、こう)で、これは鉄と炭素からなり、炭素の含有量約0.02~2%に調整したものをいう(一般構造用圧延鋼材(いっぴんこうそうようあつえんこうじゆ)としては、炭素含有量(たんそがんとん)が0.08~0.35%位)。また、炭素量が多くなるほど硬く、強靱(じょうじん)になる。鋼は形が違って加工性に優れ、利用目的に応じた形状や強さにするために、板や管、棒に加工される。さらに、溶接や溶接の中をくわ(せめき)することで、鋼に強い鋼材をつくることもできる。例:電気溶接鋼(SEC)など。

天然素材

コイルヤーン

赤褐色の強い弾力のある短い繊維で、ココナツの外皮からとる。その繊維は水に浸けてはがされる。長さは4~10インチで、まるで柔らかい馬毛に似たもの。木質セルロースの繊維で、強く、繊維しやすい。長く長い繊維はブラシに用い、良質のカーペットの繊維は糸にして、マット、あみ、寝具の家具用織物や寝具用布にする。また、繊維は染めることができる。糸は、コイア(コイル)糸(2x)。ブラシの繊維はココナツ繊維(い)とされている。

天然ゴム(NR)

生育している植物において生育する。天然のゴム。弾性に富み、比較的柔軟。ゴム特有の臭いがある。

テーク

クマツブツ科。産地タイ、ミャンマー、インド、インドネシア。木理(もりの)ややね、径2%、比重0.65。マナゴニー(まなごに)とらぶ(らぶ)素材。心材は淡褐色から黄褐色、褐色。また着色の絹をもつ繊維テークもある。辺材はほぼ白色で光沢があり美しく、特有の芳香がある。弾性に富み強靱(じょうじん)にも強い。十分に乾燥したものは虫に強く、狂いも少ない。木目は美しく艶がある。

パーム

英語で、ヤシ科の植物の幹や葉からとった繊維を総称していう。その種類としてはパルマ(Palma)、パルミラ(Palmira)、ピヤナバ(Pinnava)などがある。

アレンファイバー

星シダを繊維状にしたもので、ホーキなどの毛によく用いられる。

本社 Head office

本 社 〒550-0012
 大阪市西区立売堀3丁目5-29
 TEL(06)6541-3333
 FAX(06)6531-2323

東京本社 〒272-0142
 千葉県市川市欠真間1丁目8-23
 TEL(047)358-1151
 FAX(047)358-7658



本社



東京本社

支店・営業所 Branches and sales offices

名古屋支店 〒460-0024 名古屋市中区正木1丁目3-12
 TEL(052)324-8331 FAX(052)324-8335

札幌営業所 〒003-0027 札幌市白石区本通4丁目北6-20
 TEL(011)862-5901 FAX(011)862-1944

仙台営業所 〒984-0002 仙台市若林区加町東1丁目7-24
 TEL(022)238-9395 FAX(022)238-8190

埼玉営業所 〒331-0802 さいたま市北区本郷町1-5-44
 TEL(048)669-3115 FAX(048)669-3118

横浜営業所 〒241-0002 横浜市地区上白根2丁目57-5
 TEL(045)958-1370 FAX(045)958-1371

広島営業所 〒733-0002 広島市西区隈木町3丁目13-4E-202
 TEL(082)239-1551 FAX(082)239-1552

福岡営業所 〒812-0008 福岡市博多区東光2丁目6-15
 TEL(092)433-7515 FAX(092)433-7565



名古屋支店



札幌営業所



仙台営業所



広島営業所



福岡営業所

海外拠点 Overseas bases

深圳寺本貿易有限公司 中国518001
 深圳市罗湖区南湖街道人民南路2008号深圳高厦中心1106
 TEL +86-755-2231-0164 FAX +86-755-8214-8001

工場・物流センター Factory and distribution center



大阪工場



大阪第二工場



堺工場



堺工場



ミセルセンター



総務物流センター



堺田物流センター

ホームページアドレス
<https://www.teramoto.co.jp/>



●このカタログに掲載しております商品の色は、印刷物のため実物とは異なる場合がございますので、あらかじめご了承ください。
 ●製品改良のため、材質・仕様・寸法・価格の一部を予告なく変更する場合がございます。
 また、製造・取り扱いを中止させていただく場合がございますので、あらかじめご了承ください。

2023年10月10日 第1版 第1刷
 編集者：株式会社テラモト アートディレクション部 発行所：株式会社テラモト
 〒550-0012 大阪市西区立売堀3丁目5-29
 発行所：寺本 久雄 TEL 06-6541-3333 代通
 TERAMOTO CORPORATION LTD. 0323 電 話 06-6541-3333 代通

TERAMOTO 2024

環境美化用品 総合カタログ

このカタログは、
FSC®認証紙を使用しています。



「FSC®認証マーク」について

※FSC® = (Forest Stewardship Council) 森林管理協議会

森林認証制度は、環境・社会・経済の観点から森林管理が適正に行われているかを第三者が審査・認証する制度です。この制度に基づいて生産された木材や木材製品(紙製品を含む)には左記の「FSC®認証マーク」が付与されます。「FSC®認証マーク」を付与された用紙をカタログに使用することで、適切な森林管理を行っている林業者を支援し、ひいては世界の森林保全に貢献することができます。



この印刷物は環境にやさしいベジタブルインク(植物性大豆インク)を使用しています。

【カタログ仕様】

【表紙用紙・本文用紙】FSC®認証紙使用

【印刷インキ】ベジタブルインク(植物性大豆インク)

【製本のり】ホットメルト接着剤仕様

*この印刷物は緑化紙として、お風呂用シートで回収された後再生利用です。

 **株式会社 テラモト**



<https://www.teramoto.co.jp/>



QRコードから
ホームページに
アクセスできます。