

NISHIKI
OFFICE FURNITURE CATALOG

24



Z I S



OFFICE FURNITURE CATALOG

MEETING TABLE

HIGH TABLE

STACK TABLE

FOLDING TABLE

AMENITY REFRESH

EDUCATION FACILITIES

WELFARE FACILITIES

CEREMONY & RECEPTION

CHAIR & LOBBY CHAIR

OFFICE TOOL

ATTENTION

- 表示価格は税抜きです。消費税が別途課税されます。
- 本カタログの記載内容は、2023年12月付のもので。
- カタログ上の各製品の色は、印刷の関係上実際の色彩と多少異なる場合があります。
また、諸般の事情、品質改良のため予告なく商品の仕様および価格の変更、販売を中止する場合があります。予めご了承ください。
- お買い上げ頂いた商品を出荷する際、運賃やケース代を請求させていただく場合もあります。予めご了承ください。
- カタログ上の記載価格はメーカー希望小売価格の税抜価格を記載しております。
- 本カタログ上で掲載されている製品以外にも製作可能です。お気軽にご相談ください。

Usability

丁度いい使いごころ
使いやすさとは
空間にとって丁度いいこと

時代と共にオフィスのかたちは変化します。
働く人にとって「心地いい」、
作業するのに「丁度いい」、
この丁度いいを実現することが
使いやすさに繋がると私たちは思っています。



Accessibility

いつでもだれでも

使いやすく便利

機能性と価値のバランス

アクセシビリティとは「利用のしやすさ」や「便利さ」

より良い社会を実現するためにも

オフィスはもっとユーザーフレンドリーでありたい。

それは、企業にとっても同じだと思います。

機能性と価値のベストバランスを模索したいと思うのです。



Flexibility

自由な組み合わせ
自由な設計が
自由な発想を生む

私たちの製品はお客さまと会話することで生まれます。
無数にある組み合わせからお客さまだけの仕様を決定する。
自由に組み合わせることができるからこそ、
自由な発想を生み出します。
お客さまだけの製品と一緒に作りましょう。





Sustainability

持続可能な社会の実現
企業が社会のために
何ができるのか？

企業が経済活動を行っていく上で、
切っても切り離すことができないものが地球環境。
一つの企業が利益を出すだけでなく、
社会全体の価値のために始めている事があります。
例えば再生素材の活用など、
私たちにできることはたくさんあります。

Possibility

未来の可能性

これからの働き方は

もっと自由になる

未来のオフィスとはどんなものだろう？

大きな変革の時を乗り越えて

私たちはそのあるべき姿を模索する段階になっています。

テレワークやワーケーションなど

働き方は大きく変化しています。

私たちの出来ることから考えていきます。



カタログご利用のご案内・カタログの見方

MEETING TABLE
KLT
NEW

テーブル KLT-B2412-DW

E

086

KLT-B1812W-WN KLT-H212W-LO
KLT-B2110W-MG KLT-H2410-DW

A

【ワイヤリングBOXなし】		
W×D×H	品番	税抜価格
1800×1000×720	KLT-■1810-□□	¥205,000
1800×1200×720	KLT-■1812-□□	¥205,000
2100×1000×720	KLT-■2110-□□	¥207,000
2100×1200×720	KLT-■2112-□□	¥207,000
2400×1000×720	KLT-■2410-□□	¥229,000
2400×1200×720	KLT-■2412-□□	¥229,000

B

【天板カラー】 ※品番の□□にカラーを指定してください。
※木目スタンダード

DW ダークウッド (抗菌) (指紋レス)
WN ウォールナット (抗菌) (指紋レス)
LO ライトオーク (抗菌) (指紋レス)

【脚部カラー】 ※品番の■にカラーを指定してください。
B ブラック H ホワイト

C

【共通仕様】
※天板：表面材メラミン化粧シート(ABS樹脂)厚さ30mm標準
※脚部：全高調整機構付(高さ調整) ハーステール(高さ調整) 滑り止まり
※脚部裏面：フットスタンプ

D

【ワイヤリングBOX】
※ワイヤリングBOXは、標準で付いており、オプションで取り外し可能です。
天板カラー：LO、DWは付かない場合があります。
※天板カラー：LO、DWは付かない場合があります。
※天板カラー：LO、DWは付かない場合があります。

F 03

W-2400

G グリーン購入法適合品 ※価格は本体価格(税別)です。 ※サイズオーダー・カラーオーダー承ります。

087

A 商品スペック

【ワイヤリングBOXなし】

W×D×H	品番	税抜価格
1800×1000×720	KLT-■1810-□□	¥205,000
1800×1200×720	KLT-■1812-□□	¥205,000
2100×1000×720	KLT-■2110-□□	¥207,000
2100×1200×720	KLT-■2112-□□	¥207,000
2400×1000×720	KLT-■2410-□□	¥229,000
2400×1200×720	KLT-■2412-□□	¥229,000

価格

価格は税抜価格を表記しています。

商品寸法

W…幅 / D…奥行き / H…高さ / φ…直径

※本文明細中、商品の寸法は特に明示のないものはすべてミリメートル(mm)単位で表示してあります。
※各商品の表示寸法と実寸の寸法許容差は、商品により若干異なります。詳細寸法が必要な場合は、別途仕様書をご請求ください。
※〈指紋レス〉はアイカ工業株式会社の登録商標です。

B カラーバリエーション

天板やチェアの張り地のカラーサンプルです。
詳しくはP.260・261をご参照ください。

【天板カラー】 ※品番の□□にカラーを指定してください。

●木目スタンダード



DW ダークウッド (抗菌) (指紋レス)
WN ウォールナット (抗菌) (指紋レス)
LO ライトオーク (抗菌) (指紋レス)

●プレーン



MG マットグレイ (抗菌) (指紋レス)
OW オフホワイト (抗菌)

〈指紋レス〉：指紋などの汚れが目立ちにくいメラミン化粧板です。

別製対応 …SIAA登録の抗ウイルス・抗菌天板での製作が可能です。
詳細はP.013をご覧ください。

【脚部カラー】 ※品番の■にカラーを指定してください。



B ブラック H ホワイト

C 商品機能紹介

商品の機能をピックアップして紹介します。

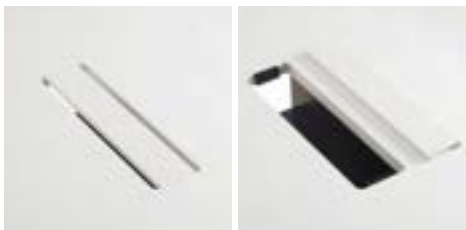

■ワイヤリングBOX

カバーを外し、電源タップやケーブル等を取納できます。
天板カラー-L.O.、O.WIはホワイト色カバー、
D.W.、W.N.、M.GIはブラック色カバーとなります。
W450×D115×H100

D オプション紹介

商品のオプションを紹介します。



ワイヤリングガイド
PXB-G ¥19,800
床へのコードをスッキリまとめる事が
できます。

ワイヤリングカバー
PX-V-□ ¥10,800
カラー-B ブラック W ホワイト
W40×D15×H570
スチール面に取付してコードを取納できます。
※マグネット式

E 図面

商品の形状・寸法を
確認できます。

F カテゴリーインデックス

各ページの右端にカテゴリーを表示しています。



G グリーン購入法適合

社団法人日本オフィス家具協会 (JOIFA) が『国等による環境物品等の調達に関する法律 (グリーン購入法)』の普及と
識別を目的として制定した統一マークです。適合商品は品番を緑色で表示、適合しない商品は黒字で表示しています。

抗ウイルス・抗菌性能付メラミン化粧板 SIAAマークを取得したメラミン化粧板です。



SIAAマークはISO21702法により評価された
結果に基づき、抗菌製品技術協議会ガイドライ
ンで品質管理・情報公開された製品に表示され
ています。



SIAAマークはISO22196法により評価された
結果に基づき、抗菌製品技術協議会ガイドライ
ンで品質管理・情報公開された製品に表示され
ています。

【注意事項】

- ・抗ウイルス加工は、病気の治療や予防を目的とするものではありません。
 - ・SIAAの安全性基準に適合しています。
 - ・本製品は感染予防を保証するものではありません。
 - ・抗ウイルス性能は全てのウイルスに対して発現するものではありません。
 - ・表面に汚れなどが付着した状態では、効果が発揮されません。
- 適切なお手入れを実施してください。



※一部モデルによっては対応できないカラーもございます。詳細はお問い合わせください。
※化粧板は、アイカ工業株式会社のウイルトectを使用しております。
※抗ウイルス性能について詳しくはアイカ工業株式会社のウェブサイトをご参照ください。

INDEX

A

AJK	折りたたみテーブル	170
AK	ミーティングテーブル	119
AL	折りたたみテーブル	171
ALB	チェアー・ロビーチェア	251
ALP	折りたたみテーブル	171
ALS	チェアー・ロビーチェア	245
ARD	ビッグテーブル	36.37.38.39
ATB	ミーティングテーブル	116.117
ATS	セレモニー・レセプション	231

B

BL	ビッグテーブル	26.27.28.29
BNA	教育施設	203
BSK	ビッグテーブル	62.63.64.65
BSY	ミーティングテーブル	88.89.90.91
BSY	ハイテーブル	126.127
BX	ビッグテーブル	52.53.54.55
BX	ハイテーブル	128
BZ	ミーティングテーブル	95

C

CAD	ミーティングテーブル	78.79.80.81
CJK	セレモニー・レセプション	234
CK	ミーティングテーブル	119
CKP	セレモニー・レセプション	235
CKZ	セレモニー・レセプション	234
CN	チェアー・ロビーチェア	249
CRT	ミーティングテーブル	111
CUPPO	チェアー・ロビーチェア	246.247
CUW	セレモニー・レセプション	235
CX	チェアー・ロビーチェア	248
CXH	チェアー・ロビーチェア	249

D

DKT	折りたたみテーブル	167
DS	折りたたみテーブル	163.169
DS	セレモニー・レセプション	233

E

ECS	教育施設	203
EDH	教育施設	211
EDL	教育施設	198.199.200.201
EHL	教育施設	192
EK	ミーティングテーブル	118
EK	アメニティ・リフレッシュ	178
ELB	チェアー・ロビーチェア	253
ER	教育施設	202
ESB	教育施設	209
ESF	教育施設	204.205
ETU	教育施設	206
EU	教育施設	207
EUC	教育施設	208
EW	教育施設	209
EX	チェアー・ロビーチェア	238
EZY	ラウンドテーブル	74.75

F

F	オフィスツール	258
FA	福祉・医療施設	221
FC	チェアー・ロビーチェア	242
FC	チェアー・ロビーチェア	250
FCS	チェアー・ロビーチェア	244
FED	福祉・医療施設	223
FHO	福祉・医療施設	222
FIT	福祉・医療施設	214.215
FIT	福祉・医療施設	225
FIZ	福祉・医療施設	216
FMD	福祉・医療施設	224
FPA	福祉・医療施設	220
FPS	福祉・医療施設	218.219
FPS	福祉・医療施設	225

G

GHT	ビッグテーブル	40.41
GK	ミーティングテーブル	115
GT	ビッグテーブル	30.31
GUT	ビッグテーブル	58.59

H

HD	アメニティ・リフレッシュ	176.177
HFL	スタックテーブル	138.139
HFLB	スタックテーブル	136
HGS	アメニティ・リフレッシュ	184
HIS	ミーティングテーブル	108.109
HLS	スタックテーブル	132.133
HTH	ビッグテーブル	50.51

I

IB	チェアー・ロビーチェア	252
----	-------------	-----

J

JP	ビッグテーブル	24.25
----	---------	-------

K

K	チェアー・ロビーチェア	249
KLT	ミーティングテーブル	86.87
KRT	ミーティングテーブル	111
KT	折りたたみテーブル	168
KU	折りたたみテーブル	165
KV	ビッグテーブル	32.33
KWM	ミーティングテーブル	114
KZB	折りたたみテーブル	170

L

LAZ	スタックテーブル	143
LC	セレモニー・レセプション	232
LCJ	スタックテーブル	144.145
LCL	スタックテーブル	146.147
LHB	スタックテーブル	135
LK	折りたたみテーブル	160
LL	セレモニー・レセプション	230
LNE	ビッグテーブル	60.61
LQH	スタックテーブル	142
LZ	スタックテーブル	134.135

M

M	チェアー・ロビーチェア	248
MA	チェアー・ロビーチェア	252
MBS	ミーティングテーブル	114
MC	福祉・医療施設	224
MC	チェアー・ロビーチェア	240
MDL	ミーティングテーブル	96.97.98.99
MG	チェアー・ロビーチェア	253
MO	チェアー・ロビーチェア	243
MOL	チェアー・ロビーチェア	243
MOMO	チェアー・ロビーチェア	248
MST	福祉・医療施設	227
MU	アメニティ・リフレッシュ	188

INDEX

N

NA	オフィスツール	258
NDS	ビッグテーブル	20.21.22.23
NL	チェアー・ロビーチェア	242
NL	チェアー・ロビーチェア	244
NLC	チェアー・ロビーチェア	239
NS	福祉・医療施設	226
NSD	福祉・医療施設	227
NT	チェアー・ロビーチェア	241
NTC	チェアー・ロビーチェア	240
NTT	オフィスツール	259
NWP	ビッグテーブル	66.67

O

OHM	教育施設	210
ORS	アメニティ・リフレッシュ	188
OS	折りたたみテーブル	161
OSL	セレモニー・レセプション	230

P

PA	オフィスツール	258
PET	折りたたみテーブル	162.163
PJ	スタックテーブル	150.151
PJ	教育施設	196.197
PRL	ビッグテーブル	48.49
PSA	オフィスツール	256.257

Q

QB	ミーティングテーブル	100.101.102.103
QHY	ミーティングテーブル	106.107

R

RFC	アメニティ・リフレッシュ	182
RFH	アメニティ・リフレッシュ	183
RHM	アメニティ・リフレッシュ	186.187
RICO	チェアー・ロビーチェア	247
RNK	アメニティ・リフレッシュ	180.181
RNM	アメニティ・リフレッシュ	180.181
RNX	アメニティ・リフレッシュ	180.181
RSS	アメニティ・リフレッシュ	189
RT	セレモニー・レセプション	231

S

SAT	折りたたみテーブル	166
SFL	スタックテーブル	140.141
SFLB	スタックテーブル	137
SLA	ミーティングテーブル	82.83
SO	チェアー・ロビーチェア	250
SON	教育施設	210
ST	チェアー・ロビーチェア	248
STF	ハイテーブル	129
STM	アメニティ・リフレッシュ	185
STT	ハイテーブル	129
SWT	ハイテーブル	122.123

T

TAA	セレモニー・レセプション	232
TAN	セレモニー・レセプション	232
TDL	ハイテーブル	124.125
TEP	チェアー・ロビーチェア	253
TGS	折りたたみテーブル	167
THD	スタックテーブル	152.153
TLQ	スタックテーブル	148.149
TLQ	教育施設	194.195
TNN	オフィスツール	259
TOV	スタックテーブル	154.155
TOY	スタックテーブル	156.157
TRV	福祉・医療施設	217

U

UM	ミーティングテーブル	84.85
UP	折りたたみテーブル	171
URT	ミーティングテーブル	110
URT	アメニティ・リフレッシュ	179
USV	ビッグテーブル	34.35
UW	折りたたみテーブル	164

V

VE	ミーティングテーブル	104.105
VFM	教育施設	193
VTT	ミーティングテーブル	112.113
VTW	ビッグテーブル	42.43.44.45

W

WAY	ビッグテーブル	56.57
WFM	福祉・医療施設	225
WK	ミーティングテーブル	94
WLT	ミーティングテーブル	114
WOP	ビッグテーブル	46.47
WR	ミーティングテーブル	92.93

Y

YC	チェアー・ロビーチェア	238
YFM	ラウンドテーブル	70.71
YWS	ラウンドテーブル	72.73
YZ	アメニティ・リフレッシュ	189

Z

ZL	折りたたみテーブル	172
ZLP	折りたたみテーブル	172
ZO	折りたたみテーブル	172
ZP	折りたたみテーブル	173
ZR	チェアー・ロビーチェア	252
ZT	折りたたみテーブル	173

MEETING TABLE

【ビッグテーブル】





01

MEETING TABLE

NDS



テーブル NDS-S3612V-OW



テーブル NDS-B4014K-LO

01

ビッグ
テーブル

W
~5600



NDS-B3612K-MG



NDS-S2412VW-DW



NDS-S4014V-WG



NDS-S4812KW-LO



NDS-B2412KW-WG



NDS-B3612VW-MG



NDS-B5614K-WN

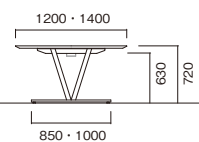
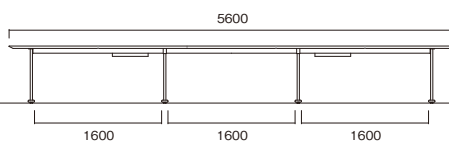
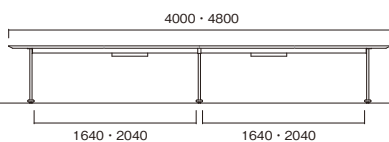
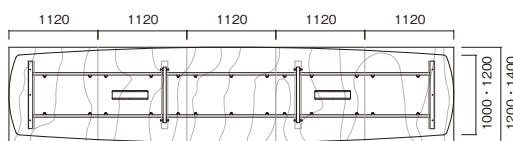
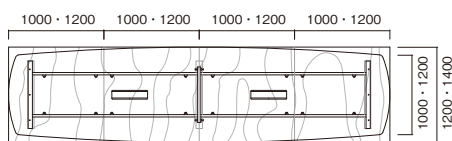
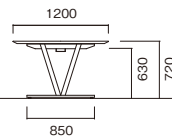
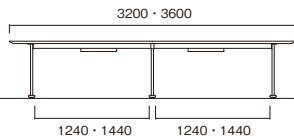
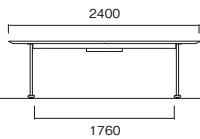
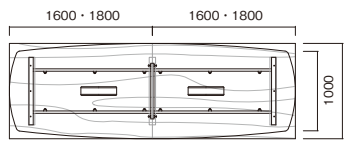
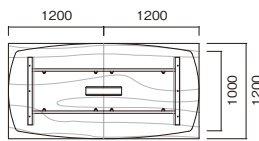

[ワイヤリングBOXなし]

●角型/D1200

W×D×H	品番	税抜価格
2400×1200×720	NDS-■2412K-□□	¥300,000
3200×1200×720	NDS-■3212K-□□	¥506,000
3600×1200×720	NDS-■3612K-□□	¥513,000
4000×1200×720	NDS-■4012K-□□	¥552,000
4800×1200×720	NDS-■4812K-□□	¥574,000
5600×1200×720	NDS-■5612K-□□	¥736,000

●角型/D1400

W×D×H	品番	税抜価格
4000×1400×720	NDS-■4014K-□□	¥781,000
4800×1400×720	NDS-■4814K-□□	¥805,000
5600×1400×720	NDS-■5614K-□□	¥1,017,000

●オーバル型/D1200

W×D×H	品番	税抜価格
2400×1200×720	NDS-■2412V-□□	¥318,000
3200×1200×720	NDS-■3212V-□□	¥525,000
3600×1200×720	NDS-■3612V-□□	¥533,000
4000×1200×720	NDS-■4012V-□□	¥572,000
4800×1200×720	NDS-■4812V-□□	¥594,000
5600×1200×720	NDS-■5612V-□□	¥757,000

●オーバル型/D1400

W×D×H	品番	税抜価格
4000×1400×720	NDS-■4014V-□□	¥811,000
4800×1400×720	NDS-■4814V-□□	¥836,000
5600×1400×720	NDS-■5614V-□□	¥1,050,000

[ワイヤリングBOX付]

●角型/D1200

W×D×H	品番	税抜価格
2400×1200×720	NDS-■2412KW-□□	¥333,000
3200×1200×720	NDS-■3212KW-□□	¥572,000
3600×1200×720	NDS-■3612KW-□□	¥579,000
4000×1200×720	NDS-■4012KW-□□	¥618,000
4800×1200×720	NDS-■4812KW-□□	¥640,000
5600×1200×720	NDS-■5612KW-□□	¥802,000

●角型/D1400

W×D×H	品番	税抜価格
4000×1400×720	NDS-■4014KW-□□	¥847,000
4800×1400×720	NDS-■4814KW-□□	¥871,000
5600×1400×720	NDS-■5614KW-□□	¥1,083,000

●オーバル型/D1200

W×D×H	品番	税抜価格
2400×1200×720	NDS-■2412VW-□□	¥351,000
3200×1200×720	NDS-■3212VW-□□	¥591,000
3600×1200×720	NDS-■3612VW-□□	¥599,000
4000×1200×720	NDS-■4012VW-□□	¥638,000
4800×1200×720	NDS-■4812VW-□□	¥660,000
5600×1200×720	NDS-■5612VW-□□	¥823,000

●オーバル型/D1400

W×D×H	品番	税抜価格
4000×1400×720	NDS-■4014VW-□□	¥877,000
4800×1400×720	NDS-■4814VW-□□	¥902,000
5600×1400×720	NDS-■5614VW-□□	¥1,116,000

[共通仕様]

- 天板/表面材:メラミン化粧板 エッジMDF舟底ウレタン塗装 30mm厚
- 脚部/支柱:スチール楕円パイプ(54×28) ベース:スチール楕円パイプ(80×25) 焼付塗装 アジャスター付
- 組立式

[天板カラー] ※品番の□□にカラーを指定してください。

●木目スタンダード



- DW** ダークウッド (抗菌) (指紋レス)
- WN** ウォールナット (抗菌) (指紋レス)
- LO** ライトオーク (抗菌) (指紋レス)
- WG** ホワイトグレイ (抗菌) (指紋レス)

●プレーン

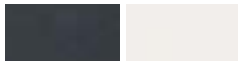

- MG** マットグレイ (抗菌) (指紋レス)
- OW** オフホワイト (抗菌)

(指紋レス): 指紋などの汚れが目立ちにくいメラミン化粧板です。

別製対応 …SIAA登録の抗ウイルス・抗菌天板での製作が可能です。詳細はP.013をご覧ください。

[脚部カラー] ※品番の■にカラーを指定してください。



- S** シルバー
- B** ブラック

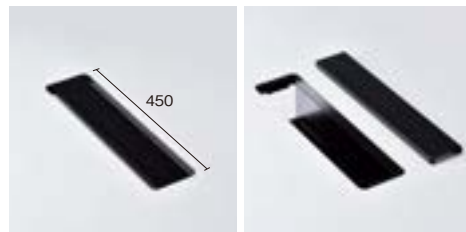

■ワイヤリングBOX

カバーを外し、電源タップやケーブル等を収納できます。脚部カラーSはシルバー色カバー、Bはブラック色カバーとなります。内寸W450×D115×H100



■舟底エッジ

シャープな印象を与えるデザインエッジです。

ワイヤリングガイド

PX-G ¥17,000
床へのコードをスッキリまとめる事ができます。

JP



テーブル JP-B4812-LO
チェア YC-200BB-BK(P.238)

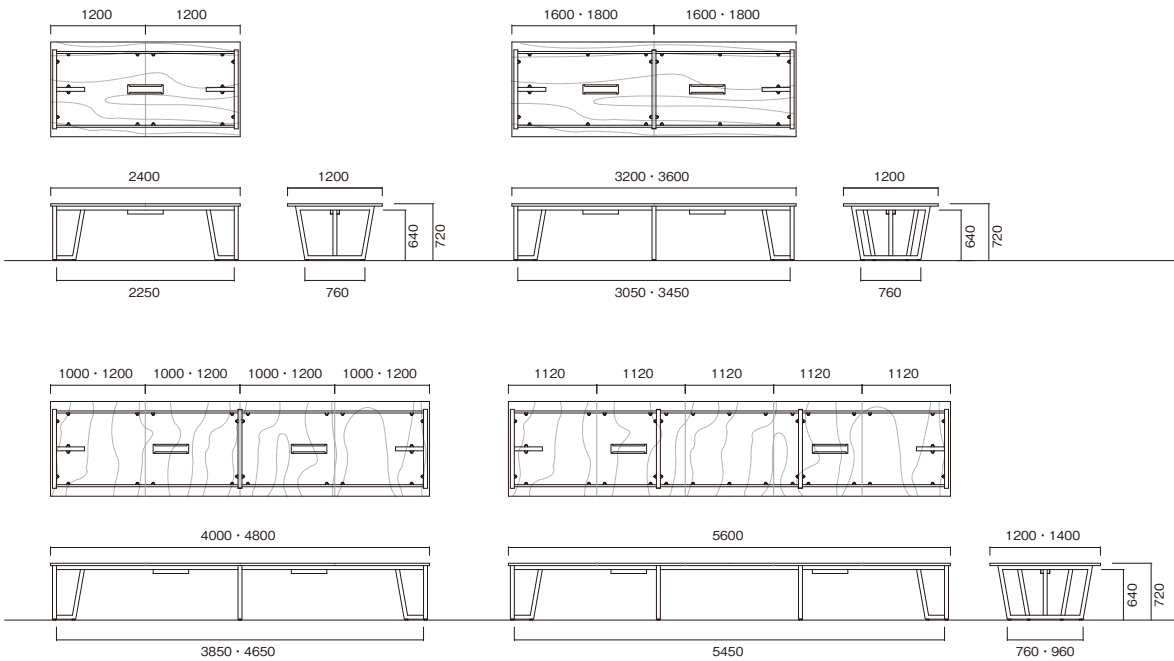



JP-B2412-MG



JP-S2412-DW



JP-B4012W-WN



JP-S4812W-LO

[ワイヤリングBOXなし]

●D1200

W×D×H	品番	税抜価格
2400×1200×720	JP-■2412-□□	¥295,000
3200×1200×720	JP-■3212-□□	¥448,000
3600×1200×720	JP-■3612-□□	¥457,000
4000×1200×720	JP-■4012-□□	¥513,000
4800×1200×720	JP-■4812-□□	¥546,000
5600×1200×720	JP-■5612-□□	¥726,000

●D1400

W×D×H	品番	税抜価格
4000×1400×720	JP-■4014-□□	¥710,000
4800×1400×720	JP-■4814-□□	¥726,000
5600×1400×720	JP-■5614-□□	¥903,000

[ワイヤリングBOX付]

●D1200

W×D×H	品番	税抜価格
2400×1200×720	JP-■2412W-□□	¥351,000
3200×1200×720	JP-■3212W-□□	¥560,000
3600×1200×720	JP-■3612W-□□	¥569,000
4000×1200×720	JP-■4012W-□□	¥625,000
4800×1200×720	JP-■4812W-□□	¥658,000
5600×1200×720	JP-■5612W-□□	¥838,000

●D1400

W×D×H	品番	税抜価格
4000×1400×720	JP-■4014W-□□	¥822,000
4800×1400×720	JP-■4814W-□□	¥838,000
5600×1400×720	JP-■5614W-□□	¥1,015,000

[共通仕様]

- 天板/表面材:メラミン化粧板 エッジ:ABS樹脂エッジ巻 30mm厚
- 脚部/スチールパイプ(□50) 焼付塗装 アジャスター付
- 組立式

[天板カラー] ※品番の□□にカラーを指定してください。

●木目スタンダード



DW ダークウッド (抗菌) (指紋レス) **WN** ウォールナット (抗菌) (指紋レス) **LO** ライトオーク (抗菌) (指紋レス) **WG** ホワイトグレイ (抗菌) (指紋レス)

●プレーン

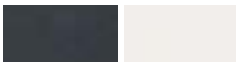

MG マットグレイ (抗菌) (指紋レス) **OW** オフホワイト (抗菌)

(指紋レス): 指紋などの汚れが目立ちにくいメラミン化粧板です。

別製対応 ...SIAA登録の抗ウイルス・抗菌天板での製作が可能です。詳細はP.013をご覧ください。

[脚部カラー] ※品番の■にカラーを指定してください。



S シルバー **B** ブラック



■ワイヤリングBOX

カバーを外し、電源タップやケーブル等を収納できます。W450×D115×H100



ワイヤリングガイド

PX-G ¥17,000
床へのコードをスッキリまとめる事ができます。

ワイヤリングカバー

PX-V □ ¥10,800
カラー-**S** シルバー **B** ブラック
W40×D15×H570
スチール面に取付してコードを収納できます。
※マグネット式

BL



テーブル BL-B4814KW-MG



テーブル BL-B4812VW-WN
チェア YC-200BB-BK (P.238)

01

ビッグ
テーブル

W
~5600



BL-S4812K-LO



BL-S2412K-OW



BL-S4012K-LO



BL-S4812VW-WN



BL-B2412VW-DW



BL-B3212KW-MG



BL-B4012K-LO

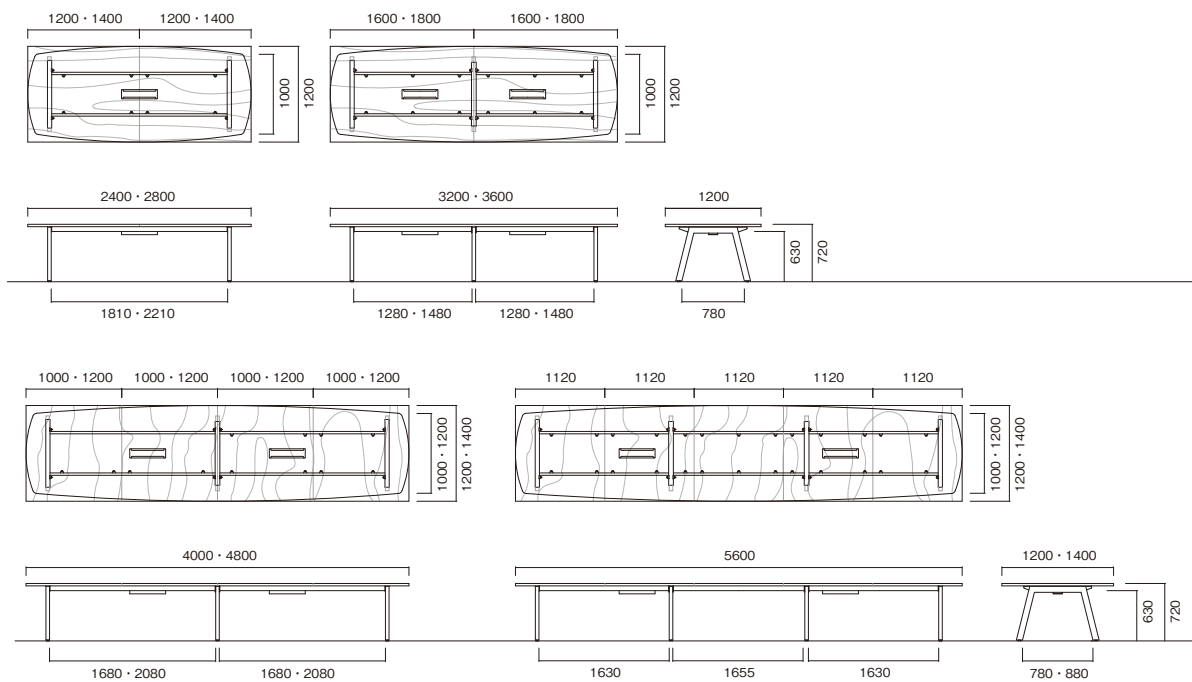

[ワイヤリングBOXなし]

●角型/D1200

W×D×H	品番	税抜価格
2400×1200×720	BL-■2412K-□□	¥270,000
2800×1200×720	BL-■2812K-□□	¥425,000
3200×1200×720	BL-■3212K-□□	¥470,000
3600×1200×720	BL-■3612K-□□	¥490,000
4000×1200×720	BL-■4012K-□□	¥526,000
4800×1200×720	BL-■4812K-□□	¥536,000
5600×1200×720	BL-■5612K-□□	¥736,000

●角型/D1400

W×D×H	品番	税抜価格
4000×1400×720	BL-■4014K-□□	¥708,000
4800×1400×720	BL-■4814K-□□	¥716,000
5600×1400×720	BL-■5614K-□□	¥928,000

●オーバル型/D1200

W×D×H	品番	税抜価格
2400×1200×720	BL-■2412V-□□	¥288,000
2800×1200×720	BL-■2812V-□□	¥444,000
3200×1200×720	BL-■3212V-□□	¥489,000
3600×1200×720	BL-■3612V-□□	¥509,000
4000×1200×720	BL-■4012V-□□	¥546,000
4800×1200×720	BL-■4812V-□□	¥556,000
5600×1200×720	BL-■5612V-□□	¥758,000

●オーバル型/D1400

W×D×H	品番	税抜価格
4000×1400×720	BL-■4014V-□□	¥738,000
4800×1400×720	BL-■4814V-□□	¥746,000
5600×1400×720	BL-■5614V-□□	¥960,000

[ワイヤリングBOX付]

●角型/D1200

W×D×H	品番	税抜価格
2400×1200×720	BL-■2412KW-□□	¥326,000
2800×1200×720	BL-■2812KW-□□	¥481,000
3200×1200×720	BL-■3212KW-□□	¥582,000
3600×1200×720	BL-■3612KW-□□	¥602,000
4000×1200×720	BL-■4012KW-□□	¥638,000
4800×1200×720	BL-■4812KW-□□	¥648,000
5600×1200×720	BL-■5612KW-□□	¥848,000

●角型/D1400

W×D×H	品番	税抜価格
4000×1400×720	BL-■4014KW-□□	¥820,000
4800×1400×720	BL-■4814KW-□□	¥828,000
5600×1400×720	BL-■5614KW-□□	¥1,040,000

●オーバル型/D1200

W×D×H	品番	税抜価格
2400×1200×720	BL-■2412VW-□□	¥344,000
2800×1200×720	BL-■2812VW-□□	¥500,000
3200×1200×720	BL-■3212VW-□□	¥601,000
3600×1200×720	BL-■3612VW-□□	¥621,000
4000×1200×720	BL-■4012VW-□□	¥658,000
4800×1200×720	BL-■4812VW-□□	¥668,000
5600×1200×720	BL-■5612VW-□□	¥870,000

●オーバル型/D1400

W×D×H	品番	税抜価格
4000×1400×720	BL-■4014VW-□□	¥850,000
4800×1400×720	BL-■4814VW-□□	¥858,000
5600×1400×720	BL-■5614VW-□□	¥1,072,000

[共通仕様]

- 天板 / 表面材:メラミン化粧板 エッジ:ABS樹脂エッジ巻 30mm厚
- 脚部 / スチールパイプ(75×45) 焼付塗装 アジャスター付
- 組立式

[天板カラー] ※品番の□□にカラーを指定してください。

●木目スタンダード



- DW** ダークウッド (抗菌) (指紋レス)
- WN** ウォールナット (抗菌) (指紋レス)
- LO** ライトオーク (抗菌) (指紋レス)
- WG** ホワイトグレイ (抗菌) (指紋レス)

●プレーン



- MG** マットグレイ (抗菌) (指紋レス)
- OW** オフホワイト (抗菌)

(指紋レス): 指紋などの汚れが目立ちにくいメラミン化粧板です。

別製対応 ...SIAA登録の抗ウイルス・抗菌天板での製作が可能です。詳細はP.013をご覧ください。

[脚部カラー] ※品番の■にカラーを指定してください。



- S** シルバー
- B** ブラック



■ワイヤリングBOX

カバーを外し、電源タップやケーブル等を収納できます。W450×D115×H100



ワイヤリングガイド
PX-G ¥17,000
床へのコードをスッキリとまとめる事ができます。

ワイヤリングカバー
PX-V-□ ¥10,800
カラー: **S** シルバー **B** ブラック
W40×D15×H570
スチール面に取付してコードを収納できます。
※マグネット式

GT



テーブル GT-B4812KW-DW



GT-S2412FW-LO



GT-S3212FW-WG



GT-S3612KW-MG



GT-B2412K-OW



GT-B4012F-LO



GT-B5612FW-WN

[ワイヤリングBOXなし]

●角型/D1200

W×D×H	品番	税抜価格
2400×1200×720	GT-■2412K-□□	¥196,000
3200×1200×720	GT-■3212K-□□	¥400,000
3600×1200×720	GT-■3612K-□□	¥410,000
4000×1200×720	GT-■4012K-□□	¥440,000
4800×1200×720	GT-■4812K-□□	¥459,000
5600×1200×720	GT-■5612K-□□	¥590,000

●角型/D1500

W×D×H	品番	税抜価格
4000×1500×720	GT-■4015K-□□	¥606,000
4800×1500×720	GT-■4815K-□□	¥617,000
5600×1500×720	GT-■5615K-□□	¥782,000

●舟型/D1200

W×D×H	品番	税抜価格
2400×1200×720	GT-■2412F-□□	¥211,000
3200×1200×720	GT-■3212F-□□	¥414,000
3600×1200×720	GT-■3612F-□□	¥425,000
4000×1200×720	GT-■4012F-□□	¥455,000
4800×1200×720	GT-■4812F-□□	¥474,000
5600×1200×720	GT-■5612F-□□	¥606,000

●舟型/D1500

W×D×H	品番	税抜価格
4000×1500×720	GT-■4015F-□□	¥622,000
4800×1500×720	GT-■4815F-□□	¥634,000
5600×1500×720	GT-■5615F-□□	¥800,000

[ワイヤリングBOX付]

●角型/D1200

W×D×H	品番	税抜価格
2400×1200×720	GT-■2412KW-□□	¥229,000
3200×1200×720	GT-■3212KW-□□	¥466,000
3600×1200×720	GT-■3612KW-□□	¥476,000
4000×1200×720	GT-■4012KW-□□	¥506,000
4800×1200×720	GT-■4812KW-□□	¥525,000
5600×1200×720	GT-■5612KW-□□	¥656,000

●角型/D1500

W×D×H	品番	税抜価格
4000×1500×720	GT-■4015KW-□□	¥672,000
4800×1500×720	GT-■4815KW-□□	¥683,000
5600×1500×720	GT-■5615KW-□□	¥848,000

●舟型/D1200

W×D×H	品番	税抜価格
2400×1200×720	GT-■2412FW-□□	¥244,000
3200×1200×720	GT-■3212FW-□□	¥480,000
3600×1200×720	GT-■3612FW-□□	¥491,000
4000×1200×720	GT-■4012FW-□□	¥521,000
4800×1200×720	GT-■4812FW-□□	¥540,000
5600×1200×720	GT-■5612FW-□□	¥672,000

●舟型/D1500

W×D×H	品番	税抜価格
4000×1500×720	GT-■4015FW-□□	¥688,000
4800×1500×720	GT-■4815FW-□□	¥700,000
5600×1500×720	GT-■5615FW-□□	¥866,000

[共通仕様]

- 天板/表面材:メラミン化粧板 エッジ:ABS樹脂エッジ巻 30mm厚
- 脚部/スチールパイプ(φ60.5) 焼付塗装 アジャスター付
- 組立式

[天板カラー] ※品番の□□にカラーを指定してください。

●木目スタンダード



●プレーン



- DW** ダークウッド (抗菌) (指紋レス)
- WN** ウォールナット (抗菌) (指紋レス)
- LO** ライトオーク (抗菌) (指紋レス)
- WG** ホワイトグレイ (抗菌) (指紋レス)
- MG** マットグレイ (抗菌) (指紋レス)
- OW** オフホワイト (抗菌)

(指紋レス): 指紋などの汚れが目立ちにくいメラミン化粧板です。

別製対応 ...SIAA登録の抗ウイルス・抗菌天板での製作が可能です。詳細はP.013をご覧ください。

[脚部カラー] ※品番の■にカラーを指定してください。



S シルバー

B ブラック

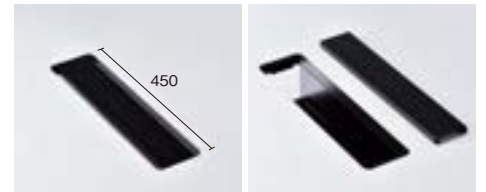
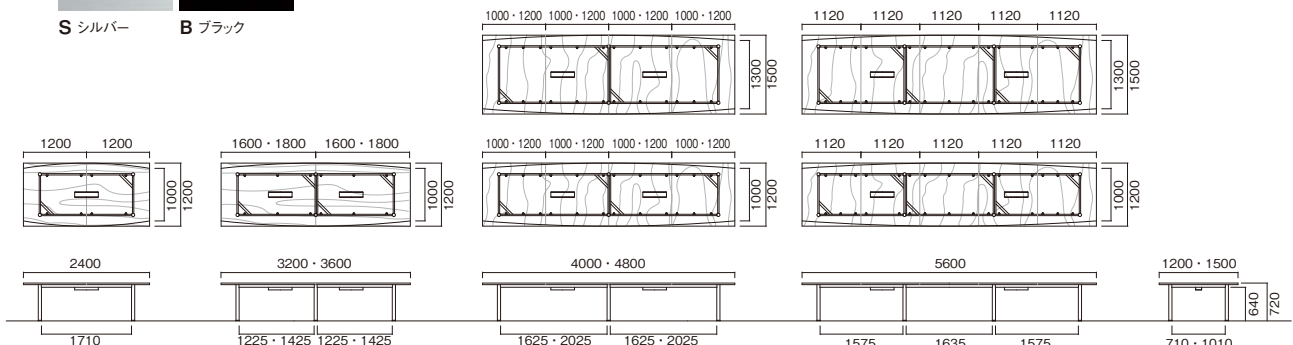

■ワイヤリングBOX

カバーを外し、電源タップやケーブル等を収納できます。脚部カラーSはシルバー色カバー、Bはブラック色カバーとなります。内寸W450×D115×H100



オプション

ワイヤリングガイド
PX-G ¥17,000
床へのコードをスッキリまとめる事ができます。

KV



テーブル KV-B3612-DW

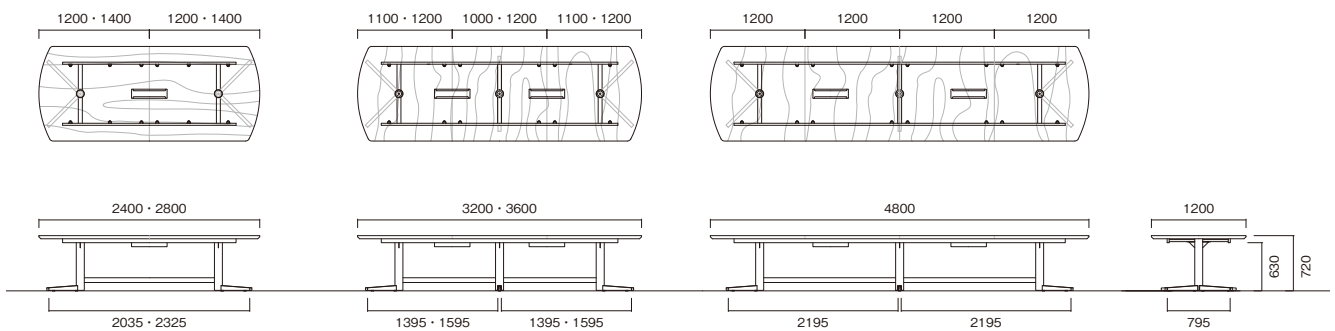



KV-B2412-PL



KV-B3612W-WN



KV-S2412-PL



KV-S3612W-DW

[ワイヤリングBOXなし]

W×D×H	品番	税抜価格
2400×1200×720	KV-■2412-□□	¥398,000
2800×1200×720	KV-■2812-□□	¥562,000
3200×1200×720	KV-■3212-□□	¥626,000
3600×1200×720	KV-■3612-□□	¥635,000
4800×1200×720	KV-■4812-□□	¥797,000

[ワイヤリングBOX付]

W×D×H	品番	税抜価格
2400×1200×720	KV-■2412W-□□	¥454,000
2800×1200×720	KV-■2812W-□□	¥618,000
3200×1200×720	KV-■3212W-□□	¥738,000
3600×1200×720	KV-■3612W-□□	¥747,000
4800×1200×720	KV-■4812W-□□	¥909,000

[共通仕様]

- 天板/表面材:メラミン化粧板 エッジ:MDF舟底ウレタン塗装 40mm厚
- 脚部/支柱:スチールパイプ(φ101.6) 焼付塗装
ベース:スチールプレス成形品 焼付塗装 アジャスター付
- 組立式

[天板カラー] ※品番の□□にカラーを指定してください。



DW ダークウッド (抗菌) (指紋レス)
WN ウォールナット (抗菌) (指紋レス)
PL ペールウッド (抗菌) (指紋レス)

(指紋レス): 指紋などの汚れが目立ちにくいメラミン化粧板です。

別製対応 ...SIAA登録の抗ウイルス・抗菌天板での製作が可能です。
 詳細はP.013をご覧ください。

[脚部カラー] ※品番の■にカラーを指定してください。



S シルバー **B** ブラック



■ワイヤリングBOX

カバーを外し、電源タップやケーブル等を収納できます。
 W450×D115×H100



■舟底テーバーエッジ

シャープな印象を与える
 舟底デザインエッジ

ワイヤリングガイド

PX-G ¥17,000
 床へのコードをスッキリまとめる事ができます。

USV



USV-S3212K-LO



USV-B2412KW-DW



USV-B2812B-LO



USV-S3612K-WN



USV-S4014BW-OW

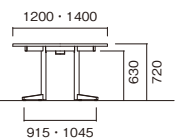
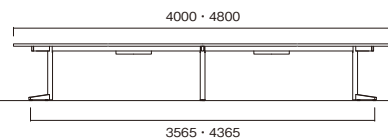
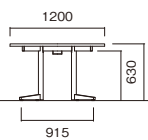
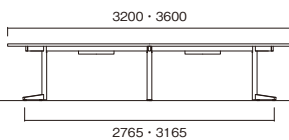
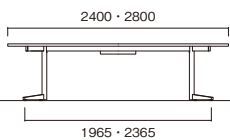
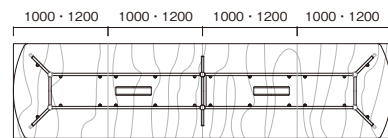
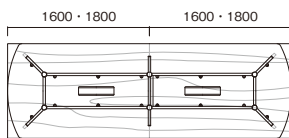
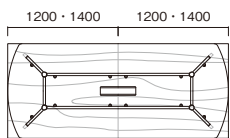

[ワイヤリングBOXなし]

●角型/D1200

W×D×H	品番	税抜価格
2400×1200×720	USV-■2412K-□□	¥219,000
2800×1200×720	USV-■2812K-□□	¥370,000
3200×1200×720	USV-■3212K-□□	¥408,000
3600×1200×720	USV-■3612K-□□	¥418,000
4000×1200×720	USV-■4012K-□□	¥462,000
4800×1200×720	USV-■4812K-□□	¥470,000

●角型/D1400

W×D×H	品番	税抜価格
4000×1400×720	USV-■4014K-□□	¥618,000
4800×1400×720	USV-■4814K-□□	¥634,000

●ボート型/D1200

W×D×H	品番	税抜価格
2400×1200×720	USV-■2412B-□□	¥236,000
2800×1200×720	USV-■2812B-□□	¥389,000
3200×1200×720	USV-■3212B-□□	¥427,000
3600×1200×720	USV-■3612B-□□	¥437,000
4000×1200×720	USV-■4012B-□□	¥482,000
4800×1200×720	USV-■4812B-□□	¥490,000

●ボート型/D1400

W×D×H	品番	税抜価格
4000×1400×720	USV-■4014B-□□	¥639,000
4800×1400×720	USV-■4814B-□□	¥655,000

[ワイヤリングBOX付]

●角型/D1200

W×D×H	品番	税抜価格
2400×1200×720	USV-■2412KW-□□	¥252,000
2800×1200×720	USV-■2812KW-□□	¥403,000
3200×1200×720	USV-■3212KW-□□	¥474,000
3600×1200×720	USV-■3612KW-□□	¥484,000
4000×1200×720	USV-■4012KW-□□	¥528,000
4800×1200×720	USV-■4812KW-□□	¥536,000

●角型/D1400

W×D×H	品番	税抜価格
4000×1400×720	USV-■4014KW-□□	¥684,000
4800×1400×720	USV-■4814KW-□□	¥700,000

●ボート型/D1200

W×D×H	品番	税抜価格
2400×1200×720	USV-■2412BW-□□	¥269,000
2800×1200×720	USV-■2812BW-□□	¥422,000
3200×1200×720	USV-■3212BW-□□	¥493,000
3600×1200×720	USV-■3612BW-□□	¥503,000
4000×1200×720	USV-■4012BW-□□	¥548,000
4800×1200×720	USV-■4812BW-□□	¥556,000

●ボート型/D1400

W×D×H	品番	税抜価格
4000×1400×720	USV-■4014BW-□□	¥705,000
4800×1400×720	USV-■4814BW-□□	¥721,000

[共通仕様]

- 天板/表面材:メラミン化粧板 エッジ:ABS樹脂エッジ巻 30mm厚
- 脚部/支柱:スチールパイプ(φ60.5) ベース:スチールプレス成形品 焼付塗装 アジャスター付
- 組立式

[天板カラー] ※品番の□□にカラーを指定してください。



DW ダークウッド (抗菌) (指紋レス) **WN** ウォールナット (抗菌) (指紋レス) **LO** ライトオーク (抗菌) (指紋レス) **OW** オフホワイト (抗菌) (指紋レス)

〈指紋レス〉: 指紋などの汚れが目立ちにくいメラミン化粧板です。

別製対応 …SIAA登録の抗ウイルス・抗菌天板での製作が可能です。詳細はP.013をご覧ください。

[脚部カラー] ※品番の■にカラーを指定してください。



S シルバー **B** ブラック

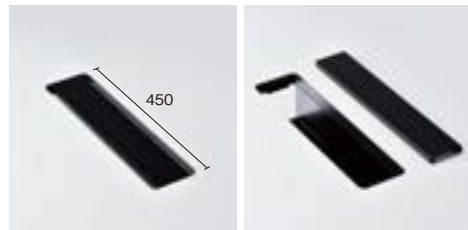

■ワイヤリングBOX

カバーを外し、電源タップやケーブル等を収納できます。脚部カラーSはシルバー色カバー、Bはブラック色カバーとなります。W450×D115×H100



ワイヤリングガイド
PX-G ¥17,000
床へのコードをスキリまとめる事ができます。

MEETING TABLE

ARD



テーブル ARD-P3212FW-OW



ARD-P3212FW-DW

01

ビッグ
テーブル
W
~4800



テーブル ARD-B3212K-LO



ARD-P2412FW-OW



ARD-P3212FW-DW



ARD-P4012K-LO



ARD-B2412KW-MG



ARD-B3612F-DW



ARD-B4812F-LO

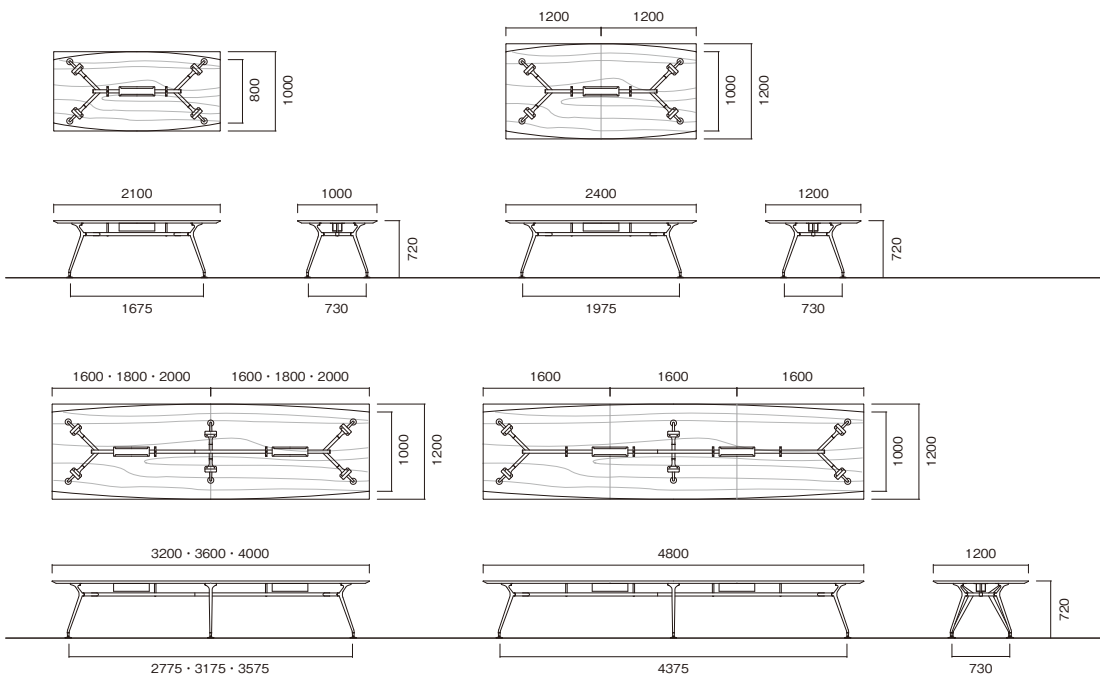

[ワイヤリングBOXなし]

●角型

W×D×H	品番	税抜価格
2100×1000×720	ARD-■2110K-□□	¥291,000
2400×1200×720	ARD-■2412K-□□	¥327,000
3200×1200×720	ARD-■3212K-□□	¥570,000
3600×1200×720	ARD-■3612K-□□	¥587,000
4000×1200×720	ARD-■4012K-□□	¥605,000
4800×1200×720	ARD-■4812K-□□	¥642,000

●舟型

W×D×H	品番	税抜価格
2100×1000×720	ARD-■2110F-□□	¥302,000
2400×1200×720	ARD-■2412F-□□	¥337,000
3200×1200×720	ARD-■3212F-□□	¥580,000
3600×1200×720	ARD-■3612F-□□	¥597,000
4000×1200×720	ARD-■4012F-□□	¥616,000
4800×1200×720	ARD-■4812F-□□	¥652,000

[共通仕様]

- 天板 / 表面材:メラミン化粧板 エッジ:MDF舟底ウレタン塗装 30mm厚
- 脚部 / アルミダイキャスト 磨き仕上げ (P) ブラック焼付塗装 (B) アジャスター付
- 組立式

[天板カラー] ※品番の□□にカラーを指定してください。

●木目スタンダード



- DW** ダークウッド (抗菌) (指紋レス)
WN ウォールナット (抗菌) (指紋レス)
LO ライトオーク (抗菌) (指紋レス)
WG ホワイトグレイ (抗菌) (指紋レス)

●プレーン



- MG** マットグレイ (抗菌) (指紋レス)
OW オフホワイト (抗菌)

〈指紋レス〉: 指紋などの汚れが目立ちにくいメラミン化粧板です。

別製対応 …SIAA登録の抗ウイルス・抗菌天板での製作が可能です。詳細はP.013をご覧ください。

[脚部カラー] ※品番の■にカラーを指定してください。



- P** ポリッシュ **B** ブラック

[ワイヤリングBOX付]

●角型

W×D×H	品番	税抜価格
2100×1000×720	ARD-■2110KW-□□	¥347,000
2400×1200×720	ARD-■2412KW-□□	¥383,000
3200×1200×720	ARD-■3212KW-□□	¥682,000
3600×1200×720	ARD-■3612KW-□□	¥699,000
4000×1200×720	ARD-■4012KW-□□	¥717,000
4800×1200×720	ARD-■4812KW-□□	¥754,000

●舟型

W×D×H	品番	税抜価格
2100×1000×720	ARD-■2110FW-□□	¥358,000
2400×1200×720	ARD-■2412FW-□□	¥393,000
3200×1200×720	ARD-■3212FW-□□	¥692,000
3600×1200×720	ARD-■3612FW-□□	¥709,000
4000×1200×720	ARD-■4012FW-□□	¥728,000
4800×1200×720	ARD-■4812FW-□□	¥764,000



■ワイヤリングBOX

カバーを外し、電源タップやケーブル等を収納できます。
 W450×D115×H100



■舟底エッジ

シャープな印象を与えるデザインエッジです。

■脚部配線

脚内側にカバー付き配線スペースがあり床への配線を収めることができます。

GHT



GHT-S2412-WN



GHT-S2412-DW



GHT-H3212-PL



GHT-B2412-WN



GHT-H4012W-OW

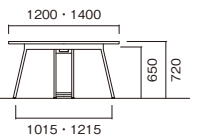
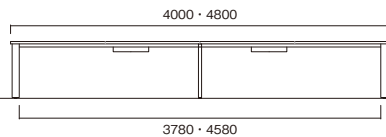
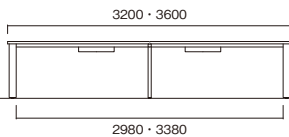
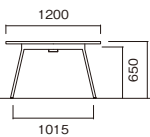
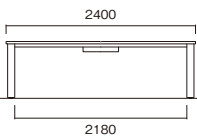
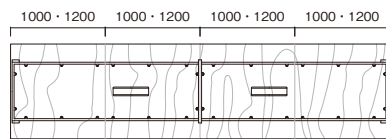
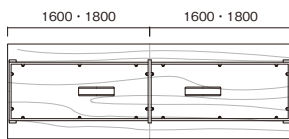
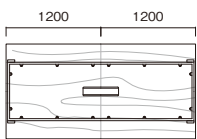



テーブル GHT-H4012W-OW
チェア YC-200BB-BK(P.238)

[ワイヤリングBOXなし]

●D1200

W×D×H	品番	税抜価格
2400×1200×720	GHT-■2412-□□	¥284,000
3200×1200×720	GHT-■3212-□□	¥493,000
3600×1200×720	GHT-■3612-□□	¥524,000
4000×1200×720	GHT-■4012-□□	¥546,000
4800×1200×720	GHT-■4812-□□	¥556,000

●D1400

W×D×H	品番	税抜価格
4000×1400×720	GHT-■4014-□□	¥707,000
4800×1400×720	GHT-■4814-□□	¥723,000

[ワイヤリングBOX付]

●D1200

W×D×H	品番	税抜価格
2400×1200×720	GHT-■2412W-□□	¥317,000
3200×1200×720	GHT-■3212W-□□	¥559,000
3600×1200×720	GHT-■3612W-□□	¥590,000
4000×1200×720	GHT-■4012W-□□	¥612,000
4800×1200×720	GHT-■4812W-□□	¥622,000

●D1400

W×D×H	品番	税抜価格
4000×1400×720	GHT-■4014W-□□	¥773,000
4800×1400×720	GHT-■4814W-□□	¥789,000

[共通仕様]

- 天板/表面材:メラミン化粧板 エッジ:ABS樹脂エッジ巻 30mm厚
- 脚部/スチールパイプ(90×30) 焼付塗装 アジャスター付
- 組立式

[天板カラー] ※品番の□□にカラーを指定してください。



DW ダークウッド (抗菌) (指紋レス) WN ウォールナット (抗菌) (指紋レス) PL ベールウッド (抗菌) (指紋レス) OW オフホワイト (抗菌)

〈指紋レス〉: 指紋などの汚れが目立ちにくいメラミン化粧板です。

別製対応 ...SIAA登録の抗ウイルス・抗菌天板での製作が可能です。詳細はP.013をご覧ください。

[脚部カラー] ※品番の■にカラーを指定してください。



S シルバー B ブラック H ホワイト

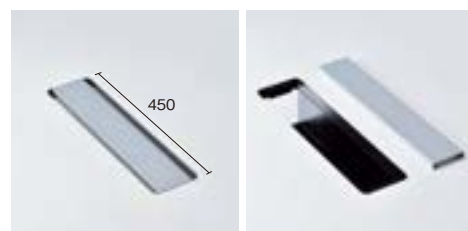

■ワイヤリングBOX

カバーを外し、電源タップやケーブル等を収納できます。脚部カラー-S、Hはシルバー色カバー、Bはブラック色カバーとなります。内寸W450×D115×H100



■ワイヤリングカバー付中間脚

W3200サイズからの脱着カバー付中間脚は床からの立上げ配線をまとめて収納できます。

MEETING TABLE

VTW



01

ビッグ
テーブル

W
~4800



テーブル VTW-H3212-OW
VTW-B3612-MG



VTW-H2412-OW



VTW-H2812-MG



VTW-H4012W-LO



VTW-B2412W-MG



VTW-B3612W-WN



VTW-B4014-LO

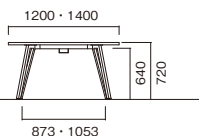
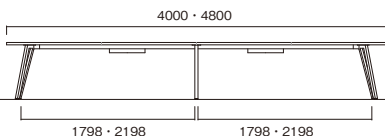
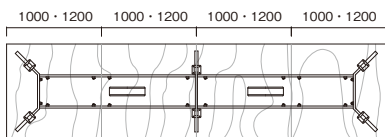
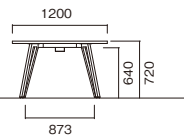
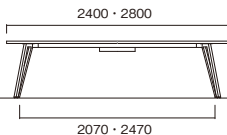
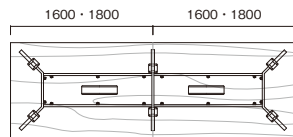
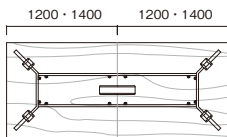

[ワイヤリングBOXなし]

●D1200

W×D×H	品番	税抜価格
2400×1200×720	VTW-■2412-□□	¥264,000
2800×1200×720	VTW-■2812-□□	¥425,000
3200×1200×720	VTW-■3212-□□	¥477,000
3600×1200×720	VTW-■3612-□□	¥491,000
4000×1200×720	VTW-■4012-□□	¥526,000
4800×1200×720	VTW-■4812-□□	¥546,000

●D1400

W×D×H	品番	税抜価格
4000×1400×720	VTW-■4014-□□	¥688,000
4800×1400×720	VTW-■4814-□□	¥706,000

[ワイヤリングBOX付]

●D1200

W×D×H	品番	税抜価格
2400×1200×720	VTW-■2412W-□□	¥297,000
2800×1200×720	VTW-■2812W-□□	¥458,000
3200×1200×720	VTW-■3212W-□□	¥543,000
3600×1200×720	VTW-■3612W-□□	¥557,000
4000×1200×720	VTW-■4012W-□□	¥592,000
4800×1200×720	VTW-■4812W-□□	¥612,000

●D1400

W×D×H	品番	税抜価格
4000×1400×720	VTW-■4014W-□□	¥754,000
4800×1400×720	VTW-■4814W-□□	¥772,000

[共通仕様]

- 天板／表面材:メラミン化粧板 エッジ:ABS樹脂エッジ巻 30mm厚
- 脚部／スチールパイプ(40×25) 焼付塗装 アジャスター付
- 組立式

[天板カラー] ※品番の□□にカラーを指定してください。

●木目スタンダード



DW ダークウッド (抗菌) (指紋レス)
WN ウォールナット (抗菌) (指紋レス)
LO ライトオーク (抗菌) (指紋レス)

●プレーン



MG マットグレイ (抗菌) (指紋レス)
OW オフホワイト (抗菌)

(指紋レス)：指紋などの汚れが目立ちにくいメラミン化粧板です。

別製対応 …SIAA登録の抗ウイルス・抗菌天板での製作が可能です。
 詳細はP.013をご覧ください。

[脚部カラー] ※品番の■にカラーを指定してください。



B ブラック **H** ホワイト

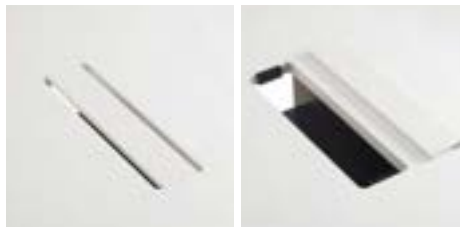

■ワイヤリングBOX

カバーを外し、電源タップやケーブル等を収納できます。
 天板カラー-LO、OWはホワイト色カバー、
 DW、WN、MGはブラック色カバーとなります。
 W450×D115×H100



ワイヤリングガイド

PXB-G ¥19,800
 床へのコードをスッキリまとめる事が
 できます。

ワイヤリングカバー

PX-V-□ ¥10,800
 カラー-B ブラック Wホワイト
 W40×D15×H570
 スチール面に取付してコードを収納できます。
 ※マグネット式

WOP



WOP-3612W-WN



WOP-2412W-WN



WOP-T2812-AB



WOP-3612-LO



WOP-T3612-DB

メラミン化粧板

[ワイヤリングBOXなし]

W×D×H	品番	税抜価格
2400×1200×720	WOP-2412-□□	¥451,000
2800×1200×720	WOP-2812-□□	¥541,000
3200×1200×720	WOP-3212-□□	¥657,000
3600×1200×720	WOP-3612-□□	¥678,000
4000×1200×720	WOP-4012-□□	¥709,000

[ワイヤリングBOX付]

W×D×H	品番	税抜価格
2400×1200×720	WOP-2412W-□□	¥507,000
2800×1200×720	WOP-2812W-□□	¥597,000
3200×1200×720	WOP-3212W-□□	¥769,000
3600×1200×720	WOP-3612W-□□	¥790,000
4000×1200×720	WOP-4012W-□□	¥821,000

[共通仕様]

- 天板/表面材:メラミン化粧板 エッジ:MDF舟底ウレタン塗装 40mm厚
- 脚部/メラミン化粧板 アジャスター付
- 組立式

[メラミンカラー] ※品番の□□にカラーを指定してください。



DW ダークウッド (抗菌) (指紋レス) **WN** ウォールナット (抗菌) (指紋レス) **LO** ライトオーク (抗菌) (指紋レス)

(指紋レス): 指紋などの汚れが目立ちにくいメラミン化粧板です。

別製対応 ...SIAA登録の抗ウイルス・抗菌天板での製作が可能です。詳細はP.013をご覧ください。



■ワイヤリングBOX

カバーを外し、電源タップやケーブル等を収納できます。
W450×D115×H100

突板

[ワイヤリングBOXなし]

W×D×H	品番	税抜価格
2400×1200×720	WOP-T2412-□□	¥539,000
2800×1200×720	WOP-T2812-□□	¥648,000
3200×1200×720	WOP-T3212-□□	¥782,000
3600×1200×720	WOP-T3612-□□	¥810,000
4000×1200×720	WOP-T4012-□□	¥855,000

[ワイヤリングBOX付]

W×D×H	品番	税抜価格
2400×1200×720	WOP-T2412W-□□	¥595,000
2800×1200×720	WOP-T2812W-□□	¥704,000
3200×1200×720	WOP-T3212W-□□	¥894,000
3600×1200×720	WOP-T3612W-□□	¥922,000
4000×1200×720	WOP-T4012W-□□	¥967,000

[共通仕様]

- 天板/表面材:ナラ突板 ウレタン塗装 エッジ:MDF舟底ウレタン塗装 40mm厚
- 脚部/突板木製脚 ウレタン塗装 アジャスター付
- 組立式

[突板カラー] ※品番の□□にカラーを指定してください。



DB ダークブラウン **AB** アッシュブラウン

※材料の性質上、木目・色合いに若干の差異が出る場合もありますのでご了承ください。



■ワイヤリングBOX

カバーを外し、電源タップやケーブル等を収納できます。
W450×D115×H100

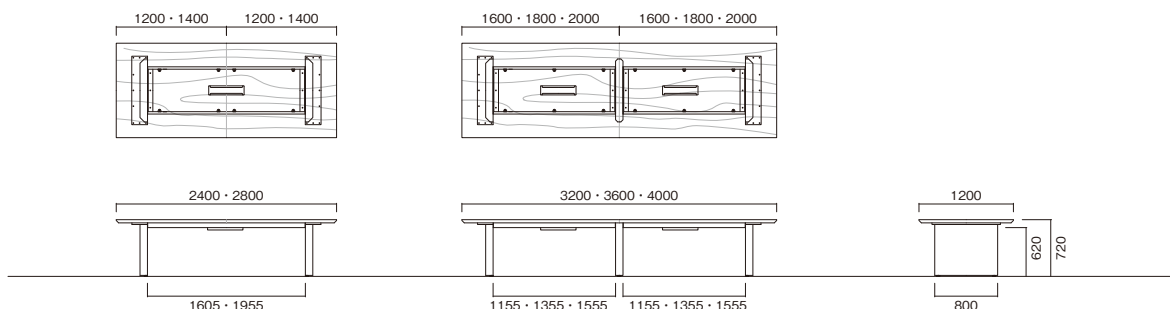

PRL



PRL-2412W-WN



PRL-3212-PL



PRL-4012W-OW



テーブル PRL-4012W-PL
チェア YC-200BB-BK (P.238)

[ワイヤリングBOXなし]

W×D×H	品番	税抜価格
2100×1000×720	PRL-2110-□□	¥276,000
2400×1200×720	PRL-2412-□□	¥293,000
3200×1200×720	PRL-3212-□□	¥512,000
4000×1200×720	PRL-4012-□□	¥550,000

[ワイヤリングBOX付]

W×D×H	品番	税抜価格
2100×1000×720	PRL-2110W-□□	¥309,000
2400×1200×720	PRL-2412W-□□	¥326,000
3200×1200×720	PRL-3212W-□□	¥578,000
4000×1200×720	PRL-4012W-□□	¥616,000

[共通仕様]

- 天板 / 表面材:メラミン化粧板 エッジ:ABS樹脂エッジ巻 30mm厚
- 脚部 / 支柱:アルミ押出材 (85×46) アルマイト仕上げ
ベース:スチールパイプ (60×30) 焼付塗装 (シルバー) アジャスター付
- 組立式

[天板カラー] ※品番の□□にカラーを指定してください。

			
DW ダークウッド (抗菌) (指紋レス)	WN ウォールナット (抗菌) (指紋レス)	PL ベールウッド (抗菌) (指紋レス)	OW オフホワイト (抗菌) (指紋レス)

〈指紋レス〉: 指紋などの汚れが目立ちにくいメラミン化粧板です。

別製対応 …SIAA登録の抗ウイルス・抗菌天板での製作が可能です。
詳細はP.013をご覧ください。



■ワイヤリングBOX

カバーを外し、電源タップやケーブル等を取納できます。
W450×D115×H100

■脚部ケーブルガイド

床からの配線をすっきりと収納できます。脱着式の樹脂カバー付です。

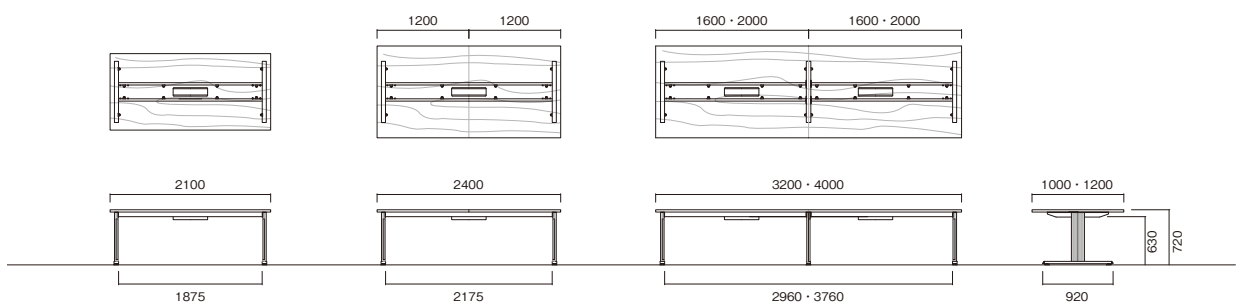

HTH



テーブル HTH-S3612W-0W



HTH-S2412-OW



HTH-S3212W-DW



HTH-B3612-PL

[ワイヤリングBOXなし]

W×D×H	品番	税抜価格
2100×1000×720	HTH-■2110-□□	¥254,000
2400×1200×720	HTH-■2412-□□	¥282,000
3200×1200×720	HTH-■3212-□□	¥497,000
3600×1200×720	HTH-■3612-□□	¥510,000
4000×1200×720	HTH-■4012-□□	¥535,000

[ワイヤリングBOX付]

W×D×H	品番	税抜価格
2100×1000×720	HTH-■2110W-□□	¥287,000
2400×1200×720	HTH-■2412W-□□	¥315,000
3200×1200×720	HTH-■3212W-□□	¥563,000
3600×1200×720	HTH-■3612W-□□	¥576,000
4000×1200×720	HTH-■4012W-□□	¥601,000

[共通仕様]

- 天板 / 表面材:メラミン化粧板 エッジ:ABS樹脂エッジ巻 30mm厚
- 脚部 / 支柱:スチールパイプ(100×50)
ベース:スチール楕円パイプ(90×15) 焼付塗装 アジャスター付
- 組立式

[天板カラー] ※品番の□□にカラーを指定してください。



DW ダークウッド (抗菌) (指紋レス) **WN** ウォールナット (抗菌) (指紋レス) **PL** ベールウッド (抗菌) (指紋レス) **OW** オフホワイト (抗菌)

〈指紋レス〉: 指紋などの汚れが目立ちにくいメラミン化粧板です。

別製対応 …SIAA登録の抗ウイルス・抗菌天板での製作が可能です。詳細はP.013をご覧ください。

[脚部カラー] ※品番の■にカラーを指定してください。



S シルバー **B** ブラック **H** ホワイト

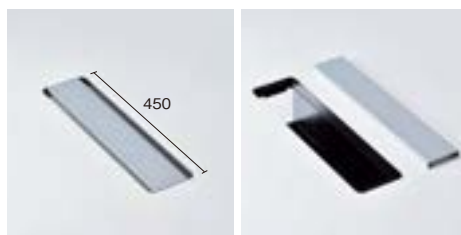

■ワイヤリングBOX

カバーを外し、電源タップやケーブル等を収納できます。脚部カラーS、Hはシルバー色カバー、Bはブラック色カバーとなります。W450×D115×H70



ワイヤリングガイド
PX-G ¥17,000
床へのコードをスッキリまとめる事ができます。

ワイヤリングカバー
PX-V-□ ¥10,800
カラー: **S** シルバー **B** ブラック **W** ホワイト
W40×D15×H570
スチール面に取付してコードを収納できます。
※マグネット式

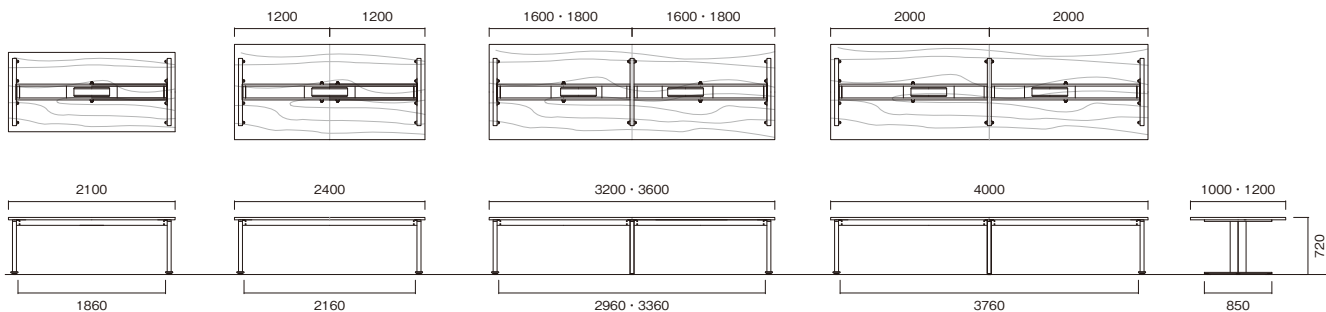

BX



BX-3212W-TB



01

ビッグテーブル
W
~4000

テーブル BX-2412W-MG
BX-2890H-MG



BX-2412W-TB



BX-2412-WG



BX-3212W-WN



BX-3612-LO



BX-2490H-MG



BX-3290H-SK

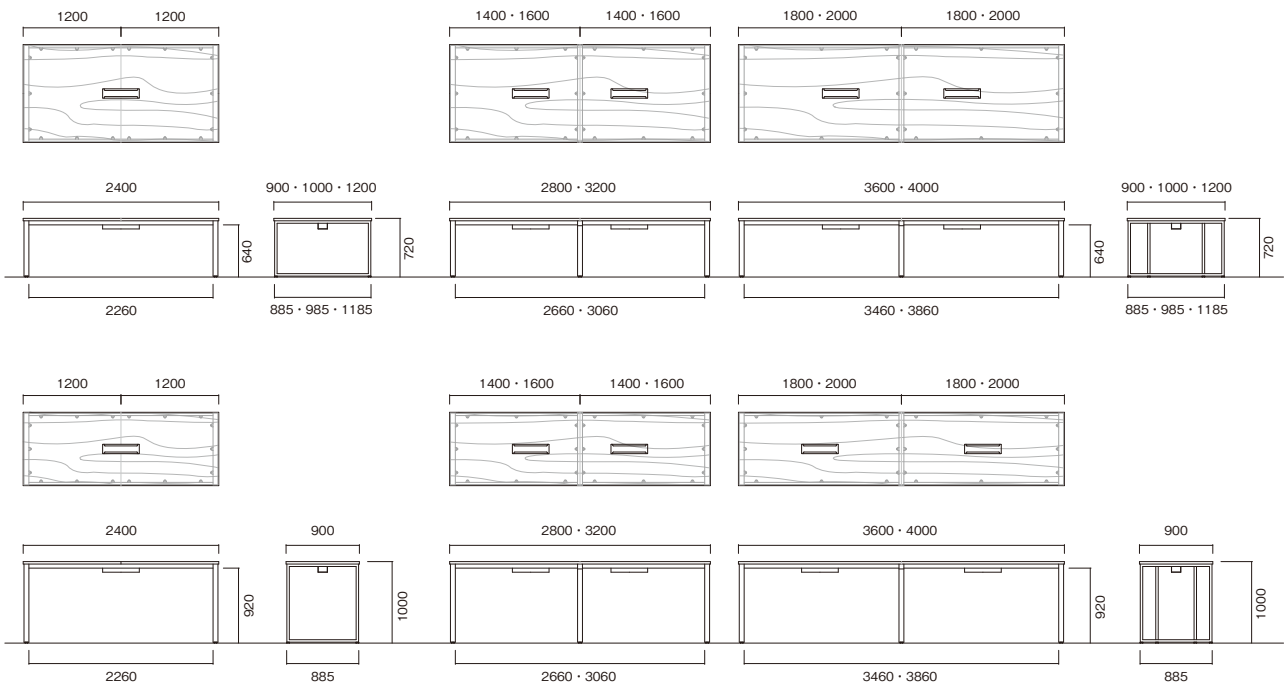

[ワイヤリングBOXなし]

●H720

W×D×H			品番	税抜価格
2400			BX-2490-□□	¥233,000
2800			BX-2890-□□	¥370,000
3200	900	720	BX-3290-□□	¥397,000
3600			BX-3690-□□	¥421,000
4000			BX-4090-□□	¥440,000
2400			BX-2410-□□	¥240,000
2800			BX-2810-□□	¥379,000
3200	1000	720	BX-3210-□□	¥405,000
3600			BX-3610-□□	¥430,000
4000			BX-4010-□□	¥448,000
2400			BX-2412-□□	¥240,000
2800			BX-2812-□□	¥379,000
3200	1200	720	BX-3212-□□	¥405,000
3600			BX-3612-□□	¥430,000
4000			BX-4012-□□	¥448,000

●H1000

W×D×H			品番	税抜価格
2400			BX-2490H-□□	¥247,000
2800			BX-2890H-□□	¥391,000
3200	900	1000	BX-3290H-□□	¥418,000
3600			BX-3690H-□□	¥442,000
4000			BX-4090H-□□	¥461,000

[ワイヤリングBOX付]

●H720

W×D×H			品番	税抜価格
2400			BX-2490W-□□	¥289,000
2800			BX-2890W-□□	¥482,000
3200	900	720	BX-3290W-□□	¥509,000
3600			BX-3690W-□□	¥533,000
4000			BX-4090W-□□	¥552,000
2400			BX-2410W-□□	¥296,000
2800			BX-2810W-□□	¥491,000
3200	1000	720	BX-3210W-□□	¥517,000
3600			BX-3610W-□□	¥542,000
4000			BX-4010W-□□	¥560,000
2400			BX-2412W-□□	¥296,000
2800			BX-2812W-□□	¥491,000
3200	1200	720	BX-3212W-□□	¥517,000
3600			BX-3612W-□□	¥542,000
4000			BX-4012W-□□	¥560,000

●H1000

W×D×H			品番	税抜価格
2400			BX-2490HW-□□	¥303,000
2800			BX-2890HW-□□	¥503,000
3200	900	1000	BX-3290HW-□□	¥530,000
3600			BX-3690HW-□□	¥554,000
4000			BX-4090HW-□□	¥573,000

[共通仕様]

- 天板/表面材:メラミン化粧板 エッジ:ABS樹脂エッジ巻 30mm厚
- 脚部/スチールパイプ(60×30) 焼付塗装(ブラック) アジャスター付
- 組立式

[天板カラー] ※品番の□□にカラーを指定してください。

●木目スタンダード



DW ダークウッド (抗菌) (指紋レス)
WN ウォールナット (抗菌) (指紋レス)
LO ライトオーク (抗菌) (指紋レス)
WG ホワイトグレイ (抗菌) (指紋レス)

●ブランクウッド

●プレーン



TB ティンバー (抗菌) (指紋レス)
SK スミクロ (抗菌) (指紋レス)
MG マットグレイ (抗菌) (指紋レス)
OW オフホワイト (抗菌)

(指紋レス): 指紋などの汚れが目立ちにくいメラミン化粧板です。

別製対応 ...SIAA登録の抗ウイルス・抗菌天板での製作が可能です。詳細はP.013をご覧ください。



■ワイヤリングBOX

カバーを外し、電源タップやケーブル等を収納できます。
W450×D115×H100



ワイヤリングガイド

PXB-G テーブルH720用
¥19,800

床へのコードをスッキリまとめる事ができます。

ワイヤリングカバー

PX-V-B ¥10,800
W40×D15×H570

スチール面に取付してコードを収納できます。
※マグネット式

WAY



WAY-3612W-OW

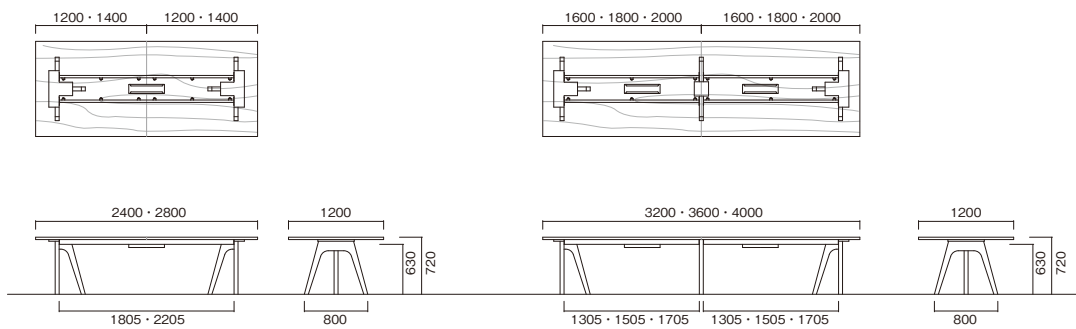



WAY-2412W-DW



WAY-3212-LO



WAY-4012-WN

[ワイヤリングBOXなし]

W×D×H	品番	税抜価格
2400×1200×720	WAY-2412-□□	¥437,000
2800×1200×720	WAY-2812-□□	¥522,000
3200×1200×720	WAY-3212-□□	¥656,000
3600×1200×720	WAY-3612-□□	¥666,000
4000×1200×720	WAY-4012-□□	¥689,000

[ワイヤリングBOX付]

W×D×H	品番	税抜価格
2400×1200×720	WAY-2412W-□□	¥493,000
2800×1200×720	WAY-2812W-□□	¥578,000
3200×1200×720	WAY-3212W-□□	¥768,000
3600×1200×720	WAY-3612W-□□	¥778,000
4000×1200×720	WAY-4012W-□□	¥801,000

[共通仕様]

- 天板／表面材:メラミン化粧板 エッジABS樹脂エッジ巻 30mm厚
- 脚部／メラミン化粧板 アジャスター付
- 組立式

[天板カラー] ※品番の□□にカラーを指定してください。



DW ダークウッド (抗菌) (指紋レス) **WN** ウォールナット (抗菌) (指紋レス) **LO** ライトオーク (抗菌) (指紋レス) **OW** オフホワイト (抗菌)

〈指紋レス〉: 指紋などの汚れが目立ちにくいメラミン化粧板です。

別製対応 …SIAA登録の抗ウイルス・抗菌天板での製作が可能です。詳細はP.013をご覧ください。



■ワイヤリングBOX

カバーを外し、電源タップやケーブル等を収納できます。W450×D115×H100



オプション
ワイヤリングガイド
PXB-G ¥19,800
床へのコードをスッキリまとめる事ができます。

GUT



GUT-S2412-DW



GUT-S2412-DW



GUT-B3212W-WN



GUT-S4012W-OW



GUT-H4012-PL



テーブル GUT-H4012W-OW

[ワイヤリングBOXなし]

W×D×H	品番	税抜価格
2400×1200×720	GUT-■2412-□□	¥266,000
3200×1200×720	GUT-■3212-□□	¥478,000
3600×1200×720	GUT-■3612-□□	¥509,000
4000×1200×720	GUT-■4012-□□	¥533,000

[ワイヤリングBOX付]

W×D×H	品番	税抜価格
2400×1200×720	GUT-■2412W-□□	¥299,000
3200×1200×720	GUT-■3212W-□□	¥544,000
3600×1200×720	GUT-■3612W-□□	¥575,000
4000×1200×720	GUT-■4012W-□□	¥599,000

[共通仕様]

- 天板／表面材:メラミン化粧板 エッジ:ABS樹脂エッジ巻 30mm厚
- 脚部／スチールパイプ(90×30) 焼付塗装 アジャスター付
- 組立式

[天板カラー] ※品番の□□にカラーを指定してください。



DW ダークウッド (抗菌) (指紋レス) **WN** ウォールナット (抗菌) (指紋レス) **PL** ベールウッド (抗菌) (指紋レス) **OW** オフホワイト (抗菌)

〈指紋レス〉: 指紋などの汚れが目立ちにくいメラミン化粧板です。

別製対応 ...SIAA登録の抗ウイルス・抗菌天板での製作が可能です。詳細はP.013をご覧ください。

[脚部カラー] ※品番の■にカラーを指定してください。



S シルバー **B** ブラック **H** ホワイト

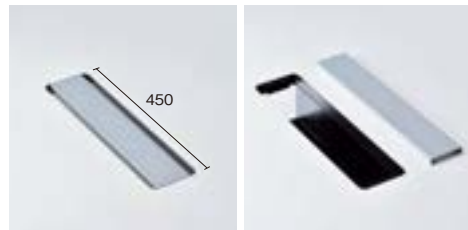

■ワイヤリングBOX

カバーを外し、電源タップやケーブル等を収納できます。脚部カラー-S、Hはシルバー色カバー、Bはブラック色カバーとなります。内寸W450×D115×H100



■ワイヤリングカバー付中間脚

W3200サイズからの脱着カバー付中間脚は床からの立上げ配線をまとめて収納できます。

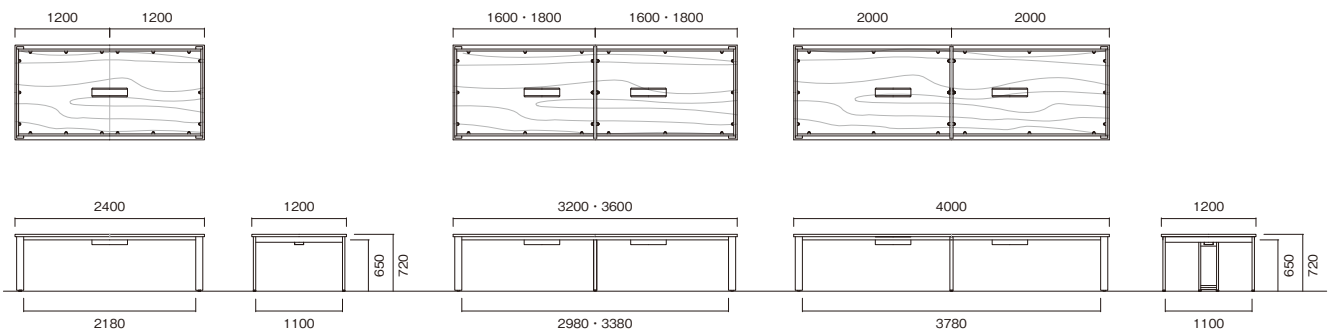

LNE



テーブル LNE-B4012W-MG



テーブル LNE-H4012W-OW

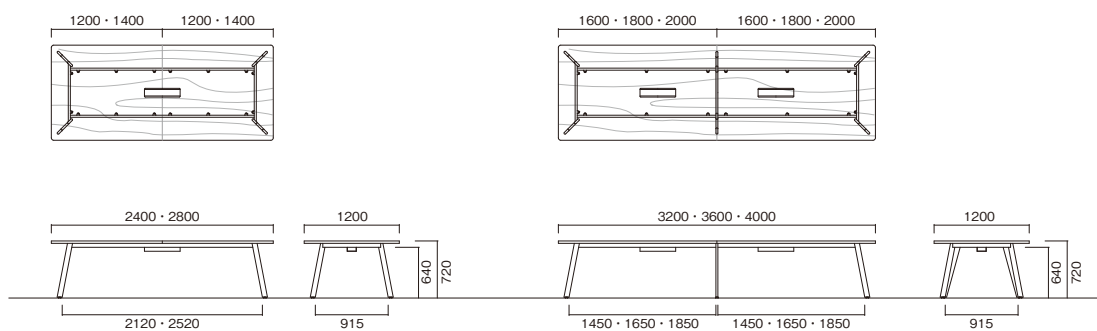



LNE-H2812-MG



LNE-H3212W-LO



LNE-B2412-LO



LNE-B3612W-WN

01
ビッグテーブル
W
~4000

[ワイヤリングBOXなし]

W×D×H	品番	税抜価格
2400×1200×720	LNE-■2412-□□	¥228,000
2800×1200×720	LNE-■2812-□□	¥380,000
3200×1200×720	LNE-■3212-□□	¥418,000
3600×1200×720	LNE-■3612-□□	¥426,000
4000×1200×720	LNE-■4012-□□	¥455,000

[ワイヤリングBOX付]

W×D×H	品番	税抜価格
2400×1200×720	LNE-■2412W-□□	¥261,000
2800×1200×720	LNE-■2812W-□□	¥413,000
3200×1200×720	LNE-■3212W-□□	¥484,000
3600×1200×720	LNE-■3612W-□□	¥492,000
4000×1200×720	LNE-■4012W-□□	¥521,000

[共通仕様]

- 天板/表面材:メラミン化粧板 エッジ:ABS樹脂エッジ巻 30mm厚
- 脚部/スチール槽円パイプ(80×25) 焼付塗装 アジャスター付
- 組立式

[天板カラー] ※品番の□□にカラーを指定してください。

- 木目スタンダード



DW ダークウッド (抗菌) (指紋レス) **WN** ウォールナット (抗菌) (指紋レス) **LO** ライトオーク (抗菌) (指紋レス)

- プレーン



MG マットグレイ (抗菌) (指紋レス) **OW** オフホワイト (抗菌)

(指紋レス): 指紋などの汚れが目立ちにくいメラミン化粧板です。

別製対応 ...SIAA登録の抗ウイルス・抗菌天板での製作が可能です。詳細はP.013をご覧ください。

[脚部カラー] ※品番の■にカラーを指定してください。

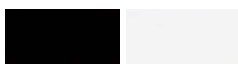

B ブラック **H** ホワイト

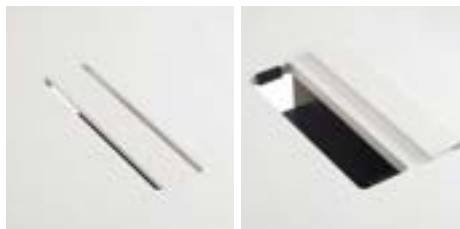

■ワイヤリングBOX

カバーを外し、電源タップやケーブル等を収納できます。天板カラーLO、OWはホワイト色カバー、DW、WN、MGはブラック色カバーとなります。W450×D115×H100



ワイヤリングガイド

PXB-G ¥19,800
床へのコードをスッキリまとめる事ができます。

MEETING TABLE

BSK



テーブル BSK-3212W-WG



BSK-3612W-WN
BSK-3690H-WN

01

ビッグテーブル
W
~4000



BSK-2412-WN



BSK-2812W-LO



BSK-3212-TB



BSK-3612W-WG



BSK-2490H-MG



BSK-4090H-SK

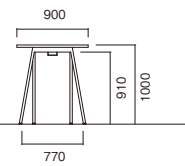
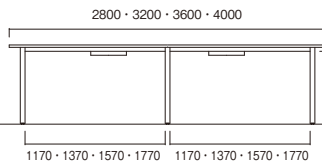
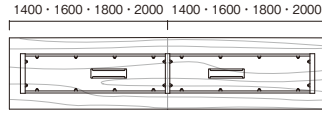
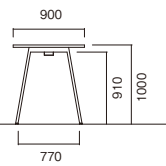
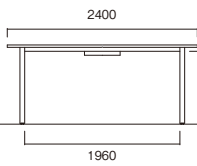
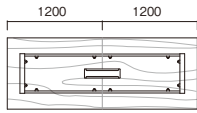
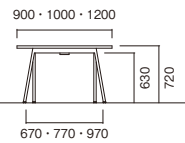
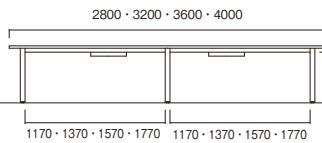
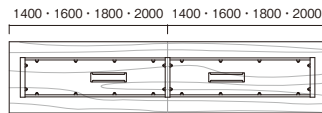
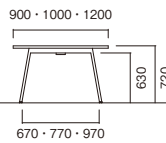
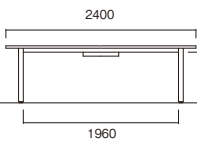
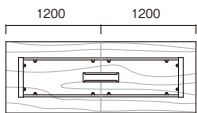

[ワイヤリングBOXなし]

●H720

W×D×H			品番	税抜価格
2400			BSK-2490-□□	¥226,000
2800			BSK-2890-□□	¥349,000
3200	900	720	BSK-3290-□□	¥373,000
3600			BSK-3690-□□	¥398,000
4000			BSK-4090-□□	¥416,000
2400			BSK-2410-□□	¥233,000
2800			BSK-2810-□□	¥358,000
3200	1000	720	BSK-3210-□□	¥382,000
3600			BSK-3610-□□	¥407,000
4000			BSK-4010-□□	¥425,000
2400			BSK-2412-□□	¥233,000
2800			BSK-2812-□□	¥358,000
3200	1200	720	BSK-3212-□□	¥382,000
3600			BSK-3612-□□	¥407,000
4000			BSK-4012-□□	¥425,000

●H1000

W×D×H			品番	税抜価格
2400			BSK-2490H-□□	¥242,000
2800			BSK-2890H-□□	¥371,000
3200	900	1000	BSK-3290H-□□	¥396,000
3600			BSK-3690H-□□	¥421,000
4000			BSK-4090H-□□	¥439,000

[ワイヤリングBOX付]

●H720

W×D×H			品番	税抜価格
2400			BSK-2490W-□□	¥282,000
2800			BSK-2890W-□□	¥461,000
3200	900	720	BSK-3290W-□□	¥485,000
3600			BSK-3690W-□□	¥510,000
4000			BSK-4090W-□□	¥528,000
2400			BSK-2410W-□□	¥289,000
2800			BSK-2810W-□□	¥470,000
3200	1000	720	BSK-3210W-□□	¥494,000
3600			BSK-3610W-□□	¥519,000
4000			BSK-4010W-□□	¥537,000
2400			BSK-2412W-□□	¥289,000
2800			BSK-2812W-□□	¥470,000
3200	1200	720	BSK-3212W-□□	¥494,000
3600			BSK-3612W-□□	¥519,000
4000			BSK-4012W-□□	¥537,000

●H1000

W×D×H			品番	税抜価格
2400			BSK-2490HW-□□	¥298,000
2800			BSK-2890HW-□□	¥483,000
3200	900	1000	BSK-3290HW-□□	¥508,000
3600			BSK-3690HW-□□	¥533,000
4000			BSK-4090HW-□□	¥551,000

[共通仕様]

- 天板/表面材:メラミン化粧板 エッジ:ABS樹脂エッジ巻 30mm厚
- 脚部/スチールパイプ(60×30) 焼付塗装(ブラック) アジャスター付
- 組立式

[天板カラー] ※品番の□□にカラーを指定してください。

●木目スタンダード



DW ダークウッド (抗菌) (指紋レス)
WN ウォールナット (抗菌) (指紋レス)
LO ライトオーク (抗菌) (指紋レス)
WG ホワイトグレイ (抗菌) (指紋レス)

●ブラックウッド

●プレーン



TB テインパー (抗菌) (指紋レス)
SK スミクロ (抗菌) (指紋レス)
MG マットグレイ (抗菌) (指紋レス)
OW オフホワイト (抗菌)

(指紋レス): 指紋などの汚れが目立ちにくいメラミン化粧板です。

別製対応 ...SIAA登録の抗ウイルス・抗菌天板での製作が可能です。
 詳細はP.013をご覧ください。

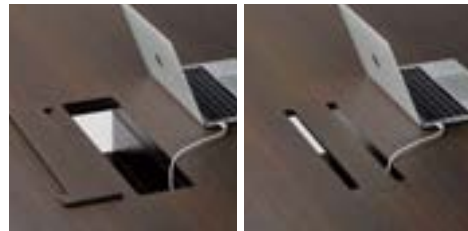

■ワイヤリングBOX

カバーを外し、電源タップやケーブル等を収納できます。
 W450×D115×H100



ワイヤリングガイド

PXB-G テーブルH720用
 ¥19,800

床へのコードをスッキリまとめる事が
 できます。

ワイヤリングカバー

PX-V-B ¥10,800
 W40×D15×H570

スチール面に取付してコードを収納できます。
 ※マグネット式

NWP



NWP-S2412W-OW



NWP-B3612-DW



NWP-S4012-PL



テーブル NWP-S3612W-OW

[ワイヤリングBOXなし]

W×D×H	品番	税抜価格
2400×1200×720	NWP-■2412-□□	¥201,000
3200×1200×720	NWP-■3212-□□	¥391,000
3600×1200×720	NWP-■3612-□□	¥406,000
4000×1200×720	NWP-■4012-□□	¥438,000

[ワイヤリングBOX付]

W×D×H	品番	税抜価格
2400×1200×720	NWP-■2412W-□□	¥234,000
3200×1200×720	NWP-■3212W-□□	¥457,000
3600×1200×720	NWP-■3612W-□□	¥472,000
4000×1200×720	NWP-■4012W-□□	¥504,000

[共通仕様]

- 天板／表面材:メラミン化粧板 エッジ:ABS樹脂エッジ巻 30mm厚
- 脚部／スチールパイプ(φ60.5) 焼付塗装 アジャスター付
- 組立式

[天板カラー] ※品番の□□にカラーを指定してください。



DW ダークウッド (抗菌) (指紋レス) WN ウォールナット (抗菌) (指紋レス) PL ベールウッド (抗菌) (指紋レス) OW オフホワイト (抗菌)

〈指紋レス〉: 指紋などの汚れが目立ちにくいメラミン化粧板です。

別製対応 ...SIAA登録の抗ウイルス・抗菌天板での製作が可能です。詳細はP.013をご覧ください。

[脚部カラー] ※品番の■にカラーを指定してください。



S シルバー B ブラック



オプション

ワイヤリングガイド
PX-G ¥17,000
床へのコードをスッキリ
まとめる事ができます。

■ワイヤリングBOX

カバーを外し、電源タップやケーブル等を収納できます。
脚部カラー-Sはシルバー色カバー、Bはブラック色カバーとなります。
W450×D115×H100

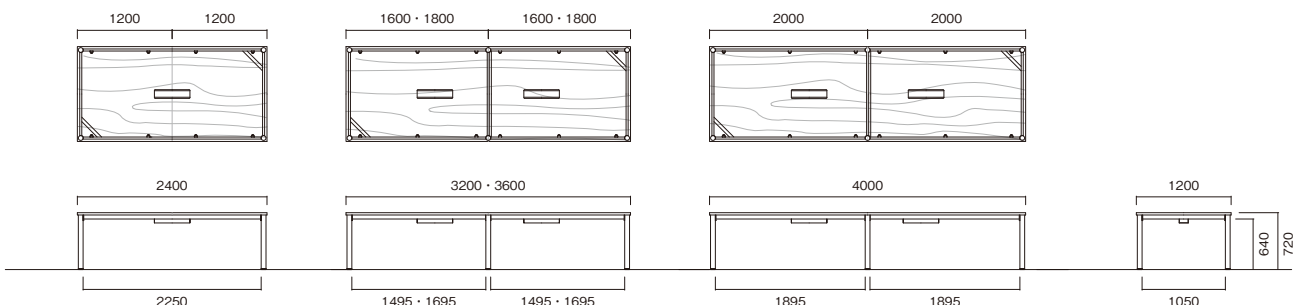





MEETING TABLE

【ラウンドテーブル】

02



YFM



YFM-6012-MH



YFM-6016-MH



YFM-6020-DW



YFM-6040W-MH(ワゴン)



YFM-6060R-DW(コーナー)



YFM-6080R-MH(コーナー)





W×D×H	品番	税抜価格
2000×600×700	YFM-6020-□□	¥370,000
1600×600×700	YFM-6016-□□	¥303,000
1200×600×700	YFM-6012-□□	¥292,000
800×600×700	YFM-6080R-□□	¥439,000
600R×600×700	YFM-6060R-□□	¥222,000
400×600×700	YFM-6040W-□□	¥208,000

[共通仕様]

- 天板／表面材:メラミン化粧板 エッジMDF舟底ウレタン塗装 30mm厚
 - 前パネル・棚／ホリ化粧板
 - 側板脚／ホリ化粧板 アジャスター付
ワゴンタイプ:キャスター2個付
 - 組立式
- ※6080R・6060R・6040Wは完成品です。

[天板カラー] ※品番の□□にカラーを指定してください。



DW ダークウッド (抗菌) (指紋レス) MH マホガニー (抗菌) (指紋レス)

〈指紋レス〉: 指紋などの汚れが目立ちにくいメラミン化粧板です。

別製対応 …SIAA登録の抗ウイルス・抗菌天板での製作が可能です。
詳細はP.013をご覧ください。



■舟底テーバーエッジ
シャープな印象を与える
舟底デザインエッジ

■ Layout Plan-1

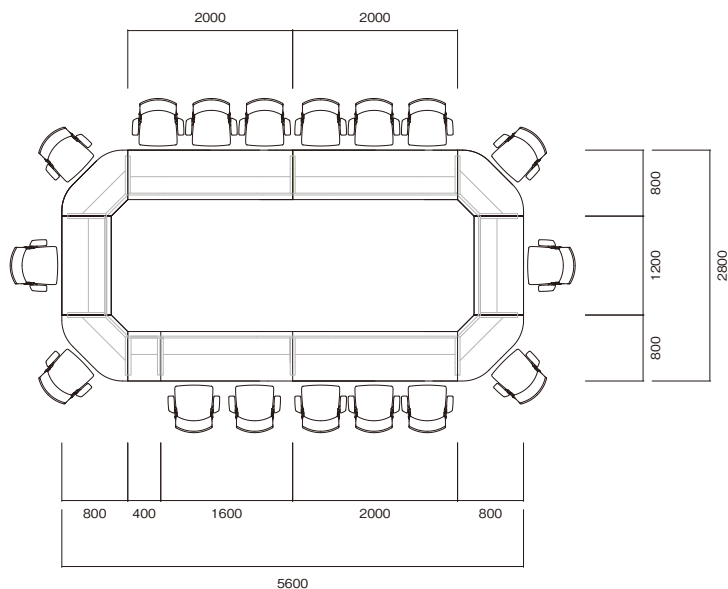

■ Layout Plan-2

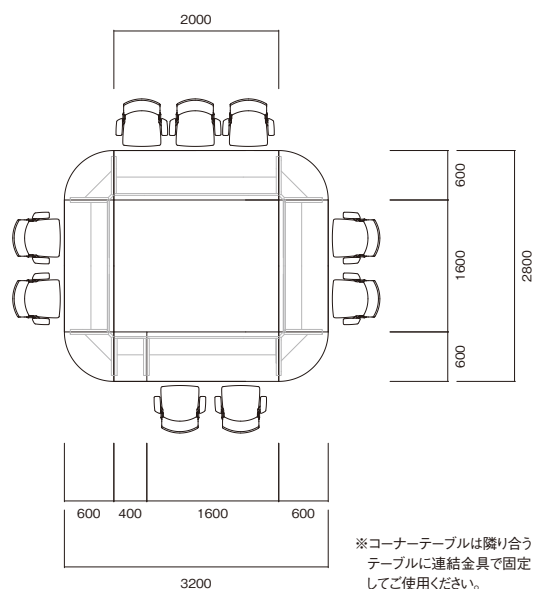

※コーナーテーブルは隣り合う
テーブルに連結金具で固定
してご使用ください。

YWS



テーブル YWS-6018-MH



YWS-6011R-DW(コーナー)



YWS-6015-MH



YWS-6018-DW

W×D×H	品番	税抜価格
1800×600×720	YWS-6018-□□	¥210,000
1500×600×720	YWS-6015-□□	¥210,000
1200×600×720	YWS-6012-□□	¥204,000
1100×600×720	YWS-6011R-□□	¥228,000

■ Layout Plan-1

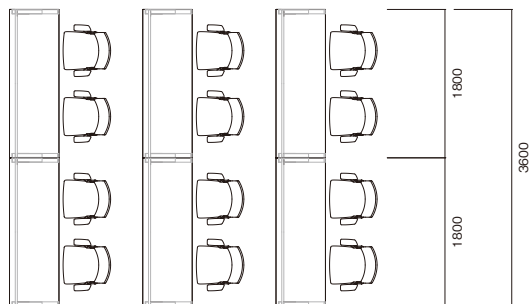

[共通仕様]

- 天板/表面材:メラミン化粧板 エッジ:ABS樹脂エッジ巻 30mm厚
- 前パネル/メラミン化粧板
- 側板脚/メラミン化粧板 ベース:スチールパイプ(50×26) 焼付塗装(ブラック)
φ50双輪ナイロンキャスター アジャスト機能4ヶ所(リフトロックストッパー2個)
- 組立式

[天板カラー] ※品番の□□にカラーを指定してください。



DW ダークウッド (抗菌) (指紋レス) **MH** マホガニー (抗菌) (指紋レス)

〈指紋レス〉: 指紋などの汚れが目立ちにくいメラミン化粧板です。

別製対応 ...SIAA登録の抗ウイルス・抗菌天板での製作が可能です。詳細はP.013をご覧ください。

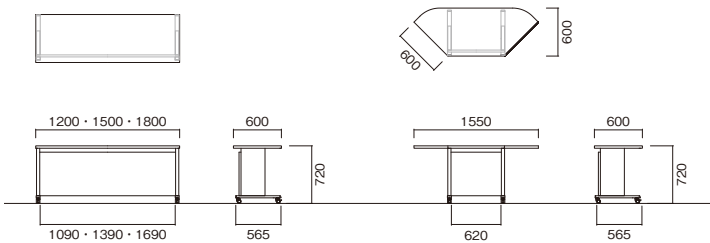

■ Layout Plan-2

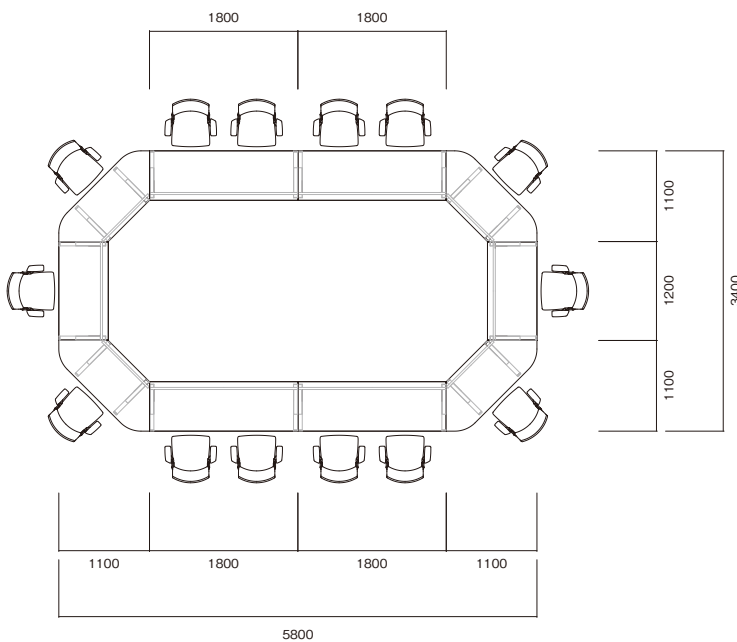

■ワイヤリング

前パネル上部の開口部から通線することが可能です。



■アジャスト機能付キャスター

キャスター上部のリングにより高さ調節できます。制動力の高いリフトロック式ストッパーです。

オプション



ワイヤリングトレイ
PX-TR ¥9,400
電源タップや余長ケーブル等を収納できます。
W300×D70

EZY



EZY-S6090R-DW(コーナー)



EZY-S6015-PL



EZY-B6018-MH



W×D×H	品番	税抜価格
1800×600×700	EZY-■6018-□□	¥95,000
1500×600×700	EZY-■6015-□□	¥95,000
1200×600×700	EZY-■6012-□□	¥92,000
900R×600×700	EZY-■6090R-□□	¥99,800

[共通仕様]

- 天板/表面材:メラミン化粧板 エッジ:ABS樹脂エッジ巻 30mm厚
- 前パネル/メラミン化粧板
- 脚部/スチール精円パイプ(54×28) 焼付塗装 アジャスター付
- 組立式

[天板カラー] ※品番の□□にカラーを指定してください。



DW ダークウッド **MH** マホガニー **PL** ベールウッド **OW** オフホワイト
 (抗菌) (抗菌) (抗菌) (抗菌)
 (指紋レス) (指紋レス) (指紋レス)

(指紋レス): 指紋などの汚れが目立ちにくいメラミン化粧板です。

別製対応 …SIAA登録の抗ウイルス・抗菌天板での製作が可能です。詳細はP.013をご覧ください。

[脚部カラー] ※品番の■にカラーを指定してください。



S シルバー **B** ブラック

オプション



ワイヤリングトレイ
PX-TR ¥9,400
 電源タップや余長ケーブル等を収納できます。
 W300×D70

オプション



コードホールキャップ
G898-□ ¥7,600
 カラー: **B** ブラック **W** ホワイト
 コードをまとめて天板から落とす事ができます。

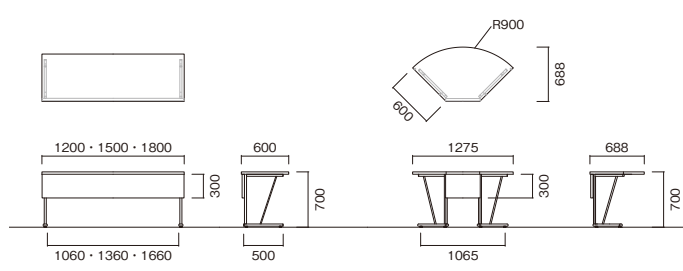

Layout Plan

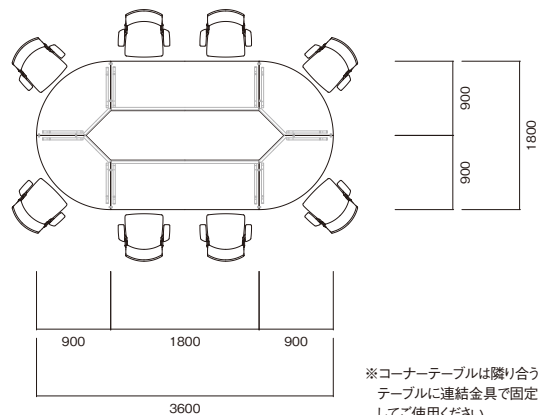

MEETING TABLE

【ミーティングテーブル】





03

MEETING TABLE

CAD





03

ミーティングテーブル
W
~2400

テーブル
CAD-B1200R-OW
CAD-B2412K-LO



CAD-P1200R-OW



CAD-P2110B-LO



CAD-P2412KW-DW



CAD-B1890K-OW



CAD-B2110BW-MG



CAD-B2412K-WN

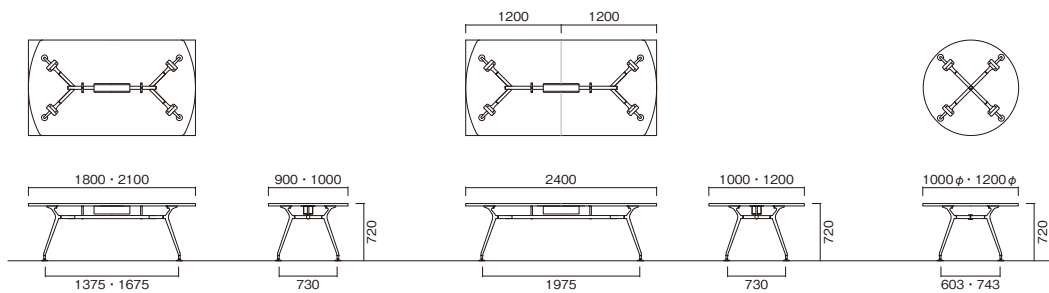

[ワイヤリングBOXなし]

●角型

W×D×H	品番	税抜価格
1800×900×720	CAD-■1890K-□□	¥186,000
1800×1000×720	CAD-■1810K-□□	¥242,000
2100×900×720	CAD-■2190K-□□	¥244,000
2100×1000×720	CAD-■2110K-□□	¥247,000
2400×1000×720	CAD-■2410K-□□	¥272,000
2400×1200×720	CAD-■2412K-□□	¥274,000

●ポト型

W×D×H	品番	税抜価格
1800×900×720	CAD-■1890B-□□	¥195,000
1800×1000×720	CAD-■1810B-□□	¥251,000
2100×900×720	CAD-■2190B-□□	¥253,000
2100×1000×720	CAD-■2110B-□□	¥256,000
2400×1000×720	CAD-■2410B-□□	¥282,000
2400×1200×720	CAD-■2412B-□□	¥284,000

●丸型

W×D×H	品番	税抜価格
1000φ×720	CAD-■1000R-□□	¥200,000
1200φ×720	CAD-■1200R-□□	¥203,000

[ワイヤリングBOX付]

●角型

W×D×H	品番	税抜価格
1800×900×720	CAD-■1890KW-□□	¥219,000
1800×1000×720	CAD-■1810KW-□□	¥275,000
2100×900×720	CAD-■2190KW-□□	¥277,000
2100×1000×720	CAD-■2110KW-□□	¥280,000
2400×1000×720	CAD-■2410KW-□□	¥305,000
2400×1200×720	CAD-■2412KW-□□	¥307,000

●ポト型

W×D×H	品番	税抜価格
1800×900×720	CAD-■1890BW-□□	¥228,000
1800×1000×720	CAD-■1810BW-□□	¥284,000
2100×900×720	CAD-■2190BW-□□	¥286,000
2100×1000×720	CAD-■2110BW-□□	¥289,000
2400×1000×720	CAD-■2410BW-□□	¥315,000
2400×1200×720	CAD-■2412BW-□□	¥317,000

[共通仕様]

- 天板／表面材:メラミン化粧板 エッジ:ABS樹脂エッジ巻 30mm厚
- 脚部／アルミダイキャスト 磨き仕上げ(P) ブラック焼付塗装(B) アジャスター付
- 組立式

[天板カラー] ※品番の□□にカラーを指定してください。

●木目スタンダード



DW ダークウッド (抗菌) (指紋レス)
WN ウォールナット (抗菌) (指紋レス)
LO ライトオーク (抗菌) (指紋レス)
WG ホワイトグレイン (抗菌) (指紋レス)

●プレーン



MG マットグレイ (抗菌) (指紋レス)
OW オフホワイト (抗菌)

(指紋レス) : 指紋などの汚れが目立ちにくいメラミン化粧板です。

別製対応 …SIAA登録の抗ウイルス・抗菌天板での製作が可能です。詳細はP.013をご覧ください。

[脚部カラー] ※品番の■にカラーを指定してください。



P ポリッシュ **B** ブラック

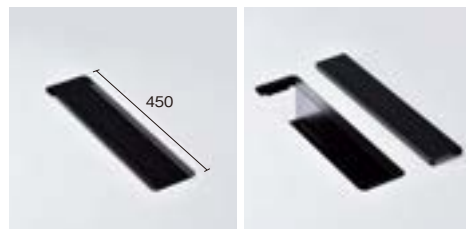

■ワイヤリングBOX

カバーを外し、電源タップやケーブル等を収納できます。脚部カラーPはシルバー色カバー、Bはブラック色カバーとなります。内寸W450×D115×H100



■脚部配線

脚内側にカバー付配線スペースがあり床への配線を収めることができます。

SLA



テーブル SLA-2110-OW



SLA-1890-PL



SLA-2110-OW



SLA-2110W-PL

[ワイヤリングBOXなし]

W×D×H	品番	税抜価格
1800×900×720	SLA-1890-□□	¥164,000
1800×1000×720	SLA-1810-□□	¥227,000
2100×900×720	SLA-2190-□□	¥231,000
2100×1000×720	SLA-2110-□□	¥233,000
2400×1000×720	SLA-2410-□□	¥254,000
2400×1200×720	SLA-2412-□□	¥256,000

[ワイヤリングBOX付]

W×D×H	品番	税抜価格
1800×900×720	SLA-1890W-□□	¥197,000
1800×1000×720	SLA-1810W-□□	¥260,000
2100×900×720	SLA-2190W-□□	¥264,000
2100×1000×720	SLA-2110W-□□	¥266,000
2400×1000×720	SLA-2410W-□□	¥287,000
2400×1200×720	SLA-2412W-□□	¥289,000

[共通仕様]

- 天板/表面材:メラミン化粧板 エッジ:ABS樹脂エッジ巻 30mm厚
- 脚部/ブナ材(80×40) ウレタン塗装 アジャスター付
- 組立式

[天板カラー] ※品番の□□にカラーを指定してください。



PL ベールウッド (抗菌) (指紋レス) **OW** オフホワイト (抗菌)

(指紋レス): 指紋などの汚れが目立ちにくいメラミン化粧板です。

別製対応 ...SIAA登録の抗ウイルス・抗菌天板での製作が可能です。詳細はP.013をご覧ください。

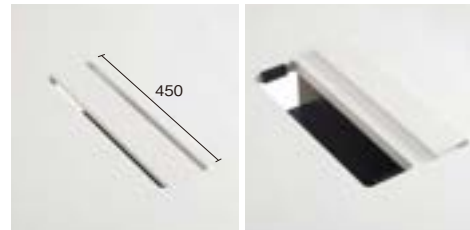

■ワイヤリングBOX

カバーを外し、電源タップやケーブル等を収納できます。

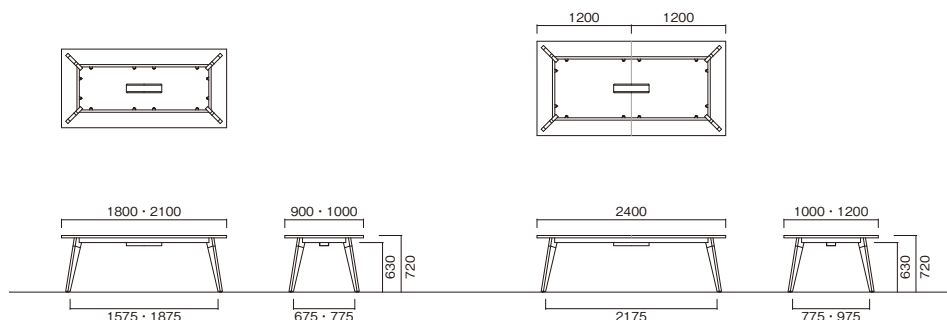

UM



UM-B1890K-LO



UM-S2110KW-LO



UM-H2412K-OW



UM-S1890K-WN



UM-B1890KW-DW



UM-B1000R-OW

[ワイヤリングBOXなし]

●長方形

W×D×H	品番	税抜価格
1800×900×720	UM-■1890K-□□	¥120,000
1800×1000×720	UM-■1810K-□□	¥177,000
2100×900×720	UM-■2190K-□□	¥180,000
2100×1000×720	UM-■2110K-□□	¥182,000
2400×1000×720	UM-■2410K-□□	¥208,000
2400×1200×720	UM-■2412K-□□	¥210,000

●正方形

W×D×H	品番	税抜価格
900×900×720	UM-■0909K-□□	¥101,000
1000×1000×720	UM-■1010K-□□	¥119,000
1200×1200×720	UM-■1212K-□□	¥121,000

●丸型

W×D×H	品番	税抜価格
1000φ×720	UM-■1000R-□□	¥130,000
1200φ×720	UM-■1200R-□□	¥132,000

[ワイヤリングBOX付]

●長方形

W×D×H	品番	税抜価格
1800×900×720	UM-■1890KW-□□	¥153,000
1800×1000×720	UM-■1810KW-□□	¥210,000
2100×900×720	UM-■2190KW-□□	¥213,000
2100×1000×720	UM-■2110KW-□□	¥215,000
2400×1000×720	UM-■2410KW-□□	¥241,000
2400×1200×720	UM-■2412KW-□□	¥243,000

[共通仕様]

- 天板／表面材:メラミン化粧板 エッジ:ABS樹脂エッジ巻 30mm厚
- 脚部／スチールパイプ(60×30) 焼付塗装 アジャスター付
- 組立式

[天板カラー] ※品番の□□にカラーを指定してください。



DW ダークウッド (抗菌) (指紋レス) **WN** ウォールナット (抗菌) (指紋レス) **LO** ライトオーク (抗菌) (指紋レス) **OW** オフホワイト (抗菌) (指紋レス)

(指紋レス) : 指紋などの汚れが目立ちにくいメラミン化粧板です。

別製対応 ...SIAA登録の抗ウイルス・抗菌天板での製作が可能です。詳細はP.013をご覧ください。

[脚部カラー] ※品番の■にカラーを指定してください。



S シルバー **B** ブラック **H** ホワイト

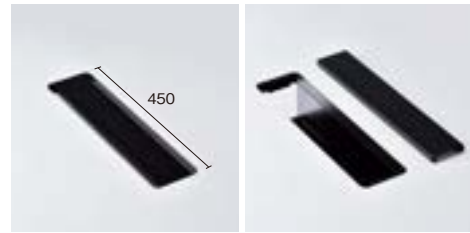

■ワイヤリングBOX

カバーを外し、電源タップやケーブル等を収納できます。脚部カラー-S、Hはシルバー色カバー、Bはブラック色カバーとなります。内寸W450×D115×H100



ワイヤリングガイド

PX-G ¥17,000
床へのコードをスッキリまとめる事ができます。

ワイヤリングカバー

PX-V-□ ¥10,800
カラー:S シルバー B ブラック W ホワイト
W40×D15×H570
スチール面に取付してコードを収納できます。
※マグネット式

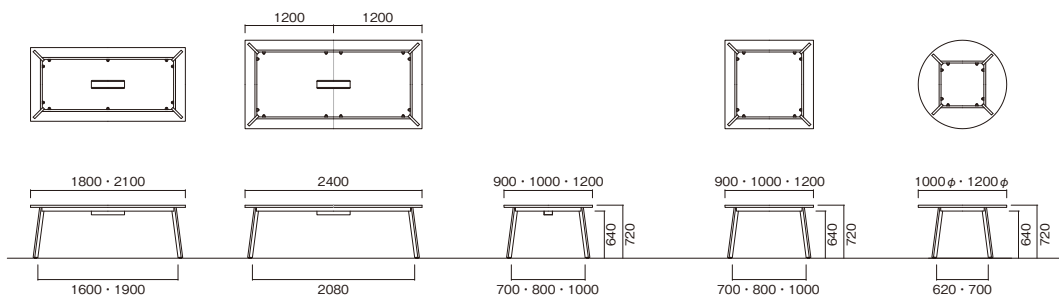

MEETING TABLE

KLT

NEW



テーブル KLT-B2412-DW

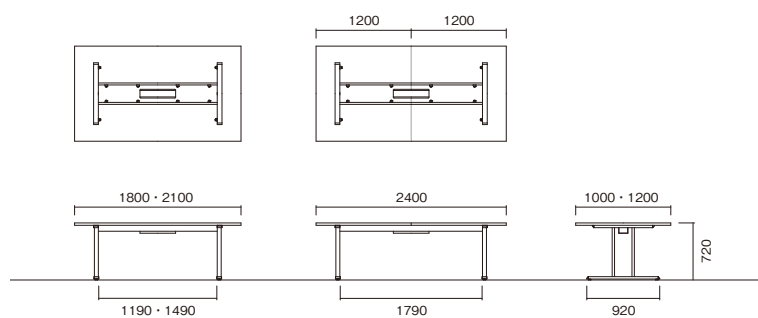



KLT-B1812W-WN



KLT-H2112W-LO



KLT-B2110W-MG



KLT-H2410-OW

[ワイヤリングBOXなし]

W×D×H	品番	税抜価格
1800×1000×720	KLT-■1810-□□	¥205,000
1800×1200×720	KLT-■1812-□□	¥205,000
2100×1000×720	KLT-■2110-□□	¥207,000
2100×1200×720	KLT-■2112-□□	¥207,000
2400×1000×720	KLT-■2410-□□	¥229,000
2400×1200×720	KLT-■2412-□□	¥229,000

[ワイヤリングBOX付]

W×D×H	品番	税抜価格
1800×1000×720	KLT-■1810W-□□	¥238,000
1800×1200×720	KLT-■1812W-□□	¥238,000
2100×1000×720	KLT-■2110W-□□	¥240,000
2100×1200×720	KLT-■2112W-□□	¥240,000
2400×1000×720	KLT-■2410W-□□	¥262,000
2400×1200×720	KLT-■2412W-□□	¥262,000

[共通仕様]

- 天板 / 表面材:メラミン化粧板 エッジ:ABS樹脂エッジ巻 30mm厚
- 脚部 / 支柱:スチールパイプ(50×30) ベース:スチールパイプ(60×30) 焼付塗装 アジャスター付
- 組立式

[天板カラー] ※品番の□□にカラーを指定してください。

●木目スタンダード



DW ダークウッド (抗菌) (指紋レス)
WN ウォールナット (抗菌) (指紋レス)
LO ライトオーク (抗菌) (指紋レス)

●プレーン

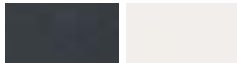

MG マットグレイ (抗菌) (指紋レス)
OW オフホワイト (抗菌)

〈指紋レス〉: 指紋などの汚れが目立ちにくいメラミン化粧板です。

別製対応 ...SIAA登録の抗ウイルス・抗菌天板での製作が可能です。詳細はP.013をご覧ください。

[脚部カラー] ※品番の■にカラーを指定してください。

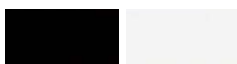

B ブラック **H** ホワイト

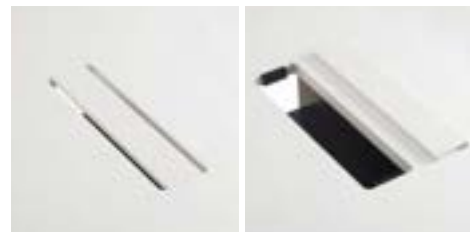

■ワイヤリングBOX

カバーを外し、電源タップやケーブル等を収納できます。天板カラー-LO、OWはホワイト色カバー、DW、WN、MGはブラック色カバーとなります。W450×D115×H100



ワイヤリングガイド
PXB-G ¥19,800
 床へのコードをスッキリまとめる事ができます。

ワイヤリングカバー
PX-V-□ ¥10,800
 カラー: **B** ブラック **W** ホワイト
 W40×D15×H570
 スチール面に取付してコードを収納できます。
 ※マグネット式

BSY



テーブル BSY-B2110W-WN
BSY-B1845-WN



テーブル BSY-B2110W-WG
BSY-B1890H-LO

03

ミーティングテーブル
W
~2100



BSY-B1275-OW



BSY-H1575W-LO



BSY-B1875-TB



BSY-S1890W-WN



BSY-H1810-OW



BSY-B2110W-MG

[ワイヤリングBOXなし]

●H720

W×D×H	品番	税抜価格
1200×750×720	BSY-■1275-□□	¥105,000
1200×900×720	BSY-■1290-□□	¥106,000
1500×750×720	BSY-■1575-□□	¥107,000
1500×900×720	BSY-■1590-□□	¥109,000
1800×750×720	BSY-■1875-□□	¥109,000
1800×900×720	BSY-■1890-□□	¥110,000
1800×1000×720	BSY-■1810-□□	¥168,000
2100×900×720	BSY-■2190-□□	¥172,000
2100×1000×720	BSY-■2110-□□	¥174,000

[ワイヤリングBOX付]

●H720

W×D×H	品番	税抜価格
1200×750×720	BSY-■1275W-□□	¥138,000
1200×900×720	BSY-■1290W-□□	¥139,000
1500×750×720	BSY-■1575W-□□	¥140,000
1500×900×720	BSY-■1590W-□□	¥142,000
1800×750×720	BSY-■1875W-□□	¥142,000
1800×900×720	BSY-■1890W-□□	¥143,000
1800×1000×720	BSY-■1810W-□□	¥201,000
2100×900×720	BSY-■2190W-□□	¥205,000
2100×1000×720	BSY-■2110W-□□	¥207,000



BSY-H1290H-WG



BSY-S1875H-DW



BSY-B2190HW-SK

[ワイヤリングBOXなし]

●H1000

W×D×H	品番	税抜価格
1200×750×1000	BSY-■1275H-□□	¥117,000
1200×900×1000	BSY-■1290H-□□	¥118,000
1500×750×1000	BSY-■1575H-□□	¥119,000
1500×900×1000	BSY-■1590H-□□	¥121,000
1800×750×1000	BSY-■1875H-□□	¥121,000
1800×900×1000	BSY-■1890H-□□	¥122,000
2100×750×1000	BSY-■2175H-□□	¥181,000
2100×900×1000	BSY-■2190H-□□	¥183,000

[ワイヤリングBOX付]

●H1000

W×D×H	品番	税抜価格
1200×750×1000	BSY-■1275HW-□□	¥150,000
1200×900×1000	BSY-■1290HW-□□	¥151,000
1500×750×1000	BSY-■1575HW-□□	¥152,000
1500×900×1000	BSY-■1590HW-□□	¥154,000
1800×750×1000	BSY-■1875HW-□□	¥154,000
1800×900×1000	BSY-■1890HW-□□	¥155,000
2100×750×1000	BSY-■2175HW-□□	¥214,000
2100×900×1000	BSY-■2190HW-□□	¥216,000



BSY-S1245-LO



BSY-H1845-WG



BSY-B1545H-TB

[カウンタータイプ]

●H720

W×D×H	品番	税抜価格
1200×450×720	BSY-■1245-□□	¥71,600
1500×450×720	BSY-■1545-□□	¥76,500
1800×450×720	BSY-■1845-□□	¥77,800

●H1000

W×D×H	品番	税抜価格
1200×450×1000	BSY-■1245H-□□	¥83,200
1500×450×1000	BSY-■1545H-□□	¥88,100
1800×450×1000	BSY-■1845H-□□	¥89,400

[共通仕様]

- 天板/表面材:メラミン化粧板 エッジ:ABS樹脂エッジ巻 30mm厚
- 脚部/スチールパイプ(50×26) 焼付塗装 アジャスター付
- 組立式

[天板カラー] ※品番の□□にカラーを指定してください。

●木目スタンダード



DW ダークウッド (抗菌) (指紋レス) **WN** ウォールナット (抗菌) (指紋レス) **LO** ライトオーク (抗菌) (指紋レス) **WG** ホワイトグレイ (抗菌) (指紋レス)

●プランクウッド



TB ティンバー (抗菌) (指紋レス) **SK** スミクロ (抗菌) (指紋レス) **MG** マットグレイ (抗菌) (指紋レス) **OW** オフホワイト (抗菌)

●プレーン

(指紋レス): 指紋などの汚れが目立ちにくいメラミン化粧板です。

別製対応 ...SIAA登録の抗ウイルス・抗菌天板での製作が可能です。詳細はP.013をご覧ください。

[脚部カラー] ※品番の■にカラーを指定してください。



S シルバー **B** ブラック **H** ホワイト

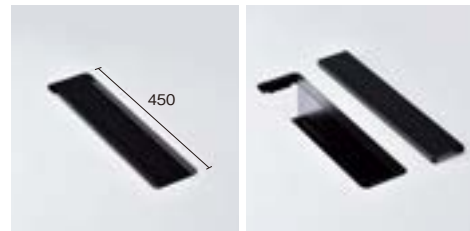

■ワイヤリングBOX

カバーを外し、電源タップやケーブル等を収納できます。脚部カラー-S、Hはシルバー色カバー、Bはブラック色カバーとなります。内寸W450×D115×H100



ワイヤリングガイド **PXB-G** テーブルH720用 ¥19,800

床へのコードをスッキリまとめる事ができます。

ワイヤリングカバー **PX-V-□** ¥10,800
カラー:S シルバー B ブラック W ホワイト
W40×D15×H570
スチール面に取付してコードを収納できます。
※マグネット式



電源コンセント **G001E-B** ¥15,000
電源コンセント:2口
(15A 125V 2mコード付)
※USBタイプもございます。

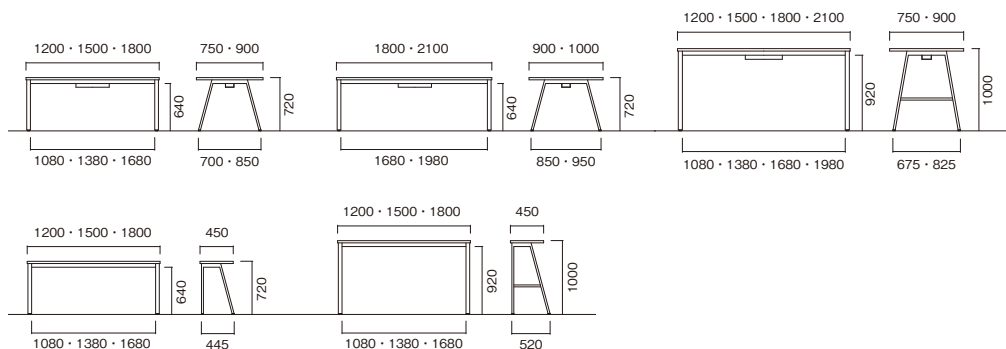

WR



WR-S2110K-WN



WR-B1890KW-WN



WR-S2110K-DW



WR-S1890BW-LO



WR-B1890K-LO



WR-H1000R-OW

[ワイヤリングBOXなし 正方形]

W×D×H	品番	税抜価格
750×750×720	WR-■1875K-□□	¥85,200
900×900×720	WR-■0909K-□□	¥87,000
1000×1000×720	WR-■1010K-□□	¥110,000

[ワイヤリングBOXなし 長方形]

W×D×H	品番	税抜価格
1800×750×720	WR-■1875K-□□	¥114,000
1800×900×720	WR-■1890K-□□	¥116,000
1800×1000×720	WR-■1810K-□□	¥170,000
2100×750×720	WR-■2175K-□□	¥171,000
2100×900×720	WR-■2190K-□□	¥173,000
2100×1000×720	WR-■2110K-□□	¥175,000

[ワイヤリングBOXなし ポート型]

W×D×H	品番	税抜価格
1800×750×720	WR-■1875B-□□	¥118,000
1800×900×720	WR-■1890B-□□	¥119,000
1800×1000×720	WR-■1810B-□□	¥174,000
2100×750×720	WR-■2175B-□□	¥174,000
2100×900×720	WR-■2190B-□□	¥176,000
2100×1000×720	WR-■2110B-□□	¥178,000

[共通仕様]

- 天板 / 表面材:メラミン化粧板 エッジ:ABS樹脂エッジ巻 30mm厚
- 脚部 / スチールパイプ(φ50.8) 焼付塗装 アジャスター付
- 組立式

[天板カラー] ※品番の□□にカラーを指定してください。



DW ダークウッド (抗菌) (指紋レス) **WN** ウォールナット (抗菌) (指紋レス) **LO** ライトオーク (抗菌) (指紋レス) **OW** オフホワイト (抗菌)

〈指紋レス〉: 指紋などの汚れが目立ちにくいメラミン化粧板です。

別製対応 ...SIAA登録の抗ウイルス・抗菌天板での製作が可能です。詳細はP.013をご覧ください。

[脚部カラー] ※品番の■にカラーを指定してください。



S シルバー **B** ブラック **H** ホワイト

[ワイヤリングBOXなし 丸型]

W×D×H	品番	税抜価格
1000φ×720	WR-■1000R-□□	¥110,000
1200φ×720	WR-■1200R-□□	¥112,000

[ワイヤリングBOX付 長方形]

W×D×H	品番	税抜価格
1800×750×720	WR-■1875KW-□□	¥147,000
1800×900×720	WR-■1890KW-□□	¥149,000
1800×1000×720	WR-■1810KW-□□	¥203,000
2100×750×720	WR-■2175KW-□□	¥204,000
2100×900×720	WR-■2190KW-□□	¥206,000
2100×1000×720	WR-■2110KW-□□	¥208,000

[ワイヤリングBOX付 ポート型]

W×D×H	品番	税抜価格
1800×750×720	WR-■1875BW-□□	¥151,000
1800×900×720	WR-■1890BW-□□	¥152,000
1800×1000×720	WR-■1810BW-□□	¥207,000
2100×750×720	WR-■2175BW-□□	¥207,000
2100×900×720	WR-■2190BW-□□	¥209,000
2100×1000×720	WR-■2110BW-□□	¥211,000

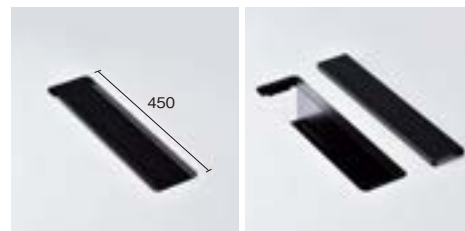

■ワイヤリングBOX

カバーを外し、電源タップやケーブル等を収納できます。
脚部カラー-S、Hはシルバー色カバー、Bはブラック色カバーとなります。
内寸W450×D115×H100



ワイヤリングガイド
PX-G ¥17,000
床へのコードをスッキリ
まとめる事ができます。

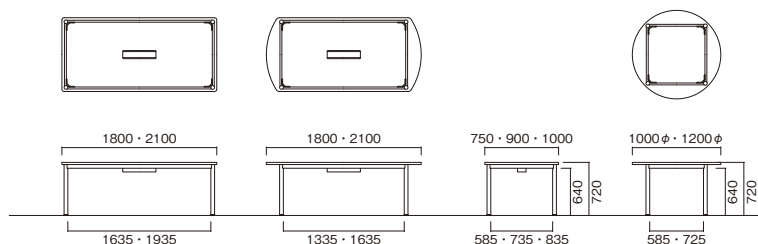

WK



WK-B1890-DW



WK-S1890-LO



WK-S2110W-OW



WK-B2110W-DW

[ワイヤリングBOXなし]

W×D×H	品番	税抜価格
1800×750×720	WK-■1875-□□	¥102,000
1800×900×720	WK-■1890-□□	¥104,000
1800×1000×720	WK-■1810-□□	¥156,000
2100×750×720	WK-■2175-□□	¥157,000
2100×900×720	WK-■2190-□□	¥159,000
2100×1000×720	WK-■2110-□□	¥161,000

[ワイヤリングBOX付]

W×D×H	品番	税抜価格
1800×750×720	WK-■1875W-□□	¥135,000
1800×900×720	WK-■1890W-□□	¥137,000
1800×1000×720	WK-■1810W-□□	¥189,000
2100×750×720	WK-■2175W-□□	¥190,000
2100×900×720	WK-■2190W-□□	¥192,000
2100×1000×720	WK-■2110W-□□	¥194,000

[共通仕様]

- 天板/表面材:メラミン化粧板 エッジ:ABS樹脂エッジ巻 30mm厚
- 脚部/スチールパイプ (□50) 焼付塗装 アジャスター付
- 組立式

[天板カラー] ※品番の□□にカラーを指定してください。



DW ダークウッド (抗菌) (指紋レス) **WN** ウォールナット (抗菌) (指紋レス) **LO** ライトオーク (抗菌) (指紋レス) **OW** オフホワイト (抗菌) (指紋レス)

〈指紋レス〉: 指紋などの汚れが目立ちにくいメラミン化粧板です。

別製対応 ...SIAA登録の抗ウイルス・抗菌天板での製作が可能です。詳細はP.013をご覧ください。

[脚部カラー] ※品番の■にカラーを指定してください。



S シルバー **B** ブラック

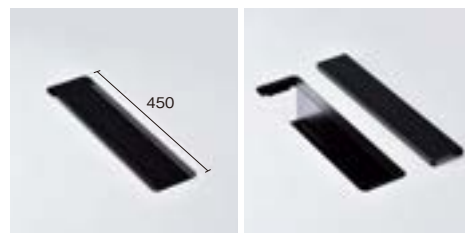
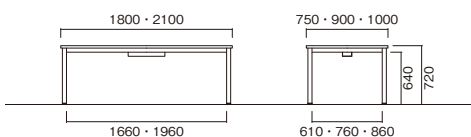

■ワイヤリングBOX

カバーを外し、電源タップやケーブル等を収納できます。脚部カラーSはシルバー色カバー、Bはブラック色カバーとなります。内寸W450×D115×H100



ワイヤリングガイド
PX-G ¥17,000
床へのコードをスッキリまとめる事ができます。

ワイヤリングカバー
PX-V-□ ¥10,800
カラー: **S** シルバー **B** ブラック
W40×D15×H570
スチール面に取付してコードを収納できます。
※マグネット式

BZ

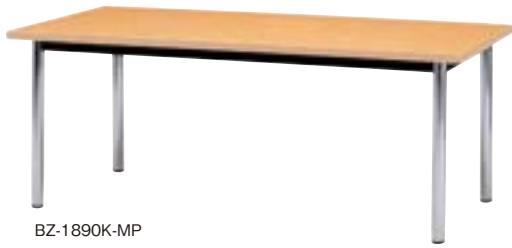

BZ-1890K-MP



BZ-2110K-WH



BZ-1890R-WH



BZ-1500R-IV

[角型]

W×D×H	品番	税抜価格
1800×750×700	BZ-1875K-□□	¥96,400
1800×900×700	BZ-1890K-□□	¥97,900
1800×1200×700	BZ-1812K-□□	¥124,000
2100×900×700	BZ-2190K-□□	¥138,000
2100×1000×700	BZ-2110K-□□	¥143,000

[楕円型]

W×D×H	品番	税抜価格
1800×750×700	BZ-1875R-□□	¥103,000
1800×900×700	BZ-1890R-□□	¥105,000
1800×1200×700	BZ-1812R-□□	¥132,000
2100×900×700	BZ-2190R-□□	¥146,000
2100×1000×700	BZ-2110R-□□	¥151,000

[丸型]

W×D×H	品番	税抜価格
1200φ×700	BZ-1200R-□□	¥98,100
1500φ×700	BZ-1500R-□□	¥165,000

[共通仕様]

- 天板/表面材:メラミン化粧板 エッジ:ソフトエッジ巻 28mm厚
- 脚部/スチールパイプ(φ50.8) クロームメッキ アジャスター付
- 組立式

[天板カラー] ※品番の□□にカラーを指定してください。

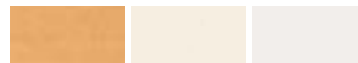

MP メープル (抗菌) IV アイボリー (抗菌) WH ホワイト (抗菌)

別製対応 …SIAA登録の抗ウイルス・抗菌天板での製作が可能です。詳細はP.013をご覧ください。

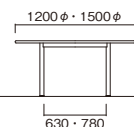
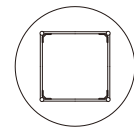
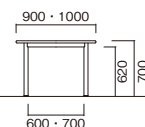
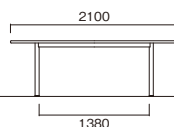
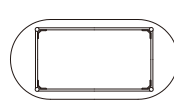
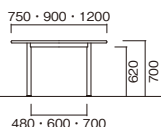
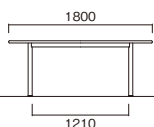
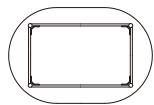
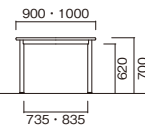
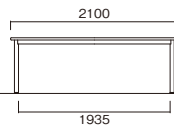
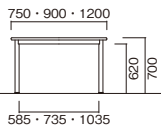
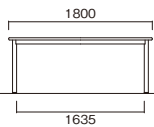

MDL



テーブル
MDL-H1890KC-OW
MDL-B1290KC-WN



[共通仕様]

- 天板/表面材:メラミン化粧板 エッジ:ABS樹脂エッジ巻 30mm厚
- 脚部/アルミダイキャストジョイント スチール甲丸パイプ(50×36) 焼付塗装 アジャスター付
Cタイプ:φ50双輪ナイロンキャスター アジャスト機能4ヶ所(リフトロックストッパー4個)
- 組立式

[天板カラー] ※品番の□□にカラーを指定してください。

- 木目スタンダード



DW ダークウッド (抗菌) (指紋レス)
WN ウォールナット (抗菌) (指紋レス)
LO ライトオーク (抗菌) (指紋レス)

- プレーン



MG マットグレイ (抗菌) (指紋レス)
OW オフホワイト (抗菌)

(指紋レス): 指紋などの汚れが目立ちにくいメラミン化粧板です。

別製対応 ...SIAA登録の抗ウイルス・抗菌天板での製作が可能です。
 詳細はP.013をご覧ください。

[脚部カラー] ※品番の■にカラーを指定してください。



B ブラック **H** ホワイト



■D型デザインパイプ

R面・フラット面で形成されるD型形状は様々な表情を見せるデザインパイプです。

■脚部バリエーション

シーンに合わせて脚部カラー・仕様をお選びいただけます。キャスターは制動力の高いリフトロックストッパー付でアジャスト機能を搭載しています。



MDL-H0909K-LO



MDL-H1212KC-OW

[アジャスタータイプ]

●正方形

W×D×H	品番	税抜価格
750×750×720	MDL-■7575K-□□	¥70,500
900×900×720	MDL-■0909K-□□	¥73,400
1200×1200×720	MDL-■1212K-□□	¥97,800

[キャスタータイプ]

●正方形

W×D×H	品番	税抜価格
750×750×720	MDL-■7575KC-□□	¥78,500
900×900×720	MDL-■0909KC-□□	¥81,400
1200×1200×720	MDL-■1212KC-□□	¥106,000



MDL-B1890K-WN



MDL-B1575KC-MG

●長方形

W×D×H	品番	税抜価格
1200×750×720	MDL-■1275K-□□	¥84,900
1200×900×720	MDL-■1290K-□□	¥85,900
1500×750×720	MDL-■1575K-□□	¥94,600
1500×900×720	MDL-■1590K-□□	¥95,600
1800×750×720	MDL-■1875K-□□	¥98,300
1800×900×720	MDL-■1890K-□□	¥99,500
2100×750×720	MDL-■2175K-□□	¥165,000
2100×900×720	MDL-■2190K-□□	¥167,000

●長方形

W×D×H	品番	税抜価格
1200×750×720	MDL-■1275KC-□□	¥92,900
1200×900×720	MDL-■1290KC-□□	¥93,900
1500×750×720	MDL-■1575KC-□□	¥103,000
1500×900×720	MDL-■1590KC-□□	¥104,000
1800×750×720	MDL-■1875KC-□□	¥106,000
1800×900×720	MDL-■1890KC-□□	¥108,000
2100×750×720	MDL-■2175KC-□□	¥173,000
2100×900×720	MDL-■2190KC-□□	¥175,000

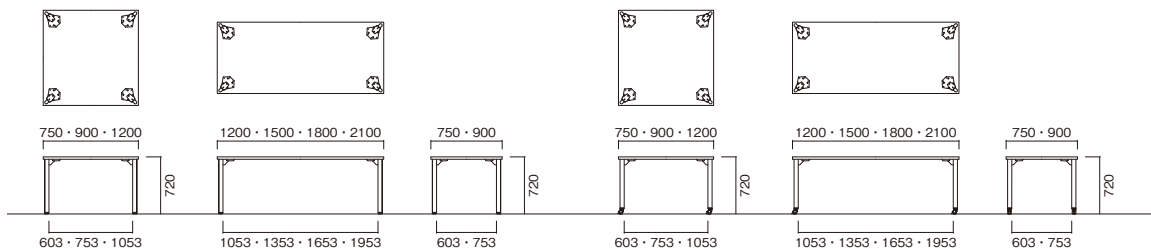



MDL-B900R-DW

[アジャスタータイプ]

●丸型

W×D×H	品番	税抜価格
900φ×720	MDL-■900R-□□	¥83,700
1200φ×720	MDL-■1200R-□□	¥111,000



MDL-H1200RC-OW

[キャスタータイプ]

●丸型

W×D×H	品番	税抜価格
900φ×720	MDL-■900RC-□□	¥91,700
1200φ×720	MDL-■1200RC-□□	¥119,000



MDL-H1590B-MG

●ポート型

W×D×H	品番	税抜価格
1500×750×720	MDL-■1575B-□□	¥103,000
1500×900×720	MDL-■1590B-□□	¥104,000
1800×750×720	MDL-■1875B-□□	¥107,000
1800×900×720	MDL-■1890B-□□	¥108,000
2100×750×720	MDL-■2175B-□□	¥173,000
2100×900×720	MDL-■2190B-□□	¥175,000



MDL-B2190BC-LO

●ポート型

W×D×H	品番	税抜価格
1500×750×720	MDL-■1575BC-□□	¥111,000
1500×900×720	MDL-■1590BC-□□	¥112,000
1800×750×720	MDL-■1875BC-□□	¥115,000
1800×900×720	MDL-■1890BC-□□	¥116,000
2100×750×720	MDL-■2175BC-□□	¥181,000
2100×900×720	MDL-■2190BC-□□	¥183,000

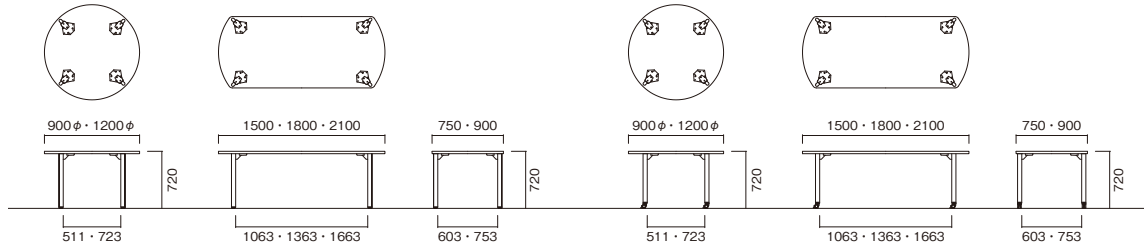

オプション

コードカバー・クリップセット
PX-CCL ¥3,300
脚部に誘導したコードをきれいに納めることができます。



オプション

電源コンセント
G001E-B ¥15,000
電源コンセント・2口
(15A 125V 2mコード付)
※USBタイプもございます。



オプション

コードホルルキャップ
G898-□ ¥7,600
カラー・B ブラック W ホワイト
コードをまとめて天板から落とす
事ができます。



フック
HOK-□ ¥3,800
カラー・B ブラック W ホワイト
脚ベース部にフックを取付られバッグなどが掛けられます。
耐荷重3kg

QB





テーブル
QB-B1810W-LO
QB-H1810-OW



QB-B1890-SK



QB-B2110W-WN



QB-S1890-MG



QB-S1810W-DW



QB-H1890-LO



QB-H2110W-OW

[ワイヤリングBOXなし]

W×D×H	品番	税抜価格
1500×750×720	QB-■1575-□□	¥126,000
1500×900×720	QB-■1590-□□	¥129,000
1800×750×720	QB-■1875-□□	¥129,000
1800×900×720	QB-■1890-□□	¥132,000
1800×1000×720	QB-■1810-□□	¥189,000
2100×900×720	QB-■2190-□□	¥192,000
2100×1000×720	QB-■2110-□□	¥194,000

[ワイヤリングBOX付]

W×D×H	品番	税抜価格
1500×750×720	QB-■1575W-□□	¥159,000
1500×900×720	QB-■1590W-□□	¥162,000
1800×750×720	QB-■1875W-□□	¥162,000
1800×900×720	QB-■1890W-□□	¥165,000
1800×1000×720	QB-■1810W-□□	¥222,000
2100×900×720	QB-■2190W-□□	¥225,000
2100×1000×720	QB-■2110W-□□	¥227,000



QB-S1560-OW



QB-H1845-LO



QB-B1860-MG

[カウンタータイプ]

W×D×H	品番	税抜価格
1200×450×720	QB-■1245-□□	¥93,100
1200×600×720	QB-■1260-□□	¥98,100
1500×450×720	QB-■1545-□□	¥97,300
1500×600×720	QB-■1560-□□	¥122,000
1800×450×720	QB-■1845-□□	¥101,000
1800×600×720	QB-■1860-□□	¥125,000

[共通仕様]

- 天板 / 表面材:メラミン化粧板 エッジ:ABS樹脂エッジ巻 30mm厚
- 脚部 / スチールパイプ (50×30) 焼付塗装 アジャスター付
- 組立式

[天板カラー] ※品番の□□にカラーを指定してください。

●木目スタンダード



DW ダークウッド (抗菌) (指紋レス)
WN ウォールナット (抗菌) (指紋レス)
LO ライトオーク (抗菌) (指紋レス)

●プランクウッド



TB ティンバー (抗菌) (指紋レス)
SK スミクロ (抗菌) (指紋レス)
MG マットグレイ (抗菌) (指紋レス)
OW オフホワイト (抗菌)

〈指紋レス〉: 指紋などの汚れが目立ちにくいメラミン化粧板です。

●別製対応 ...SIAA登録の抗ウイルス・抗菌天板での製作が可能です。詳細はP.013をご覧ください。

[脚部カラー] ※品番の■にカラーを指定してください。



S シルバー **B** ブラック **H** ホワイト

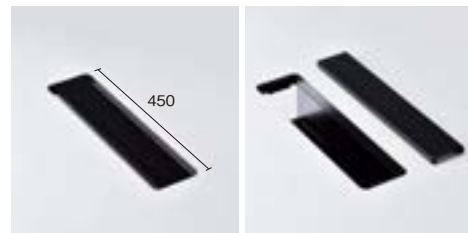

■ワイヤリングBOX

カバーを外し、電源タップやケーブル等を収納できます。
 脚部カラー-S、Hはシルバー色カバー、Bはブラック色カバーとなります。
 内寸W450×D115×H100



ワイヤリングガイド
PXB-G ¥19,800
 床へのコードをスッキリまとめる事ができます。

ワイヤリングカバー
PX-V-□ ¥10,800
 カラー: S シルバー B ブラック W ホワイト
 W40×D15×H570
 スチール面に取付してコードを収納できます。
 ※マグネット式

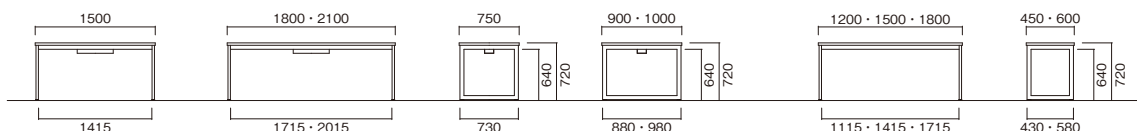

VE



VE-S1890-LO
B2190-OW



VE-S1590-DW



VE-B1590W-WN



VE-B1890-LO



VE-S1890W-OW

[ワイヤリングBOXなし]

W×D×H	品番	税抜価格
1500×800×720	VE-■1580-□□	¥130,000
1500×900×720	VE-■1590-□□	¥130,000
1800×800×720	VE-■1880-□□	¥131,000
1800×900×720	VE-■1890-□□	¥131,000
2100×800×720	VE-■2180-□□	¥192,000
2100×900×720	VE-■2190-□□	¥192,000

[ワイヤリングBOX付]

W×D×H	品番	税抜価格
1500×800×720	VE-■1580W-□□	¥163,000
1500×900×720	VE-■1590W-□□	¥163,000
1800×800×720	VE-■1880W-□□	¥164,000
1800×900×720	VE-■1890W-□□	¥164,000
2100×800×720	VE-■2180W-□□	¥225,000
2100×900×720	VE-■2190W-□□	¥225,000

[共通仕様]

- 天板 / 表面材:メラミン化粧板 エッジ:ABS樹脂エッジ巻 30mm厚
- 脚部 / スチールパイプ(φ60.5) ベース:スチールプレス成形品
焼付塗装 アジャスター付
- 組立式

[天板カラー] ※品番の□□にカラーを指定してください。



DW ダークウッド (抗菌) (指紋レス) **WN** ウォールナット (抗菌) (指紋レス) **LO** ライトオーク (指紋レス) **OW** オフホワイト (抗菌) (指紋レス)

〈指紋レス〉: 指紋などの汚れが目立ちにくいメラミン化粧板です。

別製対応 ...SIAA登録の抗ウイルス・抗菌天板での製作が可能です。詳細はP.013をご覧ください。

[脚部カラー] ※品番の■にカラーを指定してください。



S シルバー **B** ブラック

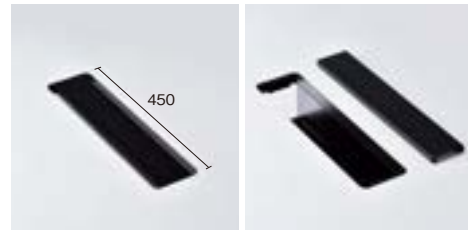

■ワイヤリングBOX

カバーを外し、電源タップやケーブル等を収納できます。脚部カラーSはシルバー色カバー、Bはブラック色カバーとなります。内寸W450×D115×H100



ワイヤリングガイド
PX-G ¥17,000
床へのコードをスッキリまとめる事ができます。

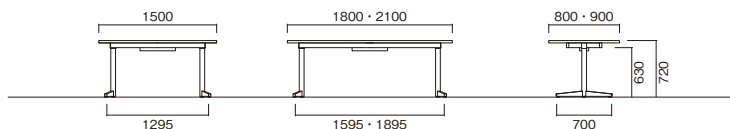

QHY



テーブル QHY-B1890W-OW



QHY-S1275-DW



QHY-B1575-OW



QHY-B1590W-WN



QHY-S1890W-LO

[ワイヤリングBOXなし]

W×D×H	品番	税抜価格
1200×750×720	QHY-■1275-□□	¥106,000
1200×900×720	QHY-■1290-□□	¥108,000
1500×750×720	QHY-■1575-□□	¥109,000
1500×900×720	QHY-■1590-□□	¥110,000
1800×750×720	QHY-■1875-□□	¥112,000
1800×900×720	QHY-■1890-□□	¥113,000

[ワイヤリングBOX付]

W×D×H	品番	税抜価格
1200×750×720	QHY-■1275W-□□	¥139,000
1200×900×720	QHY-■1290W-□□	¥141,000
1500×750×720	QHY-■1575W-□□	¥142,000
1500×900×720	QHY-■1590W-□□	¥143,000
1800×750×720	QHY-■1875W-□□	¥145,000
1800×900×720	QHY-■1890W-□□	¥146,000

[共通仕様]

- 天板/表面材:メラミン化粧板 エッジABS樹脂エッジ巻 30mm厚
- 脚部/スチールパイプ(□25) 焼付塗装 アジャスター付
- 組立式

[天板カラー] ※品番の□□にカラーを指定してください。



DW ダークウッド (抗菌) (指紋レス) **WN** ウォールナット (抗菌) (指紋レス) **LO** ライトオーク (抗菌) (指紋レス) **OW** オフホワイト (抗菌)

(指紋レス): 指紋などの汚れが目立ちにくいメラミン化粧板です。

別製対応 ...SIAA登録の抗ウイルス・抗菌天板での製作が可能です。詳細はP.013をご覧ください。

[脚部カラー] ※品番の■にカラーを指定してください。



S シルバー **B** ブラック

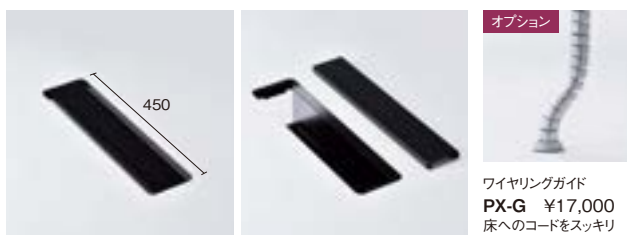

■ワイヤリングBOX

カバーを外し、電源タップやケーブル等を収納できます。脚部カラーSはシルバー色カバー、Bはブラック色カバーとなります。内寸W450×D115×H100

オプション

ワイヤリングガイド
PX-G ¥17,000
床へのコードをスッキリまとめる事ができます。

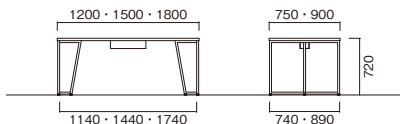

HIS



テーブル HIS-H1890KC-OW



HIS-S1890K-LO



HIS-S1575KC-OW



HIS-B1890K-OW



HIS-S1890RC-DW

[アジャスタータイプ]

W×D×H	天板形状	品番	税抜価格
1200×750×720	角型	HIS-■1275K-□□	¥94,300
1500×750×720	角型	HIS-■1575K-□□	¥101,000
1500×750×720	半楕円型	HIS-■1575HR-□□	¥114,000
1500×900×720	角型	HIS-■1590K-□□	¥104,000
1800×750×720	角型	HIS-■1875K-□□	¥104,000
1800×900×720	角型	HIS-■1890K-□□	¥106,000
1800×900×720	楕円型	HIS-■1890R-□□	¥115,000

[キャスタータイプ]

W×D×H	天板形状	品番	税抜価格
1200×750×720	角型	HIS-■1275KC-□□	¥102,000
1500×750×720	角型	HIS-■1575KC-□□	¥109,000
1500×750×720	半楕円型	HIS-■1575HRC-□□	¥122,000
1500×900×720	角型	HIS-■1590KC-□□	¥112,000
1800×750×720	角型	HIS-■1875KC-□□	¥112,000
1800×900×720	角型	HIS-■1890KC-□□	¥114,000
1800×900×720	楕円型	HIS-■1890RC-□□	¥123,000

[共通仕様]

- 天板/表面材:メラミン化粧板 エッジ:ABS樹脂エッジ巻 30mm厚
- 脚部/支柱:スチールパイプ(70×25) ベース:スチール楕円パイプ(54×28)
焼付塗装 アジャスター付
Cタイプ:φ50双輪ナイロンキャスター アジャスト機能4ヶ所(リフトロックストッパー4個)
- 組立式



■アジャスト機能付キャスター
キャスター上部のリングにより高さ調節
できます。制動力の高いリフトロック式
ストッパーです。



オプション
コードホールキャップ
G898-□ ¥7,600
カラー:B ブラック
W ホワイト
コードをまとめて天板から
落とす事ができます。

[天板カラー] ※品番の□□にカラーを指定してください。



DW ダークウッド (抗菌) (指紋レス) WN ウォールナット (抗菌) (指紋レス) LO ライトオーク (抗菌) (指紋レス) OW オフホワイト (抗菌)

〈指紋レス〉: 指紋などの汚れが目立ちにくいメラミン化粧板です。

別製対応 …SIAA登録の抗ウイルス・抗菌天板での製作が可能です。
詳細はP.013をご覧ください。

[脚部カラー] ※品番の■にカラーを指定してください。



S シルバー B ブラック H ホワイト

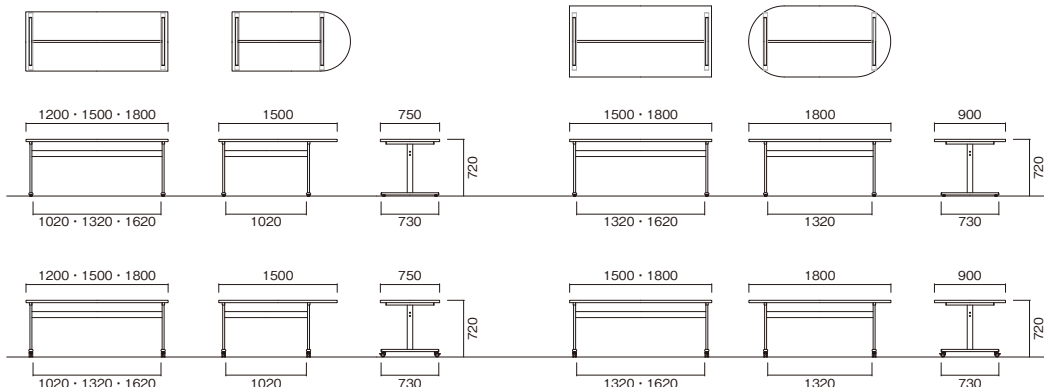

URT



URT-B1890-LO



URT-B1290-OW



URT-H1890-LO



URT-S1890-WN

W×D×H	品番	税抜価格
1200×750×720	URT-■1275-□□	¥76,400
1200×900×720	URT-■1290-□□	¥77,600
1500×750×720	URT-■1575-□□	¥88,300
1500×900×720	URT-■1590-□□	¥89,400
1800×750×720	URT-■1875-□□	¥89,400
1800×900×720	URT-■1890-□□	¥90,600

[共通仕様]

- 天板/表面材:メラミン化粧板 エッジABS樹脂エッジ巻 30mm厚
- 脚部/支柱:スチールパイプ(50×26) ベース:スチール楕円パイプ(54×28) 焼付塗装 アジャスター付
- 組立式

[天板カラー]

※品番の□□にカラーを指定してください。



DW ダークウッド (抗菌) (指紋レス) **WN** ウォールナット (抗菌) (指紋レス) **LO** ライトオーク (抗菌) (指紋レス) **OW** オフホワイト (抗菌)

〈指紋レス〉: 指紋などの汚れが目立ちにくいメラミン化粧板です。

別製対応 …SIAA登録の抗ウイルス・抗菌天板での製作が可能です。詳細はP.013をご覧ください。

[脚部カラー]

※品番の■にカラーを指定してください。



S シルバー **B** ブラック **H** ホワイト

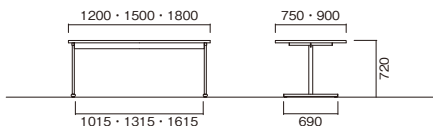

CRT



CRT-1575K-MP



CRT-1575HR-WH

W×D×H	天板形状	品番	税抜価格
1200×750×700	角型	CRT-1275K-□□	¥77,100
1500×750×700	角型	CRT-1575K-□□	¥86,600
1500×750×700	半楕円型	CRT-1575HR-□□	¥96,000
1800×750×700	角型	CRT-1875K-□□	¥90,800
1800×900×700	角型	CRT-1890K-□□	¥92,200
1800×900×700	楕円型	CRT-1890R-□□	¥102,000

[共通仕様]

- 天板 / 表面材:メラミン化粧板 エッジソフトエッジ巻 29mm厚
- 脚部 / 支柱:スチールパイプ(φ25.4)
ベース:スチールパイプ(φ38.1) 焼付塗装(シルバー) アジャスター付
- 組立式

[天板カラー] ※品番の□□にカラーを指定してください。

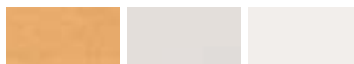

MP メープル (抗菌) NG ニューグレー (抗菌) WH ホワイト (抗菌)

別製対応 ...SIAA登録の抗ウイルス・抗菌天板での製作が可能です。詳細はP.013をご覧ください。

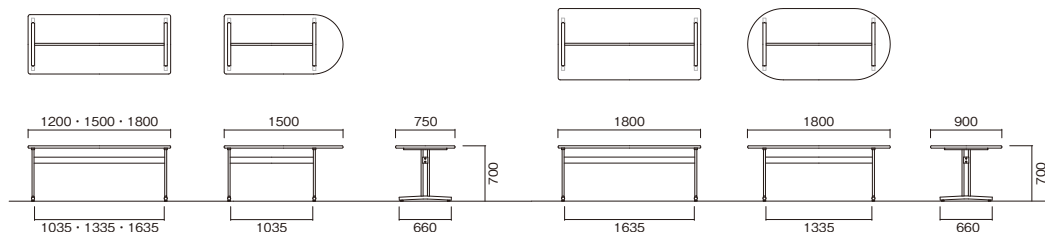

KRT



テーブル KRT-1890K-NG



KRT-1875K-WH

W×D×H	天板形状	品番	税抜価格
1200×750×700	角型	KRT-1275K-□□	¥56,100
1500×750×700	角型	KRT-1575K-□□	¥64,500
1500×750×700	半楕円型	KRT-1575HR-□□	¥71,400
1800×750×700	角型	KRT-1875K-□□	¥65,900
1800×900×700	角型	KRT-1890K-□□	¥67,900
1800×900×700	楕円型	KRT-1890R-□□	¥75,300

[共通仕様]

- 天板 / 表面材:メラミン化粧板 エッジソフトエッジ巻 28mm厚
- 脚部 / 支柱:スチールパイプ(50×26)
ベース:スチール楕円パイプ(54×28) 焼付塗装(シルバー) アジャスター付
- 組立式

[天板カラー] ※品番の□□にカラーを指定してください。



TK チーク RO ローズ NG ニューグレー WH ホワイト

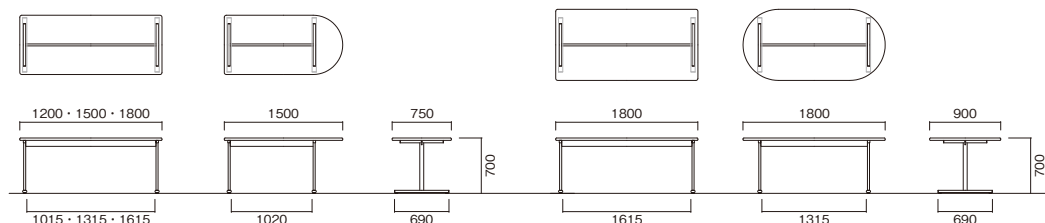

VTT



テーブル VTT-H1212K-LO

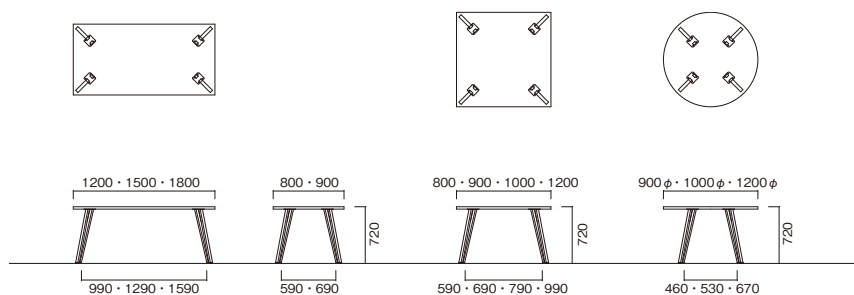



VTT-B0909K-WN



VTT-H1590K-OW



VTT-B1590K-MG



VTT-H1890K-LO



VTT-B1200R-SK

[正方形]

W×D×H	品番	税抜価格
800×800×720	VTT-■0808K-□□	¥91,300
900×900×720	VTT-■0909K-□□	¥93,100
1000×1000×720	VTT-■1010K-□□	¥111,000
1200×1200×720	VTT-■1212K-□□	¥115,000

[丸型]

W×D×H	品番	税抜価格
900φ×720	VTT-■900R-□□	¥93,600
1000φ×720	VTT-■1000R-□□	¥112,000
1200φ×720	VTT-■1200R-□□	¥115,000

[長方形]

W×D×H	品番	税抜価格
1200×800×720	VTT-■1280K-□□	¥107,000
1200×900×720	VTT-■1290K-□□	¥108,000
1500×800×720	VTT-■1580K-□□	¥123,000
1500×900×720	VTT-■1590K-□□	¥124,000
1800×800×720	VTT-■1880K-□□	¥129,000
1800×900×720	VTT-■1890K-□□	¥130,000

[共通仕様]

- 天板/表面材:メラミン化粧板 エッジABS樹脂エッジ巻 30mm厚
- 脚部/スチールパイプ(40×25) 焼付塗装 アジャスター付
- 組立式

[天板カラー] ※品番の□□にカラーを指定してください。

●木目スタンダード



DW ダークウッド (抗菌) (指紋レス)
WN ウォールナット (抗菌) (指紋レス)
LO ライトオーク (抗菌) (指紋レス)

●ブランクウッド



TB ティンバー (抗菌) (指紋レス)

●プレーン



SK スミクロ (抗菌) (指紋レス)
MG マットグレイ (抗菌) (指紋レス)
OW オフホワイト (抗菌)

(指紋レス) : 指紋などの汚れが目立ちにくいメラミン化粧板です。

別製対応 ...SIAA登録の抗ウイルス・抗菌天板での製作が可能です。詳細はP.013をご覧ください。

[脚部カラー] ※品番の■にカラーを指定してください。

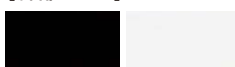

B ブラック **H** ホワイト

MEETING TABLE

WLT



WLT-1275J-MP

WLT-1875J-BW

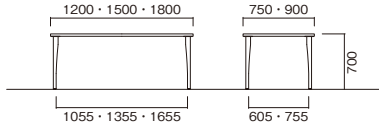

W×D×H	品番	税抜価格
900×900×700	WLT-0909J-□□	¥108,000
1200×750×700	WLT-1275J-□□	¥113,000
1500×750×700	WLT-1575J-□□	¥121,000
1800×750×700	WLT-1875J-□□	¥129,000
1800×900×700	WLT-1890J-□□	¥130,000

[共通仕様]

- 天板 / 表面材:メラミン化粧板 エッジ:ABS樹脂エッジ巻 30mm厚
- 脚部 / フナ材(□60) ウレタン塗装 アジャスター付
- 組立式

[天板カラー] ※品番の□□にカラーを指定してください。



BW ブラウンウッド **MP** メープル
 〈抗菌〉 〈抗菌〉
 〈指紋レス〉 〈指紋レス〉

〈指紋レス〉: 指紋などの汚れが目立ちにくいメラミン化粧板です。

別製対応 …SIAA登録の抗ウイルス・抗菌天板での製作が可能です。
 詳細はP.013をご覧ください。

MEETING TABLE

MBS



MBS-1200R-IV

MBS-1890K-MP

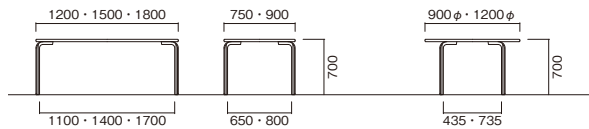

W×D×H	天板形状	品番	税抜価格
900φ×700	丸型	MBS-900R-□□	¥107,000
1200φ×700	丸型	MBS-1200R-□□	¥122,000
900×900×700	角型	MBS-0909K-□□	¥96,700
1200×750×700	角型	MBS-1275K-□□	¥104,000
1500×750×700	角型	MBS-1575K-□□	¥109,000
1800×750×700	角型	MBS-1875K-□□	¥118,000
1800×900×700	角型	MBS-1890K-□□	¥119,000

[共通仕様]

- 天板 / 表面材:メラミン化粧板 エッジ:ソフトエッジ巻 29mm厚
- 脚部 / フナ成型材 ウレタン塗装 アジャスター付
- 組立式

[天板カラー] ※品番の□□にカラーを指定してください。



MP メープル **IV** アイボリー
 〈抗菌〉 〈抗菌〉

別製対応 …SIAA登録の抗ウイルス・抗菌天板での製作が可能です。
 詳細はP.013をご覧ください。

MEETING TABLE

KWM



KWM-1275-MP

KWM-1875-IV



W×D×H	品番	税抜価格
900×900×700	KWM-0909-□□	¥73,800
1200×750×700	KWM-1275-□□	¥85,400
1500×750×700	KWM-1575-□□	¥104,000
1800×750×700	KWM-1875-□□	¥107,000
1800×900×700	KWM-1890-□□	¥111,000

[共通仕様]

- 天板 / 表面材:メラミン化粧板 エッジ:木巻ウレタン塗装 30mm厚
- 脚部 / ラバーウッド材(□55) ウレタン塗装 アジャスター付
- 組立式

[天板カラー] ※品番の□□にカラーを指定してください。



MP メープル **IV** アイボリー
 〈抗菌〉 〈抗菌〉

別製対応 …SIAA登録の抗ウイルス・抗菌天板での製作が可能です。
 詳細はP.013をご覧ください。

GK



テーブル GK-1890QR・1890QL-PL



GK-1890K-DW



GK-1890QR-OW

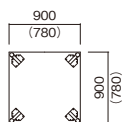

W900×D900×H700

GK-0909K-□□

¥91,100

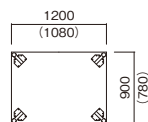

W1200×D900×H700

GK-1290K-□□

¥94,500

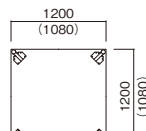

W1200×D1200×H700

GK-1212K-□□

¥108,000

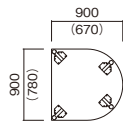

W900×D900×H700

GK-0909Q-□□

¥97,800

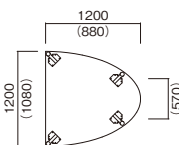

W1200×D1200×H700

GK-1212Q-□□

¥119,000

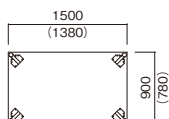

W1500×D900×H700

GK-1590K-□□

¥106,000

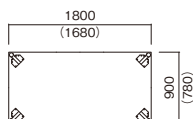

W1800×D900×H700

GK-1890K-□□

¥112,000

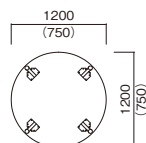

φ1200×H700

GK-1200R-□□

¥122,000

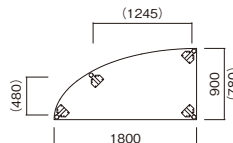

W1800×D900×H700

GK-1890QL-□□

¥121,000

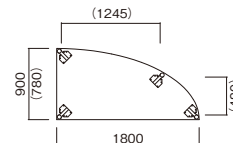

W1800×D900×H700

GK-1890QR-□□

¥121,000

※()内数値は脚間寸法です。

[共通仕様]

- 天板/表面材:メラミン化粧板 エッジABS樹脂エッジ巻 30mm厚
- 脚部/アルミダイキャストジョイント スチールパイプ(φ50.8) 粉体塗装(シルバー) アジャスター付
- 組立式

[天板カラー] ※品番の□□にカラーを指定してください。



DW ダークウッド **PL** ベールウッド **OW** オフホワイト
 (抗菌) (抗菌) (抗菌)
 (指紋レス) (指紋レス)

〈指紋レス〉: 指紋などの汚れが目立ちにくいメラミン化粧板です。

別製対応 ...SIAA登録の抗ウイルス・抗菌天板での製作が可能です。
 詳細はP.013をご覧ください。



脚ジョイント部には堅牢なアルミダイキャストを使用しています。

ATB



ATB-B1875K-WH
H1290KC-MP
S900R-DW

[アジャスタータイプ]

●角型

W×D×H	品番	税抜価格
750×750×720	ATB-■7575K-□□	¥52,600
900×900×720	ATB-■0909K-□□	¥56,000
1200×750×720	ATB-■1275K-□□	¥63,500
1200×900×720	ATB-■1290K-□□	¥66,400
1500×750×720	ATB-■1575K-□□	¥72,400
1500×900×720	ATB-■1590K-□□	¥74,000
1800×750×720	ATB-■1875K-□□	¥74,800
1800×900×720	ATB-■1890K-□□	¥76,900

●丸型

W×D×H	品番	税抜価格
900φ×720	ATB-■900R-□□	¥60,400
1000φ×720	ATB-■1000R-□□	¥78,500

[キャスタータイプ]

●角型

W×D×H	品番	税抜価格
750×750×720	ATB-■7575KC-□□	¥64,000
900×900×720	ATB-■0909KC-□□	¥67,400
1200×750×720	ATB-■1275KC-□□	¥74,900
1200×900×720	ATB-■1290KC-□□	¥77,800
1500×750×720	ATB-■1575KC-□□	¥83,800
1500×900×720	ATB-■1590KC-□□	¥85,400
1800×750×720	ATB-■1875KC-□□	¥86,200
1800×900×720	ATB-■1890KC-□□	¥88,300

●丸型

W×D×H	品番	税抜価格
900φ×720	ATB-■900RC-□□	¥71,800
1000φ×720	ATB-■1000RC-□□	¥89,900



ATB-B900R-WH



ATB-H0909KC-MP



ATB-H1890K-WH



ATB-S0909KC-WH



ATB-S1590K-MP



ATB-B1890KC-DW

[共通仕様]

- 天板/表面材:メラミン化粧板 エッジソフトエッジ巻 28mm厚
- 脚部/スチールパイプ(φ38.1) 焼付塗装 アジャスター付
Cタイプ:φ50双輪ナイロンキャスター アジャスト機能4ヶ所(リフトロックストッパー4個)
- 組立式

[天板カラー] ※品番の□□にカラーを指定してください。



DW ダークウッド (抗菌) (指紋レス) **MP** メープル (抗菌) **NG** ニューグレイ (抗菌) **WH** ホワイト (抗菌)

〈指紋レス〉: 指紋などの汚れが目立ちにくいメラミン化粧板です。

別製対応...SIAA登録の抗ウイルス・抗菌天板での製作が可能です。詳細はP.013をご覧ください。

[脚部カラー] ※品番の■にカラーを指定してください。



S シルバー **B** ブラック **H** ホワイト



■アジャスト機能付キャスター

キャスター上部のリングにより高さ調節できます。制動力の高いリフトロック式ストッパーです。



コードホールキャップ
G898-□ ¥7,600
 カラー: **B** ブラック **W** ホワイト
 コードをまとめて天板から落とす事ができます。

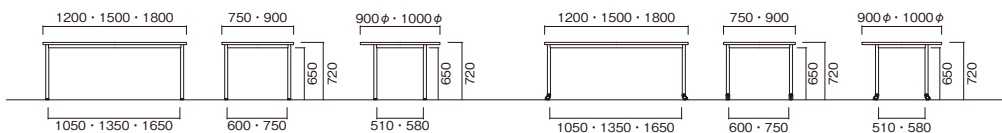

EK



テーブル EK-B1890-OW



EK-B1890-DW



EK-S1290-LO



EK-H1575-OW

W×D×H	品番	税抜価格
750×750×720	EK-■7575-□□	¥59,200
900×900×720	EK-■0909-□□	¥61,300
1200×750×720	EK-■1275-□□	¥71,800
1200×900×720	EK-■1290-□□	¥73,300
1500×750×720	EK-■1575-□□	¥82,600
1500×900×720	EK-■1590-□□	¥84,200
1800×750×720	EK-■1875-□□	¥84,600
1800×900×720	EK-■1890-□□	¥86,400

[カウンタータイプ]

W×D×H	品番	税抜価格
1200×450×720	EK-■1245-□□	¥55,400
1800×450×720	EK-■1845-□□	¥59,300

[共通仕様]

- 天板／表面材:メラミン化粧板 エッジ:ABS樹脂エッジ巻 30mm厚
- 脚部／スチールパイプ(□40) 焼付塗装 アジャスター付
- 組立式

[天板カラー]

※品番の□□にカラーを指定してください。



DW ダークウッド (抗菌) (指紋レス) **WN** ウォールナット (抗菌) (指紋レス) **LO** ライトオーク (抗菌) (指紋レス) **OW** オフホワイト (抗菌)

〈指紋レス〉: 指紋などの汚れが目立ちにくいメラミン化粧板です。

別製対応 ...SIAA登録の抗ウイルス・抗菌天板での製作が可能です。詳細はP.013をご覧ください。

[脚部カラー]

※品番の■にカラーを指定してください。



S シルバー **B** ブラック **H** ホワイト

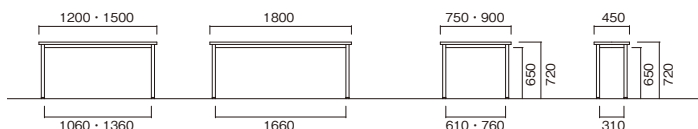

CK/AK



CK-1860TM-TK



CK-1575SM-IV

[CK 棚付]

●共巻(T)

W×D×H	品番	税抜価格
750×750×700	CK-7575TM-□□	¥47,800
900×900×700	CK-0909TM-□□	¥49,000
1200×750×700	CK-1275TM-□□	¥54,600
1500×750×700	CK-1575TM-□□	¥59,900
1800×450×700	CK-1845TM-□□	¥44,500
1800×600×700	CK-1860TM-□□	¥49,500
1800×750×700	CK-1875TM-□□	¥61,900
1800×900×700	CK-1890TM-□□	¥65,000

●ソフトエッジ巻(S)

W×D×H	品番	税抜価格
750×750×700	CK-7575SM-□□	¥50,600
900×900×700	CK-0909SM-□□	¥52,000
1200×750×700	CK-1275SM-□□	¥57,500
1500×750×700	CK-1575SM-□□	¥62,000
1800×450×700	CK-1845SM-□□	¥46,800
1800×600×700	CK-1860SM-□□	¥52,300
1800×750×700	CK-1875SM-□□	¥64,800
1800×900×700	CK-1890SM-□□	¥68,200



AK-1875TM-RO



AK-1875SM-WH

[AK 棚なし]

●共巻(T)

W×D×H	品番	税抜価格
750×750×700	AK-7575TM-□□	¥39,200
900×900×700	AK-0909TM-□□	¥40,400
1200×750×700	AK-1275TM-□□	¥47,200
1500×750×700	AK-1575TM-□□	¥51,700
1800×450×700	AK-1845TM-□□	¥37,300
1800×600×700	AK-1860TM-□□	¥42,200
1800×750×700	AK-1875TM-□□	¥52,900
1800×900×700	AK-1890TM-□□	¥56,600

●ソフトエッジ巻(S)

W×D×H	品番	税抜価格
750×750×700	AK-7575SM-□□	¥41,800
900×900×700	AK-0909SM-□□	¥43,300
1200×750×700	AK-1275SM-□□	¥50,200
1500×750×700	AK-1575SM-□□	¥54,400
1800×450×700	AK-1845SM-□□	¥40,000
1800×600×700	AK-1860SM-□□	¥45,200
1800×750×700	AK-1875SM-□□	¥55,700
1800×900×700	AK-1890SM-□□	¥59,300

[共通仕様]

- 天板 / 表面材:メラミン化粧板 エッジ:共巻(T) ソフトエッジ巻(S) 28mm厚
- 脚部 / スチールパイプ (φ31.8) クロームメッキ アジャスター付
- 棚 / スチール丸パイプ 焼付塗装(シルバー)
- 組立式

[天板カラー] ※品番の□□にカラーを指定してください。

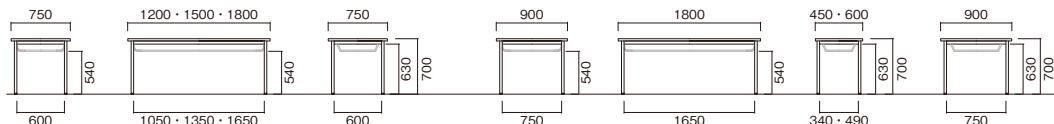



HIGH TABLE

【ハイテーブル】

04

■ HIGH TABLE

SWT



SWT-B1890-WN
SWT-H1890-OW



SWT-B1590-DW



SWT-B1890-LO



SWT-H1290-OW



SWT-H1890-WN

W×D×H	品番	税抜価格
1200×750×700~1000	SWT-■1275-□□	¥165,000
1200×900×700~1000	SWT-■1290-□□	¥168,000
1500×750×700~1000	SWT-■1575-□□	¥175,000
1500×900×700~1000	SWT-■1590-□□	¥179,000
1800×750×700~1000	SWT-■1875-□□	¥184,000
1800×900×700~1000	SWT-■1890-□□	¥187,000

[共通仕様]

- 天板 / 表面材:メラミン化粧板 エッジ:ABS樹脂エッジ巻 30mm厚
- 脚部 / 支柱:スチールパイプ(□60) ベース:スチールパイプ(60×30) 焼付塗装 φ50双輪ナイロンキャスター アジャスト機能4ヶ所(リフトロックストッパー4個)
- 組立式

[天板カラー] ※品番の□□にカラーを指定してください。



DW ダークウッド <抗菌> <指紋レス> **WN** ウォールナット <抗菌> <指紋レス> **LO** ライトオーク <抗菌> <指紋レス> **OW** オフホワイト <抗菌>

<指紋レス>: 指紋などの汚れが目立ちにくいメラミン化粧板です。

別製対応 …SIAA登録の抗ウイルス・抗菌天板での製作が可能です。詳細はP.013をご覧ください。

[脚部カラー] ※品番の■にカラーを指定してください。



B ブラック **H** ホワイト

[操作方法]

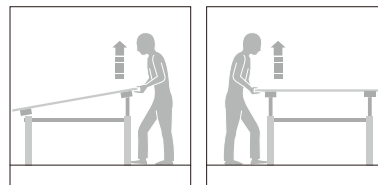

一人でも高さ調節が可能です。

①天板を高くする場合

脚ベースを押さえながら、お好みの段数まで上げてください。

②天板を低くする場合

天板を最上段まで上げるとロックが解除し、ゆっくり天板が下がります。一番下まで下げると、カチッと音がしてロックが掛かりますので再度お好みの段数まで上げてください。

※高さを変更する場合は、天板上に何も無い事を確認してください。



■サイドスタッキング
スタックピッチ127mm



■折りたたみ操作レバー
両サイドに付いているどちらか一方のレバー操作により天板フラップが可能です。



■アジャスト機能付キャスター
キャスター上部のリングにより高さ調節できます。制動力の高いリフトロック式ストッパーです。



■ラチェット式高さ調節
テーブルの高さをH700からH1000まで50mmピッチ6段階の高さ調節可能です。(H1000時には高さ確認の刻印付)

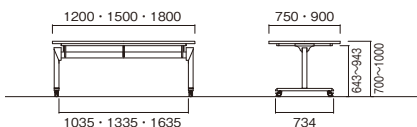

TDL



テーブル TDL-1590K-OW
TDL-1890K-OW

[角型]

W×D×H	品番	税抜価格
1200×750×700~1000	TDL-1275K-□□	¥128,000
1500×750×700~1000	TDL-1575K-□□	¥132,000
1500×900×700~1000	TDL-1590K-□□	¥135,000
1800×750×700~1000	TDL-1875K-□□	¥140,000
1800×900×700~1000	TDL-1890K-□□	¥142,000

[丸型]

W×D×H	品番	税抜価格
900φ×700~1000	TDL-900R-□□	¥125,000
1200φ×700~1000	TDL-1200R-□□	¥159,000

[ポート型]

W×D×H	品番	税抜価格
1200×750×700~1000	TDL-1275B-□□	¥141,000
1500×750×700~1000	TDL-1575B-□□	¥145,000
1500×900×700~1000	TDL-1590B-□□	¥148,000
1800×750×700~1000	TDL-1875B-□□	¥153,000
1800×900×700~1000	TDL-1890B-□□	¥155,000

[共通仕様]

- 天板／表面材:メラミン化粧板 エッジ:ABS樹脂エッジ巻 30mm厚
- 脚部／アルミダイキャストジョイント スチールパイプ(φ60.5) 粉体塗装(シルバー) ラチェット昇降式(20mmピッチ15段階切替) アジャスター付
- 組立式

[天板カラー] ※品番の□□にカラーを指定してください。



DW ダークウッド (抗菌) (指紋レス) WN ウォールナット (抗菌) (指紋レス) LO ライトオーク (抗菌) (指紋レス) OW オフホワイト (抗菌)

〈指紋レス〉: 指紋などの汚れが目立ちにくいメラミン化粧板です。

別製対応 ...SIAA登録の抗ウイルス・抗菌天板での製作が可能です。詳細はP.013をご覧ください。

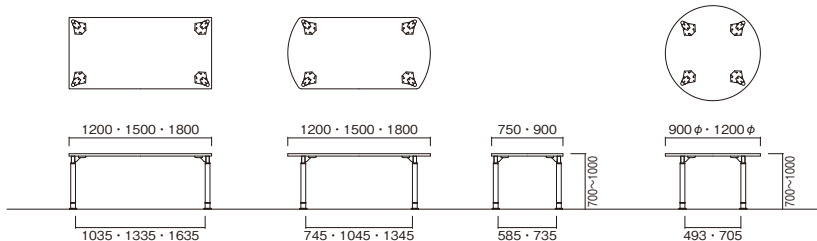



TDL-900R-DW



TDL-1890K-OW



TDL-1890B-LO



フック
HOK-S ¥3,800
脚ベース部にフックを取付けられバッグなどが掛けられます。
耐荷重3kg

オプション



アジャスターをストッパー付キャスターに交換することによりテーブルの移動が容易に行えます。

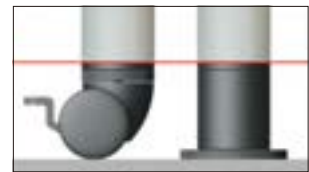

キャスターとアジャスターを同一高さに設定していますのでそのままの高さで交換が可能です。詳細はお問い合わせください。



■ラチェット式高さ調節
テーブルの高さを、H700からH1000まで15段階20mmピッチの高さ調節可能です。
(高さ確認の目盛り付)

[操作方法]

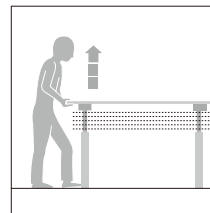
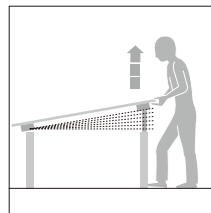

一人でも高さ調節が可能です。

①天板を高くする場合
アジャスターを足で押さえながら、カチッと音がするまで目盛りを参考にしながら、お好みの段数まで上げてください。

②天板を低くする場合
天板を最上段まで上げるとロックが解除し、ゆっくり天板が下がります。一番下まで下げると、カチッと音がしてロックが掛かりますので再度お好みの段数まで上げてください。

※高さを変更する場合は、天板上に何も無い事を確認してください。

■ HIGH TABLE

BSY



テーブル BSY-B1890H-LO

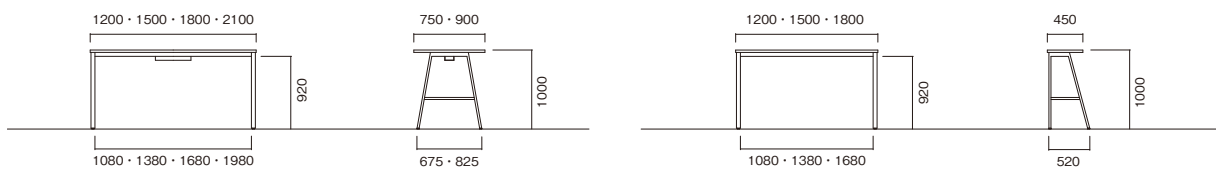



BSY-H1545H-OW



BSY-B1845H-MG



BSY-H1575HW-LO



BSY-S1875H-DW



BSY-B2190HW-TB

[ワイヤリングBOXなし]

W×D×H	品番	税抜価格
1200×750×1000	BSY-■1275H-□□	¥117,000
1200×900×1000	BSY-■1290H-□□	¥118,000
1500×750×1000	BSY-■1575H-□□	¥119,000
1500×900×1000	BSY-■1590H-□□	¥121,000
1800×750×1000	BSY-■1875H-□□	¥121,000
1800×900×1000	BSY-■1890H-□□	¥122,000
2100×750×1000	BSY-■2175H-□□	¥181,000
2100×900×1000	BSY-■2190H-□□	¥183,000

[ワイヤリングBOX付]

W×D×H	品番	税抜価格
1200×750×1000	BSY-■1275HW-□□	¥150,000
1200×900×1000	BSY-■1290HW-□□	¥151,000
1500×750×1000	BSY-■1575HW-□□	¥152,000
1500×900×1000	BSY-■1590HW-□□	¥154,000
1800×750×1000	BSY-■1875HW-□□	¥154,000
1800×900×1000	BSY-■1890HW-□□	¥155,000
2100×750×1000	BSY-■2175HW-□□	¥214,000
2100×900×1000	BSY-■2190HW-□□	¥216,000

オプション



電源コンセント
G001E-B ¥15,000
 電源コンセント:2口
 (15A 125V 2mコード付)
 ※USBタイプもございます。

[カウンタータイプ]

W×D×H	品番	税抜価格
1200×450×1000	BSY-■1245H-□□	¥83,200
1500×450×1000	BSY-■1545H-□□	¥88,100
1800×450×1000	BSY-■1845H-□□	¥89,400

[共通仕様]

- 天板 / 表面材:メラミン化粧板 エッジ:ABS樹脂エッジ巻 30mm厚
- 脚部 / スチールパイプ (50×26) 焼付塗装 アジャスター付
- 組立式

[天板カラー] ※品番の□□にカラーを指定してください。

●木目スタンダード



DW ダークウッド (抗菌) (指紋レス)
WN ウォールナット (抗菌) (指紋レス)
LO ライトオーク (抗菌) (指紋レス)
WG ホワイトグレイ (抗菌) (指紋レス)

●プランクウッド



TB テンパー (抗菌) (指紋レス)
SK スミクロ (抗菌) (指紋レス)
MG マットグレイ (抗菌) (指紋レス)
OW オフホワイト (抗菌)

〈指紋レス〉: 指紋などの汚れが目立ちにくいメラミン化粧板です。

●別製対応 …SIAA登録の抗ウイルス・抗菌天板での製作が可能です。詳細はP.013をご覧ください。

[脚部カラー] ※品番の■にカラーを指定してください。



S シルバー **B** ブラック **H** ホワイト

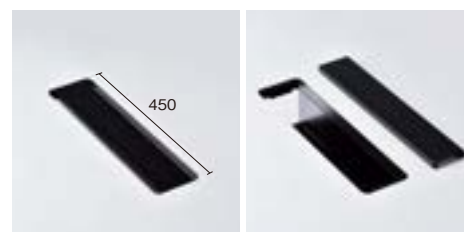

■ワイヤリングBOX

カバーを外し、電源タップやケーブル等を収納できます。
 脚部カラー-S、Hはシルバー色カバー、Bはブラック色カバーとなります。
 内寸W450×D115×H100

BX



BX-1890H-TB



BX-1850H-LO



BX-1590H-OW



BX-1890H-WN

W×D×H	品番	税抜価格
1500×500×1000	BX-1550H -□□	¥133,000
1500×750×1000	BX-1575H -□□	¥140,000
1500×900×1000	BX-1590H -□□	¥144,000
1800×500×1000	BX-1850H -□□	¥137,000
1800×750×1000	BX-1875H -□□	¥143,000
1800×900×1000	BX-1890H -□□	¥146,000
2100×750×1000	BX-2175H -□□	¥205,000
2100×900×1000	BX-2190H -□□	¥207,000

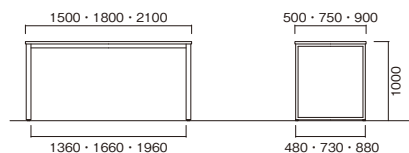

[共通仕様]

- 天板/表面材:メラミン化粧板 エッジ:ABS樹脂エッジ巻 30mm厚
- 脚部/スチールパイプ(60×30) 焼付塗装(ブラック) アジャスター付
- 組立式

[天板カラー] ※品番の□□にカラーを指定してください。

●木目スタンダード



DW ダークウッド (抗菌) (指紋レス)
WN ウォールナット (抗菌) (指紋レス)
LO ライトオーク (抗菌) (指紋レス)
WG ホワイトグレイ (抗菌) (指紋レス)

●プランクウッド



TB ティンバー (抗菌) (指紋レス)
SK スミクロ (抗菌) (指紋レス)
MG マットグレイ (抗菌) (指紋レス)
OW オフホワイト (抗菌)

●プレーン

(指紋レス) : 指紋などの汚れが目立ちにくいメラミン化粧板です。

別製対応 …SIAA登録の抗ウイルス・抗菌天板での製作が可能です。詳細はP.013をご覧ください。

HIGH TABLE

STT

[角型]

W×D×H	品番	税抜価格
1200×750×1000	STT-■1275K-□□	¥115,000
1200×900×1000	STT-■1290K-□□	¥115,000
1500×750×1000	STT-■1575K-□□	¥123,000
1500×900×1000	STT-■1590K-□□	¥123,000
1800×750×1000	STT-■1875K-□□	¥126,000
1800×900×1000	STT-■1890K-□□	¥126,000

[ポート型]

W×D×H	品番	税抜価格
1200×750×1000	STT-■1275B-□□	¥126,000
1200×900×1000	STT-■1290B-□□	¥126,000
1500×750×1000	STT-■1575B-□□	¥134,000
1500×900×1000	STT-■1590B-□□	¥134,000
1800×750×1000	STT-■1875B-□□	¥137,000
1800×900×1000	STT-■1890B-□□	¥137,000

[共通仕様]

- 天板/表面材:メラミン化粧板 エッジ:ABS樹脂エッジ巻 30mm厚
- 脚部/支柱:スチール楕円パイプ(80×25) 焼付塗装
ベース:アルミダイキャスト 鏡面仕上げ アジャスター付
- 組立式



STT-H1890K-OW

STT-S1890B-LO

[天板カラー] ※品番の□□にカラーを指定してください。



DW ダークウッド (抗菌) (指紋レス) **WN** ウォールナット (抗菌) (指紋レス) **LO** ライトオーク (抗菌) (指紋レス) **OW** オフホワイト (抗菌)

〈指紋レス〉: 指紋などの汚れが目立ちにくいメラミン化粧板です。

別製対応 ...SIAA登録の抗ウイルス・抗菌天板での製作が可能です。詳細はP.013をご覧ください。

[脚部カラー] ※品番の■にカラーを指定してください。



S シルバー **B** ブラック **H** ホワイト

HIGH TABLE

STF

[角型]

W×D×H	品番	税抜価格
1200×750×1000	STF-■1275K-□□	¥98,300
1200×900×1000	STF-■1290K-□□	¥100,000
1500×750×1000	STF-■1575K-□□	¥108,000
1500×900×1000	STF-■1590K-□□	¥110,000
1800×750×1000	STF-■1875K-□□	¥111,000
1800×900×1000	STF-■1890K-□□	¥113,000

[ポート型]

W×D×H	品番	税抜価格
1200×750×1000	STF-■1275B-□□	¥109,000
1200×900×1000	STF-■1290B-□□	¥111,000
1500×750×1000	STF-■1575B-□□	¥119,000
1500×900×1000	STF-■1590B-□□	¥121,000
1800×750×1000	STF-■1875B-□□	¥122,000
1800×900×1000	STF-■1890B-□□	¥124,000

[共通仕様]

- 天板/表面材:メラミン化粧板 エッジ:ABS樹脂エッジ巻 30mm厚
- 脚部/支柱:スチールパイプ(φ60.5) 焼付塗装 アジャスター付
- 組立式



STF-H1890K-OW

STF-S1890B-DW

[天板カラー] ※品番の□□にカラーを指定してください。



DW ダークウッド (抗菌) (指紋レス) **WN** ウォールナット (抗菌) (指紋レス) **LO** ライトオーク (抗菌) (指紋レス) **OW** オフホワイト (抗菌)

〈指紋レス〉: 指紋などの汚れが目立ちにくいメラミン化粧板です。

別製対応 ...SIAA登録の抗ウイルス・抗菌天板での製作が可能です。詳細はP.013をご覧ください。

[脚部カラー] ※品番の■にカラーを指定してください。



S シルバー **B** ブラック **H** ホワイト

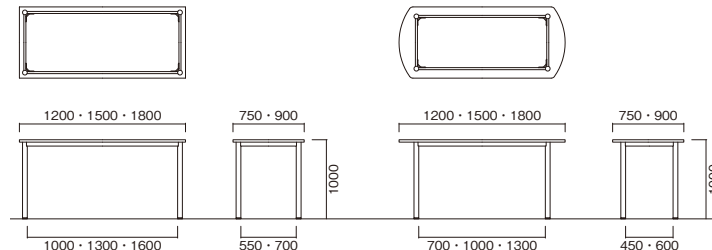
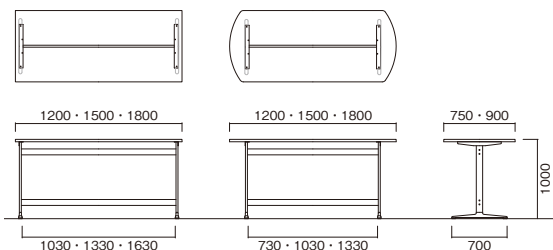



STACK TABLE

【スタックテーブル】

05

HLS



テーブル HLS-1860HKP-WH
HLS-1860H-WH



HLS-1545H-PL



HLS-1845H-NG



HLS-1860HKP-PL



HLS-1860HKP-WH



HLS-1845HP-DW



[パネルなし]

W×D×H	品番	税抜価格
1500×450×720	HLS-1545H-□□	¥75,900
1500×600×720	HLS-1560H-□□	¥91,300
1800×450×720	HLS-1845H-□□	¥75,900
1800×600×720	HLS-1860H-□□	¥91,300

[樹脂パネル付]

W×D×H	品番	税抜価格
1500×450×720	HLS-1545HP-□□	¥93,300
1500×600×720	HLS-1560HP-□□	¥109,000
1800×450×720	HLS-1845HP-□□	¥93,300
1800×600×720	HLS-1860HP-□□	¥109,000

[化粧板パネル付]

W×D×H	品番	税抜価格
1500×450×720	HLS-1545HKP-□□	¥97,700
1500×600×720	HLS-1560HKP-□□	¥113,000
1800×450×720	HLS-1845HKP-□□	¥97,700
1800×600×720	HLS-1860HKP-□□	¥113,000

[共通仕様]

- 天板／表面材:メラミン化粧板 エッジソフトエッジ巻 28mm厚
- 前パネル／PP樹脂成形品(P) 天板同色化粧板(KP)
- 脚部／スチールパイプ (50×26)・(φ31.8) 焼付塗装(シルバー)
φ50双輪ナイロンキャスター アジャスト機能4ヶ所(ストッパー2個)
- 棚／スチールパイプ(φ12.7)
- 組立式

[天板カラー] ※品番の□□にカラーを指定してください。



DW ダークウッド (抗菌) (指紋レス) PL ベールウッド (抗菌) (指紋レス) NG ニューグレー (抗菌) WH ホワイト (抗菌)

〈指紋レス〉：指紋などの汚れが目立ちにくいメラミン化粧板です。

別製対応 …SIAA登録の抗ウイルス・抗菌天板での製作が可能です。詳細はP.013をご覧ください。



■平行スタッキング

効率よく収納できます。スタックピッチ100mm



■折りたたみ操作レバー

両サイドに付いているどちらか一方のレバー操作により天板フラップが可能です。



■アジャスト機能付キャスター

キャスター上部のリングを回転させる事によりレベル調整が可能です。



■スチールパイプ棚

書類やファイルなどの収納に便利です。

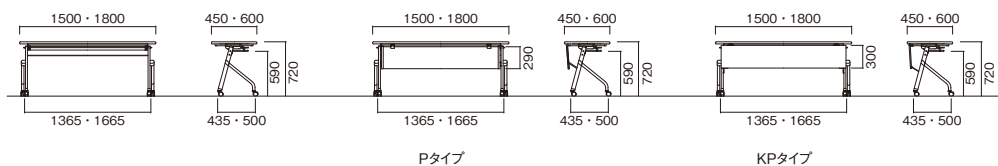

LZ



LZ-B1845P-DW
LZ-H1845-WG



LZ-H1845-WG



LZ-H1845-LO



LZ-H1860P-OW



LZ-B1545-MG



LZ-B1845-DW



LZ-B1845P-WN

[パネルなし]

W×D×H	品番	税抜価格
1200×450×720	LZ-■1245-□□	¥67,800
1200×600×720	LZ-■1260-□□	¥76,100
1500×450×720	LZ-■1545-□□	¥69,800
1500×600×720	LZ-■1560-□□	¥82,700
1800×450×720	LZ-■1845-□□	¥69,800
1800×600×720	LZ-■1860-□□	¥82,700

[パネル付]

W×D×H	品番	税抜価格
1200×450×720	LZ-■1245P-□□	¥83,900
1200×600×720	LZ-■1260P-□□	¥92,400
1500×450×720	LZ-■1545P-□□	¥88,300
1500×600×720	LZ-■1560P-□□	¥101,000
1800×450×720	LZ-■1845P-□□	¥88,300
1800×600×720	LZ-■1860P-□□	¥101,000

[共通仕様]

- 天板/表面材:メラミン化粧板 エッジ:ABS樹脂エッジ巻 30mm厚
- 前パネル/化粧板パネル(P)
- 脚部/スチールパイプ 支柱:(50×26) ベース:(50×30) 焼付塗装
φ50双輪ナイロンキャスター アジャスト機能4ヶ所(リフトロックストッパー2個)
- 棚/スチールパイプ(φ15.9)
- 組立式

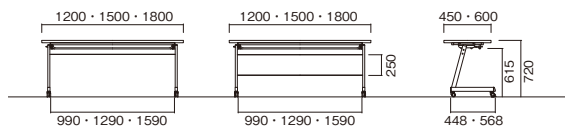

[天板カラー] ※品番の□□にカラーを指定してください。

●木目スタンダード



DW ダークウッド (抗菌) (指紋レス)
WN ウォールナット (抗菌) (指紋レス)
LO ライトオーク (抗菌) (指紋レス)
WG ホワイトグリーン (抗菌) (指紋レス)

●プレーン

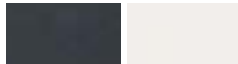

MG マットグレイ (抗菌) (指紋レス)
OW オフホワイト (抗菌)

〈指紋レス〉：指紋などの汚れが目立ちにくいメラミン化粧板です。

別製対応 ……SIAA登録の抗ウイルス・抗菌天板での製作が可能です。
 詳細はP.013をご覧ください。

[脚部カラー] ※品番の■にカラーを指定してください。



B ブラック **H** ホワイト



■サイドスタッキング

スタックピッチ112mm



■折りたたみ操作レバー

レバー操作により天板フラップが可能です。



■アジャスト機能付キャスター

キャスター上部のリングにより高さ調節
 できます。制動力の高いリフトロック式
 ストッパーです。



■スチールパイプ棚

書類やファイルなどの収納に
 便利です。

STACK TABLE

LHB



[パネルなし]

W×D×H	品番	税抜価格
1500×450×700	LHB-1545-□□	¥62,500
1500×600×700	LHB-1560-□□	¥69,200
1800×450×700	LHB-1845-□□	¥62,500
1800×600×700	LHB-1860-□□	¥69,200

[パネル付]

W×D×H	品番	税抜価格
1500×450×700	LHB-1545P-□□	¥78,400
1500×600×700	LHB-1560P-□□	¥85,100
1800×450×700	LHB-1845P-□□	¥78,400
1800×600×700	LHB-1860P-□□	¥85,100

[共通仕様]

- 天板 / 表面材:メラミン化粧板 エッジ:ソフトエッジ巻 28mm厚
- 前パネル / 天板同色化粧板 (P)
- 脚部 / スチールパイプ (50×26) 焼付塗装 (ダークグレイ)
 φ50 双輪ナイロンキャスター アジャスト機能4ヶ所 (ストッパー2個)
- 棚 / スチールパイプ (φ15.9)
- 組立式

[天板カラー] ※品番の□□にカラーを指定してください。



RO ローズ **TK** チーク **NG** ニューグレイ (抗菌)
IV アイボリー (抗菌) **WH** ホワイト (抗菌)

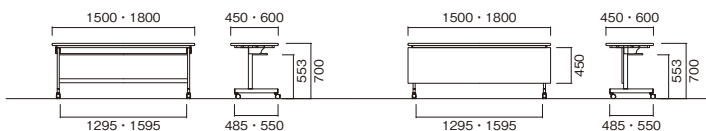

■サイドスタッキング

スタックピッチ148mm



■折りたたみ操作レバー

天板裏のレバー操作により
 天板フラップが可能です。



■アジャスト機能付キャスター

キャスター上部のリングを回転さ
 せる事によりレベル調整が可能
 です。

HFLB



HFLB-1845-WH



HFLB-1845P-WN



HFLB-1860-PL



HFLB-1860P-WH

[パネルなし]

W×D×H	品番	税抜価格
1200×450×720	HFLB-1245-□□	¥62,300
1200×600×720	HFLB-1260-□□	¥70,700
1500×450×720	HFLB-1545-□□	¥64,100
1500×600×720	HFLB-1560-□□	¥75,900
1800×450×720	HFLB-1845-□□	¥64,100
1800×600×720	HFLB-1860-□□	¥75,900

[パネル付]

W×D×H	品番	税抜価格
1200×450×720	HFLB-1245P-□□	¥74,300
1200×600×720	HFLB-1260P-□□	¥82,700
1500×450×720	HFLB-1545P-□□	¥76,100
1500×600×720	HFLB-1560P-□□	¥87,900
1800×450×720	HFLB-1845P-□□	¥76,100
1800×600×720	HFLB-1860P-□□	¥87,900

[共通仕様]

- 天板 / 表面材:メラミン化粧板 エッジソフトエッジ巻 28mm厚
- 前パネル / PP樹脂成形品(P)
- 脚部 / スチールパイプ (50×26)・(φ31.8) 焼付塗装(ブラック)
φ50双輪ナイロンキャスター アジャスト機能4ヶ所(ストッパー2個)
- 棚 / スチールパイプ(φ15.9)
- 組立式

[天板カラー] ※品番の□□にカラーを指定してください。



- WN** ウォールナット (抗菌) (指紋レス)
- PL** ベールウッド (抗菌) (指紋レス)
- WH** ホワイト (抗菌)

〈指紋レス〉: 指紋などの汚れが目立ちにくいメラミン化粧板です。

別製対応 ...SIAA登録の抗ウイルス・抗菌天板での製作が可能です。詳細はP.013をご覧ください。



■平行スタッキング

効率よく収納できます。スタックピッチ110mm



■折りたたみ操作レバー

レバー操作により天板フラップが可能です。



■アジャスト機能付キャスター

キャスター上部のリングを回転させる事によりレベル調整が可能です。



■スチールパイプ棚

書類やファイルなどの収納に便利です。

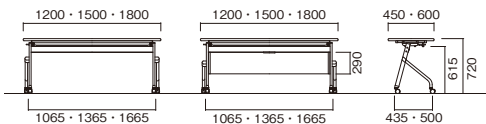

SFLB



SFLB-1845-WN



SFLB-1845-PL



SFLB-1860P-WH



SFLB-1860P-WN

[パネルなし]

W×D×H	品番	税抜価格
1200×450×720	SFLB-1245-□□	¥64,400
1200×600×720	SFLB-1260-□□	¥72,800
1500×450×720	SFLB-1545-□□	¥66,800
1500×600×720	SFLB-1560-□□	¥78,500
1800×450×720	SFLB-1845-□□	¥66,800
1800×600×720	SFLB-1860-□□	¥78,500

[パネル付]

W×D×H	品番	税抜価格
1200×450×720	SFLB-1245P-□□	¥76,400
1200×600×720	SFLB-1260P-□□	¥84,800
1500×450×720	SFLB-1545P-□□	¥78,800
1500×600×720	SFLB-1560P-□□	¥90,500
1800×450×720	SFLB-1845P-□□	¥78,800
1800×600×720	SFLB-1860P-□□	¥90,500

[共通仕様]

- 天板/表面材:メラミン化粧板 エッジ:ソフトエッジ巻 28mm厚
- 前パネル/PP樹脂成形品(P)
- 脚部/支柱:スチールパイプ(50×26) ベース:スチール精肉パイプ(54×28) 焼付塗装(ブラック)
- φ50双輪ナイロンキャスター アジャスト機能4ヶ所(リフトロックストッパー2個)
- 棚/スチールパイプ(φ15.9)
- 組立式

[天板カラー] ※品番の□□にカラーを指定してください。



- WN** ウォールナット (抗菌) (指紋レス)
- PL** ベールウッド (抗菌) (指紋レス)
- WH** ホワイト (抗菌)

〈指紋レス〉: 指紋などの汚れが目立ちにくいメラミン化粧板です。

別製対応 …SIAA登録の抗ウイルス・抗菌天板での製作が可能です。詳細はP.013をご覧ください。



■サイドスタッキング
スタックピッチ110mm



■折りたたみ操作レバー
レバー操作により天板フラップが可能。



■アジャスト機能付キャスター
キャスター上部のリングにより高さ調節できます。制動力の高いリフトロック式ストッパーです。



■スチールパイプ棚
書類やファイルなどの収納に便利です。

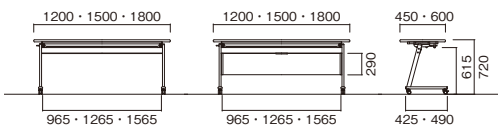

HFL



テーブル HFL-1860P-WH
HFL-1845-MP
チェア NT-B90SC-MG
(P.241)



HFL-60R-NG



HFL-1860P-MP



HFL-1860-WH

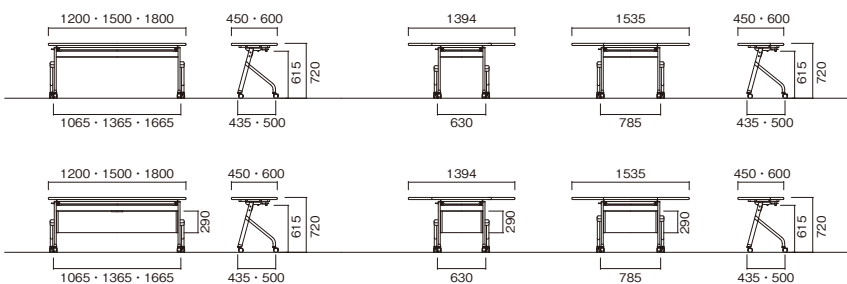
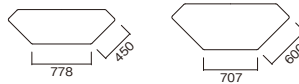

[パネルなし]

W×D×H	品番	税抜価格
1200×450×720	HFL-1245-□□	¥59,200
1200×600×720	HFL-1260-□□	¥68,500
1500×450×720	HFL-1545-□□	¥62,500
1500×600×720	HFL-1560-□□	¥70,600
1800×450×720	HFL-1845-□□	¥62,500
1800×600×720	HFL-1860-□□	¥70,600

[コーナータイプ／パネルなし]

W×D×H	品番	税抜価格
1394×450×720	HFL-45R-□□	¥77,300
1535×600×720	HFL-60R-□□	¥85,600

[共通仕様]

- 天板／表面材:メラミン化粧板 エッジ:ソフトエッジ巻 28mm厚
- 前パネル／PP樹脂成形品(P)
- 脚部／スチールパイプ (50×26)・(φ31.8) 焼付塗装(シルバー)
φ50双輪ナイロンキャスター アジャスト機能4ヶ所(ストッパー2個)
- 棚／スチールパイプ(φ15.9)
- 組立式

[パネル付]

W×D×H	品番	税抜価格
1200×450×720	HFL-1245P-□□	¥69,800
1200×600×720	HFL-1260P-□□	¥79,100
1500×450×720	HFL-1545P-□□	¥73,100
1500×600×720	HFL-1560P-□□	¥81,200
1800×450×720	HFL-1845P-□□	¥73,100
1800×600×720	HFL-1860P-□□	¥81,200

[コーナータイプ／パネル付]

W×D×H	品番	税抜価格
1394×450×720	HFL-45RP-□□	¥86,400
1535×600×720	HFL-60RP-□□	¥94,700

[天板カラー] ※品番の□□にカラーを指定してください。



MP メープル (抗菌) NG ニューグレー (抗菌) WH ホワイト (抗菌)

別製対応 …SIAA登録の抗ウイルス・抗菌天板での製作が可能です。詳細はP.013をご覧ください。



■平行スタッキング

効率よく収納できます。スタックピッチ110mm



■折りたたみ操作レバー

レバー操作により天板フラップが可能です。



■アジャスト機能付キャスター

キャスター上部のリングを回転させる事によりレベル調整が可能です。



■スチールパイプ棚

書類やファイルなどの収納に便利です。

■ Layout Plan-1

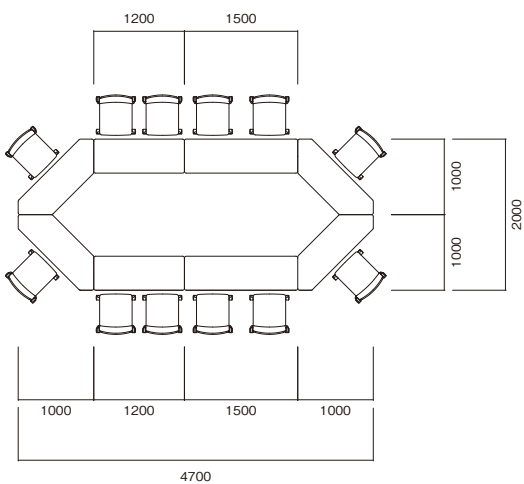

■ Layout Plan-2

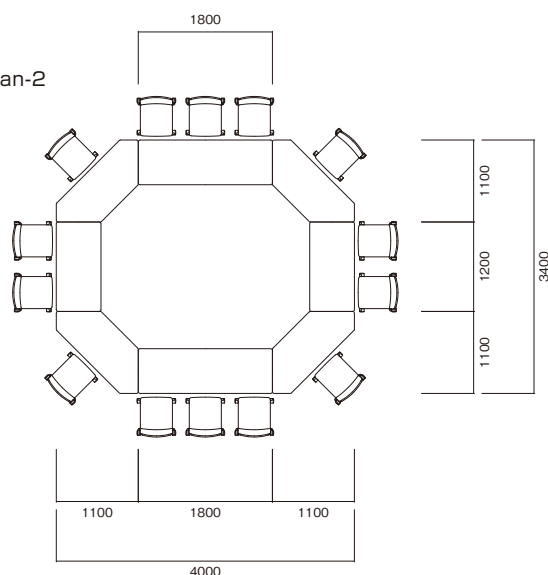

SFL



SFL-1860P-MP
SFL-1260P-MP
SFL-60RP-MP



SFL-60RP-NG



SFL-1845-MP



SFL-1860P-WH

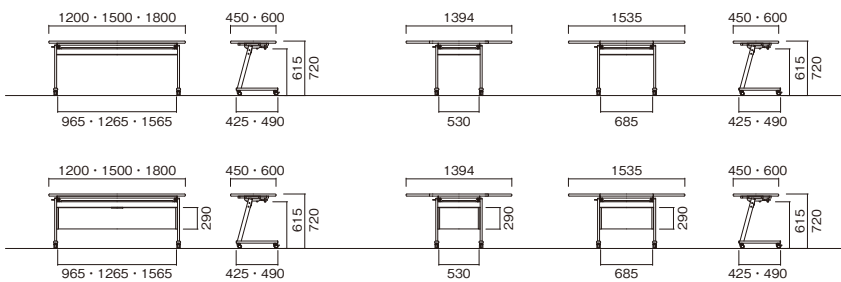
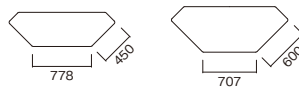

[パネルなし]

W×D×H	品番	税抜価格
1200×450×720	SFL-1245-□□	¥61,300
1200×600×720	SFL-1260-□□	¥70,700
1500×450×720	SFL-1545-□□	¥64,600
1500×600×720	SFL-1560-□□	¥72,700
1800×450×720	SFL-1845-□□	¥64,600
1800×600×720	SFL-1860-□□	¥72,700

[パネル付]

W×D×H	品番	税抜価格
1200×450×720	SFL-1245P-□□	¥71,900
1200×600×720	SFL-1260P-□□	¥81,300
1500×450×720	SFL-1545P-□□	¥75,200
1500×600×720	SFL-1560P-□□	¥83,300
1800×450×720	SFL-1845P-□□	¥75,200
1800×600×720	SFL-1860P-□□	¥83,300

[コーナータイプ／パネルなし]

W×D×H	品番	税抜価格
1394×450×720	SFL-45R-□□	¥80,300
1535×600×720	SFL-60R-□□	¥88,900

[コーナータイプ／パネル付]

W×D×H	品番	税抜価格
1394×450×720	SFL-45RP-□□	¥89,400
1535×600×720	SFL-60RP-□□	¥98,000

[共通仕様]

- 天板／表面材:メラミン化粧板 エッジ:ソフトエッジ巻 28mm厚
- 前パネル／PP樹脂成形品(P)
- 脚部／支柱:スチールパイプ(50×26) ベース:スチール精円パイプ(54×28) 焼付塗装(シルバー)
φ50双輪ナイロンキャスター アジャスト機能4ヶ所(リフトロックストッパー2個)
- 棚／スチールパイプ(φ15.9)
- 組立式

[天板カラー] ※品番の□□にカラーを指定してください。



MP メープル (抗菌) NG ニューグレイ (抗菌) WH ホワイト (抗菌)

別製対応 …SIAA登録の抗ウイルス・抗菌天板での製作が可能です。詳細はP.013をご覧ください。



■サイドスタッキング

スタックピッチ110mm



■折りたたみ操作レバー

レバー操作により天板フラップが可能です。



■アジャスト機能付キャスター

キャスター上部のリングにより高さ調節できます。制動力の高いリフトロック式ストッパーです。



■スチールパイプ棚

書類やファイルなどの収納に便利です。

■ Layout Plan-1

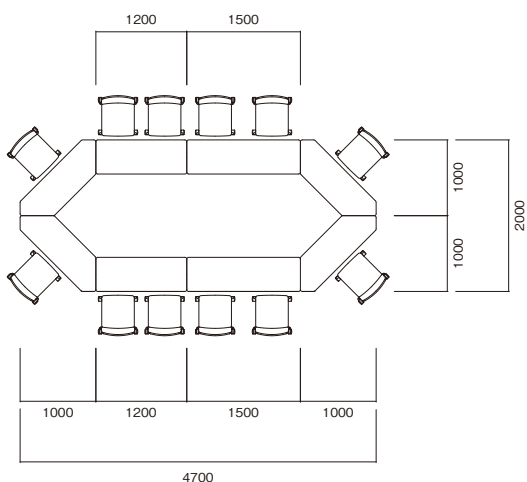

■ Layout Plan-2

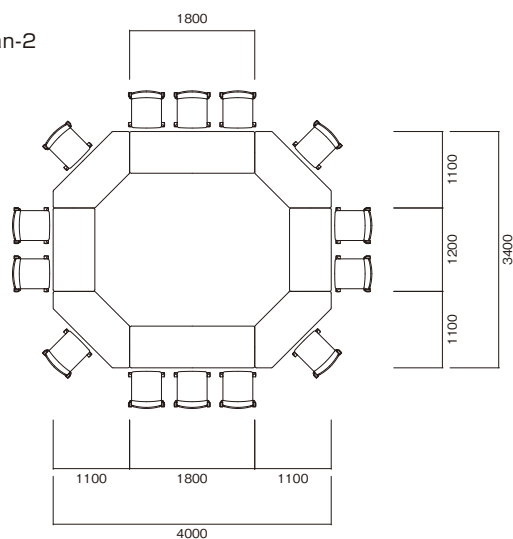

LQH



LQH-1545-NG



LQH-1845-RO



LQH-1860P-IV

[パネルなし]

W×D×H	品番	税抜価格
1200×450×700	LQH-1245-□□	¥57,800
1200×600×700	LQH-1260-□□	¥65,100
1500×450×700	LQH-1545-□□	¥58,900
1500×600×700	LQH-1560-□□	¥66,200
1800×450×700	LQH-1845-□□	¥58,900
1800×600×700	LQH-1860-□□	¥66,200

[パネル付]

W×D×H	品番	税抜価格
1200×450×700	LQH-1245P-□□	¥68,700
1200×600×700	LQH-1260P-□□	¥76,000
1500×450×700	LQH-1545P-□□	¥69,800
1500×600×700	LQH-1560P-□□	¥77,100
1800×450×700	LQH-1845P-□□	¥69,800
1800×600×700	LQH-1860P-□□	¥77,100

[共通仕様]

- 天板/表面材:メラミン化粧板 エッジソフトエッジ巻 28mm厚
- 前パネル/PP樹脂成形品(P)
- 脚部/スチールパイプ (50×26)・(φ31.8) 焼付塗装
φ50双輪ナイロンキャスター アジャスト機能2ヶ所(ストッパー2個)
- 棚/スチールパイプ(φ15.9)
- 組立式

[天板カラー] ※品番の□□にカラーを指定してください。



■平行スタッキング

効率よく収納できます。
スタックピッチ110mm



■折りたたみ操作レバー

レバー操作により天板フラップが
可能です。



■アジャスト機能付キャスター

キャスター上部のリングを回転させる事
によりレベル調整が可能です。



■スチールパイプ棚

書類やファイルなどの収納に
便利です。

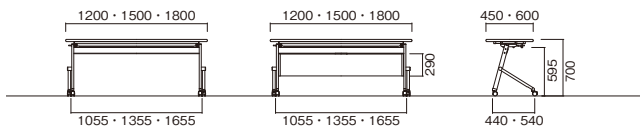

LAZ



LAZ-1845-WH



LAZ-1845-IV



LAZ-1860P-TK

[パネルなし]

W×D×H	品番	税抜価格
1200×450×700	LAZ-1245-□□	¥50,800
1200×600×700	LAZ-1260-□□	¥58,000
1500×450×700	LAZ-1545-□□	¥51,900
1500×600×700	LAZ-1560-□□	¥59,200
1800×450×700	LAZ-1845-□□	¥51,900
1800×600×700	LAZ-1860-□□	¥59,200

[パネル付]

W×D×H	品番	税抜価格
1200×450×700	LAZ-1245P-□□	¥61,600
1200×600×700	LAZ-1260P-□□	¥68,900
1500×450×700	LAZ-1545P-□□	¥62,700
1500×600×700	LAZ-1560P-□□	¥70,000
1800×450×700	LAZ-1845P-□□	¥62,700
1800×600×700	LAZ-1860P-□□	¥70,000

[共通仕様]

- 天板/表面材:メラミン化粧板 エッジソフトエッジ巻 28mm厚
- 前パネル/PP樹脂成形品(P)
- 脚部/スチールパイプ 支柱:(50×26) ベース:(50×30) 焼付塗装
φ50双輪ナイロンキャスター アジャスト機能4カ所(ストッパー2個)
- 棚/スチールパイプ(φ15.9)
- 組立式

[天板カラー] ※品番の□□にカラーを指定してください。



RO ローズ TK チーク NG ニューグレイ (抗菌) IV アイボリー (抗菌) WH ホワイト (抗菌)



■サイドスタッキング
スタックピッチ110mm



■折りたたみ操作レバー
レバー操作により天板フラップが可能です。



■アジャスト機能付キャスター
キャスター上部のリングを回転させる事によりレベル調整が可能です。



■スチールパイプ棚
書類やファイルなどの収納に便利です。

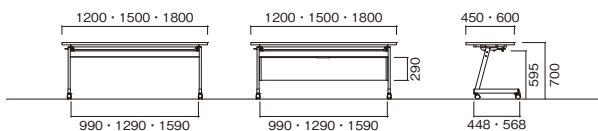

LCJ



テーブル LCJ-1860P-WH



■平行スタッキング

効率よく収納できます。
スタックピッチ110mm



■折りたたみ操作レバー

レバー操作により天板フラップが
可能です。



■アジャスト機能付キャスター

キャスター上部のリングを回転させる事
によりレベル調整が可能です。



■スチールパイプ棚

書類やファイルなどの収納に
便利です。

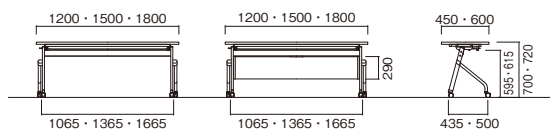



LCJ-1545-LG



LCJ-1845P-NA



LCJ-1860P-WH

[パネルなし]

●H700

W×D×H	品番	税抜価格
1200×450×700	LCJ-1245-□□	¥51,800
1200×600×700	LCJ-1260-□□	¥57,100
1500×450×700	LCJ-1545-□□	¥51,800
1500×600×700	LCJ-1560-□□	¥57,100
1800×450×700	LCJ-1845-□□	¥51,800
1800×600×700	LCJ-1860-□□	¥57,100

●H720

W×D×H	品番	税抜価格
1200×450×720	LCJ-1245H-□□	¥54,400
1200×600×720	LCJ-1260H-□□	¥59,700
1500×450×720	LCJ-1545H-□□	¥54,400
1500×600×720	LCJ-1560H-□□	¥59,700
1800×450×720	LCJ-1845H-□□	¥54,400
1800×600×720	LCJ-1860H-□□	¥59,700

[パネル付]

●H700

W×D×H	品番	税抜価格
1200×450×700	LCJ-1245P-□□	¥60,800
1200×600×700	LCJ-1260P-□□	¥66,100
1500×450×700	LCJ-1545P-□□	¥60,800
1500×600×700	LCJ-1560P-□□	¥66,100
1800×450×700	LCJ-1845P-□□	¥60,800
1800×600×700	LCJ-1860P-□□	¥66,100

●H720

W×D×H	品番	税抜価格
1200×450×720	LCJ-1245HP-□□	¥63,400
1200×600×720	LCJ-1260HP-□□	¥68,700
1500×450×720	LCJ-1545HP-□□	¥63,400
1500×600×720	LCJ-1560HP-□□	¥68,700
1800×450×720	LCJ-1845HP-□□	¥63,400
1800×600×720	LCJ-1860HP-□□	¥68,700

[共通仕様]

- 天板/表面材:低圧メラミン化粧板 エッジ:PVC樹脂エッジ巻 28mm厚
- 前パネル/PP樹脂成形品(P)
- 脚部/スチールパイプ(50×26)・(φ31.8) 焼付塗装(シルバー)
φ50双輪ナイロンキャスター アジャスト機能2ヵ所(ストッパー2個)
- 棚/スチールパイプ(φ15.9)
- 組立式

[天板カラー] ※品番の□□にカラーを指定してください。



NA ナチュラル LG ライトグレー WH ネオホワイト

LCL



LCL-1860P-NA
1860-LG



■サイドスタッキング
スタックピッチ110mm



■折りたたみ操作レバー
レバー操作により天板フラップが
可能です。



■アジャスト機能付キャスター
キャスター上部のリングを回転させる事
によりレベル調整が可能です。



■スチールパイプ棚
書類やファイルなどの収納に
便利です。

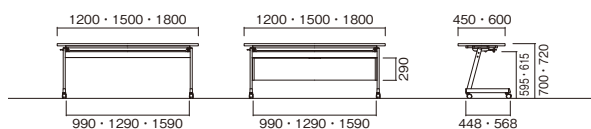



LCL-1545-LG



LCL-1845-NA



LCL-1860P-WH

[パネルなし]

●H700

W×D×H	品番	税抜価格
1200×450×700	LCL-1245-□□	¥50,500
1200×600×700	LCL-1260-□□	¥55,700
1500×450×700	LCL-1545-□□	¥50,500
1500×600×700	LCL-1560-□□	¥55,700
1800×450×700	LCL-1845-□□	¥50,500
1800×600×700	LCL-1860-□□	¥55,700

●H720

W×D×H	品番	税抜価格
1200×450×720	LCL-1245H-□□	¥53,100
1200×600×720	LCL-1260H-□□	¥58,300
1500×450×720	LCL-1545H-□□	¥53,100
1500×600×720	LCL-1560H-□□	¥58,300
1800×450×720	LCL-1845H-□□	¥53,100
1800×600×720	LCL-1860H-□□	¥58,300

[パネル付]

●H700

W×D×H	品番	税抜価格
1200×450×700	LCL-1245P-□□	¥59,500
1200×600×700	LCL-1260P-□□	¥64,700
1500×450×700	LCL-1545P-□□	¥59,500
1500×600×700	LCL-1560P-□□	¥64,700
1800×450×700	LCL-1845P-□□	¥59,500
1800×600×700	LCL-1860P-□□	¥64,700

●H720

W×D×H	品番	税抜価格
1200×450×720	LCL-1245HP-□□	¥62,100
1200×600×720	LCL-1260HP-□□	¥67,300
1500×450×720	LCL-1545HP-□□	¥62,100
1500×600×720	LCL-1560HP-□□	¥67,300
1800×450×720	LCL-1845HP-□□	¥62,100
1800×600×720	LCL-1860HP-□□	¥67,300

[共通仕様]

- 天板/表面材:低圧メラミン化粧板 エッジ:PVC樹脂エッジ巻 28mm厚
- 前パネル/PP樹脂成形品(P)
- 脚部/スチールパイプ 支柱:(50×26) ベース:(50×30) 焼付塗装(シルバー)
φ50双輪ナイロンキャスター アジャスト機能4ヶ所(ストッパー2個)
- 棚/スチールパイプ(φ15.9)
- 組立式

[天板カラー] ※品番の□□にカラーを指定してください。

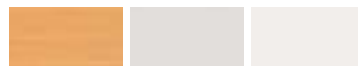

NA ナチュラル LG ライトグレー WH ネオホワイト

— STACK TABLE

TLQ

NEW





TLQ-H0970-LO



TLQ-H0970-MG



TLQ-H1270-OW



TLQ-B0970-OW



TLQ-B1260-LO



TLQ-B1260-WN

W×D×H	品番	税抜価格
900×600×720	TLQ-■0960-□□	¥65,000
900×700×720	TLQ-■0970-□□	¥70,200
1200×600×720	TLQ-■1260-□□	¥70,700
1200×700×720	TLQ-■1270-□□	¥83,800

[共通仕様]

- 天板/表面材:メラミン化粧板 エッジソフトエッジ巻 21mm厚
- 脚部/スチールパイプ(φ31.8) 焼付塗装
φ50双輪ウレタンキャスター
アジャスト機能4ヶ所(ストッパー4個)
- 組立式

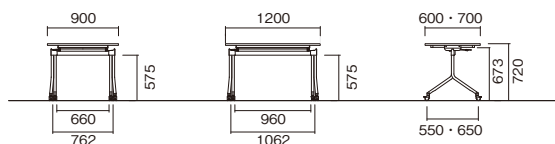

[天板カラー] ※品番の□□にカラーを指定してください。



WN ウォールナット (抗菌) (指紋レス)
 LO ライトオーク (抗菌) (指紋レス)
 MG マットグレイ (抗菌) (指紋レス)
 OW オフホワイト (抗菌) (指紋レス)

〈指紋レス〉: 指紋などの汚れが目立ちにくいメラミン化粧板です。

別製対応 …SIAA登録の抗ウイルス・抗菌天板での製作が可能です。詳細はP.013をご覧ください。

[脚部カラー] ※品番の■にカラーを指定してください。

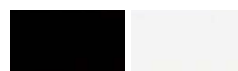

B ブラック H ホワイト

オプション



[パネルカラー]



前パネル

FP-09 (W900用/W600×H235) ¥11,800
 FP-12 (W1200用/W900×H235) ¥17,300

後から取り付け可能なポリエステル素材(フェルト)の前パネルです。



■平行スタッキング

効率よく収納できます。スタックピッチ96mm



■折りたたみ操作レバー

レバー操作により天板フラップが可能。です。



■バッグフック

バッグ等をかけることができます。



■アジャスト機能付キャスター

テーブルの高さを微調整できます。

PJ



PJ-B6545K-WH
PJ-B6545KP-WN



テーブル PJ-S6545KP-WH
チェア NT-B90SC-NV
(P.241)



テーブル PJ-S6545DP-PL
チェア NT-W90SC-MG
(P.241)



PJ-B6545K-PL



PJ-B7550K-WN



PJ-B6545DP-WH



PJ-S6545D-WH



PJ-S6545K-PL



PJ-S7550KP-WH



W650×D450



W750×D500



W650×D450



W750×D500

パネルなし	H720	PJ-■6545K-□□ ¥47,300	PJ-■7550K-□□ ¥51,400	PJ-■6545D-□□ ¥51,600	PJ-■7550D-□□ ¥56,200
パネル付	H720	PJ-■6545KP-□□ ¥52,400	PJ-■7550KP-□□ ¥56,600	PJ-■6545DP-□□ ¥56,800	PJ-■7550DP-□□ ¥61,400

[共通仕様]

- 天板/表面材:メラミン化粧板 エッジ:ソフトエッジ巻 21mm厚
- 前パネル/スチール
- 脚部/スチールパイプ(φ25.4) 焼付塗装
φ50双輪ナイロンキャスター
アジャスト機能4ヶ所(ストッパー2個)
- 棚/スチールパイプ(φ15.9)
- 組立式

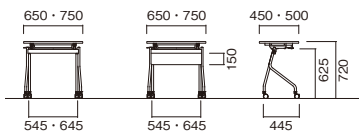

[天板カラー] ※品番の□□にカラーを指定してください。



WN ウォールナット (抗菌) (指紋レス)
 PL ベールウッド (抗菌) (指紋レス)
 WH ホワイト (抗菌)

(指紋レス): 指紋などの汚れが目立ちにくいメラミン化粧板です。

別製対応 ...SIAA登録の抗ウイルス・抗菌天板での製作が可能です。詳細はP.013をご覧ください。

[脚部カラー] ※品番の■にカラーを指定してください。



S シルバー B ブラック



■平行スタッキング
効率よく収納できます。
スタックピッチ95mm



■折りたたみ操作レバー
レバー操作により天板フラップが可能
です。



■スチールパイプ棚
書類やファイルなどの収納に便利
です。



■バッグフック
バッグ等をかけることができます。



■アジャスト機能付キャスター
テーブルの高さを微調整できます。

■ STACK TABLE

THD



テーブル THD-1890K-WH



THD-1575K-PL



THD-1875K-DW



THD-1890K-NG



THD-1890R-WH

[角型]

W×D×H	品番	税抜価格
1200×750×720	THD-1275K-□□	¥117,000
1200×900×720	THD-1290K-□□	¥118,000
1500×750×720	THD-1575K-□□	¥125,000
1500×900×720	THD-1590K-□□	¥128,000
1800×750×720	THD-1875K-□□	¥129,000
1800×900×720	THD-1890K-□□	¥130,000
2100×750×720	THD-2175K-□□	¥188,000
2100×900×720	THD-2190K-□□	¥189,000

[楕円型]

W×D×H	品番	税抜価格
1800×900×720	THD-1890R-□□	¥136,000
2100×900×720	THD-2190R-□□	¥192,000

[天板カラー] ※品番の□□にカラーを指定してください。



DW ダークウッド (抗菌) (指紋レス) **PL** ベールウッド (抗菌) (指紋レス) **NG** ニューグレー (抗菌) **WH** ホワイト (抗菌)

《指紋レス》：指紋などの汚れが目立ちにくいメラミン化粧板です。

別製対応 …SIAA登録の抗ウイルス・抗菌天板での製作が可能です。詳細はP.013をご覧ください。

[共通仕様]

- 天板 / 表面材:メラミン化粧板 エッジソフトエッジ巻 28mm厚
- 脚部 / 支柱:スチール楕円パイプ(80×25) 焼付塗装(シルバー)
ベース:アルミダイキャスト 鏡面仕上げ
φ50双輪ナイロンキャスター アジャスト機能4ヶ所(リフトロックストッパー4個)
- 組立式



■サイドスタッキング
スタックピッチ141mm



■折りたたみ操作レバー
両サイドに付いているどちらか一方のレバー操作により天板フラップが可能です。



■アジャスト機能付キャスター
キャスター上部のリングにより高さ調節できます。制動力の高いリフトロック式ストッパーです。

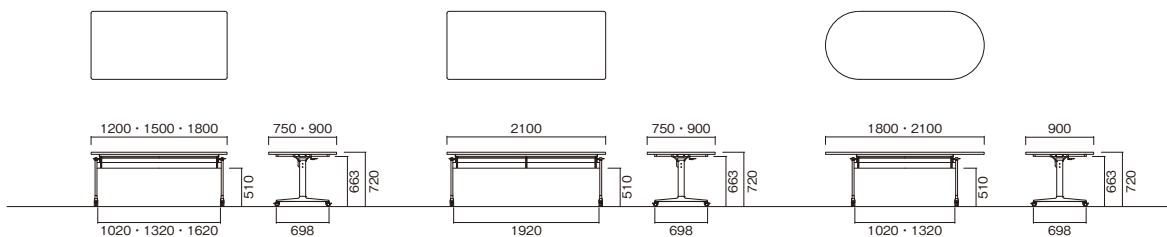

■ STACK TABLE

TOV



テーブル TOV-B1890K-OW



TOV-S1575K-PL



TOV-B1875K-WN



TOV-H1890K-OW



TOV-B1890R-DW

[角型]

W×D×H	品番	税抜価格
1200×750×720	TOV-■1275K-□□	¥103,000
1200×900×720	TOV-■1290K-□□	¥104,000
1500×600×720	TOV-■1560K-□□	¥111,000
1500×750×720	TOV-■1575K-□□	¥113,000
1500×900×720	TOV-■1590K-□□	¥114,000
1800×600×720	TOV-■1860K-□□	¥114,000
1800×750×720	TOV-■1875K-□□	¥118,000
1800×900×720	TOV-■1890K-□□	¥119,000
2100×750×720	TOV-■2175K-□□	¥176,000
2100×900×720	TOV-■2190K-□□	¥177,000

[楕円型]

W×D×H	品番	税抜価格
1800×900×720	TOV-■1890R-□□	¥130,000
2100×900×720	TOV-■2190R-□□	¥188,000

[共通仕様]

- 天板 / 表面材:メラミン化粧板 エッジ:ABS樹脂エッジ巻 30mm厚
- 脚部 / 支柱:スチール楕円パイプ(80×25)
ベース:スチール楕円パイプ(54×28) 焼付塗装
φ50双輪ナイロンキャスター アジャスト機能4ヶ所(リフトロックストッパー4個)
- 組立式

[天板カラー] ※品番の□□にカラーを指定してください。



DW ダークウッド (抗菌) (指紋レス) WN ウォールナット (抗菌) (指紋レス) PL ベールウッド (抗菌) (指紋レス) OW オフホワイト (抗菌)

〈指紋レス〉: 指紋などの汚れが目立ちにくいメラミン化粧板です。

別製対応 ...SIAA登録の抗ウイルス・抗菌天板での製作が可能です。詳細はP.013をご覧ください。

[脚部カラー] ※品番の■にカラーを指定してください。



S シルバー B ブラック H ホワイト



■サイドスタッキング
スタックピッチ143mm



■折りたたみ操作レバー
両サイドに付いているどちらか一方のレバー操作により天板フラップが可能です。



■アジャスト機能付キャスター
キャスター上部のリングにより高さ調節できます。制動力の高いリフトロック式ストッパーです。

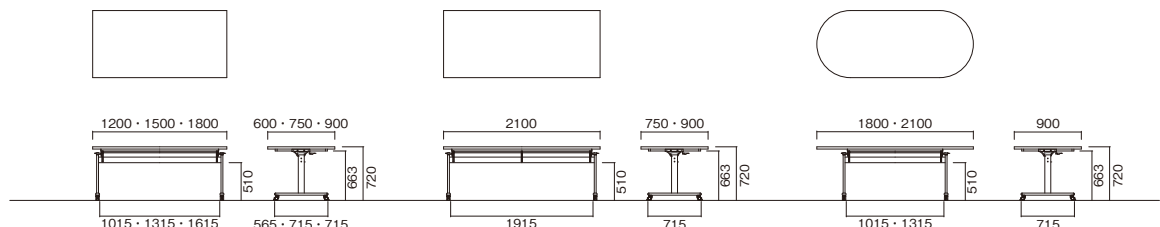

■ STACK TABLE

TOY



テーブル TOY-1875K-MP



TOY-1275K-WH



TOY-1875K-NG



TOY-1890R-MP



[角型]

W×D×H	品番	税抜価格
1200×750×700	TOY-1275K-□□	¥88,000
1200×900×700	TOY-1290K-□□	¥89,000
1500×600×700	TOY-1560K-□□	¥93,300
1500×750×700	TOY-1575K-□□	¥96,100
1500×900×700	TOY-1590K-□□	¥97,500
1800×600×700	TOY-1860K-□□	¥96,500
1800×750×700	TOY-1875K-□□	¥98,400
1800×900×700	TOY-1890K-□□	¥99,600

[精円型]

W×D×H	品番	税抜価格
1800×900×700	TOY-1890R-□□	¥107,000

[共通仕様]

- 天板/表面材:メラミン化粧板 エッジ:ソフトエッジ巻 28mm厚
- 脚部/支柱:スチール楕円パイプ(80×25) ベース:スチールパイプ(φ50.8) 焼付塗装(シルバー) φ50双輪ウレタンキャスター(ストップバー2個)
- 組立式

[天板カラー] ※品番の□□にカラーを指定してください。



MP メープル (抗菌) NG ニューグレイ (抗菌) WH ホワイト (抗菌)

別製対応 ...SIAA登録の抗ウイルス・抗菌天板での製作が可能です。詳細はP.013をご覧ください。



■サイドスタッキング

スタックピッチ141mm



■折りたたみ操作レバー

両サイドに付いているどちらか一方のレバー操作により天板フラップが可能です。

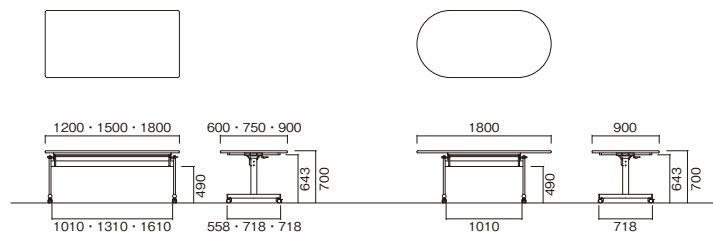



FOLDING TABLE

【折りたたみテーブル】

06

LK



LK-1845S-IV



LK-1860S-RO

[ソフトエッジ巻]

W×D×H	品番	税抜価格
1500×450×700	LK-1545S-□□	¥93,800
1500×600×700	LK-1560S-□□	¥104,000
1800×450×700	LK-1845S-□□	¥93,800
1800×600×700	LK-1860S-□□	¥104,000
1800×750×700	LK-1875S-□□	¥130,000
1800×900×700	LK-1890S-□□	¥135,000

[共巻]

W×D×H	品番	税抜価格
1500×450×700	LK-1545T-□□	¥90,000
1500×600×700	LK-1560T-□□	¥100,000
1800×450×700	LK-1845T-□□	¥90,000
1800×600×700	LK-1860T-□□	¥100,000
1800×750×700	LK-1875T-□□	¥125,000
1800×900×700	LK-1890T-□□	¥130,000

[共通仕様]

- 天板 / 表面材:メラミン化粧板 エッジソフトエッジ巻(S) 共巻(T) 28mm厚
- 脚部 / スチールパイプ (□25・□28) 焼付塗装
単輪ゴムキャスター(ストッパー4個)
- 棚 / 鉄板棚
- 完成品

[天板カラー] ※品番の□□にカラーを指定してください。



RO ローズ TK チーク IV アイボリー

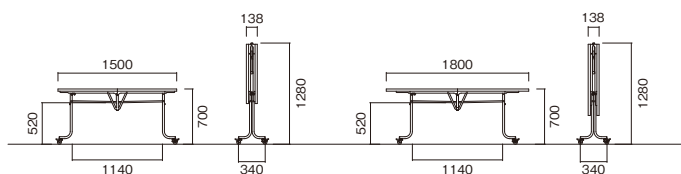

■折りたたんだ状態



■天板折りたたみ操作ツマミ



■セーフティロック

ツマミ操作でロック解除ができ、天板を折りたたむことが可能です。
安全性を考慮したストップ機能が付いています。

OS



OS-1845S-TK



OS-1845T-RO

[ソフトエッジ巻]

W×D×H	品番	税抜価格
1500×450×700	OS-1545S-□□	¥93,800
1500×600×700	OS-1560S-□□	¥104,000
1800×450×700	OS-1845S-□□	¥93,800
1800×600×700	OS-1860S-□□	¥104,000
1800×750×700	OS-1875S-□□	¥130,000
1800×900×700	OS-1890S-□□	¥135,000

[共巻]

W×D×H	品番	税抜価格
1500×450×700	OS-1545T-□□	¥90,000
1500×600×700	OS-1560T-□□	¥100,000
1800×450×700	OS-1845T-□□	¥90,000
1800×600×700	OS-1860T-□□	¥100,000
1800×750×700	OS-1875T-□□	¥125,000
1800×900×700	OS-1890T-□□	¥130,000

[共通仕様]

- 天板 / 表面材:メラミン化粧板 エッジソフトエッジ巻(S) 共巻(T) 28mm厚
- 脚部 / スチールパイプ(φ31.8) 焼付塗装
φ60双輪ナイロンキャスター(ストッパー4個)
- 棚 / スチールパイプ
- 完成品

[天板カラー] ※品番の□□にカラーを指定してください。



RO ローズ TK チーク IV アイボリー

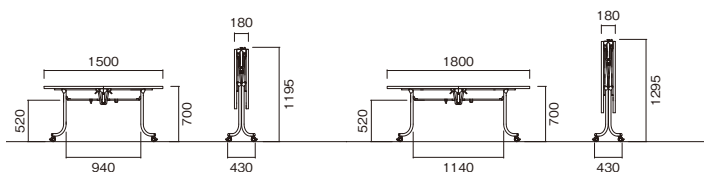

■折りたたんだ状態



■天板折りたたみ操作レバー

レバー操作により天板折りたたみが可能です。



■セーフティロック

天板を水平にする際、両手を使って操作するため手挟みの心配がありません。また、安全性を考慮した2段階ストップ機構となっています。

PET



テーブル PET-1850T
チェア FC-802T-BL
(P.250)

従来の木製テーブルの天板はメラミン樹脂化粧板、合板、塩ビ樹脂エッジ、
接着剤など様々な素材で形成されておりました。

PETシリーズの天板は、環境保護の観点からポリエチレン樹脂の
ブロー一体成型で作られており、
資源の再利用を意識した次世代型テーブルです。



PET-1850



PET-1850T

W×D×H	重量	品番	税抜価格
1800×500×700	12.9kg	PET-1850	¥32,500
1800×500×700	15kg	PET-1850T	¥35,200

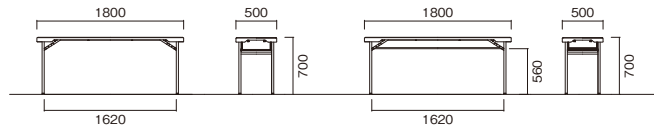

[共通仕様]

- 天板 / ポリエチレン樹脂ブロー一体成型 55mm厚
- 脚部 / スチールパイプ(□25)
粉体塗装(タークグレー) アジャスター付
- 棚 / スチールパイプ(T)
- 完成品

[天板カラー]



ライトグレー



■PE樹脂ブロー一体成型天板

天板は再生材を含んだ、ポリエチレン樹脂一体成型。水分・湿気に強く、長く使用することが可能です。
※天板素材には再生樹脂が含まれておりますので若干の微粉などが混ざる場合があります。



■脚部折りたたみ収納

天板部に脚部が収納される構造であり、積重ね時の安定感も抜群で脚部に傷も付きません。

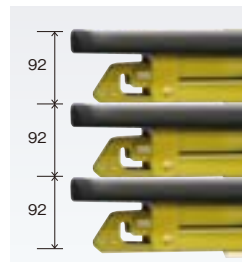

従来タイプ



■脚部キャッチロック

収納時に脚部が不用意に開かない安全設計です。

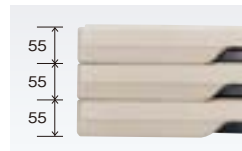

PETタイプ

■テーブル薄型化

従来の折りたたみテーブルに比べて約40%の薄型化を実現し保管するスペースは約半分になります。

[専用台車]

DS-15PT
¥187,000

- サイズ / W2010×D760×H1350
- φ130単輪ゴムキャスター(ストッパー2個)
- 積載可能台数:PETシリーズテーブル15台
- 組立式



DS-15PT

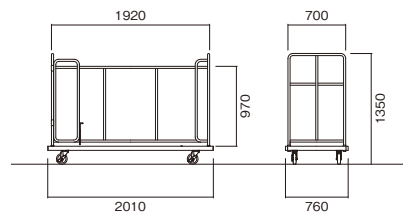

UW



テーブル UW-S1845-IV



UW-S1545N-WH



UW-S1845-TK



UW-B1860N-RO

[棚付]

W×D×H	重量	品番	税抜価格
1500×450×700	12.8kg	UW-■1545-□□	¥47,300
1500×600×700	16.3kg	UW-■1560-□□	¥54,800
1800×450×700	15kg	UW-■1845-□□	¥47,300
1800×600×700	18.7kg	UW-■1860-□□	¥54,800

[棚なし]

W×D×H	重量	品番	税抜価格
1500×450×700	11.5kg	UW-■1545N-□□	¥44,300
1500×600×700	14.2kg	UW-■1560N-□□	¥51,800
1800×450×700	13.6kg	UW-■1845N-□□	¥44,300
1800×600×700	16.8kg	UW-■1860N-□□	¥51,800

[共通仕様]

- 天板 / 表面材:メラミン化粧板 エッジ:ソフトエッジ巻 28mm厚
- 脚部 / スチールパイプ (□26) 焼付塗装 アジャスター付
- 棚 / スチールパイプ
- 完成品

[天板カラー] ※品番の□□にカラーを指定してください。



[脚部カラー] ※品番の■にカラーを指定してください。

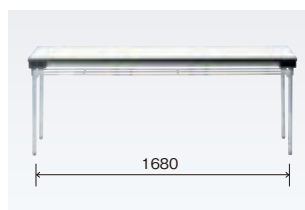
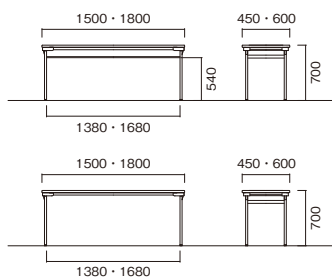

■ワイド脚設計

従来品に比べゆとりのある脚間1680mmのワイド脚タイプ(W1800タイプ)

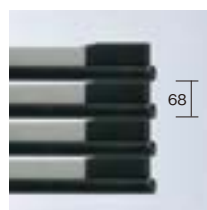

■省スペース収納・薄型設計

折りたたみ時の厚みは68mm厚です。



■脚部折りたたみ操作バー

操作バーでロック解除ができ、脚部の開閉ができます。

KU



テーブル KU-1845-TK



KU-1860-RO



KU-1860-IV



KU-1860AN-TK

[アルミ脚 棚付]

W×D×H	重量	品番	税抜価格
1500×450×700	11.3kg	KU-1545A-□□	¥52,000
1500×600×700	16.4kg	KU-1560A-□□	¥58,600
1800×450×700	13.6kg	KU-1845A-□□	¥52,000
1800×600×700	17.8kg	KU-1860A-□□	¥58,600

[スチール脚 棚付]

W×D×H	重量	品番	税抜価格
1500×450×700	12.3kg	KU-1545-□□	¥41,200
1500×600×700	17.2kg	KU-1560-□□	¥48,200
1800×450×700	14.4kg	KU-1845-□□	¥41,200
1800×600×700	18.5kg	KU-1860-□□	¥48,200

[アルミ脚 棚なし]

W×D×H	重量	品番	税抜価格
1500×450×700	10.8kg	KU-1545AN-□□	¥50,400
1500×600×700	14.3kg	KU-1560AN-□□	¥57,000
1800×450×700	11.8kg	KU-1845AN-□□	¥50,400
1800×600×700	15.4kg	KU-1860AN-□□	¥57,000

[スチール脚 棚なし]

W×D×H	重量	品番	税抜価格
1500×450×700	12kg	KU-1545N-□□	¥39,600
1500×600×700	15.4kg	KU-1560N-□□	¥46,600
1800×450×700	12.6kg	KU-1845N-□□	¥39,600
1800×600×700	16.2kg	KU-1860N-□□	¥46,600

[共通仕様]

- 天板 / 表面材:メラミン化粧板 エッジソフトエッジ巻 28mm厚
- 脚部 / スチールパイプ(□26)
アルミパイプ(□27) 焼付塗装(シルバー)
アジャスター付
- 棚 / スチールパイプ
- 完成品

[天板カラー] ※品番の□□にカラーを指定してください。

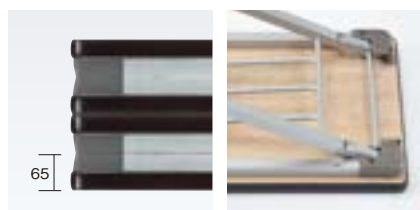
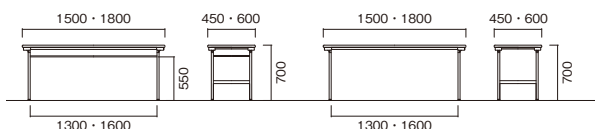

■省スペース収納・薄型設計
折りたたみ時の厚みは65mm厚です。

■脚部折りたたみ操作バー
操作バーでロック解除ができ、脚部の開閉ができます。

SAT



SAT-S1845S-NG
D1845SN-WH



SAT-S1860SN-TK



SAT-D1845SN-RO



SAT-S1845T-WH

[ソフトエッジ巻 棚付]

W×D×H	重量	品番	税抜価格
1500×450×700	10.9kg	SAT-■1545S-□□	¥47,400
1500×600×700	14.1kg	SAT-■1560S-□□	¥54,600
1800×450×700	12.7kg	SAT-■1845S-□□	¥47,400
1800×600×700	16.6kg	SAT-■1860S-□□	¥54,600

[ソフトエッジ巻 棚なし]

W×D×H	重量	品番	税抜価格
1500×450×700	9.4kg	SAT-■1545SN-□□	¥43,700
1500×600×700	12.4kg	SAT-■1560SN-□□	¥50,200
1800×450×700	11.2kg	SAT-■1845SN-□□	¥43,700
1800×600×700	14.7kg	SAT-■1860SN-□□	¥50,200

[共巻 棚付]

W×D×H	重量	品番	税抜価格
1500×450×700	10.6kg	SAT-■1545T-□□	¥44,000
1500×600×700	13.5kg	SAT-■1560T-□□	¥51,200
1800×450×700	12.2kg	SAT-■1845T-□□	¥44,000
1800×600×700	15.7kg	SAT-■1860T-□□	¥51,200

[共巻 棚なし]

W×D×H	重量	品番	税抜価格
1500×450×700	9.1kg	SAT-■1545TN-□□	¥40,500
1500×600×700	11.8kg	SAT-■1560TN-□□	¥46,800
1800×450×700	10.6kg	SAT-■1845TN-□□	¥40,500
1800×600×700	13.9kg	SAT-■1860TN-□□	¥46,800

[共通仕様]

- 天板 / 表面材:メラミン化粧板 エッジソフトエッジ巻(S) 共巻(T) 28mm厚
- 脚部 / アルミパイプ(□27)
焼付塗装 アジャスター付
- 棚 / スチールパイプ
- 完成品

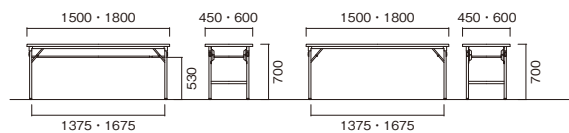

[天板カラー] ※品番の□□にカラーを指定してください。



[脚部カラー] ※品番の■にカラーを指定してください。



FOLDING TABLE

TGS



TGS-S1890-TK

W×D×H	重量	品番	税抜価格
750×750×700	11kg	TGS-S7575-□□	¥45,900
900×900×700	12.5kg	TGS-S0909-□□	¥49,600
1200×750×700	15.5kg	TGS-S1275-□□	¥51,900
1200×900×700	16.5kg	TGS-S1290-□□	¥54,100
1500×750×700	18.5kg	TGS-S1575-□□	¥57,600
1500×900×700	19.5kg	TGS-S1590-□□	¥60,700
1800×750×700	20kg	TGS-S1875-□□	¥59,000
1800×900×700	22kg	TGS-S1890-□□	¥62,700

[共通仕様]

- 天板/表面材:メラミン化粧板 エッジ:ソフトエッジ巻 28mm厚
- 脚部/スチールパイプ(□26) 焼付塗装(シルバー) アジャスター付
- 完成品

[天板カラー] ※品番の□□にカラーを指定してください。

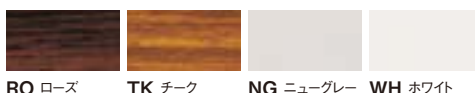

■奥行側にも着席可能

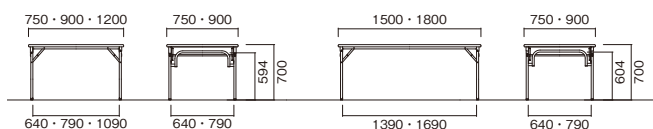

FOLDING TABLE

DKT



DKT-G1860PS-RO



DKT-D1845S-TK

[ソフトエッジ巻 棚付]

W×D×H	重量	品番	税抜価格
1800×450×700	23.2kg	DKT-■1845PS-□□ [パネル付]	¥59,400
1800×450×700	16kg	DKT-■1845S-□□	¥34,500
1800×600×700	27.2kg	DKT-■1860PS-□□ [パネル付]	¥67,500
1800×600×700	20kg	DKT-■1860S-□□	¥42,000

[ソフトエッジ巻 棚なし]

W×D×H	重量	品番	税抜価格
1800×450×700	12kg	DKT-■1845SN-□□	¥33,800
1800×600×700	16.2kg	DKT-■1860SN-□□	¥40,400

[共通仕様]

- 天板/表面材:メラミン化粧板 エッジ:ソフトエッジ巻(S) 共巻(T) 28mm厚
- 前パネル/天板同色化粧板(P)
- 脚部/スチールパイプ(□26) 焼付塗装 アジャスター付
- 棚/スチールパイプ
- 完成品

[共巻 棚付]

W×D×H	重量	品番	税抜価格
1800×450×700	21.3kg	DKT-■1845PT-□□ [パネル付]	¥50,400
1800×450×700	13.8kg	DKT-■1845T-□□	¥29,300
1800×600×700	24.3kg	DKT-■1860PT-□□ [パネル付]	¥58,000
1800×600×700	17.2kg	DKT-■1860T-□□	¥37,000

[共巻 棚なし]

W×D×H	重量	品番	税抜価格
1800×450×700	11.6kg	DKT-■1845TN-□□	¥28,600
1800×600×700	14.6kg	DKT-■1860TN-□□	¥35,400

[天板カラー] ※品番の□□にカラーを指定してください。



[脚部カラー] ※品番の■にカラーを指定してください。

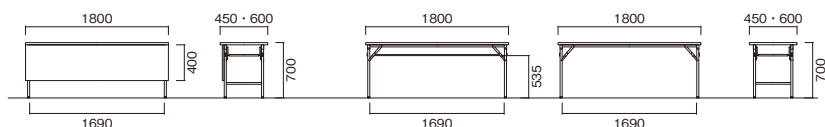

■クランク式折りたたみ機構
使用時の脚部ロックを手動で行います。

KT

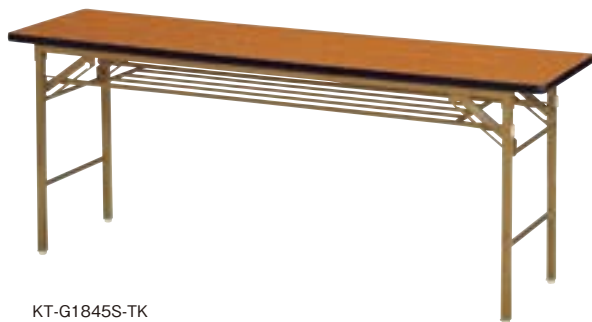

KT-G1845S-TK



KT-D1845T-IV

[ソフトエッジ巻 棚付]

W×D×H	重量	品番	税抜価格
900×450×700	10kg	KT-■0945S-□□	¥32,400
900×600×700	11.2kg	KT-■0960S-□□	¥38,200
1200×450×700	13kg	KT-■1245S-□□	¥32,400
1200×600×700	14kg	KT-■1260S-□□	¥38,200
1500×450×700	14.2kg	KT-■1545S-□□	¥30,800
1500×600×700	17.3kg	KT-■1560S-□□	¥37,500
1800×450×700	16.3kg	KT-■1845S-□□	¥30,800
1800×600×700	20.1kg	KT-■1860S-□□	¥37,500
1800×750×700	21.5kg	KT-■1875S-□□	¥58,200
1800×900×700	24.5kg	KT-■1890S-□□	¥59,600

[共巻 棚付]

W×D×H	重量	品番	税抜価格
900×450×700	9.2kg	KT-■0945T-□□	¥29,300
900×600×700	10.6kg	KT-■0960T-□□	¥35,700
1200×450×700	11kg	KT-■1245T-□□	¥29,300
1200×600×700	13.3kg	KT-■1260T-□□	¥35,700
1500×450×700	12.5kg	KT-■1545T-□□	¥26,400
1500×600×700	15.6kg	KT-■1560T-□□	¥32,800
1800×450×700	13.8kg	KT-■1845T-□□	¥26,400
1800×600×700	16.6kg	KT-■1860T-□□	¥32,800
1800×750×700	20.7kg	KT-■1875T-□□	¥57,300
1800×900×700	23kg	KT-■1890T-□□	¥58,800

[ソフトエッジ巻 棚なし]

W×D×H	重量	品番	税抜価格
900×450×700	9.4kg	KT-■0945SN-□□	¥31,900
900×600×700	10.4kg	KT-■0960SN-□□	¥37,700
1200×450×700	11.9kg	KT-■1245SN-□□	¥31,900
1200×600×700	12.8kg	KT-■1260SN-□□	¥37,700
1500×450×700	12.9kg	KT-■1545SN-□□	¥29,700
1500×600×700	16kg	KT-■1560SN-□□	¥36,400
1800×450×700	14.1kg	KT-■1845SN-□□	¥29,700
1800×600×700	17.9kg	KT-■1860SN-□□	¥36,400
1800×750×700	19.2kg	KT-■1875SN-□□	¥56,500
1800×900×700	21.8kg	KT-■1890SN-□□	¥57,900

[共巻 棚なし]

W×D×H	重量	品番	税抜価格
900×450×700	8.6kg	KT-■0945TN-□□	¥28,800
900×600×700	9.8kg	KT-■0960TN-□□	¥35,200
1200×450×700	9.9kg	KT-■1245TN-□□	¥28,800
1200×600×700	12.1kg	KT-■1260TN-□□	¥35,200
1500×450×700	10.2kg	KT-■1545TN-□□	¥25,300
1500×600×700	14.3kg	KT-■1560TN-□□	¥31,700
1800×450×700	11.6kg	KT-■1845TN-□□	¥25,300
1800×600×700	14.4kg	KT-■1860TN-□□	¥31,700
1800×750×700	18.4kg	KT-■1875TN-□□	¥55,600
1800×900×700	20.3kg	KT-■1890TN-□□	¥57,100

[共通仕様]

- 天板/表面材:メラミン化粧板 エッジ:ソフトエッジ巻(S) 共巻(T) 28mm厚
- 脚部/スチールパイプ(□26) 焼付塗装 アジャスター付
- 棚/スチールパイプ
- 完成品

[天板カラー] ※品番の□□にカラーを指定してください。



RO ローズ TK チーク IV アイボリー

[脚部カラー] ※品番の■にカラーを指定してください。



G ゴールド D ダークグレー

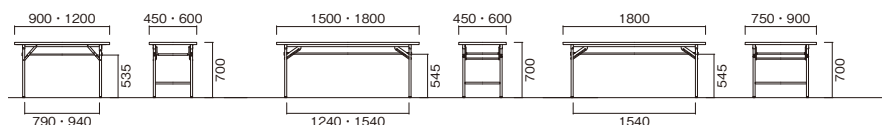

DS

[横積台車]



DS-10SP

DS-10SP
¥142,000

- サイズ / W2010×D760×H1300
- φ100単輪エラストマーキャスター(ストッパー2個)
- 積載可能台数:W1800×D450~600折りたたみテーブル(パネルなし) 10台
- 組立式

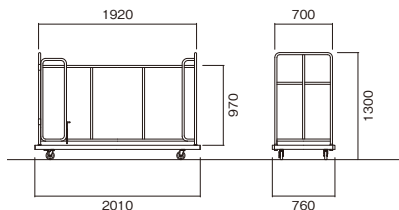

[横積台車]



DS-450

DS-450
¥110,000

- サイズ / W2030×D610×H1355
- φ100単輪エラストマーキャスター(ストッパー2個)
- 積載可能台数:W1800×D450折りたたみテーブル(パネルなし) 10台
- 組立式

DS-600
¥127,000

- サイズ / W2030×D760×H1355
- φ100単輪エラストマーキャスター(ストッパー2個)
- 積載可能台数:W1800×D600折りたたみテーブル(パネルなし) 10台
- 組立式

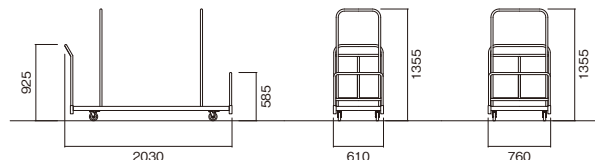

[縦積台車]



DS-6T

DS-6T
¥78,200

- サイズ / W700×D710×H1550
- φ75単輪エラストマーキャスター(ストッパー2個)
- 積載可能台数:W1800×D450~600折りたたみテーブル(パネルなし) 6台
- 組立式

DS-10T
¥119,000

- サイズ / W1160×D810×H1600
- φ100単輪エラストマーキャスター(ストッパー2個)
- 積載可能台数:W1800×D450~600折りたたみテーブル(パネルなし) 10台
- 組立式

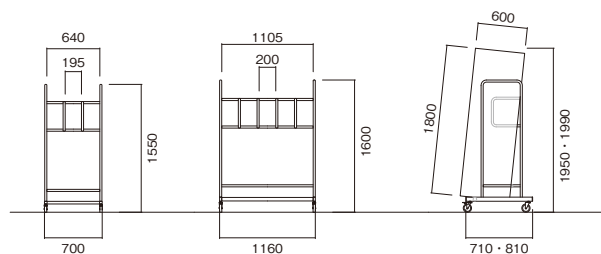

AJK



AJK-1845T-RO



座卓使用时

[ソフトエッジ巻]

W×D×H	重量	品番	税抜価格
1500×450×700(330)	10.8kg	AJK-1545S-□□	¥64,300
1500×600×700(330)	13.8kg	AJK-1560S-□□	¥72,400
1800×450×700(330)	13.4kg	AJK-1845S-□□	¥64,300
1800×600×700(330)	17kg	AJK-1860S-□□	¥72,400

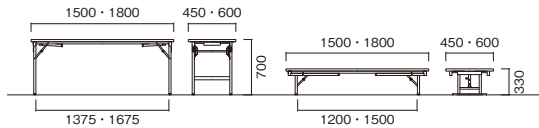

[共巻]

W×D×H	重量	品番	税抜価格
1500×450×700(330)	10.5kg	AJK-1545T-□□	¥60,000
1500×600×700(330)	13.4kg	AJK-1560T-□□	¥68,000
1800×450×700(330)	12.9kg	AJK-1845T-□□	¥60,000
1800×600×700(330)	16.2kg	AJK-1860T-□□	¥68,000

[共通仕様]

- 天板/表面材:メラミン化粧板
エッジ:ソフトエッジ巻(S) 共巻(T) 28mm厚
- 脚部/アルミパイプ(□27) 焼付塗装(ダークグレー) アジャスター付(H700時)
- 完成品

[天板カラー] ※品番の□□にカラーを指定してください。



KZB



KZB-1845S-TK



座卓使用时

[ソフトエッジ巻]

W×D×H	重量	品番	税抜価格
1500×450×700(330)	14.8kg	KZB-1545S-□□	¥41,300
1500×600×700(330)	17.2kg	KZB-1560S-□□	¥49,400
1800×450×700(330)	17.7kg	KZB-1845S-□□	¥41,300
1800×600×700(330)	21.5kg	KZB-1860S-□□	¥49,400

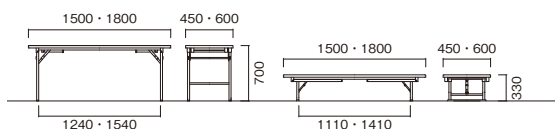

[共巻]

W×D×H	重量	品番	税抜価格
1500×450×700(330)	14.3kg	KZB-1545T-□□	¥36,300
1500×600×700(330)	16.5kg	KZB-1560T-□□	¥44,100
1800×450×700(330)	15kg	KZB-1845T-□□	¥36,300
1800×600×700(330)	18kg	KZB-1860T-□□	¥44,100

[共通仕様]

- 天板/表面材:メラミン化粧板
エッジ:ソフトエッジ巻(S) 共巻(T) 28mm厚
- 脚部/スチールパイプ(□26) 焼付塗装(ゴールド) アジャスター付(H700時)
- 完成品

[天板カラー] ※品番の□□にカラーを指定してください。



FOLDING TABLE

ALP



ALP-1845S-R0

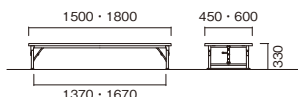

[ソフトエッジ巻]

W×D×H	重量	品番	税抜価格
1500×450×330	9kg	ALP-1545S-□□	¥44,900
1500×600×330	11.9kg	ALP-1560S-□□	¥51,900
1800×450×330	10.4kg	ALP-1845S-□□	¥44,900
1800×600×330	14kg	ALP-1860S-□□	¥51,900

[共通仕様]

- 天板 / 表面材:メラミン化粧板 エッジソフトエッジ巻(S) 共巻(T) 28mm厚
- 脚部 / アルミパイプ(□27) 保護バー付 焼付塗装(ダークグレー)
- 完成品

[共巻]

W×D×H	重量	品番	税抜価格
1500×450×330	8.7kg	ALP-1545T-□□	¥40,800
1500×600×330	11.5kg	ALP-1560T-□□	¥47,600
1800×450×330	9.9kg	ALP-1845T-□□	¥40,800
1800×600×330	13.2kg	ALP-1860T-□□	¥47,600

[天板カラー] ※品番の□□にカラーを指定してください。



FOLDING TABLE

AL



AL-1845T-TK

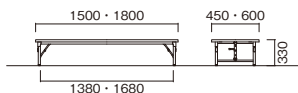

[ソフトエッジ巻]

W×D×H	重量	品番	税抜価格
1500×450×330	8.8kg	AL-1545S-□□	¥41,900
1500×600×330	11.5kg	AL-1560S-□□	¥48,700
1800×450×330	10.2kg	AL-1845S-□□	¥41,900
1800×600×330	13.8kg	AL-1860S-□□	¥48,700

[共通仕様]

- 天板 / 表面材:メラミン化粧板 エッジソフトエッジ巻(S) 共巻(T) 28mm厚
- 脚部 / アルミパイプ(□27) 焼付塗装(ダークグレー) アジャスター付
- 完成品

[共巻]

W×D×H	重量	品番	税抜価格
1500×450×330	8.5kg	AL-1545T-□□	¥37,800
1500×600×330	11.1kg	AL-1560T-□□	¥44,300
1800×450×330	9.7kg	AL-1845T-□□	¥37,800
1800×600×330	13kg	AL-1860T-□□	¥44,300

[天板カラー] ※品番の□□にカラーを指定してください。



FOLDING TABLE

UP



UP-1560-R0

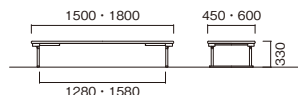

W×D×H	重量	品番	税抜価格
1500×450×330	10.5kg	UP-1545-□□	¥41,100
1500×600×330	12.4kg	UP-1560-□□	¥48,800
1800×450×330	11.7kg	UP-1845-□□	¥41,100
1800×600×330	13.6kg	UP-1860-□□	¥48,800

[共通仕様]

- 天板 / 表面材:メラミン化粧板 エッジソフトエッジ巻 29mm厚
- 脚部 / スチールパイプ(□26) 保護バー付 焼付塗装(ダークグレー)
- 完成品

[天板カラー] ※品番の□□にカラーを指定してください。



■省スペース収納・薄型設計
折りたたみ時の厚みは66mm厚です。

FOLDING TABLE

ZO



ZO-1845S-IV

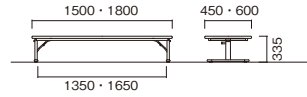

[ソフトエッジ巻]

W×D×H	重量	品番	税抜価格
1500×450×335	12.5kg	ZO-1545S-□□	¥38,400
1500×600×335	15.4kg	ZO-1560S-□□	¥46,100
1800×450×335	16.6kg	ZO-1845S-□□	¥38,400
1800×600×335	20.8kg	ZO-1860S-□□	¥46,100

[共巻]

W×D×H	重量	品番	税抜価格
1500×450×335	12kg	ZO-1545T-□□	¥33,900
1500×600×335	14.7kg	ZO-1560T-□□	¥41,200
1800×450×335	14.5kg	ZO-1845T-□□	¥33,900
1800×600×335	18.1kg	ZO-1860T-□□	¥41,200

[共通仕様]

- 天板/表面材:メラミン化粧板 エッジ:ソフトエッジ巻(S) 共巻(T) 28mm厚
- 脚部/スチール異形パイプ 焼付塗装(アイボリー)
- 完成品

[天板カラー] ※品番の□□にカラーを指定してください。



RO ローズ TK チーク IV アイボリー

FOLDING TABLE

ZLP



ZLP-1845S-IV

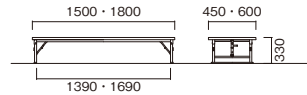

[ソフトエッジ巻]

W×D×H	重量	品番	税抜価格
1500×450×330	11.4kg	ZLP-1545S-□□	¥37,300
1500×600×330	14.1kg	ZLP-1560S-□□	¥43,600
1800×450×330	14.9kg	ZLP-1845S-□□	¥37,300
1800×600×330	18.7kg	ZLP-1860S-□□	¥43,600

[共巻]

W×D×H	重量	品番	税抜価格
1500×450×330	10.9kg	ZLP-1545T-□□	¥32,700
1500×600×330	13.4kg	ZLP-1560T-□□	¥38,800
1800×450×330	12.4kg	ZLP-1845T-□□	¥32,700
1800×600×330	15.2kg	ZLP-1860T-□□	¥38,800

[共通仕様]

- 天板/表面材:メラミン化粧板 エッジ:ソフトエッジ巻(S) 共巻(T) 28mm厚
- 脚部/スチールパイプ(□26) 保護バー付 焼付塗装(ブラック)
- 完成品

[天板カラー] ※品番の□□にカラーを指定してください。



RO ローズ TK チーク IV アイボリー

FOLDING TABLE

ZL



ZL-1845T-TK

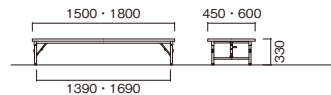

[ソフトエッジ巻]

W×D×H	重量	品番	税抜価格
1500×450×330	10.9kg	ZL-1545S-□□	¥35,800
1500×600×330	13.4kg	ZL-1560S-□□	¥42,200
1800×450×330	14.4kg	ZL-1845S-□□	¥35,800
1800×600×330	18.2kg	ZL-1860S-□□	¥42,200

[共巻]

W×D×H	重量	品番	税抜価格
1500×450×330	10.4kg	ZL-1545T-□□	¥31,300
1500×600×330	12.7kg	ZL-1560T-□□	¥37,400
1800×450×330	11.9kg	ZL-1845T-□□	¥31,300
1800×600×330	14.7kg	ZL-1860T-□□	¥37,400

[共通仕様]

- 天板/表面材:メラミン化粧板 エッジ:ソフトエッジ巻(S) 共巻(T) 28mm厚
- 脚部/スチールパイプ(□26) 焼付塗装(ブラック) アジャスター付
- 完成品

[天板カラー] ※品番の□□にカラーを指定してください。



RO ローズ TK チーク IV アイボリー

ZP



ZP-D1845S-RO



ZP-G1860T-TK

[ソフトエッジ巻]

W×D×H	重量	品番	税抜価格
1500×450×330	9.8kg	ZP-■1545S-□□	¥29,800
1500×600×330	12.9kg	ZP-■1560S-□□	¥36,200
1800×450×330	13.5kg	ZP-■1845S-□□	¥29,800
1800×600×330	17.3kg	ZP-■1860S-□□	¥36,200

[共巻]

W×D×H	重量	品番	税抜価格
1500×450×330	9.5kg	ZP-■1545T-□□	¥25,400
1500×600×330	12.3kg	ZP-■1560T-□□	¥31,500
1800×450×330	11kg	ZP-■1845T-□□	¥25,400
1800×600×330	13.8kg	ZP-■1860T-□□	¥31,500

[共通仕様]

- 天板/表面材:メラミン化粧板 エッジソフトエッジ巻(S) 共巻(T) 28mm厚
- 脚部/スチールパイプ(□26) 保護バー付 焼付塗装
- 完成品

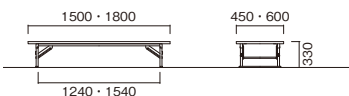

[天板カラー] ※品番の□□にカラーを指定してください。



RO ローズ TK チーク IV アイボリー

[脚部カラー] ※品番の■にカラーを指定してください。



G ゴールド D ダークグレー

ZT



ZT-D1845S-IV



ZT-G1845T-TK

[ソフトエッジ巻]

W×D×H	重量	品番	税抜価格
1500×450×330	9.8kg	ZT-■1545S-□□	¥28,400
1500×600×330	12.9kg	ZT-■1560S-□□	¥34,800
1800×450×330	13.5kg	ZT-■1845S-□□	¥28,400
1800×600×330	17.3kg	ZT-■1860S-□□	¥34,800

[共巻]

W×D×H	重量	品番	税抜価格
1500×450×330	9.5kg	ZT-■1545T-□□	¥24,000
1500×600×330	12.3kg	ZT-■1560T-□□	¥30,100
1800×450×330	11kg	ZT-■1845T-□□	¥24,000
1800×600×330	13.8kg	ZT-■1860T-□□	¥30,100

[共通仕様]

- 天板/表面材:メラミン化粧板 エッジソフトエッジ巻(S) 共巻(T) 28mm厚
- 脚部/スチールパイプ(□26) 焼付塗装 アジャスター付
- 完成品

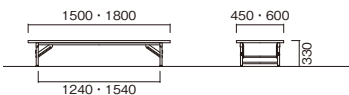

[天板カラー] ※品番の□□にカラーを指定してください。



RO ローズ TK チーク IV アイボリー

[脚部カラー] ※品番の■にカラーを指定してください。



G ゴールド D ダークグレー





AMENITY REFRESH

【アメニティ・リフレッシュ】

07



HD



テーブル HD-S1890K-TB
チェア NL-W70MV-BL
(P.244)



テーブル HD-B900R-DW



HD-H1875K-OW



HD-B1590K-SK



HD-B1845KH-WN



HD-S1245K-OW



HD-S600R-PL

[カウンター]

W×D×H	天板形状	品番	税抜価格
1200×450×700	角型	HD-■1245K-□□	¥75,700
1800×450×700	角型	HD-■1845K-□□	¥86,900

[カウンター ハイタイプ]

W×D×H	天板形状	品番	税抜価格
1200×450×1000	角型	HD-■1245KH-□□	¥91,700
1800×450×1000	角型	HD-■1845KH-□□	¥103,000

[十字脚]

W×D×H	天板形状	品番	税抜価格
600φ×700	丸型	HD-■600R-□□	¥50,400
750φ×700	丸型	HD-■750R-□□	¥68,000
900φ×700	丸型	HD-■900R-□□	¥78,500
600×600×700	角型	HD-■0606K-□□	¥47,900
750×750×700	角型	HD-■7575K-□□	¥66,900

[十字脚 ハイタイプ]

W×D×H	天板形状	品番	税抜価格
600φ×1000	丸型	HD-■600RH-□□	¥55,700
750φ×1000	丸型	HD-■750RH-□□	¥81,400

[共通仕様]

- 天板/表面材:メラミン化粧板
エッジ:ABS樹脂エッジ巻 30mm厚
- 脚部/支柱:スチールパイプ 焼付塗装 ベース:アルミダイキャスト アジャスター付
- 組立式

[T字脚]

W×D×H	天板形状	品番	税抜価格
1200×750×700	角型	HD-■1275K-□□	¥100,000
1500×750×700	角型	HD-■1575K-□□	¥110,000
1500×900×700	角型	HD-■1590K-□□	¥112,000
1800×750×700	角型	HD-■1875K-□□	¥117,000
1800×900×700	角型	HD-■1890K-□□	¥118,000

[天板カラー] ※品番の□□にカラーを指定してください。



DW ダークウッド (抗菌) (指紋レス) WN ウォールナット (抗菌) (指紋レス) PL ペールウッド (抗菌) (指紋レス) OW オフホワイト (抗菌)



TB ティンバー (抗菌) (指紋レス) SK スミクロ (抗菌) (指紋レス)

(指紋レス): 指紋などの汚れが目立ちにくいメラミン化粧板です。

別製対応 ...SIAA登録の抗ウイルス・抗菌天板での製作が可能です。詳細はP.013をご覧ください。

[脚部カラー] ※品番の■にカラーを指定してください。



S シルバー B ブラック H ホワイト

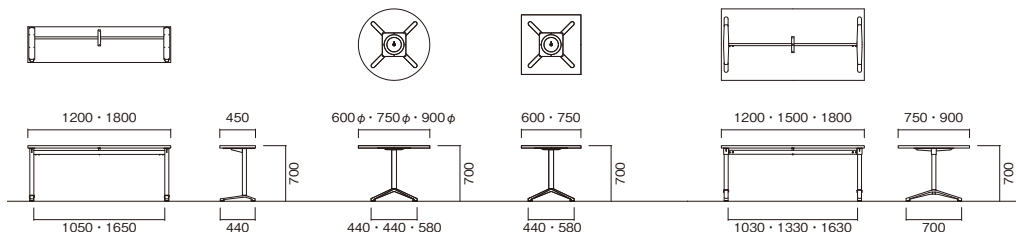
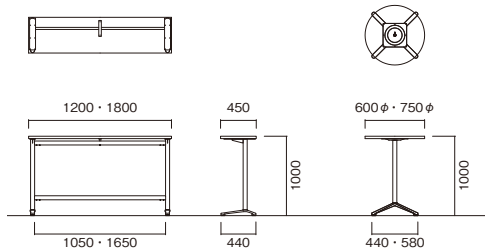

EK



テーブル EK-B1890-SK



EK-H7575-OW



EK-S1290-PL



EK-B1890-TB

W×D×H	品番	税抜価格
750×750×720	EK-■7575-□□	¥59,200
900×900×720	EK-■0909-□□	¥61,300
1200×750×720	EK-■1275-□□	¥71,800
1200×900×720	EK-■1290-□□	¥73,300
1500×750×720	EK-■1575-□□	¥82,600
1500×900×720	EK-■1590-□□	¥84,200
1800×750×720	EK-■1875-□□	¥84,600
1800×900×720	EK-■1890-□□	¥86,400

[カウンタータイプ]

W×D×H	品番	税抜価格
1200×450×720	EK-■1245-□□	¥55,400
1800×450×720	EK-■1845-□□	¥59,300

[共通仕様]

- 天板 / 表面材・メラミン化粧板 エッジ・ABS樹脂エッジ巻 30mm厚
- 脚部 / スチールパイプ (□40) 焼付塗装 アジャスター付
- 組立式

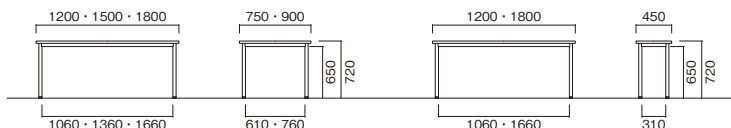

[天板カラー] ※品番の□□にカラーを指定してください。



DW ダークウッド (抗菌) (指紋レス) **WN** ウォールナット (抗菌) (指紋レス) **PL** ペールウッド (抗菌) (指紋レス) **OW** オフホワイト (抗菌)

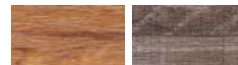

TB ティンバー (抗菌) (指紋レス) **SK** スミクロ (抗菌) (指紋レス)

〈指紋レス〉：指紋などの汚れが目立ちにくいメラミン化粧板です。

別製対応 …SIAA登録の抗ウイルス・抗菌天板での製作が可能です。詳細はP.013をご覧ください。

[脚部カラー] ※品番の■にカラーを指定してください。



S シルバー **B** ブラック **H** ホワイト

URT



URT-B1290-OW



URT-H1890-PL



URT-S1890-WN

W×D×H	品番	税抜価格
1200×750×720	URT-■1275-□□	¥76,400
1200×900×720	URT-■1290-□□	¥77,600
1500×750×720	URT-■1575-□□	¥88,300
1500×900×720	URT-■1590-□□	¥89,400
1800×750×720	URT-■1875-□□	¥89,400
1800×900×720	URT-■1890-□□	¥90,600

[共通仕様]

- 天板/表面材:メラミン化粧板 エッジ:ABS樹脂エッジ巻 30mm厚
- 脚部/支柱:スチールパイプ(50×26) ベース:スチール楕円パイプ(54×28)
焼付塗装 アジャスター付
- 組立式

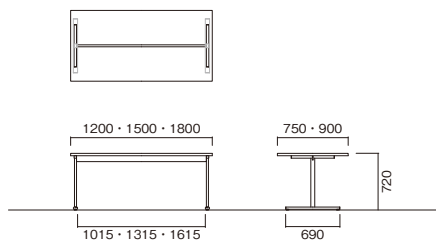

[天板カラー] ※品番の□□にカラーを指定してください。



DW ダークウッド (抗菌) (指紋レス)
WN ウォールナット (抗菌) (指紋レス)
PL ペールウッド (抗菌) (指紋レス)
OW オフホワイト (抗菌)



TB テインバー (抗菌) (指紋レス)
SK スミクロ (抗菌) (指紋レス)

(指紋レス)：指紋などの汚れが目立ちにくいメラミン化粧板です。

別製対応 …SIAA登録の抗ウイルス・抗菌天板での製作が可能です。
 詳細はP.013をご覧ください。

[脚部カラー] ※品番の■にカラーを指定してください。



S シルバー **B** ブラック **H** ホワイト



URT-B1890-TB

RNX/RNM/RNK



RNK-B1845KH-WN
RNM-S750R-OW
RNX-B0606K-PL

[天板カラー] ※品番の□□にカラーを指定してください。



DW ダークウッド (抗菌) (指紋レス) **WN** ウォールナット (抗菌) (指紋レス) **PL** ペールウッド (抗菌) (指紋レス) **OW** オフホワイト (抗菌) (指紋レス) **TB** ティンバー (抗菌) (指紋レス) **SK** スミクロ (抗菌) (指紋レス)

[脚部カラー] ※品番の■にカラーを指定してください。



S シルバー **B** ブラック

(指紋レス)：指紋などの汚れが目立ちにくいメラミン化粧板です。

別製対応 …SIAA登録の抗ウイルス・抗菌天板での製作が可能です。詳細はP.013をご覧ください。

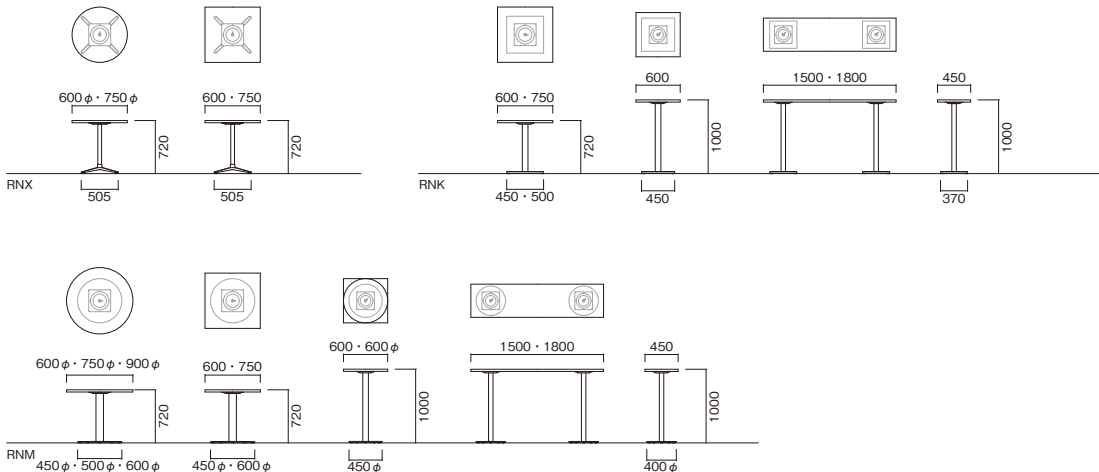



RNK-B7575K-DW



RNK-S750R-OW

W×D×H	天板形状	品番	税抜価格
600φ×720	丸型	RNK-■600R-□□	¥55,000
750φ×720	丸型	RNK-■750R-□□	¥71,700
600×600×720	角型	RNK-■0606K-□□	¥52,800
750×750×720	角型	RNK-■7575K-□□	¥64,300

[共通仕様]

- 天板/表面材:メラミン化粧板 エッジ:ABS樹脂エッジ巻 30mm厚
- 脚部/支柱:スチールパイプ ベース:アルミ鋳物 焼付塗装 アジャスター付
- 組立式



RNM-B7575K-OW



RNM-S600RH-TB

W×D×H	天板形状	品番	税抜価格
600φ×720	丸型	RNM-■600R-□□	¥50,400
750φ×720	丸型	RNM-■750R-□□	¥75,800
900φ×720	丸型	RNM-■900R-□□	¥89,800
600×600×720	角型	RNM-■0606K-□□	¥48,200
750×750×720	角型	RNM-■7575K-□□	¥77,700

[ハイタイプ]

W×D×H	天板形状	品番	税抜価格
600φ×1000	丸型	RNM-■600RH-□□	¥55,300
600×600×1000	角型	RNM-■0606KH-□□	¥53,100

[ダブルベース脚 ハイタイプ]

W×D×H	天板形状	品番	税抜価格
1500×450×1000	角型	RNM-■1545KH-□□	¥85,900
1800×450×1000	角型	RNM-■1845KH-□□	¥85,900

[共通仕様]

- 天板/表面材:メラミン化粧板 エッジ:ABS樹脂エッジ巻 30mm厚
- 脚部/支柱:スチールパイプ ベース:スチール丸型 焼付塗装 アジャスター付
- 組立式



RNM-S1845KH-WN



RNK-S7575K-PL



RNK-S0606KH-DW

W×D×H	天板形状	品番	税抜価格
600×600×720	角型	RNK-■0606K-□□	¥50,200
750×750×720	角型	RNK-■7575K-□□	¥64,200

[ハイタイプ]

W×D×H	天板形状	品番	税抜価格
600×600×1000	角型	RNK-■0606KH-□□	¥55,400

[ダブルベース脚 ハイタイプ]

W×D×H	天板形状	品番	税抜価格
1500×450×1000	角型	RNK-■1545KH-□□	¥84,400
1800×450×1000	角型	RNK-■1845KH-□□	¥84,400

[共通仕様]

- 天板/表面材:メラミン化粧板 エッジ:ABS樹脂エッジ巻 30mm厚
- 脚部/支柱:スチールパイプ ベース:スチール角型 焼付塗装 アジャスター付
- 組立式



RNK-B1845KH-SK

RFC



テーブル RFC-1875-WH
チェア FC-88VW-BL
(P.242)



RFC-1575-WH

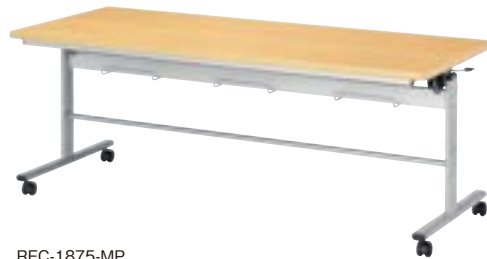

RFC-1875-MP

W×D×H	人数	品番	税抜価格
1500×750×700	4人用	RFC-1575-□□	¥129,000
1800×750×700	6人用	RFC-1875-□□	¥137,000

[共通仕様]

- 天板/表面材:メラミン化粧板 エッジ:ソフトエッジ巻 28mm厚
- 脚部/支柱:スチール精円パイプ (80×25) ベース:スチール精円パイプ (54×28)
焼付塗装(シルバー) φ50双輪ナイロンキャスター アジャスト機能4ヵ所(ストッパー4個)
- 組立式

[天板カラー] ※品番の□□にカラーを指定してください。



MP メープル (抗菌) WH ホワイト (抗菌)

別製対応 ...SIAA登録の抗ウイルス・抗菌天板での製作が可能です。
詳細はP.013をご覧ください。

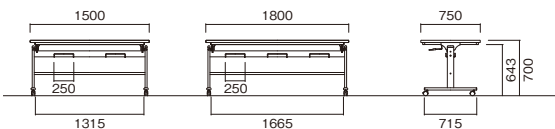

■サイドスタッキング
スタックピッチ156mm



■折りたたみ操作レバー
両サイドに付いているどちらか一方のレバー
操作により天板フラップが可能です。



■アジャスト機能付キャスター
キャスター上部のリングを回転させる事
によりレベル調整が可能です。

RFH



テーブル RFH-1875-MP



RFH-1575-MP



RFH-1875-WH

W×D×H	品番	税抜価格
1200×750×700	4人用 RFH-1275-□□	¥114,000
1500×750×700	4人用 RFH-1575-□□	¥126,000
1800×750×700	6人用 RFH-1875-□□	¥129,000

[共通仕様]

- 天板/表面材:メラミン化粧板 エッジソフトエッジ巻 28mm厚
- 脚部/スチールパイプ(φ31.8) 焼付塗装(シルバー)
φ50双輪ナイロンキャスター アジャスト機能4ヶ所(ストッパー4個)
- 組立式

[天板カラー]

※品番の□□にカラーを指定してください。



MP メープル (抗菌) **WH** ホワイト (抗菌)

別製対応 …SIAA登録の抗ウイルス・抗菌天板での製作が可能です。詳細はP.013をご覧ください。

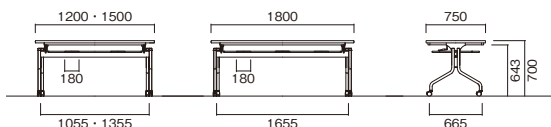

■ハンギング状態

スツールのハンギングが可能です。

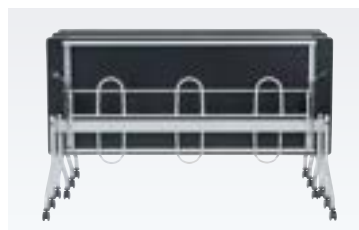

■平行スタッキング

効率よく収納できます。スタックピッチ146mm



■アジャスト機能付キャスター

キャスター上部のリングを回転させる事によりレベル調整が可能です。

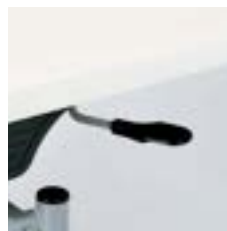

■折りたたみ操作レバー

両サイドに付いているどちらか一方のレバー操作により天板フラップが可能です。

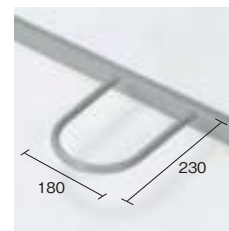

■スツールハンガー

HGS



テーブル HGS-1875-WH
チェア FC-88VW-BL
(P.242)

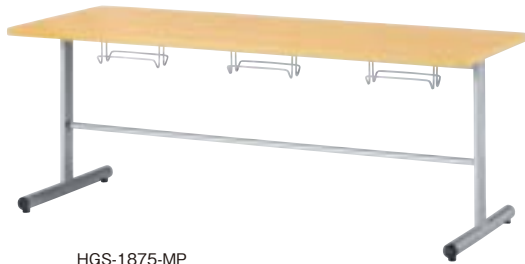

HGS-1875-MP



HGS-1845-WH

W×D×H	品番	税抜価格
1200×750×700 4人用	HGS-1275-□□	¥87,000
1500×750×700 4人用	HGS-1575-□□	¥95,800
1800×750×700 6人用	HGS-1875-□□	¥98,600

[カウンタータイプ]

W×D×H	品番	税抜価格
1200×450×700 2人用	HGS-1245-□□	¥73,900
1500×450×700 2人用	HGS-1545-□□	¥75,600
1800×450×700 3人用	HGS-1845-□□	¥76,900

[共通仕様]

- 天板 / 表面材:メラミン化粧板 エッジ:ソフトエッジ巻 28mm厚
- 脚部 / 支柱:スチール積円パイプ(80×25) ベース:スチールパイプ(φ50.8)
焼付塗装(シルバー) アジャスター付
- 組立式

[天板カラー] ※品番の□□にカラーを指定してください。



MP メープル (抗菌) WH ホワイト (抗菌)

別製対応 …SIAA登録の抗ウイルス・抗菌天板での製作が可能です。
詳細はP.013をご覧ください。

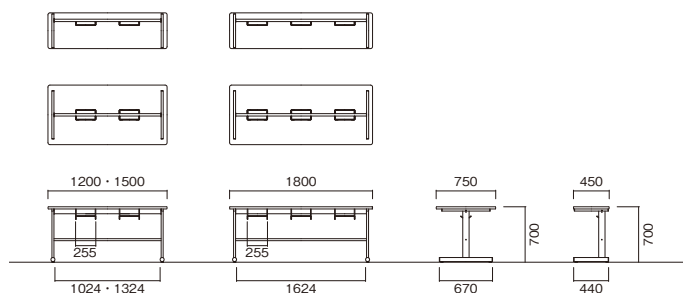

STM



STM-B2175-BL

W×D×H	人数	品番	税抜価格
1200×750×750	4人用	STM-B1275-□□	¥139,000
1800×750×750	6人用	STM-B1875-□□	¥190,000
2100×750×750	8人用	STM-B2175-□□	¥233,000

[天板カラー]

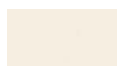

アイボリー
(抗菌)

[スツールカラー] ※品番の□□にカラーを指定してください。

●PE樹脂ブロー成型品



BL ブルー

BK ブラック

[共通仕様]

- 天板 / 表面材:メラミン化粧板 エッジ:ソフトエッジ巻 28mm厚
- 脚部 / 支柱:スチールパイプ(φ38.1) 焼付塗装(ブラック) アジャスター付
- 座 / PE樹脂ブロー成型品(φ330)
- 完成品

別製対応 ...SIAA登録の抗ウイルス・抗菌天板での製作が可能です。
詳細はP.013をご覧ください。



スツール オートリターン収納機能

スツールが離席と同時にテーブルの下へ自動的に収納されます。
スペースの有効利用と共に、清掃時の作業効率も上がります。

※STMシリーズは送料を別途申し受けます。

グリーン購入法適合品 ※価格は本体価格(税抜)です。 ※サイズオーダー・カラーオーダー承ります。

RHM



テーブル RHM-S1875A-OW
チェア CX-56S
(P.248)



テーブル RHM-H1875C-PL
チェア CX-56H
(P.248)



RHM-S1845A-OW



RHM-S1545C-PL



RHM-H1575A-OW



RHM-B1875C-PL

[アジャスタータイプ]

●D450

W×D×H	品番	税抜価格
1200×450×700 2人用	RHM-■1245A-□□	¥77,400
1500×450×700 2人用	RHM-■1545A-□□	¥79,600
1800×450×700 3人用	RHM-■1845A-□□	¥82,000

●D750

W×D×H	品番	税抜価格
1200×750×700 4人用	RHM-■1275A-□□	¥98,800
1500×750×700 4人用	RHM-■1575A-□□	¥104,000
1800×750×700 6人用	RHM-■1875A-□□	¥111,000

[キャスタータイプ]

●D450

W×D×H	品番	税抜価格
1200×450×700 2人用	RHM-■1245C-□□	¥85,400
1500×450×700 2人用	RHM-■1545C-□□	¥87,600
1800×450×700 3人用	RHM-■1845C-□□	¥90,000

●D750

W×D×H	品番	税抜価格
1200×750×700 4人用	RHM-■1275C-□□	¥107,000
1500×750×700 4人用	RHM-■1575C-□□	¥112,000
1800×750×700 6人用	RHM-■1875C-□□	¥119,000

[共通仕様]

- 天板/表面材:メラミン化粧板 エッジABS樹脂エッジ巻 30mm厚
- 脚部/スチールパイプ(φ38.1) 焼付塗装
Aタイプ:アジャスター付
Cタイプ:φ50双輪ナイロンキャスター
アジャスト機能4ヶ所(リフトロックストッパー4個)
- 組立式

[天板カラー] ※品番の□□にカラーを指定してください。



PL ベールウッド (抗菌) (指紋レス)
OW オフホワイト (抗菌)

〈指紋レス〉: 指紋などの汚れが目立ちにくいメラミン化粧板です。

別製対応 ...SIAA登録の抗ウイルス・抗菌天板での製作が可能です。詳細はP.013をご覧ください。

[脚部カラー] ※品番の■にカラーを指定してください。



S シルバー B ブラック H ホワイト

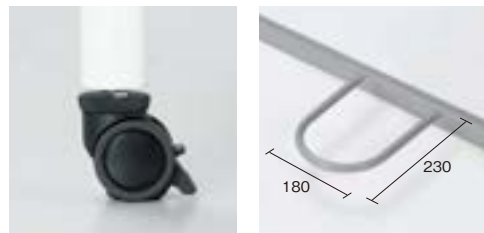

■アジャスト機能付キャスター

■ツールハンガー

キャスター上部のリングにより高さ調節できます。制動力の高いリフトロック式ストッパーです。

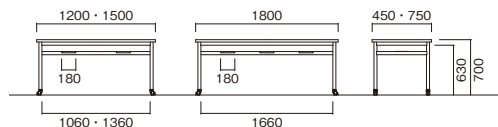
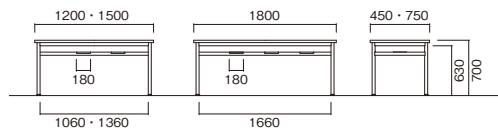

MU



MU-1890-WH



テーブル MU-1890-MP
チェア CUPPO-C
(P.247)

W×D×H	品番	税抜価格
1200×900×700	4人用 MU-1290-□□	¥122,000
1500×900×700	4人用 MU-1590-□□	¥134,000
1800×900×700	6人用 MU-1890-□□	¥140,000

[天板カラー] ※品番の□□にカラーを指定してください。



MP メープル (抗菌) **WH** ホワイト (抗菌)

別製対応 …SIAA登録の抗ウイルス・抗菌天板での製作が可能です。詳細はP.013をご覧ください。

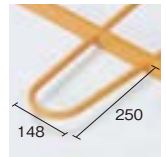

■スツールハンガー

[共通仕様]

- 天板 / 表面材:メラミン化粧板 エッジ:ソフトエッジ巻 29mm厚
- 脚部 / フナ成型材 ウレタン塗装 アジャスター付
- ハンガー部 / スチールパイプ 焼付塗装
- 組立式

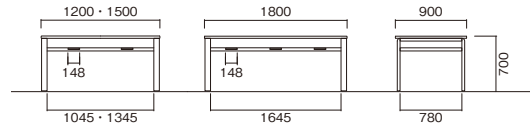

ORS

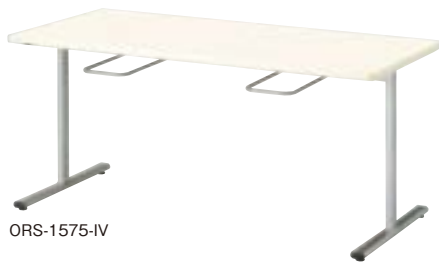

ORS-1575-IV



テーブル ORS-1875-IV
チェア CUPPO-C-BL
(P.247)

W×D×H	品番	税抜価格
1200×750×700	4人用 ORS-1275-□□	¥71,600
1500×750×700	4人用 ORS-1575-□□	¥82,300
1800×750×700	6人用 ORS-1875-□□	¥86,900

[天板カラー] ※品番の□□にカラーを指定してください。

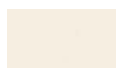

IV アイボリー

別製対応 …SIAA登録の抗ウイルス・抗菌天板での製作が可能です。詳細はP.013をご覧ください。

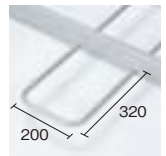

■スツールハンガー

[共通仕様]

- 天板 / 表面材:メラミン化粧板 エッジ:ソフトエッジ巻 28mm厚
- 脚部 / 支柱:スチールパイプ(50×26)
ベース:スチール楕円パイプ(54×28)
焼付塗装(シルバー) アジャスター付
- 組立式

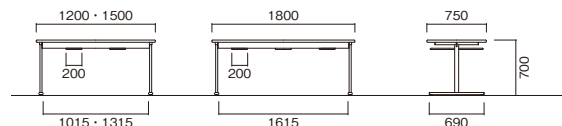

RSS



RSS-1875-IV



テーブル RSS-1875-IV
チェア CUPPO-C-GR
(P.247)

W×D×H	品番	税抜価格
1200×750×700	4人用 RSS-1275-□□	¥71,500
1500×750×700	4人用 RSS-1575-□□	¥81,100
1800×750×700	6人用 RSS-1875-□□	¥83,300

[共通仕様]

- 天板/表面材:メラミン化粧板 エッジ:ソフトエッジ巻 28mm厚
- 脚部/スチールパイプ(□31) 焼付塗装(シルバー) アジャスター付
- 組立式

[天板カラー] ※品番の□□にカラーを指定してください。

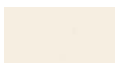

IV アイボリー

別製対応 …SIAA登録の抗ウイルス・抗菌天板での製作が可能です。詳細はP.013をご覧ください。

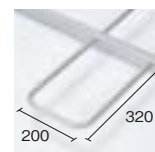

■スツールハンガー

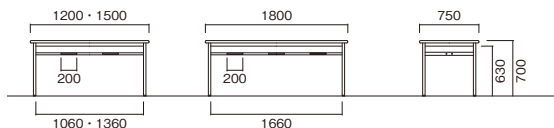

YZ



YZ-1875-IV



テーブル YZ-1875C-IV
チェア ST-25T-NV
(P.248)

[ブラック脚]

W×D×H	品番	税抜価格
1200×750×700	4人用 YZ-1275-□□	¥50,900
1500×750×700	4人用 YZ-1575-□□	¥54,700
1800×750×700	6人用 YZ-1875-□□	¥55,400

[シルバー脚]

W×D×H	品番	税抜価格
1200×750×700	4人用 YZ-1275C-□□	¥50,900
1500×750×700	4人用 YZ-1575C-□□	¥54,700
1800×750×700	6人用 YZ-1875C-□□	¥55,400

[共通仕様]

- 天板/表面材:メラミン化粧板 エッジ:ソフトエッジ巻 28mm厚
- 脚部/スチールパイプ(□26) 焼付塗装(ブラック) Cタイプ:焼付塗装(シルバー) アジャスター付
- 組立式

[天板カラー] ※品番の□□にカラーを指定してください。

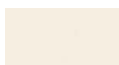

IV アイボリー

別製対応 …SIAA登録の抗ウイルス・抗菌天板での製作が可能です。詳細はP.013をご覧ください。

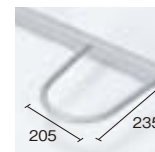

■スツールハンガー

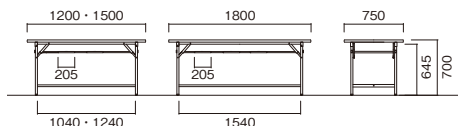





EDUCATION FACILITIES

【教育施設】

08



EHL



テーブル EHL-1890K-WH
チェア MOL-17-NV(P.243)



EHL-900R-WH



EHL-1290K-MP

[角型]

W×D×H	品番	税抜価格
900×900×580・640・700	EHL-0909K-□□	¥119,000
1200×750×580・640・700	EHL-1275K-□□	¥127,000
1200×900×580・640・700	EHL-1290K-□□	¥129,000
1500×750×580・640・700	EHL-1575K-□□	¥135,000
1500×900×580・640・700	EHL-1590K-□□	¥137,000
1800×750×580・640・700	EHL-1875K-□□	¥138,000
1800×900×580・640・700	EHL-1890K-□□	¥140,000

[楕円型]

W×D×H	品番	税抜価格
1800×900×580・640・700	EHL-1890R-□□	¥147,000

[丸型]

W×D×H	品番	税抜価格
900φ×580・640・700	EHL-900R-□□	¥121,000
1200φ×580・640・700	EHL-1200R-□□	¥141,000

[共通仕様]

- 天板 / 表面材:メラミン化粧板 エッジソフトエッジ巻 28mm厚
- 脚部 / スチールパイプ(φ60.5) 焼付塗装(ホワイト) アジャスター付
- 組立式

[天板カラー]

※品番の□□にカラーを指定してください。



MP メープル (抗菌) WH ホワイト (抗菌)

別製対応 ...SIAA登録の抗ウイルス・抗菌天板での製作が可能です。詳細はP.013をご覧ください。



■ラチェット式高さ調節

テーブルの高さを、H580・H640・H700の3段階60mmピッチで高さ調節可能です。
(高さ確認の目盛り付)

オプション



アジャスターをストッパー付キャスターに交換することが可能です。詳細はお問い合わせください。



キャスターとアジャスターを同一高さに設定していますのでそのままの高さで交換が可能です。

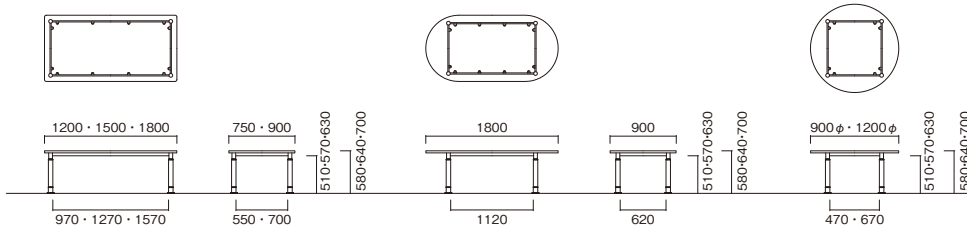

VFM



テーブル VFM-9050-WH
VFM-7550-WH



VFM-7550-WH



VFM-9050-MP

W×D×H	品番	税抜価格
750×500×640~740	VFM-7550-□□	¥97,100
900×500×640~740	VFM-9050-□□	¥99,700

[共通仕様]

- 天板/表面材:メラミン化粧板 エッジ:ソフトエッジ巻 29mm厚
- 脚部/支柱:D型パイプ(50×36)
ベース:スチールパイプ(40×20) 粉体塗装(ホワイト)
ラチェット昇降式(20mmピッチ5段階切替)
φ50双輪ナイロンキャスター アジャスト機能4ヶ所(リフトロックストッパー4個)
- 組立式



■ラチェット式高さ調節

ロックレバーを解除後、テーブルの高さをH640からH740まで5段階20mmピッチの高さ調節可能です。(高さ確認の目盛り付)

[天板カラー] ※品番の□□にカラーを指定してください。



MP メープル (抗菌)
WH ホワイト (抗菌)

別製対応 …SIAA登録の抗ウイルス・抗菌天板での製作が可能です。詳細はP.013をご覧ください。

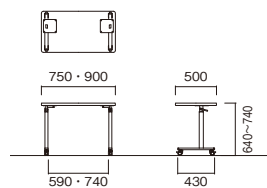

■アジャスト機能付キャスター

キャスター上部のリングにより高さ調節できます。制動力の高いリフトロック式ストッパーです。

TLQ

NEW



テーブル
TLQ-H1270-OW+FP-12
TLQ-H1270-OW



TLQ-H0960-LO
TLQ-H1270-LO

TLQ-H0960-OW
TLQ-H1270-OW



TLQ-B0960-MG



TLQ-H0970-LO



TLQ-B1260-WN



TLQ-H1270-OW

W×D×H	品番	税抜価格
900×600×720	TLQ-■0960-□□	¥65,000
900×700×720	TLQ-■0970-□□	¥70,200
1200×600×720	TLQ-■1260-□□	¥70,700
1200×700×720	TLQ-■1270-□□	¥83,800

[共通仕様]

- 天板/表面材:メラミン化粧板 エッジソフトエッジ巻 21mm厚
- 脚部/スチールパイプ(φ31.8) 焼付塗装
φ50双輪ウレタンキャスター
アジャスト機能4ヶ所(ストッパー4個)
- 組立式

[天板カラー] ※品番の□□にカラーを指定してください。

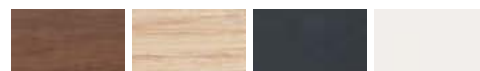

WN ウォールナット (抗菌) (指紋レス) LO ライトオーク (抗菌) (指紋レス) MG マットグレイ (抗菌) (指紋レス) OW オフホワイト (抗菌) (指紋レス)

〈指紋レス〉: 指紋などの汚れが目立ちにくいメラミン化粧板です。

別製対応 …SIAA登録の抗ウイルス・抗菌天板での製作が可能です。詳細はP.013をご覧ください。

[脚部カラー] ※品番の■にカラーを指定してください。



B ブラック H ホワイト

オプション



[パネルカラー]



前パネル

FP-09 (W900用/W600×H235) ¥11,800

FP-12 (W1200用/W900×H235) ¥17,300

後から取り付け可能なポリエステル素材(フェルト)の前パネルです。



■平行スタッキング

効率よく収納できます。
スタックピッチ96mm



■折りたたみ操作レバー

レバー操作により天板フラップが可能
です。



■バッグフック

バッグ等をかけることができます。



■アジャスト機能付キャスター

テーブルの高さを微調整できます。

PJ



PJ-B6545K-WH
PJ-B6545KP-WN



テーブル PJ-S6545KP-WH
チェア NT-B90SC-NV
(P.241)



テーブル PJ-S6545DP-PL
チェア NT-W90SC-MG
(P.241)



PJ-B6545K-PL



PJ-B7550K-WN



PJ-B6545DP-WH



PJ-S6545D-WH



PJ-S6545K-PL



PJ-S7550KP-WH



W650×D450



W750×D500



W650×D450



W750×D500

パネルなし	H720	PJ-■6545K-□□ ¥47,300	PJ-■7550K-□□ ¥51,400	PJ-■6545D-□□ ¥51,600	PJ-■7550D-□□ ¥56,200
パネル付	H720	PJ-■6545KP-□□ ¥52,400	PJ-■7550KP-□□ ¥56,600	PJ-■6545DP-□□ ¥56,800	PJ-■7550DP-□□ ¥61,400

[共通仕様]

- 天板/表面材:メラミン化粧板 エッジソフトエッジ巻 21mm厚
- 前パネル/スチール
- 脚部/スチールパイプ(φ25.4) 焼付塗装
φ50双輪ナイロンキャスター
アジャスト機能4ヶ所(ストッパー2個)
- 棚/スチールパイプ(φ15.9)
- 組立式

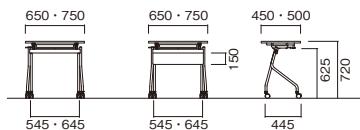

[天板カラー] ※品番の□□にカラーを指定してください。



WN ウォールナット (抗菌) (指紋レス)
 PL ペールウッド (抗菌) (指紋レス)
 WH ホワイト (抗菌)

(指紋レス): 指紋などの汚れが目立ちにくいメラミン化粧板です。

[脚部カラー] ※品番の■にカラーを指定してください。



S シルバー
 B ブラック

別製対応 ...SIAA登録の抗ウイルス・抗菌天板での製作が可能です。
 詳細はP.013をご覧ください。



■平行スタッキング
 効率よく収納できます。
 スタックピッチ95mm



■折りたたみ操作レバー
 レバー操作により天板フラップが可能
 です。



■スチールパイプ棚
 書類やファイルなどの収納に便利で
 す。



■バッグフック
 バッグ等をかけることができます。



■アジャスト機能付キャスター
 テーブルの高さを微調整できます。

EDL



■ 組み合わせ例

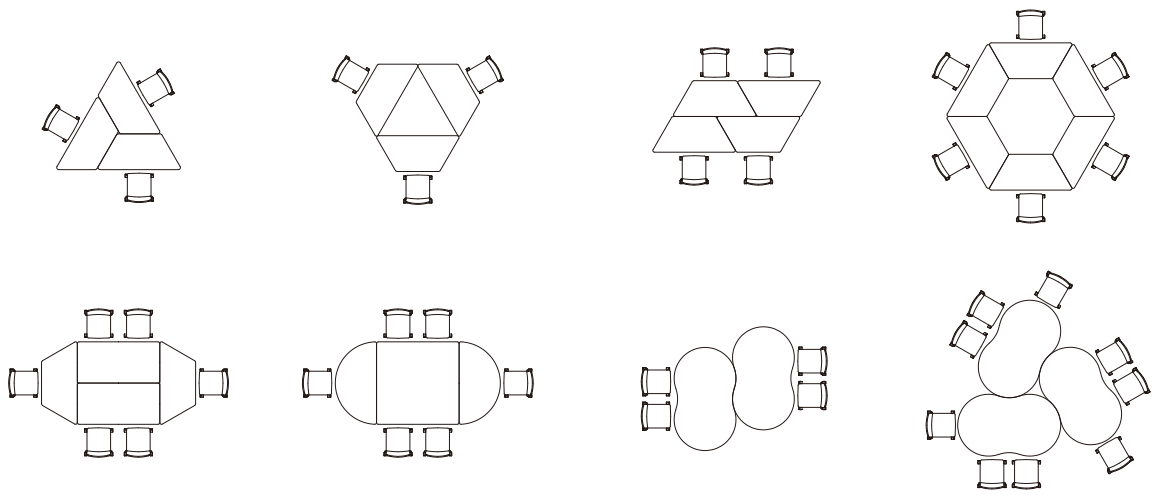



■ 組み合わせ例

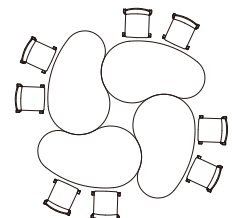
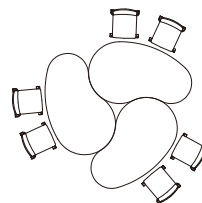
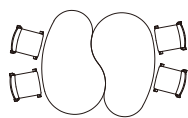
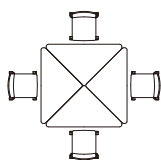
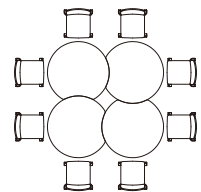
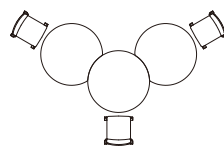
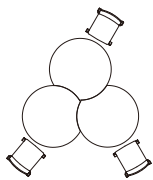
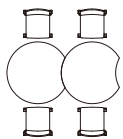



EDL-H1160TH-WH



EDL-H1565DH-WH



EDL-B1260HRH-WN



EDL-H1590BH-WH



EDL-H900MH-PL



EDL-B900RH-WN



EDL-H1590KH-PL



EDL-H1590PH-PL

[ムーン型]

W×D×H	品番	税抜価格
900×845×640	EDL-■900MM-□□	¥85,000
900×845×700	EDL-■900MH-□□	¥86,200
1200×1100×640	EDL-■1200MM-□□	¥113,000
1200×1100×700	EDL-■1200MH-□□	¥114,000

[丸型]

W×D×H	品番	税抜価格
900φ×640	EDL-■900RM-□□	¥83,400
900φ×700	EDL-■900RH-□□	¥84,600
1200φ×640	EDL-■1200RM-□□	¥111,000
1200φ×700	EDL-■1200RH-□□	¥112,000

[半円型]

W×D×H	品番	税抜価格
1200×600×640	EDL-■1260HRM-□□	¥83,700
1200×600×700	EDL-■1260HRH-□□	¥84,900
1500×750×640	EDL-■1575HRM-□□	¥116,000
1500×750×700	EDL-■1575HRH-□□	¥117,000

[ビーンズ型]

W×D×H	品番	税抜価格
1500×900×640	EDL-■1590BM-□□	¥119,000
1500×900×700	EDL-■1590BH-□□	¥120,000

[ピーナッツ型]

W×D×H	品番	税抜価格
1500×900×640	EDL-■1590PM-□□	¥119,000
1500×900×700	EDL-■1590PH-□□	¥120,000

[正方形]

W×D×H	品番	税抜価格
900×900×640	EDL-■0909KM-□□	¥76,500
900×900×700	EDL-■0909KH-□□	¥77,700
1200×1200×640	EDL-■1212KM-□□	¥104,000
1200×1200×700	EDL-■1212KH-□□	¥105,000

[長方形]

W×D×H	品番	税抜価格
1200×600×640	EDL-■1260KM-□□	¥74,300
1200×600×700	EDL-■1260KH-□□	¥75,500
1500×600×640	EDL-■1560KM-□□	¥88,700
1500×600×700	EDL-■1560KH-□□	¥89,900
1500×900×640	EDL-■1590KM-□□	¥102,000
1500×900×700	EDL-■1590KH-□□	¥103,000
1800×900×640	EDL-■1890KM-□□	¥107,000
1800×900×700	EDL-■1890KH-□□	¥108,000

[台形]

W×D×H	品番	税抜価格
1200×520×640	EDL-■1252DM-□□	¥81,700
1200×520×700	EDL-■1252DH-□□	¥82,900
1500×650×640	EDL-■1565DM-□□	¥114,000
1500×650×700	EDL-■1565DH-□□	¥115,000

[三角形]

W×D×H	品番	税抜価格
1100×600×640	EDL-■1160TM-□□	¥73,300
1100×600×700	EDL-■1160TH-□□	¥74,500

[共通仕様]

- 天板/表面材:メラミン化粧板 エッジソフトエッジ巻 29mm厚
- 脚部/アルミダイキャストジョイント スチールパイプ(φ42.7) 焼付塗装
φ50双輪ナイロンキャスター(リフトロックストッパー)×2 アジャスター×2
- ※三角形テーブルは3ヶ所キャスター脚です。
- 組立式



■アジャスト機能付キャスター

キャスター上部のリングにより
高さ調節できます。
制動力の高いリフトロック式ストッパーです。

■アルミダイキャストジョイント

脚ジョイント部には、シンプルなデザインで
高い強度を持つアルミダイキャストパーツを
組み合わせています。

[天板カラー] ※品番の□□にカラーを指定してください。



WN ウォールナット **PL** ペールウッド **WH** ホワイト
 (抗菌) (抗菌) (抗菌)
 (指紋レス) (指紋レス) (指紋レス)

(指紋レス) : 指紋などの汚れが目立ちにくいメラミン化粧板です。

別製対応 ...SIAA登録の抗ウイルス・抗菌天板での製作が可能です。
詳細はP.013をご覧ください。

[脚部カラー] ※品番の■にカラーを指定してください。

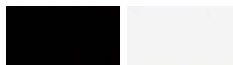

B ブラック **H** ホワイト



フック
HOK-□ ¥3,800
 カラー: **B** ブラック **W** ホワイト
 脚ベース部にフックを取付られバッグなどが掛けられます。
 耐荷重3kg



キャスター4個付も対応可能です。
詳細はお問い合わせください。

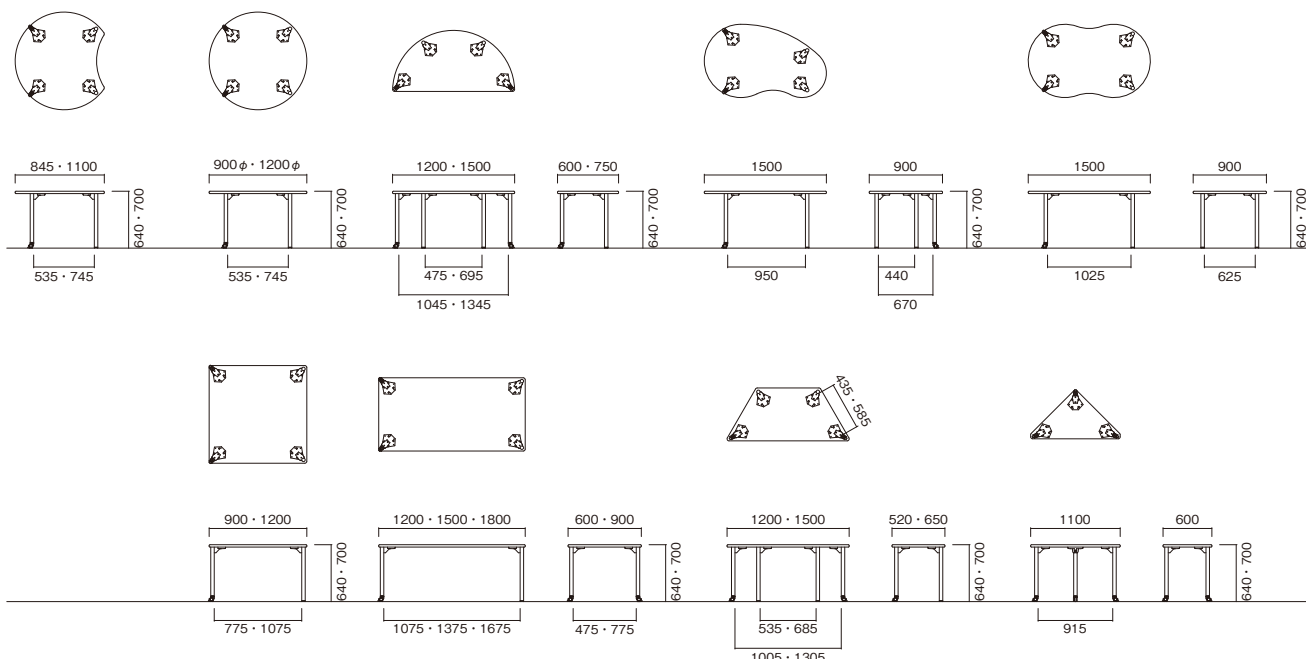

ER



ER-1252DZ-MP
1252DZ-IV



ER-1260KZ-MP



ER-1200RL-IV



ER-1252DM-MP



ER-1260HRH-IV



W1200×D600

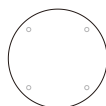

φ1200

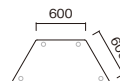

W1200×D520



W1200×D600

	座卓	H330	ER-1260KZ-□□ ¥55,200	ER-1200RZ-□□ ¥98,800	ER-1252DZ-□□ ¥57,900	ER-1260HRZ-□□ ¥57,900
		H580	ER-1260KL-□□ ¥62,100	ER-1200RL-□□ ¥106,000	ER-1252DL-□□ ¥64,600	ER-1260HRL-□□ ¥64,600
	キャスター付テーブル (φ75ナイロンキャスター ストッパー付)	H640	ER-1260KM-□□ ¥62,100	ER-1200RM-□□ ¥106,000	ER-1252DM-□□ ¥64,600	ER-1260HRM-□□ ¥64,600
		H700	ER-1260KH-□□ ¥63,300	ER-1200RH-□□ ¥107,000	ER-1252DH-□□ ¥65,800	ER-1260HRH-□□ ¥65,800

[共通仕様]

- 天板/表面材:メラミン化粧板 エッジソフトエッジ巻 29mm厚
- 脚部/スチールパイプ(φ50.8) 焼付塗装(シルバー) アジャスター付
- 組立式

[天板カラー] ※品番の□□にカラーを指定してください。



MP メープル (抗菌) IV アイボリー (抗菌)

別製対応 …SIAA登録の抗ウイルス・抗菌天板での製作が可能です。詳細はP.013をご覧ください。



体格や用途に合わせて4サイズの高さから選ぶことができます。

ECS



ECS-1252DM-IV



ECS-1260KL-MP

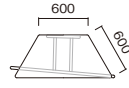

W1200×D520

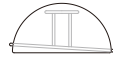

W1200×D600



W1200×D600

座卓	H330	ECS-1252DZ-□□ ¥61,400	ECS-1260HRZ-□□ ¥61,400	ECS-1260KZ-□□ ¥59,500	
	H580	ECS-1252DL-□□ ¥67,500	ECS-1260HRL-□□ ¥67,500	ECS-1260KL-□□ ¥65,500	
	キャスター付テーブル (φ40ナイロンキャスター ストッパー付)	H640	ECS-1252DM-□□ ¥67,500	ECS-1260HRM-□□ ¥67,500	ECS-1260KM-□□ ¥65,500
	H700	ECS-1252DH-□□ ¥70,700	ECS-1260HRH-□□ ¥70,700	ECS-1260KH-□□ ¥68,700	



■スタッキング例

同形状のテーブルであれば、3台までスタッキングすることができます。

[共通仕様]

- 天板 / 表面材:メラミン化粧板 エッジ:ソフトエッジ巻 28mm厚
- 脚部 / スチールパイプ(φ31.8) 焼付塗装(アイボリー) アジャスター付
- 完成品

[天板カラー] ※品番の□□にカラーを指定してください。



MP メープル (抗菌) IV アイボリー (抗菌)

別製対応 …SIAA登録の抗ウイルス・抗菌天板での製作が可能です。詳細はP.013をご覧ください。

BNA



BNA-1252DL-IV



BNA-1260HRL-MP



BNA-1260KH-IV

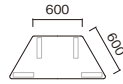

W1200×D520

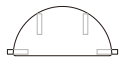

W1200×D600



W1200×D600

H320	BNA-1252DZ-□□ ¥80,500	BNA-1260HRZ-□□ ¥80,500	BNA-1260KZ-□□ ¥78,000
	BNA-1252DL-□□ ¥84,200	BNA-1260HRL-□□ ¥84,200	BNA-1260KL-□□ ¥81,700
	BNA-1252DM-□□ ¥87,800	BNA-1260HRM-□□ ¥87,800	BNA-1260KM-□□ ¥85,300



■スタッキング例

同形状のテーブルであれば、スタッキングすることができます。
※台形は2台、半円・角型は3台まで。

[共通仕様]

- 天板 / 表面材:メラミン化粧板 エッジ:木目ソフトエッジ巻 29mm厚
- 脚部 / プナ成形材 クリア塗装 アジャスター付
- 組立式

[天板カラー] ※品番の□□にカラーを指定してください。



MP メープル (抗菌) IV アイボリー (抗菌)

別製対応 …SIAA登録の抗ウイルス・抗菌天板での製作が可能です。詳細はP.013をご覧ください。

ESF

特許登録済



ESF-1260-MP



ESF-1260-WH



ESF-1260-MP
1260-WH

W×D×H	重量	品番	税抜価格
900×600×300・330・360	5.9kg	ESF-0960-□□	¥62,700
1200×600×300・330・360	7.2kg	ESF-1260-□□	¥67,600

[共通仕様]

- 天板/表面材:メラミン化粧板 エッジ:ソフトエッジ巻 21mm厚
- 脚部/アルミパイプ(φ22) 焼付塗装 アジャスター付
- 昇降部/PC樹脂成形品
- 完成品

[天板カラー] ※品番の□□にカラーを指定してください。



MP メープル (抗菌) WH ホワイト (抗菌)

別製対応 …SIAA登録の抗ウイルス・抗菌天板での製作が可能です。詳細はP.013をご覧ください。



■回転ロック式高さ調節

テーブルの高さをH300・H330・H360の3段階30mmピッチで高さ調節可能です。(高さ確認の目盛り付)



■スタッキング例

同サイズのテーブルであれば、3台までスタッキングすることができます。

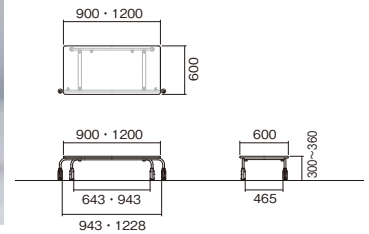

■高さ切替操作方法

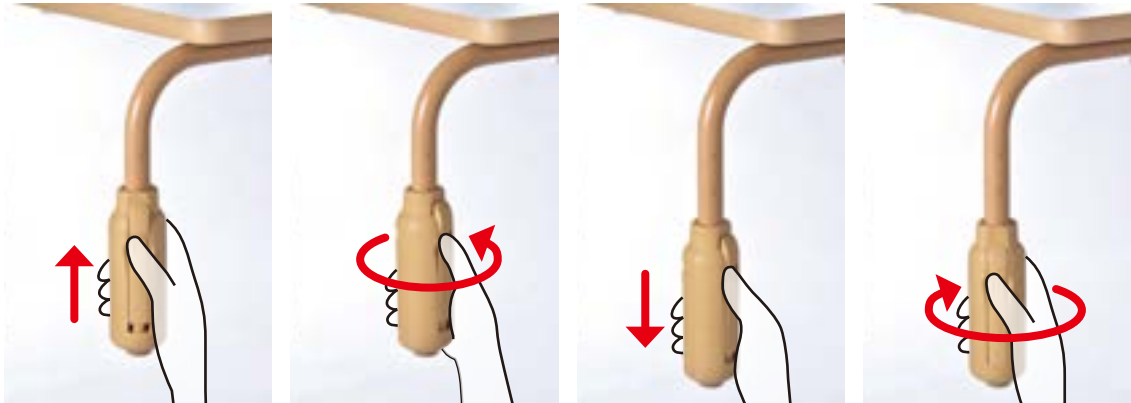

1. ボディ中央のスライドスイッチを上押し上げます。
2. スライドスイッチを押し上げたまま、ボディを回転させます。
3. ボディを上下させて、希望の高さに合わせます。高さを合わせる時は、パイプの印にボディの先端を合わせます。
4. 高さを合わせ、ボディを元の位置へ回転させますとスライドスイッチが自動で下がり回転がロックされます。

※必ずテーブルを裏返して高さ調節してください。

ETU



テーブル ETU-N1275M-MP
チェア CUPPO-C-GR(P.247)



ETU-H1260L-IV



ETU-N1275M-MP

[ロータイプ]

W×D×H	品番	税抜価格
1200×600×470~590	ETU-■1260L-□□	¥106,000
1200×750×470~590	ETU-■1275L-□□	¥118,000

[ミドルタイプ]

W×D×H	品番	税抜価格
1200×600×600~720	ETU-■1260M-□□	¥108,000
1200×750×600~720	ETU-■1275M-□□	¥120,000

[共通仕様]

- 天板/表面材:メラミン化粧板 エッジソフトエッジ巻 21mm厚
- 脚部/支柱:スチール楕円パイプ(80×25) ベース:スチール楕円パイプ(54×28)
焼付塗装 ダイヤルロック機構昇降式(30mmピッチ4段階切替)
φ50双輪ナイロンキャスター アジャスト機能4ヶ所(リフトロックストッパー4個)
- 組立式

[天板カラー]

※品番の□□にカラーを指定してください。



MP メープル (抗菌) IV アイボリー (抗菌)

別製対応 ...SIAA登録の抗ウイルス・抗菌天板での製作が可能です。
詳細はP.013をご覧ください。

[脚部カラー]

※品番の■にカラーを指定してください。



N ナチュラルベージュ H ミルクホワイト



■サイドスタッキング
スタックピッチ134mm



■折りたたみ操作レバー
レバー操作により天板フラップが可能。



■アジャスト機能付キャスター
キャスター上部のリングにより高さ調節できます。制動力の高いリフトロック式ストッパーです。



■ダイヤルロック式高さ調節
テーブルの高さを、4段階30mmピッチの高さ調節可能です。



■調節方法
脚部支柱にある凹みを参考にしながらダイヤルを回してロックしてください。
※必ずテーブルを裏返して高さ調節してください。

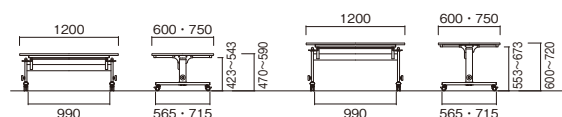

EU



EU-N1260-MP
EU-H1260-IV



EU-N0960-MP



EU-H1260-IV



EU-H1260-MP

W×D×H	重量	品番	税抜価格
900×600×380~500	10.4kg	EU-■0960-□□	¥54,600
1200×600×380~500	13kg	EU-■1260-□□	¥57,800

[共通仕様]

- 天板/表面材:メラミン化粧板 エッジソフトエッジ巻 28mm厚
- 脚部/フレーム部:スチールパイプ(□26)
脚部:アルミパイプ(□27) 焼付塗装
パネピン昇降式(30mmピッチ4段階切替) アジャスター付
- 完成品

[天板カラー] ※品番の□□にカラーを指定してください。



MP メープル (抗菌) **IV** アイボリー (抗菌)

別製対応 ...SIAA登録の抗ウイルス・抗菌天板での製作が可能です。
詳細はP.013をご覧ください。

[脚部カラー] ※品番の■にカラーを指定してください。



N ナチュラルベージュ **H** ミルキーホワイト

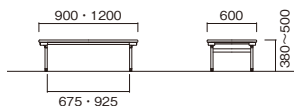

■パネピン式高さ調節

テーブルの高さを、H380からH500まで4段階30mmピッチの高さ調節可能です。

※必ずテーブルを裏返して高さ調節してください。

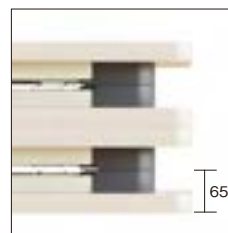

■省スペース収納

折りたたみ時の厚みは65mm厚です。

EUC



EUC-P0960-IV



EUC-B0960-IV



EUC-G1260-IV



EUC-Y1260-IV

W×D×H	重量	品番	税抜価格
900×600×380~500	10.4kg	EUC-■0960-□□	¥55,900
1200×600×380~500	13kg	EUC-■1260-□□	¥59,000

[共通仕様]

- 天板 / 表面材:メラミン化粧板 エッジソフトエッジ巻 28mm厚
- 脚部 / フレーム部:スチールパイプ (□26)
脚部:アルミパイプ (□27) 焼付塗装
バネピン昇降式 (30mmピッチ4段階切替) アジャスター付
- 完成品

[天板カラー] ※品番の□□にカラーを指定してください。

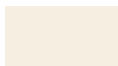

IV アイボリー
(抗菌)

別製対応 …SIAA登録の抗ウイルス・抗菌天板での製作が可能です。
詳細はP.013をご覧ください。

[脚部カラー] ※品番の■にカラーを指定してください。



P サクラピンク G ミントグリーン B アクアブルー Y レモンイエロー



■バネピン式高さ調節

テーブルの高さを、H380からH500まで4段階30mmピッチの高さ調節可能です。
※必ずテーブルを裏返して高さ調節してください。

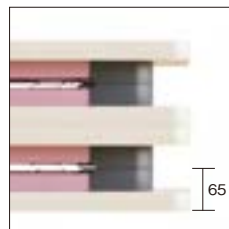

■省スペース収納

折りたたみ時の厚みは65mm厚です。

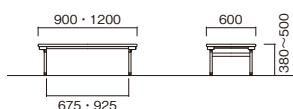

EW



EW-0960L-IV



EW-1260Z-MP

[座卓タイプ]

W×D×H	重量	品番	税抜価格
900×600×330	10.8kg	EW-0960Z-□□	¥54,200
1200×600×330	11.5kg	EW-1260Z-□□	¥58,300

[ロータイプ]

W×D×H	重量	品番	税抜価格
900×600×450	11.4kg	EW-0960L-□□	¥55,100
1200×600×450	12.1kg	EW-1260L-□□	¥59,100

[ミドルタイプ]

W×D×H	重量	品番	税抜価格
900×600×510	11.8kg	EW-0960M-□□	¥55,100
1200×600×510	12.5kg	EW-1260M-□□	¥59,100

[共通仕様]

- 天板/表面材:メラミン化粧板 エッジソフトエッジ巻 21mm厚
- 脚部/スチールパイプ(φ25.4) 焼付塗装 アジャスター付
- 完成品

[天板カラー] ※品番の□□にカラーを指定してください。



- MP メープル (抗菌)
- IV アイボリー (抗菌)

別製対応 …SIAA登録の抗ウイルス・抗菌天板での製作が可能です。詳細はP.013をご覧ください。



- 脚部折りたたみ操作バー
- 省スペース収納・薄型設計

操作バーでロック解除でき、脚部の開閉ができます。折りたたみ時の厚みは61mmです。

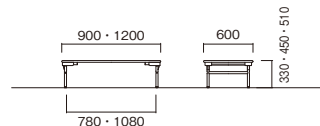

ESB



ESB-0960Z-IV



ESB-1260M-MP

[座卓タイプ]

W×D×H	重量	品番	税抜価格
900×600×330	9.6kg	ESB-0960Z-□□	¥41,300
1200×600×330	12.2kg	ESB-1260Z-□□	¥46,500

[ロータイプ]

W×D×H	重量	品番	税抜価格
900×600×450	10.1kg	ESB-0960L-□□	¥43,100
1200×600×450	12.6kg	ESB-1260L-□□	¥48,300

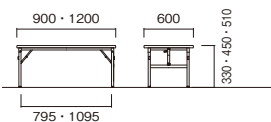

[ミドルタイプ]

W×D×H	重量	品番	税抜価格
900×600×510	10.3kg	ESB-0960M-□□	¥43,100
1200×600×510	12.8kg	ESB-1260M-□□	¥48,300

[共通仕様]

- 天板/表面材:メラミン化粧板 エッジソフトエッジ巻 28mm厚
- 脚部/スチールパイプ(□26) 焼付塗装(アイボリー) アジャスター付
- 完成品

[天板カラー] ※品番の□□にカラーを指定してください。



- MP メープル (抗菌)
- IV アイボリー (抗菌)

別製対応 …SIAA登録の抗ウイルス・抗菌天板での製作が可能です。詳細はP.013をご覧ください。

OHM

均等耐荷重 150kg

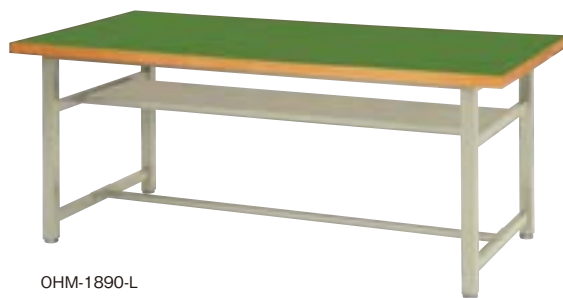

OHM-1890-L

[H740]

W×D×H	品番	税抜価格
1500×750×740	OHM-1575-L	¥157,000
1800×900×740	OHM-1890-L	¥174,000

[H900]

W×D×H	品番	税抜価格
1500×750×900	OHM-1575H-L	¥161,000
1800×900×900	OHM-1890H-L	¥179,000

[共通仕様]

- 天板 / 表面材:ロンリウム エッジ:ABS樹脂エッジ巻 30mm厚
- 脚部 / スチールパイプ(□45) 鉄板棚付 焼付塗装(アイボリー) アジャスター付
- 組立式

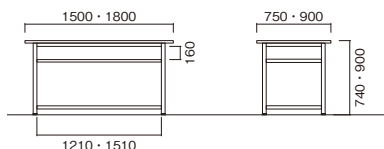

[天板カラー]

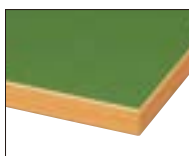

ロンリウム(抗菌)
耐久性・耐薬品性に優れた作業台に適した天板素材です。

SON

均等耐荷重 80kg



SON-1890-IV

W×D×H	品番	税抜価格
1500×600×740	SON-1560-□□	¥51,900
1500×750×740	SON-1575-□□	¥64,700
1500×900×740	SON-1590-□□	¥69,400
1800×600×740	SON-1860-□□	¥51,900
1800×750×740	SON-1875-□□	¥68,100
1800×900×740	SON-1890-□□	¥69,900

[共通仕様]

- 天板 / 表面材:メラミン化粧板 エッジ:ソフトエッジ巻 28mm厚
- 脚部 / スチールパイプ(□31) 焼付塗装(アイボリー) アジャスター付
- 完成品

[天板カラー] ※品番の□□にカラーを指定してください。

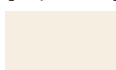

IV アイボリー
(抗菌)

別製対応 ...SIAA登録の抗ウイルス・抗菌天板での製作が可能です。
詳細はP.013をご覧ください。

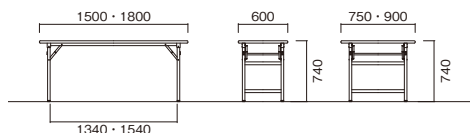

EDH

[3段式]

W×D×H	品番	税抜価格
2600×450×600(500・400)	EDH-3C-□□	¥127,000
収納時 980×450×600		

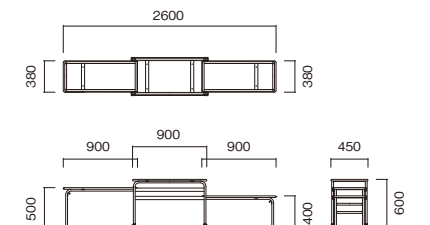

収納時

[2段式]

W×D×H	品番	税抜価格
1750×450×600(500)	EDH-2C-□□	¥95,700
収納時 950×450×600		

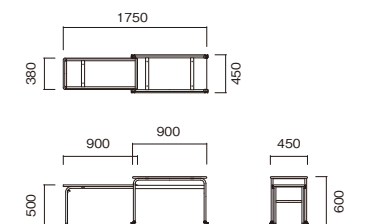

収納時

[共通仕様]

- 天板/表面材:メラミン化粧板 エッジ積層合板ルーター加工 ウレタン塗装 21mm厚
- 脚部/スチールパイプ(φ22.2) 焼付塗装(アイボリー)
φ40単輪PP樹脂キャスター(ストッパー4個)
- 完成品

[天板カラー] ※品番の□□にカラーを指定してください。

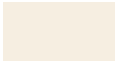

IV アイボリー
(抗菌)

別製対応 …SIAA登録の抗ウイルス・抗菌天板での製作が可能です。
詳細はP.013をご覧ください。



WELFARE FACILITIES

【福祉・医療施設】

09

FIT



テーブル FIT-1890S-MW



FIT-1690EB-IV



FIT-1890EB-MW



FIT-1690S-BW

[ABS樹脂エッジ巻]

W×D×H	品番	税抜価格
900×900×660~800	FIT-0909EB-□□	¥140,000
1600×750×660~800	FIT-1675EB-□□	¥159,000
1600×900×660~800	FIT-1690EB-□□	¥160,000
1800×750×660~800	FIT-1875EB-□□	¥159,000
1800×900×660~800	FIT-1890EB-□□	¥160,000
2100×750×660~800	FIT-2175EB-□□	¥244,000
2100×900×660~800	FIT-2190EB-□□	¥246,000

[ソフトエッジ巻]

W×D×H	品番	税抜価格
900×900×660~800	FIT-0909S-□□	¥131,000
1600×750×660~800	FIT-1675S-□□	¥148,000
1600×900×660~800	FIT-1690S-□□	¥149,000
1800×750×660~800	FIT-1875S-□□	¥148,000
1800×900×660~800	FIT-1890S-□□	¥149,000
2100×750×660~800	FIT-2175S-□□	¥232,000
2100×900×660~800	FIT-2190S-□□	¥234,000

[共通仕様]

- 天板 / 表面材:メラミン化粧板 エッジ:ABS樹脂エッジ巻(EB) ソフトエッジ巻(S) 28mm厚
- 脚部 / 支柱:スチールパイプ(φ42.7) ベース:スチールパイプ(60×30) 焼付塗装 ラチェット昇降式(20mmピッチ7段階切替) φ50双輪ナイロンキャスター アジャスト機能4ヶ所(リフトロックストッパー4個)
- 組立式

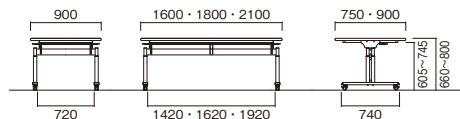

[天板カラー] ※品番の□□にカラーを指定してください。



BW ブラウンウッド **MW** ミディアムウッド **IV** アイボリー
 (抗菌) (抗菌) (抗菌)
 (指紋レス)

〈指紋レス〉: 指紋などの汚れが目立ちにくいメラミン化粧板です。

別製対応 ...SIAA登録の抗ウイルス・抗菌天板での製作が可能です。
 詳細はP.013をご覧ください。



ソフトエッジ(S)
 全体的に丸みのある軟質タイプの樹脂エッジで安全性に優れています。



ABS樹脂エッジ(EB)
 硬質タイプの樹脂エッジで耐久性・密着性に優れています。



■ラチェット式高さ調節

テーブルの高さを、H660からH800まで7段階20mmピッチの高さ調節が可能です。(高さ確認の目盛り付)

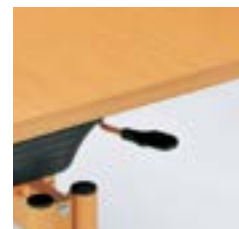

■折りたたみ操作レバー

両サイドに付いているどちらか一方のレバー操作により天板フラップが可能です。



■サイドスタッキング

スタックピッチ150mm



■アジャスト機能付キャスター

キャスター上部のリングにより高さ調節できます。制動力の高いリフトロック式ストッパーです。

[操作方法]

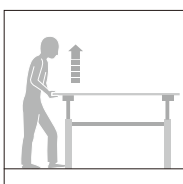
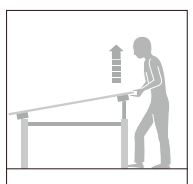

①天板を高くする場合

脚ベースを押さえながら、カチッと音がするまで目盛りを参考に、お好みの段数まで上げてください。

②天板を低くする場合

天板を最上段まで上げるとロックが解除し、ゆっくり天板が下がります。一番下まで下げると、カチッと音がしてロックが掛かりますので再度お好みの段数まで上げてください。

※高さを変更する場合は、天板上に何も無い事を確認してください。

一人でも高さ調節が可能です。

FIZ



テーブル FIZ-1890-MW



FIZ-1690-IV



FIZ-1890-MW

W×D×H	品番	税抜価格
900×900×650・700・750	FIZ-0909-□□	¥152,000
1600×750×650・700・750	FIZ-1675-□□	¥166,000
1600×900×650・700・750	FIZ-1690-□□	¥167,000
1800×750×650・700・750	FIZ-1875-□□	¥168,000
1800×900×650・700・750	FIZ-1890-□□	¥169,000
2100×750×650・700・750	FIZ-2175-□□	¥254,000
2100×900×650・700・750	FIZ-2190-□□	¥257,000

[共通仕様]

- 天板/表面材:メラミン化粧板 エッジ:セーフティソフトエッジ巻 30mm厚
- 脚部/支柱:スチールパイプ(φ42.7)
ベース:スチール楕円パイプ(54×28) 焼付塗装
ラチェット昇降式(50mmピッチ2段階切替)
φ50双輪ナイロンキャスター アジャスト機能4ヶ所(リフトロックストッパー4個)
- 組立式

[天板カラー]

※品番の□□にカラーを指定してください。



MW ミディアムウッド (抗菌) IV アイボリー (抗菌)

別製対応 …SIAA登録の抗ウイルス・抗菌天板での製作が可能です。
詳細はP.013をご覧ください。

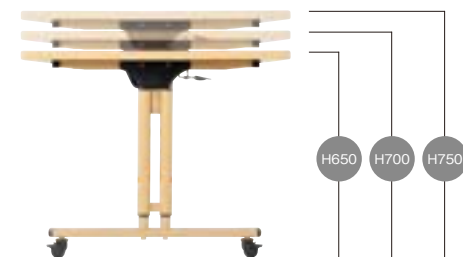
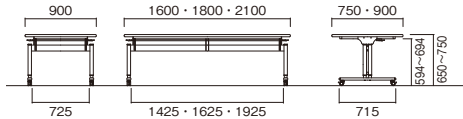

■ラチェット式高さ調節

高さの違いが分かりやすい50mmピッチです。
簡単な操作でスピーディーに高さ調節が可能です。



■セーフティソフトエッジ

従来のソフトエッジに比べボリュームがあり
弾力性、安全性に優れています。

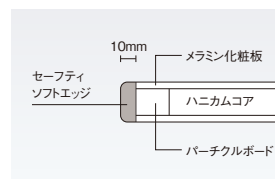

■アジャスト機能付キャスター

キャスター上部のリングにより高さ調節
できます。制動力の高いリフトロック式
ストッパーです。



■サイドスタッキング

スタックピッチ152mm



■折りたたみ操作レバー

両サイドに付いているどちらか一方の
レバー操作により天板フラップが可能です。

[操作方法]

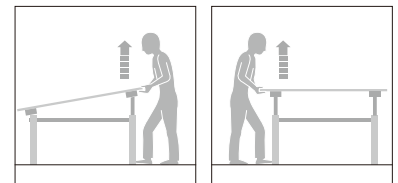

一人でも高さ調節が可能です。

①天板を高くする場合

脚ベースを押さえながら、カチッと音がするまで目盛りを参考に
して、お好みの段数まで上げてください。

②天板を低くする場合

天板を最上段まで上げるとロックが解除し、ゆっくり天板が下が
ります。一番下まで下げると、カチッと音がしてロックが掛かりま
すので再度お好みの段数まで上げてください。

※高さを変更する場合は、天板上に何もい事を確認してください。

TRV



テーブル TRV-1890S-MW



TRV-1690EB-MW



TRV-1690S-IV



TRV-1890EB-BW

[ABS樹脂エッジ巻]

W×D×H	品番	税抜価格
900×900×700	TRV-0909EB-□□	¥93,400
1600×750×700	TRV-1675EB-□□	¥117,000
1600×900×700	TRV-1690EB-□□	¥119,000
1800×750×700	TRV-1875EB-□□	¥117,000
1800×900×700	TRV-1890EB-□□	¥119,000
2100×750×700	TRV-2175EB-□□	¥193,000
2100×900×700	TRV-2190EB-□□	¥195,000

[ソフトエッジ巻]

W×D×H	品番	税抜価格
900×900×700	TRV-0909S-□□	¥83,200
1600×750×700	TRV-1675S-□□	¥105,000
1600×900×700	TRV-1690S-□□	¥106,000
1800×750×700	TRV-1875S-□□	¥105,000
1800×900×700	TRV-1890S-□□	¥106,000
2100×750×700	TRV-2175S-□□	¥181,000
2100×900×700	TRV-2190S-□□	¥183,000

[共通仕様]

- 天板 / 表面材:メラミン化粧板 エッジ:ABS樹脂エッジ巻(EB)
ソフトエッジ巻(S) 28mm厚
- 脚部 / 支柱:スチール精円パイプ(80×25)
ベース:スチール精円パイプ(54×28) 焼付塗装
φ50双輪ナイロンキャスター
アジャスト機能4ヶ所(リフトロックストッパー4個)
- 組立式

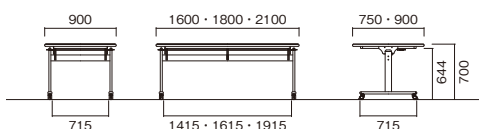

[天板カラー] ※品番の□□にカラーを指定してください。



BW ブラウンウッド **MW** ミディアムウッド **IV** アイボリー
(抗菌) (抗菌) (抗菌)
(指紋レス)

〈指紋レス〉: 指紋などの汚れが目立ちにくいメラミン化粧板です。

別製対応 ...SIAA登録の抗ウイルス・抗菌天板での製作が可能です。
詳細はP.013をご覧ください。



ソフトエッジ(S)
全体的に丸みのある軟質タイプの樹脂エッジで安全性に優れています。



ABS樹脂エッジ(EB)
硬質タイプの樹脂エッジで耐久性・密着性に優れています。



■アジャスト機能付キャスター

キャスター上部のリングにより高さ調節できます。制動力の高いリフトロック式ストッパーです。



■サイドスタッキング

スタックピッチ141mm



■折りたたみ操作レバー

両サイドに付いているどちらか一方のレバー操作により天板フラップが可能です。

FPS



テーブル FPS-1875K-MW



FPS-1675K-IV



FPS-1212Q-BW



FPS-1890K-MW

[操作方法]

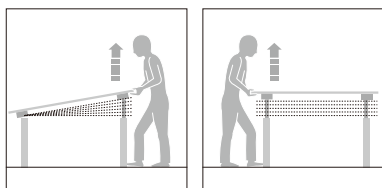

一人でも高さ調節が可能です。

①天板を高くする場合

アジャスターを足で押さえながら、カチッと音がするまで目盛りを参考にして、お好みの段数まで上げてください。

②天板を低くする場合

天板を最上段まで上げるとロックが解除し、ゆっくり天板が下がります。一番下まで下げると、カチッと音がしてロックが掛かりますので再度お好みの段数まで上げてください。

※高さを変更する場合は、天板上に何もない事を確認してください。



■ラチェット式高さ調節

テーブルの高さを、H600からH800まで10段階20mmピッチの高さ調節可能です。(高さ確認の目盛り付)

オプション



アジャスターをストッパー付キャスターに交換することによりテーブルの移動が容易に行えます。キャスターとアジャスターを同一高さに設定していますのでそのままの高さで交換が可能です。詳細はお問い合わせください。



H600~800

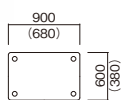

W900×D600

FPS-0960K-□□

¥109,000

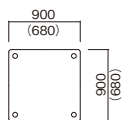

W900×D900

FPS-0909K-□□

¥111,000

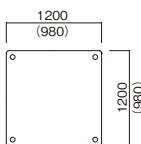

W1200×D1200

FPS-1212K-□□

¥134,000

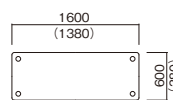

W1600×D600

FPS-1660K-□□

¥127,000

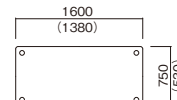

W1600×D750

FPS-1675K-□□

¥135,000

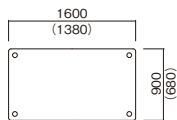

W1600×D900

FPS-1690K-□□

¥137,000

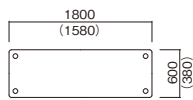

W1800×D600

FPS-1860K-□□

¥127,000

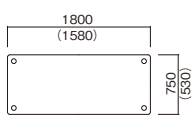

W1800×D750

FPS-1875K-□□

¥135,000

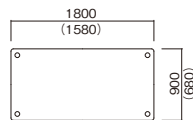

W1800×D900

FPS-1890K-□□

¥137,000

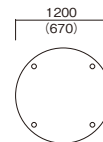

φ1200

FPS-1200R-□□

¥142,000

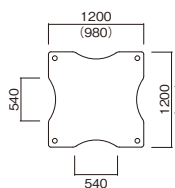

W1200×D1200

FPS-1212Q-□□

¥154,000

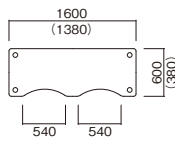

W1600×D600

FPS-1660Q-□□

¥137,000

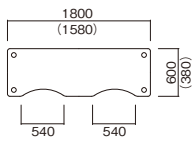

W1800×D600

FPS-1860Q-□□

¥137,000

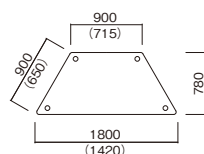

W1800×D780

FPS-1878D-□□

¥147,000

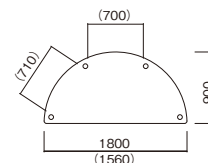

W1800×D900

FPS-1890HR-□□

¥147,000

※()内数値は脚間寸法です。

[共通仕様]

- 天板/表面材:メラミン化粧板 エッジソフトエッジ巻 29mm厚
- 脚部/スチールパイプ(φ60.5) 木目シート巻
ラチェット昇降式(20mmピッチ10段階切替)アジャスター付
- 組立式

[天板カラー] ※品番の□□にカラーを指定してください。



BW ブラウンウッド **MW** ミディアムウッド **IV** アイボリー

(抗菌)
(指紋レス)

(抗菌)

(抗菌)

〈指紋レス〉:指紋などの汚れが目立ちにくいメラミン化粧板です。

別製対応 …SIAA登録の抗ウイルス・抗菌天板での製作が可能です。詳細はP.013をご覧ください。

FPA



FPA-1890K-IV



FPA-1212Q-BW



FPA-1690K-MW

H660・700・740

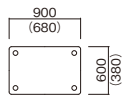

W900×D600

FPA-0960K-□□
¥77,800

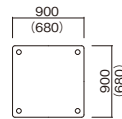

W900×D900

FPA-0909K-□□
¥79,900

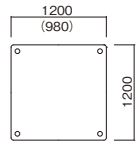

W1200×D1200

FPA-1212K-□□
¥102,000

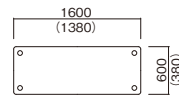

W1600×D600

FPA-1660K-□□
¥95,000

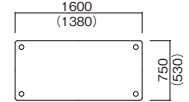

W1600×D750

FPA-1675K-□□
¥105,000

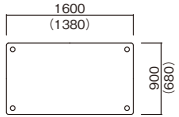

W1600×D900

FPA-1690K-□□
¥107,000

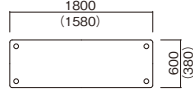

W1800×D600

FPA-1860K-□□
¥95,000

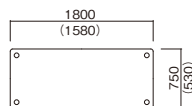

W1800×D750

FPA-1875K-□□
¥105,000

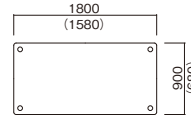

W1800×D900

FPA-1890K-□□
¥107,000

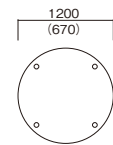

φ1200

FPA-1200R-□□
¥110,000

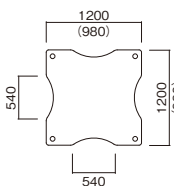

W1200×D1200

FPA-1212Q-□□
¥123,000

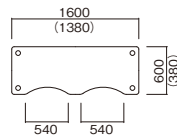

W1600×D600

FPA-1660Q-□□
¥105,000

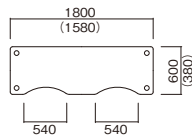

W1800×D600

FPA-1860Q-□□
¥105,000

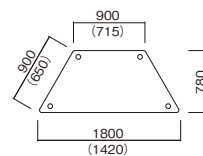

W1800×D780

FPA-1878D-□□
¥115,000

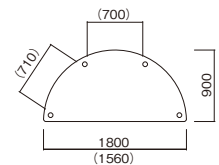

W1800×D900

FPA-1890HR-□□
¥115,000

※()内数値は脚間寸法です。

[共通仕様]

- 天板 / 表面材:メラミン化粧板 エッジソフトエッジ巻 29mm厚
- 脚部 / スチールパイプ(φ60.5) 木目シート巻
- 樹脂スパーサー付 アジャスター付
- 組立式

[天板カラー] ※品番の□□にカラーを指定してください。



BW ブラウンウッド (抗菌) (指紋レス)
MW ミディアムウッド (抗菌)
IV アイボリー (抗菌)

〔指紋レス〕: 指紋などの汚れが目立ちにくいメラミン化粧板です。

別製対応 ...SIAA登録の抗ウイルス・抗菌天板での製作が可能です。詳細はP.013をご覧ください。



スパーサーなし スパーサー 1個取付 スパーサー 2個取付

付属の樹脂スパーサーの数で高さを3段に設定できます。



使用しない樹脂スパーサーは天板裏に取付・収納することができます。

オプション



アジャスターをスッパー付キャスターに交換することによりテーブルの移動が容易に行えます。詳細はお問い合わせください。

FA



FA-1890K-MW



FA-1212K-BW



FA-1212Q-IV

H700

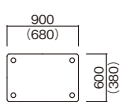

W900×D600

FA-0960K-□□

¥77,200

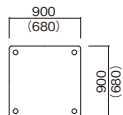

W900×D900

FA-0909K-□□

¥79,400

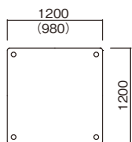

W1200×D1200

FA-1212K-□□

¥103,000

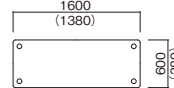

W1600×D600

FA-1660K-□□

¥95,300

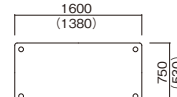

W1600×D750

FA-1675K-□□

¥105,000

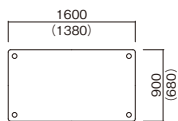

W1600×D900

FA-1690K-□□

¥107,000

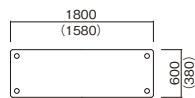

W1800×D600

FA-1860K-□□

¥95,300

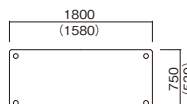

W1800×D750

FA-1875K-□□

¥105,000

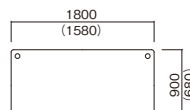

W1800×D900

FA-1890K-□□

¥107,000

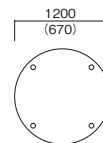

φ1200

FA-1200R-□□

¥112,000

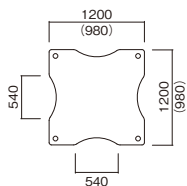

W1200×D1200

FA-1212Q-□□

¥124,000

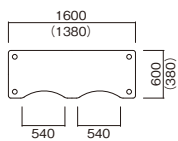

W1600×D600

FA-1660Q-□□

¥106,000

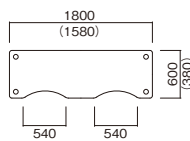

W1800×D600

FA-1860Q-□□

¥106,000

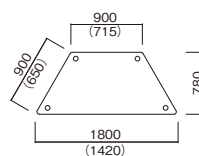

W1800×D780

FA-1878D-□□

¥117,000

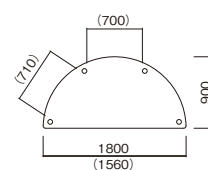

W1800×D900

FA-1890HR-□□

¥117,000

※()内数値は脚間寸法です。

[共通仕様]

- 天板/表面材:メラミン化粧板 エッジソフトエッジ巻 29mm厚
- 脚部/ラバーウッド材(φ60) ウレタン塗装 アジャスター付
- 組立式

[天板カラー] ※品番の□□にカラーを指定してください。



BW ブラウンウッド **MW** ミディアムウッド **IV** アイボリー

(抗菌)

(抗菌)

(抗菌)

(指紋レス)

(指紋レス): 指紋などの汚れが目立ちにくいメラミン化粧板です。

別製対応 ...SIAA登録の抗ウイルス・抗菌天板での製作が可能です。詳細はP.013をご覧ください。



オプションスペーサーの取り付けにより、高さを50mm上げることができます。



スペーサー(H50)
FA-SP-□(1個) ¥2,100
カラー-B ブラウン N ナチュラル

FHO



FHO-1212K-IV



FHO-1660K-MW

H700~750

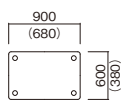

W900×D600

FHO-0960K-□□

¥75,800

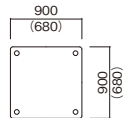

W900×D900

FHO-0909K-□□

¥77,900

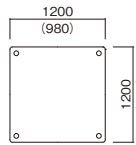

W1200×D1200

FHO-1212K-□□

¥101,000

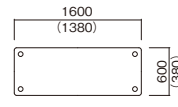

W1600×D600

FHO-1660K-□□

¥93,500

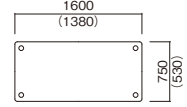

W1600×D750

FHO-1675K-□□

¥103,000

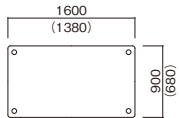

W1600×D900

FHO-1690K-□□

¥105,000

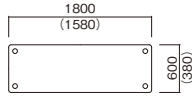

W1800×D600

FHO-1860K-□□

¥93,500

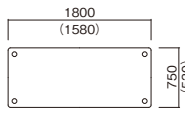

W1800×D750

FHO-1875K-□□

¥103,000

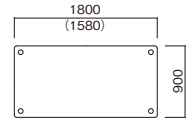

W1800×D900

FHO-1890K-□□

¥105,000

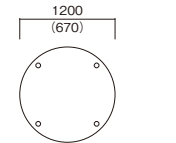

φ1200

FHO-1200R-□□

¥110,000

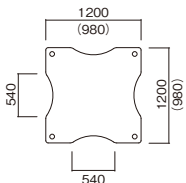

W1200×D1200

FHO-1212Q-□□

¥122,000

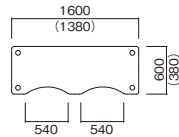

W1600×D600

FHO-1660Q-□□

¥104,000

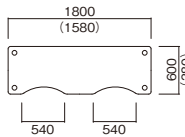

W1800×D600

FHO-1860Q-□□

¥104,000

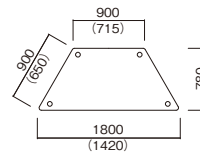

W1800×D780

FHO-1878D-□□

¥114,000

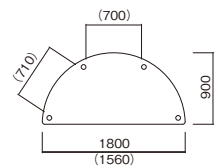

W1800×D900

FHO-1890HR-□□

¥114,000

※()内数値は脚間寸法です。

[共通仕様]

- 天板 / 表面材:メラミン化粧板 エッジ:木目ソフトエッジ巻 29mm厚
- 脚部 / スチールパイプ (φ50.8) 木目調樹脂カバー巻 (φ60) ハイアジャスター付
- 組立式

[天板カラー] ※品番の□□にカラーを指定してください。



MW ミディアムウッド **IV** アイボリー
 (抗菌) (抗菌)

別製対応 ...SIAA登録の抗ウイルス・抗菌天板での製作が可能です。
 詳細はP.013をご覧ください。

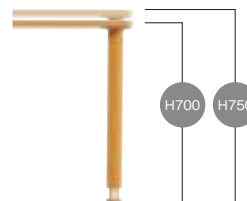

■ハイアジャスター

アジャスターを回転させ
 50mmまで高さ調節ができます。
 (高さ確認の目盛り付)

FED



テーブル FED-1890K-MW



FED-0909K-IV



FED-1890K-MW



FED-1890K-BW

H700

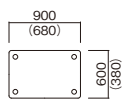

W900×D600
FED-0960K-□□
¥56,000

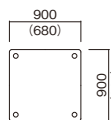

W900×D900
FED-0909K-□□
¥58,100

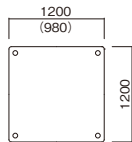

W1200×D1200
FED-1212K-□□
¥81,200

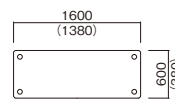

W1600×D600
FED-1660K-□□
¥73,600

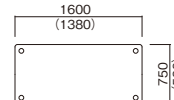

W1600×D750
FED-1675K-□□
¥83,000

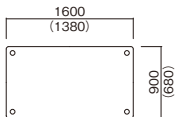

W1600×D900
FED-1690K-□□
¥85,200

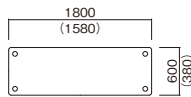

W1800×D600
FED-1860K-□□
¥73,600

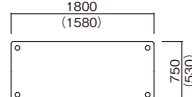

W1800×D750
FED-1875K-□□
¥83,000

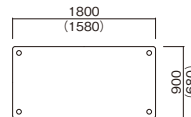

W1800×D900
FED-1890K-□□
¥85,200

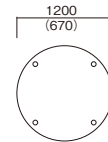

φ1200
FED-1200R-□□
¥90,000

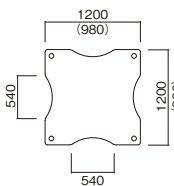

W1200×D1200
FED-1212Q-□□
¥102,000

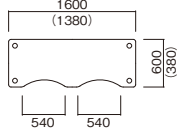

W1600×D600
FED-1660Q-□□
¥84,200

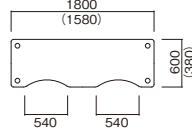

W1800×D600
FED-1860Q-□□
¥84,200

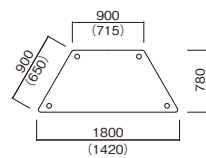

W1800×D780
FED-1878D-□□
¥94,400

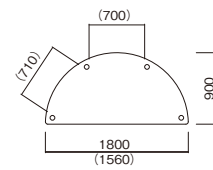

W1800×D900
FED-1890HR-□□
¥94,400

※()内数値は脚間寸法です。

[共通仕様]

- 天板/表面材:メラミン化粧板 エッジソフトエッジ巻 29mm厚
- 脚部/スチールパイプ(φ60.5) 焼付塗装 アジャスター付
- 組立式

[天板カラー] ※品番の□□にカラーを指定してください。



BW ブラウンウッド (抗菌) (指紋レス)
MW ミディアムウッド (抗菌)
IV アイボリー (抗菌)

(指紋レス): 指紋などの汚れが目立ちにくいメラミン化粧板です。

別製対応 ...SIAA登録の抗ウイルス・抗菌天板での製作が可能です。詳細はP.013をご覧ください。

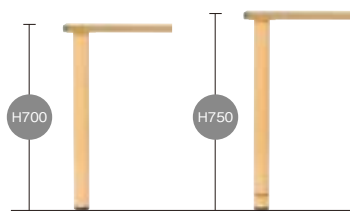

オプションスペーサーの取り付けにより、高さを50mm上げることができます。



スペーサー(H50)
FED-SP-□(1個) ¥4,400
カラー-B ブラウン N ナチュラル

FMD



FMD-1875-MW



FMD-1275-IV

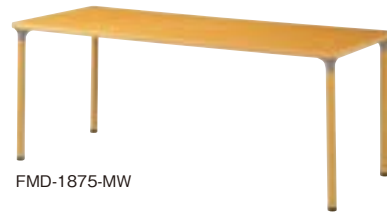

FMD-1875-MW



FMD-1890-BW

W×D×H	品番	税抜価格
750×750×720	FMD-7575-□□	¥72,200
900×900×720	FMD-0909-□□	¥73,900
1200×750×720	FMD-1275-□□	¥93,900
1600×750×720	FMD-1675-□□	¥102,000
1600×900×720	FMD-1690-□□	¥103,000
1800×750×720	FMD-1875-□□	¥102,000
1800×900×720	FMD-1890-□□	¥103,000

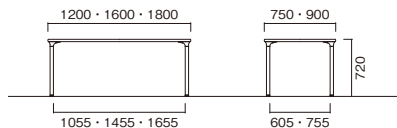

[共通仕様]

- 天板 / 表面材:メラミン化粧板 エッジソフトエッジ巻 29mm厚
- 脚部 / スチールパイプ(φ42.7) 木目シート巻 アジャスター付
- 組立式

[天板カラー] ※品番の□□にカラーを指定してください。



BW ブラウンウッド **MW** ミディアムウッド **IV** アイボリー
 (抗菌) (抗菌) (抗菌)
 (指紋レス)

(指紋レス) : 指紋などの汚れが目立ちにくいメラミン化粧板です。

別製対応 …SIAA登録の抗ウイルス・抗菌天板での製作が可能です。詳細はP.013をご覧ください。



車椅子や肘付きチェアもスムーズにご利用いただけます。
 ※天板下有効H690

MC



MC-510-BJ



MC-510-OR



スタッキング

MC-510-□□

¥46,700

- サイズ / W510×D560×H775 SH410 AH610
- 重量 / 8kg

[共通仕様]

- 背・座 / ウレタンフォーム 成型合板
- 脚部・肘 / 成型合板
- 梱包 / 2脚入 完成品

●ビニールレザー



BJ ベージュ **OR** オレンジ



GN グリーン **PK** ピンク

※梱包割れの場合は、梱包費を別途申し受けます。



MC-510-GN



MC-510-PK

FIT



FIT-0960Q-MW

W×D×H	品番	税抜価格
900×600×660~800	FIT-0960Q-□□	¥139,000

[天板カラー] ※品番の□□にカラーを指定してください。



BW ブラウンウッド (抗菌) (指紋レス) **MW** ミディアムウッド (抗菌) **IV** アイボリー (抗菌)

〈指紋レス〉：指紋などの汚れが目立ちにくいメラミン化粧板です。

別製対応 …SIAA登録の抗ウイルス・抗菌天板での製作が可能です。詳細はP.013をご覧ください。

[共通仕様]

- 天板 / 表面材:メラミン化粧板 エッジソフトエッジ巻 28mm厚
- 脚部 / 支柱:スチールパイプ(φ42.7)
ベース:スチールパイプ(60×30) 焼付塗装
ラチェット昇降式(20mmピッチ7段階切替)
φ50双輪ナイロンキャスター アジャスト機能4ヶ所(リフトロックストッパー4個)
- 組立式



■ラチェット式高さ調節

テーブルの高さを、H660からH800まで7段階20mmピッチの高さ調節が可能です。(高さ確認の目盛り付)



■折りたたみ操作レバー

両サイドに付いているどちらか一方のレバー操作により天板ラップが可能です。



■サイドスタッキング

スタックピッチ150mm

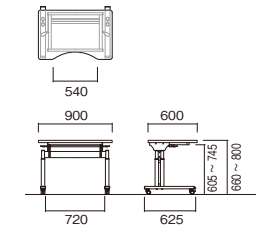

■アジャスト機能付キャスター

キャスター上部のリングにより高さ調節できます。制動力の高いリフトロック式ストッパーです。

WFM



WFM-0960Q-MW

W×D×H	品番	税抜価格
900×600×640~940	WFM-0960Q-□□	¥117,000

[操作方法]

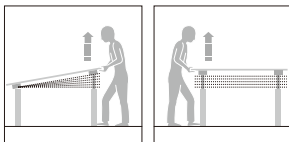

一人でも高さ調節が可能です。

脚ベース部を押さえ目盛りを参考にしながら、お好みの段階で高さ調節可能です。
※高さを変更する場合は、天板上に何も無い事を確認してください。

[共通仕様]

- 天板 / 表面材:メラミン化粧板 エッジ木目ソフトエッジ巻 29mm厚
- 脚部 / 支柱:D型スチールパイプ(50×36) ベース:スチールパイプ(40×20) 焼付塗装
ラチェット昇降式(20mmピッチ15段階切替) φ50双輪ナイロンキャスター(リフトロックストッパー4個)
- 組立式

[天板カラー] ※品番の□□にカラーを指定してください。



MW ミディアムウッド (抗菌) **IV** アイボリー (抗菌)

別製対応 …SIAA登録の抗ウイルス・抗菌天板での製作が可能です。詳細はP.013をご覧ください。

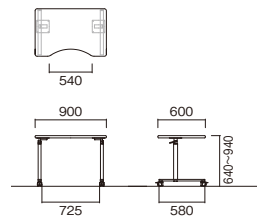

■ラチェット式高さ調節

ロックレバーを解除後、テーブルの高さをH640からH940まで15段階20mmピッチの高さ調節が可能です。(高さ確認の目盛り付)

FPS



FPS-0960QC-MW

W×D×H	品番	税抜価格
900×600×600~800	FPS-0960QC-□□	¥119,000

[共通仕様]

- 天板 / 表面材:メラミン化粧板 エッジ木目ソフトエッジ巻 29mm厚
- 脚部 / スチールパイプ(φ60.5) 木目シート巻 ラチェット昇降式(20mmピッチ10段階切替)
φ60双輪ナイロンキャスター(ストッパー4個)
- 組立式

[天板カラー] ※品番の□□にカラーを指定してください。



BW ブラウンウッド (抗菌) (指紋レス) **MW** ミディアムウッド (抗菌) **IV** アイボリー (抗菌)

別製対応 …SIAA登録の抗ウイルス・抗菌天板での製作が可能です。詳細はP.013をご覧ください。



■ラチェット式高さ調節

テーブルの高さを、H600からH800まで10段階20mmピッチの高さ調節が可能です。(高さ確認の目盛り付)

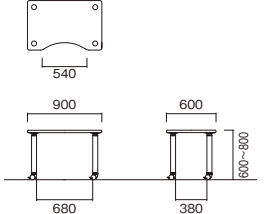

NS



NS-S1890K-PL



NS-H1690R-WH



NS-S1890R-WH

[角型]

W×D×H	品番	税抜価格
1600×900×900	NS-■1690K-□□	¥152,000
1800×900×900	NS-■1890K-□□	¥152,000
2100×1000×900	NS-■2110K-□□	¥203,000

[楕円型]

W×D×H	品番	税抜価格
1600×900×900	NS-■1690R-□□	¥155,000
1800×900×900	NS-■1890R-□□	¥155,000
2100×1000×900	NS-■2110R-□□	¥206,000

[共通仕様]

- 天板 / 表面材:メラミン化粧板 エッジ:ソフトエッジ巻 29mm厚
- 脚部 / スチールパイプ (φ76.3) 焼付塗装
アジャスター付
- 組立式

[天板カラー] ※品番の□□にカラーを指定してください。



PL ベールウッド **WH** ホワイト
 (抗菌) (抗菌)
 (指紋レス)

〈指紋レス〉: 指紋などの汚れが目立ちにくいメラミン化粧板です。

別製対応 …SIAA登録の抗ウイルス・抗菌天板での製作が可能です。
 詳細はP.013をご覧ください。

[脚部カラー] ※品番の■にカラーを指定してください。



S シルバー **H** ホワイト



樹脂製引出し
TU-380 ¥16,000
 内寸W310×D290 ペントレー付き (D78)
 ※テーブルサイズW1600・2個 W1800・4個
 W2100・4個取付可能です。



NS-H1890R-WH TU-380 4個付



ワイヤリングガイド
PX-GH ¥22,800
 床へのコードをスッキリ
 まとめる事ができます。



コードホルルキャップ
G898-W ¥7,600
 コードをまとめて天板から
 落とす事ができます。

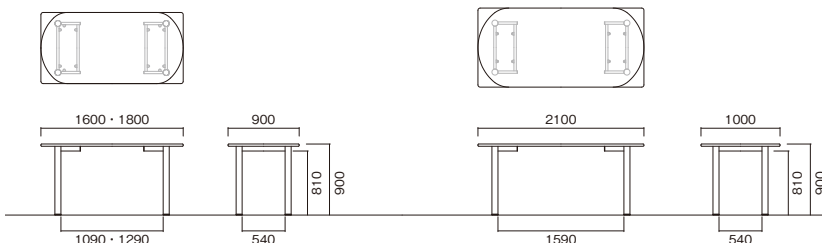

MST



MST-1690-PL



MST-2190-WH

W×D×H	品番	税抜価格
1600×900×900	MST-1690-□□	¥141,000
1800×900×900	MST-1890-□□	¥143,000
2100×900×900	MST-2190-□□	¥208,000

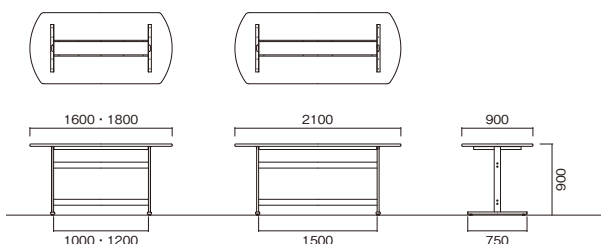

[共通仕様]

- 天板 / 表面材:メラミン化粧板 エッジ:ソフトエッジ巻 28mm厚
- 脚部 / 支柱:スチール楕円パイプ(80×25) ベース:スチール楕円パイプ(54×28) 焼付塗装(シルバー) アジャスター付
- 組立式

[天板カラー] ※品番の□□にカラーを指定してください。



PL ペールウッド WH ホワイト
 (抗菌) (抗菌)
 (指紋レス) (指紋レス)

(指紋レス): 指紋などの汚れが目立ちにくいメラミン化粧板です。

別製対応 …SIAA登録の抗ウイルス・抗菌天板での製作が可能です。詳細はP.013をご覧ください。

NSD



NSD-1690L-PL



NSD-1690R-WH

W×D×H	天板形状	品番	税抜価格
1400×900×700	左ラウンド	NSD-1490L-□□	¥120,000
1400×900×700	右ラウンド	NSD-1490R-□□	¥120,000
1600×900×700	左ラウンド	NSD-1690L-□□	¥128,000
1600×900×700	右ラウンド	NSD-1690R-□□	¥128,000
1800×900×700	左ラウンド	NSD-1890L-□□	¥128,000
1800×900×700	右ラウンド	NSD-1890R-□□	¥128,000

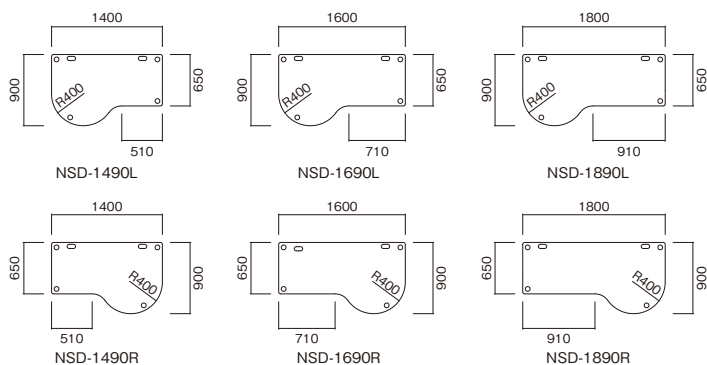

[共通仕様]

- 天板 / 表面材:メラミン化粧板 エッジ:ソフトエッジ巻 29mm厚
コードホールキャップ(2個)
- 脚部 / スチールパイプ(φ60.5) 焼付塗装(シルバー) アジャスター付
- 組立式

[天板カラー] ※品番の□□にカラーを指定してください。



PL ペールウッド WH ホワイト
 (抗菌) (抗菌)
 (指紋レス) (指紋レス)

(指紋レス): 指紋などの汚れが目立ちにくいメラミン化粧板です。

別製対応 …SIAA登録の抗ウイルス・抗菌天板での製作が可能です。詳細はP.013をご覧ください。



■コードホールキャップ (標準装備)
 コードをまとめて天板から落とす事ができます。





CEREMONY & RECEPTION

【セレモニー・レセプション】

10



OSL



OSL-1800R



OSL-1860

W×D×H	天板形状	品番	税抜価格
900φ×700	丸型	OSL-900R	¥106,000
1200φ×700	丸型	OSL-1200R	¥123,000
1500φ×700	丸型	OSL-1500R	¥164,000
1800φ×700	丸型	OSL-1800R	¥176,000
1800×450×700	角型	OSL-1845	¥81,700
1800×600×700	角型	OSL-1860	¥91,600
1800×750×700	角型	OSL-1875	¥113,000
1800×900×700	角型	OSL-1890	¥119,000

[共通仕様]

- 天板 / 表面材:シナ合板 CL塗装 エッジソフトエッジ巻 28mm厚
- 脚部 / スチールパイプ(φ31.8) 焼付塗装
- 天板角型タイプ:φ60双輪ナイロンキャスター(ストッパー4個)
- 天板丸型タイプ:φ75単輪ゴムキャスター(ストッパー4個)
- セーフティロック機構付
- 完成品

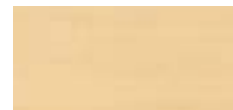

シナ合板
単板の表面にシナ材を張り、クリア塗装をした素材です。
※テーブルクロスの使用を前提にご利用ください。



■折りたたんだ状態



■天板折りたたみ操作レバー

レバー操作により天板折りたたみが可能です。



■セーフティロック機構

天板を水平にする際、両手を使って操作するため手挟みの心配がありません。また、安全性を考慮した2段階ストップ機構となっています。

LL



LL-1500R



LL-1800R

W×D×H	天板形状	品番	税抜価格
900φ×700	丸型	LL-900R	¥107,000
1200φ×700	丸型	LL-1200R	¥124,000
1500φ×700	丸型	LL-1500R	¥171,000
1800φ×700	丸型	LL-1800R	¥179,000
1800×450×700	角型	LL-1845	¥84,600
1800×600×700	角型	LL-1860	¥94,400
1800×750×700	角型	LL-1875	¥116,000
1800×900×700	角型	LL-1890	¥121,000

[共通仕様]

- 天板 / 表面材:シナ合板 CL塗装 エッジソフトエッジ巻 28mm厚
- 脚部 / スチールパイプ(□25・□28) 焼付塗装
- 単輪ゴムキャスター(ストッパー4個)
- 完成品



シナ合板
単板の表面にシナ材を張り、クリア塗装をした素材です。
※テーブルクロスの使用を前提にご利用ください。

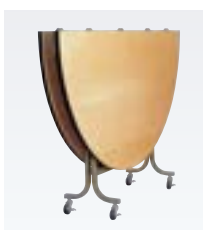

■折りたたんだ状態



■天板折りたたみ操作ツマミ

ツマミ操作でロック解除ができ、天板を折りたたむことが可能です。

ATS



ATS-1890

[アルミ脚]

W×D×H	天板形状	品番	税抜価格
900φ×700	丸型	ATS-900R	¥56,600
1200φ×700	丸型	ATS-1200R	¥73,800
1200×600×700	半丸型	ATS-1200HR	¥54,900
1500×750×700	半丸型	ATS-1500HR	¥69,800
1800×900×700	半丸型	ATS-1800HR	¥73,900
1800×450×700	角型	ATS-1845	¥42,800
1800×600×700	角型	ATS-1860	¥49,300
1800×750×700	角型	ATS-1875	¥61,400
1800×900×700	角型	ATS-1890	¥66,400



1500φ・1800φなどのサイズ対応も可能です。
詳細はお問い合わせください。

[共通仕様]

- 天板／表面材:シナ合板 CL塗装 エッジ:ソフトエッジ巻 28mm厚
- 脚部／アルミパイプ(□27) 焼付塗装(シルバー) アジャスター付
- 完成品



シナ合板
単板の表面にシナ材を張り、クリア塗装をした素材です。
※テーブルクロスの使用を前提にご利用ください。



オプション
スチール取手
S-TT ¥1,500

RT



RT-1890

[スチール脚]

W×D×H	天板形状	品番	税抜価格
900φ×700	丸型	RT-900R	¥43,000
1200φ×700	丸型	RT-1200R	¥59,900
1200×600×700	半丸型	RT-1200HR	¥42,200
1500×750×700	半丸型	RT-1500HR	¥57,100
1800×900×700	半丸型	RT-1800HR	¥61,300
1800×450×700	角型	RT-1845	¥32,400
1800×600×700	角型	RT-1860	¥38,600
1800×750×700	角型	RT-1875	¥49,900
1800×900×700	角型	RT-1890	¥52,200



1500φ・1800φなどのサイズ対応も可能です。
詳細はお問い合わせください。

[共通仕様]

- 天板／表面材:シナ合板 CL塗装 エッジ:ソフトエッジ巻 28mm厚
- 脚部／スチールパイプ(□26) 焼付塗装(ゴールド) アジャスター付
- 完成品



シナ合板
単板の表面にシナ材を張り、クリア塗装をした素材です。
※テーブルクロスの使用を前提にご利用ください。



オプション
スチール取手
S-TT ¥1,500

TAN/TAA



※フライトテーブルは別売です

[スチール製回転金具]

W×H	回転金具	品番	税抜価格
600φ×50	380φ	TAN-6038-□□	¥53,900
750φ×50	435φ	TAN-7543-□□	¥68,400
900φ×52	580φ	TAN-9058-□□	¥79,800

[アルミ製回転金具]

W×H	回転金具	品番	税抜価格
600φ×38	330φ	TAA-6033-□□	¥38,900
750φ×42	450φ	TAA-7545-□□	¥59,300
900φ×42	450φ	TAA-9045-□□	¥61,200

[共通仕様]

- 天板 / 表面材:メラミン化粧板 エッジ:共巻 21mm厚
- 回転金具 / スチール製 (TAN) アルミ製 (TAA)
- 完成品
- ※ソフトエッジ巻での製作も可能です。詳細はお問い合わせください。

[天板カラー] ※品番の□□にカラーを指定してください。

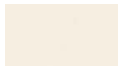

IV アイボリー
(抗菌)



TANタイプ(スチール製回転金具)



TAAタイプ(アルミ製回転金具)

LC



LC-2HC-□□
¥55,600

- サイズ / W465×D555×H910 SH445
- 背・座 / ウレタンフォーム 成型合板
- 脚部 / スチールパイプ(□19) クロームメッキ
- 重量 / 6.9kg
- 梱包 / 4脚入 完成品

●ビニールレザー
[難燃]



WH ホワイト IV アイボリー

※品番の□□にカラーを指定してください。

※梱包割れの場合は、梱包費を別途申し受けます。



LC-2C-□□
¥53,000

- サイズ / W465×D535×H815 SH445
- 背・座 / ウレタンフォーム 成型合板
- 脚部 / スチールパイプ(□19) クロームメッキ
- 重量 / 5.8kg
- 梱包 / 5脚入 完成品

●ビニールレザー
[難燃]



WH ホワイト IV アイボリー

※品番の□□にカラーを指定してください。



LC-1UP-□□
¥53,000

- サイズ / W465×D535×H815 SH445
- 背・座 / ウレタンフォーム 成型合板
- 脚部 / スチールパイプ(□19) クロームメッキ
- 重量 / 5.4kg
- 梱包 / 5脚入 完成品

●ビニールレザー
[抗菌・防汚・難燃・耐アルコール・耐次亜塩素酸]



IV アイボリー LG ライトグリーン

※品番の□□にカラーを指定してください。

DS

[折りたたみテーブル用台車]

●横積用



DS-10SP

DS-10SP ¥142,000

- サイズ/W2010×D760×H1300
- φ100単輪エラストマーキャスター(ストッパー2個)
- 積載可能台数:W1800×D450~600
折りたたみテーブル(パネルなし) 10台
- 組立式

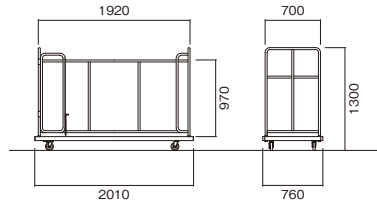

[折りたたみテーブル用台車]

●縦積用



DS-6T

DS-6T ¥78,200

- サイズ/W700×D710×H1550
- φ75単輪エラストマーキャスター(ストッパー2個)
- 積載可能台数:W1800×D450~600
折りたたみテーブル(パネルなし) 6台
- 組立式

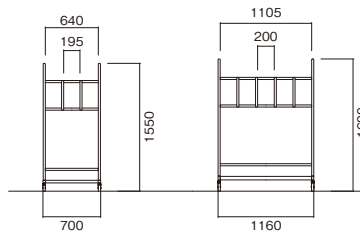

DS-10T ¥119,000

- サイズ/W1160×D810×H1600
- φ100単輪エラストマーキャスター(ストッパー2個)
- 積載可能台数:W1800×D450~600
折りたたみテーブル(パネルなし) 10台
- 組立式

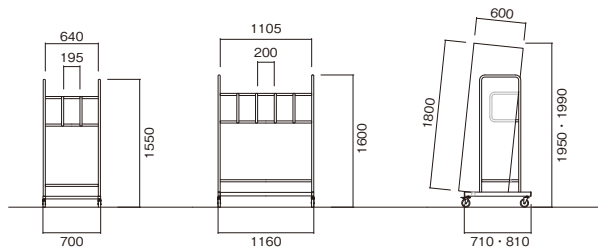

[LC用台車]



DS-71

DS-71 ¥63,600

- サイズ/W545×D545×H130
- φ75単輪ゴムキャスター
- 積載可能数:7脚
- 完成品

CJK



CJK-1860S-TK



座卓使用时

[ソフトエッジ巻]

W×D×H	重量	品番	税抜価格
1800×450×630(330)	13.4kg	CJK-1845S-□□	¥66,500
1800×600×630(330)	17kg	CJK-1860S-□□	¥74,600

[共巻]

W×D×H	重量	品番	税抜価格
1800×450×630(330)	12.9kg	CJK-1845T-□□	¥62,200
1800×600×630(330)	16.2kg	CJK-1860T-□□	¥70,200

[共通仕様]

- 天板 / 表面材:メラミン化粧板 エッジ:ソフトエッジ巻(S) 共巻(T) 28mm厚
- 脚部 / アルミパイプ(□27) 保護バー付 焼付塗装(ダークグレー)
- 完成品

[天板カラー] ※品番の□□にカラーを指定してください。

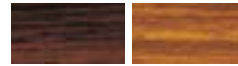

RO ローズ TK チーク

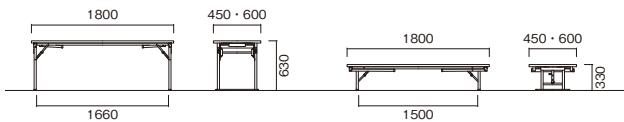

CKZ



CKZ-1845T-RO



座卓使用时

[ソフトエッジ巻]

W×D×H	重量	品番	税抜価格
1800×450×630(330)	17.5kg	CKZ-1845S-□□	¥43,500
1800×600×630(330)	21.3kg	CKZ-1860S-□□	¥51,600

[共巻]

W×D×H	重量	品番	税抜価格
1800×450×630(330)	14.8kg	CKZ-1845T-□□	¥38,500
1800×600×630(330)	17.8kg	CKZ-1860T-□□	¥46,300

[共通仕様]

- 天板 / 表面材:メラミン化粧板 エッジ:ソフトエッジ巻(S) 共巻(T) 28mm厚
- 脚部 / スチールパイプ(□26) 保護バー付 焼付塗装(ブラック)
- 完成品

[天板カラー] ※品番の□□にカラーを指定してください。

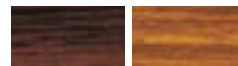

RO ローズ TK チーク

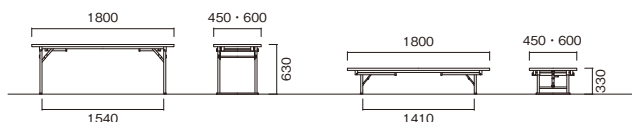

CUW



CUW-1860S-RO



CUW-1860S-TK

W×D×H	重量	品番	税抜価格
1500×450×630	12kg	CUW-1545S-□□	¥51,100
1500×600×630	14.5kg	CUW-1560S-□□	¥57,800
1800×450×630	13kg	CUW-1845S-□□	¥51,100
1800×600×630	16.4kg	CUW-1860S-□□	¥57,800

[共通仕様]

- 天板/表面材:メラミン化粧板 エッジソフトエッジ巻 28mm厚
- 脚部/アルミパイプ(□27) 保護バー付 焼付塗装(ブラック)
- 完成品

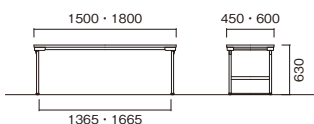

[天板カラー] ※品番の□□にカラーを指定してください。



RO ローズ TK チーク



■省スペース収納・薄型設計

折りたたみ時の厚みは68mm厚です。

CKP



CKP-1845S-RO



CKP-1845T-TK

[ソフトエッジ巻]

W×D×H	重量	品番	税抜価格
1800×450×630	13.6kg	CKP-1845S-□□	¥37,400
1800×600×630	17kg	CKP-1860S-□□	¥44,400

[共通仕様]

- 天板/表面材:メラミン化粧板 エッジソフトエッジ巻(S) 共巻(T) 28mm厚
- 脚部/スチールパイプ(□26) 保護バー付 焼付塗装(ブラック)
- 完成品

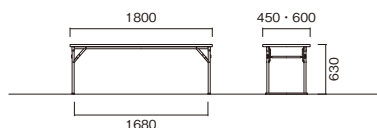

[共巻]

W×D×H	重量	品番	税抜価格
1800×450×630	11.4kg	CKP-1845T-□□	¥32,800
1800×600×630	14.2kg	CKP-1860T-□□	¥39,600

[天板カラー] ※品番の□□にカラーを指定してください。



RO ローズ TK チーク





CHAIR & LOBBY CHAIR

【チェアー・ロビーチェア】

1 1



EX



EX-N51L
¥115,000

- 背・座 / 本革 (表面) PVC (側面)
- 重量 / 14.8kg



EX-N51F
¥85,000

- 背・座 / 布地
- 重量 / 14.2kg

[共通仕様]

- サイズ / W600×D650×H980~1050 SH415~485 AH618~688 脚外径φ648
- 背・座 / ウレタンフォーム 成型合板
- 脚 部 / アルミダイキャスト φ60ナイロン双輪キャスター
- 肘 / PP樹脂成型品
- 機 構 / ガス昇降式 背ロックング
- カラー / ブラック
- 梱 包 / 1脚入 組立式

YC



YC-200WB-BL

YC-200WB-□□
¥77,000

- サイズ / W600×D595×H915~1005 SH414~504 AH590~680 (肘最低時) 脚外径φ599
- 重量 / 14.1kg



YC-200BB-BK

YC-200BB-□□
¥77,000



YC-200W-GR

YC-200W-□□
¥66,000

- サイズ / W480×D595×H915~1005 SH414~504 脚外径φ599
- 重量 / 12.5kg



YC-200B-OR

YC-200B-□□
¥66,000

[共通仕様]

- 背・座 / PP樹脂成型品
強化ナイロン樹脂成型品 (背)
モールドウレタン (座)
- 脚 部 / 強化ナイロン樹脂成型品
φ60ナイロン双輪キャスター
- 肘 / ナイロン樹脂成型品
- 機 構 / ガス昇降式 背ロックング
- 梱 包 / 1脚入 組立式



バックスタイル

● 背:樹脂



ホワイト (W)

ブラック (B)

● 座:布地



BK ブラック

BL ブルー

GR グリーン

OR オレンジ

※品番の□□にカラーを指定してください。



■オートバランス
背ロックング

体重に合わせてロックングの強さが自動的に変化します。お好みの位置で背もたれが固定できる4段階ストッパー付きです。



■背角度
ストッパーレバー

背もたれの角度が4段階で固定可能です。



■可動肘

10mmピッチ10段階

NLC



NLC-100MA-GR

NLC-100MA-□□ [可動肘付]
¥67,800

- サイズ / W605×D530×H825~930
SH410~515 AH570~675
脚外径φ598
- 重量 / 14.2kg



NLC-100FA-BG

NLC-100FA-□□ [固定肘付]
¥65,800

- サイズ / W538×D530×H825~930
SH410~515 AH595~700
脚外径φ598
- 重量 / 13.9kg



NLC-100-NV

NLC-100-□□
¥56,200

- サイズ / W460×D530×H825~930
SH410~515
脚外径φ598
- 重量 / 12.3kg

[共通仕様]

- 背・座 / PP樹脂成型品 モールドウレタン
- 脚部 / 樹脂成型品
φ50ナイロン双輪キャスター
- 肘 / 樹脂成型品
- 機構 / ガス昇降式 背ロックング
- 梱包 / 1脚入 組立式

● 布地



BK ブラック NV ネイビー GR グリーン BG ベージュ

※品番の□□にカラーを指定してください。



バックスタイル



■オートバランス背ロックング

体重に合わせてロックングの強さが自動的に変化します。お好みの位置で背もたれが固定できる4段階ストッパー付きです。



■背角度ストッパーレバー

背もたれの角度が4段階で固定可能です。



■可動肘

10mmピッチ11段階



■固定肘

NTC



NTC-27-GR



NTC-27-GY

NTC-27-□□

¥68,200

- サイズ / W610×D630×H790 SH450
- 背・座 / モールドウレタン
- 脚部 / スチールパイプ(φ22.2)
焼付塗装(ブラック)
φ60ナイロン双輪キャスター
- 重量 / 10.5kg
- 梱包 / 1脚入 組立式

●布地



GR グリーン GY グレー BR ブラウン

※品番の□□にカラーを指定してください。



NTC-27-BR



バックスタイル

MC

MC-R10-□□

¥39,000

- サイズ / W487×D546×H855 SH427
- 背・座 / PP樹脂成型品
ナイロン樹脂成型品(背)
ウレタンフォーム(座)
- 脚部 / スチールパイプ(φ22.2)
焼付塗装(ブラック)
- 重量 / 7kg
- 梱包 / 2脚入 完成品
- スタッキング可能(2脚まで)

●背:メッシュ



BK ブラック NV ネイビー EG エメラルドグリーン GY グレー

※品番の□□にカラーを指定してください。

●座:布地



ブラック



MC-R10-BK



MC-R10-NV



MC-R10-EG



MC-R10-GY

NT



NT-W90S-MG
NT-B90S-NV
NT-W90SC-PR



NT-W90SC-BK

NT-W90SC-□□
¥19,000

- サイズ / W465×D505×H740 SH430
- 重量 / 5kg



NT-B90SC-MG

NT-B90SC-□□
¥19,000

- サイズ / W465×D505×H740 SH430
- 重量 / 5kg



NT-W90S-NV

NT-W90S-□□
¥17,000

- サイズ / W440×D525×H740 SH430
- 重量 / 4.8kg



NT-B90S-OR

NT-B90S-□□
¥17,000

- サイズ / W440×D525×H740 SH430
- 重量 / 4.8kg

[共通仕様]

- 背・座 / PP樹脂成型品
ウレタンフォーム(座)
- 脚部 / スチールパイプ(φ19.1)
焼付塗装(シルバー)
φ50ナイロン双輪キャスター
- 梱包 / 4脚入 完成品
- スタッキング可能(4脚まで)

●背:樹脂



ホワイト(W) ブラック(B)

●座:布地



PR ピンクローズ OR オレンジ MG モスグリーン NV ネイビー BK ブラック

※品番の□□にカラーを指定してください。

NL

NL-W80MV-□□

¥25,600

- サイズ / W475×D505×H760 SH435
- 背・座 / PP樹脂成型品 ウレタンフォーム(座)
- 脚部 / スチールパイプ(φ13.8) クロームメッキ
- 重量 / 5.3kg
- 梱包 / 4脚入 完成品
- スタッキング可能(4脚まで)

●背:樹脂



ホワイト(W)

●座:ビニールレザー

【抗菌・防汚・難燃・耐アルコール・耐次亜塩素酸】



BL ブルー GR グリーン IV アイボリー

※品番の□□にカラーを指定してください。



NL-W80MV-BL



NL-W80MV-GR



NL-W80MV-IV

FC

【共通仕様】

- サイズ / W500×D515×H750 SH440
- 背・座 / ウレタンフォーム PP樹脂成型品
- 脚部 / スチールパイプ(φ13.8) クロームメッキ 連結樹脂部品付
- 重量 / 4.5kg
- 梱包 / 5脚入 完成品
- スタッキング可能(4脚まで)

●布地[F]



BL ブルー BK ブラック

●ビニールレザー[V]



BL ブルー BK ブラック

※品番の□□にカラーを指定してください。



FC-77F-BK

FC-77F-□□

¥21,000

- 背・座 / 布地



FC-77V-BL

FC-77V-□□

¥20,000

- 背・座 / ビニールレザー

【共通仕様】

- サイズ / W505×D555×H785 SH435
- 背・座 / PP樹脂成型品 ウレタンフォーム(座)
- 脚部 / スチールパイプ(φ13.8) クロームメッキ 連結樹脂部品付
- 重量 / 4.5kg
- 梱包 / 5脚入 完成品
- スタッキング可能(4脚まで)

●背:樹脂



ホワイト(W) ブラック(B)

●座:ビニールレザー



BL ブルー BK ブラック

※品番の□□にカラーを指定してください。



FC-88VW-BL

FC-88VW-□□

¥18,800



FC-88VB-BK

FC-88VB-□□

¥18,800

CHAIR & LOBBY CHAIR

MO



MO-17W-BL



MO-17W-GR

[共通仕様]

- サイズ / W510×D510×H760 SH425
- 背・座 / PP樹脂成型品 ウレタンフォーム(座)
- 脚部 / スチールパイプ(φ12.7)
焼付塗装
- 重量 / 3.9kg
- 梱包 / 5脚入 完成品
- スタッキング可能(4脚まで)

●背:樹脂



ホワイト(W) ブラック(B)

●座:ビニールレザー



BL ブルー GR グリーン

※品番の□□にカラーを指定してください。

MO-17W-□□ [背:ホワイト]

¥19,800



MO-17B-BL



MO-17B-GR

MO-17B-□□ [背:ブラック 脚:シルバー]

¥19,800

CHAIR & LOBBY CHAIR

MOL

MOL-17-□□

¥18,600

- サイズ / W510×D510×H760 SH420
- 背・座 / PP樹脂成型品
- 脚部 / スチールパイプ(φ12.7)
焼付塗装(ホワイト)
- 重量 / 3.9kg
- 梱包 / 5脚入 完成品
- スタッキング可能(4脚まで)

●背・座:樹脂



NV ネイビー GY グレー

※品番の□□にカラーを指定してください。



MOL-17-NV



MOL-17-GY

[専用台車]

MO-DJ

¥75,400

- サイズ / W690×D897×H920
- 本体 / スチールパイプ(φ25.4)
焼付塗装(シルバー)
φ100自在式キャスター(ストッパー2個)
- 重量 / 12.1kg
- 梱包 / 1台入 組立式
- ※20脚積載可能



NL

NL-W70MV-□□

¥25,600

- サイズ / W470×D505×H750 SH430
- 背・座 / PP樹脂成型品 ウレタンフォーム(座)
- 脚部 / スチールパイプ(φ15.9)
クロームメッキ
- 重量 / 5.2kg
- 梱包 / 4脚入 完成品
- スタッキング可能(4脚まで)

●背:樹脂



ホワイト(W)

●座:ビニールレザー

[抗菌・防汚・難燃・耐アルコール・耐次亜塩素酸]



BL ブルー GR グリーン IV アイボリー

※品番の□□にカラーを指定してください。



NL-W70MV-BL



NL-W70MV-GR



NL-W70MV-IV

FCS

[共通仕様]

- 背・座 / PP樹脂成型品 ウレタンフォーム(座)
- 脚部 / スチールパイプ(φ19.1)
クロームメッキ
φ50ナイロン双輪キャスター
- 梱包 / 4脚入 完成品
- スタッキング可能(4脚まで)

●背:樹脂



ホワイト(W)

ブラック(B)

●座:ビニールレザー

[抗菌・防汚・難燃・耐アルコール・耐次亜塩素酸]



BK ブラック BL ブルー GR グリーン



IV アイボリー OR オレンジ

※品番の□□にカラーを指定してください。



FCS-W90-OR

FCS-W90-□□

¥14,200



FCS-B90-BL

FCS-B90-□□

¥14,200

- サイズ / W440×D505×H730 SH430
- 重量 / 5.0kg



FCS-W90C-GR

FCS-W90C-□□

¥16,200



FCS-B90C-BK

FCS-B90C-□□

¥16,200

- サイズ / W460×D500×H735 SH435
- 重量 / 5.2kg

ALS



ALS-460MP-NA-BR

ALS-460MP-NA-□□ [パッド付き]
¥35,800

- サイズ / W505×D505×H855 SH460
- 重量 / 5kg
- 梱包 / 4脚入 完成品



ALS-460MP-BR-BK

ALS-460MP-BR-□□ [パッド付き]
¥35,800

- サイズ / W505×D505×H855 SH460
- 重量 / 5kg
- 梱包 / 4脚入 完成品



ALS-460BP-NA-BR

ALS-460BP-NA-□□ [パッド付き]
¥35,800

- サイズ / W505×D505×H855 SH460
- 重量 / 5kg
- 梱包 / 4脚入 完成品



ALS-460BP-BR-BK

ALS-460BP-BR-□□ [パッド付き]
¥35,800

- サイズ / W505×D505×H855 SH460
- 重量 / 5kg
- 梱包 / 4脚入 完成品



ALS-440M-NA
¥29,800

- サイズ / W505×D505×H855 SH440
- 重量 / 4.2kg
- 梱包 / 4脚入 完成品
- スタッキング可能(4脚まで)



ALS-440M-BR
¥29,800

- サイズ / W505×D505×H855 SH440
- 重量 / 4.2kg
- 梱包 / 4脚入 完成品
- スタッキング可能(4脚まで)



ALS-440B-NA
¥29,800

- サイズ / W505×D505×H855 SH440
- 重量 / 4.2kg
- 梱包 / 4脚入 完成品
- スタッキング可能(4脚まで)



ALS-440B-BR
¥29,800

- サイズ / W505×D505×H855 SH440
- 重量 / 4.2kg
- 梱包 / 4脚入 完成品
- スタッキング可能(4脚まで)

[共通仕様]

- 背・座 / 成型合板 メラミン化粧板貼り
- 脚部 / スチールパイプ(φ15.9) クロームメッキ(M) 黒塗装(B)

●背・座カラー

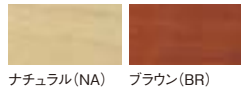

ナチュラル (NA) ブラウン (BR)

●パッドカラー(ビニールレザー)



BK ブラック BR ブラウン

※品番の□□にカラーを指定してください。

品番構成例

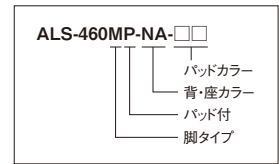

[共通仕様]

- 背・座 / 成型合板 メラミン化粧板貼り
- 脚部 / スチールパイプ(φ15.9) クロームメッキ(M) 黒塗装(B)
- スタッキング可能(2脚まで)

●背・座カラー



ナチュラル (NA) ブラウン (BR)



ALS-715M-NA
¥45,600

- サイズ / W505×D520×H955 SH715
- 重量 / 7.5kg
- 梱包 / 2脚入



ALS-715M-BR
¥45,600

- サイズ / W505×D520×H955 SH715
- 重量 / 7.5kg
- 梱包 / 2脚入



ALS-715B-NA
¥45,600

- サイズ / W505×D520×H955 SH715
- 重量 / 7.5kg
- 梱包 / 2脚入



ALS-715B-BR
¥45,600

- サイズ / W505×D520×H955 SH715
- 重量 / 7.5kg
- 梱包 / 2脚入

CUPPO



[共通仕様]

- 座 / ウレタンフォーム PE樹脂成型品
- 脚部 / スチールパイプ(φ22.2) 焼付塗装(シルバー)
φ50ナイロン双輪キャスター

●ビニールレザー



BL ブルー PK ピンク GY グレー GR グリーン

※品番の□□にカラーを指定してください。



■サイズオーダー

体格や用途に合わせてSHの変更も可能です。
詳細はお問い合わせ下さい。



スタッキングにより省スペースで収納できます。



CUPPO-B-□□

¥14,000

- サイズ / W410×D430×H650 SH445 座面φ360
- 重量 / 3.6kg
- 梱包 / 4脚入 完成品
- スタッキング可能 (4脚まで)



CUPPO-BC-□□

¥15,600

- サイズ / W410×D430×H650 SH445 座面φ360
- 重量 / 3.9kg
- 梱包 / 4脚入 完成品
- スタッキング可能 (4脚まで)



CUPPO-C-□□

¥11,200

- サイズ / W370×D370 SH445 座面φ360
- 重量 / 2.6kg
- 梱包 / 6脚入 完成品
- スタッキング可能 (6脚まで)



CUPPO-CC-□□

¥12,800

- サイズ / W370×D370 SH445 座面φ360
- 重量 / 2.9kg
- 梱包 / 6脚入 完成品
- スタッキング可能 (6脚まで)



CHAIR & LOBBY CHAIR

RICO

[共通仕様]

- 座 / ウレタンフォーム 成型合板
- 脚部 / スチールパイプ(φ22.2) 焼付塗装(ホワイト)
- 梱包 / 2脚入 完成品
- スタッキング可能 (2脚まで)

●ビニールレザー



BL ブルー **PK** ピンク **GR** グリーン

※品番の□□にカラーを指定してください。



RICO-L-PK

RICO-L-□□

¥12,200

- サイズ / W320×D350×H365 SH260 座面φ310
- 重量 / 1.8kg



RICO-M-BL

RICO-M-□□

¥12,200

- サイズ / W320×D350×H405 SH260 座面φ310
- 重量 / 1.9kg



RICO-H-GR

RICO-H-□□

¥12,200

- サイズ / W320×D350×H445 SH300 座面φ310
- 重量 / 2kg

CHAIR & LOBBY CHAIR

MOMO

NEW

[共通仕様]

- 座 /ウレタンフォーム PP樹脂成型品
- 脚部 /スチールパイプ(φ22.2) 焼付塗装(ダークグレー)

●布地



BK ブラック PB ビーコックブルー DG ダークグリーン AG アッシュグレー

※品番の□□にカラーを指定してください。



MOMO-B-AG

MOMO-B-□□
¥14,800

- サイズ / W409×D465×H638 SH457 座面 W333×D333
- 重量 / 3.6kg
- 梱包 / 2脚入 完成品
- スタッキング可能(4脚まで)



MOMO-C-PB

MOMO-C-□□
¥12,400

- サイズ / W358×D358 SH457 座面 W333×D333
- 重量 / 2.5kg
- 梱包 / 4脚入 完成品
- スタッキング可能(6脚まで)

CHAIR & LOBBY CHAIR

M

●ビニールレザー

[防汚・難燃・耐アルコール・耐次亜塩素酸]



BL ブルー GR グリーン YE イエロー RO ローズ

※品番の□□にカラーを指定してください。



M-45-RO

M-45-□□
¥17,200

- サイズ / φ440 SH430 座面φ300
- 座 /ウレタンフォーム ハードボード
- 脚部 /スチールパイプ(φ15.9) リング補強(φ15.9) クロームメッキ
- 重量 / 2.3kg
- 梱包 / 5脚入 完成品



M-45-GR

CHAIR & LOBBY CHAIR

CX

[共通仕様]

- サイズ / W310×D310 SH445 座面φ330
- 座 /ラバーウッド集成材 PP樹脂成型品
- 脚部 /スチールパイプ(φ22.2) 焼付塗装
- 重量 / 3.2kg
- 梱包 / 4脚入 完成品
- スタッキング可能(4脚まで)



CX-56S [シルバー]
¥12,200



CX-56H [ホワイト]
¥12,200



CX-56B [ブラック]
¥12,200

CHAIR & LOBBY CHAIR

ST

[共通仕様]

- 座 /ウレタンフォーム PE樹脂ブロー成型品(シルバー)
- 脚部 /スチールパイプ(φ22.2)
- 梱包 / 6脚入 完成品
- スタッキング可能(6脚まで)

●ビニールレザー

[抗菌・防汚・難燃・耐アルコール・耐薬品]



GR グリーン BK ブラック NV ネイビー WN ワイン

※品番の□□にカラーを指定してください。



ST-25M-GR

ST-25M-□□ [クロームメッキ]
¥8,400

- サイズ / W340×D340 SH450 座面φ365
- 重量 / 2.6kg



ST-25T-BK

ST-25T-□□ [シルバー]
¥8,000



スタッキング

CHAIR & LOBBY CHAIR

CN

[共通仕様]

- サイズ / φ392 SH610~735 座面φ347
- 座 / ポリエステル PP樹脂成型品
ウレタンフォーム
- 脚部 / スチールパイプ 焼付塗装
- 機構 / ガス昇降式
- 重量 / 7kg
- 梱包 / 1脚入 完成品

CN-05H-□□ [ホワイト脚]
¥38,600

●座:布地



BL ブルー GR グリーン OR オレンジ

※品番の□□にカラーを指定してください。

CN-05B-□□ [ブラック脚]
¥38,600

●座:布地



GY グレー NV ネイビー DG ダークグリーン

※品番の□□にカラーを指定してください。



CN-05H-BL



CN-05H-GR



CN-05H-OR



CN-05B-GY



CN-05B-NV



CN-05B-DG

CHAIR & LOBBY CHAIR

CXH

[共通仕様]

- サイズ / W350×D350×SH700 座面φ330
- 座 / ラバーウッド集成材 PP樹脂成型品
- 脚部 / スチールパイプ(φ19.1)
焼付塗装
- 重量 / 4.6kg
- 梱包 / 1脚入 完成品



CXH-56S [シルバー]
¥28,400



CXH-56H [ホワイト]
¥28,400



CXH-56B [ブラック]
¥28,400

CHAIR & LOBBY CHAIR

K

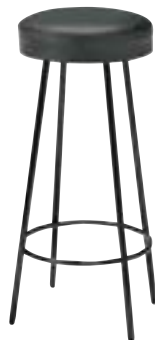

K-350-BK



K-350-RD

K-350-□□
¥23,800

- サイズ / W300×D300 SH470・620・720 座面φ330
 - 座 / ウレタンフォーム プレス鋼板
 - 脚部 / スチールパイプ(φ19.1) 焼付塗装(ブラック)
 - 重量 / 2.8kg(SH470)・3.2kg(SH620)・3.4kg(SH720)
 - 梱包 / 5脚入 組立式
- ※高さが3種類から選べます。

●ビニールレザー



BK ブラック RD レッド/ブラック

※品番の□□にカラーを指定してください。

CHAIR & LOBBY CHAIR

SO

[共通仕様]

- サイズ / W460×D460×H760 SH420
- 背・座 / ウレタンフォーム ハードボード
- 脚部 / アルミパイプ(φ22)
- 重量 / 2.8kg
- 梱包 / 6脚入 完成品

●ビニールシート



BL ブルー DB ダークブラウン

※品番の□□にカラーを指定してください。



SO-60AM-BL
SO-60AM-□□
¥22,400

- 脚部 / アルマイト仕上げ



SO-60AT-DB
SO-60AT-□□
¥18,000

- 脚部 / シルバー粉体塗装



[専用台車]
DSE-8S
¥115,000

- サイズ / W830×D590×H815
- 梱包 / 1台入 組立式
- 14脚積載可能

[共通仕様]

- サイズ / W455×D437×H740 SH420
- 背・座 / ウレタンフォーム ハードボード
- 脚部 / スチールパイプ(φ19.1)
- 重量 / 3.8kg
- 梱包 / 6脚入 完成品

●ビニールシート



BL ブルー GR グリーン DB ダークブラウン

※品番の□□にカラーを指定してください。



SO-104VM-GR
SO-104VM-□□
¥11,600

- 脚部 / クロームメッキ



SO-104VT-BL
SO-104VT-□□
¥10,200

- 脚部 / ライトグレー粉体塗装



[専用台車]
DSE-11
¥129,000

- サイズ / W950×D590×H1550
- 梱包 / 1台入 組立式
- 46脚積載可能

SO-67T-□□
¥17,000

- サイズ / W440×D438×H735 SH420
- 背・座 / PP樹脂成型品
- 脚部 / アルミパイプ(φ19) シルバー粉体塗装
- 重量 / 1.9kg
- 梱包 / 6脚入 完成品

●背・座・樹脂



CG チャコールグレー IV アイボリー

※品番の□□にカラーを指定してください。



SO-67T-CG



SO-67T-IV

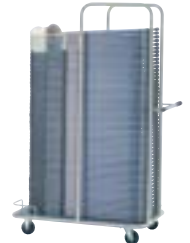

[専用台車]
DSE-26
¥105,000

- サイズ / W1122×D589×H1660
- 梱包 / 1台入 組立式
- 50脚積載可能

CHAIR & LOBBY CHAIR

FC

FC-802T-□□
¥12,600

- サイズ / W454×D505×H793 SH455
- 背・座 / PP樹脂成型品
- 脚部 / スチール楕円パイプ(23.8×14) シルバー粉体塗装
- 重量 / 4kg
- 梱包 / 5脚入 完成品

●背・座・樹脂



BL ブルー DG ダークグレー WG ホワイトグレー

※品番の□□にカラーを指定してください。



FC-802T-BL



FC-802T-DG



FC-802T-WG

ALB



ALB-12AS-PK

ALB-12AS-□□ [シルバー脚]

ALB-12AH-□□ [ホワイト脚]

¥93,700

- サイズ / W1200×D570×H630 SH385
- 重量 / 19kg



ALB-12BH-BL

ALB-12BS-□□ [シルバー脚]

ALB-12BH-□□ [ホワイト脚]

¥66,000

- サイズ / W1200×D460 SH385
- 重量 / 14kg



ALB-15AH-BL

ALB-15AS-□□ [シルバー脚]

ALB-15AH-□□ [ホワイト脚]

¥98,400

- サイズ / W1500×D570×H630 SH385
- 重量 / 23kg



ALB-15BS-LG

ALB-15BS-□□ [シルバー脚]

ALB-15BH-□□ [ホワイト脚]

¥70,400

- サイズ / W1500×D460 SH385
- 重量 / 16kg



ALB-18AS-OW

ALB-18AS-□□ [シルバー脚]

ALB-18AH-□□ [ホワイト脚]

¥108,000

- サイズ / W1800×D570×H630 SH385
- 重量 / 27kg



ALB-18BH-PK

ALB-18BS-□□ [シルバー脚]

ALB-18BH-□□ [ホワイト脚]

¥78,400

- サイズ / W1800×D460 SH385
- 重量 / 18kg

[共通仕様]

- 背・座 / 木枠 合板 ウレタンフォーム
- 脚部 / スチールパイプ(φ38.1) 焼付塗装
アジャスター付
- 梱包 / 1台入 組立式

- ビニールレザー
[抗菌・防汚・難燃・耐次亜塩素酸]



BL ブルー LG リーフグリーン PK ピンク OW オフホワイト

※品番の□□にカラーを指定してください。

CHAIR & LOBBY CHAIR

MA



MA-18A-CP



MA-18B-MW

W×D×H	重量	品番	税抜価格
1800×590×650 SH395	24.5kg	MA-18A-□□ [背付]	¥122,000
1500×590×650 SH395	20kg	MA-15A-□□ [背付]	¥112,000
1800×590 SH395	22.5kg	MA-18B-□□ [背無]	¥93,000
1500×590 SH395	18kg	MA-15B-□□ [背無]	¥87,600

[共通仕様]

- 背・座 / 木枠 合板 ウレタンフォーム
- 脚部 / スチールパイプ (φ76.3) クロームメッキ アジャスター付
- 梱包 / 1台入 組立式

CHAIR & LOBBY CHAIR

IB



IB-18A-KG



IB-18B-CB

W×D×H	重量	品番	税抜価格
1800×570×725 SH385	27.5kg	IB-18A-□□ [背付]	¥98,600
1500×570×725 SH385	24kg	IB-15A-□□ [背付]	¥87,900
1800×570 SH385	18.5kg	IB-18B-□□ [背無]	¥62,700
1500×570 SH385	16.5kg	IB-15B-□□ [背無]	¥54,000

[共通仕様]

- 背・座 / 木枠 合板 ウレタンフォーム
- 脚部 / スチールパイプ (□31) クロームメッキ アジャスター付
- 梱包 / 1台入 組立式

CHAIR & LOBBY CHAIR

ZR



ZR-18A-MW



ZR-18B-NB

W×D×H	重量	品番	税抜価格
1800×570×615 SH385	26.1kg	ZR-18A-□□ [背付]	¥89,000
1500×570×615 SH385	21.1kg	ZR-15A-□□ [背付]	¥81,600
1800×570 SH385	18.6kg	ZR-18B-□□ [背無]	¥55,200
1500×570 SH385	16.6kg	ZR-15B-□□ [背無]	¥49,400

[共通仕様]

- 背 / 木枠 合板 ウレタンフォーム
- 座 / 合板 ウレタンフォーム
- 脚部 / スチールパイプ (□31) クロームメッキ アジャスター付
- 梱包 / 1台入 組立式

●ビニールレザー
[抗菌・防汚・難燃・耐アルコール・耐次亜塩素酸]



MW ミルキーホワイト KG カーキグリーン CB コバルトブルー CP コーラルピンク MY マスタードイエロー MB モカブラウン NB ネオブラック

※品番の□□にカラーを指定してください。

TEP



TEP-18A-NB



TEP-18B-CB

W×D×H	重量	品番	税抜価格
1800×540×760 SH430	20.5kg	TEP-18A-□□ [背付]	¥62,700
1500×540×760 SH430	17kg	TEP-15A-□□ [背付]	¥56,800
1800×460 SH430	16kg	TEP-18B-□□ [背無]	¥49,100
1500×460 SH430	12.5kg	TEP-15B-□□ [背無]	¥43,000

[共通仕様]

- 背・座 / 木枠 合板 ウレタンフォーム
- 脚部 / スチールパイプ (□26) 焼付塗装
アジャスター付
- 梱包 / 1台入 組立式

●ビニールレザー
[抗菌・防汚・難燃・耐アルコール・耐次亜塩素酸]



CB コバルトブルー MB モカブラウン NB ネオブラック

※品番の□□にカラーを指定してください。

MG



MG-18-MB



MG-18-NB



■積み重ね時

W×D×H	重量	品番	税抜価格
1800×460 SH390	16kg	MG-18-□□	¥45,400
1500×460 SH390	12.5kg	MG-15-□□	¥43,400

[共通仕様]

- 座 / 木枠 合板 ウレタンフォーム
- 脚部 / スチールパイプ (□26) 焼付塗装
アジャスター付 折りたたみ
- 梱包 / 1台入 完成品

●ビニールレザー
[抗菌・防汚・難燃・耐アルコール・耐次亜塩素酸]



CB コバルトブルー MB モカブラウン NB ネオブラック

※品番の□□にカラーを指定してください。

ELB



ELB-318

ELB-318

¥44,000

- サイズ / W1800×D390 SH410
- 重量 / 13.4kg

[共通仕様]

- 背・座 / 樹脂成型品
- 脚部 / スチールパイプ (□26) 焼付塗装
アジャスター付 ハネ式折りたたみ
- 梱包 / 1台入 完成品



OFFICE TOOL

【オフィスツール】

12

PSA



Aタイプ(全面布)



Fタイプ(全面半透明)

パネルタイプ	W	H1200		H1500		H1800	
		品番	税抜価格	品番	税抜価格	品番	税抜価格
Aタイプ	700	PSA-1207A-□□	¥55,200	PSA-1507A-□□	¥66,000		
	900	PSA-1209A-□□	¥57,400	PSA-1509A-□□	¥68,700	PSA-1809A-□□	¥80,600
	1000	PSA-1210A-□□	¥60,000	PSA-1510A-□□	¥74,400	PSA-1810A-□□	¥87,400
	1200	PSA-1212A-□□	¥64,200	PSA-1512A-□□	¥77,000	PSA-1812A-□□	¥88,800

●パネルカラー



OR オレンジ BL ブルー GR グリーン BG ベージュ GY グレー

※品番の□□にカラーを指定してください。

パネルタイプ	W	H1500	
		品番	税抜価格
Fタイプ	900	PSA-1509F	¥75,000
	1200	PSA-1512F	¥92,800

[共通仕様]

- パネル/Aタイプ:布地(防災)フラッシュ合板 18mm厚
Fタイプ:ポリカーボネート(全面半透明) 6mm厚
- フレーム/アルミ押出成型品 アルマイト仕上げ
- 組立式

[連結バリエーション]



2方向連結(直線)
PSA-2J×1

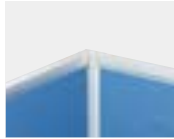

2方向連結(L字)
PSA-2J×1

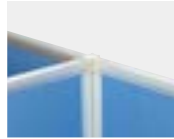

3方向連結
PSA-JK18×1
PSA-MJ×3

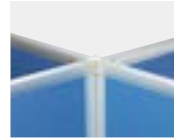

4方向連結
PSA-JK18×1
PSA-MJ×4



高さ違い連結
PSA-JK18×1
PSA-MJ×4

[連結金具]

- 2方向用1セット 上下2個入

PSA-2J
¥2,700

- 材質/アルミ押出成型品 アルマイト仕上げ
- サイズ/W50×D25×H5

[連結金具]

- 3方向・4方向用1セット 上下2個入

PSA-MJ
¥2,500

- 材質/アルミ押出成型品 アルマイト仕上げ
- サイズ/W50×D25×H5



安定脚
PSA-F×1

[安定脚]

- 片脚タイプ

PSA-F
¥5,400

- 材質/スチールパイプ 粉体塗装
- サイズ/W27×D190×H150



安定脚
PSA-RF×1

[安定脚]

- 両脚タイプ

PSA-RF
¥7,000

- 材質/スチールパイプ 粉体塗装
- サイズ/W32×D400×H162

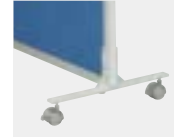

安定脚
PSA-FK×1

[安定脚]

- 両脚キャスタータイプ ストッパー1個

PSA-FK
¥8,000

- 材質/スチールパイプ 粉体塗装
- サイズ/W32×D400×H185
- ※単体仕様時専用

[連結支柱]



PSA-JK18(H1800mm用)
¥17,300

PSA-JK15(H1500mm用)
¥15,200

PSA-JK12(H1200mm用)
¥13,700

- 材質/アルミ押出成型品 アルマイト仕上げ

⚠ 設置上の注意 安心してご使用いただくために下記の点にご注意ください。

・直線で設置する場合

- ・直線連結の長さは、3600mmまでにしてください。
- ・両端及びパネル2枚ごとに安定脚を1本取り付けてください。

※パネルを1枚だけで使用する場合、両端に安定脚が必要です。

・L字型に設置する場合

- ・長い辺①は3600mmまでにしてください。
- ・短い辺②が1200mm未満の場合、コーナー外側に安定脚を1本取り付けてください。
- ・連結パネルが2枚以上になる場合、両端及びパネル2枚ごとに安定脚を1本取り付けてください。

・コの字型に設置する場合

- ・長い辺①は3600mmまでにしてください。
- ・短い辺②が1200mm未満の場合、コーナー外側に安定脚を1本取り付けてください。
- ・連結パネルが2枚以上になる場合、両端及びパネル2枚ごとに安定脚を1本取り付けてください。

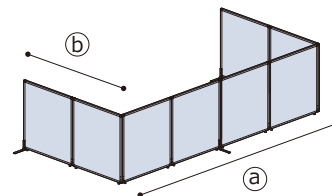
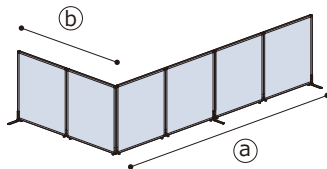
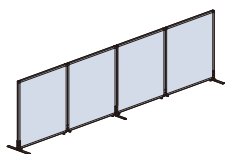

連結に際しての注意

- ・直線及びL字連結には連結金具PSA-2Jをご使用ください。
- ・3方向及び4方向連結には連結支柱PSA-JKシリーズ、連結金具PSA-MJをご使用ください。
- ※高さ違いの場合は連結支柱PSA-JKシリーズ、連結金具PSA-MJが必要になります。
- ・安定脚PSA-Fは、パネル連結時の中間用や、パネル端部にご使用いただけます。(パネル連結時、安定性確保の為、2スパンごとにPSA-Fを取り付けるようにしてください)
- ・単体でご利用される際には、安定脚PSA-Fを4つ、もしくはPSA-RFを2つご使用下さい。
- ・安定脚タイプとキャスタータイプの連結はできません。
- ・連結部は可動しないので無理に可動させると破損や事故につながる可能性があります。

[連結イメージ]

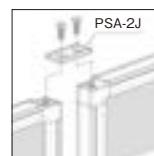

PSA-2J(上部)

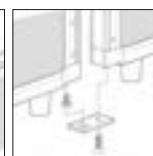

(下部)



PSA-MJ(上部)



(下部)

OFFICE TOOL

NA



NA-66C-GY

NA-66C-□□
¥176,000

●サイズ/W1800×D400×H1720
(折りたたみ時W620×D400×H1720)



NA-88C-BL

NA-88C-□□
¥199,000

●サイズ/W1800×D400×H2000
(折りたたみ時W620×D400×H2000)

[共通仕様]

- パネル/布地(防炎) フラッシュ合板 22mm厚
- フレーム/アルミ押出成型
- 脚部/アルミダイキャスト キャスター付
- 組立式

●パネルカラー



OR オレンジ BL ブルー GR グリーン BG ベージュ GY グレー

※品番の□□にカラーを指定してください。

OFFICE TOOL

F



F-1818-BL

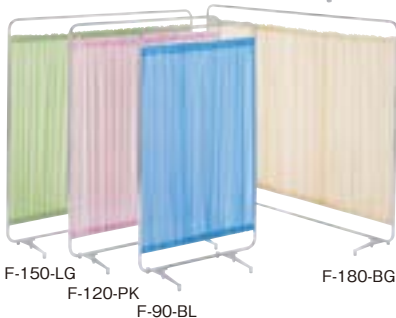

F-150-LG

F-120-PK

F-90-BL

F-180-BG

●クロスカラー



BL ブルー LG ライトグリーン PK ピンク BG ベージュ

※品番の□□にカラーを指定してください。



オプション

キャスター(2個1セット)
F-CAS ¥1,500
※アジャスターに比べて
総Hが35mm上がります。

[ジョイントタイプ]

	W×H	品番	税抜価格	品番	税抜価格
900 (W450×2)	1260	F-0912-□□	¥32,900	F-0912B-□□	¥36,600
	1530	F-0915-□□	¥37,100	F-0915B-□□	¥41,100
1350 (W450×3)	1260	F-1312-□□	¥44,100	F-1312B-□□	¥50,000
	1530	F-1315-□□	¥48,600	F-1315B-□□	¥59,100
	1830	F-1318-□□	¥51,100	F-1318B-□□	¥62,100
1800 (W450×4)	1260	F-1812-□□	¥55,800	F-1812B-□□	¥62,600
	1530	F-1815-□□	¥61,100	F-1815B-□□	¥76,300
	1830	F-1818-□□	¥64,200	F-1818B-□□	¥79,800

[共通仕様]

- 本体/ポリエステル
 - フレーム/スチールパイプ(φ19.1) クロームメッキ
 - 脚部/アルミダイキャスト アジャスター付
 - 組立式
- (品番末尾Bは防炎タイプとなります)

[シングルタイプ]

	W×H	品番	税抜価格	品番	税抜価格
	900×1530	F-90-□□	¥33,000	F-90B-□□	¥36,800
	1200×1530	F-120-□□	¥35,500	F-120B-□□	¥45,700
	1500×1530	F-150-□□	¥41,500	F-150B-□□	¥53,600
	1800×1530	F-180-□□	¥44,900	F-180B-□□	¥69,400

[共通仕様]

- 本体/ポリエステル
 - フレーム/スチールパイプ(φ22.2) クロームメッキ
 - 脚部/アルミダイキャスト アジャスター付
 - 組立式
- (品番末尾Bは防炎タイプとなります)

OFFICE TOOL

PA



PA-15H-BG



PA-18L-GY



PA-18H-BG

PA-60H-BG

PA-18H-BG



■折りたたんだ状態

PA-15H-□□
¥112,000

●サイズ/W1500×D340×H1800

PA-15L-□□
¥104,000

●サイズ/W1500×D340×H1650

PA-18H-□□
¥140,000

●サイズ/W1800×D340×H1800

PA-18L-□□
¥126,000

●サイズ/W1800×D340×H1650

PA-60H-□□ [コーナー用]
¥126,000

●サイズ/W600×D340×H1800

PA-60L-□□ [コーナー用]
¥114,000

●サイズ/W600×D340×H1650

[共通仕様]

- フレーム/アルミ材 アルマイト仕上げ 連結用マグネット付
- 脚部/樹脂成型品 キャスター付
- 組立式

●防炎・防汚ビニールレザー



BG ベージュ GY グレー

※品番の□□にカラーを指定してください。

TNN



TNN-S6045-OW



TNN-S3535-PL



TNN-B4545-DW

[シルバー塗装脚]

TNN-S3535-□□
¥63,000

●サイズ/W350×D350×H700

TNN-S4545-□□
¥65,500

●サイズ/W450×D450×H700

TNN-S6045-□□
¥74,000

●サイズ/W600×D450×H700

[ブラック塗装脚]

TNN-B3535-□□
¥63,000

●サイズ/W350×D350×H700

TNN-B4545-□□
¥65,500

●サイズ/W450×D450×H700

TNN-B6045-□□
¥74,000

●サイズ/W600×D450×H700

[共通仕様]

- 天板/メラミン化粧板
- 脚部/スチールパイプ(□19)メラミン焼付塗装 アジャスター付
- 完成品

[天板カラー] ※品番の□□にカラーを指定してください。



DW ダークウッド (抗菌) (指紋レス)
PL ペールウッド (抗菌) (指紋レス)
OW オフホワイト (抗菌)

〈指紋レス〉: 指紋などの汚れが目立ちにくいメラミン化粧板です。

別製対応 ...SIAA登録の抗ウイルス・抗菌天板での製作が可能です。詳細はP.013をご覧ください。

NTT



NTT-60M-IV



NTT-30M-RO



NTT-45M-TK

NTT-30M-□□
¥44,400

●サイズ/W300×D300×H700

NTT-45M-□□
¥51,000

●サイズ/W450×D450×H700

NTT-60M-□□
¥57,000

●サイズ/W600×D450×H700

[共通仕様]

- 天板/メラミン化粧板
- 脚部/スチールパイプ(□19)クロームメッキ アジャスター付
- 組立式

[天板カラー] ※品番の□□にカラーを指定してください。



RO ローズ **TK** チーク **IV** アイボリー

天板 カラーバリエーション

メラミン化粧板

メラミン樹脂、フェノール樹脂をそれぞれ含浸させた樹脂含浸紙を数枚重ねて高温高圧でプレス成型したもの。
表面硬度が高く、汚れや傷が付きにくい特徴があります。

木目スタンダード



DW ダークウッド

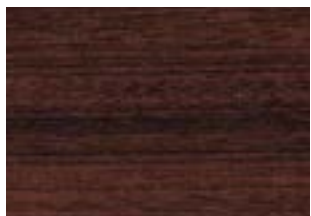

MH マホガニー

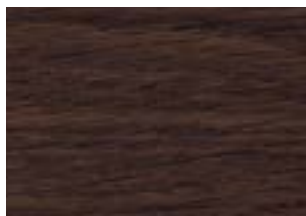

BW ブラウンウッド



RO ローズ



WN ウォールナット



TK チーク



MW ミディアムウッド



MP メープル



PL ペールウッド



LB ライトバーチ



LO ライトオーク



WG ホワイトグレイン

プレーン



NG ニューグレー

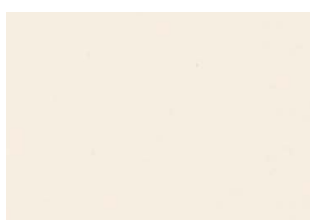

IV アイボリー

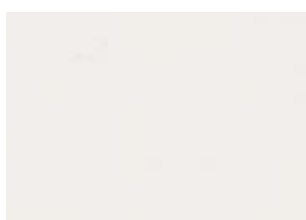

WH ホワイト

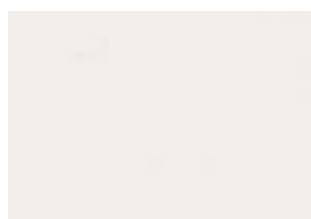

OW オフホワイト

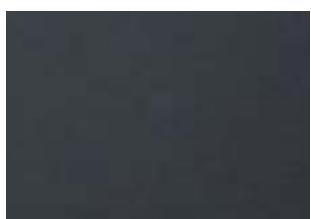

MG マットグレー

プランクウッド



TB ティンバー



SK スミクロ

※リアルな木の質感を表現した化粧板です。

※天板連結の場合、色柄にバラつきが出ることがあります。

低圧メラミン

メラミン樹脂含浸紙と基材(パーティクルボードやMDFなどの木質系ボード)とを熱圧プレス成型したもの。



NA ナチュラル

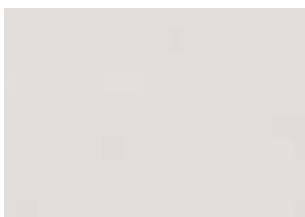

LG ライトグレー

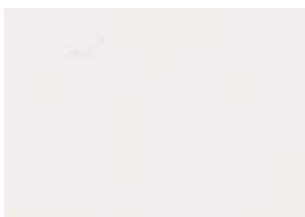

WH ネオホワイト

突板

希少性の高い木目を持つ木材を薄く(0.2mm~0.6mm)スライスしたもの。化粧用材として合板などの表面に貼付して使用します。ウレタン塗装することで耐摩耗性や耐水性が得られます。



DB ダークブラウン



AB アッシュブラウン

エッジバリエーション

舟底エッジ

MDF材を斜めにカットして、耐久性のあるウレタン塗装で仕上げます。舟底型にすることでシャープな印象になります。



ABS樹脂エッジ

耐久性に優れ、表面材との一体感が得られます。直角やR加工の対応が可能です。



ソフトエッジ

天板エッジに軟質樹脂を打ち込んだもの。コーナーはR仕上げです。



共巻エッジ

天板表面材と同じメラミン化粧板を貼付したもの。コーナーは直角仕上げです。



オフィス家具商品の安全性と保証期間

当社は社団法人日本オフィス家具協会 (JOIFA) の「オフィス家具PL対策ガイドライン」に準拠した安全な商品を提供しております。この商品の保証期間は特別の定めのある商品以外は、JOIFA顧客対策対応ガイドラインに基づき、通常の状態で使用された場合3つの種別ごとに(お客様ご購入の日から)1年・2年・3年としております。今後とも当社はより一層商品の品質・安全に留意してまいります。当社商品をこれからもご愛用ください。

外観・表面仕上げ	塗装および樹脂部分の変・退色、レザー・クロスの摩耗	1年
機構部・可動部	引き出し・スライド機構・扉の開閉・錠前・昇降機構などの故障	2年
構造体	強度・構造体に関わる破損	3年

保証期間は、一般のオフィスにおいて、通常の執務状態(1日8時間程度)で使用した場合を想定して定めたもので、24時間体制の執務、年中無休での業務や、これに準ずる過酷なご使用をされる場所(消防・警察・鉄道・各業種の監視室・警備室・新聞社・TV局・学生寮・病院等)での保証期間ではありません。

保証期間内であっても、以下の場合は有料での対応となりますのでご了承ください。

- ・購入履歴を提示いただけない場合
- ・取扱説明書や貼り付けラベルに従って使用されていない場合の故障または破損
- ・表面素材(木・化粧板・張地・塗装・その他)における色目・縫い・光沢等の質感の違い
- ・消耗部品(キャスター・脚端樹脂及びフェルト等)の交換
- ・納品後の移動・運搬による故障または破損
- ・異常な環境下(高温・多湿・著しい温度変化等)での使用・保管による故障または破損
- ・天災及び事故、火災による不具合の場合

JOIFA標準使用期間について

消費生活用品安全法が改正され、特定の製品には「設計標準使用期間」の表示が義務づけられました。オフィス家具は対象ではありませんが、JOIFAでは経年劣化による事故を防止し安全にお使いいただくため「JOIFA標準使用期間」を設定致しました。製品ごとに異なりますので詳しくはお問い合わせください。なお、品目別「JOIFA標準使用期間」は下表のとおりです。

机	10年	固定椅子(脚が木製)	5年
机(可動部のあるもの)	8年	折りたたみ椅子	5年
テーブル	10年	収納家具(引き出し付き)	8年
テーブル(可動部のあるもの)	8年	棚(固定式)	10年
折りたたみテーブル	8年	教室用家具一机	8年
回転椅子	8年	教室用家具一椅子	8年
非回転椅子	8年		

※標準使用期間は耐用年数、保証期間ではありません。



商品ご使用上の注意

■ オフィス家具全般

- ・商品に貼ってあるラベルは誤った使い方や故障、事故を防止するための表示をしていますので、絶対にはがさないでください。
- ・商品の分解や改造はしないでください。けがや破損の原因となります。
- ・キャスター付製品を台車替わりに使用しないでください。転倒によりけがをすることがあります。
- ・段差面での落下、衝撃を与える行為、凸凹床面・物を乗せた状態・キャスターのストッパーがロック状態での移動は故障の原因となるため、おこなわないでください。
- ・使用中に、ボルトやネジの緩みによるガタツキが生じたときは、早めに締め直してください。緩んだままで使用していると、変形や破損・転倒などでけがをすることがあります。
- ・オフィスファニチャーは室内または屋内用です。屋外や水のかかる場所での使用は避けてください。
- ・直射日光や暖房機器の熱が直接当たる場所や、乾燥・湿気の多い場所では変形や変色の原因となりますので使用を避けてください。

■ テーブル

- ・テーブル用途以外のご使用は避けてください。
- ・テーブル上に乗る・座る行為、重い物を乗せる行為はお止めください。転倒・故障・ケガをする恐れがあります。
- ・キャスター付テーブルを移動する時は、商品の長手方向に動かし段差などに注意してください。本体が倒れてけがをすることがあります。
- ・可動部や開閉部のすき間に手や指を入れないでください。けがをすることがあります。
- ・折りたたみ式テーブルは、天板や脚部が完全に固定されていることを確認してから使用してください。不完全な状態で使用すると、転倒の恐れがあります。
- ・折りたたみ式テーブルを積み重ねる時は、不安定な状態で積み重ねないでください。くずれて落下する原因になります。
- ・天然木(突板)を使用した商品は材料の特性上、木目・色合いに多少の差異が生じる場合があります。あらかじめご了承ください。

■ チェア

- ・キャスター付のチェアや折りたたみイスなどの上に立ち上がった、踏み台替わりにしないでください。転倒や転落によりけがをすることがあります。
- ・チェアを積み重ねる時は、不安定な状態で積み重ねないでください。くずれて落下する原因になります。
- ・可動部や開閉部のすき間に手や指を入れないでください。けがをすることがあります。
- ・キャスターやガスシリンダーなどは消耗品です。異常音や作動不良が発生したまま使用しないでください。破損してけがの原因になります。
- ・ガススプリングの分解や注油は絶対にしないでください。高圧ガスが封入されていますので吹き出しによりけがをすることがあります。

COMPANY PROFILE

会 社 名	ニシキ工業株式会社
住 所	〒455-0074 愛知県名古屋市港区正保町8-20
電 話	052-381-4648
F A X	052-381-4635
U R L	http://www.nishiki-kk.co.jp
E - m a i l	customer@nishiki-kk.co.jp

関連会社 | 有限会社エヌケイ

JOIFA431

(社)日本オフィス家具協会認定番号



ISO9001:2015
ANABOQ10070121



NISHIKI

OFFICE FURNITURE CATALOG

VOL.24

NISHIKI

OFFICE FURNITURE CATALOG

www.nishiki-kk.co.jp