

UTILITY

HOME 2024



CATALOG GUIDE カタログご利用のご案内

■スペックの見方 [商品ページ]

品番	価格 (税込価格)	サイズ	入数	仕様
1 KHC-832L(BK)	20,500円 (22,550円)	W590×D570×H875~965 (SH410~500) mm	1	張地: (背)メッシュ(ポリエステル100%) (座)布(ポリエステル100%) 脚: エンプラ樹脂成型品(ブラック) 肘: 樹脂成型品(ブラック) ●座昇降(ガスシリンダー式)機能付 ●ロッキング機構付

■スペックの見方 [巻末索引]

商品番号 → KHC-832L(BK) JAN: 4933178063767
商品名 → メッシュバックチェア
JANコード → 4933178063767
商品カラー → BK: ブラック

仕様 → W590×D570×H875~965 (SH410~500) mm **組立** 20,500円 → メーカー希望小売価格 (税込価格)
 張地: (背)メッシュ(ポリエステル100%) (座)布(ポリエステル100%)
 脚: エンプラ樹脂成型品(ブラック) 樹脂成型品(ブラック)
 肘: 樹脂成型品(ブラック)
 入数: 1 梱包寸数: 2.5才
 梱包重量: 10.0kg
 梱包サイズ: W575×D530×H225
 ●座昇降(ガスシリンダー式)機能付
 ●ロッキング機構付

■マークについて

- 完成** 完成品
- 完組** 完成品 (一部組み立てが必要)
- 組立** 組み立てが必要な商品
- NEW** 新製品
- 1 廃番掲載品** 在庫限りの生産終了品です。

■色表示について

- | | | | |
|---------------|--------------|---------------|----------------|
| BE : ベージュ | GR : グレー | NA : ナチュラル | SBL : サックスブルー |
| BK : ブラック | V : アイボリー | NV : ネイビー | TBL : ターコイズブルー |
| BL : ブルー | KA : カーキ | OL : オリーブ | WH : ホホワイト |
| BR : ブラウン | LBL : ライトブルー | OWH : オフホホワイト | WN : ウォールナット |
| DBR : ダークブラウン | LGR : ライトグレー | SBE : サンドベージュ | |
| DGR : ダークグレー | MS : マスタード | SV : シルバー | |

■商品の価格について

本文中の表示価格は令和5年12月現在のものです。予告なく変更する場合がございますのであらかじめご了承ください。

■商品の仕様について

本文中の商品仕様は令和5年12月現在のものです。諸般の事情および品質改良のため、予告なく変更・中止することがあります。

■商品の色調について

各商品の色調は生産時の気温、湿度等々により、ロットによって若干異なる可能性があります。あらかじめご了承ください。

■商品の納期について

商品の納期につきましてはご確認のうえ、ご発注ください。

■印刷の色調について

各商品の写真は、印刷によって実際の色彩と多少異なる場合がございます。あらかじめご了承ください。

家庭用商品について 掲載の商品につきましては家庭用のため、業務用として設計されておりませんので、あらかじめご了承ください。

本カタログ掲載商品は全アイテム、生産物賠償責任保険(PL保険)に加入しています。

UTILITY HOME *2024*

HOME FURNITURE COLLECTION
2024

CONTENTS

目次

PHOTO INDEX <small>フォトインデックス</small>	P010
NEW ARRIVAL <small>新製品トピック</small>	P017
ONE'S STYLE <small>ワンズスタイル</small>	P023
DINING <small>ダイニング</small>	P049
CHAIR <small>チェア</small>	P059
TABLE <small>テーブル</small>	P079
TV BOARD <small>TV台</small>	P089
BED <small>ベッド</small>	P095
STORAGE FURNITURE <small>収納家具</small>	P101
HOME ACCESSORY <small>ホームアクセサリ</small>	P123
HOME PARTITION <small>ホームパーティション</small>	P137
KIDS FURNITURE <small>キッズファニチャー</small>	P149
SOHO <small>ソーホー</small>	P153

HOME 2024

いつだってそばにいる



always by your side

holiday

休日の過ごしかた

一人でゆったり過ごす時間。
大切な人と楽しく過ごす時間。

大好きな家具に囲まれて
思い思いに過ごす休息时间。





ラカ フォールディングチェア / LAKA (BE) / P.073
ハント センターテーブル / HENT-CT90 / P.080





サラ スチールラック (ワイドタイプ) / SSR-75W (BR) / P.104



左: ポールハンガー / PH-40 (BR) / P.126
 右: 木製コートハンガーハンガー / WH-F55 (BR) / P.129





伸縮ラック / STR-5018 (NA) / P.107

weekday

くらしのずっと近くに



決して主役ではないけれど、
気付けば毎日そばに居る。

決して華やかではないけれど
日常に寄り添う家具たちに囲まれて。



サラスチールラック (スリムタイプ) / SSR-30S (BR) / P.104

特別な日だって

今日は家族の誕生日。

大きなテーブルに目いっぱい料理と、
あの子の大好きなケーキを並べて。

笑顔が集まる幸せな空間。





ヘント ダイニングテーブル / HENT-DT130 / P.050
ノアルベンチ / NOAL-B95(SBE) / P.070
ヘント オープンラック / HENT-OR70 / P.119



OZMO'S STYLE	シリーズ デザイン家具	 NOALシリーズ P.24-25	 Lylaシリーズ P.26-27	 MIGNONシリーズ P.28-29	 KOKOAシリーズ P.30-31	 HENTシリーズ P.32-33	 PALETTEシリーズ P.34-35
		 remotシリーズ P.36-37	 storkシリーズ P.38-39	 studioシリーズ P.40-41	 Vannaシリーズ P.42-43 NEW	 Like Vintageシリーズ P.44-48	
DINING	ダイニング シリーズ	 HENT-DT90 ヘント ダイニングテーブル P.50	 HENT-DT130 ヘント ダイニングテーブル P.50	 HENT-LD130 ヘント ロングデスク P.50	 LYLA-DT70 ライラ ダイニングテーブル P.51	 LYLA-DT120 ライラ ダイニングテーブル P.51	 LYLA-C ライラ チェア P.51
		 MIGNON-DT70 ミニヨン ダイニングテーブル P.52	 LYLA-C ライラ チェア P.52	 LYLA-C ライラ チェア P.53	 DS-V120 ダイニング5点セット P.53	 STU-T120 スタジオ テーブル P.53	 NOAL-DT75 ノアル ダイニングテーブル P.54
	 NOAL-DT120 ノアル ダイニングテーブル P.54	 NOAL-CF1 ノアル チェア P.55	 NOAL-B95 ノアル ベンチ P.55				
	カウンター シリーズ	 NOAL-HT120 ノアル ハイテーブル P.56	 NOAL-CF2 ノアル ハイチェア P.56	 MIGNON-HC62 ミニヨンハイチェア P.57 NEW	 MIGNON-HT100 ミニヨンハイテーブル P.57 NEW	 STU-HB120 スタジオ ハイテーブル P.57	 CT-1200 ハイテーブルセット P.58
		 VH-T60 ハイテーブル P.58	 VH-S30 ハイスツール P.58				
	CHAIR	スタッキングチェア・ ダイニングチェア	 NOAL-CF1 ノアル チェア P.60	 KGP-1 K.G.P チェア P.61	 YC-B25 イグレック チェア P.61	 LYLA-C ライラ チェア P.62	 KOKOA-C ココア チェア P.62
 TI-42C タイニー チェア P.62			 WFC-40 フォールディングチェア P.62				
カウンターチェア・ キャスターチェア		 KYB-S300 キャスターチェア(背なし) P.63 NEW	 KYB-B300 キャスターチェア(背付) P.63 NEW	 KY-S300 キャスターチェア(背なし) P.63	 KY-B300 キャスターチェア(背付) P.63	 RURU ルル キャスターチェア P.63	 NOAL-CF2 ノアル ハイチェア P.64
		 MIGNON-HC62 ミニヨンハイチェア P.65 NEW	 VH-S30 ハイスツール P.65	 JES-H ジェシー ハイチェア P.65			

















































CHAIR

折り畳みイス・ 折り畳みスツール・ 折り畳みカウンターチェア	 PFC-9S 折り畳みイス P.66	 PFC-11 折り畳みスツール P.66	 PFC-10 折り畳みイス P.66	 PFC-VS1 フォールディングスツール P.67	 PFC-VC2 フォールディングチェア P.67	 PFC-M18 折り畳みスツール P.67
	 PFC-M17 折り畳みチェア P.67	 PFC-30F フォールディングスツール P.68	 PFC-35F フォールディングチェア P.68	 PFC-40F フォールディングハイチェア P.68	 PFC-SP50 P-フォールディングスツール P.68	 PFC-CP55 P-フォールディングチェア P.68
	 CT-C2 フォールディングハイチェア P.69	 KC-355T カウンターチェア P.69				
ベンチ	 NOAL-B95 ノアル ベンチ P.70	スツール	 W-406P 木製スツール P.71	 W-5H 肘付スツール P.71	 W-1030 スツール P.71	 SS-320T スツール P.71
パーソナルチェア	 ENKEL-1 エンケル リクライニング チェア P.72	 ENKEL-2 エンケル リクライニング チェア(フット付き) P.72	 LAKA ラカ フォールディングチェア P.73			
ラタンシリーズ	 R-290S ラタン 回転椅子 ロータイプ (SH290) P.74	 R-390S ラタン 回転椅子 ミドルタイプ (SH390) P.74	 R-440S ラタン 回転椅子 ハイタイプ (SH440) P.74	座イス	 LC-11 ちょこっとイス P.75	 GZ-395 座イス P.75
木製ステップチェア	 FST-46 折り畳みステップチェア2段 P.76	 FST-65 折り畳みステップチェア3段 P.76	 STC-1N ステップチェア1段 P.77	 STC-2 ステップチェア2段 P.77	 STC-3 ステップチェア3段 P.77	
シャワーチェア	 WG-51 シャワーチェア(背無) P.78	 WG-53 シャワーチェア(背付) P.78				
センターテーブル・ 棚付テーブル・ 引き出し付き センターテーブル	 HENT-CT90 ハント センターテーブル P.80	 LYLA-CT90 ライラ センターテーブル P.81	 KVT-1260 センターテーブル P.81	 MIGNON-DS74 ミニヨンドレッサーテーブル P.82	 KOKOA-T ココア テーブル P.83	 VT-CH900 センターテーブル P.83
折脚ローテーブル・ 折脚座卓 文机	 LT-TK750 ローテーブル(折脚) P.84	 LT-TK9060 ローテーブル(折脚) P.85	 LT-TK1275 ローテーブル(折脚) P.85	 FLD-60 木製折り畳み机 P.85		
フォールディング テーブル・ サイドテーブル	 WFT-70 フォールディングテーブル P.86	 VTC-6050 フォールディング テーブルセット P.87	 FLS-1 フォールディング サイドテーブル P.88	 VAN-CT40 ヴァンナ コンソールテーブル P.88 NEW		



























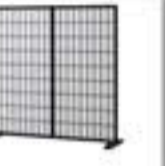
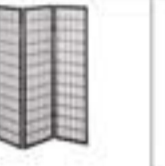

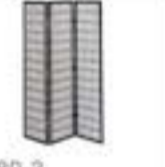
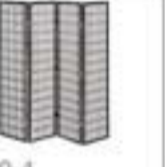

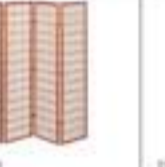









TABLE

TV BOARD	ローボード・テレビ台	 HENT-LB100 ヘントTVボード P.90	 KOKOA-LB ココアローボード P.91	 TVS-B120 スライドTVボード P.92	 TVS-B80 スライドTVボード P.92	 TVR-635 TVボード P.93	 TVR-1035 TVボード P.93
		 KVT-1260 センターテーブル P.94					
BED	スチールベッド	 MBD-97 メッシュベッド(シングル) P.96	 EBD-01 イージーベッド P.97	 EBD-02 イージーベッド P.97			
	折り畳みベッド	 FBD-400 低反発折り畳みベッド P.98	 FBD-S90 折り畳みベッド P.98	 FBD-PS91 樹脂すのこ折り畳みベッド P.98	木製ベッド	 WBD-V02 木製ベッド P.99	 WBD-VHD オプション引き出し P.99
	ベッドアクセサリ	 MR-80 ウレタンマットレス P.100	 MRS-13 スプリングマット(シングル) P.100	 MRS-97 スプリングマット(シングル) P.100	 BSG-350 ベッドサイドガード P.100		
	スクリーンラック・有孔ボードパネル	 HTR-P2 スクリーンラック P.102	 TYB-600 突っ張り有孔ボード P.103	 TYB-800 突っ張り有孔ボード P.103	 TYB-OP6 オプション棚 P.103	 TYB-OP8 オプション棚 P.103	
STORAGE FURNITURE	スチールラック・キッチンラック	 SSR-30S サラ スチールラック (スリムタイプ) P.104	 SSR-58R サラ スチールラック (レギュラータイプ) P.104	 SSR-75W サラ スチールラック (ワイドタイプ) P.104	 RZR-4518 冷蔵庫ラック P.105	 KR-930 ルナ キッチンラック P.106	 VGR-T2 ごみ箱上ラック P.107 NEW
	キッチンワゴン	 FKW-570 フォールディングワゴン P.110	 KW-545 ワゴン P.110	 VWG-200 ワゴン P.111	 VWG-300 ワゴン P.111		
	木製ワゴン	 TORE-1B トールワゴン P.112 NEW	 TORE-2T トールワゴン(トール付) P.112 NEW	 TORE-3H トールワゴン (引き出し付) P.112 NEW	 KW-600H キッチンワゴン P.113	 KW-B590 木製キッチンワゴン P.113	 KW-650S キッチンワゴン P.113
	 KW-03 木製ワゴン P.113	 VBW-50 バタフライワゴン P.114 NEW	 MIGNON-BW60 ミニヨンバタフライワゴン P.115	 KW-415 木製テーブル付きワゴン P.115			

STORAGE FURNITURE

ディスプレイラック・フリーラック	 VKR-S4 フリーラック4段(スリム) P.116	 VKR-S5 フリーラック5段(スリム) P.116	 VKR-S6 フリーラック6段(スリム) P.116	 VKR-4 フリーラック4段 P.117	 VKR-5 フリーラック5段 P.117	 VKR-6 フリーラック6段 P.117
	 STU-R103 スタジオ ラック P.118	 STU-R104 スタジオ ラック P.118	 STW-4R ストーク ラック P.118			
HENTシリーズ・KOKOAシリーズ・MIGNONシリーズ	 HENT-SC40 ハント サイドチェスト P.119	 HENT-OR70 ハント オープンラック P.119	 KOKOA-OR ココア ラック P.119	 KOKOA-CH ココア チェスト P.119	 MIGNON-BS50 ミニヨン ブックシェルフ P.119	
PALETTEシリーズ	 PAL-R3 パレット 3段ラック P.120	 PAL-R5 パレット 5段ラック P.120	 PAL-R6 パレット 6段ラック P.120	 PAL-D8 パレット デスク P.121	 PAL-OP1 パレット オプション棚 P.121	
ブックスタンド	 VAN-R4 ヴァンナ ラック P.122 NEW	 W-007 ブックスタンド (スライド式) P.122				
スタンドミラー・多機能ミラー	 P-121 木製スタンドミラー P.124	 P-5526M スタンドミラー P.124	 P-1126M スタンドミラー P.124	 HM-400 ハンガー付ミラー P.125	 TP-M300 突っ張りミラー P.125	
ボールハンガー・ボールスタンド	 PH-40 ボールハンガー P.126	 PH-100 ブランチ ボールスタンド P.126	 LT-10091 ボールスタンド P.127	 VHG-P35 ボールハンガー P.127		
木製ハンガー	 WH-66 コートハンガー P.128	 WH-22 木製パーソナルハンガー P.129	 WH-F55 木製コートハンガー P.129			
コートハンガー・ハンガーラック・極太フレームハンガー・スマートフレームハンガー	 KGH-1000 ストロングタフハンガー P.130	 KGH-1200 ストロングタフハンガー P.130	 MH-595 スマートフレームハンガー P.131	 MH-895 スマートフレームハンガー P.131	 MH-1195 スマートフレームハンガー P.131	 MH-1690M コートハンガー (極太) P.131
	 MH-1612M コートハンガー (極太) P.131	 MH-1615M コートハンガー (極太) P.131	 VHG-C50 コートハンガー P.132	 VHG-R60 ハンガーラック P.132	 VAN-CT40 ヴァンナ コンソールテーブル P.133 NEW	
宅配BOX・アンブレラスタンド	 LUNO ルーノ 宅配ボックス P.134	 MBX-1 ローダ 宅配ボックス P.135	 MBX-2 ローダ ポスト P.135	 P-9 傘立て P.136	 P-15 傘立て P.136	

HOME PARTITION

スタジオ パーティション	 STU-P45 スタジオ パーティション P.139	 STU-P90 スタジオ パーティション P.139	 STU-P120 スタジオ パーティション P.139				
JP-LBシリーズ・ カジュアル パーティション・ 木製スクリーン	 JP-LB1 衝立1連 P.140 NEW	 JP-LB2 衝立2連 P.141 NEW	 JP-LB4S 衝立4連 P.141 NEW	 JP-LB4 衝立4連 P.141 NEW	 JP-C150 カジュアルパーティション PS樹脂(板) P.142 NEW	 KOKOA-PA135 ココア パーティション P.142	
	 MIGNON-PA135 ミニヨン パーティション P.142	 HT-3 木製スクリーン(帆布)3連 P.143	 HT-4 木製スクリーン(帆布)4連 P.143	 AP-150-4 アジアパーティション P.143	 JP-Y300-3 衝立3連 P.144		
和風衝立	 JP-S120-4 和風衝立4連 P.145	 JP-S150-4 和風衝立4連 P.145	 JP-S180-4 和風衝立4連 P.145	 JP-1 和風衝立1連 P.146 NEW	 JP-3 和風衝立3連こだま P.146	 JP-4 和風衝立4連こだま P.146	
	 JP-4 和風衝立4連ひかり P.146	 JP-M180-3 和風衝立3連 P.147	 JP-M180-4 和風衝立4連 P.147	 JP-L180-3 和風衝立3連 P.147	 JP-L180-4 和風衝立4連 P.147	 JP-T900 和風衝立 P.148	
	 JP-T1200 和風衝立 P.148						
Familiar シリーズ	 FAM-C ファミリア キッズチェア P.150	 FAM-T60 ファミリア キッズテーブル P.151	 FAM-T90 ファミリア キッズテーブル P.151	 FAM-T110 ファミリア キッズテーブル P.151			
	 CH-137 ジュニアハンガー (太タイプ) P.152	 CH-131 ジュニアハンガー P.152	 CH-12BE アニマルキッズ ハンガー P.152	 CH-12RA アニマルキッズ ハンガー P.152			
VANNA シリーズ	 VAN-D90 ヴァンナ デスク P.154 NEW	 VAN-D140 ヴァンナ デスク P.154 NEW	 VAN-R4 ヴァンナ ラック P.155 NEW	 VAN-W27 ヴァンナ ワゴン P.155 NEW			
	 RMT-CC01-B リモット キャスターチェア P.156	 RMT-CC01-S リモット キャスターチェア P.156					
remot シリーズ	 RMT-WT9060-BP リモット ワークテーブル P.157	 RMT-WT9060-SP リモット ワークテーブル P.157	 RMT-WT1260-BP リモット ワークテーブル P.157	 RMT-WT1260-SP リモット ワークテーブル P.157			

KIDS FURNITURE

SOHO

studio シリーズ						
	STU-DB90 スタジオ デスク P.158	STU-DB120 スタジオ デスク P.158	STU-IW24 スタジオ インワゴン P.158	STU-OD90 スタジオ デスク上ラック P.159	STU-OD120 スタジオ デスク上ラック P.159	STU-T120 スタジオ テーブル P.159
						
	STU-HB120 スタジオ ハイテーブル P.159	STU-P45 スタジオ パーティション P.160	STU-P90 スタジオ パーティション P.160	STU-P120 スタジオ パーティション P.160	STU-R103 スタジオ ラック P.161	STU-R104 スタジオ ラック P.161
stork シリーズ						
	STW-700FD ストーク フォールディングデスク P.162	STW-800D ストーク デスク P.162	STW-1000D ストーク デスク P.162	STW-5SW ストーク サイドワゴン P.162	STW-4R ストーク ラック P.162	
パソコンデスク						
	PC-61T パソコンデスク P.163	PC-62D パソコンデスク P.163				
Like Vintage シリーズ						
	VDK-9050 デスク P.163					
ワークデスク						
	WDS-MEW インワゴン P.164	WDS-ME100 ワークデスク P.164	WDS-ME120 ワークデスク P.164	WDS-ME140 ワークテーブル P.164		
Lyla シリーズ						
	LYLA-D90 ライラ デスク P.165	LYLA-C ライラ チェア P.165				
MIGNON シリーズ						
	MIGNON-D90 ミニヨン デスク P.165	MIGNON-C41 ミニヨン チェア P.165				
PALETTE シリーズ						
	PAL-D8 パレット デスク P.166					
KOKOA シリーズ						
	KOKOA-D ココア デスク P.167	KOKOA-C ココア チェア P.167				
HENT シリーズ						
	HENT-LD130 ヘント ロングデスク P.167					

SOHO	<p>tiny シリーズ</p>  <p>TI-75D タイニー デスク P.168</p>  <p>TI-42C タイニー チェア P.168</p>					
	<p>フォールディング テーブル・チェア</p>  <p>WFT-70 フォールディングテーブル P.169</p>  <p>WFC-40 フォールディングチェア P.169</p>  <p>VTC-6050 フォールディング テーブルセット P.169</p>					
	<p>メッシュバックチェア BRAS SNIPER</p>  <p>BRAS プラス ホームチェア P.170</p>  <p>KHC-832L メッシュバックチェア P.171</p>  <p>KHC-935H メッシュハイバックチェア P.171</p>  <p>SNIPER スナイパー P.171</p>					
	<p>ガスチェア・ スタディーチェア</p>  <p>PETIT プチ ホームチェア P.172</p>  <p>MIEL ミエル ホームチェア P.172</p>  <p>JES-C ジェシー ホームチェア P.173</p>  <p>HONEY-F ハニー ホームチェア P.174 NEW</p>  <p>RURU ルル キャスターチェア P.175</p>					
	<p>オプションキャスター・ オプションブラパーツ</p>  <p>OP-CPU ウレタンキャスター P.175</p>  <p>OP-CS ゴムキャスター P.175</p>  <p>OP-HP ブラパーツ P.175</p>					

新商品

TOPIC

TORE シーンを選ばない マルチワゴン。

特徴的なキャスターやハンドルがさりげなく存在感を放つマルチワゴン。棚板はリバーシブル仕様。きめの細かい樺材の木肌に映えるチャコールグレーと、ライトグレーの2色の棚板を選んで組み立てます。キッチンやリビング、ソファサイドなど様々なシーンで活躍します。

■ TORE共通ポイント



チャコールグレー

リバーシブル



ライトグレー

棚板は全てリバーシブル。チャコールグレーとライトグレーを組み立て時にお選びいただけます。



中棚は固定ピンを使用して高さの調整が可能です。

※TORE-1B、2Tiは8段階、3Hiは4段階調整。



ストッパー付き大径キャスターを採用。



TORE-1B

コンパクトなサイズ感で、省スペース設計のベーシックタイプのワゴン。

TORE-1B (NA)
ナチュラル
18,000円(税別)

TORE-2T (NA)

上棚の半分が、トレーとして取り外し可能なワゴン。

トレーを取り外したスペースには可動棚との調整で観葉植物やボトルなど高めのモノの置き場にもご使用できます。



トレーは左右どちらにも置く事ができます。



■ TORE-T2ポイント

取り外し可能なトレーもカラーはリバーシブル。トレーにはノンスリップ加工が施しており、乗せたものが滑りにくい仕様です。

TORE-2T (NA)
ナチュラル
21,000円(税別)



TORE-3H

収納内寸がW540×D340mmと大きく、引き出し付きの収納便利なワゴン。キッチンやリビング、ソファサイドやベッドサイド。幅広い活躍が期待できるワゴンです。

■ TORE-3Hポイント

意外としっかり入る内寸 W495 × D305 × H40mm の引き出しはごちゃっとしがちな小物収納に便利。モノが転がり落ちにくい天板も魅力です。

TORE-3H (NA)
ナチュラル
25,000円(税別)

NEW
ARRIVAL

ONE'S STYLE

ダイニング

チェア

テーブル

TV台

ベッド

収納家具

ホーム
アクセサリホーム
パーティションキッズ
ファニチャー

ソーパー

NEW

017

Like Vintage

人気の Like Vintage シリーズにキッチンで活躍するラインナップが追加。
工夫次第でいろいろな場所で活躍するアイテムです。

■ Like Vintage 特徴

(BR) ブラウン



(NA) ナチュラル

スチールフレーム

+



+



木目をリアルに再現したPVC を使用し、
スチールフレームを組み合わせた『LikeVintage series』。
使いやすくシンプルな機能とデザインのアイテムを
幅広く展開しています。



【ごみ箱上ラック VGR-T2 (BR/NA)

ごみの分別は今や常識。ゴミ箱の上に生まれがちなデッドスペース。
ゴミ箱を跨いで上部の空間を活かす収納ラックです。



ごみ箱の形状や、目線の高さに合わせて棚の高さを
50mmピッチで組み変える事が可能です。



VGR-T2 (BR)
ブラウン
15,500円(税別)



VGR-T2 (NA)
ナチュラル
15,500円(税別)

【スリムキッチンラック VSK-40 (BR/NA)

壁と冷蔵庫の間、ラックとラックの間、少し
のスペースを活かせる幅400mm のスリム
なキッチンラック。
中央の棚はスライド式の天板になっており、
炊飯器などの調理機器も使いやすい設計
です。



VSK-40 (BR)
ブラウン
14,000円(税別)



VSK-40 (NA)
ナチュラル
14,000円(税別)



レンジワゴン VKW-50 (BR/NA)

Like Vintage シリーズ共通のカラーに身を包み、レンジワゴンがリニューアル。シンプルながら機能をしっかり充実させたラックにキャスターを装備。移動も楽に行えるので、裏や隙間に落ちた床の掃除のハードルも下がります。



VKW-50 (BR)
ブラウン
16,000円(税別)



VKW-50 (NA)
ナチュラル
16,000円(税別)



レンジの上スペースも有効活用し、トースターや収納に便利に使えます。



スライド棚は水蒸気の出る調理器具の設置に最適です。



バタフライワゴン VBW-50 (BR/NA)



キッチンスペースの狭いアパートなど料理時の補助テーブルとしても便利です。

一見、幅270mmのスリムなワゴンですが、天板を広げれば500×450mmの天板が現れます。キッチンやちょっとした作業にアイデアひとつで使い方も広がります。



VBW-50 (BR)
ブラウン
13,400円(税別)



VBW-50 (NA)
ナチュラル
13,400円(税別)

MIGNON

MIGNON-HC62・MIGNON-HT100



MIGNON-BW60
24,700円(税別)

同じシリーズのバタフライワゴンと併せてさらに便利に使えます。

MIGNONのハイチェア、ハイテーブルがリニューアル。ハイチェアのクッション座面には腰当てが追加され、ハイテーブルはバタフライワゴンと高さを合わせた事で作業スペースが追加できるようになりました。



小物収納に便利な引出し付き。



MIGNON-HT100
31,800円(税別)



MIGNON-HC62
16,000円(税別)

VANNA

フレームにシンプルな機能をデザインとして落とし込んだ
ファニチャーシリーズ。

落ち着いた木目調天板に淡いブラックのフレームを
併せる事で成立するモダンなインテリアです。



左右非対称にデザインしたフレームは左右どちらにも取り付け可能です。



フック付きフレームは、貫が追加される事で掛けたカバンがゆらゆらしません。



開口部の広いフレームは隣り合ったラックの荷物を取り出しやすい仕様です。



片側のフレームにのみフックが付きます。



天板中央にコードホール付き。

【ヴァンナ デスク】

左右非対称にデザインしたフレームがさりげなく機能を発揮するSOHO デスク。コンパクトな幅900mmサイズと2人掛けも可能な幅1400mmの2サイズをラインナップ。複数台を使用してデスクレイアウトも可能です。

■ W900mmタイプ



VAN-D90 (NA)
ナチュラル
13,500円(税別)

※脚は組み替え可能

■ W1400mmタイプ



VAN-D140 (NA)
ナチュラル
17,000円(税別)

※脚は組み替え可能

【ヴァンナ ワゴン】

ハンドルのついた前板で、生活感を抑え、全体をスッキリ見せる事ができるワゴン。レイアウトに合わせてフレームを左右に組み替える事が可能です。天板は受け皿状で、物が転がり落ちにくい構造です。



天板は受け皿状になっています。



VAN-W27 (NA)
ナチュラル
15,000円(税別)



ヴァンナ ラック

サイドフレームをスリムにデザインする事で圧迫感の無い佇まいを実現したキャスター付きラックです。デスクの天板と棚の高さを合わせる事で、デスクの作業スペースを延長する事も可能です。

棚板は115mmピッチで高さを調整可能。

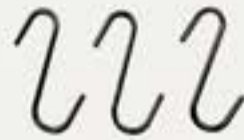

S字フックが3個付属しています。



VAN-R4 (NA)
ナチュラル
18,400円(税別)



ヴァンナ コンソールテーブル

エントランスで使用する事はもちろん、リビングでも活躍するスリムなテーブルです。用途に合わせてスチール製の棚板を背面に配置する事で、フックやマグネットを使用する事も可能です。

棚位置を
組み替え可能。



S字フックが3個付属しています。



VAN-CT40 (NA)
ナチュラル
10,500円(税別)

スチール棚はA・Bの高さで取り付ける事が可能です。また、立てた状態で①・②の高さで背面ボードとしても使用可能です。スチール棚がAまたは①の位置にある場合、下棚をBの位置に取り付ける事も可能です。

HONEY-F 大人ガーリーなキャスターチェアがリニューアル!



HONEY-F (BE)
ベージュ
25,000円(税別)

モコとしたシートは高密度のウレタンフォームを使用。柔らかく滑らかな肌触りのマイクロファイバー製で覆う事でかわいらしくて機能的なチェアに仕上げました。

■ キャスター



キャスターはウレタン製を採用。柔軟性があり、静動性に優れており、床も傷付け難いキャスターです。



HONEY-F (MS)
マスタード
25,000円(税別)



HONEY-F (BR)
ブラウン
25,000円(税別)

パーティション



JP-LB4S (MBR)
ミディアムブラウン
36,000円(税別)

JP-LBシリーズ

光と風を感じられる“ブラインド パーティション”でお部屋を明るく軽やかに演出するロングセラー商品のJP-LB シリーズ。新サイズと新色が追加されてさらにお選びやすくなりました。



ブラインド幕部は上部のダイヤルで開閉可能です。

JP-LB4S

高さ1350mmのパーティションは椅子に座れば身が隠れ、立つと存在が分かるくらいの高さ。お部屋に置いた際、圧迫感の少ないサイズ感です。



JP-LB4S (NA)
ナチュラル
36,000円(税別)

JP-LB4S (BR)
ブラウン
36,000円(税別)

既存商品にも新色ミディアムブラウン (MBR) が追加!!



H1190mm

JP-LB1 (MBR)
ミディアムブラウン
33,800円(税別)

H1550mm

JP-LB2 (MBR)
ミディアムブラウン
48,500円(税別)

H1720mm

JP-LB4 (MBR)
ミディアムブラウン
53,800円(税別)

カジュアルパーティション

JP-C150

エンボス加工された樹脂製の幕部はスリガラスの様に視線を遮り、光を通すので、影が少なくお部屋を明るく使用できます。樹脂幕部はポリスチレン製なので、万が一の破損の際もガラスの様に飛び散る事はありません。



ポリスチレン製の幕部にはエンボス加工が施されています。



H1500mm

JP-C150 (NA)
ナチュラル
28,000円(税別)



JP-C150 (WH)
ホワイト
28,000円(税別)

和風衝立(1連)

安定脚のついた和風衝立が新登場。優しく光を通す幕部は和紙にそっくりな作られた不織布製で非常に丈夫な素材です。

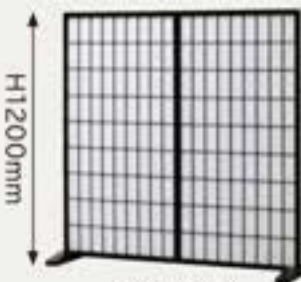

H1200mm

JP-1 (BK)
ブラック
23,800円(税別)



JP-1 (BR)
ブラウン
23,800円(税別)

UTILITY HOME *2024*

One's Style

Noal

Lyla

MIGNON

KOKOA

HENT

PALETTE

remot

stork
Study & Work

studio

VANNA

Like Vintage

Noalシリーズ	P.024
Lylaシリーズ	P.026
MIGNONシリーズ	P.028
KOKOAシリーズ	P.030
HENTシリーズ	P.032
PALETTEシリーズ	P.034
remotシリーズ	P.036
storkシリーズ	P.038
studioシリーズ	P.040
VANNAシリーズ	P.042
Like Vintageシリーズ	P.044

Noal

ノアル series

北欧テイスト(Nordic) × 工業デザイン(Industrial)を掛け合わせたダイニングシリーズ。



CONCEPT

無骨な素材を使ったインダストリアルデザインと、暖かみのある素材が調和したシリーズです。
無駄のないシャープなスチールフレームに、天然木で表情のある木目とコーデュロイ生地の組み合わせが特徴的で、それぞれの素材の質感を活かし、シンプルで落ち着いた印象に仕上げています。

COORDINATION

チェアは体に優しくフィットする曲線がデザインされ、立体感のある滑らかな肌触りのコーデュロイ生地を使用。
テーブルは生活スタイルに合わせた3型展開。
ハイテーブルは省スペースで、カフェテーブルやワークテーブルとしても使えます。

STYLE

天然木の天板とチェアの生地は、男女問わずスタイリングしやすい色合いで揃えています。
明るめのナチュラルな雰囲気、引き締まった黒いフレームのインダストリアルデザインの家具は、メリハリが効いたアクセントのある空間になります。

Dining Table

1 ノアル
ダイニングテーブル
NOAL-DT75 **組立**



JAN : 4933178171738

2 ノアル
ダイニングテーブル
NOAL-DT120 **組立**



JAN : 4933178171721

Chair

3 ノアル チェア
NOAL-CF1 **組立**



DGR : ダークグレー
JAN : 4933178171752



KA : カーキ
JAN : 4933178171769



SBE : サンドベージュ
JAN : 4933178171776



TBL : ターコイズブルー
JAN : 4933178171783

Bench

4 ノアル ベンチ
NOAL-B95 **組立**



DGR : ダークグレー
JAN : 4933178171837



KA : カーキ
JAN : 4933178171844



SBE : サンドベージュ
JAN : 4933178171851



TBL : ターコイズブルー
JAN : 4933178171868

品番	価格 (税込価格)	サイズ	入数	
1 NOAL-DT75	39,000 円 (42,900 円)	W750×D750×H700mm	1	天板:天然木(パイン18mm厚) ポリウレタン塗装 フレーム:スチール(φ25mm) 粉体塗装
2 NOAL-DT120	56,300 円 (61,930 円)	W1200×D750×H700mm	1	天板:天然木(パイン18mm厚) ポリウレタン塗装 フレーム:スチール(φ25mm) 粉体塗装
3 NOAL-CF1 (DGR/KA/SBE/TBL)	21,000 円 (23,100 円)	W455×D560×H775 (SH410) mm	1	張り地:布(ポリエステル100%) フレーム:スチール(φ19mm) 粉体塗装
4 NOAL-B95 (DGR/KA/SBE/TBL)	21,800 円 (23,980 円)	W950×D350×H430mm	1	張り地:布(ポリエステル100%) フレーム:スチール(φ19mm) 粉体塗装

Hi Table

5 ノアル ハイテーブル
NOAL-HT120 **組立**



JAN : 4933178171745

Hi Chair

6 ノアル ハイチェア
NOAL-CF2 **組立**



DGR : ダークグレー
JAN : 4933178171790



KA : カーキ
JAN : 4933178171806



SBE : サンドベージュ
JAN : 4933178171813



TBL : ターコイズブルー
JAN : 4933178171820



品番	価格 (税込価格)	サイズ	入数	
5 NOAL-HT120	34,700 円 (38,170 円)	W1200×D400×H850mm	1	天板:天然木(パイン18mm厚) ポリウレタン塗装 フレーム:スチール(φ25mm) 粉体塗装
6 NOAL-CF2 (DGR/KA/SBE/TBL)	24,500 円 (26,950 円)	W445×D510×H870 (SH585) mm	1	張り地:布(ポリエステル100%) フレーム:スチール(φ19mm) 粉体塗装

Lyla

ライラ series

どこか懐かしい、長く寄り添ってくれる優しいファニチャーシリーズ。



CONCEPT

テーブルやデスクのフレーム、チェアの背もたれ形状など、細部のデザインにクラシックな要素を取り入れた拘りの木製家具シリーズです。長くご使用いただけるよう、塗膜の硬いポリウレタン塗装を塗布して仕上げています。

COORDINATION

タモ突板を使用した天板を採用し、その美しい木目を活かしたナチュラルカラーのシリーズ展開です。テーブルやチェアのフレームにはクラシックなエッセンスを足す事でアンティークな雰囲気も漂わせています。

STYLE

程よく漂うアンティーク感は、いろいろなインテリアにも調和するデザインとなっています。一人暮らしから二人暮らしの方に最適なサイズです。



Chair

1 ライラ チェア
LYLA-C **組立**



JAN : 4933178157053

Desk

2 ライラ デスク
LYLA-D90 **組立**



JAN : 4933178157077

品番	価格 (税込価格)	サイズ	入数	
1 LYLA-C	15,800 円 (17,380 円)	W390×D500×H760 (SH420) mm	1	背:合板 ラバーウッド突板貼り 塗装 フレーム:天然木(ラバーウッド) 塗装 張り地:布(ポリエステル100%)
2 LYLA-D90	26,500 円 (29,150 円)	W900×D450×H700mm 引き出し内寸:W230×D305×H45mm	1	天板:MDF(20mm厚) タモ突板貼り ポリウレタン塗装 脚:天然木(ラバーウッド) 塗装

Dining Table

3 ライラ ダイニングテーブル
LYLA-DT70 **組立**



JAN : 4933178157046

4 ライラ ダイニングテーブル
LYLA-DT120 **組立**



JAN : 4933178157039

Center Table

5 ライラ センターテーブル
LYLA-CT90 **組立**



JAN : 4933178157060

品番	価格 (税込価格)	サイズ	入数	
3 LYLA-DT70	36,500 円 (40,150 円)	W700×D700×H700mm 棚内寸:W540×D220×H90mm	1	天板:MDF(20mm厚) タモ突板貼り ポリウレタン塗装 脚:天然木(ラバーウッド) 塗装
4 LYLA-DT120	50,000 円 (55,000 円)	W1200×D700×H700mm 棚内寸:W1040×D200×H90mm	1	天板:MDF(20mm厚) タモ突板貼り ポリウレタン塗装 脚:天然木(ラバーウッド) 塗装
5 LYLA-CT90	26,800 円 (29,480 円)	W900×D450×H400mm 棚内寸:W700×D240×H150mm	1	天板:MDF(20mm厚) タモ突板貼り ポリウレタン塗装 脚:天然木(ラバーウッド) 塗装

MIGNON

ミニヨン series

カントリー&アンティーク調のフェミニンな白いファニチャー。



CONCEPT

アンティーク調のエッセンスを取り入れた白いファニチャーシリーズ。
フェミニンで日々の生活が華やかになるような家具です。

COORDINATION

大き過ぎず、小さ過ぎず。サイズ感を大切にしたラインナップは、
コンパクトな室内でもリビングからダイニングまで
トータルコーディネートが可能です。

STYLE

程よく漂うアンティーク感は、いろいろなインテリアにも調和するデザインとなっています。
一人暮らしから二人暮らしの方に最適なサイズです。

1 ミニヨン バタフライワゴン
MIGNON-BW60 **組立**



JAN : 4933178140475

2 ミニヨン ドレッサーテーブル
MIGNON-DS74 **組立**



JAN : 4933178108949

3 ミニヨン ブックシェルフ
MIGNON-BS50
座番掲載品 組立



JAN : 4933178108963

4 ミニヨン パーティション
MIGNON-PA135 **完成**



JAN : 4933178109014

品番	価格 (税込価格)	サイズ	入数	
1 MIGNON-BW60	24,700 円 (27,170 円)	W600 (325) × D450 × H850mm	1	天板:天然木(ラバーウッド) (18mm厚) 塗装 フレーム:天然木(ラバーウッド) 塗装 ●キャスター:ストッパー付2個・ストッパーなし3個
2 MIGNON-DS74	28,800 円 (31,680 円)	W700×D400×H400mm 鏡W200×H200mm 引出内寸:W145×D295×H65mm オープン部内寸:W160×D320×H90m×2箇所	1	天板:天然木(ラバーウッド18mm厚) 塗装 脚:天然木(ラバーウッド) 塗装
3 MIGNON-BS50	35,000 円 (38,500 円)	W500×D300×H950mm	1	天板:天然木(ラバーウッド18mm厚) 塗装 側板:天然木(ラバーウッド) 塗装 側板扉部:突板貼り塗装 ●棚板は32mmピッチ(14段階)で調整可能です。
4 MIGNON-PA135	30,500 円 (33,550 円)	W435×D20×H1350mm×3枚 折り畳み時:W435×H1350×t65mm	1	フレーム:天然木(パイン) 塗装 扉部:天然木(パイン) 塗装 ●丁番は両方向に360°回転可能です。

5 ミニヨン チェア
MIGNON-C41 **組立**



JAN : 4933178108956

6 ミニヨン ダイニングテーブル
MIGNON-DT70 **組立**



JAN : 4933178108970

7 ミニヨン デスク
MIGNON-D90 **組立**



JAN : 4933178108925

8 ミニヨン ハイチェア
MIGNON-HC62
NEW 組立



JAN : 4933178190357

9 ミニヨン ハイテーブル
MIGNON-HT100
NEW 組立



JAN : 4933178190364

品番	価格 (税込価格)	サイズ	入数	
5 MIGNON-C41	17,000 円 (18,700 円)	W410×D500×H795 (SH425) mm	1	フレーム:天然木(ラバーウッド) 塗装 座:合成皮革 (PVC)
6 MIGNON-DT70	28,800 円 (31,680 円)	W700×D700×H700mm	1	天板:天然木(ラバーウッド20mm厚) 塗装 脚:天然木(ラバーウッド)
7 MIGNON-D90	30,300 円 (33,330 円)	W900×D450×H710mm 引出内寸:W250×D315×H45mm	1	天板:天然木(ラバーウッド18mm厚) 塗装 脚:天然木(ラバーウッド) 塗装
8 MIGNON-HC62	16,000 円 (17,600 円)	W400×D400×H680 (SH620) mm	2	フレーム:天然木(ラバーウッド) 塗装 座:合成皮革 (PVC)
9 MIGNON-HT100	31,800 円 (34,980 円)	W1000×D450×H850mm	1	天板:天然木(ラバーウッド18mm厚) 塗装 脚:天然木(ラバーウッド) 塗装



KOKOA

ココア series

ミニマムなお部屋で活躍する、小柄な北欧風リビングシリーズ。



CONCEPT

北欧をイメージしたデザインに暖かい色合い。
一人暮らしのお部屋に寄り添う様な可愛いリビングシリーズです。

COORDINATION

かわいらしいサイズ感は一人暮らしのお部屋でも場所を取らない省スペース設計です。
暖かみのあるブラウン色は穏やかな雰囲気インテリアに溶け込みます。

STYLE

北欧風スタイルは人気のスタイル。
濃淡のブラウンカラーの配色がポイントです。

NEW ARRIVAL

ONE'S STYLE

ダイニング

チェア

テーブル

TV台

ベッド

収納家具

ホーム
アクセサリ

ホーム
パーティション

キッズ
ファニチャー

ソーパー

1 ココア チェア
KOKOA-C 完成



JAN : 4933178102015

2 ココア デスク
KOKOA-D 組立



JAN : 4933178102008

3 ココア テーブル
KOKOA-T 完成



JAN : 4933178093368

4 ココア ローボード
KOKOA-LB 完成



JAN : 4933178093399

品番	価格 (税込価格)	サイズ	入数	
1 KOKOA-C	21,800 円 (23,980 円)	W430×D470×H780 (SH420) mm	1	背・座:成型合板(ダークブラウン) 塗装 脚:天然木(ラバーウッド) 塗装
2 KOKOA-D	31,500 円 (34,650 円)	W750×D450×H720mm 引出内寸:W290×D340×H50mm	1	天板:天然木(ラバーウッド18mm厚) 塗装 脚:天然木(ラバーウッド) 塗装
3 KOKOA-T	25,800 円 (28,380 円)	W800×D400×H380mm 引出内寸:W345×D365×H45mm	1	本体:天然木(ラバーウッド15mm厚) 塗装 ●引き出しは前後どちらからでも引き出すことが可能です ●脚部はねじ込み方式です
4 KOKOA-LB	25,800 円 (28,380 円)	W800×D300×H400mm オープン部内寸:W475×D265×H220mm 引出内寸:W245×D255×H145mm	1	本体:天然木(ラバーウッド15mm厚) 塗装

5 ココア チェスト
KOKOA-CH 完成



JAN : 4933178093382

6 ココア ラック
KOKOA-OR 完成



JAN : 4933178093375

7 ココア パーティション
KOKOA-PA135 完成



JAN : 4933178121962

品番	価格 (税込価格)	サイズ	入数	
5 KOKOA-CH	33,500 円 (36,850 円)	W400×D300×H850mm オープン部収納内寸:W370×D285×H330mm 引出内寸:W335×D250×H145mm	1	本体:天然木(ラバーウッド15mm厚) 塗装
6 KOKOA-OR	28,000 円 (30,800 円)	W400×D300×H850mm 収納部内寸:W370×D285×H210mm	1	本体:天然木(ラバーウッド15mm厚) 塗装
7 KOKOA-PA135	30,500 円 (33,550 円)	W435×D20×H1350mm×3枚 折り畳み時:W435×H1350×t65mm	1	フレーム:天然木(パイン) 塗装 幕部:天然木(パイン) 塗装 ●丁番は両方向に360°回転可能です。



HENT

ヘント series

幾何学的な柄の天板が個性を演出。



CONCEPT

アカシア材特有の濃淡ある木目の個性を活かし、幾何学的な寄木柄の家具を作りました。
お部屋の空間に置く事でアクセントにも主役にもなるアイテムが HENT シリーズです。

COORDINATION

デスクやテーブル天板に使用される特徴的な幾何学模様为天板は、お部屋の顔となってくれます。

TV ボードやラックにも採用した事でお部屋のアクセントとしても活躍。

ダイニングテーブル・デスクは高さ 680mm。

一般的なチェアはもちろん、ソファ前のハイテーブルとしても合わせやすいアイテムです。

STYLE

個性際立つ天板はビンテージ風、西海岸風、アジアンテイスト等、
様々なインテリアスタイルに合わせやすいシリーズです。



Dining

1 ハント ダイニングテーブル
HENT-DT90 **組立**



JAN : 4933178130926

2 ハント ダイニングテーブル
HENT-DT130 **組立**



JAN : 4933178130933

Table

3 ハント ロングデスク
HENT-LD130 **組立**



JAN : 4933178130940

4 ハント センターテーブル
HENT-CT90 **組立**



JAN : 4933178130919

品番	価格 (税込価格)	サイズ	入数	
1 HENT-DT90	42,800 円 (47,080 円)	W900×D600×H680mm	1	天板:MDF (21mm厚) アカシア突板 エッジ 天然木 ポリウレタン塗装 脚:天然木 (ラバーウッドφ45mm) ポリウレタン塗装 ●天然木の為、天板の色・柄には個体差があります。
2 HENT-DT130	56,000 円 (61,600 円)	W1300×D700×H680mm	1	天板:MDF (21mm厚) アカシア突板 エッジ 天然木 ポリウレタン塗装 脚:天然木 (ラバーウッドφ45mm) ポリウレタン塗装 ●天然木の為、天板の色・柄には個体差があります。
3 HENT-LD130	42,800 円 (47,080 円)	W1300×D400×H680mm	1	天板:MDF (21mm厚) アカシア突板 エッジ 天然木 ポリウレタン塗装 脚:天然木 (ラバーウッドφ45mm) ポリウレタン塗装 ●天然木の為、天板の色・柄には個体差があります。
4 HENT-CT90	26,700 円 (29,370 円)	W900×D450×H400mm	1	天板:MDF (18mm厚) アカシア突板 エッジ 天然木 ポリウレタン塗装 脚:天然木 (ラバーウッドφ40mm) ポリウレタン塗装 ●天然木の為、天板の色・柄には個体差があります。

Storage

5 ハント サイドチェスト
HENT-SC40 **完組**



JAN : 4933178130964

6 ハント TVボード
HENT-LB100 **完組**



JAN : 4933178130971

7 ハント オープンラック
HENT-OR70 **完組**



JAN : 4933178130957

品番	価格 (税込価格)	サイズ	入数	
5 HENT-SC40	23,800 円 (26,180 円)	W400×D300×H500mm オープン部内寸:W365×D285×H155mm 引出内寸:W320×D230×H125mm	1	天板:MDF (18mm厚) アカシア突板 エッジ 天然木 塗装 脚:天然木 (ラバーウッドφ40mm) 塗装 ●天然木の為、天板の色・柄には個体差があります。
6 HENT-LB100	35,000 円 (38,500 円)	W1000×D300×H400mm オープン部内寸:W470×D280×H260mm	1	天板:MDF (18mm厚) アカシア突板 エッジ 天然木 塗装 脚:天然木 (ラバーウッドφ40mm) 塗装 ●天然木の為、天板の色・柄には個体差があります。
7 HENT-OR70	43,000 円 (47,300 円)	W700×D300×H800mm オープン部内寸:W320×D280×H320mm	1	天板:MDF (18mm厚) アカシア突板 エッジ 天然木 塗装 脚:天然木 (ラバーウッドφ40mm) 塗装 ●天然木の為、天板の色・柄には個体差があります。



ダイニング

チェア

テーブル

TV台

ベッド

収納家具

ホーム
アクセサリ

ホーム
パーティション

キッズ
ファニチャー

ソファー

PALETTE

パレット series

淡くやさしい雰囲気漂うナチュラルインテリア。

CONCEPT

絵具のパレットから色を選ぶように、インテリアも自分の好みや生活スタイルに合わせ、色や形の組み合わせが可能なシリーズです。天然木のナチュラル色と2つのカラーの3色展開。

COORDINATION

明るくナチュラルなパイン材と、板面に使用した淡い色合いが相性良く組み合わせ、より天然木の素材を感じられます。シンプルで直線的なデザインとコンパクトなサイズ感は、男女問わず、ニューファミリー層でも扱いやすいアイテムです。

3色の収納ラックとデスクを組み合わせることで、さまざまな空間や場所に合わせた選択が可能です。

STYLE

年月とともに優しい風合いが変化するパイン材と淡いカラーリングは、自然光やグリーンなどともコーディネートしやすく、ぬくもりある空間になります。



Rack

1 パレット 3 段ラック
PAL-R3 **組立**



NA: ナチュラル
JAN: 4933178171905

●
OWH: オフホワイト
JAN: 4933178171912

●
SBE: サンドベージュ
JAN: 4933178171929

2 パレット 5 段ラック
PAL-R5 **組立**



OWH: オフホワイト
JAN: 4933178171943

●
NA: ナチュラル
JAN: 4933178171936

●
SBE: サンドベージュ
JAN: 4933178171950

3 パレット 6 段ラック
PAL-R6 **組立**



SBE: サンドベージュ
JAN: 4933178171981

●
NA: ナチュラル
JAN: 4933178171967

●
OWH: オフホワイト
JAN: 4933178171974



Rack Option

4 パレット オプション棚
PAL-OP1 **完成**



NA: ナチュラル
JAN: 4933178171998

OWH: オフホワイト
JAN: 4933178172001

SBE: サンドベージュ
JAN: 4933178172018

Desk

5 パレット デスク
PAL-D8 **組立**



OWH: オフホワイト
JAN: 4933178171882

NA: ナチュラル
JAN: 4933178171875

SBE: サンドベージュ
JAN: 4933178171899

	品番	価格 (税込価格)	サイズ	入数	
1	PAL-R3(NA/OWH/SBE)	21,700 円 (23,870 円)	W845×D395×H720mm	1	フレーム:天然木(パイン) 塗装 棚板:天然木(パイン12mm厚) ポリウレタン塗装 天板サイズ:W810×D390mm 棚板サイズ:W810×D330mm ●棚板は高さ調整が可能です。 ●天板・棚板は固定になります。
2	PAL-R5(NA/OWH/SBE)	31,800 円 (34,980 円)	W845×D395×H1255mm	1	フレーム:天然木(パイン) 塗装 棚板:天然木(パイン12mm厚) ポリウレタン塗装 天板サイズ:W810×D390mm 棚板サイズ:W810×D330mm ●棚板は高さ調整が可能です。 ●天板・棚板は固定になります。
3	PAL-R6(NA/OWH/SBE)	38,000 円 (41,800 円)	W845×D395×H1555mm	1	フレーム:天然木(パイン) 塗装 棚板:天然木(パイン12mm厚) ポリウレタン塗装 天板サイズ:W810×D390mm 棚板サイズ:W810×D330mm ●棚板は高さ調整が可能です。 ●天板・棚板は固定になります。
4	PAL-OP1(NA/OWH/SBE)	6,800 円 (7,480 円)	W810×D330×H32mm	3	棚板:天然木(パイン12mm厚) ポリウレタン塗装 棚板サイズ:W810×D330mm
5	PAL-D8(NA/OWH/SBE)	13,800 円 (15,180 円)	W845×D395×H720mm	1	フレーム:天然木(パイン) 塗装 天板:天然木(パイン12mm厚) ポリウレタン塗装

remot

リモット series

シンプルで使いやすく、優しさも感じられるワークテーブルとキャスターチェア。



CONCEPT

在宅ワークやコンパクトなワークシーンに適したシリーズです。テーブルとチェアは、ワークスペースや部屋の雰囲気に合わせて、サイズや色を選べるラインナップとなっており、インテリアとしても質の高いシリーズとなりました。

COORDINATION

ワークシーンに合わせて、天板を2サイズご用意。天板の材質はパイン材、スッキリしたデザインのフレームもブラックとシルバーの2色からチョイス可能です。チェアも優しい風合いのある生地をフレームカラーに合わせた色味で各2色展開していますので、テーブルとチェアで色合いを合わせたコーディネートができます。

STYLE

多様なシーンに合わせやすいシンプルなスタイリング。組み合わせの自由度が高く、男性にも女性にも人気のシリーズです。



Caster Chair

1 リモット キャスターチェア
RMT-CC01-B **組立**

2 リモット キャスターチェア
RMT-CC01-S **※高番掲載品 組立**



BL: ブルー
JAN: 4933178141885



GR: グレー
JAN: 4933178141892



LBL: ライトブルー
JAN: 4933178141908



LGR: ライトグレー
JAN: 4933178141915

	品番	価格 (税込価格)	サイズ	入数	
1	RMT-CC01-B(BL/GR)	23,800円 (26,180円)	W455×D555×H795 (SH425) mm	1	張地: ポリエステル100% 脚: スチール 粉体塗装 ●PUキャスターを使用しています。
2	RMT-CC01-S(LBL/LGR)	23,800円 (26,180円)	W455×D555×H795 (SH425) mm	1	張地: ポリエステル100% 脚: スチール 粉体塗装 ●PUキャスターを使用しています。

Work Table

3 リモット ワークテーブル
RMT-WT9060-BP **組立**

4 リモット ワークテーブル
RMT-WT9060-SP **組立**

5 リモット ワークテーブル
RMT-WT1260-BP **組立**

6 リモット ワークテーブル
RMT-WT1260-SP **組立**



NA: ナチュラル
JAN: 4933178141939



NA: ナチュラル
JAN: 4933178141922



NA: ナチュラル
JAN: 4933178141953



NA: ナチュラル
JAN: 4933178141946

	品番	価格 (税込価格)	サイズ	入数	
3	RMT-WT9060-BP(NA)	58,000円 (63,800円)	テーブルW900×D600×H720mm	1 (2個口)	天板: 天然木 (バイン25mm厚) ポリウレタン塗装 脚: スチール 粉体塗装
4	RMT-WT9060-SP(NA)	58,000円 (63,800円)	テーブルW900×D600×H720mm	1 (2個口)	天板: 天然木 (バイン25mm厚) ポリウレタン塗装 脚: スチール 粉体塗装
5	RMT-WT1260-BP(NA)	61,800円 (67,980円)	テーブルW1200×D600×H720mm	1 (2個口)	天板: 天然木 (バイン25mm厚) ポリウレタン塗装 脚: スチール 粉体塗装
6	RMT-WT1260-SP(NA)	61,800円 (67,980円)	テーブルW1200×D600×H720mm	1 (2個口)	天板: 天然木 (バイン25mm厚) ポリウレタン塗装 脚: スチール 粉体塗装

stork

Study & Work

ストーク series

“勉強”に“仕事”に…集中できる環境を提供するSOHOシリーズ。



CONCEPT

“study & work シーンを機能的に”をコンセプトに
stork シリーズは誕生しました。十分な作業スペースを確保し、
勉強や仕事に必要な作業スペースと機能を提供する SOHO シリーズです。

COORDINATION

ワークスタイルに合わせ、選べる2つの天板サイズ。
デスク横へ添える事で作業スペースを拡張可能なサイドワゴン。
収納力を与えてくれるラックに加え、補助テーブルとして活用できる
フォールディングデスクが新登場。
統一感のあるワークスペースを作ることが可能です。
傷や熱に強いメラミン化粧板を使用した天板もうれしいポイントです。

STYLE

シンプルなデザインとベーシックなカラーリングは、
どなたにも機能的なワークシーンを提供します。

Desk

1 ストック フォールディングデスク
STW-700FD **完成**



JAN : 4933178144268

2 ストック デスク
STW-800D **組立**



BR : ブラウン
JAN : 4933178063972

3 ストック デスク
STW-1000D **組立**



BR : ブラウン
JAN : 4933178063989

品番	価格 (税込価格)	サイズ	入数	
1 STW-700FD(BR)	15,500 円 (17,050 円)	W700×D400×H685mm 折り畳み時: W700×D60×H700mm	1	天板: MDF (18mm厚) メラミン化粧板 エッジ PVC貼り フレーム: スチール (φ18mm) 塗装 (ブラック)
2 STW-800D(BR)	16,500 円 (18,150 円)	W800×D500×H720mm	1	天板: MDF (18mm厚) メラミン化粧板 エッジ PVC貼り フレーム: スチール (φ20mm) 塗装 (ブラック) ●脚部にアジャスター付
3 STW-1000D(BR)	18,300 円 (20,130 円)	W1000×D500×H720mm	1	天板: MDF (18mm厚) メラミン化粧板 エッジ PVC貼り フレーム: スチール (φ20mm) 塗装 (ブラック) ●脚部にアジャスター付



Side Wagon

4 ストック サイドワゴン
STW-5SW **組立**



BR : ブラウン
JAN : 4933178064009

Rack

5 ストック ラック
STW-4R **組立**



BR : ブラウン
JAN : 4933178063996

品番	価格 (税込価格)	サイズ	入数	
4 STW-5SW(BR)	16,500 円 (18,150 円)	W400×D500×H720mm 上棚内寸: W340×D480×H110mm 下棚内寸: W340×D480×H480mm	1	棚: MDF (18mm厚) メラミン化粧板 エッジ PVC貼り フレーム: スチール (φ20mm) 塗装 (ブラック) ●キャスター: ストッパー付2個・ストッパーなし2個
5 STW-4R(BR)	18,400 円 (20,240 円)	W500×D320×H1200mm 棚板: W465×D270mm	1	天板・棚板: MDF (18mm厚) メラミン化粧板 エッジ PVC貼り フレーム: スチール (φ20mm) 塗装 (ブラック) ●棚は110mmピッチで高さ変更が可能です ●脚部にアジャスター付

studio

スタジオ series

仕事や趣味のワークシーンにも対応するインテリアで、スマートな空間と豊かな暮らしを提供します。



CONCEPT

北欧のクラフト工房では、人の手によって良質な日用品や雑貨が生み出されています。そこで使われるシンプルで実用的なアイテムをヒントに日常使いできるファニチャーシリーズ“studio”が完成しました。

COORDINATION

傷や汚れに強いメラミンを使用したブラックカラーのボードにはエッジ部分にオーク材をプラス。スマートなフレームを組み合わせる事でシックなスタイリングとなりました。テーブル、デスク、ラック、オプションラック、ワゴン、パーティションの幅広いラインナップで機能的なワークシーンを展開しています。

STYLE

ブラックの引き締まったカラーリングは、ナチュラルな床に白壁といったようなシンプルなお部屋にも相性が良く映え、オーク材のアクセントがシックな印象を与えます。

Table

1 スタジオ テーブル
STU-T120 **組立**



JAN : 4933178139929

2 スタジオ ハイテーブル
STU-HB120 **組立**



JAN : 4933178156865

Desk

3 スタジオ デスク
STU-DB90 **組立**



JAN : 4933178139905

4 スタジオ デスク
STU-DB120 **組立**



JAN : 4933178139912

	品番	価格 (税込価格)	サイズ	入数	
1	STU-T120	24,500 円 (26,950 円)	W1200×D600×H720mm	1	天板:MDF(18mm厚)メラミン化粧板貼り エッジ オーク突板 パーティクルボード18mm厚 フレーム:スチール(φ22.2mm) 粉体塗装 ●脚部にアジャスター付。
2	STU-HB120	32,800 円 (36,080 円)	W1200×D450×H1000mm	1	天板:MDF(18mm厚)メラミン化粧板貼り エッジ オーク突板 フレーム:スチール(φ22.2mm) 粉体塗装 ●脚部にアジャスター付。
3	STU-DB90	24,000 円 (26,400 円)	W900×D450×H720mm	1	天板:MDF(18mm厚)メラミン化粧板貼り エッジ オーク突板 パーティクルボード18mm厚 フレーム:スチール(φ22.2mm) 粉体塗装 ●クロスバーを組み替えることで、棚板は左右どちらでも使用できます。 ●脚部にアジャスター付。
4	STU-DB120	26,000 円 (28,600 円)	W1200×D450×H720mm	1	天板:MDF(18mm厚)メラミン化粧板貼り エッジ オーク突板 パーティクルボード18mm厚 フレーム:スチール(φ22.2mm) 粉体塗装 ●クロスバーを組み替えることで、棚板は左右どちらでも使用できます。 ●脚部にアジャスター付。



Table Rack

5 スタジオ デスク上ラック
STU-OD90 **組立**

6 スタジオ デスク上ラック
STU-OD120 **組立**

Wagon

7 スタジオ インワゴン
STU-IW24 **完組**

Rack

8 スタジオ ラック
STU-R103 **組立**

9 スタジオ オラック
STU-R104 **組立**



JAN : 4933178156872

JAN : 4933178156889

JAN : 4933178156926

JAN : 4933178139936

JAN : 4933178139943

	品番	価格 (税込価格)	サイズ	入数	
5	STU-OD90	20,800 円 (22,880 円)	W875×D200×H650mm	1	棚:MDF (18mm厚) メラミン化粧板貼り エッジ オーク突板 フレーム:スチール (φ22.2mm) 粉体塗装 ●棚は50mmピッチで高さ調整可能です。 ●鉄製背板は左右にスライドさせ固定できます。 ●鉄製背板は上棚・下棚どちらにでも設置可能です。
6	STU-OD120	23,000 円 (25,300 円)	W1175×D200×H650mm	1	棚:MDF (18mm厚) メラミン化粧板貼り エッジ オーク突板 フレーム:スチール (φ22.2mm) 粉体塗装 ●棚は50mmピッチで高さ調整可能です。 ●鉄製背板は左右にスライドさせ固定できます。 ●鉄製背板は上棚・下棚どちらにでも設置可能です。
7	STU-IW24	21,800 円 (23,980 円)	W240×D300×H590mm	1	本体:MDF (18mm厚) メラミン化粧板貼り エッジ オーク突板
8	STU-R103	25,800 円 (28,380 円)	W1000×D300×H850mm 棚板サイズ:W1000×D250mm	1	棚板:MDF (18mm厚) メラミン化粧板貼り エッジ オーク突板 パーティクルボード18mm厚 フレーム:スチール (φ22.2mm) ●脚部にアジャスター付。
9	STU-R104	33,000 円 (36,300 円)	W1000×D300×H1220mm 棚板サイズ:W1000×D250mm	1	棚:MDF (18mm厚) メラミン化粧板貼り エッジ オーク突板 パーティクルボード18mm厚 フレーム:スチール (φ22.2mm) ●脚部にアジャスター付。

Partion

10 スタジオ パーティション
STU-P45 **組立**

11 スタジオ パーティション
STU-P90 **組立**

12 スタジオ パーティション
STU-P120 **組立**

GR: グレー
JAN : 4933178156896



GR: グレー
JAN : 4933178156902



GR: グレー
JAN : 4933178156919



	品番	価格 (税込価格)	サイズ	入数	
10	STU-P45(GR)	13,800 円 (15,180 円)	W450×D370×H1600mm	1	フレーム:スチール (φ22.2mm) 粉体塗装 幕部:フェルト (ポリエステル100%) ●各サイズのパーティションと連結可能です。 ●PUキャスターを使用しています。 ●キャスター:ストッパー付3個。
11	STU-P90(GR)	19,000 円 (20,900 円)	W900×D370×H1600mm	1	フレーム:スチール (φ22.2mm) 粉体塗装 幕部:フェルト (ポリエステル100%) ●各サイズのパーティションと連結可能です。 ●PUキャスターを使用しています。 ●キャスター:ストッパー付3個。
12	STU-P120(GR)	20,800 円 (22,880 円)	W1200×D370×H1600mm	1	フレーム:スチール (φ22.2mm) 粉体塗装 幕部:フェルト (ポリエステル100%) ●各サイズのパーティションと連結可能です。 ●PUキャスターを使用しています。 ●キャスター:ストッパー付3個。

VANNA

ヴァンナ series

淡いブラックフレームに使いやすい機能をデザインとして落とし込んだファニチャーシリーズ。落ち着いた木目と合わせる事で成立するモダンなインテリアです。



CONCEPT

機能性を兼ね備えたフレームに、木目調ボードを合わせる事でシンプルながらスタイリッシュな雰囲気仕立てたシリーズです。

COORDINATION

2 サイズ展開のデスクに、デスクワークを支えるワゴンとラック。エントランス等でも活躍するコンソールテーブルもラインナップしました。ボード面には傷や熱、汚れに強いメラミン化粧板を採用する事でお手入れも簡単です。

STYLE

淡いブラックに仕立てたフレームに明るめの木目調ボードを合わせる事でスタイリッシュで温かみのあるスタイリングとなっています。また、ボードの幅や高さなどのパーツサイズを揃える事でスタイリングの統一感を持たせています。



Desk

1 ヴァンナ デスク
VAN-D90 NEW 組立

2 ヴァンナ デスク
VAN-D140 NEW 組立

Wagon

3 ヴァンナ ワゴン
VAN-W27 NEW 組立

Rack

4 ヴァンナ ラック
VAN-R4 NEW 組立

Console Table

5 ヴァンナ
コンソールテーブル
VAN-CT40 NEW 組立



NA: ナチュラル
JAN: 4933178190302



NA: ナチュラル
JAN: 4933178190319



NA: ナチュラル
JAN: 4933178190340



NA: ナチュラル
JAN: 4933178190333



NA: ナチュラル
JAN: 4933178190296

	品番	価格 (税込価格)	サイズ	入数	
1	VAN-D90(NA)	13,500円 (14,850円)	W900×D500×H720mm	1	天板: MDF (18mm厚) メラミン化粧板貼り フレーム: スチール (15×30mm) 粉体塗装 ●脚部にアジャスター付き ●サイドフック1個付 (左右どちらにも付け替え可能)
2	VAN-D140(NA)	17,000円 (18,700円)	W1400×D500×H720mm	1	天板: MDF (18mm厚) メラミン化粧板貼り フレーム: スチール (15×30mm) 粉体塗装 ●脚部にアジャスター付き ●サイドフック1個付 (左右どちらにも付け替え可能)
3	VAN-W27 (NA)	15,000円 (16,500円)	W270×D405×H615mm 上棚内寸: W220×D360×H80, 180mm 下棚内寸: W250×D315×H350, 250mm	1	板部: MDF (15mm厚) メラミン化粧板貼り フレーム: スチール (φ20mm) 粉体塗装 ●キャスター: ストッパー付2個・ストッパーなし2個 ●上棚は2段階の高さ調整が可能です。
4	VAN-R4(NA)	18,400円 (20,240円)	W530×D300×H1465mm 棚板サイズ: W500×D300mm	1	棚板: MDF (18mm厚) メラミン化粧板貼り フレーム: スチール (15×30mm) 粉体塗装 ●キャスター: ストッパー付2個・ストッパーなし2個 ●棚は115mmピッチで高さ変更が可能です。 ●S字フック: 3個
5	VAN-CT40(NA)	10,500円 (11,550円)	W400×D200×H850mm 棚板(鉄)サイズ: W320×D150×H20mm 棚板サイズ: W320×D160mm	1	天板/棚板: MDF (15mm厚) メラミン化粧板貼り フレーム: スチール (φ20mm) 粉体塗装 ●脚部にアジャスター付き ●棚板(スチール)は背板としても使用できます。 ●S字フック: 3個

Like Vintage

Like Vintage series

ヴィンテージライクなライトファニチャーをお気軽にコーディネート。



CONCEPT

木目をリアルに再現した PVC を使用し、
スチールフレームを組み合わせた『Like Vintage series』。
使いやすくシンプルな機能とデザインのアイテムを幅広く展開しています。

COORDINATION

いろいろなシーンで活躍する豊富なアイテムをラインナップしています。
シンプルなデザインなので、他シリーズのアイテムとの相性も良いシリーズです。
お部屋の雰囲気に合わせてブラウンとナチュラルの2色展開です。

STYLE

ライトなヴィンテージスタイル。
シングルからファミリーまで幅広い生活スタイルに合わせてやすいシリーズです。

フレーム×天板 組み合わせ



フレーム
(BK):ブラック



天板
(BR):ブラウン



フレーム
(WH):ホワイト



天板
(NA):ナチュラル

Dining

1 **ダイニング 3点セット**
DS-V70 **組立**



BR: ブラウン
JAN: 4933178133729

NA: ナチュラル
JAN: 4933178133736

2 **ダイニング 5点セット**
DS-V120 **組立**



NA: ナチュラル
JAN: 4933178133750

BR: ブラウン
JAN: 4933178133743

品番	価格 (税込価格)	サイズ	入数	説明
1 DS-V70(BR/NA)	20,800円 (22,880円)	テーブル: W700×D700×H700mm チェア: W360×D460×H700 (SH420)mm	1	天板・座板: MDF (15mm厚) PVC貼り テーブルフレーム: スチール (φ24.8mm) 粉体塗装 チェアフレーム: スチール (φ19.1mm) 粉体塗装 ●1セット=テーブル×1, チェア×2
2 DS-V120(BR/NA)	34,500円 (37,950円)	テーブル: W1200×D700×H700mm チェア: W360×D460×H700 (SH420)mm	1	天板・座板: MDF (15mm厚) PVC貼り テーブルフレーム: スチール (φ24.8mm) 粉体塗装 チェアフレーム: スチール (φ19.1mm) 粉体塗装 ●1セット=テーブル×1, チェア×4

Table

3 **デスク**
VDK-9050 **組立**



BR: ブラウン
JAN: 4933178143612

Folding Table Set

4 **フォールディングテーブルセット**
VTC-6050 **完成**



NA: ナチュラル
JAN: 4933178166482

BR: ブラウン
JAN: 4933178166475

品番	価格 (税込価格)	サイズ	入数	説明
3 VDK-9050(BR)	13,900円 (15,290円)	W900×D500×H720mm 棚サイズ: W820×D210mm	1	天板: MDF (18mm厚) PVC貼り 脚: スチール (φ10mm) 粉体塗装 フレーム: スチール (□20×20mm) 粉体塗装
4 VTC-6050(BR/NA)	10,500円 (11,550円)	テーブル: W600×D500×H685mm テーブル折り畳み時: W600×D45×H840mm チェア: W360×D410×H670 (SH450)mm チェア折り畳み時: W360×D55×H775mm	1	天板・座: MDF (15mm厚) PVC貼り 脚: スチール (φ22.2mm) 粉体塗装 ●1セット=テーブル×1, チェア×1

Folding Stool & Chair

5 **フォールディングスツール**
PFC-VS1 **完成**



BR: ブラウン
JAN: 4933178115602

6 **フォールディングチェア**
PFC-VC2 **完成**



BR: ブラウン
JAN: 4933178115619

品番	価格 (税込価格)	サイズ	入数	説明
5 PFC-VS1(BR)	4,500円 (4,950円)	W315×D300×H470 (SH460)mm 折り畳み時: W315×D85×H700mm	2	座板: MDF (15mm厚) PVC貼り (木目柄) フレーム: スチール粉体塗装 ●座裏折り畳みロック機能付
6 PFC-VC2(BR)	10,500円 (11,550円)	W315×D485×H785 (SH430)mm 折り畳み時: W315×D75×H900mm	2	座板: MDF (15mm厚) PVC貼り (木目柄) フレーム: スチール粉体塗装 ●座裏折り畳みロック機能付

High Chair & Table

7 **ハイテーブルセット**
CT-1200 **組立**



BK: ブラック
JAN: 4933178106075



BR: ブラウン
JAN: 4933178096956

8 **フォールディングハイチェア**
CT-C2 **完成**



BR: ブラウン
JAN: 4933178139967



BK: ブラック
JAN: 4933178139950

9 **ハイテーブル**
VH-T60 **組立**



BR: ブラウン
JAN: 4933178109564

10 **ハイスツール**
VH-S30 **完成**



BR: ブラウン
JAN: 4933178109557

品番	価格 (税込価格)	サイズ	入数	説明
7 CT-1200(BK/BR)	25,000円 (27,500円)	テーブル: W1200×D400×H880mm チェア: W360×D435×H810 (SH580)mm 棚内寸 (天板下): W630×D310×H130mm 棚内寸: W350×D310×H230mm	1	天板: MDF (18mm厚) PVC貼り 脚: スチール (φ50.8mm) 粉体塗装 座板: MDF (15mm厚) PVC貼り フレーム: スチール (φ25.4mm) 粉体塗装 ●1セット=テーブル×1, チェア×2
8 CT-C2(BK/BR)	6,100円 (6,710円)	W360×D435×H810 (SH580)mm 折り畳み時: W360×D80×H910mm	2	座板: MDF (15mm厚) PVC貼り フレーム: スチール (φ25.4mm) 粉体塗装
9 VH-T60(BR)	25,000円 (27,500円)	W600×D600×H1030mm 天板φ600mm	1	天板: MDF (15mm厚) PVC貼り フレーム: スチール (15×30mm精円) 粉体塗装
10 VH-S30(BR)	17,400円 (19,140円)	W500×D500×H615~755mm 座面φ300mm	1	座板: MDF (15mm厚) PVC貼り フレーム: スチール (15×30mm精円) 粉体塗装 ●座面を回転させることで高さ調整が可能です。

Like Vintage

ヴィンテージライクな ライトファニチャーコーディネート

木目をリアルに再現したPVCを使用し、スチールフレームを組み合わせたアイテムを『Like Vintage series』と称してpickupしました。古木調の天板は、どことなくヴィンテージな雰囲気をもたらします。豊富なアイテムからお気に入りのチョイスして、素敵な空間を作ってみてはいかがでしょうか？



Living

- 1 センターテーブル
VT-CH900
① 度番掲載品 組立



BR: ブラウン
JAN: 4933178120934

TV Board

- 2 TV ボード
TVR-635 組立



BR: ブラウン
JAN: 4933178123737

NA: ナチュラル
JAN: 4933178123744

- 3 TV ボード
TVR-1035 組立



BR: ブラウン
JAN: 4933178144053

- 4 スライドTVボード
TVS-B80 組立



BR: ブラウン
JAN: 4933178109779

- 5 スライドTVボード
TVS-B120 組立



BR: ブラウン
JAN: 4933178120927

品番	価格 (税込価格)	サイズ	入数	
1 VT-CH900(BR)	26,500円 (29,150円)	W900×D450×H400mm 引出内寸: W430×D370×H50mm	1	天板: MDF (15mm厚) PVC貼り 脚: スチール (φ19.1mm) 粉体塗装
2 TVR-635(BR/NA)	9,300円 (10,230円)	W600×D365×H400mm	1	天板・棚: MDF (15mm厚) PVC貼り フレーム: スチール (φ15.9mm) 粉体塗装
3 TVR-1035(BR)	12,000円 (13,200円)	W1000×D365×H400mm 棚サイズ: W410×D300mm	1	天板・棚: MDF (15mm厚) PVC貼り フレーム: スチール (φ15.9mm) 粉体塗装
4 TVS-B80(BR)	19,800円 (21,780円)	W800~1310×D400×H440mm 天板800×330mm	1	天板: MDF (15mm厚) PVC貼り フレーム: スチール (φ15.9mm) 粉体塗装
5 TVS-B120(BR)	26,500円 (29,150円)	W1200~1710×D400×H440mm 天板(大): 1200×330mm 天板(小): 800×330mm	1	天板: MDF (18mm厚) PVC貼り 棚板: MDF (15mm厚) PVC貼り フレーム: スチール (φ19.1mm) 粉体塗装

Hanger

6 ポールハンガー
VHG-P35 **組立**

BR: ブラウン
JAN: 4933178116005



7 コートハンガー
VHG-C50 **組立**

BR: ブラウン
JAN: 4933178119594

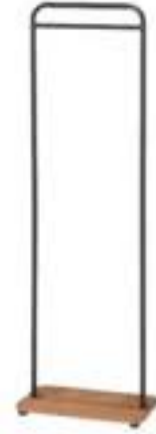

8 ハンガーラック
VHG-R60 **組立**

BR: ブラウン
JAN: 4933178116012



品番	価格 (税込価格)	サイズ	入数	
6 VHG-P35(BR)	10,800円 (11,880円)	W350×D350×H1500mm	1	底板:MDF (30mm厚) PVC貼り フレーム:スチール (φ31.8mm) 粉体塗装
7 VHG-C50(BR)	10,300円 (11,330円)	W500×D330×H1600mm	1	底板:MDF (15mm厚) PVC貼り フレーム:スチール (φ22.2mm) 粉体塗装
8 VHG-R60(BR)	16,300円 (17,930円)	W600×D450×H1500mm	1	底板:MDF (15mm厚) PVC貼り フレーム:スチール (φ15.9mm) 粉体塗装

Storage

9 ワゴン
VWG-200 **組立**



BR: ブラウン
JAN: 4933178144084



NA: ナチュラル
JAN: 4933178144091

10 ワゴン
VWG-300 **組立**



BR: ブラウン
JAN: 4933178144060



NA: ナチュラル
JAN: 4933178144077

11 レンジワゴン
VKW-50 **NEW 組立**



BR: ブラウン
JAN: 4933178190159



NA: ナチュラル
JAN: 4933178190166

12 スリムキッチンラック
VSK-40 **NEW 組立**



BR: ブラウン
JAN: 4933178190197



NA: ナチュラル
JAN: 4933178190203

13 バタフライワゴン
VBW-50 **NEW 組立**



BR: ブラウン
JAN: 4933178190210



NA: ナチュラル
JAN: 4933178190227

14 ごみ箱上ラック
VGR-T2 **NEW 組立**



BR: ブラウン
JAN: 4933178190173



NA: ナチュラル
JAN: 4933178190180

品番	価格 (税込価格)	サイズ	入数	
9 VWG-200(BR/NA)	13,500円 (14,850円)	W390×D200×H840mm	1	棚板:MDF (15mm厚) PVC貼り フレーム:スチール (□20×10mm) 粉体塗装 ●キャスター:ストッパー付2個・ストッパーなし2個
10 VWG-300(BR/NA)	15,600円 (17,160円)	W435×D300×H840mm	1	棚板:MDF (15mm厚) PVC貼り フレーム:スチール (□20×10mm) 粉体塗装 ●キャスター:ストッパー付2個・ストッパーなし2個
11 VKW-50(BR/NA)	16,000円 (17,600円)	W500×D425×H1420mm	1	天板/棚板:MDF (15mm厚) PVC貼り フレーム:スチール (φ22.2mm) 粉体塗装 ●キャスター:ストッパー付き2個・ストッパーなし2個
12 VSK-40(BR/NA)	14,000円 (15,400円)	W400×D450×H900mm	1	天板/棚板:MDF (15mm厚) PVC貼り フレーム:スチール (□20mm) 粉体塗装 ●キャスター:ストッパー付き2個・ストッパーなし2個
13 VBW-50(BR/NA)	13,400円 (14,740円)	W500 (270) ×D450×H700mm	1	天板・棚板・底板:MDF (18mm厚) PVC貼り フレーム:スチール (φ19.1mm) 粉体塗装 ●キャスター:ストッパー付き2個・ストッパーなし3個
14 VGR-T2(BR/NA)	15,500円 (23,760円)	W640×D450×H1400mm	1	棚板:MDF (15mm厚) PVC貼り フレーム:スチール (□20mm) 粉体塗装 ●棚板は50mmピッチで高さ調整が可能。 ●S字フック:3個



Storage

1 フリーラック 4段 (スリム)
VKR-S4 **組立**



BR: ブラウン
JAN: 4933178157084



NA: ナチュラル
JAN: 4933178157091

2 フリーラック 5段 (スリム)
VKR-S5 **組立**



BR: ブラウン
JAN: 4933178157107



NA: ナチュラル
JAN: 4933178157114

3 フリーラック 6段 (スリム)
VKR-S6 **組立**



BR: ブラウン
JAN: 4933178157121



NA: ナチュラル
JAN: 4933178157138

4 フリーラック 4段
VKR-4 **組立**



BR: ブラウン
JAN: 4933178124376



NA: ナチュラル
JAN: 4933178138199

5 フリーラック 5段
VKR-5 **組立**



BR: ブラウン
JAN: 4933178124383



NA: ナチュラル
JAN: 4933178138205

6 フリーラック 6段
VKR-6 **組立**



BR: ブラウン
JAN: 4933178124390



NA: ナチュラル
JAN: 4933178138212

	品番	価格 (税込価格)	サイズ	入数	
1	VKR-S4(BR/NA)	18,200円 (20,020円)	W440×D350×H1110mm 天板・底板サイズ: 395×350mm 棚板サイズ: 400×300mm	1	天板・棚板・底板: MDF (18mm厚) PVC貼り フレーム: スチール 粉体塗装 ●棚板は115mmピッチで高さ調整が可能です。 ●天板、底板は固定になります。
2	VKR-S5(BR/NA)	21,600円 (23,760円)	W440×D350×H1455mm 天板・底板サイズ: 395×350mm 棚板サイズ: 400×300mm	1	天板・棚板・底板: MDF (18mm厚) PVC貼り フレーム: スチール 粉体塗装 ●棚板は115mmピッチで高さ調整が可能です。 ●天板、底板は固定になります。
3	VKR-S6(BR/NA)	25,200円 (27,720円)	W440×D350×H1800mm 天板・底板サイズ: 395×350mm 棚板サイズ: 400×300mm	1	天板・棚板・底板: MDF (18mm厚) PVC貼り フレーム: スチール 粉体塗装 ●棚板は115mmピッチで高さ調整が可能です。 ●天板、底板は固定になります。
4	VKR-4(BR/NA)	22,900円 (25,190円)	W840×D350×H1110mm 天板・底板サイズ: 795×350mm 棚板サイズ: 800×300mm	1	底板: MDF (18mm厚) PVC貼り フレーム: スチール 粉体塗装 ●棚板は115mmピッチで高さ調整が可能です。 ●天板、底板は固定になります。
5	VKR-5(BR/NA)	26,300円 (28,930円)	W840×D350×H1455mm 天板・底板サイズ: 795×350mm 棚板サイズ: 800×300mm	1	底板: MDF (18mm厚) PVC貼り フレーム: スチール 粉体塗装 ●棚板は115mmピッチで高さ調整が可能です。 ●天板、底板は固定になります。
6	VKR-6(BR/NA)	31,000円 (34,100円)	W840×D350×H1800mm 天板・底板サイズ: 795×350mm 棚板サイズ: 800×300mm	1	底板: MDF (18mm厚) PVC貼り フレーム: スチール 粉体塗装 ●棚板は115mmピッチで高さ調整が可能です。 ●天板、底板は固定になります。

UTILITY HOME *2024*

Dining



ヘントシリーズ	P.050
ライラシリーズ	P.051
ミニヨンシリーズ	P.052-057
ライクヴィンテージシリーズ	P.053-058
スタジオシリーズ	P.053-057
ノアルシリーズ	P.054-056
ミニヨンハイテーブル・スタジオハイテーブル	P.057
ハイテーブルセット	P.058

HENT

寄木による幾何学的な柄の天板がダイニングシーンを華やかに演出します。



個性際立つ寄木柄

P.032 同シリーズのアイテムがあります。

写真はHENT-DT130、HENT-OR70、NOAL-CF1 (DGR/KA)、NOAL-B95 (SBE)



ダイニングテーブル

- 1 ハントダイニングテーブル
HENT-DT90 組立



JAN : 4933178130926

- 2 ハントダイニングテーブル
HENT-DT130 組立



JAN : 4933178130933

ロングデスク

- 3 ハントロングデスク
HENT-LD130 組立



JAN : 4933178130940

	品番	価格 (税込価格)	サイズ	入数	
1	HENT-DT90	42,800 円 (47,080 円)	W900×D600×H680mm	1	天板: MDF (21mm厚) アカシア突板 エッジ 天然木 ポリウレタン塗装 脚: 天然木 (ラバーウッドφ45mm) ポリウレタン塗装 ●天然木のため、天板の色・柄には個体差があります。
2	HENT-DT130	56,000 円 (61,600 円)	W1300×D700×H680mm	1	天板: MDF (21mm厚) アカシア突板 エッジ 天然木 ポリウレタン塗装 脚: 天然木 (ラバーウッドφ45mm) ポリウレタン塗装 ●天然木のため、天板の色・柄には個体差があります。
3	HENT-LD130	42,800 円 (47,080 円)	W1300×D400×H680mm	1	天板: MDF (21mm厚) アカシア突板 エッジ 天然木 ポリウレタン塗装 脚: 天然木 (ラバーウッドφ45mm) ポリウレタン塗装 ●天然木のため、天板の色・柄には個体差があります。

Lyla

シンプルなデザインの中にこだわりのエッセンスを盛り込んだテーブルとチェアは、気軽に長く使っていただける様に木目を活かしたポリウレタン塗装を施しています。



P.026 既シリーズのアイテムがあります。

写真はLYLA-DT70, LYLA-C, KR-930(NA)



タモ突板貼り

ダイニングテーブル

4 ライラダイニングテーブル
LYLA-DT70 **組立**



JAN : 4933178157046

5 ライラダイニングテーブル
LYLA-DT120 **組立**



JAN : 4933178157039

チェア

6 ライラチェア
LYLA-C **組立**



JAN : 4933178157053

品番	価格 (税込価格)	サイズ	入数	
4 LYLA-DT70	36,500 円 (40,150 円)	W700×D700×H700mm 棚内寸: W540×D220×H90mm	1	天板: MDF (20mm厚) タモ突板貼り ポリウレタン塗装 脚: 天然木 (ラバーウッド) 塗装
5 LYLA-DT120	50,000 円 (55,000 円)	W1200×D700×H700mm 棚内寸: W1040×D200×H90mm	1	天板: MDF (20mm厚) タモ突板貼り ポリウレタン塗装 脚: 天然木 (ラバーウッド) 塗装
6 LYLA-C	15,800 円 (17,380 円)	W390×D500×H760 (SH420) mm	1	背: 合板 ラバーウッド突板貼り 塗装 フレーム: 天然木 (ラバーウッド) 塗装 張り地: 布 (ポリエステル100%)

NEW ARRIVAL

ONE'S STYLE

ダイニング

チェア

テーブル

TV台

ベッド

収納家具

ホーム
アクセサリホーム
パーティションキッズ
ファニチャー

ソファー

MIGNON

カントリー&アンティーク調のかわいらしい白い家具。
コンパクトなサイズは一人暮らしのお部屋にもピッタリです。



P.028 同シリーズのアイテムがあります。

写真はMIGNON-DT70, MIGNON-C41, MIGNON-BS50

ダイニングテーブル

- 1 ミニヨンダイニングテーブル
MIGNON-DT70 **組立**



JAN : 4933178108970

ダイニングチェア

- 2 ミニヨンチェア
MIGNON-C41 **組立**



JAN : 4933178108956



白い塗装に木目が薄く見えるホワイトウォッシュ塗装

	品番	価格 (税込価格)	サイズ	入数	
1	MIGNON-DT70	28,800 円 (31,680 円)	W700×D700×H700mm	1	天板:天然木(ラバーウッド20mm厚) 塗装 脚:天然木(ラバーウッド)
2	MIGNON-C41	17,000 円 (18,700 円)	W410×D500×H795 (SH425) mm	1	フレーム:天然木(ラバーウッド) 塗装 座:合成皮革 (PVC)

Like Vintage

スチールのフレームがシンプルで
どんなお部屋でもコーディネートしやすい
組立式ダイニングセットです。

ダイニング 3点セット・5点セット



P.044 同シリーズのアイテムがあります。

写真はDS-V70(BR)

3 ダイニング 3点セット
DS-V70 組立

Table Top

3点
セットBR: ブラウン
JAN: 4933178133729NA: ナチュラル
JAN: 49331781337364 ダイニング 5点セット
DS-V120 組立

Table Top

5点
セットNA: ナチュラル
JAN: 4933178133750BR: ブラウン
JAN: 4933178133743

品番	価格 (税込価格)	サイズ	入数	
3 DS-V70(BR/NA)	20,800円 (22,880円)	テーブル: W700×D700×H700mm チェア: W360×D460×H700 (SH420)mm	1	天板・座板: MDF (15mm厚) PVC貼り テーブルフレーム: スチール (φ24.8mm) 粉体塗装 チェアフレーム: スチール (φ19.1mm) 粉体塗装 ●1セット=テーブル×1, チェア×2
4 DS-V120(BR/NA)	34,500円 (37,950円)	テーブル: W1200×D700×H700mm チェア: W360×D460×H700 (SH420)mm	1	天板・座板: MDF (15mm厚) PVC貼り テーブルフレーム: スチール (φ24.8mm) 粉体塗装 チェアフレーム: スチール (φ19.1mm) 粉体塗装 ●1セット=テーブル×1, チェア×4

studio

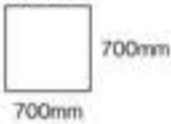
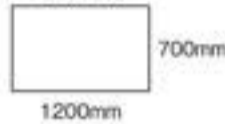
天板には傷に強く、お手入れも簡単なメラミン化粧板を使用。
コンパクトサイズのダイニングテーブルとしてはもちろん、
作業用テーブルにも最適です。

テーブル

5 スタジオテーブル
STU-T120 組立

JAN: 4933178139929

同シリーズのアイテムがあります。
P.040ソールホー: BRAS (BK)
P.170

写真はSTU-T120, BRAS (BK)

品番	価格 (税込価格)	サイズ	入数	
5 STU-T120	24,500円 (26,950円)	W1200×D600×H720mm	1	天板: MDF (18mm厚) メラミン化粧板貼り エッジ オーク突板 フレーム: スチール (φ22.2mm) ●脚部にアジャスター付。

Noal

無駄のないシャープなスチールフレームに、天然木の表情豊かな木目とコーデュロイ生地。それぞれの素材の質感を活かし、シンプルで落ち着いた印象に仕上げました。無骨な素材を使ったインダストリアルデザインと、暖かみのある素材が調和したダイニングシリーズです。



P.024 同シリーズのアイテムがあります。

写真はNOAL-DT75、NOAL-CF1 (TBL/DGR)



NOAL-DT75、DT120の脚フレームにはティッシュホルダーが付属。任意で内側、外側に取り付ける事が可能です。

ダイニングテーブル

1 ノアルダイニングテーブル
NOAL-DT75 **組立**



JAN : 4933178171738

2 ノアルダイニングテーブル
NOAL-DT120 **組立**



JAN : 4933178171721

	品番	価格 (税込価格)	サイズ	入数	
1	NOAL-DT75	39,000 円 (42,900 円)	W750×D750×H700mm	1	天板:天然木(パイン18mm厚)ポリウレタン塗装 フレーム:スチール(φ25mm)粉体塗装
2	NOAL-DT120	56,300 円 (61,930 円)	W1200×D750×H700mm	1	天板:天然木(パイン18mm厚)ポリウレタン塗装 フレーム:スチール(φ25mm)粉体塗装



P.024

同シリーズの
アイテムがあります。

写真はNOAL-CF1(SBE)、NOAL-B95(SBE)、NOAL-DT120

ノアルチェア、ベンチには手触りの良い
コーデュロイを使用しています。

ダイニングチェア

3 ノアルチェア NOAL-CF1 組立

DGR: ダークグレー
JAN: 4933178171752KA: カーキ
JAN: 4933178171769SBE: サンドベージュ
JAN: 4933178171776TBL: ターコイズブルー
JAN: 4933178171783

ベンチ

4 ノアルベンチ NOAL-B95 組立

DGR: ダークグレー
JAN: 4933178171837KA: カーキ
JAN: 4933178171844SBE: サンドベージュ
JAN: 4933178171851TBL: ターコイズブルー
JAN: 4933178171868

品番	価格 (税込価格)	サイズ	入数	
3 NOAL-CF1(DGR/ KA/SBE/TBL)	21,000 円 (23,100 円)	W455×D560×H775 (SH410) mm	1	張り地: 布 (ポリエステル100%) フレーム: スチール (φ19mm) 粉体塗装
4 NOAL-B95(DGR/ KA/SBE/TBL)	21,800 円 (23,980 円)	W950×D350×H430mm	1	張り地: 布 (ポリエステル100%) フレーム: スチール (φ19mm) 粉体塗装

Noal

P.024 同シリーズのアイテムがあります。

写真はNOAL-HT120, NOAL-CF2 (DGR/KA)

【ハイテーブル・ハイチェア】

1 ノアルハイテーブル
NOAL-HT120 組立2 ノアルハイチェア
NOAL-CF2 組立

JAN : 4933178171745

DGR : ダークグレー
JAN : 4933178171790KA : カーキ
JAN : 4933178171806SBE : サンドベージュ
JAN : 4933178171813TBL : ターコイズブルー
JAN : 4933178171820

品番	価格 (税込価格)	サイズ	入数	
1 NOAL-HT120	34,700 円 (38,170 円)	W1200×D400×H850mm	1	天板:天然木 (パイン18mm厚) ポリウレタン塗装 フレーム:スチール (φ25mm) 粉体塗装
2 NOAL-CF2 (DGR/KA/SBE/TBL)	24,500 円 (26,950 円)	W445×D510×H870 (SH585) mm	1	張り地:布 (ポリエステル100%) フレーム:スチール (φ19mm) 粉体塗装

MIGNON

MIGNONのハイテーブル・ハイチェアがリニューアル。

使いやすい2枚の引き出しが付いたハイテーブル。
ハイチェアは腰当のついたクッション座面になって
生まれ変わりました。



P.028 同シリーズの
アイテムがあります。

写真はMIGNON-HC62、MIGNON-HT100

ハイテーブル・ハイチェア

3 ミニヨンハイチェア
MIGNON-HC62 **NEW** 組立



JAN: 4933178190357

4 ミニヨンハイテーブル
MIGNON-HT100 **NEW** 組立



JAN: 4933178190364

品番	価格 (税込価格)	サイズ	入数	
3 MIGNON-HC62	16,000 円 (17,600 円)	W400×D400×H680 (SH620) mm	2	フレーム:天然木(ラバーウッド)塗装 座:合成皮革(PVC)
4 MIGNON-HT100	31,800 円 (34,980 円)	W1000×D450×H850mm	1	天板:天然木(ラバーウッド18mm厚)塗装 脚:天然木(ラバーウッド)塗装

studio

ハイテーブルをキッチンカウンターなどに利用する事も
おすすめです。

天板にはレンジなどの調理家電を。
天板下にはゴミ箱などを収納する事も可能です。

ハイテーブル

5 スタジオ ハイテーブル
STU-HB120 組立



別売のSTU-OD120を
追加する事で機能を拡張
できます。



JAN: 4933178156865



P.040 同シリーズの
アイテムがあります。

写真はSTU-HB120、OD120

品番	価格 (税込価格)	サイズ	入数	
5 STU-HB120	32,800 円 (36,080 円)	W1200×D450×H1000mm	1	天板:MDF(18mm厚)メラミン化粧板貼り エッジ オーク突板 フレーム:スチール(φ22.2mm)粉体塗装

NEW ARRIVAL

ONE'S STYLE

ダイニング

チェア

テーブル

TV台

ベッド

収納家具

ホーム
アクセサリホーム
パーティションキッズ
ファニチャー

ソファー

Like Vintage



写真はVH-T60(BR)、VH-S30(BR)

ハイテーブル・ハイスツール

座面高さを調整可能なスツール

2 ハイスツール
VH-S30 **完成**

3 ハイテーブル
VH-T60 **組立**



BR: ブラウン
JAN: 4933178109557



BR: ブラウン
JAN: 4933178109564



615 ~ 755mmで
座面の高さ調整が可能。



固定レバーでしっかりロック。
※回転はしません。

品番	価格 (税込価格)	サイズ	入数	仕様
2 VH-S30(BR)	17,400円 (19,140円)	W500×D500×H615~755mm 座面φ300mm	1	座板: MDF (15mm厚) PVC貼り フレーム: スチール (15×30mm横肉) 粉体塗装 ●座面を回転させることで高さ調整が可能です。
3 VH-T60(BR)	25,000円 (27,500円)	W600×D600×H1030mm 天板φ600mm	1	天板: MDF (15mm厚) PVC貼り フレーム: スチール (15×30mm横肉) 粉体塗装

ハイテーブルセット

3点
セット

1 ハイテーブルセット
CT-1200 **組立**



リアルな木質を再現したPVCを貼った天板。天板下には棚が付いています。



収納量も豊富な棚が3段。



チェアは折り畳み式で収納が可能です。



フレーム (BK): ブラック
天板 (BR): ブラウン

BK: ブラック
JAN: 4933178106075

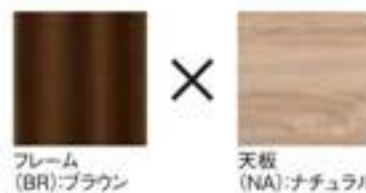

フレーム (BR): ブラウン
天板 (NA): ナチュラル

BR: ブラウン
JAN: 4933178096956



ブラック ブラウン
別売でチェア単品あります

CT-C2(BK/BR)
フォールディングハイチェア

P.069 フォールディング
ハイチェアもあります。

P.044 別シリーズの
アイテムがあります。

品番	価格 (税込価格)	サイズ	入数	仕様
1 CT-1200(BK/BR)	25,000円 (27,500円)	テーブル: W1200×D400×H880mm チェア: W360×D435×H810 (SH580) mm 棚内寸 (天板下): W630×D310×H130mm 棚内寸: W350×D310×H230mm	1	天板: MDF (18mm厚) PVC貼り 脚: スチール (φ50.8mm) 粉体塗装 座板: MDF (15mm厚) PVC貼り フレーム: スチール (φ25.4mm) 粉体塗装 ●1セット=テーブル×1、チェア×2

UTILITY HOME *2024*

Chair



ダイニングチェア	P.060-062
K.G.Pチェア・スタッキングチェア	P.061
キャスターチェア	P.063
カウンターチェア	P.064
ハイスツール	P.065
折り畳みイス&スツール	P.066
フォールディングスツール&チェア	P.068
フォールディングハイチェア&カウンターチェア	P.069
ベンチ	P.070
木製スツール・スツール	P.071
パーソナルチェア	P.072
ラタンシリーズ	P.074
肘付き椅子・座イス	P.075
折り畳みステップチェア	P.076
ステップチェア	P.077
シャワーチェア	P.078



P.024 例シリーズのアイテムがあります。

写真はNOAL-CF1 (DGR)、NOAL-DT75

ダイニングチェア

天然木やプライウッド、スチールなど、様々なマテリアルを組み合わせたチェアで、個性的なルームシーンを演出してみませんか？

Noal

1 ノアルチェア
NOAL-CF1 **組立**

ノアルチェア、ベンチには手触りの良いコーデュロイを使用しています。



DGR: ダークグレー
JAN: 4933178171752



KA: カーキ
JAN: 4933178171769



SBE: サンドベージュ
JAN: 4933178171776



TBL: ターコイズブルー
JAN: 4933178171783

品番	価格 (税込価格)	サイズ	入数	
1 NOAL-CF1 (DGR/KA/SBE/TBL)	21,000 円 (23,100 円)	W455×D560×H775 (SH410) mm	1	張り地: 布 (ポリエステル100%) フレーム: スチール (φ19mm) 粉体塗装



写真はKGP-1(LGR)

「Keep Good Posture」 正しい姿勢を保ってカラダをケア

特殊な立体構造が施された座面が
程よく腰を支え、正しい姿勢へと導きます。



座面の奥行きが浅く、腰に当たるクッションにより自然に背筋が伸びます。



立体的な形の座面が、正しい姿勢をサポートします。

姿勢サポートチェア

K.G.Pチェア

優れた耐圧分散

一般的なクッション椅子

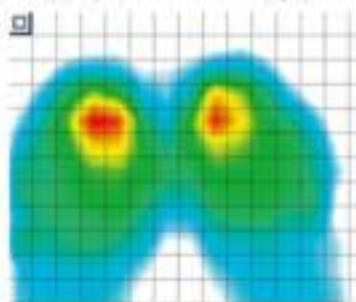

K.G.P Chair

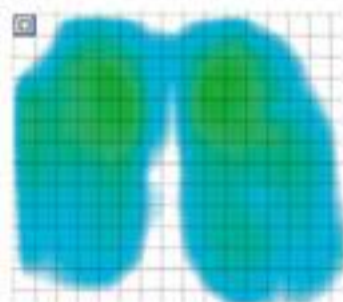

●一般的なクッション椅子と比較しても、KGP-1は体圧が高い事を表示する「赤色」の部分がなく、体圧が分散されています。
※名古屋市工業研究所にて測定

2 K.G.P チェア KGP-1 組立

BE: ベージュ
JAN: 4933178171639DGR: ダークグレー
JAN: 4933178171646LGR: ライトグレー
JAN: 4933178171653

品番	価格 (税込価格)	サイズ	入数	張り地: 布 (ポリエステル100%) フレーム: スチール (φ19.1mm) 粉体塗装
2 KGP-1(BE/DGR/LGR)	22,900 円 (25,190 円)	W460×D530×H705 (SH420) mm	1	

スタッキングチェア

Y (igrek)

イグレックチェア

美しい曲面とプライウッドの断面が魅力のチェア。
4脚までスタッキングが可能なので、
来客用にストックして置くにも便利です。



4脚までスタッキング可能



3 イグレックチェア YC-B25 組立

BR: ブラウン
JAN: 4933178109410NA: ナチュラル
JAN: 4933178109403

品番	価格 (税込価格)	サイズ	入数	背・座: 成型合板 (11mm厚) 塗装 フレーム: スチール (φ15.9mm) 粉体塗装 ●スタッキング可能 (4脚まで)
3 YC-B25(BR/NA)	13,000 円 (14,300 円)	W465×D510×H815 (SH425) mm	2	

ダイニングチェア

Lyla

1 ライラチェア
LYLA-C **組立**

P.026 同シリーズの
アイテムがあります。



JAN : 4933178157053

KOKOA

2 ココアチェア
KOKOA-C **完成**

P.030 同シリーズの
アイテムがあります。



JAN : 4933178102015

品番	価格 (税込価格)	サイズ	入数	
1 LYLA-C	15,800 円 (17,380 円)	W390×D500×H760 (SH420) mm	1	背:合板ラバーウッド突板貼り塗装 フレーム:天然木(ラバーウッド)塗装 張り地:布(ポリエステル100%)
2 KOKOA-C	21,800 円 (23,980 円)	W430×D470×H780 (SH420) mm	1	背・座:成型合板(ダークブラウン)塗装 脚:天然木(ラバーウッド)塗装

MIGNON

3 ミニヨンチェア
MIGNON-C41 **組立**

P.028 同シリーズの
アイテムがあります。



JAN : 4933178108956

ting

4 タイニーチェア
TI-42C **完成**



コンパクトに折り畳めるので、使用しない時はちょっとした隙間にもすっきり収納することができます。

NA : ナチュラル
JAN : 4933178061633

品番	価格 (税込価格)	サイズ	入数	
3 MIGNON-C41	17,000 円 (18,700 円)	W410×D500×H795 (SH425) mm	1	フレーム:天然木(ラバーウッド)塗装 座:合成皮革(PVC)
4 TI-42C(NA)	13,600 円 (14,960 円)	W420×D550×H730 (SH420) mm 折り畳み時:W420×D85×H815mm	4	背・座:成型合板塗装 フレーム:天然木(ラバーウッド)塗装 ●折り畳んでコンパクトに収納することができます。

5 フォールディングチェア
WFC-40 **完成**



BR : ブラウン
JAN : 4933178157190



NA : ナチュラル
JAN : 4933178157206

品番	価格 (税込価格)	サイズ	入数	
5 WFC-40(BR/NA)	11,800 円 (12,980 円)	W405×D475×H730 (SH430) mm 折り畳み時:W405×D150×H820mm	1	フレーム:天然木(ラバーウッド、20mm厚)塗装 張り地:布(ポリエステル100%) ●折り畳んでコンパクトに収納することができます。

キャスターチェア

型崩れしにくく、丈夫なモールドウレタンとポリウレタンレザーを使用した特殊座面のキャスターチェアです。



凹凸のある座クッションはモールドウレタン。ヘタリづらく滑り止め効果も期待できます。



写真はKYB-S300(BK)

6 キャスターチェア (背なし)
KYB-S300 **NEW** 組立



BK: ブラック
JAN: 4933178189566

7 キャスターチェア (背付)
KYB-B300 **NEW** 組立



BK: ブラック
JAN: 4933178189559

8 キャスターチェア (背なし)
KY-S300 組立



BK: ブラック
JAN: 4933178063743

9 キャスターチェア (背付)
KY-B300 組立



BK: ブラック
JAN: 4933178063729

	品番	価格 (税込価格)	サイズ	入数	
6	KYB-S300(BK)	17,500 円 (19,250 円)	W320×D320×H480~640mm	1	張地:合成皮革 (ポリウレタンレザー) 脚:スチール ●座昇降 (ガスシリンダー式) 機能付
7	KYB-B300(BK)	21,000 円 (23,100 円)	W340×D465×H665~815 (SH480~640) mm	1	張地:合成皮革 (ポリウレタンレザー) 脚:スチール 背:スチール ●座昇降 (ガスシリンダー式) 機能付
8	KY-S300(BK)	17,500 円 (19,250 円)	W320×D320×H480~640mm	1	張地:合成皮革 (ポリウレタンレザー) 脚:スチールクロームメッキ ●座昇降 (ガスシリンダー式) 機能付※キャスター:ストッパーなし
9	KY-B300(BK)	21,000 円 (23,100 円)	W340×D465×H665~815 (SH480~640) mm	1	張地:合成皮革 (ポリウレタンレザー) 脚:スチールクロームメッキ 背:スチールクロームメッキ ●座昇降 (ガスシリンダー式) 機能付※キャスター:ストッパーなし

RURU ルル

キャスターの付いた可愛いファブリックのチェア。デスク前からキッチン周りなどいろいろな場所で活躍します。

10 ルルキャスターチェア
RURU 組立



DGR: ダークグレー
JAN: 4933178157015



LGR: ライトグレー
JAN: 4933178157022

	品番	価格 (税込価格)	サイズ	入数	
10	RURU(DGR/LGR)	14,700 円 (16,170 円)	W375×D395×H550~670 (SH460~580) mm	1	張地:布 (ポリエステル100%) 脚:スチール 粉体塗装 ●座昇降 (ガスシリンダー式) 機能付



P.024 同シリーズのアイテムがあります。

写真はNOAL-CF2(SBE/TBL)、NOAL-HT120

カウンターチェア

キッチンカウンターに組み合わせて Bar や Cafe 風に演出。
あなたのお好みのテイストでお部屋をプロデュースしてみませんか？



ノアルチェア、ベンチには手触りの良いコーデュロイを使用しています。

Noal

1 ノアルハイチェア
NOAL-CF2 **組立**



DGR: ダークグレー
JAN: 4933178171790



KA: カーキ
JAN: 4933178171806



SBE: サンドベージュ
JAN: 4933178171813



TBL: ターコイズブルー
JAN: 4933178171820

品番	価格 (税込価格)	サイズ	入数	
1 NOAL-CF2 (DGR/KA/SBE/TBL)	24,500 円 (26,950 円)	W445×D510×H870 (SH585) mm	1	張り地: 布 (ポリエステル100%) フレーム: スチール (φ19mm) 粉体塗装

ハイスツール



写真はMIGNON-HC62

MIGNON

2 ミニヨンハイチェア
MIGNON-HC62 **NEW** 組立



JAN: 4933178190357

Like Vintage

3 ハイスツール
VH-S30 **完成**

P.044 同シリーズの
アイテムがあります。



SH615~755mmで
座面の高さ調整が可能。



固定レバーでしっかりロック。
※回転はしません。



BR: ブラウン
JAN: 4933178109557

P.028 同シリーズの
アイテムがあります。

品番	価格 (税込価格)	サイズ	入数	
2 MIGNON-HC62	16,000 円 (17,600 円)	W400×D400×H680 (SH620) mm	2	フレーム:天然木(ラバーウッド)塗装 座:合成皮革(PVC)
3 VH-S30(BR)	17,400 円 (19,140 円)	W500×D500×H615~755mm 座面φ300mm	1	座板:MDF(15mm厚)PVC貼り フレーム:スチール(15×30mm横円)粉体塗装 ●座面を回転させることで高さ調整が可能です。

JESSIE ジェシー

4 ジェシーハイチェア
JES-H **組立**

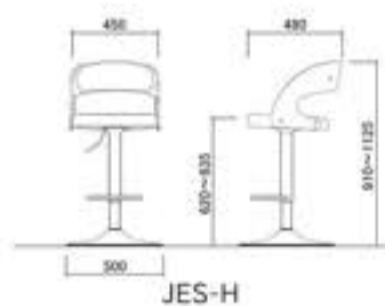

JES-H



BR: ブラウン
JAN: 4933178156773



NA: ナチュラル
JAN: 4933178156780

P.173 キャスターチェアも
あります

品番	価格 (税込価格)	サイズ	入数	
4 JES-H(BR/NA)	33,000 円 (36,300 円)	W450×D480×H910~1125 (SH620~835) mm ベースサイズ:φ500mm	1	背:成型合板 オーク突板張り 塗装 張り地:布(ポリエステル100%) 脚:スチール 粉体塗装 ●座昇降(ガスシリンダー式)機能付

折り畳みイス&スツール



写真はPFC-40F(GR)

安全性を重視した折りたたみ椅子が充実

■ シリンダー式折り畳み椅子について

指を挟みにくい“シリンダー式”
折り畳み構造を採用

シリンダー式



■ 遮断物を廃し、パイプの中を伸縮・開閉するタイプ



■ 遮断物を廃し、パイプの外でスライドするタイプ

なぜ“シリンダー式”なのか？

遮断物を廃す事で、指をはさむ可能性を軽減しているのがシリンダー式構造です。

■ ロック機能を追加して更なる安全を

意図せぬ可動を止める“ロック機能”を採用

ロック機能

使用する時はきちんとロック！

折り畳み構造である以上、椅子各部は可動します。しかし、使用時に意図せぬ可動をすると、転倒や指挟みの危険が発生します。このような危険を回避する為に、動作を固定する機能をモデル別で用意しています。



■ 開くと同時にロックが掛かる座面ロック



■ シリンダー式

シリンダー式
折り畳み機能



■ ロック機能

座裏ロック部
(※PFC-10、11共通)

1 折り畳みイス PFC-9S 完成

シリンダー式
折り畳み



BK：ブラック
JAN：4933178064313

2 折り畳みスツール PFC-11 完成

ロック機能



BK：ブラック
JAN：4933178012710

3 折り畳みイス PFC-10 完成

ロック機能



BK：ブラック
JAN：4933178012680

	品番	価格 (税込価格)	サイズ	入数	
1	PFC-9S(BK)	6,000円 (6,600円)	W440×D465×H815 (SH460) mm	4	張地：ビニールシート フレーム：スチール (φ22.2mm) 粉体塗装 ●シリンダー式折り畳み機能付
2	PFC-11(BK)	2,800円 (3,080円)	W310×D315×H485mm 折り畳み時：W310×D70×H725mm	6	張地：ビニールシート フレーム：スチール (φ19.1mm) 粉体塗装 (シルバー) ●座裏折り畳みロック機能付
3	PFC-10(BK)	3,500円 (3,850円)	W310×D440×H730 (SH440) mm 折り畳み時：W310×D70×H830mm	6	張地：ビニールシート フレーム：スチール (φ19.1mm) 粉体塗装 (シルバー) ●座裏折り畳みロック機能付



P.044 同シリーズのアイテムがあります。

写真はPFC-VC2(BR)、VDK-9050(BR)

Like Vintage

4 フォールディングスツール
PFC-VS1 完成

ロック機能

BR: ブラウン
JAN: 49331781156025 フォールディングチェア
PFC-VC2 完成

ロック機能

BR: ブラウン
JAN: 4933178115619

品番	品名	価格 (税込価格)	サイズ	入数	仕様
4	PFC-VS1(BR)	4,500円 (4,950円)	商品W315×D300×H470 (SH460) mm 折り畳み時: W315×D85×H700mm	2	座板: MDF (15mm厚) PVC貼り (木目柄) フレーム: スチール粉体塗装 ●座裏折り畳みロック機能付
5	PFC-VC2(BR)	5,800円 (6,380円)	商品W315×D485×H785 (SH430) mm 折り畳み時: W315×D75×H900mm	2	座板: MDF (15mm厚) PVC貼り (木目柄) フレーム: スチール粉体塗装 ●座裏折り畳みロック機能付

6 折り畳みスツール
PFC-M18 完成

ロック機能

BR: ブラウン
JAN: 49331780801537 折り畳みチェア
PFC-M17 完成

ロック機能

BR: ブラウン
JAN: 4933178080146

品番	品名	価格 (税込価格)	サイズ	入数	仕様
6	PFC-M18(BR)	3,100円 (3,410円)	W305×D300×H465mm 折り畳み時: W305×D65×H700mm	6	座: MDF (15mm厚) PVC貼り (木目柄) 脚: 粉体塗装 (ブラック) ●座裏折り畳みロック機能付
7	PFC-M17(BR)	4,300円 (4,730円)	W305×D465×H765 (SH445) mm 折り畳み時: W305×D70×H880mm	6	背・座: MDF (15mm厚) PVC貼り (木目柄) 脚: 粉体塗装 (ブラック) ●座裏折り畳みロック機能付

フォールディングスツール&チェア

カラーサンプル



■ベージュ

■グレー

BEとGRで表情の違うツイード調ファブリックを使用しています。

ロック機能

座裏ロック部
(※PFC-30F)折り畳み機能
(※PFC-35F, 40F共通)

1 フォールディングスツール PFC-30F 完成

ロック機能



BE: ベージュ

JAN: 4933178080047



GR: グレー

JAN: 4933178144237

2 フォールディングチェア PFC-35F 完成

シリンダー式
折り畳み



BE: ベージュ

JAN: 4933178080054



GR: グレー

JAN: 4933178144244

3 フォールディングハイチェア PFC-40F 完成

シリンダー式
折り畳み



BE: ベージュ

JAN: 4933178080061



GR: グレー

JAN: 4933178144251

品番	価格 (税込価格)	サイズ	入数	
1 PFC-30F(BE/GR)	5,200円 (5,720円)	W300×D315×H495mm 座面φ300mm 折り畳み時: W300×D115×H695mm	4	張地: 布 (ポリエステル100%) フレーム: スチール (φ19.1mm) ●座裏折り畳みロック機能付
2 PFC-35F(BE/GR)	7,400円 (8,140円)	W340×D440×H750 (SH500) mm 座面φ300mm 折り畳み時: W340×D125×H845mm	4	張地: 布 (ポリエステル100%) フレーム: スチール (φ19.1mm) ●シリンダー式折り畳み機能付
3 PFC-40F(BE/GR)	8,400円 (9,240円)	W335×D440×H870 (SH600) mm 座面φ300mm 折り畳み時: W335×D125×H955mm	2	張地: 布 (ポリエステル100%) フレーム: スチール (φ19.1mm) ●シリンダー式折り畳み機能付

座裏ロック部
(※PFC-CP55, SP50共通)

4 P- フォールディングスツール PFC-SP50 完成

ロック機能



BK: ブラック

JAN: 4933178071946

5 P- フォールディングチェア PFC-CP55 完成

ロック機能



BK: ブラック

JAN: 4933178071922

品番	価格 (税込価格)	サイズ	入数	
4 PFC-SP50(BK)	4,300円 (4,730円)	W300×D315×H500mm 座面φ300mm 折り畳み時: W300×D105×H695mm	6	張地: 合成皮革 フレーム: スチール (φ19.1mm) 粉体塗装 (シルバー) ●座裏折り畳みロック機能付
5 PFC-CP55(BK)	5,300円 (5,830円)	W305×D465×H770 (SH500) mm 座面φ300mm 折り畳み時: W305×D115×H865mm	4	張地: 合成皮革 フレーム: スチール (φ19.1mm) 粉体塗装 (シルバー) ●座裏折り畳みロック機能付

【フォールディングハイチェア & カウンターチェア

折り畳んでストックできる便利なカウンターチェアのラインナップです。

Like Vintage

6 フォールディングハイチェア
CT-C2 **完成**



折り畳み時



BK: ブラック
JAN: 4933178139950



フレーム
(BK):ブラック



天板
(BR):ブラウン



BR: ブラウン
JAN: 4933178139967



フレーム
(BR):ブラウン



天板
(NA):ナチュラル



P.044 同シリーズのアイテムがあります。

写真はCT-C2(BR)

品番	価格 (税込価格)	サイズ	入数	
6 CT-C2(BK/BR)	6,100円 (6,710円)	W360×D435×H810 (SH580) mm 折り畳み時:W360×D80×H910mm	2	座板:MDF (15mm厚) PVC貼り フレーム:スチール (φ25.4mm) 粉体塗装

7 カウンターチェア
KC-355T **完成**

シリンダー式
折り畳み



折り畳み時



BK: ブラック
JAN: 4933178019290

品番	価格 (税込価格)	サイズ	入数	
7 KC-355T(BK)	6,900円 (7,590円)	W355×D450×H880 (SH615) mm 折り畳み時:W355×D75×H970mm	6	張地:ビニールシート フレーム:スチール (φ19.1mm) 粉体塗装 (シルバー)

NEW ARRIVAL

ONE'S STYLE

ダイニング

チェア

テーブル

TV台

ベッド

収納家具

ホーム
アクセサリ

ホーム
パーティション

キッズ
ファニチャー

ソーパー



P.024 同シリーズのアイヤムがあります。

写真はNOAL-B95(KA/TBL)、NOAL-DT120

ベンチ

Noal

1 ノアルベンチ
NOAL-B95 [組立]

ノアルチェア、ベンチには手触りの良いコーデュロイを使用しています。

DGR : ダークグレー
JAN : 4933178171837KA : カーキ
JAN : 4933178171844SBE : サンドベージュ
JAN : 4933178171851TBL : ターコイズブルー
JAN : 4933178171868

品番	価格 (税込価格)	サイズ	入数	
1 NOAL-B95(DGR/KA/SBE/TBL)	21,800 円 (23,980 円)	W950×D350×H430mm	1	張り地: 布 (ポリエステル100%) フレーム: スチール (φ19mm) 粉体塗装

木製スツール



組立時に座面と棚板を
30mmピッチでお好みの
高さに調節できます。

2 木製スツール W-406P 完成



BE: ベージュ
JAN: 4933178053379

3 肘付スツール W-5H 組立



DBR: ダークブラウン
JAN: 4933178062197



NA: ナチュラル
JAN: 4933178053577

和室の畳の上でも凹みにくい畳ずりタイプ

品番	価格 (税込価格)	サイズ	入数	
2 W-406P(BE)	13,000 円 (14,300 円)	W460×D440×H440 (SH425) mm	4	張地:合成皮革 (ベージュ) フレーム:成型合板 塗装 (ブラウン) ●スタッキング可能 (4脚まで) ●畳の上でも使用できる畳ずり仕様
3 W-5H(DBR/NA)	16,300 円 (17,930 円)	W530×D350×H510 (SH350~410) mm 棚板サイズ:W460×D270mm	1	張地:合成皮革 フレーム:天然木 (ラバーウッド) ●組立時に座面、棚板の高さ調節が可能です (30mmピッチ)

スツール

4 スツール W-1030 完成



スタッキング例



BR: ブラウン
JAN: 4933178000342



NA: ナチュラル
JAN: 4933178000335

5 スツール SS-320T 完成



BK: ブラック
JAN: 4933178025253

品番	価格 (税込価格)	サイズ	入数	
4 W-1030(BR/NA)	5,600 円 (6,160 円)	W330×D330×H440mm 座面φ330mm	6	座:天然木 (ラバーウッド) 塗装 脚:成型合板塗装 ●スタッキング可能 (6脚まで)
5 SS-320T(BK)	3,300 円 (3,630 円)	W320×D320×H460mm 座面φ320mm	10	張地:ビニールシート 脚:スチール (φ25.4mm) 粉体塗装 (シルバー) ●スタッキング可能 (10脚まで)

NEW ARRIVAL

ONE'S STYLE

ダイニング

チェア

テーブル

TV台

ベッド

収納家具

ホーム
アクセサリホーム
パーティーションキッズ
ファニチャー

ソファー

パーソナルチェア



あなたの日常に、心休まる特等席を…

ソファとは一味違うリクライニングチェア。
自分だけのパーソナルな空間でリラックスを。

写真はENKEL-2(BE)

ENKEL

エンケルとはスウェーデン語で『シンプル・ちょうどいい』を意味します。
シンプルに構成された形状は、お部屋を選ばず溶け込みます。
肘には温かみのあるビーチウッドを使用し、座面には体圧分散に優れたポケットコイルを使用しています。

ENKEL-1・2共通



座面シート内には体圧分散に優れたポケットコイルを20個使用。



シートバックはレバー操作により7段階の調節可能。



ヘッドレストは14段階の調節可能。



組み立て時にシートの高さを3段階から選択可能。

ENKEL-2



フットレストは14段階の調節可能。

1 エンケルリクライニングチェア ENKEL-1 **組立**



BE: ページュ
JAN: 4933178171684



SBL: サックスブルー
JAN: 4933178171691

2 エンケルリクライニングチェア(フット付き) ENKEL-2 **組立**



BE: ページュ
JAN: 4933178171707



SBL: サックスブルー
JAN: 4933178171714

	品番	価格 (税込価格)	サイズ	入数	
1	ENKEL-1(BE/SBL)	32,400円 (35,640円)	W575×D620~1010× H1025~880 (SH375) / H1055~910 (SH405) mm/ H1085~940 (SH435) mm 肘までの高さ: H565mm	1	張り地: 布 (ポリエステル100%) フレーム: スチール (φ22.2mm) 粉体塗装 肘: 天然木 (ビーチ材) 塗装 ●シートバックが7段階にリクライニング可能 ●ヘッドレストは14段階にリクライニング可能 ●組立時に座面高さを3段階に調整可能。
2	ENKEL-2(BE/SBL)	36,800円 (40,480円)	W575×D675~1270× H1025~880 (SH375) / H1055~910 (SH405) mm/ H1085~940 (SH435) mm 肘までの高さ: H565mm	1	張り地: 布 (ポリエステル100%) フレーム: スチール (φ22.2mm) 粉体塗装 肘: 天然木 (ビーチ材) 塗装 ●シートバックが7段階にリクライニング可能 ●ヘッドレスト・フットレストは14段階にリクライニング可能 ●組立時に座面高さを3段階に調整可能。



写真はLAKA(KA)

LAKA

室内でもデッキなどの屋外でも使用可能なフォールディングチェアです。ヘッド部はリラックス感を向上させるリクライニング式を採用しています。

■ LAKA



2段階の座面角度調整が可能。



ヘッドレストは14段階の角度調節可能。使用しない時は後部に収納可能です。



ファブリックカバーを取り外すことにより、撥水加工を施したシートが現れます。屋内や屋外、夏や冬の気候に合わせてお使いいただけます。付属のクッションを使用する事でお好みの座り心地をお楽しみ下さい。



3 ラカフォールディングチェア LAKA 完成

BE: ベージュ
JAN: 4933178171660KA: カーキ
JAN: 4933178171677

折り畳み時

品番	価格 (税込価格)	サイズ	入数
3 LAKA(BE/KA)	22,000円 (24,200円)	角度(浅): W660×D840×H1020 (SH250)mm 角度(深): W660×D900×H930 (SH230)mm 折り畳み時: W650×D160×H800mm	1

ファブリックカバー: 布 (ポリエステル100%)
 ベースシート: 布 (ポリエステル100%) 撥水加工
 フレーム: スチール (φ22.2mm) 粉体塗装
 ●ファブリックカバーはファスナー・ボタンにて脱着可能
 ●座の角度は2段階で調整可能
 ●ヘッドレストは14段階に調整可能
 ●付属で背クッション・座クッション付き

ラタン回転椅子

天然素材の優しい風合いと
手作りの温もりに溢れた
ラタンシリーズ

夏は涼しく冬は温かいラタンは、
年中を通して快適にお使いいただけます。
ラタンのフレームは軽くてしなやか。
チェアには背に持ち手もついて、
持ち運びも楽々です。



写真はR-290S

ラタンチェア特徴



便利な持ち手付き



背は「カゴメ編み」です



クッション張地柄



R-290S、390S、440Sの座は360°回転式です

1 ラタン回転椅子ロータイプ (SH290)
R-290S **完成**

SH290mm



JAN : 4933178072219

2 ラタン回転椅子ミドルタイプ (SH390)
R-390S **完成**

SH390mm



JAN : 4933178072226

3 ラタン回転椅子ハイタイプ (SH440)
R-440S **完成**

SH440mm



JAN : 4933178072233

	品番	価格 (税込価格)	サイズ	入数	
1	R-290S	34,500円 (37,950円)	W520×D570×H690 (SH290) mm	1	張地:布(コットン100%) フレーム:藤塗装(ハニーブラウン) ●背はカゴメ編みです●座360°回転式
2	R-390S	38,700円 (42,570円)	W520×D570×H790 (SH390) mm	1	張地:布(コットン100%) フレーム:藤塗装(ハニーブラウン) ●背はカゴメ編みです●座360°回転式
3	R-440S	40,800円 (44,880円)	W520×D570×H840 (SH440) mm	1	張地:布(コットン100%) フレーム:藤塗装(ハニーブラウン) ●背はカゴメ編みです●座360°回転式



写真はLC-11 (NV)

肘付き椅子

立ち上がりも楽で頑丈な椅子。ちょこっとイス。



立ち上がり、着座の際に安心してにぎれる肘形状。

4 ちょこっとイス LC-11 **組立**

BR: ブラウン
JAN: 4933178170366NV: ネイビー
JAN: 4933178170373

組立時に座面の高さを3段階で調整できます。



和室の畳の上でも使用できる畳ずりタイプ。

品番	価格 (税込価格)	サイズ	入数	
4 LC-11(BR/NV)	22,100円 (24,310円)	W500×D500×H565 (SH280・305・330)mm	1	張り地: 布 (ポリエステル100%) フレーム: 成形合板 塗装 ●組立時に座面高さを3段階に調整可能。

座イス

ベストセラーのプライウッドの座椅子。
使用しないときはスタッキングして座布団を敷いてご使用ください。

5 座イス GZ-395 **完成**

NA: ナチュラル
JAN: 4933178037966BR: ブラウン
JAN: 4933178037959BK: ブラック
JAN: 4933178042809

品番	価格 (税込価格)	サイズ	入数	
5 GZ-395(BK/BR/NA)	6,800円 (7,480円)	W400×D505×H395mm	4	本体: 成形合板 塗装



写真はFST-65(BR)

折り畳みステップチェア

FSTシリーズ

折り畳めば薄型の形状になる為、非常にコンパクト。

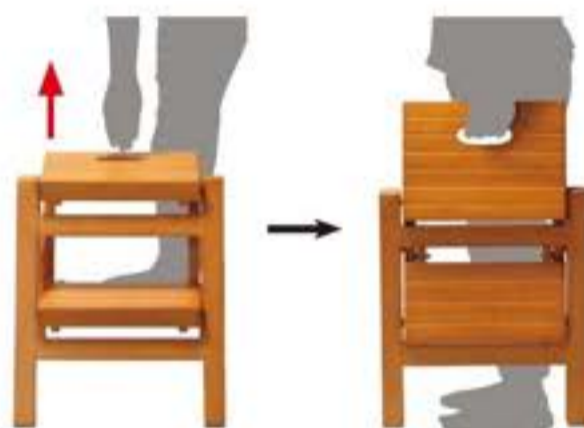

座面取っ手を持ち上げるだけでワンタッチで折り畳み可能。

1 折り畳みステップチェア 2段 FST-46 完成



折り畳み時



BR: ブラウン
JAN: 4933178020180



NA: ナチュラル
JAN: 4933178020197

H
470
mm

2 折り畳みステップチェア 3段 FST-65 完成



折り畳み時



BR: ブラウン
JAN: 4933178020203



NA: ナチュラル
JAN: 4933178020210

H
655
mm

	品番	価格 (税込価格)	サイズ	入数	
1	FST-46(BR/NA)	16,500 円 (18,150 円)	W430×D500×H470mm 折り畳み時: W430×D95×H690mm	3	本体:天然木(ラバーウッド)塗装
2	FST-65(BR/NA)	23,000 円 (25,300 円)	W430×D560×H655mm 折り畳み時: W430×D100×H900mm	3	本体:天然木(ラバーウッド)塗装

ステップチェア

STCシリーズ

お子様から大人まで。
抜群の安定感を誇るロングセラー商品。



収納イメージ



写真はSTC-2(BR)



踏み板に滑り止めの溝が彫ってあります。

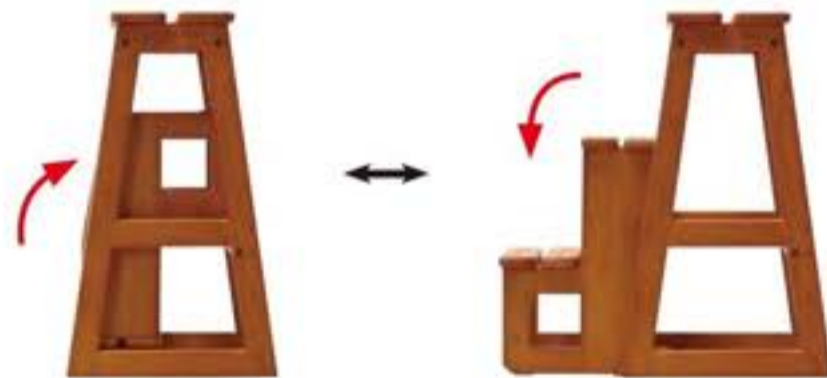

ステップを降ろすのもワンアクション。しっかり頑丈な構造体で安心感が違います。※STC-2・3

3 ステップチェア 1段 STC-1N 完成



BR: ブラウン
JAN: 4933178074992

4 ステップチェア 2段 STC-2 完成



ステップ収納時



BR: ブラウン
JAN: 4933178000472

5 ステップチェア 3段 STC-3 完成



ステップ収納時



BR: ブラウン
JAN: 4933178002643

	品番	価格 (税込価格)	サイズ	入数	
3	STC-1N(BR)	5,300 円 (5,830 円)	W350×D220×H230mm	4	本体:天然木(ラバーウッド)塗装
4	STC-2(BR)	17,500 円 (19,250 円)	W380×D475×H550mm ステップ収納時:W380×D355×H550mm	1	本体:天然木(ラバーウッド)塗装
5	STC-3(BR)	21,800 円 (23,980 円)	W400×D585×H640mm ステップ収納時:W400×D370×H640mm	1	本体:天然木(ラバーウッド)塗装

シャワーチェア

滑りやすい浴室の床でもしっかり踏ん張る
軽量のシャワーチェア。
立ち上がり時にしっかりつかめるグリップや
シャワーフックなど気配りの利いた機能がたくさん。

高さ調節可能



高さ調節が5段階で可能です。(25mmピッチ)



写真はWG-51.53

1 シャワーチェア(背無) WG-51 組立



JAN: 4933178133163

2 シャワーチェア(背付) WG-53 組立



JAN: 4933178133170

工具不要



脚の高さはボタン式。組立ネジにも樹脂ツマミ式を採用し、
工具を一切使用しません。



水をはじくEVA樹脂製のマット



すべりにくいゴム脚キャップ



立ち上がりやすい取手



シャワーヘッド用フック付

	品番	価格(税込価格)	サイズ	入数	
1	WG-51	12,800円(14,080円)	W510~520×D425~450×H415~515 (SH385~485)mm	4	座:樹脂成形品(ポリエチレン) マット:樹脂成形品(EVA) フレーム:アルミ アルマイト仕上げ ●高さ調節機能付(5段階/25mmピッチ)
2	WG-53	17,100円(18,810円)	W510~520×D455~475×H775~875 (SH385~485)mm	4	座:樹脂成形品(ポリエチレン) マット:樹脂成形品(EVA) フレーム:アルミ アルマイト仕上げ ●高さ調節機能付(5段階/25mmピッチ)

UTILITY HOME *2024*

Table



センターテーブル	P.080
棚付センターテーブル	P.081
引き出し付きセンターテーブル	P.082
フォールディングテーブル	P.084・085
折り畳み文机	P.085
木製フォールディングテーブル	P.086
フォールディングテーブルセット	P.087
フォールディングサイドテーブル	P.088
コンソールテーブル	P.088

センターテーブル



写真はHENT-CT90、HENT-LB100



個性際立つ寄木柄。
幾何学的な柄の天板がリビングを演出します。

1 ヘントセンターテーブル HENT-CT90 組立



天板イメージ



JAN : 4933178130919

品番	価格 (税込価格)	サイズ	入数	
1 HENT-CT90	26,700 円 (29,370 円)	W900×D450×H400mm	1	天板: MDF (18mm厚) アカシア突板 エッジ天然木 ポリウレタン塗装 脚: 天然木 (ラバーウッドφ40mm) ポリウレタン塗装 ●天然木のため、天板の色・柄には個体差があります。

棚付センターテーブル



P.026 同シリーズのアイテムがあります。

写真はLYLA-CT90

LyLa

天板下を有効に使える棚を設けたセンターテーブルです。普段よく使うリモコンや生活雑貨など、棚に収納すれば、ごちゃごちゃしがちなテーブル上をスッキリ使う事が出来ます。

2 ライラセンターテーブル LYLA-CT90 組立



JAN : 4933178157060

3 センターテーブル KVT-1260 組立



WN : ウォールナット
JAN : 4933178073735

品番	価格 (税込価格)	サイズ	入数	
2 LYLA-CT90	26,800 円 (29,480 円)	W900×D450×H400mm 棚内寸:W700×D240×H150mm	1	天板:MDF (20mm厚) タモ突板貼り ポリウレタン塗装 脚:天然木 (ラバーウッド) 塗装
3 KVT-1260(WN)	46,000 円 (50,600 円)	W1200×D600×H420mm	1	天板:フラッシュ加工 (26.6mm厚) タモ突板貼り 棚板:MDF (18mm厚) タモ突板貼り 脚:天然木 (ラバーウッド) 塗装

NEW ARRIVAL

ONE'S STYLE

ダイニング

チェア

テーブル

TV台

ベッド

収納家具

ホーム
アクセサリホーム
パーティションキッズ
ファニチャー

ソファー

引き出し付きセンターテーブル

TVのリモコンや散らばりがちな小物も引き出しに収納する事でリビングまわりもスッキリ演出できます。



P.028 同シリーズのアイテムがあります。

写真はMIGNON-DS74

MIGNON

白くてかわいいセンターテーブルがドレッサーに早変わり。
ドレッサーを置くスペースがない方にもおすすめです。

1 ミニヨンドレッサーテーブル MIGNON-DS74 組立



JAN: 4933178108949



跳ね上げ式の天板を起こすと、ミラーと大容量の収納部が現れます。



トレー状の収納部と、天板を閉じてでも使用できる引き出しで、メイク道具をたっぷり収納します。

品番	価格(税込価格)	サイズ	入数	
1 MIGNON-DS74	28,800円(31,680円)	W700×D400×H400mm 鏡:W200×H200mm 引出内寸:W145×D295×H65mm オープン部内寸:W160×D320×H90m×2箇所	1	天板:天然木(ラバーウッド18mm厚)塗装 脚:天然木(ラバーウッド)塗装

KOKOA



引き出しは前後どちらからでも使用することができます。

2 ココアテーブル
KOKOA-T **完組**



JAN : 4933178093368



P.030 同シリーズのアイテムがあります。
写真はKOKOA-T, KOKOA-LB

品番	価格 (税込価格)	サイズ	入数	
2 KOKOA-T	25,800 円 (28,380 円)	W800×D400×H380mm 引出内寸: W345×D365×H45mm	1	本体:天然木(ラバーウッド15mm厚)塗装 ●引き出しは前後どちらからでも引き出すことが可能です ●脚部はねじ込み方式です

Like Vintage



引き出しが内蔵されています。

3 センターテーブル
VT-CH900 **廃番掲載品 組立**



BR : ブラウン
JAN : 4933178120934



P.046 同シリーズのアイテムがあります。
写真はVT-CH900(BR), TVS-B120(BR)

品番	価格 (税込価格)	サイズ	入数	
3 VT-CH900(BR)	26,500 円 (29,150 円)	W900×D450×H400mm 引出内寸: W430×D370×H50mm	1	天板: MDF (15mm厚) PVC貼り 脚: スチール (φ19.1mm) 粉体塗装

NEW ARRIVAL

ONE'S STYLE

ダイニング

チェア

テーブル

TV台

ベッド

収納家具

ホーム
アクセサリホーム
パーティションキッズ
ファニチャー

ソファー

フォールディングテーブル

生活するうえで必要なテーブルも時として居住空間を圧迫してしまう事もあります。使用しない時は脚を畳んでコンパクトに収納する事で空間を広く有効に使用する事が出来る便利なアイテムです。



チェア:GZ-395(NA) ホームバーチェア:JP-S120-4(NA)
P.075 P.145

写真はLT-TK1275(NA)、GZ-395(NA)、JP-S120-4(NA)

カラーサンプル



(BR):ブラウン

(NA):ナチュラル

(WH):ホワイト(750のみ)



脚を折り畳んでコンパクトに収納

1 ローテーブル (折脚) LT-TK750 完成



BR:ブラウン
JAN:4933178106587



NA:ナチュラル
JAN:4933178120804



WH:ホワイト
JAN:4933178106600

品番	価格(税込価格)	サイズ	入数	
1 LT-TK750(BR/NA/WH)	16,200円(17,820円)	W750×D500×H320mm 折り畳み時:W750×D500×H70mm	1	天板:MDF(18mm厚)タモ突板貼り 塗装 脚:天然木(タモ) 塗装

2 ローテーブル (折脚)
LT-TK9060 完成



BR: ブラウン
JAN: 4933178123768



NA: ナチュラル
JAN: 4933178123775

3 ローテーブル (折脚)
LT-TK1275 完成



BR: ブラウン
JAN: 4933178123782



NA: ナチュラル
JAN: 4933178123799

	品番	価格 (税込価格)	サイズ	入数	
2	LT-TK9060(BR/NA)	20,000 円 (22,000 円)	W900×D600×H320mm 折り畳み時:W900×D600×H70mm	1	天板:MDF (18mm厚) タモ突き板貼り 塗装 脚:天然木 (タモ) 塗装
3	LT-TK1275(BR/NA)	29,200 円 (32,120 円)	W1200×D750×H320mm 折り畳み時:W1200×D750×H70mm	1	天板:MDF (18mm厚) タモ突き板貼り 塗装 脚:天然木 (タモ) 塗装

折り畳み文机

書を嗜む。心を静めて机に向かう。そんな時間を大切にできる文机です。



折り畳むとコンパクトに

4 木製折り畳み机
FLD-60 完成



BR: ブラウン
JAN: 4933178044049



写真はFLD-60(BR)

	品番	価格 (税込価格)	サイズ	入数	
4	FLD-60(BR)	12,500 円 (13,750 円)	W600×D340×H275mm 天板までの高さ:H255mm 折り畳み時:W600×D340×H80mm	5	天板:天然木 (桐, 18mm厚) 塗装 脚:天然木 (桐, 18mm厚) 塗装

フォールディングテーブル

在宅ワークの時や、作業スペースを拡張したい時などデスクを設置したいけどスペースがない。そんな時に折り畳めるデスクが役立ちます。限られたスペースを有効に活用しましょう。



写真はWFT-70(NA)、WFC-40(NA)

木製フォールディングテーブル

P.062 フォールディングチェア
もあわせて



WFC-40(BR)
BR: ブラウン



WFC-40(NA)
NA: ナチュラル

1 フォールディングテーブル WFT-70 完成



BR: ブラウン
JAN: 4933178157213



NA: ナチュラル
JAN: 4933178157220



折り畳み時

写真はWFT-70(BR)、WFC-40(BR)

品番	価格 (税込価格)	サイズ	入数	
1 WFT-70(BR/NA)	18,000円 (19,800円)	W700×D450×H690mm 折り畳み時: W700×D65×H795mm	1	天板: 天然木 (ラバーウッド、18mm厚) 塗装 フレーム: 天然木 (ラバーウッド、25mm厚) 塗装



写真はVTC-6050(NA)、VKR-S4(NA)

■ フォールディングテーブルセット

Like Vintage

■ カラーサンプル



(BR): ブラウン

(NA): ナチュラル

2 フォールディングテーブルセット
VTC-6050 完成

2点
セット

BR: ブラウン
JAN: 4933178166475NA: ナチュラル
JAN: 4933178166482

折り畳み収納イメージ

P.044 同シリーズの
アイテムがあります。

品番	価格 (税込価格)	サイズ	入数
2 VTC-6050(BR/NA)	10,500円 (11,550円)	テーブル: W600×D500×H685mm テーブル折り畳み時: W600×D45×H840mm チェア: W360×D410×H670 (SH450) mm チェア折り畳み時: W360×D55×H775mm	1

天板・座: MDF (15mm厚) PVC貼り
脚: スチール (Φ22.2mm) 粉体塗装
●1セット=テーブル×1、チェア×1

フォールディングサイドテーブル

天板の高さ、角度が変えられるベストセラーのフォールディングサイドテーブル



写真はFLS-1 (NA)



写真はFLS-1 (BR)



1 フォールディングサイドテーブル FLS-1 完組

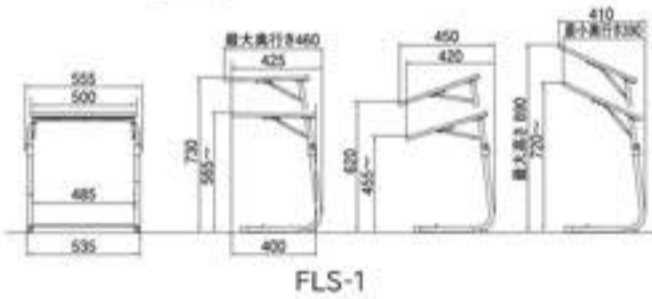

品番	価格 (税込価格)	サイズ	入数	
1 FLS-1(BR/NA)	12,600円 (13,860円)	W555×D390~460×H565~890mm 折り畳み時: W555×D50×H630mm 天板サイズ: W500×D400mm	1	天板: MDF (15mm厚) PVC真空成型 (木目柄) フレーム: スチール (φ19.1mm) クロームメッキ 脚: スチール (φ22.2mm) 粉体塗装 ●天板は30mmピッチで高さ調節可能 (7段階) ●天板は±20°で角度調節可能 (3段階)

コンソールテーブル

VANNA

エントランスで使用する事はもちろん用途に合わせて棚板を自由に配置する事で、リビングでも活躍するスリムなテーブルです。



写真はVAN-CT40 (NA)



品番	価格 (税込価格)	サイズ	入数	
2 VAN-CT40 (NA)	10,500円 (11,550円)	W400×D200×H850mm 棚板 (鉄) サイズ: W320×D150×H20mm 棚板サイズ: W320×D160mm	1	天板/棚板: MDF (15mm厚)メラミン化粧板貼り エッジPVC貼り フレーム: スチール (φ20mm) 粉体塗装 ●脚部にアジャスター付き ●棚板 (スチール) は背板としても使用できます。 ●S字フック: 3個

P.042 明シリーズのアイテムがあります。

UTILITY HOME *2024*

TV Board



TVボード・ローボード
スライドTVボード
TVボード
棚付センターテーブル

P.090
P.092
P.093
P.094

TVボード & ローボード



写真はHENT-LB100, HENT-CT90



1 **ヘント TV ボード**
HENT-LB100 **完組** 推奨TVサイズ
19~40V型

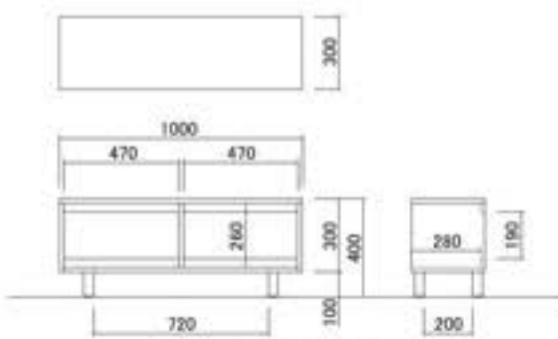

HENT-LB100



JAN: 4933178130971



寄木突板柄



棚奥イメージ

P.032 同シリーズのアイテムがあります。

品番	価格 (税込価格)	サイズ	入数	
1 HENT-LB100	35,000円 (38,500円)	商品W1000×D300×H400mm オープン部内寸: W470×D280×H260mm	1	天板: MDF (18mm厚) アカシア突板 エッジ天然木 塗装 脚: 天然木 (ラバーウッドφ40mm) 塗装 ●天然木の為、天板の色・柄には個体差があります。

NEW ARRIVAL

ONE'S STYLE

ダイニング

チェア

テーブル

TV台

ベッド

収納家具

ホーム
アクセサリ

ホーム
パーティション

キッズ
ファニチャー

ソーパー



写真はKOKOA-LB, KOKOA-OR

KOKOA

2 ココアローボード
KOKOA-LB **完結** 推奨TVサイズ
19~32V型



KOKOA-LB



JAN : 4933178093399



写真はKOKOA-LB, KOKOA-CH

P.030 シリーズのアイテムがあります。

品番	価格 (税込価格)	サイズ	入数	
2 KOKOA-LB	25,800 円 (28,380 円)	W800×D300×H400mm オープン部内寸:W475×D265×H220mm 引出内寸:W245×D255×H145mm	1	本体:天然木(ラバーウッド15mm厚)塗装

スライド TV ボード

独立した上部天板が自由度の高いレイアウトを可能にします。



写真はTVS-B120(BR)



写真はTVS-B80(BR)



独特な天板形状により部屋角にフィットしたレイアウトが可能となります。写真はTVS-B80(BR)

Like Vintage

- 1 スライド TV ボード 推奨TVサイズ 19~46V型
TVS-B120 組立

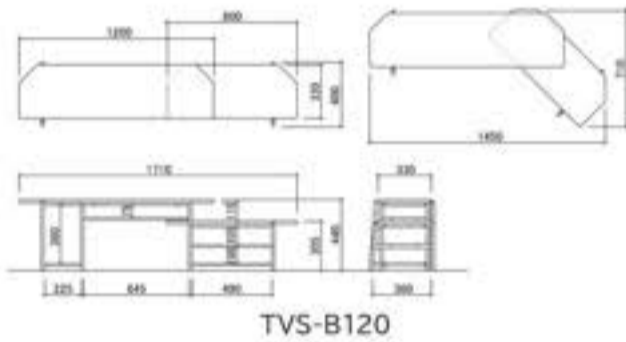

TVS-B120



最大幅1710mmまで

BR: ブラウン
JAN: 4933178120927



スライド

脚フレームの付け替えにより、左右の組み替えが可能です。

- 2 スライド TV ボード 推奨TVサイズ 19~32V型
TVS-B80 組立

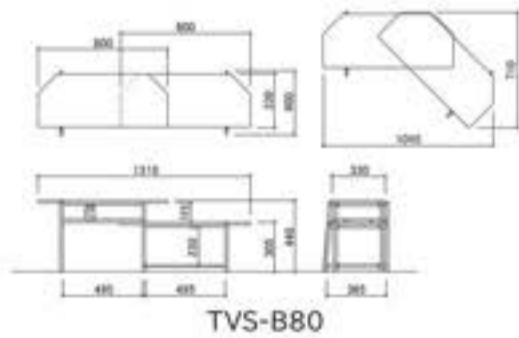

TVS-B80



最大幅1310mmまで

BR: ブラウン
JAN: 4933178109779



スライド

脚フレームの付け替えにより、左右の組み替えが可能です。

P.046 本シリーズのアイテムがあります。

品番	価格 (税込価格)	サイズ	入数	材質
1 TVS-B120(BR)	26,500円 (29,150円)	W1200~1710×D400×H440mm 天板(大): 1200×330mm 天板(小): 800×330mm	1	天板: MDF (18mm厚) PVC貼り 棚板: MDF (15mm厚) PVC貼り フレーム: スチール (φ19.1mm) 粉体塗装
2 TVS-B80(BR)	19,800円 (21,780円)	W800~1310×D400×H440mm 天板800×330mm	1	天板: MDF (18mm厚) PVC貼り 棚板: MDF (15mm厚) PVC貼り フレーム: スチール (φ15.9mm) 粉体塗装

TVボード



写真はTVR-1035(BR)

Like Vintage

3 TVボード
TVR-635 組立 推奨TVサイズ
19~22V型



TVR-635



BR: ブラウン
JAN: 4933178123737



NA: ナチュラル
JAN: 4933178123744



写真はTVR-635(BR)

4 TVボード
TVR-1035 組立 推奨TVサイズ
19~40V型



TVR-1035



BR: ブラウン
JAN: 4933178144053

P.046 同シリーズのアイテムがあります。

品番	価格 (税込価格)	サイズ	入数	
3 TVR-635(BR/NA)	9,300円 (10,230円)	W600×D365×H400mm 棚サイズ: W600×D300mm	1	天板・棚: MDF (15mm厚) PVC貼り フレーム: スチール (φ15.9mm) 粉体塗装
4 TVR-1035(BR)	12,000円 (13,200円)	W1000×D365×H400mm 棚サイズ: W1000×D300mm	1	天板・棚: MDF (15mm厚) PVC貼り フレーム: スチール (φ15.9mm) 粉体塗装

NEW ARRIVAL ONE'S STYLE ダイニング チェア テーブル TV台

ベッド 収納家具 ホームアクセサリィ ホームパーティション キッズファニチャー ソーホー

棚付センターテーブル

TV台としても活躍するセンターテーブルです。



テーブルとして



テレビ台として

1 センターテーブル 推奨TVサイズ 19~46V型
KVT-1260 組立

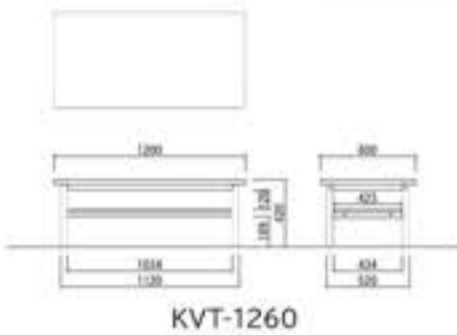

KVT-1260



WN:ウォールナット
JAN:4933178073735

品番	価格 (税込価格)	サイズ	入数	
1 KVT-1260(WN)	46,000円 (50,600円)	W1200×D600×H420mm	1	天板:フラッシュ加工(26.6mm厚)タモ突板貼り 棚板:MDF(18mm厚)タモ突板貼り 脚:天然木(ラバーウッド)塗装

TVご購入にあたって

TV視聴距離

「最適視聴距離」をご存知ですか？

液晶テレビを見る際の適切な視聴距離は「画面の高さの3倍」が基本と言われています。例えば、46V型で、高さ約820mmの場合、3倍の約2460mmが最適視聴距離となります。TVボードをご購入の際は、TVのサイズとお部屋の広さを考慮してお選びください。

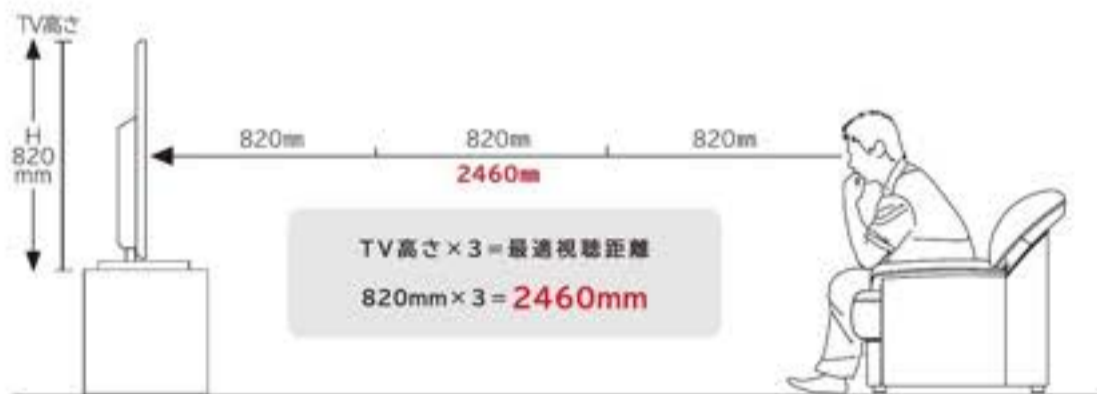

TV規格参考表

22v	32v	40v	46v
W530~560mm H380~420mm TV重量:約10.0kg	W760~800mm H540~600mm TV重量:約16.0kg	W960~990mm H620~750mm TV重量:約26.9kg	W1070~1150mm H730~820mm TV重量:約28.2kg
推奨品番 ●KOKOA-LB ●HENT-LB100 ●TVR-1035 ●TVR-635 ●TVS-B120 ●TVS-B80 ●KVT-1260	推奨品番 ●KOKOA-LB ●HENT-LB100 ●TVR-1035 ●TVS-B120 ●TVS-B80 ●KVT-1260	推奨品番 ●HENT-LB100 ●TVR-1035 ●TVS-B120 ●KVT-1260	推奨品番 ●TVS-B120 ●KVT-1260

※ 注意: サイズ・重量等は日本国内メーカー製品を参考に算出した参考値です。実際にお客様がご使用する現物とお比べください。

UTILITY HOME *2024*

Bed



メッシュベッド
スチールベッド
折り畳みベッド
木製ベッド
ベッドアクセサリ

P.096
P.097
P.098
P.099
P.100

メッシュベッド



写真はMBD-97(WH)、MRS-97,VKR-4(NA)

1 メッシュベッド (シングル)
 MBD-97 **組立**

 WH: ホワイト
 JAN: 4933178044735

 BK: ブラック
 JAN: 4933178044728
 床下有効寸法:W1905×D920×H260mm

品番	価格 (税込価格)	サイズ	入数	
1 MBD-97(BK/WH)	47,000円 (51,700円)	W1000×L2020×H760 (床面H400/床下H315) mm マット部:W970×L1950mm	1 (2個口)	脚フレーム:スチール(φ50.8mm)粉体塗装 床下有効寸法:W1905×D920×H260mm

スチールベッド



イージーベッド
組立動画が
確認できます

写真はEBD-01 (BK), STW-4R (BR)

easy bed イージーベッド

2 イージーベッド
EBD-01 **組立**



工具要らずの簡易組立て仕様です。



BK: ブラック
JAN: 4933178142271

工具
不要



SV: シルバー
JAN: 4933178062371
床下有効寸法: W1920×D965×H360mm

3 イージーベッド
EBD-02 **組立**



工具要らずの簡易組立て仕様です。



BR: ブラウン
JAN: 4933178082454
床下有効寸法: W1920×D965×H310mm

工具
不要

品番	価格 (税込価格)	サイズ	入数	
2 EBD-01 (BK/SV)	49,600円 (54,560円)	W965×L2085×H720 (床面H450/床下H360) mm マット部: W950×L2000mm	1 (2個口)	脚フレーム: スチール (φ38.1mm) 粉体塗装 マット: 合板 布張り (ナイロン100% ネイビー) ●床下有効寸法: W1920×D965×H360mm
3 EBD-02 (BR)	49,600円 (54,560円)	W965×L2085×H670 (床面H400/床下H310) mm マット部: W950×L2000mm	1 (2個口)	脚フレーム: スチール (φ38.1mm) 粉体塗装 (ブラウン) マット: 合板 布張り (ナイロン100% ブラウン) ●床下有効寸法: W1920×D965×H310mm

折り畳みベッド

来客用やスペースの有効活用に。1台あればきっと役立ちます。



写真はFBD-400(BK)



折り畳んだ状態ではこんなにスリム。ちょっとした隙間や納戸に移動して収納することができます。

写真はFBD-400(BK)

低反発折り畳みベッド

低反発ウレタン仕様で、ボリュームのある優しい寝心地の折り畳みベッドです。

1 低反発折り畳みベッド
FBD-400 **組立**

マット厚:100mm



BK: ブラック
JAN: 4933178052624

折り畳みベッド

ホワイトカラーフレームの定番折り畳みベッド

2 折り畳みベッド
FBD-S90 **組立**

マット厚:50mm



NV: ネイビー
JAN: 4933178073827

すのこベッド

通気性に優れたすのこ仕様のベッドです。

3 樹脂すのこ折り畳みベッド
FBD-PS91 **組立**



BR: ブラウン
JAN: 4933178079867

	品番	価格 (税込価格)	サイズ	入数	
1	FBD-400(BK)	60,000 円 (66,000 円)	W980×L2100×H440-750 (床面H330/床下H215) mm マット: W900×L1970×H100mm 折り畳み時: W980×D440×H1095mm	1	張地: 布 (ポリエステル80%ナイロン20%ブラック) フレーム: スチール (□25mm) 粉体塗装 (ブラック) ●5段階リクライニング機能付 ●キャスター: ストッパー付2個・ストッパーなし5個
2	FBD-S90(NV)	46,000 円 (50,600 円)	W990×L2090×H420-800 (床面H335/床下H255) mm マット: W900×L2000×H50mm 折り畳み時: W990×D425×H1090	1	張地: 布 (ポリエステル100%ネイビー) フレーム: スチール (□25mm) 塗装: 粉体塗装 (ホワイト) ●5段階リクライニング機能付 ●キャスター: ストッパー付2個・ストッパーなし5個
3	FBD-PS91(BR)	53,000 円 (58,300 円)	W970×L2015×H400 (床面H295/床下H265) mm 折り畳み時: W970×D500×H1050mm	1	すのこ部分: 樹脂成形品 (ポリプロピレン70%ポリエチレン30%15mm厚) フレーム: スチール (□30×15mm) 粉体塗装 ●キャスター: ストッパー付2個・ストッパーなし5個



写真はWBD-V02(NA)、MRS-13

木製ベッド

“素早い組み立て”と“安全な強度”で好評な『木製ベッド』。
オプションの『収納引き出し』で、大容量の収納スペースを確保することができます。

4 木製ベッド
WBD-V02 **組立**



NA: ナチュラル
JAN: 4933178127476
床下有効寸法: W1945×D980×H215mm

収納引き出し

5 オプション引き出し
WBD-VHD **完組**

2個
セット



NA: ナチュラル
JAN: 4933178127483
収納部有効内寸: W905×D430×H150mm

素早い組み立てが可能

組み立てに必要な工具は付属の六角レンチ1本のみ。シンプルな部品で構成されており、仮組みしたボルトに金具を引っ掛け、ボルトを締めたらマット部を乗せるだけ。

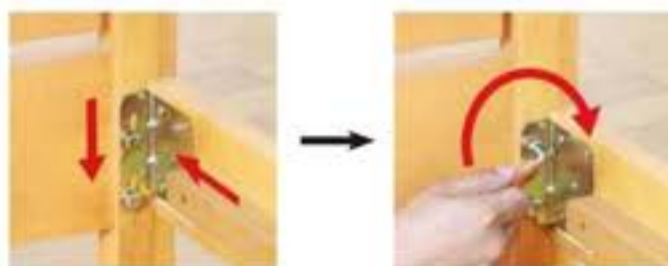

強度に優れた床板

床材の裏貫本数を増量。
高い強度を実現しています。



前後方向可動のキャスターを使用。



底板の補強もしっかりしています。



引っ張りに強い蟻組つぎを前板に採用。



WBD-V02設置例

品番	価格 (税込価格)	サイズ	入数	
4 WBD-V02(NA)	79,000円 (86,900円)	W985×D2025×H710 (床面325/床下215)mm	1(2個口)	マット:天然木布(ナイロン100%) フレーム:合板(ポプラ突板)/天然木(ラバーウッド)塗装 ●床下有効寸法:W1945×D980×H215mm
5 WBD-VHD(NA)	46,000円 (50,600円)	W965×D475×H205mm	1セット(2個入)	本体:合板(ポプラ突板)塗装 ●収納部有効内寸:W905×D430×H150mm

ベッドアクセサリ



写真はEBD-01 (BK)、MR-80、BSG-350 (BK)

ウレタンマットレス

- 1 ウレタンマットレス
MR-80 **完成**



JAN : 4933178112649



ウレタンフォームと樹脂綿の二層構造のマットレスです。



張地は、繊維が丈夫でホコリも立ちにくいポリエステル100%を使用しています。

スプリングマット

- 2 スプリングマット (シングル)
MRS-13 **完成**



JAN : 4933178127643



横揺れが少なく、弾力性に優れたパネルコイルスプリングを使用しています。



張地は、繊維が丈夫でホコリも立ちにくいポリエステル100%を使用しています。

- 3 スプリングマット (シングル)
MRS-97 **完成**



JAN : 4933178044278



横揺れが少なく、弾力性に優れたパネルコイルスプリングを使用しています。



張地は、繊維が丈夫でホコリも立ちにくいポリエステル100%を使用しています。

ベッドサイドガード

- 4 ベッドサイドガード
BSG-350 **完成**

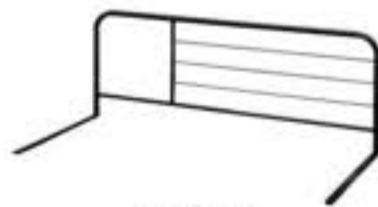
BK : ブラック
JAN : 4933178053393

写真はBSG-350 (BK)、マットレス MRS-97、ベッド MBD-97 (BK)

	品番	価格 (税込価格)	サイズ	入数	
1	MR-80	38,500 円 (43,250 円)	W970×L2010×H80mm	1	本体:布(ポリエステル100%) クッション材:ウレタンフォーム
2	MRS-13	41,000 円 (45,100 円)	W970×L1950×H130mm	1	張地:布(ポリエステル100%) クッション材:コイルスプリング(線径2.25mm、248個)
3	MRS-97	48,000 円 (52,800 円)	W970×L1950×H170mm	1	張地:布(ポリエステル100%) クッション材:コイルスプリング(線径2.25mm、256個)
4	BSG-350(BK)	7,000 円 (7,700 円)	W895×D450×H340mm	5	フレーム:スチール(φ19.1mm)粉体塗装 ●マット下差込部が360°回転式なので、ベッドの両側で使用できます

UTILITY HOME *2024*

Storage Furniture



スクリーンラック	P.102
有孔ボードパネル	P.103
スチールラック・冷蔵庫ラック	P.104
キッチンラック	P.106
ごみ箱上ラック・伸縮ラック	P.107
レンジワゴン	P.108
スリムキッチンラック・キッチンラック	P.109
ワゴン	P.110
木製ワゴン	P.112
バタフライワゴン	P.114
フリーラック	P.116
スタジオシリーズ・ストックシリーズ	P.118
ヘントシリーズ・ココアシリーズ・ミニヨンブックシェルフ	P.119
パレットシリーズ	P.120
ヴァンナラック・ブックスタンド	P.122

スクリーンラック

スクリーンラックにてベッドルームとリビングスペースを仕切った例。
ベッドスペースには壁面を見せる事でスッキリ見せ、リビングスペースからは収納棚を眺める事が出来ます。



収納棚で空間を仕切る



写真は、HTR-P2 (NA)、MIGNON-C41、MIGNON-DT70、MBD-97 (WH)

1 スクリーンラック HTR-P2 組立



BR: ブラウン
JAN: 4933178124352

耐荷重表 (平等分布荷重 [®])	
全体	70kg
棚板 (1枚)	10kg



NA: ナチュラル
JAN: 4933178124369

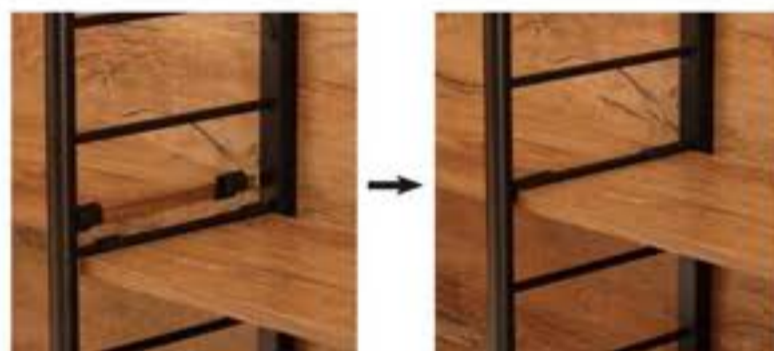

工具無しで棚の高さ調節が可能。左右の棚板がフラットに設置可能です。

突っ張りポールが転倒防止に役立ちます。
あらかじめ設置場所の天井の強度をご確認
のうえご用意ください。
※天井固定用ネジは付属していません。



■ カラーサンプル



(BR): ブラウン



(NA): ナチュラル

品番	価格 (税込価格)	サイズ	入数	
1 HTR-P2 (BR/NA)	75,000 円 (82,500 円)	W1175×D305×H2080~2900mm 棚板W560×D240mm	1 (2個口)	<p>フレーム: スチール (φ25mm) 粉体塗装 伸縮パイプ: スチール (φ22.2mm) クロームメッキ 棚板: パーティクルボード (15mm厚) フリント紙貼り 背板: パーティクルボード (15mm厚) フリント紙貼り ●棚は100mmピッチで高さ変更が可能です。 ●フックが互い違いになっているので、隣の棚を同じ段にすることが出来ます。 ※あらかじめ設置場所の天井および床面の強度をご確認ください</p>

有孔ボードパネル

壁に釘やネジを使わずに天井と床に突っ張る事で有孔ボードによる収納スペースを増設。
市販のオプションフックも使用できます。幕部の高さが床から2200mmあり、高さを利用した収納も魅力です。



写真はTYB-800(NA)



●TYB-600、TYB-800には、棚板×1枚、棚置き金具×2ヶ、フック×10ヶのみ同梱されています。
※その他のフックは含まれません。
※イメージ画像には一部市販パーツを使用していますが、本製品には含まれません。

2 突っ張り有孔ボード TYB-600 **組立**



BR: ブラウン
JAN: 4933178171554
NA: ナチュラル
JAN: 4933178171561

全体	20kg
棚	5kg
フック(1個)	1kg

3 突っ張り有孔ボード TYB-800 **組立**



BR: ブラウン
JAN: 4933178171578
NA: ナチュラル
JAN: 4933178171585

全体	20kg
棚	5kg
フック(1個)	1kg

オプション

4 オプション棚 TYB-OP6 **完成**



BR: ブラウン
JAN: 4933178171592



NA: ナチュラル
JAN: 4933178171608

5 オプション棚 TYB-OP8 **完成**



BR: ブラウン
JAN: 4933178171615



NA: ナチュラル
JAN: 4933178171622

	品番	価格(税込価格)	サイズ	入数	
2	TYB-600(BR/NA)	38,000円(41,800円)	W600×D200×H2345~2745mm 棚板サイズ:W550×D150mm	1	幕部:MDF(5mm厚)プリント紙貼り 棚板:MDF(15mm厚)プリント紙貼り フレーム:スチール(φ25mm)粉体塗装 ●フック10個、棚1枚、棚置き金具2個付 ●床から幕部上部まで2200mm ●有孔ボード穴ピッチ25mm ※あらかじめ設置場所の天井および床面の強度をご確認下さい
3	TYB-800(BR/NA)	45,000円(49,500円)	W800×D200×H2345~2745mm 棚板サイズ:W750×D150mm	1	幕部:MDF(5mm厚)プリント紙貼り 棚板:MDF(15mm厚)プリント紙貼り フレーム:スチール(φ25mm)粉体塗装 ●フック10個、棚1枚、棚置き金具2個付 ●床から幕部上部まで2200mm ●有孔ボード穴ピッチ25mm ※あらかじめ設置場所の天井および床面の強度をご確認下さい
4	TYB-OP6(BR/NA/NA)	5,500円(6,050円)	W550×D150×t15mm	1	棚板:MDF(15mm厚)プリント紙貼り ●棚1枚、棚置き金具2個付
5	TYB-OP8(BR)	6,500円(7,150円)	W750×D150×H15mm	1	棚板:MDF(15mm厚)プリント紙貼り ●棚1枚、棚置き金具2個付

NEW ARRIVAL

ONE'S STYLE

ダイニング

チェア

テーブル

TV台

ベッド

収納家具

ホーム
アクセサリ

ホーム
パーティション

キッズ
ファニチャー

ソファー

スチールラック



棚板1枚はスライド式。炊飯ジャーなどの設置にも最適。



棚板は50mmピッチで任意の高さに設定可能。



S字フックが3個付属



アジャスター脚



転倒防止バンド

Sala steel Rack

1 サラスチールラック (スリムタイプ)
SSR-30S **組立**



BR: ブラウン

JAN: 4933178115909



NA: ナチュラル

JAN: 4933178115930

2 サラスチールラック (レギュラータイプ)
SSR-58R **組立**



BR: ブラウン

JAN: 4933178115916



NA: ナチュラル

JAN: 4933178115947

3 サラスチールラック (ワイドタイプ)
SSR-75W **組立**



BR: ブラウン

JAN: 4933178115923



NA: ナチュラル

JAN: 4933178115954

	品番	価格 (税込価格)	サイズ	入数	
1	SSR-30S(BR/NA)	24,500円 (26,950円)	商品: W300×D450×H1800mm 棚板: W265×D445mm スライド棚板: W220×D425mm	1	棚板: MDF (15mm厚) メラミン化粧板貼り フレーム: スチール (15×30mm) 粉体塗装 ●棚板は50mmピッチで高さ調整が可能。 ●S字フック: 3個
2	SSR-58R(BR/NA)	31,500円 (34,650円)	商品: W580×D450×H1800mm 棚板: W545×D445mm スライド棚板: W500×D425mm	1	棚板: MDF (15mm厚) メラミン化粧板貼り フレーム: スチール (15×30mm) 粉体塗装 ●棚板は50mmピッチで高さ調整が可能。 ●S字フック: 3個
3	SSR-75W(BR/NA)	36,000円 (39,600円)	商品: W750×D450×H1800mm 棚板: W715×D445mm スライド棚板: W670×D425mm	1	棚板: MDF (15mm厚) メラミン化粧板貼り フレーム: スチール (15×30mm) 粉体塗装 ●棚板は50mmピッチで高さ調整が可能。 ●S字フック: 3個

冷蔵庫ラック



写真はRZR-4518(BR)+SSR-30S(BR)

POINT

サラスチールラック(SSR)と冷蔵庫ラック(RZR)はサイドフレームの高さと奥行きが同サイズ。カラーも統一しているので並べてご使用可能です。

■ Sala series SSR-30S-58R-75W

■ RZR 冷蔵庫ラック RZR-4518

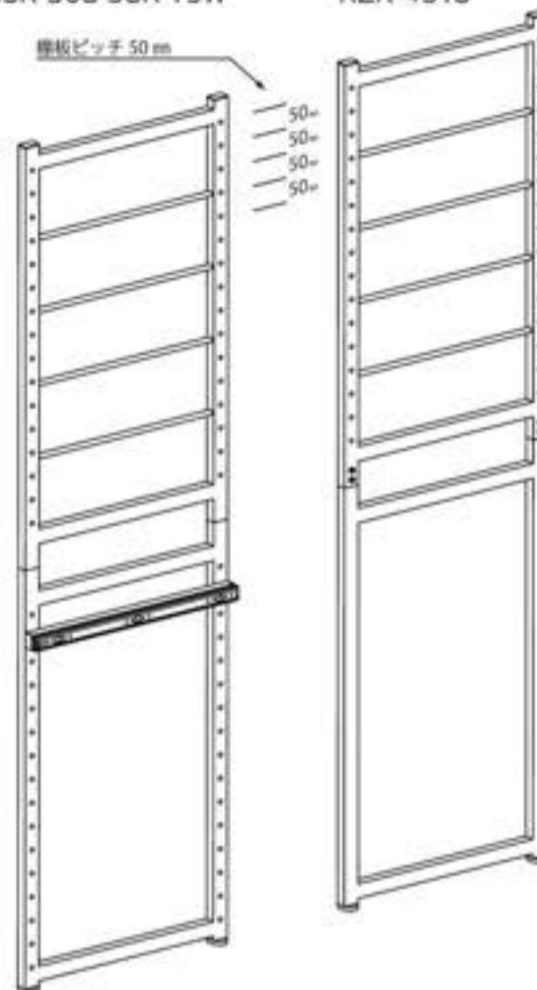

4 冷蔵庫ラック RZR-4518 組立

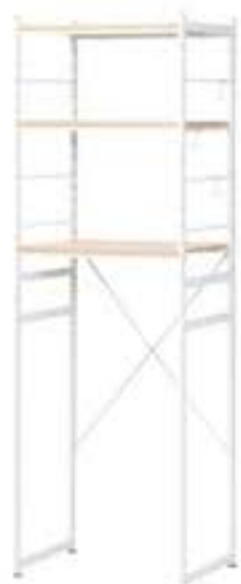

NA: ナチュラル
JAN: 4933178096765



BR: ブラウン
JAN: 4933178096772

■ RZR-4518機能説明



棚板を50mmピッチで調整できます。



小物を引っ掛けるのに便利な“S字フック”が3個付属。



転倒防止バンド

品番	価格 (税込価格)	サイズ	入数	
4 RZR-4518(BR/NA)	23,900円 (26,290円)	W580×D450×H1800mm 棚板: W545×D445mm	1	棚板: MDF (15mm厚)メラミン化粧板貼り フレーム: スチール (15×30mm) 粉体塗装 ●棚板は50mmピッチで高さ調整が可能。 ●S字フック: 3個

キッチンラック



写真はKR-930(BR)、DS-V70(BR)、VWG-300(BR)

Luna kitchen Rack

1 ルナキッチンラック
KR-930 **組立**



BR: ブラウン
JAN: 4933178169193



NA: ナチュラル
JAN: 4933178169209



天板奥行450mm、大型レンジ対応の天板は家電やゴミ箱のサイズに合わせて5段階で高さ調整可能。



カップボードの扉はダンパーヒンジによりゆっくり締まり、ホコリから食器を守ります。



カップボード下の可動棚は、レンジの付属皿やトレー等の平たいものやキッチン周りの小物収納に便利。



板材は汚れを拭き取りやすく傷や熱に強いメラミン化粧板を使用。

品番	価格 (税込価格)	サイズ	入数
1 KR-930(BR/NA)	44,000円 (48,400円)	W935×D450×H1800mm 天板サイズ: W900×D450mm カップボード下可動棚サイズ: W895×D300mm カップボード有効内寸 (大): W570×D390×H300mm カップボード有効内寸 (小): W280×D390×H300mm	1 (2個口)

板部: MDF (15mm厚) メラミン化粧板貼り
 フレーム: スチール (15×30mm) 粉体塗装
 扉: 強化ガラス
 ●天板高は700~900mmの間で50mmピッチ、5段階で調整可能。
 ●カップボード下可動棚は40mmピッチ、4段階で調整可能。
 ●カップボード内可動棚は32mmピッチ、5段階で調整可能。

ごみ箱上ラック

ごみの種類に応じて増えるごみ箱。ごみ箱を跨いで上部のデッドスペースを活かす収納ラック。



P.047 にも掲載があります。

写真はVGR-T2(NA)

Like Vintage

2 ごみ箱上ラック
VGR-T2 **NEW** 組立



BR: ブラウン
JAN: 4933178190173



BRは黒、NAはシルバーのS字フックが3個付属します。



NA: ナチュラル 単位(mm)
JAN: 4933178190180

品番	価格 (税込価格)	サイズ	入数	
2 VGR-T2(BR/NA)	15,500円 (17,050円)	W640×D450×H1400mm	1	棚板: MDF (15mm厚) PVC貼り フレーム: スチール (口20mm) 粉体塗装 ●棚板は50mmピッチで高さ調整が可能。 ●S字フック: 3個

伸縮ラック

洗場にに合わせて幅を調節できるラックは天板の下も上も有効活用できる優れ物。



写真はSTR-5018(NA)

STR-5018機能説明



洗濯機から取り出した洗濯物をそのままハンガーに吊るす事が出来ます。



横貫が伸縮し、製品幅を変更できます。



S字フックが3個付属しています。

3 伸縮ラック
STR-5018 組立



NA: ナチュラル
JAN: 4933178106082

伸縮イメージ

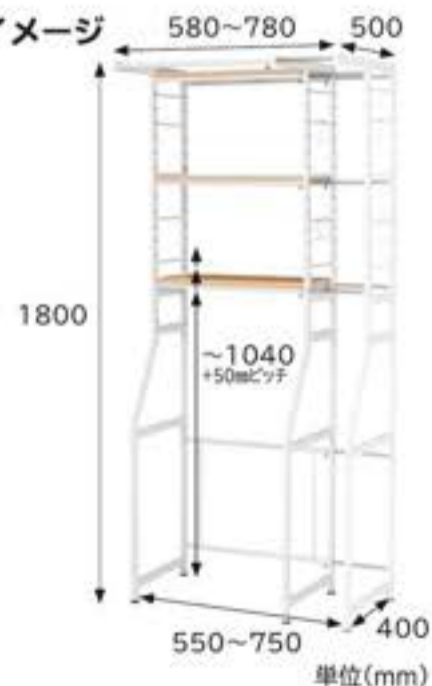

品番	価格 (税込価格)	サイズ	入数	
3 STR-5018(NA)	25,000円 (27,500円)	商品: W580~780×D500×H1800mm 棚板: W550×250mm	1	棚板: MDF (15mm厚) メラミン化粧板貼り フレーム: スチール粉体塗装 ●棚板は50mmピッチで高さ調整が可能。 ●S字フック: 3個



P.047 にも掲載があります。
写真はVKW-50(BR)

レンジワゴン

シンプルながら機能をしっかり充実させたレンジワゴン。
キャスター移動も可能なので、床の掃除も簡単に行えます。

Like Vintage

1 レンジワゴン
VKW-50 NEW 組立



BR: ブラウン
JAN: 4933178190159



NA: ナチュラル
JAN: 4933178190166



トースターなどを置くのに便利な上棚付き。



中段棚はスライド式なので、ポットや炊飯器の蒸気を逃がし、取り出しもスムーズです。

品番	価格 (税込価格)	サイズ	入数	
1 VKW-50(BR/NA)	16,000円 (17,600円)	W500×D425×H1420mm	1	天板/棚板: MDF (15mm厚) PVC貼り フレーム: スチール (φ22.2mm) 粉体塗装 ●キャスター: ストッパー付き2個ストッパーなし2個



P.047 にも掲載があります。

写真はVSK-40(NA)

スリムキッチンラック

2 スリムキッチンラック
VSK-40 **NEW** 組立

W400mmのスリムラック。
僅かな隙間を便利にするキッチン収納ラック。

Like Vintage



BR: ブラウン
JAN: 4933178190197



NA: ナチュラル
JAN: 4933178190203

品番	価格 (税込価格)	サイズ	入数	
2 VSK-40(BR/NA)	14,000 円 (15,400 円)	W400×D450×H900mm	1	天板/棚板: MDF (15mm厚) PVC貼り フレーム: スチール (φ20mm) 粉体塗装

キッチンラック

3 キッチンラック
KR-600 組立



スライド天板



BR: ブラウン
JAN: 4933178114865



NA: ナチュラル
JAN: 4933178114872

品番	価格 (税込価格)	サイズ	入数	
3 KR-600(BR/NA)	19,500 円 (21,450 円)	商品: W600×D460×H1000mm	1	天板・棚板: MDF (15mm厚) PVC貼り フレーム: スチール (φ25mm) 粉体塗装 ●カゴと中棚は、スライド機能付です。

NEW ARRIVAL

ONE'S STYLE

ダイニング

チェア

テーブル

TV台

ベッド

収納家具

ホーム
アクセサリホーム
パーティションキッズ
ファニチャー

ソファー

ワゴン



写真はFKW-570(BK)



両サイドのボタンを操作しながら引き上げるだけでフォールディング可能なスチールワゴン。シンプルなデザインなので、キッチン周りからワークシーンまで幅広く対応します。

コンパクトにフォールディング可能。

突き板にオーク材を使用したワンランク上のこだわりワゴン。



棚板にオーク材突き板を使用しています。

1 フォールディングワゴン FKW-570 **完組**



BK: ブラック
JAN: 4933178156735



WH: ホワイト
JAN: 4933178156742

2 ワゴン KW-545 **組立**



BR: ブラウン
JAN: 4933178073759

	品番	価格 (税込価格)	サイズ	入数	
1	FKW-570(BK/WH)	18,900円 (20,790円)	天板・棚サイズ: W480×D400mm 折り畳み時: W560×D85×H905mm 網棚内寸: W460×D180×H35mm 棚内寸(上): W460×D180×275mm 網棚下内寸(下): W480×D400×225mm	1	天板: スチール 粉体塗装 フレーム: スチール (25×12槽円パイプ) ●キャスター: ストッパーなし4個
2	KW-545(BR)	26,800円 (29,480円)	上棚内寸: W455×D325×H12mm 棚内寸(上): W480×D350×H245mm (下): W480×D350×H310mm	1	棚板: MDF (9mm厚) オーク突き板貼り 塗装 (ブラウン) フレーム: スチール (φ12.7mm) 粉体塗装 (ブラック) ●キャスター: ストッパー付2個・ストッパーなし2個



写真はVWG-300(BR)

Like Vintage

木目をリアルに再現した PVCを使用した天板に、シンプルなデザインのスチールフレームを組み合わせたワゴンは、いろいろなシチュエーションに対応します。ちょっとした隙間にも対応できるスリムなタイプもご用意しました。



P.044 同シリーズのアイテムがあります。 P.106 200mm幅・KR-930 (NA)

写真はVWG-200 (NA)、KR-930 (NA)

3 ワゴン
VWG-200 **組立**BR: ブラウン
JAN: 4933178144084NA: ナチュラル
JAN: 49331781440914 ワゴン
VWG-300 **組立**BR: ブラウン
JAN: 4933178144060NA: ナチュラル
JAN: 4933178144077

品番	価格 (税込価格)	サイズ	入数	
3 VWG-200(BR/NA)	13,500 円 (14,850 円)	W390×D200×H840mm 棚内寸(上): W355×D190×100mm 棚内寸(中): W355×D190×230mm 棚内寸(下): W355×D190×345mm	1	棚板: MDF (15mm厚) PVC貼り フレーム: スチール (□20×10mm) 粉体塗装 ●キャスター: ストッパー付2個・ストッパーなし2個
4 VWG-300(BR/NA)	15,600 円 (17,160 円)	W435×D300×H840mm 棚内寸(上): W400×D290×100mm 棚内寸(中): W400×D290×230mm 棚内寸(下): W400×D290×345mm	1	棚板: MDF (15mm厚) PVC貼り フレーム: スチール (□20×10mm) 粉体塗装 ●キャスター: ストッパー付2個・ストッパーなし2個

木製ワゴン

個性豊かな木製ワゴンを幅広く取り揃えました。“運ぶ”役割はもちろん、テーブルのスペースを一時的に担う役割もあります。



写真はTORE-1B(NA)



写真はTORE-2T(NA)



写真はTORE-3H(NA)

TORE 共通ポイント



各棚板(トレイ)はリバーシブル。組付け時にチャコールグレーとライトグレーの2色を選択できます。



中棚は32mm ビッチで高さ調節可能。



ストッパー付きの大径のキャスター

TORE-2T ポイント



取り出し式のミニトレイはノンスリップ加工で置いたものが滑りにくい仕様。



トレイを取り外したスペースには背の高いモノも置くことが可能。

TORE-3H ポイント



収納力のある引き出しは細々した小物の収納場所に最適です。

TORE トーレ

1 トーレワゴン TORE-1B NEW 組立



NA: ナチュラル
JAN: 4933178190661

2 トーレワゴン (トレイ付) TORE-2T NEW 組立



NA: ナチュラル
JAN: 4933178190678

3 トーレワゴン (引き出し付) TORE-3H NEW 組立



NA: ナチュラル
JAN: 4933178190685

	品番	価格 (税込価格)	サイズ	入数	
1	TORE-1B(NA)	18,000円 (19,800円)	W440×D320×H800mm 収納部内寸: W385×D260×H45mm 可動棚収納内寸: W325×D250×H10mm	1	本体:天然木(カバ材, 27×27, t18mm) 塗装 色: MDF (t5mm) メラミン貼り ●棚板はリバーシブル仕様となり、組付け時に色を選択できます。 ●可動棚は32mmピッチ, 8段階に高さ調整可能です。
2	TORE-2T(NA)	21,000円 (23,100円)	W600×D320×H800mm 収納部内寸(上): W260×D260×H45mm オープン部: 内寸: W260×D260mm トレイ収納内寸: W245×D245×H10mm 可動棚収納内寸: W485×D250×H10mm 収納部内寸(下): W540×D260×H45mm	1	本体:天然木(カバ材, 27×27, t18mm) 塗装 色: MDF (t5mm) メラミン貼り ●棚板はリバーシブル仕様となり、組付け時に色を選択できます。 ●可動棚は32mmピッチ, 8段階に高さ調整可能です。 ●トレイはノンスリップ加工を施してあります。
3	TORE-3H(NA)	25,000円 (27,500円)	W600×D400×H800mm 収納部内寸(上): W540×D340×H45mm 引き出し内寸: W495×D305×H40mm 可動棚内寸: W485×D325×H10mm 収納部内寸(下): W540×D340×H45mm	1	本体:天然木(カバ材, 27×27, t18mm) 塗装 色: MDF (t5mm) メラミン貼り ●棚板はリバーシブル仕様となり、組付け時に色を選択できます。 ●可動棚は32mmピッチ, 4段階に高さ調整可能です。



写真はKW-600H(BR)

4 キッチンワゴン KW-600H **組立**



引き出しは常時使うスプーンなどを
収納するのに便利です。



BR: ブラウン
JAN: 4933178015025

品番	価格 (税込価格)	サイズ	入数	
4 KW-600H(BR)	22,100円 (24,310円)	W625×D425×H735mm 引出内寸: W220×D305×H50mm 棚内寸(上): W545×D330×H145mm (下): W545×D330×H265mm	1	天板:天然木(ラバーウッド) (20mm厚) 塗装 フレーム:天然木(ラバーウッド) 塗装 ※キャスター:ストッパーなし4個

5 木製キッチンワゴン KW-B590 **組立**



天板は2分割で取りはずすことが
できます。



BR: ブラウン
JAN: 4933178039168

6 キッチンワゴン KW-650S **廃番掲載品 組立**



天板はスライドします。ポット等も
置いて使用することができます。



BR: ブラウン
JAN: 4933178015049

品番	価格 (税込価格)	サイズ	入数	
5 KW-B590(BR)	17,500円 (19,250円)	W590×D340×H725mm 棚内寸(上): W550×D280×H160mm (下): W550×D280×H285mm	1	天板:天然木(20mm厚) 塗装 フレーム:天然木塗装 ●天板2分割式(W275×D325×t20mm×2枚) ●中間棚高さ変更可能(2段階) ※キャスター:ストッパーなし4個
6 KW-650S(BR)	18,500円 (20,350円)	W665~870×D405×H795mm 棚内寸(上): W540×D345×H135mm (下): W540×D345×H310mm	1	天板:天然木(ラバーウッド) (20mm厚) 塗装 フレーム:天然木(ラバーウッド) 塗装 ●天板はスライドできます ※キャスター:ストッパーなし4個

7 木製ワゴン KW-03 **組立**



BR: ブラウン
JAN: 4933178003435



NA: ナチュラル
JAN: 4933178003428

品番	価格 (税込価格)	サイズ	入数	
7 KW-03(BR/NA)	10,800円 (11,880円)	W585×D340×H740mm 棚内寸(上): W545×D275×H155mm (下): W545×D275×H270mm	4	天板/棚板: MDF (3mm厚) 紙貼り (ホワイト) フレーム:天然木(ラバーウッド) 塗装 ※キャスター:ストッパーなし4個

■ バタフライワゴン

天板を折り畳めばコンパクトに。天板を広げれば、アイデアひとつで使い方が広がります。



P.047 にも掲載があります。
写真はVBW-50 (NA)



天板を畳む事でコンパクトに。
スリムなワゴンとして使用できます。
天板を広げる事で作業面積を拡大
できます。

Like Vintage

1 バタフライワゴン
VBW-50 **NEW** 組立



BR: ブラウン
JAN: 4933178190210



NA: ナチュラル
JAN: 4933178190227

品番	価格 (税込価格)	サイズ	入数	
1 VBW-50(BR/NA)	13,400円 (14,740円)	W500 (270) × D450 × H700mm	1	天板/棚板: MDF (15mm厚) PVC貼り フレーム: スチール (φ19.1mm) 粉体塗装 ●キャスター: ストッパー付き2個 ストッパーなし3個 ●サイズの () 数字は、折り畳んだ際のサイズです。



P.028 同シリーズのアイテムがあります。

写真はMIGNON-BW60, MIGNON-DT70, MIGNON-C41, MIGNON-PA135

MIGNON

2 ミニオンパタフライワゴン
MIGNON-BW60 組立

便利な引き出し付き



棚は64mmピッチで調節可能。



天板収納時



JAN: 4933178140475

品番	価格 (税込価格)	サイズ	入数	
2 MIGNON-BW60	24,700 円 (27,170 円)	W600 (325) × D450 × H850mm	1	天板: 天然木 (ラバーウッド) (18mm厚) 塗装 フレーム: 天然木 (ラバーウッド) 塗装 ●キャスター: ストッパー付2個・ストッパーなし3個



中棚は取り外してトレーとして使用できます。



天板収納時

3 木製テーブル付きワゴン
KW-415 組立

BR: ブラウン

JAN: 4933178006399

品番	価格 (税込価格)	サイズ	入数	
3 KW-415(BR)	27,900 円 (30,690 円)	W850 (425) × D600 × H700mm 引出内寸: W285 × D240 × H50mm トレー内寸: W280 × D515 × H25mm 棚内寸 (上): W315 × D515 × H195mm (※トレー取り外し時) (下): W315 × D515 × H210mm	1	フレーム: 天然木 塗装 天板: 天然木 (20mm厚) 塗装 ●中棚はハンディートレーになります ●サイズの () 数字は、折り畳んだ際のサイズです。 ※キャスター: ストッパーなし5個

フリーラック



P.048 同シリーズのアイテムがあります。

写真はVKR-S5(BR)、VKR-4(BR)

Like Vintage

■ VKR-S(幅440mmタイプ)

1 フリーラック 4段 (スリム)
VKR-S4 組立2 フリーラック 5段 (スリム)
VKR-S5 組立3 フリーラック 6段 (スリム)
VKR-S6 組立BR: ブラウン
JAN: 4933178157084NA: ナチュラル
JAN: 4933178157091BR: ブラウン
JAN: 4933178157107NA: ナチュラル
JAN: 4933178157114BR: ブラウン
JAN: 4933178157121NA: ナチュラル
JAN: 4933178157138

	品番	価格 (税込価格)	サイズ	入数	
1	VKR-S4(BR/NA)	18,200円 (20,020円)	W440×D350×H1110mm 天板・底板サイズ: 395×350mm 棚板サイズ: 400×300mm	1	天板・棚板・底板: MDF (18mm厚) PVC貼り フレーム: スチール 粉体塗装 ●棚板は115mmピッチで高さ調整が可能です。 ●天板、底板は固定になります。
2	VKR-S5(BR/NA)	21,600円 (23,760円)	W440×D350×H1455mm 天板・底板サイズ: 395×350mm 棚板サイズ: 400×300mm	1	天板・棚板・底板: MDF (18mm厚) PVC貼り フレーム: スチール 粉体塗装 ●棚板は115mmピッチで高さ調整が可能です。 ●天板、底板は固定になります。
3	VKR-S6(BR/NA)	25,200円 (27,720円)	W440×D350×H1800mm 天板・底板サイズ: 395×350mm 棚板サイズ: 400×300mm	1	天板・棚板・底板: MDF (18mm厚) PVC貼り フレーム: スチール 粉体塗装 ●棚板は115mmピッチで高さ調整が可能です。 ●天板、底板は固定になります。



写真はVKR-4(NA)、VKR-5(NA)



写真はVKR-S4(BR)、VTC-6050(BR)



転倒防止バンド

■ VKR(幅840mmタイプ)

4 フリーラック 4段
VKR-4 **組立**BR: ブラウン
JAN: 4933178124376NA: ナチュラル
JAN: 49331781381995 フリーラック 5段
VKR-5 **組立**BR: ブラウン
JAN: 4933178124383NA: ナチュラル
JAN: 49331781382056 フリーラック 6段
VKR-6 **組立**BR: ブラウン
JAN: 4933178124390NA: ナチュラル
JAN: 4933178138212

品番	価格(税込価格)	サイズ	入数	
4 VKR-4(BR/NA)	22,900円(25,190円)	W840×D350×H1110mm 天板・底板サイズ:795×350mm 棚板サイズ:800×300mm	1	底板:MDF(18mm厚)PVC貼り フレーム:スチール 粉体塗装 ●棚板は115mmピッチで高さ調整が可能です。 ●天板、底板は固定になります。
5 VKR-5(BR/NA)	26,300円(28,930円)	W840×D350×H1455mm 天板・底板サイズ:795×350mm 棚板サイズ:800×300mm	1	底板:MDF(18mm厚)PVC貼り フレーム:スチール 粉体塗装 ●棚板は115mmピッチで高さ調整が可能です。 ●天板、底板は固定になります。
6 VKR-6(BR/NA)	31,000円(34,100円)	W840×D350×H1800mm 天板・底板サイズ:795×350mm 棚板サイズ:800×300mm	1	底板:MDF(18mm厚)PVC貼り フレーム:スチール 粉体塗装 ●棚板は115mmピッチで高さ調整が可能です。 ●天板、底板は固定になります。

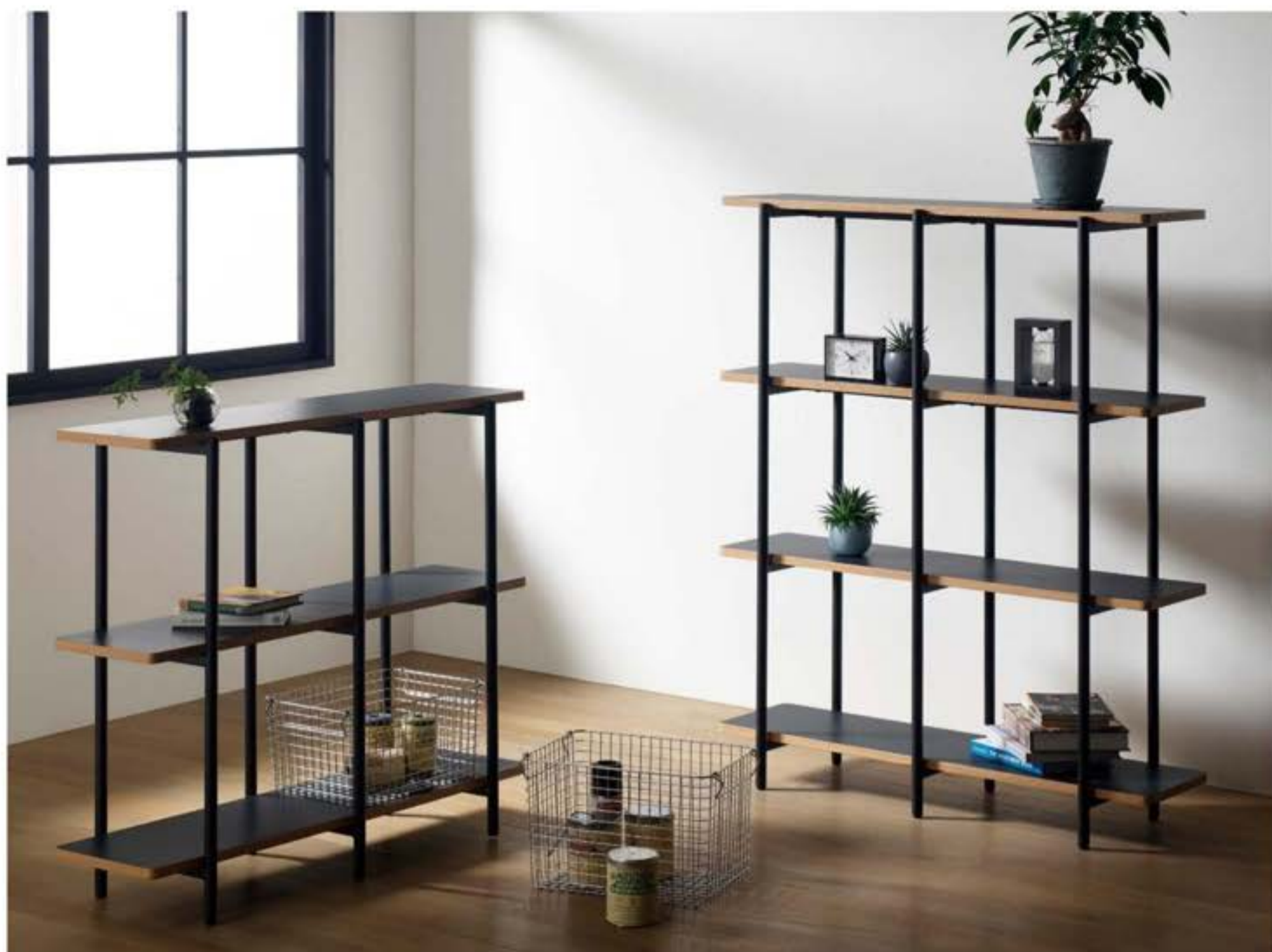

写真はSTU-R103, STU-R104

studio

stork
StudyWork

| ディスプレイラック

| ラック

1 スタジオラック
STU-R103 組立 P.040 同シリーズの
アイテムがあります。2 スタジオラック
STU-R104 組立 P.040 同シリーズの
アイテムがあります。3 ストックラック
STW-4R 組立 P.038 同シリーズの
アイテムがあります。

JAN : 4933178139936



JAN : 4933178139943

BR : ブラウン
JAN : 4933178063996

品番	価格 (税込価格)	サイズ	入数	
1 STU-R103	25,800 円 (28,380 円)	W1000×D300×H850mm 棚板サイズ:W1000×D250mm	1	棚板:MDF (18mm厚)メラミン化粧板 エッジオーク突板貼 フレーム:スチール (φ22.2mm) 粉体塗装 ●脚部にアジャスター付。
2 STU-R104	33,000 円 (36,300 円)	W1000×D300×H1220mm 棚板サイズ:W1000×D250mm	1	棚板:MDF (18mm厚)メラミン化粧板 エッジオーク突板貼 フレーム:スチール (φ22.2mm) 粉体塗装 ●脚部にアジャスター付。
3 STW-4R(BR)	18,400 円 (20,240 円)	W500×D320×H1200mm 棚板:W465×D270mm	1	棚板:MDF (18mm厚)メラミン化粧板 エッジPVC貼り (ブ ラック) フレーム:スチール (φ20mm) 塗装 (ブラック) ●棚は110mmピッチで高さ変更が可能です ●脚部にアジャスター付

チェスト & ラック

HENT

奇木による幾何学的な柄のストレージファニチャーたちがお部屋を華やかに演出します。



奇木突板柄



P.033 同シリーズのアイテムがあります。

写真はHENT-OR70

4 ヘントサイドチェスト
HENT-SC40 **完組**

工具
不要



JAN : 4933178130964

5 ヘントオープンラック
HENT-OR70 **完組**

工具
不要



JAN : 4933178130957

品番	価格 (税込価格)	サイズ	入数	
4 HENT-SC40	23,800 円 (26,180 円)	W400×D300×H500mm オープン部内寸:W365×D285×H155mm 引出内寸:W320×D230×H125mm	1	天板:MDF (18mm厚) アカシア突板 エッジ天然木 塗装 脚:天然木 (ラバーウッドφ40mm) 塗装 ●天然木の為、天板の色・柄には個体差があります。
5 HENT-OR70	43,000 円 (47,300 円)	W700×D300×H800mm オープン部内寸:W320×D280×H320mm	1	天板:MDF (18mm厚) アカシア突板 エッジ天然木 塗装 脚:天然木 (ラバーウッドφ40mm) 塗装 ●天然木の為、天板の色・柄には個体差があります。

KOKOA

MIGNON

6 ココアラック
KOKOA-OR **完組**

P.030 同シリーズのアイテムがあります。

工具
不要



JAN : 4933178093375

7 ココアチェスト
KOKOA-CH **完組**

P.030 同シリーズのアイテムがあります。



JAN : 4933178093382

8 ミニyonブックシェルフ
MIGNON-BS50 **廃番掲載品 組立**

P.028 同シリーズのアイテムがあります。



JAN : 4933178108963

品番	価格 (税込価格)	サイズ	入数	
6 KOKOA-OR	28,000 円 (30,800 円)	W400×D300×H850mm 収納部内寸:W370×D285×H210mm	1	本体:天然木 (ラバーウッド15mm厚) 塗装
7 KOKOA-CH	33,500 円 (36,850 円)	W400×D300×H850mm オープン部収納内寸:W370×D285×H330mm 引出内寸:W335×D250×H145mm	1	本体:天然木 (ラバーウッド15mm厚) 塗装
8 MIGNON-BS50	35,000 円 (38,500 円)	W500×D300×H950mm	1	天板:天然木 (ラバーウッド18mm厚) 塗装 側板:天然木 (ラバーウッド) 塗装 棚板基部:突板貼り 塗装 ●棚板は32mmピッチ (14段階) で調整可能です。

NEW ARRIVAL

ONE'S STYLE

ダイニング

チェア

テーブル

TV台

ベッド

収納家具

ホーム
アクセサリホーム
パーティションキッズ
ファニチャー

ソファー

PALETTE

絵具のパレットから色を選ぶように、インテリアも自分の好みや生活スタイルに合わせ、色や形の組み合わせが可能なシリーズです。天然木のナチュラル色と2つのカラーの3色展開。



P.034 別シリーズのアイテムがあります。

写真はPAL-R5(NA)、PAL-R6(SBE)



■ カラーサンプル

(NA) ナチュラル

(OWH) オフホワイト

(SBE) サンドベージュ



下棚は140mmに設定する事で掃除がしやすく、ロボット掃除機等が入るスペースを設ける事が出来ます。

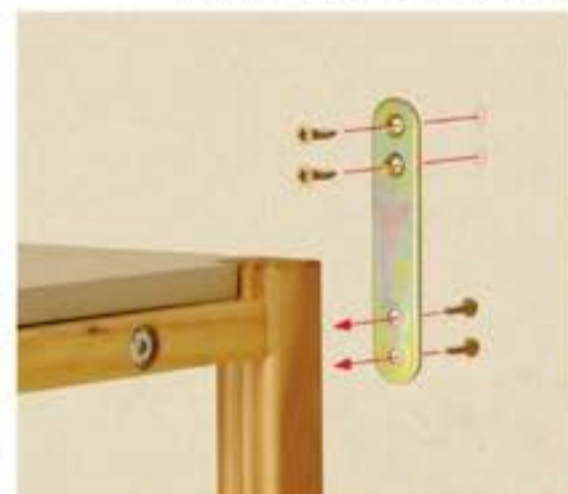

転倒防止金具が付属しています。
※あらかじめ取り付ける壁の強度をご確認ください。

ラック

1 パレット 3 段ラック PAL-R3 組立



NA / JAN : 4933178171905
OWH / JAN : 4933178171912
SBE / JAN : 4933178171929

2 パレット 5 段ラック PAL-R5 組立



NA / JAN : 4933178171936
OWH / JAN : 4933178171943
SBE / JAN : 4933178171950

3 パレット 6 段ラック PAL-R6 組立



NA / JAN : 4933178171967
OWH / JAN : 4933178171974
SBE / JAN : 4933178171981

品番	価格 (税込価格)	サイズ	入数
1 PAL-R3(NA/OWH/SBE)	21,700 円 (23,870 円)	W840×D395×H718mm 天板サイズ: W810×D390mm 棚板サイズ: W810×D330mm	1
2 PAL-R5(NA/OWH/SBE)	31,800 円 (34,980 円)	W840×D395×H125mm 天板サイズ: W810×D390mm 棚板サイズ: W810×D330mm	1
3 PAL-R6(NA/OWH/SBE)	38,000 円 (41,800 円)	W840×D395×H1554mm 天板サイズ: W810×D390mm 棚板サイズ: W810×D330mm	1

フレーム: 天然木 (パイン) 塗装
棚板: 天然木 (パイン12mm厚) ポリウレタン塗装
●棚板は高さ調整が可能です。●天板・棚板は固定になります。

フレーム: 天然木 (パイン) 塗装
棚板: 天然木 (パイン12mm厚) ポリウレタン塗装
●棚板は高さ調整が可能です。●天板・棚板は固定になります。

フレーム: 天然木 (パイン) 塗装
棚板: 天然木 (パイン12mm厚) ポリウレタン塗装
●棚板は高さ調整が可能です。●天板・棚板は固定になります。



P.034 同シリーズのアイテムがあります。

写真はPAL-R5 (NA), PAL-R6 (SBE), PAL-OP1 (NA)



デスクの天板の高さは各ラック天板と同じ高さに設定可能です。



2台のラックをオプション棚で連結する事が可能です。

ワークデスク

4 パレットデスク
PAL-D8 **組立**



ナチュラル

オフホワイト

サンドベージュ

NA / JAN : 4933178171875
OWH / JAN : 4933178171882
SBE / JAN : 4933178171899

オプション棚

5 パレットオプション棚
PAL-OP1 **完成**



ナチュラル

オフホワイト

サンドベージュ

NA / JAN : 4933178171998
OWH / JAN : 4933178172001
SBE / JAN : 4933178172018

品番	価格 (税込価格)	サイズ	入数	
4 PAL-D8 (NA/OWH/SBE)	13,800 円 (15,180 円)	W840×D395×H718mm	1	フレーム:天然木(パイン)塗装 天板:天然木(パイン12mm厚)ポリウレタン塗装
5 PAL-OP1 (NA/OWH/SBE)	6,800 円 (7,480 円)	W813×D330×H32mm 棚板サイズ:W810×D330mm	3	棚板:天然木(パイン12mm厚)ポリウレタン塗装

ラック



写真はVAN-R4 (NA)、VAN-D90 (NA)、PETIT (GR)

P.043 同シリーズのアイテムがあります。

VANNA

サイドフレームのデザインにより、圧迫感のないスッキリしたスタイルを実現したキャスター付ラックです。

1 ヴァンナラック
VAN-R4 **NEW** 組立



S字フックが3個付属。

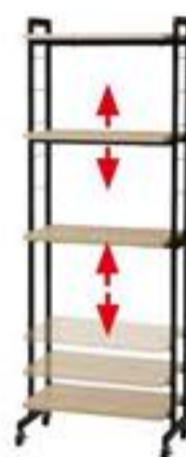

棚は115mmピッチで高さ変更が可能です。



NA: ナチュラル
JAN: 4933178190333

品番	価格 (税込価格)	サイズ	入数	
1 VAN-R4 (NA)	18,400 円 (20,240 円)	W530×D300×H1465mm 棚板サイズ: W500×D300mm	1	棚板: MDF (18mm厚) メラミン化粧板貼り フレーム: スチール (15×30mm) 粉体塗装 ●キャスター: ストッパー付2個・ストッパーなし2個 ●棚は115mmピッチで高さ変更が可能です。 ●S字フック: 3個

ブックスタンド

2 ブックスタンド (スライド式)
W-007 **完成**



BR: ブラウン
JAN: 4933178018606



NA: ナチュラル
JAN: 4933178018613

品番	価格 (税込価格)	サイズ	入数	
2 W-007 (BR/NA)	6,800 円 (7,480 円)	W335~620×D180×H220mm	6 (内箱2台入)	本体: 天然木 (パイン) 塗装

UTILITY HOME *2024*

Home Accessory



スタンドミラー	P.124
ハンガー付ミラー・突っ張りミラー	P.125
ポールハンガー・ポールスタンド	P.126
木製ハンガー	P.128
ストロングタフハンガー	P.130
スマートフレームハンガー・極太フレームハンガー	P.131
コートハンガー・ハンガーラック	P.132
コンソールテーブル	P.133
宅配BOX	P.134
アンブレラスタンド	P.136

スタンドミラー



ホームアクセサリ「WH-F55」
P.129

写真はP-121,WH-F55(BR)

木製スタンドミラー

- 1 木製スタンドミラー
P-121 **組立**



ブラウン
JAN: 4933178002841

ノンフレームタイプミラー

- 2 スタンドミラー
P-5526M **組立**



JAN: 4933178052778

- 3 スタンドミラー
P-1126M **組立**



JAN: 4933178097052



■ 固定ノブ
角度調整し、しっかり固定できます。



■ キャスター
移動も楽にできるキャスター付。ストッパーで固定も可能。

品番	価格 (税込価格)	サイズ	入数	
1 P-121	15,800円 (17,380円)	W495×D395×H1510mm 鏡:W295×H1190×t3mm	1	フレーム:天然木(ラバーウッド)塗装 背面MDF ●鏡:飛散防止加工※キャスター:ストッパーなし
2 P-5526M	26,500円 (29,150円)	W370×D360×H1585mm 鏡:W300×H1470×t3mm	1	フレーム:スチール クロームメッキ ●鏡:飛散防止加工 ●キャスター:ストッパー付2個・ストッパーなし2個
3 P-1126M	37,200円 (40,920円)	W570×D360×H1585mm 鏡:W500×H1470×t5mm	1	フレーム:スチール クロームメッキ ●鏡:飛散防止加工 ●キャスター:ストッパー付2個・ストッパーなし2個

ハンガー付ミラー

ミラー裏にハンガースペースを設けた省スペース設計。
“隠しキャスター”で移動も可能な技ありアイテムです。



写真はHM-400(NA)



2個のフックは靴や帽子を引っ掛けるのに便利です。



ミラー裏のハンガーパイプに衣服をかけられます。



ベース部裏に、キャスターが付いていますので移動も楽に行えます。

4 ハンガー付ミラー HM-400 組立



BR: ブラウン
JAN: 4933178076729



NA: ナチュラル
JAN: 4933178076736



品番	価格 (税込価格)	サイズ	入数	
4 HM-400(BR/NA)	30,800 円 (33,880 円)	W400×D300×H1630mm 鏡: W250×H1575×t3mm	1	鏡背面: パーティクルボード (15mm厚) PVC貼り フレーム: スチール (φ20×20mm) 粉体塗装 ベース: MDF (25mm厚) PVC真空成型 ●ベース部裏にはキャスターが付いています ●鏡: 飛散防止加工

突っ張りミラー

壁際にピッタリ設置できるミラーはお部屋をスッキリ見せる事が可能です。
壁面のコーディネートも可能です。



写真はTP-M300(BR)



奥行135mmでスッキリ設置可能な安定脚



突っ張りポールが転倒防止に役立ちます。あらかじめ設置場所の天井の強度をご確認のうえご用意ください。
※天井固定用ネジは付属していません。

5 突っ張りミラー TP-M300 組立



BR: ブラウン
JAN: 4933178108703



NA: ナチュラル
JAN: 4933178108710

品番	価格 (税込価格)	サイズ	入数	
5 TP-M300(BR/NA)	28,300 円 (31,130 円)	W300×D135×H1845~2750mm 鏡: W300×H1345×t3mm	1	幕板: パーティクルボード (15mm厚) オーク突板貼り 塗装 フレーム: スチール (25mm, 10×20mm) 粉体塗装 伸縮パイプ: スチール (φ22.2mm) クロームメッキ ●鏡: 飛散防止加工※あらかじめ設置場所の天井および床面の強度をご確認下さい

NEW ARRIVAL

ONE'S STYLE

ダイニング

チェア

テーブル

TV台

ベッド

収納家具

ホーム
アクセサリホーム
パーティションキッズ
ファニチャー

ソファー

ポールハンガー

ポールハンガーの魅力は何と言っても設置場所がコンパクトな事。
お部屋や玄関の片隅に設置しておけば、よく使う帽子やカバンをサッと取り出せる便利な収納アイテムです。



写真はPH-40(BR)

1 ポールハンガー
PH-40 組立BR: ブラウン
JAN: 4933178157152NA: ナチュラル
JAN: 4933178157169

支柱取り付け位置をずらす事が可能。
A 支柱取り付け内寸 中央165mm
B 支柱取り付け内寸 外側235/95mm



ランドセル等の大きめの鞆も置く事が可能になります。

branch

そっと隅っこに佇む、まるで森から抜け出した小枝のようなやさしいポールスタンドです。

2 ブランチポールスタンド
PH-100 組立BR: ブラウン
JAN: 4933178053911NA: ナチュラル
JAN: 4933178053843

安定感のあるベース脚。

品番	価格 (税込価格)	サイズ	入数	仕様
1 PH-40(BR/NA)	11,800円 (12,980円)	W400×D400×H1420mm ベース枠内寸: W370×D370×H75mm 支柱取り付け位置 (中央): 側板までの内寸距離165mm 支柱取り付け位置 (外側): 側板までの内寸距離235mm/95mm	1	支柱: 天然木 (ラバーウッド、φ38mm) 塗装 ベース枠: 天然木 (ラバーウッド、t15mm) 塗装 ●ベース枠に2つ穴が空いており、収納物に合わせ支柱の設置位置を選べます。 ●キャスター: ストッパー付2個、ストッパーなし2個
2 PH-100(BR/NA)	10,000円 (11,000円)	W300×D300×H1600mm	4	支柱: 天然木 (ラバーウッドφ42mm) 塗装 ベース: 天然木 (ラバーウッド30mm厚) 塗装

3 ポールスタンド
LT-10091 **組立**BR: ブラウン
JAN: 4933178001721

上部は360°回転。



補強金具付。脚の強度を向上させます。



写真はLT-10091(BR)

Like Vintage

4 ポールハンガー
VHG-P35 **組立**P.047 既シリーズの
アイテムがあります。BR: ブラウン
JAN: 4933178116005

ハンガーフックがズリ落ちにくい。



ヴィンテージ風の木目PVCを採用。



独特なフック形状。

品番	価格 (税込価格)	サイズ	入数	
3 LT-10091(BR)	6,600円 (7,260円)	W515×D445×H1830mm	6	支柱:天然木(ラバーウッドφ50mm)塗装 ●上部360°回転式
4 VHG-P35(BR)	10,800円 (11,880円)	商品:W350×D350×H1500mm	1	底板:MDF(30mm厚)PVC貼り フレーム:スチール(φ31.8mm)粉体塗装

木製ハンガー

木製のハンガーは収納力の高さも自慢ですが、その佇まいも魅力的。お気に入りの洋服をディスプレイしてみたいはいかがですか？



写真はWH-66(BR)

1 コートハンガー WH-66 組立



BR: ブラウン
JAN: 4933178157176



NA: ナチュラル
JAN: 4933178157183



上部フレームはフックとしてご使用できます。



下棚は収納に有効なスペースとして活用できます。



WH-66

品番	価格 (税込価格)	サイズ	入数	
1 WH-66(BR/NA)	13,500円 (14,850円)	W660×D435×H1420mm 棚部サイズ:W560×D375mm	1	支柱:天然木(ラバーウッド、φ30mm)塗装 棚:天然木(ラバーウッド、φ25mm)塗装 ハンガー部:天然木(ラバーウッド、φ25mm)塗装



ストレージファニチャー HENT-SC40
P.119

写真はWH-F55(BR)、HENT-SC40

2 木製パーソナルハンガー
WH-22 **組立**



JAN : 4933178003282



WH-22

3 木製コートハンガー
WH-F55 **組立**



BR : ブラウン
JAN : 4933178123690



NA : ナチュラル
JAN : 4933178123706



フォールディング可能



WH-F55

品番	価格 (税込価格)	サイズ	入数	
2 WH-22	10,800円 (11,880円)	W735×D380×H1635mm 脚部: W515×D270mm	4	支柱: 天然木 (ラバーウッドφ40mm) 塗装 (ブラウン) ※キャスター: ストップバーなし
3 WH-F55(BR/NA)	10,300円 (11,330円)	商品: W775×D455×H1550mm 折り畳み時: W775×D70×H1565mm	1	フレーム: 天然木 (ラバーウッド□40×19mm) 塗装 ハンガー部: ラバーウッド (φ25mm) 塗装

ストロングタフハンガー

たくさんの衣類を掛ける事の出来る、耐荷重自慢のタフなハンガーです。



負荷のかかる場所はしっかり溶接処理を施しており頑丈!



ハンガーバーをしっかり固定できる大型レバー



サイドフックは180°回転式。



割れにくい樹脂製ボールキャスター (キャスター2個はストッパー付き)

上部ハンガーと下部ハンガーの高さ調節が可能です。



写真はKGH-1200

1 ストロングタフハンガー KGH-1000 組立

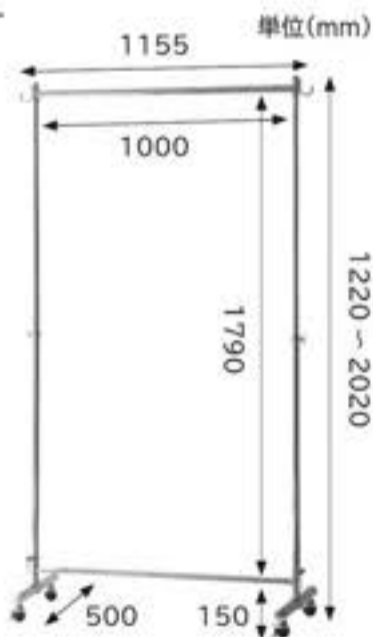

耐荷重表(平等分布荷重 [®])	
全体	100kg
上段	70kg
下段	30kg
サイドフック(1箇所)	2kg

JAN: 4933178097137

2 ストロングタフハンガー KGH-1200 組立

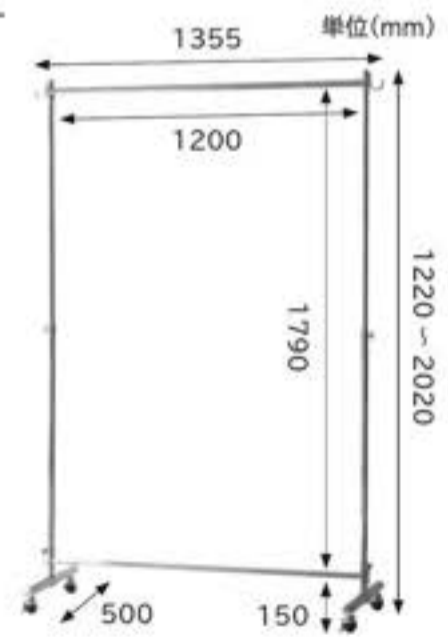

耐荷重表(平等分布荷重 [®])	
全体	120kg
上段	90kg
下段	30kg
サイドフック(1箇所)	2kg

JAN: 4933178097144

品番	価格(税込価格)	サイズ	入数	
1 KGH-1000	32,000円(35,200円)	W1155×D500×H1220~2020mm	1	スチール(φ25.4mm)クロームメッキ ●キャスター:ストッパー付2個・ストッパーなし2個
2 KGH-1200	34,000円(37,400円)	W1355×D500×H1220~2020mm	1	スチール(φ25.4mm)クロームメッキ ●キャスター:ストッパー付2個・ストッパーなし2個

Smart frame hanger スマートフレームハンガー

耐久性に優れたボールキャスターを使用。
頑丈なハンガーをお探しならコチラ！

3 スマートフレームハンガー MH-595 組立

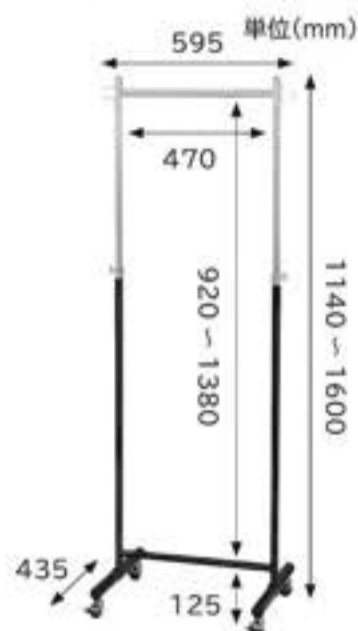

BK: ブラック
JAN: 4933178046357

耐荷重表(平等分布荷重[®])

全体	60kg
ハンガータイプ	40kg
サイドフック(1箇所)	10kg

4 スマートフレームハンガー MH-895 組立

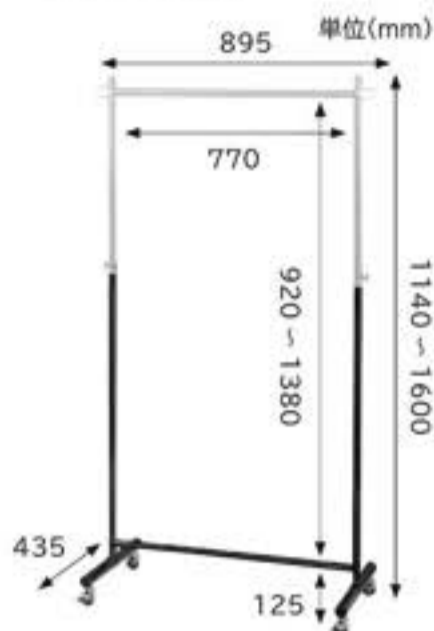

BK: ブラック
JAN: 4933178046364

耐荷重表(平等分布荷重[®])

全体	60kg
ハンガータイプ	40kg
サイドフック(1箇所)	10kg

5 スマートフレームハンガー MH-1195 組立



BK: ブラック
JAN: 4933178046371

耐荷重表(平等分布荷重[®])

全体	60kg
ハンガータイプ	40kg
サイドフック(1箇所)	10kg

品番	価格(税込価格)	サイズ	入数	
3 MH-595(BK)	17,200円(18,920円)	W595×D435×H1140~1600mm	2	支柱:スチール(φ25.4mm)粉体塗装(ブラック) ●キャスター:ストッパー付2個・ストッパーなし2個
4 MH-895(BK)	18,500円(20,350円)	W895×D435×H1140~1600mm	2	支柱:スチール(φ25.4mm)粉体塗装(ブラック) ●キャスター:ストッパー付2個・ストッパーなし2個
5 MH-1195(BK)	23,000円(25,300円)	W1195×D435×H1140~1600mm	2	支柱:スチール(φ25.4mm)粉体塗装(ブラック) ●キャスター:ストッパー付2個・ストッパーなし2個

極太フレームハンガー φ50.8mmの極太フレームをメッキで仕上げた美しいハンガーです。

6 コートハンガー(極太) MH-1690M 組立

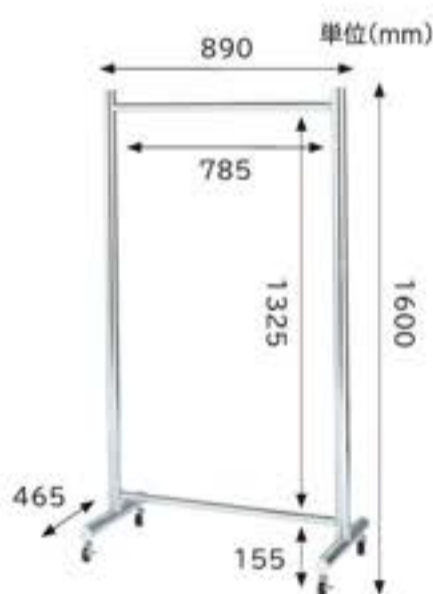

JAN: 4933178033180

7 コートハンガー(極太) MH-1612M 組立

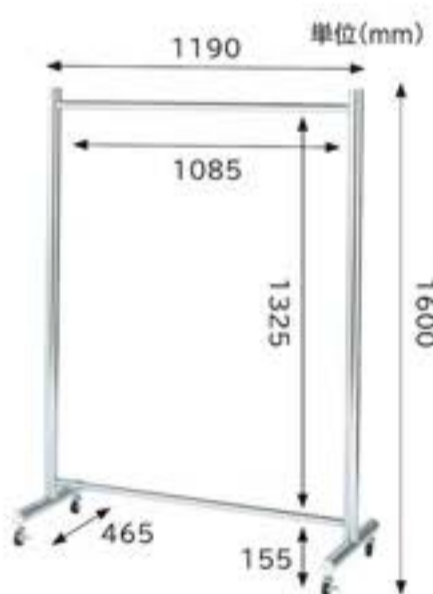

JAN: 4933178033166

8 コートハンガー(極太) MH-1615M 組立

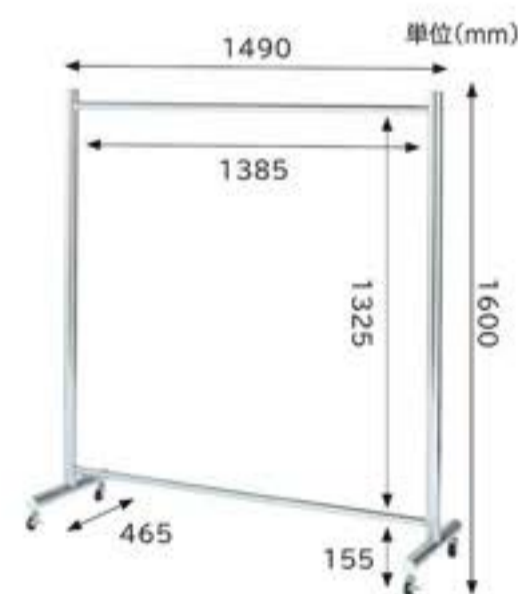

JAN: 4933178033173

品番	価格(税込価格)	サイズ	入数	
6 MH-1690M	23,000円(25,300円)	W890×D465×H1600mm	1	支柱:スチール(φ50.8mm)クロームメッキ ハンガー部:スチール(φ31.8mm)クロームメッキ ●キャスター:ストッパー付2個・ストッパーなし2個
7 MH-1612M	24,000円(26,400円)	W1190×D465×H1600mm	1	支柱:スチール(φ50.8mm)クロームメッキ ハンガー部:スチール(φ31.8mm)クロームメッキ ●キャスター:ストッパー付2個・ストッパーなし2個
8 MH-1615M	25,000円(27,500円)	W1490×D465×H1600mm	1	支柱:スチール(φ50.8mm)クロームメッキ ハンガー部:スチール(φ31.8mm)クロームメッキ ●キャスター:ストッパー付2個・ストッパーなし2個

NEW ARRIVAL

ONE'S STYLE

ダイニング

チェア

テーブル

TV台

ベッド

収納家具

ホーム
アクセサリホーム
パーティションキッズ
ファニチャー

ソファー

コートハンガー

Like Vintage

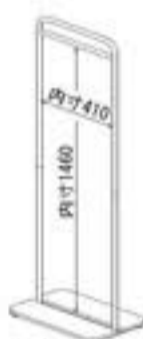
1 コートハンガー
VHG-C50 組立P.047 同シリーズの
アイテムがあります。BR: ブラウン
JAN: 4933178119594

VHG-C50



シンプルでしっかりとした剛性のハンガーフレーム。



ベースに設置した棚板は収納スペースとして活用可能。



写真はVHG-C50(BR)

品番	価格 (税込価格)	サイズ	入数	
1 VHG-C50(BR)	10,300円 (11,330円)	W500×D330×H1600mm	1	底板: MDF (15mm厚) PVC貼り フレーム: スチール (φ22.2mm) 粉体塗装

ハンガーラック

Like Vintage

2 ハンガーラック
VHG-R60 組立P.047 同シリーズの
アイテムがあります。BR: ブラウン
JAN: 4933178116012

VHG-R60



上棚付きなので上部にも収納スペースを確保。サイドフック付き。



中棚は取り付け位置を変える事で長いコートも掛ける事が出来ます。



下棚を大きく取る事で収納力をアップしています。背面の“×金具”で横揺れをしっかり防止。



写真はVHG-R60(BR)

品番	価格 (税込価格)	サイズ	入数	
2 VHG-R60(BR)	16,300円 (17,930円)	W600×D450×H1500mm	1	底板: MDF (15mm厚) PVC貼り フレーム: スチール (φ15.9mm) 粉体塗装

コンソールテーブル



写真はVAN-CT40

VANNA

エントランスで使用する事はもちろん用途に合わせて棚板を自由に配置する事で、リビングでも活躍するスリムなテーブルです。

3 ヴァンナ コンソールテーブル
VAN-CT40 **NEW** 組立

P.042 同シリーズの
アイテムがあります。



品番	価格 (税込価格)	サイズ	入数	
3 VAN-CT40(NA)	10,500円 (11,550円)	天板/棚板: MDF (15mm厚) メラミン化粧板貼り エッジPVC貼り 棚板(鉄) サイズ: W320×D150×H20mm 棚板サイズ: W320×D160mm	1	●脚部にアジャスター付き ●棚板(スチール)は背板としても使用できます。 ●S字フック: 3個

NEW ARRIVAL

ONE'S STYLE

ダイニング

チェア

テーブル

TV台

ベッド

収納家具

ホーム
アクセサリホーム
パーティー
ションキッズ
ファニチャー

ソーパー

NEW

133

宅配BOX

郵便物、宅配物どちらも不在時に、荷物を受け取れるポスト付き宅配BOX。忙しいあなたや、配達の方にも優しい商品です。



写真はLUNO(GR)

LUNO ルーノ

木目柄の扉とワンポイントカラーの郵便受けが個性ある玄関を演出する宅配BOXです。

1 ルーノ宅配ボックス LUNO 完成



BK : ブラック
JAN : 4933178157275



GR : グレー
JAN : 4933178157282

■ 郵便BOX



上部に郵便BOX。施錠可能なキーシリンダー付きです。
※鍵は必ずご自身で管理してください。

■ 宅配BOX



有効内寸約W445×D330×H540mm。大きな収納スペースが魅力です。



扉内側に捺印用の印鑑ホルダーが付属。マグネット式で任意の場所に取り付ける事が可能です。
※印鑑はご自身でご用意ください。



“配達前”と“配達後”のメッセージマグネットが2種類付属しています。任意でご使用ください。



下部宅配BOXの鍵は宅配業者施錠後、郵便BOXへ入れてもらいます。

	品番	価格 (税込価格)	サイズ	入数	
1	LUNO(BK/GR)	53,000円 (58,300円)	W585×D400×H850 (860) mm 投函口: W410×H35mm 収納ボックス(下)内寸: W445×D430×H540mm	1	<ul style="list-style-type: none"> ● 本体: スチール 粉体塗装 ● アンカーボルトは付属していません ● () 内の数値はアジャスター使用時の数値です ● ガルバナイズド加工処理

Lada ローダ

無骨な表情を残しつつ、丸みを帯びたデザインがやわらかさを演出。
シンプルなデザインなのでどんな玄関にもマッチします。

2 ローダ宅配ボックス
MBX-1 完成

BK: ブラック
JAN: 4933178127650



OL: オリーブ
JAN: 4933178127667



WH: ホワイト
JAN: 4933178127674

郵便BOX



上部に郵便BOX。施錠可能な
キーシリンダー付きです。
※鍵は必ずご自身で管理して
ください。

宅配BOX



有効内寸約W385×D370
×H490mm。大きな収納ス
ペースが魅力です。



扉内側に捺印用の印鑑ホルダー
が付属。マグネット式で任意の場
所に取り付ける事が可能です。
※印鑑はご自身でご用意下さい。



“配達前”と“配達後”のメッ
セージマグネットが2種類付
属しています。任意でご使用
ください。



下部宅配BOX。南京錠が付
属。配達完了後、宅配業者に施
錠していただく仕様です。
※鍵は必ずご自身で管理して
ください。

3 ローダポスト
MBX-2 完成

BK: ブラック
JAN: 4933178144022



OL: オリーブ
JAN: 4933178144039



WH: ホワイト
JAN: 4933178144046

郵便BOX



上部に郵便BOX。施錠可能な
キーシリンダー付きです。
※鍵は必ずご自身で管理して
ください。

宅配BOX



メール便にも対応しています。



写真はMBX-2(WH)

	品番	価格(税込価格)	サイズ	入数	
2	MBX-1(BK/OL/WH)	48,000円(52,800円)	W590×D400×H830(840)mm 投函口:W320×H35mm 収納ボックス(下)内寸:W385×D370×H490mm	1	<ul style="list-style-type: none"> ●本体:スチール 粉体塗装 ●アンカーボルトは付属しておりません。 ●()内の数値はアジャスター使用時の数値です ●ガルバナイズド加工処理
3	MBX-2(BK/OL/WH)	34,700円(38,170円)	W460×D400×H900(910)mm 投函口:W280×H35mm 郵便納部有効寸法:W335×D400×H490mm	1	<ul style="list-style-type: none"> ●本体:スチール 粉体塗装 ●アンカーボルトは付属しておりません ●()内の数値はアジャスター使用時の数値です ●ガルバナイズド加工処理



アンブレラスタンド

シンプルながらたっぷり傘が立てられるロングランアイテム。

1 傘立て
P-9 完組



BR: ブラウン
JAN: 4933178072370

2 傘立て
P-15 完組



BR: ブラウン
JAN: 4933178072387

	品番	価格 (税込価格)	サイズ	入数	
1	P-9(BR)	8,800円 (9,680円)	W305×D325×H510mm 受皿: W220×D290mm	3	フレーム: スチール (φ19.1mm) 粉体塗装 (ブラウン) 受皿: 樹脂成型品 (ブラック) 傘枠: スチール 粉体塗装 (ブラウン) ●傘を約18本収納可能
2	P-15(BR)	12,000円 (13,200円)	W515×D325×H510mm 受皿: W435×D290mm	3	フレーム: スチール (φ19.1mm) 粉体塗装 (ブラウン) 受皿: 樹脂成型品 (ブラック) 傘枠: スチール 粉体塗装 (ブラウン) ●傘を約30本収納可能

UTILITY HOME *2024*

Home Partition



スタジオシリーズ	P.139
ブラインドパーティション	P.140
カジュアルパーティション・ココア・ミニヨン	P.142
木製スクリーン	P.143
和風衝立	P.145

ワンランク上の和みの空間。



P.040 同シリーズのアイテムがあります。

P.060

写真はSTU-P45(GR)・P90(GR)・P120(GR)、STU-DB120、NOAL-CF1(TBL)

そもそも「Partition (パーティション)」とは

英語で「partition (パーティション)」は「仕切り」という意味です。

文字通り、部屋や空間を仕切る事ができ、パーティションを使用すれば、1つの空間を2つにする事が可能です。また、視線を遮る事が出来るので、目隠しとしての使用にも最適です。パーティションをサッと設置して、見せたくない場所への視線をシャットアウト。プライバシー保護に役立ちます。

パーティションをお買い上げいただくにあたって

サイズもデザインも豊富にご用意しております。場所や用途に合わせてお好きなタイプをお選びいただく事が出来ます。

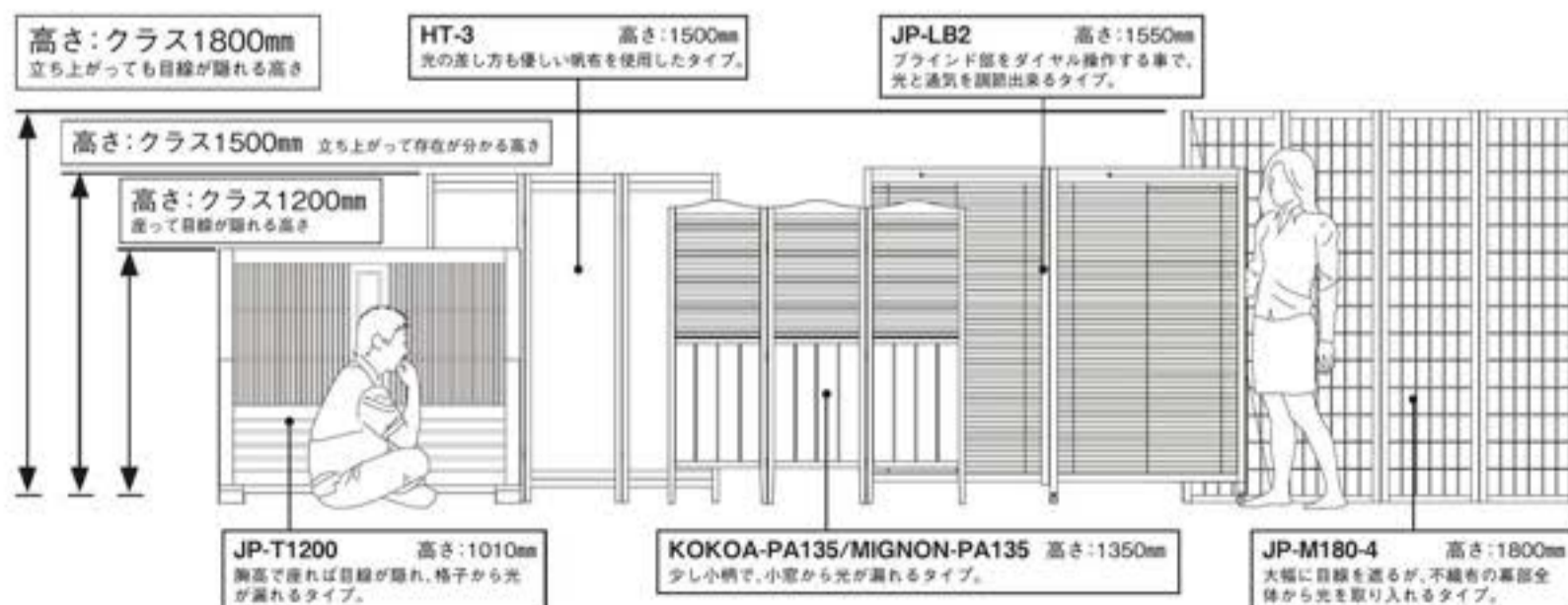

スタジオパーティション

フェルトの幕部が程良くプライベート空間を作ります。
連結する事でより機能的な空間を演出します。



P.040 同シリーズのアイテムがあります。 チェア/NOAL-CF1(TBL) P.060

写真はSTU-P90(GR)、STU-DB120、STU-OD120、STU-R103、NOAL-CF1(TBL)、ソファ参考商品



キャスターにはストッパー付き



付属のバンドでフレームを連結する事が可能です。

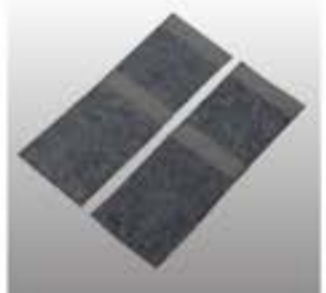

studio

1 スタジオパーティション STU-P45 組立



GR: グレー
JAN: 4933178156896

2 スタジオパーティション STU-P90 組立



GR: グレー
JAN: 4933178156902

3 スタジオパーティション STU-P120 組立



GR: グレー
JAN: 4933178156919

	品番	価格 (税込価格)	サイズ	入数	
1	STU-P45(GR)	13,800円 (15,180円)	W450×D370×H1600mm	1	フレーム: スチール (φ22.2mm) 粉体塗装 幕部: フェルト (ポリエステル100%) ●各サイズのパーティションと連結可能です。 ●PUキャスターを使用しています。 ●キャスター・ストッパー付3個。
2	STU-P90(GR)	19,000円 (20,900円)	W900×D370×H1600mm	1	フレーム: スチール (φ22.2mm) 粉体塗装 幕部: フェルト (ポリエステル100%) ●各サイズのパーティションと連結可能です。 ●PUキャスターを使用しています。 ●キャスター・ストッパー付3個。
3	STU-P120(GR)	20,800円 (22,880円)	W1200×D370×H1600mm	1	フレーム: スチール (φ22.2mm) 粉体塗装 幕部: フェルト (ポリエステル100%) ●各サイズのパーティションと連結可能です。 ●PUキャスターを使用しています。 ●キャスター・ストッパー付3個。

ブラインドパーティション

ブラインドを開閉する事で彩光と通気が調節できるロングセラーのパーティション。
新しいサイズと新色追加でさらにコーディネート幅が広がります。



JP-LB シリーズ



動画で
確認ができます

写真はJP-LB4S (NA)、DS-V70 (NA)

JP-LB series

JP-LBシリーズは、
上部ダイヤルを回す事で木部が
ブラインドの様に開閉します。

Close



Open



和室にも洋室にもコーディネート
できるシンプルなデザイン。
可動式の基部により光も風も調節
できるパーティションです。



1 衝立 1 連
JP-LB1 組立

H
1190
mm



BR: ブラウン
JAN: 4933178036105



NA: ナチュラル
JAN: 4933178036099



MBR: ミディアムブラウン
JAN: 4933178190234

NEW

2 衝立 2 連
JP-LB2 **組立**



BR: ブラウン
JAN: 4933178036136



NA: ナチュラル
JAN: 4933178036129



MBR: ミディアムブラウン
JAN: 4933178190241

NEW

3 衝立 4 連
JP-LB4S **NEW 完成**



BR: ブラウン
JAN: 4933178190265



NA: ナチュラル
JAN: 4933178190289



MBR: ミディアムブラウン
JAN: 4933178190272

4 衝立 4 連
JP-LB4 **完成**



BR: ブラウン
JAN: 4933178036167



NA: ナチュラル
JAN: 4933178029497



MBR: ミディアムブラウン
JAN: 4933178190258

NEW

品番	価格 (税込価格)	サイズ	入数	
1 JP-LB1(BR/NA/MBR)	33,800 円 (37,180 円)	W1200×D400×H1190mm 幕部:W1130×H1065mm	1	フレーム:天然木(桐)塗装 脚:天然木(桐)塗装 幕部:天然木(桐)塗装 ●幕部はブラインドのように開閉可能です。
2 JP-LB2(BR/NA/MBR)	48,500 円 (53,350 円)	W850×D370×H1550mm×1枚 W900×D370×H1550mm×1枚 折り畳み時:W905×H1550×t395mm 幕部:W780×H1340mm W830×H1340mm	1	フレーム:天然木(桐)塗装 脚:天然木(桐)塗装 幕部:天然木(桐)塗装 丁香:銅 ●幕部はブラインドのように開閉可能です。 ●丁香は片側に180°開閉可能です。 ●キャスター:ストッパー付3個・ストッパーなし2個
3 JP-LB4S(BR/NA/MBR)	36,000 円 (39,600 円)	W450×D25×H1350mm×4枚 折り畳み時:W450×H1350×t100mm 幕部:W380×H1195mm	1	フレーム:天然木(桐)塗装 幕部:天然木(桐)塗装 丁香:銅 ●幕部はブラインドのように開閉可能です。 ●丁香は片側に180°開閉可能です。
4 JP-LB4(BR/NA/MBR)	53,800 円 (59,180 円)	W450×D25×H1720mm×4枚 折り畳み時:W450×H1720×t100mm 幕部:W380×H1565mm	1	フレーム:天然木(桐)塗装 幕部:天然木(桐)塗装 丁香:銅 ●幕部はブラインドのように開閉可能です。 ●丁香は片側に180°開閉可能です。

NEW ARRIVAL

ONE'S STYLE

ダイニング

チェア

テーブル

TV台

ベッド

収納家具

ホーム
アクセサリ

ホーム
パーティション

キッズ
ファニチャー

ソファー

カジュアルパーティション

窓枠のようなデザインのパーティション。
視線を遮り光を通す事で圧迫感を感じる事なく設置可能です。



シリーズ HONEY-F (MS)
P.174

写真はJP-C150 (NA)、HONEY-F (MS)

特徴



キラリと華やかな半透明部分はポリスチレン樹脂*なので、
万が一破損があっても飛び散りにくい素材。
下部には木目のプリント紙で装飾されています。

1 カジュアルパーティション JP-C150 **NEW** 完成



NA: ナチュラル
JAN: 4933178190715

H
1500
mm



WH: ホワイト
JAN: 4933178190722

KOKOA

2 ココアパーティション KOKOA-PA135 完成

P.030 同シリーズの
アイテムがあります。



JAN: 4933178121962

MIGNON

3 ミニオンパーティション MIGNON-PA135 完成

P.028 同シリーズの
アイテムがあります。



JAN: 4933178109014

H
1350
mm

	品番	価格 (税込価格)	サイズ	入数	
1	JP-C150(NA/WH)	28,000 円 (30,800 円)	W435×D20×H1500mm×3枚 折り畳み時:W435×H1500×t65mm	1	フレーム:天然木(杉)塗装 扉部(上):ポリスチレン樹脂 扉部(下):MDF プリント紙貼り(木目柄) 丁番:スチール(NA/ゴールドメッキ WH/塗装) ●丁番は両方向に360°開閉可能です。
2	KOKOA-PA135	30,500 円 (33,550 円)	W435×D20×H1350mm×3枚 折り畳み時:W435×H1350×t65mm	1	フレーム:天然木(パイン)塗装 扉部:天然木(パイン)塗装 ●丁番は両方向に360°開閉可能です。
3	MIGNON-PA135	30,500 円 (33,550 円)	W435×D20×H1350mm×3枚 折り畳み時:W435×H1350×t65mm	1	フレーム:天然木(パイン)塗装 扉部:天然木(パイン)塗装 ●丁番は両方向に360°開閉可能です。

木製スクリーン



KOKOAシリーズ
P.030

写真はHT-3(BR), KOKOA-C, KOKOA-CH



HT-3(BR)・4(BR)はワンタッチで帆布を取り外す事ができます。



取り外し部拡大図

4 木製スクリーン（帆布）3連
HT-3 **完成**



H
1500
mm

BR: ブラウン
JAN: 4933178009239

5 木製スクリーン（帆布）4連
HT-4 **完成**



BR: ブラウン
JAN: 4933178009253

6 アジアンパーティション
AP-150-4 **※廃番掲載品 完成**



H
1500
mm

BR: ブラウン
JAN: 4933178102794



NA: ナチュラル
JAN: 4933178102787

品番	価格 (税込価格)	サイズ	入数	
4 HT-3(BR)	20,000円 (22,000円)	W440×D20×H1500mm×3枚 折り畳み時: W440×H1500×165mm 幕部: W385×H1355mm	1	幕部: 布 (綿100%) フレーム: 天然木 (パイン材) 塗装 (ブラウン) 丁番: スチール (ゴールドメッキ) ●幕部の布は取り外し可能です。 ●丁番は両方向に360°回転可能です。
5 HT-4(BR)	26,000円 (28,600円)	W440×D20×H1500mm×4枚 折り畳み時: W440×H1500×185mm 幕部: W385×H1355mm	1	幕部: 布 (綿100%) フレーム: 天然木 (パイン材) 塗装 (ブラウン) 丁番: スチール (ゴールドメッキ) ●幕部の布は取り外し可能です。 ●丁番は両方向に360°回転可能です。
6 AP-150-4(BR/NA)	31,000円 (34,100円)	W445×D20×H1500mm×4枚 折り畳み時: W445×H1500×185mm	1	フレーム: 天然木 (杉) 塗装 幕部: 天然木 (杉) 塗装 丁番: スチール (メッキ) ●丁番は両方向に360°回転可能です。

NEW ARRIVAL

ONE'S STYLE

ダイニング

チェア

テーブル

TV台

ベッド

収納家具

ホーム
アクセサリ

ホーム
パーティション

キッズ
ファニチャー

ソファー

木製スクリーン

和室も洋間にも映えるモダンなデザインの木製スクリーン。



写真はJP-Y300-3(WH)

1 衝立 3 連
JP-Y300-3 完成



BR: ブラウン
JAN: 4933178061589



H
1500
mm



WH: ホワイト
JAN: 4933178053164

品番	価格 (税込価格)	サイズ	入数	
1 JP-Y300-3(BR/WH)	27,000 円 (29,700 円)	W440×D20×H1500mm×3枚 折り畳み時:W440×H1500×t60mm	1	本体:天然木(杉)塗装 幕部:不織布 丁番:スチール 塗装 ●丁番は両方向に360°回転可能です。

和風衝立

3つの高さから選べる和風衝立。上部の幕が光をたっぷり取り入れてくれます。

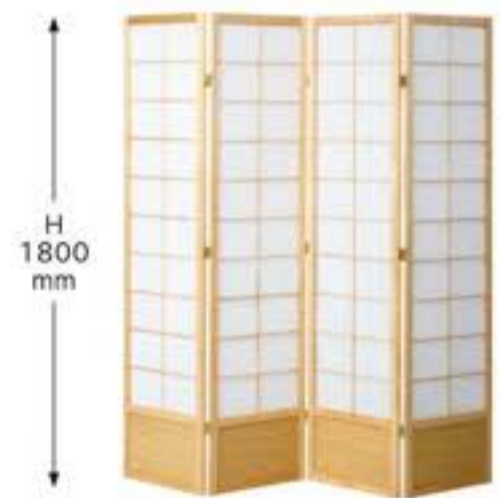

写真はJP-S120-4(NA), MRS-97

2 和風衝立 4連
JP-S120-4 完成BK: ブラック
JAN: 4933178097106NA: ナチュラル
JAN: 4933178097113H
1200
mm3 和風衝立 4連
JP-S150-4 完成BK: ブラック
JAN: 4933178097083NA: ナチュラル
JAN: 4933178097090H
1500
mm4 和風衝立 4連
JP-S180-4 完成BK: ブラック
JAN: 4933178097069NA: ナチュラル
JAN: 4933178097076H
1800
mm

品番	価格 (税込価格)	サイズ	入数	
2 JP-S120-4(BK/NA)	26,500円 (29,150円)	W450×D20×H1200mm×4枚 折り畳み時: W450×H1200×t85mm	1	フレーム:天然木(バイン)塗装 幕部(上):不織布 幕部(下):MDF プリント紙貼り(木目柄) 丁番:スチール(ゴールドメッキ) ●丁番は両方向に360°回転可能です。
3 JP-S150-4(BK/NA)	30,000円 (33,000円)	W450×D20×H1500mm×4枚 折り畳み時: W450×H1500×t85mm	1	フレーム:天然木(バイン)塗装 幕部(上):不織布 幕部(下):MDF プリント紙貼り(木目柄) 丁番:スチール(ゴールドメッキ) ●丁番は両方向に360°回転可能です。
4 JP-S180-4(BK/NA)	33,000円 (36,300円)	W450×D20×H1800mm×4枚 折り畳み時: W450×H1800×t85mm	1	フレーム:天然木(バイン)塗装 幕部(上):不織布 幕部(下):MDF プリント紙貼り(木目柄) 丁番:スチール(ゴールドメッキ) ●丁番は両方向に360°回転可能です。

NEW ARRIVAL

ONE'S STYLE

ダイニング

チェア

テーブル

TV台

ベッド

収納家具

ホーム
アクセサリホーム
パーティー
ションキッズ
ファニチャー

ソファー

和風衝立

ロングセラーの和風衝立に新型登場。シーンに合った高さや幅がお選びやすくなりました。

 ティア/GZ-395(BR) P.075
 ティア/LT-TK1275(BR) P.085

写真はJP-1(BR)、LT-TK1275(BR)、GZ-395(BR)

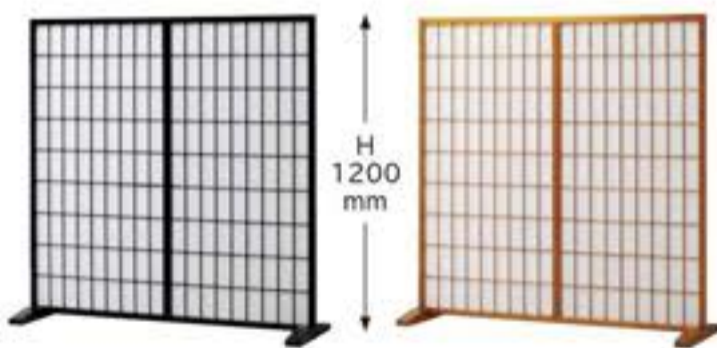
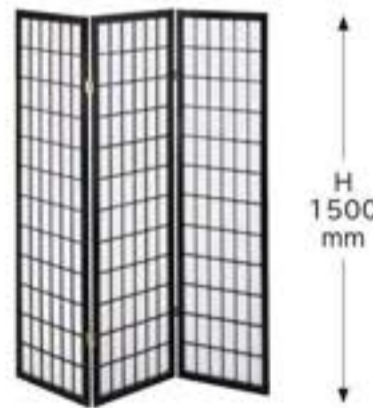
1 和風衝立 1 連
JP-1 **NEW** 組立BK: ブラック
JAN: 4933178190050BR: ブラウン
JAN: 49331781900672 和風衝立 3 連こだま
JP-3 **廃番掲載品** 完成BK: ブラック
JAN: 49331780005023 和風衝立 4 連こだま
JP-4 完成BK: ブラック
JAN: 49331780005194 和風衝立 4 連ひかり
JP-4 完成BR: ブラウン
JAN: 4933178004029

品番	価格 (税込価格)	サイズ	入数	
1 JP-1(BK/BR)	23,800 円 (26,180 円)	W1200×D380×H1200mm	1	フレーム:天然木(パイン)塗装 脚:天然木(杉)塗装 幕部:不織布
2 JP-3(BK)	18,000 円 (19,800 円)	W450×D20×H1500mm×3枚 折り畳み時:W450×H1500×t65mm	1	フレーム:天然木(杉)塗装(ブラック) 幕部:不織布 丁番:スチール(ゴールドメッキ) ●丁番は両方向に360°回転可能です。
3 JP-4(BK)	25,000 円 (27,500 円)	W450×D20×H1500mm×4枚 折り畳み時:W450×H1500×t85mm	1	フレーム:天然木(杉)塗装 幕部:不織布 丁番:スチール(ゴールドメッキ) ●丁番は両方向に360°回転可能です。
4 JP-4(BR)	25,000 円 (27,500 円)	W450×D20×H1500mm×4枚 折り畳み時:W450×H1500×t85mm	1	フレーム:天然木(杉)塗装 幕部:不織布 丁番:スチール(ゴールドメッキ) ●丁番は両方向に360°回転可能です。



写真はJP-M180-4(BK)

5 和風衝立 3連
JP-M180-3 ①廃番掲載品 完成

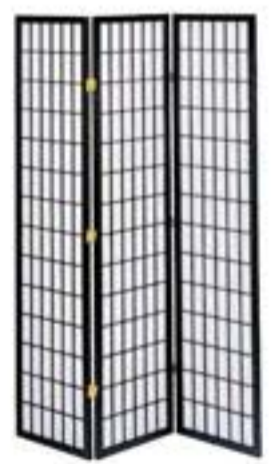

H
1800
mm

BK: ブラック
JAN: 4933178027172

6 和風衝立 4連
JP-M180-4 完成



BK: ブラック
JAN: 4933178027196

7 和風衝立 3連
JP-L180-3 ①廃番掲載品 完成



H
1800
mm

BR: ブラウン
JAN: 4933178027189

8 和風衝立 4連
JP-L180-4 完成



BR: ブラウン
JAN: 4933178027202

品番	価格 (税込価格)	サイズ	入数	
5 JP-M180-3(BK)	22,500 円 (24,750 円)	W450×D20×H1800mm×3枚 折り畳み時:W450×H1800×t65mm	1	フレーム:天然木(杉)塗装(ブラック) 幕部:不織布 丁香:スチール(ゴールドメッキ) ●丁香は両方向に360°回転可能です。
6 JP-M180-4(BK)	31,800 円 (34,980 円)	W450×D20×H1800mm×4枚 折り畳み時:W450×H1800×t85mm	1	フレーム:天然木(杉)塗装(ブラック) 幕部:不織布 丁香:スチール(ゴールドメッキ) ●丁香は両方向に360°回転可能です。
7 JP-L180-3(BR)	22,500 円 (24,750 円)	W450×D20×H1800mm×3枚 折り畳み時:W450×H1800×t65mm	1	フレーム:天然木(パイン)塗装(ブラウン) 幕部:不織布 丁香:スチール(ゴールドメッキ) ●丁香は両方向に360°回転可能です。
8 JP-L180-4(BR)	31,800 円 (34,980 円)	W450×D20×H1800mm×4枚 折り畳み時:W450×H1800×t85mm	1	フレーム:天然木(杉)塗装(ブラウン) 幕部:不織布 丁香:スチール(ゴールドメッキ) ●丁香は両方向に360°回転可能です。

和風衝立

重厚感のある桐製の衝立。
大きな脚が抜群の安定感を生み出します。



写真はJP-T1200、LT-TK1275(BR)、GZ-395(BR)

写真: GZ-395(BR)
P.075

写真: LT-TK1275(BR)
P.085

1 和風衝立
JP-T900 組立



JAN: 4933178054147

2 和風衝立
JP-T1200 組立



JAN: 4933178054185

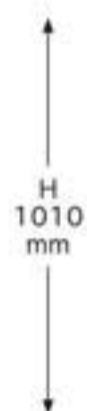

	品番	価格 (税込価格)	サイズ	入数	
1	JP-T900	35,000 円 (38,500 円)	W900×D295×H1010mm	1	本体: 天然木 (桐) 塗装
2	JP-T1200	48,000 円 (52,800 円)	W1200×D295×H1010mm	1	本体: 天然木 (桐) 塗装

UTILITY HOME *2024*

Kids Furniture



ファミリアシリーズ
アニマルキッズハンガー・ジュニアハンガー

P.150
P.152

familiar kids series



写真はFAM-T110(NA)+FAM-C(NA)

キッズチェア

成長に合わせて座面の高さが調整できるキッズチェア。スタッキングも可能です。

1 ファミリアキッズチェア FAM-C **組立**



スタッキング可能(2脚まで)



座面高さ調節3段階30mmピッチ調節



NA: ナチュラル
JAN: 4933178106464

品番	価格(税込価格)	サイズ	入数	
1 FAM-C(NA)	13,700円(15,070円)	W350×D325×H500(SH190/220/250)mm	1	本体:天然木(パイン)塗装 座:天然木(パイン25mm厚)塗装 ●座面高さ調節3段階30mmピッチ調節 ●スタッキング可能(2脚まで)

キッズテーブル

成長に合わせて座面の高さが調整できるキッズテーブル。人数に合わせてサイズも選べます。



FAM-T60/T90/T110は、継脚を使用して、高さ調節が可能。(H470/H440mm)



使用しない継脚は天板裏に収納可能。



天板横フック



2 ファミリアキッズテーブル FAM-T60 **組立**



NA: ナチュラル
JAN: 4933178106457

3 ファミリアキッズテーブル FAM-T90 **組立**



NA: ナチュラル
JAN: 4933178106440

4 ファミリアキッズテーブル FAM-T110 **組立**



NA: ナチュラル
JAN: 4933178106433

品番	価格 (税込価格)	サイズ	入数	
2 FAM-T60(NA)	26,000 円 (28,600 円)	W600×D580×H440 (470) mm	1	天板:天然木(パイン20mm厚)ポリウレタン塗装 脚:天然木(パインφ40mm)ポリウレタン塗装 フック:天然木(ラバーウッド)ポリウレタン塗装 ●天板の高さ調節時に不要になった継脚は天板の裏側に収納できます。 ●フックは左右に計2ヶ所。 ●天板高さ調節は継脚(30mm)にて調節
3 FAM-T90(NA)	31,000 円 (34,100 円)	W900×D580×H440 (470) mm	1	天板:天然木(パイン20mm厚)ポリウレタン塗装 脚:天然木(パインφ40mm)ポリウレタン塗装 フック:天然木(ラバーウッド)ポリウレタン塗装 ●天板の高さ調節時に不要になった継脚は天板の裏側に収納できます。 ●フックは左右に計2ヶ所。 ●天板高さ調節は継脚(30mm)にて調節
4 FAM-T110(NA)	35,000 円 (38,500 円)	W1100×D580×H440 (470) mm	1	天板:天然木(パイン20mm厚)ポリウレタン塗装 脚:天然木(パインφ40mm)ポリウレタン塗装 フック:天然木(ラバーウッド)ポリウレタン塗装 ●天板の高さ調節時に不要になった継脚は天板の裏側に収納できます。 ●フックは左右に計2ヶ所。 ●天板高さ調節は継脚(30mm)にて調節

NEW ARRIVAL

ONE'S STYLE

ダイニング

チェア

テーブル

TV台

ベッド

収納家具

ホーム
アクセサリ

ホーム
パーティション

キッズ
ファニチャー

ソファー

アニマルキッズハンガー

1 アニマルキッズハンガー
CH-12BE **組立**



JAN : 4933178081273

2 アニマルキッズハンガー
CH-12RA **組立**



JAN : 4933178081280



写真はCH-12BE

	品番	価格 (税込価格)	サイズ	入数	
1	CH-12BE	5,300円 (5,830円)	W400×D400×H1220mm	6	支柱:天然木(ラバーウッド、φ34mm)塗装
2	CH-12RA	5,300円 (5,830円)	W400×D400×H1220mm	6	支柱:天然木(ラバーウッド、φ34mm)塗装

ジュニアハンガー

3 ジュニアハンガー (太タイプ)
CH-137 **組立**



BR: ブラウン
JAN : 4933178002254

📌 廃番掲載品



NA: ナチュラル
JAN : 4933178002247

4 ジュニアハンガー
CH-131 **組立**



BR: ブラウン
JAN : 4933178000977

📌 廃番掲載品



BR



NA: ナチュラル
JAN : 4933178000984



NA

	品番	価格 (税込価格)	サイズ	入数	
3	CH-137(BR/NA)	6,300円 (6,930円)	W500×D500×H1370mm	4	支柱:天然木(ラバーウッド、φ43mm)塗装
4	CH-131(BR/NA)	4,800円 (5,280円)	W440×D440×H1325mm	6	支柱:天然木(ラバーウッド、φ36mm)塗装

UTILITY HOME *2024*

Soho



ヴァンナシリーズ	P.154
リモットシリーズ	P.156
スタジオシリーズ	P.158
ストックシリーズ	P.162
パソコンデスク・ライクヴィンテージデスク	P.163
インワゴン・ワークデスク	P.164
ライラシリーズ・ミニヨンシリーズ	P.165
パレットシリーズ	P.166
ココアシリーズ・ヘントデスク	P.167
フォールディングテーブル・フォールディングチェア	P.168
メッシュバックチェア	P.170
ホームチェア・プティ・ミエル・ジェシー	P.172
ハニー・ルル	P.174
オプションキャスター	P.175

VANNA

シンプルに機能を詰め込んだ淡いブラックフレームに使いやすいデザインを落とし込んだファニチャーシリーズ。落ち着いた木目と併せる事で成立するモダンなインテリアです。



P.042 同じシリーズのアイテムがあります。

写真はVAN-D90(NA)、VAN-D140(NA)、PETIT(GR)

デスク

左右非対称にデザインしたフレームがさりげなく機能を発揮する SOHO デスクです。コンパクトな幅 900 mm サイズと 2 人掛けも可能な幅 1400 mm のサイズをご用意しました。

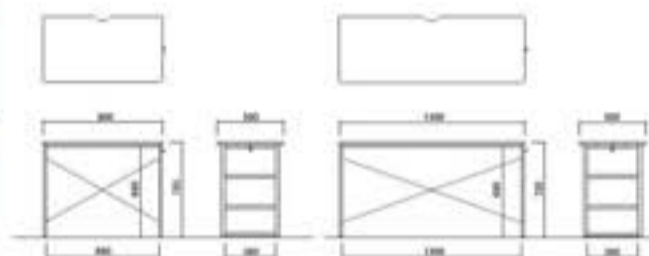

左右非対称にデザインしたフレームは左右どちらにも組み付けることが可能です。フックのついたフレームはかけたカバンがゆらゆらしない様にフレーム数を増やしてあります。大きな開口部の有るフレームはラックを連結した際にモノが取り出しやすく、すっきりデザインされています。

天板中央にコードホールが開いています。

1 ヴァンナデスク
VAN-D90 **NEW** 組立



NA: ナチュラル
JAN: 4933178190302

2 ヴァンナデスク
VAN-D140 **NEW** 組立

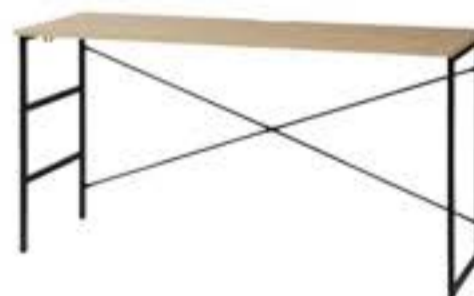

NA: ナチュラル
JAN: 4933178190319

	品番	価格 (税込価格)	サイズ	入数	
1	VAN-D90(NA)	13,500 円 (14,850 円)	W900×D500×H720mm	1	天板: MDF (18mm厚) メラミン化粧板貼り フレーム: スチール (15×30mm) 粉体塗装 ●脚部にアジャスター付き ●サイドフック1個付 (左右どちらにも付け替え可能)
2	VAN-D140(NA)	17,000 円 (18,700 円)	W1400×D500×H720mm	1	天板: MDF (18mm厚) メラミン化粧板貼り フレーム: スチール (15×30mm) 粉体塗装 ●脚部にアジャスター付き ●サイドフック1個付 (左右どちらにも付け替え可能)

ラック

サイドフレームをスリムにデザインする事で圧迫感の無い佇まいを実現したキャスター付きラックです。デスクの天板と棚を合わせる事で、デスクの作業スペースを延長する事も可能です。



写真はVAN-R4 (NA), VAN-D90 (NA), PETIT (GR)



デスクの天板と棚の高さを合わせる事で、デスクの作業スペースを延長する事が可能です。

3 ヴァンナラック VAN-R4 NEW 組立



S字フック: 3個付属



NA: ナチュラル
JAN: 4933178190333

品番	価格 (税込価格)	サイズ	入数	
3 VAN-R4 (NA)	18,400 円 (20,240 円)	W530×D300×H1465mm 棚板サイズ: W500×D300mm	1	棚板: MDF (18mm厚) メラミン化粧板貼り フレーム: スチール (15×30mm) 粉体塗装 ●キャスター: ストッパー付2個・ストッパーなし2個・S字フック: 3個 ●棚は115mmピッチで高さ変更が可能です。

ワゴン

ハンドルのついた前板で生活感を抑え、全体をスッキリ見せる事ができるワゴン。レイアウトに合わせてフレームを左右に組み替える事が可能です。



写真はVAN-W27 (NA), VAN-D90 (NA), PETIT (GR)



サイド方向から収納が可能なワゴン。左右のフレームは左右どちらでも組付け可能です。



移動も楽なキャスター付き。掃除も楽に行えます。

4 ヴァンナワゴン VAN-W27 NEW 組立



NA: ナチュラル
JAN: 4933178190340

品番	価格 (税込価格)	サイズ	入数	
4 VAN-W27 (NA)	15,000 円 (16,500 円)	W270×D405×H615mm 上棚内寸: W220×D360×H80, 180mm 下棚内寸: W250×D315×H350, 250mm	1	板部: MDF (15mm厚) メラミン化粧板貼り フレーム: スチール (φ20mm) 粉体塗装 ●キャスター: ストッパー付2個・ストッパーなし2個 ●上棚は2段階の高さ調整が可能です。

remot

リモートワーク、テレワークなどのコンパクトなワークシーンに適したアイテムをラインナップ。シンプルで使いやすく、優しさ、安らぎもお届けできます。



写真はRMT-CC01-B(GR)、RMT-WT9060-BP(NA)

キャスターチェア

布張りの優しい風合いが魅力のチェアシートは、立体的な形状で体を包み込むように支えます。4本脚のキャスター仕様で軽快に移動できます。

1 リモットキャスターチェア RMT-CC01-B 組立



BL: ブルー
JAN: 4933178141885



GR: グレー
JAN: 4933178141892

2 リモットキャスターチェア RMT-CC01-S 廃番掲載品 組立



LBL: ライトブルー
JAN: 4933178141908



LGR: ライトグレー
JAN: 4933178141915

	品番	価格 (税込価格)	サイズ	入数	
1	RMT-CC01-B(BL/GR)	23,800 円 (26,180 円)	W455×D555×H795 (SH425) mm	1	張地: ポリエステル100% 脚: スチール粉体塗装 ●PUキャスターを使用しています。
2	RMT-CC01-S(LBL/LGR)	23,800 円 (26,180 円)	W455×D555×H795 (SH425) mm	1	張地: ポリエステル100% 脚: スチール粉体塗装 ●PUキャスターを使用しています。

ワークテーブル

ワークテーブルの天板は日本国内で加工しています。
天板の材質はパイン材で、幅 900mm と 1200mm の 2 サイズ。
脚はモダンなブラック色とスタイリッシュなシルバー色の 2 色展開。
お部屋の雰囲気に合わせてのチョイスが可能です。

■パイン材



※天板サイズは~120cmの間で1cm単位のオーダーも可能です。1台から承りますのでぜひご相談ください。奥行きは60cm固定となります。
※オーダーの際の金額、納期などは担当営業までお問い合わせください。



写真はRMT-CC01-S(LBL)、RMT-WT9060-SP(NA)、RMT-WT1260-SP(NA)

■W900タイプ

3 リモットワークテーブル RMT-WT9060-BP **組立**



NA: ナチュラル
JAN: 4933178141939

4 リモットワークテーブル RMT-WT9060-SP **組立**



NA: ナチュラル
JAN: 4933178141922

	品番	価格 (税込価格)	サイズ	入数	
3	RMT-WT9060-BP(NA)	58,000 円 (63,800 円)	テーブルW900×D600×H720mm	1 (2個口)	天板:天然木(パイン25mm厚)ポリウレタン塗装 脚:スチール粉体塗装
4	RMT-WT9060-SP(NA)	58,000 円 (63,800 円)	テーブルW900×D600×H720mm	1 (2個口)	天板:天然木(パイン25mm厚)ポリウレタン塗装 脚:スチール粉体塗装

■W1200タイプ

5 リモットワークテーブル RMT-WT1260-BP **組立**



NA: ナチュラル
JAN: 4933178141953

6 リモットワークテーブル RMT-WT1260-SP **組立**



NA: ナチュラル
JAN: 4933178141946

	品番	価格 (税込価格)	サイズ	入数	
5	RMT-WT1260-BP(NA)	61,800 円 (67,980 円)	テーブルW1200×D600×H720mm	1 (2個口)	天板:天然木(パイン25mm厚)ポリウレタン塗装 脚:スチール粉体塗装
6	RMT-WT1260-SP(NA)	61,800 円 (67,980 円)	テーブルW1200×D600×H720mm	1 (2個口)	天板:天然木(パイン25mm厚)ポリウレタン塗装 脚:スチール粉体塗装

studio

仕事や趣味のワークシーンにも対応するインテリアで、スマートな空間と豊かな暮らしを提供します。



ソニー BRAS (LGR)
P.170

写真はSTU-DB90、STU-DB120、STU-R103、BRAS(LGR)

スタジオ ワークデスク

キズに強い天板が自慢のシンプルなワークデスク。天板は左右入替が可能です。



■天板は左右入替が可能です。



天板下収納部にはノートPC等の収納に便利です。

スタジオ ワゴン

STU-DB90、DB120 の下にすっぽり収まり収納力をアップする事が可能です。



上部は引き出し収納になっています。

1 スタジオデスク STU-DB90 **組立**



JAN : 4933178139905



STU-DB90

2 スタジオデスク STU-DB120 **組立**



JAN : 4933178139912

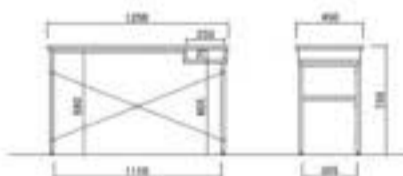

STU-DB120

3 スタジオインワゴン STU-IW24 **完組**



JAN : 4933178156926

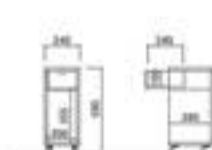

STU-IW24

P.040 同シリーズのアイテムがあります。

品番	価格 (税込価格)	サイズ	入数	
1 STU-DB90	24,000 円 (26,400 円)	W900×D450×H720mm	1	天板:MDF(18mm厚)メラミン化粧板貼り エッジオーク突板 フレーム:スチール(φ22.2mm) ●クロスバーを組み替えることで、棚板は左右どちらでも使用できます。 ●脚部にアジャスター付。
2 STU-DB120	26,000 円 (28,600 円)	W1200×D450×H720mm	1	天板:MDF(18mm厚)メラミン化粧板貼り エッジオーク突板 フレーム:スチール(φ22.2mm) ●クロスバーを組み替えることで、棚板は左右どちらでも使用できます。 ●脚部にアジャスター付。
3 STU-IW24	21,800 円 (23,980 円)	W240×D300×H590mm	1	本体:MDF(18mm厚)メラミン化粧板貼り エッジオーク突板

デスク上ラック・テーブル・ハイテーブル

スタジオ デスク上ラック

studio シリーズのワークデスクに取付可能なオプションラック。壁面を有効に活用できるアイテムです。

■セット例



上下天板は組立時に50mmピッチで設定可能です。



2枚の鉄板の間に隙間を設ける事でコード類を逃がす事が可能です。



2枚の鉄板は上下棚、左右に取り付け位置を設定可能です。またスライドさせる事も可能です。

4 スタジオデスク上ラック STU-OD120 組立



JAN : 4933178156889

5 スタジオデスク上ラック STU-OD90 組立



JAN : 4933178156872

P.040 同シリーズのアイテムがあります。

品番	価格 (税込価格)	サイズ	入数	
4 STU-OD120	23,000 円 (25,300 円)	W1175×D200×H650mm	1	棚:MDF(18mm厚)メラミン化粧板貼り エッジオーク突板 フレーム:スチール(φ22.2mm)粉体塗装 ●棚は50mmピッチで高さ調整可能です。 ●鉄製背板は左右にスライドさせ固定できます。 ●鉄製背板は上棚・下棚どちらにでも設置可能です。
5 STU-OD90	20,800 円 (22,880 円)	W875×D200×H650mm	1	棚:MDF(18mm厚)メラミン化粧板貼り エッジオーク突板 フレーム:スチール(φ22.2mm)粉体塗装 ●棚は50mmピッチで高さ調整可能です。 ●鉄製背板は左右にスライドさせ固定できます。 ●鉄製背板は上棚・下棚どちらにでも設置可能です。

スタジオ テーブル

1200 × 600 と広い天板がワークスペースを確保。キズに強いメラミン化粧板を使用しています。

6 スタジオテーブル STU-T120 組立



JAN : 4933178139929

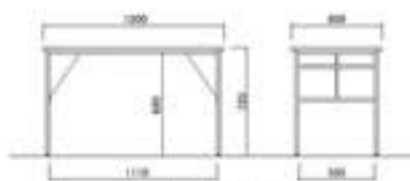

STU-T120

スタジオ ハイテーブル

ハイテーブルは立ったまま作業する事で作業効率アップや姿勢を正せるなどの効果が期待できるスタンディングタイプのデスクとしても注目されています。

7 スタジオハイテーブル STU-HB120 組立



JAN : 4933178156865



STU-HB120

P.040 同シリーズのアイテムがあります。

品番	価格 (税込価格)	サイズ	入数	
6 STU-T120	24,500 円 (26,950 円)	W1200×D600×H720mm	1	天板:MDF(18mm厚)メラミン化粧板貼り エッジオーク突板 フレーム:スチール(φ22.2mm) ●脚部にアジャスター付。
7 STU-HB120	32,800 円 (36,080 円)	W1200×D450×H1000mm	1	天板:MDF(18mm厚)メラミン化粧板貼り エッジオーク突板 フレーム:スチール(φ22.2mm)粉体塗装

studio



P.040 同シリーズのアイテムがあります。

写真はSTU-P120(GR)、STU-P45(GR)、STU-DB120、EBD-01(BK)、NOAL-CF1(SBE)

パーティション

フェルトの幕部が程良くプライベート空間を作ります。
連結する事でより機能的な空間を演出します。



キャスターには
ストッパー付き



付属のバンドでフレームを
連結する事が可能です。



P.158

写真はSTU-DB90、STU-DB120、STU-P45(GR)、STU-IW24、MIEL(TBL)

1 スタジオパーティション
STU-P45 **組立**

GR: グレー
JAN: 4933178156896

2 スタジオパーティション
STU-P90 **組立**

GR: グレー
JAN: 4933178156902

3 スタジオパーティション
STU-P120 **組立**

GR: グレー
JAN: 4933178156919

	品番	価格 (税込価格)	サイズ	入数	
1	STU-P45(GR)	13,800円 (15,180円)	W450×D370×H1600mm	1	フレーム: スチール (φ22.2mm) 粉体塗装 幕部: フェルト (ポリエステル100%) ●各サイズのパーティションと連結可能です。
2	STU-P90(GR)	19,000円 (20,900円)	W900×D370×H1600mm	1	フレーム: スチール (φ22.2mm) 粉体塗装 幕部: フェルト (ポリエステル100%) ●各サイズのパーティションと連結可能です。
3	STU-P120(GR)	20,800円 (22,880円)	W1200×D370×H1600mm	1	フレーム: スチール (φ22.2mm) 粉体塗装 幕部: フェルト (ポリエステル100%) ●各サイズのパーティションと連結可能です。

シリーズ共通の天板・棚板には、キズや摩耗に強いメラミン化粧板を使用し、エッジにはアクセントとしてオーク材を使用しました。スチールのフレームと合わせる事で、仕事や趣味のデスクワークに対応するプロダクトとなりました。



ベッド: MBD-97(BK)
P.096
ベッド: MRS-97
P.100
ソーパー: STU-DB90
P.158
ソーパー: PETIT(GR)
P.172

写真はSTU-DB90, STU-R104, MBD-97(BK), MRS-97, PETIT(GR)

ラック

直線的でシンプルなデザインのラック。
背面にバックボードが無いので、対面使いも可能です。



4 スタジオラック STU-R103 組立



JAN: 4933178139936

5 スタジオラック STU-R104 組立



JAN: 4933178139943

P.040 同シリーズの
アイテムがあります。

品番	価格 (税込価格)	サイズ	入数	
4 STU-R103	25,800円 (28,380円)	W1000×D300×H850mm 棚板サイズ: W1000×D250mm	1	棚板: MDF (18mm厚) メラミン化粧板貼り エッジオーク突板 フレーム: スチール (φ22.2mm) ●脚部にアジャスター付。
5 STU-R104	33,000円 (36,300円)	W1000×D300×H1220mm 棚板サイズ: W1000×D250mm	1	棚板: MDF (18mm厚) メラミン化粧板貼り エッジオーク突板 フレーム: スチール (φ22.2mm) ●脚部にアジャスター付。



stork
Study & Work

機能的でシャープなデザインの中にも、
落ち着いた雰囲気が漂うデスクシリーズです。
傷の付きにくいメラミン化粧板仕様。

1 ストーク
フォールディングデスク
STW-700FD **完成**



写真はSTW-800D(BR)、STW-700FD(BR)、STW-4R(BR)、JES-C(BR)

2 ストークデスク
STW-800D **組立**



3 ストークデスク
STW-1000D **組立**



4 ストークサイドワゴン
STW-5SW **組立**



5 ストークラック
STW-4R **組立**

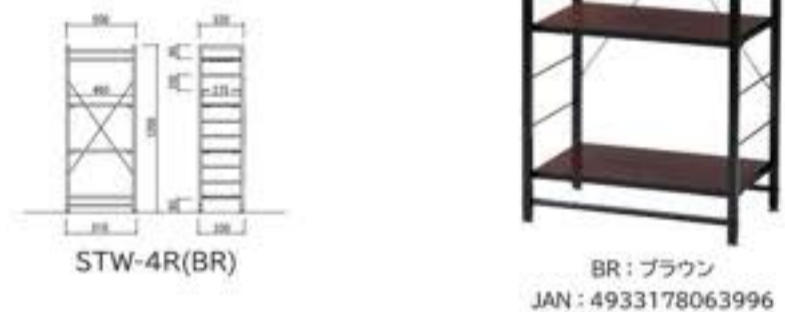

P.038 別シリーズの
アイテムがあります。

品番	価格 (税込価格)	サイズ	入数	
1 STW-700FD(BR)	15,500円(17,050円)	W700×D400×H685mm 折り畳み時:W700×D60×H700mm	1	天板:MDF(18mm厚)メラミン化粧板 エッジPVC貼り(ブラック) フレーム:スチール(φ18mm)塗装(ブラック)
2 STW-800D(BR)	16,500円(18,150円)	W800×D500×H720mm	1	天板:MDF(18mm厚)メラミン化粧板 エッジPVC貼り(ブラック) フレーム:スチール(φ20mm)塗装(ブラック) ●脚部にアジャスター付
3 STW-1000D(BR)	18,300円(20,130円)	W1000×D500×H720mm	1	天板:MDF(18mm厚)メラミン化粧板 エッジPVC貼り(ブラック) フレーム:スチール(φ20mm)塗装(ブラック) ●脚部にアジャスター付
4 STW-5SW(BR)	16,500円(18,150円)	W400×D500×H720mm 上棚内寸:W340×D480×H110mm 下棚内寸:W340×D480×H480mm	1	棚:MDF(18mm厚)メラミン化粧板 エッジPVC貼り(ブラック) フレーム:スチール(φ20mm)塗装(ブラック) ●キャスター:ストッパー付2個・ストッパーなし2個
5 STW-4R(BR)	18,400円(20,240円)	W500×D320×H1200mm 棚板:W465×D270mm	1	天板・棚板:MDF(18mm厚)メラミン化粧板 エッジPVC貼り(ブラック) フレーム:スチール(φ20mm)塗装(ブラック) ●棚は110mmピッチで高さ変更が可能です ●脚部にアジャスター付

PCシリーズ

周辺機器の多い
デスクトップ派に人気のモデル。



写真はPC-61T(BR)、KHC-832L(BK)

6 パソコンデスク PC-61T 組立

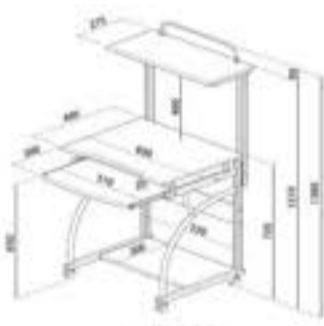

PC-61T



BR: ブラウン
JAN: 4933178122457



NA: ナチュラル
JAN: 4933178122464

7 パソコンデスク PC-62D 組立



PC-62D(BR)



BR: ブラウン
JAN: 4933178122471

Like Vintage

8 デスク VDK-9050 組立



天板配線穴

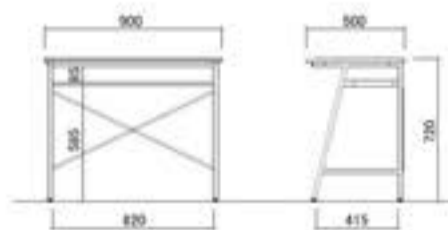

VDK-9050



BR: ブラウン
JAN: 4933178143612

P.044 同シリーズのアイテムがあります。

品番	価格 (税込価格)	サイズ	入数	
6 PC-61T(BR/NA)	18,400 円 (20,240 円)	W600×D555×H1300mm	1	天板・棚板: MDF (15mm厚) PVC貼り フレーム: スチール (φ25mm) 粉体塗装 ●キャスター: ストッパー付き2個・ストッパーなし2個
7 PC-62D(BR)	15,300 円 (16,830 円)	W600×D540×H745mm	1	天板・棚板: MDF (15mm厚) PVC貼り フレーム: スチール (φ20mm) 粉体塗装 ●キャスター: ストッパー付き2個・ストッパーなし2個
8 VDK-9050(BR)	13,900 円 (15,290 円)	W900×D500×H720mm 棚サイズ: W820×D210mm	1	天板: MDF (18mm厚) PVC貼り 脚: スチール (φ10mm) 粉体塗装 フレーム: スチール (φ20×20mm) 粉体塗装

洗練の人になる。

デスクワークの能率を高める、
無駄のないシンプルデザイン。
洗練されたフォルムが、
ユーザーの感性を引き出します。

インワゴン

1 インワゴン
WDS-MEW 完組

DBR: ダークブラウン
JAN: 4933178103173



写真: KHC-935H (BK)
P.171

写真はWDS-ME100(DBR)、WDS-MEW(DBR)、KHC-935H(BK)

品番	価格 (税込価格)	サイズ	入数	
1 WDS-MEW(DBR)	32,000 円 (35,200 円)	W390×D390×H660mm 引出内寸 (小): W300×D335×H65mm 引出内寸 (大): W300×D335×H205mm	1	本体: パーティクルボード (18mm厚) プリント紙貼り 引き出し前板: パーティクルボード (18mm厚) プリント紙貼り ●引き出しオールロック機構

ワークデスク

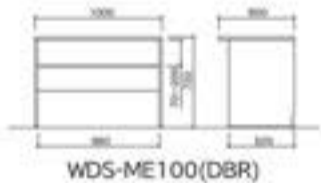
2 ワークデスク
WDS-ME100 組立

WDS-ME100(DBR)

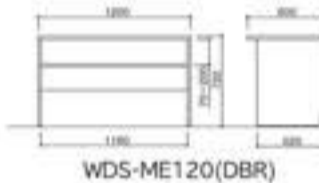

DBR: ダークブラウン
JAN: 4933178103159

3 ワークデスク
WDS-ME120 組立

WDS-ME120(DBR)

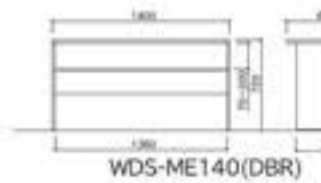

DBR: ダークブラウン
JAN: 4933178103166

4 ワークテーブル
WDS-ME140 組立

WDS-ME140(DBR)



DBR: ダークブラウン
JAN: 4933178106426



品番	価格 (税込価格)	サイズ	入数	
2 WDS-ME100(DBR)	25,500 円 (28,050 円)	W1000×D600×H720mm コンセント受け内寸: W960×D75mm	1	天板: メラミン化粧板 (25mm厚) 側板: パーティクルボード (18mm厚) プリント紙貼り (木目柄) ●扉板内側にコンセントタップ受けがあります。高さ5段階の選択 ができます (32mmピッチ)
3 WDS-ME120(DBR)	26,800 円 (29,480 円)	W1200×D600×H720mm コンセント受け内寸: W1160×D75mm	1	天板: メラミン化粧板 (25mm厚) 木目柄 側板: パーティクルボード (18mm厚) プリント紙貼り (木目柄) ●扉板内側にコンセントタップ受けがあります。高さ5段階の選択 ができます (32mmピッチ)
4 WDS-ME140(DBR)	30,000 円 (33,000 円)	テーブルW1400×D600×H720mm コンセント受け内寸: W1360×D75mm	1	天板: メラミン化粧板 (25mm厚) 木目柄 側板: パーティクルボード (18mm厚) プリント紙貼り (木目柄) ●扉板内側にコンセントタップ受けがあります。高さ5段階の選択 ができます (32mmピッチ)



P.026 同シリーズのアイテムがあります。写真はLYLA-D90、LYLA-C

Lyła

5 ライラデスク
LYLA-D90 **組立**

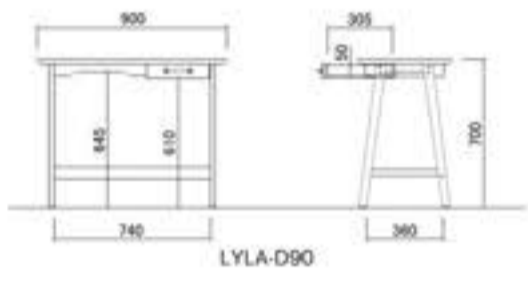

JAN : 4933178157077

6 ライラチェア
LYLA-C **組立**



JAN : 4933178157053

品番	価格 (税込価格)	サイズ	入数	
5 LYLA-D90	26,500 円 (29,150 円)	W900×D450×H700mm 引き出し内寸:W230×D305×H45mm	1	天板:MDF (20mm厚)タモ突板貼り ポリウレタン塗装 脚:天然木 (ラバーウッド) 塗装
6 LYLA-C	15,800 円 (17,380 円)	W390×D500×H760 (SH420) mm	1	背:合板 ラバーウッド突板貼り 塗装 フレーム:天然木 (ラバーウッド) 塗装 張り地:布 (ポリエステル100%)

MIGNON

カントリー & アンティーク調のかわいらしい雰囲気、一人暮らしの女性にぴったり。

7 ミニヨンデスク
MIGNON-D90 **組立**

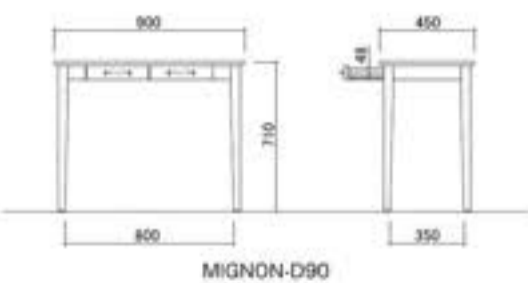

JAN : 4933178108925

8 ミニヨンチェア
MIGNON-C41 **組立**



JAN : 4933178108956

P.028 同シリーズのアイテムがあります。

品番	価格 (税込価格)	サイズ	入数	
7 MIGNON-D90	30,300 円 (33,330 円)	W900×D450×H710mm 引出内寸:W250×D315×H45mm	1	天板:天然木 (ラバーウッド18mm厚) 塗装 脚:天然木 (ラバーウッド) 塗装
8 MIGNON-C41	17,000 円 (18,700 円)	W410×D500×H795 (SH425) mm	1	フレーム:天然木 (ラバーウッド) 塗装 座:合成皮革 (PVC)

PALETTE

絵具のパレットから色を選ぶように、インテリアも自分の好みや生活スタイルに合わせ、色や形の組み合わせが可能なシリーズです。天然木のナチュラル色と2つのカラーの3色展開。



写真用: PAL-R5 チェア: RURU (LGR)
P.120 P.063

写真はPAL-D8(OWH)、PAL-R5(NA)、RURU(LGR)

1 パレットデスク
PAL-D8 組立

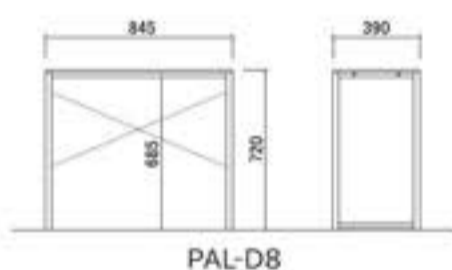

PAL-D8

ラックの天板、棚板とデスク天板は高さが揃うように設定されています。デスク天板の作業スペースを拡張する事も可能です。



ソープ: PETIT (IV) 棚板: スチール製
P.172 P.034

写真はPAL-D8(OWH)、PAL-R3(OWH)、PETIT (IV)



NA: ナチュラル
JAN: 4933178171875



OWH: オフホワイト
JAN: 4933178171882



SBE: サンドベージュ
JAN: 4933178171899

品番	価格 (税込価格)	サイズ	入数	
1 PAL-D8(NA/OWH/SBE)	13,800円 (15,180円)	W840×D395×H718mm	1	フレーム: 天然木 (パイン) 塗装 天板: 天然木 (パイン12mm厚) ポリウレタン塗装



P.030 同シリーズのアイテムがあります。

写真はKOKOA-PA135, KOKOA-C, HENT-LD130, HENT-SC40

KOKOA

2 ココアデスク KOKOA-D 組立

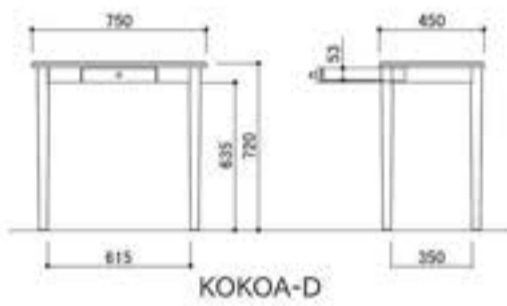

KOKOA-D



JAN : 4933178102008

3 ココアチェア KOKOA-C 完成



JAN : 4933178102015

品番	価格 (税込価格)	サイズ	入数	
2 KOKOA-D	31,500 円 (34,650 円)	W750×D450×H720mm 引出内寸:W290×D340×H50mm	1	天板:天然木(ラバーウッド18mm厚) 塗装 脚:天然木(ラバーウッド) 塗装
3 KOKOA-C	21,800 円 (23,980 円)	W430×D470×H780 (SH420) mm	1	背・座:成型合板(ダークブラウン) 塗装 脚:天然木(ラバーウッド) 塗装

HENT

4 ヘントロングデスク HENT-LD130 組立



JAN : 4933178130940

P.032 同シリーズのアイテムがあります。

品番	価格 (税込価格)	サイズ	入数	
4 HENT-LD130	42,800 円 (47,080 円)	W1300×D400×H680mm	1	天板:MDF(21mm厚)アカシア突板 エッジ天然木 ポリウレタン塗装 脚:天然木(ラバーウッドφ45mm) ポリウレタン塗装 ●天然木の為、天板の色・柄には個体差があります。

フォールディングテーブル・フォールディングチェア



写真はTI-42C(NA)、TI-75D(NA)
天然木(ラバーウッド)の優しい手触りが魅力のtinyシリーズのデスク&チェア。
デスクの幅は750mmと十分な広さをキープしながら奥行き400mmとスッキリ置く事が出来て、チェアは折り畳み式で省スペース。
天然木を使用する事で優しい雰囲気ワークスペースを演出する事が可能です。

tiny

ちょこんと控えめにたたずむ、小さな家具。
ナチュラルな色目と丸みのあるやさしいフォルムが、可愛らしくお部屋にとけこみます。

1 タイニーデスク
TI-75D **廃番掲載品** **組立**

2 タイニーチェア
TI-42C **完成**

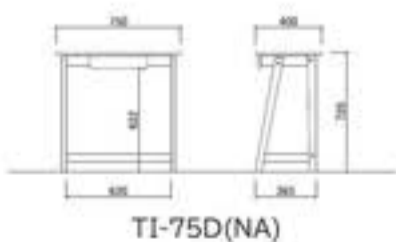

NA: ナチュラル
JAN: 4933178061626



NA: ナチュラル
JAN: 4933178061633



コンパクトに折り畳めるので、使用しない時はちょっとした隙間にもすっきり収納することができます。

	品番	価格 (税込価格)	サイズ	入数	
1	TI-75D(NA)	24,600円 (27,060円)	W750×D400×H720mm 引出内寸: W300×D270×H50mm	2	天板: 天然木(ラバーウッド18mm厚) 塗装 フレーム: 天然木(ラバーウッド) 塗装 ●引き出しはA4サイズの書類を収納可能です
2	TI-42C(NA)	13,600円 (14,960円)	W420×D550×H730 (SH420) mm 折り畳み時: W420×D85×H815mm	4	背・座: 成型合板 塗装 フレーム: 天然木(ラバーウッド) 塗装 ●折り畳んでコンパクトに収納することができます

木製フォールディングテーブル

3 フォールディングテーブル WFT-70 完成



4 フォールディングチェア WFC-40 完成



	品番	価格 (税込価格)	サイズ	入数	
3	WFT-70(BR/NA)	18,000円 (19,800円)	W700×D450×H690mm 折り畳み時: W700×D65×H795mm	1	天板: 天然木 (ラバーウッド、18mm厚) 塗装 フレーム: 天然木 (ラバーウッド、25mm厚) 塗装
4	WFC-40(BR/NA)	11,800円 (12,980円)	W405×D475×H730 (SH430) mm 折り畳み時: W405×D150×H820mm	1	フレーム: 天然木 (ラバーウッド、20mm厚) 塗装 張り地: 布 (ポリエステル100%)

フォールディングテーブルセット

Like Vintage

5 フォールディングテーブルセット VTC-6050 完成



	品番	価格 (税込価格)	サイズ	入数	
5	VTC-6050(BR/NA)	10,500円 (11,550円)	テーブル: W600×D500×H685mm テーブル折り畳み時: W600×D45×H840mm チェア: W360×D410×H670 (SH450) mm チェア折り畳み時: W360×D55×H775mm	1	天板・座: MDF (15mm厚) PVC貼り 脚: スチール (φ22.2mm) 粉体塗装 ●1セット=テーブル×1、チェア×1

メッシュバックチェア

背や座に通気性の良いメッシュ素材を使用したオフィスチェアを取り揃えました。長時間座っても快適な座り心地を提供します。



シリーズ：STU-DB90、STU-OD90、STU-IW24
P.158・P.159

写真はBRAS(LGR)、STU-DB90、STU-OD90、STU-IW24

BRAS プラス

ロック機構に加え、腰の部分にランバーサポートが快適な座り心地を生み出します。快適装備である可動式の肘掛けがオンとオフの時間を作ってくれます。



肘を使用しない時は後方に跳ね上げる事が可能です。デスクへの収納もスムーズです。



ランバーサポートが上下調節可能です。



座ロック機構付き。

1 プラスホームチェア BRAS 組立

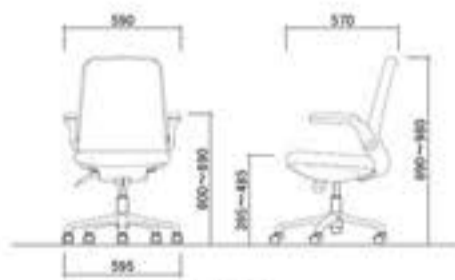

BRAS



背面仕様



BK：ブラック
JAN：4933178156810



LGR：ライトグレー
JAN：4933178156827

品番	価格 (税込価格)	サイズ	入数	
1 BRAS(BK/LGR)	29,200円 (32,120円)	W595×D570×H890～980 (SH395～485) mm	1	張り地：(背)メッシュ(ポリエステル100%) (座)布(ポリエステル100%) 脚：エンブラ樹脂成型品 ●肘が上方へ90度回し、デスクへの収納に便利です ●座昇降(ガスシリンダー式)機能付 ●ロック機構付 ●PUキャスターを使用しています

2 メッシュバックチェア
KHC-832L **組立**

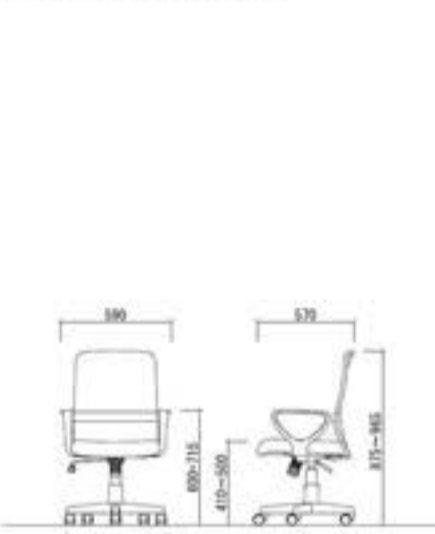

KHC-832L(BK)



BK: ブラック
JAN: 4933178063767

3 メッシュハイバックチェア
KHC-935H **組立**

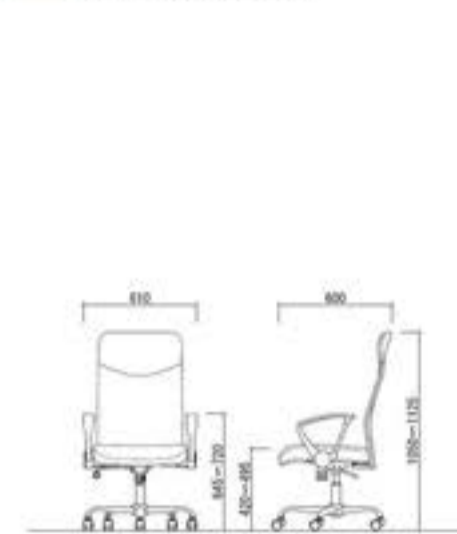

KHC-935H(BK)



BK: ブラック
JAN: 4933178063774

品番	価格 (税込価格)	サイズ	入数	
2 KHC-832L(BK)	20,500 円 (22,550 円)	W590×D570×H875~965 (SH410~500) mm	1	張地: (背)メッシュ (ポリエステル100%) (座)布 (ポリエステル100%) 脚: エンブラ樹脂成型品 (ブラック) 肘: 樹脂成型品 (ブラック) ●座昇降 (ガスシリンダー式) 機能付 ●ロック機構付
3 KHC-935H(BK)	30,500 円 (33,550 円)	W610×D600×H1050~1125 (SH420~495) mm	1	張地: (背)メッシュ (ポリエステル100%) (座)布 (ポリエステル100%) 脚: スチールクロームメッキ 肘: 樹脂成型品 (ブラック) ●座昇降 (ガスシリンダー式) 機能付 ●ロック機構付

SNIPER スナイパー

通気性の良いメッシュ素材と、手触りの良いポリウレタンレザーを使用したスタイリッシュなミドルバックチェアです。ロックングや座昇降機能でゆったりとした座り心地を実現します。



- ①レバーを上方向に上げることで座が昇降します。
- ②レバーを矢印の方向に出し入れする事でロックングのロック、ロック解除が行えます。
- ③調整ノブを回転させる事でロックングの強弱を調整できます。

座昇降(ガスシリンダー式) 機能ロック機構

4 スナイパー
SNIPER **組立**

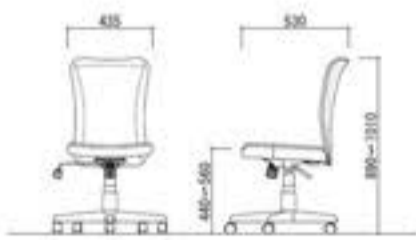

SNIPER(BK)



背面仕様



BK: ブラック
JAN: 4933178072790

品番	価格 (税込価格)	サイズ	入数	
4 SNIPER(BK)	21,000 円 (23,100 円)	W435×D530×H890~1010 (SH440~560) mm	1	張地: (背)メッシュ (ポリエステル100%) 合成皮革 (ポリウレタンレザー) (座)布 (ポリエステル100%) 脚: エンブラ樹脂成型品 (ブラック) ●座昇降 (ガスシリンダー式) 機能付 ●ロック機構付

ホームチェア



写真はPETIT(IV)

PETIT プティ

プライウッドの背に肌触りの良いファブリックを座面に使用しました。
キャスターは、静音性が高く、スムーズな回転のウレタンキャスターを装備。
ホームファニチャーにピッタリなワークチェアをご用意しました。

1 プティ PETIT 組立

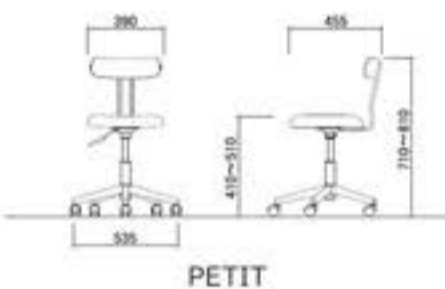

PETIT

GR: グレー
JAN: 4933178114964IV: アイボリー
JAN: 4933178114971

MIEL ミエル

ガス圧昇降機能を備えたスタンダードなホームチェア。
自宅でのワークシーンと馴染むファブリックを
チョイスしました。

2 ミエルホームチェア MIEL 高背掲載品 組立

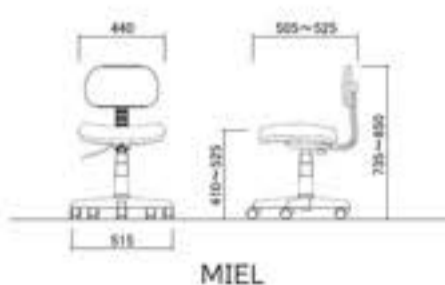

MIEL



背面仕様

BE: ベージュ
JAN: 4933178156803

背面仕様

TBL: ターコイズブルー
JAN: 4933178156797

	品番	価格 (税込価格)	サイズ	入数	
1	PETIT(GR/IV)	21,800円 (23,980円)	W390×D455×H710~810 (SH410~510)mm	1	張地: 布 (ポリエステル100%) 背: 合板 (オーク突板) 塗装 脚: スチール粉体塗装 ●座昇降式 (ガスシリンダー式) 機能付き ●PUキャスターを使用しています。
2	MIEL(BE/TBL)	13,000円 (14,300円)	W440×D505×H735~850 (SH410~525)mm	1	張地: 布 (ポリエステル70%、カチオン可染ポリエステル30%) 脚: エンプラ樹脂成型品 ●座昇降 (ガスシリンダー式) 機能付



ソーパー: STW-700FD(BR)
P.162

写真はJES-C(BR)、STW-700FD(BR)

JESSIE ジェシー

個性あるフォルムの合板の背にカジュアルなファブリックを使用し、どのようなシーンにも合わせやすいワークチェアです。



ロックを解除して背にもたれかかると、背と座面が後方にロックングします。
背をグルッと包むように成形された合板が背中をサポートします。

3 ジェシーホームチェア JES-C 雑立

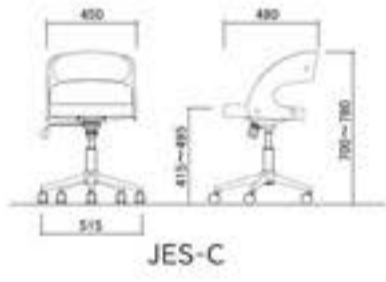

JES-C



背面仕様



BR: ブラウン
JAN: 4933178156759



NA: ナチュラル
JAN: 4933178156766



P.065 ハイチェアも
あります。

品番	価格 (税込価格)	サイズ	入数	
3 JES-C(BR/NA)	30,000 円 (33,000 円)	W450×D480×H700~780 (SH415~495) mm	1	背:合板 オーク実板貼り 塗装 張り地:布 (ポリエステル100%) 脚:スチール 粉体塗装 ●座昇降 (ガスシリンダー式) 機能付 ●ロック機構付

ソーパー-LYLA-D90
P.165

写真はHONEY-F(MS)、LYLA-D90

HONEY ハニー

デザインがかわいらしいモコモコハニーチェア。
高密度ウレタンで座り心地が抜群です。



座昇降(ガスシリンダー式)機能



ロック機構



キャスターはフローリングなど
硬い床に適したPUキャスター
を使用しています。

1 ハニーホームチェア HONEY-F **NEW** 組立



HONEY-F

BE: ベージュ
JAN: 4933178189160BR: ブラウン
JAN: 4933178189177MS: マスタード
JAN: 4933178189184

品番	価格(税込価格)	サイズ	入数	
1 HONEY-F(BE/BR/MS)	25,000円(27,500円)	W460×D360×H810~910 (SH430~530)mm	1	張地: 布(ポリエステル70%、カチオン可染ポリエステル30%) 脚: スチール粉体塗装 ●座昇降(ガスシリンダー式)機能付 ●ロック機構付

RURU ルル

キャスターの付いた可愛いファブリックのチェア。
デスク前からキッチン周りなどいろいろな場所で活躍します。

2 ルルキャスターチェア
RURU **組立**

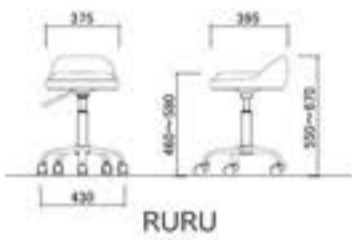

背面仕様



DGR: ダークグレー
JAN: 4933178157015



背面仕様



LGR: ライトグレー
JAN: 4933178157022

品番	価格 (税込価格)	サイズ	入数	張り地: 布 (ポリエステル100%) 脚: スチール 粉体塗装 ●座昇降 (ガスシリンダー式) 機能付
2 RURU(DGR/LGR)	14,700円 (16,170円)	W375×D395×H550~670 (SH460~580) mm	1	

オプションキャスターと選び方のポイント

	ナイロンキャスター	ウレタンキャスター	ゴムキャスター	ブラパーツ
キャスターの特徴	標準キャスター。材質が硬く、軟質の床でも転がりの良いキャスター。	ナイロンとゴムの材質特性を併せ持つ万能キャスター。	硬く滑りやすい床も、スムーズに転がす事が出来るキャスター。静音性が高く、床も傷付け難い。	安全や用途によりキャスター機能が不要な場合はこちら。
キャスターの材質	硬質		軟質	
床の材質	軟質		硬質	
カーペット	○	○	○	○
フローリング	○	○	○	○
Pタイル	○	○	○	○
コンクリート	△	△	○	○
	—	3 ウレタンキャスター OP-CPU 完成	4 ゴムキャスター OP-CS 完成	5 ブラパーツ OP-HP 完成

品番	価格 (税込価格)	サイズ	入数	本体: 樹脂成型品 (ブラック) ウレタン巻 ●ウレタン製キャスターなので床を傷つけない、スムーズな移動が可能です。 ●価格は1台分 (5個) の価格になります。
3 OP-CPU	3,400円 (3,740円)	W55×D70×H60 mm (※差し込み部除く)	20	
4 OP-CS	4,500円 (4,950円)	W60×D33×H60mm (※差し込み部除く)	20	本体: スチール キャスター: φ40mm 双輪キャスター ●価格は1台分 (5個) の価格になります。
5 OP-HP	1,800円 (1,980円)	φ55×H57mm (※差し込み部除く)	20	本体: 樹脂成型品 (ブラック) ●価格は1台分 (5個) の価格になります。

■オプション肘・キャスター対応商品一覧 (HOME)

品番	オプションキャスター		
	OP-CS	OP-CPU	OP-HP
BRAS	○	○	○
PETIT	○	○	○
HONEY-F	○	○	○
JES-C	○	○	○
KHC-832L	○	○	○
KHC-935H	○	○	○
MIEL	○	○	○
KYB-B300	○	○	○
KYB-S300	○	○	○
RURU	○	○	○
SNIPER	○	○	○
RMT-CC01	○	○	○

Furniture Material Guide

本カタログに掲載される製品の素材や加工に焦点を当てて紹介します。
家具選びのご参考にしてください。

天然木材



無垢材

無垢材とは、つなぎ合わせていない天然木の一枚板のこと。重厚で高級感があるが、気温や湿度などによって歪みやヒビ割れが生じやすい。ソリッド(solid)とも言う。



集成材

小幅の無垢材を同じ繊維方向に接着させながら一定の厚さに成形した板を集成材と言う。無垢板としての欠点を除去し、歪みにくく、均質で長大な材を作る事が出来る。



パイン (松) -Pine-

マツ科 マツ属 常緑針葉樹
マツ科のパイン材には、レッド、イエロー、ホワイトパインな様々な種類があり、節目等の木目が特徴。比較的柔らかくて加工もしやすいが、傷も付きやすい特徴もある。暖かみのある質感が人気。



ラバーウッド -Rubber wood-

トウダイグサ科 Hevea属 広葉樹
通称“ゴムの木”。ゴムの原料である樹脂が取れなくなった樹を伐採して加工したもの。木目はほぼ真っ直ぐで、比較的軽量で加工が容易。本誌に掲載される製品では良く使用される材。



オーク (楡) -Oak-

ブナ科 コナラ属 広葉樹
重厚で硬く、はっきりとした美しい模様木目が現れるのが特徴。



ウォールナット -Walnut-

クルミ科 Juglans 属 落葉広葉樹
やや重みがあり、割れや反りが少ない。顔料がよく馴染み、艶出し加工で美しく仕上がる。加工性も良く、釘打ちやネジ、接着の強度が保たれる。古くから高級家具材に用いられる銘木の1つ。



きり (桐) -Paulownia-

ゴマノハグサ科 キリ属 落葉広葉樹
吸湿性に優れ、軽く、日本では衣装ケースによく使用された。加工は極めて容易だが、軟質。白い木質が特徴で、割れ、反りが少なく、研磨すれば光沢を出す。



シダー (杉) -Cedar-

スギ科 スギ属 常緑針葉樹
日本でも有名な杉は南米原産のレッドシダーなどの種類や産地も様々。材は軟質。年輪や節目が特徴的な木目を生み出す為、家具や建材、民芸品にも使用される。



ラタン (籐) -Rattan-

トウ科 ヤシ属 ツル性植物
南アジアの亜熱帯地域に自生するツル状のヤシ科のツル性植物。しなやかな材質で熱して曲げたり、樹皮を巻いたり、編み込む事も可能。加工に関しては職人による手作業の面が多い。



タモ材 -Fraxinus mandshurica-

モクセイ科 トネリコ属 落葉広葉樹
やや重みがあり割れや反りが少ない、ペンキやステインがよく馴染み、つや出し加工で美しく仕上がる。加工性も良く釘打ちやネジ、接着の強度が保たれる。古くから高級家具や工芸用材として用いられた銘木の1つ。

加工部材

〔合板〕

木材を薄く削いで作った板(単板)を貼り合せ、圧力を加えて作った素材。奇数枚の板を繊維が直交方向に交互に重ねたものを“直交積層合板”と言い、繊維方向を単一方向に重ねたものを“単板積層合板(LVL)”と言う。天板等の基礎材に使用し、化粧板を表面に貼り合せて製品とする。曲面の全型で圧力を掛ける事で、曲面を持った合板も作り出す事ができ、合板断面の模様もひとつの魅力として受け入れられている。

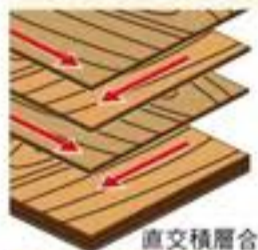

直交積層合板

木材を薄く削いで作った板(単板)を奇数枚の板を繊維が直交方向に重ね貼り合せ、圧力を加えて作った合板。繊維方向を交差させている為、歪み難く、あらゆる方向からの力に高い抵抗力を発揮する。化粧板を表面に貼り合せて製品とする。

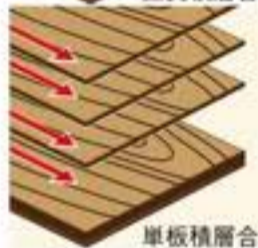

単板積層合板

木材を薄く削いで作った板(単板)を繊維方向を単一方向に重ねたものを“単板積層材(LVL)”と言う。おもに柱や梁など長い棒状のものとして利用されることを前提に、長さ方向の強度を優先して作られている。

〔繊維板〕

別名ファイバーボード。
木材を粉砕したチップ状の植物繊維に接着剤と共に加熱圧縮成形して作った板の総称。
密度により呼び名が変わる。化粧板、フラッシュボードの芯材に使われる事が多い。



パーティクルボード

木材チップを接着剤と混合し熱圧成形した木質ボードの一種。
強度よりも部材の厚みを出す芯材として使用される。
MDFより密度が粗く、化粧板などを貼り合せて製品化する。



MDF (medium density fiberboard) 中密度繊維板

木材チップを接着剤と混合し熱圧成形した木質ボードの一種。
強度よりも部材の厚みを出す芯材として使用される。
パーティクルボードより高密度な為、表面も木口部分も平滑。表面に塗装や化粧板を貼り合せて使用される。

〔突板構造〕

突板とは丸太を薄くスライスして作った板。芯材の表面に突板を貼ったものを突板構造と言います。
突板構造は大きく「フラッシュ構造」と「ベタ芯構造」に分けられます。



フラッシュ構造

角材や厚板で枠組みをして、その表と裏に合板などを貼った構造のパネル。
突板や化粧板を貼る事で、軽量かつ厚みのある構造体を作る事が可能で、板の反りや狂いも少ないのも特徴。



ハニカムボード

ハチの巣構造の芯材を挟み、強度を向上させた構造。
ハニカムの素材はボール紙を使用することが多く、軽量で強度が必要な天板に使用される事が多い。

表面加工

【塗装】

艶出しや表面保護、手触りをよくする目的で顔料の入った樹脂を刷毛、ローラー、スプレーガンなどを使用して表面加工すること。透明色で下地を生かしたクリア塗装や、木材にオイルを含水させるオイルフィニッシュなど素材によって手法も様々。塗料や乾燥方法によって呼び名も性質、性能も大きく変わる。



ラッカー塗装

NC塗装

ニトロセルロースを主成分とした塗料。溶剤を揮発させることによって乾燥させる一般的な塗料。磨き上げることによって非常に強い光沢と深みが得られる。



ポリウレタン塗装

PU塗装

ウレタン樹脂を用いた光沢性、密着性に優れた塗料。耐久性が高く、耐薬品性など全てに優れていることから、厨房などでの使用にも適している。高級な家具塗装法で、研磨することで光沢に富んだ塗膜が得られる。



UV 塗装

紫外線を照射する事で硬化する塗料を用いて行う塗装方法。超速乾性で硬度が非常に高い為、耐摩耗性に優れています。また、耐熱性、耐薬品性、耐溶剤性もあり、光沢度の高い鏡面仕上げになるのが特徴。木目転写等、柄物のクリアトップコートに用いられる事もある。マニキュアのジェルネイルもこの方法。



オイル仕上げ / オイルフィニッシュ

木材表面に水性ワックスを塗布、浸透させる事で木材の風合いを生かした仕上げ。顔料が含まれた着色用オイルをオイルステインという。



焼き付け塗装

(粉体塗装 / メラミン焼付塗装)

主に金属に使用される塗装方法。静電気を帯びた金属に粉状の顔料を吹き付け、高温で焼き付けて定着させる。メラミン樹脂を加熱による反応を利用して行うのが“メラミン焼付塗装”。短期間の施工が可能で、均一で硬い皮膜が特徴。



クロームメッキ (鍍金)

メッキ(鍍金)とは、金属の薄い層を防塵や装飾の目的で他の金属や材質の表面に加工処理する方法。クロームメッキは、クローム金属を電気メッキで被覆すること。本誌掲載金属製品をはじめ、幅広く用いられている。

【仕上げ】



アルマイト仕上げ

アルミニウム表面に陽極酸化皮膜を作る事で耐腐食性、耐摩耗性に優れたアルミ材にする処理。つまりはアルミを強制的に酸化(錆)させた処理。鉄の様な赤錆は出ない為、水場でも活躍する。

※画像はパネルフレームに使用されるアルミフレーム

ヘアライン仕上げ

ステンレスなど金属板の表面仕上げ方法のひとつ。髪の毛のように細かいラインが直線的に研磨された仕上げで、艶消し効果があると共に重厚な金属感が出る。

飛散防止加工

万が一、ガラスが割れた場合でも、ガラス破片が飛び散りにくくように、コーティングされたガラス。本誌掲載品のミラーのほとんどに飛散防止加工が施されています。

【化粧板】

基板に合板、繊維板等を使用し、板状の部材表面に化粧加工した物の総称。外観の美しさを向上させるだけでなく、耐水性、耐汚染性、耐摩耗性などの性能向上に寄与することができる。

プリント紙化粧合板

薄葉紙(ウレタンコート紙※1や強化紙)と基材である合板や繊維板(パーティクルボードやMDF)とを張り合わせた化粧板。

※1.薄紙に印刷をして表面をウレタン樹脂でコーティングした紙シートの種類

ポリエステル化粧板

合板の表面をポリエステル系の合成樹脂で成形した内装用の合板。ポリ板、ポリ合板ともいう。合板に化粧板を貼り表面にポリエステル樹脂と硬化剤を混合した物を流しセロファン紙をあててローラーで流し、硬化させたもの。

メラミン化粧板

色や柄を印刷した化粧紙に、メラミン樹脂を含浸した材。メラミン樹脂は硬度が高く、耐熱性・耐水性・耐候性・耐摩耗性に優れ、傷や熱に強く、汚れにくいなどの特長があるため、机などの天板や、キッチンのワークトップ(天板)などに用いられている。

PVC 貼り

塩ビ化粧板とは、塩ビシート(PVCシート)と基材である合板や繊維板(パーティクルボードやMDF)とを貼り合わせた化粧板。PVCの伸縮性を活かし、真空で成型加工した繊維板などに密着させ接着する“真空成型貼り”と言う特殊加工も可能。

家具用語辞典



<p>ウレタンフォーム</p>	<p>ポリウレタン樹脂を主成分とし、発泡させたスポンジ状のもの。軟質ウレタンフォームは、クッション材として、硬質ウレタンフォームは、断熱材や塗料として多く用いられている。本誌掲載商品のチェアやソファやベッドのクッション材にも多く採用。</p>	<p>寸法表示 W×D×Hmm SH, MH等</p>	<p>本誌ではW×D×Hmmと表記している。製品の大きさを「外寸」。箱物家具などの内部の寸法を「内寸」と呼ぶ。ちなみに、W(Width)=幅、D(Depth)=奥行、H(Height)=高さ。SH(Sheet Height)=座面高、MH(Mat Height)などもある。</p>
<p>チップウレタン</p>	<p>ウレタンを加工した際の端切れなどを粉砕して接着剤で再圧縮し、成型したもの。硬さがあり、型崩れ、へたりが少ないのでクッション材の芯材として使用される。凹凸があるため表層部には使用しない。</p>	<p>ノックダウン式家具</p>	<p>KD家具とも呼ばれ、組み立て式家具のこと。梱包がコンパクトで、輸送しやすいのが最大の特長。店舗での保管スペースに貢献し、消費者は購入し、即日自家用車で持ち帰ることができるという大きなメリットがある。本誌に「組立」と表示されているものが該当。</p>
<p>モールドウレタン</p>	<p>型枠の中でウレタンを発泡させ、成型したウレタン。型に入れて発泡させるので立体的で密度が高く、耐久性のあるウレタンとなる。 本誌掲載商品:KY-B300など</p>	<p>フォールディング</p>	<p>折り畳み機能。使わない時は折り畳める事で収納する事が可能になり、省スペースに貢献する。</p>
<p>合成皮革</p>	<p>布地の上に合成樹脂を塗り、型押しした人工皮革。PVCやポリウレタンなど、使用される樹脂により手触りや強度が異なる。天然皮革に比べ、安価ではあるが、メンテナンス面では非常に優秀である。本誌では椅子やソファの張地に使用される。</p>	<p>スタッキング</p>	<p>上方向に積み重ねる事。本誌では椅子やツールに多く用いられる機能。使わない時は積み重ねる事で、省スペース収納に貢献します。ショッピングカートのように前後方向に収納する場合は、平行スタッキングと呼ばれている。</p>
<p>不織布 (ふしよくふ)</p>	<p>繊維に湿気と熱を加えて圧縮し、繊維が緻密に絡まった織り目のない布。 本誌掲載商品:和風衝立幕部・オフィスチェアの座裏など</p>	<p>シンクロロッキング</p>	<p>背もたれと座面が2:1の割合でそれぞれが独立して同調(シンクロ)して動く機構。自然な体の動きに最も近く、体の負担を少なくできる機能。</p>
<p>強化ガラス</p>	<p>安全ガラスの一つ。板ガラスを軟化点(約700℃)近くまで加熱し、常温の空気を吹き付けて急冷して作る強度のあるガラス。同厚の板ガラスの3~5倍の強度をもち、破損しても破片は細かい粒状になるので安全性も高い。</p>	<p>ロッキング機構</p>	<p>背にもたれかかると、背・座全体が後ろに傾く機構。</p>
<p>アジャスター</p>	<p>広く、調整するものを意味する。家具としては、水平を保つための調節金具。テーブルやキャビネットなどの脚に取り付けて、家具を水平に調節する。</p>	<p>ランバーサポート</p>	<p>腰を保持して姿勢を適正化させるシートのサポート機構。 本誌掲載商品:BRAS</p>
<p>ブラパーツ</p>	<p>ソファ、チェア、家具などの裏面に取り付ける樹脂部品。床面を保護することを目的として使用されるもので、高さ調節などは出来ない。</p>		
<p>昇降シリンダー</p>	<p>高さ調整用のガスシリンダー。ガス圧により、無段階で高さを調整することが可能。本誌掲載品としてはSOHOチェア、本誌掲載商品:PETIT、リフトテーブル等に使用している。</p>		
<p>転倒防止金具</p>	<p>不意の衝突、衝撃や地震の際、家具が転倒するのを防ぐ金具。壁と家具を固定するもの、天井と家具を突っ張って固定するものなどがある。</p>		

●組立時のご注意（必ずお読みください。）

商品組み立てをする際に以下の内容をご確認いただけますようお願い致します。

1. ネジを締める時は『仮締め』を行って下さい。

ネジを締める時は初めに強く締め込まずに半分程度の軽く組み付けた状態で進めて下さい。
他のネジ穴と合わなくなる事や、完成時に歪みやガタツキの原因となります。製品が完成する前に全体のバランスを見ながら少しずつ最後まで締め込んで下さい。（ネジを強く締めすぎるとパーツが歪みますのでご注意下さい。）

2. 組み立ては付属の説明書の手順に従って行いください。

組み立て手順によっては組み立てが出来なくなる場合や、破損の原因となります。

3. 適正な工具をお使い下さい。

付属工具、もしくは付属のネジに合ったサイズのドライバーをご使用下さい。
サイズの合わないドライバーを使うと部品の破損につながります。

4. 組み立ては水平な場所で行って下さい。

組み立て十分なスペースを確保し、毛布等の敷物を敷いて水平な場所で作業を行って下さい。

5. 組み立てがうまくいかない場合は？

ネジ穴がずれて組めない、完成後に歪みやガタツキが生じる場合はお手数ですが 1~4の項目をお試し下さい。

MAINTENANCE

■ 当社製品を末永くお使いいただくため、定期的な点検及び保守管理をお願いいたします。

- ネジが緩んだまま使用しないでください。
- 定期的にネジの増し締めを行ってください。
- 構造体に異常が発生した場合は直ちに使用を中止してください。

■ 木製品の点検及び保守管理について

点検及び保守管理の際、市販の木材保護塗料等をお使いいただく際は、ご使用になる塗料等の注意事項をよくお読みの上、お使いくださいますようお願いいたします。

■ 塗布上の注意事項

- 作業する際は保護手袋、保護マスク等を使用してください。
- 塗布の際は、換気が行える場所で行ってください。塗料の臭いが充満し、気分が悪くなる場合があります。
- 製品が十分乾燥していることをご確認の上、塗布してください。
- 塗布の際は表面の旧塗膜を完全に除去し、ゴミ、ほこり等を除去してください。
- 摩擦の激しい面は色落ちが早くなる場合がありますので、こまめに重ね塗りを行ってください。
また、色落ちにより、衣服を汚す恐れがありますので乾燥後にウエス等で乾拭きしてください。
- 木材保護塗料塗布後の点検及び保守管理について。
気候、設置場所等によって塗り替え時期は異なりますが、次の状態になった時を目安に塗り替えを行ってください。
1. 汚れが著しくなったとき 2. 退色が激しくなったとき 3. 撥水性が低下したとき

■ 塗装方法

1. 製品をよく乾燥させ、表面の塗膜をサンドペーパー等により取り除いてください。
2. ハケにむらのないように少な回数塗りをしてください。とくに強い耐候性を必要とする場合は3回塗布してください。
※塗り重ねの際は十分に乾燥させ、塗り重ねてください。
3. 色落ちにより衣服等を汚す恐れがありますので、乾燥後ウエス等で乾拭きしてください。

※使用後のハケ等の後始末は、乾かないうちにうすめ液等でよく洗ってください。
また、乾拭きを使用したウエスは塗料等の種類によっては自然発火する危険がありますので塗料等の注意事項をよくお読みの上、適切な処分をお願いいたします。

A

P.143

AP-150-4(BR) JAN: 4933178102794 ●
AP-150-4(NA) JAN: 4933178102787 ●

📌 床番掲載品 アジアンパーティション



W445×D20×H1500mm×4枚 折り畳み時:W445×H1500×t85mm **完成** 31,000円

フレーム:天然木(杉)塗装 梱包重量:7.5kg
扉部:天然木(杉)塗装 梱包サイズ:W465×D100×H1550
丁番:スチール(メッキ) ●丁番は両方向に360°回転可能です。
入数:1
梱包才数:2.8才

B

P.170

BRAS(BK) JAN: 4933178156810 ●
BRAS(LGR) JAN: 4933178156827 ●

プラスホームチェア



W595×D570×H890~980(SH395~485)mm **組立** 29,200円

張り地:(背)メッシュ(ポリエステル100%) 梱包重量:13.0kg
(座)布(ポリエステル100%) 梱包サイズ:W675×D300×H610
脚:エンブラ樹脂成型品 ●肘が上方へ90度返し、デスクへの収納に便利です。
入数:1 ●座昇降(ガスシリンダー式)機能付
梱包才数:4.6才 ●ロッキング機構付
●PUキャスターを使用しています

P.100

BSG-350(BK) JAN: 4933178053393 ●

ベッドサイドガード

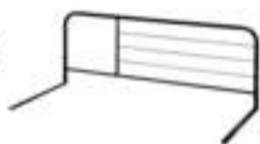

W895×D450×H340mm **完成** 7,000円

フレーム:スチール(φ19.1mm)粉体塗装 梱包重量:11.0kg
入数:5 梱包サイズ:W940×D145×H370
梱包才数:1.9才 ●マット下差込部が360°回転式なので、ベッドの両側で使用できます

C

P.152

CH-12BE JAN: 4933178081273 ●

アニマルキッズハンガー



W400×D400×H1220mm **組立** 5,300円

支柱:天然木(ラバーウッドφ34mm)塗装 梱包重量:13.2kg
入数:6 梱包サイズ:W400×D445×H260
梱包才数:1.9才

P.152

CH-12RA JAN: 4933178081280 ●

アニマルキッズハンガー



W400×D400×H1220mm **組立** 5,300円

支柱:天然木(ラバーウッドφ34mm)塗装 梱包重量:13.2kg
入数:6 梱包サイズ:W400×D445×H260
梱包才数:1.9才

P.152

📌 **CH-131(BR)** JAN: 4933178000977 ●
CH-131(NA) JAN: 4933178000984 ●

ジュニアハンガー



W440×D440×H1325mm **組立** 4,800円

支柱:天然木(ラバーウッド、φ36mm)塗装 梱包重量:12.0kg
入数:6 梱包サイズ:W490×D495×H180
梱包才数:1.6才

C

P.152

📌 **CH-137(BR)** JAN: 4933178002254 ●
CH-137(NA) JAN: 4933178002247 ●

ジュニアハンガー(太タイプ)



W500×D500×H1370mm **組立** 6,300円

支柱:天然木(ラバーウッド、φ43mm)塗装 梱包重量:12.0kg
入数:4 梱包サイズ:W420×D172×H560
梱包才数:1.5才

P.45-P.58

CT-1200(BK) JAN: 4933178106075 ●
CT-1200(BR) JAN: 4933178096956 ●

ハイテーブルセット



テーブル:W1200×D400×H880mm
チェア:W360×D435×H810(SH580)mm
棚内寸(天板下):W630×D310×H130mm
棚内寸:W350×D310×H230mm **組立** 25,000円

天板:MDF(18mm厚)PVC貼り 梱包重量:22.0kg
脚:スチール(φ50.8mm)粉体塗装 梱包サイズ:W1270×D450×H200
座板:MDF(15mm厚)PVC貼り ●1セット=テーブル×1、チェア×2
フレーム:スチール(φ25.4mm)粉体塗装
入数:1
梱包才数:4.2才

P.45-P.69

CT-C2(BK) JAN: 4933178139950 ●
CT-C2(BR) JAN: 4933178139967 ●

フォールディングハイチェア



W360×D435×H810(SH580)mm 折り畳み時:W360×D80×H910mm **完成** 6,100円

座板:MDF(15mm厚)PVC貼り 梱包重量:6.5kg
フレーム:スチール(φ25.4mm)粉体塗装 梱包サイズ:W920×D110×H390
入数:2
梱包才数:1.5才

D

P.45-P.53

DS-V120(BR) JAN: 4933178133743 ●
DS-V120(NA) JAN: 4933178133750 ●

ダイニング5点セット



テーブル:W1200×D700×H700mm
チェア:W360×D460×H700(SH420)mm **組立** 34,500円

天板・座板:MDF(15mm厚)PVC貼り 梱包重量:26.0kg
テーブルフレーム:スチール(φ24.8mm) 梱包サイズ:W1260×D730×H120
粉体塗装 ●1セット=テーブル×1、チェア×4
チェアフレーム:スチール(φ19.1mm)
粉体塗装
入数:1
梱包才数:4.1才

P.45-P.53

DS-V70(BR) JAN: 4933178133729 ●
DS-V70(NA) JAN: 4933178133736 ●

ダイニング3点セット



テーブル:W700×D700×H700mm
チェア:W360×D460×H700(SH420)mm **組立** 20,800円

天板・座板:MDF(15mm厚)PVC貼り 梱包重量:15.0kg
テーブルフレーム:スチール(φ24.8mm) 梱包サイズ:W750×D720×H120
粉体塗装 ●1セット=テーブル×1、チェア×2
チェアフレーム:スチール(φ19.1mm)
粉体塗装
入数:1
梱包才数:2.4才

E

P.97

EBD-01(BK) JAN: 4933178142271 ●
EBD-01(SV) JAN: 4933178062371 ●

イージーベッド



W965×L2085×H720(床面H450/床下H360)mm マット部:W950×L2000mm **組立** 49,600円

脚フレーム:スチール(φ38.1mm) 梱包重量:28.0kg
粉体塗装 梱包サイズ:W2050×D120×H55
マット:合板 布張り W980×D1055×H120
(ナイロン100%ネイビー) ●床下有効寸法:W1920×D965×H360mm
入数:1(2個口)
梱包才数:5.1才

E

P.97

EBD-02 (BR)

JAN: 4933178082454

イージーベッド

W965×L2085×H670 (床面H400/床下H310) mm
マット部: W950×L2000mm

組立

49,600円

脚フレーム: スチール (φ38.1mm)
粉体塗装 (ブラウン)
マット: 合板 布張り
(ナイロン100% ブラウン)
入数: 1 (2個口)
梱包才数: 5.1才梱包重量: 28.0kg
梱包サイズ: W2050×D120×H55
W980×D1055×H120
●床下有効寸法: W1920×D965×H310mm

P.72

ENKEL-1 (BE)

JAN: 4933178171684

ENKEL-1 (SBL)

JAN: 4933178171691

エンケルリクライニングチェア

W575×D620~1010×H1025~880 (SH375) mm/
H1055~910 (SH405) mm/H1085~940 (SH435) mm
肘までの高さ: H565mm

組立

32,400円

張り地: 布 (ポリエステル100%)
フレーム: スチール (φ22.2mm) 粉体塗装
肘: 天然木 (ビーチ材) 塗装
入数: 1
梱包才数: 4.9才梱包重量: 14.0kg
梱包サイズ: W615×D575×H375
●シートバックが7段階にリクライニング可能
●ヘッドレストは14段階にリクライニング可能
●組立時に座面高さを3段階に調整可能。

P.72

ENKEL-2 (BE)

JAN: 4933178171707

ENKEL-2 (SBL)

JAN: 4933178171714

エンケルリクライニングチェア (フット付き)

W575×D675~1270×H1025~880 (SH375) mm/
H1055~910 (SH405) mm/H1085~940 (SH435) mm
肘までの高さ: H565mm

組立

36,800円

張り地: 布 (ポリエステル100%)
フレーム: スチール (φ22.2mm) 粉体塗装
肘: 天然木 (ビーチ材) 塗装
入数: 1
梱包才数: 6.0才梱包重量: 15.0kg
梱包サイズ: W835×D570×H335
●シートバックが7段階にリクライニング可能
●ヘッドレスト・フットレストは14段階にリクライニング可能
●組立時に座面高さを3段階に調整可能。

F

P.150

FAM-C (NA)

JAN: 4933178106464

ファミリアキッズチェア



W350×D325×H500 (SH190/220/250) mm

組立

13,700円

本体: 天然木 (バイン) 塗装
座: 天然木 (バイン25mm厚) 塗装
入数: 1
梱包才数: 1.0才梱包重量: 3.0kg
梱包サイズ: W580×D405×H120
●座面高さ調節3段階30mmピッチ調節
●スタッキング可能 (2脚まで)

P.151

FAM-T110 (NA)

JAN: 4933178106433

ファミリアキッズテーブル



W1100×D580×H440 (470) mm

組立

35,000円

天板: 天然木 (バイン20mm厚)
ポリウレタン塗装
脚: 天然木 (バインφ40mm)
ポリウレタン塗装
フック: 天然木 (ラバーウッド)
ポリウレタン塗装
入数: 1
梱包才数: 3.6才梱包重量: 11.0kg
梱包サイズ: W1150×D650×H130
●天板の高さ調節時に不要になった脚は天板の裏側に収納できます。
●フックは左右に計2ヶ所。
●天板高さ調節は脚脚 (30mm) にて調節

F

P.151

FAM-T60 (NA)

JAN: 4933178106457

ファミリアキッズテーブル



W600×D580×H440 (470) mm

組立

26,000円

天板: 天然木 (バイン20mm厚)
ポリウレタン塗装
脚: 天然木 (バインφ40mm)
ポリウレタン塗装
フック: 天然木 (ラバーウッド)
ポリウレタン塗装
入数: 1
梱包才数: 2.1才梱包重量: 7.0kg
梱包サイズ: W660×D650×H130
●天板の高さ調節時に不要になった脚は天板の裏側に収納できます。
●フックは左右に計2ヶ所。
●天板高さ調節は脚脚 (30mm) にて調節

P.151

FAM-T90 (NA)

JAN: 4933178106440

ファミリアキッズテーブル



W900×D580×H440 (470) mm

組立

31,000円

天板: 天然木 (バイン20mm厚)
ポリウレタン塗装
脚: 天然木 (バインφ40mm)
ポリウレタン塗装
フック: 天然木 (ラバーウッド)
ポリウレタン塗装
入数: 1
梱包才数: 3.0才梱包重量: 9.0kg
梱包サイズ: W960×D650×H130
●天板の高さ調節時に不要になった脚は天板の裏側に収納できます。
●フックは左右に計2ヶ所。
●天板高さ調節は脚脚 (30mm) にて調節

P.98

FBD-400 (BK)

JAN: 4933178052624

低反発折り畳みベッド

W980×L2100×H440~750 (床面H330/床下H215) mm
マット: W900×L1970×H100mm
折り畳み時: W980×D440×H1095mm

組立

60,000円

張り地: 布 (ポリエステル80%ナイロン20%)
ブラック
フレーム: スチール (φ25mm)
粉体塗装 (ブラック)
入数: 1
梱包才数: 9.8才梱包重量: 27.0kg
梱包サイズ: W915×D1060×H270
●5段階リクライニング機能付
●キャスター: ストッパー付2個・ストッパーなし5個

P.98

FBD-PS91 (BR)

JAN: 4933178079867

樹脂すのこ折り畳みベッド

W970×L2015×H400 (MH300) mm (床面H295/床下H265)
折り畳み時: W970×D500×H1050mm

組立

53,000円

すのこ部分: 樹脂成形品
(ポリプロピレン70%ポリエチレン30%)
15mm厚
フレーム: スチール (φ30×15mm)
粉体塗装
入数: 1
梱包才数: 5.2才梱包重量: 22.0kg
梱包サイズ: W970×D1005×H130
●キャスター: ストッパー付2個・ストッパーなし5個

P.98

FBD-S90 (NV)

JAN: 4933178073827

折り畳みベッド

W990×L2090×H420~800 (床面H335/床下H255) mm
マット: W900×L2000×H50mm
折り畳み時: W990×D425×H1090

組立

46,000円

張り地: 布 (ポリエステル100%ネイビー)
フレーム: スチール (φ25mm)
塗装: 粉体塗装 (ホワイト)
入数: 1
梱包才数: 7.3才梱包重量: 24.4kg
梱包サイズ: W1090×D950×H190
●5段階リクライニング機能付
●キャスター: ストッパー付2個・ストッパーなし5個

F

P.110

FKW-570 (BK) JAN: 4933178156735 ●
FKW-570 (WH) JAN: 4933178156742 ●
フォールディングワゴン



W560×D400×H700mm
天板・棚サイズ: W480×D400mm
折り畳み時: W560×D85×H905mm
棚間内寸: W460×D180×H35mm
棚内寸(上): W460×D180×275mm
棚内寸(下): W480×D400×225mm

完組 18,900円

天板: スチール粉体塗装
フレーム: スチール(25×12横円パイプ)
入数: 1
梱包寸数: 1.6才

梱包重量: 6.0kg
梱包サイズ: W605×D80×H870
●キャスター: ストップバーなし4個

P.85

FLD-60 (BR) JAN: 4933178044049 ●
木製折り畳み机



W600×D340×H275mm
天板までの高さ: H255mm
折り畳み時: W600×D340×H80mm

完成 12,500円

天板: 天然木(桐, 18mm厚) 塗装
脚: 天然木(桐, 18mm厚) 塗装
入数: 5
梱包寸数: 4.2才

梱包重量: 13.0kg
梱包サイズ: W640×D480×H370

P.88

FLS-1 (BR) JAN: 4933178045923 ●
FLS-1 (NA) JAN: 4933178045930 ●
フォールディングサイドテーブル



W555×D390~460×H565~890mm
折り畳み時: W555×D50×H630mm
天板サイズ: W500×D400mm

完組 12,600円

天板: MDF(15mm厚)PVC真空成型
(木目柄)
フレーム: スチール(φ19.1mm)クローム
メッキ
脚: スチール(φ22.2mm)粉体塗装
入数: 1
梱包寸数: 0.9才

梱包重量: 5.0kg
梱包サイズ: W650×D570×H65
●天板は30mmピッチで高さ調節可能(7段階)
●天板は±20°で角度調節可能(3段階)

P.76

FST-46 (BR) JAN: 4933178020180 ●
FST-46 (NA) JAN: 4933178020197 ●
折り畳みステップチェア2段



W430×D500×H470mm
折り畳み時: W430×D95×H690mm

完成 16,500円

本体: 天然木(ラバーウッド) 塗装
入数: 3
梱包寸数: 4.9才

梱包重量: 20.0kg
梱包サイズ: W750×D370×H480

P.76

FST-65 (BR) JAN: 4933178020203 ●
FST-65 (NA) JAN: 4933178020210 ●
折り畳みステップチェア3段



W430×D560×H655mm
折り畳み時: W430×D100×H900mm

完成 23,000円

本体: 天然木(ラバーウッド) 塗装
入数: 3
梱包寸数: 6.2才

梱包重量: 29.0kg
梱包サイズ: W955×D375×H470

P.75

GZ-395 (BK) JAN: 4933178042809 ●
GZ-395 (BR) JAN: 4933178037959 ●
GZ-395 (NA) JAN: 4933178037966 ●
座イス



W400×D505×H395mm

完成 6,800円

本体: 成型合板 塗装
入数: 4
梱包寸数: 1.4才

梱包重量: 10.0kg
梱包サイズ: W440×D560×H435(異型梱包)

G

H

P.33・P.80

HENT-CT90 JAN: 4933178130919
ヘントセンターテーブル



W900×D450×H400mm **組立** 26,700円

天板: MDF(18mm厚)アカシア突板 エッジ
天然木 ポリウレタン塗装
脚: 天然木(ラバーウッドφ40mm)
ポリウレタン塗装
入数: 1
梱包寸数: 2.4才

梱包重量: 9.6kg
梱包サイズ: W985×D520×H130
●天然木の為、天板の色・柄には個体差があります。

P.33・P.50

HENT-DT130 JAN: 4933178130933
ヘントダイニングテーブル



W1300×D700×H680mm **組立** 56,000円

天板: MDF(21mm厚)アカシア突板 エッジ
天然木 ポリウレタン塗装
脚: 天然木(ラバーウッドφ45mm)
ポリウレタン塗装
入数: 1
梱包寸数: 5.2才

梱包重量: 23.0kg
梱包サイズ: W1430×D780×H145
●天然木の為、天板の色・柄には個体差があります。

P.33・P.50

HENT-DT90 JAN: 4933178130926
ヘントダイニングテーブル



W900×D600×H680mm **組立** 42,800円

天板: MDF(21mm厚)アカシア突板 エッジ
天然木 ポリウレタン塗装
脚: 天然木(ラバーウッドφ45mm)
ポリウレタン塗装
入数: 1
梱包寸数: 2.6才

梱包重量: 14.0kg
梱包サイズ: W985×D670×H140
●天然木の為、天板の色・柄には個体差があります。

P.33・P.90

HENT-LB100 JAN: 4933178130971
ヘントTVボード



商品W1000×D300×H400mm
オープン部内寸: W470×D280×H260mm **完組** 35,000円

天板: MDF(18mm厚)アカシア突板 エッジ
天然木 塗装
脚: 天然木(ラバーウッドφ40mm) 塗装
入数: 1
梱包寸数: 5.2才

梱包重量: 13.0kg
梱包サイズ: W1055×D355×H355
●天然木の為、天板の色・柄には個体差があります。

P.33・P.50・P.167

HENT-LD130 JAN: 4933178130940
ヘントロングデスク



W1300×D400×H680mm **組立** 42,800円

天板: MDF(21mm厚)アカシア突板 エッジ
天然木 ポリウレタン塗装
脚: 天然木(ラバーウッドφ45mm)
ポリウレタン塗装
入数: 1
梱包寸数: 3.5才

梱包重量: 19.0kg
梱包サイズ: W1420×D525×H140
●天然木の為、天板の色・柄には個体差があります。

P.33・P.119

HENT-OR70 JAN: 4933178130957
ヘントオープンラック



W700×D300×H800mm
オープン部内寸: W320×D280×H320mm **完組** 43,000円

天板: MDF(18mm厚)アカシア突板 エッジ
天然木 塗装
脚: 天然木(ラバーウッドφ40mm) 塗装
入数: 1
梱包寸数: 7.8才

梱包重量: 18.0kg
梱包サイズ: W750×D350×H760
●天然木の為、天板の色・柄には個体差があります。

P.33-P.119

HENT-SC40

JAN: 4933178130964

ヘントサイドチェスト



W400×D300×H500mm
オープン部内寸:W365×D285×H155mm
引出内寸:W320×D230×H125mm

組立 23,800円

天板: MDF (18mm厚) アカシア突板 エッジ
天然木 塗装
脚: 天然木 (ラバーウッドφ40mm) 塗装
入数: 1
梱包寸数: 2.9才

梱包重量: 11.0kg
梱包サイズ: W460×D355×H465
●天然木のため、天板の色・柄には個体差があります。

P.125

HM-400 (BR)

JAN: 4933178076729

HM-400 (NA)

JAN: 4933178076736

ハンガー付ミラー



W400×D300×H1630mm
鏡: W250×H1575×t3mm

組立 30,800円

鏡背面: パーティクルボード (15mm厚)
PVC貼り
フレーム: スチール (φ20×20mm)
粉体塗装
ベース: MDF (25mm厚)
塩ビシート真空成型
入数: 1
梱包寸数: 2.3才

梱包重量: 15.0kg
梱包サイズ: W1780×D390×H90
●ベース部裏にはキャスターが付いています
●鏡: 飛散防止加工

P.174

HONEY-F (BE)

JAN: 4933178189160

HONEY-F (BR)

JAN: 4933178189177

HONEY-F (MS)

JAN: 4933178189184

NEW ハニーホームチェア



W460×D560×H810~910 (SH430~530) mm

組立 25,000円

張地: 布 (ポリエステル70%、
カチオン可染ポリエステル30%)
脚: スチール粉体塗装
入数: 1
梱包寸数: 5.6才

梱包重量: 11.0kg
梱包サイズ: W735×D360×H570
●座昇降 (ガスシリンダー式) 機能付
●ロッキング機能付

P.143

HT-3 (BR)

JAN: 4933178009239

木製スクリーン (帆布) 3連



W440×D20×H1500mm×3枚
折り畳み時: W440×H1500×t65mm
幕部: W385×H1355mm

完成 20,000円

幕部: 布 (綿100%)
フレーム: 天然木 (パイン材) 塗装 (ブラウン)
丁番: スチール (ゴールドメッキ)
入数: 1
梱包寸数: 2.1才

梱包重量: 5.0kg
梱包サイズ: W460×D1525×H80
●幕部の布は取り外し可能です。
●丁番は両方向に360°回転可能です。

P.143

HT-4 (BR)

JAN: 4933178009253

木製スクリーン (帆布) 4連



W440×D20×H1500mm×4枚
折り畳み時: W440×H1500×t85mm
幕部: W385×H1355mm

完成 26,000円

幕部: 布 (綿100%)
フレーム: 天然木 (パイン材) 塗装 (ブラウン)
丁番: スチール (ゴールドメッキ)
入数: 1
梱包寸数: 2.6才

梱包重量: 7.0kg
梱包サイズ: W460×D1540×H100
●幕部の布は取り外し可能です。
●丁番は両方向に360°回転可能です。

P.102

HTR-P2 (BR)

JAN: 4933178124352

HTR-P2 (NA)

JAN: 4933178124369

スクリーンラック



W1175×D305×H2080~2900mm
棚板W560×D240mm

組立 75,000円

フレーム: スチール (φ25mm) 粉体塗装
伸縮パイプ: スチール (φ22.2mm)
クロームメッキ
棚板: パーティクルボード (15mm厚)
プリント紙貼り
背板: パーティクルボード (15mm厚)
プリント紙貼り
入数: 1 (2個口)
梱包寸数: 6.0才

梱包重量: 45.2kg
梱包サイズ: W1235×D660×H85
W1190×D335×H230
●棚は100mmピッチで高さ変更が可能です。
●フックが互い違いになっているので、隣の棚を
同じ段にすることができます。
※あらかじめ設置場所の天井および床面の強度を
ご確認ください

P.173

JES-C (BR)

JAN: 4933178156759

JES-C (NA)

JAN: 4933178156766

ジェシーホームチェア



W450×D480×H700~780 (SH415~495) mm

組立 30,000円

背: 合板オーク突板貼り塗装
張り地: 布 (ポリエステル100%)
脚: スチール粉体塗装
入数: 1
梱包寸数: 4.1才

梱包重量: 9.0kg
梱包サイズ: W530×D530×H395
●座昇降 (ガスシリンダー式) 機能付
●ロッキング機能付

P.65

JES-H (BR)

JAN: 4933178156773

JES-H (NA)

JAN: 4933178156780

ジェシーハイチェア



W450×D480×H900~1100 (SH615~815) mm
ベースサイズ: φ500mm

組立 33,000円

背: 成型合板 オーク突板貼り 塗装
張り地: 布 (ポリエステル100%)
脚: スチール 粉体塗装
入数: 1
梱包寸数: 3.9才

梱包重量: 10.0kg
梱包サイズ: W520×D520×H390
●座昇降 (ガスシリンダー式) 機能付

P.146

JP-1 (BK)

JAN: 4933178190050

JP-1 (BR)

JAN: 4933178190067

NEW 和風衝立1連



W1200×D380×H1200mm

組立 23,800円

フレーム: 天然木 (パイン) 塗装
脚: 天然木 (杉) 塗装
幕部: 不織布
入数: 1
梱包寸数: 4.7才

梱包重量: 6.0kg
梱包サイズ: W1220×D1285×H80

P.146

JP-3 (BK)

JAN: 4933178000502

① 廃番掲載品 和風衝立3連こだま



W450×D20×H1500mm×3枚
折り畳み時: W450×H1500×t65mm

完成 18,000円

フレーム: 天然木 (杉) 塗装 (ブラック)
幕部: 不織布
丁番: スチール (ゴールドメッキ)
入数: 1
梱包寸数: 2.1才

梱包重量: 6.0kg
梱包サイズ: W470×D1525×H80
●丁番は両方向に360°回転可能です。

P.146

JP-4 (BK)

JAN: 4933178000519

JP-4 (BR)

JAN: 4933178004029

和風衝立4連こだま

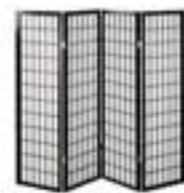

W450×D20×H1500mm×4枚
折り畳み時: W450×H1500×t85mm

完成 25,000円

フレーム: 天然木 (杉) 塗装
幕部: 不織布
丁番: スチール (ゴールドメッキ)
入数: 1
梱包寸数: 2.7才

梱包重量: 8.0kg
梱包サイズ: W470×D1540×H100
●丁番は両方向に360°回転可能です。

P.142

JP-C150(NA) JAN: 4933178190715 ●

JP-C150(WH) JAN: 4933178190722 ●

NEW カジュアルパーティション



W435×D20×H1500mm×3枚
折り畳み時:W435×H1500×t65mm **完成** 28,000円

フレーム:天然木(杉)塗装
幕部(上):ポリステレン樹脂
幕部(下):MDF、紙貼り(木目)
丁番:スチール
(NA/ゴールドメッキ WH/塗装)
入数:1
梱包寸数:2.1才

梱包重量:9.5kg
梱包サイズ:W460×D1545×H80
●丁番は片側に360°開閉可能です。

P.147

JP-L180-3(BR) JAN: 4933178027189 ●

① 廃番掲載品 和風衝立3連

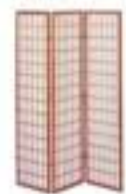

W450×D20×H1800mm×3枚
折り畳み時:W450×H1800×t65mm **完成** 22,500円

フレーム:天然木(パイン)塗装(ブラウン)
幕部:不織布
丁番:スチール(ゴールドメッキ)
入数:1
梱包寸数:2.6才

梱包重量:7.0kg
梱包サイズ:W470×D1840×H80
●丁番は両方向に360°回転可能です。

P.147

JP-L180-4(BR) JAN: 4933178027202 ●

和風衝立4連



W450×D20×H1800mm×4枚
折り畳み時:W450×H1800×t85mm **完成** 31,800円

フレーム:天然木(杉)塗装(ブラウン)
幕部:不織布
丁番:スチール(ゴールドメッキ)
入数:1
梱包寸数:3.2才

梱包重量:8.5kg
梱包サイズ:W470×D1840×H100
●丁番は両方向に360°回転可能です。

P.140・P.141

JP-LB1(BR) JAN: 4933178036105 ●

JP-LB1(NA) JAN: 4933178036099 ●

NEW JP-LB1(MBR) JAN: 4933178190234 ●

衝立1連



W1200×D400×H1190mm
幕部:W1130×H1065mm **組立** 33,800円

フレーム:天然木(桐)塗装
脚:天然木(桐)塗装
幕部:天然木(桐)塗装
入数:1
梱包寸数:3.7才

梱包重量:5.0kg
梱包サイズ:W1235×D1220×H65
●幕部はブラインドのように開閉可能です。

P.141

JP-LB2(BR) JAN: 4933178036136 ●

JP-LB2(NA) JAN: 4933178036129 ●

NEW JP-LB2(MBR) JAN: 4933178190241 ●

衝立2連



W850×D370×H1550mm×1枚
W900×D370×H1550mm×1枚
折り畳み時:W905×H1550×t395mm
幕部:W780×H1340mm
W830×H1340mm **組立** 48,500円

フレーム:天然木(桐)塗装
脚:天然木(桐)塗装
幕部:天然木(桐)塗装
入数:1
梱包寸数:3.7才

梱包重量:7.0kg
梱包サイズ:W930×D1550×H70
●幕部はブラインドのように開閉可能です。
●丁番は片側に180°開閉可能です。
●キャスター:ストッパー付3個・ストッパーなし2個

P.141

JP-LB4(BR) JAN: 4933178036167 ●

JP-LB4(NA) JAN: 4933178029497 ●

NEW JP-LB4(MBR) JAN: 4933178190258 ●

衝立4連



W450×D25×H1720mm×4枚
折り畳み時:W450×H1720×t100mm
幕部:W380×H1565mm **完成** 53,800円

フレーム:天然木(桐)塗装
幕部:天然木(桐)塗装
丁番:銅
入数:1
梱包寸数:3.8才

梱包重量:9.0kg
梱包サイズ:W470×D1760×H125
●幕部はブラインドのように開閉可能です。
●丁番は片側に180°開閉可能です。

P.141

JP-LB4S(BR) JAN: 4933178190265 ●

JP-LB4S(NA) JAN: 4933178190289 ●

JP-LB4S(MBR) JAN: 4933178190272 ●

NEW 衝立4連



W450×D25×H1350mm×4枚
折り畳み時:W450×H1350×t100mm
幕部:W380×H1195mm **完成** 36,000円

フレーム:天然木(桐)塗装
幕部:天然木(桐)塗装
丁番:銅
入数:1
梱包寸数:3.0才

梱包重量:7.5kg
梱包サイズ:W470×D1390×H125
●幕部はブラインドのように開閉可能です。
●丁番は片側に180°開閉可能です。

P.147

JP-M180-3(BK) JAN: 4933178027172 ●

① 廃番掲載品 和風衝立3連



W450×D20×H1800mm×3枚
折り畳み時:W450×H1800×t65mm **完成** 22,500円

フレーム:天然木(杉)塗装(ブラック)
幕部:不織布
丁番:スチール(ゴールドメッキ)
入数:1
梱包寸数:2.6才

梱包重量:7.0kg
梱包サイズ:W470×D1840×H80
●丁番は両方向に360°回転可能です。

P.147

JP-M180-4(BK) JAN: 4933178027196 ●

和風衝立4連



W450×D20×H1800mm×4枚
折り畳み時:W450×H1800×t85mm **完成** 31,800円

フレーム:天然木(杉)塗装(ブラック)
幕部:不織布
丁番:スチール(ゴールドメッキ)
入数:1
梱包寸数:3.2才

梱包重量:8.5kg
梱包サイズ:W470×D1840×H100
●丁番は両方向に360°回転可能です。

P.145

JP-S120-4(BK) JAN: 4933178097106 ●

JP-S120-4(NA) JAN: 4933178097113 ●

和風衝立4連



W450×D20×H1200mm×4枚
折り畳み時:W450×H1200×t85mm **完成** 26,500円

フレーム:天然木(パイン)塗装
幕部(上):不織布
幕部(下):MDF プリント紙貼り
丁番:スチール(ゴールドメッキ)
入数:1
梱包寸数:2.2才

梱包重量:8.0kg
梱包サイズ:W1250×D470×H100
●丁番は両方向に360°回転可能です。

P.145

JP-S150-4(BK) JAN: 4933178097083 ●

JP-S150-4(NA) JAN: 4933178097090 ●

和風衝立4連



W450×D20×H1500mm×4枚
折り畳み時:W450×H1500×t85mm **完成** 30,000円

フレーム:天然木(パイン)塗装
幕部(上):不織布
幕部(下):MDF プリント紙貼り
丁番:スチール(ゴールドメッキ)
入数:1
梱包寸数:2.7才

梱包重量:9.0kg
梱包サイズ:W1550×D470×H100
●丁番は両方向に360°回転可能です。

P.145

JP-S180-4(BK) JAN: 4933178097069 ●

JP-S180-4(NA) JAN: 4933178097076 ●

和風衝立4連



W450×D20×H1800mm×4枚
折り畳み時:W450×H1800×t85mm **完成** 33,000円

フレーム:天然木(パイン)塗装
幕部(上):不織布
幕部(下):MDF プリント紙貼り
丁番:スチール(ゴールドメッキ)
入数:1
梱包寸数:3.2才

梱包重量:10.5kg
梱包サイズ:W1845×D470×H100
●丁番は両方向に360°回転可能です。

J

P.148

JP-T1200

JAN: 4933178054185

和風衝立



W1200×D295×H1010mm

組立

48,000円

本体:天然木(桐)塗装
入数:1
梱包才数:4.5才

梱包重量:9.0kg
梱包サイズ:W1210×D1110×H100

P.148

JP-T900

JAN: 4933178054147

和風衝立



W900×D295×H1010mm

組立

35,000円

本体:天然木(桐)塗装
入数:1
梱包才数:3.6才

梱包重量:7.0kg
梱包サイズ:W930×D1115×H95

P.144

JP-Y300-3(BR)

JAN: 4933178061589

JP-Y300-3(WH)

JAN: 4933178053164

衝立3連



W440×D20×H1500mm×3枚
折り畳み時:W440×H1500×t60mm

完成

27,000円

本体:天然木(杉)塗装
扉部:不織布
丁番:スチール塗装
入数:1
梱包才数:2.4才

梱包重量:6.0kg
梱包サイズ:W460×D1575×H90
●丁番は両方向に360°回転可能です。

K

P.69

KC-355T(BK)

JAN: 4933178019290

カウンターチェア



W355×D450×H880 (SH615) mm
折り畳み時:W355×D75×H970mm

完成

6,900円

張地:ビニールシート
フレーム:スチール(φ19.1mm)粉体塗装
(シルバー)
入数:6
梱包才数:4.0才

梱包重量:18.0kg
梱包サイズ:W990×D365×H280

P.130

KGH-1000

JAN: 4933178097137

ストロングタフハンガー



W1155×D500×H1220~2020mm

組立

32,000円

スチール(φ25.4mm)クロームメッキ
入数:1
梱包才数:0.7才

梱包重量:7.5kg
梱包サイズ:W1250×D198×H80
●キャスター:ストッパー付2個・ストッパーなし2個

P.130

KGH-1200

JAN: 4933178097144

ストロングタフハンガー



W1355×D500×H1220~2020mm

組立

34,000円

スチール(φ25.4mm)クロームメッキ
入数:1
梱包才数:0.8才

梱包重量:8.0kg
梱包サイズ:W1345×D198×H80
●キャスター:ストッパー付2個・ストッパーなし2個

K

P.61

KGP-1 (BE)

JAN: 4933178171639

KGP-1 (DGR)

JAN: 4933178171646

KGP-1 (LGR)

JAN: 4933178171653

K.G.Pチェア



W460×D530×H705 (SH420) mm

組立

22,900円

張り地:布(ポリエステル100%)
フレーム:スチール(φ19.1mm)粉体塗装
入数:1
梱包才数:4.6才

梱包重量:7.0kg
梱包サイズ:W480×D580×H450

P.171

KHC-832L(BK)

JAN: 4933178063767

メッシュバックチェア



W590×D570×H875~965 (SH410~500) mm

組立

20,500円

張地:(背)メッシュ(ポリエステル100%)
(座)布(ポリエステル100%)
脚:エンブラ樹脂成型品(ブラック)
肘:樹脂成型品(ブラック)
入数:1
梱包才数:2.5才

梱包重量:10.0kg
梱包サイズ:W575×D530×H225
●座昇降(ガスシリンダー式)機能付
●ロック機構付

P.171

KHC-935H(BK)

JAN: 4933178063774

メッシュハイバックチェア



W610×D600×H1050~1125 (SH420~495) mm

組立

30,500円

張地:(背)メッシュ(ポリエステル100%)
(座)布(ポリエステル100%)
脚:スチールクロームメッキ
肘:樹脂成型品(ブラック)
入数:1
梱包才数:4.3才

梱包重量:14.0kg
梱包サイズ:W780×D625×H240
●座昇降(ガスシリンダー式)機能付
●ロック機構付

P.31・P.62・P.167

KOKOA-C

JAN: 4933178102015

ココアチェア



W430×D470×H780 (SH420) mm

完成

21,800円

背・座:成型合板(ダークブラウン)塗装
脚:天然木(ラバーウッド)塗装
入数:1
梱包才数:6.4才

梱包重量:7.0kg
梱包サイズ:W480×D445×H805

P.31・P.119

KOKOA-CH

JAN: 4933178093382

ココアチェスト



W400×D300×H850mm
オープン部収納内寸:W370×D285×H330mm
引出内寸:W335×D250×H145mm

完成

33,500円

本体:天然木(ラバーウッド15mm厚)塗装
入数:1
梱包才数:4.0才

梱包重量:15.0kg
梱包サイズ:W435×D330×H750

P.31・P.167

KOKOA-D

JAN: 4933178102008

ココアデスク

W750×D450×H720mm
引出内寸:W290×D340×H50mm

組立

31,500円

天板:天然木(ラバーウッド18mm厚)塗装
脚:天然木(ラバーウッド)塗装
入数:1
梱包才数:2.8才

梱包重量:13.0kg
梱包サイズ:W800×D500×H190

K

P.31-P.91

KOKOA-LB

JAN: 4933178093399

ココアローボード



W800×D300×H400mm
オープン部内寸: W475×D265×H220mm
引出内寸: W245×D255×H145mm

完組 25,800円

本体: 天然木(ラバーウッド15mm厚) 塗装
入数: 1
梱包サイズ: W870×D340×H300
梱包重量: 12.0kg
梱包サイズ: W870×D340×H300

P.31-P.119

KOKOA-OR

JAN: 4933178093375

ココアラック



W400×D300×H850mm
収納部内寸: W370×D285×H210mm

完組 28,000円

本体: 天然木(ラバーウッド15mm厚) 塗装
入数: 1
梱包サイズ: W430×D340×H745
梱包重量: 12.0kg
梱包サイズ: W430×D340×H745

P.31-P.142

KOKOA-PA135

JAN: 4933178121962

ココアパーティション



W435×D20×H1350mm×3枚
折り畳み時: W435×H1350×t65mm

完成 30,500円

フレーム: 天然木(パイン) 塗装
扉部: 天然木(パイン) 塗装
入数: 1
梱包サイズ: W460×D90×H1380
梱包重量: 8.5kg
●丁番は両方向に360°回転可能です。

P.31-P.83

KOKOA-T

JAN: 4933178093368

ココアテーブル



W800×D400×H380mm
引出内寸: W345×D365×H45mm

完組 25,800円

本体: 天然木(ラバーウッド15mm厚) 塗装
入数: 1
梱包サイズ: W865×D440×H120
梱包重量: 12.0kg
●引き出しは前後どちらからでも引き出すことが可能です。
●脚部はねじ込み方式です

P.109

KR-600(BR)

JAN: 4933178114865

KR-600(NA)

JAN: 4933178114872

キッチンラック



商品: W600×D460×H1000mm

組立 19,500円

天板・棚板: MDF(15mm厚) PVC貼り
フレーム: スチール(φ25mm) 粉体塗装
入数: 1
梱包サイズ: W1020×D500×H160
梱包重量: 15.0kg
●カゴと中棚は、スライド機能付です。

P.106

KR-930(BR)

JAN: 4933178169193

KR-930(NA)

JAN: 4933178169209

ルナキッチンラック



W935×D450×H1800mm
天板サイズ: W900×D450mm
カップボード下可動棚サイズ: W895×D300mm
カップボード有効内寸(大): W570×D390×H300mm
カップボード有効内寸(小): W280×D390×H300mm

組立 44,000円

板部: MDF(15mm厚)メラミン化粧板貼り
フレーム: スチール(15×30mm) 粉体塗装
扉: 強化ガラス
入数: 1(2個口)
梱包サイズ: W1005×D420×H105
梱包重量: ▲37.0kg
●天板高は700~900mmの間で50mmピッチ、5段階で調整可能。
●カップボード下可動棚は40mmピッチ、4段階で調整可能。
●カップボード内可動棚は32mmピッチ、5段階で調整可能。

K

P.81-P.94

KVT-1260(WN)

JAN: 4933178073735

センターテーブル



W1200×D600×H420mm

組立 46,000円

天板: フラッシュ加工(26.6mm厚)
タモ突板貼り
棚板: MDF(18mm厚)タモ突板貼り
脚: 天然木(ラバーウッド) 塗装
入数: 1
梱包サイズ: W1260×D645×H160
梱包重量: 21.0kg
梱包サイズ: W1260×D645×H160

P.113

KW-03(BR)

JAN: 4933178003435

KW-03(NA)

JAN: 4933178003428

木製ワゴン



W585×D340×H740mm
棚内寸(上): W545×D275×H155mm
(下): W545×D275×H270mm

組立 10,800円

天板/棚板: MDF(4mm厚) 表面
(塗装ホワイト) 裏面(プリント紙貼り木目柄)
フレーム: 天然木(ラバーウッド) 塗装
入数: 4
梱包サイズ: W730×D340×H370
梱包重量: 27.0kg
●キャスター: ストッパーなし4個

P.115

KW-415(BR)

JAN: 4933178006399

木製テーブル付きワゴン



W850(425)×D600×H700mm
引出内寸: W285×D240×H50mm
トレー内寸: W280×D515×H25mm
棚内寸(上): W315×D515×H195mm(※トレー取り外し時)
(下): W315×D515×H210mm

組立 27,900円

フレーム: 天然木塗装
天板: 天然木(20mm厚) 塗装
入数: 1
梱包サイズ: W925×D720×H130
梱包重量: 15.0kg
●中棚はハンディートレーになります
●サイズの()数字は、折り畳んだ際のサイズです。
※キャスター: ストッパーなし5個

P.110

KW-545(BR)

JAN: 4933178073759

ワゴン



W545×D370×H800mm
上棚内寸: W455×D325×H12mm
棚内寸(上): W480×D350×H245mm
(下): W480×D350×H310mm

組立 26,800円

棚板: MDF(9mm厚)オーク突板貼り
塗装(ブラウン)
フレーム: スチール(φ12.7mm) 粉体塗装
入数: 1
梱包サイズ: W785×D390×H110
梱包重量: 7.5kg
●キャスター: ストッパー付2個・ストッパーなし2個

P.113

KW-600H(BR)

JAN: 4933178015025

キッチンワゴン



W625×D425×H735mm
引出内寸: W220×D305×H50mm
棚内寸(上): W545×D330×H145mm
(下): W545×D330×H265mm

組立 22,100円

天板: 天然木(ラバーウッド)(20mm厚)
塗装
フレーム: 天然木(ラバーウッド) 塗装
入数: 1
梱包サイズ: W700×D435×H180
梱包重量: 13.0kg
※キャスター: ストッパーなし4個

K

P.113

KW-650S (BR) JAN: 4933178015049 ●

● 座番掲載品 キッチンワゴン

W665×870×D405×H795mm
棚内寸(上):W540×D345×H135mm
(下):W540×D345×H310mm **組立** 18,500円天板:天然木(ラバーウッド)(20mm厚) 塗装
フレーム:天然木(ラバーウッド) 塗装
入数:1
梱包寸数:2.2才
梱包重量:10.0kg
梱包サイズ:W780×D660×H115
●天板はスライドできます
※キャスター:ストッパーなし4個

P.113

KW-B590 (BR) JAN: 4933178039168 ●

木製キッチンワゴン

W590×D340×H725mm
棚内寸(上):W550×D280×H160mm
(下):W550×D280×H285mm **組立** 17,500円天板:天然木(20mm厚) 塗装
フレーム:天然木塗装
入数:1
梱包寸数:1.3才
梱包重量:9.0kg
梱包サイズ:W710×D360×H130
●天板2分割式(W275×D325×t20mm×2枚)
●中間棚高さ変更可能(2段階)
※キャスター:ストッパーなし4個

P.63

KY-B300 (BK) JAN: 4933178063729 ●

キャスターチェア(背付)

W340×D465×H665~815 (SH480~640) mm **組立** 21,000円張地:合成皮革(ポリウレタンレザー)
脚:スチールクロームメッキ
背:スチールクロームメッキ
入数:1
梱包寸数:1.4才
梱包重量:6.5kg
梱包サイズ:W445×D430×H195
●座昇降(ガスシリンダー式)機能付
※キャスター:ストッパーなし

P.63

KYB-B300 (BK) JAN: 49433178189559 ●

NEW キャスターチェア(背付)

W340×D465×H665~815 (SH480~640) mm **組立** 21,000円張地:合成皮革(ポリウレタンレザー)
脚:スチール
背:スチール
入数:1
梱包寸数:1.4才
梱包重量:6.5kg
梱包サイズ:W440×D440×H180
●座昇降(ガスシリンダー式)機能付

P.63

KYB-S300 (BK) JAN: 4933178189566 ●

NEW キャスターチェア(背なし)

W320×D320×H480~640mm **組立** 17,500円張地:合成皮革(ポリウレタンレザー)
脚:スチール
入数:1
梱包寸数:1.0才
梱包重量:5.0kg
梱包サイズ:W440×D440×H180
●座昇降(ガスシリンダー式)機能付

P.63

KY-S300 (BK) JAN: 4933178063743 ●

キャスターチェア(背なし)

W320×D320×H480~640mm **組立** 17,500円張地:合成皮革(ポリウレタンレザー)
脚:スチールクロームメッキ
入数:1
梱包寸数:1.0才
梱包重量:5.0kg
梱包サイズ:W450×D135×H425
●座昇降(ガスシリンダー式)機能付
※キャスター:ストッパーなし

L

P.73

LAKA (BE) JAN: 4933178171660 ●

LAKA (KA) JAN: 4933178171677 ●

ラカフォルディングチェア

角度(浅):W660×D840×H1020 (SH250) mm
角度(深):W660×D900×H930 (SH230) mm
折り畳み時:W650×D160×H800mm **完成** 22,000円ファブリックカバー:布(ポリエステル100%)
ベースシート:布(ポリエステル100%)
撥水加工
フレーム:スチール(φ22.2mm)粉体塗装
入数:1
梱包寸数:3.4才
梱包重量:9.0kg
梱包サイズ:W615×D755×H200
●ファブリックカバーはファスナー・ボタンにて脱着可能
●座の角度は2段階で調整可能
●ヘッドレストは1.4段階に調整可能
●付属で背クッション・座クッション付き

P.75

LC-11 (BR) JAN: 4933178170366 ●

LC-11 (NV) JAN: 4933178170373 ●

ちょこっとイス

W500×D500×H565 (SH280・305・330) mm **組立** 22,100円張り地:布(ポリエステル100%)
フレーム:成形合板 塗装
入数:1
梱包寸数:2.3才
梱包重量:8.0kg
梱包サイズ:W540×D535×H215
●組立時に座面高さを3段階に調整可能。

P.127

LT-10091 (BR) JAN: 4933178001721 ●

ポールスタンド

W515×D445×H1830mm **組立** 6,600円支柱:天然木(ラバーウッドφ50mm) 塗装
入数:6
梱包寸数:2.4才
梱包重量:19.0kg
梱包サイズ:W320×D335×H630
●上部360°回転式

P.85

LT-TK1275 (BR) JAN: 4933178123782 ●

LT-TK1275 (NA) JAN: 4933178123799 ●

ローテーブル(折脚)

W1200×D750×H320mm
折り畳み時:W1200×D750×H70mm **完成** 29,200円天板:MDF(18mm厚)タモ突き板貼り 塗装
脚:天然木(タモ) 塗装
入数:1
梱包寸数:4.0才
梱包重量:18.0kg
梱包サイズ:W1270×D820×H105

P.84

LT-TK750 (BR) JAN: 4933178106587 ●

LT-TK750 (NA) JAN: 4933178120804 ●

LT-TK750 (WH) JAN: 4933178106600 ●

ローテーブル(折脚)

W750×D500×H320mm
折り畳み時:W750×D500×H70mm **完成** 16,200円天板:MDF(18mm厚)タモ突き板貼り 塗装
脚:天然木(タモ) 塗装
入数:1
梱包寸数:1.7才
梱包重量:7.0kg
梱包サイズ:W830×D560×H110

P.85

LT-TK9060 (BR) JAN: 4933178123768 ●

LT-TK9060 (NA) JAN: 4933178123775 ●

ローテーブル(折脚)

W900×D600×H320mm
折り畳み時:W900×D600×H70mm **完成** 20,000円天板:MDF(18mm厚)タモ突き板貼り 塗装
脚:天然木(タモ) 塗装
入数:1
梱包寸数:2.5才
梱包重量:12.0kg
梱包サイズ:W970×D665×H105

P.134

LUNO (BK)
LUNO (GR)

JAN: 4933178157275 ●

JAN: 4933178157282 ●

ルーノ宅配ボックス



W585×D400×H850 (860) mm
投函口: W410×H35mm **完成** 53,000円
収納ボックス (下) 内寸: W445×D430×H540mm

本体: スチール粉体塗装
入数: 1
梱包寸数: 9.2才

梱包重量: 20.0kg
梱包サイズ: W600×D460×H895
●アンカーボルトは付属していません
●()内の数値はアジャスター使用時の数値です
●ガルバニイズド加工処理

P.27-P.51-P.62-P.165

LYLA-C

JAN: 4933178157053

ライラチェア



W390×D500×H760 (SH420) mm **組立** 15,800円

背: 合板 ラバーウッド突板貼り塗装
フレーム: 天然木 (ラバーウッド) 塗装
張り地: 布 (ポリエステル100%)
入数: 1
梱包寸数: 1.6才

梱包重量: 5.0kg
梱包サイズ: W495×D785×H110

P.27-P.81

LYLA-CT90

JAN: 4933178157060

ライラセンターテーブル



W900×D450×H400mm
棚内寸: W700×D240×H150mm **組立** 26,800円

天板: MDF (20mm厚) タモ突板貼り
ポリウレタン塗装
脚: 天然木 (ラバーウッド) 塗装
入数: 1
梱包寸数: 2.1才

梱包重量: 12.0kg
梱包サイズ: W950×D490×H125

P.27-P.165

LYLA-D90

JAN: 4933178157077

ライラデスク



W900×D450×H700mm
引き出し内寸: W230×D305×H45mm **組立** 26,500円

天板: MDF (20mm厚) タモ突板貼り
ポリウレタン塗装
脚: 天然木 (ラバーウッド) 塗装
入数: 1
梱包寸数: 2.6才

梱包重量: 13.0kg
梱包サイズ: W950×D495×H150

P.27-P.51

LYLA-DT120

JAN: 4933178157039

ライラダイニングテーブル



W1200×D700×H700mm
棚内寸: W1040×D200×H90mm **組立** 50,000円

天板: MDF (20mm厚) タモ突板貼り
ポリウレタン塗装
脚: 天然木 (ラバーウッド) 塗装
入数: 1
梱包寸数: 5.2才

梱包重量: 23.0kg
梱包サイズ: W1260×D745×H150

P.27-P.51

LYLA-DT70

JAN: 4933178157046

ライラダイニングテーブル



W700×D700×H700mm
棚内寸: W540×D220×H90mm **組立** 36,500円

天板: MDF (20mm厚) タモ突板貼り
ポリウレタン塗装
脚: 天然木 (ラバーウッド) 塗装
入数: 1
梱包寸数: 3.5才

梱包重量: 15.0kg
梱包サイズ: W750×D735×H170

M

P.96

MBD-97 (BK)

JAN: 4933178044728 ●

MBD-97 (WH)

JAN: 4933178044735 ●

メッシュベッド (シングル)



W1000×L2020×H760 (床面H400/床下H315) mm
マット部: W970×L1950mm **組立** 47,000円

脚フレーム: スチール (φ50.8mm) 粉体塗装
床下有効寸法: W1905×D920×H260mm
入数: 1 (2個口)
梱包寸数: 5.5才

梱包重量: 26.0kg
梱包サイズ: W985×D1100×H125
W1960×D105×H65

P.135

MBX-1 (BK)

JAN: 4933178127650 ●

MBX-1 (OL)

JAN: 4933178127667 ●

MBX-1 (WH)

JAN: 4933178127674 ●

ローダ宅配ボックス



W590×D400×H830mm
投函口: W320×H35mm
収納ボックス (下) 内寸: W385×D370×H490mm **完成** 48,000円

本体: スチール粉体塗装
入数: 1
梱包寸数: 9.3才

梱包重量: 20.0kg
梱包サイズ: W610×D475×H875
●アンカーボルトは付属していません
●()内の数値はアジャスター使用時の数値です

P.135

MBX-2 (BK)

JAN: 4933178144022 ●

MBX-2 (OL)

JAN: 4933178144039 ●

MBX-2 (WH)

JAN: 4933178144046 ●

ローダポスト



W460×D400×H900mm
投函口: W280×H35mm
棚収納部有効寸法: W335×D400×H490mm **完成** 34,700円

本体: スチール粉体塗装
入数: 1
梱包寸数: 8.0才

梱包重量: 12.3kg
梱包サイズ: W485×D470×H945
●アンカーボルトは付属していません
●()内の数値はアジャスター使用時の数値です
●ガルバニイズド加工処理

P.131

MH-1195 (BK)

JAN: 4933178046371 ●

スマートフレームハンガー



W1195×D435×H1140~1600mm **組立** 23,000円

支柱: スチール (φ25.4mm) 粉体塗装 (ブラック)
入数: 2
梱包寸数: 1.3才

梱包重量: 12.0kg
梱包サイズ: W160×D1260×H160
●キャスター: ストッパー付2個・ストッパーなし2個

P.131

MH-1612M

JAN: 4933178033166

コートハンガー (極大)



W1190×D465×H1600mm **組立** 24,000円

支柱: スチール (φ50.8mm) クロームメッキ
ハンガー部: スチール (φ31.8mm) クロームメッキ
入数: 1
梱包寸数: 0.9才

梱包重量: 8.0kg
梱包サイズ: W1545×D235×H70
●キャスター: ストッパー付2個・ストッパーなし2個

P.131

MH-1615M

JAN: 4933178033173

コートハンガー (極大)



W1490×D465×H1600mm **組立** 25,000円

支柱: スチール (φ50.8mm) クロームメッキ
ハンガー部: スチール (φ31.8mm) クロームメッキ
入数: 1
梱包寸数: 0.9才

梱包重量: 9.0kg
梱包サイズ: W1550×D235×H65
●キャスター: ストッパー付2個・ストッパーなし2個

M

P.131

MH-1690M

JAN: 4933178033180

コートハンガー(極大)



W890×D465×H1600mm

組立

23,000円

支柱: スチール(φ50.8mm) クロームメッキ
ハンガー部: スチール(φ31.8mm) クロームメッキ
入数: 1
梱包寸数: 0.9才

梱包重量: 7.5kg
梱包サイズ: W1543×D245×H72
●キャスター: ストッパー付2個・ストッパーなし2個

P.131

MH-595(BK)

JAN: 4933178046357

スマートフレームハンガー



W595×D435×H1140~1600mm

組立

17,200円

支柱: スチール(φ25.4mm)
粉体塗装(ブラック)
入数: 2
梱包寸数: 0.9才

梱包重量: 10.0kg
梱包サイズ: W160×D950×H160
●キャスター: ストッパー付2個・ストッパーなし2個

P.131

MH-895(BK)

JAN: 4933178046364

スマートフレームハンガー



W895×D435×H1140~1600mm

組立

18,500円

支柱: スチール(φ25.4mm)
粉体塗装(ブラック)
入数: 2
梱包寸数: 0.9才

梱包重量: 11.0kg
梱包サイズ: W160×D950×H160
●キャスター: ストッパー付2個・ストッパーなし2個

P.172

MIEL(BE)

JAN: 4933178156803

MIEL(TBL)

JAN: 4933178156797

●廃番掲載品 ミエルホームチェア



W440×D505×H735~850(SH410~525)mm

組立

13,000円

張り地: 布(ポリエステル70%、カチオン可染
ポリエステル30%)
脚: エンブラ樹脂成型品
入数: 1
梱包寸数: 1.5才

梱包重量: 8.0kg
梱包サイズ: W610×D505×H135
●座昇降(ガスシリンダー式)機能付

P.29-P.119

MIGNON-BS50

JAN: 4933178108963

●廃番掲載品 ミニヨンブックシェルフ



W500×D300×H950mm

組立

35,000円

天板: 天然木(ラバーウッド18mm厚) 塗装
側板: 天然木(ラバーウッド) 塗装
側板幕部: 突板貼り塗装
入数: 1
梱包寸数: 2.0才

梱包重量: 14.0kg
梱包サイズ: W1000×D345×H195
●棚板は32mmピッチ(14段階)で調整可能です。

P.29-P.115

MIGNON-BW60

JAN: 4933178140475

ミニヨンパタフライワゴン



W600(325)×D450×H850mm

組立

24,700円

天板: 天然木(ラバーウッド)(18mm厚)
塗装
フレーム: 天然木(ラバーウッド) 塗装
入数: 1
梱包寸数: 2.8才

梱包重量: 12.0kg
梱包サイズ: W860×D510×H155
●キャスター: ストッパー付2個・ストッパーなし3個

M

P.29-P.52-P.62-P.165

MIGNON-C41

JAN: 4933178108956

ミニヨンチェア



W410×D500×H795(SH425)mm

組立

17,000円

フレーム: 天然木(ラバーウッド) 塗装
座: 合成皮革(PVC)
入数: 1
梱包寸数: 2.0才

梱包重量: 7.0kg
梱包サイズ: W870×D510×H120

P.29-P.165

MIGNON-D90

JAN: 4933178108925

ミニヨンデスク

W900×D450×H710mm
引出内寸: W250×D315×H45mm

組立

30,300円

天板: 天然木(ラバーウッド18mm厚) 塗装
脚: 天然木(ラバーウッド) 塗装
入数: 1
梱包寸数: 2.8才

梱包重量: 14.0kg
梱包サイズ: W980×D665×H115

P.29-P.82

MIGNON-DS74

JAN: 4933178108949

ミニヨンドレッサーテーブル

W700×D400×H400mm
鏡W200×H200mm
引出内寸: W145×D295×H65mm
オープン部内寸: W160×D320×H90mm×2箇所

組立

28,800円

天板: 天然木(ラバーウッド18mm厚) 塗装
脚: 天然木(ラバーウッド) 塗装
入数: 1
梱包寸数: 2.1才

梱包重量: 12.0kg
梱包サイズ: W740×D410×H200

P.29-P.52

MIGNON-DT70

JAN: 4933178108970

ミニヨンダイニングテーブル



W700×D700×H700mm

組立

28,800円

天板: 天然木(ラバーウッド20mm厚) 塗装
脚: 天然木(ラバーウッド)
入数: 1
梱包寸数: 3.0才

梱包重量: 13.0kg
梱包サイズ: W840×D760×H130

P.29-P.57-P.65

MIGNON-HC62

JAN: 4933178190357

NEW ミニヨンハイチェア



W400×D400×H680(SH620)mm

組立

16,000円

フレーム: 天然木(ラバーウッド) 塗装
座: 合成皮革(PVC)
入数: 2
梱包寸数: 2.3才

梱包重量: 10.7kg
梱包サイズ: W900×D650×H150

P.29-P.57

MIGNON-HT100

JAN: 4933178190364

NEW ミニヨンハイテーブル



W1000×D450×H850mm

組立

31,800円

天板: 天然木(ラバーウッド18mm厚) 塗装
脚: 天然木(ラバーウッド) 塗装
入数: 1
梱包寸数: 3.9才

梱包重量: 16.1kg
梱包サイズ: W520×D190×H1070

M

P.29-P.142

MIGNON-PA135 JAN: 4933178109014
ミニヨンパーティション



W435×D20×H1350mm×3枚
折り畳み時:W435×H1350×t65mm **完成** 30,500円

フレーム:天然木(バイン)塗装
扉部:天然木(バイン)塗装
入数:1
梱包寸数:2.1才

梱包重量:8.5kg
梱包サイズ:W460×D90×H1380
●丁番は両方向に360°回転可能です。

P.100

MR-80 JAN: 4933178112649
ウレタンマットレス



W970×L2010×H80mm **完成** 38,500円

本体:布(ポリエステル)
クッション材:ウレタンフォーム
入数:1
梱包寸数:6.2才

梱包重量:6.3kg
▲梱包サイズ:W980×D2,020×H85

P.100

MRS-13 JAN: 4933178127643
スプリングマット(シングル)



W970×L1950×H130mm **完成** 41,000円

張り地:布(ポリエステル100%)
クッション材:コイルスプリング
(線径2.25mm, 248個)
入数:1
梱包寸数:10.0才

梱包重量:17.0kg
▲梱包サイズ:W980×D1960×H140

P.100

MRS-97 JAN: 4933178044278
スプリングマット(シングル)



W970×L1950×H170mm **完成** 48,000円

張り地:布(ポリエステル100%)
クッション材:コイルスプリング
(線径2.25mm, 256個)
入数:1
梱包寸数:12.4才

梱包重量:20.0kg
▲梱包サイズ:W980×D1960×H180

P.25-P.55-P.70

NOAL-B95 (DGR) JAN: 4933178171837
NOAL-B95 (KA) JAN: 4933178171844
NOAL-B95 (SBE) JAN: 4933178171851
NOAL-B95 (TBL) JAN: 4933178171868
ノアルベンチ



W950×D350×H430mm **組立** 21,800円

張り地:布(ポリエステル100%)
フレーム:スチール(φ19mm)粉体塗装
入数:1
梱包寸数:1.3才

梱包重量:7kg
梱包サイズ:W1015×D420×H85

P.25-P.55-P.60

NOAL-CF1 (DGR) JAN: 4933178171752
NOAL-CF1 (KA) JAN: 4933178171769
NOAL-CF1 (SBE) JAN: 4933178171776
NOAL-CF1 (TBL) JAN: 4933178171783
ノアルチェア



W455×D560×H775 (SH410)mm **組立** 21,000円

張り地:布(ポリエステル100%)
フレーム:スチール(φ19mm)粉体塗装
入数:1
梱包寸数:4.8才

梱包重量:7kg
梱包サイズ:W560×D450×H515

N

P.25-P.56-P.64

NOAL-CF2 (DGR) JAN: 4933178171790
NOAL-CF2 (KA) JAN: 4933178171806
NOAL-CF2 (SBE) JAN: 4933178171813
NOAL-CF2 (TBL) JAN: 4933178171820
ノアルハイチェア



W445×D510×H870 (SH585)mm **組立** 24,500円

張り地:布(ポリエステル100%)
フレーム:スチール(φ19mm)粉体塗装
入数:1
梱包寸数:5.3才

梱包重量:7kg
梱包サイズ:W510×D470×H610

P.25-P.54

NOAL-DT120 JAN: 4933178171721
ノアルダイニングテーブル



W1200×D750×H700mm **組立** 56,300円

天板:天然木(バイン18mm厚)
ポリウレタン塗装
フレーム:スチール(φ25mm)粉体塗装
入数:1
梱包寸数:5.1才

梱包重量:22kg
梱包サイズ:W1235×D800×H140

P.25-P.54

NOAL-DT75 JAN: 4933178171738
ノアルダイニングテーブル



W750×D750×H700mm **組立** 39,000円

天板:天然木(バイン18mm厚)
ポリウレタン塗装
フレーム:スチール(φ25mm)粉体塗装
入数:1
梱包寸数:3.2才

梱包重量:17kg
梱包サイズ:W780×D800×H140

P.25-P.56

NOAL-HT120 JAN: 4933178171745
ノアルハイテーブル



W1200×D400×H850mm **組立** 34,700円

天板:天然木(バイン18mm厚)
ポリウレタン塗装
フレーム:スチール(φ25mm)粉体塗装
入数:1
梱包寸数:2.4才

梱包重量:14kg
梱包サイズ:W1235×D460×H115

P

P.124

P-1126M JAN: 4933178097052
スタンドミラー



W570×D360×H1585mm
鏡:W500×H1470×t5mm **組立** 37,200円

フレーム:スチールクロームメッキ
入数:1
梱包寸数:2.9才

梱包重量:16.0kg
梱包サイズ:W550×D85×H1680
●鏡:飛散防止加工
●キャスター:ストッパー付2個・ストッパーなし2個

P.124

P-121 JAN: 4933178002841
木製スタンドミラー



W495×D395×H1510mm
鏡:W295×H1190×t3mm **組立** 15,800円

フレーム:天然木(ラバーウッド)塗装背面
MDF
入数:1
梱包寸数:1.7才

梱包重量:8.0kg
梱包サイズ:W490×D1335×H70
●鏡:飛散防止加工
※キャスター:ストッパーなし

P

P.66

PFC-11 (BK)
折り畳みスツール

JAN: 4933178012710 ●



W310×D315×H485mm
折り畳み時: W310×D70×H725mm **完成** 2,800円

張地: ビニールシート
フレーム: スチール (φ19.1mm) 粉体塗装 (シルバー)
入数: 6
梱包寸数: 2.4才

梱包重量: 11.0kg
梱包サイズ: W730×D270×H325
●座裏折り畳みロック機能付

P.68

PFC-30F (BE)
PFC-30F (GR)
フォールディングスツール

JAN: 4933178080047 ●

JAN: 4933178144237 ●



W300×D315×H495mm
座面φ300mm
折り畳み時: W300×D115×H695mm **完成** 5,200円

張地: 布 (ポリエステル100%)
フレーム: スチール (φ19.1mm)
入数: 4
梱包寸数: 2.5才

梱包重量: 8.0kg
梱包サイズ: W710×D295×H320
●座裏折り畳みロック機能付

P.68

PFC-35F (BE)
PFC-35F (GR)
フォールディングチェア

JAN: 4933178080054 ●

JAN: 4933178144244 ●



W340×D440×H750 (SH500) mm
座面φ300mm
折り畳み時: W340×D125×H845mm **完成** 7,400円

張地: 布 (ポリエステル100%)
フレーム: スチール (φ19.1mm)
入数: 4
梱包寸数: 3.5才

梱包重量: 11.0kg
梱包サイズ: W900×D295×H355
●シリンダー式折り畳み機能付

P.68

PFC-40F (BE)
PFC-40F (GR)
フォールディングハイチェア

JAN: 4933178080061 ●

JAN: 4933178144251 ●



W335×D440×H870 (SH600) mm
座面φ300mm
折り畳み時: W335×D125×H955mm **完成** 8,400円

張地: 布 (ポリエステル100%)
フレーム: スチール (φ19.1mm)
入数: 2
梱包寸数: 2.1才

梱包重量: 6.0kg
梱包サイズ: W980×D160×H355
●シリンダー式折り畳み機能付

P.66

PFC-9S (BK)
折り畳みイス

JAN: 4933178064313 ●



W440×D465×H815 (SH460) mm **完成** 6,000円

張地: ビニールシート
フレーム: スチール (φ22.2mm) 粉体塗装
入数: 4
梱包寸数: 3.4才

梱包重量: 17.0kg
梱包サイズ: W970×D205×H455
●シリンダー式折り畳み機能付

P.68

PFC-CP55 (BK)
P-フォールディングチェア

JAN: 4933178071922 ●



W305×D465×H770 (SH500) mm
座面φ300mm
折り畳み時: W305×D115×H865mm **完成** 5,300円

張地: 合成皮革
フレーム: スチール (φ19.1mm) 粉体塗装 (シルバー)
入数: 4
梱包寸数: 3.2才

梱包重量: 11.0kg
梱包サイズ: W900×D295×H320
●座裏折り畳みロック機能付

P

P.67

PFC-M17 (BR)
折り畳みチェア

JAN: 4933178080146 ●



W305×D465×H765 (SH445) mm
折り畳み時: W305×D70×H880mm **完成** 4,300円

背・座: MDF (15mm厚) PVC貼り (木目柄)
脚: 粉体塗装 (ブラック)
入数: 6
梱包寸数: 3.2才

梱包重量: 15.0kg
梱包サイズ: W940×D295×H310
●座裏折り畳みロック機能付

P.67

PFC-M18 (BR)
折り畳みスツール

JAN: 4933178080153 ●



W305×D300×H465mm
折り畳み時: W305×D65×H700mm **完成** 3,100円

座: MDF (15mm厚) PVC貼り (木目柄)
脚: 粉体塗装 (ブラック)
入数: 6
梱包寸数: 3.0才

梱包重量: 12.0kg
梱包サイズ: W725×D330×H340
●座裏折り畳みロック機能付

P.68

PFC-SP50 (BK)
P-フォールディングスツール

JAN: 4933178071946 ●



W300×D315×H500mm
座面φ300mm
折り畳み時: W300×D105×H695mm **完成** 4,300円

張地: 合成皮革
フレーム: スチール (φ19.1mm) 粉体塗装 (シルバー)
入数: 6
梱包寸数: 3.4才

梱包重量: 12.0kg
梱包サイズ: W705×D415×H315
●座裏折り畳みロック機能付

P.45-P.67

PFC-VC2 (BR)
フォールディングチェア

JAN: 4933178115619 ●



商品W315×D485×H785 (SH430) mm
折り畳み時: W315×D75×H900mm **完成** 5,800円

座板: MDF (15mm厚) PVC貼り (木目柄)
フレーム: スチール粉体塗装
入数: 2
梱包寸数: 1.6才

梱包重量: 6.0kg
梱包サイズ: W990×D345×H120
●座裏折り畳みロック機能付

P.45-P.67

PFC-VS1 (BR)
フォールディングスツール

JAN: 4933178115602 ●



商品W315×D300×H470 (SH460) mm
折り畳み時: W315×D85×H700mm **完成** 4,500円

座板: MDF (15mm厚) PVC貼り (木目柄)
フレーム: スチール粉体塗装
入数: 2
梱包寸数: 1.3才

梱包重量: 5.0kg
梱包サイズ: W815×D135×H330
●座裏折り畳みロック機能付

P.126

PH-100 (BR)
PH-100 (NA)
ブランチポールスタンド

JAN: 4933178053911 ●

JAN: 4933178053843 ●



W300×D300×H1600mm **組立** 10,000円

支柱: 天然木 (ラバーウッドφ42mm) 塗装
ベース: 天然木 (ラバーウッド30mm厚) 塗装
入数: 4
梱包寸数: 3.0才

梱包重量: 17.0kg
梱包サイズ: W850×D230×H415

P

P.126

PH-40(BR)

JAN: 4933178157152 ●

PH-40(NA)

JAN: 4933178157169 ●

ポールハンガー



W400×D400×H1420mm
 ベース枠内寸:W370×D370×H75mm
 支柱取り付け位置(中央):側板までの内寸距離165mm
 支柱取り付け位置(外側):側板までの内寸距離235mm/95mm

組立 11,800円

支柱:天然木(ラバーウッド、φ38mm)塗装 梱包重量:6.0kg
 ベース枠:天然木(ラバーウッド、t15mm) 梱包サイズ:W525×D495×H110
 塗装 ●ベース枠に2つ穴が空いており、収納物に合わせ支柱の設置位置を選べます。
 入数:1 ●キャスター:ストッパー付2個、ストッパーなし2個
 梱包材数:1.1才

R

P.74

R-290S

JAN: 4933178072219

ラタン回転椅子ロータイプ(SH290)



W520×D570×H690(SH290)mm **完成** 34,500円

張地:布(コットン100%) 梱包重量:7.0kg
 フレーム:籐塗装(ハニーブラウン) 梱包サイズ:W540×D580×H725(異型梱包)
 入数:1 ●背はカゴメ編みです
 梱包材数:6.9才 ●座360°回転式

P.74

R-390S

JAN: 4933178072226

ラタン回転椅子ミドルタイプ(SH390)



W520×D570×H790(SH390)mm **完成** 38,700円

張地:布(コットン100%) 梱包重量:7.5kg
 フレーム:籐塗装(ハニーブラウン) 梱包サイズ:W540×D580×H825(異型梱包)
 入数:1 ●背はカゴメ編みです
 梱包材数:7.9才 ●座360°回転式

P.74

R-440S

JAN: 4933178072233

ラタン回転椅子ハイタイプ(SH440)



W520×D570×H840(SH440)mm **完成** 40,800円

張地:布(コットン100%) 梱包重量:8.0kg
 フレーム:籐塗装(ハニーブラウン) 梱包サイズ:W540×D590×H880(異型梱包)
 入数:1 ●背はカゴメ編みです
 梱包材数:8.5才 ●座360°回転式

P.37-P.156

RMT-CC01-B(BL)

JAN: 4933178141885 ●

RMT-CC01-B(GR)

JAN: 4933178141892 ●

リモットキャスターチェア



W455×D555×H795(SH425)mm **組立** 23,800円

張地:ポリエステル100% 梱包重量:7.0kg
 脚:スチール 粉体塗装 梱包サイズ:W545×D465×H440
 入数:1 ●PUキャスターを使用しています。
 梱包材数:4.1才

P.37-P.156

RMT-CC01-S(LBL)

JAN: 4933178141908 ●

RMT-CC01-S(LGR)

JAN: 4933178141915 ●

❗ 廃番掲載品 リモットキャスターチェア



W455×D555×H795(SH425)mm **組立** 23,800円

張地:ポリエステル100% 梱包重量:7.0kg
 脚:スチール 粉体塗装 梱包サイズ:W545×D465×H440
 入数:1 ●PUキャスターを使用しています。
 梱包材数:4.1才

R

P.37-P.157

RMT-WT1260-BP(NA)

JAN: 4933178141953 ●

リモットワークテーブル



テーブルW1200×D600×H720mm **組立** 61,800円

天板:天然木(バイン25mm厚) 梱包重量:24.5kg
 ポリウレタン塗装 梱包サイズ:W1255×D645×H70
 脚:スチール 粉体塗装 W770×D580×H125
 入数:1(2個口)
 梱包材数:4.2才

P.37-P.157

RMT-WT1260-SP(NA)

JAN: 4933178141946 ●

リモットワークテーブル



テーブルW1200×D600×H720mm **組立** 61,800円

天板:天然木(バイン25mm厚) 梱包重量:24.5kg
 ポリウレタン塗装 梱包サイズ:W1255×D645×H70
 脚:スチール 粉体塗装 W770×D580×H125
 入数:1(2個口)
 梱包材数:4.2才

P.37-P.157

RMT-WT9060-BP(NA)

JAN: 4933178141939 ●

リモットワークテーブル



テーブルW900×D600×H720mm **組立** 58,000円

天板:天然木(バイン25mm厚) 梱包重量:21.0kg
 ポリウレタン塗装 梱包サイズ:W945×D645×H70
 脚:スチール 粉体塗装 W770×D580×H125
 入数:1(2個口)
 梱包材数:3.7才

P.37-P.157

RMT-WT9060-SP(NA)

JAN: 4933178141922 ●

リモットワークテーブル



テーブルW900×D600×H720mm **組立** 58,000円

天板:天然木(バイン25mm厚) 梱包重量:21.0kg
 ポリウレタン塗装 梱包サイズ:W940×D640×H70
 脚:スチール 粉体塗装 W770×D580×H125
 入数:1(2個口)
 梱包材数:3.7才

P.63-P.175

RURU(DGR)

JAN: 4933178157015 ●

RURU(LGR)

JAN: 4933178157022 ●

ルルキャスターチェア



W375×D395×H550~670(SH460~580)mm **組立** 14,700円

張り地:布(ポリエステル100%) 梱包重量:5.0kg
 脚:スチール 粉体塗装 梱包サイズ:W445×D180×H425
 入数:1 ●座昇降(ガスシリンダー式)機能付
 梱包材数:1.3才

P.105

RZR-4518(BR)

JAN: 4933178096772 ●

RZR-4518(NA)

JAN: 4933178096765 ●

冷蔵庫ラック



W580×D450×H1800mm 梱包重量:19.5kg
 棚板:W545×D445mm 梱包サイズ:W985×D470×H130
 棚板:MDF(15mm厚)メラミン化粧板貼り 梱包重量:19.5kg
 フレーム:スチール(15×30mm)粉体塗装 梱包サイズ:W985×D470×H130
 入数:1 ●棚板は50mmピッチで高さ調整が可能。
 梱包材数:2.4才 ●S字フック:3個

S

P.171

SNIPER (BK)

JAN: 4933178072790 ●

スナイパー



W435×D530×H890~1010 (SH440~560) mm **組立** 21,000円

張地: (背) メッシュ (ポリエステル100%)
合成皮革 (ポリウレタンレザー)
(座) 布 (ポリエステル100%)
脚: エンブラ樹脂成型品 (ブラック)
入数: 1
梱包才数: 2.5才

梱包重量: 8.0kg
梱包サイズ: W600×D200×H580
●座昇降 (ガスシリンダー式) 機能付
●ロッキング機構付

P.71

SS-320T (BK)

JAN: 4933178025253 ●

スツール



W320×D320×H460mm
座面φ320mm **完成** 3,300円

張地: ビニールシート
脚: スチール (φ25.4mm) 粉体塗装
(シルバー)
入数: 10
梱包才数: 4.0才

梱包重量: 20.0kg
梱包サイズ: W390×D400×H690
●スタッキング可能 (10脚まで)

P.104

SSR-30S (BR)

JAN: 4933178115909 ●

SSR-30S (NA)

JAN: 4933178115930 ●

サラスチールラック (スリムタイプ)



商品: W300×D450×H1800mm
棚板: W265×D445mm
スライド棚板: W220×D425mm **組立** 24,500円

棚板: MDF (15mm厚) メラミン化粧板
フレーム: スチール (15×30mm) 粉体塗装
入数: 1
梱包才数: 2.2才

梱包重量: 19.0kg
梱包サイズ: W990×D485×H120
●棚板は50mmピッチで高さ調整が可能。
●S字フック: 3個

P.104

SSR-58R (BR)

JAN: 4933178115916 ●

SSR-58R (NA)

JAN: 4933178115947 ●

サラスチールラック (レギュラータイプ)



商品: W580×D450×H1800mm
棚板: W545×D445mm
スライド棚板: W500×D425mm **組立** 31,500円

棚板: MDF (15mm厚) メラミン化粧板
フレーム: スチール (15×30mm) 粉体塗装
入数: 1
梱包才数: 2.8才

梱包重量: 28.0kg
梱包サイズ: W1160×D485×H135
●棚板は50mmピッチで高さ調整が可能。
●S字フック: 3個

P.104

SSR-75W (BR)

JAN: 4933178115923 ●

SSR-75W (NA)

JAN: 4933178115954 ●

サラスチールラック (ワイドタイプ)

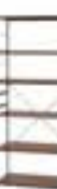

商品: W750×D450×H1800mm
棚板: W715×D445mm
スライド棚板: W670×D425mm **組立** 36,000円

棚板: MDF (15mm厚) メラミン化粧板
フレーム: スチール (15×30mm) 粉体塗装
入数: 1
梱包才数: 3.4才

梱包重量: 35.0kg
梱包サイズ: W990×D485×H190
●棚板は50mmピッチで高さ調整が可能。
●S字フック: 3個

P.77

STC-1N (BR)

JAN: 4933178074992 ●

ステップチェア1段



W350×D220×H230mm **完成** 5,300円

本体: 天然木 (ラバーウッド) 塗装
入数: 4
梱包才数: 3.2才

梱包重量: 9.0kg
梱包サイズ: W470×D380×H480

S

P.77

STC-2 (BR)

JAN: 4933178000472 ●

ステップチェア2段



W380×D475×H550mm
ステップ収納時: W380×D355×H550mm **完成** 17,500円

本体: 天然木 (ラバーウッド) 塗装
入数: 1
梱包才数: 3.8才

梱包重量: 6.5kg
梱包サイズ: W410×D390×H575

P.77

STC-3 (BR)

JAN: 4933178002643 ●

ステップチェア3段



W400×D585×H640mm
ステップ収納時: W400×D370×H640mm **完成** 21,800円

本体: 天然木 (ラバーウッド) 塗装
入数: 1
梱包才数: 4.1才

梱包重量: 9.0kg
梱包サイズ: W430×D400×H670

P.107

STR-5018 (NA)

JAN: 4933178106082 ●

伸縮ラック



商品: W580~780×D500×H1800mm
棚板: W550×250mm **組立** 25,000円

棚板: MDF (15mm厚) メラミン化粧板貼り
フレーム: スチール粉体塗装
入数: 1
梱包才数: 2.6才

梱包重量: 17.0kg
梱包サイズ: W985×D530×H130
●棚板は50mmピッチで高さ調整が可能。
●S字フック: 3個

P.40・P.158

STU-DB120

JAN: 4933178139912

スタジオデスク



W1200×D450×H720mm **組立** 26,000円

天板: MDF (18mm厚) メラミン化粧板貼り
エッジ オーク突板 パーティクルボード18mm厚
フレーム: スチール (φ22.2mm) 粉体塗装
入数: 1
梱包才数: 3.5才

梱包重量: 17.0kg
梱包サイズ: W1290×D520×H140
●クロスバーを組み替えることで、棚板は左右どちらでも使用できます。
●脚部にアジャスター付。

P.40・P.158

STU-DB90

JAN: 4933178139905

スタジオデスク



W900×D450×H720mm **組立** 24,000円

天板: MDF (18mm厚) メラミン化粧板貼り
エッジ オーク突板 パーティクルボード18mm厚
フレーム: スチール (φ22.2mm) 粉体塗装
入数: 1
梱包才数: 3.1才

梱包重量: 14.0kg
梱包サイズ: W1010×D520×H160
●クロスバーを組み替えることで、棚板は左右どちらでも使用できます。●脚部にアジャスター付。

P.40・P.57・P.159

STU-HB120

JAN: 4933178156865

スタジオハイテーブル



W1200×D450×H1000mm **組立** 32,800円

天板: MDF (18mm厚) メラミン化粧板貼り
エッジ オーク突板
フレーム: スチール (φ22.2mm) 粉体塗装
入数: 1
梱包才数: 5.1才

梱包重量: 24.0kg
梱包サイズ: W1280×D540×H200
●脚部にアジャスター付。

P.41-P.158

STU-IW24

JAN: 4933178156926

スタジオインワゴン



W240×D300×H590mm

完組

21,800円

本体: MDF (18mm厚)メラミン化粧板貼り
エッジ オーク突板
入数: 1
梱包数: 2.2才

梱包重量: 11.0kg
梱包サイズ: W255×D365×H630

P.41-P.159

STU-OD120

JAN: 4933178156889

スタジオデスク上ラック



W1175×D200×H650mm

組立

23,000円

棚: MDF (18mm厚)メラミン化粧板貼り
エッジ オーク突板
フレーム: スチール (φ22.2mm) 粉体塗装
入数: 1
梱包数: 1.9才

梱包重量: 13.0kg
梱包サイズ: W1230×D305×H135
●棚は50mmピッチで高さ調整可能です。
●鉄製背板は左右にスライドさせ固定できます。
●鉄製背板は上棚・下棚どちらにでも設置可能です。

P.41-P.159

STU-OD90

JAN: 4933178156872

スタジオデスク上ラック



W875×D200×H650mm

組立

20,800円

棚: MDF (18mm厚)メラミン化粧板貼り
エッジ オーク突板
フレーム: スチール (φ22.2mm) 粉体塗装
入数: 1
梱包数: 1.4才

梱包重量: 11.0kg
梱包サイズ: W930×D305×H135
●棚は50mmピッチで高さ調整可能です。
●鉄製背板は左右にスライドさせ固定できます。
●鉄製背板は上棚・下棚どちらにでも設置可能です。

P.41-P.139-P.160

STU-P120 (GR)

JAN: 4933178156919

スタジオパーティション



W1200×D370×H1600mm

組立

20,800円

フレーム: スチール (φ22.2mm) 粉体塗装
幕部: フェルト (ポリエステル100%)
入数: 1
梱包数: 1.5才

梱包重量: 7.0kg
梱包サイズ: W1240×D380×H85
●各サイズのパーティションと連結可能です。
●PUキャスターを使用しています。
●キャスター: ストッパー付3個。

P.41-P.139-P.160

STU-P45 (GR)

JAN: 4933178156896

スタジオパーティション



W450×D370×H1600mm

組立

13,800円

フレーム: スチール (φ22.2mm) 粉体塗装
幕部: フェルト (ポリエステル100%)
入数: 1
梱包数: 1.0才

梱包重量: 5.0kg
梱包サイズ: W820×D380×H85
●各サイズのパーティションと連結可能です。
●PUキャスターを使用しています。
●キャスター: ストッパー付3個。

P.41-P.139-P.160

STU-P90 (GR)

JAN: 4933178156902

スタジオパーティション



W900×D370×H1600mm

組立

19,000円

フレーム: スチール (φ22.2mm) 粉体塗装
幕部: フェルト (ポリエステル100%)
入数: 1
梱包数: 1.1才

梱包重量: 6.0kg
梱包サイズ: W930×D380×H85
●各サイズのパーティションと連結可能です。
●PUキャスターを使用しています。
●キャスター: ストッパー付3個。

P.41-P.118-P.161

STU-R103

JAN: 4933178139936

スタジオラック

W1000×D300×H850mm
棚板サイズ: W1000×D250mm

組立

25,800円

棚板: MDF (18mm厚)メラミン化粧板貼り
エッジ オーク突板 パーティクルボード18mm厚
フレーム: スチール (φ22.2mm) 粉体塗装
入数: 1
梱包数: 2.1才

梱包重量: 18.0kg
梱包サイズ: W1080×D370×H145
●脚部にアジャスター付。

P.41-P.118-P.161

STU-R104

JAN: 4933178139943

スタジオラック

W1000×D300×H1220mm
棚板サイズ: W1000×D250mm

組立

33,000円

棚板: MDF (18mm厚)メラミン化粧板貼り
エッジ オーク突板 パーティクルボード18mm厚
フレーム: スチール (φ22.2mm) 粉体塗装
入数: 1
梱包数: 2.9才

梱包重量: 24.0kg
梱包サイズ: W1310×D370×H160
●脚部にアジャスター付。

P.40-P.53-P.159

STU-T120

JAN: 4933178139929

スタジオテーブル



W1200×D600×H720mm

組立

24,500円

天板: MDF (18mm厚)メラミン化粧板貼り
エッジ オーク突板 パーティクルボード18mm厚
フレーム: スチール (φ22.2mm) 粉体塗装
入数: 1
梱包数: 3.5才

梱包重量: 18.0kg
梱包サイズ: W1285×D670×H110
●脚部にアジャスター付。

P.39-P.162

STW-1000D (BR)

JAN: 4933178063989

ストークデスク



W1000×D500×H720mm

組立

18,300円

天板: MDF (18mm厚)メラミン化粧板
エッジ PVC貼り
フレーム: スチール (φ20mm) 塗装
(ブラック)
入数: 1
梱包数: 2.3才

梱包重量: 12.0kg
梱包サイズ: W1050×D515×H115
●脚部にアジャスター付

P.39-P.118-P.162

STW-4R (BR)

JAN: 4933178063996

ストークラック

W500×D320×H1200mm
棚板: W465×D270mm

組立

18,400円

天板・棚板: MDF (18mm厚)メラミン化粧板
エッジ PVC貼り
フレーム: スチール (φ20mm) 塗装
(ブラック)
入数: 1
梱包数: 1.6才

梱包重量: 13.0kg
梱包サイズ: W1235×D350×H100
●棚は110mmピッチで高さ変更が可能です
●脚部にアジャスター付

P.39-P.162

STW-5SW (BR)

JAN: 4933178064009

ストークサイドワゴン

W400×D500×H720mm
上棚内寸: W340×D480×H110mm
下棚内寸: W340×D480×H480mm

組立

16,500円

棚: MDF (18mm厚)メラミン化粧板
エッジ PVC貼り
フレーム: スチール (φ20mm) 塗装
(ブラック)
入数: 1
梱包数: 1.4才

梱包重量: 11.0kg
梱包サイズ: W735×D505×H100
●キャスター: ストッパー付2個・ストッパーなし2個

S

P.39-P.162

STW-700FD(BR) JAN: 4933178144268
ストークフォールディングデスク



W700×D400×H685mm
折り畳み時: W700×D60×H700mm **完成** 15,500円

天板: MDF (18mm厚) メラミン化粧板 エッジ PVC貼り 梱包重量: 8.0kg
フレーム: スチール (φ18mm) 塗装 (ブラック) 梱包サイズ: W740×D95×H730
入数: 1
梱包才数: 1.9才

P.39-P.162

STW-800D(BR) JAN: 4933178063972
ストークデスク



W800×D500×H720mm **組立** 16,500円

天板: MDF (18mm厚) メラミン化粧板 エッジ PVC貼り 梱包重量: 10.0kg
フレーム: スチール (φ20mm) 塗装 (ブラック) 梱包サイズ: W865×D535×H95
入数: 1
●脚部にアジャスター付
梱包才数: 1.6才

T

P.62-P.168

TI-42C(NA) JAN: 4933178061633
タイニーチェア



W420×D550×H730 (SH420) mm
折り畳み時: W420×D85×H815mm **完成** 13,600円

背・座: 成型合板塗装 梱包重量: 22.0kg
フレーム: 天然木 (ラバーウッド) 塗装 梱包サイズ: W850×D435×H400
入数: 4
●折り畳んでコンパクトに収納することができます
梱包才数: 5.5才

P.168

TI-75D(NA) JAN: 4933178061626
① 廃番掲載品 タイニーデスク



W750×D400×H720mm
引出内寸: W300×D270×H50mm **組立** 24,600円

天板: 天然木 (ラバーウッド18mm厚) 塗装 梱包重量: 24.0kg
フレーム: 天然木 (ラバーウッド) 塗装 梱包サイズ: W825×D440×H320
入数: 2
●引き出しはA4サイズの書類を収納可能です
梱包才数: 4.1才

P.112

TORE-1B(NA) JAN: 4933178190661
NEW トレーワゴン



W440×D320×H800mm
収納部内寸: W385×D260×H45mm
可動部収納内寸: W330×D250×H10mm **組立** 18,000円

本体: 天然木 (カバ材, 27×27, t18mm) 塗装 梱包重量: 7.0kg
天板: MDF (t5mm) メラミン貼り 梱包サイズ: W740×D360×H155
入数: 1
●棚板はリバーシブル仕様となり、組付け時に色を選択できます。
●可動部は32mmピッチ、8段階に高さ調整可能です。
梱包才数: 1.5才

P.112

TORE-2T(NA) JAN: 4933178190678
NEW トレーワゴン (トレー付)



W600×D320×H800mm
収納部内寸 (上): W260×D260×H45mm
オープン部内寸: W260×D260mm
トレー収納内寸: W245×D245×H10mm
可動部収納内寸: W485×D250×H10mm
収納部内寸 (下): W540×D260×H45mm **組立** 21,000円

本体: 天然木 (カバ材, 27×27, t18mm) 塗装 梱包重量: 8.0kg
天板: MDF (t5mm) メラミン貼り 梱包サイズ: W740×D360×H175
入数: 1
●棚板はリバーシブル仕様となり、組付け時に色を選択できます。
●可動部は32mmピッチ、8段階に高さ調整可能です。
●トレーはノンスリップ加工を施してあります。
梱包才数: 1.7才

T

P.112

TORE-3H(NA) JAN: 4933178190685
NEW トレーワゴン (引き出し付き)



W600×D400×H800mm
収納部内寸 (上): W540×D340×H45mm
引き出し内寸: W495×D305×H40mm
可動部内寸: W485×D325×H10mm
収納部内寸 (下): W540×D340×H45mm **組立** 25,000円

本体: 天然木 (カバ材, 27×27, t18mm) 塗装 梱包重量: 12.0kg
天板: MDF (t5mm) メラミン貼り 梱包サイズ: W765×D435×H210
入数: 1
●棚板はリバーシブル仕様となり、組付け時に色を選択できます。
●可動部は32mmピッチ、4段階に高さ調整可能です。
梱包才数: 2.6才

P.125

TP-M300(BR) JAN: 4933178108703
TP-M300(NA) JAN: 4933178108710
突っ張りミラー



W300×D135×H1845~2750mm
鏡: W300×H1345×t3mm **組立** 28,300円

幕板: パーティクルボード (15mm厚) オーク突板貼り塗装 梱包重量: 9.0kg
フレーム: スチール (25mm, 10×20mm) 粉体塗装 梱包サイズ: W1620×D320×H100
伸縮パイプ: スチール (φ22.2mm) クロームメッキ 梱包サイズ: W1620×D320×H100
入数: 1
●鏡: 鳥獣防止加工※あらかじめ設置場所の天井および床面の強度をご確認ください
梱包才数: 1.9才

P.46-P.93

TVR-1035(BR) JAN: 4933178144053
TVボード



W1000×D365×H400mm
棚サイズ: W410×D300mm **組立** 12,000円

天板・棚: MDF (15mm厚) PVC貼り 梱包重量: 10.0kg
フレーム: スチール (φ15.9mm) 粉体塗装 梱包サイズ: W1065×D385×H75
入数: 1
梱包才数: 1.1才

P.46-P.93

TVR-635(BR) JAN: 4933178123737
TVR-635(NA) JAN: 4933178123744
TVボード



W600×D365×H400mm **組立** 9,300円

天板・棚: MDF (15mm厚) PVC貼り 梱包重量: 6.0kg
フレーム: スチール (φ15.9mm) 粉体塗装 梱包サイズ: W650×D380×H80
入数: 1
梱包才数: 0.7才

P.46-P.92

TVS-B120(BR) JAN: 4933178120927
スライドTVボード



W1200~1710×D400×H440mm
天板 (大): 1200×330mm
天板 (小): 800×330mm **組立** 26,500円

天板: MDF (18mm厚) PVC貼り 梱包重量: 17.0kg
棚板: MDF (15mm厚) PVC貼り 梱包サイズ: W1270×D430×H110
フレーム: スチール (φ19.1mm) 粉体塗装
入数: 1
梱包才数: 2.2才

P.46-P.92

TVS-B80(BR) JAN: 4933178109779
スライドTVボード



W800~1310×D400×H440mm
天板800×330mm **組立** 19,800円

天板: MDF (18mm厚) PVC貼り 梱包重量: 11.0kg
棚板: MDF (15mm厚) PVC貼り 梱包サイズ: W880×D420×H100
フレーム: スチール (φ15.9mm) 粉体塗装
入数: 1
梱包才数: 1.3才

P.47-P.132
VHG-C50 (BR) JAN: 4933178119594  

コートハンガー

W500×D330×H1600mm 組立 10,300円

底板: MDF (15mm厚) PVC貼り
フレーム: スチール (φ22.2mm) 粉体塗装
入数: 1
梱包寸数: 0.9才

梱包重量: 5.0kg
梱包サイズ: W960×D485×H50

P.47-P.127
VHG-P35 (BR) JAN: 4933178116005  

ボールハンガー

商品: W350×D350×H1500mm 組立 10,800円

底板: MDF (30mm厚) PVC貼り
フレーム: スチール (φ31.8mm) 粉体塗装
入数: 1
梱包寸数: 2.1才

梱包重量: 5.0kg
梱包サイズ: W965×D385×H145

P.47-P.132
VHG-R60 (BR) JAN: 4933178116012  

ハンガーラック

W600×D450×H1500mm 組立 16,300円

底板: MDF (15mm厚) PVC貼り
フレーム: スチール (φ15.9mm) 粉体塗装
入数: 1
梱包寸数: 1.9才

梱包重量: 9.7kg
梱包サイズ: W1540×D485×H70

P.45-P.58-P.65
VH-S30 (BR) JAN: 4933178109557  

ハイスツール

W500×D500×H615~755mm
座面φ300mm 完成 17,400円

座板: MDF (15mm厚) PVC貼り
フレーム: スチール (15×30mm横円) 粉体塗装
入数: 1
梱包寸数: 3.6才

梱包重量: 6.0kg
梱包サイズ: W385×D385×H650
●座面を回転させることで高さ調整が可能です。

P.45-P.58
VH-T60 (BR) JAN: 4933178109564  

ハイテーブル

W600×D600×H1030mm
天板φ600mm 組立 25,000円

天板: MDF (15mm厚) PVC貼り
フレーム: スチール (15×30mm横円)
粉体塗装
入数: 1
梱包寸数: 2.4才

梱包重量: 9.0kg
梱包サイズ: W635×D95×H1050

P.48-P.117
VKR-4 (BR) JAN: 4933178124376  

VKR-4 (NA) JAN: 4933178138199  

フリーラック4段

W840×D350×H1110mm
天板・底板サイズ: 795×350mm
棚板サイズ: 800×300mm 組立 22,900円

底板: MDF (18mm厚) PVC貼り
フレーム: スチール粉体塗装
入数: 1
梱包寸数: 2.5才

梱包重量: 22.0kg
梱包サイズ: W915×D395×H190
●棚板は115mmピッチで高さ調整が可能です。
●天板、底板は固定になります。

P.48-P.117
VKR-5 (BR) JAN: 4933178124383  

VKR-5 (NA) JAN: 4933178138205  

フリーラック5段

W840×D350×H1455mm
天板・底板サイズ: 795×350mm
棚板サイズ: 800×300mm 組立 26,300円

底板: MDF (18mm厚) PVC貼り
フレーム: スチール粉体塗装
入数: 1
梱包寸数: 2.8才

梱包重量: 26.5kg
梱包サイズ: W915×D395×H210
●棚板は115mmピッチで高さ調整が可能です。
●天板、底板は固定になります。

P.48-P.117
VKR-6 (BR) JAN: 4933178124390  

VKR-6 (NA) JAN: 4933178138212  

フリーラック6段

W840×D350×H1800mm
天板・底板サイズ: 795×350mm
棚板サイズ: 800×300mm 組立 31,000円

底板: MDF (18mm厚) PVC貼り
フレーム: スチール粉体塗装
入数: 1
梱包寸数: 3.2才

梱包重量: 31.0kg
梱包サイズ: W980×D385×H230
●棚板は115mmピッチで高さ調整が可能です。
●天板、底板は固定になります。

P.48-P.116
VKR-S4 (BR) JAN: 4933178157084  

VKR-S4 (NA) JAN: 4933178157091  

フリーラック4段 (スリム)

W440×D350×H1110mm
天板・底板サイズ: 395×350mm
棚板サイズ: 400×300mm 組立 18,200円

天板・棚板・底板: MDF (18mm厚) PVC貼り
フレーム: スチール粉体塗装
入数: 1
梱包寸数: 1.8才

梱包重量: 13.0kg
梱包サイズ: W660×D380×H195
●棚板は115mmピッチで高さ調整が可能です。
●天板、底板は固定になります。

P.48-P.116
VKR-S5 (BR) JAN: 4933178157107  

VKR-S5 (NA) JAN: 4933178157114  

フリーラック5段 (スリム)

W440×D350×H1455mm
天板・底板サイズ: 395×350mm
棚板サイズ: 400×300mm 組立 21,600円

天板・棚板・底板: MDF (18mm厚) PVC貼り
フレーム: スチール粉体塗装
入数: 1
梱包寸数: 2.4才

梱包重量: 15.0kg
梱包サイズ: W925×D380×H185
●棚板は115mmピッチで高さ調整が可能です。
●天板、底板は固定になります。

P.48-P.116
VKR-S6 (BR) JAN: 4933178157121  

VKR-S6 (NA) JAN: 4933178157138  

フリーラック6段 (スリム)

W440×D350×H1800mm
天板・底板サイズ: 395×350mm
棚板サイズ: 400×300mm 組立 25,200円

天板・棚板・底板: MDF (18mm厚) PVC貼り
フレーム: スチール粉体塗装
入数: 1
梱包寸数: 2.5才

梱包重量: 18.0kg
梱包サイズ: W970×D380×H185
●棚板は115mmピッチで高さ調整が可能です。
●天板、底板は固定になります。

P.47-P.108
VKW-50 (BR) JAN: 4933178190159  

VKW-50 (NA) JAN: 4933178190166  

NEW レンジワゴン

W500×D425×H1420mm 組立 16,000円

天板/棚板: MDF (15mm厚) PVC貼り
フレーム: スチール (φ22.2mm) 粉体塗装
入数: 1
梱包寸数: 1.4才

梱包重量: 13.0kg
梱包サイズ: W940×D440×H90
●キャスター: ストッパー付き2個ストッパーなし2個

P.47-P.109
VSK-40(BR) JAN: 4933178190197 ●
VSK-40(NA) JAN: 4933178190203 ●

NEW スリムキッチンラック



W400×D450×H900mm **組立** 14,000円

天板/棚板: MDF (15mm厚) PVC貼り 梱包重量: 10.0kg
 フレーム: スチール (口20mm) 粉体塗装 梱包サイズ: W870×D470×H95
 入数: 1
 梱包才数: 1.4才

P.46-P.83
VT-CH900(BR) JAN: 4933178120934 ●

🔥 廃番掲載品 センターテーブル



W900×D450×H400mm **組立** 26,500円
 引出内寸: W430×D370×H50mm

天板: MDF (15mm厚) PVC貼り 梱包重量: 19.0kg
 脚: スチール (φ19.1mm) 粉体塗装 梱包サイズ: W960×D475×H160
 入数: 1
 梱包才数: 2.7才

P.45-P.87-P.169
VTC-6050(BR) JAN: 4933178166475 ●
VTC-6050(NA) JAN: 4933178166482 ●

フォールディングテーブルセット



テーブル: W600×D500×H685mm
 テーブル折り畳み時: W600×D45×H840mm
 チェア: W360×D410×H670 (SH450) mm
 チェア折り畳み時: W360×D55×H775mm **完成** 10,500円

天板・座: MDF (15mm厚) PVC貼り 梱包重量: 8.0kg
 脚: スチール (φ22.2mm) 粉体塗装 梱包サイズ: W620×D890×H75
 入数: 1 ●1セット=テーブル×1、チェア×1
 梱包才数: 1.5才

P.47-P.111
VWG-200(BR) JAN: 4933178144084 ●
VWG-200(NA) JAN: 4933178144091 ●

ワゴン



W390×D200×H840mm **組立** 13,500円
 棚サイズ: W365×D200mm

棚板: MDF (15mm厚) PVC貼り 梱包重量: 6.5kg
 フレーム: スチール (口20×10mm) 粉体塗装 梱包サイズ: W860×D225×H85
 入数: 1 ●キャスター: ストッパー付2個・ストッパーなし2個
 梱包才数: 0.6才

P.47-P.111
VWG-300(BR) JAN: 4933178144060 ●
VWG-300(NA) JAN: 4933178144077 ●

ワゴン



W435×D300×H840mm **組立** 15,600円
 棚サイズ: W410×D300mm

棚板: MDF (15mm厚) PVC貼り 梱包重量: 8.8kg
 フレーム: スチール (口20×10mm) 粉体塗装 梱包サイズ: W890×D330×H90
 入数: 1 ●キャスター: ストッパー付2個・ストッパーなし2個
 梱包才数: 1.0才

P.122
W-007(BR) JAN: 4933178018606 ●
W-007(NA) JAN: 4933178018613 ●

ブックスタンド (スライド式)



W335~620×D180×H220mm **完成** 6,800円

本体: 天然木 (バイン) 塗装 梱包重量: 10.0kg
 入数: 6 (内箱2台入) 梱包サイズ: W655×D405×H285
 梱包才数: 2.8才

P.71
W-1030(BR) JAN: 4933178000342 ●
W-1030(NA) JAN: 4933178000335 ●

スツール



W330×D330×H440mm **完成** 5,600円
 座面φ330mm

座: 天然木 (ラバーウッド) 塗装 梱包重量: 17.0kg
 脚: 成型合板 塗装 梱包サイズ: W410×D410×H550
 入数: 6 ●スタッキング可能 (6脚まで)
 梱包才数: 3.4才

P.71
W-406P(BE) JAN: 4933178053379 ●

木製スツール



W460×D440×H440 (SH425) mm **完成** 13,000円

張地: 合成皮革 (ベージュ) 梱包重量: 15.0kg
 フレーム: 成型合板塗装 (ブラウン) 梱包サイズ: W480×D755×H480
 入数: 4 ●スタッキング可能 (4脚まで)
 梱包才数: 6.5才 ●畳の上でも使用できる畳ずり仕様

P.71
W-5H(DBR) JAN: 4933178062197 ●
W-5H(NA) JAN: 4933178053577 ●

肘付スツール



W530×D350×H510 (SH350~410) mm **組立** 16,300円
 棚板サイズ: W460×D270mm

張地: 合成皮革 梱包重量: 7.0kg
 フレーム: 天然木 (ラバーウッド) 梱包サイズ: W575×D365×H220
 入数: 1 ●組立時に後面、棚板の高さ調節が可能です
 梱包才数: 1.7才 (30mmピッチ)

P.99
WBD-V02(NA) JAN: 4933178127476 ●

木製ベッド



W985×D2025×H710mm **組立** 79,000円
 (床面325/床下215mm)

マット: 天然木布 (ナイロン100%) 梱包重量: ▲32.0kg
 フレーム: 合板 (ポプラ突板) / 梱包サイズ: W1050×D970×H175、
 天然木 (ラバーウッド) 塗装 W160×D105×H2040
 入数: 1 (2個口) ●床下有効寸法: W1945×D980×H215mm
 梱包才数: 7.9才

P.99
WBD-VHD(NA) JAN: 4933178127483 ●

オプション引き出し



W965×D475×H205mm **完組** 46,000円

本体: 合板 (ポプラ突板) 塗装 梱包重量: 14.0kg
 入数: 1セット (2個入) 梱包サイズ: W1010×D550×H415
 梱包才数: 8.5才 ●収納部有効内寸: W905×D430×H150mm

P.164
WDS-ME100(DBR) JAN: 4933178103159 ●

ワークデスク



W1000×D600×H720mm **組立** 25,500円
 コンセント受け内寸: W960×D75mm

天板:メラミン化粧板 (25mm厚) 梱包重量: 29.0kg
 側板: パーティクルボード (18mm厚) 梱包サイズ: W1080×D645×H100
 プリント紙貼り (木目柄) ●扉板内側にコンセントタップ受けがあります。
 入数: 1 高さ5段階の選択ができます (32mmピッチ)
 梱包才数: 2.6才

W

P.164

WDS-ME120(DBR) JAN: 4933178103166
ワークデスク



W1200×D600×H720mm
コンセント受け内寸: W1160×D75mm **組立** 26,800円

天板:メラミン化粧板(25mm厚)木目柄
側板:パーティクルボード(18mm厚)
プリント紙貼り(木目柄)
入数:1
梱包寸数:3.1才

梱包重量:▲31.0kg
梱包サイズ:W1265×D650×H100
●扉板内側にコンセントタップ受けがあります。
高さ5段階の選択ができます(32mmピッチ)

P.164

WDS-ME140(DBR) JAN: 4933178106426
ワークテーブル



テーブルW1400×D600×H720mm
コンセント受け内寸: W1360×D75mm **組立** 30,000円

天板:メラミン化粧板(25mm厚)木目柄
側板:パーティクルボード(18mm厚)
プリント紙貼り(木目柄)
入数:1
梱包寸数:3.2才

梱包重量:▲34.0kg
梱包サイズ:W1565×D650×H85
●扉板内側にコンセントタップ受けがあります。
高さ5段階の選択ができます(32mmピッチ)

P.164

WDS-MEW(DBR) JAN: 4933178103173
インワゴン



W390×D390×H660mm
引出内寸(小):W300×D335×H65mm
引出内寸(大):W300×D335×H205mm **完組** 32,000円

本体:パーティクルボード(18mm厚)
プリント紙貼り
引き出し前板:パーティクルボード
(18mm厚)プリント紙貼り
入数:1
梱包寸数:4.8才

梱包重量:20.0kg
梱包サイズ:W435×D435×H670
●引き出しオールロック機構

P.62・P.169

WFC-40(BR) JAN: 4933178157190
WFC-40(NA) JAN: 4933178157206
フォールディングチェア



W405×D475×H730(SH430)mm
折り畳み時:W405×D150×H820mm **完成** 11,800円

フレーム:天然木(ラバーウッド、20mm厚)塗装 梱包重量:5.0kg
張り地:布(ポリエステル100%) 梱包サイズ:W845×D420×H110
入数:1
梱包寸数:1.5才

P.86・P.169

WFT-70(BR) JAN: 4933178157213
WFT-70(NA) JAN: 4933178157220
フォールディングテーブル



W700×D450×H690mm
折り畳み時:W700×D65×H795mm **完成** 18,000円

天板:天然木(ラバーウッド、18mm厚)塗装 梱包重量:9.0kg
フレーム:天然木(ラバーウッド、25mm厚)塗装 梱包サイズ:W830×D730×H90
入数:1
梱包寸数:2.0才

P.78

WG-51 JAN: 4933178133163
シャワーチェア(背無)



W510~520×D425~450×H415~515
(SH385~485)mm **組立** 12,800円

座:樹脂成形品(ポリエチレン)
マット:樹脂成形品(EVA)
フレーム:アルミ アルマイト仕上げ
入数:4
梱包寸数:5.1才

梱包重量:10.7kg
梱包サイズ:W430×D450×H710
●高さ調節機能付(5段階/25mmピッチ)

W

P.78

WG-53 JAN: 4933178133170
シャワーチェア(背付)



W510~520×D455~475×H775~875
(SH385~485)mm **組立** 17,100円

座:樹脂成形品(ポリエチレン)
マット:樹脂成形品(EVA)
フレーム:アルミ アルマイト仕上げ
入数:4
梱包寸数:6.8才

梱包重量:15.2kg
梱包サイズ:W570×D450×H710
●高さ調節機能付(5段階/25mmピッチ)

P.129

WH-22 JAN: 4933178003282
木製パーソナルハンガー



W735×D380×H1635mm
幅部:W515×D270mm **組立** 10,800円

支柱:天然木(ラバーウッドφ40mm)塗装(ブラウン) 梱包重量:19.0kg
入数:4
梱包寸数:2.0才

幅部:天然木(ラバーウッド、□25mm)塗装 梱包サイズ:W640×D180×H110
※キャスター:ストッパーなし

P.128

WH-66(BR) JAN: 4933178157176
WH-66(NA) JAN: 4933178157183
コートハンガー



W660×D435×H1420mm
幅部サイズ:W560×D375mm **組立** 13,500円

支柱:天然木(ラバーウッド、□30mm)塗装 梱包重量:6.0kg
幅部:天然木(ラバーウッド、□25mm)塗装 梱包サイズ:W1475×D105×H90
ハンガー部:天然木(ラバーウッド、φ25mm)塗装
入数:1
梱包寸数:0.5才

P.129

WH-F55(BR) JAN: 4933178123690
WH-F55(NA) JAN: 4933178123706
木製コートハンガー



商品:W775×D455×H1550mm
折り畳み時:W775×D70×H1565mm **組立** 10,300円

フレーム:天然木(ラバーウッド□40×19mm)塗装 梱包重量:4.2kg
ハンガー部:ラバーウッド(φ25mm)塗装 梱包サイズ:W830×D170×H80
入数:1
梱包寸数:0.4才

Y

P.61

YC-B25(BR) JAN: 4933178109410
YC-B25(NA) JAN: 4933178109403
イグレックチェア



W465×D510×H815(SH425)mm **組立** 13,000円

背:座:成型合板(11mm厚)塗装 梱包重量:9.0kg
フレーム:スチール(φ15.9mm)粉体塗装 梱包サイズ:W480×D540×H695(異型梱包)
入数:2
梱包寸数:2.1才

●スタッキング可能(4脚まで)

■使用上のご注意

乱暴な取扱いや、用途以外でのご使用はしないでください。

- 傾斜面や段差のあるところには設置しないでください。転倒してけがをするおそれがあります。
- 直射日光やエアコンの風、ストーブなどの熱が直接あたる場所や、湿気・乾燥の著しいところでは使用しないでください。変色や変形、反り、目割れなどの原因になります。
- 火のそばでの使用は避けてください。変形・変色や火災の原因となります。
- イス類やデスク・テーブルは踏台にしないでください。
- 折畳み式の製品については、開閉時に指を挟まないように注意し、完全に広げてからご使用ください。
- 可動部の隙間に手や指などを入れないでください。けがをするおそれがあります。
- 商品の移動にあたっては、引きずったままで移動させないでください。破損したり、転倒してけがをしたり、床を傷つけたりすることがあります。
- 製品の分解や改造をしないでください。破損やけがをするおそれがあります。
- ボルトやネジがゆるんだままで使用しないでください。本体が壊れてけがをするおそれがあります。
- 異常を発見したままで使用しないでください。
- 廃棄するときは専門業者にお任せください。焼却すると有毒ガスを発生することがあります。

■お手入れ方法

●樹脂・パイプ部分(メッキ・塗装)のお手入れ

1. 柔らかい布で乾拭きしてください。
2. 汚れがひどい場合は水で薄めた中性洗剤を付け、よく絞った布で汚れを拭き取り、洗剤が残らないようよく絞った布で水拭きしたあと、[1]のように乾拭きしてください。
3. ベンジン、シンナーその他の揮発性のものを使用すると表面の変色や劣化をおこすことがありますのでご注意ください。

●布のお手入れ

1. 布部は手でたたか、掃除機でほこりを吸い取ってください。
2. 市販の染み抜きなどをご使用の際は、その使用説明をよくご理解の上、使用してください。

■革製品のお取り扱いに関するご注意

- 革製品は大変湿気に弱い商品です。湿気の多い場所でのご使用は、カビの原因にもつながりますので、通気の良い場所でご使用ください。
また、革製品は水濡れや湿摩擦によって衣類等への多少の色移りを起こす恐れがありますのでご注意ください。
- 革製品を永くご愛用頂くために定期的なメンテナンスをお勧め致します。用途に合ったメンテナンス剤で手入れしてください。

業務用・施設向けカタログ

UTILITY OFFICE 2024



家庭向け家具の本紙に対し、福祉施設家具や福祉用具、幼稚園・保育園向けの幼保家具、レンタル・リースに特化した製品も取り扱う別冊カタログです。自社木工工場にて加工から完成まで一環した製造する製品は、別張り・別注・特注にも対応し、『小ロット・多品種・多品目』でお客様のさまざまなニーズに応じた製品も承っております。

カタログご希望の方は、弊社ホームページからお問い合わせください。

- カタログ掲載の商品は品質改良のため、実物と異なる場合があります。
- 梱包才数における1才は0.027㎡となります。
- 2024年01月01日発行 ●価格1,500円(税抜価格)

