

# EVERNEW®

## スポーツ器具総合カタログ2024

ありがとうございます  
おかげさまで創業100周年



## 100周年の御礼

当社は、関東大震災の傷跡が残る1924年、東京は台東区蔵前で創業し、今年で100年目を迎えることができました。太平洋戦争、オイルショックなど幾度もの危機を乗り越え、こうして今日がございます。これもひとえに、エバニュー製品を愛してくださった学校の先生方、子どもたち、お得意先の皆さま、日々安心安全なモノづくりに貢献していただいた協力工場の皆さま、そして当社の発展に努力を惜しまなかった先人たちと現従業員、その家族のおかげです。皆さまの温かいご支援に深く感謝いたします。

## 子どもたちの「できた!」を導く感動体験のお手伝い

当社の存在意義は、“スポーツを通して健康的な社会づくりに貢献できること”です。現場主義にこだわったモノづくり/コトづくりを通して、子どもたちの成長を支え、未来に夢と希望を与える一、これが私たちの誇りであり喜びです。私たちは、今後も常に子どもたちに寄り添い、大いなる可能性を信じ、その才能を開花させるためのお手伝いをして参ります。

## 次世代の100年に向けて

私たちを取り巻く環境はめまぐるしく変化しています。次の100年をつくるために必要なことは、このめまぐるしい変化に適応して、挑戦し続けることだと考えています。「EVERNEW」ブランドは創業者岩井新蔵の“もっともっと(増々)新しく”という強い想いが込められており、そのDNAを受け継いだ我々は、誇りを持ってこれからも新たな挑戦に取り組み、次世代の100年をつくり出していきます。

100年の歴史を一緒に歩んでいただきました皆さまに、あらためて感謝の意を表しますとともに、今後とも変わらぬご支援、ご指導を賜りますようお願い申し上げます。

**EVERNEW**

株式会社エバニュー

代表取締役 岩井大輔



# 2024 おかげさ

確かな製品をつくる職人の技術と、ひとつひとつの丁寧な作業が  
次の100年もオールエバニューで“もっと



EVER NEW

EVER NEW®  
CO  
TOKYO

1933年に誕生したEVERNEWの商標



# 100<sup>th</sup> EVERNEW®

ANNIVERSARY  
SINCE 1924

## まで100周年

あって、皆さまに安心安全な製品をお届けすることが叶います。  
もっと新しく”を追求して参ります。



# カタログをご利用いただくに際して

## 本カタログに使用しているマークについて

<b>NEW</b> 新製品	<b>限定</b> 在庫限りで販売終了	<b>*</b> 受注生産品 (返品不可)	<b>要工事</b> 工事が必要な商品	<b>重量物</b>	<b>防災</b>	<b>ECO</b> 対象商品掲載員にマークとともに具体的な説明が記載されています
<b>組立</b> 工具不要	<b>工具組立</b> 工具必要	<b>かんたん組立</b> 完成品ではない製品	<b>0.5H   2人</b> 組立に必要な時間と人数	<b>抗菌</b>	<b>防臭</b>	<b>防カビ</b>

<b>JAAF</b> (公財) 日本陸上競技連盟 検定品	(公財) 日本バレーボール協会 推薦品	(一財) 製品安全協会 認証品	(公財) 日本環境協会 認定品 エコマーク
<b>JASF</b> (公財) 日本水泳連盟 公認品及び推薦品	<b>JOF</b> (公社) 日本綱引連盟 公認品	<b>NBA</b> (公財) 日本バドミントン協会 検定品	<b>JIS</b> JIS (日本工業規格品)

**JEMA** 学校教材・教具安全基準適合品

JEMA は文科省認可の「一般社団法人 日本教材備品協会」の略称で、このマークの表示製品は有害物質（\*）の放散が協会が定める基準以下であることを示します。  
 ※学校環境衛生基準対象：ホルムアルデヒド・トルエン・キシレン・パラジクロロベンゼン・エチルベンゼン・スチレン

## 商品情報の見方

<b>商品番号</b>	<b>商品名</b>	工具を必要とする組立 目安時間 2名で30分
<b>EXX000</b>	<b>エバニュー 1924</b>	<b>工具組立</b> 0.5H   2人
<b>価格表示</b>	¥13,200(税込¥14,520)/台	<b>2α</b> <b>運賃ランク</b>
<b>商品仕様</b>	●長さ27cm×幅24cm×高さ80.8cm ●重量:2.7kg ●材質:鋼板 ●日本製	運賃一覧は巻末をご覧ください。
サイズや材質、原産国などを表示しています。	スペック表記のサイズ・重量等は約の数値です	

## 価格・組立について

- 価格表示は総額表示義務を適用し(税込¥〇〇〇)と記載しています。
- 掲載製品の価格は、2024年2月現在の希望小売価格です。材料費等の変動によりやむを得ず価格改定をさせていただく場合がございます。
- 組立ご希望の場合は別途料金を申し受けます。特に大型商品・重量物などお客様では組立が出来ない製品がございます。詳しくは販売店までご相談ください。

## 商品のご用に際し

- 類似商品・類似商品名がありますので、品番・商品名を明記の上ご注文ください。

## 修理依頼時のお願い

- お買い求めの販売店様にご依頼ください。修理箇所・見積りの有無をお伝えください。
- 保証書のある製品は、必ず購入日等を記載のうえ添付してください。使用上の不注意による故障等は有償となります。

## 返品について

- 商品の返品を希望される場合は、購入いただいた販売店様にご相談ください。商品の状態により返品をお受けできない場合がございます。
- カタログ上で\*マークの記載がある受注生産商品の返品はお受けできません。

## 製造物責任法(PL法)について

当社は製品安全に万全を期していますが、万一お客様の生命または財産に係わる被害が生じた場合、速やかに救済を行う「製造物賠償責任保険」に全商品が加入しております。

## 事故防止のための体育器具の正しい使い方と安全点検について

体育器具の管理、使用にあたっては次の事項を厳守くださいますようお願いいたします。

1. 取扱説明書に従った正しい使い方をする。
2. 本来の目的以外には使用しない。
3. ルールに合致した器具を使用する。
4. 少しでも異状がある物は使用しない。
  - 異状が発見されましたら、修理及び部品交換等の措置を行ってください。
5. 日常点検、定期点検を行う。体育器具の標準耐用年数は、使用条件(頻度)や環境条件により大きく変わります。こうした条件によって起こる危険を早急に発見し、事故を未然に防ぐためにも、体育器具の安全点検を行う事が極めて重要になります。
  - 組立製品は、ボルト・ナット等のゆるみがないか使用前の点検を行ってください。
  - 各部の破損、変形によるゆがみ、異音等がないか確認してください。

事故防止に役立つ書籍を推薦します。

**書籍名** / 「事故防止のためのスポーツ器具の正しい使い方と安全点検の手引き」  
**購入申し込み先** / 体育施設出版 東京都港区芝 2-27-8 TEL.03-3457-7122



CONTENTS	機能別分類	例示品名	小学校	中学校	掲載ページ
<b>グラウンド整備 8-29</b> ライン引/レーキ/コートブラシ	道具・実習用具教材	ライン引	○	○	8～13
		マーカー	○	○	18・123
<b>運動会・イベント 30-57</b> 大玉/玉入れ/綱引/万国旗/メガホン	道具・実習用具教材 (体づくり運動)	綱引き用ロープ	○	○	34～35
		大玉、バトン	○	—	31・37
		パイロン、マーカー	○	○	18・41～43・123
<b>体育館・柔道場用品 体力測定 58-67</b>	道具・実習用具教材 (武道)	柔道畳、畳ずれ防止シート	—	○	64～65
		体育関係測定器一式	○	○	66～67
<b>陸上 68-81</b> スタートピストル/紙雷管/スタプロ/ ハードル/走高跳スタンド/エパーマット	道具・実習用具教材 (陸上競技)	バトン、ハードル	○	○	37・72～75
		走幅跳、走高跳用具一式	○	○	70～71・76～77
		投の運動用具一式	○	—	132～135
<b>体操 82-115</b> 体操マット/とび箱 ロイター版/平均台	道具・実習用具教材 (器械運動)	跳び箱、踏切板、調整板	○	○	96～105
		マット・土俵マット	○	○	82～95
		鉄棒	○	—	129
		平均台	—	○	108～109
	道具・実習用具教材 (表現運動)	表現運動用・ダンス用輪	○	○	110～111
<b>体づくり 116-145</b> 運動プログラム「にこすけGONGE」 エアーマット/エアボール/一輪車 とびなわ/トランポリン/鉄棒	道具・実習用具教材 (体づくり運動)	一輪車	○	—	126
		長なわ、短なわ	○	○	130～131
		平均台	○	○	108～109
		フープ	○	○	111
		発表・表示用教材	ホワイトボード・得点板	○	○
<b>球技 146-195</b> 各種ゴール/各種ネット ゴール緩衝マット/ゴール用おもり 得点板/ボールカゴ/ピブス	道具・実習用具教材 (球技)	ソフトボール用具一式	○	○	151
		サッカー用具一式、ミニサッカー	○	○	152～153・158～163
		ハンドボール、 バスケットボール用具一式	○	○	156～158・164～165
		ラグビー、 ラグビーフットボール用具一式	○	—	137
		ティーボール用具一式	○	—	140～141
		ソフトバレー用具一式	○	—	142・177～178
		バレーボール、 バドミントン用具一式	—	○	170～178
		テニス、卓球用具一式	—	○	166～169・178・180～183
		ユニバーサルスポーツ用具	○	○	144～145
		整理用教材	○	○	190～193
<b>水泳 196-213</b> ビート板/ヘルパー/足ひれ コースロープ/プールフロア/監視台	道具・実習用具教材 (水泳)	プール用水泳用具一式	○	○	196～213
		安全確保に繋がる運動用具	○	—	199・206
	実験観察・体験用教材 (保健)	保健関係測定器一式	○	○	62
<b>トレーニング 214-236</b> バランスボール/チューブ/ストレッチマット バイク/トレッドミル/パーペル	道具・実習用具教材 (体づくり運動)	トレーニング用具一式	—	○	214～236
		G バランスボール	○	—	214

グラウンド整備

運動会・イベント

体育館・柔道場用品

陸上

体操

体づくり

球技

水泳

トレーニング

## あ

アームバイ	197
アイスバッグ	218
握力計	67
足型プレート	123
足ひれ	199
アンテナ(バレーネット)	173
アンブ	45

## い

一輪車	126
イヤードیفエンダー	68
イレギュラーボール	138・220
インジケータ	151
インディアカ(多目的支柱)	177

## う

ウォーキングメジャー	17
浮島	199
浮輪	206
埋筒	166
運動遊びロープ	35
運動会用品	30~39・68

## え

エアトラックマット	125
エクササイズバイク	222・224
エクササイズマット	226
エバーマット	78~81
エバーミニコンブ	179
塩素測定器	210
円柱用緩衝マット	164

## お

大玉・大玉用ポンプ	31
大縄	131
大旗・応援旗	38
温度計	210

## か

カーリング	145
外野ロングネット	150
鏡	110
拡声器	44
数取器	66
金槌	28・70
紙雷管	68
カラーコーン	41~43
カラー体操マット	82~91
カラーフィールドパウダー	14
カラーリング	111・121
監視台	206
緩衝マット	129・158・164・171
観覧席	51

## き

キッズ遊具	116~
キャタビラ	36
キャッチネット	157
吸水スポンジ	15
競技用紙雷管	68
距離計	17

## く

杭	162
クイックテント	54・56・57
空気入れ	179
釘	18
グラウンドテープ	18
グラウンドベンチ	48~50
グラウンドマーカー	18
グラウンドレーキ	22~27
クリーナー	63・209
クリップ	204
クロスバー	77
軍手(子供用)	34

## け

携帯用得点板	183
軽量マット	86~88・91
検尺ロープ・巻取器	17
ケンバ	121

## こ

高度計	173
紅白応援旗・手旗	38・40
号令台	51
コースロープ・巻取器	200~204
コートブラシ・ラック	20~22
コートローラー	28
コーナープレート	41
コーナーポスト	41~43
コーナーロープ	28
ゴールインターブ	31
ゴールウエイト	162
ゴールネット	155
ゴール緩衝マット	158
コーン	41~43
ゴムハンマー	70
ゴムブラシ	15
ゴムマット	227
コンビネーションマシン	235
コンプレッサー	179

## さ

逆上がり補助器	128
作戦板	187
柵棒	28
残留塩素測定器	210
サッカーゴール	152~
サッカーゴールネット	155
サッカーゴール緩衝マット	158
サッカーゴール用ベグ	163
サッカーゴール運搬車	152
サッカーコーナーフラッグ	153
三角鉄棒	129

## し

JPクッション	124・215
指揮台	51
仕切りネット	146~150
支柱ラック	174
しっぽ取り	137
ジムボール	214
シャトルランテスト用CD	66
シャフト	229~231
シャフトラック	230
ジャンプボックス	218
集会用テント	52
集球ネットフェンス	182
集団用とびなわ	131
柔道用品	64
ジュラバー	77
ジョイントクリップ	120
ジョイントボックス	120
ジョイント式ゴムマット	227
紙雷管・保管ケース	68
シングルステーション	236
信号器・ケース	68
審判台	169・175

## す

水温計	210
スイムバイ	197
スイムボードSUN	196
スカッドキッズ・ボーイ	135
スクイザー	15
スクープネット	208
スクワットパッド	228
スクワットラック	233
スターター	68
スタプロ(スターティングブロック)	70
ステンレスワイヤーロープ	204
ストップウォッチ	69
ストライクトレーナー	141
ストレッチマット	226
ストロークゴム(水泳)	196
砂場シート	70
砂袋	163
すのこ	213
スピーカー	45
すべり止シート	101
スポーツタイマー	211
スポーツテスト	66
スポーツ高度計	173
すもうマット	85
スモールバスケット	165

## せ

整理カゴ	190~193・197
------	-------------

セーフティリール	204
背負カゴ	33
セストボールゴール	165
ゼッケン	194
扇風機・扇風機フェンス	58~60

## そ

ソフトコーナーポスト	41・43
ソフトサッカーボール	138
ソフトテニスネット	167
ソフトドリルハードル	74
ソフトバトン	37
ソフトバレー支柱(多目的支柱)	177
ソフトバレーネット	178
ソフトフォームボール	136
ソフトボール用具	151
ソフト平均台	109

## た

体育館シート	62
体育館ミラー	110
タイガーロープ	28
太鼓	47
台車	29・106
体操マット	82~95
体操リング	111
体操棒	111
タイピンマイク	45
ダイブボール・リング・スティック	198
タイマー	183・211
ダグアウト	163
卓上得点板	183
タグラグビー	137
竹バー	77
たすき	37
畳	64
立ち幅跳び測定マット	66
多目的BOX	173・218
卓球台	180
卓球支柱	180
卓球得点板	183
卓球フェンス・運搬車	182
ダブルダッチロープ	131
玉入れカゴ	32
多目的支柱	177
多目的支柱補助金具	176
タンカ	206
炭酸カルシウム	14
タンバックル・カバー	204
ダンベル・シャフト・ラック	229~231

## ち

チューブ	215
長座体前屈測定器	67
調節器(とび箱)	104
朝礼台	51

## つ

綱引ロープ・巻取器	34
-----------	----

## て

DPD試薬	210
ティーバッティングネット	149
ティーボール用品	140
手型プレート	123
テーブル	207
デジタル握力計	67
デジタル温度計	210
デジタル得点板	186
デッキブラシ	208
鉄棒・補助パッド	129
テニス支柱	166
テニスネット	167
テニスネットシングルスボール	167
テニスネットセンターストラップ	167
テニストレーニングネット	168
テニスボールキャリア	192
手旗	40
電子音式信号器	45・69
電子ホイッスル	47・69
テント・ウェイト	52~57

## と

等賞旗・ボール	38
倒立台	216
ドーナツディスク	135
得点板	183~188
度数計	66
ドッジボール	138



とびなわ・練習台	130	ピットナル	47	保護フェンス(扇風機)	58
とび箱	96~101・112	ピプス	194	ポスト	41~43
とび箱運搬車	106	ビルドブロックマット	112~115	ポストウエイト	42
とび箱リペアセット	98・100	日除け	169・206	ポストバー	42
土俵マット	85	ビルドインバランスセット	118	ポッチャボール	144
ドライバー	15・208	<b>ふ</b>		ホワイトボード	110・187~189
虎ロープ	28	ファースト信号器	68	ポンプ	179
トランスフォームとび箱	98	ファン	58~60	<b>ま</b>	
トランポリン	124	ブイ	197	マーカー	123
トレーニングバイク	222・224	フィールドパウダー	14	マイク	45
トレーニングロープ	217	フィットネス機器	222~236	巻尺	16
トレッドミル	223~225	フィニッシュテープ	31	マスタービート	196
トワリングバトン	111	フィルムミラー	110	まっすぐプレート	123
トンボ	24~27	フィン	199	マルチステーション	235
トンネル	36	フェンス(卓球)	182	マルチフレキゴール・ネット	139・161
<b>な</b>		フェンス(野球)	150	<b>み</b>	
なわとび・長なわ	130	ブルカパーシート	208	ミスト	55
内野フェンス	150	ブルクリナー	209	ミニサッカーゴール	159~161
<b>に</b>		ブルサイドチェアー	207	ミニハードル	220・124
にこすばサーキッズセット	117~120	ブルすのこ	213	ミニマルチマット	83
二人三脚ベルト	36	ブルデッキ	205	ミニ雷管	68
<b>ね</b>		ブルヌードル	198	耳栓	68
熱中症対策商品	55・58~60	ブルフロア	205	ミラー	110
ネットフェンス(屋外)	150	ブル用マット	212	<b>む</b>	
ネットフェンス(屋内)	182	ブル用タンカ	206	ムカデ	36
ネット巻(テニス)	166	ブルロケット	209	<b>め</b>	
ネット巻(バレーボール)	170	笛	46	メガホン(応援)	40
<b>の</b>		フォームとび箱	97・101	メガホン(拡声器)	44
ノンスリップ	61	フカフカボール	198	メジャー	16
<b>は</b>		腹筋台	234	メッシュマット	79
バー(高跳び)	77	フック付クリップ	204	メディシンボール	217
ハードル・ハードル運搬車	72~75・124・220	プッシュアップバー	216	メンテナンススクリーナー	61
ハードルバー	73	ふっとまーかー	123	<b>も</b>	
バーバスリング	198	フロッシュボールセット	136	モクヘリン	206
バーベル・カラー・シャフト	228	フットサルゴール	154	モップ・掛台	61・63
バー受け	76	フットサルネット	155	モルック	145
背泳用フラッグ	202	フットサルゴール緩衝マット	158	<b>や</b>	
バイオフィア	212	ふみきり板(とび箱)	104	野球用品	146~151
バイク	222・224	ふみきり板(陸上)	71	<b>ゆ</b>	
パイロン	41~43	ブライオメトリクスボックス	218	床メンテナンス剤	61
パウダー	14	ブラインジケータ	151	<b>よ</b>	
走高跳スタンド	76	フライングディスク	135	幼児体育	116~
バスケットボード	164	フライングディスク	193	ヨガマット	226
バスケット用リング	164	フライングディスク	137	<b>ら</b>	
バスケット用リングネット	165	フラットベンチ	232	雷管	68
バスケットボール台緩衝マット	164	フラットリング	111・121	ライフジャケット	199
バスケット型整理カゴ	192	ブラボックス(整理カゴ)	190~193・197	ラインテープ	179
旗竿	38	フリーウエイト	228	ラインビークル	12
旗立台	38	プレートラック	230	ライン引・ライン引ラック	9~13
バドミントン支柱	176	プレルボールバドネット	142	ラウンドフォームとび箱	114
バドミントンネット	178	フロアカーリング	145	ラダー	221
バドミントンラケット&シャトル	178	フロアシート	62	ラケット(バドミントン)	178
バトン(トワリング)	111	フロアシートハンガー・巻取器	62	ラバープレート	228
バトン(リレー)	37	フロアドライヤー	208・15	ラバーリング	121
パラソル	207	フロアマット	115	ランダムソフトマット	122
バランスクッション	215	フロート	200~203	ランダムソフト平均台	109
バランスボール・ラック	214	ブロックマット	112~115	ランニングマシン	223~225
バレーボール支柱	170	<b>へ</b>		<b>り</b>	
バレーボール支柱緩衝マット	171	平均台	108	リール(コースロープ)	204
バレーボール審判台	175	ベース	151	リール(巻尺)	16
バレーボールネット	172	pH測定器	210	リカンベントバイク	224
バレーボールネットアンテナ	173	ベグ	162	リボンロッド	16
バレーボールネットサイドテープ	173	ベスト	194	リヤカー	29
バレーボール止	174	ベッテンコーヘル	210	リレーバトン	37
バレーライズズマン旗	175	ヘルパー	196	リング(体操リング)	111
パワーラック	233	ヘルメット	127	リングバトン	37
万国旗・ロープ	39	ベンチ	48~50	リングバンド	215
ハンディホイッスル	47	ベンチプレス	232	リングブイ	206
ハンドグリップ	216	<b>ほ</b>		<b>れ</b>	
バントナル	47・69	ホイッスル	46	レーキ	23~27
ハンドボールゴール	156	ホイッピー	47	レッグエクステンション・カール	236
ハンドボールネット	155	棒(体操棒)	111	<b>ろ</b>	
ハンドボールゴール緩衝マット	158	防球ネット	146~148・150	ロイター板・運搬車	102~107
ハンドボールゴール用床固定金具	156	防風ネット	168	ロープマーカー・釘	19
ハンマー	28・70	ポータブル収納ケース	191	ロングビート角	199
はんどまーかー	123	ポッチャ	144	<b>わ</b>	
<b>ひ</b>		ポートボール	165	ワイヤーロープ(コースロープ)	204
BTB液	210	ボール(教材)	136・138	ワイヤーロープ(テニス)	167
ビート板・整理棚	196	ボール(トレーニング)	214・217	ワイヤレスアンブ・マイク	45
ビーンズバッグ	123	ボール圧ゲージ	179	ワンタッチテント	55
ピストル	68	ボールキャリア	192		
ビッグファン	58~60	ボール整理カゴ	190		
ピッチャーネット	148	ボール投の板	134		

陸上・授業	品番/品名	価格	ライン幅 (cm)	概算距離 (m)	容量 炭酸 カルシウム	特徴	ライン 濃度	ライン引きとの相性			
								炭酸 カルシウム	卵殻	石膏	卵殻+石膏
	EKA006 ライン引 SLミニ	¥10,300 (税込¥11,330)	★ ECO(5)	180	4kg	・ちょっと使いに ・低価格 ・超コンパクト	標準	◎	△	◎	△
			5	100							
	EKA606 ライン引 エキスパート 250-2	¥19,100 (税込¥21,010)	5	150	10kg	・移動用補助輪付 ・くつきりと きれいなラインで イベント向き	特濃	◎	×	◎	◎
	EKA622 スーパーライン引 F5	¥14,300 (税込¥15,730)	★ ECO(5)	850	8.5kg	・粉節約 ECO モード付	ECO (薄め)/ 標準	◎	◎	◎	◎
			5	510							
	EKA010 スーパーライン引 SA-35N	¥15,400 (税込¥16,940)	3	750	10kg	・3cm幅で 粉消費量を節約	濃い	◎	△	△	○
			5	450							
	EKA625 ライン引 SL5	¥10,700 (税込¥11,770)	★ ECO(5)	390	8.5kg	・ゴムブラシを 採用し低価格を 実現	標準	◎	△	◎	△
			5	220							

サッカー・ラグビー	品番/品名	価格	ライン幅 (cm)	概算距離 (m)	容量 炭酸 カルシウム	特徴	ライン 濃度	ライン引きとの相性			
								炭酸 カルシウム	卵殻	石膏	卵殻+石膏
	EKA014 スーパーライン引 4WS	¥42,600 (税込¥46,860)	5	1,800	40kg	・40kgの大容量で コート1面粉 補充なし	標準	◎	△	△	○
			10	720							
	EKA616 e ライン引 4WS	¥39,800 (税込¥43,780)	★ ECO(5)	1,730	24kg	・粉節約 ECOモード付 ・下部取り外しで メンテナンス容易	ECO (薄め)/ 標準	◎	◎	◎	◎
			5	1,180							
			10	560							
	EKA605 スーパーライン引 4WT (芝用)	¥53,400 (税込¥58,740)	12	550	40kg	・芝生コート向き ・下部取り外しで メンテナンス容易	濃い	◎	△	△	△
	EKA017 スーパーライン引 SA-510N	¥15,600 (税込¥17,160)	5	450	10kg	・サッカーコートの サークル描きに 最適	濃い	◎	△	△	○
			10	140							

野球	品番/品名	価格	ライン幅 (cm)	概算距離 (m)	容量 炭酸 カルシウム	特徴	ライン 濃度	ライン引きとの相性			
								炭酸 カルシウム	卵殻	石膏	卵殻+石膏
	EKA013 スーパーライン引 4WZ	¥42,600 (税込¥46,860)	5	1,800	40kg	・40kgの大容量で 野球場2面OK	標準	◎	△	△	○
			7.6	900							
	EKA615 e ライン引 4WB	¥39,800 (税込¥43,780)	★ ECO(5)	1,730	24kg	・粉節約 ECOモード付 ・下部取り外しで メンテナンス容易	ECO (薄め)/ 標準	◎	◎	◎	◎
			5	1,180							
			7.6	700							
	EKA626 ラインビークル	¥19,500 (税込¥21,450)	5	280	10kg	・ムラのないラインが 引ける特殊構造 ・樹脂製で錆びない ・後ろ引きに対応	濃い	◎	△	◎	◎
			7.6	210							
	EKA607 ライン引 エキスパート 276-2	¥19,100 (税込¥21,010)	7.6	100	10kg	・移動用補助輪付 ・くつきりときれいな ラインで試合向き	特濃	◎	×	◎	◎
	EKA623 e ライン引 B765	¥15,400 (税込¥16,940)	★ ECO(5)	850	8.5kg	・粉節約 ECO モード付	ECO (薄め)/ 標準	◎	◎	◎	◎
			5	510							
			7.6	330							
	EKA020 スーパーライン引 SA-765N	¥15,600 (税込¥17,160)	5	450	10kg	・野球用の スタンダード	濃い	◎	△	△	○
			7.6	220							
	EKA015 スーパーライン引 B765S	¥18,500 (税込¥20,350)	5	450	10kg	・下部取り外しで メンテナンス容易	濃い	◎	△	△	○
			7.6	220							

★ECO (5)は吐き出し量を抑えた状態のためラインが薄くなります。 ※ライン引との相性は当社調べ



WEBサイトでさらに詳しく  
ご紹介しています。



ライン引きの持ち手の付け方を  
動画で紹介しています



# だからライン引きはエバニュー



フラッグシップモデルF5  
鮮明なラインに加え、粉節約のECO機能も搭載



容量  
8.5kg  
ライン濃度  
ECO(薄め)/標準  
ライン幅/概算距離  
5cm/510m  
ECO5cm/850m



チャンネルロールブラシが  
鮮明なラインを描く



ECO機能を使えば  
850m引くことが  
出来る



標準

## EKA622 スーパーライン引F5

¥14,300(税込¥15,730)/台

かんたん組立 ECO

2α

●長さ27cm×幅24cm×高さ80.8cm ●重量:2.7kg ●材質:スチール ●容量:炭酸カルシウム8.5kg ●タイヤ径:15cm ●チャンネルロールブラシ ●CLOSE機能付 ●5cm幅粉節約ECOモード付 ●日本製

## 粉節約タイプの先駆け 3cm幅で経費と時間の節約



容量  
10kg  
ライン濃度  
濃い  
ライン幅/概算距離  
3cm/750m  
5cm/450m



3cm幅



5cm幅

## EKA010 スーパーライン引|SA-35N

¥15,400(税込¥16,940)/台

かんたん組立

2α

●長さ24.4cm×幅24.5cm×高さ80.8cm ●重量:3.0kg ●材質:スチール ●容量:炭酸カルシウム10kg ●タイヤ径:15cm ●ナイロンブラシ ●CLOSE機能付 ●日本製

## 13.2kg! 満タン時のライン引は重い! だから支持されている移動用補助輪付



容量  
10kg  
ライン濃度  
特濃  
ライン幅/概算距離  
5cm/150m



競技用に鮮明なラインが  
引ける

## EKA606 ライン引 エキスパート250-2

¥19,100(税込¥21,010)/台

かんたん組立

2α

●長さ24.4cm×幅24.5cm×高さ81cm ●重量:3.2kg ●材質:スチール ●容量:炭酸カルシウム10kg ●タイヤ径:15cm ●ナイロンブラシ ●CLOSE機能付 ●移動用補助輪付 ●日本製

軽くて取り回しやすいミニサイズ  
エバニュー最軽量の2kg カラー用・少量使用に



扱い易いちょうどいい大きさと価格



容量  
4kg  
ライン濃度  
標準  
ライン幅/概算距離  
5cm/100m  
ECO5cm/180m



容量  
8.5kg  
ライン濃度  
標準  
ライン幅/概算距離  
5cm/220m  
ECO5cm/390m

同じ目線 同じ姿勢 使い勝手は同じ



**EKA006** ライン引SLミニ  
¥10,300 (税込¥11,330) / 台

かんたん  
組立  
2α

●長さ27cm×幅24cm×高さ81.5cm ●重量:2kg ●材質:スチール ●容量:炭酸カルシウム4kg ●タイヤ径:15cm ●ゴムブラシ ●CLOSE機能付 ●日本製

**EKA625** ライン引SL5  
¥10,700 (税込¥11,770) / 台

かんたん  
組立  
2α

●長さ27cm×幅24cm×高さ80.8cm ●重量:2.6kg ●材質:スチール ●容量:炭酸カルシウム8.5kg ●タイヤ径:15cm ●ゴムブラシ ●CLOSE機能付 ●日本製

フルオープンで鮮明なライン



中間選択で粉節約のECOライン



クローズすれば粉は出ない



寄贈品にステッカー

名入れシール

品番	品名	価格/枚	運賃
<b>EKA630*</b>	S (2×16)	¥1,200 (税込¥1,320)	+
<b>EKA631*</b>	M (10×10)	¥2,000 (税込¥2,200)	+
<b>EKA632*</b>	L (9×16)	¥2,500 (税込¥2,750)	+

共通項目: ●黒:10、白:90、赤:100、ピンク:120、オレンジ:200、黄:400、緑:500、青:700 ●材質:PVC ●日本製

ゴシック体  
ポップ体

からお選びください。

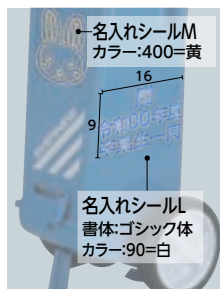
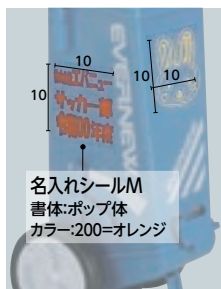
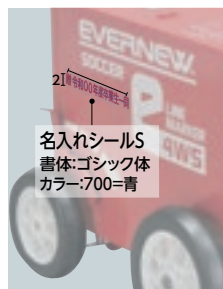

※シールのみの販売です。ライン引き本体に貼り付けて出荷はできません。  
※文字数、大きさは写真を参考にしてください。  
※文字数、文字サイズによっては作成できない場合があります。  
※貼り付けられない材質もございます。予めご了承ください。  
※EKA626ラインピークルには付けられません。

片面5台掛け



**EKA032** ライン引ラック5  
¥21,000 (税込¥23,100) / 台

工具  
組立  
2α

●長さ128cm×幅35cm×高さ100cm ●重量:4.2kg ●材質:スチール ●当社金属製2輪ライン引き5台積載可能 ●日本製

※運賃ランクは、最終頁の運賃一覧表をご覧ください。



40kgのサッカー用大容量タイプ



容量  
40kg  
ライン濃度  
標準  
ライン幅/概算距離  
5cm/1800m  
10cm/720m

フタにサッカーコート  
の寸法図付

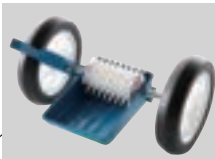

お手入れが簡単  
下部取外し可能

EKA014 スーパーライン引4WSサッカー

かんたん  
組立

¥42,600 (税込¥46,860) / 台

α

●長さ56cm×幅38.1cm×高さ95cm ●重量:11.9kg ●材質:スチール ●容量:炭酸カルシウム40kg ●タイヤ径:20cm ●ナイロンブラシ ●下部取外し可能 ●フタにサッカーコートの寸法図入り ●地面から粉出部までの高さ8cm ●日本製 ※粉止め板はついておりません。前輪を上げて移動してください。

コンパクトボディのサッカー用大型4輪  
5cm幅には粉節約のECO機能付



容量  
24kg  
ライン濃度  
ECO(薄め)/標準  
ライン幅/概算距離  
5cm/1180m  
10cm/560m  
ECO5cm/1730m

フタにサッカーコート  
の寸法図付



ECO



標準



お手入れが簡単  
下部取外し可能

EKA616 e ライン引4WS

かんたん  
組立 ECO

¥39,800 (税込¥43,780) / 台

α

●長さ53.7cm×幅38.1cm×高さ87.5cm ●重量:10.5kg ●材質:スチール ●容量:炭酸カルシウム24kg ●タイヤ径:前輪16.5cm, 後輪20cm ●チェーンロールブラシ ●CLOSE機能付 ●下部取外し可能 ●地面から粉出部までの高さ4.3cm ●日本製

芝に強いライン引  
大型タイヤで地上高10.5cmから粉が出る



地上高 10.5cm

芝用に設計された大型車輪は  
ぬかるんだ土のグラウンドでも  
粉出部に影響が少ない



容量  
40kg  
ライン濃度  
濃い  
ライン幅/概算距離  
12cm/550m

EKA605 スーパーライン引4WT(芝用)

かんたん  
組立

¥53,400 (税込¥58,740) / 台

α

●長さ66.5cm×幅38.1cm×高さ100.7cm ●重量:13kg ●材質:スチール ●容量:炭酸カルシウム40kg ●タイヤ径:前後輪30cm ●ナイロンブラシ ●下部取外し可能 ●芝生コート向き ●地面から粉出部までの高さ10.5cm ●日本製 ※粉止め板はついておりません。前輪を上げて移動してください。

ハーフタイムは取り回しのいい2輪  
10cmと5cmのライン幅可変タイプ



容量  
10kg  
ライン濃度  
濃い  
ライン幅/概算距離  
5cm/450m  
10cm/140m

EKA017 スーパーライン引SA-510N

かんたん  
組立

¥15,600 (税込¥17,160) / 台

2α

●長さ24.4cm×幅24.5cm×高さ80.8cm ●重量:2.9kg ●材質:スチール ●容量:炭酸カルシウム10kg ●タイヤ径:15cm ●ナイロンブラシ ●CLOSE機能付 ●日本製

コンパクトボディの野球用大型4輪  
5cm幅には粉節約のECO機能付



容量  
24kg  
ライン濃度  
ECO(薄め)/標準  
ライン幅/概算距離  
5cm/1180m  
7.6cm/700m  
ECO5cm/1730m



お手入れが簡単  
下部取外し可能

EKA615 e ライン引4WB

¥39,800(税込¥43,780)/台

かんたん組立 ECO

α

●長さ53.7cm×幅38.1cm×高さ87.5cm ●重量:10.5kg ●材質:スチール ●容量:炭酸カルシウム24kg ●タイヤ径:前タイヤ16.5cm、後タイヤ20cm ●チャンネルロールブラシ ●CLOSE機能付 ●5cm幅粉節約ECOモード付 ●下部取外し可能 ●地面から粉出部までの高さ4.3cm ●日本製

40kgの野球用大容量タイプ



容量  
40kg  
ライン濃度  
標準  
ライン幅/概算距離  
5cm/1800m  
7.6cm/900m

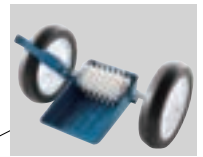

お手入れが簡単  
下部取外し可能

EKA013 スーパーライン引4WZ

¥42,600(税込¥46,860)/台

かんたん組立

α

●長さ56cm×幅38.1cm×高さ95cm ●重量:11.9kg ●材質:スチール ●容量:炭酸カルシウム40kg ●タイヤ径:20cm ●ナイロンブラシ ●下部取外し可能 ●地面から粉出部までの高さ8cm ●日本製 ※粉止め板はついておりません。前輪を上げて移動してください。

2015グッドデザイン賞受賞  
スタイリッシュなオールプラスチック製

■持ち運び用取っ手  
粉が入った状態でも楽に持ち運べる。

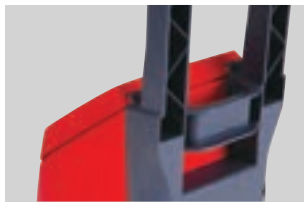

■中空ローラー  
粉の流動性を向上させる中空ローラーと最適なブレード形状が、ムラなく鮮明でキレイなラインを実現。



■大きくて見やすいライン照準器  
ガイドに沿って正確に真っすぐなラインが引ける。

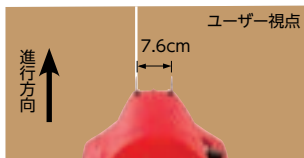

誰もが使いやすい  
ハンドル

容量  
10kg  
ライン濃度  
濃い  
ライン幅/概算距離  
5cm/280m  
7.6cm/210m



使用例

- プラスチックボディ  
錆びの心配がない。
- ライン幅切替レバー  
レバーはつかみやすい形状で操作しやすい位置に設定。
- 大型タイヤ  
デザイン性も考慮した安定性に優れた20cm大型タイヤ。

EKA626 ラインビークル®

¥19,500(税込¥21,450)/台

工具組立

α

●長さ36cm×幅30cm×高さ106cm ●重量:4kg ●材質:樹脂 ●容量:炭酸カルシウム10kg ●タイヤ径:20cm ●中空ローラー ●CLOSE機能付 ●樹脂製のためサビない ●後ろ引きに対応 ●知的財産権:特許・意匠登録 ●日本製

13.2kg! 満タン時のライン引は重い!  
野球用でも移動用補助輪付きは支持されている



容量  
10kg  
ライン濃度  
特濃  
ライン幅/概算距離  
7.6cm/100m



試合用に鮮明なラインが引ける

**EKA607** ライン引|エキスパート276-2  
¥19,100(税込¥21,010)/台

かんたん組立  
2α

- 長さ24.4cm×幅24.5cm×高さ81cm ●重量:3.2kg ●材質:スチール ●容量:炭酸カルシウム10kg ●タイヤ径:15cm ●ナイロンブラシ ●CLOSE機能付 ●移動用補助輪付 ●日本製

満タンで野球用ラインが330m引ける  
5cm幅には粉節約のECO機能付

オススメ

容量  
8.5kg  
ライン濃度  
ECO(薄め)/標準  
ライン幅/概算距離  
5cm/510m  
7.6cm/330m  
ECO5cm/850m



ECO



標準

**EKA623** eライン引|B765  
¥15,400(税込¥16,940)/台

かんたん組立 ECO  
2α

- 長さ27cm×幅24cm×高さ80.8cm ●重量:2.8kg ●材質:スチール ●容量:炭酸カルシウム8.5kg ●タイヤ径:15cm ●チャンネルロールブラシ ●CLOSE機能付 ●5cm幅粉節約ECOモード付 ●日本製

野球・ソフトボールの定番



容量  
10kg  
ライン濃度  
濃い  
ライン幅/概算距離  
5cm/450m  
7.6cm/220m

**EKA020** スーパーライン引|SA-765N  
¥15,600(税込¥17,160)/台

かんたん組立  
2α

- 長さ24.4cm×幅24.5cm×高さ80.8cm ●重量:3.0kg ●材質:スチール ●容量:炭酸カルシウム10kg ●タイヤ径:15cm ●ナイロンブラシ ●CLOSE機能付 ●日本製

下部が取り外せる2輪はB765Sだけ  
こまめなお手入れが長持ちに繋がる



容量  
10kg  
ライン濃度  
濃い  
ライン幅/概算距離  
5cm/450m  
7.6cm/220m



下部取り外し可能

**EKA015** スーパーライン引|B765S  
¥18,500(税込¥20,350)/台

かんたん組立  
2α

- 長さ24.4cm×幅24.5cm×高さ80.8cm ●重量:3.5kg ●材質:スチール ●容量:炭酸カルシウム10kg ●タイヤ径:15cm ●ナイロンブラシ ●CLOSE機能付 ●下部取り外し可能 ●日本製



# エバニューのパウダーは飛散が少なくラインが長持ち!

手を汚さずにパウダーの充填完了!

5kg×4袋



**EKA627** ダイレクトパウダー®

¥5,600 (税込¥6,160) / 箱

カ

●重量: 5kg / 袋 ●主成分: 炭酸カルシウム ●1箱: 4袋入 ●日本製



袋上部の取っ手を持ちライン引の中へ入れます。



取っ手と紐の溶着部を剥がし、紐を上へ引っ張り取り外します。



袋を左右上下に揺らしながら持ち上げます。袋からパウダーがなくなったら充填完了です。

運動会に彩りを添えるパステルカラー

3kg×5袋

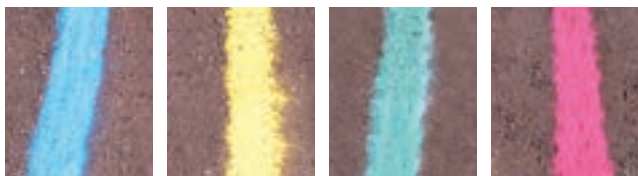

**EKA025** カラーフィールドパウダー® (単色 5袋入)

¥5,900 (税込¥6,490) / 箱

カ

●赤: 100、黄: 400、緑: 500、青: 700 ●重量: 3kg / 袋 ●主成分: 炭酸カルシウム ●1箱: 5袋入 ●日本製

3kg使いきりタイプ

3kg×5袋

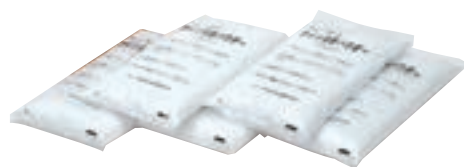

小袋のためパウダーが入れやすい

**EKA038** フィールドパウダー® 15kg

¥3,400 (税込¥3,740) / 箱

カ

●重量: 3kg / 袋 ●主成分: 炭酸カルシウム ●1箱: 5袋入 ●日本製

5kg使いきりタイプ

5kg×4袋



**EKA039** フィールドパウダー® 20kg

¥3,600 (税込¥3,960) / 箱

カ

●重量: 5kg / 袋 ●主成分: 炭酸カルシウム ●1箱: 4袋入 ●日本製

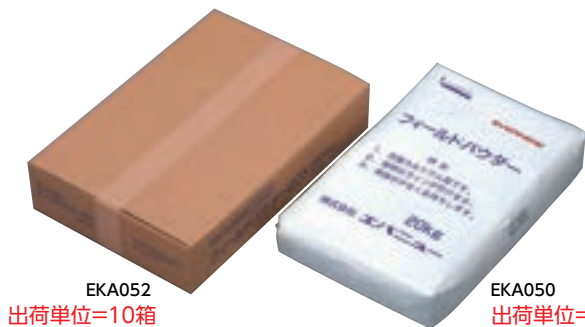

EKA052

出荷単位=10箱

EKA050

出荷単位=10袋

フィールドパウダー®

品番	品名	価格	重量	運賃
EKA050	フィールドパウダー®	¥2,300 (税込¥2,530) / 袋	20kg / 袋	10H
EKA052	フィールドパウダー® BOX	¥2,700 (税込¥2,970) / 箱	20kg / 箱	10H

共通項目: ●主成分: 炭酸カルシウム ●日本製 ※バラ売りはしておりません。



コロコロ転がすだけでカンタン吸水！  
 ギューッと押すだけのカンタン排水！



折りたたみ例

絞りイメージ

吸水ローラー

かんたん組立

品番	品名	価格/本	サイズ(長さ×幅)	重量	給水量	運賃
EKU337	600	¥43,700 (税込¥48,070)	113×77.5cm	2.1kg	3.0L	C
EKU338	900	¥55,000 (税込¥60,500)	113×109.0cm	2.7kg	4.5L	C

共通項目: ●材質: フレーム ステンレス、スポンジ ビスコース、グリップ ポリプロピレン ●日本製

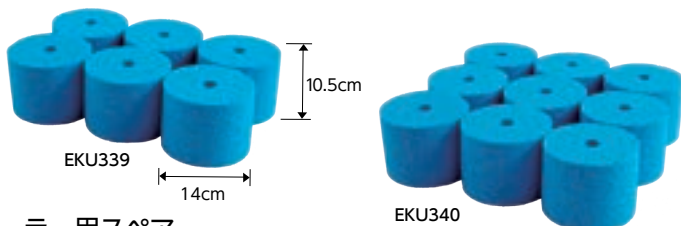

吸水ローラー用スペア

品番	品名	価格/組	サイズ	運賃
EKU339	600用	¥25,300 (税込¥27,830)	14×63.0cm	+
EKU340	900用	¥37,000 (税込¥40,700)	14×94.5cm	+

共通項目: ●材質: ビスコーススポンジ ●サイドプレート、専用スパナ付 ●日本製  
 ※600は6個、900は9個入



使用例



EKA619 ゴムブラシ90

工具組立

¥7,900 (税込¥8,690) / 本

●長さ157cm×幅87cm ●重量: 1.38kg ●材質: 柄 スチール、水切り部 合成ゴム ●ゴムサイズ: 87cm×8cm×1.5cm ●日本製

EKA620 ゴムブラシ120

工具組立

¥11,800 (税込¥12,980) / 本

●長さ157cm×幅116cm ●重量: 2.56kg ●材質: 柄 スチール、水切り部 合成ゴム ●ゴムサイズ: 116cm×8cm×1.5cm ●日本製

カンタンに絞れて効率的！



EKA618 スクイザー

¥6,300 (税込¥6,930) / 個

C

●長さ31cm×幅36cm×高さ29.5cm ●重量: 2.9kg ●材質: タンク ポリプロピレン、ローラー PVC、ペダル ポリプロピレン、構成部品 スチール ●ホースホルダーを兼ねた注水口付 ●日本製

大きいスポンジなので使いやすい！  
 グラウンドの水たまりを除去



EKA660 吸水スポンジ (5枚組)

¥3,100 (税込¥3,410) / 組

+

●長さ35cm×幅25cm×高さ5cm ●重量: 70g/枚 ●材質: ウレタンフォーム ●吸水量3～3.5ℓ/枚 ●日本製



EKA003 フロアドライヤー-60

工具組立

¥5,100 (税込¥5,610) / 本

10B

●長さ125cm×幅60cm ●重量: 950g ●材質: 柄 直径2.5cmスチール (ABS樹脂コーティング)、水切り部 合成ゴム ●日本製

EKA004 フロアドライヤー-60スペア

¥1,900 (税込¥2,090) / 個

+

●長さ60cm×幅5.5cm×厚さ1cm ●重量: 80g ●材質: 合成ゴム ●日本製

※組立をご要望の場合は組立設置費を別途申し受けますので販売店にご相談ください。 ※スペック表記の商品サイズ、自重の数値は全て(約)の数値です。 \*マークは受注生産品です。

## コスパNo.1の軽量タイプ

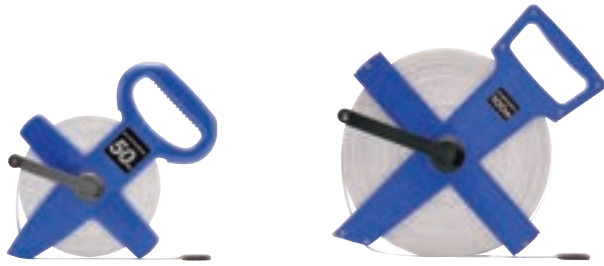

EKA846

EKA847



EKA845

### EVリール

品番	品名	価格/個	サイズ(長さ×幅×厚さ)	重量	運賃
EKA845	30m	¥4,600 (税込¥5,060)	28.5×20.0×3.6cm	500g	+
EKA846	50m	¥7,100 (税込¥7,810)	32.0×23.5×3.6cm	700g	+
EKA847	100m	¥14,300 (税込¥15,730)	38.5×30.5×3.6cm	1300g	+

共通項目: ●材質: ケース ABS樹脂、テープ グラスファイバー ●テープサイズ: 幅12mm×厚さ0.48mm ●目盛: 表/2mm, 裏/5mm ●マレーシア製

## 高性能4倍速巻き取り



EKA067

EKA068

EKA066

滑りにくい  
エラストマーグリップ

### スピードタフミックリール

品番	品名	価格/個	サイズ(長さ×幅×厚さ)	重量	運賃
EKA066	30m	¥6,300 (税込¥6,930)	30.4×22.0×4.5cm	590g	+
EKA067	50m	¥9,500 (税込¥10,450)	35.0×27.0×4.5cm	870g	+
EKA068	100m	¥19,200 (税込¥21,120)	42.5×32.4×4.5cm	1450g	+

共通項目: ●材質: ケース ABS樹脂、テープ グラスファイバー ●テープサイズ: 幅12mm×厚さ0.48mm ●目盛: 表/2mm, 裏/5mm ●巻取り4倍速 ●マレーシア製



持ちやすい  
ゴムタッチ  
カバー



EKA057

ハンドル使用時

### カプセル

品番	品名	価格/個	サイズ(直径×厚さ)	重量	運賃
EKA056	10m	¥3,000 (税込¥3,300)	12.7×3.2cm	247g	+
EKA057	20m	¥4,400 (税込¥4,840)	15.9×3.2cm	384g	+

共通項目: ●材質: ケース ABS樹脂+ゴム、テープ グラスファイバー ●テープサイズ: 幅12mm×厚さ0.48mm ●目盛: 表/2mm, 裏/5mm ●マレーシア製

## 高性能4倍速巻き取り

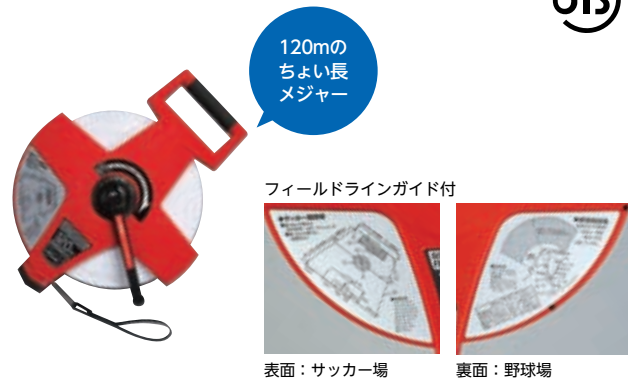

120mの  
ちょい長  
メジャー

フィールドラインガイド付



表面: サッカー場 裏面: 野球場

### EKA074 スピードリール120m

¥26,600 (税込¥29,260) / 個 +

●長さ42.5cm×幅32.4cm×厚さ4.5cm ●重量: 1.8kg ●材質: ケース ABS樹脂、テープ グラスファイバー ●テープサイズ: 幅12mm×厚さ0.48mm ●目盛: 2mm ●巻取り4倍速 ●フィールドラインガイド付 (サッカー場・野球場) ●マレーシア製

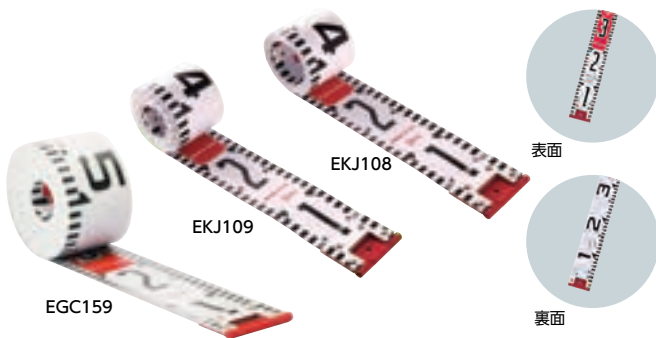

EKC108

EKC109

EGC159

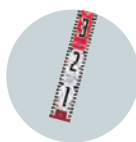

表面

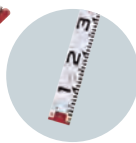

裏面



EGC167  
※テープは別売です。



EGC160

### EGC167 巻取器リボンロッド10m用

¥7,700 (税込¥8,470) / 個 +

●ケース 長さ13cm×幅9cm×高さ23cm ●重量: 500g ●材質: ABS樹脂 ●3m、5mも巻取対応可 ●日本製

### EGC160 リボンロッド30m

¥41,800 (税込¥45,980) / 個 +

●テープ 幅6cm×厚さ0.65mm、ケース 長さ17cm×幅9cm×高さ28.5cm ●重量: 2.6kg ●材質: ケース ABS樹脂 (巻取器付)、テープ グラスファイバー ●日本製

### リボンロッド

品番	品名	価格/個	サイズ(幅×厚さ)	重量	運賃
EKC108	3m	¥3,700 (税込¥4,070)	6cm×0.65mm	222g	+
EKC109	5m	¥5,200 (税込¥5,720)	6cm×0.65mm	335g	+
EGC159	10m	¥9,600 (税込¥10,560)	6cm×0.65mm	700g	+

共通項目: ●材質: テープ グラスファイバー ●日本製



1cm~1km



カウンター部



全縮長時

**EKA086 ウォーキングメジャー1K**

¥8,200 (税込¥9,020) / 台



- 全縮長50cm・全伸長107.5cm ●重量:500g ●材質:柄 アルミ、ホイール ABS樹脂 ●車輪直径10cm ●測定範囲1cm~1km
- カウンター方式 ●機器精度1%以下 ●中国製

10cm~10km



カウンター部



全縮長時

**EKA109 ウォーキングメジャー10K**

¥9,200 (税込¥10,120) / 台



- 全縮長57cm・全伸長112cm ●重量:700g ●材質:柄 アルミ、ホイール ABS樹脂 ●車輪直径20cm ●測定範囲10cm~10km
- カウンター方式 ●機器精度1%以下 ●中国製

10cm~10km



カウンター部



全縮長時

**EKA130 ウォーキングメジャー B20-D**

¥19,500 (税込¥21,450) / 台



- 全縮長55cm・全伸長90cm ●重量:950g ●材質:柄 アルミ、ホイール ABS樹脂 ●車輪直径20cm ●測定範囲10cm~10km
- カウンター方式 ●機器精度1%以下 ●日本製

工具組立

10cm~10km



カウンター部



折りたたみ時

**EKA087 ウォーキングメジャーWM10KF**

¥11,500 (税込¥12,650) / 台



- 全長98cm、折りたたみ時52cm ●重量:1kg ●材質:柄 アルミ、ホイール ABS樹脂 ●車輪直径16cm ●測定範囲10cm~10km ●カウンター方式 ●機器精度1%以下 ●ブレーキ付 ●収納袋付 ●中国製

10cm~10km



カウンター部



折りたたみ時

**EKA091 ウォーキングメジャーWM10KDX**

¥20,500 (税込¥22,550) / 台



- 全長104cm、折りたたみ時61cm ●重量:2kg ●材質:柄 アルミ、ホイール ABS樹脂 ●車輪直径32cm ●測定範囲10cm~10km ●カウンター方式 ●機器精度1%以下 ●ブレーキ、ハネ上げ式スタンド付 ●収納袋付 ●中国製



EKA197



使用例



EKA200

**EKA197 検尺ロープ100**

¥12,900 (税込¥14,190) / 巻



- 幅6mm×長さ100m×厚さ2.2mm ●重量:1.7kg ●材質:テープ ガラスファイバー (片面目盛付) ●巻取器別売 ●目盛1cm単位:100mまで測定可能 ●日本製

**EKA200 検尺ロープ巻取器**

¥4,700 (税込¥5,170) / 台



- 長さ18.5cm×幅25cm×高さ31.6cm ●重量:1.6kg ●材質:スチール ●ドラム径25cm (ドラム幅10cm) ●検尺ロープ100mまで巻取可能 ●日本製

※組立をご要望の場合は組立設置費を別途申し受けますので販売店にご相談ください。 ※スペック表記の商品サイズ、自重の数値は全て(約)の数値です。 \*マークは受注生産品です。

## 5種類4色から選べるマーカー 強度抜群！硬い土質でも打ち込みやすい

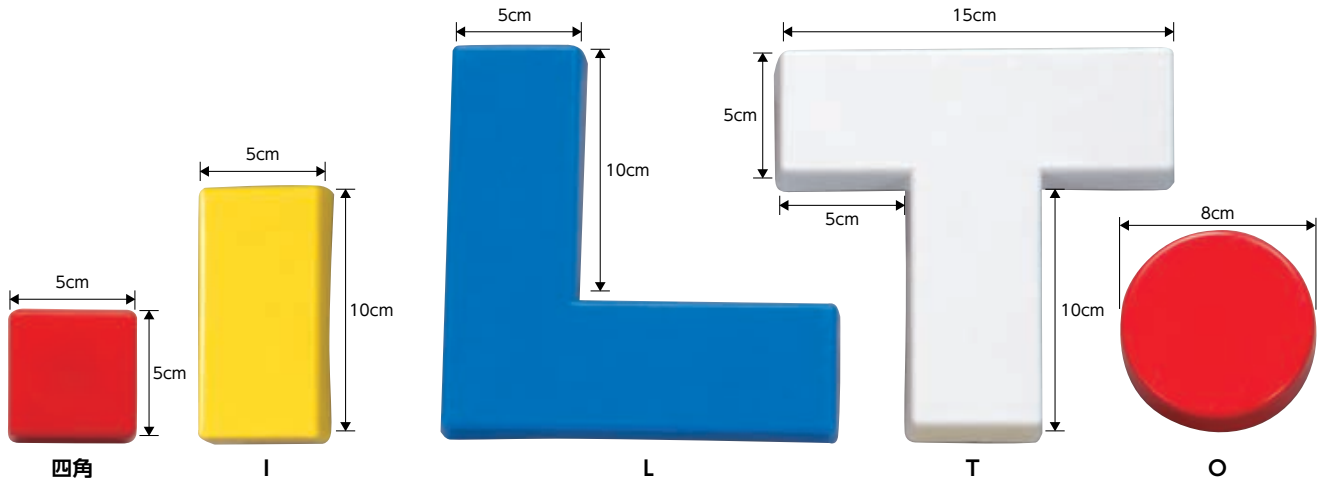

### グラウンドマーカーN

品番	品名	価格/個	本体厚さ	釘長さ×肉厚	重量	材質/原産国	カラー	運賃
EKA790	四角 DX	¥1,150(税込¥1,265)			122g			+
EKA565	I DX	¥1,100(税込¥1,210)			140g	ポリエチレン	白:90	+
EKA566	L DX	¥2,250(税込¥2,475)	2cm	8.5cm×3mm	385g	釘 スチール	赤:100	+
EKA567	T DX	¥2,350(税込¥2,585)			390g	日本製	黄:400	+
EKA568	O DX	¥1,100(税込¥1,210)			135g		青:700	+



硬い土質には特に効果的  
長さ8.5cm肉厚3mmの釘で  
効果的に打込める

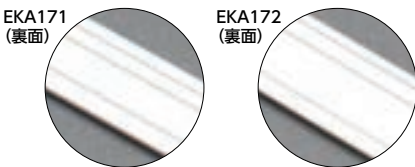
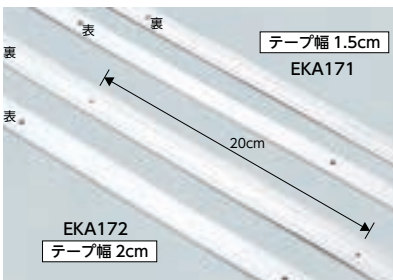

**EKA171 グラウンドテープ15×100**  
¥12,900(税込¥14,190)/巻 2α

●長さ100m×幅1.5cm×厚さ0.22cm(センターに20cm間隔で釘穴付) ●重量:3.9kg

**EKA172 グラウンドテープ20×100**  
¥15,100(税込¥16,610)/巻 2α

●長さ100m×幅2cm×厚さ0.22cm(センターに20cm間隔で釘穴付) ●重量:5.2kg

共通項目:●材質:PVC ●カラー:白 ●トラック用 ●釘穴数:約500個 ●日本製

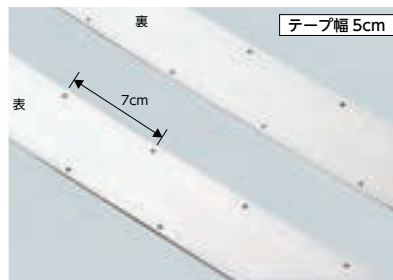

#### グラウンドテープの使用量目安

種目	1面分(m)
テニスコート	約150
バレーコート	約100
バスケットコート	約200
ハンドボールコート	約200

**EKA053 グラウンドテープ50×50**  
¥11,000(税込¥12,100)/巻 2α

●長さ50m×幅5cm×厚さ0.11cm(両サイドに7cm間隔で釘穴付) ●重量:3.8kg ●釘穴数:約1,430個

**EKA173 グラウンドテープ50×150**  
¥32,700(税込¥35,970)/巻 α

●長さ150m×幅5cm×厚さ0.11cm(両サイドに7cm間隔で釘穴付) ●重量:9.8kg ●テニスコート1コート分 ●釘穴数:約4,280個

共通項目:●材質:PVC ●カラー:白 ●テニス、トラック、フィールド用普及品 ●日本製

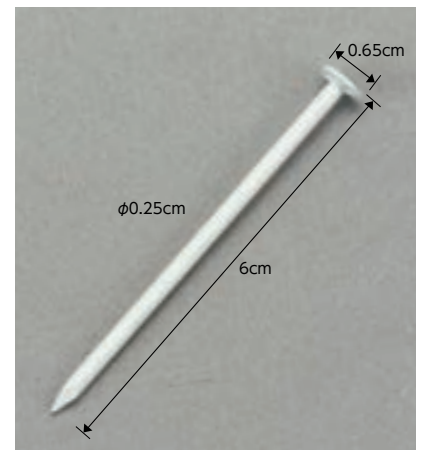

**EKA054 グラウンドテープ用釘500**  
¥2,100(税込¥2,310)/箱 +

●直径0.25cm×長さ6cm×釘頭0.65cm ●重量:1.2kg/箱 ●材質:スチール(白焼付塗装) ●500本入り ●日本製

**EKA055 グラウンドテープ用釘4300**  
¥16,100(税込¥17,710)/箱 α

●直径0.25cm×長さ6cm×釘頭0.65cm ●重量:10.2kg/箱 ●材質:スチール(白焼付塗装) ●4300本入り ●日本製

**NEW** 自然に還る「生分解性のポイント」新登場  
グラウンドポイントは4種類！用途に合わせて選べる

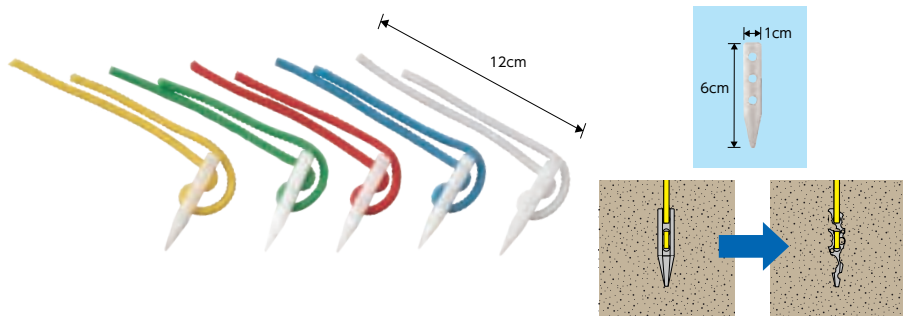

**EKA156** 自然に還るグラウンドポイント (10 本入)  
¥2,000 (税込¥2,200) / 組 詳細は下記表組を参照ください

○本製品は生分解性の素材を使用しています。  
抜き忘れても分解され自然に還ります。

※気象条件等で分解期間に差が生じる場合がございます  
※紐は生分解性ではございません

用途に合った製品が選べる～移動が多い箇所にはスチール釘タイプがお勧め～  
視認性ならポリエチレン製6mmカラバー製

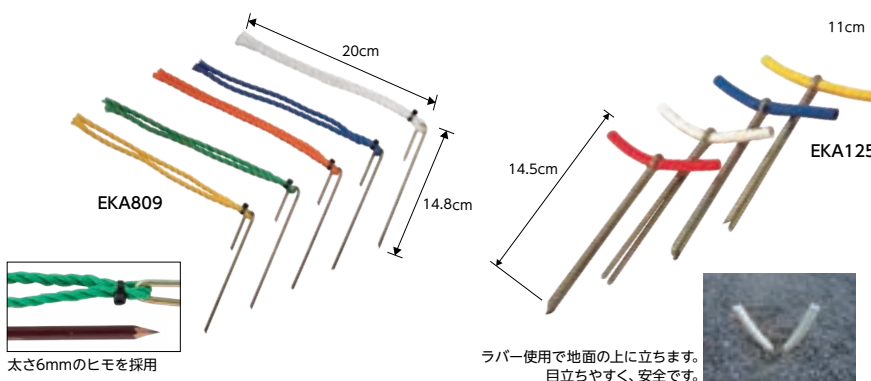

太さ6mmのヒモを採用  
グラウンドポイント (10本入)

品番	品名	価格/組	釘サイズ	目印	重量	材質(釘・目印)	カラー	運賃
<b>EKA156</b>	自然に還る	¥ 2,000 (税込¥2,200)	1cm×6cm	紐5mm×12cm	3g/本	生分解樹脂、ナイロン	白:90、赤:100、黄:400、緑:500、青:700	+
<b>EKA809</b>	6	¥2,800 (税込¥3,080)	4mm×14.8cm	紐6mm×20cm	26g/本	スチール、ポリエチレン	白:90、オレンジ:200、黄:400、緑:500、青:700	+
<b>EKA125</b>	ラバー2	¥2,100 (税込¥2,310)	4mm×14.5cm	ラバー11cm	30g/本	スチール、ラバー	白:90、赤:100、黄:400、青:700	+
<b>EKA755</b>	5	¥1,880 (税込¥2,068)	4mm×14.8cm	紐5mm×17cm	23g/本	スチール、ナイロン	白:90、赤:100、黄:400、緑:500、青:700	+

共通項目: ●グラウンドポイントをご利用の場合、日々の点検や使用目的を達成後の撤去等を徹底するようにご協力お願いいたします。 ●日本製

グラウンドポイントをお使いのお客様へ  
エバニューからのお願い  
安全の為、ドリル等で穴を掘り、打具を使い釘の先端を土中に5cm埋めてください



補助打具を使うと効果的に打ち込める



**EKA808** グラウンドポイント用補助打具  
¥1,900 (税込¥2,090) / 本

●長さ30cm×直径1cm ●重量: 190g ●材質: スチール ●グラウンドポイント・マーカを地面に深く打つための補助道具 ●日本製

コスパならナイロン製5mm

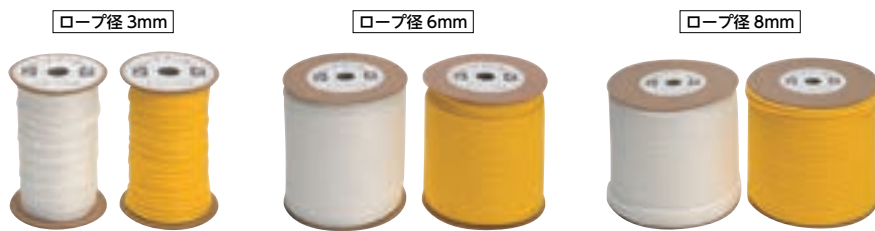
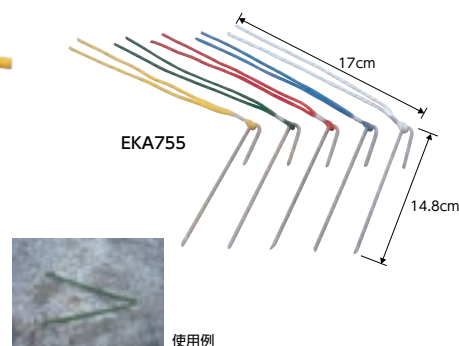

ロープマーカ<sup>®</sup>

品番	品名	価格/組	直径×長さ	重量	付属釘	運賃
<b>EKA181</b>	3×200	¥9,700 (税込¥10,670)	3mm×200m	1.8kg	70本付	+
<b>EKA182</b>	3×300	¥13,900 (税込¥15,290)	3mm×300m	2.8kg	110本付	+
<b>EKA183</b>	6×200	¥20,800 (税込¥22,880)	6mm×200m	4.7kg	70本付	+
<b>EKA184</b>	6×300	¥29,300 (税込¥32,230)	6mm×300m	7.1kg	110本付	+
<b>EKA137</b>	8×200	¥28,100 (税込¥30,910)	8mm×200m	7.6kg	70本付	+

共通項目: ●白:90、黄:400●材質:ロープ ポリエチレン、釘 スチール●専用釘はEKA186を使用●日本製

3×137mmサイズ  
専用釘付

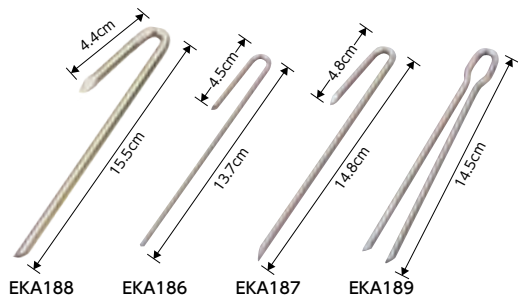

ロープマーカ<sup>®</sup> 用釘 (50本入)

品番	品名	価格/組	サイズ(直径×長さ)	重量	運賃
<b>EKA188</b>	6×155	¥4,900 (税込¥5,390)	6mm×15.5cm	40g	+
<b>EKA186</b>	3×137	¥2,300 (税込¥2,530)	3mm×13.7cm	10g	+
<b>EKA187</b>	4×148	¥3,100 (税込¥3,410)	4mm×14.8cm	20g	+
<b>EKA189</b>	4×145	¥4,400 (税込¥4,840)	4mm×14.5cm	30g	+

共通項目: ●材質: スチール (ユニクロメッキ) ●ロープ直径3mm、6mm、8mm用 ●日本製



# 使い方にあった1本が選べる ラインアップ豊富なエバニューのコートブラシ

## ブラシの種類・特長



NSLは3列ブラシ  
耐久性とコスパ

PVC  
耐久性のPVC

シダ  
軽くて柔らかい

柔らかさと丈夫  
さを両立。シダ  
材+PVC材

## 丈夫な取付部

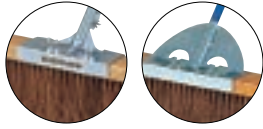

(P22掲載商品)

## フック



金網などに掛けられる  
専用ラックも発売中

## ブラシがはねにくい



NRHとSRHは  
角度付の柄



操作性の高い  
OM2のグリップ

(P22掲載商品)

## 3列ブラシの 軽量タイプ



唯一の3列ブラシ

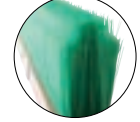

毛足の長さが違う  
砂入り人工芝向き

## コートブラシNSL

品番	品名	価格/本	サイズ(長さ×幅)	重量	運賃
EKU341	120K	¥10,900 (税込¥11,990)	152×120cm	2.7kg	2カ
EKU342	150K	¥13,500 (税込¥14,850)	152×150cm	3.0kg	2カ
EKU343	180K	¥15,600 (税込¥17,160)	152×180cm	3.6kg	2C

共通項目: ●材質: ブラシ PVC、柄 アルミ (アルマイト加工) ●毛長: 10/12.5cm ●3列ブラシ ●グリップ・フック付 ●金網などに掛けることができるフック付でブラシの毛先を傷めません。 ●PAT、D.PAT ●日本製

## シダ+PVCの混合ブラシ 柔らかさと丈夫さを両立



柔らかさと丈夫  
さを両立。シダ  
材+PVC材

## コートブラシMH

品番	品名	価格/本	サイズ(長さ×幅)	重量	運賃
EKU364	120K	¥13,200 (税込¥14,520)	152×120cm	4.7kg	2カ
EKU365	150K	¥15,900 (税込¥17,490)	152×150cm	5.2kg	2カ
EKU366	180K	¥17,600 (税込¥19,360)	152×180cm	6.0kg	2C

共通項目: ●材質: ブラシ シダ+PVC、柄 アルミ (アルマイト加工) ●毛長: 11cm ●グリップ、フック付 ●金網などに掛けることができるフック付でブラシの毛先を傷めません。 ●シダ材とPVC材の特徴を活かして柔らかさと丈夫さを両立したブラシ。 ●PAT、D.PAT ●日本製

## レーキとコートブラシの 一台二役

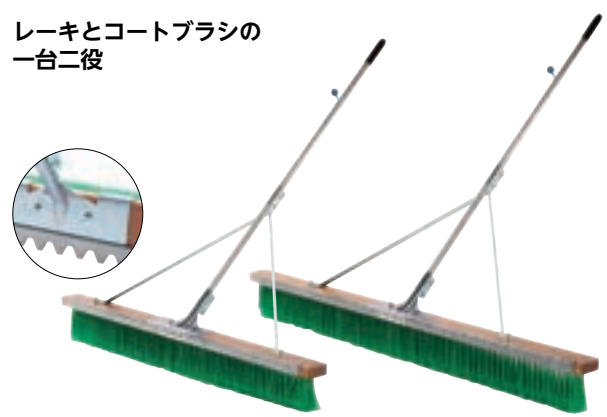

## コートブラシ兼用レーキ

品番	品名	価格/本	サイズ(長さ×幅)	重量	運賃
EKU367	120K	¥21,100 (税込¥23,210)	152×120cm	6kg	2カ
EKU368	150K	¥24,600 (税込¥27,060)	152×150cm	7kg	2カ

共通項目: ●ブラシ PVC、柄 アルミ (アルマイト加工)、レーキ スチール ●毛長: 10/12.5cm ●グリップ、フック、ステー付 ●金網などに掛けることができるフック付でブラシの毛先を傷めません。 ●PAT、D.PAT ●日本製

## コートブラシはラックに掛けて保管庫へ 炎天下・雨ざらしでの放置は劣化を早めます

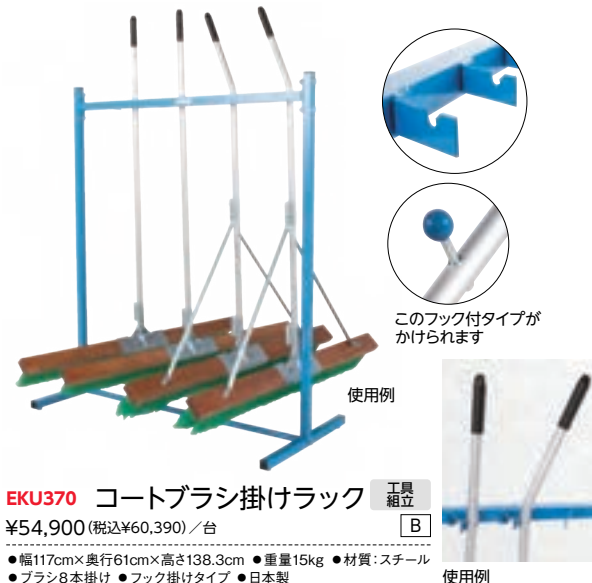

このフック付タイプが  
かけられます

使用例

## EKU370 コートブラシ掛けラック

¥54,900 (税込¥60,390) / 台

●幅117cm×奥行61cm×高さ138.3cm ●重量15kg ●材質: スチール  
●ブラシ8本掛け ●フック掛けタイプ ●日本製

工具  
組立

B

使用例



本体

## EKU371 コートブラシラックPS

¥30,700 (税込¥33,770) / 台

●幅97cm×奥行87cm×高さ157cm ●重量12kg ●材質: フレーム スチール製亜鉛メッキ鋼管 (AAS樹脂コーティング)、ジョイント AAS樹脂 ●日本製

工具  
組立

B

## 耐久性のある丈夫なPVC

オススメ

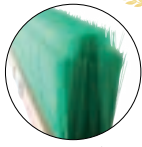
毛足の長さが違う  
砂入り人工芝向きそれぞれ  
3タイプから  
選べます

ノーマルタイプ

## コートブラシNH

品番	品名	価格/本	サイズ(長さ×幅)	重量	工具	
					組立	フック
EKU344	90K	¥10,700 (税込¥11,770)	152×90cm	4.0kg		2カ
EKU345	120K	¥12,700 (税込¥13,970)	152×120cm	5.0kg		2カ
EKU346	150K	¥15,300 (税込¥16,830)	152×150cm	5.5kg		2カ
EKU347	180K	¥17,400 (税込¥19,140)	152×180cm	6.2kg		2C

共通項目: ●材質: プラスチック PVC、柄 アルミ (アルマイト加工) ●毛長: 10/12.5cm ●グリップ・フック付 ●金網などに掛けることができるフック付でブラシの毛先を傷めません。●PAT、D.PAT ●日本製

## コスパのシダは天然素材で柔らかい

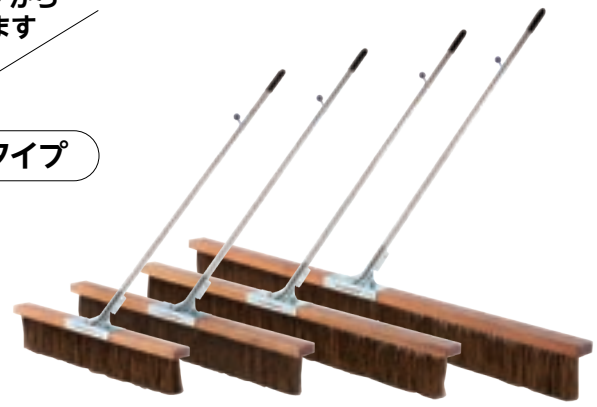

## コートブラシSH

品番	品名	価格/本	サイズ(長さ×幅)	重量	工具	
					組立	フック
EKU354	90K	¥9,200 (税込¥10,120)	152×90cm	3.0kg		2カ
EKU355	120K	¥11,000 (税込¥12,100)	152×120cm	4.0kg		2カ
EKU356	150K	¥12,200 (税込¥13,420)	152×150cm	5.0kg		2カ
EKU357	180K	¥14,700 (税込¥16,170)	152×180cm	5.5kg		2C

共通項目: ●材質: プラスチック シダ、柄 アルミ (アルマイト加工) ●毛長: 14cm ●グリップ・フック付 ●金網などに掛けることができるフック付でブラシの毛先を傷めません。●PAT、D.PAT ●日本製

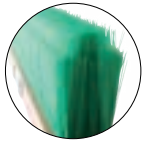
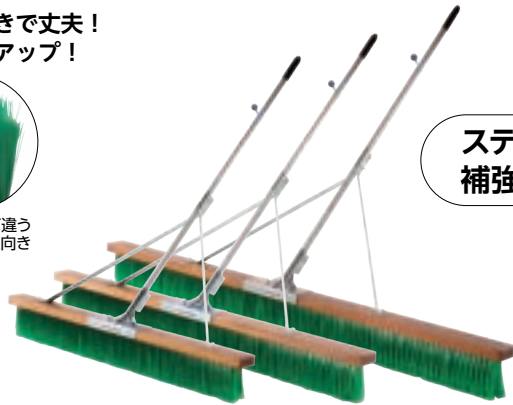
ステー付きで丈夫!  
耐久性もアップ!毛足の長さが違う  
砂入り人工芝向きステーで  
補強タイプ

## コートブラシNPH

品番	品名	価格/本	サイズ(長さ×幅)	重量	工具	
					組立	フック
EKU348	120K	¥14,700 (税込¥16,170)	152×120cm	5.0kg		2カ
EKU349	150K	¥17,700 (税込¥19,470)	152×150cm	6.0kg		2カ
EKU350	180K	¥19,400 (税込¥21,340)	152×180cm	6.5kg		2C

共通項目: ●材質: プラスチック PVC、柄 アルミ (アルマイト加工) ●毛長: 10/12.5cm ●グリップ・フック・ステー付 ●金網などに掛けることができるフック付でブラシの毛先を傷めません。●PAT、D.PAT ●日本製

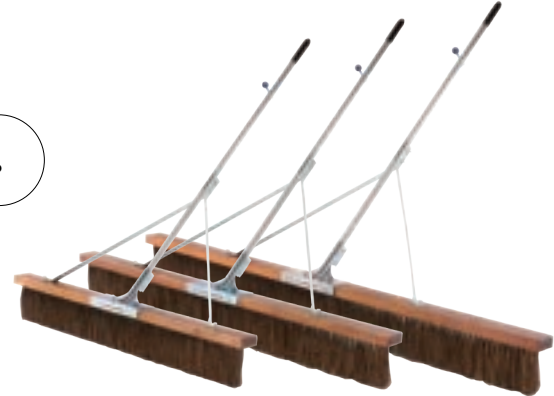

## コートブラシSPH

品番	品名	価格/本	サイズ(長さ×幅)	重量	工具	
					組立	フック
EKU358	120K	¥14,500 (税込¥15,950)	152×120cm	4.5kg		2カ
EKU359	150K	¥16,400 (税込¥18,040)	152×150cm	5.0kg		2カ
EKU360	180K	¥20,100 (税込¥22,110)	152×180cm	6.0kg		2C

共通項目: ●材質: プラスチック シダ、柄 アルミ (アルマイト加工) ●毛長: 14cm ●グリップ・フック・ステー付 ●金網などに掛けることができるフック付でブラシの毛先を傷めません。●PAT、D.PAT ●日本製

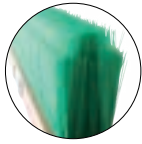
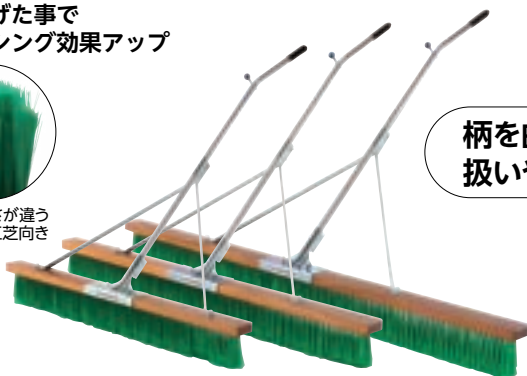
柄を曲げた事で  
ブラッシング効果アップ毛足の長さが違う  
砂入り人工芝向き柄を曲げて  
扱いやすいタイプ

## コートブラシNRH

品番	品名	価格/本	サイズ(長さ×幅)	重量	工具	
					組立	フック
EKU351	120K	¥17,600 (税込¥19,360)	134×120cm	5.0kg		2カ
EKU352	150K	¥20,100 (税込¥22,110)	134×150cm	6.0kg		2カ
EKU353	180K	¥21,600 (税込¥23,760)	134×180cm	6.5kg		2C

共通項目: ●材質: プラスチック PVC、柄 アルミ (アルマイト加工) ●毛長: 10/12.5cm ●グリップ・フック・ステー付 ●金網などに掛けることができるフック付でブラシの毛先を傷めません。●柄を曲げることでより手首の負担が軽減されます。●PAT、D.PAT ●日本製

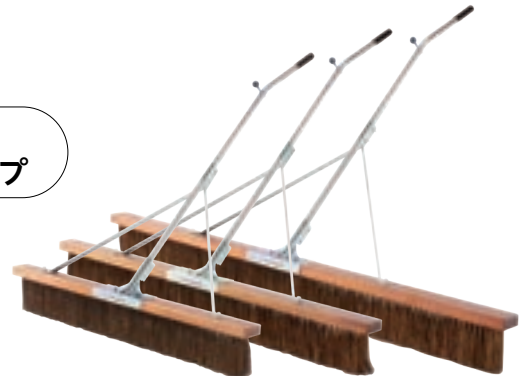

## コートブラシSRH

品番	品名	価格/本	サイズ(長さ×幅)	重量	工具	
					組立	フック
EKU361	120K	¥16,400 (税込¥18,040)	134×120cm	4.5kg		2カ
EKU362	150K	¥19,100 (税込¥21,010)	134×150cm	5.0kg		2カ
EKU363	180K	¥20,800 (税込¥22,880)	134×180cm	6.0kg		2C

共通項目: ●材質: プラスチック シダ、柄 アルミ (アルマイト加工) ●毛長: 14cm ●グリップ・フック・ステー付 ●金網などに掛けることができるフック付でブラシの毛先を傷めません。●柄を曲げることでより手首の負担が軽減されます。●PAT、D.PAT ●日本製

## 耐久性に優れたナイロンブラシ スチール製の柄でも全体重量を抑えて軽量化

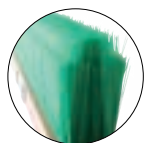
毛足の長さが違う  
砂入り人工芝向き

収容時には柄の先端の穴にヒモを通してフックなどに掛けてください。

### コートブラシN2

工具  
組立

品番	品名	価格/本	サイズ(長さ×幅)	重量	運賃
EKE782	90	¥11,300(税込¥12,430)	152×90cm	4.0kg	2カ
EKE783	120	¥13,600(税込¥14,960)	152×120cm	5.0kg	2カ
EKE784	150	¥16,400(税込¥18,040)	152×150cm	5.5kg	2カ
EKE785	180	¥18,800(税込¥20,680)	152×180cm	6.2kg	2C

共通項目: ●材質: ブラシ PVC、柄 スチール (PVCコーティング) ●毛長: 10/12.5cm ●日本製

## 軽くて柔らかいシダ スチール製の柄+シダは更に軽量

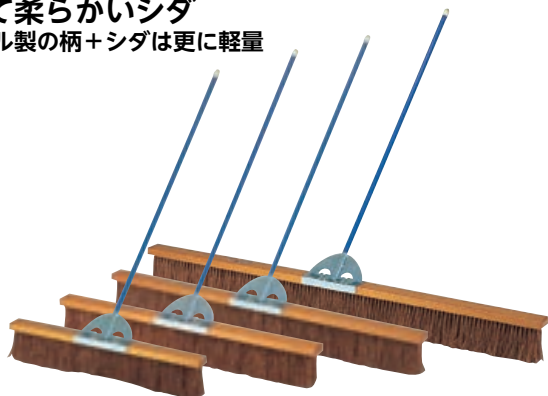

収容時には柄の先端の穴にヒモを通してフックなどに掛けてください。

### コートブラシS2

工具  
組立

品番	品名	価格/本	サイズ(長さ×幅)	重量	運賃
EKE787	90	¥9,400(税込¥10,340)	152×90cm	3.0kg	2カ
EKE788	120	¥10,400(税込¥11,440)	152×120cm	4.0kg	2カ
EKE789	150	¥12,300(税込¥13,530)	152×150cm	5.0kg	2カ
EKE790	180	¥14,500(税込¥15,950)	152×180cm	5.5kg	2C

共通項目: ●材質: ブラシ シダ、柄 スチール (PVCコーティング) ●毛長: 14cm ●日本製

## 専用ブラシとハンドルで 作業性を高め、砂入り人工芝にも対応

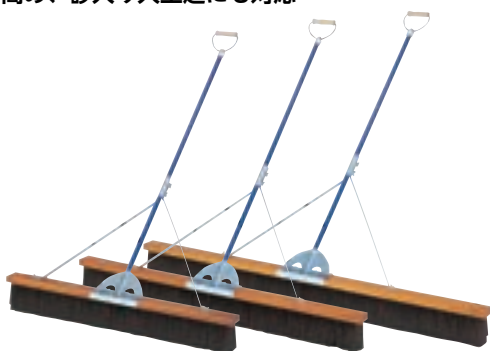

操作性の高い  
グリップ

### コートブラシOM2

工具  
組立

品番	品名	価格/本	サイズ(長さ×幅)	重量	運賃
EKE791	120	¥18,700(税込¥20,570)	152×120cm	5.0kg	2カ
EKE792	150	¥21,900(税込¥24,090)	152×150cm	6.0kg	2カ
EKE793	180	¥23,400(税込¥25,740)	152×180cm	7.0kg	2C

共通項目: ●材質: ブラシ PVC、柄 スチール (PVCコーティング) ●毛長: 10/12.5cm ●毛あしの長さを一定にしないことによりコート内でのブラッシング時にブラシの暴れを抑える効果があります ●グリップ・ステイ付 ●日本製

## グラウンドの掘り起こしと整地を同時にできる優れたもの

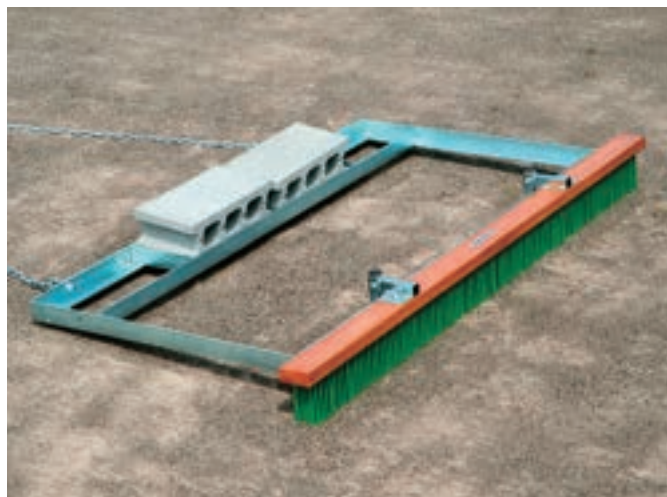

ブロックは使用例です。



レーキ部厚さ9mm  
(グラウンドを掘り起こし、凹凸をならし、  
ブラシかけが同時にできます。)



牽引用フック

### EKA767 グラウンドレーキマットST2

工具  
組立 0.5H

¥80,000(税込¥88,000)/台

H

●幅180cm×長さ95cm×高さ20cm ●重量: 44kg ●材質: ブラシ PVC、フレーム スチール ●チェーンの長さ200cm(2本付) ●日本製

※本製品は牽引用です。

※レーキ部、ブラシ部などの消耗部品は交換可能です。お問い合わせください。



レーキで掘り起こし・転圧アングルで整地

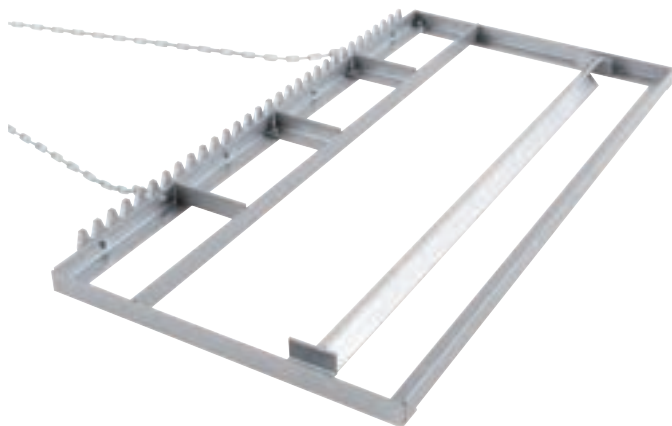

レーキ部厚さ12mm  
(摩耗してきたら上下付け替えて使用することが可能)



転圧アングル

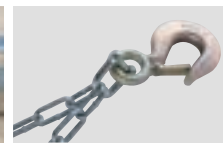

牽引用フック

EKA225 グラウンドレーキマット4

工具組立 0.5H

¥89,300 (税込¥98,230) / 台

F

●幅160cm×長さ60cm×高さ11cm ●重量:52.6kg ●材質:スチール ●チェーンの長さ200cm(2本付)  
●レーキ部厚さ12mm(摩耗してきたら上下を付け替えて使用することが可能) ●日本製  
※本製品は車牽引用です。  
※レーキ部、転圧アングルなどの消耗部品は交換可能です。お問い合わせください。

レーキで掘り起こし 転圧とブラシで整地

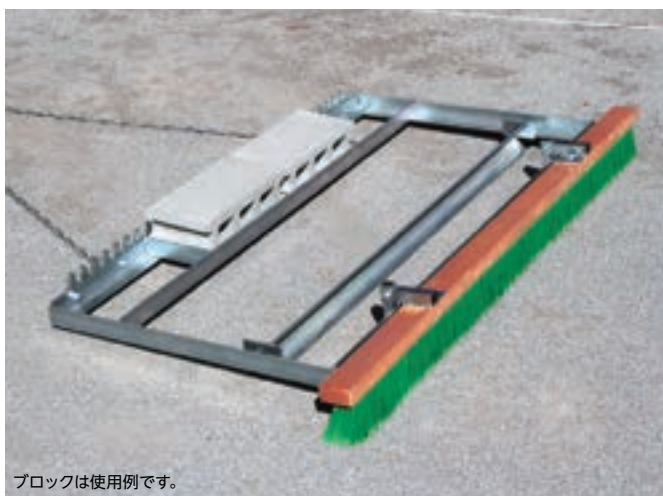

ブロックは使用例です。



レーキ部厚さ12mm  
(摩耗してきたら上下付け替えて使用することが可能)



牽引用フック

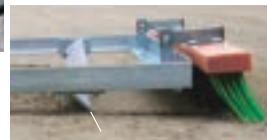

転圧アングル

レーキ部で固く締まったグラウンドを掘り起こし、転圧アングルとブラシで2段階にかけて凹凸をならす事により、しっかりとキレイに仕上げます。

EKA760 グラウンドレーキマットDX

工具組立 0.5H

¥117,500 (税込¥129,250) / 台

H

●幅180cm×長さ95cm×高さ20cm ●重量:60kg ●材質:ブラシ PVC、フレーム スチール ●チェーンの長さ200cm(2本付) ●日本製  
※本製品は車牽引用です。  
※レーキ部、転圧アングル、ブラシ部などの消耗部品は交換可能です。お問い合わせください。

作業効率をより良くするための連結ジョイント付

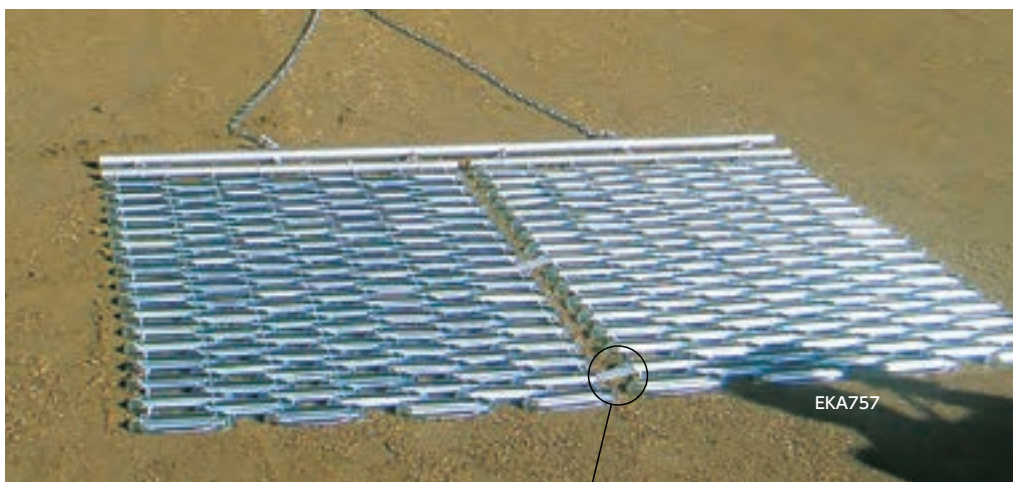

EKA757



自動車での牽引例

グラウンドの広さや状況に応じて最適な組み合わせが選べるので大変便利な特殊マットです。

EKA756	EKA757	EKA758
1連	2連・3連	
人またはバイクで引く	EKA757・EKA758は自動車 で引く	

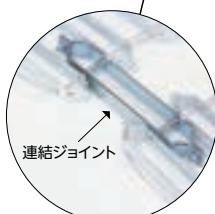

連結ジョイント

2連には2つ、3連に4つ付属しています。

グラウンドレーキマット

工具組立 0.5H

品番	品名	価格/枚	サイズ(長さ×幅)	重量	運賃
EKA756*	1	¥87,000 (税込¥95,700)	300×100cm	23kg	E
EKA757*	2	¥162,400 (税込¥178,640)	400×205cm	50kg	G
EKA758*	3	¥247,800 (税込¥272,580)	550×310cm	79kg	L

共通項目: ●材質:スチール ●日本製

※組立をご要望の場合は組立設置費を別途申し受けますので販売店にご相談ください。 ※スペック表記の商品サイズ、自重の数値は全て(約)の数値です。 \*マークは受注生産品です。

## グラウンドレーキは常にハードワーク

耐久性重視の豊富なラインアップ

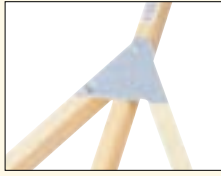

軽さと耐久性を支える  
コンパクトな補強性

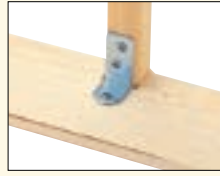

オール木製タイプの  
L字補強



檜PWシリーズに採用  
業界トップクラスの補強板

**豆知識** レーキはまとめ買いがお得

5本組セットはお買い得

運賃

5X



単品購入時の送料

1本買っても

5本買っても同じ運賃

## コスパのラワン 単品販売はサイズ展開も豊富

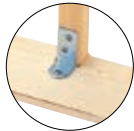

L字補強

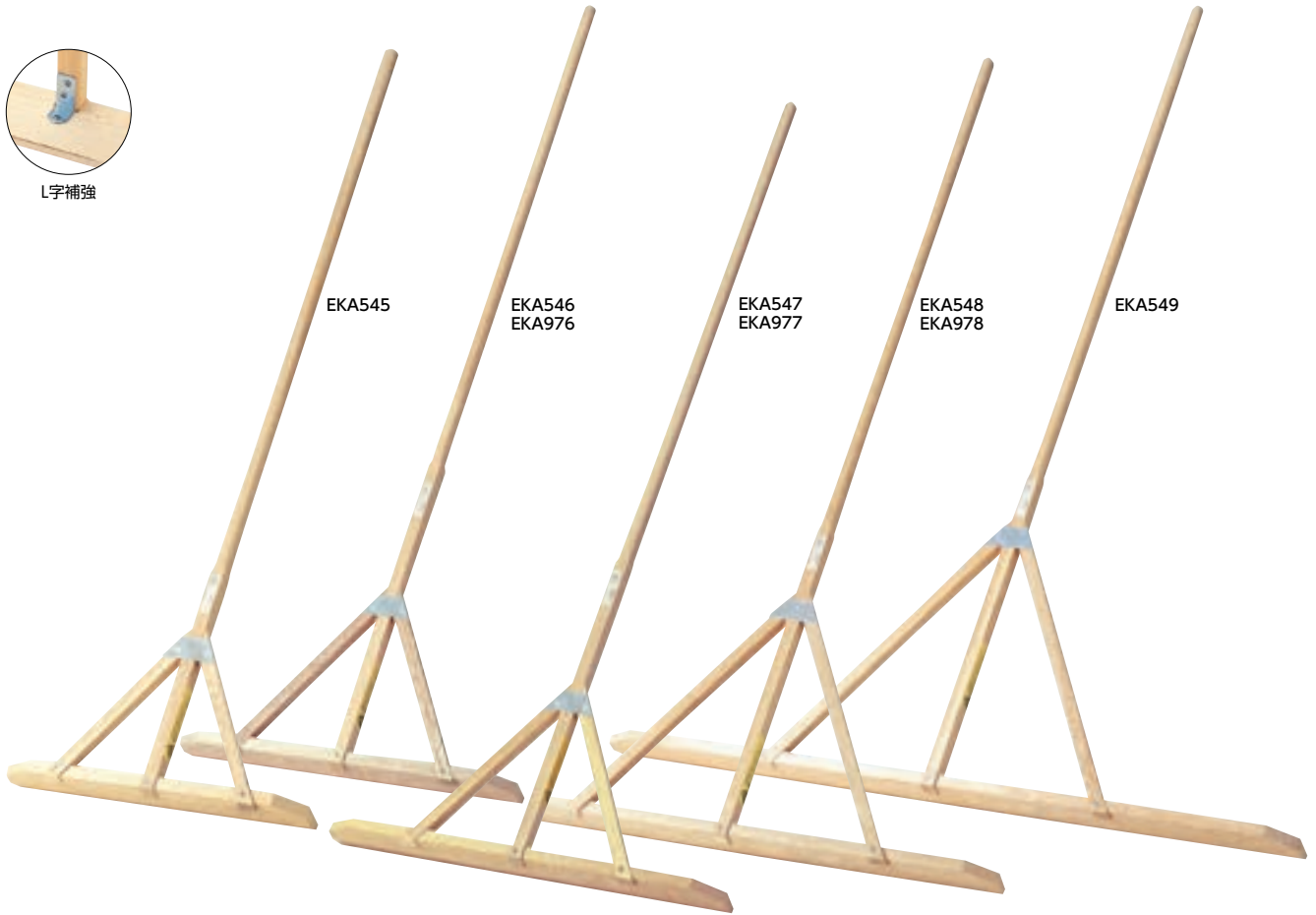

EKA545

EKA546  
EKA976

EKA547  
EKA977

EKA548  
EKA978

EKA549

### グラウンドレーキラワン

品番	品名	価格/本	サイズ(長さ×幅×高さ)	重量	運賃
EKA545	50	¥4,750 (税込¥5,225)	170×50×8.5cm	1.5kg	5X
EKA546	60	¥4,950 (税込¥5,445)	170×60×8.5cm	1.8kg	5X
EKA547	70	¥6,000 (税込¥6,600)	170×70×8.5cm	2.0kg	5X
EKA548	90	¥6,670 (税込¥7,337)	170×90×8.5cm	2.6kg	5X
EKA549	120	¥8,600 (税込¥9,460)	170×120×8.5cm	3.2kg	5X

共通項目: ●材質: ラワン材 ●補強金具メッキ仕上げ ●日本製

### グラウンドレーキラワン (5本組)

品番	品名	価格/組	サイズ(長さ×幅)	重量/組	運賃
EKA976*	60	¥24,250 (税込¥26,675)	170×60×8.5cm	9kg	X
EKA977*	70	¥29,500 (税込¥32,450)	170×70×8.5cm	10kg	X
EKA978*	90	¥32,850 (税込¥36,135)	170×90×8.5cm	13kg	X

共通項目: ●材質: ラワン材 ●補強金具メッキ仕上げ ●日本製

## 軽い・丈夫・サイズ

質のいい ひのき 使用環境にあったタイプを選ぶ

## グラウンドレーキ櫓

品番	品名	価格/本	サイズ(長さ×幅×高さ)	重量	運賃
EKA213	60	¥5,050(税込¥5,555)	170×60×8.5cm	1.0kg	5X
EKA216	70	¥5,980(税込¥6,578)	170×70×8.5cm	1.3kg	5X
EKA217	90	¥6,800(税込¥7,480)	170×90×8.5cm	1.5kg	5X

共通項目: ●材質: ひのき材 ●補強金具メッキ仕上げ ●日本製

## グラウンドレーキ櫓(5本組)

品番	品名	価格/組	サイズ(長さ×幅×高さ)	重量/組	運賃
EKA797*	60	¥24,750(税込¥27,225)	170×60×8.5cm	5.0kg	X
EKA798*	70	¥29,400(税込¥32,340)	170×70×8.5cm	6.5kg	X
EKA799*	90	¥33,500(税込¥36,850)	170×90×8.5cm	7.5kg	X

共通項目: ●材質: ひのき材 ●補強金具メッキ仕上げ ●日本製

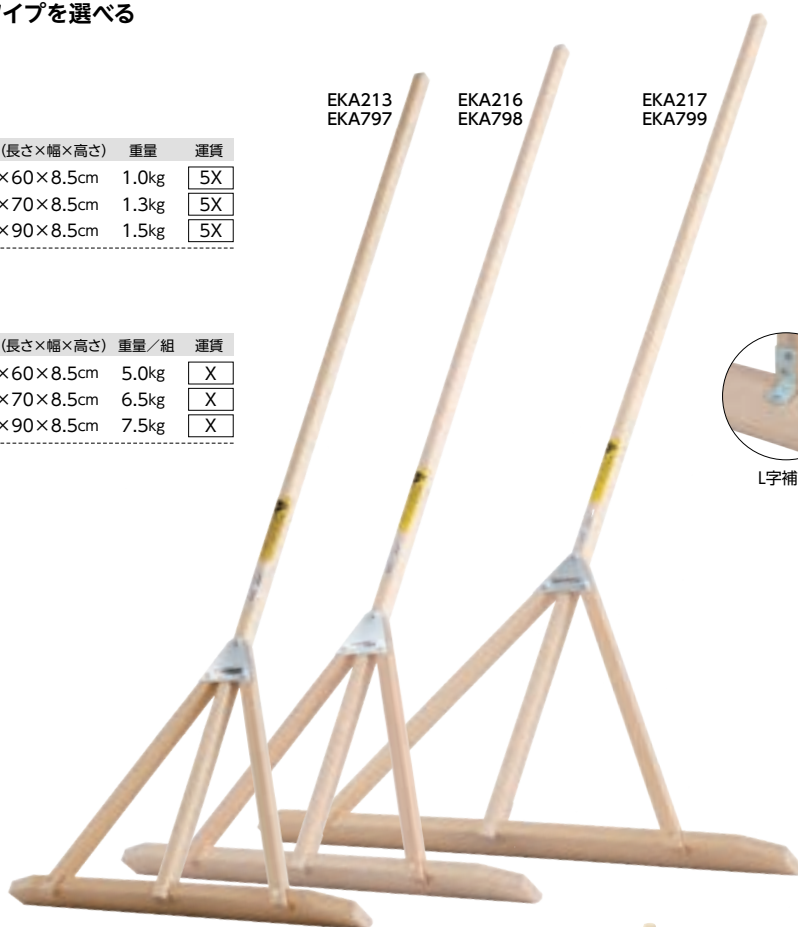

L字補強

## 最強の補強板を備えたPWシリーズ

## グラウンドレーキ櫓 PW

品番	品名	価格/本	サイズ(長さ×幅×高さ)	重量	運賃
EKA531	60	¥5,230(税込¥5,753)	170×60×8.5cm	1.2kg	5X
EKA550	70	¥6,080(税込¥6,688)	170×70×8.5cm	1.4kg	5X
EKA532	90	¥6,880(税込¥7,568)	170×90×8.5cm	1.7kg	5X

共通項目: ●材質: ひのき材 ●補強金具メッキ仕上げ ●日本製

## グラウンドレーキ櫓 PW(5本組)

品番	品名	価格/組	サイズ(長さ×幅×高さ)	重量/組	運賃
EKA973*	60	¥25,650(税込¥28,215)	170×60×8.5cm	6.0kg	X
EKA974*	70	¥29,900(税込¥32,890)	170×70×8.5cm	7.0kg	X
EKA975*	90	¥33,900(税込¥37,290)	170×90×8.5cm	8.5kg	X

共通項目: ●材質: ひのき材 ●補強金具メッキ仕上げ ●日本製



L字補強



## 軽くて錆びにくいアルミレーキ

まとめ買いがお得  
1本でも10本でも同じ運賃

グラウンド整備

運動会・イベント

体育館・柔道場用品  
体力測定

陸上

体操

体づくり

球技

水泳

トレーニング

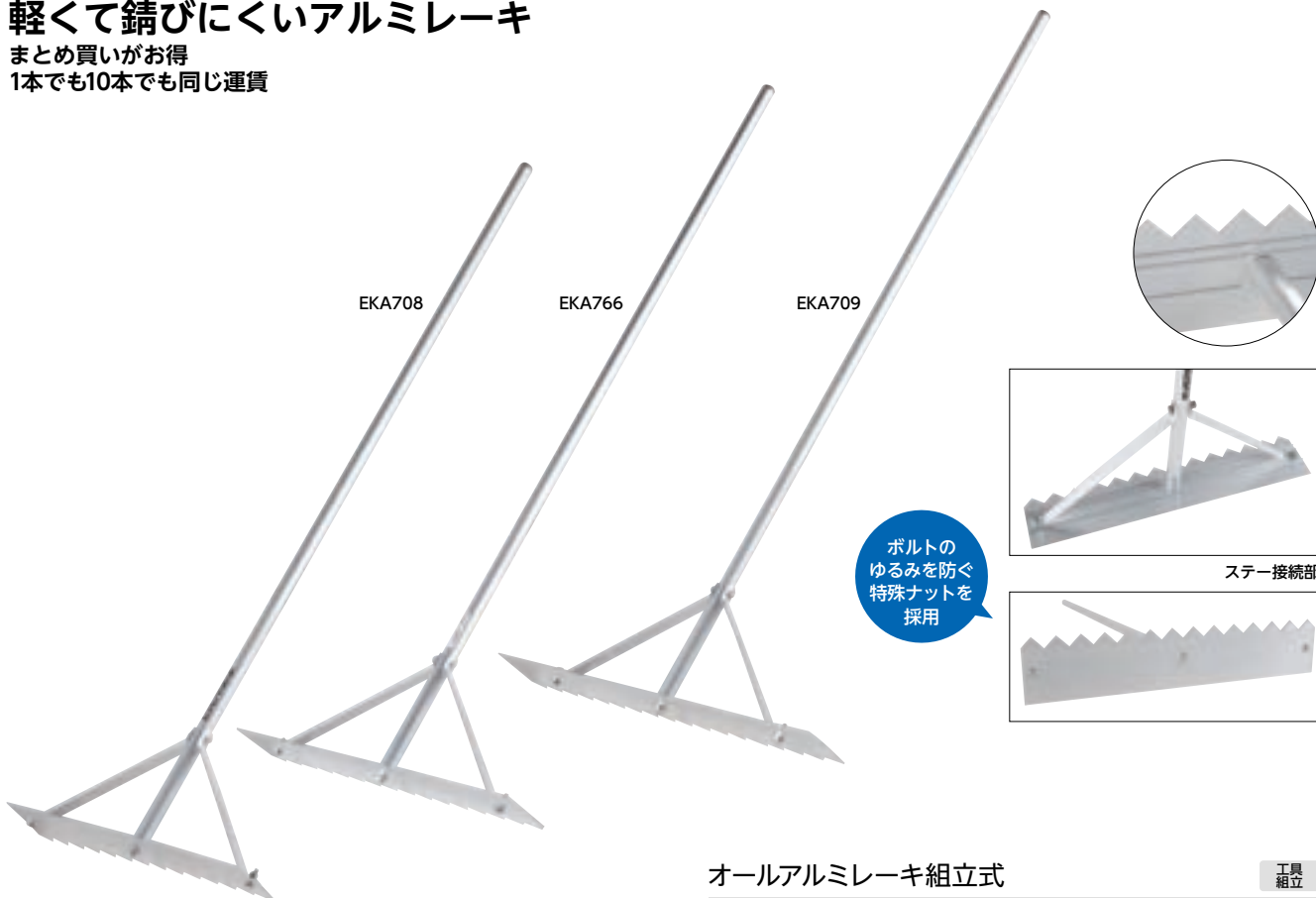

ボルトのゆるみを防ぐ  
特殊ナットを  
採用

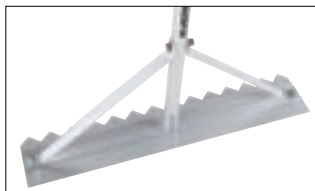

ステー接続部

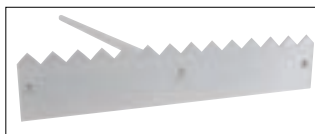

### オールアルミレーキ組立式

工具  
組立

品番	品名	価格/本	サイズ(長さ×幅×高さ)	重量	運賃
EKA708	兼用60	¥7,200 (税込¥7,920)	160×60×12cm	1.3kg	10C
EKA766	兼用70	¥7,500 (税込¥8,250)	160×70×12cm	1.4kg	10C
EKA709	兼用80	¥7,700 (税込¥8,470)	160×80×12cm	1.5kg	10C

共通項目: ●材質: アルミ ●柄: 直径2.8cmパイプ ●日本製

## 平タイプは組立式5本組



ステー接続部

### EKA810 オールアルミレーキ平80組立式(5本組)

工具  
組立

¥31,000 (税込¥34,100) / 組

2C

●長さ180cm×幅80cm×高さ11cm ●重量: 7kg / 組 ●材質: アルミ ●柄: 直径3.2cmパイプ ●日本製

## グラウンド整備にも環境配慮を

廃プラスチックを再生した  
リサイクル材を採用



### EKA624 再生プラスチックレーキ60

工具  
組立

¥5,900 (税込¥6,490) / 本

5X

●長さ160cm×幅60cm×高さ10.3cm ●重量: 1.4kg ●材質: 刃 廃プラ材、柄 アルミ ●柄: 直径2.8cmパイプ ●日本製

## その重さが整備には効果的 コストだけではないスチールの実力

### グラウンドレーキ

品番	品名	価格/本	サイズ(長さ×幅×高さ)	重量	運賃
EKA232	平	¥7,200 (税込¥7,920)	160×60×10cm	2.8kg	3X
EKA240	兼用	¥8,100 (税込¥8,910)	160×60×15cm	3.2kg	3X
EKA241	兼用90	¥9,900 (税込¥10,890)	160×90×15cm	4.1kg	3X

共通項目: ●材質: スチール ●柄: 直径2.5cmパイプ ●日本製

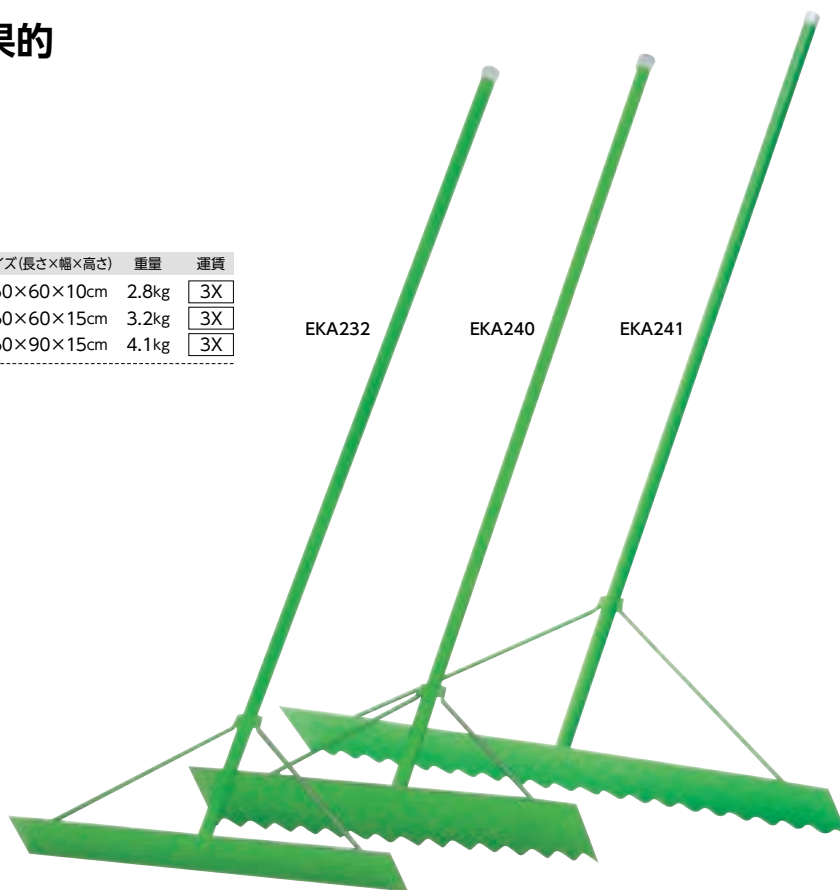

### 熊手タイプは2種類



### グラウンドレーキ

品番	品名	価格/本	サイズ(長さ×幅×高さ)	重量	運賃
EKA223	S2	¥4,400 (税込¥4,840)	156×36.0×9.0cm	1.3kg	10X
EKA629	HS	¥4,350 (税込¥4,785)	143×29.5×9.5cm	1.1kg	10X

共通項目: ●材質: 刃 スチール、柄 木 ●日本製

### 柄は大丈夫だけど刃が… 木製替板タイプなら問題解決



替刃式レーキ  
丈夫な  
アルミ柄



2022年までの同タイプの  
替板式レーキをお持ちのお客様は  
EKA787をお買い求めください

### EKA500 グラウンドレーキ替板式AP60

¥7,100 (税込¥7,810) / 本 5X

●長さ152cm×幅60cm×高さ9.5cm ●重量:1100g ●材質: 刃 木、柄 アルミ ●刃は取り替え可能 ●日本製

### EKA501 AP60 用替板

¥2,200 (税込¥2,420) / 枚 +

●長さ9.5cm×幅60cm×厚さ1.6cm ●重量:400g ●材質: 木 ●日本製

### EKA787 グラウンドレーキアルミ60用替板

¥2,200 (税込¥2,420) / 枚 +

●長さ7.5cm×幅60cm×厚さ1.2cm ●重量:300g ●材質: 木 ●EKA590用替板 ●日本製

サイズも仕様も2種類から選べる

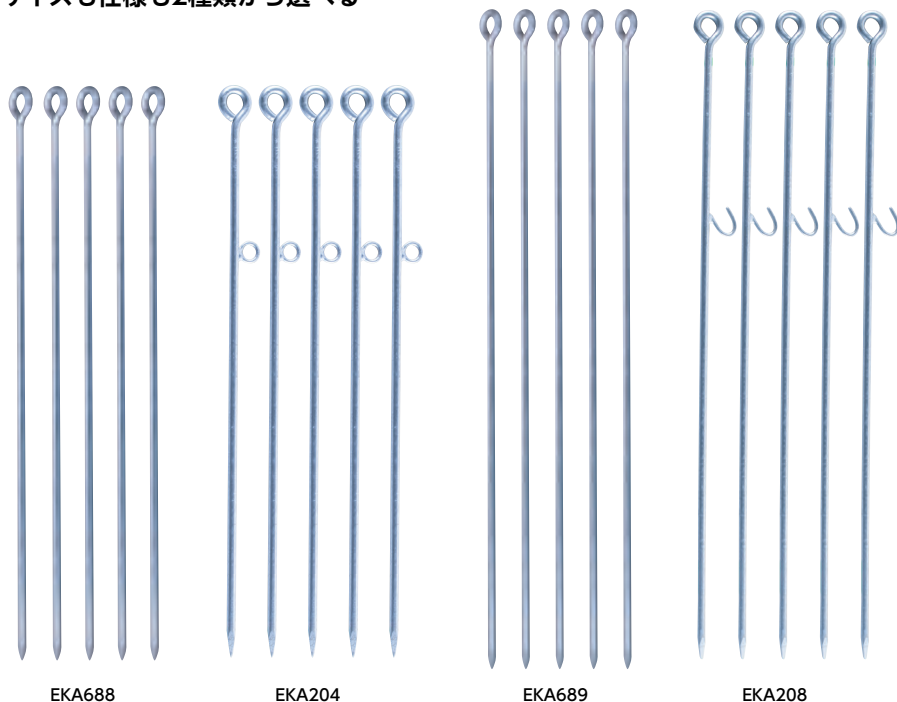

**EKA688 柵棒EV(5本入)**

¥13,600 (税込¥14,960) / 組 2α

●直径1.3cm×長さ80cm ●重量:840g/本 ●材質:スチール ●三価クロムメッキ ●日本製

**EKA204 柵棒EVリング(5本入)**

¥13,800 (税込¥15,180) / 組 2α

●直径1.3cm×長さ80cm ●重量:850g/本 ●材質:スチール ●三価クロムメッキ ●日本製

**EKA689 柵棒ST(5本入)**

¥14,700 (税込¥16,170) / 組 2α

●直径1.3cm×長さ100cm ●重量:1.09kg/本 ●材質:スチール ●三価クロムメッキ ●日本製

**EKA208 柵棒STフック(5本入)**

¥14,900 (税込¥16,390) / 組 2α

●直径1.3cm×長さ100cm ●重量:1.1kg/本 ●材質:スチール ●三価クロムメッキ ●日本製

限定

EKA204  
EKA208



コーナーロープ®は(株)エバニューの登録商標です。

**EKA777 コーナーロープ® Y×B**

¥4,400 (税込¥4,840) / 巻 +

●直径0.9cm×長さ100m ●重量:3kg ●材質:ポリエチレン ●日本製



**EKA493 両口ハンマー**

¥12,100 (税込¥13,310) / 本 6B

●胴(直径5cm×14.4cm)×長さ90cm ●重量:3kg ●材質:頭部 スチール、柄木 ●日本製



**EGA035 鉄ハンマー**

¥4,300 (税込¥4,730) / 本 +

●長さ30cm×幅11cm ●重量:1.1kg ●材質:頭部 スチール、柄木 ●日本製

水・砂どちらでも注入できる



**NEW**

**EKA269\* コートローラー50**

¥139,000 (税込¥152,900) / 台 H

●ドラム:直径50×幅91cm ●取手:直径3.8cm ●重量:62kg ●材質:スチール・無鉛塗装 ●容量:水178L 砂250kg ●水を入れた場合、ボルトにシールテープ(別売)を巻いて使用してください ●日本製 ※セメント詰は不可

重量物 工具組立 0.5H



注入口



# エバニューリヤカーは50cmのノーパンクタイヤ

ハードな使用に応えるDX2は積載量150Kg

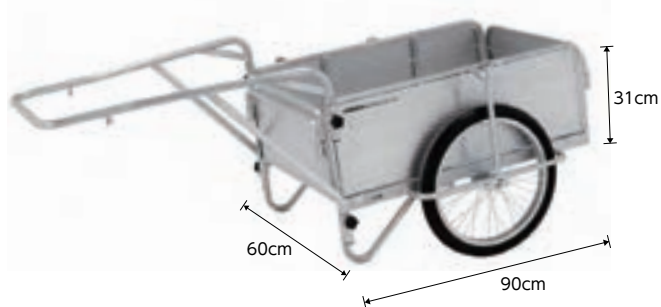

折りたたみ時

## EKA638\* アルミリヤカーDX2

¥115,000(税込¥126,500)/台

かんたん  
組立  
G

●長さ186cm×幅87cm×高さ63cm ●重量:20.2kg ●材質:アルミ ●積載量:150kg ●荷台サイズ:長さ90cm×幅60cm×高さ31cm ●折りたたみ時サイズ:長さ102cm×幅37cm×高さ75cm ●直径50cmのノーパンクタイヤ ●日本製



場所を取らないコンパクトさ

軽量でコンパクトなOR-10

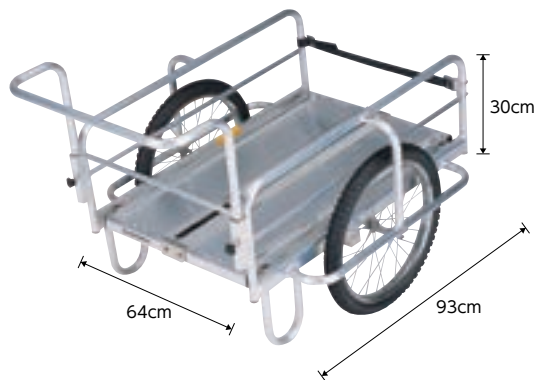

折りたたみ時

## EKA686\* 折りたたみリヤカーOR-10

¥124,400(税込¥136,840)/台

かんたん  
組立  
F

●長さ120cm×幅90cm×高さ81cm ●重量:13.5kg ●材質:アルミ ●積載量:100kg ●荷台サイズ:長さ93cm×幅64cm×高さ30cm ●折りたたみ時サイズ:長さ101cm×幅41cm×高さ66cm ●直径50cmのノーパンクタイヤ ●日本製

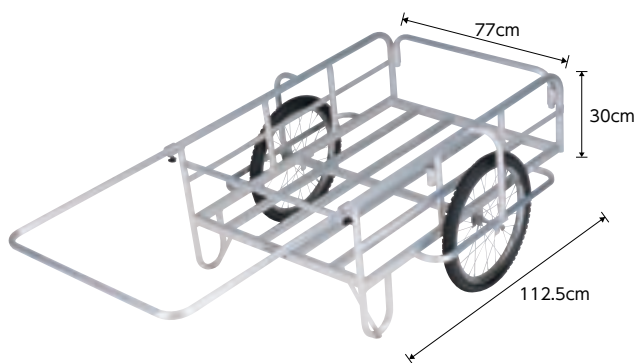

## EKA687\* アルミリヤカーAR-50

¥105,500(税込¥116,050)/台

かんたん  
組立  
H

●長さ190cm×幅110cm×高さ68cm ●重量:13.4kg ●材質:アルミ ●積載量:100kg ●荷台サイズ:長さ112.5cm×幅77cm×高さ30cm ●直径50cmのノーパンクタイヤ ●日本製

アッ! 軽い! 重そうに見えるだけ  
軽量だから女性でもラクラク運搬



使用例

反射板付き

バケットは  
取り外し  
可能です

タテヨコにつなげられるから便利  
ゴムストッパーと突起でズレを防止



タテヨコ連結例

## EKA640\* プラバケット付キャリー

¥31,500(税込¥34,650)/台

α

●長さ116.2cm×幅71.5cm×高さ88cm ●重量:11kg ●材質:フレーム スチール、バケット 樹脂 ●バケットサイズ:長さ79.9cm×幅51.2cm×高さ31cm ●16インチノーパンクタイヤ ●積載量90L(10Lごとに目盛付) ●中国製

## EKF539 マルチカート

¥11,800(税込¥12,980)/台

C

●長さ68cm×幅39cm×高さ13cm ●重量:4.2kg ●材質:天板 ポリプロピレン、キャスター ウレタン ●タテ・ヨコに連結可能 ●日本製

# やりましょう運動会！ 新競技の提案

運動会用品を販売するメーカーとして、製品を使った新しい競技の考案にチャレンジ。多くの社員の提案から、選ばれた競技をミニ運動会を開催して実際にやってみました。これからも学校の運動会向けに新しい競技提案を展開して参ります。

運動会は大人がやってもいい 会社でやってもいい お年寄りも楽しめる

日本が生んだスペシャルイベント 運動会をやろう！

エバニューが提案する新競技は他にもたくさん！ →



## EVERNEW® ミニ運動会の模様



グラウンド整備

運動会・イベント

体育館・柔道場用品  
体力測定

陸上

体操

体づくり

球技

水泳

トレーニング

**ぐらぐら玉入れ...** 不安定なベースの上にカゴが置かれている。たくさん入れた方が勝ちだが、途中で倒したら最初からやり直し。



**背面キャッチ...** カゴを背負ったキャッチャーに向けて、色々な形状のボールを投げ込む。ボールの形状や到達距離で得点を争う。





外被と内被の「独立二重構造」競技中のトラブルにも安心



カラー大玉

品番	品名	価格/個	サイズ(直径)	重量	運賃
EKA445	90	¥40,100(税込¥44,110)	90cm	3.0kg	3α
EKA360	120	¥47,200(税込¥51,920)	120cm	5.5kg	3α
EKA446	150	¥57,200(税込¥62,920)	150cm	7.5kg	2α

●白:90、赤:100、黄:400、緑:500、青:700

共通項目: ●材質:軟質PVC ●厚さ:外被0.5mm+内被0.35mm ●内被、外被独立二重構造 ●補修用軟質PVCシート付(接着剤は市販品をお求めください) ●日本製



上:注入口 下:排出口  
二重構造はご覧の通り  
外被の中に同じ材質の  
内被だから安心

内被に説明が  
ついています  
空気を入れる前に  
よく読んでください



外被が  
破れても  
大丈夫!



カラー大玉120使用例



大玉120が4分で満タんに

EKA771 大玉用ポンプPK-501  
¥18,200(税込¥20,020)/台

●長さ18cm×幅15cm×高さ17cm ●重量:1.4kg  
●材質:本体 ABS、口栓・ホース ポリプロピレン ●  
電源:AC100V ●空気量:毎分約800ℓ ●連続使用  
時間:約15分 ●ホース長:106cm ●定格消費電  
力:680W●中国製

5種の  
注入口に  
対応

※ジムボールなどにもご使用できます。

オススメ



EGA375



EGA378



EGA375 カラーゴールインテープ  
¥2,500(税込¥2,750)/本

●幅6cm×長さ7m ●重量:27g

EGA378 チェッカーゴールインテープ  
¥2,400(税込¥2,640)/本

●幅6cm×長さ7m ●重量:27g

共通項目: ●材質:ポリエステルボンジ ●上下ヒートカット加工 ●日本製



**EVERNEW** は色んな玉入れカゴで色んな玉入れ競技を提案します



**お得な紅白セット販売**

**EKA952 玉入れカゴ紅白セット**

¥35,600 (税込¥39,160) / 2台1組

●ベース直径50cm×高さ185～270cm ●重量:6kg/台 ●材質:スチール、ネット  
ナイロン ●リング直径43cm ●日本製 ※支柱を支えてご使用ください。

工具組立 ネット付

C

**単品販売**

**EKA769 カラー玉入れカゴ**

¥18,000 (税込¥19,800) / 台

●白:90、赤:100、黄:400、緑:500、青:700 ●ベース直径50cm×高さ185～270cm ●重量:6kg ●材質:スチール、ネット、ナイロン ●リング直径43cm ●日本製 ※支柱を支えてご使用ください。

工具組立 ネット付

C



付属のコレを使えば中が見えない  
ブラインド玉入れができる



**EKA401 玉入れカゴ  
紅白セットブラインド付**

¥42,200 (税込¥46,420) / 組

●ベース直径50cm×高さ185～270cm ●重量:6.2kg/台 ●材質:スチール ●リング直径43cm ●ネット、袋:ナイロン ●日本製 ※支柱を支えてご使用ください。

ネット・袋付  
工具組立

0.5H

C

ネットタイプのカゴは共通の  
ネットを使用しています



リング装着例

**EKA504 カラー玉入れ  
カゴ用ネット**

¥2,000 (税込¥2,200) / 枚

●白:90、赤:100、黄:400、緑:500、青:700 ●材質:ナイロン ●かがり紐4本付 ●リング直径43cm用 ●日本製

+



**3点支持でしっかり支える  
倒れやすい玉入れカゴに安定感**



使用例



高さ調節可能

**EKA398 玉入れカゴ紅白セット三脚式**

¥36,600 (税込¥40,260) / 組

●長さ110cm×幅110cm×高さ200～300cm ●重量:7kg/台

ネット付 工具組立 0.5H

C

**EKA399 カラー玉入れカゴ三脚式**

¥18,700 (税込¥20,570) / 台

●長さ110cm×幅110cm×高さ200～300cm ●重量:7kg/台 ●白:90、赤:100、黄:400、緑:500

ネット付 工具組立 0.5H

C

共通項目: ●材質:スチール ●リング直径43cm ●ネット:ナイロン ●日本製

**2段仕様で勝負の予測がつきにくい  
アレンジ玉入れ**

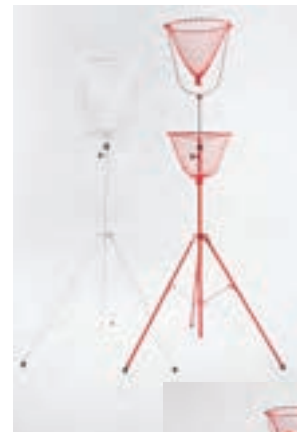

使用例



**EKA400 2段式玉入れカゴ  
紅白セット**

¥56,800 (税込¥62,480) / 組

●長さ110cm×幅110cm×高さ200～300cm (2段目140～250cm) ●重量:7.5kg/台 ●材質:スチール ●リング直径43cm ●ネット:ナイロン ●日本製

ネット付  
工具組立

0.5H

C

**NEW** 高さ・角度を変えて多彩なルールで楽しめる



ETE083



使用例

**ETE083 低床型玉入れ (5台組)**

¥48,750 (税込¥53,625) / 5台1組

- 5色の専用ネット付 ●5台1組

かんたん  
組立  
ネット付

α

**ETE084 低床型玉入れ (紅白組)**

¥19,500 (税込¥21,450) / 2台1組

- 紅白2台1組

かんたん  
組立  
ネット付

2α

共通項目: ●幅45.9cm×奥行44cm×高さ63cm ●重量:2.07kg/台 ●材質:スチール、ネット ナイロン ●リング直径43cm ●リング角度2段階調節 ●日本製

屋内使用も考えた  
ゴム付きベース



幼稚園・  
保育園向

工具  
組立 屋外・屋内  
兼用

ネット付

**EKA772 キッズ玉入れカゴ**

¥24,200 (税込¥26,620) / 台

- 白:90、赤:100 ●ベース直径45cm×高さ110~140cm ●重量:6.5kg/台 ●材質:スチール ●ベースゴム付 ●リング直径43cm ●日本製

※支柱を支えてご使用ください。

グラウンド整備

運動会・イベント

体育館・柔道場用品  
体力測定



コンパクトに  
たためます



使用例



折りたたみ例

**EKA945 背負い玉入れカゴ**

¥8,500 (税込¥9,350) / 個

- 白:90、赤:100、黄:400、青:700 ●高さ35cm×直径34cm ●重量:400g ●材質:袋 ナイロン、ベルト ポリプロピレン ●日本製

陸上

体操

おがくずを採用～地球にやさしい玉入れをやろう～



**EKA466 紅白玉EV45 (100個組)**

¥22,700 (税込¥24,970) / 組

- 直径6.5cm ●重量:45g / 個 ●材質:外被 綿、中身 おがくず ●紅玉/50個、白玉/50個 ●お得な紅白玉セット ●収納袋付 ●日本製



EKA461

EKA462

**EKA461 カラー玉EV45 (10個入)**

¥2,550 (税込¥2,805) / 組

- 直径6.5cm ●重量:45g / 個

**EKA462 カラー玉EV俵 (10個入)**

¥2,800 (税込¥3,080) / 組

- 長さ9.5cm×直径5.5cm ●重量:45g / 個

共通項目: ●白:90、赤:100、黄:400、緑:500、青:700 ●材質:外被 綿、中身 おがくず ●日本製



安心の二重構造



**EKA467 カラー玉SE70 (10個入)**

¥4,400 (税込¥4,840) / 組

- 直径5cm ●重量:70g / 個 ●白:90、赤:100、黄:400、緑:500、青:700 ●材質:外被 ナイロンタフタ (二重構造)、中身 PVCチップ ●台湾製

体づくり

球技

水泳

トレーニング

※組立をご要望の場合は組立設置費を別途申し受けますので販売店にご相談ください。 ※スペック表記の商品サイズ、自重の数値は全て(約)の数値です。 \*マークは受注生産品です。

# JWF エバニューは日本綱引連盟公認ロープを扱う唯一のメーカー

EKA775  
EKA776



## 公認綱引ロープ

品番	品名	価格/本	サイズ(長さ×直径)	重量	運賃
EKA775	一般	¥110,000 (税込¥121,000)	36m×36mm	30.0kg	B
EKA776	ジュニア	¥82,500 (税込¥90,750)	30m×30mm	18.5kg	B

共通項目: ●材質:麻 ●末端熱圧縮チューブ加工 ●マーク入(センター:赤、センターから両側2m:白、センターから両側2.5m:青、エンド:黄) ●日本綱引連盟公認品 ●日本製

## 公認綱引ロープと同じ材質・同じ製法で作っています



麻のロープは特性上、毛羽立っています。



写真は直径45mmロープ

10mから100mまで長さの指定ができます。(9mまでは別途お見積り)

## 綱引ゲーム用ロープ麻

品番	品名	価格/本	サイズ(長さ×直径)	重量	運賃
EKA418*	36mm	¥92,000 (税込¥101,200)	36m×36mm	33kg	B
EKA419*	30mm	¥67,500 (税込¥74,250)	30m×30mm	20kg	B

共通項目: ●材質:麻 ●末端さつま加工 ●マーク入(センター:赤、センターから両側2m:白、センターから両側2.5m:青、エンド:黄) ●日本製

## 綱引ロープ

品番	品名	価格/m	対象	サイズ(直径)	重量	運賃
EKA412*	30mm	¥1,980 (税込¥2,178)	幼稚園~小学校低学年向	30mm	643g/m	B/10
EKA414*	36mm	¥2,750 (税込¥3,025)	小学校~中学校向	36mm	890g/m	B/10
EKA415*	38mm	¥2,900 (税込¥3,190)	中学校~高校向	38mm	990g/m	B/10
EKA416*	45mm	¥4,500 (税込¥4,950)	高校~一般向	45mm	1390g/m	B/10

共通項目: ●材質:麻 ●末端さつま加工 ●受注単位:1m単位にて10mから100mまで ●10m以上はセンターマーク付(エンドマークは別途お見積りいたします) ●日本製

## ポリプロピレン製だから軽くて丈夫 毛羽立ちがなく子どもの優しい手を守ります



20mから100mまで長さの指定ができます。(19mまでは別途お見積り)



写真は直径36mmロープ

## カラー綱引ロープ

品番	品名	価格/m	サイズ(直径)	重量	運賃
EKA421*	30mm	¥2,300 (税込¥2,530)	30mm	437g/m	B/10
EKA422*	36mm	¥3,300 (税込¥3,630)	36mm	630g/m	B/10

共通項目: ●白:90、赤:100、ピンク:120、黄:400、緑:500、青:700 ●材質:ポリプロピレン ●末端テープ加工 ●受注単位:1m単位にて20mから100mまで ●マークなし(センター及びエンドマークは別途お見積りいたします) ●日本製



EKA774 こども軍手(6双組)  
¥1,500 (税込¥1,650) / 組

●手首から中指先まで19cm ●重量:350g/組  
●材質:綿+伸縮素材(FTY) ●6双1組 ●こどもにピッタリサイズ ●汚れても洗濯可能 ●日本製

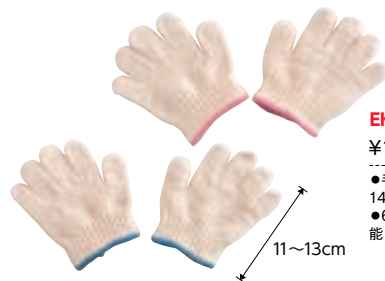

EKA928 キッズ軍手(6双組)

¥1,500 (税込¥1,650) / 組

●手首から中指先まで11~13cm ●重量:148g/組 ●材質:綿+伸縮素材(FTY)  
●6双1組 ●幼児向け ●汚れても洗濯可能 ●アソートカラー ●日本製

## 《必要な長さを求める計算式》 必要なロープ長さ (m) = 競技人数×0.5+5

中学生で40人对40人で行う場合の計算例  
80人×0.5+5=45m 表に照らし36mmで45mが必要

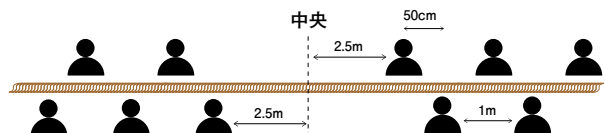

計算式と表を参考に安全な長さとお太さのロープをお求めください。

材質	ロープ直径	高校生・一般	中学生	小学生以下
麻	30mm	50人	58人	82人
	36mm	70人	82人	116人
	38mm	76人	90人	128人
	45mm	108人	126人	180人
樹脂	30mm	88人	104人	148人
	36mm	124人	144人	206人

※未使用(新品)の強度を基準にしています。



4方向で引っ張り合いの新しい綱引き



動画をご覧ください。

アイデア  
競技を  
ご紹介!

EKA773\* 十字綱引ロープ

¥135,000 (税込¥148,500) / 組

C

●ロープ 直径30mm、長さ10m / 本、リング 直径16cm、太さ25mm ●重量:22kg / 組 ●材質:ロープ ポリプロピレン、リング スチール ●カラー:赤、青、黄、緑 ●末端テープ加工 ●ロープ1本に対して大人10人まで対応 ●日本製

少人数綱引きに最適



EKA426\* 5色綱引ロープ

¥76,600 (税込¥84,260) / 5本1組

B

●直径30mm×長さ10m ●重量:5kg / 本 ●材質:ポリプロピレン ●末端さつま加工 ●5色1組(白・黄・赤・青・緑) ●センターマーク有り ●末端のテープはロープと同色 ●白・黄ロープのセンターマークは赤、青・緑 ●赤ロープのセンターマークは黄 ●日本製

棒引競技にも最適!

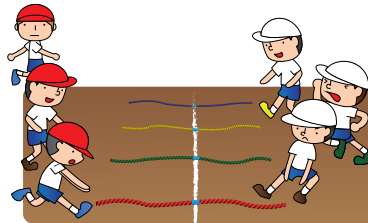
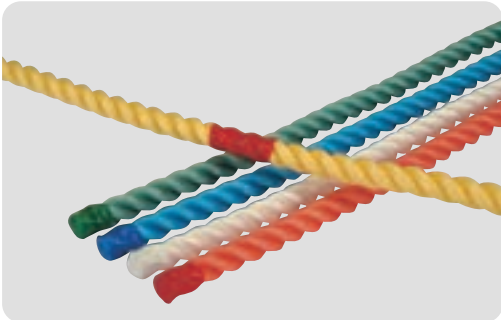

EKA423 運動遊びロープ

¥28,300 (税込¥31,130) / 5本1組

+

●直径30mm×長さ3m ●重量:1.4kg / 本 ●材質:ポリプロピレン ●5色1組(白・黄・赤・青・緑) ●末端テープ加工 ●末端のテープはロープと同色 ●白・黄ロープのセンターマークは赤、青・緑 ●赤ロープのセンターマークは黄 ●日本製

綱引ロープは巻取器で保管しましょう!

巻取器以外の保管はロープのねじれを誘発します

**注意!** 元通りになりません

ねじれが起きにくい巻取器で保管をお勧めします。

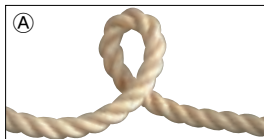

よじれたり、輪が出来た場合は、絶対に引っ張らない! 無理に引っ張らず、よじれを戻し一直線に伸ばしてください。

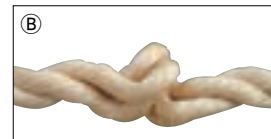

このようなキックになってしまうとロープの引張り強さが著しく低下し、使用できなくなります。



綱引ロープは使用例です

巻取可能なロープの長さ目安

直径30mm	70m
直径36mm	60m
直径38mm	55m
直径45mm	50m

EKA779\* 綱引ロープ巻取器ST

¥74,500 (税込¥81,950) / 台

かんたん組立

G

●長さ90cm×幅65cm×高さ90cm ●重量:21kg ●材質:スチール ●前輪直径12.5cmストッパー付キャスター、後輪20cmキャスター ●粉体塗装 ●日本製



綱引ロープは使用例です

巻取可能なロープの長さ目安

直径30mm	70m
直径36mm	60m
直径38mm	55m
直径45mm	50m

EKA431\* 綱引ロープ巻取器CP

¥50,000 (税込¥55,000) / 台

完成品

G

●長さ81cm×幅71cm×高さ68cm ●重量:17kg ●材質:スチール ●持ち上げて方向転換 ●直径16cmタイヤ ●日本製

※組立をご要望の場合は組立設置費を別途申し受けますので販売店にご相談ください。 ※バック表記の商品サイズ、自重の数値は全て(約)の数値です。 \*マークは受注生産品です。

使う時だけトンネル  
たくさん並べて楽しい競技を考えよう！



使用例



折りたたみ収納例



EKA404

EKA403

**EKA403 キッズトンネルS**

¥17,300(税込¥19,030)／台

●長さ230cm×幅60cm×高さ60cm ●重量：1kg

かんたん  
組立



**EKA404 キッズトンネルL**

¥19,400(税込¥21,340)／台

●長さ285cm×幅60cm×高さ60cm ●重量：1.1kg

かんたん  
組立



共通項目：●材質：幕 ポリエステル、ポール グラスファイバー ●収納バック付 ●中国製

幼稚園・保育園・小学校低学年向  
食品衛生法合格品

連結式なので  
収納に便利



使用例

**EKA770\* キャタピランナー(2色組)**

¥38,500(税込¥42,350)／組

屋外・屋内  
兼用



●全周360cm(2枚連結式)×幅60cm×厚さ2cm ●重量：4.0kg／個 ●材質：EVAフォーム ●幼稚園・保育園・小学校低学年向 ●赤・青2色1組 ●表裏凸凹加工 ●連結式なので収納に便利 ●日本製

頭が引っ掛かりにくい  
網目サイズの安心設計



使用例

**EKA406 運動会ネット6**

¥24,000(税込¥26,400)／張



●長さ500cm×幅300cm ●重量：2kg ●材質：ポリエチレン ●網目：3.75cm ●日本製

足首が痛くないウレタン仕様



1個単位の販売です



使用例

**EKA949 二人三脚ベルト**

¥2,800(税込¥3,080)／個



●長さ39cm×幅5cm ●重量：46g ●材質：テープ部 ポリプロピレン、足首固定部 ナイロンウレタン貼り ●面ファスナー止めでフリーサイズ ●日本製



**EKA947 ムカデ5人用**

¥12,800(税込¥14,080)／組



●長さ140cm×幅5cm ●重量：356g／組 ●材質：テープ部 ポリプロピレン、足首固定部 ナイロンウレタン貼り ●面ファスナー止めでフリーサイズ ●日本製



**EKA948 ムカデ4人用**

¥10,400(税込¥11,440)／組



●長さ105cm×幅5cm ●重量：272g／組 ●足首固定部：長さ39cm×幅5cm ●材質：テープ部 ポリプロピレン、足首固定部 ナイロンウレタン貼り ●面ファスナー止めでフリーサイズ ●日本製



## 学年に合わせてサイズ、材質が選べる充実したラインナップ

やわらかくてすべりにくい!



## EGA168 ソフトバトンEV (6色組)

¥5,000 (税込¥5,500) / 組

●直径3cm×長さ29cm ●重量:100g/本 ●材質:PVC ●小学校低学年向 ●ケース付 ●カラー:ピンク・緑・青・白・赤・黄 ●日本製

やわらかくてつかみやすい



## EGA160 リングバトン (6色組)

¥5,350 (税込¥5,885) / 組

●外径18cm、チューブ径2cm ●重量:100g/個 ●材質:PVC ●幼稚園・保育園・小学校低学年向 ●収納袋付 ●カラー:緑・赤・白・青・黄・ピンク ●日本製



## EKA649 たすき (6色組)

¥4,200 (税込¥4,620) / 組

●長さ75cm×幅6cm ●重量:180g/組 ●材質:綿 ●カラー:ピンク・緑・青・白・赤・黄 ●輪仕立 ●日本製

身長170cm  
モデル

## 運動会のバトンといえばコレ



## EGA186 リレーバトンプラ製小 (6色組)

¥1,500 (税込¥1,650) / 組

●直径2.9cm×長さ29cm ●重量:40g/本 ●小学校低学年向

## EGA185 リレーバトンプラ製中 (6色組)

¥1,600 (税込¥1,760) / 組

●直径3.1cm×長さ29cm ●重量:45g/本 ●小学校高学年向

## EGA184 リレーバトンプラ製大 (6色組)

¥1,650 (税込¥1,815) / 組

●直径3.5cm×長さ29cm ●重量:50g/本 ●中学校向

共通項目:●材質:ポリエチレン ●ケース付 ●カラー:ピンク・緑・青・白・赤・黄 ●日本製

動きやすい  
アンカーベスト

## EKB929 メッシュビブスアンカー

¥3,700 (税込¥4,070) / 枚

●幅55cm×丈60cm ●重量:55g/枚 ●一般用フリーサイズ

## EKB930 メッシュビブスアンカーJr

¥3,600 (税込¥3,960) / 枚

●幅46cm×丈52cm ●重量:48g/枚 ●ジュニアサイズ

共通項目:●材質:ポリエステルメッシュ ●白:90,赤:100,ピンク:120,オレンジ:200,黄:400,緑:500,青:700,サックス:708 ●両面プリント ●日本製

## JAAF

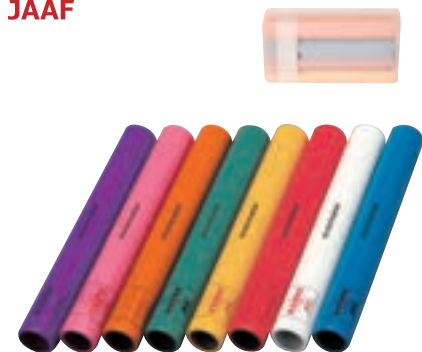

## EGA189 リレーバトンアルミ製 (8色組)

¥10,200 (税込¥11,220) / 組

●直径3.9cm×長さ29.5cm ●重量:80g/本 ●材質:アルミ ●ケース付 ●カラー:紫・ピンク・オレンジ・緑・黄・赤・白・青 ●日本陸上競技連盟検定品 ●日本製



## EGA190 リレーバトンアルミ製 (6色組)

¥7,100 (税込¥7,810) / 組

●直径3.9cm×長さ29.5cm ●重量:80g/本 ●材質:アルミ ●ケース付 ●カラー:ピンク・緑・白・青・黄・赤 ●日本製

## JAAF



## EGA181 リレーバトンアルミ製 検定

¥1,600 (税込¥1,760) / 本

●直径3.9cm×長さ29.5cm ●重量:80g ●材質:アルミ ●日本陸上競技連盟検定品 ●日本製



旗が垂れ下らず見やすい

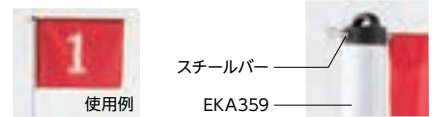

**EKA376 等賞旗6DX2**

かんたん組立  
 ¥5,600 (税込¥6,160) / 組  
 ●横45cm×縦33cm ●重量: 440g / 組 ●材質: 旗 ポリエステル、バー スチール ●スチールバー 6本付 ●6枚 (1~6) 1組 ●カラー: 赤、白、青、黄、緑、ピンク ●旗が下から見えるよう加工されています。付属品のスチールバーを旗の上部へ差し込み、EKA359と組合わせてご使用ください ●日本製

視認性の高いデザイン



**EKA375 等賞旗6N**

かんたん組立  
 ¥4,500 (税込¥4,950) / 組  
 ●横45cm×縦33cm ●重量: 90g / 組 ●材質: ポリエステル ●6枚 (1~6) 1組 ●カラー: 赤、白、青、黄、緑、ピンク ●日本製



**NEW EKA353 旗立台4N**

屋内外兼用  
 かんたん組立  
 ¥3,300 (税込¥3,630) / 台  
 ●直径25.0cm×高さ20cm×旗立部内径2.6cm ●重量: 1.1kg ●材質: ベース ポリプロピレン、支柱 スチール ●日本製

カラー等賞旗に合わせやすい ※使用する旗立台の内径をご確認の上ご注文下さい

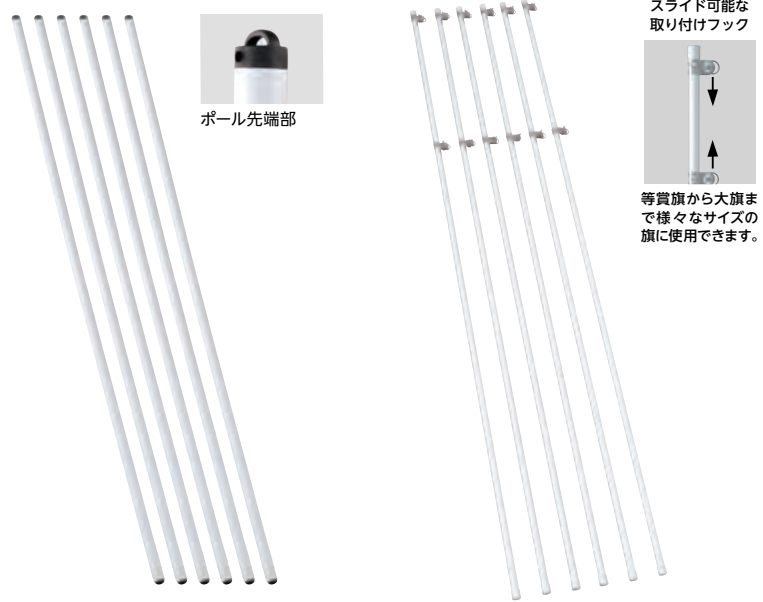

スライド可能な  
 取り付けフック  
 等賞旗から大旗まで  
 様々なサイズの  
 旗に使用できます。

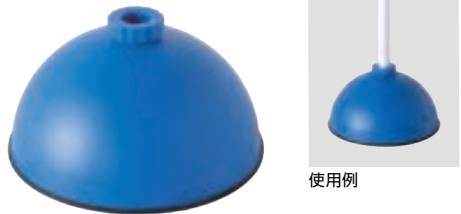

**NEW EKA339 旗立台5**

屋内外兼用  
 かんたん組立  
 ¥2,300 (税込¥2,530) / 個  
 ●直径24cm×高さ14cm ●重量: 490g ●材質: 本体 ポリプロピレン樹脂、底ゴム TPR樹脂 ●内径2.5cm ●水専用、砂は使用できません ●満水時3kg、屋内で使用できる下部ゴム付 ●台湾製

**EKA359 等賞旗ポール (6本入)**

¥6,000 (税込¥6,600) / 組  
 8力  
 ●長さ160cm×外直径2.5cm ●重量: 250g / 本 ●材質: PVC ●台湾製

**EKA943 旗竿 (6本入)**

¥10,200 (税込¥11,220) / 組  
 4C  
 ●直径2cm×長さ200cm ●重量: 420g / 本 ●材質: スチール (PVCコーティング) ●スライド可能な取り付けフックが2つ付いているので旗のサイズに関係なく対応できます ●日本製



**EKA647 大旗P**

¥4,400 (税込¥4,840) / 枚  
 ●白: 90、赤: 100、ピンク: 120、黄: 400、緑: 500、青: 700 ●縦120cm×横180cm ●重量: 250g ●材質: ポリエステル ●取付紐付 ●日本製

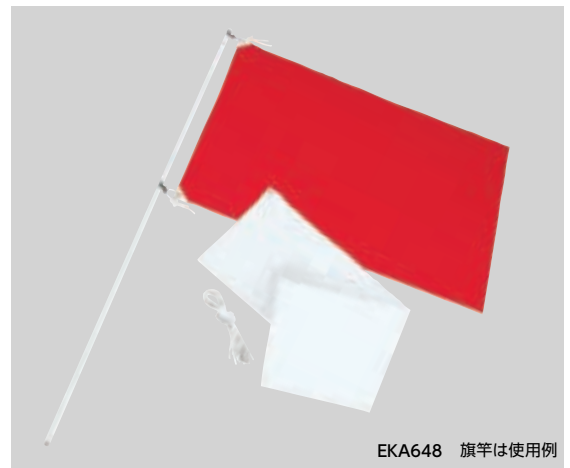

**EKA648 紅白応援旗P**

¥5,500 (税込¥6,050) / 組  
 ●縦90cm×横130cm ●重量: 300g / 組 ●材質: ポリエステル ●日本製

# 会場の雰囲気をガラリと変える万国旗は全部で4種類



アメリカ、ロシア、中国、イギリス、ドイツ、ギリシャ、オランダ、インド、フィンランド、オーストラリア、トルコ、パナマ、ブラジル、フィリピン、アルゼンチン、カナダ、イタリア、スイス、フランス、日本

**EKA381 万国旗20**  
 ¥10,500 (税込¥11,550) / 組 +  
 ●縦33cm×横43cm ●重量:390g / 組 ●材質:綿 ●20ヶ国セット(旗のみ) ●本体サイズは染め・仕立ての工程等で若干異なる場合があります。国旗内容は変更する場合があります。●日本製 ※EKA541・EKA644の国名は万国旗20とは異なります。



韓国、イスラエル、イラン、サウジアラビア、インドネシア、シンガポール、タイ、マレーシア、ニュージーランド、バブアニューギニア、ケニア、オーストラリア、キューバ、ウルグアイ、スウェーデン、チェコ、スペイン、モロッコ、ノルウェー、デンマーク

**EKA382 万国旗40**  
 ¥21,000 (税込¥23,100) / 組 +  
 ●縦33cm×横43cm ●重量:790g / 組 ●材質:綿 ●40ヶ国セット(旗のみ) ●本体サイズは染め・仕立ての工程等で若干異なる場合があります。国旗内容は変更する場合があります。●日本製 ※EKA381に上記20ヶ国が加わります。

グラウンド整備

運動会・イベント

体育館・柔道場用品

陸上

体操

体づくり

球技

水泳

トレーニング



**EKA644 テترون万国旗連結式ワイド**  
 ¥11,100 (税込¥12,210) / 組 +  
 ●縦35cm×横45cm ●重量:330g / 組 ●材質:ポリエステル(テترون) ●20ヶ国セット(連結式) ●12mm幅綿テープ紐 ●全長:約17.6m ●日本製  
 ※本製品は綿テープで連結されています。2組3組と使用される場合は、補強のため別売のロープ(EKA417)をご使用ください。※国旗内容は変更する場合があります。



**EKA541 テترون万国旗連結式**  
 ¥9,600 (税込¥10,560) / 組 +  
 ●縦45cm×横35cm ●重量:200g / 組 ●材質:ポリエステル(テترون) ●20ヶ国セット(連結式) ●12mm幅綿テープ紐 ●全長:約15.5m ●日本製  
 ※本製品は綿テープで連結されています。2組3組と使用される場合は、補強のため別売のロープ(EKA417)をご使用ください。※国旗内容は変更する場合があります。

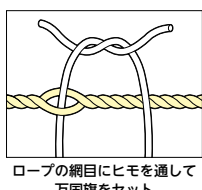

**EKA417 万国旗ロープ6×100**  
 ¥6,500 (税込¥7,150) / 本 +  
 ●直径6mm×長さ100m ●重量:1.8kg ●材質:ポリエチレン ●日本製

## 今や決勝審判係にベストは必需品！ 競技に運営に運動会で大活躍！

その他のベストはP194-195をご参照ください

### No.1~20 単品販売

**EKB405 メッシュビブス**  
 ¥2,000 (税込¥2,200) / 枚 +  
 ●幅55cm×丈60cm ●重量:55g / 枚 ●一般用フリーサイズ  
 共通項目: ●白:90、赤:100、ピンク:120、オレンジ:200、黄:400、緑:500、青:700、サックス:708 ●材質:ポリエステルメッシュ ●両面プリント ●台湾製



**EKB406 メッシュビブス Jr**  
 ¥1,900 (税込¥2,090) / 枚 +  
 ●幅46cm×丈52cm ●重量:48g / 枚 ●ジュニアサイズ

### 単品販売

**EKB414 メッシュビブス救護**  
 ¥3,700 (税込¥4,070) / 枚 +  
 ●幅55cm×丈60cm ●重量:55g / 枚 ●カラー白のみ



**EKB415\* メッシュビブスSTAFF**  
 ¥3,700 (税込¥4,070) / 枚 +  
 ●幅55cm×丈60cm ●重量:55g / 枚 ●白:90、赤:100、ピンク:120、オレンジ:200、黄:400、緑:500、青:700、サックス:708  
 共通項目: ●材質:ポリエステル(メッシュ生地) ●一般用フリーサイズ ●両面プリント ●日本製

※組立をご要望の場合は組立設置費を別途申し受けますので販売店にご相談ください。 ※スペック表記の商品サイズ、自重の数値は全て(約)の数値です。 \*マークは受注生産品です。

# 日本人はメガホンが大好き!

メガホンLを中心に、小型のS! 叩いて盛り上がるツイン!  
振ったり・叩いたり、同じメガホンで一体感を持って応援しよう!



口にあてやすいラウンド

様々なサイズ・種類のメガホンをご用意しています。



メガホンツイン



メガホンL



メガホンS

メガホンに校名を入れて応援しよう!



シールにてネーム入れが可能です。

- 書体はゴシック体のみ。マーク校章等は別途お見積りとなります。
- シールは1000枚単位となります。シールのみの販売はいたしません。
- シールはお客様渡しとなります。

応援グッズの定番  
カラーは4色!



## EKB001 メガホンL

¥520 (税込¥572) / 本

●赤:100、黄:400、緑:500、青:700 ●長さ31cm×径13.5cm ●重量:80g ●材質:ポリエチレン ●紐付 ●日本製



## コンパクトタイプ



## EKB002 メガホンS

¥480 (税込¥528) / 本

●長さ25cm×径13.5cm ●重量:60g ●材質:ポリエチレン ●紐付 ●黄色のみ ●日本製



## EKA646 手旗 (6色組)

¥6,200 (税込¥6,820) / 組

●縦35cm×横45cm ●重量:86g / 本 ●材質:旗 ポリエステル、柄 木 ●緑・白・黄・ピンク・青・赤、各色1本 ●柄サイズ:直径1.8cm×長さ55cm ●日本製



## EKB004 メガホンツイン

¥1,050 (税込¥1,155) / 組

●赤:100、黄:400、青:700 ●長さ40.5cm×径8cm ●重量:180g / 組 ●材質:ポリエチレン ●紐付 ●2本1組 ●日本製



## 環境に配慮した 再生PET材使用



## EKA468 紅白手旗

¥1,500 (税込¥1,650) / 組

●縦35cm×横38cm ●重量:150g / 本 ●材質:旗 再生PET+ポリエステル、柄 木 ●柄サイズ:直径1.5cm×長さ60cm ●台湾製





かなりお得なプレート40枚セット



**EKA479** コーナープレート (40枚入)

¥7,650 (税込¥8,415) / 組

●高さ5cm×底直径20cm ●重量:25g / 枚 ●青・白・黄・オレンジ各色10枚

共通項目: ●材質: プレート ポリエチレン、キャリア スチール ●台湾製



**EKA478** コーナープレート (20枚入)

¥5,300 (税込¥5,830) / 組

●高さ5cm×底直径20cm ●重量:25g / 枚 ●青・白・黄・オレンジ各色5枚



**EKA158** コーナープレート (10枚入)

¥1,950 (税込¥2,145) / 組

●白:90、オレンジ:200、黄:400、青:700 ●高さ5cm×直径20cm ●重量:25g / 枚 ●材質: ポリエチレン ●台湾製

コーナーポスト史上最軽量のやわらかポスト



**EKA944** コーナーポスト15 (10個入)

¥2,400 (税込¥2,640) / 組

●赤:100、黄:400、緑:500、青:700 ●幅13.6cm×奥行13.6cm×高さ15cm ●重量:32g / 個 ●材質: ポリエチレン ●単色10個組 ●台湾製



**EKA148** ソフトコーナーポスト® 13 (10個入)

¥4,900 (税込¥5,390) / 組

●オレンジ:200、黄:400、緑:500、青:700 ●高さ13cm×底直径12cm ●重量:45g / 個 ●材質: ポリエチレン ●日本製

多目的数字シール  
色でも数字でも便利にアイテム管理



使い方は自由です!  
様々な物に貼って  
見てください

使用例

**EKA400** 数字シール (5色組)

¥5,800 (税込¥6,380) / 組

●白・赤・青・黄・緑各10枚入りの5色組セット ●5cm×8cm / 枚

風の影響を受け難いフラットマーカー  
ボールが当たっても軌道が変わらない

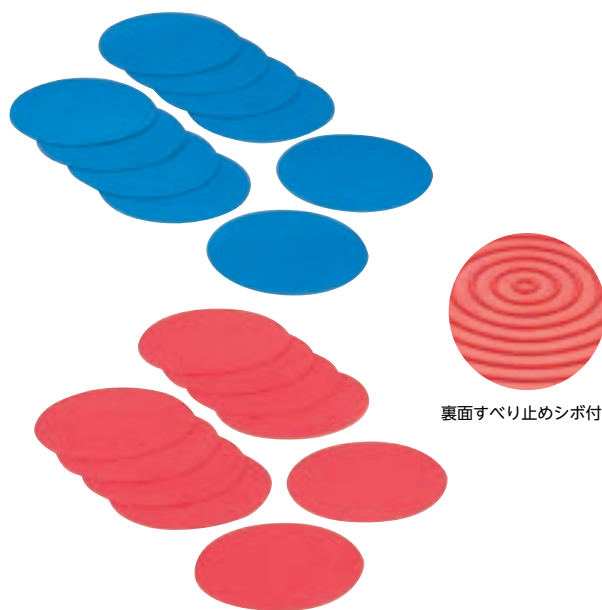

表面すべり止めシボ付

**ETE153** マーカープレート (10枚入)

¥5,200 (税込¥5,720) / 10枚1組

●赤:100、青:700 ●直径20cm×厚さ2.5mm ●重量:80g / 枚 ●材質: TPR ●収納袋付 ●表面すべり止めシボ付 ●台湾製

※組立をご要望の場合は組立設置費を別途申し受けますので販売店にご相談ください。 ※スペック表記の商品サイズ、自重の数値は全て(約)の数値です。 \*マークは受注生産品です。

# コーナーポストシリーズ 人気の秘密は丸ベース

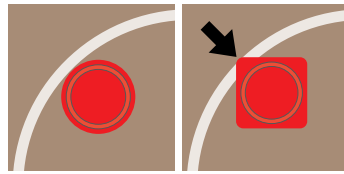

ベースプレートが丸いのでコーナーが周りやすい。



## 大ベストセラーの65



### EKA155 コーナーポスト®65

¥5,800(税込¥6,380) / 本

5C

●白: 90、赤: 100、ピンク: 120、黄: 400、緑: 500、青: 700 ●高さ65cm×底直径36cm ●重量: 1.2kg  
●材質: ポリエチレン ●2cm縦横穴付 ●PAT ●日本製

### EKA153 コーナーポスト®40

¥3,300(税込¥3,630) / 本

5B

●白: 90、赤: 100、ピンク: 120、黄: 400、緑: 500、青: 700 ●高さ40cm×底直径30cm ●重量: 700g  
●材質: ポリエチレン ●2cm縦横穴付 ●PAT ●日本製

### EKA788 ポストバー-200 (5本入)

¥12,500(税込¥13,750) / 組

カ

●赤: 100、黄: 400、緑: 500、青: 700 ●パイプ径3.4cm×長さ200cm ●重量: 400g / 本 ●材質: PVC ●リング内径7.5cm ●日本製

### ボールゲームの仕切りにも



### EKA168 スライド式ポストバー (2本入)

¥10,900(税込¥11,990) / 組

5α

●パイプ径3.4cm、2.65cm×長さ113 ~ 200cm ●重量: 400g / 本 ●材質: PVC ●リング内径7.5cm ●日本製

ポスト本体は使用例です。



ポスト本体は使用例です。



ポスト本体は使用例です。



### EKA796 ポストウェイトST

¥1,300(税込¥1,430) / 個

+

●長さ36cm×幅36cm ●重量: 2kg ●材質: ラバー ●EKA159・EKA190・EKA570用 ●内径: 30cm ●中国製

### EKA128 ポストウェイトラバー

¥1,950(税込¥2,145) / 個

+

●長さ35cm×幅35cm ●重量: 2kg ●材質: リサイクルゴム ●EKA159・EKA190用 ●内径: 29cm ●中国製

### EKA778 コーナーポスト® ウェイト

¥2,600(税込¥2,860) / 個

+

●直径5cm ●重量: 2kg ●材質: ポリエチレン、乾燥砂入り ●EKA155・EKA159・EKA570用 ●内径約30cm ●日本製

# スクエアシリーズは種類豊富

## ソフトコーナーポストは当たっても痛くないソフトタイプ

曲がってもすぐ元通りに!



EKA570



EKA564



EKA136



EKA135



**EKA570 ソフトコーナーポスト® 70**  
 ¥2,850 (税込¥3,135) / 本 10C

●赤: 100、黄: 400、青: 700 ●高さ約70cm×底面(38×38cm) ●重量: 1kg ●材質: EVA ●日本製

**EKA564 ソフトコーナーポスト® 45**  
 ¥3,000 (税込¥3,300) / 本 +

●赤: 100、黄: 400、青: 700 ●高さ約46cm×底面(27.5×27.5cm) ●重量: 1kg ●材質: PVC ●2.8cm縦穴付 ●台湾製

**EKA136 ソフトコーナーポスト® 30**  
 ¥2,800 (税込¥3,080) / 本 +

●赤: 100、黄: 400、青: 700 ●高さ32cm×底面(21×21cm) ●重量: 630g ●材質: PVC ●2.5cm縦穴付 ●台湾製

**EKA135 ソフトコーナーポスト® 23**  
 ¥500 (税込¥550) / 本 +

●赤: 100、黄: 400、青: 700 ●高さ23cm×底面(14×14cm) ●重量: 90g ●材質: ポリエチレン ●台湾製



**EKA159 ポストST70**

¥2,600 (税込¥2,860) / 本

10C

●白: 90、赤: 100、黄: 400、緑: 500、青: 700 ●高さ70cm×底面(39×39cm) ●重量: 700g ●材質: ポリエチレン ●2cm横穴付 ●日本製



**EKA190 エコポスト70**

¥2,800 (税込¥3,080) / 本

10C

●高さ70cm×底面(39×39cm) ●重量: 700g ●材質: 再生ポリプロピレン ●完全リサイクル製品 ●日本製

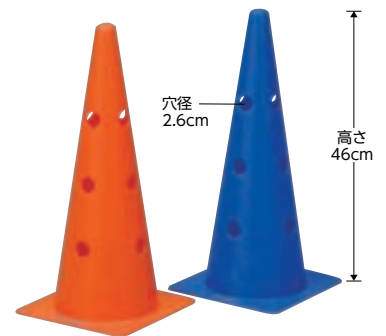

**ETE101 カラーポスト46**

¥1,550 (税込¥1,705) / 本

+

●オレンジ: 200、青: 700 ●高さ46cm×底面(21.5×21.5cm) ●重量: 340g ●材質: ポリエチレン ●ボール用2.6cm横穴付 ●台湾製



## 様々なサイズ、種類のメガホンをご用意しています



ホイッスル音・サイレン音がご試聴できます。



### 防塵・防水保護等級 IP〇〇

IP (International Protection) のあとの数字で保護等級を表しています。最初の数字は外来固形物・次の数字は水の侵入に対する数字です。

**IP 65** 6=じんあいの侵入があってはならない。  
5=あらゆる方向からのノズルによる噴流水によっても有害な影響を及ぼしてはならない。

**IP 54** 5=じんあいの侵入を完全に防げないが、所定の動作及び安全性を阻害する量のじんあいの侵入があってはならない。  
4=あらゆる方向からの水の飛まつによっても有害な影響を及ぼしてはならない。

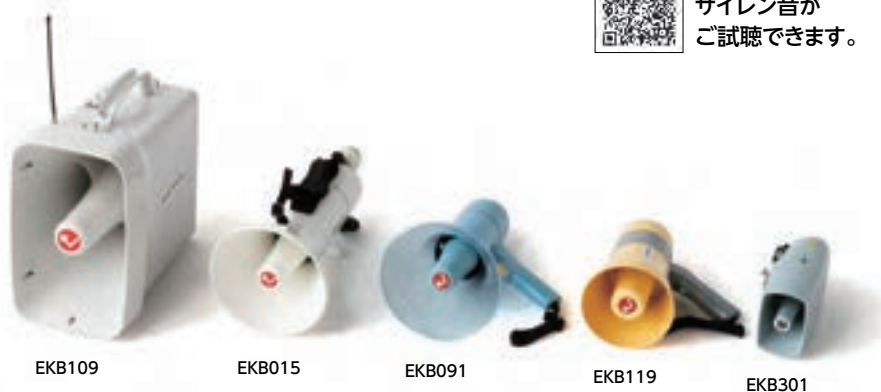

グラウンド整備

運動会・イベント

体育館・柔道場用品  
体力測定

## プールや雨天での使用を考えた防滴タイプ。



### 拡声器

品番	品名	価格/台	サイズ(全長/口径)	出力(定格/最大)	機能	試聴	使用電源	持続時間	到達距離	防塵・防水性能	生産国	重量(乾電池含む)	運賃
EKB117	06	¥18,800(税込¥20,680)			音声	-							+
EKB118	06S	¥22,000(税込¥24,200)	25/15.5cm	6W/10W	音声+サイレン	○	単3電池6本(別売)	10時間(音声)	250m(音声)	IP65	中国製	780g	+
EKB119	06W	¥22,000(税込¥24,200)			音声+ホイッスル	○							+
EKB091	15	¥27,100(税込¥29,810)			音声	-							+
EKB092	15S	¥31,200(税込¥34,320)	32/20.8cm	15W/20W	音声+サイレン	○	単2電池6本(別売)	18時間(音声)	315m(音声)	IP54	日本製	1.4kg	+
EKB093	15W	¥31,800(税込¥34,980)			音声+ホイッスル	○							+

陸上

体操

体づくり

球技

水泳

トレーニング

## 衛生的な拡声をハンズフリーで 音声は100m・ホイッスルは 50m到達の最大出力4W



## 新設計によるハウリング低減効果 幅広いシーンにマイク1本でスマートな拡声



### EKB301 ヘッドマイクメガホン

¥19,500(税込¥21,450) / 台

●幅8.8cm×奥行21.5cm×高さ13.3cm ●重量:0.6kg ●材質:本体 ASA樹脂 ●単3乾電池4本(別売) ●ウエストベルト45~135cm ●日本製

### EKB031 マイク型拡声器

¥39,000(税込¥42,900) / 本

●28cm×5.3cm(グリップ収納時) ●重量:460g(乾電池除く) ●材質:スチール、ABS、ポリカーボネート ●単3乾電池4本(別売) ●出力:定格3W/室内ECOモード1.5W、最大6W/室内ECOモード3W ●持続時間:10時間/室内ECOモード20時間 ●到達距離:音声時:31.5m/室内ECOモード20m ●防水性能IPX3 ●付属品:グリップホルダー、ストラップ ●日本製

# 大型拡声器は3種類

音声+ホイッスル

ワイヤレス対応

電子音ピストルにもなる

EKB108



EKB109



EGA256



適応品番

- EKB015
- EKB108
- EKB109
- EGA256

拡声器は別売です。



## EKB080 拡声器スタンド2

¥14,000 (税込¥15,400) / 台

2C

●高さ120cm~197cm×脚幅最大109cm ●重量: 1.3kg ●材質:アルミ ●三脚方式 ●中国製

## 拡声器

品番	品名	価格/本	サイズ(幅×高さ×奥行)	重量	機能	運賃
EKB108	130-2	¥65,000 (税込¥71,500)		4.7kg	別売のワイヤレスユニットでワイヤレスマイク対応可能	C
EKB109	130M-2	¥99,100 (税込¥109,010)	21.8×37.1×35cm	4.9kg	300MHz帯ワイヤレスチューナー付でワイヤレスマイク対応	C
EGA256	電子音DX-2	¥115,200 (税込¥126,720)		4.9kg	スタート用のピストル音が出せるリモートスイッチ付	C

共通項目: ●材質: 本体ABS樹脂 ●使用電源: 単1乾電池8本(別売) ●出力: 定格30W/最大45W ●音声到達距離800m(22時間持続) ●ホイッスル音 ●外部電源使用範囲: DC10V~16V ●防水性能: IPX5 ●付属品: ハンドマイク、ショルダーベルト ●中国製

# ワイヤレスマイク付アンプは2種類

WA371CDは防滴仕様



EKB151



EKB152

防滴

## ワイヤレスアンプ

品番/品名	価格/台	サイズ(幅×高さ×奥行) / 重量	特徴・出力	運賃
EKB151	¥185,000 (税込¥203,500)	29.8×48.0×20.5cm / 10.1kg (電池含まず)	ワイヤレスチューナー・CD・SD・再生専用USBプレーヤー付 AC時: 定格40W(最大60W), DC時: 定格22W(最大30W)	C
EKB152	¥206,000 (税込¥226,600)	23.8×54.8×36.5cm / 10.2kg (電池含まず)	ワイヤレスチューナー・CD・USBプレーヤー付 AC時: 定格20W(最大25W), DC時: 定格8W	C

共通項目: ●材質: 本体ABS樹脂 ●使用電源: AC100V、専用ニカド蓄電池(別売)、乾電池(EKB151単1: 8本、EKB152単2: 10本) ●外部入力: EKB151は1、EKB152は2 ●ワイヤレスチューナー2台追加可 ●Bluetoothユニットリンク可能 ●ワイヤレスマイク付(EKB020) ●日本製

## EKB015 拡声器113M

¥31,900 (税込¥35,090) / 台

●全長39.2cm / 口径21cm ●重量: 1.6kg(乾電池含) ●音声のみ ●使用電源: 単2乾電池6本(別売) ●出力: 定格13W / 最大20W ●持続時間: 12時間(JEITA) ●到達距離: 音声時400m(JEITA) ●ハンドマイク、ショルダーベルト付 ●日本製

13W

音声

+

## EKB017 タイピンマイクWM-3100

¥39,000 (税込¥42,900) / 個

●長さ10.6cm×幅6.6cm×奥行2.2cm、マイクサイズ: 直径1.4cm×長さ2.5cm / 80cm(コード長さ) ●重量: 120g(乾電池含) ●単一指向性 ●単3乾電池1本付(動作確認用) ●電池持続時間: 14時間 ●送信周波数: 300MHz帯13波に対応 ●マイククリップ、チャンネル設定用ミニドライバー付 ●日本製

+

## EKB020 防滴型ワイヤレスマイクWM-3400

¥37,000 (税込¥40,700) / 本

●長さ23cm×最大径5.4cm ●重量: 180g(乾電池含) ●単一指向性 ●単3乾電池1本付(動作確認用) ●電池持続時間: 14時間 ●送信周波数: 300MHz帯13波に対応 ●防塵・防滴性能: IP65 ●チャンネル設定用ミニドライバー付 ●日本製

+

## スマホとリンク



## EKB138\* Bluetooth® ユニット

¥32,000 (税込¥35,200) / 台

●幅11.3cm×奥行6.3cm×高さ1.6cm ●重量: 130g ●日本製

Bluetooth®のワードマークとロゴは、Bluetooth SIG, Inc.が所有する登録商標で、日本電音株式会社はこれらの商標を使用する許可を受けています。

EKB109・EKB151・EKB152 用

※組立をご要望の場合は組立設置費を別途申し受けますので販売店にご相談ください。 ※スペック表記の商品サイズ、自重の数値は全て(約)の数値です。 \*マークは受注生産品です。

# 防犯や災害時に笛が役に立つ

学年ごとに色分けして持たせることで、災害発生時の混乱した状況でも識別が可能。防犯ベルは故障や電池切れでは役に立ちませんが、笛は自分の意思で吹くことができる。



試聴 音色がご試聴できます。  
こちらを読み取ってください。



## 【元祖授業用】プラスチック笛



### EKB211 プラエコー® 笛

¥270 (税込¥297) / 個

抗菌 試聴



●黒:10、白:90、赤:100、ピンク:120、黄:400、青:700 ●重量:6.9g ●材質:スチロール ●ナイロン紐付 ●天然コルク玉 ●出荷単位:10個 ●日本製

## お得な30個組が登場



### プラ大エコー 笛

限定 抗菌 試聴

品番	品名	価格	出荷単位	重量/個	運賃
EKB212	単品販売	¥340 (税込¥374) / 個	単色10個	8.7g	+
EKB216	30個入	¥6,800 (税込¥7,480) / 組	単色30個1組		

共通項目: ●黒:10、赤:100 ●材質:スチロール ●ナイロン紐付 ●天然コルク玉 ●日本製



### EKB213 プラポリス® 笛

¥320 (税込¥352) / 個

抗菌 試聴



●重量:10.6g ●材質:スチロール ●カラー白のみ ●ナイロン紐付 ●天然コルク玉 ●出荷単位:10個 ●日本製



### EKB214 プラ単管® 笛

¥330 (税込¥363) / 個

抗菌 試聴



●重量:11.4g ●材質:スチロール ●カラー白のみ ●ナイロン紐付 ●出荷単位:10個 ●日本製

## 競技にも使用可能な本格ホイッスル



環境にやさしい鉛フリーはんだ仕様

試聴

品番	品名	価格/個	天然コルク玉	出荷単位	重量/個	運賃
EKB201	エコー笛	¥800 (税込¥880)	○	10個	12g	+
EKB202	ポリス笛	¥800 (税込¥880)	○	10個	15g	+
EKB069	大ポリス® 笛	¥1,450 (税込¥1,595)	○	-	32g	+
EKB205	三管笛	¥940 (税込¥1,034)	-	10個	13g	+
EKB204	単管笛	¥880 (税込¥968)	-	10個	14g	+
EKB056	審判笛	¥2,200 (税込¥2,420)	○	-	45g	+

共通項目: ●材質:真鍮製ニッケルメッキ ●ナイロン紐付 ●EKB056・フリーサイズ指グリップ付 ●日本製



### EKB128 スポーツコード2

¥200 (税込¥220) / 本



●直径3mm×長さ49cm ●重量:55g/本 ●カラー:赤・オレンジ・黄・緑・青・白各2本の12本 ●ナイロン紐 ●出荷単位:12本 ●日本製



# みんなで使うなら電子笛

ワンタッチで音色切替え、口で吹かないから衛生的

試聴 音色がご試聴できます。  
こちらを読み取ってください。



オススメ



※防犯、防災、警告用としてもご利用いただけます。

## EKB130 ピットナル®3

¥3,100(税込¥3,410) / 個

試聴



●赤:100、青:700 ●長さ13cm×幅3.6cm×高さ3.6cm ●重量:80g(電池含) ●材質:ABS樹脂 ●音量:120dB(スピーカーより10cmの距離で計測) ●2音切替式 ●ストラップ付、単4乾電池2本付(動作確認用) ●PAT ●台湾製

2音切替式のピットナルだから  
同じ場所で同時に使える。

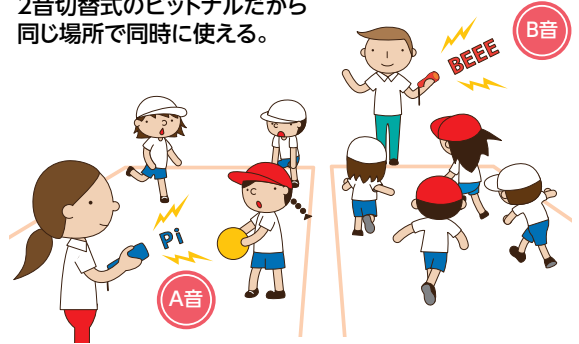

単4電池2本付属

メインスイッチと  
2音切替スイッチ

スタート練習に最適なピストル音と  
ホイッスル音がワンタッチで選べる

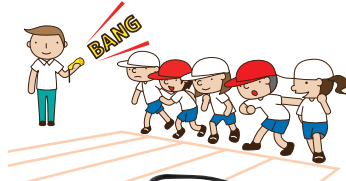

## EKB095 バントナル®

¥3,900(税込¥4,290) / 個

試聴



●最大径6cm×長さ13cm ●重量:100g(電池含) ●材質:ABS樹脂 ●音量:ホイッスル音 120dB、ピストル音 116dB(スピーカーより10cmの距離にて計測) ●2音切替式 ●ストラップ付、単4乾電池3本付(動作確認用) ●PAT ●台湾製

128dBの大音量タイプ



## EKB086 ホイッピー®

¥6,500(税込¥7,150) / 個

試聴



●黒:10、緑:500 ●長さ8.5cm×幅5.6cm×厚さ2.3cm ●重量:100g(電池含) ●材質:ABS樹脂 ●音量:128dB(スピーカーより10cmの距離にて計測) ●口で吹かずに本体に付いているボタンを押すだけで強力なホイッスル音が得られます ●9V形角型電池1個付(動作確認用) ●日本製



大口径50mm  
スピーカーならではの  
128dbの大音量です。



手で鳴らす  
衛生的な笛

## EKB085 ハンディホイッスル

¥2,300(税込¥2,530) / 個

試聴



●黒:10、白:90、黄:400 ●長さ15cm×直径6cm ●重量:100g ●材質:笛部 スチロール (EKB211ブラエコー笛使用)、接続部 プラスチック、にぎり部 コム ●ナイロン紐付 ●D.PAT ●日本製

体育授業の必需品!!



## EKB166 体操用太鼓250

¥7,450(税込¥8,195) / 個



●直径25cm×高さ5.5cm ●重量:375g(太鼓のみ) ●材質:ヘッド ポリエチレン、枠 木 ●バチ付 ●中国製

## EKB160 体操用太鼓バチ

¥1,550(税込¥1,705) / 本



●長さ30cm ●重量:30g ●材質:クリップ 木、柄 PVC ●台湾製  
※取手は天然木材なので色味が異なることがあります。



使用例

## 直射日光でも熱くなりにくい 全種に補強フレーム3本付



EKA301



EKA311使用例

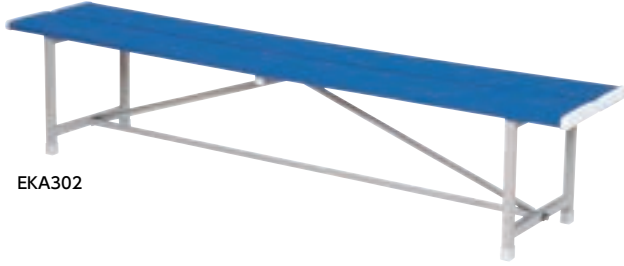

EKA302

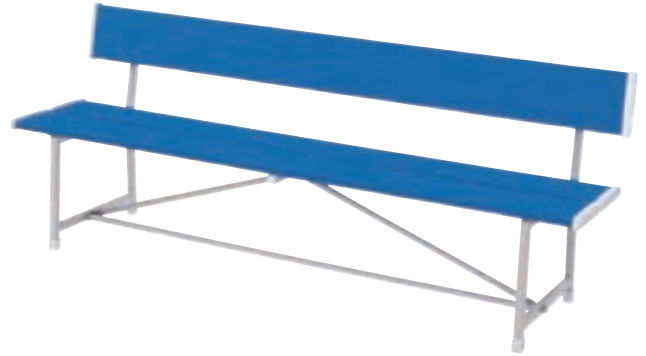

EKA312

### 再生ABS樹脂ベンチ

工具組立 0.5H

品番	品名	価格/台	サイズ(幅×奥行×高さ)	背	重量	運賃
EKA301	1500	¥53,000(税込¥58,300)	150×37×39cm	-	14kg	α
EKA302	1800	¥57,000(税込¥62,700)	180×37×39cm	-	15kg	α

●座面高さ39cm ●材質:座部 再生ABS成型品、脚部 スチール ●日本製

### 再生ABS樹脂ベンチ

工具組立 0.5H

品番	品名	価格/台	サイズ(幅×奥行×高さ)	背	重量	運賃
EKA311	1500 背付	¥68,000(税込¥74,800)	150×48×70cm	○	19kg	α
EKA312	1800 背付	¥72,000(税込¥79,200)	180×48×70cm	○	22kg	α

●座面高さ39cm ●材質:座部・背部 再生ABS成型品、脚部 スチール ●日本製

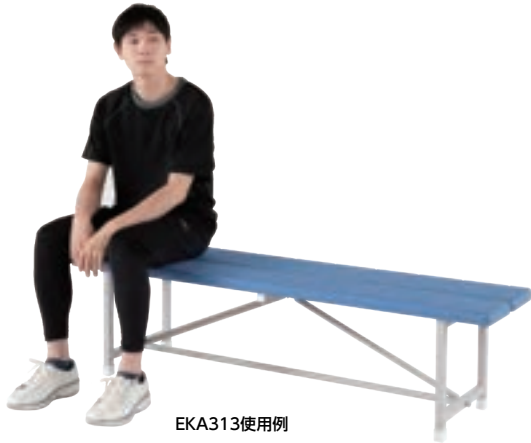

EKA313使用例



EKA314



EKA341



EKA342

### ブローベンチ

工具組立 0.5H

品番	品名	価格/台	サイズ(幅×奥行×高さ)	背	重量	運賃
EKA313	1500	¥48,000(税込¥52,800)	150×37×40cm	-	11kg	α
EKA314	1800	¥50,000(税込¥55,000)	180×37×40cm	-	13kg	α

●座面高さ40cm ●材質:座部 高密度ポリエチレン(ブロー成型)、脚部 スチール ●日本製

### ブローベンチ

工具組立 0.5H

品番	品名	価格/台	サイズ(幅×奥行×高さ)	背	重量	運賃
EKA341	1500 背付	¥62,000(税込¥68,200)	150×48×70cm	○	14kg	α
EKA342	1800 背付	¥64,000(税込¥70,400)	180×48×70cm	○	17kg	α

●座面高さ40cm ●材質:座部・背部 高密度ポリエチレン(ブロー成型)、脚部 スチール ●日本製

湾曲させているからパークベンチは座りやすい！

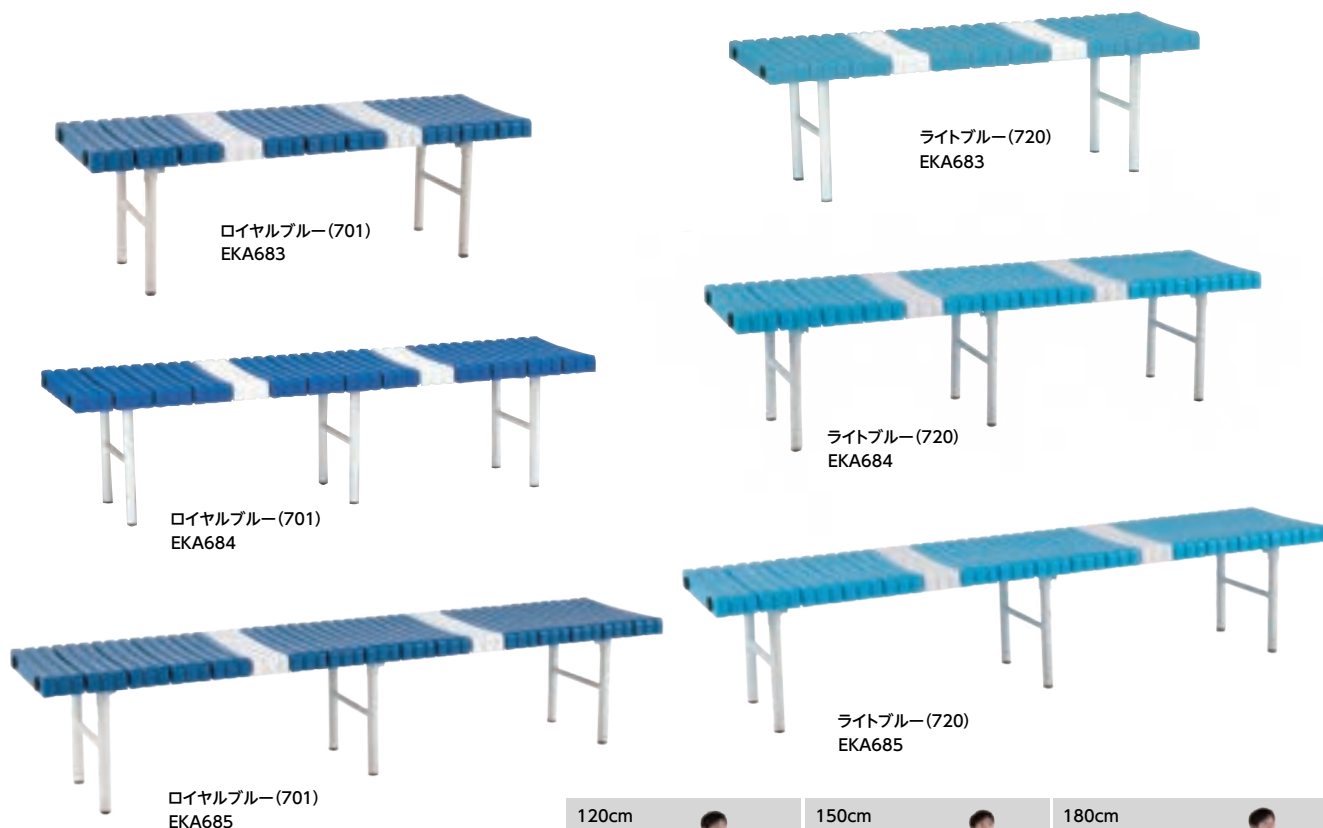

### 快適に座る為の工夫



座りやすい座面の湾曲

表面の水抜き穴

裏面リブ構造で丈夫

### パークベンチスチール

工具組立 0.5H

品番	品名	価格/台	サイズ(幅×奥行×高さ)	脚	重量	運賃
EKA683	120	¥22,400 (税込¥24,640)	117×39.5×37cm	2脚	9kg	α
EKA684	150	¥32,200 (税込¥35,420)	149×39.5×37cm	3脚	12kg	α
EKA685	180	¥35,200 (税込¥38,720)	181×39.5×37cm	3脚	14kg	α

●ロイヤルブルー:701、ライトブルー:720 ●材質:座部 ポリプロピレン、脚部 スチール ●D.PAT ●日本製

### グリーン購入法適合品



EKA674

EKA675

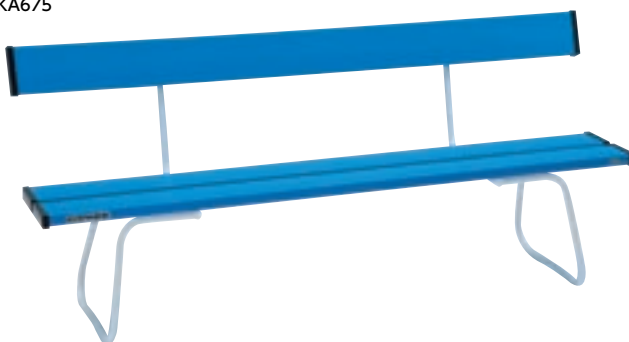

### ベンチYB

工具組立 0.5H

品番	品名	価格/台	サイズ(幅×奥行×高さ)	背	重量	運賃
EKA673*	71LC	¥29,200 (税込¥32,120)	150×40×40cm	-	11kg	α
EKA674*	72LC	¥30,700 (税込¥33,770)	180×40×40cm	-	14kg	α

●座面高さ:40cm ●材質:座部 再生PVC95%+アクリル樹脂5%、フレーム スチール(メラミン焼付)  
●再生樹脂を利用したリサイクル仕様ベンチ ●日本製

### ベンチYB

工具組立 0.5H

品番	品名	価格/台	サイズ(幅×奥行×高さ)	背	重量	運賃
EKA676*	69ZC 背付	¥37,500 (税込¥41,250)	150×50×70cm	○	15kg	α
EKA675*	70ZC 背付	¥42,300 (税込¥46,530)	180×50×70cm	○	18kg	α

●座面高さ:41cm ●材質:座部・背部 再生PVC95%+アクリル樹脂5%、フレーム スチール(メラミン焼付)  
●再生樹脂を利用したリサイクル仕様ベンチ ●日本製



アルミ製脚部の折りたたみと固定が選べる

EKA594



折りたたみタイプ  
EKA595  
EKA596

ベンチアルミSB

工具組立 0.5H

品番	品名	価格/台	サイズ(幅×奥行×高さ)	重量	運賃
EKA593*	150	¥37,000 (税込¥40,700)	150×40×37cm	8.0kg	α
EKA594*	180	¥41,000 (税込¥45,100)	180×40×37cm	8.8kg	α

●材質:座部 ポリプロピレン、脚部 アルミ ●3脚 ●PAT ●日本製

ベンチアルミSB折りたたみ

完成品

品番	品名	価格/台	サイズ(幅×奥行×高さ)	重量	運賃
EKA595*	150	¥39,600 (税込¥43,560)	150×40×37cm	8.3kg	α
EKA596*	180	¥43,600 (税込¥47,960)	180×40×37cm	9.0kg	α

●材質:座部 ポリプロピレン、脚部 アルミ ●3脚 ●PAT ●日本製

オールアルミ製



EKA523

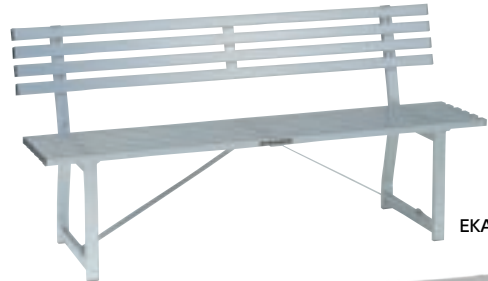

EKA525



EKA524

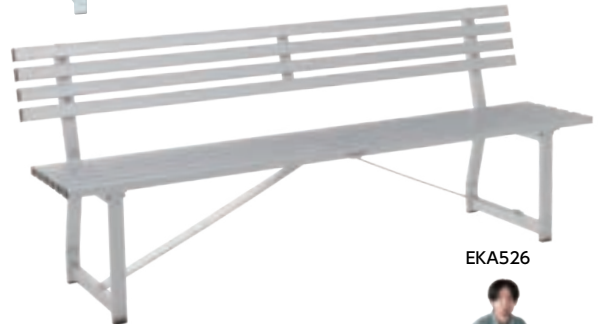

EKA526



EKA524使用例



上から見た座面



補強パイプ



EKA526使用例

ベンチアルミ

工具組立 0.5H

品番	品名	価格/台	サイズ(幅×奥行×高さ)	背	重量	運賃
EKA523	1S	¥40,500 (税込¥44,550)	150×40×41cm	-	7.0kg	α
EKA524	1L	¥44,500 (税込¥48,950)	180×40×41cm	-	9.0kg	α

●座面高さ:41cm ●材質:アルミ ●日本製

ベンチアルミ

工具組立 0.5H

品番	品名	価格/台	サイズ(幅×奥行×高さ)	背	重量	運賃
EKA525	2S 背付	¥54,500 (税込¥59,950)	150×52×74cm	○	9.5kg	α
EKA526	2L 背付	¥59,500 (税込¥65,450)	180×52×74cm	○	12.5kg	α

●座面高さ:41cm ●材質:アルミ ●日本製

脚部スチール製だから安定感抜群



コンパクトに重ねることができます

EKA698 グラウンド用長椅子180

完成品

¥39,800 (税込¥43,780) / 台

C

●幅180cm×奥行38cm×高さ34cm ●重量:9kg ●材質:座部 アルミ、脚部 スチール ●日本製

# イベント等特設会場用として最適 簡単組立で安全構造、コンパクトに片づけられる



20人用

折たたみ収納可能

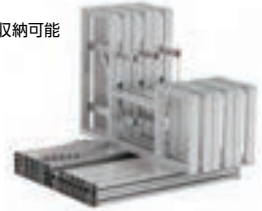

0.5H | 2人

## EKA841\* かんたん観覧席25

組立

¥499,000 (税込¥548,900) / 台

別

- 幅455cm×奥行100cm×高さ72.5cm(上段座面) ●重量: 63.7kg ●下段座面: 42.5cm ●耐荷重: 座面1枚当たり600kg ●20人用 ●日本製



30人用

折たたみ収納可能

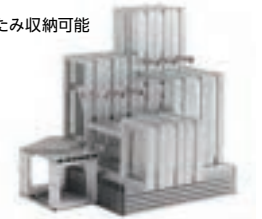

1H | 2人

## EKA842\* かんたん観覧席35

組立

¥1,068,000 (税込¥1,174,800) / 台

別

- 幅515cm×奥行170cm×高さ102.5cm(上段座面) ●重量: 120.1kg ●中段座面: 72.5cm ●下段座面: 42.5cm ●耐荷重: 座面1枚当たり600kg ●30人用 ●両サイドステップ付 ●日本製

## 耐腐食性に優れた オールアルミ製



## EKA505 朝礼台オールアルミ180EV

高さ 80cm 工具 組立 0.5H | 2人

¥236,000 (税込¥259,600) / 台

H

- 長さ180cm×幅120cm×高さ80cm ●重量: 66.6kg ●材質: アルミ ●ステップが台の下に収納可能 ●日本製

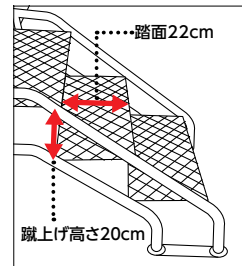

### 降りる時の安心感

大きな踏み面と、ちょうどよい蹴上げの高さ設計。昇降し易いステップです。

## 上りやすい低床タイプも 耐腐食性に優れたオールアルミ製



滑りにくい  
天板表面



朝礼台の接続例



## EKA633 朝礼台オールアルミ120EV低床

高さ 60cm 工具 組立 0.5H | 2人

¥214,400 (税込¥235,840) / 台

G

- 長さ124cm×幅120cm×高さ60cm ●重量: 42kg ●材質: アルミ ●ステップが台の下に収納可能 ●日本製

※組立をご要望の場合は組立設置費を別途申し受けますので販売店にご相談ください。 ※スペック表記の商品サイズ、自重の数値は全て(約)の数値です。 \*マークは受注生産品です。

# 柔軟性がある滑らかな天幕

耐久性、耐水性に優れ紫外線は約95%カット



グラウンド整備

運動会・イベント

体育館・柔道場用品  
体力測定

陸上

体操

体づくり

球技

水泳

トレーニング



写真は集会用テント2間×3間タイプの文字入れ例

## 角ゴシック体黒文字代

品番	価格/1文字	サイズ	運賃
Y05090	¥1,100 (税込¥1,210)	~15cm角	+
Y05091	¥1,550 (税込¥1,705)	16~30cm角	+
Y05092	¥3,000 (税込¥3,300)	31~50cm角	+

角ゴシック体以外の書体、黒以外の文字色、マーク等は別途お見積もりいたします。\*マーク等はイラストレータのデータが必要です。

黄・緑・青は別途お見積りで対応可能

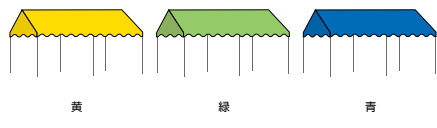

## 集会用テント

品番	品名	価格/張	サイズ(奥行×間口×棟高さ)	間数	軒高さ	支柱数	梱包数	重量	組立	
									1H	2人
EKA811*	A-1	¥85,200 (税込¥93,720)	178×268×253cm	1間×1.5間	200cm	4	3	43kg	キ	キ
EKA812*	B-1	¥109,400 (税込¥120,340)	268×355×280cm	1.5間×2間	200cm	4	3	57kg	キ	キ
EKA813*	C-1	¥160,000 (税込¥176,000)	268×440×280cm	1.5間×2.5間	200cm	6	4	80kg	ク	ク
EKA814*	D-1	¥181,700 (税込¥199,870)	355×532×305cm	2間×3間	200cm	6	4	94kg	ク	ク
EKA815*	E-1	¥209,400 (税込¥230,340)	355×706×305cm	2間×4間	200cm	6	4	104kg	ク	ク

●材質:天幕 ポリエステル7号帆布(防水加工)、ポール スチール(亜鉛メッキ) ●ポール直径:3.18cm(肉厚1.6mm) ●天幕収納袋付 ●日本製



脚ポールは組立易い内折式

## 集会用テントの使い方が広がる別売の三方幕、四方幕 日差しを遮る三方幕、救護所や簡易更衣室なら四方幕



三方幕使用例

### 三方幕

品番	品名	価格/枚	サイズ(長さ×高さ)	対象テントサイズ	重量	運賃
EKA860*	A型	¥25,800 (税込¥28,380)	624×198cm	1間×1.5間	5.0kg	C
EKA861*	B型	¥35,300 (税込¥38,830)	891×198cm	1.5間×2間	7.0kg	C
EKA862*	C型	¥38,600 (税込¥42,460)	976×198cm	1.5間×2.5間	7.5kg	C
EKA863*	D型	¥48,700 (税込¥53,570)	1242×198cm	2間×3間	9.5kg	C
EKA864*	E型	¥54,900 (税込¥60,390)	1416×198cm	2間×4間	11.0kg	C

●材質:ターポリン ●収納袋付 ●日本製 \*EKA811~815専用の三方幕のみの販売



### 四方幕

品番	品名	価格/組	三方幕サイズ(長さ×高さ)	前面幕サイズ	対象テントサイズ	重量	運賃
EKA865*	A型	¥35,800 (税込¥39,380)	624×198cm	268×198cm	1間×1.5間	7.0kg	C
EKA866*	B型	¥49,300 (税込¥54,230)	891×198cm	355×198cm	1.5間×2間	9.5kg	C
EKA867*	C型	¥54,900 (税込¥60,390)	976×198cm	440×198cm	1.5間×2.5間	11.0kg	C
EKA868*	D型	¥67,800 (税込¥74,580)	1242×198cm	532×198cm	2間×3間	13.5kg	C
EKA869*	E型	¥80,800 (税込¥88,880)	1416×198cm	706×198cm	2間×4間	16.5kg	C

●材質:ターポリン ●収納袋付 ●日本製 \*EKA811~815専用の四方幕のみの販売





天幕の取り付けが簡単!



天幕のハトメとボールのロックプレートに引っ掛けて、青いベルトを引くだけで天幕の取り付け完了です。



雨水がたまりにくいスロープ構造

ベンチは使用例

フラットテント

組立 0.5H | 2人

品番	品名	価格/張	サイズ(奥行×間口×前高さ×後高さ)	間数	支柱数	梱包数	重量	運賃
EKA753*	15	¥110,700(税込¥121,770)	178×268×193×155cm	1間×1.5間	4	3	37kg	キ
EKA754*	20	¥120,300(税込¥132,330)	178×355×193×155cm	1間×2間	4	3	40kg	キ

●材質:天幕 ポリエステル7号帆布(防水加工)、ポール スチール ●ポール直径:支柱 3.81cm、他 3.18cm(肉厚:1.6mm) ●天幕収納袋付 ●日本製 ※三方幕・四方幕は別売にてご用意しております。

テントポールの整理整頓に!

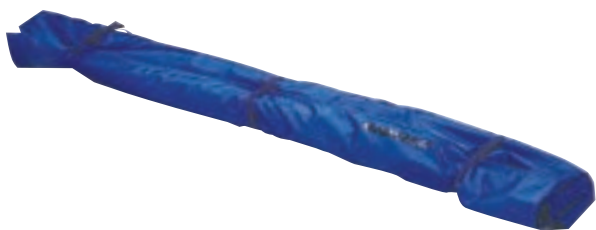

EKA340 集会テント用ポール袋

¥8,100(税込¥8,910)/枚

●長さ220cm×幅26cm ●重量:600g ●材質:ナイロン ●集会用テントA、Bタイプには2枚、C、D、Eタイプには3枚必要 ●日本製

テントフレームの整理に



2間3間のテント結束例 1束2本が目安

EKA677 フレーム結束バンド

¥1,600(税込¥1,760)/2本1組

●赤:100、黄:400、青:700 ●長さ90cm×幅2.5cm ●重量:64g/本 ●材質:バンド ポリプロピレン、止め金具 亜鉛ダイキャスト ●単色2本1組 ●日本製

風対策の必需品



使用例



積み重ね使用例



使用例 EKA881



使用例 EKA883

注水式ウェイトの特長

- ①軽量で持ち運びが簡単!
- ②支柱用の溝が3つあるので、テントの連結使用に適しています。
- ③重ねて使用できます。

EKA946\* 集会テントウェイトW10

¥6,400(税込¥7,040)/個

4C

●直径26cm×高さ26cm ●重量:1kg ●材質:ポリエチレン ●容量約10L ●直径4cmまでの丸支柱、2.8cmまでの角支柱に対応 ●日本製

※テント設営の際はおもり等で固定することをおすすめします。

集会テントウェイト

品番	品名	価格/個	サイズ(直径×高さ)	重量	運賃
EKA881*	20	¥15,000(税込¥16,500)	25×8.0cm	20kg	C
EKA883*	10	¥9,000(税込¥9,900)	25×3.6cm	10kg	2C

共通項目:●材質:スチール ●差し込み口4.5cm ●防サビ加工処理済 ●日本製

# アルミポール採用

鉄ポールに比べ45%軽量化を実現



## 角ゴシック・楷書・明朝体黒文字代

品番	価格/1文字	サイズ	運賃
Y18601	¥2,400 (税込¥2,640)	~15cm角	+
Y18603	¥3,500 (税込¥3,850)	16~30cm角	+
Y18824	¥5,600 (税込¥6,160)	31~50cm角	+

その他の書体、黒以外の文字色、マーク等は別途お見積りいたします。  
※マーク等はイラストレータのデータが必要です。

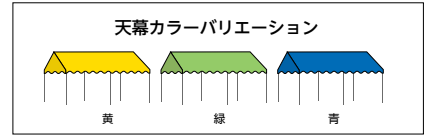

## 集会用テントアルミ

品番	品名	価格/張	サイズ(奥行×間口×棟高さ)	間数	軒高さ	支柱数	梱包数	重量	防火		組立	
									1H	2人	1H	2人
EKA853*	AH-A	¥169,200 (税込¥186,120)	180×268×259cm	1間×1.5間	205cm	4	4	25kg	キ	キ	キ	キ
EKA854*	AH-B	¥212,500 (税込¥233,750)	268×355×286cm	1.5間×2間	205cm	4	4	32kg	キ	キ	キ	キ
EKA855*	AH-D	¥340,500 (税込¥374,550)	355×532×310cm	2間×3間	205cm	6	5	54kg	ク	ク	ク	ク
EKA856*	AH-E	¥395,000 (税込¥434,500)	355×706×310cm	2間×4間	205cm	6	5	61kg	ク	ク	ク	ク

●白:90、黄:400、緑:500、青:700 ●材質:天幕 軽量ポリエステルターポリン(防火・防水加工)、ポール アルミ ●ポール直径:3.18cm(肉厚=1.6mm) ●脚ポール内折式  
●天幕収納袋、ポールキャリングケース、クイ、ロープ、ロープ止め、ウェイト(テントの支柱数相当の数)付 ●防火 ●日本製 ※三方幕・四方幕は別売にてご用意しております。



ロープ使用例

# 雨は入らず、風は抜ける...それがエアフロー

風が抜けるのを助けるフローアシスト構造採用



天幕の下から上に吹き抜ける  
風の一部を幕外に流し出す



## 天幕内側の一例

3m×3m天幕の場合、斜面1面毎に1箇所、フローアシスト用窓がついています。その部分に風が入ると幕外に抜けていく仕組みです。



動画はこちら



動画配信中

## クイックテントAF

品番	品名	価格/張	サイズ(奥行×間口×高さ)	軒高さ	支柱数	重量	防火		かんたん組立	
							0.5H	2人	0.5H	2人
EKA345*	1.8×1.8	¥141,780 (税込¥155,958)	180×180×222~254cm	149~181cm	4	21kg	F	F	F	F
EKA346*	1.8×2.7	¥160,550 (税込¥176,605)	180×270×274~310cm	186~222cm	4	30kg	F	F	F	F
EKA347*	1.8×3.6	¥207,900 (税込¥228,690)	180×360×274~310cm	186~222cm	4	32kg	F	F	F	F
EKA348*	2.4×2.4	¥156,800 (税込¥172,480)	240×240×238~270cm	149~181cm	4	22kg	F	F	F	F
EKA349*	2.4×3.6	¥219,500 (税込¥241,450)	240×360×302~338cm	186~222cm	4	33kg	G	G	G	G
EKA350*	2.4×4.8	¥231,650 (税込¥254,815)	240×480×302~338cm	186~222cm	6	44kg	G	G	G	G
EKA361*	3.0×3.0	¥226,600 (税込¥249,260)	300×300×317~353cm	186~222cm	4	29kg	G	G	G	G
EKA362*	3.0×4.5	¥260,300 (税込¥286,330)	300×450×317~353cm	186~222cm	4	39kg	G	G	G	G
EKA363*	3.0×6.0	¥300,050 (税込¥330,055)	300×600×317~353cm	186~222cm	6	50kg	H	H	H	H

●白:90、緑:500、青:700、青×白:901、緑×白:920 ●材質:天幕 上部 ターポリン2類、下部 ポリエステルPU加工 ※上部・下部ともに防水・防火・紫外線カット加工、フレーム アルミ ●脚部:外パイプ 3.5cm角/内パイプ 2.8cm角 ●高さ5段階調整 ●付属品:天幕・フレームの収納袋、クイ、ロープ、ロープ止め ●中国製 ※三方幕、四方幕は別売にてご用意しております。

※クイックテントAFに付属していた砂袋は2022からなくなりしました。

## 天幕カラーバリエーション

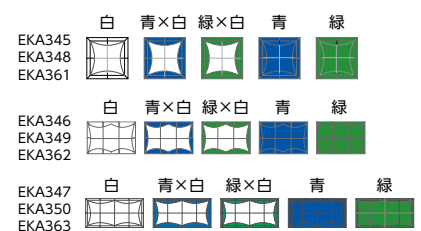



# 熱中症対策としても効果的

オールアルミフレームで軽量 国際特許の合掌構造で開閉がスムーズ!



唯一の国内生産品です。



補助部パイプは2.5cm

指を挟まない安全設計

天幕取付簡単TSクリップ



ピンロック高さ調節

コーナーは布を2重当て

杭を打ち込み可能な台座



## Y46068 楷書体黒文字代

イメージ

¥21,300 (税込¥23,430) / 1面

●10~35cm角 ●楷書体以外の書体、黒以外の文字色、マーク等は別途お見積りいたします。※マーク等はイラストレータのデータが必要です。

### 上記価格で可能な文字入れ例

●正面が垂れ部どちらか1箇所の場合

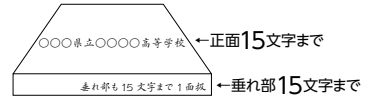

●正面と垂れ部の両方に入れる場合

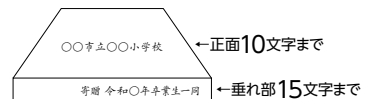

※上記以外は別途お見積りとなります

### 天幕カラーバリエーション

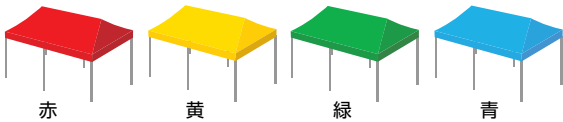

赤

黄

緑

青



フレーム折りたたみ例

### ワンタッチテント

品番	品名	価格/張	サイズ(奥行×間口×高さ)	軒高さ	支柱数	重量	運賃
EKA731*	1.8×1.8	¥132,000 (税込¥145,200)	180×180×268~298cm	180~210cm	4	22.5kg	F
EKA732*	1.8×3.6	¥244,000 (税込¥268,400)	180×360×268~298cm	180~210cm	6	43.0kg	F
EKA733*	2.4×2.4	¥166,000 (税込¥182,600)	240×240×299~329cm	180~210cm	4	28.5kg	F
EKA734*	2.4×4.8	¥304,000 (税込¥334,400)	240×480×299~329cm	180~210cm	6	51.5kg	G
EKA735*	3.0×3.0	¥230,000 (税込¥253,000)	300×300×321~371cm	180~230cm	4	33.5kg	G
EKA736*	3.0×6.0	¥354,000 (税込¥389,400)	300×600×321~371cm	180~230cm	6	61.0kg	H

●白: 90、赤: 100、黄: 400、緑: 500、青: 700 ●材質: 天幕 ポリエステルターポリン (防炎・防水加工)、フレーム アルミ ●脚部: 外パイプ 3.85cm角 / 内パイプ 3.45cm角 ●高さ調節は10cm間隔 ●天幕用収納袋付 ●日本製 ※テントフレームの収納袋、三方幕、四方幕は別売にてご用意しております。

### ゲートのようなアーチ状ミストポール



- 一般の水道蛇口で使用できる
- 高さ165 ~ 240cm
- 噴霧量1分間に380ml

### EKA274\* ミストアーチ

¥65,000 (税込¥71,500) / 組

組立

α

●幅390cm×高さ240cm ●重量: 7kg ●材質: フレーム上部 アルミ、フレーム下部 メッキスチールパイプ、ミスト部 樹脂・ステンレス、おもり ポリエチレン等 ●接続ホース4m ●一般の水道蛇口に接続可 ●おもり容量20L(サイズは44cm×44cm) ●噴霧量1分間に380ml ●高さ可動式165 ~ 240cm ●付属品: 架台パイプ、ミストユニット、水重り2個、アーチパイプ固定金具5個、リリースタイ12本 ●日本製

※組立をご要望の場合は組立設置費を別途申し受けますので販売店にご相談ください。 ※スペック表記の商品サイズ、自重の数値は全て(約)の数値です。 \*マークは受注生産品です。



# だから売れてるクイックテント

あつという間に組立できる 豊富なカラー 高い紫外線遮光率

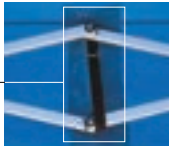

接続具が当たる箇所にはあて布を縫製。

固定ベルトを引っ張りますと斜面の緩みが無くなり、生地がピンと張る為、雨が流れやすくなります。

## SG取得の天幕

特に耐水性能は抜群



紫外線遮断率  
有害なB波  
99.9%カット



耐水度790から  
1500mm/mm以上  
防水度UP



防災製品  
F-29238 N-1391  
防災ラベル希望の方は  
お申し付けください

## ここがポイント～フレーム構造～

左:天幕の生地を傷めないようにラバーキャップを使用しております。(特許取得 第3384445号)

右:各部に平行性を維持できる結合具を施しております。

開いたり、畳んだりできる利便性を有し、強化プラスチックで柔軟性に富んだ結合部です。天幕生地をはさみ込まないように隙間があります。

**旧タイプ**    **現行タイプ**

リブ板  
板厚1.25mm

板厚1.5mm

八角形から角丸長方形に変更して中構造にリブを2枚入れ、風圧によるねじれに対して強度を高めました。

センターポール下部のダイヤルを廻すと上下10cm可動し、天幕の張り具合を調整できます(実用新案出願中)

外部付けストッパーノブ式  
メインフレーム下部をスライドして、自動にロックされる安全設計です。

脚の台座の穴は杭を打っても割れないスチール板を挟み込んで強度UP。

下脚と上脚の重なりが20cmあるので安定度UP。脚が抜けないためのストッパーボタがついています。

スムーズなオートピーク式機構。接合部に強化プラスチック(グラスファイバー+ナイロン6化合物)を使用することにより、こすれや錆を防止します。天幕の張りを持たせるために、オートピーク内に強固な弾カスプリングを内蔵しています。(実用新案登録No.3058526号)

### 天幕カラーバリエーション



白      赤      黄      緑

### 付属品



天幕収納袋    フレーム収納袋    クイ    ロープ    ロープ止め    フレーム収納例

※クイックテント・クイックテントDX・クイックテントHVIに付属していた砂袋は2022からなくなりました。

### イメージ

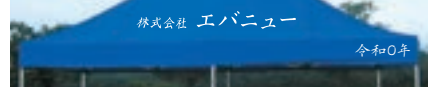

### 角ゴシック・丸ゴシック・楷書体文字代

品番	価格/1文字	サイズ	運賃
Y61023	¥1,000(税込¥1,100)	~15cm角	+
Y61024	¥2,000(税込¥2,200)	16~30cm角	+
Y61025	¥4,000(税込¥4,400)	31~45cm角	+

その他の書体、白黒以外の文字色、マークは別途お見積りいたします。  
※マークはイラストレータのデータが必要です。

熱中症対策にホワイトカラーのクールタイプ

クールクイックテント

		防炎	かんたん組立	0.5H	2人			
品番	品名	価格/張	サイズ(奥行×間口×高さ)	軒高さ	支柱数	重量	運賃	
EKA281*	2.4×4.8	¥259,000 (税込¥284,900)	240×480×302~338cm	186~222cm	6	44kg	G	
EKA282*	3.0×3.0	¥230,000 (税込¥253,000)	300×300×317~353cm	186~222cm	4	29kg	G	
EKA283*	3.0×4.5	¥290,000 (税込¥319,000)	300×450×317~353cm	186~222cm	4	39kg	G	
EKA284*	3.0×6.0	¥365,000 (税込¥401,500)	300×600×317~353cm	186~222cm	6	50kg	H	

共通項目: ●カラー:白のみ ●天幕:ポリエステル100% 250D(防炎・防水加工)、フレーム アルミ ●付属品:天幕・フレーム用収納袋、杭、ロープ、ロープ止め ●脚部:外ハイベ:3.5cm角/内ハイベ:2.8cm角 ●高さ5段階調整式 ●中国製



クイックテント

		防炎	かんたん組立	0.5H	2人			
品番	品名	価格/張	サイズ(奥行×間口×高さ)	軒高さ	支柱数	重量	運賃	
EKA011*	1.2×1.2	¥77,000 (税込¥84,700)	120×120×190~221cm	149~181cm	4	18.3kg	F	
EKA081*	1.8×1.8	¥82,000 (税込¥90,200)	180×180×222~254cm	149~181cm	4	21.0kg	F	
EKA082*	1.8×2.7	¥110,000 (税込¥121,000)	180×270×274~310cm	186~222cm	4	30.0kg	F	
EKA083*	1.8×3.6	¥139,000 (税込¥152,900)	180×360×274~310cm	186~222cm	4	32.0kg	F	
EKA100*	2.4×2.4	¥100,000 (税込¥110,000)	240×240×238~270cm	149~181cm	4	22.0kg	F	
EKA101*	2.4×3.6	¥153,000 (税込¥168,300)	240×360×302~338cm	186~222cm	4	33.0kg	G	
EKA102*	2.4×4.8	¥165,000 (税込¥181,500)	240×480×302~338cm	186~222cm	6	44.0kg	G	
EKA103*	3.0×3.0	¥153,000 (税込¥168,300)	300×300×317~353cm	186~222cm	4	29.0kg	G	
EKA104*	3.0×4.5	¥179,000 (税込¥196,900)	300×450×317~353cm	186~222cm	4	39.0kg	G	
EKA105*	3.0×6.0	¥217,000 (税込¥238,700)	300×600×317~353cm	186~222cm	6	50.0kg	H	
EKA106*	3.6×5.4	¥238,000 (税込¥261,800)	360×540×311~347cm	177~213cm	6	50.5kg	H	
EKA107*	3.6×7.2	¥267,000 (税込¥293,700)	360×720×311~347cm	177~213cm	6	61.5kg	H	

共通項目: ●白:90、赤:100、黄:400、緑:500、青:700 ●材質:天幕 ポリエステル100% 500D(防炎・防水加工)、フレーム アルミ ●脚部:外ハイベ:3.5cm角/内ハイベ:2.8cm角 ●高さ5段階調整式 ●付属品:天幕・フレームの収納袋、クイ、ロープ、ロープ止め ●中国製 ※三方幕、四方幕は別売にてご用意しております。



クイックテントDX (強靱フレームタイプ)

		防炎	かんたん組立	0.5H	2人			
品番	品名	価格/張	サイズ(奥行×間口×高さ)	軒高さ	支柱数	重量	運賃	
EKA108*	2.4×3.6	¥170,000 (税込¥187,000)	240×360×317~353cm	186~222cm	4	38.0kg	G	
EKA112*	3.0×3.0	¥167,000 (税込¥183,700)	300×300×317~353cm	186~222cm	4	38.1kg	G	
EKA124*	3.6×3.6	¥190,000 (税込¥209,000)	360×360×326.5~362.5cm	191~227cm	4	47.4kg	H	
EKA113*	3.0×4.5	¥187,000 (税込¥205,700)	300×450×317~353cm	186~222cm	4	51.8kg	G	
EKA114*	3.0×6.0	¥230,000 (税込¥253,000)	300×600×317~353cm	186~222cm	6	67.2kg	H	

共通項目: ●白:90、赤:100、黄:400、緑:500、青:700 ●材質:天幕 ポリエステル100% 500D(防炎・防水加工)、フレーム アルミ ●脚部:外ハイベ 3.8cm角/内ハイベ 3.35cm角 ●高さ5段階調整式 ●付属品:天幕・フレームの収納袋、クイ、ロープ、ロープ止め ●中国製 ※三方幕、四方幕は別売にてご用意しております。



脚は丈夫で天井は軽い! スチールとアルミのハイブリットタイプ

クイックテントHV

		防炎	かんたん組立	0.5H	2人			
品番	品名	価格/張	サイズ(奥行×間口×高さ)	軒高さ	支柱数	重量	運賃	
EKA154*	1.2×1.2	¥67,000 (税込¥73,700)	120×120×190~221cm	149~181cm	4	21.8kg	F	
EKA254*	1.8×1.8	¥75,000 (税込¥82,500)	180×180×222~254cm	149~181cm	4	26.5kg	F	
EKA255*	1.8×2.7	¥100,000 (税込¥110,000)	180×270×274~310cm	186~222cm	4	37.2kg	F	
EKA256*	1.8×3.6	¥125,000 (税込¥137,500)	180×360×274~310cm	186~222cm	4	41.1kg	F	
EKA257*	2.4×2.4	¥93,000 (税込¥102,300)	240×240×238~270cm	149~181cm	4	29.7kg	F	
EKA260*	2.4×3.6	¥139,000 (税込¥152,900)	240×360×302~338cm	186~222cm	4	41.5kg	G	
EKA261*	2.4×4.8	¥151,000 (税込¥166,100)	240×480×302~338cm	186~222cm	6	55.1kg	G	
EKA262*	3.0×3.0	¥139,000 (税込¥152,900)	300×300×317~353cm	186~222cm	4	37.8kg	G	
EKA265*	3.0×4.5	¥163,000 (税込¥179,300)	300×450×317~353cm	186~222cm	4	47.6kg	G	
EKA266*	3.0×6.0	¥197,000 (税込¥216,700)	300×600×317~353cm	186~222cm	6	61.5kg	H	
EKA267*	3.6×5.4	¥217,000 (税込¥238,700)	360×540×311~347cm	177~213cm	6	57.5kg	H	
EKA268*	3.6×7.2	¥243,000 (税込¥267,300)	360×720×311~347cm	177~213cm	6	68.5kg	H	

共通項目: ●白:90、赤:100、黄:400、緑:500、青:700 ●材質:天幕 ポリエステル100%500D(防炎・防水加工)、フレーム アルミ・スチール ●脚部:外ハイベ 3.5cm角/内ハイベ 2.8cm角 ●高さ5段階調整式 ●付属品:天幕・フレームの収納袋、クイ、ロープ、ロープ止め ●中国製 ※三方幕、四方幕は別売にてご用意しております。



軽さが売りのライトシリーズ



コンパクトサイズで様々なシーンで活躍

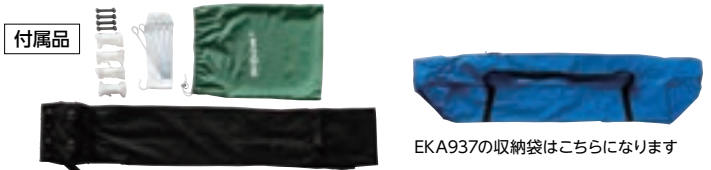

EKA937の収納袋はこちらになります

クイックテントライト

		防炎	かんたん組立	0.5H	2人			
品番	品名	価格/張	サイズ(奥行×間口×高さ)	軒高さ	支柱数	重量	運賃	
EKA937*	1.2×1.2	¥53,000 (税込¥58,300)	120×120× 218~ 254cm	152.5~188.5cm	4	15.0kg	F	
EKA938*	2.7×2.7	¥60,000 (税込¥66,000)	270×270× 273~ 309cm	152.5~188.5cm	4	16.5kg	F	
EKA940*	3.0×3.0	¥85,600 (税込¥94,160)	300×300×307.5~343.5cm	181~ 217cm	4	21.1kg	G	

共通項目: ●白:90、青:700 ●材質:天幕 ポリエステル100%300D(防炎・防水加工)、フレーム スチール ●脚部:外ハイベ 2.8cm角、内ハイベ 2.5cm角 ●付属品:天幕・フレーム用収納袋、クイ、ロープ、ロープ止め ●高さ5段階調整式 ●中国製 ※三方幕、四方幕は別売にてご用意しております。

※組立をご要望の場合は組立設置費を別途申し受けますので販売店にご相談ください。 ※スペック表記の商品サイズ、自重の数値は全て(約)の数値です。 \*マークは受注生産品です。

# 体育館など屋内の熱中症対策に！ 圧倒的な風量による換気は感染症対策としても有効

※ビッグファン125V、100Vの運賃はワンマン配達のコストとなっております。  
荷下ろしの際はお客様に補佐をお願いしております。  
※配送不可地域がございます。事前に運賃のお見積りをご依頼ください。

グラウンド整備

運動会・イベント

体育館・柔道場用品  
体力測定

陸上

体操

体づくり

球技

水泳

トレーニング



## EKA898\* ビッグファン100V

¥94,000 (税込¥103,400) / 台

●幅113cm×奥行37cm×高さ125cm ●重量: 38.5kg ●材質: 本体 スチール、ハネ アルミ ●電源コード約2.4m ●サーマルプロテクター付 ●電源: AC100V ●風量: 50Hz: 508m<sup>3</sup>/分、60Hz: 516m<sup>3</sup>/分 ●風量調整なし ●ベトナム製

工具組立 重量物

G



## EKA999 ビッグファン100V用収納袋

¥8,000 (税込¥8,800) / 枚

●材質: ポリエステル (防炎) ●日本製



## EKA895\* ビッグファン75V

¥56,600 (税込¥62,260) / 台

●幅89.5cm×奥行35cm×高さ97cm ●重量: 28kg ●材質: 本体 スチール、ハネ アルミ ●電源コード約2.4m ●サーマルプロテクター付 ●電源: AC100V ●風量: 50Hz: 341m<sup>3</sup>/分、60Hz: 365m<sup>3</sup>/分 ●ベトナム製

工具組立

D



EKA998使用例

## EKA998 ビッグファン75V用収納袋

¥6,800 (税込¥7,480) / 枚

●材質: ポリエステル (防炎) ●日本製



## EKA960\* ビッグファン60J

¥43,200 (税込¥47,520) / 台

●幅73cm×奥行35cm×高さ82cm ●重量: 20.5kg ●材質: 本体 スチール、ハネ アルミ ●電源コード約2.4m ●サーマルプロテクター付き ●電源: AC100V ●風量: 50Hz: 334m<sup>3</sup>/分、60Hz: 348m<sup>3</sup>/分 ●ベトナム製

工具組立

C

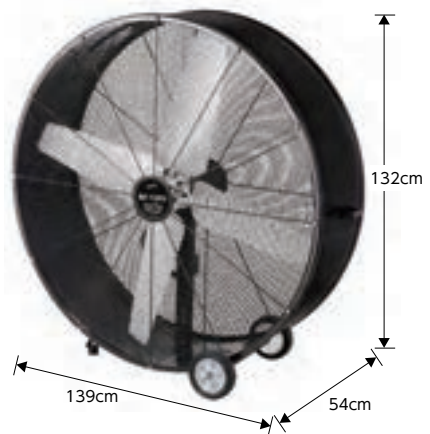

## EKA900\* ビッグファン125V

¥148,400 (税込¥163,240) / 台

●幅139cm×奥行54cm×高さ132cm ●重量: 50kg ●材質: 本体 スチール、ハネ アルミ ●電源コード約2.4m ●サーマルプロテクター付 ●電源: AC100V ●風量: 50Hz: 1158m<sup>3</sup>/分、60Hz: 1224m<sup>3</sup>/分 ●風量調整なし ●ベトナム製

工具組立

N



EKA895 使用例

保護フェンスで囲い  
安全にご使用ください

## EKA897\* 保護フェンス

¥29,500 (税込¥32,450) / 台

●幅132cm×奥行86cm×高さ92cm ●重量: 7.6kg ●材質: スチール ●折りたたみ収納可能 ●中国製

使用可能機種

EKA898  
EKA895  
EKA960

E

重量物・季節商品

ワンマン運賃の料金です。荷降ろしの際はお客様に補佐をお願いしております。  
季節前の早めのお買い求めをお薦めしております。



# 場所や用途に合わせてバリエーション色々

風量  
3段階調整

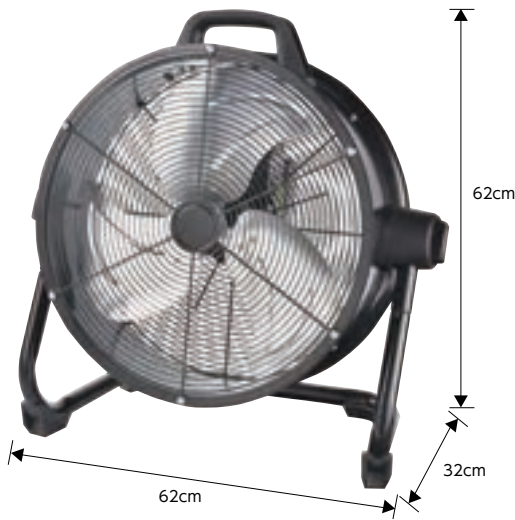

## EKA997\* 充電式ファン45

¥37,900 (税込¥41,690) / 台

●幅62cm×奥行32cm×高さ62cm ●重量:7.5kg ●材質:本体 スチール、ハネ アルミ ●付属品:バッテリー、充電器、電源コード(1.8m)各1 ●バッテリー電圧:DC 18V ●バッテリー容量:4000mAh ●連続運転時間(バッテリー満タン時):強/4.5時間 中/5.5時間 弱/8時間 ●充電時間:約3時間 ●AC100V、DC18V(リチウムイオン電池)どちらも使用可 ●ベトナム製

工具  
組立

C



90°上向き可

風量  
3段階調整



## EKA996\* スタンド収納扇45

¥25,300 (税込¥27,830) / 台

●幅57cm×奥行57cm×高さ85cm(収納時20cm) ●重量:7kg ●材質:本体 スチール、ハネ ポリプロピレン(45cm/5枚) ●付属品:段積み用ステー4本 ●サーマルプロテクター付 ●電源:AC100V ●風量(50Hz/60Hz)強(85ml/min・90ml/min) 中(87ml/min・85ml/min)弱(77ml/min・75ml/min) ●首折れ4段階 ●電源コード(2.4m) ●ベトナム製



折りたたみ例

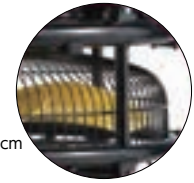

積み重ね用ステー



5段積み可能

完成品

C

グラウンド整備

運動会・イベント

体育館・柔道場用品  
体力測定

風量は無段階調整



## EKA959\* ビッグファン45DC モーター

¥47,800 (税込¥52,580) / 台

●幅52cm×奥行50cm×高さ108cm~130cm ●重量:8.0kg ●材質:本体 スチール、ハネ ポリプロピレン ●電源コード約2.4m ●首折れ5段階 ●約70度自動首振り ●風量無段階 ●DCモーター搭載の為低速、低音運転が可能 ●電源:AC100V ●風量:50Hz:123ml/分、60Hz:123ml/分 ●ベトナム製

工具  
組立

C

折り畳み可能な三脚で持ち運び便利

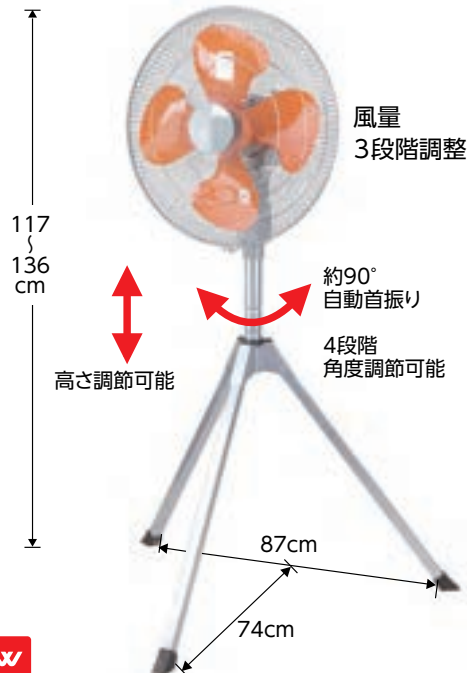

NEW

## EKA969\* ビッグファン45SZ

¥13,900 (税込¥15,290) / 台

●幅87cm×奥行74cm×高さ136cm ●重量:7kg ●材質:本体 スチール、ハネ ポリプロピレン ●電源コード3m ●電源:AC100V ●約90度左右自動首振り ●フィリピン製

工具  
組立

2C

陸上

体操

体づくり

球技

水泳

トレーニング



セーフティカバー・延長コードはP60に掲載しています

※組立をご要望の場合は組立設置費を別途申し受けますので販売店にご相談ください。 ※スペック表記の商品サイズ、自重の数値は全て(約)の数値です。 \*マークは受注生産品です。

セーフティネット装着で安全対策  
EKA895・898・900・960専用



使用イメージ

ビッグファン用セーフティネット

品番	品名	価格/組	重量	運賃
EKA884	60J用	¥6,300 (税込¥6,930)	100g	+
EKA885	75V用	¥6,500 (税込¥7,150)	139g	+
EKA886	100V用	¥6,700 (税込¥7,370)	216g	+
EKA887	125V用	¥7,900 (税込¥8,690)	308g	+

●材質: ポリエステル ●前後2枚セット ●中国製

セーフティネット装着で安全対策  
EKA959・969専用



使用例

EKA907 ビッグファン45用セーフネット

¥1,600 (税込¥1,760) / 組

+

●直径52cm ●重量: 40g ●材質: ポリエステル ●ビッグファン45SZ・45DCモーター専用 ●中国製



コンセント部

フックで固定

NEW

EKA965 コードリール 20

¥17,100 (税込¥18,810) / 台

+

●幅27.5cm×奥行20cm×高さ34.1cm ●重量: 5.6kg ●材質: フレーム STKM、側板 SPC、巻筒 ABS ●電源: AC100V ●コード長さ20m ●日本製

レベルゲージがフラッシュして  
危険をお知らせ



EKJ120 熱中症計

¥2,000 (税込¥2,200) / 個

+

●長さ5.6cm×幅7.4cm×厚さ1.6cm ●重量: 50g ●材質: 本体 ABS ●付属品: 単4電池1本付 (動作確認用)、ストラップ ●4つの警戒レベルを10段階で表示 ●設置は壁掛け、卓上 (スタンド付き)、吊り下げの3タイプ可能 ●中国製

危険度に応じて  
4種類のアラームで知らせます



熱中症対策  
は万全  
ですか?



首から下げる

EKJ116 熱中アラーム TT-562

¥10,000 (税込¥11,000) / 個

+

●幅5.8cm×高さ10.8cm×厚さ3.6cm ●重量: 65g ●材質: 黒玉・本体 耐熱ABS、レンズ アクリル樹脂、センサーカバー PP (ポリプロピレン) ●測定項目: WBGT指数、周囲温度、湿度 ●測定範囲: WBGT指数0~50℃、周囲温度0~50℃、湿度20~90% ●WBGTアラーム設定範囲: WBGT指数20~50℃ ●付属品 ①カラビナ ②吊り下げ用アタッチメント ③三脚取付用電池フタ ④ドライバー ⑤CR2032電池1個 (動作確認用) ●中国製

夏場の熱中症と冬場の乾燥を  
一台で管理



表示温度範囲 10~40℃

表示湿度範囲 20~90%

EKJ121 熱中症・  
インフルエンザ警告温湿度計

¥2,000 (税込¥2,200) / 個

+

●厚さ3.2cm×直径12.7cm ●重量: 100g ●材質: 本体 ABS樹脂、フロントケース ガラス、フレーム アルミニウム ●壁掛用 ●自立スタンド付 ●熱中症・インフルエンザの危険度を7段階で判明 ●温度計動作範囲: 10~40℃ ●温度精度±1℃ (10~30℃)、±2℃ ●湿度動作範囲: 20~90% RH ●湿度計精度: ±8% RH (30~90% RH)、±10% RH ●中国製

文部科学省通達で体育館での事故防止の為  
水拭き・ワックス掛けが禁止されました!

そこで登場した  
最強のメンテナンス剤

GRIP

安全：水分不使用の非ワックスのメンテナンス剤  
簡単：下処理なしでそのまま塗布できる

安い：バスケットコート6面分が塗布可能で持続効果は4ヵ月！  
性能：グリップ力が劇的に回復する驚異のノンスリップ性

床を滑らなくするには

床を強力に滑らなくするには

持続効果が長いからハーフ缶がお買い得



**EKK190\*** ノンスリップ  
¥62,000 (税込¥68,200) / 缶 別

●高さ30cm×直径36cm(缶サイズ) ●重量: 15.5kg(出荷時) ●容量: 18ℓ ●体育館床面のグリップ強化専用メンテナンス剤 ●700mlの体育館を3回(※バスケットボールコート約6面分)塗布可能

共通項目: ●水分不使用・非ワックスの、メンテナンス材 ●床面のグリップを劇的に回復させます ●日本製



**EKK191\*** ノンスリップハイパー  
¥86,000 (税込¥94,600) / 缶 別

●高さ30cm×直径36cm(缶サイズ) ●重量: 15.5kg(出荷時) ●容量: 18ℓ ●体育館床面のグリップ強化専用メンテナンス剤の強力タイプ ●700mlの体育館を3回(※バスケットボールコート約6面分)塗布可能



**EKK189\*** ノンスリップ9L  
¥36,000 (税込¥39,600) / 缶 別

●高さ20cm×直径30cm(缶サイズ) ●重量: 8kg(出荷時) ●容量: 9ℓ ●体育館床面のグリップ強化専用メンテナンス剤 ●日本製

日々のメンテナンスには



**EKK192\*** メンテナンスクリーナー  
¥52,000 (税込¥57,200) / 缶 別

●高さ30cm×直径36cm(缶サイズ) ●重量: 15.5kg(出荷時) ●容量: 18ℓ ●体育館専用フローメンテナンスクリーナー ●700mlの体育館を15回(※バスケットボールコート約25面分)塗布可能

洗えるので繰り返し使える



**EKK194\*** マイクロファイバークロス  
¥7,400 (税込¥8,140) / 枚 別

●92cm×24cm ●重量: 160g ●材質: マイクロクロスファイバー ●日本製

見れば納得! の  
効果はこちらから



GRIP

専用モップが効果的  
モップの適度な重さにより  
ムラのない塗布が可能



スプレー&グローブでピンポイントの汚れをスピーディに除去



スリップ痕や  
松ヤニが  
カンタンに  
落とせる



**EKK187\*** GRIP スプレーボトル (500ml×3本)  
¥9,400 (税込¥10,340) / 組 +

●重量: 450g ●容量: 500ml ●フロアメンテナンスクリーナーのボトル版 ●日本製

**EKK188\*** マイクロファイバークロス  
¥3,000 (税込¥3,300) / 枚 +

●長さ21cm×幅18cm×厚さ3cm ●重量: 67g ●材質: マイクロファイバー ●日本製

ジムモップ・マイクロファイバークロスを使用すると

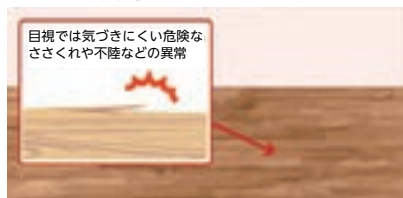

マイクロファイバークロスの秘密

汚れを確実に除去するだけでなく、床面の異常も発見する

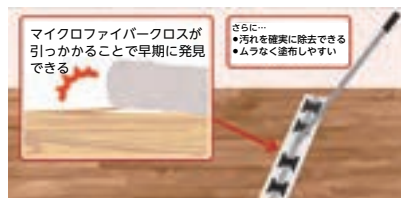

**EKK193\*** ジムモップ  
¥52,000 (税込¥57,200) / 本 別

●重量: 4.1kg ●柄: 長さ180cm ●プレート: 90cm×13cm ●日本製

初めてのご購入はセットがオススメ

**EKK195\*** ジムモップクロスセット  
¥59,400 (税込¥65,340) / 本 別

●92cm×24cm×柄の長さ180cm ●重量: 4.26kg ●日本製



# 入学式・卒業式などの式典の必需品

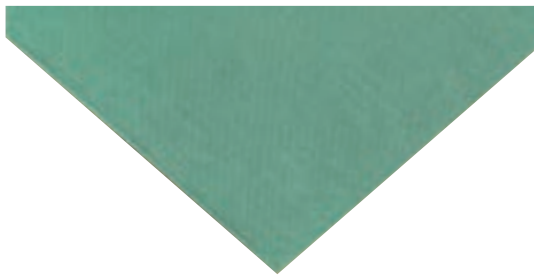

## フロアシート (幅137cm)

防火

品番	価格/m	厚さ	重量	運賃
EKF095*	¥1,570 (税込¥1,727)	0.35mm	550g/m	α/10
EKF096*	¥1,680 (税込¥1,848)	0.42mm	630g/m	α/10
EKF097*	¥2,100 (税込¥2,310)	0.52mm	830g/m	α/10

共通項目: ●材質:PVC (ポリエステル基布) ●防火 ●長さ10m ~ 50m迄の範囲でお受けいたします。m単位でご注文ください ●日本製

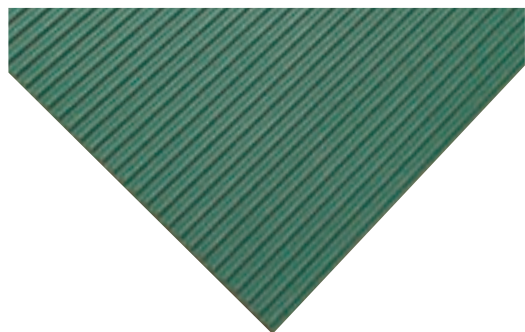

## EKF094\* 筋入ゴム長マット

防火

¥8,000 (税込¥8,800) / m C/10

●幅100cm×厚さ3mm ●重量:3.85kg / m ●材質:天然ゴム ●防音・スリップ防止・床面保護用 ●防火 ●長さ3m ~ 19m迄の範囲でお受けいたします。m単位でご注文ください ●日本製

### メートル売りのフロアシート・筋入ゴム長マット ご注文の注意点

- 製造工程上、ご注文いただいた長さよりも長めに仕上がります。長さの調整と末端処理をお願い致します。
- 幅の変更はできません。

## 歪みなく、ゴミもなく、キレイにシートが巻き取れる 巻取の途中でブラシがシートのゴミを落とす

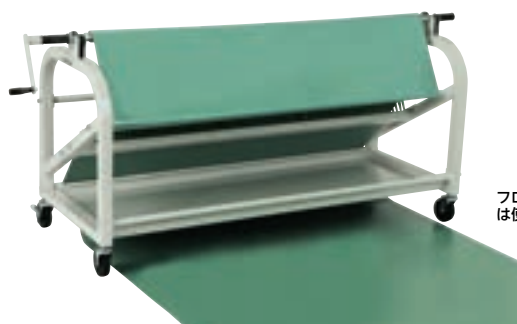

フロアシート  
は使用例です



ゴミ受



ブラシ部

## EKF103 フロアシート巻取器 EV (芯棒付)

工具組立 0.5H | 2人

¥119,600 (税込¥131,560) / 台 C×2

●奥行60cm×幅153cm×高さ80.5cm ●重量:30kg ●材質:本体 スチール、ブラシ部 PVC ●焼付塗装 ●直径10cmキャスター、ストッパー 2ヶ付 ●巻取時のゆがみが起こりにくい ●ゴミ落とし用ブラシ付 ●巻取用芯棒1本付 ●ハンドル1本付 ●日本製



両面使用できる  
ツートンカラー

## フロアシートツートン (幅137cm)

防火

品番	価格/m	厚さ	重量	運賃
EKF192*	¥1,680 (税込¥1,848)	0.42mm	630g/m	α/10
EKF193*	¥2,100 (税込¥2,310)	0.52mm	830g/m	α/10

共通項目: ●材質:塩化ビニール (ポリエステル基布) ●防火 ●長さ10m ~ 50m迄の範囲でお受けいたします。m単位でご注文ください ●日本製



両面使用できる  
ツートンカラー

※下記以外のサイズ(40・50m)につきましても対応可能です。詳細はお問い合わせください。

## フロアシート GB (幅137cm)

防火

品番	価格/巻	厚さ	長さ	重量	運賃
EKF195*	¥40,000 (税込¥44,000)		25m	17kg	C
EKF196*	¥48,000 (税込¥52,800)	0.42mm	30m	20kg	C
EKF197*	¥56,000 (税込¥61,600)		35m	24kg	C
EKF201*	¥47,500 (税込¥52,250)		25m	22kg	C
EKF202*	¥57,000 (税込¥62,700)	0.52mm	30m	27kg	C
EKF203*	¥66,500 (税込¥73,150)		35m	32kg	C

共通項目: ●材質:PVC (ポリエステル基布) ●防火 ●ベトナム製



## EKF105 フロアシート巻取器用芯棒 EV

¥8,800 (税込¥9,680) / 本 4C

●長さ176cm×直径2.6cm ●重量:1.9kg ●材質:スチール ●メッキ仕上げ ●日本製



フロアシート  
と芯棒は  
使用例です

### 収納目安表

厚さ	m巻
0.35mm	45m巻
0.42mm	40m巻
0.52mm	30m巻
1.00mm	15m巻

## EKF099 フロアシートハンガー

工具組立 0.5H | 2人

¥95,400 (税込¥104,940) / 台 G

共通項目: ●奥行80cm×幅154cm×高さ117cm ●重量:19kg ●材質:スチール ●焼付塗装 ●直径10cmキャスター、ストッパー 2ヶ付 ●10本掛け ●耐荷重250kg ●日本製

## 体育館・教室等の床の乾拭きに最適



### モップ

かんたん組立

品番	品名	価格/本	サイズ(長さ×幅×奥行)	重量	運賃
EKK023	60	¥6,500(税込¥7,150)	150×60×5.5cm	1.8kg	10B
EKK021	90	¥7,700(税込¥8,470)	150×90×5.5cm	2.1kg	10B

共通項目:●材質:柄 直径2.5cmスチール (ABSコーティング)、モップ先糸 特紡糸 ●日本製

### モップスペア

品番	品名	価格/枚	重量	運賃
EKK024	60	¥3,000(税込¥3,300)	350g	+
EKK022	90	¥3,750(税込¥4,125)	510g	+

共通項目:●材質:モップ先糸 特紡糸 ●日本製



## 帯電剤加工のため、フロアの乾拭き用に最適

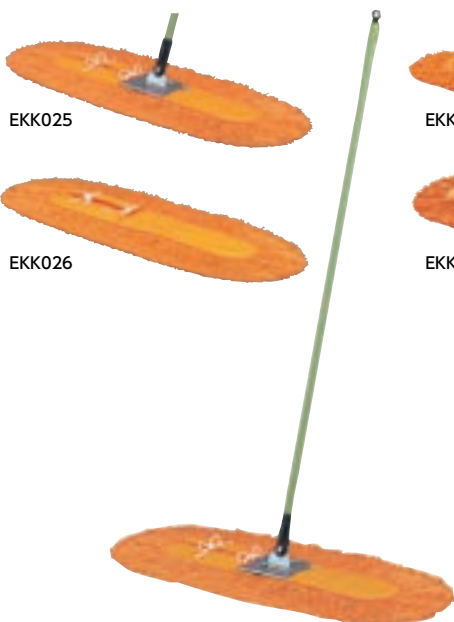

### ワイドモップ

かんたん組立

品番	品名	価格/本	サイズ(長さ×幅×奥行)	重量	運賃
EKK025	60	¥8,100(税込¥8,910)	120×60×12.5cm	1.4kg	10B
EKK039	90	¥11,100(税込¥12,210)	140×90×14.0cm	2.1kg	10B

共通項目:●材質:柄 直径2.2cmスチール(ABSコーティング)(EKK039は直径2.5cm)、モップ先糸 綿・レーヨン混紡 ●日本製

### ワイドモップスペア

品番	品名	価格/枚	重量	運賃
EKK026	60	¥4,800(税込¥5,280)	400g	+
EKK040	90	¥5,880(税込¥6,468)	600g	+

共通項目:●材質:モップ先糸 綿・レーヨン混紡 ●日本製



### EKK031\* アルミモップ100

¥19,800(税込¥21,780)/本

かんたん組立

2B

●長さ130cm×幅100cm×奥行7.4cm ●重量:2kg ●材質:柄 直径2.5cmアルミ、モップ先糸 特紡糸 ●日本製



### EKK032\* アルミモップ 100スペア (2枚入)

¥8,100(税込¥8,910)/組

●重量:420g/枚 ●先糸材質:特紡糸 ●日本製

フックの表面材は天然ゴムを使用し、保持力アップ!



モップは使用例



### EKK140 モップ掛台CT3

工具組立

0.5H

¥48,600(税込¥53,460)/台

C

●幅80cm×奥行50cm×高さ120cm ●重量:7kg ●材質:スチール ●モップ7本掛 ●日本製

### 乾湿両用タイプ

体育館・教室等の床の乾拭きに最適



### EKK184\* スーパークリーナーAS-27

¥125,000(税込¥137,500)/台

C

●長さ41.3cm×幅41.3cm×高さ76cm ●重量:11kg ●材質:本体 ステンレス ●電源:AC100V ●消費電力1,000W ●タンク容量:38ℓ ●乾湿両用 ●集塵容量:27ℓ、運転音:65dB ●ホース:直径40mm、長さ2m ●コード長:10m ●日本製

柔道畳  
カラー527  
ワサビグリーン100  
赤500  
国際グリーン400  
国際イエロー10  
黒90  
白

※商品名の1×2は国際サイズ適応品を表します

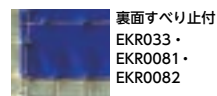
授業に最適な安全性とクッション性を  
両立したソフト柔道畳表面すべり止付  
EKR033・  
EKR0081・  
EKR0082

## 柔道用畳 AR

抗菌

品番	規格	品名	価格/畳	サイズ(幅×長さ×厚さ)	重量	運賃
EKR032*	国際規格	AR(1×2)	¥37,200(税込¥40,920)	100×200×6cm	14.0kg	2G
EKR0071*	関東間	AR	¥30,100(税込¥33,110)	88×176×6cm	11.0kg	2G
EKR0072*	関西間	AR	¥30,100(税込¥33,110)	91×182×6cm	12.0kg	2G
EKR033*	国際規格	AR(1×2)滑止付	¥43,500(税込¥47,850)	100×200×6cm	14.5kg	2G
EKR0081*	関東間	AR滑止付	¥35,700(税込¥39,270)	88×176×6cm	11.5kg	2G
EKR0082*	関西間	AR滑止付	¥35,700(税込¥39,270)	91×182×6cm	12.5kg	2G

共通項目: ●ワサビグリーン:527、赤:100、国際グリーン:500、国際イエロー:400、黒:10、白:90 ●抗菌 ●日本製

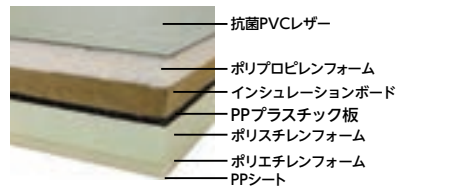

抗菌PVCLレザー  
ポリプロピレンフォーム  
インシュレーションボード  
PPプラスチック板  
ポリスチレンフォーム  
ポリエチレンフォーム  
PPシート

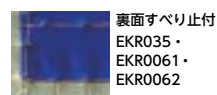
設置・撤去作業が必要な柔道場に最適な  
最軽量ソフト柔道畳表面すべり止付  
EKR035・  
EKR0061・  
EKR0062

## 柔道用畳軽量

抗菌

品番	規格	品名	価格/畳	サイズ(幅×長さ×厚さ)	重量	運賃
EKR034*	国際規格	軽量(1×2)	¥36,500(税込¥40,150)	100×200×6cm	12.0kg	2G
EKR0031*	関東間	軽量	¥29,200(税込¥32,120)	88×176×6cm	10.0kg	2G
EKR0032*	関西間	軽量	¥29,200(税込¥32,120)	91×182×6cm	10.5kg	2G
EKR035*	国際規格	軽量(1×2)滑止付	¥42,100(税込¥46,310)	100×200×6cm	12.5kg	2G
EKR0061*	関東間	軽量滑止付	¥34,200(税込¥37,620)	88×176×6cm	10.5kg	2G
EKR0062*	関西間	軽量滑止付	¥34,200(税込¥37,620)	91×182×6cm	11.0kg	2G

共通項目: ●ワサビグリーン:527、赤:100、国際グリーン:500、国際イエロー:400、黒:10、白:90 ●抗菌 ●日本製

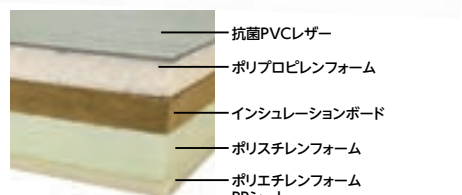

抗菌PVCLレザー  
ポリプロピレンフォーム  
インシュレーションボード  
ポリスチレンフォーム  
ポリエチレンフォーム  
PPシート

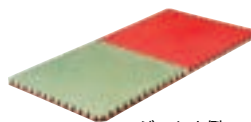
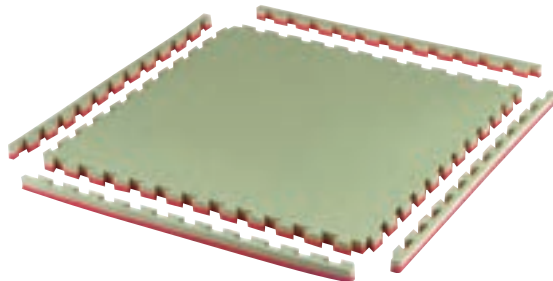
体育館や多目的フロアなどでの柔道授業に最適。  
目的に合わせて表面・裏面で使用できます。

ジョイント例



表面畳シボ

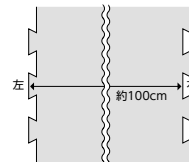

約100cm

## EKR028\* ジョイント畳マット40

¥12,800(税込¥14,080) / 枚

4C

●幅100cm×長さ100cm×厚さ4cm ●重量:4.3kg ●材質:EVA ●サイドストリップを付けると105cmになり隙間なく壁際にピッタリ敷き込めます ●台湾製

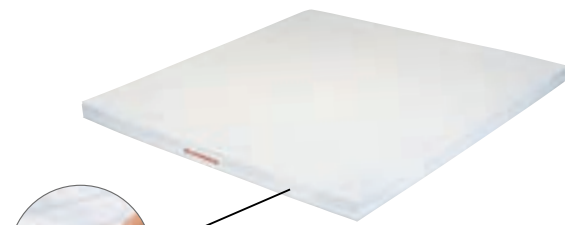
合成スポンジ 4cm  
ウレタン 6cm

安全持ち手(横手式)



用途に合わせて、表裏2通りのクッションを利用可能

EKM511\* 抗菌柔道用投込みマット  
200×200×10

¥108,000(税込¥118,800) / 枚

抗菌 防臭  
消臭 防カビ

●幅200cm×長さ200cm×厚さ10cm ●重量:25.7kg ●材質:外被 ビニロン5号帆布、中身 合成スポンジ+ウレタンフォーム ●抗菌・防臭・防カビ加工 ●硬めの合成スポンジと軟らかめのウレタンの2層構造 ●日本教材備品協会安全基準適合品 ●日本製

合成スポンジ 6cm



## EKM516\* 抗菌移動用投込みマット

¥41,900(税込¥46,090) / 枚

抗菌 防臭  
消臭 防カビ●幅88cm×長さ176cm×厚さ6cm ●重量:10.5kg  
●幅91cm×長さ182cm×厚さ6cm ●重量:11.0kg  
●EKM5161:関東間、EKM5162:関西間 ●材質:外被 ビニロン5号帆布、中身 合成スポンジ ●抗菌・防臭・防カビ加工 ●日本教材備品協会安全基準適合品 ●日本製



柔道畳  
カラー

527 ワサビグリーン	100 赤	500 国際グリーン	400 国際イエロー	10 黒	90 白
----------------	----------	---------------	---------------	---------	---------

※商品名の1×2は国際サイズ対応品を表します



安全性を第一に考えてクッション材を65%使用したソフト柔道畳

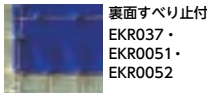

裏面すべり止付  
EKR037・  
EKR0051・  
EKR0052

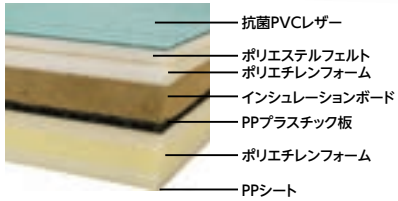

柔道用畳ソフト

品番	規格	品名	価格/畳	サイズ(幅×長さ×厚さ)	重量	運賃
EKR036*	国際規格	ソフト(1×2)	¥43,900(税込¥48,290)	100×200×6cm	15.6kg	2G
EKR0021*	関東間	ソフト	¥36,200(税込¥39,820)	88×176×6cm	13.0kg	2G
EKR0022*	関西間	ソフト	¥36,200(税込¥39,820)	91×182×6cm	13.5kg	2G
EKR037*	国際規格	ソフト(1×2) 滑止付	¥50,500(税込¥55,550)	100×200×6cm	16.1kg	2G
EKR0051*	関東間	ソフト滑止付	¥42,300(税込¥46,530)	88×176×6cm	13.5kg	2G
EKR0052*	関西間	ソフト滑止付	¥42,300(税込¥46,530)	91×182×6cm	14.0kg	2G

共通項目: ●ワサビグリーン:527, 赤:100, 国際グリーン:500, 国際イエロー:400, 黒:10, 白:90 ●抗菌 ●日本製



NEW 柔道競技と日頃の練習に適した公認畳

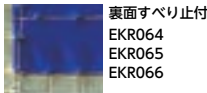

裏面すべり止付  
EKR064  
EKR065  
EKR066

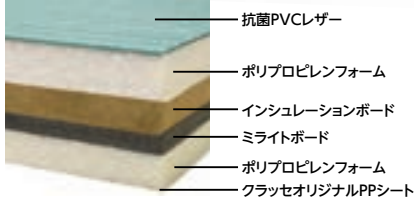

全柔連公認畳

品番	規格	品名	価格/畳	サイズ(幅×長さ×厚さ)	重量	運賃
EKR061*	国際規格	国際	¥43,500(税込¥47,850)	100×200×6cm	13.7kg	2G
EKR062*	関東間	関東間	¥33,500(税込¥36,850)	88×176×6cm	10.6kg	2G
EKR063*	関西間	関西間	¥33,500(税込¥36,850)	91×182×6cm	11.2kg	2G
EKR064*	国際規格	国際滑止付	¥48,500(税込¥53,350)	100×200×6cm	14.2kg	2G
EKR065*	関東間	関東間止付	¥38,500(税込¥42,350)	88×176×6cm	11.1kg	2G
EKR066*	関西間	関西間止付	¥38,500(税込¥42,350)	91×182×6cm	11.7kg	2G

共通項目: ●ワサビグリーン:527, 赤:100, 国際グリーン:500, 国際イエロー:400, 黒:10, 白:90 ●材質: 抗菌PVCレザー, ポリプロピレンフォーム, インシュレーションボード, ミライトボード, クラッセオリジナルPPシート ●全日本柔道連盟公認 ●石井化成工業(株)製 ●KL-JPS ●日本製

EKR050は国際規格畳対応



EKR040\* 柔道畳運搬車

工具組立 0.5H | 3人  
¥182,300(税込¥200,530) / 台 別

●幅92.5cm×長さ184cm×高さ189cm ●重量: 58kg

EKR050\* 柔道畳運搬車(1×2対応)

工具組立 0.5H | 3人  
¥191,500(税込¥210,650) / 台 別

●幅102cm×長さ202cm×高さ189cm ●重量: 62kg

共通項目: ●材質: スチール ●積載荷重: 500kg ●直径13cmキャスター付 ●26畳まで収納・運搬可能 ●日本製

優れたグリップ力でズレを防止し、安全性を保ちます。

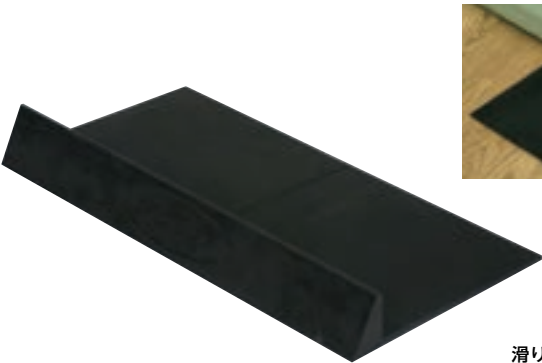

使用例



使用例

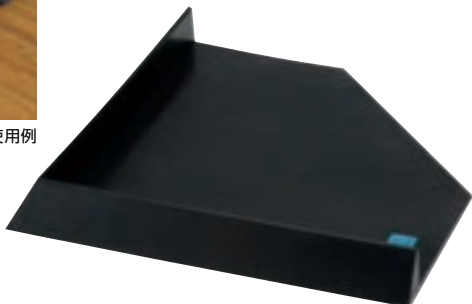

滑り止め使用個数

	EKR010	EKR013
50畳	18	4
72畳	22	4
98畳	26	4
128畳	30	4
240畳	44	4
450畳	58	4
660畳	72	4

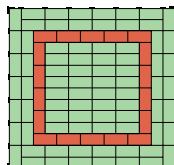

EKR010\* 畳用滑止(1Kグリップ)

¥11,600(税込¥12,760) / 個 +

●幅20cm×長さ40cm×高さ4.7cm ●重量: 1kg ●材質: 本体天然ゴム、裏面 特殊アクリルフォーム ●日本製

EKR013\* 畳用滑止(コーナー)

¥19,500(税込¥21,450) / 個 +

●幅40cm×長さ40cm×高さ4.7cm ●重量: 1.5kg ●材質: 本体天然ゴム、裏面 特殊アクリルフォーム ●日本製

※組立をご要望の場合は組立設置費を別途申し受けますので販売店にご相談ください。 ※スペック表記の商品サイズ、自重の数値は全て(約)の数値です。 \*マークは受注生産品です。

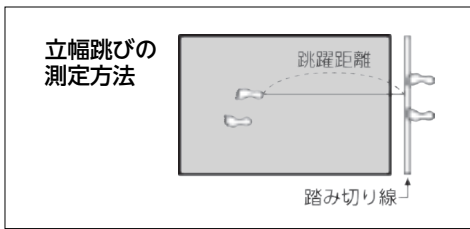

厚さ4mmで床面に  
ピタッと張り付く

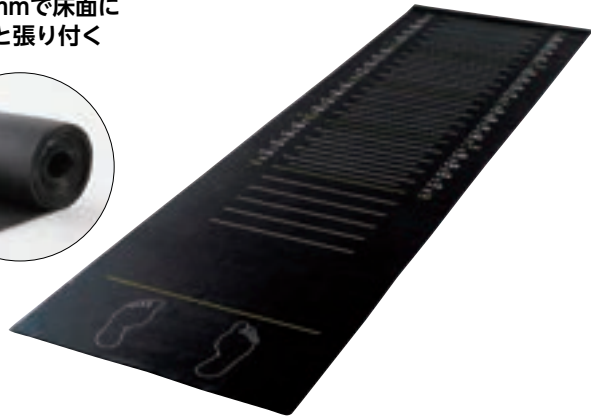

### EKJ130 立ち幅跳びマット3

¥27,200 (税込¥29,920) / 枚

C

●長さ350cm×幅100cm×厚さ4mm ●重量: 3.7kg ●材質: PVCフォーム ●メジャーライン: 50cm ~ 1m / 10cm間隔, 1m ~ 3m / 5cm間隔 ●台湾製



すべり止付

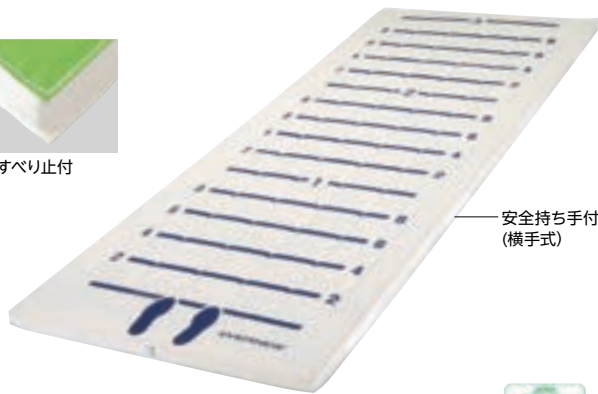

安全持ち手付  
(横手式)



抗菌 防臭

### EKJ096\* エコ抗菌立ち幅跳び測定マット

¥127,200 (税込¥139,920) / 枚

E

●幅120cm×長さ330cm×厚さ5cm ●重量: 20kg ●材質: 外被 再生ポリエステル4号帆布 (抗菌・防臭加工)、中身 合成スポンジ ●裏面すべり止付 ●カラー: アイボリー ●メジャーライン: 20cm間隔 (3mまで) ●日本製

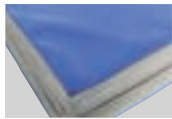

裏面すべり止

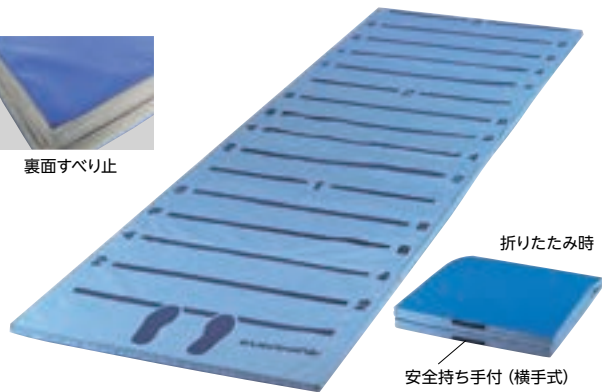

折りたたみ時

安全持ち手付 (横手式)

### EKJ099 立ち幅跳び測定マット2

¥73,600 (税込¥80,960) / 枚

折りたたみ

α

●幅100cm×長さ330cm×厚さ3cm ●重量: 10kg ●折りたたみ時: 長さ90cm×幅100cm×厚さ12cm ●材質: 外被 ポリエステル、中身 合成スポンジ ●裏面すべり止付 ●カラー: サックス ●メジャーライン: 20cm間隔 (3mまで) ●日本製

NEW

ただのマットカバーじゃない  
立幅測定・指導ライン・連結も可能で多目的にカバー

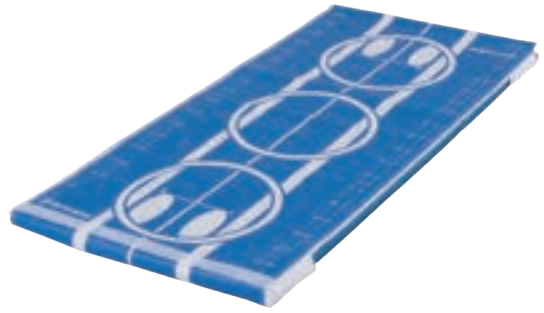

### EKM531 体操マット用屋内マルチカバー

¥36,000 (税込¥39,600) / 枚

+

●長さ185cm×幅90cm ●重量: 1.4kg ●材質: ターポリン ●面テープにて連結可能 ●体操マット90×180用 (5・6cm厚対応可) ●1枚で立ち幅跳び150cmまで測定可能、2枚連結で330cmまで測定可能 (1cm単位) ●日本製



### EKJ090 20mシャトルラン テスト用 CD

¥1,900 (税込¥2,090) / 枚

+

●体力テスト (全身持久力テスト) 用 CD ●日本製

### EGA272 数取器1

¥3,100 (税込¥3,410) / 個

+

●幅5.3cm×直径4.6cm ●重量: 70g ●材質: スチール ●4桁 (0 ~ 9999まで測定可) ●指に引っ掛けるフック付 ●台湾製



### その他の体力測定用品

巻尺(P16) ストップウォッチ(P69) ライントープ(P179) は  
記載の頁をご覧ください

素材も価格も優しい



使用例

**EKJ150 長座体前屈測定器木製**

¥14,100 (税込¥15,510) / 台

かんたん組立

B

- 長さ105cm×幅35cm×高さ34.5cm(バーの高さは25・30cmの2段階) ●重量:2.4kg ●材質:木
- 測定範囲0~90cm(1mm単位) ●日本製



**EKJ091 長座体前屈測定器2**

¥46,600 (税込¥51,260) / 台

かんたん組立

α

- 長さ130cm×幅60cm×高さ25・30cm ●重量:5.1kg ●材質:天板 スチール、レール・柱 アルミ
- PAT ●測定範囲0~100cm(1mm単位) ●日本製

測定範囲  
0~100kg



**EKJ080 握力計ES-100**

¥12,900 (税込¥14,190) / 台

+

- 長さ21.5cm×幅14.5cm×厚さ5cm ●重量:536g ●材質:本体 強化ポリカーボ樹脂、耐力部 ガラス繊維強化樹脂、グリップ アルミ ●測定範囲:0~100kgまで ●目盛:500g単位 ●スمدレー式 ●日本製

測定範囲  
0~100kg



**EKJ094 握力計100**

¥18,000 (税込¥19,800) / 台

+

- 長さ22cm×幅14.6cm×厚さ5cm ●重量:560g ●材質:本体 強化ポリカーボ樹脂、グリップ アルミ・シリコンゴム ●測定範囲:0~100kgまで ●目盛:500g単位 ●ビニールレザーケース付 ●スمدレー式 ●日本製

測定範囲  
0~50kg

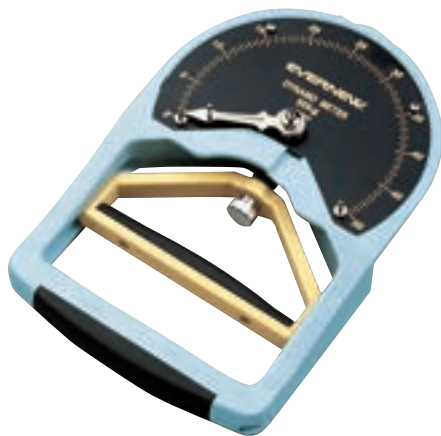

**EKJ095 握力計50**

¥18,000 (税込¥19,800) / 台

+

- 長さ22cm×幅14.6cm×厚さ5cm ●重量:560g ●材質:本体 強化ポリカーボ樹脂、グリップ アルミ・シリコンゴム ●測定範囲:0~50kgまで ●目盛:500g単位 ●ビニールレザーケース付 ●スمدレー式 ●日本製



**EKJ102 デジタル握力計DDL-100**

¥22,000 (税込¥24,200) / 台

+

- 長さ19.7cm×幅13.8cm×厚さ3.8cm ●重量:390g ●材質:ポリカーボネート ●測定範囲5~100kg ●最小単位0.1kg ●電源:単4乾電池2本付(動作確認用) ●ロードセル式 ●日本製

グラウンド整備

運動会・イベント

体育館・柔道場用品  
体力測定

陸上

体操

体づくり

球技

水泳

トレーニング

※組立をご要望の場合は組立設置費を別途申し受けますので販売店にご相談ください。 ※スペック表記の商品サイズ、自重の数値は全て(約)の数値です。 \*マークは受注生産品です。



# 1924年 エバニューは日本で初めてのスタート用信号器を開発

オススメ



紙雷管装填例



## EGA201 ファースト信号器双発B

¥5,650(税込¥6,215) / 丁

+

●長さ14cm×高さ15cm ●重量:500g ●材質:本体 スチール、受皿・撃鉄 真鍮合金 ●双発式 ●連打防止機能付 ●クリーナー付 ●日本製

## EGA202 ファースト信号器単発B(2丁入)

¥6,950(税込¥7,645) / 組

+

●長さ14cm×高さ15cm ●重量:400g / 丁 ●材質:本体 スチール、受皿・撃鉄 真鍮合金 ●単発式 ●クリーナー付 ●日本製

### 紙雷管はエバニューだけ



販売許可  
必要

## EGA222 競技用紙雷管(100発入)

¥1,800(税込¥1,980) / 箱

+

●100発入小箱 ●薬量0.07g以下(1発当たり) ●防滴加工品 ●耳せん2ヶ付 ●出荷単位:6000発(60箱) ●日本製  
※競技用紙雷管の販売には、都道府県知事の許可が必要です。



注意 ●ミシン目によって分離してご使用ください。  
●火薬が露出するような使用はお止めください。



販売許可  
不要

## EGA223 ミニ雷管(100発入)

¥900(税込¥990) / 箱

+

●100発入小箱 ●薬量0.01g以下(1発当たり) ●防滴加工品 ●販売許可不要(玩具煙火扱) ●運動会用紙雷管(屋内使用も可能) ●SFマーク付 ●出荷単位:2000発(20箱) ●日本製

注意 発火により思わぬけが、火傷の危険性があります。火薬を半分に切るなどの行為は違法行為です。絶対にお止めください。

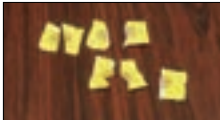

紙雷管は火薬を主成分とした製品です。節約等の理由でハサミや手で半分にちぎる等の行為は発火により火傷などの事故につながる恐れがあります。危険ですので絶対におやめください。



紙雷管は台紙のミシン目以外では絶対に切り取らないでください。左の画像は、資格を持った関係者が安全を確認の上でテスト的に行ったものです。絶対に真似をしないでください。

### 雷管使用時の必需品



32dBの  
高い  
遮音性



## EGA220 イヤーディフェンダー2

¥3,800(税込¥4,180) / 個

+

●フリーサイズ ●重量:200g ●材質:本体 ABS・PVC・ウレタンスポンジ、ヘッドバンド ポリカーボネート ●NRR(遮音性能) 32dB ●台湾製



使用例

## EGA218 信号器ケースCT

¥38,600(税込¥42,460) / 台

+

●長さ34cm×幅25cm×高さ18cm ●重量:2.6kg ●材質:本体 アルミ(鍵付)、仕切り板 スチール、雷管ケース ポリプロピレン ●信号器5丁・紙雷管100発入小箱4箱収納可能 ●信号器、雷管を保管するのに最適 ●台湾製



200発  
まで  
保管可能

## EGA228 紙雷管保管ケース

¥970(税込¥1,067) / 個

+

●長さ17cm×幅10.5cm×高さ4.5cm ●重量:82g ●材質:ポリプロピレン ●台湾製



6000発  
まで  
保管可能

## EGA221 紙雷管保管庫

¥69,200(税込¥76,120) / 台

+

●長さ26cm×幅24cm×高さ34.5cm ●重量:4.5kg ●販売店用紙雷管保管庫 ●紙雷管の販売は都道府県知事の許可が必要です。許可を受けた販売店は専用保管庫の設置が義務づけられています ●競技用紙雷管(EGA222)が最大6,000発迄保管可能 ●紙雷管は湿気を呼びやすいため使用日迄防湿予防が必要です ●盗難、防火、防湿対策にキー付保管庫を常備してください ●日本製

スタート練習に最適なピストル音と  
ホイッスル音がワンタッチで選べる

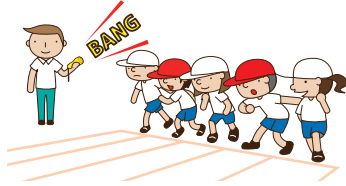

**EKB095 バントナル®**

¥3,900(税込¥4,290)/個

- 最大径6cm×長さ13cm ●重量:100g(電池含) ●材質:ABS樹脂 ●音量:ホイッスル音 120dB、ピストル音 116dB(スピーカーより10cmの距離にて計測) ●2音切替式 ●使用電源:単4乾電池 ●付属品:ストラップ・単4乾電池(3本) ●PAT ●台湾製

試聴



試聴 音色がご試聴できます。  
ここから読み取ってください。



火薬を使わずに信号器音が出せるので  
スタート練習などに最適です。



防滴

試聴

**EGA256 電子音式信号器 DX-2**

¥115,200(税込¥126,720)/台

- 幅21.8cm×高さ37.1cm×奥行35cm ●重量:4.9kg(乾電池含) ●材質:本体ASA樹脂 ●音声+ピストル音機能付 ●使用電源:単1乾電池8本(別売) ●出力:定格30W、最大45W ●接続時間:音声時22時間(JEITA) ●到達距離:音声時800m ●外部電源使用範囲:DC10V~16V(12Vバッテリー) ●ハンドマイク、ショルダーベルト、リモートスイッチ付 ●防水性能IPX5に適合(本体) ●別売のワイヤレスチューナーユニットを組み込み、ワイヤレスメガホンとしても使用できます ●中国製



陸上競技を始め幅広く使われる本格派



EGC302



EGC303



EGC143

SEIKO ストップウォッチ・システムプリンター

共通項目: ●日本製

品番	品名	価格	サイズ(長さ×幅×厚さ)	最小計時	特記事項	重量	単位	運賃
EGC302	SVAS011	¥20,400(税込¥22,440)	8.0×6.0×2.2cm	1/100秒	CR2430(1個付)	88g	個	+
EGC303	プリンター	¥20,000(税込¥22,000)	13.0×8.0×2.9cm	—	単3/4本(別売)	142g	台	+
EGC143	ロールペーパー	¥5,600(税込¥6,160)	1ロール2.5m	—	5ロール1箱×10	—	箱	+

●SVAS011に付属の電池は動作確認済

紙雷管不要な信号器



**EGA214 イージースターター**

¥7,000(税込¥7,700)/台

- 長さ41cm×幅10.5cm×高さ6cm ●重量:650g ●材質:耐水合板 ●日本製



EGA286



EGA267



EGA280



EGA259



EGA265

ストップウォッチ

品番	品名	価格/個	サイズ(長さ×幅×厚さ)	最小計時	防水機能	特記事項	電池(1個付)	重量	運賃
EGA286	LS001	¥1,980(税込¥2,178)	7.1×6.2×2.2cm	1/100秒	防滴仕様	デュアルタイム計測、アラーム機能付、カレンダー機能付	LR44	47g	+
EGA267	LS002BB	¥2,500(税込¥2,750)	8.2×6.5×1.9cm	1/100秒	防滴仕様(IPX1相当)	スプリット計測(20回)、ラップタイム計測(20回)	LR44	39g	+
EGA280	8RDA55	¥3,000(税込¥3,300)	7.5×6.0×1.9cm	1/1000秒	防雨形(IPX3相当)	1位・2位の同時計時	LR44	45g	+
EGA259	8RDA69	¥8,500(税込¥9,350)	9.2×6.8×2.3cm	1/100秒	防沫形(IPX4相当)	ハイブリッド電源(ソーラー+電池) 温度・湿度表示、体感温度表示	CR2032	83g	+
EGA265	LS003	¥1,350(税込¥1,485)	6.7×5.9×1.6cm	1/100秒	日常生活防水	デュアルタイム計測、時計機能付アラーム機能付	LR44	40g	+

共通項目: ●材質:本体 ABS、パネル アクリル ●単純計時 ●積算計時 ●スプリットタイム計時 ●最大計時10時間 ●付属の電池は動作確認済 ●紐付 ●中国製

※組立をご希望の場合は組立設置費を別途申し受けますので販売店にご相談ください。 ※スペック表記の商品サイズ、自重の数値は全て(約)の数値です。 \*マークは受注生産品です。

練習用は3種類 競技レベルに合わせて選べる



EGA027 平行連結式スタブプロ® J-17

¥17,400 (税込¥19,140) / 台

5α

- 長さ76cm×幅29cm×高さ17cm ●重量:4.5kg ●材質:レール スチール、ブロック スチール (ゴム張り)
- 釘2本付 ●角度調節は5段階 ●レール:3cm間隔調節式 ●日本製

スタブプロ® は (株) エバニューの登録商標です。



EGA028 平行連結式スタブプロ® M-H

¥14,100 (税込¥15,510) / 台

+

- 長さ55cm×幅27.8cm×高さ12.6cm ●重量:2.6kg ●材質:レール スチール、ブロック スチール (ゴム張り)
- 釘2本付 ●ブロック角度の微調整可能 ●レール:2.5cm間隔調節式 ●日本製

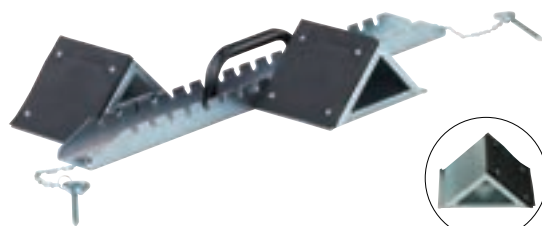

EGA029 平行連結式スタブプロ® DX

¥10,000 (税込¥11,000) / 台

+

- 長さ55cm×幅25cm×高さ8cm ●重量:1.6kg ●材質:レール スチール、ブロック スチール (ゴム張り)
- 釘2本付 ●レール=2.5cm間隔調節式 ●日本製

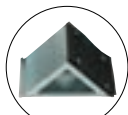

ブロック角度固定式

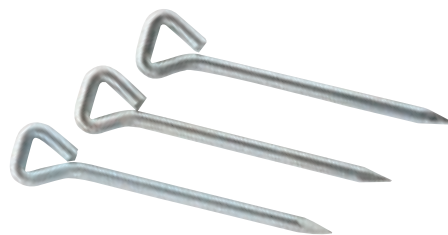

EGA033 スタブプロ® 釘セット(3本入)

¥500 (税込¥550) / 組

+

- 直径0.6cm×長さ11.5cm ●重量:30g / 本 ●材質:スチール ●首下:長さ9cm ●日本製

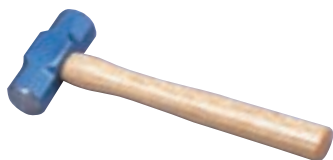

EGA035 鉄ハンマー

¥4,300 (税込¥4,730) / 本

+

- 長さ30cm×幅11cm ●重量:1.1kg ●材質:頭部 鉄、柄 木 ●日本製



EGA032 ゴムハンマー

¥1,500 (税込¥1,650) / 本

+

- 長さ30cm×頭部長さ9cm、頭部直径5.5cm ●重量:530g ●材質:頭部 ゴム、柄 木 ●台湾製



EKA972

砂場シート

品番	品名	価格/枚	サイズ (長さ×幅×厚さ)	重量	運賃
EKA970*	5×10	¥44,000 (税込¥48,400)	10m×5m×0.36mm	11.0kg	C
EKA972*	6×11	¥57,700 (税込¥63,470)	11m×6m×0.36mm	14.3kg	C

共通項目: ●材質:ポリエチレン ●1m間隔でハトム付 ●UV加工 ●日本製  
※サイズ別注は別途見積りいたします。



おもりに使う砂袋は P163に掲載

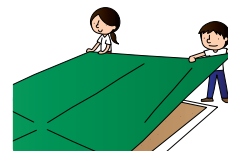

EGB154 陸上用踏切板 練習用

¥39,200 (税込¥43,120) / 台

要  
工事

C

- 幅122cm×奥行20cm×高さ10cm ●重量:14kg ●材質:ラワン材 ●日本製



**JAAF** 日本陸上競技連盟検定品 全天候・土兼用型

**JAAF**

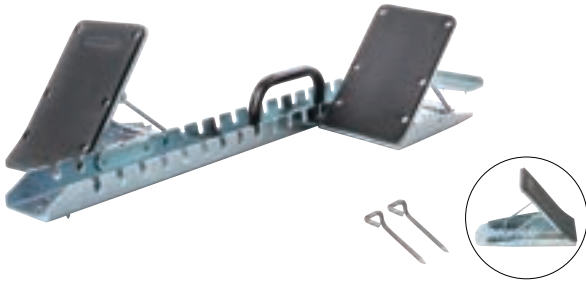

**EGA026** 平行連結式スタブプロ® J-H

¥21,400 (税込¥23,540) / 台

5α

- 長さ76cm×幅29cm×高さ17cm ●自重:4.5kg ●材質:レール スチール、ブロック スチール (ゴム張り)
- 釘2本付 ●角度調節は5段階 ●レール:3cm間隔調節式 ●日本製

**JAAF**

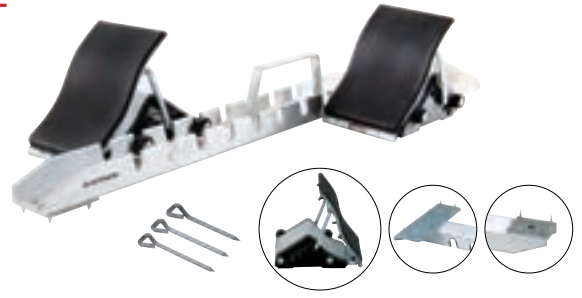

**EGA030** 平行連結式スタブプロ® PS

¥28,000 (税込¥30,800) / 台

2α

- 長さ75cm×幅29.8cm×高さ17cm ●自重:4.5kg ●材質:レール アルミ、ブロック アルミ (ゴム張り)
- 釘3本付 ●角度調節は5段階 ●PAT ●日本製

**JAAF**



厚さ8mmのゴムを採用

**EGA024** 平行連結式スタブプロ® EX-2

¥45,400 (税込¥49,940) / 台

2C

- 長さ85.5cm×幅35cm×高さ19cm ●重量:7kg ●材質:レール アルミ、ブロック アルミダイキャスト (ゴム張り)
- 釘3本付 ●角度調節は5段階 ●ハイカットブロック採用 ●PAT ●日本製

**JAAF**

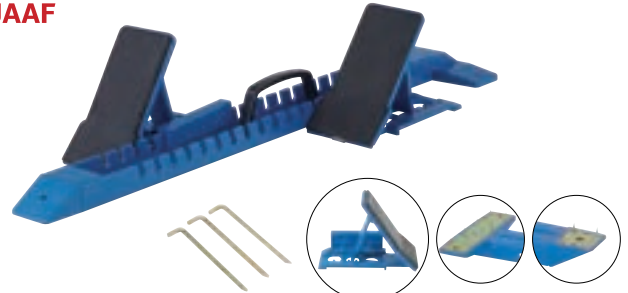

厚さ8mmのゴムを採用

**EGA023** 平行連結式スタブプロ® スーパー2

¥55,000 (税込¥60,500) / 台

2C

- 長さ99.6cm×幅33cm×高さ19cm ●重量:8.2kg ●材質:レール アルミ、ブロック アルミダイキャスト (ゴム張り)
- 釘3本付 ●角度調節は5段階 ●ハイカットブロック採用 ●PAT ●日本製

耐水合板に表面は特殊コーティングによるすべり止加工

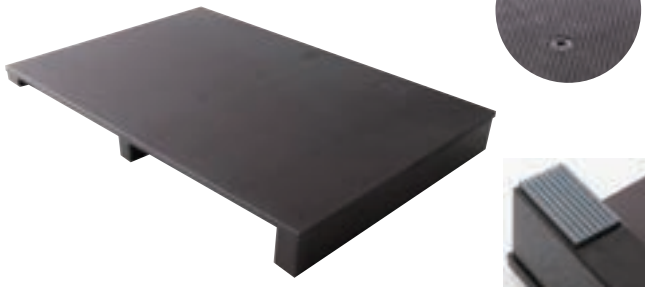

すべり止付

**EKF436\*** ふみきり板90WR

¥19,900 (税込¥21,890) / 台

C

- 長さ90cm×幅60cm×高さ10cm ●重量:10kg ●材質:耐水合板 ●底ゴム付き ●日本製

表面素材はノンスリップ性の高いゴムチップ

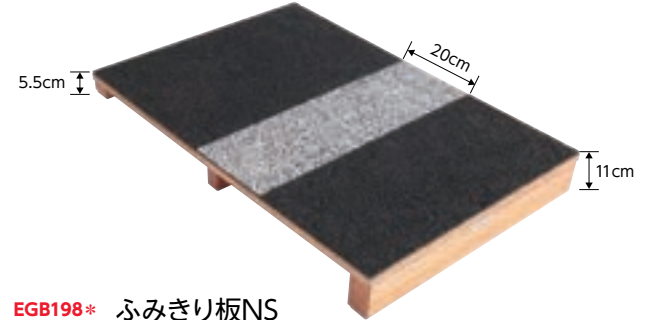

**EGB198\*** ふみきり板NS

¥25,700 (税込¥28,270) / 台

C

- 長さ90cm×幅60cm×高さ11cm ●重量:10kg ●材質:ラワン材、上面 ゴムチップ ●底ゴム付 ●日本製

上面は全天候型陸上競技用舗装材  
耐候性・耐摩耗性・耐スパイク性に優れていて、足・腰・筋肉への負担が少ない

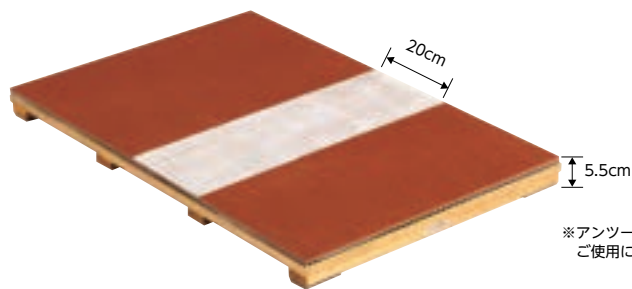

**EGC193\*** ふみきり板フラット屋外式2

¥37,400 (税込¥41,140) / 台

C

- 長さ90cm×幅60cm×高さ5.5cm ●重量:14.5kg ●材質:上質ラワン材、上面 コンファスATS ●底ゴム付 ●日本製

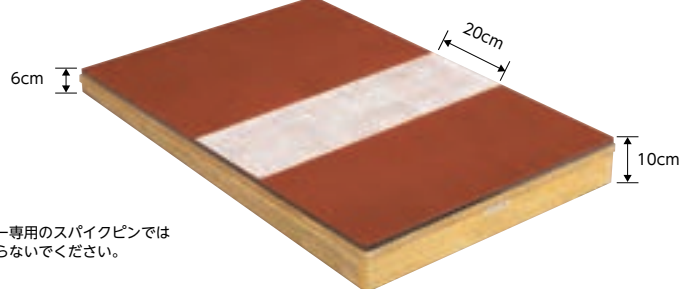

**EGC184\*** ふみきり板スロープ屋外式2

¥44,100 (税込¥48,510) / 台

C

- 長さ90cm×幅60cm×高さ10cm ●重量:15kg ●材質:上質ラワン材、上面 コンファスATS ●底ゴム付 ●日本製

※アンツーカー専用のスパイクピンではご使用にならないでください。

※組立をご要望の場合は組立設置費を別途申し受けますので販売店にご相談ください。 ※スペック表記の商品サイズ、自重の数値は全て(約)の数値です。 \*マークは受注生産品です。



### ピン調節

抜けにくい  
巻付型

固定式

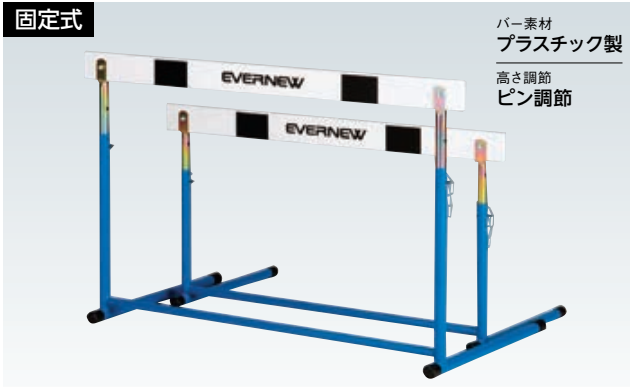

バー素材  
プラスチック製  
高さ調節  
ピン調節

### ハードルEU

BIYON+

品番	品名	価格/台	重量	運賃
EGA045*	1 小学校用	¥9,300 (税込¥10,230)	2.7kg	3Z
EGA046*	2 中学校用	¥9,900 (税込¥10,890)	3.3kg	3Z

共通項目: ●材質:バー PVC/ABSアロイ、支柱 スチール ●日本製

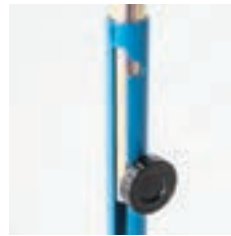

### クラッチ調節

ノブを緩めて調節  
締めて固定  
簡単です

固定式



バー素材  
プラスチック製  
高さ調節  
クラッチ調節

### ハードルEC

BIYON+

品番	品名	価格/台	重量	運賃
EGA074*	1 小学校用	¥11,400 (税込¥12,540)	3.4kg	3Z
EGA075*	2 中学校用	¥12,900 (税込¥14,190)	3.8kg	3Z

共通項目: ●材質:バー PVC/ABSアロイ、支柱 スチール ●日本製

固定式



バー素材  
木製  
高さ調節  
ピン調節

### ハードルEA

BIYON+

品番	品名	価格/台	重量	運賃
EGA068*	1 小学校用	¥11,400 (税込¥12,540)	2.9kg	3Z
EGA069*	2 中学校用	¥12,600 (税込¥13,860)	3.5kg	3Z
EGA070*	3 高校/一般用	¥14,900 (税込¥16,390)	4.4kg	3Z

共通項目: ●材質:バー 木、支柱 スチール ●日本製

内折式

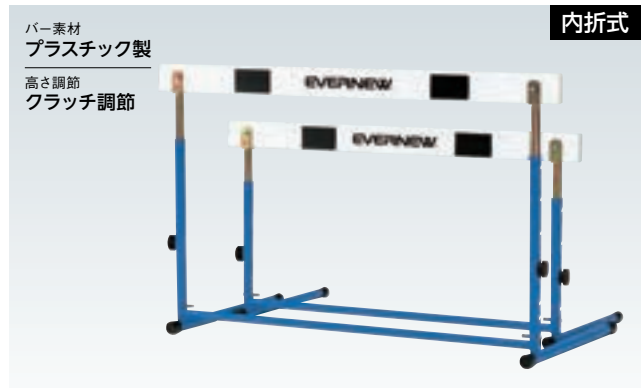

バー素材  
プラスチック製  
高さ調節  
クラッチ調節

### ハードルED

BIYON+

品番	品名	価格/台	重量	運賃
EGA057*	1 小学校用	¥11,900 (税込¥13,090)	3.4kg	4C
EGA058*	2 中学校用	¥12,100 (税込¥13,310)	3.8kg	4C

共通項目: ●材質:バー PVC/ABSアロイ、支柱 スチール ●日本製

内折式



バー素材  
プラスチック製  
高さ調節  
ピン調節

### ハードルEV

BIYON+

品番	品名	価格/台	重量	運賃
EGA048*	1 小学校用	¥10,300 (税込¥11,330)	2.4kg	5C
EGA049*	2 中学校用	¥11,000 (税込¥12,100)	3.3kg	4C

共通項目: ●材質:バー PVC/ABSアロイ、支柱 スチール ●日本製

固定式

どのタイプもしっかりとした溶接

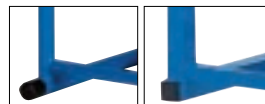

脚部内折式



脚部縦折式



頑強な固定式と収納に便利な折りたたみ式

### ハードルのサイズ

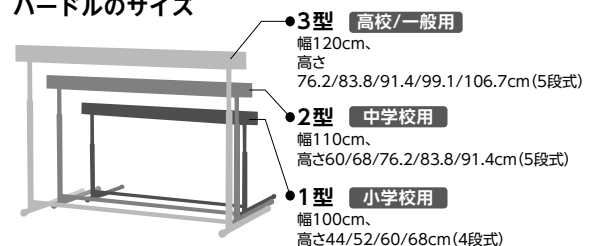



### スライド調節

バーを両手で上下するだけ  
最も扱いやすい



### プル調節

コイルスプリングを使用

#### 固定式

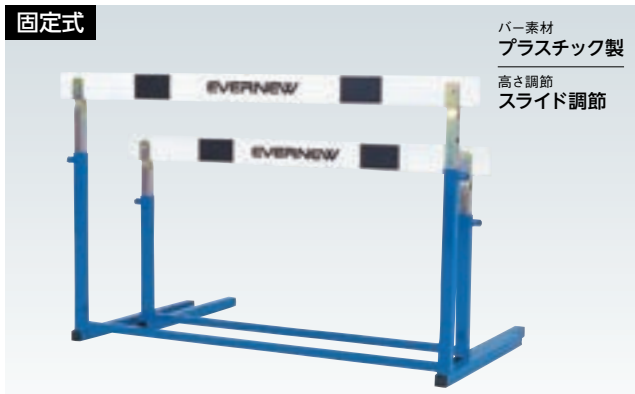

バー素材  
プラスチック製  
高さ調節  
スライド調節

#### ハードルER

BIYON+

品番	品名	価格/台	重量	運賃
EGA104*	1 小学校用	¥10,800 (税込¥11,880)	3.5kg	3Z
EGA105*	2 中学校用	¥11,200 (税込¥12,320)	4.2kg	3Z

共通項目: ●材質:バー PVC/ABSアロイ、支柱 スチール ●日本製

#### 縦折式



バー素材  
木製  
高さ調節  
プル調節

#### ハードルES

品番	品名	価格/台	重量	運賃
EGA111*	1 小学校用	¥17,500 (税込¥19,250)	4.0kg	3C
EGA112*	2 中学校用	¥18,700 (税込¥20,570)	4.5kg	3C

共通項目: ●材質:バー 木、支柱 スチール ●日本製

#### 縦折式

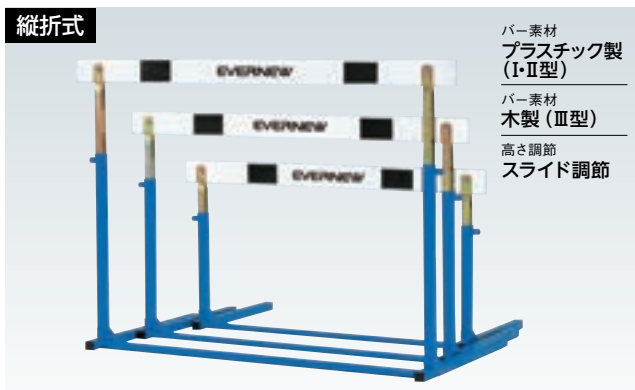

バー素材  
プラスチック製  
(I・II型)  
バー素材  
木製 (III型)  
高さ調節  
スライド調節

#### ハードルEL

BIYON+

品番	品名	価格/台	重量	運賃
EGA108*	1 小学校用	¥10,700 (税込¥11,770)	3.7kg	4C
EGA109*	2 中学校用	¥11,000 (税込¥12,100)	4.3kg	3C
EGA093*	3 高校/一般用	¥16,100 (税込¥17,710)	5.3kg	2C

共通項目: ●小学校用、中学校用 材質:バー PVC/ABSアロイ、支柱 スチール ●日本製  
●高校、一般用 材質:バー 木、支柱 スチール ●日本製

#### 内折式

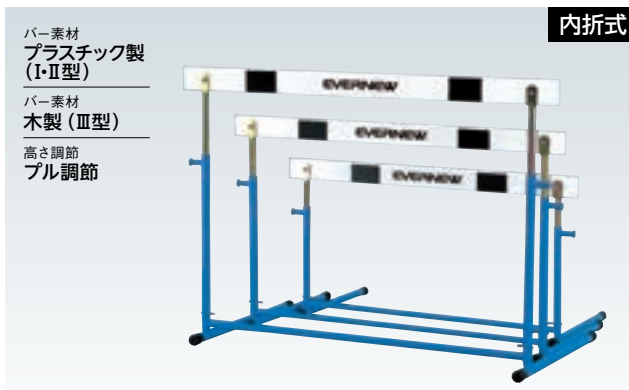

バー素材  
プラスチック製  
(I・II型)  
バー素材  
木製 (III型)  
高さ調節  
プル調節

#### ハードルEK

BIYON+

品番	品名	価格/台	重量	運賃
EGA081*	1 小学校用	¥12,400 (税込¥13,640)	2.5kg	5C
EGA082*	2 中学校用	¥13,200 (税込¥14,520)	3.4kg	4C
EGA083*	3 高校/一般用	¥17,600 (税込¥19,360)	4.3kg	3C

共通項目: ●小学校用、中学校用 材質:バー PVC/ABSアロイ、支柱 スチール ●日本製  
●高校、一般用 材質:バー 木、支柱 スチール ●日本製

### 開閉式ハードルに変身!

詳しくはP75を  
ご参照ください



#### BIYON+

このマークが対象商品

#### EGC230 BIYONバー (2個入)

¥8,600 (税込¥9,460) / 組

●小学校用 ●日本製

※中学校用・高校一般用にも取付け可能ですが  
バー間隔が10cmずつ広くなります

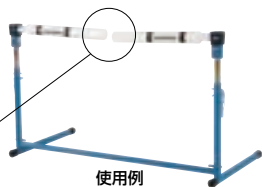

#### ハードルバー

1:小学校用 2:中学校用 3:高校・一般校用

品番	品名	価格	運賃
Y03496	木製1 (穴あき)	¥3,100 (税込¥3,410) / 枚	<input type="checkbox"/>
Y03500	木製2 (穴あき)	¥3,200 (税込¥3,520) / 枚	<input type="checkbox"/>
Y03504	木製3 (穴あき)	¥3,300 (税込¥3,630) / 枚	<input type="checkbox"/>
Y28129	プラ1 (穴あき)	¥2,600 (税込¥2,860) / 枚	<input type="checkbox"/>
Y03488	プラ2 (穴あき)	¥2,700 (税込¥2,970) / 枚	<input type="checkbox"/>
Y03506	止ネジセット	¥50 (税込¥55) / 組	<input type="checkbox"/>

※ハードルバー止めネジセットは、1台につき2組必要です。  
※EGA111、EGA112のバーは別途お問い合わせください。

#### トレーニング用 ミニハードルは P220 に掲載

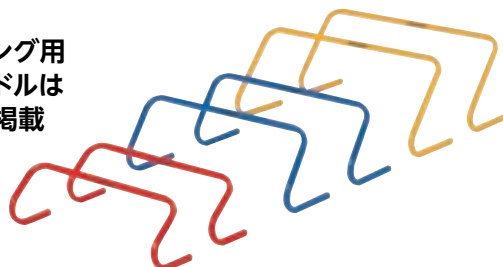



# バーが開く先にある安心・安全

小学校・中学校の授業や部活で大活躍！

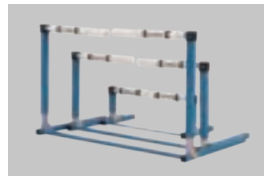

ソフトドリルハードル・BIYONバーの  
詳しい情報はこちらから  
ご覧いただけます

シリーズ大きさ比較

## 授業にオススメ

バーが開くから当たってもほとんど倒れない  
倒れないから授業がスムーズに進行する



プッシュボタン調節



## 安全設計

バーと支柱上面の高さが揃っている  
ので足が引っかかりにくい。可動部は  
ジャバラ状で指が挟まりにくい安全を  
配慮した構造です。

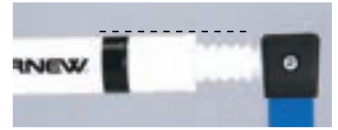

オススメ



### 授業で

バーにぶつかっても、走り抜けても倒れない。  
練習回数が増えて授業効率アップ！

### 部活で

バーギリギリを攻めるリスク回避  
競技会直前の調整では、怪我防止に一役



## EGC221 ソフトドリルハードル1

¥12,900 (税込¥14,190) / 台

3C

●幅約92cm×奥行45cm×高さ44/52/60/68cm ●重量:3.7kg ●小学校向

## EGC225 ソフトドリルハードル2

¥15,900 (税込¥17,490) / 台

3C

●幅約102cm×奥行45cm×高さ60/68/76.2/83.8/91.4cm ●重量:5.7kg ●中学校向

共通項目: ●材質: バー アルミ(ポリオレフィン発泡体カバー付)、支柱 スチール、キャップ PP+TPE ●プッシュボタン式高さ調節 ●脚部:縦折式 ●D.PAT ●日本製

## 交換用パーツ販売

### Y63251 ソフトドリルハードル1用L字バー

¥4,200 (税込¥4,620) / 個

+

●材質:バー アルミ(ポリオレフィン発泡体カバー付)、支柱 スチール ●日本製

### Y63252 ソフトドリルハードル2用L字バー

¥4,600 (税込¥5,060) / 個

+

●材質:バー アルミ(ポリオレフィン発泡体カバー付)、支柱 スチール ●日本製

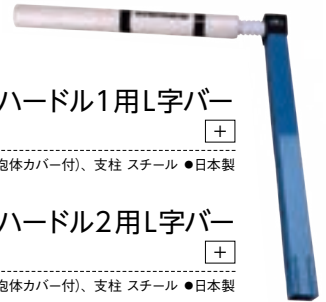

## ソフトドリルハードルにミニサイズが新登場！

通常の高さより低いタイプをお求めの方にオススメ



使用イメージ



踏んでも折れたり  
割れたりする心配がない

NEW

## EGC226 ソフトドリルハードルゼロ

¥12,200 (税込¥13,420) / 台

4B

●幅62cm×奥行24cm×高さ22/27cm ●重量:2kg ●材質:バー アルミ(ポリオレフィン発泡体カバー付)、支柱 スチール、キャップ 樹脂 ●高さ:プッシュボタン調節 ●脚部:縦折式 ●日本製



折りたたみ式でコンパクト  
運搬も収納もラクラク

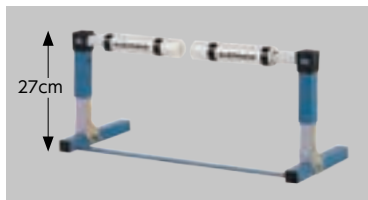

練習の幅が広がる2段階の高さ調節27cmと22cm

## 普通のハードルが開閉式ハードルに変身！

お持ちのエバニューハードルのバーを外して差し替えるだけ！



## BIYON+

P72-73掲載のハードルで  
このマークがついた製品に取付可能

## EGC230 BIYONバー (2個入)

¥8,600 (税込¥9,460) / 組

+

- 幅44cm×奥行4cm×高さ9cm ●重量:320g ●材質:アルミ(ポリオレフィン発泡体カバー付き)ジョイント部 スチール、キャップ PP+TPE
- 小学校用 ●日本製



廃棄寸前のハードル



BIYONバー装着



開閉式ハードルで復活！

※中学校用・高校一般用にも  
取付け可能ですが  
バー間隔が10cmずつ  
広くなります

※使用中のハードルの高さが  
2cmずつ高くなります

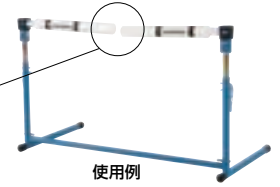

使用例

## 当たっても痛くないEVA素材のバー

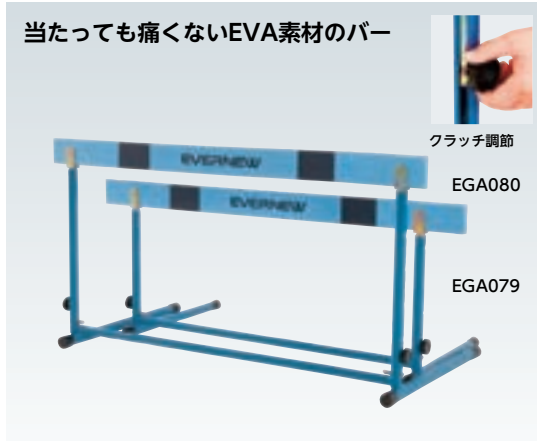

クラッチ調節

EGA080

EGA079

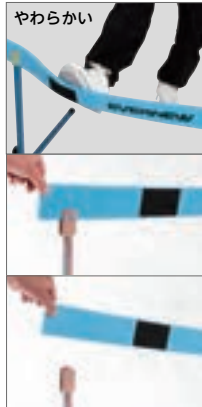

やわらかい

## EGA079 ハードルEVA1

¥12,200 (税込¥13,420) / 台

5C

- 幅110cm×奥行46cm×高さ44/52/60/68cm ●重量:3.2kg ●材質:支柱 スチール、バー EVA ●高さ:クラッチ調節式(4段式) ●脚部:内折式 ●日本製

## EGA080 ハードルEVA2

¥12,700 (税込¥13,970) / 台

5C

- 幅110cm×奥行54cm×高さ60/68/76.2/83.8/91.4cm ●重量:3.6kg ●材質:支柱 スチール、バー EVA ●高さ:クラッチ調節式(5段式) ●脚部:内折式 ●日本製

※バーを持って高さ調節を行わないでください。

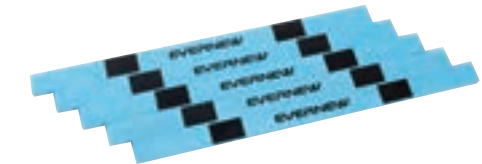

## Y63250 ハードルEVA用バー (5本入)

¥10,500 (税込¥11,550) / 組

+

- 材質:EVA ●日本製

## 全国小学生陸上競技交流大会公式規格品

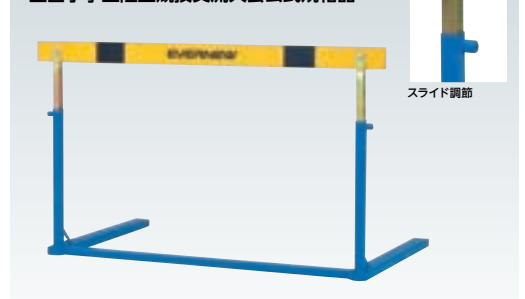

スライド調節

## EGC066\* ハードルジュニアスーパー

¥19,800 (税込¥21,780) / 台

2Z

- 幅120cm×奥行64.5cm×高さ60/65/70/76cm(4段式) ●重量:8.4kg ●材質:バー 木、支柱・ベース スチール ●脚部固定式 ●日本製



## EGA341\* 教育用ハードル運搬車2

¥77,000 (税込¥84,700) / 台

工具  
組立 0.5H | 2人

H

- 奥行92cm×幅130cm×高さ101cm ●重量:32kg ●積載可能台数:教育用100cm×110cm/20台、120cm/10台、検定規格品は積載不可

共通項目: ●材質:スチール ●直径15cmキャスター付 ●日本製

使用例

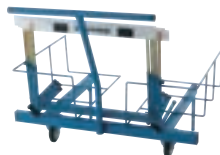

## EGA343\* 折りたたみハードル専用運搬車3

¥79,000 (税込¥86,900) / 台

工具  
組立 0.5H | 2人

F

- 奥行84.5cm×幅83cm×高さ98cm ●重量:25kg ●積載可能台数:ED・EV・EK/20台、EL・ES/10台



使用例



積載例

工具  
組立

授業がスムーズに進む5段仕様  
別売のバー受け(5段)を連結すれば10段になる

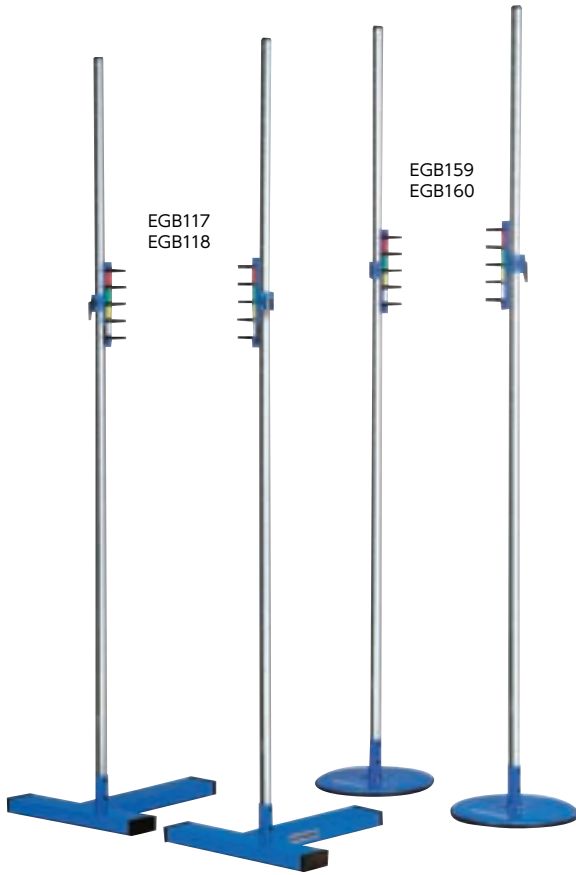

片手で出来るカンタン調節  
しっかり留まる特許取得の練習用バー受け

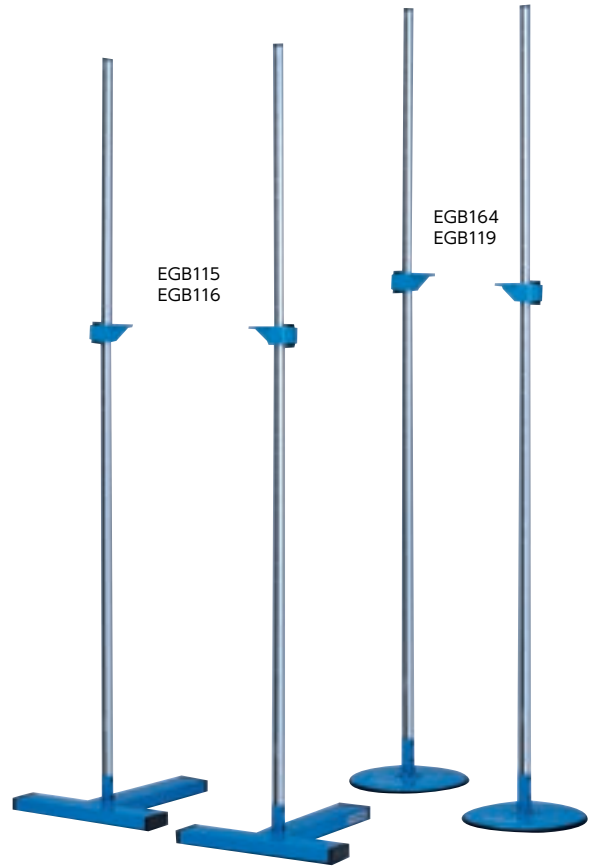

走高跳スタンド ～教育用バー受け5段調節タイプ～

品番	品名	価格/組	ベースサイズ/仕様	使用範囲	その他仕様	重量/組	運賃
EGB117	T170ED	¥39,300 (税込¥43,230)	4×10cm角T型	50~170cm	すべり止 ゴム付	12kg	α×2
EGB118	T220ED	¥40,400 (税込¥44,440)		50~220cm		12.5kg	α×2
EGB159	170ED	¥36,000 (税込¥39,600)	直径35.5cm丸型	50~170cm	なし	9.6kg	α×2
EGB160	220ED	¥37,100 (税込¥40,810)		50~220cm		9.8kg	α×2

すべり止めゴム付 (EGB164・119除く)

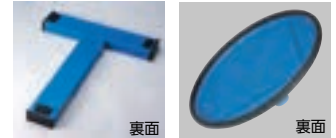

走高跳スタンド ～練習用カンタン調節タイプ～

品番	品名	価格/組	ベースサイズ/仕様	使用範囲	その他仕様	重量/組	運賃
EGB115	T170-2	¥38,000 (税込¥41,800)	4×10cm角T型	50~170cm	すべり止 ゴム付	11.5kg	α×2
EGB116	T220-2	¥39,000 (税込¥42,900)		50~220cm		12kg	α×2
EGB164	170SP-2	¥33,700 (税込¥37,070)	直径35.5cm丸型	50~170cm	なし	9kg	α×2
EGB119	220SP-2	¥34,800 (税込¥38,280)		50~220cm		9.5kg	α×2

EGB164・119

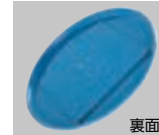

共通項目: ●材質:支柱 直径3.2cmアルミ ベース スチール ●PAT ●日本製

授業にオススメ

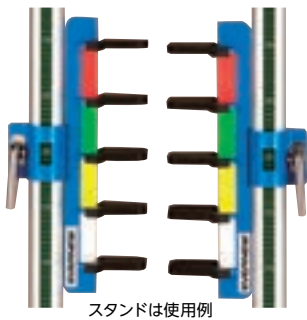

スタンドは使用例

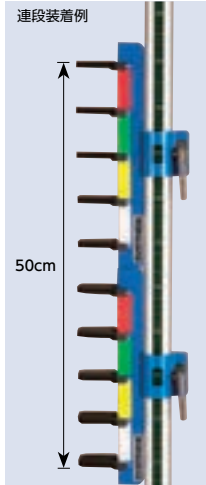

EGB135 バー受け(5段)

¥8,800 (税込¥9,680) / 組

●長さ13cm×幅5cm×高さ25cm ●重量:1.2kg / 組 ●材質:本体 スチール、キャップ TPE ●5段式(5cm間隔) ●弊社製の走高跳スタンド(直径3.2cm仕様)ならすべて使用可能 ●2ヶ組 ●ワンタッチストッパー ●PAT ●日本製

片手で操作できるのはエバニューだけ

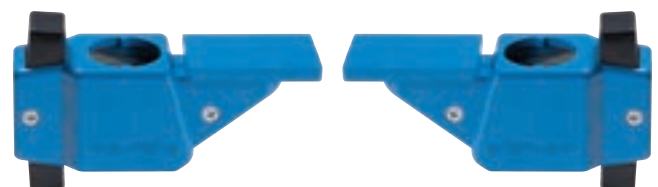

EGB134 バー受け 練習用-2

¥6,500 (税込¥7,150) / 組

●重量:500g / 組 ●材質:アルミダイキャスト ●ワンタッチストッパー ●2ヶ組 ●内径3.2cm(弊社製品のみ使用可能) ●PAT ●日本製

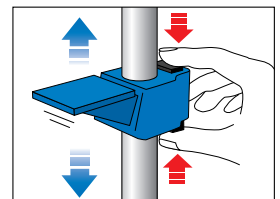

上下の黒いボタンを押し込むだけで簡単にバーの高さ調節ができます。



# ゴム跳びを使うことで恐怖心を和らげる!



3色セットだから  
グループ分けにも便利

しっかり  
両手で  
押さえよう

目盛りに合わせてカンタン高さ調節



目盛り付き



すべり止め付



長さ3mのゴムは4mまで伸ばして使える



視認性が高い 赤白赤ライン

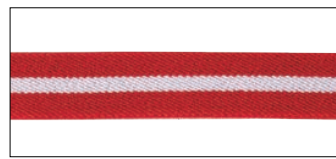
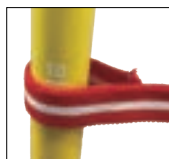

## EGB161 ゴム高跳びセット

¥26,200(税込¥28,820)/組

F

●ボール:長さ163cm×直径2.7cm、織ゴム:長さ300cm×幅2cm ●重量:900g(ボール1本) ●材質:ボール スチール製亜鉛メッキ鋼管(AAS樹脂コーティング)、ゴム 天然ゴム ●赤・黄・青各2本とゴム3本のセット ●ボールに30cmから150cmまで5cm間隔で目盛表示 ●ボール上下にゴムキャップ付 ●日本製

EGB123

EGB120

EGB145

JAAF

EGB122

JAAF

EGB124

クロスバー

品番	品名	価格/本	長さ×直径/材質	用途	重量	運賃
EGB123	クロスバー4m練習用	¥21,700(税込¥23,870)	4.0m×2.7cm/グラスファイバー	走高跳 練習用	1.7kg	2E
EGB120	クロスバー3.6m練習用	¥19,200(税込¥21,120)	3.6m×2.6cm/グラスファイバー		1.4kg	2E
EGB145	ジュラバー4m練習用-2	¥16,800(税込¥18,480)	4.0m×3.0cm/アルミ合金	走高跳 練習用-2	1.3kg	2E
EGB122	クロスバー4.5m検定	¥33,900(税込¥37,290)	4.5m×3.0cm/グラスファイバー	棒高跳 検定品	1.94kg	2E
EGB124	クロスバー4m検定ST	¥27,000(税込¥29,700)	4.0m×3.0cm/グラスファイバー	走高跳 検定品	1.73kg	2E

共通項目:●日本製 ※ゴム製エンドキャップは使用中に回ることがあります。

ジュラバー特長  
リップ入りで通常アル  
ミパイプより曲がり  
難い

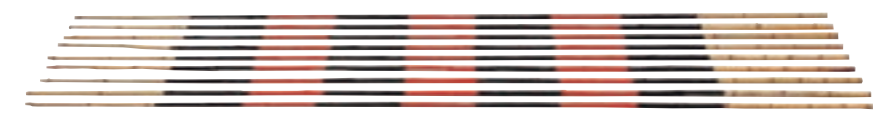

## EGB030 竹バー(10本入)

¥23,500(税込¥25,850)/組

E

●長さ3.6m ●重量:600g/本 ●材質:天然竹(識別塗装済み)  
●天然物の為、重量は一定いたしません ●中国製  
※バラ売りはお受けできません。



## EGB128 走り高跳び用先筒(径3cm)

¥1,800(税込¥1,980)/個

+

●重量:100g/個 ●材質:ゴム ●内径約3cm ●EGB122、EGB124、EGB145専用 ●練習用 ●日本製

## EGB129 走り高跳び用先筒(径2.7cm)

¥1,200(税込¥1,320)/個

+

●重量:60g/個 ●材質:ゴム ●内径約2.7cm ●EGB120、EGB123専用 ●練習用 ●日本製

# エバーマット

防水帆布仕様のエバーマット  
シンプル一枚物と収納に便利な二つ折



ウレタンフォームの衝撃吸収力

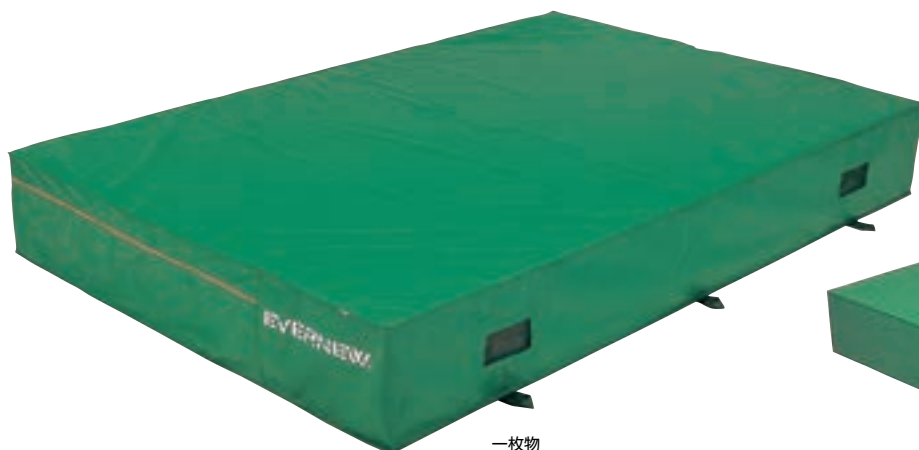

一枚物



二つ折

## 一枚物

## 二つ折

サイズ(幅×長さ×高さ)	運賃	品番	価格/枚	重量	品番	価格/枚	重量
200×300	T	<b>EGD021*</b>	¥208,100 (税込¥228,910)	38.4kg	<b>EGD061*</b>	¥239,100 (税込¥263,010)	39.4kg
	D	専用交換袋 <b>EGD031*</b>	¥89,800 (税込¥98,780)		専用交換袋 <b>EGD071*</b>	¥117,100 (税込¥128,810)	
	U	<b>EGD022*</b>	¥250,000 (税込¥275,000)	49.8kg	<b>EGD062*</b>	¥278,900 (税込¥306,790)	51.0kg
	D	専用交換袋 <b>EGD032*</b>	¥92,300 (税込¥101,530)		専用交換袋 <b>EGD072*</b>	¥118,800 (税込¥130,680)	
200×400	W	<b>EGD023*</b>	¥290,800 (税込¥319,880)	60.0kg	<b>EGD063*</b>	¥326,500 (税込¥359,150)	61.4kg
	D	専用交換袋 <b>EGD033*</b>	¥94,800 (税込¥104,280)		専用交換袋 <b>EGD073*</b>	¥122,100 (税込¥134,310)	
	Y	<b>EGD025*</b>	¥366,600 (税込¥403,260)	66.0kg	<b>EGD065*</b>	¥367,100 (税込¥403,810)	67.2kg
	D	専用交換袋 <b>EGD035*</b>	¥124,000 (税込¥136,400)		専用交換袋 <b>EGD075*</b>	¥152,700 (税込¥167,970)	
50cm	V	<b>EGD026*</b>	¥429,100 (税込¥472,010)	79.5kg	<b>EGD066*</b>	¥431,300 (税込¥474,430)	81.0kg
	D	専用交換袋 <b>EGD036*</b>	¥130,800 (税込¥143,880)		専用交換袋 <b>EGD076*</b>	¥159,300 (税込¥175,230)	

共通項目: ●材質: ポリエステル6号防水帆布、中身: ウレタンフォーム ●側面メッシュ空気孔付 ●日本製 ●外被が破れた際は、専用交換袋をお買い求めください

### 上面メッシュの選択

外被が破けて交換する際、スパイク対応の上面メッシュの選択もできます。P79参照。  
EGD011~017(一枚物) EGD051~057(二つ折)への交換でスパイク使用が可能になります。

古いマットの復活に!  
授業用マットをクラブ用に活用できる

補助マット



総高

### 補助マット(上面メッシュ付)

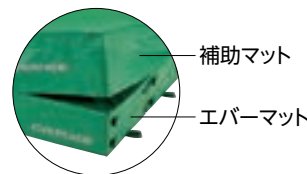

こんな時に…  
こんな風に使うのが補助マット

5cm厚	もう一枚 上面メッシュがほしい	授業用とスパイク使用の部活 用を使い分けられます。
10cm厚	もう少し 厚いメッシュマットが ほしい	もっと厚いマットがほしかった。 50cmなら公式規格(70cm) に近い60cmになります。

### エバーメッシュ補助マット

品番	価格/枚	サイズ(マット厚さ×幅×長さ)	重量	運賃
<b>EGD411*</b>	¥118,000 (税込¥129,800)	5 (総高35cm) × 200 × 300cm	13.2kg	Q
<b>EGD412*</b>	¥159,600 (税込¥175,560)	5 (総高35cm) × 200 × 400cm	18.6kg	Q
<b>EGD413*</b>	¥141,600 (税込¥155,760)	10 (総高40cm) × 200 × 300cm	17.5kg	R
<b>EGD414*</b>	¥191,000 (税込¥210,100)	10 (総高40cm) × 200 × 400cm	24.6kg	R

共通項目: ●材質: 外被 ポリエステル6号防水帆布、上面 ポリエステルメッシュ、中身 ウレタンフォーム ●メッシュ目: 3mm×4mm角 ●日本製

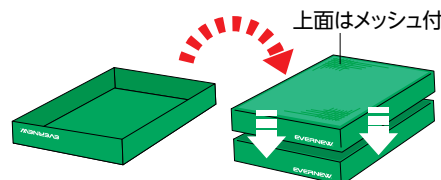

上面はメッシュ付なのでエバーマットに被せることで、  
スパイクでの使用が可能になります。

# エバーマッシュマット

スパイク使用可能な上面メッシュ



ウレタンフォームの衝撃吸収力



一枚物



二つ折

## 一枚物

## 二つ折

サイズ(幅×長さ×高さ)	運賃	品番	価格/枚	重量	品番	価格/枚	重量
200×300	30cm	T	EGD001*	¥232,200(税込¥255,420)	40.8kg	EGD041*	¥260,200(税込¥286,220)
		D	専用交換袋 EGD011*	¥114,100(税込¥125,510)	専用交換袋 EGD051*	¥151,400(税込¥166,540)	
	40cm	U	EGD002*	¥286,800(税込¥315,480)	52.2kg	EGD042*	¥309,100(税込¥340,010)
		D	専用交換袋 EGD012*	¥116,000(税込¥127,600)	専用交換袋 EGD052*	¥153,200(税込¥168,520)	
	50cm	W	EGD003*	¥341,400(税込¥375,540)	62.4kg	EGD043*	¥355,400(税込¥390,940)
		D	専用交換袋 EGD013*	¥119,300(税込¥131,230)	専用交換袋 EGD053*	¥155,400(税込¥170,940)	
60cm	V	EGD004*	¥383,500(税込¥421,850)	72.3kg	EGD044*	¥421,200(税込¥463,320)	
	D	専用交換袋 EGD014*	¥132,500(税込¥145,750)	専用交換袋 EGD054*	¥169,400(税込¥186,340)		
200×400	40cm	Y	EGD006*	¥400,500(税込¥440,550)	69.2kg	EGD046*	¥410,300(税込¥451,330)
		D	専用交換袋 EGD016*	¥161,000(税込¥177,100)	専用交換袋 EGD056*	¥197,900(税込¥217,690)	
	50cm	V	EGD007*	¥454,000(税込¥499,400)	82.7kg	EGD047*	¥468,500(税込¥515,350)
		D	専用交換袋 EGD017*	¥167,400(税込¥184,140)	専用交換袋 EGD057*	¥204,400(税込¥224,840)	

共通項目: ●材質:外被 ポリエステル6号防水帆布、中身 ウレタンフォーム、上面 ポリエステルメッシュ(メッシュ目3mm×4mm) ●日本製 ●外被が破れた際は、専用交換袋をお買い求めください

# ソフトメッシュマット

上面はスパイク使用可能なメッシュ

中身はスーパーソフトウレタン採用の2層構造

スーパーソフトウレタン  
格段に優れた衝撃吸収力

スーパーソフトウレタン 20cm  
ウレタンフォーム 30cm

スーパーソフトウレタン 30cm  
ウレタンフォーム 30cm



スーパーソフトウレタン  
ウレタン

## 一枚物

## 二つ折

サイズ(幅×長さ×高さ)	運賃	品番	価格/枚	重量	品番	価格/枚	重量
200×300	50cm	W	EGD351*	¥380,200(税込¥418,220)	62.0kg	EGD361*	¥404,700(税込¥445,170)
		D	専用交換袋 EGD013*	¥119,300(税込¥131,230)	専用交換袋 EGD053*	¥155,400(税込¥170,940)	
	60cm	V	EGD352*	¥434,800(税込¥478,280)	71.8kg	EGD362*	¥462,100(税込¥508,310)
		D	専用交換袋 EGD014*	¥132,500(税込¥145,750)	専用交換袋 EGD054*	¥169,400(税込¥186,340)	
200×400	50cm	V	EGD353*	¥497,500(税込¥547,250)	82.2kg	EGD363*	¥532,700(税込¥585,970)
		D	専用交換袋 EGD017*	¥167,400(税込¥184,140)	専用交換袋 EGD057*	¥204,400(税込¥224,840)	

共通項目: ●材質:外被 ポリエステル6号防水帆布、中身 スーパーソフトウレタンフォーム+ウレタンフォーム、上面 ポリエステルメッシュ(メッシュ目3mm×4mm) ●日本製 ●外被が破れた際は、専用交換袋をお買い求めください

[エバーマットの配達に関するお願い]

通常運転手一人での配達となっております。荷下ろしの際はお客様に補佐をお願いしております。玄関先以外への納品(2階以上の場所等)、2人以上での納品を希望される場合は別途実費を申し受けます。

高さ40cmまでのエバーマットに有効

50cm以上のマットは空気孔が塞がりません



雨天カバー装着例

## エバーマット用雨天カバー

品番	品名	価格/枚	サイズ(幅×長さ×高さ)	重量	運賃
EGD421*	カバー-1	¥48,300(税込¥53,130)	200×300×30cm	5.0kg	D
EGD422*	カバー-2	¥85,000(税込¥93,500)	200×400×30cm	6.4kg	D

共通項目: ●材質: ポリエステル防水6号帆布 ●四方止ベルト、ハトメ穴付 ●日本製



# 屋内用 エバーマット

シンプルな一枚物  
スタンダードタイプと抗菌仕様タイプ



持ち手付

## スタンダードタイプ 一枚物

サイズ(幅×長さ×高さ)	運賃	品番	価格/枚	重量
150×200	Q	<b>EGD101*</b>	¥81,900 (税込¥90,090)	13.7kg
	D	専用交換袋 <b>EGD111*</b>	¥41,400 (税込¥45,540)	
20cm	R	<b>EGD102*</b>	¥149,100 (税込¥164,010)	26.7kg
	D	専用交換袋 <b>EGD112*</b>	¥70,000 (税込¥77,000)	
200×300	T	<b>EGD103*</b>	¥188,700 (税込¥207,570)	36.8kg
	D	専用交換袋 <b>EGD113*</b>	¥74,900 (税込¥82,390)	
40cm	U	<b>EGD104*</b>	¥239,900 (税込¥263,890)	48.1kg
	D	専用交換袋 <b>EGD114*</b>	¥82,500 (税込¥90,750)	

## 滑止付

品番	価格/枚	重量
<b>EGD141*</b>	¥90,400 (税込¥99,440)	13.8kg
専用交換袋 <b>EGD151*</b>	¥55,700 (税込¥61,270)	
<b>EGD142*</b>	¥160,500 (税込¥176,550)	27.0kg
専用交換袋 <b>EGD152*</b>	¥85,800 (税込¥94,380)	
<b>EGD143*</b>	¥202,200 (税込¥222,420)	37.1kg
専用交換袋 <b>EGD153*</b>	¥90,900 (税込¥99,990)	
<b>EGD144*</b>	¥244,900 (税込¥269,390)	48.4kg
専用交換袋 <b>EGD154*</b>	¥98,600 (税込¥108,460)	

●材質：外被 ポリエステル4号帆布

## 抗菌タイプ 一枚物

サイズ(幅×長さ×高さ)	運賃	品番	価格/枚	重量
150×200	Q	<b>EGD221*</b>	¥94,800 (税込¥104,280)	13.7kg
	D	専用交換袋 <b>EGD231*</b>	¥56,800 (税込¥62,480)	
20cm	R	<b>EGD222*</b>	¥173,300 (税込¥190,630)	26.7kg
	D	専用交換袋 <b>EGD232*</b>	¥86,100 (税込¥94,710)	
200×300	T	<b>EGD223*</b>	¥219,100 (税込¥241,010)	36.8kg
	D	専用交換袋 <b>EGD233*</b>	¥91,200 (税込¥100,320)	
40cm	U	<b>EGD224*</b>	¥251,400 (税込¥276,540)	48.1kg
	D	専用交換袋 <b>EGD234*</b>	¥98,900 (税込¥108,790)	

## 滑止付

品番	価格/枚	重量
<b>EGD241*</b>	¥97,100 (税込¥106,810)	13.8kg
専用交換袋 <b>EGD251*</b>	¥64,400 (税込¥70,840)	
<b>EGD242*</b>	¥175,300 (税込¥192,830)	27.0kg
専用交換袋 <b>EGD252*</b>	¥93,500 (税込¥102,850)	
<b>EGD243*</b>	¥221,100 (税込¥243,210)	37.1kg
専用交換袋 <b>EGD253*</b>	¥98,700 (税込¥108,570)	
<b>EGD244*</b>	¥257,100 (税込¥282,810)	48.4kg
専用交換袋 <b>EGD254*</b>	¥106,200 (税込¥116,820)	

●材質：外被 ビニロン5号帆布(抗菌・防臭・防カビ加工)

共通項目：●材質：中身 ウレタンフォーム ●側面メッシュ空気孔付 ●日本製 ●外被が破れた際は、専用交換袋をお買い求めください

# 屋内用 カラーエバーマット

汚れが目立たないブルー帆布は抗菌仕様  
シンプルな一枚物

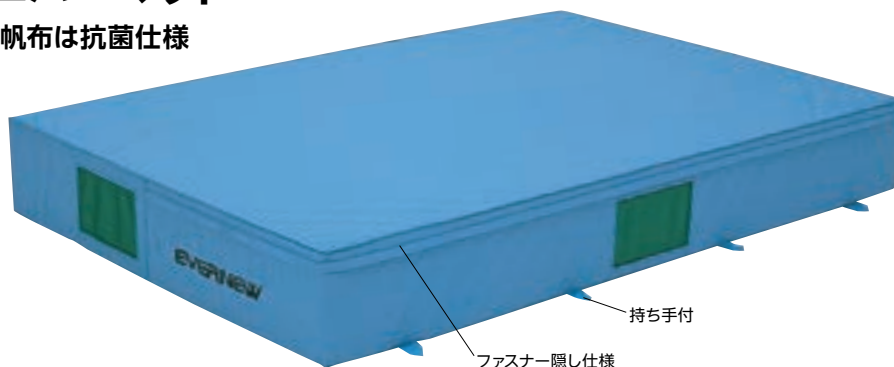

持ち手付

ファスナー隠し仕様

## カラー抗菌タイプ 一枚物

サイズ(幅×長さ×高さ)	運賃	品番	価格/枚	重量
150×200	Q	<b>EGD201*</b>	¥98,400 (税込¥108,240)	12.0kg
	R	<b>EGD202*</b>	¥178,400 (税込¥196,240)	23.0kg
200×300	T	<b>EGD203*</b>	¥227,300 (税込¥250,030)	32.0kg
	U	<b>EGD204*</b>	¥280,400 (税込¥308,440)	42.0kg

## 滑止付

品番	価格/枚	重量
<b>EGD205*</b>	¥102,100 (税込¥112,310)	12.1kg
<b>EGD206*</b>	¥180,000 (税込¥198,000)	23.3kg
<b>EGD207*</b>	¥229,200 (税込¥252,120)	32.3kg
<b>EGD208*</b>	¥286,300 (税込¥314,930)	42.4kg

共通項目：●材質：外被 ポリエステル4号帆布(抗菌・防臭・防カビ加工)、中身 ウレタンフォーム ●側面メッシュ空気孔付 ●日本製

# 屋内用 二つ折エバーマット

収納に便利な二つ折  
スタンダードタイプと抗菌仕様タイプ



## スタンダードタイプ 二つ折

サイズ(幅×長さ×厚さ)	運賃	品番	価格/枚	重量
150×200	20cm	<b>EGD121*</b>	¥111,800 (税込¥122,980)	14.1kg
		専用交換袋 <b>EGD131*</b>	¥64,800 (税込¥71,280)	
	20cm	<b>EGD122*</b>	¥175,200 (税込¥192,720)	27.3kg
		専用交換袋 <b>EGD132*</b>	¥96,000 (税込¥105,600)	
200×300	30cm	<b>EGD123*</b>	¥218,100 (税込¥239,910)	37.1kg
		専用交換袋 <b>EGD133*</b>	¥101,000 (税込¥111,100)	
	40cm	<b>EGD124*</b>	¥254,500 (税込¥279,950)	49.1kg
		専用交換袋 <b>EGD134*</b>	¥108,500 (税込¥119,350)	

## 二つ折滑止付

品番	価格/枚	重量
<b>EGD161*</b>	¥114,500 (税込¥125,950)	14.3kg
専用交換袋 <b>EGD171*</b>	¥78,500 (税込¥86,350)	
<b>EGD162*</b>	¥193,400 (税込¥212,740)	27.6kg
専用交換袋 <b>EGD172*</b>	¥108,800 (税込¥119,680)	
<b>EGD163*</b>	¥233,200 (税込¥256,520)	37.9kg
専用交換袋 <b>EGD173*</b>	¥113,500 (税込¥124,850)	
<b>EGD164*</b>	¥283,900 (税込¥312,290)	49.4kg
専用交換袋 <b>EGD174*</b>	¥120,700 (税込¥132,770)	

●材質:外被 ポリエステル4号帆布

## 抗菌タイプ 二つ折

サイズ(幅×長さ×厚さ)	運賃	品番	価格/枚	重量
150×200	20cm	<b>EGD261*</b>	¥116,900 (税込¥128,590)	14.1kg
		専用交換袋 <b>EGD271*</b>	¥78,800 (税込¥86,680)	
	20cm	<b>EGD262*</b>	¥185,300 (税込¥203,830)	27.3kg
		専用交換袋 <b>EGD272*</b>	¥107,600 (税込¥118,360)	
200×300	30cm	<b>EGD263*</b>	¥223,200 (税込¥245,520)	37.1kg
		専用交換袋 <b>EGD273*</b>	¥112,300 (税込¥123,530)	
	40cm	<b>EGD264*</b>	¥271,000 (税込¥298,100)	49.1kg
		専用交換袋 <b>EGD274*</b>	¥120,500 (税込¥132,550)	

## 二つ折滑止付

品番	価格/枚	重量
<b>EGD281*</b>	¥123,100 (税込¥135,410)	14.3kg
専用交換袋 <b>EGD291*</b>	¥91,200 (税込¥100,320)	
<b>EGD282*</b>	¥201,900 (税込¥222,090)	27.6kg
専用交換袋 <b>EGD292*</b>	¥122,600 (税込¥134,860)	
<b>EGD283*</b>	¥236,700 (税込¥260,370)	37.9kg
専用交換袋 <b>EGD293*</b>	¥127,600 (税込¥140,360)	
<b>EGD284*</b>	¥288,300 (税込¥317,130)	49.4kg
専用交換袋 <b>EGD294*</b>	¥135,100 (税込¥148,610)	

●材質:外被 ビニロン5号帆布 (抗菌・防臭・防カビ加工)

共通項目:●材質:中身 ウレタンフォーム ●側面メッシュ空気孔付 ●日本製 ●外被が破れた際は、専用交換袋をお買い求めください

# 屋内用 カラーエバーマット二つ折

収納に便利な二つ折も抗菌仕様  
汚れも目立たない



## カラー抗菌タイプ 二つ折

サイズ(幅×長さ×厚さ)	運賃	品番	価格/枚格	重量
150×200	20cm	<b>EGD211*</b>	¥116,000 (税込¥127,600)	12.5kg
	20cm	<b>EGD212*</b>	¥198,100 (税込¥217,910)	24.0kg
200×300	30cm	<b>EGD213*</b>	¥250,200 (税込¥275,220)	33.0kg
	40cm	<b>EGD214*</b>	¥298,500 (税込¥328,350)	43.0kg

## 二つ折滑止付

品番	価格/枚	重量
<b>EGD215*</b>	¥119,700 (税込¥131,670)	12.6kg
<b>EGD216*</b>	¥199,600 (税込¥219,560)	24.3kg
<b>EGD217*</b>	¥251,600 (税込¥276,760)	33.3kg
<b>EGD218*</b>	¥304,800 (税込¥335,280)	43.3kg

共通項目:●材質:外被 ポリエステル4号帆布 (抗菌・防臭・防カビ加工)、中身 ウレタンフォーム ●側面メッシュ空気孔付 ●日本製

※組立をご要望の場合は組立設置費を別途申し受けますので販売店にご相談ください。 ※スペック表記の商品サイズ、自重の数値は全て(約)の数値です。 \*マークは受注生産品です。

# やっぱりマットはエバニュー!

だから選ばれている信頼の **EVERNEW** ブランド

## 体操マットの命はスポンジ

様々な用途に型抜きされたスポンジの断裁を粉砕して固めたのが合成スポンジ。エバニューの合成スポンジは、目が細かいものを用意しており、亀裂が生じにくく、衝撃吸収性が違います。



合成スポンジマット

## 使ってわかる ~多層構造マットの良さ~

衝撃吸収性に優れる合成スポンジを、上下から挟んだコンビマット。ミラスポンジは着地安全性、高硬度ウレタン・半硬質ウレタンは軽量化に一役買っています。



ミラスポンジマット



軽量素材のひとつ高硬度ウレタン

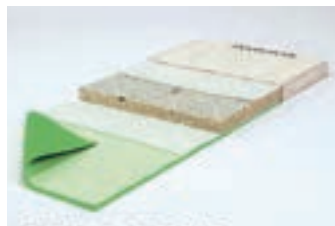

ミラスポンジ	1cm	フェルト	1cm
合成スポンジ	4cm	高硬度ウレタン	3cm
ミラスポンジ	1cm	ポリエチレン	1cm

この積層マークが目印です。一度使ってみてください。

## 丈夫さが選べる帆布の等級と丁寧な裁縫

9号6号はJIS規格の等級で数字が小さい方が厚手。中学・高校や体操部などハードな使用には丈夫な6号をお奨めします。リーズナブルな9号は手触りの良さにも特長があります。専用のミシンで職人が丁寧に仕上げます。



## 安全・安心と時短に貢献する丈夫な持ち手

特注ベルトの持ち手は、足を引っかけて転ぶ危険性をゼロにしました。持ち手を仕舞う手間も省いたマットの名脇役!

### 体操用マット持ち手数表示

180cm	片側につき 2本
240・300cm	片側につき 4本
360cm	片側につき 5本
600cm	片側につき 8本

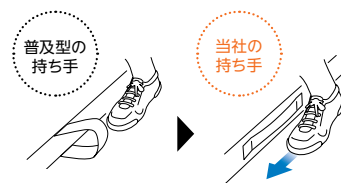

# EVERNEW® はカラーマット推し!

## カラーバリエーション

## 色彩豊かな授業を提案します

カラーコード	50	90	100	200	400	500	700	708	710
色	シルバー	白	赤	オレンジ	黄	緑	青	サックス	紺

- 指導に便利なライン・サークル入り.....P83~
- 売上NO.1は折りたたみ.....P86~
- 濡れても安心!防水マット.....P87~
- 地球環境にやさしいマット.....P88~
- 連結できるマット.....P90~

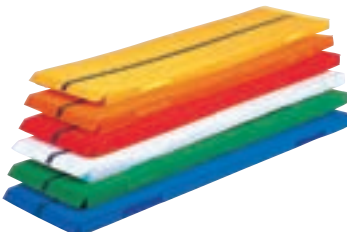
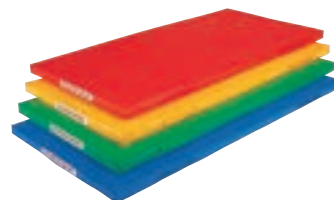
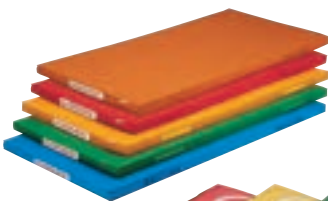



# 指導に便利なラインやサークルが入ったマット

人気のマットのターポリンタイプ  
汚れや汗がふき取り易く、鉄棒下のマットにも使える

合成スポンジ 5cm



接続使用例

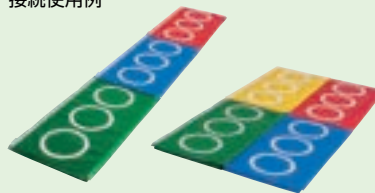

接続部

すべり止付



## EKM452\* ミニマルチマットTP

¥17,000 (税込¥18,700) / 枚

オ

●赤:100、黄:400、緑:500、青:700 ●幅60cm×長さ120cm×厚さ5cm ●重量:4.1kg ●材質:外被 ターポリン (防炎加工)、中身 合成スポンジ ●裏面すべり止付 ●指導がしやすいマーク入り ●屋内外兼用 ●日本製

## EKM453\* ミニマルチマットTP (連結式)

¥22,300 (税込¥24,530) / 枚

オ

●赤:100、黄:400、緑:500、青:700 ●幅60cm×長さ120cm×厚さ5cm ●重量:4.3kg ●材質:外被 ターポリン (防炎加工)、中身 合成スポンジ ●裏面すべり止付 ●連結テープ2.5cm幅 ●指導がしやすいマーク入り ●屋内外兼用 ●日本製

台上前転や側転の練習だけでなく、  
ケンパなどの運動遊びにも使える

合成スポンジ 5cm



人気のマットの連結タイプ

接続使用例

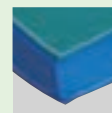
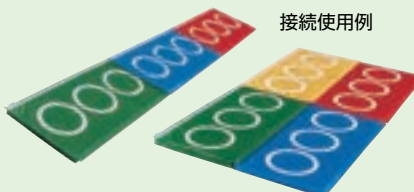

すべり止付



## EKM451\* ミニマルチマット

¥16,200 (税込¥17,820) / 枚

オ

●赤:100、黄:400、緑:500、青:700 ●幅60cm×長さ120cm×厚さ5cm ●重量:4.0kg ●材質:外被 ナイロン帆布、中身 合成スポンジ ●裏面すべり止付 ●日本製

## EKM454\* ミニマルチマット (連結式)

¥21,700 (税込¥23,870) / 枚

オ

●赤:100、黄:400、緑:500、青:700 ●幅60cm×長さ120cm×厚さ5cm ●重量:4.2kg ●材質:外被 ナイロン帆布、中身 合成スポンジ ●裏面すべり止付 ●連結テープ2.5cm幅 ●日本製

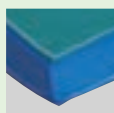

すべり止付



遠くに投げるには、下肢の使い方も大事!

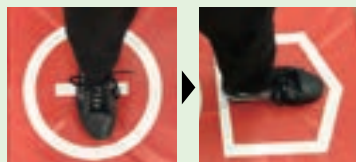

軸足を(+)マークに置いて  
(-)マークにステップして  
投動作をサポート エイツ!

## EKM455\* ミニマルチマットTP投

¥17,900 (税込¥19,690) / 枚

オ

●赤:100、青:700 ●幅60cm×長さ120cm×厚さ5cm ●重量:4.1kg ●材質:外被 ターポリン (防炎加工)、中身 合成スポンジ ●裏面すべり止付 ●指導がしやすいマーク入り ●屋内外兼用 ●投げる練習の足置き指導用マットとして使える ●日本製

※組立をご要望の場合は組立設置費を別途申し受けますので販売店にご相談ください。 ※スペック表記の商品サイズ、自重の数値は全て(約)の数値です。 \*マークは受注生産品です。

# 指導に便利なラインが入ったマット

## 実は何でもありの贅沢マット 指導ライン+軽量・連結・エコ

フェルト 1cm  
高硬度ウレタン 3cm  
発泡ポリエチレン1cm

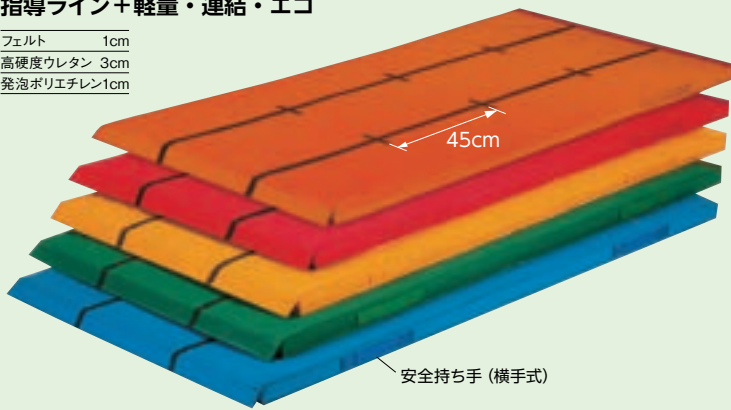

安全持ち手 (横手式)

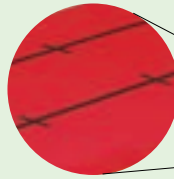

目安になるよう  
指導ラインに45cm間隔の  
目盛りを入れました。

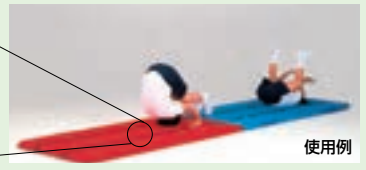

使用例



すべり止付

### EKM069\* 軽量指導ライン入連結エコマット

¥50,000(税込¥55,000) / 枚

●赤:100、オレンジ:200、黄:400、緑:500、青:700 ●幅90cm×長さ180cm×厚さ5cm ●重量:5.1kg ●材質:外被 再生ポリエステル4号帆布、中身 フェルト+高硬度ウレタンフォーム+ポリエチレンフォーム ●裏面すべり止付 ●連結テープ5cm幅 ●日本教材備品協会安全基準適合品 ●日本製

## 1本線に集中! 開脚前後転練習マット

合成スポンジ 6cm

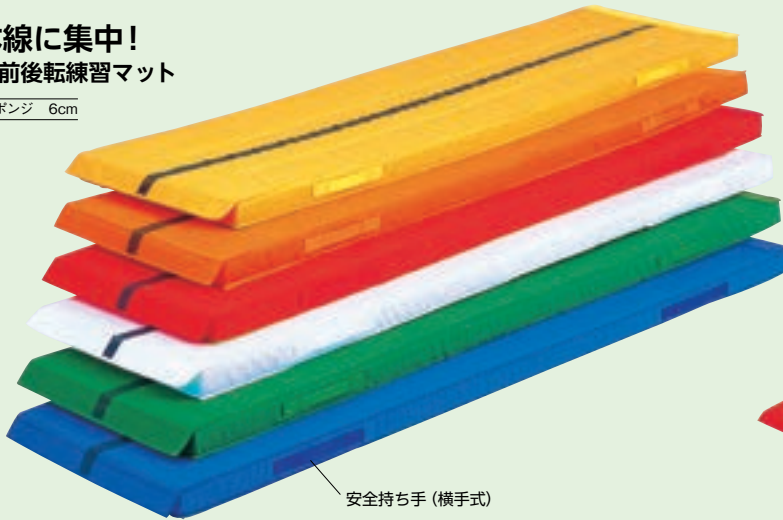

安全持ち手 (横手式)



すべり止付

2枚、3枚とつなげられます。  
連続の前転・後転にも  
挑戦可能です。

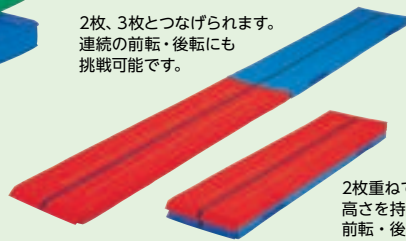

2枚重ねて、  
高さを持たせて  
前転・後転を  
しやすくなります。

### EKM431\* エコカラーハーフマット連結滑止付

¥41,900(税込¥46,090) / 枚

●白:90、赤:100、オレンジ:200、黄:400、緑:500、青:700 ●幅50cm×長さ200cm×厚さ6cm ●重量:7.3kg ●材質:外被 再生ポリエステル4号帆布、中身 合成スポンジ ●裏面すべり止付 ●抗菌・防臭加工 ●連結テープ5cm幅 ●SG仕様品 ●日本教材備品協会安全基準適合品 ●日本製



開脚前転例

## 回転するタイミングをつかむ ~指導ラインが入った前後転補助マット~

合成スポンジ 5~25cm



折り畳めて  
片付けも楽に  
できます。

外被は耐水性  
帆布なので  
水拭き可能

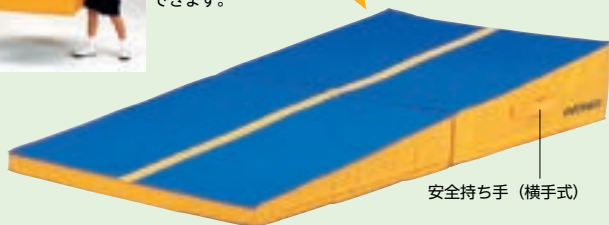

安全持ち手 (横手式)

高硬度ウレタン5~25cm

※EKM526

フェルト 1cm  
高硬度ウレタン 3cm  
発泡ポリエチレン 1cm

※EKM527

### 回転のタイミングをつかむ補助マット



前転例

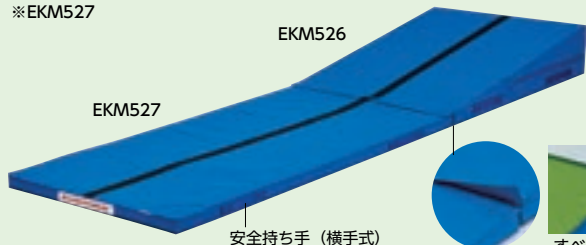

安全持ち手 (横手式)

接続部



すべり止付

### EKM526\* 軽量エコアングルマット

¥75,800(税込¥83,380) / 枚

●幅90cm×長さ120cm×厚さ5~25cm ●重量:7kg ●材質:外被 再生ポリエステル4号帆布、中身 高硬度ウレタンフォーム ●連結テープ5cm幅 ●裏面すべり止付 ●前転、跳込前転などマット運動の補助として接続マットとともにご使用ください ●日本教材備品協会安全基準適合品 ●日本製

### EKM527\* 軽量接続エコアングルマット

¥48,600(税込¥53,460) / 枚

●幅90cm×長さ180cm×厚さ5cm ●重量:5kg ●材質:外被 再生ポリエステル4号帆布、中身 フェルト+高硬度ウレタンフォーム+ポリエチレンフォーム ●連結テープ5cm幅 ●裏面すべり止付 ●日本教材備品協会安全基準適合品 ●日本製

### EKM525\* アングルマット180

¥73,300(税込¥80,630) / 枚

●幅90cm×長さ180cm×厚さ5~25cm ●重量:18kg ●材質:外被 ナイロン帆布、中身 合成スポンジ ●裏面すべり止付 ●日本教材備品協会安全基準適合品 ●日本製

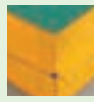

すべり止付



前転例



### 指導しやすいライン入り

合成スポンジ5・6cm

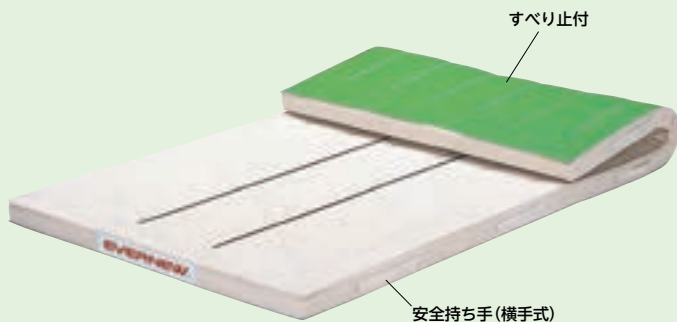

すべり止付

安全持ち手(横手式)

### 5cm 厚指導ライン入りマット滑止付

品番	価格/枚	サイズ(幅×長さ)	重量	運賃
EKM408*	¥42,000 (税込¥46,200)	90×180cm	8.7kg	エ
EKM409*	¥73,600 (税込¥80,960)	120×240cm	15.3kg	ア
EKM410*	¥92,100 (税込¥101,310)	120×300cm	19.0kg	ア

●材質:外被 6号帆布、中身 合成スポンジ ●裏面すべり止付 ●SG仕様品 ●日本教材備品協会安全基準適合品 ●日本製

### 6cm 厚指導ライン入りマット滑止付

品番	価格/枚	サイズ(幅×長さ)	重量	運賃
EKM401*	¥43,800 (税込¥48,180)	90×180cm	10.0kg	エ
EKM402*	¥77,000 (税込¥84,700)	120×240cm	17.6kg	ア
EKM403*	¥96,200 (税込¥105,820)	120×300cm	22.0kg	ア

●材質:外被 6号帆布、中身 合成スポンジ ●裏面すべり止付 ●SG仕様品 ●日本教材備品協会安全基準適合品 ●日本製

### 簡単に指導ライン入りのロングマットへ

合成スポンジ5・6cm



使用例

安全持ち手(横手式)



接続部

すべり止付

### EKM406\* 5cm 厚指導ライン入り連結式マット滑止付

¥45,400(税込¥49,940)/枚 エ  
●幅90cm×長さ180cm ●重量:8.6kg

### EKM407\* 6cm 厚指導ライン入り連結式マット滑止付

¥47,400(税込¥52,140)/枚 エ  
●幅90cm×長さ180cm ●重量:10.1kg

共通項目:●材質:外被 6号帆布、中身 合成スポンジ ●裏面すべり止付 ●連結テープ5cm幅 ●SG仕様品 ●日本教材備品協会安全基準適合品 ●日本製

### 子どもたちが相撲の楽しさを実感できる 遊び感覚の赤とオレンジの可愛い土俵

高硬度ウレタン 3cm  
ポリエチレン 2cm



合成スポンジ 5cm



安全持ち手  
(横手式)



すべり止付



軽くて持ち運び  
ラクラク!  
裏面全面  
すべり止付

安全持ち手  
(横手式)

100 赤

相撲だけでなく  
線上運動にも

200 オレンジ

### EKM510\* 軽量折りたたみ土俵マット滑止付

¥99,300(税込¥109,230)/枚 ア  
●赤:100、オレンジ:200 ●幅180cm×長さ180cm×厚さ5cm ●重量:7.2kg ●材質:外被 ターポリン(防炎加工)、中身 高硬度ウレタンフォーム+ポリエチレンフォーム ●裏面すべり止付 ●日本製

### 抗菌土俵マット滑止付

品番	価格/枚	サイズ(幅×長さ×厚さ)	円内径	重量	運賃
EKM507*	¥93,800 (税込¥103,180)	180×180×5cm	155cm	16.5kg	ア
EKM508*	¥166,800 (税込¥183,480)	240×240×5cm	217cm	29.2kg	ア
EKM509*	¥260,400 (税込¥286,440)	300×300×5cm	280cm	45.5kg	ウ

●材質:外被 9号帆布、中身 合成スポンジ ●裏面すべり止付 ●抗菌・防臭加工 ●日本教材備品協会安全基準適合品 ●日本製

### 抗菌土俵マット

品番	価格/枚	サイズ(幅×長さ×厚さ)	円内径	重量	運賃
EKM501*	¥86,000 (税込¥94,600)	180×180×5cm	155cm	16.5kg	ア
EKM502*	¥152,600 (税込¥167,860)	240×240×5cm	217cm	29.2kg	ア
EKM503*	¥238,300 (税込¥262,130)	300×300×5cm	280cm	45.5kg	ウ

●材質:外被 9号帆布、中身 合成スポンジ ●抗菌・防臭加工 ●日本教材備品協会安全基準適合品 ●日本製



# マット売上No.1は軽量折りたたみ

これが最軽量！  
半硬質ウレタンがその軽さを実現



半硬質ウレタン 5cm

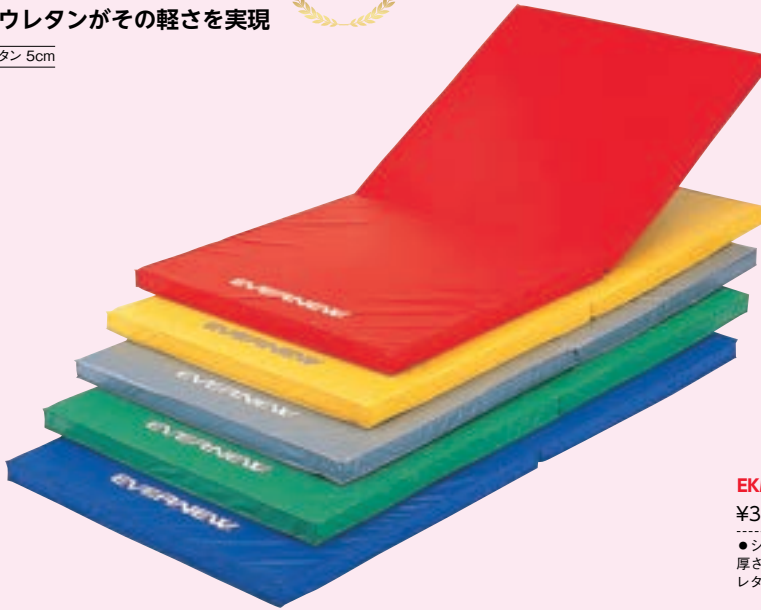

重量約3kgと  
軽いので、  
持ち運びが  
楽です

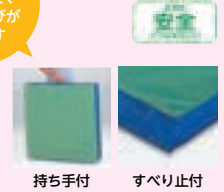

## EKM076\* 軽量折りたたみカラーマット

¥33,900 (税込¥37,290) / 枚



●シルバー:50、赤:100、黄:400、緑:500、青:700 ●幅90cm×長さ180cm×厚さ5cm ●重量:3.3kg ●材質:外被 ターポリン (抗菌・防炎加工)、中身 半硬質ウレタンフォーム ●裏面すべり止付 ●日本教材備品協会安全基準適合品 ●日本製

## 3重構造の高品質マット タテ連結に持ち手もついたマルチなマット



フェルト 1cm  
高硬度ウレタン 3cm  
ポリエチレン 1cm

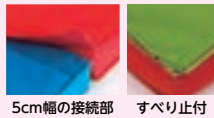

## 3重構造の高品質エコマット 再生ポリ帆布採用の環境配慮マット



フェルト 1cm  
高硬度ウレタン 3cm  
ポリエチレン 1cm

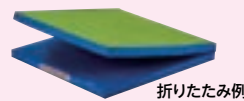
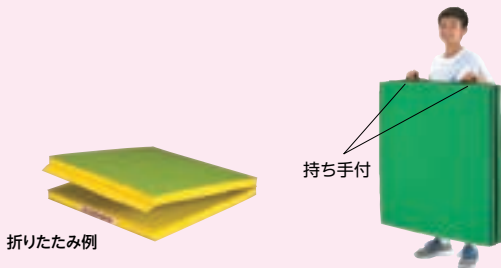
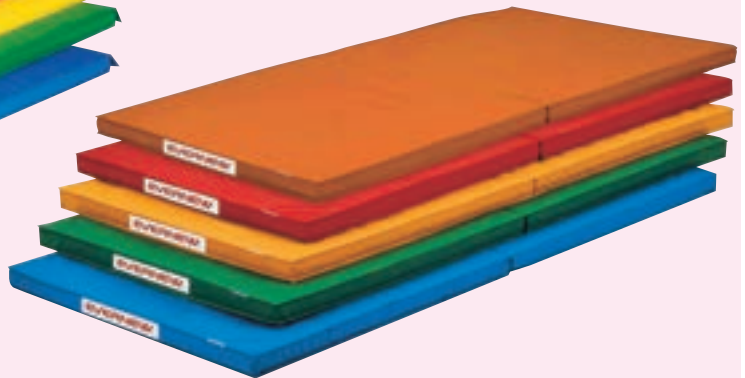

## EKM084\* 軽量折りたたみマルチマット

¥52,000 (税込¥57,200) / 枚



●赤:100、黄:400、緑:500、青:700 ●幅90cm×長さ180cm×厚さ5cm ●重量:5.1kg ●材質:外被 ターポリン (防炎加工)、中身 フェルト+高硬度ウレタンフォーム+ポリエチレンフォーム ●裏面すべり止付 ●日本教材備品協会安全基準適合品 ●連結テープ5cm幅 ●日本製

## EKM075\* 軽量折りたたみエコマット

¥50,800 (税込¥55,880) / 枚



●赤:100、オレンジ:200、黄:400、緑:500、青:700 ●幅90cm×長さ180cm×厚さ5cm ●重量:5.0kg ●材質:外被 再生ポリエステル4号帆布、中身 フェルト+高硬度ウレタンフォーム+ポリエチレンフォーム ●裏面すべり止付 ●日本教材備品協会安全基準適合品 ●日本製

## 収納スペースは1/6！ 長さも幅もワイドな6折式

高硬度ウレタン 3cm  
ポリエチレン 2cm

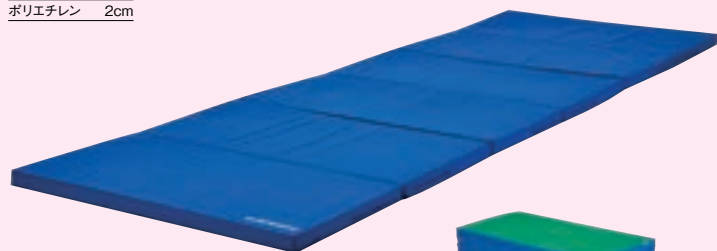

折りたたみ例

持ち手付



すべり止付

### EKM080\* 軽量折りたたみワイドマット

¥132,500 (税込¥145,750) / 枚

ア

●幅120cm×長さ360cm×厚さ5cm ●収納時：幅60cm×長さ120cm×厚さ30cm  
●重量：9.6kg ●材質：外被 ターポリン（抗菌・防炎加工）、中身 高硬度ウレタンフォーム+ポリエチレンフォーム ●裏面すべり止付 ●日本教材備品協会安全基準適合品 ●日本製

## 折りたたみだけど実は防水が特長 砂ぼこりで汚れても水拭きOK

合成スポンジ 5cm

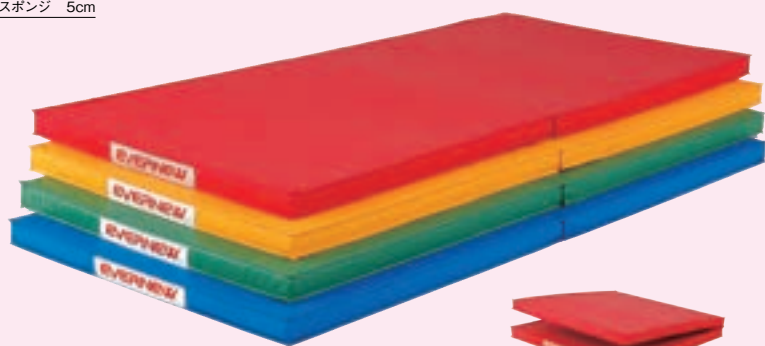

折りたたみ例



断面図

### EKM418\* 屋内外兼用折りたたみ体操マット

¥41,000 (税込¥45,100) / 枚

エ

●赤：100、黄：400、緑：500、青：700 ●幅90cm×長さ180cm×厚さ5cm ●重量：10.2kg ●材質：外被 ポリエステル6号防水帆布、中身 合成スポンジ ●日本製

## 濡れても安心 外でも使える防水マット

### 普段は屋内時々屋外 防水帆布採用だから安心して使える

合成スポンジ 5cm

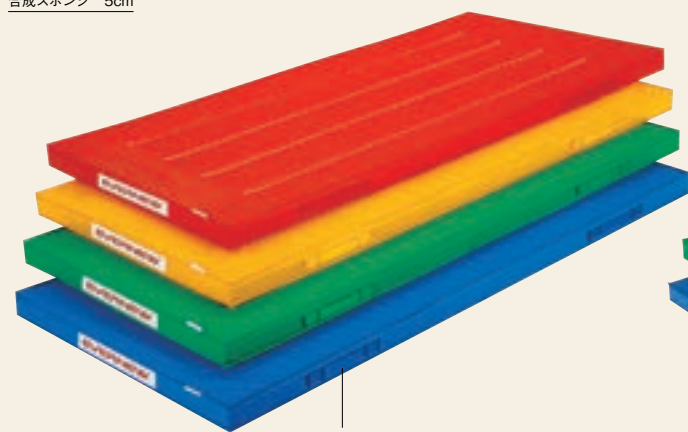

安全持ち手（横手式）



断面図

### 屋内外兼用体操マット

品番	価格/枚	サイズ(幅×長さ×厚さ)	重量	運賃
EKM414*	¥39,000 (税込¥42,900)	90×180×5cm	8.4kg	エ
EKM415*	¥68,000 (税込¥74,800)	120×240×5cm	14.7kg	ア
EKM416*	¥85,000 (税込¥93,500)	120×300×5cm	18.4kg	ア

●赤：100、黄：400、緑：500、青：700 ●材質：外被 ポリエステル6号防水帆布、中身 合成スポンジ ●日本教材備品協会安全基準適合品 ●日本製

### 防水マットの最上級 縫い目が少ないから更に安心

高硬度ウレタン 5cm



安全持ち手（横手式）

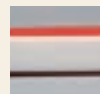

断面図

### カラーマット防水型

品番	価格/枚	サイズ(幅×長さ×厚さ)	重量	運賃
EKM071*	¥35,000 (税込¥38,500)	90×180×5cm	4.2kg	エ
EKM073*	¥67,500 (税込¥74,250)	120×240×5cm	7.5kg	ア
EKM074*	¥84,500 (税込¥92,950)	120×300×5cm	9.4kg	ア

●赤：100、黄：400、緑：500、青：700 ●材質：外被 ポリエステル6号防水帆布、中身 高硬度ウレタンフォーム ●ぬれた場所での長時間のご使用はお避けください ●日本教材備品協会安全基準適合品 ●日本製

# 環境に優しい再生ポリエステル採用 (EKM085・086・067除く)

地球にできること始めてみませんか？

**オススメ** 普通のマットより40%も軽い

フェルト 1cm  
高硬度ウレタン 3cm  
ポリエチレン 1cm

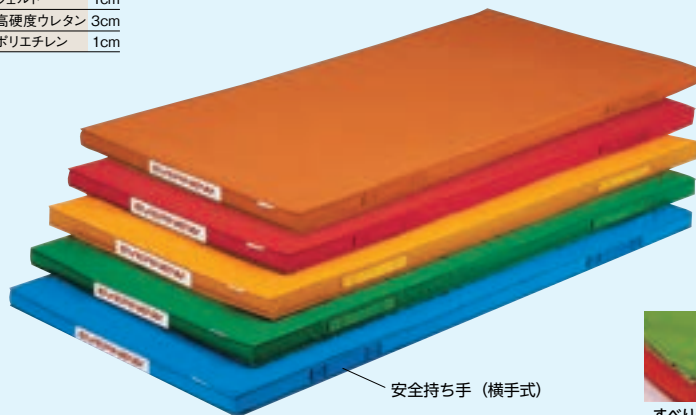

安全持ち手 (横手式)

白マットはお求めやすい9号帆布

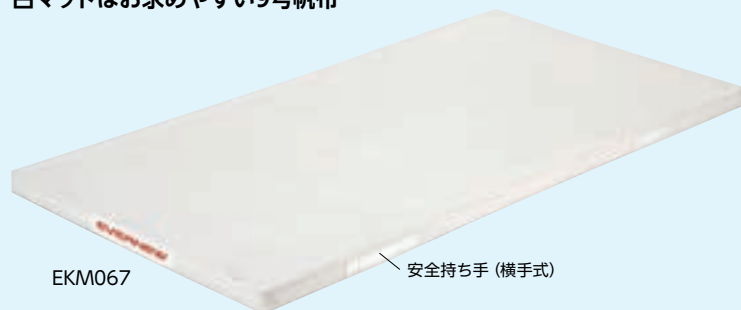

EKM067

安全持ち手 (横手式)

スタンダードな中のスタンダード

合成スポンジ 5cm

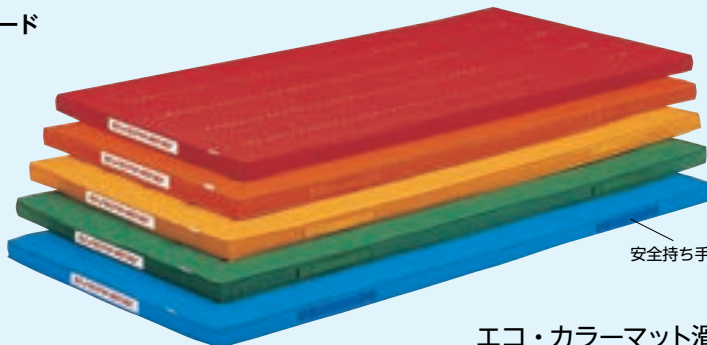

安全持ち手 (横手式)

エコ・カラーマット

品番	価格/枚	サイズ(幅×長さ×厚さ)	重量	運賃
EKM001*	¥35,300 (税込¥38,830)	90×180×5cm	8.3kg	エ
EKM002*	¥60,600 (税込¥66,660)	120×240×5cm	14.7kg	ア
EKM003*	¥75,000 (税込¥82,500)	120×300×5cm	18.4kg	ア

●赤:100、オレンジ:200、黄:400、緑:500、青:700 ●材質:外被 再生ポリエステル4号帆布、中身 合成スポンジ ●日本教材備品協会安全基準適合品 ●SG仕様品 ●日本製



すべり止付

弾力性で選ぶならフェルト仕様のコンビマット

フェルト 1cm  
合成スポンジ 3cm  
フェルト 1cm

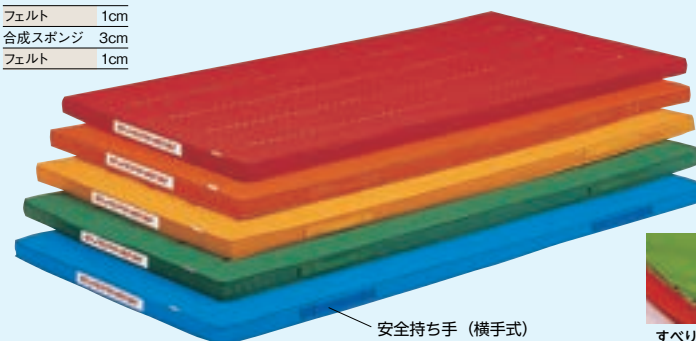

安全持ち手 (横手式)



すべり止付

使えばわかる  
人気の秘密

- ・しっかり受け止めるフェルト
- ・軽量を実現する高硬度ウレタン
- ・底突きを抑えるポリエチレン

軽量カラーマットTP

品番	価格/枚	サイズ(幅×長さ×厚さ)	重量	運賃
EKM085*	¥40,500 (税込¥44,550)	90×180×5cm	5.0kg	エ
EKM086*	¥74,000 (税込¥81,400)	120×240×5cm	8.8kg	ア

●赤:100、オレンジ:200、黄:400、緑:500、青:700 ●材質:外被 ターポリン、中身 フェルト+高硬度ウレタンフォーム+ポリエチレンフォーム ●底着きのない中身で好評のマットに屋内外兼用ターポリン仕様 ●日本製



軽量カラーマット

品番	価格/枚	サイズ(幅×長さ×厚さ)	重量	運賃
EKM078*	¥41,000 (税込¥45,100)	90×180×5cm	5.0kg	エ
EKM079*	¥75,000 (税込¥82,500)	120×240×5cm	8.8kg	ア

●赤:100、オレンジ:200、黄:400、緑:500、青:700 ●材質:外被 再生ポリエステル4号帆布、中身 フェルト+高硬度ウレタンフォーム+ポリエチレンフォーム ●裏面すべり止付 ●日本製



EKM067\* 軽量マット滑止付

¥40,900 (税込¥44,990)/枚

エ

●幅90cm×長さ180cm×厚さ5cm ●重量:5kg ●材質:外被 9号帆布、中身 フェルト+高硬度ウレタンフォーム+ポリエチレンフォーム ●裏面すべり止付 ●日本教材備品協会安全基準適合品 ●日本製

エコ・カラーマット滑止付

品番	価格/枚	サイズ(幅×長さ×厚さ)	重量	運賃
EKM006*	¥38,000 (税込¥41,800)	90×180×5cm	8.3kg	エ
EKM007*	¥66,200 (税込¥72,820)	120×240×5cm	14.7kg	ア
EKM008*	¥81,600 (税込¥89,760)	120×300×5cm	18.4kg	ア

●赤:100、オレンジ:200、黄:400、緑:500、青:700 ●材質:外被 再生ポリエステル4号帆布、中身 合成スポンジ ●裏面すべり止付 ●日本教材備品協会安全基準適合品 ●SG仕様品 ●日本製

エコ・カラーコンビマット滑止付

品番	価格/枚	サイズ(幅×長さ×厚さ)	重量	運賃
EKM016*	¥40,600 (税込¥44,660)	90×180×5cm	9.0kg	エ
EKM017*	¥69,300 (税込¥76,230)	120×240×5cm	15.9kg	ア
EKM018*	¥87,000 (税込¥95,700)	120×300×5cm	19.8kg	ア

●赤:100、オレンジ:200、黄:400、緑:500、青:700 ●材質:外被 再生ポリエステル4号帆布、中身 合成スポンジ+フェルト ●裏面すべり止付 ●日本教材備品協会安全基準適合品 ●SG仕様品 ●日本製





# 衛生面重視！ 抗菌・防臭・防ダニもある



防虫・防菌効果を高める特殊フェルト

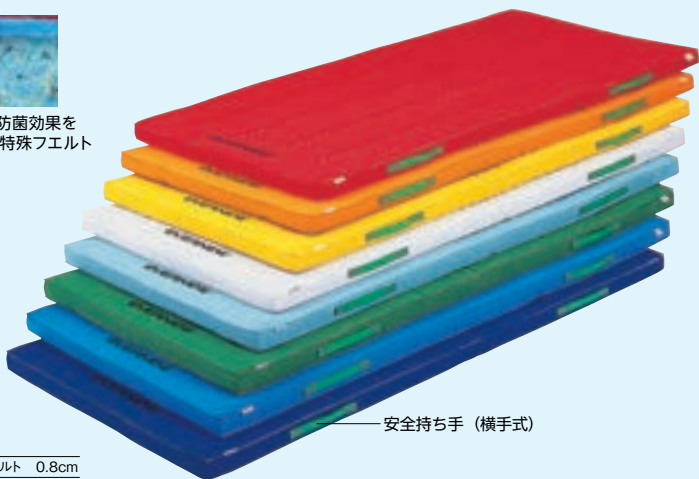

安全持ち手 (横手式)

特殊フェルト 0.8cm  
合成スポンジ 4.2cm

## 抗菌防ダニカラーペットマット滑止付

品番	価格/枚	サイズ(幅×長さ×厚さ)	重量	運賃
EKM081*	¥48,100 (税込¥52,910)	90×180×5cm	9.0kg	エ
EKM082*	¥82,400 (税込¥90,640)	120×240×5cm	16.0kg	ア
EKM083*	¥103,100 (税込¥113,410)	120×300×5cm	20.0kg	ア

●白:90、赤:100、オレンジ:200、黄:400、緑:500、青:700、サックス:708、紺:710 ●材質:外被 再生ポリエステル4号帆布「クララベット」100%、中身 特殊フェルト+合成スポンジ ●裏面すべり止付 ●抗菌・防臭・防ダニ加工 ●日本教材備品協会安全基準適合品 ●SG仕様品 ●日本製



すべり止付

## 外被に再生ポリエステル(再生PET100%)を使用した抗菌・防臭マット

合成スポンジ 5cm

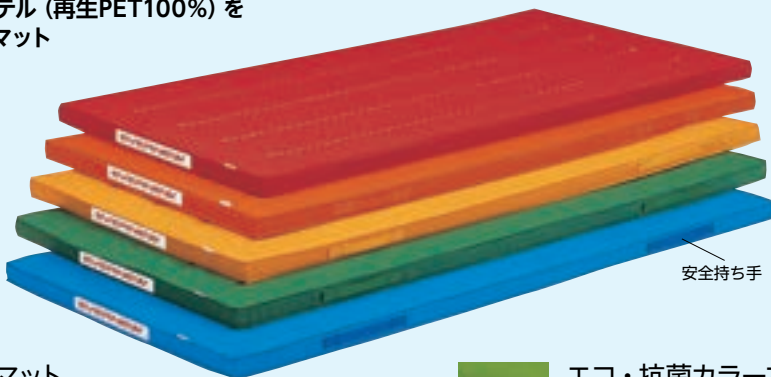

安全持ち手 (横手式)

## エコ・抗菌カラーマット

品番	価格/枚	サイズ(幅×長さ×厚さ)	重量	運賃
EKM021*	¥39,400 (税込¥43,340)	90×180×5cm	8.3kg	エ
EKM022*	¥67,400 (税込¥74,140)	120×240×5cm	14.7kg	ア
EKM023*	¥83,800 (税込¥92,180)	120×300×5cm	18.4kg	ア

●赤:100、オレンジ:200、黄:400、緑:500、青:700 ●材質:外被 再生ポリエステル4号帆布、中身 合成スポンジ ●抗菌・防臭加工 ●日本教材備品協会安全基準適合品 ●SG仕様品 ●日本製

## 弾力性で選ぶならフェルト仕様のコンビマット

フェルト 1cm  
合成スポンジ 3cm  
フェルト 1cm

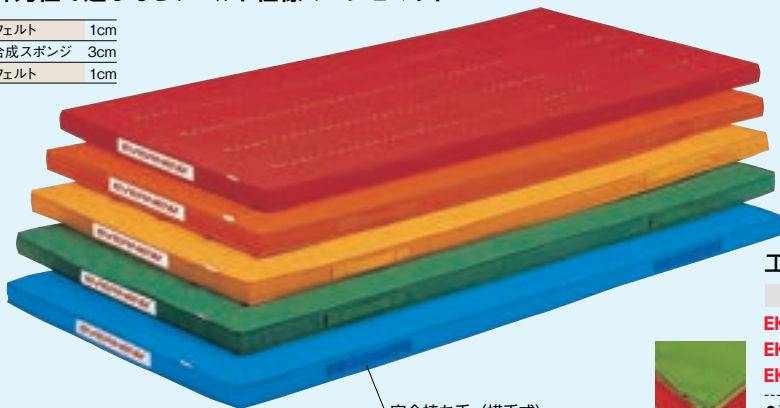

安全持ち手 (横手式)



すべり止付

## エコ・抗菌カラーマット滑止付

品番	価格/枚	サイズ(幅×長さ×厚さ)	重量	運賃
EKM026*	¥39,900 (税込¥43,890)	90×180×5cm	8.3kg	エ
EKM027*	¥67,600 (税込¥74,360)	120×240×5cm	14.7kg	ア
EKM028*	¥84,000 (税込¥92,400)	120×300×5cm	18.4kg	ア

●赤:100、オレンジ:200、黄:400、緑:500、青:700 ●材質:外被 再生ポリエステル4号帆布、中身 合成スポンジ ●裏面すべり止付 ●抗菌・防臭加工 ●日本教材備品協会安全基準適合品 ●SG仕様品 ●日本製

## エコ・抗菌カラーコンビマット滑止付

品番	価格/枚	サイズ(幅×長さ×厚さ)	重量	運賃
EKM036*	¥43,000 (税込¥47,300)	90×180×5cm	9.0kg	エ
EKM037*	¥80,300 (税込¥88,330)	120×240×5cm	15.9kg	ア
EKM038*	¥97,600 (税込¥107,360)	120×300×5cm	19.8kg	ア

●赤:100、オレンジ:200、黄:400、緑:500、青:700 ●材質:外被 再生ポリエステル4号帆布、中身 合成スポンジ+フェルト ●裏面すべり止付 ●抗菌・防臭加工 ●日本教材備品協会安全基準適合品 ●SG仕様品 ●日本製

合成スポンジ 5cm

## カラーペットマット

品番	価格/枚	サイズ(幅×長さ×厚さ)	重量	運賃
EKM041*	¥36,900 (税込¥40,590)	90×180×5cm	8.3kg	エ
EKM042*	¥63,400 (税込¥69,740)	120×240×5cm	14.7kg	ア
EKM043*	¥79,600 (税込¥87,560)	120×300×5cm	18.4kg	ア

●白:90、赤:100、オレンジ:200、黄:400、緑:500、青:700、サックス:708、紺:710 ●材質:外被 再生ポリエステル4号帆布「クララベット」100%、中身 合成スポンジ ●抗菌・防臭加工 ●日本教材備品協会安全基準適合品 ●SG仕様品 ●日本製

## カラーペットマット滑止付

品番	価格/枚	サイズ(幅×長さ×厚さ)	重量	運賃
EKM046*	¥39,000 (税込¥42,900)	90×180×5cm	8.9kg	エ
EKM047*	¥69,300 (税込¥76,230)	120×240×5cm	15.8kg	ア
EKM048*	¥85,600 (税込¥94,160)	120×300×5cm	19.8kg	ア

●白:90、赤:100、オレンジ:200、黄:400、緑:500、青:700、サックス:708、紺:710 ●材質:外被 再生ポリエステル4号帆布「クララベット」100%、中身 合成スポンジ ●裏面すべり止付 ●抗菌・防臭加工 ●日本教材備品協会安全基準適合品 ●SG仕様品 ●日本製



グラウンド整備

運動会・イベント

体育館・柔道場用品

陸上

体操

体づくり

球技

水泳

トレーニング

# 連結できるマット タテヨコ両方もある



すべり止付



5cm幅の接続部



PETボトル  
再利用品



EKM060  
EKM062



組合せも楽しめる連結マットにターポリン仕様登場  
キレイなロングマットに早変わり!

合成スポンジ 5cm

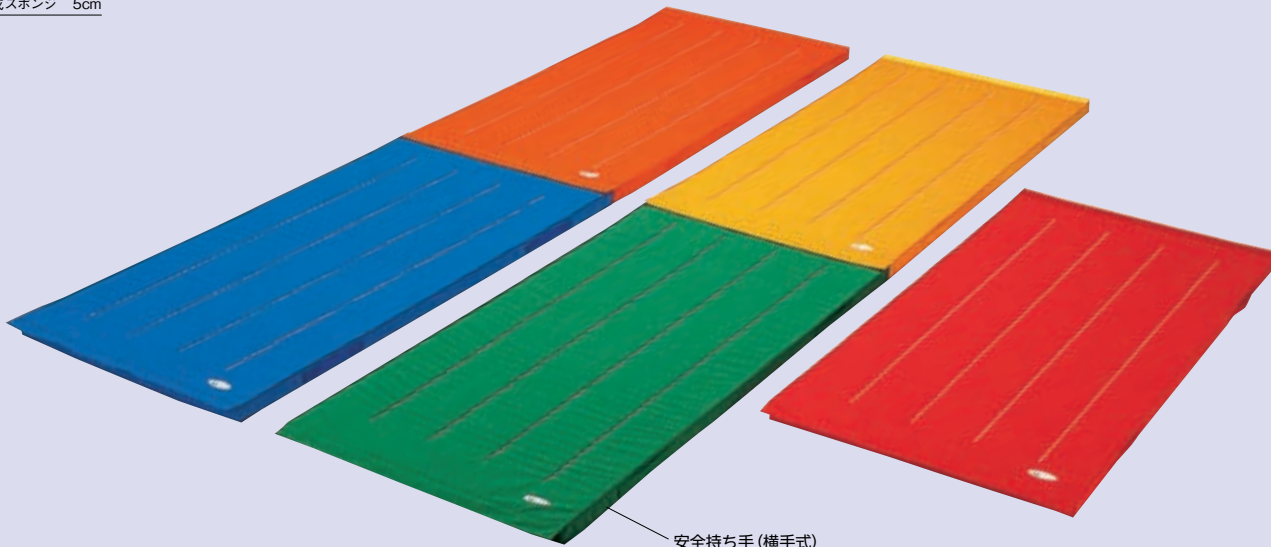

安全持ち手(横手式)

## エコカラーマットジョイント式滑止付TP

品番	価格/枚	サイズ(幅×長さ×厚さ)	重量	運賃
<b>EKM087*</b>	¥28,200 (税込¥31,020)	60×120×5cm	3.7kg	C
<b>EKM088*</b>	¥41,800 (税込¥45,980)	90×180×5cm	8.4kg	E

●赤:100、オレンジ:200、黄:400、緑:500、青:700 ●材質:外被 ターポリン、中身 合成スポンジ ●裏面すべり止付 ●連結テープ5cm幅 ●SG仕様品 ●日本製

## エコカラーマットジョイント式滑止付

品番	価格/枚	サイズ(幅×長さ×厚さ)	重量	運賃
<b>EKM060*</b>	¥28,600 (税込¥31,460)	60×120×5cm	3.7kg	C
<b>EKM062*</b>	¥42,400 (税込¥46,640)	90×180×5cm	8.4kg	E

●赤:100、オレンジ:200、黄:400、緑:500、青:700 ●材質:外被 再生ポリエステル4号帆布、中身 合成スポンジ ●裏面すべり止付 ●連結テープ5cm幅 ●日本教材備品協会安全基準適合品 ●SG仕様品 ●日本製

## タテ・ヨコ連結ならこちら! 連結テープでタテ・ヨコの連結が可能

合成スポンジ 5cm



PETボトル  
再利用品



EKM060  
EKM062

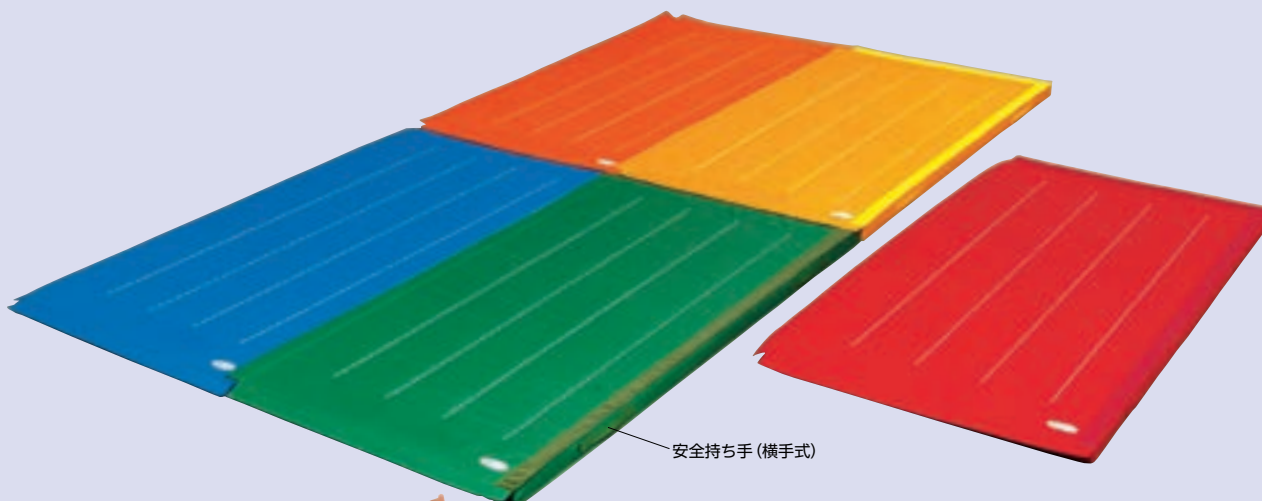

安全持ち手(横手式)

接続使用例

## エコカラーマット四方ジョイント式滑止付

品番	価格/枚	サイズ(幅×長さ×厚さ)	重量	運賃
<b>EKM066*</b>	¥32,800 (税込¥36,080)	60×120×5cm	3.9kg	C
<b>EKM064*</b>	¥48,400 (税込¥53,240)	90×180×5cm	8.6kg	E

●赤:100、オレンジ:200、黄:400、緑:500、青:700 ●材質:外被 再生ポリエステル4号帆布、中身 合成スポンジ ●裏面すべり止付 ●連結テープ5cm ●日本教材備品協会安全基準適合品 ●SG仕様品 ●日本製

## 高性能3重構造の連結マットにターポリン仕様登場

フェルト	1cm
高硬度ウレタン	3cm
ポリエチレン	1cm

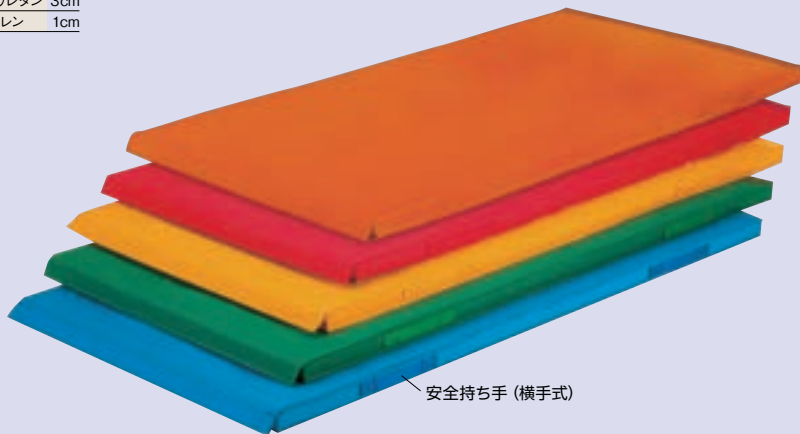

すべり止付



5cm幅の接続部



使用例

### EKM089\* 軽量連結カラーマットTP

¥47,300 (税込¥52,030) / 枚

[E]

- 赤:100、オレンジ:200、黄:400、緑:500、青:700 ●幅90cm×長さ180cm×厚さ5cm ●重量:5.1kg
- 材質:外被 ターポリン/中身 フェルト+高硬度ウレタンフォーム+ポリエチレンフォーム ●裏面すべり止付 ●連結テープ (5cm幅) ●日本製

### EKM068\* 軽量連結エコカラーマット

¥49,000 (税込¥53,900) / 枚

[E]

- 赤:100、オレンジ:200、黄:400、緑:500、青:700 ●幅90cm×長さ180cm×厚さ5cm ●重量:5.1kg ●材質:外被 再生ポリエステル4号帆布、中身 フェルト+高硬度ウレタンフォーム+ポリエチレンフォーム ●裏面すべり止付 ●連結テープ5cm幅 ●日本教材備品協会安全基準適合品 ●日本製

## 安心感のある厚み

四方すき間なく色々な形に連結できる

ウレタンフォーム 20cm

ウレタンフォーム 10cm



接続部

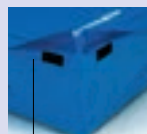

接続部の収納



接続部の収納



裏面全面すべり止付

### EGD311\* 屋内抗菌連結滑止カラーマット

¥73,200 (税込¥80,520) / 枚

[E]

- 幅90cm×長さ180cm×厚さ20cm ●重量:7.1kg

### EGD312\* 屋内抗菌連結滑止カラーマット 10

¥59,500 (税込¥65,450) / 枚

[E]

- 幅90cm×長さ180cm×厚さ10cm ●重量:4kg

- 共通項目:●赤:100、黄:400、緑:500、青:700 ●材質:外被 ターポリン (抗菌・防炎加工)、中身 ウレタンフォーム ●裏面すべり止付 ●連結テープ5cm幅 ●ファスナー隠し仕様 ●側面空気孔付 ●日本製

※ボルダリングには使用しないでください

## 外被はターポリンだからカンタンお手入れ!

軽量素材で厚みがあっても軽くて持ち運びが楽!!

このマットは連結できません

半硬質ウレタンフォーム10cm

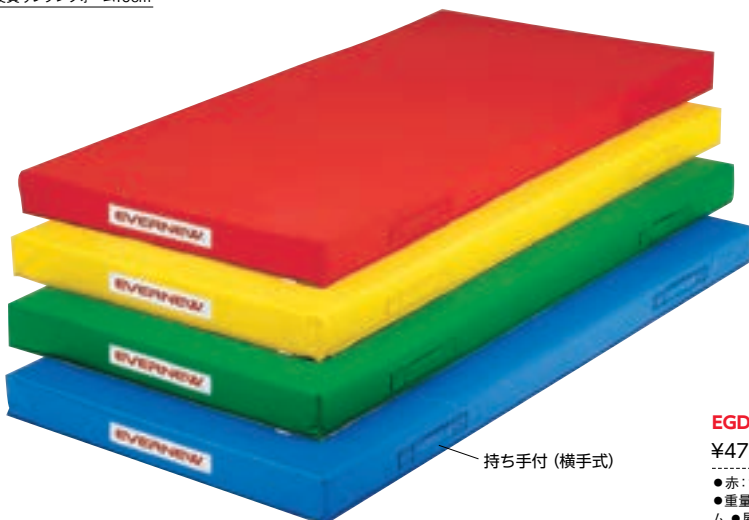

とび箱の着地マットとして使えます。



使用例

### EGD310\* 屋内滑止カラーマット

¥47,400 (税込¥52,140) / 枚

[E]

- 赤:100、黄:400、緑:500、青:700 ●幅90cm×長さ180cm×厚さ10cm ●重量:5.5kg ●材質:外被 ターポリン (防炎加工)、中身 半硬質ウレタンフォーム ●屋内用 ●裏面すべり止付 ●日本製

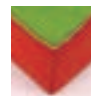

裏面全面すべり止付



# 合成スポンジマット お求めやすいノーマル帆布

合成スポンジ 5・6cm



安全持ち手（横手式）

### 体操用マット持ち手数表示

180cm	片側につき 2本
240・300cm	片側につき 4本
360cm	片側につき 5本
600cm	片側につき 8本



オススメ

EKM271・EKM272

\*合成スポンジマット

\*滑止付

cm	帆布	厚さ	運賃	品番	税抜価格	税込/枚	重量	品番	税抜価格	税込/枚	重量
90×180	9号	5cm	[工]	EKM231	29,900	32,890	8.3kg	EKM271	36,400	40,040	8.3kg
		6cm		EKM251	35,500	39,050	9.7kg	EKM291	41,000	45,100	9.7kg
	6号	5cm	EKM241	35,400	38,940	8.9kg	EKM281	40,200	44,220	8.7kg	
		6cm	EKM261	37,300	41,030	10.2kg	EKM301	42,200	46,420	10.0kg	
120×240	9号	5cm	[ア]	EKM232	58,300	64,130	14.7kg	EKM272	61,900	68,090	14.7kg
		6cm		EKM252	62,800	69,080	17.1kg	EKM292	72,800	80,080	17.1kg
	6号	5cm	EKM242	62,600	68,860	15.7kg	EKM282	71,500	78,650	15.3kg	
		6cm	EKM262	66,300	72,930	18.0kg	EKM302	74,800	82,280	17.6kg	
120×300	9号	5cm	[ア]	EKM233	72,600	79,860	18.4kg	EKM273	84,800	93,280	18.4kg
		6cm		EKM253	78,500	86,350	21.3kg	EKM293	90,800	99,880	21.3kg
	6号	5cm	EKM243	78,200	86,020	19.6kg	EKM283	89,100	98,010	19.0kg	
		6cm	EKM263	82,800	91,080	22.0kg	EKM303	93,400	102,740	22.0kg	
120×360	9号	5cm	[ア]	EKM234	89,000	97,900	22.0kg	EKM274	103,800	114,180	22.0kg
		6cm		EKM254	94,100	103,510	25.5kg	EKM294	109,100	120,010	25.5kg
	6号	5cm	EKM244	93,900	103,290	23.5kg	EKM284	107,000	117,700	23.5kg	
		6cm	EKM264	99,500	109,450	27.0kg	EKM304	112,100	123,310	27.0kg	
120×600	9号	5cm	[イ]	EKM235	148,100	162,910	36.7kg	EKM275	172,800	190,080	36.7kg
		6cm		EKM255	156,600	172,260	42.5kg	EKM295	181,600	199,760	42.5kg
	6号	5cm	EKM245	156,400	172,040	39.0kg	EKM285	178,200	196,020	39.0kg	
		6cm	EKM265	165,500	182,050	44.9kg	EKM305	185,500	204,050	44.9kg	
150×300	9号	5cm	[ア]	EKM236	92,600	101,860	22.9kg	EKM276	108,000	118,800	22.9kg
		6cm		EKM256	98,000	107,800	26.6kg	EKM296	113,500	124,850	26.6kg
	6号	5cm	EKM246	97,800	107,580	24.4kg	EKM286	111,500	122,650	24.4kg	
		6cm	EKM266	103,600	113,960	28.0kg	EKM306	116,600	128,260	28.0kg	
150×600	9号	5cm	[ウ]	EKM237	185,100	203,610	45.7kg	EKM277	216,000	237,600	45.7kg
		6cm		EKM257	196,000	215,600	53.0kg	EKM297	227,000	249,700	53.0kg
	6号	5cm	EKM247	195,500	215,050	48.6kg	EKM287	222,700	244,970	48.6kg	
		6cm	EKM267	206,800	227,480	55.9kg	EKM307	233,200	256,520	55.9kg	

共通項目：●材質：外被 帆布、中身 合成スポンジ ●SG仕様品 ●日本教材備品協会安全基準適合品 ●日本製



### 合成スポンジマット

エバニューの合成スポンジは特に目が細かい為、亀裂が生じ難く衝撃吸収力に優れています。



### 裏面滑止シート

ポリエステル基布にEVA樹脂を加工した、軽量で耐久性の高いすべり止帆布です。

グラウンド整備

運動会・イベント

体育館・柔道場用品  
体力測定

陸上

体操

体づくり

球技

水泳

トレーニング

### NEW お持ちのマットがライン入に変身 立幅測・連結も可能で多目的にカバー



### EKM531 体操マット用屋内マルチカバー

¥36,000 (税込¥39,600) / 枚

●長さ185cm×幅90cm ●重量：1.4kg ●材質：ターポリン ●面テープにて連結可能 ●体操マット90×180用(5・6cm厚対応可) ●1枚で立ち幅跳び150cmまで測定可能、2枚連結で330cmまで測定可能(1cm単位) ●日本製

# 抗菌合成スポンジマット

抗菌・防臭帆布が選ばれています

合成スポンジ 5・6cm



### 体操用マット持ち手数表示

180cm	片側につき 2本
240・300cm	片側につき 4本
360cm	片側につき 5本
600cm	片側につき 8本

### オススメ

EKM141・EKM142

cm	帆布	厚さ	運賃	* 抗菌合成スポンジマット				* 抗菌滑止付			
				品番	税抜価格	税込/枚	重量	品番	税抜価格	税込/枚	重量
90×180	9号	5cm	[E]	EKM101	38,200	42,020	8.3kg	EKM141	40,600	44,660	8.3kg
		6cm		EKM121	40,500	44,550	9.7kg	EKM161	42,800	47,080	9.7kg
	6号	5cm	EKM111	41,400	45,540	8.9kg	EKM151	42,100	46,310	8.7kg	
		6cm	EKM131	43,000	47,300	10.2kg	EKM171	44,400	48,840	10.0kg	
120×240	9号	5cm	[ア]	EKM102	67,800	74,580	14.7kg	EKM142	72,000	79,200	14.7kg
		6cm		EKM122	71,900	79,090	17.1kg	EKM162	76,100	83,710	17.1kg
	6号	5cm	EKM112	73,100	80,410	15.7kg	EKM152	74,800	82,280	15.3kg	
		6cm	EKM132	76,400	84,040	18.0kg	EKM172	78,700	86,570	17.6kg	
120×300	9号	5cm	[ア]	EKM103	84,700	93,170	18.4kg	EKM143	90,000	99,000	18.4kg
		6cm		EKM123	89,700	98,670	21.3kg	EKM163	95,200	104,720	21.3kg
	6号	5cm	EKM113	91,300	100,430	19.6kg	EKM153	93,500	102,850	19.0kg	
		6cm	EKM133	95,400	104,940	22.0kg	EKM173	98,300	108,130	22.0kg	
120×360	9号	5cm	[ア]	EKM104	101,600	111,760	22.0kg	EKM144	108,000	118,800	22.0kg
		6cm		EKM124	107,700	118,470	25.5kg	EKM164	114,100	125,510	25.5kg
	6号	5cm	EKM114	109,800	120,780	23.5kg	EKM154	112,200	123,420	23.5kg	
		6cm	EKM134	114,500	125,950	27.0kg	EKM174	118,000	129,800	27.0kg	
120×600	9号	5cm	[イ]	EKM105	169,300	186,230	36.7kg	EKM145	179,800	197,780	36.7kg
		6cm		EKM125	179,200	197,120	42.5kg	EKM165	189,900	208,890	42.5kg
	6号	5cm	EKM115	182,500	200,750	39.0kg	EKM155	186,700	205,370	39.0kg	
		6cm	EKM135	190,600	209,660	44.9kg	EKM175	196,400	216,040	44.9kg	
150×300	9号	5cm	[ア]	EKM106	105,900	116,490	22.9kg	EKM146	112,500	123,750	22.9kg
		6cm		EKM126	112,000	123,200	26.6kg	EKM166	118,900	130,790	26.6kg
	6号	5cm	EKM116	114,100	125,510	24.4kg	EKM156	116,800	128,480	24.4kg	
		6cm	EKM136	119,200	131,120	28.0kg	EKM176	122,900	135,190	28.0kg	
150×600	9号	5cm	[ウ]	EKM107	211,700	232,870	45.7kg	EKM147	225,000	247,500	45.7kg
		6cm		EKM127	223,900	246,290	53.0kg	EKM167	237,400	261,140	53.0kg
	6号	5cm	EKM117	228,200	251,020	48.6kg	EKM157	233,400	256,740	48.6kg	
		6cm	EKM137	238,300	262,130	55.9kg	EKM177	245,600	270,160	55.9kg	

共通項目：●材質：外被 抗菌・防臭帆布、中身 合成スポンジ ●SG仕様品 ●日本教材備品協会安全基準適合品 ●日本製



### 合成スポンジマット

エバニューの合成スポンジは特に目が細かい為、亀裂が生じ難く衝撃吸収性に優れています。



### 裏面滑止シート

ポリエステル基布にEVA樹脂を加工した、軽量で耐久性の高いすべり止帆布です。



### パナケイア

ダイワポウレーヨン(株)が開発糸に練り込むことで菌の増殖を抑制、優れた抗菌防臭効果を発揮

## 使い方はそれぞれ

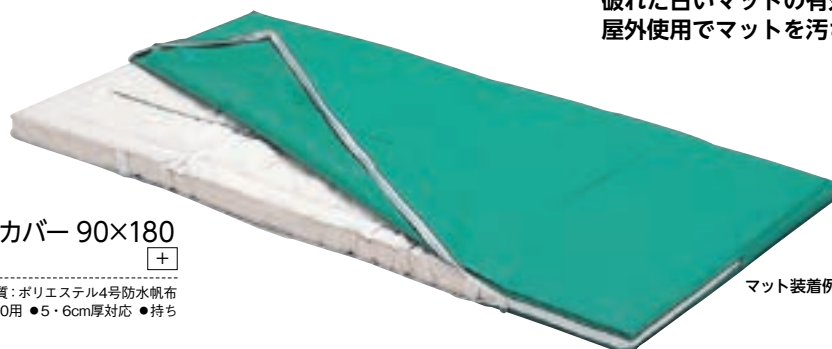

破れた古いマットの有効活用！  
屋外使用でマットを汚さない為のカバー！

### EKM530 体操マット用屋外カバー 90×180

¥26,400 (税込¥29,040) / 枚

- 幅90cm×長さ180cm ●重量：2.2kg ●材質：ポリエステル4号防水帆布
- ロングファスナー付き ●体操マット90×180用 ●5・6cm厚対応 ●持ち手4ヶ所付 ●日本製

マット装着例

# 軽くて高性能なミラマット ラインアップ豊富

ミラスポンジ	1cm	ミラスポンジ	1cm
合成スポンジ	4cm	合成スポンジ	3cm
ミラスポンジ	1cm	ミラスポンジ	1cm

ミラスポンジマットは、へたり難く長時間にわたり高いクッション性を維持。マット表面にシワが少なく、着地安定性にも優れた軽いのも特長。



## ミラスポンジマットの構造

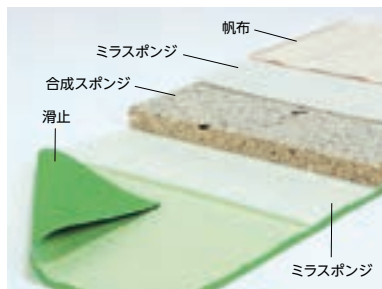

驚異の性能から、「ミラクル」→「ミラスポンジ」と名付けられました。



**パナケイア**  
ダイワポウレーヨン(株)が開発糸に練り込むことで菌の増殖を抑制、優れた抗菌防臭効果を発揮

### おすすめ

EKM470・EKM611

### 着地時の安定感に優れた ミラスポンジマット



合成スポンジがしっかりと衝撃を吸収。ミラスポンジが沈み込みを抑え、安定性を高めます。



### 裏面滑止シート

ポリエステル基布にEVA樹脂を加工した、軽量で耐久性の高いすべり止帆布です。

### 体操用マット持ち手数表示

180cm	片側につき	2本
240・300cm	片側につき	4本
360cm	片側につき	5本
600cm	片側につき	8本

### \* ミラスポンジマット 滑止付

抗菌

### \* 抗菌ミラスポンジマット 滑止付

cm	帆布	厚さ	運賃	品番	税抜価格	税込/枚	重量	品番	税抜価格	税込/枚	重量
90×180	9号	5cm	[エ]	EKM470	39,500	43,450	7.0kg	EKM490	44,800	49,280	7.0kg
				EKM460	43,600	47,960	7.4kg	EKM480	46,200	50,820	7.4kg
	6号	6cm	EKM611	44,400	48,840	8.3kg	EKM601	47,100	51,810	8.3kg	
			EKM391	45,500	50,050	8.7kg	EKM221	48,700	53,570	8.7kg	
120×240	9号	5cm	[ア]	EKM471	75,400	82,940	12.3kg	EKM491	79,500	87,450	12.3kg
				EKM461	77,500	85,250	12.9kg	EKM481	82,100	90,310	12.9kg
	6号	6cm	EKM612	78,800	86,680	14.7kg	EKM602	83,700	92,070	14.7kg	
			EKM392	80,800	88,880	15.3kg	EKM222	86,500	95,150	15.3kg	
120×300	9号	5cm	[ア]	EKM472	94,200	103,620	15.5kg	EKM492	99,300	109,230	15.5kg
				EKM462	96,800	106,480	16.2kg	EKM482	102,600	112,860	16.2kg
	6号	6cm	EKM613	98,400	108,240	18.4kg	EKM603	104,600	115,060	18.4kg	
			EKM393	100,900	110,990	19.1kg	EKM223	108,200	119,020	19.1kg	
120×360	9号	5cm	[ア]	EKM473	113,000	124,300	18.5kg	EKM493	119,000	130,900	18.5kg
				EKM463	116,000	127,600	19.4kg	EKM483	123,200	135,520	19.4kg
	6号	6cm	EKM614	118,000	129,800	22.0kg	EKM604	125,500	138,050	22.0kg	
			EKM394	121,200	133,320	22.9kg	EKM224	129,800	142,780	22.9kg	
120×600	9号	5cm	[イ]	EKM474	188,300	207,130	30.9kg	EKM494	198,400	218,240	30.9kg
				EKM464	193,400	212,740	32.2kg	EKM484	205,200	225,720	32.2kg
	6号	6cm	EKM615	196,600	216,260	36.7kg	EKM605	209,100	230,010	36.7kg	
			EKM395	201,700	221,870	38.0kg	EKM225	216,000	237,600	38.0kg	
150×300	9号	5cm	[ア]	EKM475	117,700	129,470	19.3kg	EKM495	124,000	136,400	19.3kg
				EKM465	120,900	132,990	20.2kg	EKM485	128,300	141,130	20.2kg
	6号	6cm	EKM616	122,900	135,190	22.9kg	EKM606	130,700	143,770	22.9kg	
			EKM396	126,200	138,820	23.8kg	EKM226	134,900	148,390	23.8kg	
150×600	9号	5cm	[ウ]	EKM476	235,300	258,830	38.4kg	EKM496	248,000	272,800	38.4kg
				EKM466	241,700	265,870	40.0kg	EKM486	256,500	282,150	40.0kg
	6号	6cm	EKM617	245,800	270,380	45.7kg	EKM607	261,300	287,430	45.7kg	
			EKM397	252,200	277,420	47.3kg	EKM227	269,800	296,780	47.3kg	

共通項目：●材質：外被 帆布、中身 合成スポンジ+ミラスポンジ ●SG仕様品 ●日本教材備品協会安全基準適合品 ●日本製



## 弾力性で選ぶなら フェルト仕様のコンビマット

フェルト	1cm	フェルト	1cm
合成スポンジ	4cm	合成スポンジ	3cm
フェルト	1cm	フェルト	1cm

足裏になじむフェルトの弾力性が特長。比重が高いフェルトはマットが少しだけ重くなりますが、その分マットがズレにくい。高性能マットよりもお買い得。



## フェルトコンビマットの構造

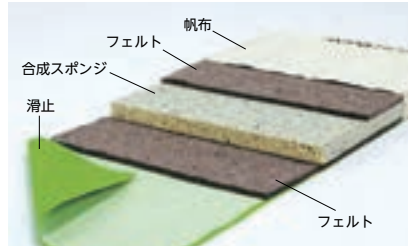

## フェルト



各種の繊維編を綿にし、よく絡み合わせてプレスしたクッション材です。マットの素材として、指先やつま先にしっかりとなじむ弾力性を有しています。

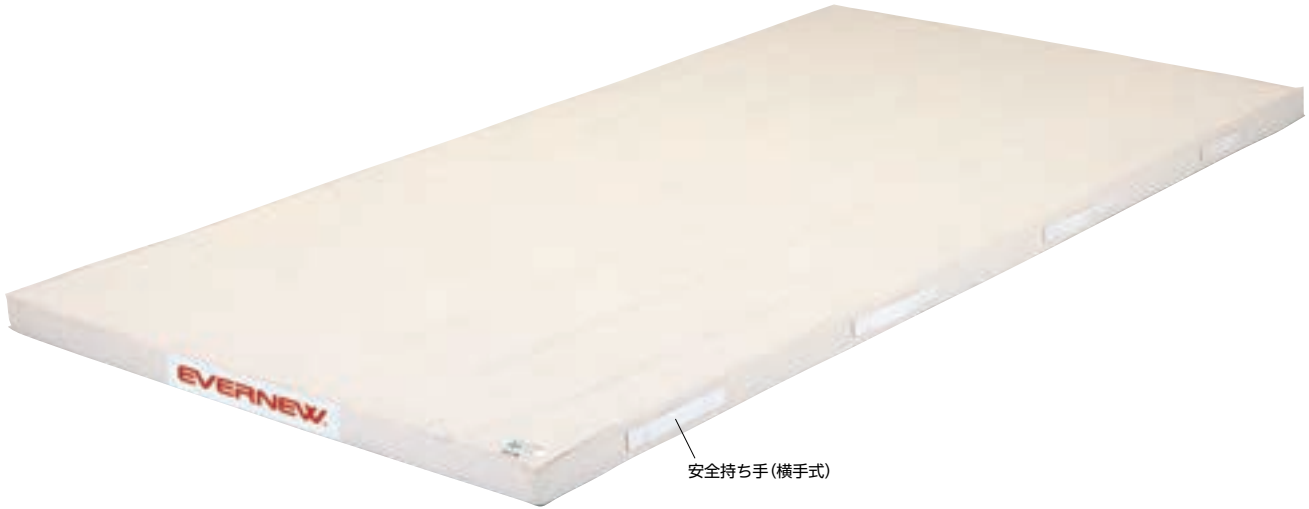

EKM351・EKM352

\* コンビマット

\* 滑止付

抗菌

\* 抗菌コンビマット  
滑止付

cm	帆布	厚さ	運賃	品番	税抜価格	税込/枚	重量	品番	税抜価格	税込/枚	重量	品番	税抜価格	税込/枚	重量
90×180	9号	5cm	[エ]	EKM311	34,800	38,280	9.2kg	EKM351	40,100	44,110	9.2kg	EKM181	42,800	47,080	9.2kg
		6cm		EKM331	36,500	40,150	11.3kg	EKM371	42,000	46,200	11.3kg	EKM201	44,800	49,280	11.3kg
120×240	9号	5cm	[ア]	EKM312	61,500	67,650	16.2kg	EKM352	71,300	78,430	16.2kg	EKM182	75,900	83,490	16.2kg
		6cm		EKM332	64,800	71,280	19.9kg	EKM372	74,600	82,060	19.9kg	EKM202	79,600	87,560	19.9kg
120×300	9号	5cm	[ア]	EKM313	76,800	84,480	20.2kg	EKM353	89,000	97,900	20.2kg	EKM183	94,900	104,390	20.2kg
		6cm		EKM333	81,000	89,100	24.9kg	EKM373	93,300	102,630	24.9kg	EKM203	99,400	109,340	24.9kg
120×600	9号	5cm	[イ]	EKM315	153,400	168,740	40.3kg	EKM355	178,000	195,800	40.3kg	EKM185	189,800	208,780	40.3kg
		6cm		EKM335	161,700	177,870	49.7kg	EKM375	186,500	205,150	49.7kg	EKM205	198,700	218,570	49.7kg
150×300	9号	5cm	[ア]	EKM316	96,100	105,710	25.2kg	EKM356	111,300	122,430	25.2kg	EKM186	118,600	130,460	25.2kg
		6cm		EKM336	101,300	111,430	31.1kg	EKM376	116,700	128,370	31.1kg	EKM206	124,200	136,620	31.1kg
150×600	9号	5cm	[ウ]	EKM317	191,200	210,320	50.2kg	EKM357	222,500	244,750	50.2kg	EKM187	236,900	260,590	50.2kg
		6cm		EKM337	202,300	222,530	62.0kg	EKM377	233,100	256,410	62.0kg	EKM207	248,300	273,130	62.0kg

共通項目：●材質：外被 帆布、中身 合成スポンジ+フェルト ●SG仕様品 ●日本教材備品安全基準適合品 ●受注生産品 ●日本製

## 体操用マット持ち手数表示

180cm	片側につき 2本
240・300cm	片側につき 4本
360cm	片側につき 5本
600cm	片側につき 8本



## 裏面滑止シート

ポリエステル基布にEVA樹脂を加工した、軽量で耐久性の高いすべり止帆布です。



## パナケイア

ダイワボウレーヨン(株)が開発糸に練り込むことで菌の増殖を抑制、優れた抗菌防臭効果を発揮

## 挑戦 災害対策用品としてのとび箱



多くの地域で災害避難場所に指定されている学校の体育館。  
体育用品でお役に立てることはないか？  
『そこにあるものが使える利便性』  
エバニューは新しい挑戦を始めました



P98参照



### とび箱からベビーベッドに変身



側面に説明付き

使用例



P99参照

0段は  
エバニュー  
オンリー

### 提案 安全な試技の確保

このとび箱には0段がある  
だから安心の高さで練習できる



普通のとび箱にはない「0段」から台上前転の練習ができる 低いから恐怖感なく安心してチャレンジ!

### 衝撃吸収に優れたマットの使用



マットはP91参照

### こだわり 安全な運搬

このとび箱には0段がある  
だから軽くて持ち運びが安全



従来の重たい1段目が0段目と分かれることで、低学年の子どもでも運びやすい



1段目の側面が持ち手付き  
安全に運べる向きを選べる



縦でも横でも  
持てる

### 2cm厚のゴムだから側面からも持てる



高品質な段ゴムは耐久性抜群で劣化が遅い

P100参照



# 1段ずつ! 閉脚跳びクリアが近づく

別売のセンターヘッドを使えば80EDは2段階・100EDは3段階で練習できる



EKF315

## EKF315\* とび箱Y-100ED

¥192,100(税込¥211,310)/台

- 下幅80(上幅35)cm×奥行80cm×高さ100cm(中心部71cm・80cm) ●重量:35kg ●材質:木製(防虫加工済) ●閉脚横とび用 ●小型8段階規格、中心部高さ2段式 ●接続した1段目を除き全段2cmゴム付 ●センターヘッドは別売です ●日本教材備品協会安全基準適合品 ●日本製



EKF314

## EKF314\* とび箱Y-80ED

¥147,700(税込¥162,470)/台

- 下幅70(上幅35)cm×奥行80cm×高さ80cm(中心部61cm) ●重量:28kg ●材質:木製(防虫加工済) ●閉脚横とび用 ●小型6段階規格、中心部高さ1段式 ●全段2cmゴム付 ●センターヘッドは別売です ●日本教材備品協会安全基準適合品 ●日本製



## EKF316\* とび箱ED用共通センターヘッド

¥31,100(税込¥34,210)/台

- 長さ30cm×幅35cm×高さ19cm ●重量:5kg ●材質:木製(防虫加工済) ●Y-80ED・Y-100ED用共通オプション ●日本教材備品協会安全基準適合品 ●日本製

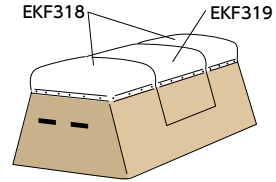

## EKF318\* とび箱ED用リペアセット

¥7,400(税込¥8,140)/組

- Y-80ED・100ED頭部張替用(EKF314・315用) ●2枚組 ●日本製

## EKF319\* センターヘッド用リペアセット

¥3,900(税込¥4,290)/組

- とび箱ED用共通センターヘッド張替用(EKF316用) ●日本製

共通項目: ●セット内容:帆布+フェルト+テープ+釘+鉄

センターの高さを3段階に変えられます。(EKF315)

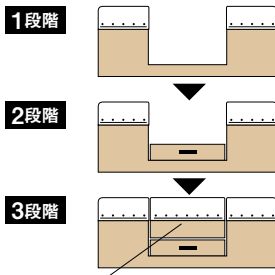

別売 EKF316

センターの高さを段階的に高くして練習しましょう。

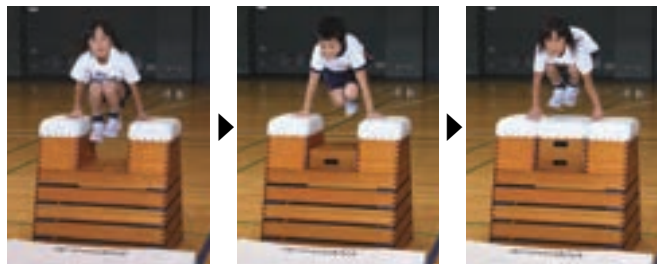

Y100EDの練習イメージ(右端はセンターヘッド装着)

センターの高さを2段階に変えられます。(EKF314)

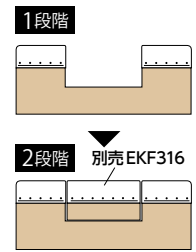

各段に持ち手付(横手式)

中央部を取り付けて通常のとび箱としてもご使用ください

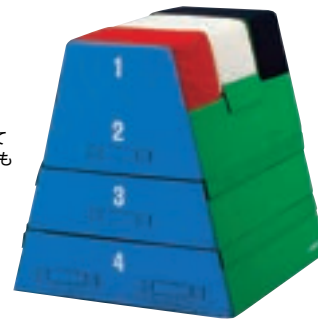

## EKF329\* フォームとび箱閉脚型

¥180,000(税込¥198,000)/台

- 下幅75cm(上幅35cm)×奥行80cm×高さ80cm ●重量:30kg ●材質:外被 ターボリン(防炎加工)+帆布、中身 合成スポンジ ●閉脚横とび用 ●各段底面すべり止付 ●連結テープ付 ●日本製

防炎  
すべり止付

E

## 1段・2段が一体型の入門用とび箱 幼稚園・保育園・小学校低学年向け



重ね置き収納可能

## EKF317\* カラーとび箱

¥34,900(税込¥38,390)/台

- 赤:100、黄:400、青:700 ●下幅45(上幅33)cm×奥行45cm×高さ50cm ●重量:8.3kg ●材質:木製 ●幼稚園・保育園・小学校低学年向け ●日本教材備品協会安全基準適合品 ●日本製

C

※組立をご希望の場合は組立設置費を別途申し受けますので販売店にご相談ください。 ※スペック表記の商品サイズ、自重の数値は全て(約)の数値です。 \*マークは受注生産品です。



# 1段目が運びやすい タテでもヨコでも持てる変わらぬ安全へのこだわり



## EKF303\* とび箱大型8段

¥194,000 (税込¥213,400) / 台

●下幅105 (上幅45) cm×奥行120cm×高さ135cm ●重量:67kg

共通項目:●材質:木製(防虫加工済) ●全段1cmゴム付 ●日本教材備品協会安全基準適合品 ●SG仕様品 ●日本製

## EKF302\* とび箱中型8段

¥153,600 (税込¥168,960) / 台

●下幅90 (上幅40) cm×奥行100cm×高さ120cm ●重量:50kg

## EKF301\* とび箱小型8段

¥113,000 (税込¥124,300) / 台

●下幅80 (上幅35) cm×奥行80cm×高さ100cm ●重量:36kg

高校・一般向

中学校・高校向

小学校向

側面持ち手



EVERNEWは多くのとび箱で側面持ち手採用

こだわり



小学校中学年向

## EKF017\* とび箱小型6段

¥114,800 (税込¥126,280) / 台

●下幅65 (上幅35) cm×奥行80cm×高さ80cm ●重量:30kg ●材質:木製(防虫加工済) ●全段2cmゴム付 ●日本製

## とび箱の新しい可能性 災害避難所となる体育館に必要なもの

多くの人が行き交う避難所。床に寝ている赤ちゃんはとっても危険な状態！ 頑丈なとび箱が守ります！



ヘッドは見守り用ベンチに



## EKF550\* トランスフォームとび箱NESTBOX

¥188,000 (税込¥206,800) / 台

●下幅80 (上幅35) cm×奥行80cm×高さ100cm ●重量:36kg ●材質:木製(防虫加工済) ●全段2cmゴム付 ●ベビーベッド部ポリエステル ●日本製

トランスフォームのプロセス詳しくはこちらをご覧ください

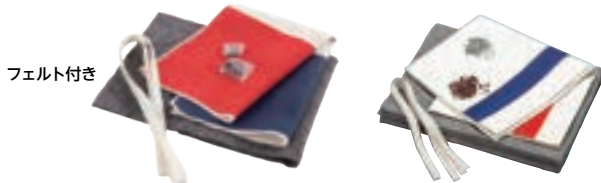

フェルト付き

## とび箱リペアセット

品番	品名	価格/組	備考	運賃
EKF037	100-3C	¥11,100 (税込¥12,210)	指導ライン入り頭部張替用 (EKF334用)	+
EKF038	120-3C	¥11,900 (税込¥13,090)	指導ライン入り頭部張替用 (EKF335用)	+
EKF320	120A	¥9,500 (税込¥10,450)	指導ライン入り頭部張替用 (EKF305用)	+
EKF322	100A	¥9,200 (税込¥10,120)	指導ライン入り頭部張替用 (EKF304・EKF306・EKF307用)	+
EKF323	100	¥7,900 (税込¥8,690)	小型6段・8段頭部張替用 (EKF017・301用)	+
EKF324	120	¥8,400 (税込¥9,240)	中型8段頭部張替用 (EKF302用)	+
EKF325	135	¥8,800 (税込¥9,680)	大型8段頭部張替用 (EKF303用)	+

共通項目:●セット内容:帆布+フェルト+テープ+釘+鉄 ●フェルトなし部品対応いたします ●日本製

## バラバラで使っても片付け安心



バラバラに運んでも組んでいたとび箱が色でわかる



使用例

## EKU400 数字シール5色組

¥5,800 (税込¥6,380) / 組

●白・赤・青・黄・緑各10枚入りの5色組セット ●5cm×8cm/枚

# このとび箱には0段がある



小学校向



普通のとび箱にはない「0段」から台上前転の練習ができる 低いから恐怖感なく安心してチャレンジ!

## こだわり



従来の重たい1段目が0段目と分かれることで、低学年の子どもでも運びやすい

### EKF307\* とび箱小型ZERO

¥134,400(税込¥147,840)/台



●下幅80(上幅35)cm×奥行80cm×高さ100cm ●重量:38.6kg ●材質:木製(防虫加工済) ●全段1cmゴム付 ●指導ライン入り ●0段の高さ20cm ●PAT ●日本教材備品協会安全基準適合品 ●SG仕様品 ●日本製

# 選べる5色

信号機カラーが売れてます



青

小学校向



白



赤



黄



緑

### EKF306\* とび箱M-100C

¥125,300(税込¥137,830)/台



●白:90、赤:100、黄:400、緑:500、青:700 ●下幅80(上幅35)cm×奥行80cm×高さ100cm ●重量:36kg ●材質:木製(防虫加工済) ●全段1cmゴム付 ●指導ライン入り ●日本教材備品協会安全基準適合品 ●SG仕様品 ●日本製



中学校・高校向



小学校向

### EKF305\* とび箱中型8段(指導ライン入)

¥155,600(税込¥171,160)/台



●下幅90(上幅40)cm×奥行100cm×高さ120cm ●重量:50kg

### EKF304\* とび箱小型8段(指導ライン入)

¥115,000(税込¥126,500)/台



●下幅80(上幅35)cm×奥行80cm×高さ100cm ●重量:36kg

共通項目: ●材質:木製(防虫加工済) ●全段1cmゴム付 ●指導ライン入り ●日本教材備品協会安全基準適合品 ●SG仕様品 ●日本製

# 視認性が高いトリコカラー

手をつく位置を3色帆布で区分け



中学校・高校向



小学校向



EKF335

モデル身長170cm

### EKF335\* とび箱中型8段3C

¥163,500(税込¥179,850)/台



●下幅90(上幅40)cm×奥行100cm×高さ120cm ●重量:50kg ●材質:木製(防虫加工済) ●全段2cmゴム付 ●上段3色帆布 ●日本製

### EKF334\* とび箱小型8段3C

¥122,900(税込¥135,190)/台



●下幅80(上幅35)cm×奥行80cm×高さ100cm ●重量:36kg ●材質:木製(防虫加工済) ●全段2cmゴム付 ●上段3色帆布 ●日本製



EVERNEWは多くのとび箱で側面持ち手採用

### 当社が推奨する運び方

側面を両手で押さえられるから安定して安全に運べる

他の持ち方と比べてみてください

※組立をご要望の場合は組立設置費を別途申し受けますので販売店にご相談ください。 ※スペック表記の商品サイズ、自重の数値は全て(約)の数値です。 \*マークは受注生産品です。



## 瞳に優しく映るカラフルタイプ 子どもたちの跳ぶ意欲も湧いてくる

全段に2cm厚のゴムを使用。  
段と段の間に空間ができるので  
側面でも持ち上げやすいです。



小学校中学年向



小学校低学年向



幼稚園・保育園・小学校低学年向

### EKF166 \* カラーとび箱 6段 (指導ライン入)

¥104,900(税込¥115,390) / 台

[E]

●下幅65cm(上幅30cm)×奥行60cm×高さ80cm ●重量:24kg

共通項目:●材質:木製(防虫加工済) ●全段2cmゴム付 ●指導ライン入り ●日本製

### EKF165 \* カラーとび箱 5段 (指導ライン入)

¥92,300(税込¥101,530) / 台

[E]

●下幅60cm(上幅30cm)×奥行60cm×高さ70cm ●重量:21kg

### EKF164 \* カラーとび箱 4段 (指導ライン入)

¥79,300(税込¥87,230) / 台

[E]

●下幅55cm(上幅30cm)×奥行60cm×高さ60cm ●重量:19kg

## 手をつく位置を指導しやすいライン入り 厚さ2cmの高品質段ゴム採用で側面でも運べる



全段2cm厚  
ゴム使用



小学校中学年向



小学校低学年向



幼稚園・保育園・小学校低学年向

### EKF313 \* とび箱A-80(指導ライン入)

¥93,200(税込¥102,520) / 台

[E]

●下幅65(上幅30)cm×奥行60cm×高さ80cm ●重量:23kg

共通項目:●材質:木製(防虫加工済) ●全段2cmゴム付 ●指導ライン入り ●日本教材備品協会安全基準適合品 ●日本製

### EKF312 \* とび箱A-70(指導ライン入)

¥84,400(税込¥92,840) / 台

[E]

●下幅60(上幅30)cm×奥行60cm×高さ70cm ●重量:20kg

### EKF311 \* とび箱A-60(指導ライン入)

¥73,200(税込¥80,520) / 台

[E]

●下幅55(上幅30)cm×奥行60cm×高さ60cm ●重量:18kg



小学校中学年向

### EKF333 \* とび箱3C-80

¥98,700(税込¥108,570) / 台

[E]

●下幅65cm(上幅30cm)×奥行60cm×高さ80cm ●重量:23kg ●材質:木製(防虫加工済) ●全段2cmゴム付 ●日本製

フェルト付き

EKF036



EKF321



### とび箱リペアセット

品番	品名	価格/組	備考	運賃
EKF036	A-3C	¥10,000(税込¥11,000)	指導ライン入り頭部張替用(EKF333用)	[+]
EKF321	A	¥8,800(税込¥9,680)	指導ライン入り頭部張替用(EKF311~313・164~166用)	[+]

共通項目:●セット内容:帆布+フェルト+テープ+釘+鉄 ●フェルトなし部品対応いたします ●日本製



## 安心の防災加工・安定の低重心が安全を確保 フォームとび箱初の6段が登場！用途にあった1台を選べるラインアップ



マジックテープ付

各段全底面すべり止付

すべり止付

防災

**EKF337** フォームとび箱小型6段

¥127,600(税込¥140,360)/台

●下幅65(上幅30)cm×奥行60cm×高さ80cm ●重量:24kg

すべり止付

防災

**EKF338** フォームとび箱3段

¥65,800(税込¥72,380)/台

●下幅50(上幅30)cm×奥行60cm×高さ60cm ●重量:18kg

共通項目:●材質:外被 ターポリン(防災加工)+帆布、中身 合成スポンジ+高反発ウレタン ●各段底面にすべり止付 ●連結テープ付 ●1段目と最下段に取手付 ●日本製



各段全底面すべり止付



各段取り外し可能(連結テープ仕様)



各段に持ち手付(横手式)



各段に持ち手付(横手式)

防災

すべり止付

**EKF332\*** フォームとび箱80

¥139,600(税込¥153,560)/台

●下幅64cm(上幅30cm)×奥行60cm×高さ80cm ●重量:21kg

防災

すべり止付

**EKF331\*** フォームとび箱60

¥83,500(税込¥91,850)/台

●下幅55cm(上幅30cm)×奥行60cm×高さ60cm ●重量:17kg

共通項目:●材質:外被 ターポリン(防災加工)+帆布、中身 合成スポンジ+ポリエチレンフォーム ●各段底面すべり止付 ●連結テープ付 ●各段取手付き ●日本製

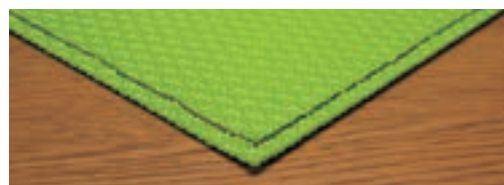

## 滑止シート

品番	品名	価格/枚	サイズ(長さ×幅)	重量	運賃
<b>EKF071*</b>	2	¥25,300(税込¥27,830)	200×110cm	3.9kg	2C
<b>EKF072*</b>	3	¥37,500(税込¥41,250)	300×110cm	5.8kg	2C
<b>EKF073*</b>	5	¥62,200(税込¥68,420)	500×110cm	9.7kg	2C

共通項目:●厚さ:2mm ●材質:ポリエステル基布 ●シート両面:PVC ●日本製

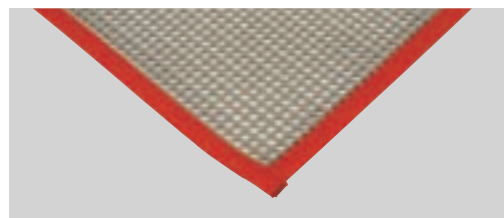

## 滑止ネット

品番	品名	価格/枚	サイズ(長さ×幅)	重量	運賃
<b>EKF075</b>	90×180	¥9,100(税込¥10,010)	180×90cm	900g	+
<b>EKF076*</b>	90×360	¥19,500(税込¥21,450)	360×90cm	1.8kg	2C
<b>EKF077*</b>	120×300	¥23,100(税込¥25,410)	300×120cm	2.0kg	2C
<b>EKF078*</b>	120×400	¥36,700(税込¥40,370)	400×120cm	2.7kg	2C
<b>EKF079*</b>	120×600	¥51,400(税込¥56,540)	600×120cm	4.0kg	2C

共通項目:●厚さ:2mm ●材質:ポリエステル ●ネット面:PVCコーティング仕様 ●日本製

高校～中学校向き

120cm仕様

カーペットの耐久性を高める上面スポンジ入り

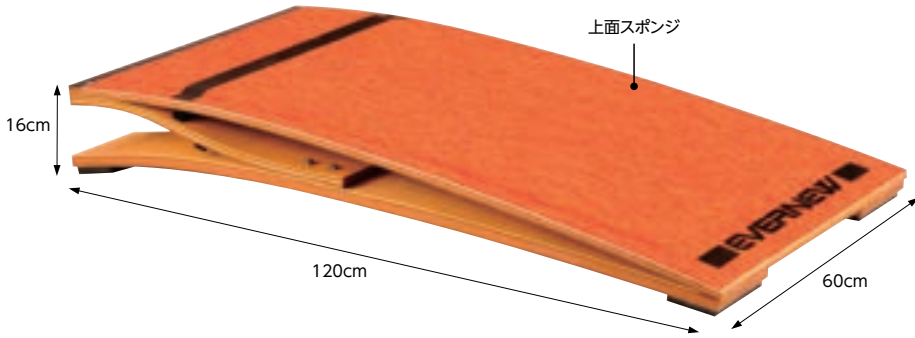

**EKF411\*** ロイター板ER-120DX

¥64,900 (税込¥71,390) / 台

●長さ120cm×幅60cm×高さ16cm ●重量:23kg ●材質:主材 成型合板、上面 ポリプロピレン+スポンジ ●底ゴム付 ●日本教材備品協会安全基準適合品 ●SG仕様品 ●日本製

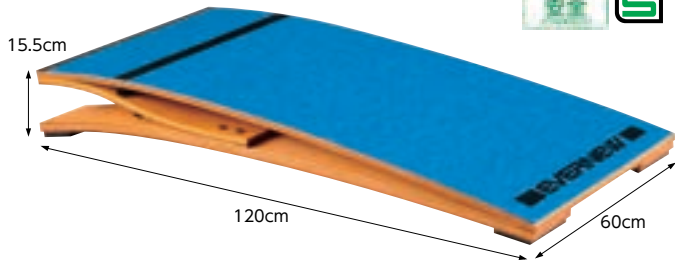

**EKF407\*** ロイター板ER-120SE

¥52,000 (税込¥57,200) / 台

●長さ120cm×幅60cm×高さ15.5cm ●重量:22kg ●材質:主材 成型合板、上面 ポリプロピレン ●底ゴム付 ●日本教材備品協会安全基準適合品 ●SG仕様品 ●日本製

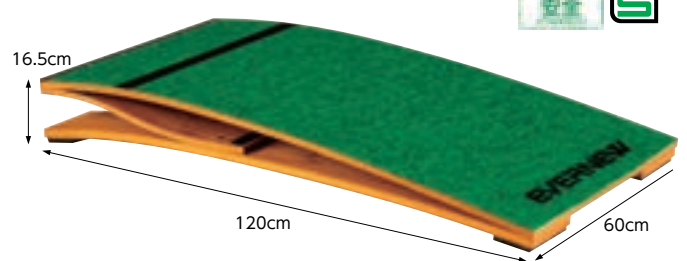

**EKF409\*** ロイター板ER-120S

¥60,700 (税込¥66,770) / 台

●長さ120cm×幅60cm×高さ16.5cm ●重量:22kg ●材質:主材 成型合板、上面 ポリプロピレン ●底ゴム付 ●日本教材備品協会安全基準適合品 ●SG仕様品 ●日本製

小学校向き

100cm仕様

カーペットの耐久性を高める上面スポンジ入り

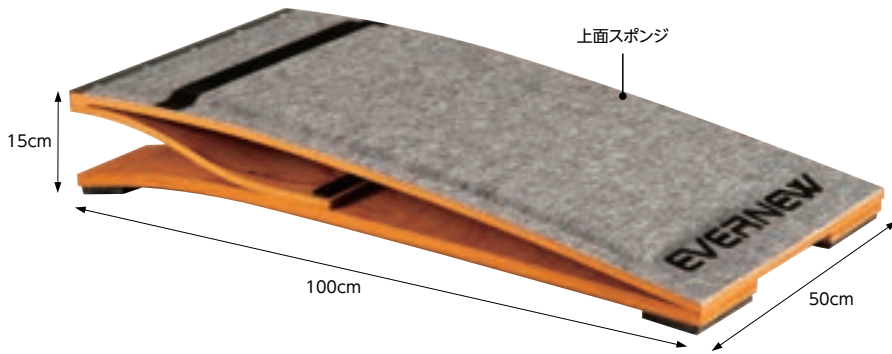

**EKF408\*** ロイター板ER-100DX

¥57,200 (税込¥62,920) / 台

●長さ100cm×幅50cm×高さ15cm ●重量:18kg ●材質:主材 成型合板、上面 ポリプロピレン+スポンジ ●底ゴム付 ●日本教材備品協会安全基準適合品 ●SG仕様品 ●日本製

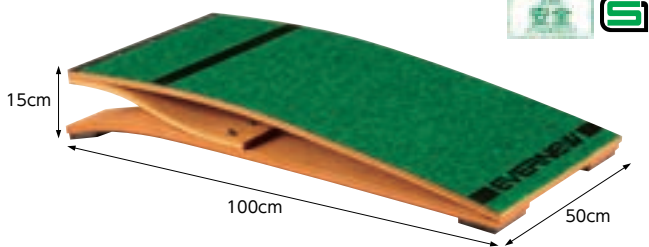

**EKF406\*** ロイター板ER-100SE

¥42,700 (税込¥46,970) / 台

●長さ100cm×幅50cm×高さ15cm ●重量:17kg ●材質:主材 成型合板、上面 ポリプロピレン ●底ゴム付 ●日本教材備品協会安全基準適合品 ●SG仕様品 ●日本製

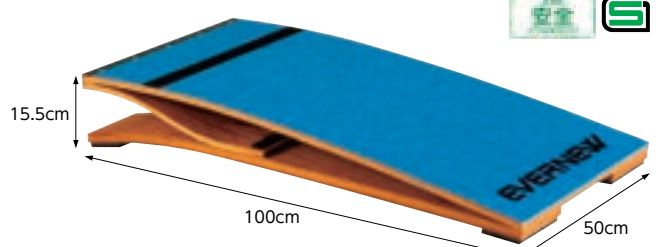

**EKF405\*** ロイター板ER-100S

¥47,700 (税込¥52,470) / 台

●長さ100cm×幅50cm×高さ15.5cm ●重量:17kg ●材質:主材 成型合板、上面 ポリプロピレン ●底ゴム付 ●日本教材備品協会安全基準適合品 ●SG仕様品 ●日本製

小学校低学年～幼稚園向き

85cm仕様

オススメ

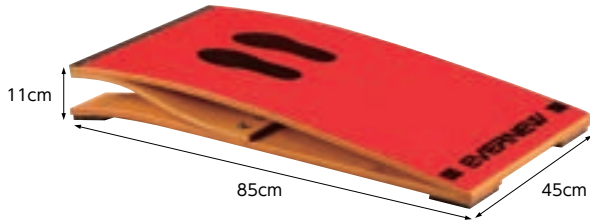

EKF403\* ロイター板ER-85S

¥36,400(税込¥40,040)/台

B

●長さ85cm×幅45cm×高さ11cm ●重量:9.5kg ●材質:主材 成型合板、上面 ポリプロピレン ●底ゴム付 ●日本教材備品協会安全基準適合品 ●日本製

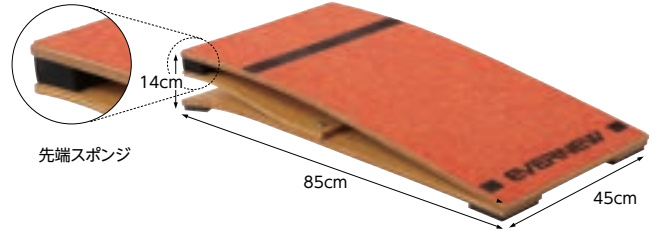

EKF415\* ロイター板ER-85AT

¥40,300(税込¥44,330)/台

B

●長さ85cm×幅45cm×高さ約14cm ●重量:10kg ●材質:主材 成型合板、上面 ポリプロピレン ●先端スポンジ付 ●底ゴム付 ●日本製

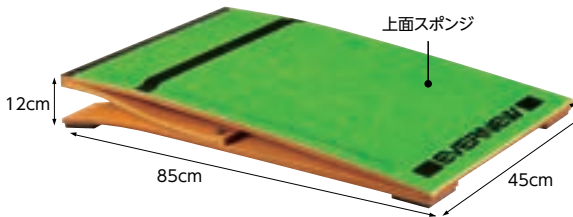

EKF418\* ロイター板ER-85SP

¥42,400(税込¥46,640)/台

B

●長さ85cm×幅45cm×高さ12cm ●重量:10kg ●材質:主材 成型合板、上面 ポリプロピレン+スポンジ ●底ゴム付 ●日本製

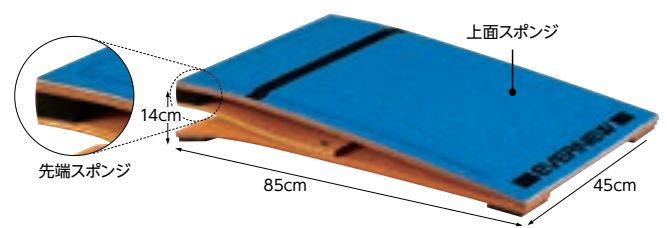

EKF416\* ロイター板ER-85DX

¥46,100(税込¥50,710)/台

B

●長さ85cm×幅45cm×高さ約14cm ●重量:10.5kg ●材質:主材 成型合板、上面 ポリプロピレン+スポンジ ●先端スポンジ付 ●底ゴム付 ●日本製

小学校低学年～幼稚園向き

60cm仕様

オススメ

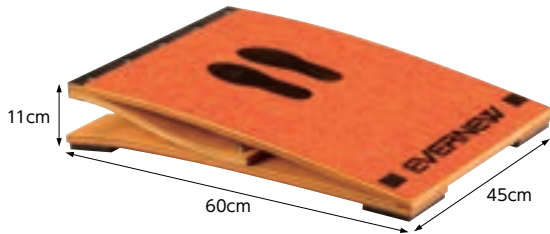

EKF401\* ロイター板ER-60J

¥33,600(税込¥36,960)/台

B

●長さ60cm×幅45cm×高さ11cm ●重量:8kg ●材質:主材 成型合板、上面 ポリプロピレン ●底ゴム付 ●日本教材備品協会安全基準適合品 ●日本製

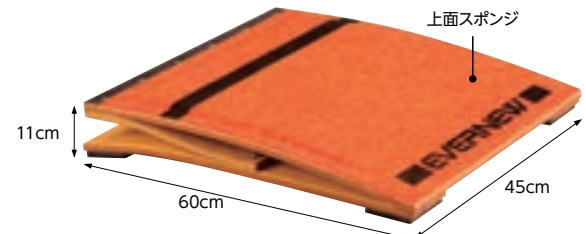

EKF417\* ロイター板ER-60SP

¥38,700(税込¥42,570)/台

B

●長さ60cm×幅45cm×高さ11cm ●重量:8.5kg ●材質:主材 成型合板、上面 ポリプロピレン+スポンジ ●底ゴム付 ●日本製

特長・機能



すべり止め

底ゴムは接着剤とビス止めを併用することで、はがれにくい仕様になっています。



上面スポンジ

踏切時の足への衝撃を抑え、カーペットの耐久性を高めます。



先端スポンジ

ロイター板のパネの反発力を利用しやすくします。



運搬車はP106を参照ください



競技用に準拠

120cm仕様

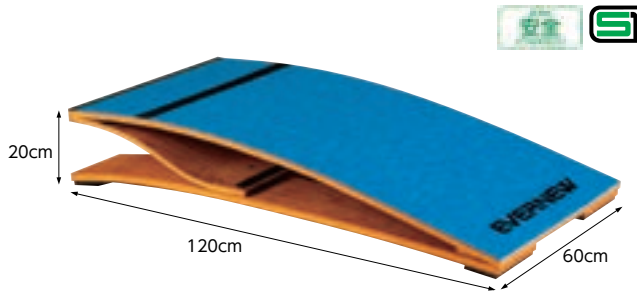

EKF410\* ロイター板ER-120SV

¥88,000 (税込¥96,800) / 台

[B]

●長さ120cm×幅60cm×高さ20cm ●重量:25kg ●材質:主材 成型合板、上面 ポリプロピレン ●底ゴム付 ●日本教材備品協会安全基準適合品 ●SG仕様品 ●日本製

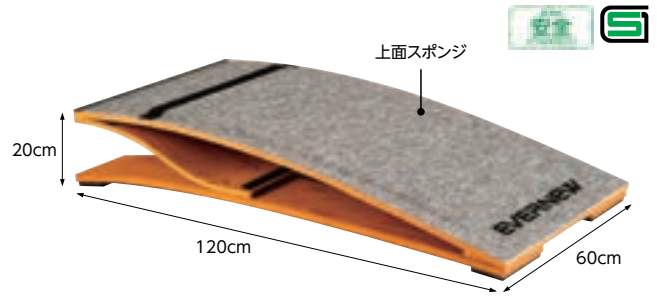

EKF412\* ロイター板ER-120SP

¥95,000 (税込¥104,500) / 台

[B]

●長さ120cm×幅60cm×高さ20cm ●重量:26kg ●材質:主材 成型合板、上面 ポリプロピレン+スポンジ ●底ゴム付 ●日本教材備品協会安全基準適合品 ●SG仕様品 ●日本製

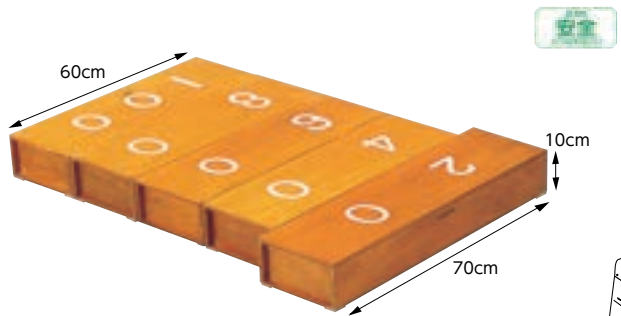

EKF421\* 調節器D-100W

¥27,500 (税込¥30,250) / 組

[カ]

●長さ100 (20cm×5個) cm×幅70cm×高さ10cm ●重量:12kg ●材質:ラワン合板 ●5箱型 ●日本教材備品協会安全基準適合品 ●日本製

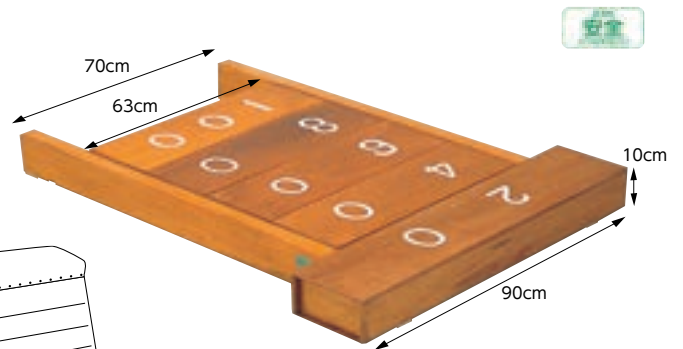

EKF422\* 調節器W-120DX

¥37,200 (税込¥40,920) / 組

[カ]

●長さ120 (20cm×5個) cm×幅90cm×高さ10cm ●重量:21kg ●材質:ラワン合板 ●5箱型木枠付 ●日本教材備品協会安全基準適合品 ●日本製

超軽量!



踏むことがほぼない  
調節器だから  
ポリエチレンフォームでいい

EKF118\* 軽量調節器100

¥21,600 (税込¥23,760) / 組

[カ]

●長さ100cm×幅70cm×高さ11cm ●重量:5.5kg ●材質:上面、下面 合板、芯材 ポリエチレンフォーム ●5箱型 ●日本製

安心+高機能

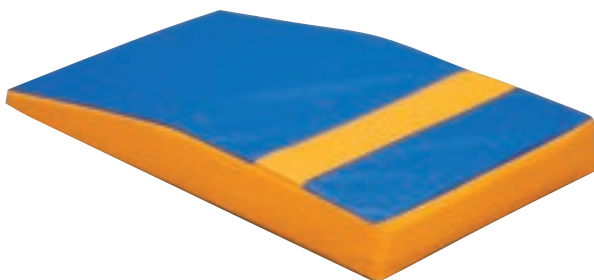

高反発プレスエア

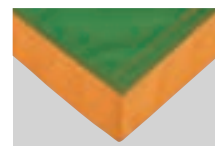

すべり止付

EKF429\* ソフト踏み切り板

¥34,000 (税込¥37,400) / 台

[E]

●長さ85cm×幅47.5cm×高さ10cm ●重量:2.3kg ●材質:外被 ポリエステル防水帆布、中身 プレスエア+ポリエチレンフォーム+合成スポンジ ●裏面すべり止付 ●日本製

とび箱のふみきりに  
種類豊富なエバニューのふみきり板

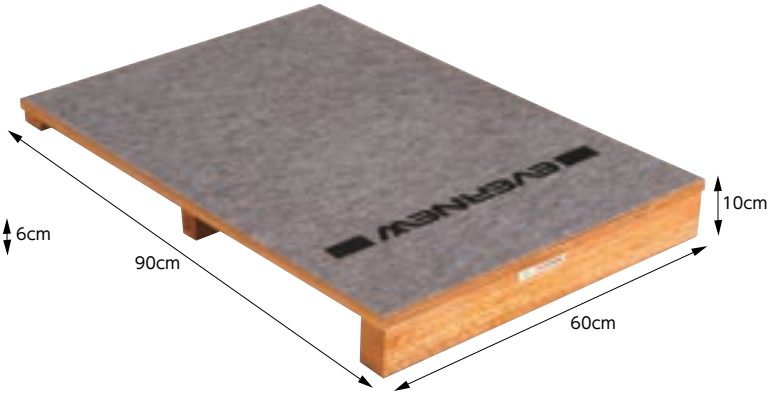
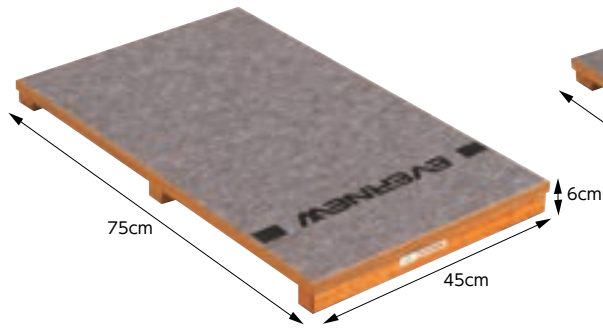

**EKF433\*** ふみきり板75M

¥26,200 (税込¥28,820) / 台



●長さ75cm×幅45cm×高さ6cm ●重量:4.5kg ●材質:上質ラワン合板、上面 ポリプロピレン ●底ゴム付 ●日本教材備品協会安全基準適合品 ●日本製

**EKF434\*** ふみきり板90M

¥29,800 (税込¥32,780) / 台



●長さ90cm×幅60cm×高さ10cm ●重量:9.5kg ●材質:上質ラワン合板、上面 ポリプロピレン ●底ゴム付 ●日本教材備品協会安全基準適合品 ●日本製

グラウンド整備

運動会・イベント

体育館・柔道場用品  
体力測定

陸上

体操

体づくり

球技

水泳

トレーニング

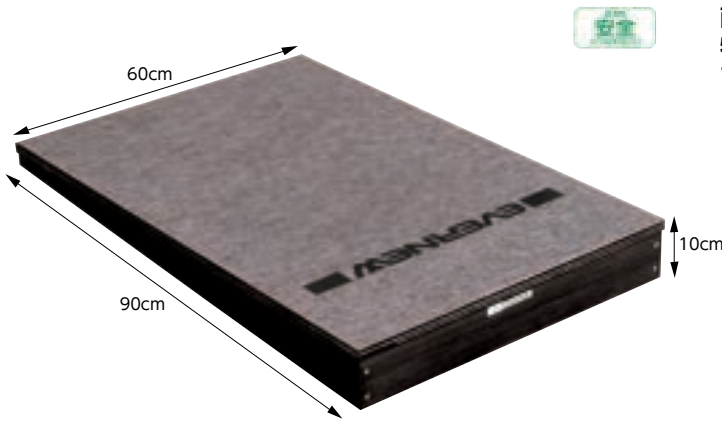

耐水合板に表面は  
特殊コーティングによる  
すべり止め加工



ふみきり位置を  
効果的に示せる  
ふっとまーかー  
(P123 参照)の  
使用例

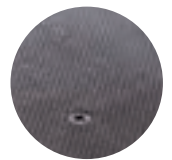
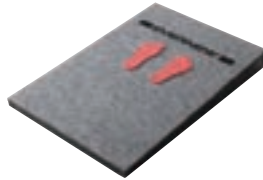

**EKF435\*** ふみきり板90SM

¥23,100 (税込¥25,410) / 台



●長さ90cm×幅60cm×高さ10cm ●重量:9kg ●材質:耐水合板、上面 ポリプロピレン ●底ゴム付 ●日本教材備品協会安全基準適合品 ●日本製

**EKF436\*** ふみきり板90WR

¥19,900 (税込¥21,890) / 台



●長さ90cm×幅60cm×高さ10cm ●重量:10kg ●材質:耐水合板 ●底ゴム付き ●日本製



**EKF426\*** ふみきり板Y-90

¥17,800 (税込¥19,580) / 台



●長さ90cm×幅60cm×高さ10cm ●重量:9kg ●材質:上質ラワン合板 ●底ゴム付 ●日本教材備品協会安全基準適合品 ●日本製

**EKF427\*** ふみきり板A-90

¥17,000 (税込¥18,700) / 台



●長さ90cm×幅60cm×高さ10cm ●重量:8kg ●材質:上質ラワン合板 ●底ゴム付 ●日本教材備品協会安全基準適合品 ●日本製

※組立をご要望の場合は組立設置費を別途申し受けますので販売店にご相談ください。 ※スペック表記の商品サイズ、自重の数値は全て(約)の数値です。 \*マークは受注生産品です。



荷台先端ラバー付



使用例

**EKH208\*** マットトラックDX型2 0.5H | 2人  
 ¥132,200 (税込¥145,420) / 台 [F]  
 ●幅120cm×長さ180cm×高さ100cm ●重量: 55kg

**EKH214\*** マットトラックすのこ3 0.5H | 2人  
 ¥111,000 (税込¥122,100) / 台 [F]  
 ●幅90cm×長さ180cm×高さ100cm ●重量: 40kg

共通項目: ●材質: スチール ●直径15cmキャスター (2個はストッパー付) ●積載量: 480kg ●日本製



使用例

**EKH215\*** マット運搬車 0.5H | 2人  
 ¥95,300 (税込¥104,830) / 台 [F]  
 ●幅105cm×長さ110cm×高さ109cm ●重量: 33kg ●材質: スチール (台座 6cm×3cm角、仕切 直径2.7cm) ●直径7.5cmキャスター (2個はストッパー付) ●積載量: 200kg ●日本製



荷台四隅ラバー付



**EKH206\*** マットトラック木製小 0.5H | 2人  
 ¥68,300 (税込¥75,130) / 台 [F]  
 ●幅90cm×長さ120cm×高さ84cm ●重量: 35kg ●直径10cmキャスター (2個はストッパー付) ●積載量: 150kg

**EKH205\*** マットトラック木製中 0.5H | 2人  
 ¥83,000 (税込¥91,300) / 台 [E]  
 ●幅90cm×長さ180cm×高さ87cm ●重量: 40kg ●直径10cmキャスター (2個はストッパー付) ●積載量: 300kg

**EKH204\*** マットトラック木製大 0.5H | 2人  
 ¥106,200 (税込¥116,820) / 台 [P]  
 ●幅120cm×長さ180cm×高さ90cm ●重量: 48kg ●直径12.5cmキャスター (2個はストッパー付) ●積載量: 300kg

共通項目: ●材質: 台車 ラワン合板、持ち手部 スチール ●日本製

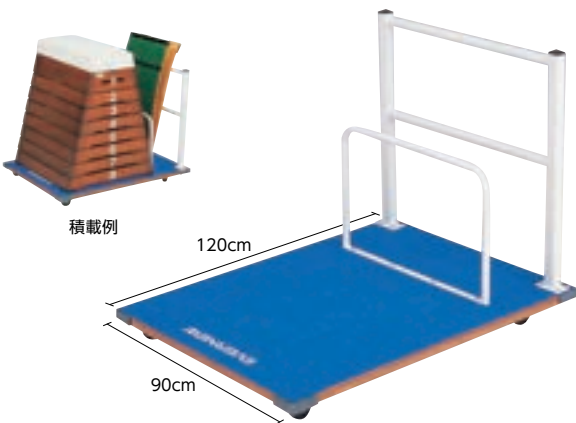

積載例

**EKF530\*** とび箱ロイター板運搬車120 0.5H  
 ¥61,900 (税込¥68,090) / 台 [D]  
 ●長さ120cm×幅90cm×高さ90cm ●重量: 27kg ●材質: 台車 特殊合板 (カーベット張)、持ち手・柵 スチール ●直径7.5cmキャスター (2個はストッパー付) ●積載量: 200kg ●とび箱小型8段1台とロイター板1台運搬可能 ●日本製



積載例

**EKF538\*** ロイター板運搬車2 0.5H  
 ¥88,800 (税込¥97,680) / 台 [C]  
 ●長さ106cm×幅77cm×高さ90cm ●重量: 37kg ●材質: 本体 スチール、底板 合板 ●直径10cmキャスター (2個はストッパー付) ●積載量: 150kg ●ロイター板3台~ 6台運搬可能 ●日本製



一つにまとめてスッキリ運搬

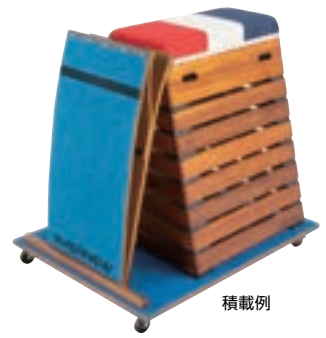
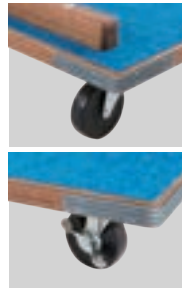
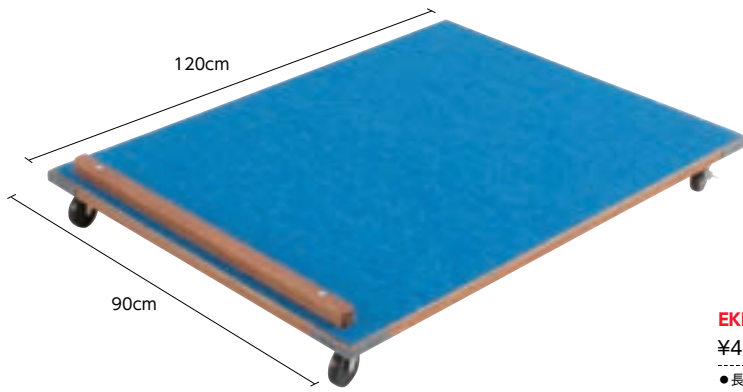

**EKF336\*** とび箱ふみきり板運搬車

工具組立 0.5H

¥47,900 (税込¥52,690) / 台

[F]

●長さ120cm×幅90cm×高さ15cm(ふみきり板止め板含む) ●重量:19kg ●材質:ラワン合板 ●直径7.5cmキャスター(2個はストッパー付) ●中型8段とび箱とロイター板各1台積載 ●日本製

表面は特殊コーティングによりすべりにくい

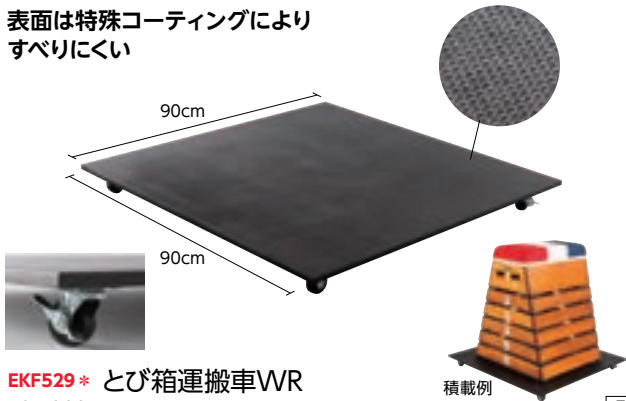

**EKF529\*** とび箱運搬車WR

¥31,000 (税込¥34,100) / 台

[F]

●長さ90cm×幅90cm×高さ8cm ●重量:10kg ●材質:耐水合板 ●直径5cmキャスター(2個はストッパー付) ●小4段~小8段まで運搬可能 ●積載量:120kg ●とび箱等器具移動四輪車 ●日本製

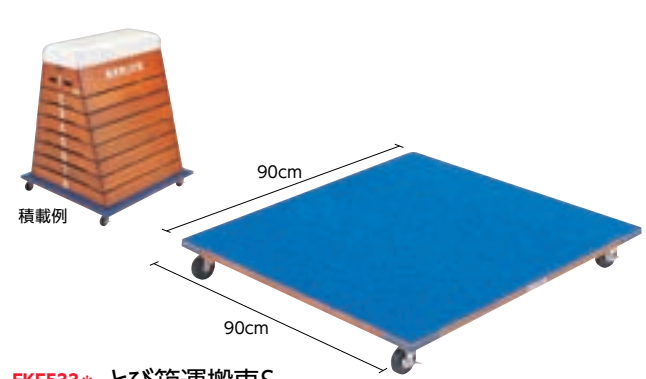

**EKF533\*** とび箱運搬車S

¥32,500 (税込¥35,750) / 台

[F]

●長さ90cm×幅90cm×高さ11.5cm ●重量:12kg ●材質:台車 ラワン合板(カーペット張) ●小型4段~小型6段まで運搬可能 ●積載量:80kg ●コーナー保護ゴム付 ●直径7.5cmキャスター(2個はストッパー付) ●とび箱等器具移動四輪車 ●日本製

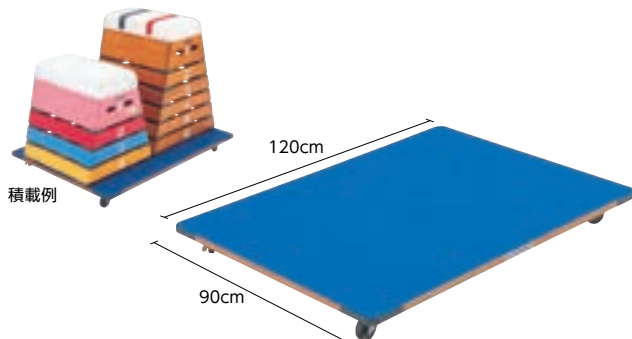

**EKF532\*** とび箱運搬車N-W

¥44,900 (税込¥49,390) / 台

[F]

●長さ120cm×幅90cm×高さ11.4cm ●重量:18kg ●材質:台車 ラワン合板(カーペット張) ●小型4段~中型8段まで運搬可能 ●積載量:100kg ●コーナー保護ゴム付 ●直径7.5cmキャスター(2個はストッパー付) ●とび箱等器具移動四輪車 ●日本製

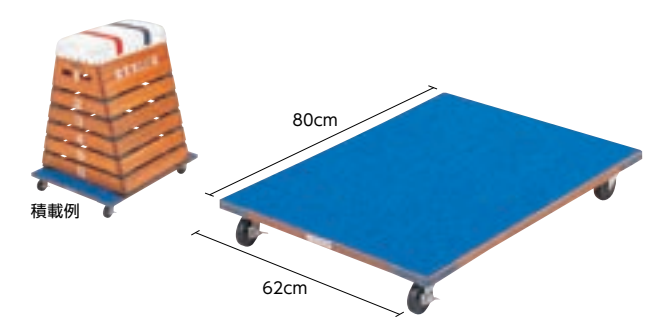

**EKF536\*** とび箱運搬車Y-A 型用

¥24,100 (税込¥26,510) / 台

[F]

●長さ80cm×幅62cm×高さ11.5cm ●重量:7kg ●材質:台車 ラワン合板(カーペット張) ●小型4段~小型6段まで運搬可能 ●積載量:80kg ●コーナー保護ゴム付 ●直径7.5cmキャスター(2個はストッパー付) ●とび箱等器具移動四輪車 ●日本製

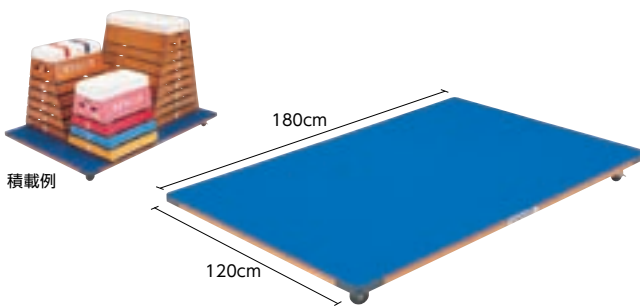

**EKF535\*** とび箱運搬車W-2

¥84,400 (税込¥92,840) / 台

[G]

●長さ180cm×幅120cm×高さ12.6cm ●重量:34kg ●材質:台車 ラワン合板(カーペット張) ●小型8段2台または、大型8段1台運搬可能 ●積載量:120kg ●コーナー保護ゴム付 ●直径7.5cmキャスター(2個はストッパー付) ●とび箱等器具移動四輪車 ●日本製

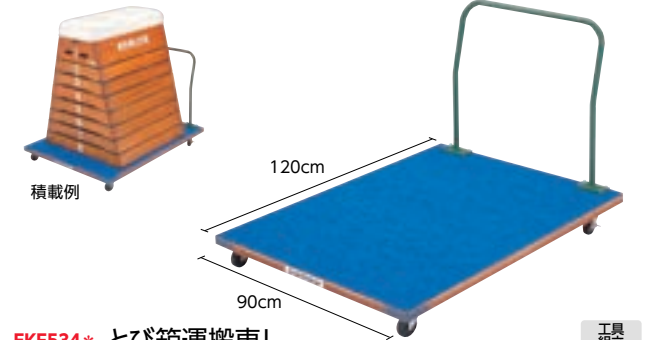

**EKF534\*** とび箱運搬車L

¥58,900 (税込¥64,790) / 台

工具組立

[F]

●長さ120cm×幅90cm×高さ76.5cm ●重量:18kg ●材質:台車 ラワン合板(カーペット張)、持ち手部スチール ●コーナー保護ゴム付 ●直径7.5cmキャスター(2個はストッパー付) ●積載量:100kg ●とび箱等器具移動四輪車 ●小型4段~中型8段まで運搬可能 ●日本製

グラウンド整備

運動会・イベント

体育館・柔道場用品  
体力測定

陸上

体操

体づくり

球技

水泳

トレーニング

※組立をご要望の場合は組立設置費を別途申し受けますので販売店にご相談ください。 ※スペック表記の商品サイズ、自重の数値は全て(約)の数値です。 \*マークは受注生産品です。

こんなに小さく収納できちゃう平均台！

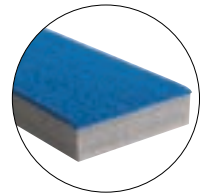

ワイドな15cm幅



コンパクトに収納可能

## ETE186 ロール平均台

¥10,800 (税込¥11,880) / 本

+

●長さ200cm×幅15cm×高さ4cm ●重量:610g ●材質:表面 ポリエステル、本体 XPE ●収納袋付 ●中国製

## センターライン入

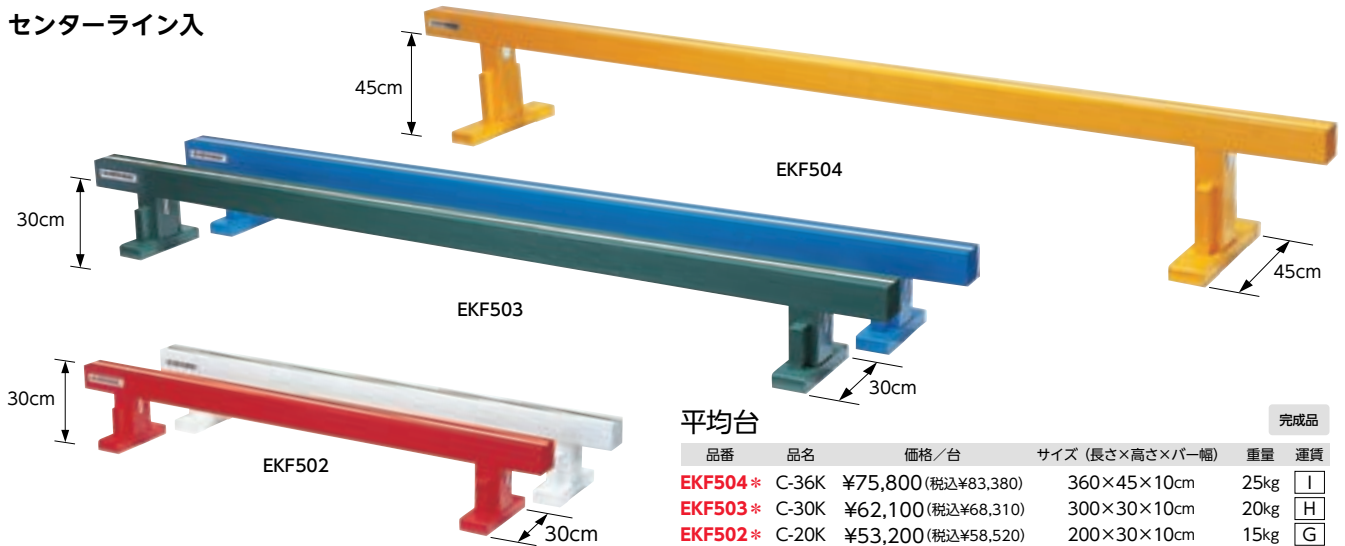

## 平均台

完成品

品番	品名	価格/台	サイズ (長さ×高さ×バー幅)	重量	運賃
EKF504*	C-36K	¥75,800 (税込¥83,380)	360×45×10cm	25kg	I
EKF503*	C-30K	¥62,100 (税込¥68,310)	300×30×10cm	20kg	H
EKF502*	C-20K	¥53,200 (税込¥58,520)	200×30×10cm	15kg	G

共通項目: ●白:90、赤:100、黄:400、緑:500、青:700 ●材質:木 ●低床型 ●センターライン入り ●底ゴム付 (床保護・すべり止) ●日本製



## EKF501\* 平均台S-30K

¥51,800 (税込¥56,980) / 台

工具組立

G

●赤:100、緑:500、青:700 ●長さ300cm×高さ30cm×バー幅10cm ●重量:25kg ●材質:木 ●低床型 ●底ゴム付 (床保護・すべり止) ●日本製

## 衝撃吸収、傷防止の脚ゴム付

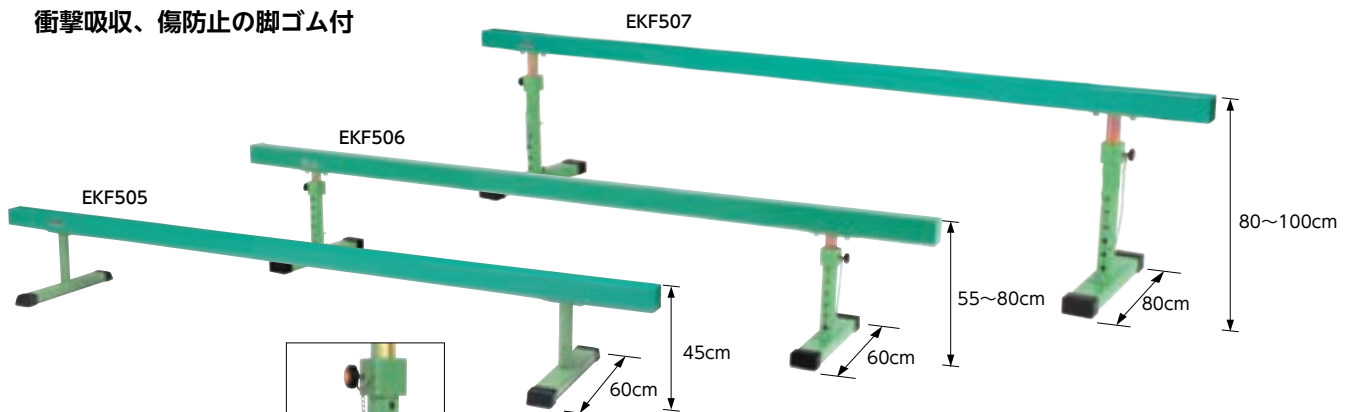

## 平均台

工具組立

0.5H

品番	品名	価格/台	サイズ (長さ×バー幅)	高さ	重量	運賃
EKF507*	E-40C	¥95,000 (税込¥104,500)	400×10cm	80~100cm(脚部5段調節式)	40kg	L
EKF506*	E-36C	¥85,400 (税込¥93,940)	360×10cm	55~80cm(脚部6段調節式)	32kg	L
EKF505*	E-36K	¥60,100 (税込¥66,110)	360×10cm	45cm(脚部固定式)	26kg	L

共通項目: ●材質:バー 木、脚部 スチール ●底ゴム付 (床保護・すべり止) ●日本製

EKF506・507  
高さ調節部

どこまでも長く連結できちゃう平均台！

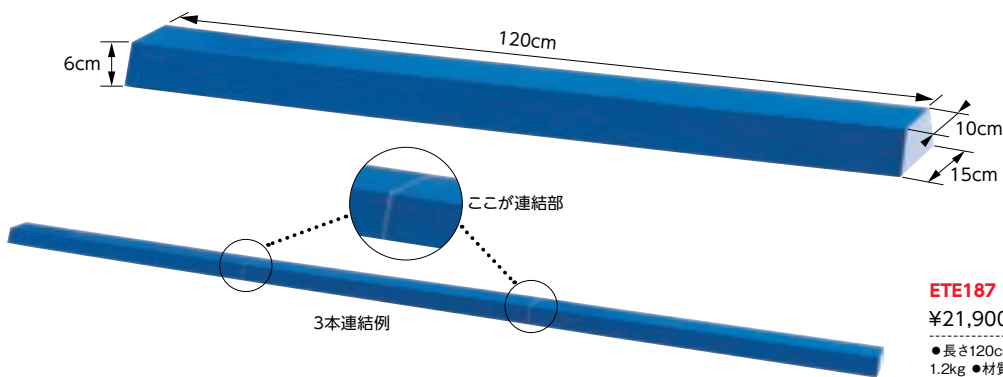

**ETE187 カップリング平均台**

¥21,900 (税込¥24,090) / 本 カ  
 ●長さ120cm×幅10cm(上面)、15cm(下面)×高さ6cm ●重量: 1.2kg ●材質: EVAスポンジ ●日本製

どこが沈むかわからない！  
 感覚運動トレーニング理論に基づいた新感覚の平均台！



商品の動画が  
 ご覧いただけます



さらに詳しい  
 パンフレットが  
 ついてきます

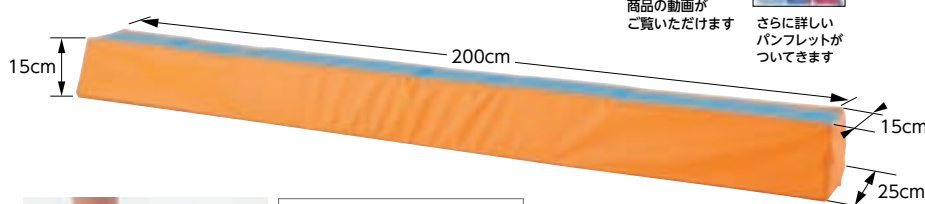

硬い・普通・柔らかい。3段階のスポンジを内包。  
 自由に入れ替えて、沈む場所を変えてみよう。



使用例

**ETE189 ランダムソフト平均台低床2m**

¥60,900 (税込¥66,990) / 台 F  
 ●長さ200cm×幅15cm(上面)/25cm(下面)×高さ15cm ●重量: 3.9kg ●材質: 外被 ターポリン+ポリエステル防水帆布、中身 ウレタンフォーム ●裏面すべり止付 ●上面10cm幅のポリエステル防水帆布貼 ●3段階の柔らかさ、スポンジ内包ブロック配置は自由に入替可能で刺激パターンを変えられます ●PAT ●日本製

ソフト平均台はマルチに使える安心・安全な軽量平均台

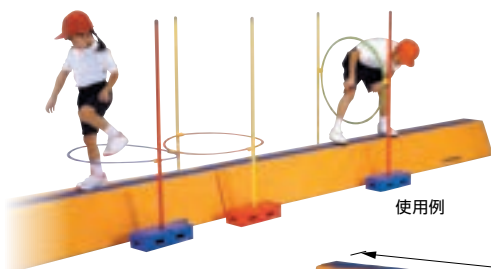

使用例

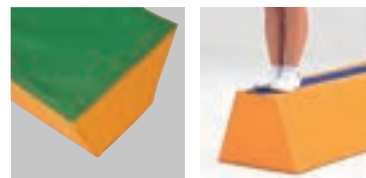

裏面すべり止付

沈み込みにくい構造

収納面を考慮した2mサイズ

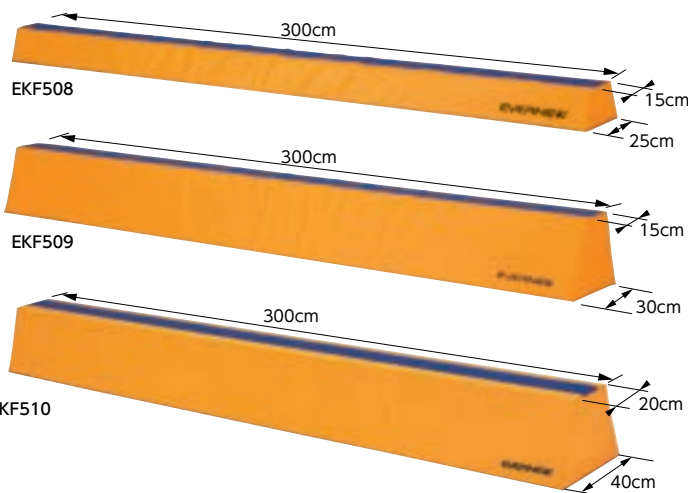
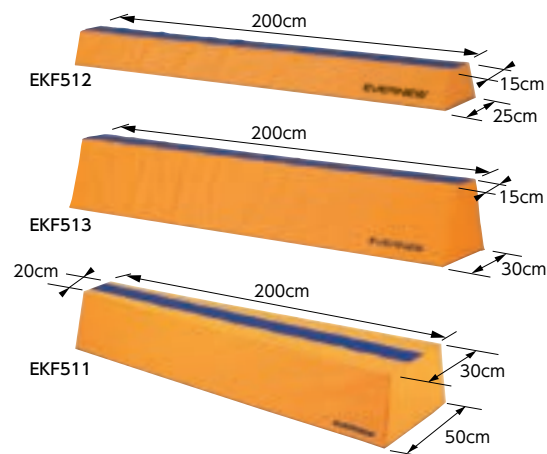

ソフト平均台2m

品番	品名	価格/台	サイズ(長さ×幅(上面/下面)×高さ)	重量	運賃
EKF512*	低床	¥55,200 (税込¥60,720)	200×15/25×15cm	2.2kg	G
EKF513*	ナロー	¥62,300 (税込¥68,530)	200×15/30×30cm	3.9kg	G
EKF511*	ワイド20	¥63,000 (税込¥69,300)	200×20~30/40~50×30cm	5.6kg	G

ソフト平均台3m

品番	品名	価格/台	サイズ(長さ×幅(上面/下面)×高さ)	重量	運賃
EKF508*	低床	¥59,700 (税込¥65,670)	300×15/25×15cm	3.3kg	Q
EKF509*	ナロー	¥65,500 (税込¥72,050)	300×15/30×30cm	5.8kg	Q
EKF510*	30	¥71,000 (税込¥78,100)	300×20/40×30cm	7.0kg	Q

共通項目: ●材質: 外被 ポリエステル防水帆布、中身 ポリスチレンフォーム+ポリエチレンフォーム ●裏面すべり止付 ●上面10cm幅のカーペット貼 ●日本製

※組立をご要望の場合は組立設置費を別途申し受けますので販売店にご相談ください。 ※スペック表記の商品サイズ、自重の数値は全て(約)の数値です。 \*マークは受注生産品です。

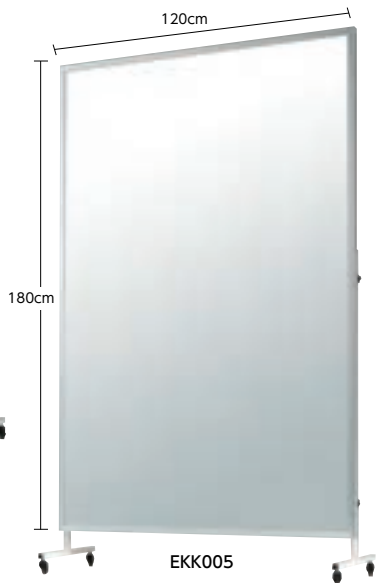

軽い・割れない・運びやすい

**EKK004\* フィルムミラー移動式90**

¥113,200(税込¥124,520)/台

●長さ90.6cm×高さ197cm×奥行45.5cm ●ミラー:幅90cm×高さ180cm ●重量:11kg

フィルムミラー 工具組立 0.5H | 2人 **F****EKK005\* フィルムミラー移動式120**

¥140,400(税込¥154,440)/台

●長さ120.6cm×高さ197cm×奥行45.5cm ●ミラー:幅120cm×高さ180cm ●重量:12kg

フィルムミラー 工具組立 0.5H | 2人 **G**

共通項目: ●材質:ミラー ポリエステルフィルム、枠 アルミ、脚部 スチール ●直径4cmキャスター付 ●クリーナークロス付 ●日本製

**アルミ樹脂複合板ミラーは割れない! 飛散しない! 裏面ホワイトボード仕様**

縦フレームがないので連結してフラットなワイドミラーに! 裏面がホワイトボードなので使いやすさ倍増! (専用の連結金具は別売でご用意しております。)



EKK076

大型双輪  
キャスターで  
運搬も  
ラクラク!**EKK076\* ミラーホワイトボードW88**

¥150,000(税込¥165,000)/台

●幅88cm×高さ178cm×奥行61cm ●ミラー:幅88cm×高さ162cm ●重量:20kg

樹脂ミラー 工具組立 0.5H | 2人 **F****EKK077\* ミラーホワイトボードW118**

¥157,900(税込¥173,690)/台

●幅118cm×高さ178cm×奥行61cm ●ミラー:幅118cm×高さ162cm ●重量:27kg

樹脂ミラー 工具組立 0.5H | 2人 **G**

共通項目: ●材質:ミラー アルミ樹脂複合板、ホワイトボード・脚部 スチール ●直径7.5cm双輪キャスター(2個はストッパー付) ●日本製

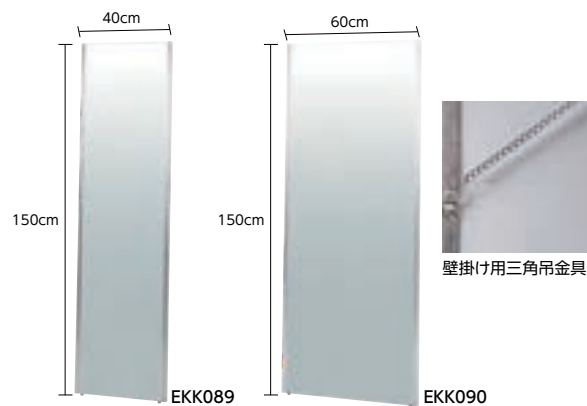
**壁掛けできる軽さと割れない安全性****壁掛けフィルムミラー**

品番	品名	価格/台	サイズ(幅×高さ×厚さ)	重量	運賃
EKK089*	40×150	¥21,300(税込¥23,430)	40×150×2.15cm	2.0kg	<b>E</b>
EKK090*	60×150	¥25,600(税込¥28,160)	60×150×2.15cm	2.4kg	<b>E</b>

共通項目: ●材質:ミラー ポリエステルフィルム、枠 アルミ ●壁掛け用三角吊金具2個 ●日本製

その綺麗さは  
納得のガラスミラー**EKK135\* 体育館ミラー  
(ガラス仕様)**

¥164,900(税込¥181,390)/台

●幅126.5cm×高さ207.5cm×奥行46cm ●ミラー:幅122cm×高さ183cm ●重量:35kg ●材質:枠 アルミ、ベース部 スチール ●直径5cmキャスター ●高品質ミラー飛散防止フィルムを施した安全ミラー ●日本製

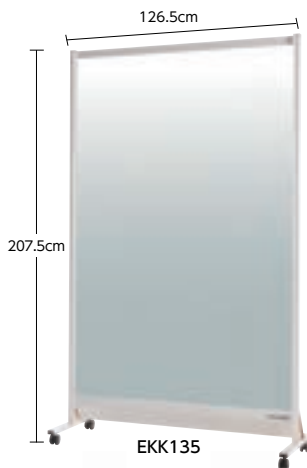
完成品 **別****EKK011\* リフェクスミラー3WAY90**

¥124,600(税込¥137,060)/台

●幅91.6cm×高さ182.6cm×奥行50cm(スタンド) 2.7cm(ミラーのみ) ●ミラーサイズ 90.6×180.6cm ●重量:7kg(ミラーのみ4.3kg)

**F****EKK012\* リフェクスミラー3WAY120**

¥141,800(税込¥155,980)/台

●幅121.6cm×高さ182.6cm×奥行50cm(スタンド) 2.7cm(ミラーのみ) ●ミラーサイズ 120.6×180.6cm ●重量:8.2kg(ミラーのみ5.5kg)

**G**

共通項目: ●材質:表面 ポリエステルフィルム、フレーム アルミ、芯材 硬質ウレタン、スタンド スチール ●メッキ塗装 ●付属品:L字金具×2、両面テープ(揺れ止め用)×4、クリーナークロス ●日本製

使用例

EKK012

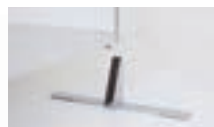

スタンド



体操リング (4色組)

品番	品名	価格/組	サイズ(外径)	重量/本	運賃
EKB194	S	¥4,000 (税込¥4,400)	42cm	150g	5C
EKB195	M	¥4,400 (税込¥4,840)	65cm	215g	5C
EKB196	L	¥5,900 (税込¥6,490)	82cm	270g	5D

●カラー:白・赤・黄・青

体操リング (6色組)

品番	品名	価格/組	サイズ(外径)	重量/本	運賃
EKB191	S	¥5,800 (税込¥6,380)	42cm	150g	5C
EKB192	M	¥6,400 (税込¥7,040)	65cm	215g	5C
EKB193	L	¥8,650 (税込¥9,515)	82cm	270g	5D

●カラー:白・赤・ピンク・黄・緑・青

共通項目:●材質:ポリエチレン ●パイプ径:1.8cm ●10本~単色対応可能(別途お見積り) ●日本製 ※高温になる場所では変形する事があります。

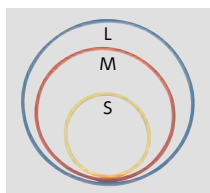

サイズは3種類



EKB194  
EKB195  
EKB196



EKB191  
EKB192  
EKB193

驚きの収納力

体育倉庫でかさ張る体操リング コレがあれば綺麗に収まります

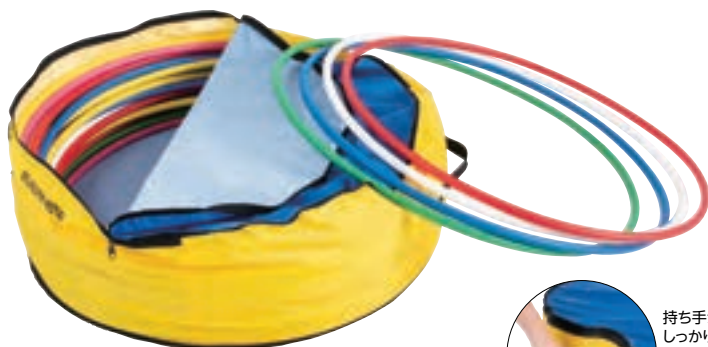

6色組 L 収納例



収納例



運搬例



持ち手が  
しっかりして  
いるので  
大人1人でも  
運搬可能です

EKB188 体操リング収納袋

¥13,000 (税込¥14,300) / 枚

●高さ28cm×直径85.5cm ●重量:385g ●材質:ナイロン、ベルト ポリアプロピレン ●体操リングLが30本入る(空いたスペースに体操リングMS20本、最大合計50本まで) ●日本製

+

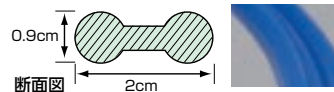
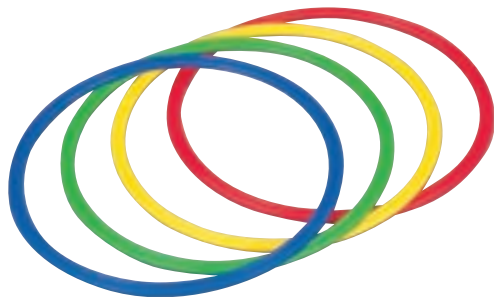

断面図

フラットリング® (4色組)

品番	品名	価格/組	サイズ(外径)	重量/本	運賃
ETE121	S	¥2,900 (税込¥3,190)	39.0cm	130g	8B
ETE122	M	¥3,300 (税込¥3,630)	48.5cm	150g	8B
ETE123	L	¥4,900 (税込¥5,390)	67.5cm	250g	6B

共通項目:●カラー:赤・黄・緑・青 ●リング幅2cm、厚さ0.9cm ●材質:ポリプロピレン(耐衝撃材入り) ●台湾製

リズム体操もカラフルに演出

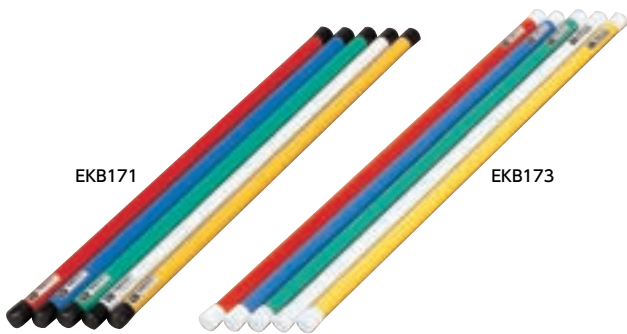

EKB171

EKB173

体操棒

品番	品名	芯材質	価格/本	サイズ(直径×長さ)	重量	運賃
EKB171	W-90	木	¥2,200 (税込¥2,420)	3×90cm	322g	20B
EKB172	W-120	木	¥2,400 (税込¥2,640)	3×120cm	450g	20B
EKB173	A-100	アルミ	¥3,100 (税込¥3,410)	3×100cm	400g	20B
EKB174	A-120	アルミ	¥3,400 (税込¥3,740)	3×120cm	500g	20B

共通項目:●白:90、赤:100、黄:400、緑:500、青:700 ●材質:表面 伸縮チューブ加工 ●日本製

落としても曲がりにくい高強度シャフト  
適度な重みがあるので回しやすい



使用例

スタンダードバトン

品番	品名	価格/本	長さ	適応身長	重量	運賃
EKB102	SB-18	¥2,350 (税込¥2,585)	46cm	106~110cm	165g	+
EKB103	SB-20	¥2,350 (税込¥2,585)	51cm	111~120cm	175g	+
EKB104	SB-22	¥2,350 (税込¥2,585)	56cm	121~130cm	185g	+
EKB105	SB-24	¥2,450 (税込¥2,695)	61cm	131~140cm	195g	+
EKB106	SB-26	¥2,550 (税込¥2,805)	66cm	141~160cm	205g	+
EKB107	SB-28	¥2,750 (税込¥3,025)	71cm	161cm以上	215g	+

共通項目:●材質:シャフト 炭素鋼管、先ゴム 合成ゴム ●シャフト直径9.5mm ●日本製

BLOCK-MAT  
EVERNEW

# 安全に運動を楽しめる ブロックマット

組み合わせは自由自在!



**防災** すべてのブロックマット®の外被は、  
防災加工されたターポリンを使用しています。

運動が好きな子供も、苦手な子供も皆で楽しめるのがブロックマットです。  
組み合わせやアイデア次第で様々な運動、動きができるブロックマットを提案します。  
子供達に安全で楽しく運動ができる場をぜひ!!

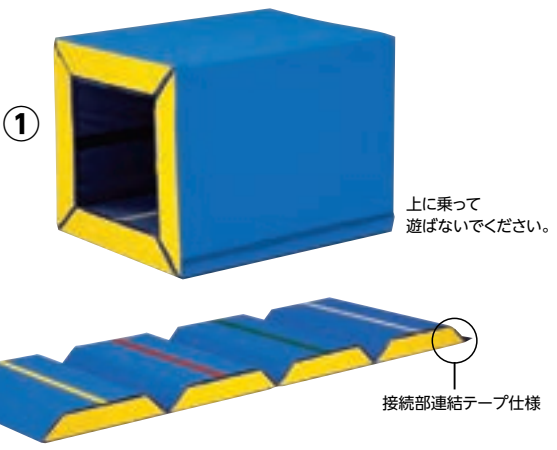

**EKH129\*** ブロックマット®4色ライン入  
¥94,500 (税込¥103,950) / 個 C

●幅60cm×長さ80cm×高さ60cm、展開時：幅80cm×長さ240cm×高さ10cm ●重量：5kg ●材質：外被 ターポリン（防災加工）、中身 ウレタンフォーム ●すべり止付 ●連結テープ付 ●日本製

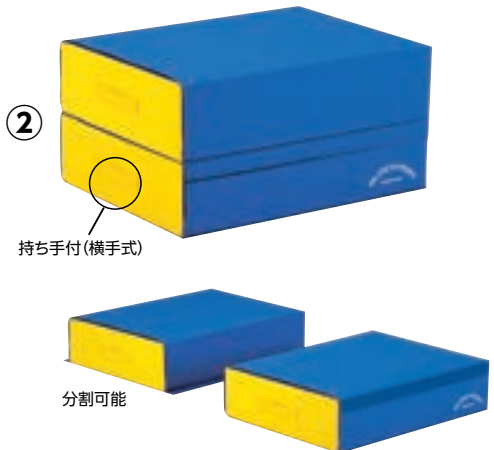

**EKH130\*** ブロックマット®四角  
¥82,700 (税込¥90,970) / 組 C

●幅60cm×長さ80cm×高さ40cm ●重量：6kg / 組 ●材質：外被 ターポリン（防災加工）、中身 ウレタンフォーム ●すべり止付 ●エア-抜き付 ●連結テープ付 ●日本製

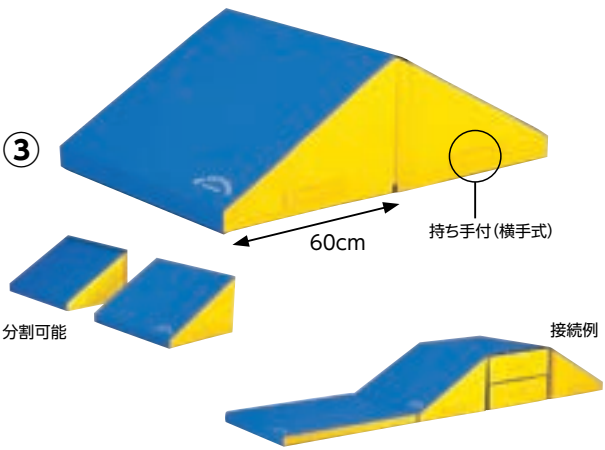

**EKH185\*** ブロックマット®三角  
¥86,300 (税込¥94,930) / 組 C

●長さ120cm×幅80cm×高さ (7/40) cm ●重量：8kg / 組 ●材質：外被 ターポリン（防災加工）、中身 ウレタンフォーム ●すべり止付 ●エア-抜き付 ●連結テープ付 ●日本製



**EKF331\*** フォームとび箱60  
¥83,500 (税込¥91,850) / 台 E

●下幅55cm(上幅30cm)×奥行60cm×高さ60cm ●重量：17kg ●材質：外被 ターポリン（防災加工）+帆布、中身 合成スポンジ+ポリエチレンフォーム ●各段底面すべり止付 ●日本製





防災 すべてのブロックマット®の外被は、  
 防災加工されたターポリンを使用しています。

⑤

高い平均台ではできなかった  
 様々な運動ができます！  
 平均台を使ったバランス運動の  
 幅が広がります。

違う素材を  
 組み合わせた二層構造  
 新しい感覚の平均台

- 合成スポンジ
- ポリエチレン

**EKH176\* ブロックマット® バランスA** 防災 すべり止付

¥65,200 (税込¥71,720) / 台

●長さ300cm×幅15cm×高さ12cm ●重量:6.5kg ●材質:外被 ターポリン (防災加工)、中身 合成スポンジ+ポリエチレンフォーム ●すべり止付 ●日本製

⑥

60cm

上に乗って遊ばないでください。

**EKH189\* ブロックマット® マルチ** 防災 すべり止付

¥35,800 (税込¥39,380) / 個

●幅20cm×長さ100cm (半円部60cm)×高さ40cm ●重量:2kg ●材質:外被 ターポリン (防災加工)、中身 ウレタンフォーム ●すべり止付 ●日本製

⑦

持ち手付 (横手式)

分割可能

**EKH186\* ブロックマット® 半円** 防災 すべり止付

¥78,900 (税込¥86,790) / 組

●円柱時:直径40cm×長さ80cm ●重量:10kg/組 ●材質:外被 ターポリン (防災加工)、中身ウレタンフォーム ●すべり止付 ●エア抜き付 ●連結テープ付 ●日本製

⑧

使用例

**EKH188\* ブロックマット® バランスB** 防災

¥93,000 (税込¥102,300) / 個

●直径97cm×高さ30cm ●重量:3.5kg ●材質:外被 ターポリン (防災加工)、中身 ウレタンフォーム ●取手4ヶ所 ●底革付 ●日本製

⑨

連結テープ付  
 EKH197と  
 接続可

**EKH123\* ブロックマット® 階段** 防災 すべり止付

¥100,600 (税込¥110,660) / 個

●幅80cm×長さ90cm×高さ20・40・60cm ●重量:9kg ●材質:外被 ターポリン (防災加工)、中身ウレタンフォーム ●すべり止付 ●連結テープ付 ●日本製

⑩

連結テープ付  
 EKH197と  
 接続可

**EKH196\* ブロックマット® スロープ** 防災 すべり止付

¥105,100 (税込¥115,610) / 個

●幅80cm×長さ120cm×高さ(7/60)cm ●重量:10kg ●材質:外被 ターポリン (防災加工)、中身ウレタンフォーム ●すべり止付 ●連結テープ付 ●日本製

ブロックマット®  
 グラウンド整備  
 運動会・イベント  
 体育館・柔道場用品  
 体力測定  
 陸上  
 体操  
 体づくり  
 球技  
 水泳  
 トレーニング

BLOCK-MAT  
EVERNEW



**EKH190\*** ブロックマット®円柱

防災

¥62,900 (税込¥69,190) / 個



- 直径60cm×長さ80cm ●重量:6kg ●材質:外被 ターポリン (防災加工)、中身 ウレタンフォーム ●日本製

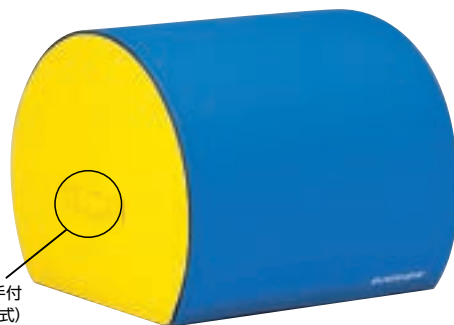

持ち手付  
(横手式)

**EKH182\*** ラウンドフォームとび箱

防災

すべり止付

¥63,800 (税込¥70,180) / 個



- 幅60cm×奥行60cm×高さ50cm ●重量:13kg ●材質:外被 ターポリン (防災加工)、中身 合成スポンジ ●すべり止付 ●日本製



連結テープ付  
EKH123-196  
と接続可

**EKH197\*** ブロックマット®スロープ台

防災

すべり止付

¥101,400 (税込¥111,540) / 個



- 幅80cm×長さ80cm×高さ60cm ●重量:12kg ●材質:外被 ターポリン (防災加工)、中身 ウレタンフォーム ●すべり止付 ●連結テープ付 ●日本製



使用例



使用例

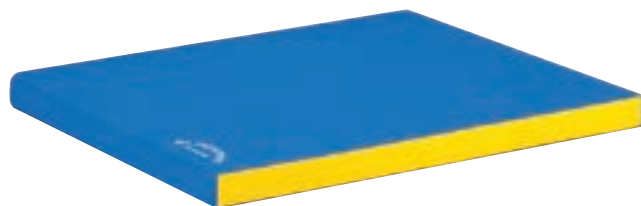

**EKH177\*** ブロックマット®ミニ

防災

すべり止付

¥34,500 (税込¥37,950) / 枚



- 幅80cm×長さ100cm×高さ7cm ●重量:2kg ●材質:外被 ターポリン (防災加工)、中身 ウレタンフォーム ●すべり止付 ●日本製



**EKH179\*** ブロックマット®アングル

防災

すべり止付

¥57,900 (税込¥63,690) / 枚



- 幅80cm×長さ120cm×高さ(7/17cm) ●重量:5kg ●材質:外被 ターポリン (防災加工)、中身 ウレタンフォーム ●すべり止付 ●エア抜き付 ●日本製

自由に組み合わせて遊んで  
片づけるまでが  
ビルドブロックマットの遊び方



**EKH091\*** ビルドブロックマット® Aケース付

¥179,200 (税込¥197,120) / 組

防災



●幅120cm×長さ90cm×高さ30cm ●重量:11kg/組 ●材質:外被 ターポリン (防災加工)、中身 ウレタンフォーム ●サイズ・重量はセットでの数値です ●日本製



**EKH092\*** ビルドブロックマット® Bケース付

¥179,200 (税込¥197,120) / 組

防災



●幅120cm×長さ90cm×高さ30cm ●重量:12kg/組 ●材質:外被 ターポリン (防災加工)、中身 ウレタンフォーム ●サイズ・重量はセットでの数値です ●日本製

グラウンド整備

運動会・イベント

体育館・柔道場用品  
体力測定

陸上

体操

体づくり

球技

水泳

トレーニング

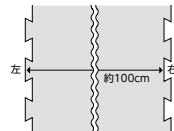

サイドストリップ付き105cm

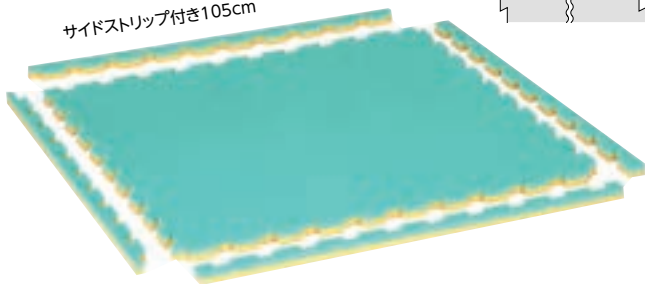

青赤サイドストリップ 接続部

コーナーフロアマット

品番	品名	価格/枚	サイズ(幅×長さ×厚さ)	重量/組	運賃
EKH098*	20	¥6,000 (税込¥6,600)	100×100×2cm	2kg	4C
EKH099*	30	¥8,000 (税込¥8,800)	100×100×3cm	3kg	4C

共通項目: ●赤・青:911、黄・緑:912 ●材質:EVA ●サイドストリップ付105cm ●台湾製

4つの特長を兼ね備えたフロアマット



防災素材



茶殻入り抗菌消臭



カラー見本

**EKH103\*** 防災クッションフロアマット

¥37,200 (税込¥40,920) / 単色4枚1組

抗菌

抗ウイルス

防災



●ピンク:120、黄:400、緑:500、青:700 ●幅100cm×長さ100cm×厚さ1.5cm ●重量:3.4kg/組 ●材質:EVA ●単色4枚1組 ●抗ウイルス・防災・抗菌加工 ●日本製

1枚だけ裏返してもジョイントできるリバーシブルマット  
水を吸わないので拭き取り簡単



カラー見本



**EKH102\*** リバーシブルフロアマット

¥27,500 (税込¥30,250) / 単色4枚1組



●赤:100、黄:400、緑:500、青:700 ●幅90cm×長さ90cm×厚さ1.5cm ●重量:3.2kg/組 ●材質:EVA ●単色4枚1組 ●日本製



接続部

**EKH121** フロアマット (4色組)

¥21,100 (税込¥23,210) / 組



●長さ100cm×幅100cm×高さ1.5cm ●重量:3.5kg/組 ●材質:ポリエチレンフォーム ●ピンク・黄・青・緑 各色1枚4枚組 ●日本製



# にこすぽ

心と体を結びつける  
エバニューオリジナルの  
協調運動(体づくり運動)  
プログラムです

詳しくは にこすぽ WEBサイトへ  
<https://nicospo.jp>

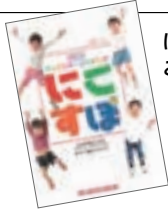

にこすぽカタログは  
こちらからご覧いただけます



立って靴下を履けない  
コミュニケーション能力低下

真っ直ぐ走れない

現代の子どもにおける問題  
**こんな子どもはいませんか**

集中力の欠如

ボールを投げられない

姿勢不良

転んだ時に手をつけない

## 投力向上

## 子どもの能力向上をサポート

投力向上にお役立ちのイチ推し製品をご紹介します!

### NEW パタパタパネルゲームセット

大中小3つのL字パネルを倒しあうゲーム  
パネルを倒してコントロールが鍛えられる



P134掲載

### ロープボール的セット

的に当たるとチリンチリンと鈴が鳴る  
ガイドロープに沿って遠くに投げる投射角を学習

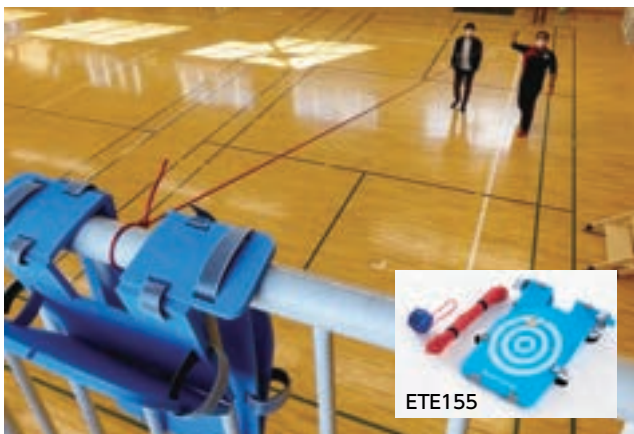

P133掲載

### NEW パラシュートボール

勢いよく投げてもゆっくり落下  
キャッチするタイミングが取りやすい



P132掲載

### ブロッシュボールセット

積んで・守って・投げて体を動かそう!  
ブロッシュボールの遊び方は無限大!



P136掲載

## サーキッズセット5は

### 感覚運動トレーニングセット

運動機能と認知機能を同時に刺激し育める。  
中学年から高学年向け

オススメ

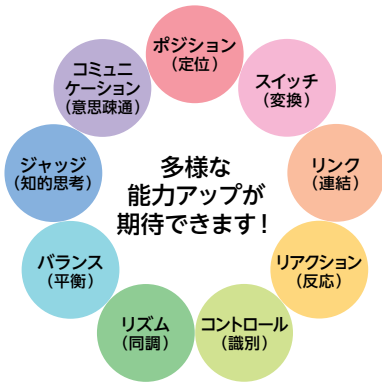
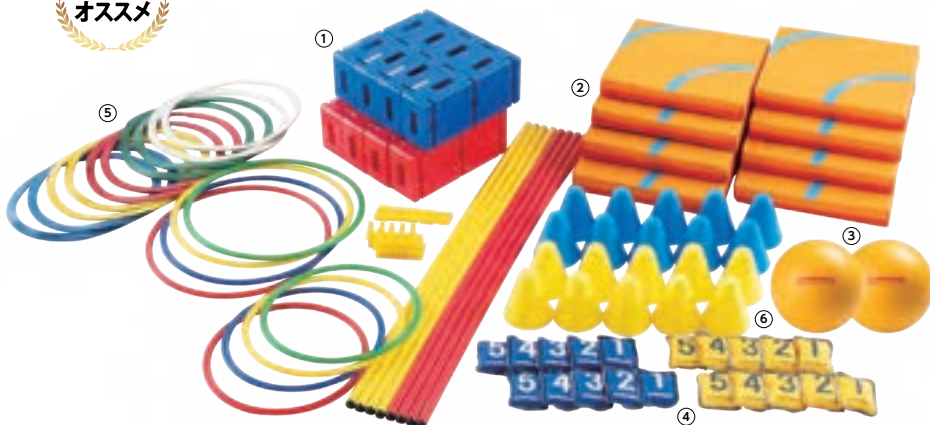

多様な  
能力アップが  
期待できます!

### ETE208 にこすぽサーキッズセット5

¥131,000(税込¥144,100)/組

●エバニューオリジナルの体づくり運動プログラムの実践に最適なセット構成 ●総重量:20kg/組

セット内容

- ①マルチ運動遊びセット×1組
- ②ランダムソフトマット(8枚組)×1組
- ③体づくり運動ボール×2個
- ④ビーンズバッグ(5個組)黄・青×各色2組
- ⑤ラバーリング(5色10枚組)×1組
- ⑥ソフトコーナーポスト13(10個入)黄・青×各色1組



さらに詳しいパンフレットがついてきます



グラウンド整備

運動会・イベント

体育館・柔道場用品  
体力測定

陸上

## サーキッズセット4は

### 運動遊びセット

低学年時に育みたい多様な動き  
運動能力や協調性が育ちます。

オススメ



### ETE207 にこすぽサーキッズセット4

¥121,300(税込¥133,430)/組

●総重量:22kg/組

セット内容

- ①レッドマウンテン×2台
- ②イエローヒル×2台
- ③ブルーボード×1組(3枚)
- ④ミニマルチマット 赤・青×各1枚
- ⑤マウンテンボールDXセット×1組
- ⑥体づくり運動ボール×3個
- ⑦屋内スポーツリバーシ×1組(10枚)
- ⑧ラバーリング(10枚)
- ⑨カラー玉SE45(10個入) 赤・青×各1組



さらに詳しいパンフレットがついてきます



体操

体づくり

球技

水泳

トレーニング

※組立をご要望の場合は組立設置費を別途申し受けますので販売店にご相談ください。 ※スペック表記の商品サイズ、自重の数値は全て(約)の数値です。 \*マークは受注生産品です。

## バランス感覚を養える

バランス感覚+足裏感覚トレーニング



### EGN040 ビルドインバランス タクタイルセット

¥73,800 (税込¥81,180) / 組

●総重量:14kg / 組 ●材質:ポリプロピレン ●制限体重:100kg ●中国製

室内でも全身を使って遊べるEVセット



### EGN004 ビルドインバランスEVセット

¥67,300 (税込¥74,030) / 組

●総重量:10kg / 組 ●材質:ポリプロピレン ●制限体重:75kg ●中国製

ビルドインバランスシリーズ内の難しいパーツだけでなく  
安定感のあるパーツも追加したセット

### EGN103 ビルドインバランス ゆらゆらセット

¥112,500 (税込¥123,750) / 組

●総重量:14.6kg ●材質:ポリプロピレン ●制限体重:50kg ●中国製



セット内容	
A	レッドマウンテン×3
B	イエローヒル×2
C	ブルーボード×1組(3枚)
D	ログプランク×1
E	ティルティングディスク×1
F	オレンジスラックロープ×1
G	オレンジピア×1
J	トターボード×1

## パーツを追加して遊び方を増やそう!

足裏の触覚トレーニング

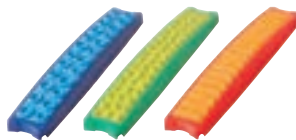

### EGN041 タクタイルボード(3色組)

¥22,700 (税込¥24,970) / 組

●長さ72.5cm×幅12.5cm×高さ7cm ●重量:1.5kg / 枚 ●材質:ポリプロピレン+TPE ●制限体重:100kg ●中国製

つなげて渡ろうブルーボード



### EGN011 ブルーボード(3枚入)

¥24,500 (税込¥26,950) / 組

●長さ72cm×幅13cm×高さ3cm ●重量:1.2kg / 枚 ●材質:ポリプロピレン+スチール ●制限体重:100kg ●中国製

初めての綱渡りはコレで



### EGN005 オレンジスラックロープ

¥23,600 (税込¥25,960) / 個

●長さ73cm×幅13cm×高さ8cm ●重量:1.9kg ●材質:ポリプロピレン+スチール+ポリエステル ●制限体重:50kg ●中国製

上下にゆれる  
グリーンシーソー

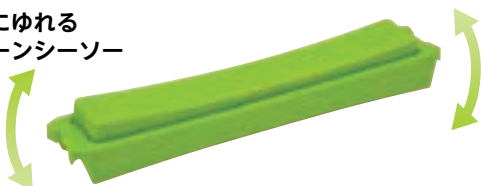

### EGN008 グリーンシーソー

¥14,100 (税込¥15,510) / 個

●長さ72cm×幅13cm×高さ10cm ●重量:1.9kg ●材質:ポリプロピレン ●制限体重:50kg ●中国製

トターボードは  
左右にゆれる

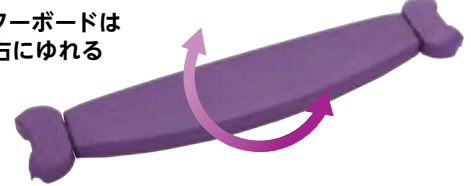

### EGN018 トターボード

¥18,500 (税込¥20,350) / 台

●長さ73.5cm×幅13cm×高さ6cm ●重量:1.6kg ●材質:ポリプロピレン、ナイロンベアリング付 ●制限体重:50kg ●中国製



シリーズ全パーツにマルチ運動遊びパーツも追加したボリュームセット。  
 大人数で、広いスペースで、多彩な刺激で楽しめます！

**EGN102 ビルドインバランス オールラウンドセット**

¥265,000 (税込¥291,500) / 組

[D]

●総重量:36.8kg ●材質:ポリプロピレン ●制限体重:50kg ●中国製



セット内容	
A	レッドマウンテン×6
B	イエローヒル×6
C	ブルーボード×1組(3枚)
D	ログブランク×1
E	ティルティングディスク×2
F	オレンジスラックロープ×2
G	オレンジピア×2
H	タクトイルボード×1組
I	グリーンシーソー×1
J	トターボード×2
K	ジョイントボックス大 赤・青×各2個(4個)
L	フラットリングM×1組(4本)
M	フラットリングL×1組(4本)
N	ジョイントクリップB×1組(5個)
O	ジョイントクリップC×1組(5個)
P	カラースティック×1組(4本)
Q	カラーポスト46 オレンジ・青×各2本(4本)
R	カラーポスト用バースタンド×2組

難易度が高い  
アドバンスセット



**EGN030 ビルドインバランス ADセット**

¥78,500 (税込¥86,350) / 組

[C]

●総重量:10kg / 組 ●材質:ポリプロピレン ●制限体重:50kg ●中国製

色々つなげられる  
低床タイプ



**EGN003 リバーランドスケープ**

¥70,000 (税込¥77,000) / 組

[C]

●総重量:7.7kg / 組 ●材質:ポリプロピレン (裏面ゴム付) ●制限体重:100kg ●中国製

高さのある  
レッドマウンテン



**EGN006 レッドマウンテン**

¥7,000 (税込¥7,700) / 台

[+]

●直径40cm×高さ24cm ●重量:1.2kg ●材質:ポリプロピレン (裏面ゴム付) ●制限体重:100kg ●穴径2.5cm ●中国製

低いけど狭いイエローヒル



**EGN007 イエローヒル**

¥3,500 (税込¥3,850) / 個

[+]

●直径27cm×高さ10cm ●重量:420g ●材質:ポリプロピレン (裏面ゴム付) ●制限体重:100kg ●穴径2.5cm ●中国製

足を置くスペースが小さいから  
難易度アップ



**EGN021 オレンジピア**

¥5,000 (税込¥5,500) / 個

[+]

●長さ30cm×幅36cm×高さ24cm ●重量:1kg ●材質:ポリプロピレン ●制限体重:100kg ●中国製

専用パーツと組合わせて、  
様々な運動遊びができる



**ETE141 カラースティック120 (2色4本組)**

¥3,500 (税込¥3,850) / 組

[+]

●長さ124cm×直径2.5cm ●重量:200g / 本 ●材質:ポリエチレン ●カラーポスト46、ジョイントボックス、フラットリング、ジョイントクリップCと組み合わせで使用ください ●台湾製



**ETE104 カラーポスト用バースタンド**

¥3,200 (税込¥3,520) / 組

[+]

●重量:320g / 組 ●材質:ポリプロピレン ●ETE101カラーポスト46専用パーツ ●台湾製

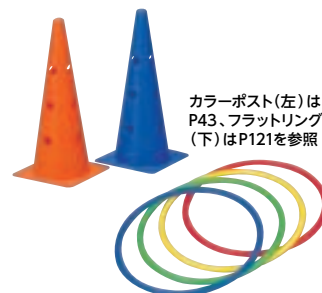

カラーポスト(左)は  
P43、フラットリング  
(下)はP121を参照

※組立をご要望の場合は組立設置費を別途申し受けますので販売店にご相談ください。 ※スペック表記の商品サイズ、自重の数値は全て(約)の数値です。 \*マークは受注生産品です。

3段階の高さ調節をしながらリズム運動!



さらに詳しいパンフレットが  
ついてきます

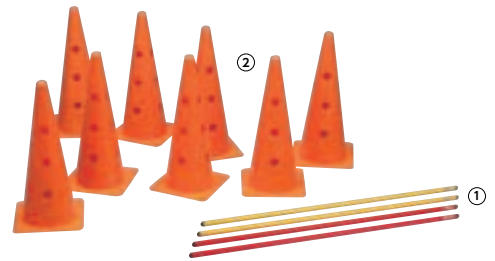

**ETE140** マウンテンポール運動遊びセット  
¥15,700(税込¥17,270)/組 C

●総重量:3.5kg/組 ●台湾製

セット内容  
①カラースティック×1組(4本) ②カラーポスト46(オレンジ)(8本)

跳んだりくぐったり、遊びながらトレーニング  
5~75cmまで15段階の  
高さ調節が可能



さらに詳しいパンフレットが  
ついてきます

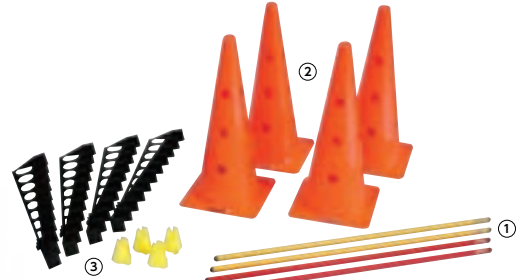

**ETE103** マウンテンポールDXセット  
¥15,700(税込¥17,270)/組 C

●総重量:2.8kg/組 ●台湾製

セット内容  
①カラースティック×1組(4本) ②カラーポスト46(オレンジ)(4本)  
③カラーポスト用バースタンド×2組(各4個)

組み合わせ次第で  
様々な運動遊びが可能

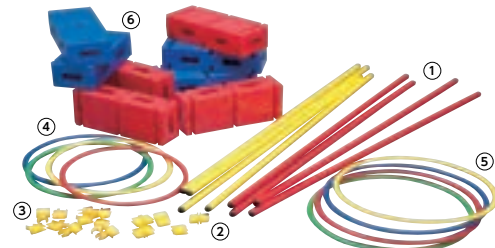

**ETE110** マルチ運動遊びセット  
¥34,400(税込¥37,840)/組 CX2

●総重量:7.5kg/組 ●台湾製

セット内容  
①カラースティック×2組(8本) ⑤フラットリングM×1組(4本)  
②ジョイントクリップB×1組(5個) ⑥ジョイントボックス大  
③ジョイントクリップC×2組(10個) 赤・青×各4個(8個)  
④フラットリングS×1組(4本)

トンネルくぐりで遊びながら  
運動ができる

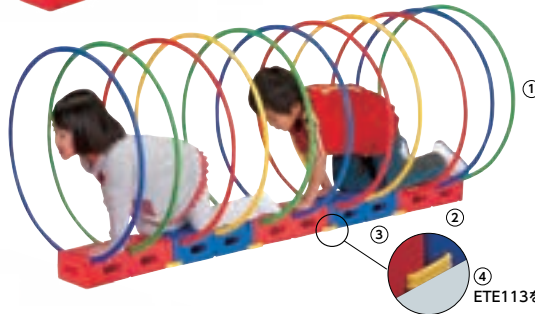

**ETE130** トンネルバランス運動遊びセット  
¥27,000(税込¥29,700)/組 C

●総重量:5kg/組 ●台湾製

セット内容  
①フラットリングL×3組(12本) ③ジョイントボックス大(青)(2個)  
②ジョイントボックス大(赤)(3個) ④ジョイントクリップD×1組(4個)

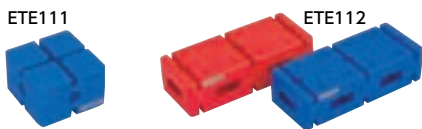

**ETE111** ジョイントボックス

¥1,700(税込¥1,870)/個 +

●長さ15cm×幅15cm×高さ9.5cm ●重量:400g

**ETE112** ジョイントボックス大

¥2,200(税込¥2,420)/個 +

●赤:100、青:700 ●長さ36cm×幅15cm×高さ9.5cm ●重量:580g

共通項目:●材質:ポリプロピレン(耐衝撃材入り) ●台湾製



ETE132

ETE133

ETE113

ジョイントクリップ

品番	品名	価格/組	接続する専用パーツ	重量	運賃
ETE132	B (5個入)	¥1,600(税込¥1,760)	リング同士	14g	<span style="border: 1px solid black; padding: 2px;">+</span>
ETE133	C (5個入)	¥1,500(税込¥1,650)	リングとスティック	12g	<span style="border: 1px solid black; padding: 2px;">+</span>
ETE113	D (4個入)	¥1,500(税込¥1,650)	ジョイントボックス大同士	50g	<span style="border: 1px solid black; padding: 2px;">+</span>

共通項目:●材質:ポリプロピレン(耐衝撃材入り) ●台湾製



# ケンパッパ

8角形と➡がジャンプ遊びや目印に…



すべらない!  
やわらかい!



## ETE001 ケンパッパ® (5色10枚組)

¥9,800 (税込¥10,780) / 組

●長さ48.2cm×幅40cm ●重量:218g/枚 ●材質:ラバー ●白・赤・黄・緑・青各色2枚計10枚1組 ●PAT ●台湾製

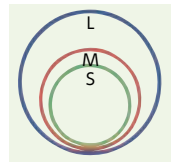

サイズは3種類

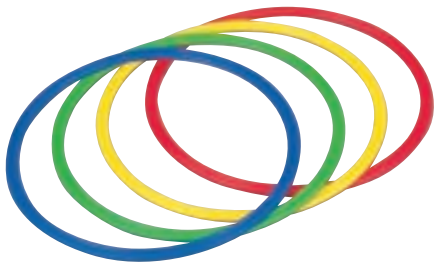
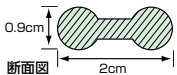

## フラットリング® (4色組)

品番	品名	価格/組	サイズ(外径)	重量/本	運賃
ETE121	S	¥2,900 (税込¥3,190)	39.0cm	130g	8B
ETE122	M	¥3,300 (税込¥3,630)	48.5cm	150g	8B
ETE123	L	¥4,900 (税込¥5,390)	67.5cm	250g	6B

共通項目: ●リング幅2cm、厚さ0.9cm ●材質:ポリプロピレン(耐衝撃材入り) ●台湾製

すべらない!  
やわらかい!  
引っかかりにくい!

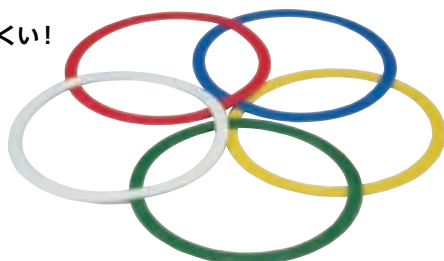

ETE096使用例

## ETE096 ラバーリング(5色10枚組)

¥8,600 (税込¥9,460) / 組

●外径41cm、幅2.5cm、厚さ0.4cm ●重量:180g/枚 ●材質:ラバー ●白・赤・黄・緑・青各色2枚計10枚1組 ●台湾製

グラウンド整備

運動会・イベント

体育館・柔道場用品  
体力測定

陸上

体操

体づくり

球技

水泳

トレーニング



パッと見わからない! 硬いところ・柔らかいところ

内面のランダムスポンジが運動機能を  
表面のライン模様は認知機能を促進



沈むところと沈まないところがある



さらに詳しい  
パンフレットが  
ついてきます



オススメ



使用例

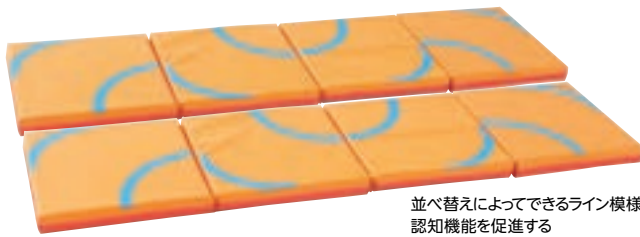

並べ替えによってできるライン模様  
が、認知機能を促進する



ETE190 ランダムソフトマット(8枚組)

すべり止付

¥63,000(税込¥69,300)/組

C

●長さ40cm×幅40cm×厚さ5cm ●重量:4kg/組(0.5kg/枚)

ETE204 ランダムソフトマット(4枚組)

すべり止付

¥32,000(税込¥35,200)/組

2C

●長さ40cm×幅40cm×厚さ5cm ●重量:2kg/組

共通項目:●材質:外被 ターポリン、中身 ポリウレタン ●PAT ●防炎加工 ●裏面すべり止付 ●側面四方連結テープで連結可能 ●日本製

すべりにくく柔らかい

オススメ



使用例



詳しい運動  
例がご覧  
いただけます。

ETE092 屋内スポーツリバーシ®  
(10枚入)

¥7,300(税込¥8,030)/組

+

●直径23cm×厚さ1cm ●重量:30g/枚 ●材質:EVA ●収納袋付  
※屋内や芝生の上での使用をお勧めします。 ●日本製

頭と体を使って  
楽しく運動しましょう!

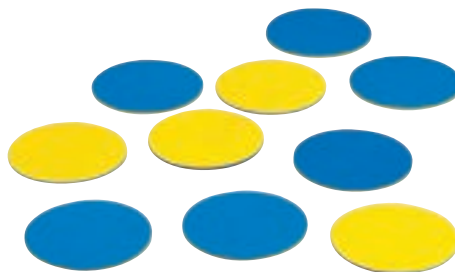

ETE095 スポーツリバーシ®  
(10枚入)

¥5,200(税込¥5,720)/組

+

●直径23cm×厚さ1cm ●重量:27g/枚 ●材質:発泡ポリエチレン ●日本製

バーを上に乗せられるので  
トレーニングの幅が広がります!



ETE106 トレーニングミニポスト

¥9,500(税込¥10,450)/組

D

●ポスト 高さ15cm×底直径28cm、スティック 長さ124cm×直径2.5cm ●重量:1.9kg/組 ●材質:ポリエチレン ●台湾製

セット内容 ポスト:黄8個、スティック:赤2本・黄2本

ビーンズバッグ・はんどまーかー・ふっとまーかー・まっすぐプレート・マーカープレート  
5種類のマーカーをアレンジして遊びながら体の動きをおぼえよう!



**ETE043** ビーンズバッグ(ナンバー入)

¥3,400(税込¥3,740)/組



●黄:400、青:700 ●縦12.5cm×横10.5cm ●重量:約100g/個 ●材質:外被 ナイロン、中身 ポリプロピレン ●単色5個1組 ●表:1~5の番号入り、裏:無地 ●日本製

すべりにくく柔らかい!  
運動指導やマーカー遊びにも使える



左右がわかりやすい  
目印付

裏面はすべり止付

使用例



**ETE003** はんどまーかー  
(2色12枚組)

¥4,100(税込¥4,510)/組



●長さ17cm×幅13cm×厚さ2.5mm ●重量:30g/枚

**ETE004** ふっとまーかー  
(2色12枚組)

¥4,100(税込¥4,510)/組



●長さ22.5cm×幅8.8cm×厚さ2.5mm ●重量:32g/枚

共通項目: ●材質:TPR ●12枚組(赤・青各6枚)  
●裏面すべり止付 ●台湾製

まっすぐプレートを使えば、  
体育館にクラスのオリジナルコートができる!

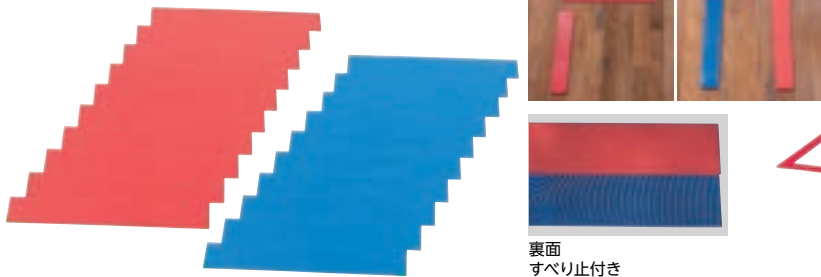

使用例



裏面  
すべり止付き

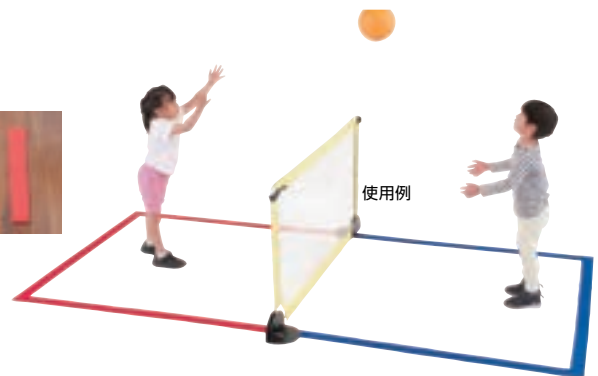

**ETE002** まっすぐプレート(2色20枚組)

¥11,700(税込¥12,870)/組



●長さ50cm×幅7cm×厚さ3mm ●重量:105g/枚 ●材質:TPR ●20枚組(赤・青各10枚) ●台湾製

ボールが当たっても軌道が変わらない!  
すべり止付マーカー

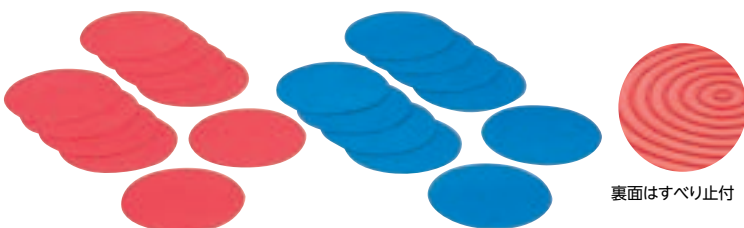

裏面はすべり止付

**ETE153** マーカープレート(10枚入)

¥5,200(税込¥5,720)/10枚1組



●赤:100、青:700 ●直径20cm、厚さ2.5mm ●重量:80g/枚 ●材質:TPR ●単色10枚1組 ●ナイロン袋付 ●裏面すべり止シボ付 ●台湾製

※組立をご要望の場合は組立設置費を別途申し受けますので販売店にご相談ください。 ※スペック表記の商品サイズ、自重の数値は全て(約)の数値です。 \*マークは受注生産品です。



バランス感覚を養いながらの体づくり運動に最適



**ETE183 ジャンピングキャンパス®102**

組立

¥18,000 (税込¥19,800) / 台

F

●直径102cm×高さ22.5cm ●重量:7kg ●材質:カバー PVC、ネット ポリプロピレン、脚 スチール  
●ネット部直径79cm ●制限体重:100kg(子供用) ●フック部樹脂被覆付 ●台湾製

ジャンプ遊びや簡単な仕切りにもなる  
やわらかくて丈夫なソフトハードル

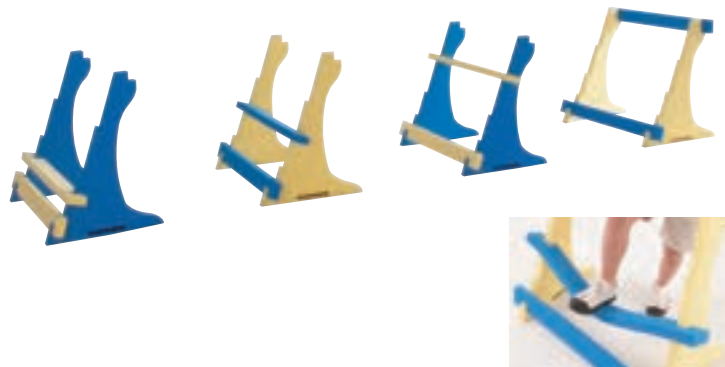

柔らかい!  
ビート板などに使われる  
ポリエチレンフォーム製

**ETE159 スポンジミニハードル(2色4台組)**

かんたん組立

¥22,300 (税込¥24,530) / 組

C

●幅74cm×奥行45cm×高さ60cm ●重量:550g/台 ●材質:ポリエチレンフォーム ●黄:2台、青:2台 ●セット:取り替え用バー 黄:2本、青:2本付 ●高さ:10cm、20cm、30cm、45cm、60cmに設定可能 ●日本製

柔らかなカバーと高反発クッション  
最新のJPクッションは弾み心地がいい



バランスをとったり  
跳ねたりして  
楽しく使える



すべり止付

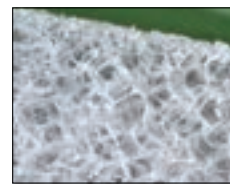

立体網状構造体

上品なレザー調PVC



青

赤

緑

**ETE184 JPクッションKSX500**

¥21,700 (税込¥23,870) / 枚

+

●赤:100、緑:500、青:700 ●長さ50cm×幅50cm×厚さ10cm ●重量:2.2kg ●材質:外被 PVC、中身 ポリエチレン(立体網状構造体) ●裏面すべり止付 ●体幹トレーニングにも最適 ●日本製



# トランポリンのように跳ねる新感覚エアーマット

小さい子でも  
安心して使えます。



トランポリンのようによく跳ねる！  
新感覚エアーマット



詳しい運動例

**POINT**

- 金具不使用
- 空気を抜けば持ち運びできて収納しやすい
- 中心線があるから指導しやすい

ETE212

使用例

何千本ものポリエステル繊維をマット内に張り巡らせており、エアを注入することで弾力性が生まれトランポリンのような跳躍ができる

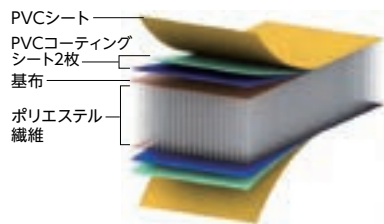

## エアートラックマット

品番	品名	価格/枚	サイズ(幅×長さ×高さ)	重量	運賃
ETE211*	300	¥274,800(税込¥302,280)	200×300×20cm	22Kg	C
ETE212*	600	¥398,000(税込¥437,800)	200×600×20cm	46kg	F

共通項目: ●材質:PVC ●空気排出口2箇所、逆止弁付 ●空気の圧力により反発力が変わります ●屋内用 ●韓国製



ETE211

使用例



前転・後転  
マット運動にも活用

使用例

## ETE210\* エアートラックマットS

¥76,800(税込¥84,480)/枚

C

- 幅100cm×長さ150cm×厚さ10cm ●重量:4kg ●材質:PVC ●空気排出口1箇所、逆止弁付 ●フットポンプ付 ●屋内用 ●韓国製

## エアートラックマット 最大クラスが3分で注入完了!



## ETE090\* エアートラックマット用ポンプ

¥21,000(税込¥23,100)/台

+

- 本体:幅24cm×長さ17cm×高さ20cm、ホース:長さ59~120cm ●重量:2.6kg ●材質:本体 ABS、ホース ポリプロピレン ●電源:AC100V ●空気量:毎分約1600ℓ ●連続使用時間:20分 ●注入口と排出口があり、ホースを差し替えることでどちらも可能 ●中国製

※組立をご要望の場合は組立設置費を別途申し受けますので販売店にご相談ください。 ※スペック表記の商品サイズ、自重の数値は全て(約)の数値です。 \*マークは受注生産品です。

パンクの心配がない  
ノーパンク仕様



一輪車 (ノーパンク)

品番	品名	価格/台	サイズ (タイヤ、全高)	適応身長	重量	かんたん組立	運賃
EKD130	14	¥20,100 (税込¥22,110)	14インチ、59~65cm	103cm以上	4.0kg	2B	2B
EKD136	16	¥21,550 (税込¥23,705)	16インチ、65~71cm	115cm以上	4.3kg	2B	2B
EKD137	18	¥22,300 (税込¥24,530)	18インチ、71~77cm	124cm以上	4.6kg	2B	2B
EKD138	20	¥23,200 (税込¥25,520)	20インチ、77~83cm	130cm以上	5.0kg	2B	2B

共通項目: ●ピンク:120、青:700 ●材質: フレーム スチール、ホイール部 ポリプロピレン、タイヤ ラバー (中身:特殊ウレタン) ●台湾製



タイヤ断面

4本のコード入りでリムからはずれにくい。

エアタイヤ仕様  
ピンク・青の2色よりお選びいただけます



一輪車 (エアタイヤ)

品番	品名	価格/台	サイズ (タイヤ、全高)	適応身長	重量	かんたん組立	運賃
EKD342	16	¥13,100 (税込¥14,410)	16インチ、68~73cm	115~132cm	4.2kg	2B	2B
EKD343	18	¥13,100 (税込¥14,410)	18インチ、73~78cm	125~149cm	4.5kg	2B	2B
EKD344	20	¥13,100 (税込¥14,410)	20インチ、84~89cm	140~168cm	4.7kg	2B	2B

共通項目: ●ピンク:120、青:700 ●材質: フレーム スチール、ホイール部 ポリプロピレン、タイヤ ラバー ●スタンド付 ●中国製



スタンド付

幅・高さの異なった2通りの手摺りが  
体格に合わせて使えます

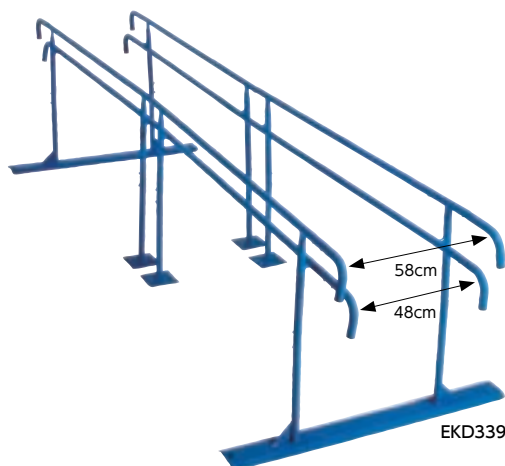

EKD339

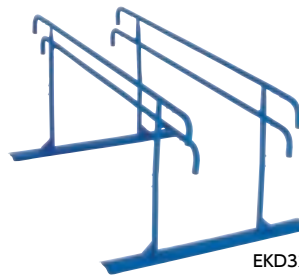

EKD326

一輪車用練習スタンド

屋外用 工具組立 0.5H|2人

品番	品名	価格/台	長さ×幅(手摺り幅)×高さ	重量	運賃
EKD326*	S	¥67,700 (税込¥74,470)	202×123cm(48/58cm)×74/89cm	24kg	F
EKD339*	L	¥113,000 (税込¥124,300)	402×123cm(48/58cm)×74/89cm	42kg	G

共通項目: ●材質: スチール ●屋外用 ●EKD326 ベグ4本、EKD339 ベグ8本 ●日本製  
※転倒防止の為、組み立て完了後はベグで固定してください。 ※ベグで固定できない場所でのご使用はおやめください。





一輪車は使用例です。

両面2段20台掛



使用例

EKD119 一輪車ラック2段20台掛

¥84,600 (税込¥93,060) / 台

工具組立 0.5H



●幅162cm×奥行70cm×高さ140cm ●重量：21kg ●材質：スチール ●脚部高さ調節アジャスター付 ●両面2段20台掛 ●保護キャップ付 ●日本製



一輪車は使用例です。

片面7台掛

EKD118 一輪車ラック片面式7台掛

¥49,900 (税込¥54,890) / 台

工具組立 0.5H



●幅202cm×奥行51cm×高さ68cm ●重量：12.8kg ●材質：スチール ●脚部高さ調節アジャスター付 ●片面7台掛 ●保護キャップ付 ●日本製

万が一の転倒の際にも安心！  
もしもの備えに  
プロテクター



ジュニア用プロテクター3点セット

品番	品名	価格/組	長さ×幅 (手、ヒジ、ヒザ)	重量	運賃
ERA083	S	¥3,400 (税込¥3,740)	13×9cm、12×9cm、12×9cm	200g	+
ERA082	M	¥3,400 (税込¥3,740)	13×10cm、12×10cm、13×10cm	240g	+
ERA081	L	¥3,400 (税込¥3,740)	14×10cm、13×10cm、14×10cm	280g	+

共通項目：●目安身長 ERA083 120～130cm、ERA082 130～140cm、ERA081 140～150cm ●材質：パッド ポリプロピレン、生地 ナイロンメッシュ ●収納ネット付 ●中国製

万が一の転倒の際にも安心！  
もしもの備えにヘルメット



スポーツヘルメット

品番	品名	価格/個	サイズ	重量	運賃
ERA110	56	¥6,400 (税込¥7,040)	50～56cm	350g	+
ERA111	59	¥6,400 (税込¥7,040)	56～59cm	400g	+

共通項目：●グレー：030、サックス：708 ●材質：外装 ABS樹脂、内装 発泡スチロール ●自転車用ヘルメット ●SG規格適合品 ●中国製

※組立をご希望の場合は組立設置費を別途申し受けますので販売店にご相談ください。 ※スペック表記の商品サイズ、自重の数値は全て(約)の数値です。 \*マークは受注生産品です。



# 反り立つ壁！ 苦手な児童もチャレンジしたくなる 教育現場からのアドバイスを元に製品化



板の間隔が狭く  
つま先が挟まりにくい



全種直径3.4cm  
安定したパイプ



反りの角度は  
5段階調節



イエローゾーンが成功のカギ



従来品との圧倒的な差

グラウンド整備

運動会・イベント

体育館・柔道場用品  
体力測定

陸上

体操

体づくり

球技

水泳

トレーニング

板幅  
60cm

## EKD332 逆上がり補助器プラス

工具  
組立 0.5H

¥89,300 (税込¥98,230) / 台

●長さ129cm×幅67cm×高さ168～185cm ●重量:38kg ●材質:土台フレーム・補助支柱 スチール、踏板 木(幅60cm) ●土台フレーム直径3.4cm ●角度5段階調節 ●ペグ(長さ40cm)3本付 ●日本製



移動に便利な  
タイヤ付



板幅  
60cm

鉄棒との距離を簡単に変わります。  
タイヤが付いているので  
簡単に前後に移動することができます。

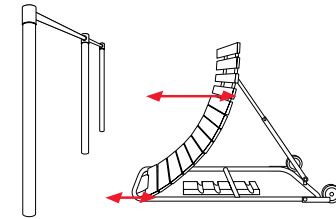

4段階距離調節

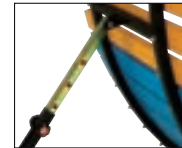

角度4段階調節

## EKD385 スライド式逆上がり補助器3

工具  
組立 0.5H

¥77,400 (税込¥85,140) / 台

●長さ129cm×幅74cm×高さ105～118cm ●重量:29.5kg ●材質:土台フレーム スチール、補助支柱 スチール、踏板 木(幅60cm) ●JEMA ●スライド距離調節器(フタ、クイ2本)付 ●土台フレーム直径3.4cm ●角度4段階調節 ●日本教材備品協会安全基準適合品 ●日本製

EKD380

EKD384

EKD382

EKD331

すべり止脚  
ゴムキャップ付き

## 逆上がり補助器

工具  
組立 0.5H

品番	品名	価格/台	サイズ(長さ×幅×高さ)	角度調整	重量	運賃
EKD380	13	¥67,300 (税込¥74,030)	129×67×134～151cm	5段階調整	25kg	F
EKD384	20	¥72,100 (税込¥79,310)	129×67×134cm	調整なし	27kg	F
EKD382	19	¥60,200 (税込¥66,220)	129×67×105cm	調整なし	21kg	F
EKD331	18	¥44,400 (税込¥48,840)	94×76×108cm	調整なし・脚ゴムキャップ付	17kg	F

共通項目: ●材質:土台フレーム スチール、補助支柱 スチール、踏板 木(幅60cm); 土台フレーム直径3.4cm、ペグ(長さ40cm)3本付 ●日本教材備品協会安全基準適合品 ●日本製

# エバニューの鉄棒は全種屋内外兼用!

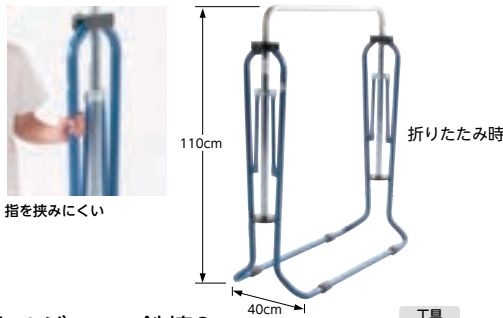

## EKD340 折りたたみジュニア鉄棒2

¥26,300 (税込¥28,930) / 台

●幅98cm×奥行147cm×高さ89.5~130cm ●重量: 8.3kg ●材質: スチール(メラミン焼付塗装)  
●SG仕様品 ●高さ調節4段階(89.5・103・116.5・130cm) ●アジャスター付(高さ微調整) ●制限  
体重: 40kg(幼児向け) ●日本製



## 小学校低学年向

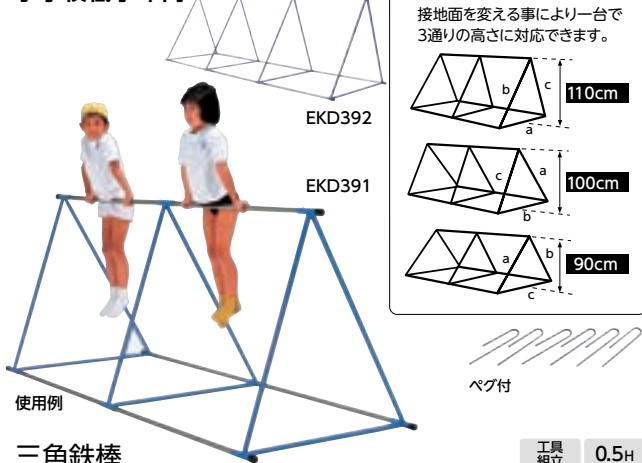

## 三角鉄棒

工具組立 0.5H

品番	品名	価格/台	サイズ(長さ×高さ)	重量	運賃
EKD391	ST-2N	¥96,200 (税込¥105,820)	250×90~110cm (三段式)	23kg	F
EKD392	ST-3N	¥141,200 (税込¥155,320)	370×90~110cm (三段式)	32kg	G

共通項目: ●材質: 鉄棒・ステンレス、三角フレーム スチール ●制限体重: 60kg/欄 (小学校低学年向け)  
●ベグ: EKD391 4本、EKD392 6本付 ●連結可能 ●日本製  
※マット、フロアシートを敷いて屋内でも使用可能です。その際は必ずおもりをご使用ください。

## 折りたたみだから少ないスペースを利用して一緒に練習



## 折りたたみ三角鉄棒

工具組立 0.5H

品番	品名	価格/台	サイズ(幅×奥行×高さ)	折りたたみ時(高さ×厚さ)	重量	運賃
EKD368	2	¥95,900 (税込¥105,490)	250×120×100cm	116×14cm	19.0kg	C
EKD365	3	¥117,000 (税込¥128,700)	367×120×100cm	116×14cm	26.5kg	D

共通項目: ●材質: スチール ●制限体重: 60kg/欄 (小学校低学年向け) ●接地面に傷付け防止のゴム付 ●鉄棒部 防錆加工処理済 ●日本製

## 衝撃吸収試験をクリアする安全性の高いマット



## EKD335\* 鉄棒マット

¥37,900 (税込¥41,690) / 枚

●長さ140cm×幅60cm×厚さ2cm ●重量: 13.6kg ●材質: リサイクルゴムチップ ●固定U字杭8本、  
ゴムカバー 8個付 ●日本製

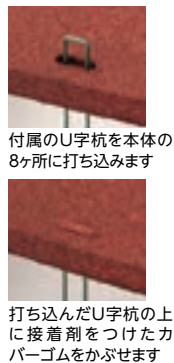

G

## 防水・防災仕様の鉄棒下敷マット

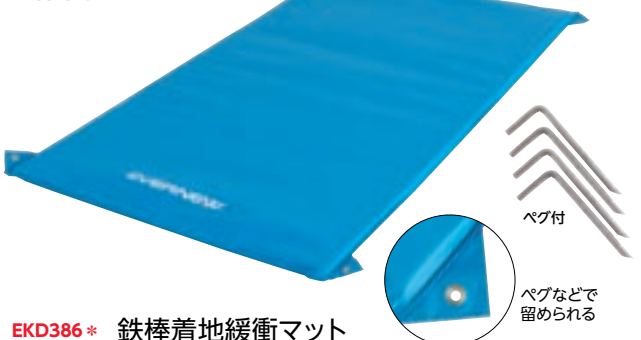

## EKD386\* 鉄棒着地緩衝マット

¥25,300 (税込¥27,830) / 枚

●長さ180cm×幅90cm×厚さ3cm ●重量: 2.8kg ●材質: 外被 ターポリン(防災)、中身 ポリエチレン  
●4隅に杭打ち込み用ハトメ耳付き ●ベグ4本付 ●防水仕様 ●日本製

カ

## ヒザ裏、おなかの保護に最適

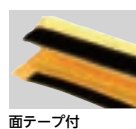

## EKD364 鉄棒補助パッドS

¥2,500 (税込¥2,750) / 本

●長さ27cm×外径5cm×内径4cm ●重量: 25g

## EKD363 鉄棒補助パッドL

¥2,800 (税込¥3,080) / 本

●長さ42cm×外径5cm×内径4cm ●重量: 40g

共通項目: ●赤: 100、黄: 400、青: 700 ●材質: 外被 ナイロン  
210D、芯材 ポリエチレンフォーム ●日本製

カバーが付いているのでなわが回しやすい  
跳ぶ感覚とタイミングを身に付けやすい



**EKD349 はじめてのとびなわ**

¥1,200(税込¥1,320)/本



●ピンク:120、青:700 ●ロープの長さ180cm×直径8mm ●重量:118g ●材質:グリップ PVC、ロープ PVC ●なわのカバーを外せば通常のとびなわとして使用いただけます ●長さ調節可能 ●日本製

グリップの重さで手の位置が安定  
二重跳びにチャレンジ

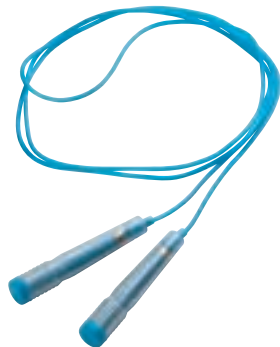

**EKD348 楽跳び**

¥1,200(税込¥1,320)/本



●ロープの長さ250cm×直径4mm ●重量:143g ●材質:グリップ PVC、ロープ PVC+グラスファイバー ●長さ調節可能 ●日本製

グリップの中でロープが回りねじれにくい  
幼児も持ちやすい細身のグリップ

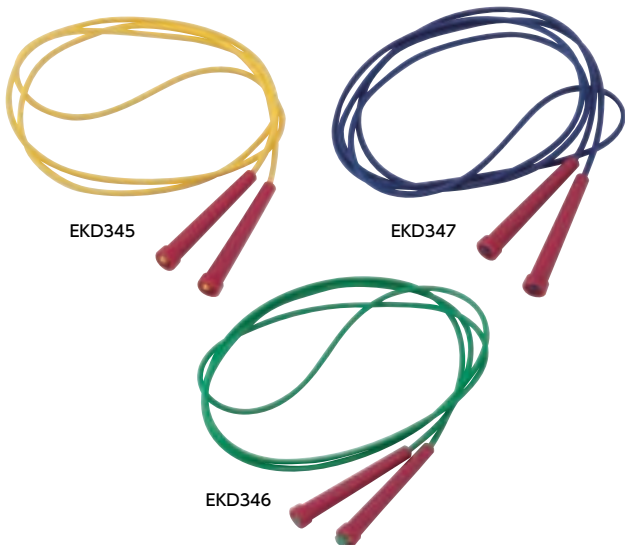

EKD345

EKD347

EKD346

**とびなわ**

品番	品名	価格/本	ロープサイズ(長さ×直径)	重量	運賃
EKD345	21	¥840 (税込¥924)	210cm×5mm	73g	+
EKD346	24	¥890 (税込¥979)	240cm×5mm	78g	+
EKD347	27	¥950 (税込¥1,045)	270cm×5mm	88g	+

共通項目: ●材質:グリップ ポリプロピレン、ロープ PVC ●長さ調整不可 ●台湾製

表面は特殊コーティングによりすべりにくい!  
適度な反発力でとびなわの練習に最適



EKD322 使用例

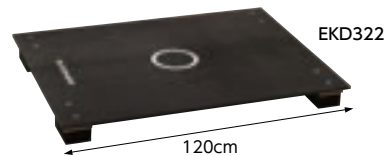

EKD322

120cm

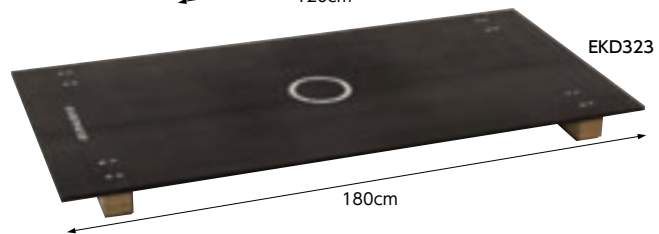

EKD323

180cm

**とびなわ練習台**

品番	品名	価格/台	幅×奥行×高さ	重量	運賃
EKD322*	S3	¥43,500 (税込¥47,850)	90×120×10.0cm	13.8Kg	E
EKD323*	L3	¥65,500 (税込¥72,050)	90×180×11.5cm	21.5Kg	J

共通項目: ●材質:耐水合板(板厚1.5cm)両面樹脂コーティング ●底ゴム付 ●制限体重:60kg(子供向け) ●日本製  
※長時間の炎天下、雨ざらしでの放置は劣化を早める原因となります。器具庫などへの保管をお勧めいたします。

なわとび練習以外にも  
前転・後転マット運動に活用できる



使用例

**ETE210\* エアトラックマットS**

¥76,800(税込¥84,480)/枚



●幅100cm×長さ150cm×厚さ10cm ●重量:4kg ●材質:PVC ●空気排出口1箇所、逆止弁付 ●フットポンプ付 ●屋内用 ●韓国製

※運賃ランクは、最終頁の運賃一覧表をご覧ください。



持ち手部分ビニールチューブ付きで回しやすい



ダブルダッチロープ

品番	品名	価格/2本1組	ロープサイズ(長さ×直径)	重量/組	運賃
EKD027	シングルスロープ	¥1,380(税込¥1,518)	365cm×8mm	360g	+
EKD100	ダブルスロープ	¥1,800(税込¥1,980)	426cm×8mm	400g	+

共通項目: ●材質:ポリエステル ●ロープエンド部ビニールチューブ付 ●2本1組 ●日本製

2色のロープで動きがわかる!  
だから跳びやすい! 指導もしやすい!

オススメ



カラーをご指定ください

カラーコード	色
921	青黄
922	赤黄
923	緑黄

EKD318 カラーダブルダッチダブルスロープ  
¥1,880(税込2,068)/2本1組

●ロープの長さ4.3m×直径8mm ●重量:270g/組 ●青黄:921、赤黄:922、緑黄:923 ●材質:ポリプロピレン ●日本製 ※結び目はほどかずにご使用ください。



EKD013

EKD019

持ち手は天然木材  
結び目の位置でお好みの長さに

長なわ

品番	品名	価格/本	サイズ(長さ×ロープ径)	グリップ	重量	運賃
EKD013	7	¥4,700(税込¥5,170)	7m×6mm	○	330g	+
EKD019	10	¥5,400(税込¥5,940)	10m×6mm	○	410g	+

共通項目: ●材質:グリップ 木、ロープ ナイロン ●日本製  
※グリップは天然木材なので色味が異なることがあります。



EKD020

EKD020 長なわ7ST

¥2,400(税込2,640)

●長さ7m×ロープ径6mm ●重量:180g ●材質:ナイロン ●日本製

すべりにくいクッショングリップ付

芯が入っているので  
適度な重みがあって回しやすい!



EKD351  
EKD352  
EKD353

EKD354  
EKD355  
EKD356



EKD321

収納袋付

集団用とびなわ

品番	長さ/品名	価格/本	ロープ径	グリップ長	ロープ材質	使用人数目安		収納袋	原産国	重量	運賃
						小人	大人				
EKD351	6m S	¥5,100(税込¥5,610)	9mm	34cm	ポリプロピレン	6~12	4~6	有	台湾製	405g	+
EKD352	10m S	¥6,400(税込¥7,040)	9mm	34cm	ポリプロピレン	12~15	8~10	有	台湾製	540g	+
EKD353	15m S	¥6,700(税込¥7,370)	9mm	34cm	ポリプロピレン	18~20	13~15	有	台湾製	700g	+
EKD354	20m L	¥9,100(税込¥10,010)	9mm	68cm	ポリプロピレン	30~40	15~25	有	台湾製	1,060g	+
EKD355	25m L	¥9,900(税込¥10,890)	9mm	68cm	ポリプロピレン	30~50	20~30	有	台湾製	1,230g	+
EKD356	30m L	¥11,000(税込¥12,100)	9mm	68cm	ポリプロピレン	40~60	25~35	有	台湾製	1,400g	+
EKD321	公認10m	¥9,900(税込¥10,890)	10mm	68cm	ポリプロピレン+PVC	12~15	8~10	有	台湾製	945g	+

※組立をご要望の場合は組立設置費を別途申し受けますので販売店にご相談ください。 ※スペック表記の商品サイズ、自重の数値は全て(約)の数値です。 \*マークは受注生産品です。

# 投運動入門編

新感覚! ふんわり落ちてくるボール  
キャッチするタイミングがつかみやすい

勢いよく投げてもゆっくり落下



使用例

ゆらゆら落下してくるから  
落ち着いて態勢を整えられる



使用例



基本的な握り方



ボールは面ファスナーで  
付外しができます

NEW

ETE160 パラシュートボール(2個組)

¥7,000(税込¥7,700) / 組



●重量50g/個 ●パラシュート 径45cm、ボール 径8cm ●材質:パラシュート ナイロン・ポリエステル、  
ボール ポリウレタン ●赤、緑各1個 ●日本製

## 投運動の基本動作

### 紙鉄砲



左右の肘を上げる



右肘の高さをキープ



肘を前にして振る



最後まで振り下ろす

### ミニマルチマットTP投



右脚に体重を乗せる



肘を上げ左脚に体重を移動させる



左脚に体重を寄せ正面を向く



キレイなフォームで投げられる

### ロープボール的セット



## ピッチャー振りかぶって紙鉄砲 振り下ろしました！ パンっ！！

森林資源の保護を目的に開発されたユポ紙

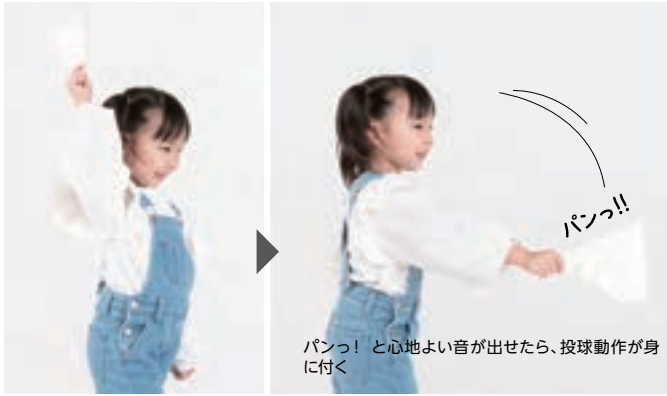

さらに詳しいパンフレットがついてきます

### ETE156 紙鉄砲 (10枚入)

¥2,400 (税込¥2,640) / 組

●長さ15cm×幅15cm厚さ0.3cm ●重量:8g/枚 ●材質:ユポ紙、ハトメ アルミ ●曲げても擦っても紙粉はほとんど発生しません ●紙をはるかに上回る破れにくい素材で耐水性に優れる ●日本製

+

## 投動作をサポートするステップマット！

マット運動・ケンパ遊びなどをするマルチマットの進化版



軸足を⊕マークに置いて  
□マークにステップして  
投動作をサポート



さらに詳しいパンフレットがついてきます



### EKM455\* ミニマルチマットTP投

¥17,900 (税込¥19,690) / 枚

●赤:100、青:700 ●長さ120cm×幅60cm×厚さ5cm ●重量:4.1kg ●材質:外被 ターポリン (防炎加工)、中身 合成スポンジ ●裏面すべり止付 ●指導致しやすいマーク入り ●屋内外用 ●投げる練習の足置き指導用マットとして使える ●日本製

オ

遠くに投げるには  
下肢の使い方も大事！

## チリンチリン！ 的に当たると鈴が鳴る

ガイドロープに沿って遠くに投げる投射角を学習



チリン  
チリン



WEBサイトでも  
詳しく紹介しています



さらに詳しいパンフレットがついてきます



### ETE155 ロープボール的セット

¥14,900 (税込¥16,390) / 組

●長さ38.6cm×幅32cm厚さ8mm、ロープ20m ●重量:200g(的本体) ●材質:的本体 ポリエチレンフォーム ●フロートボール直径60mm ●セット内容:的、鈴、ガイドロープ、フロート(EHB311)、ジョイント用ファスナー、結束バンド ●日本製

+



# 投運動応用編

楽しみながら投球力を身につけよう!

パタパタパネルで集中力とコントロールもUP

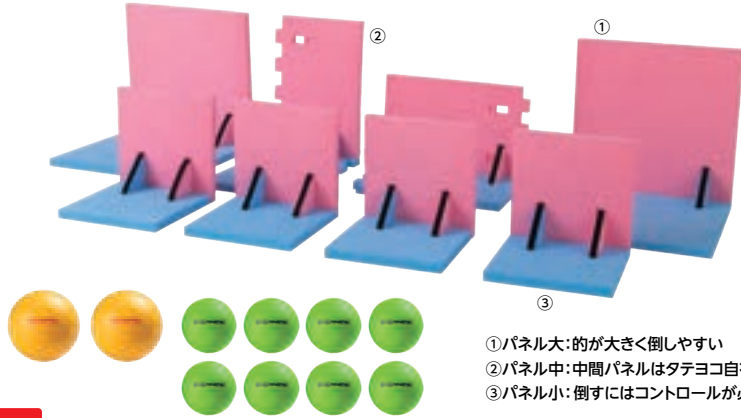

- ①パネル大: 的が大きく倒しやすい
- ②パネル中: 中間パネルはタテヨコ自在
- ③パネル小: 倒すにはコントロールが必要



**NEW**

## ETE178 パタパタパネルゲームセット

¥59,800 (税込¥65,780) / 組

G

パネル大 ●58cm×58cm×3cm(1枚) ●重量540g/台 / パネル中 ●38cm×58cm×3cm(1枚) ●重量330g/台 / パネル小 ●38cm×38cm×3cm(1枚) ●重量250g/台 / ジョイント ●幅18cm×奥行8.5cm×3cm ●重量7g ●材質: ポリエチレンフォーム ●セット内容: パネル大/2台・パネル中/2台・パネル小/4台・体づくり運動ボール/2個・ソフトフォームボール16/8個・面テープ ●日本製



### 大中小3つのL字パネルを倒しあうゲーム



バドミントンコート半面を使用



①パネルを間に向き合ってゲームスタート

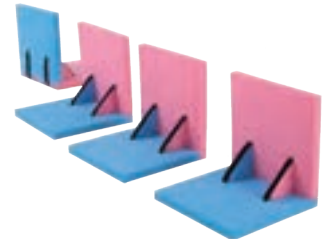

②より多くのチームカラーにした方が勝ち!

### 的をめがけて楽しく投運動



ステーが入って安定感アップ

## ETE078 ボールゲームターゲット2

¥47,500 (税込¥52,250) / 台

屋外・屋内兼用 組立 0.5H | 2人

C

●フレーム: 幅200cm×奥行95cm×高さ200cm ●重量: 9kg ●材質: フレーム スチール製亜鉛メッキ鋼管 (AAS樹脂コーティング)、ジョイント プラスチック、シート ターポリン・ナイロン ●屋内外用 ●日本製  
※競技用ボールを使用しての的当ては、フレームや的の破損原因になります。やわらかいボールやスカッドボーイをご使用ください。

## 楽しく投げて音を出そう!

小学生のソフトボール投げと同じ直径



### ETE064 スカッドボーイ®3

¥3,400(税込¥3,740)/個

●長さ30cm×直径8.5cm ●重量:120g

共通項目:●材質:本体 ポリウレタン、羽根 低密度ポリエチレン、ホイッスル PVC ●台湾製

※芝生などの柔らかい場所での使用をお勧めします。※メーカー1年間保証対象外製品です。 ※成型時のサイズと製品サイズが異なることがあります。



ヒューヒュー音が鳴ったら合格!

### ETE065 スカッドキッズ2

¥2,700(税込¥2,970)/個

●長さ27cm×直径6.7cm ●重量:80g

小さな手でも握りやすい!



## 楽しみながら投げる力が向上するショートとロングのロケットタイプ



当たっても痛くない  
柔らかEVA

### ETE075 フォームロケットショート (4色組)

¥7,100(税込¥7,810)/組

●長さ45cm×直径5cm ●重量:50g/本

### ETE074 フォームロケットロング (4色組)

¥8,100(税込¥8,910)/組

●長さ75cm×直径5cm ●重量:75g/本

共通項目:●材質:本体、羽根 ポリエチレン、先端 EVA ●台湾製

## ディスクとボールの中間 どの投げ方でも投げやすい

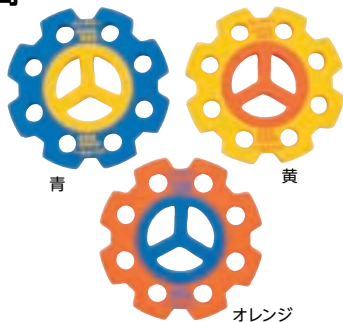

### ETE006 リングビー

¥2,800(税込¥3,080)/個

●オレンジ:200、黄:400、青:700 ●厚さ1.2cm×外径23.8cm(ミニリング厚さ1.2cm×外径12.9cm) ●重量:100g(ミニリング40g) ●材質:ゴムスポンジ ●中芯のミニリングはポイントマーカーとして利用 ●日本製

## ソフトタイプのドーナツ型フライングディスク



### ETE168 ドーナツディスク(6色組)

¥7,900(税込¥8,690)/組

●外径21cm、内径9cm、厚さ2cm ●重量:80g/枚 ●材質:ポリウレタン ●6枚組 ●柔らかい素材なので当たっても痛くありません ●台湾製

## やわらかいポリウレタン製



### EKA483 カラー玉セットPU(10個入)

¥4,200(税込¥4,620)/組

●白:90、赤:100、黄:400、緑:500、青:700 ●直径6.5cm ●重量:40g/ヶ ●材質:ポリウレタン ●台湾製



### EKC102\* 巨大だるまおとし

¥40,000(税込¥44,000)/組

●高さ96cm(単体:ヘッド32cm、ボディ16cm)×直径30cm ●重量:17.1kg ●材質:本体 ウレタン、ハンマー ABS樹脂・PVC樹脂・PP樹脂 ●中国製

# 積んで・守って・投げて体を動かそう！ ブロッショボールの遊び方は無限大！さあ作戦会議だ！

基本的な  
ルールは  
こちらから



素早い状況判断(脳)と  
動作(体)を同時に育む

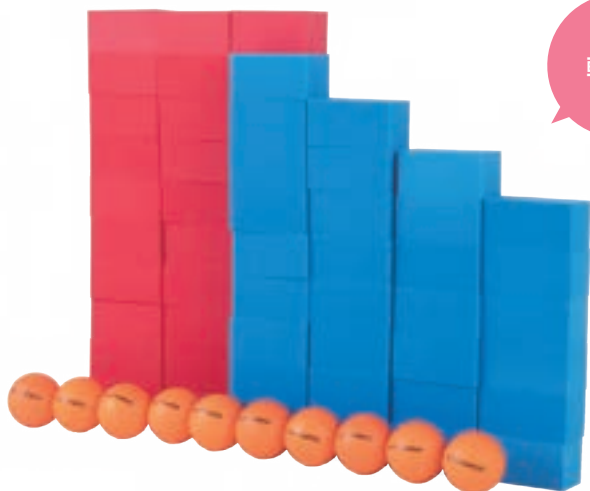

軽い！

柔らかい！



## ETE080 ブロッショボールセット

¥54,800(税込¥60,280) / 組

C

●ブロック:幅20cm×奥行10cm×高さ10cm ●ボール:直径12cm ●重量:ブロック/53g、ボール/40g ●材質:ボール/ブロック ポリウレタン ●ブロック:赤/30個、青/30個/ボール:10個 ●頭脳と身体をフルに使用 ●運動あそびに最適ツール ●台湾製



### ルール例

#### 20秒インターバル(20-5-20秒)

【壁チーム】20秒間鉄壁を築こう！  
5秒でチーム入替

【ボールチーム】20秒間、相手の鉄壁を崩そう  
たくさん倒せた方の勝利！！  
みんなで一緒にルールを決めてみよう！



※ルールは人数、年齢、時間、コート広さに合わせて変えてみよう。工夫次第でボウリングやモルックなど、いろいろな遊び方ができるよ。

## 当たっても痛くない！空気を入れる必要もない！ 特殊ポリウレタンのやわらかいボール



### ETA058 ソフトフォームボール9

¥1,360(税込¥1,496) / 個

●直径9cm ●重量:24g ●カラー:緑のみ



### ETA057 ソフトフォームボール12

¥2,220(税込¥2,442) / 個

●直径12cm ●重量:40g ●カラー:オレンジのみ



### ETA052 ソフトフォームボール16

¥2,970(税込¥3,267) / 個

●直径16cm ●重量:85g



### ETA053 ソフトフォームボール18

¥3,160(税込¥3,476) / 個

●直径18cm ●重量:130g



### ETA054 ソフトフォームボール21

¥4,450(税込¥4,895) / 個

●直径21cm ●重量:220g

カラーは3色あります  
ETA052、053、054のみ



共通項目:●オレンジ:200、緑:500、青:700 ※9cmは緑のみ、12cmはオレンジのみとなります。 ●材質:ポリウレタン ●台湾製



## もう雪合戦は冬限定ではありません インドア雪合戦を一年中楽しもう!



むぎゅっ  
むぎゅっ



▲ 水洗いは可能ですが  
ボールの質感が変わります



雪玉が崩れないから  
すぐに投げられる  
何度でも投げられる



別売のプロッシュボールセット  
(P136参照)を併用して陣地を作れば、  
本格的な雪合戦が体験できる



触って実感  
溶けない不思議な感触

### ETE068 いつでも雪合戦スノーボール

¥9,900(税込¥10,890)/組

α

●直径6cm ●重量12g/個 ●材質:ポリプロピレン ●100個入 ●室内専用 ●対象年齢6歳以上 ●不織布バッグ2枚付 ●中国製

### フラッグフットボール、タグラグビーに最適 タグ取付け部が広いので取付けやすい

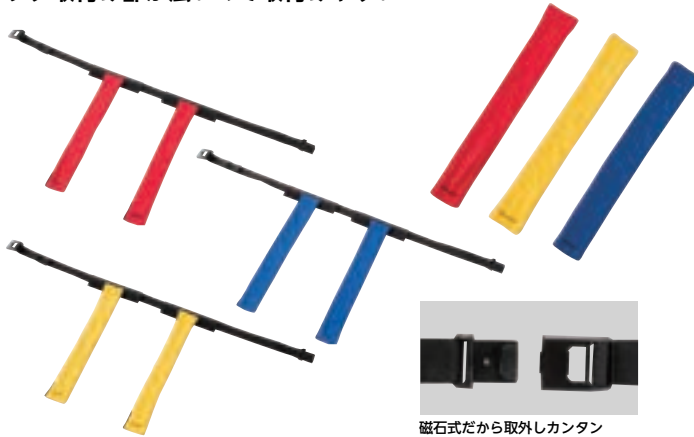

磁石式だから取外しカンタン



使用例

ベルトはいらない簡易仕様

### ETE194 ボール運動用フラッグ MG

¥1,500(税込¥1,650)/組

+

●赤:100、黄:400、青:700 ●ベルト:長さ90cm×幅2.5cm、フラッグ:長さ37cm×幅5cm ●重量:45g ●材質:ベルト ポリプロピレン・磁石、フラッグ ナイレックス ●最大対応ウエストサイズ85cm ●中国製 ※ベルトとフラッグ2本のセットです。

### ETE198 タグ (10本組)

¥4,100(税込¥4,510)/組

+

●赤:100、黄:400、青:700 ●長さ37cm×幅5cm ●重量:9g/枚 ●材質:ナイレックス ●中国製

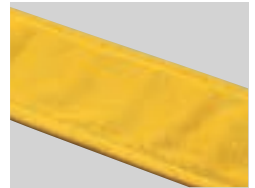

肌ざわりが良い  
ナイレックス生地

## 使用例のボールはフラッグフットボール

柔らかい・デカイのがよければ ソフトラグビーボールを選ぼう!

柔らかいから扱いやすい  
ポリウレタン製



### ETE076 ソフトラグビーボール PU

¥1,750(税込¥1,925)/個

+

●長さ21.5cm×最大直径12cm ●重量:150g ●材質:ポリウレタン ●台湾製



### EKD440 ソフトラグビーボール

¥1,600(税込¥1,760)/個

+

●長さ35cm×最大直径17cm ●重量:422g ●材質:合成ゴム(ブチル入り) ●中国

持ちやすく投げやすい  
手に馴染む感触は本格仕様



### ETE196 フラッグフットボール (小学生用)

¥3,000(税込¥3,300)/個

+

●長さ17cm×最大直径12cm ●重量:155g ●材質:合成皮革 ●小学生用 ●中国製

メチャクチャ弾む・静かに弾む・音がする・転がすと色彩豊か・超柔らかい  
さあ今日はどのボールにする？

ボールはP136・137にも掲載しています

すごーく弾むエアボール



**ETE302** 体づくり運動ボール

¥3,000 (税込¥3,300) / 個

●最大時直径21cm ●重量:260g ●材質:PVC ●空気入れ用長針付 ●イタリア製

小さな手でもつかみやすい



**EKD438** ソフトミニドッジボール

¥1,100 (税込¥1,210) / 個

●黄:400、青:700 ●直径15cm ●重量:160g ●材質:合成ゴム(ブチル入り) ●ベトナム製

静かによく弾むスポンジボール



**ETE303** SUPERバウンズボール

¥4,300 (税込¥4,730) / 個

●直径15cm ●重量:130g ●材質:ポリウレタン ●台湾製

グラウンド整備

運動会・イベント

体育館・柔道場用品

陸上

体操

体づくり

球技

水泳

トレーニング



**ETE176** イレギュラーボールラージ

¥2,850 (税込¥3,135) / 個

●最大径24cm ●重量:400g ●材質:ポリウレタン ●台湾製

あれ?それほど痛くない



**EKD445** ライトドッジボール

¥1,600 (税込¥1,760) / 個

●直径18.5cm ●重量:187g ●材質:合成ゴム(ブチル入り) ●ベトナム製

ソフトな感触なので  
入門編にピッタリ



**EKD446** やわらかバレーボール

¥1,950 (税込¥2,145) / 個

●直径22cm ●重量:229g ●材質:合成ゴム(ブチル入り) ●ベトナム製

転がすと鈴の音がるボール



商品の動画が  
ご覧いただけます

**EKD441** 授業用ゴムボール サウンド

¥3,000 (税込¥3,300) / 個

●直径20cm ●重量:372g ●材質:合成ゴム(ブチル入り)、プラスチック製ベル ●ベトナム製

蹴った感がある! 操作しやすいボール



**ETA055** ソフトサッカーボールPU20

¥2,300 (税込¥2,530) / 個

●直径20cm ●重量:290g ●材質:ポリウレタン ●台湾製

蹴っても痛くない  
不思議な模様のサッカーボール



**EKD439** ソフトサッカーボール

¥1,700 (税込¥1,870) / 個

●直径19cm ●重量:310g ●材質:合成ゴム(ブチル入り) ●ベトナム製

ボールコントロールが難しい! パスが繋がらない・・・  
ボール操作に慣れる導入にどうぞ

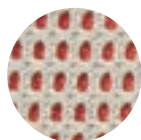

メッシュ素材



中身はやわらかい  
ウレタンフォーム



あっちこっちに  
飛んでいかない  
キックに集中できる

**ETE070** ソフトスライドサッカー

¥2,300 (税込¥2,530) / 個

●高さ8cm×直径29cm ●重量:265g ●材質:外皮 ポリエステル、中身 スポンジ・ウレタン ●中国製





# オススメ 魔法のゴールと多種多様なボールのコラボレーション

エバニューは子供のアイデアを導き出すお手伝いをします  
ゴールとボールの無限大の組合せで、クラスのオリジナル競技をたくさん作りませんか？

シグナルカラーがアイデアを増幅させる



ネットの3/4がフレームと繋がっていないこれも特長！ それを活かしたルールがきっとある！

## EKD820 マルチフレキゴール・ネットC

¥34,200 (税込¥37,620) / 台

工具 組立 1H

D

●幅336cm×高さ100cm×奥行45cm ●重量:9.5kg ●材質:フレーム スチール製亜鉛メッキ鋼管 (AAS樹脂コーティング)、ジョイント スチール・AAS樹脂、ネット ポリエチレン ●ネット目:3.5cm ●脚ゴム付き ●日本製



三角にすることで三方向や上からも狙えるゴールに！



仕切やネットとしても！

## EKD818 マルチフレキゴール・ネット

¥32,900 (税込¥36,190) / 台

工具 組立 1H

D

●幅336cm×高さ100cm×奥行45cm ●重量:9.5kg ●材質:フレーム スチール製亜鉛メッキ鋼管 (AAS樹脂コーティング)、ジョイント スチール・AAS樹脂、ネット ポリエチレン ●ネット目:3.5cm ●脚ゴム付き ●日本製



ネットがボールを吸収し、遠くまで転がらない

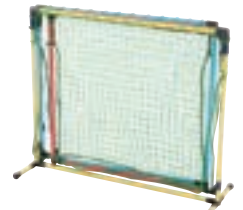

折りたたみができて収納もコンパクトに！



### 橋本浩司 先生 名古屋市長久小学校

軽くて丈夫、持ち運びしやすいので、授業の準備・片付けが簡単。ゴールの形状を変えることができるので、的やゴールに向かって投げたり、蹴ったりする低学年のボールゲーム、中学年高学年のゴール型に幅広く対応できます。また、ネット型ゲームの簡易的な仕切りにも使用できます。

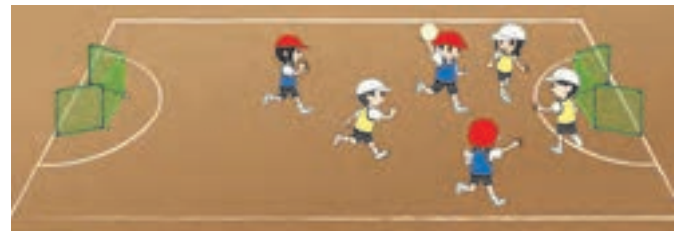

ゴールの形を変えることで、コート内のスペースに気づき、動くことへの意識につながる



ゴールラインから離れてゴールを設置すれば360度どこからでもシュートが打てる！

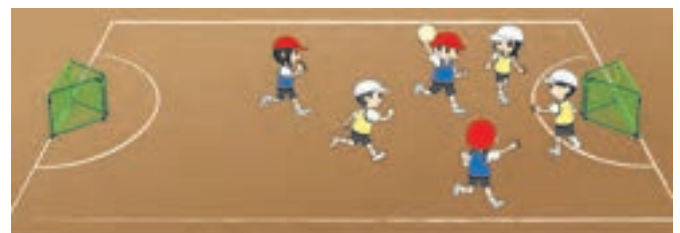

三角ゴールの上からのシュートは、ポートボールやバスケットボールを代用したゲームにもなる



# ボールを当てる楽しさを実感! バットの太さとボールのサイズを選んで挑戦しよう

グラウンド整備

運動会・イベント

体育館・柔道場用品  
体力測定

陸上

体操

体づくり

球技

水泳

トレーニング



高さ調節可能  
ETE220

## ETE220 ティーボールスタンド

¥6,500(税込¥7,150) / 台

- 幅41.5cm×奥行41cm×高さ52～92cm×厚さ1.7cm
- 重量:3.8kg ●材質:ゴム ●カラー:青 ●ボールにベースを通すだけの簡単設置 ●持ち運びやすい取手付のホームベース ●台湾製



台座があるからしっかり留まる

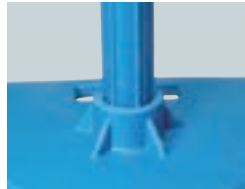

使用例



セット内容

ボール	6個
バット	2本
ティーボールスタンド	1台

ETE221~223



セット内容

ボール	6個
バット	3本
ティーボールスタンド	1台
スペアビッグヘッド	1本

ETE224・225

## ETE226 スペアヘッド青

¥1,500(税込¥1,650) / 本

- 長さ51.8cm×直径4cm ●重量:500g ●材質:ゴム ●台湾製

## ティーボールセット

組立

品番	品名	価格/組	重量/組	運賃
ETE221	9インチ	¥19,750(税込¥21,725)	4.9kg	α
ETE222	11インチ	¥20,150(税込¥22,165)	5.0kg	α
ETE223	12インチ	¥20,700(税込¥22,770)	5.1kg	α

赤細バット1本、赤太バット1本、ティーボールスタンド1台、ボール6個 (ETE221は9インチ・ETE222は11インチ・ETE223は12インチ)

共通項目: ●ベース長さ41.5cm×幅41cm×厚さ1.7cm ●材質:ティーボールスタンド・ヘッド ゴム、バット外被 ポリウレタン、バット芯材 FRP、ボール ポリウレタン ●台湾製

## ティーボールセットコンビ

組立

品番	品名	価格/組	重量/組	運賃
ETE224	11インチ	¥25,650(税込¥28,215)	5.6kg	α
ETE225	12インチ	¥26,200(税込¥28,820)	5.7kg	α

●赤細バット1本、赤太バット1本、黄細バット1本、ティーボールスタンド1台、スペアビッグヘッド1本、ボール6個 (ETE224は11インチ・ETE225は12インチ)

共通項目: ●ベース長さ41.5cm×幅41cm×厚さ1.7cm ●材質:ティーボールスタンド・ヘッド ゴム、バット外被 ポリウレタン、バット芯材 FRP、ボール ポリウレタン ●台湾製

## 柔らかいポリウレタン製 芯材は高強度で折れにくいFRPを使用

### ETE029 ティーボールバット2

¥4,400(税込¥4,840) / 本

- 長さ68cm、最大径5.4cm ●重量:410g



ETE029

### ETE015 ティーボールバット

¥4,750(税込¥5,225) / 本

- 長さ75cm、最大径5.5cm ●重量:480g



ETE015

### ETE026 ティーボール用アベレージバット

¥5,900(税込¥6,490) / 本

- 長さ58cm、最大径8.5cm ●重量:420g



ETE026

共通項目: ●材質:外被 ポリウレタン、芯材 FRP ●台湾製

## アテチャンはグローブの代わり ダブルティミットなど新しいスポーツが生まれています



詳しくは  
こちら



別売の鈴ベルトをつける  
ボールが当たったことが  
わかりやすい



ETE044鈴ベルト(別売)



鈴は使用例

**NEW**

### ETE227 アテチャン(2色組)

¥9,900(税込¥10,890) / 組

●長さ49cm×幅49cm×厚さ3cm ●重量428g/枚 ●材質:本体 ポリエチレンフォーム ●付属品:面テープ ●日本製



**NEW**

### ETE044 鈴ベルト(紅白10本組)

¥5,500(税込¥6,050) / 組

●ベルト長さ27.5cm×鈴直径2.9cm ●重量:7g ●材質:ベルト ナイロン、鈴 スチールユニクロメッキ ●紅白10本組(鈴10個、面テープ赤白各5) ●日本製

## 大きいボールを使って当てる楽しさを覚えよう

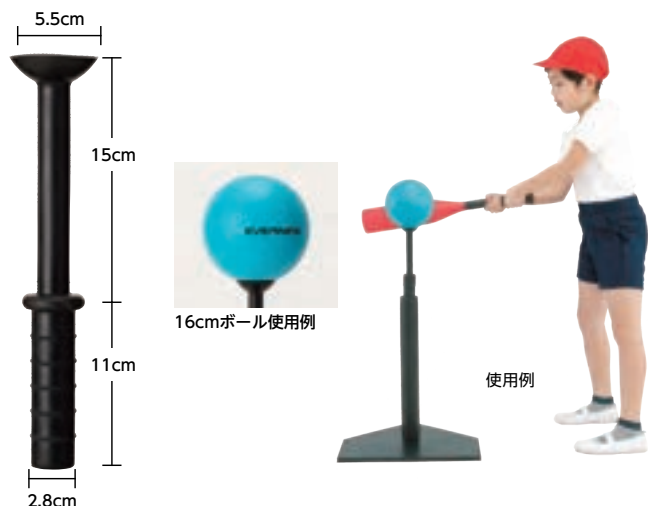

16cmボール使用例

使用例

### ETE028 ティーボールスピアビッグヘッド

¥1,100(税込¥1,210) / 個

●長さ26cm ●重量:170g ●材質:ラバー ●ボール受け部直径5.5cm ●台湾製

## 楽しみながら集中力を高める ゲーム教材やイベントに最適



高さ調節可能

折りたたみ例

専用付属ボール

### EKC113 ストライクトレーナー

¥66,800(税込¥73,480) / 台

●幅70cm×奥行80cm×高さ122cm / パネルサイズ=縦21.8cm×横16.8cm ●重量:13.5kg ●材質:フレームパイプ スチール、パネル ラバー、ボール 外被 合成皮革、中身 発泡ラバー ●専用ボール2個付 ●D.PAT ●台湾製  
※レクリエーション用なので専用ボールでご使用ください。野球ボールの軟球・硬球では行わないでください。※専用ボールY81850(2個入り)は別売でもご用意しております。



ETE018

ETE019

ETE022

## ティーボール

品番	品名	価格/組	サイズ(直径)	重量/ケ	運賃
ETE018	9インチ(6個入)	¥2,900(税込¥3,190)	7.3cm	30g	+
ETE019	11インチ(6個入)	¥3,300(税込¥3,630)	8.9cm	50g	+
ETE022	12インチ(6個入)	¥3,850(税込¥4,235)	9.6cm	68g	+

共通項目: ●材質:ポリウレタン ●6個1組 ●台湾製

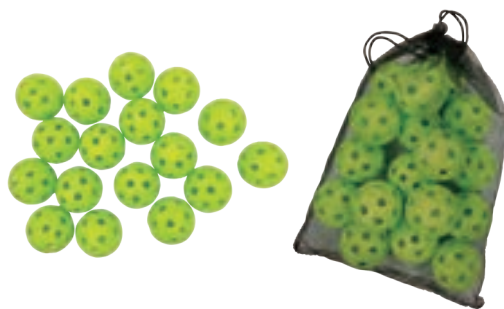

### ETE008 ソフトプラ穴あきボール(20個入)

¥4,300(税込¥4,730) / 組

●直径7.2cm ●重量18g/個 ●材質:EVA ●付属品:メッシュバッグ ●あまり飛ばないのが特長の穴あきボール ●中国製

## 高さ3段階で色々なネット型ゲームを同時にやろう

180cm設定もある簡易支柱ネット 標準的な体育館に4面設置可能

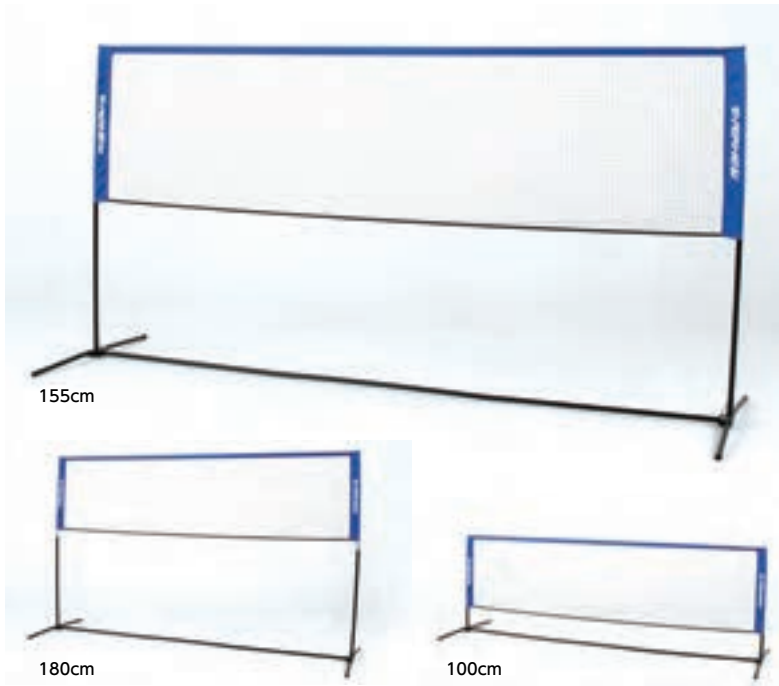

### EKD477 マルチネットセット

組立

¥27,800 (税込¥30,580) / 台

C

●幅305cm×奥行94cm×高さ180cm ●高さ3段階(100/155/180cm)調節式 ●重量: 5kg ●材質: フレーム スチール、ネット ポリエステル ●収納袋付 ●中国製



4面使用例



ハンドテニスにも使える



シッティングバレーをする小学生

## 高さ2段階調節式でプレールボール、バドミントン等ネット型ゲームに最適



### EKD475 プレールボールバドネットセット

組立

¥15,400 (税込¥16,940) / 台

C

●幅300cm×奥行100cm×高さ95・155cm ●重量: 3.2kg ●材質: フレーム スチール、ネット ポリエチレン ●収納袋付 ●収納時サイズ: 幅14cm×奥行9.5cm×高さ110.5cm ●中国製

## バドミントンコートで行うネット型ゲームに対応

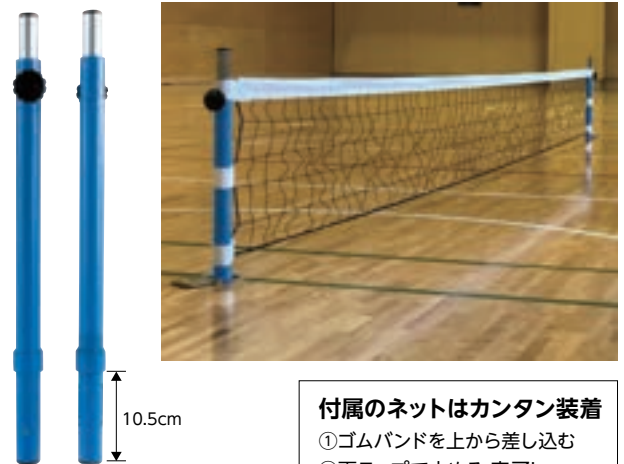

### 付属のネットはカンタン装着

- ①ゴムバンドを上から差し込む
- ②面テープで止める 完了!

### EKD436\* ショート多目的支柱ネットセット

α

¥33,000 (税込¥36,300) / 組

●直径4cm ●重量: 6.3kg / 組 ●材質: スチール(肉厚3.5mm)、ヘッド・エンドキャップ樹脂 ●底ゴム付き ●ネット付 ●ツバ下サイズ10.5cm ●ネット高さ50~115cm対応 ●日本製



# 誰でもカンタンにできちゃう

ウテチャンで広がるスポーツの可能性



手を入れるだけで  
すぐ使える  
裏面はピンクの両面使用

バックハンド  
も楽々



当てやすいからボール操作がカンタン



ハンドベースでかつ飛ばさう

**ETE059** ウテチャン® (2個入)

¥4,800 (税込¥5,280) / 組



**ETE060** ウテチャン® (10個入)

¥22,800 (税込¥25,080) / 組



共通項目: ●長さ23cm×幅23cm×厚さ3cm ●重量:91g/個 ●  
材質:ポリエチレンフォーム ●面テープ付 ●日本製

手に当てるだけで相手に返る



**EKD437** ソフトバレービーチボール

¥800 (税込¥880) / 個



●直径26cm ●重量58g ●材質:PVC ●中国製

良く弾んで扱いやすいスポンジボール

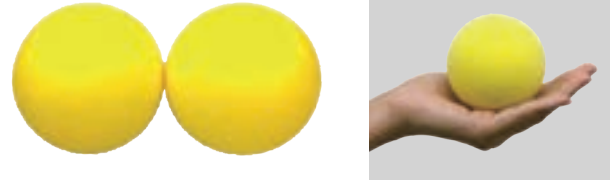

**ETE009** スポンジボール8 (2個入)

¥800 (税込¥880) / 組



●直径8cm ●重量30g/個 ●材質:ポリウレタン ●大き目のスポンジボール ●台湾製

ゴールやグローブの代わり  
捕球するタイミング・捕球する位置を楽しく学べる



フラットリング (ETE122) は使用例

**ETE154** リングネット

¥5,000 (税込¥5,500) / 枚



●直径40cm(上面)×20cm(底面)×深さ28cm ●重量:100g ●材質:ポリエステル ●リングに取り付けて  
ボール捕球ネットとしてご使用ください ●面テープ付 ●日本製

## 今注目のボッチャを体験してみよう!!

※詳しいルールなどは「日本ボッチャ協会」公式サイト  
(<http://japan-boccia.net/>) で確認できます。

公認球に近い感触で体験を

オススメ



収納袋付

### ETE027 ボッチャボールEV

¥28,800 (税込¥31,680) / 組

+

●直径8cm ●重量:270g / 球 ●材質:外被 PVC、芯材 ベレット ●セット内容:赤6ヶ、青6ヶ、ジャック(白)ボール1ヶ、収納袋 ●台湾製

屋内外兼用。審判道具付!



使用例



### ETE039 ボッチャボール3

¥20,000 (税込¥22,000) / 組

+

●ボール:直径7.5cm ●重量:275g / 球 ●ボール材質:外被 PVC、芯材 砂+HDPE(高密度ポリエチレン)  
●セット内容:ボール13個(白×1、赤×6、青×6)、審判道具(コンパス×1、赤青表示板×1)、収納ケース×1、マニュアルブック×1 ●日本製

床にピッタリ張り付くターポリン製



使用例

### ETE033 ボッチャ用ターゲットマット

¥15,000 (税込¥16,500) / 枚

5C

●直径200cm×厚さ0.4mm ●重量:485g ●材質:ターポリン ●中国製

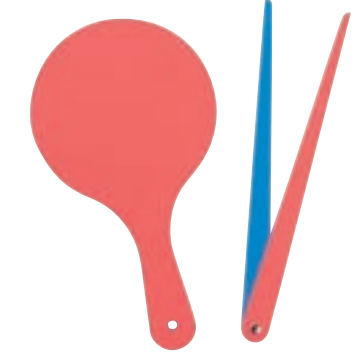

### ETE034 ボッチャ審判具

¥2,000 (税込¥2,200) / 組

+

●パドル長さ29cm×16cm×厚さ3mm、キャリバー長さ30cm×幅2.5cm×厚さ3mm ●重量:44g ●材質:低発泡ポリプロピレン ●日本製

日本ボッチャ協会公認



### ETE030 ボッチャボール

¥75,000 (税込¥82,500) / 組

+

●直径8cm ●重量:270g / 球 ●材質:外被 合成皮革(抗菌仕様)、芯材 ベレット ●セット内容:赤6ヶ、青6ヶ、ジャック(白)ボール1ヶ、収納バッグ ●日本ボッチャ協会公認 ●国際競技規格適合品 ●日本製

競技者のヒザの上からアプローチ!  
必要に応じて介助者のサポートで使用する簡易タイプ



使用例

### ETE032\* ボッチャ用ランプス

¥49000 (税込¥53,900) / 台

B

●高さ76cm×幅13cm×奥行164cm ●重量:1.5kg ●材質:FRP ●補助テープ付 ●日本製



戦略が重要なアウトドアスポーツ  
公式認可されている TACTIC社製

より詳しいルールなどは「日本モルック協会」公式サイト (https://molcky.jp) へ



使用例

NEW

EKC101 モルック(エバニューセット)

¥15,000 (税込¥16,500) / 組

2C

●長さ32cm×幅22cm×高さ19cm ●モルック棒:直径5.6cm×高さ22.5cm、スキトル:直径5.6cm×高さ15cm、モルッカーリ:長さ98cm×高さ7.5cm×厚さ3.5cm ●重量:4.7kg ●材質:木(フィンランド白樺)、得点板 PVC樹脂 ●屋外用 ●セット内容:モルック本体、ケース、モルッカーリ、得点板 ●フィンランド製

ルールの説明

フィンランドの伝統的スポーツ“モルック”  
木製ピンを倒して50点ピタリを目指すルール

◎ピンが1本倒れたら書いてある数字が得点

◎複数倒れたらピンが倒れた数の得点

たくさん倒す力強い投げと、1本を狙うコントロールが必要。木がぶつかる音も楽しんで!

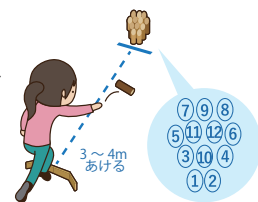

グラウンド整備

運動会・イベント

体育館・柔道場用品

陸上

教室、体育館で気軽にカーリング体験

ルールの説明

氷上で行うカーリングの室内版です。2チーム対抗で、的をめぐらしてストーンを滑らせ、的の中心により近づけたチームが得点を得ることができます。滑らすだけで簡単に遊ぶ、力強くはじく感覚を楽しめます! フローリングなら軽い力で滑らせるだけでプレイ可能。車いすやかがみず遊びたい時はステッキで楽しめます!

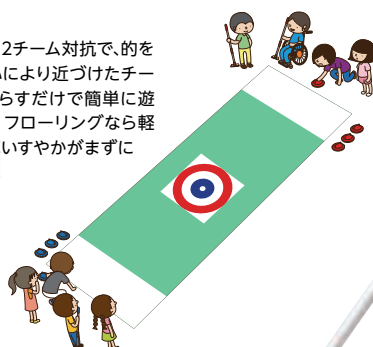
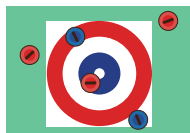

- 1番中心に近いチームにだけ得点が加算
- 得点数は「相手より中心に近い、ストーンの数」※図の場合は、赤が1点
- ハウス(円)の外にあるストーンは得点にならない



ケース収納時



裏面



EKC100 フロアカーリング

¥153,800 (税込¥169,180) / 組

D

●ストーン:直径18cm×高さ8cm、的(丸)120cm×120cm、的(角)240cm×120cm ●ストーン重量:1.3kg / 個 ●材質:カーリングストーン シリコン、ローラーベアリング スチール、的 PVC ●屋内用 ●セット内容=カーリングストーン×8、専用バッグ、ステッキ×2、的×2 (丸型、四角型) ●中国製(的のみイギリス製)

※組立をご要望の場合は組立設置費を別途申し受けますので販売店にご相談ください。 ※スペック表記の商品サイズ、自重の数値は全て(約)の数値です。 \*マークは受注生産品です。

体操

体づくり

球技

水泳

トレーニング



# パイプ径4.86cmのスクエアタイプ 緑とリーズナブルなシルバー



エバニューのDXタイプは  
土台が一本ものだから丈夫

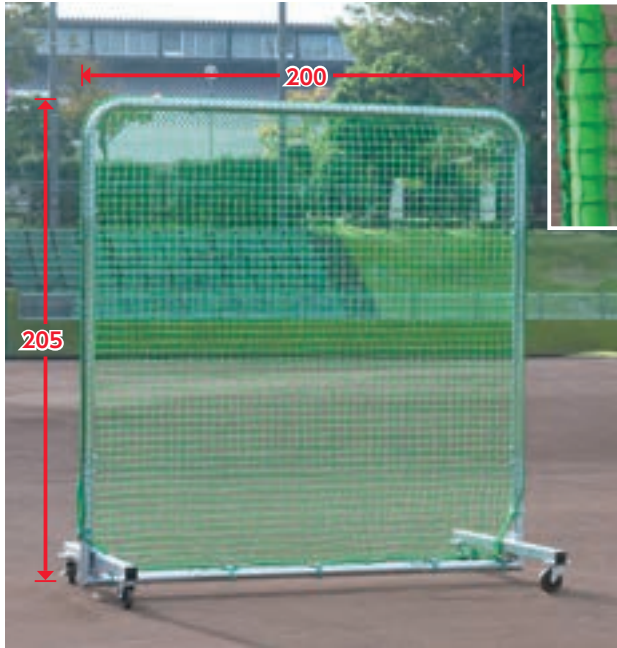

EKC205

## 最上級ダブルネットの キャスタータイプ

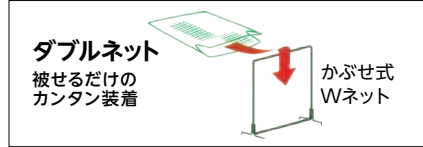

### EKC170\* 防球ネットDXW2×2C

¥84,600(税込¥93,060)/台

●幅200cm×奥行100cm×高さ205cm ●カラー：緑

工具  
組立 1H  
C×2

### EKC205\* 防球ネットDXW2×2CS

¥72,600(税込¥79,860)/台

●幅200cm×奥行100cm×高さ205cm ●カラー：シルバー

共通項目：●重量：32kg ●材質：フレーム スチール、ネット ポリエチレン440T/44本 ●パイプ径：4.86cm ●直径10cmキャスター(2個はストッパー付) ●かぶせ式Wネット ●日本製

工具  
組立 1H  
C×2

## コスパと安定感

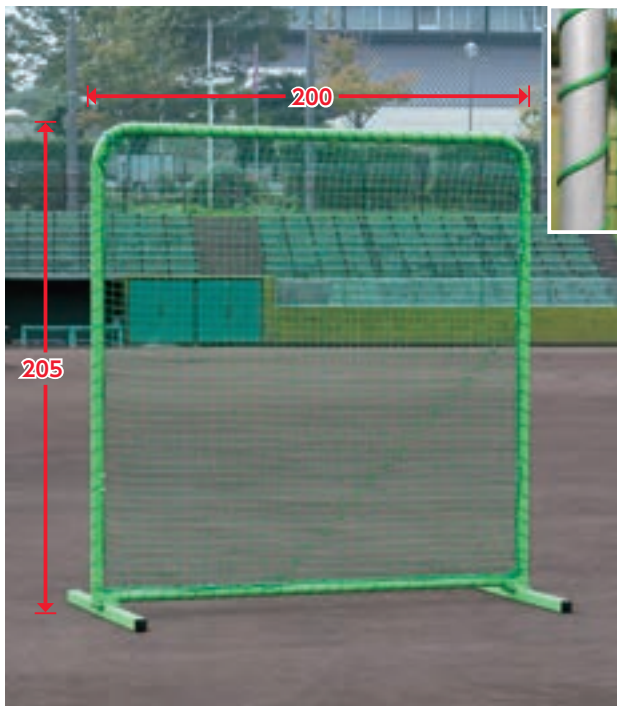

EKC167

## キャスタータイプは2サイズ2カラー

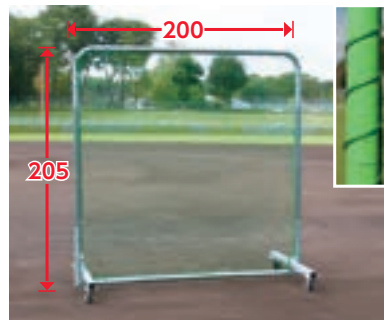

EKC206

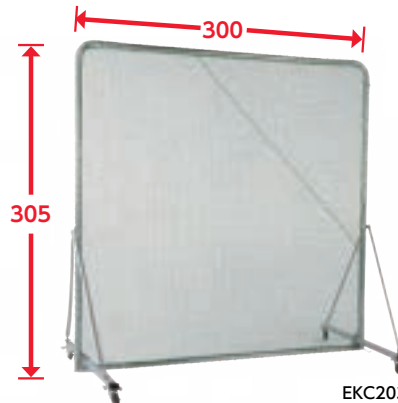

EKC203

### 防球ネットDX

品番	品名	価格/台	サイズ(幅×奥行×高さ)	パイプ径	重量	カラー	運賃
EKC167*	2×2	¥67,200(税込¥73,920)	200×100×205cm	4.86cm	30kg	緑	C×2
EKC208*	2×2S	¥55,100(税込¥60,610)	200×100×205cm	4.86cm	30kg	シルバー	C×2

共通項目：●材質：フレーム スチール、ネット ポリエチレン440T/60本 ●日本製

工具  
組立 1H

### 防球ネットDX (キャスター仕様)

品番	品名	価格/台	サイズ(幅×奥行×高さ)	パイプ径	重量	カラー	運賃
EKC169*	2×2C	¥79,700(税込¥87,670)	200×100×205cm	4.86cm	31kg	緑	C×2
EKC206*	2×2CS	¥67,600(税込¥74,360)	200×100×205cm	4.86cm	31kg	シルバー	C×2
EKC172*	3×3C	¥141,900(税込¥156,090)	300×150×305cm	4.86cm	53kg	緑	C×2
EKC203*	3×3CS	¥123,900(税込¥136,290)	300×150×305cm	4.86cm	53kg	シルバー	C×2

共通項目：●材質：フレーム スチール、ネット ポリエチレン440T/60本 ●直径10cmキャスター(2個はストッパー付) ●EKC172と203はステー付 ●日本製

工具  
組立 1H EKC169 EKC206 1.5H 2人 EKC172 EKC203

# パイプ径4.86cmのレクタングルタイプ サイズは4種類 緑とリーズナブルなシルバー

ワイドな5mタイプ

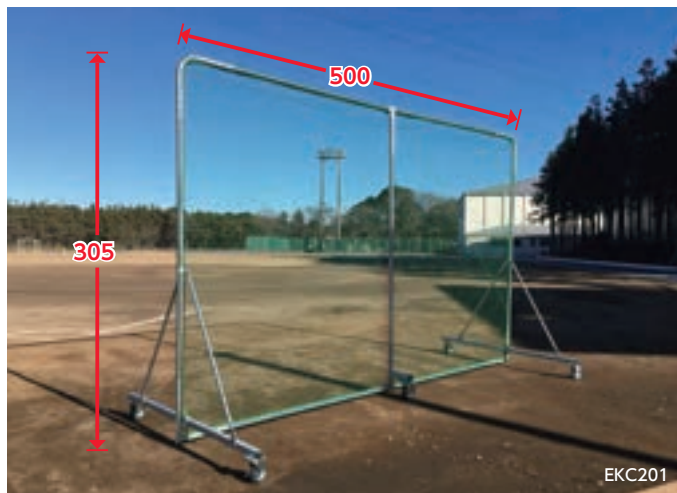

15cm大型キャスターで移動もラクラク



## 防球ネットDX (キャスター仕様)

品番	品名	価格/台	サイズ(幅×奥行×高さ)	パイプ径	重量	カラー	工具組立	2H   2人	運賃
<b>EKC174*</b>	5×3C	¥233,300(税込¥256,630)	500×200×305cm	4.86cm	90kg	緑			CX5
<b>EKC201*</b>	5×3CS	¥209,300(税込¥230,230)	500×200×305cm	4.86cm	90kg	シルバー			CX5

共通項目: ●材質: フレーム スチール、ネット ポリエチレン440T/44本 ●直径15cmキャスター(2個はストッパー付) ●日本製

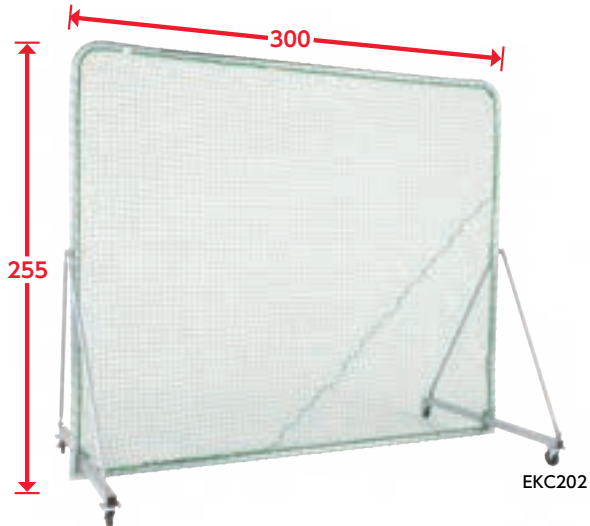
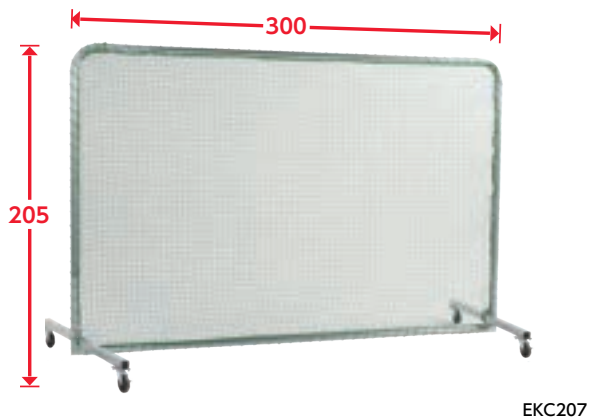
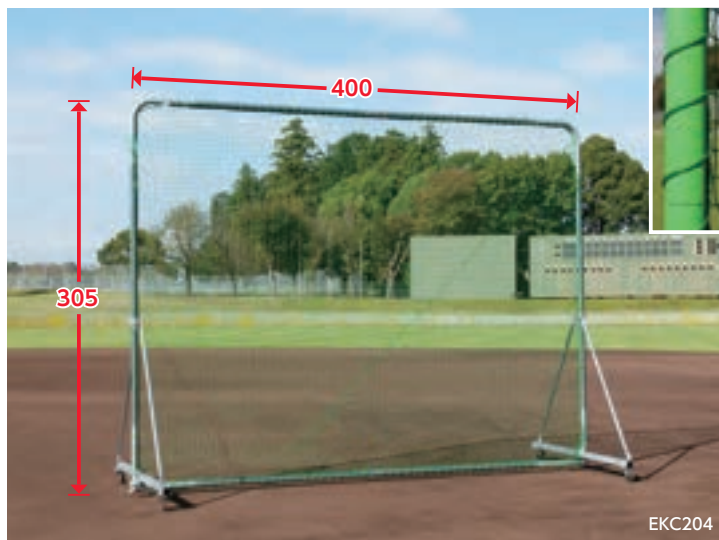

## 防球ネットDX (キャスター仕様)

品番	品名	価格/台	サイズ(幅×奥行×高さ)	パイプ径	重量	カラー	工具組立	1H   2人	1.5H   2人	EKC168 EKC207	EKC171 EKC202	EKC173 EKC204	運賃
<b>EKC168*</b>	3×2C	¥88,900(税込¥97,790)	300×100×205cm	4.86cm	37kg	緑							CX2
<b>EKC207*</b>	3×2CS	¥78,900(税込¥86,790)	300×100×205cm	4.86cm	37kg	シルバー							CX2
<b>EKC171*</b>	3×2.5C	¥132,400(税込¥145,640)	300×150×255cm	4.86cm	50kg	緑							CX2
<b>EKC202*</b>	3×2.5CS	¥115,900(税込¥127,490)	300×150×255cm	4.86cm	50kg	シルバー							CX2
<b>EKC173*</b>	4×3C	¥158,400(税込¥174,240)	400×150×305cm	4.86cm	62kg	緑							CX2
<b>EKC204*</b>	4×3CS	¥137,400(税込¥151,140)	400×150×305cm	4.86cm	62kg	シルバー							CX2

共通項目: ●材質: フレーム スチール、ネット ポリエチレン440T/60本 ●直径10cmキャスター(2個はストッパー付) ●EKC168と207はステアーなし ●日本製

グラウンド整備

運動会・イベント

体育館・柔道場用品

陸上

体操

体づくり

球技

水泳

トレーニング

※組立をご要望の場合は組立設置費を別途申し受けますので販売店にご相談ください。 ※スペック表記の商品サイズ、自重の数値は全て(約)の数値です。 \*マークは受注生産品です。



# パイプ径2.72cmの防球ネットは4タイプ



最上級はダブルネット仕様

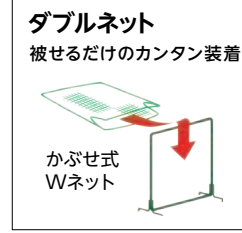

**EKC163\*** 防球ネットSTW  
2×2C

工具  
組立  
1H  
C×2

¥60,600 (税込¥66,660) / 台

●幅200cm×奥行90cm×高さ205cm、パイプ径 2.72cm ●重量: 21kg ●材質: フレーム スチール、ネット ポリエチレン440T/44本 ●直径10cmキャスター (2個はストッパー付) ●ベースフレーム: 溶接一体型 ●かぶせ式Wネット ●カラー: 緑 ●日本製

シングルネットのキャスター仕様



**EKC164\*** 防球ネットST 2×2C

工具  
組立  
1H  
C×2

¥56,100 (税込¥61,710) / 台

●幅200cm×奥行90cm×高さ205cm、パイプ径:2.72cm ●重量: 21kg ●材質: フレーム スチール、ネット ポリエチレン440T/44本 ●直径10cmキャスター (2個はストッパー付) ●ベースフレーム: 溶接一体型 ●カラー: 緑 ●日本製

コスパNO.1



**EKC110\*** 防球ネットSB

工具  
組立  
1H  
C

¥34,000 (税込¥37,400) / 台

●幅200cm×奥行83cm×高さ203cm、パイプ径 2.72cm ●重量: 13kg ●材質: フレーム スチール、ネット ポリエチレン440T/44本 ●日本製

グリーン仕様のコスパNO.1



**EKC165\*** 防球ネットH 2×2

工具  
組立  
1H  
C

¥44,400 (税込¥48,840) / 台

●200cm×奥行90cm×高さ203cm、パイプ径 2.72cm ●重量: 18kg ●材質: フレーム スチール、ネット ポリエチレン440T/44本 ●ベースフレーム: 溶接一体型 ●カラー: 緑 ●日本製

## バッティングピッチャーの安全に



EKC186使用例



EKC211

### ピッチャーネット

品番	品名	価格/台	サイズ(幅×奥行×高さ)	パイプ径	重量	カラー	工具 組立	1H 運賃
<b>EKC186*</b>	ST	¥53,600 (税込¥58,960)	200× 90×203cm	2.72cm	17kg	緑		C×3
<b>EKC187*</b>	DX	¥82,700 (税込¥90,970)	200×100×205cm	4.27cm	25kg	緑		C×3
<b>EKC211*</b>	DXS	¥70,700 (税込¥77,770)	200×100×205cm	4.27cm	25kg	シルバー		C×3

共通項目: ●材質: フレーム スチール、ネット ポリエチレン440T/60本 (EKC186は44本) ●土台フレーム溶接一体型 ●日本製



# リーズナブルなST 丈夫さならDX

パイプ径が違います。STは2.72cm・DXは4.86cm



EKC181



EKC180は  
パイプ径2.72cm



使用例

## ティーバッティングネット

品番	品名	価格/台	サイズ(幅×奥行×高さ)	パイプ径	重量	カラー	工具組立	1H	運賃
<b>EKC180*</b>	STW	¥70,300 (税込¥77,330)	200×90×203cm	2.72cm	21kg	緑			<input checked="" type="checkbox"/>
<b>EKC181*</b>	DXW	¥92,500 (税込¥101,750)	200×100×205cm	4.86cm	32kg	緑			<input checked="" type="checkbox"/>
<b>EKC209*</b>	DXWS	¥80,700 (税込¥88,770)	200×100×205cm	4.86cm	32kg	シルバー			<input checked="" type="checkbox"/>

共通項目: ●材質: フレーム スチール、ネット ポリエチレン440T/90本 ●土台フレーム溶接一体型 ●かぶせ式Wネット ●日本製



EKC182



EKC210

## ティーバッティングネット

品番	品名	価格/台	サイズ(幅×奥行×高さ)	パイプ径	重量	カラー	工具組立	1H	運賃
<b>EKC182*</b>	ST	¥65,600 (税込¥72,160)	200×90×203cm	2.72cm	20kg	緑			<input checked="" type="checkbox"/>
<b>EKC183*</b>	DX	¥85,000 (税込¥93,500)	200×100×205cm	4.86cm	31kg	緑			<input checked="" type="checkbox"/>
<b>EKC210*</b>	DXS	¥73,200 (税込¥80,520)	200×100×205cm	4.86cm	31kg	シルバー			<input checked="" type="checkbox"/>

共通項目: ●材質: フレーム スチール、ネット ポリエチレン440T/90本 ●土台フレーム溶接一体型 ●日本製



## 軟式・ソフトボール用

### EKC058 ティーバッティングネット

¥56,000 (税込¥61,600) / 台

●幅200cm×奥行100cm×高さ200cm ●重量: 18kg ●材質: フレーム スチール、ネット ポリエチレン440T/44本 ●パイプ径3.18cm ●日本製

工具組立 1H

2台で1台分を低コストで繋ぐ事が可能

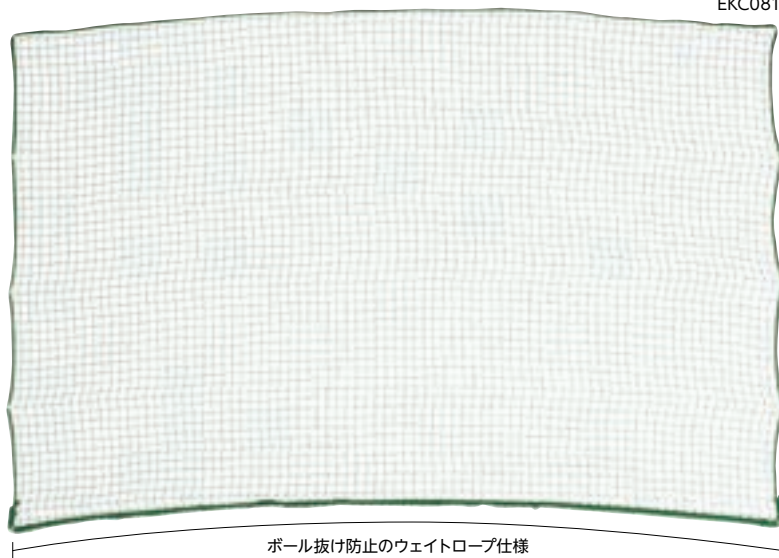

EKC081

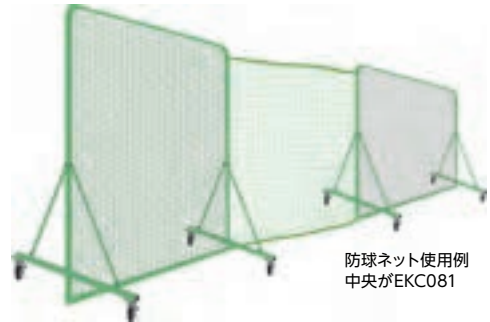

**EKC081 防球ネット拡張式2×3**

¥23,200 (税込¥25,520) / 枚



●幅300cm×高さ215cm、取付ロープ 長さ60cm ●重量:2.5kg

**EKC082 防球ネット拡張式3×3**

¥28,200 (税込¥31,020) / 枚



●幅300cm×高さ315cm、取付ロープ 長さ60cm ●重量:2.9kg

共通項目: ●材質: ネット ポリエチレン440T/44本、取付ロープ エステルパン  
●取付け紐: 10本 ●角目タイプネット ●ネット目: 3.75cm ●カラー: 緑 ●ネット下部ウエイトロープ付 ●防球ネット間に繋げるだけで簡単に拡張できる ●日本製

錆びにくく軽いので移動・設置も簡単!! 奥行60cmのスタンド付で倒れにくい構造



裏面に折りたたみ式  
スタンド付



**EKC106\* 内野フェンス折りたたみ式**

¥42,800 (税込¥47,080) / 台

完成品



●幅200cm×高さ120cm×奥行60cm ●重量: 6.5kg ●材質: フレーム スチール(樹脂被膜付)、ネット ポリエチレン440T/44本、下部帆布 ポリエステルターボリン ●パイプ径2.8cm ●脚ストッパー付 ●ベグ別売(別途見積) ●日本製

**EKC107\* 外野フェンス折りたたみ式**

¥46,000 (税込¥50,600) / 台

完成品



●幅200cm×高さ120cm×奥行60cm ●重量: 7kg ●材質: フレーム スチール(樹脂被膜付)、帆布 ポリエステルターボリン ●パイプ径2.8cm ●脚ストッパー付 ●ベグ別売(別途見積) ●日本製



**EKC166\* ネットフェンスH 1×2**

¥40,300 (税込¥44,330) / 台

工具  
組立

0.5H



●幅200cm×奥行90cm×高さ103cm ●重量: 15kg ●材質: フレーム スチール、ネット ポリエチレン440T/44本 ●パイプ径2.72cm ●ベースフレーム: 溶接一体型 ●日本製



枠とベースフレームの  
接続部は溶接一体型で  
頑強な構造



**EKC151\* 簡易式外野ロングネット**

¥105,000 (税込¥115,500) / 台

組立

1H

2人



●長さ20m×高さ1.2m ●重量: 14kg ●材質: 支柱 スチール、ネット ポリエチレン440T/44本、ロープ ポリエチレン ●ネット上部黄色テープ付 ●支柱: 長さ150cm×直径2.52cm(6本付) ●張りロープ: 6mm×5m(2本付) ●ベグ2本、ゴムハンマー付 ●支柱用・ネット用収納袋付 ●日本製



くぼみでダイヤルのゼロリセットがわかる 安心の国産品



オススメ

EKC090 プラインジケーター

¥800(税込¥880) / 個

●長さ8.5cm×幅5.4cm ●重量:20g ●材質:ABS樹脂 ●スコアカウンター付 ●出荷単位:10個 ●日本製

+



EKC089 アルミインジケーター

¥1,350(税込¥1,485) / 個

●長さ8.5cm×幅5.4cm ●重量:70g ●材質:アルミ ●スコアカウンター付 ●出荷単位:5個 ●日本製

+



EKC078\* 野球用スコアボードS-2

¥37,300(税込¥41,030) / 台

●幅180cm×高さ60cm×厚さ1.4cm ●重量:10kg ●材質:枠 アルミ、黒板 スチール+合板 ●壁かけ型黒板 ●粉受け付 ●マグネット取付可能 ●日本製

2C



EKC073\* 野球用スコアボード折りたたみS

¥19,000(税込¥20,900) / 台

●幅120cm×高さ45cm×厚さ2cm ●重量:3.2kg ●材質:合板 ●壁かけ用金具付 ●2つ折りタイプ ●ナイロンケース付 ●日本製

3C

グラウンド整備

運動会・イベント

体育館・柔道場用品  
体力測定



セット内容

グローブ	8個
キャッチャーミット	1個
アルミバット	2本
キャッチャーマスク	1個
ボール	6球

EKC193 ソフトボール用具セット3号

¥148,500(税込¥163,350) / 組

●セット内容:表参照(グローブは3号用、ボールは3号球となります。) ●中学校〜一般向 ●バットは(財)日本ソフトボール協会(JSA)検定品 ●ボール台湾製、グローブフィリピン製、バット日本製、ミットフィリピン製、マスク日本製

C

陸上

体操

体づくり



セットにはない  
左投げ用グローブ

EKC194 ソフトボール左投げ一般グローブ

¥11,000(税込¥12,100) / 個

●一般用 ●フィリピン製

+

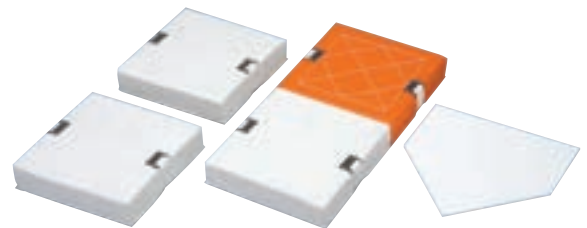

EKC195 ソフトボールベースセット

¥33,100(税込¥36,410) / 組

●ホームベースサイズ:長さ43.2cm×幅43.2cm×厚さ1cm  
●Wベースサイズ:長さ76.2cm×幅38.1cm×厚さ7.6cm  
●塁ベースサイズ:長さ38cm×幅38cm×厚さ7.6cm  
●材質:ホームベース ラバー、Wベース エステル4号帆布、塁ベース エステル9号帆布  
●セット内容:ホームベース1枚、Wベース1枚、塁ベース2枚、7型釘8本 ●日本製

C

球技

水泳

トレーニング



# 安全を支える高い溶接技術と独自のリブ構造

※組立て完了後は転倒防止の為ペグやおもりで固定してください。

サッカー協会規格基準品

ポスト・クロスバー 直径12cm



写真はEKD771 角目タイプネット付ゴール

## EKE863\* サッカーゴールアルミ2

¥437,600(税込¥481,360) / 2台1組

工具組立 3H | 2人

別

- 幅732cm×高さ244cm(直径12cm)、上部奥行142cm(直径6cm)、下部奥行234cm(直径6cm)
- 重量:172kg/組 ●SG仕様品 ●クロスバー 2本仕様

共通項目:●材質:アルミ ●正式規格品(サッカー協会規格基準品) ●電着塗装(一部粉体塗装) ●ペグ8本付 ●補修ペイント(白)付 ●3本爪樹脂ネットフック付 ●D.PAT ●日本製

## EKE656\* サッカーゴールアルミ1

¥432,000(税込¥475,200) / 2台1組

工具組立 3H | 2人

別

- 幅732cm×高さ244cm(直径12cm)、上部奥行142cm(直径6cm)、下部奥行234cm(直径6cm)
- 重量:166kg/組 ●SG仕様品 ●クロスバー 1本仕様

### 安全の為に品質にこだわったパーツ設計



頑丈な溶接仕上げ



リブ構造で高い強度



要所にリブを入れる事で強度アップ



### お買い得! ネット付ゴール!

## EKD771\* サッカーゴールアルミ2 角目N付

¥464,400(税込¥510,840) / 2台1組

工具組立 3H | 2人

別

- 幅732cm×高さ244cm(直径12cm)、上部奥行142cm(直径6cm)、下部奥行234cm(直径6cm)
- 重量:172kg/ネット7.0kg/組 ●材質:本体 アルミ、ネット ポリエチレン ●D.PAT ●ペグ8本付 ●補修ペイント(白)付 ●ネット付(EKD846・P155参照) ●SG仕様品 ●クロスバー 2本仕様 ●正式規格品(サッカー協会規格基準品) ●電着塗装(一部粉体塗装) ●3本爪樹脂ネットフック付 ●日本製

## EKD772\* サッカーゴールアルミ2 亀甲N付

¥478,300(税込¥526,130) / 2台1組

工具組立 3H | 2人

別

- 幅732cm×高さ244cm(直径12cm)、上部奥行142cm(直径6cm)、下部奥行234cm(直径6cm)
- 重量:172kg/ネット8.0kg/組 ●材質:本体 アルミ、ネット ポリエチレン ●D.PAT ●ペグ8本付 ●補修ペイント(白)付 ●ネット付(EKD848・P155参照) ●SG仕様品 ●クロスバー 2本仕様 ●正式規格品(サッカー協会規格基準品) ●電着塗装(一部粉体塗装) ●3本爪樹脂ネットフック付 ●日本製

### すべてのキャスターにストッパー付



使用例

## EKD831\* サッカーゴール運搬車2

¥90,000(税込¥99,000) / 2台1組

工具組立

F

- 長さ60cm×幅100cm×高さ110cm ●重量:20kg/組 ●材質:スチール ●脱落防止用マジックテープ付 ●直径15cmストッパー付キャスター ●直径6cm ~ 12cmまでのゴールポストに対応 ●日本製

### 重いゴールもラクラク運べます



使用例



## EKE747 サッカーゴール運搬車EX

¥82,000(税込¥90,200) / 2台1組

C

- 長さ100cm×幅40cm×高さ25cm ●重量:21kg/組 ●材質:スチール ●焼付塗装 ●脱落防止用万力付 ●直径12.5cmキャスター(4個はストッパー付) ●直径6cm ~ 12cmまでのゴールポストに対応 ●日本製

ジュニア規格 ポスト・クロスバー 直径12cm



**EKE657\*** サッカーゴールアルミJr120 工具  
組立 2H|2人

¥395,400(税込¥434,940)/2台1組 別

●幅500cm(直径12cm)×高さ215cm、上部奥行100cm(直径6cm)、下部奥行181cm(直径6cm) ●重量:154kg/組 ●材質:アルミ ●SG ●D.PAT ●ペグ8本付 ●補修ペイント(白)付 ●SG仕様品 ●クロスバー 1本仕様 ●ジュニア規格品 ●電着塗装(一部粉体塗装) ●3本爪樹脂ネットフック付 ●日本製

写真はEKD778 亀甲タイプネット付ゴール

お買い得!ジュニア規格にもネット付ゴール!

**EKD777\*** サッカーゴールアルミJr120 角目N付 工具  
組立 2H|2人

¥413,300(税込¥454,630)/2台1組 別

●幅500cm×高さ215cm(直径12cm)、上部奥行100cm(直径6cm)、下部奥行181cm(直径6cm) ●重量:154kg/ネット5.2kg/組 ●材質:本体 アルミ、ネット ポリエチレン ●D.PAT ●ペグ8本付 ●補修ペイント(白)付 ●ネット付(EKD847・P155参照) ●SG仕様品 ●クロスバー 1本仕様 ●ジュニア規格品 ●電着塗装(一部粉体塗装) ●3本爪樹脂ネットフック付 ●日本製

**EKD778\*** サッカーゴールアルミJr120 亀甲N付 工具  
組立 2H|2人

¥424,400(税込¥466,840)/2台1組 別

●幅500cm×高さ215cm(直径12cm)、上部奥行100cm(直径6cm)、下部奥行181cm(直径6cm) ●重量:154kg/ネット5.8kg/組 ●材質:本体 アルミ、ネット ポリエチレン ●D.PAT ●ペグ8本付 ●補修ペイント(白)付 ●ネット付(EKD849・P155参照) ●SG仕様品 ●クロスバー 1本仕様 ●ジュニア規格品 ●電着塗装(一部粉体塗装) ●3本爪樹脂ネットフック付 ●日本製

ジュニア規格 ポスト・クロスバー 直径8cm



ネットは別売りです

**EKD766\*** サッカーゴールアルミJr80 工具  
組立 2H|2人

¥329,000(税込¥361,900)/2台1組 別

●幅500cm(直径8cm)×高さ215cm、上部奥行98cm(直径4.5cm)、下部奥行158cm(直径4.5cm) ●重量:85kg/組 ●材質:アルミ ●D.PAT ●ペグ8本付 ●補修ペイント(白)付 ●クロスバー 1本仕様 ●ジュニア規格品 ●電着塗装(一部粉体塗装) ●3本爪樹脂ネットフック付 ●日本製

クイが使えないグラウンドにはコレ  
Nはバネなしのコスパタイプ



ボールの差し込み部はバネを使用していますので容易には倒れない構造になっています

セット内容

ベース	1個
ボール	1本
旗	1枚

**EKU035\*** サッカーコーナーフラッグポールN かんたん  
組立

¥16,500(税込¥18,150)/組 4D

●ボール:長さ160cm×直径4.4cm、旗 長さ30cm×幅46cm ●重量:6.5kg ●ベース:幅44.5cm×奥行44.5cm×高さ16cm

**EKU036\*** サッカーコーナーフラッグポールB かんたん  
組立

¥17,600(税込¥19,360)/組 4D

●ボール:長さ160cm×直径4.4cm、旗 長さ30cm×幅46cm ●重量:6.8kg/組 ●ベース:幅44.5cm×奥行44.5cm×高さ20.5cm

共通項目:●材質:ボール PVC、ベース スチール ●日本製  
※コート1面に4~6セットが必要です。

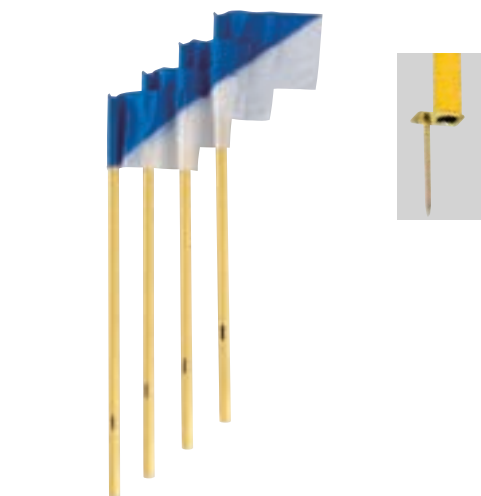

**EKU034** サッカーコーナーフラッグポール  
(4本入)

¥24,100(税込¥26,510)/組 D

●ボール:長さ160cm×直径4.4cm、旗 長さ30cm×幅46cm ●重量:4.8kg ●材質:ボール PVC、クイ スチール ●4本組 ●埋込用クイ付 ●日本製



※組立て完了後は転倒防止の為ペグやおもりで固定してください。

## 安全を支える高い溶接技術と独自のリブ構造



ネットは別売りです

### EKE664\* フットサルゴールアルミ

¥234,000(税込¥257,400) / 2台1組

工具  
組立 2H | 2人

別

- 幅300cm(直径8cm)×高さ200cm、上部奥行98cm(直径4.5cm)、下部奥行138cm(直径4.5cm)
- 重量:61kg / 組 ●材質:アルミ ●D.PAT ●ペグ6本付 ●SG仕様品 ●電着塗装(一部粉体塗装)
- 3本爪樹脂ネットフック付 ●日本製



ネットは別売りです



折りたたみ例

### EKE665\* フットサルゴールアルミ折りたたみ

¥262,000(税込¥288,200) / 2台1組

工具  
組立 2H | 2人

別

- 幅300cm(直径8cm)×高さ200cm、上部奥行98cm(直径4.5cm)、下部奥行138cm(直径4.5cm)
- 重量:60kg / 組 ●材質:アルミ ●D.PAT ●下部ゴム付 ●SG仕様品 ●電着塗装(一部粉体塗装)
- 3本爪樹脂ネットフック付 ●日本製

## 安定感のあるスチール製



ネットは別売りです

### EKD785\* フットサルゴールC

¥233,000(税込¥256,300) / 2台1組

工具  
組立 2H | 2人

別

- 幅300cm(7.5x4.5cm角)×高さ200cm、上部奥行92.5cm(直径4.27cm)、下部奥行129.5cm(直径4.86cm)
- 重量:105kg / 組 ●材質:スチール ●ペグ6本 ●日本製



ネットは別売りです

### EKD786\* フットサルゴール80

¥276,000(税込¥303,600) / 2台1組

工具  
組立 2H | 2人

別

- 幅300cm(8x8cm角)×高さ200cm、上部奥行96cm(直径4.27cm)、下部奥行133cm(直径4.86cm)
- 重量:125kg / 組 ●材質:スチール ●ペグ6本 ●日本製

### 管理上の注意



#### スチールゴール

- ゴールベース部、ゴール結合部にサビが出て腐食が進み、結合部の落下により思わぬけがや事故につながる恐れがありますので大変危険です。腐食部のサビの状態を確認し、修理等を行ってからご使用ください。

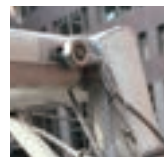

#### アルミゴール

- 移動等の揺れによりボルトナットが緩み、欠落する場合があります。ボルトナットが欠落すると、結合部の破損やパイプの落下による思わぬ事故につながる恐れがあります。
- ボルトナットの有無、緩みが無いかを必ず確認してからご使用ください。



一般サッカーゴールネット 亀甲タイプ (2枚1組)

品番	品名	価格/組	ネット材質/太さ	結節	カラー	重量	運賃	原産国
EKD848	S117	¥50,700 (税込¥55,770)	ポリエチレン175T/90	無	白	8.0kg	+	台湾
EKD841	S115	¥98,000 (税込¥107,800)	ポリプロピレンラッセル1520T/25	無	白	11.8kg	+	日本
EKD842	S116	¥84,800 (税込¥93,280)	ポリプロピレンラッセル1520T/16	無	白	8.3kg	+	日本

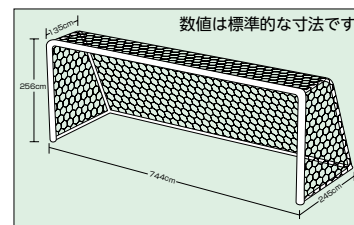

一般サッカーゴールネット 角目タイプ (2枚1組)

品番	品名	価格/組	ネット材質/太さ	ネット目	結節	カラー	重量	運賃	原産国
EKD846	S115	¥36,800 (税込¥40,480)	ポリエチレン440T/60	12cm	有	白	7.0kg	+	台湾
EKE828*	S110	¥104,600 (税込¥115,060)	ポリエチレン440T/180	12cm	無	白	16.6kg	C	日本
EKE827*	S109	¥82,500 (税込¥90,750)	ポリエチレン440T/90	12cm	有	黒・白	11.2kg	C	日本
EKE829	S111	¥57,000 (税込¥62,700)	ポリエチレン440T/72	12cm	有	白	8.5kg	+	日本
EKD845	S108	¥52,000 (税込¥57,200)	ポリエチレン440T/54	12cm	有	白	6.7kg	+	日本
EKE994	S114	¥47,000 (税込¥51,700)	ポリエチレン90T/180	12cm	有	白	5.2kg	+	日本
EKD779	S107	¥43,800 (税込¥48,180)	ポリエチレン440T/36	13cm	有	黒	4.8kg	+	日本

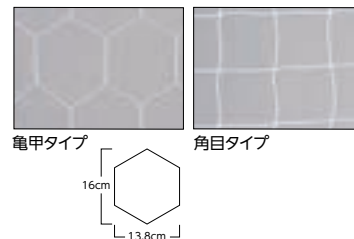

EKE827 黒:10、白:90

ジュニアサッカーゴールネット 亀甲タイプ (2枚1組)

品番	品名	価格/組	ネット材質/太さ	結節	カラー	重量	運賃	原産国
EKD849	J114	¥39,000 (税込¥42,900)	ポリエチレン175T/90	無	白	5.8kg	+	台湾
EKE364	J101	¥83,800 (税込¥92,180)	ポリエステル235T/120	無	白	5.2kg	+	日本
EKD851	J113	¥57,600 (税込¥63,360)	ポリプロピレンラッセル1520T/16	無	白	4.8kg	+	日本

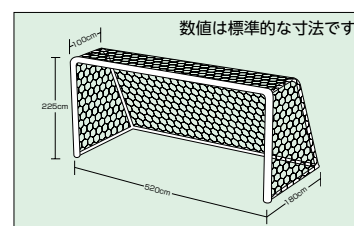

ジュニアサッカーゴールネット 角目タイプ (2枚1組)

品番	品名	価格/組	ネット材質/太さ	ネット目	結節	カラー	重量	運賃	原産国
EKD847	J111	¥27,900 (税込¥30,690)	ポリエチレン440T/60	12cm	有	白	5.2kg	+	台湾
EKE819	J107	¥61,000 (税込¥67,100)	ポリエチレン440T/90	12cm	有	黒・白	6.4kg	+	日本
EKE824	J110	¥48,400 (税込¥53,240)	ポリエチレン440T/72	12cm	有	白	5.4kg	+	日本
EKE368	J105	¥43,900 (税込¥48,290)	ポリエチレン440T/54	12cm	有	白	4.6kg	+	日本
EKE826	J109	¥32,900 (税込¥36,190)	ポリエチレン440T/36	12cm	有	白	3.5kg	+	日本
EKE369	J106	¥50,200 (税込¥55,220)	ポリエチレン440T/44	3.7cm	無	緑	8.0kg	+	日本

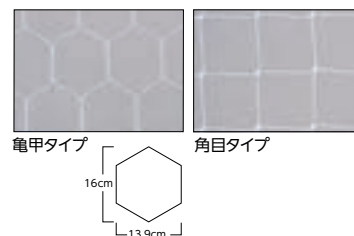

EKE819 黒:10、白:90 EKE369は野球目仕様品

フットサル・ハンドゴールネット 亀甲タイプ (2枚1組)

品番	品名	価格/組	ネット材質/太さ	結節	カラー	重量	運賃
EKD862*	F106	¥56,500 (税込¥62,150)	ポリプロピレンラッセル1520T/25	無	白	4.0kg	+
EKD861	F105	¥42,400 (税込¥46,640)	ポリプロピレンラッセル1520T/16	無	白	3.5kg	+
EKE830*	H101	¥77,400 (税込¥85,140)	ポリエステル280T/102	無	白	4.9kg	+
EKD864	H114	¥44,000 (税込¥48,400)	ポリプロピレンラッセル1520T/16	無	白	3.5kg	+

EKE830・EKD864はハンドボール協会検定品

共通項目: ●日本製

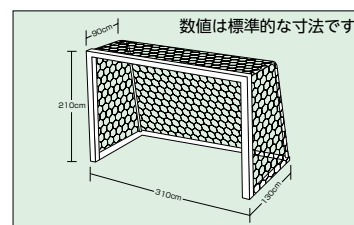

フットサル・ハンドゴールネット 角目タイプ (2枚1組)

品番	品名	価格/組	ネット材質/太さ	ネット目	結節	カラー	重量	運賃
EKE361	FH101	¥46,500 (税込¥51,150)	ポリエチレン440T/90	12.5cm	無	黒・白	4.0kg	+
EKE843	FH105	¥42,900 (税込¥47,190)	ポリエチレン440T/72	10cm	有	白	3.6kg	+
EKE822	FH104	¥29,600 (税込¥32,560)	ポリエチレン440T/36	10cm	有	白	2.8kg	+
EKE371	FH103	¥36,300 (税込¥39,930)	ポリエチレン88T/200	10cm	無	白	2.8kg	+
EKE375	FH102	¥37,000 (税込¥40,700)	ポリエチレン440T/44	3.7cm	無	緑	4.6kg	+
EKE836*	H108	¥52,200 (税込¥57,420)	ポリエチレン440T/90	10cm	有	白	5.0kg	+
EKD865	H115	¥46,400 (税込¥51,040)	ポリプロピレンラッセル1520T/25	10cm	無	白	4.0kg	+
EKD863	H116	¥41,800 (税込¥45,980)	ポリプロピレンラッセル1520T/16	10cm	無	白	3.4kg	+
EKE839	H110	¥36,400 (税込¥40,040)	ポリエステル20s/90	10cm	有	白	3.6kg	+
EKE838	H109	¥32,000 (税込¥35,200)	ポリエステル20s/50	10cm	有	白	2.6kg	+

EKE361 黒:10、白:90 EKE375は野球目仕様品、EKE836・EKD865・EKD863・EKE839・EKE838はハンドボール協会検定品

共通項目: ●日本製

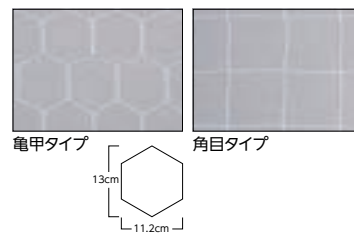

ハンドボール用  
キャッチネットはP157に掲載

ネット素材の表記説明

凡例 **440T/180**  
糸の太さ 糸の使用本数

440デシテックスの糸を180本使って編んでいるという意味でデシテックスは長さ1万m当りの重量を表す糸の太さの単位。  
440×180=79,200 数字が大きい方が丈夫と言える

ネットに求められる性能と化学繊維の特徴

	屋内用	屋外用	特徴
ポリエチレン系	○	◎	汚れが落ちやすい。吸水性がなく軽いので屋外用に最適。単糸が太いので硬さを感じるが、経済的メリットは大。
ポリプロピレン系	○	○	軽くて強度が高い。吸湿性がなく柔らかいのでスポーツネットに適している
ポリエステル	○	○	ショック吸収力があり、反発性がなく、単糸が細いため柔らかく、ボールが跳ねにくい。サッカー・テニス・バレーに適しています。

※組立をご要望の場合は組立設置費を別途申し受けますので販売店にご相談ください。 ※スペック表記の商品サイズ、自重の数値は全て(約)の数値です。 \*マークは受注生産品です。

日本ハンドボール協会検定品 上部バックパイプの頑強構造



ネットは別売りです

EKD762 ハンドゴール  
アルミ検定 SPの特長(EKD763との違い)



要所に補強プレートを入れる事で 強度アップ 上部バックパイプとステー採用で頑丈仕様

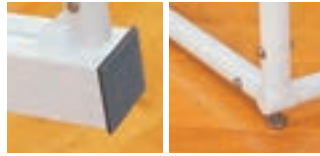

底ゴム付 土台フレーム後部アジャスター部

EKD762\* ハンドゴールアルミ検定SP

工具組立 2H | 2人

¥330,000(税込¥363,000) / 2台1組

別

●幅300cm(8×8cm角)×高さ200cm、上部奥行98cm(直径4.5cm)、下部奥行138cm(直径4.5cm)  
●重量:66kg / 組 ●材質:アルミ ●日本ハンドボール協会検定品 ●D.PAT ●電着塗装(一部粉体塗装)  
●下部ゴム付 ●3本爪樹脂ネットフック付 ※公式戦仕様(キャッチネット取付金具付)は別途お見積もりを致します。●日本製

日本ハンドボール協会検定品



ネットは別売りです

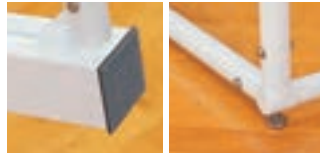

底ゴム付 土台フレーム後部アジャスター部

EKD763\* ハンドゴールアルミ検定

工具組立 2H | 2人

¥297,600(税込¥327,360) / 2台1組

別

●幅300cm(8×8cm角)×高さ200cm、上部奥行98cm(直径4.5cm)、下部奥行138cm(直径4.5cm)  
●重量:64kg / 組 ●材質:アルミ ●日本ハンドボール協会検定品 ●D.PAT ●電着塗装(一部粉体塗装)  
●下部ゴム付 ●3本爪樹脂ネットフック付 ※公式戦仕様(キャッチネット取付金具付)は別途お見積もりを致します。●日本製



ネットは別売りです



底ゴム付 土台フレーム後部アジャスター部 折りたたみ例

EKE668\* ハンドゴールアルミ折りたたみ

工具組立

2H | 2人

¥316,500(税込¥348,150) / 2台1組

別

●幅300cm(8×8cm角)×高さ200cm、上部奥行98cm(直径4.5cm)、下部奥行138cm(直径4.5cm)  
●重量:64kg / 組 ●材質:アルミ ●D.PAT ●電着塗装(一部粉体塗装) ●下部ゴム付 ●3本爪樹脂ネットフック付 ●日本製

床固定金具をご注文の場合は間隔をご確認ください。

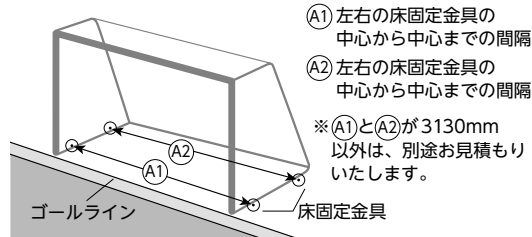

床固定金具例

屋内ハンドゴールの床固定金具について

(対象品番: EKD762、EKD763)

体育館によってゴールの床固定取付金具がある場合がございます。固定金具にてゴールを固定する際、加工が必要となる場合がありますのでご発注前に必ず金具の間隔をご確認ください(左記参照)。※実際の固定金具は写真と異なる仕様・形状に変更する場合があります。

Y56880\* ハンドゴール用床固定金具(8個組)

¥67,800(税込¥74,580) / 組

+





ネットは別売りです

※組立て完了後は転倒防止の為ペグやおもりで固定してください。

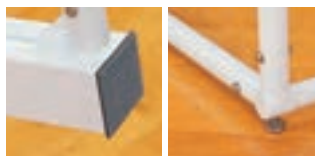

底ゴム付

土台フレーム後部  
アジャスター部

**EKE667\*** ハンドゴールアルミ

工具組立 2H | 2人

¥293,800 (税込¥323,180) / 2台1組

別

●幅300cm(8×8cm角)×高さ200cm、上部奥行98cm(直径4.5cm)、下部奥行138cm(直径4.5cm) ●重量:65kg/組 ●材質:アルミ ●D.PAT ●ペグ6本付 ●電着塗装(一部粉体塗装) ●下部ゴム付 ●3本爪樹脂ネットフック付 ●SG仕様品 ●日本製

安定感のあるスチール製



ネットは別売りです



ネットは別売りです

**EKD788\*** ハンドゴールスチール

工具組立 2H | 2人

¥266,800 (税込¥293,480) / 2台1組

別

●幅300cm(7.5×4.5cm角)×高さ200cm、上部奥行92.5cm(直径4.27cm)、下部奥行129.5cm(直径4.86cm) ●重量:105kg/組 ●材質:スチール ●ペグ6本 ●日本製

**EKD787\*** ハンドゴールスチール(SG仕様)

工具組立 2H | 2人

¥289,000 (税込¥317,900) / 2台1組

別

●幅300cm(8×8cm角)×高さ200cm、上部奥行96cm(直径4.27cm)、下部奥行133cm(直径4.86cm) ●重量:130kg/組 ●材質:スチール ●SG仕様品 ●ペグ6本付 ●日本製

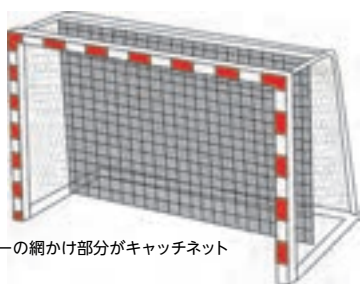

グレーの網かけ部分がキャッチネット

**EKE837\*** キャッチネット(リバウンド防止用)

¥13,300 (税込¥14,630) / 2枚1組

+

●ネット目11cm ●重量:900g/枚 ●材質/太さ:ピニロン10s/30 ●結節有 ●白 ●日本製  
※公式戦においてはキャッチネットを取付ける事となっております



**Y42359** ネットフック(5個組)

¥1,100 (税込¥1,210) / 組

+

●長さ4.9cm×幅2.5cm ●重量:16g/個 ●材質:合成樹脂 ●日本製

ネットの取付、  
取外しが簡単に行えます!



**EKU027** ゴールネット取付用テープ

¥5,800 (税込¥6,380) / 組

+

●長さ50cm×幅2.7cm ●重量:140g/組 ●材質:ポリエステル ●20本入 ●面テープ仕様 ●日本製

管理上の注意



スチールゴール

●ゴールベース部、ゴール結合部にサビが出て腐食が進み、結合部の落下により思わぬけがや事故につながる恐れがありますので大変危険です。腐食部のサビの状態を確認し、修理等を行ってからご使用ください。



アルミゴール

●移動等の揺れによりボルトナットが緩み、欠落する場合があります。ボルトナットが欠落すると、結合部の破損やパイプの落下による思わぬ事故につながる恐れがあります。

●ボルトナットの有無・緩みが無いかを必ず確認してからご使用ください。



# 安全のため緩衝マットを装着する事をおすすめします

お求めやすい2本組



直径8cmの丸パイプ

**EKE001** ゴール緩衝マット80(2本組)  
¥41,200(税込¥45,320)/組 C

●厚さ3cm×内辺8cm×高さ180cm ●重量:2kg/組

直径12cmの丸パイプ

**EKE002** ゴール緩衝マット120(2本組)  
¥50,500(税込¥55,550)/組 C

●厚さ3cm×内辺12cm×高さ180cm ●重量:2.8kg/組

共通項目: ●材質:外被 ターポリン、中身 ポリエチレンフォーム  
●ベルト止仕様 ●日本製

## 支柱にフィットする成型品(単品販売)

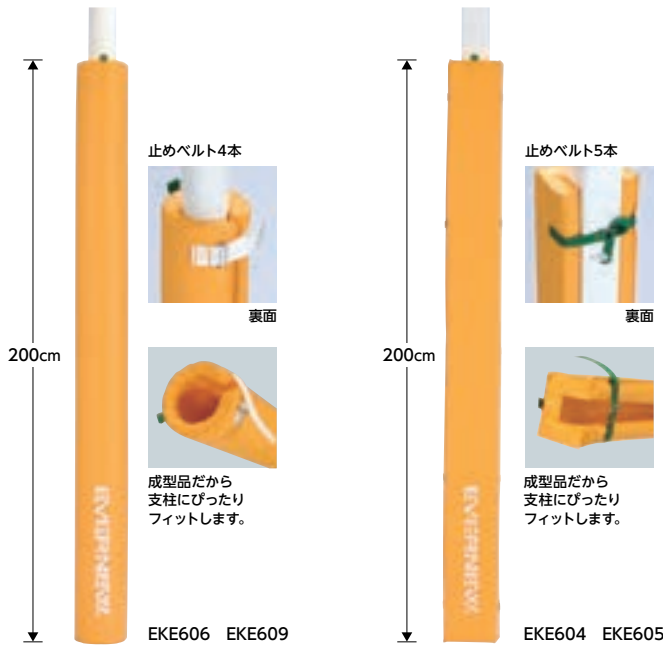

直径12cmの丸パイプ

**EKE606\*** サッカーゴール緩衝マット丸1  
¥46,500(税込¥51,150)/本 2D

●厚さ3cm×内辺12cm×高さ200cm ●重量:2kg

**EKE609\*** サッカーゴール緩衝マット丸2  
¥55,600(税込¥61,160)/本 2D

●厚さ4cm×内辺12cm×高さ200cm ●重量:2.5kg

共通項目: ●材質:外被 ポリエステル6号防水帆布、中身 ポリエチレンフォーム ●ベルト止仕様 ●日本製

10cm角パイプ

**EKE604\*** サッカーゴール緩衝マット角1  
¥30,100(税込¥33,110)/本 2D

●厚さ4cm×内辺10cm×高さ200cm ●重量:4.5kg

7.5cm角パイプ

**EKE605\*** サッカーゴール緩衝マット角2  
¥29,200(税込¥32,120)/本 2D

●厚さ4cm×内辺7.5cm×高さ200cm ●重量:2.5kg

共通項目: ●材質:外被 ポリエステル6号防水帆布、中身 合成スポンジ ●3面タイプ ●ベルト止仕様 ●日本製

## 支柱にフィットする成型品(単品販売)

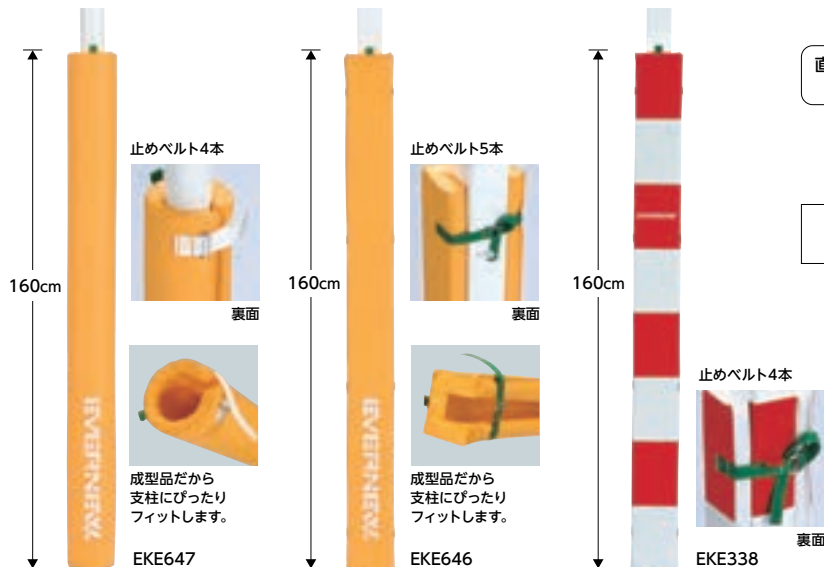

直径8cmの丸パイプ

**EKE647\*** フットサルゴール緩衝マット丸  
¥41,100(税込¥45,210)/本 2C

●厚さ3cm×内径8cm×高さ160cm ●重量:1.6kg ●材質:外被 ポリエステル6号防水帆布、中身 ポリエチレンフォーム ●ベルト止仕様 ●日本製

8cm角パイプ

**EKE646\*** フットサルゴール緩衝マット3  
¥25,600(税込¥28,160)/本 2C

●厚さ3cm×内辺8cm×高さ160cm ●重量:1.9kg ●材質:外被 ポリエステル6号防水帆布、中身 合成スポンジ ●3面タイプ ●ベルト止仕様 ●日本製

**EKE338\*** ハンドゴール緩衝マット2  
¥26,500(税込¥29,150)/本 2C

●厚さ3cm×内辺8cm×高さ160cm ●重量:1.9kg ●材質:外被 ポリエステル6号防水帆布、中身 合成スポンジ ●ベルト止仕様 ●日本製

# 高さ100cm以下のコンパクトゴール

※組立て完了後は転倒防止の為ペグやおもりで固定してください。

幼児・小学校低学年向 持ち運び、収納に便利な折りたたみ式



ボールは使用例です



折りたたみ例

## EKD826 ミニサッカーゴールPS120

ネット付 工具組立 0.5H

¥36,700(税込¥40,370) / 2台1組

C

●幅120cm×高さ80cm×奥行60cm ●重量:4.5kg / 組 ●材質:フレーム スチール製亜鉛メッキ鋼管 (AAS樹脂コーティング)、ジョイント AAS樹脂・スチール、ネット ポリエステル ●日本製



ボールは使用例です



折りたたみ例

## EKD825 ミニサッカーゴールPS150

ネット付 工具組立 0.5H

¥35,700(税込¥39,270) / 2台1組

E

●幅150cm×高さ60cm×奥行50cm ●重量:4.2kg / 組 ●材質:フレーム スチール製亜鉛メッキ鋼管 (AAS樹脂コーティング)、ジョイント AAS樹脂・スチール、ネット ポリエステル ●日本製



## EKE337 ミニサッカーゴール AL-No.2

ネット付 工具組立 0.5H

¥106,500(税込¥117,150) / 2台1組

E

●幅200cm×高さ100cm×奥行90cm ●重量:18kg / 組 ●材質:直径5.5cmアルミ ●ネット付 (部品コードY45426) ●ペグ6本付 ●日本製



折りたたみ例

## EKD815\* ミニサッカーゴール折りたたみ12

ネット付 工具組立

¥109,000(税込¥119,900) / 2台1組

G

●幅200cm×高さ100cm×奥行100cm ●重量:22kg / 組 ●材質:直径5cmアルミ ●アルマイト加工 ●ネット付 (部品コードY88918) ●ペグ4本付 ●日本製



※組立て完了後は転倒防止の為ペグやおもりで固定してください。



ネット付 組立  
**EKE771\* ワンタッチミニサッカーゴール 12**  
¥103,000(税込¥113,300) / 2台1組 [F]  
●幅200cm×高さ150cm×奥行100cm ●重量:13kg / 組 ●材質:直径4cmアルミ ●アルマイト加工 ●接続部ワンタッチダボ式 ●ネット付 ●ペグ6本付 ●日本製



接続部

ネット付 組立  
**EKE772\* ワンタッチミニサッカーゴール 23**  
¥130,000(税込¥143,000) / 2台1組 [F]  
●幅300cm×高さ200cm×奥行150cm ●重量:19kg / 組 ●材質:直径4cmアルミ ●アルマイト加工 ●接続部ワンタッチダボ式 ●ネット付 (部品コード Y45409) ●ペグ6本付 ●日本製



接続部

## レクリエーションにも最適な単品販売



ネット付 工具組立  
**EKD814 ミニサッカーゴールAL12H**  
¥75,000(税込¥82,500) / 台 [F]  
●幅200cm×高さ150cm×奥行100cm ●重量:16.6kg ●材質:直径6cmアルミ ●ネット付 ●ペグ3本付 ●日本製



リブで強度アップ

ネット付 工具組立  
**EKD813 ミニサッカーゴールAL23H**  
¥99,000(税込¥108,900) / 台 [F]  
●幅300cm×高さ200cm×奥行100cm ●重量:19.9kg ●材質:直径6cmアルミ ●ネット付 ●ペグ3本付 ●日本製



リブで強度アップ

### ミニサッカーゴールネット

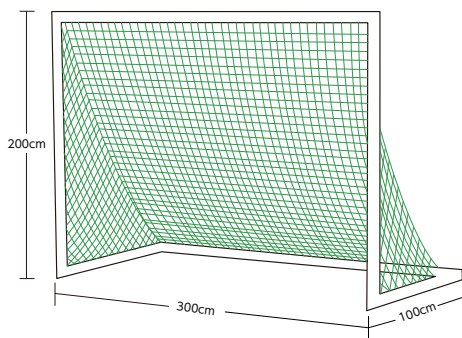

交換用に丈夫なネットを  
オススメします!

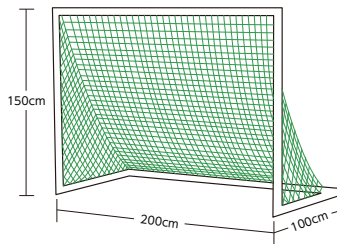

**EKU030 ミニサッカーゴールネットM102**  
¥38,500(税込¥42,350) / 2枚1組 [+]  
●幅300cm×高さ200cm×奥行100cm ●重量:4kg / 組  
共通項目:●材質:ポリエチレン440T / 60 ●ネット目:3.7cm ●カラー:緑 ●日本製

**EKU029 ミニサッカーゴールネットM101**  
¥26,400(税込¥29,040) / 2枚1組 [+]  
●幅200cm×高さ150cm×奥行100cm ●重量:2kg / 組

ネットの取付、取外しが  
簡単に行えます!



**EKU027 ゴールネット取付用テープ**  
¥5,800(税込¥6,380) / 組 [+]  
●長さ50cm×幅2.7cm ●重量:140g / 組 ●材質:ポリエステル ●20本入 ●面テープ仕様 ●日本製



オススメ アイデア次第で子どもが夢中になる、  
ゴール・ネット型教材

※組立て完了後は転倒防止の為ペグやおもりで固定してください。



シグナルカラーがアイデアを増幅させる



EKD820 マルチフレキゴール・ネット C

¥34,200 (税込¥37,620) / 台

工具 組立 1H [D]

●幅336cm×高さ100cm×奥行45cm ●重量:9.5kg ●材質:フレーム スチール製亜鉛メッキ鋼管 (AAS樹脂コーティング)、ジョイント スチール・AAS樹脂、ネット ポリエチレン ●ネット目:3.5cm ●脚ゴム付き ●日本製

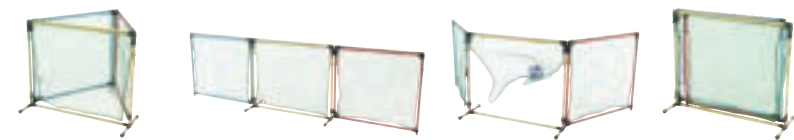

三角にすることで三方向や上からも狙えるゴールに!

仕切やネットとしても!

ネットがボールを吸収し、速くまで転がらない

折りたたみができて収納もコンパクトに!



EKD818 マルチフレキゴール・ネット

¥32,900 (税込¥36,190) / 台

工具 組立 1H [D]

●幅336cm×高さ100cm×奥行45cm ●重量:9.5kg ●材質:フレーム スチール製亜鉛メッキ鋼管 (AAS樹脂コーティング)、ジョイント スチール・AAS樹脂、ネット ポリエチレン ●ネット目:3.5cm ●脚ゴム付き ●日本製

この商品は139ページにも載っています

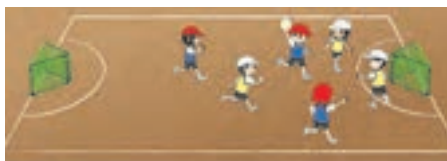
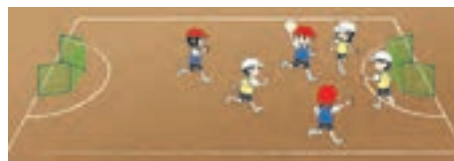

高さ80cmのコンパクトタイプ  
ネットは張り上げ 簡易フェンス・間仕切りとしても便利

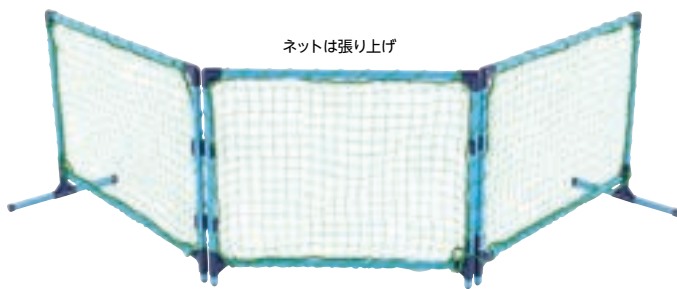

ネットは張り上げ



使用例

EKD473 フレキシブルネット 80

¥26,600 (税込¥29,260) / 台

組立 1H [C]

●幅290cm×奥行50cm×高さ80cm ●重量:7.1kg ●材質:フレーム スチール製亜鉛メッキ鋼管 (AAS樹脂コーティング)、ジョイント AAS樹脂、ネット ポリエチレン ●ネット目:幅3.5cm ●脚ゴム付 ●日本製



オススメ

折りたたみ例

EKD816\* ミニサッカーゴール折りたたみ23

¥146,000 (税込¥160,600) / 2台1組

ネット付 工具 組立 1H [L]

●幅300cm×高さ200cm×奥行100cm ●重量:37kg / 組 ●材質:直径5cmアルミ ●アルマイト加工 ●ネット付 ●ペグ6本付 ●日本製 ※交換用のネットはP160をご覧ください。

# エバニューが安全の為に考えたこと サイズが合わないから設置できないという危険の排除



あらゆるサイズの丸パイプ・角パイプに対応

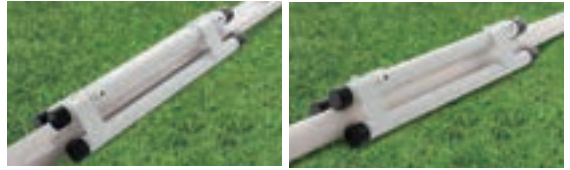

## EKD789\* ゴールウエイトマルチ

¥35,000 (税込¥38,500) / 台

●長さ67cm×幅22cm×高さ5.2cm×直径4.27cm ●重量:20kg ●材質:本体 スチール、キャップ ポリエチレン ●両端キャップ付 ●レンチ付 ●日本製



### レンチで緩める



### ゴールに合わせて調節



### レンチで固定する



設置の  
仕方

## 使い方のポイント



### 上部の荷重があればOK!

ゴールが太いパイプで左右の  
パイプが浮いていても、  
上からの荷重があれば大丈夫!



### 上部が接していないとダメ

左右が接していても、  
上から荷重がないと効果なし!



エンドキャップ付  
屋内での使用も可能



なんでも  
ござれの  
万能型  
ウエイト

- サッカーゴール
- フットサルゴール
- ハンドゴール

## プレーヤーの安全を確保する外置きタイプ 直径60mmと45mmに対応



使用例



## EKD790\* ゴールウエイト60/45

¥16,600 (税込¥18,260) / 台



●長さ71cm×幅13cm・14.5cm×高さ4.5cm ●重量:12kg ●材質:スチール ●フレームサイズ:直径4.5cm・6cmに対応 ●底ゴム付 ●日本製

## 地面に打ち込みやすく、抜きやすいペグ

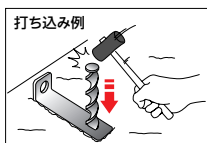
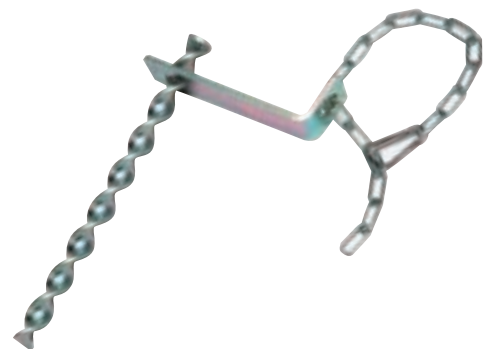

打ち込み例  
プレートを地面にセットし、ハンマーで打ち込んでください

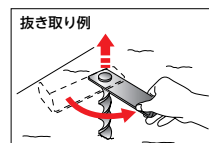

抜き取り例  
チェーンをはずして、プレートを回すだけ! あっという間に抜けます



使用例

## EKE399 サッカーゴール用ペグスパイラル

¥6,000 (税込¥6,600) / 本



●ペグ:直径2.5cm×長さ33cm、L字金具:長さ17cm×幅5cm×高さ5cm ●重量:1kg ●材質:スチール ●チェーン(ナスカン付60cm) ●日本製





使用例

**EKU039\*** 移動式ダグアウト

¥445,000 (税込¥489,500) / 台

工具 組立 1H | 2人

別

●幅428cm×奥行206cm×高さ217cm(前側) 192cm(後側) ●重量:107kg ●材質:スチール(ベース5cm角パイプ、枠直径4.86cm丸パイプ) ●直径15cmストッパー付キャスター(5個) ●天幕には防炎・防水・防汚テントシートのバリアス5000を採用 ●日本製

**Y63249\*** 移動式ダグアウト用ウエイト

¥14,300 (税込¥15,730) / 個

C

●長さ15cm×高さ22.5cm×厚さ2.7cm ●重量:6.5kg ●材質:スチール(一部ゴムシール貼り) ●5cmフレーム用 ●日本製



エバニューのペグは先端加工で打ち込みやすい 直径1.6cmタイプは太さと長さがSG対応規格

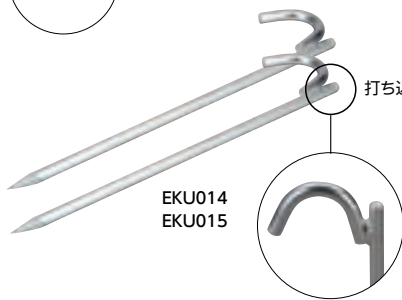

EKU014  
EKU015

打ち込みポイント有り

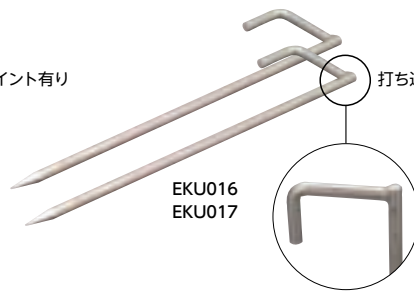

EKU016  
EKU017

打ち込みポイント有り

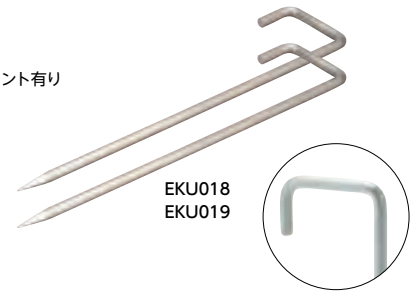

EKU018  
EKU019

サッカーゴール用ペグ (2本入)

品番	品名	価格/組	長さ×幅×直径	内寸	重量/本	運賃
EKU014*	丸13	¥6,100 (税込¥6,710)	53cm×11cm× 1.3cm	7cm	700g	15C
EKU015*	丸16	¥8,000 (税込¥8,800)	54cm×12cm× 1.6cm	7cm	1.1kg	10C
EKU016*	13-B	¥6,100 (税込¥6,710)	50cm×10.5cm×1.3cm	8cm	600g	15C
EKU017*	16-B	¥8,000 (税込¥8,800)	60cm×13.2cm×1.6cm	10.5cm	1.3kg	10C
EKU018*	13-A	¥5,600 (税込¥6,160)	50cm×10.5cm×1.3cm	8cm	600g	15C
EKU019*	16-A	¥7,900 (税込¥8,690)	60cm×13.2cm×1.6cm	10.5cm	1.3kg	10C

共通項目: ●材質:スチール ●日本製

おもり・ペグの使用について

転倒による事故防止の為、各種ゴールはおもりかペグで必ず固定してください。ゴールに乗る・ぶら下がる・押し下がる行為は想定しておりません。強風など悪天候時は、風の影響がない場所へのゴールの移動をお勧め致します。

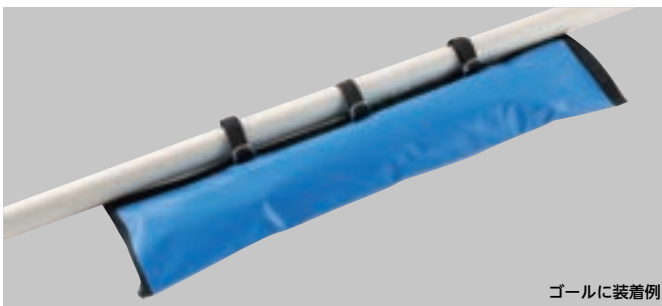

ゴールに装着例

**EKU032** ゴールウエイト用砂袋

¥4,900 (税込¥5,390) / 枚

+

●長さ23cm×幅96cm ●重量:380g ●材質:外被 ターポリン、内袋 ナイロン、テープ部 ナイロン ●国体対応型 ●外被、内袋は独立した2重構造 ●ファスナー付 ●20kg仕様 ●砂を別途ご用意ください。 ●日本製

外被は水を弾きやすいターポリン製

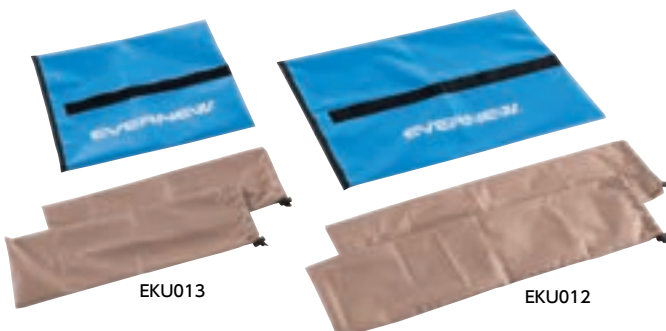

EKU013

EKU012

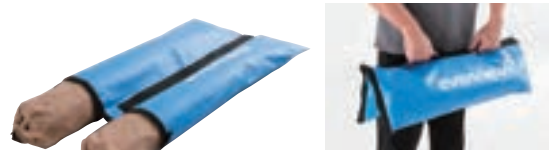

持ち手付

砂袋TP

防炎

品番	品名	価格/枚	サイズ(幅×奥行)	重量	運賃
EKU012	20kg	¥6,000 (税込¥6,600)	67×44cm	500g	+
EKU013	10kg	¥5,700 (税込¥6,270)	46×43cm	300g	+

共通項目: ●材質:外被 ターポリン、内袋 ナイロン ●内袋2枚の独立2室仕様 ●持ち手2箇所付 ●ファスナー付 ●屋内外用 ●砂を別途ご用意ください ●中国製

※組立をご要望の場合は組立設置費を別途申し受けますので販売店にご相談ください。 ※スペック表記の商品サイズ、自重の数値は全て(約)の数値です。 \*マークは受注生産品です。



風雨による木の腐敗を防ぐ補強プレート付

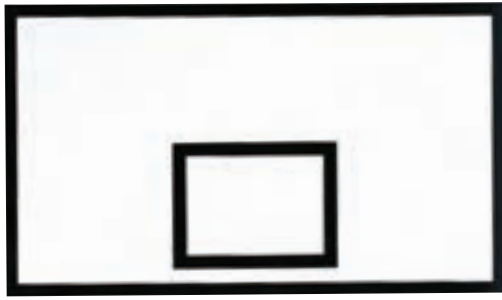

EKD650、EKD652 **新型**

このように  
なっていませんか？



↑ ここが  
上部補強  
プレート

バスケットボード

屋外・屋内  
兼用

品番	品名	価格/2枚1組	サイズ(幅×高さ×厚さ)	重量/組	運賃
EKD650*	一般新型	¥190,800(税込¥209,880)	180×105×2.4cm	47.4kg	G
EKD652*	ジュニア新型	¥106,900(税込¥117,590)	120×80×2.4cm	25.4kg	F

共通項目: ●材質:耐水ワゴン合板 ●上部補強プレート付 ●日本製

ベルト止め方式  
ウレタンマット

1枚



EKE517\* バスケット台緩衝マット  
150

¥58,000(税込¥63,800) / 枚 **2G**

●幅150cm×高さ190cm×厚さ10cm ●重量:10kg

EKE518\* バスケット台緩衝マット  
130

¥53,800(税込¥59,180) / 枚 **2G**

●幅130cm×高さ180cm×厚さ10cm ●重量:8.5kg

共通項目: ●材質:外被 ポリエステル6号防水帆布、中身 ウレタンフォーム ●ベルト止仕様 ●PAT ●日本製

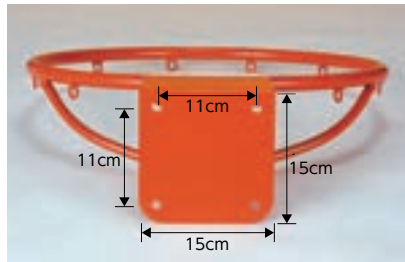

EKE461\* バスケット用リング1

¥44,200(税込¥48,620) / 2台1組 **C**

●リング径45cm ●重量:11kg/組 ●材質:直径1.9cm スチール  
●バスケット板新型には使用できません ●日本製

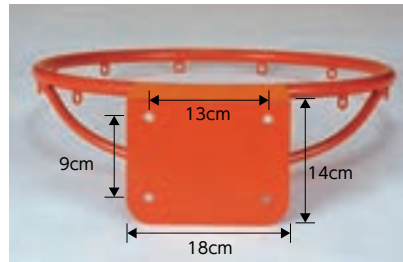

EKE462\* バスケット用リング2

¥44,200(税込¥48,620) / 2台1組 **C**

●リング径45cm ●重量:12kg/組 ●材質:直径1.9cm スチール  
●新型用 ●日本製

新型用

バスケット板とリングをセットでご注文頂いた場合、バスケット板のリング取付け穴加工は無料で承ります。「リング取付け穴加工希望」とご注文ください。



EKE519\* バスケット台緩衝マット  
単柱

¥52,400(税込¥57,640) / 枚 **2D**

●厚さ4cm×内径10cm×高さ200cm ●重量:2.5kg ●材質:外被  
ポリエステル6号防水帆布、中身 ポリエチレンフォーム ●面ファス  
ナー止仕様 ●日本製

目指すはシューティングマスター！  
ゴールに取付けてシュートが入りやすくなる補助リング



内径45cm/パイプ径1.9cmの  
バスケットリング専用です



使用例

EKU050 バスケットサポートリング

¥20,300(税込¥22,330) / 台 **C**

●高さ15cm×直径66cm ●重量:4kg ●材質:スチール ●リング  
外径48.8cm ●バスケットリング専用 ●日本製



裏面取り付け例

EKE490\* 円柱用緩衝マット

¥64,200(税込¥70,620) / 枚 **D**

●厚さ3cm×内径32cm×高さ200cm ●重量:4.8kg ●材質:外被  
ポリエステル6号防水帆布、中身 ポリエチレンフォーム ●ハトメロー  
ブ固定式仕様 ●グラウンド内のフェンス支柱等に最適 ●日本製

**NEW** ゴールの楽しさを覚えるセストボール  
大型リングで360度からシュートが狙える



角度調節部



比較例



アジャスター付



運搬例



角度調整無段階

高さ調節可能



**EKU058** セストボールゴール2キャスター付

¥67,000 (税込¥73,700) / 組

工具  
組立

G

●幅85cm×奥行75cm×高さ240cm ●重量:9kg / 台 ●材質:スチール ●リング内径60cm ●リング角度無段階調節(0~90度) ●屋内外兼用 ●リングネット付 ●2台1組 ●キャスター直径4cm(2個付) ●日本製



使用例

安定した台が恐怖感を和らげる



**EKE441\*** ポートボール台 木製(紅白)

¥35,000 (税込¥38,500) / 組

B

●長さ50cm×幅40cm、全高40cm ●重量:14kg / 組 ●材質:ラワン材 ●日本製



**EKE455** バスケット用リングネット検定エコ

¥4,300 (税込¥4,730) / 2枚1組

+

●重量:500g / 組 ●材質:再生ポリエステル 20s/210本 ●はね上り防止 ●日本バスケットボール協会検定品 ●日本製



**EKE477** バスケット用リングネット7

¥3,000 (税込¥3,300) / 2枚1組

+

●重量:400g / 組 ●材質:ピニロン 20s/150本 ●はね上り防止 ●日本製



**EKE466** バスケット用リングネット4

¥4,100 (税込¥4,510) / 2枚1組

+

●重量:300g / 組 ●材質:ナイロンブレード4mm ●はね上り防止 ●台湾製

重ねて収納できる4脚仕様



**EKE442\*** ポートボール台鉄脚式(紅白)

¥37,200 (税込¥40,920) / 組

B

●長さ50cm×幅40cm、全高40cm ●重量:9kg / 組 ●材質:天板 ラワン材、脚部 直径2.8cmスチール ●日本製

※強度不均衡による事故を防止する為、1/2組の販売を中止させていただきました。  
差込式支柱をご購入の際は、埋込部深さ及び埋筒の内径を必ず確認してください。尚、表記以上の長さの特注は別途お見積りいたします。

スチール製  
たわみにくい

ヘッド部可動式



EKD725\* テニス支柱5屋外

¥73,700(税込¥81,070) / 組

α×2

●直径7.63cm ●重量:27kg / 組 ●材質:スチール ●EKD750 ネット巻付 ●ツバ下40cm ●ゴム製底フタ付 ●埋筒は別売 ●日本製

アルミ製  
軽量・授業向き

ヘッド部可動式



EKD726\* テニス支柱アルミT3

¥99,000(税込¥108,900) / 組

α×2

●直径7.63cm ●重量:17.5kg / 組 ●材質:アルミ ●EKD750 ネット巻付 ●ツバ下40cm ●ゴム製底フタ付 ●埋筒は別売 ●日本製

ステンレス製  
錆びにくい

ヘッド部可動式



EKD727\* テニス支柱ステンレスT3

¥128,000(税込¥140,800) / 組

α×2

●直径7.63cm ●重量:28.5kg / 組 ●材質:ステンレス ●EKD750 ネット巻付 ●ツバ下40cm ●ゴム製底フタ付 ●埋筒は別売 ●日本製

スチール製  
たわみにくい

ヘッド部可動式



埋込部  
サイズを  
ご指定  
ください。

EKD728\* テニス支柱5屋内

¥79,600(税込¥87,560) / 組

α×2

●直径7.63cm ●重量:25.5kg / 組 ●材質:スチール ●EKD750 ネット巻付 ●ゴム製底フタ付 ●埋筒は別売 ●日本製  
[埋込部サイズをご指定ください]  
EKD7281:30cm、EKD7282:27cm、EKD7283:25cm

埋設管がなくても設置できます



EKE093\* テニス支柱移動式

¥101,300(税込¥111,430) / 組

組立

α×2

●直径6cm ●重量:31kg / 組 ●主材:スチール ●軟式ネット巻付 ●S環付チェーン4本、タンパックス、固定用杭4本、ベース固定用ピン2本付 ●日本製

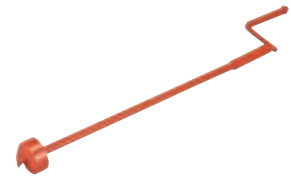

EKE059\* 埋筒クリーナー

¥16,800(税込¥18,480) / 台

C

●長さ100cm×直径1.3cm ●重量:1.6kg ●材質:スチール ●焼付塗装 ●使用可能埋筒直径7.63cm専用 ●日本製



EKE806\* 支柱用埋筒スチール

¥27,400(税込¥30,140) / 組

要工事

α

●長さ50cm ●重量:13kg / 組 ●材質:本体 スチール、フタ ゴム ●バレー・テニス支柱用 ●直径7.63cm支柱用 ●長さ50cm ●日本製

EKD750 ネット巻EV

¥42,500(税込¥46,750) / 台

+

●幅10.2cm×高さ12cm×奥行18cm ●重量:2kg ●主材:スチール ●ハンドル径:凸型12mm角 ●爪かけ式メカニカルブレーキ内蔵(逆転防止装置付) ●ハンドル付(EKD749) ●直径7.6cm支柱用 ●日本製

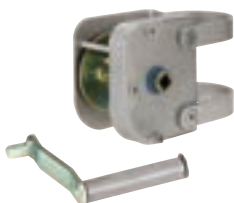

ネット巻販売に関するお願い

●支柱がエバニュー製であること  
●支柱にずれ上がり防止機能が施されていること  
上記2点の確認が取れない場合はご注文をお受けすることができません。  
安全に使用して頂くため、ご理解ご協力をお願いいたします。



ずれ上がり防止加工を施している支柱



内蔵型専用ネットをご購入の場合、コードの長さを必ずご確認ください。  
長さの特注は別途見積り致します



サイドポール式  
(EKD872・EKD871)

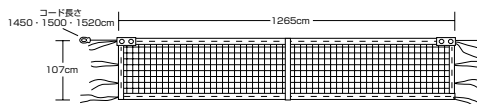

上部ダブルネット

硬式テニスネット 上部ダブル式 (全種センターストラップ付)

EKD872・EKE571・EKE596・EKD873はGW加工

品番	品名	価格/張	ネット材質/太さ	コード素材 (直径×長さ)	白帯材質	結節	カラー	重量	運賃
EKD872	T120	¥95,300 (税込¥104,830)	ポリエチレンブレード440T/4×16	イザナス6mm×15.0m	ポリエステル	有	黒	6.8kg	+
EKE570*	T102	¥79,400 (税込¥87,340)	ポリエチレン440T/60	ステンレス5mm×14.5m	ターポリン	無	黒・緑	7.0kg	+
EKE571	T103	¥60,300 (税込¥66,330)	ポリエチレン440T/44	イザナス6mm×15.0m	ポリエステル	無	黒	5.0kg	+
EKE572	T104	¥58,600 (税込¥64,460)	ポリエチレン440T/44	スチール6mm×14.5m	ターポリン	無	黒	7.0kg	+
EKD873*	T122	¥66,800 (税込¥73,480)	ポリエチレン440T/60	スチール6mm×15.0m	ポリエステル	無	黒	7.4kg	+
EKE596*	内蔵型専用	¥53,000 (税込¥58,300)	ポリエチレン440T/44	スチール6mm×13.2m	ポリエステル	無	黒・緑	6.6kg	+

●日本テニス協会推薦品 ●EKE570・596 黒・10、緑・500 ●EKD872はサイドポール付 ●EKE570・572・596のコードは両輪仕様 ●日本製



シングルネット

硬式テニスネット (全種センターストラップ付)

EKD871・EKE588はGW加工

品番	品名	価格/張	ネット材質/太さ	コード素材 (直径×長さ)	白帯材質	結節	カラー	重量	運賃
EKD871	T121	¥86,400 (税込¥95,040)	ポリエチレンブレード440T/4×16	イザナス6mm×15.0m	ポリエステル	有	黒	5.5kg	+
EKE588	T113	¥54,600 (税込¥60,060)	ポリエチレン440T/60	イザナス6mm×15.0m	ポリエステル	無	黒	4.6kg	+
EKD874	T123	¥51,500 (税込¥56,650)	ポリエチレン440T/60	スチール6mm×14.5m	ポリエステル	無	黒	6.5kg	+
EKE580	T112	¥51,000 (税込¥56,100)	ポリエチレン440T/45	スチール6mm×14.5m	ポリエステル	有	黒	6.0kg	+

●日本テニス協会推薦品 ●EKD871はサイドポール付 ●EKD874・EKE580のコードは両輪仕様 ●日本製

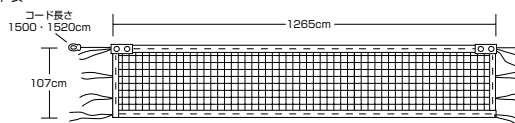

内蔵型専用ネットをご購入の場合、コードの長さを必ずご確認ください。  
長さの特注は別途見積り致します

ソフトテニスネット

EKE597のみ内蔵型専用で白帯GW加工

品番	品名	価格/張	ネット材質/太さ	コード素材 (直径×長さ)	白帯材質	結節	カラー	重量	運賃
EKE845	ST109	¥44,000 (税込¥48,400)	ポリエチレン440T/44	スーパーアラミド6mm×15.2m	ポリエステル	無	黒	4.1kg	+
EKE585	ST103	¥37,500 (税込¥41,250)	ポリエチレン440T/44	スチール4.5mm×15.2m	ポリエステル	無	黒	4.5kg	+
EKE587	ST105	¥32,600 (税込¥35,860)	ポリエチレン440T/32	スチール4.5mm×15.2m	ポリエステル	無	黒	3.1kg	+
EKE595	ST108	¥39,100 (税込¥43,010)	ポリエチレン440T/24	イザナス6mm×15.0m	ナイロンターポリン	無	黒	2.3kg	+
EKE589	ST107	¥26,800 (税込¥29,480)	ポリエチレン440T/32	スチール4.5mm×15.2m	ポリエステル	無	黒	3.1kg	+
EKE597*	内蔵型専用	¥40,700 (税込¥44,770)	ポリエステル1100T/16	スチール4.5mm×13.2m	ポリエステル	無	黒	4.4kg	+

●EKE597のコードは両輪仕様 ●日本ソフトテニス協会公認品 (EKE589除く) ●日本製

<b>白帯とコードの材質</b>	<p><b>GW加工 (Guard white)</b> 汚れを防ぎ白帯の白さをより長く保つように、特殊樹脂をポリエステル製の白帯にコーティング加工したものです。</p>	<p><b>イザナスロープ</b> 素材は化学繊維で、金属ロープに比べてささくで指を傷つける心配のない、より安全性の高いロープです。耐久性、耐候性、屈曲摩擦強度に優れています。</p>
------------------	-------------------------------------------------------------------------------------------	--------------------------------------------------------------------------------------------------



EKE903 テニスネットシングルスポール

¥8,200 (税込¥9,020) / 組 4B  
●長さ107cm、4cm角 ●重量:1.8kg / 組 ●材質:松材 (PUコーティング)  
●2本セット ●日本製



EKE051 テニスネットセンターストラップ

¥4,200 (税込¥4,620) / 本 +  
●長さ190cm×幅5cm ●重量:265g ●材質:ストラップ ビニロン、金具 スチール ●日本製

テニスネットコード

品番	品名	税抜価格 (税込) / 本	サイズ (直径×長さ)	重量	運賃
EKE043	テニス用イザナスロープ	¥16,700 (税込¥18,370)	6.0mm×15m	480g	+
EKE050	硬式テニス用ワイヤーステンレス	¥15,000 (税込¥16,500)	5.0mm×15m	1.5kg	+
EKE052	硬式テニス用ワイヤースチール	¥7,500 (税込¥8,250)	6.0mm×15m	2.0kg	+
EKE053	ソフトテニス用ワイヤースチール	¥5,300 (税込¥5,830)	4.5mm×15m	1.02kg	+

共通項目: ●コード取替チューブ付 ●日本製 ※コード取替チューブ(Y91435)は別売でもご用意しております。

点検のポイント



●外側のカバーや芯材に摩耗、損傷が見られない場合でも繊維の疲労により切断のおそれがありますので、使用開始日より2年以上以内に交換をおすすめします。

**ネット素材の表記説明**

凡例 **440T / 180**

糸の太さ      糸の使用本数

440デンテックスの糸を180本使って編んでいるという意味でデンテックスは長さ1万m当りの重量を表す糸の太さの単位。440×180=79,200 数字が大きい方が丈夫と言える

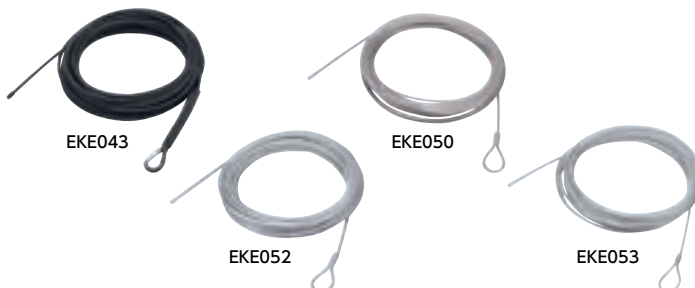

※組立をご要望の場合は組立設置費を別途申し受けますので販売店にご相談ください。 ※スペック表記の商品サイズ、自重の数値は全て(約)の数値です。 \*マークは受注生産品です。

**オススメ** 軽くて丈夫! 移動・設置が簡単

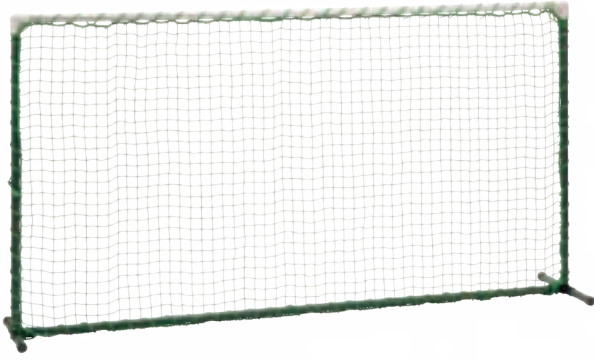

**EKD875 テニストレーニングネットPS-W** 工具組立 0.5H  
 ¥17,700 (税込¥19,470) / 台 F  
 ●幅200cm×奥行41cm×高さ107cm ●重量:3.8kg ●材質:フレーム スチール製亜鉛メッキ鋼管 (AAS樹脂コーティング)、ジョイント AAS樹脂・スチール、ネット ポリエチレン ●ネット目:3.75cm ●日本製

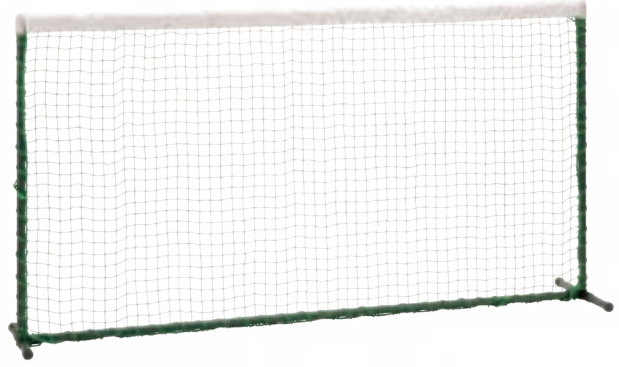

**EKD876 テニストレーニングネットPS-3** 工具組立 0.5H  
 ¥22,200 (税込¥24,420) / 台 F  
 ●幅200cm×奥行41cm×高さ107cm ●重量:4kg ●材質:フレーム スチール製亜鉛メッキ鋼管 (AAS樹脂コーティング)、ジョイント AAS樹脂・スチール、ネット ポリエチレン ●ネット目:3.75cm ●白帯テープ付 ●日本製



**EKD877 テニストレーニングネットST** 工具組立 0.5H  
 ¥21,900 (税込¥24,090) / 台 F  
 ●幅200cm×奥行51cm×高さ107cm ●重量:5.2kg ●材質:フレーム スチール、ネット ポリエチレン ●ネット目:3.75cm ●脚部回転折りたたみ式 ●日本製

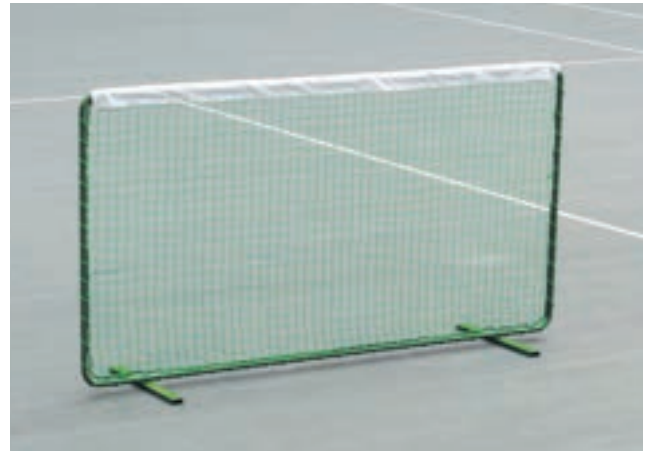

**EKD878 テニストレーニングネットST-W** 工具組立 0.5H  
 ¥27,000 (税込¥29,700) / 台 F  
 ●幅200cm×奥行51cm×高さ107cm ●重量:5.4kg ●材質:フレーム スチール、ネット ポリエチレン ●ネット目:3.75cm ●白帯テープ付 ●脚部回転折りたたみ式 ●日本製



**EKE061 防風ネット** 3B  
 ¥28,000 (税込¥30,800) / 枚  
 ●長さ10m×高さ2m ●重量:4kg ●ポリエチレンメッシュ防風・遮光ネット ●周囲伸縮防止縫製、ハトメ (穴あけ)加工、フェンスセッター (取外し自在型) 50本付 ●ハトメ50cm間隔 ●日本製

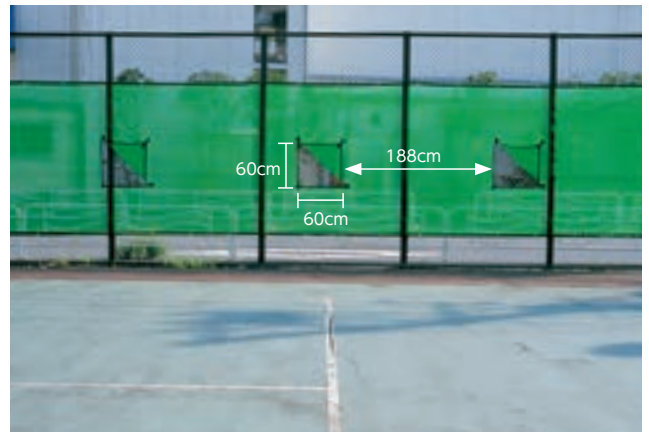

**EKE065\* 防風ネット窓付** 3B  
 ¥45,500 (税込¥50,050) / 枚  
 ●長さ10m×高さ2m ●重量:4kg ●ポリエチレンメッシュ防風・遮光ネット ●周囲伸縮防止縫製、ハトメ (穴あけ)加工、フェンスセッター (取外し自在型) 50本付 ●ハトメ50cm間隔 ●60cm窓付3ヶ所 ●日本製

昇降時の安全性が高い  
最上段は平ステップ仕様

※転倒防止のため砂袋などおもりをご使用ください。



別売の日除け取付例



最上段の平ステップ

**EKD415 審判台アルミ 150S** 工具  
組立 0.5H | 2人  
¥101,200 (税込¥111,320) / 台 G

●幅124cm×奥行135cm×高さ185cm(座面高さ153cm) ●重量: 22.9kg ●材質: 本体 直径3.2cmアルミ、座部 ポリエチレンプロロー成形成形 ●日本製

**EKD416 審判台アルミ 180S** 工具  
組立 0.5H | 2人  
¥136,300 (税込¥149,930) / 台 G

●幅141cm×奥行153cm×高さ216cm(座面高さ184cm) ●重量: 25.9kg ●材質: 本体 直径3.2cmアルミ、座部 ポリエチレンプロロー成形成形 ●日本製



椅子は接続例



**Y54493 審判台用メモ台** +  
工具  
組立  
¥5,000 (税込¥5,500) / 個

●長さ55cm×幅10cm×厚さ5mm ●重量: 750g ●材質: アルミ ●日本製

使用例

**EHB058 アルミ監視台  
審判台S用日除** 工具  
組立 E  
¥30,200 (税込¥33,220) / 台

●幅50cm×奥行96cm×高さ99cm ●重量: 1.25kg  
●材質: アルミ ●本体部と脱着可 ●ブルーナイロンシート付 ●日本製

対応機種 EKD415・EKD416・EHB059・EHB060

安定感がある広い台座フレーム

安定感がある広い台座フレーム  
座部には耐候性に優れた合成木材を使用



**EKD417 審判台スチール150** 限定  
工具  
組立 0.5H | 2人  
¥68,200 (税込¥75,020) / 台 G

●幅130cm×奥行146cm×全高184cm(座面高さ155cm) ●重量: 27.5kg ●材質: 本体 直径3.18cmスチール、座部木製 ●日本製



- 天然木のような心地良い肌触り。
- 水拭きで簡単にお手入れ可能。
- 腐食やささくれの心配がありません。



**EKD704 審判台アルミ 150PW** 工具  
組立 0.5H | 2人  
¥95,500 (税込¥105,050) / 台 G

●幅133cm×奥行133cm×全高181cm(座面高さ152cm) ●重量: 18kg ●材質: 本体 直径3.2cmアルミ、座部 合成木材(本体樹脂 発泡PS、アルミ芯材) ●日本製

※組立をご要望の場合は組立設置費を別途申し受けますので販売店にご相談ください。 ※スペック表記の商品サイズ、自重の数値は全て(約)の数値です。 \*マークは受注生産品です。



# お客様の安全が第一

エバニューのバレー支柱はずれ上がり防止加工

※差込式支柱をご購入の際は、埋込部深さ及び埋筒の内径を必ず確認してください。  
表記以外の長さの特注は別途お見積りいたします。(埋込部サイズ=床面から埋筒底面までの寸法)



WEBサイトでは  
安全な設置方法を  
動画で紹介しています

アルミ肉厚 7mm ギア昇降式  
(高さ200~243cm)

スチール肉厚 5mm ギア昇降式  
(高さ200~243cm)

カーボン肉厚 6.5mm ギア昇降式  
(高さ190~243cm)

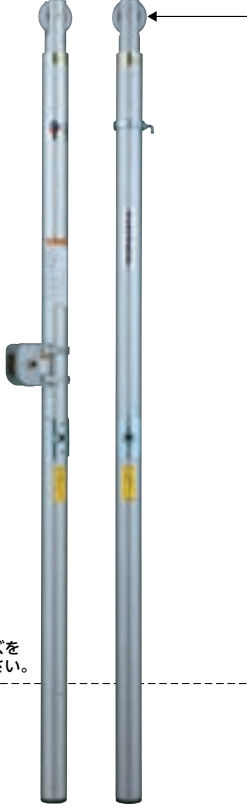

溝が深くワイヤーが  
外れにくい樹脂滑車



フロアレベル



**EKD751\*** バレー支柱アルミ7  
¥240,000(税込¥264,000) / 組 α×2

●直径7.63cm ●重量: 33kg / 組 ●埋込部サイズをご指定ください  
EKD7511: 30cm・EKD7512: 27cm・EKD7513: 25cm ●SG仕様  
●主材: アルミ合金、肉厚7mm ●ギア式高さ調節 ●EKD750  
ネット巻付 ●埋込部30・27・25cm ●ゴム製底フタ付 ●日本バレー  
ボール協会推薦品 ●日本製

### アルミの特徴

- 軽く運びやすい。
- たわみが大きいので、ネットを張る時は注意
- 体育授業向け

**EKD752\*** バレー支柱11  
¥140,000(税込¥154,000) / 組 C

●直径7.63cm ●重量: 53kg / 組 ●埋込部サイズをご指定ください  
EKD7521: 30cm・EKD7522: 27cm・EKD7523: 25cm ●SG仕様  
●主材: スチール(高張力パイプ)、肉厚5mm ●EKD750ネット  
巻付 ●埋込部30・27・25cm ●ギア式高さ調節 ●ゴム製底フタ  
付 ●日本バレーボール協会推薦品 ●日本製

### スチールの特徴

- 頑丈で安価、たわみも小さい。
- 重いので運搬車で運ぶのが安全
- 部活・試合向け

**EKE525\*** バレー支柱カーボンF  
¥450,000(税込¥495,000) / 組 E

●直径7.63cm ●重量: 25kg / 組 ●埋込部サイズをご指定ください  
EKE5251: 30cm・EKE5252: 27cm・EKE5253: 25cm ●SG仕様  
●主材: カーボンファイバー強化プラスチック製、肉厚6.5mm  
●専用ネット巻付(ブレーキ逆転防止) ●埋込部30・27・25cm ●ギ  
ア式高さ調節 ●ゴム製底フタ付 ●日本バレーボール協会推薦品  
●日本製

### カーボンの特徴

- 頑丈で超軽量かつ、たわみも小さい
- 価格はその割高
- 団体・Vリーグ使用

## 安全な立ち位置で作業できるネット巻EV

支柱が跳ね返る方向に立つことがないから事故を未然に防げる

ネット巻の位置が悪いと事故につながる

万が一にも安全な立ち位置を確保

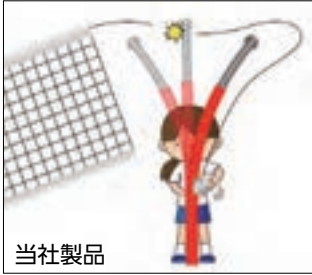
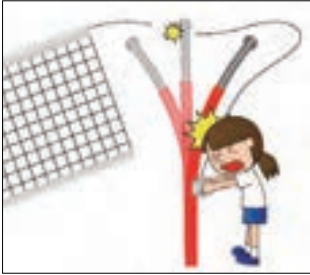

当社製品

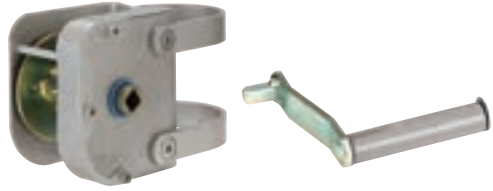

**EKD750 ネット巻EV**  
¥42,500(税込¥46,750) / 台 +

●幅10.2cm×高さ12cm×奥行18cm ●重量: 2kg ●主材: スチール ●ハンドル径: 凸型12mm角 ●爪かけ式メカニカルブレーキ内蔵(逆転防止装置付) ●ハンドル(EKD749)付 ●直径7.6cm支柱用 ●日本製

### ネット巻販売に関するお願い

- 支柱がエバニュー製であること
  - 支柱にずれ上がり防止機能が施されていること
- 上記2点の確認が取れない場合はご注文をお受けすることができません。  
安全に使用して頂くため、ご理解ご協力をお願いいたします。



ずれ上がり防止加工を  
施している支柱

強度不均衡による事故を防止する為、1/2組の販売を中止させていただきました。

アルミ肉厚7mm  
ピン式

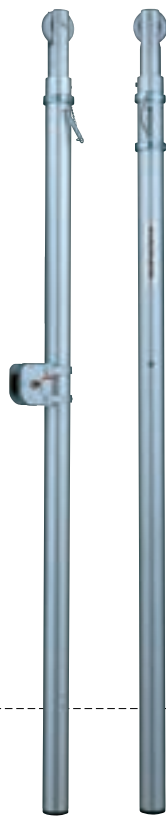

スチール肉厚5mm  
ピン式



溝が深くワイヤーが  
外れにくい樹脂滑車



スチール肉厚5mm  
ピン式



埋込部サイズを  
ご指定ください。

30cm  
27cm  
25cm

フロアレベル

**EKD758\* バレー支柱アルミP**

¥239,000 (税込¥262,900) / 組

α×2

●直径7.63cm ●重量:28kg / 組 ●埋込部サイズをご指定ください  
EKD7581:30cm・EKD7582:27cm・EKD7583:25cm ●SG仕様品 ●主材:アルミ合金、肉厚7mm ●EKD750ネット巻付 ●埋込部30・27・25cm ●ピン差し込み式高さ調節 ●ゴム製底フタ付 ●日本バレーボール協会推薦品 ●日本製

**EKD759\* バレー支柱P**

¥117,000 (税込¥128,700) / 組

C

●直径7.63cm ●重量:49.5kg / 組 ●埋込部サイズをご指定ください  
EKD7591:30cm・EKD7592:27cm・EKD7593:25cm ●SG仕様品 ●主材:スチール(高張力パイプ)、肉厚5mm ●EKD750ネット巻付 ●埋込部30・27・25cm ●ピン差し込み式高さ調節 ●ゴム製底フタ付 ●日本バレーボール協会推薦品 ●日本製

**EKD757\* バレー支柱屋外P**

¥133,000 (税込¥146,300) / 組

C

●直径7.63cm ●重量:53kg / 組 ●SG仕様品 ●主材:スチール(高張力パイプ)、肉厚5mm ●EKD750ネット巻付 ●ツバ下30cm ●ピン差し込み式高さ調節 ●ゴム製底フタ付 ●日本バレーボール協会推薦品 ●日本製

安全の為に緩衝マットを装着しましょう!



支柱は使用例です  
EKE420



支柱は使用例です  
EKE150

**EKE420\* バレー支柱緩衝マット-3**

¥75,400 (税込¥82,940) / 組

F

●高さ170cm×厚さ3cm ●重量:5.0kg / 組 ●材質:外被 ポリエステル6号防水帆布、中身 ポリエチレンフォーム+ウレタンフォーム二層構造 ●ファスナー付、ベルト止仕様 ●日本製

**EKE150 バレー支柱緩衝マット-2**

¥56,600 (税込¥62,260) / 組

F

●高さ180cm×幅:巻取器付側29cm、巻取器無側22cm×厚さ5~15cm ●重量:5.2kg / 組 ●材質:外被 ナイロン、中身 ポリエチレンフォーム+ウレタンフォーム二層構造 ●ベルト止仕様 ●日本製

体育館の床の保護に!

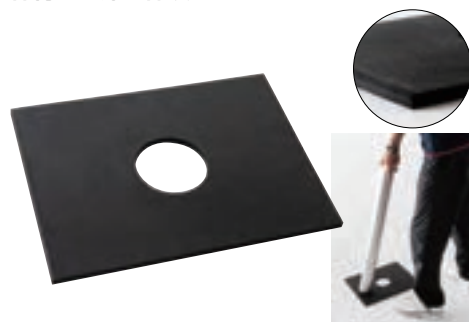

**EKD760 バレー支柱フロアケアマット**

¥3,000 (税込¥3,300) / 枚

+

●長さ40cm×幅30cm×厚さ1cm ●重量:1.3kg ●材質:再生ゴム ●日本製



ネット巻ハンドル

品番	品名(用途)	価格/本	サイズ(ハンドル)	重量	運賃
EKD749	EV(テニス・バレー用)	¥3,200 (税込¥3,520)	凸型角 12mm	367g	+
EKE1691	T(バレー用)	¥3,200 (税込¥3,520)	凸型角 12mm	320g	+
EKE1692	T(テニス用)	¥3,200 (税込¥3,520)	凸型角 12mm	270g	+
EKE168	硬式EV	¥3,200 (税込¥3,520)	凹型角 12mm	310g	+
EKE527	S	¥3,300 (税込¥3,630)	凹型角 13mm	220g	+

共通項目:●材質:スチール ●日本製

※組立をご要望の場合は組立設置費を別途申し受けますので販売店にご相談ください。 ※スペック表記の商品サイズ、自重の数値は全て(約)の数値です。 \*マークは受注生産品です。

グラウンド整備

運動会・イベント

体育館・柔道場用品  
体力測定

陸上

体操

体づくり

球技

水泳

トレーニング

## 6人制バレーボールネット(上下白帯付)

品番	品名	価格/張	検定	ネット材質/太さ	結節	白帯材質	※コード材質(直径×長さ)	重量	運賃
EKU101	V128	¥54,000(税込¥59,400)	AA	ポリエチレン100T/240	無	ターポリン	イザナスロープ6.0mm×15.2m	3.9kg	+
EKU102	V127	¥48,600(税込¥53,460)	AA	ポリエチレン440T/60	無	ターポリン	イザナスロープ6.0mm×15.2m	3.8kg	+
EKU103	VE501	¥52,400(税込¥57,640)	AA	再生ポリエステル100%1650T/16	無	ポリエステル(GW加工)	イザナスロープ6.0mm×15.0m	3.4kg	+
EKU109	V131	¥37,600(税込¥41,360)	AA	ポリエチレン440T/60	無	ターポリン	イザナスロープ6.0mm×15.2m	3.8kg	+
EKU122	V134	¥51,800(税込¥56,980)	AA	ポリエチレン440T/60	無	ポリエステル(GW加工)	イザナスロープ6.0mm×15.0m	3.0kg	+
EKU111	V133	¥36,500(税込¥40,150)	無	ポリエチレン440T/60	無	ターポリン	イザナスロープ6.0mm×15.2m	3.8kg	+

共通項目: ●サイドテープ付 ●上下白帯幅:上7cm、下5cm ●日本製 ※EKU109イザナスロープ(シングルカバー) その他(ダブルカバー)

## 6人制バレーボールネット

品番	品名	価格/張	検定	ネット材質/太さ	結節	白帯材質	コード材質(直径×長さ)	重量	運賃
EKU106	V113	¥38,800(税込¥42,680)	AA	ポリエチレン440T/60	無	ポリエステル帆布	イザナスロープ6.0mm×15.2m	2.8kg	+
EKU107	V114	¥43,700(税込¥48,070)	AA	ポリエチレン440T/60	無	ポリエステル(GW加工)	イザナスロープ6.0mm×15.0m	2.1kg	+
EKU108	V115	¥39,300(税込¥43,230)	A	ポリエチレン440T/36	有	ポリエステル(GW加工)	イザナスロープ6.0mm×15.0m	2.0kg	+

共通項目: ●サイドテープ付 ●日本製

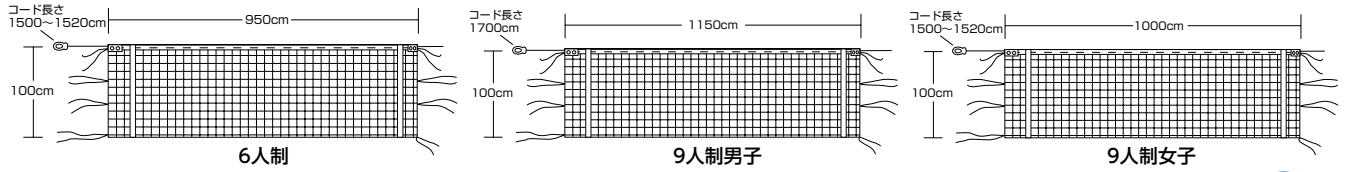

## 9人制男子バレーボールネット

品番	品名	価格/張	検定	ネット材質/太さ	結節	白帯材質	コード材質(直径×長さ)	重量	運賃
EKU112	V125	¥48,900(税込¥53,790)	AA	ポリエチレンブレードφ4mm(16打)	有	ポリエステル(GW加工)	イザナスロープ6.0mm×17.0m	2.8kg	+
EKU113	VE503	¥49,700(税込¥54,670)	AA	再生ポリエステル100%1650T/16	無	ポリエステル(GW加工)	イザナスロープ6.0mm×17.0m	3.8kg	+
EKU114*	V126	¥25,900(税込¥28,490)	AA	ポリエチレン440T/60	無	ポリエステル帆布	スチール4.5mm×17.0m	3.1kg	+

共通項目: ●サイドテープ付 ●日本製

## 9人制女子バレーボールネット

品番	品名	価格/張	検定	ネット材質/太さ	結節	白帯材質	コード材質(直径×長さ)	重量	運賃
EKU115	V116	¥44,100(税込¥48,510)	AA	ポリエチレンブレードφ4mm(16打)	有	ポリエステル(GW加工)	イザナスロープ6.0mm×15.0m	2.5kg	+
EKU116	VE504	¥46,000(税込¥50,600)	AA	再生ポリエステル100%1650T/16	無	ポリエステル(GW加工)	イザナスロープ6.0mm×15.0m	3.1kg	+
EKU117*	V124	¥25,400(税込¥27,940)	AA	ポリエチレン440T/60	無	ポリエステル帆布	スチール4.5mm×15.2m	3.0kg	+

共通項目: ●サイドテープ付 ●日本製

## バレーボールネットコード

品番	品名	価格/本	サイズ(直径×長さ)	重量	運賃
EKU118	6人制イザナスロープ	¥16,700(税込¥18,370)	6.0mm×15m	480g	+
EKU119	9人制男子イザナスロープ	¥19,100(税込¥21,010)	6.0mm×17m	560g	+
EKU120	6人制ワイヤー	¥5,300(税込¥5,830)	4.5mm×15m	1020g	+
EKU121*	9人制男子ワイヤー	¥5,500(税込¥6,050)	4.5mm×17m	1180g	+

共通項目: ●コード取替チューブ付 ●日本製 ※コード取替チューブ(Y91435)は別売でもご用意しております。

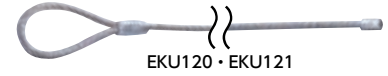

白帯とコードの材質	GW加工(Guard white) 汚れを防ぎ白帯の白さをより長く保つように、特殊樹脂をポリエステル製の白帯にコーティング加工したものです。	イザナスロープ 素材は化学繊維で、金属ロープに比べて小さく指を傷つける心配のない、より安全性の高いロープです。耐久性、耐候性、屈曲摩擦強度に優れています。
-----------	---------------------------------------------------------------------------	----------------------------------------------------------------------------------

ネット素材の表記説明	
凡例 <b>440T</b> / <b>180</b>	440デシテックスの糸を180本使っているという意味でデシテックスは長さ1万m当りの重量を表す糸の太さの単位。 <b>440×180=79,200</b> 数字が大きい方が丈夫と言える
糸の太さ	糸の使用本数

ネットに求められる性能と化学繊維の特徴			
	屋内用	屋外用	特徴
ポリエチレン系	○	◎	汚れが落ちやすい。吸水性がなく軽いので屋外用に最適。単糸が太いので硬さを感じるが、経済的メリットは大。
ポリエステル系	○	○	ショック吸収力があり反発性がなく、単糸が細いため、柔らかくボールが跳ねにくい

### 繊維ロープの取扱い注意点

繊維ロープは、消耗品です。引張強度は大変すぐれていますが、耐久性は金属ロープよりも劣ります。また、刃物や鋭利な金属等による衝撃、重量物による圧迫等の要因により損傷しやすいので、取扱いには十分ご注意ください。

- 外側カバーや芯材に摩耗、損傷が見られない場合でも繊維の疲労による切断のおそれがありますので、使用開始日より2年以内に交換することをおすすめします。
- 巻き取り器による強力過ぎるロープの張り過ぎはロープの損傷、切断の原因になり、大変危険です。ロープを必要以上に張り過ぎないようにご注意ください。

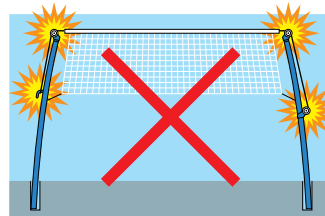

ロープ(ネット)を巻き過ぎると突然切れたり、その弾みで支柱が跳ね返り、思わぬ事故につながります。適正張力でロープ(ネット)を張ってください。



理想的な高さで使えるマルチパーパス台  
練習後はプライオメトリクスボックスとして使える

詳しくは  
こちらから



簡易審判台や  
ブロック練習も



4箇所から効率よくデイング練習ができる

オススメ



安定感抜群 → 力強く踏み込んでも不安定感がない  
衝突しても → ポリエチレン仕様だから安心  
省スペース → 重さ27.5kg。重ねれば場所を取らない



裏面すべり止め

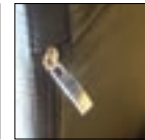

ファスナー

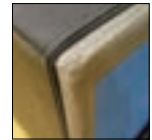

発泡ポリエチレン

EKF340 多目的BOX

¥84,000 (税込¥92,400) / 台

H

●長さ120cm×幅60cm×高さ80cm ●重量:27.5kg ●材質:外被 PVC、中身  
ポリエチレン ●中国製

測定しやすさを追求した高度計

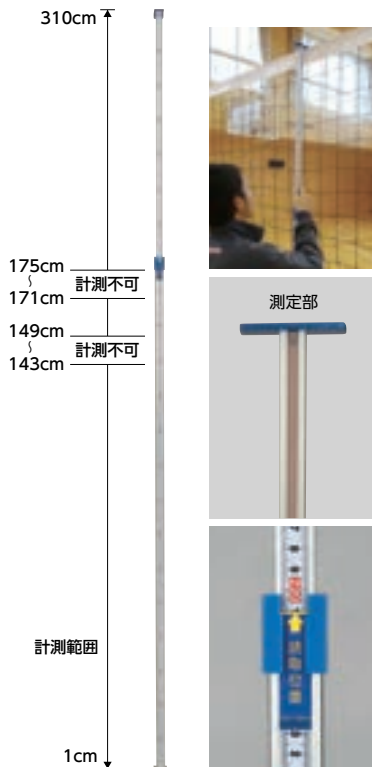

EKD732 スポーツ高度計 4

¥23,000 (税込¥25,300) / 台

α

●本体最小高さ172cm ●重量:1.5kg ●材質:アルミ ●計測範囲1~310cm (2段スライド式※一部計測不可) ●28mm異形角パイプ ●アルマイト処理 ●日本製



上下取付部と  
固定部

EKE020 バレーネットアンテナDX

¥19,800 (税込¥21,780) / 組

5カ

●長さ180cm×直径1cm ●重量:900g / 組 ●材質:本体 グラスファイバー、止具 ナイロン樹脂+スチール ●2本1組 ●ワンタッチタイプ、アンテナ止具付 ●上下白帯仕様のネットにも利用可能 ●止具の締め過ぎは破損の原因になります ●日本製



EKE008 バレーネットサイドテープ

¥6,100 (税込¥6,710) / 組

+

●幅5cm×長さ200cm ●重量:100g / 組 ●材質:エステルターポリン ●2本1組 ●面ファスナー式 ●日本製

# 支柱を傷めにくい! 全てのラックがビニールカバー付

## 壁際にスッキリ収納

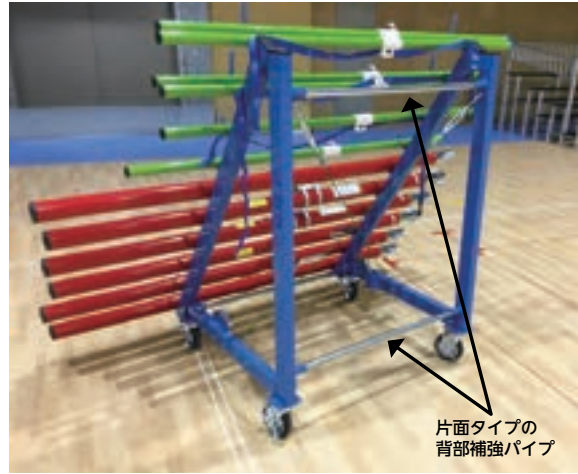
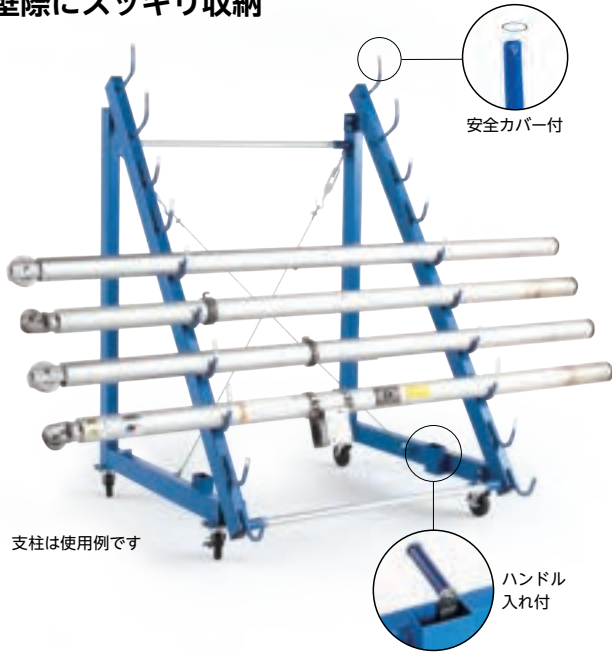

上2段はバド支柱・多目的支柱2本積載可能

### EKD743\* 支柱ラック片面H10N

工具組立 0.5H | 2人

¥123,800 (税込¥136,180) / 台

[F]

●長さ119cm×幅115cm×高さ164cm ●重量:46.5kg ●材質:スチール ●片面10本掛 ●ハンドル入れ付 ●直径10cmキャスター (2個はストッパー付) ●日本製

## 運搬が楽なコンパクトタイプ

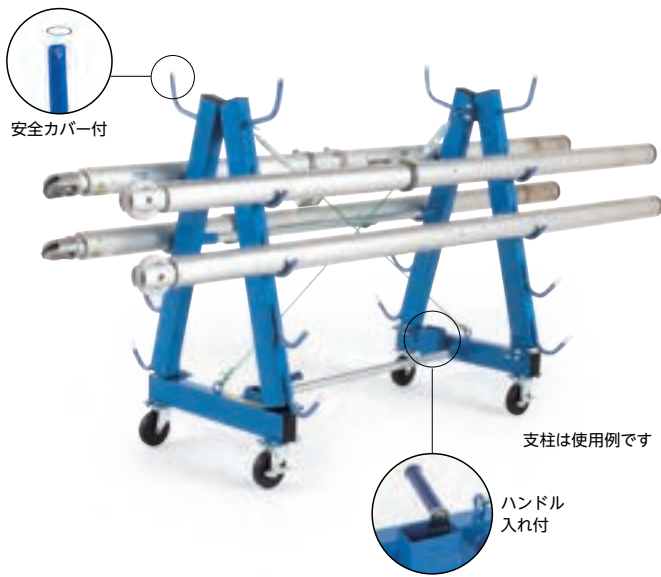

最上段はバド支柱・多目的支柱2本積載可能

### EKD744\* 支柱ラック両面W10N

工具組立 0.5H | 2人

¥96,000 (税込¥105,600) / 台

[F]

●長さ79cm×幅115cm×高さ105cm ●重量:35.5kg ●材質:スチール ●両面10本掛 ●ハンドル入れ付 ●直径10cmキャスター (2個はストッパー付) ●日本製



### EKD747\* バレー支柱運搬車H2

工具組立 0.5H | 2人

¥53,600 (税込¥58,960) / 台

[C]

●長さ51cm×幅114cm×高さ89cm ●重量:15kg ●材質:スチール ●バレー支柱2組運搬可能 ●ハンドル入れ付 ●直径10cm (2個はストッパー付)キャスター ●日本製

## ハンドボールも止められます

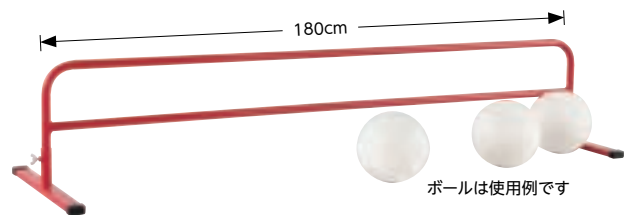

### EKU140 バレーボール止

かんたん組立

¥14,300 (税込¥15,730) / 台

[2D]

●長さ180cm×奥行50.5cm×高さ37cm ●重量:4.5kg ●材質:スチール ●日本製





日本バレーボール協会

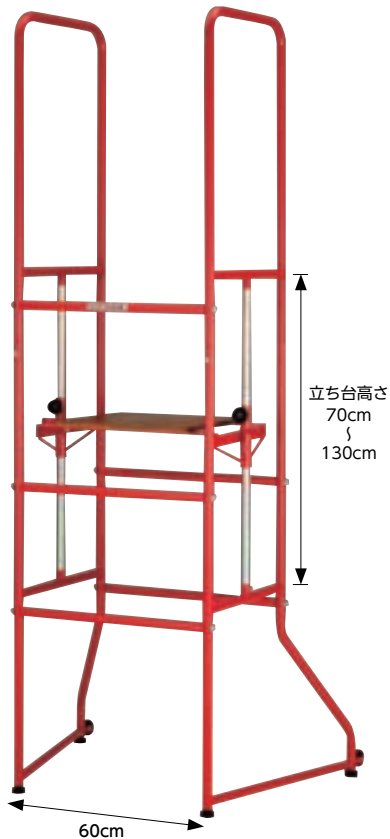

アジャスター付

工具組立

### EKD420 審判台立式DX

0.5H | 2人

¥95,300 (税込¥104,830) / 台

- 幅92.5cm×奥行72cm×高さ215cm ●重量:23kg ●材質:本体 直径2.7cmスチール、立台 木 ●直径5cmタイヤ ●脚部ゴムアジャスター付 ●立台10cm間隔7段階高さ調節(70cm～130cm) ●板面サイズ40cm×40cm ●バレーボール協会推薦品 ●日本製



### EKE009 バレーラインズマン旗40 (4本入)

¥4,300 (税込¥4,730) / 組

- 旗サイズ:縦40cm×横40cm ●重量:300g / 組 ●材質:柄 木、旗 ナイロンタフタ ●柄サイズ:長さ55cm×直径1.8cm ●日本製

## 大きな立ち台で安定性抜群!



横へ移動できる幅広台座

工具組立

### EKD418 審判台立式W

0.5H | 2人

¥123,200 (税込¥135,520) / 台

- 幅82cm×奥行85cm×高さ176cm ●重量:29kg ●材質:直径2.7cmスチール、立台木 ●直径6.5cmゴムタイヤ ●脚部ゴムアジャスター付 ●立台高さ調節7段階(90～150cm) ●板面サイズ74.5cm×50cm ●バレーボール協会推薦品 ●日本製



日本バレーボール協会



アジャスター付

## 全長142cmのコンパクト仕様



日本バレーボール協会



モデル身長 170cm



立ち台高さ調節可能

限定

### EKD419 審判台立式N

0.5H | 2人

¥94,800 (税込¥104,280) / 台

- 幅60cm×奥行70cm×高さ141.5cm ●重量:19kg ●材質:直径2.7cmスチールパイプ、立台木 ●直径6.5cmゴムタイヤ ●脚部ゴムアジャスター付 ●立台高さ調節7段階(60～120cm) ●板面50cm×40cm ●バレーボール協会推薦品 ●日本製



アジャスター付

60cm

立式審判台

グラウンド整備

運動会・イベント

体育館・柔道場用品  
体力測定

陸上

体操

体づくり

球技

水泳

トレーニング

※組立をご要望の場合は組立設置費を別途申し受けますので販売店にご相談ください。 ※スペック表記の商品サイズ、自重の数値は全て(約)の数値です。 \*マークは受注生産品です。



選べる豊富な調節方式と価格帯 ～抗ウイルス・抗菌仕様が加わり更に充実～

オススメ

オススメ

EKD426  
EKD481

EKD425  
EKD482

EKD433

EKD462

EKD461

埋込部サイズをご指定ください。

25cm  
20cm  
15cm

スライドフック式

NBA

スライドフック式

NBA

クリート式

NBA

片側ベルト式

NBA

両側ベルト式

NBA

操作が簡単なベルト式

操作が簡単なベルト式

バドミントン支柱

品番	品名	価格/組	埋込	25cm	20cm	15cm	検定	運賃
EKD426*	KS	¥29,800 (税込¥32,780)	EKD4261	EKD4262	EKD4263	-	α	
EKD425*	検定KS	¥32,600 (税込¥35,860)	EKD4251	EKD4252	EKD4253	○	α	
EKD433*	検定CL	¥32,300 (税込¥35,530)	EKD4331	EKD4332	EKD4333	○	α	
EKD462*	検定BS	¥34,000 (税込¥37,400)	EKD4621	EKD4622	EKD4623	○	α	
EKD461*	検定BB	¥35,300 (税込¥38,830)	EKD4611	EKD4612	EKD4613	○	α	

共通項目：●直径4cm×地上高155cm ●重量：12kg/組 ●材質：スチール肉厚3.5mm、ヘッド部 樹脂、底部 ラバー ●日本製

抗ウイルス・抗菌仕様  
このシールが貼ってあります



“光触媒フレッシュ”を施工した支柱。光触媒は、太陽光や照明に当てることで、抗ウイルス・抗菌効果が回復する。その効果は、支柱を購入後2年間持続

光触媒の効果についてはこちらをご覧ください。



バドミントン支柱 (抗ウイルス・抗菌仕様)

品番	品名	価格/組	埋込	25cm	20cm	15cm	検定	運賃
EKD481*	光触媒対策品	¥36,300 (税込¥39,930)	EKD4811	EKD4812	EKD4813	-	α	
EKD482*	検定光触媒対策品	¥37,500 (税込¥41,250)	EKD4821	EKD4822	EKD4823	○	α	

共通項目：●直径4cm×地上高155cm ●重量：12kg/組 ●材質：スチール肉厚3.5mm、ヘッド部 樹脂、底部 ラバー ●光触媒スプレー塗布済み(効果は約1年) ●日本製

\*強度不均等による事故防止の為 1/2組の販売は中止しております

エバニュー製(EKD427除く)  
バドミントン支柱にすべて対応

EKD429 軽量多目的補助支柱

¥10,300 (税込¥11,330) / 組 4B

●長さ76.5cm×直径5.1cm(内径4.2cm) ●重量：1.2kg/組  
●材質：ABS樹脂 ●直径4cm支柱用 ●スチール製ピン鎖付 ●高さ調整4段階(180・185・200・215cm) ●ピン式 ●日本製

EKD471\* 多目的支柱補助金具4

¥16,300 (税込¥17,930) / 組 4B

●長さ93cm×直径4.86cm(内径4.54cm) ●重量：3.0kg/組  
●材質：スチール(肉厚1.6mm)、ヘッド部樹脂 ●直径4cm支柱用 ●バドミントン支柱にセットして使用 ●高さ：180、185、200、215cm調節式 ●日本製

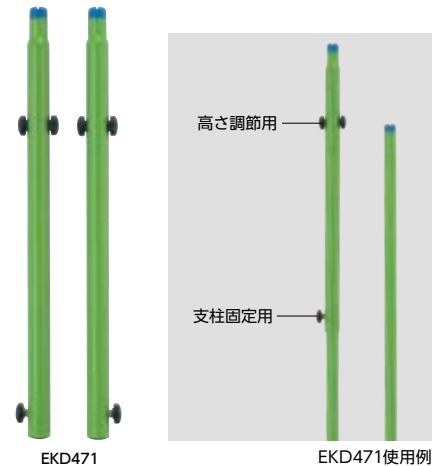
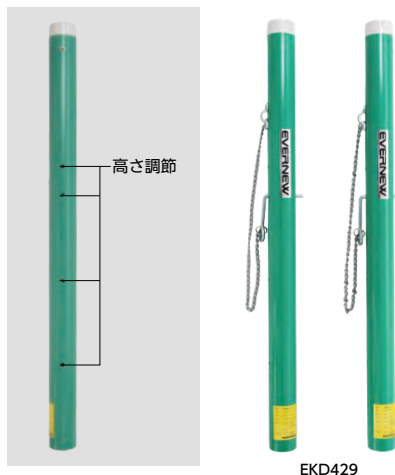

多目的支柱は全種メジャー付

オススメ

メジャー付

埋込部サイズをご指定ください。  
25cm  
20cm  
15cm

片側ベルト式  
操作が簡単なベルト式

NBA  
スライドフック式

NBA  
片側ベルト式  
操作が簡単なベルト式

NBA  
両側ベルト式  
操作が簡単なベルト式

NBA  
フリード式

多目的支柱

品番	品名	価格/組	埋込	25cm	20cm	15cm	検定	運賃
EKD424*	ST2	¥42,900 (税込¥47,190)	EKD4241	EKD4242	EKD4243	-	α	
EKD423*	検定KS	¥45,200 (税込¥49,720)	EKD4231	EKD4232	EKD4233	○	α	
EKD422*	検定BS2	¥45,800 (税込¥50,380)	EKD4221	EKD4222	EKD4223	○	α	
EKD421*	検定BB2	¥49,000 (税込¥53,900)	EKD4211	EKD4212	EKD4213	○	α	
EKD434*	検定CL	¥50,500 (税込¥55,550)	EKD4341	EKD4342	EKD4343	○	α	

共通項目: ●直径4cm×地上高155~225cm ●重量:18kg/組 (CLのみ15kg) ●材質:スチール肉厚3.5mm、ヘッド部 樹脂、底部 ラバー ●無段階高さ調節メジャー付 ●日本製

※強度不均等による事故防止の為 1/2 組の販売は中止しております

多目的支柱における各競技の高さ設定

155cm	バドミントン	200cm	インディアカ(女子・シニア男女混合)・ソフトバレー
180cm	ミニソフトバレー	215cm	インディアカ(男子・男女混合)
185cm	インディアカ(シニア女子)	225cm	インディアカ(国際ルール)

ネットはP178に掲載しています

片側ベルト式  
操作が簡単なベルト式

EKD460\* 多目的支柱移動式KB

¥171,000 (税込¥188,100) / 組

●幅86cm×奥行96cm×高さ155~225cm ●重量:88kg/組 ●屋内・屋外兼用 ●材質:スチール(支柱直径4cm、肉厚3.5mm)、ヘッド部樹脂、底部 ラバー ●直径15cmタイヤ付 ●日本製

スライドフック式  
おもりに持ち手付

EKD427\* バドミントン支柱移動式SS

¥107,300 (税込¥118,030) / 組

●幅65cm×奥行55cm×高さ155cm ●重量:76kg/組 ●材質:スチール(支柱直径3.4cm、肉厚2.3mm) ●直径5cmキャスター付 ●おもり4枚付(約9.5kg/枚) ●日本製

NBA  
両側ベルト式  
操作が簡単なベルト式

EKD459\* バドミントン支柱移動式BB

¥314,800 (税込¥346,280) / 組

●幅86cm×奥行96cm×高さ155cm ●重量:160kg/組 ●屋内・屋外兼用 ●材質:スチール(支柱直径4cm、肉厚3.5mm)、ヘッド部樹脂、底部 ラバー ●直径15cmタイヤ付 ●日本バドミントン協会検定品 ●日本製

グラウンド整備

運動会・イベント

体育館・柔道場用品

陸上

体操

体づくり

球技

水泳

トレーニング



**EKD431** バドミントンラケット EV

¥3,200 (税込¥3,520) / 本



●長さ66.2cm ●重量:108g ●材質:アルミ、スチール ●専用ケース付 ●推奨テンション14~18ポンド ●中国製

**EKD432** バドミントンシャトル(4個入)

¥1,350 (税込¥1,485) / 組



●重量:7.5g / 個 ●材質:コルク、羽根 ナイロン ●中国製



**EKD324** ソフトテニスラケット

¥6,000 (税込¥6,600) / 本



●長さ68cm、グリップ35mm×34mm ●重量:250g ●材質:アルミ ●専用ケース付 ●フェイスサイズは初心者向けの少し大きめ95平方インチ ●中国製

**3つの価格帯で用意したバドネット**

検定品は耐久性のあるソフトアラミド・イザナスをロープに採用  
ネットは有結節で丈夫なビニロン性

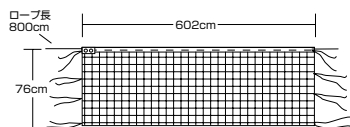

バドミントンネット

品番	品名	価格/張	級別	ネット材質/太さ	ロープ材質/長さ	白帯材質	結節	重量	運賃
EKD105	B104	¥11,500 (税込¥12,650)	検定	ビニロン20s/12	ソフトアラミド/8m	ポリエステル	有	0.8kg	+
EKD104	B103	¥9,400 (税込¥10,340)	検定	ビニロン20s/12	イザナス/8m	ポリエステル	有	0.8kg	+
EKD430	B106	¥6,500 (税込¥7,150)	正式	ナイロン210T/12	ポリエステル/8m	ターポリン	無	0.5kg	+

●EKD105・EKD104:日本製 ●EKD430:台湾製

バレーボールを始める前に、楽しむことから始めてみよう!

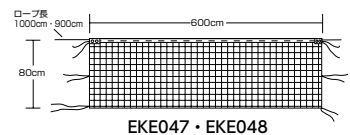

EKE047・EKE048

ソフトバレーネット

品番	品名	価格/張	ネット材質/太さ	ロープ材質/長さ	白帯材質	結節	重量	運賃
EKE047	SV101	¥6,400 (税込¥7,040)	ポリエチレン110T/90	ビニロン4mm/9m	綿	有	0.4kg	+
EKE048	SV102	¥4,600 (税込¥5,060)	ポリエチレン110T/90	ポリエチレン4mm/9m	ポリエステル	有	0.5kg	+

●日本製

**EKE046** ソフトバレーネットロープセット (バレーコートで使用する際の補助ロープです)

¥2,100 (税込¥2,310) / 組



●セット内容:上部ロープ(4mm) 3m×2本、引き紐3m(3mm)×6本 ●重量:100g ●材質:ポリエステル ●日本製

**EKU123** キッズバレーボールネット

¥31,400 (税込¥34,540) / 張



●幅5.3m×高さ80cm ●ロープ長:9m ●ネット目:10cm ●重量:1.7kg ●材質:ポリエステル ●白帯材質:ターポリン ●太さ:110T/150 ●結節:有 ●上部ロープ:イザナスロープ ●カラー:黒 ●上下白帯付 ●アンテナ差込テープ付サイドベルト ●取付ロープ6本 ●日本製



EKU123



コスパのSTは毎分14Lで連続使用15分



長針とノズルはケース上フタの裏に収納

EKB292

**EKB292 エバーミニコンプST**

¥25,000 (税込¥27,500) / 台



●長さ26cm×幅9.6cm×高さ18.5cm ●重量:3kg ●材質:本体ケース ABS ●ホース70cm

毎分20LのDXは連続使用30分



EKB312

**EKB312 エバーミニコンプDX**

¥56,000 (税込¥61,600) / 台



●長さ27.5cm×幅12cm×高さ17cm ●重量:3.9kg ●材質:本体 アルミ・スチール ●ホース3m

品番	ホースの長さ	コードの長さ	電源	空気量	連続使用時間	付属品(品番)	生産国
<b>EKB292</b>	0.7m			14ℓ/分	15分	エアダスターノズル (Y83614) テーパノズル (Y83613)	日本製
<b>EKB312</b>	3m	2.8m	AC100V	20ℓ/分	30分	自転車用ノズル (Y83612) 長針 (Y18498)	



**EKB350 デュアルハンドポンプ**

¥1,800 (税込¥1,980) / 本



●ポンプ本体:長さ34cm×直径4.5cm、ホース長15.8cm ●重量:133g ●材質:本体 ポリカーボネート、グリップ ポリプロピレン、ホース PVC ●ボール空気入れ用長針・テーパノズル付 ●押しでも引いても空気が入るハンディタイプ ●台湾製



**EKB239 ボール圧ゲージ2**

¥2,700 (税込¥2,970) / 個



●長さ11cm×幅4.2cm×厚さ3.3cm ●重量:42g ●材質:本体 ポリプロピレン・ナイロン、文字板 アルミ ●プレッシャーレンジ:100~1000hPa 0.1~1.0(kg/cm<sup>2</sup>) ●専用針(1本)付 ●台湾製



EKB258

**EKB258 エアーポンプ用長針 (5本入)**

¥1,100 (税込¥1,210) / 組



●材質:スチール ●EKB259スポーツポンプ1用 ●エバーミニコンプ(EKB292・312)にはご使用できません ●台湾製



EKB259

**EKB259 スポーツポンプJ**

¥3,600 (税込¥3,960) / 本



●幅23.2cm×高さ60cm×奥行11.8cm ●重量:685g ●材質:本体・取っ手 ポリプロピレン ●ボール空気入れ用長針、テーパノズル、自転車英式バルブ口金 ●安全の固定式シリンドアキャップ ●台湾製  
※自転車のバルブは米式・仏式にも対応



EKA059



EKA065



EKA070



使用例

ラインテープ使用巻き数

競技	必要数
バドミントン	40V 6巻
バレーボール 9人制	50V 4巻
バレーボール 6人制	50V 5巻
硬式テニスシングルス	50V 7巻
硬式テニスダブルス	50V 9巻
ソフトテニス	50V 7巻
バスケットボール	50V 12巻
ハンドボール	50V 14巻
フットサル	80V 12巻

ラインテープ

品番	品名	価格	材質	1巻(長さ×幅×厚さ)	カラーまたは用途	重量/巻	運賃
<b>EKA059</b>	40V (6巻入)	¥6,400 (税込¥7,040) / 組		20m×4cm×0.2mm	白:90、赤:100、黄:400、 緑:500、青:700	190g	+
<b>EKA060</b>	50V (5巻入)	¥6,900 (税込¥7,590) / 組	PVC	20m×5cm×0.2mm		240g	+
<b>EKA065</b>	80V	¥3,200 (税込¥3,520) / 巻		20m×8cm×0.2mm	白のみ	366g	+
<b>EKA070</b>	消し (2巻入)	¥4,000 (税込¥4,400) / 組	ポリプロピレン	50m×7cm×0.08mm	マスキングテープ	325g	+

●台湾製 (EKA070のみ日本製)

※組立をご希望の場合は組立設置費を別途申し受けますので販売店にご相談ください。 ※スペック表記の商品サイズ、自重の数値は全て(約)の数値です。 \*マークは受注生産品です。

# 安心の日本製 高品質の天板は2種類 収納方式も2通り 組立不要ですぐにプレー

## 使いやすさを追求した セパレート式

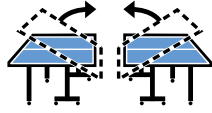

画像はEKD407・408



### セパレート式の主な特長

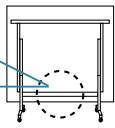
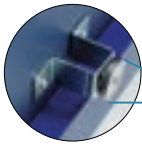

**オートマグネット式収納時ストッパー**  
天板が開かないように、自動でロックされるストッパー。分離するセパレート型に採用



#### 使用時ストッパー

衝撃による脚部の折りたたみを防止する天板が分離するセパレートタイプに装備



#### より安全な ディスクダンパー

静かにゆっくり脚部が着地するEKD405に採用

### コスパのMDFボード

#### コスパの秘密は優れた塗装天板



※MDFボードは木材繊維に接着剤を加え熱圧成形したボード素材です。

木材繊維に接着剤を加え熱圧成型したMDFボードは、パーティクルボードよりエレメントが小さい為より均質であり、木材の持つ歪みなどはほとんどなく、天板の全面で均一な打球の跳ねを実現しています。

### 重量物

卓球台の運賃はワンマン配達料金になっております。荷下ろしの際はお客様に補助をお願いしております。

- ・荷下ろしの際に必要な目安人数(成人男性)  
セパレート型: 3~4人、内折一体型: 4人以上
- ・2人以上での配達をご希望の場合または2階以上にお届けの場合は別途お見積もりいたします。
- ・卓球台の移動・設置・収納は必ず同じ体力の大人2人以上で行ってください。

## 安全性に配慮した 内折一体式

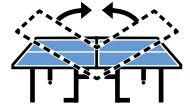

画像はEKD041・042



### 内折一体式の主な特長

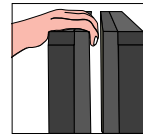

#### セーフティスペース

コンパクト収納だけでなく、収納時に手を挟まない安全に配慮した設計

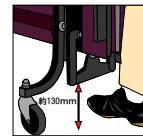

#### 安心安全の地上高

移動時に足を挟んだり、ぶつけない地上高13cmを確保

### 白線が消えにくいメラミンボード (天板厚22・25mmに採用)

- バウンドの均一性が高い
- 白線は段差がなく、消えにくい特殊仕上げを採用
- キズに強く耐久性抜群
- プラスチックボールのための卓越性

### バウンドで差が出る

ユニバーで採用しているメラミンボード (バウンドの均一性が高い)



バウンドが均一ではない天板

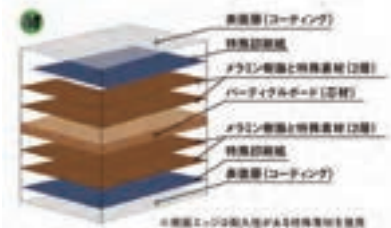

※前面・裏面は熱入地が異なる特殊塗料を施す

全種共通項目			収納			天板仕様			その他				
			セパレート式	内折一体式	サイズ mm	MDFボード厚 mm	メラミンボード厚 mm	抗ウイルス・抗菌仕様	キャスター直径 mm	重量 kg	脚部サイズ形状	枠付サイズ 40mm	ネット・ネットサポート付
品番	品名	価格/台											
EKD411*	ES-18	¥102,200 (税込¥112,420)	○		1555 630	18			50	83	A		○
EKD053*	ES-18F	¥135,400 (税込¥148,940)	○			18		○					
EKD401*	LD-18	¥122,500 (税込¥134,750)	○		1560 670	18			65	87	B		
EKD402*	LD-22	¥141,300 (税込¥155,430)	○				22			95			
EKD407*	MD-18F	¥156,300 (税込¥171,930)	○		1600 710	18			100	96	B	○	
EKD408*	MD-22F	¥172,500 (税込¥189,750)	○				22			106			
EKD403*	ND-22	¥166,000 (税込¥182,600)	○		1555 716		22		75	100	C		
EKD609*	NK-22B2N	¥180,800 (税込¥198,880)	○		1560 725		22		75	115	D	○	○
EKD608*	NC-25N	¥175,800 (税込¥193,380)	○		1560 744		25		100	108	C		○
EKD405*	ASE-25N	¥219,300 (税込¥241,230)	○		1530 695		25		75	111			
EKD041*	VD-18FN	¥216,300 (税込¥237,930)		○	1615 700	18			100	105	E	○	○
EKD042*	VD-18FFN	¥250,300 (税込¥275,330)		○		18		○					
EKD604*	VR-22BN	¥224,800 (税込¥247,280)		○	1615 700		22		100	107			○
EKD052*	VR-22BNF	¥258,000 (税込¥283,800)		○			22	○					
EKD412*	VD-18E	¥180,800 (税込¥198,880)		○	1600 710	18			100	97			
EKD503*	VM-22F	¥242,300 (税込¥266,530)		○	1615 700		22		100	115		○	○

脚部仕様	材質：スチール	パイプ形状とサイズ
A仕様	外脚：25.4mm丸	内脚：40×25mm角
B仕様	脚：30×30mm角	
C仕様	外脚：28×28mm角	内脚：50×26mm角
D仕様	外脚：50×50mm角	内脚：50×26mm角
E仕様	脚：28×28mm角	

### 天板の厚さと枠あり枠なしの違い

大会使用は22mm以上となります。リーズナブルな18mmは、部活用としても選ばれています。

18mmと22mmに設定がある40mmの枠は、天板の反り防止のための仕様で、見た目も重厚感が出ます。

枠あり



枠なし





光触媒コーティング済 抗ウイルス・抗菌  
FRESHION  
塗布日

### 抗ウイルス・抗菌仕様 このシールが貼ってあります

“光触媒フレスション”を施工した卓球台。光触媒は太陽光や照明に当てることで、抗ウイルス・抗菌効果が回復する。その効果は、購入後2年間持続



光触媒の効果についてはこちらをご覧ください。

ネットサポート付でない卓球台はこちらをお求めください



EKD021 (ネット付)

**EKD021 ワンタッチ卓球支柱**  
 ¥7,800 (税込¥8,580) / 組 +

●重量：900g / 台 ●ワンタッチ式取付機能 ●焼付塗装 ●ネット付 ●15～30mmの天板対応 ●支柱とネットのセット ●日本製

ネット消耗時の交換用



EKD031 (スプリングとスプリング抑えは別売)

**EKD031 ワンタッチ卓球支柱用ネット**  
 ¥2,200 (税込¥2,420) / 張 +

●EKD021専用ネット ●スプリング(Y05572)とスプリング抑え(Y28204)は別売です ●日本製

手取り早く始めるスターターキット



**EKD400 卓球ラケットボールセット**  
 ¥1,650 (税込¥1,815) / 組 +

●全長26.5cm、ラケットフェイス面積15.3×縦15cm、ボール40mm(2個) ●材質：ラケット 木製(合板)、ラバー ナイロン、ボール ABS ●中国製

※組立をご要望の場合は組立設置費を別途申し受けますので販売店にご相談ください。 ※スペック表記の商品サイズ、自重の数値は全て(約)の数値です。 \*マークは受注生産品です。



接続カンタン・単体使用可・広がる用途



滑り止め付



使用例

接続例

**EKD509** パネルフェンス(6枚組)

¥59,800(税込¥65,780)/組

[D]

- 長さ150cm×高さ80cm ●重量:3.6kg(フェンス2.0kg/枚、スタンド1.6kg/台)
- スタンドサイズ:幅20cm×奥行14.5cm×高さ12.5cm
- スタンドは7個付 ●ネット:ポリエステル、スタンド:スチール ●連結用ベルト付 ●中国製

球拾いはもう不要



集めた球はここから回収



組立

0.5H

[J]

**EKD505** 卓球用集球ゲージ

¥36,400(税込¥40,040)/台

- 幅160cm×奥行40cm×高さ170cm ●重量:7kg ●材質:フレーム スチール、ネット ポリエチレン ●スマッシュやサーブの反復練習用集球ゲージ ●日本製

ボール拾いが早いから練習効率アップ  
これならボール拾いも楽しい



使用例

**EKD506** ピックアップネット

¥3,000(税込¥3,300)/本

[C]

- 長さ98～145cm ●重量:410g ●材質:シャフト スチール、ネット ナイロン ●テープ付でネットを保護 ●床を滑らせるだけで簡単にボールが拾えます ●ボールひろい時間短縮で練習効率アップ ●日本製

軽くて丈夫! 競技に合わせて移動・設置が簡単  
メッキ加工された錆びにくいスチールパイプに  
樹脂コーティングを施しました



ネットフェンスPS

組立

0.5H

品番	品名	価格/台	サイズ(幅×高さ×奥行)	重量	運賃
<b>EKD338</b>	120	¥17,900(税込¥19,690)	200×120×65cm	5.0kg	[F]
<b>EKD336</b>	80	¥15,900(税込¥17,490)	200×80×50cm	3.8kg	[F]

共通項目:●材質:フレーム スチール製亜鉛メッキ鋼管(AAS樹脂コーティング)、ジョイント AAS樹脂、ネット ポリエチレン ●ネット目:3.5cm ●日本製

ネットかぶせ式仕様



卓球フェンスネット

かんたん組立

品番	品名	価格/台	サイズ(幅×高さ×奥行)	重量	運賃
<b>EKD265*</b>	200	¥25,800(税込¥28,380)	200×75×35cm	5.0kg	[4力]
<b>EKD266*</b>	140	¥18,700(税込¥20,570)	140×75×30cm	3.0kg	[4力]

共通項目:●材質:フレーム スチール、ネット ポリエチレン440T/32(かぶせ式) ●脚部収納可 ●ネット目:2.5cm ●日本製

難燃性・耐久性が高い塩ビのV  
弾力性がありしなやかな感触のナイロンのN



卓球フェンスV

かんたん組立

品番	品名	価格/台	サイズ(幅×高さ×奥行)	重量	運賃
<b>EKD511*</b>	200BL	¥23,200(税込¥25,520)	200×75×35cm	5.0kg	[4力]
<b>EKD512*</b>	140BL	¥16,000(税込¥17,600)	140×75×30cm	3.0kg	[4力]

共通項目:●材質:フレーム スチール、カバー PVC(かぶせ式) ●脚部収納可 ●日本製

卓球フェンスN

かんたん組立

品番	品名	価格/台	サイズ(幅×高さ×奥行)	重量	運賃
<b>EKD513*</b>	200BL	¥21,900(税込¥24,090)	200×75×35cm	5.0kg	[4力]
<b>EKD514*</b>	140BL	¥15,200(税込¥16,720)	140×75×30cm	3.0kg	[4力]

共通項目:●材質:フレーム スチール、カバー ナイロン(かぶせ式) ●脚部収納可 ●日本製

30台を楽々移動



フェンスは使用例です。

**EKD268\*** 卓球フェンス運搬車200

工具組立

0.5H

¥163,400(税込¥179,740)/台

[E]

- 長さ208cm×幅80cm×高さ155cm ●重量:40kg ●材質:スチール ●直径15cmキャスター/ストッパー2ヶ付 ●幅200cmフェンス30台積載可能 ●日本製

**EKD267\*** 卓球フェンス運搬車140

工具組立

0.5H

¥112,000(税込¥123,200)/台

[E]

- 長さ148cm×幅80cm×高さ150cm ●重量:30kg ●材質:スチール ●直径10cmキャスター/ストッパー2ヶ付 ●幅140cmフェンス30台積載可能 ●日本製

風の影響を受けにくく  
両面から見られる



文字板 内容			
0	0	0	0
31	5	5	31

**EKD911 折りたたみ得点板 P**

¥6,500 (税込¥7,150) / 台

+

●幅38cm×高さ19cm×奥行21cm ●重量:900g ●材質:本体 ポリアプロピレン、文字板 PPコーティング ●文字板サイズ:13cm×11cm、9.6cm×5.4cm ●折りたたみサイズ:長さ38cm×幅21cm×高さ3.5cm ●中国製

折りたたみ式で収納もコンパクト



文字板 内容					
0	0	0	0	0	0
9	9	5	5	9	9

**EKD910 卓上得点板**

¥6,600 (税込¥7,260) / 台

+

●幅39cm×高さ23cm×奥行18cm ●重量:850g ●材質:本体 PVC、文字板 ターポリン ●折りたたみ式 ●日本製

裏面にスタンドがあり自立します



文字板 内容			
0	0	0	0
9	9	9	9

**EKE958 授業用簡易得点板**

¥21,800 (税込¥23,980) / 台

5α

●幅60cm×高さ42cm×奥行23cm ●重量:2.4kg ●材質:本体 アルミ、文字板 ターポリン ●文字板サイズ:30cm×12cm ●チーム名用PVCシート付 ●日本製

スピーカーに接続して大きな音が出せる



搭載機能は5種類  
時計・アラーム・タイマー・  
ストップウォッチ・  
インターバルタイマー



NEW

**EKU900 大音量タイマー-2**

スタンド・壁掛・マグネットの3WAY

¥8,000 (税込¥8,800) / 台

+

●長さ16.4cm×幅23.3cm×厚さ2.3cm ●重量:370g ●単3電池 2個(動作確認用) ●ステレオピンジャック付 ●中国製



文字板 内容			
0	0	1	0
9	9	5	9

十の位無地付

**EKE936\* 移動式得点板U-7AW**

¥31,800 (税込¥34,980) / 台

B

●高さ145cm×幅60cm×奥行55cm ●ホワイトボード:45cm×60cm×2cm(2.4cmアルミ枠付) ●重量:6.5kg ●材質:フレーム スチール、文字板 ターポリン ●イレイザー付 ●直径5cmキャスター付 ●日本製

**EKE937\* 移動式得点板U-7BN**

¥30,700 (税込¥33,770) / 台

B

●高さ145cm×幅60cm×奥行55cm ●黒板:45cm×60cm×2cm ●重量:6.0kg ●材質:フレーム スチール、文字板 ターポリン ●イレイザー付 ●直径5cmキャスター付 ●日本製



文字板 内容					
0	0	0	0	0	0
1	9	9	0	1	9

セットカウント付  
攻撃表示付  
十の位無地付

**EKU511\* 得点板E-11W**

¥59,700 (税込¥65,670) / 台

B

●高さ148cm×幅125cm×奥行55cm ●ホワイトボード:30cm×120cm×2cm ●重量:16.3kg ●材質:フレーム スチール、文字板 ターポリン ●イレイザー付 ●中央部1/4・1/2表示付 ●直径7.5cmキャスター付 ●日本製

※組立をご要望の場合は組立設置費を別途申し受けますので販売店にご相談ください。 ※スペック表記の商品サイズ、自重の数値は全て(約)の数値です。 \*マークは受注生産品です。

全ての得点板にゆるみ止めボルトを使用しているため頑丈です

グラウンド整備

運動会・イベント

体育館・柔道場用品  
体力測定

陸上

体操

体づくり

球技

水泳

トレーニング



EKE644 \* 得点板A-44W

¥44,300 (税込¥48,730) / 台

マグネット 取付可能 工具 組立 0.5H

B

●高さ145cm×幅95cm×奥行55cm ●ホワイトボード:30cm×90cm×2cm(2.4cm枠付) ●重量:13.8kg ●材質:フレーム スチール、文字板 ターボリン ●イレイザー付 ●中央部1/4・1/2表示付 ●直径5cmキャスター付 ●日本製



EKU514 \* 得点板A-44DX

¥47,500 (税込¥52,250) / 台

マグネット 取付可能 工具 組立 0.5H

B

●高さ151.5cm×幅95cm×奥行55cm ●ホワイトボード:30cm×90cm×2cm(2.4cm枠付) ●重量:15kg ●材質:フレーム スチール、文字板 ターボリン ●イレイザー付 ●中央部1/4・1/2表示付 ●直径10cmキャスター付 ●日本製



EKE935 \* 得点板B-11W

¥48,800 (税込¥53,680) / 台

マグネット 取付可能 工具 組立 0.5H

B

●高さ145cm×幅95cm×奥行55cm ●ホワイトボード:45cm×90cm×2cm(2.4cm枠付) ●重量:14kg ●材質:フレーム スチール、文字板 ターボリン ●イレイザー付 ●中央部1/4・1/2表示付 ●直径5cmキャスター付 ●日本製



EKU513 \* 得点板C-1DX

¥57,600 (税込¥63,360) / 台

マグネット 取付可能 工具 組立 0.5H

B

●高さ151.5cm×幅95cm×奥行55cm ●ホワイトボード:45cm×90cm×2cm ●重量:18kg ●材質:フレーム スチール、文字板 ターボリン ●イレイザー付 ●中央部1/4・1/2表示付 ●直径10cmキャスター付 ●日本製





文字板 内容						
□	□	0	10	□	□	0
.	.	.	.	.	.	.
1	9	9	0	1	9	9

攻撃表示付  
十の位無地付

**EKE634\* 得点板A-44N**

工具組立 0.5H

¥42,300 (税込¥46,530) / 台

[B]

●高さ145cm×幅95cm×奥行55cm ●黒板:30cm×90cm×2cm ●重量:12.5kg ●材質:フレーム スチール、文字板 ターポリン ●イレイザー付 ●中央部1/4・1/2表示付 ●直径5cmキャスター付 ●日本製



文字板 内容						
□	□	0	10	□	□	0
.	.	.	.	.	.	.
1	9	9	0	1	9	9

攻撃表示付  
十の位無地付

**EKU512\* 得点板D-1W**

マグネット取付可能 工具組立 0.5H

¥50,100 (税込¥55,110) / 台

[B]

●高さ145cm×幅95cm×奥行55cm ●ホワイトボード:30cm×90cm×2cm ●重量:17kg ●材質:フレーム スチール、文字板 ターポリン ●イレイザー付 ●中央部1/4・1/2表示付 ●直径5cmキャスター付 ●日本製



小学生でもめくりやすい高さ

文字板 内容						
□	□	0	0	□	□	0
.	.	.	.	.	.	.
1	9	9	5	1	9	9

十の位無地付

**EKU515\* 授業用得点板**

工具組立 0.5H

¥33,000 (税込¥36,300) / 台

[B]

●高さ115cm×幅95cm×奥行55cm ●重量:8.5kg ●材質:フレーム スチール、文字板 ターポリン ●中央部0~5 ●直径5cmキャスター付 ●日本製

屋外での圧倒的な  
使いやすさ



使用例



運搬例

現場の声を商品化  
得点板付低床型ホワイトボード



直径25.3cm  
得点板には規格外の大きさ

**EKU518\* 屋外授業用得点板 WB**

工具組立 0.5H | 2人

¥64,000 (税込¥70,400) / 台

[G]

●幅106.5cm×奥行70.5cm×高さ151cm ●両面ホワイトボード:90cm×90cm ●重量:21kg ●材質:フレーム スチール ●タイヤ径25.3cm ●ボード両面仕様 ●文字板 0~99 ●日本製

※組立をご要望の場合は組立設置費を別途申し受けますので販売店にご相談ください。 ※スペック表記の商品サイズ、自重の数値は全て(約)の数値です。 \*マークは受注生産品です。

Bluetooth機能搭載でより便利に  
スマホやタブレットからも操作可能！



操作パネル

**EKD525 デジタルマルチカウンターBT**

¥132,000 (税込¥145,200) / 台

α

●幅57cm×奥行18cm×高さ36cm ●重量:4.6kg ●材質:ABS樹脂 ●付属品:Bluetooth受信機 ●電源:AC90~240v(50Hz/60Hz) ●消費電力:25W ●電源コード長さ5m ●24秒・14秒ルール対応型 ●試合時間計時機能/得点表示機能:バスケットボール、レスリング、空手、ハンドボール ●試合時間計時機能/得点表示機能/24秒タイマー機能:バスケットボール ●得点表示機能/セット数表示機能:バレーボール、バドミントン、卓球 ●試合時間計時機能/抑え込み時間計時機能:柔道 ●試合時間計時機能/ラウンド数表示機能:ボクシング ●プログラムタイマー機能:各種トレーニング機能(最大9種類プログラム) ●ストップウォッチ機能:時計機能 ●時計機能:24時間表示(23時間59分59秒) ●ペースメーカー機能:各種トレーニング機能 ●踏み台昇降テスト機能:各種テスト機能 ●反復横とびテスト機能:各種テスト機能 ●台湾製

機能名	スポーツ/用途
試合時間計時機能/得点表示機能	バスケットボール、レスリング、空手、ハンドボール
試合時間計時機能/得点表示機能/24秒タイマー機能	バスケットボール
得点表示機能/セット数表示機能	バレーボール、バドミントン、卓球
試合時間計時機能/抑え込み時間計時機能	柔道
試合時間計時機能/ラウンド数表示機能	ボクシング
プログラムタイマー機能	各種トレーニング機能(最大9種類プログラム)

機能名	スポーツ/用途
ストップウォッチ機能	時計機能
時計機能	24時間表示(23時間59分59秒)
ペースメーカー機能	各種トレーニング機能
踏み台昇降テスト機能	各種テスト機能
反復横とびテスト機能	各種テスト機能



EKD526

EKE976

**EKD526\* マイクロリモート**

¥9,900 (税込¥10,890) / 個

●長さ16cm×幅5cm×厚さ2.3cm ●重量:49g ●材質:ABS樹脂 ●デジタルマルチカウンターの遠隔操作が可能 ●台湾製

**EKE976\* Dマルチカウンター収納バッグ**

¥10,200 (税込¥11,220) / 枚

●幅69cm×奥行28cm×高さ47cm ●重量:600g ●材質:ナイロン ●台湾製



使用例

組立

0.5H

**EKD527 デジタルマルチカウンタースタンド**

¥30,000 (税込¥33,000) / 台

●幅44cm×奥行50cm×高さ119cm(設置時) ●重量:6kg ●材質:スチール ●EKD525専用●台湾製

卓上小型タイプ リモコンタイプでラクラク操作



**EKD522 デジタルカウンター EV**

¥55,800 (税込¥61,380) / 台

屋内用

C

●幅30cm×高さ15cm×奥行10cm(支持台含む) ●重量:1.3kg ●電源:AC100V ●消費電力:0.5W ●リモコン付 ●ACアダプター 1.8m、延長コード4m付 ●24秒・14秒ルール非対応 ●台湾製

機能名	スポーツ/用途
タイマー機能(カウントダウン/アップ機能)	バスケットボール、レスリング、空手、ハンドボール
得点表示機能/サブ表示機能	バレーボール、バドミントン、卓球
ストップウォッチ機能	各種テスト機能
プログラムタイマー機能	各種テスト機能 各種トレーニング機能



10cm(支持台含む)

プザー

ACコネクター

転倒防止の支持台付

屋外授業に最適な持ち運びができる  
ハンディホワイトボード

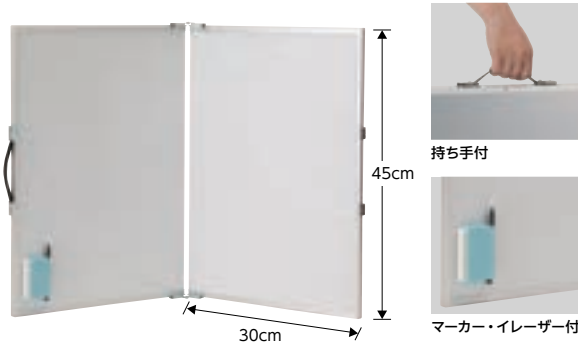

**EKD920\*** 折りたたみハンディボード

¥15,900 (税込¥17,490) / 台

●高さ45cm×幅60cm ●重量:1.8kg ●材質:枠 アルミ、ボード面 スチール ●マーカー黒1本、イレーザー付 ●日本製



EKU525



スライド型吊金具

**EKU525\*** ホワイトボード壁掛 90 × 60

¥12,600 (税込¥13,860) / 枚

●幅91cm×高さ61cm ●重量:6.8kg

かんたん組立 0.5H | 2人

[D]

**EKU526\*** ホワイトボード壁掛 120 × 90

¥23,600 (税込¥25,960) / 枚

●幅121cm×高さ91cm ●重量:11.8kg

かんたん組立 0.5H | 2人

[D]

共通項目: ●材質: 枠 アルミ、ボード スチール ●付属品: マーカー赤、黒各1本 イレーザー、マグネット2個 ●粉受け ●スライド吊り金具2組 ●グリーン購入適合商品 ●日本製 ※付属の釘では、石膏ボードや薄いベニヤ板、しっくい壁には取り付けできません

ボードは傷とさびに強いホーロー材を使用



**EKU509\*** 作戦板1200F

¥87,000 (税込¥95,700) / 台

●高さ184cm×幅132.6cm×奥行61cm ●重量:20kg  
[競技をご指定ください] EKU5091: サッカー、EKU5092: バasketボール、EKU5093: バレーボール、EKU5094: ハンドボール

共通項目: ●ボード: 高さ91cm×幅121cm ●材質: ボード ホーロー、脚 スチール ●裏面ホワイトボード (無地) ●イレーザー1個、マーカー赤/黒各1本、マグネット (赤12個・青12個・黄1個)付 ●直径5cmキャスター (2個はストッパー付) ●日本製

工具組立 0.5H | 2人

[B]



**EKU500\*** 作戦板1200H

¥87,000 (税込¥95,700) / 台

●高さ184cm×幅132.6cm×奥行61cm ●重量:20kg  
[競技をご指定ください] EKU5001: サッカー、EKU5002: バasketボール、EKU5003: バレーボール、EKU5004: ハンドボール

工具組立 0.5H | 2人

[B]

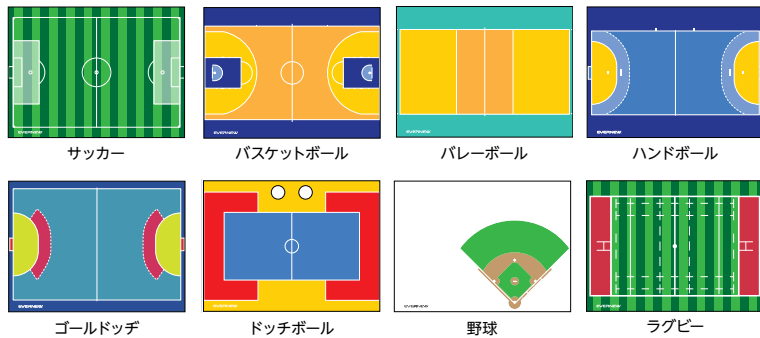

**EKD922\*** カラー作戦板スタンド付

¥23,800 (税込¥26,180) / 台

●幅60cm×高さ45cm×厚さ1.5cm ●重量:1.8kg  
[競技をご指定ください] EKD9221: サッカー、EKD9222: バasketボール、EKD9223: バレーボール、EKD9224: ハンドボール、EKD9225: ドッチボール、EKD9226: ラグビー、EKD9227: ゴールドドッジ、EKD9228: 野球 ●材質: 枠 アルミ、ボード面 スチール ●スタンド付 ●取手付 ●付属品収納袋付 ●マグネット、マーカー、イレーザー付 ●日本製 ※その他競技も別注対応いたします (イラストレーターへのデータが必要になります)。

[α]

8競技から選べるカラフルな作戦板  
ネーム入れも可能



**Y56883** カラー作戦板  
文字入れ代

¥1,600 (税込¥1,760) / 面

●ゴシック体、白・黒文字のみ対応 (30文字程度) ●マーク入れは不可

※組立をご要望の場合は組立設置費を別途申し受けますので販売店にご相談ください。 ※スペック表記の商品サイズ、自重の数値は全て(約)の数値です。 \*マークは受注生産品です。



# 圧倒的な屋外での使いやすさ

現場の声を商品化  
得点板付低床型ホワイトボード



使用例



運搬例



使用例

大好評! 屋外使用に最適なホワイトボード!  
画期的サイズの大型タイヤ



EKU518・EKU520  
大型タイヤ 25.3cm



屋外使用例



移動用ハンドル



使用例

## EKU518\* 屋外授業用得点板WB

工具組立 0.5H | 2人

¥64,000 (税込¥70,400) / 台

G

- 幅106.5cm×奥行70.5cm×高さ151cm ●両面ホワイトボード:90cm×90cm ●重量:21kg ●材質:フレーム スチール ●タイヤ径25.3cm ●ボード両面仕様 ●文字板 0 ~ 99 ●日本製

## EKU520\* 屋外用ホワイトボード

工具組立 0.5H | 2人

¥74,200 (税込¥81,620) / 台

G

- 高さ180cm×幅138cm×奥行72cm ●両面ホワイトボード:120cm×90cm ●重量:22kg ●材質:ボード ホワイトスチール、脚 スチール ●タイヤ径25.3cm ●ボードは両面仕様 ●日本製

子どもたちの見やすい高さに合わせて  
ホワイトボードは両面仕様



使用例 高さ調節可能

**EKU523 ホワイトボード低床式**

¥20,300(税込¥22,330) / 台

工具組立 0.5H

G

●高さ120~145cm×幅90cm×奥行50cm ●ボード:高さ90cm×幅90cm ●重量:7.8kg ●材質:ボード両面ホワイトスチール、脚 スチール ●直径5cmキャスター(2個はストッパー付) ●マレーシア製

書きやすい角度・見やすい角度で使える  
180cmと120cmの2サイズどちらも両面仕様



EKU521

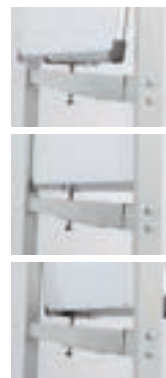

角度が変えられるから  
板面下部も書きやすい

**EKU521 ホワイトボードDX90×120**

¥30,700(税込¥33,770) / 台

工具組立 0.5H | 2人

F

●高さ192cm×幅127cm×奥行50.5cm ●両面ホワイトボード:高さ91cm×幅120.5cm ●重量:11.8kg

**EKU522 ホワイトボードDX90×180**

¥47,400(税込¥52,140) / 台

工具組立 0.5H | 2人

F

●高さ192cm×幅187cm×奥行50.5cm ●両面ホワイトボード:高さ91cm×幅180cm ●重量:15kg

共通項目:●材質:ボード ホワイトスチール、脚 スチール ●直径5cmキャスター(2個はストッパー付) ●小物入れ付 ●マレーシア製

グラウンド整備

運動会・イベント

体育館・柔道場用品  
体力測定

陸上

体操

体づくり

球技

水泳

トレーニング

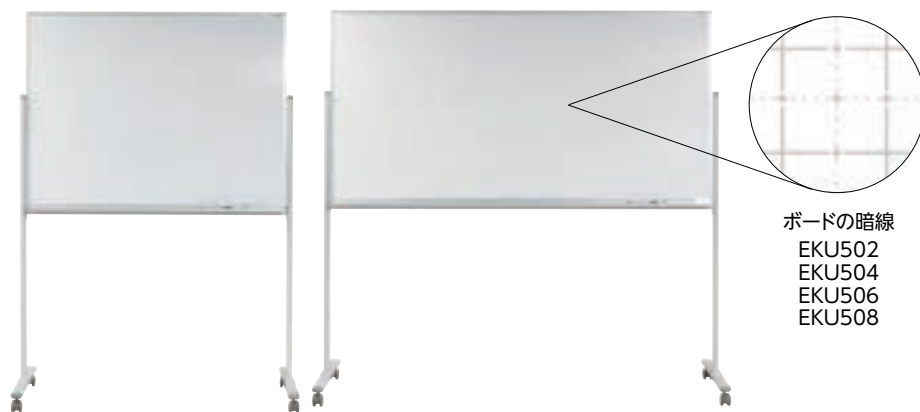

ボードの暗線

EKU502  
EKU504  
EKU506  
EKU508



片面タイプ  
ボード下部でも書きやすい傾斜がついています。



両面タイプ  
ワンタッチストッパーのプッシュ部が左右についています。回転が簡単で、確実に固定します。

ボードに傾斜があり、消しカスが舞いにくい構造

ホワイトボード

品番	品名	価格/台	ボード材質	サイズ(高さ×幅×奥行)	ボードサイズ(高さ×幅)	重量	運賃
EKU501*	片面1200S	¥50,400(税込¥55,440)	表 ホワイトスチール、裏 鉄板	181×130.2×61cm	91×121cm	14.2kg	B
EKU503*	両面1200B	¥60,200(税込¥66,220)	両面 ホワイトスチール	184×132.6×61cm	-----	17.8kg	B
EKU505*	片面1800S	¥62,800(税込¥69,080)	表 ホワイトスチール、裏 鉄板	181×190.2×61cm	91×181cm	21.3kg	B
EKU507*	両面1800B	¥72,200(税込¥79,420)	両面 ホワイトスチール	184×192.6×61cm	-----	23.3kg	B

共通項目:●イレーザー 1個、マーカー赤/黒各1本、マグネット2個付(色指定はできません) ●脚部材質:スチール ●直径5cmキャスター(2個はストッパー付) ●日本製

耐久性抜群のホーロー材をボードに使用 傷やさびから守る

ホワイトボード暗線入

品番	品名	価格/台	ボード材質	サイズ(高さ×幅×奥行)	ボードサイズ(高さ×幅)	重量	運賃
EKU502*	片面1200S	¥56,500(税込¥62,150)	表 ホーロー、裏 鉄板	181×130.2×61cm	91×121cm	16.4kg	B
EKU504*	両面1200B	¥72,000(税込¥79,200)	両面 ホーロー	184×132.6×61cm	-----	19.9kg	B
EKU506*	片面1800S	¥73,200(税込¥80,520)	表 ホーロー、裏 鉄板	181×190.2×61cm	91×181cm	22.6kg	B
EKU508*	両面1800B	¥88,000(税込¥96,800)	両面 ホーロー	184×192.6×61cm	-----	25.3kg	B

共通項目:●イレーザー 1個、マーカー赤/黒各1本、マグネット2個付(色指定はできません) ●脚部材質:スチール ●直径5cmキャスター(2個はストッパー付) ●日本製

※組立をご要望の場合は組立設置費を別途申し受けますので販売店にご相談ください。 ※スペック表記の商品サイズ、自重の数値は全て(約)の数値です。 \*マークは受注生産品です。

大型タイヤで移動が楽々



**NEW**

**EKD918** ボール整理カゴ KWT

¥68,800 (税込¥75,680) / 台

工具組立 0.5H

E

●奥行100cm×幅96cm×高さ96cm ●重量:18.5kg ●材質:スチール ●直径29cm固定タイヤ付 ●5号球 (バレー)で約60球収納 ●日本製



**NEW**

**EKD917** ボール整理カゴ KWC

¥46,400 (税込¥51,040) / 台

屋内用 工具組立 0.5H

E

●奥行100cm×幅80cm×高さ85.7cm ●重量:18kg ●材質:スチール ●直径7.5cmキャスター付 (2個はストッパー付) ●5号球 (バレー)で約50球収納 ●日本製



移動に便利な  
大型キャスター

**EKE258** 整理カゴプラ-3

¥43,500 (税込¥47,850) / 台

工具組立

B×2

●長さ92cm×幅66cm×高さ71.5cm ●重量:12.5kg ●材質:ポリエチレン ●直径10cmキャスター (自在2個、固定2個) ●5号球 (バレー)で約25球収納可 ●日本製

収納スペースの有効活用!



使用例



**EKD914\*** スタッキングボールカゴアルミ

¥46,000 (税込¥50,600) / 台

屋内用 完成品

F

●長さ90cm×幅60cm×高さ56cm ●重量:10kg ●材質:フレーム アルミ、底板 木 ●直径7.5cmキャスター ●5号球 (バレー)約20球収納可能 ●日本製



軽量で運搬ラクラク



**EKE237** ボール整理カゴ角-5

¥26,800 (税込¥29,480) / 台

●長さ90cm×幅60cm×高さ60cm ●重量:10kg ●材質:スチール ●直径5cmキャスター (2個はストッパー付) ●5号球 (バレー)で約20球収納可 ●日本製

屋内用 工具組立 0.5H

α



**EKE238** ボール整理カゴ角-5フタ付

¥37,300 (税込¥41,030) / 台

●長さ90cm×幅60cm×高さ60cm ●重量:12kg ●材質:スチール ●直径5cmキャスター (2個はストッパー付) ●5号球 (バレー)で約20球収納可 ●南京錠付 ●日本製

屋内用 工具組立 0.5H

α



**EKE235** ボール整理カゴ角-4

¥25,100 (税込¥27,610) / 台

●長さ60cm×幅60cm×高さ60cm ●重量:8kg ●材質:スチール ●直径5cmキャスター (2個はストッパー付) ●5号球 (バレー)で約15球収納可 ●日本製

屋内用 工具組立 0.5H

α

収納と持ち運びに  
便利な袋タイプ



**EKD903** メッシュボールケース

¥5,100 (税込¥5,610) / 枚

●重量:400g ●材質:ポリエステル ●5号球 (バレー)で約10球収納可 ●中国製

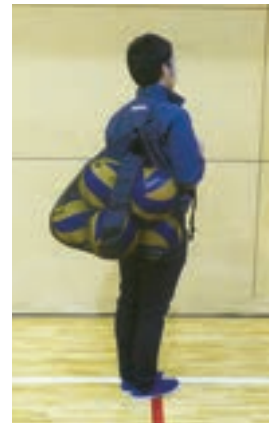

使わない時はご覧の通り



的としても  
使えます



使用例



折りたたみ例

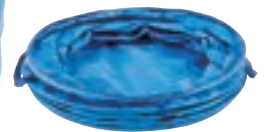

**EKD373** ポータブル収納ケース

¥2,950 (税込¥3,245) / 台

●高さ60cm×直径52cm ●重量:800g ●材質:本体 ポリエチレン、コイルバネ スチール ●取手3箇所付き ●折りたたみフック2箇所付き ●中国製

+

**2列で収納力もW**  
直径15cmのボールも載せられる



使用例



使用例



**EKD449 ボール整理棚W**

工具 0.5H | 2人

¥65,000 (税込¥71,500) / 台

B

●幅135cm×奥行39.3cm×高さ111.5cm ●重量:18kg ●材質:スチール ●直径5cmキャスター ●上段にのみ0~1号球(直径15~16cm)を8個収納、3段両面部に直径22cm球で36個収納可、競技用バスケットボールは載せられません ●日本製



使用例

**EKE533 ボール整理棚60N**

工具 0.5H

¥52,900 (税込¥58,190) / 台

B

●長さ155cm×奥行60cm×高さ157cm ●重量:20kg ●材質:スチール ●直径5cmキャスター(2個はストッパー付) ●5号球(バレー)で約42球収納可 ●棚サイズ=19cm ●日本製



使用例

**EKE532 ボール整理棚50N**

工具 0.5H

¥48,800 (税込¥53,680) / 台

B

●長さ155cm×奥行60cm×高さ130cm ●重量:17kg ●材質:スチール ●直径5cmキャスター(2個はストッパー付) ●5号球(バレー)で約35球収納可 ●棚サイズ=19cm ●日本製



EKD908

EKD916

**EKD908 バスケット型整理カゴ**

¥1,300 (税込¥1,430) / 個

+

●ブラック:10、フレンチグレー:30、イエロー:400、ブルーグリーン:715 ●長さ50.5cm×幅36cm×高さ25cm ●重量:650g ●材質:ポリプロピレン ●取っ手が内側に倒れこむのを防止するストッパー付 ●日本製

**EKD916 バスケット型整理カゴ用カート**

¥18,300 (税込¥20,130) / 台

E

●長さ60.8cm×幅51.4cm×高さ91.5cm ●重量:8.8kg ●材質:スチール(樹脂コーティング)、グリップABS(抗菌) ●直径10cmキャスター ●SG認定品 ●日本製



使用例

折りたたみ例

108cm

46cm 16.5cm

**EKD904 テニスボールキャリア折りたたみ式**

¥28,700 (税込¥31,570) / 台

F

●長さ53.5cm×幅46cm×高さ95cm ●重量:6kg ●材質:スチール ●折りたたみサイズ:長さ16.5cm×幅46cm×高さ108cm ●日本製

※ページ内のボール等は使用例です。

ボールキャリアー

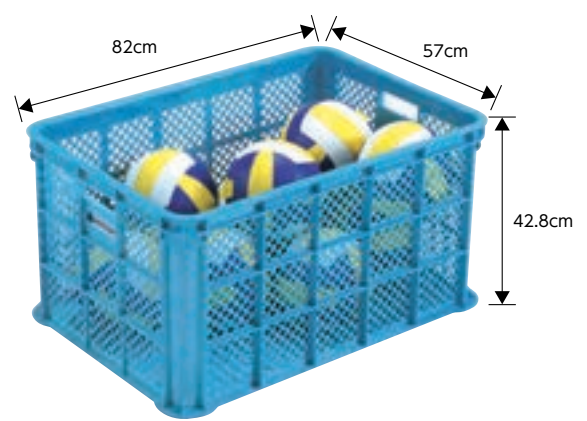
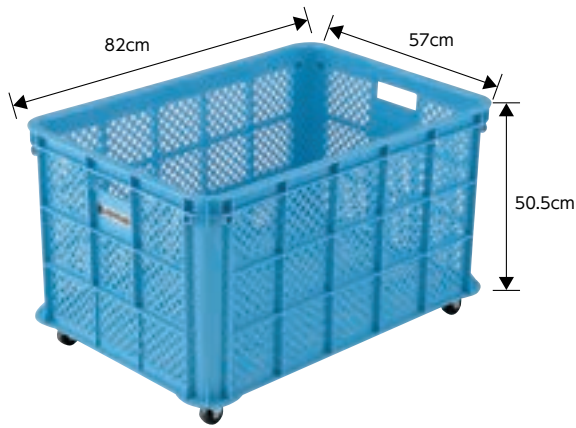

ボールは使用例です。

### EKE231 整理カゴプラ-1

¥22,000 (税込¥24,200) / 台

[B]

●長さ82cm×幅57cm×高さ50.5cm ●重量: 5.5kg ●材質: ポリエチレン ●直径6.5cmキャスター付 ●内容量: 161.4ℓ ●日本製

### EKE230 整理カゴプラ-5

¥15,900 (税込¥17,490) / 台

[B]

●長さ82cm×幅57cm×高さ42.8cm ●重量: 5kg ●材質: ポリエチレン ●内容量: 161.4ℓ ●日本製

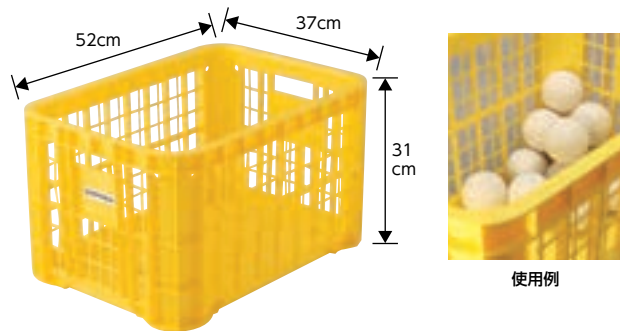

### EKE259 整理カゴプラ-4

¥5,100 (税込¥5,610) / 台

[2α]

●長さ52cm×幅37cm×高さ31cm ●重量: 1.6kg ●材質: ポリエチレン ●内容量: 46.7ℓ ●日本製

### EKE188 整理カゴプラ-6

¥8,100 (税込¥8,910) / 台

[2α]

●長さ61cm×幅42cm×高さ31.7cm ●重量: 2kg ●材質: ポリプロピレン ●内容量: 66.4ℓ ●日本製

## カゴのサイズにフィットする 10cmキャスターで移動もスムーズ

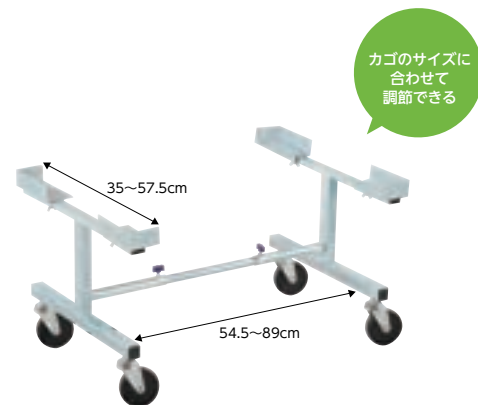

### EKD915 プラカゴキャリアー S

¥36,800 (税込¥40,480) / 台

完成品

[C]

●幅51.5cm ~ 96cm×奥行44cm ~ 56cm×高さ50cm ●重量: 7.2kg ●材質: スチールメッキ加工 ●直径10cmキャスター (2個はストッパー付) ●適用カゴサイズ: 35cm ~ 57.5cm×54.5cm ~ 89cm ●日本製

※組立をご要望の場合は組立設置費を別途申し受けますので販売店にご相談ください。 ※スペック表記の商品サイズ、自重の数値は全て(約)の数値です。 \*マークは受注生産品です。

EVERNEW

グラウンド整備

運動会・イベント

体育館・柔道場用品  
体力測定

陸上

体操

体づくり

球技

水泳

トレーニング



# 視認性が高い 新しいエバニューのビブス 8色から選べる一般用とジュニア用



## 1-10と11-20のセット販売



### EKB401 メッシュビブス1-10

¥19,000 (税込¥20,900) / 組 +

●幅55cm×丈60cm ●重量:55g / 枚 ●一般用フリーサイズ  
●単色No1～10の10枚組

### EKB403 メッシュビブス Jr1-10

¥18,000 (税込¥19,800) / 組 +

●幅46cm×丈52cm ●重量:48g / 枚 ●ジュニアサイズ ●単色No1～10の10枚組

共通項目: ●材質:ポリエステル メッシュ ●白:90、赤:100、ピンク:120、オレンジ:200、黄:400、緑:500、青:700、サックス:708 ●両面プリント ●台湾製



### EKB402 メッシュビブス11-20

¥19,000 (税込¥20,900) / 組 +

●幅55cm×丈60cm ●重量:55g / 枚 ●一般用フリーサイズ  
●単色No11～20の10枚組

### EKB404 メッシュビブス Jr11-20

¥18,000 (税込¥19,800) / 組 +

●幅46cm×丈52cm ●重量:48g / 枚 ●ジュニアサイズ ●単色No11～20の10枚組

共通項目: ●材質:ポリエステル メッシュ ●白:90、赤:100、ピンク:120、オレンジ:200、黄:400、緑:500、青:700、サックス:708 ●両面プリント ●台湾製

一般とJr.  
の  
バランス比較  
数字の大きさは  
同じ

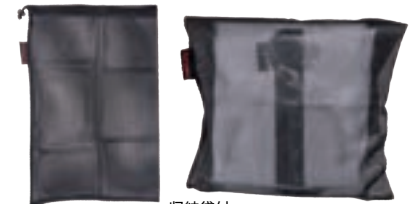

収納袋付

## 1から20までの単品販売



### EKB405 メッシュビブス

¥2,000 (税込¥2,200) / 枚 +

●幅55cm×丈60cm ●重量:55g / 枚 ●一般用フリーサイズ

### EKB406 メッシュビブス Jr

¥1,900 (税込¥2,090) / 枚 +

●幅46cm×丈52cm ●重量:48g / 枚 ●ジュニアサイズ

共通項目: ●白:90、赤:100、ピンク:120、オレンジ:200、黄:400、緑:500、青:700、サックス:708 ●材質:ポリエステル メッシュ ●台湾製

## 4色展開のキッズは5枚組



### EKB409 メッシュビブスキッズ(5枚組)

¥7,400 (税込¥8,140) / 組 +

●幅43cm×丈40cm ●重量:42g / 枚 ●材質:ポリエステル メッシュ ●赤:100、黄:400、緑:500、サックス:708 ●台湾製

## 一般とジュニアの無地



EKB407

EKB408

### EKB407 メッシュビブス無地

¥1,800 (税込¥1,980) / 枚 +

●幅55cm×丈60cm ●重量:55g / 枚 ●一般用フリーサイズ

### EKB408 メッシュビブス Jr無地

¥1,700 (税込¥1,870) / 枚 +

●幅46cm×丈52cm ●重量:48g / 枚 ●ジュニアサイズ

共通項目: ●白:90、赤:100、ピンク:120、オレンジ:200、黄:400、緑:500、青:700、サックス:708 ●材質:ポリエステル メッシュ ●台湾製

## 単品販売 あると分かる あると便利 あると役に立つ



### EKB929 メッシュビブス アンカー

¥3,700 (税込¥4,070) / 枚 +

●幅55cm×丈60cm ●重量:55g ●日本製

共通項目: ●白:90、赤:100、ピンク:120、オレンジ:200、黄:400、緑:500、青:700、サックス:708 ●材質:ポリエステル メッシュ ●両面プリント



### EKB930 メッシュビブス アンカー Jr

¥3,600 (税込¥3,960) / 枚 +

●幅46cm×丈52cm ●重量:48g ●日本製



### EKB415\* メッシュビブス STAFF

¥3,700 (税込¥4,070) / 枚 +

●幅55cm×丈60cm ●重量:55g ●日本製



### EKB414 メッシュビブス 救護

¥3,700 (税込¥4,070) / 枚 +

●幅55cm×丈60cm ●重量:55g ●材質:ポリエステル メッシュ ●単色 ●両面プリント ●カラー:白のみ ●日本製

# 印象的なデザインのリバーシブルタイプ カラーは4色 各色1-10のセット販売



リバーシブル面のデザインはよく見ると  
**EVERNEW** ロゴ!

前面 後面 リバーシブル前面 リバーシブル後面

**EKB310 リバーシブルピブスセット**  
 ¥26,000(税込¥28,600)/組   
 ●ピンク:120、オレンジ:200、緑:500、サックス:708 ●幅57cm×丈63cm ●重量:110g/枚 ●材質:ポリエステル ●単色NO.1~10の10枚組 ●中国製

## 無くなり次第終了の特価販売 再生ポリ採用のエコタイプがお買い得!



**EKA901 エコエムベスト® 1-10**  
 ¥12,900(税込¥14,190)/組   
 ●幅55cm×丈60cm ●重量:70g/枚 ●一般用フリーサイズ ●単色No.1~10の10枚組

**EKA902 エコエムベスト® 11-20**  
 ¥12,900(税込¥14,190)/組   
 ●幅55cm×丈60cm ●重量:70g/枚 ●一般用フリーサイズ ●単色No.11~20の10枚組

**EKA903 エコエムベスト® Jr1-10**  
 ¥11,900(税込¥13,090)/組   
 ●幅46cm×丈52cm ●重量:60g/枚 ●ジュニアサイズ ●単色No.1~10の10枚組

**EKA904 エコエムベスト® Jr11-20**  
 ¥11,900(税込¥13,090)/組   
 ●幅46cm×丈52cm ●重量:60g/枚 ●ジュニアサイズ ●単色No.11~20の10枚組

**EKA911 エコエムベスト® 無地**  
 ¥1,200(税込¥1,320)/枚   
 ●サイズ:幅55cm×丈60cm ●重量:70g ●一般用フリーサイズ

**EKA912 エコエムベスト® Jr 無地**  
 ¥1,100(税込¥1,210)/枚   
 ●サイズ:幅46cm×丈52cm ●重量:60g ●ジュニアサイズ

共通項目: ●白:90、赤:100、ピンク:120、オレンジ:200、黄:400、緑:500、青:700、サックス:708 ●材質:再生ポリエステル100%メッシュ ●両面プリント(無地は除く) ●台湾製

○印のみの超お買い得!  
 在庫表は2月1日現在  
 詳細はお問合せください

	白	赤	ピンク	オレンジ	黄	緑	青	サックス
EKA901			○			○	○	
EKA902			○		○	○	○	○
EKA903	○		○	○	○	○	○	○
EKA904		○	○	○	○	○	○	○
EKA911	○	○	○	○	○	○	○	○
EKA912	○	○	○	○	○	○		○

**限定 在庫限りで販売終了**

**EKA941 ビッグエコエムベスト® 1-10**  
 ¥13,000(税込¥14,300)/組   
 ●赤:100、黄:400 ●幅62cm×丈66cm ●重量:110g/枚 ●材質:再生ポリエステル100%メッシュ ●単色NO.1~10の10枚組 ●両面プリント ●台湾製

身長185cm着用例 身長170cm ウインドブレイカー着用例

**限定 在庫限りで販売終了**

○印のみ! 必要な番号なら超お買い得!  
 在庫表は2月1日現在

		1	2	3	4	5	6	7	8	9	10	11	12	13	14	15	16	17	18	19	20
EKA905	白		○	○																	
	赤		○	○	○	○	○	○	○	○											
	オレンジ		○	○	○	○	○	○	○	○											○
EKA906	白	○	○																		
	オレンジ	○	○																		
	青	○	○																		

**EKA905 エコエムベスト®**  
 ¥1,400(税込¥1,540)/枚   
 ●白:90、赤:100、オレンジ:200 ●幅55cm×丈60cm ●重量:70g ●一般用フリーサイズ

**EKA906 エコエムベスト® Jr**  
 ¥1,300(税込¥1,430)/枚   
 ●白:90、オレンジ:200、青:700 ●幅46cm×丈52cm ●重量:60g ●ジュニアサイズ

共通項目: ●材質:再生ポリエステル100%メッシュ ●両面プリント ●台湾製

詳細はお問合せください

※組立をご要望の場合は組立設置費を別途申し受けますので販売店にご相談ください。 ※スペック表記の商品サイズ、自重の数値は全て(約)の数値です。 \*マークは受注生産品です。

## ストリームラインが作れる短いビート板 スムーズなストロークと呼吸の練習に



### STEP1

通常のビート板で  
パタ足の練習をする



### STEP2

すいすいマスターと  
ソフトヘルパーを使い  
ストロークと呼吸の練習



### STEP3

すいすいマスターのみ  
で浮力を減らして練習

**NEW**

### EHA007 すいすいマスター

¥1,800(税込¥1,980)/枚

●長さ32cm×幅28cm×厚さ3cm ●重量:130g ●材質:ポリエチレンフォーム ●浮力:1.9kg ●日本製



詳しくは  
こちら



## 着脱がカンタンなワンタッチベルト



必要に応じて数を調整できる

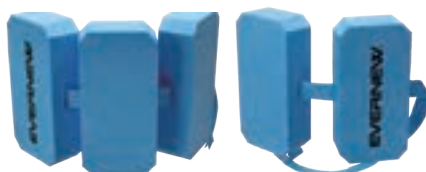

### EHA060 ソフトヘルパーC2

¥2,300(税込¥2,530)/組

●幅11cm×長さ21cm×厚さ5cm/1個 ●ブロック4個組 ●重量:132g ●材質:ポリエチレンフォーム ●浮力:4kg ●発泡倍率30倍 ●ベルトの長さ120cm(対応ウエストサイズ90cm) ●日本製



## 陸上でのストローク強化に最適

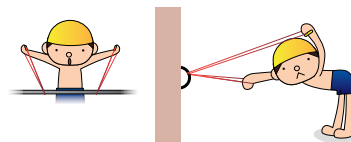

### EHA161 ストロークゴム

¥5,500(税込¥6,050)/組

●ゴムサイズ:直径8mm×長さ2.6m ●重量:350g ●材質:ゴム ラバー、プレート PVC ●固定用紐付 ●日本製



## どっちが表でもいい!



表面

裏面

### EHA021 マスタービート®

¥2,200(税込¥2,420)/枚

●長さ45cm×幅30cm×厚さ4cm ●重量:140g ●材質:ポリエチレンフォーム ●浮力:4.1kg ●発泡倍率:30倍 ●日本製



## 「硬めの仕上げ」のSUN



### EHA025 スイムボードSUN®

¥2,100(税込¥2,310)/枚

●赤:100、黄:400、青:700 ●長さ44cm×幅30.5cm×厚さ3cm ●重量:240g ●材質:ポリエチレンフォーム ●浮力:3.3kg ●発泡倍率15倍 ●日本製



## ボードとブイの併用タイプ

オススメ



### EHA012 スイムボード

¥2,300(税込¥2,530)/枚

●赤:100、青:700 ●長さ28cm×幅23cm×厚さ6cm ●重量:150g ●材質:ポリエチレンフォーム ●浮力:2.8kg ●発泡倍率25倍 ●台湾製





## 使い勝手が変わる縦穴付のヘルパー



ここにヒモを通して  
1ヶにチャレンジ!

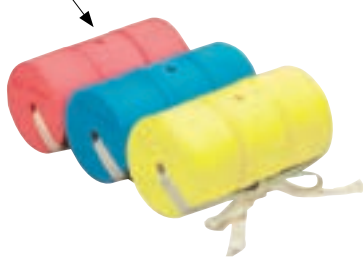

## EHA033 SUNヘルパー-2

¥2,100(税込¥2,310)/組



●赤:100、黄:400、青:700 ●直径13.5cm×厚さ8cm/1ヶ ●重量:100g ●材質:ポリエチレンフォーム ●浮力:3.3kg ●発泡倍率30倍 ●ヒモの長さ140cm ●日本製

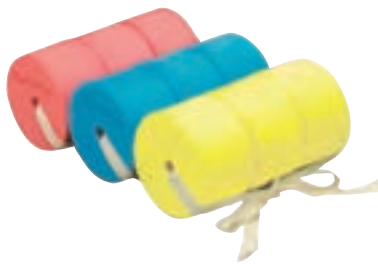

## EHA031 SUNヘルパー

¥1,900(税込¥2,090)/組



●赤:100、黄:400、青:700 ●直径13.5cm×厚さ8cm/1ヶ ●重量:100g ●材質:ポリエチレンフォーム ●浮力:3.3kg ●発泡倍率30倍 ●ヒモの長さ140cm ●日本製



EKE230

## EKE230 整理カゴプラ-5

¥15,900(税込¥17,490)/台



●長さ82cm×幅57cm×高さ42.8cm ●重量:5kg ●材質:ポリエチレン ●内容量:161.4ℓ ●日本製



## EHA058 ソフトブイ

¥1,500(税込¥1,650)/個



●赤:100、青:700 ●長さ23cm×幅8.5cm×厚さ12.8cm ●重量:50g ●材質:ポリエチレンフォーム ●浮力:2.0kg ●発泡倍率30倍 ●日本製



## EHA078 アームブイ

¥960(税込¥1,056)/組



●赤:100、青:700 ●長さ21cm×幅16cm ●重量:45g/個 ●材質:PVC ●浮力:4.3kg/組 ●同色2個組 ●日本製



EKE231の使用例

## EKE231 整理カゴプラ-1

¥22,000(税込¥24,200)/台



●長さ82cm×幅57cm×高さ50.5cm ●重量:5.5kg ●材質:ポリエチレン ●直径6.5cmキャスター付 ●内容量:161.4ℓ ●日本製

## 錆びにくいオールアルミ製



ビート板・ヘルパーは使用例

## EHB269 ビート板整理棚アルミ3

¥38,400(税込¥42,240)/台



●幅130cm×奥行38cm×高さ120cm ●重量:5.5kg ●材質:アルミ ●ビート板約90枚収納可能 ●日本製

工具組立 0.5H



ビート板・ヘルパーは使用例

## EHB270 ビート板整理棚アルミ4

¥46,200(税込¥50,820)/台



●幅130cm×奥行38cm×高さ160cm ●重量:6.5kg ●材質:アルミ ●ビート板約120枚収納可能 ●日本製

工具組立 0.5H

水しぶきをあげて輪投げをやろう！  
棒は水面で立つように浮かびます



大きなプールの波で倒れても起き上がり  
水深20cm以上で使用できます



使用例

**EHA110 プール用輪投げ**

¥23,800(税込¥26,180) / 組



- 棒 長さ30cm×直径2.8cm、リング 直径18cm×厚さ1.7cm ●重量：棒 110g/本、リング20g/個
- 材質：棒 EVAスポンジ+スチール(芯材)、リング EVAスポンジ ●セット内容：棒 9本、リング 9色×2枚 ●水位が低いと棒が立たない場合があります。 ●日本製

リングをくぐって  
水に慣れよう

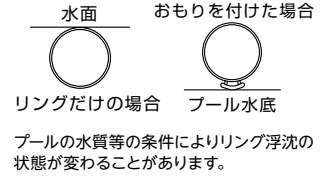
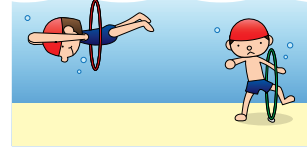
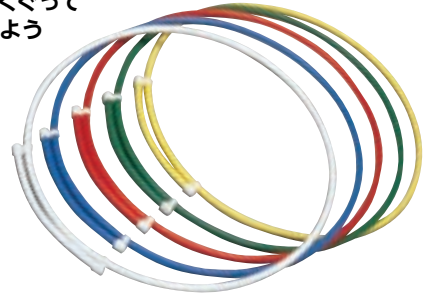

**EHA111 パーパスリング®(5色組)**

¥18,400(税込¥20,240) / 組



- パイプ径1.8cm、直径70cm ●重量：850g/本(おもり含) ●材質：ポリエチレン ●おもり5ヶ付 ●赤、青、黄、白、緑、各色1本1組 ●おもりのみ330g ●PAT ●日本製

つかみやすい  
等辺20面体



**EHA109 ダイブボール®EV(10個組)**

¥2,350(税込¥2,585) / 組



- 重量：30g/個 ●材質：PVC ●等辺20面体 ●緑、黄、ピンク、赤、青、各色2ヶ計10ヶ1組 ●PAT ●中国製

プールの底で  
自立するので  
つかみやすい



**EHA107 ダイブスティック®(6色組)**

¥2,180(税込¥2,398) / 組



- 直径2.2cm×長さ20cm ●重量：85g/本 ●材質：ポリエチレン ●赤、黄、青、緑、オレンジ、紫、各色1本1組 ●PAT ●台湾製

プールの底で自立するので  
つかみやすい



**EHA108 ダイブリング(6色組)**

¥2,900(税込¥3,190) / 組



- 直径14cm ●重量：90g/ヶ ●材質：PVC ●黄、赤、オレンジ、緑、ピンク、青、各色1本1組 ●台湾製

遊び方は子どもの発想力  
プール遊びの幅が広がります！

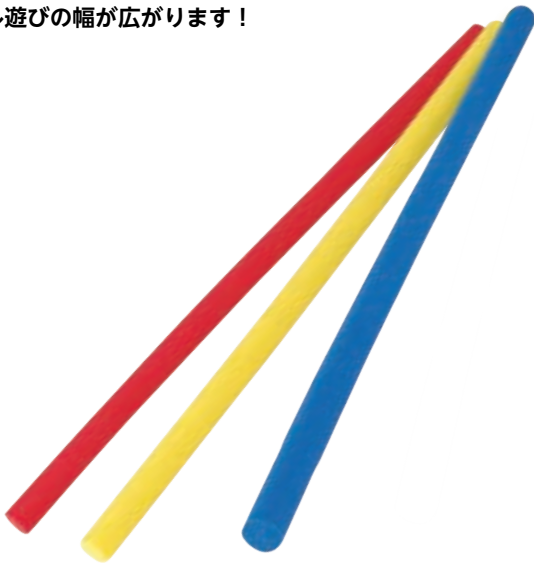

EHA118



EHA117

**EHA117 プカプカポールジョイント大**

¥2,300(税込¥2,530) / 個



- 長さ40cm×外径11cm×内径7cm ●重量：60g

**EHA118 プカプカポールジョイント小**

¥1,000(税込¥1,100) / 個



- 長さ30cm×外径11cm×内径7cm ●重量：40g

共通項目：●材質：ポリエチレンフォーム ●日本製

**EHA121 プカプカポール(3色12本組)**

¥24,900(税込¥27,390) / 組



- 長さ180cm×直径7cm ●重量：210g/本 ●赤、青、黄各色4本 ●材質：ポリエチレンフォーム ●浮力：7kg ●日本製

表面は撥水性が良く滑りづらいシボ加工

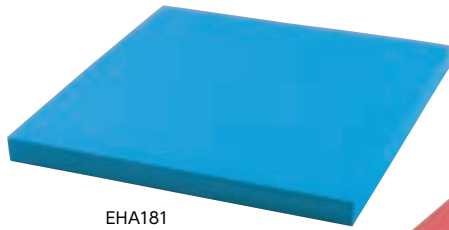

EHA181



EHA182



EHA191 (青のみ)

浮島

品番	品名	価格/枚	サイズ(長さ×幅×高さ)	浮力	重量	運賃
EHA181	100ST	¥15,900(税込¥17,490)	100×100×7.5cm	72kg	2.4kg	3E
EHA182	200ST	¥31,700(税込¥34,870)	200×100×7.5cm	144kg	4.8kg	3E

●赤:100、青:700 ●材質:ポリエチレンフォーム ●中国製

※浮島・ロングビートは成型時のサイズと製品のサイズが異なることがあります。

EHA191 ロングビート角-2

¥16,300(税込¥17,930) / 枚

3E

●長さ200cm×幅50cm×高さ7.5cm ●重量:2.4kg ●材質:ポリエチレンフォーム ●浮力:72kg ●中国製

背浮きの姿勢を維持する補助具として  
子どもたちを事故から守ろう



RAC  
NPO法人 川に学ぶ  
体験活動協議会  
(RAC)  
川をフィールドにして活動  
している各地のNPO法人・市  
民団体が参加し、2000年9  
月に設立された川の全通相  
違、子どもたちに遊び学べる  
社会を目指して、川の危険を  
知り安全に楽しく活動できる  
川の指導者を養成している。



装着例 モデル7歳 身長130cm

装着例 モデル5歳 身長118cm

EHA159 ライフジャケットJr

¥5,800(税込¥6,380) / 枚

+

●黄:400 ●幅45cm×奥行10cm×高さ50cm ●重量:350g ●材質:生地 ポリエステル、中身 ポリエチレンフォーム ●川に学ぶ体験活動協議会認定品 ●下部は水抜け用メッシュ素材 ●目安体重:15~40kg ●目安胸囲:45~75cm ●浮力:5.6kg ●サイズ調整可 ●ベトナム製

一蹴りで爆発的な推進力!  
脚力アップ!スピードアップを体感

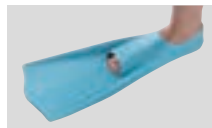

装着例

ショートタイプで扱い易い  
キック力養成の入門タイプ



装着例



EHA200



EHA201



EHA202



EHA188



EHA189



EHA190

カラードルフィン

品番	品名	価格/組	足のサイズ	サイズ(長さ×幅)	重量/組	カラー	運賃
EHA200	S	¥6,800(税込¥7,480)	21~23cm	40×18cm	760g	サックス	+
EHA201	M	¥6,800(税込¥7,480)	23~25cm	42×18cm	880g	レモン	+
EHA202	L	¥6,800(税込¥7,480)	25~27cm	45×19cm	1,040g	ブラック	+

共通項目: ●材質:天然ラバー ●フットポケットタイプ ●ノンフロート ●日本製

アクアフィン

品番	品名	価格/組	足のサイズ	重量/組	運賃
EHA188	S	¥5,000(税込¥5,500)	23~24cm	440g	+
EHA189	M	¥5,000(税込¥5,500)	24~25cm	500g	+
EHA190	L	¥5,000(税込¥5,500)	25.5~27cm	560g	+

共通項目: ●材質:ラバー ●中国製

※組立をご要望の場合は組立設置費を別途申し受けますので販売店にご相談ください。 ※スペック表記の商品サイズ、自重の数値は全て(約)の数値です。 \*マークは受注生産品です。

グラウンド整備

運動会・イベント

体育館・柔道場用品  
体力測定

陸上

体操

体づくり

球技

水泳

トレーニング



# 学校や公営プール向けの直径60mmタイプ！ おススメは何とんでも柔らかコースロープ (EHB361・362・363)

安心・安全の柔らかいコースロープ



## EHB361 ソフトコースロープ6025G

¥44,500 (税込¥48,950) / 本

●長さ25m×径6cm ●重量:10.5kg ●材質:フロート 低密度ポリエチレン、締具 ステンレス、ワイヤー スチール、ビニール被覆付 (被覆外径5mm) ●フロート入数:青43+黄56 (セット済) ●抗菌 ●締具:タンバックル ●ソフトタイプのフロート使用 ●ポリエチレン製ブロー成型品は、紫外線を受け続けると割れる事があります。使用しない時は風通しの良い日の当たらない場所に保管してください ●日本製

工具  
組立

α



柔らかいフロート

抗菌 低密度  
ポリエチレン

## ソフトコースロープ

品番	品名	価格/本	フロート入数	サイズ(長さ)	重量	運賃
EHB362	6025	¥53,500 (税込¥58,850)	青43+黄56(セット済)	25m	10.6kg	α
EHB363*	6050	¥107,000 (税込¥117,700)	青43+黄156	50m	22.4kg	F

●材質:フロート 低密度ポリエチレン、締具 ステンレス、ワイヤー ステンレス、ビニール被覆付 (コースロープ6025:被覆外径5mm、コースロープ6050:被覆外径6mm) ●抗菌 ●締具:タンバックル ●ソフトタイプのフロート使用 ●ポリエチレン製ブロー成型品は、紫外線を受け続けると割れる事があります。使用しない時は風通しの良い日の当たらない場所に保管してください ●日本製

工具  
組立

## EHB360 ソフトフロート60

¥450 (税込¥495) / 個

●黄:400、青:700 ●直径60mm×長さ25cm  
●重量:90g ●材質:低密度ポリエチレン ●抗菌  
●ソフトタイプのフロート ●日本製

φ60



コストパフォーマンス:★★★★  
安全性:★★★★  
消波効果:



## コースロープ

品番	品名	価格/本	フロート入数	サイズ(長さ)	重量	運賃
EHB309	E6025F	¥79,600 (税込¥87,560)	青174+黄228(セット済)	25m	10.0kg	α
EHB310*	E6050F	¥159,300 (税込¥175,230)	青174+黄636	50m	20.6kg	F

●材質:フロート 低密度ポリエチレン、締具 ステンレス、ワイヤー ステンレス、ビニール被覆付 (コースロープE6025F:被覆外径5mm、コースロープE6050F:被覆外径6mm) ●抗菌 ●締具:タンバックル ●ポリエチレン製ブロー成型品は、紫外線を受け続けると割れる事があります。使用しない時は風通しの良い日の当たらない場所に保管してください ●日本製

工具  
組立

## EHB311 フロートE60F

¥210 (税込¥231) / 個

●黄:400、青:700 ●直径60mm×長さ6.14cm  
●重量:20g ●材質:低密度ポリエチレン ●抗菌  
●日本製

φ60



コストパフォーマンス:★★★  
安全性:★★★★  
消波効果:

## H6025は60mmシリーズ売上No.1



## コースロープ

品番	品名	価格/本	フロート入数(ヶ)	サイズ(長さ)	重量	運賃
EHB328	H6025	¥69,500 (税込¥76,450)	青86+黄112(セット済)	25m	14.2kg	α
EHB329*	H6050	¥139,000 (税込¥152,900)	青86+黄312	50m	29.8kg	F

●材質:フロート 発泡ポリエチレン、締具 ステンレス、ワイヤー ステンレス、ビニール被覆付 (コースロープH6025:被覆外径5mm、コースロープH6050:被覆外径6mm) ●締具:タンバックル ●日本製

工具  
組立

## EHB330 フロートH60

¥330 (税込¥363) / 個

●黄:400、青:700 ●直径60mm×長さ12.5cm  
●重量:63g ●材質:発泡ポリエチレン ●日本製

φ60



コストパフォーマンス:★★★  
安全性:★★★★  
消波効果:★

## フロートの素材特徴

低密度ポリエチレン	低密度 ポリエチレン	直径60mmのコースロープに採用されている低密度ポリエチレンのフロートは、従来のポリエチレン製と比べて柔らかく、耐久性が高く安全性も向上しました。
発泡ポリエチレン	発泡 ポリエチレン	柔軟性がある発泡ポリエチレン製は、万一割れても先端が鋭利に尖らない安全性が高いフロートです。
低発泡ポリエチレン	低発泡 ポリエチレン	低発泡ポリエチレン製のフロートは耐久性に優れ、浮力があるので直径150mmタイプのコースロープに採用されています。

# 消波効果もある直径75mmタイプ



ES7525は75mmシリーズ売上No.1 コスパ・安全性で★★★消波効果も期待できる



## EHB325 コースロープES7525

¥73,800(税込¥81,180) / 本

●長さ25m ●重量:15kg ●材質:フロート 発泡ポリエチレン、締具 タンパックル ステンレス、ワイヤー ステンレス、ビニール被膜付(被膜外径5mm) ●フロート入数:青117ヶ+黄180ヶ ●締具:タンパックル ●フロートセット済 ●台湾製

工具  
組立

## EHB338 フロートES75

¥300(税込¥330) / 個

●黄:400、青:700 ●直径75mm×長さ8.3cm ●重量:47g ●材質:発泡ポリエチレン ●台湾製

抗菌 発泡  
ポリエチレン

φ75



コストパフォーマンス:★★★  
安全性:★★★  
消波効果:★★

グラウンド整備

運動会・イベント

体育館・柔道場用品  
体力測定

陸上

体操

体づくり

球技

水泳

トレーニング



## コースロープ

品番	品名	価格/本	フロート入数	サイズ(長さ)	重量	運賃
EHB326	H7525	¥92,500(税込¥101,750)	青86+黄112(セット済)	25m	21.9kg	α
EHB327*	H7550	¥186,200(税込¥204,820)	青86+黄312	50m	42.8kg	F

●材質:フロート 発泡ポリエチレン、締具 ステンレス、ワイヤー ステンレス、ビニール被膜付(コースロープH7525:被膜外径5mm、コースロープH7550:被膜外径6mm) ●締具:リール ●日本製

工具  
組立

## EHB337 フロートH75

¥340(税込¥374) / 個

●黄:400、青:700 ●直径75mm×長さ12.5cm ●重量:95g ●材質:発泡ポリエチレン ●日本製

抗菌 発泡  
ポリエチレン

φ75



コストパフォーマンス:★★★  
安全性:★★★  
消波効果:★★

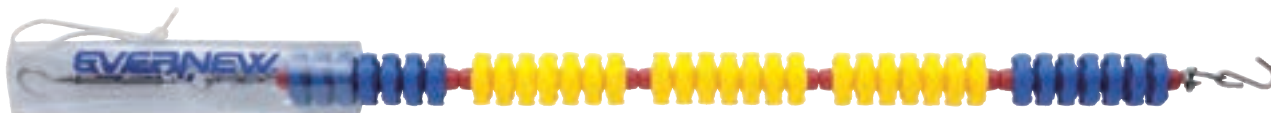

## コースロープ

品番	品名	価格/本	フロート入数(ヶ)	サイズ(長さ)	重量	運賃
EHB018	7525	¥112,000(税込¥123,200)	青43+黄56(セット済)	25m	25kg	α
EHB019*	7550	¥224,000(税込¥246,400)	青43+黄156	50m	50kg	F

●材質:フロート バイオポリエチレン、締具 ステンレス、ワイヤー ステンレス、ビニール被膜付(コースロープ7525:被膜外径5mm、コースロープ7550:被膜外径6mm) ●締具:タンパックル ●日本製

工具  
組立

## EHB030 フロート75

¥1,150(税込¥1,265) / 個

●黄:400、青:700 ●直径75mm×長さ25cm ●重量:230g ●材質:バイオポリエチレン ●日本製

抗菌

φ75



コストパフォーマンス:★  
安全性:★★  
消波効果:★

### フロート・コースロープ巻取器 保管上の注意



巻取器側板の割れは、フロートの変形割れを誘発します。ご注意ください。

フロートのヒビ・割れは、ケガにつながる恐れがあります。テープ等で補修して使用せずフロートを交換してください。

# コスト・安全・消波のバランスがとれた 直径80・90mmタイプ



25m仕様のリール



50m仕様のリール

## コースロープ

品番	品名	価格/本	フロート入数(組)	総具	サイズ(長さ)	重量	運賃
EHB020	8025	¥125,000(税込¥137,500)	青43+黄56(セット済)	セーフティリール	25m	23kg	C
EHB037*	8050	¥250,000(税込¥275,000)	青43+黄156	リール	50m	46kg	F

コースロープ8025: ●材質: フロート バイオポリエチレン、総具 真鍮、ワイヤー ステンレス、ビニール被膜付(被膜外径5mm)  
 コースロープ8050: ●材質: フロート バイオポリエチレン、総具 ステンレス、ワイヤー ステンレス、ビニール被膜付(被膜外径6mm) ●日本製

工具  
組立



抗菌

φ80



## EHB031 フロート80

¥1,350(税込¥1,485)/組

+

コストパフォーマンス:★★★  
 安全性:★★★  
 消波効果:★★★

●黄: 400、青: 700 ●直径80mm×長さ25cm (5ヶ/1組) ●重量: 200g/組 ●材質: バイオポリエチレン ●5ヶ1組 ●日本製



## コースロープ

品番	品名	価格/本	フロート入数(ヶ)	サイズ(長さ)	重量	運賃
EHB341	H9025	¥136,300(税込¥149,930)	青129+黄168(セット済)	25m	27.0kg	C
EHB342*	H9050	¥272,600(税込¥299,860)	青129+黄468	50m	53.2kg	F

●材質: フロート 発泡ポリエチレン、総具 ステンレス、ワイヤー ステンレス、ビニール被膜付(被膜外径6mm) ●総具: リール ●日本製

工具  
組立



抗菌

発泡  
ポリエチレン

φ90



## EHB343 フロートH90

¥430(税込¥473)/個

+

コストパフォーマンス:★★★  
 安全性:★★★★  
 消波効果:★★★

●黄: 400、青: 700 ●直径90mm×長さ8.33cm ●重量: 120g ●材質: 発泡ポリエチレン ●PAT ●日本製



ずれないストッパー付

## EHB168\* 背泳用フラッグロープ

¥160(税込¥176)/m

+

●直径5mm ●重量: 15g/m ●材質: ピニロン ●ストッパー 2ヶ付 ●受注単位10mから100mまで1m単位 ●日本製

## EHB169 背泳用フラッグ

¥400(税込¥440)/枚

+

●赤: 100、黄: 400、青: 700 ●幅20cm×高さ28cm ●重量: 20g ●材質: ポリエステルターボロン ●日本製



# 最上級の直径110・150mmタイプ



## コースロープ

品番	品名	価格/本	フロート入数(ヶ)	サイズ(長さ)	重量	運賃
EHB344	H11025	¥159,900(税込¥175,890)	青129+黄168(セット済)	25m	35.4kg	[E]
EHB345*	H11050	¥319,800(税込¥351,780)	青129+黄468	50m	69.8kg	[F]

●材質:フロート 発泡ポリエチレン、綿具 ステンレス、ワイヤー ステンレス、ビニール被膜付 (被膜外径6mm) 綿具リール  
●日本製

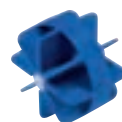

### EHB346 フロートH110

¥500(税込¥550)/個

●黄:400、青:700 ●直径110mm×長さ8.33cm  
●重量:150g ●材質:発泡ポリエチレン ●PAT  
●日本製

抗菌 発泡  
ポリエチレン

φ110

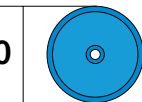

コストパフォーマンス:★★★★  
安全性:★★★★  
消波効果:★★★★

グラウンド整備

運動会・イベント

体育館・柔道場用品  
体力測定

陸上

体操

体づくり

球技

水泳

トレーニング

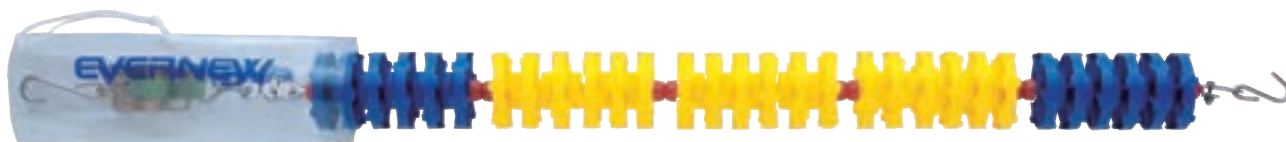

25m仕様のリール



50m仕様のリール

## コースロープ

品番	品名	価格/本	フロート入数(ヶ)	綿具	サイズ(長さ)	重量	運賃
EHB038	11025	¥174,000(税込¥191,400)	青43+黄56(セット済)	セーフティリール	25m	28kg	[E]
EHB039*	11050	¥348,000(税込¥382,800)	青43+黄156	リール	50m	56kg	[別]

コースロープ11025:●材質:フロート バイオポリエチレン、綿具 真鍮、ワイヤー ステンレス、ビニール被膜付 (被膜外径5mm)  
コースロープ11050:●材質:フロート バイオポリエチレン、綿具 ステンレス、ワイヤー ステンレス、ビニール被膜付 (被膜外径6mm)  
●日本製



### EHB032 フロート110

¥1,600(税込¥1,760)/個

●黄:400、青:700 ●直径110mm×長さ25cm  
●重量:280g ●材質:バイオポリエチレン ●日本製

抗菌

φ110

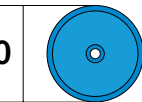

コストパフォーマンス:★★★  
安全性:★★★  
消波効果:★★★★

## 耐久性に優れた低発泡ポリエチレン採用

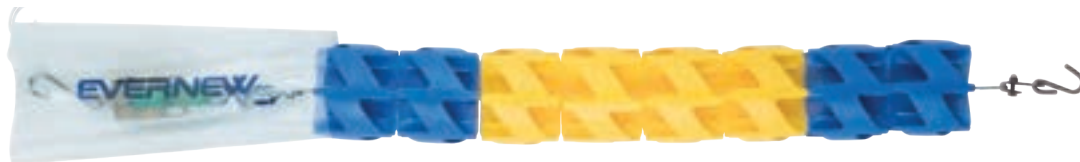

25m仕様のリール



50m仕様のリール

## コースロープ

品番	品名	価格/本	フロート入数(組)	綿具	サイズ(長さ)	重量	運賃
EHB371*	15025TR	¥240,000(税込¥264,000)	青43+黄56(セット済)	セーフティリール	25m	44kg	[K]
EHB372*	15050TR	¥480,000(税込¥528,000)	青43+黄156	リール	50m	85kg	[別]

コースロープ15025TR:●材質:フロート 低発泡バイオポリエチレン、綿具 真鍮、ワイヤー ステンレス、ビニール被膜付 (被膜外径6mm)  
コースロープ15050TR:●材質:フロート 低発泡バイオポリエチレン、綿具 ステンレス、ワイヤー ステンレス、ビニール被膜付 (被膜外径6mm) ●日本製



### EHB373\* フロート150TR

¥2,500(税込¥2,750)/組

●黄:400、青:700 ●直径150mm×長さ25cm (2ヶ/1組)  
●重量:400g/組 ●材質:低発泡バイオポリエチレン ●2ヶ1組 ●日本製

抗菌 低発泡  
ポリエチレン

φ150

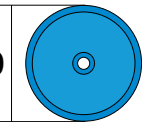

コストパフォーマンス:★  
安全性:★★★  
消波効果:★★★★

※組立をご希望の場合は組立設置費を別途申し受けますので販売店にご相談ください。 ※スペック表記の商品サイズ、自重の数値は全て(約)の数値です。 \*マークは受注生産品です。

ワイヤーを使用しない  
ベルト式



**EHC007 セーフティリール** 25m用  
 ¥20,000 (税込¥22,000) / 個 +  
 ●長さ32.5cm～70cm ●重量:950g ●材質:本体 真鍮、フック ス  
 テンレス ●17mmレンチ付 ●ベルトの長さ39cm ●25m用 ●日本製

50mのプールにはこちらをご利用ください

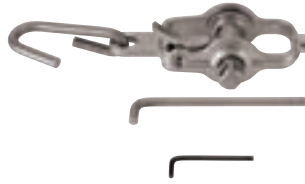

**EHB349 コースロープリール1** +  
 ¥19,000 (税込¥20,900) / 個 +  
 ●長さ22cm ●重量:550g ●材質:ステンレス ●4mm六角レンチ、  
 L型レンチ付 ●日本製

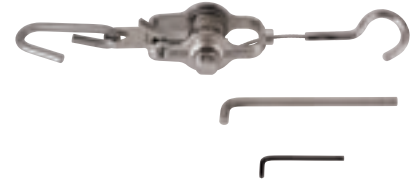

**EHB350 コースロープリール2** +  
 ¥22,000 (税込¥24,200) / 個 +  
 ●長さ30cm ●重量:610g ●材質:ステンレス ●ワイヤー長さ:  
 40cm (直径3.2mm) ●4mm六角レンチ、L型レンチ付 ●日本製



**EHB047 ステンレスタンバックルE25** +  
 ¥6,700 (税込¥7,370) / 個 +  
 ●長さ29～38cm ●重量:295g ●材質:ステンレス ●25m用  
 ●台湾製



**EHB063 フック付クリップE** +  
 ¥2,700 (税込¥2,970) / 個 +  
 ●長さ17cm ●重量:180g ●材質:ステンレス ●D.PAT ●台湾製



**EHB064 クリップE** +  
 ¥2,000 (税込¥2,200) / 個 +  
 ●長さ11cm ●重量:110g ●材質:ステンレス ●D.PAT ●台湾製



**EHB073 ステンレス  
ワイヤーロープE25** +  
 ¥14,300 (税込¥15,730) / 本 +  
 ●被膜外径 6mm (ワイヤー 4mm) ●重量:2.04kg  
 ●材質:ワイヤー ステンレス、被膜 ビニール ●  
 25m用 ●日本製

**EHB074 ステンレス  
ワイヤーロープE50** +  
 ¥28,600 (税込¥31,460) / 本 +  
 ●被膜外径 6mm (ワイヤー 4mm) ●重量:4.08kg  
 ●材質:ワイヤー ステンレス、被膜 ビニール ●  
 50m用 ●日本製

交換対象コースロープ

EHB325・EHB326・EHB327・EHB341・EHB342・EHB344・EHB345  
 上記以外のコースロープは別途お問い合わせください

先端部ボールシャンク付



**EHB075 ボールシャンク式  
SUSワイヤー25** +  
 ¥13,000 (税込¥14,300) / 本 +  
 ●被膜外形 5mm (ワイヤー 3mm) ●重量:2kg  
 ●材質:ワイヤー ステンレス、被膜 ビニール ●  
 25m用 ●EHB018、EHB020、EHB038、EHB371  
 専用 ●日本製

**EHB076 ボールシャンク式  
SUSワイヤー50** +  
 ¥36,000 (税込¥39,600) / 本 +  
 ●被膜外形 6mm (ワイヤー 4mm) ●重量:4kg  
 ●材質:ワイヤー ステンレス、被膜 ビニール ●  
 50m用 ●EHB019、EHB037、EHB039、EHB372  
 専用 ●日本製

タンバックルカバー



品番	品名	価格/枚	サイズ(内径×長さ)	対応フロート径	重量	運賃
EHB066	W60	¥1,100 (税込¥1,210)	7×50cm	φ40～60mm	140g	<span style="border: 1px solid black; padding: 2px;">+</span>
EHB067	W75	¥1,400 (税込¥1,540)	8.5×50cm	φ75～80mm	180g	<span style="border: 1px solid black; padding: 2px;">+</span>
EHB068	W110	¥1,500 (税込¥1,650)	13×50cm	φ80～110mm	250g	<span style="border: 1px solid black; padding: 2px;">+</span>
EHB069	W150	¥2,800 (税込¥3,080)	16×50cm	φ110～150mm	350g	<span style="border: 1px solid black; padding: 2px;">+</span>

●材質:PVC、紐 ビニロン ●日本製

丈夫なブロー側板

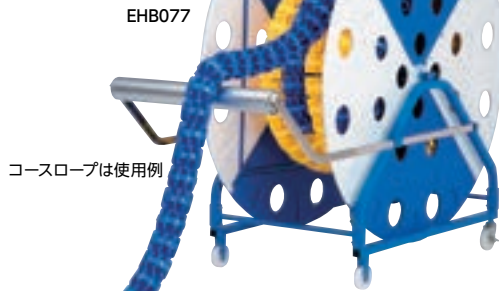

ガイドローラー

**EHB077\* コースロープ巻取器E150** F  
 ¥263,000 (税込¥289,300) / 台

●長さ152cm×幅78.5cm×高さ151cm ●重量:49kg ●材質:脚 スチール (粉体塗  
 装)、ドラム ポリエチレン、ガイドローラー アルミ ●直径10cmキャスター (ナイロン車)  
 付 ●回転防止ロープ付 ●日本製

コースロープ収納目安表

※表内の数字は目安です。φの単位はmm

φ40		φ60		φ75		φ80		φ85		φ90		φ110		φ150	
25m	50m	25m	50m	25m	50m	25m	50m	25m	50m	25m	50m	25m	50m	25m	50m
5本	4本	2本	4本	2本	3本	2本	3本	2本	2本	1本	2本	1本	-	-	-

納品例

潜り防止バー付き

※プールフロアは水流で浮いたり動いたりすることがあります。  
 ※プールフロアの寸法は公差が生じることがあります。(幅+0-10mm、長さ+0-10mm、高さ±10mm)



EHB282



EHB281

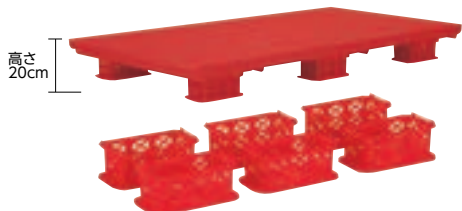

高さ 20cm

高さ10cmの脱着可能なスタンドにより、高さを20cm/40cm/50cmに調節可能です

アクアフロア

品番	品名	価格/台	サイズ(長さ×幅×高さ)	重量	運賃
EHB280*	アクアフロア1	¥67,600 (税込¥74,360)	100×100×40cm	21.0kg	F
EHB281*	アクアフロア	¥84,000 (税込¥92,400)	200×100×40cm	37.0kg	G
EHB283*	アクアフロア1 高さ調節式	¥69,300 (税込¥76,230)	100×100×20/40/50cm	22.5kg	F
EHB282*	アクアフロア 高さ調節式	¥86,600 (税込¥95,260)	200×100×20/40/50cm	39.0kg	G

●材質:天板 PVC、脚部 ポリプロピレン ●中国製

組立

潜り防止板付き

ご要望に応じて多様な加工が可能です。



EHB253

潜り防止板付き



EHB172

プールフロア

品番	品名	価格/台	サイズ(長さ×幅×高さ)	重量	運賃
EHB251*	V-0	¥91,000 (税込¥100,100)	200×60×40cm	25kg	別
EHB252*	V-1	¥79,000 (税込¥86,900)	100×100×40cm	22kg	別
EHB253*	V-2	¥106,000 (税込¥116,600)	200×100×40cm	35kg	別
EHB254*	V-3	¥148,000 (税込¥162,800)	300×100×40cm	55kg	別
EHB255*	V-4	¥188,000 (税込¥206,800)	400×100×40cm	68kg	別

●材質: PVC ●側板付 ●脚部保護カバー付 ●日本製

工具 組立 0.5H

プールフロア

品番	品名	価格/台	サイズ(長さ×幅×高さ)	重量	運賃
EHB171*	E-1	¥81,000 (税込¥89,100)	100×100×40cm	17kg	別
EHB172*	E-2	¥112,000 (税込¥123,200)	200×100×40cm	29kg	別
EHB173*	E-3	¥154,000 (税込¥169,400)	300×100×40cm	45kg	別
EHB174*	E-0	¥96,000 (税込¥105,600)	200×60×40cm	21kg	別
EHB175*	E-4	¥198,000 (税込¥217,800)	400×100×40cm	57kg	別

●材質:天板・側板 PVC、脚部 ポリプロピレン ●脚部表面保護ゴム付 ●日本製

組立

潜り防止板付き



●固定脚タイプのプールフロア(E型・V型) 2台分のスペースに9台収納できます。

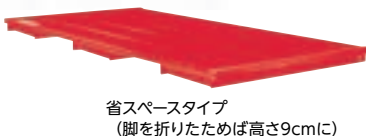
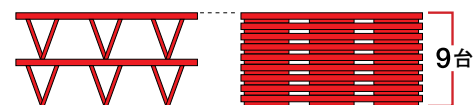

省スペースタイプ (脚を折りたたみ高さ9cmに)



折りたたみ例

EHC035\* プールフロア折りたたみ式

¥115,000 (税込¥126,500) / 台

組立

別

●長さ200cm×幅100cm×高さ40cm(折りたたみ時高さ9cm) ●重量:32kg ●材質:天板・側板 PVC、脚部 ポリプロピレン ●脚部保護ゴム付 ●日本製

1人でプール内への出し入れしやすい軽量アルミタイプ



EHC392\* プールデッキNPD-500

¥68,000 (税込¥74,800) / 台

2G

●長さ200cm×幅50cm×高さ41cm ●重量:11.9kg ●材質:アルミ(アルマイト加工) ●クリア塗装 ●日本製

※組立をご要望の場合は組立設置費を別途申し受けますので販売店にご相談ください。 ※スペック表記の商品サイズ、自重の数値は全て(約)の数値です。 \*マークは受注生産品です。





EHB059



樹脂製肘当て付



最上段平ステップ付  
足元を安定させやすく、  
昇降がスムーズです。



手すり付 (EHB060)



椅子は接続例

**EHB059 監視台アルミ150S** 0.5H | 2人 G  
 ¥106,000 (税込¥116,600) / 台  
 ●幅124cm×奥行135cm×高さ185cm(座面150cm) ●重量:23.2kg  
 共通項目: ●材質: 本体 直径3.2cmアルミ、座部 ポリエチレンブロー成型 ●アルミ日除け取付可能 (別売EHB058) ●樹脂製肘当て付 ●最上段平ステップ付 ●日本製

**EHB060 監視台アルミ180S** 0.5H | 2人 G  
 ¥129,300 (税込¥142,230) / 台  
 ●幅141cm×奥行153cm×高さ216cm(座面180cm) ●重量:26.2kg  
 共通項目: ●材質: 本体 直径3.2cmアルミ、座部 ポリエチレンブロー成型 ●アルミ日除け取付可能 (別売EHB058) ●樹脂製肘当て付 ●最上段平ステップ付 ●日本製

**EHB058 アルミ監視台審判台S用日除** E  
 ¥30,200 (税込¥33,220) / 台  
 ●幅50cm×奥行96cm×高さ99cm ●重量:1.25kg ●材質: アルミ  
 ●本体部と脱着可 ●ブルーナイロンシート付 ●日本製  
 対応機種 EKD415・EKD416・EHB059・EHB060

何かあった時の為に常備しましょう

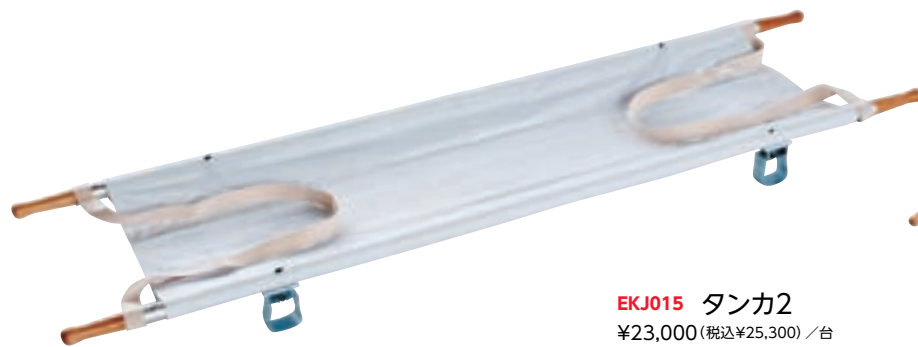

収納例

**EKJ015 タンカ2** G  
 ¥23,000 (税込¥25,300) / 台  
 ●長さ210cm×幅54cm×高さ14cm ●重量:6.1kg ●材質: 握り部 木、タンカ床 ターボリン ●耐荷重:100kg ●日本製

救助用浮き輪を準備しておいてください



**EHA065 リングブイ** +  
 ¥19,000 (税込¥20,900) / 個  
 ●外径60cm、内径34cm、厚さ7cm ●重量:550g ●材質: EVA発泡、ロープ ポリエチレン ●ロープ付 (直径0.8cm×長さ15m) ●浮力:12kg ●プールの救助用 ●台湾製



**EHB163 モクヘリン135** +  
 ¥19,000 (税込¥20,900) / 個  
 ●直径13.5cm×高さ23cm ●重量:550g ●材質: 鐘 真鍮、柄 木 ●台湾製



EHC149 青/白(901)



EHC150 青/白(901)



白(90)



緑(500)



緑/白(920)



コンクリート

**EHC149\*** パラソルNSP-8

¥23,000(税込¥25,300) / 本



- 直径190cm×幅(軒下)180cm×高さ220cm ●重量:3.3kg
- 材質:支柱 直径2.54cmアルミ、天幕 ポリエステル ●アルマイト加工 ●骨数:8本

**EHC150\*** パラソルNSP-12

¥35,000(税込¥38,500) / 本



- 直径212cm×幅(軒下)192cm×高さ238cm ●重量:5.5kg
- 材質:支柱 直径3.2cmアルミ、天幕 ポリエステル ●アルマイト加工 ●骨数:12本

**EHC382\*** ベース2001

¥16,000(税込¥17,600) / 台



- 直径41cm×高さ38.5cm ●重量:18kg ●材質:ベース ポリプロピレン・コンクリート、支柱 アルミ ●運搬用取手付 ●直径2.5~4.4cmのパラソル支柱に対応 ●ドイツ製

パラソル共通項目: ●白:90、緑:500、青/白:901、緑/白:920 ●中国製



**EHC373\*** GFテーブル98W

¥38,000(税込¥41,800) / 台



- 直径98cm×高さ72cm ●重量:6.6kg ●材質:ポリプロピレン
- パラソル支柱直径4.2cmまで対応 ●フランス製



**EHC376\*** GFサンラウンジャー

¥54,000(税込¥59,400) / 台



- 長さ190cm×幅67cm×座面高さ28.5cm ●重量:9.7kg ●材質:ポリプロピレン ●4段階リクライニング式 ●積重ね可能 ●フランス製



**EHC372\*** マイアミアームチェア

¥13,500(税込¥14,850) / 台



- 長さ60cm×幅56cm×座面高さ43cm ●重量:2.7kg ●材質:ポリプロピレン ●積重ね可能 ●フランス製

フレーム脚部は錆びにくいアルミ製



使用例

ベンチアルミSB



品番	品名	価格/台	サイズ(長さ×幅×高さ)	脚	重量	運賃
EKA593*	150	¥37,000(税込¥40,700)	150×40×37cm	3脚	8.0kg	α
EKA594*	180	¥41,000(税込¥45,100)	180×40×37cm	3脚	8.8kg	α

- 材質:座部 ポリプロピレン、脚部 アルミ ●PAT ●日本製

※組立をご要望の場合は組立設置費を別途申し受けますので販売店にご相談ください。 ※スペック表記の商品サイズ、自重の数値は全て(約)の数値です。 \*マークは受注生産品です。

ネット目が細かいので小さな浮遊物もキャッチします！



**EHB156 スクープネット® 130**  
 ¥20,500 (税込¥22,550) / 本 2B  
 ●フレーム枠：幅50cm×長さ25cm ●重量：1.1kg  
 ●材質：網 ポリエチレン、フレーム・柄 アルミ  
 ●全体の長さ：133cm ●角度2段階調節付  
 ●ゴム付 ●PAT ●日本製

**EHB176 スクープネット® 250**  
 ¥24,500 (税込¥26,950) / 本 2B  
 ●フレーム枠：幅50cm×長さ25cm ●重量：2.1kg  
 ●材質：網 ポリエチレン、フレーム・柄 アルミ  
 ●全体の長さ170～250cm ●角度2段階調節付  
 ●ネット目1mm×0.5mm ●日本製

**EHB170 スクープネット® W-90**  
 ¥22,800 (税込¥25,080) / 本 2B  
 ●フレーム枠：幅88cm×長さ28cm ●重量：2.2kg  
 ●材質：網 ポリエチレン、フレーム・柄 アルミ  
 ●全体の長さ170～250cm ●ゴム付 ●角度2段階調節付  
 ●ネット目1mm×0.5mm ●日本製

**EHB160 スクープネット® B-120**  
 ¥22,500 (税込¥24,750) / 本 2B  
 ●フレーム枠：幅45cm×長さ16cm ●重量：1kg  
 ●材質：網 ナイロン、フレーム・柄 アルミ ●マチ付き：深さ10cm ●柄の長さ：120cm ●日本製



**EHB150 プールゴミ拾い網**  
 ¥2,350 (税込¥2,585) / 本 5B  
 ●網：長さ27cm×幅30cm ●重量：335g ●材質：網 ナイロン、フレーム・柄 アルミ ●柄の長さ：85～160cm ●中国製

**EHB164 デッキブラシ**  
 ¥1,900 (税込¥2,090) / 本 10E  
 ●柄の長さ136.5cm ●重量：570g ●材質：柄 スチール、ブラシ ポリプロピレン ●ブラシサイズ：18cm×7cm ●日本製

**EKV003 フロアドライヤー 60** かんたん組立  
 ¥5,100 (税込¥5,610) / 本 10B  
 ●柄の長さ125cm、ゴムサイズ60cm×5.5cm ●重量：0.95kg ●材質：柄 直径2.5cmスチール (ABS樹脂コーティング)、水切り部 合成ゴム ●日本製

**EKV004 フロアドライヤー 60スペア**  
 ¥1,900 (税込¥2,090) / 個 +  
 ●60cm×5.5cm×1cm ●重量：80g ●材質：合成ゴム ●日本製

水温低下・塩素ガス放散防止に

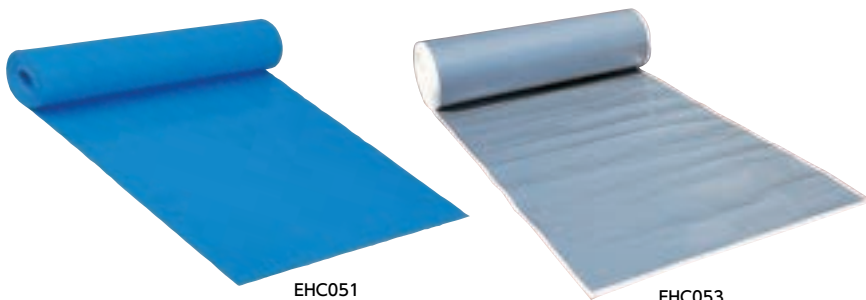

**EHC051\* プールカバーシートB-M**  
 ¥1,600 (税込¥1,760) / m C/26m  
 ●幅100cm×厚さ1mm ●重量：190g/m ●材質：ポリエチレンフォーム、PEワリフ (PEフィルム表面加工) ●長さ11m～26m迄の範囲でお受けいたします。m単位でご注文ください。●日本製

**EHC053\* プールカバーシートF-M**  
 ¥2,300 (税込¥2,530) / m C/26m  
 ●幅100cm×厚さ2mm ●重量：210g/m ●材質：ポリエチレンフォーム、PEワリフ (PEフィルム表面加工) ●長さ11m～26m迄の範囲でお受けいたします。m単位でご注文ください。●日本製



## 自動軌道制御・壁面清掃機能付の高機能タイプ

50mプールから、飛び込み・流水・子供用まで幅広く対応



### EHC056\* ドルフィンエースα50

¥950,000(税込¥1,045,000) / 台

C

●幅39cm×奥行40cm×高さ28.5cm ●重量:10kg ●付属品:キャディ、ワイヤレスリモコン ●電源:AC 100V 3P 50/60Hz ●ケーブルの長さ:40m ●作動時間:4・6・8時間(リモコンによる簡単設定)  
●濾過能力:20㎡/時 ●自動軌道制御装置搭載 ●25ℓバック式フィルター ●50mプール対応 ●水深15mまで対応可 ●ブラッシング機能 ●ケーブルからみ防止装置 ●壁面清掃可能 ●日本製

移動・収納に便利な  
キャディ付

## 水深の浅いプールに有効

自動軌道制御機能付で20cmの浅瀬に対応する



### EHC057\* ドルフィンジャイロDX

¥600,000(税込¥660,000) / 台

C

●幅40cm×奥行40cm×高さ22cm ●重量:9.6kg ●付属品:キャディ ●電源:AC 100V 3P 50/60Hz  
●ケーブルの長さ:30m ●作動時間:3時間 ●濾過能力:17㎡/時 ●自動軌道制御装置搭載 ●22ℓバック式フィルター ●25mプール対応 ●浅瀬(20cm以上)に対応可 ●ブラッシング機能 ●ケーブルからみ防止装置 ●日本製

移動・収納に便利な  
キャディ付

## 壁面清掃にも対応、25mプール向け



### EHC061\* ソニック5

¥750,000(税込¥825,000) / 台

C

●幅43.5×奥行39×高さ26cm ●重量:8kg ●付属品:キャディ ●電源:AC100V ●消費電力120W ●ケーブルの長さ:30m ●バッグフィルター仕様 ●ジャイロナビゲーションシステム搭載 ●床面壁面清掃 ●電子制御でコードのねじれ防止 ●フィルター目詰まりサインあり ●日本製

移動・収納に便利な  
キャディ付

人が作業する掃除機タイプで隔々までキレイに



### EHB143\* プールクリーナーPC-6

¥524,000(税込¥576,400) / 台

かんたん  
組立

B

●直径44cm×高さ41cm ●重量:17kg ●電力周波数をご指定ください EHB1431:50Hz・EHB1432:60Hz ●電源:AC100V3P ●消費電力590W ●電源コードの長さ40m ●バックフィルター式 ●日本製

強力自吸式、本体をプール  
サイドに置いて使用する安心設計



### EHC044\* プールクリーナーMG-5型

¥528,000(税込¥580,800) / 台

かんたん  
組立

G

●長さ75cm×幅45cm×高さ80cm ●重量:30kg ●電源:AC100V3P ●消費電力580/840W(50/60Hz) ●ホース:20m ●コード30m(コードリール、漏電遮断器付) ●クリーナーハンドル長さ250~480cm ●日本製

## エバニューの残留塩素測定器は2種類



セット内容	
収納ケース	1個
比色レンズ付き本体	1台
丸型試験管(フタ付)	3本
DPD錠剤	50錠

### EHB125 簡易型残留塩素測定器

¥16,500(税込¥18,150)/台



●重量:190g ●残留塩素測定範囲:0.05、0.1、0.3、0.5、0.7、1.0、1.5、2.0mg/L ●日本製

## 水素イオンも測るなら測定器7

セット内容			
収納ケース	1個	残留塩素測定用ダイヤル	1個
本体	1台	水素イオン測定用ダイヤル	1個
角型試験管(フタ付)	2本	DPD錠剤	50錠
角型試験管(フタ無)	1本	SPS指示薬	30ml



### EHB299 残留塩素ペーパー測定器7

¥25,000(税込¥27,500)/台



●重量:550g ●残留塩素測定範囲:0.05、0.1、0.3、0.5、0.7、1.0、1.5、2.0mg/L ●水素イオン濃度測定範囲:5.8、6.3、6.6、6.9、7.2、7.5、7.8、8.1、8.6pH ●日本製 ※専用のSPS指示薬(Y83739/500cc)を別売りにて用意しております。

**EHB123 BTB液 500CC**

¥5,200(税込¥5,720)/本

+

●重量:570g ●内容量:500cc ●水素イオン濃度(pH)測定溶液 ●測定範囲pH6.0~7.6用 ●日本製

**EHB287 試薬DPD 100錠入(錠剤)**

¥2,100(税込¥2,310)/箱

+

●重量:26g ●EHB299用試薬 ●イギリス製

**試薬が液体なので  
すぐ発色**

**EHB288 残留塩素測定器  
DPD試薬(液体)**

¥3,000(税込¥3,300)/本

+

●重量:20g ●1瓶:5ml入り(約100回分) ●測定範囲:0.1/0.2/0.4/0.6/0.8/1.0/1.2/1.5/2.0mg/L ●検水温度範囲:0~35℃ ●日本製

**EHB298 試薬DPD 100袋入(粉末)**

¥1,750(税込¥1,925)/袋

+

●重量:40g ●日本製



### EHB295 簡易型pH測定器

¥11,000(税込¥12,100)/台



●重量:220g ●水素イオン濃度測定範囲:6.0、6.2、6.4、6.6、6.8、7.0、7.2、7.4pH ●日本製

セット内容	
収納ケース	1個
比色レンズ付き本体	1台
丸型試験管(フタ付)	3本
BTB指示薬	30ml

**保護カバー付きだから割れにくい**

**EHB131 水温計1**

¥14,800(税込¥16,280)/本

16α

●直径5.5cm×長さ35cm ●重量:400g ●アルコール式 ●ベッテンコーヘル ●表面ニッケルメッキ ●精度±0.5度 ●塩化ビニール保護カバー付 ●日本製

**EHB132 水温計1用スペア**

¥6,500(税込¥7,150)/本

16α

●直径1.6cm×長さ29cm ●重量:46g ●アルコール式 ●水温計1交換用 ●日本製

## センサーで水温計測もできる



### EHB268 デジタルIN-OUT温度計

¥3,400(税込¥3,740)/個



●幅8cm×高さ12.2cm×厚さ1.9cm、センサーコード:長さ3m ●重量:115g ●材質:本体 ABS、表面センサー ステンレススチール ●単4電池 1個付(動作確認用) ●測定範囲 外部温度-20℃~70℃ 本体温度-10℃~50℃ ●0.1℃単位表示 ●時計、カレンダー表示付 ●本体は防滴(IPX4)、外部温度センサー部は完全防水(IPX7) ●温度計精度 外部温度:±1℃(-5℃~45℃) それ以外は±2℃ 本体温度:±1℃(0℃~40℃) それ以外は±2℃ ●壁掛け、卓上設置可 ●本体防滴、外部センサー 防水 ●フック穴・マグネット・スタンド付 ●中国製



### EHB267 温湿度計EV

¥12,000(税込¥13,200)/個



●厚さ4.1cm×径30cm ●重量:700g ●材質:本体 ABS、表面 ガラス ●測定範囲温度:-30℃~50℃ ●測定範囲湿度0~100% ●防塩素加工 ●壁掛け式 ●屋外常設不可 ●日本製

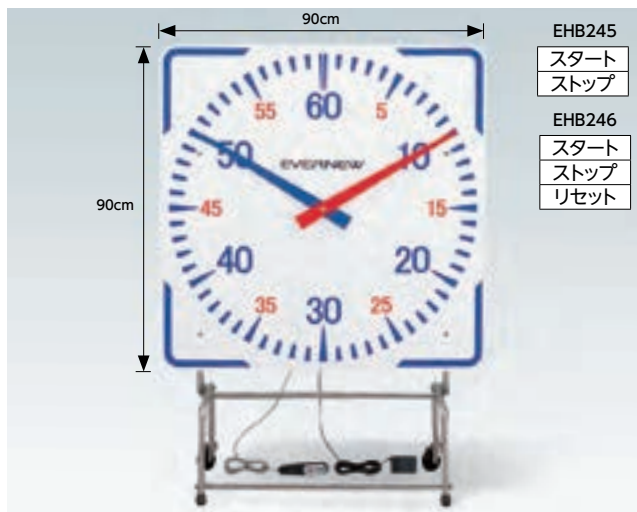

EHB245  
スタート  
ストップ

EHB246  
スタート  
ストップ  
リセット

スポーツタイマー

工具組立 0.5H

品番	品名	価格/台	文字板サイズ (幅×高さ)	スタンドサイズ (幅×奥行(総高))	運賃
EHB245*	ST-6LH	¥108,000(税込¥118,800)	90×90cm	66×60(123)cm	C
EHB246*	ST-7LH	¥150,000(税込¥165,000)	90×90cm	66×60(123)cm	C

共通項目: ●重量:9kg ●材質:文字板 低発泡PVC、スタンド ステンレス ●針の戻しは手動式機能:2針(秒・分)式60分計 ●電源:入力AC100V/出力DC12V ●専用アダプター (4mケーブル付) ●リモコンケーブル長さ2m ●日本製



リモコン式  
スタート  
ストップ

EHB248\* スポーツタイマー-STV-2LH

工具組立 0.5H

¥153,000(税込¥168,300)/台 C

●文字板:幅90cm×高さ90cm、スタンド(脚):幅66cm×奥行60cm(総高:123cm) ●重量:9kg ●材質:文字板 低発泡PVC、スタンド ステンレス ●針の戻しは手動式機能:2針(秒・分)式60分計 ●電源:単1乾電池4本(別売) ●リモコンケーブル長さ2m ●日本製



リモコン式  
スタート  
ストップ

脚部の高さ  
調節可能

EHB247\* スポーツタイマー-ST-6BH

工具組立 0.5H

¥103,000(税込¥113,300)/台 C

●文字板:幅90cm×高さ90cm、スタンド(脚):幅81cm×奥行47cm(総高:114~140cm) ●重量:10kg ●材質:文字板 低発泡PVC、スタンド アルミ ●針の戻しは手動式機能:2針(秒・分)式60分計 ●電源:入力AC100V/出力DC12V ●専用アダプター (4mケーブル付) ●4箇所キャスター、片側ストッパー付 ●リモコンケーブル長さ2m ●スタンドは高さ調節可能 ●日本製



リモコン式  
スタート  
ストップ

EKE750\* スポーツタイマー-STV-45LH

工具組立 0.5H

¥187,000(税込¥205,700)/台 C

文字板:幅90cm×高さ90cm、スタンド(脚):幅66cm×奥行60cm(総高:123cm) ●重量:10kg ●材質:文字板 低発泡PVC、スタンド ステンレス ●針の戻しは手動式機能:1針(分)式45分計 ●電源:単1乾電池4本(別売) ●リモコンケーブル長さ2m ●日本製

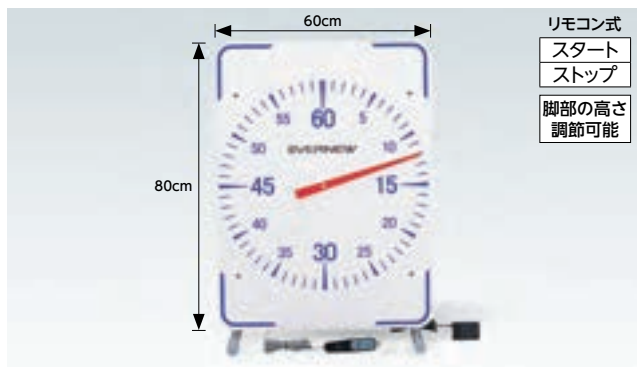

リモコン式  
スタート  
ストップ

脚部の高さ  
調節可能

EHB249\* スポーツタイマー-STT-5FH

工具組立 0.5H

¥69,000(税込¥75,900)/台 C

●文字板:幅60cm×高さ80cm、スタンド(脚):幅54cm×奥行41cm(総高:83~92cm) ●重量:4kg ●材質:文字板 低発泡PVC、スタンド アルミ ●針の戻しは手動式機能:1針(秒)式60秒計 ●電源:入力AC100V/出力DC12V ●専用アダプター (4mケーブル付) ●リモコンケーブル長さ2m ●スタンドは高さ調節可能 ●日本製

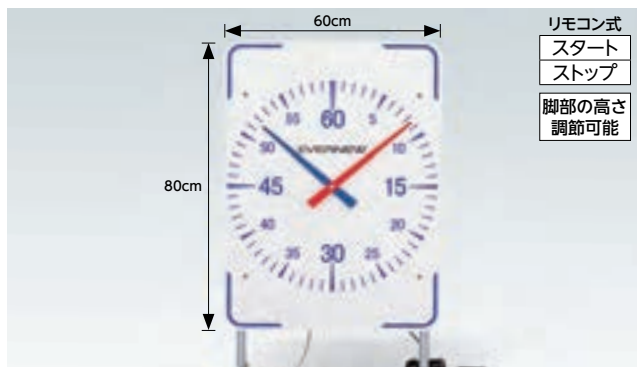

リモコン式  
スタート  
ストップ

脚部の高さ  
調節可能

EHB250\* スポーツタイマー-STT-6FH

工具組立 0.5H

¥85,000(税込¥93,500)/台 C

●文字板:幅60cm×高さ80cm、スタンド(脚):幅54cm×奥行41cm(総高:83~92cm) ●重量:4kg ●材質:文字板 低発泡PVC、スタンド アルミ ●針の戻しは手動式機能:2針(秒・分)式60分計 ●電源:入力AC100V/出力DC12V ●専用アダプター (4mケーブル付) ●リモコンケーブル長さ2m ●スタンドは高さ調節可能 ●日本製

※組立をご希望の場合は組立設置費を別途申し受けますので販売店にご相談ください。 ※スペック表記の商品サイズ、自重の数値は全て(約)の数値です。 \*マークは受注生産品です。



高いクッション性を確保しながら、耐久性も抜群!!

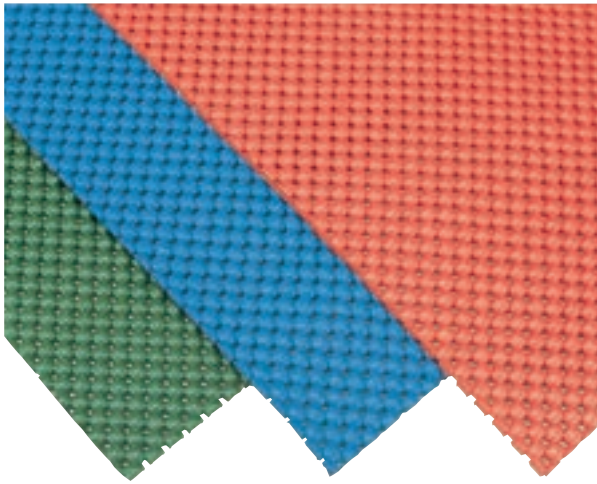

**EHB210\*** バイオフィア-BOC-10

¥14,300 (税込¥15,730) / m

防災

[B/10m]

●ブラウン:220、緑:500、青:700 ●幅100cm×厚さ1cm ●重量:3.9kg/m ●材質:PVC ●衝撃緩衝性安全床材 ●防災加工 ●日本製

長さ1m~10m迄の範囲でお受けいたします。m単位でご注文ください。

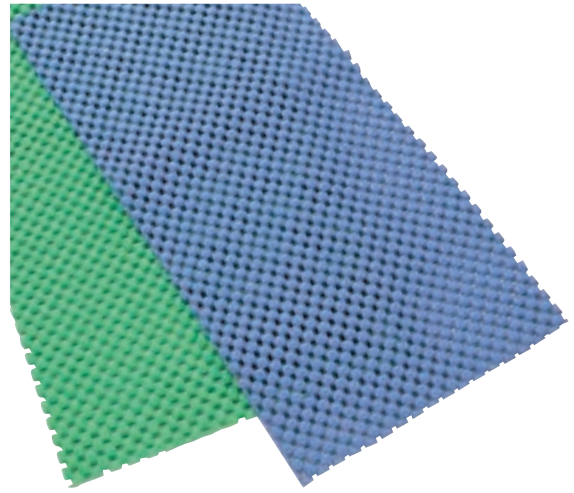

**EHB213\*** バイオフィア-BOC-07

¥13,200 (税込¥14,520) / m

防災

[B/10m]

●緑:500、青:700 ●幅100cm×厚さ0.7cm ●重量:2.7kg/m ●材質:PVC ●衝撃緩衝性安全床材 ●防災加工 ●日本製

耐久性に優れた低コストマット

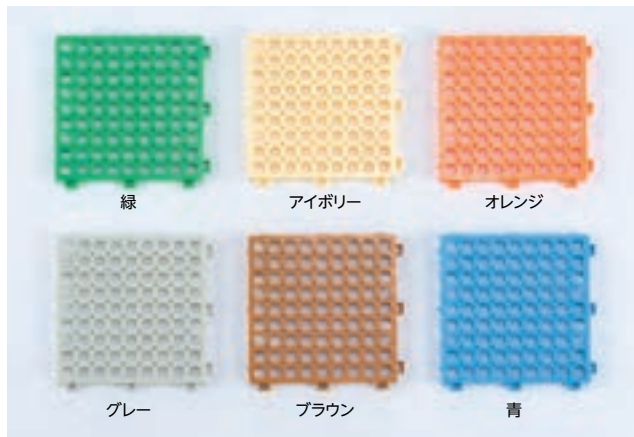
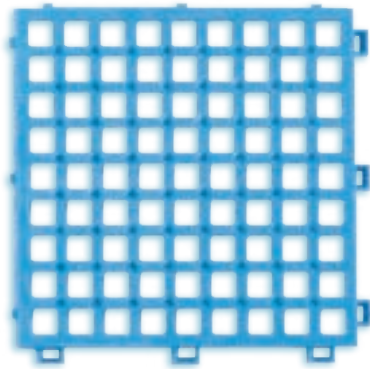

**EHB205\*** ネパックマット(10枚入)

¥2,600 (税込¥2,860) / 組

防災

[+]

●アイボリー:22、グレー:30、オレンジ:200、ブラウン:220、緑:500、青:700 ●長さ15cm×幅15cm×厚さ1.3cm ●重量:58g/枚 ●材質:ポリエチレン ●単色10枚組 ●防災加工 ●日本製

優れたゴム弾性であらゆるシーンで使用可能

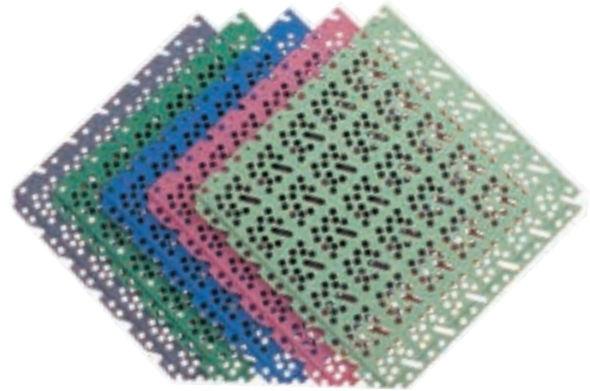

設置例

**EHB212\*** スーパーチェッカー(10枚入)

¥14,300 (税込¥15,730) / 組

防災

抗菌

[B]

●グレー:30、ピンク:120、緑:500、ライトグリーン:529、青:700 ●長さ30cm×幅30cm×厚さ1.3cm ●重量:530g/枚 ●材質:エラストマー ●単色10枚組 ●防災加工 ●日本製

設置・収納・移動に便利な巻き取り式のすのこ

ターポリンバンドを  
7本通している  
丈夫なつくり

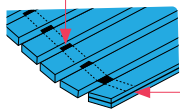

両端の板に少し重さのある  
合成ゴムが挟みこんであるから  
安定しやすい!

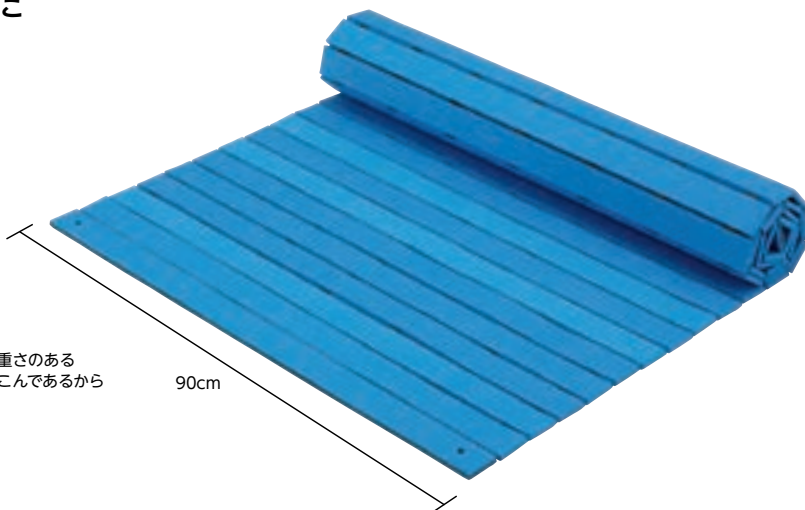

**EHB177\*** らくらく巻き取りすのこ

¥22,000 (税込¥24,200) / 枚

C

●長さ200cm×幅90cm×厚さ1cm ●重量:2kg ●材質:EVA ●日本製

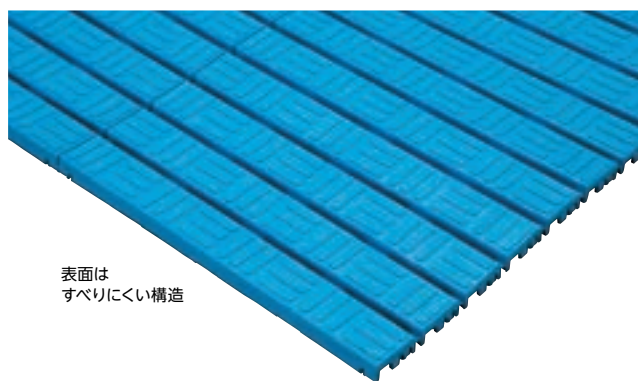

表面は  
すべりにくい構造

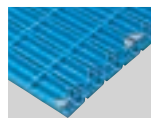

表面はすべりにくい構造



ページュ



使用例

**EHB179\*** スノコRS

¥65,200 (税込¥71,720) / 枚

防災

C

●ページュ:250、青:700 ●長さ500cm×幅60cm×厚さ1.7cm ●重量:16kg ●材質:再生ポリプロピレン  
●巻き取りは表巻き・裏巻き共に可能で、清掃を楽に行うことができます ●防災加工 ●PATP ●日本製

ジョイント式で縦横自由に  
組み合わせて使用できます!!



使用例

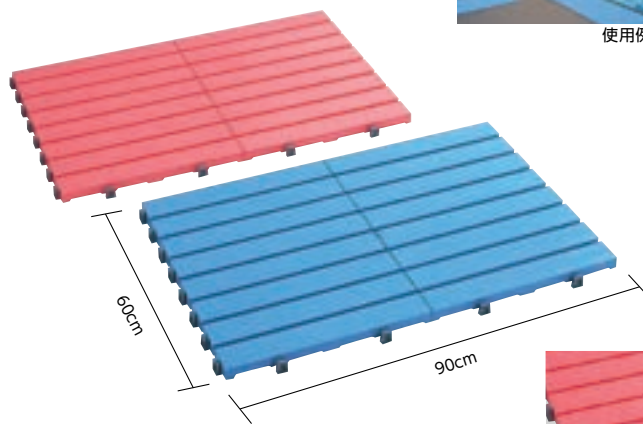

表面及び接続部

**EHB189\*** フリースノコJ

¥19,400 (税込¥21,340) / 枚

防災

2C

●ピンク:120、青:700 ●長さ90cm×幅60cm×厚さ3.2cm ●重量:4.32kg ●材質:本体 ASA樹脂、ジョ  
イナー 熱可塑性エラストマー ●ジョイナーが軟質の為、クッション及びすべりにくい効果があります ●  
他にないジョイント方式 ●防災加工 ●日本製

すのこ表面にノンスリップ加工。

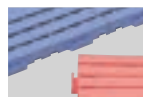

表面及び接続部

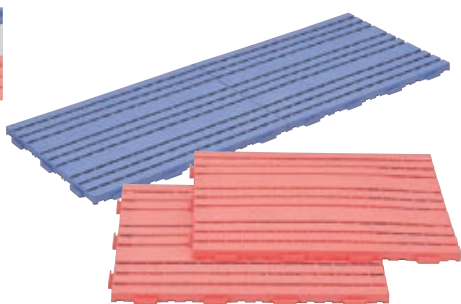

**EHB181\*** カラースノコ1(2枚入)

¥11,900 (税込¥13,090) / 組

防災

5B

●ピンク:120、青:700 ●長さ60cm×幅45cm×厚さ2.5cm ●重量:900g/枚 ●材質:再生ポリエチレン  
(従来のポリエチレンに比べ収縮性・そり・耐寒・耐衝撃等、数段の強度あり) ●表面ノンスリップ加工 ●ジョ  
イントタイプ ●防災加工 ●単色2枚入 ●日本製

ソフトな素材を使ってクッション性と保温性を。



**EHB190\*** ソフトすのこ

¥30,900 (税込¥33,990) / 枚

E

●ブラウン:220、青:700 ●長さ180cm×幅60cm×厚さ5cm ●重量:9.5kg ●材質:本体 EVA、脚 ポリ  
スチレン ●表面はソフトでクッション性があり保温性にも優れています ●すべりにくい加工を施してあります  
●耐荷重:500kg ●日本製



様々なトレーニングに最適!

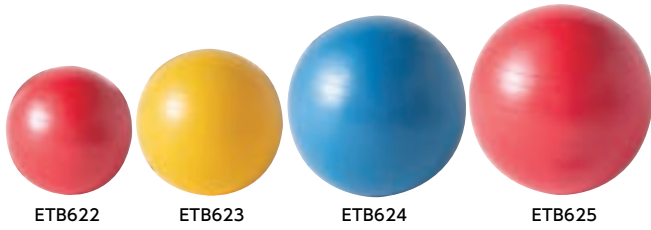

ジムボール

品番	最大直径	価格/個	カラー	適応身長	耐荷重	重量	運賃
ETB622	45cm	¥3,700 (税込¥4,070)	赤	~120cm	300kg	350g	<input type="checkbox"/>
ETB623	55cm	¥3,900 (税込¥4,290)	黄	120~150cm	300kg	600g	<input type="checkbox"/>
ETB624	65cm	¥4,600 (税込¥5,060)	青	150cm~	300kg	900g	<input type="checkbox"/>
ETB625	75cm	¥5,000 (税込¥5,500)	赤	175cm~	300kg	1,200g	<input type="checkbox"/>

●材質:PVC ●ポンプ付 ●サイズメジャー付 ●中国製

破裂しにくい!

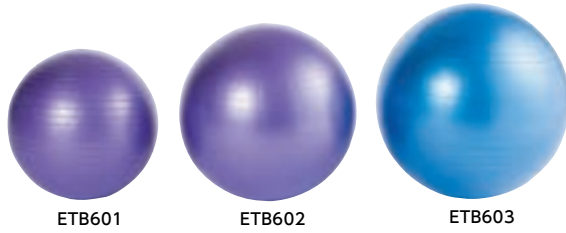

ノンバーストバランスボール

品番	最大直径	価格/個	カラー	適応身長	耐荷重	重量	運賃
ETB601	55cm	¥4,300 (税込¥4,730)	紫	120~150cm	300kg	900g	<input type="checkbox"/>
ETB602	65cm	¥4,800 (税込¥5,280)	紫	150cm~	300kg	1,200g	<input type="checkbox"/>
ETB603	75cm	¥5,400 (税込¥5,940)	青	175cm~	300kg	1,600g	<input type="checkbox"/>

●材質:PVC ●ポンプ付 ●台湾製



日本Gボール協会認定



ETE301 ソフトジムニク

¥1,650 (税込¥1,815) / 個



使用例

●赤:100、黄:400、緑:500、青:700 ●最大時直径23cm ●重量:70g ●材質:PVC ●耐荷重:100kg ●ストロー付 ●イタリア製



使用例



ETB610 バランスボールラックPS

¥34,800 (税込¥38,280) / 台



●長さ205cm×幅50cm×高さ168cm ●重量:14kg ●材質:フレーム スチール垂鉛メッキ鋼管 (AAS樹脂コーティング)、ジョイント AAS樹脂、ネット ポリエチレン ●直径5cmキャスター (2個はストッパー付) ●ジムボール・バランスボール専用 ●小物置き専用ネット付 ●日本製





ETA144

ETA145

ETA146

**ETA144 インナーチューブバンドヘビー**

¥1,350 (税込¥1,485) / 枚 +

●長さ180cm×幅10cm ●重量: 357g ●紫

**ETA145 インナーチューブバンドミディアム**

¥1,300 (税込¥1,430) / 枚 +

●長さ180cm×幅10cm ●重量: 263g ●青

**ETA146 インナーチューブバンドライト**

¥1,250 (税込¥1,375) / 枚 +

●長さ180cm×幅10cm ●重量: 123g ●黄

共通項目: ●材質: ラテックス ●中国製

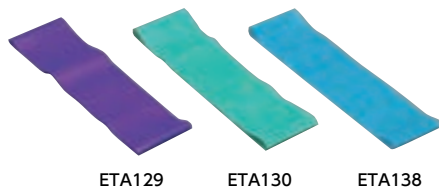

ETA129

ETA130

ETA138

**ETA129 リングバンドヘビー**

¥1,150 (税込¥1,265) / 枚 +

●長さ30cm×幅7.7cm ●重量: 36g ●紫

**ETA130 リングバンドミディアム**

¥1,100 (税込¥1,210) / 枚 +

●長さ30cm×幅7.7cm ●重量: 26g ●緑

**ETA138 リングバンドライト**

¥1,050 (税込¥1,155) / 枚 +

●長さ30cm×幅7.7cm ●重量: 18g ●青

共通項目: ●材質: ラテックス ●中国製



ETA172



ETA173



ETA174

**ETA172 ロングリングバンドヘビー2**

¥5,800 (税込¥6,380) / 枚 +

●長さ104cm×幅4.5cm×厚さ3.8mm ●重量: 302g ●グレー

**ETA173 ロングリングバンドミディアム2**

¥4,600 (税込¥5,060) / 枚 +

●長さ104cm×幅3.3cm×厚さ3.8mm ●重量: 223g ●紫

**ETA174 ロングリングバンドライト2**

¥2,900 (税込¥3,190) / 枚 +

●長さ104cm×幅1.5cm×厚さ3.8mm ●重量: 108g ●青

共通項目: ●材質: ラテックス ●中国製

**柔らかなカバーと高反発クッション  
最新のJPクッションは弾み心地がいい**

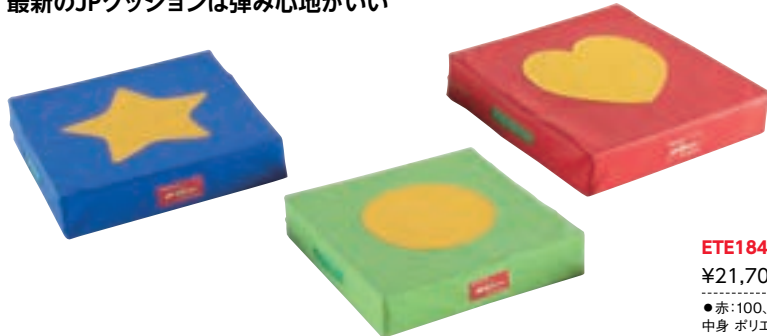

すべり止付



立体網状構造体

**ETE184 JPクッションKSX500**

¥21,700 (税込¥23,870) / 枚 +

●赤: 100、緑: 500、青: 700 ●長さ50cm×幅50cm×厚さ10cm ●重量: 2.2kg ●材質: 外被 PVC、中身 ポリエチレン (立体網状構造体) ●裏面すべり止付 ●日本製



**ETB616 バランスクッション**

¥3,600 (税込¥3,960) / 個 +

●赤: 100、青: 700 ●直径33cm×厚さ2.5cm ●重量: 990g ●材質: PVC ●耐荷重: 90kg ●台湾製



**ETB640** シェイプアップローラー

¥1,780(税込¥1,958) / 個



●幅30cm×直径14cm ●重量:385g ●材質:ウィール ポリプロピレン、シャフト スチール、グリップ ポリプロピレン+合成ゴム ●中国製

プッシュアップのサポートに!



**ETB642** コアプッシュアップ

¥1,980(税込¥2,178) / 組



●長さ23.5cm×幅14.5cm×高さ14.5cm ●重量:600g / 組 ●材質:ABS樹脂 ●制限体重80kg ●グリップ部直径3cm ●台湾製

**EKF428** 倒立台35

¥13,500(税込¥14,850) / 組



●長さ35cm×幅17cm×高さ10cm ●重量:1.6kg / 組 ●握り部直径3.6cm ●材質:上質ラワン材 ●底ゴム付 ●日本製

ゴムベルトで足首、  
手首どちらにも使えます



**ETA045** リストウェイト

¥3,500(税込¥3,850) / 個



●長さ27cm×幅7.3cm×厚さ1.7cm ●重量:500g ●材質:鍍 スチールPVCコーティング ●鍍:8個付(1個60g、長さ7.3cm×幅1.2cm) ●面ファスナー付ゴムベルト ●中国製

日本製 元祖!! ハンドグリップ

握りやすい!



ハンドグリップ

品番	品名	価格/個	カラー	重量	運賃
<b>ETA106</b>	50kg	¥940(税込¥1,034)	紫	121g	<input type="checkbox"/>
<b>ETA107</b>	40kg	¥890(税込¥979)	赤	109g	<input type="checkbox"/>
<b>ETA108</b>	30kg	¥840(税込¥924)	オレンジ	99g	<input type="checkbox"/>
<b>ETA109</b>	20kg	¥790(税込¥869)	黄	90g	<input type="checkbox"/>
<b>ETA110</b>	15kg	¥770(税込¥847)	緑	75g	<input type="checkbox"/>

●握力鍛錬用具 ●材質:本体 スチール、グリップ ポリプロピレン ●日本製

持ち方を変えて様々な  
トレーニングが可能



ETB436



ETB439



使用例



使用例

**ETB436 ウェイトバッグ10kg**

¥14,500 (税込¥15,950) / 個

●長さ60cm×径22cm ●重量: 10kg

**ETB439 ウェイトバッグ20kg**

¥18,700 (税込¥20,570) / 個

●長さ60cm×径22cm ●重量: 20kg

共通項目: ●材質: 外被 PVC、中身 ポリエチレン、紙管、砂袋 ●中国製

ロープ  
トレーニングの  
導入に!



**ETB596 トレーニングロープ9m**

¥32,300 (税込¥35,530) / 本

●直径3.8cm×長さ9m ●重量: 7.7kg ●材質: グリップ ポリエステル、ロープ ポリプロピレン ●中国製

さらに負荷を  
高めたい方に  
オススメ



**ETB597 トレーニングロープ15m**

¥48,500 (税込¥53,350) / 本

●直径3.8cm×長さ15m ●重量: 12.8kg ●材質: グリップ ポリエステル、ロープ ポリプロピレン ●中国製

ヘビーウェイトで更に体幹を鍛える  
メディシンボール投げにはこれがオススメ

**注意!** ボールの消耗は早い



使用例



叩きつけても  
バウンドしない



ETB201

ETB202

ETB203

ETB204

ヘビーメディシンボール

品番	品名	価格/個	サイズ(直径)	重量	運賃
ETB201	6	¥6,000 (税込¥6,600)	23cm	6kg	2B
ETB202	8	¥6,700 (税込¥7,370)	23cm	8kg	2B
ETB203	10	¥7,700 (税込¥8,470)	23cm	10kg	2B
ETB204	15	¥13,600 (税込¥14,960)	28cm	15kg	B

●材質: 外被 PVC、中身 砂 (15kgのみ砂・砂鉄) ●中国製

初心者・リハビリ向けの1kg~5kg

**注意!** メディシンボール投げには向き



ETB011

ETB012

ETB013

ETB014

ETB015

メディシンボールY

品番	品名	価格/個	サイズ(直径)	重量	運賃
ETB011	1kg	¥6,200 (税込¥6,820)	19cm	1kg	+
ETB012	2kg	¥7,600 (税込¥8,360)	19cm	2kg	+
ETB013	3kg	¥9,600 (税込¥10,560)	22cm	3kg	+
ETB014	4kg	¥11,500 (税込¥12,650)	23cm	4kg	+
ETB015	5kg	¥14,900 (税込¥16,390)	23cm	5kg	+

●材質: ラバー ●中国製

- 水量を調整してアンバランス状態をつくり出す
- 水量で重さ調整可能(1~6kg)



**ETB420 ウォーターメディシンボール**

¥9,400 (税込¥10,340) / 個

●最大径23cm ●重量: 1kg ●材質: PVC ●最大水量: 約5L ●イタリア製



エバニューのプライオボックスは多目的  
バレーボールのアタック台としても使える安定感



P173もご覧ください。



使用例

**EKF340** 多目的BOX

¥84,000(税込¥92,400) / 台

[H]

●長さ120cm×幅60cm×高さ80cm ●重量:27.5kg ●材質:外被 PVC、中身 発泡ポリエチレン ●中国製

印の指す方向に立てればその高さになる  
ソフトタイプで当たっても痛くない



使用例

**ETB643** ソフトプライオメトリクス  
ボックス

¥71,000(税込¥78,100) / 台

[J]

●長さ75cm×幅50cm×奥行60cm ●重量:28.5kg ●材質:外被 PVC、中身 再生スポンジ ●中国製



ETB617

ETB618

ETB619

**ETB617\*** プライオメトリクス  
ボックス30S

¥27,900(税込¥30,690) / 台

[C]

●長さ60cm×幅60cm×高さ30cm ●重量:15kg

**ETB618\*** プライオメトリクス  
ボックス45S

¥33,000(税込¥36,300) / 台

[D]

●長さ60cm×幅60cm×高さ45cm ●重量:20kg

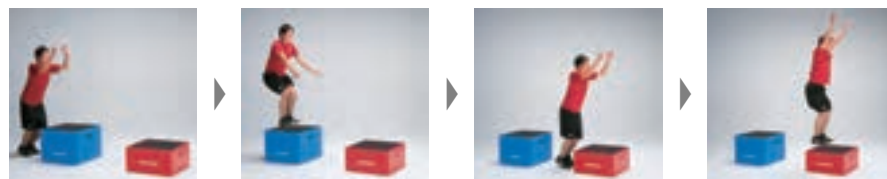

**ETB619\*** プライオメトリクス  
ボックス60S

¥49,300(税込¥54,230) / 台

[E]

●長さ60cm×幅60cm×高さ60cm ●重量:25kg ●高さ15cmから60cmまで15cm間隔で調節可能

共通項目: ●材質:本体 耐水合板 ●日本製

トレーニング後のケア



水や氷水を入れてアイシングから、災害時には防災用品として携帯バッグ・バケツ代わりに使える



**ETA047** 防水携帯バッグ

¥4,200(税込¥4,620) / 個

[+]

●高さ47cm×低直径30cm ●重量:300g ●材質:PVC ●推奨水位 足場・アイシング:18cm(12L)、貯水:33cm(23L) ●中国製

## 足裏に心地よくフィットする台形デザイン！ 高い弾性でバランス機能訓練に大きく貢献！

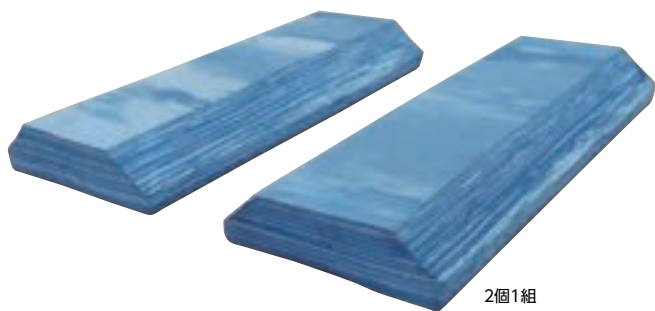

2個1組



使用例



### リハビリ運動メニュープログラム 立ち上がり動作

#### 使用例1

- ・椅子に座り、足元にケアサポートマルチの狭い面部分を下にして置く。
- ・広い面部分に足を乗せて、コロコロ前後にケアサポートマルチを揺らす。



#### 使用例2

- ・椅子に座り、足元にケアサポートマルチの広い面部分を下にして置く。
- ・狭い面部分に足の中央部(土ふまず部)を乗せて足関節背屈位で、筋肉に力を入れる。
- ・両手をひざの上に置き、深く頭を下げるように上半身を前傾し、臀部(おしり)を浮かせる。
- ・その後ゆっくり上体を起こす。  
(順序を逆にして椅子に座る。)

### ETE177 ケアサポートマルチ

¥7,300(税込¥8,030) / 組

5C

- 長さ45cm×幅11cm(上面) / 19cm(下面)×高さ6cm ●重量:185g/個 ●材質:EVA+TPE ●2個1組 ●台湾製

### 肩・腰・背中ストレッチ



使用例

### ETB277 リラクフォームローラー

¥9,800(税込¥10,780) / 本

2カ

- 長さ100cm×直径14.5cm ●重量:700g ●材質:ポリエチレン成型品 ●収納袋付 ●中国製

### パフォーマンスの向上と疲労回復に！



### ETB585 マッスルリリースバー

¥2,350(税込¥2,585) / 本

+

- 直径3cm×長さ50cm ●重量:338g ●材質:グリップ PVC、ローラー ポリプロピレン ●中国製

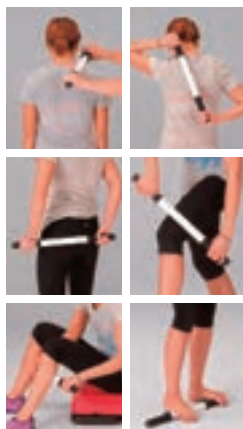

使用例



使用例

### ETB397 ストレッチングボードEV

¥10,800(税込¥11,880) / 台

+

- 長さ35cm×幅30.5cm×高さ14.5 ~ 23cm ●重量:2kg ●材質:本体 ABS樹脂、かかとクッション エラストマー樹脂、敷きマット 発泡PE ●制限体重:130kg ●角度調節(5 ~ 35度、14段階) ●かかと保護マット、足裏ストレッチパット、敷きマット付 ●日本製

スポーツの  
基礎トレーニングに

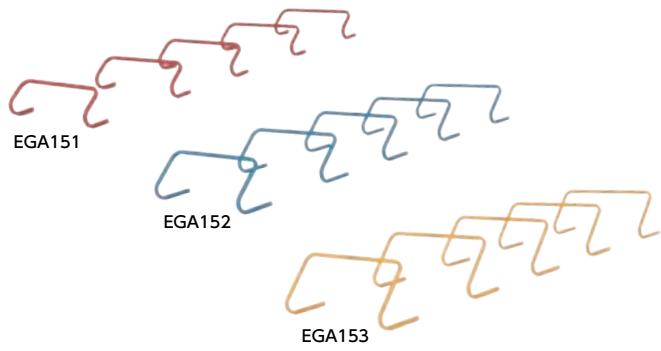

ミニハードル (5台入)

パイプエンド=ポリエチレンキャップ付

品番	品名	価格/組	サイズ(幅×奥行×高さ)	重量/台	運賃
EGA151	15	¥7,900 (税込¥8,690)	47×12.5×15cm	350g	5カ
EGA152	20	¥9,000 (税込¥9,900)	52×17.5×20cm	460g	5カ
EGA153	25	¥10,400 (税込¥11,440)	60×20.0×25cm	500g	4カ

共通項目: ●材質: スチール ●パイプ径: 1.9cm ●エンドキャップ: ポリエチレン ●日本製

体のバランス、敏しょう性を高める

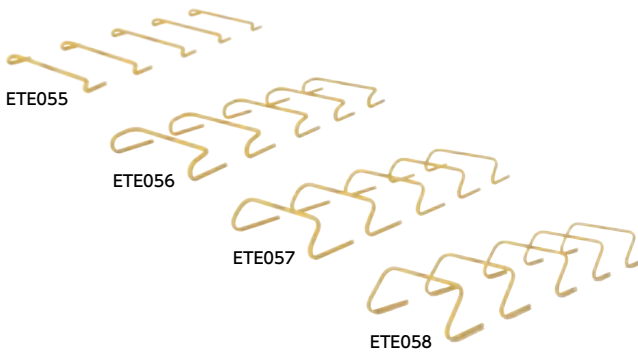

フレックスハードル (5台入)

品番	品名	価格/組	サイズ(幅×奥行×高さ)	重量/台	運賃
ETE055	5	¥7,000 (税込¥7,700)	45×14×5cm	250g	10B
ETE056	10	¥5,800 (税込¥6,380)	47×22×10cm	260g	2カ
ETE057	15	¥6,800 (税込¥7,480)	47×23×15cm	265g	2カ
ETE058	20	¥7,400 (税込¥8,140)	47×21×20cm	280g	2カ

共通項目: ●材質: 本体 PVC、キャップ ポリプロピレン (フレックスハードル5はのぞく) ●台湾製

倒れても起き上がる

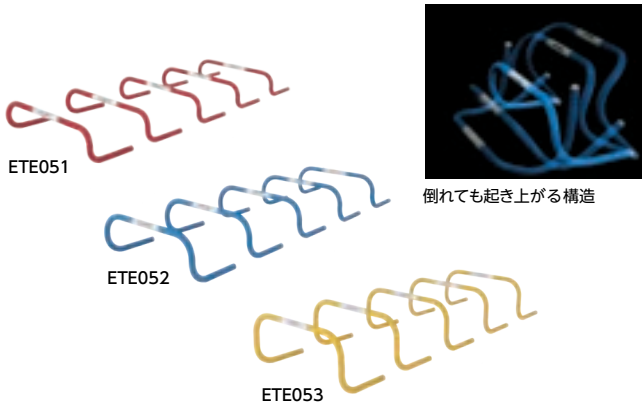

使用例



リターンハードル (5台入)

品番	品名	価格/組	サイズ(幅×奥行×高さ)	重量/台	運賃
ETE051	15	¥10,200 (税込¥11,220)	50×25×15cm	590g	2カ
ETE052	20	¥10,600 (税込¥11,660)	50×25×20cm	610g	2カ
ETE053	25	¥11,200 (税込¥12,320)	50×25×25cm	620g	2カ

共通項目: ●材質: 本体 PVC、キャップ ポリエチレン、内蔵おもり スチール ●台湾製

様々な形に自由にレイアウトできるフラットバー

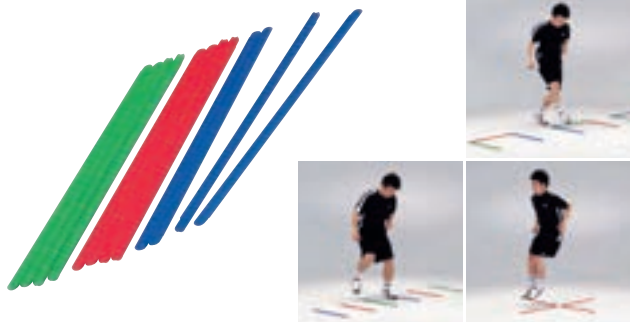

使用例

ETE120 フラットバー (3色12本組)

¥3,900 (税込¥4,290) / 組

+

●長さ60cm×幅2cm×厚さ0.9cm ●重量: 65g / 本 ●材質: ポリプロピレン (耐衝撃材入り) ●台湾製

敏捷性・集中力・反射神経などの向上に最適

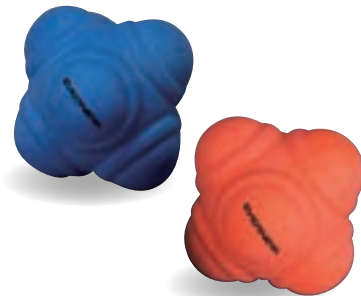

ETE170 フォームボールイレギュラー

¥1,050 (税込¥1,155) / 個

+

●オレンジ: 200、青: 700 ●最大径7cm ●重量: 75g ●材質: 天然ゴム発泡 ●台湾製



屋内使用に適したすべりにくい素材の新感覚ソフトラダー **オススメ**

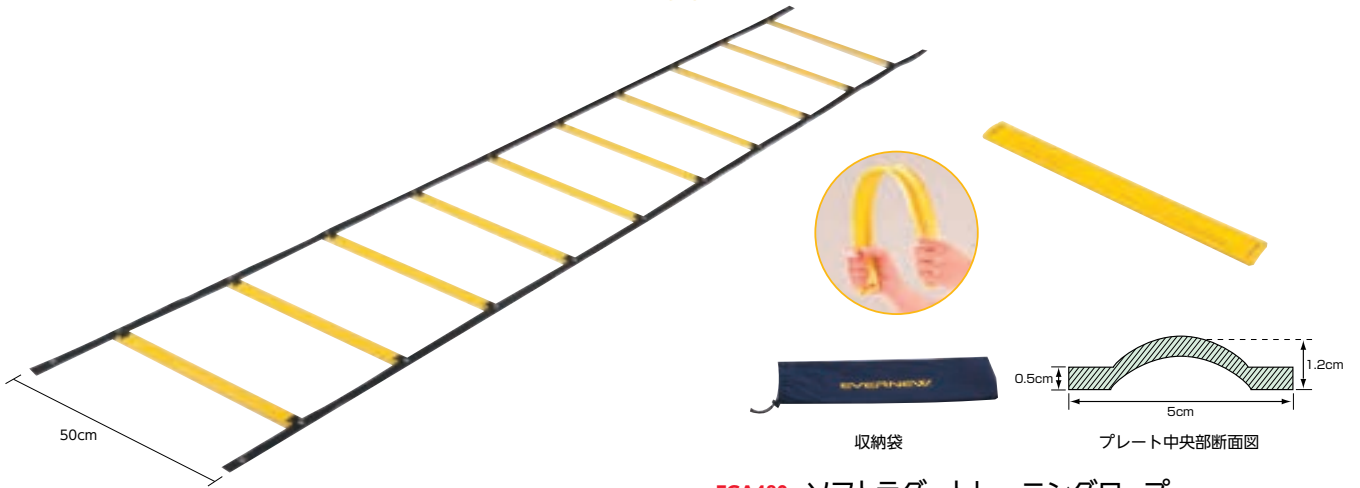

**EGA480 ソフトラダートレーニングロープ**

¥12,400 (税込¥13,640) / 個

●長さ4m×幅50cm ●重量:1.5kg ●材質:プレート PVC、テープ ポリプロピレン (幅2.5cm) ●ロープとプレート10枚のセット ●プレートは40cm間隔で調節可能 ●連結使用可能

**EGA481 ソフトラダープレート(10枚入)**

¥7,500 (税込¥8,250) / 組

●長さ5cm×幅50cm×高さ1.2cm ●重量:1.3kg / 組 ●材質:PVC ●10枚1組

共通項目:●プレート本体の中央部を高くすることで、踏みつけた時に感覚が伝わりやすくなります ●収納袋付 ●日本製

グラウンド整備

運動会・イベント

体育館・柔道場用品

陸上

体操

体づくり

球技

水泳

トレーニング

**キッズ向け幅30cm仕様**

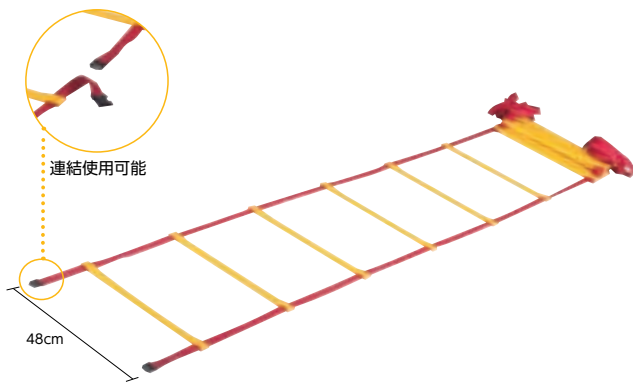

**EGA497 ラダーロープ8m**

¥13,800 (税込¥15,180) / 個

●長さ8m×幅48cm ●重量:2kg ●材質:プレート ポリエチレン (20枚)、テープ ポリプロピレン、収納袋付 ●プレート間隔を自由にスライド調節が可能 ●台湾製

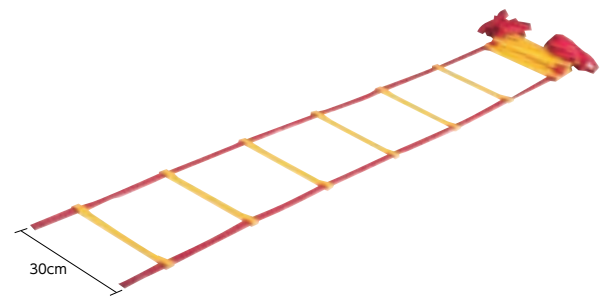

**ETE157 ケンパロープ**

¥10,100 (税込¥11,110) / 個

●長さ5m×幅30cm ●重量:1.13kg ●材質:プレート ポリエチレン (16枚)、テープ ポリプロピレン、収納袋付 ●プレート間隔は自由にスライド調節が可能 ●台湾製

**マルチに使える4色セットのラダー**

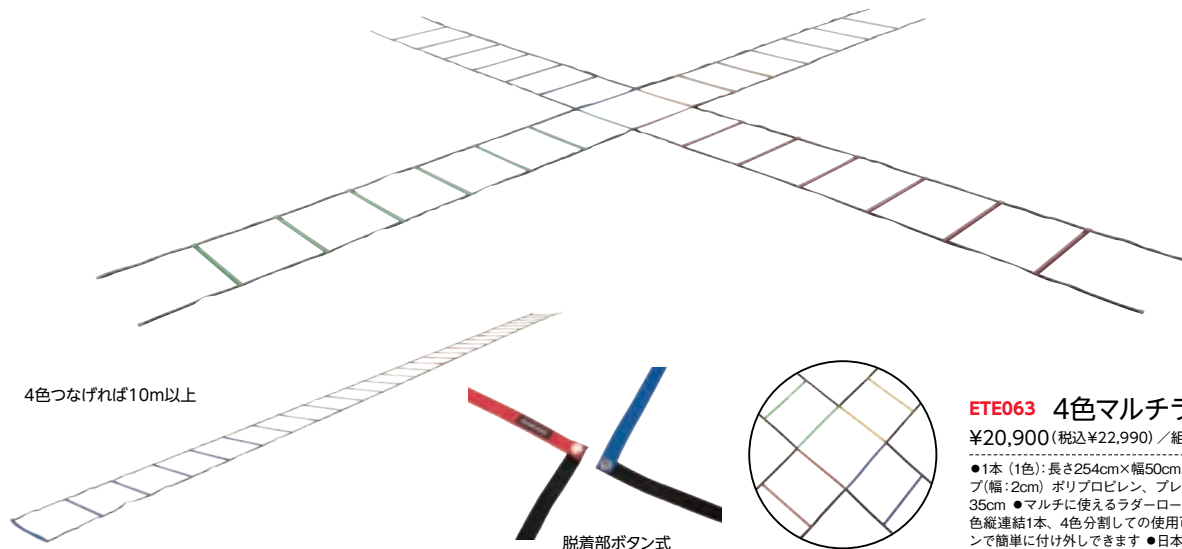

4色つなげれば10m以上

**ETE063 4色マルチラダーロープ**

¥20,900 (税込¥22,990) / 組

●1本 (1色):長さ254cm×幅50cm ●重量:1.4kg ●材質:テープ(幅:2cm) ポリプロピレン、プレート PVC ●プレート間隔:35cm ●マルチに使えるラダーロープ ●4色十字、3色Y字、4色縦連結1本、4色分割しての使用可 ●接続部はスナップボタンで簡単に付け外しできます ●日本製

※組立をご要望の場合は組立設置費を別途申し受けますので販売店にご相談ください。 ※スペック表記の商品サイズ、自重の数値は全て(約)の数値です。 \*マークは受注生産品です。

※家庭用バイクは、個人用であり不特定多数の方が使用される現場への設置はご遠慮ください。保証対象外となる場合がございます。



- 表示項目
- スピード
  - 走行距離
  - 運動時間
  - 脈拍数
  - 消費カロリー
  - ワット

家庭用 工具組立

**ETA347\*** トレーニングバイクFBU900MHP2

0.5H | 2人

¥185,000(税込¥203,500) / 台

●長さ107cm×幅58cm×高さ135cm ●重量:44.2kg ●制限体重:110kg ●使用電源:AC100V ●負荷方式:モーターコントロール式マグネット、負荷レベル1~16 ●POLAR心拍計受信機装備 ●連続使用時間100分 ●台湾製



- 表示項目
- スピード
  - 走行距離
  - 運動時間
  - 脈拍数
  - 消費カロリー
  - 回転数
  - ワット

家庭用 工具組立

**ETC020\*** アップライトバイクDK-1007A

0.5H | 2人

¥133,800(税込¥147,180) / 台

●長さ103cm×幅52cm×高さ144cm ●重量:37kg ●制限体重:130kg ●適応身長:150~180cm ●使用電源:AC100V ●負荷方式:マグネット式・電動負荷式(32段階) ●パネル表示方式:LCDパネル ●ハンドルグリップ式心拍計付 ●連続使用時間:60分 ●キャスター付 ●中国製



- 表示項目
- スピード
  - 走行距離
  - 運動時間
  - 脈拍数
  - 消費カロリー
  - 回転数
  - ワット

家庭用 静音

**ETA306\*** アップライトバイクDK-8920

工具組立 0.5H | 2人

¥71,500(税込¥78,650) / 台

●長さ110cm×幅53cm×高さ138cm ●重量:33kg ●制限体重:100kg ●適応身長:150~180cm ●使用電源:AC100V ●負荷方式:電動負荷 ●32段階の負荷レベル ●ハンドルグリップ式心拍計付 ●簡易体脂肪計 ●連続使用時間:60分 ●簡易運動回復測定機能付 ●キャスター付 ●サドル高さ:12段階(30cm) ●前後サドルスライド(7cm) ●中国製



- 表示項目
- スピード
  - 走行距離
  - 運動時間
  - 脈拍数
  - 消費カロリー
  - RPM

家庭用 静音

**NEW**

**ETA350\*** トレーニングバイクFBU-115HP

工具組立 0.5H | 2人

¥55,000(税込¥60,500) / 台

●長さ90.7cm×奥行63cm×高さ134cm ●重量:30kg ●負荷方式:マグネット負荷10段階調節 ●制限体重:120kg ●中国製

シンプルな初心者モデル



- 表示項目
- スピード
  - 走行距離
  - 運動時間
  - 脈拍数
  - 消費カロリー

家庭用 静音

**ETA329\*** アップライトバイクFBU-114HP

工具組立 0.5H | 2人

¥37,000(税込¥40,700) / 台

●長さ78.5cm×幅55cm×高さ129cm ●重量:19.3kg ●負荷方式:マグネット負荷8段階調節 ●使用電源:単4電池×2本付(動作確認用) ●制限体重:100kg ●中国製



- 表示項目
- 走行距離
  - 走行速度
  - 運動時間
  - 消費カロリー
  - 回転数
  - 負荷レベル

家庭用 静音

**NEW**

**ETA351\*** スネイルクラブバイクFBU-S1

工具組立 0.5H | 2人

¥130,000(税込¥143,000) / 台

●長さ100.4cm×奥行57cm×高さ104cm ●重量:40kg ●負荷方式:EMSマグネット負荷(負荷レベル1~36) ●アプリ接続にてスピード・傾斜角度が表示される ●制限体重:100kg ●中国製

※家庭用トレッドミルは、個人用であり不特定多数の方が使用される現場への設置はご遠慮ください。保証対象外となる場合がございます。



折たたみ収納可能



**ETC129\* トレッドミルFT023**

¥218,000(税込¥239,800) / 台

- 長さ181cm×幅84cm×高さ142cm。走行面：長さ143cm×幅60cm ●重量：75kg ●制限体重：120kg
- 速度：1.0～18.0km/h ●DC1.75CHPモーター ●傾斜：0～15% ●使用電源：AC100V/12A ●ハンドルに速度・傾斜調節スイッチ付 ●脈拍はハンドグリップ式センサーにより測定 ●連続使用時間：60分 ●安全キー付 ●中国製

家庭用 工具組立 1H|2人

P

**走行衝撃吸収システム搭載  
ウォーキング専用マシン**



6パターンプログラム機能搭載



**ETA450\* リハトレッドミルFTW-210**

¥500,000(税込¥550,000) / 台

- 長さ203cm×幅85cm×高さ120cm 走行面：134×51cm ●重量：92kg ●制限体重：120kg ●使用電源：AC100V 12A ●モーター：AC 1.5CHP ●速度：0.2～8.0km/h(0.1km/h刻み) ●脈拍検知：グリップ式 ●連続使用時間：60分 ●非常停止：安全キー付 ●台湾製 ※ウォーキング専用マシン

家庭用 重量物 工具組立 1H|2人

P



折たたみ収納可能



**ETA386\* ヘルスジョガー100vHJ-202DC**

¥390,000(税込¥429,000) / 台

- 長さ200cm×幅88cm×高さ155cm。走行面：長さ150cm×幅53cm ●重量：約91kg ●折り畳みサイズ：長さ125cm×幅88cm×高さ158cm ●制限体重：130kg ●速度：0.8～18km/h ●傾斜：約1～9.5% (15段階) ●モーター：DC1.5HP ●使用電源：AC100V / 15A ●電源コード長さ2.9m ●ハンドグリップ式脈拍センサー付 ●10パターンのプログラム機能搭載 ●連続使用時間：60分 ●台湾製

家庭用 重量物 工具組立 1H|2人

P



- 表示項目
- スピード
- 走行距離
- 運動時間
- 脈拍数
- 消費カロリー
- 傾斜角度



折たたみ収納可能



**ETA458\* トレッドミルDK-822E**

¥130,000(税込¥143,000) / 台

- 長さ166cm×幅74cm×高さ140cm。走行面：長さ128cm×幅42cm ●重量：65kg ●制限体重：100kg
- 速度：1.0～16.0km/h ●使用電源：AC100V ●DC2.0HP (最大)モーター ●電源コード長さ：3m ●傾斜：電動式15段階 ●ハンドグリップ式心拍測定機能付 ●ハンドルに速度・傾斜調節スイッチ付 ●連続使用時間：60分 ●安全キー付 ●中国製

家庭用 工具組立 1H|2人

P

- 表示項目
- スピード
- 走行距離
- 運動時間
- 脈拍数
- 消費カロリー
- 傾斜角度

床のキズや汚れを防止し  
クッション効果により振動を軽減



バイク使用例  
ETB161



ETB161



トレッドミル使用例  
ETB103

**ETB161\* トレーニングバイクマット140**

¥6,300(税込¥6,930) / 枚

- 長さ140cm×幅90cm×厚さ0.6cm ●重量：1.6kg ●材質：ニトリルゴム ●台湾製

家庭用

C

**ETB103\* トレッドミルマット**

¥8,500(税込¥9,350) / 枚

- 長さ200cm×幅90cm×厚さ0.6cm ●重量：2.7kg ●材質：ニトリルゴム ●台湾製

家庭用

C

※組立をご希望の場合は組立設置費を別途申し受けますので販売店にご相談ください。 ※スペック表記の商品サイズ、自重の数値は全て(約)の数値です。 \*マークは受注生産品です。



# ハードな使用のスポーツ施設

不特定多数のアスリートが利用される施設にはこちらの製品をお勧めします

フライホール22kgの安定感



- 表示項目
- スピード
  - 走行距離
  - 運動時間
  - 脈拍数
  - 消費カロリー
  - 回転数

**ETC225\*** スピンバイクSB702

¥169,000(税込¥185,900) / 台

工具組立 0.5H | 2人

[N]

●長さ162cm×幅78.5cm×高さ119.5cm ●重量:64kg ●制限体重:136kg ●負荷方式:フェルトパッド圧(無段階調節可能) ●駆動方式:ベルトドライブ(固定式ホイール) ●プッシュ式ブレーキ安全装置付 ●使用電源:単4電池2本(別売) ●台湾製



プログラム機能搭載

大型表示パネルでエクササイズ中の情報を一目瞭然

コンセント形状

- 表示項目
- スピード
  - 走行距離
  - 運動時間
  - 脈拍数
  - 消費カロリー
  - 傾斜角度
  - ペース

**ETC109\*** トレッドミルT674L

¥1,580,000(税込¥1,738,000) / 台

重量物 工具組立 1H | 2人

[S]

●長さ213.1cm×幅84.9cm×高さ146.2cm 走行面:152.4cm×53.3cm ●重量:195.5kg ●制限体重:205kg ●使用電源:AC100V×15A ●速度:0.25~20km/h(初期速度0.8km/h) ●モーター:ACサーボモーター 5HP ●傾斜:電動式0~15%(0.5%刻) ●脈拍検知:グリップ式 トランスミッター受信機装備(送信機は1個付属) ●ドリンク・小物収納ポケット付 ●非常停止:安全キー付 ●表示項目:スピード・走行距離・運動時間・脈拍数・消費カロリー・傾斜角度・ペース ●台湾製

使いやすいシンプルなデザイン



- 表示項目
- スピード
  - 走行距離
  - 運動時間
  - 脈拍数
  - 消費カロリー
  - 回転数
  - 負荷レベル

**ETC231\*** アップライトバイクC573U

¥650,000(税込¥715,000) / 台

工具組立 0.5H | 2人

[N]

●長さ122cm×幅52.8cm×高さ147cm ●重量:82.5kg ●制限体重:180kg ●使用電源:内蔵バッテリー ●負荷方式:電磁ブレーキ ●脈拍検知:ハンドグリップ式 ●トランスミッター受信機(送信機はオプション)、ドリンク・小物収納ポケット付 ※充電器兼ACアダプターは別売り ●台湾製



プログラム機能搭載

大型表示パネルでエクササイズ中の情報を一目瞭然

コンセント形状

- 表示項目
- スピード
  - 走行距離
  - 運動時間
  - 脈拍数
  - 消費カロリー
  - 傾斜角度
  - ペース

**ETC110\*** トレッドミルT673L

¥1,250,000(税込¥1,375,000) / 台

重量物 工具組立 1H | 2人

[S]

●長さ213.1cm×幅84.9cm×高さ146.2cm 走行面:152.4cm×53.3cm ●重量:191.5kg ●制限体重:180kg ●使用電源:AC100V×15A ●速度:0.6~18km/h(初期速度0.8km/h) ●モーター:IACインダクションモーター4HP ●傾斜:電動式0~15%(0.5%刻) ●脈拍検知:グリップ式 ●非常停止:安全キー付 ●トランスミッター受信機装備(送信機は1個付属) ●ドリンク・小物収納ポケット付 ●台湾製

乗り降りしやすい  
ステップフリー構造



- 表示項目
- スピード
  - 走行距離
  - 運動時間
  - 脈拍数
  - 消費カロリー
  - 回転数
  - 負荷レベル

**ETC232\*** リカベンントバイクC573R

¥720,000(税込¥792,000) / 台

工具組立 0.5H | 2人

[N]

●長さ176.5cm×幅62.5cm×高さ140cm ●重量:93kg ●制限体重:180kg ●使用電源:内蔵バッテリー ●負荷方式:電磁ブレーキ ●脈拍検知:ハンドグリップ式 ●トランスミッター受信機装備(送信機はオプション)、ドリンク・小物収納ポケット付 ※充電器兼ACアダプターは別売り ●台湾製



- 表示項目
- スピード
  - 走行距離
  - 運動時間
  - 脈拍数
  - 消費カロリー

**ETC025\*** 自走式トレッドミルDK-6310CB

¥656,000(税込¥721,600) / 台

重量物 工具組立 1H | 2人

[別]

●長さ172cm×幅81cm×高さ157cm ●重量:130kg ●走行面サイズ:幅48cm×長さ160cm ●滑り止め加工の走行面 ●手動負荷:4段階 ●長時間の使用が可能 ●制限体重:150kg ●使用電源:単3電池2本(別売) ●ドリンク付移動に便利なキャスター付 ●中国製

※運賃ランクは、最終頁の運賃一覧表をご覧ください。

# リハビリテーション・シニア施設向け

## 使用頻度が少ない・使用負荷が小さい施設にはこちらの製品をお勧めします

ファンによる空気抵抗で、無理のない滑らかなペダリング

**家庭用**

こちらの製品のみ個人ユースの家庭用



- 表示項目
- スピード
  - 走行距離
  - 運動時間
  - 脈拍数
  - 消費カロリー
  - 回転数
  - 負荷レベル

**ETC200\*** アップライトバイクC55U

¥300,000 (税込¥330,000) / 台

工具組立 0.5H | 2人

N

●長さ115cm×幅60cm×高さ139cm ●重量:44kg ●制限体重:150kg ●適応身長:150cm以上 ●使用電源:AC100V ●負荷方式:モーターコントロール式マグネット負荷 ●脈拍検知:ハンドグリップ式 ●4種類のトレーニングプログラム内蔵 ●付属品:ドリンクホルダー ●連続使用時間:100分 ●台湾製



- 表示項目
- スピード
  - 走行距離
  - ペース
  - 脈拍数
  - 消費カロリー
  - 傾斜角度
  - ワット
  - 連続時間
  - 残り時間



コンセント形状



**NEW**

**ETC236\*** トレッドミルCT800N

¥680,000 (税込¥748,000) / 台

重重量 工具組立 1H | 2人

別

●長さ216cm×幅91cm×高さ154cm ●走行面:長さ152.5cm×幅56cm ●重量:177kg ●電源コード長さ1.8m ●スピード:0.8~20km/h ●傾斜率:0~15% ●使用電源:AC200V(電力会社との追加契約や工事が必要になる場合がございます) ●表示項目:スピード・走行距離・ペース・脈拍数・消費カロリー・傾斜角度・ワット・連続時間・残り時間 ●制限体重:130kg ●台湾製



- 表示項目
- スピード
  - 走行距離
  - 運動時間
  - 脈拍数
  - 消費カロリー
  - 回転数
  - ワット
  - メッツ
  - 残り時間
  - レベル

**NEW**

**ETC172\*** アップライトバイクCU800N

¥330,000 (税込¥363,000) / 台

工具組立 0.5H | 2人

O

●長さ123cm×幅64.5cm×高さ146.5cm ●重量:58kg ●使用電源:自家発電 ●連続使用時間:60分 ●表示項目:走行距離・レベル・消費カロリー・ワット・スピード・回転数・脈拍数・メッツ・運動時間・残り時間 ●制限体重:130kg ●台湾製



- 表示項目
- スピード
  - 走行距離
  - 運動時間
  - 脈拍数
  - 消費カロリー
  - メッツ
  - 傾斜角度
  - ペース



コンセント形状

**ETC173\*** トレッドミルT-635A

¥1,050,000 (税込¥1,155,000) / 台

重重量 工具組立 1H | 2人

S

●長さ211cm×幅98cm×高さ140cm、走行面:長さ155cm×幅56cm ●重量:152kg ●制限体重:180kg ●速度:0.5~16km/h ●IACインダクションモーター 4.0HP ●電源コード長さ3.5m ●クリップ式脈拍センサー ●傾斜率:電動式0~15% (0.5%単位) ●使用電源:AC100V×15A ●マグネット式安全キー付 ●設置の際には、電源アンペア数の確認とアースの接地を必ずお願いいたします。電源に関してはお問い合わせください ●台湾製



- 表示項目
- スピード
  - 運動時間
  - 脈拍数
  - 消費カロリー
  - 回転数
  - ワット
  - メッツ
  - 残り時間
  - レベル

**NEW**

**ETC180\*** リカレントバイクCR800N

¥360,000 (税込¥396,000) / 台

工具組立 0.5H | 2人

O

●長さ150cm×奥行74cm×高さ129cm ●重量:74kg ●使用電源:自家発電 ●表示項目:レベル・消費カロリー・ワット・スピード・回転数・脈拍数・メッツ・運動時間・残り時間 ●制限体重:130kg ●台湾製

### 電気を使わない自走式



- 表示項目
- スピード
  - 走行距離
  - 運動時間
  - 脈拍数
  - 消費カロリー

重重量

工具組立 1H | 2人

別

**ETC238\*** ヘルスジョガーHJ-2020自走式

¥350,000 (税込¥385,000) / 台

●長さ158cm×幅88cm×高さ137cm、走行面:長さ140cm×幅50cm ●重量:約92kg ●折り畳みサイズ:長さ102cm×幅88cm×高さ156cm ●モーターなし ●制限体重:130kg ●使用電源:単4電池2本 (別売) ●傾斜:12%・13%・15.5%の3段階手動調整 ●クリップ式脈拍センサー ●中国製

※組立をご希望の場合は組立設置費を別途申し受けますので販売店にご相談ください。 ※スペック表記の商品サイズ、自重の数値は全て(約)の数値です。 \*マークは受注生産品です。

しっかりした縫製で丈夫な  
6つ折コンパクトタイプ



**ETB639 屋内外兼用ストレッチマット折りたたみ**

¥5,800(税込¥6,380) / 枚

●長さ180cm×幅60cm×厚さ0.6cm ●重量: 730g ●材質: ポリエステル ●折りたたみ時: 長さ30cm×幅60cm×厚さ4cm ●中国製

6つ折でコンパクト

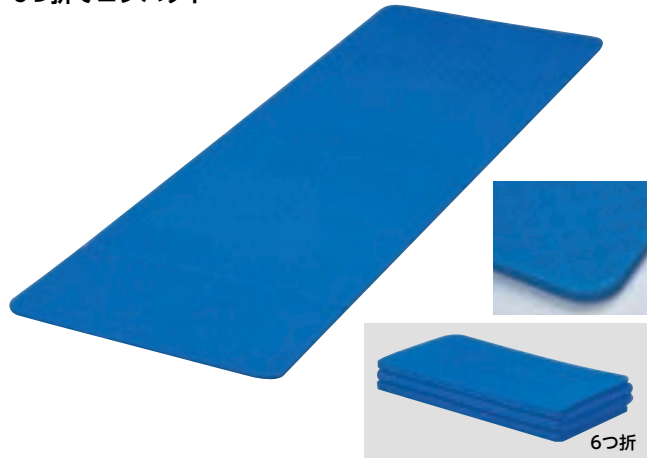

**ETB239 ストレッチマット折りたたみ**

¥12,500(税込¥13,750) / 枚

●長さ180cm×幅60cm×厚さ1.5cm ●重量: 640g ●材質: 低反発ポリエチレン ●中国製

少し長めがいい感じ

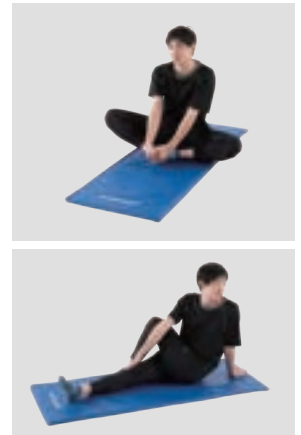

ストレッチマット

品番	品名	価格/枚	サイズ(長さ×幅×厚さ)	重量	運賃
ETB251	150	¥10,900(税込¥11,990)	150×54×2cm	1.1kg	5E
ETB252	180	¥11,300(税込¥12,430)	180×54×2cm	1.2kg	5E

●材質: 外被 PVC、中身 ポリエチレンフォーム ●中国製

マットを見ながらエクササイズ



**ETB222 エクササイズマット1**

¥4,900(税込¥5,390) / 枚

●長さ180cm×幅60cm×厚さ2.5cm ●重量: 600g ●材質: 外被 PVC、中身 ポリウレタンスポンジ ●台湾製

ヨガ・ピラティスに最適なマット



**ETB631 ヨガマットEV**

¥4,100(税込¥4,510) / 枚

●長さ172cm×幅60cm×厚さ0.4cm ●重量: 1kg ●材質: PVC ●中国製



## 靴底ゴム再利用でSDGs 室内使用時の気になる特有の臭いはインサイゴムマットで解決

表面は滑りにくいエンボス加工

裏面はチップ細粒子高密度で高いクッション性

黒、赤、グレーの3色展開

使用例

スニーカー等の生産時に出る靴底ゴムのばりを100%使用。室内使用時に気になるゴム特有の臭いが解決

**ETB020\* 50×50インサイズジョイントゴムマット**  
¥4,200(税込¥4,620) / 枚 C

●黒: 10、グレー: 30、赤: 100 ●長さ50cm×幅50cm×厚さ2cm ●重量: 4.1kg ●材質: 表面 天然ゴム、裏面 合成ゴム ●付属品: ジョイントブラ3個 ●防災 ●中国製

グラウンド整備

運動会・イベント

体育館・柔道場用品

陸上

体操

体づくり

エコマーク認定番号 08128020

コーナー

サイド

センター

グレー

緑

**ETB113\* ジョイント式エコマット**  
¥8,000(税込¥8,800) / 枚 4C

●長さ60cm×幅60cm×厚さ1cm ●重量: 3.8kg  
※マットの形状が異なりますので、ご注文の際にはA～Cの記号でご指定ください。

共通項目: ●材質: リサイクルゴム100% ●すべり止加工 ●エコマーク認定番号08128020 ●台湾製

**ETB114\* ジョイント式エコマットセット**  
¥72,000(税込¥79,200) / 組 F

●長さ180cm×幅180cm×厚さ1cm ●重量: 34.2kg ●セット内容: A×1枚、B×4枚、C×4枚

共通項目: ●材質: リサイクルゴム(廃タイヤ)80%、EPDMカラーチップゴム20% ●すべり止加工 ●エコマーク認定番号: 08128020 ●台湾製

**ETB077\* ジョイント式エコマットカラー**  
¥9,200(税込¥10,120) / 枚 4C

●グレー: 30、緑: 500 ●長さ60cm×幅60cm×厚さ1cm ●重量: 4.3kg ※マットの形状が異なりますので、ご注文の際にはA～Cの記号でご指定ください。

共通項目: ●材質: リサイクルゴム(廃タイヤ)80%、EPDMカラーチップゴム20% ●すべり止加工 ●エコマーク認定番号: 08128020 ●台湾製

**ETB076\* ジョイント式エコマットカラーセット**  
¥82,800(税込¥91,080) / 組 F

●グレー: 30、緑: 500 ●長さ180cm×幅180cm×厚さ1cm ●重量: 38.7kg ●セット内容: A×1枚、B×4枚、C×4枚

球技

水泳

## 古タイヤを再利用したSDGs

使用例

### ゴムマット

品番	品名	価格/枚	サイズ(長さ×幅×厚さ)	重量	運賃
ETB016*	ECO10	¥16,300(税込¥17,930)	200×100×1cm	23.0kg	<span style="border: 1px solid black; padding: 2px;">D</span>
ETB017*	ECO20	¥28,200(税込¥31,020)	200×100×2cm	46.0kg	<span style="border: 1px solid black; padding: 2px;">F</span>
ETB018*	ECO05	¥9,400(税込¥10,340)	200×100×0.5cm	11.5kg	<span style="border: 1px solid black; padding: 2px;">C</span>

●材質: 再生ゴム ●設置の際はスペースに合わせてカッター等で切断してご使用ください ●日本製



※ゴムマットご購入時の注意  
リサイクルゴムを型成型している為、独特の臭いが若干のサイズ違いがあり、壁のある室内への敷き詰めには不向きです。

トレーニング



28ラバープレート(2枚組)

品番	品名	価格/組	運賃
ETB828	1.25kg	¥4,000 (税込¥4,400)	5カ
ETB829	2.5kg	¥7,800 (税込¥8,580)	4カ
ETB830	5kg	¥15,200 (税込¥16,720)	カ
ETB831	10kg	¥28,500 (税込¥31,350)	カ
ETB832	15kg	¥39,900 (税込¥43,890)	カ
ETB833	20kg	¥53,800 (税込¥59,180)	カ×2

●材質: スチール、ラバー ●中国製



50ラバープレート(2枚組)

品番	品名	価格/組	運賃
ETB441	1.25kg	¥4,300 (税込¥4,730)	5カ
ETB442	2.5kg	¥8,500 (税込¥9,350)	4カ
ETB443	5kg	¥17,000 (税込¥18,700)	カ
ETB444	10kg	¥33,900 (税込¥37,290)	カ
ETB445	15kg	¥47,700 (税込¥52,470)	カ
ETB446	20kg	¥63,600 (税込¥69,960)	カ×2

●材質: スチール、ラバー ●中国製



28ラバーバーベルセット

品番	品名	価格/組	セット内容						運賃
			1.25kg	2.5kg	5kg	10kg	15kg	20kg	
ETB824	50kgセット	¥82,700 (税込¥90,970)	4枚	2枚	2枚	2枚	-	-	F
ETB825	80kgセット	¥122,600 (税込¥134,860)	4枚	2枚	2枚	2枚	2枚	-	G
ETB826	100kgセット	¥151,100 (税込¥166,210)	4枚	2枚	2枚	4枚	2枚	-	G
ETB827	120kgセット	¥176,400 (税込¥194,040)	4枚	2枚	2枚	2枚	2枚	2枚	H

●シャフト: ETB835使用 (φ28×1800mm / 9.3kg カラー含む) ●プレート中国製、シャフト台湾製



ETB380 50ラバーバーベルセット150kgセット

¥312,200 (税込¥343,420) / 組

●セットに付属するプレートは [1.25kg×4枚・2.5kg×4枚・5kg×4枚・10kg×2枚・15kg×2枚・20kg×2枚] です。●シャフト: ETB168使用 (φ50×2200mm / 25kg カラー含む) ●プレート中国製、シャフト台湾製

スクワット時の首、肩への負担を和らげます



使用例

面テープ付

ETB070 スクワットパッド

¥5,500 (税込¥6,050) / 本

●長さ40cm×厚さ2cm ●重量: 270g ●内径3cm ●材質: 外被 ターポリン、中身 ゴム・ポリエチレンフォーム ●日本製



### 50バーベルシャフト

品番	品名	価格/本	適正	サイズ	耐用プレート重量	重量	運賃
ETB169*	1550	¥46,400 (税込¥51,040)	ベンチプレス台に最適	全長1550mm	100kg	12.5kg	J
ETB166	1900	¥55,500 (税込¥61,050)	ベンチプレス台に最適	全長1900mm	150kg	16.0kg	E
ETB168	2200	¥108,400 (税込¥119,240)	パワーラック・ワイドベンチ専用	全長2200mm	150kg	25.0kg	F

●カラー付 ●グリップ回転式 ●50φ用 ●台湾製



### 28バーベルシャフト

品番	品名	価格/本	適正	サイズ	耐用プレート重量	重量	運賃
ETB834	1600	¥21,600 (税込¥23,760)	ベンチプレス台に最適	全長1600mm	100kg	8.3kg	C
ETB835	1800	¥23,700 (税込¥26,070)	スタンダードタイプ	全長1800mm	120kg	9.3kg	C
ETB836	2000	¥24,800 (税込¥27,280)	パワーラック・ワイドベンチに最適	全長2000mm	120kg	10.3kg	C
ETB837	2200	¥25,500 (税込¥28,050)	パワーラック・ワイドベンチに最適	全長2200mm	120kg	11.3kg	J

●カラー付 ●台湾製



耐用プレート重量300kg

#### ETB170\* 50アームカールバー

¥44,800 (税込¥49,280) / 本 J  
 ●全長1220mm ●重量:9kg ●カラー付 ●グリップ回転式 ●50φ用 ●台湾製



耐用プレート重量200kg

#### ETB844 28アームカールバースクリュー

¥21,500 (税込¥23,650) / 本 α  
 ●全長1220mm ●重量:7kg ●カラー付 (スクリュー式) ●28φ用 ●台湾製



耐用プレート重量200kg

#### ETB841 28アームカールバー

¥18,900 (税込¥20,790) / 本 α  
 ●全長1220mm ●重量:6.3kg ●カラー付 ●28φ用 ●台湾製



### バーベルカラー

品番	品名	価格/組	穴径	重量/個	運賃
ETB178*	50バーベルカラー-DX	¥27,300 (税込¥30,030)	50mm	2.5kg	2C
ETB179	50スプリングカラー	¥1,900 (税込¥2,090)	50mm	250g	+
ETB842	28バーベルカラー-DX	¥7,300 (税込¥8,030)	28mm	250g	+
ETB847	28バーベルカラー	¥4,850 (税込¥5,335)	28mm	150g	+
ETB846	スプリングカラー	¥1,100 (税込¥1,210)	28mm	52g	+

●2ヶ組 ●台湾製

※組立をご要望の場合は組立設置費を別途申し受けますので販売店にご相談ください。 ※スペック表記の商品サイズ、自重の数値は全て(約)の数値です。 \*マークは受注生産品です。



プレート・シャフトは使用例です。



ETB675

工具組立

**プレートツリー&シャフトホルダー** 0.5H  
品番 品名 価格/台 最大積載重量 重量 運賃  
ETB675 28 ¥26,000(税込¥28,600) 200kg 10kg C  
ETB676\* 50 ¥27,000(税込¥29,700) 300kg 13kg F

●長さ51cm×幅59cm×高さ102cm ●中国製

プレート・シャフトは使用例です。



工具組立

**ETB607 シャフトラックBK** 0.5H|2人  
¥95,000(税込¥104,500)/台 F  
●長さ77.5cm×幅132.5cm×高さ149cm ●重量:50.8kg ●シャフト8本収納可 ●プレートラック8ヶ所付 ●シャフト120cm以上からかけられます ●台湾製

プレート収納枚数目安		
プレート	28φ	50φ
1.25kg	7枚	9枚
2.5kg	6枚	8枚
5kg	5枚	7枚
10kg	5枚	5枚
15kg	5枚	5枚
20kg	4枚	4枚

プレート・シャフトは使用例です。



工具組立

**ETB606 プレートラックBK** 0.5H J  
¥64,000(税込¥70,400)/台  
●28φ:長さ61cm×幅67.5cm×高さ127cm、50φ:長さ61cm×幅67.5cm×高さ125cm ●重量:28φ31.6kg、50φ26.3kg ●シャフト2本収納可 ●※プレートの収納枚数は目安です。プレートの厚みで変わります。 ●「ラックのシャフト径をご指定ください」 ETB6061:φ28仕様、ETB6062:φ50仕様 ●台湾製

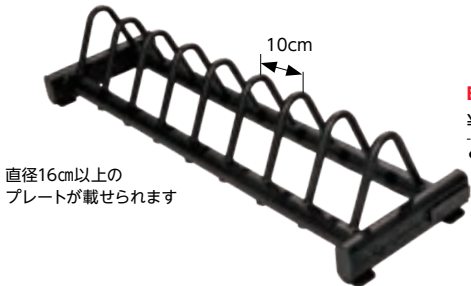

直径16cm以上のプレートが載せられます

**ETB902 プレートラック置き** 完成品 F  
¥57,200(税込¥62,920)/台  
●長さ104cm×幅33cm×高さ23cm ●重量:9kg ●中国製



ラバーダンベル (2個組)

品番	品名	価格/2個1組	運賃	品番	品名	価格/2個1組	運賃	品番	品名	価格/2個1組	運賃
ETB460	1kg	¥4,100(税込¥4,510)	B	ETB475	12kg	¥32,700(税込¥35,970)	CX2	ETB448	35.0kg	¥95,500(税込¥105,050)	別
ETB461	2kg	¥6,100(税込¥6,710)	B	ETB476	14kg	¥38,100(税込¥41,910)	CX2	ETB449	37.5kg	¥102,400(税込¥112,640)	別
ETB462	3kg	¥8,100(税込¥8,910)	B	ETB477	16kg	¥43,600(税込¥47,960)	CX2	ETB450	40.0kg	¥109,200(税込¥120,120)	別
ETB463	4kg	¥10,800(税込¥11,880)	B	ETB478	18kg	¥49,100(税込¥54,010)	CX2	ETB555	42.5kg	¥116,000(税込¥127,600)	別
ETB464	5kg	¥13,600(税込¥14,960)	B	ETB479	20kg	¥54,400(税込¥59,840)	CX2	ETB556	45.0kg	¥122,800(税込¥135,080)	別
ETB465	6kg	¥16,200(税込¥17,820)	B	ETB426	22.5kg	¥61,300(税込¥67,430)	別	ETB557	47.5kg	¥129,700(税込¥142,670)	別
ETB466	7kg	¥18,900(税込¥20,790)	B	ETB427	25.0kg	¥68,300(税込¥75,130)	別	ETB558	50.0kg	¥136,500(税込¥150,150)	別
ETB467	8kg	¥21,700(税込¥23,870)	B	ETB428	27.5kg	¥75,000(税込¥82,500)	別	ETB575	52.5kg	¥143,300(税込¥157,630)	別
ETB468	9kg	¥24,400(税込¥26,840)	B	ETB429	30.0kg	¥81,900(税込¥90,090)	別	ETB576	55.0kg	¥150,000(税込¥165,000)	別
ETB469	10kg	¥27,200(税込¥29,920)	B	ETB447	32.5kg	¥88,700(税込¥97,570)	別	ETB577	57.5kg	¥156,900(税込¥172,590)	別
								ETB578	60.0kg	¥163,800(税込¥180,180)	別

●材質:スチール、ラバー ●中国製

12kg ~ 60kgは\*受注生産

\*運賃ランクは、最終頁の運賃一覧表をご覧ください。



## 28ラバーダンベルセット

品番	品名	価格/組	セット内容			運賃
			1.25kg	2.5kg	5kg	
ETB838	10kgセット	¥21,800(税込¥23,980)	2枚	2枚	—	C
ETB839	15kgセット	¥29,200(税込¥32,120)	2枚	—	2枚	C
ETB840	20kgセット	¥37,000(税込¥40,700)	2枚	2枚	2枚	C

●シャフト:ETB845 (φ28×400mm / 2.5kg カラー含む) ●プレート中国製、シャフト台湾製 ※片手分のセットになります



## ケトルベル

品番	品名	価格/個	グリップ(直径×幅)	運賃
ETB848	8kg	¥11,000(税込¥12,100)	3×9.5cm	2C
ETB849	12kg	¥16,400(税込¥18,040)	3×9.5cm	C
ETB850	16kg	¥21,900(税込¥24,090)	3×10.5cm	C
ETB851	20kg	¥27,400(税込¥30,140)	3×10.5cm	C

●材質:スチール、ラバー ●中国製



## ETB845 28ダンベルシャフトスクリュー

¥10,200(税込¥11,220) / 本

●全長400mm ●重量:2.5kg ●カラー付(スクリュー式) ●28φ用 ●台湾製

## ETB843 28ダンベルシャフト

¥10,700(税込¥11,770) / 本

●全長400mm ●重量:2.5kg ●カラー付 ●28φ用 ●台湾製

## 置き台はリバーシブル

フラットと凹凸を使い分けできる



ダンベルは使用例

## ETB901 ダンベルラック

¥64,000(税込¥70,400) / 台

●長さ113cm×幅58cm×高さ84cm ●重量:36kg ●中国製

工具組立 0.5H

E



ETB608

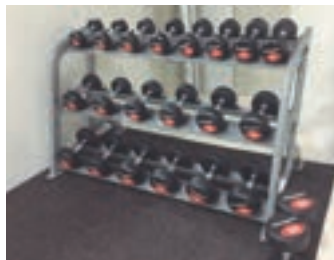

ダンベルラック3収納例

ETB579

## ETB608\* ダンベルラック2

¥201,000(税込¥221,100) / 台

●長さ242cm×幅83cm×高さ75cm ●重量:76kg ●ダンベル収納可能重さ:上段60kgまで10個、下段60kgまで10個 ※1ヶ所に付 ●台湾製

0.5H | 2人 工具組立

F×2

## ETB579\* ダンベルラック3

¥207,000(税込¥227,700) / 台

●長さ151cm×幅90cm×高さ96cm ●重量:67kg ●ダンベル収納可能重さ:上段10kgまで8個、中段60kgまで6個、下段60kgまで6個 ※1ヶ所に付 ●台湾製

0.5H | 2人 工具組立

F×2

ベンチプレス120kg対応

※シャフトは180cm以下をご使用ください



ETB725 ベンチプレスBD

¥39,000(税込¥42,900) / 台

家庭用 工具組立 0.5H

D

●長さ120cm×幅46cm×高さ84～134cm ●重量:23kg ●10cm間隔6段階高さ調節 ●シャフトは180cm以下をご使用ください ●台湾製

ベンチプレス300kg対応

※シャフトは160cm・180cmをご使用ください



シャフトの片上がり防止のピン付

ETB697 ベンチプレススーパー2

¥150,000(税込¥165,000) / 台

工具組立 0.5H

F

●長さ130.5cm×幅66cm×高さ68～98cm ●重量:35kg ●5cm間隔7段階高さ調節 ●シャフトは160cm・180cmをご使用ください ●日本製 ※シャフトの片上がりを完全に防止するものではありません。

全て溶接のため頑強

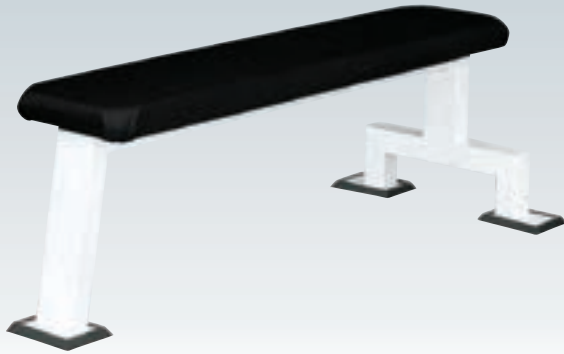

ETB798 フラットベンチEV

¥88,600(税込¥97,460) / 台

かんたん組立 0.5H

E

●長さ134cm×幅59cm×高さ47cm ●重量:24kg ●耐荷重:300kg ●日本製

ベンチプレス300kg対応

※シャフトは190cm以上をご使用ください。



ETB698 ワイドベンチ補助スタンド付

¥195,500(税込¥215,050) / 台

工具組立 0.5H

L

●長さ122cm×幅122.5cm×高さ85～110cm ●重量:46.5kg ●高さ調節:ラック部:5cm間隔6段階(70～95cm)、スタンド部:3cm間隔4段階(63～72cm) ●シャフトは190cm以上をご使用ください ●日本製



ETB880\* アジャスタブルベンチSA

¥220,000(税込¥242,000) / 台

工具組立 0.5H

N

●長さ140cm×幅56.5cm×高さ45.5～141cm ●重量:47kg ●背部シート角度調節可能、座部シート角度調節可能 ●台湾製



バーベルは使用例

ETB324\* プリチャーカールベンチ

¥132,500(税込¥145,750) / 台

工具組立 0.5H

H

●長さ108cm×幅81cm×高さ87cm ●重量:33kg ●台湾製



## ベンチプレス350kg対応

※シャフトは190cm以上をご使用ください。



ラック単体ではスクワット  
マルチベンチを使用して  
シヨルダープレスから  
デクラインプレスまで  
トレーニング可能



補助スタンド  
プレートハンガー付ラック  
バーベルは使用例です。

## ETB378\* マルチラックベンチ

家庭用 工具組立 1H | 2人

¥187,500(税込¥206,250) / 台

I

●ラック:長さ115cm×幅163cm×高さ188cm、ベンチ:長さ145cm×幅69cm×高さ56cm(フラット時) ●  
重量:ラック:70kg、ベンチ:26kg ●背部シート角度調節:6段階調節可能(0° 9° 20° 31° 40° 51°)、座部  
シート角度調節:6段階調節可能(-22° 0° 30° 47° 63° 83°) ●マルチベンチ付属 ●補助スタンド ●50φ用  
プレートハンガー:4~5枚×4箇所収納可能 ●シャフトは190cm以上をご使用ください ●中国製

## バーベル300kg対応

※シャフトは  
長さ190cm以上を  
ご使用ください。



バーベルは  
使用例です。

## ETB778 スクワットラックEV

工具組立 0.5H | 2人

¥184,200(税込¥202,620) / 台

G

●奥行119.5cm×幅115cm×高さ155.5cm ●重量:54kg ●シャフトは190cm以上をご使用ください ●日  
本製

バー受け設定の必要がない  
バーベル300kg対応

多種のチンニングに対応



※シャフトは長さ190cm  
以上をご使用ください。



シャフトラックに  
ナンバー付

バーベルは使用例です。

## ETB525\* パワーラックDX

工具組立 2H | 2人

¥200,000(税込¥220,000) / 台

N

●長さ138cm×幅120cm×高さ209cm ●重量:128kg ●シャフトは190cm以上をご使用ください ●バー  
ベル300kg対応 ●中国製

バー受け設定の必要がない  
バーベル200kg対応

※シャフトは長さ190cm  
以上をご使用ください。



シャフトラックに  
ナンバー付

バーベルは使用例です。

## ETB524\* パワーラックST

家庭用 工具組立 2H | 2人

¥130,500(税込¥143,550) / 台

H

●長さ117cm×幅119cm×高さ209cm ●重量:95kg ●シャフトは190cm以上をご使用ください ●バー  
ベル200kg対応 ●中国製

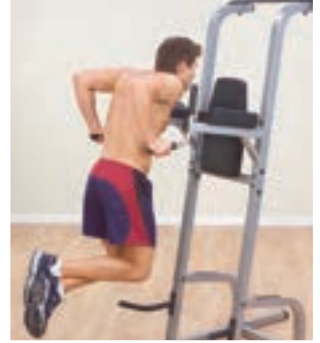
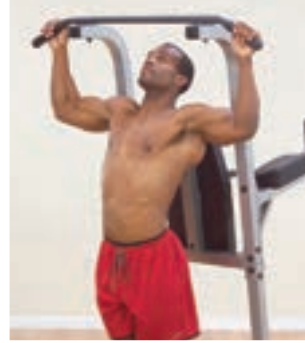

家庭用 工具組立 1H|2人

**ETB755\*** ニーレイズ/チンニング&ディップ

¥104,700(税込¥115,170) / 台

K

●長さ145cm×幅110cm×高さ209cm ●重量: 48kg ●中国製



**ETB699\*** 45°ハイパーエクステンション

¥60,600(税込¥66,660) / 台

工具組立 F

●長さ70cm×幅111cm×高さ69~96cm ●重量: 20kg ●高さ調節: 12段階 ●中国製



**ETB673\*** アブドミナルボード2

¥360,000(税込¥396,000) / 台

工具組立 0.5H

N

●スタンド: 長さ100cm×幅126cm×高さ125cm、ボード: 長さ190cm×幅37cm×厚さ5cm ●重量: スタンド 42kg、ボード 26kg×2 ●日本製



家庭用

**ETB912\*** アジャスタブルアブベンチ

¥58,300(税込¥64,130) / 台

工具組立 F

●長さ137cm×幅48cm×高さ132cm ●重量: 18kg ●角度調節: 20段階 ●中国製

腹筋をフルストレッチでき、  
腰を痛めにくい



使用例



プレートは使用例です。

**ETB799\*** アブベンチ

¥51,500(税込¥56,650) / 台

家庭用 工具組立 0.5H

F

●長さ100cm×幅46cm×高さ95cm ●重量: 14kg ●負荷には別売の穴径28φプレートをご使用ください (P228) ●プレートは50kgまで ●中国製

# コンビネーションマシン

センタータワーを中心に、  
10機種のアイテムから  
3ステーションは3つ、  
4ステーションは4つの機種を  
自由に選択できます。

※機種によって設置場所が  
限られる場合があります。  
※機種の重複も可能です。

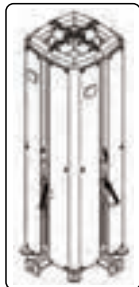

センタータワー



※お客様では組立ができません。搬入・組立設置費は別途お見積り致します。

## ETB354\* コンビネーションマシン3

¥1,900,000 (税込¥2,090,000) / 台

別

●センタータワー: 幅96cm×奥行96cm×高さ210cm ●センタータワー重量: 36kg ●ウエイト: 90kg×3  
●有効スペース: 450cm×300cm(上記画像) ●台湾製

## ETB355\* コンビネーションマシン4

¥2,200,000 (税込¥2,420,000) / 台

別

●センタータワー: 幅96cm×奥行96cm×高さ210cm ●センタータワー重量: 36kg ●ウエイト: 90kg×4  
●有効スペース: 450cm×450cm ●台湾製



① パーシャルベンチプレス&ラットプル

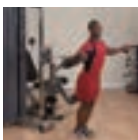

② アジャスタブルケーブルコラム



③ ベック&リアデルト

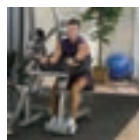

④ バイセップ&トライセップ



⑤ レッグエクステンション&カール

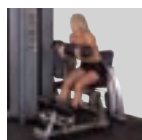

⑥ アブ&バック

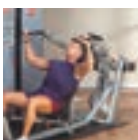

⑦ マルチプレス



⑧ レッグプレス&カーフ

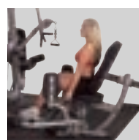

⑨ インナーサイド&アウターサイド

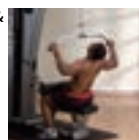

⑩ ラットプルダウン&ロー

滑車のカラーは黒になります。



### 対応種目

チェストプレス  
バタフライ  
ラットプルダウン  
レッグエクステンション  
レッグカール  
ローイング

この他、さまざまな  
トレーニングに  
対応しています。

家庭用 1人用 工具組立 5H | 2人

## ETB795\* マルチステーション3250

¥546,000 (税込¥600,600) / 台

P

●長さ202cm×幅108cm×高さ209cm ●重量: 280kg ●ウエイト: 95kg ●台湾製



プレート別売

### 対応種目

チェストプレス  
バタフライ  
ラットプルダウン  
レッグエクステンション  
レッグカール  
ローイング

家庭用 1人用 工具組立 3H | 2人

## ETB782\* ハードコアジム

¥133,700 (税込¥147,070) / 台

K

●長さ137.5cm×幅91.5cm×高さ208cm ●重量: 48kg ●負荷には別売の穴径28φプレートをご使用ください (P228) ●プレートは左右合計60kgまで ●中国製

※組立をご要望の場合は組立設置費を別途申し受けますので販売店にご相談ください。 ※スペック表記の商品サイズ、自重の数値は全て(約)の数値です。 \*マークは受注生産品です。

EVERNEW

235

コンビネーションマシン・ホームジム

グラウンド整備

運動会・イベント

体育館・柔道場用品  
体力測定

陸上

体操

体づくり

球技

水泳

トレーニング



リーズナブルなシングルステーション

グラウンド整備

運動会・イベント

体育館・柔道場用品

陸上

体操

体づくり

球技

水泳

トレーニング

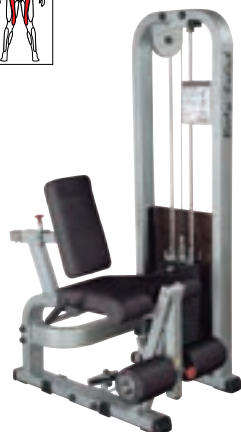
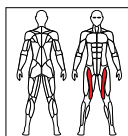

**ETB764\*** レッグエクステンションマシン  
 ¥537,000(税込¥590,700) / 台 別  
 ●長さ144cm×幅95cm×高さ157cm ●重量:183kg ●ウェイト:210ポンド(95.2kg) ●大腿四頭筋 ●台湾製

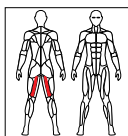

**ETB763\*** レッグカールマシン  
 ¥537,000(税込¥590,700) / 台 別  
 ●長さ163cm×幅93cm×高さ157cm ●重量:185kg ●ウェイト:210ポンド(95.2kg) ●ハムストリングス ●台湾製

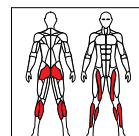

**ETB776\*** レッグプレスマシン95  
 ¥603,000(税込¥663,300) / 台 別  
 ●長さ207cm×幅100cm×高さ183cm ●重量:230kg ●ウェイト:210ポンド(95.2kg) ●大腿四頭筋・大臀筋・腓腹筋・ヒラメ筋 ●台湾製

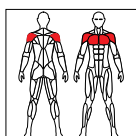

**ETB765\*** ペックマシン  
 ¥582,000(税込¥640,200) / 台 別  
 ●長さ102cm×幅154cm×高さ157cm ●重量:200kg ●ウェイト:210ポンド(95.2kg) ●大胸筋・三角筋 ●台湾製

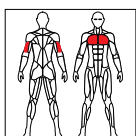

**ETB760\*** チェストプレスマシン  
 ¥537,000(税込¥590,700) / 台 別  
 ●長さ120cm×幅135cm×高さ157cm ●重量:195kg ●ウェイト:210ポンド(95.2kg) ●大胸筋・上腕三頭筋 ●台湾製

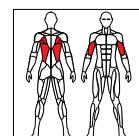

**ETB762\*** ラットマシン  
 ¥557,000(税込¥612,700) / 台 別  
 ●長さ162cm×幅118cm×高さ215cm ●重量:190kg ●ウェイト:210ポンド(95.2kg) ●広背筋・上腕二頭筋 ●台湾製

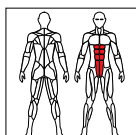

**ETB768\*** アブドミナルマシン  
 ¥535,000(税込¥588,500) / 台 別  
 ●長さ140cm×幅101cm×高さ157cm ●重量:185kg ●ウェイト:210ポンド(95.2kg) ●腹直筋 ●台湾製



**ETB685\*** ダブルケーブルマシン  
 ¥616,000(税込¥677,600) / 台 別  
 ●長さ99cm×幅117cm×高さ231cm ●重量:293kg ●ウェイト:160ポンド(76.2kg)×2 ●台湾製



2024年掲載商品一覧表

品番	税込価格 (円)	運賃	掲載頁
----	----------	----	-----

**EGA**

EGA023	60,500	2C	71
EGA024	49,940	2C	71
EGA026	23,540	5a	71
EGA027	19,140	5a	70
EGA028	15,510	+	70
EGA029	11,000	+	70
EGA030	30,800	2a	71
EGA032	1,650	+	70
EGA033	550	+	70
EGA035	4,730	+	28/71
EGA045	10,230	3Z	72
EGA046	10,890	3Z	72
EGA048	11,330	5C	72
EGA049	12,100	4C	72
EGA057	13,090	4C	72
EGA058	13,310	4C	72
EGA068	12,540	3Z	72
EGA069	13,860	3Z	72
EGA070	16,390	3Z	72
EGA074	12,540	3Z	72
EGA075	14,190	3Z	72
EGA079	13,420	5C	75
EGA080	13,970	5C	75
EGA081	13,640	5C	73
EGA082	14,520	4C	73
EGA083	19,360	3C	73
EGA093	17,710	2C	73
EGA104	11,880	3Z	73
EGA105	12,320	3Z	73
EGA108	11,770	4C	73
EGA109	12,100	3C	73
EGA111	19,250	3C	73
EGA112	20,570	3C	73
EGA151	8,690	5a	220
EGA152	9,900	5a	220
EGA153	11,440	4a	220
EGA160	5,885	+	37
EGA168	5,500	+	37
EGA181	1,760	+	37
EGA184	1,815	+	37
EGA185	1,760	+	37
EGA186	1,650	+	37
EGA189	11,220	+	37
EGA190	7,810	+	37
EGA201	6,215	+	68
EGA202	7,645	+	68
EGA214	7,700	+	69
EGA218	42,460	+	68
EGA220	4,180	+	68
EGA221	76,120	+	68
EGA222	1,980	+	68
EGA223	990	+	68
EGA228	1,067	+	68
EGA256	126,720	C 45-69	
EGA259	9,350	+	69
EGA265	1,485	+	69
EGA267	2,750	+	69
EGA272	3,410	+	66
EGA280	3,300	+	69
EGA286	2,178	+	69
EGA341	84,700	H 75	
EGA343	86,900	F 75	
EGA375	2,750	+	31
EGA378	2,640	+	31
EGA480	13,640	+	221
EGA481	8,250	+	221
EGA497	15,180	+	221

**EGB**

EGB030	25,850	E	77
EGB115	41,800	a×2	76
EGB116	42,900	a×2	76
EGB117	43,230	a×2	76
EGB118	44,440	a×2	76
EGB119	38,280	a×2	76
EGB120	21,120	2E	77
EGB122	37,290	2E	77
EGB123	23,870	2E	77
EGB124	29,700	2E	77
EGB128	1,980	+	77
EGB129	1,320	+	77

品番	税込価格 (円)	運賃	掲載頁
----	----------	----	-----

EGB134	7,150	+	76
EGB135	9,680	+	76
EGB145	18,480	2E	77
EGB154	43,120	C	70
EGB159	39,600	a×2	76
EGB160	40,810	a×2	76
EGB161	28,820	F	77
EGB164	37,070	a×2	76
EGB198	28,270	C	71

**EGC**

EGC066	21,780	2Z	75
EGC143	6,160	+	69
EGC159	10,560	+	16
EGC160	45,980	+	16
EGC167	8,470	+	16
EGC184	48,510	C	71
EGC193	41,140	C	71
EGC221	14,190	3C	74
EGC225	17,490	3C	74
EGC226	13,420	4B	74
EGC230	9,460	+	75
EGC302	22,440	+	69
EGC303	22,000	+	69

**EGD**

EGD001	255,420	T	79
EGD002	315,480	U	79
EGD003	375,540	W	79
EGD004	421,850	V	79
EGD006	440,550	Y	79
EGD007	499,400	V	79
EGD011	125,510	D	79
EGD012	127,600	D	79
EGD013	131,230	D	79
EGD014	145,750	D	79
EGD016	177,100	D	79
EGD017	184,140	D	79
EGD021	228,910	T	78
EGD022	275,000	U	78
EGD023	319,880	W	78
EGD025	403,260	Y	78
EGD026	472,010	V	78
EGD031	98,780	D	78
EGD032	101,530	D	78
EGD033	104,280	D	78
EGD035	136,400	D	78
EGD036	143,880	D	78
EGD041	286,220	T	79
EGD042	340,010	U	79
EGD043	390,940	W	79
EGD044	463,320	V	79
EGD046	451,330	Y	79
EGD047	515,350	V	79
EGD051	166,540	D	79
EGD052	168,520	D	79
EGD053	170,940	D	79
EGD054	186,340	D	79
EGD056	217,690	D	79
EGD057	224,840	D	79
EGD061	263,010	T	78
EGD062	306,790	U	78
EGD063	359,150	W	78
EGD065	403,810	Y	78
EGD066	474,430	V	78
EGD071	128,810	D	78
EGD072	130,680	D	78
EGD073	134,310	D	78
EGD075	167,970	D	78
EGD076	175,230	D	78
EGD101	90,090	Q	80
EGD102	164,010	R	80
EGD103	207,570	T	80
EGD104	263,890	U	80
EGD111	45,540	D	80
EGD112	77,000	D	80
EGD113	82,390	D	80
EGD114	90,750	D	80
EGD121	122,980	Q	81
EGD122	192,720	R	81
EGD123	239,910	T	81
EGD124	279,950	U	81
EGD131	71,280	D	81

品番	税込価格 (円)	運賃	掲載頁
----	----------	----	-----

EGD132	105,600	D	81
EGD133	111,100	D	81
EGD134	119,350	D	81
EGD141	99,440	Q	80
EGD142	176,550	R	80
EGD143	222,420	T	80
EGD144	269,390	U	80
EGD151	61,270	D	80
EGD152	94,380	D	80
EGD153	99,990	D	80
EGD154	108,460	D	80
EGD161	125,950	Q	81
EGD162	212,740	R	81
EGD163	256,520	T	81
EGD164	312,290	U	81
EGD171	86,350	D	81
EGD172	119,680	D	81
EGD173	124,850	D	81
EGD174	132,770	D	81
EGD201	108,240	Q	80
EGD202	196,240	R	80
EGD203	250,030	T	80
EGD204	308,440	U	80
EGD205	112,310	Q	80
EGD206	198,000	R	80
EGD207	252,120	T	80
EGD208	314,930	U	80
EGD211	127,600	Q	81
EGD212	217,910	R	81
EGD213	275,220	T	81
EGD214	328,350	U	81
EGD215	131,670	Q	81
EGD216	219,560	R	81
EGD217	276,760	T	81
EGD218	335,280	U	81
EGD221	104,280	Q	80
EGD222	190,630	R	80
EGD223	241,010	T	80
EGD224	276,540	U	80
EGD231	62,480	D	80
EGD232	94,710	D	80
EGD233	100,320	D	80
EGD234	108,790	D	80
EGD241	106,810	Q	80
EGD242	192,830	R	80
EGD243	243,210	T	80
EGD244	282,810	U	80
EGD251	70,840	D	80
EGD252	102,850	D	80
EGD253	108,570	D	80
EGD254	116,820	D	80
EGD261	128,590	Q	81
EGD262	203,830	R	81
EGD263	245,520	T	81
EGD264	298,100	U	81
EGD271	66,680	D	81
EGD272	118,360	D	81
EGD273	123,530	D	81
EGD274	132,550	D	81
EGD281	135,410	Q	81
EGD282	222,090	R	81
EGD283	260,370	T	81
EGD284	317,130	U	81
EGD291	100,320	D	81
EGD292	134,860	D	81
EGD293	140,360	D	81
EGD294	148,610	D	81
EGD310	52,140	E	91
EGD311	80,520	E	91
EGD312	65,450	E	91
EGD351	418,220	W	79
EGD352	478,280	V	79
EGD353	547,250	V	79
EGD361	445,170	W	79
EGD362	508,310	V	79
EGD363	585,970	V	79
EGD411	129,800	Q	78
EGD412	175,560	Q	78
EGD413	155,760	R	78
EGD414	210,100	R	78
EGD421	53,130	D	79

品番	税込価格 (円)	運賃	掲載頁
----	----------	----	-----

**EGN**

EGN003	77,000	C	119
EGN004	74,030	C	118
EGN005	25,960	+	118
EGN006	7,700	+	119
EGN007	3,850	+	119
EGN008	15,510	+	118
EGN011	26,950	+	118
EGN018	20,350	+	118
EGN021	5,500	+	119
EGN030	86,350	C	119
EGN040	81,180	C	118
EGN041	24,970	+	118
EGN102	291,500	D	119
EGN103	123,750	C	118

**EHA**

EHA007	1,980	+	196
EHA012	2,530	+	196
EHA021	2,420	+	196
EHA025	2,310	+	196
EHA031	2,090	+	197
EHA033	2,310	+	197
EHA058	1,650	+	197
EHA060	2,530	+	196
EHA065	20,900	+	206
EHA078	1,056	+	197
EHA107	2,398	+	198
EHA108	3,190	+	198
EHA109	2,585	+	198
EHA110	26,180	+	198
EHA111	20,240	2a	198
EHA117	2,530	+	198
EHA118	1,100	+	198
EHA121	27,390	D	198
EHA159	6,380	+	199
EHA161	6,050	+	196
EHA181	17,490	3E	199
EHA182	34,870	3E	199
EHA188	5,500	+	199
EHA189	5,500	+	199
EHA190	5,500	+	199
EHA191	17,930	3E	199
EHA200	7,480	+	199
EHA201	7,480	+	199
EHA202	7,480	+	199

**EHB**

EHB018	123,200	a	201
EHB019	246,400	F	201
EHB020	137,500	C	202
EHB030	1,265	+	201
EHB031	1,485	+	202
EHB032	1,760	+	203
EHB037	275,000	F	202</

品番	税込価格 (円)	運賃	掲載頁
EKA017	17,160	2α	11
EKA020	17,160	2α	13
EKA025	6,490	カ	14
EKA032	23,100	2α	10
EKA038	3,740	カ	14
EKA039	3,960	C	14
EKA050	2,530	10H	14
EKA052	2,970	10H	14
EKA053	12,100	2α	18
EKA054	2,310	+	18
EKA055	17,710	α	18
EKA056	3,300	+	16
EKA057	4,840	+	16
EKA059	7,040	+	179
EKA060	7,590	+	179
EKA065	3,520	+	179
EKA066	6,930	+	16
EKA067	10,450	+	16
EKA068	21,120	+	16
EKA070	4,400	+	179
EKA074	29,260	+	16
EKA081	90,200	F	57
EKA082	121,000	F	57
EKA083	152,900	F	57
EKA086	9,020	+	17
EKA087	12,650	+	17
EKA091	22,550	+	17
EKA100	110,000	F	57
EKA101	168,300	G	57
EKA102	181,500	G	57
EKA103	168,300	G	57
EKA104	196,900	G	57
EKA105	238,700	H	57
EKA106	261,800	H	57
EKA107	293,700	H	57
EKA108	187,000	G	57
EKA109	10,120	+	17
EKA112	183,700	G	57
EKA113	205,700	G	57
EKA114	253,000	H	57
EKA124	209,000	H	57
EKA125	2,310	+	19
EKA128	2,145	+	42
EKA130	21,450	+	17
EKA135	550	+	43
EKA136	3,080	+	43
EKA137	30,910	+	19
EKA148	5,390	+	41
EKA153	3,630	5B	42
EKA154	73,700	F	57
EKA155	6,380	5C	42
EKA156	2,200	+	19
EKA158	2,145	+	41
EKA159	2,860	10C	43
EKA168	11,990	5α	42
EKA171	14,190	2α	18
EKA172	16,610	2α	18
EKA173	35,970	α	18
EKA181	10,670	+	19
EKA182	15,290	+	19
EKA183	22,880	+	19
EKA184	32,230	+	19
EKA186	2,530	+	19
EKA187	3,410	+	19
EKA188	5,390	+	19
EKA189	4,840	+	19
EKA190	3,080	10C	43
EKA197	14,190	+	17
EKA200	5,170	+	17
EKA204	15,180	2α	28
EKA208	16,390	2α	28
EKA213	5,555	5X	25
EKA216	6,578	5X	25
EKA217	7,480	5X	25
EKA223	4,840	10X	27
EKA225	98,230	F	23
EKA232	7,920	3X	27
EKA240	8,910	3X	27
EKA241	10,890	3X	27
EKA254	82,500	F	57
EKA255	110,000	F	57
EKA256	137,500	F	57
EKA257	102,300	F	57
EKA260	152,900	G	57
EKA261	166,100	G	57
EKA262	152,900	G	57

品番	税込価格 (円)	運賃	掲載頁
EKA265	179,300	G	57
EKA266	216,700	H	57
EKA267	238,700	H	57
EKA268	267,300	H	57
EKA269	152,900	H	28
EKA274	71,500	α	55
EKA281	284,900	G	57
EKA282	253,000	G	57
EKA283	319,000	G	57
EKA284	401,500	H	57
EKA301	58,300	α	48
EKA302	62,700	α	48
EKA311	74,800	α	48
EKA312	79,200	α	48
EKA313	52,800	α	48
EKA314	55,000	α	48
EKA339	2,530	+	38
EKA340	8,910	+	53
EKA341	68,200	α	48
EKA342	70,400	α	48
EKA345	155,958	F	54
EKA346	176,605	F	54
EKA347	228,690	F	54
EKA348	172,480	F	54
EKA349	241,450	G	54
EKA350	254,815	G	54
EKA353	3,630	+	38
EKA359	6,600	8カ	38
EKA360	51,920	3α	31
EKA361	249,260	G	54
EKA362	286,330	G	54
EKA363	330,055	H	54
EKA375	4,950	+	38
EKA376	6,160	+	38
EKA381	11,550	+	39
EKA382	23,100	+	39
EKA398	40,260	C	32
EKA399	20,570	C	32
EKA400	62,480	C	32
EKA401	46,420	C	32
EKA403	19,030	+	36
EKA404	21,340	+	36
EKA406	26,400	+	36
EKA412	2,178	B/10M	34
EKA414	3,025	B/10M	34
EKA415	3,190	B/10M	34
EKA416	4,950	B/10M	34
EKA417	7,150	+	39
EKA418	101,200	B	34
EKA419	74,250	B	34
EKA421	2,530	B/10M	34
EKA422	3,630	B/10M	34
EKA423	31,130	+	35
EKA426	84,260	B	35
EKA431	55,000	G	35
EKA445	44,110	3α	31
EKA446	62,920	2α	31
EKA461	2,805	+	33
EKA462	3,080	+	33
EKA466	24,970	+	33
EKA467	4,840	+	33
EKA468	1,650	+	40
EKA478	5,830	+	41
EKA479	8,415	+	41
EKA483	4,620	+	135
EKA493	13,310	6B	28
EKA500	7,810	5X	27
EKA501	2,420	+	27
EKA504	2,200	+	32
EKA505	259,600	H	51
EKA523	44,550	α	50
EKA524	48,950	α	50
EKA525	59,950	α	50
EKA526	65,450	α	50
EKA531	5,753	5X	25
EKA532	7,568	5X	25
EKA541	10,560	+	39
EKA545	5,225	5X	24
EKA546	5,445	5X	24
EKA547	6,600	5X	24
EKA548	7,337	5X	24
EKA549	9,460	5X	24
EKA550	6,688	5X	25
EKA564	3,300	+	43
EKA565	1,210	+	18
EKA566	2,475	+	18

品番	税込価格 (円)	運賃	掲載頁
EKA567	2,585	+	18
EKA568	1,210	+	18
EKA570	3,135	10C	43
EKA593	40,700	α	50/207
EKA594	45,100	α	50/207
EKA595	43,560	α	50
EKA596	47,960	α	50
EKA605	58,740	α	11
EKA606	21,010	2α	9
EKA607	21,010	2α	13
EKA615	43,780	α	12
EKA616	43,780	α	11
EKA618	6,930	C	15
EKA619	8,690	2C	15
EKA620	12,980	2C	15
EKA622	15,730	2α	9
EKA623	16,940	2α	13
EKA624	6,490	5X	26
EKA625	11,770	2α	10
EKA626	21,450	α	12
EKA627	6,160	C	14
EKA629	4,785	10X	27
EKA630	1,320	+	10
EKA631	2,200	+	10
EKA632	2,750	+	10
EKA633	235,840	G	51
EKA638	126,500	G	29
EKA640	34,650	α	29
EKA644	12,210	+	39
EKA646	6,820	+	40
EKA647	4,840	+	38
EKA648	6,050	+	38
EKA649	4,620	+	37
EKA660	3,410	+	15
EKA673	32,120	α	49
EKA674	33,770	α	49
EKA675	46,530	α	49
EKA676	41,250	α	49
EKA677	1,760	+	53
EKA683	24,640	α	49
EKA684	35,420	α	49
EKA685	38,720	α	49
EKA686	136,840	F	29
EKA687	116,050	H	29
EKA688	14,960	2α	28
EKA689	16,170	2α	28
EKA698	43,780	C	50
EKA708	7,920	10C	26
EKA709	8,470	10C	26
EKA731	145,200	F	55
EKA732	268,400	F	55
EKA733	182,600	F	55
EKA734	334,400	G	55
EKA735	253,000	G	55
EKA736	389,400	H	55
EKA753	121,770	¥	53
EKA754	132,330	¥	53
EKA755	2,068	+	19
EKA756	95,700	E	23
EKA757	178,640	G	23
EKA758	272,580	L	23
EKA760	129,250	H	23
EKA766	8,250	10C	26
EKA767	88,000	H	22
EKA769	19,800	C	32
EKA770	42,350	E	36
EKA771	20,020	+	31
EKA772	26,620	C	33
EKA773	148,500	C	35
EKA774	1,650	+	34
EKA775	121,000	B	34
EKA776	90,750	B	34
EKA777	4,840	+	28
EKA778	2,860	+	42
EKA779	81,950	G	35
EKA787	2,420	+	27
EKA788	13,750	カ	42
EKA790	1,265	+	18
EKA796	1,430	+	42
EKA797	27,225	X	25
EKA798	32,340	X	25
EKA799	36,850	X	25
EKA808	2,090	+	19
EKA809	3,080	+	19
EKA810	34,100	2C	26
EKA811	93,720	¥	52

品番	税込価格 (円)	運賃	掲載頁
EKA812	120,340	キ	52
EKA813	176,000	ク	52
EKA814	199,870	ク	52
EKA815	230,340	ク	52
EKA841	548,900	別	51
EKA842	1,174,800	別	51
EKA845	5,060	+	16
EKA846	7,810	+	16
EKA847	15,730	+	16
EKA853	186,120	キ	54
EKA854	233,750	キ	54
EKA855	374,550	ク	54
EKA856	434,500	ク	54
EKA860	28,380	C	52
EKA861	38,830	C	52
EKA862	42,460	C	52
EKA863	53,570	C	52
EKA864	60,390	C	52
EKA865	39,380	C	52
EKA866	54,230	C	52
EKA867	60,390	C	52
EKA868	74,580	C	52
EKA869	88,880	C	52
EKA881	16,500	C	53
EKA883	9,900	2C	53
EKA884	6,930	+	60
EKA885	7,150	+	60
EKA886	7,370	+	60
EKA887	8,690	+	60
EKA895	62,260	D	58
EKA897	32,450	E	58
EKA898	103,400	G	58
EKA900	163,240	N	58
EKA901	14,190	+	195
EKA902	14,190	+	195
EKA903	13,090	+	195
EKA904	13,090	+	195
EKA905	1,540	+	195
EKA906	1,430	+	195
EKA907	1,760	+	60
EKA911	1,320	+	195
EKA912	1,210	+	195
EKA928	1,650	+	34
EKA937	58,300	F	57
EKA938	66,000	F	57
EKA940	94,160	G	57
EKA941	14,300	+	195
EKA943	11,220	4C	38
EKA944	2,640	+	41
EKA945	9,350	+	33
EKA946	7,040	4C	53
EKA947	14,080	+	36
EKA948	11,440	+	36
EKA949	3,080	+	36
EKA952	39,160	C	32
EKA959	52,580	C	59
EKA960	47,520	C	58
EKA965	18,810	+	60
EKA969	15,290	2C	59
EKA970	48,400	C	70



品番	税込価格 (円)	運賃	掲載頁
EKC183	93,500	C×2	149
EKC186	58,960	C×3	148
EKC187	90,970	C×3	148
EKC193	163,350	C	151
EKC194	12,100	+	151
EKC195	36,410	C	151
EKC201	230,230	C×5	147
EKC202	127,490	C×2	147
EKC203	136,290	C×2	146
EKC204	151,140	C×2	147
EKC205	79,860	C×2	146
EKC206	74,360	C×2	146
EKC207	86,790	C×2	147
EKC208	60,610	C×2	146
EKC209	88,770	C×2	149
EKC210	80,520	C×2	149
EKC211	77,770	C×3	148

**EKD**

品番	税込価格 (円)	運賃	掲載頁
EKD013	5,170	+	131
EKD019	5,940	+	131
EKD020	2,640	+	131
EKD021	8,580	+	181
EKD027	1,518	+	131
EKD031	2,420	+	181
EKD041	237,930	M	181
EKD042	275,330	M	181
EKD052	283,800	M	181
EKD053	148,940	M	181
EKD100	1,980	+	131
EKD104	10,340	+	178
EKD105	12,650	+	178
EKD118	54,890	C	127
EKD119	93,060	C	127
EKD130	22,110	2B	126
EKD136	23,705	2B	126
EKD137	24,530	2B	126
EKD138	25,520	2B	126
EKD239	2,970	+	179
EKD258	1,210	+	179
EKD259	3,960	+	179
EKD265	28,380	4カ	182
EKD266	20,570	4カ	182
EKD267	123,200	E	182
EKD268	179,740	E	182
EKD292	27,500	+	179
EKD312	61,600	+	179
EKD318	2,068	+	131
EKD321	10,890	+	131
EKD322	47,850	E	130
EKD323	72,050	J	130
EKD324	6,600	+	178
EKD326	74,470	F	126
EKD331	48,840	F	128
EKD332	98,230	G	128
EKD335	41,690	G	129
EKD336	17,490	F	182
EKD338	19,690	F	182
EKD339	124,300	G	126
EKD340	28,930	C	129
EKD342	14,410	2B	126
EKD343	14,410	2B	126
EKD344	14,410	2B	126
EKD345	924	+	130
EKD346	979	+	130
EKD347	1,045	+	130
EKD348	1,320	+	130
EKD349	1,320	+	130
EKD350	1,980	+	179
EKD351	5,610	+	131
EKD352	7,040	+	131
EKD353	7,370	+	131
EKD354	10,010	+	131
EKD355	10,890	+	131
EKD356	12,100	+	131
EKD363	3,080	+	129
EKD364	2,750	+	129
EKD365	128,700	D	129
EKD368	105,490	C	129
EKD373	3,245	+	191
EKD380	74,030	F	128
EKD382	66,220	F	128
EKD384	79,310	F	128
EKD385	85,140	G	128
EKD386	27,830	カ	129
EKD391	105,820	F	129
EKD392	155,320	G	129

品番	税込価格 (円)	運賃	掲載頁
EKD400	1,815	+	181
EKD401	134,750	M	181
EKD402	155,430	M	181
EKD403	182,600	M	181
EKD405	241,230	M	181
EKD407	171,930	M	181
EKD408	189,750	M	181
EKD411	112,420	M	181
EKD412	198,880	M	181
EKD415	111,320	G	169
EKD416	149,930	G	169
EKD417	75,020	G	169
EKD418	135,520	G	175
EKD419	104,280	G	175
EKD420	104,830	G	175
EKD421	53,900	a	177
EKD422	50,380	a	177
EKD423	49,720	a	177
EKD424	47,190	a	177
EKD425	35,860	a	176
EKD426	32,780	a	176
EKD427	118,030	G	177
EKD429	11,330	4B	176
EKD430	7,150	+	178
EKD431	3,520	+	178
EKD432	1,485	+	178
EKD433	35,530	a	176
EKD434	55,550	a	177
EKD436	36,300	a	142
EKD437	880	+	143
EKD438	1,210	+	138
EKD439	1,870	+	138
EKD440	1,760	+	137
EKD441	3,300	+	138
EKD445	1,760	+	138
EKD446	2,145	+	138
EKD449	71,500	B	192
EKD459	346,280	H	177
EKD460	188,100	G	177
EKD461	38,830	a	176
EKD462	37,400	a	176
EKD471	17,930	4B	176
EKD473	29,260	C	161
EKD475	16,940	C	142
EKD477	30,580	C	142
EKD481	39,930	a	176
EKD482	41,250	a	176
EKD503	266,530	M	181
EKD505	40,040	J	182
EKD506	3,300	C	182
EKD509	65,780	D	182
EKD511	25,520	4カ	182
EKD512	17,600	4カ	182
EKD513	24,090	4カ	182
EKD514	16,720	4カ	182
EKD522	61,380	C	186
EKD525	145,200	a	186
EKD526	10,890	+	186
EKD527	33,000	a	186
EKD604	247,280	M	181
EKD608	193,380	M	181
EKD609	198,880	M	181
EKD650	209,880	G	164
EKD652	117,590	F	164
EKD704	105,050	G	169
EKD725	81,070	α×2	166
EKD726	108,900	α×2	166
EKD727	140,800	α×2	166
EKD728	87,560	α×2	166
EKD732	25,300	a	173
EKD743	136,180	F	174
EKD744	105,600	F	174
EKD747	58,960	C	174
EKD749	3,520	+	171
EKD750	46,750	+	166-170
EKD751	264,000	α×2	170
EKD752	154,000	C	170
EKD757	146,300	C	171
EKD758	262,900	α×2	171
EKD759	128,700	C	171
EKD760	3,300	+	171
EKD762	363,000	別	156
EKD763	327,360	別	156
EKD766	361,900	別	153
EKD771	510,840	別	152
EKD772	526,130	別	152

品番	税込価格 (円)	運賃	掲載頁
EKD777	454,630	別	153
EKD778	466,840	別	153
EKD779	48,180	+	155
EKD785	256,300	I	154
EKD786	303,600	I	154
EKD787	317,900	I	157
EKD788	293,480	I	157
EKD789	38,500	C	162
EKD790	18,260	C	162
EKD813	108,900	F	160
EKD814	82,500	F	160
EKD815	119,900	G	159
EKD816	160,600	L	161
EKD818	36,190	D	139-161
EKD820	37,620	D	139-161
EKD825	39,270	E	159
EKD826	40,370	C	159
EKD831	99,000	F	152
EKD841	107,800	+	155
EKD842	93,280	+	155
EKD845	57,200	+	155
EKD846	40,480	+	155
EKD847	30,690	+	155
EKD848	55,770	+	155
EKD849	42,900	+	155
EKD851	63,360	+	155
EKD861	46,640	+	155
EKD862	62,150	+	155
EKD863	45,980	+	155
EKD864	48,400	+	155
EKD865	51,040	+	155
EKD871	95,040	+	167
EKD872	104,830	+	167
EKD873	73,480	+	167
EKD874	56,650	+	167
EKD875	19,470	F	168
EKD876	24,420	F	168
EKD877	24,090	F	168
EKD878	29,700	F	168
EKD903	5,610	+	191
EKD904	31,570	F	192
EKD908	1,430	+	192
EKD910	7,260	+	183
EKD911	7,150	+	183
EKD914	50,600	F	193
EKD915	40,480	C	190
EKD916	20,130	E	192
EKD917	51,040	E	190
EKD918	75,680	E	190
EKD920	17,490	a	187
EKD922	26,180	a	187

**EKE**

品番	税込価格 (円)	運賃	掲載頁
EKE008	6,710	+	173
EKE009	4,730	+	175
EKE020	21,780	5カ	173
EKE043	18,370	+	167
EKE046	2,310	+	178
EKE047	7,040	+	178
EKE048	5,060	+	178
EKE050	16,500	+	167
EKE051	4,620	+	167
EKE052	8,250	+	167
EKE053	5,830	+	167
EKE059	18,480	C	166
EKE061	30,800	3B	168
EKE065	50,050	3B	168
EKE093	111,430	α×2	166
EKE150	62,260	F	171
EKE168	3,520	+	171
EKE169	3,520	+	171
EKE188	8,910	2α	193
EKE230	17,490	B	193-197
EKE231	24,200	B	193-197
EKE235	27,610	a	191
EKE237	29,480	a	191
EKE238	41,030	a	191
EKE258	47,850	B×2	190
EKE259	5,610	2α	193
EKE337	117,150	E	159
EKE338	29,150	2C	158
EKE361	51,150	+	155
EKE364	92,180	+	155
EKE368	48,290	+	155
EKE369	55,220	+	155
EKE371	39,930	+	155
EKE375	40,700	+	155

品番	税込価格 (円)	運賃	掲載頁
EKE399	6,600	+	162
EKE420	82,940	F	171
EKE441	38,500	B	165
EKE442	40,920	B	165
EKE455	4,730	+	165
EKE461	48,620	C	164
EKE462	48,620	C	164
EKE466	4,510	+	165
EKE477	3,300	+	165
EKE490	70,620	D	164
EKE517	63,800	2G	164
EKE518	59,180	2G	164
EKE519	57,640	2D	164
EKE525	495,000	E	170
EKE527	3,630	+	171
EKE532	53,680	B	192
EKE533	58,190	B	192
EKE570	87,340	+	167
EKE571	66,330	+	167
EKE572	64,460	+	167
EKE580	56,100	+	167
EKE585	41,250	+	167
EKE587	35,860	+	167
EKE588	60,060	+	167
EKE589	29,480	+	167
EKE595	43,010	+	167
EKE596	58,300	+	167
EKE597	44,770	+	167
EKE604	33,110	2D	158
EKE605	32,120	2D	158
EKE606	51,150	2D	158
EKE609	61,160	2D	158
EKE634	46,530	B	185
EKE644	48,730	B	184
EKE646	28,160	2C	158
EKE647	45,210	2C	158
EKE656	475,200	別	152
EKE657	434,940	別	153
EKE664	257,400	別	154
EKE665	288,200	別	154
EKE667	323,180	別	157
EKE668	348,150	別	156
EKE747	90,200	C	152
EKE750	205,700	C	211
EKE771	113,300	F	160
EKE772	143,000	F	160

# EKF, EKH, EKJ, EKK, EKM, EKR, EKU

品番別索引

ブランド整備

運動会・イベント

体育館・柔道場用品

陸上

体操

体(く)

球技

水泳

トレーニング

品番	税込価格 (円)	運賃	掲載頁
EKF505	66,110	L	108
EKF506	93,940	L	108
EKF507	104,500	L	108
EKF508	65,670	Q	109
EKF509	72,050	Q	109
EKF510	78,100	Q	109
EKF511	69,300	G	109
EKF512	60,720	G	109
EKF513	68,530	G	109
EKF529	34,100	F	107
EKF530	68,090	D	106
EKF532	49,390	F	107
EKF533	35,750	F	107
EKF534	64,790	F	107
EKF535	92,840	G	107
EKF536	26,510	F	107
EKF538	97,680	C	106
EKF539	12,980	C	29
EKF550	206,800	H	98

## EKH

EKH091	197,120	C	115
EKH092	197,120	C	115
EKH098	6,600	4C	115
EKH099	8,800	4C	115
EKH102	30,250	C	115
EKH103	40,920	C	115
EKH121	23,210	C	115
EKH123	110,660	C	113
EKH129	103,950	C	112
EKH130	90,970	C	112
EKH176	71,720	C	113
EKH177	37,950	C	114
EKH179	63,690	C	114
EKH182	70,180	C	114
EKH185	94,930	C	112
EKH186	86,790	C	113
EKH188	102,300	C	113
EKH189	39,380	C	113
EKH190	69,190	C	114
EKH196	115,610	C	113
EKH197	111,540	C	114
EKH204	116,820	P	106
EKH205	91,300	コ	106
EKH206	75,130	F	106
EKH208	145,420	F	106
EKH214	122,100	F	106
EKH215	104,830	F	106

## EKJ

EKJ015	25,300	G	206
EKJ080	14,190	+	67
EKJ090	2,090	+	66
EKJ091	51,260	α	67
EKJ094	19,800	+	67
EKJ095	19,800	+	67
EKJ096	139,920	E	66
EKJ099	80,960	α	66
EKJ102	24,200	+	67
EKJ108	4,070	+	16
EKJ109	5,720	+	16
EKJ116	11,000	+	60
EKJ120	2,200	+	60
EKJ121	2,200	+	60
EKJ130	29,920	C	66
EKJ150	15,510	B	67

## EKK

EKK004	124,520	F	110
EKK005	154,440	G	110
EKK011	137,060	F	110
EKK012	155,980	G	110
EKK021	8,470	10B	63
EKK022	4,125	+	63
EKK023	7,150	10B	63
EKK024	3,300	+	63
EKK025	8,910	10B	63
EKK026	5,280	+	63
EKK031	21,780	2B	63
EKK032	8,910	+	63
EKK039	12,210	10B	63
EKK040	6,468	+	63
EKK076	165,000	F	110
EKK077	173,690	G	110
EKK089	23,430	E	110
EKK090	28,160	E	110
EKK135	181,390	別	110
EKK140	53,460	C	63
EKK184	137,500	C	63

品番	税込価格 (円)	運賃	掲載頁
EKK187	10,340	+	61
EKK188	3,300	+	61
EKK189	39,600	別	61
EKK190	68,200	別	61
EKK191	94,600	別	61
EKK192	57,200	別	61
EKK193	57,200	別	61
EKK194	8,140	別	61
EKK195	65,340	別	61

## EKM

EKM001	38,830	エ	88
EKM002	66,660	ア	88
EKM003	82,500	ア	88
EKM006	41,800	エ	88
EKM007	72,820	ア	88
EKM008	89,760	ア	88
EKM016	44,660	エ	88
EKM017	76,230	ア	88
EKM018	95,700	ア	88
EKM021	43,340	エ	89
EKM022	74,140	ア	89
EKM023	92,180	ア	89
EKM026	43,890	エ	89
EKM027	74,360	ア	89
EKM028	92,400	ア	89
EKM036	47,300	エ	89
EKM037	88,330	ア	89
EKM038	107,360	ア	89
EKM041	40,590	エ	89
EKM042	69,740	ア	89
EKM043	87,560	ア	89
EKM046	42,900	エ	89
EKM047	76,230	ア	89
EKM048	94,160	ア	89
EKM060	31,460	C	90
EKM062	46,640	エ	90
EKM064	53,240	エ	90
EKM066	36,080	C	90
EKM067	44,990	エ	88
EKM068	53,900	エ	91
EKM069	55,000	エ	84
EKM071	38,500	エ	87
EKM073	74,250	ア	87
EKM074	92,950	ア	87
EKM075	55,880	エ	86
EKM076	37,290	エ	86
EKM078	45,100	エ	88
EKM079	82,500	ア	88
EKM080	145,750	ア	87
EKM081	52,910	エ	89
EKM082	90,640	ア	89
EKM083	113,410	ア	89
EKM084	57,200	エ	86
EKM085	44,550	エ	88
EKM086	81,400	ア	88
EKM087	31,020	C	90
EKM088	45,980	エ	90
EKM089	52,030	エ	91
EKM101	42,020	エ	93
EKM102	74,580	ア	93
EKM103	93,170	ア	93
EKM104	111,760	ア	93
EKM105	186,230	イ	93
EKM106	116,490	ア	93
EKM107	232,870	ウ	93
EKM111	45,540	エ	93
EKM112	80,410	ア	93
EKM113	100,430	ア	93
EKM114	120,780	ア	93
EKM115	200,750	イ	93
EKM116	125,510	ア	93
EKM117	251,020	ウ	93
EKM121	44,550	エ	93
EKM122	79,090	ア	93
EKM123	98,670	ア	93
EKM124	118,470	ア	93
EKM125	197,120	イ	93
EKM126	123,200	ア	93
EKM127	246,290	ウ	93
EKM131	47,300	エ	93
EKM132	84,040	ア	93
EKM133	104,940	ア	93
EKM134	125,950	ア	93
EKM135	209,660	イ	93
EKM136	131,120	ア	93
EKM137	262,130	ウ	93

品番	税込価格 (円)	運賃	掲載頁
EKM141	44,660	エ	93
EKM142	79,200	ア	93
EKM143	99,000	ア	93
EKM144	118,800	ア	93
EKM145	197,780	イ	93
EKM146	123,570	ア	93
EKM147	247,500	ウ	93
EKM151	46,310	エ	93
EKM152	82,280	ア	93
EKM153	102,850	ア	93
EKM154	123,420	ア	93
EKM155	205,370	イ	93
EKM156	128,480	ア	93
EKM157	256,740	ウ	93
EKM161	47,080	エ	93
EKM162	83,710	ア	93
EKM163	104,720	ア	93
EKM164	125,510	ア	93
EKM165	208,890	イ	93
EKM166	130,790	ア	93
EKM167	261,140	ウ	93
EKM171	48,840	エ	93
EKM172	86,570	ア	93
EKM173	108,130	ア	93
EKM174	129,800	ア	93
EKM175	216,040	イ	93
EKM176	135,190	ア	93
EKM177	270,160	ウ	93
EKM181	47,080	エ	95
EKM182	83,490	ア	95
EKM183	104,390	ア	95
EKM185	208,780	イ	95
EKM186	130,460	ア	95
EKM187	260,590	ウ	95
EKM201	49,280	エ	95
EKM202	87,560	ア	95
EKM203	109,340	ア	95
EKM205	218,570	イ	95
EKM206	136,620	ア	95
EKM207	273,130	ウ	95
EKM221	53,570	エ	94
EKM222	95,150	ア	94
EKM223	119,020	ア	94
EKM224	142,780	ア	94
EKM225	237,600	イ	94
EKM226	148,390	ア	94
EKM227	296,780	ウ	94
EKM231	32,890	エ	92
EKM232	64,130	ア	92
EKM233	79,860	ア	92
EKM234	97,900	ア	92
EKM235	162,910	イ	92
EKM236	101,860	ア	92
EKM237	203,610	ウ	92
EKM241	38,940	エ	92
EKM242	68,860	ア	92
EKM243	86,020	ア	92
EKM244	103,290	ア	92
EKM245	172,040	イ	92
EKM246	107,580	ア	92
EKM247	215,050	ウ	92
EKM251	39,050	エ	92
EKM252	69,080	ア	92
EKM253	86,350	ア	92
EKM254	103,510	ア	92
EKM255	172,260	イ	92
EKM256	107,800	ア	92
EKM257	215,600	ウ	92
EKM261	41,030	エ	92
EKM262	72,930	ア	92
EKM263	91,080	ア	92
EKM264	109,450	ア	92
EKM265	182,050	イ	92
EKM266	113,960	ア	92
EKM267	227,480	ウ	92
EKM271	40,040	エ	92
EKM272	68,090	ア	92
EKM273	93,280	ア	92
EKM274	114,180	ア	92
EKM275	190,080	イ	92
EKM276	118,800	ア	92
EKM277	237,600	ウ	92
EKM281	44,220	エ	92
EKM282	78,650	ア	92
EKM283	98,010	ア	92
EKM284	117,700	ア	92

品番	税込価格 (円)	運賃	掲載頁
EKM285	196,020	イ	92
EKM286	122,650	ア	92
EKM287	244,970	ウ	92
EKM291	45,100	エ	92
EKM292	80,080	ア	92
EKM293	99,880	ア	92
EKM294	120,010	ア	92
EKM295	199,760	イ	92
EKM296	124,850	ア	92
EKM297	249,700	ウ	92
EKM301	46,420	エ	92
EKM302	82,280	ア	92
EKM303	102,740	ア	92
EKM304	123,310	ア	92
EKM305	204,050	イ	92
EKM306	128,260	ア	92
EKM307	256,520	ウ	92
EKM311	38,280	エ	95
EKM312	67,650	ア	95
EKM313	84,480	ア	95
EKM315	168,740	イ	95
EKM316	105,710	ア	95
EKM317	210,320	ウ	95
EKM331	40,150	エ	95
EKM332	71,280	ア	95
EKM333	89,100	ア	95
EKM335	177,870	イ	95
EKM336	111,430	ア	95
EKM337	222,530	ウ	95
EKM351	44,110	エ	95
EKM352	78,430	ア	95
EKM353	97,900	ア	95
EKM355	195,800	イ	95
EKM356	122,430	ア	95
EKM357	244,750	ウ	95
EKM371	46,200	エ	95
EKM372	82,060	ア	95
EKM373	102,630	ア	95
EKM375	205,15		



品番	税込価格(円)	運賃	掲載頁
EKU106	42,680	+	172
EKU107	48,070	+	172
EKU108	43,230	+	172
EKU109	41,360	+	172
EKU111	40,150	+	172
EKU112	53,790	+	172
EKU113	54,670	+	172
EKU114	28,490	+	172
EKU115	48,510	+	172
EKU116	50,600	+	172
EKU117	27,940	+	172
EKU118	18,370	+	172
EKU119	21,010	+	172
EKU120	5,830	+	172
EKU121	6,050	+	172
EKU122	56,980	+	172
EKU123	34,540	+	178
EKU140	15,730	2D	174
EKU337	48,070	C	15
EKU338	60,500	C	15
EKU339	27,830	+	15
EKU340	40,700	+	15
EKU341	11,990	2カ	20
EKU342	14,850	2カ	20
EKU343	17,160	2C	20
EKU344	11,770	2カ	21
EKU345	13,970	2カ	21
EKU346	16,830	2カ	21
EKU347	19,140	2C	21
EKU348	16,170	2カ	21
EKU349	19,470	2カ	21
EKU350	21,340	2C	21
EKU351	19,360	2カ	21
EKU352	22,110	2カ	21
EKU353	23,760	2C	21
EKU354	10,120	2カ	21
EKU355	12,100	2カ	21
EKU356	13,420	2カ	21
EKU357	16,170	2C	21
EKU358	15,950	2カ	21
EKU359	18,040	2カ	21
EKU360	22,110	2C	21
EKU361	18,040	2カ	21
EKU362	21,010	2カ	21
EKU363	22,880	2C	21
EKU364	14,520	2カ	20
EKU365	17,490	2カ	20
EKU366	19,360	2C	20
EKU367	23,210	2カ	20
EKU368	27,060	2カ	20
EKU370	60,390	B	20
EKU371	33,770	B	20
EKU400	6,380	+	41-98
EKU500	95,700	B	187
EKU501	55,440	B	189
EKU502	62,150	B	189
EKU503	66,220	B	189
EKU504	79,200	B	189
EKU505	69,080	B	189
EKU506	80,520	B	189
EKU507	79,420	B	189
EKU508	96,800	B	189
EKU509	95,700	B	187
EKU511	65,670	B	183
EKU512	55,110	B	185
EKU513	63,360	B	184
EKU514	52,250	B	184
EKU515	36,300	B	185
EKU518	70,400	G	188
EKU520	81,620	G	188
EKU521	33,770	F	189
EKU522	52,140	F	189
EKU523	22,330	G	189
EKU525	13,860	D	187
EKU526	25,960	D	187
EKU900	8,800	+	183
<b>ERA</b>			
ERA081	3,740	+	127
ERA082	3,740	+	127
ERA083	3,740	+	127
ERA110	7,040	+	127
ERA111	7,040	+	127
<b>ETA</b>			
ETA045	3,850	+	216
ETA047	4,620	+	219
ETA052	3,267	+	136

品番	税込価格(円)	運賃	掲載頁
ETA053	3,476	+	136
ETA054	4,895	+	136
ETA055	2,530	+	138
ETA057	2,442	+	136
ETA058	1,496	+	136
ETA106	1,034	+	216
ETA107	979	+	216
ETA108	924	+	216
ETA109	869	+	216
ETA110	847	+	216
ETA129	1,265	+	215
ETA130	1,210	+	215
ETA138	1,155	+	215
ETA144	1,485	+	215
ETA145	1,430	+	215
ETA146	1,375	+	215
ETA172	6,380	+	215
ETA173	5,060	+	215
ETA174	3,190	+	215
ETA306	78,650	G	222
ETA329	40,700	C	222
ETA347	203,500	G	222
ETA350	60,500	C	222
ETA351	143,000	G	222
ETA386	429,000	P	223
ETA450	550,000	P	223
ETA458	143,000	P	223
<b>ETB</b>			
ETB011	6,820	+	217
ETB012	8,360	+	217
ETB013	10,560	+	217
ETB014	12,650	+	217
ETB015	16,390	+	217
ETB016	17,930	D	227
ETB017	31,020	F	227
ETB018	10,340	C	227
ETB020	4,620	C	227
ETB070	6,050	+	228
ETB076	91,080	F	228
ETB077	10,120	4C	227
ETB103	9,350	C	223
ETB113	8,800	4C	227
ETB114	79,200	F	227
ETB161	6,930	C	223
ETB166	61,050	E	229
ETB168	119,240	F	229
ETB169	51,040	J	229
ETB170	49,280	J	229
ETB178	30,030	2C	229
ETB179	2,090	+	229
ETB201	6,600	2B	217
ETB202	7,370	2B	217
ETB203	8,470	2B	217
ETB204	14,960	B	217
ETB222	5,390	+	226
ETB239	13,750	+	226
ETB251	11,990	5E	226
ETB252	12,430	5E	226
ETB277	10,780	2カ	219
ETB324	145,750	H	232
ETB354	2,090,000	別	235
ETB355	2,420,000	別	235
ETB378	206,250	I	233
ETB380	343,420	I	228
ETB397	11,880	+	219
ETB420	10,340	+	217
ETB426	67,430	別	230
ETB427	75,130	別	230
ETB428	82,500	別	230
ETB429	90,090	別	230
ETB436	15,950	C	217
ETB439	20,570	C	217
ETB441	4,730	5カ	228
ETB442	9,350	4カ	228
ETB443	18,700	カ	228
ETB444	37,290	カ	228
ETB445	52,470	カ	228
ETB446	69,960	カ×2	228
ETB447	97,570	別	230
ETB448	105,050	別	230
ETB449	112,640	別	230
ETB450	120,120	別	230
ETB460	4,510	B	230
ETB461	6,710	B	230
ETB462	8,910	B	230
ETB463	11,880	B	230

品番	税込価格(円)	運賃	掲載頁
ETB464	14,960	B	230
ETB465	17,820	B	230
ETB466	20,790	B	230
ETB467	23,870	B	230
ETB468	26,840	B	230
ETB469	29,920	B	230
ETB475	35,970	C×2	230
ETB476	41,910	C×2	230
ETB477	47,960	C×2	230
ETB478	54,010	C×2	230
ETB479	59,840	C×2	230
ETB524	143,550	H	233
ETB525	220,000	N	233
ETB555	127,600	別	230
ETB556	135,080	別	230
ETB557	142,670	別	230
ETB558	150,150	別	230
ETB575	157,630	別	230
ETB576	165,000	別	230
ETB577	172,590	別	230
ETB578	180,180	別	230
ETB579	227,700	F×2	231
ETB585	2,585	+	219
ETB596	35,530	2C	217
ETB597	53,350	C	217
ETB601	4,730	+	214
ETB602	5,280	+	214
ETB603	5,940	+	214
ETB606	70,400	J	230
ETB607	104,500	F	230
ETB608	221,100	F×2	231
ETB610	38,280	C	214
ETB616	3,960	+	215
ETB617	30,690	C	218
ETB618	36,300	D	218
ETB619	54,230	E	218
ETB622	4,070	+	214
ETB623	4,290	+	214
ETB624	5,060	+	214
ETB625	5,500	+	214
ETB631	4,510	+	226
ETB639	6,380	+	226
ETB640	1,958	+	216
ETB642	2,178	+	216
ETB643	78,100	J	218
ETB673	396,000	N	234
ETB675	28,600	C	230
ETB676	29,700	F	230
ETB685	677,600	別	236
ETB697	165,000	F	232
ETB698	215,050	L	232
ETB699	66,660	F	234
ETB725	42,900	D	232
ETB755	115,170	K	234
ETB760	590,700	別	236
ETB762	612,700	別	236
ETB763	590,700	別	236
ETB764	590,700	別	236
ETB765	640,200	別	236
ETB768	588,500	別	236
ETB776	663,300	別	236
ETB778	202,620	G	233
ETB782	147,070	K	235
ETB795	600,600	P	235
ETB798	97,460	E	232
ETB799	56,650	F	234
ETB824	90,970	F	228
ETB825	134,860	G	228
ETB826	166,210	G	228
ETB827	194,040	H	228
ETB828	4,400	5カ	228
ETB829	8,580	4カ	228
ETB830	16,720	カ	228
ETB831	31,350	カ	228
ETB832	43,890	カ	228
ETB833	59,180	カ×2	228
ETB834	23,760	C	229
ETB835	26,070	C	229
ETB836	27,280	C	229
ETB837	28,050	J	229
ETB838	23,980	C	231
ETB839	32,120	C	231
ETB840	40,700	C	231
ETB841	20,790	α	229
ETB842	8,030	+	229
ETB843	11,770	+	231

品番	税込価格(円)	運賃	掲載頁
ETB844	23,650	α	229
ETB845	11,220	+	231
ETB846	1,210	+	229
ETB847	5,335	+	229
ETB848	12,100	2C	231
ETB849	18,040	C	231
ETB850	24,090	C	231
ETB851	30,140	C	231
ETB880	242,000	N	232
ETB901	70,400	E	231
ETB902	62,920	F	230
ETB912	64,130	F	234
<b>ETC</b>			
ETC020	147,180	G	222
ETC025	721,600	別	224
ETC109	1,738,000	S	224
ETC110	1,375,000	S	224
ETC129	239,800	P	223
ETC172	363,000	O	225
ETC173	1,155,000	S	225
ETC180	396,000	O	225
ETC200	330,000	N	225
ETC225	185,900	N	224
ETC231	715,000	N	224
ETC232	792,000	N	224
ETC236	748,000	別	225
ETC238	385,000	別	225
<b>ETE</b>			
ETE001	10,780	+	121
ETE002	12,870	+	123
ETE003	4,510	+	123
ETE004	4,510	+	123
ETE006	3,080	+	135
ETE008	4,730	+	141
ETE009	880	+	143
ETE015	5,225	+	140
ETE018	3,190	+	141
ETE019	3,630	+	141
ETE022	4,235	+	141
ETE026	6,490	+	140
ETE027	31,680	+	144
ETE028	1,210	+	141
ETE029	4,840	+	140
ETE030	82,500	+	144
ETE032	53,900	B	144
ETE033	16,500	5C	144
ETE034	2,200	+	144
ETE039	22,000	+	144
ETE043	3,740	+	123
ETE044	6,050	+	141
ETE051	11,220	2カ	220



# 《運賃一覧表》

地域	北海道	青森	岩手 秋田	宮城 山形	福島	新潟	東京 埼玉 神奈川	千葉 茨城 栃木 群馬	山梨	長野	静岡 愛知	岐阜 三重	大阪 京都 兵庫 滋賀
+	1,100 税込1,210	1,100 税込1,210	1,100 税込1,210	800 税込880	800 税込880	700 税込770	600 税込660	600 税込660	600 税込660	700 税込770	700 税込770	700 税込770	900 税込990
α	800 税込880	800 税込880	800 税込880	800 税込880	800 税込880	800 税込880	600 税込660	600 税込660	600 税込660	600 税込660	600 税込660	600 税込660	600 税込660
B	1,300 税込1,430	1,100 税込1,210	1,100 税込1,210	1,100 税込1,210	1,100 税込1,210	1,100 税込1,210	800 税込880	800 税込880	800 税込880	800 税込880	900 税込990	900 税込990	1,100 税込1,210
C	1,500 税込1,650	1,300 税込1,430	1,300 税込1,430	1,300 税込1,430	1,300 税込1,430	1,300 税込1,430	1,000 税込1,100	1,000 税込1,100	1,000 税込1,100	1,000 税込1,100	1,100 税込1,210	1,100 税込1,210	1,300 税込1,430
D	1,600 税込1,760	1,400 税込1,540	1,400 税込1,540	1,400 税込1,540	1,400 税込1,540	1,400 税込1,540	1,300 税込1,430	1,300 税込1,430	1,300 税込1,430	1,300 税込1,430	1,400 税込1,540	1,400 税込1,540	1,500 税込1,650
E	1,800 税込1,980	1,500 税込1,650	1,500 税込1,650	1,500 税込1,650	1,500 税込1,650	1,500 税込1,650	1,400 税込1,540	1,400 税込1,540	1,400 税込1,540	1,400 税込1,540	1,500 税込1,650	1,500 税込1,650	1,700 税込1,870
F	3,300 税込3,630	2,300 税込2,530	2,300 税込2,530	2,300 税込2,530	2,300 税込2,530	2,300 税込2,530	1,800 税込1,980	1,800 税込1,980	1,800 税込1,980	1,800 税込1,980	2,400 税込2,640	2,400 税込2,640	2,400 税込2,640
G	4,400 税込4,840	2,900 税込3,190	2,900 税込3,190	2,900 税込3,190	2,900 税込3,190	2,900 税込3,190	2,400 税込2,640	2,400 税込2,640	2,400 税込2,640	2,400 税込2,640	2,900 税込3,190	2,900 税込3,190	3,400 税込3,740
H	6,100 税込6,710	5,200 税込5,720	5,200 税込5,720	5,200 税込5,720	5,200 税込5,720	5,200 税込5,720	3,700 税込4,070	3,700 税込4,070	3,700 税込4,070	3,700 税込4,070	5,600 税込6,160	5,600 税込6,160	5,600 税込6,160
I	10,900 税込11,990	7,800 税込8,580	7,800 税込8,580	7,800 税込8,580	7,800 税込8,580	7,800 税込8,580	4,500 税込4,950	4,500 税込4,950	4,500 税込4,950	4,500 税込4,950	8,500 税込9,350	8,500 税込9,350	8,500 税込9,350
J	1,900 税込2,090	1,800 税込1,980	1,800 税込1,980	1,800 税込1,980	1,800 税込1,980	1,800 税込1,980	1,400 税込1,540	1,400 税込1,540	1,400 税込1,540	1,400 税込1,540	1,500 税込1,650	1,500 税込1,650	1,600 税込1,760
K	7,400 税込8,140	5,900 税込6,490	5,900 税込6,490	5,900 税込6,490	5,900 税込6,490	5,900 税込6,490	3,200 税込3,520	3,200 税込3,520	3,200 税込3,520	3,200 税込3,520	3,300 税込3,630	3,300 税込3,630	2,600 税込2,860
L	9,800 税込10,780	6,600 税込7,260	6,600 税込7,260	6,600 税込7,260	6,600 税込7,260	6,600 税込7,260	3,700 税込4,070	3,700 税込4,070	3,700 税込4,070	3,700 税込4,070	4,200 税込4,620	4,200 税込4,620	3,300 税込3,630
M	18,500 税込20,350	14,100 税込15,510	14,100 税込15,510	13,900 税込15,290	11,000 税込12,100	11,000 税込12,100	8,800 税込9,680	8,800 税込9,680	8,800 税込9,680	8,800 税込9,680	8,300 税込9,130	8,300 税込9,130	9,400 税込10,340
N	13,000 税込14,300	7,400 税込8,140	7,400 税込8,140	7,400 税込8,140	7,400 税込8,140	7,400 税込8,140	8,200 税込8,920	8,200 税込8,920	8,200 税込8,920	8,200 税込8,920	8,200 税込8,920	8,200 税込8,920	8,200 税込8,920
O	29,500 税込32,450	24,250 税込26,675	22,500 税込24,750	20,200 税込22,220	19,850 税込21,835	19,950 税込21,945	19,400 税込21,340	19,400 税込21,340	19,400 税込21,340	19,600 税込21,560	19,700 税込21,670	20,200 税込22,220	21,600 税込23,760
P	16,000 税込17,600	13,000 税込14,300	13,000 税込14,300	13,000 税込14,300	13,000 税込14,300	13,000 税込14,300	9,500 税込10,450	9,500 税込10,450	9,500 税込10,450	9,800 税込10,780	9,800 税込10,780	10,400 税込11,440	11,500 税込12,650
Q	6,900 税込7,590	6,200 税込6,820	5,900 税込6,490	5,500 税込6,050	4,600 税込5,060	4,700 税込5,170	4,400 税込4,840	4,400 税込4,840	4,500 税込4,950	4,700 税込5,170	4,600 税込5,060	4,700 税込5,170	5,000 税込5,500
R	10,700 税込11,770	9,400 税込10,340	9,200 税込10,120	8,600 税込9,460	7,200 税込7,920	7,400 税込8,140	6,800 税込7,480	6,800 税込7,480	6,900 税込7,590	7,400 税込8,140	7,200 税込7,920	7,400 税込8,140	7,700 税込8,470
S	25,000 税込27,500	22,000 税込24,200	22,000 税込24,200	22,000 税込24,200	22,000 税込24,200	18,000 税込19,800	18,000 税込19,800	18,000 税込19,800	18,000 税込19,800	18,000 税込19,800	18,000 税込19,800	18,000 税込19,800	18,000 税込19,800
T	15,300 税込16,830	13,400 税込14,740	13,300 税込14,630	12,200 税込13,420	10,200 税込11,220	10,600 税込11,660	9,800 税込10,780	9,800 税込10,780	10,000 税込11,000	10,600 税込11,660	10,200 税込11,220	10,600 税込11,660	11,000 税込12,100
U	18,900 税込20,790	16,600 税込18,260	16,400 税込18,040	15,200 税込16,720	12,700 税込13,970	13,100 税込14,410	12,100 税込13,310	12,100 税込13,310	12,300 税込13,530	13,100 税込14,410	12,700 税込13,970	13,100 税込14,410	13,600 税込14,960
V	37,800 税込41,580	33,300 税込36,630	32,800 税込36,080	30,300 税込33,330	25,200 税込27,720	26,200 税込28,820	24,200 税込26,620	24,200 税込26,620	24,800 税込27,280	26,200 税込28,820	25,200 税込27,720	26,200 税込28,820	27,300 税込30,030
W	22,700 税込24,970	20,000 税込22,000	19,700 税込21,670	18,200 税込20,020	15,200 税込16,720	15,700 税込17,270	14,500 税込15,950	14,500 税込15,950	14,900 税込16,390	15,700 税込17,270	15,200 税込16,720	15,700 税込17,270	16,400 税込18,040
X	2,900 税込3,190	2,800 税込3,080	2,300 税込2,530	2,100 税込2,310	1,900 税込2,090	2,100 税込2,310	1,500 税込1,650	1,600 税込1,760	1,700 税込1,870	1,900 税込2,090	1,800 税込1,980	2,200 税込2,420	2,400 税込2,640
Y	25,700 税込28,270	22,700 税込24,970	22,300 税込24,530	20,700 税込22,770	17,200 税込18,920	17,900 税込19,690	16,500 税込18,150	16,500 税込18,150	16,800 税込18,480	17,900 税込19,690	17,200 税込18,920	17,800 税込19,580	18,600 税込20,460
Z	1,600 税込1,760	1,000 税込1,100	1,000 税込1,100	1,000 税込1,100	1,000 税込1,100	1,000 税込1,100	1,100 税込1,210	1,100 税込1,210	1,100 税込1,210	1,100 税込1,210	1,200 税込1,320	1,200 税込1,320	1,200 税込1,320
ア	3,800 税込4,180	2,800 税込3,080	2,700 税込2,970	2,500 税込2,750	2,300 税込2,530	2,300 税込2,530	1,600 税込1,760	1,700 税込1,870	1,800 税込1,980	1,800 税込1,980	2,100 税込2,310	2,500 税込2,750	2,700 税込2,970
イ	5,500 税込6,050	4,700 税込5,170	3,800 税込4,180	3,400 税込3,740	3,000 税込3,300	3,000 税込3,300	2,400 税込2,640	2,600 税込2,860	2,800 税込3,080	2,800 税込3,080	2,800 税込3,080	3,600 税込3,960	3,800 税込4,180
ウ	7,300 税込8,030	5,900 税込6,490	4,700 税込5,170	4,200 税込4,620	3,700 税込4,070	3,700 税込4,070	2,800 税込3,080	3,100 税込3,410	3,300 税込3,630	3,400 税込3,740	3,400 税込3,740	4,500 税込4,950	4,700 税込5,170
エ	2,200 税込2,420	1,600 税込1,760	1,600 税込1,760	1,500 税込1,650	1,400 税込1,540	1,400 税込1,540	1,200 税込1,320	1,200 税込1,320	1,200 税込1,320	1,200 税込1,320	1,400 税込1,540	1,500 税込1,650	1,600 税込1,760
オ	1,600 税込1,760	1,500 税込1,650	1,500 税込1,650	1,500 税込1,650	1,500 税込1,650	1,200 税込1,320	1,200 税込1,320	1,200 税込1,320	1,200 税込1,320	1,200 税込1,320	1,200 税込1,320	1,200 税込1,320	1,200 税込1,320
カ	1,000 税込1,100	900 税込990	800 税込880	700 税込770	700 税込770	700 税込770	600 税込660	600 税込660	600 税込660	700 税込770	700 税込770	800 税込880	900 税込990
キ	6,500 税込7,150	4,000 税込4,400	3,700 税込4,070	3,700 税込4,070	3,600 税込3,960	3,200 税込3,520	2,900 税込3,190	2,900 税込3,190	2,900 税込3,190	2,800 税込3,080	2,400 税込2,640	2,400 税込2,640	2,200 税込2,420
ク	9,800 税込10,780	6,700 税込7,370	5,800 税込6,380	5,000 税込5,500	5,700 税込6,270	4,900 税込5,390	4,300 税込4,730	4,300 税込4,730	4,300 税込4,730	3,900 税込4,290	3,100 税込3,410	3,100 税込3,410	2,600 税込2,860
コ	20,200 税込22,220	14,100 税込15,510	12,400 税込13,640	10,200 税込11,220	8,500 税込9,350	8,500 税込9,350	5,500 税込6,050	5,500 税込6,050	6,800 税込7,480	8,000 税込8,800	9,100 税込10,010	10,200 税込11,220	11,400 税込12,540

グラウンド整備

運動会・イベント

体力測定

体育館・柔道場用品

陸上

体操

体づくり

球技

水泳

トレーニング

## 説明

- 運賃ランクは、各商品の価格欄及び商品一覧表に記入されています。
- 運賃ランク☐は混載可能商品で、上記最上段の運送費が適用されます。
- 運賃ランクの中の5Fとは、例えばレーキ5本まではFランクとなる意味合いです。
- 運賃ランクの中のα×2とは、例えばテニス支柱がαランクの2倍の運送費という意味合いです。

## お願い

商品到着後、速やかに検品していただき、破損が確認された場合は、その日のうちに運送業者に連絡して事故証明書を取得し、弊社までご連絡をお願いいたします。事故証明書の無い場合は、保険適用外となり、責任を負いかねることがございますので、予めご了承ください。

地域	奈良 和歌山	富山	石川 福井	岡山 鳥取 島根	広島	山口	香川 徳島	愛媛 高知	福岡 佐賀 長崎 大分	熊本	宮崎	鹿児島	沖縄 離島
+	900 税込990	800 税込880	800 税込880	1,000 税込1,100	1,000 税込1,100	1,000 税込1,100	1,000 税込1,100	1,000 税込1,100	1,300 税込1,430	1,300 税込1,430	1,300 税込1,430	1,300 税込1,430	別途
α	600 税込660	800 税込880	800 税込880	800 税込880	800 税込880	800 税込880	800 税込880	800 税込880	800 税込880	800 税込880	800 税込880	800 税込880	別途
B	1,100 税込1,210	1,000 税込1,100	1,000 税込1,100	1,300 税込1,430	1,300 税込1,430	1,300 税込1,430	1,300 税込1,430	1,300 税込1,430	1,500 税込1,650	1,500 税込1,650	1,500 税込1,650	1,500 税込1,650	別途
C	1,300 税込1,430	1,200 税込1,320	1,200 税込1,320	1,500 税込1,650	1,500 税込1,650	1,500 税込1,650	1,500 税込1,650	1,500 税込1,650	1,700 税込1,870	1,700 税込1,870	1,700 税込1,870	1,700 税込1,870	別途
D	1,500 税込1,650	1,400 税込1,540	1,400 税込1,540	1,600 税込1,760	1,600 税込1,760	1,600 税込1,760	1,600 税込1,760	1,600 税込1,760	1,800 税込1,980	1,800 税込1,980	1,800 税込1,980	1,800 税込1,980	別途
E	1,700 税込1,870	1,700 税込1,870	1,700 税込1,870	1,800 税込1,980	1,800 税込1,980	1,800 税込1,980	1,800 税込1,980	1,800 税込1,980	2,300 税込2,530	2,300 税込2,530	2,300 税込2,530	2,300 税込2,530	別途
F	2,400 税込2,640	3,200 税込3,520	3,200 税込3,520	3,200 税込3,520	3,200 税込3,520	3,200 税込3,520	3,100 税込3,410	3,100 税込3,410	3,300 税込3,630	3,300 税込3,630	3,300 税込3,630	3,300 税込3,630	別途
G	3,400 税込3,740	3,900 税込4,290	3,900 税込4,290	4,000 税込4,400	4,000 税込4,400	4,000 税込4,400	3,900 税込4,290	3,900 税込4,290	4,400 税込4,840	4,400 税込4,840	4,400 税込4,840	4,400 税込4,840	別途
H	5,600 税込6,160	5,300 税込5,830	5,300 税込5,830	7,600 税込8,360	7,600 税込8,360	7,600 税込8,360	7,600 税込8,360	7,600 税込8,360	8,600 税込9,460	8,600 税込9,460	8,600 税込9,460	8,600 税込9,460	別途
I	8,500 税込9,350	7,900 税込8,690	7,900 税込8,690	10,500 税込11,550	10,500 税込11,550	10,500 税込11,550	10,500 税込11,550	10,500 税込11,550	10,900 税込11,990	10,900 税込11,990	10,900 税込11,990	10,900 税込11,990	別途
J	1,600 税込1,760	1,600 税込1,760	1,600 税込1,760	1,800 税込1,980	1,800 税込1,980	1,800 税込1,980	1,800 税込1,980	1,800 税込1,980	1,900 税込2,090	1,900 税込2,090	1,900 税込2,090	1,900 税込2,090	別途
K	2,600 税込2,860	3,700 税込4,070	3,700 税込4,070	3,700 税込4,070	3,700 税込4,070	3,700 税込4,070	3,300 税込3,630	3,300 税込3,630	5,000 税込5,500	5,000 税込5,500	5,000 税込5,500	5,000 税込5,500	別途
L	3,300 税込3,630	4,400 税込4,840	4,400 税込4,840	4,400 税込4,840	4,400 税込4,840	4,400 税込4,840	4,200 税込4,620	4,200 税込4,620	5,900 税込6,490	5,900 税込6,490	5,900 税込6,490	5,900 税込6,490	別途
M	9,400 税込10,340	9,400 税込10,340	9,400 税込10,340	9,900 税込10,890	12,100 税込13,310	12,100 税込13,310	12,700 税込13,970	12,700 税込13,970	14,300 税込15,730	14,500 税込15,950	14,800 税込16,280	14,800 税込16,280	別途
N	8,200 税込9,020	8,200 税込9,020	8,200 税込9,020	9,400 税込10,340	9,400 税込10,340	9,400 税込10,340	9,400 税込10,340	9,400 税込10,340	11,000 税込12,100	11,000 税込12,100	11,000 税込12,100	11,000 税込12,100	別途
O	21,600 税込23,760	20,550 税込22,605	21,000 税込23,100	24,400 税込26,840	25,050 税込27,555	26,300 税込28,930	23,800 税込26,180	25,550 税込28,105	27,550 税込30,305	28,300 税込31,130	30,450 税込33,495	30,450 税込33,495	別途
P	11,500 税込12,650	10,200 税込11,220	10,200 税込11,220	12,500 税込13,750	12,500 税込13,750	12,500 税込13,750	13,000 税込14,300	13,000 税込14,300	14,000 税込15,400	14,000 税込15,400	14,000 税込15,400	14,000 税込15,400	別途
Q	5,000 税込5,500	5,200 税込5,720	5,100 税込5,610	5,200 税込5,720	5,200 税込5,720	5,000 税込5,500	5,200 税込5,720	5,200 税込5,720	4,400 税込4,840	4,400 税込4,840	4,500 税込4,950	4,500 税込4,950	別途
R	7,700 税込8,470	7,900 税込8,690	7,900 税込8,690	7,900 税込8,690	8,000 税込8,800	7,700 税込8,470	7,900 税込8,690	8,000 税込8,800	6,800 税込7,480	6,900 税込7,590	7,000 税込7,700	7,000 税込7,700	別途
S	18,000 税込19,800	18,000 税込19,800	18,000 税込19,800	20,000 税込22,000	20,000 税込22,000	20,000 税込22,000	20,000 税込22,000	20,000 税込22,000	22,000 税込24,200	22,000 税込24,200	22,000 税込24,200	22,000 税込24,200	別途
T	11,100 税込12,210	11,400 税込12,540	11,300 税込12,430	11,400 税込12,540	11,600 税込12,760	11,000 税込12,100	11,400 税込12,540	11,400 税込12,540	9,800 税込10,780	9,900 税込10,890	10,500 税込11,550	10,500 税込11,550	別途
U	13,800 税込15,180	14,100 税込15,510	14,000 税込15,400	14,100 税込15,510	14,200 税込15,620	13,600 税込14,960	14,100 税込15,510	14,200 税込15,620	12,100 税込13,310	12,200 税込13,420	12,400 税込13,640	12,400 税込13,640	別途
V	27,500 税込30,250	28,200 税込31,020	27,900 税込30,690	28,200 税込31,020	28,500 税込31,350	27,300 税込30,030	28,200 税込31,020	28,300 税込31,130	24,200 税込26,620	24,400 税込26,840	24,900 税込27,390	24,900 税込27,390	別途
W	16,500 税込18,150	16,900 税込18,590	16,700 税込18,370	16,900 税込18,590	17,100 税込18,810	16,400 税込18,040	16,900 税込18,590	16,900 税込18,590	14,500 税込15,950	14,600 税込16,060	14,900 税込16,390	14,900 税込16,390	別途
X	2,400 税込2,640	2,300 税込2,530	2,300 税込2,530	2,800 税込3,080	3,300 税込3,630	3,400 税込3,740	2,800 税込3,080	3,000 税込3,300	3,100 税込3,410	3,100 税込3,410	3,100 税込3,410	3,100 税込3,410	別途
Y	18,700 税込20,570	19,300 税込21,230	19,000 税込20,900	19,300 税込21,230	19,400 税込21,340	18,600 税込20,460	19,300 税込21,230	19,400 税込21,340	16,500 税込18,150	16,700 税込18,370	16,900 税込18,590	16,900 税込18,590	別途
Z	1,200 税込1,320	1,100 税込1,210	1,100 税込1,210	1,300 税込1,430	1,300 税込1,430	1,300 税込1,430	1,300 税込1,430	1,300 税込1,430	1,700 税込1,870	1,700 税込1,870	1,700 税込1,870	1,700 税込1,870	別途
ア	2,800 税込3,080	2,600 税込2,860	2,700 税込2,970	3,300 税込3,630	3,600 税込3,960	3,600 税込3,960	3,100 税込3,410	3,600 税込3,960	3,800 税込4,180	3,800 税込4,180	3,800 税込4,180	3,800 税込4,180	別途
イ	3,900 税込4,290	3,600 税込3,960	3,800 税込4,180	4,900 税込5,390	5,500 税込6,050	5,900 税込6,490	4,400 税込4,840	5,500 税込6,050	6,100 税込6,710	6,500 税込7,150	7,300 税込8,030	7,300 税込8,030	別途
ウ	4,900 税込5,390	4,500 税込4,950	4,700 税込5,170	6,100 税込6,710	6,800 税込7,480	7,300 税込8,030	5,600 税込6,160	6,800 税込7,480	7,700 税込8,470	8,300 税込9,130	9,300 税込10,230	9,300 税込10,230	別途
エ	1,600 税込1,760	1,500 税込1,650	1,600 税込1,760	1,800 税込1,980	1,900 税込2,090	1,900 税込2,090	1,700 税込1,870	1,900 税込2,090	2,200 税込2,420	2,200 税込2,420	2,200 税込2,420	2,200 税込2,420	別途
オ	1,200 税込1,320	1,200 税込1,320	1,200 税込1,320	1,200 税込1,320	1,200 税込1,320	1,200 税込1,320	1,200 税込1,320	1,200 税込1,320	1,200 税込1,320	1,200 税込1,320	1,200 税込1,320	1,200 税込1,320	別途
カ	900 税込990	800 税込880	800 税込880	900 税込990	900 税込990	1,000 税込1,100	900 税込990	900 税込990	1,000 税込1,100	1,000 税込1,100	1,000 税込1,100	1,100 税込1,210	別途
キ	2,200 税込2,420	2,700 税込2,970	2,500 税込2,750	2,400 税込2,640	2,700 税込2,970	2,900 税込3,190	2,400 税込2,640	2,900 税込3,190	3,200 税込3,520	3,300 税込3,630	3,300 税込3,630	3,300 税込3,630	別途
ク	2,600 税込2,860	3,800 税込4,180	3,200 税込3,520	3,100 税込3,410	3,600 税込3,960	4,000 税込4,400	3,100 税込3,410	3,400 税込3,740	4,900 税込5,390	5,200 税込5,720	5,200 税込5,720	5,200 税込5,720	別途
コ	11,400 税込12,540	9,600 税込10,560	10,800 税込11,880	13,000 税込14,300	13,000 税込14,300	16,900 税込18,590	13,000 税込14,300	15,200 税込16,720	18,000 税込19,800	19,100 税込21,010	21,300 税込23,430	21,300 税込23,430	別途

## ご注意

- 個人宅への発送は別途費用が発生する場合がございます。
- 万トラック運送費に変動があった場合には予告無に変更させていただきます。
- 運送便指定の場合は、別途お見積りいたします。
- 二人での配達をご希望の場合または2階以上にお届けの場合は別途お見積りいたします。
- 到着日、到着時間のご指定は運送便の都合上お受けできません。
- 到着日、到着時間のご指定が必要な場合はチャーター便扱いとなり、別途お見積りとなります。

# EVERNEW® の行動宣言

## 6cm×1cmの生分解性ポイントが 事故を未然に防ぐ

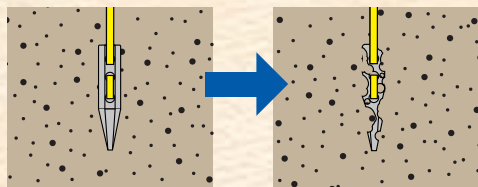

生分解性の素材を採用  
土中に埋まったまま分解されて自然に還ります。  
必要最低限のサイズと分解機能が、地上に露出して起きる事故を未然に防ぎます。

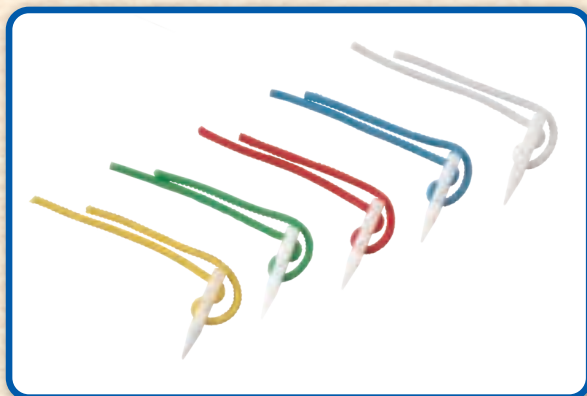
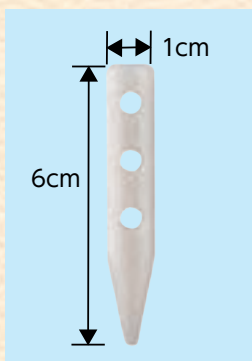

自然に還るグラウンドポイント (P19参照)

※分解機能は安全を保证するものではありません。点検や使用後の撤去等を徹底するようご協力ください。  
※気象条件等で分解期間には差が生じる場合がございます。紐は生分解性ではございません。

持続可能な世界への第一歩 **エバニュー** も出来ることから始めていきます

**EVERNEW®**  
www.evernew.co.jp

**にこそすぽ**  
https://nicospo.jp



**株式会社 エバニュー**

本社：〒136-0075 東京都江東区新砂1-6-35 JMF ビル東陽町02 6F  
TEL.03-3649-3052(代) FAX.03-5683-5946  
e-mail : a-f@evernew.co.jp  
大阪営業所：〒542-0061 大阪府大阪市中央区安堂寺町2-3-5第18松屋ビル9F  
TEL.06-6762-2431 FAX.06-6762-2425  
e-mail : osaka@evernew.co.jp

DEC. 2023 PRINTED IN JAPAN © EVERNEW INC.

- 価格には運送費、搬入組み立て費を含んでおりません。
- やむをえない事情により、価格の変更、生産終了になる場合があります。
- 印刷工程上の関係で、実際の商品の色と異なる場合があります。
- 規格及び仕様等を改良のため予告なく変更することがあります。
- 有効期限 '24.2~'25.1