



2024

総合カタログ

vol.27

TAKADA

TAKADA

3 パフォーマンスの高さが
可能性を広げる

人が扱うことを前提とした「使いやすさ」、そして機能やデザイン、環境へのこだわりや安心して使っていただくための品質に関して、妥協を排し、より高い次元の製品づくりを具体化しました。豊富なコーディネートバリエーションが、さまざまなニーズに対応し、新たなワークスタイルの可能性を広げます。

4 国内生産工場だから
ご購入後も安心

購入前、購入後のサポートも充実。ISO取得工場での生産、メンテナンスなので、未永く製品をご愛用いただけます。[詳細P427]
お客様専用のフリーコールでは、製品についてのお悩みに専任の担当者がご回答いたします。

国際品質規格ISO9001&ISO14001取得

1 さまざまなワークシーンに対応する
空間創造

製品のサイズにもこだわりました。空間コンセプトに合わせて幅、長さ、高さの組合せを自由にご指定いただけます。さまざまな使用スペースを想定し、規格外のサイズにも対応しています。さらに、設置性能の向上は、レイアウトの自由度とインテリア性にも配慮し、こだわりの空間を自在に創造することができます。

心地よさを高め、環境にも配慮した
豊富なカラー & デザイン

人にやさしい色合いと、人間工学に基づく先進のフォルムは心地よさを導き、空間の価値を高める大切な要素となっています。高性能な18色のオリジナルレザーを標準として、人気の高い豊富なカラーバリエーションをラインナップ。環境にも配慮したレザーを積極的に採用しています。[詳細P3~6]

選ばれる理由

最高の満足感を
手に入れますか?

今お使いのベッドやマクラをベースにしたカスタマイズなど、あらゆるご要望に対応いたします。

お気軽に特注加工をご相談ください。
患者様がより快適にリラックスして治療を受けていただけるよう…

- クッションの厚みや柔らかさを変更したい!
- カタログに記載されていないサイズが欲しい!
- 綿製やレザー製カバーを特注で製作して欲しい!
- オリジナルマクラやベッドを開発して欲しい! etc...

ご要望をスタッフが詳しくお聞きし、**カスタマイズ仕様**でお見積り
TakadaBedの製品は全国の医療器械店(代理店)でお買い求めいただけます。

空間創造のお手伝い

CATEGORY INDEX

DXベッドシリーズ	P.9...43
エクストラシリーズ	P.44...68
訓練台シリーズ	P.69...87
運動療法シリーズ	P.88...113
電動昇降台シリーズ	P.114...150
手動昇降台シリーズ	P.151...161
アプローチシリーズ	P.162...177
ポータブルシリーズ	P.178...191
マッサージチェアシリーズ	P.192...197
ユーティリティシリーズ	P.198...214
メディカル・諸施設用ベッドシリーズ	P.215...238
ソファ・チェアシリーズ	P.239...295
設備用品・オプションシリーズ	P.296...352
マクラ・マット・カバーシリーズ	P.353...402

お客様相談室 平日9:00~17:00
フリーコール **0120-62-2382**
ご注文や価格等に関するお問い合わせには一切お答えできません。予めご了承ください。
販売店様は以下の窓口へご連絡ください。
072-484-8800 (代表)

好みのフレームペイントカラー8色よりお選びいただけます。

カラーバリエーション



Original Color

オリジナルカラー 標準

標準粉体塗装色

ストレスを感じさせない人肌に最も近いアイボリー色です。温もりのある長く愛され続ける色調は、医療機関向けに最適です。



White
ホワイト 有料



Blue
ブルー 有料



Red
レッド 有料



Orange
オレンジ 有料



Pink
ピンク 有料



Brown
ブラウン 有料



Chocolate
チョコレート 有料

Merit 粉体塗装の特徴

粉体塗装とは、高分子合成樹脂を主成分とした塗膜形成要素のみを粉末状にした粉体塗料を溶融コーティングすることにより従来の溶剤塗装の「塗る」よりさらに美しく、より強い塗膜を形成する塗装方法です。

Point1 高品質

粉体塗装は、塗料に使用される高分子樹脂の特性によって、高膜厚で優れた塗装強度・耐化学薬品性・耐食性・耐候性を保持します。

Point2 低公害性

粉体塗装に使用される塗料は無溶剤であるため、溶剤揮発に伴う大気汚染・火災・中毒などの危険性が少なく、環境問題に対応した塗装方法です。

有料の粉体塗装色でご注文いただく場合の納期▶ご注文後、土日・祝日を除く10~15日後の出荷となります。予めご了承ください。

標準

耐アルコール機能	耐次亜塩素酸機能	抗菌機能	防汚機能	難燃機能	RoHS対応
白	クリーム	アイボリー	スカイブルー	ライトブルー	メディブルー
ピンク	レッド	イエロー	オレンジ	ライトグリーン	ライムグリーン
抹茶	メディグリーン	グレー	ライトブラウン	茶	黒

Original Leather メディカル専用として開発された実績のあるベーシックなビニルレザーです。

有料

耐アルコール機能	耐次亜塩素酸機能	抗ウイルス機能	難燃機能	RoHS対応
グレージュ	モカ	ブラウニー	ネイビー	

柔らかなグレーと上品なベージュを調合した万能色

明るい赤褐色が優雅な存在感とネイチャーな風合

深い濃厚なブラウン系でシックなトーンの大人色

知的でフォーマルな高級感を感じさせる強い濃紺

Soft Leather アルコール消毒を実現したウイルスに最強なソフト性レザーです。

オリジナルレザーの特性

耐アルコール機能
耐次亜塩素酸機能

医療機関で必須のアルコールから様々なウイルスに有効な殺菌効果の高い次亜塩素酸(漂白剤の成分)での消毒にも対応する特性です。

抗菌機能
大腸菌等の繁殖を抑え、防止する特性です。

防汚機能
トップ層にフッ素加工を施し、汚れを落としやすい特性です。

抗ウイルス機能

ウイルスや細菌を99%減少させて活動を抑制し、付着した直後から低減効果を発揮する特性です。評価試験 [ISO21702:2019]

難燃機能
燃えにくい特性です。表面燃焼試験B法 [JIS 10911] FMVSS燃焼試験 [JIS-D-12011]

RoHS対応
鉛やカドミウムを使用しない環境にやさしい特性です。

レザーのお手入れについて

レザー機能を十分に発揮させ、衛生的にご使用いただくために、柔らかい清潔なウエス(布)でこまめに乾拭きしてください。また、洗剤には市販の専用クリーナー、メディクリーナー(P333参照)または、ぬるま湯で薄めた中性洗剤をご使用ください。

詳しいレザーのお手入れ方法については、こちらからどうぞ▶



写真印刷について

製品の色調は、出来る限り実物どおりの写真印刷に努めておりますが、多少異なる場合もございます。各種レザー見本をご用意しておりますので、お気軽にお問合せください。



製品サイズと選び方



INFORMATION



幅選びのポイント!

一般的な幅の基準

整体・カイロ系	50~60cm
マッサージ系	
鍼灸治療系	60~70cm
医科診察系	
リハビリ系	70cm以上

- ・うつ伏せや仰向けなどの施術方法により適切な幅のサイズが変わります。
※患者様の腕の置き方(姿勢)によっても変動します。
- ・体位変換の頻度が高い場合は、少し広めの幅サイズが理想です。
※幅70cm以上を推奨します。
- ・ベッドを設置する場所のスペースを考慮してサイズを検討してください。

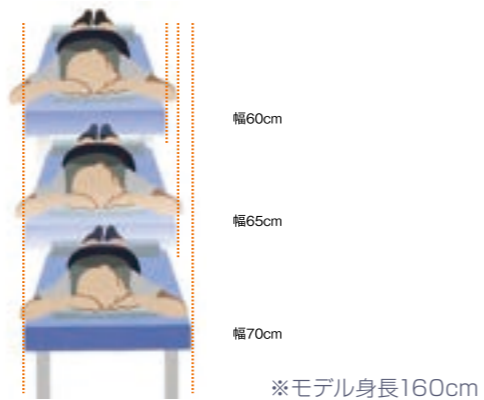

長さ選びのポイント!

- ・長さ180cmのベッドの場合、身長170cmの患者様が仰向けの状態では余裕があり、うつ伏せの状態では適度な長さです。(足首が底屈する為)
- ・利用するマクラやマットによって患者様の姿勢や位置が変わるので、注意して長さを選んでください。
- ・ベッドを設置する場所のスペースを考慮してサイズを検討してください。

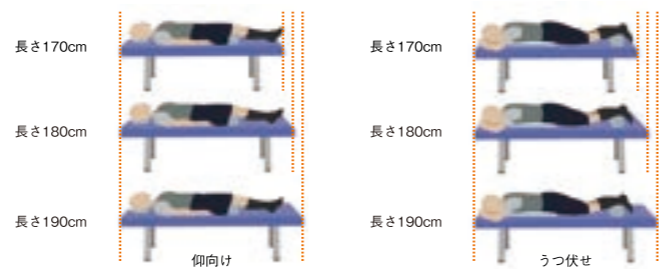

高さ選びのポイント!

- ・患者さんの身体の厚み、利用するマクラやマットの厚みを考慮して高さを選んでください。
※思ったより高い理由でサイズ交換を希望される場合が多くあります。
- ・身近な机やテーブルなどでシミュレーション及びイメージして高さを選んでください。



有孔(ゆうこう)加工とは?

- ・うつ伏せでの施術時に患者様が呼吸を楽にする為の加工です。
- ・有孔部分に直接顔を当てるよりも、マクラやマットを利用すると圧迫感を大きく軽減することが可能です。
※フェイスタオルなどで代用いただけます。
※ご希望の有孔サイズへの特注加工(有料)も承ります。

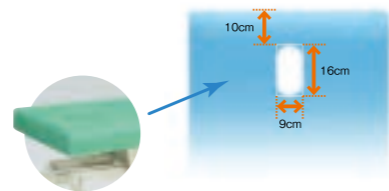

ベッド脚部の構造について

■内脚(うちあし)と外脚(そとあし)の違い

- ・内脚→脚が内側に付いているので、施術時の妨げになりにくい設計です。
- ・外脚→脚が外側に付いているので、ベッドの安定感を重視した設計です。

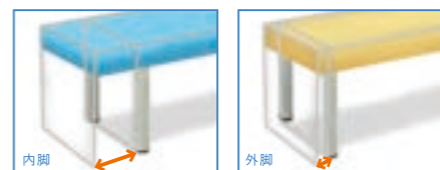

■1本脚とH型脚の違い

- ・1本脚→強度(等分布荷重)が300kgです。
一般的なマッサージや整体などに対応します。
- ・H型脚→強度(等分布荷重)が400kgです。
継続的な強い圧をかけるマッサージに対応します。

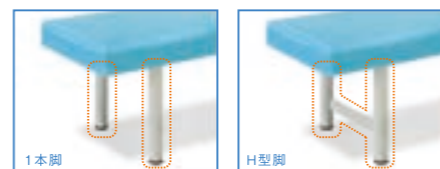

カタログの掲載について

■特別措置法による価格表示

□本カタログは特別措置法により消費税抜き(税別)の価格を表示しております。

■製品の寸法及び重量表示

□カタログ表示の製品寸法は、幅・長さ・奥行・高さをcm単位で表示しておりますが、実際の製品とは多少異なる場合がございます。予めご了承ください。
□カタログ表示の重量は、平均サイズに対する重量を表示しておりますが、実際の製品とは多少異なる場合がございます。予めご了承ください。

■印刷の色調

□製品の色調は、出来る限り実物どおりの写真印刷に努めておりますが、多少異なる場合もございます。予めご了承ください。

■製品の改良

□仕様および外観は改良のため予告なく変更される場合がございます。予めご了承ください。

製品の納期について

■オプション製品 ▶ ご注文後、土日・祝日を除く2~10日後の出荷

■マクラ製品 ▶ ご注文後、土日・祝日を除く4~6日後の出荷

■ベッド製品 ▶ ご注文後、土日・祝日を除く7~10日後の出荷

□特注製品、大口注文または欠品中の製品につきましては該当いたしません。予め販売窓口までお尋ねください。

□天候・交通事情、製造の不具合等により、ご指定日のお届けが困難な場合がございます。必ずゆとりを持ってご注文ください。

□製品のお届けは、通常路線便につき玄関口までとなります。また、中型及び大型製品につきましては、玄関口までの搬入のお手伝いをお願いいたします。

表示マークについて

◀ 強度の目安(1~5段階:当社比)

強度の目安はアイコンで表示しております。一つのアイコンに対して製品強度(等分布荷重)は100kgとなり、製品の上から重り(荷重)を一定期間載せた時に生じる木部疲労や金属疲労をもとに算出しております。その際の強度基準は等分布に対する荷重であり、局部的荷重または縦横方向への荷重ではございません。予めご了承ください。

□強度レベル1~2 / 標準的な診察用ベッドに最適です。

□強度レベル3~5 / 強度を必要とする治療用ベッドに最適です。

(注) マッサージなどの治療にはレベル3以上が必要となります。詳しくは販売窓口までご相談ください。

◀ 組立必要(スパナ付属)

□簡単な組み立て作業が必要な製品となります。簡易工具を同梱しておりますが、ドライバー工具による組み立て作業が必要な製品には、簡易工具を同梱していません。予めご了承ください。

◀ かどまる加工

□座シート(天板)の四方にまるみを設けている加工です。空間の圧迫感を軽減させ、優しい外観に仕上がっている製品です。

◀ New 本カタログに新しく掲載された製品です。

◀ 返品不可 お客様都合による返品をお受けできない製品です。

◀ 人気 受注頻度が多く人気の高い製品です。

製品に関するご使用上の注意事項

□屋外または直射日光下でのご使用は、製品を劣化させる原因となりますのでお避けください。

□空調機(エアコン・ストーブ等)からの排気が直接あたる場所でのご使用はお避けください。製品の劣化または故障の原因となります。

□ベッド製品は必ず水平な場所に設置し、安全をご確認の上ご使用ください。また凸凹により安定しない場合は、アジャスター等で微調整してください。昇降機能付きの製品で、前後に円弧を描きながら昇降する製品を設置される場合は、移動範囲以上を壁または人から離して設置してください。

□電動昇降ベッド等は、摩擦音を軽減するために1ヶ月に1回程度、指定された箇所に市販のグリースを注入してください。

□製品は適切な揮発処理を施しお届けしておりますが、原材料等のボンド臭が滞留している場合がございます。ご購入日から2~3週間程度は設置場所の換気にご注意ください。

□レザー製品(オリジナルレザー・オプションレザー)のお手入れは、柔らかい清潔なウエス(布)でこまめに乾拭きしてください。また、洗剤には市販の専用クリーナー、メディクリーナー(P333参照)または、ぬるま湯で薄めた中性洗剤をご使用ください。

□スチール材(フレーム・脚部等)のお手入れは乾拭きが基本です。水気の多い場所でのご使用は、金属疲労の原因となりますのでお避けください。

□アジャスターゴム、脚部キャップ及びキャスターの樹脂等によって、床材と床の表面処理材(ワックス等)が化学反応を起こし、変色する恐れがあります。設置場所には十分ご注意ください。ようお願いいたします。

DXベッドシリーズ

Deluxe Bed Series



Photo/有孔DXクラウン TB-1190U[P13]

人気



DXエコベッド
TB-1453 ¥55,000(税別)

有孔DXエコベッド
TB-1453U ¥62,500(税別)

- コストパフォーマンスを極限まで追求した生産サイズ限定施術台。
- 森林資源の有効活用にもつながる環境に優しい材料OSB合板を採用。
- 5cm角脚を外側に取り付けることで外観上の安心感と安定性を実現。

▼サイズをご指定ください。[単位:cm]

幅	60	65	70
長さ	180		
高さ	50	55	60

オリジナルレザー(18色対応) ◀レザー色をご指定ください。[P4参照]

●クッション厚:3cm ●重量:約24kg

※OSB合板は高温圧縮した木質ボードで強度や剛性を備え断熱性・気密性・防虫性にも優れています。



DXポーター
TB-1352 ¥62,000(税別)

有孔DXポーター
TB-1352U ¥69,500(税別)

- 持ち運びにもかさばらないシート(天板)分割タイプのマッサージベッド。
- 災害等の緊急時にも活躍するコンパクト収納を実現。安心の6本脚仕様。
- 床面との隙間を微調整できる直径3.8cmの便利なアジャスター付き。

▼サイズをご指定ください。[単位:cm] ※白字は追加費用が発生します。

幅	50	55	60	65	70		
長さ	180		190				
高さ	40	45	50	55	60	65	70

オリジナルレザー(18色対応) ◀レザー色をご指定ください。[P4参照]

●クッション厚:3cm ●重量:約20kg

人気



DXボディベッド
TB-1211 ¥63,000(税別)

有孔DXボディベッド
TB-1211U ¥70,500(税別)

- 直径5cmの脚部とスリムなシート(天板)厚のシンプルなデザイン。
- 全身ボディマッサージに信頼性の高いDXシリーズの設計基準を採用。
- 落ち着きのある環境に優しいライトブラウン粉体塗装を特別標準装備。

▼サイズをご指定ください。[単位:cm] ※白字は追加費用が発生します。

幅	50	55	60	65	70	75	80	85
長さ	170	180	190		200			
高さ	40	45	50	55	60	65	70	

オリジナルレザー(18色対応) ◀レザー色をご指定ください。[P4参照]

●クッション厚:3cm ●重量:約25kg

人気

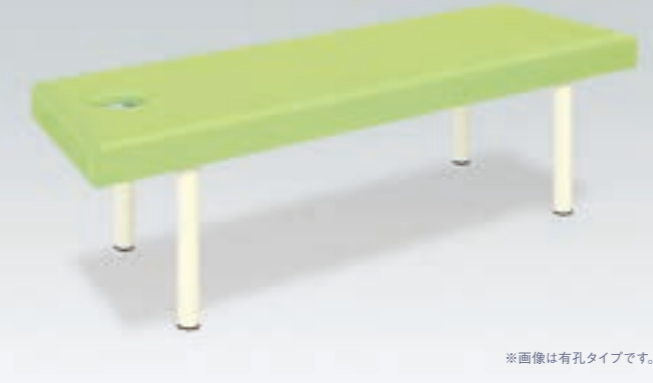

DXマッサージベッド
TB-908 ¥60,000(税別)

有孔DXマッサージベッド
TB-908U ¥67,500(税別)

- 治療院から病院・クリニックの診察室まで幅広く活躍している施術台。
- ベッド脚部を内側に取り付けることで頭足側のスムーズな施術を実現。
- 床面との隙間を微調整できる直径6cmのオリジナルアジャスター付き。

▼サイズをご指定ください。[単位:cm] ※白字は追加費用が発生します。

幅	50	55	60	65	70	75	80	85
長さ	170	180	190		200			
高さ	40	45	50	55	60	65	70	75

オリジナルレザー(18色対応) ◀レザー色をご指定ください。[P4参照]

●クッション厚:3cm ●重量:約25kg



DXスリーパー
TB-994 ¥83,000(税別)

有孔DXスリーパー
TB-994U ¥90,500(税別)

- 体圧分散性に優れた厚み2cmの低反発ウレタンフォームを全面に採用。
- ベッド脚部を内側に取り付けることで頭足側のスムーズな施術を実現。
- 床面との隙間を微調整できる直径6cmのオリジナルアジャスター付き。

▼サイズをご指定ください。[単位:cm] ※白字は追加費用が発生します。

幅	50	55	60	65	70	75	80	85
長さ	170	180	190	200				
高さ	40	45	50	55	60	65	70	75

オリジナルレザー(18色対応) ◀レザー色をご指定ください。[P4参照]

●クッション厚:3cm ●重量:約25kg

※低反発ウレタンは低温環境では硬くなる特性があるのでご注意ください。



有孔フタ付DXベッド
TB-581 ¥70,500(税別)

- 瞬時に無孔へ切り替えることができるフタクッション(TB-720)付き。
- ベッド脚部を内側に取り付けることで頭足側のスムーズな施術を実現。
- 床面との隙間を微調整できる直径6cmのオリジナルアジャスター付き。

▼サイズをご指定ください。[単位:cm] ※白字は追加費用が発生します。

幅	50	55	60	65	70	75	80	85
長さ	170	180	190	200				
高さ	40	45	50	55	60	65	70	75

オリジナルレザー(18色対応) ◀レザー色をご指定ください。[P4参照]

●クッション厚:3cm(本体) ●重量:約25kg



外脚DXベッド
TB-585 ¥60,000(税別)

有孔外脚DXベッド
TB-585U ¥67,500(税別)

- 治療院から病院・クリニックの診察室まで幅広く活躍している施術台。
- ベッド脚部を外側に取り付けることで外観上の安心感と安定性を実現。
- 床面との隙間を微調整できる直径6cmのオリジナルアジャスター付き。

▼サイズをご指定ください。[単位:cm] ※白字は追加費用が発生します。

幅	50	55	60	65	70	75	80	85
長さ	170	180	190	200				
高さ	40	45	50	55	60	65	70	75

オリジナルレザー(18色対応) ◀レザー色をご指定ください。[P4参照]

●クッション厚:3cm ●重量:約25kg



DXブラウン
TB-993 ¥65,000(税別)

有孔DXブラウン
TB-993U ¥72,500(税別)

- 深みのあるレトロなチョコレート塗装を採用したアジア風仕上げ。
- ベッド脚部を内側に取り付けることで頭足側のスムーズな施術を実現。
- 床面との隙間を微調整できる直径6cmのオリジナルアジャスター付き。

▼サイズをご指定ください。[単位:cm] ※白字は追加費用が発生します。

幅	50	55	60	65	70	75	80	85
長さ	170	180	190	200				
高さ	40	45	50	55	60	65	70	75

オリジナルレザー(18色対応) ◀レザー色をご指定ください。[P4参照]

●クッション厚:3cm ●重量:約25kg



カバーリングDX
TB-1497 ¥70,000(税別)

有孔カバーリングDX
TB-1497U ¥77,500(税別)

- シート(天板)レザーの交換が容易なマジックテープ式のカバーリング。
- お灸治療でのもぐさ等の焦げや表面レザーの劣化の激しい施術に最適。
- 予備のカバーリングレザーで簡単に院内のイメージチェンジが可能。

▼サイズをご指定ください。[単位:cm] ※白字は追加費用が発生します。

幅	50	55	60	65	70		
長さ	170	180	190				
高さ	40	45	50	55	60	65	70

オリジナルレザー(18色対応) ◀レザー色をご指定ください。[P4参照]

●クッション厚:3cm ●重量:約24kg

※ベッドとカバーリングレザーのセット

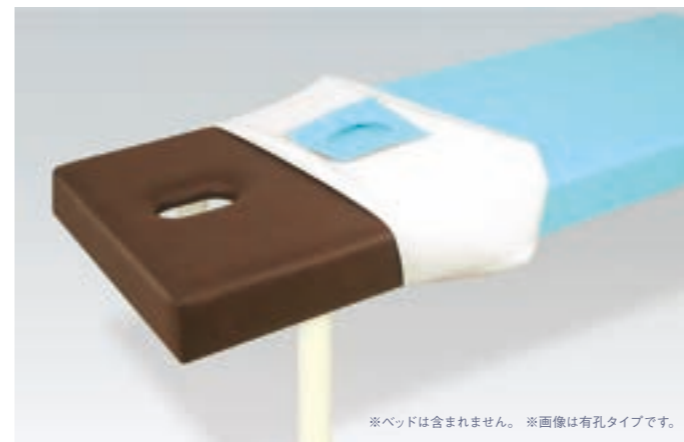

カバーリングレザー
TB-1503 ¥17,000(税別)

有孔カバーリングレザー
TB-1503U ¥19,000(税別)

- カバーリングDXの専用オプション。予備の交換用レザーとして最適。

▼サイズをご指定ください。[単位:cm] ※白字は追加費用が発生します。

幅	50	55	60	65	70		
長さ	170	180	190				
高さ	40	45	50	55	60	65	70

オリジナルレザー(18色対応) ◀レザー色をご指定ください。[P4参照]



DXベッド(ファイテン)
TB-1644 ¥80,000(税別)

有孔DXベッド(ファイテン)
TB-1644U ¥87,500(税別)

- 治療院から病院・クリニックの診察室まで幅広く活躍している施術台。
- ベッド脚部を内側に取り付けることで頭足側のスムーズな施術を実現。
- 床面との隙間を微調整できる直径6cmのオリジナルアジャスター付き。

▼サイズをご指定ください。[単位:cm] ※白字は追加費用が発生します。

幅	50	55	60	65	70	75	80	85
長さ	170	180	190	200				
高さ	40	45	50	55	60	65	70	75

オリジナルレザー(18色対応) ◀レザー色をご指定ください。[P4参照]

●クッション厚:3cm ●重量:約25kg



リキ
TB-445 ¥95,000(税別)

有孔リキ
TB-445U ¥102,500(税別)

- ふんわりとしたクッション性がある極厚6cm(上面)ウレタン。側面2cm。
- ベッド脚部を内側に取り付けることで頭足側のスムーズな施術を実現。
- 床面との隙間を微調整できる直径6cmのオリジナルアジャスター付き。

▼サイズをご指定ください。[単位:cm] ※白字は追加費用が発生します。

幅	50	55	60	65	70	75	80	85
長さ	170	180	190	200				
高さ	40	45	50	55	60	65	70	75

オリジナルレザー(18色対応) ◀レザー色をご指定ください。[P4参照]

●クッション厚:6cm ●重量:約25kg

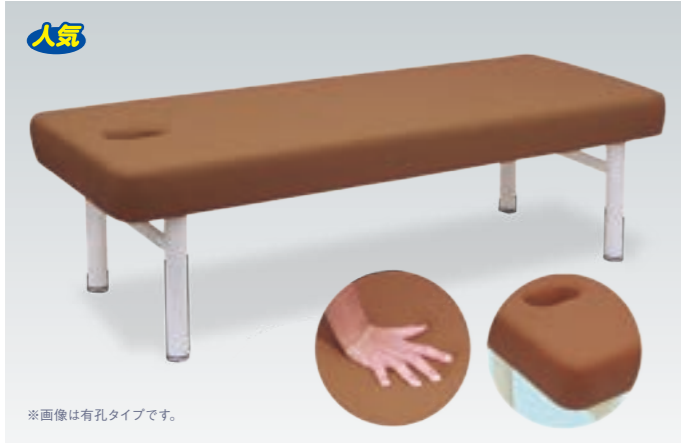

DXクラウン
TB-1190 ¥110,000(税別)

有孔DXクラウン
TB-1190U ¥117,500(税別)

- 最高級のクッション性を実現した高反発・高密度ウレタンを標準装備。
- 極上の風合いを体感できるマット仕上げのソフト合皮レザーを採用。
- 強度レベルをアップした上段H型脚部。ベッド下部のスペースを確保。

▼サイズをご指定ください。[単位:cm] ※白字は追加費用が発生します。

幅	50	55	60	65	70	75	80	85
長さ	170	180	190	200				
高さ	40	45	50	55	60	65	70	75

オリジナルソフトレザー(4色対応) ◀レザー色をご指定ください。[P4参照]

●クッション厚:8cm ●重量:約25kg

※画像は有孔タイプです。



キルトDX
TB-1123 ¥80,000(税別)

有孔キルトDX
TB-1123U ¥87,500(税別)

- レザー裏面に1cmの樹脂綿を挟み込んだ風合いの良いキルト加工仕上げ。
- ベッド脚部を内側に取り付けることで頭足側のスムーズな施術を実現。
- 床面との隙間を微調整できる直径6cmのオリジナルアジャスター付き。

▼サイズをご指定ください。[単位:cm] ※白字は追加費用が発生します。

幅	50	55	60	65	70		
長さ	170	180	190				
高さ	40	45	50	55	60	65	70

オリジナルレザー(18色対応) ◀レザー色をご指定ください。[P4参照]

●クッション厚:3cm ●重量:約25kg

※画像は有孔タイプです。



DXウィーヴ
TB-1141 ¥100,000(税別)

有孔DXウィーヴ
TB-1141U ¥107,500(税別)

- 耐久性・通気性・クッション性に優れた3次元ウィーヴ構造シート。
- 体圧分散性が高く高反発で体位変換しやすい新感覚クッション材。
- 床面との隙間を微調整できる直径6cmのオリジナルアジャスター付き。

▼サイズをご指定ください。[単位:cm] ※白字は追加費用が発生します。

幅	50	55	60	65	70	75	80	85
長さ	170	180	190	200				
高さ	40	45	50	55	60	65	70	75

オリジナルレザー(18色対応) ◀レザー色をご指定ください。[P4参照]

●クッション厚:5.5cm ●重量:約26kg

※画像は有孔タイプです。



DXベッド-R
TB-1068 ¥70,000(税別)

有孔DXベッド-R
TB-1068U ¥77,500(税別)

- シート(天板)の四隅コーナーをやさしく演出するかどまる加工を採用。
- ベッド脚部を内側に取り付けることで頭足側のスムーズな施術を実現。
- 床面との隙間を微調整できる直径6cmのオリジナルアジャスター付き。

▼サイズをご指定ください。[単位:cm] ※白字は追加費用が発生します。

幅	50	55	60	65	70	75	80	85
長さ	170	180	190	200				
高さ	40	45	50	55	60	65	70	75

オリジナルレザー(18色対応) ◀レザー色をご指定ください。[P4参照]

●クッション厚:3cm ●重量:約25kg



ラム
TB-329 ¥102,500(税別)

有孔ラム
TB-329U ¥110,000(税別)

- 体圧分散性と衝撃吸収性に優れている低反発ウレタンフォームを採用。
- シート(天板)の四隅コーナーをやさしく演出するかどまる加工を採用。
- 床面との隙間を微調整できる直径6cmのオリジナルアジャスター付き。

▼サイズをご指定ください。[単位:cm] ※白字は追加費用が発生します。

幅	50	55	60	65	70	75	80	85
長さ	170	180	190	200				
高さ	40	45	50	55	60	65	70	75

オリジナルレザー(18色対応) ◀レザー色をご指定ください。[P4参照]

●クッション厚:6cm ●重量:約26kg

※低反発ウレタンは低温環境では硬くなる特性があるのでご注意ください。



三角縫製DXベッド
TB-1099 ¥70,000(税別)

有孔三角縫製DXベッド
TB-1099U ¥77,500(税別)

- シート(天板)の四隅コーナーを効果的に演出する三角縫製技術を採用。
- ベッド脚部を内側に取り付けることで頭足側のスムーズな施術を実現。
- 床面との隙間を微調整できる直径6cmのオリジナルアジャスター付き。

▼サイズをご指定ください。[単位:cm] ※白字は追加費用が発生します。

幅	50	55	60	65	70	75	80	85
長さ	170	180	190	200				
高さ	40	45	50	55	60	65	70	75

オリジナルレザー(18色対応) ◀レザー2色をご指定ください。[P4参照]

●クッション厚:3cm ●重量:約25kg

※シートは本体カラーと三角縫製カラーをご指定ください。



モード
TB-310 ¥67,500(税別)

有孔モード
TB-310U ¥75,000(税別)

- シートを2色カラーで分割することで頭足側の位置決め等に便利です。
- ベッド脚部を内側に取り付けることで頭足側のスムーズな施術を実現。
- 床面との隙間を微調整できる直径6cmのオリジナルアジャスター付き。

▼サイズをご指定ください。[単位:cm] ※白字は追加費用が発生します。

幅	60	65	70	75				
長さ	170	180	190	200				
高さ	40	45	50	55	60	65	70	75

オリジナルレザー(18色対応) ◀レザー2色をご指定ください。[P4参照]

●クッション厚:3cm ●重量:約26kg

※画像は有孔タイプです。



DXトップ
TB-153 ¥70,000(税別)

有孔DXトップ
TB-153U ¥77,500(税別)

- シート上面に施術中の滑りを防止するストップレザー(黒色)を加工。
- 施術による患者様の動きを最小限に軽減し施術効果を向上させます。
- 床面との隙間を微調整できる直径6cmのオリジナルアジャスター付き。

▼サイズをご指定ください。[単位:cm] ※白字は追加費用が発生します。

幅	50	55	60	65	70	75	80	85
長さ	170	180	190	200				
高さ	40	45	50	55	60	65	70	75

オリジナルレザー(18色対応) ◀レザー色をご指定ください。[P4参照]

●クッション厚:3cm ●重量:約25kg

※滑り止め(ストップレザー)の黒色は変更できません。ご注意ください。



DXウッド
TB-634 ¥64,000(税別)

有孔DXウッド
TB-634U ¥71,500(税別)

- ベッド脚部に温かみのある木目調の不燃認定化粧フィルムを貼付加工。
- ベッド脚部を内側に取り付けることで頭足側のスムーズな施術を実現。
- 床面との隙間を微調整できる直径6cmのオリジナルアジャスター付き。

▼サイズをご指定ください。[単位:cm] ※白字は追加費用が発生します。

幅	50	55	60	65	70	75	80	85
長さ	170		180		190		200	
高さ	40	45	50	55	60	65	70	75

オリジナルレザー(18色対応) ◀レザー色をご指定ください。[P4参照]

●クッション厚:3cm ●重量:約25kg



アイホット
TB-476 ¥80,000(税別)

有孔アイホット
TB-476U ¥87,500(税別)

- ほんのりとした暖かさを実現する温熱シート内蔵の強化型DXベッド。
- 温度の強弱を設定できるスライドボリューム式コントローラー付き。
- 強度レベルをアップした上段H型脚部。オリジナルアジャスター付き。

▼サイズをご指定ください。[単位:cm] ※白字は追加費用が発生します。

幅	60	65	70	75	80	85		
長さ	180		190					
高さ	40	45	50	55	60	65	70	75

オリジナルレザー(18色対応) ◀レザー色をご指定ください。[P4参照]

●クッション厚:3cm ●重量:約27kg

※季節や環境により、ベッドが最適温度になるまで30分~60分必要です。



シルバーDXベッド
TB-921 ¥72,500(税別)

有孔シルバーDXベッド
TB-921U ¥80,000(税別)

- ベッド脚部に衛生的で清潔感のあるシルバークロムメッキ加工を採用。
- ベッド脚部を内側に取り付けることで頭足側のスムーズな施術を実現。
- 床面との隙間を微調整できる直径6cmのオリジナルアジャスター付き。

▼サイズをご指定ください。[単位:cm] ※白字は追加費用が発生します。

幅	50	55	60	65	70	75	80	85
長さ	170		180		190		200	
高さ	40	45	50	55	60	65	70	75

オリジナルレザー(18色対応) ◀レザー色をご指定ください。[P4参照]

●クッション厚:3cm ●重量:約25kg



H型DXベッド
TB-928 ¥67,500(税別)

有孔H型DXベッド
TB-928U ¥75,000(税別)

- 強度を必要とする施術にお薦めするH型脚部を採用したDXベッド。
- ベッド脚部を内側に取り付けることで頭足側のスムーズな施術を実現。
- 床面との隙間を微調整できる直径6cmのオリジナルアジャスター付き。

▼サイズをご指定ください。[単位:cm] ※白字は追加費用が発生します。

幅	50	55	60	65	70	75	80	85
長さ	170		180		190		200	
高さ	40	45	50	55	60	65	70	75

オリジナルレザー(18色対応) ◀レザー色をご指定ください。[P4参照]

●クッション厚:3cm ●重量:約26kg



小児用DXベッド
TB-183 ¥60,000(税別)

有孔小児用DXベッド
TB-183U ¥67,500(税別)

- 子供の身長に合わせた小児専用サイズ。院内スペースを有効に活用。
- ベッド脚部を外側に取り付けることで外観上の安心感と安定性を実現。
- 床面との隙間を微調整できる直径6cmのオリジナルアジャスター付き。

▼サイズをご指定ください。[単位:cm] ※白字は追加費用が発生します。

幅	45	50	55	60	65	70	75	80
長さ	130		140		150		160	
高さ	35	40	45	50	55	60	65	70

オリジナルレザー(18色対応) ◀レザー色をご指定ください。[P4参照]

●クッション厚:3cm ●重量:約23kg



フレンド
TB-368 ¥67,500(税別)

有孔フレンド
TB-368U ¥75,000(税別)

- 強度レベルをアップした上段H型脚部。ベッド下部のスペースを確保。
- ベッド脚部を内側に取り付けることで頭足側のスムーズな施術を実現。
- 床面との隙間を微調整できる直径6cmのオリジナルアジャスター付き。

▼サイズをご指定ください。[単位:cm] ※白字は追加費用が発生します。

幅	50	55	60	65	70	75	80	85
長さ	170		180		190		200	
高さ	40	45	50	55	60	65	70	75

オリジナルレザー(18色対応) ◀レザー色をご指定ください。[P4参照]

●クッション厚:3cm ●重量:約26kg



小児用DXベッド(刺繍付き)
TB-1512 ¥62,500(税別)

有孔小児用DXベッド(刺繍付き)
TB-1512U ¥70,000(税別)

- 6種類のアニマルデザインから選べる刺繍加工付きの小児専用ベッド。
- ベッド脚部を外側に取り付けることで外観上の安心感と安定性を実現。
- 床面との隙間を微調整できる直径6cmのオリジナルアジャスター付き。

▼サイズをご指定ください。[単位:cm] ※白字は追加費用が発生します。

幅	45	50	55	60	65	70	75	80
長さ	130		140		150		160	
高さ	35	40	45	50	55	60	65	70

オリジナルレザー(18色対応) ◀レザー色をご指定ください。[P4参照]

●クッション厚:3cm ●重量:約23kg

●刺繍:オリジナルアニマルデザインからお選びください。(左記参照)



外脚H型DXベッド
TB-941 ¥67,500(税別)

有孔外脚H型DXベッド
TB-941U ¥75,000(税別)

- 強度レベルをアップした上段H型脚部。ベッド下部のスペースを確保。
- ベッド脚部を外側に取り付けることで外観上の安心感と安定性を実現。
- 床面との隙間を微調整できる直径6cmのオリジナルアジャスター付き。

▼サイズをご指定ください。[単位:cm] ※白字は追加費用が発生します。

幅	50	55	60	65	70	75	80	85
長さ	170		180		190		200	
高さ	40	45	50	55	60	65	70	75

オリジナルレザー(18色対応) ◀レザー色をご指定ください。[P4参照]

●クッション厚:3cm ●重量:約26kg



デビット
TB-360 ¥78,000(税別)

■瞬時に無孔へ切り替えることができるフタクッション(TB-720)付き。
■ベッド脚部を内側に取り付けることで頭足側のスムーズな施術を実現。
■床面との隙間を微調整できる直径6cmのオリジナルアジャスター付き。

▼サイズをご指定ください。[単位:cm] ※白字は追加費用が発生します。

幅	50	55	60	65	70	75	80	85
長さ	170	180	190	200				
高さ	40	45	50	55	60	65	70	75

オリジナルレザー(18色対応) ◀レザー色をご指定ください。[P4参照]

●クッション厚:3cm(本体) ●重量:約26kg



ソフトDX
TB-459 ¥90,000(税別)

有孔ソフトDX
TB-459U ¥97,500(税別)

■ふんわりとした極上の感触を実現するスーパーソフトウレタンを採用。
■ベッド脚部を内側に取り付けることで頭足側のスムーズな施術を実現。
■床面との隙間を微調整できる直径6cmのオリジナルアジャスター付き。

▼サイズをご指定ください。[単位:cm] ※白字は追加費用が発生します。

幅	50	55	60	65	70	75	80	85
長さ	170	180	190	200				
高さ	40	45	50	55	60	65	70	75

オリジナルレザー(18色対応) ◀レザー色をご指定ください。[P4参照]

●クッション厚:6cm ●重量:約27kg

※YJTウレタンはソフトウレタンの一種で、低反発ウレタンではありません。ご注意ください。



サイモン
TB-415 ¥110,000(税別)

■体圧分散性と衝撃吸収性に優れている低反発ウレタンフォームを採用。
■ベッド脚部を内側に取り付けることで頭足側のスムーズな施術を実現。
■床面との隙間を微調整できる直径6cmのオリジナルアジャスター付き。

▼サイズをご指定ください。[単位:cm] ※白字は追加費用が発生します。

幅	50	55	60	65	70	75	80	85
長さ	170	180	190	200				
高さ	40	45	50	55	60	65	70	75

オリジナルレザー(18色対応) ◀レザー色をご指定ください。[P4参照]

●クッション厚:6cm(本体) ●重量:約30kg

※低反発ウレタンは低温環境では硬くなる特性があるのでご注意ください。



アリス
TB-323 ¥100,000(税別)

有孔アリス
TB-323U ¥107,500(税別)

■体圧分散性と衝撃吸収性に優れている低反発ウレタンフォームを採用。
■ベッド脚部を外側に取り付けることで外観上の安心感と安定性を実現。
■床面との隙間を微調整できる直径6cmのオリジナルアジャスター付き。

▼サイズをご指定ください。[単位:cm] ※白字は追加費用が発生します。

幅	50	55	60	65	70	75	80	85
長さ	170	180	190	200				
高さ	40	45	50	55	60	65	70	75

オリジナルレザー(18色対応) ◀レザー色をご指定ください。[P4参照]

●クッション厚:6cm ●重量:約30kg

※低反発ウレタンは低温環境では硬くなる特性があるのでご注意ください。



リニア
TB-188 ¥78,000(税別)

■瞬時に無孔へ切り替えることができるフタクッション(TB-720)付き。
■ベッド脚部を外側に取り付けることで外観上の安心感と安定性を実現。
■床面との隙間を微調整できる直径6cmのオリジナルアジャスター付き。

▼サイズをご指定ください。[単位:cm] ※白字は追加費用が発生します。

幅	50	55	60	65	70	75	80	85
長さ	170	180	190	200				
高さ	40	45	50	55	60	65	70	75

オリジナルレザー(18色対応) ◀レザー色をご指定ください。[P4参照]

●クッション厚:3cm(本体) ●重量:約26kg



アプロ
TB-230 ¥85,000(税別)

有孔アプロ
TB-230U ¥92,500(税別)

■上質な高反発・高密度ウレタンフォームが快適さと最適な硬質を実現。
■ベッド脚部を外側に取り付けることで外観上の安心感と安定性を実現。
■床面との隙間を微調整できる直径6cmのオリジナルアジャスター付き。

▼サイズをご指定ください。[単位:cm] ※白字は追加費用が発生します。

幅	50	55	60	65	70	75	80	85
長さ	170	180	190	200				
高さ	40	45	50	55	60	65	70	75

オリジナルレザー(18色対応) ◀レザー色をご指定ください。[P4参照]

●クッション厚:5cm ●重量:約26kg



コステロ
TB-416 ¥110,000(税別)

■体圧分散性と衝撃吸収性に優れている低反発ウレタンフォームを採用。
■瞬時に無孔へ切り替えることができる同色専用フタクッション付き。
■床面との隙間を微調整できる直径6cmのオリジナルアジャスター付き。

▼サイズをご指定ください。[単位:cm] ※白字は追加費用が発生します。

幅	50	55	60	65	70	75	80	85
長さ	170	180	190	200				
高さ	40	45	50	55	60	65	70	75

オリジナルレザー(18色対応) ◀レザー色をご指定ください。[P4参照]

●クッション厚:6cm(本体) ●重量:約30kg

※低反発ウレタンは低温環境では硬くなる特性があるのでご注意ください。

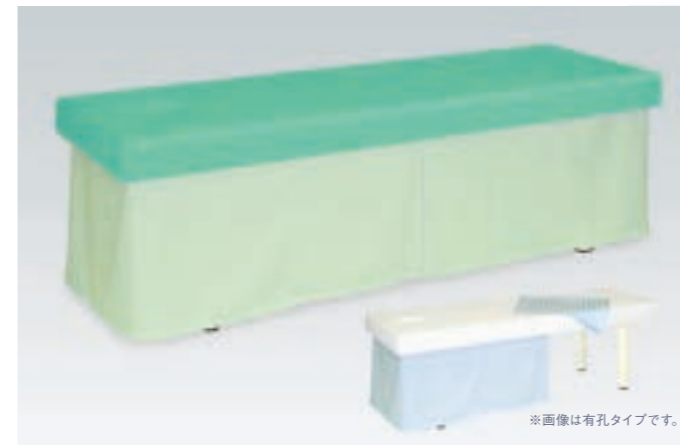

DXセラピ
TB-677 ¥70,000(税別)

有孔DXセラピ
TB-677U ¥77,500(税別)

■脱衣カゴへ入れる患者様の私物や院内の備品等を衛生的に収納可能。
■マジックテープ式で簡単に脱着が可能。家庭用洗濯機で丸洗い可能。

▼サイズをご指定ください。[単位:cm] ※白字は追加費用が発生します。

幅	50	55	60	65	70	75	80	85
長さ	170	180	190	200				
高さ	40	45	50	55	60	65	70	75

オリジナルレザー(18色対応) ◀レザー色をご指定ください。[P4参照]

●クッション厚:3cm ●重量:約26kg

カーテンカラー	クリーム T-19181	ベージュ T-19182	ピンク T-19183	グリーン T-19184	ブルー T-19185
---------	-----------------	-----------------	----------------	-----------------	----------------



DXセラビ (棚付き)
TB-701 ¥90,000 (税別)

有孔DXセラビ (棚付き)
TB-701U ¥97,500 (税別)

■収納力にこだわった2段の棚付き。院内の備品等を衛生的に収納可能。
■マジックテープ式で簡単に脱着が可能。家庭用洗濯機で丸洗い可能。

▼サイズをご指定ください。[単位:cm] ※白字は追加費用が発生します。

幅	50	55	60	65	70	75	80	85
長さ	170	180	190	200				
高さ	65	70	75	80				

オリジナルレザー (18色対応) ◀レザー色をご指定ください。[P4参照]

●クッション厚: 3cm ●重量: 約39kg

カーテンカラー	クリーム T-19181	ベージュ T-19182	ピンク T-19183	グリーン T-19184	ブルー T-19185
---------	-----------------	-----------------	----------------	-----------------	----------------

※脱衣カゴはセットイメージです。
別売りになっておりますので、
ご注意ください。



DXベッド-2
TB-908-2 ¥72,500 (税別)

有孔DXベッド-2
TB-908U-2 ¥80,000 (税別)

■脱衣カゴ (TB-73-01・TB-73-02) を2本のパイプ棚の間に収納可能。
■ベッド脚部を内側に取り付けることで頭足側のスムーズな施術を実現。
■床面との隙間を微調整できる直径6cmのオリジナルアジャスター付き。

▼サイズをご指定ください。[単位:cm] ※白字は追加費用が発生します。

幅	60	65	70	75	80	85	90	95
長さ	170	180	190	200				
高さ	45	50	55	60	65	70	75	80

オリジナルレザー (18色対応) ◀レザー色をご指定ください。[P4参照]

●クッション厚: 3cm ●重量: 約27kg



DXベッド-3
TB-908-3 ¥75,000 (税別)

有孔DXベッド-3
TB-908U-3 ¥82,500 (税別)

■マットやマクラ等の備品を衛生的に収納できる3本のパイプ棚付き。
■ベッド脚部を内側に取り付けることで頭足側のスムーズな施術を実現。
■床面との隙間を微調整できる直径6cmのオリジナルアジャスター付き。

▼サイズをご指定ください。[単位:cm] ※白字は追加費用が発生します。

幅	50	55	60	65	70	75	80	85
長さ	170	180	190	200				
高さ	45	50	55	60	65	70	75	80

オリジナルレザー (18色対応) ◀レザー色をご指定ください。[P4参照]

●クッション厚: 3cm ●重量: 約27kg



DXベッド-4
TB-908-4 ¥77,500 (税別)

有孔DXベッド-4
TB-908U-4 ¥85,000 (税別)

■マットやマクラ等の備品を衛生的に収納できる4本のパイプ棚付き。
■ベッド脚部を内側に取り付けることで頭足側のスムーズな施術を実現。
■床面との隙間を微調整できる直径6cmのオリジナルアジャスター付き。

▼サイズをご指定ください。[単位:cm] ※白字は追加費用が発生します。

幅	50	55	60	65	70	75	80	85
長さ	170	180	190	200				
高さ	45	50	55	60	65	70	75	80

オリジナルレザー (18色対応) ◀レザー色をご指定ください。[P4参照]

●クッション厚: 3cm ●重量: 約28kg



DXベッド-5
TB-908-5 ¥77,500 (税別)

有孔DXベッド-5
TB-908U-5 ¥85,000 (税別)

■マットやマクラ等の備品を衛生的に収納できる便利なレザー棚付き。
■ベッド脚部を内側に取り付けることで頭足側のスムーズな施術を実現。
■床面との隙間を微調整できる直径6cmのオリジナルアジャスター付き。

▼サイズをご指定ください。[単位:cm] ※白字は追加費用が発生します。

幅	50	55	60	65	70	75	80	85
長さ	170	180	190	200				
高さ	45	50	55	60	65	70	75	80

オリジナルレザー (18色対応) ◀レザー色をご指定ください。[P4参照]

●クッション厚: 3cm (本体) ●重量: 約28kg



外脚DXベッド-2
TB-122 ¥80,000 (税別)

有孔外脚DXベッド-2
TB-122U ¥87,500 (税別)

■脱衣カゴ (TB-73-01/ブルー) 1個を標準装備した2本パイプ棚付き。
■ベッド脚部を外側に取り付けることで外観上の安心感と安定性を実現。
■床面との隙間を微調整できる直径6cmのオリジナルアジャスター付き。

▼サイズをご指定ください。[単位:cm] ※白字は追加費用が発生します。

幅	60	65	70	75
長さ	170	180	190	200
高さ	50	55	60	65

オリジナルレザー (18色対応) ◀レザー色をご指定ください。[P4参照]

●クッション厚: 3cm ●重量: 約32kg



外脚DXベッド-5
TB-108 ¥80,000 (税別)

有孔外脚DXベッド-5
TB-108U ¥87,500 (税別)

■マットやマクラ等の備品を衛生的に収納できる便利なレザー棚付き。
■ベッド脚部を外側に取り付けることで外観上の安心感と安定性を実現。
■床面との隙間を微調整できる直径6cmのオリジナルアジャスター付き。

▼サイズをご指定ください。[単位:cm] ※白字は追加費用が発生します。

幅	50	55	60	65	70	75	80	85
長さ	170	180	190	200				
高さ	45	50	55	60	65	70	75	80

オリジナルレザー (18色対応) ◀レザー色をご指定ください。[P4参照]

●クッション厚: 3cm (本体) ●重量: 約35kg



外脚DXベッド-7
TB-141 ¥80,000 (税別)

有孔外脚DXベッド-7
TB-141U ¥87,500 (税別)

■レザー棚と脱衣カゴ (TB-73-01/ブルー) を装備した複合的な収納力。
■ベッド脚部を外側に取り付けることで外観上の安心感と安定性を実現。
■床面との隙間を微調整できる直径6cmのオリジナルアジャスター付き。

▼サイズをご指定ください。[単位:cm] ※白字は追加費用が発生します。

幅	60	65	70	75
長さ	170	180	190	200
高さ	50	55	60	65

オリジナルレザー (18色対応) ◀レザー色をご指定ください。[P4参照]

●クッション厚: 3cm (本体) ●重量: 約35kg



外脚DXベッド-8
TB-1034 ¥77,500(税別)

有孔外脚DXベッド-8
TB-1034U ¥85,000(税別)

- マットやマクラ等の備品を衛生的に収納できる頑丈なメッシュ棚付き。
- ベッド脚部を外側に取り付けることで外観上の安心感と安定性を実現。
- 床面との隙間を微調整できる直径6cmのオリジナルアジャスター付き。

▼サイズをご指定ください。[単位:cm] ※白字は追加費用が発生します。

幅	50	55	60	65	70	75	80	85
長さ	170	180	190	200				
高さ	45	50	55	60	65	70	75	80

オリジナルレザー(18色対応) ◀レザー色をご指定ください。[P4参照]

●クッション厚:3cm ●重量:約30kg

※画像は有孔タイプです。



オーダス
TB-249 ¥110,000(税別)

有孔オーダス
TB-249U ¥117,500(税別)

- 強度レベルをアップした上段H型脚部。ベッド下部のスペースを確保。
- ワイドサイズを標準設定とした安定感のある強化型脚部仕様の施術台。
- 床面との隙間を微調整できる直径6cmのオリジナルアジャスター付き。

▼サイズをご指定ください。[単位:cm] ※白字は追加費用が発生します。

幅	75	80	85	90
長さ	170	180	190	200
高さ	45	50	55	60

オリジナルレザー(18色対応) ◀レザー色をご指定ください。[P4参照]

●クッション厚:3cm ●重量:約38kg

※画像は有孔タイプです。



DXアイホット-5
TB-686 ¥90,000(税別)

有孔DXアイホット-5
TB-686U ¥97,500(税別)

- ほんのりとした暖かさを実現する温熱シート内蔵の強化型DXベッド。
- 温度の強弱を設定できるスライドボリューム式コントローラー付き。
- マットやマクラ等の備品を衛生的に収納できる便利なレザー棚付き。

▼サイズをご指定ください。[単位:cm] ※白字は追加費用が発生します。

幅	60	65	70	75
長さ	180	190	200	
高さ	40	45	50	55

オリジナルレザー(18色対応) ◀レザー色をご指定ください。[P4参照]

●クッション厚:3cm(本体) ●重量:約29kg

※季節や環境により、ベッドが最適温度になるまで30~60分必要です。



マッシュロ
TB-281 ¥160,000(税別)

有孔マッシュロ
TB-281U ¥167,500(税別)

- 体圧分散性と衝撃吸収性に優れている低反発ウレタンフォームを採用。
- ワイドサイズを標準設定とした安定感のある強化型脚部仕様の施術台。
- 床面との隙間を微調整できる直径6cmのオリジナルアジャスター付き。

▼サイズをご指定ください。[単位:cm] ※白字は追加費用が発生します。

幅	75	80	85	90
長さ	170	180	190	200
高さ	45	50	55	60

オリジナルレザー(18色対応) ◀レザー色をご指定ください。[P4参照]

●クッション厚:6cm ●重量:約36kg

※低反発ウレタンは低温環境では硬くなる特性があるのでご注意ください。



ワイド
TB-292 ¥135,000(税別)

有孔ワイド
TB-292U ¥142,500(税別)

- ワイドサイズを標準設定とした安定感のある強化型脚部仕様の施術台。
- ベッド脚部を内側に取り付けることで頭足側のスムーズな施術を実現。
- 床面との隙間を微調整できる直径6cmのオリジナルアジャスター付き。

▼サイズをご指定ください。[単位:cm] ※白字は追加費用が発生します。

幅	85	90	95	100
長さ	170	180	190	200
高さ	45	50	55	60

オリジナルレザー(18色対応) ◀レザー色をご指定ください。[P4参照]

●クッション厚:3cm ●重量:約32kg



足圧ボディケアベッド
TB-1241 ¥180,000(税別)

有孔足圧ボディケアベッド
TB-1241U ¥187,500(税別)

- 足圧健康法を実現できる足圧術専用最適な低床型マッサージベッド。
- 長時間の足圧術でも安定性を保持する硬質ウレタンフォームを採用。
- アジアン風でお洒落な雰囲気を出すブラウン粉体塗装を標準装備。

▼サイズをご指定ください。[単位:cm] ※白字は追加費用が発生します。

幅	90	100	110	120
長さ	180	190	200	
高さ	15	20	25	30

オリジナルレザー(18色対応) ◀レザー色をご指定ください。[P4参照]

●クッション厚:4cm ●重量:約60kg

※幅110cm以上の製品はシート表面の中央に縫製ラインが入ります。



有孔フタ付ワイド
TB-288 ¥145,500(税別)

- 瞬時に無孔へ切り替えることができるフタクッション(TB-720)付き。
- ワイドサイズを標準設定とした安定感のある強化型脚部仕様の施術台。
- ベッド脚部を内側に取り付けることで頭足側のスムーズな施術を実現。

▼サイズをご指定ください。[単位:cm] ※白字は追加費用が発生します。

幅	85	90	95	100
長さ	170	180	190	200
高さ	45	50	55	60

オリジナルレザー(18色対応) ◀レザー色をご指定ください。[P4参照]

●クッション厚:3cm(本体) ●重量:約33kg



ハイローDXベッド
TB-951 ¥100,000(税別)

有孔ハイローDXベッド
TB-951U ¥107,500(税別)

- 高さを2cm間隔の5段階調節(工具不要)できる手動昇降式脚部を採用。
- 患者様への施術内容に応じた適切な高さを容易に設定可能な施術台。
- ベッド脚部を内側に取り付けることで頭足側のスムーズな施術を実現。

▼サイズをご指定ください。[単位:cm] ※白字は追加費用が発生します。

幅	50	55	60	65	70	75	80	85
長さ	170	180	190	200				
高さ	40/50	45/55	50/60	55/65	60/70	65/75	70/80	75/85

オリジナルレザー(18色対応) ◀レザー色をご指定ください。[P4参照]

●クッション厚:3cm ●重量:約30kg

※調節方法/アジャスターを足で踏みながらベッドを持ち上げてください。



外脚ハイローDXベッド
TB-953 ¥100,000(税別)

有孔外脚ハイローDXベッド
TB-953U ¥107,500(税別)

- 高さを2cm間隔の5段階調節(工具不要)できる手動昇降式脚部を採用。
- 患者様への施術内容に応じた適切な高さを容易に設定可能な施術台。
- ベッド脚部を外側に取り付けることで外観上の安心感と安定性を実現。

▼サイズをご指定ください。[単位:cm] ※白字は追加費用が発生します。

幅	50	55	60	65	70	75	80	85
長さ	170	180	190	200				
高さ	40/50	45/55	50/60	55/65	60/70	65/75	70/80	75/85

オリジナルレザー(18色対応) ◀レザー色をご指定ください。[P4参照]

●クッション厚:3cm ●重量:約30kg

※調節方法/アジャスターを足で踏みながらベッドを持ち上げてください。



リセナ
TB-227 ¥130,000(税別)

有孔リセナ
TB-227U ¥137,500(税別)

- 高さを2cm間隔の5段階調節(工具不要)できる手動昇降式脚部を採用。
- 体圧分散性と衝撃吸収性に優れている低反発ウレタンフォームを採用。

▼サイズをご指定ください。[単位:cm] ※白字は追加費用が発生します。

幅	50	55	60	65	70	75	80	85
長さ	170	180	190	200				
高さ	45/55	50/60	55/65	60/70				

オリジナルレザー(18色対応) ◀レザー色をご指定ください。[P4参照]

●クッション厚:6cm ●重量:約32kg

※低反発ウレタンは低温環境では硬くなる特性があるのでご注意ください。
※調節方法/アジャスターを足で踏みながらベッドを持ち上げてください。



ハイローDXアイホット
TB-687 ¥112,500(税別)

有孔ハイローDXアイホット
TB-687U ¥120,000(税別)

- ほんのりとした暖かさを実現する温熱シート内蔵の手動昇降式施術台。
- 高さを2cm間隔の5段階調節(工具不要)できる手動昇降式脚部を採用。

▼サイズをご指定ください。[単位:cm] ※白字は追加費用が発生します。

幅	60	65	70	75				
長さ	180	190	200					
高さ	40/50	45/55	50/60	55/65	60/70	65/75	70/80	75/85

オリジナルレザー(18色対応) ◀レザー色をご指定ください。[P4参照]

●クッション厚:3cm ●重量:約31kg

※調節方法/アジャスターを足で踏みながらベッドを持ち上げてください。
※季節や環境により、ベッドが最適温度になるまで30~60分必要です。



リョフ
TB-431 ¥120,500(税別)

- 高さを2cm間隔の5段階調節(工具不要)できる手動昇降式脚部を採用。
- シート(天板)の四隅コーナーをやさしく演出するかどまる加工を採用。
- 瞬時に無孔へ切り替えることができるフタクッション(TB-720)付き。

▼サイズをご指定ください。[単位:cm] ※白字は追加費用が発生します。

幅	60	65	70	75
長さ	170	180	190	200
高さ	45/55	50/60	55/65	60/70

オリジナルレザー(18色対応) ◀レザー色をご指定ください。[P4参照]

●クッション厚:3cm(本体) ●重量:約31kg

※調節方法/アジャスターを足で踏みながらベッドを持ち上げてください。



ロハス
TB-273 ¥110,000(税別)

有孔ロハス
TB-273U ¥117,500(税別)

- 高さを2cm間隔の5段階調節(工具不要)できる手動昇降式脚部を採用。
- シート(天板)の四隅コーナーをやさしく演出するかどまる加工を採用。
- ベッド脚部を外側に取り付けることで外観上の安心感と安定性を実現。

▼サイズをご指定ください。[単位:cm] ※白字は追加費用が発生します。

幅	60	65	70	75
長さ	170	180	190	200
高さ	45/55	50/60	55/65	60/70

オリジナルレザー(18色対応) ◀レザー色をご指定ください。[P4参照]

●クッション厚:3cm ●重量:約30kg

※調節方法/アジャスターを足で踏みながらベッドを持ち上げてください。



リュース
TB-213 ¥130,000(税別)

有孔リュース
TB-213U ¥137,500(税別)

- 高さを2cm間隔の5段階調節(工具不要)できる手動昇降式脚部を採用。
- マットやマクラ等の備品を衛生的に収納できる便利なレザー棚付き。
- ベッド脚部を外側に取り付けることで外観上の安心感と安定性を実現。

▼サイズをご指定ください。[単位:cm] ※白字は追加費用が発生します。

幅	50	55	60	65	70	75	80	85
長さ	170	180	190	200				
高さ	45/55	50/60	55/65	60/70				

オリジナルレザー(18色対応) ◀レザー色をご指定ください。[P4参照]

●クッション厚:3cm(本体) ●重量:約38kg

※調節方法/アジャスターを足で踏みながらベッドを持ち上げてください。



クリオ
TB-172 ¥110,500(税別)

- 高さを2cm間隔の5段階調節(工具不要)できる手動昇降式脚部を採用。
- 瞬時に無孔へ切り替えることができるフタクッション(TB-720)付き。
- ベッド脚部を外側に取り付けることで外観上の安心感と安定性を実現。

▼サイズをご指定ください。[単位:cm] ※白字は追加費用が発生します。

幅	50	55	60	65	70	75	80	85
長さ	170	180	190	200				
高さ	40/50	45/55	50/60	55/65	60/70	65/75	70/80	75/85

オリジナルレザー(18色対応) ◀レザー色をご指定ください。[P4参照]

●クッション厚:3cm(本体) ●重量:約31kg

※調節方法/アジャスターを足で踏みながらベッドを持ち上げてください。



ハイローワイドDX
TB-607 ¥130,000(税別)

有孔ハイローワイドDX
TB-607U ¥137,500(税別)

- ワイドサイズを標準設定とした安定感のある強化型脚部仕様の施術台。
- 高さを2cm間隔の5段階調節(工具不要)できる手動昇降式脚部を採用。
- ベッド脚部を外側に取り付けることで外観上の安心感と安定性を実現。

▼サイズをご指定ください。[単位:cm] ※白字は追加費用が発生します。

幅	75	80	85	90
長さ	170	180	190	200
高さ	40/50	45/55	50/60	55/65

オリジナルレザー(18色対応) ◀レザー色をご指定ください。[P4参照]

●クッション厚:3cm ●重量:約40kg

※調節方法/アジャスターを足で踏みながらベッドを持ち上げてください。



ソックスベッド
TB-755 ¥70,000(税別)

有孔ソックスベッド
TB-755U ¥77,500(税別)

- シート(天板)と脚部に同色のレザーを加工した一体感のある施術台。
- ベッド脚部を内側に取り付けることで頭足側のスムーズな施術を実現。
- 床面との隙間を微調整できる直径6cmのオリジナルアジャスター付き。

▼サイズをご指定ください。[単位:cm] ※白字は追加費用が発生します。

幅	50	55	60	65	70	75	80	85
長さ	170		180		190		200	
高さ	40	45	50	55	60	65	70	75

オリジナルレザー(18色対応) ◀レザー色をご指定ください。[P4参照]

●クッション厚:3cm ●重量:約25kg



H型ソックスベッド
TB-756 ¥80,000(税別)

有孔H型ソックスベッド
TB-756U ¥87,500(税別)

- シート(天板)と脚部に同色のレザーを加工した一体感のある施術台。
- 強度を必要とする施術にお薦めするH型脚部を採用した施術ベッド。
- 床面との隙間を微調整できる直径6cmのオリジナルアジャスター付き。

▼サイズをご指定ください。[単位:cm] ※白字は追加費用が発生します。

幅	50	55	60	65	70	75	80	85
長さ	170		180		190		200	
高さ	40	45	50	55	60	65	70	75

オリジナルレザー(18色対応) ◀レザー色をご指定ください。[P4参照]

●クッション厚:3cm ●重量:約26kg

※画像は有孔タイプです。



キャスター付DXベッド
TB-926 ¥100,000(税別)

有孔キャスター付DXベッド
TB-926U ¥107,500(税別)

- ベッドの移動に便利な直径7.5cmのダブルロック式キャスター仕様。
- ワンタッチのダブル方式で車輪停止と旋回停止を行える安全機能付き。
- ベッド脚部を内側に取り付けることで頭足側のスムーズな施術を実現。

▼サイズをご指定ください。[単位:cm] ※白字は追加費用が発生します。

幅	50	55	60	65	70	75	80	85
長さ	170		180		190		200	
高さ	40	45	50	55	60	65	70	75

オリジナルレザー(18色対応) ◀レザー色をご指定ください。[P4参照]

●クッション厚:3cm ●重量:約27kg

※画像は有孔タイプです。



キャスタ
TB-178 ¥100,000(税別)

有孔キャスタ
TB-178U ¥107,500(税別)

- ベッドの移動に便利な直径7.5cmのダブルロック式キャスター仕様。
- ワンタッチのダブル方式で車輪停止と旋回停止を行える安全機能付き。
- ベッド脚部を外側に取り付けることで外観上の安心感と安定性を実現。

▼サイズをご指定ください。[単位:cm] ※白字は追加費用が発生します。

幅	50	55	60	65	70	75	80	85
長さ	170		180		190		200	
高さ	40	45	50	55	60	65	70	75

オリジナルレザー(18色対応) ◀レザー色をご指定ください。[P4参照]

●クッション厚:3cm ●重量:約27kg

※画像は有孔タイプです。



キャスタ100
TB-405 ¥110,000(税別)

有孔キャスタ100
TB-405U ¥117,500(税別)

- 移動時の安定性を重視した直径10cmのダブルロック式キャスター仕様。
- ワンタッチのダブル方式で車輪停止と旋回停止を行える安全機能付き。
- ベッド脚部を外側に取り付けることで外観上の安心感と安定性を実現。

▼サイズをご指定ください。[単位:cm] ※白字は追加費用が発生します。

幅	50	55	60	65	70	75	80	85
長さ	170		180		190		200	
高さ	40	45	50	55	60	65	70	75

オリジナルレザー(18色対応) ◀レザー色をご指定ください。[P4参照]

●クッション厚:3cm ●重量:約30kg



キャスタ150
TB-1416 ¥110,000(税別)

有孔キャスタ150
TB-1416U ¥117,500(税別)

- 移動時の安定性を重視した直径15cmのダブルロック式キャスター仕様。
- ワンタッチのダブル方式で車輪停止と旋回停止を行える安全機能付き。
- ベッド脚部を外側に取り付けることで外観上の安心感と安定性を実現。

▼サイズをご指定ください。[単位:cm] ※白字は追加費用が発生します。

幅	50	55	60	65	70	75	80	85
長さ	170		180		190		200	
高さ	45	50	55	60	65	70	75	

オリジナルレザー(18色対応) ◀レザー色をご指定ください。[P4参照]

●クッション厚:3cm ●重量:約30kg



ドワーフ
TB-437 ¥115,000(税別)

有孔ドワーフ
TB-437U ¥122,500(税別)

- ベッドの移動に便利な直径7.5cmのダブルロック式キャスター仕様。
- 患者様の私物や小物類の収納に便利な引出式の脱衣カゴを標準装備。
- ベッド脚部を内側に取り付けることで頭足側のスムーズな施術を実現。

▼サイズをご指定ください。[単位:cm] ※白字は追加費用が発生します。

幅	55	60	65	70	75	80	85	90
長さ	170		180		190		200	
高さ	40	45	50	55	60	65	70	75

オリジナルレザー(18色対応) ◀レザー色をご指定ください。[P4参照]

●クッション厚:3cm ●重量:約35kg



キャスロン
TB-205 ¥140,000(税別)

有孔キャスロン
TB-205U ¥147,500(税別)

- ワイドサイズを標準設定の直径7.5cmのダブルロック式キャスター仕様。
- ワンタッチのダブル方式で車輪停止と旋回停止を行える安全機能付き。
- ベッド脚部を外側に取り付けることで外観上の安心感と安定性を実現。

▼サイズをご指定ください。[単位:cm] ※白字は追加費用が発生します。

幅	75	80	85	90				
長さ	170		180		190		200	
高さ	40	45	50	55	60	65	70	75

オリジナルレザー(18色対応) ◀レザー色をご指定ください。[P4参照]

●クッション厚:3cm ●重量:約36kg



メディス
TB-262 ￥130,000(税別)

有孔メディス
TB-262U ￥137,500(税別)

- 長さ方向にスライドができるF型ベッドガード(TB-27-01)1本付き。
- ベッドの移動に便利な直径7.5cmのダブルロック式キャスター仕様。
- ワンタッチのダブル方式で車輪停止と旋回停止を行える安全機能付き。

▼サイズをご指定ください。[単位:cm] ※白字は追加費用が発生します。

幅	60	65	70	75
長さ	170	180	190	200
高さ	50	55	60	65

オリジナルレザー(18色対応) ◀レザー色をご指定ください。[P4参照]

●クッション厚:3cm ●重量:約35kg



コンセント付DXベッド
TB-927 ￥72,500(税別)

有孔コンセント付DXベッド
TB-927U ￥80,000(税別)

- 合計1200Wまでの電気機器が使用できる3口用コンセントボックス付き。
- ベッド脚部を内側に取り付けることで頭足側のスムーズな施術を実現。
- 床面との隙間を微調整できる直径6cmのオリジナルアジャスター付き。

▼サイズをご指定ください。[単位:cm] ※白字は追加費用が発生します。

幅	50	55	60	65	70	75	80	85
長さ	170	180	190	200				
高さ	40	45	50	55	60	65	70	75

オリジナルレザー(18色対応) ◀レザー色をご指定ください。[P4参照]

●クッション厚:3cm ●重量:約25kg



F型キャスト
TB-371 ￥120,000(税別)

有孔F型キャスト
TB-371U ￥127,500(税別)

- ベッドからの転落を防止するF型ベッドガード(TB-27-01)1本付き。
- ベッドガードが不要な時には逆さに向けて差し込むことで収納可能。
- ベッドの移動に便利な直径7.5cmのダブルロック式キャスター仕様。

▼サイズをご指定ください。[単位:cm] ※白字は追加費用が発生します。

幅	50	55	60	65	70	75	80	85
長さ	170	180	190	200				
高さ	50	55	60	65	70	75	80	85

オリジナルレザー(18色対応) ◀レザー色をご指定ください。[P4参照]

●クッション厚:3cm ●重量:約35kg



アクチベッド
TB-812 ￥90,000(税別)

- 特殊なテクニックの施術台。脱着式の足置きクッション1個付き。
- 足側からの施術を主体として開発した幅調整可能なセパレートシート。
- 床面との隙間を微調整できる直径6cmのオリジナルアジャスター付き。

▼サイズをご指定ください。[単位:cm] ※白字は追加費用が発生します。

幅	60	65	70
長さ	180	190	
高さ	50	55	60

オリジナルレザー(18色対応) ◀レザー色をご指定ください。[P4参照]

●クッション厚:8cm(本体) ●重量:約35kg



M型DXベッド
TB-929 ￥85,000(税別)

有孔M型DXベッド
TB-929U ￥92,500(税別)

- タオル等を掛けられる衛生的なクロムメッキのハンガーパイプ付き。
- ベッド脚部を内側に取り付けることで頭足側のスムーズな施術を実現。
- 床面との隙間を微調整できる直径6cmのオリジナルアジャスター付き。

▼サイズをご指定ください。[単位:cm] ※白字は追加費用が発生します。

幅	50	55	60	65	70	75	80	85
長さ	170	180	190	200				
高さ	40	45	50	55	60	65	70	75

オリジナルレザー(18色対応) ◀レザー色をご指定ください。[P4参照]

●クッション厚:3cm ●重量:約28kg



クロス
TB-334 ￥95,000(税別)

- うつ伏せでの呼吸を楽にする穴あき有孔。サイズ:幅9cm×長さ70cm。
- 専門的なうつ伏せでの施術にお薦めする長穴有孔&強化型脚部仕様。
- ベッド脚部を外側に取り付けることで外観上の安心感と安定性を実現。

▼サイズをご指定ください。[単位:cm] ※白字は追加費用が発生します。

幅	50	55	60	65	70	75	80	85
長さ	170	180	190	200				
高さ	40	45	50	55	60	65	70	75

オリジナルレザー(18色対応) ◀レザー色をご指定ください。[P4参照]

●クッション厚:5cm ●重量:約30kg



ミント
TB-457 ￥80,000(税別)

有孔ミント
TB-457U ￥87,500(税別)

- 最大1200Wまでの機器類が使用できる2口コンセント(安全扉式)付き。
- 治療に使用する医療機器等の電源コードがスムーズに脱着可能。
- 床面との隙間を微調整できる直径6cmのオリジナルアジャスター付き。

▼サイズをご指定ください。[単位:cm] ※白字は追加費用が発生します。

幅	50	55	60	65	70	75	80	85
長さ	170	180	190	200				
高さ	40	45	50	55	60	65	70	75

オリジナルレザー(18色対応) ◀レザー色をご指定ください。[P4参照]

●クッション厚:3cm ●重量:約25kg



前開き有孔H型DXベッド
TB-372 ￥90,000(税別)

- 専門的なうつ伏せでの施術にお薦めする前開き有孔&強化型脚部仕様。
- ベッド脚部を内側に取り付けることで頭足側のスムーズな施術を実現。
- 床面との隙間を微調整できる直径6cmのオリジナルアジャスター付き。

▼サイズをご指定ください。[単位:cm] ※白字は追加費用が発生します。

幅	50	55	60	65	70	75	80	85
長さ	170	180	190	200				
高さ	40	45	50	55	60	65	70	75

オリジナルレザー(18色対応) ◀レザー色をご指定ください。[P4参照]

●クッション厚:6cm ●重量:約32kg

※画像は有孔タイプです。



整体DX
TB-105 ¥90,000(税別)

■うつ伏せでの呼吸を楽にするU字型有孔。サイズ：幅15cm×長さ25cm。
■専門的なうつ伏せでの施術にお薦めする贅沢な極厚6cmウレタン仕様。
■床面との隙間を微調整できる直径6cmのオリジナルアジャスター付き。

▼サイズをご指定ください。[単位：cm] ※白字は追加費用が発生します。

幅	50	55	60	65	70	75	80	85
長さ	170	180	190	200				
高さ	40	45	50	55	60	65	70	75

オリジナルレザー(18色対応) ◀レザー色をご指定ください。[P4参照]

●クッション厚：6cm ●重量：約28kg



N型DXベッド
TB-1127 ¥90,000(税別)

有孔N型DXベッド
TB-1127U ¥97,500(税別)

■ベッドからの転落を防止する安心感のあるN型ベッドガード1本付き。
■ベッドガードが不要な時には逆さに向けて差し込むことで装着可能。
■床面との隙間を微調整できる直径6cmのオリジナルアジャスター付き。

▼サイズをご指定ください。[単位：cm] ※白字は追加費用が発生します。

幅	50	55	60	65	70	75	80	85
長さ	170	180	190	200				
高さ	50	55	60	65	70			

オリジナルレザー(18色対応) ◀レザー色をご指定ください。[P4参照]

●クッション厚：3cm ●重量：約28kg



R型DXベッド
TB-923 ¥84,000(税別)

有孔R型DXベッド
TB-923U ¥91,500(税別)

■ベッドからの転落を防止するR型ベッドガード(TB-28)1本付き。
■ベッドガードの装着が容易な差込式。別売の点滴棒(TB-29)を装着可能。
■床面との隙間を微調整できる直径6cmのオリジナルアジャスター付き。

▼サイズをご指定ください。[単位：cm] ※白字は追加費用が発生します。

幅	50	55	60	65	70	75	80	85
長さ	170	180	190	200				
高さ	40	45	50	55	60	65	70	75

オリジナルレザー(18色対応) ◀レザー色をご指定ください。[P4参照]

●クッション厚：3cm ●重量：約28kg



R型オーダス
TB-250 ¥130,000(税別)

有孔R型オーダス
TB-250U ¥137,500(税別)

■ワイドサイズが標準設定のR型ベッドガード(TB-28)1本付き施術台。
■ベッドガードの装着が容易な差込式。別売の点滴棒(TB-29)を装着可能。
■床面との隙間を微調整できる直径6cmのオリジナルアジャスター付き。

▼サイズをご指定ください。[単位：cm] ※白字は追加費用が発生します。

幅	75	80	85	90
長さ	170	180	190	200
高さ	45	50	55	60

オリジナルレザー(18色対応) ◀レザー色をご指定ください。[P4参照]

●クッション厚：3cm ●重量：約42kg



E型DXベッド
TB-1138 ¥88,500(税別)

有孔E型DXベッド
TB-1138U ¥96,000(税別)

■ベッドからの転落を防止する安全性の高いE型ベッドガード1本付き。
■ベッドガードの装着が容易な差込式。別売の点滴棒(TB-29)を収納可能。
■床面との隙間を微調整できる直径6cmのオリジナルアジャスター付き。

▼サイズをご指定ください。[単位：cm] ※白字は追加費用が発生します。

幅	50	55	60	65	70	75	80	85
長さ	170	180	190	200				
高さ	40	45	50	55	60	65	70	75

オリジナルレザー(18色対応) ◀レザー色をご指定ください。[P4参照]

●クッション厚：3cm ●重量：約28kg



F型DXベッド
TB-924 ¥88,000(税別)

有孔F型DXベッド
TB-924U ¥95,500(税別)

■ベッドからの転落を防止するF型ベッドガード(TB-27-01)1本付き。
■ベッドガードが不要な時には逆さに向けて差し込むことで収納可能。
■床面との隙間を微調整できる直径6cmのオリジナルアジャスター付き。

▼サイズをご指定ください。[単位：cm] ※白字は追加費用が発生します。

幅	50	55	60	65	70	75	80	85
長さ	170	180	190	200				
高さ	50	55	60	65	70			

オリジナルレザー(18色対応) ◀レザー色をご指定ください。[P4参照]

●クッション厚：3cm ●重量：約28kg



FG型DXベッド
TB-1088 ¥93,000(税別)

有孔FG型DXベッド
TB-1088U ¥100,500(税別)

■ベッドからの転落を防止するレザーカバー付きF型ベッドガード。
■ベッドガードが不要な時には逆さに向けて差し込むことで収納可能。
■床面との隙間を微調整できる直径6cmのオリジナルアジャスター付き。

▼サイズをご指定ください。[単位：cm] ※白字は追加費用が発生します。

幅	50	55	60	65	70	75	80	85
長さ	170	180	190	200				
高さ	50	55	60	65	70			

オリジナルレザー(18色対応) ◀レザー色をご指定ください。[P4参照]

●クッション厚：3cm ●重量：約25kg



F型オーダス
TB-339 ¥130,000(税別)

有孔F型オーダス
TB-339U ¥137,500(税別)

■ワイドサイズが標準のF型ベッドガード(TB-27-01)1本付き施術台。
■ベッド脚部を外側に取り付けることで外観上の安心感と安定性を実現。
■床面との隙間を微調整できる直径6cmのオリジナルアジャスター付き。

▼サイズをご指定ください。[単位：cm] ※白字は追加費用が発生します。

幅	75	80	85	90
長さ	170	180	190	200
高さ	50	55	60	

オリジナルレザー(18色対応) ◀レザー色をご指定ください。[P4参照]

●クッション厚：3cm ●重量：約42kg



スイング型DXベッド
TB-568 ¥98,000(税別)

有孔スイング型DXベッド
TB-568U ¥105,500(税別)

- 回転機能付きストッパー式スイングガード(クロムメッキ)2本付き。
- ベッドガードの取り外しを頻繁に行う施術にお薦めするスイング式。
- 床面との隙間を微調整できる直径6cmのオリジナルアジャスター付き。

▼サイズをご指定ください。[単位:cm] ※白字は追加費用が発生します。

幅	50	55	60	65	70	75	80	85
長さ	170	180	190	200				
高さ	50	55	60	65	70	75	80	85

オリジナルレザー(18色対応) ◀レザー色をご指定ください。[P4参照]

●クッション厚:3cm ●重量:約31kg



S型DXベッド
TB-925 ¥98,000(税別)

有孔S型DXベッド
TB-925U ¥105,500(税別)

- ベッドからの転落を防止するS型ベッドガード(TB-30)1本付き。
- ストッパー式で上下に移動する便利なスライド機能。取り外し可能。
- 床面との隙間を微調整できる直径6cmのオリジナルアジャスター付き。

▼サイズをご指定ください。[単位:cm] ※白字は追加費用が発生します。

幅	50	55	60	65	70	75	80	85
長さ	170	180	190	200				
高さ	50	55	60	65	70	75	80	85

オリジナルレザー(18色対応) ◀レザー色をご指定ください。[P4参照]

●クッション厚:3cm ●重量:約30kg



粉体F型DXベッド
TB-145 ¥88,000(税別)

有孔粉体F型DXベッド
TB-145U ¥95,500(税別)

- ベッドからの転落を防止する粉体F型ベッドガード(TB-27-02)1本付き。
- ベッドガードが不要な時には逆さに向けて差し込むことで収納可能。
- 床面との隙間を微調整できる直径6cmのオリジナルアジャスター付き。

▼サイズをご指定ください。[単位:cm] ※白字は追加費用が発生します。

幅	50	55	60	65	70	75	80	85
長さ	170	180	190	200				
高さ	50	55	60	65	70	75	80	85

オリジナルレザー(18色対応) ◀レザー色をご指定ください。[P4参照]

●クッション厚:3cm ●重量:約28kg



S型小児用DX
TB-340 ¥100,000(税別)

有孔S型小児用DX
TB-340U ¥107,500(税別)

- ベッドからの転落を防止するS型ベッドガード(TB-30)1本付き。
- ストッパー式で上下に移動する便利なスライド機能。取り外し可能。
- 子供の身長に合わせた小児用専用サイズ。院内スペースを有効に活用。

▼サイズをご指定ください。[単位:cm] ※白字は追加費用が発生します。

幅	60	65	70	75				
長さ	140	150	160	170				
高さ	50	55	60	65	70	75	80	85

オリジナルレザー(18色対応) ◀レザー色をご指定ください。[P4参照]

●クッション厚:3cm ●重量:約30kg



ファミリー
TB-324 ¥128,000(税別)

有孔ファミリー
TB-324U ¥135,500(税別)

- ベッドからの転落を防止するF型ベッドガード(TB-27-01)1本付き。
- ベッドガードが不要な時には逆さに向けて差し込むことで収納可能。
- 高さを2cm間隔の5段階調節(工具不要)できる手動昇降式脚部を採用。

▼サイズをご指定ください。[単位:cm] ※白字は追加費用が発生します。

幅	60	65	70	75
長さ	170	180	190	200
高さ	50/60	55/65	60/70	65/75

オリジナルレザー(18色対応) ◀レザー色をご指定ください。[P4参照]

●クッション厚:3cm ●重量:約32kg

※調節方法/アジャスターを足で踏みながらベッドを持ち上げてください。



4面F型DXベッド
TB-597 ¥115,000(税別)

有孔4面F型DXベッド
TB-597U ¥122,500(税別)

- ベッドガードを四方から装着できる多目的に安全性を考慮した施術台。
- ベッドからの転落を防止するF型ベッドガード(TB-27-01)2本付き。
- 床面との隙間を微調整できる直径6cmのオリジナルアジャスター付き。

▼サイズをご指定ください。[単位:cm] ※白字は追加費用が発生します。

幅	60	65	70	75	80	85		
長さ	170	180	190	200				
高さ	50	55	60	65	70	75	80	85

オリジナルレザー(18色対応) ◀レザー色をご指定ください。[P4参照]

●クッション厚:3cm ●重量:約30kg



ナース
TB-335 ¥108,000(税別)

有孔ナース
TB-335U ¥115,500(税別)

- ベッドからの転落を防止するF型ベッドガード(TB-27-01)1本付き。
- ベッドガードが不要な時には逆さに向けて差し込むことで収納可能。
- 高さ調節(100~160cm)できるクロムメッキの点滴棒(TB-29)1本付き。

▼サイズをご指定ください。[単位:cm] ※白字は追加費用が発生します。

幅	50	55	60	65	70	75	80	85
長さ	170	180	190	200				
高さ	50	55	60	65	70	75	80	85

オリジナルレザー(18色対応) ◀レザー色をご指定ください。[P4参照]

●クッション厚:3cm ●重量:約35kg



ハウスベッド
TB-1225 ¥115,000(税別)

有孔ハウスベッド
TB-1225U ¥122,500(税別)

- ベッドガードを片側3カ所に装着できる機能を両側に備えた施術台。
- ベッドからの転落を防止するF型ベッドガード(TB-27-01)2本付き。
- 床面との隙間を微調整できる直径6cmのオリジナルアジャスター付き。

▼サイズをご指定ください。[単位:cm] ※白字は追加費用が発生します。

幅	50	55	60	65	70	75	80	85
長さ	170	180	190	200				
高さ	50	55	60	65	70	75	80	85

オリジナルレザー(18色対応) ◀レザー色をご指定ください。[P4参照]

●クッション厚:3cm ●重量:約30kg



ガードキャスト
TB-173 ￥150,000(税別)

有孔ガードキャスト
TB-173U ￥157,500(税別)

- ベッドガードを四方から装着できる多目的に安全性を考慮した施術台。
- ベッドからの転落を防止するF型ベッドガード(TB-27-01)4本付き。
- ベッドの移動に便利な直径7.5cmのダブルロック式キャスター仕様。

▼サイズをご指定ください。[単位:cm] ※白字は追加費用が発生します。

幅	65	70	75	80
長さ	170	180	190	200
高さ	50	55	60	65

オリジナルレザー(18色対応) ◀レザー色をご指定ください。[P4参照]

●クッション厚:3cm ●重量:約48kg



G型オーダス
TB-305 ￥160,000(税別)

有孔G型オーダス
TB-305U ￥167,500(税別)

- ワイドサイズを標準設定とした転落防止レザーガード1本付き施術台。
- レザーガードが不要な時には逆さに向けて差し込むことで収納可能。
- ベッド脚部を外側に取り付けることで外観上の安心感と安定性を実現。

▼サイズをご指定ください。[単位:cm] ※白字は追加費用が発生します。

幅	75	80	85	90
長さ	170	180	190	200
高さ	45	50	55	60

オリジナルレザー(18色対応) ◀レザー色をご指定ください。[P4参照]

●クッション厚:3cm(本体) ●重量:約46kg



クリニカ
TB-236 ￥102,500(税別)

有孔クリニカ
TB-236U ￥110,000(税別)

- ベッドからの転落を防止するF型ベッドガード(TB-27-01)1本付き。
- ベッドガードが不要な時には逆さに向けて差し込むことで収納可能。
- レザー棚と脱衣カゴ(TB-73-01/ブルー)を装備した複合的な収納力。

▼サイズをご指定ください。[単位:cm] ※白字は追加費用が発生します。

幅	60	65	70	75
長さ	170	180	190	200
高さ	50	55	60	65

オリジナルレザー(18色対応) ◀レザー色をご指定ください。[P4参照]

●クッション厚:3cm(本体) ●重量:約38kg



エレガード
TB-451 ￥125,000(税別)

有孔エレガード
TB-451U ￥132,500(税別)

- 激しい施術でも安心感を与える転落防止ワイドレザーガード1本付き。
- ベッドからの転落を防止するF型ベッドガード(TB-27-01)1本付き。
- 床面との隙間を微調整できる直径6cmのオリジナルアジャスター付き。

▼サイズをご指定ください。[単位:cm] ※白字は追加費用が発生します。

幅	50	55	60	65	70	75	80	85
長さ	170	180	190	200				
高さ	50	55	60	65	70	75	80	85

オリジナルレザー(18色対応) ◀レザー色をご指定ください。[P4参照]

●クッション厚:3cm(本体) ●重量:約41kg



609型診察ベッド
TB-609 ￥130,000(税別)

有孔609型診察ベッド
TB-609U ￥137,500(税別)

- ベッドガードを四方から装着できる多目的に安全性を考慮した施術台。
- ベッドからの転落を防止するF型ベッドガード(TB-27-01)2本付き。
- 脱衣カゴ(TB-73-01/ブルー)1個を標準装備した2本のパイプ棚付き。

▼サイズをご指定ください。[単位:cm] ※白字は追加費用が発生します。

幅	65	70	75	80
長さ	170	180	190	200
高さ	50	55	60	65

オリジナルレザー(18色対応) ◀レザー色をご指定ください。[P4参照]

●クッション厚:3cm ●重量:約45kg



LFGキャスト
TB-1021 ￥160,000(税別)

有孔LFGキャスト
TB-1021U ￥167,500(税別)

- ベッドからの転落を防止するF型ベッドガード(TB-27-01)2本付き。
- 激しい施術でも安心感を与える転落防止ワイドレザーガード2本付き。
- ベッドの移動に便利な直径7.5cmのダブルロック式キャスター仕様。

▼サイズをご指定ください。[単位:cm] ※白字は追加費用が発生します。

幅	65	70	75	80
長さ	170	180	190	200
高さ	50	55	60	65

オリジナルレザー(18色対応) ◀レザー色をご指定ください。[P4参照]

●クッション厚:3cm ●重量:約52kg



レザーガード型DXベッド
TB-931 ￥100,000(税別)

有孔レザーガード型DXベッド
TB-931U ￥107,500(税別)

- 激しい施術でも安心感を与える転落防止ワイドレザーガード1本付き。
- レザーガードが不要な時には逆さに向けて差し込むことで収納可能。
- レザーガードサイズ:長さ160cm×高さ15cm。

▼サイズをご指定ください。[単位:cm] ※白字は追加費用が発生します。

幅	50	55	60	65	70	75	80	85
長さ	170	180	190	200				
高さ	45	50	55	60	65	70	75	80

オリジナルレザー(18色対応) ◀レザー色をご指定ください。[P4参照]

●クッション厚:3cm(本体) ●重量:約34kg



移動式F型DXベッド
TB-266 ￥110,000(税別)

有孔移動式F型DXベッド
TB-266U ￥117,500(税別)

- 長さ方向にスライドができるF型ベッドガード(TB-27-01)1本付き。
- ベッド脚部を外側に取り付けることで外観上の安心感と安定性を実現。
- 床面との隙間を微調整できる直径6cmのオリジナルアジャスター付き。

▼サイズをご指定ください。[単位:cm] ※白字は追加費用が発生します。

幅	50	55	60	65	70	75	80	85
長さ	170	180	190	200				
高さ	40	45	50	55	60	65	70	75

オリジナルレザー(18色対応) ◀レザー色をご指定ください。[P4参照]

●クッション厚:3cm ●重量:約30kg



リンクス
TB-411 ¥130,000(税別)

有孔リンクス
TB-411U ¥137,500(税別)

- ベッドガードを片側3カ所に装着できる機能を両側に備えた施術台。
- ベッドからの転落を防止するS型ベッドガード(TB-30)2本付き。
- ストッパー式で上下に移動する便利なスライド機能。取り外し可能。

▼サイズをご指定ください。[単位:cm] ※白字は追加費用が発生します。

幅	50	55	60	65	70	75	80	85
長さ	170		180		190		200	
高さ	50	55	60	65	70	75	80	85

オリジナルレザー(18色対応) ◀レザー色をご指定ください。[P4参照]

●クッション厚:3cm ●重量:約40kg



フォルダ
TB-418 ¥90,000(税別)

有孔フォルダ
TB-418U ¥97,500(税別)

- 小物が収納できるスチール棚付き。サイズ:幅29×奥行28×高さ13cm。
- ベッド脚部を外側に取り付けることで外観上の安心感と安定性を実現。
- 床面との隙間を微調整できる直径6cmのオリジナルアジャスター付き。

▼サイズをご指定ください。[単位:cm] ※白字は追加費用が発生します。

幅	50	55	60	65	70	75	80	85
長さ	170		180		190		200	
高さ	40	45	50	55	60	65	70	75

オリジナルレザー(18色対応) ◀レザー色をご指定ください。[P4参照]

●クッション厚:3cm ●重量:約28kg

※画像は有孔タイプです。



スライド上肢台付DXベッド
TB-588 ¥110,000(税別)

有孔スライド上肢台付DXベッド
TB-588U ¥117,500(税別)

- 長さ方向にスライドできる画期的な上肢台1個付き。両側取付可能。
- ベッド脚部を外側に取り付けることで外観上の安心感と安定性を実現。
- 床面との隙間を微調整できる直径6cmのオリジナルアジャスター付き。

▼サイズをご指定ください。[単位:cm] ※白字は追加費用が発生します。

幅	50	55	60	65	70	75	80	85
長さ	170		180		190		200	
高さ	40	45	50	55	60	65	70	75

オリジナルレザー(18色対応) ◀レザー色をご指定ください。[P4参照]

●クッション厚:3cm(本体) ●重量:約33kg



オメガ式SDベッド
TB-1049 ¥63,000(税別)

- うつ伏せ時に快適な厚み4cmの薄型ニューフェイス付き廉価タイプ。
- フラットな無孔ベッドとしても利用可能な埋込式無孔マット付き。
- 床面との隙間を微調整できる直径3.8cmの便利なアジャスター付き。

▼サイズをご指定ください。[単位:cm]

幅	60		65		70	
長さ	170		180		200	
高さ	40	45	50	55	60	65

オリジナルレザー(18色対応) ◀レザー色をご指定ください。[P4参照]

●クッション厚:3cm(本体) ●重量:約27kg

※オメガ式DXベッド用綿製カバーは取付できません。ご注意ください。



オメガ式MRベッド
TB-1050 ¥73,000(税別)

- 体圧分散性と衝撃吸収性に優れている低反発ウレタンフォームを採用。
- うつ伏せ時に快適な厚み4cmの薄型ニューフェイス付き廉価タイプ。
- フラットな無孔ベッドとしても利用可能な埋込式無孔マット付き。

▼サイズをご指定ください。[単位:cm]

幅	60	65	70		
長さ	180				
高さ	40	45	50	55	60

オリジナルレザー(18色対応) ◀レザー色をご指定ください。[P4参照]

●クッション厚:3cm(本体) ●重量:約27kg

※低反発ウレタンは低温環境では硬くなる特性があるのでご注意ください。

※オメガ式DXベッド用綿製カバーは取付できません。ご注意ください。



オメガ式DXベッド
TB-934 ¥90,000(税別)

- うつ伏せ時に快適な埋込式ケアフェイスマット(TB-77C-28)付き。
- フラットな無孔ベッドとしても利用可能な埋込式無孔マット付き。
- ベッド脚部を内側に取り付けることで頭足側のスムーズな施術を実現。

▼サイズをご指定ください。[単位:cm] ※白字は追加費用が発生します。

幅	50	55	60	65	70	75	80	85
長さ	170		180		190		200	
高さ	40	45	50	55	60	65	70	75

オリジナルレザー(18色対応) ◀レザー色をご指定ください。[P4参照]

●クッション厚:5cm(本体) ●重量:約29kg

※オメガ式DXベッド用綿製カバー(P402参照)



オメガ式H型DXベッド
TB-935 ¥90,000(税別)

- うつ伏せ時に快適な埋込式ケアフェイスマット(TB-77C-28)付き。
- フラットな無孔ベッドとしても利用可能な埋込式無孔マット付き。
- 強度を必要とする施術にお薦めするH型脚部を採用したDXベッド。

▼サイズをご指定ください。[単位:cm] ※白字は追加費用が発生します。

幅	50	55	60	65	70	75	80	85
長さ	170		180		190		200	
高さ	40	45	50	55	60	65	70	75

オリジナルレザー(18色対応) ◀レザー色をご指定ください。[P4参照]

●クッション厚:5cm(本体) ●重量:約30kg

※オメガ式DXベッド用綿製カバー(P402参照)



オメガ式アイホット
TB-688 ¥102,500(税別)

- うつ伏せ時に快適な埋込式ケアフェイスマット(TB-77C-28)付き。
- フラットな無孔ベッドとしても利用可能な埋込式無孔マット付き。
- ほんのりとした暖かさを実現する温熱シート内蔵の強化型DXベッド。

▼サイズをご指定ください。[単位:cm] ※白字は追加費用が発生します。

幅	60		65		70		75	
長さ	170		180		190		200	
高さ	45	50	55	60	65	70	75	

オリジナルレザー(18色対応) ◀レザー色をご指定ください。[P4参照]

●クッション厚:5cm(本体) ●重量:約30kg

※オメガ式DXベッド用綿製カバー(P402参照)

※季節や環境により、ベッドが最適温度になるまで30~60分必要です。



オメガ式GFベッド
TB-1176 ¥97,000(税別)

- うつ伏せ時の快適さを追求したジェルフェイス(TB-77-63)付き。
- フラットな無孔ベッドとしても利用可能な埋込式無孔マット付き。
- ジェル素材に最適なジェルフェイス用ニットカバー(TB-55)1枚付き。

▼サイズをご指定ください。[単位:cm] ※白字は追加費用が発生します。

幅	50	55	60	65	70	75	80	85
長さ	170	180	190	200				
高さ	40	45	50	55	60	65	70	75

オリジナルレザー(18色対応) ◀レザー色をご指定ください。[P4参照]

- クッション厚:5cm(本体) ●重量:約30kg
- ※ジェルフェイスのカラーはブルー・グリーンからお選びいただけます。



オメガ式DXベッド-5
TB-1067 ¥125,000(税別)

- 埋込式ケアフェイスマット(TB-77C-28) & 埋込式無孔マット付き。
- シート(天板)の四隅コーナーをやさしく演出するかどまる加工を採用。
- マットやマクラ等の備品を衛生的に収納できる便利なレザー棚付き。

▼サイズをご指定ください。[単位:cm] ※白字は追加費用が発生します。

幅	50	55	60	65	70	75	80	85
長さ	170	180	190	200				
高さ	45	50	55	60	65	70	75	80

オリジナルレザー(18色対応) ◀レザー色をご指定ください。[P4参照]

- クッション厚:5cm(本体) ●重量:約32kg
- かどまる



DFオメガ
TB-1328 ¥100,000(税別)

- うつ伏せ時の快適さを追求したディップフェイス(TB-1323)付き。
- シート(天板)の四隅コーナーをやさしく演出するかどまる加工採用。
- フラットな無孔ベッドとしても利用可能な埋込式無孔マット付き。

▼サイズをご指定ください。[単位:cm] ※白字は追加費用が発生します。

幅	50	55	60	65	70	75	80	85
長さ	170	180	190	200				
高さ	40	45	50	55	60	65	70	75

ベッド本体・埋込式マット/オリジナルレザー(18色対応) ◀レザー色をご指定ください。[P4参照]

ディップフェイス/アイボリー(艶消し)限定

- クッション厚:5cm(本体) ●重量:約30kg
- かどまる



オメガ式DXベッド-6
TB-106 ¥140,000(税別)

- 埋込式ケアフェイスマット(TB-77C-28) & 埋込式無孔マット付き。
- シート(天板)の四隅コーナーをやさしく演出するかどまる加工を採用。
- 最強レベルの強度を実現する6本脚仕様。収納に便利なレザー棚付き。

▼サイズをご指定ください。[単位:cm] ※白字は追加費用が発生します。

幅	50	55	60	65	70	75	80	85
長さ	170	180	190	200				
高さ	45	50	55	60	65	70	75	80

オリジナルレザー(18色対応) ◀レザー色をご指定ください。[P4参照]

- クッション厚:5cm(本体) ●重量:約45kg
- かどまる



ボイジャ
TB-425 ¥100,000(税別)

- うつ伏せ時に快適な埋込式ケアフェイスマット(TB-77C-28)付き。
- フラットな無孔ベッドとしても利用可能な埋込式無孔マット付き。
- マットやマクラ等の備品を衛生的に収納できる3本のパイプ棚付き。

▼サイズをご指定ください。[単位:cm] ※白字は追加費用が発生します。

幅	50	55	60	65	70	75	80	85
長さ	170	180	190	200				
高さ	45	50	55	60	65	70	75	80

オリジナルレザー(18色対応) ◀レザー色をご指定ください。[P4参照]

- クッション厚:5cm(本体) ●重量:約31kg
- ※オメガ式DXベッド用綿製カバー(P402参照)

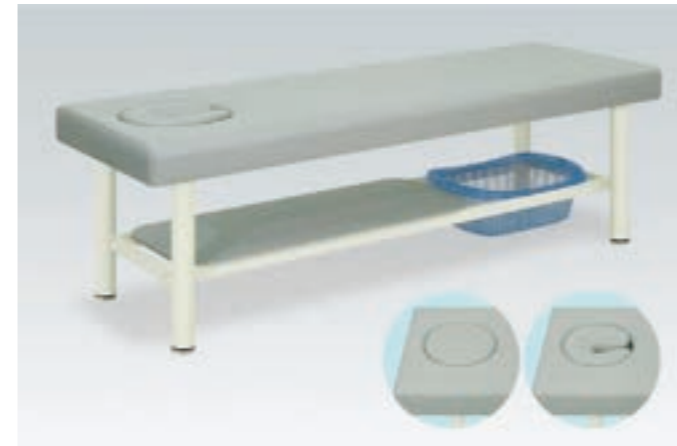

オメガセブン
TB-233 ¥125,000(税別)

- うつ伏せ時に快適な埋込式ケアフェイスマット(TB-77C-28)付き。
- フラットな無孔ベッドとしても利用可能な埋込式無孔マット付き。
- レザー棚と脱衣カゴ(TB-73-01/ブルー)を装備した複合的な収納力。

▼サイズをご指定ください。[単位:cm] ※白字は追加費用が発生します。

幅	60	65	70	75
長さ	170	180	190	200
高さ	50	55	60	65

オリジナルレザー(18色対応) ◀レザー色をご指定ください。[P4参照]

- クッション厚:5cm(本体) ●重量:約35kg
- ※本体の長さが180cmの場合、レザー棚の長さは100cmです。
- ※オメガ式DXベッド用綿製カバー(P402参照)



低反発オメガDX
TB-161 ¥150,000(税別)

- うつ伏せ時に快適な埋込式ケアフェイスマット(低反発仕様)付き。
- フラットな無孔ベッドとしても利用可能な埋込式無孔マット付き。
- 体圧分散性と衝撃吸収性に優れている低反発ウレタンフォームを採用。

▼サイズをご指定ください。[単位:cm] ※白字は追加費用が発生します。

幅	50	55	60	65	70	75	80	85
長さ	170	180	190	200				
高さ	40	45	50	55	60	65	70	75

オリジナルレザー(18色対応) ◀レザー色をご指定ください。[P4参照]

- クッション厚:6cm(本体) ●重量:約29kg
- ※低反発ウレタンは低温環境では硬くなる特性があるのでご注意ください。
- ※オメガ式DXベッド用綿製カバー(P402参照)



オメガ式ハイローDXベッド
TB-955 ¥130,000(税別)

- 埋込式ケアフェイスマット(TB-77C-28) & 埋込式無孔マット付き。
- 高さを2cm間隔の5段階調節(工具不要)できる手動昇降式脚部を採用。
- 患者様への施術内容に応じた適切な高さを容易に設定可能な施術台。

▼サイズをご指定ください。[単位:cm] ※白字は追加費用が発生します。

幅	50	55	60	65	70	75	80	85
長さ	170	180	190	200				
高さ	45/55	50/60	55/65	60/70				

オリジナルレザー(18色対応) ◀レザー色をご指定ください。[P4参照]

- クッション厚:5cm(本体) ●重量:約35kg
- ※調節方法/アジャスターを足で踏みながらベッドを持ち上げてください。
- ※オメガ式DXベッド用綿製カバー(P402参照)



ラッコ
TB-357 ¥175,000 (税別)

- ワイドサイズが標準設定の手動昇降式脚部&オメガ機能付き施術台。
- 埋込式ケアフェイスマット (TB-77C-28) & 埋込式無孔マット付き。
- 高さを2cm間隔の5段階調節 (工具不要) できる手動昇降式脚部を採用。

▼サイズをご指定ください。[単位:cm] ※白字は追加費用が発生します。

幅	75	80	85	90
長さ	180	190	200	210
高さ	45/55	50/60	55/65	60/70

オリジナルレザー (18色対応) ◀レザー色をご指定ください。[P4参照]

- クッション厚: 5cm (本体) ●重量: 約44kg
- ※調節方法 / アジャスターを足で踏みながらベッドを持ち上げてください。



635型GSベッド
TB-635 ¥110,000 (税別)

- フェイス型ヘッドガスシリンダー式角度調節機能 (15°~90°) 付き。
- うつ伏せ時を快適な時間に変える脱着式スローフェイス1個付き。
- 強度を必要とする施術にお薦めするH型脚部を採用した施術ベッド。

▼サイズをご指定ください。[単位:cm] ※白字は追加費用が発生します。

幅	50	55	60	65	70	75	80	85
長さ	160	170	180	190				
高さ	45	50	55	60	65	70	75	80

※上記の長さにヘッドレストの長さ (33cm) は含まれておりません。

オリジナルレザー (18色対応) ◀レザー色をご指定ください。[P4参照]

- クッション厚: 3cm (本体) ●重量: 約35kg



オメガロ
TB-241 ¥140,000 (税別)

- ワイドサイズを標準設定とした安定感のあるオメガ機能付き施術台。
- うつ伏せ時に快適な埋込式ケアフェイスマット (TB-77C-28) 付き。
- フラットな無孔ベッドとしても利用可能な埋込式無孔マット付き。

▼サイズをご指定ください。[単位:cm] ※白字は追加費用が発生します。

幅	75	80	85	90
長さ	180	190	200	210
高さ	45	50	55	60

オリジナルレザー (18色対応) ◀レザー色をご指定ください。[P4参照]

- クッション厚: 5cm (本体) ●重量: 約38kg



タテスタ
TB-351 ¥115,000 (税別)

有孔タテスタ
TB-351U ¥122,500 (税別)

- 差込式の縦型ヘッド1個付き。ロールバー (TB-41-01) 1本付き。
- ベッド脚部を外側に取り付けることで外観上の安心感と安定性を実現。
- 床面との隙間を微調整できる直径6cmのオリジナルアジャスター付き。

▼サイズをご指定ください。[単位:cm] ※白字は追加費用が発生します。

幅	50	55	60	65	70	75	80	85
長さ	160	170	180	190				
高さ	40	45	50	55	60	65	70	75

※上記の長さに差込式縦型ヘッドの長さ (約30cm) は含まれておりません。

オリジナルレザー (18色対応) ◀レザー色をご指定ください。[P4参照]

- クッション厚: 5cm (本体) ●重量: 約35kg

※画像は有孔タイプです。



外脚H型クレードル
TB-1037 ¥83,000 (税別)

有孔外脚H型クレードル
TB-1037U ¥90,500 (税別)

- 最適な施術ポジションを提供する無段階角度調節機能付きフェイス。
- 強度レベルをアップした上段H型脚部。ベッド下部のスペースを確保。
- ベッド脚部を外側に取り付けることで外観上の安心感と安定性を実現。

▼サイズをご指定ください。[単位:cm] ※白字は追加費用が発生します。

幅	50	55	60	65	70	75	80	85
長さ	170	180	190	200				
高さ	45	50	55	60	65	70	75	80

※上記の長さに差込式フェイスマットの長さ (約30cm) は含まれておりません。

オリジナルレザー (18色対応) ◀レザー色をご指定ください。[P4参照]

- クッション厚: 3cm (本体) ●重量: 約27kg



フェスタ
TB-176 ¥95,000 (税別)

有孔フェスタ
TB-176U ¥102,500 (税別)

- うつ伏せ時を快適な時間に変える差込式のフェイス型ヘッド1個付き。
- ベッド脚部を外側に取り付けることで外観上の安心感と安定性を実現。
- 床面との隙間を微調整できる直径6cmのオリジナルアジャスター付き。

▼サイズをご指定ください。[単位:cm] ※白字は追加費用が発生します。

幅	50	55	60	65	70	75	80	85
長さ	160	170	180	190				
高さ	40	45	50	55	60	65	70	75

※上記の長さに差込式フェイスマットの長さ (約30cm) は含まれておりません。

オリジナルレザー (18色対応) ◀レザー色をご指定ください。[P4参照]

- クッション厚: 3cm (本体) ●重量: 約27kg

※画像は有孔タイプです。



598型オメガマルチ
TB-598 ¥140,000 (税別)

- フェイス型ヘッドガスシリンダー式角度調節機能 (15°~90°) 付き。
- 脱着式ケアフェイスマット&埋込式無孔マット付き。レザー棚付き。
- 患者様の身長に応じて30cmの伸縮可能なフットレスト機能付き。

▼サイズをご指定ください。[単位:cm] ※白字は追加費用が発生します。

幅	50	55	60	65	70	75	80	85
長さ	160~190	170~200	180~210	190~220				
高さ	50	55	60	65	70	75	80	85

※上記の長さにヘッドレストの長さ (約33cm) は含まれておりません。

オリジナルレザー (18色対応) ◀レザー色をご指定ください。[P4参照]

- クッション厚: 5cm (本体) ●重量: 約35kg



アラジン
TB-393 ¥105,000 (税別)

有孔アラジン
TB-393U ¥112,500 (税別)

- うつ伏せ時を快適な時間に変える差込式のフェイス型ヘッド1個付き。
- シート (天板) の四隅コーナーをやさしく演出するかどまる加工を採用。
- 床面との隙間を微調整できる直径6cmのオリジナルアジャスター付き。

▼サイズをご指定ください。[単位:cm] ※白字は追加費用が発生します。

幅	50	55	60	65	70	75	80	85
長さ	160	170	180	190				
高さ	40	45	50	55	60	65	70	75

※上記の長さに差込式フェイスマットの長さ (約30cm) は含まれておりません。

オリジナルレザー (18色対応) ◀レザー色をご指定ください。[P4参照]

- クッション厚: 3cm (本体) ●重量: 約27kg

※画像は有孔タイプです。※アームマット (TB-389) は別売です。



オーム
TB-177 ¥130,000(税別)

有孔オーム
TB-177U ¥137,500(税別)

- うつ伏せ時を快適な時間に変える差込式のフェイス型ヘッド1個付き。
- 高さを2cm間隔の5段階調節(工具不要)できる手動昇降式脚部を採用。

▼サイズをご指定ください。[単位:cm] ※白字は追加費用が発生します。

幅	50	55	60	65	70	75	80	85
長さ	160	170	180	190				
高さ	45/55	50/60	55/65	60/70				

※上記の長さに差込式フェイスマットの長さ(約30cm)は含まれておりません。

オリジナルレザー(18色対応) ◀レザー色をご指定ください。[P4参照]

●クッション厚:3cm(本体) ●重量:約30kg

※調節方法/アジャスターを足で踏みながらベッドを持ち上げてください。

※画像は有孔タイプです。



H型DXマルチベッド
TB-587 ¥85,000(税別)

有孔H型DXマルチベッド
TB-587U ¥92,500(税別)

- 患者様の身長に応じて30cmの伸縮可能なフットレスト機能付き。
- ベッド脚部を外側に取り付けることで外観上の安心感と安定性を実現。
- 床面との隙間を微調整できる直径6cmのオリジナルアジャスター付き。

▼サイズをご指定ください。[単位:cm] ※白字は追加費用が発生します。

幅	50	55	60	65	70	75	80	85
長さ	160~190	170~200	180~210	190~220				
高さ	40	45	50	55	60	65	70	75

オリジナルレザー(18色対応) ◀レザー色をご指定ください。[P4参照]

●クッション厚:3cm(本体) ●重量:約27kg

※調節方法/アジャスターを足で踏みながらベッドを持ち上げてください。



138型DXベッド
TB-138 ¥82,500(税別)

有孔138型DXベッド
TB-138U ¥90,000(税別)

- 高低差5cmのスロープシート。頭部や脚部の姿勢を安定させる傾斜。
- ベッド脚部を外側に取り付けることで頭足側のスムーズな施術を実現。
- 床面との隙間を微調整できる直径6cmのオリジナルアジャスター付き。

▼サイズをご指定ください。[単位:cm] ※白字は追加費用が発生します。

幅	50	55	60	65	70	75	80	85
長さ	170	180	190	200				
高さ	50/55	55/60	60/65	65/70				

オリジナルレザー(18色対応) ◀レザー色をご指定ください。[P4参照]

●クッション厚:5/10cm ●重量:約27kg

※画像は有孔タイプです。



ツインマルチ
TB-507 ¥110,000(税別)

有孔ツインマルチ
TB-507U ¥117,500(税別)

- 患者様の身長に応じて30cmの伸縮可能なフットレスト機能付き。
- ベッド脚部を外側に取り付けることで外観上の安心感と安定性を実現。
- 床面との隙間を微調整できる直径6cmのオリジナルアジャスター付き。

▼サイズをご指定ください。[単位:cm] ※白字は追加費用が発生します。

幅	50	55	60	65	70	75	80	85
長さ	150~210	160~220	170~230	180~240				
高さ	40	45	50	55	60	65	70	75

オリジナルレザー(18色対応) ◀レザー色をご指定ください。[P4参照]

●クッション厚:3cm(本体) ●重量:約34kg



DXベッド・CP型カゴ付
TB-932 ¥75,000(税別)

有孔DXベッド・CP型カゴ付
TB-932U ¥82,500(税別)

- 患者様の私物や小物類の収納に便利な引出式の脱衣カゴを標準装備。
- ベッド脚部を外側に取り付けることで頭足側のスムーズな施術を実現。
- 床面との隙間を微調整できる直径6cmのオリジナルアジャスター付き。

▼サイズをご指定ください。[単位:cm] ※白字は追加費用が発生します。

幅	55	60	65	70	75	80	85	90
長さ	170	180	190	200				
高さ	40	45	50	55	60	65	70	75

オリジナルレザー(18色対応) ◀レザー色をご指定ください。[P4参照]

●クッション厚:3cm ●重量:約27kg

※画像は有孔タイプです。



バード
TB-341 ¥100,000(税別)

有孔バード
TB-341U ¥107,500(税別)

- うつ伏せ時に便利な高さ7段階手動調節機能付き手置き台を標準装備。
- ベッド脚部を外側に取り付けることで頭足側のスムーズな施術を実現。
- 床面との隙間を微調整できる直径6cmのオリジナルアジャスター付き。

▼サイズをご指定ください。[単位:cm] ※白字は追加費用が発生します。

幅	45	50	55	60	65	70
長さ	170	180	190	200		
高さ	50	55	60	65	70	75

オリジナルレザー(18色対応) ◀レザー色をご指定ください。[P4参照]

●クッション厚:3cm(本体) ●重量:約30kg

※手置き台は取り外しできます。



トレンチDXベッド
TB-1303 ¥85,000(税別)

有孔トレンチDXベッド
TB-1303U ¥92,500(税別)

- 患者様の私物や小物類の収納に便利な引出式の脱衣カゴ2個を標準。
- ベッド脚部を外側に取り付けることで頭足側のスムーズな施術を実現。
- 床面との隙間を微調整できる直径6cmのオリジナルアジャスター付き。

▼サイズをご指定ください。[単位:cm] ※白字は追加費用が発生します。

幅	55	60	65	70	75	80	85	90
長さ	170	180	190	200				
高さ	40	45	50	55	60	65	70	75

オリジナルレザー(18色対応) ◀レザー色をご指定ください。[P4参照]

●クッション厚:3cm ●重量:約29kg



ビブレ
TB-342 ¥130,000(税別)

- うつ伏せ時に便利な高さ7段階手動調節機能付き手置き台を標準装備。
- 埋込式ケアフェイスマット(TB-77C-2B) & 埋込式無孔マット付き。
- 床面との隙間を微調整できる直径6cmのオリジナルアジャスター付き。

▼サイズをご指定ください。[単位:cm] ※白字は追加費用が発生します。

幅	50	55	60	65	70
長さ	170	180	190	200	
高さ	50	55	60	65	70

オリジナルレザー(18色対応) ◀レザー色をご指定ください。[P4参照]

●クッション厚:5cm(本体) ●重量:約32kg

※手置き台は取り外しできます。

※オメガ式DXベッド用綿製カバー(P402参照)



アクセス
TB-354 ¥140,000(税別)

有孔アクセス
TB-354U ¥147,500(税別)

- うつ伏せ時に便利な高さ7段階手動調節機能付き手置き台を標準装備。
- 高さを2cm間隔の5段階調節(工具不要)できる手動昇降式脚部を採用。
- 床面との隙間を微調整できる直径6cmのオリジナルアジャスター付き。

▼サイズをご指定ください。[単位:cm] ※白字は追加費用が発生します。

幅	45	50	55	60	65	70
長さ	170	180	190	200		
高さ	50/60	55/65	60/70	65/75		

オリジナルレザー(18色対応) ◀レザー色をご指定ください。[P4参照]

- クッション厚:3cm(本体) ●重量:約34kg
- ※調節方法/アジャスターを足で踏みながらベッドを持ち上げてください。



スマーティ&DXベッド
TB-1122 ¥624,700(税別)

- 炭素ドームの遠赤外線エネルギーが体温・代謝・排泄を強力に促進。
- 使用される方の身長(120~195cm)に応じて伸縮するドーム型サウナ。

▼サイズ [単位:cm]

DXベッド	幅	80	長さ	190	高さ	40
スマーティ本体上部	幅	72	長さ	90	高さ	46
スマーティ本体下部	幅	61	長さ	90	高さ	40

▼レザー色をご指定ください。[P4参照]

DXベッド/オリジナルレザー(18色対応) スマーティ/専用ホワイト色

- クッション厚:3cm(ベッド) ●重量:約30kg(DXベッド)・約20kg(スマーティ)



※スマーティのみのご購入も可能です。(DXベッド・コットンタオルシート以外)
スマーティ(F4-A5型) TB-1205 ¥330,000(税別)

エクストラシリーズ

Extra Series



Photo/ウイングベッド TB-606[P62]



しんさつベッド
TB-1590 ¥51,000(税別)

有孔しんさつベッド
TB-1590U ¥58,500(税別)

- 一般的な医療向け診察台・鍼灸治療・電気治療の施術台として開発。
- ベッド脚部を外側に取り付けてスッキリとしたシンプルな構造を実現。
- 床面との隙間を微調整できる直径3.8cmの便利なアジャスター付き。

▼サイズをご指定ください。[単位:cm]

幅	50	55	60	65	70
奥行	170		180		
高さ	40	45	50	55	60

オリジナルレザー(18色対応) ◀レザー色をご指定ください。[P4参照]

- クッション厚:2cm
- 重量:約21kg



ナース901
TB-1192 ¥87,500(税別)

有孔ナース901
TB-1192U ¥95,000(税別)

- ベッドからの転落を防止するF型ベッドガード(TB-27-01)1本付き。
- 高さ調節(100~160cm)できるクロムメッキの点滴棒(TB-29)1本付き。
- ベッド脚部を外側に取り付けることで外観上の安心感と安定性を実現。

▼サイズをご指定ください。[単位:cm] ※白字は追加費用が発生します。

幅	50	55	60	65	70	75	80	85
長さ	170		180		190		200	
高さ	50	55	60	65	70	75	80	85

オリジナルレザー(18色対応) ◀レザー色をご指定ください。[P4参照]

- クッション厚:2cm ●重量:約31kg

人気



スチールベッド
TB-901 ¥55,000(税別)

有孔スチールベッド
TB-901U ¥62,500(税別)

- 一般的な医療向け診察台・鍼灸治療・電気治療の施術台として開発。
- ベッド脚部を外側に取り付けることで外観上の安心感と安定性を実現。
- 床面との隙間を微調整できる直径3.8cmの便利なアジャスター付き。

▼サイズをご指定ください。[単位:cm] ※白字は追加費用が発生します。

幅	50	55	60	65	70	75	80	85
長さ	170		180		190		200	
高さ	40	45	50	55	60	65	70	75

オリジナルレザー(18色対応) ◀レザー色をご指定ください。[P4参照]

- クッション厚:2cm ●重量:約24kg



チェアズ
TB-452 ¥55,000(税別)

有孔チェアズ
TB-452U ¥62,500(税別)

- 子供の身長に合わせた小児用専用サイズ。院内スペースを有効に活用。
- ベッド脚部を外側に取り付けることで外観上の安心感と安定性を実現。
- 床面との隙間を微調整できる直径3.8cmの便利なアジャスター付き。

▼サイズをご指定ください。[単位:cm]

幅	55	60	65	70
長さ	130	140	150	160
高さ	50	55	60	65

オリジナルレザー(18色対応) ◀レザー色をご指定ください。[P4参照]

- クッション厚:2cm ●重量:約21kg



脱衣カゴ付ベッド
TB-911 ¥65,000(税別)

有孔脱衣カゴ付ベッド
TB-911U ¥72,500(税別)

- 一般的な医療向け診察台・鍼灸治療・電気治療の施術台として開発。
- 脱衣カゴ(TB-73-01/ブルー)1個を標準装備した2本のパイプ棚付き。
- 床面との隙間を微調整できる直径3.8cmの便利なアジャスター付き。

▼サイズをご指定ください。[単位:cm] ※白字は追加費用が発生します。

幅	55	60	65	70	75	80	85	90
長さ	170		180		190		200	
高さ	50	55	60	65	70	75	80	85

オリジナルレザー(18色対応) ◀レザー色をご指定ください。[P4参照]

- クッション厚:2cm ●重量:約26kg



こどもテーブル
TB-219 ¥65,000(税別)

有孔こどもテーブル
TB-219U ¥72,500(税別)

- 子供の身長に合わせた小児用専用サイズ。院内スペースを有効に活用。
- 脱衣カゴ(TB-73-01/ブルー)1個を標準装備した2本のパイプ棚付き。
- 床面との隙間を微調整できる直径3.8cmの便利なアジャスター付き。

▼サイズをご指定ください。[単位:cm]

幅	55	60	65	70
長さ	130	140	150	160
高さ	50	55	60	65

オリジナルレザー(18色対応) ◀レザー色をご指定ください。[P4参照]

- クッション厚:2cm ●重量:約22kg



アイホット901
TB-685 ¥67,500(税別)

有孔アイホット901
TB-685U ¥75,000(税別)

- 一般的な医療向け診察台・鍼灸治療・電気治療の施術台として開発。
- ほんのりとした暖かさを実現する温熱シート内蔵の一般型施術ベッド。
- 温度の強弱を設定できるスライドボリューム式コントローラー付き。

▼サイズをご指定ください。[単位:cm] ※白字は追加費用が発生します。

幅	60	65	70	75				
長さ	180		200					
高さ	40	45	50	55	60	65	70	75

オリジナルレザー(18色対応) ◀レザー色をご指定ください。[P4参照]

- クッション厚:2cm ●重量:約25kg

※季節や環境により、ベッドが最適温度になるまで30~60分必要です。



チャイルダー
TB-780 ¥85,000(税別)

- 子供の身長に合わせた小児用専用サイズ。院内スペースを有効に活用。
- キリン等の子供達に人気の動物柄をプリントしたパークレザーを採用。
- 同色かどまるマクラ(小)1個付き。大きな収納力を実現したレザー棚。

▼サイズをご指定ください。[単位:cm] ※白字は追加費用が発生します。

幅	50	55	60	65	70	75
長さ	130(全長146)	140(全長156)	150(全長166)	160(全長176)		
高さ	45(全高63)	50(全高68)	55(全高73)	60(全高78)	65(全高83)	70(全高88)

パークレザー(3色対応) ◀レザー色をご指定ください。[左記参照]

- クッション厚:3cm ●重量:約41kg



SDエイト
TB-1001 ¥70,000(税別)

有孔SDエイト
TB-1001U ¥77,500(税別)

- 高さを2.5cm間隔8段階調節できるノブネジ固定式昇降脚部を採用。
- 徹底的な低原価を実現した高さ調節機能付き廉価版マッサージベッド。
- 床面との隙間を微調整できる直径3.5cmの便利なアジャスター付き。

▼サイズをご指定ください。[単位:cm]

幅	50	55	60	65	70
長さ	170		180		
高さ	45/63				

オリジナルレザー(18色対応) ◀レザー色をご指定ください。[P4参照]

●クッション厚:3cm ●重量:約24kg



MRエイト
TB-1002 ¥75,000(税別)

有孔MRエイト
TB-1002U ¥82,500(税別)

- 体圧分散性と衝撃吸収性に優れている低反発ウレタンフォームを採用。
- 高さを2.5cm間隔8段階調節できるノブネジ固定式昇降脚部を採用。
- 床面との隙間を微調整できる直径3.5cmの便利なアジャスター付き。

▼サイズをご指定ください。[単位:cm]

幅	50	55	60	65	70
長さ	170		180		
高さ	45/63				

オリジナルレザー(18色対応) ◀レザー色をご指定ください。[P4参照]

●クッション厚:3cm ●重量:約24kg

※低反発ウレタンは低温環境では硬くなる特性があるのでご注意ください。



スキルアップ901
TB-1364 ¥75,000(税別)

有孔スキルアップ901
TB-1364U ¥82,500(税別)

- ベッドからの転落を防止するF型ベッドガード(TB-27-01)1本付き。
- ベッドガードが不要な時には逆さに向けて差し込むことで収納可能。
- 床面との隙間を微調整できる直径3.8cmの便利なアジャスター付き。

▼サイズをご指定ください。[単位:cm] ※白字は追加費用が発生します。

幅	50	55	60	65	70	75	80	85
長さ	170		180		190		200	
高さ	50	55	60	65	70	75	80	85

オリジナルレザー(18色対応) ◀レザー色をご指定ください。[P4参照]

●クッション厚:2cm ●重量:約30kg



スキルアップ911
TB-1353 ¥85,000(税別)

有孔スキルアップ911
TB-1353U ¥92,500(税別)

- ベッドからの転落を防止するF型ベッドガード(TB-27-01)1本付き。
- ベッドガードが不要な時には逆さに向けて差し込むことで収納可能。
- 脱衣カゴ(TB-73-01/ブルー)1個を標準装備した2本のパイプ棚付き。

▼サイズをご指定ください。[単位:cm] ※白字は追加費用が発生します。

幅	55	60	65	70	75	80	85	90
長さ	170		180		190		200	
高さ	50	55	60	65	70	75	80	85

オリジナルレザー(18色対応) ◀レザー色をご指定ください。[P4参照]

●クッション厚:2cm ●重量:約32kg



S型テーブル
TB-374 ¥85,000(税別)

有孔S型テーブル
TB-374U ¥92,500(税別)

- ベッドからの転落を防止するS型ベッドガード(TB-30)1本付き。
- ストッパー式で上下に移動する便利なスライド機能。取り外し可能。
- 床面との隙間を微調整できる直径3.8cmの便利なアジャスター付き。

▼サイズをご指定ください。[単位:cm] ※白字は追加費用が発生します。

幅	50	55	60	65	70	75	80	85
長さ	170		180		190		200	
高さ	50		55		60		65	

オリジナルレザー(18色対応) ◀レザー色をご指定ください。[P4参照]

●クッション厚:2cm ●重量:約30kg



DXスタイリー
TB-1487 ¥97,000(税別)

有孔DXスタイリー
TB-1487U ¥104,500(税別)

- マクラやマット等の備品を衛生的に収納できる意匠性の高いレザー棚。
- シート(天板)の四隅コーナーをやさしく演出するかどまる加工を採用。
- 床面との隙間を微調整できる直径6cmのオリジナルアジャスター付き。

▼サイズをご指定ください。[単位:cm] ※白字は追加費用が発生します。

幅	60		65		70	
長さ	170		180		190	
高さ	50	55	60	65	70	

オリジナルレザー(18色対応) ◀レザー色をご指定ください。[P4参照]

●クッション厚:3cm ●重量:約36kg



ソニーSX
TB-710 ¥85,000(税別)

有孔ソニーSX
TB-710U ¥92,500(税別)

- 斬新なデザイン性が一体感のある個性的な院内を演出できる施術台。
- スチールを使用しない木部式構造を採用。画期的なオールレザー張り。
- 床面との隙間を微調整できる直径6cmのオリジナルアジャスター付き。

▼サイズをご指定ください。[単位:cm] ※白字は追加費用が発生します。

幅	50	55	60	65	70	75	80	85
長さ	170		180		190		200	
高さ	40	45	50	55	60	65	70	75

オリジナルレザー(18色対応) ◀レザー色をご指定ください。[P4参照]

●クッション厚:3cm(本体) ●重量:約30kg



ソニーDX
TB-711 ¥100,000(税別)

有孔ソニーDX
TB-711U ¥107,500(税別)

- 斬新なデザイン性が個性的な院内を演出できる収納棚付きの施術台。
- スチールを使用しない木部式構造を採用。画期的なオールレザー張り。
- 床面との隙間を微調整できる直径6cmのオリジナルアジャスター付き。

▼サイズをご指定ください。[単位:cm] ※白字は追加費用が発生します。

幅	50	55	60	65	70	75	80	85
長さ	170		180		190		200	
高さ	40	45	50	55	60	65	70	75

オリジナルレザー(18色対応) ◀レザー色をご指定ください。[P4参照]

●クッション厚:3cm(本体) ●重量:約35kg

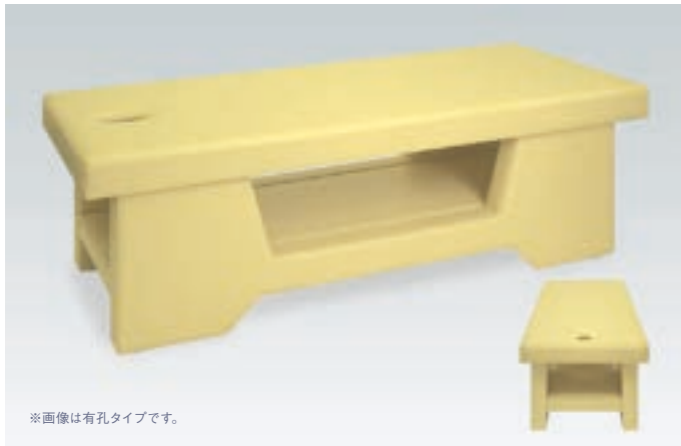

※画像は有孔タイプです。

ソニーRX
TB-1137 ¥93,000(税別)

有孔ソニーRX
TB-1137U ¥100,500(税別)

- 未来形デザインの個性的な院内を演出できるマッサージテーブル。
- 豊富な収納力を実現できる衛生的で耐久性の高い大型レザー棚付き。
- 床面との隙間を微調整できる直径6cmのオリジナルアジャスター付き。

▼サイズをご指定ください。[単位:cm] ※白字は追加費用が発生します。

幅	60	65	70	75
長さ	170	180	190	
高さ	50	55	60	65

オリジナルレザー(18色対応) ◀レザー色をご指定ください。[P4参照]

●クッション厚:3cm(本体) ●重量:約40kg

※設置時の脚部はハの字になります。ご注意ください。



オープンベッド
TB-716 ¥75,000(税別)

有孔オープンベッド
TB-716U ¥82,500(税別)

- 移動や収納に便利な脚部が簡単に折りたためる緊急用等の補助ベッド。
- ワンタッチロックステーと脚部に衛生的なクロムメッキ加工を採用。
- 床面をキズから守る専用脚キャップ付き。アジャスター機能無し。

▼サイズをご指定ください。[単位:cm] ※白字は追加費用が発生します。

幅	60	65	70	75				
長さ	170	180	190	200				
高さ	40	45	50	55	60	65	70	75

オリジナルレザー(18色対応) ◀レザー色をご指定ください。[P4参照]

●クッション厚:3cm ●重量:約18kg

※設置時の脚部はハの字になります。ご注意ください。



※画像は有孔タイプです。

スタンダードベッド
TB-902 ¥58,000(税別)

有孔スタンダードベッド
TB-902U ¥65,500(税別)

- 移動や収納に便利な脚部が簡単に折りたためる緊急用等の補助ベッド。
- ベッド脚部を外側に取り付けることで外観上の安心感と安定性を実現。
- 床面との隙間を微調整できる直径3.8cmの便利なアジャスター付き。

▼サイズをご指定ください。[単位:cm] ※白字は追加費用が発生します。

幅	50	55	60	65	70	75	80	85
長さ	170	180	190	200				
高さ	50	55	60	65				

オリジナルレザー(18色対応) ◀レザー色をご指定ください。[P4参照]

●クッション厚:3cm ●重量:約20kg

※設置時の脚部はハの字になります。ご注意ください。



※画像は有孔タイプです。

アジャスト
TB-600 ¥90,000(税別)

有孔アジャスト
TB-600U ¥97,500(税別)

- うつ伏せ時を快適にするDX有孔と長さ32cmのワイド手置き台付き。
- 本格的な激しい施術に対応可能な硬質3層式ウレタンフォームを採用。
- シート(天板)の四隅コーナーをやさしく演出するかどまる加工を採用。

▼サイズをご指定ください。[単位:cm] ※白字は追加費用が発生します。

幅	40	45	50	55				
長さ	170	180	190	200				
高さ	40	45	50	55	60	65	70	75

オリジナルレザー(18色対応) ◀レザー色をご指定ください。[P4参照]

●クッション厚:6cm(本体) ●重量:約28kg

※設置時の脚部はハの字になります。ご注意ください。



ステージ
TB-267 ¥68,500(税別)

- 移動や収納に便利な脚部が簡単に折りたためる緊急用等の補助ベッド。
- 瞬時に無孔へ切り替えることができるフタクッション(TB-720)付き。
- 床面との隙間を微調整できる直径3.8cmの便利なアジャスター付き。

▼サイズをご指定ください。[単位:cm] ※白字は追加費用が発生します。

幅	50	55	60	65	70
長さ	170	180	190	200	
高さ	50	55	60	65	

オリジナルレザー(18色対応) ◀レザー色をご指定ください。[P4参照]

●クッション厚:3cm(本体) ●重量:約22kg

※設置時の脚部はハの字になります。ご注意ください。



※画像は有孔タイプです。

ラックス
TB-303 ¥120,000(税別)

有孔ラックス
TB-303U ¥127,500(税別)

- うつ伏せ時に便利な高さ7段階手動調節機能付き手置き台を標準装備。
- 本格的な激しい施術に対応可能な硬質3層式ウレタンフォームを採用。
- シート(天板)の四隅コーナーをやさしく演出するかどまる加工を採用。

▼サイズをご指定ください。[単位:cm] ※白字は追加費用が発生します。

幅	40	45	50	55	60	65	70	
長さ	170	180	190	200				
高さ	45	50	55	60	65	70	75	80

オリジナルレザー(18色対応) ◀レザー色をご指定ください。[P4参照]

●クッション厚:6cm(本体) ●重量:約30kg

※設置時の脚部はハの字になります。ご注意ください。



スタンロン
TB-179 ¥90,000(税別)

有孔スタンロン
TB-179U ¥97,500(税別)

- ワイドサイズが標準設定の収納に便利な脚部が折りたたみ式のベッド。
- ベッド脚部を外側に取り付けることで外観上の安心感と安定性を実現。
- 床面との隙間を微調整できる直径3.8cmの便利なアジャスター付き。

▼サイズをご指定ください。[単位:cm] ※白字は追加費用が発生します。

幅	75	80	85	90
長さ	170	180	190	200
高さ	50	55	60	65

オリジナルレザー(18色対応) ◀レザー色をご指定ください。[P4参照]

●クッション厚:3cm ●重量:約38kg

※設置時の脚部はハの字になります。ご注意ください。



※画像は有孔タイプです。

リズム
TB-353 ¥140,000(税別)

有孔リズム
TB-353U ¥147,500(税別)

- うつ伏せ時に便利な高さ7段階手動調節機能付き手置き台を標準装備。
- 体圧分散性と衝撃吸収性に優れている低反発ウレタンフォームを採用。
- シート(天板)の四隅コーナーをやさしく演出するかどまる加工を採用。

▼サイズをご指定ください。[単位:cm] ※白字は追加費用が発生します。

幅	40	45	50	55	60	65	70	
長さ	170	180	190	200				
高さ	45	50	55	60	65	70	75	80

オリジナルレザー(18色対応) ◀レザー色をご指定ください。[P4参照]

●クッション厚:6cm(本体) ●重量:約32kg

※低反発ウレタンは低温環境では硬くなる特性があるのでご注意ください。



※画像は有孔タイプです。

フロント
TB-970 ¥95,000(税別)

有孔フロント
TB-970U ¥102,500(税別)

- 腰部からの施術に快適なポジションを確保できる3セクションシート。
- うつ伏せでの呼吸を楽にして顔への負担を軽減する穴あきDX有孔。
- シート(天板)の四隅コーナーをやさしく演出するかどまる加工を採用。

▼サイズをご指定ください。[単位:cm] ※白字は追加費用が発生します。

幅	60 (40)	65 (45)	70 (50)	75 (55)				
長さ	180 (44)	190 (54)	200 (64)	210 (74)				
高さ	40	45	50	55	60	65	70	75

※()内の数字は中央のスリムシートのサイズです。

オリジナルレザー(18色対応) ◀レザー色をご指定ください。[P4参照]

●クッション厚:7cm ●重量:約30kg  

※画像は有孔タイプです。

ビオレ
TB-358 ¥105,000(税別)



有孔ビオレ
TB-358U ¥112,500(税別)

- 専門的なマッサージのプロも愛用する頭部側スロープ式シートを採用。
- マットやマクラ等の備品を衛生的に収納できる便利なレザー棚付き。
- 床面との隙間を微調整できる直径3.8cmの便利なアジャスター付き。

▼サイズをご指定ください。[単位:cm] ※白字は追加費用が発生します。

幅	60	65	70	75
長さ	180	190	200	210
高さ	50	55	60	65

オリジナルレザー(18色対応) ◀レザー色をご指定ください。[P4参照]

●クッション厚:9cm(本体) ●重量:約38kg  

※画像は有孔タイプです。

フェリー
TB-124 ¥90,000(税別)



有孔フェリー
TB-124U ¥97,500(税別)

- 専門的なマッサージのプロも愛用する頭部側スロープ式シートを採用。
- マットやマクラ等の備品を衛生的に収納できる3本のパイプ棚付き。
- 床面との隙間を微調整できる直径6cmのオリジナルアジャスター付き。

▼サイズをご指定ください。[単位:cm] ※白字は追加費用が発生します。

幅	50	55	60	65	70	75	80	85
長さ	170	180	190	200				
高さ	45	50	55	60	65	70	75	80

オリジナルレザー(18色対応) ◀レザー色をご指定ください。[P4参照]

●クッション厚:3cm ●重量:約26kg  

※画像は有孔タイプです。

マスタ
TB-247 ¥88,000(税別)

有孔マスタ
TB-247U ¥95,500(税別)

- 低床&幅狭タイプの特種マッサージベッド。スロープ式シートを採用。
- うつ伏せでの呼吸を楽にして顔への負担を軽減する穴あきDX有孔。

▼サイズ [単位:cm]

幅	32/44
長さ	190
高さ	42

オリジナルレザー(18色対応) ◀レザー色をご指定ください。[P4参照]

●クッション厚:5cm ●重量:約20kg  ※頭部側の脚部は木枠から40cm内側になります。
不安定な構造につきご使用には十分ご注意ください。

※画像は有孔タイプです。

リセッタ
TB-327 ¥120,000(税別)

有孔リセッタ
TB-327U ¥127,500(税別)

- 専門的なマッサージのプロも愛用する頭部側スロープ式シートを採用。
- 患者様の身長に応じて30cmの伸縮可能なフットレスト機能付き。
- マットやマクラ等の備品を衛生的に収納できる3本のパイプ棚付き。

▼サイズをご指定ください。[単位:cm] ※白字は追加費用が発生します。

幅	60	65	70	75				
長さ	160~190	170~200	180~210	190~220				
高さ	45	50	55	60	65	70	75	80

オリジナルレザー(18色対応) ◀レザー色をご指定ください。[P4参照]

●クッション厚:3cm(本体) ●重量:約30kg  

※画像は有孔タイプです。

マッサ-SD
TB-123 ¥80,000(税別)

有孔マッサ-SD
TB-123U ¥87,500(税別)

- マッサージを主体とした強い施術に最適な完全固定式フレームを採用。
- 長年の使用にも耐えるスリムで頑丈な直径3.8cmの脚部パイプを採用。
- 床面をキズから守る専用脚ゴム付き。床面との滑りも防止する軟質系。

▼サイズをご指定ください。[単位:cm] ※白字は追加費用が発生します。

幅	50	55	60	65	70	75	80	85
長さ	170	180	190	200				
高さ	40	45	50	55	60	65	70	75

オリジナルレザー(18色対応) ◀レザー色をご指定ください。[P4参照]

●クッション厚:3cm ●重量:約27kg  

※画像は有孔タイプです。

アマンダ
TB-436 ¥95,000(税別)

有孔アマンダ
TB-436U ¥102,500(税別)

- 専門的なマッサージのプロも愛用する頭部側スロープ式シートを採用。
- マットやマクラ等の備品を衛生的に収納できる便利なレザー棚付き。
- 床面との隙間を微調整できる直径6cmのオリジナルアジャスター付き。

▼サイズをご指定ください。[単位:cm] ※白字は追加費用が発生します。

幅	50	55	60	65	70	75	80	85
長さ	170	180	190	200				
高さ	45	50	55	60	65	70	75	80

オリジナルレザー(18色対応) ◀レザー色をご指定ください。[P4参照]

●クッション厚:3cm(本体) ●重量:約31kg  

※画像は有孔タイプです。

アップマッサ-SD
TB-1386 ¥87,500(税別)

有孔アップマッサ-SD
TB-1386U ¥95,000(税別)

- マッサージを主体とした強い施術に最適な完全固定式フレームを採用。
- マットやマクラ等の備品を衛生的に収納できる3本のパイプ棚付き。
- 床面をキズから守る専用脚ゴム付き。床面との滑りも防止する軟質系。

▼サイズをご指定ください。[単位:cm] ※白字は追加費用が発生します。

幅	50	55	60	65	70	75	80	85
長さ	170	180	190	200				
高さ	45	50	55	60	65	70	75	80

オリジナルレザー(18色対応) ◀レザー色をご指定ください。[P4参照]

●クッション厚:3cm ●重量:約30kg  



アスリートSD
TB-1535 ¥105,000(税別)

■上質な高反発・高密度ウレタンフォームが快適さと最適な硬質を実現。
■パイプ棚付きの完全固定式フレームを採用。専用フタクッション付き。

▼サイズをご指定ください。[単位:cm] ※白字は追加費用が発生します。

幅	50	55	60	65	70	75	80	85
長さ	170	180	190	200				
高さ	45	50	55	60	65	70	75	80

オリジナルレザー(18色対応) ◀レザー色をご指定ください。[P4参照]

●クッション厚:6cm(表面)・2cm(側面) ●重量:約32kg



アスリートDX
TB-1227 ¥90,000(税別)

■強靱な筋肉を施術するトレーナーのための強靱なアスリート用ベッド。
■上質な高反発・高密度ウレタンフォームが快適さと最適な硬質を実現。
■強度レベルをアップした上段H型脚部。専用フタクッション付き。

▼サイズをご指定ください。[単位:cm] ※白字は追加費用が発生します。

幅	50	55	60	65	70	75	80	85
長さ	170	180	190	200				
高さ	45	50	55	60	65	70	75	80

オリジナルレザー(18色対応) ◀レザー色をご指定ください。[P4参照]

●クッション厚:6cm(表面)・2cm(側面) ●重量:約29kg



ブレイ
TB-311 ¥150,000(税別)

有孔ブレイ
TB-311U ¥157,500(税別)

■ワイドサイズを標準の激しい施術に最適な完全固定式フレームを採用。
■マットやマクラ等の備品を衛生的に収納できる5本のパイプ棚付き。
■床面をキズから守る専用脚ゴム付き。床面との滑りも防止する軟質系。

▼サイズをご指定ください。[単位:cm] ※白字は追加費用が発生します。

幅	75	80	85	90
長さ	170	180	190	200
高さ	45	50	55	60

オリジナルレザー(18色対応) ◀レザー色をご指定ください。[P4参照]

●クッション厚:3cm ●重量:約42kg



マッサージベッド
TB-909 ¥80,000(税別)

有孔マッサージベッド
TB-909U ¥87,500(税別)

■昔ながらの人気の高いデザインを採用。直径3.8cmの脚部パイプを採用。
■マッサージを主体とした強い施術に最適な完全固定式フレームを採用。
■床面をキズから守る専用脚ゴム付き。床面との滑りも防止する軟質系。

▼サイズをご指定ください。[単位:cm] ※白字は追加費用が発生します。

幅	50	55	60	65	70	75	80	85
長さ	170	180	190	200				
高さ	40	45	50	55	60	65	70	75

オリジナルレザー(18色対応) ◀レザー色をご指定ください。[P4参照]

●クッション厚:3cm ●重量:約27kg



タフベッド
TB-936 ¥85,000(税別)

有孔タフベッド
TB-936U ¥92,500(税別)

■最強レベルの強度を実現する6本脚仕様。清掃に便利な上段H型脚部。
■ベッド脚部を外側に取り付けることで外観上の安心感と安定性を実現。
■床面との隙間を微調整できる直径6cmのオリジナルアジャスター付き。

▼サイズをご指定ください。[単位:cm] ※白字は追加費用が発生します。

幅	50	55	60	65	70	75	80	85
長さ	170	180	190	200				
高さ	40	45	50	55	60	65	70	75

オリジナルレザー(18色対応) ◀レザー色をご指定ください。[P4参照]

●クッション厚:3cm ●重量:約28kg



タフフロ
TB-253 ¥130,000(税別)

有孔タフフロ
TB-253U ¥137,500(税別)

■ワイドサイズを標準設定とした最強レベルの強度を実現する施術台。
■ベッド脚部を外側に取り付けることで外観上の安心感と安定性を実現。
■床面との隙間を微調整できる直径6cmのオリジナルアジャスター付き。

▼サイズをご指定ください。[単位:cm] ※白字は追加費用が発生します。

幅	75	80	85	90
長さ	170	180	190	200
高さ	40	45	50	55

オリジナルレザー(18色対応) ◀レザー色をご指定ください。[P4参照]

●クッション厚:3cm ●重量:約41kg



トーマス
TB-350 ¥160,000(税別)

■ワイドサイズを標準設定とした最強レベルのオメガ機能付き施術台。
■うつ伏せ時に快適な埋込式ケアフェイスマット(TB-77C-2B)付き。
■フラットな無孔ベッドとしても利用が可能な埋込式無孔マット付き。

▼サイズをご指定ください。[単位:cm] ※白字は追加費用が発生します。

幅	75	80	85	90
長さ	180	190	200	210
高さ	45	50	55	60

オリジナルレザー(18色対応) ◀レザー色をご指定ください。[P4参照]

●クッション厚:5cm(本体) ●重量:約48kg



りんごベッド
TB-939 ¥75,000(税別)

有孔りんごベッド
TB-939U ¥82,500(税別)

■シートセンター10cmのスリムラインがより近くでのアプローチを実現。
■ベッド脚部を内側に取り付けることで頭足側のスムーズな施術を実現。
■床面との隙間を微調整できる直径6cmのオリジナルアジャスター付き。

▼サイズをご指定ください。[単位:cm] ※白字は追加費用が発生します。

幅	60/50	65/55	70/60	75/65
長さ	180	190	200	210
高さ	40	45	50	55

オリジナルレザー(18色対応) ◀レザー色をご指定ください。[P4参照]

●クッション厚:3cm ●重量:約26kg



りんごベッド20
TB-1325 ¥90,000(税別)

有孔りんごベッド20
TB-1325U ¥97,500(税別)

■シートセンター20cmのスリムラインがより近くでのアプローチを実現。
■マッサージを主体とした施術に最適な固定ブリッジ式フレームを採用。
■床面との隙間を微調整できる直径6cmのオリジナルアジャスター付き。

▼サイズをご指定ください。[単位:cm] ※白字は追加費用が発生します。

幅	65/45	70/50	75/55	80/60				
長さ	180	190	200	210				
高さ	40	45	50	55	60	65	70	75

オリジナルレザー(18色対応) ◀レザー色をご指定ください。[P4参照]

●クッション厚:3cm ●重量:約25kg 



スイート
TB-257 ¥90,000(税別)

有孔スイート
TB-257U ¥97,500(税別)

■こだわりの薄型ウレタンフォームを採用のシンプルマッサージベッド。
■シート(天板)の四隅コーナーをやさしく演出するかどまる加工を採用。
■床面との隙間を微調整できる直径6cmのオリジナルアジャスター付き。

▼サイズをご指定ください。[単位:cm] ※白字は追加費用が発生します。

幅	50	55	60	65	70	75	80	85
長さ	170	180	190	200				
高さ	39	44	49	54	59	64	69	74

オリジナルレザー(18色対応) ◀レザー色をご指定ください。[P4参照]

●クッション厚:4cm ●重量:約24kg 

※画像は有孔タイプです。



マールベッド
TB-596 ¥80,000(税別)

有孔マールベッド
TB-596U ¥87,500(税別)

■クッション性の良いスタンダードで頑丈なシンプルマッサージベッド。
■シート(天板)の四隅コーナーをやさしく演出するかどまる加工を採用。
■床面との隙間を微調整できる直径6cmのオリジナルアジャスター付き。

▼サイズをご指定ください。[単位:cm] ※白字は追加費用が発生します。

幅	50	55	60	65	70	75	80	85
長さ	170	180	190	200				
高さ	40	45	50	55	60	65	70	75

オリジナルレザー(18色対応) ◀レザー色をご指定ください。[P4参照]

●クッション厚:6cm ●重量:約27kg 

※画像は有孔タイプです。



ロデオ
TB-355 ¥110,000(税別)

有孔ロデオ
TB-355U ¥117,500(税別)

■ワイドサイズを標準設定としたクッション性の良いシンプル施術台。
■シート(天板)の四隅コーナーをやさしく演出するかどまる加工を採用。
■床面との隙間を微調整できる直径6cmのオリジナルアジャスター付き。

▼サイズをご指定ください。[単位:cm] ※白字は追加費用が発生します。

幅	75	80	85	90				
長さ	170	180	190	200				
高さ	40	45	50	55	60	65	70	75

オリジナルレザー(18色対応) ◀レザー色をご指定ください。[P4参照]

●クッション厚:6cm ●重量:約36kg 

※画像は有孔タイプです。



マールアプロ
TB-170 ¥90,000(税別)

有孔マールアプロ
TB-170U ¥97,500(税別)

■上質な高反発・高密度ウレタンフォームが快適さと最適な硬質を実現。
■シート(天板)の四隅コーナーをやさしく演出するかどまる加工を採用。
■床面との隙間を微調整できる直径6cmのオリジナルアジャスター付き。

▼サイズをご指定ください。[単位:cm] ※白字は追加費用が発生します。

幅	50	55	60	65	70	75	80	85
長さ	170	180	190	200				
高さ	40	45	50	55	60	65	70	75

オリジナルレザー(18色対応) ◀レザー色をご指定ください。[P4参照]

●クッション厚:6cm ●重量:約23kg 

※画像は有孔タイプです。



グッチ
TB-380 ¥130,000(税別)

有孔グッチ
TB-380U ¥137,500(税別)

■最強レベルの強度を実現する6本脚仕様。クッション性の良い施術台。
■シート(天板)の四隅コーナーをやさしく演出するかどまる加工を採用。
■床面との隙間を微調整できる直径6cmのオリジナルアジャスター付き。

▼サイズをご指定ください。[単位:cm] ※白字は追加費用が発生します。

幅	75	80	85	90				
長さ	170	180	190	200				
高さ	40	45	50	55	60	65	70	75

オリジナルレザー(18色対応) ◀レザー色をご指定ください。[P4参照]

●クッション厚:5cm ●重量:約44kg 

※シートの裏面は同色レザー張り仕上げです。



メモリー
TB-309 ¥112,500(税別)

■体圧分散性と衝撃吸収性に優れている低反発ウレタンフォームを採用。
■うつ伏せでの呼吸を楽にして顔への負担を軽減する穴あきDX有孔。
■瞬時に無孔へ切り替えることができる同色専用フタクッション付き。

▼サイズをご指定ください。[単位:cm] ※白字は追加費用が発生します。

幅	60	65	70	75
長さ	170	180	190	200
高さ	50	55	60	65

オリジナルレザー(18色対応) ◀レザー色をご指定ください。[P4参照]

●クッション厚:6cm(本体) ●重量:約30kg 

※低反発ウレタンは低温環境では硬くなる特性があるのでご注意ください。



スマイル
TB-136 ¥90,000(税別)

有孔スマイル
TB-136U ¥97,500(税別)

■片側(頭部)のシート形状が丸く円形状になりアプローチ範囲を拡大。
■クッション性が良く頭部からの施術主体の頑丈なマッサージベッド。
■床面との隙間を微調整できる直径6cmのオリジナルアジャスター付き。

▼サイズをご指定ください。[単位:cm] ※白字は追加費用が発生します。

幅	50	55	60	65	70	75	80	85
長さ	170	180	190	200				
高さ	40	45	50	55	60	65	70	75

オリジナルレザー(18色対応) ◀レザー色をご指定ください。[P4参照]

●クッション厚:6cm ●重量:約28kg 

※画像は有孔タイプです。



※画像は有孔タイプです。

フィールド
TB-248 ￥100,000(税別)

有孔フィールド
TB-248U ￥107,500(税別)

- 両側のシート形状が丸く円形状になりアプローチ範囲を大きく拡大。
- クッション性の良い頭定からの施術主体の頑丈なマッサージベッド。
- 床面との隙間を微調整できる直径6cmのオリジナルアジャスター付き。

▼サイズをご指定ください。[単位:cm] ※白字は追加費用が発生します。

幅	60	65	70	75
長さ	170	180	190	200
高さ	50	55	60	65

オリジナルレザー(18色対応) ◀レザー色をご指定ください。[P4参照]

●クッション厚:6cm ●重量:約29kg



※画像は有孔タイプです。

スーパー低反発ベッド
TB-608 ￥100,000(税別)

有孔スーパー低反発ベッド
TB-608U ￥107,500(税別)

- 体圧分散性と衝撃吸収性に優れている低反発ウレタンフォームを採用。
- シート(天板)の四隅コーナーをやさしく演出するかどまる加工を採用。
- 床面との隙間を微調整できる直径6cmのオリジナルアジャスター付き。

▼サイズをご指定ください。[単位:cm] ※白字は追加費用が発生します。

幅	50	55	60	65	70	75	80	85
長さ	170	180	190	200				
高さ	40	45	50	55	60	65	70	75

オリジナルレザー(18色対応) ◀レザー色をご指定ください。[P4参照]

●クッション厚:6cm ●重量:約30kg

※低反発ウレタンは低温環境では硬くなる特性があるのでご注意ください。



マールオフ
TB-146 ￥120,000(税別)

有孔マールオフ
TB-146U ￥127,500(税別)

- 心エコー検査等にも活用できる脱着可能な専用処置マット1個付き。
- 装着が容易で取り外し可能な処置マット。サイズ:幅34×奥行34cm。
- 床面との隙間を微調整できる直径6cmのオリジナルアジャスター付き。

▼サイズをご指定ください。[単位:cm] ※白字は追加費用が発生します。

幅	60	65	70	75				
長さ	170	180	190	200				
高さ	40	45	50	55	60	65	70	75

オリジナルレザー(18色対応) ◀レザー色をご指定ください。[P4参照]

●クッション厚:6cm ●重量:約30kg

※処置マットは取り外しできます。



スーパー低反発-5
TB-137 ￥120,000(税別)

有孔スーパー低反発-5
TB-137U ￥127,500(税別)

- 体圧分散性と衝撃吸収性に優れている低反発ウレタンフォームを採用。
- マットやマクラ等の備品を衛生的に収納できる便利なレザー棚付き。
- 床面との隙間を微調整できる直径6cmのオリジナルアジャスター付き。

▼サイズをご指定ください。[単位:cm] ※白字は追加費用が発生します。

幅	50	55	60	65	70	75	80	85
長さ	170	180	190	200				
高さ	45	50	55	60	65	70	75	80

オリジナルレザー(18色対応) ◀レザー色をご指定ください。[P4参照]

●クッション厚:6cm(本体) ●重量:約34kg

※低反発ウレタンは低温環境では硬くなる特性があるのでご注意ください。



ツインマールオフ
TB-193 ￥140,000(税別)

有孔ツインマールオフ
TB-193U ￥147,500(税別)

- 心エコー検査等にも活用できる脱着可能な専用処置マット2個付き。
- 装着が容易で取り外し可能な処置マット。サイズ:幅34×奥行34cm。
- 床面との隙間を微調整できる直径6cmのオリジナルアジャスター付き。

▼サイズをご指定ください。[単位:cm] ※白字は追加費用が発生します。

幅	60	65	70	75				
長さ	170	180	190	200				
高さ	40	45	50	55	60	65	70	75

オリジナルレザー(18色対応) ◀レザー色をご指定ください。[P4参照]

●クッション厚:6cm ●重量:約31kg

※処置マットは取り外しできます。



※画像は有孔タイプです。

オーシャン
TB-254 ￥140,000(税別)

有孔オーシャン
TB-254U ￥147,500(税別)

- ワイドサイズを標準設定とした低反発ウレタンフォーム採用の施術台。
- シート(天板)の四隅コーナーをやさしく演出するかどまる加工を採用。
- 床面との隙間を微調整できる直径6cmのオリジナルアジャスター付き。

▼サイズをご指定ください。[単位:cm] ※白字は追加費用が発生します。

幅	75	80	85	90				
長さ	170	180	190	200				
高さ	40	45	50	55	60	65	70	75

オリジナルレザー(18色対応) ◀レザー色をご指定ください。[P4参照]

●クッション厚:6cm ●重量:約37kg

※低反発ウレタンは低温環境では硬くなる特性があるのでご注意ください。



マウンテンベッド
TB-1015 ￥92,500(税別)

有孔マウンテンベッド
TB-1015U ￥100,000(税別)

- 専門的な治療家グループが愛用するマウンテン式シート形状の施術台。
- ベッド脚部を外側に取り付けることで外観上の安心感と安定性を実現。
- 床面との隙間を微調整できる直径6cmのオリジナルアジャスター付き。

▼サイズをご指定ください。[単位:cm] ※白字は追加費用が発生します。

幅	50	55	60	65	70	75	80	85
長さ	170	180	190	200				
高さ	40	45	50	55	60	65	70	75

オリジナルレザー(18色対応) ◀レザー色をご指定ください。[P4参照]

●クッション厚:3/13cm ●重量:約28kg



低反発フォームベッド
TB-943 ￥100,000(税別)

有孔低反発フォームベッド
TB-943U ￥107,500(税別)

- 体圧分散性と衝撃吸収性に優れている低反発ウレタンフォームを採用。
- ベッド脚部を内側に取り付けることで頭足側のスムーズな施術を実現。
- 床面との隙間を微調整できる直径6cmのオリジナルアジャスター付き。

▼サイズをご指定ください。[単位:cm] ※白字は追加費用が発生します。

幅	50	55	60	65	70	75	80	85
長さ	170	180	190	200				
高さ	40	45	50	55	60	65	70	75

オリジナルレザー(18色対応) ◀レザー色をご指定ください。[P4参照]

●クッション厚:6cm ●重量:約30kg

※低反発ウレタンは低温環境では硬くなる特性があるのでご注意ください。



アンジー
TB-984 ¥100,000(税別)

有孔アンジー
TB-984U ¥107,500(税別)

■レザー色や粉体塗装色の組合せによってバリ風・アジア風等を演出。
■収納に便利なレザー棚と片側には衛生的な扉付き収納庫を標準装備。
■床面との隙間を微調整できる直径3.8cmの便利なアジャスター付き。

▼サイズをご指定ください。[単位:cm] ※白字は追加費用が発生します。

幅	60	65	70
長さ	180	190	
高さ	50	55	60

オリジナルレザー(18色対応) ◀シートと棚の2色をご指定ください。[P4参照]

●クッション厚:3cm ●重量:約41kg
※収納庫位置A・Bをご指定ください。ご指定のない場合はAが標準位置になります。



モクベッドS
TB-743 ¥105,000(税別)

有孔モクベッドS
TB-743U ¥112,500(税別)

■上質なメルクシバイン材に食品衛生法に適合の低臭透明ニスを採用。
■院内の雰囲気や溶け込む木の質感がカントリー家具風な高級感を演出。
■床面をキズから守る専用の滑り止めゴムシートを脚部裏面に接着加工。

▼サイズをご指定ください。[単位:cm] ※白字は追加費用が発生します。

幅	50	55	60	65	70
長さ	170	180	190		
高さ	40	45	50	55	60

オリジナルレザー(18色対応) ◀レザー色をご指定ください。[P4参照]

●クッション厚:3cm ●重量:約24kg



パークベッド
TB-516 ¥85,000(税別)

有孔パークベッド
TB-516U ¥92,500(税別)

■院内の雰囲気を明るくする動物柄をプリントしたパークレザーを採用。
■シート(天板)の四隅コーナーをやさしく演出するかどまる加工を採用。
■床面をキズから守る専用脚ゴム付き。床面との滑りも防止する軟質系。

▼サイズをご指定ください。[単位:cm] ※白字は追加費用が発生します。

幅	50	55	60	65	70	75	80	85
長さ	170	180	190	200				
高さ	40	45	50	55	60	65	70	75

パークレザー(3色対応) ◀レザー色をご指定ください。[左記参照]

●クッション厚:3cm ●重量:約23kg



モクベッドSL
TB-745 ¥113,000(税別)

有孔モクベッドSL
TB-745U ¥120,500(税別)

■体圧分散性と衝撃吸収性に優れている低反発ウレタンフォームを採用。
■院内の雰囲気や溶け込む木の質感がカントリー家具風な高級感を演出。
■床面をキズから守る専用の滑り止めゴムシートを脚部裏面に接着加工。

▼サイズをご指定ください。[単位:cm] ※白字は追加費用が発生します。

幅	50	55	60	65	70
長さ	170	180	190		
高さ	40	45	50	55	60

オリジナルレザー(18色対応) ◀レザー色をご指定ください。[P4参照]

●クッション厚:3cm ●重量:約24kg
※低反発ウレタンは低温環境では硬くなる特性があるのでご注意ください。



Mスポーツ70
TB-1424 ¥79,000(税別)

■安定感のあるワイドな幅70cmを標準設定した木製スタンダードベッド。
■7.5cmの高反発・高密度ウレタンを採用。便利なフタクッション付き。
■安全性と強度を優先したダブルノブネジ6段階式高さ調節機能付き。

▼サイズ [単位:cm]

幅	70
長さ	180
高さ	51/67 (6段階調節)

オリジナルレザー(3色対応) ◀レザー色をご指定ください。[下記参照]

●クッション厚:7.5cm ●重量:約25kg

※TB-1020 差込式フェイスがオプションで装着可能です。

アイボリー メディブルー メディグリーン ※耐アルコール・耐次亜塩素酸・抗菌・防汚・難燃 RoHS対応



モクベッドST
TB-757 ¥120,000(税別)

有孔モクベッドST
TB-757U ¥127,500(税別)

■収納棚を標準装備する強化型木製マッサージベッド。棚ハリ3本仕様。
■上質なメルクシバイン材に食品衛生法に適合の低臭透明ニスを採用。
■床面をキズから守る専用の滑り止めゴムシートを脚部裏面に接着加工。

▼サイズをご指定ください。[単位:cm] ※白字は追加費用が発生します。

幅	50	55	60	65	70
長さ	170	180	190		
高さ	40	45	50	55	60

オリジナルレザー(18色対応) ◀レザー色をご指定ください。[P4参照]

●クッション厚:3cm ●重量:約31kg



バストフレクション
TB-1471 ¥280,000(税別)

■フットスイッチ操作で最大12cmの電動上昇が可能な内蔵式バストマット。
■うつ伏せ時の息苦しさや胸の圧迫感・腰への負担を軽減できる施術台。
■タオル等の小物収納に便利なレザー棚付き。専用フタクッション付き。

▼サイズをご指定ください。[単位:cm] ※白字は追加費用が発生します。

幅	60	65	70
長さ	180	190	
高さ	50	55	60

オリジナルレザー(18色対応) ◀レザー2色をご指定ください。[P4参照]

●クッション厚:11cm ●重量:約65kg

▼脚部塗装色8色よりお選びいただけます。(粉体塗装加工)

アイボリー ホワイト チョコレート ブラウン レッド オレンジ ピンク ブルー



FG型モクベッド
TB-1087 ¥133,000(税別)

有孔FG型モクベッド
TB-1087U ¥140,500(税別)

■ベッドからの転落を防止するレザーカバー付きF型ベッドガード。
■上質なメルクシバイン材に食品衛生法に適合の低臭透明ニスを採用。
■床面をキズから守る専用の滑り止めゴムシートを脚部裏面に接着加工。

▼サイズをご指定ください。[単位:cm] ※白字は追加費用が発生します。

幅	50	55	60	65	70
長さ	170	180	190		
高さ	40	45	50	55	60

オリジナルレザー(18色対応) ◀レザー色をご指定ください。[P4参照]

●クッション厚:3cm ●重量:約27kg



モクベッドC
TB-744 ￥110,000(税別)

有孔モクベッドC
TB-744U ￥117,500(税別)

- 上質なメルクシパイン材に食品衛生法に適合の低臭透明ニスを採用。
- レトロでクラシックなイメージを再現する豪華な金色の鍍金を装飾加工。
- 床面をキズから守る専用の滑り止めゴムシートを脚部裏面に接着加工。

▼サイズをご指定ください。[単位:cm] ※白字は追加費用が発生します。

幅	50	55	60	65	70
長さ	170	180	190		
高さ	40	45	50	55	60

オリジナルレザー(18色対応) ◀レザー色をご指定ください。[P4参照]

●クッション厚:3cm ●重量:約24kg



タフモクベッド
TB-1272 ￥137,000(税別)

有孔タフモクベッド
TB-1272U ￥144,500(税別)

- 強化型仕様の極太9cm角脚部を採用した安定性の高いタフな木製加工。
- 上質なメルクシパイン材に食品衛生法に適合の低臭透明ニスを採用。
- 院内の雰囲気や溶け込む木の質感がカントリー家具風な高級感を演出。

▼サイズをご指定ください。[単位:cm] ※白字は追加費用が発生します。

幅	50	55	60	65	70
長さ	170	180	190		
高さ	40	45	50	55	60

オリジナルレザー(18色対応) ◀レザー色をご指定ください。[P4参照]

●クッション厚:3cm ●重量:約30kg



モクベッドSF
TB-748 ￥120,000(税別)

- 上質なメルクシパイン材に食品衛生法に適合の低臭透明ニスを採用。
- うつ伏せ時に快適な埋込式ケアフェイスマット(TB-77C-28)付き。
- フラットな無孔ベッドとしても利用可能な埋込式無孔マット付き。

▼サイズをご指定ください。[単位:cm] ※白字は追加費用が発生します。

幅	50	55	60	65	70
長さ	170	180	190		
高さ	40	45	50	55	60

オリジナルレザー(18色対応) ◀レザー色をご指定ください。[P4参照]

●クッション厚:5cm ●重量:約27kg

※オメガ方式DXベッド用綿製カバー(P402参照)



ワイドモクマット
TB-1242 ￥178,000(税別)

有孔ワイドモクマット
TB-1242U ￥185,500(税別)

- ワイドサイズを標準設定とした強化型仕様の極太9cm角脚部を採用。
- 上質なメルクシパイン材に食品衛生法に適合の低臭透明ニスを採用。
- 院内の雰囲気や溶け込む木の質感がカントリー家具風な高級感を演出。

▼サイズをご指定ください。[単位:cm] ※白字は追加費用が発生します。

幅	75	80	85	90
長さ	170	180	190	200
高さ	45	50	55	60

オリジナルレザー(18色対応) ◀レザー色をご指定ください。[P4参照]

●クッション厚:3cm ●重量:約48kg



モクベッドSH
TB-895 ￥128,000(税別)

有孔モクベッドSH
TB-895U ￥135,500(税別)

- ほんのりとした暖かさを実現する温熱シート内蔵。温度調節機能付き。
- 上質なメルクシパイン材に食品衛生法に適合の低臭透明ニスを採用。
- 院内の雰囲気や溶け込む木の質感がカントリー家具風な高級感を演出。

▼サイズをご指定ください。[単位:cm] ※白字は追加費用が発生します。

幅	60	65	70
長さ	180	190	
高さ	40	45	50

オリジナルレザー(18色対応) ◀レザー色をご指定ください。[P4参照]

●クッション厚:3cm ●重量:約25kg

※季節や環境により、ベッドが最適温度になるまで30~60分必要です。



マックス
TB-602 ￥100,000(税別)

有孔マックス
TB-602U ￥107,500(税別)

- 両側への装着が可能な専用脚台1個付き。便利な引っかけ収納タイプ。
- シート(天板)の四隅コーナーをやさしく演出するかどまる加工を採用。
- 床面との隙間を微調整できる直径6cmのオリジナルアジャスター付き。

▼サイズをご指定ください。[単位:cm] ※白字は追加費用が発生します。

幅	60	65	70	75
長さ	170	180	190	200
高さ	50	55	60	65

オリジナルレザー(18色対応) ◀レザー色をご指定ください。[P4参照]

●クッション厚:4cm(本体) ●重量:約30kg

※脚台サイズ:幅31cm×奥行31cm



モクベッドL
TB-1374 ￥134,000(税別)

有孔モクベッドL
TB-1374U ￥141,500(税別)

- 操作が簡単な15段階ラチェット式角度調節機能付き。背0~80°。
- カントリー家具風な雰囲気であたたかみのある院内づくりをサポート。
- 床面をキズから守る専用の滑り止めゴムシートを脚部裏面に接着加工。

▼サイズをご指定ください。[単位:cm] ※白字は追加費用が発生します。

幅	60	65	70
長さ	180	190	
高さ	50	55	60

オリジナルレザー(18色対応) ◀レザー色をご指定ください。[P4参照]

●クッション厚:5cm ●重量:約27kg



ウイングベッド
TB-606 ￥125,000(税別)

有孔ウイングベッド
TB-606U ￥132,500(税別)

- 取り外しすることなくワンタッチで利用できる回転式上肢台機能付き。
- ベッド裏側に簡単収納できる上肢台2個付き。サイズ:幅30×奥行22cm。
- シート(天板)の四隅コーナーをやさしく演出するかどまる加工を採用。

▼サイズをご指定ください。[単位:cm] ※白字は追加費用が発生します。

幅	60	65	70	75
長さ	170	180	190	200
高さ	50	55	60	65

オリジナルレザー(18色対応) ◀レザー色をご指定ください。[P4参照]

●クッション厚:6cm(本体) ●重量:約35kg

※上肢台を収納する時は、本体シートの内側まで収納してください。



回転ガード付マール
TB-151 ￥160,000(税別)



有孔回転ガード付マール
TB-151U ￥167,500(税別)

- 転落防止として活躍するワンタッチの回転式レザーガード2個付き。
- シート(天板)の四隅コーナーをやさしく演出するかどまる加工を採用。
- 床面との隙間を微調整できる直径6cmのオリジナルアジャスター付き。

▼サイズをご指定ください。[単位:cm] ※白字は追加費用が発生します。

幅	60	65	70	75				
長さ	170	180	190	200				
高さ	45	50	55	60	65	70	75	80

オリジナルレザー(18色対応) ◀レザー色をご指定ください。[P4参照]

●クッション厚:6cm(本体) ●重量:約43kg  



モーションテーブル
TB-986 ￥90,000(税別)

- 胸部・腹部・両足をレザー製ベルトで簡単に固定できる運動用ベッド。
- 安全で正しい矯正運動が実践できる運動療法に最適な設計デザイン。
- 床面との隙間を微調整できる直径6cmのオリジナルアジャスター付き。

▼サイズをご指定ください。[単位:cm] ※白字は追加費用が発生します。

幅	60	65	70				
長さ	180	190					
高さ	40	45	50	55	60	65	70

オリジナルレザー(18色対応) ◀レザー色をご指定ください。[P4参照]

●クッション厚:6cm ●重量:約32kg  



ブリッジベッド
TB-180 ￥85,000(税別)

有孔ブリッジベッド
TB-180U ￥92,500(税別)

- 頑丈な固定式マッサージベッドとして人気のブリッジ式脚部デザイン。
- 外観上の安心感も高く安定した施術をサポートできる設計開発を実現。
- 床面との隙間を微調整できる直径6cmのオリジナルアジャスター付き。

▼サイズをご指定ください。[単位:cm] ※白字は追加費用が発生します。

幅	50	55	60	65	70	75	80	85
長さ	170	180	190	200				
高さ	40	45	50	55	60	65	70	75

オリジナルレザー(18色対応) ◀レザー色をご指定ください。[P4参照]

●クッション厚:3cm ●重量:約30kg 



ユーズベンチ
TB-1280 ￥100,000(税別)

- うつ伏せ時に顔の圧迫感を軽減する採用実績の高い縦型ヘッド付き。
- フラットな無孔ベッドとしても利用可能な埋込式無孔マット付き。
- 床面との隙間を微調整できる直径6cmのオリジナルアジャスター付き。

▼サイズをご指定ください。[単位:cm] ※白字は追加費用が発生します。

幅	60	65	70	75	80	85	90	95
長さ	170	180	190	200				
高さ	40	45	50	55	60	65	70	75

オリジナルレザー(18色対応) ◀レザー色をご指定ください。[P4参照]

●クッション厚:3cm(本体) ●重量:約30kg 



オメガ式ブリッジベッド
TB-184 ￥110,000(税別)

- 頑丈な固定式マッサージベッドとして人気のブリッジ式脚部デザイン。
- うつ伏せ時に快適な埋込式ケアフェイスマット(TB-77C-28)付き。
- フラットな無孔ベッドとしても利用可能な埋込式無孔マット付き。

▼サイズをご指定ください。[単位:cm] ※白字は追加費用が発生します。

幅	50	55	60	65	70	75	80	85
長さ	170	180	190	200				
高さ	40	45	50	55	60	65	70	75

オリジナルレザー(18色対応) ◀レザー色をご指定ください。[P4参照]

●クッション厚:5cm(本体) ●重量:約29kg 

※オメガ式DXベッド用綿製カバー(P402参照)



カイザー
TB-401 ￥210,000(税別)

有孔カイザー
TB-401U ￥217,500(税別)

- 簡単なステップ操作で4輪を同時にロックするトータルロック式。
- 医療機関に必要とされる高い静粛性を実現する直径12.5cmキャスター。
- 車輪停止と旋回停止を行える安全性の高いダブルロック機能付き。

▼サイズをご指定ください。[単位:cm] ※白字は追加費用が発生します。

幅	50	55	60	65	70	75	80	85
長さ	170	180	190	200				
高さ	50	55	60	65				

オリジナルレザー(18色対応) ◀レザー色をご指定ください。[P4参照]

●クッション厚:3cm ●重量:約32kg 



マルチ型ブリッジベッド
TB-586 ￥100,000(税別)

有孔マルチ型ブリッジベッド
TB-586U ￥107,500(税別)

- 患者様の身長に応じて30cmの伸縮可能なフットレスト機能付き。
- 頑丈な固定式マッサージベッドとして人気のブリッジ式脚部デザイン。
- 床面との隙間を微調整できる直径6cmのオリジナルアジャスター付き。

▼サイズをご指定ください。[単位:cm] ※白字は追加費用が発生します。

幅	50	55	60	65	70	75	80	85
長さ	160~190	170~200	180~210	190~220				
高さ	40	45	50	55	60	65	70	75

オリジナルレザー(18色対応) ◀レザー色をご指定ください。[P4参照]

●クッション厚:3cm(本体) ●重量:約25kg 

※画像は有孔タイプです。



F型カイザー
TB-426 ￥230,000(税別)

有孔F型カイザー
TB-426U ￥237,500(税別)

- 簡単なステップ操作で4輪を同時にロックするトータルロック式。
- 医療機関に必要とされる高い静粛性を実現する直径12.5cmキャスター。
- ベッドからの転落を防止するF型ベッドガード(TB-27-01)1本付き。

▼サイズをご指定ください。[単位:cm] ※白字は追加費用が発生します。

幅	50	55	60	65	70	75	80	85
長さ	170	180	190	200				
高さ	50	55	60	65				

オリジナルレザー(18色対応) ◀レザー色をご指定ください。[P4参照]

●クッション厚:3cm ●重量:約37kg 



ランカイザー
TB-429 ¥245,000(税別)

有孔ランカイザー
TB-429U ¥252,500(税別)

- 簡単なステップ操作で4輪を同時にロックするトータルロック式。
- ベッドガードを四方から装着できる多目的に安全性を考慮した施術台。
- ベッドからの転落を防止するF型ベッドガード(TB-27-01)2本付き。

▼サイズをご指定ください。[単位:cm] ※白字は追加費用が発生します。

幅	60	65	70	75
長さ	170	180	190	200
高さ	50	55	60	65

オリジナルレザー(18色対応) ◀レザー色をご指定ください。[P4参照]

●クッション厚:3cm ●重量:約42kg

※キャスターの直径は12.5cmです。



アカスリDX
TB-713 ¥170,000(税別)

- 本格的なアカスリマッサージや温浴施設に対応したステンレス構造。
- 水分の侵入を防ぐ無縫製のシームレスレザーを採用。防水機能付き。
- シート(天板)の四隅コーナーをやさしく演出するかどまる加工を採用。

▼サイズをご指定ください。[単位:cm] ※白字は追加費用が発生します。

幅	60	65	70	75	80		
長さ	180		190				
高さ	50	55	60	65	70	75	80

オリジナルレザー(18色対応) ◀レザー色をご指定ください。[P4参照]

●クッション厚:4cm ●重量:約37kg

※防水かどまるピロ(P388)・アカスリカバー(P400)は別売です。



回転ガード付カイザー
TB-1304 ¥280,000(税別)

有孔回転ガード付カイザー
TB-1304U ¥287,500(税別)

- 簡単なステップ操作で4輪を同時にロックするトータルロック式。
- 医療機関に必要とされる高い静粛性を実現する直径12.5cmキャスター。
- 転落防止として活躍するワンタッチの回転式レザーガード2個付き。

▼サイズをご指定ください。[単位:cm] ※白字は追加費用が発生します。

幅	60	65	70	75
長さ	170	180	190	200
高さ	55	60	65	70

オリジナルレザー(18色対応) ◀レザー色をご指定ください。[P4参照]

●クッション厚:6cm(本体) ●重量:約43kg



ダイナDX
TB-664 ¥112,000(税別)

有孔ダイナDX
TB-664U ¥119,500(税別)

- ベッド脚部に温かみのある木目調の不燃認定化粧フィルムを貼付加工。
- シート(天板)の四隅コーナーをやさしく演出するかどまる加工を採用。
- 床面との隙間を微調整できる直径6cmのオリジナルアジャスター付き。

▼サイズをご指定ください。[単位:cm] ※白字は追加費用が発生します。

幅	50	55	60	65	70			
長さ	170	180	190	200				
高さ	40	45	50	55	60	65	70	75

オリジナルレザー(18色対応) ◀レザー色をご指定ください。[P4参照]

●クッション厚:3cm ●重量:約41kg

※画像は有孔タイプです。



125型ベッド
TB-125 ¥120,000(税別)

有孔125型ベッド
TB-125U ¥127,500(税別)

- 衛生的な清潔感を演出するオールドクロムメッキ加工で高級感を実現。
- シート(天板)の四隅コーナーをやさしく演出するかどまる加工を採用。
- 床面との隙間を微調整できる直径6cmのオリジナルアジャスター付き。

▼サイズをご指定ください。[単位:cm] ※白字は追加費用が発生します。

幅	50	55	60	65	70	75	80	85
長さ	170	180	190	200				
高さ	40	45	50	55	60	65	70	75

オリジナルレザー(18色対応) ◀レザー色をご指定ください。[P4参照]

●クッション厚:5cm ●重量:約28kg

※画像は有孔タイプです。



エクセレント
TB-954 ¥85,000(税別)

有孔エクセレント
TB-954U ¥92,500(税別)

- シート側面に厚み3.5cmのウレタンを加工した施術者にやさしい設計。
- ベッド脚部を内側に取り付けることで頭足側のスムーズな施術を実現。
- 床面との隙間を微調整できる直径6cmのオリジナルアジャスター付き。

▼サイズをご指定ください。[単位:cm] ※白字は追加費用が発生します。

幅	60	65	70	75	80	85	90	95
長さ	170	180	190	200				
高さ	40	45	50	55	60	65	70	75

オリジナルレザー(18色対応) ◀レザー色をご指定ください。[P4参照]

●クッション厚:5cm(表面)・3.5cm(側面) ●重量:約30kg

※画像は有孔タイプです。



ダイナFX
TB-665 ¥95,000(税別)

有孔ダイナFX
TB-665U ¥102,500(税別)

- 緩やかな丸みを設けた専用脚部が外観上の一体感を演出するデザイン。
- シート(天板)の四隅コーナーをやさしく演出するかどまる加工を採用。
- 床面との隙間を微調整できる直径6cmのオリジナルアジャスター付き。

▼サイズをご指定ください。[単位:cm] ※白字は追加費用が発生します。

幅	50	55	60	65	70			
長さ	170	180	190	200				
高さ	40	45	50	55	60	65	70	75

オリジナルレザー(18色対応) ◀レザー色をご指定ください。[P4参照]

●クッション厚:3cm ●重量:約41kg

※画像は有孔タイプです。



乳児用SGベッド
TB-1509 ¥170,000(税別)

- ベッドからの転落を防止する乳児に安全な四面レザーガード付きベッド。
- 長手方向にスライドレール式レザーガードを採用。ワンタッチロック式。
- 安心と安定感のある外脚仕様。直径6cmのオリジナルアジャスター付き。

▼サイズをご指定ください。[単位:cm]

幅	50(全幅62)	55(全幅67)	60(全幅72)		
奥行	90(全奥行95)	100(全奥行105)	110(全奥行115)		
高さ	50(全高70)	55(全高75)	60(全高80)	65(全高85)	70(全高90)

オリジナルレザー(18色対応) ◀レザー色をご指定ください。[P4参照]

●クッション厚:3cm(本体部) ●重量:約32kg





ライトベンダー
TB-1282 ￥142,000(税別)

有孔ライトベンダー
TB-1282U ￥149,500(税別)

■折りたんで簡単に移動収納ができる直径6cmキャスター付き施術台。
■院内のスペースを効率的に活用できる実用的なコンパクト収納設計。

▼サイズをご指定ください。[単位:cm] ※白字は追加費用が発生します。

幅	60	65	70
長さ	180	190	
高さ	50	55	60

オリジナルレザー(18色対応) ◀レザー色をご指定ください。[P4参照]

●クッション厚:4cm ●重量:約35kg



はねあげベッド
TB-1039 ￥100,000(税別)

有孔はねあげベッド
TB-1039U ￥107,500(税別)

■スペースを効率的に活用できて車イスの患者様にも有効な跳ね上げ式。
■女性でも簡単に跳ね上げることが可能な安全ストッパー機能付き構造。
■床面との隙間を微調整できる直径3.8cmの便利なアジャスター付き。

▼サイズをご指定ください。[単位:cm] ※白字は追加費用が発生します。

幅	60	65	70
長さ	180	190	
高さ	50	55	60

オリジナルレザー(18色対応) ◀レザー色をご指定ください。[P4参照]

●クッション厚:5cm ●重量:約31kg

※壁面への取り付け施工は専門の施工業者様へご依頼ください。



はねあげDX
TB-1555 ￥120,000(税別)

■診察室や検査室のスペースを効率的に活用できる便利な跳ね上げ式。
■収納時の機能性とデザイン性を両立した意匠登録済みの格納式施術台。
■女性でも簡単に跳ね上げることが可能な安全ストッパー付き構造。

▼サイズをご指定ください。[単位:cm] ※白字は追加費用が発生します。

幅	60		
長さ	180	190	
高さ	60		

オリジナルレザー(18色対応) ◀レザー色をご指定ください。[P4参照]

●クッション厚:4cm ●重量:約40kg

※壁面への取り付け施工は専門の施工業者様へご依頼ください。



脱衣用はねあげベッド
TB-1508 ￥140,000(税別)

有孔脱衣用はねあげベッド
TB-1508U ￥147,500(税別)

■脱衣場のスペースを有効活用できる便利な跳ね上げ式着替えベッド。
■女性でも簡単に跳ね上げることが可能な安全ストッパー機能付き構造。
■ベッドからの転落を防止するF型ベッドガード(TB-27-01)1本付き。

▼サイズをご指定ください。[単位:cm] ※白字は追加費用が発生します。

幅	60	65	70	75	80
長さ	150	160	170	180	190
高さ	45	50	55	60	

オリジナルレザー(18色対応) ◀レザー色をご指定ください。[P4参照]

●クッション厚:5cm ●重量:約45kg(幅80cm×長さ180cm製作時)

※壁面への取り付け施工は専門の施工業者様へご依頼ください。



処理台
TB-367 ￥100,000(税別)

■病院での多目的な処置に活躍する強度レベルの高い完全固定式フレーム。
■脱着できる厚み4cmのレザーマット付き。マジックベルト2カ所付き。
■床面をキズから守る専用脚ゴム付き。床面との滑りも防止する軟質系。

▼サイズをご指定ください。[単位:cm] ※白字は追加費用が発生します。

幅	50	55	60	65	70	75	80	85
長さ	170		180		190		200	
高さ	50	55	60	65	70	75	80	85

オリジナルレザー(18色対応) ◀レザー色をご指定ください。[P4参照]

●クッション厚:4cm ●重量:約29kg

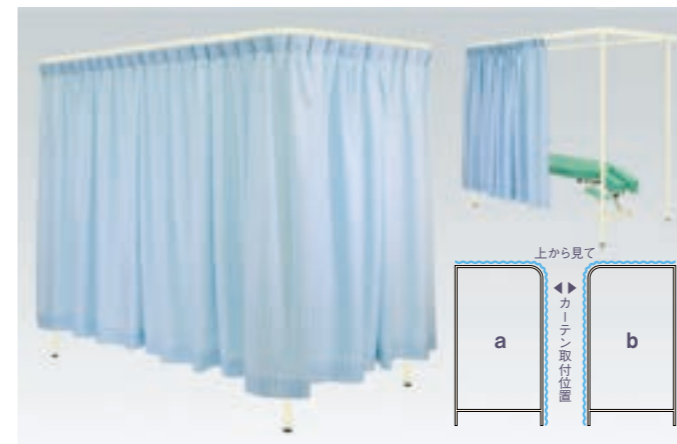

ドルチェレールCタイプ
TB-700 ￥154,000(税別)

■天井への取付工事が不要な画期的な医療用カーテン。意匠登録済み。
■施術室の増設やレイアウトの変更等が気軽に行える抜群の設置力。
■カーテン取付位置はL字(2面)を採用。複数台の設置にも対応可能。

▼サイズをご指定ください。[単位:cm] ※白字は追加費用が発生します。

全幅	100	110	120	130	140
全長	180	200	220	240	260
全高	190	200	210	220	

カーテン/防炎ラベル付き 防炎機能・防汚機能・制菌機能(SEK)

家庭用洗濯機で丸洗い可能 ●重量:約24kg

※ご注文時にはカーテン取付位置a・bのどちらかをご指定ください。

カーテンカラー5色よりお選びください。

クリーム T-19181	ベージュ T-19182	ピンク T-19183	グリーン T-19184	ブルー T-19185
-----------------	-----------------	----------------	-----------------	----------------



ドルチェAタイプ
TB-527 ￥290,000(税別)

■天井への取付工事が不要な画期的な医療用カーテン。意匠登録済み。
■施術室の増設やレイアウトの変更等が気軽に行える抜群の設置力。
■カーテン取付位置はU字(3面)を採用。ベッドへの取付加工が必要。

▼サイズをご指定ください。[単位:cm] ※白字は追加費用が発生します。

全幅	80	85	90	95	100	105	110	115
全長	230	240	250	260				
全高	200 (ドルチェAタイプの取付位置により変化します)							

●カーテン:セラピカーテン ●重量:約22kg

※ご注文時には使用されるベッドの製品名・長さを必ずご提示ください。

カーテンカラー5色よりお選びください。

クリーム T-19181	ベージュ T-19182	ピンク T-19183	グリーン T-19184	ブルー T-19185
-----------------	-----------------	----------------	-----------------	----------------



ドルチェAタイプ&フレンド
TB-528 ￥365,000(税別)

ドルチェAタイプ&有孔フレンド
TB-528U ￥372,500(税別)

■天井への取付工事が不要な画期的な医療用カーテン。意匠登録済み。
■カーテン取付位置はU字(3面)を採用。ベッドへの取付加工が必要。

▼サイズをご指定ください。[単位:cm] ※白字は追加費用が発生します。

幅	50	55	60	65	70	75	80	85
長さ	170		180		190		200	
高さ	40	45	50	55	60	65	70	75

ベッド:オリジナルレザー(18色対応) ◀レザー色をご指定ください。[P4参照]

●クッション厚:3cm ●重量:約26kg(ベッドのみ)

カーテンカラー

クリーム T-19181	ベージュ T-19182	ピンク T-19183	グリーン T-19184	ブルー T-19185
-----------------	-----------------	----------------	-----------------	----------------

訓練台シリーズ

Training Series

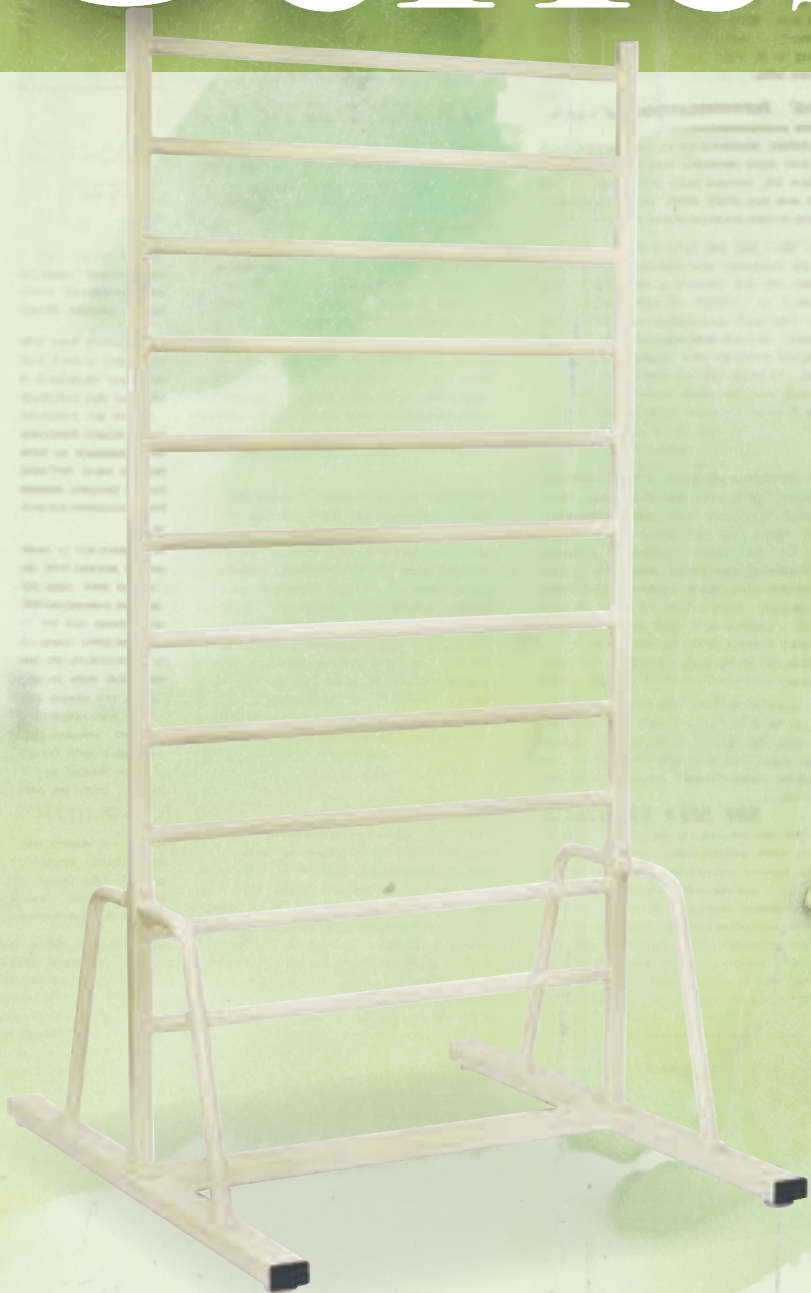

Photo/自立式ろくぼく TB-1661 [P87]



SD訓練台
TB-1486 ¥124,000(税別)

- コストパフォーマンスを追求した廉価版スタンダードプラットホーム。
- 搬入&組立て設置が容易な軽量化を実現。安定感のある6本脚を採用。
- 床面との隙間を微調整できる直径3.8cmの便利なアジャスター付き。

▼サイズをご指定ください。[単位:cm]

幅	100	110	120	
長さ	180	190	200	
高さ	35	40	45	50

オリジナルレザー(18色対応) ◀レザー色をご指定ください。[P4参照]

●クッション厚:3cm ●重量:約35kg



人気

プラットホーム
TB-944 ¥180,000(税別)

- リハビリ室での運動療法や物理療法に活躍するトレーニングベッド。
- 長時間の訓練等でも安定性を実現する硬質ウレタンフォームを採用。
- 車イス等からの移動も安心して安全に行える低床サイズを標準設定。

▼サイズをご指定ください。[単位:cm] ※白字は追加費用が発生します。

幅	100	110	120	130	140
長さ	180	190	200	210	
高さ	35	40	45	50	

オリジナルレザー(18色対応) ◀レザー色をご指定ください。[P4参照]

●クッション厚:4cm ●重量:約60kg



※幅110cm以上の製品はシート表面の中央に縫製ラインが入ります。



人気

かどまるホーム
TB-1073 ¥180,000(税別)

- シート(天板)の四隅コーナーをやさしく演出するかどまる加工を採用。
- リハビリ室での運動療法や物理療法に活躍するトレーニングベッド。
- 長時間の訓練等でも安定性を実現する硬質ウレタンフォームを採用。

▼サイズをご指定ください。[単位:cm] ※白字は追加費用が発生します。

幅	100	110	120	130	140
長さ	180	190	200	210	
高さ	35	40	45	50	

オリジナルレザー(18色対応) ◀レザー色をご指定ください。[P4参照]

●クッション厚:4cm ●重量:約55kg



※幅140cm以上の製品はシート表面の中央に縫製ラインが入ります。



メモリーホーム
TB-1074 ¥200,000(税別)

- 訓練等に最適な硬質ウレタンの表面に2cmの低反発ウレタンを採用。
- リハビリ室での運動療法や物理療法に活躍するトレーニングベッド。
- 車イス等からの移動も安心して安全に行える低床サイズを標準設定。

▼サイズをご指定ください。[単位:cm] ※白字は追加費用が発生します。

幅	100	110	120	130	140
長さ	180	190	200	210	
高さ	35	40	45	50	

オリジナルレザー(18色対応) ◀レザー色をご指定ください。[P4参照]

●クッション厚:5cm ●重量:約56kg



※幅140cm以上の製品はシート表面の中央に縫製ラインが入ります。
※低反発ウレタンは低温環境では硬くなる特性があるのでご注意ください。



三角縫製プラットホーム

(01)TB-772-01 ￥115,000(税別)
幅 60 65 70 75 長さ 180 190 200 高さ 40 45 50

(02)TB-772-02 ￥140,000(税別)
幅 80 85 90 95 長さ 180 190 200 高さ 40 45 50

(03)TB-772-03 ￥190,000(税別)
幅 100 110 120 130 長さ 180 190 200 高さ 40 45 50
※白字は追加費用が発生します。

■リハビリ室での運動療法や物理療法に活躍するトレーニングベッド。
オリジナルレザー(18色対応) ◀レザー2色をご指定ください。[P4参照]
●クッション厚:4cm ●重量:(01)約35kg・(02)約50kg・(03)約60kg
※シートは本体カラーと三角縫製カラーをご指定ください。
※幅110cm以上の製品はシート表面の中央に縫製ラインが入ります。



プラットキャリア
TB-773 ￥250,000(税別)

■4脚のペダルの足踏み操作でキャスターを自由に活用できる訓練台。
■リハビリ室での運動療法や物理療法に活躍するトレーニングベッド。
■長時間の訓練等でも安定性を表現する硬質ウレタンフォームを採用。
▼サイズをご指定ください。[単位:cm] ※白字は追加費用が発生します。

幅	100	110	120	130
長さ	180	190	200	210
高さ	35	40	45	50

オリジナルレザー(18色対応) ◀レザー2色をご指定ください。[P4参照]
●クッション厚:4cm ●重量:約75kg
※シートは本体カラーと三角縫製カラーをご指定ください。
※幅110cm以上の製品はシート表面の中央に縫製ラインが入ります。



移動用キャスター付プラットホーム
TB-945 ￥195,000(税別)

■女性でも簡単に調節できる移動に便利な直径6cmレベルキャスター。
■リハビリ室での運動療法や物理療法に活躍するトレーニングベッド。
■車イス等からの移動も安心して安全に行える低床サイズを標準設定。
▼サイズをご指定ください。[単位:cm] ※白字は追加費用が発生します。

幅	100	110	120	130	140
長さ	180	190	200	210	
高さ	35	40	45	50	

オリジナルレザー(18色対応) ◀レザー2色をご指定ください。[P4参照]
●クッション厚:4cm ●重量:約64kg
※幅110cm以上の製品はシート表面の中央に縫製ラインが入ります。



MP訓練台
TB-1493 ￥250,000(税別)

■訓練台としての最大サイズを実現する9本脚構造のワイド型訓練台。
■リハビリ室での運動療法や物理療法に活躍するトレーニングベッド。
■長時間の訓練等でも安定性を表現する硬質ウレタンフォームを採用。
▼サイズをご指定ください。[単位:cm] ※白字は追加費用が発生します。

幅	130	140	150	160	170	180	190	200
長さ	170	180	190	200				
高さ	35	40	45	50				

オリジナルレザー(18色対応) ◀レザー2色をご指定ください。[P4参照]
●クッション厚:4cm ●重量:約70kg
※シート表面の中央に縫製ラインが入ります。



アイホットホーム
TB-692 ￥210,000(税別)

■ほんのりとした暖かさを実現する温熱シート2枚を並列内蔵の訓練台。
■温度の強弱を設定できるスライドボリューム式コントローラー付き。
■リハビリ室での運動療法や物理療法に活躍するトレーニングベッド。
▼サイズをご指定ください。[単位:cm] ※白字は追加費用が発生します。

幅	120	130	140	
長さ	180	190	200	210
高さ	35	40	45	50

オリジナルレザー(18色対応) ◀レザー2色をご指定ください。[P4参照]
●クッション厚:4cm ●重量:約61kg
※シート表面の中央に縫製ラインが入ります。
※温熱シートが内蔵されている部分は中央部の約110cm×長さ150cmの範囲です。
その他の部分は温かくなりません。ご注意ください。
※季節や環境により、ベッドが最適温度になるまで30~60分必要です。



キングホーム
TB-712 ￥250,000(税別)

■訓練台としての最大サイズを実現する6本脚構造のワイド型訓練台。
■リハビリ室での運動療法や物理療法に活躍するトレーニングベッド。
■長時間の訓練等でも安定性を表現する硬質ウレタンフォームを採用。
▼サイズをご指定ください。[単位:cm]

幅	150	160	170	180	190	200
長さ	170	180	190	200		
高さ	35	40	45	50		

オリジナルレザー(18色対応) ◀レザー2色をご指定ください。[P4参照]
●クッション厚:4cm ●重量:約90kg(幅180×長さ180cm製作時)
※シートは本体カラーと三角縫製カラーをご指定ください。
※シート表面の中央に縫製ラインが入ります。

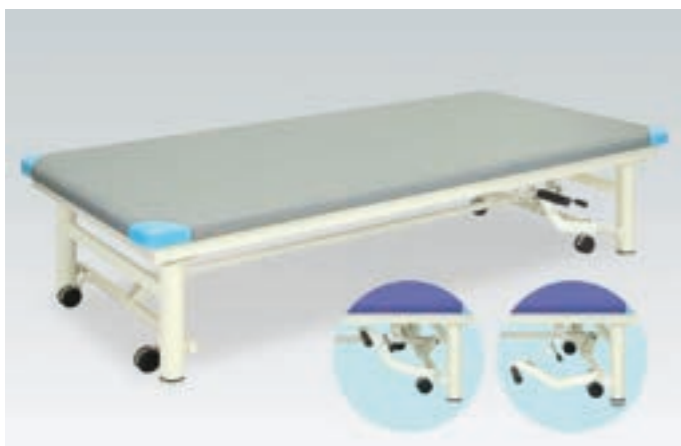

キャリアホーム

(01)TB-650-01 ￥220,000(税別)
幅 80 85 90 長さ 180 190 200 高さ 45 50 55

(02)TB-650-02 ￥250,000(税別)
幅 100 110 120 長さ 180 190 200 高さ 45 50 55

■頻繁な移動を行う場合に便利なステップレバー式操作のキャスター。
■リハビリ室での運動療法や物理療法に活躍するトレーニングベッド。
■長時間の訓練等でも安定性を表現する硬質ウレタンフォームを採用。
オリジナルレザー(18色対応) ◀レザー2色をご指定ください。[P4参照]
●クッション厚:4cm ●重量:(01)約58kg・(02)約75kg
※シートは本体カラーと三角縫製カラーをご指定ください。
※幅110cm以上の製品はシート表面の中央に縫製ラインが入ります。



キングキャリアホーム
TB-714 ￥400,000(税別)

■訓練台としての最大サイズを実現する8本脚構造のワイド型訓練台。
■頻繁な移動を行う場合に便利なステップレバー式操作のキャスター。
■長時間の訓練等でも安定性を表現する硬質ウレタンフォームを採用。
▼サイズをご指定ください。[単位:cm] ※白字は追加費用が発生します。

幅	150	160	170	180	190	200	210	220
長さ	170	180	190	200	210	220		
高さ	40	45	50	55				

オリジナルレザー(18色対応) ◀レザー2色をご指定ください。[P4参照]
●クッション厚:4cm ●重量:約133kg(幅180×長さ180cm製作時)
※シートは本体カラーと三角縫製カラーをご指定ください。
※シート表面の中央に縫製ラインが入ります。



ハイローホーム
TB-776 ¥225,000(税別)

- リハビリ室での運動療法や物理療法に活躍するトレーニングベッド。
- 高さを2cm間隔の5段階調節(工具不要)できる手動昇降式脚部を採用。
- 車イス等からの移動も安心して安全に行える低床サイズを標準設定。

▼サイズをご指定ください。[単位:cm] ※白字は追加費用が発生します。

幅	100	110	120	130
長さ	170	180	190	200
高さ	40/50	45/55	50/60	55/65

オリジナルレザー(18色対応) ◀レザー色をご指定ください。[P4参照]

- クッション厚:4cm ●重量:約65kg
- ※調節方法/アジャスターを足で踏みながらベッドを持ち上げてください。
- ※幅110cm以上の製品はシート表面の中央に縫製ラインが入ります。



背あげプラットホーム
TB-775 ¥220,000(税別)

- 座位での運動療法や物理療法が容易な4段階式背あげ調節機能付き。
- 長時間の訓練等でも安定性を実現する硬質ウレタンフォームを採用。
- 車イス等からの移動も安心して安全に行える低床サイズを標準設定。

▼サイズをご指定ください。[単位:cm] ※白字は追加費用が発生します。

幅	90	100	110	120
長さ	180	190	200	210
高さ	40	45	50	55

オリジナルレザー(18色対応) ◀レザー色をご指定ください。[P4参照]

- クッション厚:4cm ●重量:約60kg
- ※背上げの角度は(0°・15°・30°・45°)の調節がおこなえます。



連結プラットホーム
TB-774 ¥220,000(税別)

- スペースに応じて簡単に連結が可能なりハビリ室で活躍する訓練台。
- 長時間の訓練等でも安定性を実現する硬質ウレタンフォームを採用。
- 車イス等からの移動も安心して安全に行える低床サイズを標準設定。

▼サイズをご指定ください。[単位:cm] ※白字は追加費用が発生します。

幅	120	130	140	150
長さ	180	190	200	210
高さ	35	40	45	50

オリジナルレザー(18色対応) ◀レザー2色をご指定ください。[P4参照]

- クッション厚:4cm ●重量:約75kg(連結時)
- ※シートは本体カラーと三角縫製カラーをご指定ください。
- ※2台で1セットの価格とサイズ表記です。単体(別々)でも使用可能です。

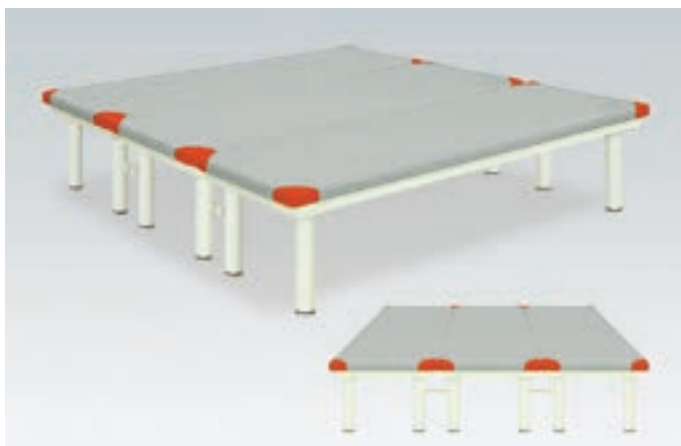

連結キングホーム
TB-1149 ¥300,000(税別)

- スペースに応じて簡単に連結が可能なりハビリ室で活躍する訓練台。
- 長時間の訓練等でも安定性を実現する硬質ウレタンフォームを採用。
- 車イス等からの移動も安心して安全に行える低床サイズを標準設定。

▼サイズをご指定ください。[単位:cm] ※白字は追加費用が発生します。

幅	180	195	210
長さ	180	190	200
高さ	35	40	45

オリジナルレザー(18色対応) ◀レザー2色をご指定ください。[P4参照]

- クッション厚:4cm ●重量:約105kg(連結時)
- ※シートは本体カラーと三角縫製カラーをご指定ください。
- ※3台で1セットの価格とサイズ表記です。単体(別々)でも使用可能です。

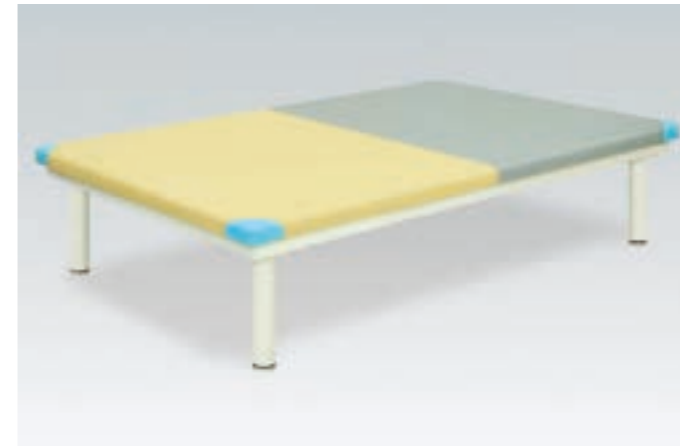

かたらいホーム
(01)TB-1444-01 ¥115,000(税別)

幅	60	65	70	75	長さ	180	190	200	高さ	40	45	50
---	----	----	----	----	----	-----	-----	-----	----	----	----	----

(02)TB-1444-02 ¥140,000(税別)

幅	80	85	90	95	長さ	180	190	200	高さ	40	45	50
---	----	----	----	----	----	-----	-----	-----	----	----	----	----

(03)TB-1444-03 ¥190,000(税別)

幅	100	110	120	130	長さ	180	190	200	高さ	40	45	50
---	-----	-----	-----	-----	----	-----	-----	-----	----	----	----	----

※白字は追加費用が発生します。

- リハビリ室での運動療法や物理療法に活躍するトレーニングベッド。
- シートを2色カラーで分割することで頭足側の位置決め等に便利です。

オリジナルレザー(18色対応) ◀レザー3色をご指定ください。[P4参照]

- クッション厚:4cm ●重量:(01)約35kg・(02)約50kg・(03)約60kg



※シートは本体カラー2色と三角縫製カラーをご指定ください。



モクマットホーム
TB-786 ¥256,000(税別)

- 環境に優しいメルクシバイン材を採用したマットプラットホーム。
- 木製としての温もりのある風合いがリハビリ室に和の空間を演出。
- 脚部滑り止めゴム付き。独自の特殊補強による強固なフレーム構造。

▼サイズをご指定ください。[単位:cm] ※白字は追加費用が発生します。

幅	100	110	120	130	140	150	160	170	180
長さ	170	180	190	200					
高さ	35	40	45	50					

オリジナルレザー(18色対応) ◀レザー色をご指定ください。[P4参照]

- クッション厚:4cm ●重量:約60kg(幅120cm×長さ200cm製作時)
- ※幅110cm以上の製品はシート表面の中央に縫製ラインが入ります。



プラットモクマット
TB-1246 ¥277,000(税別)

- リハビリ室の運動療法に活躍する強化型仕様の極太9cm角脚部を採用。
- 上質なメルクシバイン材に食品衛生法に適合した低臭透明ニスを採用。
- 院内の雰囲気や溶け込む木の質感がカントリー家具風な高級感を演出。

▼サイズをご指定ください。[単位:cm] ※白字は追加費用が発生します。

幅	100	110	120	130	140
長さ	170	180	190	200	
高さ	35	40	45	50	

オリジナルレザー(18色対応) ◀レザー色をご指定ください。[P4参照]

- クッション厚:4cm ●重量:約65kg
- ※幅110cm以上の製品はシート表面の中央に縫製ラインが入ります。



キングモクマット
TB-1247 ¥475,000(税別)

- 訓練台としての最大サイズを実現する強化型仕様の極太6本脚部を採用。
- 上質なメルクシバイン材に食品衛生法に適合した低臭透明ニスを採用。
- 院内の雰囲気や溶け込む木の質感がカントリー家具風な高級感を演出。

▼サイズをご指定ください。[単位:cm]

幅	150	160	170	180	190	200
長さ	170	180	190	200		
高さ	35	40	45	50		

オリジナルレザー(18色対応) ◀レザー色をご指定ください。[P4参照]

- クッション厚:4cm ●重量:約100kg
- ※幅110cm以上の製品はシート表面の中央に縫製ラインが入ります。



畳プラットフォーム
TB-811 ¥180,000(税別)

- 高級イ草の風合いとイ草をしのぐ機能を実現したセキスイ畳の美草。
- 維持管理が容易なので旅館やホテル・神社等でも活躍する経済的畳。
- リハビリ室での運動療法や物理療法に活躍するトレーニングベッド。

▼サイズをご指定ください。[単位:cm]

幅	70	75	80	85	90	95
長さ	170	180			190	
高さ	35	40	45		50	

●重量:約51kg
 ※専用金具(有料)により、複数台の連結が可能です。
 ※本製品の畳は天然イ草ではございません。



ホーム
TB-298 ¥165,000(税別)

有孔ホーム
TB-298U ¥172,500(税別)

- リハビリ室での運動療法や物理療法に活躍するトレーニングベッド。
- 車イス等からの移動も安心して安全に行える低床サイズを標準設定。
- 床面との隙間を微調整できる直径6cmのオリジナルジャスター付き。

▼サイズをご指定ください。[単位:cm] ※白字は追加費用が発生します。

幅	100	105	110	115	120	125	130	135
長さ	170	180			190		200	
高さ	40	45	50	55	60	65	70	75

オリジナルレザー(18色対応) ◀レザー色をご指定ください。[P4参照]

●クッション厚:3cm ●重量:約42kg
 ※幅105cm以上の製品はシート表面の中央に縫製ラインが入ります。



アфта
TB-287 ¥200,000(税別)

- 瞬時に無孔へ切り替えることができる同色専用フタクッション付き。
- リハビリ室での運動療法や物理療法に活躍するトレーニングベッド。
- 車イス等からの移動も安心して安全に行える低床サイズを標準設定。

▼サイズをご指定ください。[単位:cm] ※白字は追加費用が発生します。

幅	100	110	120	130	140
長さ	180	190	200	210	
高さ	35	40	45	50	

オリジナルレザー(18色対応) ◀レザー色をご指定ください。[P4参照]

●クッション厚:6cm(本体) ●重量:約55kg
 ※幅110cm以上の製品はシート表面の中央に縫製ラインが入ります。



F型ワイド
TB-268 ¥160,000(税別)

有孔F型ワイド
TB-268U ¥167,500(税別)

- ベッドからの転落を防止するF型ベッドガード(TB-27-01)1本付き。
- リハビリ室での運動療法や物理療法に活躍するトレーニングベッド。
- 車イス等からの移動も安心して安全に行える低床サイズを標準設定。

▼サイズをご指定ください。[単位:cm]

幅	85	90	95	100
長さ	170	180	190	200
高さ	45	50	55	60

オリジナルレザー(18色対応) ◀レザー色をご指定ください。[P4参照]

●クッション厚:3cm ●重量:約39kg



サークルホーム
(01)TB-1064-01 ¥200,000(税別)

直径	100	110	120	130	140	150	高さ	35	40	45
----	-----	-----	-----	-----	-----	-----	----	----	----	----

(02)TB-1064-02 ¥260,000(税別)

直径	160	170	180	190	200	高さ	35	40	45
----	-----	-----	-----	-----	-----	----	----	----	----

- リハビリ室での運動療法や物理療法に活躍するトレーニングベッド。
- 長時間の訓練等でも安定性を実現する硬質ウレタンフォームを採用。
- 車イス等からの移動も安心して安全に行える低床サイズを標準設定。

オリジナルレザー(18色対応) ◀レザー色をご指定ください。[P4参照]

●クッション厚:4cm ●重量:(01)約50kg・(02)約76kg

※直径140cm以上の製品はシート表面の中央に縫製ラインが入ります。



ハウス訓練台
TB-162 ¥250,000(税別)

- ベッドガードを片側3カ所に装着できる機能を両側に備えた施術台。
- ベッドからの転落を防止するF型ベッドガード(TB-27-02)2本付き。
- 車イス等からの移動も安心して安全に行える低床サイズを標準設定。

▼サイズをご指定ください。[単位:cm] ※白字は追加費用が発生します。

幅	100	110	120	130	140	150	160	170
長さ	180	190	200	210				
高さ	35	40	45	50				

オリジナルレザー(18色対応) ◀レザー色をご指定ください。[P4参照]

●クッション厚:4cm ●重量:約72kg
 ※幅110cm以上の製品はシート表面の中央に縫製ラインが入ります。



サンヒル
TB-366 ¥205,000(税別)

- リハビリ室での運動療法や物理療法に活躍するトレーニングベッド。
- ベッドの移動に便利な直径7.5cmのダブルロック式キャスター仕様。
- ワンタッチのダブル方式で車輪停止と旋回停止を行える安全機能付き。

▼サイズをご指定ください。[単位:cm] ※白字は追加費用が発生します。

幅	100	110	120	130
長さ	180	190	200	210
高さ	35	40	45	50

オリジナルレザー(18色対応) ◀レザー色をご指定ください。[P4参照]

●クッション厚:4cm ●重量:約65kg
 ※幅110cm以上の製品はシート表面の中央に縫製ラインが入ります。



パラレルホーム
TB-1132 ¥250,000(税別)

- リハビリ室での運動療法等に活躍する平行棒機能付き複合訓練ベッド。
- 長時間の訓練等でも安定性を実現する硬質ウレタンフォームを採用。
- 高さ3cm間隔の10段階に調節可能な歩行訓練等に最適なパラレル機能。

▼サイズをご指定ください。[単位:cm]

幅	100(全幅110)	110(全幅120)	120(全幅130)
長さ	180(全長206)	190(全長216)	200(全長226)
高さ	40(全高60/90)	45(全高60/90)	50(全高60/90)

オリジナルレザー(18色対応) ◀レザー色をご指定ください。[P4参照]

●クッション厚:4cm ●重量:約70kg
 ※幅110cm以上の製品はシート表面の中央に縫製ラインが入ります。



ブラベンチ
TB-212 ¥220,000(税別)

- ベンチ型訓練台としても利用できる折りたたみ式トレーニングベッド。
- シートを折りたたんだ状態で移動ができる直径6cmキャスター付き。
- 車イス等からの移動も安心して安全に行える低床サイズを標準設定。

▼サイズをご指定ください。[単位:cm]

幅	95			
長さ	150	160	170	180
高さ	40			
	45			

※表示のサイズは両面設置時のサイズです。

オリジナルレザー(18色対応) ◀レザー色をご指定ください。[P4参照]

●クッション厚:4cm ●重量:約55kg

※両面収納時のサイズは幅46cm×高さ80cmです。



エクサス
TB-215 ¥120,000(税別)

- 安全性と超低床での運動療法を目的として開発されたリハビリ訓練台。
- 訓練台として十分な強度を実現する6本脚構造のトレーニングベッド。
- 床面との隙間を微調整できる直径6cmのオリジナルアジャスター付き。

▼サイズをご指定ください。[単位:cm]

幅	75	80	85	90
長さ	170	180	190	200
高さ	15	20	25	30

オリジナルレザー(18色対応) ◀レザー色をご指定ください。[P4参照]

●クッション厚:3cm ●重量:約29kg



ベンダーホーム
TB-1181 ¥230,000(税別)

- コンパクトに移動収納が容易にできる直径6cmキャスター付き訓練台。
- リハビリ室での運動療法や物理療法に活躍するトレーニングベッド。
- 車イス等からの移動も安心して安全に行える低床サイズを標準設定。

▼サイズをご指定ください。[単位:cm]

設置時	幅120	長さ 180・190・200	高さ45
収納時	幅50	長さ 180・190・200	高さ134

オリジナルレザー(18色対応) ◀レザー色をご指定ください。[P4参照]

●クッション厚:4cm ●重量:約60kg

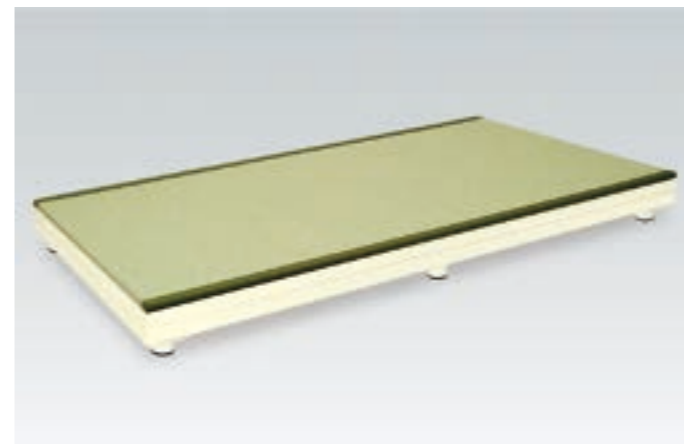

畳エクサス
TB-1079 ¥150,000(税別)

- 安全性と超低床での運動療法を目的として開発された畳タイプ訓練台。
- 訓練台として十分な強度を実現する6本脚構造のトレーニングベッド。
- 床面との隙間を微調整できる直径6cmのオリジナルアジャスター付き。

▼サイズをご指定ください。[単位:cm]

幅	70	75	80	85	90	95
長さ	170		180		190	
高さ	20		25		30	

●重量:約50kg

※本製品の畳は天然イ草ではございません。



ベンダー訓練ベッド
TB-277 ¥200,000(税別)

- 折りたたんで簡単に移動収納ができる直径6cmキャスター付き訓練台。
- 脱衣カゴ(TB-73-01/ブルー)1個を標準装備したトレーニングベッド。
- 車イス等からの移動も安心して安全に行える低床サイズを標準設定。

▼サイズ [単位:cm]

設置時	幅90	長さ180	高さ45
収納時	幅90	奥行42	高さ117

オリジナルレザー(18色対応) ◀レザー色をご指定ください。[P4参照]

●クッション厚:4cm ●重量:約48kg



仮眠ベッド
TB-529 ¥120,000(税別)

- ベッドからの転落を防止する差込式専用クロムメッキガード2本付き。
- 四隅コーナーをやさしく演出するかどまる加工を採用&6本脚構造。
- 床面との隙間を微調整できる直径6cmのオリジナルアジャスター付き。

▼サイズをご指定ください。[単位:cm]

幅	68	73	78	83
長さ	195			
高さ	40	45	50	55

オリジナルレザー(18色対応) ◀レザー色をご指定ください。[P4参照]

●クッション厚:3cm ●重量:約35kg



キングベンダ
TB-466 ¥250,000(税別)

- 折りたたんで移動収納ができる直径6cmキャスター付きワイド訓練台。
- 脱衣カゴ(TB-73-01/ブルー)1個を標準装備したトレーニングベッド。
- 車イス等からの移動も安心して安全に行える低床サイズを標準設定。

▼サイズをご指定ください。[単位:cm] ※白字は追加費用が発生します。

幅	100	110	120	130
長さ	180	190	200	210
高さ	40	45	50	55

※表示のサイズは両面設置時のサイズです。

オリジナルレザー(18色対応) ◀レザー色をご指定ください。[P4参照]

●クッション厚:4cm ●重量:約60kg



リハビリ訓練ベッド
TB-110 ¥135,000(税別)

- 牽引等の訓練台・施術台として使用できる多目的トレーニングベッド。
- 厚み9cmのウレタンフォームが長時間の訓練に快適な弾力性を実現。
- シート(天板)の四隅コーナーをやさしく演出するかどまる加工を採用。

▼サイズをご指定ください。[単位:cm] ※白字は追加費用が発生します。

幅	60	65	70	75
長さ	190(座シート:183)		200(座シート:193)	
高さ	50	55	60	65

オリジナルレザー(18色対応) ◀レザー色をご指定ください。[P4参照]

●クッション厚:9cm ●重量:約28kg



訓練ケアベッド
TB-1036 ¥165,000(税別)

- 牽引等の訓練台・施術台として使用できる多目的トレーニングベッド。
- 訓練中の頭部を保護する安全性の高い脱着式のロークッション付き。
- マットやマクラ等の備品を衛生的に収納できるスチールパイプ棚付き。

▼サイズをご指定ください。[単位:cm] ※白字は追加費用が発生します。

幅	50	55	60	65	70	75	80	85
長さ	178(座シート170)	188(座シート180)	198(座シート190)	208(座シート200)				
高さ	45	50	55	60	65	70	75	80

オリジナルレザー(18色対応) ◀レザー色をご指定ください。[P4参照]

- クッション厚:8.5cm ●重量:約32kg



パラレルSX
TB-1406 ¥80,000(税別)

- 起立訓練にも活用できる直径3.8cmの粉体塗装加工スチール手すり。
- 限られたスペースでの歩行練習が可能なコンパクトサイズの平行棒。
- 高さを2cm間隔の15段階に調節可能。ラチェット式手動昇降機能付き。

▼サイズをご指定ください。[単位:cm]

幅	50(全幅70)	
長さ	150	200
高さ	63/93	

●材質:スチール製/粉体塗装 ●カラー:標準粉体塗装色/アイボリー

- 重量:約18kg

※高さを簡単に調節できるラチェット構造のため、ご使用中に手すりが引き上がることがあります。製品構造をご理解の上、正しくご使用ください。

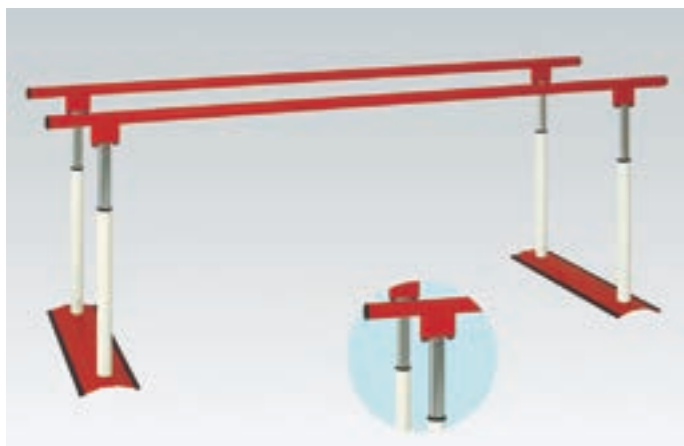

パラレルPX
TB-1409 ¥85,000(税別)

- 起立訓練にも活用できる直径3.8cmのカラー粉体塗装スチール手すり。
- 限られたスペースでの歩行練習が可能なコンパクトサイズの平行棒。
- 高さを2cm間隔の15段階に調節可能。ラチェット式手動昇降機能付き。

▼サイズをご指定ください。[単位:cm]

幅	50(全幅70)	
長さ	150	200
高さ	63/93	

●材質:スチール製/粉体塗装 ●カラー:レッド・オレンジ・ピンク・ブルー・ブラウン

- 重量:約18kg

※高さを簡単に調節できるラチェット構造のため、ご使用中に手すりが引き上がることがあります。製品構造をご理解の上、正しくご使用ください。

レッド オレンジ ピンク ブルー ブラウン 塗装色5色よりご指定ください。



パラレルDX
TB-534-02 ¥120,000(税別)

- 簡易的な歩行練習が可能な直径3.8cmステンレス製の手すり付き。
- 限られたスペースでの歩行練習が可能なコンパクトサイズの平行棒。
- 高さを2cm間隔の15段階に調節可能。ラチェット式手動昇降機能付き。

▼サイズをご指定ください。[単位:cm]

幅	50(全幅70)	
長さ	150	200
高さ	63/93	

- 重量:約18kg

※高さを簡単に調節できるラチェット構造のため、ご使用中に手すりが引き上がることがあります。製品構造をご理解の上、正しくご使用ください。



パラレルBX
TB-1180 ¥120,000(税別)

- 冷たさを感じさせない木目調の不燃認定化粧フィルムを貼付加工。
- 簡易的な歩行練習が可能な直径3.8cmクロムメッキ加工の手すり付き。
- 高さを2cm間隔の15段階に調節可能。ラチェット式手動昇降機能付き。

▼サイズをご指定ください。[単位:cm]

幅	50(全幅70)	
長さ	150	200
高さ	63/93	

- 重量:約18kg

※高さを簡単に調節できるラチェット構造のため、ご使用中に手すりが引き上がることがあります。製品構造をご理解の上、正しくご使用ください。



ロングパラレルDX
(01)TB-1078-01 ¥160,000(税別)

幅	50(全幅90)	長さ	250	300	高さ	63/93
---	----------	----	-----	-----	----	-------

(02)TB-1078-02 ¥210,000(税別)

幅	50(全幅90)	長さ	350	高さ	63/93
---	----------	----	-----	----	-------

- 簡易的な歩行訓練が可能な直径3.8cmステンレス製の手すり付き。
- 床面の保護と安全性を考慮した滑り止めゴムエッジ付き土台ベース。
- 高さを2cm間隔の15段階に調節可能。ラチェット式手動昇降機能付き。

●重量:約35kg(長さ250cm製作時)

※高さを簡単に調節できるラチェット構造のため、ご使用中に手すりが引き上がることがあります。製品構造をご理解の上、正しくご使用ください。



パラレルSD
TB-534-01 ¥45,000(税別)

- 簡易的な歩行練習が可能な直径3.8cm粉体塗装加工の手すり付き。
- 限られたスペースでの歩行練習が可能なコンパクトサイズの平行棒。
- 高さを注文時に指定することが可能な高さ固定式廉価版歩行訓練台。

▼サイズをご指定ください。[単位:cm]

幅	50(全幅70)						
長さ	150		200				
高さ	60	65	70	75	80	85	90

- 重量:約14kg



パラレルWX
TB-1212 ¥146,000(税別)

- 堅くて粘りがあり暖かみのある直径3.8cmの木製タモ材の手すり付き。
- 限られたスペースでの簡易的な歩行練習が可能なコンパクト平行棒。
- 高さを2cm間隔の15段階に調節可能。ラチェット式手動昇降機能付き。

▼サイズをご指定ください。[単位:cm]

幅	50(全幅70)	
長さ	150	200
高さ	63/93	

- 重量:約16kg

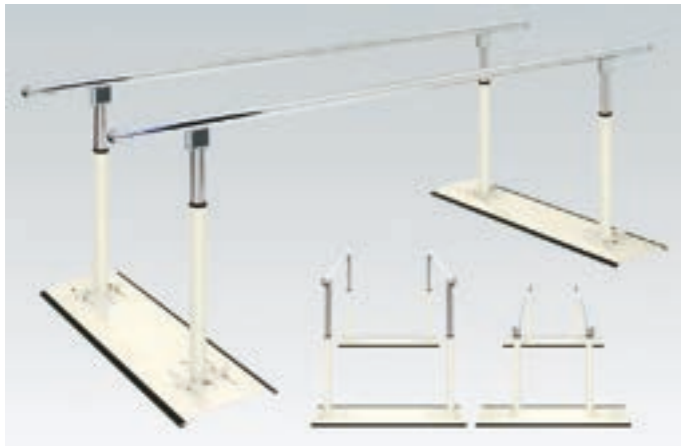

パラレルMX TB-534-04

¥162,000(税別)

- 簡易的な歩行練習が可能な直径3.8cmステンレス製の手すり付き。
- 手すりの幅(内寸)を40~70cmに無段階に調節できるスライド機能付き。
- 高さを2cm間隔の15段階に調節可能。ラチェット式手動昇降機能付き。

▼サイズ [単位: cm]

幅	90
長さ	200
高さ	64/94

●重量: 約31kg

※高さを簡単に調節できるラチェット構造のため、ご使用中に手すりが引き上がることがあります。製品構造をご理解の上、正しくご使用ください。



パラレルEX TB-534-03

¥120,000(税別)

- 簡易的な歩行練習が可能な直径3.8cmステンレス製の手すり付き。
- 限られたスペースでの歩行練習が可能なコンパクトサイズの平行棒。
- 高さを3cm間隔の10段階に調節可能。ノブネジ&安全ストッパー固定。

▼サイズをご指定ください。[単位: cm]

幅	50 (全幅70)	
長さ	150	200
高さ	63/93	

●重量: 約20kg



パラレルLX TB-1234

¥110,000(税別)

- 限られたスペースで簡易的な歩行練習が可能なコンパクトサイズ。
- 歩行練習中の転倒等にも安心な2cmウレタンを加工した安全支持台。
- 高さを2cm間隔の15段階に調節可能。ラチェット式手動昇降機能付き。

▼サイズをご指定ください。[単位: cm]

幅	43 (全幅70)	
長さ	150	200
高さ	60~90	

オリジナルレザー(18色対応) ◀レザー色をご指定ください。[P4参照]

●クッション厚: 2cm ●重量: 約25kg

※高さを簡単に調節できるラチェット構造のため、ご使用中に手すりが引き上がることがあります。製品構造をご理解の上、正しくご使用ください。



小児パラレルDX (01)TB-1194-01

¥88,000(税別)

幅	40(全幅60)	長さ	150	200	高さ	43/53
---	----------	----	-----	-----	----	-------

(02)TB-1194-02

¥88,000(税別)

幅	40(全幅60)	長さ	150	200	高さ	53/73
---	----------	----	-----	-----	----	-------

- 小児用の簡易的な歩行練習が可能な直径2.5cm握りやすい手すり付き。
- 限られたスペースでの歩行練習が可能なコンパクトサイズの平行棒。
- 高さを2cm間隔の5段階(01) 10段階(02)に調節可能な手動昇降式。

●粉体塗装色: オレンジ ●重量: 約15kg

※高さを簡単に調節できるラチェット構造のため、ご使用中に手すりが引き上がることがあります。製品構造をご理解の上、正しくご使用ください。



T型パラレルDX (01)TB-1641-01

¥188,000(税別)

幅	50(全幅80)	長さ	150	200	高さ	60/90
---	----------	----	-----	-----	----	-------

(02)TB-1641-02

¥210,000(税別)

幅	50(全幅80)	長さ	250	300	高さ	60/90
---	----------	----	-----	-----	----	-------

- 不安定さを軽減した重量感のある土台ベースを採用の標準型平行棒。
- 簡易的な歩行練習が可能な直径3.8cmステンレス製の手すり付き。
- 高さを2cm間隔の15段階に調節可能。ラチェット式手動昇降機能付き。

●重量: 約38kg(長さ250cm製作時)

※高さを簡単に調節できるラチェット構造のため、ご使用中に手すりが引き上がることがあります。製品構造をご理解の上、正しくご使用ください。



T型収納式パラレルDX TB-1653

¥234,000(税別)

- 省スペースを実現する収納可能な直径3.8cmステンレス製手すりを採用。
- 不安定さを軽減した重量感のある土台ベースを採用の標準型平行棒。
- 高さを2cm間隔の15段階に調節可能。ラチェット式手動昇降機能付き。

▼サイズをご指定ください。[単位: cm]

幅	50 (全幅80)	
長さ	150	200
高さ	61/91	

●重量: 約32kg



T型収納式平行棒 TB-1463

¥340,000(税別)

- 省スペースを実現する収納可能な直径4.3cmステンレス製手すりを採用。
- 全面スロープ加工でつまずきを軽減した重量感のある土台ベース。
- 高さを3cm間隔の10段階に調節可能。ノブネジ&安全ストッパー固定。

▼サイズをご指定ください。[単位: cm]

幅	50 (全幅80)			
長さ	250	300	350	400
高さ	61~91			

●重量: 約47kg(2.5m)・約53kg(4m)



T型リハビリ平行棒 TB-1204

¥350,000(税別)

- 本格的な歩行練習が可能な直径4.3cmステンレス製手すりを採用。
- 全面スロープ加工でつまずきを軽減した重量感のある土台ベース。
- 高さを3cm間隔の10段階に調節可能。ノブネジ&安全ストッパー固定。

▼サイズをご指定ください。[単位: cm]

幅	50 (全幅80)			
長さ	250	300	350	400
高さ	60~90			

●重量: 約55kg



L型平行支持台

TB-718 ¥280,000(税別)

- 歩行練習中の転倒等にも安心な2cmウレタンを加工した安全支持台。
- 練習中の足元の段差を簡単に軽減できる専用スロープ4個を標準装備。
- 高さを3cm間隔の15段階に調節可能。ノブネジ&安全ストッパー固定。

▼サイズをご指定ください。[単位:cm]

幅	50(全幅70)			
長さ	250	300	350	400
高さ	65~107			

オリジナルレザー(18色対応) ◀レザー色をご指定ください。[P4参照]

●クッション厚:2cm ●重量:約98kg

※手すりの幅は10cmです。



ラウンド平行棒

TB-1198 ¥220,000(税別)

- 片手での歩行訓練が可能な直径3.8cm粉体塗装加工の手すり付き。
- 安定性と安全性を考慮した全周面取り加工の低重心型土台ベース。
- 高さを2cm間隔の15段階に調節可能。ラチェット式手動昇降機能付き。

▼サイズをご指定ください。[単位:cm]

幅	35(全幅80)			
長さ	250	300	350	400
高さ	60/90			

●粉体塗装色:ブルー ●重量:約40kg

※高さを簡単に調節できるラチェット構造のため、ご使用中に手すりが引き上がることがあります。製品構造をご理解の上、正しくご使用ください。



ラウンドプラス平行棒

TB-1613 ¥300,000(税別)

- ラウンド平行棒とパラレル平行棒を組み合わせた歩行訓練の平行棒。
- 直径3.8cm粉体塗装加工の手すり。安定性の高い低重心型土台ベース。
- 高さを2cm間隔の15段階に調節可能。ラチェット式手動昇降機能付き。

▼サイズをご指定ください。[単位:cm]

幅	45(全幅100)			
長さ	250	300	350	400
高さ	60/90			

●粉体塗装色:ブルー ●重量:約52kg



パラテーブル100

TB-1179-01 ¥50,000(税別)

パラテーブル150

TB-1179-02 ¥60,000(税別)

- パラレルシリーズに装着するだけの高さ調節機能付き訓練用テーブル。
- 取り外しが容易な脱着式テーブル。頑丈なメラミン化粧合板を採用。

●パラテーブル100/幅:66cm 長さ:100cm

●パラテーブル150/幅:66cm 長さ:150cm



歩行階段DX

TB-1296 ¥130,000(税別)

- 段差15cmと20cmを組み合わせた簡易的な歩行練習に最適な階段。
- 階段面に高級感のある木目調化粧板を採用。ブラウン粉体塗装。

▼サイズ[単位:cm]

幅	63
長さ	171
高さ	60

カラー:粉体塗装色/ブラウン

●重量:約40kg



歩行階段付パラレル

TB-1297 ¥330,000(税別)

- 段差15cmと20cmを組み合わせた簡易的な歩行練習に最適な階段。
- 階段面に高級感のある木目調化粧板を採用。ブラウン粉体塗装。
- 高さを3cm間隔の10段階調節可能。ノブネジ&安全ストッパー固定。

▼サイズ[単位:cm]

幅	80
長さ	400
高さ	62~92

カラー:粉体塗装色/ブラウン

●重量:約76kg



歩行階段SD

TB-1185 ¥90,000(税別)

- コンパクト設計でコストパフォーマンスにも優れた歩行練習用階段。
- 練習時の転倒を防止するゴムマット仕様。床面を保護する脚ゴム付き。

▼サイズ[単位:cm]

幅	65
奥行	135
高さ	135

カラー:標準粉体塗装色/アイボリー

●重量:約34kg

※段差:15cm



歩行階段WD

TB-1278 ¥480,000(税別)

- 高さ15cm四段式と20cm三段式の歩行練習が可能な訓練用階段。
- 練習時の転倒を防止するゴムマット仕様。直径3.8cm手すり。

▼サイズ[単位:cm]

幅	176
奥行	170
高さ	140

●重量:約140kg

▼塗装色7色よりお選びいただけます。

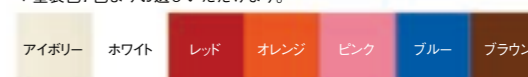



歩行階段HD
TB-1287 ¥90,000(税別)

- コンパクト設計でコストパフォーマンスにも優れた歩行練習用階段。
- 練習時の転倒を防止するゴムマット仕様。床面を保護する脚ゴム付き。

▼サイズ [単位: cm]

幅	65
奥行	135
高さ	135

カラー: 標準粉体塗装色 / アイボリー

- 重量: 約34kg
- ※段差: 20cm



練習用腰掛LX
TB-1266 ¥180,000(税別)

- 立ち上がり運動時の負担を軽減するクッション付き練習用腰掛け台。
- 下肢筋力の強さを判定する立ち上がりテストでロコモ度をチェック。
- 上質なメルクシパイン材に食品衛生法に適合の低臭透明ニスを採用。

▼サイズをご指定ください。

- 高さ40cmタイプ / A: 高さ40cm B: 高さ30cm C: 高さ20cm D: 高さ10cm
- 高さ45cmタイプ / A: 高さ45cm B: 高さ35cm C: 高さ25cm D: 高さ15cm

●両タイプ共通
A: 幅70cm B: 幅65cm C: 幅60cm D: 幅55cm
A・B・C・D: 奥行40cm

- クッション厚: 1.5cm ●重量: 約43kg (高さ45cmにて製作時)

オリジナルレザー(18色対応) ◀レザー色をご指定ください。[P4参照]



スロープ付歩行訓練台
TB-1327 ¥280,000(税別)

- 段差15cmの三段式階段とスロープを組み合わせた歩行訓練台。
- スロープの傾斜角度は15°となっており傾斜の歩行訓練に最適。
- 練習時の転倒を防止する滑り止め対応のクッションフロアを採用。

▼サイズ [単位: cm]

幅	135
長さ	254
高さ	45

カラー: 標準粉体塗装色 / アイボリー

- 重量: 約84kg
- ※設置場所に合わせて階段を移動させることで直線歩行と曲線歩行をお選びいただけます。



練習用腰掛SP
TB-1655 ¥87,000(税別)

- 4種類の高さを選べて無理なく練習を進められる立ち上がり運動台。
- 下肢筋力の強さを判定する立ち上がりテストでロコモ度をチェック。
- 上質なメルクシパイン材とスチール材を組み合わせた廉価版を実現。

サイズ: 幅70cm 奥行40cm 高さ40cm・45cm

▼各段サイズ [単位: cm] ※ () 内は高さ45cmの場合のサイズです。

	幅	奥行	高さ
A	70	40	40 (45)
B	64	40	30 (35)
C	58	40	20 (25)
D	52	40	10 (15)

- 重量: 約29kg



歩行スロープSD
TB-1373 ¥90,000(税別)

- コンパクト設計でコストパフォーマンスにも優れた歩行練習用訓練台。
- 適度な負荷で無理のない歩行訓練が行える傾斜角度15°のスロープ。
- 練習時の転倒を防止するゴムマット仕様。床面を保護する脚ゴム付き。

▼サイズ [単位: cm]

幅	65
奥行	135 (全奥行178)
高さ	135

カラー: 標準粉体塗装色 / アイボリー

- 重量: 約38kg
- ※傾斜角度: 約15°



練習用腰掛EX
TB-1515 ¥104,000(税別)

- 4段階の高さ調節が容易にできる省スペースタイプの練習用腰掛台。
- 立ち上がり運動の負担を軽減する補助手置き台とクッション付き運動台。
- 下肢筋力の強さを判定する立ち上がりテストでロコモ度をチェック。

▼サイズ [単位: cm]

幅	73
奥行	45
高さ	50 (段の高さ / 1段目: 10・2段目: 20・3段目: 30・4段目: 40)

オリジナルレザー(18色対応) ◀レザー色をご指定ください。[P4参照]

- クッション厚: 2cm 重量: 約20kg



練習用腰掛SD
TB-1265 ¥160,000(税別)

- 4種類の高さを選べて無理なく練習を進められる立ち上がり運動台。
- 下肢筋力の強さを判定する立ち上がりテストでロコモ度をチェック。
- 上質なメルクシパイン材に食品衛生法に適合の低臭透明ニスを採用。

▼サイズをご指定ください。

- 高さ40cmタイプ / A: 高さ40cm B: 高さ30cm C: 高さ20cm D: 高さ10cm
- 高さ45cmタイプ / A: 高さ45cm B: 高さ35cm C: 高さ25cm D: 高さ15cm

●両タイプ共通
A: 幅70cm B: 幅65cm C: 幅60cm D: 幅55cm

A・B・C・D: 奥行40cm

- 重量: 約38kg (高さ40cmにて製作時)



ろくぼくDX TB-1445 ¥270,000(税別)

- 姿勢保持等の広範囲に利用できる3色カラー採用の壁面取付専用肋木。
- 立ち上がり訓練をはじめ立位保持練習や関節可動域拡大訓練に最適。

幅: 100cm 奥行: 23cm 高さ: 225cm

- 横棒14段 ピッチ15.5cm ●直径3.8cm丸パイプ ●重量: 約42kg

※壁面への取り付け施工は専門の施工業者様へご依頼ください。

カラー: 粉体塗装色 / アイボリー・ブルー・ピンク



ろくぼく懸垂バー TB-1446 ¥60,000(税別)

- 任意の高さに取り付けて肩関節運動や懸垂運動に利用できる専用バー。
- 簡単に装着可能なろくぼくDX専用懸垂バー。環境に優しい粉体塗装。

幅: 91cm 奥行: 41cm 高さ: 22.5cm ●重量: 約5.6kg

カラー: 標準粉体塗装色 / アイボリー



自立式ろくぼく
TB-1661 ¥180,000(税別)

■壁面への固定工事を必要としない両側からの運動療法が可能な自立式。
■立ち上がり訓練をはじめ立位保持練習や関節可動域拡大訓練に最適。

▼サイズ [単位: cm]

幅	106
奥行	126
高さ	220

カラー:標準塗装色/アイボリー

●横棒11段 ピッチ18cm ●直径3.8cm丸パイプ
●材質:スチール製/粉体塗装加工 ●重量:約55kg



S型歩行器
TB-1421 ¥50,000(非課税)

■シンプルに機能性だけを追求したコストパフォーマンスの高い歩行器。
■耐久性が高く静粛性に優れた直径10cmの微音キャスターを全輪採用。

▼サイズをご指定ください。[単位: cm]

幅	63
奥行	77.5
高さ	70 80 90 100

オリジナルレザー(18色対応) ◀レザー色をご指定ください。[P4参照]

●重量:約9.5kg



歩行ヘルパー
TB-1184 ¥77,000(税別)

■簡単に調節が可能な高さ15段階調節機能付き歩行補助専用歩行器。
■デザイン性に優れた安全グリップ付き。直径10cm双輪キャスター。

▼サイズ [単位: cm]

幅	65
奥行	57
高さ	85~115

オリジナルレザー(18色対応) ◀レザー色をご指定ください。[P4参照]

●重量:約13kg



ゆびトレセット
TB-1654 ¥25,000(税別)

■日常生活に必要な指のひねり等のトレーニングを実現する訓練セット。
■様々な角度からの指運動と4種類のネジサイズの型抜きで脳トレも実現。

▼サイズ [単位: cm]

幅	20
奥行	15
高さ	20

●合計8個4種類のトレーニング用ネジ付き
●重量:約3kg

運動療法シリーズ

Kinesio Therapy Series

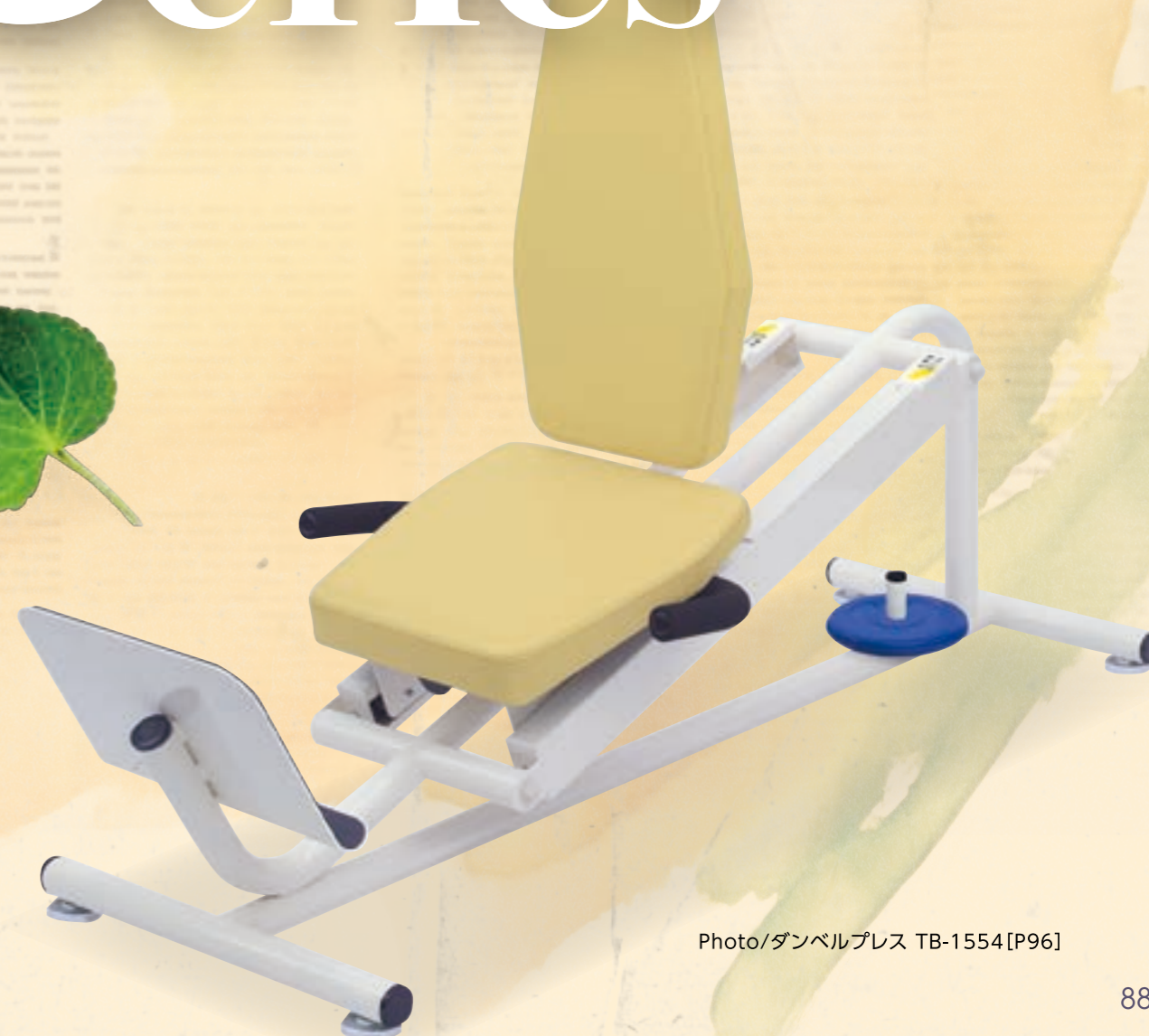

Photo/ダンベルプレス TB-1554[P96]



トリートセクション2S
TB-616 ¥320,000(税別)

- 専用フタクッション付き2セクション電動昇降式トリートメントベッド。
- 簡単レバー操作のガスシリンダー式角度調節機能。背角度75°~30°。
- 女性でも簡単に調節できる移動に便利な直径5cmレベルキャスター。

▼サイズをご指定ください。[単位:cm] ※白字は追加費用が発生します。

幅	60	65	70
長さ	190		200
高さ	45~83	50~88	55~93

オリジナルレザー(18色対応) ◀レザー色をご指定ください。[P4参照]

●クッション厚:4cm ●重量:約66kg

※角度調節レバーの取付位置は左右をお選びいただけます。
ご指定の無い場合は仰向時左側が標準位置となります。



トリートセクション3A
TB-618 ¥400,000(税別)

- 専用フタクッション付き3セクション電動昇降式トリートメントベッド。
- ガスシリンダー式角度調節機能。頭40°~90°。胸0°~20°。脚0°~40°。
- 女性でも簡単に調節できる移動に便利な直径5cmレベルキャスター。

▼サイズをご指定ください。[単位:cm] ※白字は追加費用が発生します。

幅	60	65	70
長さ	190		
高さ	45~83	50~88	55~93

オリジナルレザー(18色対応) ◀レザー色をご指定ください。[P4参照]

●クッション厚:4cm ●重量:約82kg

※角度調節レバーの取付位置は左右をお選びいただけます。
ご指定の無い場合は仰向時左側が標準位置となります。



トリートセクション2A
TB-702 ¥320,000(税別)

- 専用フタクッション付き2セクション電動昇降式トリートメントベッド。
- 簡単レバー操作のガスシリンダー式角度調節機能。頭部角度40°~90°。
- 女性でも簡単に調節できる移動に便利な直径5cmレベルキャスター。

▼サイズをご指定ください。[単位:cm] ※白字は追加費用が発生します。

幅	60	65	70
長さ	190		200
高さ	45~83	50~88	55~93

オリジナルレザー(18色対応) ◀レザー色をご指定ください。[P4参照]

●クッション厚:4cm ●重量:約66kg

※角度調節レバーの取付位置は左右をお選びいただけます。
ご指定の無い場合は仰向時左側が標準位置となります。



トリートセクション6A
TB-661 ¥520,000(税別)

- 専用フタクッション付き6セクション電動昇降式トリートメントベッド。
- ガスシリンダー式角度調節機能。頭40°~90°。胸0°~20°。脚0°~40°。
- 高さを3cm間隔8段階調節可能な手置き台。直径5cmレベルキャスター付き。

▼サイズをご指定ください。[単位:cm] ※白字は追加費用が発生します。

幅		70	
長さ		190	
高さ	45~83	50~88	55~93

オリジナルレザー(18色対応) ◀レザー色をご指定ください。[P4参照]

●クッション厚:4cm ●重量:約95kg

※角度調節レバーの取付位置は左右をお選びいただけます。
ご指定の無い場合は仰向時左側が標準位置となります。



トリートセクション3S
TB-617 ¥360,000(税別)

- 専用フタクッション付き3セクション電動昇降式トリートメントベッド。
- レバー操作のガスシリンダー式角度調節機能。背65°~5°。脚65°~30°。
- 女性でも簡単に調節できる移動に便利な直径5cmレベルキャスター。

▼サイズをご指定ください。[単位:cm] ※白字は追加費用が発生します。

幅	60	65	70
長さ		190	
高さ	45~83	50~88	55~93

オリジナルレザー(18色対応) ◀レザー色をご指定ください。[P4参照]

●クッション厚:4cm ●重量:約68kg

※角度調節レバーの取付位置は左右をお選びいただけます。
ご指定の無い場合は仰向時左側が標準位置となります。



手動式トリート2S
TB-1043 ¥240,000(税別)

- 専用フタクッション付き2セクション手動昇降式トリートメントベッド。
- 簡単レバー操作のガスシリンダー式角度調節機能。背角度75°~30°。
- 女性でも簡単に調節できる移動に便利な直径5cmレベルキャスター。

▼サイズをご指定ください。[単位:cm] ※白字は追加費用が発生します。

幅	60	65	70
長さ	190		200
高さ	45~83	50~88	55~93

オリジナルレザー(18色対応) ◀レザー色をご指定ください。[P4参照]

●クッション厚:4cm ●重量:約61kg

※角度調節レバーの取付位置は左右をお選びいただけます。
ご指定の無い場合は仰向時左側が標準位置となります。



トリートセクション4S
TB-656 ¥440,000(税別)

- 専用フタクッション付き4セクション電動昇降式トリートメントベッド。
- レバー操作のガスシリンダー式角度調節機能。背65°~5°。脚30°~30°。
- 女性でも簡単に調節できる移動に便利な直径5cmレベルキャスター。

▼サイズをご指定ください。[単位:cm] ※白字は追加費用が発生します。

幅	60	65	70
長さ		190	
高さ	45~83	50~88	55~93

オリジナルレザー(18色対応) ◀レザー色をご指定ください。[P4参照]

●クッション厚:4cm ●重量:約73kg

※角度調節レバーの取付位置は左右をお選びいただけます。
ご指定の無い場合は仰向時左側が標準位置となります。



手動式トリート2A
TB-1044 ¥240,000(税別)

- 専用フタクッション付き2セクション手動昇降式トリートメントベッド。
- 簡単レバー操作のガスシリンダー式角度調節機能。頭部角度40°~90°。
- 女性でも簡単に調節できる移動に便利な直径5cmレベルキャスター。

▼サイズをご指定ください。[単位:cm] ※白字は追加費用が発生します。

幅	60	65	70
長さ	190		200
高さ	45~83	50~88	55~93

オリジナルレザー(18色対応) ◀レザー色をご指定ください。[P4参照]

●クッション厚:4cm ●重量:約61kg

※角度調節レバーの取付位置は左右をお選びいただけます。
ご指定の無い場合は仰向時左側が標準位置となります。



手動式トリート3S
TB-1045 ¥280,000(税別)

- 専用フタクッション付き3セクション手動昇降式トリートメントベッド。
- レバー操作のガスシリンダー式角度調節機能。背65°～5°。脚65°～30°。
- 女性でも簡単に調節できる移動に便利な直径5cmレベルキャスター。

▼サイズをご指定ください。[単位:cm] ※白字は追加費用が発生します。

幅	60	65	70
長さ	190		
高さ	45~83	50~88	55~93

オリジナルレザー(18色対応) ◀レザー色をご指定ください。[P4参照]

●クッション厚:4cm ●重量:約63kg

※角度調節レバーの取付位置は左右をお選びいただけます。
ご指定の無い場合は仰向時左側が標準位置となります。



トリート3A
TB-1062 ¥240,000(税別)

- 専用フタクッション付き3セクション運動療法トリートメントテーブル。
- ガスシリンダー式角度調節機能。頭40°～90°。胸0°～20°。脚0°～40°。
- 床面との隙間を微調整できる直径6cmオリジナルアジャスター付き。

▼サイズをご指定ください。[単位:cm]

幅	60	65	70
長さ	190		
高さ	50	55	60

オリジナルレザー(18色対応) ◀レザー色をご指定ください。[P4参照]

●クッション厚:4cm ●重量:約61kg

※角度調節レバーの取付位置は左右をお選びいただけます。
ご指定の無い場合は仰向時左側が標準位置となります。



手動式トリート4S
TB-1046 ¥360,000(税別)

- 専用フタクッション付き4セクション手動昇降式トリートメントベッド。
- レバー操作のガスシリンダー式角度調節機能。背65°～5°。脚30°～30°。
- 女性でも簡単に調節できる移動に便利な直径5cmレベルキャスター。

▼サイズをご指定ください。[単位:cm] ※白字は追加費用が発生します。

幅	60	65	70
長さ	190		
高さ	45~83	50~88	55~93

オリジナルレザー(18色対応) ◀レザー色をご指定ください。[P4参照]

●クッション厚:4cm ●重量:約68kg

※角度調節レバーの取付位置は左右をお選びいただけます。
ご指定の無い場合は仰向時左側が標準位置となります。



リハビリ訓練アシストベッド-2
TB-532 ¥260,000(税別)

- 運動療法に適した最適なポジションを実現するトレーニングベッド。
- 手動クランク式角度調節機能(収納機能付き)。背0°～80°。脚0°～25°。
- 床面をキズから守る専用脚ゴム付き。床面との滑りも防止する軟質系。

▼サイズをご指定ください。[単位:cm] ※白字は追加費用が発生します。

幅	60	65	70	75
長さ	190(座シート:180)		200(座シート:190)	
高さ	50	55	60	65

オリジナルレザー(18色対応) ◀レザー色をご指定ください。[P4参照]

●クッション厚:7cm ●重量:約72kg



手動式トリート3A
TB-1047 ¥320,000(税別)

- 専用フタクッション付き3セクション手動昇降式トリートメントベッド。
- ガスシリンダー式角度調節機能。頭40°～90°。胸0°～20°。脚0°～40°。
- 女性でも簡単に調節できる移動に便利な直径5cmレベルキャスター。

▼サイズをご指定ください。[単位:cm] ※白字は追加費用が発生します。

幅	60	65	70
長さ	190		
高さ	45~83	50~88	55~93

オリジナルレザー(18色対応) ◀レザー色をご指定ください。[P4参照]

●クッション厚:4cm ●重量:約77kg

※角度調節レバーの取付位置は左右をお選びいただけます。
ご指定の無い場合は仰向時左側が標準位置となります。

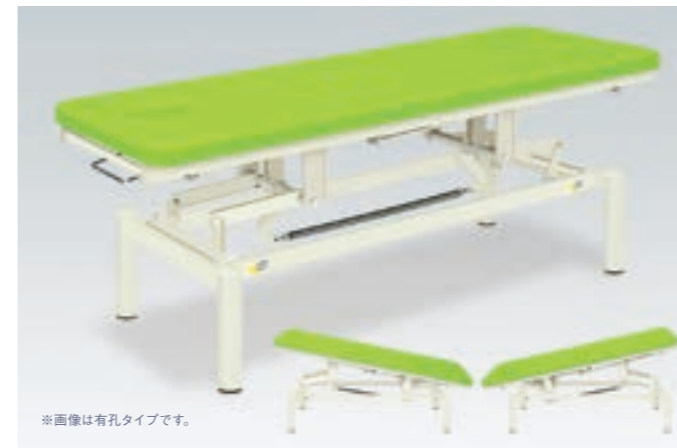

トレンドイングベッド
TB-1065 ¥210,000(税別)

有孔トレンドイングベッド
TB-1065U ¥210,000(税別)

- 傾斜角度最大12°のガスシリンダー式トレンドレナバークポジション。
- 高さ昇降から角度調節までの複雑な動きを両側のレバー操作で実現。
- 患者様を乗せた状態でも簡単に調節ができる強力スプリングバネ付き。

▼サイズをご指定ください。[単位:cm]

幅	60	65	70
長さ	180		
高さ	50~76	55~81	60~86

オリジナルレザー(18色対応) ◀レザー色をご指定ください。[P4参照]

●クッション厚:5cm ●重量:約55kg

※画像は有孔タイプです。



手動式トリート6A
TB-1048 ¥440,000(税別)

- 専用フタクッション付き6セクション手動昇降式トリートメントベッド。
- ガスシリンダー式角度調節機能。頭40°～90°。胸0°～20°。脚0°～40°。
- 高さを3cm間隔8段階調節可能な手置き台。直径5cmレベルキャスター付き。

▼サイズをご指定ください。[単位:cm] ※白字は追加費用が発生します。

幅	70		
長さ	190		
高さ	45~83	50~88	55~93

オリジナルレザー(18色対応) ◀レザー色をご指定ください。[P4参照]

●クッション厚:4cm ●重量:約90kg

※角度調節レバーの取付位置は左右をお選びいただけます。
ご指定の無い場合は仰向時左側が標準位置となります。



電動コンパクトホーム
(01)TB-1011-01 ¥400,000(税別)

幅	80	85	90	長さ	190	200	高さ	45~80
(02)TB-1011-02 ¥450,000(税別)								
幅	100	110	120	長さ	190	200	高さ	45~80

- 脚部フレームを内側に加工して車イスからの乗降等の安全性を優先。
- リハビリ室での運動療法や物理療法に活躍する電動昇降式テーブル。
- 長時間の訓練等でも安定性を実現する硬質ウレタンフォームを採用。

オリジナルレザー(18色対応) ◀レザー色をご指定ください。[P4参照]

●クッション厚:4cm ●重量:(01)約76kg・(02)約87kg

※幅110cm以上の製品はシート表面の中央に縫製ラインが入ります。



電動ホーム

(01)TB-553-01 ￥400,000(税別)
幅 80 85 90 長さ 180 190 200 高さ 45~80 50~85

(02)TB-553-02 ￥450,000(税別)
幅 100 110 120 長さ 180 190 200 高さ 45~80 50~85
※白字は追加費用が発生します。

■リハビリ室での運動療法や物理療法に活躍する電動昇降式テーブル。
■長時間の訓練等でも安定性を実現する硬質ウレタンフォームを採用。
■シート(天板)の四隅コーナーをやさしく演出するかどまる加工を採用。

オリジナルレザー(18色対応) ◀レザー色をご指定ください。[P4参照]

●クッション厚:4cm ●重量:(01)約76kg・(02)約87kg



※幅110cm以上の製品はシート表面の中央に縫製ラインが入ります。



電動ガードホーム

(01)TB-563-01 ￥440,000(税別)
幅 80 85 90 長さ 180 190 200 高さ 45~80 50~85

(02)TB-563-02 ￥490,000(税別)
幅 100 110 120 長さ 180 190 200 高さ 45~80 50~85
※白字は追加費用が発生します。

■ベッドからの転落を防止するF型ベッドガード(TB-27-01)2本付き。
■リハビリ室での運動療法や物理療法に活躍する電動昇降式テーブル。
■長時間の訓練等でも安定性を実現する硬質ウレタンフォームを採用。

オリジナルレザー(18色対応) ◀レザー色をご指定ください。[P4参照]

●クッション厚:4cm ●重量:(01)約81kg・(02)約92kg



※幅110cm以上の製品はシート表面の中央に縫製ラインが入ります。



電動キングホーム
TB-1358 ￥920,000(税別)

■現地で組立を行う3分割仕様により電動昇降台史上最大サイズを実現。
■安定スムーズに昇降できるハイパワー電動モーターを2個標準装備。
■四隅に縫製を施したツートンカラー仕様で安全安心の院内環境を演出。

▼サイズをご指定ください。[単位:cm]

幅	180	190	200
長さ	180	190	200
高さ	45~80		

オリジナルレザー(18色対応) ◀レザー2色をご指定ください。[P4参照]

●クッション厚:4cm ●重量:約200kg(幅180×長さ180cm製作時)



※シートは本体カラーと三角縫製カラーをご指定ください。



電動キャリアホーム

(01)TB-576-01 ￥465,000(税別)
幅 80 85 90 長さ 180 190 200 高さ 45~80 50~85

(02)TB-576-02 ￥515,000(税別)
幅 100 110 120 長さ 180 190 200 高さ 45~80 50~85
※白字は追加費用が発生します。

■頻繁な移動を行う場合に便利なステップレバー式操作のキャスター。
■リハビリ室での運動療法や物理療法に活躍する電動昇降式テーブル。
■長時間の訓練等でも安定性を実現する硬質ウレタンフォームを採用。

オリジナルレザー(18色対応) ◀レザー色をご指定ください。[P4参照]

●クッション厚:4cm ●重量:(01)約92kg・(02)約104kg



※幅110cm以上の製品はシート表面の中央に縫製ラインが入ります。



電動カイザーホーム

(01)TB-1006-01 ￥530,000(税別)
幅 80 85 90 長さ 180 190 200 高さ 45~80 50~85

(02)TB-1006-02 ￥580,000(税別)
幅 100 110 120 長さ 180 190 200 高さ 45~80 50~85
※白字は追加費用が発生します。

■リハビリ室での運動療法や物理療法に活躍する電動昇降式テーブル。
■旋回と回転を4輪同時固定する直径12.5cmトータルロックキャスター。
■足踏みロック機能付き。移動時に便利なフットスイッチ専用棚付き。

オリジナルレザー(18色対応) ◀レザー色をご指定ください。[P4参照]

●クッション厚:4cm ●重量:(01)約86kg・(02)約97kg



※幅110cm以上の製品はシート表面の中央に縫製ラインが入ります。

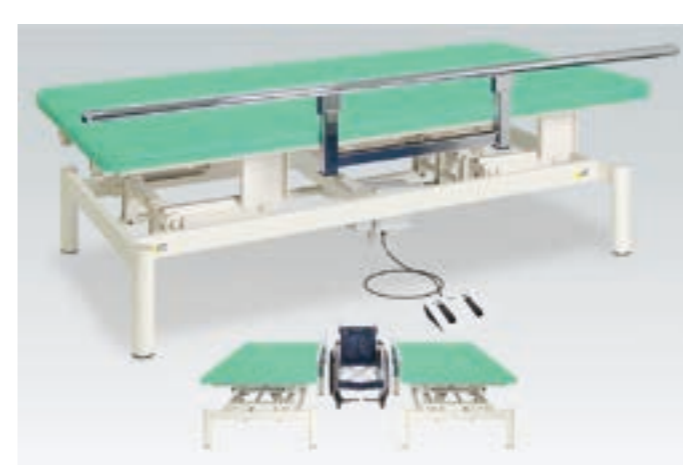

電動パラレルホーム

(01)TB-1157-01 ￥440,000(税別)
幅 80 85 90 長さ 180 190 200 高さ 45~80(全高60~95)

(02)TB-1157-02 ￥490,000(税別)
幅 100 110 120 長さ 180 190 200 高さ 45~80(全高60~95)

■リハビリ室での運動療法等に活躍する取り外し可能な平行棒機能付き。
■電動昇降機能によりベッドの高さと平行棒の高さを無段階に調節可能。
■長時間の訓練等でも安定性を実現する硬質ウレタンフォームを採用。

オリジナルレザー(18色対応) ◀レザー色をご指定ください。[P4参照]

●クッション厚:4cm ●重量:(01)約88kg・(02)約99kg



※手すりの長さは200cm共通です。
※幅110cm以上の製品はシート表面の中央に縫製ラインが入ります。



電動ボースホーム

(01)TB-579-01 ￥450,000(税別)
幅 80 85 90 長さ 180 190 200 高さ 45~80 50~85

(02)TB-579-02 ￥500,000(税別)
幅 100 110 120 長さ 180 190 200 高さ 45~80 50~85
※白字は追加費用が発生します。

■座位での運動等が容易なガスシリンダー式角度調節機能付き。0~65°。
■リハビリ室での運動療法や物理療法に活躍する電動昇降式テーブル。
■長時間の訓練等でも安定性を実現する硬質ウレタンフォームを採用。

オリジナルレザー(18色対応) ◀レザー色をご指定ください。[P4参照]

●クッション厚:4cm ●重量:(01)約92kg・(02)約103kg



※幅110cm以上の製品はシート表面の中央に縫製ラインが入ります。
※角度調節レバーの取付位置は左右を選べます。ご指定のない場合は仰向時左側が標準です。

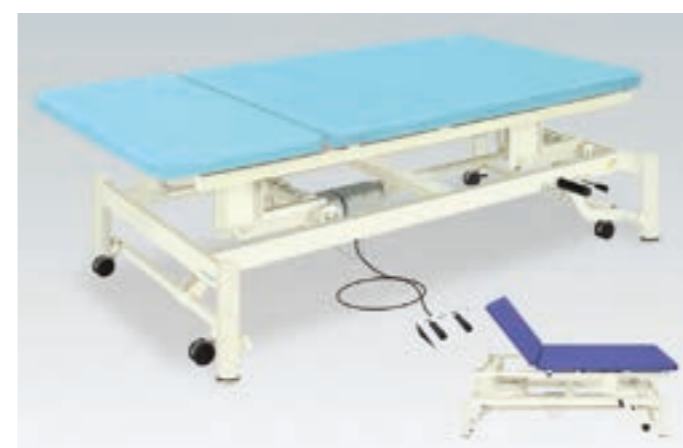

電動ボースキャリア

(01)TB-654-01 ￥515,000(税別)
幅 80 85 90 長さ 180 190 200 高さ 45~80 50~85

(02)TB-654-02 ￥565,000(税別)
幅 100 110 120 長さ 180 190 200 高さ 45~80 50~85
※白字は追加費用が発生します。

■頻繁な移動を行う場合に便利なステップレバー式操作のキャスター。
■座位での運動等が容易なガスシリンダー式角度調節機能付き。0~65°。
■リハビリ室での運動療法や物理療法に活躍する電動昇降式テーブル。

オリジナルレザー(18色対応) ◀レザー色をご指定ください。[P4参照]

●クッション厚:4cm ●重量:(01)約94kg・(02)約106kg



※幅110cm以上の製品はシート表面の中央に縫製ラインが入ります。
※角度調節レバーの取付位置は左右を選べます。ご指定のない場合は仰向時左側が標準です。



2M電動ボース
 (01)TB-1077-01 ¥480,000(税別)
 幅 80 85 90 長さ 180 190 200 高さ 45~80 50~85
 (02)TB-1077-02 ¥530,000(税別)
 幅 100 110 120 長さ 180 190 200 高さ 45~80 50~85
 ※白字は追加費用が発生します。

■座位での運動等が容易な電動式背あけ角度調節機能付き。0~80°。
 ■リハビリ室での運動療法や物理療法に活躍する電動昇降式テーブル。

オリジナルレザー(18色対応) ◀レザー色をご指定ください。[P4参照]

●クッション厚:4cm ●重量:(01)約95kg・(02)約106kg

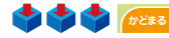

※幅110cm以上の製品はシート表面の中央に縫製ラインが入ります。
 ※角度調節レバーの取付位置は左右を選べます。ご指定のない場合は仰向時左側が標準です。



手動ホーム
 (01)TB-674-01 ¥300,000(税別)
 幅 80 85 90 長さ 180 190 200 高さ 45~80 50~85
 (02)TB-674-02 ¥350,000(税別)
 幅 100 110 120 長さ 180 190 200 高さ 45~80 50~85
 ※白字は追加費用が発生します。

■手動ハンドル式の無段階高さ調節機能。折りたたみ式収納機能付き。
 ■リハビリ室での運動療法や物理療法に活躍する手動昇降式テーブル。
 ■長時間の訓練等でも安定性を実現する硬質ウレタンフォームを採用。

オリジナルレザー(18色対応) ◀レザー色をご指定ください。[P4参照]

●クッション厚:4cm ●重量:(01)約76kg・(02)約87kg

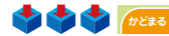

※幅110cm以上の製品はシート表面の中央に縫製ラインが入ります。
 ※人を乗せた状態での高さ調節はお避けください。



牽引クランク治療台
 TB-556 ¥125,000(税別)

■腰部の簡易的な牽引を行える医療機器の許可を受けた手動式治療台。
 ■長さ2cm間隔16段階ストッパー式調節機能付きの安全な足部固定。
 ■回転操作で長さ調節できる簡単設計。邪魔にならない収納ハンドル。

▼サイズ [単位:cm]

幅	55
長さ	162~192
高さ	40

オリジナルレザー(18色対応) ◀レザー色をご指定ください。[P4参照]

●クッション厚:3cm(本体) ●重量:約29kg
 ●医療機器届出番号:27B3X00231000007
 ※本製品は可動しますので、周辺に若干の余裕を取って設置してください。



A型オーバーヘッドフレーム
 TB-1478 ¥420,000(税別)

■上面金網と壁面金網に滑車や重錘を用いて運動療法を行う全身運動器。
 ■牽引・姿勢矯正・機能回復運動・可動域訓練・筋力増強運動等が可能。
 ■女性でも簡単に調節できる移動に便利な直径5cmレベルキャスター。

▼サイズ [単位:cm]

幅	100
奥行	140
高さ	201

カラー:標準粉体塗装色/アイボリー

●重量:約42kg
 ●付属品:握環/3個・調節金具/1個・ナイロンテープ/10m・吊滑車/2個・ネット滑車/1個
 フック/1個・四肢固定バンド/1個・吊帯/1個・ウェイトバッグ/1~5kg 各1個



ダンベルチェスト
 TB-1532 ¥168,000(税別)

■軽量コンパクト設計を追求したダンベルプレート式高齢者運動マシン。
 ■肘の曲げ伸ばしによる胸から肩・背・腕を含めた上半身の改善運動。
 ■オールラバーコーティング加工済みの2.5kgプレート4枚を標準装備。

▼サイズ [単位:cm]

座幅	30(全幅75)
奥行	106
座高	33/36(全高107)

オリジナルレザー(18色対応) ◀レザー色をご指定ください。[P4参照]

●クッション厚:3/6cm(座部)4cm(背部) ●重量:約37kg(プレート含む)



ダンベルショルダー
 TB-1533 ¥147,000(税別)

■軽量コンパクト設計を追求したダンベルプレート式高齢者運動マシン。
 ■肘の曲げ伸ばしによる胸から肩・背・腕を含めた上半身の改善運動。
 ■オールラバーコーティング加工済みの2.5kgプレート4枚を標準装備。

▼サイズ [単位:cm]

座幅	30(全幅75)
奥行	74
座高	36/39(全高115)

オリジナルレザー(18色対応) ◀レザー色をご指定ください。[P4参照]

●クッション厚:3/6cm(座部)4cm(背部) ●重量:約34kg(プレート含む)



ダンベルレッグ
 TB-1534 ¥162,000(税別)

■軽量コンパクト設計を追求したダンベルプレート式高齢者運動マシン。
 ■膝の曲げ伸ばしによる太ももの前と後ろを含めた下半身の改善運動。
 ■オールラバーコーティング加工済みの2.5kgプレート4枚を標準装備。

▼サイズ [単位:cm]

座幅	41(全幅56)
奥行	100
座高	35/49(全高92)

オリジナルレザー(18色対応) ◀レザー色をご指定ください。[P4参照]

●クッション厚:4/6cm(座部)4cm(背部) ●重量:約33kg(プレート含む)



ダンベルプレス
 TB-1554 ¥192,000(税別)

■軽量コンパクト設計を追求したダンベルプレート式高齢者運動マシン。
 ■膝の曲げ伸ばしによる太もも前後と脚全体を含めた下半身の改善運動。
 ■オールラバーコーティング加工済みの2.5kgプレート4枚を標準装備。

▼サイズ [単位:cm]

座幅	40(全幅50)
奥行	153
座高	30/38(全高104)

オリジナルレザー(18色対応) ◀レザー色をご指定ください。[P4参照]

●クッション厚:4/6cm(座部)4cm(背部) ●重量:約47kg(プレート含む)





ダンベルアブドミナル
TB-1550 ¥163,000(税別)

- 軽量コンパクト設計を追求したダンベルプレート式高齢者運動マシン。
- 腰を軸に上体を前後に曲げる腹筋トレーニングで上半身の改善運動。
- オールラバーコーティング加工済みの2.5kgプレート4枚を標準装備。

▼サイズ [単位: cm]

座幅	30 (全幅70)
奥行	71
座高	41/44 (全高102)

オリジナルレザー(18色対応) ◀レザー色をご指定ください。[P4参照]

●クッション厚: 3/6cm (座部) 4cm (背部) ●重量: 約34kg (プレート含む)



ダンベルアームカール
TB-1607 ¥172,000(税別)

- 軽量コンパクト設計を追求したダンベルプレート式高齢者運動マシン。
- 肘の曲げ伸ばしによる胸から肩・背・腕を含めた上半身の改善運動。
- オールラバーコーティング加工済みの2.5kgプレート4枚を標準装備。

▼サイズ [単位: cm]

座幅	30 (全幅50)
奥行	93
座高	37/40 (全高74)

オリジナルレザー(18色対応) ◀レザー色をご指定ください。[P4参照]

●クッション厚: 4/6cm (座部) 4cm (背部) ●重量: 約36kg (プレート含む)



a ダンベル (5kg)
TB-1536-01 ¥15,000(税別)

- 安全にダンベル運動ができる滑りにくい発泡ゴムグリップ加工付き。
- オールラバーコーティング加工済みを採用。2.5kgプレート2枚付き。

▼サイズをご指定ください。

幅: 27cm (内寸15cm)・37cm (内寸25cm)

b バーベル (10kg)
TB-1536-02 ¥25,000(税別)

- 安全にダンベル運動ができる滑りにくい発泡ゴムグリップ加工付き。
- オールラバーコーティング加工済みを採用。2.5kgプレート4枚付き。

▼サイズをご指定ください。

幅: 51cm (内寸35cm)・61cm (内寸45cm)・71cm (内寸55cm)・81cm (内寸65cm)



ニートレくん。
TB-1614 ¥53,000(税別)

- 省スペースで気軽に自宅でもトレーニングができる脚力向上マシン。
- 大腿四頭筋をトレーニング強化。膝を伸ばす力で安定した歩幅を実現。

▼サイズ [単位: cm]

幅	28
高さ	88

オリジナルレザー(18色対応) ◀レザー色をご指定ください。[P4参照]

●重量: 約3kg
意匠登録第1726885号

※スツールは含まれません。



ピットチェスト
TB-1391 ¥273,000(税別)

- 軽量コンパクト設計を追求した高齢者向け側抵抗トレーニング。
- 肘の曲げ伸ばしによる胸から肩・背・腕を含めた上半身の改善運動。
- 負荷を簡単に調節できる25段階調節機能付き油圧シリンダーを採用。

▼サイズ [単位: cm]

幅	50 (全幅65)
奥行	72
座高	36/39 (全高100)

オリジナルレザー(18色対応) ◀レザー色をご指定ください。[P4参照]

●クッション厚: 3/6cm (座部) 4cm (背部) ●重量: 約22kg

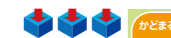

ピットショルダー
TB-1392 ¥277,000(税別)

- 軽量コンパクト設計を追求した高齢者向け側抵抗トレーニング。
- 肘の上げ下ろしによる背中から肩関節・腕を含めた上半身の改善運動。
- 負荷を簡単に調節できる25段階調節機能付き油圧シリンダーを採用。

▼サイズ [単位: cm]

幅	50 (全幅55)
奥行	72
座高	36/39 (全高111)

オリジナルレザー(18色対応) ◀レザー色をご指定ください。[P4参照]

●クッション厚: 3/6cm (座部) 4cm (背部) ●重量: 約25kg



ピットレッグエクステンション
TB-1393 ¥294,000(税別)

- 軽量コンパクト設計を追求した高齢者向け側抵抗トレーニング。
- 膝の曲げ伸ばしによる太ももの前と後ろを含めた下半身の改善運動。
- 負荷を簡単に調節できる25段階調節機能付き油圧シリンダーを採用。

▼サイズ [単位: cm]

幅	50
奥行	99
座高	35/49 (全高90)

オリジナルレザー(18色対応) ◀レザー色をご指定ください。[P4参照]

●クッション厚: 3/7cm (座部) 4cm (背部) ●重量: 約25kg



ピットレッグプレス
TB-1396 ¥306,000(税別)

- 軽量コンパクト設計を追求した高齢者向け側抵抗トレーニング。
- 膝の曲げ伸ばしによる太もも前後と脚全体を含めた下半身の改善運動。
- 負荷を簡単に調節できる25段階調節機能付き油圧シリンダーを採用。

▼サイズ [単位: cm]

幅	50
奥行	115
座高	35/49 (全高93)

オリジナルレザー(18色対応) ◀レザー色をご指定ください。[P4参照]

●クッション厚: 4/6cm (座部) 4cm (背部) ●重量: 約29kg





ピットアダクション
TB-1397

¥366,000(税別)

- 軽量コンパクト設計を追求した高齢者向け片側抵抗トレーニング。
- 両脚の開閉による太ももとお尻・股関節を含めた下半身の改善運動。
- 負荷を簡単に調節できる25段階調節機能付き油圧シリンダーを採用。

▼サイズ [単位: cm]

幅	50(最大125)
奥行	115
座高	35/47(全高95)

オリジナルレザー(18色対応) ◀レザー色をご指定ください。[P4参照]

●クッション厚: 4/6cm(座部) 4cm(背部) ●重量: 約28kg

※閉脚時にのみ負荷が発生します。



ピットS&LE
TB-1439

¥468,000(税別)

- ショルダープレスとレッグエクステンションの片側抵抗複合運動マシン。
- 軽量コンパクト設計を追求した高齢者向けのリハビリトレーニング。
- 負荷を簡単に調節できる25段階調節機能付き油圧シリンダーを採用。

▼サイズ [単位: cm]

座幅	40(全幅57)
奥行	124
座高	35/42(全高100)

オリジナルレザー(18色対応) ◀レザー色をご指定ください。[P4参照]

●クッション厚: 4/6cm(座部) 4cm(背部) ●重量: 約34kg



ピットローイング
TB-1552

¥276,000(税別)

- 軽量コンパクト設計を追求した高齢者向け片側抵抗トレーニング。
- 肘の曲げ伸ばしによる胸から肩・背・腕を含めた上半身の改善運動。
- 負荷を簡単に調節できる25段階調節機能付き油圧シリンダーを採用。

▼サイズ [単位: cm]

座幅	50(全幅71.5)
奥行	97
座高	35(全高77.5)

オリジナルレザー(18色対応) ◀レザー色をご指定ください。[P4参照]

●クッション厚: 4cm(座部) 4cm(胸部) ●重量: 約24kg



チェストII
TB-1220

¥260,000(税別)

- 省スペースで簡易的な片側抵抗トレーニングができる両腕の訓練台。
- 負荷を簡単に調節できる25段階調節機能付き油圧シリンダーを採用。
- 床面との隙間を微調整できる直径6cmのオリジナルアジャスター付き。

▼サイズ [単位: cm]

座幅	45(全幅75)
奥行	65
座高	39/42(全高107)

オリジナルレザー(18色対応) ◀レザー色をご指定ください。[P4参照]

●クッション厚: 3cm(座部・背部) ●重量: 約32kg



ピットC&LP
TB-1437

¥559,000(税別)

- チェストプレスとレッグプレスを複合した片側抵抗の運動療法マシン。
- 軽量コンパクト設計を追求した高齢者向けのリハビリトレーニング。
- 負荷を簡単に調節できる25段階調節機能付き油圧シリンダーを採用。

▼サイズ [単位: cm]

座幅	50
奥行	114
座高	35/49(全高93)

オリジナルレザー(18色対応) ◀レザー色をご指定ください。[P4参照]

●クッション厚: 4/6cm(座部) 4cm(背部) ●重量: 約34kg



ショルダーII
TB-1219

¥268,000(税別)

- 省スペースで簡易的な片側抵抗トレーニングができる両腕の訓練台。
- 負荷を簡単に調節できる25段階調節機能付き油圧シリンダーを採用。
- 床面との隙間を微調整できる直径6cmのオリジナルアジャスター付き。

▼サイズ [単位: cm]

座幅	45(全幅95)
奥行	65
座高	39/42(全高127)

オリジナルレザー(18色対応) ◀レザー色をご指定ください。[P4参照]

●クッション厚: 3cm(座部・背部) ●重量: 約36kg



ピットS&AD
TB-1438

¥533,000(税別)

- ショルダープレスとアダクションを複合した片側抵抗の運動療法マシン。
- 軽量コンパクト設計を追求した高齢者向けのリハビリトレーニング。
- 負荷を簡単に調節できる25段階調節機能付き油圧シリンダーを採用。

▼サイズ [単位: cm]

座幅	50(最大126)
奥行	145
座高	36/47(全高111)

オリジナルレザー(18色対応) ◀レザー色をご指定ください。[P4参照]

●クッション厚: 4/6cm(座部) 4cm(背部) ●重量: 約46kg

※閉脚時にのみ負荷が発生します。



レッグエクステンションII
TB-1218

¥273,000(税別)

- 省スペースで簡易的な片側抵抗トレーニングができる両足の訓練台。
- 負荷を簡単に調節できる25段階調節機能付き油圧シリンダーを採用。
- 床面との隙間を微調整できる直径6cmのオリジナルアジャスター付き。

▼サイズ [単位: cm]

座幅	40(全幅70)
奥行	97
座高	40/52(全高103)

オリジナルレザー(18色対応) ◀レザー色をご指定ください。[P4参照]

●クッション厚: 4/7cm(座部) 3cm(背部) ●重量: 約30kg





レッグプレスII
TB-1215 ¥270,000(税別)

- 省スペースで簡易的な片側抵抗トレーニングができる両足の訓練台。
- 負荷を簡単に調節できる25段階調節機能付き油圧シリンダーを採用。
- 床面との隙間を微調整できる直径6cmのオリジナルアジャスター付き。

▼サイズ [単位: cm]

座幅	45 (全幅60)
奥行	114
座高	32/42 (全高107)

オリジナルレザー(18色対応) ◀レザー色をご指定ください。[P4参照]
●クッション厚:3cm(座部・背部) ●重量:約36kg



レッグプレスII(分離式)
TB-1216 ¥434,000(税別)

- 省スペースで簡易的なリハビリトレーニングができる両足の訓練台。
- 負荷を簡単に調節できる25段階調節機能付き油圧シリンダーを採用。
- 両足を交互に訓練したり同時にしたりできる分離式フットプレート。

▼サイズ [単位: cm]

座幅	45 (全幅60)
奥行	114
座高	32/42 (全高107)

オリジナルレザー(18色対応) ◀レザー色をご指定ください。[P4参照]
●クッション厚:3cm(座部・背部) ●重量:約36kg



レッグプレスDXII
TB-1217 ¥342,000(税別)

- 省スペースで簡易的な片側抵抗トレーニングができる両足の訓練台。
- 負荷を簡単に調節できる25段階調節機能付き油圧シリンダーを採用。
- 体格に応じてフットプレートの位置が調節可能。2cm間隔5段階調節。

▼サイズ [単位: cm]

座幅	45 (全幅60)
奥行	135
座高	32/42 (全高107)

オリジナルレザー(18色対応) ◀レザー色をご指定ください。[P4参照]
●クッション厚:5cm(座部・背部) ●重量:約36kg



アダクションII
TB-1222 ¥375,000(税別)

- 省スペースで簡易的な片側抵抗トレーニングができる股関節の訓練台。
- 負荷を簡単に調節できる25段階調節機能付き油圧シリンダーを採用。
- 床面との隙間を微調整できる直径6cmのオリジナルアジャスター付き。

▼サイズ [単位: cm]

座幅	40 (全幅120)
奥行	113
座高	45 (全高110)

オリジナルレザー(18色対応) ◀レザー色をご指定ください。[P4参照]
●クッション厚:3cm(座部・背部) ●重量:約45kg
※閉脚時にのみ負荷が発生します。



アダクションII
TB-1223 ¥382,000(税別)

- 省スペースで簡易的な片側抵抗トレーニングができる股関節の訓練台。
- 負荷を簡単に調節できる25段階調節機能付き油圧シリンダーを採用。
- 床面との隙間を微調整できる直径6cmのオリジナルアジャスター付き。

▼サイズ [単位: cm]

座幅	40 (全幅60)
奥行	123
座高	45 (全高110)

オリジナルレザー(18色対応) ◀レザー色をご指定ください。[P4参照]
●クッション厚:3cm(座部・背部) ●重量:約45kg
※閉脚時にのみ負荷が発生します。



アブドミナルII
TB-1221 ¥282,000(税別)

- 省スペースで簡易的な片側抵抗トレーニングができる前屈の訓練台。
- 負荷を簡単に調節できる25段階調節機能付き油圧シリンダーを採用。
- 床面との隙間を微調整できる直径6cmのオリジナルアジャスター付き。

▼サイズ [単位: cm]

座幅	45 (全幅75)
奥行	73
座高	38/45 (全高120)

オリジナルレザー(18色対応) ◀レザー色をご指定ください。[P4参照]
●クッション厚:3cm(座部・背部) ●重量:約31kg



チェスト&レッグDXII
TB-1214 ¥507,000(税別)

- チェストプレスとレッグプレスを複合した片側抵抗の運動療法マシン。
- 負荷を簡単に調節できる25段階調節機能付き油圧シリンダーを採用。
- 無段階に長さが調節できる便利なフットプレートを標準装備。

▼サイズ [単位: cm]

座幅	39/46 (全幅83)
奥行	126
座高	32/42 (全高107)

オリジナルレザー(18色対応) ◀レザー色をご指定ください。[P4参照]
●クッション厚:5cm(座部・背部) ●重量:約52kg



アドクッション「背楽」
TB-1369 ¥9,000(税別)

- 体格の違いをカバーする背部補助マット。マジックテープベルト式。
- ▼サイズ [単位: cm]
- | | | | | | |
|---|----|----|----|----|---|
| 幅 | 34 | 奥行 | 40 | 高さ | 5 |
|---|----|----|----|----|---|
- オリジナルレザー(18色対応) ◀レザー色をご指定ください。[P4参照]
●裏面:滑り止め(ストップレザ)加工付 ※ストップレザの黒色は変更できません。
●重量:0.4kg





a ハイクッション
TB-1572 ¥7,000(税別)

■ 体格の違いをカバーする座部補助マット。裏面ストップレザー採用。
▼サイズ [単位: cm]
幅 34 奥行 40 高さ 5
オリジナルレザー(18色対応) ◀レザー色をご指定ください。[P4参照]

b プレス用補助グリップ
TB-1548 ¥6,700(税別)

■ レッグプレス系に装着して簡単に使用できるアシスト補助グリップ。
■ 脚力が弱く自力でフットプレートを戻せない高齢者向けのアイテム。
※製品によってはお取り付けいただけない場合がございます。
※ご注文の際は、ご使用いただく製品名をご提示ください。



a Mスタンド
TB-67 ¥9,000(税別)

■ わかりやすい適切な使用方法からトレーニングの効果をスタンド表示。
■ 色あせ等の耐久性に優れたラミネートパウチ加工のA4サイズを採用。
● 土台直径: 23cm 高さ: 74cm (パウチサイズ/幅: 21cm 長さ30.5cm)
● フレームカラー: 標準粉体塗装色/アイボリー
※ご注文時にはご使用される運動療法シリーズの製品名をご提示ください。

b レッグ補助ベルト
TB-61 ¥18,000(税別)

■ 取り外しが簡単にできるレッグプレス系製品専用の補助ベルト。
オリジナルレザー(18色対応) ◀レザー色をご指定ください。[P4参照]
● フレームカラー: 標準粉体塗装色/アイボリー ● 重量: 1.2kg
※レッグプレスII(分離式)にはお使いいただけません。ご注意ください。



パワーリハビリCPL
TB-810 ¥383,000(税別)

■ 胸・背・肩・腕等の筋肉を理想的な回復抵抗でリハビリトレーニング。
■ 8段階調節機能付き油圧シリンダーを採用。約2~8kgの範囲で調節可能。
■ 体格に応じて背もたれ位置が簡単に調節可能。2cm間隔5段階調節。
▼サイズ [単位: cm]
座幅 40 (全幅75)
奥行 83 (最大133)
座高 38/41 (全高110)
オリジナルレザー(18色対応) ◀レザー色をご指定ください。[P4参照]
● クッション厚: 5cm (座部・背部) ● 重量: 約42kg



パワーリハビリSPL
TB-814 ¥393,000(税別)

■ 胸・背・肩・腕等の筋肉を理想的な回復抵抗でリハビリトレーニング。
■ 8段階調節機能付き油圧シリンダーを採用。約3~14kgの範囲で調節可能。
■ 体格に応じて座部の高さを簡単に調節可能。3cm間隔5段階調節。
▼サイズ [単位: cm]
座幅 40 (全幅97)
奥行 83
座高 37/40 (全高123・最大190)
オリジナルレザー(18色対応) ◀レザー色をご指定ください。[P4参照]
● クッション厚: 5cm (座部・背部) ● 重量: 約41kg



パワーリハビリLEC
TB-781 ¥380,000(税別)

■ 下肢の伸展運動と屈曲運動が理想的な回復抵抗でリハビリトレーニング。
■ 8段階調節機能付き油圧シリンダーを採用。約4~16kgの範囲で調節可能。
■ 座部3cm間隔5段階高さ調節可能。背部2cm間隔5段階位置調節可能。
▼サイズ [単位: cm]
座幅 40 (全幅65)
奥行 106 (最大138)
座高 38/49 (全高110)
オリジナルレザー(18色対応) ◀レザー色をご指定ください。[P4参照]
● クッション厚: 5cm (座部・背部) ● 重量: 約37kg



パワーリハビリAAD
TB-813 ¥453,000(税別)

■ 股関節の内転・外転筋肉を理想的な回復抵抗でリハビリトレーニング。
■ 8段階調節機能付き油圧シリンダーを採用。約1~9kgの範囲で調節可能。
■ 体格に応じて背もたれ位置が簡単に調節可能。2cm間隔5段階調節。
▼サイズ [単位: cm]
座幅 43 (全幅65・最大115)
奥行 119 (最大122)
座高 45 (全高110)
オリジナルレザー(18色対応) ◀レザー色をご指定ください。[P4参照]
● クッション厚: 5cm (座部・背部) ● 重量: 約51kg



パワーリハビリADB
TB-831 ¥380,000(税別)

■ 腹筋と背筋を理想的な回復抵抗で腰痛改善等のリハビリトレーニング。
■ 8段階調節機能付き油圧シリンダーを採用。約4~26kgの範囲で調節可能。
■ 座部3cm間隔5段階高さ調節可能。背部2cm間隔5段階位置調節可能。
▼サイズ [単位: cm]
座幅 40 (全幅80)
奥行 83 (最大110)
座高 35/38 (全高109)
オリジナルレザー(18色対応) ◀レザー色をご指定ください。[P4参照]
● クッション厚: 5cm (座部・背部) ● 重量: 約40kg



パワーリハビリRTS
TB-1142 ¥415,000(税別)

■ 腹筋・横腹筋の筋肉を理想的な回復抵抗でリハビリトレーニング。
■ 8段階調節機能付き油圧シリンダーを採用。約1~12kgの範囲で調節可能。
■ 下肢を固定して体幹が左右に傾かないよう上体を捻るロータリー運動。
▼サイズ [単位: cm]
座幅 40 (全幅74)
奥行 113
座高 45 (全高90)
オリジナルレザー(18色対応) ◀レザー色をご指定ください。[P4参照]
● クッション厚: 5cm ● 重量: 約50kg



パワーリハビリSUD
TB-1228 ¥422,000(税別)

- 太ももと膝などを理想的な往復抵抗で転倒予防のリハビリトレーニング。
- 8段階調節機能付き油圧シリンダーを採用。約8~32kgの範囲で調節可能。
- 滑り止め防止の安全ゴムマット付き。安定動作を補助するグリップ付き。

▼サイズ [単位: cm]

幅	65
奥行	148
高さ	103

オリジナルレザー(18色対応) ◀レザー色をご指定ください。[P4参照]

●重量: 約37kg



a サンディングボード
TB-1544 ¥88,000(税別)

- 上肢の麻痺や肩関節のリハビリに活用されるトレーニング用ボード。
- 上肢機能改善を目的とした作業療法のアイテム。角度調節機能付き。
- 幅30cm×奥行80cm×高さ6.5cm(収納時)

b サンディングブロック(片手用)
TB-1545-01 ¥12,200(税別)

c サンディングブロック(両手用)
TB-1545-02 ¥13,300(税別)

- 滑走面にフェルトを貼り抵抗を軽くした上肢リハビリ用の運動器具。
- 上肢機能改善を目的とした作業療法のアイテム。樹脂製グリップ付き。
- ▷幅15cm×奥行15cm×高さ14cm ▷幅15cm×奥行28cm×高さ14cm



イージーステッパー
TB-1472 ¥180,000(税別)

- 軽量コンパクトで安全設計を追求した高齢者向けの歩行トレーニング。
- ステップ部分を左右交互に踏み込めるシンプルな有酸素運動マシン。
- 床面との隙間を微調整できる直径6cmオリジナルアジャスター付き。

▼サイズ [単位: cm]

幅	60
奥行	75
高さ	110

カラー: 標準粉体塗装色/アイボリー

●重量: 約26kg ●大画面タイマー(TB-693)付き



ぶら下がり訓練器
TB-1525 ¥81,000(税別)

- 単純なぶら下がりで全身ストレッチと健康的で正しい姿勢をサポート。
- 滑りにくい発泡ゴムグリップ付きの高さ調節が必要な5段階バーを採用。
- 床面との隙間を微調整できる直径6cmのオリジナルアジャスター付き。

▼サイズ [単位: cm]

幅	58
奥行	82
高さ	216

カラー: 標準粉体塗装色/アイボリー

●重量: 約18kg



シットアップベンチ
TB-1553 ¥126,000(税別)

- 背もたれ角度を無段階で調節できる高齢者向けの腹筋運動用ベンチ。
- 簡単レバー操作のガスシリンダー式角度調節機能付き。0~80°。
- 効果的なトレーニングを実現するレッグサポートクッション付き。

▼サイズ [単位: cm]

座幅	40(全幅56)
奥行	138
座高	37

オリジナルレザー(18色対応) ◀レザー色をご指定ください。[P4参照]

●クッション厚: 4cm(座部) 4cm(背部) ●重量: 約28kg



FR測定器
TB-1256 ¥45,000(税別)

- 立位の状態からバランス能力を測定するファンクショナルリーチ測定器。
- 身長に合わせて高さを自由に調節できる簡単設計。両側メジャー付き。

▼サイズ [単位: cm]

幅	96
奥行	35
高さ	160

●重量: 約9kg

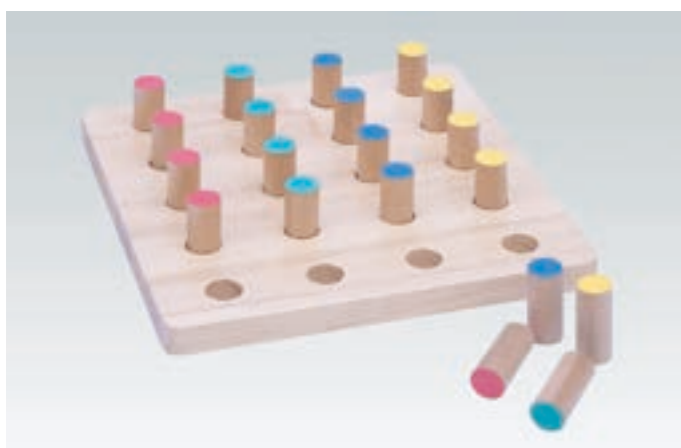

円柱ベグボード
TB-1541 ¥17,300(税別)

- 手指の動作や色の認識トレーニングに使用できる円柱木製ベグボード。
- 直径2cmのベグ各色5本付き。食品衛生法に適合の低臭透明ニスを採用。

サイズ: ボード/幅25cm 奥行25cm 厚み2cm ベグ/直径2cm 高さ5cm

●重量: 約0.8kg



姿勢分析器SD
TB-71 ¥54,000(税別)

- 身体の歪みを分析することで施術効果をわかりやすく説明できる分析器。
- 移動に便利な取っ手付き。床面との微調整可能なアジャスター付き。

▼サイズ [単位: cm]

幅	66(全幅74)
奥行	30
高さ	187

●重量: 約6kg



a 姿勢矯正用鏡(片面式)
TB-1561-01 ¥135,000(税別)

b 姿勢矯正用鏡(両面式)
TB-1561-02 ¥226,000(税別)

■姿勢矯正等に便利な全身用の大型鏡。移動に便利なキャスター付き。
■万が一の破損でもガラスが飛び散りにくい安心の飛散防止加工済み。

▼サイズ [単位: cm]

幅	90
奥行	51
高さ	192

●重量: 約27kg(片面)・約46kg(両面)



M型上肢運動台
TB-888 ¥88,000(税別)

■四十肩等の肩関節疾患や麻痺等を緩和する為の滑車式ストレッチ運動。
■患者様の体格に合わせて滑車幅とロープの長さを無段階に調節可能。
■ストッパー式の5段階高さ調節機能付きシート。ノブネジ2カ所止め。

▼サイズ [単位: cm]

幅	66
奥行	68
高さ	228

オリジナルレザー(18色対応) ◀レザー色をご指定ください。[P4参照]

●クッション厚: 5cm ●重量: 約16kg



P型上肢運動台
TB-1175 ¥98,000(税別)

■車イスから移動することなく上肢運動が始められる専用設計の訓練器。
■四十肩等の肩関節疾患や麻痺等を緩和する為の滑車式ストレッチ運動。
■患者様の体格に合わせて滑車幅とロープの長さを無段階に調節可能。

▼サイズ [単位: cm]

幅	80
奥行	80
高さ	228

●重量: 約16kg

※写真の車イスは価格に含まれません。



G型上肢運動台
TB-1206 ¥140,000(税別)

■四十肩等の肩関節疾患や麻痺等を緩和する為の滑車式ストレッチ運動。
■患者様の体格や疾患に合わせて滑車幅とロープの長さを簡単に調節可能。
■高さ40~48cmガスシリンダー式無段階調節。便利な360°回転式座面。

▼サイズ [単位: cm]

幅	85
奥行	68
高さ	228

オリジナルレザー(18色対応) ◀レザー色をご指定ください。[P4参照]

●クッション厚: 5cm(ヘッド部) / 6cm(背部・座部) ●重量: 約20kg



足関節起立矯正ベッド
TB-1473 ¥300,000(税別)

■患者自身の体重を利用した尖足と内外反足を矯正する起立訓練用装置。
■操作性が容易なレバー式無段階角度調節機能付き。傾斜角度70~90°。
■同色レザー製ベルト付き。尖足矯正板・内外反足矯正板 各1セット付き。

▼サイズ [単位: cm]

幅	60
奥行	29
高さ	190

オリジナルレザー(18色対応) ◀レザー色をご指定ください。[P4参照]

●重量: 約22kg ※壁面への取り付け施工は専門の施工業者様へご依頼ください。



a 内外反足矯正板
TB-1474 ¥62,000(税別)

■内反足&外反足矯正用。5°・10°・20°の角度調節機能付き。

●重量: 約5kg ※2個1組

b 尖足矯正板
TB-1475 ¥63,000(税別)

■尖足(せんそく)矯正用。5°・10°・20°・30°の角度調節機能付き。

●重量: 約5kg ※2個1組



カールベンチ
TB-1252 ¥120,000(税別)

■腹筋運動から背筋のストレッチまで幅広いリハビリ訓練の用途に活躍。
■リハビリ室での運動療法用に開発されたバックストレッチングベンチ。

▼サイズ [単位: cm]

幅	45(全幅55)
長さ	149
高さ	64

オリジナルレザー(18色対応) ◀レザー色をご指定ください。[P4参照]

●クッション厚: 3cm ●重量: 約28kg



カールストレッチ
TB-1495 ¥28,000(税別)

■腹筋運動から背筋のストレッチまで幅広いリハビリ訓練の用途に活躍。
■リハビリ室での運動療法用に開発されたバックストレッチングベンチ。

▼サイズ [単位: cm]

幅	40
長さ	100
高さ	20

オリジナルレザー(18色対応) ◀レザー色をご指定ください。[P4参照]

●クッション厚: 3cm ●重量: 約7.5kg



電動歩行訓練リフト
TB-1483 ¥420,000(税別)

- 体重免除装置を使用しながら歩行訓練ができる電動式の介護リフト。
- スムーズに走行できる直径10cmキャスターと安全ガードを標準装備。
- 360°回転ハンガー。非常降下スイッチ&緊急非常停止ボタン機能付き。

▼サイズ [単位: cm]

幅	77
奥行	128
高さ	162~222 (ハンガーフック高さ79~198)

- 材質: スチール製 / 粉体塗装加工
- 最大耐荷重: 150kg ● 重量: 約56kg



電動チルトSタイプ
TB-651 ¥476,000(税別)

- 足乗せステップ連動式電動起立機能付き訓練用傾斜ベッド。0~70°。
- うつ伏せでの呼吸を体格に応じて楽にする長さ70cmの長穴有孔加工。
- 回転機能付きストッパー式スイングガード(クロムメッキ)2本装備。

▼サイズをご指定ください。[単位: cm]

幅	65	70	
長さ	180	190	
高さ	50	55	60

- オリジナルレザースイッチ (18色対応) ● レザー色をご指定ください。[P4参照]
- クッション厚: 6cm ● 重量: 約75kg



a 免荷用ハーネスM
TB-1480 ¥88,000(税別)

- 適応範囲: 162~176cm(身長) / 60~75kg(体重)
- ハーネスの素材や色は変更により異なる場合がございます。

b カラーホールドミット
TB-1436 ¥8,000(税別)

- 運動療法シリーズを安全に使用できる握力の弱い患者様専用ミット。
 - 簡単に脱着ができるホールド性の高いマジックテープ仕様。左右兼用。
- オリジナルレザースイッチ (18色対応) ● レザー色をご指定ください。[P4参照]



電動チルトCタイプ
TB-652 ¥520,000(税別)

- 足乗せステップ連動式電動起立機能付き無段階傾斜ベッド。0~70°。
- 縦型調節式ヘッド。ガスシリンダー式角度調節機能付き。15~40°。
- 快適なポジションを提供する大型手置き台付き。うつ伏せ専用治療台。

▼サイズをご指定ください。[単位: cm] ※白字は追加費用が発生します。

幅	50	55	60	65	70
長さ	155		165		
高さ	50	55	60		

- オリジナルレザースイッチ (18色対応) ● レザー色をご指定ください。[P4参照]
- クッション厚: 9cm (本体) ● 重量: 約73kg

※ロールペーパー取付金具標準装備。(ロールペーパー1本付き)
※ヘッドの幅は微調節できます。



- a** レザー製ウエイトバンド (0.25kg) TB-1542-01 ¥4,600(税別)
- b** レザー製ウエイトバンド (0.5kg) TB-1542-02 ¥5,500(税別)
- c** レザー製ウエイトバンド (1.0kg) TB-1542-03 ¥6,300(税別)
- d** レザー製ウエイトバンド (1.5kg) TB-1542-04 ¥8,700(税別)
- e** レザー製ウエイトバンド (2.0kg) TB-1542-05 ¥9,200(税別)

- トレーニングやリハビリを効果的にサポートするレザー製重錘バンド。
- 手首にも足首にも使用可能。簡単に装着できるマジックテープ式。

- a** 幅8cm×長さ37cm **b** 幅9cm×長さ38cm **c** 幅14cm×長さ41cm
- d** 幅14cm×長さ43.5cm **e** 幅14.5cm×長さ49cm

オリジナルレザースイッチ (18色対応) ● レザー色をご指定ください。[P4参照]



電動チルトRタイプ
TB-653 ¥500,000(税別)

- 足乗せステップ非連動式電動起立機能付き訓練用傾斜ベッド。0~70°。
- 体格に合わせて自由にセッティング可能なレザー製ベルト3本付き。
- 回転機能付きストッパー式スイングガード(クロムメッキ)2本装備。

▼サイズをご指定ください。[単位: cm]

幅	65	70
長さ	180	190
高さ	55	60

- オリジナルレザースイッチ (18色対応) ● レザー色をご指定ください。[P4参照]
- クッション厚: 6cm ● 重量: 約78kg

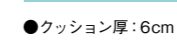

- f** 綿製ウエイトバンド (0.25kg) TB-1543-01 ¥4,400(税別)
- g** 綿製ウエイトバンド (0.5kg) TB-1543-02 ¥5,300(税別)
- h** 綿製ウエイトバンド (1.0kg) TB-1543-03 ¥6,100(税別)
- i** 綿製ウエイトバンド (1.5kg) TB-1543-04 ¥8,500(税別)
- j** 綿製ウエイトバンド (2.0kg) TB-1543-05 ¥8,900(税別)

- トレーニングやリハビリを効果的にサポートする綿製重錘バンド。
- 手首にも足首にも使用可能。簡単に装着できるマジックテープ式。

- f** 幅8cm×長さ37cm **g** 幅9cm×長さ38cm **h** 幅14cm×長さ41cm
- i** 幅14cm×長さ43.5cm **j** 幅14.5cm×長さ49cm

- カラー: 綿カラー7色よりご指定ください。(下記参照)

▼綿製ウエイトバンド / 綿カラー7色よりお好みのカラーをお選びいただけます。
[綿100%生地仕上げ]

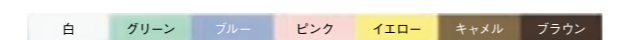

バランスロード
TB-77C-180 ¥18,000(税別)

- バランス感覚を効果的に向上させる歩行訓練専用マット。

▼サイズ [単位: cm]

幅	24 (上面14)
奥行	200
高さ	6

- オリジナルレザースイッチ (18色対応) ● レザー色をご指定ください。[P4参照]
- 重量: 約2.5kg

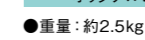



a ウォークトレーナー(水田式) TB-1367 ¥45,000(税別)

■バランス訓練・歩行訓練を安全に効果的に行えるトレーニングマット。
 ■低反発ウレタンを内蔵し「水田」を歩くような絶妙な不安定感を再現。
 ■訓練時のズレ・滑りを予防し安全性を高める裏面ストップレザーを採用。
 ●芯材:低反発ウレタン ●クッション厚:7cm ●重量:約7kg
 ※低反発ウレタンは低温環境では硬くなる特性があるのでご注意ください。

b ウォークトレーナー(青竹式) TB-1368 ¥48,000(税別)

■バランス訓練・歩行訓練を安全に効果的に行えるトレーニングマット。
 ■独特の形状と適度な硬さで「青竹踏み」のような足裏への刺激を実現。
 ■訓練時のズレ・滑りを予防し安全性を高める裏面ストップレザーを採用。
 ●芯材:10000番チップウレタン ●クッション厚:3/7cm ●重量:約7kg

▼[a][b]共通)サイズをご指定ください。[単位:cm]

幅	48	奥行	100	150	高さ	7
---	----	----	-----	-----	----	---

オリジナルレザー(18色対応) ◀レザー色をご指定ください。[P4参照]



a リハビリ半円ボール TB-78C-04 ¥14,000(税別)

■初歩的なりハビリ訓練に最適な安定性を重視した半円タイプのボール。
 ■高齢者でも安全にリハビリ訓練を実現できるエクササイズストレッチ。
 ●幅:100cm 奥行:15cm 高さ:7.5cm
 オリジナルレザー(18色対応) ◀レザー色をご指定ください。[P4参照]

b リハビリ半円ボール(ハーフ) TB-78C-05 ¥18,000(税別)

■体幹トレーニングの用途が広がるハーフタイプ。筋力バランスを改善。
 ■初歩的なりハビリ訓練に最適な安定性を重視した半円タイプのボール。
 ●幅:50cm 奥行:15cm 高さ:7.5cm ●2個1組
 オリジナルレザー(18色対応) ◀レザー色をご指定ください。[P4参照]

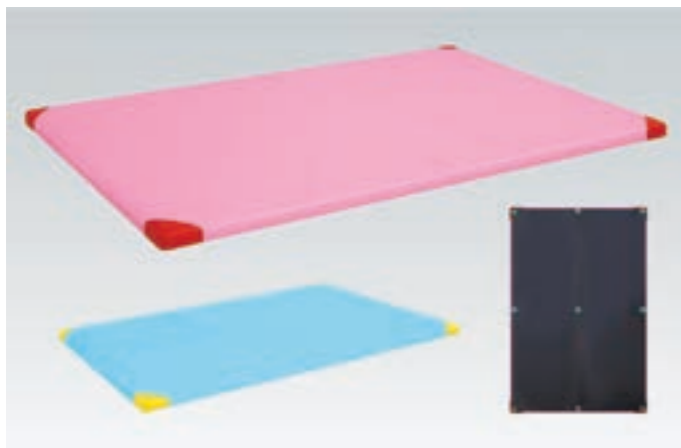

プラット訓練マット TB-1380 ¥64,000(税別)

■リハビリ等の専門的なトレーニングに活用できるワイドタイプのマット。
 ■合板ベニヤを底面に内蔵。訓練台(ベッド)と同じレザーの張りを実現。
 ■長時間の訓練等でも安定性を実現する硬質ウレタンフォームを採用。

▼サイズをご指定ください。[単位:cm] ※白字は追加費用が発生します。

幅	100	110	120	130	140	150	160	170
長さ	180			190		200		
厚み				5				

オリジナルレザー(18色対応) ◀レザー2色をご指定ください。[P4参照]

●クッション厚:4cm ●重量:約30kg(幅120×長さ180cm製作時)



リハビリペダル TB-1316 ¥15,500(税別)

■負荷調整機能付きで無理なく下肢のリハビリ運動から上肢運動も可能。
 ■軽量コンパクトサイズで持ち運び収納にも便利な折りたたみ機能付き。
 ●サイズ:幅37cm 奥行48cm 高さ26cm
 ●重量:2.4kg
 ●デジタル表示:運動時間・ペダル回転回数・消費カロリー
 ※消費カロリーは目安です。
 ※電池/単4乾電池×1(テスト用)付き
 ※長時間の使用後ペダル金属部分に摩擦熱が生じます。直接金属部分に触れないようにご注意ください。

返品不可

デジタル表示
 CAL/消費カロリー表示
 SCAN/自動的に連続して個々の機能を表示
 TIME/0:00から99:59まで1秒単位で表示
 COUNT/カウント表示



リハビリ訓練マット TB-1381 ¥58,000(税別)

■専門的なトレーニングからストレッチまで安心できるワイドタイプ。
 ■リハビリ室での運動療法や物理療法に活躍するトレーニングマット。
 ■長時間の訓練等でも安定性を実現する硬質ウレタンフォームを採用。

▼サイズをご指定ください。[単位:cm] ※白字は追加費用が発生します。

幅	100	110	120	130	140	150	160	170
長さ	180			190		200		
厚み				4				

オリジナルレザー(18色対応) ◀レザー色をご指定ください。[P4参照]

●クッション厚:4cm ●重量:約17kg(幅120×長さ180cm製作時)



a リハビリステップ TB-1288 ¥11,000(税別)

■リハビリ用として活躍するステップ台を乗り降りするエアロビクス運動。
 ■持ち運びも容易な軽量コンパクトタイプ。高さ3段階調節機能付き。
 ●サイズ:幅70cm 奥行28cm 高さ12・17・22cm ●耐荷重:400kg
 返品不可

b エクササイズステップ TB-1289 ¥19,000(税別)

■リハビリ用として活躍するステップ台を乗り降りするエアロビクス運動。
 ■本格的なエクササイズに対応の大型タイプ。高さ3段階調節機能付き。
 ●サイズ:幅120cm 奥行39cm 高さ5.5・12.5・20.5cm ●耐荷重:400kg
 返品不可



a リハビリボール TB-78C-02 ¥17,600(税別)

■筋力バランスの改善から基礎代謝の向上につながる体幹トレーニング。
 ■高齢者でも安全にリハビリ訓練を実現できるエクササイズストレッチ。
 ●直径:15cm 長さ:100cm
 オリジナルレザー(18色対応) ◀レザー色をご指定ください。[P4参照]

b リハビリボール(ハーフ) TB-78C-03 ¥21,600(税別)

■体幹トレーニングの用途が広がるハーフタイプ。筋力バランスを改善。
 ■高齢者でも安全にリハビリ訓練を実現できるエクササイズストレッチ。
 ●直径:15cm 長さ:50cm ●2個1組
 オリジナルレザー(18色対応) ◀レザー色をご指定ください。[P4参照]



マルチステップ TB-1315 ¥16,000(税別)

■リハビリ用ステップから3種類の組合せにより多種多様な運動が可能。
 ■本格的なエクササイズから簡単に効果的なストレッチング運動も実現。
 本体サイズ:幅54cm 奥行33.5cm 高さ14cm
 a)高さ3.5/16cm b)高さ3.5/11cm
 ●耐荷重:100kg
 返品不可

3種類の付属アタッチメントでマルチな運動が可能です。

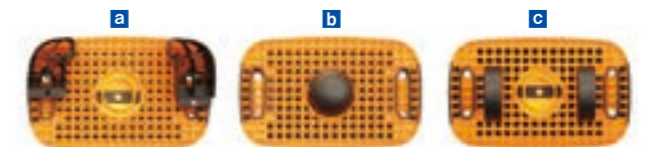



ストレッチボード
TB-1290 ¥13,000(税別)

- 簡単に効果的なストレッチング運動を実現。6段階角度調節機能付き。
- X脚とO脚に効果的な取り外し可能なXOパットを標準装備。
- サイズ：幅39cm 奥行36cm
- 角度調節：15°・18°・20°・24°・30°・39°
- 耐荷重：100kg

返品不可



a パワーツイスト
TB-1291 ¥7,000(税別)

- 自分の体重で無理のない回転運動ができる簡単エクササイズアイテム。
- サイズ：直径48cm

返品不可

b バランスボード
TB-1292 ¥3,000(税別)

- 体幹とバランス感覚を鍛えながら効果的なエクササイズ運動を実現。
- サイズ：直径41cm ●耐荷重：100kg

返品不可



a バランスボール (55)
TB-1295-01 ¥3,700(税別)

b バランスボール (65)
TB-1295-02 ¥4,200(税別)

c バランスボール (75)
TB-1295-03 ¥5,000(税別)

- リハビリ運動からアスリートの筋力保持まで幅広く活躍する定番商品。
- 身体の歪みや姿勢矯正にも役立つ気楽に楽しみながらトレーニング。

- サイズ：直径 a 55cm b 65cm c 75cm
- ※専用エアポンプ付き

返品不可



a マッサージャー
TB-1293 ¥6,000(税別)

- 絶妙な湾曲形状が抜群の心地よさを提供する画期的な癒しアイテム。
- サイズ：幅35cm 奥行21cm

返品不可

b ヨガマット
TB-1294 ¥3,700(税別)

- リハビリ運動からアスリートの筋力保持まで幅広く活躍する定番商品。
- 身体の歪みや姿勢矯正にも役立つ気楽に楽しみながらトレーニング。

- サイズ：幅60cm 長さ172cm 厚み0.6cm

返品不可

電動昇降台シリーズ

High-Low Series



Photo/電動アスリート TB-666[P130]

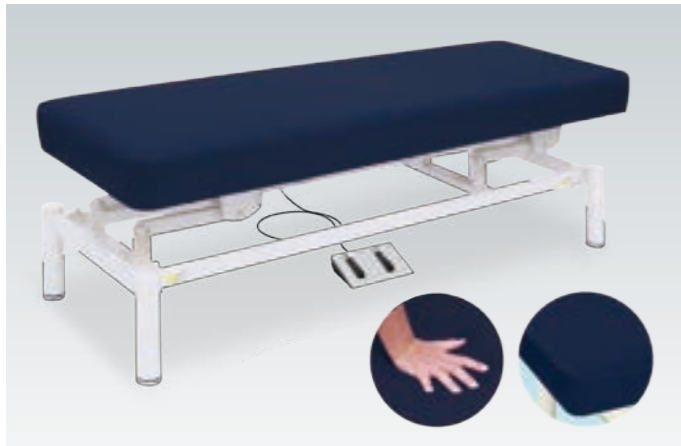

電動クラウンハイロー
TB-1608 ¥294,000(税別)

有孔電動クラウンハイロー
TB-1608U ¥301,500(税別)

- 最高級のクッション性を実現した高反発・高密度ウレタンを標準装備。
- 極上の風合いを体感できるマット仕上げのソフト合皮レザーを採用。
- 電動旋回昇降式で高さを調節できる人気のフットスイッチ操作モデル。

▼サイズをご指定ください。[単位:cm] ※白字は追加費用が発生します。

幅	50	55	60	65	70	75	80	85
奥行	170	180	190	200				
高さ	40~78	45~83	50~88	55~93				

オリジナルソフトレザー(4色対応) ◀レザー色をご指定ください。[P4参照]

●クッション厚:8cm ●重量:約55kg



電動縦転ハイロー
TB-1596 ¥260,000(税別)

有孔電動縦転ハイロー
TB-1596U ¥267,500(税別)

- 傾斜角10°~7°のシート(天板)電動角度調節機能付き電動昇降台。
- 縦転機能で施術に応じた体位保持を実現。デジタル角度計1個付き。
- 直径6cmの便利なアジャスター付き。簡単操作のフットスイッチ式。

▼サイズをご指定ください。[単位:cm]

幅	60	65	70
長さ	180	190	
高さ	47~83		

オリジナルレザー(18色対応) ◀レザー色をご指定ください。[P4参照]

●クッション厚:3cm ●重量:約53kg
●デジタル角度計1個付き(単四電池1本使用:電池別売り)



電動横転ハイロー
TB-1606 ¥280,000(税別)

有孔電動横転ハイロー
TB-1606U ¥287,500(税別)

- 傾斜角13°~13°のシート(天板)電動角度調節機能付き電動昇降台。
- 横転機能で施術に応じた体位保持を実現。デジタル角度計1個付き。
- 直径6cmの便利なアジャスター付き。簡単操作のフットスイッチ式。

▼サイズをご指定ください。[単位:cm]

幅	60	65	70
長さ	180	190	
高さ	47~83		

オリジナルレザー(18色対応) ◀レザー色をご指定ください。[P4参照]

●クッション厚:3cm ●重量:約55kg
●デジタル角度計1個付き(単四電池1本使用:電池別売り)

※専用ベッドガード2本付き。



電動縦横転ハイロー
TB-1618 ¥399,000(税別)

有孔電動縦横転ハイロー
TB-1618U ¥406,500(税別)

- 縦転8°~5° & 横転7°~7° 電動角度調節機能付き電動昇降台。
- 縦横転機能で施術に応じた体位保持を実現。デジタル角度計2個付き。
- 直径6cmの便利なアジャスター付き。簡単操作のフットスイッチ式。

▼サイズをご指定ください。[単位:cm]

幅	60	65	70
長さ	180	190	
高さ	58~94		

オリジナルレザー(18色対応) ◀レザー色をご指定ください。[P4参照]

●クッション厚:3cm ●重量:約60kg
●デジタル角度計2個付き(単四電池1本使用:電池別売り)

※専用ベッドガード2本付き。



有孔フタ付電動リモ
TB-1629 ¥194,000(税別)

- 中国製リモモーター採用のコストパフォーマンスに優れた電動昇降台。
- 瞬時に無孔へ切り替えることができるフタクッション(TB-720)付き。
- 床面との隙間を微調整できる直径3.8cmの便利なアジャスター付き。

▼サイズをご指定ください。[単位:cm]

幅	60	65	70
長さ	180	190	
高さ	43~79		

オリジナルレザー(18色対応) ◀レザー色をご指定ください。[P4参照]

●クッション厚:4cm ●重量:約48kg



コンパクト電動リモ
TB-1633 ¥192,000(税別)

有孔コンパクト電動リモ
TB-1633U ¥199,500(税別)

- 中国製リモモーター採用のコストパフォーマンスに優れた電動昇降台。
- 脚部フレームを内側に加工して施術効率を優先したコンパクト設計。
- 床面との隙間を微調整できる直径3.8cmの便利なアジャスター付き。

▼サイズをご指定ください。[単位:cm]

幅	60	65	70
長さ	180	190	
高さ	43~79		

オリジナルレザー(18色対応) ◀レザー色をご指定ください。[P4参照]

●クッション厚:4cm ●重量:約46kg

※画像は有孔タイプです。



電動WFリモ
TB-1630 ¥202,000(税別)

有孔電動WFリモ
TB-1630U ¥209,500(税別)

- 中国製リモモーター採用のコストパフォーマンスに優れた電動昇降台。
- 効率性を高めたダブルフットスイッチ。電動旋回昇降式の高さ調節機能。
- 床面との隙間を微調整できる直径3.8cmの便利なアジャスター付き。

▼サイズをご指定ください。[単位:cm]

幅	60	65	70
長さ	180	190	
高さ	43~79		

オリジナルレザー(18色対応) ◀レザー色をご指定ください。[P4参照]

●クッション厚:4cm ●重量:約48kg



低反発電動リモ
TB-1639 ¥203,000(税別)

有孔低反発電動リモ
TB-1639U ¥210,500(税別)

- 中国製リモモーター採用のコストパフォーマンスに優れた電動昇降台。
- 体圧分散性と衝撃吸収性に優れている低反発ウレタンフォームを採用。
- 床面との隙間を微調整できる直径3.8cmの便利なアジャスター付き。

▼サイズをご指定ください。[単位:cm]

幅	60	65	70
長さ	180	190	
高さ	43~79		

オリジナルレザー(18色対応) ◀レザー色をご指定ください。[P4参照]

●クッション厚:4cm ●重量:約49kg

※低反発ウレタンは低温環境では固くなる特性があるのでご注意ください。



※画像は有孔タイプです。

スライドボリューム式コントローラー

電動アイホットリモス
TB-1634 ￥216,000(税別)

有孔電動アイホットリモス
TB-1634U ￥223,500(税別)

- 中国製リモスモーター採用のコストパフォーマンスに優れた電動昇降台。
- ほんのりとした暖かさを実現する温熱シート内蔵の巡回昇降式ベッド。
- 床面との隙間を微調整できる直径3.8cmの便利なアジャスター付き。

▼サイズをご指定ください。[単位:cm]

幅	60	65	70
長さ	180		190
高さ	43~79		

オリジナルレザー(18色対応) ◀レザー色をご指定ください。[P4参照]

●クッション厚:4cm ●重量:約50kg

※季節や環境により、ベッドが最適温度になるまで30分~60分必要です。



電動マイスター-S
TB-1361 ￥333,000(税別)

有孔電動マイスター-S
TB-1361U ￥340,500(税別)

- コストパフォーマンスを追求した安全性と機能性の高い垂直式昇降台。
- シートと同色加工で院内での存在感が際立つジャバラユニットを採用。
- 安心・安全でスッキリした足元を演出する無線式フットスイッチを採用。

▼サイズをご指定ください。[単位:cm]

幅	55	60	65	70
長さ	170	180		190
高さ	46~78			

オリジナルレザー(18色対応) ◀レザー色をご指定ください。[P4参照]

●クッション厚:3cm ●重量:約65kg



※画像は有孔タイプです。

キャスター付電動リモス
TB-1631 ￥216,000(税別)

有孔キャスター付電動リモス
TB-1631U ￥223,500(税別)

- 中国製リモスモーター採用のコストパフォーマンスに優れた電動昇降台。
- 車輪と旋回が同時ロック可能な直径7.5cmダブルロック式キャスター。
- 電動巡回昇降式の高さ調節機能。操作が簡単なフットスイッチ式を採用。

▼サイズをご指定ください。[単位:cm]

幅	60	65	70
長さ	180		190
高さ	43~79		

オリジナルレザー(18色対応) ◀レザー色をご指定ください。[P4参照]

●クッション厚:4cm ●重量:約51kg



電動マイスター-E
TB-1519 ￥433,000(税別)

有孔電動マイスター-E
TB-1519U ￥440,500(税別)

- コストパフォーマンスを追求した安全性と機能性の高い垂直式昇降台。
- 2つの高さを記憶できるポジションメモリー機能付きフットスイッチ。
- シートと同色加工で院内での存在感が際立つジャバラユニットを採用。

▼サイズをご指定ください。[単位:cm]

幅	60	65	70
長さ	180		190
高さ	45~78		

オリジナルレザー(18色対応) ◀レザー色をご指定ください。[P4参照]

●クッション厚:3cm(本体) ●重量:約77kg



オメガ式電動リモス
TB-1635 ￥208,000(税別)

- 中国製リモスモーター採用のコストパフォーマンスに優れた電動昇降台。
- 埋込式ケアフェイスマット(TB-77C-28) & 埋込式無孔マット付き。
- 床面との隙間を微調整できる直径3.8cmの便利なアジャスター付き。

▼サイズをご指定ください。[単位:cm]

幅	60	65	70
長さ	180		190
高さ	43~79		

オリジナルレザー(18色対応) ◀レザー色をご指定ください。[P4参照]

●クッション厚:4cm ●重量:約49kg



電動マイスター-L
TB-1375 ￥410,000(税別)

有孔電動マイスター-L
TB-1375U ￥417,500(税別)

- コストパフォーマンスを追求した安全性と機能性の高い垂直式昇降台。
- シートと同色加工で院内での存在感が際立つジャバラユニットを採用。
- ガスシリンダー式背あげ角度調節機能付き。0~80°。無線フット式。

▼サイズをご指定ください。[単位:cm]

幅	60	65	70
長さ	180		190
高さ	49~81		

オリジナルレザー(18色対応) ◀レザー色をご指定ください。[P4参照]

●クッション厚:6cm ●重量:約72kg



F型電動リモス
TB-1632 ￥218,000(税別)

有孔F型電動リモス
TB-1632U ￥225,500(税別)

- 中国製リモスモーター採用のコストパフォーマンスに優れた電動昇降台。
- ベッドからの転落を防止するF型ベッドガード(TB-27-01)1本付き。
- 床面との隙間を微調整できる直径3.8cmの便利なアジャスター付き。

▼サイズをご指定ください。[単位:cm]

幅	60	65	70
長さ	180		190
高さ	43~79		

オリジナルレザー(18色対応) ◀レザー色をご指定ください。[P4参照]

●クッション厚:4cm ●重量:約51kg



2M電動マイスター
TB-1504 ￥392,000(税別)

有孔2M電動マイスター
TB-1504U ￥399,500(税別)

- コストパフォーマンスを追求した安全性と機能性の高い垂直式昇降台。
- シートと同色加工で院内での存在感が際立つジャバラユニットを採用。
- 電動式背あげ角度調節機能付き。0~70°。簡単なフットスイッチ操作。

▼サイズをご指定ください。[単位:cm]

幅	60	65	70
長さ	180		190
高さ	48~80		

オリジナルレザー(18色対応) ◀レザー色をご指定ください。[P4参照]

●クッション厚:5cm ●重量:約66kg

※背上用かどまるマクラ(TB-78C-07) / 別売 [P383参照]

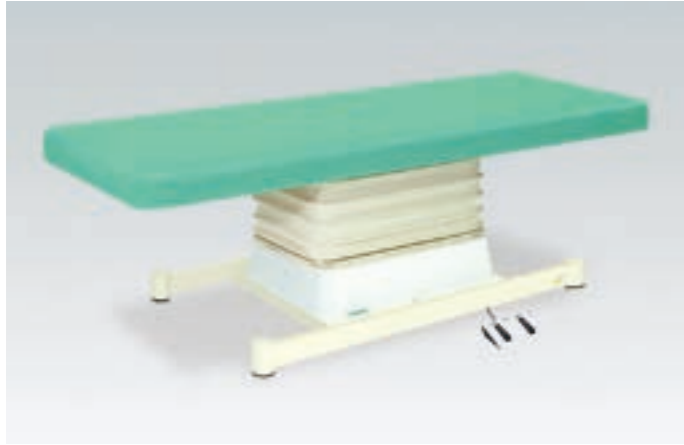

垂直電動HSタイプ
TB-897 ￥524,000(税別)

有孔垂直電動HSタイプ
TB-897U ￥531,500(税別)

- ハイスピードな昇降速度を実現するリナック社製高速モーターを採用。
- 従来品に比べ上昇速度30%アップ(約22秒) 下降速度50%アップ(約16秒)。
- 安全性を優先したジャバラユニット式垂直昇降型電動ハイローベッド。

▼サイズをご指定ください。[単位:cm]

幅	55	60	65	70
長さ	170	180	190	
高さ	46~79			

オリジナルレザ(18色対応) ◀レザ色をご指定ください。[P4参照]

●クッション厚:4cm ●重量:約78kg  [かどまる](#)

※ハイスピードモーター採用

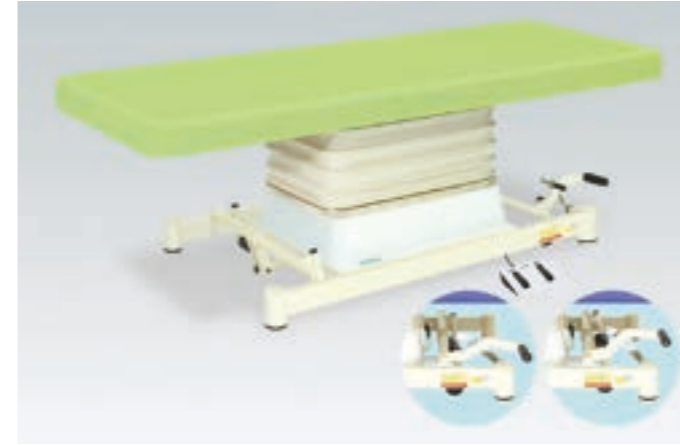

垂直電動SPタイプ
TB-730 ￥577,000(税別)

有孔垂直電動SPタイプ
TB-730U ￥584,500(税別)

- 安全性を優先したジャバラユニット式垂直昇降型電動ハイローベッド。
- 頻繁な移動を行う場合に便利なステップレバー式操作のキャスター。
- 患者様の容易な乗降を実現するオートリターン(下降時のみ)機能付き。

▼サイズをご指定ください。[単位:cm]

幅	55	60	65	70
長さ	170	180	190	
高さ	48~81			

オリジナルレザ(18色対応) ◀レザ色をご指定ください。[P4参照]

●クッション厚:4cm ●重量:約79kg  [かどまる](#)

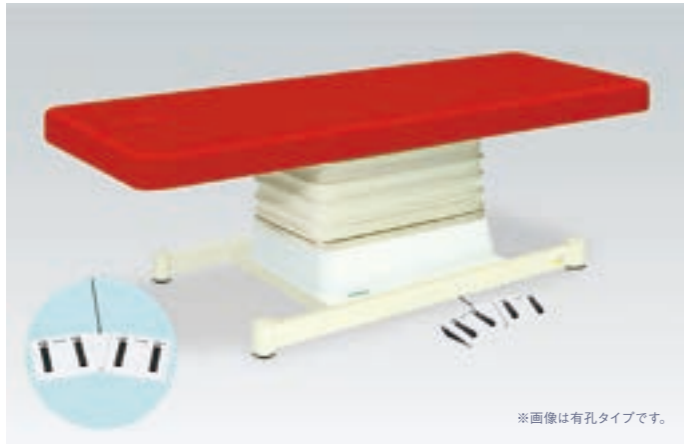

垂直電動Eタイプ
TB-762 ￥552,000(税別)

有孔垂直電動Eタイプ
TB-762U ￥559,500(税別)

- 安全性を優先したジャバラユニット式垂直昇降型電動ハイローベッド。
- 2つの高さを記憶できるポジションメモリー機能付きフットスイッチ。
- シート(天板)の四隅コーナーをやさしく演出するかどまる加工を採用。

▼サイズをご指定ください。[単位:cm]

幅	55	60	65	70
長さ	170	180	190	
高さ	46~79			

オリジナルレザ(18色対応) ◀レザ色をご指定ください。[P4参照]

●クッション厚:4cm ●重量:約78kg  [かどまる](#)

※ハイスピードモーター採用



垂直電動EZタイプ
TB-889 ￥631,000(税別)

有孔垂直電動EZタイプ
TB-889U ￥638,500(税別)

- ベッドからの転落を防止するF型ベッドガード(TB-27-01)1本付き。
- 頻繁な移動を行う場合に便利なステップレバー式操作のキャスター。
- 2つの高さを記憶できるポジションメモリー機能付きフットスイッチ。

▼サイズをご指定ください。[単位:cm]

幅	65	70
長さ	170	180
高さ	48~81	

オリジナルレザ(18色対応) ◀レザ色をご指定ください。[P4参照]

●クッション厚:4cm ●重量:約80kg  [かどまる](#)

※ハイスピードモーター採用



垂直電動Sタイプ
TB-491 ￥518,000(税別)

有孔垂直電動Sタイプ
TB-491U ￥525,500(税別)

- 安全性を優先したジャバラユニット式垂直昇降型電動ハイローベッド。
- 患者様の容易な乗降を実現するオートリターン(下降時のみ)機能付き。
- シート(天板)の四隅コーナーをやさしく演出するかどまる加工を採用。

▼サイズをご指定ください。[単位:cm]

幅	55	60	65	70
長さ	170	180	190	
高さ	46~79			

オリジナルレザ(18色対応) ◀レザ色をご指定ください。[P4参照]

●クッション厚:4cm ●重量:約78kg  [かどまる](#)



垂直電動EWタイプ
TB-1143 ￥737,000(税別)

有孔垂直電動EWタイプ
TB-1143U ￥744,500(税別)

- ベッドからの転落を防止するF型ベッドガード(TB-27-01)1本付き。
- 直径12.5cm3WAYキャスター。方向規制・フリー・トータルロック機能。
- 2つの高さを記憶できるポジションメモリー機能付きフットスイッチ。

▼サイズをご指定ください。[単位:cm]

幅	65	70
長さ	180	190
高さ	49~82	

オリジナルレザ(18色対応) ◀レザ色をご指定ください。[P4参照]

●クッション厚:4cm ●重量:約80kg  [かどまる](#)



垂直電動SCタイプ
TB-728 ￥550,000(税別)

有孔垂直電動SCタイプ
TB-728U ￥557,500(税別)

- 安全性を優先したジャバラユニット式垂直昇降型電動ハイローベッド。
- 女性でも簡単に調節できる移動に便利な直径5cmのレベルキャスター。
- 患者様の容易な乗降を実現するオートリターン(下降時のみ)機能付き。

▼サイズをご指定ください。[単位:cm]

幅	55	60	65	70
長さ	170	180	190	
高さ	46~79			

オリジナルレザ(18色対応) ◀レザ色をご指定ください。[P4参照]

●クッション厚:4cm ●重量:約79kg  [かどまる](#)

※画像は有孔タイプです。



垂直電動EGタイプ
TB-1092 ￥592,000(税別)

有孔垂直電動EGタイプ
TB-1092U ￥599,500(税別)

- ストッパー式で上下に移動するS型ベッドガード(TB-30)1本付き。
- 安全性を優先したジャバラユニット式垂直昇降型電動ハイローベッド。
- 2つの高さを記憶できるポジションメモリー機能付きフットスイッチ。

▼サイズをご指定ください。[単位:cm]

幅	65	70
長さ	180	190
高さ	46~79	

オリジナルレザ(18色対応) ◀レザ色をご指定ください。[P4参照]

●クッション厚:4cm ●重量:約78kg  [かどまる](#)

※ハイスピードモーター採用

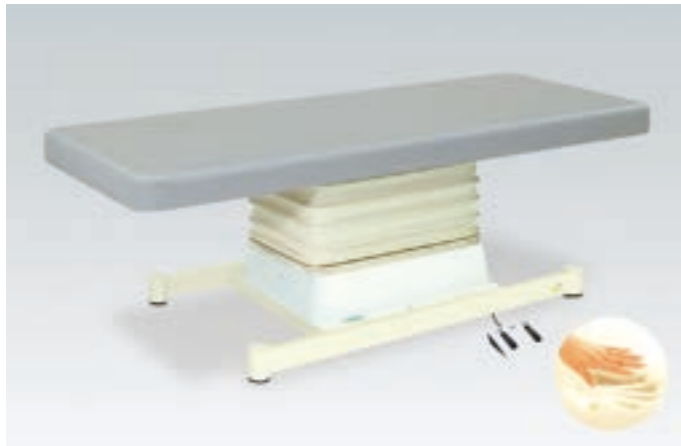

垂直電動SLタイプ
TB-511 ￥554,000(税別)



有孔垂直電動SLタイプ
TB-511U ￥561,500(税別)

- 安全性を優先したジャバラユニット式垂直昇降型電動ハイローベッド。
- 体圧分散性と衝撃吸収性に優れている低反発ウレタンフォームを採用。
- 患者様の容易な乗降を実現するオートリターン(下降時のみ)機能付き。

▼サイズをご指定ください。[単位:cm]

幅	55	60	65	70
長さ	170	180	190	
高さ	48~81			

オリジナルレザー(18色対応) ◀レザー色をご指定ください。[P4参照]

●クッション厚:6cm ●重量:約81kg  

※低反発ウレタンは低温環境では硬くなる特性があるのでご注意ください。





垂直電動SFタイプ
TB-514 ￥522,000(税別)

- 安全性を優先したジャバラユニット式垂直昇降型電動ハイローベッド。
- うつ伏せ時に快適な埋込式ケアフェイスマット(TB-77C-28)付き。
- 患者様の容易な乗降を実現するオートリターン(下降時のみ)機能付き。

▼サイズをご指定ください。[単位:cm]

幅	55	60	65	70
長さ	170	180	190	
高さ	47~80			

オリジナルレザー(18色対応) ◀レザー色をご指定ください。[P4参照]

●クッション厚:5cm(本体) ●重量:約80kg  



垂直電動SHタイプ
TB-546 ￥547,000(税別)



有孔垂直電動SHタイプ
TB-546U ￥554,500(税別)

- 安全性を優先したジャバラユニット式垂直昇降型電動ハイローベッド。
- ほんのりとした暖かさを実現する温熱シート内蔵。温度調節機能付き。
- 患者様の容易な乗降を実現するオートリターン(下降時のみ)機能付き。

▼サイズをご指定ください。[単位:cm]

幅	60	65	70
長さ	180	190	
高さ	46~79		

オリジナルレザー(18色対応) ◀レザー色をご指定ください。[P4参照]

●クッション厚:4cm ●重量:約79kg  

※季節や環境により、ベッドが最適温度になるまで30~60分必要です。



垂直電動Lタイプ
TB-550 ￥577,000(税別)



有孔垂直電動Lタイプ
TB-550U ￥584,500(税別)

- 安全性を優先したジャバラユニット式垂直昇降型電動ハイローベッド。
- 簡単レバー操作のガスシリンダー式角度調節機能。背角度0~80°。
- 患者様の容易な乗降を実現するオートリターン(下降時のみ)機能付き。

▼サイズをご指定ください。[単位:cm]

幅	60	65	70
長さ	180	190	
高さ	49~82		

オリジナルレザー(18色対応) ◀レザー色をご指定ください。[P4参照]

●クッション厚:7cm(本体)・6cm(背面) ●重量:約85kg  

※角度調節レバーの取付位置は左右を選べます。ご指定のない場合は着座時左側が標準です。



垂直電動2Eタイプ
TB-868 ￥735,000(税別)



有孔垂直電動2Eタイプ
TB-868U ￥742,500(税別)

- 安全性を優先したジャバラユニット式垂直昇降型電動ハイローベッド。
- 電動式背あげ角度調節機能付き。0~80°。簡単なフットスイッチ操作。
- 2つの高さを記憶できるポジションメモリー機能付きフットスイッチ。

▼サイズをご指定ください。[単位:cm]

幅	60	65	70
長さ	180	190	
高さ	49~82		

オリジナルレザー(18色対応) ◀レザー色をご指定ください。[P4参照]

●クッション厚:7cm(本体)・6cm(背面) ●重量:約85kg  

※ハイスピードモーター採用

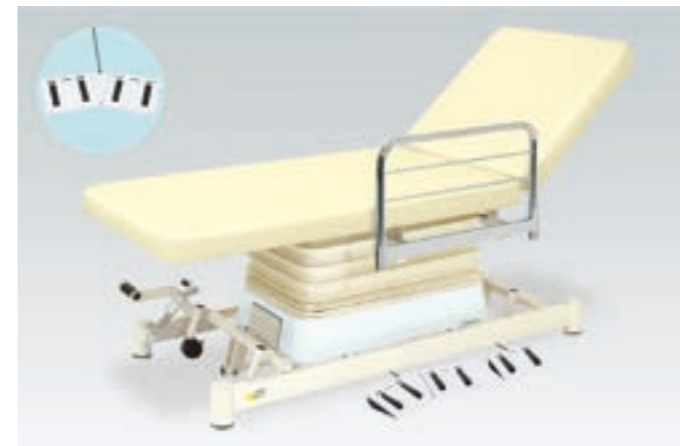

垂直電動2EZタイプ
TB-869 ￥800,000(税別)



有孔垂直電動2EZタイプ
TB-869U ￥807,500(税別)

- 電動式背あげ角度調節機能付き。0~80°。簡単なフットスイッチ操作。
- 2つの高さを記憶できるポジションメモリー機能付きフットスイッチ。
- 頻繁な移動を行う場合に便利なステップレバー式操作のキャスター。

▼サイズをご指定ください。[単位:cm]

幅	65	70
長さ	180	190
高さ	51~84	

オリジナルレザー(18色対応) ◀レザー色をご指定ください。[P4参照]

●クッション厚:7cm(本体)・6cm(背面) ●重量:約92kg  

※ハイスピードモーター採用 ※F型ベッドガード(TB-27-01)1本付き





垂直電動Aタイプ
TB-539 ￥585,000(税別)

- 安全性を優先したジャバラユニット式垂直昇降型電動ハイローベッド。
- 簡単レバー操作のガスシリンダー式角度調節機能。頭角度15~45°。
- 患者様の容易な乗降を実現するオートリターン(下降時のみ)機能付き。

▼サイズをご指定ください。[単位:cm] ※白字は追加費用が発生します。

幅	60	65	70
長さ	200	210	
高さ	49~82		

オリジナルレザー(18色対応) ◀レザー色をご指定ください。[P4参照]

●クッション厚:7cm(本体) ●重量:約88kg  

※画像の脱衣カゴはセットイメージです。別売りになっておりますのでご注意ください。

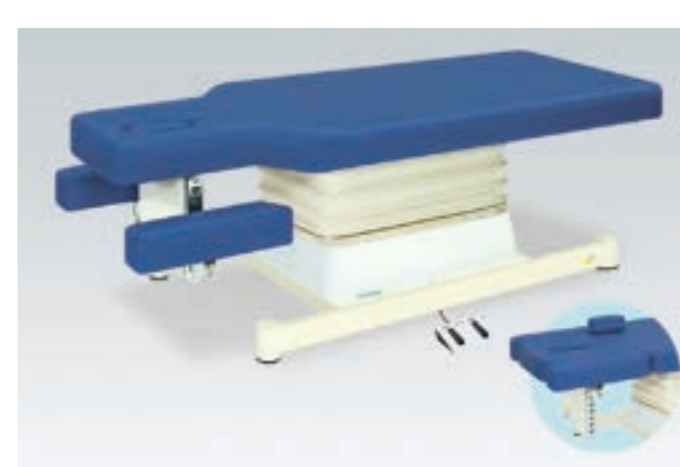



垂直電動Cタイプ
TB-561 ￥568,000(税別)

- 安全性を優先したジャバラユニット式垂直昇降型電動ハイローベッド。
- 高さ7段階手動切替機能付き大型手置き台。専用フタクッション付き。
- 患者様の容易な乗降を実現するオートリターン(下降時のみ)機能付き。

▼サイズをご指定ください。[単位:cm]

幅	32/55	32/60	32/65	32/70
長さ	180	190		
高さ	46~79			

オリジナルレザー(18色対応) ◀レザー色をご指定ください。[P4参照]

●クッション厚:4cm(本体) ●重量:約88kg  



垂直電動CEタイプ
TB-877 ¥659,000(税別)

- うつ伏せでの施術に最適な手置き台付き垂直型電動ハイローベッド。
- 2つの高さを記憶できるポジションメモリー機能付きフットスイッチ。
- 簡単レバー操作のガスシリンダー式角度調節機能。頭角度15°～45°。

▼サイズをご指定ください。[単位:cm] ※白字は追加費用が発生します。

幅	60	65	70
長さ	190	200	210
高さ	48～81		

オリジナルレザー(18色対応) ◀レザー色をご指定ください。[P4参照]

- クッション厚:6cm(本体) ●重量:約89kg
- ※ハイスピードモーター採用

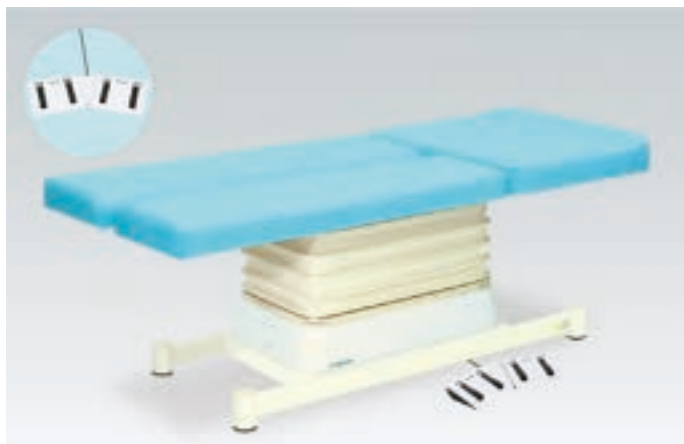

垂直電動EBタイプ
TB-893 ¥607,000(税別)

- 特殊なテクニックの為にセパレートシートを採用したアクチタイプ。
- 安全性を優先したジャバラユニット式垂直昇降型電動ハイローベッド。
- 2つの高さを記憶できるポジションメモリー機能付きフットスイッチ。

▼サイズをご指定ください。[単位:cm] ※白字は追加費用が発生します。

幅	55	60	65	70
長さ	170	180	190	
高さ	48～81			

オリジナルレザー(18色対応) ◀レザー色をご指定ください。[P4参照]

- クッション厚:6cm(本体) 6/9cm(後部) ●重量:約82kg
- ※ハイスピードモーター採用



垂直電動Mタイプ
TB-655 ¥510,000(税別)

有孔垂直電動Mタイプ
TB-655U ¥517,500(税別)

- 医療機器として許可を受けた安心のメディカル診察台。EMC適合製品。
- 安全性を優先したジャバラユニット式垂直昇降型電動ハイローベッド。
- シート(天板)の四隅コーナーをやさしく演出するかどまる加工を採用。

▼サイズをご指定ください。[単位:cm]

幅	55	60	65	70
長さ	170	180	190	
高さ	46～79			

オリジナルレザー(18色対応) ◀レザー色をご指定ください。[P4参照]

- クッション厚:4cm ●重量:約78kg
- 医療機器届出番号 27B3X00231000008 ●EMC適合

※画像は有孔タイプです。

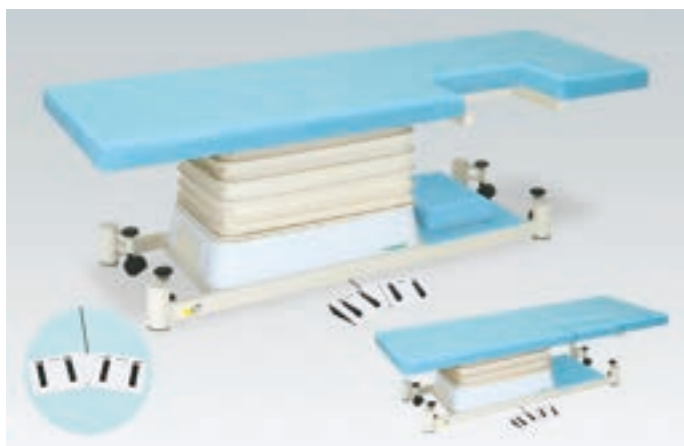

垂直電動MQタイプ
TB-1195 ¥631,000(税別)

- 胸部左側が脱着可能な取り外し式肢台を装備した心臓超音波検査台。
- 2つの高さを記憶できるポジションメモリー機能付きフットスイッチ。
- 女性でも簡単に調節できる移動に便利な直径5cmレベルキャスター。

▼サイズ [単位:cm]

幅	70
長さ	190
高さ	48～81

オリジナルレザー(18色対応) ◀レザー色をご指定ください。[P4参照]

- クッション厚:6cm(本体・肢台) ●重量:約80kg
- 医療機器届出番号 27B3X00231000022
- ※ハイスピードモーター採用



垂直電動MFWタイプ
TB-1283 ¥797,000(税別)

- 大腸内視鏡検査専用開発された患者様と先生に優しい医療用ベッド。
- 直径12.5cm3WAYキャスター。方向規制・フリー・トータルロック機能。
- 2つの高さを記憶できるポジションメモリー機能付きフットスイッチ。

▼サイズをご指定ください。[単位:cm]

幅	70	
長さ	180	190
高さ	49～82	

オリジナルレザー(18色対応) ◀レザー色をご指定ください。[P4参照]

- クッション厚:4cm ●重量:約120kg
- 医療機器届出番号 27B3X00231000027 (一般医療機器/保守点検無し)
- ※ハイスピードモーター採用 ※S型ベッドガード2本付き・点滴棒1本付き
- ※専用足置き台:360°回転式高さ調節機能付き・取り外し可能
- ※付属のフタクッションの装着でフラットな状態でもご使用できます。



内視鏡用電動カイザー(メモリー有り)
TB-1527-01 ¥610,000(税別)

- 大腸内視鏡検査専用開発された患者様と先生に優しい医療用ベッド。
- 直径12.5cm3WAYキャスター。方向規制・フリー・トータルロック機能。
- 2つの高さを記憶できるポジションメモリー機能付きフットスイッチ。

▼サイズをご指定ください。[単位:cm]

幅	70	長さ	180	190	高さ	45～83
---	----	----	-----	-----	----	-------

オリジナルレザー(18色対応) ◀レザー色をご指定ください。[P4参照]

- クッション厚:4cm ●重量:約70kg
- 医療機器届出番号 27B3X00231000028 (一般医療機器/保守点検無し)
- ※S型ベッドガード2本付き・点滴棒1本付き。※専用足置き台は360°回転式高さ調節機能付きです。
- ※専用足置き台は取り外し可能です。付属のフタクッションを装着すればフラットな状態でもご使用できます。
- ※通常フットスイッチ(メモリー機能無し) 製品は以下をお選びください。
- TB-1527-02 内視鏡用電動カイザー(メモリー無し) 定価¥580,000(税別)
- 医療機器届出番号 27B3X00231000029 (一般医療機器/保守点検無し)



MSDトリート
TB-1343 ¥310,000(税別)

- ワイヤレス式フットスイッチで安心・安全でスッキリした足元を実現。
- 縫い目が一切無く水洗いが可能で清潔に使えるディップフェイスを採用。
- 移動に便利なレベルキャスター付き。スタイリッシュなシルバー塗装。

▼サイズをご指定ください。[単位:cm]

幅	60	65	70
長さ	200		
高さ	45～81		

オリジナルレザー(18色対応) ◀レザー色をご指定ください。[P4参照]

- 塗装色/シルバー粉体塗装
- クッション厚:7cm ●重量:約65kg



DFオメガ電動
TB-1330 ¥245,000(税別)

- うつ伏せ時の快適さを追求したディップフェイス(TB-1323)付き。
- シート(天板)の四隅コーナーをやさしく演出するかどまる加工採用。
- フラットな無孔ベッドとしても利用可能な埋込式無孔マット付き。

▼サイズをご指定ください。[単位:cm]

幅	60	65	70
長さ	180	190	
高さ	45～81		

ベッド本体・埋込式マット/オリジナルレザー(18色対応) ◀レザー色をご指定ください。[P4参照]

- ディップフェイス/アイボリー(艶消し)限定
- クッション厚:5cm(本体) ●重量:約50kg



電動ボディベッド
TB-1344 ¥160,000(税別)

有孔電動ボディベッド
TB-1344U ¥167,500(税別)

- 昇降シリーズ史上初の脚部現地組立式を採用し梱包をコンパクト化。
- 柔らかめのウレタンとかどまる加工シートで心地よい院内環境を演出。
- 脚部フレームを内側に加工して頭部側・足側からの施術効率をアップ。

▼サイズをご指定ください。[単位:cm] ※白字は追加費用が発生します。

幅	60	65	70
長さ	180	190	
高さ	45~81		

オリジナルレザー(18色対応) ◀レザー色をご指定ください。[P4参照]

●クッション厚:6cm ●重量:約50kg 

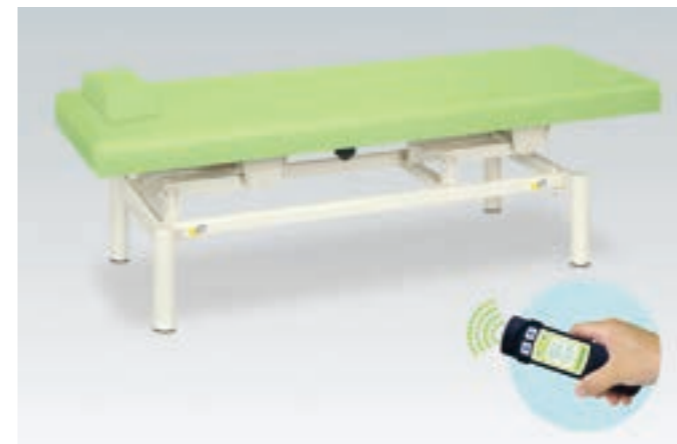

電動診察台β
TB-1346 ¥220,000(税別)

有孔電動診察台β
TB-1346U ¥227,500(税別)

- ワイヤレスで動作を邪魔せず使い勝手の良い無線手元スイッチを採用。
- ゆったりサイズで優しい寝心地のかどまるマクラ(小高)を標準装備。
- 梱包がコンパクトで間口が狭くても搬入しやすい脚部現地取付タイプ。

▼サイズをご指定ください。[単位:cm]

幅	60	65	70
長さ	180	190	
高さ	45~81		

オリジナルレザー(18色対応) ◀レザー色をご指定ください。[P4参照]

●クッション厚:4cm ●重量:約50kg 
●医療機器届出番号:27B3X00231000032



電動ライトベッド
TB-564 ¥180,000(税別)

有孔電動ライトベッド
TB-564U ¥187,500(税別)

- 開業を支援する実用性の高い旋回昇降式の廉価版電動ハイローベッド。
- 信頼性と静音性が高い廉価版専用モーターを採用。フットスイッチ式。
- 2色のレザーカラーを選択する三角縫製加工付きシート(天板)を採用。

▼サイズをご指定ください。[単位:cm] ※白字は追加費用が発生します。

幅	60	65	70
長さ	180	190	
高さ	45~81		

オリジナルレザー(18色対応) ◀レザー2色をご指定ください。[P4参照]

●クッション厚:4cm ●重量:約47kg 

※シートは本体カラーと三角縫製カラーをご指定ください。



電動LSベッド
TB-1321 ¥220,000(税別)

有孔電動LSベッド
TB-1321U ¥227,500(税別)

- シート(天板)の四隅コーナーをやさしく演出するかどまる加工を採用。
- 安定感を考慮したハの字・内脚構造を採用。フットスイッチ操作式。
- 床面との隙間を微調整できる直径6cmの便利なアジャスター付き。

▼サイズをご指定ください。[単位:cm]

幅	60	65	70
長さ	180	190	
高さ	45~81		

オリジナルレザー(18色対応) ◀レザー色をご指定ください。[P4参照]

●クッション厚:4cm ●重量:約46kg 

※画像は有孔タイプです。



電動ウェルター
TB-1230 ¥200,000(税別)

有孔電動ウェルター
TB-1230U ¥207,500(税別)

- 実用性の高い旋回昇降式を採用したコンパクト設計ミディアムモデル。
- 信頼性と静音性が高い廉価版専用モーターを採用。フットスイッチ式。
- 床面との隙間を微調整できる直径5cmの便利なアジャスター付き。

▼サイズをご指定ください。[単位:cm] ※白字は追加費用が発生します。

幅	60	65	70
長さ	180	190	
高さ	45~81		

オリジナルレザー(18色対応) ◀レザー色をご指定ください。[P4参照]

●クッション厚:4cm ●重量:約50kg 

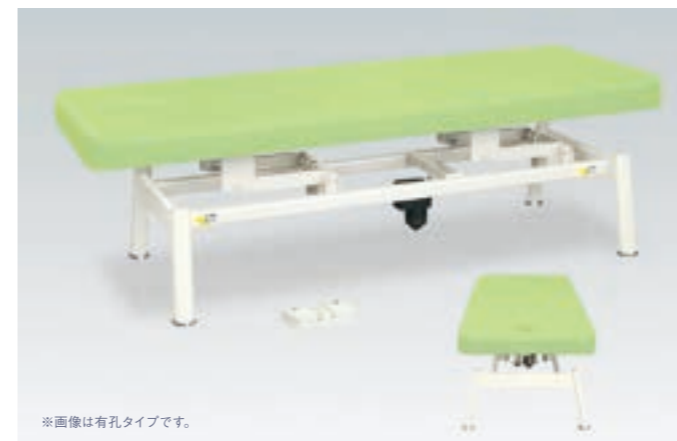

電動LSベッド(無線FS式)
TB-1336 ¥235,000(税別)

有孔電動LSベッド(無線FS式)
TB-1336U ¥242,500(税別)

- 実用性の高い弊社製品初ワイヤレス式フットスイッチを採用。電池式。
- シート(天板)の四隅コーナーをやさしく演出するかどまる加工を採用。
- 安定感を考慮したハの字型脚部構造を採用。直径6cmアジャスター付き。

▼サイズをご指定ください。[単位:cm]

幅	60	65	70
長さ	180	190	
高さ	45~81		

オリジナルレザー(18色対応) ◀レザー色をご指定ください。[P4参照]

●クッション厚:4cm ●重量:約46kg 

※画像は有孔タイプです。



電動診察台α
TB-1345 ¥220,000(税別)

有孔電動診察台α
TB-1345U ¥227,500(税別)

- 安心・安全でスッキリした足元を演出する無線フットスイッチを採用。
- ゆったりサイズで優しい寝心地のかどまるマクラ(小高)を標準装備。
- 梱包がコンパクトで間口が狭くても搬入しやすい脚部現地取付タイプ。

▼サイズをご指定ください。[単位:cm]

幅	60	65	70
長さ	180	190	
高さ	45~81		

オリジナルレザー(18色対応) ◀レザー色をご指定ください。[P4参照]

●クッション厚:4cm ●重量:約50kg 

●医療機器届出番号:27B3X00231000031



電動ハイローベッド
TB-912 ¥242,500(税別)

有孔電動ハイローベッド
TB-912U ¥250,000(税別)

- 電動旋回昇降式で高さを調節できるフットスイッチ操作の定番モデル。
- 静音性&耐久性の高品質なハイパワー電動アクチュエーターを採用。
- 床面との隙間を微調整できる直径6cmのオリジナルアジャスター付き。

▼サイズをご指定ください。[単位:cm] ※白字は追加費用が発生します。

幅	50	55	60	65	70	75	80	85
長さ	170	180	190	200				
高さ	40~78	45~83	50~88	55~93				

オリジナルレザー(18色対応) ◀レザー色をご指定ください。[P4参照]

●クッション厚:4cm ●重量:約50kg 

人気



有孔フタ付電動ハイロー TB-154

¥253,000(税別)

- 瞬時に無孔へ切り替えることができるフタクッション(TB-720)付き。
- 電動旋回昇降式で高さを調節できるフットスイッチ操作の電動施術台。
- 静音性&耐久性の高品質なハイパワー電動アクチュエーターを採用。

▼サイズをご指定ください。[単位:cm] ※白字は追加費用が発生します。

幅	50	55	60	65	70	75	80	85
長さ	170	180	190	200				
高さ	40~78	45~83	50~88	55~93				

オリジナルレザー(18色対応) ◀レザー色をご指定ください。[P4参照]

●クッション厚:4cm(本体) ●重量:約50kg

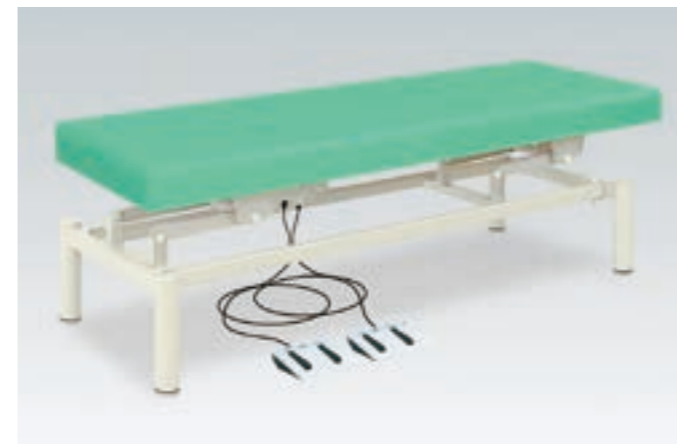

電動WFベッド TB-824

¥270,000(税別)

有孔電動WFベッド TB-824U

¥277,500(税別)

- 効率性を高めたダブルフットスイッチ。最大4個まで装着可能(有料)。
- 電動旋回昇降式で高さを調節できるフットスイッチ操作の電動施術台。
- 静音性&耐久性の高品質なハイパワー電動アクチュエーターを採用。

▼サイズをご指定ください。[単位:cm] ※白字は追加費用が発生します。

幅	50	55	60	65	70	75	80	85
長さ	170	180	190	200				
高さ	40~78	45~83	50~88	55~93				

オリジナルレザー(18色対応) ◀レザー色をご指定ください。[P4参照]

●クッション厚:4cm(本体) ●重量:約50kg

人気



電動HSベッド TB-806

¥250,000(税別)

有孔電動HSベッド TB-806U

¥257,500(税別)

- ハイスピードな昇降速度を実現するリナック社製高速モーターを採用。
- 従来品に比べ上昇速度30%UP(約2.2秒) 下降速度50%UP(約1.6秒)。
- 緩やかな円弧を描きながら昇降する電動昇降台。フットスイッチ操作。

▼サイズをご指定ください。[単位:cm] ※白字は追加費用が発生します。

幅	50	55	60	65	70	75	80	85
長さ	170	180	190	200				
高さ	40~78	45~83	50~88	55~93				

オリジナルレザー(18色対応) ◀レザー色をご指定ください。[P4参照]

●クッション厚:4cm ●重量:約50kg

※ハイスピードモーター採用



充電式電動ハイロー TB-1454

¥250,000(税別)

有孔充電式電動ハイロー TB-1454U

¥257,500(税別)

- 静音性&耐久性の高品質なバッテリー式電動アクチュエーターを採用。
- AC100Vフル充電(6時間)で約50回の昇降が可能。フットスイッチ操作。
- 床面との隙間を微調整できる直径6cmのオリジナルアジャスター付き。

▼サイズをご指定ください。[単位:cm]

幅	50	55	60	65	70
長さ	180	190			
高さ	45~83				

オリジナルレザー(18色対応) ◀レザー色をご指定ください。[P4参照]

●クッション厚:4cm ●重量:約50kg

※画像は有孔タイプです。



電動ARベッド TB-1484

¥250,000(税別)

有孔電動ARベッド TB-1484U

¥257,500(税別)

- 患者様の容易な乗降を実現するオートリターン(下降時のみ)機能付き。
- 電動旋回昇降式で高さを調節できるフットスイッチ操作の定番モデル。
- 静音性&耐久性の高品質なハイパワー電動アクチュエーターを採用。

▼サイズをご指定ください。[単位:cm] ※白字は追加費用が発生します。

幅	50	55	60	65	70	75	80	85
長さ	170	180	190	200				
高さ	40~78	45~83	50~88	55~93				

オリジナルレザー(18色対応) ◀レザー色をご指定ください。[P4参照]

●クッション厚:4cm ●重量:約50kg



充電式電動キャスタ TB-1455

¥280,000(税別)

有孔充電式電動キャスタ TB-1455U

¥287,500(税別)

- 静音性&耐久性の高品質なバッテリー式電動アクチュエーターを採用。
- 車輪と旋回が同時ロック可能な直径7.5cmダブルロック式キャスター。
- 移動時にフットスイッチとコードを収納できる専用ホルダー標準装備。

▼サイズをご指定ください。[単位:cm]

幅	50	55	60	65	70
長さ	180	190			
高さ	45~83				

オリジナルレザー(18色対応) ◀レザー色をご指定ください。[P4参照]

●クッション厚:4cm ●重量:約51kg



電動EXベッド TB-763

¥260,000(税別)

有孔電動EXベッド TB-763U

¥267,500(税別)

- 2つの高さを記憶できるポジションメモリー機能付きフットスイッチ。
- 電動旋回昇降式で高さを調節できるフットスイッチ操作の電動施術台。
- 床面との隙間を微調整できる直径6cmのオリジナルアジャスター付き。

▼サイズをご指定ください。[単位:cm] ※白字は追加費用が発生します。

幅	50	55	60	65	70	75	80	85
長さ	170	180	190	200				
高さ	40~78	45~83	50~88	55~93				

オリジナルレザー(18色対応) ◀レザー色をご指定ください。[P4参照]

●クッション厚:4cm ●重量:約50kg

※ハイスピードモーター採用



電動ハイローキャリア TB-751

¥262,500(税別)

有孔電動ハイローキャリア TB-751U

¥270,000(税別)

- 女性でも簡単に調節できる移動に便利な直径5cmレベルキャスター。
- 電動旋回昇降式で高さを調節できるフットスイッチ操作の電動施術台。
- 静音性&耐久性の高品質なハイパワー電動アクチュエーターを採用。

▼サイズをご指定ください。[単位:cm] ※白字は追加費用が発生します。

幅	50	55	60	65	70	75	80	85
長さ	170	180	190	200				
高さ	40~78	45~83	50~88	55~93				

オリジナルレザー(18色対応) ◀レザー色をご指定ください。[P4参照]

●クッション厚:4cm ●重量:約51kg

※人に乗せた状態でのレベルキャスターの使用はお避けください。



電動ステップキャリア
TB-997 ¥290,000(税別)

有孔電動ステップキャリア
TB-997U ¥297,500(税別)

- 頻繁な移動を行う場合に便利なステップレバー式操作のキャスター。
- 電動旋回昇降式で高さを調節できるフットスイッチ操作の電動施術台。
- 静音性&耐久性の高品質なハイパワー電動アクチュエーターを採用。

▼サイズをご指定ください。[単位:cm] ※白字は追加費用が発生します。

幅	65	70	75	80	85
長さ	170	180	190	200	
高さ	45~83	50~88	55~93		

オリジナルレザー(18色対応) ◀レザー色をご指定ください。[P4参照]

●クッション厚:4cm ●重量:約52kg



低反発電動ハイロー
TB-149 ¥300,000(税別)

有孔低反発電動ハイロー
TB-149U ¥307,500(税別)

- 体圧分散性と衝撃吸収性に優れている低反発ウレタンフォームを採用。
- 電動旋回昇降式で高さを調節できるフットスイッチ操作の電動施術台。
- 静音性&耐久性の高品質なハイパワー電動アクチュエーターを採用。

▼サイズをご指定ください。[単位:cm] ※白字は追加費用が発生します。

幅	50	55	60	65	70	75	80	85
長さ	170	180	190	200				
高さ	40~78	45~83	50~88	55~93				

オリジナルレザー(18色対応) ◀レザー色をご指定ください。[P4参照]

●クッション厚:6cm ●重量:約53kg

※低反発ウレタンは低温環境では硬くなる特性があるのでご注意ください。



LG型電動ハイロー
TB-1285 ¥300,000(税別)

有孔LG型電動ハイロー
TB-1285U ¥307,500(税別)

- 激しい施術でも安心感を与える転落防止ワイドレザーガード1本付き。
- 電動旋回昇降式で高さを調節できるフットスイッチ操作の電動施術台。
- 静音性&耐久性の高品質なハイパワー電動アクチュエーターを採用。

▼サイズをご指定ください。[単位:cm] ※白字は追加費用が発生します。

幅	60	65	70	75
長さ	170	180	190	200
高さ	45~83	50~88	55~93	60~98

オリジナルレザー(18色対応) ◀レザー色をご指定ください。[P4参照]

●クッション厚:4cm ●重量:約65kg

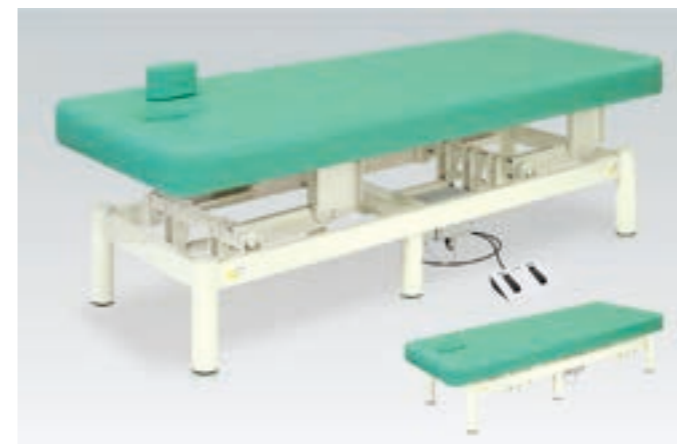

電動アスリート
TB-666 ¥340,000(税別)

- 上質な高反発・高密度ウレタンフォームが快適さと最適な硬質を実現。
- シリーズ最強の剛性を実現する強化型設計。専用フタクッション付き。
- 電動旋回昇降式で高さを調節できるフットスイッチ操作の電動施術台。

▼サイズをご指定ください。[単位:cm] ※白字は追加費用が発生します。

幅	60	65	70	75
長さ	170	180	190	200
高さ	45~80	50~85	55~90	

オリジナルレザー(18色対応) ◀レザー色をご指定ください。[P4参照]

●クッション厚:6cm(本体) ●重量:約68kg

※モーター稼働最大耐荷重:200kg/最大耐荷重以上の負荷をかけ、昇降させるとモーター故障の原因となります。ご注意ください。



電動アイホットハイロー
TB-691 ¥262,500(税別)

有孔電動アイホットハイロー
TB-691U ¥270,000(税別)

- ほんのりとした暖かさを実現する温熱シート内蔵の旋回昇降式ベッド。
- 電動旋回昇降式で高さを調節できるフットスイッチ操作の電動施術台。
- 静音性&耐久性の高品質なハイパワー電動アクチュエーターを採用。

▼サイズをご指定ください。[単位:cm] ※白字は追加費用が発生します。

幅	60	65	70	75
長さ	180	190	200	
高さ	40~78	45~83	50~88	55~93

オリジナルレザー(18色対応) ◀レザー色をご指定ください。[P4参照]

●クッション厚:4cm ●重量:約51kg

※季節や環境により、ベッドが最適温度になるまで30~60分必要です。

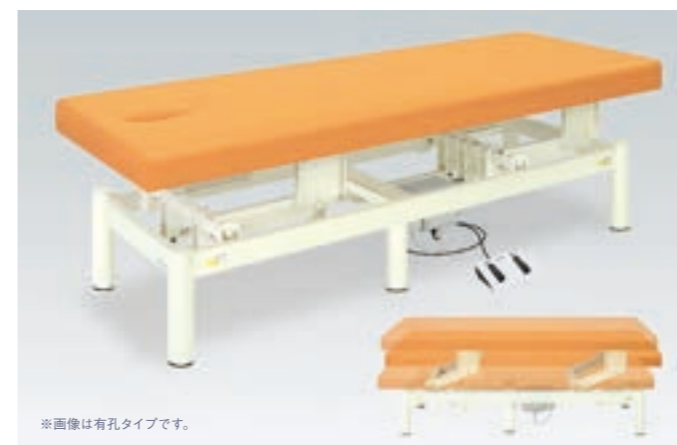

電動タフベッド
TB-615 ¥320,000(税別)

有孔電動タフベッド
TB-615U ¥327,500(税別)

- シリーズ最強の剛性を実現する強化型設計。電動アクチュエーター。
- 電動旋回昇降式で高さを調節できるフットスイッチ操作の電動施術台。
- 静音性&耐久性の高品質なハイパワー電動アクチュエーターを採用。

▼サイズをご指定ください。[単位:cm] ※白字は追加費用が発生します。

幅	60	65	70	75
長さ	170	180	190	200
高さ	45~80	50~85	55~90	

オリジナルレザー(18色対応) ◀レザー色をご指定ください。[P4参照]

●クッション厚:4cm ●重量:約66kg

※画像は有孔タイプです。



バルーン
TB-361 ¥280,000(税別)

- 体圧分散性と衝撃吸収性に優れている低反発ウレタンフォームを採用。
- 瞬時に無孔へ切り替えることができる同色専用フタクッション付き。
- 電動旋回昇降式で高さを調節できるフットスイッチ操作の電動施術台。

▼サイズをご指定ください。[単位:cm] ※白字は追加費用が発生します。

幅	50	55	60	65	70	75	80	85
長さ	170	180	190	200				
高さ	40~78	45~83	50~88	55~93				

オリジナルレザー(18色対応) ◀レザー色をご指定ください。[P4参照]

●クッション厚:6cm(本体) ●重量:約54kg

※低反発ウレタンは低温環境では硬くなる特性があるのでご注意ください。



電動フットワークベッド
TB-1098 ¥260,000(税別)

有孔電動フットワークベッド
TB-1098U ¥267,500(税別)

- 優しさを演出するかどまる加工とかどまるマクラ(小高)を標準装備。
- 電動旋回昇降式で高さを調節できるフットスイッチ操作の電動施術台。
- 静音性&耐久性の高品質なハイパワー電動アクチュエーターを採用。

▼サイズをご指定ください。[単位:cm] ※白字は追加費用が発生します。

幅	50	55	60	65	70	75	80	85
長さ	170	180	190	200				
高さ	40~78	45~83	50~88	55~93				

オリジナルレザー(18色対応) ◀レザー色をご指定ください。[P4参照]

●クッション厚:4cm(本体) ●重量:約50kg

かどまる



電動ワイドベッド
TB-1022 ￥350,000(税別)

有孔電動ワイドベッド
TB-1022U ￥357,500(税別)

■ワイドサイズに適した専用強化型設計が信頼性の高い安定感を実現。
■電動旋回昇降式で高さを調節できるフットスイッチ操作の電動施術台。
■静音性&耐久性の高品質なハイパワー電動アクチュエーターを採用。

▼サイズをご指定ください。[単位:cm] ※白字は追加費用が発生します。

幅	80	85	90
長さ	180	190	200
高さ	45~80		

オリジナルレザー(18色対応) ◀レザー色をご指定ください。[P4参照]

●クッション厚:4cm ●重量:約76kg

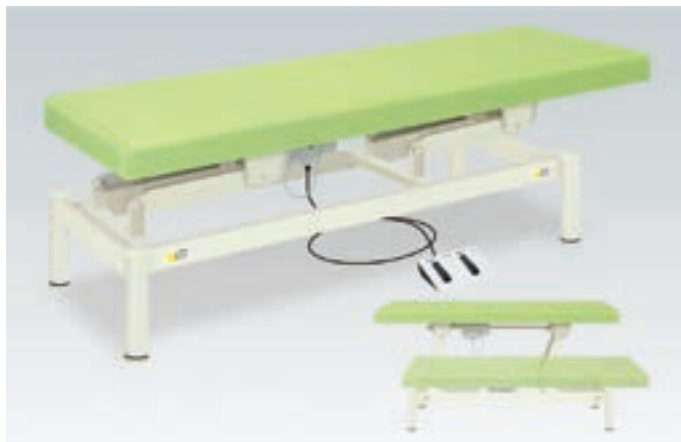

電動ハイストローク
TB-1060 ￥280,000(税別)

有孔電動ハイストローク
TB-1060U ￥287,500(税別)

■50cmのロング昇降ストロークを可能にした先生方にやさしい設計。
■電動旋回昇降式で高さを調節できるフットスイッチ操作の電動施術台。
■静音性&耐久性の高品質なハイパワー電動アクチュエーターを採用。

▼サイズをご指定ください。[単位:cm]

幅	60	65	70
長さ	180	190	200
高さ	40~90	45~95	

オリジナルレザー(18色対応) ◀レザー色をご指定ください。[P4参照]

●クッション厚:4cm ●重量:約55kg



低床電動ハイロー
TB-1151 ￥250,000(税別)

有孔低床電動ハイロー
TB-1151U ￥257,500(税別)

■ローポジションからのアプローチを主体とする施術に最適な昇降台。
■電動旋回昇降式で高さを調節できるフットスイッチ操作の定番モデル。
■静音性&耐久性の高品質なハイパワー電動アクチュエーターを採用。

▼サイズをご指定ください。[単位:cm] ※白字は追加費用が発生します。

幅	50	55	60	65	70	75
長さ	170	180	190	200		
高さ	30~68			35~73		

オリジナルレザー(18色対応) ◀レザー色をご指定ください。[P4参照]

●クッション厚:4cm ●重量:約59kg



電動セラピハイロー
TB-704 ￥270,000(税別)

有孔電動セラピハイロー
TB-704U ￥277,500(税別)

■脱着可能なマジックテープ式セラピカーテンでやさしい雰囲気演出。
■電動旋回昇降式で高さを調節できるフットスイッチ操作の電動施術台。

▼サイズをご指定ください。[単位:cm] ※白字は追加費用が発生します。

幅	60	65	70	75
長さ	170	180	190	200
高さ	45~83	50~88	55~93	

オリジナルレザー(18色対応) ◀レザー色をご指定ください。[P4参照]

●クッション厚:4cm ●重量:約51kg

カーテンカラー
 クリーム T-19181 ベージュ T-19182 ピンク T-19183 グリーン T-19184 ブルー T-19185

※画像は有孔タイプです。



オメガ式電動ハイローベッド
TB-947 ￥290,000(税別)

■埋込式ケアフェイスマット(TB-77C-28)&埋込式無孔マット付き。
■電動旋回昇降式で高さを調節できるフットスイッチ操作の電動施術台。
■静音性&耐久性の高品質なハイパワー電動アクチュエーターを採用。

▼サイズをご指定ください。[単位:cm] ※白字は追加費用が発生します。

幅	50	55	60	65	70	75	80	85
長さ	170	180	190	200				
高さ	40~78	45~83	50~88	55~93				

オリジナルレザー(18色対応) ◀レザー色をご指定ください。[P4参照]

●クッション厚:5cm(本体) ●重量:約53kg

※オメガ式DXベッド用綿製カバー(P402参照)



ティアモ
TB-272 ￥320,000(税別)

■体圧分散性と衝撃吸収性に優れている低反発ウレタンフォームを採用。
■埋込式ケアフェイスマット(低反発仕様)&埋込式無孔マット付き。
■電動旋回昇降式で高さを調節できるフットスイッチ操作の電動施術台。

▼サイズをご指定ください。[単位:cm] ※白字は追加費用が発生します。

幅	60	65	70	75
長さ	170	180	190	200
高さ	40~78	45~83	50~88	55~93

オリジナルレザー(18色対応) ◀レザー色をご指定ください。[P4参照]

●クッション厚:6cm(本体) ●重量:約55kg

※低反発ウレタンは低温環境では硬くなる特性があるのでご注意ください。

※オメガ式DXベッド用綿製カバー(P402参照)



イオ
TB-460 ￥290,000(税別)

■脚部フレームを内側に加工して施術効率を優先したコンパクト設計。
■埋込式ケアフェイスマット(TB-77C-28)&埋込式無孔マット付き。
■電動旋回昇降式で高さを調節できるフットスイッチ操作の電動施術台。

▼サイズをご指定ください。[単位:cm] ※白字は追加費用が発生します。

幅	50	55	60	65	70	75	80	85
長さ	170	180	190	200				
高さ	40~78	45~83	50~88	55~93				

オリジナルレザー(18色対応) ◀レザー色をご指定ください。[P4参照]

●クッション厚:5cm(本体) ●重量:約53kg

※オメガ式DXベッド用綿製カバー(P402参照)



電動フェスタ
TB-232 ￥285,000(税別)

有孔電動フェスタ
TB-232U ￥292,500(税別)

■うつ伏せ時に快適な取り外し可能な差込式フェイスマット1個付き。
■電動旋回昇降式で高さを調節できるフットスイッチ操作の電動施術台。
■静音性&耐久性の高品質なハイパワー電動アクチュエーターを採用。

▼サイズをご指定ください。[単位:cm] ※白字は追加費用が発生します。

幅	50	55	60	65	70	75	80	85
長さ	160	170	180	190				
高さ	40~78	45~83	50~88	55~93				

※上記の長さに差込式フェイスマットの長さ(約30cm)は含まれておりません。

オリジナルレザー(18色対応) ◀レザー色をご指定ください。[P4参照]

●クッション厚:4cm(本体) ●重量:約48kg

※画像は有孔タイプです。



電動マルチロード
TB-1243 ￥270,000(税別)

有孔電動マルチロード
TB-1243U ￥277,500(税別)

- 患者様の身長に応じて30cmの伸縮可能なフットレスト機能付き。
- 電動旋回昇降式で高さを調節できるフットスイッチ操作の電動施術台。
- 静音性&耐久性の高品質なハイパワー電動アクチュエーターを採用。

▼サイズをご指定ください。[単位:cm] ※白字は追加費用が発生します。

幅	50	55	60	65	70	75	80	85
長さ	160~190	170~200	180~210	190~220				
高さ	40~78	45~83	50~88	55~93				

オリジナルレザー(18色対応) ◀レザー色をご指定ください。[P4参照]

●クッション厚:9cm(本体) ●重量:約50kg



電動小児用処置ベッド
TB-1643 ￥470,000(税別)

有孔電動小児用処置ベッド
TB-1643U ￥477,500(税別)

- 様々な状況にも対応する機能性を追求した小児用専用電動ハイロー。
- 安全性を優先したリナック製垂直昇降型コンパクトモーターを採用。
- F型ベッドガード1本付き。ガード棒1本付き。専用上肢台1個付き。

▼サイズをご指定ください。[単位:cm]

幅	55	60	
長さ	140	150	160
高さ	45~85		

オリジナルレザー(18色対応) ◀レザー色をご指定ください。[P4参照]

●クッション厚:4cm ●重量:約56kg



583型電動ハイローベッド
TB-583 ￥270,000(税別)

有孔583型電動ハイローベッド
TB-583U ￥277,500(税別)

- 移動式トリプルコンセント&1段用脱衣カゴを標準装備した複合型。
- 電動旋回昇降式で高さを調節できるフットスイッチ操作の電動施術台。
- 静音性&耐久性の高品質なハイパワー電動アクチュエーターを採用。

▼サイズをご指定ください。[単位:cm] ※白字は追加費用が発生します。

幅	50	55	60	65	70	75	80	85
長さ	180	190	200	210				
高さ	45~83	50~88	55~93	60~98				

オリジナルレザー(18色対応) ◀レザー色をご指定ください。[P4参照]

●クッション厚:4cm ●重量:約55kg

※画像は有孔タイプです。



小児用電動ハイロー
TB-715 ￥240,000(税別)

有孔小児用電動ハイロー
TB-715U ￥247,500(税別)

- 子供の身長に合わせた小児用専用サイズ。F型ベッドガード1本付き。
- 電動旋回昇降式で高さを調節できるフットスイッチ操作の電動施術台。
- 静音性&耐久性の高品質なハイパワー電動アクチュエーターを採用。

▼サイズをご指定ください。[単位:cm]

幅	50	55	60	65
長さ	130	140	150	
高さ	45~83			

オリジナルレザー(18色対応) ◀レザー色をご指定ください。[P4参照]

●クッション厚:4cm ●重量:約36kg



キャスター付電動ハイローベッド
TB-582 ￥290,000(税別)

有孔キャスター付電動ハイローベッド
TB-582U ￥297,500(税別)

- 車輪と旋回が同時ロック可能な直径7.5cmダブルロック式キャスター。
- 電動旋回昇降式で高さを調節できる手元スイッチ操作の電動施術台。
- 静音性&耐久性の高品質なハイパワー電動アクチュエーターを採用。

▼サイズをご指定ください。[単位:cm] ※白字は追加費用が発生します。

幅	55	60	65	70	75	80	85
長さ	170	180	190	200			
高さ	40~78	45~83	50~88	55~93			

オリジナルレザー(18色対応) ◀レザー色をご指定ください。[P4参照]

●クッション厚:4cm ●重量:約52kg



電動スマイル
TB-112 ￥260,000(税別)

有孔電動スマイル
TB-112U ￥267,500(税別)

- 片側(頭部)のシート形状が丸く円形状になりアプローチ範囲を拡大。
- 電動旋回昇降式で高さを調節できるフットスイッチ操作の電動施術台。
- 静音性&耐久性の高品質なハイパワー電動アクチュエーターを採用。

▼サイズをご指定ください。[単位:cm] ※白字は追加費用が発生します。

幅	55	60	65	70	75	80	85	90
長さ	170	180	190	200				
高さ	40~78	45~83	50~88	55~93				

オリジナルレザー(18色対応) ◀レザー色をご指定ください。[P4参照]

●クッション厚:6cm ●重量:約50kg

※画像は有孔タイプです。



電動キャスタ150
TB-1420 ￥270,000(税別)

有孔電動キャスタ150
TB-1420U ￥277,500(税別)

- 移動時の安定性を重視した直径15cmのダブルロック式キャスター仕様。
- 安心・安全でスッキリした足元を演出する無線フットスイッチを採用。
- ゆったりサイズで優しい寝心地のかどまるマクラ(小高)を標準装備。

▼サイズをご指定ください。[単位:cm]

幅	60	65	70
長さ	180	190	
高さ	45~81		

オリジナルレザー(18色対応) ◀レザー色をご指定ください。[P4参照]

●クッション厚:4cm ●重量:約50kg

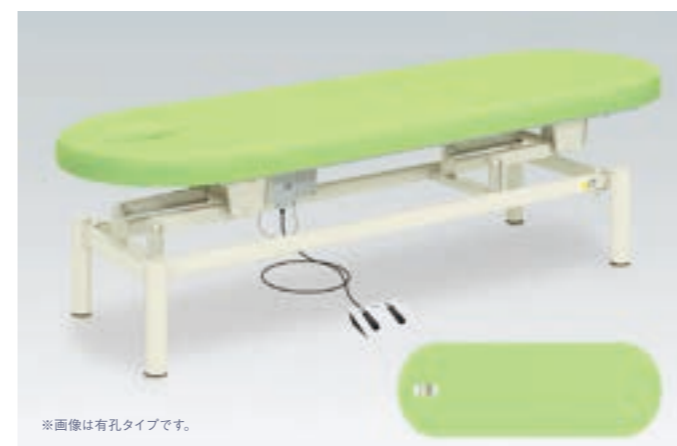

電動フィールド
TB-195 ￥270,000(税別)

有孔電動フィールド
TB-195U ￥277,500(税別)

- 両側のシート形状が丸く円形状になりアプローチ範囲を大きく拡大。
- 電動旋回昇降式で高さを調節できるフットスイッチ操作の電動施術台。
- 静音性&耐久性の高品質なハイパワー電動アクチュエーターを採用。

▼サイズをご指定ください。[単位:cm] ※白字は追加費用が発生します。

幅	55	60	65	70	75	80	85	90
長さ	170	180	190	200				
高さ	40~78	45~83	50~88	55~93				

オリジナルレザー(18色対応) ◀レザー色をご指定ください。[P4参照]

●クッション厚:6cm ●重量:約48kg

※画像は有孔タイプです。



コンパクト電動
TB-604 ¥260,000(税別)

有孔コンパクト電動
TB-604U ¥267,500(税別)

- 脚部フレームを内側に加工して施術効率を優先したコンパクト設計。
- 電動旋回昇降式で高さを調節できるフットスイッチ操作の電動施術台。
- 静音性&耐久性の高品質なハイパワー電動アクチュエーターを採用。

▼サイズをご指定ください。[単位:cm] ※白字は追加費用が発生します。

幅	50	55	60	65	70	75	80	85
長さ	170		180		190		200	
高さ	40~78		45~83		50~88		55~93	

オリジナルレザー(18色対応) ◀レザー色をご指定ください。[P4参照]

●クッション厚:4cm ●重量:約50kg

※画像は有孔タイプです。



クラリス
TB-454 ¥290,000(税別)

有孔クラリス
TB-454U ¥297,500(税別)

- ベッドからの転落を防止するF型ベッドガード(TB-27-01)1本付き。
- 電動旋回昇降式で高さを調節できるフットスイッチ操作の電動施術台。
- 静音性&耐久性の高品質なハイパワー電動アクチュエーターを採用。

▼サイズをご指定ください。[単位:cm] ※白字は追加費用が発生します。

幅	60	65	70	75
長さ	170	180	190	200
高さ	45~83	50~88	55~93	60~98

オリジナルレザー(18色対応) ◀レザー色をご指定ください。[P4参照]

●クッション厚:4cm ●重量:約54kg



サラ
TB-373 ¥305,000(税別)

有孔サラ
TB-373U ¥312,500(税別)

- 体圧分散性と衝撃吸収性に優れている低反発ウレタンフォームを採用。
- 脚部フレームを内側に加工して施術効率を優先したコンパクト設計。
- 電動旋回昇降式で高さを調節できるフットスイッチ操作の電動施術台。

▼サイズをご指定ください。[単位:cm] ※白字は追加費用が発生します。

幅	50	55	60	65	70	75	80	85
長さ	170		180		190		200	
高さ	40~78		45~83		50~88		55~93	

オリジナルレザー(18色対応) ◀レザー色をご指定ください。[P4参照]

●クッション厚:6cm ●重量:約50kg

※低反発ウレタンは低温環境では硬くなる特性があるのでご注意ください。



電動ハウス
TB-1146 ¥320,000(税別)

有孔電動ハウス
TB-1146U ¥327,500(税別)

- ガードを片側3カ所に装着できる機能を両側に備えた安全機能付き。
- ベッドからの転落を防止するF型ベッドガード(TB-27-01)2本付き。
- 電動旋回昇降式で高さを調節できるフットスイッチ操作の電動施術台。

▼サイズをご指定ください。[単位:cm] ※白字は追加費用が発生します。

幅	60	65	70	75
長さ	180	190	200	
高さ	45~83	50~88	55~93	

オリジナルレザー(18色対応) ◀レザー色をご指定ください。[P4参照]

●クッション厚:4cm ●重量:約58kg

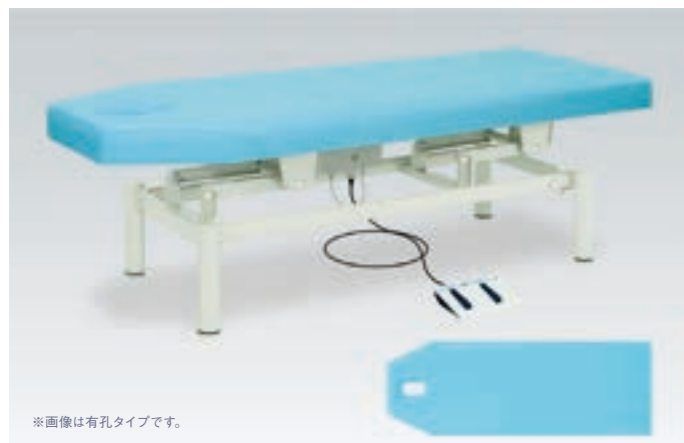

電動フェリー
TB-220 ¥280,000(税別)

有孔電動フェリー
TB-220U ¥287,500(税別)

- 専門的なマッサージのプロも愛用する頭部側スロープシートを採用。
- 脚部フレームを内側に加工して施術効率を優先したコンパクト設計。
- 電動旋回昇降式で高さを調節できるフットスイッチ操作の電動施術台。

▼サイズをご指定ください。[単位:cm] ※白字は追加費用が発生します。

幅	32/60	32/65	32/70	32/75
長さ	170	180	190	200
高さ	40~78	45~83	50~88	55~93

オリジナルレザー(18色対応) ◀レザー色をご指定ください。[P4参照]

●クッション厚:4cm ●重量:約46kg



ポプラ
TB-218 ¥320,000(税別)

有孔ポプラ
TB-218U ¥327,500(税別)

- 車輪と旋回が同時ロック可能な直径7.5cmダブルロック式キャスター。
- ベッドからの転落を防止するF型ベッドガード(TB-27-01)1本付き。
- かどまるマクラ(小高)1個付き。フットスイッチ操作の電動施術台。

▼サイズをご指定ください。[単位:cm] ※白字は追加費用が発生します。

幅	60	65	70	75
長さ	170	180	190	200
高さ	40~78	45~83	50~88	55~93

オリジナルレザー(18色対応) ◀レザー色をご指定ください。[P4参照]

●クッション厚:4cm(本体) ●重量:約60kg

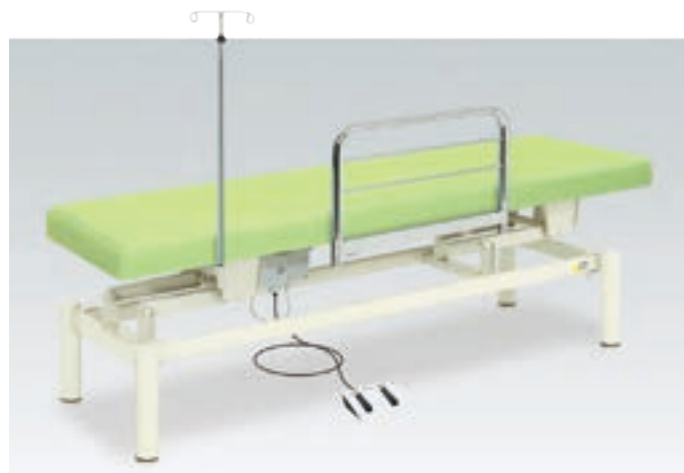

電動ナース
TB-1191 ¥300,000(税別)

有孔電動ナース
TB-1191U ¥307,500(税別)

- ベッドからの転落を防止するF型ベッドガード(TB-27-01)1本付き。
- 高さ調節(100~160cm)できるクロムメッキの点滴棒(TB-29)1本付き。
- 電動旋回昇降式で高さを調節できるフットスイッチ操作の電動施術台。

▼サイズをご指定ください。[単位:cm] ※白字は追加費用が発生します。

幅	60	65	70	75
長さ	170	180	190	200
高さ	45~83	50~88	55~93	60~98

オリジナルレザー(18色対応) ◀レザー色をご指定ください。[P4参照]

●クッション厚:4cm ●重量:約55kg



プリマ
TB-408 ¥325,000(税別)

有孔プリマ
TB-408U ¥332,500(税別)

- 車輪と旋回が同時ロック可能な直径7.5cmダブルロック式キャスター。
- 電動旋回昇降式で高さを調節できる手元スイッチ操作の電動施術台。
- ベッドからの転落を防止するF型ベッドガード(TB-27-01)1本付き。

▼サイズをご指定ください。[単位:cm] ※白字は追加費用が発生します。

幅	60	65	70	75
長さ	170	180	190	200
高さ	40~78	45~83	50~88	55~93

オリジナルレザー(18色対応) ◀レザー色をご指定ください。[P4参照]

●クッション厚:4cm ●重量:約57kg



S型電動フットワークベッド
TB-1100 ¥300,000(税別)

有孔S型電動フットワークベッド
TB-1100U ¥307,500(税別)

- ストッパー式で上下に移動するS型ベッドガード(TB-30)1本付き。
- かどまるマクラ(小高)1個付き。フットスイッチ操作の電動施術台。
- 静音性&耐久性の高品質なハイパワー電動アクチュエーターを採用。

▼サイズをご指定ください。[単位:cm] ※白字は追加費用が発生します。

幅	60	65	70	75
長さ	170	180	190	200
高さ	45~83	50~88	55~93	60~98

オリジナルレザー(18色対応) ◀レザー色をご指定ください。[P4参照]

●クッション厚:4cm(本体) ●重量:約53kg



電動アクチハイローベッド
TB-948 ¥320,000(税別)

- 特殊なテクニックの為にセパレートシートを採用した電動施術台。
- 静音性&耐久性の高品質なハイパワー電動アクチュエーターを採用。
- 床面との隙間を微調整できる直径6cmのオリジナルアジャスター付き。

▼サイズをご指定ください。[単位:cm] ※白字は追加費用が発生します。

幅	50	55	60	65	70	75	80	85
長さ	170	180	190	200				
高さ	40~78	45~83	50~88	55~93				

オリジナルレザー(18色対応) ◀レザー色をご指定ください。[P4参照]

●クッション厚:10cm(本体)・10/13cm(後部) ●重量:約55kg



電動マックス
TB-614 ¥300,000(税別)

有孔電動マックス
TB-614U ¥307,500(税別)

- 両側への装着(合計4カ所)が可能な専用肢台1個付き。収納機能付き。
- 電動旋回昇降式で高さを調節できるフットスイッチ操作の電動施術台。
- 静音性&耐久性の高品質なハイパワー電動アクチュエーターを採用。

▼サイズをご指定ください。[単位:cm] ※白字は追加費用が発生します。

幅	60	65	70	75
長さ	170	180	190	200
高さ	40~78	45~83	50~88	55~93

オリジナルレザー(18色対応) ◀レザー色をご指定ください。[P4参照]

●クッション厚:4cm ●重量:約60kg

※肢台サイズ:幅31cm×奥行31cm

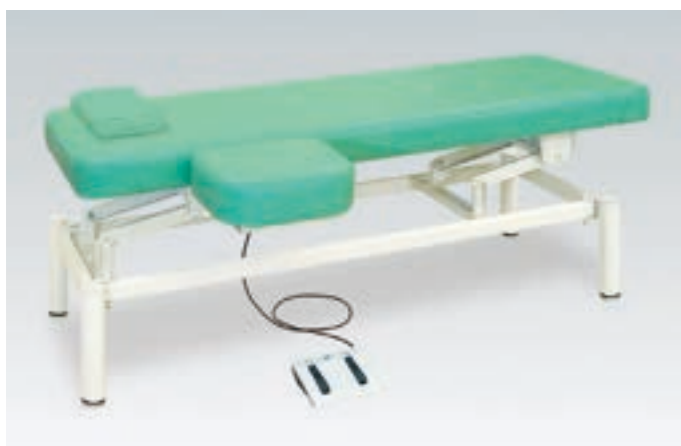

上肢台付電動フットワークベッド
TB-1101 ¥300,000(税別)

有孔上肢台付電動フットワークベッド
TB-1101U ¥307,500(税別)

- 両側への装着が可能な専用上肢台1個付き。サイズ:幅30×奥行35cm。
- 電動旋回昇降式で高さを調節できるフットスイッチ操作の電動施術台。
- 静音性&耐久性の高品質なハイパワー電動アクチュエーターを採用。

▼サイズをご指定ください。[単位:cm] ※白字は追加費用が発生します。

幅	60	65	70	75
長さ	170	180	190	200
高さ	40~78	45~83	50~88	55~93

オリジナルレザー(18色対応) ◀レザー色をご指定ください。[P4参照]

●クッション厚:4cm(本体) ●重量:約55kg



電動カイザー
TB-443 ¥390,000(税別)

有孔電動カイザー
TB-443U ¥397,500(税別)

- 直径12.5cm3WAYキャスター。方向規制・フリー・トータルロック機能。
- 足踏みロック機能付き。移動時に便利なフットスイッチ専用棚付き。
- 静音性&耐久性の高品質なハイパワー電動アクチュエーターを採用。

▼サイズをご指定ください。[単位:cm] ※白字は追加費用が発生します。

幅	60	65	70	75
長さ	170	180	190	200
高さ	45~83	50~88	55~93	60~98

オリジナルレザー(18色対応) ◀レザー色をご指定ください。[P4参照]

●クッション厚:4cm ●重量:約60kg



電動Gカイザー
TB-1125 ¥440,000(税別)

有孔電動Gカイザー
TB-1125U ¥447,500(税別)

- 回転機能付きストッパー式スイングガード(クロムメッキ)2本付き。
- 直径12.5cm3WAYキャスター。方向規制・フリー・トータルロック機能。
- 静音性&耐久性の高品質なハイパワー電動アクチュエーターを採用。

▼サイズをご指定ください。[単位:cm] ※白字は追加費用が発生します。

幅	60	65	70	75
長さ	170	180	190	200
高さ	45~83	50~88	55~93	60~98

オリジナルレザー(18色対応) ◀レザー色をご指定ください。[P4参照]

●クッション厚:4cm ●重量:約66kg



電動4Sカイザー
TB-1130 ¥460,000(税別)

有孔電動4Sカイザー
TB-1130U ¥467,500(税別)

- 回転機能付きストッパー式スイングガード(クロムメッキ)4本付き。
- 直径12.5cm3WAYキャスター。方向規制・フリー・トータルロック機能。
- 足踏みロック機能付き。移動時に便利なフットスイッチ専用棚付き。

▼サイズをご指定ください。[単位:cm] ※白字は追加費用が発生します。

幅	60	65	70	75
長さ	180	190	200	
高さ	45~83	50~88	55~93	

オリジナルレザー(18色対応) ◀レザー色をご指定ください。[P4参照]

●クッション厚:4cm ●重量:約72kg



電動PTカイザー
TB-1061 ¥400,000(税別)

- 車イスからの起立訓練や歩行練習に使用できるコンパクト設計。
- 旋回と回転を4輪同時固定する直径10cmトータルロックキャスター。
- リハビリ室での運動療法や物理療法に活躍する電動昇降式テーブル。

▼サイズをご指定ください。[単位:cm]

幅	60	65	70
長さ	100	110	120
高さ	45~83		

オリジナルレザー(18色対応) ◀レザー色をご指定ください。[P4参照]

●クッション厚:4cm ●重量:約42kg



電動リモスカイザー
TB-1637 ¥347,000(税別)

有孔電動リモスカイザー
TB-1637U ¥354,500(税別)

■中国製リモモーター採用のコストパフォーマンスに優れた電動昇降台。
■直径12.5cm3WAYキャスター。方向規制・フリー・トータルロック機能。
■足踏みロック機能付き。移動時に便利なフットスイッチ専用棚付き。

▼サイズをご指定ください。[単位:cm]

幅	60	65	70
長さ	180	190	
高さ	45~81		

オリジナルレザー(18色対応) ◀レザー色をご指定ください。[P4参照]

●クッション厚:4cm ●重量:約57kg



F型電動リモスカイザー
TB-1638 ¥369,000(税別)

有孔F型電動リモスカイザー
TB-1638U ¥376,500(税別)

■中国製リモモーター採用の電動昇降台。F型ベッドガード1本付き。
■直径12.5cm3WAYキャスター。方向規制・フリー・トータルロック機能。
■足踏みロック機能付き。移動時に便利なフットスイッチ専用棚付き。

▼サイズをご指定ください。[単位:cm]

幅	60	65	70
長さ	180	190	
高さ	45~81		

オリジナルレザー(18色対応) ◀レザー色をご指定ください。[P4参照]

●クッション厚:4cm ●重量:約60kg



電動リクライトリモス
TB-1636 ¥243,000(税別)

有孔電動リクライトリモス
TB-1636U ¥250,500(税別)

■中国製リモモーター採用のコストパフォーマンスに優れた電動昇降台。
■簡単レバー操作のガスシリンダー式角度調節機能付き。背部0~80°。
■電動旋回昇降式で高さを調節できるフットスイッチ操作の電動施術台。
■静音性&耐久性の高品質なハイパワー電動アクチュエーターを採用。

▼サイズをご指定ください。[単位:cm]

幅	60	65	70
長さ	180	190	
高さ	45~81		

オリジナルレザー(18色対応) ◀レザー色をご指定ください。[P4参照]

●クッション厚:4cm ●重量:約55kg



2M電動リモスホット
TB-1595 ¥260,000(税別)

有孔2M電動リモスホット
TB-1595U ¥267,500(税別)

■ほんのりとした暖かさを実現する温熱シート内蔵。コントローラー付き。
■中国製リモモーター採用のコストパフォーマンスに優れた電動昇降台。
■電動式背あげ角度調節機能付き。0~80°。簡単なフットスイッチ操作。

▼サイズをご指定ください。[単位:cm]

幅	60	65	70
奥行	180	190	
高さ	45~81		

オリジナルレザー(18色対応) ◀レザー色をご指定ください。[P4参照]

●クッション厚:5cm(本体)・4cm(背部) ●重量:約58kg

※季節や環境により、ベッドが最適温度になるまで30分~60分必要です。



電動リクライ
TB-479 ¥280,000(税別)

有孔電動リクライ
TB-479U ¥287,500(税別)

■簡単レバー操作のガスシリンダー式角度調節機能付き。背部0~80°。
■電動旋回昇降式で高さを調節できるフットスイッチ操作の電動施術台。
■静音性&耐久性の高品質なハイパワー電動アクチュエーターを採用。

▼サイズをご指定ください。[単位:cm] ※白字は追加費用が発生します。

幅	50	55	60	65	70	75	80	85
長さ	180	190		200		210		
高さ	45~83	50~88		55~93		60~98		

オリジナルレザー(18色対応) ◀レザー色をご指定ください。[P4参照]

●クッション厚:7cm(本体)・6cm(背面) ●重量:約62kg

※角度調節レバーの取付位置は左右を選べます。ご指定のない場合は仰向時左側が標準です。

かどまる



2M電動リモス
TB-1516 ¥240,000(税別)

有孔2M電動リモス
TB-1516U ¥247,500(税別)

■中国製リモモーター採用のコストパフォーマンスに優れた電動昇降台。
■電動式背あげ角度調節機能付き。0~80°。簡単なフットスイッチ操作。
■床面との隙間を微調整できる直径3.8cmの便利なアジャスター付き。

▼サイズをご指定ください。[単位:cm]

幅	60	65	70
長さ	180	190	
高さ	45~81		

オリジナルレザー(18色対応) ◀レザー色をご指定ください。[P4参照]

●クッション厚:5cm(本体)・4cm(背部) ●重量:約58kg

かどまる



2M電動ベッド
TB-949 ¥305,000(税別)

有孔2M電動ベッド
TB-949U ¥312,500(税別)

■電動式背あげ角度調節機能付き。0~80°。簡単なフットスイッチ操作。
■電動旋回昇降式で高さを調節できるフットスイッチ操作の電動施術台。
■静音性&耐久性の高品質なハイパワー電動アクチュエーターを採用。

▼サイズをご指定ください。[単位:cm] ※白字は追加費用が発生します。

幅	50	55	60	65	70	75	80	85
長さ	180	190		200		210		
高さ	45~83	50~88		55~93		60~98		

オリジナルレザー(18色対応) ◀レザー色をご指定ください。[P4参照]

●クッション厚:7cm(本体)・6cm(背面) ●重量:約55kg

かどまる



有孔フタ付2M電動
TB-186 ¥310,000(税別)

■瞬時に無孔へ切り替えることができる同色専用フタクッション付き。
■電動式背あげ角度調節機能付き。0~80°。簡単なフットスイッチ操作。
■電動旋回昇降式で高さを調節できるフットスイッチ操作の電動施術台。

▼サイズをご指定ください。[単位:cm] ※白字は追加費用が発生します。

幅	60	65	70	75
長さ	180	190		210
高さ	45~83	50~88		60~98

オリジナルレザー(18色対応) ◀レザー色をご指定ください。[P4参照]

●クッション厚:7cm(本体)・6cm(背面) ●重量:約67kg

かどまる



電動2MFカイザー
TB-864 ¥520,000(税別)

有孔電動2MFカイザー
TB-864U ¥527,500(税別)

- 直径12.5cm3WAYキャスター。方向規制・フリー・トータルロック機能。
- 電動式背あげ角度調節機能付き。0~80°。F型ベッドガード1本付き。
- 電動旋回昇降式で高さを調節できるフットスイッチ操作の電動施術台。

▼サイズをご指定ください。[単位:cm] ※白字は追加費用が発生します。

幅	60	65	70	75
長さ	180	190	200	210
高さ	50~88	55~93	60~98	

オリジナルレザー(18色対応) ◀レザー色をご指定ください。[P4参照]

●クッション厚:7cm(本体)・6cm(背面) ●重量:約84kg



ベレス
TB-345 ¥400,000(税別)

- 埋込式ケアフェイスマット(TB-77C-28)&埋込式無孔マット付き。
- 患者様の身長に応じて30cmの伸縮が可能なフットレスト機能付き。
- 電動式背あげ角度調節機能付き。0~80°。電動旋回昇降式施術台。

▼サイズをご指定ください。[単位:cm] ※白字は追加費用が発生します。

幅	60	65	70	75
長さ	180~210		190~220	
高さ	45~83	50~88	55~93	60~98

オリジナルレザー(18色対応) ◀レザー色をご指定ください。[P4参照]

●クッション厚:7cm(本体)・6cm(背面) ●重量:約70kg



スパーク
TB-261 ¥330,000(税別)

- 頭部側から施術が容易に行える内脚構造。専用フタクッション付き。
- 電動式背あげ角度調節機能付き。0~80°。簡単なフットスイッチ操作。
- 電動旋回昇降式で高さを調節できるフットスイッチ操作の電動施術台。

▼サイズをご指定ください。[単位:cm] ※白字は追加費用が発生します。

幅	60	65	70	75
長さ	190		200	
高さ	45~83	50~88	55~93	60~98

オリジナルレザー(18色対応) ◀レザー色をご指定ください。[P4参照]

●クッション厚:7cm(本体)・6cm(背面) ●重量:約65kg



セレナ
TB-409 ¥420,000(税別)

- 埋込式ケアフェイスマット(低反発仕様)&埋込式無孔マット付き。
- 体圧分散性と衝撃吸収性に優れている低反発ウレタンフォームを採用。
- 電動式背あげ角度調節機能付き。0~80°。電動旋回昇降式施術台。

▼サイズをご指定ください。[単位:cm] ※白字は追加費用が発生します。

幅	60	65	70	75
長さ	180	190	200	210
高さ	45~83	50~88	55~93	60~98

オリジナルレザー(18色対応) ◀レザー色をご指定ください。[P4参照]

●クッション厚:7cm(本体)・6cm(背面) ●重量:約64kg

※低反発ウレタンは低温環境では硬くなる特性があるのでご注意ください。



ロメオ
TB-283 ¥380,000(税別)

有孔ロメオ
TB-283U ¥387,500(税別)

- 体圧分散性と衝撃吸収性に優れている低反発ウレタンフォームを採用。
- 電動式背あげ角度調節機能付き。0~80°。簡単なフットスイッチ操作。
- 電動旋回昇降式で高さを調節できるフットスイッチ操作の電動施術台。

▼サイズをご指定ください。[単位:cm] ※白字は追加費用が発生します。

幅	60	65	70	75
長さ	180	190	200	210
高さ	45~83	50~88	55~93	60~98

オリジナルレザー(18色対応) ◀レザー色をご指定ください。[P4参照]

●クッション厚:7cm(本体)・6cm(背面) ●重量:約65kg

※低反発ウレタンは低温環境では硬くなる特性があるのでご注意ください。

※画像は有孔タイプです。



すみれ
TB-320 ¥355,000(税別)

有孔すみれ
TB-320U ¥362,500(税別)

- 車輪と旋回が同時ロック可能な直径7.5cmダブルロック式キャスター。
- 電動式背あげ角度調節機能付き。0~80°。簡単なフットスイッチ操作。
- 電動旋回昇降式で高さを調節できるフットスイッチ操作の電動施術台。

▼サイズをご指定ください。[単位:cm] ※白字は追加費用が発生します。

幅	60	65	70	75
長さ	180	190	200	210
高さ	45~83	50~88	55~93	60~98

オリジナルレザー(18色対応) ◀レザー色をご指定ください。[P4参照]

●クッション厚:7cm(本体)・6cm(背面) ●重量:約68kg

※画像は有孔タイプです。

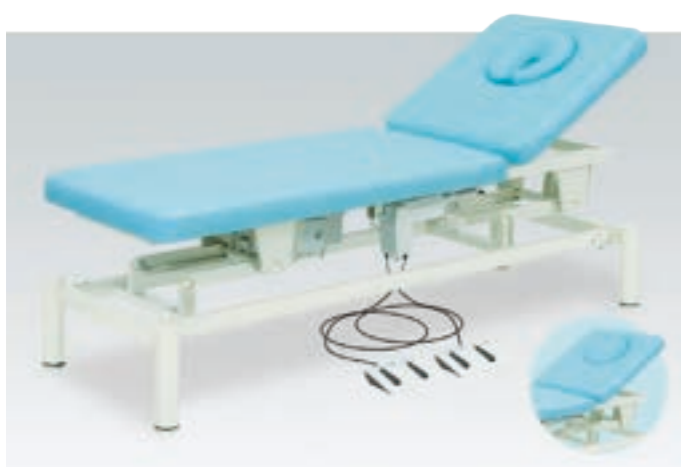

オメガ式2M電動ベッド
TB-966 ¥340,000(税別)

- 埋込式ケアフェイスマット(TB-77C-28)&埋込式無孔マット付き。
- 電動式背あげ角度調節機能付き。0~80°。簡単なフットスイッチ操作。
- 電動旋回昇降式で高さを調節できるフットスイッチ操作の電動施術台。

▼サイズをご指定ください。[単位:cm] ※白字は追加費用が発生します。

幅	60	65	70	75
長さ	180	190	200	210
高さ	45~83	50~88	55~93	60~98

オリジナルレザー(18色対応) ◀レザー色をご指定ください。[P4参照]

●クッション厚:7cm(本体)・6cm(背面) ●重量:約70kg

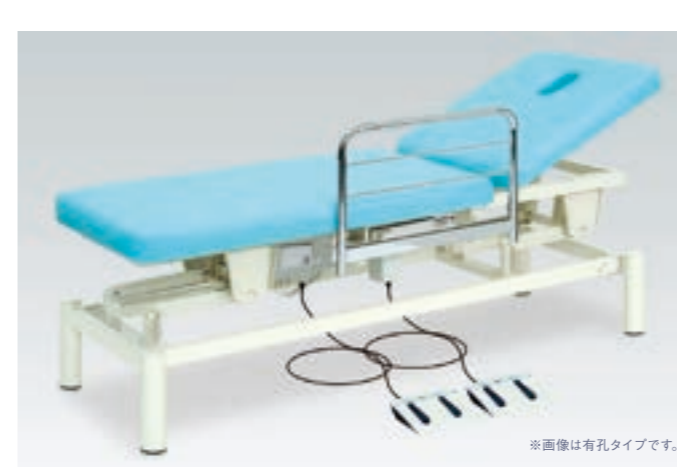

レガロ
TB-189 ¥370,000(税別)

有孔レガロ
TB-189U ¥377,500(税別)

- ベッドからの転落を防止するF型ベッドガード(TB-27-01)1本付き。
- 電動式背あげ角度調節機能付き。0~80°。簡単なフットスイッチ操作。
- 電動旋回昇降式で高さを調節できるフットスイッチ操作の電動施術台。

▼サイズをご指定ください。[単位:cm] ※白字は追加費用が発生します。

幅	60	65	70	75
長さ	180	190	200	210
高さ	45~83	50~88	55~93	60~98

オリジナルレザー(18色対応) ◀レザー色をご指定ください。[P4参照]

●クッション厚:7cm(本体)・6cm(背面) ●重量:約68kg

※画像は有孔タイプです。



F型キャスター付2M電動ベッド
TB-1012 ￥400,000(税別)

有孔F型キャスター付2M電動ベッド
TB-1012U ￥407,500(税別)

- ベッドからの転落を防止するF型ベッドガード(TB-27-01)1本付き。
- 車輪と旋回が同時ロック可能な直径7.5cmダブルロック式キャスター。
- 電動式背あげ角度調節機能付き。0~80°。電動旋回昇降式施術台。

▼サイズをご指定ください。[単位:cm] ※白字は追加費用が発生します。

幅	60	65	70	75
長さ	180	190	200	210
高さ	45~83	50~88	55~93	60~98

オリジナルレザー(18色対応) ◀レザー色をご指定ください。[P4参照]

●クッション厚:7cm(本体)・6cm(背面) ●重量:約69kg



※画像は有孔タイプです。



3M電動アシスト-2
TB-1255 ￥600,000(税別)

- 高さ・背あげ・脚あげを電動3モーター制御にて簡単に操作が可能。
- 電動旋回昇降式で高さを調節できる手元スイッチ操作の電動施術台。
- 背あげ0~80°。脚あげ0~25°。同色専用フタクッション付き。

▼サイズをご指定ください。[単位:cm] ※白字は追加費用が発生します。

幅	60	65	70	75
長さ	190	200	210	220
高さ	45~83	50~88	55~93	60~98

オリジナルレザー(18色対応) ◀レザー色をご指定ください。[P4参照]

●クッション厚:7cm ●重量:約80kg



2Mあかり電動
TB-1201 ￥380,000(税別)

- 電動式背あげ角度調節機能付き。0~80°。簡単なフットスイッチ操作。
- レバー操作のガススプリング式ヘッド角度調節機能付き。15~45°。
- 電動昇降式で高さを調節できるハイパワー電動アクチュエーターを採用。

▼サイズをご指定ください。[単位:cm] ※白字は追加費用が発生します。

幅	60	65	70	75
長さ	190	200	210	220
高さ	45~83	50~88	55~93	60~98

オリジナルレザー(18色対応) ◀レザー色をご指定ください。[P4参照]

●クッション厚:7cm ●重量:約62kg

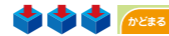

スーパーあかり303
SA-108 ￥450,000(税別)

- レバー操作のガススプリング式ヘッド角度調節機能付き。15~45°。
- 埋込式ケアフェイスマット(TB-77C-28)&専用有孔加工マット付き。
- 電動旋回昇降式で高さを調節できる便利なダブルフットスイッチ操作。

▼サイズをご指定ください。[単位:cm] ※白字は追加費用が発生します。

幅	60	65	70	75
長さ	190	200	210	220
高さ	45~83	50~88	55~93	60~98

オリジナルレザー(18色対応) ◀レザー色をご指定ください。[P4参照]

●クッション厚:7cm(本体) ●重量:約62kg

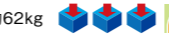

あかり-GSリモス
TB-1520 ￥220,000(税別)

- 中国製リモスモーター採用のコストパフォーマンスに優れた電動昇降台。
- レバー操作のガススプリング式ヘッド角度調節機能付き。15~45°。
- 床面との隙間を微調整できる直径3.8cmの便利なアジャスター付き。

▼サイズをご指定ください。[単位:cm]

幅	60	65	70
長さ	190	200	210
高さ	45~81	50~86	55~91

オリジナルレザー(18色対応) ◀レザー色をご指定ください。[P4参照]

●クッション厚:5cm ●重量:約57kg



あかり-DX
TB-200 ￥360,000(税別)

- 電動式ヘッド角度調節機能付き。15~45°。フットスイッチ操作。
- 電動旋回昇降式で高さを調節できるフットスイッチ操作の電動施術台。
- 静音性&耐久性の高品質なハイパワー電動アクチュエーターを採用。

▼サイズをご指定ください。[単位:cm] ※白字は追加費用が発生します。

幅	50	55	60	65	70	75	80	85
長さ	190	200	210	220	230	240	250	260
高さ	45~83	50~88	55~93	60~98	65~103	70~108	75~113	80~118

オリジナルレザー(18色対応) ◀レザー色をご指定ください。[P4参照]

●クッション厚:7cm ●重量:約55kg



あかり-GS
TB-594 ￥290,000(税別)

- レバー操作のガススプリング式ヘッド角度調節機能付き。15~45°。
- 電動旋回昇降式で高さを調節できるフットスイッチ操作の電動施術台。
- 静音性&耐久性の高品質なハイパワー電動アクチュエーターを採用。

▼サイズをご指定ください。[単位:cm] ※白字は追加費用が発生します。

幅	50	55	60	65	70	75	80	85
長さ	190	200	210	220	230	240	250	260
高さ	45~83	50~88	55~93	60~98	65~103	70~108	75~113	80~118

オリジナルレザー(18色対応) ◀レザー色をご指定ください。[P4参照]

●クッション厚:7cm ●重量:約52kg

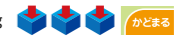

あかり-GSキャリアー
TB-848 ￥340,000(税別)

- 頻繁な移動を行う場合に便利なステップレバー式操作のキャスター。
- レバー操作のガススプリング式ヘッド角度調節機能付き。15~45°。
- 電動旋回昇降式で高さを調節できるフットスイッチ操作の電動施術台。

▼サイズをご指定ください。[単位:cm] ※白字は追加費用が発生します。

幅	65	70	75	80	85
長さ	190	200	210	220	230
高さ	45~83	50~88	55~93	60~98	65~103

オリジナルレザー(18色対応) ◀レザー色をご指定ください。[P4参照]

●クッション厚:7cm(本体) ●重量:約52kg

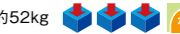



あかり-AL
TB-100 ¥290,000(税別)

- 簡単な操作で安全性の高いAL式ヘッド角度調節機能付き。20°～40°。
- 電動旋回昇降式で高さを調節できるフットスイッチ操作の電動施術台。
- 静音性&耐久性の高品質なハイパワー電動アクチュエーターを採用。

▼サイズをご指定ください。[単位:cm] ※白字は追加費用が発生します。

幅	50	55	60	65	70	75	80	85
長さ	190	200	210	220				
高さ	40～78	45～83	50～88	55～93				

オリジナルレザー(18色対応) ◀レザー色をご指定ください。[P4参照]

●クッション厚:7cm ●重量:約52kg  [かどまる](#)



あかりフレクション
TB-892 ¥330,000(税別)

- ガスシリンダー式の高さ調節機能付き大型ヘッド。上下10°～10cm。
- 電動旋回昇降式で高さを調節できるフットスイッチ操作の電動施術台。
- 静音性&耐久性の高品質なハイパワー電動アクチュエーターを採用。

▼サイズをご指定ください。[単位:cm] ※白字は追加費用が発生します。

幅	50	55	60	65	70	75	80	85
長さ	190	200	210	220				
高さ	45～83	50～88	55～93	60～98				

オリジナルレザー(18色対応) ◀レザー色をご指定ください。[P4参照]

●クッション厚:7cm ●重量:約58kg  [かどまる](#)

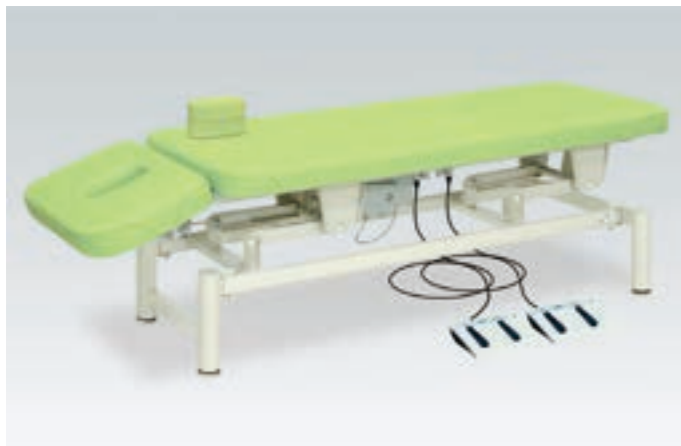

さくら-DX
TB-307 ¥365,000(税別)

- 電動式ヘッド角度調節機能付き。15°～45°。フットスイッチ操作。
- 電動旋回昇降式で高さを調節できる施術台。専用フタクッション付き。
- 静音性&耐久性の高品質なハイパワー電動アクチュエーターを採用。

▼サイズをご指定ください。[単位:cm] ※白字は追加費用が発生します。

幅	50	55	60	65	70	75	80	85
長さ	190	200	210	220				
高さ	45～83	50～88	55～93	60～98				

オリジナルレザー(18色対応) ◀レザー色をご指定ください。[P4参照]

●クッション厚:7cm(本体) ●重量:約60kg  [かどまる](#)



電動ライトクレードル
TB-1069 ¥230,000(税別)

- 開業を支援する実用性の高い旋回昇降式の廉価版電動ハイローベッド。
- 最適な施術ポジションを提供する無段階角度調節機能付きフェイス。
- 信頼性と静音性が高い廉価版専用モーターを採用。フットスイッチ式。

▼サイズをご指定ください。[単位:cm] ※白字は追加費用が発生します。

幅	50	55	60	65	70
長さ	180	190			
高さ	45～81				

オリジナルレザー(18色対応) ◀レザー色をご指定ください。[P4参照]

●クッション厚:6cm ●重量:約45kg  [かどまる](#)



せらり-GS
TB-237 ¥310,000(税別)

- レバー操作のガススプリング式ヘッド角度調節機能付き。15°～45°。
- 車輪と旋回が同時ロック可能な直径7.5cmダブルロック式キャスター。
- 電動旋回昇降式で高さを調節できるフットスイッチ操作の電動施術台。

▼サイズをご指定ください。[単位:cm] ※白字は追加費用が発生します。

幅	50	55	60	65	70	75	80	85
長さ	190	200	210	220				
高さ	45～83	50～88	55～93	60～98				

オリジナルレザー(18色対応) ◀レザー色をご指定ください。[P4参照]

●クッション厚:7cm ●重量:約60kg  [かどまる](#)

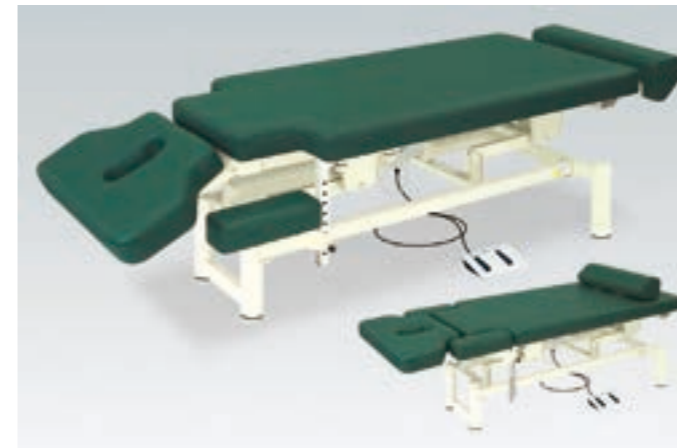

Pro-styleシェープI
TB-580-01 ¥400,000(税別)

- レバー操作のガススプリング式ヘッド角度調節機能付き。15°～45°。
- 足置きクッションとして脱着可能な30cm伸縮機能付きフットレスト。
- 高さを3cm間隔8段階調節可能な手置き台。電動旋回昇降式施術台。

▼サイズをご指定ください。[単位:cm]

幅	60	70
長さ	190～210	
高さ	45～83	

オリジナルレザー(18色対応) ◀レザー色をご指定ください。[P4参照]

●クッション厚:7cm(本体) ●重量:約66kg  [かどまる](#)



やまと-GS
TB-299 ¥400,000(税別)

- レバー操作のガススプリング式ヘッド角度調節機能付き。15°～45°。
- ワイドサイズが標準の電動旋回昇降式で高さを調節できる電動施術台。
- 静音性&耐久性の高品質なハイパワー電動アクチュエーターを採用。

▼サイズをご指定ください。[単位:cm] ※白字は追加費用が発生します。

幅	75	80	85	90
長さ	190	200	210	220
高さ	45～83	50～88	55～93	60～98

オリジナルレザー(18色対応) ◀レザー色をご指定ください。[P4参照]

●クッション厚:7cm ●重量:約68kg  [かどまる](#)



Pro-styleシェープII
TB-580-02 ¥400,000(税別)

- レバー操作のガススプリング式ヘッド角度調節機能付き。15°～45°。
- 足置きクッションとして脱着可能な30cm伸縮機能付きフットレスト。
- 高さを3cm間隔8段階調節可能な手置き台。電動旋回昇降式施術台。

▼サイズをご指定ください。[単位:cm]

幅	60	70
長さ	190～210	
高さ	45～83	

オリジナルレザー(18色対応) ◀レザー色をご指定ください。[P4参照]

●クッション厚:7cm(本体) ●重量:約64kg  [かどまる](#)



スリム式電動リモス TB-1640

¥291,000(税別)

- 中国製リモスモーター採用のコストパフォーマンスに優れた電動昇降台。
- 縦型調整式ヘッド。ガスシリンダー式角度調節機能付き。15°~40°。
- 患者様の身長に応じて30cmの伸縮可能なフットレスト機能付き。

▼サイズをご指定ください。[単位:cm]

幅	60	65	70
長さ	160~190	170~200	180~210
高さ	45~81		

オリジナルレザー(18色対応) ◀レザー色をご指定ください。[P4参照]

●クッション厚:6cm(本体) ●重量:約52kg 

パイオニア-2型 TB-842

¥320,000(税別)

- うつ伏せでの施術に最適な大型手置き台付き電動旋回昇降術術台。
- フェイス型ヘッド。ガスシリンダー式角度調節機能付き。15°~15°。
- 静音性&耐久性の高品質なハイパワー電動アクチュエーターを採用。

▼サイズをご指定ください。[単位:cm] ※白字は追加費用が発生します。

幅	50	55	60	65	70	75	80	85
長さ	180	190	200	210				
高さ	40~78	45~83	50~88	55~93				

オリジナルレザー(18色対応) ◀レザー色をご指定ください。[P4参照]

●クッション厚:9cm(本体) ●重量:約50kg  

パイオニアリモス TB-1517

¥230,000(税別)

- 中国製リモスモーター採用のコストパフォーマンスに優れた電動昇降台。
- 縦型調整式ヘッド。ガスシリンダー式角度調節機能付き。15°~40°。
- 床面との隙間を微調整できる直径3.8cmの便利なアジャスター付き。

▼サイズをご指定ください。[単位:cm]

幅	60	65	70	
長さ	180	190		
高さ	45~81			

オリジナルレザー(18色対応) ◀レザー色をご指定ください。[P4参照]

●クッション厚:6cm(本体) ●重量:約52kg 

ゼウス TB-306



¥350,000(税別)

- うつ伏せでの施術に最適な専用手置き台付き電動旋回昇降術術台。
- フェイス型ヘッド。ガスシリンダー式角度調節機能付き。15°~40°。
- 患者様の身長に応じて30cmの伸縮可能なフットレスト機能付き。

▼サイズをご指定ください。[単位:cm] ※白字は追加費用が発生します。

幅	50	55	60	65	70	75	80	85
長さ	160~190	170~200	180~210	190~220				
高さ	40~78	45~83	50~88	55~93				

オリジナルレザー(18色対応) ◀レザー色をご指定ください。[P4参照]

●クッション厚:9cm(本体) ●重量:約53kg  

アクティ TB-1507



¥320,000(税別)

- うつ伏せでの施術に最適な専用手置き台付き電動旋回昇降式術術台。
- 縦型調整式ヘッド。ガスシリンダー式角度調節機能付き。15°~40°。
- 長さ40cmの前開き有孔加工付き。フットスイッチ操作の電動術術台。

▼サイズをご指定ください。[単位:cm] ※白字は追加費用が発生します。

幅	50	55	60	65	70	75	80	85
長さ	180	190	200	210				
高さ	40~78	45~83	50~88	55~93				

オリジナルレザー(18色対応) ◀レザー色をご指定ください。[P4参照]

●クッション厚:9cm(本体) ●重量:約50kg  

※ロールペーパー取付金具標準装備。(ロールペーパー1本付属)

※ヘッドの幅は微調節できます。



ゼウスHS TB-989

¥350,000(税別)

- ハイスピードな昇降速度を実現するリナック社製高速モーターを採用。
- フェイス型ヘッド。ガスシリンダー式角度調節機能付き。15°~40°。
- 患者様の身長に応じて30cmの伸縮可能なフットレスト機能付き。

▼サイズをご指定ください。[単位:cm] ※白字は追加費用が発生します。

幅	50	55	60	65	70	75	80	85
長さ	160~190	170~200	180~210	190~220				
高さ	40~78	45~83	50~88	55~93				

オリジナルレザー(18色対応) ◀レザー色をご指定ください。[P4参照]

●クッション厚:9cm(本体) ●重量:約53kg  

カルティ TB-174

¥340,000(税別)

- うつ伏せでの施術に最適な専用手置き台付き電動旋回昇降式術術台。
- 縦型調整式ヘッド。ガスシリンダー式角度調節機能付き。15°~40°。
- 患者様の身長に応じて30cmの伸縮可能なフットレスト機能付き。

▼サイズをご指定ください。[単位:cm] ※白字は追加費用が発生します。

幅	50	55	60	65	70	75	80	85
長さ	160~190	170~200	180~210	190~220				
高さ	40~78	45~83	50~88	55~93				

オリジナルレザー(18色対応) ◀レザー色をご指定ください。[P4参照]

●クッション厚:9cm(本体) ●重量:約56kg  

※ロールペーパー取付金具標準装備。(ロールペーパー1本付属)

※ヘッドの幅は微調節できます。



ビーグル TB-643



¥400,000(税別)

- うつ伏せでの施術に最適な専用手置き台付き電動旋回昇降式術術台。
- 縦型調整式ヘッド。ガスシリンダー式角度調節機能付き。15°~40°。
- 伸縮可能なフットレスト機能付き。高級感のあるチョコレート塗装。

▼サイズをご指定ください。[単位:cm] ※白字は追加費用が発生します。

幅	75	80	85	90
長さ	170~200	180~210	190~220	
高さ	40~78	45~83	50~88	55~93

オリジナルレザー(18色対応) ◀レザー色をご指定ください。[P4参照]

●クッション厚:9cm(本体) ●重量:約72kg  

※モーター稼働最大耐荷重:200kg/最大耐荷重以上の負荷をかけ、昇降させるとモーターの故障の原因となります。ご注意ください。





パイオニア
TB-1476 ¥300,000(税別)

- うつ伏せでの施術に最適な専用手置き台付き電動旋昇降術台。
- 縦型調節式ヘッド。ガスシリンダー式角度調節機能付き。15°～40°。
- 静音性&耐久性の高品質なハイパワー電動アクチュエーターを採用。

▼サイズをご指定ください。[単位:cm] ※白字は追加費用が発生します。

幅	50	55	60	65	70	75	80	85
長さ	180	190	200	210				
高さ	40~78	45~83	50~88	55~93				

オリジナルレザー(18色対応) ◀レザー色をご指定ください。[P4参照]

- クッション厚:9cm(本体) ●重量:約50kg  
- ※ヘッドの幅は微調節できます。
- ※ロールペーパー取付金具標準装備。(ロールペーパー1本付属)





コンシェル
TB-302 ¥360,000(税別)

- うつ伏せでの施術に最適な専用手置き台付き電動旋昇降術台。
- 縦型調節式ヘッド。ガスシリンダー式角度調節機能付き。15°～40°。
- 体圧分散性と衝撃吸収性に優れている低反発ウレタンフォームを採用。

▼サイズをご指定ください。[単位:cm] ※白字は追加費用が発生します。

幅	50	55	60	65	70	75	80	85
長さ	180	190	200	210				
高さ	40~78	45~83	50~88	55~93				

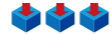
オリジナルレザー(18色対応) ◀レザー色をご指定ください。[P4参照]

- クッション厚:9cm(本体) ●重量:約56kg  
- ※ヘッドの幅は微調節できます。
- ※ロールペーパー取付金具標準装備。(ロールペーパー1本付属)
- ※低反発ウレタンは低温環境では硬くなる特性があるのでご注意ください。



パイオニア-5型
TB-144 ¥300,000(税別)

- うつ伏せでの施術に最適な専用手置き台付き電動旋昇降術台。
- フェイス型ヘッド。ガスシリンダー式角度調節機能付き。15°～40°。
- 静音性&耐久性の高品質なハイパワー電動アクチュエーターを採用。

▼サイズをご指定ください。[単位:cm] ※白字は追加費用が発生します。

幅	50	55	60	65	70	75	80	85
長さ	180	190	200	210				
高さ	40~78	45~83	50~88	55~93				

オリジナルレザー(18色対応) ◀レザー色をご指定ください。[P4参照]

- クッション厚:9cm(本体) ●重量:約50kg  





ベガス
TB-352 ¥370,000(税別)

- うつ伏せでの施術に最適な専用手置き台付き電動旋昇降術台。
- 穴あき型ヘッド。ガスシリンダー式角度調節機能付き。15°～40°。
- 体圧分散性と衝撃吸収性に優れている低反発ウレタンフォームを採用。

▼サイズをご指定ください。[単位:cm] ※白字は追加費用が発生します。

幅	50	55	60	65	70	75	80	85
長さ	180	190	200	210				
高さ	40~78	45~83	50~88	55~93				

オリジナルレザー(18色対応) ◀レザー色をご指定ください。[P4参照]

- クッション厚:9cm(本体) ●重量:約57kg  
- ※低反発ウレタンは低温環境では硬くなる特性があるのでご注意ください。





ロダン
TB-365 ¥360,000(税別)

- うつ伏せでの施術に最適な専用手置き台付き電動旋昇降術台。
- 縦型調節式ヘッド。ガスシリンダー式角度調節機能付き。15°～40°。
- 車輪と旋回が同時ロック可能な直径7.5cmダブルロック式キャスター。

▼サイズをご指定ください。[単位:cm] ※白字は追加費用が発生します。

幅	50	55	60	65	70	75	80	85
長さ	180	190	200	210				
高さ	45~83	50~88	55~93	60~98				

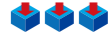
オリジナルレザー(18色対応) ◀レザー色をご指定ください。[P4参照]

- クッション厚:9cm(本体) ●重量:約60kg  
- ※ヘッドの幅は微調節できます。
- ※ロールペーパー取付金具標準装備。(ロールペーパー1本付属)

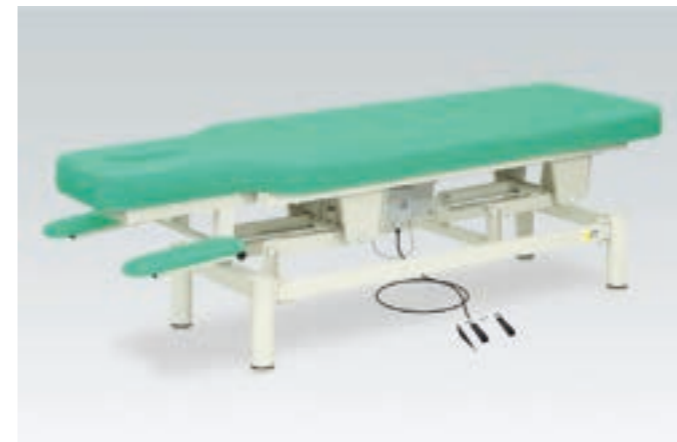



アプローチリフト
TB-961 ¥280,000(税別)

- うつ伏せでの施術に最適な専用手置き台付き電動旋昇降術台。
- うつ伏せでの呼吸を楽にするスリット型シートを採用。穴あき有孔加工。
- 静音性&耐久性の高品質なハイパワー電動アクチュエーターを採用。

▼サイズをご指定ください。[単位:cm] ※白字は追加費用が発生します。

幅	32/55	32/60	32/65	32/70
長さ	180	190	200	210
高さ	40~78	45~83	50~88	55~93

オリジナルレザー(18色対応) ◀レザー色をご指定ください。[P4参照]

- クッション厚:9cm(本体) ●重量:約50kg  



電動ジェンティー
TB-900 ¥440,000(税別)

- 有孔電動ジェンティー**
TB-900U ¥447,500(税別)



- 安全性を優先したリナック製垂直昇降型コンパクトモーターを採用。
- レバー操作のガスシリンダー式角度調節機能。背0°～80°。脚20°～45°。

▼サイズをご指定ください。[単位:cm]

幅	55	60	65	70
長さ	175	185		
座高	50~90			

※上記の幅にアームレストの幅(約9cm×2)は含まれておりません。

オリジナルレザー(18色対応) ◀レザー色をご指定ください。[P4参照]

- クッション厚:7cm(本体) ●重量:約53kg  
- ※角度調節レバーの取付位置は左右を選べます。ご指定のない場合は着座時左側が標準です。



レベルキャスター
TB-729 ¥20,000(税別)

- 女性でも簡単に調節できる移動に便利な直径5cmレベルキャスター。
- 清掃の移動にも4カ所のレベルキャスターを操作するだけの簡単設計。
- 一人では移動できないような重量のある大型製品への加工を推奨。

※キャスターにストッパー機能はついておりません。
※本製品は、現在ご使用の製品等に後付けすることはできません。
ベッドをご注文時と一緒にご要望ください。
※本製品はベッドの簡易的な移動を目的として開発しております。
※人乘坐った状態で使用しないでください。

手動昇降台シリーズ

High-Low Series



Photo/油圧式昇降PTカイザー TB-1662[P161]



油圧式マイスターS
TB-1422 ¥315,000(税別)

有孔油圧式マイスターS
TB-1422U ¥322,500(税別)

- 足踏みペダルの操作で簡単に高さ調節ができる油圧式操作の施術台。
- ハイパワー油圧式シリンダーを採用。安定性の高い垂直式昇降機能。
- シートと同色加工で院内での存在感が際立つジャバラユニットを採用。

▼サイズをご指定ください。[単位: cm]

幅	60	65	70
長さ	170	180	190
高さ	46~78		

オリジナルレザ- (18色対応) ◀レザ-色をご指定ください。[P4参照]

●クッション厚: 3cm ●重量: 約65kg

※人を乗せた状態での高さ調節はお避けください。



油圧式マイスターL
TB-1423 ¥363,000(税別)

有孔油圧式マイスターL
TB-1423U ¥370,500(税別)

- 足踏みペダルの操作で簡単に高さ調節ができる油圧式操作の施術台。
- 簡単レバー操作のガスシリンダー式角度調節機能(背角度0~80°)。
- シートと同色加工のジャバラユニット。安定性の高い垂直式昇降機能。

▼サイズをご指定ください。[単位: cm]

幅	60	65	70
長さ	180	190	190
高さ	49~81		

オリジナルレザ- (18色対応) ◀レザ-色をご指定ください。[P4参照]

●クッション厚: 6cm ●重量: 約72kg

※人を乗せた状態での高さ調節はお避けください。



人気

油圧式昇降ベッド
TB-1334 ¥230,000(税別)

有孔油圧式昇降ベッド
TB-1334U ¥237,500(税別)

- 足踏みペダルの操作で簡単に高さ調節ができる油圧式操作の施術台。
- 高品質ハイパワー油圧式シリンダーを採用。片側フットペダル操作式。
- 床面との隙間を微調整できる直径6cmのオリジナルアジャスター付き。

▼サイズをご指定ください。[単位: cm] ※白字は追加費用が発生します。

幅	50	55	60	65	70	75	80	85
長さ	180	190	190	200	200	200	200	200
高さ	40~78	45~83	50~88	55~93	55~93	55~93	55~93	55~93

オリジナルレザ- (18色対応) ◀レザ-色をご指定ください。[P4参照]

●クッション厚: 4cm ●重量: 約50kg

※人を乗せた状態での高さ調節はお避けください。



キャスター付油圧式昇降ベッド
TB-1350 ¥255,000(税別)

有孔キャスター付油圧式昇降ベッド
TB-1350U ¥262,500(税別)

- 足踏みペダルの操作で簡単に高さ調節ができる油圧式操作の施術台。
- 車輪と旋回が同時ロック可能な直径7.5cmダブルロック式キャスター。
- 高品質ハイパワー油圧式シリンダーを採用。片側フットペダル操作式。

▼サイズをご指定ください。[単位: cm] ※白字は追加費用が発生します。

幅	50	55	60	65	70	75	80	85
長さ	180	190	190	200	200	200	200	200
高さ	40~78	45~83	50~88	55~93	55~93	55~93	55~93	55~93

オリジナルレザ- (18色対応) ◀レザ-色をご指定ください。[P4参照]

●クッション厚: 4cm ●重量: 約50kg

※人を乗せた状態での高さ調節はお避けください。



油圧式昇降ベッド(両側ペダル式)
TB-1610 ￥260,000(税別)

有孔油圧式昇降ベッド(両側ペダル式)
TB-1610U ￥267,500(税別)

- 足踏みペダルの操作で簡単に高さ調節ができる油圧式操作の施術台。
- 高品質ハイパワー油圧式シリンダーを採用。両側フットペダル操作式。
- 床面との隙間を微調整できる直径6cmのオリジナルアジャスター付き。

▼サイズをご指定ください。[単位:cm] ※白字は追加費用が発生します。

幅	50	55	60	65	70
奥行	180		190		200
高さ	40~78	45~83	50~88	55~93	

オリジナルレザー(18色対応) ◀レザー色をご指定ください。[P4参照]

- クッション厚:4cm ●重量:約51kg

※人を乗せた状態での高さ調節はお避けください。

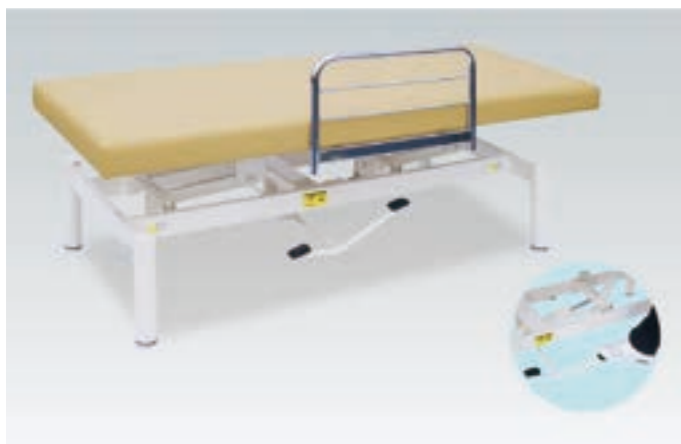

F型油圧式昇降ベッド
TB-1611 ￥250,000(税別)

有孔F型油圧式昇降ベッド
TB-1611U ￥257,500(税別)

- ベッドからの転落を防止するF型ベッドガード(TB-27-01)1本付き。
- 足踏みペダルの操作で簡単に高さ調節ができる油圧式操作の施術台。
- 高品質ハイパワー油圧式シリンダーを採用。片側フットペダル操作式。

▼サイズをご指定ください。[単位:cm] ※白字は追加費用が発生します。

幅	50	55	60	65	70
奥行	180		190		200
高さ	40~78	45~83	50~88	55~93	

オリジナルレザー(18色対応) ◀レザー色をご指定ください。[P4参照]

- クッション厚:4cm ●重量:約52kg

※人を乗せた状態での高さ調節はお避けください。

※F型ベッドガードを逆に差した状態のままベッドの高さを下げないでください。



油圧式昇降ワイドベッド
TB-1612 ￥260,000(税別)

有孔油圧式昇降ワイドベッド
TB-1612U ￥267,500(税別)

- ワイドサイズを維持しながらコストパフォーマンスを高めた安心設計。
- 足踏みペダルの操作で簡単に高さ調節ができる油圧式操作の施術台。
- 高品質ハイパワー油圧式シリンダーを採用。片側フットペダル操作式。

▼サイズをご指定ください。[単位:cm] ※白字は追加費用が発生します。

幅	75	80	85
奥行	180	190	200
高さ	40~78	45~83	50~88
			55~93

オリジナルレザー(18色対応) ◀レザー色をご指定ください。[P4参照]

- クッション厚:4cm ●重量:約58kg

※人を乗せた状態での高さ調節はお避けください。



手動ライトベッド
TB-727 ￥156,000(税別)

有孔手動ライトベッド
TB-727U ￥163,500(税別)

- 開業を支援する実用性の高い旋回昇降式の廉価版手動ハイローベッド。
- 回転操作で昇降できる簡単設計。施術の邪魔にならない収納ハンドル。

▼サイズをご指定ください。[単位:cm]

幅	60	65	70
長さ	180		
高さ	45~83		

オリジナルレザー(18色対応) ◀レザー2色をご指定ください。[P4参照]

- クッション厚:4cm ●重量:約42kg

※シートは本体カラーと三角縫製カラーをご指定ください。

※人を乗せた状態での高さ調節はお避けください。

※画像は有孔タイプです。



手動ウェルター
TB-1305 ￥148,000(税別)

有孔手動ウェルター
TB-1305U ￥155,500(税別)

- デザイン性の高い手動旋回昇降式を採用した人気のミディアムモデル。
- 手動旋回昇降式で高さを調節できるクラック式ハンドル操作の施術台。
- 床面との隙間を微調整できる直径3.8cmの便利なアジャスター付き。

▼サイズをご指定ください。[単位:cm] ※白字は追加費用が発生します。

幅	60	65	70
長さ	180		190
高さ	45~83		

オリジナルレザー(18色対応) ◀レザー色をご指定ください。[P4参照]

- クッション厚:4cm ●重量:約45kg

※人を乗せた状態での高さ調節はお避けください。

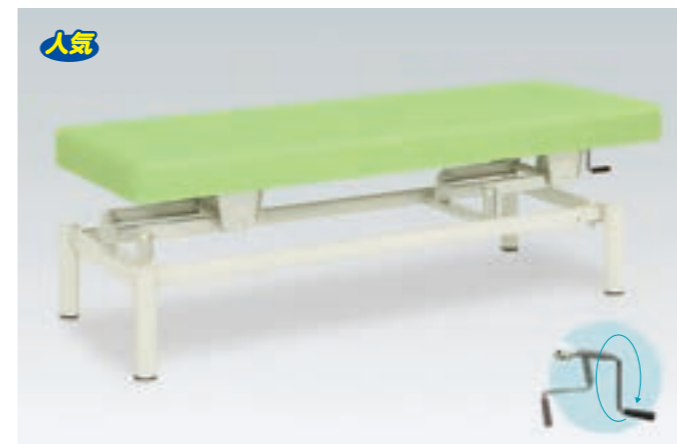

手動式ハイローベッド
TB-913 ￥178,000(税別)

有孔手動式ハイローベッド
TB-913U ￥185,500(税別)

- 手動旋回昇降式で高さを調節できるクラック式ハンドル操作の施術台。
- 回転操作で昇降できる簡単設計。施術の邪魔にならない収納ハンドル。
- 床面との隙間を微調整できる直径6cmのオリジナルアジャスター付き。

▼サイズをご指定ください。[単位:cm] ※白字は追加費用が発生します。

幅	50	55	60	65	70	75	80	85
長さ	170		180		190		200	
高さ	40~78		45~83		50~88		55~93	

オリジナルレザー(18色対応) ◀レザー色をご指定ください。[P4参照]

- クッション厚:4cm ●重量:約45kg

※人を乗せた状態での高さ調節はお避けください。



有孔フタ付手動ハイロー
TB-171 ￥188,500(税別)

- 瞬時に無孔へ切り替えることができる同色専用フタクッション付き。
- 手動旋回昇降式で高さを調節できるクラック式ハンドル操作の施術台。
- 回転操作で昇降できる簡単設計。施術の邪魔にならない収納ハンドル。

▼サイズをご指定ください。[単位:cm] ※白字は追加費用が発生します。

幅	50	55	60	65	70	75	80	85
長さ	170		180		190		200	
高さ	40~78		45~83		50~88		55~93	

オリジナルレザー(18色対応) ◀レザー色をご指定ください。[P4参照]

- クッション厚:4cm(本体) ●重量:約48kg

※人を乗せた状態での高さ調節はお避けください。



手動ハイローキャリア
TB-726 ￥209,000(税別)

有孔手動ハイローキャリア
TB-726U ￥216,500(税別)

- 女性でも簡単に調節できる移動に便利な直径5cmレベルキャスター。
- 手動旋回昇降式で高さを調節できるクラック式ハンドル操作の施術台。
- 回転操作で昇降できる簡単設計。施術の邪魔にならない収納ハンドル。

▼サイズをご指定ください。[単位:cm] ※白字は追加費用が発生します。

幅	50	55	60	65	70	75	80	85
長さ	170		180		190		200	
高さ	40~78		45~83		50~88		55~93	

オリジナルレザー(18色対応) ◀レザー色をご指定ください。[P4参照]

- クッション厚:4cm ●重量:約46kg

※人を乗せた状態での高さ調節及びレベルキャスターの使用はお避けください。



低反発手動ハイロー
TB-150 ￥241,000(税別)

有孔低反発手動ハイロー
TB-150U ￥248,500(税別)

■体圧分散性と衝撃吸収性に優れている低反発ウレタンフォームを採用。
■手動旋回昇降式で高さを調節できるクラック式ハンドル操作の施術台。

▼サイズをご指定ください。[単位:cm] ※白字は追加費用が発生します。

幅	50	55	60	65	70	75	80	85
長さ	170	180	190	200				
高さ	40~78	45~83	50~88	55~93				

オリジナルレザー(18色対応) ◀レザー色をご指定ください。[P4参照]

●クッション厚:6cm ●重量:約53kg

※低反発ウレタンは低温環境では硬くなる特性があるのでご注意ください。
※人を乗せた状態での高さ調節はお避けください。



きらら
TB-279 ￥253,500(税別)

■体圧分散性と衝撃吸収性に優れている低反発ウレタンフォームを採用。
■瞬時に無孔へ切り替えることができる同色専用フタクッション付き。
■手動旋回昇降式で高さを調節できるクラック式ハンドル操作の施術台。

▼サイズをご指定ください。[単位:cm] ※白字は追加費用が発生します。

幅	60	65	70	75
長さ	180	190	200	210
高さ	40~78	45~83	50~88	55~93

オリジナルレザー(18色対応) ◀レザー色をご指定ください。[P4参照]

●クッション厚:6cm(本体) ●重量:約50kg

※低反発ウレタンは低温環境では硬くなる特性があるのでご注意ください。
※人を乗せた状態での高さ調節はお避けください。



ナチュラル
TB-914 ￥204,000(税別)

有孔ナチュラル
TB-914U ￥211,500(税別)

■シート(天板)の四隅コーナーをやさしく演出するかどまる加工を採用。
■手動旋回昇降式で高さを調節できるクラック式ハンドル操作の施術台。
■回転操作で昇降できる簡単設計。施術の邪魔にならない収納ハンドル。

▼サイズをご指定ください。[単位:cm] ※白字は追加費用が発生します。

幅	50	55	60	65	70	75	80	85
長さ	170	180	190	200				
高さ	40~78	45~83	50~88	55~93				

オリジナルレザー(18色対応) ◀レザー色をご指定ください。[P4参照]

●クッション厚:4cm ●重量:約45kg

※人を乗せた状態での高さ調節はお避けください。



手動式オメガハイロー
TB-129 ￥213,000(税別)

■うつ伏せ時に快適な埋込式ケアフェイスマット(TB-77C-28)付き。
■手動旋回昇降式で高さを調節できるクラック式ハンドル操作の施術台。
■回転操作で昇降できる簡単設計。施術の邪魔にならない収納ハンドル。

▼サイズをご指定ください。[単位:cm] ※白字は追加費用が発生します。

幅	50	55	60	65	70	75	80	85
長さ	170	180	190	200				
高さ	40~78	45~83	50~88	55~93				

オリジナルレザー(18色対応) ◀レザー色をご指定ください。[P4参照]

●クッション厚:5cm(本体) ●重量:約54kg

※人を乗せた状態での高さ調節はお避けください。
※オメガDXベッド用綿製カバー(P402参照)



手動アイホットハイロー
TB-690 ￥216,000(税別)

有孔手動アイホットハイロー
TB-690U ￥223,500(税別)

■ほんのりとした暖かさを実現する温熱シート内蔵の旋回昇降式ベッド。
■手動旋回昇降式で高さを調節できるクラック式ハンドル操作の施術台。

▼サイズをご指定ください。[単位:cm] ※白字は追加費用が発生します。

幅	60	65	70	75
長さ	180	190	200	
高さ	40~78	45~83	50~88	55~93

オリジナルレザー(18色対応) ◀レザー色をご指定ください。[P4参照]

●クッション厚:4cm(本体) ●重量:約47kg

※人を乗せた状態での高さ調節はお避けください。
※季節や環境により、ベッドが最適温度になるまで30~60分必要です。



手動ライトニング
TB-878 ￥217,000(税別)

有孔手動ライトニング
TB-878U ￥224,500(税別)

■実用性の高い旋回昇降式の廉価版背あげ機能付き手動ハイローベッド。
■操作性が容易なALレバー式無段階角度調節機能付き。背角度0~80°。
■回転操作で昇降できる簡単設計。施術の邪魔にならない収納ハンドル。

▼サイズをご指定ください。[単位:cm] ※白字は追加費用が発生します。

幅	60	65	70
長さ	180	190	
高さ	45~83	50~88	55~93

オリジナルレザー(18色対応) ◀レザー色をご指定ください。[P4参照]

●クッション厚:5cm(本体) 4cm(背面) ●重量:約54kg

※人を乗せた状態での高さ調節はお避けください。



手動フェスタ
TB-175 ￥201,000(税別)

有孔手動フェスタ
TB-175U ￥208,500(税別)

■うつ伏せ時に快適な取り外し可能な差込式フェイスマット1個付き。
■手動旋回昇降式で高さを調節できるクラック式ハンドル操作の施術台。

▼サイズをご指定ください。[単位:cm] ※白字は追加費用が発生します。

幅	50	55	60	65	70	75	80	85
長さ	160	170	180	190				
高さ	40~78	45~83	50~88	55~93				

※上記の長さに差込式フェイスマットの長さ(約30cm)は含まれておりません。

オリジナルレザー(18色対応) ◀レザー色をご指定ください。[P4参照]

●クッション厚:4cm(本体) ●重量:約47kg

※人を乗せた状態での高さ調節はお避けください。



手動スマイル
TB-388 ￥195,000(税別)

有孔手動スマイル
TB-388U ￥202,500(税別)

■片側(頭部)のシート形状が丸く円形状になりアプローチ範囲を拡大。
■手動旋回昇降式で高さを調節できるクラック式ハンドル操作の施術台。
■回転操作で昇降できる簡単設計。施術の邪魔にならない収納ハンドル。

▼サイズをご指定ください。[単位:cm] ※白字は追加費用が発生します。

幅	55	60	65	70	75	80	85	90
長さ	170	180	190	200				
高さ	40~78	45~83	50~88	55~93				

オリジナルレザー(18色対応) ◀レザー色をご指定ください。[P4参照]

●クッション厚:6cm ●重量:約48kg

※人を乗せた状態での高さ調節はお避けください。

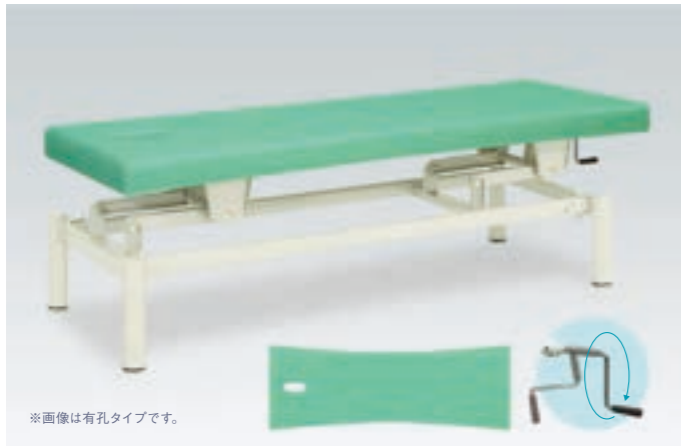

※画像は有孔タイプです。

手動りんご
 TB-433 ￥186,000(税別)

有孔手動りんご
 TB-433U ￥193,500(税別)

- シートセンター10cmのスリムラインがより近くでのアプローチを実現。
- 手動旋回昇降式で高さを調節できるクランク式ハンドル操作の施術台。
- 回転操作で昇降できる簡単設計。施術の邪魔にならない収納ハンドル。

▼サイズをご指定ください。[単位:cm] ※白字は追加費用が発生します。

幅	60/50	65/55	70/60	75/65
長さ	180	190	200	210
高さ	40~78	45~83	50~88	55~93

オリジナルレザー(18色対応) ◀レザー色をご指定ください。[P4参照]

●クッション厚: 4cm ●重量: 約50kg

※人に乗せた状態での高さ調節は避けください。



※画像は有孔タイプです。

コンパクト手動
 TB-430 ￥179,000(税別)

有孔コンパクト手動
 TB-430U ￥186,500(税別)

- 脚部フレームを内側に加工して施術効率を優先したコンパクト設計。
- 手動旋回昇降式で高さを調節できるクランク式ハンドル操作の施術台。
- 回転操作で昇降できる簡単設計。施術の邪魔にならない収納ハンドル。

▼サイズをご指定ください。[単位:cm] ※白字は追加費用が発生します。

幅	50	55	60	65	70	75	80	85
長さ	170	180	190	200				
高さ	40~78	45~83	50~88	55~93				

オリジナルレザー(18色対応) ◀レザー色をご指定ください。[P4参照]

●クッション厚: 4cm ●重量: 約45kg

※人に乗せた状態での高さ調節は避けください。



※画像は有孔タイプです。

手動カイザー
 TB-428 ￥329,000(税別)

有孔手動カイザー
 TB-428U ￥336,500(税別)

- 直径12.5cm3WAYキャスター。方向規制・フリー・トータルロック機能。
- 女性でも簡単に両側から操作ができる便利な足踏みロック機能付き。
- 手動旋回昇降式で高さを調節できるクランク式ハンドル操作の施術台。

▼サイズをご指定ください。[単位:cm] ※白字は追加費用が発生します。

幅	60	65	70	75	80	85
長さ	170	180	190	200		
高さ	45~83	50~88	55~93	60~98		

オリジナルレザー(18色対応) ◀レザー色をご指定ください。[P4参照]

●クッション厚: 4cm ●重量: 約54kg

※人に乗せた状態での高さ調節は避けください。



※画像は有孔タイプです。

手動S型フルカイザー
 TB-1232 ￥398,000(税別)

有孔手動S型フルカイザー
 TB-1232U ￥405,500(税別)

- ストッパー式で上下に移動するS型ベッドガード(TB-30)2本付き。
- 片側3カ所にベッドガードを装着できる安全性を優先した施術台。
- 直径12.5cm3WAYキャスター。方向規制・フリー・トータルロック機能。

▼サイズをご指定ください。[単位:cm] ※白字は追加費用が発生します。

幅	60	65	70	75	80	85
長さ	190	200				
高さ	45~83	50~88	55~93	60~98		

オリジナルレザー(18色対応) ◀レザー色をご指定ください。[P4参照]

●クッション厚: 4cm ●重量: 約61kg

※人に乗せた状態での高さ調節は避けください。



※画像は有孔タイプです。

手動4Sキャスタ
 TB-1128 ￥266,000(税別)

有孔手動4Sキャスタ
 TB-1128U ￥273,500(税別)

- 回転機能付きストッパー式スイングガード(クロムメッキ)4本付き。
- 車輪と旋回が同時ロック可能な直径7.5cmダブルロック式キャスター。
- 手動旋回昇降式で高さを調節できるクランク式ハンドル操作の施術台。

▼サイズをご指定ください。[単位:cm] ※白字は追加費用が発生します。

幅	60	65	70	75	80	85
長さ	180	190	200			
高さ	45~83	50~88	55~93			

オリジナルレザー(18色対応) ◀レザー色をご指定ください。[P4参照]

●クッション厚: 4cm ●重量: 約62kg

※人に乗せた状態での高さ調節は避けください。



※画像は有孔タイプです。

手動ハイローキャスタ
 TB-192 ￥198,000(税別)

有孔手動ハイローキャスタ
 TB-192U ￥205,500(税別)

- 車輪と旋回が同時ロック可能な直径7.5cmダブルロック式キャスター。
- 手動旋回昇降式で高さを調節できるクランク式ハンドル操作の施術台。
- 回転操作で昇降できる簡単設計。施術の邪魔にならない収納ハンドル。

▼サイズをご指定ください。[単位:cm] ※白字は追加費用が発生します。

幅	50	55	60	65	70	75	80	85
長さ	170	180	190	200				
高さ	40~78	45~83	50~88	55~93				

オリジナルレザー(18色対応) ◀レザー色をご指定ください。[P4参照]

●クッション厚: 4cm ●重量: 約50kg

※人に乗せた状態での高さ調節は避けください。



※画像は有孔タイプです。

ひらり
 TB-148 ￥226,000(税別)

有孔ひらり
 TB-148U ￥233,500(税別)

- ベッドからの転落を防止するF型ベッドガード(TB-27-01)1本付き。
- 車輪と旋回が同時ロック可能な直径7.5cmダブルロック式キャスター。
- 手動旋回昇降式で高さを調節できるクランク式ハンドル操作の施術台。

▼サイズをご指定ください。[単位:cm] ※白字は追加費用が発生します。

幅	60	65	70	75
長さ	170	180	190	200
高さ	40~78	45~83	50~88	55~93

オリジナルレザー(18色対応) ◀レザー色をご指定ください。[P4参照]

●クッション厚: 4cm ●重量: 約56kg

※人に乗せた状態での高さ調節は避けください。



※画像は有孔タイプです。

移動式手動ハイロー
 TB-160 ￥254,000(税別)

有孔移動式手動ハイロー
 TB-160U ￥261,500(税別)

- ストッパー式で上下に移動するS型ベッドガード(TB-30)2本付き。
- 車輪と旋回が同時ロック可能な直径7.5cmダブルロック式キャスター。
- 手動旋回昇降式で高さを調節できるクランク式ハンドル操作の施術台。

▼サイズをご指定ください。[単位:cm] ※白字は追加費用が発生します。

幅	60	65	70	75
長さ	170	180	190	200
高さ	40~78	45~83	50~88	55~93

オリジナルレザー(18色対応) ◀レザー色をご指定ください。[P4参照]

●クッション厚: 4cm ●重量: 約60kg

※人に乗せた状態での高さ調節は避けください。

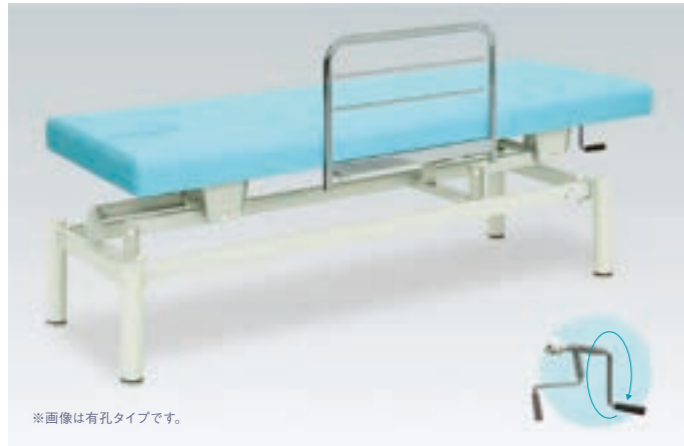

F型手動式ハイローベッド
TB-595 ¥205,000(税別)



有孔F型手動式ハイローベッド
TB-595U ¥212,500(税別)

- ベッドからの転落を防止するF型ベッドガード(TB-27-01)1本付き。
- 手動旋回昇降式で高さを調節できるクランク式ハンドル操作の施術台。
- 回転操作で昇降できる簡単設計。施術の邪魔にならない収納ハンドル。

▼サイズをご指定ください。[単位:cm] ※白字は追加費用が発生します。

幅	60	65	70	75
長さ	170	180	190	200
高さ	40~78	45~83	50~88	55~93

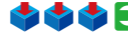
オリジナルレザー(18色対応) ◀レザー色をご指定ください。[P4参照]

- クッション厚:4cm ●重量:約48kg  

※人を乗せた状態での高さ調節はお避けください。

※画像は有孔タイプです。





フォーカス
TB-1506 ¥244,000(税別)

- うつ伏せでの施術に最適な専用手置き台付き手動旋回昇降式施術台。
- 縦型調節式ヘッド。ガスシリンダー式角度調節機能付き。15~40°。
- 回転操作で昇降できる簡単設計。施術の邪魔にならない収納ハンドル。

▼サイズをご指定ください。[単位:cm] ※白字は追加費用が発生します。

幅	50	55	60	65	70	75	80	85
長さ	180	190	200	210				
高さ	40~78	45~83	50~88	55~93				

オリジナルレザー(18色対応) ◀レザー色をご指定ください。[P4参照]

- クッション厚:9cm(本体) ●重量:約50kg  
- ※ロールペーパー取付金具標準装備。(ロールペーパー1本付属)
- ※人を乗せた状態での高さ調節はお避けください。
- ※ヘッドの幅は微調節できます。

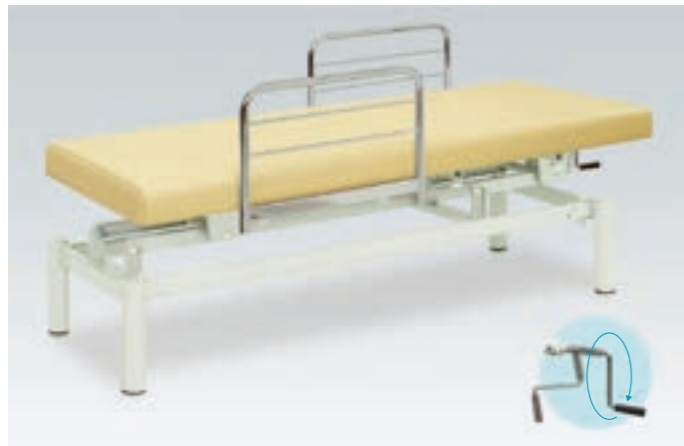

102型手動式昇降ベッド
TB-102 ¥225,000(税別)



有孔102型手動式昇降ベッド
TB-102U ¥232,500(税別)

- ベッドガードを片側2カ所に装着できる機能を両側に備えた施術台。
- ベッドからの転落を防止するF型ベッドガード(TB-27-01)2本付き。
- 手動旋回昇降式で高さを調節できるクランク式ハンドル操作の施術台。

▼サイズをご指定ください。[単位:cm] ※白字は追加費用が発生します。

幅	60	65	70	75
長さ	170	180	190	200
高さ	40~78	45~83	50~88	55~93

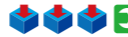
オリジナルレザー(18色対応) ◀レザー色をご指定ください。[P4参照]

- クッション厚:4cm ●重量:約60kg  

※人を乗せた状態での高さ調節はお避けください。





エルザ
TB-322 ¥260,000(税別)

- 長さ40cmの前開き有孔&専用手置き台付き手動旋回昇降式施術台。
- 縦型調節式ヘッド。ガスシリンダー式角度調節機能付き。15~40°。
- 回転操作で昇降できる簡単設計。施術の邪魔にならない収納ハンドル。

▼サイズをご指定ください。[単位:cm] ※白字は追加費用が発生します。

幅	50	55	60	65	70	75	80	85
長さ	180	190	200	210				
高さ	40~78	45~83	50~88	55~93				

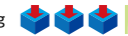
オリジナルレザー(18色対応) ◀レザー色をご指定ください。[P4参照]

- クッション厚:9cm(本体) ●重量:約49kg  
- ※ロールペーパー取付金具標準装備。(ロールペーパー1本付属)
- ※人を乗せた状態での高さ調節はお避けください。
- ※ヘッドの幅は微調節できます。





手動あかり-GS
TB-896 ¥226,000(税別)

- レバー操作のガススプリング式ヘッド角度調節機能付き。15~25°。
- 手動旋回昇降式で高さを調節できるクランク式ハンドル操作の施術台。
- 回転操作で昇降できる簡単設計。施術の邪魔にならない収納ハンドル。

▼サイズをご指定ください。[単位:cm] ※白字は追加費用が発生します。

幅	50	55	60	65	70	75	80	85
長さ	180	190	200	210	220			
高さ	45~83	50~88	55~93	60~98				

オリジナルレザー(18色対応) ◀レザー色をご指定ください。[P4参照]

- クッション厚:7cm ●重量:約47kg  

※人を乗せた状態での高さ調節はお避けください。





モイス
TB-390 ¥252,000(税別)

- うつ伏せでの施術に最適な専用手置き台付き手動旋回昇降式施術台。
- フェイス型ヘッド。ガスシリンダー式角度調節機能付き。15~40°。
- 回転操作で昇降できる簡単設計。施術の邪魔にならない収納ハンドル。

▼サイズをご指定ください。[単位:cm] ※白字は追加費用が発生します。

幅	50	55	60	65	70	75	80	85
長さ	180	190	200	210				
高さ	40~78	45~83	50~88	55~93				

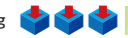
オリジナルレザー(18色対応) ◀レザー色をご指定ください。[P4参照]

- クッション厚:9cm(本体) ●重量:約50kg  

※人を乗せた状態での高さ調節はお避けください。





ヘルシオ
TB-1505 ¥260,000(税別)

- うつ伏せでの施術に最適な専用手置き台付き手動旋回昇降式施術台。
- 縦型調節式ヘッド。ガスシリンダー式角度調節機能付き。15~40°。
- 患者様の身長に応じて30cmの伸縮可能なフットレスト機能付き。

▼サイズをご指定ください。[単位:cm] ※白字は追加費用が発生します。

幅	50	55	60	65	70	75	80	85
長さ	160~190	170~200	180~210	190~220				
高さ	40~78	45~83	50~88	55~93				

オリジナルレザー(18色対応) ◀レザー色をご指定ください。[P4参照]

- クッション厚:9cm(本体) ●重量:約50kg  
- ※ロールペーパー取付金具標準装備。(ロールペーパー1本付属)
- ※人を乗せた状態での高さ調節はお避けください。
- ※ヘッドの幅は微調節できます。





ラビタ
TB-412 ¥261,000(税別)

- フラップ型シート形状の専用手置き台付き手動旋回昇降式施術台。
- フェイス型ヘッド。ガスシリンダー式角度調節機能付き。15~40°。
- 回転操作で昇降できる簡単設計。施術の邪魔にならない収納ハンドル。

▼サイズをご指定ください。[単位:cm] ※白字は追加費用が発生します。

幅	50	55	60	65	70	75	80	85
長さ	180	190	200	210				
高さ	40~78	45~83	50~88	55~93				

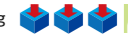
オリジナルレザー(18色対応) ◀レザー色をご指定ください。[P4参照]

- クッション厚:9cm(本体) ●重量:約50kg  

※人を乗せた状態での高さ調節はお避けください。



シーサ
TB-465 ¥266,000(税別)

- うつ伏せでの施術に最適な専用手置き台付き手動旋回昇降式施術台。
- フェイス型ヘッド。ガスシリンダー式角度調節機能付き。15°~40°。
- 患者様の身長に応じて30cmの伸縮可能なフットレスト機能付き。

▼サイズをご指定ください。[単位:cm] ※白字は追加費用が発生します。

幅	50	55	60	65	70	75	80	85
長さ	160~190	170~200	180~210	190~220				
高さ	40~78	45~83	50~88	55~93				

オリジナルレザー(18色対応) ◀レザー色をご指定ください。[P4参照]

- クッション厚:9cm(本体) ●重量:約50kg

※人を乗せた状態での高さ調節はお避けください。



クランク昇降アプローチベッド
TB-959 ¥213,000(税別)

- うつ伏せでの施術に最適な専用手置き台付き手動旋回昇降式施術台。
- うつ伏せでの呼吸を楽にするスリット型シート採用穴あき有孔加工。
- 回転操作で昇降できる簡単設計。施術の邪魔にならない収納ハンドル。

▼サイズをご指定ください。[単位:cm] ※白字は追加費用が発生します。

幅	32/55	32/60	32/65	32/70
長さ	180	190	200	210
高さ	40~78	45~83	50~88	55~93

オリジナルレザー(18色対応) ◀レザー色をご指定ください。[P4参照]

- クッション厚:9cm(本体) ●重量:約48kg

※人を乗せた状態での高さ調節はお避けください。



クランク昇降アクチベッド
TB-950 ¥220,000(税別)

- 特殊テクニックの為にセパレート式シートを採用した手動施術台。
- 手動旋回昇降式で高さを調節できるクランク式ハンドル操作の施術台。
- 回転操作で昇降できる簡単設計。施術の邪魔にならない収納ハンドル。

▼サイズをご指定ください。[単位:cm] ※白字は追加費用が発生します。

幅	50	55	60	65	70	75	80	85
長さ	180	190	200	210				
高さ	40~78	45~83	50~88	55~93				

オリジナルレザー(18色対応) ◀レザー色をご指定ください。[P4参照]

- クッション厚:10cm(本体)・10/12cm(後部) ●重量:約58kg



※人を乗せた状態での高さ調節はお避けください。

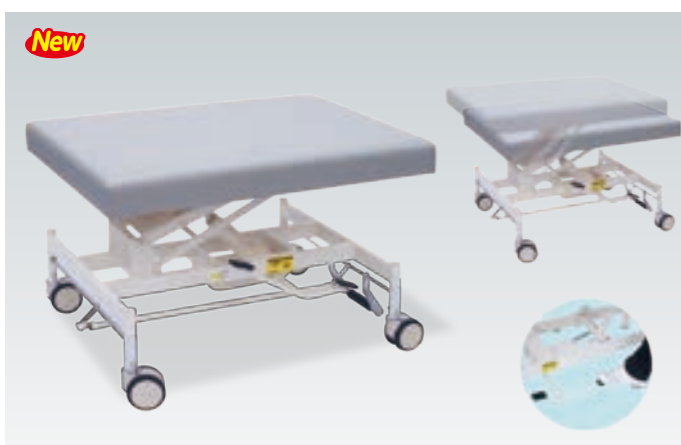

油圧式昇降PTカイザー
TB-1662 ¥380,000(税別)

- 足踏みペダルの操作で簡単に高さ調節ができる油圧式操作の施術台。
- 車イスからの起立訓練や歩行練習に使用できるコンパクト設計に開発。
- 旋回と回転を4輪同時固定する直径10cmトータルロックキャスター。

▼サイズをご指定ください。[単位:cm]

幅	60	65	70
長さ	100	110	120
高さ	50~80		

オリジナルレザー(18色対応) ◀レザー色をご指定ください。[P4参照]

- クッション厚:4cm ●重量:約45kg

※人を乗せた状態での高さ調節はお避けください。

アプローチシリーズ

Approach Series



Photo/スーパーフレクション TB-1651 [P177]



Pro-styleシェーブベッド
TB-1622 ¥182,000(税別)

- レバー操作のガススプリング式ヘッド角度調節機能付き。15°~45°。
- 足置きクッションとして脱着可能な30cm伸縮機能付きフットレスト。
- うつ伏せ施術からフルフラットまで可能な脱着式小型シート機能付き。

▼サイズをご指定ください。[単位:cm]

幅	65	70
長さ	180~200	
高さ	40 45 50 55 60 65 70	

オリジナルレザー(18色対応) ◀レザー色をご指定ください。[P4参照]

- クッション厚:7cm
- 重量:約44kg



GSアプローチマルチ
TB-1384 ¥191,000(税別)

- うつ伏せでの快適な施術を実現するプロフェッショナルアプローチ。
- 傾斜付き縦型調整式ヘッド。ガス式角度調節機能付き(15°~50°)。
- 足側ソフトウレタンで膝への負担軽減。伸縮フットレスト機能付き。

▼サイズをご指定ください。[単位:cm]

幅	55	60
長さ	160~190	170~200
高さ	50	55 60

オリジナルレザー(18色対応) ◀レザー2色をご指定ください。[P4参照]

- シルバー粉体塗装 ●クッション厚:5cm ●重量:約28kg



電動アジャスト2D
TB-1628 ¥280,000(税別)

- うつ伏せでの施術にフットスイッチ操作の電動式アジャスト機能付き。
- 電動式角度調節機能付き。縦型ヘッド部20°~20°。腰部20°~5°。
- 患者様の身長に応じて30cmの伸縮が可能なフットレスト機能付き。

▼サイズをご指定ください。[単位:cm]

幅	50	55	60
長さ	160~190		
高さ	50	55	60

オリジナルレザー(18色対応) ◀レザー色をご指定ください。[P4参照]

- クッション厚:9cm ●重量:約46kg



GSアプローチ
TB-1383 ¥188,000(税別)

- うつ伏せでの快適な施術を実現するプロフェッショナルアプローチ。
- 傾斜付き縦型調整式ヘッド。ガス式角度調節機能付き(15°~50°)。
- 患者様のうつ伏せ時の膝への負担を軽減する足側ソフトウレタン仕様。

▼サイズをご指定ください。[単位:cm]

幅	55	60
長さ	180	190
高さ	50	55 60

オリジナルレザー(18色対応) ◀レザー2色をご指定ください。[P4参照]

- シルバー粉体塗装 ●クッション厚:5cm ●重量:約29kg



スリムドロップHD
TB-1567 ¥420,000(税別)

- 手動式レバー操作でアジャストできる胸/腰/骨盤部ドロップ機能付き。
- 専用U型ヘッド。ガスシリンダー式角度調節機能付き(20°~20°)。
- 前開き有孔&伸縮30cmのフットレスト機能で最適なポジションを実現。

▼サイズをご指定ください。[単位:cm]

幅	50
長さ	175~205
高さ	40 45 50 55 60

オリジナルレザー(18色対応) ◀レザー2色をご指定ください。[P4参照]

- クッション厚:8cm(本体) ●重量:約50kg



プレミアムアプローチ
TB-1414 ¥208,000(税別)

- 5種類のサポートクッションから形成される極上のポジションを実現。
- スーパーソフトフェイス型ヘッド。ガス式角度調節機能付き(15°~50°)。
- 位置調節可能なニーサポート。30cmの伸縮が可能なレッグサポート付き。

▼サイズをご指定ください。[単位:cm]

幅	47
長さ	160~190
高さ	55 60

オリジナルレザー(18色対応) ◀レザー色をご指定ください。[P4参照]

- クッション厚:5cm ●重量:約27kg



スリムドロップSD
TB-1382 ¥240,000(税別)

- 手動式レバー操作で簡単にアジャストできる骨盤部ドロップ機能付き。
- 専用U型ヘッド。ガスシリンダー式角度調節機能付き(15°~50°)。
- 前開き有孔&伸縮30cmのフットレスト機能で最適なポジションを実現。

▼サイズをご指定ください。[単位:cm]

幅	50	55	60
長さ	165~195	175~205	
高さ	40	45	50 55 60

オリジナルレザー(18色対応) ◀レザー2色をご指定ください。[P4参照]

- クッション厚:6cm(本体) ●重量:約39kg



スリムフレクション
TB-709 ¥221,000(税別)

- ガスシリンダー式の高さ調節機能付き縦型ヘッド。10°~10cm。
- 安定性の高いラチェット式15段階角度調節機能付き。15°~10°。
- 30cmの伸縮と10cmの4段階高さ調節可能なフットレスト機能付き。

▼サイズをご指定ください。[単位:cm] ※白字は追加費用が発生します。

幅	50	55	60	65	70	75	80	85
長さ	168~198	178~208	188~218	198~228				
高さ	50	55	60	65	70	75		

オリジナルレザー(18色対応) ◀レザー色をご指定ください。[P4参照]

- クッション厚:9cm(本体) ●重量:約36kg

※ロールオーバー取付金具標準装備。(ロールオーバー1本付属)

※ヘッドの幅は微調節できます。

※角度調節レバーの取付位置は左右を選べます。ご指定のない場合は仰向時左側が標準です。



SDスリム
TB-1053 ¥107,000(税別)

- うつ伏せでの施術に最適な専用手置き台付き入門用廉価タイプ施術台。
- フェイス型ヘッド。最大10cmの高さ調節&無段階角度調節機能付き。
- 患者様の身長に応じて30cmの伸縮が可能なフットレスト機能付き。

▼サイズをご指定ください。[単位:cm] ※白字は追加費用が発生します。

幅	50	55	60	65	70	75	80	85
長さ	160~190	170~200	180~210	190~220				
高さ	40	45	50	55	60	65	70	75

オリジナルレザー(18色対応) ◀レザー色をご指定ください。[P4参照]

●クッション厚:6cm ●重量:約24kg



MRスリム
TB-1054 ¥118,000(税別)

- 体圧分散性と衝撃吸収性に優れている低反発ウレタンフォームを採用。
- フェイス型ヘッド。最大10cmの高さ調節&無段階角度調節機能付き。
- 患者様の身長に応じて30cmの伸縮が可能なフットレスト機能付き。

▼サイズをご指定ください。[単位:cm] ※白字は追加費用が発生します。

幅	50	55	60	65	70	75	80	85
長さ	160~190	170~200	180~210	190~220				
高さ	40	45	50	55	60	65	70	75

オリジナルレザー(18色対応) ◀レザー色をご指定ください。[P4参照]

●クッション厚:6cm ●重量:約25kg

※低反発ウレタンは低温環境では硬くなる特性があるのでご注意ください。



スリムベッド
TB-916 ¥136,000(税別)

- うつ伏せでの施術に最適な緊張を緩和する専用手置き台付き施術台。
- 縦型調節式ヘッド。ラチェット式15段階角度調節機能付き。15°~15°。
- 患者様の身長に応じて30cmの伸縮が可能なフットレスト機能付き。

▼サイズをご指定ください。[単位:cm] ※白字は追加費用が発生します。

幅	50	55	60	65	70	75	80	85
長さ	160~190	170~200	180~210	190~220				
高さ	40	45	50	55	60	65	70	75

オリジナルレザー(18色対応) ◀レザー色をご指定ください。[P4参照]

●クッション厚:9cm(本体) ●重量:約30kg

※ロールオーバー取付金具標準装備。(ロールオーバー1本付属)

※ヘッドの幅は微調節できます。



GSスリムベッド
TB-559 ¥136,000(税別)

- うつ伏せでの施術に最適な緊張を緩和する専用手置き台付き施術台。
- 縦型調節式ヘッド。ガスシリンダー式角度調節機能付き。15°~40°。
- 患者様の身長に応じて30cmの伸縮が可能なフットレスト機能付き。

▼サイズをご指定ください。[単位:cm] ※白字は追加費用が発生します。

幅	50	55	60	65	70	75	80	85
長さ	160~190	170~200	180~210	190~220				
高さ	40	45	50	55	60	65	70	75

オリジナルレザー(18色対応) ◀レザー色をご指定ください。[P4参照]

●クッション厚:9cm(本体) ●重量:約30kg

※ロールオーバー取付金具標準装備。(ロールオーバー1本付属)

※ヘッドの幅は微調節できます。



低反発GSスリム
TB-156 ¥177,000(税別)

- 体圧分散性と衝撃吸収性に優れている低反発ウレタンフォームを採用。
- 縦型調節式ヘッド。ガスシリンダー式角度調節機能付き。15°~40°。
- 患者様の身長に応じて30cmの伸縮が可能なフットレスト機能付き。

▼サイズをご指定ください。[単位:cm] ※白字は追加費用が発生します。

幅	50	55	60	65	70	75	80	85
長さ	160~190	170~200	180~210	190~220				
高さ	40	45	50	55	60	65	70	75

オリジナルレザー(18色対応) ◀レザー色をご指定ください。[P4参照]

●クッション厚:9cm(本体) ●重量:約31kg

※ロールオーバー取付金具標準装備。(ロールオーバー1本付属)

※ヘッドの幅は微調節できます。

※低反発ウレタンは低温環境では硬くなる特性があるのでご注意ください。



DFスリム
TB-1331 ¥148,000(税別)

- うつ伏せ時の快適さを追求したディップフェイス(TB-1323)付き。
- 本体シートセンター部の湾曲形状がより近くでのアプローチを実現。
- 患者様の身長に応じて30cmの伸縮が可能なフットレスト機能付き。

▼サイズをご指定ください。[単位:cm] ※白字は追加費用が発生します。

幅	50	55	60	65	70	75	80	85
長さ	160~190	170~200	180~210	190~220				
高さ	40	45	50	55	60	65	70	75

ベッド本体/オリジナルレザー(18色対応) ◀レザー色をご指定ください。[P4参照]

ディップフェイス/アイボリー(艶消し)限定

●クッション厚:7.5cm(本体) ●重量:約35kg

※ディップフェイスは丸洗いが可能です。



スリムウイング
TB-843 ¥156,000(税別)

- 患者様の両腕をサポートして緊張を緩和する回転式上肢台機能付き。
- 縦型調節式ヘッド。ガスシリンダー式角度調節機能付き。15°~40°。
- 患者様の身長に応じて30cmの伸縮が可能なフットレスト機能付き。

▼サイズをご指定ください。[単位:cm] ※白字は追加費用が発生します。

幅	50	55	60	65	70	75	80	85
長さ	160~190	170~200	180~210	190~220				
高さ	45	50	55	60	65	70	75	

オリジナルレザー(18色対応) ◀レザー色をご指定ください。[P4参照]

●クッション厚:9cm(本体) ●重量:約34kg

※上記の幅に上肢台の幅(約10cm×2)は含まれておりません。

※ロールオーバー取付金具標準装備。(ロールオーバー1本付属)

※ヘッドの幅は微調節できます。



スリマーベッド
TB-1095 ¥153,000(税別)

- ヘッド幅を患者様や施術内容に応じて無段階に調節できるプロ仕様。
- 縦型開閉式ヘッド。ガスシリンダー式角度調節機能付き。15°~40°。
- 患者様の身長に応じて30cmの伸縮が可能なフットレスト機能付き。

▼サイズをご指定ください。[単位:cm] ※白字は追加費用が発生します。

幅	50	55	60	65	70	75	80	85
長さ	160~190	170~200	180~210	190~220				
高さ	40	45	50	55	60	65	70	75

オリジナルレザー(18色対応) ◀レザー色をご指定ください。[P4参照]

●クッション厚:9cm(本体) ●重量:約32kg

※ロールオーバー取付金具標準装備。(ロールオーバー1本付属)



GSスリムシェル
TB-976 ¥145,000(税別)

- うつ伏せでの施術に最適な緊張を緩和する専用手置き台付き施術台。
- 縦型調節式ヘッド。ガスシリンダー式角度調節機能付き。15°～40°。
- 30cmの伸縮が可能なフットレスト機能付き。便利なレザー棚付き。

▼サイズをご指定ください。[単位:cm] ※白字は追加費用が発生します。

幅	50	55	60	65	70	75	80	85
長さ	160~190	170~200	180~210	190~220				
高さ	45	50	55	60	65	70	75	80

オリジナルレザー(18色対応) ◀レザー色をご指定ください。[P4参照]

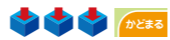
- クッション厚:9cm(本体) ●重量:約32kg 
- ※ロールペーパー取付金具標準装備。(ロールペーパー1本付属)
- ※ヘッドの幅は微調節できます。



マレット
TB-316 ¥158,500(税別)

- 開放感の前開き型有孔&緊張を緩和する専用手置き台付き施術台。
- 縦型調節式ヘッド。ガスシリンダー式角度調節機能付き。15°～40°。
- 患者様の身長に応じて30cmの伸縮が可能なフットレスト機能付き。

▼サイズをご指定ください。[単位:cm] ※白字は追加費用が発生します。

幅	50	55	60	65	70	75	80	85
長さ	160~190	170~200	180~210	190~220				
高さ	40	45	50	55	60	65	70	75

オリジナルレザー(18色対応) ◀レザー色をご指定ください。[P4参照]

- クッション厚:9cm(本体) ●重量:約30kg 
- ※ロールペーパー取付金具標準装備。(ロールペーパー1本付属)
- ※ヘッドの幅は微調節できます。



GSスリムアイ
TB-1083 ¥136,000(税別)

- うつ伏せでの施術に最適な緊張を緩和する大型ラウンド型手置き台付き。
- 縦型調節式ヘッド。ガスシリンダー式角度調節機能付き。15°～20°。
- 患者様の身長に応じて30cmの伸縮が可能なフットレスト機能付き。

▼サイズをご指定ください。[単位:cm] ※白字は追加費用が発生します。

幅	50	55	60	65	70	75	80	85
長さ	160~190	170~200	180~210	190~220				
高さ	45	50	55	60	65	70	75	

オリジナルレザー(18色対応) ◀レザー色をご指定ください。[P4参照]

- クッション厚:9cm(本体) ●重量:約30kg 
- ※ロールペーパー取付金具標準装備。(ロールペーパー1本付属)
- ※ヘッドの幅は微調節できます。



スリムベッドプラス
TB-952 ¥136,000(税別)

- うつ伏せでの施術に最適な緊張を緩和する専用手置き台付き施術台。
- 縦型調節式ヘッド。ラチェット式15段階角度調節機能付き。15°～75°。
- 患者様の身長に応じて30cmの伸縮が可能なフットレスト機能付き。

▼サイズをご指定ください。[単位:cm] ※白字は追加費用が発生します。

幅	50	55	60	65	70	75	80	85
長さ	160~190	170~200	180~210	190~220				
高さ	50	55						

オリジナルレザー(18色対応) ◀レザー色をご指定ください。[P4参照]

- クッション厚:9cm(本体) ●重量:約30kg 
- ※ヘッド角度75°構造につき、ロールペーパー取付金具を装着していません。ご注意ください。
- ※ヘッドの幅は微調節できます。



GSスリムアイ-5型
TB-1084 ¥136,000(税別)

- うつ伏せでの施術に最適な緊張を緩和する大型ラウンド型手置き台付き。
- フェイス型ヘッド。ガスシリンダー式角度調節機能付き。15°～30°。
- 患者様の身長に応じて30cmの伸縮が可能なフットレスト機能付き。

▼サイズをご指定ください。[単位:cm] ※白字は追加費用が発生します。

幅	50	55	60	65	70	75	80	85
長さ	160~190	170~200	180~210	190~220				
高さ	45	50	55	60	65	70	75	

オリジナルレザー(18色対応) ◀レザー色をご指定ください。[P4参照]

- クッション厚:9cm(本体) ●重量:約30kg 



GSステーションリーテーブル
TB-593 ¥136,000(税別)

- クッション性を抑えたうつ伏せでの施術に最適なプロ仕様施術台。
- 縦型調節式ヘッド。ガスシリンダー式角度調節機能付き。20°～40°。
- 患者様の身長に応じて30cmの伸縮が可能なフットレスト機能付き。

▼サイズをご指定ください。[単位:cm] ※白字は追加費用が発生します。

幅	50	55	60	65	70	75	80	85
長さ	160~190	170~200	180~210	190~220				
高さ	40	45	50	55	60	65	70	75

オリジナルレザー(18色対応) ◀レザー色をご指定ください。[P4参照]

- クッション厚:5cm(本体) ●重量:約28kg 
- ※ロールペーパー取付金具標準装備。(ロールペーパー1本付属)
- ※ヘッドの幅は微調節できます。



スリムミル
TB-142 ¥145,000(税別)

- 長さ40cmの前開き有孔&緊張を緩和する専用手置き台付き施術台。
- 縦型調節式ヘッド。ガスシリンダー式角度調節機能付き。15°～40°。
- 患者様の身長に応じて30cmの伸縮が可能なフットレスト機能付き。

▼サイズをご指定ください。[単位:cm] ※白字は追加費用が発生します。

幅	50	55	60	65	70	75	80	85
長さ	160~190	170~200	180~210	190~220				
高さ	40	45	50	55	60	65	70	75

オリジナルレザー(18色対応) ◀レザー色をご指定ください。[P4参照]

- クッション厚:9cm(本体) ●重量:約30kg 
- ※ロールペーパー取付金具標準装備。(ロールペーパー1本付属)
- ※ヘッドの幅は微調節できます。



スリムベッド-3型
TB-957 ¥145,000(税別)

- うつ伏せでの施術に最適な緊張を緩和する専用手置き台付き施術台。
- 縦型調節式ヘッド。ラチェット式15段階角度調節機能付き。15°～15°。
- 30cmの伸縮が可能なフットレスト機能付き。便利なレザー棚付き。

▼サイズをご指定ください。[単位:cm] ※白字は追加費用が発生します。

幅	50	55	60	65	70	75	80	85
長さ	160~190	170~200	180~210	190~220				
高さ	45	50	55	60	65	70	75	80

オリジナルレザー(18色対応) ◀レザー色をご指定ください。[P4参照]

- クッション厚:9cm(本体) ●重量:約32kg 
- ※ロールペーパー取付金具標準装備。(ロールペーパー1本付属)
- ※ヘッドの幅は微調節できます。





スリムベッド-8型
TB-956 ¥155,000(税別)

- うつ伏せでの快適性を追求した補助手置き&専用手置き台付き施術台。
- 縦型調節式ヘッド。ガスシリンダー式角度調節機能付き。15°~40°。
- 患者様の身長に応じて30cmの伸縮可能なフットレスト機能付き。

▼サイズをご指定ください。[単位:cm] ※白字は追加費用が発生します。

幅	50	55	60	65	70	75	80	85
長さ	160~190	170~200	180~210	190~220				
高さ	50	55	60	65	70	75	80	85

オリジナルレザー(18色対応) ◀レザー色をご指定ください。[P4参照]

- クッション厚:9cm(本体) ●重量:約31kg  
- ※ロールペーパー取付金具標準装備。(ロールペーパー1本付属)
- ※ヘッドの幅は微調節できます。



スリムウイング-5型
TB-844 ¥156,000(税別)

- 患者様の両腕をサポートして緊張を緩和する回転式上肢台機能付き。
- フェイス型ヘッド。ガスシリンダー式角度調節機能付き。15°~40°。
- 患者様の身長に応じて30cmの伸縮可能なフットレスト機能付き。

▼サイズをご指定ください。[単位:cm] ※白字は追加費用が発生します。

幅	50	55	60	65	70	75	80	85
長さ	160~190	170~200	180~210	190~220				
高さ	45	50	55	60	65	70	75	

オリジナルレザー(18色対応) ◀レザー色をご指定ください。[P4参照]

- クッション厚:9cm(本体) ●重量:約34kg  
- ※上記の幅に上肢台の幅(約10cm×2)は含まれておりません。





スリムプロ
TB-271 ¥165,000(税別)

- うつ伏せでの快適性を追求した7段階高さ調節機能付き手置き台仕様。
- 縦型調節式ヘッド。ガスシリンダー式角度調節機能付き。15°~40°。
- 患者様の身長に応じて30cmの伸縮可能なフットレスト機能付き。

▼サイズをご指定ください。[単位:cm] ※白字は追加費用が発生します。

幅	55	60	65	70
長さ	160~190	170~200	180~210	190~220
高さ	45	50	55	60

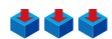
オリジナルレザー(18色対応) ◀レザー色をご指定ください。[P4参照]

- クッション厚:9cm(本体) ●重量:約32kg  
- ※ロールペーパー取付金具標準装備。(ロールペーパー1本付属)
- ※ヘッドの幅は微調節できます。



ポラリス
TB-221 ¥145,000(税別)

- 長さ40cmの前開き有孔&緊張を緩和する専用手置き台付き施術台。
- フェイス型ヘッド。ガスシリンダー式角度調節機能付き。15°~40°。
- 患者様の身長に応じて30cmの伸縮可能なフットレスト機能付き。

▼サイズをご指定ください。[単位:cm] ※白字は追加費用が発生します。

幅	50	55	60	65	70	75	80	85
長さ	160~190	170~200	180~210	190~220				
高さ	40	45	50	55	60	65	70	75

オリジナルレザー(18色対応) ◀レザー色をご指定ください。[P4参照]

- クッション厚:9cm(本体) ●重量:約30kg  



GSスリムベッド-5型
TB-1094 ¥136,000(税別)

- うつ伏せでの施術に最適な緊張を緩和する専用手置き台付き施術台。
- フェイス型ヘッド。ガスシリンダー式角度調節機能付き。15°~40°。
- 患者様の身長に応じて30cmの伸縮可能なフットレスト機能付き。

▼サイズをご指定ください。[単位:cm] ※白字は追加費用が発生します。

幅	50	55	60	65	70	75	80	85
長さ	160~190	170~200	180~210	190~220				
高さ	40	45	50	55	60	65	70	75

オリジナルレザー(18色対応) ◀レザー色をご指定ください。[P4参照]

- クッション厚:9cm(本体) ●重量:約30kg  



ロック
TB-363 ¥136,000(税別)

- うつ伏せでの施術に最適な緊張を緩和する専用手置き台付き施術台。
- フェイス型ヘッド。ラチェット式15段階角度調節機能付き。15°~15°。
- 患者様の身長に応じて30cmの伸縮可能なフットレスト機能付き。

▼サイズをご指定ください。[単位:cm] ※白字は追加費用が発生します。

幅	50	55	60	65	70	75	80	85
長さ	160~190	170~200	180~210	190~220				
高さ	40	45	50	55	60	65	70	75

オリジナルレザー(18色対応) ◀レザー色をご指定ください。[P4参照]

- クッション厚:9cm(本体) ●重量:約30kg  





低反発GSスリム-5型
TB-1114 ¥177,000(税別)

- 体圧分散性と衝撃吸収性に優れている低反発ウレタンフォームを採用。
- フェイス型ヘッド。ガスシリンダー式角度調節機能付き。15°~40°。
- 患者様の身長に応じて30cmの伸縮可能なフットレスト機能付き。

▼サイズをご指定ください。[単位:cm] ※白字は追加費用が発生します。

幅	50	55	60	65	70	75	80	85
長さ	160~190	170~200	180~210	190~220				
高さ	40	45	50	55	60	65	70	75

オリジナルレザー(18色対応) ◀レザー色をご指定ください。[P4参照]

- クッション厚:9cm(本体) ●重量:約31kg  
- ※低反発ウレタンは低温環境では硬くなる特性があるのでご注意ください。



SDイージー
TB-1055 ¥121,000(税別)

- うつ伏せでの施術に最適な専用手置き台付き入門用廉価タイプ施術台。
- フェイス型ヘッド。最大10cmの高さ調節&無段階角度調節機能付き。
- 床面との隙間を微調整できる直径6cmのオリジナルアジャスター付き。

▼サイズをご指定ください。[単位:cm] ※白字は追加費用が発生します。

幅	50	55	60	65	70	75	80	85
長さ	170	180	190	200				
高さ	40	45	50	55	60	65	70	75

オリジナルレザー(18色対応) ◀レザー色をご指定ください。[P4参照]

- クッション厚:6cm ●重量:約24kg  



MRイージー
TB-1056 ¥129,000(税別)

- 体圧分散性と衝撃吸収性に優れている低反発ウレタンフォームを採用。
- フェイス型ヘッド。最大10cmの高さ調節&無段階角度調節機能付き。
- 床面との隙間を微調整できる直径6cmのオリジナルアジャスター付き。

▼サイズをご指定ください。[単位:cm] ※白字は追加費用が発生します。

幅	50	55	60	65	70	75	80	85
長さ	170	180	190	200				
高さ	40	45	50	55	60	65	70	75

オリジナルレザー(18色対応) ◀レザー色をご指定ください。[P4参照]

- クッション厚:6cm ●重量:約25kg
- ※低反発ウレタンは低温環境では硬くなる特性があるのでご注意ください。



レグサス
TB-315 ¥185,000(税別)

- 体圧分散性と衝撃吸収性に優れている低反発ウレタンフォームを採用。
- うつ伏せでの施術に最適な緊張を緩和する専用手置き台付き施術台。
- 縦型調節式ヘッド。ガスシリンダー式角度調節機能付き。15~40°。

▼サイズをご指定ください。[単位:cm] ※白字は追加費用が発生します。

幅	50	55	60	65	70	75	80	85
長さ	170	180	190	200				
高さ	40	45	50	55	60	65	70	75

オリジナルレザー(18色対応) ◀レザー色をご指定ください。[P4参照]

- クッション厚:9cm(本体) ●重量:約30kg
- ※ロールオーバー取付金具標準装備。(ロールオーバー1本付属)
- ※ヘッドの幅は微調節できます。
- ※低反発ウレタンは低温環境では硬くなる特性があるのでご注意ください。



イーザーベッド
TB-1093 ¥140,000(税別)

- うつ伏せでの施術に最適な緊張を緩和する専用手置き台付き施術台。
- 縦型調節式ヘッド。ラチェット式15段階角度調節機能付き。15~15°。
- 床面との隙間を微調整できる直径6cmのオリジナルアジャスター付き。

▼サイズをご指定ください。[単位:cm] ※白字は追加費用が発生します。

幅	50	55	60	65	70	75	80	85
長さ	170	180	190	200				
高さ	40	45	50	55	60	65	70	75

オリジナルレザー(18色対応) ◀レザー色をご指定ください。[P4参照]

- クッション厚:9cm(本体) ●重量:約30kg
- ※ロールオーバー取付金具標準装備。(ロールオーバー1本付属)
- ※ヘッドの幅は微調節できます。



イーザーウイング
TB-845 ¥188,000(税別)

- 患者様の両腕をサポートして緊張を緩和する回転式上肢台機能付き。
- うつ伏せでの施術に最適な緊張を緩和する専用手置き台付き施術台。
- 縦型調節式ヘッド。ガスシリンダー式角度調節機能付き。15~40°。

▼サイズをご指定ください。[単位:cm] ※白字は追加費用が発生します。

幅	50	55	60	65	70	75	80	85
長さ	170	180	190	200				
高さ	45	50	55	60	65	70	75	

オリジナルレザー(18色対応) ◀レザー色をご指定ください。[P4参照]

- クッション厚:9cm(本体) ●重量:約34kg
- ※上記の幅に上肢台の幅(約10cm×2)は含まれておりません。
- ※ロールオーバー取付金具標準装備。(ロールオーバー1本付属)
- ※ヘッドの幅は微調節できます。



人気

GSイーザーベッド
TB-605 ¥140,000(税別)

- うつ伏せでの施術に最適な緊張を緩和する専用手置き台付き施術台。
- 縦型調節式ヘッド。ガスシリンダー式角度調節機能付き。15~40°。
- 床面との隙間を微調整できる直径6cmのオリジナルアジャスター付き。

▼サイズをご指定ください。[単位:cm] ※白字は追加費用が発生します。

幅	50	55	60	65	70	75	80	85
長さ	170	180	190	200				
高さ	40	45	50	55	60	65	70	75

オリジナルレザー(18色対応) ◀レザー色をご指定ください。[P4参照]

- クッション厚:9cm(本体) ●重量:約30kg
- ※ロールオーバー取付金具標準装備。(ロールオーバー1本付属)
- ※ヘッドの幅は微調節できます。



イーザーベッド
TB-1096 ¥162,000(税別)

- ヘッド幅を患者様や施術内容に応じて無段階に調節できるプロ仕様。
- 縦型開閉式ヘッド。ガスシリンダー式角度調節機能付き。15~40°。
- 床面との隙間を微調整できる直径6cmのオリジナルアジャスター付き。

▼サイズをご指定ください。[単位:cm] ※白字は追加費用が発生します。

幅	50	55	60	65	70	75	80	85
長さ	170	180	190	200				
高さ	40	45	50	55	60	65	70	75

オリジナルレザー(18色対応) ◀レザー色をご指定ください。[P4参照]

- クッション厚:9cm(本体) ●重量:約32kg
- ※ロールオーバー取付金具標準装備。(ロールオーバー1本付属)



GSホットイージー
TB-1134 ¥160,000(税別)

- ほんのりとした暖かさを実現する温熱シート内蔵。温度調節機能付き。
- うつ伏せでの施術に最適な緊張を緩和する専用手置き台付き施術台。
- 縦型調節式ヘッド。ガスシリンダー式角度調節機能付き。15~40°。

▼サイズをご指定ください。[単位:cm] ※白字は追加費用が発生します。

幅	55	60	65	70	75	80	85	
長さ	190	200						
高さ	40	45	50	55	60	65	70	75

オリジナルレザー(18色対応) ◀レザー色をご指定ください。[P4参照]

- クッション厚:9cm(本体) ●重量:約31kg
- ※ロールオーバー取付金具標準装備。(ロールオーバー1本付属)
- ※ヘッドの幅は微調節できます。
- ※季節や環境により、ベッドが最適温度になるまで30~60分必要です。



GSイーザーアイ-5型
TB-1086 ¥140,000(税別)

- うつ伏せでの施術に最適な緊張を緩和する大型ラウンド手置き台付き。
- フェイス型ヘッド。ガスシリンダー式角度調節機能付き。15~30°。
- 床面との隙間を微調整できる直径6cmのオリジナルアジャスター付き。

▼サイズをご指定ください。[単位:cm] ※白字は追加費用が発生します。

幅	50	55	60	65	70	75	80	85
長さ	170	180	190	200				
高さ	45	50	55	60	65	70	75	

オリジナルレザー(18色対応) ◀レザー色をご指定ください。[P4参照]

- クッション厚:9cm(本体) ●重量:約30kg





GSイージーアイ
TB-1085 ¥140,000(税別)

- うつ伏せでの施術に最適な緊張を緩和する大型ラウンド手置き台付き。
- 縦型調整式ヘッド。ガスシリンダー式角度調節機能付き。15°～20°。
- 床面との隙間を微調整できる直径6cmのオリジナルアジャスター付き。

▼サイズをご指定ください。[単位:cm] ※白字は追加費用が発生します。

幅	50	55	60	65	70	75	80	85
長さ	170	180	190	200				
高さ	45	50	55	60	65	70	75	

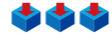
オリジナルレザー(18色対応) ◀レザー色をご指定ください。[P4参照]

- クッション厚:9cm(本体) ●重量:約30kg  
- ※ロールペーパー取付金具標準装備。(ロールペーパー1本付属)
- ※ヘッドの幅は微調節できます。



GSイージーベッド-5型
TB-603 ¥140,000(税別)

- うつ伏せでの施術に最適な緊張を緩和する専用手置き台付き施術台。
- フェイス型ヘッド。ガスシリンダー式角度調節機能付き。15°～40°。
- 床面との隙間を微調整できる直径6cmのオリジナルアジャスター付き。

▼サイズをご指定ください。[単位:cm] ※白字は追加費用が発生します。

幅	50	55	60	65	70	75	80	85
長さ	170	180	190	200				
高さ	40	45	50	55	60	65	70	75

オリジナルレザー(18色対応) ◀レザー色をご指定ください。[P4参照]

- クッション厚:9cm(本体) ●重量:約30kg  





GSイージーDX
TB-611 ¥173,000(税別)

- うつ伏せでの施術に最適な緊張を緩和する専用手置き台付き施術台。
- 縦型調整式ヘッド。ガスシリンダー式角度調節機能付き。15°～40°。
- スチール製パネル付き。直径6cmのオリジナルアジャスター付き。

▼サイズをご指定ください。[単位:cm] ※白字は追加費用が発生します。

幅	50	55	60	65	70	75	80	85
長さ	170	180	190	200				
高さ	40	45	50	55	60	65	70	75

オリジナルレザー(18色対応) ◀レザー色をご指定ください。[P4参照]

- クッション厚:9cm(本体) ●重量:約40kg  
- ※ロールペーパー取付金具標準装備。(ロールペーパー1本付属)
- ※ヘッドの幅は微調節できます。





イージーウイング-5型
TB-846 ¥186,000(税別)

- 患者様の両腕をサポートして緊張を緩和する回転式上肢台機能付き。
- うつ伏せでの施術に最適な緊張を緩和する専用手置き台付き施術台。
- フェイス型ヘッド。ガスシリンダー式角度調節機能付き。15°～40°。

▼サイズをご指定ください。[単位:cm] ※白字は追加費用が発生します。

幅	50	55	60	65	70	75	80	85
長さ	170	180	190	200				
高さ	45	50	55	60	65	70	75	

オリジナルレザー(18色対応) ◀レザー色をご指定ください。[P4参照]

- クッション厚:9cm(本体) ●重量:約34kg  
- ※上記の幅に上肢台の幅(約10cm×2)は含まれておりません。





イージープロ
TB-208 ¥163,000(税別)

- うつ伏せでの快適性を追求した7段階高さ調節機能付き手置き台仕様。
- 縦型調整式ヘッド。ガスシリンダー式角度調節機能付き。15°～40°。
- 床面との隙間を微調整できる直径6cmのオリジナルアジャスター付き。

▼サイズをご指定ください。[単位:cm] ※白字は追加費用が発生します。

幅	55	60	65	70				
長さ	170	180	190	200				
高さ	45	50	55	60				

オリジナルレザー(18色対応) ◀レザー色をご指定ください。[P4参照]

- クッション厚:9cm(本体) ●重量:約34kg  
- ※ロールペーパー取付金具標準装備。(ロールペーパー1本付属)
- ※ヘッドの幅は微調節できます。





低反発GSイージー-5型
TB-157 ¥185,000(税別)

- 体圧分散性と衝撃吸収性に優れている低反発ウレタンフォームを採用。
- フェイス型ヘッド。ガスシリンダー式角度調節機能付き。15°～40°。
- うつ伏せでの施術に最適な緊張を緩和する専用手置き台付き施術台。

▼サイズをご指定ください。[単位:cm] ※白字は追加費用が発生します。

幅	50	55	60	65	70	75	80	85
長さ	170	180	190	200				
高さ	40	45	50	55	60	65	70	75

オリジナルレザー(18色対応) ◀レザー色をご指定ください。[P4参照]

- クッション厚:9cm(本体) ●重量:約30kg  
- ※低反発ウレタンは低温環境では硬くなる特性があるのでご注意ください。



フィガロ
TB-304 ¥140,000(税別)

- うつ伏せでの施術に最適な緊張を緩和する専用手置き台付き施術台。
- フェイス型ヘッド。ラチェット式15段階角度調節機能付き。15°～15°。
- 床面との隙間を微調整できる直径6cmのオリジナルアジャスター付き。

▼サイズをご指定ください。[単位:cm] ※白字は追加費用が発生します。

幅	50	55	60	65	70	75	80	85
長さ	170	180	190	200				
高さ	40	45	50	55	60	65	70	75

オリジナルレザー(18色対応) ◀レザー色をご指定ください。[P4参照]

- クッション厚:9cm(本体) ●重量:約30kg  



グローラ
TB-378 ¥156,000(税別)

- うつ伏せでの快適性を追求した7段階高さ調節機能付き大型手置き台。
- フェイス型ヘッド。ALレバー式無段階角度調節機能付き。15°～90°。
- 床面との隙間を微調整できる直径6cmのオリジナルアジャスター付き。

▼サイズをご指定ください。[単位:cm] ※白字は追加費用が発生します。

幅	50	55	60	65	70	75	80	85
長さ	180	190	200	210				
高さ	50	55	60	65	70	75	80	85

オリジナルレザー(18色対応) ◀レザー色をご指定ください。[P4参照]

- クッション厚:9cm(本体) ●重量:約38kg  
- ※手置き台は取り外し可能です。



モクベッドAR
TB-1156 ¥141,000(税別)

- うつ伏せでの施術に最適な緊張を緩和するラウンド型手置き台付き。
- 上質なメルクシパイン材に食品衛生法に適用の低臭透明ニスを採用。
- 院内の雰囲気溶け込む木の質感がカントリー家具風な高級感を演出。

▼サイズをご指定ください。[単位: cm]

幅	32/60	32/65	32/70
長さ	180	190	
高さ	50	55	60

オリジナルレザー(18色対応) ◀レザー色をご指定ください。[P4参照]

●クッション厚: 4cm ●重量: 約35kg



アプローチプロ
TB-1312 ¥166,000(税別)

- うつ伏せでの快適性を追求した4段階高さ調節機能付き手置き台仕様。
- 長さ36cmの長穴有孔加工&緊張を緩和する専用大型手置き台。
- 床面との隙間を微調整できる直径6cmのオリジナルアジャスター付き。

▼サイズをご指定ください。[単位: cm] ※白字は追加費用が発生します。

幅	60	65	70
長さ	170	180	190
高さ	45	50	55

オリジナルレザー(18色対応) ◀レザー色をご指定ください。[P4参照]

●クッション厚: 8cm(本体) ●重量: 約40kg



アプローチベッド
TB-915 ¥113,000(税別)

- うつ伏せでの施術に最適な緊張を緩和する専用手置き台付き施術台。
- 特殊縫製ラインで顔への負担を大幅に軽減した穴あきDX有孔を採用。
- 床面との隙間を微調整できる直径6cmのオリジナルアジャスター付き。

▼サイズをご指定ください。[単位: cm] ※白字は追加費用が発生します。

幅	32/55	32/60	32/65	32/70
長さ	170	180	190	200
高さ	40	45	50	55

オリジナルレザー(18色対応) ◀レザー色をご指定ください。[P4参照]

●クッション厚: 9cm(本体) ●重量: 約27kg



アプロマルチ
TB-182 ¥108,000(税別)

- 長さ40cmの長穴有孔加工&緊張を緩和する専用手置き台付き施術台。
- 特殊縫製ラインで顔への負担を大幅に軽減した穴あきDX有孔を採用。
- 患者様の身長に応じて30cmの伸縮が可能なフットレスト機能付き。

▼サイズをご指定ください。[単位: cm] ※白字は追加費用が発生します。

幅	32/55	32/60	32/65	32/70
長さ	160~190	170~200	180~210	190~220
高さ	40	45	50	55

オリジナルレザー(18色対応) ◀レザー色をご指定ください。[P4参照]

●クッション厚: 9cm(本体) ●重量: 約27kg



アプローチベッド-2型
TB-917 ¥123,000(税別)

- うつ伏せでの施術に最適な緊張を緩和するラウンド型手置き台付き。
- 効率的なアプローチをシンプルに実現するテクニカルな有孔タイプ。
- 床面との隙間を微調整できる直径6cmのオリジナルアジャスター付き。

▼サイズをご指定ください。[単位: cm] ※白字は追加費用が発生します。

幅	32/55	32/60	32/65	32/70
長さ	170	180	190	200
高さ	40	45	50	55

オリジナルレザー(18色対応) ◀レザー色をご指定ください。[P4参照]

●クッション厚: 9cm(本体) ●重量: 約27kg



フラップテーブル
TB-1425 ¥132,000(税別)

- うつ伏せでの施術に最適な緊張を緩和するラウンド型手置き台付き。
- 縦型調節式ヘッド。角度調節機能無し。アプローチ専用ベッド。
- 患者様の身長に応じて30cmの伸縮が可能なフットレスト機能付き。

▼サイズをご指定ください。[単位: cm] ※白字は追加費用が発生します。

幅	50	55	60	65	70	75	80	85
長さ	160~190	170~200	180~210	190~220				
高さ	45	50	55	60	65	70	75	80

オリジナルレザー(18色対応) ◀レザー色をご指定ください。[P4参照]

●クッション厚: 9cm(本体) ●重量: 約30kg



※ロールペーパー取付金具標準装備。(ロールペーパー1本付属)
※ヘッドの幅は微調節できます。



アプローチベッド-3型
TB-919 ¥130,000(税別)

- うつ伏せでの施術に最適な緊張を緩和する専用手置き台付き施術台。
- 縦型調節式ヘッド。角度調節機能無し。アプローチ専用ベッド。
- 床面との隙間を微調整できる直径6cmのオリジナルアジャスター付き。

▼サイズをご指定ください。[単位: cm] ※白字は追加費用が発生します。

幅	50	55	60	65	70	75	80	85
長さ	170	180	190	200				
高さ	40	45	50	55	60	65	70	75

オリジナルレザー(18色対応) ◀レザー色をご指定ください。[P4参照]

●クッション厚: 9cm(本体) ●重量: 約29kg



※ロールペーパー取付金具標準装備。(ロールペーパー1本付属)
※ヘッドの幅は微調節できます。



長穴有孔アプローチベッド
TB-920 ¥121,000(税別)

- 長さ36cmの長穴有孔加工。手置き台を無くして開放的な施術を実現。
- 特殊縫製ラインで顔への負担を大幅に軽減した穴あきDX有孔を採用。
- 床面との隙間を微調整できる直径6cmのオリジナルアジャスター付き。

▼サイズをご指定ください。[単位: cm] ※白字は追加費用が発生します。

幅	28/50	28/55	28/60	28/65	28/70	28/75	28/80	28/85
長さ	170	180	190	200				
高さ	40	45	50	55	60	65	70	75

オリジナルレザー(18色対応) ◀レザー色をご指定ください。[P4参照]

●クッション厚: 9cm ●重量: 約27kg





EGアプロ
TB-386 ¥121,000(税別)

- ハイレベルなうつ伏せ施術を実現する長穴有孔(4×50cm)加工付き。
- うつ伏せでの施術に最適な緊張を緩和する大型手置き台付き施術台。
- 床面との隙間を微調整できる直径6cmのオリジナルアジャスター付き。

▼サイズ [単位: cm]

幅	30/53
長さ	183
高さ	38

オリジナルレザ(18色対応) ◀レザ色をご指定ください。[P4参照]

- クッション厚: 9cm (本体) ●重量: 約25kg



アプローチ整体
TB-159 ¥148,000(税別)

- 長さ20cmの前開き有孔&緊張を緩和するラウンド型手置き台付き仕様。
- 効率的なアプローチをシンプルに実現するテクニカルな整体施術台。
- 床面との隙間を微調整できる直径6cmのオリジナルアジャスター付き。

▼サイズ [単位: cm]

幅	36/45
長さ	180
高さ	40

オリジナルレザ(18色対応) ◀レザ色をご指定ください。[P4参照]

- クッション厚: 7cm (本体) ●重量: 約24kg

※手置き台は付属工具で3段階の高さ調節がおこなえます。



アプローチチャー
TB-1649 ¥103,000(税別)

- ヘッド部のクッションを胴体部よりソフトに仕上げた機能性分離式。
- うつ伏せでの施術に最適な緊張を緩和する専用手置き台付き施術台。
- 床面との隙間を微調整できる直径3.8cmの便利なアジャスター付き。

▼サイズをご指定ください。[単位: cm] ※白字は追加費用が発生します。

幅	32/55	32/60	32/65	32/70	
長さ	170	180	190	190	
高さ	40	45	50	55	60

オリジナルレザ(18色対応) ◀レザ色をご指定ください。[P4参照]

- クッション厚: 6cm (本体)
- 重量: 約20kg



スーパーフレクション
TB-1651 ¥480,000(税別)

- テクニカルな骨盤回旋術が無段階で可能な左右側屈&屈曲機能付き。
- 縦型ヘッド部ガスシリンダー式角度調節機能付き。骨盤回旋バー付き。
- 患者様の身長に応じて30cmの伸縮が可能なフットレスト機能付き。

▼サイズをご指定ください。[単位: cm]

幅	55		
長さ	160~190		
高さ	50	55	60

オリジナルレザ(18色対応) ◀レザ色をご指定ください。[P4参照]

- ヘッド部: 20°~50° ●胸部: 0°~20°
- 腰部: 20°~20° (屈強) / 左右25° (側屈)
- 回旋バー: 3段階高さ調節
- クッション厚: 9cm ●重量: 約51kg

※レバー位置はうつ伏せ時左

骨盤回旋バーは取り外し可能です
3段階高さ調節

ポータブルシリーズ

Portable Series



Photo/緊災用ムーブ TB-983[P184]



※画像は有孔タイプです。

アルミムーブ
TB-1333 ¥92,000(税別)

有孔アルミムーブ
TB-1333U ¥99,500(税別)

- さらに軽量化を実現させたアルミ製折りたたみ式ポータブルベッド。
- 安全面に配慮しムーブベッドと同じワンタッチロックステーを採用。
- 環境に優しい粉体塗装。床面をキズから守る専用脚キャップ付き。

▼サイズをご指定ください。[単位:cm]

幅	50		
長さ	180		
高さ	50	55	60

オリジナルレザー(18色対応) ◀レザー色をご指定ください。[P4参照]

●クッション厚:3cm ●重量:約9.6kg



※画像は有孔タイプです。

オリコベッド
TB-960 ¥110,000(税別)

有孔オリコベッド
TB-960U ¥117,500(税別)

- スチール製8本脚構造を採用した強化折りたたみ式ポータブルベッド。
- 4カ所のノブネジを取り付けるだけで簡単に組立ができる安心設計。
- 衛生的なクロムメッキ加工。床面をキズから守る専用脚キャップ付き。

▼サイズをご指定ください。[単位:cm] ※白字は追加費用が発生します。

幅	40	45	50	55	60	65	70	75	
長さ	180			190			200		
高さ	35	40	45	50	55	60	65	70	

オリジナルレザー(18色対応) ◀レザー色をご指定ください。[P4参照]

●クッション厚:3cm ●重量:約17kg(幅50×長さ180cm製作時)



※画像は有孔タイプです。

アルミトライ
TB-1339 ¥120,000(税別)

有孔アルミトライ
TB-1339U ¥127,500(税別)

- さらに軽量化を実現させたアルミ製折りたたみ式ポータブルベッド。
- 様々な施術に対応可能とするためにサイズバリエーションを実現。
- 環境に優しい粉体塗装。床面をキズから守る専用脚キャップ付き。

▼サイズをご指定ください。[単位:cm]

幅	55	60	65	70
長さ	180			
高さ	50	55	60	

オリジナルレザー(18色対応) ◀レザー色をご指定ください。[P4参照]

●クッション厚:3cm ●重量:約13kg(幅70×長さ190cm製作時)



※画像は有孔タイプです。

オリコベッド・オスロ
TB-1415 ¥116,000(税別)

有孔オリコベッド・オスロ
TB-1415U ¥123,500(税別)

- シート(天板)の四隅コーナーをやさしく演出するかどまる加工を採用。
- スチール製8本脚構造を採用した強化折りたたみ式ポータブルベッド。
- 4カ所のノブネジを取り付けるだけで簡単に組立ができる安心設計。

▼サイズをご指定ください。[単位:cm] ※白字は追加費用が発生します。

幅	40	45	50	55	60	65	70	75	
長さ	180			190			200		
高さ	35	40	45	50	55	60			

オリジナルレザー(18色対応) ◀レザー色をご指定ください。[P4参照]

●クッション厚:3cm ●重量:約17kg(幅50×長さ180cm製作時)



※画像は有孔タイプです。

スタンダーオリコ
TB-753 ¥83,000(税別)

有孔スタンダーオリコ
TB-753U ¥90,500(税別)

- スチール製8本脚構造を採用した強化折りたたみ式ポータブルベッド。
- 4カ所のノブネジを取り付けるだけで簡単に組立ができる安心設計。
- 環境に優しい粉体塗装。床面をキズから守る専用脚キャップ付き。

▼サイズをご指定ください。[単位:cm] ※白字は追加費用が発生します。

幅	40	45	50	55	60	65	70	
長さ	180			190			200	
高さ	35	40	45	50	55	60	65	70

オリジナルレザー(18色対応) ◀レザー色をご指定ください。[P4参照]

●クッション厚:3cm ●重量:約17kg(幅50×長さ180cm製作時)



※差込式フェイスは本体に収納できません。ご注意ください。

クレードルオリコ
TB-1038 ¥105,000(税別)

有孔クレードルオリコ
TB-1038U ¥112,500(税別)

- 最適な施術ポジションを提供する無段階角度調節機能付きフェイス。
- スチール製8本脚構造を採用した強化折りたたみ式ポータブルベッド。
- 4カ所のノブネジを取り付けるだけで簡単に組立ができる安心設計。

▼サイズをご指定ください。[単位:cm] ※白字は追加費用が発生します。

幅	40	45	50	55	60	65	70	
長さ	180			190			200	
高さ	35	40	45	50	55	60	65	70

※上記の長さに差込式フェイスマットの長さ(約30cm)は含まれておりません。

オリジナルレザー(18色対応) ◀レザー色をご指定ください。[P4参照]

●クッション厚:3cm ●重量:約18kg(幅50×長さ180cm製作時)



※画像は有孔タイプです。

メモリーオリコ
TB-754 ¥93,000(税別)

有孔メモリーオリコ
TB-754U ¥100,500(税別)

- 体圧分散性と衝撃吸収性に優れている低反発ウレタンフォームを採用。
- スチール製8本脚構造を採用した強化折りたたみ式ポータブルベッド。
- 4カ所のノブネジを取り付けるだけで簡単に組立ができる安心設計。

▼サイズをご指定ください。[単位:cm] ※白字は追加費用が発生します。

幅	40	45	50	55	60	65	70	
長さ	180			190			200	
高さ	35	40	45	50	55	60	65	70

オリジナルレザー(18色対応) ◀レザー色をご指定ください。[P4参照]

●クッション厚:3cm ●重量:約17kg(幅50×長さ180cm製作時)

※低反発ウレタンは低温環境では硬くなる特性があるのでご注意ください。



※画像は有孔タイプです。

SDセブン
TB-998 ¥110,000(税別)

有孔SDセブン
TB-998U ¥117,500(税別)

- 簡単に設置ができる組立不要ワンタッチ式頑丈ポータブルベッド。
- 高さを3cm間隔の7段階調節できるノブネジ固定式昇降脚部を採用。
- 床面との隙間を微調整できる直径2.5cmの便利なアジャスター付き。

▼サイズをご指定ください。[単位:cm] ※白字は追加費用が発生します。

幅	40	45	50	55	60	65	70	
長さ	180							190
高さ	45/63							

オリジナルレザー(18色対応) ◀レザー色をご指定ください。[P4参照]

●クッション厚:3cm ●重量:約16kg(幅50×長さ180cm製作時)



MRセブン
TB-999 ￥116,000(税別)

有孔MRセブン
TB-999U ￥123,500(税別)

- 体圧分散性と衝撃吸収性に優れている低反発ウレタンフォームを採用。
- 高さを3cm間隔の7段階調節できるノブネジ固定式昇降脚部を採用。
- 床面との隙間を微調整できる直径2.5cmの便利なアジャスター付き。

▼サイズをご指定ください。[単位:cm] ※白字は追加費用が発生します。

幅	40	45	50	55	60	65	70
長さ	180			190			
高さ	45/63						

オリジナルレザー(18色対応) ◀レザー色をご指定ください。[P4参照]

●クッション厚:3cm ●重量:約16kg(幅50×長さ180cm製作時)

※低反発ウレタンは低温環境では硬くなる特性があるのでご注意ください。



ムーベッド
TB-1007 ￥79,000(税別)

有孔ムーベッド
TB-1007U ￥86,500(税別)

- 安全なワンタッチロックステー式の折りたたみ式ポータブルベッド。
- 持ち運びでの実用性を考慮した軽量でコンパクトなスチール枠構造。
- 衛生的なクロムメッキ加工。床面をキズから守る専用脚キャップ付き。

▼サイズをご指定ください。[単位:cm] ※白字は追加費用が発生します。

幅	40	45	50	55	60	65	70	75
長さ	170	180			190		200	
高さ	40	45	50	55	60	65		

オリジナルレザー(18色対応) ◀レザー色をご指定ください。[P4参照]

●クッション厚:3cm ●重量:約14kg



クロムセブン
TB-1000 ￥136,000(税別)

有孔クロムセブン
TB-1000U ￥143,500(税別)

- 高級感のあるクロムメッキ加工を施した組立不要頑丈ポータブル。
- 高さを3cm間隔の7段階調節できるノブネジ固定式昇降脚部を採用。
- 床面との隙間を微調整できる直径2.5cmの便利なアジャスター付き。

▼サイズをご指定ください。[単位:cm] ※白字は追加費用が発生します。

幅	40	45	50	55	60	65	70
長さ	180			190			
高さ	45/63						

オリジナルレザー(18色対応) ◀レザー色をご指定ください。[P4参照]

●クッション厚:3cm ●重量:約16kg(幅50×長さ180cm製作時)



粉体ムーブ
TB-1008 ￥64,000(税別)

有孔粉体ムーブ
TB-1008U ￥71,500(税別)

- 安全なワンタッチロックステー式の折りたたみ式ポータブルベッド。
- 持ち運びでの実用性を考慮した軽量でコンパクトなスチール枠構造。
- 環境に優しい粉体塗装。床面をキズから守る専用脚キャップ付き。

▼サイズをご指定ください。[単位:cm] ※白字は追加費用が発生します。

幅	40	45	50	55	60	65	70	75
長さ	170	180			190		200	
高さ	40	45	50	55	60	65		

オリジナルレザー(18色対応) ◀レザー色をご指定ください。[P4参照]

●クッション厚:3cm ●重量:約14kg



オリコリンク
TB-891 ￥130,000(税別)

有孔オリコリンク
TB-891U ￥137,500(税別)

- 施術内容に応じて簡単装着が可能な差込式上肢台(10×40cm)2個付き。
- スチール製8本脚構造を採用した強化折りたたみ式ポータブルベッド。
- 衛生的なクロムメッキ加工。床面をキズから守る専用脚キャップ付き。

▼サイズをご指定ください。[単位:cm] ※白字は追加費用が発生します。

幅	40	45	50	55	60	65	70
長さ	180			190		200	
高さ	35	40	45	50	55	60	65

オリジナルレザー(18色対応) ◀レザー色をご指定ください。[P4参照]

●クッション厚:3cm ●重量:約18kg(幅50×長さ180cm製作時)

※上肢台は本体に収納できません。ご注意ください。



有孔フタ付粉体ムーブ
TB-187 ￥68,000(税別)

- 瞬時に無孔へ切り替えることができるフタクッション(TB-720)付き。
- 安全なワンタッチロックステー式の折りたたみ式ポータブルベッド。
- 持ち運びでの実用性を考慮した軽量でコンパクトなスチール枠構造。

▼サイズをご指定ください。[単位:cm] ※白字は追加費用が発生します。

幅	40	45	50	55	60	65	70	75
長さ	170	180			190		200	
高さ	40	45	50	55	60	65		

オリジナルレザー(18色対応) ◀レザー色をご指定ください。[P4参照]

●クッション厚:3cm(本体) ●重量:約15.5kg



オリコベッド-3
TB-960-3 ￥114,000(税別)

有孔オリコベッド-3
TB-960U-3 ￥121,500(税別)

- 強化8本脚構造でうつ伏せ施術に適した手置き付きポータブルベッド。
- 4カ所のノブネジを取り付けるだけで簡単に組立ができる安心設計。
- 衛生的なクロムメッキ加工。床面をキズから守る専用脚キャップ付き。

▼サイズをご指定ください。[単位:cm]

幅	32/50	37/55	42/60	47/65
長さ	180			
高さ	35	40	45	50

オリジナルレザー(18色対応) ◀レザー色をご指定ください。[P4参照]

●クッション厚:3cm ●重量:約15kg(幅32/50×長さ180cm製作時)



トライ
TB-252 ￥88,000(税別)

有孔トライ
TB-252U ￥95,500(税別)

- 施術の様々な用途に対応した最適なサイズバリエーションを実現。
- 安全なワンタッチロックステー式の折りたたみ式ポータブルベッド。
- 環境に優しい粉体塗装。床面をキズから守る専用脚キャップ付き。

▼サイズをご指定ください。[単位:cm] ※白字は追加費用が発生します。

幅	40	45	50	55	60	65	70	75
長さ	170	180			190		200	
高さ	40	45	50	55	60	65		

オリジナルレザー(18色対応) ◀レザー色をご指定ください。[P4参照]

●クッション厚:3cm ●重量:約22kg(幅70×長さ190cm製作時)



アクチムーブ
TB-1306 ￥115,000(税別)

■特殊なテクニックのための施術台。脱着式の足置きクッション1個付き。
■簡単なワンタッチロックステー式の折りたたみ式ポータブルベッド。
■環境に優しい粉体塗装。床面をキズから守る専用脚キャップ付き。

▼サイズをご指定ください。[単位:cm]

幅	60	65	70
長さ	180	190	
高さ	53	58	63
	68	73	

オリジナルレザー(18色対応) ◀レザー色をご指定ください。[P4参照]

●クッション厚:6cm ●重量:約20kg(幅60×長さ180cm製作時)



緊急用ムーブ
TB-983 ￥95,000(税別)

有孔緊急用ムーブ
TB-983U ￥102,500(税別)

■緊急災害時に役立つ軽量コンパクトな折りたたみ式ポータブルベッド。
■キャリーバッグに収納できる専用点滴棒&かごまるマクラ(小高)付き。
■衛生的なクロムメッキ加工。床面をキズから守る専用脚キャップ付き。

▼サイズをご指定ください。[単位:cm] ※白字は追加費用が発生します。

幅	40	45	50	55	60	65	70	75
長さ	170	180	190	200				
高さ	40	45	50	55	60	65		

オリジナルレザー(18色対応) ◀レザー色をご指定ください。[P4参照]

●クッション厚:3cm ●重量:約15kg(幅50×長さ180cm製作時)



粉体ムーブDX
TB-1009 ￥72,300(税別)

有孔粉体ムーブDX
TB-1009U ￥79,800(税別)

■5cmのクッション厚で快適性を追求した頑丈設計のスチール枠構造。
■安全なワンタッチロックステー式の折りたたみ式ポータブルベッド。
■環境に優しい粉体塗装。床面をキズから守る専用脚キャップ付き。

▼サイズをご指定ください。[単位:cm] ※白字は追加費用が発生します。

幅	40	45	50	55	60	65	70	75
長さ	170	180	190	200				
高さ	42	47	52	57	62	67		

オリジナルレザー(18色対応) ◀レザー色をご指定ください。[P4参照]

●クッション厚:5cm ●重量:約16kg



カスタム
TB-197 ￥86,000(税別)

有孔カスタム
TB-197U ￥93,500(税別)

■シート上面に施術中の滑りを防止するストップレザー(黒色)を加工。
■安全なワンタッチロックステー式の折りたたみ式ポータブルベッド。
■持ち運びでの実用性を考慮した軽量でコンパクトなスチール枠構造。

▼サイズをご指定ください。[単位:cm] ※白字は追加費用が発生します。

幅	40	45	50	55	60	65	70	75
長さ	170	180	190	200				
高さ	42	47	52	57	62	67		

オリジナルレザー(18色対応) ◀レザー色をご指定ください。[P4参照]

●クッション厚:5cm ●重量:約16kg

※滑り止め(ストップレザー)の黒色は変更できません。ご注意ください。



粉体ムーブ低反発
TB-130 ￥86,000(税別)

有孔粉体ムーブ低反発
TB-130U ￥93,500(税別)

■体圧分散性と衝撃吸収性に優れている低反発ウレタンフォームを採用。
■安全なワンタッチロックステー式の折りたたみ式ポータブルベッド。
■持ち運びでの実用性を考慮した軽量でコンパクトなスチール枠構造。

▼サイズをご指定ください。[単位:cm] ※白字は追加費用が発生します。

幅	40	45	50	55	60	65	70	75
長さ	170	180	190	200				
高さ	42	47	52	57	62	67		

オリジナルレザー(18色対応) ◀レザー色をご指定ください。[P4参照]

●クッション厚:5cm ●重量:約16kg

※低反発ウレタンは低温環境では硬くなる特性があるのでご注意ください。



リーガ
TB-410 ￥95,000(税別)

■うつ伏せでの呼吸を体格に応じて楽にする長さ30cmの長穴有孔加工。
■安全なワンタッチロックステー式の折りたたみ式ポータブルベッド。
■持ち運びでの実用性を考慮した軽量でコンパクトなスチール枠構造。

▼サイズをご指定ください。[単位:cm] ※白字は追加費用が発生します。

幅	40	45	50	55	60	65	70	75
長さ	170	180	190	200				
高さ	42	47	52	57	62	67		

オリジナルレザー(18色対応) ◀レザー色をご指定ください。[P4参照]

●クッション厚:5cm ●重量:約20kg(幅60×長さ180cm製作時)



ガード付粉体ムーブ
TB-1089 ￥82,000(税別)

有孔ガード付粉体ムーブ
TB-1089U ￥89,500(税別)

■ベッドからの転落を防止する6カ所差込式専用ベッドガード1本付き。
■安全なワンタッチロックステー式の折りたたみ式ポータブルベッド。
■持ち運びでの実用性を考慮した軽量でコンパクトなスチール枠構造。

▼サイズをご指定ください。[単位:cm] ※白字は追加費用が発生します。

幅	40	45	50	55	60	65	70	75
長さ	170	180	190	200				
高さ	40	45	50	55	60	65		

オリジナルレザー(18色対応) ◀レザー色をご指定ください。[P4参照]

●クッション厚:3cm ●重量:約14kg

※専用ベッドガードは本体に収納できません。ご注意ください。



クルーズ
TB-270 ￥110,000(税別)

■埋込式ケアフェイスマット(TB-77C-28)&埋込式無孔マット付き。
■安全なワンタッチロックステー式の折りたたみ式ポータブルベッド。
■持ち運びでの実用性を考慮した軽量でコンパクトなスチール枠構造。

▼サイズをご指定ください。[単位:cm] ※白字は追加費用が発生します。

幅	55	60	65	70
長さ	180	190		
高さ	52	57	62	67

オリジナルレザー(18色対応) ◀レザー色をご指定ください。[P4参照]

●クッション厚:5cm(本体) ●重量:約23kg(幅60×長さ190cm製作時)

※オメガ式DXベッド用綿製カバー(P402参照)



※画像は有孔タイプです。

ムーブフェイス
TB-109 ¥82,000(税別)

有孔ムーブフェイス
TB-109U ¥89,500(税別)

- うつ伏せを快適にする差込式のフェイス型ヘッド・アームマット付き。
- 安全なワンタッチロックステータ式の折りたたみ式ポータブルベッド。
- 持ち運びでの実用性を考慮した軽量でコンパクトなスチール枠構造。

▼サイズをご指定ください。[単位: cm] ※白字は追加費用が発生します。

幅	50	55	60	65	70	75	80	85
長さ	170	180	190	200				
高さ	40	45	50	55	60	65		

※上記の長さに差込式フェイスマットの長さ(約30cm)は含まれておりません。

オリジナルレザー(18色対応) ◀レザー色をご指定ください。[P4参照]

●クッション厚: 3cm(本体) ●重量: 約16kg



※画像は有孔タイプです。

コスモスDX
TB-965 ¥110,000(税別)

有孔コスモスDX
TB-965U ¥117,500(税別)

- 操作性が容易なALLバー式無段階角度調節機能付き。背角度0~30°。
- 5cmのクッション厚で快適性を追求した頑丈設計のスチール枠構造。
- 安全なワンタッチロックステータ式の折りたたみ式ポータブルベッド。

▼サイズをご指定ください。[単位: cm] ※白字は追加費用が発生します。

幅	40	45	50	55	60	65	70	75
長さ	180	190	200					
高さ	52	57	62	67				

オリジナルレザー(18色対応) ◀レザー色をご指定ください。[P4参照]

●クッション厚: 5cm ●重量: 約23kg(幅60×長さ180cm製作時)



※画像は有孔タイプです。

レイク
TB-317 ¥120,000(税別)

有孔レイク
TB-317U ¥127,500(税別)

- 体圧分散性と衝撃吸収性に優れた低反発ウレタンフォームを採用。
- うつ伏せを快適にする差込式のフェイス型ヘッド・アームマット付き。

▼サイズをご指定ください。[単位: cm] ※白字は追加費用が発生します。

幅	50	55	60	65	70	75
長さ	170	180	190	200		
高さ	42	47	52	57	62	67

※上記の長さに差込式フェイスマットの長さ(約30cm)は含まれておりません。

オリジナルレザー(18色対応) ◀レザー色をご指定ください。[P4参照]

●クッション厚: 5cm(本体) ●重量: 約18kg(幅50cm製作時)

※低反発ウレタンは低温環境では硬くなる特性があるのでご注意ください。



整体ムーブ
TB-128 ¥115,000(税別)

- ハイレベルなうつ伏せ施術を実現する前開き有孔加工付きプロ仕様。
- 安全なワンタッチロックステータ式の折りたたみ式ポータブルベッド。
- 持ち運びでの実用性を考慮した軽量でコンパクトなスチール枠構造。

▼サイズ [単位: cm]

幅	33/45
長さ	180
高さ	42

オリジナルレザー(18色対応) ◀レザー色をご指定ください。[P4参照]

●クッション厚: 8cm ●重量: 約20kg



※画像は有孔タイプです。

ラビット
TB-392 ¥95,000(税別)

有孔ラビット
TB-392U ¥102,500(税別)

- うつ伏せを快適にする差込式のフェイス型ヘッド・アームマット付き。
- 患者様の身長に応じて20cmの伸縮可能なフットレスト機能付き。
- 安全なワンタッチロックステータ式の折りたたみ式ポータブルベッド。

▼サイズをご指定ください。[単位: cm]

幅	55	60	65	70
長さ	140~160	150~170		
高さ	45	50	55	60

※上記の長さに差込式フェイスマットの長さ(約30cm)は含まれておりません。

オリジナルレザー(18色対応) ◀レザー色をご指定ください。[P4参照]

●クッション厚: 3cm(本体) ●重量: 約19kg

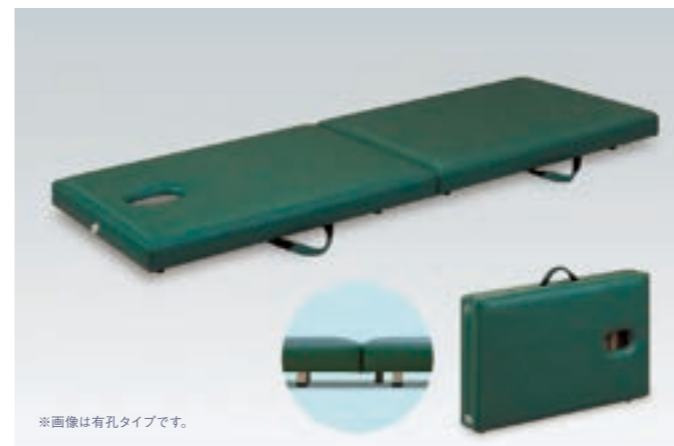

※画像は有孔タイプです。

フロアベッド
TB-1407 ¥88,000(税別)

有孔フロアベッド
TB-1407U ¥95,500(税別)

- 持ち運びが可能な低床型組立不要の折りたたみ式ポータブルベッド。
- 持ち運びでの実用性を考慮した軽量でコンパクトなスチール枠構造。
- 環境に優しい粉体塗装。床面をキズから守る専用脚キャップ付き。

▼サイズをご指定ください。[単位: cm] ※白字は追加費用が発生します。

幅	40	45	50	55	60	65	70	75
長さ	170	180	190	200				
高さ	12							

オリジナルレザー(18色対応) ◀レザー色をご指定ください。[P4参照]

●クッション厚: 3cm ●重量: 約14kg



※画像は有孔タイプです。

コスモス
TB-964 ¥96,000(税別)

有孔コスモス
TB-964U ¥103,500(税別)

- 操作性が容易なALLバー式無段階角度調節機能付き。背角度0~30°。
- 施術の様々な用途に対応した最適なサイズバリエーションを実現。
- 安全なワンタッチロックステータ式の折りたたみ式ポータブルベッド。

▼サイズをご指定ください。[単位: cm] ※白字は追加費用が発生します。

幅	40	45	50	55	60	65	70	75
長さ	180	190	200					
高さ	50	55	60	65				

オリジナルレザー(18色対応) ◀レザー色をご指定ください。[P4参照]

●クッション厚: 3cm ●重量: 約17kg(幅50×長さ180cm製作時)



a テーピングテーブル TB-486 ¥84,000(税別)

- スポーツ選手の為のテーピング専用テーブル。脚折りたたみ式。
- 安全なワンタッチロックステータ式の折りたたみ式ポータブルベッド。
- 持ち運びでの実用性を考慮した軽量でコンパクトなスチール枠構造。

▼サイズをご指定ください。[単位: cm] ※白字は追加費用が発生します。

幅	60	65	70	75		
長さ	120	130	140			
高さ	55	60	75	80	85	90

オリジナルレザー(18色対応) ◀レザー色をご指定ください。[P4参照]

●クッション厚: 2cm ●重量: 約15kg(幅60×長さ120×高さ90cm製作時)

b テーピングテーブル用キャリーバッグ TB-487 ¥13,000(税別)

- ▼黒字が標準サイズとなります。
- 幅60・65・70・75cm 長さ110・120・130・140cm
- ナイロン100% 裏: PVC(塩化ビニル)加工

ブルー グリーン エンジ ブラック



ローズ60
TB-381-01 ¥57,000(税別)

■軽さと実用性を優先する幅60cmを標準設定した木製ポータブルベッド。
■6cmの高反発・高密度ウレタンを採用。便利なフタクッション付き。
■安全性と強度を優先したダブルノブネジ式7段階式高さ調節機能付き。

▼サイズ [単位: cm]

幅	60
長さ	183
高さ	45/65 (7段階調節)

オリジナルレザー(3色対応) ◀レザー色をご指定ください。[下記参照]

●クッション厚: 6cm ●重量: 約14kg

※耐アルコール・耐次亜塩素酸・抗菌・防汚・難燃 RoHS対応



ローズ70
TB-381-02 ¥60,000(税別)

■安定感のあるワイドな幅70cmを標準設定した木製ポータブルベッド。
■6cmの高反発・高密度ウレタンを採用。便利なフタクッション付き。
■安全性と強度を優先したダブルノブネジ式7段階式高さ調節機能付き。

▼サイズ [単位: cm]

幅	70
長さ	183
高さ	45/65 (7段階調節)

オリジナルレザー(3色対応) ◀レザー色をご指定ください。[下記参照]

●クッション厚: 6cm ●重量: 約15kg

※耐アルコール・耐次亜塩素酸・抗菌・防汚・難燃 RoHS対応



カルロス60
TB-209-01 ¥70,000(税別)

■省スペース&実用性の幅60cmを標準設定した木製ポータブルベッド。
■6cmの高反発・高密度ウレタンを採用。差込式フェイスマット付き。
■安全性と強度を優先したダブルノブネジ式7段階式高さ調節機能付き。

▼サイズ [単位: cm]

幅	60
長さ	183
高さ	45/65 (7段階調節)

※上記の長さに差込式フェイスマットの長さ(約30cm)は含まれておりません。

オリジナルレザー(3色対応) ◀レザー色をご指定ください。[下記参照]

●クッション厚: 6cm (本体) ●重量: 約15kg

※耐アルコール・耐次亜塩素酸・抗菌・防汚・難燃 RoHS対応



カルロス70
TB-209-02 ¥73,000(税別)

■安定感のあるワイドな幅70cmを標準設定した木製ポータブルベッド。
■6cmの高反発・高密度ウレタンを採用。差込式フェイスマット付き。
■安全性と強度を優先したダブルノブネジ式7段階式高さ調節機能付き。

▼サイズ [単位: cm]

幅	70
長さ	183
高さ	45/65 (7段階調節)

※上記の長さに差込式フェイスマットの長さ(約30cm)は含まれておりません。

オリジナルレザー(3色対応) ◀レザー色をご指定ください。[下記参照]

●クッション厚: 6cm (本体) ●重量: 約16kg

※耐アルコール・耐次亜塩素酸・抗菌・防汚・難燃 RoHS対応



マリー
TB-1103 ¥75,000(税別)

■夢の9kg台を実現した超軽量アルミニウム仕様のポータブルベッド。
■海外等の長時間の移動でも楽に持ち運びができるコンパクトサイズ。
■操作性と安全性を優先したプッシュ式6段階式高さ調節機能付き。

▼サイズ [単位: cm]

幅	52
長さ	170
高さ	52/67 (6段階調節)

オリジナルレザー(3色対応) ◀レザー色をご指定ください。[下記参照]

●クッション厚: 6cm ●重量: 約9kg

※耐アルコール・耐次亜塩素酸・抗菌・防汚・難燃 RoHS対応



サンタナ
TB-1104 ¥88,000(税別)

■軽量10kg台を実現した超軽量アルミニウム仕様のポータブルベッド。
■差込式フェイスマット付き。楽に持ち運びができるコンパクト設計。
■操作性と安全性を優先したプッシュ式6段階式高さ調節機能付き。

▼サイズ [単位: cm]

幅	52
長さ	170 ※差込式フェイスマットの長さ(約30cm)は含まれておりません。
高さ	52/67 (6段階調節)

オリジナルレザー(3色対応) ◀レザー色をご指定ください。[下記参照]

●クッション厚: 6cm (本体) ●重量: 約10kg

※耐アルコール・耐次亜塩素酸・抗菌・防汚・難燃 RoHS対応



ニール
TB-1499 ¥86,000(税別)

■軽量化と待望サイズを実現したアルミニウム仕様のポータブルベッド。
■シート(天板)の四隅コーナーをやさしく演出するかどまる加工を採用。
■高さ調節がワンタッチで可能なプッシュ式6段階式高さ調節機能付き。

▼サイズ [単位: cm]

幅	70
長さ	183
高さ	51/65 (6段階調節)

オリジナルレザー(3色対応) ◀レザー色をご指定ください。[下記参照]

●クッション厚: 6cm ●重量: 約11kg

※耐アルコール・耐次亜塩素酸・抗菌・防汚・難燃 RoHS対応



ジャーニー
TB-1500 ¥99,000(税別)

■軽量化と待望サイズを実現したアルミニウム仕様のポータブルベッド。
■シート(天板)の四隅コーナーをやさしく演出するかどまる加工を採用。
■プッシュ式6段階式高さ調節機能付き。差込式フェイスマット付き。

▼サイズ [単位: cm]

幅	70
長さ	183 ※差込式フェイスマットの長さ(約30cm)は含まれておりません。
高さ	51/65 (6段階調節)

オリジナルレザー(3色対応) ◀レザー色をご指定ください。[下記参照]

●クッション厚: 6cm (本体) ●重量: 約12kg

※耐アルコール・耐次亜塩素酸・抗菌・防汚・難燃 RoHS対応



グランドチルト
TB-1490 ¥83,000(税別)

■フェイスからリフレクソロジーの快適を実現したサロンポータブル。
■埋込式フェイスマット&埋込式無孔マット付き。背角度24段階0~60°。
■安定感のある人気の幅70cm。操作が容易な8段階式高さ調節機能付。

▼サイズ [単位: cm]

幅	70
長さ	183
高さ	58/80 (8段階調節)

オリジナルレザー(3色対応) ◀レザー色をご指定ください。[下記参照]

●クッション厚: 6cm ●重量: 約21kg

※TB-1020 差込式フェイスがオプションで装着可能です。

アイボリー メディブルー メディグリーン ※耐アルコール・耐次亜塩素酸・抗菌・防汚・難燃 RoHS対応



a 差込式フェイス
TB-1020 ¥13,000(税別)

■ローズ60(70)・マリーに後付け可能な多機能脱着式フェイスマット。
■最適な施術ポジションを提供する無段階角度調節機能付きフェイス。
●サイズ: 幅29cm 長さ29cm 高さ8cm ●重量: 約0.7kg

オリジナルレザー(18色対応) ◀レザー色をご指定ください。[P4参照]

b アームマット
TB-389 ¥5,000(税別)

■うつ伏せでの施術を快適にするレザー製アームマット。
■長時間の施術でも患者様の緊張を緩和することが可能な手置き台。
●サイズ: 幅20cm 長さ55cm

オリジナルレザー(18色対応) ◀レザー色をご指定ください。[P4参照]

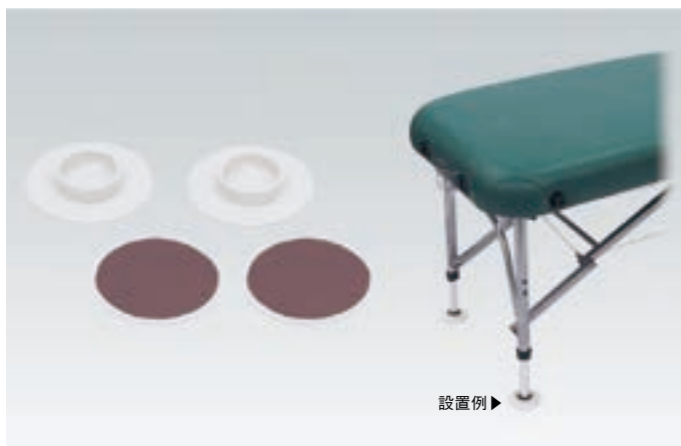

ポータルコースター
TB-1627 ¥6,900(税別)

■脚部ゴムの滑りと摩耗を防止するポータルベッド専用コースター。
■野外で活動するスポーツトレーナーの声から生まれた便利アイテム。
●直径: 8cm 高さ: 1cm

設置例▶



ワイドオリコ
TB-1617 ¥156,000(税別)

有孔ワイドオリコ
TB-1617U ¥163,500(税別)

■本体を二分割にして移動時の負担を軽減したワイド型ポータブルベッド。
■簡単に連結可能な専用金具2個付き。脚部4カ所のノブネジ固定方式。
■衛生的なクロムメッキ加工。床面をキズから守る専用脚キャップ付き。

▼サイズをご指定ください。[単位: cm]

幅	75	80	85		
奥行	180	190			
高さ	40	45	50	55	60

オリジナルレザー(18色対応) ◀レザー色をご指定ください。[P4参照]

●クッション厚: 3cm
●重量: 約15kg×2枚 (幅80×長さ190cm製作時)



ポータルマット
TB-475 ¥48,000(税別)

■適度な硬さと反発力を持った三つ折り式レザー製ポータルマット。
■屋内での出張施術を目的とした長時間の移動にも便利な軽量タイプ。
■移動時のキズや汚れをシャットアウトする専用キャリーバッグ付き。

▼サイズをご指定ください。[単位: cm] ※白字は追加費用が発生します。

幅	40	45	50	55	60	65	70	75
長さ	180			190				
厚み	5							

オリジナルレザー(18色対応) ◀レザー色をご指定ください。[P4参照]

●クッション厚: 5.5cm ●重量: 約4kg (幅55×長さ180cm製作時)

ブルー グリーン エンジ ブラック ◀バッグ専用色: 4色からお選びいただけます。 ナイロン100% 裏: PVC(塩化ビニル)加工。



ポータブルハードマットレス
TB-1170 ¥50,000(税別)

■適度な硬さと柔軟性を実現する三つ折りタイプのハードマットレス。
■吸水性・発散性が高いお肌やさしい綿100%生地を採用。洗濯可能。
■移動時の破損や汚れからシャットアウトする専用キャリーバッグ付き。

●幅: 83cm 長さ: 191cm 厚み: 8cm
●重量: 約4kg

▼マットレス: 綿カラー7色からお選びいただけます。

白	グリーン	ブルー	ピンク	イエロー	キャメル	ブラウン
---	------	-----	-----	------	------	------

ブルー グリーン エンジ ブラック ◀バッグ専用色: 4色からお選びいただけます。 ナイロン100% 裏: PPC(塩化ビニル)加工



キャリーバッグ
TB-1120 ¥18,000(税別)

■運搬時のキズや汚れからレザーを守るナイロン100%の頑丈なバッグ。
■開口部を広くして出し入れがしやすいダブルファスナー方式を採用。
■移動する際の肩にかかる負担を軽減する便利な補助ストラップ付き。

▼サイズ(ご使用するベッドサイズ)をご指定ください。[単位: cm]

幅	40	45	50	55	60	65	70	75
長さ	170	180	190	200				

●ナイロン100% 裏: PVC(塩化ビニル)加工 ●重量: 約1kg
●運搬時のご負担を軽減させる補助ストラップ付き
※ご注文時にはご使用されるベッドの製品名を必ずご提示ください。

ブルー グリーン エンジ ブラック ◀バッグ専用色: 4色からお選びいただけます。



キャスター付キャリーバッグ
TB-1121 ¥22,000(税別)

■運搬時のキズや汚れからレザーを守るナイロン100%の頑丈なバッグ。
■開口部を広くして出し入れがしやすいダブルファスナー方式を採用。
■移動する際の肩にかかる負担を軽減する便利な補助ストラップ付き。

▼サイズ(ご使用するベッドサイズ)をご指定ください。[単位: cm]

幅	40	45	50	55	60	65	70	75
長さ	170	180	190	200				

●ナイロン100% 裏: PVC(塩化ビニル)加工 ●重量: 約4kg
●運搬時のご負担を軽減させる補助ストラップ付き
※ご注文時にはご使用されるベッドの製品名を必ずご提示ください。

ブルー グリーン エンジ ブラック ◀バッグ専用色: 4色からお選びいただけます。



a ハードバッグ
TB-1286-01 ¥22,000(税別)

b キャスター付ハードバッグ
TB-1286-02 ¥25,000(税別)

- 運搬時の衝撃や激しい摩擦にも実力を発揮するハード仕様のバッグ。
- 優れた強靭性を保持する耐久性の高い新素材を採用。撥水加工付き。
- 長さ調節機能付き肩掛けショルダーベルト。負担軽減の肩パッド付き。

▼サイズ(ご使用するベッドサイズ)をご指定ください。[単位:cm]

幅	40	45	50	55	60	65	70	75
長さ	170	180	190	200				

●ナイロン100% 裏:軽量樹脂加工 ●重量: **a**約1.5kg **b**約4.5kg

●運搬時のご負担を軽減させる補助ストラップ付き

●カラー:ハードバッグ専用色/ブラック

※ご注文時にはご使用されるベッドの製品名を必ずご提示ください。



保護カバー
TB-492 ¥3,800(税別)

- 運搬時のキズや汚れからレザーを守る簡易的な不織布保護カバー。
- 洗濯ができる頑丈な材質の不織布を採用した衛生的で実用的製品。

▼サイズ(ご使用するベッドサイズ)をご指定ください。[単位:cm]

幅	40	45	50	55	60	65	70	75
長さ	170	180	190	200				

●素材:ポリプロピレン不織布 ●簡単・便利なマジックテープ開閉式。

●ファスナー、ストラップ無しなので、コンパクトに収納可能。お洗濯も可能です。

※持ち運びの際、ベッドのトッテ部分を持っていただく仕様です。

※ご注文時にはご使用されるベッドの製品名を必ずご提示ください。

※お洗濯の際、他の繊維が付着する可能性があります。なるべくカバーのみでお洗濯していただくことをお勧めします。

ホワイト ブラック グリーン ブルー ブラウン グレー ベージュ 不織布カラー
7色からお選びいただけます。

マッサージチェアシリーズ

Massage Chair Series



Photo/テクニカルチェア TB-1658[P197]



MRポータル
TB-1052 ¥63,000(税別)

- 体圧分散性と衝撃吸収性に優れている低反発ウレタンフォームを採用。
- クイックマッサージに最適な折りたたみ式軽量ポータブルチェア。
- 座位の状態からリラックスしてマッサージを提供する椅子型施術台。

▼サイズ [単位: cm]

幅	50	奥行	85	高さ	116
---	----	----	----	----	-----

オリジナルレザー(18色対応) ◀レザー色をご指定ください。[P4参照]

- クッション厚: 4cm(座部・手置き)・6cm(胸部)・3cm(膝置き)
 - 重量: 約14kg
 - ヘッド: フェイスマット・無段階角度調節機能
 - 手置き: ラウンド型アームレスト・3段階高さ調節機能
 - 座部: 3段階高さ調節機能
- ※低反発ウレタンは低温環境では硬くなる特性があるのでご注意ください。



SDポータル
TB-1042 ¥58,000(税別)

- クイックマッサージに最適な折りたたみ式軽量ポータブルチェア。
- 座位の状態からリラックスしてマッサージを提供する椅子型施術台。

▼サイズ [単位: cm]

幅	50	奥行	85	高さ	116
---	----	----	----	----	-----

オリジナルレザー(18色対応) ◀レザー色をご指定ください。[P4参照]

- クッション厚: 4cm(座部・手置き)・6cm(胸部)・3cm(膝置き)
- 重量: 約14kg
- ヘッド: フェイスマット・無段階角度調節機能
- 手置き: ラウンド型アームレスト・3段階高さ調節機能
- 座部: 3段階高さ調節機能



ポータル用キャリーバッグ
TB-1081 ¥13,000(税別)

- 運搬時のキズや汚れからレザーを守るナイロン100%の頑丈バッグ。
- 開口部を広くして出し入れしやすいダブルファスナー方式を採用。
- 移動する際の肩にかかる負担を軽減する便利な補助ストラップ付き。

▼サイズ [単位: cm]

幅	50	長さ	110	厚み	18
---	----	----	-----	----	----

- ナイロン100% 裏: PVC(塩化ビニル)加工。
- 運搬時のご負担を軽減させる補助ストラップ付き。

ブルー グリーン エンジ ブラック ◀バッグ専用色: 4色からお選びいただけます。



クイックチェア
TB-676 ¥55,000(税別)

- クイックマッサージに最適な軽量コンパクトでシンプルな機能性。
- 座位の状態からリラックスしてマッサージを提供する椅子型施術台。

▼サイズ [単位: cm]

幅	51	奥行	85	高さ	116(座高41/46)
---	----	----	----	----	--------------

オリジナルレザー(18色対応) ◀レザー色をご指定ください。[P4参照]

- 重量: 約14kg
- ヘッド&バスト: 長穴有孔(8×28cm)・フック式5段階角度調節機能
- 座部: 6cmクッション ●手置き: 円柱型アームレスト
- 膝置き: 無し ●前ボール&後ボール: 高さ固定式



ラウンドチェア
TB-517 ¥90,000(税別)

- 入門用としても扱いやすいスタンダードで廉価なコンパクト設計。
- 座位の状態からリラックスしてマッサージを提供する椅子型施術台。

▼サイズ [単位: cm]

幅	50	奥行	90	高さ	85~120
---	----	----	----	----	--------

オリジナルレザー(18色対応) ◀レザー色をご指定ください。[P4参照]

- 重量: 約19kg
 - ヘッド: 縦型ヘッド・ラチェット式15段階角度調節機能・小マクラ付き
 - バスト: フック式9段階角度調節機能 ●座部: 直径31cm
 - 手置き: ラウンド型アームレスト ●膝置き: 無し
 - 前ボール: ストッパー付き6段階高さ調節機能・ノブネジ2カ所止め
 - 後ボール: 高さ固定式
- ※ロールペーパー取付金具標準装備。(ロールペーパー1本付属)



ラウンドチェア-Nタイプ
TB-519 ¥110,000(税別)

- 患者様をしっかりとホールドする安定性の高い多機能な膝置き台付き。
- 座位の状態からリラックスしてマッサージを提供する椅子型施術台。

▼サイズ [単位: cm]

幅	50	奥行	90	高さ	85~120
---	----	----	----	----	--------

オリジナルレザー(18色対応) ◀レザー色をご指定ください。[P4参照]

- 重量: 約23kg
 - ヘッド: 縦型ヘッド・ラチェット式15段階角度調節機能・小マクラ付き
 - バスト: フック式9段階角度調節機能 ●座部: 直径31cm
 - 手置き: ラウンド型アームレスト
 - 膝置き: 7段階高さ調節・5段階角度調節機能・脱着可能
 - 前ボール: ストッパー付き6段階高さ調節機能・ノブネジ2カ所止め
 - 後ボール: 高さ固定式
- ※ロールペーパー取付金具標準装備。(ロールペーパー1本付属)



ラウンドチェア-Cタイプ
TB-521 ¥90,000(税別)

- 入門用としても扱いやすいスタンダードで廉価なコンパクト設計。
- 座位の状態からリラックスしてマッサージを提供する椅子型施術台。

▼サイズ [単位: cm]

幅	50	奥行	90	高さ	85~120
---	----	----	----	----	--------

オリジナルレザー(18色対応) ◀レザー色をご指定ください。[P4参照]

- 重量: 約19kg
- ヘッド: フェイスマット・ラチェット式15段階角度調節機能
- バスト: フック式9段階角度調節機能 ●座部: 直径31cm
- 手置き: ラウンド型アームレスト ●膝置き: 無し
- 前ボール: ストッパー式6段階高さ調節機能・ノブネジ2カ所止め
- 後ボール: 高さ固定式



ラウンドチェア-Fタイプ
TB-518 ¥110,000(税別)

- 患者様をしっかりとホールドする安定性の高い多機能な膝置き台付き。
- 座位の状態からリラックスしてマッサージを提供する椅子型施術台。

▼サイズ [単位: cm]

幅	50	奥行	90	高さ	85~120
---	----	----	----	----	--------

オリジナルレザー(18色対応) ◀レザー色をご指定ください。[P4参照]

- 重量: 約23kg
- ヘッド: フェイス型ヘッド・ラチェット式15段階角度調節機能
- バスト: フック式9段階角度調節機能 ●座部: 直径31cm
- 手置き: ラウンド型アームレスト
- 膝置き: 7段階高さ調節・5段階角度調節機能・脱着可能
- 前ボール: ストッパー式6段階高さ調節機能・ノブネジ2カ所止め
- 後ボール: 高さ固定式



ラウンドAタイプ
TB-523 ¥120,000(税別)

■各部位の高さ調節から角度調節まで本格的な施術に対応するプロ仕様。
■座位の状態からリラックスしてマッサージを提供する椅子型施術台。

▼サイズ [単位: cm]

幅	50	奥行	90	高さ	85~120 (座高44~56)
---	----	----	----	----	------------------

オリジナルレザー(18色対応) ◀レザー色をご指定ください。[P4参照]

- 重量: 約21kg
- ヘッド: フェイス型ヘッド・ラチェット式15段階角度調節機能
- バスト: フック式9段階角度調節機能 ●座部: 直径31cm
- 手置き: ラウンド型アームレスト
- 膝置き: 7段階高さ調節・5段階角度調節機能・脱着可能。
- 前ボール: ストッパー式6段階高さ調節機能・ノブネジ2カ所止め
- 後ボール: ストッパー式5段階高さ調節機能・ノブネジ2カ所止め



ラウンドBタイプ
TB-542 ¥120,000(税別)

■各部位の高さ調節から角度調節まで本格的な施術に対応するプロ仕様。
■座位の状態からリラックスしてマッサージを提供する椅子型施術台。

▼サイズ [単位: cm]

幅	50	奥行	90	高さ	85~120 (座高44~56)
---	----	----	----	----	------------------

オリジナルレザー(18色対応) ◀レザー色をご指定ください。[P4参照]

- 重量: 約21kg
- ヘッド: 縦型ヘッド・ラチェット式15段階角度調節機能・小マクラ付き
- バスト: フック式9段階角度調節機能 ●座部: 直径31cm
- 手置き: ラウンド型アームレスト
- 膝置き: 7段階高さ調節・5段階角度調節機能・脱着可能
- 前ボール: ストッパー式6段階高さ調節機能・ノブネジ2カ所止め
- 後ボール: ストッパー式5段階高さ調節機能・ノブネジ2カ所止め
- ※ロールペーパー取付金具標準装備。(ロールペーパー1本付属)



GSラウンドチェア
TB-1023 ¥110,000(税別)

■座部の高さ調節を容易にできるガスシリンダー式を採用した廉価版。
■座位の状態からリラックスしてマッサージを提供する椅子型施術台。

▼サイズ [単位: cm]

幅	50	奥行	100	高さ	115
---	----	----	-----	----	-----

オリジナルレザー(18色対応) ◀レザー色をご指定ください。[P4参照]

- 重量: 約20kg
- ヘッド: 縦型ヘッド・ラチェット式15段階角度調節機能・小マクラ付き
- バスト: フック式9段階角度調節機能
- 手置き: ラウンド型アームレスト
- 膝置き: 無し
- 前ボール: 高さ固定式
- 後ボール: ガスシリンダー式無段階高さ調節・46~55cm
- ※ロールペーパー取付金具標準装備。(ロールペーパー1本付属)



GSラウンドCタイプ
TB-522 ¥110,000(税別)

■座部の高さ調節を容易にできるガスシリンダー式を採用した廉価版。
■座位の状態からリラックスしてマッサージを提供する椅子型施術台。

▼サイズ [単位: cm]

幅	50	奥行	100	高さ	115
---	----	----	-----	----	-----

オリジナルレザー(18色対応) ◀レザー色をご指定ください。[P4参照]

- 重量: 約20kg
- ヘッド: フェイス型ヘッド・ラチェット式15段階角度調節機能
- バスト: フック式9段階角度調節機能 ●座部: 360° 回転式
- 手置き: ラウンド型アームレスト ●膝置き: 無し
- 前ボール: 高さ固定式
- 後ボール: ガスシリンダー式無段階高さ調節機能・46~55cm



GSラウンドチェア-Nタイプ
TB-567 ¥130,000(税別)

■座部の高さ調節を起点として各部位の調節を行える多機能コンパクト。
■座位の状態からリラックスしてマッサージを提供する椅子型施術台。

▼サイズ [単位: cm]

幅	50	奥行	100	高さ	115
---	----	----	-----	----	-----

オリジナルレザー(18色対応) ◀レザー色をご指定ください。[P4参照]

- 重量: 約24kg
- ヘッド: 縦型ヘッド・ラチェット式15段階角度調節機能・小マクラ付き
- バスト: フック式9段階角度調節機能 ●座部: 360° 回転式
- 手置き: ラウンド型アームレスト
- 膝置き: 7段階高さ調節・5段階角度調節機能・脱着可能
- 前ボール: 高さ固定式
- 後ボール: ガスシリンダー式無段階高さ調節・46~55cm
- ※ロールペーパー取付金具標準装備。(ロールペーパー1本付属)



GSラウンドFタイプ
TB-453 ¥130,000(税別)

■座部の高さ調節を起点として各部位の調節を行える多機能コンパクト。
■座位の状態からリラックスしてマッサージを提供する椅子型施術台。

▼サイズ [単位: cm]

幅	50	奥行	100	高さ	115
---	----	----	-----	----	-----

オリジナルレザー(18色対応) ◀レザー色をご指定ください。[P4参照]

- 重量: 約24kg
- ヘッド: フェイス型ヘッド・ラチェット式15段階角度調節機能
- バスト: フック式9段階角度調節機能 ●座部: 360° 回転式
- 手置き: ラウンド型アームレスト
- 膝置き: 7段階高さ調節・5段階角度調節機能・脱着可能
- 前ボール: 高さ固定式
- 後ボール: ガスシリンダー式無段階高さ調節・46~55cm



GSラウンドEタイプ
TB-1174 ¥170,000(税別)

■クイックマッサージの領域を広げる回転収納式肘置き台を標準装備。
■座の高さ調節を起点として各部位の調節を行える多機能コンパクト。

▼サイズ [単位: cm]

幅	60	奥行	100	高さ	115
---	----	----	-----	----	-----

オリジナルレザー(18色対応) ◀レザー色をご指定ください。[P4参照]

- 重量: 約28kg
- ヘッド: 縦型ヘッド・ラチェット式15段階角度調節機能・小マクラ付き
- バスト: フック式9段階角度調節機能
- 座部: 360° 回転式
- 手置き: ラウンド型アームレスト ●肘置き: 90° 回転式
- 膝置き: 7段階高さ調節・5段階角度調節機能・脱着可能
- 前ボール: 高さ固定式
- 後ボール: ガスシリンダー式無段階高さ調節・46~55cm
- ※ロールペーパー取付金具標準装備。(ロールペーパー1本付属)



ラウンドマタニティー
TB-783 ¥125,000(税別)

■産前産後の妊婦さんに楽な体勢を実現する専用設計の椅子型施術台。
■顔・胸・腹・座の圧迫感を極力軽減するマタニティーの為の新機能。

▼サイズ [単位: cm]

幅	50	奥行	95	高さ	95~120
---	----	----	----	----	--------

オリジナルレザー(18色対応) ◀レザー色をご指定ください。[P4参照]

- 重量: 約23kg
- ヘッド: 低反発フェイス型ヘッド・ラチェット式15段階角度調節機能
- バスト: エアホール標準加工・フック式9段階角度調節機能
- 座部: U字型座面 ●手置き: ラウンド型アームレスト
- 膝置き: 7段階高さ調節・5段階角度調節機能・脱着可能
- 前ボール: ストッパー式6段階高さ調節機能・ノブネジ2カ所止め
- 後ボール: ストッパー式5段階高さ調節機能・ノブネジ2カ所止め



電動ラウンドチェアー
TB-1616 ¥160,000(税別)

- 患者様の身長に応じて調節が容易なバスト&ヘッド電動上下可動式。
- 座位の状態からリラックスしてマッサージを提供する椅子型施術台。

▼サイズ [単位:cm]

幅	50	奥行	90	高さ	85~99
---	----	----	----	----	-------

オリジナルレザー(18色対応) ◀レザー色をご指定ください。[P4参照]

- 重量:約20kg
- ヘッド:縦型ヘッド・ラチェット式15段階角度調節・小マクラ付き
- バスト:フック式9段階角度調節機能 ●座部:直径31cm
- 手置き:ラウンド型アームレスト ●膝置き:無し
- 前ボール:電動上下可動式(フットスイッチ操作)
- 後ボール:高さ固定式

※ロールペーパー取付金具標準装備(ロールペーパー1本付属)



テクニカルチェアー
TB-1658 ¥67,000(税別)

- カイロプラクティックにて矯正テクニックを実現できる施術チェア。
- 背もたれ角度を5段階に手動調整可能。的確なアジャストをサポート。

▼サイズ [単位:cm]

座幅	48(全幅56)
奥行	74
座高	45(全高76)

オリジナルレザー(18色対応) ◀レザー色をご指定ください。[P4参照]

- クッション厚:7cm(座面) ●重量:約16kg

ユーティリティシリーズ

Utility Series



Photo/リラックスカウチ TB-874[P210]



※画像は有孔タイプです。

ライトフェイシャル
TB-872 ￥95,000(税別)

有孔ライトフェイシャル
TB-872U ￥102,500(税別)

- フェイシャル等のエステ専用開発された廉価版マッサージベッド。
- シングルALレバー式無段階角度調節機能。背0°~70°。脚30°~55°。
- 床面との隙間を微調整できる直径3.8cmの便利なアジャスター付き。

▼サイズ [単位: cm]

幅	56
長さ	180
座高	60

オリジナルレザー(18色対応) ◀レザー色をご指定ください。[P4参照]

●クッション厚: 6.5cm ●重量: 約24kg



人気

※画像は有孔タイプです。

ライトフェイシャル2型
TB-873 ￥115,000(税別)

有孔ライトフェイシャル2型
TB-873U ￥122,500(税別)

- フェイシャル等のエステ専用開発された廉価版マッサージベッド。
- シングルALレバー式無段階角度調節機能。背0°~70°。脚30°~55°。
- 安全でスムーズなベッドの乗降を実現する回転式アームレストを採用。

▼サイズ [単位: cm]

幅	56
長さ	180
座高	60

※上記の幅にアームレストの幅(約8cm×2)は含まれておりません。

オリジナルレザー(18色対応) ◀レザー色をご指定ください。[P4参照]

●クッション厚: 6.5cm(本体) ●重量: 約25kg



グランドフェイシャル
TB-1269 ￥192,000(税別)

- フェイシャル等のエステ専用開発されたエグゼクティブモデル。
- ダブルALレバー式無段階角度調節機能。背0°~70°。脚0°~55°。
- 床面との隙間を微調整できる直径3.8cmの便利なアジャスター付き。

▼サイズ [単位: cm]

幅	75
長さ	190
座高	63

※上記の幅にアームレストの幅(約12cm×2)は含まれておりません。

オリジナルレザー(18色対応) ◀レザー色をご指定ください。[P4参照]

●クッション厚: 5/8cm(本体) ●重量: 約32kg



※画像は有孔タイプです。

マイティー
TB-535 ￥159,000(税別)

有孔マイティー
TB-535U ￥166,500(税別)

- 頑丈設計のダブルAL式無段階角度調節機能。背0°~80°。脚10°~45°。
- 整体等の強いマッサージからフェイシャルまで活用できる万能施術台。
- 床面との隙間を微調整できる直径6cmのオリジナルアジャスター付き。

▼サイズをご指定ください。[単位: cm] ※白字は追加費用が発生します。

幅	50	55	60	65	70	75	80	85
長さ	175				185			
座高	50	55	60	65	70			

オリジナルレザー(18色対応) ◀レザー色をご指定ください。[P4参照]

●クッション厚: 7cm ●重量: 約38kg



有孔フタ付マイティー
TB-191 ￥171,500(税別)

- 瞬時に無孔へ切り替えることができる同色専用フタクッション付き。
- 頑丈設計のダブルAL式無段階角度調節機能。背0°~80°。脚10°~45°。
- 整体等の強いマッサージからフェイシャルまで活用できる万能施術台。

▼サイズをご指定ください。[単位: cm] ※白字は追加費用が発生します。

幅	50	55	60	65	70	75	80	85
長さ	175				185			
座高	50	55	60	65	70			

オリジナルレザー(18色対応) ◀レザー色をご指定ください。[P4参照]

●クッション厚: 7cm(本体) ●重量: 約39kg



※画像は有孔タイプです。

メトロ
TB-260 ￥190,000(税別)

有孔メトロ
TB-260U ￥197,500(税別)

- 体圧分散性と衝撃吸収性に優れている低反発ウレタンフォームを採用。
- 頑丈設計のダブルAL式無段階角度調節機能。背0°~80°。脚10°~45°。
- 整体等の強いマッサージからフェイシャルまで活用できる万能施術台。

▼サイズをご指定ください。[単位: cm] ※白字は追加費用が発生します。

幅	50	55	60	65	70	75	80	85
長さ	175				185			
座高	50	55	60	65	70			

オリジナルレザー(18色対応) ◀レザー色をご指定ください。[P4参照]

●クッション厚: 7cm ●重量: 約38kg

※低反発ウレタンは低温環境では硬くなる特性があるのでご注意ください。



マイティームーブ
TB-1395 ￥183,000(税別)

有孔マイティームーブ
TB-1395U ￥190,500(税別)

- 車輪停止&旋回停止を行える直径7.5cmのダブルロック式キャスター。
- 頑丈設計のダブルAL式無段階角度調節機能。背0°~80°。脚10°~45°。
- 整体等の強いマッサージからフェイシャルまで活用できる万能施術台。

▼サイズをご指定ください。[単位: cm] ※白字は追加費用が発生します。

幅	50	55	60	65	70	75	80	85
長さ	175				185			
座高	50	55	60	65	70			

オリジナルレザー(18色対応) ◀レザー色をご指定ください。[P4参照]

●クッション厚: 7cm ●重量: 約40kg



※画像は有孔タイプです。

クイーン
TB-399 ￥231,000(税別)

有孔クイーン
TB-399U ￥238,500(税別)

- ワイドサイズを標準設定した整体からフェイシャルまでの万能施術台。
- 頑丈設計のダブルAL式無段階角度調節機能。背0°~80°。脚10°~45°。
- 床面との隙間を微調整できる直径6cmのオリジナルアジャスター付き。

▼サイズをご指定ください。[単位: cm]

幅	75	80	85	90
長さ	175		185	
座高	50	55	60	70

オリジナルレザー(18色対応) ◀レザー色をご指定ください。[P4参照]

●クッション厚: 7cm ●重量: 約58kg



マイティー2型
TB-537 ￥182,000(税別)

有孔マイティー2型
TB-537U ￥189,500(税別)

■安全性と安心感のリラックスした状態を提供できるアームレスト付き。
■頑丈設計のダブルAL式無段階角度調節機能。背0°~80°。脚10°~45°。
■整体等の強いマッサージからフェイシャルまで活用できる万能施術台。

▼サイズをご指定ください。[単位:cm] ※白字は追加費用が発生します。

幅	50	55	60	65	70	75	80	85
長さ	175				185			
座高	50	55	60	65	70			

※上記の幅にアームレストの幅(約9cm×2)は含まれておりません。

オリジナルレザー(18色対応) ◀レザー色をご指定ください。[P4参照]

●クッション厚:7cm(本体) ●重量:約42kg



オメガマイティー2型
TB-973 ￥203,000(税別)

■埋込式ケアフェイスマット(TB-77C-28) & 埋込式無孔マット付き。
■頑丈設計のダブルAL式無段階角度調節機能。背0°~80°。脚10°~45°。
■安全性と安心感のリラックスした状態を提供できるアームレスト付き。

▼サイズをご指定ください。[単位:cm] ※白字は追加費用が発生します。

幅	50	55	60	65	70	75	80	85
長さ	175				185			
座高	50	55	60	65	70			

※上記の幅にアームレストの幅(約9cm×2)は含まれておりません。

オリジナルレザー(18色対応) ◀レザー色をご指定ください。[P4参照]

●クッション厚:7cm(本体) ●重量:約45kg



レモン
TB-387 ￥172,000(税別)

■長さ50cmの背もたれシートが肩から頭首まわりの容易な施術を実現。
■安全性と安心感のリラックスした状態を提供できるアームレスト付き。
■頑丈設計のダブルAL式無段階角度調節機能。背0°~80°。脚10°~45°。

▼サイズをご指定ください。[単位:cm] ※白字は追加費用が発生します。

幅	50	55	60	65	70	75	80	85
長さ					157			
座高	50	55	60	65	70			

※上記の幅にアームレストの幅(約9cm×2)は含まれておりません。

オリジナルレザー(18色対応) ◀レザー色をご指定ください。[P4参照]

●クッション厚:7cm(本体) ●重量:約38kg



プラナ
TB-246 ￥154,000(税別)

有孔プラナ
TB-246U ￥161,500(税別)

■頑丈設計のダブルAL式無段階角度調節機能。背0°~80°。脚10°~45°。
■整体等の強いマッサージからフェイシャルまで活用できる万能施術台。
■床面との隙間を微調整できる直径6cmのオリジナルアジャスター付き。

▼サイズをご指定ください。[単位:cm] ※白字は追加費用が発生します。

幅	50	55	60	65	70	75	80	85
長さ	175				185			
座高	50	55	60	65	70			

オリジナルレザー(18色対応) ◀レザー色をご指定ください。[P4参照]

●クッション厚:7cm ●重量:約37kg

※画像は有孔タイプです。



マリン
TB-293 ￥188,000(税別)

有孔マリン
TB-293U ￥195,500(税別)

■安全性と安心感のリラックスした状態を提供できるアームレスト付き。
■頑丈設計のダブルAL式無段階角度調節機能。背0°~80°。脚10°~45°。
■整体等の強いマッサージからフェイシャルまで活用できる万能施術台。

▼サイズをご指定ください。[単位:cm] ※白字は追加費用が発生します。

幅	50	55	60	65	70	75	80	85
長さ	175				185			
座高	50	55	60	65	70			

※上記の幅にアームレストの幅(約9cm×2)は含まれておりません。

オリジナルレザー(18色対応) ◀レザー色をご指定ください。[P4参照]

●クッション厚:7cm(本体) ●重量:約38kg

※画像は有孔タイプです。



ジェンヌ
TB-480 ￥221,000(税別)

有孔ジェンヌ
TB-480U ￥228,500(税別)

■安全性と安心感のリラックスした状態を提供できるアームレスト付き。
■レバー操作のガスシリンダー式角度調節機能。背0°~80°。脚10°~45°。

▼サイズをご指定ください。[単位:cm] ※白字は追加費用が発生します。

幅	50	55	60	65	70	75	80	85
長さ	175				185			
座高	50	55	60	65	70			

※上記の幅にアームレストの幅(約9cm×2)は含まれておりません。

オリジナルレザー(18色対応) ◀レザー色をご指定ください。[P4参照]

●クッション厚:7cm(本体) ●重量:約38kg

※角度調節レバーの取付位置は左右をお選びいただけます。ご指定のない場合は着座時左側が標準位置となります。



ジェンティー
TB-698 ￥246,000(税別)

有孔ジェンティー
TB-698U ￥253,500(税別)

■乗降を安全にスムーズに行える6段階角度調節機能付きアームレスト。
■レバー操作のガスシリンダー式角度調節機能。背0°~80°。脚10°~45°。

▼サイズをご指定ください。[単位:cm] ※白字は追加費用が発生します。

幅	50	55	60	65	70	75	80	85
長さ	175				185			
座高	50	55	60	65	70			

※上記の幅にアームレストの幅(約9cm×2)は含まれておりません。

オリジナルレザー(18色対応) ◀レザー色をご指定ください。[P4参照]

●クッション厚:7cm(本体) ●重量:約38kg

※角度調節レバーの取付位置は左右を選べます。ご指定のない場合は着座時左側が標準です。



GSI スティー
TB-863 ￥218,000(税別)

有孔GSI スティー
TB-863U ￥225,500(税別)

■連動式角度調節機能付き手動エステベッド。背0°~80°。脚0°~90°。
■背と脚が連動して同時に動く簡単なレバー操作のガスシリンダー式。

▼サイズをご指定ください。[単位:cm]

幅	50	55	60	65	
長さ	180				
座高	60	65	70		

※上記の幅にアームレストの幅(約9cm×2)は含まれておりません。

オリジナルレザー(18色対応) ◀レザー色をご指定ください。[P4参照]

●クッション厚:7.5cm(本体) ●重量:約49kg

※角度調節レバーの取付位置は左右を選べます。ご指定のない場合は着座時左側が標準です。



エステー2型
TB-695 ￥256,000(税別)

有孔エステー2型
TB-695U ￥263,500(税別)

■足を快適にサポートするフルフラット機能付きフットレストを標準。
■レバー操作のガスシリンダー式角度調節機能。背0°~80°。脚10°~90°。

▼サイズをご指定ください。[単位:cm] ※白字は追加費用が発生します。

幅	50	55	60	65	70	75	80	85
長さ	200							
座高	55	60	65	70				

※上記の幅にアームレストの幅(約9cm×2)は含まれておりません。

オリジナルレザー(18色対応) ◀レザー色をご指定ください。[P4参照]

●クッション厚:7cm(本体) ●重量:約41kg

※角度調節レバーの取付位置は左右を選べます。ご指定のない場合は着座時左側が標準です。



ベッカー
TB-413 ￥216,000(税別)

■うつ伏せ時に快適な取り外し可能な差込式フェイスマット1個付き。
■頑丈設計のダブルAL式無段階角度調節機能。背0°~80°。脚10°~45°。
■安全性と安心感のリラックスした状態を提供できるアームレスト付き。

▼サイズをご指定ください。[単位:cm] ※白字は追加費用が発生します。

幅	50	55	60	65	70	75	80	85
長さ	157							
座高	50	55	60	65	70			

※上記の幅・長さアームレスト、差込式フェイスマットは含まれておりません。

オリジナルレザー(18色対応) ◀レザー色をご指定ください。[P4参照]

●クッション厚:7cm(本体) ●重量:約40kg



アーニー
TB-330 ￥186,000(税別)

有孔アーニー
TB-330U ￥193,500(税別)

■片足ずつ独立した角度調節ができるフットケアーを中心とした施術台。
■頑丈設計のダブルAL式無段階角度調節機能。背0°~80°。脚10°~45°。
■床面との隙間を微調整できる直径6cmのオリジナルアジャスター付き。

▼サイズをご指定ください。[単位:cm] ※白字は追加費用が発生します。

幅	50	55	60	65	70	75	80	85
長さ	175				185			
座高	50	55	60	65	70			

オリジナルレザー(18色対応) ◀レザー色をご指定ください。[P4参照]

●クッション厚:7cm(本体) ●重量:約34kg

※画像は有孔タイプです。



ピックス
TB-190 ￥199,000(税別)

有孔ピックス
TB-190U ￥206,500(税別)

■車輪停止&旋回停止を行える直径7.5cmのダブルロック式キャスター。
■安全性と安心感のリラックスした状態を提供できるアームレスト付き。
■頑丈設計のダブルAL式無段階角度調節機能。背0°~80°。脚10°~45°。

▼サイズをご指定ください。[単位:cm] ※白字は追加費用が発生します。

幅	50	55	60	65	70	75	80	85
長さ	175				185			
座高	50	55	60	65	70			

※上記の幅にアームレストの幅(約9cm×2)は含まれておりません。

オリジナルレザー(18色対応) ◀レザー色をご指定ください。[P4参照]

●クッション厚:7cm(本体) ●重量:約45kg

※画像は有孔タイプです。



電動エステー
TB-835 ￥288,000(税別)

有孔電動エステー
TB-835U ￥295,500(税別)

■連動式角度調節機能付き電動エステベッド。背0°~80°。脚0°~90°。
■ソフトなクッション性と安全&快適性の高いアームレストを標準装備。

▼サイズをご指定ください。[単位:cm]

幅	50	55	60	65	
長さ	180				
座高	60	65	70		

※上記の幅にアームレストの幅(約9cm×2)は含まれておりません。

オリジナルレザー(18色対応) ◀レザー色をご指定ください。[P4参照]

●クッション厚:7.5cm(本体) ●重量:約50kg

※手元スイッチの取付位置は左右を選べます。ご指定のない場合は着座時左側が標準です。



アリーナ
TB-294 ￥298,000(税別)

有孔アリーナ
TB-294U ￥305,500(税別)

■電動式背あげ角度調節機能付き。0°~80°。簡単なフットスイッチ操作。
■手動式脚あげ角度調節機能付き。10°~45°。無段階ダブルAL式操作。
■安全性と安心感のリラックスした状態を提供できるアームレスト付き。

▼サイズをご指定ください。[単位:cm] ※白字は追加費用が発生します。

幅	50	55	60	65	70	75	80	85
長さ	175				185			
座高	50	55	60	65	70			

※上記の幅にアームレストの幅(約9cm×2)は含まれておりません。

オリジナルレザー(18色対応) ◀レザー色をご指定ください。[P4参照]

●クッション厚:7cm(本体) ●重量:約45kg

※画像は有孔タイプです。



2Mマイティーチェアー
TB-1018 ￥347,000(税別)

有孔2Mマイティーチェアー
TB-1018U ￥354,500(税別)

■簡単操作の電動式ポジション調節機能付き。背0°~80°。脚0°~90°。
■様々な用途に利用できる安定性の高い施術台。フットスイッチ操作。
■安全性と安心感のリラックスした状態を提供できるアームレスト付き。

▼サイズをご指定ください。[単位:cm]

幅	50	55	60	65	
長さ	175				
座高	60	65	70		

※上記の幅にアームレストの幅(約9cm×2)は含まれておりません。

オリジナルレザー(18色対応) ◀レザー色をご指定ください。[P4参照]

●クッション厚:7cm(本体) ●重量:約50kg



GSIステート
TB-575 ￥296,000(税別)

■レバー操作のガスシリンダー式角度調節機能。背0°~80°。脚10°~90°。
■フルフラット機能付きフットレスト。角度調節機能付きヘッドレスト。
■ゆったりサイズのアームレスト付き。うつ伏せ時の専用手置き台付き。

▼サイズをご指定ください。[単位:cm]

幅	52		
長さ	180		
座高	55	60	65

オリジナルレザー(18色対応) ◀レザー色をご指定ください。[P4参照]

●クッション厚:7cm(本体) ●重量:約60kg



※画像は有孔タイプです。

ライトニング
TB-879 ¥80,000(税別)

有孔ライトニング
TB-879U ¥87,500(税別)

- 円形状のシートを採用した廉価版背あげ機能付きマッサージベッド。
- 操作性が容易なALレバー式無段階角度調節機能付き。背角度0°~80°。
- 床面との隙間を微調整できる直径3.8cmの便利なアジャスター付き。

▼サイズをご指定ください。[単位:cm]

幅	60	65	70	
長さ	180	190	190	
高さ	55	60	65	70

オリジナルレザー(18色対応) ◀レザー色をご指定ください。[P4参照]

●クッション厚:6cm ●重量:約29kg



※画像は有孔タイプです。

TGストレッチベンチ
TB-116 ¥139,000(税別)

有孔TGストレッチベンチ
TB-116U ¥146,500(税別)

- 頭部からのアプローチを容易にする内脚設計の背あげ機能付き施術台。
- 安全性の高い6段階のフック式角度調節機能。背0°~45°。手動操作。
- 床面との隙間を微調整できる直径6cmのオリジナルアジャスター付き。

▼サイズをご指定ください。[単位:cm] ※白字は追加費用が発生します。

幅	50	55	60	65	70	75	80	85
長さ	180	190	190	200	200	210	210	210
高さ	40	45	50	55	60	65	70	75

オリジナルレザー(18色対応) ◀レザー色をご指定ください。[P4参照]

●クッション厚:7cm ●重量:約38kg



トマト
TB-385 ¥144,000(税別)

- 瞬時に無孔へ切り替えることができる同色専用フタクッション付き。
- 頭部からのアプローチを容易にする内脚設計の背あげ機能付き施術台。
- 安全性の高い6段階のフック式角度調節機能。背0°~45°。手動操作。

▼サイズをご指定ください。[単位:cm] ※白字は追加費用が発生します。

幅	50	55	60	65	70	75	80	85
長さ	180	190	190	200	200	210	210	210
高さ	40	45	50	55	60	65	70	75

オリジナルレザー(18色対応) ◀レザー色をご指定ください。[P4参照]

●クッション厚:7cm(本体) ●重量:約38kg



ビューティ
TB-235 ¥195,000(税別)

- 高さを2cm間隔の5段階調節(工具不要)できる手動昇降式脚部を採用。
- 頭部からのアプローチを容易にする内脚設計の背あげ機能付き施術台。
- 安全性の高い6段階のフック式角度調節機能。背0°~45°。手動操作。

▼サイズをご指定ください。[単位:cm] ※白字は追加費用が発生します。

幅	60	65	70	75
長さ	180	190	200	210
高さ	50/60	55/65	60/70	65/75

オリジナルレザー(18色対応) ◀レザー色をご指定ください。[P4参照]

●クッション厚:7cm(本体) ●重量:約40kg

※調節方法/アジャスターを足で踏みながらベッドを持ち上げてください。



※画像は有孔タイプです。

リクライ
TB-471 ¥135,000(税別)

有孔リクライ
TB-471U ¥142,500(税別)

- 頭部からのアプローチを容易にする内脚設計の背あげ機能付き施術台。
- 簡単レバー操作のガスシリンダー式角度調節機能付き。背部0°~80°。
- 床面との隙間を微調整できる直径6cmのオリジナルアジャスター付き。

▼サイズをご指定ください。[単位:cm] ※白字は追加費用が発生します。

幅	50	55	60	65	70	75	80	85
長さ	180	190	200	200	210	210	210	210
高さ	50	55	60	65	70	75	80	85

オリジナルレザー(18色対応) ◀レザー色をご指定ください。[P4参照]

●クッション厚:5cm ●重量:約35kg

※角度調節レバーの取付位置は左右を選べます。ご指定のない場合は着座時左側が標準です。



※画像は有孔タイプです。

リクライナーテーブル
TB-118 ¥117,000(税別)

有孔リクライナーテーブル
TB-118U ¥124,500(税別)

- 楽な姿勢を提供できる医療機関で活躍する背あげ機能付き施術台。
- 回転操作で角度調節できる簡単設計。邪魔にならない収納ハンドル。
- 床面との隙間を微調整できる直径6cmのオリジナルアジャスター付き。

▼サイズをご指定ください。[単位:cm] ※白字は追加費用が発生します。

幅	50	55	60	65	70	75	80	85
長さ	180	190	200	200	210	210	210	210
高さ	50	55	60	65	70	75	80	85

オリジナルレザー(18色対応) ◀レザー色をご指定ください。[P4参照]

●クッション厚:7cm ●重量:約47kg



※画像は有孔タイプです。

F型付リクライナーテーブル
TB-121 ¥135,000(税別)

有孔F型付リクライナーテーブル
TB-121U ¥142,500(税別)

- ベッドからの転落を防止するF型ベッドガード(TB-27-01)1本付き。
- 楽な姿勢を提供できる医療機関で活躍する背あげ機能付き施術台。
- 回転操作で角度調節できる簡単設計。邪魔にならない収納ハンドル。

▼サイズをご指定ください。[単位:cm] ※白字は追加費用が発生します。

幅	50	55	60	65	70	75	80	85
長さ	180	190	200	200	210	210	210	210
高さ	50	55	60	65	70	75	80	85

オリジナルレザー(18色対応) ◀レザー色をご指定ください。[P4参照]

●クッション厚:7cm ●重量:約49kg



はぴ
TB-332 ¥153,000(税別)

有孔はぴ
TB-332U ¥160,500(税別)

- ベッドからの転落を防止するF型ベッドガード(TB-27-01)1本付き。
- 車輪と旋回が同時ロック可能な直径7.5cmダブルロック式キャスター。
- 楽な姿勢を提供できる医療機関で活躍する背あげ機能付き施術台。

▼サイズをご指定ください。[単位:cm] ※白字は追加費用が発生します。

幅	50	55	60	65	70	75	80	85
長さ	180	190	200	200	210	210	210	210
高さ	50	55	60	65	70	75	80	85

オリジナルレザー(18色対応) ◀レザー色をご指定ください。[P4参照]

●クッション厚:7cm ●重量:約51kg



アシストF
TB-455 ￥148,500(税別)

有孔アシストF
TB-455U ￥156,000(税別)

- ベッドガードを片側3カ所に装着できる機能を両側に備えた施術台。
- ベッドからの転落を防止するF型ベッドガード(TB-27-01)2本付き。
- 楽な姿勢を提供できる医療機関で活躍する背あげ機能付き施術台。

▼サイズをご指定ください。[単位:cm] ※白字は追加費用が発生します。

幅	50	55	60	65	70	75	80	85
長さ	180	190	200		210			
高さ	50	55	60	65	70	75	80	85

オリジナルレザー(18色対応) ◀レザー色をご指定ください。[P4参照]

●クッション厚:5cm ●重量:約49kg



アシストベッド-1
TB-111 ￥117,000(税別)

有孔アシストベッド-1
TB-111U ￥124,500(税別)

- 楽な姿勢を提供できる医療機関で活躍する背あげ機能付き施術台。
- 回転操作で角度調節できる簡単設計。邪魔にならない収納ハンドル。
- 床面との隙間を微調整できる直径6cmのオリジナルアジャスター付き。

▼サイズをご指定ください。[単位:cm] ※白字は追加費用が発生します。

幅	50	55	60	65	70	75	80	85
長さ	180	190	200		210			
高さ	50	55	60	65				

オリジナルレザー(18色対応) ◀レザー色をご指定ください。[P4参照]

●クッション厚:5cm ●重量:約38kg



アシストベッド-2
TB-113 ￥180,000(税別)

有孔アシストベッド-2
TB-113U ￥187,500(税別)

- 楽な姿勢を提供できる医療機関で活躍する背あげ&脚あげ機能付き。
- 回転操作で角度調節できる簡単設計。背あげ0~80°。脚あげ0~25°。
- 床面との隙間を微調整できる直径6cmのオリジナルアジャスター付き。

▼サイズをご指定ください。[単位:cm] ※白字は追加費用が発生します。

幅	60	65	70	75
長さ	180	190	200	210
高さ	50	55	60	65

オリジナルレザー(18色対応) ◀レザー色をご指定ください。[P4参照]

●クッション厚:7cm ●重量:約65kg



アシストベッド-3
TB-555 ￥198,000(税別)

有孔アシストベッド-3
TB-555U ￥205,500(税別)

- 楽な姿勢を提供できる医療機関で活躍する背あげ&脚あげ機能付き。
- 回転操作で角度調節できる簡単設計。背あげ0~80°。脚あげ0~25°。
- 安全性と安心感のリラックスした状態を提供できるアームレスト付き。

▼サイズをご指定ください。[単位:cm] ※白字は追加費用が発生します。

幅	60	65	70	75
長さ	180	190	200	210
高さ	50	55	60	65

※上記の幅にアームレストの幅(約9cm×2)は含まれておりません。

オリジナルレザー(18色対応) ◀レザー色をご指定ください。[P4参照]

●クッション厚:7cm(本体) ●重量:約68kg



2Fアシストベッド-2
TB-120 ￥207,000(税別)

有孔2Fアシストベッド-2
TB-120U ￥214,500(税別)

- ベッドガードを三方から装着できる多目的に安全性を考慮した施術台。
- ベッドからの転落を防止するF型ベッドガード(TB-27-01)2本付き。
- 楽な姿勢を提供できる医療機関で活躍する背あげ&脚あげ機能付き。

▼サイズをご指定ください。[単位:cm] ※白字は追加費用が発生します。

幅	60	65	70	75
長さ	180	190	200	210
高さ	50	55	60	65

オリジナルレザー(18色対応) ◀レザー色をご指定ください。[P4参照]

●クッション厚:7cm ●重量:約66kg



オークス
TB-312 ￥234,000(税別)

有孔オークス
TB-312U ￥241,500(税別)

- ベッドガードを三方から装着できる多目的に安全性を考慮した施術台。
- ベッドからの転落を防止するF型ベッドガード(TB-27-01)2本付き。
- 車輪と旋回が同時ロック可能な直径7.5cmダブルロック式キャスター。

▼サイズをご指定ください。[単位:cm] ※白字は追加費用が発生します。

幅	60	65	70	75
長さ	180	190	200	210
高さ	50	55	60	65

オリジナルレザー(18色対応) ◀レザー色をご指定ください。[P4参照]

●クッション厚:7cm ●重量:約71kg



電動アシストベッド-1
TB-115 ￥189,000(税別)

有孔電動アシストベッド-1
TB-115U ￥196,500(税別)

- 電動式背あげ角度調節機能付き。0~80°。簡単なフットスイッチ操作。
- 頭部からのアプローチを容易にする内脚設計の背あげ機能付き施術台。
- 床面との隙間を微調整できる直径6cmのオリジナルアジャスター付き。

▼サイズをご指定ください。[単位:cm] ※白字は追加費用が発生します。

幅	50	55	60	65	70	75	80	85
長さ	180	190	200		210			
高さ	45	50	55	60	65	70	75	80

オリジナルレザー(18色対応) ◀レザー色をご指定ください。[P4参照]

●クッション厚:5cm ●重量:約45kg



まるみ-UT
TB-1105 ￥160,000(税別)

- レバー操作のガススプリング式ヘッド角度調節機能付き。20°~45°。
- 埋込式ケアフェイスマット(TB-77C-2B) & 専用無孔マット付き。
- 患者様の身長に応じて30cmの伸縮が可能なフットレスト付き。

▼サイズをご指定ください。[単位:cm]

幅	50	55	60	65	70
長さ	160~190	170~200	180~210		
高さ	40	45	50	55	60

オリジナルレザー(18色対応) ◀レザー色をご指定ください。[P4参照]

●クッション厚:7cm ●重量:約35kg



まるみ-GS
TB-589 ￥112,500(税別)

- レバー操作のガススプリング式ヘッド角度調節機能付き。20°～45°。
- うつ伏せ施術を中心に複合的な幅広いマッサージを実現する施術台。
- 床面との隙間を微調整できる直径6cmのオリジナルアジャスター付き。

▼サイズをご指定ください。[単位:cm] ※白字は追加費用が発生します。

幅	50	55	60	65	70	75	80	85
長さ	170	180	190	200				
高さ	40	45	50	55	60	65	70	75

オリジナルレザー(18色対応) ◀レザー色をご指定ください。[P4参照]

●クッション厚:5cm ●重量:約37kg  



まるみ-AL
TB-400 ￥103,500(税別)

- 頑丈・シンプル設計のダブルAL式ヘッド角度調節機能付き。20°～40°。
- うつ伏せ施術を中心に複合的な幅広いマッサージを実現する施術台。
- 床面との隙間を微調整できる直径6cmのオリジナルアジャスター付き。

▼サイズをご指定ください。[単位:cm] ※白字は追加費用が発生します。

幅	50	55	60	65	70	75	80	85
長さ	170	180	190	200				
高さ	50	55	60	65	70	75	80	85

オリジナルレザー(18色対応) ◀レザー色をご指定ください。[P4参照]

●クッション厚:5cm ●重量:約37kg  



まるみ-DX
TB-300 ￥189,000(税別)

- 電動式ヘッド角度調節機能付き。15°～45°。フットスイッチ操作。
- うつ伏せ施術を中心に複合的な幅広いマッサージを実現する施術台。
- 床面との隙間を微調整できる直径6cmのオリジナルアジャスター付き。

▼サイズをご指定ください。[単位:cm] ※白字は追加費用が発生します。

幅	50	55	60	65	70	75	80	85
長さ	170	180	190	200				
高さ	50	55	60	65	70	75	80	85

オリジナルレザー(18色対応) ◀レザー色をご指定ください。[P4参照]

●クッション厚:5cm ●重量:約40kg  



ALストレッチベンチ
TB-407 ￥126,000(税別)

- フェイシャル&ヘッドマッサージに最適な4段階頭角度調節機能。
- 頑丈・シンプル設計のダブルAL式背あげ角度調節機能付き。0°～80°。
- 頭部からのアプローチを容易にする内脚設計の背あげ機能付き施術台。

▼サイズをご指定ください。[単位:cm] ※白字は追加費用が発生します。

幅	50	55	60	65	70	75	80	85
長さ	180	190	200	210				
高さ	50	55	60	65	70	75	80	85

オリジナルレザー(18色対応) ◀レザー色をご指定ください。[P4参照]

●クッション厚:7cm ●重量:約40kg  



電動トリス
TB-1626 ￥380,000(税別)

有孔電動トリス
TB-1626U ￥387,500(税別)

- スリーモーター採用のコンパクト設計を実現した電動式エステベッド。
- フットスイッチ式の高さ調節&手元スイッチ式の背脚角度調節を実現。
- 安全性の高いアームレストを標準装備。背0°～85°。脚0°～90°。

▼サイズをご指定ください。[単位:cm]

幅	50	55	60
長さ	170(椅子時86)		
高さ	52～77(椅子時全高126)		

※上記の幅にアームレストの幅(約9cm×2)は含まれておりません。

オリジナルレザー(18色対応) ◀レザー色をご指定ください。[P4参照]

●クッション厚:7cm ●重量:約72kg  



メイクチェア
TB-1183 ￥66,000(税別)

- 簡易的なフェイシャル施術やメイクに最適な省スペースチェア。
- 折りたためてコンパクトに収納できる衛生的なクロムメッキ加工。
- 2段階高さ調節機能付き座シート。伸縮機能付きヘッドレスト。

▼サイズ [単位:cm]

設置時	幅	43	奥行	48	高さ	96～118
収納時	幅	43	奥行	18	高さ	103

オリジナルレザー(18色対応) ◀レザー色をご指定ください。[P4参照]

●クッション厚:5cm(座面) ●重量:約7kg  



フェイシャルチェア
TB-1197 ￥83,000(税別)

- フェイシャル施術やメイクに最適な無段階背あげ機能付きチェア。
- 折りたためてコンパクトに収納できる衛生的なクロムメッキ加工。
- 2段階高さ調節機能付き座シート。伸縮機能付きヘッドレスト。

▼サイズ [単位:cm]

設置時	幅	43	奥行	48	高さ	95～117
収納時	幅	43	奥行	18	高さ	102

オリジナルレザー(18色対応) ◀レザー色をご指定ください。[P4参照]

●背脚角度調節範囲:30°～90° ●クッション厚:5cm(座面) ●重量:約9kg  

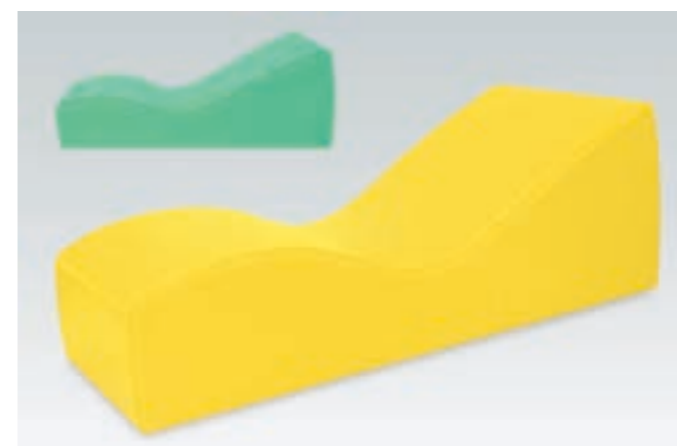

リラックスカウチ
TB-874 ￥110,000(税別)

- 温浴施設・スパ施設等の入浴後の休憩用ヒーリングカウチとして活躍。
- 絶妙なシート湾曲形状が身長差に関係なく最適なフィット感を実現。
- 表面には体圧分散性に優れている2cm低反発ウレタンフォームを採用。

▼サイズ [単位:cm]

幅	60
長さ	180
高さ	65

オリジナルレザー(18色対応) ◀レザー色をご指定ください。[P4参照]

●クッション厚:8cm ●重量:約45kg  



HCリクライチェア
TB-1452 ¥130,000(税別)

■ガスシリンダー式の無段階ポジション調節機能付き。背30°~75°。
■足裏マッサージやフェイシャルマッサージ・点滴チェアとして活躍。
■汚れやすく劣化しやすい両肘部分の耐久性とデザイン性向上を実現。

▼サイズ [単位: cm]

座幅	50 (全幅68)
奥行	69~110
座高	40 (全高80~105)

オリジナルレザー(18色対応) ◀レザー色をご指定ください。[P4参照]

●クッション厚: 7/9.5cm (座面) ●重量: 約32kg



a パーソナルチェア
TB-1461-01 ¥88,000(税別)

b パーソナルオットマン
TB-1461-02 ¥21,000(税別)

■12段階に角度調節可能なラチェット式リクライニング機能。0~72°。
■足裏マッサージやフェイシャルマッサージ・点滴チェアとして活躍。
■機能性とデザイン性を兼ね備えたゆったりとリラックスできるチェア。

▼パーソナルチェア/サイズ [単位: cm]

座幅	50 (全幅66)	奥行	84~125	座高	42 (全高57~105)
----	-----------	----	--------	----	---------------

▼パーソナルオットマン/サイズ [単位: cm]

座幅	45	奥行	45	高さ	34/39
----	----	----	----	----	-------

オリジナルレザー(18色対応) ◀レザー色をご指定ください。[P4参照]

●クッション厚: a 5cm (座面) b 5/11cm ●重量: a 約33kg b 約7kg



電動パーソナル
TB-1491 ¥190,000(税別)

■電動アクチュエーター式の無段階ポジション調節機能付き。背15~70°。
■機能性とデザイン性を兼ね備えたゆったりとリラックスできるチェア。
■スマホ等の充電に便利なUSB差込口と折りたたみテーブルを標準装備。

▼サイズ [単位: cm]

座幅	50 (全幅66)
奥行	84~122
座高	42 (全高60~105)

オリジナルレザー(18色対応) ◀レザー色をご指定ください。[P4参照]

●クッション厚: 5.5cm ●重量: 約38.5kg



ノーブルセット TB-496 ¥110,000(税別)

a ノーブルチェア TB-496-01 ¥77,500(税別)

b ノーブルオットマン TB-496-02 ¥19,500(税別)

c ノーブルスツール TB-496-03 ¥16,500(税別)

■リフレクソロジー等の足裏マッサージに最適なパーソナルセット。
■弾力性と耐久性を実現するチェアラッププラスベルトを多面に採用。
■リラクゼーション性の高いデザイン。(背部角度調節機能無し)

▼サイズ [単位: cm]

a	幅	69	奥行	92	座高	40/42 (全高105)
b	幅	44	奥行	40	高さ	32/42
c	幅	35	奥行	30	高さ	33

オリジナルレザー(18色対応) ◀レザー色をご指定ください。[P4参照]

●クッション厚: a 2cm b 3cm c 4cm ●重量: a 約22kg b 約7kg c 約4kg

a b c



a パールチェア
TB-1030-01 ¥93,000(税別)

b パールオットマン
TB-1030-02 ¥22,000(税別)

■0°・20°・45°・70°に角度調節可能な4段階リクライニング機能付き。
■足裏マッサージやフェイシャルマッサージ・点滴チェアとして活躍。
■機能性を優先した廉価版のパーソナルチェア。ボタン絞り加工無し。

▼パールチェア/サイズ [単位: cm]

座幅	51 (全幅72)	奥行	80~121	座高	40 (全高54~104)
----	-----------	----	--------	----	---------------

▼パールオットマン/サイズ [単位: cm]

座幅	50	奥行	45	高さ	40
----	----	----	----	----	----

オリジナルレザー(18色対応) ◀レザー色をご指定ください。[P4参照]

●クッション厚: a 4cm (座面) b 7cm ●重量: a 約21kg b 約6.5kg



a リクライチェア
TB-787-01 ¥110,000(税別)

b リクライオットマン
TB-787-02 ¥22,000(税別)

■ガスシリンダー式の無段階ポジション調節機能付き。背30°~75°。
■足裏マッサージやフェイシャルマッサージ・点滴チェアとして活躍。
■高級感のあるボタン絞りや緩やかな曲線がデザイン性と優雅さを実現。

▼リクライチェア/サイズ [単位: cm]

座幅	50 (全幅72)	奥行	69~110	座高	40 (全高80~105)
----	-----------	----	--------	----	---------------

▼リクライオットマン/サイズ [単位: cm]

座幅	50	奥行	45	高さ	40
----	----	----	----	----	----

オリジナルレザー(18色対応) ◀レザー色をご指定ください。[P4参照]

●クッション厚: a 7/9.5cm (座面) b 7.5cm ●重量: a 約32kg b 約7kg



a 2Cリクライチェア
TB-1237-01 ¥110,000(税別)

b 2Cリクライオットマン
TB-1237-02 ¥22,000(税別)

■ガスシリンダー式の無段階ポジション調節機能付き。背30°~75°。
■足裏マッサージやフェイシャルマッサージ・点滴チェアとして活躍。
■高級感のあるボタン絞りや緩やかな曲線がデザイン性と優雅さを実現。

▼2Cリクライチェア/サイズ [単位: cm]

座幅	50 (全幅72)	奥行	69~110	座高	40 (全高80~105)
----	-----------	----	--------	----	---------------

▼2Cリクライオットマン/サイズ [単位: cm]

座幅	50	奥行	45	高さ	40
----	----	----	----	----	----

オリジナルレザー(18色対応) ◀レザー色をご指定ください。[P4参照]

●クッション厚: a 7/9.5cm (座面) b 7.5cm ●重量: a 約32kg b 約7kg

※シートは本体カラーと側面カラーをご指定ください。



a リクライラウンディー
TB-1322-01 ¥110,000(税別)

b ラウンディーオットマン
TB-1322-02 ¥29,000(税別)

■ガスシリンダー式の無段階ポジション調節機能付き。背30°~75°。
■丸みのあるフォルムが院内のゆったりとした雰囲気作りをサポート。
■足裏マッサージやフェイシャルマッサージ・点滴チェアとして活躍。

▼リクライラウンディー/サイズ [単位: cm]

座幅	50 (全幅68)	奥行	79~106	座高	42 (全高84~106)
----	-----------	----	--------	----	---------------

▼ラウンディーオットマン/サイズ [単位: cm]

座幅	50	奥行	34.5	高さ	40
----	----	----	------	----	----

オリジナルレザー(18色対応) ◀レザー色をご指定ください。[P4参照]

●クッション厚: a 4.5/9cm (座面) b 7.5cm ●重量: a 約31kg b 約4kg

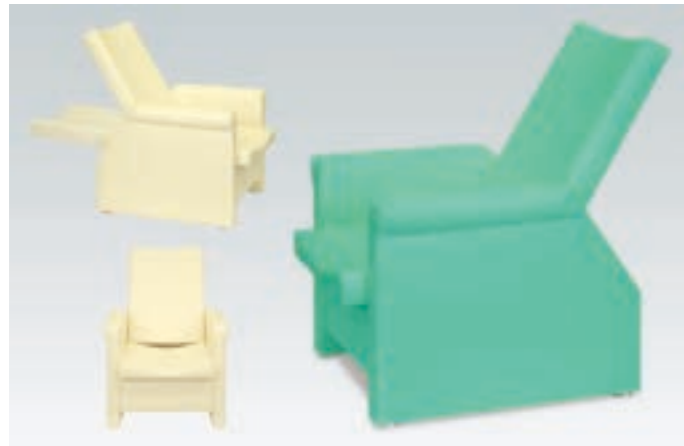

G型リクライチェア
TB-1324 ¥115,000(税別)

- 12段階角度調節機能付き。0~72°。ラチェット式手動調節仕様。
- 足裏マッサージやフェイシャルマッサージ・点滴チェアとして活躍。
- 機能性を優先した廉価版パーソナルチェア。湾曲シート採用モデル。

▼サイズ [単位: cm]

座幅	51 (全幅70)
奥行	79~124
座高	41 (全高61~106)

オリジナルレザー(18色対応) ◀レザー色をご指定ください。[P4参照]

- クッション厚: 4/8cm (座部) ●重量: 約30kg



電動ワークチェア
TB-1357 ¥137,000(税別)

- 極上のリラクゼーションを体感できる電動リクライニングチェア。
- フェイスケア・ネイルケア・足裏マッサージ・点滴チェアとして活躍。
- 背と脚が連動して同時に動くワンモーター式ポジション調節機能付き。

▼サイズ [単位: cm]

座幅	48 (全幅68)
奥行	94~171
座高	43/50 (全高110)

オリジナルレザー(18色対応) ◀レザー色をご指定ください。[P4参照]

- クッション厚: 7/9.5cm (座面) 4.5cm (脚部) ●重量: 約45kg
- スマートフォン等の充電に便利なUSB差込口を装備



電動リクライチェア
TB-1270 ¥170,000(税別)

- 電動アクチュエーター式の無段階ポジション調節機能付き。背30~75°。
- 足裏マッサージやフェイシャルマッサージ・点滴チェアとして活躍。
- 高級感のあるボタン絞りや緩やかな曲線がデザイン性と優雅さを実現。

▼サイズ [単位: cm]

座幅	50 (全幅72)
奥行	69~110
座高	40 (全高80~105)

オリジナルレザー(18色対応) ◀レザー色をご指定ください。[P4参照]

- クッション厚: 7/9.5cm (座部) ●重量: 約36kg



電動リクティアー
TB-1207 ¥220,000(税別)

- 背と脚が連動して同時に動くワンモーター式。背30~75° 脚0~90°。
- 極上のリラックス体感フットレスト付き電動リクライニングチェア。
- 足裏マッサージやフェイシャルマッサージ・点滴チェアとして活躍。

▼サイズ [単位: cm]

座幅	50 (全幅72)
奥行	82~155
座高	50 (全高83~115)

オリジナルレザー(18色対応) ◀レザー色をご指定ください。[P4参照]

- クッション厚: 7/9.5cm (座部) 4.5cm (脚部) ●重量: 約36kg



リクライチェア(P付き)
TB-1308 ¥140,000(税別)

- プライバシーを守る木目調柄のパーテーション付きリクライニングイス。
- ガスシリンダー式の無段階ポジション調節機能付き。背30°~75°。
- 足裏マッサージやフェイシャルマッサージ・点滴チェアとして活躍。

▼サイズ [単位: cm]

座幅	50 (全幅74.5)	奥行	69~110	座高	40 (全高110)
----	-------------	----	--------	----	------------

オリジナルレザー(18色対応) ◀レザー色をご指定ください。[P4参照]

- クッション厚: 7/9.5cm (座面) ●重量: 約41kg

※パーテーションの取付位置は左右を選べます。ご指定のない場合は着座時左側が標準です。

パーテーションカラー
2色からお選びいただけます。



リラクゼーションチェア
TB-1326 ¥125,000(税別)

- ガスシリンダー式の無段階ポジション調節機能付き。背30°~75°。
- 足裏マッサージやフェイシャルマッサージ・点滴チェアとして活躍。
- 機能とデザイン性を兼ね備えたオットマン付・専用マクラ付き。

▼チェア/サイズ [単位: cm]

座幅	50 (全幅68)	奥行	69~110	座高	40 (全高75~103)
----	-----------	----	--------	----	---------------

▼オットマン/サイズ [単位: cm]

座幅	50	奥行	52	高さ	33/38
----	----	----	----	----	-------

オリジナルレザー(18色対応) ◀レザー色をご指定ください。[P4参照]

- クッション厚: チェア-5/9cm (座面) オットマン3.5/8.5cm (座面) ●重量: 約39kg

※シートは本体カラーと側面カラー(マクラを含む)の2色をご指定ください。



リラクゼーションチェア(楽音マクラ付き)
TB-1332 ¥150,000(税別)

- ガスシリンダー式の無段階ポジション調節機能付き。背30°~75°。
- 最大1200Wまでの機器類が使用できる2口コンセント(安全扉式)付き。
- 機能とデザイン性を兼ね備えたオットマン付・専用楽音マクラ付き。

▼チェア/サイズ [単位: cm]

座幅	50 (全幅68)	奥行	69~110	座高	40 (全高75~103)
----	-----------	----	--------	----	---------------

▼オットマン/サイズ [単位: cm]

座幅	50	奥行	52	高さ	33/38
----	----	----	----	----	-------

オリジナルレザー(18色対応) ◀レザー色をご指定ください。[P4参照]

- クッション厚: チェア-5/9cm (座面) オットマン3.5/8.5cm (座面) ●重量: 約39kg

※シートは本体カラーと側面カラー(楽音マクラを含む)の2色をご指定ください。



リラックスチェア(オットマン付き)
TB-1317 ¥64,000(税別)

- リラックスした持続姿勢で足ツボマッサージからネイルケアまで活躍。
- 背と座面が連動して同時に動くスライド式無段階リクライニング機能。
- 肌触りが柔らかく耐久性・撥水性ともに優れているPULレザーを採用。

▼サイズ: 本体 [単位: cm]

幅	84	奥行	77~110	座高(全高)	43~48/91.5~102
---	----	----	--------	--------	----------------

▼サイズ: オットマン [単位: cm]

幅	51.5	奥行	44	高さ	40
---	------	----	----	----	----

PULレザー(2色対応) ◀レザー色をご指定ください。[下記参照]

- 重量: 本体15kg オットマン5kg
- 本体: 360°旋回(オットマンは旋回いたしません)
- 本体角度: 105°~135°(角度固定可能なノブネジ付き)

ベージュ ブラウン ◀PULレザー2色よりお選びいただけます。

メディカル・諸施設用ベッドシリーズ

Medical Series



Photo/電動化学療法チェア TB-1557[P218]



GS治療チェア(キャスター付き)
TB-530-01 ¥225,000(税別)

- 透析・採血・点滴から回復室や休憩室で活躍するメディカルチェア。
- レバー操作のガスシリンダー式角度調節機能。背0°~80°。脚10°~90°。
- 移動用ハンドルグリップ付き。直径7.5cmのダブルロックキャスター。

▼サイズ [単位: cm]

幅	52 ※アームレストの幅(約10cm×2)を含んでおりません。
長さ	190
高さ	55

オリジナルレザー(18色対応) ◀レザー色をご指定ください。[P4参照]

●クッション厚: 7cm (本体) ●重量: 約52kg

●医療機器届出番号 27B3X00231000006

※点滴棒取付セットは付属しておりません。

※角度調節レバーの取付位置は左右を選べます。ご指定のない場合は着座時左側が標準です。



GS治療チェア(アジャスター付き)
TB-530-02 ¥200,000(税別)

- 透析・採血・点滴から回復室や休憩室で活躍するメディカルチェア。
- レバー操作のガスシリンダー式角度調節機能。背0°~80°。脚10°~90°。
- 幅10cmのワイドアームレストを採用。直径3.5cmのアジャスター付き。

▼サイズ [単位: cm]

幅	52 ※アームレストの幅(約10cm×2)を含んでおりません。
長さ	190
高さ	55

オリジナルレザー(18色対応) ◀レザー色をご指定ください。[P4参照]

●クッション厚: 7cm (本体) ●重量: 約51kg

●医療機器届出番号 27B3X00231000003

※点滴棒取付セットは付属しておりません。

※角度調節レバーの取付位置は左右を選べます。ご指定のない場合は着座時左側が標準です。



電動治療チェア(キャスター付き)
TB-577-01 ¥360,000(税別)

- 透析・採血・点滴から回復室や休憩室で活躍するメディカルチェア。
- 手元スイッチ操作の電動式角度調節機能。背0°~80°。脚10°~90°。
- 移動用ハンドルグリップ付き。直径7.5cmのダブルロックキャスター。

▼サイズ [単位: cm]

幅	52 ※アームレストの幅(約10cm×2)を含んでおりません。
長さ	190
高さ	55

オリジナルレザー(18色対応) ◀レザー色をご指定ください。[P4参照]

●クッション厚: 7cm (本体) ●重量: 約55kg

●医療機器届出番号 27B3X00231000004 ●EMC適合

※点滴棒取付セットは付属しておりません。



電動治療チェア(アジャスター付き)
TB-577-02 ¥335,000(税別)

- 透析・採血・点滴から回復室や休憩室で活躍するメディカルチェア。
- 手元スイッチ操作の電動式角度調節機能。背0°~80°。脚10°~90°。
- 幅10cmのワイドアームレストを採用。直径3.5cmのアジャスター付き。

▼サイズ [単位: cm]

幅	52 ※アームレストの幅(約10cm×2)を含んでおりません。
長さ	190
高さ	55

オリジナルレザー(18色対応) ◀レザー色をご指定ください。[P4参照]

●クッション厚: 7cm (本体) ●重量: 約55kg

●医療機器届出番号 27B3X00231000005 ●EMC適合

※点滴棒取付セットは付属しておりません。



2EX治療チェア(キャスター付き)
TB-978-01 ¥660,000(税別)

- フットスイッチ操作の垂直昇降式チェア。回転式大型アームレスト。
- 手元スイッチ操作の背脚連動式電動調節。背-12~80°。脚12~90°。
- 移動用ハンドルグリップ付き。直径7.5cmのダブルロックキャスター。

▼サイズ [単位: cm]

幅	55 (全幅84)
長さ	185
高さ	50~90

オリジナルレザー(18色対応) ◀レザー色をご指定ください。[P4参照]

- クッション厚: 9cm (本体) ●重量: 約73kg
- 医療機器届出番号 27B3X00231000018
- ※トレンデレンバークポジション等を記憶できるメモリー機能付き。
- ※ハイスピードモーター採用



2EX治療チェア(アジャスター付き)
TB-978-02 ¥630,000(税別)

- フットスイッチ操作の垂直昇降式チェア。回転式大型アームレスト。
- 手元スイッチ操作の背脚連動式電動調節。背-12~80°。脚12~90°。
- 乗降に便利な回転式大型アームレスト付き。3.5cmアジャスター付き。

▼サイズ [単位: cm]

幅	55 (全幅84)
長さ	185
高さ	50~90

オリジナルレザー(18色対応) ◀レザー色をご指定ください。[P4参照]

- クッション厚: 9cm (本体) ●重量: 約73kg
- 医療機器届出番号 27B3X00231000019
- ※トレンデレンバークポジション等を記憶できるメモリー機能付き。
- ※ハイスピードモーター採用



DX治療チェア(キャスター付き)
TB-819-01 ¥340,000(税別)

- エレガントで高品質トレンデレンバーク機能付き透析・採血チェア。
- レバー操作のガスシリンダー式角度調節機能。背-10~70°。脚10~90°。
- 移動用ハンドルグリップ付き。直径7.5cmのダブルロックキャスター。

▼サイズ [単位: cm]

幅	52 (全幅86)
長さ	190
高さ	57

オリジナルレザー(18色対応) ◀レザー色をご指定ください。[P4参照]

- クッション厚: 9cm (本体) ●重量: 約52kg
- 医療機器届出番号 27B3X00231000009
- ※角度調節レバーの取付位置は左右を選べます。ご指定のない場合は着座時左側が標準です。



DX治療チェア(アジャスター付き)
TB-819-02 ¥315,000(税別)

- エレガントで高品質トレンデレンバーク機能付き透析・採血チェア。
- レバー操作のガスシリンダー式角度調節機能。背-10~70°。脚10~90°。
- 安全な乗降を実現する3cm間隔7段階調節可能な回転式ワイド手置き台。

▼サイズ [単位: cm]

幅	52 (全幅86)
長さ	190
高さ	57

オリジナルレザー(18色対応) ◀レザー色をご指定ください。[P4参照]

- クッション厚: 9cm (本体) ●重量: 約51kg
- 医療機器届出番号 27B3X00231000017
- ※角度調節レバーの取付位置は左右を選べます。ご指定のない場合は着座時左側が標準です。



電動化学療法チェア
TB-1557 ¥350,000(税別)

- 透析・採血・点滴から回復室や休憩室で活躍するメディカルチェア。
- 手元スイッチ操作の電動式角度調節機能。背-5~80°。脚5~30°。
- 幅12cmのワイドアームレストを採用。直径7.5cmのダブルロックキャスター。

▼サイズ [単位: cm]

幅	60 (全幅78)
奥行	110~170
高さ	45 (全高113)

オリジナルレザー(18色対応) ◀レザー色をご指定ください。[P4参照]

- クッション厚: 9cm (座面) ●重量: 約56kg
- ※医療機器届出番号: 27B3X00231000036



椅子型診察台
TB-1560 ¥284,000(税別)

- 椅子型から診察しやすい高さまで昇降するフラットポジションを実現。
- 背と脚が連動する同時角度調節機能付き。背0~70°。脚0~90°。
- 簡単な手動操作で高さ調節と角度調節が可能なヘッドレストを採用。

▼サイズ [単位: cm]

椅子時	幅46 (全幅64)	奥行86	高さ51 (全高120)
診察時	幅46 (全幅64)	奥行165	高さ71/84

オリジナルレザー(18色対応) ◀レザー色をご指定ください。[P4参照]

- クッション厚: 5.5/9cm (座面) ●重量: 約58kg
- 医療機器届出番号 27B3X00231000037



GS治療チェア (CLC付き)
TB-1066 ¥370,000(税別)

- 直径12.5cm3WAYキャスター。方向規制・フリー・トータルロック機能。
- 透析・採血・点滴から回復室や休憩室で活躍するメディカルチェア。
- レバー操作のガスシリンダー式角度調節機能。背0~80°。脚10~90°。

▼サイズ [単位: cm]

幅	52 ※アームレストの幅(約10cm×2)を含んでおりません。
長さ	190
高さ	55

オリジナルレザー(18色対応) ◀レザー色をご指定ください。[P4参照]

- クッション厚: 7cm (本体) ●重量: 約57kg
- 医療機器届出番号 27B3X00231000021
- ※点滴棒取付セットは付属していません。
- ※角度調節レバーの取付位置は左右を選べます。ご指定のない場合は着座時左側が標準です。



耳鼻科チェア(アジャスター付き)
TB-1028 ¥600,000(税別)

- 耳鼻科や眼科の処置椅子。フットスイッチ操作の垂直昇降式チェア。
- 手元スイッチ操作の背脚連動式電動調節。背0~80°。脚0~90°。
- 頭部角度&伸縮調節機能付き。乗降に便利な回転式アームレスト付き。

▼サイズ [単位: cm]

幅	50 (全幅70)
長さ	160
高さ	50~90

オリジナルレザー(18色対応) ◀レザー色をご指定ください。[P4参照]

- クッション厚: 5.5cm (座部・背部) ●重量: 約50kg
- 医療機器届出番号 27B3X00231000020



a GS治療チェア用綿製カバー C-530 ¥17,000(税別)

■お洗濯による極端な縮みを防止するサンフォライズ加工(防縮)生地。
 ■汗や水分を吸収しやすく保温性と肌触りが優れている綿100%素材。
 ●セット内容:専用マクラ・背部・座部・脚部・フットレスト・アームレスト
 ※本製品は電動治療チェアにもご使用いただけます。
 綿カラー(7色対応)

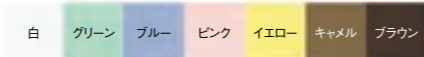

b 点滴棒取付セット TB-530-10 ¥10,000(税別)

■差込金具を両側に取り付けた高さ調節機能付き点滴棒1本セット。
 ■100~160cmの範囲で調節可能なクロムメッキ仕上げの点滴棒。
 ●セット内容:点滴棒(TB-29)・専用点滴棒取付金具2個・専用ボルト4本付き
 ●高さ:100~160cm(標準時のサイズ)
 ●重量:約1.5kg



2Mリカバリー
TB-1385 ¥350,000(税別)

■上肢台兼転落防止等にも役立つ専用回転式レザー製ベッドガード付き。
 ■スライド式専用マクラを新採用。移動式専用点滴棒差込金具1個付き。
 ■電動リクライニング手元スイッチ操作式(背あげ0~80°・脚あげ0~25°)。
 ▼サイズをご指定ください。[単位:cm] ※黒字が標準サイズとなります。

幅	60	65	70
長さ	190	200	
高さ	50	55	60

オリジナルレザー(18色対応) ◀レザー色をご指定ください。[P4参照]

●クッション厚:6cm(本体) ●重量:約65kg
 ●医療機器届出番号:27B3X00231000034
 ※移動式専用点滴棒差込金具標準装備(点滴棒は付属していません)



電動リカバリーチェア
TB-1362 ¥192,000(税別)

■採血・点滴・透析・回復室等で活躍する電動リクライニングチェア。
 ■コンパクトさとゆったりした座り心地を兼ね備えた新型シートを採用。
 ■点滴棒を取付できる差込穴付き。安定感抜群の大型手置きを標準装備。
 ▼サイズ[単位:cm]

幅	48(全幅85)
奥行	100~165
高さ	45(全高103)

オリジナルレザー(18色対応) ◀レザー色をご指定ください。[P4参照]

●クッション厚:7cm(座面) ●重量:約40kg
 ●医療機器届出番号:27B3X00231000033
 ※点滴棒は付属していません。



スマートチェア
TB-1340 ¥80,000(税別)

■温かみのあるデザインでどんな部屋にもじっくり馴染む家具調車椅子。
 ■ハンドル操作で移動・停止が簡単スムーズに行える新機能キャスター。
 ■前輪ストッパー無し。後輪手元操作式直径7.5cmダブルロックキャスター。
 ▼サイズ[単位:cm]

幅	43(全幅54)
奥行	66(座面奥行44)
座高	42(全高86)

オリジナルレザー(18色対応) ◀レザー2色をご指定ください。[P4参照]

●クッション厚:7cm(座面) ●重量:約27kg
 ※本体カラーと手置き部カラーの2色をご指定ください。(同色でのご指定も可能です)
 ※ハンドルを下げないと動きません。(通常時はロックがかかっています)



電動起立補助らくチェア
TB-1399 ¥230,000(税別)

■ガスシリンダー式の無段階ポジション調整機能(背45°~75°)付き。
 ■立ち上がりを補助する肘置きと座部昇降用アクチュエーターを内蔵。
 ■寝る・立つ・くつろぐを全てサポートしたリクライニングチェア。
 ▼サイズ[単位:cm]

幅	51(全幅73)
奥行	82~120
高さ	41(全高64~109)

オリジナルレザー(18色対応) ◀レザー2色をご指定ください。[P4参照]

●クッション厚:5/9cm(座部) ●重量:約45kg



座式介助シート
TB-1434 ¥18,000(税別)

■座った状態で狭い場所への移動や搬送もできる8カ所介助トッテ付き。
 ■車椅子や介護椅子にも利用可能。水にも強いナイロン100%シート素材。
 ●サイズ:座幅51cm×奥行45cm×高さ45cm
 ●材質:ナイロン100% 裏:PVC(塩化ビニル)加工

ブルー グリーン エンジ ブラック ◀カラー:4色からお選びいただけます。



車イス式油圧ストレッチャー
TB-1398 ¥420,000(税別)

■高さ調節可能な油圧シリンダー。直径10cmダブルロックキャスター。
 ■上肢台兼転落防止等にも役立つ専用回転式レザー製ベッドガード付き。
 ■背と脚が連動する同時角度調節機能(背0~80° 脚0~90°)付き。
 ▼サイズ[単位:cm]

幅	45(全幅76)
長さ	180
高さ	50~80

オリジナルレザー(18色対応) ◀レザー色をご指定ください。[P4参照]

●クッション厚:7cm ●重量:約65kg
 ※人を乗せた状態での高さ調節はお避けください。



浴室ストレッチャー150
TB-1448 ¥175,000(税別)

■直径15cmダブルロックキャスター付き浴室専用アルミストレッチャー。
 ■軽量で耐食性が高いアルミニウム仕様。衛生的なメッシュ棚標準装備。
 ■シート部分には耐久性が高く水にも強いナイロン製帆布素材を採用。
 ▼サイズをご指定ください。[単位:cm]

幅	63
長さ	200
高さ	70 75 80 85 90

●材質:ナイロン100% 裏:PVC(塩化ビニル)加工 ●重量:約16kg

ブルー ◀カラー:限定色ブルー



小児用ストレッチャー100
TB-1433 ¥160,000(税別)

- 直径10cmダブルロック式キャスター付きの小児用ストレッチャー。
- 片手で操作可能な新型スイングガード。衝撃を緩和するウレタン内蔵。
- ガードル棒(TB-1447)や点滴棒(TB-29)が使用できる差込金具付き。

▼サイズをご指定ください。[単位:cm]

幅	45			
長さ	160(座シート140)			
高さ	70	75	80	85

オリジナルレザー(18色対応) ◀レザー色をご指定ください。[P4参照]

- クッション厚:3cm ●重量:約32kg
- ※ポンベホルダー(別売)装着可能



アルミストレッチャー150
TB-1435 ¥146,000(税別)

- 直径15cmダブルロックキャスター付きメディカルストレッチャー。
- 軽量で耐蝕性が高いアルミニウム仕様。衛生的なメッシュ棚標準装備。
- 安全性を実現したコストパフォーマンスの高い差込式ガード2本付き。

▼サイズをご指定ください。[単位:cm]

幅	60	65	70
長さ	180		
高さ	70	75	80

オリジナルレザー(18色対応) ◀レザー色をご指定ください。[P4参照]

- クッション厚:3cm ●重量:約27kg



C型油圧ストレッチャー150
TB-1441 ¥260,000(税別)

- 高品質ハイパワー油圧シリンダーを採用。足踏みペダルで操作も簡単。
- 福祉車両への乗車に最適な直径15cmダブルロック式キャスター仕様。
- 安全性を実現したコストパフォーマンスの高い差込式ガード2本付き。

▼サイズをご指定ください。[単位:cm]

幅	55	60
長さ	180	
高さ	50~80	

オリジナルレザー(18色対応) ◀レザー色をご指定ください。[P4参照]

- クッション厚:3cm ●重量:約46kg
- ※ガードル棒(別売)装着可能
- ※人を乗せた状態での高さ調節はお避けください。



油圧ストレッチャー100
TB-1349 ¥320,000(税別)

- 高品質ハイパワー油圧シリンダーを採用。足踏みペダルで操作も簡単。
- 狭い通路でも安全且つスムーズな搬送をサポートするコンパクト設計。
- 片手で操作可能な新型スイングガード。衝撃を緩和するウレタン内蔵。

▼サイズをご指定ください。[単位:cm] ※白字は追加費用が発生します。

幅	60(シート幅55)	65(シート幅60)	70(シート幅65)
長さ	180		
高さ	47~83	52~88	57~93

オリジナルレザー(18色対応) ◀レザー色をご指定ください。[P4参照]

- クッション厚:4cm ●重量:約58kg
- ※TB-29 点滴棒(別売)装着可能
- ※人を乗せた状態での高さ調節はお避けください。



アルミストレッチャー100
TB-1348 ¥180,000(税別)

- 軽量で耐蝕性が高いアルミニウム仕様のメディカルストレッチャー。
- 耐水性が高いステンレス製直径10cmダブルロック式キャスター仕様。
- 点滴棒(TB-29)が使用できる金具を標準装備。シルバー粉体塗装。

▼サイズをご指定ください。[単位:cm]

幅	60	65	70
長さ	180		
高さ	70	75	80

オリジナルレザー(18色対応) ◀レザー色をご指定ください。[P4参照]

- クッション厚:3cm ●重量:約22kg
- ※点滴棒(別売)装着可能



ライトストレッチャー100
TB-1029 ¥100,000(税別)

- 直径10cmダブルロック式キャスター付きメディカルストレッチャー。
- 搬送時の安定した操作性を実現する両側ハンドルグリップ式を採用。
- 点滴棒(TB-29)が使用できる差込金具付き。簡易的なレザー棚付き。

▼サイズをご指定ください。[単位:cm]

幅	55	60	65	70
長さ	170	180	190	
高さ	70	75	80	85

オリジナルレザー(18色対応) ◀レザー色をご指定ください。[P4参照]

- クッション厚:3cm ●重量:約32kg
- ※TB-29 点滴棒(別売)・TB-629 ポンベ受け金具(別売)装着可能



アルミストレッチャー100(ベルト付き)
TB-1351 ¥190,000(税別)

- 搬送時にも安心して安全なレザー製マジックテープ仕様の固定用ベルト。
- 軽量で耐蝕性が高いアルミニウム仕様のメディカルストレッチャー。
- 耐水性が高いステンレス製直径10cmダブルロック式キャスター仕様。

▼サイズをご指定ください。[単位:cm]

幅	60	65	70
長さ	180		
高さ	70	75	80

オリジナルレザー(18色対応) ◀レザー色をご指定ください。[P4参照]

- クッション厚:3cm ●重量:約23kg
- ※点滴棒(別売)装着可能



ストレッチャー100
TB-623 ¥160,000(税別)

- 直径10cmダブルロック式キャスター付きメディカルストレッチャー。
- 操作性と安全性の高いワンタッチストップバー式スイングガードを採用。
- 点滴棒(TB-29)が使用できる差込金具付き。便利なレザー棚標準装備。

▼サイズをご指定ください。[単位:cm] ※白字は追加費用が発生します。

幅	60	65	70
長さ	190(座シート170)	200(座シート180)	210(座シート190)
高さ	70	75	80

オリジナルレザー(18色対応) ◀レザー色をご指定ください。[P4参照]

- クッション厚:3cm ●重量:約41kg
- ※TB-29 点滴棒(別売)・TB-629 ポンベ受け金具(別売)装着可能



GSストレッチャー100
 TB-624 ¥200,000(税別)

- 簡単レバー操作のガスシリンダー式角度調節機能付き。背部0~80°。
- 直径10cmダブルロック式キャスター付きメディカルストレッチャー。
- 操作性と安全性の高いワンタッチストッパー式スイングガードを採用。

▼サイズをご指定ください。[単位:cm] ※白字は追加費用が発生します。

幅	60	65	70
長さ	190 (座シート170)	200 (座シート180)	210 (座シート190)
高さ	70	75	80
		85	90

オリジナルレザー(18色対応) ◀レザー色をご指定ください。[P4参照]

- クッション厚:3cm ●重量:約55kg
- ※TB-29 点滴棒(別売)・TB-629 ボンベ受け金具(別売) 装着可能
- ※角度調節レバーの取付位置は左右を選べます。ご指定のない場合は着座時左側が標準です。



手動ストレッチャー125
 TB-627 ¥340,000(税別)

- 手動旋回昇降式で高さを調節できる収納可能なクランク式ハンドル。
- 直径12.5cm3WAYキャスター。方向規制・フリー・トータルロック機能。
- 操作性と安全性の高いワンタッチストッパー式スイングガードを採用。

▼サイズをご指定ください。[単位:cm] ※白字は追加費用が発生します。

幅	60	65	70
長さ	200 (座シート180)	210 (座シート190)	220 (座シート200)
高さ	48~86	53~91	58~96

オリジナルレザー(18色対応) ◀レザー色をご指定ください。[P4参照]

- クッション厚:3cm ●重量:約65kg
- ※TB-29 点滴棒(別売)・TB-629 ボンベ受け金具(別売) 装着可能



手動ライトストレッチャー100
 TB-1199 ¥264,000(税別)

- 院内の利便性を考慮した省スペースのコンパクト設計ストレッチャー。
- 手動旋回昇降式で高さ調節できるクランク式ハンドル操作の輸送台。
- 直径10cmダブルロック式キャスター。安全安心のスイングガード付き。

▼サイズをご指定ください。[単位:cm] ※白字は追加費用が発生します。

幅	60	65	70
長さ	170	180	190
高さ	48~86	53~91	58~96

オリジナルレザー(18色対応) ◀レザー色をご指定ください。[P4参照]

- クッション厚:3cm ●重量:約46kg
- ※TB-29 点滴棒(別売)・TB-629 ボンベ受け金具(別売) 装着可能



手動GSストレッチャー125
 TB-628 ¥380,000(税別)

- 手動旋回昇降式で高さを調節できる収納可能なクランク式ハンドル。
- 簡単レバー操作のガスシリンダー式角度調節機能付き。背部0~80°。
- 直径12.5cm3WAYキャスター。方向規制・フリー・トータルロック機能。

▼サイズをご指定ください。[単位:cm] ※白字は追加費用が発生します。

幅	60	65	70
長さ	200 (座シート180)	210 (座シート190)	220 (座シート200)
高さ	48~86	53~91	58~96

オリジナルレザー(18色対応) ◀レザー色をご指定ください。[P4参照]

- クッション厚:3cm ●重量:約76kg
- ※TB-29 点滴棒(別売)・TB-629 ボンベ受け金具(別売) 装着可能
- ※角度調節レバーの取付位置は左右を選べます。ご指定のない場合は着座時左側が標準です。



手動ストレッチャー100
 TB-625 ¥230,000(税別)

- 手動旋回昇降式で高さを調節できるクランク式ハンドル操作の輸送台。
- 直径10cmダブルロック式キャスター付きメディカルストレッチャー。
- 操作性と安全性の高いワンタッチストッパー式スイングガードを採用。

▼サイズをご指定ください。[単位:cm] ※白字は追加費用が発生します。

幅	60	65	70
長さ	200 (座シート180)	210 (座シート190)	220 (座シート200)
高さ	48~86	53~91	58~96

オリジナルレザー(18色対応) ◀レザー色をご指定ください。[P4参照]

- クッション厚:3cm ●重量:約57kg
- ※TB-29 点滴棒(別売)・TB-629 ボンベ受け金具(別売) 装着可能



電動ストレッチャー100
 TB-793 ¥400,000(税別)

- 移動に便利なコードレス電動昇降式。安全性の高いスイングガード。
- AC100Vフル充電(10時間)で約50回の昇降が可能。手元スイッチ操作。
- 直径10cmダブルロック式キャスター。レザー製安全ベルト2カ所付き。

▼サイズをご指定ください。[単位:cm] ※白字は追加費用が発生します。

幅	60	65	70
長さ	200 (座シート180)	210 (座シート190)	220 (座シート200)
高さ	48~86	53~91	58~96

オリジナルレザー(18色対応) ◀レザー色をご指定ください。[P4参照]

- クッション厚:3cm ●重量:約67kg
- ※TB-29 点滴棒(別売)・TB-629 ボンベ受け金具(別売) 装着可能



手動GSストレッチャー100
 TB-626 ¥270,000(税別)

- 手動旋回昇降式で高さを調節できる収納可能なクランク式ハンドル。
- 簡単レバー操作のガスシリンダー式角度調節機能付き。背部0~80°。
- 直径10cmダブルロック式キャスター付きメディカルストレッチャー。

▼サイズをご指定ください。[単位:cm] ※白字は追加費用が発生します。

幅	60	65	70
長さ	200 (座シート180)	210 (座シート190)	220 (座シート200)
高さ	48~86	53~91	58~96

オリジナルレザー(18色対応) ◀レザー色をご指定ください。[P4参照]

- クッション厚:3cm ●重量:約68kg
- ※TB-29 点滴棒(別売)・TB-629 ボンベ受け金具(別売) 装着可能
- ※角度調節レバーの取付位置は左右を選べます。ご指定のない場合は着座時左側が標準です。



電動S型ストレッチャー100
 TB-985 ¥460,000(税別)

- コードレス電動昇降式。ストッパー式スライド機能付きベッドガード。
- AC100Vフル充電(10時間)で約50回の昇降が可能。手元スイッチ操作。
- 直径10cmダブルロック式キャスター。レザー製安全ベルト2カ所付き。

▼サイズをご指定ください。[単位:cm] ※白字は追加費用が発生します。

幅	60	65	70
長さ	200 (座シート180)	210 (座シート190)	220 (座シート200)
高さ	48~86	53~91	58~96

オリジナルレザー(18色対応) ◀レザー色をご指定ください。[P4参照]

- クッション厚:3cm ●重量:約73kg
- ※TB-29 点滴棒(別売) 装着可能
- ※TB-629 ボンベ受け金具の取付はできません。



車載ストレッチャー150
TB-1027 ¥260,000(税別)

- 手動旋回昇降式で高さを調節できるクランク式ハンドル操作の輸送台。
- 福祉車両への乗車に最適な直径15cmダブルロック式キャスター付き。
- 車内での操作性が高い上下スライド式ベッドガード。安全ベルト付き。

▼サイズ [単位: cm]

幅	60
長さ	193 (座シート180)
高さ	48~86

オリジナルレザー(18色対応) ◀レザー色をご指定ください。[P4参照]

- クッション厚: 3cm ●重量: 約62kg



軽量MTストレッチャー
TB-1530 ¥240,000(税別)

- 超軽量で耐食性が高いフルアルミニウム構造の医科向けストレッチャー。
- 手動旋回昇降式で高さを調節できる収納可能なクランク式ハンドル。
- 直径15cmダブルロック式キャスター仕様。専用点滴棒1本標準装備。

▼サイズ [単位: cm]

幅	60
長さ	190
高さ	55~93

- クッション厚: 5cm ●重量: 約40kg

シートカラー: メディブルー ※耐アルコール・耐次亜塩素酸・抗菌・防汚・難燃・RoHS対応



a ボンベ受け金具
TB-629 ¥15,200(税別)

- 簡単に後付け可能な4カ所ボルト固定式の頑丈強化型スチール設計。

- サイズ: 内径11.5cm×全長57cm ●重量: 約1.5kg

カラー: 標準粉体塗装色/アイボリー

b ガードル棒
TB-1447 ¥4,500(税別)

- 長さの調節機能を省いたスチール製クロムメッキ加工仕上げガードル棒。

- サイズ: 高さ91cm
- ※長さ調節機能付きは、点滴棒(TB-29)をお選びください。[P316参照]



介助シート
TB-981 ¥14,800(税別)

- ストレッチャーや検査台からの移動に便利な8カ所トッテ付きシート。
- 安全性を追求した二重生地縫製を採用。水にも強いナイロン素材。

- サイズ: 幅48cm×長さ170cm(トッテは含まれません)
- 材質: ナイロン100% 裏: PVC(塩化ビニル)加工
- 重量: 約1kg

ブルー グリーン エンジ ブラック ◀カラー: 4色からお選びいただけます。



手動GSストレッチャーD型
TB-1521 ¥290,000(税別)

- 機能性を追求したストッパー式上下スライド機能付きベッドガード。
- 簡単レバー操作のガスシリンダー式角度調節機能付き。背部0~80°。
- 手動旋回昇降式。直径12.5cmキャスターオールロック機能付き。

▼サイズをご指定ください。[単位: cm]

幅	60	65	70
長さ	180		190
高さ	48~86		

オリジナルレザー(18色対応) ◀レザー色をご指定ください。[P4参照]

- クッション厚: 5cm(本体)・4cm(背部) ●重量: 約78kg

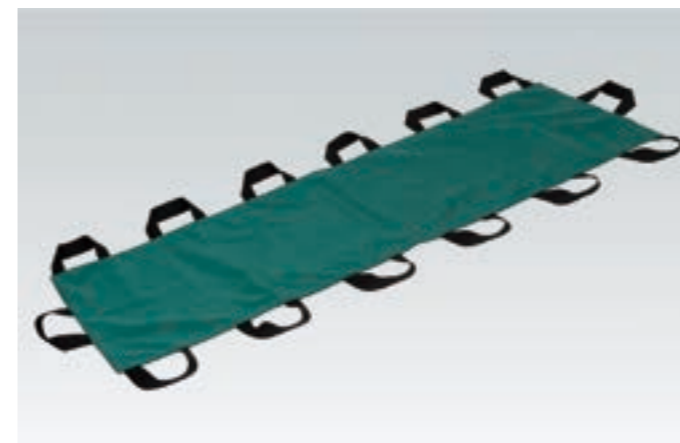

スーパー介助シート
TB-1275 ¥16,000(税別)

- ストレッチャーや検査台からの移動に便利な14カ所トッテ付きシート。
- 安全性を追求した二重生地縫製を採用。水にも強いナイロン素材。

- サイズ: 幅48cm×長さ170cm(トッテは含まれません)
- 材質: ナイロン100% 裏: PVC(塩化ビニル)加工
- 重量: 約1kg

ブルー グリーン エンジ ブラック ◀カラー: 4色からお選びいただけます。



手動GSストレッチャーB型
TB-1624 ¥280,000(税別)

- 患者様の転落を防止する保護レザーカバー付き回転式ベッドガード。
- 簡単レバー操作のガスシリンダー式角度調節機能付き。背部0~80°。
- 手動旋回昇降式。直径12.5cmキャスターオールロック機能付き。

▼サイズをご指定ください。[単位: cm]

幅	60	65	70
長さ	180		190
高さ	48~86		

オリジナルレザー(18色対応) ◀レザー色をご指定ください。[P4参照]

- クッション厚: 5cm(本体)・4cm(背部) ●重量: 約71kg



スチールSD担架
TB-1466 ¥46,000(税別)

- コンパクトに収納できる実用性の高い二つ折り式のスチール製担架。
- 簡単に折りたたみ可能で頑丈なワンタッチロックステー方式を採用。
- 耐久性が高く水にも強いナイロン100%の4色バリエーション。

▼サイズ [単位: cm]

幅	55
奥行	200
高さ	18

- 材質: ナイロン100% 裏: PVC(塩化ビニル)加工
- 重量: 約8.6kg

ブルー グリーン エンジ ブラック ◀カラー: 4色からお選びいただけます。



アルミSD担架
TB-1467 ¥50,000(税別)

- コンパクトに収納できる実用性の高い二つ折り式の軽量アルミ製担架。
- 簡単に折りたたみ可能で頑丈なワンタッチロックステー方式を採用。
- 耐久性が高く水にも強いナイロン100%の4色バリエーション。

▼サイズ [単位: cm]

幅	55
奥行	200
高さ	18

- 材質: ナイロン100% 裏: PVC(塩化ビニル)加工
- 重量: 約6.6kg

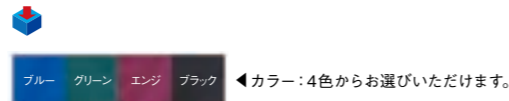

スリングシートR1
TB-1401 ¥30,000(税別)

- 背中から包み込んで様々な吊り上げを実現するスタンダードなシート。
- 座位での着脱が可能で足を交差し安定させる脚分離型ローバックタイプ。

- ▼サイズをご指定ください。
- S 120~155cm
- M 145~175cm
- L 165~185cm

- 材質: ナイロン100% 裏: PVC(塩化ビニル)加工
- 最大耐荷重: 150kg



電動介護リフトS
TB-1481 ¥377,000(非課税)

- 安全な移乗介助と介護者の疲労軽減を実現する床走行式電動介護リフト。
- 様々な床面状況にも対応する直径15cmダブルロックキャスターを採用。
- 360°回転ハンガー。非常降下スイッチ&緊急非常停止ボタン機能付き。

▼サイズ [単位: cm]

幅	74
奥行	123
高さ	146~202 (ハンガーフック高さ61~180)

- 材質: スチール製/粉体塗装加工
- 最大耐荷重: 150kg ●重量: 約40kg



車イス用安全ベルト
TB-1451 ¥7,600(税別)

- 車椅子での段差や急停止等の振動や衝撃からすり落ちや転倒を防止。
- 体格に合わせられる調節機能付きベルト。ワンタッチで装着が可能。
- 食事や他のシーンの姿勢保持に役立つ介護ベルトとしても使用可能。

▼サイズ [単位: cm]

幅	15
長さ	50 (※ベルトは含まません)

オリジナルレザー(18色対応) ◀レザー色をご指定ください。[P4参照]

- ※使用の対象: 痙攣・発作または車イスから脱落するリスクのある人
- ※拘束帯として使用しないでください。



電動介護リフトF
TB-1482 ¥438,000(非課税)

- 安全な移乗介助と介護者の疲労軽減を実現する床走行式電動介護リフト。
- 吊り上げ時の安全スペースを優先に設計した曲げ加工のステンレス構造。
- 360°回転ハンガー。非常降下スイッチ&緊急非常停止ボタン機能付き。

▼サイズ [単位: cm]

幅	77
奥行	130
高さ	135~190 (ハンガーフック高さ58~168)

- 材質: スチール製/粉体塗装加工
- 最大耐荷重: 150kg ●重量: 約32kg



a ブロードチェア TB-1468 ¥178,000(税別)

- コンパクトに収納できる実用性の高いアルミ製折りたたみ式チェア。
- 楽な姿勢で採血から献血までを実現できる回転式大型肘置き台付き。
- トレンディングブルグ体位も可能な4段階角度調節機能付き。-5~+48°。

▼サイズ [単位: cm]

座幅	50 (全幅84)	長さ	152~173	座高	66 (全高109)
----	-----------	----	---------	----	------------

オリジナルレザー(18色対応) ◀レザー色をご指定ください。[P4参照]

- 重量: 約16.5kg

b ブロード用キャリーバッグ TB-1469 ¥18,400(税別)

- 運搬時のキズや汚れからレザーを守るナイロン100%の頑丈バッグ。
- 開口部を広くして出し入れがしやすいダブルファスナー方式を採用。
- 移動する際にかかる負担を軽減する便利な補助ストラップ付き。

▼サイズ [単位: cm]

幅	70	長さ	113	厚み	25
---	----	----	-----	----	----

- ナイロン100% 裏: PVC(塩化ビニル)加工 ●運搬時のご負担を軽減させる補助ストラップ付き



電動介護ムーブリフト
TB-1400 ¥424,000(非課税)

- 安全な移乗介助と介護者の疲労軽減を実現する床走行式電動介護リフト。
- 手元スイッチ式の充電式モーターを採用。緊急非常停止ボタン機能付き。
- 360°回転式の吊り下げハンガー。後輪10cmダブルロックキャスター付き。

▼サイズ [単位: cm]

幅	77 (脚部内幅64.5)
奥行	130
高さ	142~194 (ハンガーフック高さ59~170)

- 材質: スチール製/粉体塗装加工
- 最大耐荷重: 150kg ●重量: 約45kg
- ※TB-1401スリングシートR1は別売りとなります。



a HPベッドM(キャスター付き)
TB-1031-01 ¥90,000(税別)

b HPベッドM(足ゴム付き)
TB-1031-02 ¥80,000(税別)

- 病室専用ベッドとして開発された安定性の高いスタンダードタイプ。
- ベッドからの転落を防止するベッドガード用差込穴を両側に標準装備。
- 対角にロック機能を装備した直径7.5cmキャスター&滑り止め足ゴム。

▼サイズをご指定ください。[単位: cm]

幅	78 (全幅86)	83 (全幅91)	91 (全幅99)
長さ	181 (全長197)	191 (全長207)	
高さ	35 (全高85)	40 (全高90)	45 (全高95) 50 (全高100)

カラー: 標準粉体塗装色/アイボリー

- 材質: スチール製/粉体塗装加工
- 重量: 約33kg ※組立時間: 約10~20分



a IクランクHPベッドM(キャスター付き)
TB-1116-01 ¥168,000(税別)

b IクランクHPベッドM(足ゴム付き)
TB-1116-02 ¥158,000(税別)

■病室用ベッドとして開発された通気性の高いスチールメッシュ構造。
■回転操作で角度調節できる簡単設計。背あげ0~75°。収納式ハンドル。
■対角にロック機能を装備した直径7.5cmキャスター&滑り止め足ゴム。

▼サイズをご指定ください。[単位:cm]

幅	78(全幅86)	83(全幅91)	91(全幅99)
長さ	181(全長197)	191(全長207)	
高さ	35(全高85)	40(全高90)	45(全高95) 50(全高100)

カラー:標準粉体塗装色/アイボリー

●材質:スチール製/粉体塗装加工
●重量:a約45kg/b約44kg ※組立時間:約20~40分

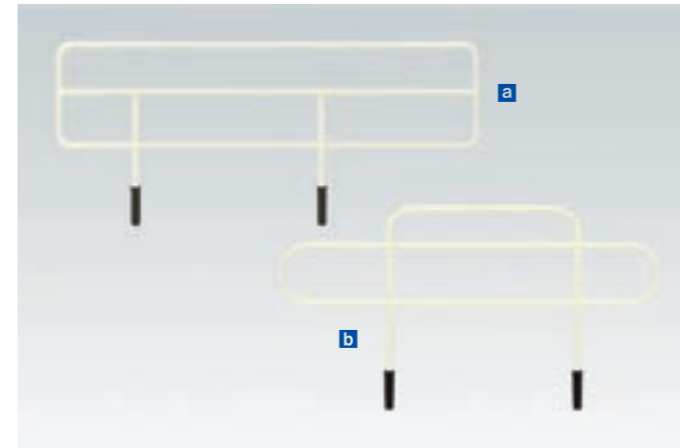

a E型ベッドガード TB-38 ¥12,000(税別)

■ベッドからの転落を防止するスチール製ワイドベッドガード。
■環境に優しい高性能&頑丈な良質塗膜を実現する粉体塗装仕上げ。

●サイズ:幅92cm×高さ40cm ●重量:約2.2kg
●材質:スチール製/粉体塗装加工

カラー:標準粉体塗装色/アイボリー

b H型ベッドガード TB-630 ¥7,500(税別)

■ベッドからの転落を防止するスチール製ベッドガード。左右非対称型。
■環境に優しい高性能&頑丈な良質塗膜を実現する粉体塗装仕上げ。

●サイズ:幅81.5cm×高さ42.5cm ●重量:約2kg
●材質:スチール製/粉体塗装加工

カラー:標準粉体塗装色/アイボリー



a IIクランクHPベッドM(キャスター付き)
TB-1117-01 ¥224,000(税別)

b IIクランクHPベッドM(足ゴム付き)
TB-1117-02 ¥214,000(税別)

■病室用ベッドとして開発された通気性の高いスチールメッシュ構造。
■回転操作で角度調節できる簡単設計。背あげ0~75°。脚あげ0~35°。
■対角にロック機能を装備した直径7.5cmキャスター&滑り止め足ゴム。

▼サイズをご指定ください。[単位:cm]

幅	78(全幅86)	83(全幅91)	91(全幅99)
長さ	181(全長197)	191(全長207)	
高さ	35(全高85)	40(全高90)	45(全高95) 50(全高100)

カラー:標準粉体塗装色/アイボリー

●材質:スチール製/粉体塗装加工
●重量:a約60kg/b約59kg ※組立時間:約20~40分

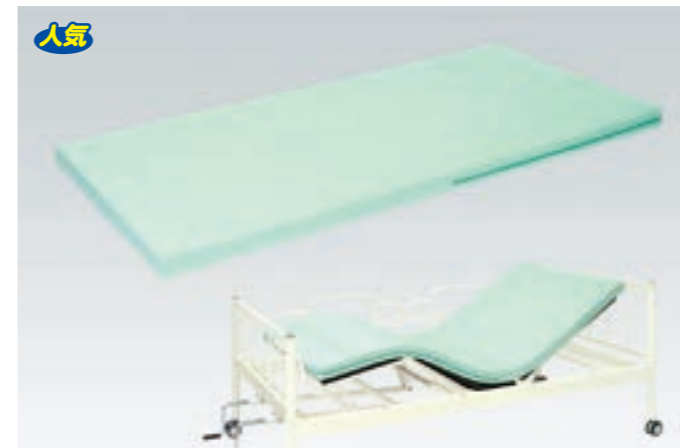

HPマットレス
TB-554 ¥49,000(税別)

■高通気性特殊ウレタンフォーム(無膜加工)を採用した業務用マット。
■吸水性・発散性が高いお肌にやさしい綿100%生地を採用。洗濯可能。

▼サイズをご指定ください。[単位:cm]

幅	78	83	91
長さ	181	191	
厚み	6		

●中身:無膜加工ウレタン100% 側地:綿100%(防縮加工)
●重量:4kg(幅91×長さ191cm製作時)

綿カラー(7色対応)

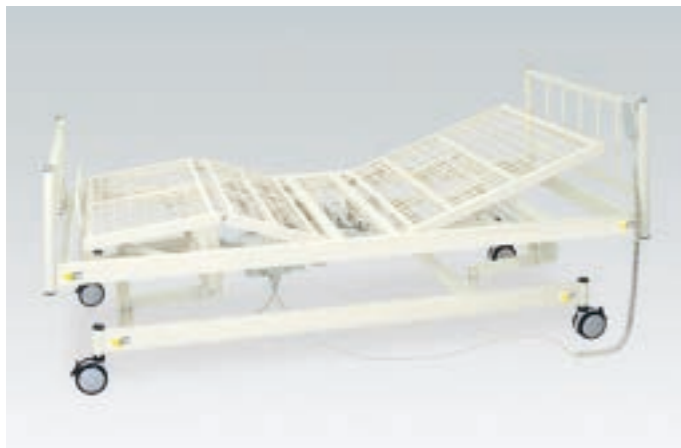
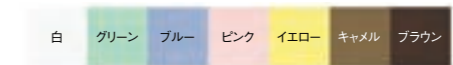

3M電動HPベッド
TB-1135 ¥550,000(税別)

■病室専用ベッドとして信頼性の高い手元スイッチ式3モーターを採用。
■通気性の高いスチールメッシュ構造。背あげ0~75° 脚あげ0~35°。
■車輪と旋回が同時ロック可能な直径10cmダブルロック式キャスター。

▼サイズをご指定ください。[単位:cm]

幅	78(全幅87)	83(全幅92)	91(全幅100)
長さ	181(全長197)	191(全長207)	
高さ	32~70(床高)	37~75(床高)	42~80(床高)

カラー:標準粉体塗装色/アイボリー

●材質:スチール製/粉体塗装加工
●重量:約90kg



ライトキャンバス
TB-1460 ¥28,000(税別)

■病院での付き添いなどの看病や介護の方の仮眠用として最適な構造。
■コストパフォーマンスを重視した軽量折りたたみ式の簡易ベッド。

▼サイズ [単位:cm]

設置時	幅55	長さ180	高さ17
収納時	幅55	奥行19	高さ90

●材質:ナイロン100% 裏:PVC(塩化ビニル)加工 ●重量:約6.5kg



カラー:4色からお選びいただけます。



3M電動HBカイザー
TB-1168 ¥630,000(税別)

■病室専用ベッドとして信頼性の高い手元スイッチ式3モーターを採用。
■高級感のある脱着可能なレザーボード。背あげ0~75° 脚あげ0~35°。
■直径12.5cm3WAYキャスター。方向規制・フリー・トータルロック機能。

▼サイズをご指定ください。[単位:cm]

幅	83(全幅95)	91(全幅103)
長さ	191(全長209)	
高さ	32~70(床高)	37~75(床高) 42~80(床高)

オリジナルレザー(18色対応) ◀レザー色をご指定ください。[P4参照]

●カラー:標準粉体塗装色/アイボリー ●材質:スチール製/粉体塗装加工
●重量:約94kg

HPマットレスは別売となります。▶



キャンバスベッド
TB-794 ¥45,000(税別)

■病院での付き添いなどの看病や介護の方の仮眠用として最適な構造。
■簡単に設置したり収納したりできる軽量折りたたみ式の簡易ベッド。

●サイズ:幅55cm×長さ180cm×高さ18cm(設置時)

幅55cm×奥行18cm×高さ90cm(収納時)

●材質:ナイロン100% 裏:PVC(塩化ビニル)加工

●重量:約7.5kg



カラー:4色からお選びいただけます。



付添ポータブル
TB-1262 ¥60,000(税別)

■病院での付き添いなどの看病や介護の方の仮眠用として最適な構造。
■快適なクッション性と耐久性を実現した折りたたみ式の簡易ベッド。

▼サイズをご指定ください。[単位:cm]

幅	50	55	60
奥行	180	190	
高さ	17		

オリジナルレザー(18色対応) ◀レザー色をご指定ください。[P4参照]

●クッション厚:4cm ●重量:約16kg



背上げ式付添ポータブル
TB-1496 ¥93,000(税別)

■病院での付き添いなどの看病や介護の方の仮眠用として最適な構造。
■15段階に角度調節可能なラチェット式リクライニング機能。0~45°。
■快適なクッション性と耐久性を実現した折りたたみ式の簡易ベッド。

▼サイズをご指定ください。[単位:cm]

幅	50	55	60
奥行	180	190	
高さ	17		

オリジナルレザー(18色対応) ◀レザー色をご指定ください。[P4参照]

●クッション厚:4cm ●重量:約20kg



パイプベッドS
TB-1470 ¥65,000(税別)

■公共機関や官庁等で利用できるスチール製業務用寄宿舎用1段ベッド。
■ローコストを追求した超廉価版。納品と設置が容易な軽量化タイプ。

▼サイズ [単位:cm]

幅	91
長さ	192(全長195)
高さ	35(全高61)

カラー:標準粉体塗装色/アイボリー

●材質:スチール製・粉体塗装加工 ●重量:約18kg

※組立時間:約10~20分



▲マット(TB-1161 HAマットレス)は別売となります。



MAベッド
TB-1177 ¥54,000(税別)

■公共機関や官庁等で利用できるスチール製業務用寄宿舎用1段ベッド。
■通気性の高い衛生的なメッシュ構造。ローコストを追求した廉価版。

▼サイズをご指定ください。[単位:cm]

幅	96
奥行	196
高さ	30 35 40

カラー:標準粉体塗装色/アイボリー

●マット内寸:幅91cm×長さ191cm

●材質:スチール製・粉体塗装加工

●重量:約27kg



MCベッド
TB-1165 ¥70,000(税別)

■公共機関や官庁等で利用できるスチール製廉価版寄宿舎用1段ベッド。
■通気性の高い7.5cm間隔メッシュ構造。床面を保護する足ゴム付き。

▼サイズ [単位:cm]

幅	98
長さ	207
高さ	35(全高67)

カラー:標準粉体塗装色/アイボリー

●マット内寸:幅91cm×長さ191cm

●材質:スチール製/粉体塗装加工 ●重量:約33kg

※組立時間:約10~20分



▲マット(TB-1164 FAマットレス)は別売となります。



背上げ式MCベッド
TB-1498 ¥101,000(税別)

■公共機関や官庁等で利用できるスチール製の背上げ機能付きベッド。
■簡単レバー操作のガスシリンダー式角度調節機能付き。背部0~65°。
■通気性の高い7.5cm間隔メッシュ構造。床面を保護する足ゴム付き。

▼サイズ [単位:cm]

幅	98
長さ	207
高さ	35/67

カラー:標準粉体塗装色/アイボリー

●マット内寸:幅91cm×長さ191cm

●材質:スチール製/粉体塗装加工 ●重量:約39kg

※組立時間:約10~20分



MLベッド
TB-1169 ¥64,000(税別)

■公共機関や官庁等で利用できるレザーボード付き寄宿舎用1段ベッド。
■通気性の高い7.5cm間隔メッシュ構造。床面を保護する足ゴム付き。

▼サイズ [単位:cm]

幅	100
長さ	202
高さ	35(全高71)

オリジナルレザー(18色対応) ◀レザーボード色をご指定ください。[P4参照]

●カラー:標準塗装色/アイボリー

●マット内寸:幅91cm×長さ191cm

●材質:スチール製/粉体塗装加工 ●重量:約33kg

※組立時間:約15~25分



MSベッド
TB-1032 ¥78,000(税別)

■寮や宿舎用として最適なスタンダードで通気性の高いメッシュ構造。
■業務用のベッドとして活用できる耐久性の高いブラック粉体塗装。

▼サイズをご指定ください。[単位:cm]

幅	78(全幅86)	83(全幅91)	91(全幅99)
長さ	181(全長197)	191(全長207)	
高さ	35(全高63)	40(全高68)	45(全高73) 50(全高78)

●材質:スチール製・粉体塗装加工 ●重量:約27kg

※組立時間:約10~20分



塗装色をご指定ください。

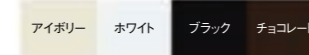



MBベッド(ガード無し)
TB-1162-01 ¥96,000(税別)

- 公共機関や官庁等で利用できるスチール製業務用寄宿舎用1段ベッド。
- 通気性と強度性の高い衛生的な7.5cm間隔のメッシュ構造。足ゴム付き。

▼サイズ [単位: cm]

幅	98
長さ	209
高さ	45(全高80)

カラー: 標準塗装色/アイボリー

- マット内寸: 幅91cm×長さ191cm
- 材質: スチール製/粉体塗装加工 ●重量: 約35kg
- ※組立時間: 約10~20分



MBベッド(ガード付き)
TB-1162-02 ¥106,000(税別)

- 公共機関や官庁等で利用できるスチール製業務用寄宿舎用1段ベッド。
- 通気性と強度性の高い衛生的な7.5cm間隔のメッシュ構造。足ゴム付き。
- 安全性の高い曲げ加工パイプを採用。固定式の4カ所ベッドガード付き。

▼サイズ [単位: cm]

幅	98
長さ	209
高さ	45(全高80)

カラー: 標準塗装色/アイボリー

- マット内寸: 幅91cm×長さ191cm
- 材質: スチール製/粉体塗装加工 ●重量: 約38kg
- ※組立時間: 約15~25分



タタミベッド
TB-1167 ¥126,000(税別)

- 公共機関や官庁等で利用できるスチール製畳タイプ寄宿舎用1段ベッド。
- 高級イ草の風合いと肌触りや吸湿性を実現した安心のセキスイ美草畳。

▼サイズ [単位: cm]

幅	97
長さ	206
高さ	45(全高80)

カラー: 標準塗装色/アイボリー

- 材質: スチール製/粉体塗装加工 ●重量: 約33kg
- ※組立時間: 約10~20分
- ※本製品の畳は天然イ草ではありません。



A-1ベッド
TB-1158 ¥74,000(税別)

- 公共機関や官庁等で利用できるスチール製業務用寄宿舎用1段ベッド。
- 通気性の高い衛生的なメッシュ構造。片側ベッドガード1本標準装備。

▼サイズ [単位: cm]

幅	99
長さ	206
高さ	30(全高70)

カラー: 標準塗装色/アイボリー

- マット内寸: 幅91cm×長さ191cm
- 材質: スチール製/粉体塗装加工 ●重量: 約33kg
- ※組立時間: 約10~20分



※マット(TB-1161 HAマットレス)は別売となります。



A-1ベッド(収納箱付き)
TB-1235 ¥120,000(税別)

- ベッド下に簡単に収納できるキャスター付き引出しボックス3個付き。
- 公共機関や官庁等で利用できるスチール製業務用寄宿舎用1段ベッド。
- 通気性の高い衛生的なメッシュ構造。片側ベッドガード1本標準装備。

▼サイズ [単位: cm]

幅	99
長さ	206
高さ	30(全高70)

引出し: オリジナルレザー(18色対応) ◀レザー色をご指定ください。[P4参照]

- マット内寸: 幅91cm×長さ191cm
- 材質: スチール製/粉体塗装加工 ●重量: 約57kg ※組立時間: 約10~20分
- 収納ボックス 外寸: 幅63cm×奥行64cm×高さ23cm
内寸: 幅60.6cm×奥行61.6cm×高さ18.6cm(内面: 不織布張り仕上げ)



※マット(TB-1161 HAマットレス)は別売となります。



H-2ベッド
TB-1427 ¥170,000(税別)

- 限られたスペースでの搬入から設置までを考慮したホテル専用ベッド。
- 使いやすさとデザイン性を追求した2段式。シックな粉体黒塗装仕上げ。
- 通気性の高い衛生的なメッシュ構造。上段ベッドガード1本標準装備。

▼サイズ [単位: cm]

幅	99
長さ	206
高さ	1段目: 35 2段目: 136(全高177)

カラー: 塗装色/黒

- マット内寸: 幅91cm×長さ191cm ●材質: スチール製/粉体塗装加工
- 重量: 約74kg ※組立時間: 約15~25分



※マット(TB-1161 HAマットレス)は別売となります。



B-2ベッド
TB-1428 ¥148,000(税別)

- 公共機関や官庁等で利用できるスチール製廉価版寄宿舎用2段ベッド。
- 通気性の高い衛生的なメッシュ構造。上段ベッドガード2本標準装備。

▼サイズ [単位: cm]

幅	98
長さ	204
高さ	1段目: 24 2段目: 112(全高144)

カラー: 標準塗装色/アイボリー

- マット内寸: 幅91cm×長さ191cm ●材質: スチール製/粉体塗装加工
- 重量: 約52kg ※組立時間: 約40~60分



B-2ベッド(カーテン付き) TB-1429 ¥211,000(税別)

- 公共機関や官庁等で利用できるスチール製廉価版寄宿舎用2段ベッド。
- 通気性の高い衛生的なメッシュ構造。上段ベッドガード2本標準装備。
- プライバシーを守る3面スライドレールの防炎ラベル付きカーテン。

▼サイズ [単位: cm]

幅	98
長さ	204
高さ	1段目: 24 2段目: 112(全高200)

カラー: 標準塗装色/アイボリー

- マット内寸: 幅91cm×長さ191cm ●材質: スチール製/粉体塗装加工
- 重量: 約58kg ※組立時間: 約40~60分



カーテンカラー: 5色(防炎・防汚・制菌[SEK])

クリーム T-19181	ベージュ T-19182	ピンク T-19183	グリーン T-19184	ブルー T-19185
-----------------	-----------------	----------------	-----------------	----------------



A-2ベッド TB-1159 ￥185,000(税別)

- 公共機関や官庁等で利用できるスチール製業務用寄宿舎用2段ベッド。
- 通気性の高い衛生的なメッシュ構造。片側ベッドガード2本標準装備。

▼サイズ [単位:cm]

幅	99
長さ	206
高さ	1段目:30 2段目:130(全高170)

カラー:標準塗装色/アイボリー

- マット内寸:幅91cm×長さ191cm ●材質:スチール製/粉体塗装加工
- 重量:約65kg ※組立時間:約40~60分



A-2ベッド(カーテン付き) TB-1160 ￥257,000(税別)

- 公共機関や官庁等で利用できるスチール製業務用寄宿舎用2段ベッド。
- 通気性の高い衛生的なメッシュ構造。片側ベッドガード2本標準装備。
- プライバシーを守る3面スライドレールの防災ラベル付きカーテン。

▼サイズ [単位:cm]

幅	99
長さ	206
高さ	223

カラー:標準塗装色/アイボリー

- マット内寸:幅91cm×長さ191cm ●材質:スチール製/粉体塗装加工
- 重量:約70kg ※組立時間:約40~60分

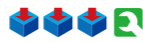

カーテンカラー:5色(防災・防汚・制菌[SEK])

クリーム T-19181	ベージュ T-19182	ピンク T-19183	グリーン T-19184	ブルー T-19185
-----------------	-----------------	----------------	-----------------	----------------



A-2畳ベッド TB-1309 ￥332,000(税別)

- 公共機関や官庁等で利用できるスチール製業務用寄宿舎用2段ベッド。
- 高級イ草の風合いと肌触りや吸湿性を実現した安心のセキスイ美草畳。
- 安全性を確保する片側固定式ベッドガード2本標準装備。専用階段付き。

▼サイズ [単位:cm]

幅	99
長さ	206
高さ	1段目:30 2段目:130(全高170)

カラー:標準塗装色/アイボリー

- 材質:スチール製/粉体塗装加工
- 重量:約69kg ※組立時間:約40~60分



A-2畳ベッド(カーテン付き) TB-1310 ￥405,000(税別)

- 高級イ草の風合いと肌触りや吸湿性を実現した安心のセキスイ美草畳。
- 安全性を確保する片側固定式ベッドガード2本標準装備。専用階段付き。
- プライバシーを守る3面スライドレールの防災ラベル付きカーテン。

▼サイズ [単位:cm]

幅	99
長さ	206
高さ	1段目:30 2段目:130(全高223)

カラー:標準塗装色/アイボリー

- 材質:スチール製/粉体塗装加工
- 重量:約74kg ※組立時間:約40~60分



カーテンカラー:5色(防災・防汚・制菌[SEK])

クリーム T-19181	ベージュ T-19182	ピンク T-19183	グリーン T-19184	ブルー T-19185
-----------------	-----------------	----------------	-----------------	----------------



A-3畳ベッド TB-1656 ￥230,000(税別)

- 公共機関や官庁等で利用できるスチール製業務用寄宿舎用1段ベッド。
- 高級イ草の風合いと肌触りや吸湿性を実現した安心のセキスイ美草畳。
- ベッド下部のスペースを有効に収納機能として活用できるロフト式。

▼サイズをご指定ください。[単位:cm]

幅	99
長さ	206
高さ	130(全高170) 140(全高180) 150(全高190) 160(全高200)

カラー:標準塗装色/アイボリー

- 材質:スチール製/粉体塗装加工
- 重量:約63kg ※組立時間:40~60分



A-3ベッド TB-1267 ￥143,000(税別)

- 公共機関や官庁等で利用できるスチール製業務用寄宿舎用1段ベッド。
- 通気性の高い衛生的なメッシュ構造。片側ベッドガード1本標準装備。
- ベッド下部のスペースを有効に収納機能として活用できるロフト式。

▼サイズをご指定ください。[単位:cm]

幅	99
長さ	206
床高	130(全高170) 140(全高180) 150(全高190) 160(全高200)

カラー:標準塗装色/アイボリー

- マット内寸:幅91cm×長さ191cm
- 材質:スチール製/粉体塗装加工 ●重量:約45kg
- ※組立時間:約20~40分

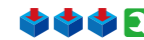

PLベッド TB-1182 ￥110,000(税別)

- 寄宿舎や病室での付き添い用として便利な折りたたみ式簡易ベッド。
- 通気性の高い5cm間隔メッシュ構造。移動可能なキャスター付き。

▼サイズ [単位:cm]

設置時	幅91	長さ200	高さ35(全高60)
収納時	幅91	奥行55	高さ112

オリジナルレザー(18色対応) ◀レザー色をご指定ください。[P4参照]

- カラー:標準粉体塗装色/アイボリー
- マット寸法:幅91cm×長さ191cm
- 材質:スチール製・粉体塗装加工 ●重量:約32kg

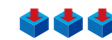

※マットレスは別売となります。以下の製品からお選びください。

- FAマットレス(TB-1164) ●HAマットレス(TB-1161)



RSベッド TB-1583 ￥120,000(税別)

- 寮や宿舎用等の施設向けとして最適な化粧板性カジュアルベッド。
- 通気性の高い2分割スノコ式を採用。床面の傷を防ぐフェルト付き。
- ホワイトと2種類の木目調から選べるポリエステル化粧板仕上げ。

▼サイズ [単位:cm]

幅	98
長さ	196
高さ	23(全高54)

化粧板カラー(3色対応) ◀化粧板カラーをご指定ください。[下記参照]

- マット内寸:幅91cm×長さ191cm
- 重量:約38kg
- ※組立時間:約20~40分 お二人以上での組立をお薦めします。

▼化粧板カラー3色よりご指定ください。

ホワイト	ナチュラル	ブラウン
------	-------	------



LSベッド
TB-988 ¥150,000(税別)

- 寮や宿舎用等の施設向けとして最適なレザー製カジュアルベッド。
- 側地が不織布の高密度で軽量の5cm厚ハードウレタンマット標準装備。

▼サイズをご指定ください。[単位:cm]

幅	115
長さ	214
高さ	30 (全高60) 35 (全高65) 40 (全高70) 45 (全高75)

※上記の高さはマットが含まれています。

オリジナルレザー(18色対応) ◀レザー色をご指定ください。[P4参照]

- クッション厚:5cm ●重量:約41kg

▼不織布カラー7色からお選びいただけます。

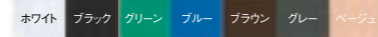

S-1ベッド
TB-547 ¥110,000(税別)

- 寮や宿舎用として最適な両側固定ベッドガード付き業務用ベッド。
- マットレスが無くても快適なクッション性を実現する2cmウレタン。
- 敷き布団等のズレを防止する全面ストップレザー張り仕上げを採用。

▼サイズ [単位:cm]

幅	102
長さ	203
高さ	65

カラー: 標準粉体塗装色/アイボリー

- マット内寸:幅91cm×長さ195cm
- クッション厚:2cm ●重量:約40kg

※マット部には基本設定として2cmのクッションを採用しております。直接シートなどをご使用いただくことも可能ですが、お好みにあわせてマットレスやお布団をご自由にご活用ください。

※組立時間:約20~40分 お二人以上での組立をお勧めします。



S-2ベッド
TB-548 ¥220,000(税別)

- 寮や宿舎用として最適な両側固定ベッドガード付き業務用2段ベッド。
- マットレスが無くても快適なクッション性を実現する2cmウレタン。
- 敷き布団等のズレを防止する全面ストップレザー張り仕上げを採用。

▼サイズ [単位:cm]

幅	102
長さ	203
高さ	170

カラー: 標準粉体塗装色/アイボリー

- マット内寸:幅91cm×長さ195cm
- クッション厚:2cm ●重量:約80kg

※マット部には基本設定として2cmのクッションを採用しております。直接シートなどをご使用いただくことも可能ですが、お好みにあわせてマットレスやお布団をご自由にご活用ください。

※組立時間:約40~60分 お二人以上での組立をお勧めします。



はねあげMAベッド
TB-1558 ¥113,000(税別)

- 寮や寄舎のスペースを有効活用できる便利な跳ね上げ式ベッド。
- 女性でも簡単に跳ね上げることが可能な安全ストッパー機能付き構造。
- 通気性の高いメッシュ構造。直径3.8cmの便利なアジャスター付き。

▼サイズ [単位:cm]

幅	94
長さ	186
高さ	45

カラー: 標準塗装色/アイボリー

- 材質: スチール製/粉体塗装加工 ●重量: 約28kg

※壁面への取り付け施工は、専門会社様へご依頼ください。

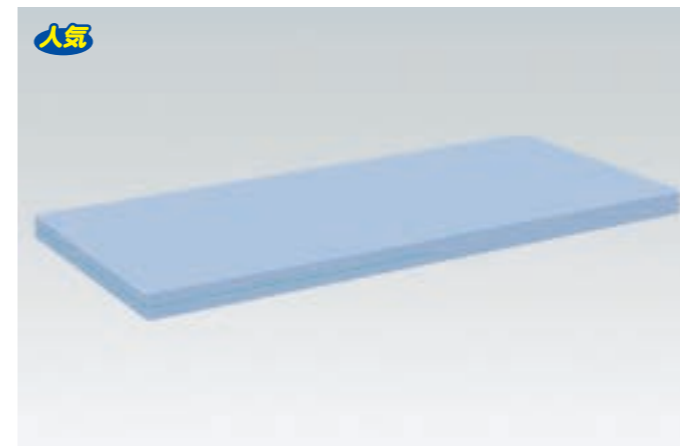

HAマットレス
TB-1161 ¥39,000(税別)

- 適度な硬さと柔軟性を実現するスタンダードなハードマットレス。
- 吸水性・発散性が高いお肌にやさしい綿100%生地を採用。洗濯可能。

▼サイズをご指定ください。[単位:cm]

幅	78	83	91
長さ	181	191	
厚み	6		

- 材質: 綿100%(防縮加工) ●クッション厚: 6cm ●重量: 4kg

▼綿カラー7色からお選びいただけます。

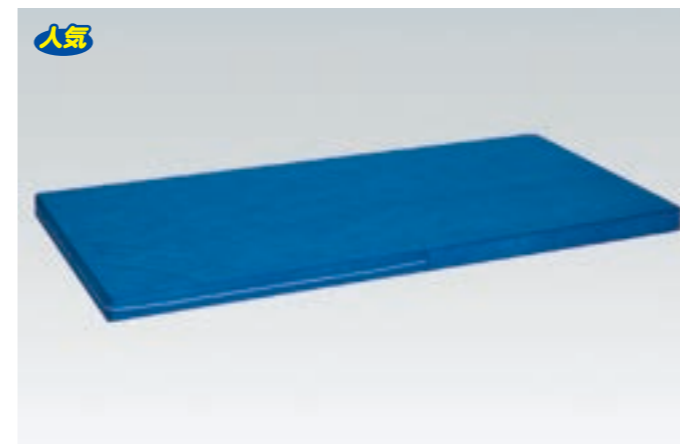
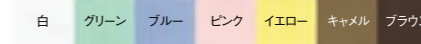

FAマットレス
TB-1164 ¥28,000(税別)

- 適度な硬さと柔軟性を実現するスタンダードなハードマットレス。
- 豊富なカラーを実現したコストパフォーマンスの高い不織布生地。

▼サイズをご指定ください。[単位:cm]

幅	78	83	91
長さ	181	191	
厚み	6		

- 素材: ポリプロピレン不織布 ●クッション厚: 6cm ●重量: 3kg

▼不織布カラー7色からお選びいただけます。

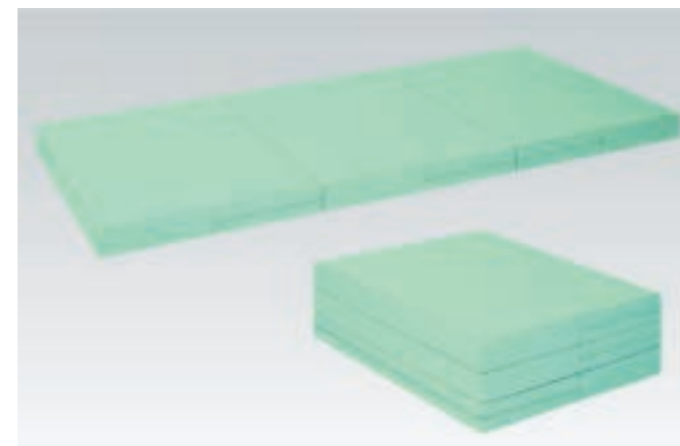

HAマットレス(三つ折り)
TB-1172 ¥47,000(税別)

- 適度な硬さと柔軟性を実現するスタンダードなハードマットレス。
- 吸水性・発散性が高いお肌にやさしい綿100%生地を採用。洗濯可能。

▼サイズ [単位:cm]

幅	91
長さ	191
厚み	8

- 材質: 綿100%(防縮加工)
- 重量: 約4kg

▼綿カラー7色からお選びいただけます。

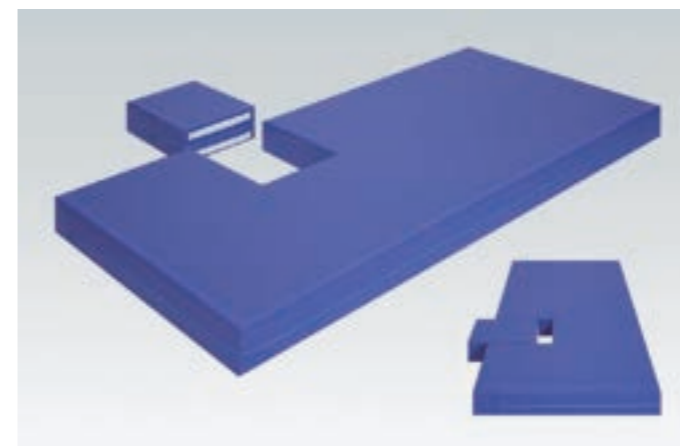
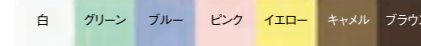

エコーマット
TB-1131 ¥90,000(税別)

- 心機能計測等に最適な心エコー検査用トリートメントマット。
- 検査時に効果的で取り外しが可能なマジックテープ式部位マット。

▼サイズをご指定ください。[単位:cm]

幅	70	75	80
長さ	180	190	
厚み	12		

オリジナルレザー(18色対応) ◀レザー色をご指定ください。[P4参照]

ソファ・チェアシリーズ

Sofa Chair Series



Photo/ハイハイベンチ(三人掛) TB-1660-02[P268]

人気



フィン

(01) ¥90,000(税別)・(02) ¥105,000(税別)

- 直径6cmスチール製極太脚部が待合室のメディカルな雰囲気演出。
- 内部構造にスチールフレームを採用した強固で頑丈な業務用ソファ。

(01) TB-468-01 ▼サイズ [単位: cm] ※白字は追加費用が発生します。

座幅	40 (全幅57)	45 (全幅62)
長さ	100	110 120 130 140
座高	39 (全高73)	44 (全高78)

(02) TB-468-02 ▼サイズ [単位: cm] ※白字は追加費用が発生します。

座幅	40 (全幅57)	45 (全幅62)
長さ	150	160 170 180 190
座高	39 (全高73)	44 (全高78)

オリジナルレザー(18色対応) ◀レザー色をご指定ください。[P4参照]
●クッション厚: 3.5cm (座面) ●重量: 約40kg (長さ180cm製作時)



フィンコーナー TB-732

¥68,000(税別)

- 一体感のあるスペースを演出できるフィン専用のコーナーソファ。
- ロビーや待合室等で無駄なスペースをつくらない省スペース化を実現。

▼サイズをご指定ください。[単位: cm]

座幅	40 (全幅57)	45 (全幅62)
奥行	40 (全奥行57)	45 (全奥行62)
座高	39 (全高73)	44 (全高78)

オリジナルレザー(18色対応) ◀レザー色をご指定ください。[P4参照]

●クッション厚: 3.5cm (座面) ●重量: 約22kg
※ご注文時には一緒に設置するフィンのサイズを必ずご提示ください。



フィンロウ

(01) ¥65,000(税別)・(02) ¥80,000(税別)

- 直径6cmスチール製極太脚部が待合室のメディカルな雰囲気演出。
- 内部構造にスチールフレームを採用した強固で頑丈な業務用ソファ。

(01) TB-469-01 ▼サイズ [単位: cm] ※白字は追加費用が発生します。

座幅	40 (全幅57)	45 (全幅62)
長さ	100	110 120 130 140
座高	39 (全高58)	44 (全高63)

(02) TB-469-02 ▼サイズ [単位: cm] ※白字は追加費用が発生します。

座幅	40 (全幅57)	45 (全幅62)
長さ	150	160 170 180 190
座高	39 (全高58)	44 (全高63)

オリジナルレザー(18色対応) ◀レザー色をご指定ください。[P4参照]
●クッション厚: 3.5cm (座面) ●重量: 約36kg (長さ180cm製作時)



フィンキルト

(01) ¥90,000(税別)・(02) ¥105,000(税別)

- レザー裏面に1cmの樹脂綿を挟み込んだ風合いの良いキルト加工仕上げ。
- 直径6cmスチール製極太脚部が待合室のメディカルな雰囲気演出。

(01) TB-1178-01 ▼サイズ [単位: cm] ※白字は追加費用が発生します。

座幅	40 (全幅57)	45 (全幅62)
長さ	100	110 120 130 140
座高	39 (全高73)	44 (全高78)

(02) TB-1178-02 ▼サイズ [単位: cm] ※白字は追加費用が発生します。

座幅	40 (全幅57)	45 (全幅62)
長さ	150	160 170 180 190
座高	39 (全高73)	44 (全高78)

オリジナルレザー(18色対応) ◀レザー色をご指定ください。[P4参照]
●クッション厚: 3.5cm (座面) ●重量: 約40kg (長さ180cm製作時)



フィンDX

(01) ¥114,000(税別)・(02) ¥134,000(税別)

■木目調の不燃認定化粧フィルムを貼付加工した和風なイメージを演出。
■内部構造にスチールフレームを採用した頑丈な業務用ソファ。

(01) TB-667-01 ▼サイズ [単位: cm] ※白字は追加費用が発生します。

座幅	40 (全幅57)	45 (全幅62)
長さ	100 110 120 130 140	
座高	39 (全高73)	44 (全高78)

(02) TB-667-02 ▼サイズ [単位: cm] ※白字は追加費用が発生します。

座幅	40 (全幅57)	45 (全幅62)
長さ	150 160 170 180 190	
座高	39 (全高73)	44 (全高78)

オリジナルレザー(18色対応) ◀レザー色をご指定ください。[P4参照]
●クッション厚: 3.5cm (座面) ●重量: 約44kg (長さ180cm製作時)



フィンFX

(01) ¥85,000(税別)・(02) ¥100,000(税別)

■環境にもやさしい粉体塗装を施した安定感の高いボックス式脚部。
■内部構造にスチールフレームを採用した頑丈な業務用ソファ。

(01) TB-668-01 ▼サイズ [単位: cm] ※白字は追加費用が発生します。

座幅	40 (全幅57)	45 (全幅62)
長さ	100 110 120 130 140	
座高	39 (全高73)	44 (全高78)

(02) TB-668-02 ▼サイズ [単位: cm] ※白字は追加費用が発生します。

座幅	40 (全幅57)	45 (全幅62)
長さ	150 160 170 180 190	
座高	39 (全高73)	44 (全高78)

オリジナルレザー(18色対応) ◀レザー色をご指定ください。[P4参照]
●クッション厚: 3.5cm (座面) ●重量: 約44kg (長さ180cm製作時)



フィンフィオレッティ

(01) ¥78,000(税別)・(02) ¥93,000(税別)

■お洒落でシックなチェック柄がクリーンなメディカルスペースを実現。
■内部構造にスチールフレームを採用した頑丈な業務用ソファ。

(01) TB-1102-01 ▼サイズ [単位: cm] ※白字は追加費用が発生します。

座幅	40 (全幅57)	45 (全幅62)
長さ	100 110 120 130 140	
座高	39 (全高73)	44 (全高78)

(02) TB-1102-02 ▼サイズ [単位: cm] ※白字は追加費用が発生します。

座幅	40 (全幅57)	45 (全幅62)
長さ	150 160 170 180 190	
座高	39 (全高73)	44 (全高78)

フィオレッティレザー(5色対応) ◀レザー色をご指定ください。[左記参照]
●クッション厚: 3.5cm (座面) ●重量: 約42kg (長さ180cm製作時)



フィンハイロー

(01) ¥100,000(税別)・(02) ¥115,000(税別)

■用途に応じて高さを調節できる高齢者や障害者にやさしい施設向け。
■高さを2cm間隔の5段階調節(工具不要)できる手動昇降式脚部を採用。

(01) TB-784-01 ▼サイズ [単位: cm] ※白字は追加費用が発生します。

座幅	40 (全幅57)	45 (全幅62)
長さ	100 110 120 130 140	
座高	39/49 (全高73/83)	44/54 (全高78/88)

(02) TB-784-02 ▼サイズ [単位: cm] ※白字は追加費用が発生します。

座幅	40 (全幅57)	45 (全幅62)
長さ	150 160 170 180 190	
座高	39/49 (全高73/83)	44/54 (全高78/88)

オリジナルレザー(18色対応) ◀レザー色をご指定ください。[P4参照]
●クッション厚: 3.5cm (座面) ●重量: 約44kg (長さ180cm製作時)



ソファ・背付き(ミニ)

TB-906S-02 ¥80,000(税別)

■待合室用の長椅子として実績のあるスチールフレーム型強化タイプ。
■ロビーや待合室等で無駄なスペースをつくらぬ省スペース化を実現。

▼サイズ [単位: cm]

座幅	40 (全幅58)	45 (全幅63)
長さ	50 60 70 80 90 100 110	
座高	39 (全高73)	44 (全高78)

オリジナルレザー(18色対応) ◀レザー色をご指定ください。[P4参照]
●クッション厚: 5cm (座面) ●重量: 約18kg



ソファ・背付き

(01) ¥100,000(税別)・(02) ¥120,000(税別)

■待合室用の長椅子として実績のあるスチールフレーム型強化タイプ。
■複数名が座るときの目安として重宝するシームライン縫製を採用。

(01) TB-906S-01 ▼サイズ [単位: cm] ※白字は追加費用が発生します。

座幅	40 (全幅58)	45 (全幅63)
長さ	100 110 120 130 140	
座高	39 (全高73)	44 (全高78)

(02) TB-906S-03 ▼サイズ [単位: cm] ※白字は追加費用が発生します。

座幅	40 (全幅58)	45 (全幅63)
長さ	150 160 170 180 190	
座高	39 (全高73)	44 (全高78)

オリジナルレザー(18色対応) ◀レザー色をご指定ください。[P4参照]
●クッション厚: 5cm (座面) ●重量: 約36kg (長さ180cm製作時)



マックソファ

(01) ¥70,000(税別)・(02) ¥85,000(税別)

■弾力性と耐久性を実現するチェアラッププラスベルトを座面に採用。
■複数名が座るときの目安として重宝するシームライン縫製を採用。

(01) TB-631-01 ▼サイズ [単位: cm] ※白字は追加費用が発生します。

座幅	45 (全幅59)
長さ	100 110 120 130 140
座高	39 (全高78)

(02) TB-631-02 ▼サイズ [単位: cm] ※白字は追加費用が発生します。

座幅	45 (全幅59)
長さ	150 160 170 180 190
座高	39 (全高78)

オリジナルレザー(18色対応) ◀レザー色をご指定ください。[P4参照]
●クッション厚: 6cm (座面) ●重量: 約25kg (長さ180cm製作時)



マックコーナー

TB-632 ¥68,000(税別)

■一体感のあるスペースを演出できるマックソファ専用のコーナー。
■弾力性と耐久性を実現するチェアラッププラスベルトを座面に採用。

▼サイズ [単位: cm]

座幅	45 (全幅59)
奥行	59
座高	39 (全高78)

オリジナルレザー(18色対応) ◀レザー色をご指定ください。[P4参照]
●クッション厚: 6cm (座面) ●重量: 約14kg



収納ボックスソファ

(01) ¥102,000(税別)・(02) ¥129,000(税別)

- 待合室のスペースを無駄にしない収納力を持ったボックス型ソファ。
- 傾斜角のある背もたれが座位の姿勢をやさしく支えるので安定感抜群。

(01) TB-789-01 ▼サイズをご指定ください。[単位:cm]

座幅	45(全幅58)		
長さ	130	140	150
座高	39(全高73)		

(02) TB-789-02 ▼サイズ [単位:cm] ※白字は追加費用が発生します。

座幅	45(全幅58)			
長さ	160	170	180	190
座高	39(全高73)			

オリジナルレザー(18色対応) ◀レザー色をご指定ください。[P4参照]

●クッション厚:3.5cm(座面) ●重量:約42kg(長さ150cm製作時)

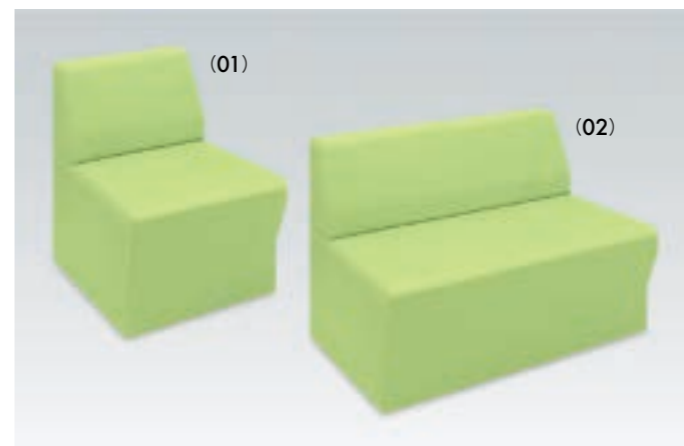

ロビーSD

(01) ¥53,000(税別)・(02) ¥68,000(税別)

- 座りやすく立ち上がりやすい座部スリット加工。靴等での汚れを防止。
- 傾斜角のある背もたれが座位の姿勢をやさしく支えるので安定感抜群。

(01) TB-803-01 ▼サイズをご指定ください。[単位:cm]

座幅	43(全幅58)			
長さ	50	60	70	80
座高	39(全高69)			

(02) TB-803-02 ▼サイズをご指定ください。[単位:cm]

座幅	43(全幅58)			
長さ	90	100	110	120
座高	39(全高69)			

オリジナルレザー(18色対応) ◀レザー色をご指定ください。[P4参照]

●クッション厚:3.5cm(座面) ●重量:約45kg(長さ180cm製作時)



リングDX

(01) ¥97,000(税別)・(02) ¥129,000(税別)

- 高級感のある木目調が院内の雰囲気をやさしく演出するソファ。
- お手入れも容易で耐久性の高くローコストなポリ合板台輪を採用。

(01) TB-1226-01 ▼サイズ [単位:cm] ※白字は追加費用が発生します。

座幅	40	45			
長さ	100	110	120	130	140
座高	39				

(02) TB-1226-02 ▼サイズ [単位:cm] ※白字は追加費用が発生します。

座幅	40	45			
長さ	150	160	170	180	190
座高	39				

オリジナルレザー(18色対応) ◀レザー色をご指定ください。[P4参照]

●クッション厚:4cm ●重量:約31kg(長さ150cm製作時)



ロビーSD

(03) ¥88,000(税別)・(04) ¥106,000(税別)

- 座りやすく立ち上がりやすい座部スリット加工。靴等での汚れを防止。
- 傾斜角のある背もたれが座位の姿勢をやさしく支えるので安定感抜群。

(03) TB-803-03 ▼サイズをご指定ください。[単位:cm]

座幅	43(全幅58)		
長さ	130	140	150
座高	39(全高69)		

(04) TB-803-04 ▼サイズ [単位:cm] ※白字は追加費用が発生します。

座幅	43(全幅58)			
長さ	160	170	180	190
座高	39(全高69)			

オリジナルレザー(18色対応) ◀レザー色をご指定ください。[P4参照]

●クッション厚:3.5cm(座面) ●重量:約45kg(長さ180cm製作時)



※本製品は壁面据置専用のソファです。必ず、背面と壁面の間に隙間ができないように設置してください。

ボックスLX

(01) ¥107,000(税別)・(02) ¥137,000(税別)

- 待合室の壁面据置専用設計の座面取り外し式大容量収納型ソファ。
- お手入れも容易で耐久性の高くローコストなポリ合板台輪を採用。

(01) TB-1200-01 ▼サイズ [単位:cm] ※白字は追加費用が発生します。

座幅	40	45			
長さ	100	110	120	130	140
座高	39				

(02) TB-1200-02 ▼サイズ [単位:cm] ※白字は追加費用が発生します。

座幅	40	45			
長さ	150	160	170	180	190
座高	39				

オリジナルレザー(18色対応) ◀レザー色をご指定ください。[P4参照]

●クッション厚:4cm(座面・背部) ●重量:約31kg(長さ150cm製作時)

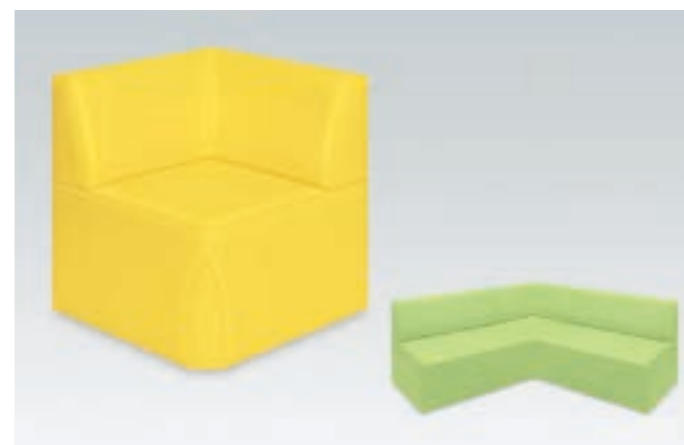

SDコーナー

TB-1236 ¥90,000(税別)

- 一体感のあるスペースを演出できるロビーSD専用のコーナーソファ。
- ロビーや待合室等で無駄なスペースをつくらない省スペース化を実現。

▼サイズ [単位:cm]

座幅	58		
奥行	58		
座高	39(全高69)		

オリジナルレザー(18色対応) ◀レザー色をご指定ください。[P4参照]

●クッション厚:3.5cm(座面) ●重量:約24kg



モクソファ

(01) ¥118,000(税別)・(02) ¥138,000(税別)

- ナチュラルな風合いのメルクシバイン材。脚部滑り止めゴム付き。
- 食品衛生法に適合した安全で臭いの少ない低臭透クリア塗料を採用。

(01) TB-791-01 ▼サイズ [単位:cm] ※白字は追加費用が発生します。

座幅	40(全幅57)	45(全幅62)			
長さ	100	110	120	130	140
座高	39(全高73)	44(全高78)			

(02) TB-791-02 ▼サイズ [単位:cm] ※白字は追加費用が発生します。

座幅	40(全幅57)	45(全幅62)			
長さ	150	160	170	180	190
座高	39(全高73)	44(全高78)			

オリジナルレザー(18色対応) ◀レザー色をご指定ください。[P4参照]

●クッション厚:6cm(座面) ●重量:約45kg(座幅45×長さ180cm製作時)



ロビー・ソファS

TB-1314 ¥69,000(税別)

- 開業を支援する実用性の高い外脚式。待合室専用の廉価版ソファ。
- 角3cm脚部を採用した強度・耐久性のあるスチールフレーム構造。
- 床面との隙間を微調整できる直径3cmの樹脂製アジャスター付き。

▼サイズをご指定ください。[単位:cm]

幅	45(全幅53)			
長さ	150	160	170	180
高さ	39(全高69)			

オリジナルレザー(18色対応) ◀レザー色をご指定ください。[P4参照]

●クッション厚:3cm(座部)・2cm(背部) ●重量:約24kg



STSMIS

(01) ¥42,000(税別)・(02) ¥53,000(税別)

■コストパフォーマンスを追求した背付きタイプの廉価版待合室ベンチ。
■背部を座シート内に収めることで物流コストを削減。簡単組立＆軽量。

(01) TB-1489-01 ▼サイズをご指定ください。[単位:cm]

座幅	40(全幅50)		45(全幅55)	
長さ	80	90	100	110 120
座高	40(全高72)			

(02) TB-1489-02 ▼サイズをご指定ください。[単位:cm]

座幅	40(全幅50)		45(全幅55)	
長さ	130	140	150	160 170 180
座高	40(全高72)			

オリジナルレザー(18色対応) ◀レザー色をご指定ください。[P4参照]

●クッション厚:2cm ●重量:約24kg(長さ150cm製作時)



ロビー-SL

(01) ¥85,000(税別)・(02) ¥100,000(税別)

■極上の座り心地を提供する低反発ウレタンを座部と背部の両面に採用。
■座りやすく立ち上がりやすい座部スリット加工。靴等での汚れを防止。

(01) TB-820-01 ▼サイズ [単位:cm] ※白字は追加費用が発生します。

座幅	43(全幅58)			
長さ	100	110	120	130 140
座高	39(全高69)			

(02) TB-820-02 ▼サイズ [単位:cm] ※白字は追加費用が発生します。

座幅	43(全幅58)			
長さ	150	160	170	180 190
座高	39(全高69)			

オリジナルレザー(18色対応) ◀レザー色をご指定ください。[P4参照]

●クッション厚:6cm(座面) ●重量:約45kg(長さ180cm製作時)



ロビー-MD

(01) ¥70,000(税別)・(02) ¥85,000(税別)

■座りやすく立ち上がりやすい座部スリット加工。便利な両肘掛け付き。
■傾斜角のある背もたれが座位の姿勢をやさしく支えるので安定感抜群。

(01) TB-821-01 ▼サイズをご指定ください。[単位:cm]

座幅	43(全幅58)		
長さ	70(座面58)	80(座面68)	90(座面78)
座高	39(全高69)		

(02) TB-821-02 ▼サイズをご指定ください。[単位:cm]

座幅	43(全幅58)			
長さ	100(座面88)	110(座面98)	120(座面108)	130(座面118)
座高	39(全高69)			

オリジナルレザー(18色対応) ◀レザー色をご指定ください。[P4参照]

●クッション厚:3.5cm(座面) ●重量:約57kg(長さ180cm製作時)



ロビー-MD

(03) ¥105,000(税別)・(04) ¥120,000(税別)

■座りやすく立ち上がりやすい座部スリット加工。便利な両肘掛け付き。
■傾斜角のある背もたれが座位の姿勢をやさしく支えるので安定感抜群。

(03) TB-821-03 ▼サイズをご指定ください。[単位:cm]

座幅	43(全幅58)		
長さ	140	150	160
座高	39(全高69)		

(04) TB-821-04 ▼サイズ [単位:cm] ※白字は追加費用が発生します。

座幅	43(全幅58)		
長さ	170	180	190
座高	39(全高69)		

オリジナルレザー(18色対応) ◀レザー色をご指定ください。[P4参照]

●クッション厚:3.5cm(座面) ●重量:約57kg(長さ180cm製作時)



ロビー-MR

(01) ¥70,000(税別)・(02) ¥85,000(税別)

■脚元の清掃が容易で衛生的なスリット加工付きシート。両肘掛け付き。
■傾斜角のある背もたれが座位の姿勢をやさしく支えるので安定感抜群。

(01) TB-822-01 ▼サイズをご指定ください。[単位:cm]

座幅	43(全幅58)		
長さ	70(座面58)	80(座面68)	90(座面78)
座高	39(全高69)		

(02) TB-822-02 ▼サイズをご指定ください。[単位:cm]

座幅	43(全幅58)			
長さ	100(座面88)	110(座面98)	120(座面108)	130(座面118)
座高	39(全高69)			

オリジナルレザー(18色対応) ◀レザー色をご指定ください。[P4参照]

●クッション厚:3.5cm(座面) ●重量:約50kg(長さ180cm製作時)



ロビー-MR

(03) ¥105,000(税別)・(04) ¥120,000(税別)

■脚元の清掃が容易で衛生的なスリット加工付きシート。両肘掛け付き。
■傾斜角のある背もたれが座位の姿勢をやさしく支えるので安定感抜群。

(03) TB-822-03 ▼サイズをご指定ください。[単位:cm]

座幅	43(全幅58)		
長さ	140	150	160
座高	39(全高69)		

(04) TB-822-04 ▼サイズ [単位:cm] ※白字は追加費用が発生します。

座幅	43(全幅58)		
長さ	170	180	190
座高	39(全高69)		

オリジナルレザー(18色対応) ◀レザー色をご指定ください。[P4参照]

●クッション厚:3.5cm(座面) ●重量:約50kg(長さ180cm製作時)



エバー-R

(01) ¥105,000(税別)・(02) ¥120,000(税別)

■立ち上がる際や歩行時の支えとして安全な直径3.8cmの手すり付き。
■衛生的で脚元の清掃が容易な鏡面仕上げのアルミベースを採用。

(01) TB-817-01 ▼サイズ [単位:cm] ※白字は追加費用が発生します。

座幅	40(全幅66)			
長さ	100	110	120	130 140
座高	39(全高80)			

(02) TB-817-02 ▼サイズ [単位:cm] ※白字は追加費用が発生します。

座幅	40(全幅66)			
長さ	150	160	170	180 190
座高	39(全高80)			

オリジナルレザー(18色対応) ◀レザー色をご指定ください。[P4参照]

●クッション厚:3.5cm(座面) ●重量:約48kg(長さ180cm製作時)



エバー

(01) ¥80,000(税別)・(02) ¥95,000(税別)

■衛生的で脚元の清掃が容易な鏡面仕上げのアルミベースを採用。
■複数人が座るときの目安として重宝するシームライン縫製を採用。

(01) TB-816-01 ▼サイズ [単位:cm] ※白字は追加費用が発生します。

座幅	40(全幅57)			
長さ	100	110	120	130 140
座高	39(全高73)			

(02) TB-816-02 ▼サイズ [単位:cm] ※白字は追加費用が発生します。

座幅	40(全幅57)			
長さ	150	160	170	180 190
座高	39(全高73)			

オリジナルレザー(18色対応) ◀レザー色をご指定ください。[P4参照]

●クッション厚:3.5cm(座面) ●重量:約46kg(長さ180cm製作時)



STピース

(01) ¥70,000(税別)・(02) ¥83,000(税別)

- 立ち上がりやすく脚元の清掃が容易で衛生的なラウンジソファ。
- 複数名が座るときの目安として重宝するシームライン縫製を採用。

(01) TB-832-01 ▼サイズをご指定ください。[単位:cm]

座幅	45(全幅60)		
長さ	70(座面50)	80(座面60)	90(座面70)
座高	39(全高66)		

(02) TB-832-02 ▼サイズをご指定ください。[単位:cm]

座幅	45(全幅60)		
長さ	120(座面100)	130(座面110)	140(座面120)
座高	39(全高66)		

オリジナルレザー(18色対応) ◀座・背部と側面部のカラー2色をご指定ください。[P4参照]

●クッション厚:3.5cm(座面) ●重量:約48kg(長さ180cm製作時)



STピース

(03) ¥96,000(税別)・(04) ¥103,000(税別)

- 立ち上がりやすく脚元の清掃が容易で衛生的なラウンジソファ。
- 複数名が座るときの目安として重宝するシームライン縫製を採用。

(03) TB-832-03 ▼サイズをご指定ください。[単位:cm]

座幅	45(全幅60)		
長さ	150	160	
座高	39(全高66)		

(04) TB-832-04 ▼サイズをご指定ください。[単位:cm]

座幅	45(全幅60)		
長さ	170	180	
座高	39(全高66)		

オリジナルレザー(18色対応) ◀座・背部と側面部のカラー2色をご指定ください。[P4参照]

●クッション厚:3.5cm(座面) ●重量:約48kg(長さ180cm製作時)

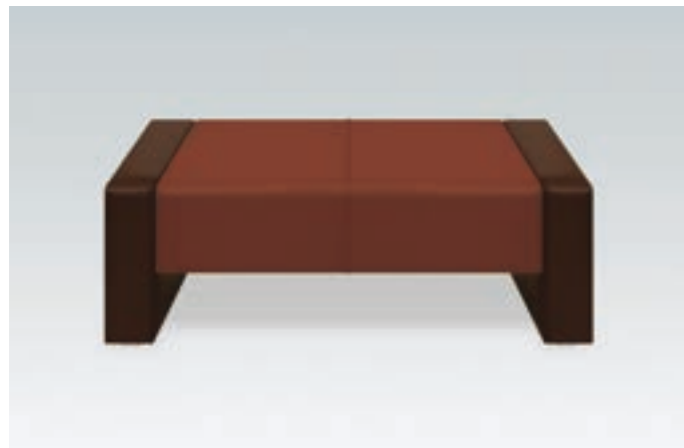

SNピース

(01) ¥40,000(税別)・(02) ¥50,000(税別)

- 立ち上がりやすく脚元の清掃が容易で衛生的な背無しソファ。
- 複数名が座るときの目安として重宝するシームライン縫製を採用。

(01) TB-833-01 ▼サイズをご指定ください。[単位:cm]

座幅	45		
長さ	70(座面50)	80(座面60)	90(座面70)
座高	39		

(02) TB-833-02 ▼サイズをご指定ください。[単位:cm]

座幅	45		
長さ	120(座面100)	130(座面110)	140(座面120)
座高	39		

オリジナルレザー(18色対応) ◀座部と側面部のカラー2色をご指定ください。[P4参照]

●クッション厚:3.5cm(座面) ●重量:約22kg(長さ180cm製作時)

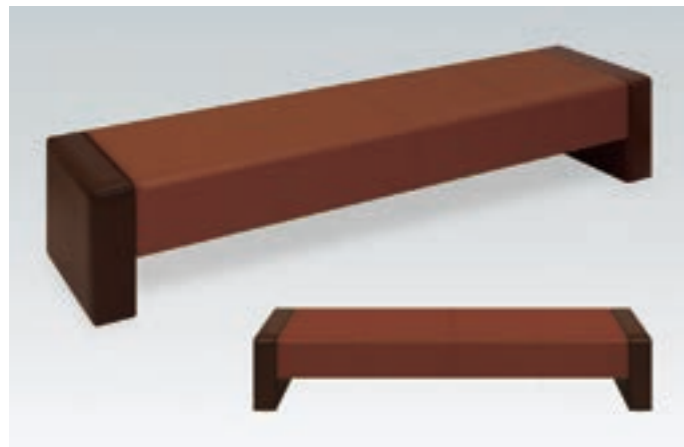

SNピース

(03) ¥55,000(税別)・(04) ¥70,000(税別)

- 立ち上がりやすく脚元の清掃が容易で衛生的な背無しソファ。
- 複数名が座るときの目安として重宝するシームライン縫製を採用。

(03) TB-833-03 ▼サイズをご指定ください。[単位:cm]

座幅	45		
長さ	150	160	
座高	39		

(04) TB-833-04 ▼サイズをご指定ください。[単位:cm]

座幅	45		
長さ	170	180	
座高	39		

オリジナルレザー(18色対応) ◀座部と側面部のカラー2色をご指定ください。[P4参照]

●クッション厚:3.5cm(座面) ●重量:約22kg(長さ180cm製作時)



パーソンSD

(二人掛) ¥119,000(税別)・(三人掛) ¥144,000(税別)

- 着座できる人数が明確でゆったりとした空間を演出できるデザイン。
- 衛生的で脚元の清掃が容易な鏡面仕上げのアルミベースを採用。

(二人掛) TB-826-01 ▼サイズ [単位:cm]

座幅	42(全幅57)		
長さ	110		
座高	39(全高69)		

(三人掛) TB-826-02 ▼サイズ [単位:cm]

座幅	42(全幅57)		
長さ	165		
座高	39(全高69)		

オリジナルレザー(18色対応) ◀座部と背部のカラー2色をご指定ください。[P4参照]

●クッション厚:3.5cm(座面) ●重量:約44kg(三人掛製作時)



パーソンFD

(二人掛) ¥75,000(税別)・(三人掛) ¥105,000(税別)

- 着座できる人数が明確でゆったりとした空間を演出できるデザイン。
- 安定感抜群で脚元の清掃が容易な直径6cmの脚極太パイプを採用。

(二人掛) TB-829-01 ▼サイズ [単位:cm]

座幅	42(全幅57)		
長さ	110		
座高	39(全高69)		

(三人掛) TB-829-02 ▼サイズ [単位:cm]

座幅	42(全幅57)		
長さ	165		
座高	39(全高69)		

オリジナルレザー(18色対応) ◀座部と背部のカラー2色をご指定ください。[P4参照]

●クッション厚:3.5cm(座面) ●重量:約44kg(三人掛製作時)



パーソンMD

(二人掛) ¥78,000(税別)・(三人掛) ¥100,000(税別)

- 着座できる人数が明確でゆったりとした空間を演出できるデザイン。
- 座りやすく立ち上がりやすい座部スリット加工。靴等での汚れを防止。

(二人掛) TB-830-01 ▼サイズ [単位:cm]

座幅	42(全幅57)		
長さ	110		
座高	39(全高69)		

(三人掛) TB-830-02 ▼サイズ [単位:cm]

座幅	42(全幅57)		
長さ	165		
座高	39(全高69)		

オリジナルレザー(18色対応) ◀座部と背部のカラー2色をご指定ください。[P4参照]

●クッション厚:3.5cm(座面) ●重量:約43kg(三人掛製作時)

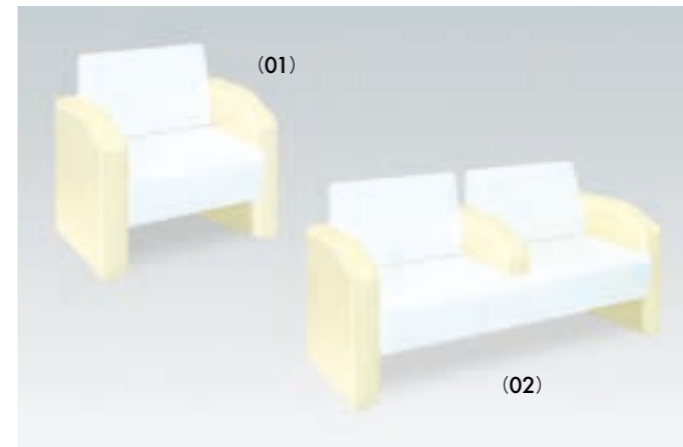

マナティー

(01) ¥60,000(税別)・(02) ¥90,000(税別)

- 妊婦や高齢者の方がリラックスできて立ち上がりやすい新開発製品。
- ゆったりとしたアームレストを標準装備。脚元の清掃が容易な設計。

(01) TB-741-01 ▼サイズ [単位:cm]

座幅	44(全幅60)		
長さ	75(座面55)		
座高	43(全高80)		

(02) TB-741-02 ▼サイズ [単位:cm]

座幅	44(全幅60)		
長さ	139(座面55)		
座高	43(全高80)		

オリジナルレザー(18色対応) ◀本体部と手置き部のカラー2色をご指定ください。[P4参照]

●クッション厚:6cm(座面) ●重量:約57kg(マナティー(03)製作時)



マナティー (03)
TB-741-03 ￥130,000(税別)

■妊婦や高齢者の方がリラックスできて立ち上がりやすい新開発製品。
■ゆったりとしたアームレストを標準装備。脚元の清掃が容易な設計。
■床面との隙間を微調整できる直径6cmのオリジナルアジャスター付き。

▼サイズ [単位: cm]

座幅	44(全幅60)
長さ	203(座面55)
座高	43(全高80)

オリジナルレザー(18色対応) ◀レザー色をご指定ください。[P4参照]

●クッション厚: 6cm(座面) ●重量: 約57kg(マナティー (03) 製作時)



モッカー

(二人掛) TB-1163-01 ￥120,000(税別)
座幅 40(全幅60) 長さ 93 座高 40(全高82)

(三人掛) TB-1163-02 ￥150,000(税別)
座幅 40(全幅60) 長さ 141 座高 40(全高82)

(四人掛) TB-1163-03 ￥190,000(税別)
座幅 40(全幅60) 長さ 189 座高 40(全高82)

■上品な木の温もりと適度なクッション性を組み合わせた高級ベンチ。
■衛生的で脚元の清掃が容易な鏡面仕上げのアルミベースを採用。

オリジナルレザー(18色対応) ◀レザー色をご指定ください。[P4参照]

●クッション厚: 2cm ●重量: (01) 約18kg・(02) 約25kg・(03) 約32kg



フローム

(二人掛) TB-1144-01 ￥90,000(税別)
座幅 40(全幅57) 長さ 95 座高 40(全高79)

(三人掛) TB-1144-02 ￥110,000(税別)
座幅 40(全幅57) 長さ 145 座高 40(全高79)

(四人掛) TB-1144-03 ￥140,000(税別)
座幅 40(全幅57) 長さ 195 座高 40(全高79)

■丸みのあるやさしい形状を実現させたデザイン性の高いソファ。
■衛生的で脚元の清掃が容易な鏡面仕上げのアルミベースを採用。

オリジナルレザー(18色対応) ◀レザー色をご指定ください。[P4参照]

●クッション厚: 3cm ●重量: (01) 約18kg・(02) 約25kg・(03) 約32kg



サライ

(二人掛) TB-493-01 ￥120,000(税別)
座幅 40(全幅57) 長さ 93 座高 40(全高73)

(三人掛) TB-493-02 ￥160,000(税別)
座幅 40(全幅57) 長さ 142 座高 40(全高73)

(四人掛) TB-493-03 ￥200,000(税別)
座幅 40(全幅57) 長さ 191 座高 40(全高73)

■硬質モールドウレタンを採用した着座できる人数が明確なベンチ。
■衛生的で脚元の清掃が容易な鏡面仕上げのアルミベースを採用。

オリジナルレザー(18色対応) ◀レザー色をご指定ください。[P4参照]

●クッション厚: 5cm ●重量: (01) 約18kg・(02) 約25kg・(03) 約32kg



粉体サライ

(二人掛) TB-499-01 ￥100,000(税別)
座幅 40(全幅53) 長さ 93 座高 40(全高73)

(三人掛) TB-499-02 ￥140,000(税別)
座幅 40(全幅53) 長さ 142 座高 40(全高73)

(四人掛) TB-499-03 ￥180,000(税別)
座幅 40(全幅53) 長さ 191 座高 40(全高73)

■硬質モールドウレタンを採用した着座できる人数が明確なベンチ。
■衛生的で脚元の清掃が容易な粉体塗装仕上げのスチールベースを採用。

オリジナルレザー(18色対応) ◀レザー色をご指定ください。[P4参照]

●クッション厚: 5cm ●重量: (01) 約17kg・(02) 約24kg・(03) 約31kg



ARサライ

(二人掛) TB-1119-01 ￥130,000(税別)
座幅 40(全幅57) 長さ 104 座高 40(全高73)

(三人掛) TB-1119-02 ￥180,000(税別)
座幅 40(全幅57) 長さ 153 座高 40(全高73)

■硬質モールドウレタンを採用したアームレスト標準装備のベンチ。
■衛生的で脚元の清掃が容易な鏡面仕上げのアルミベースを採用。

オリジナルレザー(18色対応) ◀レザー色をご指定ください。[P4参照]

●クッション厚: 5cm ●重量: (二人掛) 約20kg・(三人掛) 約27kg

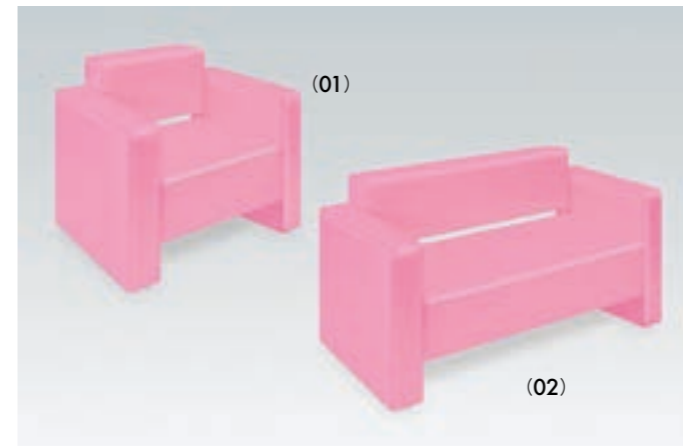

レゴ-R

(01) ￥66,000(税別)・(02) ￥77,000(税別)

■立ちあがりやすく脚元の清掃が容易で衛生的な待合いソファ。
■安心感を与える幅10cmのワイドアームレスト&レゴースタイル。

(01) TB-678-01 ▼サイズをご指定ください。[単位: cm]

座幅	45(全幅58)
長さ	70(座面50) 80(座面60) 90(座面70)
座高	39(全高69)

(02) TB-678-02 ▼サイズをご指定ください。[単位: cm]

座幅	45(全幅58)
長さ	120(座面100) 130(座面110) 140(座面120)
座高	39(全高69)

オリジナルレザー(18色対応) ◀レザー色をご指定ください。[P4参照]

●クッション厚: 3.5cm(座面) ●重量: (01) 約25kg・(02) 約31kg

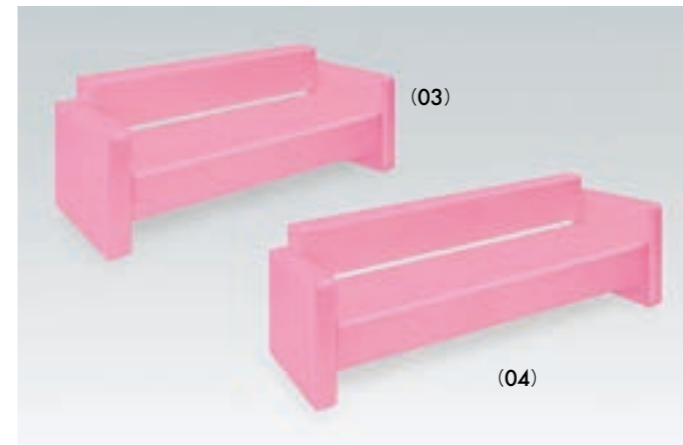

レゴ-R

(03) ￥103,000(税別)・(04) ￥118,000(税別)

■立ちあがりやすく脚元の清掃が容易で衛生的な待合いソファ。
■安心感を与える幅10cmのワイドアームレスト&レゴースタイル。

(03) TB-678-03 ▼サイズをご指定ください。[単位: cm]

座幅	45(全幅58)
長さ	150(座面130) 160(座面140) 170(座面150)
座高	39(全高69)

(04) TB-678-04 ▼サイズをご指定ください。[単位: cm]

座幅	45(全幅58)
長さ	180(座面160) 190(座面170)
座高	39(全高69)

オリジナルレザー(18色対応) ◀レザー色をご指定ください。[P4参照]

●クッション厚: 3.5cm(座面) ●重量: (03) 約42kg・(04) 約50kg

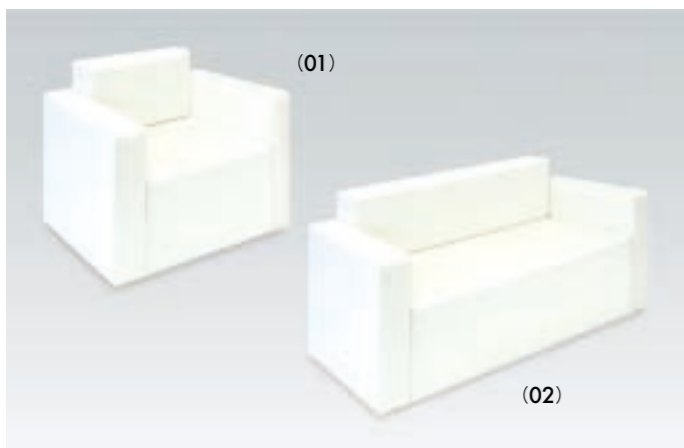

レゴ-Q

(01) ¥72,000(税別)・(02) ¥90,000(税別)

■一体感のあるデザインと実用性の高い強固な設計の待合いソファ。
■安心感を与える幅10cmのワイドアームレスト&レゴスタイル。

(01) TB-680-01 ▼サイズをご指定ください。[単位:cm]

座幅	45 (全幅58)		
長さ	70 (座面50)	80 (座面60)	90 (座面70)
座高	39 (全高69)		

(02) TB-680-02 ▼サイズをご指定ください。[単位:cm]

座幅	45 (全幅58)		
長さ	120 (座面100)	130 (座面110)	140 (座面120)
座高	39 (全高69)		

オリジナルレザー(18色対応) ◀レザー色をご指定ください。[P4参照]

●クッション厚:3.5cm(座面) ●重量:(01)約25kg・(02)約31kg

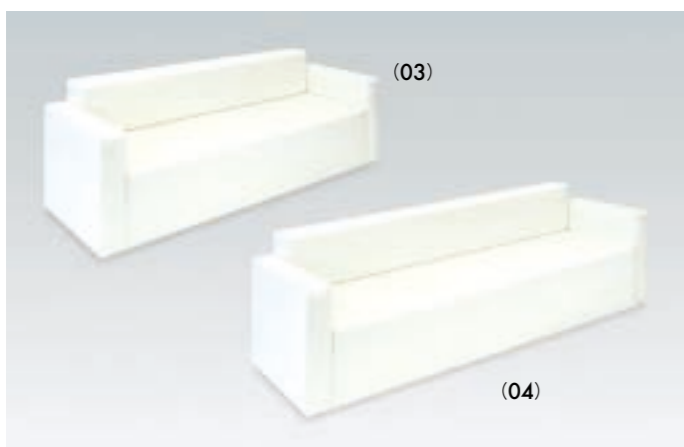

レゴ-Q

(03) ¥102,000(税別)・(04) ¥113,000(税別)

■一体感のあるデザインと実用性の高い強固な設計の待合いソファ。
■安心感を与える幅10cmのワイドアームレスト&レゴスタイル。

(03) TB-680-03 ▼サイズをご指定ください。[単位:cm]

座幅	45 (全幅58)		
長さ	150 (座面130)	160 (座面140)	170 (座面150)
座高	39 (全高69)		

(04) TB-680-04 ▼サイズをご指定ください。[単位:cm]

座幅	45 (全幅58)		
長さ	180 (座面160)	190 (座面170)	
座高	39 (全高69)		

オリジナルレザー(18色対応) ◀レザー色をご指定ください。[P4参照]

●クッション厚:3.5cm(座面) ●重量:(03)約42kg・(04)約50kg

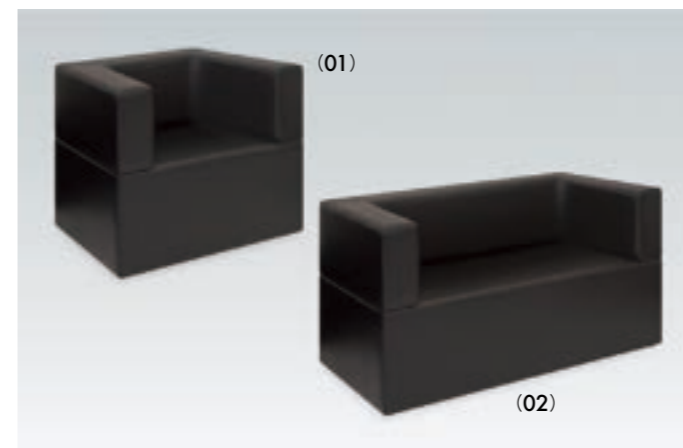

レゴ-E

(01) ¥95,000(税別)・(02) ¥106,000(税別)

■背もたれからアームレストをワンピースで加工した一体感のある設計。
■業務用ソファとして安心感を与える強固で頑丈なレゴスタイル。

(01) TB-734-01 ▼サイズをご指定ください。[単位:cm]

座幅	45 (全幅58)		
長さ	96 (座面70)	106 (座面80)	116 (座面90)
座高	39 (全高69)		

(02) TB-734-02 ▼サイズをご指定ください。[単位:cm]

座幅	45 (全幅58)		
長さ	126 (座面100)	136 (座面110)	146 (座面120)
座高	39 (全高69)		

オリジナルレザー(18色対応) ◀レザー色をご指定ください。[P4参照]

●クッション厚:3.5cm(座面) ●重量:約52kg(長さ176cm製作時)

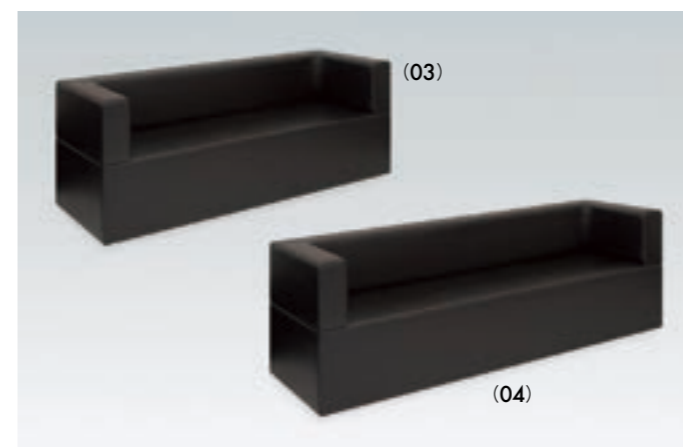

レゴ-E

(03) ¥123,000(税別)・(04) ¥146,000(税別)

■背もたれからアームレストをワンピースで加工した一体感のある設計。
■業務用ソファとして安心感を与える強固で頑丈なレゴスタイル。

(03) TB-734-03 ▼サイズをご指定ください。[単位:cm]

座幅	45 (全幅58)		
長さ	156 (座面130)	166 (座面140)	176 (座面150)
座高	39 (全高69)		

(04) TB-734-04 ▼サイズをご指定ください。[単位:cm]

座幅	45 (全幅58)		
長さ	186 (座面160)	196 (座面170)	
座高	39 (全高69)		

オリジナルレザー(18色対応) ◀レザー色をご指定ください。[P4参照]

●クッション厚:3.5cm(座面) ●重量:約52kg(長さ176cm製作時)

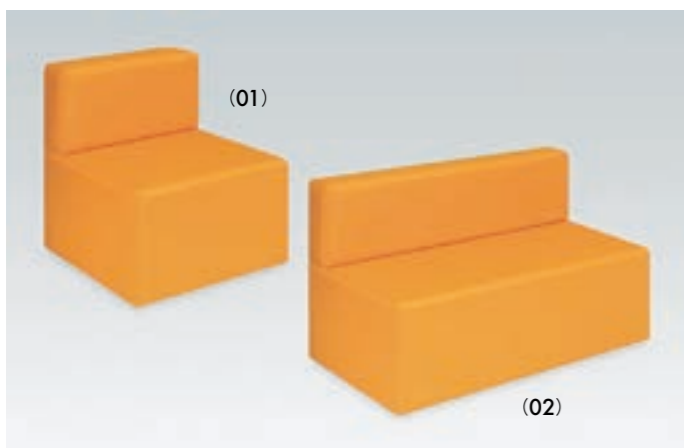

レゴ-P

(01) ¥58,000(税別)・(02) ¥73,000(税別)

■自由なレイアウトを可能にする廉価でシンプルな設計のソファ。
■ロビーや待合室等で無駄なスペースをつくらない省スペース化を実現。

(01) TB-681-01 ▼サイズをご指定ください。[単位:cm]

座幅	45 (全幅58)			
長さ	50	60	70	80
座高	39 (全高69)			

(02) TB-681-02 ▼サイズをご指定ください。[単位:cm]

座幅	45 (全幅58)			
長さ	90	100	110	120
座高	39 (全高69)			

オリジナルレザー(18色対応) ◀レザー色をご指定ください。[P4参照]

●クッション厚:3.5cm(座面) ●重量:(01)約20kg・(02)約30kg



レゴ-L

(01) ¥87,000(税別)・(02) ¥99,000(税別)

■組合せによってコーナーソファとして活用できるレゴスタイル。
■背もたれからアームレストをワンピースで加工した一体感のある設計。

(01) TB-735-01 ▼サイズをご指定ください。[単位:cm]

座幅	45 (全幅58)		
長さ	83 (座面70)	93 (座面80)	103 (座面90)
座高	39 (全高69)		

(02) TB-735-02 ▼サイズをご指定ください。[単位:cm]

座幅	45 (全幅58)		
長さ	113 (座面100)	123 (座面110)	133 (座面120)
座高	39 (全高69)		

オリジナルレザー(18色対応) ◀レザー色をご指定ください。[P4参照]

●クッション厚:3.5cm(座面) ●重量:約39kg(長さ153cm製作時)

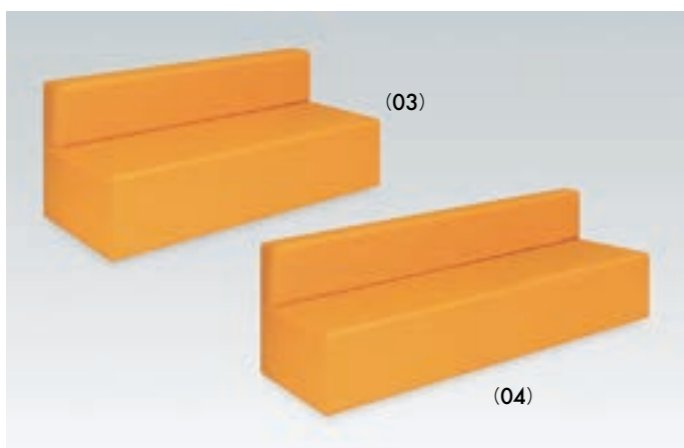

レゴ-P

(03) ¥85,000(税別)・(04) ¥96,000(税別)

■自由なレイアウトを可能にする廉価でシンプルな設計のソファ。
■ロビーや待合室等で無駄なスペースをつくらない省スペース化を実現。

(03) TB-681-03 ▼サイズをご指定ください。[単位:cm]

座幅	45 (全幅58)			
長さ	130	140	150	160
座高	39 (全高69)			

(04) TB-681-04 ▼サイズをご指定ください。[単位:cm]

座幅	45 (全幅58)		
長さ	170	180	190
座高	39 (全高69)		

オリジナルレザー(18色対応) ◀レザー色をご指定ください。[P4参照]

●クッション厚:3.5cm(座面) ●重量:(03)約38kg・(04)約46kg

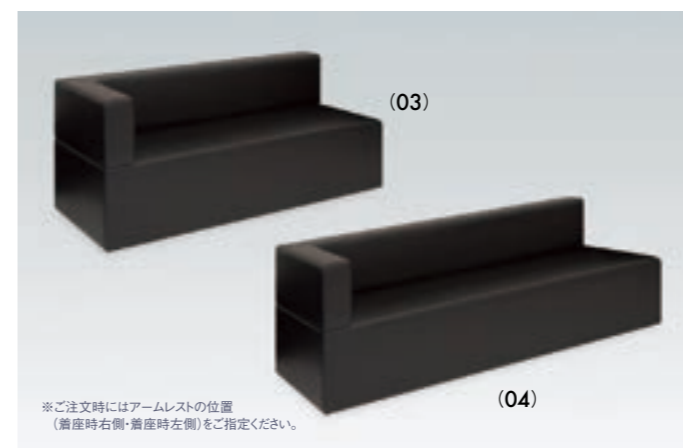

レゴ-L

(03) ¥117,000(税別)・(04) ¥129,000(税別)

■組合せによってコーナーソファとして活用できるレゴスタイル。
■背もたれからアームレストをワンピースで加工した一体感のある設計。

(03) TB-735-03 ▼サイズをご指定ください。[単位:cm]

座幅	45 (全幅58)		
長さ	143 (座面130)	153 (座面140)	163 (座面150)
座高	39 (全高69)		

(04) TB-735-04 ▼サイズをご指定ください。[単位:cm]

座幅	45 (全幅58)		
長さ	173 (座面160)	183 (座面170)	
座高	39 (全高69)		

オリジナルレザー(18色対応) ◀レザー色をご指定ください。[P4参照]

●クッション厚:3.5cm(座面) ●重量:約39kg(長さ153cm製作時)



レゴークーナー
TB-708 ¥89,000(税別)

■一体感のあるスペースを演出できるレゴーP専用のコーナーソファ。
■ロビーや待合室等で無駄なスペースをつくらない省スペース化を実現。

▼サイズ [単位: cm]

座幅	45 (全幅58)
奥行	58
座高	39 (全高69)

オリジナルレザー(18色対応) ◀レザー色をご指定ください。[P4参照]

●クッション厚: 3.5cm (座面) ●重量: 約22kg



ワイドレゴーN
TB-771 ¥189,000(税別)

■ワイドな60cmの座面がくつろぎ感と優雅さを演出するレゴースタイル。
■施設のロビーやホテルのラウンジにも最適な業務用システムソファ。

▼サイズ [単位: cm]

座幅	60 (全幅80)
長さ	185 (座面165)
座高	39 (全高65)

オリジナルレザー(18色対応) ◀レザー色をご指定ください。[P4参照]

●クッション厚: 9cm (座面) ●重量: 約65kg
※ご注文時にはアームレストの位置(着座時右側・着座時左側)をご指定ください。



ワイドレゴーL
TB-770 ¥168,000(税別)

■ワイドな60cmの座面がくつろぎ感と優雅さを演出するレゴースタイル。
■施設のロビーやホテルのラウンジにも最適な業務用システムソファ。

▼サイズ [単位: cm]

座幅	60 (全幅80)
長さ	155 (座面135)
座高	39 (全高65)

オリジナルレザー(18色対応) ◀レザー色をご指定ください。[P4参照]

●クッション厚: 9cm (座面) ●重量: 約58kg
※ご注文時にはアームレストの位置(着座時右側・着座時左側)をご指定ください。

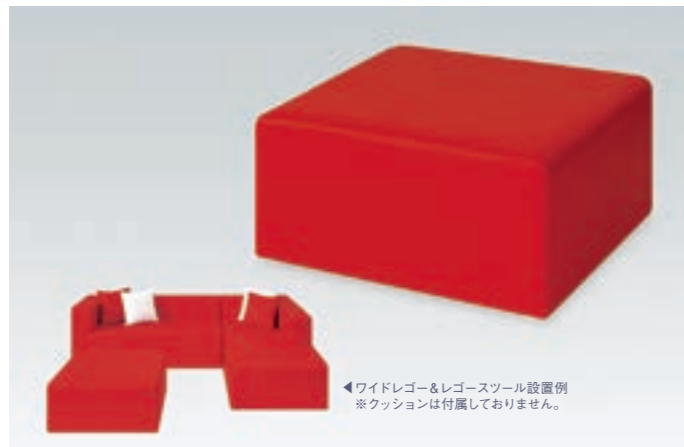

レゴースツール
TB-777 ¥69,000(税別)

■ワイドな80cmの座面がくつろぎ感と優雅さを演出するレゴースタイル。
■施設のロビーやホテルのラウンジにも最適な業務用システムソファ。

▼サイズ [単位: cm]

座幅	80
長さ	80
座高	39

オリジナルレザー(18色対応) ◀レザー色をご指定ください。[P4参照]

●クッション厚: 9cm (座面) ●重量: 約18kg

◀ワイドレゴー&レゴースツール設置例
※クッションは付属しておりません。

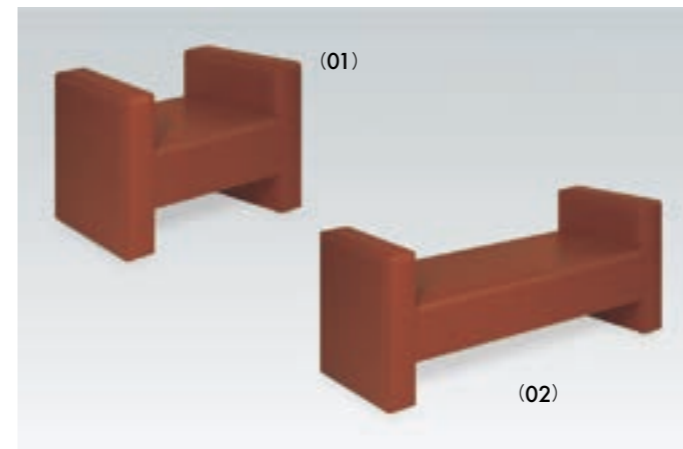

レゴーJ
(01) ¥49,000(税別)・(02) ¥59,000(税別)

■自由なレイアウトを可能にする廉価でシンプルな設計の背無しタイプ。
■ロビーや待合室等で無駄なスペースをつくらない省スペース化を実現。

(01) TB-682-01 ▼サイズをご指定ください。[単位: cm]

座幅	45
長さ	70 (座面50) 80 (座面60) 90 (座面70)
座高	39 (全高59)

(02) TB-682-02 ▼サイズをご指定ください。[単位: cm]

座幅	45
長さ	120 (座面100) 130 (座面110) 140 (座面120)
座高	39 (全高59)

オリジナルレザー(18色対応) ◀レザー色をご指定ください。[P4参照]

●クッション厚: 3.5cm (座面) ●重量: (01) 約15kg・(02) 約20kg

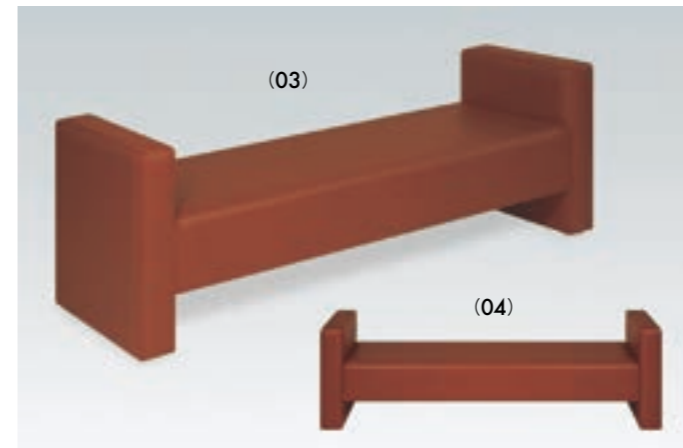

レゴーJ
(03) ¥74,000(税別)・(04) ¥79,000(税別)

■自由なレイアウトを可能にする廉価でシンプルな設計の背無しタイプ。
■ロビーや待合室等で無駄なスペースをつくらない省スペース化を実現。

(03) TB-682-03 ▼サイズをご指定ください。[単位: cm]

座幅	45
長さ	150 (座面130) 160 (座面140) 170 (座面150)
座高	39 (全高59)

(04) TB-682-04 ▼サイズをご指定ください。[単位: cm]

座幅	45
長さ	180 (座面160) 190 (座面170)
座高	39 (全高59)

オリジナルレザー(18色対応) ◀レザー色をご指定ください。[P4参照]

●クッション厚: 3.5cm (座面) ●重量: (03) 約24kg・(04) 約30kg



レゴーW
TB-683 ¥143,000(税別)

■通路やホールの中央に設置して両側から座ることが可能な大型ベンチ。
■業務用ソファとして安心感を与える強固で頑丈なレゴースタイル。

▼サイズをご指定ください。[単位: cm]

座幅	105
長さ	150 160 170 180 190
座高	39 (全高69)

オリジナルレザー(18色対応) ◀レザー色をご指定ください。[P4参照]

●クッション厚: 3.5cm (座面) ●重量: 約64kg

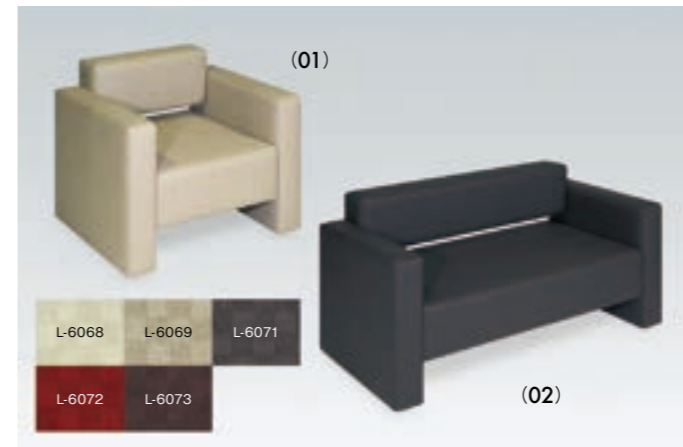

レゴーフィオレットティ
(01) ¥72,000(税別)・(02) ¥86,000(税別)

■お洒落でシックなチェック柄がクリーンなメディカルスペースを実現。
■立ちあがりやすく脚元の清掃が容易で衛生的な待合いソファ。

(01) TB-679-01 ▼サイズをご指定ください。[単位: cm]

座幅	45 (全幅58)
長さ	70 (座面50) 80 (座面60) 90 (座面70)
座高	39 (全高69)

(02) TB-679-02 ▼サイズをご指定ください。[単位: cm]

座幅	45 (全幅58)
長さ	120 (座面100) 130 (座面110) 140 (座面120)
座高	39 (全高69)

フィオレットレザー(5色対応) ◀レザー色をご指定ください。[左記参照]

●クッション厚: 3.5cm (座面) ●重量: (01) 約25kg・(02) 約31kg





レゴーフイオレッティ

(03) ¥112,000(税別)・(04) ¥133,000(税別)

- お洒落でシックなチェック柄がクリーンなメディカルスペースを実現。
- 立ちあがりやすく脚元の清掃が容易で衛生的な待合いソファ。

(03) TB-679-03 ▼サイズをご指定ください。[単位:cm]

座幅	45 (全幅58)	
長さ	150 (座面130)	160 (座面140)
座高	39 (全高69)	

(04) TB-679-04 ▼サイズをご指定ください。[単位:cm]

座幅	45 (全幅58)	
長さ	180 (座面160)	190 (座面170)
座高	39 (全高69)	

フィオレッティレザー(5色対応) ◀レザー色をご指定ください。[左記参照]
●クッション厚:3.5cm(座面) ●重量:(03)約42kg・(04)約50kg



NMキング

(01) ¥80,000(税別)・(02) ¥110,000(税別)

- 包み込まれるような三方曲線が優雅なデザインと座りごちを実現。
- アート性のある専用のアルミニウム脚部を採用した耐食性の高い設計。

(01) TB-1019-01 ▼サイズをご指定ください。[単位:cm]

座幅	50 (全幅64)	
長さ	78 (座面50)	88 (座面60)
座高	39 (全高67)	

(02) TB-1019-02 ▼サイズをご指定ください。[単位:cm]

座幅	50 (全幅64)	
長さ	128 (座面100)	138 (座面110)
座高	39 (全高67)	

オリジナルレザー(18色対応) ◀レザー色をご指定ください。[P4参照]
●クッション厚:7cm(座面) ●重量:約25kg(長さ78cm製作時)



グライド

(01) ¥100,000(税別)・(02) ¥140,000(税別)

- 業務用としてソフトクッション性を追求したエグゼクティブソファ。
- ゆったりとした奥行きのある座面とシックなクロムメッキデザイン。

(01) TB-742-01 ▼サイズをご指定ください。[単位:cm]

座幅	50 (全幅67)	60 (全幅77)
長さ	70	80
座高	36 (全高58)	

(02) TB-742-02 ▼サイズをご指定ください。[単位:cm]

座幅	50 (全幅67)	60 (全幅77)
長さ	120	130
座高	36 (全高58)	

オリジナルレザー(18色対応) ◀レザー色をご指定ください。[P4参照]
●クッション厚:11cm(座面) ●重量:(01)約39kg (02)約53kg



NMキング

(03) ¥140,000(税別)

- 包み込まれるような三方曲線が優雅なデザインと座りごちを実現。
- アート性のある専用のアルミニウム脚部を採用した耐食性の高い設計。

(03) TB-1019-03 ▼サイズをご指定ください。[単位:cm]

座幅	50 (全幅64)	
長さ	178 (座面150)	188 (座面160)
座高	39 (全高67)	

オリジナルレザー(18色対応) ◀レザー色をご指定ください。[P4参照]
●クッション厚:7cm(座面) ●重量:約25kg(長さ78cm製作時)



グライド

(03) ¥180,000(税別)

- 業務用としてソフトクッション性を追求したエグゼクティブソファ。
- ゆったりとした奥行きのある座面とシックなクロムメッキデザイン。
- エレガントでハイグレードなロビーを演出。便利なアジャスター付き。

(03) TB-742-03 ▼サイズをご指定ください。[単位:cm]

座幅	50 (全幅67)	60 (全幅77)
長さ	180	190
座高	36 (全高58)	

オリジナルレザー(18色対応) ◀レザー色をご指定ください。[P4参照]
●クッション厚:11cm(座面) ●約70kg



コーギー

(01) ¥65,000(税別)・(02) ¥85,000(税別)

- 飽きのこないオーソドックスなインテリアソファの定番スタイル。
- 着座できる人数が明確でゆったりとした空間を演出できるデザイン。

(01) TB-1109-01 ▼サイズ [単位:cm]

座幅	54 (全幅65)	
長さ	77	
座高	33 (全高52.5)	

(02) TB-1109-02 ▼サイズ [単位:cm]

座幅	54 (全幅65)	
長さ	132	
座高	33 (全高52.5)	

オリジナルレザー(18色対応) ◀レザー色をご指定ください。[P4参照]
●クッション厚:13cm(座面) ●重量:約34kg (TB-1109-02製作時)



グライドスツール

TB-742-04 ¥60,000(税別)

- グライド専用のスツールとして組合せ可能なエグゼクティブスツール。
- ゆったりとした奥行きのある座面とシックなクロムメッキデザイン。
- エレガントでハイグレードなロビーを演出。便利なアジャスター付き。

▼サイズをご指定ください。[単位:cm]

座幅	50 (全幅55)	60 (全幅65)
奥行	50	60
座高	36	

オリジナルレザー(18色対応) ◀レザー色をご指定ください。[P4参照]
●クッション厚:11cm(座面) ●重量:約14kg



コーギー

(03) ¥135,000(税別)

- 飽きのこないオーソドックスなインテリアソファの定番スタイル。
- 着座できる人数が明確でゆったりとした空間を演出できるデザイン。

(03) TB-1109-03 ▼サイズ [単位:cm]

座幅	54 (全幅65)	
長さ	187	
座高	33 (全高52.5)	

オリジナルレザー(18色対応) ◀レザー色をご指定ください。[P4参照]
●クッション厚:13cm(座面) ●重量:約34kg (TB-1109-02製作時)



スターツ
(01) ¥80,000(税別)・(02) ¥100,000(税別)

■着座できる人数が明確でゆったりとした空間を演出できるデザイン。
■ソフトなアームレストが特徴と天然素材バンヤクッション2個付き。

(01) TB-1110-01 ▼サイズ [単位:cm]

座幅	54 (全幅67)
長さ	86
座高	33 (全高51.5)

(02) TB-1110-02 ▼サイズ [単位:cm]

座幅	54 (全幅67)
長さ	142
座高	33 (全高51.5)

オリジナルレザー(18色対応) ◀レザー色をご指定ください。[P4参照]

●クッション厚:13cm(座面) ●重量:約42kg(TB-1110-02製作時)



スターツ
(03) ¥150,000(税別)

■着座できる人数が明確でゆったりとした空間を演出できるデザイン。
■ソフトなアームレストが特徴と天然素材バンヤクッション2個付き。

(03) TB-1110-03 ▼サイズ [単位:cm]

座幅	54 (全幅67)
長さ	198
座高	33 (全高51.5)

オリジナルレザー(18色対応) ◀レザー色をご指定ください。[P4参照]

●クッション厚:13cm(座面) ●重量:約42kg(TB-1110-02製作時)



コール
(01) ¥80,000(税別)・(02) ¥100,000(税別)

■着座できる人数が明確でゆったりとした空間を演出できるデザイン。
■ポケットコイルスプリング内蔵の座部が安定したクッション性を実現。

(01) TB-1111-01 ▼サイズ [単位:cm]

座幅	54 (全幅75)
長さ	87
座高	33.5 (全高67.5)

(02) TB-1111-02 ▼サイズ [単位:cm]

座幅	54 (全幅75)
長さ	142
座高	33.5 (全高67.5)

オリジナルレザー(18色対応) ◀レザー色をご指定ください。[P4参照]

●クッション厚:12cm(座面) ●重量:約42kg(TB-1111-02製作時)



コール
(03) ¥150,000(税別)

■着座できる人数が明確でゆったりとした空間を演出できるデザイン。
■ポケットコイルスプリング内蔵の座部が安定したクッション性を実現。

(03) TB-1111-03 ▼サイズ [単位:cm]

座幅	54 (全幅75)
長さ	197
座高	33.5 (全高67.5)

オリジナルレザー(18色対応) ◀レザー色をご指定ください。[P4参照]

●クッション厚:12cm(座面) ●重量:約42kg(TB-1111-02製作時)



パークベンチ
(01) ¥60,000(税別)・(02) ¥70,000(税別)

■小児用の待合室に最適な動物柄をプリントしたレザーの低床型ベンチ。
■床面をキズから守る専用木製脚部付き。優しい雰囲気演出します。

(01) TB-815-01 ▼サイズ [単位:cm]

座幅	35 (全幅47)
長さ	50 60 70 80
座高	30 (全高55)

(02) TB-815-02 ▼サイズをご指定ください。[単位:cm]

座幅	35 (全幅47)
長さ	90 100 110 120
座高	30 (全高55)

パークレザー(3色対応) ◀レザー色をご指定ください。[左記参照]

●クッション厚:5.5cm(座面) ●重量:約28kg(長さ150cm製作時)

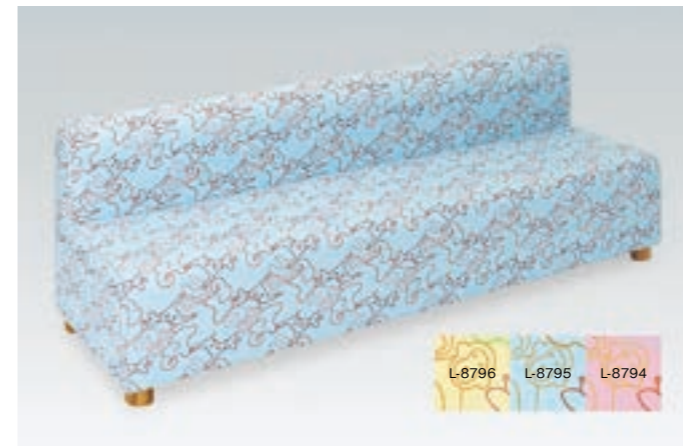

パークベンチ
(03) ¥75,000(税別)・(04) ¥80,000(税別)

■小児用の待合室に最適な動物柄をプリントしたレザーの低床型ベンチ。
■床面をキズから守る専用木製脚部付き。優しい雰囲気演出します。

(03) TB-815-03 ▼サイズをご指定ください。[単位:cm]

座幅	35 (全幅47)
長さ	130 140 150 160
座高	30 (全高55)

(04) TB-815-04 ▼サイズをご指定ください。[単位:cm]

座幅	35 (全幅47)
長さ	170 180 190
座高	30 (全高55)

パークレザー(3色対応) ◀レザー色をご指定ください。[左記参照]

●クッション厚:5.5cm(座面) ●重量:約28kg(長さ150cm製作時)



ロビーチェア・背付き
(01) ¥95,000(税別)・(02) ¥110,000(税別)

■重量感のある粉体塗装仕上げのスチールフレームが高級感を演出。
■傾斜角のある背もたれが座位の姿勢をやさしく支えるので安定感抜群。

(01) TB-344-01 ▼サイズ [単位:cm] ※白字は追加費用が発生します。

座幅	40 (全幅58)	45 (全幅63)
長さ	100 110 120 130 140	
座高	41 (全高75)	46 (全高80)

(02) TB-344-02 ▼サイズ [単位:cm] ※白字は追加費用が発生します。

座幅	40 (全幅58)	45 (全幅63)
長さ	150 160 170 180 190	
座高	41 (全高75)	46 (全高80)

オリジナルレザー(18色対応) ◀レザー色をご指定ください。[P4参照]

●クッション厚:5cm(座面) ●重量:約45kg(長さ180cm製作時)



ソファSR・背付き
(01) ¥95,000(税別)・(02) ¥110,000(税別)

■丸みのあるデザインが抜群の座り心地とやさしい雰囲気演出。
■立ちあがりやすく脚元の清掃が容易で衛生的な待合いソファ。

(01) TB-132-01 ▼サイズ [単位:cm] ※白字は追加費用が発生します。

座幅	43 (全幅63)	48 (全幅68)
長さ	100 110 120 130 140	
座高	38 (全高65)	43 (全高70)

(02) TB-132-02 ▼サイズ [単位:cm] ※白字は追加費用が発生します。

座幅	43 (全幅63)	48 (全幅68)
長さ	150 160 170 180 190	
座高	38 (全高65)	43 (全高70)

オリジナルレザー(18色対応) ◀レザー色をご指定ください。[P4参照]

●クッション厚:5cm(座面) ●重量:約40kg(長さ180cm製作時)



アイホットソファSR
TB-689 ¥122,500(税別)

■ほんのりとした暖かさを実現する温熱シート内蔵の業務用ソファ。
■温度の強弱を設定できるスライドボリューム式コントローラー付き。
▼サイズをご指定ください。[単位:cm] ※白字は追加費用が発生します。

座幅	43 (全幅63)	48 (全幅68)
長さ	160 170 180 190	
座高	38 (全高65)	43 (全高70)

オリジナルレザー(18色対応) ◀レザー色をご指定ください。[P4参照]

●クッション厚:5cm(座面) ●重量:約41kg(長さ180cm製作時)
※コントローラー取付位置は左右どちらかお好きな方をご指定ください。
※季節や環境により、ソファが最適温度になるまで30~60分必要です。



590型ソファ・背付き
(01) ¥113,000(税別)・(02) ¥130,000(税別)

■座面シートのコーナーをやさしく演出するかどまる加工を採用。
■複数名が座るときの目安として重宝するシームライン縫製を採用。

(01) TB-590-01 ▼サイズ [単位:cm] ※白字は追加費用が発生します。

座幅	40 (全幅58)	45 (全幅63)
長さ	100 110 120 130 140	
座高	43 (全高77)	48 (全高82)

(02) TB-590-02 ▼サイズ [単位:cm] ※白字は追加費用が発生します。

座幅	40 (全幅58)	45 (全幅63)
長さ	150 160 170 180 190	
座高	43 (全高77)	48 (全高82)

オリジナルレザー(18色対応) ◀レザー色をご指定ください。[P4参照]

●クッション厚:5cm(座面) ●重量:約40kg(長さ180cm製作時)



ローレンス
TB-396 ¥140,000(税別)

■高い安定性と安心感を与える6本脚部を採用したロングソファ。
■座面シートのコーナーをやさしく演出するかどまる加工を採用。
■複数名が座るときの目安として重宝するシームライン縫製を採用。

▼サイズをご指定ください。[単位:cm]

座幅	40 (全幅58)	45 (全幅63)
長さ	200 210 220 230	
座高	43 (全高77)	48 (全高82)

オリジナルレザー(18色対応) ◀レザー色をご指定ください。[P4参照]

●クッション厚:5cm(座面) ●重量:約46kg



ソファロン・背付き
TB-243 ¥140,000(税別)

■高い安定性と安心感を与える6本脚部を採用したロングソファ。
■複数名が座るときの目安として重宝するシームライン縫製を採用。
■立ち上がりやすく脚元の清掃が容易で衛生的な待合いソファ。

▼サイズをご指定ください。[単位:cm]

座幅	40 (全幅58)	45 (全幅63)
長さ	200 210 220 230	
座高	39 (全高73)	44 (全高78)

オリジナルレザー(18色対応) ◀レザー色をご指定ください。[P4参照]

●クッション厚:5cm(座面) ●重量:約45kg



ウェーブソファ
(01) ¥95,000(税別)・(02) ¥110,000(税別)

■背もたれのウェーブ縫製が院内の雰囲気明るく個性的に演出。
■立ち上がりやすく脚元の清掃が容易で衛生的な待合いソファ。
(01) TB-1254-01 ▼サイズ [単位:cm] ※白字は追加費用が発生します。

座幅	40 (全幅58)	45 (全幅63)
長さ	100 110 120 130 140	
座高	39 (全高73)	44 (全高78)

(02) TB-1254-02 ▼サイズ [単位:cm] ※白字は追加費用が発生します。

座幅	40 (全幅58)	45 (全幅63)
長さ	150 160 170 180 190	
座高	39 (全高73)	44 (全高78)

オリジナルレザー(18色対応) ◀レザー2色をご指定ください。[P4参照]

●クッション厚:5cm(座面) ●重量:約40kg(長さ180cm製作時)



ヒルチェア・背付き
(01) ¥95,000(税別)・(02) ¥110,000(税別)

■座面シートが大きな円形状の立ち上がりやすい高齢者向けソファ。
■傾斜角のある背もたれが座位の姿勢をやさしく支えるので安定感抜群。

(01) TB-1013-01 ▼サイズ [単位:cm] ※白字は追加費用が発生します。

座幅	40 (全幅58)	45 (全幅63)
長さ	100 110 120 130 140	
座高	39/42 (全高73)	44/47 (全高78)

(02) TB-1013-02 ▼サイズ [単位:cm] ※白字は追加費用が発生します。

座幅	40 (全幅58)	45 (全幅63)
長さ	150 160 170 180 190	
座高	39/42 (全高73)	44/47 (全高78)

オリジナルレザー(18色対応) ◀レザー色をご指定ください。[P4参照]

●クッション厚:4/7cm(座面) ●重量:約43kg(長さ180cm製作時)



ノア
TB-375 ¥140,000(税別)

■高い安定性と安心感を与える6本脚部を採用したロングソファ。
■座面シートが大きな円形状の立ち上がりやすい高齢者向けソファ。
■傾斜角のある背もたれが座位の姿勢をやさしく支えるので安定感抜群。

▼サイズをご指定ください。[単位:cm]

座幅	40 (全幅58)	45 (全幅63)
長さ	200 210 220 230	
座高	39/42 (全高73)	44/47 (全高78)

オリジナルレザー(18色対応) ◀レザー色をご指定ください。[P4参照]

●クッション厚:4/7cm(座面) ●重量:約49kg



キナス・背付き
(01) ¥120,000(税別)・(02) ¥135,000(税別)

■掃除等の移動に便利な直径7.5cmのダブルロック式キャスター仕様。
■複数名が座るときの目安として重宝するシームライン縫製を採用。

(01) TB-444-01 ▼サイズ [単位:cm] ※白字は追加費用が発生します。

座幅	40 (全幅58)	45 (全幅63)
長さ	100 110 120 130 140	
座高	39 (全高73)	44 (全高78)

(02) TB-444-02 ▼サイズ [単位:cm] ※白字は追加費用が発生します。

座幅	40 (全幅58)	45 (全幅63)
長さ	150 160 170 180 190	
座高	39 (全高73)	44 (全高78)

オリジナルレザー(18色対応) ◀レザー色をご指定ください。[P4参照]

●クッション厚:5cm(座面) ●重量:約41kg(長さ180cm製作時)



クリーン

(01) ¥75,000(税別)・(02) ¥90,000(税別)

- アームレストと背もたれが独立した形状で開放感のあるデザイン。
- 立ちあがりやすく脚元の清掃が容易で衛生的な待合いソファ。

(01) TB-883-01 ▼サイズ [単位: cm] ※白字は追加費用が発生します。

座幅	45 (全幅60)			
長さ	114 (座面100)	124 (座面110)	134 (座面120)	144 (座面130) 154 (座面140)
座高	39 (全高74)		44 (全高79)	

(02) TB-883-02 ▼サイズ [単位: cm] ※白字は追加費用が発生します。

座幅	45 (全幅60)			
長さ	164 (座面150)	174 (座面160)	184 (座面170)	194 (座面180) 204 (座面190)
座高	39 (全高74)		44 (全高79)	

オリジナルレザー(18色対応) ◀レザー色をご指定ください。[P4参照]

●クッション厚: 3.5cm (座面) ●重量: 約28kg



クラケット

TB-1410

¥155,000(税別)

- 座った状態での問診から仰臥位での診察まで活躍するベンチ型ベッド。
- 診察室スペースを有効活用できる患者用ベンチと診察ベッドの二刀流。
- 必要に応じて女性でも簡単にシートを引き出せる省スペース型タイプ。

▼サイズ [単位: cm]

座幅	40 (全幅65)		
長さ	122 (全長180)		
座高	39 (全高73)		

オリジナルレザー(18色対応) ◀レザー色をご指定ください。[P4参照]

●クッション厚: 4cm ●重量: 約50kg



人気

STベンチ

(01) ¥63,000(税別)・(02) ¥84,000(税別)

- 機能性を重要視したシンプルで衛生的な廉価版の業務用ソファ。
- 複数人が座るときの目安として重宝するシームライン縫製を採用。

(01) TB-809-01 ▼サイズをご指定ください。[単位: cm]

座幅	45 (全幅60)			
長さ	100	110	120	130 140
座高	39 (全高69)			

(02) TB-809-02 ▼サイズをご指定ください。[単位: cm]

座幅	45 (全幅60)			
長さ	150	160	170	180
座高	39 (全高69)			

オリジナルレザー(18色対応) ◀レザー色をご指定ください。[P4参照]

●クッション厚: 3.5cm (座面) ●重量: 約31kg (長さ180cm製作時)



エクシーガSD

TB-979

¥160,000(税別)

- 0°・20°・45°・70°に角度調節可能なリクライニング機能付き。
- ソファ・カウチ・ベッドの3段階に切り替わる本格派マルチ機能。
- 省スペースを実現する業務用スライドレール構造のソファベッド。

▼サイズをご指定ください。[単位: cm]

座幅	50/全幅85(ソファ時)・全幅153(カウチ時)・全幅180(ベッド時)			
長さ	90	100	110	120
座高	39(全高94)			

オリジナルレザー(18色対応) ◀レザー色をご指定ください。[P4参照]

●クッション厚: 4cm ●重量: 約68kg



人気

SNベンチ

TB-808

¥48,000(税別)

- 機能性を重要視したシンプルで衛生的な廉価版の業務用ソファ。
- 複数人が座るときの目安として重宝するシームライン縫製を採用。

▼サイズをご指定ください。[単位: cm]

幅	45					
長さ	120	130	140	150	160	170 180
高さ	40					

オリジナルレザー(18色対応) ◀レザー色をご指定ください。[P4参照]

●クッション厚: 4cm (座面) ●重量: 約18kg



エクシーガMD

TB-980

¥170,000(税別)

- 0°・20°・45°・70°に角度調節可能なリクライニング機能付き。
- ソファ・カウチ・ベッドの3段階に切り替わる本格派マルチ機能。
- 省スペースを実現する業務用スライドレール構造のソファベッド。

▼サイズをご指定ください。[単位: cm]

座幅	50/全幅85(ソファ時)・全幅153(カウチ時)・全幅180(ベッド時)			
長さ	90	100	110	120
座高	39(全高94)			

オリジナルレザー(18色対応) ◀レザー色をご指定ください。[P4参照]

●クッション厚: 4cm ●重量: 約68kg

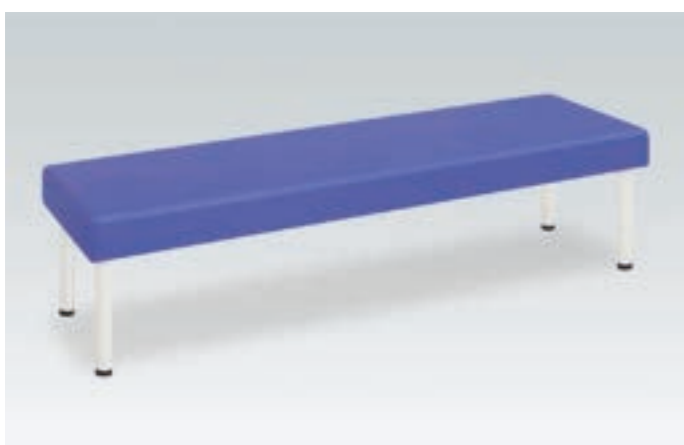

SNスミス

(01) ¥29,000(税別)・(02) ¥37,000(税別)

- コストパフォーマンスを追求した背無しタイプの廉価版待合室ベンチ。
- 搬入&組立て設置が容易な軽量化を実現。安心と安定のある外脚仕様。

(01) TB-1488-01 ▼サイズをご指定ください。[単位: cm]

座幅	40		45	
長さ	80	90	100	110 120
座高	40			

(02) TB-1488-02 ▼サイズをご指定ください。[単位: cm]

座幅	40		45	
長さ	130	140	150	160 170 180
座高	40			

オリジナルレザー(18色対応) ◀レザー色をご指定ください。[P4参照]

●クッション厚: 2cm ●重量: 約16kg (長さ150cm製作時)



人気

ベンチベッドSD

TB-875

¥106,000(税別)

- 待合いベンチが簡単に緊急時のベッドになるリクライニング機能付き。
- 病院等の限られたスペースでの付き添い者の仮眠用ベッドとして最適。
- 床面との隙間を微調整できる直径6cmのオリジナルアジャスター付き。

▼サイズをご指定ください。[単位: cm]

座幅	50 (全幅91)		
長さ	186 (座面170)	196 (座面180)	206 (座面190)
座高	39 (全高77)		

オリジナルレザー(18色対応) ◀レザー色をご指定ください。[P4参照]

●クッション厚: 4cm (座面) ●重量: 約50kg



ベンチベッドMD
TB-876 ¥116,000(税別)

- 肘置き台をヘッドボードとして安全性を高めるリクライニングベンチ。
- 病院等の限られたスペースでの付き添い者の仮眠用ベッドとして最適。
- 床面との隙間を微調整できる直径6cmのオリジナルアジャスター付き。

▼サイズをご指定ください。[単位:cm]

座幅	50(全幅91)		
長さ	186(座面170)	196(座面180)	206(座面190)
座高	39(全高77)		

オリジナルレザー(18色対応) ◀レザー色をご指定ください。[P4参照]

- クッション厚:4cm(座面) ●重量:約50kg



チェアベッドMD
TB-975 ¥89,000(税別)

- 肘置き台をベッドガードとして安全性を高めるリクライニング椅子。
- 病院等の限られたスペースでの付き添い者の仮眠用ベッドとして最適。
- 床面との隙間を微調整できる直径6cmのオリジナルアジャスター付き。

▼サイズをご指定ください。[単位:cm]

幅	50(全幅66)	55(全幅71)	60(全幅76)
奥行	座面50(フラット91)		
座高	39(全高77)		

オリジナルレザー(18色対応) ◀レザー色をご指定ください。[P4参照]

- クッション厚:4cm(座面) ●重量:約23kg

※2台を向かい合わせて仮眠ベッドとしてご使用できます。

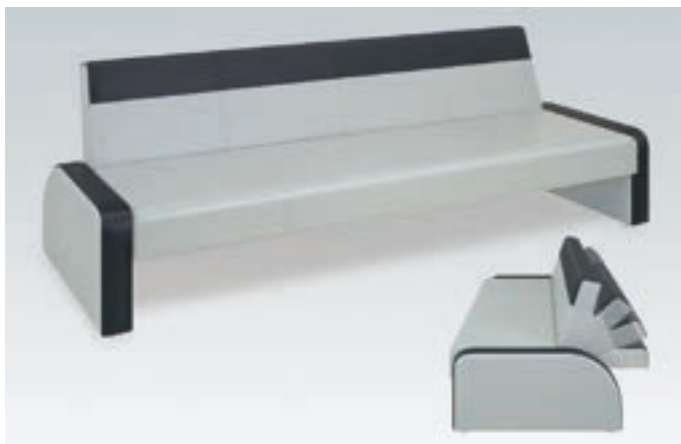

ソファベッドSD
TB-1464 ¥118,000(税別)

- 待合いベンチが簡単に緊急時のベッドになるリクライニング機能付き。
- 病院等の限られたスペースでの付き添い者の仮眠用ベッドとして最適。
- 丸みのあるフォルムデザインと機能性を高めたシームライン縫製を採用。

▼サイズをご指定ください。[単位:cm]

座幅	50(全幅91)		
長さ	186(座面170)	196(座面180)	206(座面190)
座高	39(全高77)		

オリジナルレザー(18色対応) ◀レザー2色をご指定ください。[P4参照]

- クッション厚:4cm(座面) ●重量:約53kg

※本体カラーと肘置き部(背もたれ上部を含む)の2色をご指定ください。



ベンチストレッチャー
TB-1025 ¥174,000(税別)

- 待合いベンチが簡単に緊急時のベッドになるリクライニング機能付き。
- ストレッチャーとして移動ができる直径10cmダブルロックキャスター。
- 必要な時に活用できる収納式点滴棒取付金具付き。(点滴棒は別売です)

▼サイズをご指定ください。[単位:cm]

座幅	50(全幅91)		
長さ	186(座面170)	196(座面180)	206(座面190)
座高	39(全高74)		

オリジナルレザー(18色対応) ◀レザー色をご指定ください。[P4参照]

- クッション厚:4cm(座面・背部) ●重量:約54kg



ソファベッドMD
TB-1465 ¥128,000(税別)

- 肘置き台をヘッドボードとして安全性を高めるリクライニングベンチ。
- 病院等の限られたスペースでの付き添い者の仮眠用ベッドとして最適。
- 丸みのあるフォルムデザインと機能性を高めたシームライン縫製を採用。

▼サイズをご指定ください。[単位:cm]

座幅	50(全幅91)		
長さ	186(座面170)	196(座面180)	206(座面190)
座高	39(全高77)		

オリジナルレザー(18色対応) ◀レザー2色をご指定ください。[P4参照]

- クッション厚:4cm(座面) ●重量:約53kg

※本体カラーと肘置き部(背もたれ上部を含む)の2色をご指定ください。



ソフィア
TB-467 ¥110,000(税別)

- 通路やホールの中央に設置して両側から座ることが可能な大型ベンチ。
- 内部構造にスチールフレームを採用した強固で頑丈な業務用ソファ。
- 立ちあがりやすく脚元の清掃が容易で衛生的な待合いソファ。

▼サイズをご指定ください。[単位:cm] ※白字は追加費用が発生します。

幅	100							
長さ	120	130	140	150	160	170	180	190
座高	39(全高59)						44(全高64)	

オリジナルレザー(18色対応) ◀レザー2色をご指定ください。[P4参照]

- クッション厚:3.5cm(座面) ●重量:約50kg

※シートは座部と背部のカラー2色をご指定ください。



チェアベッドSD
TB-974 ¥80,000(税別)

- 待合い椅子が簡単に緊急時のベッドになるリクライニング機能付き。
- 病院等の限られたスペースでの付き添い者の仮眠用ベッドとして最適。
- 床面との隙間を微調整できる直径6cmのオリジナルアジャスター付き。

▼サイズをご指定ください。[単位:cm]

幅	50(全幅66)	55(全幅71)	60(全幅76)
奥行	座面50(フラット91)		
座高	39(全高77)		

オリジナルレザー(18色対応) ◀レザー色をご指定ください。[P4参照]

- クッション厚:4cm(座面) ●重量:約23kg

※2台を向かい合わせて仮眠ベッドとしてご使用できます。



ホールソファ
TB-799 ¥65,000(税別)

- ロビー中央に2台設置することで大型のロビーチェアとして活躍。
- 傾斜角のある背もたれが座位の姿勢をやさしく支えるので安定感抜群。
- 床面との隙間を微調整できる直径6cmのオリジナルアジャスター付き。

▼サイズをご指定ください。[単位:cm]

座幅	43(全幅58)		
長さ	160	170	180
座高	39(全高69)		

オリジナルレザー(18色対応) ◀レザー色をご指定ください。[P4参照]

- クッション厚:3.5cm(座面) ●重量:約44kg(長さ170cm製作時)



アールソファー
TB-857 ¥70,000(税別)

- ロビー中央に2台設置することで円形のロビーチェアとして活躍。
- 傾斜角のある背もたれが座位の姿勢をやさしく支えるので安定感抜群。
- 床面との隙間を微調整できる直径6cmのオリジナルアジャスター付き。

▼サイズをご指定ください。[単位: cm]

座幅	43 (全幅58)		
長さ	160	170	180
座高	39 (全高69)		

オリジナルレザー(18色対応) ◀レザー色をご指定ください。[P4参照]
●クッション厚: 3.5cm (座面) ●重量: 約42kg (長さ170cm製作時)



プロテクトフィン
(二人掛) ¥126,000(税別)・(三人掛) ¥162,000(税別)

- 新型コロナウイルスによる飛沫感染及び接触感染を対策するパネル付き。
- 優れた透明性と強度を実現する環境にも優しい厚さ3mmのPET板を採用。

(二人掛) TB-1546-01 ▼サイズ [単位: cm]

座幅	40 (全幅57)	45 (全幅62)
長さ	110 (座面54)	120 (座面59) 130 (座面64)
座高	39 (全高73)	44 (全高78)

(三人掛) TB-1546-02 ▼サイズ [単位: cm]

座幅	40 (全幅57)	45 (全幅62)
長さ	160 (座面54)	170 (座面59) 180 (座面64)
座高	39 (全高73)	44 (全高78)

オリジナルレザー(18色対応) ◀レザー色をご指定ください。[P4参照]
●クッション厚: 3.5cm (座面) ●重量: 約43kg (長さ180cm製作時)
※感染防止パネルは取り外して通常ベンチとして利用が可能です。
※本製品は感染予防を保証するものではありません。



a ソーシャルソファ(二人掛) TB-1581-01 ¥97,000(税別)
b ソーシャルソファ(三人掛) TB-1581-02 ¥123,000(税別)

- 待合室での身体的距離を確実に確保できる感染対策に考慮したソファ。
- 実用性とデザイン性の高い温かみを感じるポリエステル化粧板を採用。

▼ソーシャルソファ(二人掛) / サイズ [単位: cm]

座幅	45 (全幅61)
長さ	115
座高	40 (全高72)

オリジナルレザー(18色対応) ◀レザー色をご指定ください。[P4参照]
●重量: 約34kg

▼ソーシャルソファ(三人掛) / サイズ [単位: cm]

座幅	45 (全幅61)
長さ	180
座高	40 (全高72)

オリジナルレザー(18色対応) ◀レザー色をご指定ください。[P4参照]
●重量: 約47kg



131型ソファ・背付き
TB-131 ¥110,000(税別)

- 脚元の清掃が容易で衛生的なセパレート式シートを採用したソファ。
- ロビーや待合室等で無駄なスペースをつくらない省スペース化を実現。

▼サイズをご指定ください。[単位: cm]

座幅	39 (全幅48)						
長さ	110	120	130	140	150	160	170 180
座高	40 (全高73)						
	45 (全高78)						

オリジナルレザー(18色対応) ◀レザー色をご指定ください。[P4参照]
●クッション厚: 5cm (座面) ●重量: 約36kg



ダッグベンチ
TB-101 ¥100,000(税別)

- 限られたスペースを有効に活用するコンパクト座幅を採用したベンチ。
- ロビーや待合室等で無駄なスペースをつくらない省スペース化を実現。

▼サイズをご指定ください。[単位: cm] ※白字は追加費用が発生します。

座幅	35 (全幅47)						
長さ	120	130	140	150	160	170	180 190
座高	41 (全高94)						

オリジナルレザー(18色対応) ◀レザー色をご指定ください。[P4参照]
●クッション厚: 3cm (座面) ●重量: 約32kg



ソファ・背無し(ミニ)
TB-906-02 ¥55,000(税別)

- 待合室用の長椅子として実績のあるスチールフレーム型強化タイプ。
- ロビーや待合室等で無駄なスペースをつくらない省スペース化を実現。

▼サイズをご指定ください。[単位: cm]

幅	45						
長さ	50	60	70	80	90	100	110
高さ	40						

オリジナルレザー(18色対応) ◀レザー色をご指定ください。[P4参照]
●クッション厚: 5cm (座面) ●重量: 約11kg

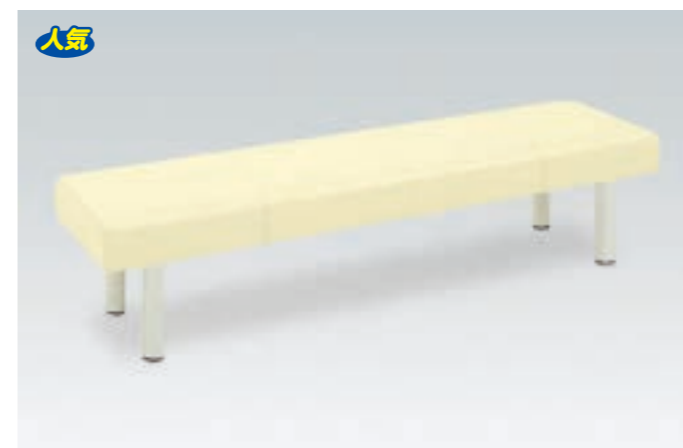

ソファ・背無し
TB-906-01 ¥60,000(税別)

- 待合室用の長椅子として実績のあるスチールフレーム型強化タイプ。
- 複数名が座るときの目安として重宝するシームライン縫製を採用。

▼サイズをご指定ください。[単位: cm] ※白字は追加費用が発生します。

幅	45						
長さ	120	130	140	150	160	170	180 190
高さ	40						

オリジナルレザー(18色対応) ◀レザー色をご指定ください。[P4参照]
●クッション厚: 5cm (座面) ●重量: 約21kg

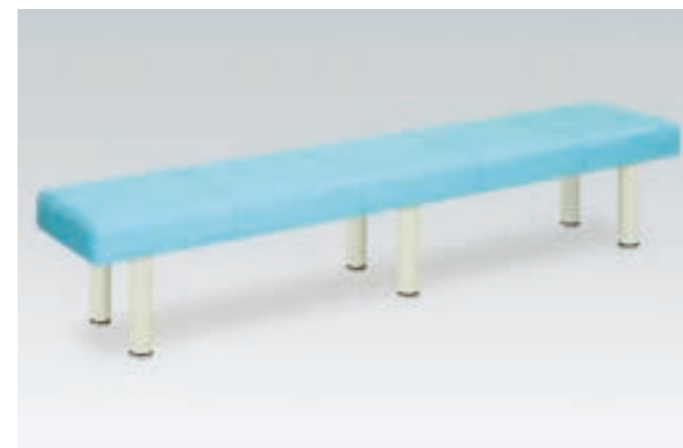

ソファロン・背無し
TB-244 ¥85,000(税別)

- 高い安定性と安心感を与える6本脚部を採用したロングソファ。
- 複数名が座るときの目安として重宝するシームライン縫製を採用。
- 立ちあがりやすく脚元の清掃が容易で衛生的な待合いソファ。

▼サイズをご指定ください。[単位: cm]

幅	40	45	50	55
長さ	200	210	220	230
高さ	30	35	40	45

オリジナルレザー(18色対応) ◀レザー色をご指定ください。[P4参照]
●クッション厚: 5cm ●重量: 約23kg



かどまるソファ
TB-852 ¥65,000(税別)

- シート(天板)の四隅コーナーをやさしく演出するかどまる加工を採用。
- 複数名が座るときの目安として重宝するシームライン縫製を採用。
- 床面との隙間を微調整できる直径6cmのオリジナルアジャスター付き。

▼サイズをご指定ください。[単位:cm] ※白字は追加費用が発生します。

幅	40	45	50	55	60			
長さ	120	130	140	150	160	170	180	190
高さ	35	40	45	50				

オリジナルレザー(18色対応) ◀レザー色をご指定ください。[P4参照]
●クッション厚:5cm(座面) ●重量:約21kg



フロン
(二人掛) TB-1145-01 ¥60,000(税別)
座幅 43(全幅57) 長さ 95 座高 40
(三人掛) TB-1145-02 ¥70,000(税別)
座幅 43(全幅57) 長さ 145 座高 40
(四人掛) TB-1145-03 ¥80,000(税別)
座幅 43(全幅57) 長さ 195 座高 40

- 丸みのあるやさしい形状を実現させたデザイン性の高いソファ。
- 衛生的で脚元の清掃が容易な鏡面仕上げのアルミベースを採用。

オリジナルレザー(18色対応) ◀レザー色をご指定ください。[P4参照]
●クッション厚:3cm ●重量:(01)約13kg・(02)約18kg・(03)約22kg

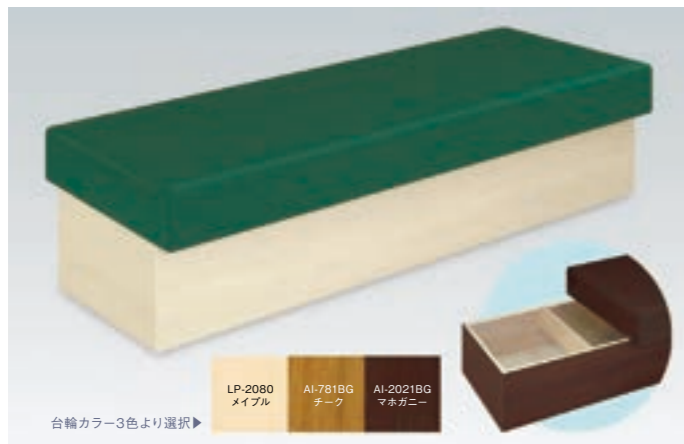

ボックスSN
(01) ¥100,000(税別)・(02) ¥115,000(税別)

- ポリ合板製台輪を採用した座面取り外し式の収納型ベンチソファ。
- 待合室をお洒落に演出する実用性の高いボックス型業務用タイプ。

(01) TB-1203-01 ▼サイズ [単位:cm] ※白字は追加費用が発生します。

座幅	40	45			
長さ	100	110	120	130	140
座高	39				

(02) TB-1203-02 ▼サイズ [単位:cm] ※白字は追加費用が発生します。

座幅	40	45			
長さ	150	160	170	180	190
座高	39				

オリジナルレザー(18色対応) ◀レザー色をご指定ください。[P4参照]
●クッション厚:4cm ●重量:約20kg(長さ150cm製作時)



ハイハイベンチ
(二人掛) ¥62,000(税別)・(三人掛) ¥67,000(税別)

- 座りやすさと立ち上がりやすさの両方を追求したコンパクトベンチ。
- 着座できる人数が明確でゆったりとした空間を演出できるデザイン。

(二人掛) TB-1660-01 ▼サイズをご指定ください。[単位:cm]

座幅	35(全幅48)	
長さ	98	
座高	50	60

(三人掛) TB-1660-02 ▼サイズをご指定ください。[単位:cm]

座幅	35(全幅48)	
長さ	143	
座高	50	60

オリジナルレザー(18色対応) ◀レザー色をご指定ください。[P4参照]
●クッション厚:3cm(座面) ●重量:約14kg



レゴ- B
(01) ¥62,000(税別)・(02) ¥87,000(税別)

- 待合室のスペースを無駄にしない収納力を持ったボックス型ベンチ。
- 一体感のあるウェーブ縫製が院内の雰囲気をもっと個性的に演出。

(01) TB-707-01 ▼サイズをご指定ください。[単位:cm]

座幅	45						
長さ	50	60	70	80	90	100	110
座高	40						

(02) TB-707-02 ▼サイズをご指定ください。[単位:cm]

座幅	45						
長さ	120	130	140	150	160	170	180
座高	40						

オリジナルレザー(18色対応) ◀レザー2色をご指定ください。[P4参照]
●クッション厚:5cm ●重量:約30kg(長さ180cm製作時)



セライ
(二人掛) TB-509-01 ¥68,000(税別)
座面 44/44(全幅57) 長さ 93 座高 40
(三人掛) TB-509-02 ¥73,000(税別)
座面 44/44(全幅57) 長さ 142 座高 40
(四人掛) TB-509-03 ¥78,000(税別)
座面 44/44(全幅57) 長さ 191 座高 40

- 着座できる人数が明確でゆったりとした空間を演出できるデザイン。
- 衛生的で脚元の清掃が容易な鏡面仕上げのアルミベースを採用。

オリジナルレザー(18色対応) ◀レザー色をご指定ください。[P4参照]
●クッション厚:5cm ●重量:(01)約13kg・(02)約18kg・(03)約22kg



モクベンチ
(二人掛) TB-749-01 ¥40,000(税別)
座幅 45 長さ 90 座高 40
(三人掛) TB-749-02 ¥55,000(税別)
座幅 45 長さ 150 座高 40
(四人掛) TB-749-03 ¥65,000(税別)
座幅 45 長さ 180 座高 40

- 木のナチュラルな風合いがくつろぎ感を高める待合いソファ。
- ナチュラルな風合いのメルクシバイン材。脚部滑り止めゴム付き。
- 食品衛生法に適合した安全で臭いの少ない低臭透クリア塗料を採用。

オリジナルレザー(18色対応) ◀レザー色をご指定ください。[P4参照]
●クッション厚:4cm ●重量:約15kg(モクベンチ(三人掛)製作時)



粉体セライ
(二人掛) TB-510-01 ¥55,000(税別)
座面 44/44(全幅50) 長さ 93 座高 40
(三人掛) TB-510-02 ¥60,000(税別)
座面 44/44(全幅50) 長さ 142 座高 40
(四人掛) TB-510-03 ¥65,000(税別)
座面 44/44(全幅50) 長さ 191 座高 40

- 着座できる人数が明確でゆったりとした空間を演出できるデザイン。
- 衛生的で脚元の清掃が容易な粉体塗装仕上げのスチールベースを採用。

オリジナルレザー(18色対応) ◀レザー色をご指定ください。[P4参照]
●クッション厚:5cm ●重量:(01)約13kg・(02)約17kg・(03)約21kg



a Aセライ(四人掛) TB-1248-04	¥78,000(税別)				
座面	44/44	長さ	191	座高	30/40
b Bセライ(四人掛) TB-1248-05	¥78,000(税別)				
座面	44/44	長さ	191	座高	30/40
c Cセライ(四人掛) TB-1248-06	¥78,000(税別)				
座面	44/44	長さ	191	座高	30/40

■子供から大人まで体格に応じて座れる凹凸タイプのベンチソファ。
 ■着座できる人数が明確でゆったりとした空間を演出できるデザイン。

オリジナルレザー(18色対応) ◀レザー色をご指定ください。[P4参照]

●クッション厚:5cm ●重量: a b c 約23kg



ソファSR・背無し
TB-1005 ¥70,000(税別)

■やさしい座り心地と丸い円形デザインが女性を中心とする施設に最適。
 ■ロビーや待合室等で無駄なスペースをつくらない省スペース化を実現。
 ▼サイズをご指定ください。[単位:cm] ※白字は追加費用が発生します。

幅	45							
長さ	120	130	140	150	160	170	180	190
高さ	43							

オリジナルレザー(18色対応) ◀レザー色をご指定ください。[P4参照]

●クッション厚:5cm ●重量:約25kg



アローベンチ
TB-684 ¥80,000(税別)

■頑丈で強固なスチールフレームを採用した落ち着いたベンチ。
 ■環境にやさしい粉体塗装が様々な施設のロビー等で存在感を演出。
 ▼サイズをご指定ください。[単位:cm]

座幅	45(全幅49)						
長さ	130(座面110)	140(座面120)	150(座面130)	160(座面140)	170(座面150)	180(座面160)	190(座面170)
高さ	40(全高58)						

オリジナルレザー(18色対応) ◀レザー色をご指定ください。[P4参照]

●クッション厚:5cm(座面) ●重量:約43kg(長さ140cm製作時)

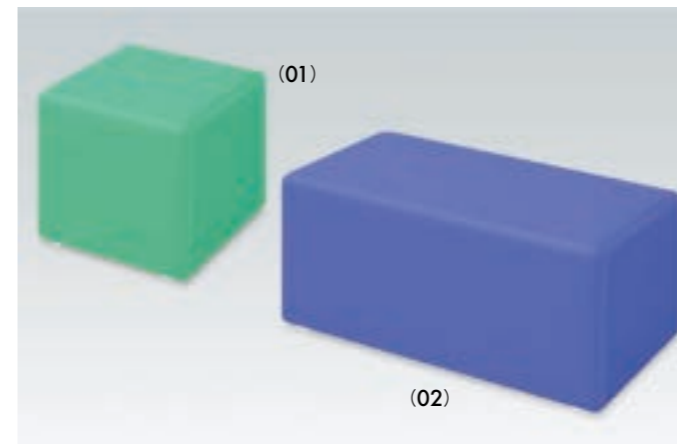

キュービック
(01) ¥40,000(税別)・(02) ¥50,000(税別)

■自由なレイアウトを可能にする廉価でシンプルなキューブタイプ。
 ■ロビーや待合室等で無駄なスペースをつくらない省スペース化を実現。
 (01) TB-1148-01 ▼サイズをご指定ください。[単位:cm]

幅	45			
長さ	50	60	70	80
高さ	40		45	

(02) TB-1148-02 ▼サイズをご指定ください。[単位:cm]

座幅	45			
長さ	90	100	110	120
高さ	40		45	

オリジナルレザー(18色対応) ◀レザー色をご指定ください。[P4参照]

●クッション厚:5cm ●重量:(01)約7kg (02)約12kg



スリムベンチ
TB-545 ¥70,000(税別)

■限られたスペースを有効に活用するコンパクト座幅を採用したベンチ。
 ■ロビーや待合室等で無駄なスペースをつくらない省スペース化を実現。
 ▼サイズをご指定ください。[単位:cm] ※白字は追加費用が発生します。

座幅	30(全幅40)				35(全幅45)			
長さ	120	130	140	150	160	170	180	190
高さ	35		40		45		50	

オリジナルレザー(18色対応) ◀レザー色をご指定ください。[P4参照]

●クッション厚:5cm ●重量:約18kg

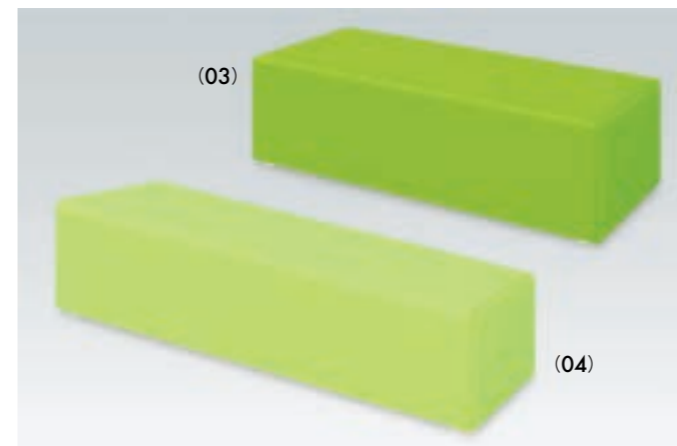

キュービック
(03) ¥55,000(税別)・(04) ¥65,000(税別)

■自由なレイアウトを可能にする廉価でシンプルなキューブタイプ。
 ■ロビーや待合室等で無駄なスペースをつくらない省スペース化を実現。
 (03) TB-1148-03 ▼サイズをご指定ください。[単位:cm]

幅	45			
長さ	130	140	150	160
高さ	40		45	

(04) TB-1148-04 ▼サイズをご指定ください。[単位:cm]

幅	45			
長さ	170	180	190	
高さ	40		45	

オリジナルレザー(18色対応) ◀レザー色をご指定ください。[P4参照]

●クッション厚:5cm ●重量:(03)約17kg (04)約22kg



カプセル
TB-420 ¥85,000(税別)

■円形の丸いシート形状がやさしい雰囲気ロビーや待合室を演出。
 ■立ちあがりやすく脚元の清掃が容易で衛生的な待合いソファ。
 ▼サイズをご指定ください。[単位:cm] ※白字は追加費用が発生します。

幅	40	45	50	55				
長さ	120	130	140	150	160	170	180	190
高さ	35		40		45		50	

オリジナルレザー(18色対応) ◀レザー2色をご指定ください。[P4参照]

●クッション厚:6cm ●重量:約20kg



ハウスソファ
TB-1004 ¥70,000(税別)

■カラーデザインを有効に活用できる全面レザー張り加工のベンチ。
 ■ロビーや待合室等で無駄なスペースをつくらない省スペース化を実現。
 ▼サイズをご指定ください。[単位:cm]

幅	45							
長さ	100	110	120	130	140	150	160	170
高さ	40							

オリジナルレザー(18色対応) ◀レザー色をご指定ください。[P4参照]

●クッション厚:4cm ●重量:約25kg

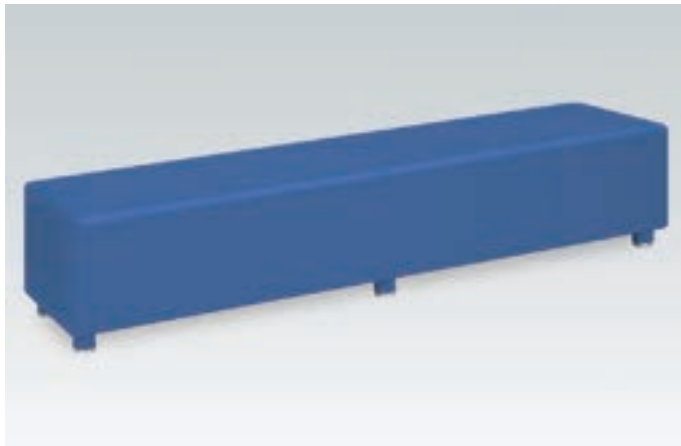

ロングハウス
TB-449 ￥100,000(税別)

■限られたスペースを有効に活用するコンパクト座幅を採用したベンチ。
■ロビーや待合室等で無駄なスペースをつくらない省スペース化を実現。

▼サイズをご指定ください。[単位: cm]

幅	35	40	45	50
長さ	180	190	200	210
高さ	30	35	40	45

オリジナルレザー(18色対応) ◀レザー色をご指定ください。[P4参照]

●クッション厚: 4cm ●重量: 約33kg



ピンスツール
TB-1659 ￥22,200(税別)

■直径36cmの硬めの座面で円柱形の安定感を実現したおしゃれな丸イス。
■スッキリとした4本脚でどこにでも違和感なく設置できるデザイン性。

▼サイズ [単位: cm]

直径	36	座高	43
----	----	----	----

オリジナルレザー(18色対応) ◀レザー色をご指定ください。[P4参照]

●クッション厚: 3cm

●重量: 約4kg



モダンベンチ
TB-1024 ￥60,000(税別)

■レトロでクラシックなデザインが特長なボタン絞り付きシートを採用。
■アート性のある専用のアルミニウム脚部を採用した耐食性の高い設計。

▼サイズをご指定ください。[単位: cm]

座幅	50
長さ	50 100 150
座高	39

オリジナルレザー(18色対応) ◀レザー色をご指定ください。[P4参照]

●クッション厚: 7cm ●重量: 約13kg



下駄箱ベンチ
(01) ￥60,000(税別)・(02) ￥75,000(税別)

■靴の脱ぎ履きを補助するスリッパ収納機能付きのエントランスベンチ。
■2段式収納部に厚み1.5cmの頑丈で衛生的なホワイト化粧合板を採用。

(01) TB-858-01 ▼サイズをご指定ください。[単位: cm]

幅	35
長さ	50 60 70 80 90 100 110
高さ	40 45

(02) TB-858-02 ▼サイズをご指定ください。[単位: cm]

幅	35
長さ	120 130 140 150 160 170 180
高さ	40 45

オリジナルレザー(18色対応) ◀レザー色をご指定ください。[P4参照]

●クッション厚: 3cm(座面) ●重量: 約21kg(長さ90×高さ40cm製作時)



ベンチャー
TB-540 ￥85,000(税別)

■しっかりとした6cmのクッション厚が抜群の座り心地と安定性を実現。
■ロビーや待合室等で無駄なスペースをつくらない省スペース化を実現。

▼サイズをご指定ください。[単位: cm] ※白字は追加費用が発生します。

幅	40	45	50	55	60	65	70	75
長さ	120	130	140	150	160	170	180	190
高さ	35	40	45	50				

オリジナルレザー(18色対応) ◀レザー色をご指定ください。[P4参照]

●クッション厚: 6cm ●重量: 約25kg



a コンビー(01)
TB-1604-01 ￥91,000(税別)

b コンビー(02)
TB-1604-02 ￥101,000(税別)

■実用性とデザイン性を実現した3種類のコンビネーションチェア。
■自由な発想と組み合わせで多目的におしゃれに待合室の空間を演出。

(01)▼サイズ [単位: cm]

座幅	51(全幅70)	長さ	97	座高	40(全高74)
----	----------	----	----	----	----------

(02)▼サイズ [単位: cm]

座幅	51(全幅70)	長さ	97	座高	40(全高74)
----	----------	----	----	----	----------

オリジナルレザー(18色対応) ◀レザー色をご指定ください。[P4参照]

●重量: 約27kg(コンビー(02)製作時)

WA-4240 WA-4189 ◀台輪カラー2色よりご指定ください。



ラクチャー
TB-538 ￥50,000(税別)

■スチールパイプの曲げ加工を採用したコンパクトな座幅のベンチ。
■立ちあがりやすく脚元の清掃が容易で衛生的な待合業務用ベンチ。

▼サイズ [単位: cm]

幅	30
長さ	120
高さ	40

オリジナルレザー(18色対応) ◀レザー色をご指定ください。[P4参照]

●クッション厚: 4cm ●重量: 約13kg



コンビー(03)
TB-1604-03 ￥71,000(税別)

■実用性とデザイン性を実現した3種類のコンビネーションチェア。
■自由な発想と組み合わせで多目的におしゃれに待合室の空間を演出。

(03)▼サイズ [単位: cm]

幅	70	長さ	97	座高	40
---	----	----	----	----	----

オリジナルレザー(18色対応) ◀レザー色をご指定ください。[P4参照]

●重量: 約27kg(コンビー(02)製作時)

WA-4240 WA-4189 ◀台輪カラー2色よりご指定ください。



a えんざ (01) TB-1603-01	¥55,000 (税別)
直径	60
座高	40
b えんざ (02) TB-1603-02	¥80,000 (税別)
直径	90
座高	40
c えんざ (03) TB-1603-03	¥125,000 (税別)
直径	120
座高	40

■絶妙なふくらみ感を実現した立ち上がりやすい丸座タイプのベンチ。
■円形サイズの組み合わせで多目的におしゃれに待合室の空間を演出。

オリジナルレザー(18色対応) ◀レザー色をご指定ください。[P4参照]
●重量:約21kg(直径90cm製作時)

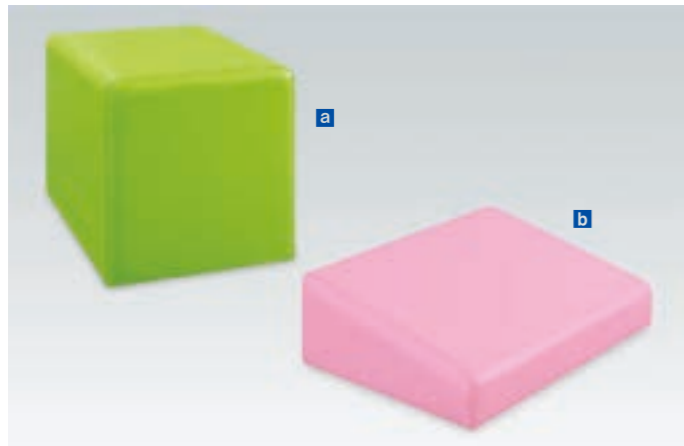

a カラーオットマン TB-1372	¥16,000 (税別)
b ふっとはうす TB-1240	¥14,000 (税別)

ロビーや待合室等で無駄なスペースをつくらない省スペース化を実現。

▼カラーオットマン/サイズ [単位:cm]

幅	40	奥行	32	座高	39
---	----	----	----	----	----

▼ふっとはうす/サイズ [単位:cm]

幅	40	奥行	28	高さ	8/15(傾斜15°)
---	----	----	----	----	-------------

オリジナルレザー(18色対応) ◀レザー色をご指定ください。[P4参照]
●クッション厚: a 4cm b 1cm



セラピストツール TB-1621 ¥60,000 (税別)

■差込式フェイスとツールを合体させたうつ伏せ施術の万能アイテム。
■非回転式昇降シリンダー採用で座面固定と高さ調節機能の両立を実現。
■着座時のみロックがかかる新機能キャスター。ON・OFF切替可能。

サイズ [単位:cm]

座面直径	35	座高	40~48
------	----	----	-------

オリジナルレザー(18色対応) ◀レザー色をご指定ください。[P4参照]
●クッション厚:4cm ●重量:約11kg

新機能キャスター
荷重がかかると全体が下がってロックされ、荷重が無くなるとロックが解除されます。

着座時 ↓ ロック
ロック解除 ↑ 離席時



ワンソファ TB-1072 ¥28,000 (税別)

■自由なレイアウトを可能にするワンサイズ設定の廉価版ソファ。
■ロビーや待合室で無駄なスペースをつくらない省スペース化を実現。

▼サイズ [単位:cm]

幅	50
奥行	64
座高	39 (全高71)

オリジナルレザー(18色対応) ◀レザー色をご指定ください。[P4参照]
●クッション厚:5cm(座面) ●重量:約13kg



レストチェア TB-768 ¥18,000 (税別)

■長時間でも疲れにくい適度なクッション性と弾力性を実現した廉価版。
■スチールフレームを採用した用途を選ばないシンプル一人用椅子。

▼サイズ [単位:cm]

座幅	41
奥行	50
座高	44 (全高83)

オリジナルレザー(18色対応) ◀レザー色をご指定ください。[P4参照]
●クッション厚:5cm ●重量:約3kg



ARレストチェア TB-1263 ¥24,000 (税別)

■高齢者にやさしい福祉施設向けとして安全性の高いアームレスト付き。
■長時間でも疲れにくい適度なクッション性と弾力性を実現した廉価版。

▼サイズをご指定ください。[単位:cm]

座幅	41 (全幅57)
奥行	50
座高	39 (全高78) 44 (全高83)

オリジナルレザー(18色対応) ◀レザー色をご指定ください。[P4参照]
●クッション厚:5cm ●重量:約7kg



ホームチェアC1 TB-1268-01 ¥34,000 (税別)

■福祉施設等の様々なスペースで活躍する高齢者向け一人掛けチェア。
■コンパクトで省スペース設計を採用した頑丈なスチールフレーム構造。
■高級感のあるブラウン塗装とパイプ曲げ加工を組み合わせたデザイン。

▼サイズ [単位:cm]

幅	40 (全幅57)
奥行	50 (座面奥行40)
座高	40 (全高67)

オリジナルレザー(18色対応) ◀レザー色をご指定ください。[P4参照]
●クッション厚:5cm(座部)/3cm(背もたれ) ●重量:約8kg



ホームチェアC2 TB-1268-02 ¥36,000 (税別)

■福祉施設等の様々なスペースで活躍する高齢者向け一人掛けチェア。
■コンパクトで省スペース設計を採用した頑丈なスチールフレーム構造。
■高級感のあるブラウン塗装とパイプ曲げ加工を組み合わせたデザイン。

▼サイズ [単位:cm]

幅	40 (全幅57)
奥行	50 (座面奥行40)
座高	40 (全高67)

オリジナルレザー(18色対応) ◀レザー2色をご指定ください。[P4参照]
●クッション厚:5cm(座部)/3cm(背もたれ) ●重量:約8kg
※レザー-中央部カラーと両サイドカラーの2色をご指定ください。



MKチェア
TB-1193 ¥52,000(税別)

- 上品な木の温もりと適度なクッション性を組み合わせた高級チェア。
- 福祉施設等のダイニングスペースやロビーやラウンジ用の一人掛け。
- 立ちあがりやすく脚元の清掃が容易にできる衛生的なデザイン設計。

▼サイズ [単位: cm]

幅	45
奥行	48
座高	45

オリジナルレザー(18色対応) ◀レザー色をご指定ください。[P4参照]

●クッション厚: 2cm ●重量: 約8kg



ニートチェア
TB-827 ¥32,000(税別)

- ゆったりとした座り心地を提供するデザイン性の高い一人用椅子。
- 耐久性の高いスチール構造とクッション性を考慮した業務用チェア。

▼サイズ [単位: cm]

幅	43
奥行	54
座高	45 (全高86)

オリジナルレザー(18色対応) ◀レザー色をご指定ください。[P4参照]

●クッション厚: 5cm ●重量: 約7.5kg



グループチェア
TB-1337 ¥49,000(税別)

- デザイン性と快適さを兼ね備えた滑りにくい溝付き新型シート採用。
- 立ちあがりやすく脚元の清掃が容易なすっきりとしたデザイン設計。
- 院内のイメージに合わせて自由に選べる豊富なカラーバリエーション。

▼サイズ [単位: cm]

幅	54 (全幅64)
奥行	61.5 (座面45)
座高	42 (全高75)

オリジナルレザー(18色対応) ◀レザー色をご指定ください。[P4参照]

●クッション厚: 5cm (座面) ●重量: 約18kg

▼フレームカラー: 9色よりお選びいただけます。

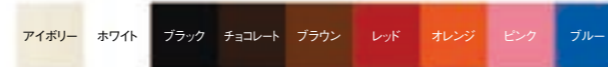

a DSチェア(キャスター付き)
TB-797-01 ¥48,000(税別)

b DSチェア(木製脚部付き)
TB-797-02 ¥48,000(税別)

- 福祉施設等のダイニングスペースからロビーやラウンジ用の一人掛け。
- 安定性に優れ一体感のあるスタンダードでシンプルなデザインを採用。
- 頑丈な直径5cm双輪キャスターと高級感のある木製脚部を任意に選択。

▼サイズ [単位: cm]

幅	50 (全幅64)	奥行	53 (座面45)	座高	42 (全高72)
---	-----------	----	-----------	----	-----------

オリジナルレザー(18色対応) ◀レザー色をご指定ください。[P4参照]

●クッション厚: 4cm ●重量: 約21kg



人気

a DLチェア(キャスター付き)
TB-798-01 ¥48,000(税別)

b DLチェア(木製脚部付き)
TB-798-02 ¥48,000(税別)

- 福祉施設等のダイニングスペースからロビーやラウンジ用の一人掛け。
- 立ちあがりやすく脚元の清掃が容易にできる衛生的なデザイン設計。
- 頑丈な直径5cm双輪キャスターと高級感のある木製脚部を任意に選択。

▼サイズ [単位: cm]

幅	50 (全幅64)	奥行	53 (座面45)	座高	42 (全高72)
---	-----------	----	-----------	----	-----------

オリジナルレザー(18色対応) ◀レザー色をご指定ください。[P4参照]

●クッション厚: 4cm ●重量: 約21kg



a CLチェア(キャスター付き)
TB-887-01 ¥56,000(税別)

b CLチェア(木製脚部付き)
TB-887-02 ¥56,000(税別)

- 包み込むような一体感のある曲線的なデザインが確かな安全性を実現。
- 福祉施設等のダイニングスペースからロビーやラウンジ用の一人掛け。
- 頑丈な直径5cm双輪キャスターと高級感のある木製脚部を任意に選択。

▼サイズ [単位: cm]

幅	51 (全幅65)	奥行	60 (座面53)	座高	42 (全高77)
---	-----------	----	-----------	----	-----------

オリジナルレザー(18色対応) ◀レザー色をご指定ください。[P4参照]

●クッション厚: 4cm ●重量: 約20kg



コートチェア
TB-782 ¥40,000(税別)

- 優れたデザイン性と清潔感のあるクロムメッキ加工が高級感を演出。
- 硬質モールドウレタンを採用した少し硬めのクッション素材を採用。

▼サイズ [単位: cm]

幅	44
奥行	53
座高	45 (全高77)

オリジナルレザー(18色対応) ◀レザー色をご指定ください。[P4参照]

●クッション厚: 5cm ●重量: 約9kg



カートチェア
TB-834 ¥48,000(税別)

- 清潔感のあるクロムメッキの脚部が高級感を演出するアームチェア。
- 福祉施設等のダイニングスペースからロビーやラウンジ用の一人掛け。
- 立ちあがりやすく脚元の清掃が容易にできる衛生的なデザイン設計。

▼サイズ [単位: cm]

幅	50 (全幅60)	奥行	55 (座面50)	座高	42 (全高67)
---	-----------	----	-----------	----	-----------

オリジナルレザー(18色対応) ◀レザー色をご指定ください。[P4参照]

●クッション厚: 4cm ●重量: 約18kg



人気

カットチェアー
TB-837 ¥42,000(税別)

■環境にやさしい粉体塗装と斜めにカットされた特徴的なアームチェア。
■福祉施設等のダイニングスペースからロビーやラウンジ用の一人掛け。
■立ち上がりやすく脚元の清掃が容易にできる衛生的なデザイン設計。

▼サイズ [単位: cm]

幅	50 (全幅60)
奥行	55 (座面50)
座高	42 (全高76)

オリジナルレザー(18色対応) ◀レザー色をご指定ください。[P4参照]

●クッション厚: 4cm ●重量: 約17kg

▼塗装色をご指定ください。

アイボリー ホワイト ブラック チョコレート



DRチェアー
TB-838 ¥70,000(税別)

■開放感とくつろぎ感を与えるボタン絞り加工付きドクターチェア。
■機能性の高い回転式座面を採用。ガスシリンダー式高さ調節機能付き。
■樹脂成型5脚ベースを採用した安定性の高い直径5cmキャスター付き。

▼サイズ [単位: cm]

幅	50 (全幅62)
奥行	68 (座幅48)
座高	47~55 (全高115~123)

オリジナルレザー(18色対応) ◀レザー色をご指定ください。[P4参照]

●クッション厚: 6.5cm ●重量: 約17kg



シニアチェアーI型
TB-1579 ¥38,200(税別)

■福祉施設等の様々なスペースで活躍する高齢者向け一人掛けチェア。
■厚み2cmのポリエステル化粧板を採用の温かみのあるシンプルデザイン。

▼サイズ [単位: cm]

幅	49
奥行	56
座高	43 (全高80)

オリジナルレザー(18色対応) ◀レザー色をご指定ください。[P4参照]

●重量: 約10kg

▼側板カラー3色よりご指定ください。

ホワイト ナチュラル ブラウン



シニアチェアーII型
TB-1580 ¥43,800(税別)

■福祉施設等の様々なスペースで活躍する高齢者向け一人掛けチェア。
■厚み2cmのポリエステル化粧板。立ち上がりに便利な肘置き台付き。

▼サイズ [単位: cm]

幅	56
奥行	55
座高	43 (全高80)

オリジナルレザー(18色対応) ◀レザー色をご指定ください。[P4参照]

●重量: 約13kg

▼側板カラー3色よりご指定ください。

ホワイト ナチュラル ブラウン



a A型クランケチェアー TB-1562-01 ¥23,000(税別)

■患者様にも安心感を与える安定性の高い直径36cmの円盤脚チェア。
■床面にキズを付けない滑り止め効果のあるポリエチレンリング付き。
■診察室での根強い人気を持つレット口なスツール。360°回転式座面。

▼サイズ [単位: cm]

座面直径	30	座高	ご指定ください。(35・40・45)
------	----	----	--------------------

オリジナルレザー(18色対応) ◀レザー色をご指定ください。[P4参照]

●クッション厚: 6cm (座面) ●重量: 約4kg



b G型クランケチェアー TB-1562-02 ¥31,000(税別)

■患者様にも安心感を与える安定性の高い直径39cmの円盤脚チェア。
■床面にキズを付けない滑り止め効果のあるポリエチレンリング付き。
■レバー操作で高さ調節できるガスシリンダー式。360°回転式座面。

▼サイズ [単位: cm]

座面直径	35	座高	42~53
------	----	----	-------

オリジナルレザー(18色対応) ◀レザー色をご指定ください。[P4参照]

●クッション厚: 6cm (座面) ●重量: 約5kg

シースツール
TB-560 ¥12,600(税別)

■コンパクトで安定感抜群のスチール製クロムメッキ加工5本脚を採用。
■簡単なレバー操作で高さ調節できるガスシリンダー式昇降機能付き。
■耐久性の高い直径5cmのキャスターを採用。便利な360°回転式座面。

▼サイズ [単位: cm]

座面直径	35	座高	44~55
------	----	----	-------

アイボリーレザー限定(中国製)

●クッション厚: 7cm ●重量: 約4.5kg

※安心・安定してご使用いただくため、しっかりした圧力のシリンダーを採用しています。体重約40kg以下の方がご使用いただく場合、スムーズに上下しない場合があります。予めご了承ください。



カラースツール
TB-1625 ¥18,000(税別)

■18色のオリジナルレザーから選べる5本脚クロムメッキ加工スツール。
■簡単なレバー操作で高さ調節できるガスシリンダー式昇降機能付き。
■耐久性の高い直径5cmのキャスターを採用。便利な360°回転式座面。

サイズ [単位: cm]

座面直径	35	座高	44~55
------	----	----	-------

オリジナルレザー(18色対応) ◀レザー色をご指定ください。[P4参照]

●クッション厚: 7cm ●重量: 約4.5kg

※ガスシリンダーの圧力が強めに設定されていますので、体重約40kg以下の方がご使用いただく、高さ調節の際にスムーズに上下しない場合がございます。予めご了承ください。



a ライトスツール(キャスター付き)
TB-1485-01 ¥8,800(税別)

b ライトスツール(アジャスター付き)
TB-1485-02 ¥8,800(税別)

■ローコストを追求した超廉価版。スチール製4脚ベースの高さ固定式。
■直径5cmの双輪キャスター&樹脂製アジャスター。360°固定式座面。

サイズ [単位: cm]

座面直径	28	座高	ご指定ください。(範囲: 25~55)
------	----	----	---------------------

オリジナルレザー(18色対応) ◀レザー色をご指定ください。[P4参照]

●クッション厚: 2cm ●重量: 約3kg(高さ39cm)



a PTツール (キャスター付き)
TB-764-01 ¥32,000 (税別)

b PTツール (アジャスター付き)
TB-764-02 ¥32,000 (税別)

■高さ調節がどの位置からでも自由に行えるリング状レバーを採用。
■施術やリハビリの邪魔にならないコンパクト設計の5脚ベースを採用。
■直径4cmの双輪キャスター&樹脂製アジャスター。360°回転式座面。

▼PTツール (キャスター付き) / サイズ [単位: cm]

座面直径	35	座高	40~48
------	----	----	-------

 ▼PTツール (アジャスター付き) / サイズ [単位: cm]

座面直径	35	座高	36~44
------	----	----	-------

 オリジナルレザー (18色対応) ◀レザー色をご指定ください。[P4参照]
 ●クッション厚: 4cm ●重量: 約5.8kg



a ナースツール (キャスター付き)
TB-1155-01 ¥42,000 (税別)

b ナースツール (アジャスター付き)
TB-1155-02 ¥42,000 (税別)

■衛生的なクロムメッキ加工の円形固定ステップ付きチェア。
■高さ調節がどの位置からでも自由に行えるリング状レバーを採用。
■直径4cmの双輪キャスター&樹脂製アジャスター。360°回転式座面。

▼ナースツール (キャスター付き) / サイズ [単位: cm]

座面直径	35	座高	50~58
------	----	----	-------

 ▼ナースツール (アジャスター付き) / サイズ [単位: cm]

座面直径	35	座高	46~54
------	----	----	-------

 オリジナルレザー (18色対応) ◀レザー色をご指定ください。[P4参照]
 ●クッション厚: 4cm ●重量: 約7kg



a PTツールS (キャスター付き)
TB-765-01 ¥36,000 (税別)

b PTツールS (アジャスター付き)
TB-765-02 ¥36,000 (税別)

■高さ調節がどの位置からでも自由に行えるリング状レバーを採用。
■施術やリハビリの邪魔にならないコンパクト設計の5脚ベースを採用。
■直径4cmの双輪キャスター&樹脂製アジャスター。360°回転式座面。

▼PTツールS (キャスター付き) / サイズ [単位: cm]

座面直径	35	座高	40~48
------	----	----	-------

 ▼PTツールS (アジャスター付き) / サイズ [単位: cm]

座面直径	35	座高	36~44
------	----	----	-------

 オリジナルレザー (18色対応) ◀レザー色をご指定ください。[P4参照]
 ●クッション厚: 4cm ●重量: 約6.8kg



URツール
TB-1360 ¥36,000 (税別)

■非回転昇降シリンダー採用で座面固定と高さ調節機能の両立を実現。
■どの位置からでも高さを調節できる便利なリング式レバーを標準装備。
■着座時のみロックがかかる新機能キャスター。ON・OFF切替可能。

サイズ [単位: cm]

座面直径	35	座高	42~50
------	----	----	-------

 オリジナルレザー (18色対応) ◀レザー色をご指定ください。[P4参照]
 ●クッション厚: 4cm ●重量: 約5.8kg

新機能キャスター
荷重がかかると全体が下がってロックされ、荷重が無くなるとロックが解除されます。

着座時 ↓ ロック
ロック解除 ↑ 離席時



a PTツールA (キャスター付き)
TB-1026-01 ¥40,000 (税別)

b PTツールA (アジャスター付き)
TB-1026-02 ¥40,000 (税別)

■施術者や患者様の負担を軽減する高さ調節機能付きアームレスト。
■高さ調節がどの位置からでも自由に行えるリング状レバーを採用。
■直径4cmの双輪キャスター&樹脂製アジャスター。360°回転式座面。

▼PTツールA (キャスター付き) / サイズ [単位: cm]

座面直径	35	座高	40~48
------	----	----	-------

 ▼PTツールA (アジャスター付き) / サイズ [単位: cm]

座面直径	35	座高	36~44
------	----	----	-------

 オリジナルレザー (18色対応) ◀レザー色をご指定ください。[P4参照]
 ●クッション厚: 4cm ●重量: 約7kg



a プロスツール (キャスター付き)
TB-904-01 ¥38,000 (税別)

b プロスツール (アジャスター付き)
TB-904-02 ¥38,000 (税別)

■長時間の施術にも集中できる人間工学に基づいたプロ用座面シート。
■高さ調節がどの位置からでも自由に行えるリング状レバーを採用。
■直径4cmの双輪キャスター&樹脂製アジャスター。360°回転式座面。

▼プロスツール (キャスター付き) / サイズ [単位: cm]

座幅	35	奥行	30	座高	43~51
----	----	----	----	----	-------

 ▼プロスツール (アジャスター付き) / サイズ [単位: cm]

座幅	35	奥行	30	座高	39~47
----	----	----	----	----	-------

 オリジナルレザー (18色対応) ◀レザー色をご指定ください。[P4参照]
 ●クッション厚: 5/7cm ●重量: 約5.6kg



a PTビーム (キャスター付き)
TB-1113-01 ¥36,000 (税別)

b PTビーム (アジャスター付き)
TB-1113-02 ¥36,000 (税別)

■高さ調節がどの位置からでも自由に行えるリング状レバーを採用。
■施術やリハビリの邪魔にならないコンパクト設計の5脚ベースを採用。
■直径4cmの双輪キャスター&樹脂製アジャスター。360°回転式座面。

▼PTビーム (キャスター付き) / サイズ [単位: cm]

座幅	35	奥行	35	座高	42~50
----	----	----	----	----	-------

 ▼PTビーム (アジャスター付き) / サイズ [単位: cm]

座幅	35	奥行	35	座高	39~47
----	----	----	----	----	-------

 オリジナルレザー (18色対応) ◀レザー色をご指定ください。[P4参照]
 ●クッション厚: 7/17cm ●重量: 約5.8kg



PTスライダー
TB-43 ¥40,000 (税別)

■低床でハイスロークを実現したPTのためのスペシャルツール。
■高さ調節がどの位置からでも自由に行えるリング状レバーを採用。
■直径4cmの双輪キャスターを採用した5脚ベース。360度回転式座面。

サイズ [単位: cm]

座面直径	35	座高	38~50
------	----	----	-------

 オリジナルレザー (18色対応) ◀レザー色をご指定ください。[P4参照]
 ●クッション厚: 4cm ●重量: 約6kg



a マルチチェア(キャスター付き)
TB-63-01 ¥36,000(税別)

b マルチチェア(アジャスター付き)
TB-63-02 ¥36,000(税別)

■軽量で耐食性が良く清潔感を演出できるアルミ製4本脚ベースを採用。
■簡単なレバー操作で高さ調節できるガスシリンダー式昇降機能付き。
■直径5cmの双輪キャスター&樹脂製アジャスター。360°回転式座面。

▼マルチチェア(キャスター付き) / サイズ [単位: cm]

座面直径	35	座高	46~57
------	----	----	-------

 ▼マルチチェア(アジャスター付き) / サイズ [単位: cm]

座面直径	35	座高	41~52
------	----	----	-------

 オリジナルレザー(18色対応) ◀レザー色をご指定ください。[P4参照]
 ●クッション厚: 6cm ●重量: 約5kg



a ワークスツール(キャスター付き)
TB-56-01 ¥36,600(税別)

b ワークスツール(アジャスター付き)
TB-56-02 ¥36,600(税別)

■施術者が効率良く使用できる半円ピロー形状のアルミ製4本脚ベース。
■簡単なレバー操作で高さ調節できるガスシリンダー式昇降機能付き。
■直径5cmの双輪キャスター&樹脂製アジャスター。360°回転式座面。

▼ワークスツール(キャスター付き) / サイズ [単位: cm]

座幅	45	奥行	20	座高	48~59
----	----	----	----	----	-------

 ▼ワークスツール(アジャスター付き) / サイズ [単位: cm]

座幅	45	奥行	20	座高	43~54
----	----	----	----	----	-------

 オリジナルレザー(18色対応) ◀レザー色をご指定ください。[P4参照]
 ●クッション厚: 3/6.5cm ●重量: 約5kg



a 低反発チェア(キャスター付き)
TB-69-01 ¥40,000(税別)

b 低反発チェア(アジャスター付き)
TB-69-02 ¥40,000(税別)

■体圧分散性と衝撃吸収性に優れている低反発ウレタンフォームを採用。
■簡単なレバー操作で高さ調節できるガスシリンダー式昇降機能付き。
■直径5cmの双輪キャスター&樹脂製アジャスター。360°回転式座面。

▼低反発チェア(キャスター付き) / サイズ [単位: cm]

座面直径	35	座高	46~57
------	----	----	-------

 ▼低反発チェア(アジャスター付き) / サイズ [単位: cm]

座面直径	35	座高	41~52
------	----	----	-------

 オリジナルレザー(18色対応) ◀レザー色をご指定ください。[P4参照]
 ●クッション厚: 6cm ●重量: 約5kg
 ※低反発ウレタンは低温環境では硬くなる特性があるのでご注意ください。



a レギュラ(キャスター付き)
TB-440-01 ¥40,400(税別)

b レギュラ(アジャスター付き)
TB-440-02 ¥40,400(税別)

■軽量で耐食性が良く清潔感を演出できるアルミ製4本脚ベースを採用。
■簡単なレバー操作で高さ調節できるガスシリンダー式昇降機能付き。
■直径5cmの双輪キャスター&樹脂製アジャスター。360°回転式座面。

▼レギュラ(キャスター付き) / サイズ [単位: cm]

座幅	50	奥行	30	座高	46~57
----	----	----	----	----	-------

 ▼レギュラ(アジャスター付き) / サイズ [単位: cm]

座幅	50	奥行	30	座高	41~52
----	----	----	----	----	-------

 オリジナルレザー(18色対応) ◀レザー色をご指定ください。[P4参照]
 ●クッション厚: 6cm ●重量: 約5kg



a バックチェア(キャスター付き)
TB-86-01 ¥47,000(税別)

b バックチェア(アジャスター付き)
TB-86-02 ¥47,000(税別)

■軽量で耐食性が良く清潔感を演出できるアルミ製4本脚ベースを採用。
■簡単なレバー操作で高さ調節できるガスシリンダー式昇降機能付き。
■直径5cmの双輪キャスター&樹脂製アジャスター。360°回転式座面。

▼バックチェア(キャスター付き) / サイズ [単位: cm]

座面直径	35	座高	46~57 (全高68~79)
------	----	----	-----------------

 ▼バックチェア(アジャスター付き) / サイズ [単位: cm]

座面直径	35	座高	41~52 (全高63~74)
------	----	----	-----------------

 オリジナルレザー(18色対応) ◀レザー色をご指定ください。[P4参照]
 ●クッション厚: 6cm (座面) ●重量: 約8kg



ケアースツール
TB-849 ¥24,000(税別)

■座位の向きに関係なく高さ調節が可能リング式レバーを標準設定。
■安定性の高い樹脂製の5脚ベース。ガスシリンダー式の昇降機能。
■耐久性の高い直径5cmのキャスターを採用。便利な360°回転式座面。

▼サイズ [単位: cm]

座面直径	35	座高	42~50
------	----	----	-------

 オリジナルレザー(18色対応) ◀レザー色をご指定ください。[P4参照]
 ●クッション厚: 6cm ●重量: 約5kg



a サドルチェア(キャスター付き)
TB-64-01 ¥36,200(税別)

b サドルチェア(アジャスター付き)
TB-64-02 ¥36,200(税別)

■施術者が効率良く使用できるサドル形状のアルミ製4本脚ベース。
■簡単なレバー操作で高さ調節できるガスシリンダー式昇降機能付き。
■直径5cmの双輪キャスター&樹脂製アジャスター。360°回転式座面。

▼サドルチェア(キャスター付き) / サイズ [単位: cm]

座幅	9/30	奥行	28	高さ	46~57
----	------	----	----	----	-------

 ▼サドルチェア(アジャスター付き) / サイズ [単位: cm]

座幅	9/30	奥行	28	高さ	41~52
----	------	----	----	----	-------

 オリジナルレザー(18色対応) ◀レザー色をご指定ください。[P4参照]
 ●クッション厚: 6cm ●重量: 約5kg



ホスピタルチェア
TB-439-01 ¥28,000(税別)

■エグゼクティブな気品を感じさせるジャバラ機能付き高級チェア。
■安定性の高い樹脂製の5脚ベース。ガスシリンダー式の昇降機能。
■耐久性の高い直径5cmのキャスターを採用。便利な360°回転式座面。

▼サイズ [単位: cm]

座面直径	35	座高	42~50
------	----	----	-------

 オリジナルレザー(18色対応) ◀レザー色をご指定ください。[P4参照]
 ●クッション厚: 6cm ●重量: 約5kg



人気

ホスピタルハイチェア
TB-439-02 ￥30,000(税別)

■エグゼクティブな気品を感じさせるジャバラ機能付き高級チェア。
■安定性の高い樹脂製の5脚ベース。ガスシリンダー式の昇降機能。
■耐久性の高い直径5cmのキャスターを採用。便利な360°回転式座面。

▼サイズ [単位: cm]

座面直径	35	座高	44~57
------	----	----	-------

オリジナルレザー(18色対応) ◀レザー色をご指定ください。[P4参照]

●クッション厚: 6cm ●重量: 約5kg



a マルチサライ(キャスター付き)
TB-498-01 ￥73,000(税別)

b マルチサライ(アジャスター付き)
TB-498-02 ￥73,000(税別)

■座部から背部まで一体成形ウレタンを採用した昇降機能付きチェア。
■耐食性の高いアルミ製4本脚ベース。ガスシリンダー式の昇降機能。
■直径5cmの双輪キャスター&樹脂製アジャスター。360°回転式座面。

▼マルチサライ(キャスター付き) / サイズ [単位: cm]

幅	44/40	奥行	40	高さ	47~58
---	-------	----	----	----	-------

▼マルチサライ(アジャスター付き) / サイズ [単位: cm]

幅	44/40	奥行	40	高さ	42~53
---	-------	----	----	----	-------

オリジナルレザー(18色対応) ◀レザー色をご指定ください。[P4参照]

●クッション厚: 5cm ●重量: 約6kg



ホスピサライ
TB-497 ￥54,000(税別)

■座部から背部まで一体成形ウレタンを採用した昇降機能付きチェア。
■安定性の高い樹脂製の5脚ベース。ガスシリンダー式の昇降機能。
■耐久性の高い直径5cmのキャスターを採用。便利な360°回転式座面。

▼サイズ [単位: cm]

幅	44/40
奥行	40
座高	43~51

オリジナルレザー(18色対応) ◀レザー色をご指定ください。[P4参照]

●クッション厚: 5cm ●重量: 約6kg



a ビームチェア(キャスター付き)
TB-62-01 ￥44,000(税別)

b ビームチェア(アジャスター付き)
TB-62-02 ￥44,000(税別)

■軽量で耐食性が良く清潔感を演出できるアルミ製4本脚ベースを採用。
■簡単なレバー操作で高さ調節できるガスシリンダー式昇降機能付き。
■直径5cmの双輪キャスター&樹脂製アジャスター。360°回転式座面。

▼ビームチェア(キャスター付き) / サイズ [単位: cm]

座幅	35	奥行	35	座高	47~58
----	----	----	----	----	-------

▼ビームチェア(アジャスター付き) / サイズ [単位: cm]

座幅	35	奥行	35	座高	42~53
----	----	----	----	----	-------

オリジナルレザー(18色対応) ◀レザー色をご指定ください。[P4参照]

●クッション厚: 7/17cm ●重量: 約5kg



人気

タル口
TB-245 ￥30,000(税別)

■施術者をサポートする低床タイプのジャバラ非装着の高級チェア。
■安定性の高い樹脂製の5脚ベース。ガスシリンダー式の昇降機能。
■耐久性の高い直径5cmのキャスターを採用。便利な360°回転式座面。

▼サイズ [単位: cm]

座面直径	35	座高	36~41
------	----	----	-------

オリジナルレザー(18色対応) ◀レザー色をご指定ください。[P4参照]

●クッション厚: 6cm ●重量: 約8kg



a STビーム(キャスター付き)
TB-1124-01 ￥21,000(税別)

b STビーム(アジャスター付き)
TB-1124-02 ￥21,000(税別)

■安定した強度を実現するスチール製4脚ベースの高さ固定式ツール。
■直径5cmの双輪キャスター&樹脂製アジャスター。非回転固定式座面。

▼STビーム(キャスター付き) / サイズ [単位: cm]

座幅	35	奥行	35	座高	ご指定ください(範囲25~55)
----	----	----	----	----	------------------

▼STビーム(アジャスター付き) / サイズ [単位: cm]

座幅	35	奥行	35	座高	ご指定ください(範囲25~55)
----	----	----	----	----	------------------

オリジナルレザー(18色対応) ◀レザー色をご指定ください。[P4参照]

●クッション厚: 7/17cm ●重量: 約4kg



HPチェア-S
TB-796 ￥36,000(税別)

■エグゼクティブな気品を感じさせるジャバラ機能付き高級チェア。
■安定性の高い樹脂製の5脚ベース。ガスシリンダー式の昇降機能。
■耐久性の高い直径5cmのキャスターを採用。便利な360°回転式座面。

▼サイズ [単位: cm]

座面直径	35	座高	42~50
------	----	----	-------

オリジナルレザー(18色対応) ◀レザー色をご指定ください。[P4参照]

●クッション厚: 6cm(座面) ●重量: 約8kg



a STチェア(キャスター付き)
TB-520-01 ￥21,000(税別)

b STチェア(アジャスター付き)
TB-520-02 ￥21,000(税別)

■安定した強度を実現するスチール製5脚ベースの高さ固定式ツール。
■直径5cmの双輪キャスター&樹脂製アジャスター。360°固定式座面。

▼サイズ [単位: cm]

座面直径	30	座高	ご指定ください。(範囲: 25~55)
------	----	----	---------------------

オリジナルレザー(18色対応) ◀レザー色をご指定ください。[P4参照]

●クッション厚: 6cm ●重量: 約6kg



- a STハイチェア(キャスター付き)**
TB-520-03 ¥25,000(税別)
- b STハイチェア(アジャスター付き)**
TB-520-04 ¥25,000(税別)

■安定した強度を実現するスチール製5脚ベースの高さ固定式ツール。
■直径5cmの双輪キャスター&樹脂製アジャスター。360°固定式座面。

▼サイズ [単位: cm]

座面直径	30	座高	60
オリジナルレザー(18色対応) ◀レザー色をご指定ください。[P4参照]			

●クッション厚: 6cm ●重量: 約7kg



- a チェア-50(キャスター付き)**
TB-50-01 ¥17,000(税別)
- b チェア-50(足ゴム付き)**
TB-50-02 ¥17,000(税別)

■実用性の高い廉価なスチール製4脚ベースの高さ固定式ツール。
■直径5cmの双輪キャスター&滑り止め足ゴム。固定式座面。

▼サイズ [単位: cm]

幅	29	奥行	29	座高	ご指定ください。(範囲: 25~55)
オリジナルレザー(18色対応) ◀レザー色をご指定ください。[P4参照]					

●クッション厚: 3cm ●重量: 約4.5kg



- a オーバルチェア(キャスター付き)**
TB-557-01 ¥15,000(税別)
- b オーバルチェア(アジャスター付き)**
TB-557-02 ¥15,000(税別)

■安定した強度を実現するスチール製4脚ベースの高さ固定式ツール。
■直径5cmの双輪キャスター&樹脂製アジャスター。360°固定式座面。

▼サイズ [単位: cm]

座面直径	30	座高	ご指定ください。(範囲: 25~55)
オリジナルレザー(18色対応) ◀レザー色をご指定ください。[P4参照]			

●クッション厚: 6cm ●重量: 約5kg



- a セラ(キャスター付き)**
TB-196-01 ¥20,000(税別)
- b セラ(足ゴム付き)**
TB-196-02 ¥20,000(税別)

■実用性の高い廉価なスチール製4脚ベースの高さ固定式ツール。
■直径5cmの双輪キャスター&滑り止め足ゴム。固定式座面。

▼サイズをご指定ください。[単位: cm]

幅	29			
奥行	29			
高さ	25	30	35	40
オリジナルレザー(18色対応) ◀レザー色をご指定ください。[P4参照]				

●クッション厚: 6cm ●重量: 約4.5kg



- a ローラーチェア(キャスター付き)**
TB-12-01 ¥20,000(税別)
- b ローラーチェア(アジャスター付き)**
TB-12-02 ¥20,000(税別)

■安定した強度を実現するスチール製5脚ベースの高さ固定式ツール。
■直径5cmの双輪キャスター&樹脂製アジャスター。360°固定式座面。

▼ローラーチェア(キャスター付き) / サイズ [単位: cm]

座面直径	30	座高	40
------	----	----	----

▼ローラーチェア(アジャスター付き) / サイズ [単位: cm]

座面直径	30	座高	35
------	----	----	----

オリジナルレザー(18色対応) ◀レザー色をご指定ください。[P4参照]

●クッション厚: 6cm

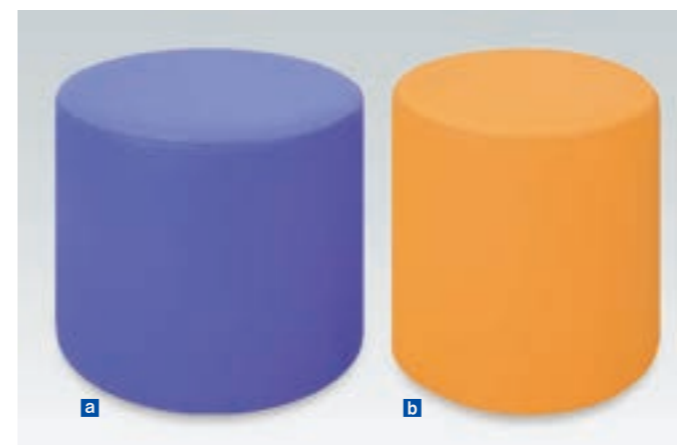

- a ひまわりチェア**
TB-48 ¥17,000(税別)
- b ひまわり32チェア**
TB-558 ¥17,000(税別)

■シンプルなデザインで実用性の高い待合室に最適な円柱ツール。
■女性でも簡単に持ち運びできる軽量発泡スチロール材を心材に採用。

ひまわりチェア / サイズ [単位: cm]

座面直径	40	座高	40
------	----	----	----

ひまわり32チェア / サイズ [単位: cm]

座面直径	32	座高	40
------	----	----	----

オリジナルレザー(18色対応) ◀レザー色をご指定ください。[P4参照]

●クッション厚: 5cm (座面) ●重量: a 約2.2kg b 約1.4kg



- ボタンスツール**
TB-828 ¥24,000(税別)

■クラシックでレトロな印象を演出するボタン絞り加工付きチェア。
■衛生的なクロムメッキ加工のシンプルな脚部。アジャスター付き。

▼サイズをご指定ください。[単位: cm]

幅	36			
奥行	36			
高さ	30	35	40	45

オリジナルレザー(18色対応) ◀レザー色をご指定ください。[P4参照]

●クッション厚: 8.5cm ●重量: 約4kg



- あじさい**
TB-314 ¥26,000(税別)

■直径5cmの双輪キャスターを5個装備した安定性の高い円柱ツール。
■用途に応じて活用できる実用性の高いシンプルでお洒落なデザイン。

▼サイズをご指定ください。[単位: cm]

直径	32				40
高さ	25	30	35	40	

オリジナルレザー(18色対応) ◀レザー色をご指定ください。[P4参照]

●クッション厚: 5cm ●重量: 約5kg



ミニパーク
TB-855 ¥22,000(税別)

- 小学生以下の幼児を対象に専用設計された子供用のためのミニチェア。
- キリン等の子供達に人気の動物柄をプリントしたパークレザーを採用。

▼サイズ [単位: cm]

座幅	30 (全幅33)
長さ	36
座高	22 (全高41)
パークレザー (3色対応)	◀レザー色をご指定ください。[左記参照]

●クッション厚: 3.5cm ●重量: 約6kg



ミニハウス
TB-258 ¥30,000(税別)

- シンプルなデザインで実用性の高い待合室に最適な角形ツール。
- 床面との隙間を微調整できる直径6cmのオリジナルアジャスター付き。

▼サイズをご指定ください。[単位: cm]

幅	35	40	45	50
奥行	35	40	45	50
高さ	35	40	45	50
オリジナルレザー (18色対応)	◀レザー色をご指定ください。[P4参照]			

●クッション厚: 4cm ●重量: 約7kg



ローチェア
TB-541 ¥14,000(税別)

- 頑丈なスチール構造で場所をとらない省スペース低床型チェア。
- 安定した座位を提供するサイズ。微調整できるアジャスター付き。

▼サイズ [単位: cm]

幅	40
奥行	25
高さ	20
オリジナルレザー (18色対応)	◀レザー色をご指定ください。[P4参照]

●クッション厚: 5cm ●重量: 約3kg



マタニチャー
TB-740 ¥36,000(税別)

- 分娩後の着座時に重宝する局部痛を最大限に緩和する産褥椅子。
- 床面をキズから守る専用脚ゴム付き。頑丈なスチール製溶接加工。

▼サイズ [単位: cm]

座面直径	41	座高	45 (全高85)
オリジナルレザー (18色対応)	◀レザー色をご指定ください。[P4参照]		

●クッション厚: 3cm (背部)・5cm (座部) ●重量: 4.5kg



ARマタニチャー
TB-840 ¥44,000(税別)

- 分娩後の着座時に重宝する局部痛を最大限に緩和する産褥椅子。
- 床面をキズから守る専用脚ゴム付き。頑丈なスチール製溶接加工。

▼サイズ [単位: cm]

幅	41 (全幅57)
奥行	50
座高	45 (全高85)
オリジナルレザー (18色対応)	◀レザー色をご指定ください。[P4参照]

●クッション厚: 3cm (背部)・5cm (座部) ●重量: 8kg



授乳DXチェア
TB-880 ¥70,000(税別)

- もっとも安全にリラックスできる授乳時の体勢を実現した授乳椅子。
- 分娩後の着座時の局部痛を最大限に緩和できる産褥ホール付き。
- 楽な姿勢を維持できる天然パンヤ綿を使用した授乳クッション付き。

▼サイズ [単位: cm]

座幅	50 (全幅65)
長さ	78 (座面55)
座高	38 (全高70)
オリジナルレザー (18色対応)	◀レザー色をご指定ください。[P4参照]

●クッション厚: 5.5/9.5cm (座面) ●重量: 約24kg



陣痛緩和チェア
TB-1063 ¥70,000(税別)

- 座位による前傾姿勢で陣痛時の痛みを緩和する妊婦用チェア。
- ゆりかご式に揺れることでリラックスした姿勢を維持できる構造。

▼サイズ [単位: cm]

幅	60
奥行	80
高さ	70~85 (座高39/42)
オリジナルレザー (18色対応)	◀レザー色をご指定ください。[P4参照]

●クッション厚: 6cm (座部)・5cm (手置き部) ●重量: 約16kg

※前ボール: ストッパー式6段階高さ調節機能・ノブねじ2ヵ所止め



U型チェア
TB-599 ¥27,000(税別)

- 分娩後の着座時に重宝する局部痛を最大限に緩和する産褥椅子。
- 床面をキズから守る専用脚ゴム付き。頑丈なスチール製溶接加工。

▼サイズ [単位: cm]

座面直径	41	座高	47
オリジナルレザー (18色対応)	◀レザー色をご指定ください。[P4参照]		

●クッション厚: 7cm ●重量: 約4.2kg



ドーナツチェア
TB-89 ¥27,000(税別)

- 分娩後の着座時に重宝する局部痛を最大限に緩和する産褥椅子。
- 床面をキズから守る専用脚ゴム付き。頑丈なスチール製溶接加工。

▼サイズ [単位: cm]

座面直径	41	座高	47
------	----	----	----

オリジナルレザー(18色対応) ◀レザー色をご指定ください。[P4参照]

●クッション厚: 7cm



メディチェア
TB-107 ¥40,000(税別)

- 折りたたためてコンパクトに収納できる衛生的なクロムメッキ加工。
- 7段階高さ調節機能付き座面シート。背もたれシート付き。

▼サイズ [単位: cm]

設置時	幅	39	奥行	45~61	高さ	79
収納時	幅	39	奥行	15	高さ	88

オリジナルレザー(18色対応) ◀レザー色をご指定ください。[P4参照]

●クッション厚: 5cm (座面) ●重量: 約7kg



人気

スタッキー
TB-1150 ¥14,000(税別)

- 積み重ねて収納できるスタッキング式を採用した一人掛けチェア。
- 機能性とデザイン性に優れた形状と安定感のあるワイド座面を採用。

▼サイズ [単位: cm]

座幅	40 (全幅48)
奥行	44 (座面40)
座高	42

オリジナルレザー(18色対応) ◀レザー色をご指定ください。[P4参照]

●クッション厚: 4cm ●重量: 約5.5kg



オールチェア
TB-51 ¥30,000(税別)

- 安定感のある足置き台として活用できるクロムメッキ加工のツール。
- 床面をキズから守る専用脚キャップ付き。デザイン性の高い曲げ加工。

▼サイズ [単位: cm]

座幅	45
奥行	45
座高	42

オリジナルレザー(18色対応) ◀レザー色をご指定ください。[P4参照]

●クッション厚: 8cm



フットセラ
TB-251 ¥35,000(税別)

- フット専用の足置き台として開発されたフットセラビー用アイテム。
- 女性の方でも簡単に移動ができる補助キャスター付き。足ゴム付き。

▼サイズ [単位: cm]

幅	55	60	65	70
奥行	52			
高さ	52			

オリジナルレザー(18色対応) ◀レザー色をご指定ください。[P4参照]

●クッション厚: 4cm ●重量: 約14kg



スタンドチェア
TB-785 ¥15,000(税別)

- 足の不自由な高齢者や患者様の立ち上がる時の負担を大きく軽減。
- 病院やクリニックの玄関に必須。靴を履くときに重宝するチェア。

▼サイズ [単位: cm]

幅	64
奥行	30
座高	40 (全高52)

オリジナルレザー(18色対応) ◀レザー色をご指定ください。[P4参照]

●クッション厚: 3cm (座面) ●重量: 約5.5kg



ローテーブルFK
(01) ¥20,000(税別)・(02) ¥34,000(税別)

- 衛生的なホワイトメラミン化粧板を採用。耐久性の高いスチール構造。
- 豊富なサイズバリエーションで様々な設置場所で活躍できる新設計。

(01) TB-825-01 ▼サイズをご指定ください。[単位: cm]

幅	40	50	60
長さ	40	50	60
高さ	35	40	45

(02) TB-825-02 ▼サイズをご指定ください。[単位: cm]

幅	40	50	60
長さ	80	90	100
高さ	35	40	45

●重量: (01) 約6kg (02) 約11kg



ローテーブルFG
TB-841 ¥82,000(税別)

- シンプルな形状と安全性の高い厚み8mmの強化ガラスを採用した低床型。
- 優れた防錆能力がある環境にやさしい粉体塗装を採用。選べるカラー。

▼サイズをご指定ください。[単位: cm]

幅	54
長さ	104
高さ	35

●重量: 約16kg (高さ40cm製作時)



NSテーブル
(01) ¥80,000(税別)・(02) ¥100,000(税別)

- シンプルでデザインの良いミーティングテーブルやナーステーブルとして活躍。
- 硬度で傷がつきにくいメラミン化粧板。耐久性の高いスチール構造。
- 床面との隙間を微調整できる直径3.8cmの便利なアジャスター付き。

(01) TB-1202-01 ▼サイズをご指定ください。[単位:cm]

幅	60	70	80	90
長さ	130	140	150	160
高さ	70	75	80	85
高さ	70	75	80	85

(02) TB-1202-02 ▼サイズをご指定ください。[単位:cm]

幅	60	70	80	90
長さ	170	180	190	200
高さ	70	75	80	85
高さ	70	75	80	85

●重量:約29kg(幅75×長さ150×高さ90cm製作時)

クリーム
ホワイト

サンドナッシュ
アッシュ

テーブルカラー2色より
お選びいただけます。



HUテーブル
TB-1277 ¥130,000(税別)

- 介護施設用の高さ調節機能付き折りたたみ多目的福祉テーブル。
- 高さを2cm間隔の10段階調節(工具不要)できる手動昇降式脚部を採用。
- かどまる加工の安全なメラミン化粧板。ストッパー付きキャスター。

▼サイズをご指定ください。[単位:cm]

幅	75	80	85	90
長さ	150	160	170	180
高さ	60/80			

●重量:約32kg

HLテーブル
(01) ¥110,000(税別)・(02) ¥120,000(税別)

- 介護施設用の高さ調節機能付き作業テーブル・ダイニングテーブル。
- 高さを2cm間隔の10段階調節(工具不要)できる手動昇降式脚部を採用。
- 衛生的なホワイトメラミン化粧板を採用。耐久性の高いスチール構造。

(01) TB-850-01 ▼サイズをご指定ください。[単位:cm]

幅	60	70	80	90
長さ	90	100	110	120
高さ	60/80			

(02) TB-850-02 ▼サイズをご指定ください。[単位:cm]

幅	60	70	80	90
長さ	130	140	150	160
高さ	60/80			

●重量:約31kg(幅90×長さ120cm製作時)

※キャスター脚への変更が可能です。
ご注文時に本数をご指定ください。



HLテーブル
(03) ¥150,000(税別)・(04) ¥160,000(税別)

- 介護施設用の高さ調節機能付き作業テーブル・ダイニングテーブル。
- 高さを2cm間隔の10段階調節(工具不要)できる手動昇降式脚部を採用。
- 衛生的なホワイトメラミン化粧板を採用。耐久性の高いスチール構造。

(03) TB-850-03 ▼サイズをご指定ください。[単位:cm]

幅	60	70	80	90
長さ	170	180	190	200
高さ	60/80			

(04) TB-850-04 ▼サイズをご指定ください。[単位:cm]

幅	60	70	80	90
長さ	210	220	230	240
高さ	60/80			

●重量:約31kg(幅90×長さ120cm製作時)

※キャスター脚への変更が
可能です。ご注文時に本
数をご指定ください。



FKテーブル
(01) ¥50,000(税別)・(02) ¥60,000(税別)

- サイズが選べる介護施設用の作業テーブル・ダイニングテーブル。
- 衛生的なホワイトメラミン化粧板を採用。耐久性の高いスチール構造。
- 床面との隙間を微調整できる直径6cmのオリジナルアジャスター付き。

(01) TB-856-01 ▼サイズをご指定ください。[単位:cm]

幅	60	70	80	90
長さ	90	100	110	120
高さ	60	65	70	75
高さ	60	65	70	75

(02) TB-856-02 ▼サイズをご指定ください。[単位:cm]

幅	60	70	80	90
長さ	130	140	150	160
高さ	60	65	70	75
高さ	60	65	70	75

●重量:約31kg(幅90×長さ150×高さ70cm製作時)

▼塗装色をご指定ください。
アイボリー ホワイト ブラック チョコレート



FKテーブル
(03) ¥70,000(税別)・(04) ¥80,000(税別)

- サイズが選べる介護施設用の作業テーブル・ダイニングテーブル。
- 衛生的なホワイトメラミン化粧板を採用。耐久性の高いスチール構造。
- 床面との隙間を微調整できる直径6cmのオリジナルアジャスター付き。

(03) TB-856-03 ▼サイズをご指定ください。[単位:cm]

幅	60	70	80	90
長さ	170	180	190	200
高さ	60	65	70	75
高さ	60	65	70	75

(04) TB-856-04 ▼サイズをご指定ください。[単位:cm]

幅	60	70	80	90
長さ	210	220	230	240
高さ	60	65	70	75
高さ	60	65	70	75

●重量:約31kg(幅90×長さ150×高さ70cm製作時)

▼塗装色をご指定ください。
アイボリー ホワイト ブラック チョコレート



ナーステーブルC
(01) ¥86,000(税別)・(02) ¥98,000(税別)

- カンファレンス等に使用可能な医療施設向けの標準型四角テーブル。
- ホワイトと2種類の木目調から選べるポリエステル化粧板仕上げ。
- 床面との隙間を微調整できる直径6cmオリジナルアジャスター付き。

(01) TB-1573-01 ▼サイズをご指定ください。[単位:cm]

幅	90		
長さ	130	140	150
高さ	70	80	90

(02) TB-1573-02 ▼サイズをご指定ください。[単位:cm]

幅	90		
長さ	160	170	180
高さ	70	80	90

●重量:約30kg(幅90×長さ180×高さ70製作時)

▼天板カラー3色よりご指定ください。
ホワイト ナチュラル ブラウン



ナーステーブルC
(03) ¥125,000(税別)

- カンファレンス等に使用可能な医療施設向けの標準型四角テーブル。
- ホワイトと2種類の木目調から選べるポリエステル化粧板仕上げ。
- 床面との隙間を微調整できる直径6cmオリジナルアジャスター付き。

(03) TB-1573-03 ▼サイズをご指定ください。[単位:cm]

幅	90				
長さ	190	200	210	220	230
高さ	70	80	90		

●重量:約40kg(幅90×長さ240×高さ70製作時)

▼天板カラー3色よりご指定ください。
ホワイト ナチュラル ブラウン



ナーステーブルR
(01) ¥78,000(税別)・(02) ¥93,000(税別)

- カンファレンス等に使用可能な医療施設向けのラウンド型テーブル。
- ホワイトと2種類の木目調から選べるポリエステル化粧板仕上げ。
- 床面との隙間を微調整できる直径6cmオリジナルジャスター付き。

(01) TB-1574-01 ▼サイズをご指定ください。[単位:cm]

幅	90						
長さ	130	140	150	160	170	180	
高さ	70			80			90

(02) TB-1574-02 ▼サイズをご指定ください。[単位:cm]

幅	90						
長さ	190	200	210	220	230	240	
高さ	70			80			90

天板カラー(3色対応) ◀天板色をご指定ください。

●重量:約30kg(幅90×長さ180×高さ70製作時)



ナーステーブルHC
(01) ¥131,000(税別)・(02) ¥154,000(税別)

- カンファレンス等に使用可能な医療施設向けの標準型四角テーブル。
- 高さを2cm間隔の5段階調節(工具不要)できる手動昇降式脚部を採用。
- ホワイトと2種類の木目調から選べるポリエステル化粧板仕上げ。

(01) TB-1575-01 ▼サイズをご指定ください。[単位:cm]

幅	90		
長さ	130	140	150
高さ	70/80	80/90	90/100

(02) TB-1575-02 ▼サイズをご指定ください。[単位:cm]

幅	90		
長さ	160	170	180
高さ	70/80	80/90	90/100

天板カラー(3色対応) ◀天板色をご指定ください。

●重量:約32kg(幅90×長さ180×高さ70/80製作時)



ナーステーブルHC
(03) ¥181,000(税別)

- カンファレンス等に使用可能な医療施設向けの標準型四角テーブル。
- 高さを2cm間隔の5段階調節(工具不要)できる手動昇降式脚部を採用。
- ホワイトと2種類の木目調から選べるポリエステル化粧板仕上げ。

(03) TB-1575-03 ▼サイズをご指定ください。[単位:cm]

幅	90					
長さ	190	200	210	220	230	240
高さ	70/80		80/90		90/100	

天板カラー(3色対応) ◀天板色をご指定ください。

●重量:約40kg(幅90×長さ240×高さ70/80製作時)



ナーステーブルHR
(01) ¥120,000(税別)・(02) ¥134,000(税別)

- カンファレンス等に使用可能な医療施設向けのラウンド型テーブル。
- 高さを2cm間隔の5段階調節(工具不要)できる手動昇降式脚部を採用。
- ホワイトと2種類の木目調から選べるポリエステル化粧板仕上げ。

(01) TB-1576-01 ▼サイズをご指定ください。[単位:cm]

幅	90					
長さ	130	140	150	160	170	180
高さ	70/80		80/90		90/100	

(02) TB-1576-02 ▼サイズをご指定ください。[単位:cm]

幅	90					
長さ	190	200	210	220	230	240
高さ	70/80		80/90		90/100	

天板カラー(3色対応) ◀天板色をご指定ください。

●重量:約32kg(幅90×長さ180×高さ70/80製作時)



ナーステーブルEV
(01) ¥106,000(税別)・(02) ¥131,000(税別)

- カンファレンス等に使用可能な医療施設向けの片側円形型テーブル。
- ホワイトと2種類の木目調から選べるポリエステル化粧板仕上げ。
- パソコン等の電子機器に便利なUSBポート&コンセントを標準装備。

(01) TB-1577-01 ▼サイズをご指定ください。[単位:cm]

幅	90						
長さ	130	140	150	160	170	180	
高さ	70			80			90

(02) TB-1577-02 ▼サイズをご指定ください。[単位:cm]

幅	90						
長さ	190	200	210	220	230	240	
高さ	70			80			90

天板カラー(3色対応) ◀天板色をご指定ください。[左記参照]

●重量:約40kg(幅90×長さ180×高さ70製作時)

※コンセント数 (01):2口×2カ所 / (02):2口×3カ所



ナーステーブルEW
(01) ¥106,000(税別)・(02) ¥131,000(税別)

- カンファレンス等に使用可能な医療施設向けの両側円形型テーブル。
- ホワイトと2種類の木目調から選べるポリエステル化粧板仕上げ。
- パソコン等の電子機器に便利なUSBポート&コンセントを標準装備。

(01) TB-1578-01 ▼サイズをご指定ください。[単位:cm]

幅	90						
長さ	130	140	150	160	170	180	
高さ	70			80			90

(02) TB-1578-02 ▼サイズをご指定ください。[単位:cm]

幅	90						
長さ	190	200	210	220	230	240	
高さ	70			80			90

天板カラー(3色対応) ◀天板色をご指定ください。[左記参照]

●重量:約40kg(幅90×長さ180×高さ70製作時)

※コンセント数 (01):2口×2カ所 / (02):2口×3カ所

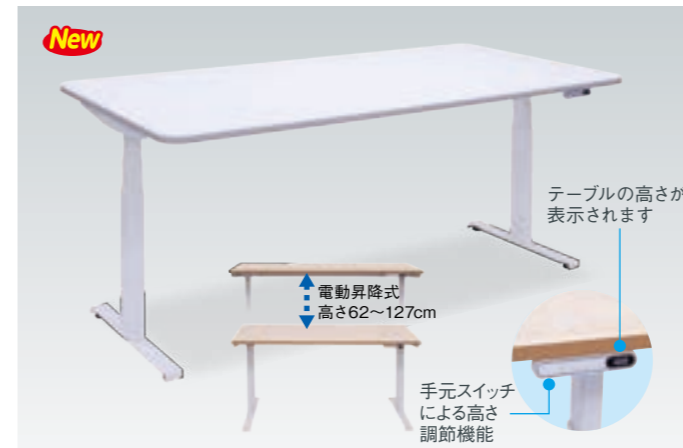

電動昇降Nテーブル TB-1647
¥260,000(税別)

- 高さを記憶できるメモリー機能(3パターン)&挟まれ防止機能付き。
- 座位から立位での仕事を容易に実現できる働く人に優しい昇降機能。
- ホワイトと2種類の木目調から選べるポリエステル化粧板仕上げ。

▼サイズ [単位:cm]

幅	90					
長さ	130	140	150	160	170	180
高さ	62~127					

天板カラー(3色対応) ◀天板色をご指定ください。[下記参照]

●重量:約53kg

▼天板カラー3色よりご指定ください。

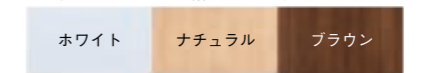

片側収納120テーブル TB-1566-01 ¥139,000(税別)

- 必要に応じて天板を収納できるスペースを有効活用するナーステーブル。
- 電源コンセント&USBポート付き。安定性を確保するアジャスター付き。

▼片側収納テーブル/サイズをご指定ください。[単位:cm]

幅	51			
長さ	120	150	180	
高さ	70		80	90

天板カラー(3色対応) ◀天板色をご指定ください。[下記参照]

●重量:約22kg(片側:幅120×高さ90cm製作時)
※コンセント数 120cm:2口×1カ所 / 150cm:2口×2カ所 / 180cm:2口×3カ所





両側収納120テーブル TB-1566-04 ¥211,000(税別)

両側収納150テーブル TB-1566-05 ¥232,000(税別)

両側収納180テーブル TB-1566-06 ¥305,000(税別)

■必要に応じて天板を収納できるスペースを有効活用するナーステーブル。
■電源コンセント&USBポート付き。安定性を確保するアジャスター付き。

▼両側収納テーブル/サイズをご指定ください。[単位:cm]

幅	90		
長さ	120	150	180
高さ	70	80	90

天板カラー(3色対応) ◀天板色をご指定ください。[下記参照]

●重量:約22kg(片側:幅120×高さ90cm製作時)

※コンセント数 120cm:2口×1カ所/150cm:2口×2カ所/180cm:2口×3カ所

天板カラー3色よりご指定ください。▶

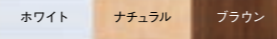

設備用品・オプションシリーズ

Equipment Option Series



Photo/点滴処置台 TB-1664[P305]



a 脱衣カゴ(ブルー)	TB-73-01	¥1,800(税別)
b 脱衣カゴ(ホワイト)	TB-73-02	¥1,800(税別)

■衝撃強度に優れ水分や薬品にも強く丸洗い可能なポリプロピレン樹脂。
 ■耐熱性が高く長年の業務的な使用にも衛生的で強固な耐久性を実現。
 幅:51cm 奥行:37cm 高さ:18.5cm 重量:約0.5kg



a A型1段用脱衣カゴ(ブルー)	TB-73-15	¥10,600(税別)
b A型1段用脱衣カゴ(ホワイト)	TB-73-16	¥10,600(税別)

■直径4cmの双輪キャスター付き。環境にやさしい粉体塗装仕上げ。
 ■衝撃強度に優れ水分や薬品にも強く丸洗い可能なプラスチックカゴ。
 幅:51cm 奥行:37cm 高さ:29.5cm 重量:約1kg

c マルチバスケット(ブルー)	TB-73-23	¥17,600(税別)
d マルチバスケット(ホワイト)	TB-73-24	¥17,600(税別)

■直径4cmの双輪キャスター付き。環境にやさしい粉体塗装仕上げ。
 ■衝撃強度に優れ水分や薬品にも強く丸洗い可能なプラスチックカゴ。
 幅:51cm 奥行:37cm 高さ:37cm



a 1段用脱衣カゴ(ブルー)	TB-73-03	¥10,600(税別)
b 1段用脱衣カゴ(ホワイト)	TB-73-04	¥10,600(税別)

■直径4cmの双輪キャスター付き。環境にやさしい粉体塗装仕上げ。
 ■衝撃強度に優れ水分や薬品にも強く丸洗い可能なプラスチックカゴ。
 幅:51cm 奥行:37cm 高さ:23.5cm 重量:約1.6kg

c 2段用脱衣カゴ(ブルー)	TB-73-05	¥16,800(税別)
d 2段用脱衣カゴ(ホワイト)	TB-73-06	¥16,800(税別)

■直径4cmの双輪キャスター付き。環境にやさしい粉体塗装仕上げ。
 ■衝撃強度に優れ水分や薬品にも強く丸洗い可能なプラスチックカゴ。
 幅:52.5cm 奥行:37cm 高さ:75.5cm 重量:約4kg



a メリーバスケット(ブルー)	TB-73-25	¥26,800(税別)
b メリーバスケット(ホワイト)	TB-73-26	¥26,800(税別)

■直径4cmの双輪キャスター付き。環境にやさしい粉体塗装仕上げ。
 ■衝撃強度に優れ水分や薬品にも強く丸洗い可能なプラスチックカゴ。
 幅:51cm 奥行:37cm 高さ:43cm

c ペアバスケット(ブルー)	TB-73-21	¥13,800(税別)
ペアバスケット(ホワイト)	TB-73-22	¥13,800(税別)

■直径4cmの双輪キャスター付き。2個のカゴを連結した業務用仕様。
 ■衝撃強度に優れ水分や薬品にも強く丸洗い可能なプラスチックカゴ。
 幅:75cm 奥行:52cm 高さ:25.5cm



a S型1段用脱衣カゴ(ブルー)	TB-73-07	¥14,000(税別)
b S型1段用脱衣カゴ(ホワイト)	TB-73-08	¥14,000(税別)

■直径4cmの双輪キャスター付き。衛生的なクロムメッキ加工仕上げ。
 ■衝撃強度に優れ水分や薬品にも強く丸洗い可能なプラスチックカゴ。
 幅:52.5cm 奥行:37cm 高さ:30.5cm 重量:約2kg

c S型2段用脱衣カゴ(ブルー)	TB-73-09	¥20,000(税別)
d S型2段用脱衣カゴ(ホワイト)	TB-73-10	¥20,000(税別)

■直径4cmの双輪キャスター付き。衛生的なクロムメッキ加工仕上げ。
 ■衝撃強度に優れ水分や薬品にも強く丸洗い可能なプラスチックカゴ。
 幅:52.5cm 奥行:37cm 高さ:75.5cm 重量:約4kg



4段用脱衣カゴ(ブルー)	TB-823-01	¥32,000(税別)
a 4段用脱衣カゴ(ホワイト)	TB-823-02	¥32,000(税別)

■取り外し可能な耐久性の高い脱衣カゴ(TB-73-01.02)4個を標準装備。
 ■温浴施設や高齢者施設等の脱衣所に最適。便利なアジャスター付き。
 幅:52cm 奥行:37cm 高さ:127cm 重量:約9kg

b ランドリーバスケット(2段)	TB-1307-01	¥8,900(税別)
c ランドリーバスケット(3段)	TB-1307-02	¥11,700(税別)

■直径4cm双輪キャスター付き。使い勝手の良いセパレートバスケット。
 ■衝撃強度にとっても優れ耐薬品性にも優れているポリプロピレン樹脂。
 サイズ: **b** 幅45.3cm 奥行32.7cm 高さ80.5cm
c 幅45.3cm 奥行32.7cm 高さ101.5cm



a S型器械台付脱衣カゴ(ブルー)	TB-73-11	¥30,800(税別)
b S型器械台付脱衣カゴ(ホワイト)	TB-73-12	¥30,800(税別)

■直径4cmの双輪キャスター付き。頑丈な器械台を標準装備した2段式。
 ■衝撃強度に優れ水分や薬品にも強く丸洗い可能なプラスチックカゴ。
 幅:52.5cm 奥行:37cm 高さ:75.5cm 重量:約5.9kg

c S型レザー棚付脱衣カゴ(ブルー)	TB-73-13	¥23,000(税別)
d S型レザー棚付脱衣カゴ(ホワイト)	TB-73-14	¥23,000(税別)

■直径4cmの双輪キャスター付き。簡易的なレザー棚を装備した2段式。
 ■衝撃強度に優れ水分や薬品にも強く丸洗い可能なプラスチックカゴ。
 幅:52.5cm 奥行:37cm 高さ:75.5cm 重量:約5.3kg

オリジナルレザー(18色対応) ◀レザー色をご指定ください。[P4参照]



a ハンガー掛付脱衣カゴ(ブルー)	TB-73-27	¥22,600(税別)
b ハンガー掛付脱衣カゴ(ホワイト)	TB-73-28	¥22,600(税別)

■コートや上着が掛けられる便利なハンガーバー付き2段用脱衣カゴ。
 ■直径4cmの双輪キャスター付き。環境にやさしい粉体塗装仕上げ。
 ■衝撃強度に優れ水分や薬品にも強く丸洗い可能なプラスチックカゴ。
 幅:52.5cm 奥行:38cm 高さ:171cm
 重量:約5.5kg



a C2バスケット TB-1253-02 ¥4,400(税別)

■シンプルで機能性が高い廉価なアジア風脱衣カゴ。内側布生地付き。
幅：43cm 奥行：33cm 高さ：25cm

b C3バスケット TB-1253-03 ¥6,500(税別)

■院内でも役立つ大型のお洒落なアジア風脱衣カゴ。内側布生地付き。
幅：52cm 奥行：37cm 高さ：28cm

hurry(ハリー) TB-1442 ¥370,000(税別)

■安全性・可動性に配慮したスマート形状。ハンドルロックキャスター式。
■プッシュオープン機能付き引き出し。仕分けシール付きで作業性アップ。
■酸素ポンベや蘇生板がカート内に収納が可能。掃除がしやすく衛生的。
●プッシュオープン機能付き大型スライドテーブル
●5段プッシュオープン機能付き引き出し(最上段はダイヤルロック錠付き)
●アルミ製仕切板6枚付き(短3枚・長3枚)
●直径7.5cmハンドルロックキャスター付き(後輪2輪)
●準備用トレイ1個付き ●仕分け用シール2枚付き(2種類)
●本体：幅81cm 奥行43cm 高さ90cm
●天板：幅72cm 奥行43cm(ステンレス製ヘアライン仕上げ)
●テーブル：幅43cm 奥行37cm ●重量：約54kg ●塗装色：ホワイト・レッド
●仕分け用シール色：レッド・ホワイト・ブルーグレー(3色よりお選びいただけます。)

ホワイト レッド ◀ 塗装色2色よりお選びいただけます。

a hurry用ボンベ架 TB-1443-01 ¥12,000(税別)

b hurry用ガードル架 TB-1443-02 ¥9,000(税別)

c hurry用蘇生板取付金具 TB-1443-03 ¥6,000(税別)

d hurry用蘇生板 TB-1443-04 ¥16,000(税別)

a 粉体塗装仕上げ
●側面の扉にて蘇生板・酸素ポンベ(細型500L用)が収納可能

ホワイト レッド ◀ a b c 塗装色2色よりお選びいただけます。

救急C型カート TB-1274 ¥230,000(税別)

■コンパクトサイズで機能性の高い必要物品を直ぐに使える緊急カート。
■アルコール等の薬品にも高い耐久性を持つ衛生的なステンレス製天板。
■大容量の四段引き出し(最上段のみ施錠可能)。直径10cmキャスター。
●収納式ステンレス製サブテーブル付き
●四段引き出し付き(最上段のみ施錠可能・アルミ製仕切板6枚付き)
●埋込式5口電源コンセント付き(コード長1.9m)
●直径10cmの微音キャスター対角ストッパー付き
●サイズ：幅60cm 奥行43cm 高さ92cm
●天板：幅48cm 奥行43cm
●補助台：幅35cm 奥行35cm
●重量：45kg
●カラー：レッド・オレンジ・ピンク・ブルー

レッド オレンジ ピンク ブルー ◀ 塗装色4色よりお選びいただけます。

専用C型ガードル架 TB-1259-05 ¥11,000(税別)

●サイズ：長さ64~114cm ●クロムメッキ加工仕上げ

救急M1型カート TB-1257 ¥290,000(税別)

■シンプルな機能性ながら急変時に必要物品を直ぐに使える緊急カート。
■アルコール等の薬品にも高い耐久性を持つ衛生的なステンレス製天板。
■吸引機等も収納できるスライド式大型収納付き。直径10cmキャスター。
●三段引き出しが同時に施錠可能な安全機能付き
●埋込式5口電源コンセント付き(コード長1.9m)
●アルミ製仕切板6枚付き(短3枚・長3枚)
●直径10cmの微音キャスター対角ストッパー付き
●サイズ：幅69cm 奥行43cm 高さ92cm
●天板：幅57cm 奥行43cm ●補助台：幅35cm 奥行35cm
●重量：42kg ●カラー：レッド・オレンジ・ピンク・ブルー

レッド オレンジ ピンク ブルー ◀ 塗装色4色よりお選びいただけます。

救急M2型カート TB-1258 ¥330,000(税別)

■移動に便利なパイプガードと救急時に役立つステンレス製サブテーブル。
■アルコール等の薬品にも高い耐久性を持つ衛生的なステンレス製天板。
■吸引機等も収納できるスライド式大型収納付き。直径10cmキャスター。
●収納式ステンレス製サブテーブル付き
●パイプガード(クロムメッキ加工)付き
●三段引き出しが同時に施錠可能な安全機能付き
●埋込式5口電源コンセント付き(コード長1.9m)
●アルミ製仕切板6枚付き(短3枚・長3枚)
●直径10cmの微音キャスター対角ストッパー付き
●サイズ：幅74cm 奥行49cm 高さ92cm
●天板：幅57cm 奥行43cm ●補助台：幅35cm 奥行35cm
●重量：48kg ●カラー：レッド・オレンジ・ピンク・ブルー

レッド オレンジ ピンク ブルー ◀ 塗装色4色よりお選びいただけます。

a 専用ボンベ架 TB-1259-01 ¥12,000(税別)

●サイズ：幅20cm 高さ45cm ●クロムメッキ加工仕上げ ●重量：約1.4kg

b 専用ガードル架 TB-1259-02 ¥11,000(税別)

●サイズ：長さ64~114cm ●クロムメッキ加工仕上げ ●重量：約1kg

c 専用汚物缶 TB-1259-03 ¥14,000(税別)

●サイズ：直径18cm 高さ18cm ●ステンレス製(金具部分：クロムメッキ加工仕上げ)
●重量：約1kg

d 専用蘇生板 TB-1259-04 ¥19,000(税別)

●サイズ：幅42cm 長さ55cm 厚み1.5cm ●重量：約1.1kg



a ガードルキャスター TB-531 ¥21,300(税別)

■2カ所フック付きのステール製。清潔感のあるクロムメッキ仕上げ。
■直径4cmの単輪キャスター付き。手動式無段階高さ調節機能付き。
ベース直径:52cm 高さ:115~195cm 重量:約2kg

b アルミ製点滴スタンド TB-384 ¥42,000(税別)

■安定感のある樹脂製5脚ベース採用の軽量アルミニウム製ガードル台。
■直径5cmの双輪キャスター付き。手動式無段階高さ調節機能付き。
ベース直径:55cm 高さ:114~204cm



a ガードルキャリア TB-44 ¥32,000(税別)

■省スペースに収納可能なスタッキング機能。クロムメッキ仕上げ。
■直径4cmの単輪キャスター付き。手動式無段階高さ調節機能付き。
●サイズ:ベース幅42cm 奥行45cm 高さ118~198cm
●重量:約4kg

b 歩行ガードルカラー TB-45 ¥38,000(税別)

■安定した移動を可能にする5脚ベースの直径7.5cm双輪キャスター付き。
■デザイン性の高い2カ所フック付きのステール製。補助グリップ付き。
●サイズ:ベース直径51cm 高さ112~195cm
●重量:約5kg



a 点滴スタンドS TB-1313 ¥15,500(税別)

■コンパクトに発送できる組立式。安定感のあるステール製4脚ベース。
■直径4cmの単輪キャスター付き。手動式無段階高さ調節機能付き。
●サイズ:ベース直径45cm 高さ105~185cm
●重量:約4kg

b 点滴グリップ TB-1320 ¥5,000(税別)

■取扱いが簡単でしっかり留められるノブネジ固定式の後付用取っ手。
■柔らかく握りやすいソフトグリップで点滴時の快適な移動をサポート。
●グリップサイズ:約12cm



a ワゴン(キャスター付き) TB-536-01 ¥27,700(税別)

b ワゴン(アジャスター付き) TB-536-03 ¥24,500(税別)

■医療用ステールワゴンとして多目的に活用できる頑丈な業務用。
■棚部分は環境にやさしい粉体塗装。支柱は衛生的なクロムメッキ加工。
■直径4cmの単輪キャスター&樹脂製アジャスター。定番の2段式ワゴン。
幅:55cm 奥行:36cm 高さ: a)70cm b)65cm
重量:約9kg 総耐荷重:約60kg



a ツーゴン(キャスター付き) TB-536-02 ¥36,600(税別)

b ツーゴン(アジャスター付き) TB-536-04 ¥33,400(税別)

■医療用ステールワゴンとして多目的に活用できる頑丈な業務用。
■棚部分は環境にやさしい粉体塗装。支柱は衛生的なクロムメッキ加工。
■直径4cmの単輪キャスター&樹脂製アジャスター。便利な3段式ワゴン。
幅:55cm 奥行:36cm 高さ: a)90cm b)85cm
重量:約12kg 総耐荷重:約60kg



a TRワゴン(キャスター付き) TB-35-01 ¥39,000(税別)

b TRワゴン(アジャスター付き) TB-35-02 ¥37,000(税別)

■取り外しが可能な衛生的なトレー付き医療用ステールワゴン。
■棚部分は環境にやさしい粉体塗装。支柱は衛生的なクロムメッキ加工。
■直径4cmの単輪キャスター&樹脂製アジャスター。定番の2段式ワゴン。
幅:55cm 奥行:36cm 高さ: a)70cm b)65cm
重量:約10kg 総耐荷重:約60kg



a TRツーゴン(キャスター付き) TB-36-01 ¥58,000(税別)

b TRツーゴン(アジャスター付き) TB-36-02 ¥56,000(税別)

■取り外しが可能な衛生的なトレー付き医療用ステールワゴン。
■棚部分は環境にやさしい粉体塗装。支柱は衛生的なクロムメッキ加工。
■直径4cmの単輪キャスター&樹脂製アジャスター。便利な3段式ワゴン。
幅:55cm 奥行:36cm 高さ: a)90cm b)85cm
重量:約13kg 総耐荷重:約60kg



a HLワゴン(キャスター付き) TB-37-01 ¥73,000(税別)

b HLワゴン(アジャスター付き) TB-37-02 ¥71,400(税別)

■治療内容に応じて高さ調節可能な昇降機能付きステールワゴン。
■棚部分は環境にやさしい粉体塗装。支柱は衛生的なクロムメッキ加工。
■直径4cmの単輪キャスター&樹脂製アジャスター。便利なトレー付き。
幅:65cm 奥行:36cm
高さ: a)76~106cm b)71~101cm
重量:約18kg 総耐荷重:約60kg

a ローゴン(キャスター付き) TB-1279 ¥22,000(税別)

- ベッドの下に器械等を収納できるコンパクトな医療用ワゴン。
 - 直径4cmの単輪キャスター付き。多目的に活用できる2段式タイプ。
- 幅: 55cm 奥行: 36cm 高さ: 38cm
重量: 約8kg 総耐荷重: 約60kg

b DFWゴン(キャスター付き) TB-1016 ¥56,000(税別)

- 医療用スチールワゴンとして多目的に活用できる頑丈な業務用。
 - 収納力をアップさせる引き出し付き。環境にやさしい粉体塗装仕上げ。
 - 耐久性の高い直径4cmの単輪キャスター。実用性の高い2段式ワゴン。
- 幅: 55cm 奥行: 36cm 高さ: 70cm
重量: 約16kg 総耐荷重: 約60kg

a モクワゴン TB-1564-01 ¥32,000(税別)

b モクツゴン TB-1564-02 ¥44,000(税別)

- 医療用木製棚板ワゴンとして多目的に活用できる頑丈な業務用。
- 棚上面をポリエステル化粧板仕上げ。外周ABS木口テープ巻き加工。
- 直径4cmの双輪キャスターを採用。定番の2段式と人気の3段式ワゴン。

▼サイズをご指定ください。[単位: cm]

モクワゴン	幅 30・35	奥行 40・45・50	高さ 70
モクツゴン	幅 30・35	奥行 40・45・50	高さ 90

●総耐荷重: 約60kg ●重量: a 約8kg b 約12kg

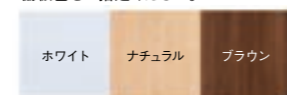

棚板色をご指定ください。

ワゴンカー TB-1224 ¥28,000(税別)

- 移動性に優れた直径7.5cmの双輪キャスター(対角ストッパー付き)を採用。
- 院内イメージに合わせたカラーを選べる環境にやさしいカラー粉体塗装。
- 医療用スチールワゴンとして多目的に活用できる頑丈な業務用。

- 幅: 55cm 奥行: 36cm 高さ: 73cm
- 材質: スチール製・粉体塗装加工(6色対応)
- 重量: 約9kg
- 総耐荷重: 約60kg



▼塗装色6色よりお選びいただけます。

a LSワゴン(キャスター付き) TB-1010-01 ¥21,000(税別)

b LSワゴン(アジャスター付き) TB-1010-02 ¥19,400(税別)

- 医療用スチールワゴンとして多目的に活用できる頑丈な業務用。
- 棚部分はカラフルなレザー仕上げ。支柱は環境にやさしい粉体塗装。
- 直径4cmの双輪キャスター&樹脂製アジャスター。定番の2段式ワゴン。

▼サイズをご指定ください。[単位: cm]

幅	50	55	60
奥行	36	46	
高さ	70(キャスター付き)・65(アジャスター付き)		

オリジナルレザー(18色対応) ◀レザー色をご指定ください。[P4参照]

重量: 約7kg 総耐荷重: 約60kg

a ステンレス汚物缶 TB-1250 ¥9,000(税別)

- 脱脂綿のアルコールやもぐさの熱にも対応するステンレス蓋付き汚物缶。
- 直径: 18cm 高さ: 18cm
●重量: 約800g

b ワゴン用後付汚物缶 TB-1251 ¥16,000(税別)

- ワゴンやツゴンに後付けできる専用取付金具付きステンレス汚物缶。
- 簡単に取り外しが可能な差込式(回転機能付き)でお手入れも衛生的。

- 直径: 18cm 高さ: 18cm
- 重量: 約1kg

※LSワゴン・TRワゴン・TRツゴン・HLワゴンにも取付が可能です。

コードハンガー TB-795 ¥7,000(税別)

- 低周波治療器などの導子コードを絡ませず収納できる便利アイテム。
- コードの使用状況に応じて最大270°まで自由に回転することが可能。
- ワゴン・ツゴン専用後付け部品。現場での先生方の声から誕生。

▼サイズ [単位: cm]

幅	5
奥行	35
厚み	3

a カルテワゴン TB-660-01 ¥38,000(税別)

b カルテワゴン(筆記台付き) TB-660-02 ¥48,000(税別)

- カルテや医療資料等の整理が簡単に取り出しやすいスチール製ワゴン。
- 直径5cmの単輪キャスター付き。便利な対角ストッパー式を採用。

▼サイズ [単位: cm]

幅	72
奥行	32
高さ	a 97 b 120

重量: a 10kg b 13kg

ナースカー・フォルテ TB-1370 ¥145,000(税別)

- ハンドルから手を離すと自動でロック。安全安心の新機能キャスター。
- 使用者の身長差に対応可能な2cm間隔15段階の高さ調節機能付き。
- 重い物も置けるスチール棚(最下段)と大型トレー2個を標準装備。

▼サイズ [単位: cm]

幅	47
奥行	59.5
高さ	83

●重量: 約27kg ●総耐荷重: 約100kg

※ハンドルを下げないと動きません。(通常時はロックがかかっています)



◀塗装色5色よりお選びいただけます。



ナースカーSD TB-1139 ¥90,000(税別)

- 看護師が快適に効率よく移動できる高さ固定式のナースカート。
- 取り外しが可能な衛生的なトレー2個付き。ホワイト粉体塗装を採用。
- 夜間回診にも静かな直径10cm大型キャスター。2カ所ストッパー付き。

▼サイズをご指定ください。[単位: cm]

幅	61			
奥行	43			
高さ	80	85	90	100

重量: 約17kg 総耐荷重: 約60kg



ナースカーHL TB-1140 ¥110,000(税別)

- 看護師が快適に効率よく移動できる高さ5段階調節機能付きカート。
- 取り外しが可能な衛生的なトレー2個付き。ホワイト粉体塗装を採用。
- 夜間回診にも静かな直径10cm大型キャスター。2カ所ストッパー付き。

▼サイズ [単位: cm]

幅	61			
奥行	43			
高さ	94~104			

重量: 約18kg 総耐荷重: 約60kg



回診SKカート TB-854 ¥80,000(税別)

- 作業性と安全性を追求した大型サイズのハンドルグリップ付き回診車。
- 上段棚: ホワイト化粧合板。中段棚・下段棚: 四方柵付きスチール棚。
- 車輪と旋回をロックする直径10cmダブルストッパー式単輪キャスター。

▼サイズ [単位: cm]

幅	53			
長さ	92			
高さ	87			

重量: 約17kg



a 引き出し付器械卓子 TB-995 ¥65,000(税別)

- 衛生的に使用できる錆びにくいステンレス素材の引き出し付きワゴン。
- 直径7.5cmの単輪キャスター付き。最上部に落下を防止する柵付き。

▼サイズ [単位: cm]

幅	45			
奥行	35			
高さ	75			

b 点滴処置台 TB-1664 ¥80,000(税別)

- 上段固定式フック5個付き。下段用に引っかけるS字フック8個付き。
- 衛生的なステンレス製。半透明の引き出し付き。脱衣カゴ付き。
- 直径7.5cmの単輪キャスター付き。便利な対角ストッパー式を採用。

▼サイズ [単位: cm]

幅	56			
奥行	39.5			
高さ	160			

●重量: 約15kg



a 昇降式消毒盤台 TB-1665 ¥168,000(税別)

- 錆びにくい衛生的なステンレス製。任意で無段階に高さ調整が可能。
- 直径7.5cmの単輪キャスター付き。便利な対角ストッパー式を採用。

▼サイズ [単位: cm]

幅	75			
奥行	50			
高さ	80~120			

●重量: 約15kg

b おむつ交換車 TB-1666 ¥82,000(税別)

- 錆びにくい衛生的なステンレス製。ポリダスター(30L)標準装備。
- アルコール等の消毒用ポンプや備品を収納できる専用ホルダー付き。
- 直径7.5cmの単輪キャスター付き。便利な対角ストッパー式を採用。

▼サイズ [単位: cm]

幅	58.5			
長さ	36			
高さ	106			

●重量: 約18kg ※消毒用ポンプは付属していません。



a ステンレス器械卓子 TB-70-01 ¥42,000(税別)

- 医療用として衛生的に使用できる錆びにくいステンレス素材のワゴン。
- 直径5cmの単輪キャスター付き。最上部に落下を防止する柵付き。

幅: 45cm 奥行: 30cm 高さ: 75cm

b ステンレス器械卓子(大) TB-70-02 ¥48,300(税別)

- 医療用として衛生的に使用できる錆びにくいステンレス素材のワゴン。
- 直径5cmの単輪キャスター付き。最上部に落下を防止する柵付き。

幅: 60cm 奥行: 45cm 高さ: 75cm



a 3段ステンレス器械卓子 TB-65 ¥58,200(税別)

- 医療用として衛生的に使用できる錆びにくいステンレス素材のワゴン。
- 直径7.5cmの単輪キャスター付き。最上部に落下を防止する柵付き。

幅: 45cm 奥行: 30cm 高さ: 85cm

b 3段トレイ付ステンレスワゴン TB-747 ¥99,400(税別)

- トレーの脱着が容易で衛生的な錆びにくいステンレス素材のワゴン。
- 直径7.5cmの単輪キャスター付き。便利な対角ストッパー式を採用。

幅: 45.5cm 奥行: 31.5cm 高さ: 81cm



a A型ステンレス器械台 TB-94 ¥44,700(税別)

b B型ステンレス器械台 TB-98 ¥47,800(税別)

- 医療用として衛生的に使用できる錆びにくいステンレス素材のワゴン。
- 直径5cmの単輪キャスター付き。便利な対角ストッパー式を採用。

A型/幅: 45cm 奥行: 30cm 高さ: 40cm

B型/幅: 45cm 奥行: 45cm 高さ: 40cm



a 1ヶ用手洗い台・深鉢付き SS-601 ¥40,000(税別)

■医療用として衛生的に使用できる錆びにくいステンレス製消毒手洗台。
■直径5cmの単輪キャスター付き。脱着が容易で衛生的な深鉢1個付き。
幅：35cm 奥行：35.5cm 高さ：78cm

b 2ヶ用手洗い台・深鉢付き SS-602 ¥60,300(税別)

■医療用として衛生的に使用できる錆びにくいステンレス製消毒手洗台。
■直径5cmの単輪キャスター付き。脱着が容易で衛生的な深鉢2個付き。
幅：68cm 奥行：35.5cm 高さ：78cm



a F型ベッドガード(クロムメッキ) TB-27-01 ¥16,000(税別)

b F型ベッドガード(粉体塗装) TB-27-02 ¥9,000(税別)

c R型ベッドガード TB-28 ¥11,000(税別)

d S型ベッドガード TB-30 ¥20,000(税別)

■ベッドからの転落を防止する安全性と機能性の高い各種ベッドガード。
■清潔感を演出するクロムメッキ加工&環境にやさしい粉体塗装仕上げ。
F型/幅：60cm 高さ：37cm 重量：約3.2kg
R型/幅：88cm 高さ：48.5cm
S型/幅：60cm 高さ：44cm

a N型ベッドガード TB-32 ¥12,000(税別)

■ベッドからの転落を防止する安全性と機能性の高いベッドガード。
■環境にやさしい粉体塗装仕上げ。
幅：60cm 高さ：42cm 重量：約3.2kg

b F型用ガードカバー TB-971 ¥7,000(税別)

■脱着可能なマジックテープ式のF型ベッドガード用レザーカバー。
■裏面に1cmのソフトウレタンを縫製して安全性と衝撃吸収性を向上。
幅：65cm 高さ：41cm

オリジナルレザー(18色対応) ◀レザー色をご指定ください。[P4参照]

※F型ベッドガード・N型ベッドガードに装着が可能です。



セラピカーテン(メッシュ無し) TB-659-01

■ゆったりとした約1.5倍ヒダを採用。防災ラベル付き。丸洗い可能。
防災機能・防汚機能・制菌機能(SEK)。
●メッシュ無し/メッシュ有り共通価格表(税別)

高さ	幅	125cm	190cm	255cm	320cm	385cm
160cm		¥13,250	¥16,900	¥21,050	¥24,950	¥28,600
170cm		¥13,450	¥17,100	¥21,250	¥25,150	¥28,800
180cm		¥13,650	¥17,300	¥21,450	¥25,350	¥29,450
190cm		¥14,050	¥18,350	¥22,250	¥27,000	¥31,300
200cm		¥14,500	¥18,550	¥22,850	¥27,600	¥31,900
210cm		¥14,700	¥18,750	¥23,700	¥28,000	¥32,750
220cm		¥14,900	¥19,200	¥24,300	¥28,850	¥33,350
230cm		¥15,100	¥19,400	¥24,900	¥29,250	¥33,950

カーテンカラー：6色(防災・防汚・制菌[SEK])

クリーム T-19181	ベージュ T-19182	ブラウン T-9209	ピンク T-19183	グリーン T-19184	ブルー T-19185
--------------	--------------	-------------	-------------	--------------	-------------



セラピカーテン(メッシュ有り) TB-659-02

■消防法で定められた防災ラベル付きのメディカル仕様。丸洗い可能。
■上部がネット状なので通気性・採光性が良くスプリンクラーも大丈夫。
防災機能・防汚機能・制菌機能(SEK)。
●価格はセラピカーテン共通価格表をご参照ください。
▼メッシュサイズ：S・Lをご指定ください。

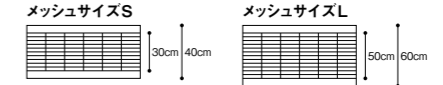

メッシュカラー：4色(防災・防汚・制菌[SEK])

クリーム	ピンク	グリーン	ブルー
------	-----	------	-----

カーテンカラー：6色(防災・防汚・制菌[SEK])

クリーム T-19181	ベージュ T-19182	ブラウン T-9209	ピンク T-19183	グリーン T-19184	ブルー T-19185
--------------	--------------	-------------	-------------	--------------	-------------



a 1連衝立 TB-657 ¥38,000(税別)

b 2連衝立 TB-658 ¥64,000(税別)

■清潔感を演出するクロムメッキ加工。直径4cm双輪キャスター付き。
■静電気による汚れを軽減する防災機能付きカーテン生地。丸洗い可能。
1連衝立/幅：90cm 高さ：176cm 重量：約6kg
2連衝立/幅：180cm 高さ：176cm 重量：約12kg
アリアカーテン(サンゲツ製)生地使用
カラー：イエロー・グリーン・ブルー・ピンク



◀カラー：4色よりお選びいただけます。



a 1連セラビ(01) TB-670-01 ¥24,000(税別)

b 1連セラビ(02) TB-670-02 ¥28,000(税別)

■豊富なサイズとカラーを実現した低価格で人気のシングルスクリーン。
■環境にやさしい粉体塗装仕上げのフレームを採用。丸洗い可能な生地。

▼1連セラビ(01)/サイズをご指定ください。[単位：cm]

幅	100	130		
高さ	90	120	150	180

▼1連セラビ(02)/サイズをご指定ください。[単位：cm]

幅	160	190		
高さ	90	120	150	180

重量：約7kg(幅100×高さ180cm製作時)

カーテンカラー：5色(防災・防汚・制菌[SEK])

クリーム T-19181	ベージュ T-19182	ピンク T-19183	グリーン T-19184	ブルー T-19185
--------------	--------------	-------------	--------------	-------------



1連セラピカート(01) TB-991-01 ¥26,000(税別)

1連セラピカート(02) TB-991-02 ¥30,000(税別)

■豊富なサイズとカラーを実現した低価格で人気のシングルスクリーン。
■直径3cm双輪キャスター付き。粉体塗装仕上げ。丸洗い可能な生地。

(01) ▼サイズをご指定ください。[単位：cm]

幅	100	130		
高さ	90	120	150	180

(02) ▼サイズをご指定ください。[単位：cm]

幅	160	190		
高さ	90	120	150	180

直径5cmのストッパー付き双輪キャスター 重量：約7kg(幅100×高さ180cm製作時)

カーテンカラー：5色(防災・防汚・制菌[SEK])

クリーム T-19181	ベージュ T-19182	ピンク T-19183	グリーン T-19184	ブルー T-19185
--------------	--------------	-------------	--------------	-------------



2連セラビ TB-671 ¥38,000(税別)

■直径3cm双輪キャスター1個付きの連結ダブルスクリーン。
■環境にやさしい粉体塗装仕上げのフレームを採用。丸洗い可能な生地。

▼サイズをご指定ください。[単位:cm]

幅	200 (100×2枚)			
高さ	90	120	150	180

重量: 約12kg (幅200×高さ180cm製作時)

カーテンカラー: 5色 (防炎・防汚・制菌 [SEK])

クリーム T-19181	ベージュ T-19182	ピンク T-19183	グリーン T-19184	ブルー T-19185
-----------------	-----------------	----------------	-----------------	----------------



1連サンスクリーン TB-1411

■コストパフォーマンスを追求した豊富なサイズから選べるスクリーン。
■人気の高い5色カラーから選べる安心の防炎ラベル付き制菌加工生地。

サイズ & 価格表 (税別)

高さ	幅	80cm	90cm	100cm	120cm	140cm	150cm	170cm	190cm
120cm	(01)	¥18,000		(04)	¥20,000		(07)	¥24,000	
150cm	(02)	¥19,000		(05)	¥21,000		(08)	¥25,000	
180cm	(03)	¥21,000		(06)	¥23,000		(09)	¥27,000	

カーテンカラー (5色対応) ◀ カラーをご指定ください。[下記参照]

●カーテン生地: 丸洗い可能 ●重量: 約6.5kg (幅100×高さ180cm製作時)

カーテンカラー: 5色 (防炎・防汚・制菌 [SEK])

クリーム T-19181	ベージュ T-19182	ピンク T-19183	グリーン T-19184	ブルー T-19185
-----------------	-----------------	----------------	-----------------	----------------



2連セラビカート TB-992 ¥40,000(税別)

■直径3cm双輪キャスター4個付きの連結ダブルスクリーン。
■環境にやさしい粉体塗装仕上げのフレームを採用。丸洗い可能な生地。

▼サイズをご指定ください。[単位:cm]

幅	200 (100×2枚)			
高さ	90	120	150	180

重量: 約12kg (幅200×高さ180cm製作時)

カーテンカラー: 5色 (防炎・防汚・制菌 [SEK])

クリーム T-19181	ベージュ T-19182	ピンク T-19183	グリーン T-19184	ブルー T-19185
-----------------	-----------------	----------------	-----------------	----------------



1連サンカート TB-1412

■直径3cm双輪キャスター付き。豊富なサイズから選べるスクリーン。
■人気の高い5色カラーから選べる安心の防炎ラベル付き制菌加工生地。

サイズ & 価格表 (税別)

高さ	幅	80cm	90cm	100cm	120cm	140cm	150cm	170cm	190cm
120cm	(01)	¥20,000		(04)	¥22,000		(07)	¥26,000	
150cm	(02)	¥21,000		(05)	¥23,000		(08)	¥27,000	
180cm	(03)	¥23,000		(06)	¥25,000		(09)	¥29,000	

カーテンカラー (5色対応) ◀ カラーをご指定ください。[下記参照]

●カーテン生地: 丸洗い可能 ●重量: 約6.5kg (幅100×高さ180cm製作時)

カーテンカラー: 5色 (防炎・防汚・制菌 [SEK])

クリーム T-19181	ベージュ T-19182	ピンク T-19183	グリーン T-19184	ブルー T-19185
-----------------	-----------------	----------------	-----------------	----------------



4連セラビ TB-672 ¥54,000(税別)

■連結デザインが美しくメディカルにふさわしい4連式パーテーション。
■環境にやさしい粉体塗装仕上げのフレームを採用。丸洗い可能な生地。

▼サイズをご指定ください。[単位:cm]

幅	240 (60×4枚)			
高さ	90	120	150	180

重量: 約18kg (幅240×高さ180cm製作時)

カーテンカラー: 5色 (防炎・防汚・制菌 [SEK])

クリーム T-19181	ベージュ T-19182	ピンク T-19183	グリーン T-19184	ブルー T-19185
-----------------	-----------------	----------------	-----------------	----------------



2連サンスクリーン (01) TB-1418-01 ¥34,000(税別)

2連サンスクリーン (02) TB-1418-02 ¥36,000(税別)

■直径3cm双輪キャスター1個付き。簡単連結タイプのダブルスクリーン。
■人気の高い5色カラーから選べる安心の防炎ラベル付き制菌加工生地。

▼サイズ [単位:cm]

幅	200 (100×2枚)	
高さ	(01) 150	(02) 180

カーテンカラー (5色対応) ◀ カラーをご指定ください。[下記参照]

カーテン生地: 丸洗い可能 重量: 約12kg (高さ180cm製作時)

カーテンカラー: 5色 (防炎・防汚・制菌 [SEK])

クリーム T-19181	ベージュ T-19182	ピンク T-19183	グリーン T-19184	ブルー T-19185
-----------------	-----------------	----------------	-----------------	----------------



1連サンシャット TB-1413

■遮光率99%以上の1~2級グレードを採用したプライバシーを守る衝立。
■豊富なサイズとカラーを実現したメディカル専用シングルスクリン。

サイズ & 価格表 (税別)

高さ	幅	100cm	120cm	140cm	150cm	170cm	190cm
120cm		(01)	¥24,000		(04)	¥29,000	
150cm		(02)	¥26,000		(05)	¥31,000	
180cm		(03)	¥30,000		(06)	¥35,000	

カーテンカラー (4色対応) ◀ カラーをご指定ください。[下記参照]

●カーテン生地: ポリエステル100% (防炎)
●重量: 約7kg (幅100×高さ180cm製作時)

カーテンカラー: 4色からお選びいただけます。

PK1234	PK1236	PK1245	PK1249
--------	--------	--------	--------



2連サンカート (01) TB-1419-01 ¥35,000(税別)

2連サンカート (02) TB-1419-02 ¥37,000(税別)

■直径3cm双輪キャスター4個付き。簡単連結タイプのダブルスクリーン。
■人気の高い5色カラーから選べる安心の防炎ラベル付き制菌加工生地。

▼サイズ [単位:cm]

幅	200 (100×2枚)	
高さ	(01) 150	(02) 180

カーテンカラー (5色対応) ◀ カラーをご指定ください。[下記参照]

カーテン生地: 丸洗い可能 重量: 約12kg (高さ180cm製作時)

カーテンカラー: 5色 (防炎・防汚・制菌 [SEK])

クリーム T-19181	ベージュ T-19182	ピンク T-19183	グリーン T-19184	ブルー T-19185
-----------------	-----------------	----------------	-----------------	----------------



2連サンシャット(01)	TB-1417-01	¥41,000(税別)
2連サンシャット(02)	TB-1417-02	¥43,000(税別)

■遮光率99%以上の1~2級グレードを採用したプライバシーを守る衝立。
■豊富なサイズとカラーを実現したメディカル専用ダブルスクリーン。
■直径3cm双輪キャスター1個付き。簡単連結タイプのダブルスクリーン。

▼サイズ [単位: cm]

幅	200 (100×2枚)		
高さ	(01) 150	(02) 180	

カーテンカラー(4色対応) ◀カラーをご指定ください。[下記参照]

カーテン生地: ポリエステル100% (防炎)
重量: 約12kg (高さ180cm製作時)

カーテンカラー4色からお選びいただけます。

PK1234	PK1236	PK1245	PK1249
--------	--------	--------	--------



シャワースクリーン(01)	TB-705-01	¥67,000(税別)
シャワースクリーン(02)	TB-705-02	¥79,000(税別)

■浴室等の水まわりに最適な撥水加工生地を採用した防水スクリーン。
■錆び等の腐食に強く衛生的なステンレス仕上げのフレームを採用。

▼シャワースクリーン(01) / サイズをご指定ください。[単位: cm]

幅	100	130		
高さ	90	120	150	180

▼シャワースクリーン(02) / サイズをご指定ください。[単位: cm]

幅	160			190
高さ	90	120	150	180

カーテン生地: ポリエステル100% 重量: 約7kg (幅100×高さ180cm製作時)

カーテンカラー: 5色 (防炎・撥水・難燃)

白 PK-7328	ピンク PK-7329	イエロー PK-7330	グリーン PK-7331	ブルー PK-7333
--------------	----------------	-----------------	-----------------	----------------



伸縮セラビ(小)	TB-1403-01	¥30,000(税別)
伸縮セラビ	TB-1014	¥34,000(税別)
伸縮セラビ(大)	TB-1403-02	¥37,000(税別)

■スペースに応じてカーテン幅を自由に伸縮できるシングルスクリーン。
■環境にやさしい粉体塗装仕上げのフレームを採用。丸洗い可能な生地。

伸縮セラビ(小) ▼サイズをご指定ください。[単位: cm]

幅	80~140	高さ	90	120	150	180
---	--------	----	----	-----	-----	-----

伸縮セラビ ▼サイズをご指定ください。[単位: cm]

幅	100~180	高さ	90	120	150	180
---	---------	----	----	-----	-----	-----

伸縮セラビ(大) ▼サイズをご指定ください。[単位: cm]

幅	120~220	高さ	90	120	150	180
---	---------	----	----	-----	-----	-----

直径3cm双輪キャスター付き 重量: 約7kg (高さ180cm製作時)
※グリップを回す事でロックが解除され、スクリーンの幅を調節することができます。

カーテンカラー: 5色 (防炎・防汚・制菌[SEK])

クリーム T-19181	ベージュ T-19182	ピンク T-19183	グリーン T-19184	ブルー T-19185
-----------------	-----------------	----------------	-----------------	----------------



チャイルドスクリーン(01)	TB-706-01	¥35,000(税別)
チャイルドスクリーン(02)	TB-706-02	¥45,000(税別)

■院内の雰囲気や和らげるプリント柄の小児科用メディカルスクリーン。
■環境にやさしい粉体塗装仕上げのフレームを採用。丸洗い可能な生地。

▼チャイルドスクリーン(01) / サイズをご指定ください。[単位: cm]

幅	100	130		
高さ	90	120	150	180

▼チャイルドスクリーン(02) / サイズをご指定ください。[単位: cm]

幅	160			190
高さ	90	120	150	180

カーテン生地: ポリエステル100% (防炎)
重量: 約7kg (幅100×高さ180cm製作時)



3連スライドスクリーン	TB-1565	¥74,000(税別)
--------------------	---------	-------------

■スペースに応じてカーテン幅を自由に伸縮できる3連スライド式衝立。
■人気の高い5色カラーから選べる安心の防炎ラベル付き制菌加工生地。

▼サイズをご指定ください。[単位: cm]

幅	95~250			
高さ	90	120	150	180

●重量: 約15kg ●カーテン生地: 丸洗い可能

▼カーテンカラー5色よりお好みのカラーをお選びいただけます。(防炎・防汚・制菌[SEK])

クリーム T-19181	ベージュ T-19182	ピンク T-19183	グリーン T-19184	ブルー T-19185
-----------------	-----------------	----------------	-----------------	----------------



ライトスクリーン	TB-515	¥13,000(税別)
-----------------	--------	-------------

■豊富なサイズとカラーを実現した不織布生地のシングルスクリーン。
■環境にやさしい粉体塗装仕上げのフレームを採用。頑丈&廉価版。

▼サイズをご指定ください。[単位: cm]

幅	70	80	90	100
高さ	90	120	150	180

素材: ポリプロピレン不織布 重量: 約5kg (幅100×高さ180cm製作時)

不織布カラー: 7色からお選びいただけます。

ホワイト	ブラック	グリーン	ブルー	ブラウン	グレー	ベージュ
------	------	------	-----	------	-----	------



a 1連浴場スクリーン	TB-1568-01	¥61,000(税別)
b 2連浴場スクリーン	TB-1568-02	¥93,000(税別)

■浴室等の水まわりに最適な撥水加工生地を採用した防水スクリーン。
■錆び等の腐食に強く衛生的なステンレス仕上げのフレームを採用。

▼1連浴場スクリーン / サイズをご指定ください。[単位: cm]

幅	100	130		
高さ	90	120	150	180

▼2連浴場スクリーン / サイズをご指定ください。[単位: cm]

幅	200 (100×2)			
高さ	150	180		

カーテン生地: ポリエステル100% 重量: 約7kg (幅100×高さ180cm製作時)

▼カーテンカラー5色よりお好みのカラーをお選びいただけます。[防炎・撥水・難燃]

白 PK-7328	ピンク PK-7329	イエロー PK-7330	グリーン PK-7331	ブルー PK-7333
--------------	----------------	-----------------	-----------------	----------------



Wライトスクリーン	TB-669	¥28,000(税別)
------------------	--------	-------------

■豊富なサイズとカラーを実現した不織布生地の連結ダブルスクリーン。
■環境にやさしい粉体塗装仕上げのフレームを採用。頑丈&廉価版。

▼サイズをご指定ください。[単位: cm]

幅	200 (100×2枚)			
高さ	90	120	150	180

直径4cm双輪キャスター1個付き
素材: ポリプロピレン不織布 重量: 約10kg (幅200×高さ180cm製作時)

不織布カラー: 7色からお選びいただけます。

ホワイト	ブラック	グリーン	ブルー	ブラウン	グレー	ベージュ
------	------	------	-----	------	-----	------



検査用3面スクリーン TB-1556 ¥33,000(税別)

- ウイルス検査の飛沫及び接触対策として開発した3面ガードスクリーン。
- 指定医療機関等での院内感染リスクを軽減。検査用の2力所穴加工付き。

▼サイズ [単位: cm]

幅	94
奥行	52
高さ	180

- 透明シート材質: PVC(塩化ビニル) ●重量: 約7.5kg
- ※本製品は感染予防を保証するものではありません。



※画像のケアツール (TB-849) は別売となります。

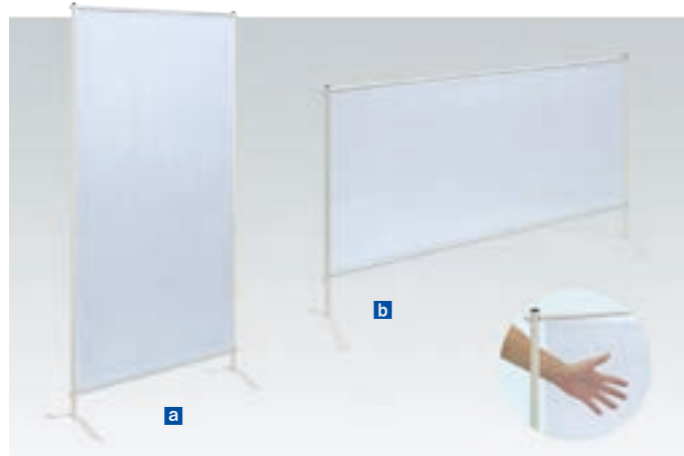

a 感染防止スクリーンI型 TB-1502-01 ¥17,000(税別)

b 感染防止スクリーンII型 TB-1502-02 ¥18,000(税別)

- 新型コロナウイルス(Covid-19)による飛沫感染及び接触感染を防止する1連衝立。
- 人の流れを制御して院内感染リスクを軽減。透明シートが圧迫感を解消。

I型 ▼サイズをご指定ください。[単位: cm]

幅	94	
高さ	150	180

II型 ▼サイズをご指定ください。[単位: cm]

幅	120	130	140	150
高さ	120	150	180	

- 重量: I型 約4.2kg II型 約4.6kg
- 透明シート材質: PVC(塩化ビニル)



感染防止パネルⅢ型 TB-1531-03 ¥15,500(税別)

- 新型コロナ(Covid-19)による飛沫感染及び接触感染を対策するパネル。
- 診察台から診察台等の様々な用途に対応できる高さ調節付き簡易タイプ。

▼サイズをご指定ください。[単位: cm]

幅	54	59	64
高さ	90~140		

- 重量: 約4.5kg ●透明シート材質: PVC(塩化ビニル)
- ※本製品は感染予防を保証するものではありません。



▲設置例
※画像のケアツール (TB-849) とR型上肢台 (TB-512-01) は別売となります。



a ベンチスクリーンI型 TB-1547-01 ¥17,000(税別)

b ベンチスクリーンII型 TB-1547-02 ¥17,000(税別)

- 新型コロナウイルスによる飛沫感染及び接触感染を対策するパネル。
- 様々な待合室用ベンチに対応できる高さ調節機能付き設置スタンド。

▼サイズ [単位: cm]

幅	a 61	b 46
高さ	117~147	

- 重量: 約4.5kg ●透明シート材質: PVC(塩化ビニル)
- ※本製品は感染予防を保証するものではありません。



感染防止スクリーンⅢ型 TB-1502-03 ¥29,000(税別)

- 新型コロナ(Covid-19)による飛沫感染及び接触感染を防止する2連衝立。
- 人の流れを制御して院内感染リスクを軽減。透明シートが圧迫感を解消。

▼サイズをご指定ください。[単位: cm]

幅	185 (94+91)		
高さ	120	150	180

- 重量: 約7.6kg
- 透明シート材質: PVC(塩化ビニル)



アクリルパーテーション TB-1587 ¥55,000(税別)

- 新型コロナ(Covid-19)による飛沫感染及び接触感染を防止する1連衝立。
- 人の流れを制御して院内感染リスクを軽減。透明パネルが圧迫感を解消。
- 優れた透明性と強度を実現するリサイクル可能な厚み2mmのアクリル板。

▼サイズ [単位: cm]

幅	94	
高さ	150	180

- 重量: 約7kg

※本製品は感染予防を保証するものではありません。

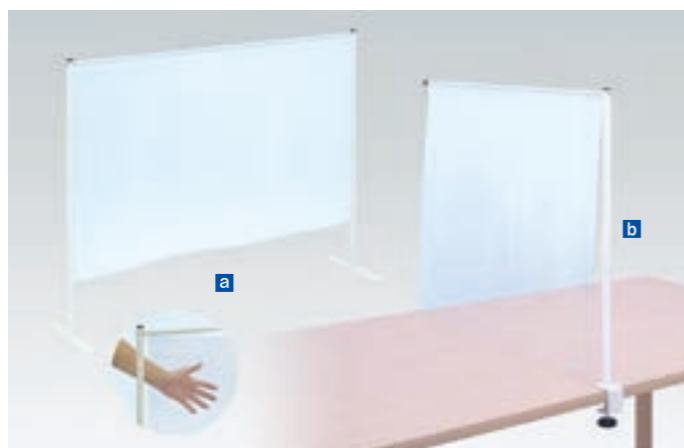

a 感染防止パネルI型 TB-1531-01 ¥8,300(税別)

- 新型コロナ(Covid-19)による飛沫感染及び接触感染を防止するパネル。
- 受付カウンターからテーブル等の様々な用途に対応できる簡易タイプ。

▼サイズをご指定ください。[単位: cm]

幅	70	80	90	100	高さ	80
---	----	----	----	-----	----	----

- 重量: 約4.6kg 透明シート材質: PVC(塩化ビニル)



b 感染防止パネルII型 TB-1531-02 ¥15,000(税別)

- 新型コロナ(Covid-19)による飛沫感染及び接触感染を防止するパネル。
- 受付カウンターからテーブル等の様々な用途に対応できる回転タイプ。

▼サイズをご指定ください。[単位: cm]

幅	60	70	80	90	高さ	70
---	----	----	----	----	----	----

- 重量: 約4.6kg 透明シート材質: PVC(塩化ビニル)



※取付可能テーブル板厚: 15~33mm ※90°回転毎に固定が可能です。



a アルコールスタンドM TB-1510 ¥13,300(税別)

- コロナ対策や衛生管理に最適なアルコール消毒液用スチールスタンド。
- 床面との隙間を微調整できる直径3.8cmの便利なアジャスター付き。

▼サイズをご指定ください。[単位: cm]

置台	幅15.5 奥行24				
高さ	70	75	80	85	90



b アルコールスタンドS TB-1511 ¥7,300(税別)

- コロナ対策や衛生管理に最適なアルコール消毒液用スチールスタンド。
- コストパフォーマンスを追求した廉価版。納品と設置が容易な軽量化。

▼サイズをご指定ください。[単位: cm]

置台	直径18				
高さ	70	75	80	85	90





アルコールスタンドF TB-1559 ¥29,500(税別)

- 手に触れることなく消毒液を噴霧することが可能な足踏み式スタンド。
- ワンプッシュでの噴霧量を調整できる不快感を与えない調整機能付き。

▼サイズ【単位：cm】

幅	25
奥行	32
高さ	100

●重量：約7kg



a DXシールド TB-1551 ¥19,000(税別)

- DXベッドシリーズ等に後付け可能な感染対策フェイスシールド。
- マスクを着用しづらい施術から患者様を守る飛沫感染対策アイテム。

●シールドサイズ：幅31cm×長さ40cm
※取り付けが不可能な製品もあります。ご注意ください。
※本製品は感染予防を保証するものではありません。

b 卓上アクリル板 TB-1623 ¥38,000(税別)

- 新型コロナウイルス(Covid-19)による飛沫感染に対応する卓上型のアクリル板。
- シンプルで軽量化を実現した厚み3mmのアクリル板採用の感染対策品。

▼サイズ【単位：cm】

幅	55	高さ	70
---	----	----	----

●重量：約3kg
※本製品は感染予防を保証するものではありません。



ゲートセラビ TB-673 ¥52,000(税別)

- レイアウトを変えずにゲートを設置できるカーテン式パーテーション。
- ゆったりとした約1.5倍ヒダを採用。防災ラベル付き。丸洗い可能。
- センターで開閉できるマグネット付きランナー。タッセル2個付き。

▼サイズ【単位：cm】

幅	200
奥行	40
高さ	200

重量：約16kg

カーテンカラー：5色（防災・防汚・制菌【SEK】）

クリーム T-19181	ベージュ T-19182	ピンク T-19183	グリーン T-19184	ブルー T-19185
-----------------	-----------------	----------------	-----------------	----------------



セラビスティック(01) TB-890-01 ¥12,000(税別)

セラビスティック(02) TB-890-02 ¥16,000(税別)

- 施工が不要で簡単に取り付け可能な突っ張り棒式メディカルカーテン。
- 家庭用洗濯機で丸洗いが可能。防災機能・防汚機能・制菌機能(SEK)。

サイズ/セラビスティック(01) 幅90cm以下・高さ190cm以下でご指定ください。
セラビスティック(02) 幅150cm以下・高さ190cm以下でご指定ください。

カーテンカラー：5色（防災・防汚・制菌【SEK】）

クリーム T-19181	ベージュ T-19182	ピンク T-19183	グリーン T-19184	ブルー T-19185
-----------------	-----------------	----------------	-----------------	----------------



a F-1 診察券入 TB-996 ¥8,250(税別)

- 診察券や保険証入れとして受付窓口に必要な定番アイテム。

幅：12cm 奥行：15cm 高さ：16cm

b スリッパラック TB-1253-04 ¥4,800(税別)

- スチール製の省スペースで廉価な玄関用4足収納用スリッパラック。

幅：27cm 奥行：19cm 高さ：76cm



a トリプルコンセント908 TB-1244 ¥6,500(税別)

- DXベッドシリーズに後付け可能な3口差込式のコンセントボックス。

3口差込タイプ
ボックスサイズ/縦：12cm 横：7cm 厚み：4.5cm コードの長さ：2.5m

b 移動式トリプルコンセント TB-636 ¥9,500(税別)

- 昇降台シリーズの下枠に後付け可能な3口差込式のコンセントボックス。

3口差込タイプ
ボックスサイズ/縦：12cm 横：7cm 厚み：4.5cm コードの長さ：2.5m
※垂直電動シリーズには取付できません。



a ファクション TB-720 ¥3,000(税別)

- 穴あき有孔部分にフタをするだけの簡単設計。ズレ防止の金具付き。
- 有孔部分をフラットにできて快適な施術を実現する人気アイテム。

●クッション中身：上層/ソフトウレタン(1cm) 芯材/チップウレタン(1cm)
※本製品はシートのウレタン厚が4cm以下のベッド専用が開発した製品です。
※ご注文時には使用されるベッドの製品名を必ずご提示ください。

オリジナルレザー(18色対応) ◀レザー色をご指定ください。[P4参照]

b 大画面タイマー TB-693 ¥2,000(税別)

- 施術時間をわかりやすくデジタル表示と音で教えてくれるタイマー。

サイズ：8×8×1.95cm 重量：62g
●見やすい大画面表示 ●簡単に時間をセットできる6キータイマー
●最大セット時間：99分59秒 ●スタンド付き ●壁掛けフック付き
●取り付け便利な強力マグネット付き ●電池付き(単4形乾電池×1)



a 点滴棒 TB-29 ¥6,300(税別)

- 長さの調節が可能なスチール製クロムメッキ加工仕上げガードル棒。

高さ：100~160cm 重量：約1.1kg

b 後付点滴棒セット TB-31 ¥12,500(税別)

- DXベッドシリーズに後付け可能な取付金具と点滴棒のセット。
- 長さの調節が可能なスチール製クロムメッキ加工仕上げガードル棒。

座シート(天板)の裏面に取り付けられているスチール枠用取付ボルトを2本はずして、「後付点滴棒セット」を装着するだけの簡単設計。

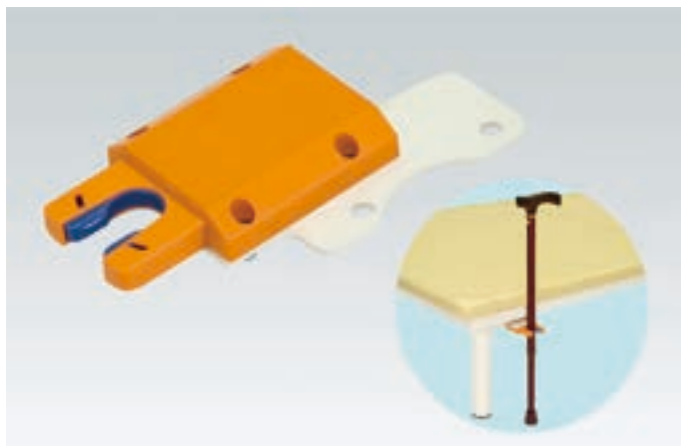
ステッキホルダー TB-725 ¥9,000(税別)

- 訓練台シリーズの製品(一部製品を除く)に後付け可能な便利グッズ。
- 直径1.6~2.5cm用ステッキ等の杖を立てかけられるワンタッチ構造。
- 使わない時はワンプッシュで必要に応じて収納可能な安全機能付き。

▼サイズ [単位: cm]

幅	115
奥行	20 (ホルダー部収納時: 17)
高さ	3

※ステッキは付属していません。

トイレ補助手すり TB-1426 ¥21,000(税別)

- 足腰への負担を大幅に軽減できるトイレの立ち座りサポートアイテム。
- 工事不要の置くだけ設置。冷たさを感じないレザー張り手すりを採用。
- 床面とのガタツキやキズ・滑りを防止する直径6cmアジャスター付き。

▼サイズ [単位: cm]

幅	60 (内寸49)
奥行	46
高さ	64

オリジナルレザー(18色対応) ◀レザー色をご指定ください。[P4参照]

重量: 約8kg

簡単補助手すり TB-1459 ¥28,000(税別)

- トイレや玄関まわりでも活躍する立ち上がり動作等を補助する手すり。
- 壁ぎわに置くだけの工事不要の簡単設置。レザー張り手すりを採用。

▼サイズ [単位: cm]

幅	50
奥行	25
高さ	64

オリジナルレザー(18色対応) ◀レザー色をご指定ください。[P4参照]

重量: 約4kg

スタンドアーム TB-1609 ¥47,000(税別)

- 握力が無くても平面で立ち上がりをサポートする高さ調節機能付き。
- 自立支援や介護する人の負担も大きく軽減するシンプルな補助用具。

▼サイズ [単位: cm]

幅	45 (全幅50)
奥行	60
高さ	50/77

オリジナルレザー(18色対応) ◀レザー色をご指定ください。[P4参照]

●クッション厚: 3cm ●重量: 約14kg



ライジンバー TB-1619 ¥16,400(税別)

- 様々なシーンでの立ち上がりをサポートする3段式やわらかグリップ。
- 室内でも気軽に持ち運びが可能なシンプル軽量設計。粉体塗装仕上げ。

▼サイズ [単位: cm]

幅	55	奥行	42	高さ	73
---	----	----	----	----	----

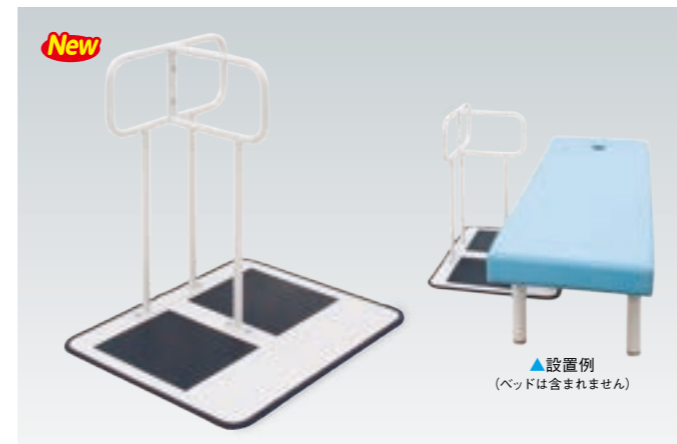
●重量: 約3.5kg



トランスファー TB-1652 ¥80,000(税別)

- ベッドからの立ち上がり移乗動作をサポートする2方向式安全手すり。
- 表面ゴムマット仕様。滑りとキズを防止するゴムエッジ加工付き。

▼サイズ [単位: cm]

幅	80
奥行	65
高さ	81.5

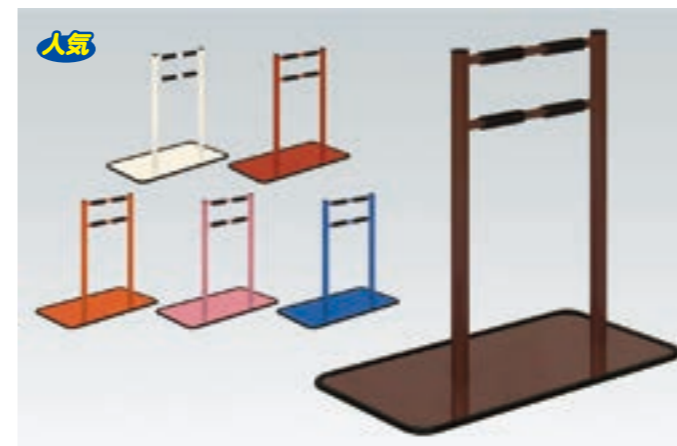
●重量: 約24kg

▲設置例
(ベッドは含まれません)
アシストグリップ TB-1356 ¥28,000(税別)

- ベッドや施術台からの立ち上がりをサポートするグリップ付スタンド。
- 両手でしっかり握めて安心・安全。握りやすい樹脂製グリップを採用。
- ベースには滑りにくく床面の傷を防止するゴムエッジ加工を標準装備。

▼サイズ [単位: cm]

幅	76
奥行	41
高さ	86

重量: 約14kg



▼塗装色6色よりお選びいただけます。

アイボリー	ブラウン	レッド	オレンジ	ピンク	ブルー
-------	------	-----	------	-----	-----

スタンドグリップ TB-1082 ¥18,000(税別)

- ベッドからの起き上がりや立ち上がりをサポートする2段式グリップ。
- 床面との滑りとキズを防止するゴムエッジ加工付き安全ベースを採用。

▼サイズ [単位: cm]

幅	51
奥行	41
高さ	81

重量: 約9kg



スタンドステップ TB-1494 ¥18,000(税別)

- ベッドや施術台からの乗り降りをサポートするグリップ付スタンド。
- 身長に応じてご使用いただける握りやすい樹脂製2段式グリップを採用。

▼サイズ [単位: cm]

幅	30
長さ	50
高さ	25 (全高81)

オリジナルレザー(18色対応) ◀レザー色をご指定ください。[P4参照]

クッション厚:2cm 重量:約5kg

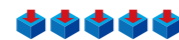

ステップ補助ガード TB-1458 ¥30,000(税別)

- 筋力の弱い方でもステップ台の乗り降り運動を安全に行える補助手すり。
- 身長に応じてご使用いただける握りやすい6ヶ所のスポンジグリップ。

▼サイズ [単位: cm]

幅	89
奥行	59
高さ	112

カラー:標準粉体塗装色/アイボリー

重量:約13kg



※画像のリハビリステップ(TB-1288)は別売となります。



TK注射台(01) TB-836-01 ¥48,000(税別)

TK注射台(02) TB-836-02 ¥70,000(税別)

- 注射や採血時に活躍するホワイト化粧板を採用した棚付きテーブル。
- 高さ3cm間隔の11段階に調節可能。ノブネジ&安全ストッパー固定。
- 安全性を考慮した天板落下衝撃吸収用パネ付き。アジャスター付き。

サイズ/ (01) 幅:45cm 長さ:60cm 高さ:70~103cm

(02) 幅:45cm 長さ:120cm 高さ:70~103cm

重量:約31kg



トレー付採血台 TB-1586 ¥40,000(税別)

- 注射や採血に活躍するトレー付きテーブル。衛生的な粉体塗装仕上げ。
- ホワイトと2種類の木目調から選べるポリエステル化粧板仕上げ。
- 床面との隙間を微調整できる直径2.5cmの便利なアジャスター付き。

▼サイズをご指定ください。[単位: cm]

幅	65
奥行	45
高さ	70 75 80

天板カラー(3色対応) ◀天板色をご指定ください。[下記参照]

●重量:約11kg



▼天板カラー3色よりご指定ください。

ホワイト	ナチュラル	ブラウン
------	-------	------



ひとり介護テーブル TB-1569 ¥78,000(税別)

- ソーシャルディスタンスで感染対策する一人用の介護昇降テーブル。
- 高さを2cm間隔の10段階調節(工具不要)できる手動昇降式脚部を採用。
- ポリエステル化粧板仕上げ。直径5cmのストッパー機能付きキャスター。

▼サイズ [単位: cm]

幅	90
奥行	45
高さ	60~80

●重量:約17kg



▼天板カラー3色よりご指定ください。

ホワイト	ナチュラル	ブラウン
------	-------	------



アームスタンド TB-1363 ¥38,000(税別)

- どんなベッドにもフィット。点滴・採血をサポートする自立型静注台。
- 安全・便利な高さ調節機能と安心感を与える大きめの肘台を標準装備。
- 安定し且つ使いやすい新型脚部。直径4cm双輪ストッパー付きキャスター。

高さ:62~82cm

クッションサイズ:幅20cm 奥行48cm

オリジナルレザー(18色対応) ◀レザー色をご指定ください。[P4参照]

クッション厚:5cm 重量:約7kg

※画像のワゴン用後付汚物缶(TB-1251) 点滴棒(TB-29)は別売となります。



電動昇降採血台 TB-1648 ¥234,000(税別)

- 高さを記憶できるメモリー機能(3パターン)&挟まれ防止機能付き。
- 患者様の体格や車椅子に応じて安定した採血ポジションを実現。
- ホワイトと2種類の木目調から選べるポリエステル化粧板仕上げ。

▼サイズ [単位: cm]

幅	60
長さ	120
高さ	61~126

天板カラー(3色対応) ◀天板色をご指定ください。[下記参照]

●重量:約33kg



▼天板カラー3色よりご指定ください。

ホワイト	ナチュラル	ブラウン
------	-------	------

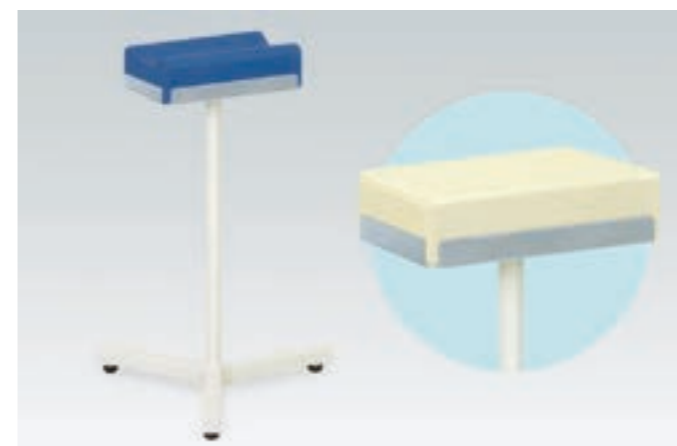

上肢注射台 TB-1431 ¥15,000(税別)

- コストパフォーマンスを追求した簡単組立式のスチール製3脚ベース。
- 用途に応じてアール面とフラット面が使えるリバーシブルクッション。

▼サイズをご指定ください。[単位: cm]

高さ	50	55	60	65	70	75	80
----	----	----	----	----	----	----	----

クッションサイズ/幅:15cm 奥行:24cm 高さ:5/7cm 重量:約2kg

※肘台用クッションはフラット面とアール面が使えます。

オリジナルレザー(18色対応) ◀レザー色をご指定ください。[P4参照]



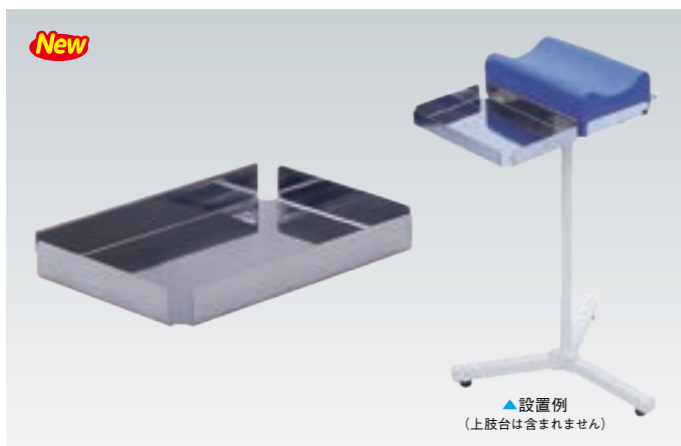

肢台用後付けトレイ TB-1650 ¥18,000(税別)

- 採血後に処理に必要なサージカルテープ等を置くのに便利なトレイ。
- 任意で簡単に取り外しが可能。衛生的で錆にも強いステンレスを採用。

▼サイズ [単位: cm]

幅	15
奥行	24
高さ	3

- 重量: 約0.5kg
- 後付け可能な製品
上肢注射台(TB-1431) DX上肢台(TB-885-01~03) CX上肢台(TB-886-01~03)
アトム(TB-500-01~03) アトムカート(TB-501-01~03)
アトムスター(TB-502-01~03)



A型静注台 TB-1563 ¥22,000(税別)

- 患者様にも安心感を与える安定性の高い直径39cmの円盤脚上肢台。
- 床面にキズを付けない滑り止め効果のあるポリエチレンリング付き。

▼サイズをご指定ください。[単位: cm] ※白字は追加費用が発生します。

幅	19
奥行	46
高さ	65 70 75

オリジナルレザー(18色対応) ◀レザー色をご指定ください。[P4参照]

- クッション厚: 2cm ●重量: 約4kg



a R型上肢台 TB-512-01 ¥17,500(税別)

b F型上肢台 TB-512-02 ¥17,000(税別)

- 2.5cm間隔の14段階調節が可能な安全ストッパー式の高さ調節機能。
- マジックテープ固定式で安定感の高い専用肢台クッション。

高さの調節範囲: 52cm~84.5cm

クッションサイズ/幅: 15cm 奥行: 24cm 高さ: 5/7cm

幅: 15cm 奥行: 24cm 高さ: 7cm

オリジナルレザー(18色対応) ◀レザー色をご指定ください。[P4参照]

重量: 約2kg

※本製品にTB-633 肢台用クッションを取付けることはできません。ご注意ください。



a DX上肢台(小) TB-885-01 ¥22,000(税別)

b DX上肢台(中) TB-885-02 ¥22,000(税別)

c DX上肢台(大) TB-885-03 ¥22,000(税別)

- 垂直荷重能力400kgを実現したメカロック機構の2cm間隔昇降式肢台。
- 2万回の操作試験にも合格した信頼性の高い手動昇降式ロック機構。
- アール面とフラット面の両面活用できる脱着可能な肢台用クッション。

(小) 高さ: 5段階調節 40~50cm 重量: 約3.7kg

(中) 高さ: 10段階調節 50~70cm 重量: 約4kg

(大) 高さ: 15段階調節 60~90cm 重量: 約4.2kg

クッションサイズ/幅: 15cm 奥行: 24cm 高さ: 5/7cm

※肢台用クッションはフラット面とアール面が使えます。

オリジナルレザー(18色対応) ◀レザー色をご指定ください。[P4参照]



a CX上肢台(小) TB-886-01 ¥22,000(税別)

b CX上肢台(中) TB-886-02 ¥22,000(税別)

c CX上肢台(大) TB-886-03 ¥22,000(税別)

- 移動時に便利な耐久性の高い直径5cmのストッパー付きキャスター。
- 垂直荷重能力400kgを実現したメカロック機構の2cm間隔昇降式肢台。
- 2万回の操作試験にも合格した信頼性の高い手動昇降式ロック機構。

(小) 高さ: 5段階調節 46~56cm 重量: 約4.1kg

(中) 高さ: 10段階調節 56~76cm 重量: 約4.4kg

(大) 高さ: 15段階調節 66~96cm 重量: 約4.6kg

クッションサイズ/幅: 15cm 奥行: 24cm 高さ: 5/7cm

※肢台用クッションはフラット面とアール面が使えます。

オリジナルレザー(18色対応) ◀レザー色をご指定ください。[P4参照]



a アトム(小) TB-500-01 ¥38,000(税別)

b アトム(中) TB-500-02 ¥38,000(税別)

c アトム(大) TB-500-03 ¥38,000(税別)

- 操作性が簡単なパワーロック式無段階高さ調節機能。耐荷重100kg。
- 用途に応じてアール面とフラット面が使えるリバーシブルクッション。

(小) 高さ: 37~44cm 重量: 約2.8kg

(中) 高さ: 50~70cm 重量: 約3kg

(大) 高さ: 60~90cm 重量: 約3.2kg

クッションサイズ/幅: 15cm 奥行: 24cm 高さ: 5/7cm

※肢台用クッションはフラット面とアール面が使えます。

オリジナルレザー(18色対応) ◀レザー色をご指定ください。[P4参照]



a アトムカート(小) TB-501-01 ¥30,000(税別)

b アトムカート(中) TB-501-02 ¥30,000(税別)

c アトムカート(大) TB-501-03 ¥30,000(税別)

- 耐久性の高い直径5cmのストッパー機能付き双輪キャスターを採用。
- 操作性が簡単なパワーロック式無段階高さ調節機能。耐荷重100kg。
- 用途に応じてアール面とフラット面が使えるリバーシブルクッション。

(小) 高さ: 43~50cm 重量: 約4.1kg

(中) 高さ: 56~76cm 重量: 約4.3kg

(大) 高さ: 65~95cm 重量: 約4.6kg

クッションサイズ/幅: 15cm 奥行: 24cm 高さ: 5/7cm

※肢台用クッションはフラット面とアール面が使えます。

オリジナルレザー(18色対応) ◀レザー色をご指定ください。[P4参照]



a アトムスター(小) TB-502-01 ¥30,000(税別)

b アトムスター(中) TB-502-02 ¥30,000(税別)

c アトムスター(大) TB-502-03 ¥30,000(税別)

- 床面をキズから守り隙間の微調整が可能な専用アジャスター付き。
- 操作性が簡単なパワーロック式無段階高さ調節機能。耐荷重100kg。
- 用途に応じてアール面とフラット面が使えるリバーシブルクッション。

(小) 高さ: 37~44cm 重量: 約4.1kg

(中) 高さ: 50~70cm 重量: 約4.3kg

(大) 高さ: 60~90cm 重量: 約4.6kg

クッションサイズ/幅: 15cm 奥行: 24cm 高さ: 5/7cm

※肢台用クッションはフラット面とアール面が使えます。

オリジナルレザー(18色対応) ◀レザー色をご指定ください。[P4参照]

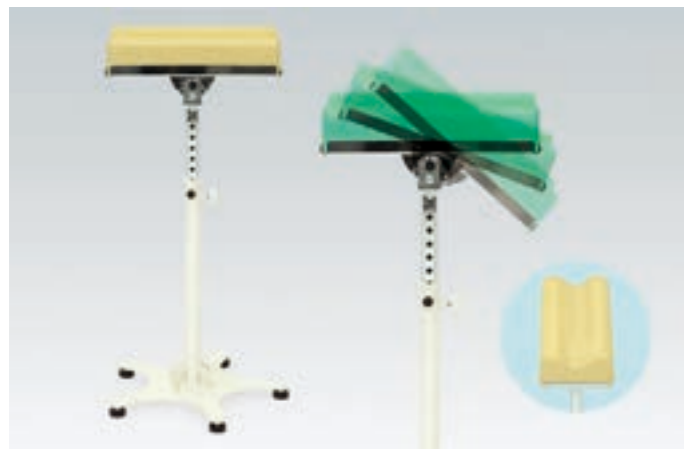

ホールド上下肢台 TB-638 ¥38,000(税別)

- 20°間隔の7段階角度調節機能付き大型肢台用クッションを採用。
- 2.5cm間隔の17段階調節が可能な安全ストッパー式の高さ調節機能。
- 床面をキズから守り隙間の微調整が可能な専用アジャスター付き。

高さの調節範囲:72cm~112cm 肢台角度の調節範囲:-60~60°
クッションサイズ/幅:16cm 奥行:38cm 高さ:4/7cm 重量:約7kg

オリジナルレザー(18色対応) ◀レザー色をご指定ください。[P4参照]



a アトムベンチ(小) TB-506-01 ¥40,000(税別)

b アトムベンチ(中) TB-506-02 ¥40,000(税別)

c アトムベンチ(大) TB-506-03 ¥40,000(税別)

- 操作性が簡単なパワーロック式無段階高さ調節機能。ダブル支柱構造。
- 床面をキズから守り隙間の微調整が可能な専用アジャスター付き。

(小) 高さ:35~42cm 重量:約6.3kg

(中) 高さ:48~68cm 重量:約6.7kg

(大) 高さ:58~88cm 重量:約7.3kg

クッションサイズ/幅:48cm 奥行:16cm 高さ:5cm

オリジナルレザー(18色対応) ◀レザー色をご指定ください。[P4参照]



a アトム(静注台) TB-500-04 ¥30,000(税別)

- 操作性が簡単なパワーロック式無段階高さ調節機能。耐荷重100kg。
- 安定感の高い奥行き46cmの大型肢台用シートを採用。

幅:19cm 奥行:46cm 高さ:54~84cm クッション厚:2cm 重量:約4kg

オリジナルレザー(18色対応) ◀レザー色をご指定ください。[P4参照]

b アトムスター(静注台) TB-502-04 ¥32,000(税別)

- 操作性が簡単なパワーロック式無段階高さ調節機能。耐荷重100kg。
- 床面をキズから守り隙間の微調整が可能な専用アジャスター付き。

幅:19cm 奥行:46cm 高さ:46~66cm クッション厚:2cm 重量:約4kg

オリジナルレザー(18色対応) ◀レザー色をご指定ください。[P4参照]



a アトムフェイス TB-503 ¥37,500(税別)

- 無孔ベッドでもうつ伏せ施術が受けられる脱着式フェイスマット付き。
- 操作性が簡単なパワーロック式無段階高さ調節機能。耐荷重100kg。

幅:28cm 奥行:28cm 高さ:53~73cm 重量:約5kg

オリジナルレザー(18色対応) ◀レザー色をご指定ください。[P4参照]

b アトム縦型ヘッド TB-505 ¥37,500(税別)

- 無孔ベッドでもうつ伏せ施術が受けられる縦型調整式ヘッド付き。
- 操作性が簡単なパワーロック式無段階高さ調節機能。耐荷重100kg。

幅:26~33cm 奥行:30cm 高さ:57~77cm 重量:約5kg

オリジナルレザー(18色対応) ◀レザー色をご指定ください。[P4参照]



a スツールロッカー(01) TB-1281-01 ¥70,000(税別)

b スツールロッカー(02) TB-1281-02 ¥80,000(税別)

c スツールロッカー(03) TB-1281-03 ¥95,000(税別)

- 病室用の付き添いスツールや介護者の仮眠用簡易ベッドとして活躍。
- 製作サイズに応じて大容量の収納力を実現するスツール型ロッカー。

サイズ:(01) 幅50・55・60cm×奥行80・90・100・110cm×高さ25cm
(02) 幅50・55・60cm×奥行120・130・140cm×高さ25cm
(03) 幅50・55・60cm×奥行150・160・170cm×高さ25cm

オリジナルレザー(18色対応) ◀レザー色をご指定ください。[P4参照]

クッション厚:4cm 重量:約12kg(奥行90cm製作時)

かどまる



カラーハウス TB-738 ¥16,000(税別)

- 患者様の乗降用ステップや歩行訓練台として活躍するカラフル踏み台。

幅:40・50・60cm 奥行:32cm 高さ:17・22・27cm クッション厚:1cm
重量:約4.5kg

オリジナルレザー(18色対応) ◀レザー色をご指定ください。[P4参照]



a 1段用踏台(スチール) TB-1592-01 ¥13,000(税別)

b 2段用踏台(スチール) TB-1592-02 ¥24,000(税別)

c 3段用踏台(スチール) TB-1592-03 ¥35,000(税別)

- 患者様の乗降用ステップとしてベッドからの乗り降りを安全サポート。
- 滑り止め効果とクッション性の高いゴムシートを採用。診察室用踏み台。

●重量:a 約4kg b 約8kg c 約12kg

a 幅:37cm 奥行:27cm 高さ:18cm

b 幅:37cm 奥行:49cm 高さ:36cm

c 幅:37cm 奥行:71cm 高さ:42cm



a 1段用踏台(ステンレス) TB-1593-01 ¥23,000(税別)

b 2段用踏台(ステンレス) TB-1593-02 ¥47,000(税別)

c 3段用踏台(ステンレス) TB-1593-03 ¥66,000(税別)

- 患者様の乗降用ステップとしてベッドからの乗り降りを安全サポート。
- 滑り止め効果の高いゴムシートを採用。MRI室に最適な非磁性踏み台。

●重量:a 約4kg b 約8kg c 約12kg

a 幅:37cm 長さ:27cm 高さ:18cm

b 幅:37cm 長さ:49cm 高さ:36cm

c 幅:37cm 長さ:71cm 高さ:42cm

a ミニステップ TB-276 ¥19,300(税別)

- 患者様の乗降用ステップとしてベッドからの乗り降りを安全サポート。
 - 床面をキズから守る専用脚ゴム付き。床面との滑りも防止する軟質系。
- 幅：40cm 奥行：30cm 高さ：15・20・25・30cm クッション厚：2cm 重量：約4.5kg

オリジナルレザー(18色対応) ◀レザー色をご指定ください。[P4参照]

b 2段用ステップ TB-60 ¥30,000(税別)

- 検査機器やベッドからの乗り降りを安全にサポートする段階式踏み台。
 - 移動や収納に便利な補助キャスター付き。頑丈なスチールフレーム。
- 幅：56cm 奥行：62cm 高さ：20/40cm クッション厚：2cm 重量：約14kg

オリジナルレザー(18色対応) ◀レザー色をご指定ください。[P4参照]

ワイドステップ TB-79 ¥22,000(税別)

- 患者様の乗降用ステップとしてベッドからの乗り降りを安全サポート。
 - 移動に便利な補助キャスター付き。スリッパ等を収納できる棚付き。
- 幅：60cm 奥行：30cm 高さ：25cm クッション厚：2cm 重量：約6kg

オリジナルレザー(18色対応) ◀レザー色をご指定ください。[P4参照]

ステップバリー TB-53 ¥16,000(税別)

- 患者様の乗降用ステップとしてベッドからの乗り降りを安全サポート。
 - 床面をキズから守る専用脚ゴム付き。スリッパ等を収納できる棚付き。
- 幅：60cm 奥行：30cm 高さ：20・25・30・35cm クッション厚：2cm 重量：約6kg

オリジナルレザー(18色対応) ◀レザー色をご指定ください。[P4参照]

トレーニングステップ TB-769 ¥45,000(税別)

- 高齢者や下肢の不自由な患者様のための省スペース歩行訓練用階段。
 - 2種類の高さの階段を活用できるので無理なくトレーニングが可能。
 - 床面の掃除が簡単で衛生的。安全性の高いスチールフレームを採用。
- 幅：56cm 奥行：109cm 高さ：42cm
クッション厚：2cm 重量：約15kg

オリジナルレザー(18色対応) ◀レザー色をご指定ください。[P4参照]

a ステップ10 TB-52-01 ¥25,000(税別)

b ステップ15 TB-52-02 ¥25,000(税別)

- 施業者の負担を軽減する補助踏み台。強度を優先のスチールフレーム。
- ステップ10/幅：50cm 奥行：30cm 高さ：10cm 重量：約6kg
ステップ15/幅：50cm 奥行：30cm 高さ：15cm 重量：約6.5kg

a 万能上肢台 TB-504 ¥35,000(税別)

- 多目的にご活用ができる上肢台。収納に便利な小物用棚付き。
- 幅：50cm 奥行：35cm 高さ：90cm クッション厚：3cm 重量：約8.5kg

オリジナルレザー(18色対応) ◀レザー色をご指定ください。[P4参照]

b 補助テーブル TB-54 ¥25,000(税別)

- ご使用のベッドと高さ合わせて補助肢台として施術をサポート。
- 幅：30・35・40・45cm 奥行：40・50・60・70cm 高さ：40・45・50・55・60cm
クッション厚：2cm 重量：約8kg

オリジナルレザー(18色対応) ◀レザー色をご指定ください。[P4参照]

サイドパラテーブル TB-1584 ¥42,800(税別)

- 低床ベッド対応の直径3cmキャスター付きベースフレーム仕様。
- 高さを3cm間隔の11段階調節可能。ノブネジ&安全ストッパー固定。
- ホワイトと2種類の木目調から選べるポリエステル化粧板仕上げ。

▼サイズをご指定ください。[単位：cm]

	35	40	45
幅			
奥行	75	80	85
高さ	60~90		

天板カラー(3色対応) ◀天板色をご指定ください。[下記参照]

●重量：約9kg

▼天板カラー3色よりご指定ください。

ホワイト	ナチュラル	ブラウン
------	-------	------

オーバーパラテーブル TB-1585 ¥67,000(税別)

- 意匠性と機能性が高い直径3cm双輪キャスター付きベッドテーブル。
- 高さを3cm間隔の11段階調節可能。ノブネジ&安全ストッパー固定。
- ホワイトと2種類の木目調から選べるポリエステル化粧板仕上げ。

▼サイズをご指定ください。[単位：cm]

	35	40	45
幅			
奥行	120 (内寸100)	125 (内寸105)	130 (内寸110)
高さ	64~94		

天板カラー(3色対応) ◀天板色をご指定ください。[下記参照]

●重量：約14kg

▼天板カラー3色よりご指定ください。

ホワイト	ナチュラル	ブラウン
------	-------	------

オーバーテーブル TB-805 ¥80,000(税別)

- 高さを3cm間隔の11段階に調節可能。ノブネジ&安全ストッパー固定。
- 簡単にロック可能な直径5cmの4輪ストッパー付きキャスターを採用。
- 頑丈な白色化粧合板を天板に採用。天板の落下衝撃吸収用バネ付き。

▼サイズをご指定ください。[単位:cm]

幅	40		
奥行	115 (内寸103.2)	123 (内寸111.2)	
高さ	69~102 (内寸62~95)		

重量:約18kg(奥行123cm製作時)

万能テーブル TB-11 ¥47,000(税別)

- 高さを3cm間隔の15段階に調節可能。ノブネジ&安全ストッパー固定。
- 耐久性の高い双輪キャスター付き。頑丈なメラミン化粧合板を採用。

高さ:72~105cm テーブルサイズ/幅:30cm 奥行:60cm

重量:約10kg

※直径5cm双輪キャスター付き(ストッパー付き)

a サイドボード(アジャスター付き) TB-1588-01 ¥25,000(税別)

b サイドボード(キャスター付き) TB-1588-02 ¥29,000(税別)

- コストパフォーマンスを追求した廉価タイプ。高さを選べる固定式。
- 低床ベッド対応の直径3cmキャスター付き&樹脂製アジャスター付き。
- ホワイトと2種類の木目調から選べるポリエステル化粧板仕上げ。

▼サイズをご指定ください。[単位:cm]

幅	35	40	45				
奥行	75	80	85	90			
高さ	60	65	70	75	80	85	90

天板カラー(3色対応) ◀天板色をご指定ください。[下記参照]

●重量:約9kg

ホワイト	ナチュラル	ブラウン
------	-------	------

 ◀天板カラー3色よりご指定ください。

a オーバーボード(アジャスター付き) TB-1589-01 ¥39,000(税別)

b オーバーボード(キャスター付き) TB-1589-02 ¥43,000(税別)

- コストパフォーマンスを追求した廉価タイプ。高さを選べる固定式。
- 低床ベッド対応の直径3cmキャスター付き&樹脂製アジャスター付き。
- ホワイトと2種類の木目調から選べるポリエステル化粧板仕上げ。

▼サイズをご指定ください。[単位:cm]

幅	35	40	45				
奥行	120 (内寸100)	125 (内寸105)	130 (内寸110)	135 (内寸115)			
高さ	60	65	70	75	80	85	90

天板カラー(3色対応) ◀天板色をご指定ください。[下記参照]

●重量:約13kg

ホワイト	ナチュラル	ブラウン
------	-------	------

 ◀天板カラー3色よりご指定ください。

ラックベッド TB-1341 ¥40,000(税別)

- 現在お使いのベッドに補助的な上肢台・下肢台として活躍する施術台。
- シンプルな4cmの角パイプを脚部に採用した安定感の高いスチール構造。
- 床面との隙間を微調整できる直径3.8cmの便利なアジャスター付き。

▼サイズをご指定ください。[単位:cm] ※白字は追加費用が発生します。

幅	50	55	60	65	70	75	80	85
長さ	30	35	40	45				
高さ	40	45	50	55	60	65	70	75

オリジナルレザー(18色対応) ◀レザー色をご指定ください。[P4参照]

●クッション厚:3cm ●重量:約7kg

イーグル90 TB-256-01 ¥320,000(税別)

イーグル120 TB-256-02 ¥350,000(税別)

- 簡単な足踏みレバー操作で昇降するガスシリンダー式高さ調節機能。
- ソフトエッジ巻き仕上げのメラミン化粧合板。リハビリ昇降テーブル。

※ロックレバーを解除することで簡単に天板が折りたたみできます。

※天板の折りたたみ作業は必ず最上位置でおこなってください。

※足踏み操作でキャスターとアジャスターの切替が簡単におこなえます。

イーグル90 幅:90cm 奥行:180cm 高さ:68~88cm

イーグル120 幅:120cm 奥行:180cm 高さ:68~88cm

重量:約78kg(イーグル90) 天板厚み:3cm

送料別

a プチ金具(アジャスター付き) TB-543-02 ¥5,500(税別)

b プチ金具(アジャスター無し) TB-543-01 ¥4,000(税別)

- ベッドの高さを簡単にリフトアップできる直径6cmの低コストパーツ。

4個入り/1組 高さ:5cm用・10cm用(同価格)

※装着不可能な製品もございますので、詳しくはお問い合わせください。

カラーコースター TB-1051 ¥800(税別)

- 1cmのリフトアップを実現。ベッド脚部で床面を傷つけない優れたもの。
- 安全性の高い裏面滑り止め加工付き。1組4枚入りのお得なセット。

直径:10cm 高さ:1cm

オリジナルレザー(18色対応) ◀レザー色をご指定ください。[P4参照]



ランドリーバッグ TB-46 ¥50,000(税別)

- 耐久性が高く水にも強いナイロン製帆布素材。脱着が容易で衛生的。
- 直径6cmの専用双輪キャスター4カ所付き。丈夫なスチールフレーム。

直径：60cm 高さ：73cm

ブルー グリーン エンジ ブラック ◀4色からお選びいただけます。



a リネンカー(01) TB-1570-01 ¥69,000(税別)

b リネンカー(02) TB-1570-02 ¥83,000(税別)

c リネンカー(03) TB-1570-03 ¥97,000(税別)

- 病院や介護施設等のリネン回収や浴場等でのバスタオル回収用に最適。
- 用途に応じて色分けできる120L用ナイロン製専用リネンバッグ付き。
- 車輪と旋回が同時にロック可能な直径7.5cmのダブルロック式キャスター。

▼サイズ [単位: cm]

幅	a 46	b 82	c 120
奥行	55		
高さ	90		

●重量：(03)約21kg

ブルー グリーン エンジ ブラック ◀4色からお選びいただけます。



a 円形テーブル(キャスター付き) TB-1571-01 ¥57,000(税別)

b 円形テーブル(アジャスター付き) TB-1571-02 ¥55,000(税別)

- 少人数のカンファレンス等マルチに使用可能な円形タイプのテーブル。
- 軽量で耐食性が良く清潔感を演出できるアルミ製4本脚ベースを採用。
- ポリエステル化粧板仕上。直径5cmの双輪キャスター&アジャスター。

▼サイズをご指定ください。[単位: cm]

幅	直径75
高さ	ご指定ください。(範囲: 70~90)

●重量：約10kg

ホワイト ナチュラル ブラウン ◀天板カラー3色よりご指定ください。



サイドエンター TB-1620 ¥48,000(税別)

- エントランスや受付付近に設置できる便利な直径35cmの小型テーブル。
- 来院者の傘や杖を一時的にかけ立てることが可能なグッドデザイン。

▼サイズ [単位: cm]

直径	35	高さ	90
天板カラー(3色対応)		◀天板色をご指定ください。[下記参照]	

●重量：約19kg

▼天板カラー3色よりご指定ください。

ホワイト ナチュラル ブラウン



NOVA(ノバ) TB-1582 ¥28,000(税別)

- 3段階レベルで最大1分間2900回の振動を実現する筋膜開放マシーン。
- 体の部位に合わせて交換ができる7種類のアタッチメントを標準装備。
- 充電タイプで軽量小型だから気軽に持ち運びが可能。専用ケース付き。

- 外形寸法: W15×D5×H25cm (アタッチメント付属なし時)
- 使用電源: 入力 AC100-240V 50/60Hz 0.8A
出力 DC26V 1.0A
- 振動回数: [レベル1] 1800 (±10%) 回/分 30Hz
[レベル2] 2400 (±10%) 回/分 40Hz
[レベル3] 2900 (±10%) 回/分 48Hz
- 重量: 約1kg (アタッチメント付属なし時)

返品不可



Cooper(クーパー) TB-1598 ¥22,000(税別)

- 振動パワー3段階レベルで調節できる超コンパクト筋膜解放マシーン。
- 体の部位に合わせて交換ができる4種類のアタッチメントを標準装備。
- USBの差込口があればどこでも簡単に充電が可能なりチウム電池仕様。

- 外形寸法: W7.5×D3.8×H13cm (アタッチメントを除く)
- 本体重量: 約370g (アタッチメント等の付属品を除く)
- 使用電源: 入力 AC100 (50/60Hz) ※充電用USBコード付き
- 振動回数: 3段階 (最大約3200回/分)

※ACアダプターは付属していません。お手元にパソコン等のUSBポートや携帯電話用のUSB充電アダプター (5V/2A) をお持ちでなければ、別売のUSB充電ACアダプター (TB-1615) をお買い求めください。

※本製品はバイブレーションによるストレッチを目的としています。医療用機器ではありません。

返品不可



バイブフォームローラー TB-1600 ¥16,000(税別)

- 振動パワー5段階レベルで調節できる円柱型筋膜解放フォームローラー。
- ローラーに加工された3種類の凸凹で体の部位に合わせた刺激を実現。
- USBの差込口があればどこでも簡単に充電が可能なりチウム電池仕様。

- 外形寸法: W29.5×D7.5×H7.5cm
- 本体重量: 約900g
- 使用電源: 入力 AC100 (50/60Hz) ※充電用USBコード付き
- 振動回数: 5段階 (最大約3100回/分)

※ACアダプターは付属していません。お手元にパソコン等のUSBポートや携帯電話用のUSB充電アダプター (5V/2A) をお持ちでなければ、別売のUSB充電ACアダプター (TB-1615) をお買い求めください。

※本製品はバイブレーションによるストレッチを目的としています。医療用機器ではありません。

返品不可



エアカーフ TB-1601 ¥28,000(税別)

- 空気加圧の力と温熱機能で両足のふくらはぎを効果的にリフレッシュ。
- 両足への装着と締め付け調整が容易な強化型マジックテープ式採用。
- 充電タイプで軽量小型だから気軽に持ち運びが可能。専用ケース付き。

- 外形寸法: W21.5×D6.5×H5.1cm (デバイス) W61×D25cm (ストラップ)
- 本体重量: 約830g
- 使用電源: 入力 AC100 (50/60Hz) ※充電用USBコード付き
- 調節内容: 2種類モード 3段階空気圧強度 2段階温熱機能

※ACアダプターは付属していません。お手元にパソコン等のUSBポートや携帯電話用のUSB充電アダプター (5V/2A) をお持ちでなければ、別売のUSB充電ACアダプター (TB-1615) をお買い求めください。

※本製品はバイブレーションによるストレッチを目的としています。医療用機器ではありません。

返品不可



ネックバルサー TB-1602 ¥15,000(税別)

- EMS低周波パルスと温熱機能で首まわりから振動刺激でリフレッシュ。
- 操作を首で知らせる優しい設定で場所を選ばず本格的なケアを実現。
- USBの差込口があればどこでも簡単に充電が可能なりチウム電池仕様。

- 外形寸法：W15×D14×H4.5cm
- 本体重量：約130g
- 使用電源：入力 AC100 (50/60Hz) ※充電用USBコード付き
- 設定内容：4種類モード 16段階パルス強度 2段階温熱機能

※ACアダプターは付属していません。お手元にパソコン等のUSBポートや携帯電話用のUSB充電アダプター (5V/2A) をお持ちであれば、別売のUSB充電ACアダプター (TB-1615) をお買い求めください。

※本製品は一般家庭用です。医療用機器ではありません。

返品不可



パイプツインボール TB-1599 ¥11,000(税別)

- 振動パワー5段階レベルで調節できるピーナッツ型の筋膜解放ボール。
- 首筋や足裏から太ももやふくらはぎ等を幅広く集中して局部を刺激。
- USBの差込口があればどこでも簡単に充電が可能なりチウム電池仕様。

- 外形寸法：W18×D9×H9cm
- 本体重量：約850g
- 使用電源：入力 AC100 (50/60Hz) ※充電用USBコード付き
- 振動回数：5段階 (最大約3100回/分)

※ACアダプターは付属していません。お手元にパソコン等のUSBポートや携帯電話用のUSB充電アダプター (5V/2A) をお持ちであれば、別売のUSB充電ACアダプター (TB-1615) をお買い求めください。

※本製品はパイプレーションによるストレッチを目的としています。医療用機器ではありません。

返品不可



USB充電ACアダプター TB-1615 ¥1,400(税別)

- AC100~240V対応で電圧を気にせず海外でも利用可能な急速充電器。
- 出力自動判別スマートICチップ搭載した電流を自動調整するアダプター。

返品不可



ピットイン TB-1408 ¥9,000(税別)

- スチール製クロムメッキ仕上げの斬新なデザイン。局部をマッサージ。
- 幅：8cm 奥行：16.5cm 厚さ：6mm 材質：SPHC鋼板



セラブレス TB-1090 ¥1,800(税別)

- 効果的に指圧・押圧ができるように設計されたマッサージツール。
- 軽くてにぎりやすいグリップが特徴のユニークデザイン。

幅：13cm 奥行：4.5cm 高さ：13cm
カラー：ホワイト・ブルー



a ホットボックス113(白)	TB-57-01	¥37,500(税別)
b ホットボックス114(白)	TB-58-01	¥40,500(税別)
c ホットボックス118(白)	TB-59-01	¥46,500(税別)

■サーモスタート式を採用して安定した温度を実現するおしぼり蒸し器。

ホットボックス113	内容量：8.3ℓ (おしぼり30~45本) カラー：白 扉開閉：前開き・横開き 定格：AC100V 130W 幅：35.3cm 奥行：28cm 高さ：25.2cm
ホットボックス114	内容量：12ℓ (おしぼり50~70本) カラー：白 扉開閉：前開き・横開き 定格：AC100V 210W 幅：42.2cm 奥行：28.3cm 高さ：28cm
ホットボックス118	内容量：20ℓ (おしぼり100~120本) カラー：白 扉開閉：前開き・横開き 定格：AC100V 230W 幅：45cm 奥行：28.3cm 高さ：35cm

※(前開き)または(横開き)を選べます。ご指定のない場合は(前開き)で出荷いたします。

返品不可



a ホットボックス113(黒)	TB-57-02	¥40,500(税別)
b ホットボックス114(黒)	TB-58-02	¥43,500(税別)
c ホットボックス118(黒)	TB-59-02	¥49,500(税別)

■サーモスタート式を採用して安定した温度を実現するおしぼり蒸し器。

ホットボックス113	内容量：8.3ℓ (おしぼり30~45本) カラー：黒 扉開閉：前開き 定格：AC100V 130W 幅：35.3cm 奥行：28cm 高さ：25.2cm
ホットボックス114	内容量：12ℓ (おしぼり50~70本) カラー：黒 扉開閉：前開き 定格：AC100V 210W 幅：42.2cm 奥行：28.3cm 高さ：28cm
ホットボックス118	内容量：20ℓ (おしぼり100~120本) カラー：黒 扉開閉：前開き 定格：AC100V 230W 幅：45cm 奥行：28.3cm 高さ：35cm

※カラー黒は(前開き)仕様のみとなります。

返品不可



メディバリア TB-1329 ¥3,150(税別)

- 感染予防に大いに役立つ簡単便利なスプレー式除菌コーティング剤。
- 無臭・無刺激の優しい成分でマルチに使え除菌効果は速効・強力。
- アルコール・塩素を含まない中性だから布やゴムも傷めません。

内容量：500ml
成分：ポリアミノプロピルビグアニド・ジデシルジメチウムクロリド
塩化ベンザルコニウムジメチコン(アルコール・塩素不使用)

a メディクリーナー TB-807 ¥2,300(税別)

■ベッドやマクらのレザークリーナー。医療器材等の除菌クリーナー。
環境にやさしい天然パーム油使用
内容量：500ml

b メディクリーナー(詰替用) TB-1318 ¥7,000(税別)

■ベッドやマクらのレザークリーナー。医療器材等の除菌クリーナー。
■医療製品の除菌に最適なメディクリーナー500mlのお得な詰替用。
●環境にやさしい天然パーム油使用
●内容量：2000ml

a 除菌ケアシート TB-1387-01 ¥6,000(税別)

b 除菌ケアシート(詰替用) TB-1387-02 ¥4,500(税別)

■ノンアルコールでベッドやマクラ類のレザーも安心してお手入れ可能。
■汚れ落とし効果プラス除菌・消臭効果も兼ね備えた万能レーヨン不織布。
■含浸液は日本薬局方で認可された安全な薬液で安心して使用可能。

サイズ：15cm×30cm
1ロール/280ピースカット
素材：レーヨン
成分：有機酸 金属イオン

a 除菌ケアシート(ミニ) TB-1387-03 ¥1,000(税別)

■ノンアルコールでベッドやマクラ類のレザーも安心してお手入れ可能。
■汚れ落とし効果プラス除菌・消臭効果も兼ね備えた万能レーヨン不織布。
■含浸液は日本薬局方で認可された安全な薬液で安心して使用可能。

サイズ：15cm×20cm
110枚入り
素材：レーヨン
成分：有機酸 金属イオン

a サンハーブフレグランスビーズ(ラベンダー) TB-1366-01 ¥600(税別)

b サンハーブフレグランスビーズ(グレープフルーツ) TB-1366-02 ¥600(税別)

c サンハーブフレグランスビーズ(ヒュアローズ) TB-1366-03 ¥600(税別)

■院内を花やハーブの心地よい香りで包み込みリラックス作用に効果的。
■待合室など消臭したい場所にインテリアとしても使用可能なデザイン。

内容量：180g
※持続効果：1～2ヶ月

レッグホット TB-1264 ¥74,800(税別)

■温水不要でつま先から膝上まで芯から温まる遠赤外線器具の足温器。
■9段階に調節可能な見やすさわかりやすいデジタル出力表示。

幅：47cm 奥行：37cm 高さ：43cm 重量：5kg
遠赤外線放射熱利用の脚温器 電子コントロール式
電源：AC100V (50/60Hz)

返品不可



スマーティ(F4-A5型) TB-1205 ¥396,000(税別)

■炭素ドームの遠赤外線エネルギーが温体・代謝・排汗を強力に促進。
■アナログコントローラーを採用したスライド機能付きドーム型サウナ。

本体上部/幅：72cm 奥行：90cm 高さ：46cm
本体下部/幅：61cm 奥行：90cm 高さ：40cm
重量：20kg コントローラー・反射マット・専用マクラ付き

国際グランプリ最優秀商品認定 生体遠赤外線・代謝排汗装置
健康と熱のブランド、フジカの自信作。発売以来25年、世界22ヵ国(15万台)に広がるスマーティ。遠赤外線による発汗で、あなたの身体を芯からきれいに!

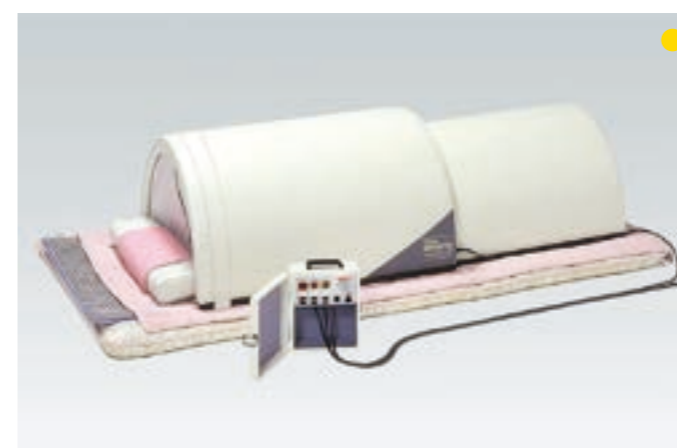
返品不可

スマーティ(F4-NX) TB-1205-02 ¥585,000(税別)

■炭素ドームの遠赤外線エネルギーが温体・代謝・排汗を強力に促進。
■アナログコントローラーを採用したスライド機能付きドーム型サウナ。

本体上部/幅：72cm 奥行：90cm 高さ：46cm
本体下部/幅：61cm 奥行：90cm 高さ：40cm
重量：20kg コントローラー・反射マット・専用マクラ付き

国際グランプリ最優秀商品認定 生体遠赤外線・代謝排汗装置
健康と熱のブランド、フジカの自信作。発売以来25年、世界22ヵ国(15万台)に広がるスマーティ。遠赤外線による発汗で、あなたの身体を芯からきれいに!

返品不可

ホットマット TB-477 ¥32,000(税別)

■ほんのりとした暖かさを実現する温熱シート内蔵のレザークッション。
■温度調節機能付きのスライドボリュウム式コントローラー標準装備。

幅：60cm 長さ：155cm クッション厚：1cm 重量：約3kg
電源：AC100V (50/60Hz) 消費電力：50W

オリジナルレザークッション(18色対応) ◀レザークッション色をご指定ください。[P4参照]

※季節や環境により、ベッドが最適温度になるまで30～60分必要です。



ホットシート TB-663 ¥28,000(税別)

- ほんのりとした暖かさを実現する温熱シート内蔵の綿100%シート。
 - ベッドに敷いても患者様に掛けてもどちらでも使用できる利便性。
 - 温度調節機能付きのスライドボリューム式コントローラー標準装備。
- 幅：100cm 長さ：160cm 厚み：約1cm 側地：綿100% (防縮加工)
電源：AC100V (50/60Hz) 消費電力：50W
※ホットマット (TB-477) と同様にベッド表面に敷いてのご使用も可能です。
※季節や環境により、ベッドが最適温度になるまで30～60分必要です。

綿カラー(7色対応) ◀綿カラーをご指定ください。[下記参照]

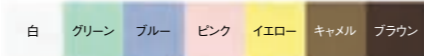

a バイオフィリーズ(1本) TB-1186-01 ¥1,900(税別)

b バイオフィリーズ・1ダース(12本入り) TB-1186-02 ¥22,800(税別)

- 世界43カ国で愛用されるべつつかないアイシングマッサージジェル。
 - 医療機関・治療家・トレーナー・理学療法士の先生が採用する実績。
- 内容量：113g
※1ダース (12本入り)：販促用パッケージ付き。



a ニトリートキネシオロジーテープ・非撥水

- 適度な伸縮性を備え肌に優しい粘着剤を使用している汎用性の高さ。
- 粘着剤のウェーブ塗工で通気性に優れてむれにくくかぶれにくい。

- NK-50L サイズ：5.0cm×31.5m (1巻入り) TB-573-01 ¥5,400(税別)
- NK-25 サイズ：2.5cm×5m (12巻入り) TB-573-02 ¥5,400(税別)
- NK-37 サイズ：3.75cm×5m (8巻入り) TB-573-03 ¥5,400(税別)
- NK-50 サイズ：5.0cm×5m (6巻入り) TB-573-04 ¥5,400(税別)
- NK-75 サイズ：7.5cm×5m (4巻入り) TB-573-05 ¥5,400(税別)

b ニトリートキネシオロジーテープ・撥水

- 適度な伸縮性を備え肌に優しい粘着剤を使用している汎用性の高さ。
- 粘着剤のウェーブ塗工で通気性に優れてむれにくくかぶれにくい。

- NKH-50L サイズ：5.0cm×31.5m (1巻入り) TB-574-01 ¥6,000(税別)
- NKH-50 サイズ：5.0cm×5m (6巻入り) TB-574-02 ¥6,000(税別)
- NKH-75 サイズ：7.5cm×5m (4巻入り) TB-574-03 ¥6,000(税別)



くりんクリン除菌装置 TB-1591 ¥170,000(税別)

- 商業施設・ホテル・オフィス・学校・病院等の幅広い空間除菌が可能。
- 紫外線ランプで空間に浮遊するウイルスや細菌を99%除菌を実現。
- 電気工事不要の簡単設置でフィルターの清掃等のメンテナンスも不要。

▼サイズ [単位：cm]

幅	30
奥行	30
高さ	79

※約1年(24時間連続使用)に1回程度のランプ交換のみで経済的です。

- 電源：AC100V (50/60Hz)
- 重量：約7.5kg

返品不可

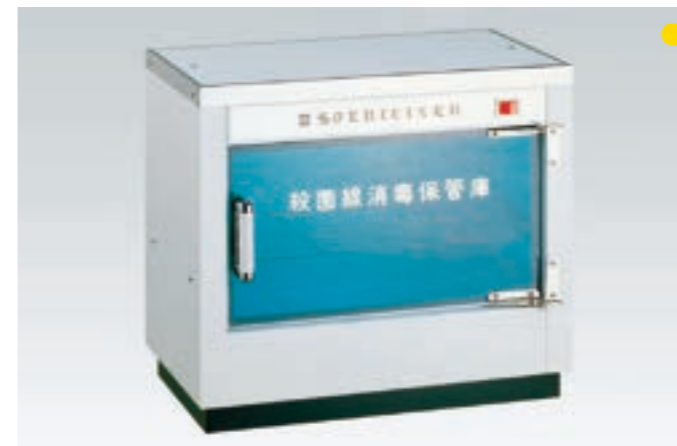

殺菌灯付き保管庫 TB-642 ¥39,000(税別)

- 効果的な殺菌能力を実現する小型でコンパクトな殺菌線消毒保管庫。

- サイズ 幅：42.7cm 奥行：24.6cm 高さ：37.2cm 重量：7.3kg
- 電源：AC100V ●周波数：50/60Hz
 - 定格消費電力：13W
 - 殺菌灯：10W (上) ×1灯
 - 棚：1段
 - 有効寸法：33.5cm×22.5cm×17.5cm
 - 材質：本体/鋼板(メラミン焼付塗装) 内装/アルミ張り
棚板/スチールクロムメッキ

[特徴]

- 殺菌線を最も効率よく放射する特殊紫外線透過ガラスを使用しているため、短時間の照射により殺菌ができます。
- 物の表面に付着している菌、あるいは紫外線を透過する空気中、液体中に浮遊している菌に有効です。

返品不可



クリーンボックス(タイマー無し) TB-488-01 ¥152,000(税別)

クリーンボックス(タイマー有り) TB-488-02 ¥162,000(税別)

- 雑菌に対して短時間の照射で殺菌可能な殺菌線スリッパ用ロッカー。
- 患者様への衛生的なところくばりが院内のクリーンイメージを向上。

- 幅：32cm 奥行：36cm 高さ：110cm 重量：27kg
スリッパ収納数：8足
電源：AC100V (50/60Hz切替式) 消費電力：26W (タイマー有り28W)
使用殺菌灯：10W×2灯

- タイマー有りは15分後に自動消灯します。
- 直視して目を痛めないようにドアスイッチの働きで開閉に連動して自動的に点灯・消灯を行います。

※白色のスリッパは紫外線により黄ばみが発生する可能性があります。

返品不可

アイボリー ピンク ブルー グリーン ◀4色よりお選びいただけます。



クリーンボックス/ワイド(タイマー無し) TB-489-01 ¥272,000(税別)

クリーンボックス/ワイド(タイマー有り) TB-489-02 ¥288,000(税別)

- 雑菌に対して短時間の照射で殺菌可能な殺菌線スリッパ用ロッカー。
- 患者様への衛生的なところくばりが院内のクリーンイメージを向上。

- 幅：65cm 奥行：36cm 高さ：110cm 重量：48kg
スリッパ収納数：16足
電源：AC100V (50/60Hz切替式) 消費電力：52W (タイマー有り54W)
使用殺菌灯：10W×4灯

- タイマー有りは15分後に自動消灯します。
- 直視して目を痛めないようにドアスイッチの働きで開閉に連動して自動的に点灯・消灯を行います。

※白色のスリッパは紫外線により黄ばみが発生する可能性があります。

返品不可

アイボリー ピンク ブルー グリーン ◀4色よりお選びいただけます。



木目調クリーンボックス(タイマー無し) TB-640-01 ¥162,000(税別)

木目調クリーンボックス(タイマー有り) TB-640-02 ¥173,000(税別)

- 雑菌に対して短時間の照射で殺菌可能な殺菌線スリッパ用ロッカー。
- 患者様への衛生的なところくばりが院内のクリーンイメージを向上。

- 幅：32cm 奥行：36cm 高さ：110cm 重量：27kg
スリッパ収納数：8足
電源：AC100V (50/60Hz切替式) 消費電力：26W (タイマー有り28W)
使用殺菌灯：10W×2灯

- タイマー有りは15分後に自動消灯します。
- 直視して目を痛めないようにドアスイッチの働きで開閉に連動して自動的に点灯・消灯を行います。

※白色のスリッパは紫外線により黄ばみが発生する可能性があります。

返品不可



木目調クリーンボックス/ワイド(タイマー無し) TB-641-01 ¥294,000(税別)
木目調クリーンボックス/ワイド(タイマー有り) TB-641-02 ¥305,000(税別)

■雑菌に対して短時間の照射で殺菌が可能な殺菌線スリッパ用ロッカー。
 ■患者様への衛生的なところくばりが院内のクリーンイメージを向上。
 幅:65cm 奥行:36cm 高さ:110cm 重量:48kg
 スリッパ収納数:16足
 電源:AC100V(50/60Hz切替式) 消費電力:52W(タイマー有り54W)
 使用殺菌灯:10W×4灯
 ●タイマー有りは15分後に自動消灯します。
 直射して目を痛めないようにドアスイッチの働きで開閉に連動して自動的に点灯・消灯を行います。
 ※白色のスリッパは紫外線により黄ばみが発生する可能性があります。
 返品不可



収納庫付オムツ交換台 TB-1379 ¥205,000(税別)

■安全性を最優先に考慮した4面レーザーガード付きオムツ交換ベッド。
 ■オムツ交換時の必需品や荷物を収納可能な扉付き収納庫を標準装備。
 ■車輪と旋回が同時ロック可能な直径7.5cmダブルロック式キャスター。
 ▼サイズをご指定ください。[単位:cm]

幅	125(全幅135)	135(全幅145)	145(全幅155)	155(全幅165)	165(全幅175)
奥行	65(全奥行75)	70(全奥行80)	75(全奥行85)	80(全奥行90)	85(全奥行95)
高さ	60(全高85)	65(全高90)	70(全高95)		

 オリジナルレザー(18色対応) ◀レザー色をご指定ください。[P4参照]
 クッション厚:4cm 重量:約60kg

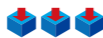

L型オムツ交換台 TB-792 ¥90,000(税別)

■レザーのみで全体を加工した安全性の高い収納棚付きオムツ交換台。
 ■キリン等の子供に人気の動物柄をプリントしたパークレザーを採用。
 ■床面との隙間を微調整できる直径6cmのオリジナルアジャスター付き。
 ▼縦型・横型をご指定ください。サイズ[単位:cm]

	幅	奥行	高さ
縦型	60(全幅78)	80(全奥行89)	80(全高101)
横型	80(全幅98)	60(全奥行69)	80(全高101)

 パークレザー(3色対応) ◀レザー色をご指定ください。[下記参照]
 クッション厚:3cm 重量:約45kg(横型製作時)

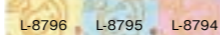

オムツ交換台(刺繍付き) TB-1514 ¥93,600(税別)

■6種類のオリジナルアニマルデザインを刺繍加工した縦型オムツ交換台。
 ■衛生的で掃除が容易なメッシュ棚付き。便利なアジャスター付き。
 ▼サイズをご指定ください。[単位:cm]

幅	55(全幅65)	60(全幅70)	65(全幅75)	70(全幅80)
奥行	75(全奥行80)	80(全奥行85)	85(全奥行90)	90(全奥行95)
高さ	80(全高98)	85(全高103)	90(全高108)	

 オリジナルレザー(18色対応) ◀レザー色をご指定ください。[P4参照]
 クッション厚:4cm 重量:約29kg
 ※刺繍の図柄は選べません。写真の仕上がりの通りです。



a オムツ交換台(縦型) TB-721-01 ¥80,000(税別)
b オムツ交換台(横型) TB-721-02 ¥80,000(税別)

■安全性を最優先に考慮した3面レーザーガード付きオムツ交換ベッド。
 ■衛生的で掃除が容易なメッシュ棚付き。便利なアジャスター付き。
 ▼オムツ交換台(縦型) / サイズをご指定ください。[単位:cm]

幅	55(全幅65)	60(全幅70)	65(全幅75)	70(全幅80)
奥行	75(全奥行80)	80(全奥行85)	85(全奥行90)	90(全奥行95)
高さ	80(全高98)	85(全高103)	90(全高108)	

 ▼オムツ交換台(横型) / サイズをご指定ください。[単位:cm]

幅	75(全幅85)	80(全幅90)	85(全幅95)	90(全幅100)
奥行	55(全奥行60)	60(全奥行65)	65(全奥行70)	70(全奥行75)
高さ	80(全高98)	85(全高103)	90(全高108)	

 オリジナルレザー(18色対応) ◀レザー色をご指定ください。[P4参照]
 クッション厚:4cm 重量:約29kg



a S型オムツ交換台(縦型) TB-722-01 ¥90,000(税別)
b S型オムツ交換台(横型) TB-722-02 ¥90,000(税別)

■上下にスライドするストッパー式専用S型ベッドガード1本付き。
 ■衛生的で掃除が容易なメッシュ棚付き。便利なアジャスター付き。
 ▼S型オムツ交換台(縦型) / サイズをご指定ください。[単位:cm]

幅	55(全幅65)	60(全幅70)	65(全幅75)	70(全幅80)
奥行	75(全奥行80)	80(全奥行85)	85(全奥行90)	90(全奥行95)
高さ	80(全高98)	85(全高103)	90(全高108)	

 ▼S型オムツ交換台(横型) / サイズをご指定ください。[単位:cm]

幅	75(全幅85)	80(全幅90)	85(全幅95)	90(全幅100)
奥行	55(全奥行60)	60(全奥行65)	65(全奥行70)	70(全奥行75)
高さ	80(全高98)	85(全高103)	90(全高108)	

 オリジナルレザー(18色対応) ◀レザー色をご指定ください。[P4参照]
 クッション厚:4cm 重量:約32kg



オムツ交換台(ダブル) TB-731 ¥110,000(税別)

■限られたスペースを有効的に活用できる2人用のオムツ交換台。
 ■衛生的で掃除が容易なメッシュ棚付き。便利なアジャスター付き。
 ▼サイズをご指定ください。[単位:cm]

幅	55(全幅132)	60(全幅142)	65(全幅152)	70(全幅162)	75(全幅172)
奥行	70(全奥行78)	75(全奥行83)	80(全奥行88)	85(全奥行93)	90(全奥行98)
高さ	70(全高90)	75(全高95)	80(全高100)	85(全高105)	90(全高110)

 オリジナルレザー(18色対応) ◀レザー色をご指定ください。[P4参照]
 クッション厚:3cm 重量:約47kg



TB製オムツ交換ベッド TB-1115 ¥100,000(税別)

■やさしい木の温もりを感じさせる木目3面ガード付きオムツ交換台。
 ■小物類の収納に便利なレザー棚付き。便利なアジャスター付き。
 ▼サイズ[単位:cm]

幅	66
奥行	85
高さ	97(座高80)

 オリジナルレザー(18色対応) ◀レザー色をご指定ください。[P4参照]
 クッション厚:3cm(本体) 重量:約20kg

M型オムツ交換台 TB-1597 ¥90,000(税別)

- 掃除が容易で衛生的な脱着シート式を採用。裏面ストップレザース仕様。
- 実用性とデザイン性の高い温かみを感じるポリエステル化粧板を採用。
- オムツ交換を補助するレザー製マジックテープ式ベルトを標準装備。

▼サイズ【単位：cm】

幅	60 (全幅64)
奥行	90
高さ	73 (全高92)

オリジナルレザー(18色対応) ◀レザー色をご指定ください。[P4参照]

●クッション厚：4.5cm

●重量：約43kg

▼フレームカラー3色よりご指定ください。

ホワイト	ナチュラル	ブラウン
------	-------	------

レザー製ベルト付き▲

キッズコーナー TB-470 ¥100,000(税別)

- スペースの限られた治療院等でも有効に活用できるコンパクト設計。
- お子様連れでも遠慮なく来院できるうれしいキッズスペースを実現。
- 安全性の高い抗菌・防炎加工付きの発泡EVAジョイントクッション。

ブロッククッション：幅20cm 長さ130cm 高さ20cm (2個)

幅20cm 長さ135cm 高さ20cm (2個)

※滑り止め加工付き。ストップレザースの黒色は変更できません。

ジョイントクッション：幅45cm 奥行45cm 厚み1cm

材質：発砲EVA

カラー：ローズ3枚・ライトブルー3枚

オリジナルレザー(18色対応) ◀レザー色をご指定ください。[P4参照]

キッズRB TB-1133 ¥590,000(税別)

- お子様連れでも遠慮なく来院できるデザイン性の高いキッズコーナー。
- 7cmのマットクッション厚を採用した安全性重視の大型キッズスペース。

幅：425cm 長さ：235cm 高さ：50cm (設置寸法)

オリジナルレザー(18色対応) ◀レザー色をご指定ください。[P4参照]

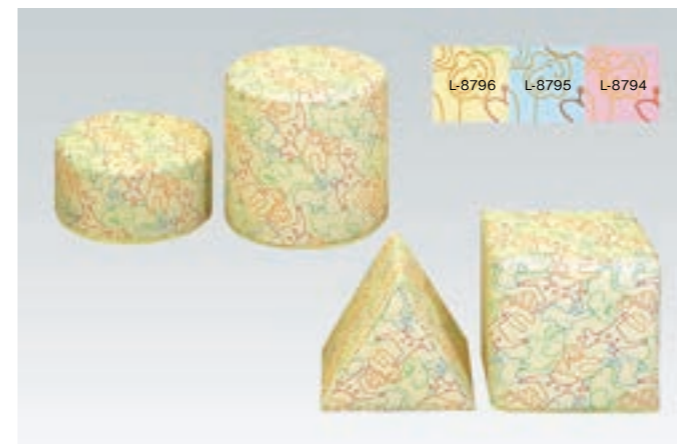
キッズプレイセット TB-1229 ¥32,000(税別)

- 遊ぶ楽しさを広げるキッズスペースで活躍のブロッククッション4種類。
- キリン等の子供達に人気の動物柄をプリントしたパークレザースを採用。

円柱(小)／直径：30cm 高さ：15cm

三角／幅：30cm 奥行：30cm 高さ：30cm

円柱(大)／直径：30cm 高さ：30cm

四角／幅：30cm 奥行：30cm 高さ：30cm

パークレザース(3色対応) ◀レザー色をご指定ください。[左記参照]

キッズHB TB-1231 ¥220,000(税別)

- お子様連れでも遠慮なく来院できる人気の高い中型キッズスペース。
- 安全性の高い耐薬品・抗菌・防汚・難燃機能付きレザーを採用。

幅：180cm 長さ：300cm 高さ：45cm (設置寸法)

オリジナルレザー(18色対応) ◀レザー色をご指定ください。[P4参照]

キッズプレイセット(刺繍付き) TB-1513 ¥57,000(税別)

- 6種類のオリジナルアニマルデザインを刺繍加工した子供用ブロック。
- 子供たちの知恵と遊びを膨らます4種類のキッズコーナー用クッション。

円柱(小)／直径：30cm 高さ：15cm

三角／幅：30cm 奥行：30cm 高さ：30cm

円柱(大)／直径：30cm 高さ：30cm

四角／幅：30cm 奥行：30cm 高さ：30cm

オリジナルレザー(18色対応) ◀レザー色をご指定ください。[P4参照]

※刺繍の図柄は選べません。写真の仕上がりの通りです。

キッズSB TB-1075 ¥360,000(税別)

- お子様連れでも遠慮なく来院できるうれしい大型キッズスペース。
- 安全性の高い耐薬品・抗菌・防汚・難燃機能付きレザーを採用。

幅：300cm 長さ：300cm 高さ：45cm (設置寸法)

オリジナルレザー(18色対応) ◀レザー色をご指定ください。[P4参照]

a メディクロス TB-1189 ¥5,800(税別)

- 施術時のあて布としても人気が高くタオルのな使い方も可能な万能品。
- リズナブルで繰り返し数回の洗濯が可能な吸水性＆速乾性が抜群。

60枚入り 幅：35cm 長さ：61cm

材質：レーヨン・ポリエステル

b ディスポシート TB-1188 ¥6,700(税別)

- 使い捨てのベッドシートとして活用できる大判サイズのディスポ式。
- オイルマッサージ等に最適な吸水性の良さ。裏面滑り止め加工付き。

10枚入り 幅：100cm 長さ：180cm

材質：レーヨン不織布

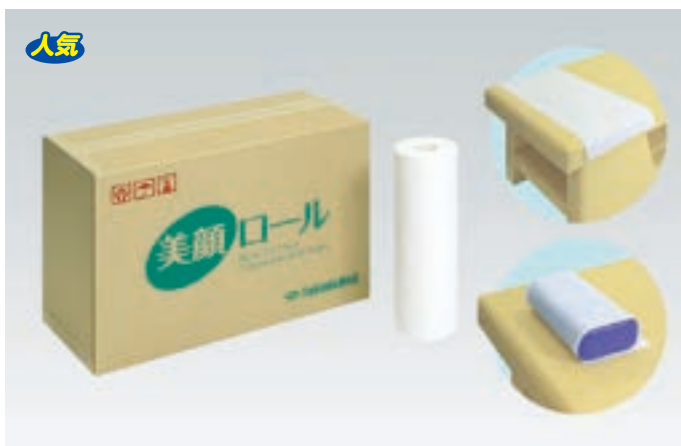

美顔ロール(1本)	TB-34-01	¥3,800(税別)
美顔ロール(10本入り)	TB-34-02	¥36,000(税別)

■衛生的に患者様をお迎えできるロール式美顔ペーパー。
幅:36cm 長さ:60m(30cm×200枚)
直径:11cm
材質:不織布
※ミシン目カット200枚
※T字型切り目加工無し



美顔ペーパー(500枚入り)	TB-68-01	¥8,300(税別)
美顔ペーパー(2,500枚入り)	TB-68-02	¥39,300(税別)

■独自のT字型切り目加工が息苦しさを解消するうつ伏せ専用ペーパー。
■通気性よりも汗等の吸水性を優先した厚みのある使い捨て専用ペーパー。
500枚シュリンクパック包装 幅:30cm 長さ:36cm 材質:不織布
[特徴] ■T字型切り目加工が息苦しさを解消します。
■しっかりとした厚みによって吸水性が抜群です。
■ランニングコストを考えたお得な2,500枚入り。



美顔ペーパー(詰替PP箱付き)	TB-68-03	¥10,300(税別)
-----------------	----------	-------------

■耐久性の高い透明PP素材を採用した取り出し口付き詰替用ケース。
■独自のT字型切り目加工が息苦しさを解消するうつ伏せ専用ペーパー。
500枚シュリンクパック包装
幅:30cm 長さ:36cm
材質:不織布(美顔ペーパー) ポリプロピレン樹脂(詰替ケース)
※次回からのご注文は詰替用としてお得な美顔ペーパー(2,500枚入り)をお買い求めください。



a ディスポフェイスペーパー(切り目有り)	TB-40-01	¥9,500(税別)
b ディスポフェイスペーパー(切り目無し)	TB-40-02	¥8,300(税別)

■用途に応じて切り目の有無を選択できる機能性の高い不織布ペーパー。
■赤ちゃんのおムツにも使われているお肌に優しい高通気性素材を採用。
1箱/500枚入り 幅:28cm 長さ:40cm 材質:不織布

[特徴]
■通気性を追求した高級感のある素材です。
■角マクラや半円マクラにもご使用できます。



カラーフェイスペーパー(500枚入り)	TB-1389-01	¥7,300(税別)
カラーフェイスペーパー(2,500枚入り)	TB-1389-02	¥34,300(税別)

■皮脂や化粧品がついてもわかりづらい待望のカラーフェイスペーパー。
■独自のT字型切り目加工が息苦しさを解消するうつ伏せ専用ペーパー。
500枚シュリンクパック包装 幅:30cm 長さ:36cm 材質:不織布
カラー:ピンク・ブルー
[特徴] ■T字型切り目加工が息苦しさを解消します。
■ランニングコストを考えたお得な2,500枚入り。



ロイヤルコットンペーパー	TB-1388	¥11,000(税別)
--------------	---------	-------------

■敏感肌にも安心なコットン100%でワンランク上のおもてなし。
■独自のT字型切り目加工が息苦しさを解消するうつ伏せ専用ペーパー。
500枚シュリンクパック包装 幅:30cm 長さ:36cm
材質:天然コットン100% 不織布
[特徴] ■T字型切り目加工が息苦しさを解消します。
■しっかりとした厚みによって吸水性が抜群です。

自然でやわらかな肌触り



ロールペーパー(1本)	TB-41-01	¥1,500(税別)
ロールペーパー(10本入り)	TB-41-02	¥13,000(税別)

■衛生的に患者様をお迎えできる縦型ヘッド専用のロール式ディスポ。
幅:21cm 長さ:80m 直径:7cm 支管:2.5cm
※1本で約150人分ご使用いただけます。



大判コットンタオル	TB-1657	¥3,800(税別)
-----------	---------	------------

幅:90cm 長さ:170cm
重量:約550g
カラー:グレー・ブラウン・ブルー・スカイブルー・ピンク・ベージュ

[使用上のご注意]
ご購入後、3回程度を目安に4枚以下を洗濯ネットに入れ、タオルのみで洗濯をされますと毛羽の発生が抑えられます。5枚以上のタオルを一度に洗濯されますと、タオル同士の毛羽が引っ付き大量の毛羽が発生する事があります。ドラム式洗濯機や節水式の洗濯機をご使用の場合も、水量が少なく絡みやすく、同様に毛羽が発生しやすくなります。

特大サロントオル TB-66 ¥5,500(税別)

■業務用として人気の高い特大サイズのコットンタオルシート。
 幅：100cm 長さ：200cm
 重量：約600g
 カラー：ホワイト・ダークブラウン

【使用上のご注意】
 ご購入後、3回程度を目安に4枚以下を洗濯ネットに入れ、タオルのみで洗濯をされますと毛羽の発生が抑えられます。5枚以上のタオルを一度に洗濯されますと、タオル同士の毛羽が引付き合い大量の毛羽が発生する事があります。ドラム式洗濯機や節水式の洗濯機をご使用の場合も、水量が少なく絡みやすく、同様に毛羽が発生しやすくなります。

ロイヤルタオル TB-1529 ¥1,000(税別)

■国産の高級綿糸を使用しているクオリティーの高さが魅力のタオル。
 ■高級感のある優れた色合いとボリューム感を実現。納得の吸水性。
 1枚入り 幅：33cm 長さ：89cm 重量：94g
 カラー：ブラック・ネイビー・グレー・グリーン・ブラウン・レッド

カラーパイルスリッパ TB-484 ¥50,000(税別)

■衛生的に患者様をお迎えできる5色バリエーション不織布スリッパ。
 300足入り 長さ：27cm
 表面素材：ポリエステルパイル 底材：EVA
 カラー：ホワイト・イエロー・ピンク・グリーン・ブルー

返品不可

コットンビブ TB-1058 ¥900(税別)

■コットン100%の防縮加工済み歯科治療用デンタルエプロン。
 幅：36cm 奥行：36cm
 材質：綿100% (防縮加工)
 ※検針済み

綿カラー(7色対応) ◀綿カラーをご指定ください。[下記参照]

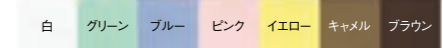
今治エコタオル(WT) TB-1432-01 ¥750(税別)

今治エコタオル(FT) TB-1432-02 ¥1,400(税別)

■敏感肌にも安心のエコマーク認定を受けた今治ブランド無漂白タオル。
 ■プレゼントにも最適な土佐和紙を採用した高級感のあるお洒落な包装。
 今治エコタオル(WT) / 幅：33cm 長さ：34cm
 今治エコタオル(FT) / 幅：33cm 長さ：83cm
 素材：綿100%



ゆかた患者衣 TB-622 ¥7,000(税別)

■脱衣が容易な前開きのゆかたタイプ型検診衣。選べる4サイズ。
 ■健康診断や検診用に最適な綿100%で肌触りの良い防縮加工済み素材。
 サイズ：S・M・L・LL
 素材：綿100% (防縮加工)

サイズ [単位：cm]

サイズ	着丈	胸囲	袖丈
S	89	106	44
M	99	116	46
L	109	126	48
LL	119	136	50

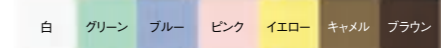
綿カラー(7色対応) ◀綿カラーをご指定ください。[下記参照]

a 滑り止めシート TB-508 ¥1,520(税別)

■カバーやシーツのズレを防止するベッドの上に敷くだけの滑り止め。
 幅：60cm 長さ：150cm
 カラー：アイボリー

b 高級パイルスリッパ TB-1273 ¥47,000(税別)

■ゆったりとした履き心地と風合いを実現した高級志向なスリッパ。
 ■落ち着いた色合いのあるシックなブラウン色のエグゼクティブなおもてなし。
 150足入り 長さ：29cm
 表面素材：ポリエステルパイル 底材：EVA
 カラー：ブラウン

返品不可



患者着1PEX TB-524-05 ¥10,000(税別)

■前方ファスナー式。両側ファスナー式。後方マジックテープ式。
 ■両肩マジックテープ式。各部オープン機能付きの綿100%防縮加工済み。
 フリーサイズ
 材質：綿100% (防縮加工)

サイズ [単位：cm]

サイズ	着丈	胸囲	袖丈
フリーサイズ	104	130	42

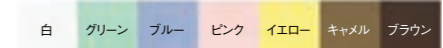
綿カラー(7色対応) ◀綿カラーをご指定ください。[下記参照]





患者着1PDX TB-524-01 ¥9,000(税別)

■前方ファスナー式。両側ファスナー式。後方マジックテープ式。
■鍼灸治療にも最適な各部オープン機能付きの綿100%防縮加工済み。
フリーサイズ
材質：綿100%(防縮加工)

サイズ [単位:cm]

サイズ	着丈	胸囲	袖丈
フリーサイズ	104	130	42

綿カラー(7色対応) ◀綿カラーをご指定ください。[下記参照]

白	グリーン	ブルー	ピンク	イエロー	キャメル	ブラウン
---	------	-----	-----	------	------	------



2P用開閉式パンツ TB-524-09 ¥5,000(税別)

■両側マジックテープ式。ウエストゴム式。綿100%防縮加工済み。
サイズ：S・M・L・LL (下記サイズ表からお選びいただけます。)
材質：綿100%(防縮加工)

パンツのサイズ [単位:cm]

サイズ	ウエスト	ヒップ	丈
S	90	93	46
M	96	99	49
L(フリー)	112	115	52
LL	118	121	55

綿カラー(7色対応) ◀綿カラーをご指定ください。[下記参照]

白	グリーン	ブルー	ピンク	イエロー	キャメル	ブラウン
---	------	-----	-----	------	------	------



患者着1PSD TB-524-02 ¥7,000(税別)

■後方マジックテープ式。背中を中心の治療に適した廉価版タイプ。
■鍼灸治療にも最適な後方オープン機能付きの綿100%防縮加工済み。
フリーサイズ
材質：綿100%(防縮加工)

サイズ [単位:cm]

サイズ	着丈	胸囲	袖丈
フリーサイズ	104	130	42

綿カラー(7色対応) ◀綿カラーをご指定ください。[下記参照]

白	グリーン	ブルー	ピンク	イエロー	キャメル	ブラウン
---	------	-----	-----	------	------	------



a 検診衣1P TB-578-01 ¥6,000(税別)

b 検診衣2P TB-578-02 ¥6,000(税別)

■健康診断や検診用に最適な綿100%で肌触りの良い防縮加工済み素材。
a ベッドのカバーに採用している耐久性に優れた防縮加工付き綿100%使用
b 着衣後の移動を楽にさせる前がはだけない男女兼用の上下セパレートタイプ
各フリーサイズ 材質：綿100%(防縮加工)

a サイズ [単位:cm]

サイズ	着丈	胸囲	袖丈
フリーサイズ	104	130	42

b 上着のサイズ [単位:cm]

サイズ	着丈	胸囲	袖丈
フリーサイズ	68	130	42

b パンツのサイズ [単位:cm]

サイズ	ウエスト	ヒップ	丈
フリーサイズ	112	115	52

綿カラー(7色対応) ◀綿カラーをご指定ください。[下記参照]

白	グリーン	ブルー	ピンク	イエロー	キャメル	ブラウン
---	------	-----	-----	------	------	------



a b 患者着2PDX TB-524-03 ¥9,000(税別)

a 2PDX用上着 TB-524-06 ¥7,000(税別)

■前方ファスナー式。後方マジックテープ式。上下セパレート仕様。
■鍼灸治療にも最適な各部オープン機能付きの綿100%防縮加工済み。
サイズ：S・M・L・LL (下記サイズ表からお選びいただけます。)
材質：綿100%(防縮加工)

b 2P用パンツ TB-524-08 ¥3,000(税別)

サイズ：S・M・L・LL (下記サイズ表からお選びいただけます。)
材質：綿100%(防縮加工) ※2P用パンツ：ウエストゴム式

上着のサイズ [単位:cm]

サイズ	着丈	胸囲	袖丈
S	63	110	38
M	66	118	40
L(フリー)	69	126	42
LL	72	134	44

パンツのサイズ [単位:cm]

サイズ	ウエスト	ヒップ	丈
S	90	93	46
M	96	99	49
L(フリー)	112	115	52
LL	118	121	55

綿カラー(7色対応)

白	グリーン	ブルー	ピンク	イエロー	キャメル	ブラウン
---	------	-----	-----	------	------	------



a 患者着1PSD(バストパット付き) TB-524-10 ¥10,000(税別)

■後方マジックテープ式。背中を中心の治療に適した廉価版タイプ。
■女性の悩みを解消したノーブラでも気にならないパット付き患者着。
●フリーサイズ ●材質：綿100%(防縮加工)

b 患者着1PDX(バストパット付き) TB-524-11 ¥12,000(税別)

■前方ファスナー式。両側ファスナー式。後方マジックテープ式。
■女性の悩みを解消したノーブラでも気にならないパット付き患者着。
●フリーサイズ ●材質：綿100%(防縮加工)

a サイズ [単位:cm]

サイズ	着丈	胸囲	袖丈
フリーサイズ	104	126	42

b サイズ [単位:cm]

サイズ	着丈	胸囲	袖丈
フリーサイズ	104	130	43

▼綿カラー(7色対応)

白	グリーン	ブルー	ピンク	イエロー	キャメル	ブラウン
---	------	-----	-----	------	------	------



a b 患者着2PSD TB-524-04 ¥7,000(税別)

a 2PSD用上着 TB-524-07 ¥5,000(税別)

■後方マジックテープ式。上下セパレート仕様。廉価版タイプ。
■鍼灸治療にも最適な後方オープン機能付きの綿100%防縮加工済み。
サイズ：S・M・L・LL (下記サイズ表からお選びいただけます。)
材質：綿100%(防縮加工)
※bは2P用パンツ(TB-524-08)です。

上着のサイズ [単位:cm]

サイズ	着丈	胸囲	袖丈
S	63	110	38
M	66	118	40
L(フリー)	69	126	42
LL	72	134	44

パンツのサイズ [単位:cm]

サイズ	ウエスト	ヒップ	丈
S	90	93	46
M	96	99	49
L(フリー)	112	115	52
LL	118	121	55

綿カラー(7色対応)

白	グリーン	ブルー	ピンク	イエロー	キャメル	ブラウン
---	------	-----	-----	------	------	------



患者着1PEX(バストパット付き) TB-524-12 ¥13,000(税別)

■前方&両側ファスナー式。両肩&後方マジックテープ式。
■女性の悩みを解消したノーブラでも気にならないパット付き患者着。
●フリーサイズ ●材質：綿100%(防縮加工)

サイズ [単位:cm]

サイズ	着丈	胸囲	袖丈
フリーサイズ	104	130	43

▼綿カラー(7色対応)

白	グリーン	ブルー	ピンク	イエロー	キャメル	ブラウン
---	------	-----	-----	------	------	------

a 2PSD用上着 (バストパット付き) TB-524-13 ¥8,000(税別)

- 後方マジックテープ式。背中を中心の治療に適した廉価版タイプ。
- 女性の悩みを解消したノーブラでも気にならないパット付き患者着。
- サイズ：S・M・L・LL (下記サイズ表参照) ●材質：綿100%(防縮加工)

b 2PDX用上着 (バストパット付き) TB-524-14 ¥10,000(税別)

- 前方ファスナー式。後方マジックテープ式。
- 女性の悩みを解消したノーブラでも気にならないパット付き患者着。
- サイズ：S・M・L・LL (下記サイズ表参照) ●材質：綿100%(防縮加工)

サイズ [単位: cm]

サイズ	着丈	胸囲	袖丈	サイズ	着丈	胸囲	袖丈
S	63	110	38	L(フリー)	69	126	42
M	66	118	40	LL	72	134	44

▼綿カラー (7色対応)

白	グリーン	ブルー	ピンク	イエロー	キャメル	ブラウン
---	------	-----	-----	------	------	------

ニット着1PDX TB-1040-02 ¥9,000(税別)

- 前方ファスナー式。両側ファスナー式。後方マジックテープ式。
- 体の動きにフィットして伸縮性が高くシワになりにくいニット生地。
- フリーサイズ
- 材質：ニット生地

サイズ [単位: cm]

サイズ	着丈	胸囲	袖丈
フリーサイズ	104	130	42

患ジャギ2P TB-1528 ¥4,800(税別)

- 伸縮性の高い生地を採用した抗菌防臭機能付き患者着の上下セット。
- 前方ファスナー式。後方マジックテープ式。人気のカラー4色限定。

フリーサイズ (中国製)
 材質：ポリエステル100% (抗菌防臭加工済み)
 カラー：4色対応 [下記参照]

上着のサイズ [単位: cm]				パンツのサイズ [単位: cm]		
サイズ	着丈	胸囲	袖丈	サイズ	ウエスト	ヒップ
フリーサイズ	73	120	30	フリーサイズ	120	130

▼4色より好みのカラーをお選びいただけます。[抗菌防臭加工済み]

グリーン	ピンク	ブルー	ブラウン
------	-----	-----	------

ニット着1PEX TB-1040-03 ¥10,000(税別)

- 前方ファスナー式。両側ファスナー式。後方マジックテープ式。
- 両肩マジックテープ式。伸縮性が高くシワになりにくいニット生地。
- フリーサイズ
- 材質：ニット生地

サイズ [単位: cm]

サイズ	着丈	胸囲	袖丈
フリーサイズ	104	130	42

a b 患ジャギ2PMD TB-1594-01 ¥8,700(税別)

a MD用上着 TB-1594-02 ¥5,800(税別)

- 伸縮性の高い生地を採用した抗菌防臭加工付きの重ね合わせ式患者着。
- 前後共に生地を重ね合わせて素早く簡単に開閉可能な独自縫製を採用。
- フリーサイズ
- 材質：ポリエステル100% (抗菌防臭加工済み)
- カラー：4色対応 [下記参照]

上着のサイズ [単位: cm]			
サイズ	着丈	胸囲	袖丈
フリーサイズ	71	126	42

b MD用パンツ TB-1594-03 ¥2,900(税別)

フリーサイズ
 材質：ポリエステル100% (抗菌防臭加工済み)
 カラー：4色対応 [下記参照]

パンツのサイズ [単位: cm]			
サイズ	ウエスト	ヒップ	丈
フリーサイズ	112	115	52

▼4色より好みのカラーをお選びいただけます。[抗菌防臭加工済み]

グリーン	ピンク	ブルー	ブラウン
------	-----	-----	------

a b ニット着2PSD TB-1040-04 ¥7,000(税別)

a 2PSD用ニット上着 TB-1040-05 ¥5,000(税別)

- 後方マジックテープ式。上下セパレート仕様。廉価版タイプ。
- 体の動きにフィットして伸縮性が高くシワになりにくいニット生地。
- サイズ：S・M・L・LL (下記サイズ表からお選びいただけます。)
- 材質：ニット生地

上着のサイズ [単位: cm]				パンツのサイズ [単位: cm]			
サイズ	着丈	胸囲	袖丈	サイズ	ウエスト	ヒップ	丈
S	63	110	38	S	90	93	46
M	66	118	40	M	96	99	49
L(フリー)	69	126	42	L(フリー)	112	115	52
LL	72	134	44	LL	118	121	55

ニット着1PSD TB-1040-01 ¥7,000(税別)

- 後方マジックテープ式。背中を中心の治療に適した廉価版タイプ。
- 体の動きにフィットして伸縮性が高くシワになりにくいニット生地。
- フリーサイズ
- 材質：ニット生地

サイズ [単位: cm]

サイズ	着丈	胸囲	袖丈
フリーサイズ	104	130	42

a b ニット着2PDX TB-1040-06 ¥9,000(税別)

a 2PDX用ニット上着 TB-1040-07 ¥7,000(税別)

- 前方ファスナー式。後方マジックテープ式。上下セパレート仕様。
- 体の動きにフィットして伸縮性が高くシワになりにくいニット生地。
- サイズ：S・M・L・LL (下記サイズ表からお選びいただけます。)
- 材質：ニット生地

b 2P用ニットパンツ TB-1040-08 ¥3,000(税別)

サイズ：S・M・L・LL (下記サイズ表からお選びいただけます。)
 材質：ニット生地

上着のサイズ [単位: cm]				パンツのサイズ [単位: cm]			
サイズ	着丈	胸囲	袖丈	サイズ	ウエスト	ヒップ	丈
S	63	110	38	S	90	93	46
M	66	118	40	M	96	99	49
L(フリー)	69	126	42	L(フリー)	112	115	52
LL	72	134	44	LL	118	121	55



a 開閉式ニットパンツ TB-1040-09 ¥5,000(税別)

■両面マジックテープ式。ウエストゴム式。
 ■体の動きにフィットして伸縮性が高くシワになりにくいニット生地。
 サイズ：S・M・L・LL (下記サイズ表からお選びいただけます。) 材質：ニット生地

サイズ	ウエスト	ヒップ	丈	サイズ	ウエスト	ヒップ	丈
S	90	93	46	L(フリー)	112	115	52
M	96	99	49	LL	118	121	55

b 感染防護キャップ TB-1524 ¥1,000(税別)

■飛沫感染や接触感染を防ぐ複数回洗える不織布製の防護キャップ。
 ■耐久性の高いポリプロピレン材を採用した繰り返し使える不織布。
 フリーサイズ 材質：ポリプロピレン不織布
 ※お洗濯の際、他の繊維が付着する可能性があります。
 なるべく防護キャップのみでお洗濯していただくことをお勧めします。

不織布カラー：8色からお選びいただけます。

ホワイト ブラック ピンク グリーン ブルー ブラウン グレー ベージュ



a I型感染防護服 TB-1522 ¥2,900(税別)

■飛沫感染や接触感染を防ぐ複数回洗える不織布製ガウンタイプ防護服。
 ■後方2カ所マジックテープ式。耐久性の高いポリプロピレンの不織布。
 フリーサイズ 材質：ポリプロピレン不織布
 ※お洗濯の際、他の繊維が付着する可能性があります。
 なるべく防護服のみでお洗濯していただくことをお勧めします。

b II型感染防護服 TB-1523 ¥3,300(税別)

■飛沫感染や接触感染を防ぐ複数回洗える不織布製ガウンタイプ防護服。
 ■後方1カ所マジックテープ式。後方腰ひも固定式。袖口両側ゴム縫製。
 フリーサイズ 材質：ポリプロピレン不織布
 ※お洗濯の際、他の繊維が付着する可能性があります。
 なるべく防護服のみでお洗濯していただくことをお勧めします。

不織布カラー：7色からお選びいただけます。

ホワイト ブラック グリーン ブルー ブラウン グレー ベージュ



a 綿製エプロン TB-621 ¥6,000(税別)

■検査や介護の時に白衣を汚さず衛生的に活用できる綿100%エプロン。
 フリーサイズ 材質：綿100%(防縮加工)

綿カラー(7色対応) ◀綿カラーをご指定ください。[下記参照]

白 グリーン ブルー ピンク イエロー キャメル ブラウン

b 不織布エプロン TB-620 ¥1,800(税別)

■検査や介護の時に白衣を汚さず衛生的に活用できる不織布エプロン。
 フリーサイズ 材質：ポリプロピレン不織布
 ※お洗濯の際、他の繊維が付着する可能性があります。なるべくエプロンのみでお洗濯していただくことをお勧めします。

不織布カラー：8色からお選びいただけます。

ホワイト ブラック ピンク グリーン ブルー ブラウン グレー ベージュ



a メンズシングルハーフコート(WH11507) TB-572-25 ¥4,600(税別)

b レディースシングルハーフコート(WH11503) TB-572-26 ¥4,600(税別)

■サイズ [単位:cm] カラー：ホワイト

サイズ	バスト	肩幅	袖丈	着丈	サイズ	バスト	肩幅	袖丈	着丈
S	103	42	56	84	LL	118	48	62	93
M	108	44	58	87	3L	126	50	62	93
L	113	46	60	90	4L	134	52	62	93

■サイズ [単位:cm] カラー：ホワイト

サイズ	バスト	肩幅	袖丈	着丈	サイズ	バスト	肩幅	袖丈	着丈
S	97	38	53	82	LL	109	42	59	91
M	101	39	55	85	3L	115	44	59	94
L	105	40	57	88	4L	121	46	59	94

カラー：ホワイト
 素材：交織ポプリン (ポリエステル80%・綿20%)
 機能：左右胸ポケット二重構造 (内ポケット仕切り/右3・左2)

返品不可



a チュニック(WH10601) TB-572-34 ¥7,600(税別)

b レディースツータックパンツ(WH10642) TB-572-35 ¥7,300(税別)

c レディースパンツ(WH10612) TB-572-36 ¥7,200(税別)

■サイズ [単位:cm] カラー：ホワイト・ブルー・ピンク

サイズ	バスト	肩幅	袖丈	着丈	サイズ	バスト	肩幅	袖丈	着丈
S	92	39	21	66	LL	106	43	23	70
M	96	40	22	68	3L	112	45	23	70
L	100	41	23	70	4L	118	47	23	70

■サイズ [単位:cm] カラー：ホワイト・ブルー・ピンク ●ウエストゴム

サイズ	ウエスト	ヒップ	股下(フリー)	サイズ	ウエスト	ヒップ	股下(フリー)
S	54-68	98	80	LL	68-82	112	80
M	58-72	102	80	3L	74-88	118	80
L	62-76	106	80	4L	80-94	124	80

■サイズ [単位:cm] カラー：ホワイト・ブルー・ピンク ●ウエストゴム(両サイド)

サイズ	ウエスト	ヒップ	股下(フリー)	サイズ	ウエスト	ヒップ	股下(フリー)
S	54-62	90	83	LL	68-76	104	83
M	60-68	94	83	3L	74-82	110	83
L	62-70	98	83	4L	80-88	116	83

素材：トリコットニット (ポリエステル90%・綿10%) 機能：制菌加工・帯電防止素材



a ワンピース(WH11200) TB-572-37 ¥7,400(税別)

b チュニック(WH11201) TB-572-38 ¥6,300(税別)

c レディースパンツ(WH11212) TB-572-39 ¥5,400(税別)

■サイズ [単位:cm] カラー：ホワイト・ブルー・ピンク

サイズ	バスト	肩幅	袖丈	着丈	サイズ	バスト	肩幅	袖丈	着丈
S	90	37	21.5	98	LL	104	41	23.5	102
M	94	38	22.5	100	3L	110	43	23.5	102
L	98	39	23.5	102	4L	116	45	23.5	102

■サイズ [単位:cm] カラー：ホワイト・ブルー・ピンク

サイズ	バスト	肩幅	袖丈	着丈	サイズ	バスト	肩幅	袖丈	着丈
S	90	37	21.5	68	LL	104	41	23.5	72
M	94	38	22.5	70	3L	110	43	23.5	72
L	98	39	23.5	72	4L	116	45	23.5	72

■サイズ [単位:cm] カラー：ホワイト・ブルー・ピンク ●ウエストゴム(両サイド)

サイズ	ウエスト	ヒップ	股下(フリー)	サイズ	ウエスト	ヒップ	股下(フリー)
S	54-62	90	83	LL	68-76	104	83
M	60-68	94	83	3L	74-82	110	83
L	62-70	98	83	4L	80-88	116	83

素材：ツイル (ポリエステル100%) 機能：制菌加工・帯電防止素材

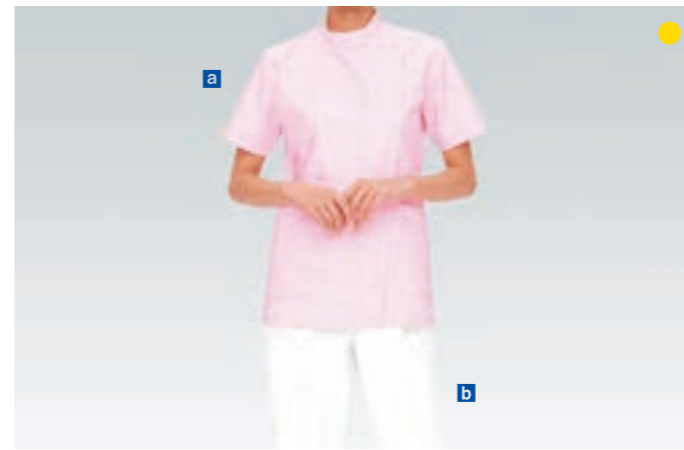

a 女子横掛(WH10411) TB-572-13 ¥5,900(税別)

b レディースツータックパンツ(WH10442) TB-572-14 ¥5,400(税別)

■サイズ [単位:cm] カラー：ピンク

サイズ	バスト	肩幅	袖丈	着丈	サイズ	バスト	肩幅	袖丈	着丈
S	94	39	20	64	LL	108	43	22	68
M	98	40	21	66	3L	114	45	22	68
L	102	41	22	68	4L	120	47	22	68

■サイズ [単位:cm] カラー：ホワイト ●ウエストゴム(両サイド)

サイズ	ウエスト	ヒップ	股下(フリー)	サイズ	ウエスト	ヒップ	股下(フリー)
S	54-60	95	80	LL	69-75	109	80
M	59-65	99	80	3L	74-80	115	80
L	64-70	103	80	4L	79-85	121	80

素材：交織ポプリン (ポリエステル80%・綿20%)

返品不可



a 男子横掛(WH10415) TB-572-15 ¥6,300(税別)

b メンズツータックパンツ(WH10416) TB-572-16 ¥5,700(税別)

■サイズ [単位:cm] カラー：ホワイト

サイズ	胸囲	肩幅	袖丈	着丈	サイズ	胸囲	肩幅	袖丈	着丈
S	104	44	24	72	LL	118	50	27	80
M	108	46	25	74	3L	124	52	27	83
L	112	48	26	77	4L	130	54	27	83

■サイズ [単位:cm] カラー：ホワイト

サイズ	ウエスト	ヒップ	股下(フリー)	サイズ	ウエスト	ヒップ	股下(フリー)
S	70-75	101	80	LL	88-93	113	85
M	76-81	105	85	3L	94-99	117	85
L	82-87	109	85	4L	100-105	121	85

素材：交織ポプリン (ポリエステル80%・綿20%)

返品不可



a 男女兼用スクラブ (WH11485) TB-572-27 ¥3,000(税別)

b 男女兼用パンツ (WH11486) TB-572-28 ¥3,000(税別)

■サイズ [単位:cm] カラー:グリーン・ネイビー・ロイヤルブルー・サックス・ピンク・ワイン

サイズ	バスト	肩幅	袖丈	着丈	サイズ	バスト	肩幅	袖丈	着丈
SS	96	39	18	64	LL	120	52	22	75
S	102	42	19	67	3L	128	55	22	75
M	108	46	20	69	4L	136	58	22	75
L	114	49	21	72					

■サイズ [単位:cm] カラー:グリーン・ネイビー・ロイヤルブルー・サックス・ピンク・ワイン・ブラック

サイズ	ウエスト	ヒップ	股下(フリー)	サイズ	ウエスト	ヒップ	股下(フリー)
SS	58-66	100	85	LL	82-90	118	90
S	64-72	104	85	3L	88-96	124	90
M	70-78	108	90	4L	94-102	130	90
L	76-84	112	90				

素材: ツイル (ポリエステル100%) 機能: 吸汗速乾・消臭 & 抗菌テープ使用
ウエスト総ゴム

返品不可



男女兼用スクラブ (WH11485A) TB-572-40 ¥3,000(税別)

■サイズ [単位:cm] カラー:アqua・ブラック・バーガンディ・チェリーピンク・ダークグレー・ライトパープル

サイズ	バスト	肩幅	袖丈	着丈	サイズ	バスト	肩幅	袖丈	着丈
SS	96	39	18	64	LL	120	52	22	75
S	102	42	19	67	3L	128	55	22	75
M	108	46	20	69	4L	136	58	22	75
L	114	49	21	72					

素材: ツイル (ポリエステル100%) 機能: 吸汗速乾・消臭 & 抗菌テープ使用

返品不可



男女兼用スクラブ (WH11985) TB-572-31 ¥6,800(税別)

■サイズ [単位:cm] カラー:ホワイト・バーガンディ・ネイビー

サイズ	バスト	肩幅	袖丈	着丈	サイズ	バスト	肩幅	袖丈	着丈
SS	96	39	18	64	L	114	49	21	72
S	102	42	19	67	LL	120	52	22	75
M	108	46	20	69	3L	128	55	22	75
					4L	136	58	22	75

素材: トリコットニット (ポリエステル100%)

返品不可



a サンドル (F758) TB-572-20 ¥3,300(税別)

サイズ: 21.0cm~26.0cm
カラー: ブラック・ブルー・ピンク・ホワイト
素材: 甲皮 / PVC 底 / スポンジ・ゴムリフト

返品不可

b サンドル (F750) TB-572-23 ¥3,300(税別)

サイズ: 21.0cm~26.0cm
カラー: ブラック・ブルー・ピンク・ホワイト
素材: 甲皮 / PVC 底 / スポンジ・ゴムリフト

返品不可

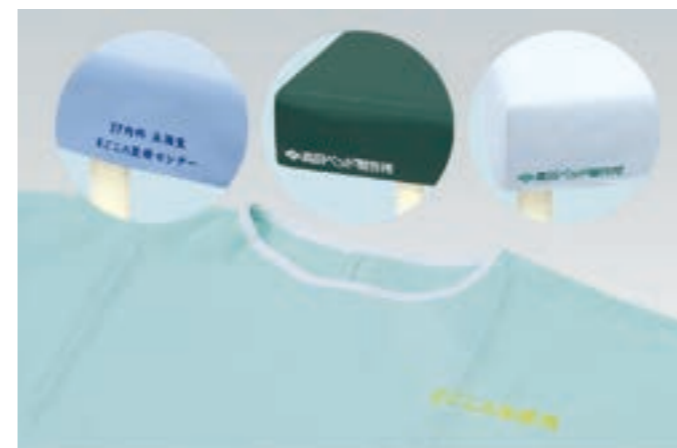

刺繍加工 (1.5×10) TB-1501-01 ¥800(税別)

刺繍加工 (10×16) TB-1501-02 ¥1,700(税別)

■治療院名等の名入れから専用ロゴやお気に入りのマークを刺繍加工。
■ワンポイント刺繍でオリジナル性とブランド化を実現。最大8色刺繍。

TB-1501-01: 刺繍範囲 1.5cm×10cm以内
TB-1501-02: 刺繍範囲 10cm×16cm以内
※複雑なロゴや大きさによって刺繍が不可能な場合があります。
※近似色にて製作させていただく場合があります。
※名入れフォントは2種類(楷書体・太ゴシック体)からお選びください。
※ロゴデータはJPGファイルをご用意ください。
※製品受注時に刺繍加工を承ります。
※加工内容等によって別途追加請求が発生する場合があります。

返品不可



刺繍加工 (14×24) TB-1501-03 ¥3,400(税別)

刺繍加工 (18×28) TB-1501-04 ¥5,000(税別)

■治療院名等の名入れから専用ロゴやお気に入りのマークを刺繍加工。
■ワンポイント刺繍でオリジナル性とブランド化を実現。最大8色刺繍。

TB-1501-03: 刺繍範囲 14cm×24cm以内
TB-1501-04: 刺繍範囲 18cm×28cm以内
※複雑なロゴや大きさによって刺繍が不可能な場合があります。
※近似色にて製作させていただく場合があります。
※名入れフォントは2種類(楷書体・太ゴシック体)からお選びください。
※ロゴデータはJPGファイルをご用意ください。
※製品受注時に刺繍加工を承ります。
※加工内容等によって別途追加請求が発生する場合があります。

返品不可

マクラ・マット・カバーシリーズ

Pillow Mat Cover Series



Photo/ボディマットD2 TB-1663-02[P354]

New



ボディマットD1 TB-1663-01 ¥45,000(税別)

- 重点機能だけをシンプルに構成した3種類の極上サポートクッション。
- アルコール消毒等を可能にした独自のオリジナルソフトレザーを採用。
- 初心者でも活用できる基本モデル。体型に合わせた容易な調整が可能。

3種類のサポートクッション

- ① 息苦しさを感ぜさせないフェイスサポート
- ② 胸部の圧迫感を軽減するバストサポート
- ③ 腹部から腰部を安定させる骨盤サポート

●重量：約2.1kg

オリジナルソフトレザー(4色対応) ◀レザー色をご指定ください。[下記参照]

グレージュ モカ ブラウニー ネイビー

New



ボディマットD2 TB-1663-02 ¥49,000(税別)

- 重点機能だけをシンプルに構成した4種類の極上サポートクッション。
- アルコール消毒等を可能にした独自のオリジナルソフトレザーを採用。
- 熟練者でも満足できる実用モデル。体型に合わせた容易な調整が可能。

4種類のサポートクッション

- ① 息苦しさを感ぜさせないフェイスサポート
- ② 胸部の圧迫感を軽減するバストサポート
- ③ 腹部から腰部を安定させる骨盤サポート
- ④ 両足を安定させる一体型レッグサポート

●重量：約2.8kg

オリジナルソフトレザー(4色対応) ◀レザー色をご指定ください。[下記参照]

グレージュ モカ ブラウニー ネイビー

人気



プレミアムボディマット TB-1390 ¥83,000(税別)

- 5種類のサポートクッションから形成される極上のポジションを実現。
- 人間工学に基づいた自然な状態の姿勢で脱力したリラックス感を提供。
- 鍼灸やカイロから訪問マッサージや理学療法まで究極のボディマット。

5種類のサポートクッション

- ① 息苦しさを感ぜさせないフェイスサポート
- ② 胸部の圧迫感を軽減するバストサポート
- ③ 腹部から腰部を安定させる骨盤サポート
- ④ 膝への衝撃と負担を軽減するニーサポート
- ⑤ 両足への開放感を実現するレッグサポート

フェイス専用ベース/意匠登録第1616122号

ニーサポート/意匠登録第1616121号

※出張時の収納用にピローバッグ(特大)をご使用ください。

▼専用レザー6色からお選びいただけます。(鉛や水銀等を含む6有害物質不使用)

L-2437 (クリーム) L-2440 (キャメル) L-2444 (ワインレッド) L-2441 (ブラウン) L-2448 (グリーン) L-2453 (ブルー)

オリジナルソフトレザー(4色対応) ◀レザー色をご指定ください。[P4参照]

プレミアムボディマット用綿製カバー C-1390 ¥15,000(税別)

- 冷たさを感じさせない防縮加工済み綿100%生地採用の専用カバー。
- 施術環境に応じて使い分ける衛生的でカラフルな人気の7色を用意。

綿100%生地仕上げ

取り外しが簡単で、洗濯による極端な縮みの心配がありません。

綿カラー(7色対応) ◀綿カラーをご指定ください。[下記参照]

白 グリーン ブルー ピンク イエロー キャメル ブラウン



ケアーセット TB-77C-60 ¥16,000(税別)

■スローフェイス&ケアーバスト(エアホール有り)の伏臥位マット。
 ■うつ伏せ時の姿勢を安定させる人気のスタンダードセット。
 スローフェイス&ケアーバスト(エアホール有り)のセット。
 スローフェイス/幅:28cm 奥行:28cm 高さ:8/11cm
 ケアーバスト/幅:42cm 奥行:50cm 高さ:3/11cm

オリジナルレザー(18色対応) ◀レザー色をご指定ください。[P4参照]
 重量:約1kg ※息苦しさを軽減するためにも有孔加工ベッドのご使用を推奨します。

Air Hole エアホール標準加工
 胸が当たる部分に窪み(エアホール)を設けている加工です。
 エアホール加工により、胸部の圧迫感が軽減します。



ホールセット TB-77C-169 ¥16,500(税別)

■ホールフェイス&ケアーバスト(エアホール有り)の伏臥位マット。
 ■うつ伏せ時の姿勢を安定させる定番セット。目元の圧迫感を軽減。
 目元の圧迫感を大幅軽減するホールフェイス&ケアーバスト(エアホール有り)のセット。
 ホールフェイス/幅:30cm 奥行:30cm 高さ:8cm
 ケアーバスト/幅:42cm 奥行:50cm 高さ:3/11cm

オリジナルレザー(18色対応) ◀レザー色をご指定ください。[P4参照]
 重量:約1kg ※息苦しさを軽減するためにも有孔加工ベッドのご使用を推奨します。

Air Hole エアホール標準加工
 胸が当たる部分に窪み(エアホール)を設けている加工です。
 エアホール加工により、胸部の圧迫感が軽減します。



ケアーセット(ファイテン) TB-1645 ¥23,000(税別)

■スローフェイス&ケアーバスト(エアホール有り)の伏臥位マット。
 ■うつ伏せ時の姿勢を安定させる人気のスタンダードセット。
 スローフェイス&ケアーバスト(エアホール有り)のセット。
 スローフェイス/幅:28cm 奥行:28cm 高さ:8/11cm
 ケアーバスト/幅:42cm 奥行:50cm 高さ:3/11cm

オリジナルレザー(18色対応) ◀レザー色をご指定ください。[P4参照]
 重量:約1kg ※息苦しさを軽減するためにも有孔加工ベッドのご使用を推奨します。

Air Hole エアホール標準加工
 胸が当たる部分に窪み(エアホール)を設けている加工です。
 エアホール加工により、胸部の圧迫感が軽減します。



TakadaBed x phiten
 ※本製品はファイテン社の独自技術を取り入れたコラボレーション製品です。

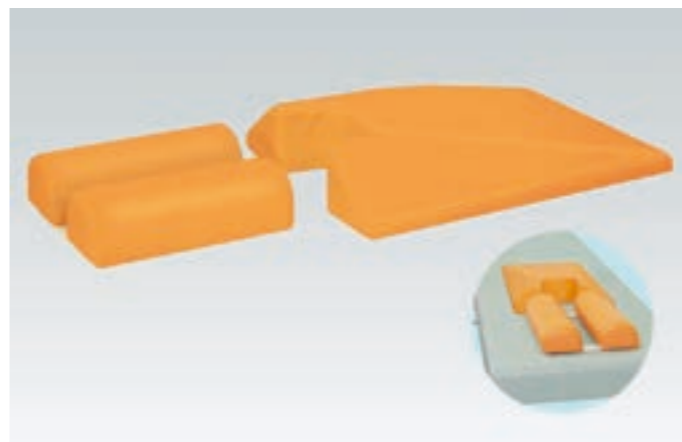

ポータルセット TB-77C-149 ¥23,300(税別)

■ポータル縦型ヘッド&リムープの伏臥位マット。顔への圧迫感を軽減。
 ■うつ伏せ時の姿勢を安定させるこだわりのセット。

ポータル縦型ヘッド&リムープのセット。
 ポータル縦型ヘッド/幅:26~33cm 奥行:29cm 高さ:8.5cm
 リムープ/幅:42cm 奥行:50cm 高さ:3/11cm

オリジナルレザー(18色対応) ◀レザー色をご指定ください。[P4参照]

※ポータル縦型ヘッドは本体裏面のネジ4カ所を調節することで、クッション同士の間隔、ポジションを簡単にセッティングできます。
 ※息苦しさを軽減するためにも有孔加工ベッドのご使用を推奨します。



ニューセットL1 TB-77C-170 ¥16,500(税別)

■ニューフェイス&薄型ケアーバスト(エアホール有り)の伏臥位マット。
 ■うつ伏せ時の姿勢を安定させるこだわりの超薄型タイプ。
 こだわりの厚みを実現したニューフェイス&薄型ケアーバスト(エアホール有り)のセット。
 ニューフェイス/幅:29cm 奥行:29cm 高さ:4cm
 薄型ケアーバスト/幅:42cm 奥行:50cm 高さ:3/5cm

オリジナルレザー(18色対応) ◀レザー色をご指定ください。[P4参照]
 重量:約0.7kg ※息苦しさを軽減するためにも有孔加工ベッドのご使用を推奨します。

Air Hole エアホール標準加工
 胸が当たる部分に窪み(エアホール)を設けている加工です。
 エアホール加工により、胸部の圧迫感が軽減します。



ボディマットEye(アイ) TB-1405 ¥29,500(税別)

■うつ伏せの体位制限を伴う網膜剥離等の手術後に最適な専用マット。
 ■眼(Eye)の圧迫感と息苦しさを解消した樹脂ベースとフェイス形状。
 ■フェイスとバストの間隔を微調整できるマジックテープ式ベルト付き。
 フェイス部/幅:30cm 奥行:30cm 高さ:8/13cm
 バスト部/幅:44cm 奥行:62cm 高さ:4/14cm

オリジナルレザー(18色対応) ◀レザー色をご指定ください。[P4参照]



ニューセットL2 TB-77C-171 ¥16,500(税別)

■ニューフェイス&薄型ケアーバスト(エアホール有り)の伏臥位マット。
 ■うつ伏せ時の姿勢を安定させる通常の薄型タイプ。
 こだわりの厚みを実現したニューフェイス&薄型ケアーバスト(エアホール有り)のセット。
 ニューフェイス/幅:29cm 奥行:29cm 高さ:8cm
 薄型ケアーバスト/幅:42cm 奥行:50cm 高さ:3/8cm

オリジナルレザー(18色対応) ◀レザー色をご指定ください。[P4参照]
 重量:約0.9kg ※息苦しさを軽減するためにも有孔加工ベッドのご使用を推奨します。

Air Hole エアホール標準加工
 胸が当たる部分に窪み(エアホール)を設けている加工です。
 エアホール加工により、胸部の圧迫感が軽減します。



ボディマットPro(プロ) TB-1404 ¥39,000(税別)

■フェイス部にスーパーソフトウレタンを採用。専用樹脂ベース付き。
 ■胸部から骨盤部までの範囲をやさしく支え圧迫感が軽減される使用感。
 ■フェイスとバストの間隔を微調整できるマジックテープ式ベルト付き。
 フェイス部/幅:29cm 奥行:29cm 高さ:8/13cm
 バスト部/幅:44cm 奥行:62cm 高さ:4/14cm

オリジナルレザー(18色対応) ◀レザー色をご指定ください。[P4参照]

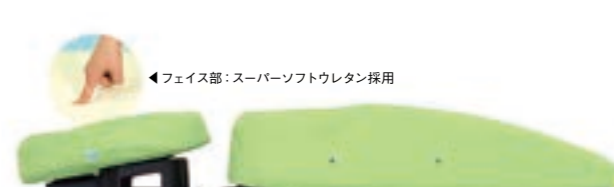

◀フェイス部:スーパーソフトウレタン採用

フェイス専用ベース/意匠登録第1616122号



a フェイステーブル TB-77C-152 ¥15,000(税別)

- うつ伏せ時の息苦しさを解消した専用スチール製受け台付きフェイス。
- 包み込まれるような柔らかさを実現したスーパーソフトウレタン採用。

幅：29cm 奥行：29cm 高さ：8/12cm
重量：約1.2kg (スチール製テーブル+フェイスマット)
脱着式マジックテープ2カ所付き。

オリジナルレザー(18色対応) ◀レザー色をご指定ください。[P4参照]

b フェイステーブル用綿製カバー C-152 ¥3,000(税別)

綿カラー(7色対応) ◀綿カラーをご指定ください。[下記参照]

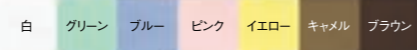

マルチフェイス TB-1080 ¥18,200(税別)

- うつ伏せ時の息苦しさを解消したマルチな脱着式フェイスマット。
- 簡易的な座位での施術がテーブル等で実現できる角度調節機能付き。

幅：29cm 奥行：29~44cm 高さ：12.5~38cm 重量：約4kg

オリジナルレザー(18色対応) ◀レザー色をご指定ください。[P4参照]

▼ケアバストとの組合せ例



マルチクイック TB-1126 ¥32,000(税別)

- うつ伏せ時の息苦しさを解消した場所を選ばないクイックセット。
- 簡易的な座位での施術がテーブル等で実現できる角度調節機能付き。

▼フェイスサイズ [単位: cm]

幅	29	奥行	29	高さ	8
---	----	----	----	----	---

▼バストサイズ [単位: cm]

幅	23	奥行	23	高さ	7
---	----	----	----	----	---

オリジナルレザー(18色対応) ◀レザー色をご指定ください。[P4参照]

※FKテーブルは含まれておりません。



ディップフェイス TB-1323 ¥12,500(税別)

- ウレタンフォームに直接塗装を施すDIP加工で縫い目が無く丸洗い可能。
- 目元回りの圧迫感を大幅に軽減したうつ伏せ専用フェイスマット。
- 体圧分散と衝撃吸収を考慮した3層式ウレタンフォーム構造を採用。

幅：28cm 奥行：28cm 高さ：7cm 重量：約0.4kg

カラー/アイボリー(艶消し) 限定



薄型ジェルセット TB-1359 ¥38,000(税別)

- 薄型ジェルフェイス&薄型ジェルバストの伏臥位マット。
- うつ伏せ時の姿勢を安定させてジェル特性を体感できるセット。

薄型ジェルフェイス&薄型ジェルバストのセット。

薄型ジェルフェイス/幅：30cm 奥行：30cm 高さ：3.5cm
薄型ジェルバスト/幅：43cm 奥行：52cm 高さ：3/7cm
側地：ナイロン100%生地 アルコール清拭不可 重量：約1.9kg

カラー/限定色ブルー・グリーン

※息苦しさを軽減するためにも有孔加工ベッドのご使用を推奨します。

ジェル素材の特徴

ゆっくり沈み、ゆっくり回復、体重をやさしく支えます。



- 好感触特性/触れた人を優しく包む「人肌感覚」に近い素材。
- 遅延回復特性/ゆっくり沈み、ゆっくり戻る素材の理想的な反発力。
- 体圧分散特性/体重によってかかる圧力を多方向に分散。
- 形状保持特性/加圧による体積移動と解除による形状復元。
- 衝撃吸収特性/超柔軟性効果で衝撃の伝達を大幅に減衰。



a 薄型ジェルバスト TB-1354 ¥26,000(税別)

幅：43cm 奥行：52cm 高さ：3/7cm 側地：ナイロン100%生地
アルコール清拭不可 重量：約1.2kg

カラー/限定色ブルー・グリーン

ジェル素材の特徴

ゆっくり沈み、ゆっくり回復、体重をやさしく支えます。



- 好感触特性/触れた人を優しく包む「人肌感覚」に近い素材。
- 遅延回復特性/ゆっくり沈み、ゆっくり戻る素材の理想的な反発力。
- 体圧分散特性/体重によってかかる圧力を多方向に分散。
- 形状保持特性/加圧による体積移動と解除による形状復元。
- 衝撃吸収特性/超柔軟性効果で衝撃の伝達を大幅に減衰。

b 薄型ジェルバスト用綿製カバー C-1354 ¥3,000(税別)

綿カラー7色よりご指定ください。



a 薄型ジェルフェイス TB-1355 ¥12,000(税別)

幅：30cm 奥行：30cm 高さ：3.5cm 側地：ナイロン100%生地 アルコール清拭不可 重量：約0.7kg

カラー/限定色ブルー・グリーン

ジェル素材の特徴

ゆっくり沈み、ゆっくり回復、体重をやさしく支えます。



- 好感触特性/触れた人を優しく包む「人肌感覚」に近い素材。
- 遅延回復特性/ゆっくり沈み、ゆっくり戻る素材の理想的な反発力。
- 体圧分散特性/体重によってかかる圧力を多方向に分散。
- 形状保持特性/加圧による体積移動と解除による形状復元。
- 衝撃吸収特性/超柔軟性効果で衝撃の伝達を大幅に減衰。

b 薄型ジェルフェイス用綿製カバー C-1355 ¥3,000(税別)

c 薄型ジェルフェイス用ニットカバー TB-72 ¥3,000(税別)

綿カラー7色よりご指定ください。

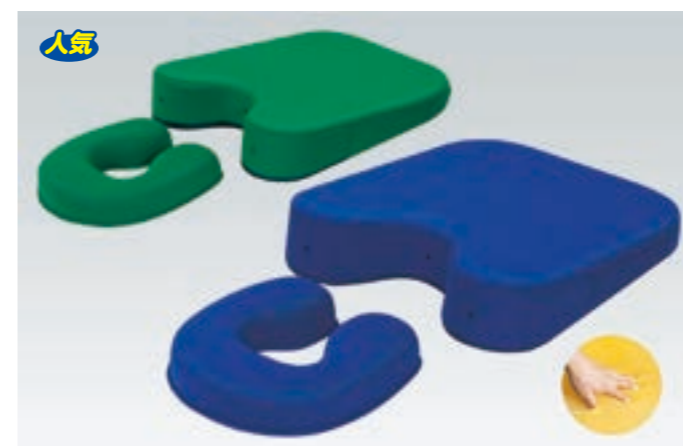

ジェルセット TB-77-64 ¥38,000(税別)

- 安定した人気のジェルフェイス&ジェルバストの伏臥位マット。
- うつ伏せ時の姿勢を安定させてジェル特性を体感できるセット。

ジェルフェイス&ジェルバストのセット。

ジェルフェイス/幅：30cm 奥行：30cm 高さ：5.5cm
ジェルバスト/幅：43cm 奥行：52cm 高さ：3/10cm
側地：ナイロン100%生地 アルコール清拭不可 重量：約2.1kg

カラー/限定色ブルー・グリーン

※息苦しさを軽減するためにも有孔加工ベッドのご使用を推奨します。

ジェル素材の特徴

ゆっくり沈み、ゆっくり回復、体重をやさしく支えます。



- 好感触特性/触れた人を優しく包む「人肌感覚」に近い素材。
- 遅延回復特性/ゆっくり沈み、ゆっくり戻る素材の理想的な反発力。
- 体圧分散特性/体重によってかかる圧力を多方向に分散。
- 形状保持特性/加圧による体積移動と解除による形状復元。
- 衝撃吸収特性/超柔軟性効果で衝撃の伝達を大幅に減衰。



a ジェルバスト TB-77-62 ¥26,000(税別)

幅:43cm 奥行:52cm 高さ:3/10cm 側地:ナイロン100%生地
アルコール清拭不可 重量:約1.3kg

カラー/限定色ブルー・グリーン

ジェル素材の特徴

ゆっくり沈み、ゆっくり回復、体重をやさしく支えます。



- 好感触特性/触れた人を優しく包む「人肌感覚」に近い素材。
- 遅延回復特性/ゆっくり沈み、ゆっくり戻る素材の理想的な反発力。
- 体圧分散特性/体重によってかかる圧力を多方向に分散。
- 形状保持特性/加圧による体積移動と解除による形状復元。
- 衝撃吸収特性/超柔軟性効果で衝撃の伝達を大幅に減衰。

b ジェルバスト用綿製カバー C-62 ¥3,000(税別)

白 グリーン ブルー ピンク イエロー キャメル ブラウン 綿カラー7色より
ご指定ください。



アプローチバスト TB-78C-01 ¥16,800(税別)

- アプローチ系製品の利用に最適な厚みと硬さを実現する胸当てマクラ。
- GSアプローチ用に開発されたうつ伏せ時の患者様専用バストマット。

幅:40cm 奥行:62cm 高さ:2/9cm 重量:約0.9kg

オリジナルレザー(18色対応) ◀レザー色をご指定ください。[P4参照]

Air Hole エアホール標準加工

胸が当たる部分に窪み(エアホール)を設けている加工です。
エアホール加工により、胸部の圧迫感が軽減します。



a ジェルフェイス TB-77-63 ¥12,000(税別)

幅:30cm 奥行:30cm 高さ:5.5cm 側地:ナイロン100%生地 アルコール清拭不可 重量:約0.8kg

カラー/限定色ブルー・グリーン

ジェル素材の特徴

ゆっくり沈み、ゆっくり回復、体重をやさしく支えます。



- 好感触特性/触れた人を優しく包む「人肌感覚」に近い素材。
- 遅延回復特性/ゆっくり沈み、ゆっくり戻る素材の理想的な反発力。
- 体圧分散特性/体重によってかかる圧力を多方向に分散。
- 形状保持特性/加圧による体積移動と解除による形状復元。
- 衝撃吸収特性/超柔軟性効果で衝撃の伝達を大幅に減衰。

b ジェルフェイス用綿製カバー C-63 ¥3,000(税別)

c ジェルフェイス用ニットカバー TB-55 ¥3,000(税別)

白 グリーン ブルー ピンク イエロー キャメル ブラウン 綿カラー7色より
ご指定ください。



a ケアバスト(エアホール有り) TB-77C-27 ¥8,500(税別)

b ケアバスト(エアホール無し) TB-77C-147 ¥8,500(税別)

- かどまる加工された優しい形状の胸当てマクラ。人気No.1の安定品。
- 適度な反発性と復元力を維持させるハトムシ空気穴を4カ所に標準加工。

幅:42cm 奥行:50cm 高さ:3/11cm 重量:約0.7kg

オリジナルレザー(18色対応) ◀レザー色をご指定ください。[P4参照]

Air Hole エアホール加工:選択 胸が当たる部分に窪み(エアホール)を設けている加工です。

c ケアバスト用綿製カバー C-27-01 ¥3,000(税別)

d ケアバスト用綿製ハーフカバー C-27-02 ¥2,400(税別)

綿カラー(7色対応) ◀綿カラーをご指定ください。[下記参照]

白 グリーン ブルー ピンク イエロー キャメル ブラウン



ジェルピロー TB-77-65 ¥16,000(税別)

- 人気のジェル素材で多機能な半円タイプを開発。
- 頭部から脚部まで様々な部位に使用できるジェル特性の万能マクラ。

幅:40cm 奥行:14cm 高さ:9cm
側地:ナイロン100%生地 アルコール清拭不可 重量:約0.7kg

カラー/限定色ブルー・グリーン

※息苦しさを軽減するためにも有孔加工ベッドのご使用を推奨します。

ジェル素材の特徴

ゆっくり沈み、ゆっくり回復、体重をやさしく支えます。



- 好感触特性/触れた人を優しく包む「人肌感覚」に近い素材。
- 遅延回復特性/ゆっくり沈み、ゆっくり戻る素材の理想的な反発力。
- 体圧分散特性/体重によってかかる圧力を多方向に分散。
- 形状保持特性/加圧による体積移動と解除による形状復元。
- 衝撃吸収特性/超柔軟性効果で衝撃の伝達を大幅に減衰。



低反発バスト(エアホール有り) TB-77C-158 ¥16,500(税別)

低反発バスト(エアホール無し) TB-77C-159 ¥16,500(税別)

- 体圧分散と衝撃吸収に優れている低反発ウレタンフォームを採用。
- 適度な反発性と復元力を維持させるハトムシ空気穴を4カ所に標準加工。

幅:42cm 奥行:50cm 高さ:3/11cm 重量:約1.2kg

オリジナルレザー(18色対応) ◀レザー色をご指定ください。[P4参照]

※低反発ウレタンは低温環境では硬くなる特性があるのでご注意ください。

Air Hole エアホール加工:選択

胸が当たる部分に窪み(エアホール)を設けている加工です。
エアホール加工により、胸部の圧迫感が軽減します。



a フェイスGELマット TB-77-47 ¥14,000(税別)

幅:26cm 奥行:25cm 高さ:7cm アルコール清拭可能 重量:約0.7kg

カラー/限定色ホワイト

ジェル素材の特徴

ゆっくり沈み、ゆっくり回復、体重をやさしく支えます。



- 好感触特性/触れた人を優しく包む「人肌感覚」に近い素材。
- 遅延回復特性/ゆっくり沈み、ゆっくり戻る素材の理想的な反発力。
- 体圧分散特性/体重によってかかる圧力を多方向に分散。
- 形状保持特性/加圧による体積移動と解除による形状復元。
- 衝撃吸収特性/超柔軟性効果で衝撃の伝達を大幅に減衰。

b フェイスGELマット用綿製カバー C-47 ¥3,000(税別)

綿カラー(7色対応) ◀綿カラーをご指定ください。[下記参照]

白 グリーン ブルー ピンク イエロー キャメル ブラウン



硬質ケアバスト TB-77C-63 ¥10,700(税別)

- 通常ベッド製品と同等ウレタンを設定した硬めが好みの硬質バスト。
- 適度な反発性と復元力を維持させるハトムシ空気穴を4カ所に標準加工。

幅:42cm 奥行:50cm 高さ:3/11cm 重量:約1.4kg

オリジナルレザー(18色対応) ◀レザー色をご指定ください。[P4参照]

Air Hole エアホール標準加工

胸が当たる部分に窪み(エアホール)を設けている加工です。
エアホール加工により、胸部の圧迫感が軽減します。





キルトバスト TB-77C-178 ¥15,000(税別)

■高級感と絶妙なクッション性と保温性を実現するキルティング加工。
■適度な反発性と復元力を維持させるハトメ空気穴を4カ所に標準加工。

幅: 42cm 奥行: 50cm 高さ: 3/11cm 重量: 約0.7kg

オリジナルレザー(18色対応) ◀レザー色をご指定ください。[P4参照]

Air Hole エアホール標準加工
胸が当たる部分に窪み(エアホール)を設けている加工です。
エアホール加工により、胸部の圧迫感が軽減します。



二つ折れケアバスト TB-77C-166 ¥11,000(税別)

■出張等の移動にも便利な収納スペースを有効活用できる胸当てマクラ。
■患者様の体型に合わせて奥行きを調整できるマジックテープ標準加工。

幅: 42cm 奥行: 50cm 高さ: 3/11cm 重量: 約0.7kg

※マジックテープ式で奥行を微調整できます。

オリジナルレザー(18色対応) ◀レザー色をご指定ください。[P4参照]



a カラーバスト(エアホール有り) TB-77C-146 ¥8,500(税別)

b カラーバスト(エアホール無し) TB-77C-06 ¥8,500(税別)

■昔ながらの四角形状を維持した丸みを持たない定番の胸当てマクラ。
■適度な反発性と復元力を維持させるハトメ空気穴を4カ所に標準加工。

幅: 42cm 奥行: 50cm 高さ: 3/11cm 重量: 約0.7kg

オリジナルレザー(18色対応) ◀レザー色をご指定ください。[P4参照]

Air Hole エアホール加工: 選択 胸が当たる部分に窪み(エアホール)を設けている加工です。

c バストマット用綿製カバー C-06-01 ¥3,000(税別)

d バストマット用綿製ハーフカバー C-06-02 ¥2,400(税別)

綿カラー(7色対応) ◀綿カラーをご指定ください。[下記参照]

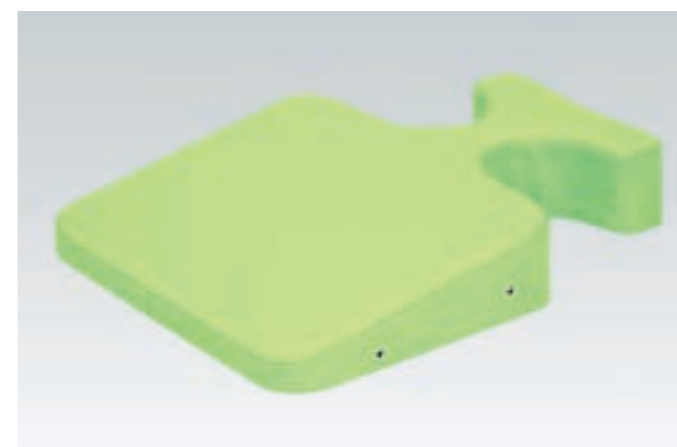
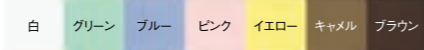

Eバスト TB-77C-83 ¥10,000(税別)

■胸の圧迫感を極限まで追求して開発できた女性専用の胸当てマクラ。
■適度な反発性と復元力を維持させるハトメ空気穴を4カ所に標準加工。

幅: 25/42cm 奥行: 52cm 高さ: 3/9cm 重量: 約0.6kg

オリジナルレザー(18色対応) ◀レザー色をご指定ください。[P4参照]

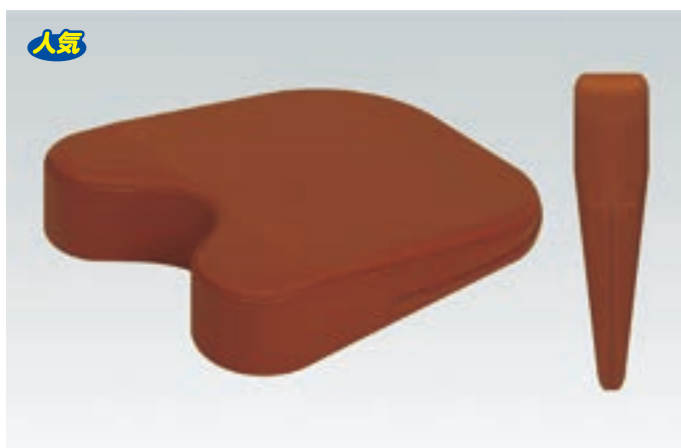

オールバスト TB-77C-172 ¥11,000(税別)

■エアホール有りとエアホール無しを使い分ける両面式バストマット。
■表裏対称性を実現したひとつで2役の用途を実現できる胸当てマクラ。

幅: 42cm 奥行: 50cm 高さ: 3/11cm 重量: 約0.7kg

オリジナルレザー(18色対応) ◀レザー色をご指定ください。[P4参照]

Air Hole エアホール標準加工
胸が当たる部分に窪み(エアホール)を設けている加工です。
エアホール加工により、胸部の圧迫感が軽減します。



グランドバスト TB-77C-58 ¥12,000(税別)

■腹部から胸部までを安定して姿勢保持するうつ伏せ専用開発マット。
■適度な反発性と復元力を維持させるハトメ空気穴を4カ所に標準加工。

幅: 42cm 奥行: 65cm 高さ: 5/11cm 重量: 約1kg

オリジナルレザー(18色対応) ◀レザー色をご指定ください。[P4参照]

Air Hole エアホール標準加工
胸が当たる部分に窪み(エアホール)を設けている加工です。
エアホール加工により、胸部の圧迫感が軽減します。



リムーブ TB-77C-145 ¥10,000(税別)

■うつ伏せ時の安定性を考慮した斬新な形状が人気のバストマット。
■施術用途や患者様の体型に合わせて3種類の高さを選ぶ胸当てマクラ。

▼サイズをご指定ください。[単位: cm]

幅	42		
奥行	50		
高さ	3/5	3/8	3/11

オリジナルレザー(18色対応) ◀レザー色をご指定ください。[P4参照]

重量: 約0.7kg



a ケアバストストップ TB-77C-80 ¥10,000(税別)

b 薄型ケアバストストップ TB-77C-143 ¥10,000(税別)

■裏面に滑り止め付きレザーを使用した施術中にズレないバストマット。
ケアバストストップ/幅: 42cm 奥行: 50cm 高さ: 3/11cm 重量: 約0.7kg

▼高さをご指定ください。

薄型ケアバストストップ/幅: 42cm 奥行: 50cm 高さ: 3/5cm・3/8cm

重量: 約0.5kg

裏面: 滑り止め(ストップレザー) 加工付き

オリジナルレザー(18色対応) ◀レザー色をご指定ください。[P4参照]

Air Hole エアホール標準加工
胸が当たる部分に窪み(エアホール)を設けている加工です。
エアホール加工により、胸部の圧迫感が軽減します。

※ストップレザーの黒色は変更できません。





プレスト TB-77C-114 ¥12,000(税別)

■通常製品よりも横幅のみを10cm広げた幅広タイプの胸当てマクラ。
 ■適度な反発性と復元力を維持させるハトメ空気穴を4カ所に標準加工。
 幅: 52cm 奥行: 50cm 高さ: 3/11cm

オリジナルレザー(18色対応) ◀レザー色をご指定ください。[P4参照]

Air Hole エアホール標準加工
 胸が当たる部分に窪み(エアホール)を設けている加工です。
 エアホール加工により、胸部の圧迫感が軽減します。



ポピン TB-77C-140 ¥10,500(税別)

■うつ伏せ時の腹部の圧迫感を軽減するお客様の声から生まれたマット。
 ■適度な反発性と復元力を維持させるハトメ空気穴を4カ所に標準加工。
 ▼高さをご指定ください。
 幅: 42cm 奥行: 40cm 高さ: 3/5cm・3/8cm・3/11cm

オリジナルレザー(18色対応) ◀レザー色をご指定ください。[P4参照]

Air Hole エアホール標準加工
 胸が当たる部分に窪み(エアホール)を設けている加工です。
 エアホール加工により、胸部の圧迫感が軽減します。



セミバスト TB-77C-106 ¥9,000(税別)

■通常製品よりも横幅のみを12cm小さくしたコンパクトバストマット。
 ■適度な反発性と復元力を維持させるハトメ空気穴を4カ所に標準加工。
 幅: 30cm 奥行: 50cm 高さ: 3/11cm

オリジナルレザー(18色対応) ◀レザー色をご指定ください。[P4参照]

Air Hole エアホール標準加工
 胸が当たる部分に窪み(エアホール)を設けている加工です。
 エアホール加工により、胸部の圧迫感が軽減します。



バストロン TB-77C-109 ¥12,000(税別)

■通常製品よりも奥行きのみ20cm長くした細長タイプの胸当てマット。
 幅: 42cm 奥行: 70cm 高さ: 3/11cm

オリジナルレザー(18色対応) ◀レザー色をご指定ください。[P4参照]

Air Hole エアホール標準加工
 胸が当たる部分に窪み(エアホール)を設けている加工です。
 エアホール加工により、胸部の圧迫感が軽減します。



a ミニバスト TB-77C-92 ¥8,000(税別)

b 薄型ミニバスト TB-77C-94 ¥7,000(税別)

■通常製品よりも奥行きのみ10cm短くしたコンパクト型バストマット。
 ミニバスト/幅: 42cm 奥行: 40cm 高さ: 3/11cm 重量: 約0.4kg
 薄型ミニバスト/幅: 42cm 奥行: 40cm 高さ: 3/5cm 重量: 約0.4kg

オリジナルレザー(18色対応) ◀レザー色をご指定ください。[P4参照]

Air Hole エアホール標準加工
 胸が当たる部分に窪み(エアホール)を設けている加工です。
 エアホール加工により、胸部の圧迫感が軽減します。



a 薄型ケアバスト TB-77C-73 ¥8,500(税別)

▼高さをご指定ください。
 薄型ケアバスト/幅: 42cm 奥行: 50cm 高さ: 3/5cm・3/8cm 重量: 約0.5kg

オリジナルレザー(18色対応) ◀レザー色をご指定ください。[P4参照]

Air Hole エアホール標準加工
 胸が当たる部分に窪み(エアホール)を設けている加工です。
 エアホール加工により、胸部の圧迫感が軽減します。

b 薄型ケアバスト用綿製カバー C-73-01 ¥3,000(税別)

c 薄型ケアバスト用綿製ハーフカバー C-73-02 ¥2,400(税別)

綿カラー(7色対応) ◀綿カラーをご指定ください。[下記参照]

白	グリーン	ブルー	ピンク	イエロー	キャメル	ブラウン
---	------	-----	-----	------	------	------

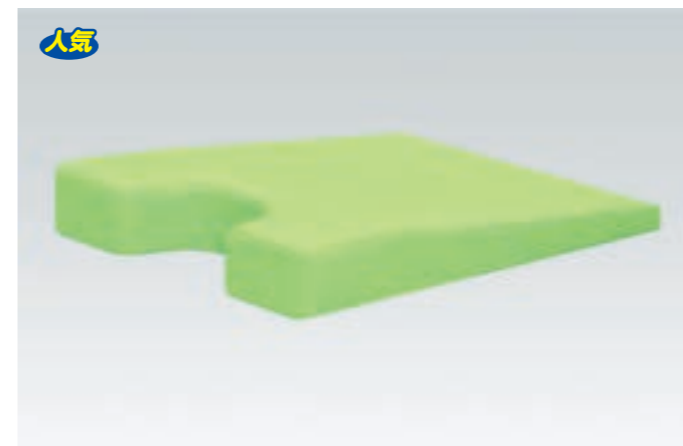

薄型カラーバスト TB-77C-130 ¥8,500(税別)

■昔ながらの四角形状を維持した丸みを持たない定番の薄型式マット。
 ▼高さをご指定ください。
 幅: 42cm 奥行: 50cm 高さ: 3/5cm・3/8cm 重量: 約0.5kg

オリジナルレザー(18色対応) ◀レザー色をご指定ください。[P4参照]

Air Hole エアホール標準加工
 胸が当たる部分に窪み(エアホール)を設けている加工です。
 エアホール加工により、胸部の圧迫感が軽減します。

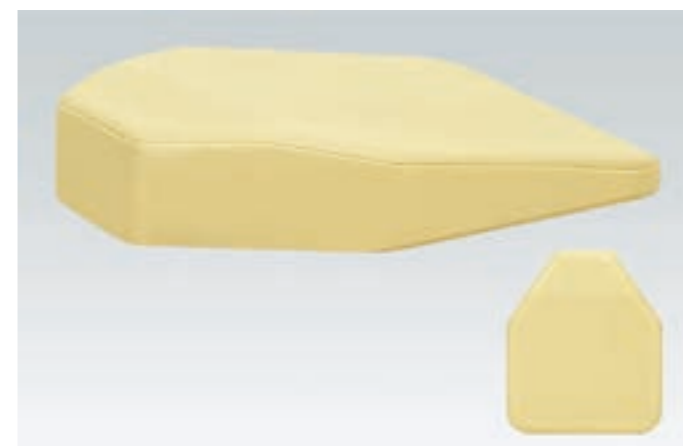

カットピロー TB-77C-123 ¥13,000(税別)

■シンプルなデザイン形状が使いやすさと用途を広げる万能マット。
 幅: 42cm 奥行: 50cm 高さ: 3/11cm 重量: 約0.7kg

オリジナルレザー(18色対応) ◀レザー色をご指定ください。[P4参照]

Air Hole エアホール標準加工
 胸が当たる部分に窪み(エアホール)を設けている加工です。
 エアホール加工により、胸部の圧迫感が軽減します。





スマイルピロー TB-77C-107 ¥16,500(税別)

■うつ伏せ時のフェイスマットとして活用できる一体型胸当てマクラ。
幅:42cm 奥行:50cm 高さ:3/6cm 重量:約0.6kg
オリジナルレザー(18色対応) ◀レザー色をご指定ください。[P4参照]

Air Hole エアホール標準加工
胸が当たる部分に窪み(エアホール)を設けている加工です。
エアホール加工により、胸部の圧迫感が軽減します。

※息苦しさを軽減するためにも有孔加工ベッドのご使用を推奨します。



リッジ TB-77C-148 ¥9,500(税別)

■シンプルなデザイン形状が使いやすさと用途を広げる万能マット。
幅:42cm 奥行:50cm 高さ:3/11cm 重量:約0.8kg
オリジナルレザー(18色対応) ◀レザー色をご指定ください。[P4参照]

人気

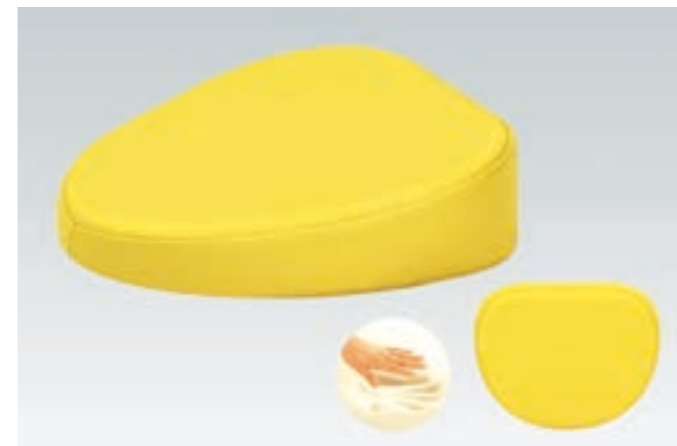

パーシモン TB-77C-142 ¥7,500(税別)

低反発パーシモン TB-77C-144 ¥16,200(税別)

■シンプルなデザイン形状が使いやすさと用途を広げる万能マット。
▼高さをご指定ください。
幅:40cm 奥行:32cm 高さ:3/5cm・3/8cm・3/11cm
重量:パーシモン/約0.5kg 低反発パーシモン/約0.6kg

オリジナルレザー(18色対応) ◀レザー色をご指定ください。[P4参照]
※低反発ウレタンは低温環境では硬くなる特性があるのでご注意ください。



a カラー胸当てマクラ TB-77C-12 ¥5,300(税別)

■抜群のサイズ感とクッション性で昔から愛用されている定番マクラ。
■適度な反発性と復元力を維持させるハトメ空気穴を4カ所に標準加工。
幅:35cm 奥行:37cm 高さ:4/10cm 重量:約0.5kg
オリジナルレザー(18色対応) ◀レザー色をご指定ください。[P4参照]

b 胸当てマクラ用綿製カバー C-12 ¥2,100(税別)

綿カラー(7色対応) ◀綿カラーをご指定ください。[下記参照]

白	グリーン	ブルー	ピンク	イエロー	キャメル	ブラウン
---	------	-----	-----	------	------	------



ホールピロー TB-77C-122 ¥20,000(税別)

■胸の圧迫感軽減とうつ伏せ時のフェイスマットとして活用するマット。
幅:42cm 奥行:57cm 高さ:3/6cm 重量:約1.5kg
オリジナルレザー(18色対応) ◀レザー色をご指定ください。[P4参照]
※息苦しさを軽減するためにも有孔加工ベッドのご使用を推奨します。



a カラー幸せの胸当てマクラ TB-77C-24 ¥7,500(税別)

■院内の雰囲気明るくする女性や子供に人気のハート型バストマット。
■適度な反発性と復元力を維持させるハトメ空気穴を4カ所に標準加工。
幅:37cm 奥行:32cm 高さ:3.5/9.5cm 重量:約0.4kg
オリジナルレザー(18色対応) ◀レザー色をご指定ください。[P4参照]

b 幸せの胸当てマクラ用綿製カバー C-24 ¥3,000(税別)

綿カラー(7色対応) ◀綿カラーをご指定ください。[下記参照]

白	グリーン	ブルー	ピンク	イエロー	キャメル	ブラウン
---	------	-----	-----	------	------	------



a グッドピロー TB-77C-88 ¥6,400(税別)

b ホールドマット TB-77C-65 ¥7,200(税別)

グッドピロー/幅:30cm 奥行:31cm 高さ:2/7cm 重量:約0.4kg
ホールドマット/幅:30cm 奥行:50cm 高さ:3/11cm 重量:約0.6kg

オリジナルレザー(18色対応) ◀レザー色をご指定ください。[P4参照]



a ロングボディマット TB-77C-02 ¥16,700(税別)

■うつ伏せ時の姿勢を安定させて顔への圧迫感を軽減する専用マット。
■胸部から顔部までを安定して姿勢保持する伏臥位一体型開発マット。
幅:27/42cm 奥行:82cm 高さ:6/12cm 重量:約1.8kg
オリジナルレザー(18色対応) ◀レザー色をご指定ください。[P4参照]

Air Hole エアホール標準加工

胸が当たる部分に窪み(エアホール)を設けている加工です。
エアホール加工により、胸部の圧迫感が軽減します。

※息苦しさを軽減するためにも有孔加工ベッドのご使用を推奨します。

b ロングボディマット用綿製カバー C-02 ¥4,500(税別)

綿カラー(7色対応) ◀綿カラーをご指定ください。[下記参照]

白	グリーン	ブルー	ピンク	イエロー	キャメル	ブラウン
---	------	-----	-----	------	------	------



薄型ロングボディ TB-77C-87 ¥16,000(税別)

- うつ伏せ時の姿勢を安定させて顔への圧迫感も軽減する専用マット。
- 胸部から顔部までを安定して姿勢保持する伏臥位一体型開発マット。

幅: 27/42cm 奥行: 82cm 高さ: 3/6cm 重量: 約1.5kg

オリジナルレザー(18色対応) ◀レザー色をご指定ください。[P4参照]

Air Hole エアホール標準加工
胸が当たる部分に窪み(エアホール)を設けている加工です。
エアホール加工により、胸部の圧迫感が軽減します。
※息苦しさを軽減するためにも有孔加工ベッドのご使用を推奨します。



フェイスアアー TB-77C-189 ¥8,300(税別)

- うつ伏せ時の息苦しさを解消する立体的構造で長時間の施術も安心。
- 顔全体を包み込むような設計により圧迫感を分散するフェイスマット。

幅: 28cm 奥行: 28cm 高さ: 8cm 重量: 約0.3kg

オリジナルレザー(18色対応) ◀レザー色をご指定ください。[P4参照]

※バスマット系製品と併用してお使いください。
※息苦しさを軽減するためにも有孔加工ベッドのご使用を推奨します。



オメガピロー TB-77C-108 ¥28,300(税別)

- 埋込式ケアフェイスマット(TB-77C-28)&埋込式無孔マット付き。
- 胸部から顔部までを安定して姿勢保持する伏臥位一体型開発マット。

幅: 42cm 奥行: 65cm 高さ: 3/8cm

※ケアフェイスマット(TB-77C-28)1個付き 無孔マット1個付き

オリジナルレザー(18色対応) ◀レザー色をご指定ください。[P4参照]

※息苦しさを軽減するためにも有孔加工ベッドのご使用を推奨します。



シーフェイス TB-78C-06 ¥6,000(税別)

- うつ伏せ時に縫い目が顔に残ることを解消した伏臥位専用マット。
- 顔全体を包み込むような設計により圧迫感を分散するフェイスマット。

幅: 30cm 奥行: 30cm 高さ: 8cm 重量: 約0.5kg

※マジックベルト付き

オリジナルレザー(18色対応) ◀レザー色をご指定ください。[P4参照]

※バスマット系製品と併用してお使いください。
※息苦しさを軽減するためにも有孔加工ベッドのご使用を推奨します。



カラーPフェイス TB-77C-22 ¥15,000(税別)

- うつ伏せ時の息苦しさを解消する立体型構造で長時間の施術も安心。
- 胸部から顔部までを安定して姿勢保持する伏臥位一体型開発マット。

幅: 49cm 奥行: 50cm 高さ: 2/14cm

オリジナルレザー(18色対応) ◀レザー色をご指定ください。[P4参照]



a ニューフェイス TB-77C-126 ¥8,000(税別)

- ほほとひたいで圧迫感を分散するニュータイプのうつ伏せ専用マット。
- 患者様に合わせた適切な伏臥位姿勢を調整できるマジックテープ付き。

▼サイズ(高さをご指定ください)。
幅: 29cm 奥行: 29cm 高さ: 4cm・8cm マジックベルト付き 重量: 約0.4kg

オリジナルレザー(18色対応) ◀レザー色をご指定ください。[P4参照]

※バスマット系製品と併用してお使いください。
※息苦しさを軽減するためにも有孔加工ベッドのご使用を推奨します。

b ニューフェイス用綿製カバー C-126 ¥3,000(税別)

綿カラー(7色対応) ◀綿カラーをご指定ください。[下記参照]

白	グリーン	ブルー	ピンク	イエロー	キャメル	ブラウン
---	------	-----	-----	------	------	------



a ケアボディマット TB-77C-30 ¥12,300(税別)

- U型有孔でうつ伏せ時の息苦しさを軽減できる簡易的なバスマット。
- 適度な反発性と復元力を維持させるハトメ空気穴を4カ所に標準加工。

幅: 42cm 奥行: 66cm 高さ: 3/11cm 重量: 約0.8kg

オリジナルレザー(18色対応) ◀レザー色をご指定ください。[P4参照]

Air Hole エアホール標準加工
胸が当たる部分に窪み(エアホール)を設けている加工です。
エアホール加工により、胸部の圧迫感が軽減します。
※息苦しさを軽減するためにも有孔加工ベッドのご使用を推奨します。

b ケアボディマット用綿製カバー C-30 ¥4,000(税別)

綿カラー(7色対応) ◀綿カラーをご指定ください。[下記参照]

白	グリーン	ブルー	ピンク	イエロー	キャメル	ブラウン
---	------	-----	-----	------	------	------



低反発フェイス TB-77C-160 ¥11,200(税別)

- 体圧分散性と衝撃吸収性に優れている低反発ウレタンフォームを採用。
- 患者様に合わせた適切な伏臥位姿勢を調整できるマジックテープ付き。

幅: 29cm 奥行: 29cm 高さ: 8cm 重量: 約0.7kg

低反発ウレタン仕様 マジックベルト付き

オリジナルレザー(18色対応) ◀レザー色をご指定ください。[P4参照]

※バスマット系製品と併用してお使いください。
※息苦しさを軽減するためにも有孔加工ベッドのご使用を推奨します。
※低反発ウレタンは低温環境では硬くなる特性があるのでご注意ください。



a ケアフェイスマット TB-77C-28 ¥7,500(税別)

■顔全体を包み込むような設計により圧迫感を分散するフェイスマット。
 ■適度な反発性と復元力を維持させるハトメ空気穴を2カ所に標準加工。
 幅:28cm 奥行:28cm 高さ:8cm 重量:約0.4kg

オリジナルレザー(18色対応) ◀レザー色をご指定ください。[P4参照]

※バスマット系製品と併用してお使いください。
 ※息苦しさを軽減するためにも有孔加工ベッドのご使用を推奨します。

b ケアフェイス用綿製カバー C-28 ¥3,000(税別)

綿カラー(7色対応) ◀綿カラーをご指定ください。[下記参照]

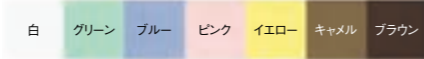

スーパーフェイス TB-77C-162 ¥9,000(税別)

■包みこむような柔らかさのスーパーソフトウレタンフォームを採用。
 ■患者様に合わせた適切な伏臥位姿勢を調整できるマジックテープ付き。
 幅:29cm 奥行:29cm 高さ:8cm 重量:約0.5kg
 ※マジックベルト付き

オリジナルレザー(18色対応) ◀レザー色をご指定ください。[P4参照]

※バスマット系製品と併用してお使いください。
 ※息苦しさを軽減するためにも有孔加工ベッドのご使用を推奨します。



a スロープフェイス TB-77C-03 ¥7,500(税別)

■3cmのスロープ(傾斜)がうつ伏せ時の安定した姿勢を実現するマット。
 ■適度な反発性と復元力を維持させるハトメ空気穴を2カ所に標準加工。
 幅:28cm 奥行:28cm 高さ:8/11cm 重量:約0.4kg

オリジナルレザー(18色対応) ◀レザー色をご指定ください。[P4参照]

※バスマット系製品と併用してお使いください。
 ※息苦しさを軽減するためにも有孔加工ベッドのご使用を推奨します。

b スロープフェイス用綿製カバー C-03 ¥3,000(税別)

綿カラー(7色対応) ◀綿カラーをご指定ください。[下記参照]

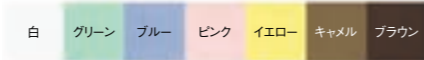

フェイスストップ TB-77C-185 ¥8,500(税別)

■長時間の施術でもズレない安定性を実現するストップレザを採用。
 ■顔全体を包み込むような設計により圧迫感を分散するフェイスマット。
 幅:28cm 奥行:28cm 高さ:8cm 重量:約0.4kg

オリジナルレザー(18色対応) ◀レザー色をご指定ください。[P4参照]

※滑り止め(ストップレザ)の黒色は変更できません。
 ※バスマット系製品と併用してお使いください。
 ※息苦しさを軽減するためにも有孔加工ベッドのご使用を推奨します。



a ホールフェイス TB-77C-168 ¥8,000(税別)

b 低反発ホールフェイス TB-77C-181 ¥11,000(税別)

■目元まわりの圧迫感を軽減するように開発されたうつ伏せ専用マット。
 ■患者様に合わせた適切な伏臥位姿勢を調整できるマジックテープ付き。
 幅:30cm 奥行:30cm 高さ:8cm ※マジックベルト付き
 重量:ホールフェイス/約0.4kg 低反発ホールフェイス/約0.6kg

オリジナルレザー(18色対応) ◀レザー色をご指定ください。[P4参照]

※バスマット系製品と併用してお使いください。
 ※息苦しさを軽減するためにも有孔加工ベッドのご使用を推奨します。
 ※低反発ウレタンは低温環境では硬くなる特性があるのでご注意ください。



a カラーフェイスクッション TB-77C-09 ¥7,500(税別)

■うつ伏せと仰向けに使える万能クッション。マジックテープ調整付き。
 ■適度な反発性と復元力を維持させるハトメ空気穴を4カ所に標準加工。
 幅:30cm 奥行:28cm 高さ:8cm 重量:約0.5kg

オリジナルレザー(18色対応) ◀レザー色をご指定ください。[P4参照]

※バスマット系製品と併用してお使いください。
 ※息苦しさを軽減するためにも有孔加工ベッドのご使用を推奨します。

b フェイスクッション用綿製カバー C-09 ¥3,000(税別)

綿カラー(7色対応) ◀綿カラーをご指定ください。[下記参照]

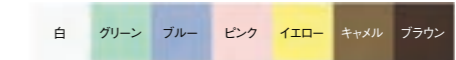

薄型ホールフェイス TB-77C-190 ¥8,000(税別)

■目元まわりの圧迫感を軽減するように開発されたうつ伏せ専用マット。
 ■患者様に合わせた適切な伏臥位姿勢を調整できるマジックテープ付き。
 幅:30cm 奥行:30cm 高さ:4cm 重量:約0.3kg

オリジナルレザー(18色対応) ◀レザー色をご指定ください。[P4参照]

※バスマット系製品と併用してお使いください。
 ※息苦しさを軽減するためにも有孔加工ベッドのご使用を推奨します。



フェイス TB-77C-163 ¥8,000(税別)

■うつ伏せ時の圧迫感を軽減する顔全体を密着させない縦型式マット。
 ■患者様に合わせた適切な伏臥位姿勢を調整できるマジックテープ付き。
 幅:11cm 奥行:40cm 高さ:7cm(※クッション1個のサイズ) 重量:約0.4kg

オリジナルレザー(18色対応) ◀レザー色をご指定ください。[P4参照]

※バスマット系製品と併用してお使いください。
 ※息苦しさを軽減するためにも有孔加工ベッドのご使用を推奨します。



ポータル縦型ヘッド TB-77C-67 ¥13,300(税別)

- うつ伏せ時の圧迫感を軽減する顔全体を密着させない縦型式マット。
- 患者様に合わせた適切な伏臥位姿勢を調整できる4カ所ネジ機能付き。

幅:26~33cm 奥行:29cm 高さ:8.5cm

オリジナルレザー(18色対応) ◀レザー色をご指定ください。[P4参照]

※本体裏面のネジ4カ所を調節することで、クッション同士の間隔、ポジションを簡単にセッティングできます。
 ※バスマット系製品と併用してお使いください。
 ※息苦しさを軽減するためにも有孔加工ベッドのご使用を推奨します。



有孔ピロー TB-77C-124 ¥12,400(税別)

- 体圧分散と衝撃吸収に優れている低反発ウレタンフォームを採用。
- 顔の圧迫感軽減と快適なうつ伏せ術を実現する伏臥位専用マット。

幅:22cm 奥行:33cm 高さ:6cm (有孔の長さ:19cm)
 低反発ウレタン仕様。

オリジナルレザー(18色対応) ◀レザー色をご指定ください。[P4参照]

※バスマット系製品と併用してお使いください。
 ※息苦しさを軽減するためにも有孔加工ベッドのご使用を推奨します。
 ※低反発ウレタンは低温環境では硬くなる特性があるのでご注意ください。

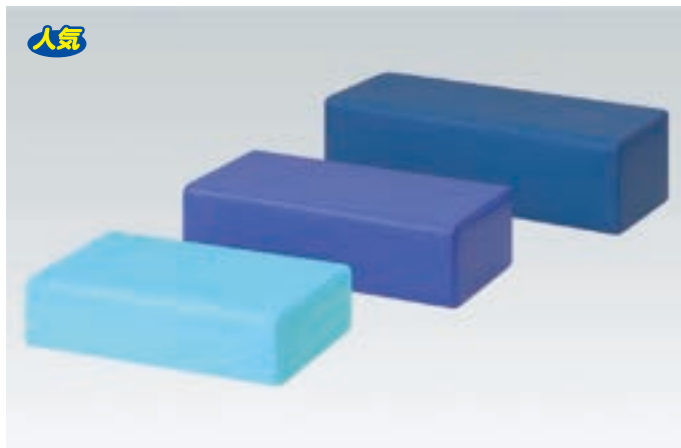

キューブ TB-77C-153 ¥3,800(税別)

- 用途に応じてサイズを選べるオーダータイプの長方体型万能マクラ。
- 一般的な仰向け時に使用する頭部用マクラや上肢用としても活躍。

▼サイズをご指定ください。[単位:cm]

幅	25	30	35			
奥行	10	15	20			
高さ	5	6	7	8	9	10

オリジナルレザー(18色対応) ◀レザー色をご指定ください。[P4参照]

重量:約0.3kg



a カラー角マクラ TB-77C-01 ¥1,620(税別)

- 昔ながらの定番品として愛用され続けている人気No.1の頭部用マクラ。
- 適度な反発性と復元力を維持させるハトメ空気穴を2カ所に標準加工。

幅:27cm 奥行:11cm 高さ:9cm 重量:約0.3kg

オリジナルレザー(18色対応) ◀レザー色をご指定ください。[P4参照]

b 角マクラ用綿製カバー C-01 ¥800(税別)

c G型角マクラカバー C-01G ¥900(税別)

綿カラー(7色対応) ◀綿カラーをご指定ください。[下記参照]

白	グリーン	ブルー	ピンク	イエロー	キャメル	ブラウン
---	------	-----	-----	------	------	------



a カラー額マクラ(小) TB-77C-11 ¥1,520(税別)

- うつ伏せ時に圧迫感を軽減したり頭部や上肢等の様々な部位に活躍。
- 適度な反発性と復元力を維持させるハトメ空気穴を2カ所に標準加工。

幅:25cm 奥行:13cm 高さ:4.5cm 重量:約0.2kg

オリジナルレザー(18色対応) ◀レザー色をご指定ください。[P4参照]



a カラー額マクラ(小高) TB-77C-10 ¥1,700(税別)

- うつ伏せ時に圧迫感を軽減したり頭部や上肢等の様々な部位に活躍。
- 適度な反発性と復元力を維持させるハトメ空気穴を2カ所に標準加工。

幅:25cm 奥行:13cm 高さ:6cm 重量:約0.3kg

オリジナルレザー(18色対応) ◀レザー色をご指定ください。[P4参照]



かどまる5点セット TB-77C-112 ¥19,000(税別)

a かどまるマクラ(小) TB-77C-71 ¥3,400(税別)

b かどまるマクラ(小高) TB-77C-72 ¥3,600(税別)

c かどまるマクラ(中) TB-77C-110 ¥3,800(税別)

d かどまるマクラ TB-77C-66 ¥4,000(税別)

e かどまるマクラ(大) TB-77C-111 ¥4,200(税別)

■施術用途や患者様の体型に応じて5種類の高さから選べる万能マクラ。

a 幅:34cm 奥行:16cm 高さ:4.5cm 重量:約0.3kg
b 幅:34cm 奥行:16cm 高さ:6cm 重量:約0.4kg
c 幅:34cm 奥行:16cm 高さ:7.5cm 重量:約0.5kg
d 幅:34cm 奥行:16cm 高さ:9cm 重量:約0.5kg
e 幅:34cm 奥行:16cm 高さ:10.5cm 重量:約0.6kg

オリジナルレザー(18色対応) ◀レザー色をご指定ください。[P4参照]

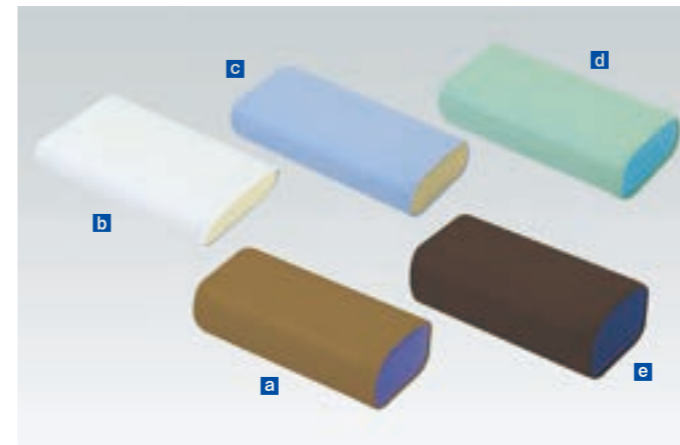

a かどまるマクラ用綿製カバー C-66 ¥1,200(税別)

b かどまるマクラ(小)用綿製カバー C-71 ¥1,200(税別)

c かどまるマクラ(小高)用綿製カバー C-72 ¥1,200(税別)

d かどまるマクラ(中)用綿製カバー C-110 ¥1,200(税別)

e かどまるマクラ(大)用綿製カバー C-111 ¥1,200(税別)

■お肌に優しい綿100%生地を採用した簡単に取り換える筒形形状。
 綿100%生地(防縮加工)
 ※検針済み

綿カラー(7色対応) ◀綿カラーをご指定ください。[下記参照]

白	グリーン	ブルー	ピンク	イエロー	キャメル	ブラウン
---	------	-----	-----	------	------	------



a かどまるワイド TB-77C-131 ¥7,500(税別)

▼サイズをご指定ください。[単位: cm]

幅	40	45	50	55	
奥行	16	20	24	28	
高さ	4.5	6	7.5	9	10.5

オリジナルレザー(18色対応) ◀レザー色をご指定ください。[P4参照]

b かどまるパーク TB-77C-128 ¥5,000(税別)

▼サイズをご指定ください。[単位: cm]

幅	34				
奥行	16				
高さ	4.5	6	7.5	9	10.5

パークレザー(3色対応) ◀レザー色をご指定ください。[左記参照]

重量: かどまるワイド/約0.5kg かどまるパーク/約0.4kg

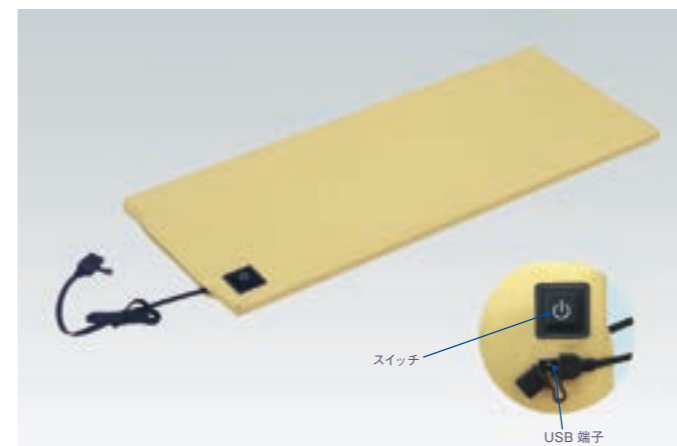

ミニホットマット TB-1540 ¥15,700(税別)

- 温めたい部位へピンポイントに活用できる温熱機能付きミニホットマット。
- モバイルバッテリーやACアダプターで利用できるUSB端子を採用。
- 便利な3段階温度調節機能付き。60分の自動電源オフ機能標準装備。

幅: 55cm 奥行: 22cm 厚み: 1cm 重量: 約0.5kg

オリジナルレザー(18色対応) ◀レザー色をご指定ください。[P4参照]

※モバイルバッテリーを利用した場合、約3~4時間の使用が可能です。但し、自動電源オフ機能により60分で電源は切れますので、連続使用する場合は再度電源を入れてください。※温熱機能をご使用するには市販のモバイルバッテリーやUSB端子付きACアダプターをお買い求めください。

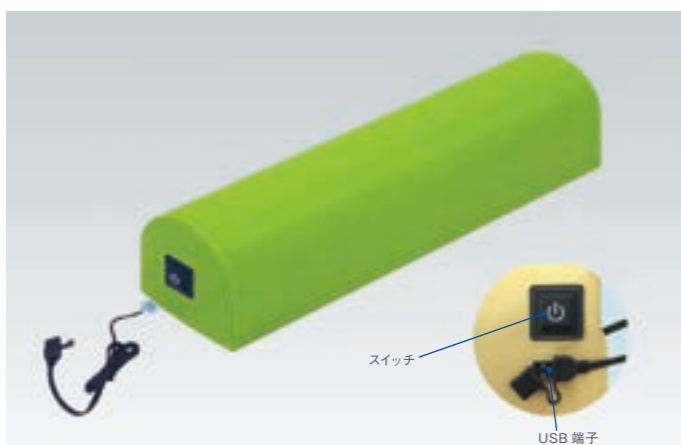

足置きホットマクラ TB-1537 ¥16,300(税別)

- 温めたい部位へピンポイントに活用できる温熱機能付き足置きマクラ。
- モバイルバッテリーやACアダプターで利用できるUSB端子を採用。
- 便利な3段階温度調節機能付き。60分の自動電源オフ機能標準装備。

幅: 50cm 奥行: 13cm 高さ: 11cm 重量: 約1kg

オリジナルレザー(18色対応) ◀レザー色をご指定ください。[P4参照]

※モバイルバッテリーを利用した場合、約3~4時間の使用が可能です。但し、自動電源オフ機能により60分で電源は切れますので、連続使用する場合は再度電源を入れてください。※温熱機能をご使用するには市販のモバイルバッテリーやUSB端子付きACアダプターをお買い求めください。



a ユーピロー TB-77C-173 ¥5,800(税別)

- 施術時の邪魔にならない台形式デザインの仰向け時頭部専用マクラ。

幅: 30cm 奥行: 28cm 高さ: 6/8cm

オリジナルレザー(18色対応) ◀レザー色をご指定ください。[P4参照]

b リラックスアーム TB-77C-174 ¥18,400(税別)

- 仰向け時の施術でも腕や肩回りの筋肉を楽にリラックスさせるマクラ。

幅: 70cm 奥行: 50cm 高さ: 1/15cm

オリジナルレザー(18色対応) ◀レザー色をご指定ください。[P4参照]

裏面: 滑り止め(ストップレザー) 加工付き
※ストップレザーの黒色は変更できません。

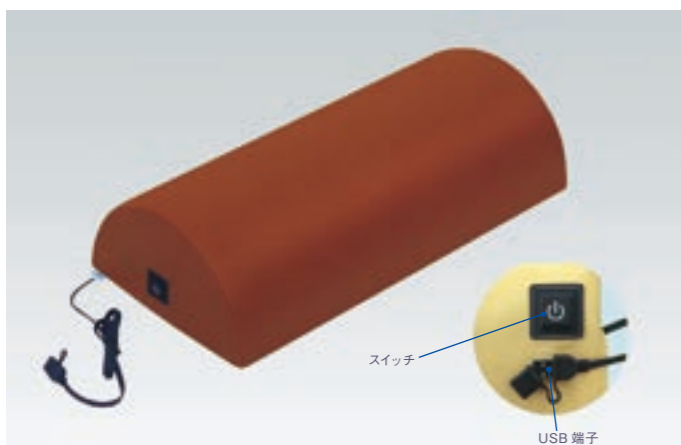

半円特大ホットマクラ TB-1538 ¥19,300(税別)

- 温めたい部位へピンポイントに活用できる温熱機能付き半円マクラ。
- モバイルバッテリーやACアダプターで利用できるUSB端子を採用。
- 便利な3段階温度調節機能付き。60分の自動電源オフ機能標準装備。

幅: 50cm 奥行: 24cm 高さ: 12cm 重量: 約1.3kg

オリジナルレザー(18色対応) ◀レザー色をご指定ください。[P4参照]

※モバイルバッテリーを利用した場合、約3~4時間の使用が可能です。但し、自動電源オフ機能により60分で電源は切れますので、連続使用する場合は再度電源を入れてください。※温熱機能をご使用するには市販のモバイルバッテリーやUSB端子付きACアダプターをお買い求めください。



a カラー半円額マクラ TB-77C-08 ¥4,200(税別)

- うつ伏せから仰向けまで様々な部位の身体の隙間を補助する半円形状。
- 適度な反発性と復元力を維持させるハトムシ空気穴を2カ所に標準加工。

幅: 29cm 奥行: 14cm 高さ: 7cm 重量: 約0.3kg

オリジナルレザー(18色対応) ◀レザー色をご指定ください。[P4参照]

b 半円額マクラ用綿製カバー C-08 ¥1,500(税別)

綿カラー(7色対応) ◀綿カラーをご指定ください。[下記参照]

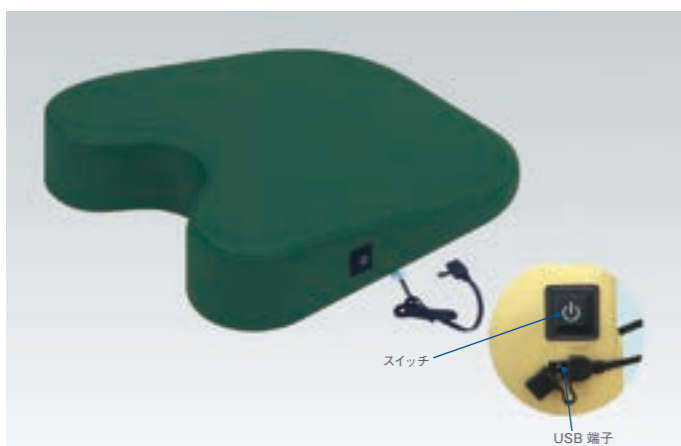
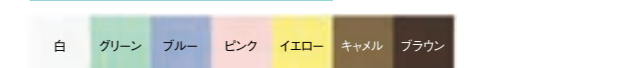

バストホットマット TB-1539 ¥21,300(税別)

- 温めたい部位へピンポイントに活用できる温熱機能付きバストマット。
- モバイルバッテリーやACアダプターで利用できるUSB端子を採用。
- 便利な3段階温度調節機能付き。60分の自動電源オフ機能標準装備。

幅: 42cm 奥行: 50cm 高さ: 3/11cm 重量: 約1kg

オリジナルレザー(18色対応) ◀レザー色をご指定ください。[P4参照]

※モバイルバッテリーを利用した場合、約3~4時間の使用が可能です。但し、自動電源オフ機能により60分で電源は切れますので、連続使用する場合は再度電源を入れてください。※温熱機能をご使用するには市販のモバイルバッテリーやUSB端子付きACアダプターをお買い求めください。



a カラー半円マクラ(大) TB-77C-07 ¥6,000(税別)

- うつ伏せから仰向けまで様々な部位の身体の隙間を補助する半円形状。
- 適度な反発性と復元力を維持させるハトムシ空気穴を2カ所に標準加工。

幅: 37cm 奥行: 24cm 高さ: 12cm 重量: 約0.8kg

オリジナルレザー(18色対応) ◀レザー色をご指定ください。[P4参照]

b 半円マクラ(大)用綿製カバー C-07 ¥1,500(税別)

綿カラー(7色対応) ◀綿カラーをご指定ください。[下記参照]

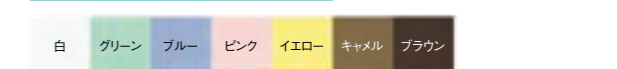



a カラー半円マクラ(特大) TB-77C-04 ¥8,200(税別)

■うつ伏せから仰向けまで様々な部位の身体の隙間を補助する半円形状。
 ■適度な反発性と復元力を維持させるハトメ空気穴を2カ所に標準加工。
 幅: 50cm 奥行: 24cm 高さ: 12cm 重量: 約1kg

オリジナルレザー(18色対応) ◀レザー色をご指定ください。[P4参照]

b 半円マクラ(特大)用綿製カバー C-04 ¥1,700(税別)

綿カラー(7色対応) ◀綿カラーをご指定ください。[下記参照]

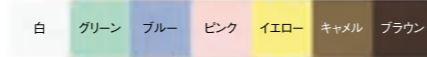

a 半円サークルピロー TB-77C-186 ¥5,800(税別)

▼サイズをご指定ください。[単位: cm]

幅	26	30	34		
奥行	12	16	20		
高さ	6	7	8	9	10

オリジナルレザー(18色対応) ◀レザー色をご指定ください。[P4参照]

重量: 約0.4kg

b キルト半円マクラ(大) TB-77C-179 ¥9,600(税別)

幅: 37cm 奥行: 24cm 高さ: 12cm

オリジナルレザー(18色対応) ◀レザー色をご指定ください。[P4参照]

重量: 約0.8kg



a 半円ロング TB-77C-132 ¥12,000(税別)

▼サイズをご指定ください。[単位: cm]

幅	55	60	65	70
奥行	24			
高さ	8	10	12	14

オリジナルレザー(18色対応) ◀レザー色をご指定ください。[P4参照]

重量: 約1.3kg

b 96型マクラ TB-77C-96 ¥6,000(税別)

幅: 20cm 奥行: 24cm 高さ: 12cm 重量: 約0.4kg

オリジナルレザー(18色対応) ◀レザー色をご指定ください。[P4参照]

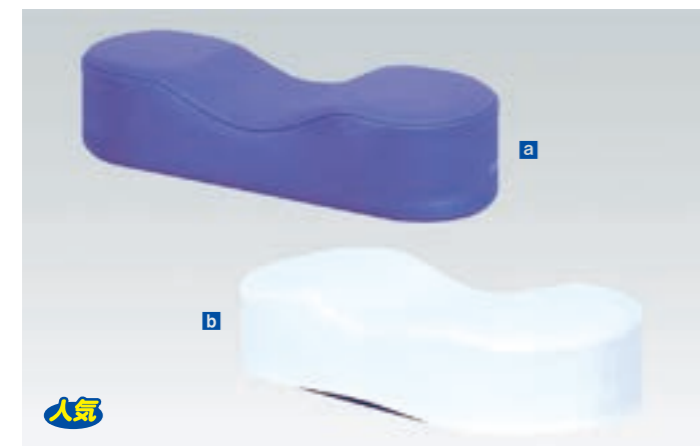

a ケアーマユマクラ TB-77C-31 ¥5,000(税別)

■うつ伏せから仰向けまで様々な部位を安定させる人気の万能マクラ。
 ■頭部用マクラからうつ伏せ時の額マクラとしても活用できる安定感。
 幅: 39cm 奥行: 15cm 高さ: 5.5/9cm 重量: 約0.4kg

オリジナルレザー(18色対応) ◀レザー色をご指定ください。[P4参照]

b マユマクラ用綿製カバー C-31 ¥2,400(税別)

綿カラー(7色対応) ◀綿カラーをご指定ください。[下記参照]

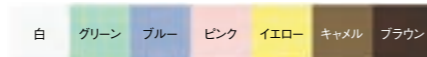

a 足置きクッション TB-77C-39 ¥5,900(税別)

c レッグス TB-77C-125 ¥14,000(税別)

■うつ伏せ時に足の甲にそわせて使用することで安定した施術を実現。
 ■適度な反発性と復元力を維持させるハトメ空気穴を2カ所に標準加工。
 足置きクッション/幅: 50cm 奥行: 13cm 高さ: 11cm 重量: 約0.7kg
 レッグス/幅: 50cm 奥行: 13cm 高さ: 11cm 低反発ウレタン仕様 重量: 約0.7kg

オリジナルレザー(18色対応) ◀レザー色をご指定ください。[P4参照]

※低反発ウレタンは低温環境では硬くなる特性があるのでご注意ください。

b 足置きクッション用綿製カバー C-39 ¥1,700(税別)

綿カラー(7色対応) ◀綿カラーをご指定ください。[下記参照]

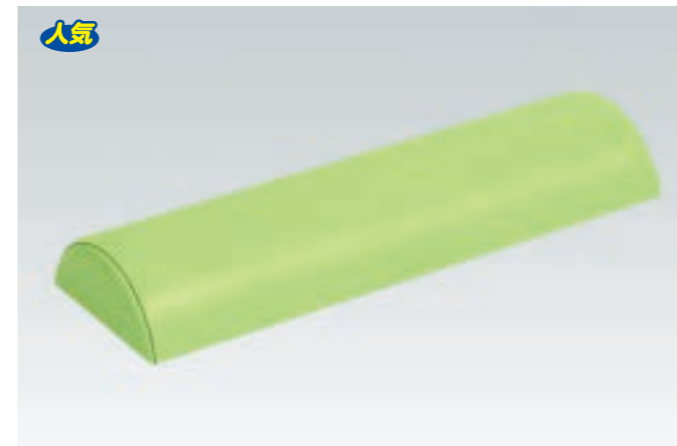
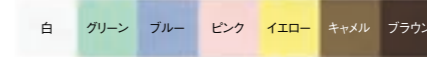

ローフト TB-77C-175 ¥4,800(税別)

■うつ伏せ時に足の甲にそわせて使用することで安定した施術を実現。
 ■高さ6cmの半円が施術用途に応じて部位を安定させる足置きマクラ。
 幅: 50cm 奥行: 13cm 高さ: 6cm 重量: 約0.4kg

オリジナルレザー(18色対応) ◀レザー色をご指定ください。[P4参照]



ツインフィットピロー TB-77C-119 ¥15,000(税別)

■別々に分離して両足に使用できるマジックテープ式足置きクッション。
 ■うつ伏せ時に足の甲にそわせて使用することで安定した施術を実現。

Aタイプ/幅: 35(連結時70)cm 奥行: 12cm 高さ: 9cm
 Bタイプ/幅: 35(連結時70)cm 奥行: 14cm 高さ: 11cm
 Cタイプ/幅: 35(連結時70)cm 奥行: 16cm 高さ: 12.5cm

オリジナルレザー(18色対応) ◀レザー色をご指定ください。[P4参照]

重量: 約1kg

※連結方法はマジックテープ式です。



a 低反発フィットケア TB-77C-75 ¥11,000(税別)

■仰向け時に両足のふくらはぎから足首を安定して姿勢保持するマクラ。
 ■体圧分散と衝撃吸収に優れている低反発ウレタンフォームを採用。

幅: 47cm 奥行: 18cm 高さ: 13/17cm 重量: 約1kg

オリジナルレザー(18色対応) ◀レザー色をご指定ください。[P4参照]

※低反発ウレタンは低温環境では硬くなる特性があるのでご注意ください。

b 低反発フィットケア用綿製カバー C-75 ¥4,000(税別)

綿カラー(7色対応) ◀綿カラーをご指定ください。[下記参照]

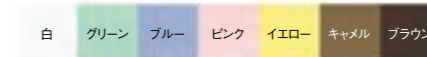



a 低反発上下肢ケア TB-77C-78 ¥9,500(税別)

■ 上肢から下肢まで様々な部位を安定させる万能タイプの保持マクラ。
 ■ 体圧分散と衝撃吸収に優れている低反発ウレタンフォームを採用。
 幅: 47cm 奥行: 18cm 高さ: 6/10cm 重量: 約0.7kg

オリジナルレザーストック (18色対応) ◀レザーストックをご指定ください。[P4参照]

※低反発ウレタンは低温環境では硬くなる特性があるのでご注意ください。

b 低反発上下肢ケア用綿製カバー C-78 ¥4,000(税別)

綿カラー (7色対応) ◀綿カラーをご指定ください。[下記参照]

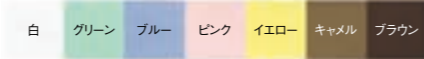

a フットリフレ TB-77C-120 ¥14,000(税別)

■ 上肢から下肢まで様々な部位を安定させる万能タイプの保持マクラ。
 幅: 55cm 奥行: 18cm 高さ: 6/10cm 重量: 約0.8kg

オリジナルレザーストック (18色対応) ◀レザーストックをご指定ください。[P4参照]

※低反発ウレタンは低温環境では硬くなる特性があるのでご注意ください。

b キング TB-77C-141 ¥11,000(税別)

■ 反発性の高い高反発ウレタンを採用した絶妙な傾斜角付き保持マクラ。
 幅: 47cm 奥行: 20cm 高さ: 10/15cm 重量: 約0.6kg

オリジナルレザーストック (18色対応) ◀レザーストックをご指定ください。[P4参照]

※高反発ウレタンを採用



a A型フットピロー TB-77C-84 ¥8,500(税別)

■ 足のリラックス感を実現するうつ伏せから仰向けまで活用できるピロー。
 ■ 絶妙なアール形状が隙間をつくらず安定した施術につながる片足サイズ。
 幅: 25cm 奥行: 51cm 高さ: 17cm 重量: 約1.2kg

オリジナルレザーストック (18色対応) ◀レザーストックをご指定ください。[P4参照]

b B型フットピロー TB-77C-77 ¥14,100(税別)

■ 足のリラックス感を実現するうつ伏せから仰向けまで活用できるピロー。
 ■ 絶妙なアール形状が隙間をつくらず安定した施術につながる片足サイズ。
 幅: 55cm 奥行: 51cm 高さ: 17cm 重量: 約2.6kg

オリジナルレザーストック (18色対応) ◀レザーストックをご指定ください。[P4参照]



フットイ TB-77C-150 ¥6,000(税別)

■ 2個ワンセットで両足に使用できる裏面ストッパー採用の足マクラ。
 ■ うつ伏せ時に足の甲にそわせて使用することで安定した施術を実現。
 幅: 25cm 奥行: 10cm 高さ: 8cm (※クッション1個のサイズ) 重量: 約0.4kg
 裏面は滑らないストッパー加工付き

オリジナルレザーストック (18色対応) ◀レザーストックをご指定ください。[P4参照]

※ストッパーの黒色は変更できません。
 ※クッション2個でワンセットです。
 ※クッション同士を連結させることはできません。



a レッグサポーター TB-77C-70 ¥6,900(税別)

c 薄型レッグサポーター TB-77C-115 ¥6,000(税別)

■ 両足で挟み横向きの姿勢を安定させる伏臥位に適したサポートマクラ。
 ■ 直立姿勢でのリハビリ運動を実現する介護施設等でも人気のアイテム。
 レッグサポーター/幅: 26cm 奥行: 20cm 高さ: 8/15cm 重量: 約0.4kg
 薄型レッグサポーター/幅: 26cm 奥行: 20cm 高さ: 5/12cm 重量: 約0.3kg

オリジナルレザーストック (18色対応) ◀レザーストックをご指定ください。[P4参照]

b レッグサポーター用綿製カバー C-70 ¥3,000(税別)

綿カラー (7色対応) ◀綿カラーをご指定ください。[下記参照]

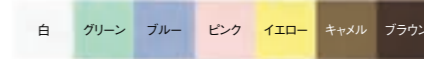

a レッグベース TB-77C-129 ¥19,000(税別)

■ 仰向け時の姿勢を安定させる足のリラックス感を実現した片足マクラ。

▼サイズをご指定ください。[単位: cm]

幅	25	30	35	40
奥行	55	60	65	70
高さ	10	15	20	25

オリジナルレザーストック (18色対応) ◀レザーストックをご指定ください。[P4参照]

b 下肢アップ TB-77C-95 ¥16,900(税別)

■ 仰向け時の姿勢を安定させる足のリラックス感を実現した両足マクラ。

幅: 60cm 奥行: 50cm 高さ: 15cm

オリジナルレザーストック (18色対応) ◀レザーストックをご指定ください。[P4参照]

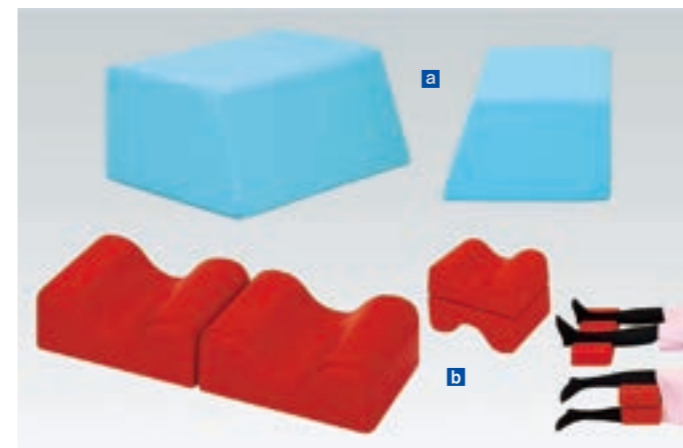

a 下肢ブロック TB-77C-76 ¥22,700(税別)

■ 仰向け時の姿勢を安定させる足のリラックス感を実現した大型マクラ。
 幅: 60cm 奥行: 45cm 高さ: 29cm

オリジナルレザーストック (18色対応) ◀レザーストックをご指定ください。[P4参照]

b レッグイージー TB-77C-164 ¥10,000(税別)

■ 両足で挟むクッションから置きマクラとしても活用できる優れモノ。
 ■ 折りたたんで裏面のマジックテープで固定できる多機能なマルチ機能。
 幅: 26/52cm 奥行: 20cm 高さ: 10/20cm 重量: 約0.5kg

オリジナルレザーストック (18色対応) ◀レザーストックをご指定ください。[P4参照]



a 低反発下肢マット TB-77C-82 ¥18,000(税別)

■ 体圧分散と衝撃吸収に優れている低反発ウレタンフォームを採用。
 幅: 29cm 奥行: 65cm 高さ: 3/10cm

オリジナルレザーストック (18色対応) ◀レザーストックをご指定ください。[P4参照]

※低反発ウレタンは低温環境では硬くなる特性があるのでご注意ください。

b マッシュアップ TB-77C-117 ¥47,000(税別)

▼サイズをご指定ください。[単位: cm]

幅	45	50	55	60
奥行	55	60	65	70
高さ	3/10		3/15	

オリジナルレザーストック (18色対応) ◀レザーストックをご指定ください。[P4参照]

※低反発ウレタンは低温環境では硬くなる特性があるのでご注意ください。

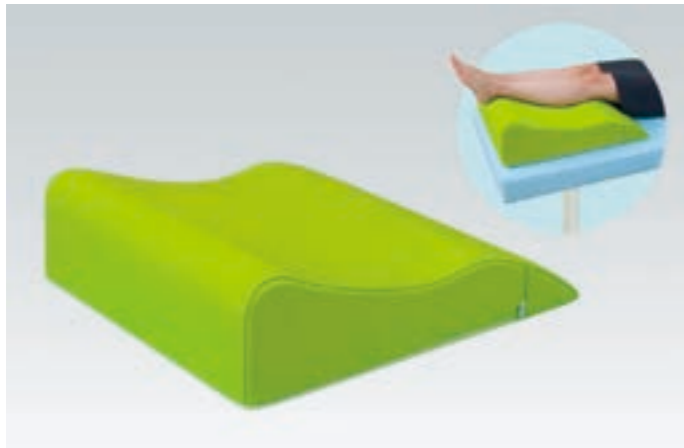

フットスリーブ TB-77C-56 ¥19,400(税別)

- 仰向け時の姿勢を安定させる足のリラックス感を実現した人気マクラ。
- 絶妙な表面形状が下肢の隙間をつくらぬこだわりのフットセラピー。

幅: 50cm 奥行: 61cm 高さ: 16/22cm 重量: 約4.6kg

オリジナルレザー(18色対応) ◀レザー色をご指定ください。[P4参照]



フットポジション TB-77C-51 ¥12,600(税別)

- うつ伏せ時の姿勢を安定させるマジックテープ脱着式の足置きマクラ。
- 両足でも片足でも用途に応じた分離式。空気穴を2カ所に標準加工。

幅: 48 (24) cm 奥行: 28cm 高さ: 7.5/13cm 重量: 約1.9kg

オリジナルレザー(18色対応) ◀レザー色をご指定ください。[P4参照]

※脱着方法: マジックテープ式



a ニーロック TB-77C-177 ¥24,200(税別)

- 仰向け時の姿勢を安定させる足のリラックス感とサポート性を実現。
- 両足でも片足でも用途に応じて足の関節からひざを優しくロックング。

幅: 23cm 奥行: 31cm 高さ: 22cm

オリジナルレザー(18色対応) ◀レザー色をご指定ください。[P4参照]

※2個1組

b ポメルピロー TB-77C-135 ¥9,600(税別)

▼サイズをご指定ください。[単位: cm]

幅	20	30	40	50
奥行	16	20	24	28
高さ	6	7.5	9	10.5

オリジナルレザー(18色対応) ◀レザー色をご指定ください。[P4参照]

重量: 約0.4kg



a カラー三角マクラ TB-77C-13 ¥10,200(税別)

c 100型マクラ TB-77C-100 ¥9,000(税別)

- 仰向けの足の姿勢を安定させるリハビリ訓練でも活躍しているマクラ。
- ひざ裏からサポート性がこころ良い形状。空気穴を2カ所に標準加工。

カラー三角マクラ/幅: 41cm 奥行: 25cm 高さ: 23cm 重量: 約1.5kg
100型マクラ/幅: 25cm 奥行: 25cm 高さ: 25cm 重量: 約1kg

オリジナルレザー(18色対応) ◀レザー色をご指定ください。[P4参照]

b 三角マクラ用綿製カバー C-13 ¥2,100(税別)

綿カラー(7色対応) ◀綿カラーをご指定ください。[下記参照]

白	グリーン	ブルー	ピンク	イエロー	キャメル	ブラウン
---	------	-----	-----	------	------	------

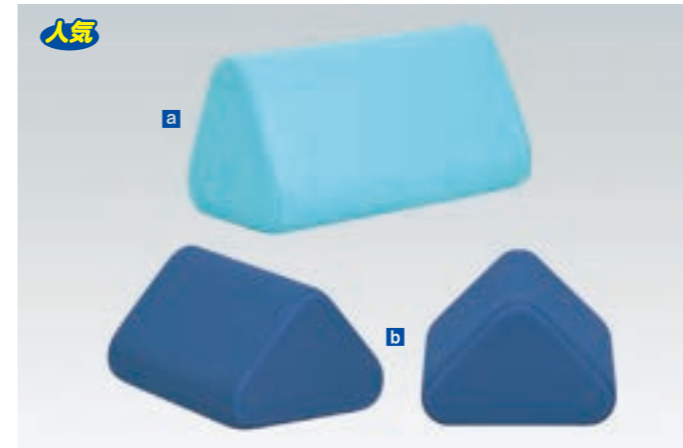

a A型三角マクラ TB-77C-97 ¥18,600(税別)

幅: 50cm 奥行: 25cm 高さ: 25cm 重量: 約1.7kg

オリジナルレザー(18色対応) ◀レザー色をご指定ください。[P4参照]

b 三角ユニット TB-77C-136 ¥21,000(税別)

▼サイズをご指定ください。[単位: cm]

幅	40	45	50	55
奥行	26	30	34	38
高さ	23	26	29	32

オリジナルレザー(18色対応) ◀レザー色をご指定ください。[P4参照]

重量: 約2kg



a リハビリマクラ TB-77C-32 ¥11,200(税別)

- 上肢から下肢まで様々な用途に活用できる人気のリハビリ訓練マクラ。
- 患者様に安心感を与える柔らか過ぎない適度なウレタンフォームを採用。

幅: 44cm 奥行: 28cm 高さ: 20cm 重量: 約2kg

オリジナルレザー(18色対応) ◀レザー色をご指定ください。[P4参照]

b リハビリマクラ用綿製カバー C-32 ¥2,100(税別)

綿カラー(7色対応) ◀綿カラーをご指定ください。[下記参照]

白	グリーン	ブルー	ピンク	イエロー	キャメル	ブラウン
---	------	-----	-----	------	------	------

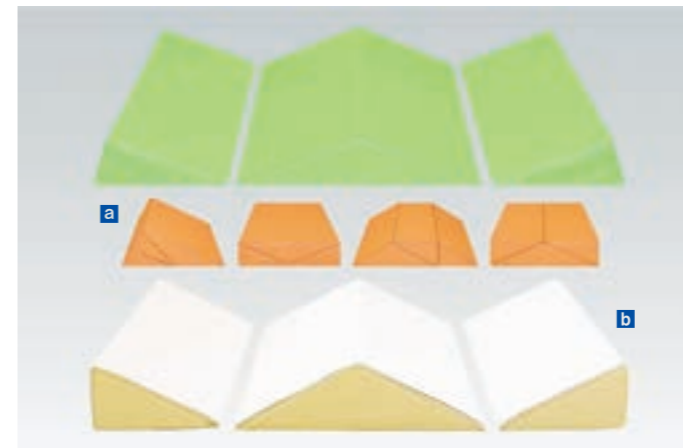

a 訓練用マクラ・3点セット TB-77C-38 ¥15,600(税別)

- 単体での使用や複数を組み合わせたりして様々な姿勢を保持するセット。
- リハビリ用として長く愛用されている2種類の三角形の定番のマクラ。
- 患者様に安心感を与える柔らか過ぎない適度なウレタンフォームを採用。

(大) 幅: 40cm 奥行: 40cm 高さ: 10cm
(小) 幅: 40cm 奥行: 20cm 高さ: 10cm

オリジナルレザー(18色対応) ◀レザー色をご指定ください。[P4参照]

b 訓練用マクラ・3点セット用綿製カバー C-38 ¥4,000(税別)

綿カラー(7色対応) ◀綿カラーをご指定ください。[下記参照]

白	グリーン	ブルー	ピンク	イエロー	キャメル	ブラウン
---	------	-----	-----	------	------	------



a チェンジー TB-77C-167 ¥24,600(税別)

- 横向き姿勢で腕の圧迫感を軽減する中心部の取り外しが可能なマクラ。

幅: 50cm 奥行: 60cm 高さ: 15cm
クッション厚: 15cm

オリジナルレザー(18色対応) ◀レザー色をご指定ください。[P4参照]

b 体位変換マット TB-77-69 ¥9,100(税別)

- 患者様の快適なポジショニングを実現する体位変換用の三角マクラ。
- お肌にやさしい綿100%素材だから洗濯も可能です。2個セット。

幅: 40cm 奥行: 20cm 高さ: 10cm 重量: 約0.4kg

綿カラー(7色対応) ◀綿カラーをご指定ください。[下記参照]

白	グリーン	ブルー	ピンク	イエロー	キャメル	ブラウン
---	------	-----	-----	------	------	------

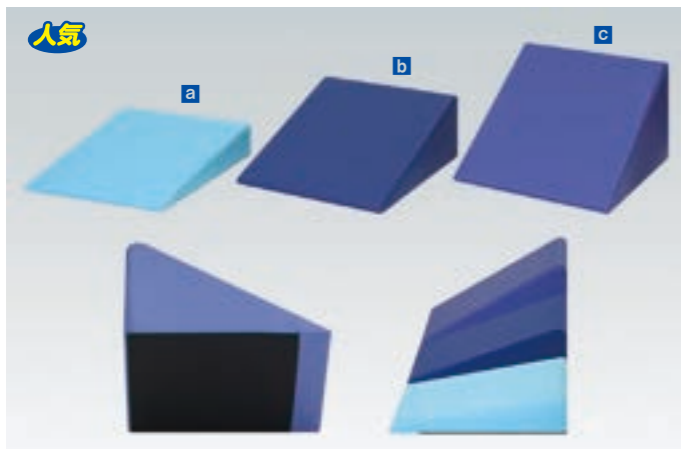

- 人気**
- a シャメン10** TB-77C-155 ¥13,100(税別)
 - b シャメン20** TB-77C-156 ¥18,400(税別)
 - c シャメン30** TB-77C-157 ¥26,400(税別)
- 施術やリハビリの用途に応じた傾斜角度を実現する人気のアイテム。
 ■長時間の施術でもズレない安定性を実現するストップレザーを採用。
- シャメン10/幅:50cm 奥行:60cm 高さ:11cm (傾斜角度10°)
 シャメン20/幅:50cm 奥行:60cm 高さ:21.5cm (傾斜角度20°)
 シャメン30/幅:50cm 奥行:60cm 高さ:33.5cm (傾斜角度30°)
 重量:シャメン10/約1kg シャメン20/約1.4kg シャメン30/約1.9kg
 裏面:滑り止め(ストップレザー)加工付
- オリジナルレザー(18色対応) ◀レザー色をご指定ください。[P4参照]
 ※ストップレザーの黒色は変更できません。



- a 傾斜ブロック** TB-77C-64 ¥40,000(税別)
- 安定したサイズと重量感が患者様に安心感を与える姿勢保持マクラ。
 幅:50cm 奥行:67cm 高さ:35cm
- オリジナルレザー(18色対応) ◀レザー色をご指定ください。[P4参照]
- b バックリリーフ** TB-77C-134 ¥33,000(税別)
- うつ伏せから仰向けまで使用できる用途に応じて幅を選べるマクラ。
 ▼サイズをご指定ください。[単位:cm]
- | 幅 | 60 | 65 | 70 | 75 | 80 | 85 | 90 | 95 |
|----|------|----|----|----|----|----|----|----|
| 奥行 | 90 | | | | | | | |
| 高さ | 3/15 | | | | | | | |
- オリジナルレザー(18色対応) ◀レザー色をご指定ください。[P4参照]



- 人気**
- a トライアングル** TB-77C-57 ¥17,500(税別)
 - b バックレス** TB-77C-90 ¥16,000(税別)
- 仰向け時の姿勢を楽にする背もたれとしてや置きマクラとして活躍。
 トライアングル/幅:50cm 奥行:60cm 高さ:26cm
 バックレス/幅:60cm 奥行:40cm 高さ:20cm 重量:約1.8kg
- オリジナルレザー(18色対応) ◀レザー色をご指定ください。[P4参照]
 ※バックレス/裏面:滑り止め(ストップレザー)加工付

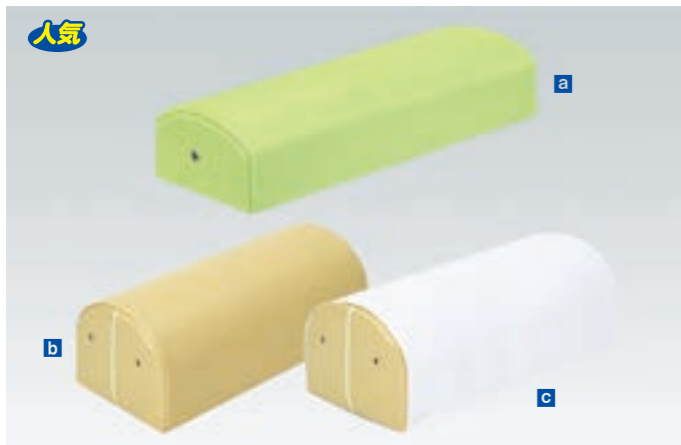

- a カラー万能マクラ** TB-77C-15 ¥4,000(税別)
 - b カラーひじ・ひざマクラ** TB-77C-19 ¥7,500(税別)
- うつ伏せから仰向けまで様々な部位の身体の隙間を補助する半円形状。
 ■適度な反発性と復元力を維持させるハトメ空気穴を標準加工。
- カラー万能マクラ/幅:34cm 奥行:12.5cm 高さ:8cm 重量:約0.4kg
 カラーひじ・ひざマクラ/幅:45cm 奥行:20cm 高さ:17cm 重量:約1.3kg
- オリジナルレザー(18色対応) ◀レザー色をご指定ください。[P4参照]
- c ひじ・ひざマクラ用綿製カバー** C-19 ¥1,700(税別)
- 綿カラー(7色対応) ◀綿カラーをご指定ください。[下記参照]
- | | | | | | | |
|---|------|-----|-----|------|------|------|
| 白 | グリーン | ブルー | ピンク | イエロー | キャメル | ブラウン |
|---|------|-----|-----|------|------|------|

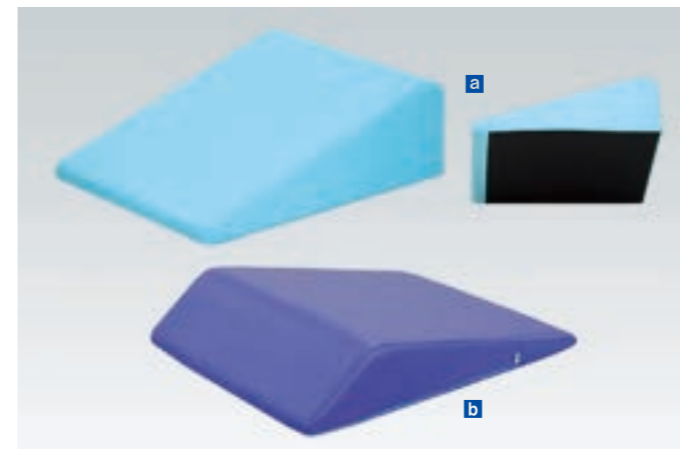

- a 傾斜ストップ** TB-77C-137 ¥35,500(税別)
- 長時間の施術でもズレない安定性を実現するストップレザーを採用。
 ▼サイズをご指定ください。[単位:cm]
- | 幅 | 45 | 50 | 55 | 60 |
|----|----|----|----|----|
| 奥行 | 45 | 50 | 55 | 60 |
| 高さ | 15 | 20 | 25 | 30 |
- オリジナルレザー(18色対応) ◀レザー色をご指定ください。[P4参照]
 重量:約4.4kg 裏面:滑り止め(ストップレザー)加工付
 ※ストップレザーの黒色は変更できません。

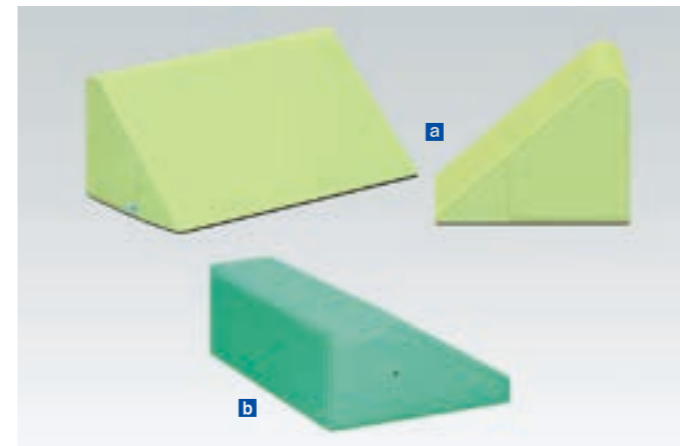

- b マウンテンクッション** TB-77C-40 ¥15,700(税別)
- 幅:50cm 奥行:60cm 高さ:12cm
 快適な刺激。快適なポジション。多目的なリハビリマクラです。
- オリジナルレザー(18色対応) ◀レザー色をご指定ください。[P4参照]
- a スロップ** TB-77C-127 ¥14,500(税別)
- 長時間の施術でもズレない安定性を実現するストップレザーを採用。
 ▼サイズをご指定ください。[単位:cm]
- | 幅 | 25 | 30 | 35 | 40 | 45 | 50 |
|----|----|----|----|----|----|----|
| 奥行 | 25 | | | | | |
| 高さ | 20 | | | | | |
- 裏面:滑り止め(ストップレザー)加工付。
 オリジナルレザー(18色対応) ◀レザー色をご指定ください。[P4参照]
 ※ストップレザーの黒色は変更できません。



- b サイドリリーフ** TB-77C-139 ¥11,000(税別)
- 幅:42cm 奥行:30cm 高さ:3/15cm
 オリジナルレザー(18色対応) ◀レザー色をご指定ください。[P4参照]
- a リフターピロー** TB-77C-68 ¥9,300(税別)
- 幅:35cm 奥行:55cm 高さ:4/10cm
 オリジナルレザー(18色対応) ◀レザー色をご指定ください。[P4参照]
- c リフトバック** TB-77C-133 ¥15,000(税別)
- ▼サイズをご指定ください。[単位:cm]
- | 幅 | 45 | 50 | 55 | 60 |
|----|-----|----|------|----|
| 奥行 | 40 | 45 | 50 | 55 |
| 高さ | 2/8 | | 4/10 | |
- オリジナルレザー(18色対応) ◀レザー色をご指定ください。[P4参照]
- b リフターピロー用綿製カバー** C-68 ¥3,000(税別)
- | | | | | | | |
|---|------|-----|-----|------|------|------|
| 白 | グリーン | ブルー | ピンク | イエロー | キャメル | ブラウン |
|---|------|-----|-----|------|------|------|
- 綿カラー(7色対応)



- ストレッチピロー** TB-77C-161 ¥10,000(税別)
- 仰向け状態で簡単にストレッチができる施術前のリラックス感を実現。
 ■身体の自然な重みで脊柱両脇を押し胸部を広げるストレッチマクラ。
 幅:21cm 奥行:56cm 高さ:1/9.5cm 重量:約1.3kg
 ストレッチピローを背中の下に敷き、その上に寝ころぶだけ。
 背骨に沿ってなめらかにカーブする曲線が背筋を伸ばして体の自然な重みで脊柱両脇を押し、胸部を広げます。
- オリジナルレザー(18色対応) ◀レザー色をご指定ください。[P4参照]



カラーワイドマクラ3点セット	TB-77C-43	¥14,300(税別)
a カラーワイド半円マクラ(大)	TB-77C-46	¥6,900(税別)
b カラーワイド半円額マクラ	TB-77C-45	¥4,800(税別)
c カラーワイド角マクラ	TB-77C-44	¥2,600(税別)

カラーワイド半円マクラ(大)／幅：45cm 奥行：24cm 高さ：12cm
 カラーワイド半円額マクラ／幅：34cm 奥行：14cm 高さ：7cm
 カラーワイド角マクラ／幅：34cm 奥行：13cm 高さ：8cm
 重量：カラーワイド半円額マクラ／約0.4kg

オリジナルレザー(18色対応) ◀レザー色をご指定ください。[P4参照]
■ワイドマクラ3点セット用綿製カバー C-43 ¥3,800(税別)
 綿カラー(7色対応) ◀綿カラーをご指定ください。[下記参照]

白	グリーン	ブルー	ピンク	イエロー	キャメル	ブラウン	綿カラー7色よりご指定ください。
---	------	-----	-----	------	------	------	------------------



セラピーメイト	TB-610	¥41,100(税別)
a セラピーマット	TB-1070	¥15,000(税別)
b ケアーバスト(エアホール有り)	TB-77C-27	¥8,500(税別)
c 肢台用クッション	TB-633	¥3,800(税別)
d カラー半円額マクラ	TB-77C-08	¥4,200(税別)
e かどまるマクラ	TB-77C-66	¥4,000(税別)
f セラピーバッグ	TB-1071	¥8,000(税別)

オリジナルレザー(18色対応) ◀レザー色をご指定ください。[P4参照]
 セラピーマット／幅：45cm 奥行：88cm 高さ：4/18cm
 ケアーバスト／幅：42cm 奥行：50cm 高さ：3/11cm
 カラー半円額マクラ／幅：29cm 奥行：14cm 高さ：7cm
 肢台用クッション／幅：15cm 奥行：24cm 高さ：5/7cm
 かどまるマクラ／幅：34cm 奥行：16cm 高さ：9cm
 セラピーバッグ／幅：48cm 奥行：25cm 高さ：60cm



a フットヒップ	TB-77C-23	¥15,600(税別)
-----------------	-----------	-------------

■座った姿勢の保持から仰向け時のでん部周辺を安定させる施術マクラ。
 幅：45cm 奥行：50cm 高さ：2.5/17cm 重量：約1.7kg
 フットマッサージ専用マクラ 快適なポジションで腰の負担を軽減

オリジナルレザー(18色対応) ◀レザー色をご指定ください。[P4参照]

b アームピロー	TB-77C-165	¥7,000(税別)
-----------------	------------	------------

■楽な姿勢を維持する傾斜角度付きアーム&レッグ肢台用クッション。
 ▼サイズをご指定ください。[単位：cm]

幅	25	30	35
奥行		20	
高さ		7/10	

オリジナルレザー(18色対応) ◀レザー色をご指定ください。[P4参照]



a 背上用かどまるマクラ	TB-78C-07	¥6,500(税別)
---------------------	-----------	------------

■背部をリクライニング調節してもズレ落ちない専用かどまる系マクラ。
 ●幅：35cm 奥行：16cm 高さ：6cm

オリジナルレザー(18色対応) ◀レザー色をご指定ください。[P4参照]

b ハンドピロー	TB-77C-89	¥8,000(税別)
-----------------	-----------	------------

■指から手首周辺の施術に最適な裏面ストップレザー採用の専用ピロー。
 ■体圧分散と衝撃吸収に優れている低反発ウレタンフォームを採用。
 幅：12cm 奥行：35cm 高さ：4/15cm
 厚み3cmの低反発ウレタン入り
 裏面：滑り止め(ストップレザー)加工付き

オリジナルレザー(18色対応) ◀レザー色をご指定ください。[P4参照]
 ※ストップレザーの黒色は変更できません。
 ※低反発ウレタンは低温環境では硬くなる特性があるのでご注意ください。

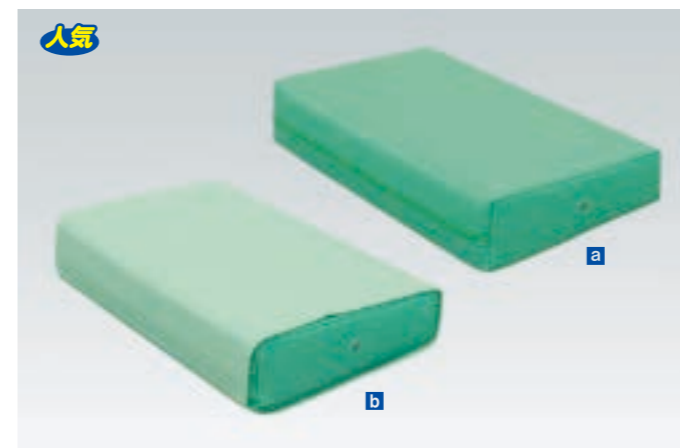

a カラーマッサージマクラ	TB-77C-05	¥5,000(税別)
----------------------	-----------	------------

■うつ伏せから仰向けまで施術用途に合わせて様々な部位に使用可能。
 ■適度な反発性と復元力を維持させるハトムシ空気穴を2カ所に標準加工。
 幅：46cm 奥行：27cm 高さ：7/10cm 重量：約0.5kg

オリジナルレザー(18色対応) ◀レザー色をご指定ください。[P4参照]

b マッサージマクラ用綿製カバー	C-05	¥1,500(税別)
-------------------------	------	------------

綿カラー(7色対応) ◀綿カラーをご指定ください。[下記参照]

白	グリーン	ブルー	ピンク	イエロー	キャメル	ブラウン
---	------	-----	-----	------	------	------

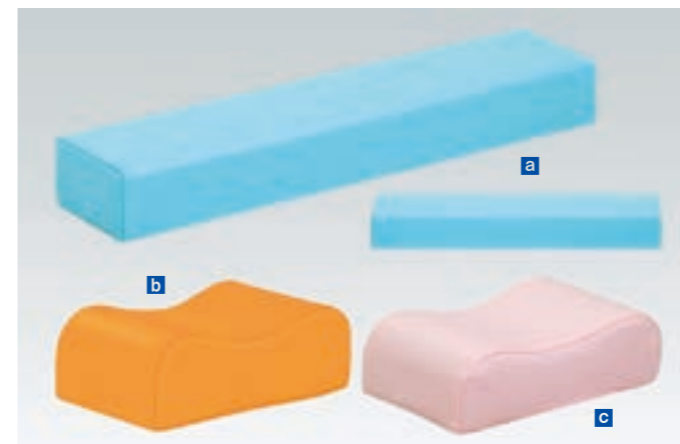

a A型角マクラ	TB-77C-86	¥4,800(税別)
-----------------	-----------	------------

■幅50cmが安心感を与える頭部用マクラから下肢用マクラとしても活躍。
 幅：50cm 奥行：11cm 高さ：6cm

オリジナルレザー(18色対応) ◀レザー色をご指定ください。[P4参照]

b 保持ピロー	TB-77C-79	¥4,100(税別)
----------------	-----------	------------

幅：25cm 奥行：14cm 高さ：7/9cm

オリジナルレザー(18色対応) ◀レザー色をご指定ください。[P4参照]

c 保持ピロー用綿製カバー	C-79	¥3,000(税別)
----------------------	------	------------

綿カラー(7色対応) ◀綿カラーをご指定ください。[下記参照]

白	グリーン	ブルー	ピンク	イエロー	キャメル	ブラウン
---	------	-----	-----	------	------	------



ヒーリングピロー	TB-77C-187	¥47,000(税別)
----------	------------	-------------

■スパ等の温浴施設で活用できるヒーリングルーム用ピロー付きマット。
 ■リラックスした座位の状態から読書や音楽を楽しめるレザー製マクラ。
 幅：50cm 奥行：72/100cm 高さ：5/37cm

オリジナルレザー(18色対応) ◀レザー色をご指定ください。[P4参照]



楽音マクラ	TB-77C-188	¥20,000(税別)
-------	------------	-------------

■周囲への音漏れを最小限に防止できる両側スピーカー内蔵型クッション。
 ■簡単に様々な音楽機器との接続が可能な便利なヘッドフォン端子仕様。
 幅：47cm 奥行：22cm 高さ：8/18cm

オリジナルレザー(18色対応) ◀レザー色をご指定ください。[P4参照]
 ※ニット生地のブルー色は変更できません。
 ※品名読み方：楽音(らくおん)マクラ



a ネイルピロー TB-77C-93 ¥13,100(税別)

■ ネイルに適した半円形状で安定した施術とお客様のリラックス感を実現。
 ■ 体圧分散と衝撃吸収に優れている低反発ウレタンフォームを採用。
 幅: 46cm 奥行: 11cm 高さ: 6cm
 低反発ウレタン仕様。専用レザーマット付き。(幅46cm×奥行46cm)
 裏面: 滑り止め(ストップレザ)加工。
 オリジナルレザー(18色対応) ◀レザー色をご指定ください。[P4参照]
 ※ストップレザの黒色は変更できません。
 ※低反発ウレタンは低温環境では硬くなる特性があるのでご注意ください。

b エステクッション TB-77C-41 ¥5,000(税別)

幅: 45cm 奥行: 38cm 高さ: 2.5/6cm 重量: 約0.6kg
 背あげによるからだのズレ、摩擦、圧迫感を軽減できます。
 オリジナルレザー(18色対応) ◀レザー色をご指定ください。[P4参照]

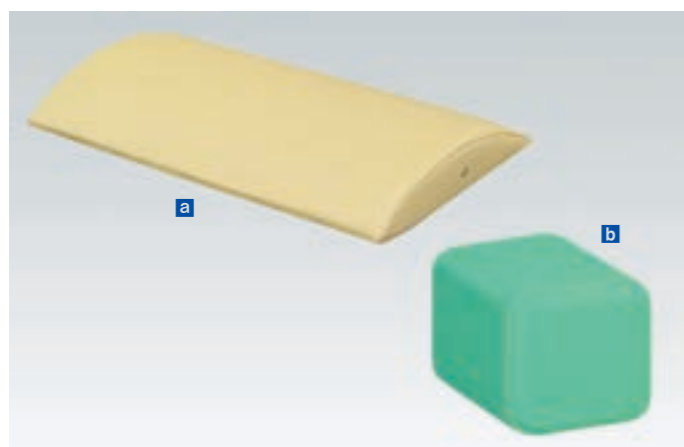

a カラーハラマット TB-77C-29 ¥8,600(税別)

■ うつ伏せや仰向けの姿勢から腰部と腹部への圧迫感を軽減するマット。
 ■ 適度な反発性と復元力を維持させるハトメ空気穴を2カ所に標準加工。
 幅: 50cm 奥行: 30cm 高さ: 6cm
 高さ6cmが幅広い抵抗を支えます。腰のストレッチにも快適です。
 オリジナルレザー(18色対応) ◀レザー色をご指定ください。[P4参照]

b ボトピロー TB-77C-138 ¥6,000(税別)

■ 用途に応じて様々な活用方法を膨らませる画期的な長方体のマクラ。
 幅: 20cm 奥行: 16cm 高さ: 14cm 重量: 約0.5kg
 オリジナルレザー(18色対応) ◀レザー色をご指定ください。[P4参照]



a ミニマッシュ TB-77C-121 ¥15,000(税別)

b カラーマッシュピロー TB-77C-14 ¥17,400(税別)

■ 仰向け時の頭部用マクラとして頸椎にジャストフィットする形状。
 ■ 体圧分散と衝撃吸収に優れている低反発ウレタンフォームを採用。
 ミニマッシュ/幅: 30cm 奥行: 30cm 高さ: 7/10cm 重量: 約0.7kg
 カラーマッシュピロー/幅: 50cm 奥行: 30cm 高さ: 7/10cm 重量: 約0.9kg
 オリジナルレザー(18色対応) ◀レザー色をご指定ください。[P4参照]
 ※低反発ウレタンは低温環境では硬くなる特性があるのでご注意ください。

c マッシュピロー用綿製カバー C-14 ¥2,100(税別)

綿カラー(7色対応) ◀綿カラーをご指定ください。[下記参照]

白	グリーン	ブルー	ピンク	イエロー	キャメル	ブラウン
---	------	-----	-----	------	------	------



a パイプマクラ TB-77C-81 ¥7,000(税別)

■ 優れた通気性とムレを防ぎ抜群の放熱性を実現するレザー製のマクラ。
 幅: 46cm 奥行: 24cm 高さ: 9cm 重量: 約1.5kg
 中材: ソフトパイプ(ポリエチレン100%)
 オリジナルレザー(18色対応) ◀レザー色をご指定ください。[P4参照]

b ケールピロー TB-77-80 ¥7,700(税別)

■ 優れた通気性とムレを防ぎ抜群の放熱性を実現する洗える綿製ピロー。
 幅: 46cm 奥行: 24cm 高さ: 9cm 綿100%(防縮加工) ※検針済み
 中材: ソフトパイプ(ポリエチレン100%)
 綿カラー(7色対応) ◀綿カラーをご指定ください。[下記参照]

白	グリーン	ブルー	ピンク	イエロー	キャメル	ブラウン
---	------	-----	-----	------	------	------



a 縦型ヘッド(ペーパーカッター付き) TB-619 ¥10,000(税別)

b 縦型ヘッド(ペーパーカッター無し) TB-613 ¥7,500(税別)

2個1組 アプローチシリーズ等の縦型ヘッドにご使用いただけます。
 重量: 縦型ヘッド(ペーパーカッター付き)/約1kg
 縦型ヘッド(ペーパーカッター無し)/約1kg
 オリジナルレザー(18色対応) ◀レザー色をご指定ください。[P4参照]

c マルチクッション TB-99 ¥11,000(税別)

▼サイズをご指定ください。[単位: cm]

幅	50	55	60	65	70
奥行	20				
高さ	10				

マルチ機能に装着できる専用クッション。
 オリジナルレザー(18色対応) ◀レザー色をご指定ください。[P4参照]



カラーサークル3点セット TB-77C-52 ¥19,500(税別)

a カラーサークル(大) TB-77C-53 ¥8,000(税別)

b カラーサークル(中) TB-77C-54 ¥6,500(税別)

c カラーサークル(小) TB-77C-55 ¥5,000(税別)

■ 筋力バランスの改善から基礎代謝の向上につながる体幹トレーニング。
 ■ 高齢者でも安全にリハビリ訓練を実現できるエクササイズストレッチ。
 オリジナルレザー(18色対応) ◀レザー色をご指定ください。[P4参照]

a 直径: 16cm 長さ: 50cm 重量: 約0.8kg
b 直径: 12cm 長さ: 50cm 重量: 約0.5kg
c 直径: 8cm 長さ: 50cm 重量: 約0.4kg

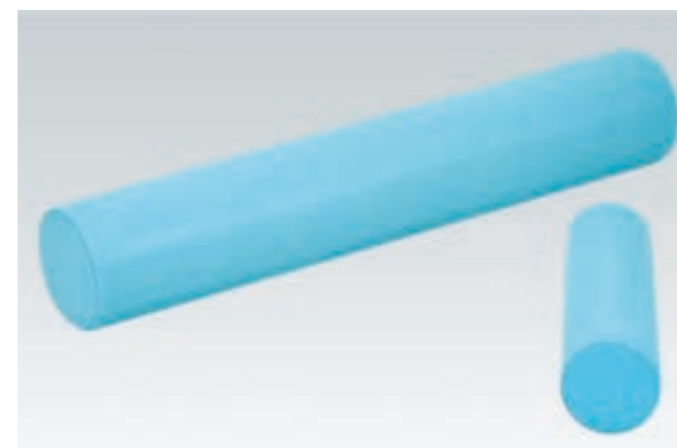

ロングロール TB-77C-91 ¥14,000(税別)

■ 筋力バランスの改善から基礎代謝の向上につながる体幹トレーニング。
 ■ 高齢者でも安全にリハビリ訓練を実現できるエクササイズストレッチ。
 直径: 15cm 長さ: 90cm 重量: 約1.3kg
 エクササイズや側臥位の姿勢保持 柔らかめのロールピロー
 オリジナルレザー(18色対応) ◀レザー色をご指定ください。[P4参照]

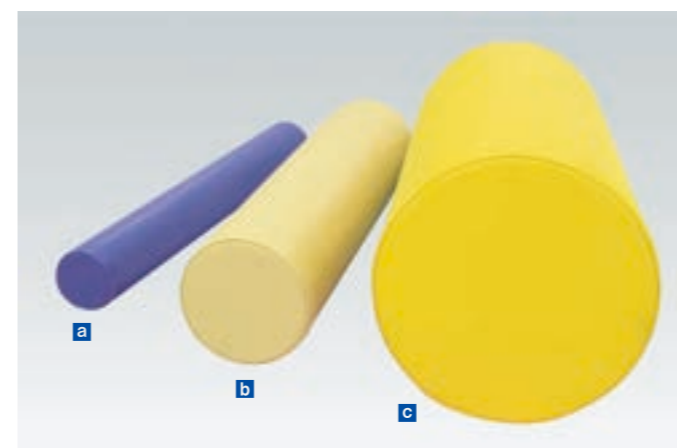

a バランスロール(小) TB-77C-35 ¥26,000(税別)

b バランスロール(中) TB-77C-36 ¥30,000(税別)

c バランスロール(大) TB-77C-37 ¥39,000(税別)

■ 筋力バランスの改善から基礎代謝の向上につながる体幹トレーニング。
 ■ 高齢者でも安全にリハビリ訓練を実現できるエクササイズストレッチ。
a 直径: 10cm 長さ: 100cm 重量: 約1.2kg
b 直径: 20cm 長さ: 100cm 重量: 約2.5kg
c 直径: 38cm 長さ: 100cm 重量: 約14kg

オリジナルレザー(18色対応) ◀レザー色をご指定ください。[P4参照]



a U型クッション TB-77C-118 ¥11,000(税別)

■産後や手術後の椅子に座る苦痛が軽減できるU型形状のクッション。
 ■症状や体型に合わせて簡単に微調整が可能なマジックテープ機能付き。
 直径：41cm 高さ：7cm 重量：約0.5kg

オリジナルレザー(18色対応) ◀レザー色をご指定ください。[P4参照]

b 円座クッション TB-1449 ¥10,000(税別)

■産後や手術後の椅子に座る苦痛が軽減できるドーナツ式クッション。
 ■産婦人科や肛門科の診察室や待合室でも最適なオリジナル抗菌レザー。

▼サイズ [単位: cm]

直径	40	高さ	5
----	----	----	---

オリジナルレザー(18色対応) ◀レザー色をご指定ください。[P4参照]



a 防水かどまるピロー TB-77-67 ¥9,500(税別)

b 有孔専用クッション TB-77-17 ¥6,500(税別)

c フットレスト TB-77-18 ¥10,500(税別)

■丸洗い可能な防水機能が特徴のクッション材表皮塗料採用のDIP加工。
 ■入浴介護からアカスリやオイルマッサージまで衛生的に使えるアイテム。
 防水かどまるピロー/幅:34cm 奥行:16cm 高さ:7.5cm
 有孔専用クッション/幅:22cm 奥行:33cm 高さ:2.5cm
 フットレスト/幅:36cm 奥行:15cm 高さ:10/15cm
 ウレタンフォームに直接塗装を施すDIP加工製品です。
 縫い目が一切なく丸洗いができます。



a エックスピロー(三角) TB-77C-182 ¥9,700(税別)

b エックスピロー(四角) TB-77C-183 ¥8,600(税別)

c エックスピロー(半円) TB-77C-184 ¥11,700(税別)

■レントゲン検査用に開発した専用のレザー製ピロー。ファスナー未使用。
 ■写り込みを抑えた最適なクッション性の硬質ウレタンフォームを採用。

- エックスピロー(三角)/幅:20cm 奥行:30cm 高さ:1.5/9cm 重量:約0.3kg
- エックスピロー(四角)/幅:35.5cm 奥行:24cm 高さ:5cm 重量:約0.4kg
- エックスピロー(半円)/幅:35cm 奥行:22cm 高さ:11cm 重量:約0.5kg

オリジナルレザー(18色対応) ◀レザー色をご指定ください。[P4参照]

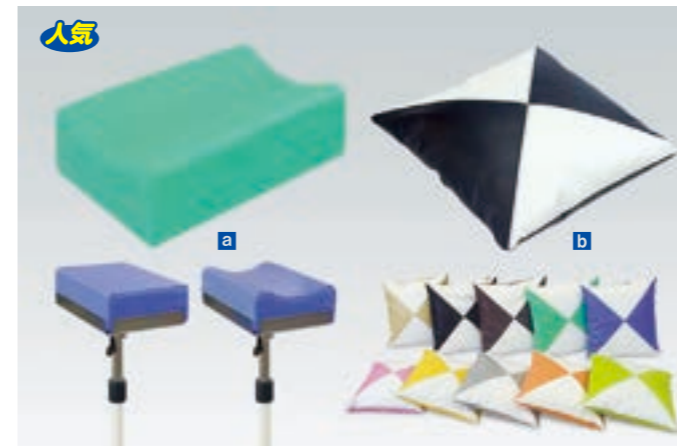

a 肘台用クッション TB-633 ¥3,800(税別)

■採血等の注射時に腕を安定して保持する適度なクッション性のピロー。
 幅:15cm 奥行:24cm 高さ:5/7cm 重量:約0.3kg
 目的に応じてアール面とフラット面が使える両面タイプです。

オリジナルレザー(18色対応) ◀レザー色をご指定ください。[P4参照]

b カジュアルクッション TB-77C-42 ¥7,000(税別)

■リハビリから診察室や待合室まで用途に応じて活用できるクッション。
 幅:42cm 奥行:42cm 高さ:14cm
 粉砕した低反発ウレタンを使用している心地よい製品です。
 ソファの背もたれクッションとしてご利用ください。

オリジナルレザー(18色対応) ◀レザー色をご指定ください。[P4参照]

※低反発ウレタンは低温環境では硬くなる特性があるのでご注意ください。



体位回転マクラ TB-1642 ¥19,000(税別)

■両足に装着するだけで負担なく簡単に要介護者の寝返り介助が可能。
 ■テコの原理で効率的な回転を実現する補助トツを両側に標準装備。
 ■床ずれ防止から簡便やオムツ交換に利用。下肢運動でストレッチ。

▼サイズ [単位: cm]

幅	45	奥行	13	高さ	40
---	----	----	----	----	----

オリジナルレザー(18色対応) ◀レザー色をご指定ください。[P4参照]



a ケアクッションS TB-881-01 ¥8,400(税別)

b ケアクッションM TB-881-02 ¥9,600(税別)

c ケアクッションL TB-881-03 ¥10,000(税別)

■クッション性の高い天然パンヤ綿を使用した業務用万能クッション。
 ■腰部や背部等の隙間を心地よくサポートする耐久性の高いケアピロー。

a TB-881-01 ▼サイズ [単位: cm]

幅	40	奥行	30	高さ	12
---	----	----	----	----	----

b TB-881-02 ▼サイズ [単位: cm]

幅	40	奥行	40	高さ	16
---	----	----	----	----	----

c TB-881-03 ▼サイズ [単位: cm]

幅	40	奥行	50	高さ	16
---	----	----	----	----	----

オリジナルレザー(18色対応) ◀レザー色をご指定ください。[P4参照]



a ポジションキープ(大) TB-1335-01 ¥15,200(税別)

■股関節治療後の下肢を自然且つ正しい位置に固定できる脚部用マクラ。
 ■固定後のズレを防止するゴムベルト式。マジックテープ付きで脱着簡単。
 ■側地には肌触りの良い綿100%生地を採用。洗濯可能で清潔・安心。
 幅:45cm 奥行:16/26cm 高さ:15cm

b ポジションキープ(小) TB-1335-02 ¥11,200(税別)

■下肢や上肢などの固定に活用できる多用途なコンパクトサイズ。
 ■固定後のズレを防止するゴムベルト式。マジックテープ付きで脱着簡単。
 ■側地には肌触りの良い綿100%生地を採用。洗濯可能で清潔・安心。
 幅:17cm 奥行:16/20cm 高さ:15cm

綿カラー(7色対応) ◀綿カラーをご指定ください。[下記参照]

白	グリーン	ブルー	ピンク	イエロー	キャメル	ブラウン
---	------	-----	-----	------	------	------



a マシュマロマクラ TB-77-68 ¥13,400(税別)

■ソフトマイクロファイバーとハードパイプパイマーで2面を使い分け。
 ■コットン100%生地を採用したマシュマロのような感触の人気マクラ。
 幅:63cm 奥行:43cm 側生地:T/C(ポリエステル85% 綿15%)
 中材:エステル(マイクロファイバー)/パイマー 重量:約1.4kg(ポリエステル)
 表面に極細繊維(マイクロファイバー)を使用し、マシュマロのような肌触りを実現。
 裏側で固めもお選びいただけます。
 ※マシュマロマクラ用綿製カバーは側地でのみの販売となります。

b マシュマロマクラ用綿製カバー C-77-68 ¥3,800(税別)

綿カラー(7色対応) ◀綿カラーをご指定ください。[下記参照]

白	グリーン	ブルー	ピンク	イエロー	キャメル	ブラウン
---	------	-----	-----	------	------	------



a ニットフェイス	TB-77-70	¥11,500(税別)
b ニットフェイス用側地	TB-77-71	¥3,000(税別)

■洗濯可能な肌触りが良いニット生地を採用したフェイスマット。
■包み込まれるような柔らかさのスーパーソフトウレタンを採用。
幅:29cm 奥行:29cm 高さ:8cm 重量:約0.4kg
クッション厚:8cm 側地:ニット生地
※マジックベルト付き
※ニットフェイス用側地は側地のみ販売となります。
※側地のみを取り外してお洗濯してください。



a ニットバスト(エアホール有り)	TB-77-77	¥12,000(税別)
b ニットバスト(エアホール無し)	TB-77-78	¥12,000(税別)
ニットバスト用側地	TB-77-79	¥3,800(税別)

■洗濯可能な肌触りが良いニット生地を採用したバストマット。
■包み込まれるような柔らかさのスーパーソフトウレタンを採用。
幅:42cm 奥行:50cm 高さ:3/11cm 重量:約0.7kg
クッション厚:3/11cm 側地:ニット生地
※ニットバスト用側地は側地のみ販売となります。
※側地のみを取り外してお洗濯してください。

Air Hole エアホール加工:選択
胸が当たる部分に窪み(エアホール)を設けている加工です。
エアホール加工により、胸部の圧迫感が軽減します。

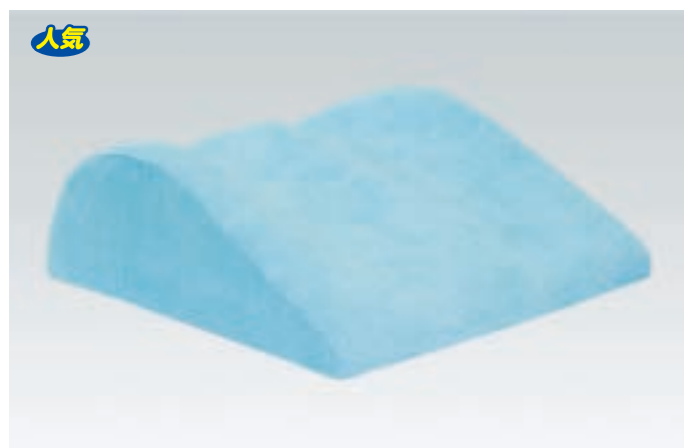

フットアップサポート	TB-77-25	¥12,000(税別)
フットアップサポート用側地	TB-83	¥4,700(税別)

■下肢ふくらはぎのフィット感を高めて自由な立体リフティングを実現。
■洗濯可能なパイル生地を採用した足置きリラックスピロー。
幅:45cm 奥行:51cm 高さ:2.5/16cm 側地:パイル生地
フクラハギを包みこむめらかな曲線が至福のリラックスを与えます。
カカトを高く上げてのご使用に。フクラハギにそわせてのご使用に。
トリートメントに合わせて両サイドからご使用いただけます。



タイカンクッション	TB-1430	¥25,000(税別)
------------------	---------	-------------

■高齢者の体幹を両サイドと背面からサポートする座位保持クッション。
■一般的な介護施設内の椅子にもフィットする汎用性の高い安心アイテム。
▼サイズ [単位:cm]
幅 115
高さ 28/43
厚み 5
オリジナルレザー(18色対応) ◀レザー色をご指定ください。[P4参照]
クッション厚:5cm



a マッシュピロー(Mサイズ)	TB-77-20	¥15,000(税別)
b マッシュピロー(Sサイズ)	TB-77-21	¥14,000(税別)

■仰向け時の頭部用マクラとして頸椎にジャストフィットする形状。
■体圧分散と衝撃吸収に優れている低反発ウレタンフォームを採用。
Mサイズ/幅:50cm 奥行:30cm 高さ:7.5/10cm 重量:約1.1kg
Sサイズ/幅:50cm 奥行:30cm 高さ:5.5/8cm 重量:約0.9kg
中身:低反発ウレタンフォーム100% 側地:ニット生地
※低反発ウレタンは低温環境では硬くなる特性があるのご注意ください。



箱入り/院内販売用にもご利用ください。



a ピローバッグ(小)	TB-1187-02	¥8,000(税別)
b ピローバッグ(大)	TB-1187-01	¥8,000(税別)
c ピローバッグ(特大)	TB-1187-03	¥8,000(税別)

■出張や訪問施術に便利なマクラ類を収納できる水にも強い専用バッグ。
ピローバッグ(小)/幅:45cm 奥行:18cm 高さ:45cm
ピローバッグ(大)/幅:45cm 奥行:18cm 高さ:60cm
ピローバッグ(特大)/幅:60cm 奥行:33cm 高さ:55cm
素材:ナイロン100% 裏:PVC(塩化ビニル)加工
※ピローバッグ(小)には、カラー胸当てマクラとケアフェイスマットと一緒に収納できます。
※ピローバッグ(大)には、ケアセットとカラー半円マクラ(大)と一緒に収納できます。
※ピローバッグ(特大)には、プレミアムボディマットが収納できます。

ブルー グリーン エンジ ブラック ◀バッグ専用色:4色からお選びいただけます。



a 頭蓋骨用ボード	TB-1492	¥9,800(税別)
------------------	---------	------------

■後頭部と頸椎の当たる部分に窪みを設けた仰向け用施術用ボード。
幅:37cm 長さ:26cm 高さ:4cm
クッション厚:2.5cm

オリジナルレザー(18色対応) ◀レザー色をご指定ください。[P4参照]

b 先細三角ブロック	TB-1076-09	¥6,000(税別)
-------------------	------------	------------

■骨盤矯正等必要な部位のアプローチを補助する先細式の三角ブロック。
幅:6.5/13cm 奥行:22cm 高さ:11.5cm
※裏面に鋸を加工しております。

オリジナルレザー(18色対応) ◀レザー色をご指定ください。[P4参照]



カラーブロックセット	TB-1076-01	¥24,000(税別)
-------------------	------------	-------------

a ブロックロール	TB-1076-02	¥3,200(税別)
b 三角ブロック(大)	TB-1076-03	¥5,800(税別)
c 三角ブロック(小)	TB-1076-04	¥4,600(税別)
d ブロックボード	TB-1076-05	¥6,400(税別)

■骨盤矯正等必要な部位のアプローチを補助する5点ブロックテクニック。
a 幅:26cm 直径:12cm
b 幅:10cm 奥行:22cm 高さ:11.5cm
c 幅:9cm 奥行:13.5cm 高さ:6cm
d 幅:51cm 奥行:41cm 高さ:4cm
※三角ブロック(大)・(小)の裏面にゴムシートを加工しております。
※本セットには三角ブロック(大)2個が標準です。
※単品でのご購入も可能です。

オリジナルレザー(18色対応) ◀レザー色をご指定ください。[P4参照]

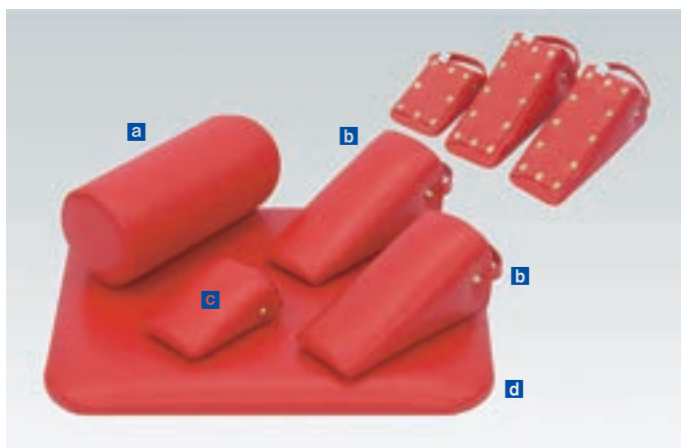

鉄型ブロックセット	TB-1076-06	¥24,000(税別)
a ブロックロール	TB-1076-02	¥3,200(税別)
b 鉄型三角ブロック(大)	TB-1076-07	¥5,800(税別)
c 鉄型三角ブロック(小)	TB-1076-08	¥4,600(税別)
d ブロックボード	TB-1076-05	¥6,400(税別)

■骨盤矯正等必要な部位のアプローチを補助する5点ブロックテクニック。

- a** 幅: 26cm 直径: 12cm
 - b** 幅: 10cm 奥行: 22cm 高さ: 11.5cm
 - c** 幅: 9cm 奥行: 13.5cm 高さ: 6cm
 - d** 幅: 51cm 奥行: 41cm 高さ: 4cm
- ※鉄型三角ブロック(大)・(小)の裏面に鉄を加工しております。
 ※本セットには鉄型三角ブロック(大)2個が標準です。
 ※単品でのご購入も可能です。

オリジナルレザー(18色対応) ◀レザー色をご指定ください。[P4参照]

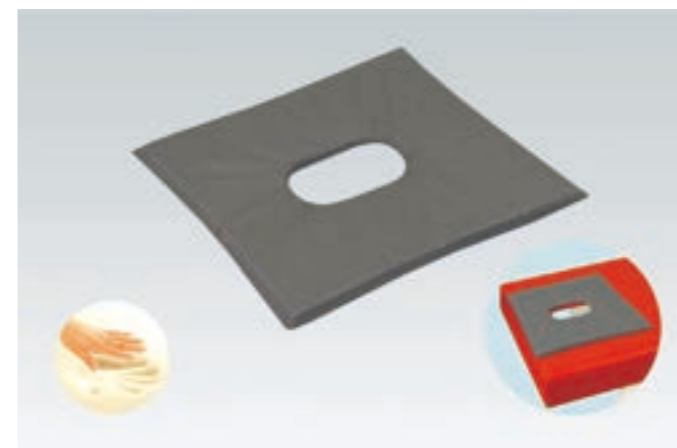

低反発ホール	TB-39	¥3,000(税別)
---------------	-------	------------

■うつ伏せ時の顔への負担を軽減する穴あき有孔部に置くだけのマット。
 ■体圧分散と衝撃吸収に優れている低反発ウレタンフォームを採用。
 幅: 34cm 奥行: 34cm
 カラー: 限定色グレー 材質: ボンジ(ポリエステル100%) 低反発ウレタンフォーム100%
 ※有孔専用綿製カバー(レザーカバー)等と併用してお使いいただけます。
 ※低反発ウレタンは低温環境では硬くなる特性があるのでご注意ください。



a デニムクッション	TB-77-61	¥9,600(税別)
-------------------	----------	------------

■座る姿勢を楽にするおしりの負担を大きく軽減したデニム柄クッション。
 ■体圧分散と衝撃吸収に優れている低反発ウレタンフォームを採用。

幅: 40cm 奥行: 40cm 高さ: 5cm
 側地: ニット生地 低反発ウレタンフォーム100%を採用 介護用品に最適です。

カラー/ 限定色ブルー

※低反発ウレタンは低温環境では硬くなる特性があるのでご注意ください。

b フィット	TB-77C-154	¥12,000(税別)
---------------	------------	-------------

幅: 40cm 奥行: 40cm 高さ: 5/6.5cm
 低反発ウレタンフォーム100%を採用 介護用品に最適です。
 表面・裏面ともに滑り止め(ストップレザ)加工付。

オリジナルレザー(18色対応) ◀レザー色をご指定ください。[P4参照]

※ストップレザの黒色は変更できません。
 ※低反発ウレタンは低温環境では硬くなる特性があるのでご注意ください。

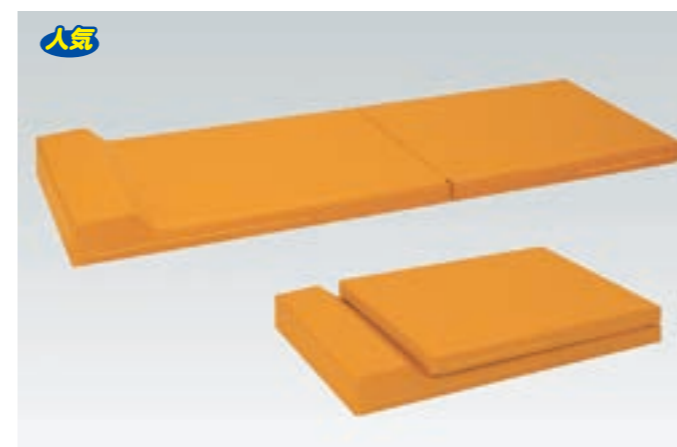

二つ折れ仮眠マット	TB-818	¥28,000(税別)
------------------	--------	-------------

■スパ・温泉等の施設で仮眠するためのヒーリングマットとして最適。
 ■省スペースを実現する場所を取らない便利な簡単二つ折り縫製加工。

▼サイズをご指定ください。[単位: cm]

幅	60	65	70
長さ	180		190
厚み	7/13		

オリジナルレザー(18色対応) ◀レザー色をご指定ください。[P4参照]

クッション厚: 6.5/12.5cm 重量: 4kg

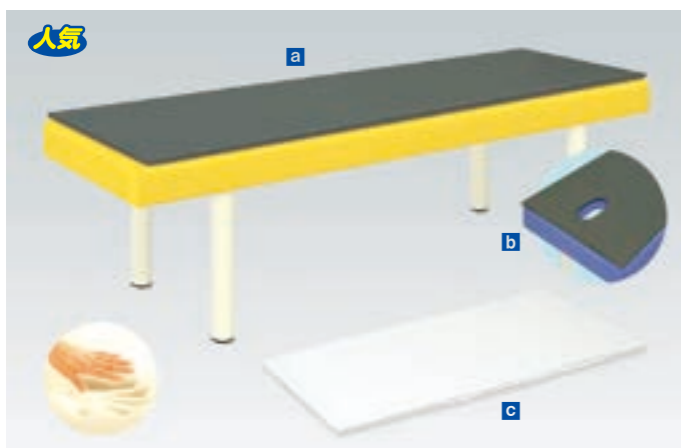

a 低反発マット	TB-1238	¥10,000(税別)
-----------------	---------	-------------

b 有孔低反発マット	TB-1238U	¥10,000(税別)
-------------------	----------	-------------

■体圧分散と衝撃吸収に優れている低反発ウレタンフォームを採用。

幅・長さをご指定ください/幅: 50・55・60・65・70cm 重量: 約1.1kg
 長さ: 170・180・190cm 厚み: 2cm

材質: ボンジ(ポリエステル100%) 低反発ウレタンフォーム100%

綿製診察台カバーやレザー製診察台カバーと併用してご使用いただけます。

※低反発ウレタンは低温環境では硬くなる特性があるのでご注意ください。

c 低反発マット用綿製カバー	C-1238	¥8,000(税別)
-----------------------	--------	------------

有孔低反発マット用綿製カバー	C-1238U	¥8,000(税別)
-----------------------	---------	------------

綿カラー(7色対応) ◀綿カラーをご指定ください。[下記参照]

白	グリーン	ブルー	ピンク	イエロー	キャメル	ブラウン
---	------	-----	-----	------	------	------

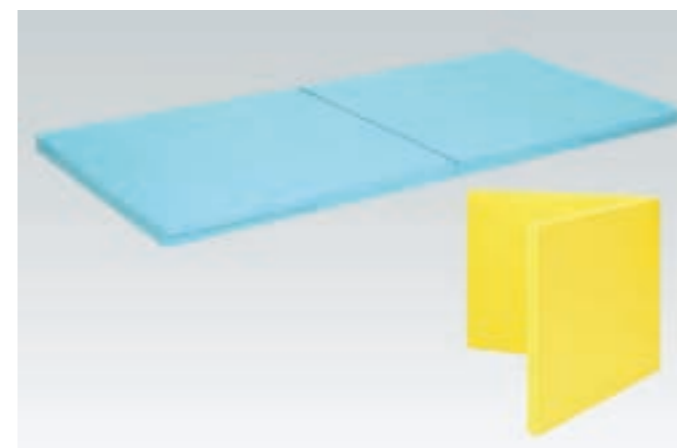

二つ折れ訓練マット	TB-474	¥54,000(税別)
------------------	--------	-------------

■女性でも簡単に折りたたみ持ち運びと収納が容易な訓練用マット。
 ■リハビリ室での運動療法や物理療法に活躍するトレーニングマット。
 ■長時間の訓練等でも安定性を実現する硬質ウレタンフォームを採用。

▼サイズをご指定ください。[単位: cm]

幅	90	100
長さ	180	190
厚み	5	

オリジナルレザー(18色対応) ◀レザー色をご指定ください。[P4参照]

●クッション厚: 5cm ●重量: 約13kg(幅90cm×長さ190cm製作時)

※滑り止めシート TB-508(別売 P341)を使って頂くと、マットがずれにくく、より安定してご使用頂けます。

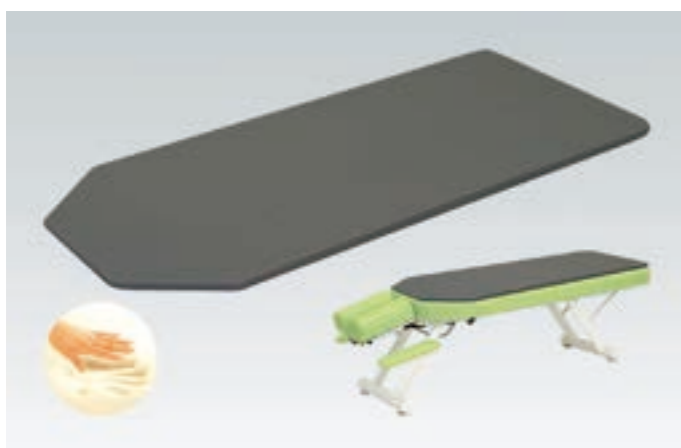

低反発スリムマット	TB-1017	¥12,000(税別)
------------------	---------	-------------

■アプローチシリーズ系製品に使用できる耐圧分散性に優れたマット。
 ■体圧分散と衝撃吸収に優れている低反発ウレタンフォームを採用。

▼サイズをご指定ください。[単位: cm]

幅	50	55	60	65	70
長さ	120	130	140	150	160
厚み	2				

カラー: 限定色グレー 材質: ボンジ(ポリエステル100%) 低反発ウレタンフォーム100%

※綿製カバー等と併用してお使いいただけます。

※低反発ウレタンは低温環境では硬くなる特性があるのでご注意ください。

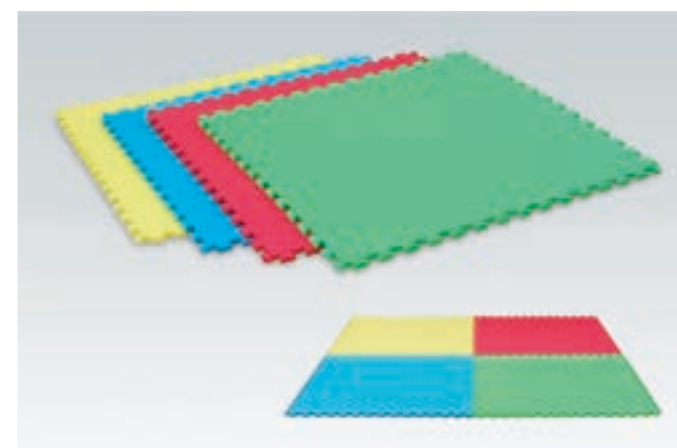

EVA訓練マット	TB-1129	¥44,000(税別)
-----------------	---------	-------------

■柔軟性と弾力性を持ったジョイント連結が可能な多目的訓練用マット。
 ■衝撃を最大限に吸収できるEVA構造。水にも強く比重も軽い新素材。
 ■医療用マットとして活用できる抗菌・防ダニ・防音・断熱機能付き。

幅: 100cm 長さ: 100cm 厚さ: 1.5cm 4枚セット

素材: ポリエチレン発泡体

衝撃吸収に優れた多目的にご使用できるジョイント式ストレッチマットです。

抗菌・防ダニ機能付き

マットの色は1枚ずつご指定ください。カラー/レッド・ブルー・グリーン・イエロー

返品不可



レザーマット TB-95 ¥59,000(税別)
低反発レザーマット TB-96 ¥69,000(税別)

■施術用マットや専門的なトレーニングとして活用できる硬質マット。
 ■体圧分散と衝撃吸収に優れている低反発ウレタンフォームを採用。

▼サイズをご指定ください。[単位:cm]

幅	55	60	65	70	75	80	85	90
長さ	160		170		180		190	
厚み	4				5			

オリジナルレザーストック(18色対応) ◀レザーストック色をご指定ください。[P4参照]

レザーマット/芯材:10000番硬質チップウレタン
 低反発レザーマット/芯材:RFD低反発ウレタン
 ※低反発ウレタンは低温環境では硬くなる特性があるのでご注意ください。



マッシュマット TB-93 ¥50,000(税別)

■施術用マットや専門的なトレーニングとして活用できる低反発マット。
 ■体圧分散と衝撃吸収に優れている低反発ウレタンフォームを採用。

▼サイズをご指定ください。[単位:cm] ※白字は追加費用が発生します。

幅	55	60	65	70	75	80	85	90
長さ	160		170		180		190	
厚み	5							

オリジナルレザーストック(18色対応) ◀レザーストック色をご指定ください。[P4参照]

R10cmのかどまる加工付き
 ※低反発ウレタンは低温環境では硬くなる特性があるのでご注意ください。

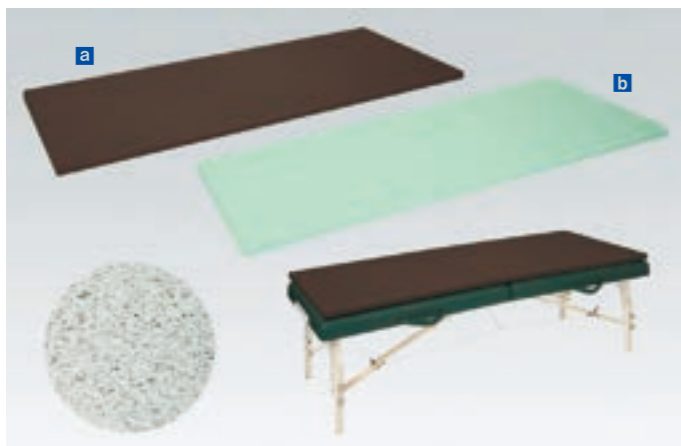

a ウィーヴマット(小) TB-1136-01 ¥45,000(税別)
b ウィーヴマット(大) TB-1136-02 ¥50,000(税別)

■耐久性・通気性・クッション性に優れた3次元ウィーヴ構造シート。
 ■耐圧分散機能が強く高反発で体位変換しやすい新感覚クッション材。

▼ウィーヴマット(小) サイズをご指定ください。[単位:cm]

幅	50	55	60	65	70
長さ	170		180		190

▼ウィーヴマット(大) サイズをご指定ください。[単位:cm]

幅	75	80	85	90	95
長さ	180		190		200

厚み:3.5cm 中身:ブレスエア100% 側地:綿100%

綿カラー(7色対応) ◀綿カラーをご指定ください。[下記参照]

白 グリーン ブルー ピンク イエロー キャメル ブラウン

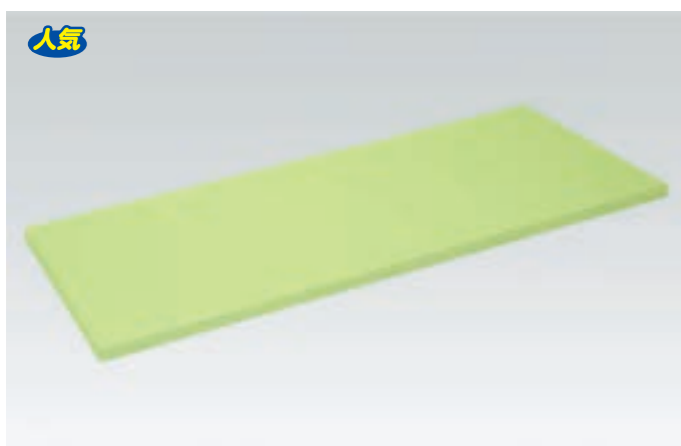

エクスマット TB-894 ¥32,000(税別)

■レントゲン検査等に開発した専用のレザーマット。ファスナー未使用。
 ■写り込みを抑えた最適なクッション性の硬質ウレタンフォームを採用。

▼サイズをご指定ください。[単位:cm]

幅	50	55	60	65	70
長さ	180		190		
厚み	3				

オリジナルレザーストック(18色対応) ◀レザーストック色をご指定ください。[P4参照]

クッション厚:3cm 重量:約3kg

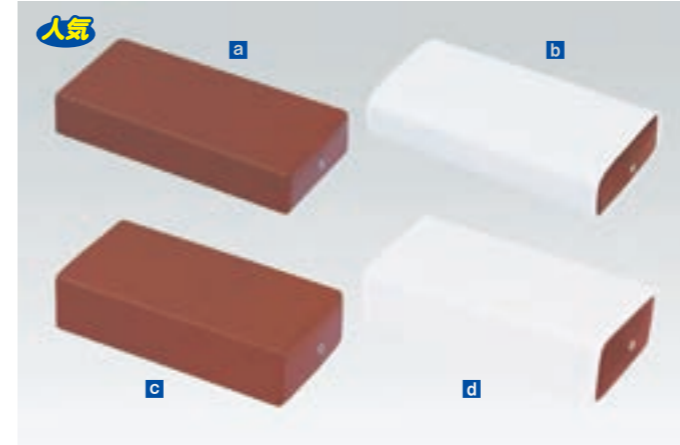

a BR額マクラ(小) TB-77-11 ¥1,200(税別)
c BR額マクラ(小高) TB-77-10 ¥1,700(税別)

■昔ながらのレトロな風合いが根強い人気のクラシックブラウンビロー。

BR額マクラ(小)/幅:25cm 奥行:13cm 高さ:4.5cm
 BR額マクラ(小高)/幅:25cm 奥行:13cm 高さ:6cm

クラシックブラウン ◀BRモデル専用色

b 額マクラ(小)用綿製カバー C-11 ¥1,000(税別)
d 額マクラ(小高)用綿製カバー C-10 ¥1,000(税別)

綿カラー(7色対応) ◀綿カラーをご指定ください。[下記参照]

白 グリーン ブルー ピンク イエロー キャメル ブラウン



a BR半円額マクラ TB-77-08 ¥3,800(税別)
c BR半円額マクラ(大) TB-77-07 ¥4,800(税別)

■昔ながらのレトロな風合いが根強い人気のクラシックブラウンビロー。

BR半円額マクラ/幅:29cm 奥行:14cm 高さ:7cm
 BR半円額マクラ(大)/幅:37cm 奥行:24cm 高さ:12cm

クラシックブラウン ◀BRモデル専用色

b 半円額マクラ用綿製カバー C-08 ¥1,500(税別)
d 半円マクラ(大)用綿製カバー C-07 ¥1,500(税別)

綿カラー(7色対応) ◀綿カラーをご指定ください。[下記参照]

白 グリーン ブルー ピンク イエロー キャメル ブラウン



a BR半円マクラ(特大) TB-77-04 ¥7,500(税別)
c BRひじ・ひざマクラ TB-77-19 ¥7,500(税別)

■昔ながらのレトロな風合いが根強い人気のクラシックブラウンビロー。

BR半円マクラ(特大)/幅:50cm 奥行:24cm 高さ:12cm
 BRひじ・ひざマクラ/幅:45cm 奥行:20cm 高さ:17cm

クラシックブラウン ◀BRモデル専用色

b 半円マクラ(特大)用綿製カバー C-04 ¥1,700(税別)
d ひじ・ひざマクラ用綿製カバー C-19 ¥1,700(税別)

綿カラー(7色対応) ◀綿カラーをご指定ください。[下記参照]

白 グリーン ブルー ピンク イエロー キャメル ブラウン



a BR万能マクラ TB-77-15 ¥4,000(税別)
c BRマッサージマクラ TB-77-05 ¥5,000(税別)

■昔ながらのレトロな風合いが根強い人気のクラシックブラウンビロー。

BR万能マクラ/幅:34cm 奥行:12.5cm 高さ:8cm
 BRマッサージマクラ/幅:46cm 奥行:27cm 高さ:7/10cm

クラシックブラウン ◀BRモデル専用色

b 万能マクラ用綿製カバー C-15 ¥1,500(税別)
d マッサージマクラ用綿製カバー C-05 ¥1,500(税別)

綿カラー(7色対応) ◀綿カラーをご指定ください。[下記参照]

白 グリーン ブルー ピンク イエロー キャメル ブラウン

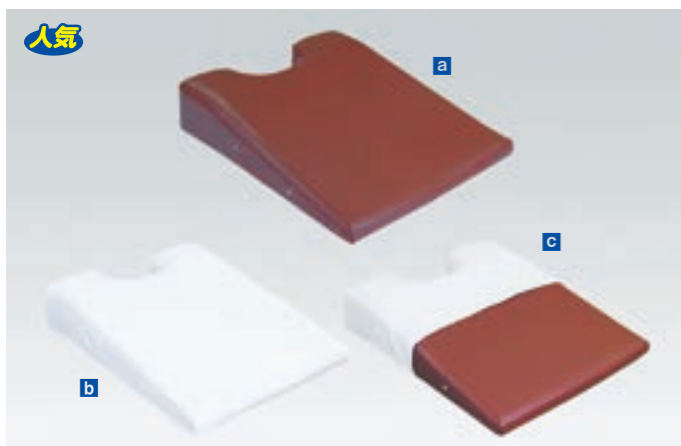

a BRバストマット TB-77-06 ¥7,500(税別)

■昔ながらのレトロな風合いが根強い人気のクラシックブラウンビロー。
幅：42cm 奥行：50cm 高さ：3/11cm

クラシックブラウン ◀BRモデル専用色

b バストマット用綿製カバー C-06-01 ¥3,000(税別)

c バストマット用綿製ハーフカバー C-06-02 ¥2,400(税別)

綿カラー(7色対応) ◀綿カラーをご指定ください。[下記参照]

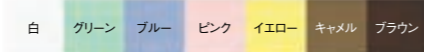

a BR胸当てマクラ TB-77-12 ¥5,300(税別)

c BR二つ折れバストマット TB-77-16 ¥9,000(税別)

■昔ながらのレトロな風合いが根強い人気のクラシックブラウンビロー。
BR胸当てマクラ/幅：35cm 奥行：37cm 高さ：4/10cm
BR二つ折れバストマット/幅：42cm 奥行：50cm 高さ：3/11cm

クラシックブラウン ◀BRモデル専用色

b 胸当てマクラ用綿製カバー C-12 ¥2,100(税別)

d 二つ折れバストマット用綿製カバー C-16 ¥4,000(税別)

綿カラー(7色対応) ◀綿カラーをご指定ください。[下記参照]

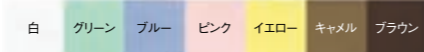

a BR P-フェイス TB-77-22 ¥12,000(税別)

c BRフェイスクッション TB-77-09 ¥7,500(税別)

■昔ながらのレトロな風合いが根強い人気のクラシックブラウンビロー。
BR P-フェイス/幅：49cm 奥行：50cm 高さ：2/14cm
BRフェイスクッション/幅：30cm 奥行：28cm 高さ：8cm

クラシックブラウン ◀BRモデル専用色

b P-フェイス用綿製カバー C-22 ¥4,500(税別)

d フェイスクッション用綿製カバー C-09 ¥3,000(税別)

綿カラー(7色対応) ◀綿カラーをご指定ください。[下記参照]

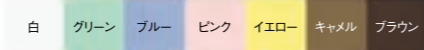

ツリー加工 TB-20 ¥500(税別)

■施術時にマクラを置いたり外したりする際の取っ手として便利な加工。
■壁掛け等の様々な場所へ吊るすことが可能な見せる収納として活躍。

各種マクラ製品に専用のストラップを縫製加工できます。
ストラップがあれば壁掛けはもちろん、いろんな場面でとても便利です。
※後付けできません。必ずご注文時にご指定ください。
※マクラ代金は含まれておりません。
※マクラによっては加工できない場合がございます。予めご了承ください。



a 有孔専用綿カバー TB-74 ¥2,000(税別)

幅：35cm 奥行：35cm
サンフォライズ加工付き綿100%生地仕上げ

b 有孔フェイスカバー TB-485 ¥1,500(税別)

幅：35cm 奥行：35cm
サンフォライズ加工付き綿100%生地+バイアステープ仕上げ

綿カラー(7色対応) ◀綿カラーをご指定ください。[下記参照]

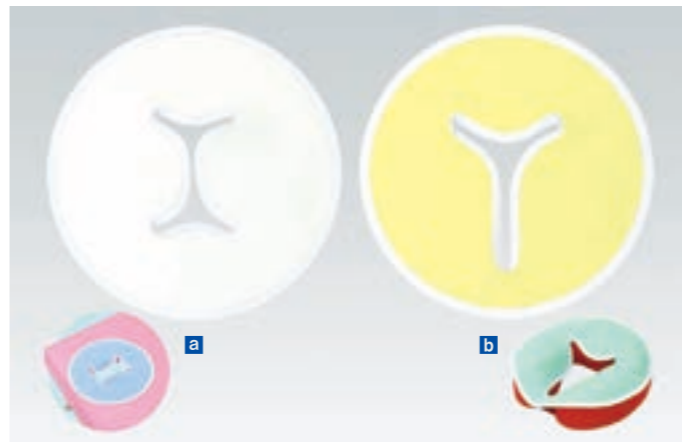
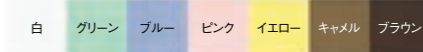

a I型フェイスカバー TB-898 ¥1,500(税別)

■ベッドの有孔部分専用開発された肌触りが良い綿製フェイスカバー。
直径：34cm
綿100%生地(防縮加工) ※検針済み

b Y型フェイスカバー TB-899 ¥1,500(税別)

■フェイスマット専用開発された肌触りが良い綿製フェイスカバー。
直径：34cm
綿100%生地(防縮加工) ※検針済み

綿カラー(7色対応) ◀綿カラーをご指定ください。[下記参照]

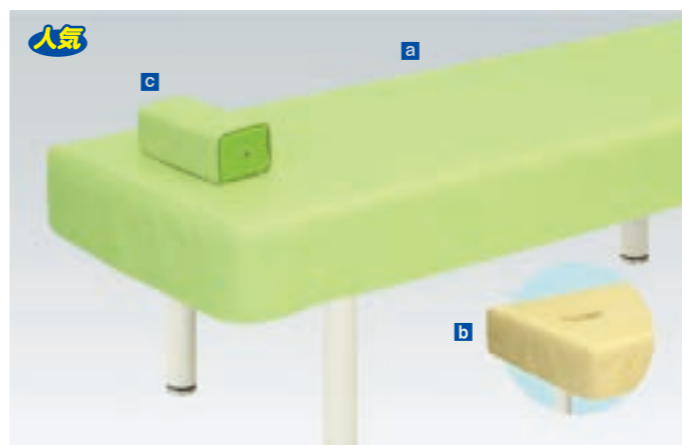
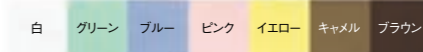

a レザー製診察台カバー TB-90 ¥9,500(税別)

b 有孔レザー製診察台カバー TB-90U ¥11,500(税別)

c レザー製角マクラカバー L-01 ¥800(税別)

■カラフルレザーで簡単にリニューアル可能なカバー。タレ17cmの安定感。
▼サイズをご指定ください。[単位：cm] ※白字は追加費用が発生します。

幅	50	55	60	65	70	75	80	85
長さ	170	180	190	200				

オリジナルレザー(18色対応) ◀レザー色をご指定ください。[P4参照]

耐アルコール・抗菌・防汚・難燃機能付き RoHS対応品
レザー製角マクラカバー：筒式縫製・TB-77C-01専用サイズ



a 抗ウイルスカバー TB-1549 ¥21,000(税別)

b 有孔抗ウイルスカバー TB-1549U ¥23,000(税別)

■感染防止効果の高い抗ウイルスレザーを採用した診察台カバー。
■細菌を1時間で99%低減させ活動を抑制する抗ウイルス性を発揮。

▼サイズをご指定ください。[単位：cm] ※白字は追加費用が発生します。

幅	50	55	60	65	70	75	80
長さ	170	180	190	200			

抗ウイルスレザー(6色対応) ◀レザー色をご指定ください。[下記参照]

抗ウイルスレザー：耐アルコール・難燃

▼抗ウイルスレザー6色よりお好みのカラーをお選びいただけます。[耐アルコール・難燃]

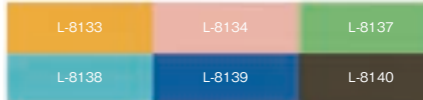



ストレッチカバー	TB-1605	¥6,000(税別)
有孔ストレッチカバー	TB-1605U	¥8,000(税別)

■伸縮性の高い生地を採用した抗菌防臭機能付きの全周ゴム式カバー。
■2カ所ヒモ付きでズレにくくフィット感と安定感を実現。人気の4色。
▼サイズをご指定ください。[単位:cm] ※白字は追加費用が発生します。

幅	50	55	60	65	70	75	80	85
長さ	170	180	190	200				

素材: ポリエステル100% (抗菌防臭加工済み)

カラー (4色対応)



a パイルカバー	TB-483	¥13,000(税別)
b 有孔パイルカバー	TB-483U	¥15,000(税別)

■柔らかいパイル風合いの綿100%タウル生地を採用のベッドカバー。
■裏面ポリウレタン樹脂コーティングを施した滑り止め&防水機能付き。

▼サイズをご指定ください。[単位:cm]

幅	60	65	70
長さ	180		

カラー/ベージュ ◀パイルカバー専用色

抗菌・消臭・防カビ加工
縮みが少なく、シワがつきにくい素材です。
洗濯機・乾燥機を使用可能。(耐熱130°C)

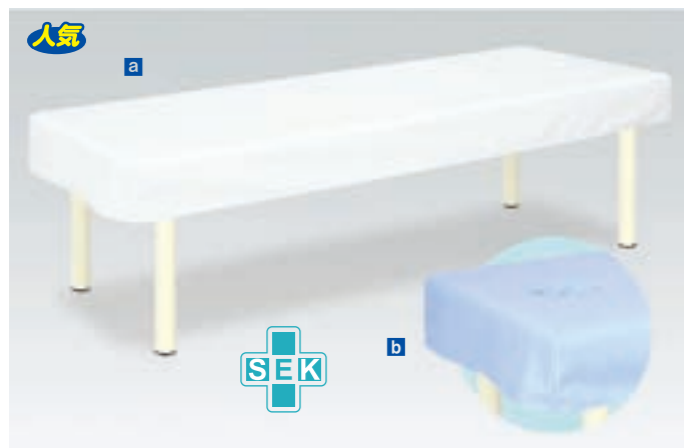

a SEK診察台カバー	TB-1376	¥7,500(税別)
b 有孔SEK診察台カバー	TB-1376U	¥9,500(税別)

■裏面に滑り止め加工を施してズレにくくシワになりにくい材質を採用。
■(社)繊維評価技術協議会認定(SEKマーク)の抗菌防臭加工生地。

▼サイズをご指定ください。[単位:cm]

幅	50	55	60	65	70
長さ	170	180	190		

ラミネート加工防水機能付き
材質: ポリエステル65% 綿35%

カラー (3色対応)



a 綿製診察台カバー(フリル無し)	TB-75-01	¥10,000(税別)
b 有孔綿製診察台カバー(フリル無し)	TB-75U-01	¥12,000(税別)

■冷たさを感じさせない防縮加工済み綿100%生地採用のベッドカバー。
■面倒なカバーのズレを防止するヒモ2カ所固定式。タレ17cmの安定感。

▼サイズをご指定ください。[単位:cm] ※白字は追加費用が発生します。

幅	50	55	60	65	70	75	80	85
長さ	170	180	190	200				

綿100%生地仕上げ
※洗濯時の縮みを考慮して長さ約2cm、幅1cmをプラスして製作しています。

綿カラー(7色対応) ◀綿カラーをご指定ください。[下記参照]

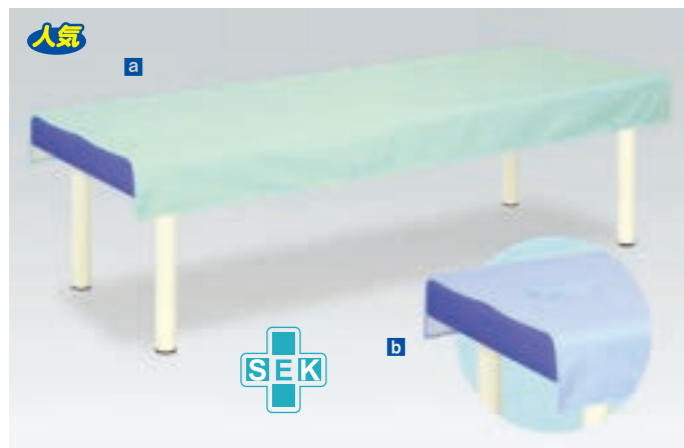
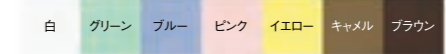

a SEK診察台シート	TB-1377	¥7,200(税別)
b 有孔SEK診察台シート	TB-1377U	¥9,200(税別)

■裏面に滑り止め加工を施してズレにくくシワになりにくい材質を採用。
■(社)繊維評価技術協議会認定(SEKマーク)の抗菌防臭加工生地。

▼サイズをご指定ください。[単位:cm]

幅	50	55	60	65	70
長さ	170	180	190		

ラミネート加工防水機能付き
材質: ポリエステル65% 綿35%

カラー (3色対応)

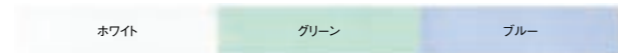

綿製診察台カバー(フリル付き)	TB-75-02	¥12,000(税別)
有孔綿製診察台カバー(フリル付き)	TB-75U-02	¥14,000(税別)

■冷たさを感じさせない防縮加工済み綿100%生地採用のベッドカバー。
■カバーのズレを防止するヒモ2カ所固定式。タレ18.5cmの安定感。

▼サイズをご指定ください。[単位:cm] ※白字は追加費用が発生します。

幅	50	55	60	65	70	75	80	85
長さ	170	180	190	200				

綿100%生地仕上げ
※洗濯時の縮みを考慮して長さ約2cm、幅1cmをプラスして製作しています。

綿カラー(7色対応) ◀綿カラーをご指定ください。[下記参照]

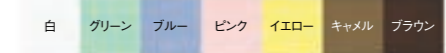

SEK介護シート	TB-1378	¥7,800(税別)
----------	---------	------------

■肌触りが良くシワになりにくいラミネート加工防水機能付きシート。
■(社)繊維評価技術協議会認定(SEKマーク)の抗菌防臭加工生地。

▼サイズ [単位:cm]

幅	100
長さ	150

ラミネート加工防水機能付き
材質: ポリエステル65% 綿35%

カラー (3色対応)

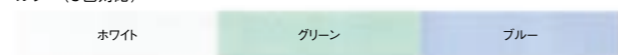

ニットカバー	TB-987	¥10,000(税別)
有孔ニットカバー	TB-987U	¥12,000(税別)

■全周ゴム式&ヒモ2カ所付きで抜群のフィット感と安定感を実現。
■伸縮性が高く肌触りが良いニット生地を採用。気軽に丸洗いが可能。

▼サイズをご指定ください。[単位:cm] ※白字は追加費用が発生します。

幅	50	55	60	65	70	75	80	85
長さ	170	180	190	200				

素材: ニット生地



綿製モードカバー	TB-76	¥10,000(税別)
有孔綿製モードカバー	TB-76U	¥12,000(税別)

■冷たさを感じさせない防縮加工済み綿100%生地採用のベッドカバー。
■面倒なカバーのスレを防止するヒモ2ヵ所固定式。タレ17cmの安定感。
▼サイズをご指定ください。[単位:cm] ※白字は追加費用が発生します。

幅	50	55	60	65	70	75	80	85
長さ	170	180	190	200				

綿100%生地仕上げ
※洗濯時の縮みを考慮して長さ約2cm、幅1cmをプラスして製作しています。
表面カラー：白 側面カラー：下記7色対応

綿カラー(7色対応)	◀側面のカラーをご指定ください。[下記参照]						
白	グリーン	ブルー	ピンク	イエロー	キャメル	ブラウン	

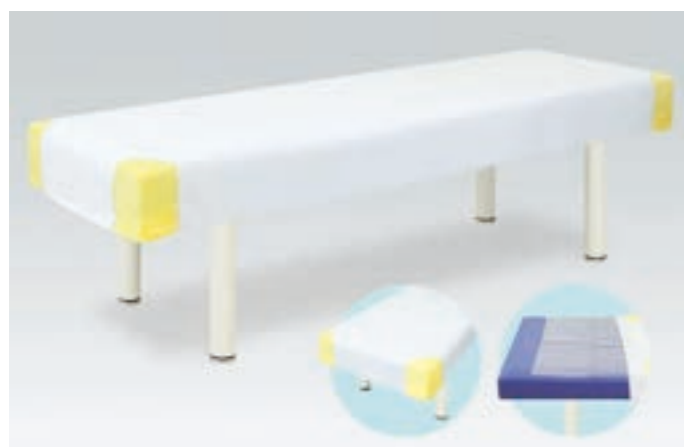

綿製ヒールカバー	TB-82	¥10,000(税別)
有孔綿製ヒールカバー	TB-82U	¥12,000(税別)

■冷たさを感じさせない防縮加工済み綿100%生地採用のベッドカバー。
■カバーのスレを防止する滑り止めシート付き。タレ17cmの安定感。
▼サイズをご指定ください。[単位:cm] ※白字は追加費用が発生します。

幅	50	55	60	65	70	75	80	85
長さ	170	180	190	200				

綿100%生地仕上げ
※本体綿カラーとコーナー綿カラーの2色をご指定ください。

綿カラー(7色対応)	◀綿カラーを2色ご指定ください。[下記参照]						
白	グリーン	ブルー	ピンク	イエロー	キャメル	ブラウン	



綿製かどまるカバー	TB-84	¥10,000(税別)
有孔綿製かどまるカバー	TB-84U	¥12,000(税別)

■シートにまるみ(かどまる)を設けている製品の専用綿100%カバー。
■面倒なカバーのスレを防止するヒモ2ヵ所固定式。タレ17cmの安定感。
▼サイズをご指定ください。[単位:cm] ※白字は追加費用が発生します。

幅	50	55	60	65	70	75	80	85
長さ	170	180	190	200				
かどまる		R6			R10			

綿100%生地仕上げ
※洗濯時の縮みを考慮して長さ約2cm、幅1cmをプラスして製作しています。
※ベッドによりかどまるのアル(R)が違います。ご注文時にはご使用されるベッドの製品名をご提示ください。

綿カラー(7色対応)	◀綿カラーをご指定ください。[下記参照]						
白	グリーン	ブルー	ピンク	イエロー	キャメル	ブラウン	かどまる



セラピカバー	TB-703	¥12,000(税別)
有孔セラピカバー	TB-703U	¥14,000(税別)

■タレ部分にセラピカーテン生地を贅沢に採用したゴージャスカバー。
■ベッド下部の豊富な収納スペースを綺麗に見せられる清潔感を演出。
▼サイズをご指定ください。[単位:cm] ※白字は追加費用が発生します。

幅	50	55	60	65	70	75	80	85
長さ	170	180	190	200				
ベッドの高さ	40	45	50	55	60	65	70	75

綿100%生地仕上げ ヒモ2ヵ所付き
※洗濯時の縮みを考慮して長さ約2cm、幅1cmをプラスして製作しています。

(表面)白 (側面)カーテンカラー5色よりお選びください。	クリーム T-19181	ベージュ T-19182	ピンク T-19183	グリーン T-19184	ブルー T-19185
----------------------------------	-----------------	-----------------	----------------	-----------------	----------------

※画像は有孔タイプです。



ロング綿製診察台カバー	TB-81	¥12,500(税別)
有孔ロング綿製診察台カバー	TB-81U	¥14,500(税別)

■冷たさを感じさせない防縮加工済み綿100%生地採用のベッドカバー。
■面倒なカバーのスレを防止するヒモ2ヵ所固定式。タレ30cmの安定感。
▼サイズをご指定ください。[単位:cm] ※白字は追加費用が発生します。

幅	50	55	60	65	70	75	80	85
長さ	170	180	190	200				

綿100%生地仕上げ
※洗濯時の縮みを考慮して長さ約2cm、幅1cmをプラスして製作しています。

綿カラー(7色対応)	◀綿カラーをご指定ください。[下記参照]						
白	グリーン	ブルー	ピンク	イエロー	キャメル	ブラウン	

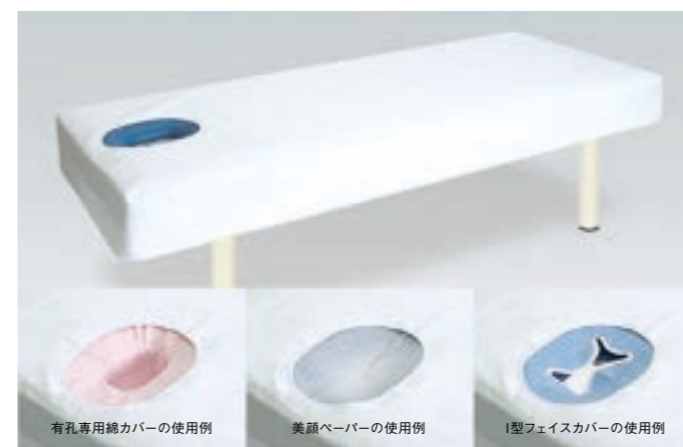

ビットカバー	TB-1154	¥11,000(税別)
--------	---------	-------------

■有孔タイプ専用に開発した穴あき部分を要望に応じて多機能に活用。
■冷たさを感じさせない防縮加工済み綿100%生地採用のベッドカバー。
■面倒なカバーのスレを防止するヒモ2ヵ所固定式。タレ17cmの安定感。
▼サイズをご指定ください。[単位:cm] ※白字は追加費用が発生します。

幅	50	55	60	65	70	75	80	85
長さ	170	180	190	200				

●材質：綿100%生地仕上げ(防縮加工)
●検針済み
●有孔専用綿カバー(TB-74)や美顔ペーパー(TB-68-01)等と併用して使用することでクリーニング等のコストを大きく削減できます。
※洗濯時の縮みを考慮して長さ約2cm、幅1cmをプラスして製作しています。

綿カラー(7色対応)	◀綿カラーをご指定ください。[下記参照]						
白	グリーン	ブルー	ピンク	イエロー	キャメル	ブラウン	



a ハーフカバー(180L)	TB-80-01	¥5,000(税別)
b ハーフカバー(150L)	TB-80-02	¥5,000(税別)
c ハーフカバー(130L)	TB-80-03	¥5,000(税別)

■冷たさを感じさせない防縮加工済み綿100%生地採用のベッドカバー。
■用途に応じてサイズを選択できる巻き式。フック式ゴムヒモ3ヵ所付き。

a 長さ:180cm 全幅:100cm
b 長さ:150cm 全幅:100cm
c 長さ:130cm 全幅:100cm

綿100%生地仕上げ フック式ゴムヒモ3ヵ所付き

綿カラー(7色対応)	◀綿カラーをご指定ください。[下記参照]						
白	グリーン	ブルー	ピンク	イエロー	キャメル	ブラウン	

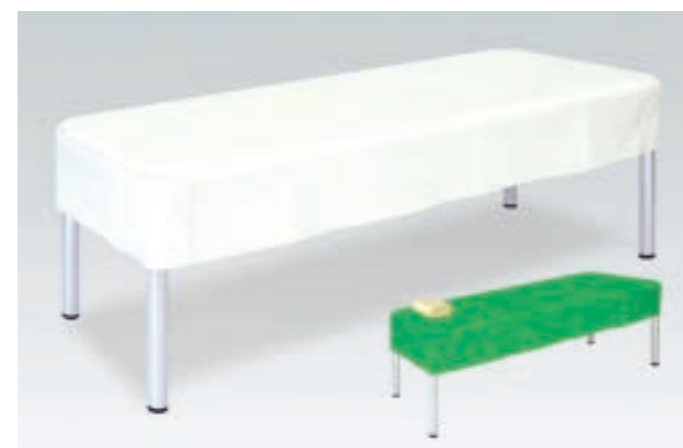

アカスリカバー	TB-737	¥19,000(税別)
---------	--------	-------------

■防水性の高いアカスリベッド専用のかどまる加工付きレザー製カバー。
▼サイズをご指定ください。[単位:cm]

幅	60	65	70
長さ	180	190	

RoHS対応・JABIA・難燃・船舶難燃/裏地:鹿の子
※本製品はアカスリDX専用カバーです。

かどまる

カバーカラー8色よりお選びいただけます。

イエロー L-6582	レッド L-6584	グリーン L-6586	アイボリー L-6583	ブルー L-6588	ホワイト L-6580	ブラック L-6587	ブラウン L-6585
----------------	---------------	----------------	-----------------	---------------	----------------	----------------	----------------



レザー製防水カバー TB-91 ¥13,500(税別)
有孔レザー製防水カバー TB-91U ¥15,500(税別)

■裏面に専用防水シートを縫製加工した防水性の高いレザー製カバー。
 ▼サイズをご指定ください。[単位:cm] ※白字は追加費用が発生します。

幅	50	55	60	65	70	75	80	85
長さ	170	180	180	190	190	200	200	200

オリジナルレザー(18色対応) ◀レザー色をご指定ください。[P4参照]
 耐アルコール・抗菌・防汚・難燃機能付き RoHS対応品



a クイックカバー TB-494 ¥3,000(税別)
b 有孔クイックカバー TB-494U ¥4,000(税別)

■耐久性の高いポリプロピレン不織布の数回程度洗えるベッドカバー。
 ■四隅コーナーに新機能マジックテープ式固定を採用。タレ15cm。
 ▼サイズをご指定ください。[単位:cm] ※白字は追加費用が発生します。

幅	50	55	60	65	70	75	80	85
長さ	170	180	180	190	190	200	200	200

素材: ポリプロピレン不織布
 ※カバー四隅をつまむだけでベッドへ簡単に固定でき、ずれにくく、シワになりにくい親切・簡単設計。
 ※お洗濯の際、他の繊維が付着する可能性があります。なるべくカバーのみでお洗濯いただくことをお勧めします。

不織布カラー: 7色からお選びいただけます。

ホワイト	ブラック	グリーン	ブルー	ブラウン	グレー	ベージュ
------	------	------	-----	------	-----	------



レザー・ティッシュカバーくん TB-92 ¥1,500(税別)

オリジナルレザー(18色対応) ◀レザー色をご指定ください。[P4参照]

▼高さをご指定ください。
 幅: 24cm 奥行: 12cm 高さ: 5・6・7・8・9・10cm
 ※ご注文時ケースのサイズをご確認ください。
 心を和ませるカラフルなティッシュ箱カバー。

診察台及び治療ベッド専用開発された実績のあるビニルレザーを使用しております。
 耐アルコール機能: 薬品・化粧品類が付着しても硬化しにくい特性です。
 抗菌機能: 大腸菌等の繁殖を抑え、防止する特性です。
 防汚機能: トップ層にフッ素加工を施し、汚れを落としやすい特性です。
 難燃機能: 表面燃焼試験B法 [JIS1091合格品]
 RoHS対応: 鉛やカドミウムを使用しない環境にやさしい特性です。

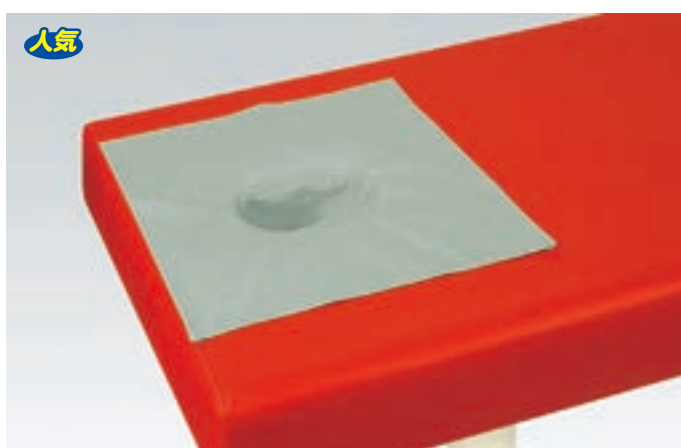

有孔専用レザーカバー TB-33 ¥2,000(税別)

幅: 35cm 奥行: 35cm
 低反発ホールと併用してご使用いただけます。

オリジナルレザー(18色対応) ◀レザー色をご指定ください。[P4参照]
 耐アルコール・抗菌・防汚・難燃機能付き RoHS対応品。

低反発ホールとの組合わせ例▶

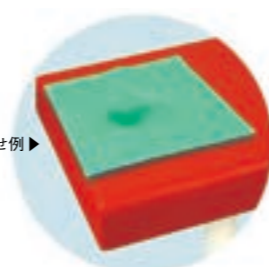

GSスリムベッド用綿製カバー C-559 ¥15,000(税別)

■フルセット 標準サイズ時
 綿100%生地仕上げ
 取り外しが簡単で、洗濯による極端な縮みの心配がありません。
 ※その他の製品についても綿製カバーを製作します。

綿カラー(7色対応) ◀綿カラーをご指定ください。[下記参照]

白	グリーン	ブルー	ピンク	イエロー	キャメル	ブラウン
---	------	-----	-----	------	------	------



オメガ式DXベッド用綿製カバー(標準サイズ時)

フルセット	C-934	¥16,000(税別)
本体シート	C-934-01	¥10,000(税別)
無孔マット	C-934-02	¥3,000(税別)
フェイスマット	C-28	¥3,000(税別)

フルセット内容: 本体シート・無孔マット・フェイスマット用綿製カバー
 綿100%生地仕上げ
 取り外しが簡単で、洗濯による極端な縮みの心配がありません。
 ※その他の製品についても綿製カバーを製作します。

綿カラー(7色対応) ◀綿カラーをご指定ください。[下記参照]

白	グリーン	ブルー	ピンク	イエロー	キャメル	ブラウン
---	------	-----	-----	------	------	------

品名別索引

製品名	ページ	製品名	ページ	製品名	ページ	製品名	ページ	製品名	ページ		
		アトム(大)	322	薄型カラーバスト	364	A-2畳ベッド	235	A型三角マクラ	380	カルロス70	187
		アトムカート(小)	322	薄型ロングボディ	367	A-2畳ベッド(カーテン付き)	235	A型角マクラ	384	介助シート	226
		アトムカート(中)	322	薄型ホールフェイス	369	A-3畳ベッド	236	エステクッション	385	かどまるソファ	267
		アトムカート(大)	322	薄型レッグサポーター	378	A-3ベッド	236	円座クッション	387	カプセル	269
		アトムスター(小)	322	ウィーヴマット(小)	393	LSベッド	237	エックスピロー(三角)	387	カラーオートマン	273
		アトムスター(中)	322	ウィーヴマット(大)	393	S-1ベッド	237	エックスピロー(四角)	387	カートチェアー	276
		アトムスター(大)	322	H型DXベッド/有孔H型DXベッド	16	S-2ベッド	237	エックスピロー(半円)	387	カットチェアー	277
		アトムベンチ(小)	323	H型ソックスベッド/有孔H型ソックスベッド	25	HAMットレス	238	エックスマット	393	カラスツール	278
		アトムベンチ(中)	323	F型キャスタ/有孔F型キャスタ	27	FA Mattress	238	SEK診察台カバー/有孔SEK診察台カバー	397	片側収納120テーブル	294
		アトムベンチ(大)	323	M型DXベッド/有孔M型DXベッド	27	HAMットレス(三つ折り)	238	SEK診察台シート/有孔SEK診察台シート	397	片側収納150テーブル	294
		アトム(静注台)	323	N型DXベッド/有孔N型DXベッド	29	エコマット	238	SEK介護シート	397	片側収納180テーブル	294
		アトムスター(静注台)	323	F型DXベッド/有孔F型DXベッド	30	SDコーナー	244	オーダス/有孔オーダス	22	カルテワーゴン	304
		アトムフェイス	323	FG型DXベッド/有孔FG型DXベッド	30	STミス(01)/(02)	245	オメガ式SDベッド	35	カルテワーゴン(筆記台付き)	304
		アトム縦型ヘッド	323	F型オーダス/有孔F型オーダス	30	エバーR(01)/(02)	246	オメガ式MRベッド	36	回診SKカート	305
		アブロージーバスト	360	S型DXベッド/有孔S型DXベッド	32	エバー(01)/(02)	246	オメガ式DXベッド	36	感染防止スクリーンⅠ型	313
		足置きホットマクラ	373	S型小児用DX/有孔S型小児用DX	32	STピース(01)/(02)/(03)/(04)	247	オメガ式H型DXベッド	36	感染防止スクリーンⅡ型	313
		足置きクッション	376	エレガード/有孔エレガード	34	SNピース(01)/(02)/(03)/(04)	247	オメガ式アイホット	36	感染防止スクリーンⅢ型	313
		足置きクッション用綿製カバー	376	LFGキャスタ/有孔LFGキャスタ	34	ARサライ(二人掛)/(三人掛)	250	オメガ式GFベッド	37	感染防止パネルⅠ型	313
		アームピロー	383	H型DXマルチベッド/有孔H型DXマルチベッド	42	NMキング(01)/(02)/(03)	256	オメガ式DXベッド-5	38	感染防止パネルⅡ型	313
		I型フェイスカバー	396	SDエイト/有孔SDエイト	47	STベンチ(01)/(02)	261	オメガ式DXベッド-6	38	感染防止パネルⅢ型	314
		アカスリカバー	400	MRエイト/有孔MRエイト	47	SNベンチ	261	オメガセブン	38	簡単補助手すり	317
		E型DXベッド/有孔E型DXベッド	30	S型テーブル/有孔S型テーブル	48	SNミス(01)/(02)	261	オメガ式ハイロー-DXベッド	38	カラールーフ	324
		移動式F型DXベッド/有孔移動式F型DXベッド	34	Mスポーツ70	59	エクシーガSD	262	オメガロ	39	カラークロスター	328
		138型DXベッド/有孔138型DXベッド	41	FG型モクベッド/有孔FG型モクベッド	60	エクシーガMD	262	オーム/有孔オーム	41	カラークロスター	328
		125型ベッド/有孔125型ベッド	66	F型カイザー/有孔F型カイザー	64	Aセライ(四人掛)	269	オープンベッド/有孔オープンベッド	50	カラークロスター	328
		移動用キャスター付ブラットホーム	71	エクセレント/有孔エクセレント	66	えんぞ(01)/(02)/(03)	273	オーシャン/有孔オーシャン	58	カラーフェイスペーパー(500枚入り)	342
		イーゼーステッパー	105	SD訓練台	70	ARレストチェアー	274	オメガ式ブリッジベッド	63	カラーフェイスペーパー(2,500枚入り)	342
		イオ	132	MP訓練台	72	MKチェアー	275	オメガ式電動リモス	117	カラーパイルスリッパ	344
		移動式手動ハイロー/有孔移動式手動ハイロー	158	F型ワイド/有孔F型ワイド	76	A型クランケチェアー	278	オメガ式電動ハイローベッド	132	患者着1PEX	344
		102型手動式昇降ベッド/有孔102型手動式昇降ベッド	159	エクサス	78	HPチェアーS	283	オメガ式2M電動ベッド	141	患者着1PDX	345
		イーゼーベッド	171	L型平行支持台	83	STビーム(キャスター付き)	284	オリコベッド/有孔オリコベッド	180	患者着1PSD	345
		イーゼーウイング	172	S型歩行器	87	STビーム(アジャスター付き)	284	オリコベッド・オスロ/有孔オリコベッド・オスロ	180	患者着2PDX	345
		イーゼーベッド	172	A型オーバーヘッドフレーム	95	STチェアー(キャスター付き)	284	オリコベッド・オスロ/有孔オリコベッド・オスロ	180	患者着2PSD	345
		イーゼーブロー	173	Mスタンド	103	STチェアー(アジャスター付き)	284	オリコベッド-3/有孔オリコベッド-3	181	患者着1PSD(バストバット付き)	346
		イーゼーウイング5型	174	円柱ベグボード	105	STハイチェアー(キャスター付き)	285	オメガマイティ-2型	201	患者着1PDX(バストバット付き)	346
		EGアプロ	177	FR測定器	106	STハイチェアー(アジャスター付き)	285	オークス/有孔オークス	208	患ジャギ2P	347
		椅子型診察台	218	M型上肢運動台	107	ARマタニチャー	288	オーバルチェアー(キャスター付き)	285	患ジャギ2PMD	347
		E型ベッドガード	230	エクササイズステップ	112	NSテーブル(01)/(02)	291	オーバルチェアー(アジャスター付き)	285	開閉式ニットパンツ	349
		131型ソファ用-背付き	265	F型電動リモス/有孔F型電動リモス	117	HUテーブル	291	オーバルチェアー	289	感染防護キャップ	349
		1段用脱衣カゴ(ブルー)	297	MSDトリート	124	HLテーブル(01)/(02)/(03)/(04)	291	おむつ交換車	306	カラークロスター(エアホール有り)	361
		1段用脱衣カゴ(ホワイト)	297	LG型電動ハイロー/有孔LG型電動ハイロー	129	FKテーブル(01)/(02)/(03)/(04)	292	オーバーパラテーブル	326	カラークロスター(エアホール無し)	361
		1ヶ用手洗い台・深鉢付き	307	S型電動フットワークベッド/有孔S型電動フットワークベッド	137	S型1段用脱衣カゴ(ブルー)	297	オーバーテーブル	327	カットピロー	364
		1連衛立	308	F型電動リモスカイザー/有孔F型電動リモスカイザー	139	S型1段用脱衣カゴ(ホワイト)	297	オーバーボード(アジャスター付き)	327	カラー胸当てマクラ	366
		1連セラビ(01)/(02)	308	F型キャスター付2M電動ベッド/有孔F型キャスター付2M電動ベッド	143	S型2段用脱衣カゴ(ブルー)	297	オーバーボード(キャスター付き)	327	カラー-幸せの胸当てマクラ	366
		1連セラビカート(01)/(02)	308	F型油圧式昇降ベッド/有孔F型油圧式昇降ベッド	153	S型2段用脱衣カゴ(ホワイト)	297	オムツ交換台(刺繍付き)	337	カラー-Pフェイス	367
		1連サンシャット(01)/(02)/(03)/(04)/(05)/(06)	309	F型手動式ハイローベッド/有孔F型手動式ハイローベッド	159	S型器械台付脱衣カゴ(ブルー)	297	オムツ交換台(縦型)	338	カラーフェイスクッション	370
		1連サンクリン(01)/(02)/(03)/(04)/(05)/(06)/(07)/(08)/(09)	310	エルザ	160	S型器械台付脱衣カゴ(ホワイト)	297	オムツ交換台(横型)	338	カラー角マクラ	371
		1連サンカート(01)/(02)/(03)/(04)/(05)/(06)/(07)/(08)/(09)	310	SDスリム	165	S型レザー-欄付脱衣カゴ(ブルー)	297	オムツ交換台(ダブル)	338	角マクラ用綿製カバー	371
		1連浴場スクリーン	311	MRスリム	165	S型レザー-欄付脱衣カゴ(ホワイト)	297	オムツ交換台(ダブル)	338	角マクラ用綿製カバー	371
		移動式トリプルコンセント	316	SDイーゼー	170	A型1段用脱衣カゴ(ブルー)	298	大判コットンタオル	342	カラー額マクラ(小)	372
		1段用踏台(スチール)	324	MRイーゼー	171	A型1段用脱衣カゴ(ホワイト)	298	オールバスト	361	カラー額マクラ(小高)	372
		1段用踏台(ステンレス)	324	SDセブン/有孔SDセブン	180	HLワゴン(キャスター付き)	302	オメガピロー	367	かどまるマクラ(小)	372
		イーグル90	328	MRセブン/有孔MRセブン	181	HLワゴン(アジャスター付き)	302	オメガDXベッド用綿製カバー-フルセット	402	かどまるマクラ(小高)	372
		イーグル120	328	MRポータル	193	LSワゴン(キャスター付き)	303	オメガDXベッド用綿製カバー/本体シート	402	かどまるマクラ(中)	372
		今治エコタオル(WT)	343	SDポータル	193	LSワゴン(アジャスター付き)	303	オメガDXベッド用綿製カバー/無孔マット	402	かどまるマクラ	372
		今治エコタオル(FT)	343	エスティー2型/有孔エスティー2型	203	A型ステンレス器械台	306	オメガDXベッド用綿製カバー/フェイスマット	402	かどまるマクラ(大)	372
		I型感染防護服	349	F型付リクライナーテーブル/有孔F型付リクライナーテーブル	206	F型ベッドガード(クロムメッキ)	307			かどまるマクラ用綿製カバー	372
		Eバスト	362	ALストレッチベンチ	209	F型ベッドガード(粉体塗装)	307			かどまるマクラ(小)用綿製カバー	372
		EVA訓練マット	392	HCリクライチェアー	211	S型ベッドガード	307			かどまるマクラ(小高)用綿製カバー	372
		ウイングベッド/有孔ウイングベッド	62	HPベッドM(キャスター付き)	228	N型ベッドガード	307			かどまるマクラ(中)用綿製カバー	372
		ウォークトレナー(水田式)	111	HPベッドM(足ゴム付き)	228	F型用ガードカバー	307	カバーリングDX/有孔カバーリングDX	12	かどまるマクラ(大)用綿製カバー	372
		ウォークトレナー(青竹式)	111	H型ベッドガード	230	F-1診察券入	316	カバーリングレザー/有孔カバーリングレザー	12	かどまるマクラ(小)用綿製カバー	372
		ウェーブソファ(01)/(02)	260	HPマットレス	230	A型静注台	321	回転ガード付マール/有孔回転ガード付マール	63	かどまるマクラ(小高)用綿製カバー	372
		薄型ジェルセット	358	MAベッド	231	F型上肢台	321	カイザー/有孔カイザー	64	かどまるマクラ(中)用綿製カバー	372
		薄型ジェルバスト	358	MCベッド	232	円形テーブル(キャスター付き)	329	回転ガード付カイザー/有孔回転ガード付カイザー	65	かどまるマクラ(大)用綿製カバー	372
		薄型ジェルバスト用綿製カバー	358	MLベッド	232	円形テーブル(アジャスター付き)	329	かどまるホーム	70	かどまるマクラ(小)	372
		薄型ジェルフェイス	358	MSベッド	232	エアカーフ	330	かたらいホーム(01)/(02)/(03)	74	かどまるマクラ(小高)	372
		薄型ジェルフェイス用綿製カバー	358	MBベッド(ガード無し)	233	L型オムツ交換台	337	仮眠ベッド	78	かどまるマクラ(中)	372
		薄型ジェルフェイス用ニットカバー	358	MBベッド(ガード付き)	233	S型オムツ交換台(縦型)	338	カールベンチ	108	かどまるマクラ(大)用綿製カバー	372
		薄型クエアバスト	362	A-1ベッド	233	S型オムツ交換台(横型)	338	カールストレッチ	108	かどまるマクラ(小)用綿製カバー	372
		薄型ミニバスト	364	A-1ベッド(収納箱付き)	234	M型オムツ交換台	339	カールストレッチ	108	かどまるマクラ(小高)用綿製カバー	372
		薄型クエアバスト	364	H-2ベッド	234	MD用上着	347	カラーホルドミット	109	かどまるマクラ(中)用綿製カバー	372
		薄型クエアバスト用綿製カバー	364	A-2ベッド	235	MD用パンツ	347	カルティ	147	かどまるマクラ(大)用綿製カバー	372
		薄型クエアバスト用綿製カバー	364	A-2ベッド(カーテン付き)	235	A型フットピロー	377	カスタム/有孔カスタム	184	かどまるマクラ(小)用綿製カバー	372
								カルロス60	187	かどまるマクラ(中)	372
										かどまるマクラ(大)	372
										かどまるマクラ(小)用綿製カバー	372
										かどまるマクラ(小高)用綿製カバー	372
										かどまるマクラ(中)用綿製カバー	372
										かどまるマクラ(大)用綿製カバー	372
										かどまるマクラ(小)	372
										かどまるマクラ(小高)	372
										かどまるマクラ(中)	372
										かどまるマクラ	372
										かどまるマクラ(大)	372
										かどまるマクラ用綿製カバー	372
										かどまるマクラ(小)用綿製カバー	372
										かどまるマクラ(小高)用綿製カバー	372
										かどまるマクラ(中)用綿製カバー	372
										かどまるマクラ(大)用綿製カバー	372
										かどまるマクラ(小)	373
										かどまるマクラ(小高)	373
										かどまるマクラ(中)	373
										かどまるマクラ(大)	373
										かどまるマクラ用綿製カバー	373
										かどまるマクラ(小)用綿製カバー	373
										かどまるマクラ(小高)用綿製カバー	373
										かどまるマクラ(中)用綿製カバー	373
										かどまるマクラ(大)用綿製カバー	373
										かどまるマクラ	373
										かどまるマクラ(小)	373
										かどまるマクラ(小高)	373
										かどまるマクラ(中)	373
										かどまるマクラ(大)	373
										かどまるマクラ用綿製カバー	373
										かどまるマクラ(小)用綿製カバー	373
										かどまるマクラ(小高)用綿製カバー	373
										かどまるマクラ(中)用綿製カバー	373
										かどまるマクラ(大)用綿製カバー	373
										かどまるマクラ	373
										かどまるマクラ(小)	373
										かどまるマクラ(小高)	373
										かどまるマクラ(中)	373
										かどまるマクラ(大)	373
										かどまるマクラ用綿製カバー	373
										かどまるマクラ(小)用綿製カバー	373
										かどまるマクラ(小高)用綿製カバー	373
										かどまるマクラ(中)用綿製カバー	373
										かどまるマクラ(大)用綿製カバー	373
										かどまるマクラ	373
										かどまるマクラ(小)	373
										かどまるマクラ(小高)	373
										かどまるマクラ(中)	373
										かどまるマクラ(大)	373
										かどまるマクラ用綿製カバー	373
										かどまるマクラ(小)用綿製カバー	373
										かどまるマクラ(小高)用綿製カバー	373
										かどまるマクラ(中)用綿製カバー	373
										かどまるマクラ(大)用綿製カバー	373
										かどまるマクラ	373
										かどまるマクラ(小)	373
										か	

製品名	ページ
カラーマッサージマクラ	384
カラハラマツト	385
カラマッシュピロー	385
カラーサークル3点セット	386
カラーサークル(大)	386
カラーサークル(中)	386
カラーサークル(小)	386
カジュアルクッション	388
カラブロックセット	390
ガードキャスタ/有孔ガードキャスタ	33
ガード付粉体ムーブ/有孔ガード付粉体ムーブ	183
ガードル棒	226
ガードルキャスター	301
ガードルキャリア	301
キルトDX/有孔キルトDX	13
キャスター付DXベッド/有孔キャスター付DXベッド	25
キャスタ/有孔キャスタ	25
キャスタ100/有孔キャスタ100	26
キャスタ150/有孔キャスタ150	26
キャスロン/有孔キャスロン	26
キャリアホーム(01)/(02)	71
キングホーム	72
キングキャリアホーム	72
キングモクマツト	74
キングベンダ	77
キャスター付電動リモス/有孔キャスター付電動リモス	117
キャスター付電動ハイローベッド/有孔キャスター付電動ハイローベッド	133
キャスター付油圧式昇降ベッド/有孔キャスター付油圧式昇降ベッド	152
きら	155
緊急用ムーブ/有孔緊急用ムーブ	184
キャリアバッグ	190
キャスター付キャリアバッグ	190
キャスター付ハードバッグ	191
キャンパスベッド	230
キナス・背付き(01)/(02)	260
キュービック(01)/(02)/(03)/(04)	270
救急C型カート	299
救急M1型カート	300
救急M2型カート	300
キッズコーナー	339
キッズHB	339
キッズSB	339
キッズRB	340
キッズブレイセット	340
キッズブレイセット(刺繍付き)	340
キルトバスト	361
キューブ	371
キルト半円マクラ(大)	375
96型マクラ	375
キング	377
クリオ	23
クロス	28
クリニカ/有孔クリニカ	33
訓練ケアベッド	79
クラリス/有孔クラリス	136
クランク昇降アプローチベッド	161
クランク昇降アクチベッド	161
クレードルオリコ/有孔クレードルオリコ	180
クロムセブン/有孔クロムセブン	181
クルーズ	184
クイックチェアー	193
クイーン/有孔クイーン	200
車イス式油圧ストレッチャー	219
車イス用安全ベルト	228
クリーン(01)/(02)	261
クランケット	262
Cooper(クーパー)	330
くりんクリン除菌装置	335
クリーンボックス(タイマー無し)	336
クリーンボックス(タイマー有り)	336
クリーンボックス/ワイド(タイマー無し)	336
クリーンボックス/ワイド(タイマー有り)	336
訓練用マクラ・3点セット	380
訓練用マクラ・3点セット用綿製カバー	380

さ

製品名	ページ
クールピロー	385
クイックカバー/有孔クイックカバー	401
グッチ/有孔グッチ	56
グローラ	174
グランドチルト	189
グランドフェイシャル	199
グライド(01)/(02)/(03)	255
グライドストूल	255
グループチェアー	275
グランドバスト	362
グッドピロー	365
牽引クランク治療台	95
軽量MTストレッチャー	225
ケアーズツूल	282
検査用3面スクリーン	313
検診衣1P	346
検診衣2P	346
ケアーセット	355
ケアーセット(ファイテン)	355
ケアーバスト(エアホール有り)	360
ケアーバスト(エアホール無し)	360
ケアーバスト用綿製カバー	360
ケアーバスト用綿製ハーフカバー	360
ケアーバストツブ	362
ケアーボディマット	367
ケアーボディマット用綿製カバー	367
ケアーフェイスマット	369
ケアーフェイス用綿製カバー	369
ケアーマユマクラ	375
傾斜ブロック	381
傾斜ストップ	382
ケアークッションS	388
ケアークッションM	388
ケアークッションL	388
下駄箱ベンチ(01)/(02)	272
ゲートセラビ	315
コストロ	17
コンセント付DXベッド/有孔コンセント付DXベッド	28
こどもテーブル/有孔こどもテーブル	46
コンパクト電動リモス/有孔コンパクト電動リモス	116
コンパクト電動/有孔コンパクト電動	135
コンシェル	149
コンパクト手動/有孔コンパクト手動	157
コスモス/有孔コスモス	185
コスモスDX/有孔コスモスDX	186
コーギー(01)/(02)/(03)	256
コール(01)/(02)/(03)	257
コンビー(01)/(02)/(03)	272
コートチェアー	276
コードハンガー	304
高級バイスリッパ	343
コットンピブ	344
硬質ケアーバスト	360
抗ウイルスカバー/有孔抗ウイルスカバー	396
598型オメガマルチ	39
583型電動ハイローベッド/有孔583型電動ハイローベッド	133
590型ソファア・背付き(01)/(02)	259

製品名	ページ
サライ(二人掛)/(三人掛)/(四人掛)	249
サドルチェアー(キャスター付き)	281
サドルチェアー(アジャスター付き)	281
3段ステンレス器械卓子	306
3段トレー付ステンレスワゴン	306
3連スライドスクリーン	311
3段用踏台(スチール)	324
3段用踏台(ステンレス)	324
サイドバラテーブル	326
サイドボード(アジャスター付き)	327
サイドボード(キャスター付き)	327
サイドエンター	329
サンハーブフレグランスピーズ(ラベンダー)	333
サンハーブフレグランスピーズ(グレープフルーツ)	333
サンハーブフレグランスピーズ(ビュアローズ)	333
殺菌灯付き保管庫	336
サンダル(F758)	351
サンダル(F750)	351
三角マクラ用綿製カバー	379
三角ユニット	380
サイドリリーフ	382
先細三角ブロック	390
三角ブロック(大)	390
三角ブロック(小)	391
座式介助シート	220
シルバードXベッド/有孔シルバードXベッド	15
小児用DXベッド/有孔小児用DXベッド	15
小児用DXベッド(刺繍付き)/有孔小児用DXベッド(刺繍付き)	15
しんざつベッド/有孔しんざつベッド	45
処理台	68
小児バラレルDX(01)/(02)	81
手動式トリート2S	90
手動式トリート2A	90
手動式トリート3S	91
手動式トリート4S	91
手動式トリート3A	91
手動式トリート6A	91
手動ホーム(01)/(02)	95
ショルダーII	100
シットアップベンチ	105
姿勢分析器SD	106
姿勢矯正用鏡(片面式)	107
姿勢矯正用鏡(両面式)	107
小児用電動ハイロー/有孔小児用電動ハイロー	134
手動ライトベッド/有孔手動ライトベッド	153
手動ウェルター/有孔手動ウェルター	154
手動式ハイローベッド/有孔手動式ハイローベッド	154
手動ハイローキャリア/有孔手動ハイローキャリア	154
手動式オメガハイロー	155
手動アイホットハイロー/有孔手動アイホットハイロー	156
手動ライトニング/有孔手動ライトニング	156
手動フェスタ/有孔手動フェスタ	156
手動スマイル/有孔手動スマイル	156
手動りんご/有孔手動りんご	157
手動カイザー/有孔手動カイザー	157
手動S型フルカイザー/有孔手動S型フルカイザー	157
手動4Sキャスタ/有孔手動4Sキャスタ	158
手動ハイローキャスタ/有孔手動ハイローキャスタ	158
手動あかり-GS	159
シーサ	161
小児用ストレッチャー100	221
C型油圧ストレッチャー150	221
手動ライトストレッチャー100	223
手動ストレッチャー100	223
手動GSストレッチャー100	223
手動ストレッチャー125	224
手動GSストレッチャー125	224
車載ストレッチャー150	225
手動GSストレッチャーD型	225
手動GSストレッチャーB型	225
収納ボックスソファア(01)/(02)	243
Cセライ(四人掛)	269
CLチェアー(キャスター付き)	276
CLチェアー(木製脚部付き)	276

製品名	ページ
シニアチェアー I 型	277
シニアチェアー II 型	277
シースツール	278
C2バスケット	299
C3バスケット	299
昇降式消毒盤台	306
伸縮セラビ(小)	311
伸縮セラビ(大)	311
シャワースクリーン(01)/(02)	312
肢台用後付トレー	321
CX上肢台(小)	322
CX上肢台(中)	322
CX上肢台(大)	322
収納庫付オムツ交換台	337
刺繍加工(1.5×10)	352
刺繍加工(10×16)	352
刺繍加工(14×24)	352
刺繍加工(18×28)	352
幸せの胸当てマクラ用綿製カバー	366
シーフェイス	368
シャメン10	381
シャメン20	381
シャメン30	381
肢台用クッション	388
G型オーダス/有孔G型オーダス	34
自立式ろくぼく	87
G型上肢運動台	107
充電式電動ハイロー/有孔充電式電動ハイロー	128
充電式電動キャスタ/有孔充電式電動キャスタ	128
上肢台付電動フットワークベッド/有孔上肢台付電動フットワークベッド	137
GSアブローゼーマルチ	164
GSアブローゼー	164
GSスリムベッド	165
GSスリムシェル	167
GSスリムアイ	167
GSスリムアイ-5型	167
GSステーションナリーテーブル	168
GSスリムベッド-5型	169
GSイーゼルベッド	171
GSホットイーゼル	171
GSイーゼルアイ-5型	172
GSイーゼルアイ	173
GSイーゼルDX	173
GSイーゼルベッド-5型	174
ジャーニー	188
GSラウンドチェアー	195
GSラウンドCタイプ	195
GSラウンドチェアー-Nタイプ	196
GSラウンドFタイプ	196
GSラウンドEタイプ	196
ジェンヌ/有孔ジェンヌ	202
ジェンティー/有孔ジェンティー	202
GSエステー/有孔GSエステー	202
GSエステー	204
G型リクライチェアー	213
GS治療チェアー(キャスター付き)	216
GS治療チェアー(アジャスター付き)	216
GS治療チェアー(CLC付き)	218
耳鼻科チェアー(アジャスター付き)	218
GS治療チェアー用綿製カバー	219
GSストレッチャー100	223
G型クランクチェアー	278
授乳DXチェアー	288
陣痛緩和チェアー	288
上肢注射台	320
除菌ケアシート	333
除菌ケアシート(替替用)	333
除菌ケアシート(ミニ)	333
女子横掛(WH10411)	350
ジェルセット	358
ジェルバスト	359
ジェルバスト用綿製カバー	359
ジェルフェイス	359

製品名	ページ
ジェルフェイス用綿製カバー	359
ジェルフェイス用ニットカバー	359
ジェルピロー	359
G型角マクラカバー	371
GSスリムベッド用綿製カバー	402
スイング型DXベッド/有孔スイング型DXベッド	31
スライド上肢台付DXベッド/有孔スライド上肢台付DXベッド	35
スマーティ&DXベッド	43
スチールベッド/有孔スチールベッド	45
スキルアップ901/有孔スキルアップ901	47
スキルアップ911/有孔スキルアップ911	47
スタンダードベッド/有孔スタンダードベッド	49
ステージ	49
スタンロン/有孔スタンロン	49
スイート/有孔スイート	56
スマイル/有孔スマイル	56
スーパー低反発ベッド/有孔スーパー低反発ベッド	58
スロープ-低反発-5/有孔スロープ-低反発-5	58
スロープ付歩行訓練台	85
ストレッチボード	113
垂直電動HSタイプ/有孔垂直電動HSタイプ	119
垂直電動Eタイプ/有孔垂直電動Eタイプ	119
垂直電動Sタイプ/有孔垂直電動Sタイプ	119
垂直電動SCタイプ/有孔垂直電動SCタイプ	119
垂直電動SPタイプ/有孔垂直電動SPタイプ	120
垂直電動EZタイプ/有孔垂直電動EZタイプ	120
垂直電動EWタイプ/有孔垂直電動EWタイプ	120
垂直電動EGタイプ/有孔垂直電動EGタイプ	120
垂直電動SLタイプ/有孔垂直電動SLタイプ	121
垂直電動SFタイプ	121
垂直電動SHタイプ/有孔垂直電動SHタイプ	121
垂直電動Lタイプ/有孔垂直電動Lタイプ	121
垂直電動2Eタイプ/有孔垂直電動2Eタイプ	122
垂直電動2EZタイプ/有孔垂直電動2EZタイプ	122
垂直電動Aタイプ	122
垂直電動Cタイプ	122
垂直電動CEタイプ	123
垂直電動EBタイプ	123
垂直電動Mタイプ/有孔垂直電動Mタイプ	123
垂直電動MQタイプ	123
垂直電動MFWタイプ	124
スパーク	141
すみれ/有孔すみれ	142
3M電動アシスト-2	143
セラビカーテン(メッシュ無し)●サイズ/幅:125cm 高さ:170cm	307
セラビカーテン(メッシュ無し)●サイズ/幅:125cm 高さ:180cm	307
セラビカーテン(メッシュ無し)●サイズ/幅:125cm 高さ:190cm	307
セラビカーテン(メッシュ無し)●サイズ/幅:125cm 高さ:200cm	307
セラビカーテン(メッシュ無し)●サイズ/幅:125cm 高さ:210cm	307
セラビカーテン(メッシュ無し)●サイズ/幅:125cm 高さ:220cm	307
セラビカーテン(メッシュ無し)●サイズ/幅:125cm 高さ:230cm	307
セラビカーテン(メッシュ無し)●サイズ/幅:190cm 高さ:160cm	307
セラビカーテン(メッシュ無し)●サイズ/幅:190cm 高さ:170cm	307
セラビカーテン(メッシュ無し)●サイズ/幅:190cm 高さ:180cm	307
セラビカーテン(メッシュ無し)●サイズ/幅:190cm 高さ:190cm	307
セラビカーテン(メッシュ無し)●サイズ/幅:190cm 高さ:200cm	307
セラビカーテン(メッシュ無し)●サイズ/幅:190cm 高さ:210cm	307
セラビカーテン(メッシュ無し)●サイズ/幅:190cm 高さ:220cm	307
セラビカーテン(メッシュ無し)●サイズ/幅:190cm 高さ:230cm	307
セラビカーテン(メッシュ無し)●サイズ/幅:255cm 高さ:160cm	307
セラビカーテン(メッシュ無し)●サイズ/幅:255cm 高さ:170cm	307
セラビカーテン(メッシュ無し)●サイズ/幅:255cm 高さ:180cm	307
セラビカーテン(メッシュ無し)●サイズ/幅:255cm 高さ:190cm	307
セラビカーテン(メッシュ無し)●サイズ/幅:255cm 高さ:200cm	307
セラビカーテン(メッシュ無し)●サイズ/幅:255cm 高さ:210cm	307
セラビカーテン(メッシュ無し)●サイズ/幅:255cm 高さ:220cm	307
セラビカーテン(メッシュ無し)●サイズ/幅:255cm 高さ:230cm	307
セラビカーテン(メッシュ無し)●サイズ/幅:320cm 高さ:160cm	307
セラビカーテン(メッシュ無し)●サイズ/幅:320cm 高さ:170cm	307
セラビカーテン(メッシュ無し)●サイズ/幅:320cm 高さ:180cm	307
セラビカーテン(メッシュ無し)●サイズ/幅:320cm 高さ:190cm	307
セラビカーテン(メッシュ無し)●サイズ/幅:320cm 高さ:200cm	307
セラビカーテン(メッシュ無し)●サイズ/幅:320cm 高さ:210cm	307
セラビカーテン(メッシュ無し)●サイズ/幅:320cm 高さ:220cm	307
セラビカーテン(メッシュ無し)●サイズ/幅:320cm 高さ:230cm	307
セラビカーテン(メッシュ無し)●サイズ/幅:385cm 高さ:160cm	307
セラビカーテン(メッシュ無し)●サイズ/幅:385cm 高さ:170cm	307
セラビカーテン(メッシュ無し)●サイズ/幅:385cm 高さ:180cm	307
セラビカーテン(メッシュ無し)●サイズ/幅:385cm 高さ:190cm	307

製品名	ページ
スリッパラック	316
ステッキホルダー	317
スタンドアーム	317
スタンドグリッブ	318
スタンドステップ	319
ステップ補助ガード	319
スツールロッカー(01)/(02)/(03)	324
ステップバリー	325
ステップ10	326
ステップ15	326
スマーティ(F4-A5型)	334
スマーティ(F4-NX)	334
滑り止めシート	343
スマイルピロー	365
スロープフェイス	369
スロープフェイス用綿製カバー	369
スロープフェイス	370
スロップ	382
ストレッチピロー	382
ストレッチカバー/有孔ストレッチカバー	397
頭蓋骨用ボード	390
整体DX	29
背あげブラットホーム	73
尖足矯正板	108
セレナ	142
せらり-GS	145
整体ムーブ	186
背上式付添ポータブル	231
背上げ式MCベッド	232
セライ(二人掛)/(三人掛)/(四人掛)	268
セラビストूल	273
セラ(キャスター付き)	286
セラ(足ゴム付き)	286
専用C型ガードル架	300
専用ボンベ架	300
専用ガードル架	300
専用汚物缶	300
専用蘇生缶	300
セラビカーテン(メッシュ無し)●サイズ/幅:125cm 高さ:160cm	307
セラビカーテン(メッシュ無し)●サイズ/幅:125cm 高さ:170cm	307
セラビカーテン(メッシュ無し)●サイズ/幅:125cm 高さ:180cm	307
セラビカーテン(メッシュ無し)●サイズ/幅:125cm 高さ:190cm	307
セラビカーテン(メッシュ無し)●サイズ/幅:125cm 高さ:200cm	307
セラビカーテン(メッシュ無し)●サイズ/幅:125cm 高さ:210cm	307
セラビカーテン(メッシュ無し)●サイズ/幅:125cm 高さ:220cm	307
セラビカーテン(メッシュ無し)●サイズ/幅:125cm 高さ:230cm	307
セラビカーテン(メッシュ無し)●サイズ/幅:190cm 高さ:160cm	307
セラビカーテン(メッシュ無し)●サイズ/幅:190cm 高さ:170cm	307
セラビカーテン(メッシュ無し)●サイズ/幅:190cm 高さ:180cm	307
セラビカーテン(メッシュ無し)●サイズ/幅:190cm 高さ:190cm	307
セラビカーテン(メッシュ無し)●サイズ/幅:190cm 高さ:200cm	307
セラビカーテン(メッシュ無し)●サイズ/幅:190cm 高さ:210cm	307
セラビカーテン(メッシュ無し)●サイズ/幅:190cm 高さ:220cm	307
セラビカーテン(メッシュ無し)●サイズ/幅:190cm 高さ:230cm	307
セラビカーテン(メッシュ無し)●サイズ/幅:255cm 高さ:160cm	307
セラビカーテン(メッシュ無し)●サイズ/幅:255cm 高さ:170cm	307
セラビカーテン(メッシュ無し)●サイズ/幅:255cm 高さ:180cm	307
セラビカーテン(メッシュ無し)●サイズ/幅:255cm 高さ:190cm	307
セラビカーテン(メッシュ無し)●サイズ/幅:255cm 高さ:200cm	307
セラビカーテン(メッシュ無し)●サイズ/幅:255cm 高さ:210cm	307
セラビカーテン(メッシュ無し)●サイズ/幅:255cm 高さ:220cm	307
セラビカーテン(メッシュ無し)●サイズ/幅:255cm 高さ:230cm	307
セラビカーテン(メッシュ無し)●サイズ/幅:320cm 高さ:160cm	307
セラビカーテン(メッシュ無し)●サイズ/幅:320cm 高さ:170cm	307
セラビカーテン(メッシュ無し)●サイズ/幅:320cm 高さ:180cm	307
セラビカーテン(メッシュ無し)●サイズ/幅:320cm 高さ:190cm	307
セラビカーテン(メッシュ無し)●サイズ/幅:320cm 高さ:200cm	307
セラビカーテン(メッシュ無し)●サイズ/幅:320cm 高さ:210cm	307
セラビカーテン(メッシュ無し)●サイズ/幅:320cm 高さ:220cm	307
セラビカーテン(メッシュ無し)●サイズ/幅:320cm 高さ:230cm	307
セラビカーテン(メッシュ無し)●サイズ/幅:385cm 高さ:160cm	307
セラビカーテン(メッシュ無し)●サイズ/幅:385cm 高さ:170cm	307
セラビカーテン(メッシュ無し)●サイズ/幅:385cm 高さ:180cm	307
セラビカーテン(メッシュ無し)●サイズ/幅:385cm 高さ:190cm	307

製品名	ページ
セラビカーテン(メッシュ無し)●サイズ/幅:385cm 高さ:200cm	307
セラビカーテン(メッシュ無し)●サイズ/幅:385cm 高さ:210cm	307
セラビカーテン(メッシュ無し)●サイズ/幅:385cm 高さ:220cm	307
セラビカーテン(メッシュ無し)●サイズ/幅:385cm 高さ:230cm	307
セラビカーテン(メッシュ有り)●サイズ/幅:125cm 高さ:160cm	308
セラビカーテン(メッシュ有り)●サイズ/幅:125cm 高さ:170cm	308
セラビカーテン(メッシュ有り)●サイズ/幅:125cm 高さ:180cm	308
セラビカーテン(メッシュ有り)●サイズ/幅:125cm 高さ:190cm	308
セラビカーテン(メッシュ有り)●サイズ/幅:125cm 高さ:200cm	308
セラビカーテン(メッシュ有り)●サイズ/幅:125cm 高さ:210cm	308
セラビカーテン(メッシュ有り)●サイズ/幅:125cm 高さ:220cm	308
セラビカーテン(メッシュ有り)●サイズ/幅:125cm 高さ:230cm	308
セラビカーテン(メッシュ有り)●サイズ/幅:190cm 高さ:160cm	308
セラビカーテン(メッシュ有り)●サイズ/幅:190cm 高さ:170cm	308
セラビカーテン(メッシュ有り)●サイズ/幅:190cm 高さ:180cm	308
セラビカーテン(メッシュ有り)●サイズ/幅:190cm 高さ:190cm	308
セラビカーテン(メッシュ有り)●サイズ/幅:190cm 高さ:200cm	308
セラビカーテン(メッシュ有り)●サイズ/幅:190cm 高さ:210cm	308
セラビカーテン(メッシュ有り)●サイズ/幅:190cm 高さ:220cm	308
セラビカーテン(メッシュ有り)●サイズ/幅:190cm 高さ:230cm	308
セラビカーテン(メッシュ有り)●サイズ/幅:255cm 高さ:160cm	308
セラビカーテン(メッシュ有り)●サイズ/幅:255cm 高さ:170cm	308
セラビカーテン(メッシュ有り)●サイズ/幅:255cm 高さ:180cm	308
セラビカーテン(メッシュ有り)●サイズ/幅:255cm 高さ:190cm	308
セラビカーテン(メッシュ有り)●サイズ/幅:255cm 高さ:200cm	308
セラビカーテン(メッシュ有り)●サイズ/幅:255cm 高さ:210cm	308
セラビカーテン(メッシュ有り)●サイズ/幅:255cm 高さ:220cm	308
セラビカーテン(メッシュ有り)●サイズ/幅:255cm 高さ:230cm	308
セラビカーテン(メッシュ有り)●サイズ/幅:320cm 高さ:160cm	308
セラビカーテン(メッシュ有り)●サイズ/幅:320cm 高さ:170cm	308
セラビカーテン(メッシュ有り)●サイズ/幅:320cm 高さ:180cm	308
セラビカーテン(メッシュ有り)●サイズ/幅:320cm 高さ:190cm	308
セラビカーテン(メッシュ有り)●サイズ/幅:320cm 高さ:200cm	308
セラビカーテン(メッシュ有り)●サイズ/幅:320cm 高さ:210cm	308
セラビカーテン(メッシュ有り)●サイズ/幅:320cm 高さ:220cm	308
セラビカーテン(メッシュ有り)●サイズ/幅:320cm 高さ:230cm	308
セラビカーテン(メッシュ有り)●サイズ/幅:385cm 高さ:160cm	308
セラビカーテン(メッシュ有り)●サイズ/幅:385cm 高さ:170cm	308
セラビカーテン(メッシュ有り)●サイズ/幅:385cm 高さ:180cm	308
セラビカーテン(メッシュ有り)●サイズ/幅:385cm 高さ:190cm	308
セラビカーテン(メッシュ有り)●サイズ/幅:385cm 高さ:200cm	308
セラビカーテン(メッシュ有り)●サイズ/幅:385cm 高さ:210cm	308
セラビカーテン(メッシュ有り)●サイズ/幅:385cm 高さ:220cm	308
セラビカーテン(メッシュ有り)●サイズ/幅:385cm 高さ:230cm	308
セラビスティック(01)／(02)	315
セラプレス	332
セミバスト	363
セラビーマイト	383
セラビーマット	383
セラビバッグ	383
背上用かどまるマクラ	383
セラビカバー／有孔セラビカバー	399
ゼウス	148
ゼウスHS	148
外脚DXベッド／有孔外脚DXベッド	11
外脚H型DXベッド／有孔外脚H型DXベッド	16
ソフトDX／有孔ソフトDX	18
外脚DXベッド-2／有孔外脚DXベッド-2	20
外脚DXベッド-5／有孔外脚DXベッド-5	20
外脚DXベッド-7／有孔外脚DXベッド-7	20
外脚DXベッド-8／有孔外脚DXベッド-8	21
外脚ハイローDXベッド／有孔外脚ハイローDXベッド	23
ソックスベッド／有孔ソックスベッド	25
外脚H型クレードル／有孔外脚H型クレードル	39
ソニーSX／有孔ソニーSX	48
ソニーDX／有孔ソニーDX	48
ソニーRX／有孔ソニーRX	49
ソファアー・背付き(ミニ)	242
ソファアー・背付き(01)／(02)	242
ソファアーSR・背付き(01)／(02)	258
ソファロン・背付き	259
ソファアーベッドSD	263
ソファアーベッドMD	263
ソフィア	264

た

タテスタ／有孔タテスタ	40
タフベッド／有孔タフベッド	54
タフロ／有孔タフロ	54
タフモクベッド／有孔タフモクベッド	62
畳プラットホーム	75
畳エクサス	78
タタミベッド	233
タルク	283
卓上アクリル板	315
体位変換マット	380
縦型ヘッド(ペーパーカッター付き)	386
縦型ヘッド(ペーパーカッター無し)	386
体位回転マクラ	387
タイカンクッション	389
脱衣カゴ付ベッド／有孔脱衣カゴ付ベッド	45
ダイナDX／有孔ダイナDX	65
ダイナFX／有孔ダイナFX	65
脱衣用はねあげベッド／有孔脱衣用はねあげベッド	67
ダンベルチェスト	96
ダンベルショルダー	96
ダンベルレッグ	96
ダンベルプレス	96
ダンベルアブドミナル	97
ダンベルアームカール	97
ダンベル(5kg)	97
ダッグベンチ	266
脱衣カゴ(ブルー)	297
脱衣カゴ(ホワイト)	297
Wライトスクリーン	312
大画面タイマー	316
男子横掛(WH10415)	350
男女兼用スクラブ(WH11485)	351
男女兼用パンツ(WH11486)	351
男女兼用スクラブ(WH11485A)	351
男女兼用スクラブ(WH11985)	351
チャイズ／有孔チャイズ	46
チャイルダー	46
チェストⅡ	100
チェスト&レッグDXⅡ	102
チェアーベッドSD	263
チェアーベッドMD	264
チェアー-50(キャスター付き)	286
チェアー-50(足ゴム付き)	286
チャイルドスクリーン(01)／(02)	312
チュニック(WH10601)	350
チュニック(WH11201)	350
チェンジー	380
ツインマルチ／有孔ツインマルチ	42
ツインマールオフ／有孔ツインマールオフ	57
ⅡクランクHPベッドM(キャスター付き)	229
ⅡクランクHPベッドM(足ゴム付き)	229
付添ボード	231
ツーゴン(キャスター付き)	302
ツーゴン(アジャスター付き)	302
ツインフットピロー	376
ツリー加工	395
低反発オメガDX	37
低反発フォームベッド／有孔低反発フォームベッド	58
T型パラレルDX(01)／(02)	82
T型収納式パラレルDX	82
T型収納式平行棒	82
T型リハビリ平行棒	82
低反発電動リモス／有孔低反発電動リモス	116
低反発電動ハイロー／有孔低反発電動ハイロー	130
低床電動ハイロー／有孔低床電動ハイロー	131

ティアモ	132
低反発手動ハイロー／有孔低反発手動ハイロー	155
低反発GSスリム	166
低反発GSスリム-5型	169
低反発GSイージー-5型	174
テーピングテーブル	186
テーピングテーブル用キャリアーバッグ	186
テクニカルチェアー	197
TGストレッチベンチ／有孔TGストレッチベンチ	205
点滴棒取付セット	219
低反発チェアー(キャスター付き)	281
低反発チェアー(アジャスター付き)	281
点滴スタンドS	301
点滴グリップ	301
TRワーゴン(キャスター付き)	302
TRワーゴン(アジャスター付き)	302
TRツーゴン(キャスター付き)	302
TRツーゴン(アジャスター付き)	302
点滴処置台	305
点滴棒	316
TK注射台(01)／(02)	319
TB製オムツ交換ベッド	338
低反発バスト(エアホール有り)	360
低反発バスト(エアホール無し)	360
低反発パーシモン	366
低反発フェイス	368
低反発ホールフェイス	369
低反発フットケア	376
低反発フットケア用綿製カバー	376
低反発上下肢ケア	377
低反発上下肢ケア用綿製カバー	377
低反発下肢マット	378
低反発マット／有孔低反発マット	391
低反発マット用綿製カバー／有孔低反発マット用綿製カバー	391
低反発スリムマット	391
低反発ホール	392
低反発レザー製マット	393
DXエコベッド／有孔DXエコベッド	10
DXポーター／有孔DXポーター	10
DXボディベッド／有孔DXボディベッド	10
DXマッサージベッド／有孔DXマッサージベッド	10
DXスリーパー／有孔DXスリーパー	11
DXブラウン／有孔DXブラウン	11
DXベッド(ファイテン)／有孔DXベッド(ファイテン)	12
DXク라운／有孔DXク라운	13
DXウィーヴ／有孔DXウィーヴ	13
DXベッド-R／有孔DXベッド-R	13
DXトップ／有孔DXトップ	14
DXウッド／有孔DXウッド	15
デビッド	17
DXセラビ／有孔DXセラビ	18
DXセラビ(棚付き)／有孔DXセラビ(棚付き)	19
DXベッド-2／有孔DXベッド-2	19
DXベッド-3／有孔DXベッド-3	19
DXベッド-4／有孔DXベッド-4	19
DXベッド-5／有孔DXベッド-5	20
DXアイホット-5／有孔DXアイホット-5	21
DFオメガ	37
DXベッド・CP型カゴ付／有孔DXベッド・CP型カゴ付	41
DXスタイリー／有孔DXスタイリー	48
電動コンパクトホーム(01)／(02)	92
電動ホーム(01)／(02)	93
電動ガードホーム(01)／(02)	93
電動キングホーム	93
電動キャリアーホーム(01)／(02)	93
電動カイザーホーム(01)／(02)	94
電動パラレルホーム(01)／(02)	94
電動ボバースホーム(01)／(02)	94
電動ボバースキャリアー(01)／(02)	94
電動歩行訓練リフト	109
電動チルトSタイプ	110
電動チルトCタイプ	110
電動チルトRタイプ	110
電動ク라운ハイロー／有孔電動ク라운ハイロー	115

電動縦転ハイロー／有孔電動縦転ハイロー	115
電動横転ハイロー／有孔電動横転ハイロー	115
電動縦横転ハイロー／有孔電動縦横転ハイロー	115
電動WFリモス／有孔電動WFリモス	116
電動アイホットリモス／有孔電動アイホットリモス	117
電動マイスターS／有孔電動マイスターS	118
電動マイスターE／有孔電動マイスターE	118
電動マイスターL／有孔電動マイスターL	118
DFオメガ電動	124
電動ボディベッド／有孔電動ボディベッド	125
電動ライトベッド／有孔電動ライトベッド	125
電動ウェルター／有孔電動ウェルター	125
電動診察台α／有孔電動診察台α	125
電動診察台β／有孔電動診察台β	126
電動LSベッド／有孔電動LSベッド	126
電動LSベッド(無線FS式)／有孔電動LSベッド(無線FS式)	126
電動ハイローベッド／有孔電動ハイローベッド	126
電動HSベッド／有孔電動HSベッド	127
電動ARベッド／有孔電動ARベッド	127
電動EXベッド／有孔電動EXベッド	127
電動WFベッド／有孔電動WFベッド	128
電動ハイローキャリアー／有孔電動ハイローキャリアー	128
電動ステップキャリアー／有孔電動ステップキャリアー	129
電動アイホットハイロー／有孔電動アイホットハイロー	129
電動アスリート	130
電動タフベッド／有孔電動タフベッド	130
電動フットワークベッド／有孔電動フットワークベッド	130
電動ワイドベッド／有孔電動ワイドベッド	131
電動ハイストローク／有孔電動ハイストローク	131
電動セラビハイロー／有孔電動セラビハイロー	131
電動フェスタ／有孔電動フェスタ	132
電動マルチロード／有孔電動マルチロード	133
電動キャスタ150／有孔電動キャスタ150	133
電動小児用処置ベッド／有孔電動小児用処置ベッド	134
電動スマイル／有孔電動スマイル	134
電動フィールド／有孔電動フィールド	134
電動フェリー／有孔電動フェリー	135
電動ナース／有孔電動ナース	135
電動ハウス／有孔電動ハウス	136
電動アクチハイローベッド	137
電動マックス／有孔電動マックス	137
電動カイザー／有孔電動カイザー	138
電動Gカイザー／有孔電動Gカイザー	138
電動4Sカイザー／有孔電動4Sカイザー	138
電動PTカイザー	138
電動リモスカイザー／有孔電動リモスカイザー	139
電動リクライトリモス／有孔電動リクライトリモス	139
電動リクライト／有孔電動リクライト	140
電動2MFカイザー／有孔電動2MFカイザー	141
電動ライトクレードル	146
電動ジェンティー／有孔電動ジェンティー	150
電動アジャスト2D	163
DFSリム	166
電動ラウンドチェアー	197
電動エスティー／有孔電動エスティー	204
電動アシストベッド-1／有孔電動アシストベッド-1	208
電動トリス／有孔電動トリス	210
電動パーソナル	211
電動ワークチェアー	213
電動リクライチェアー	213
電動リクティ	213
電動治療チェアー(キャスター付き)	216
電動治療チェアー(アジャスター付き)	216
DX治療チェアー(キャスター付き)	217
DX治療チェアー(アジャスター付き)	217
電動化学療法チェアー	218
電動リカバリーチェアー	219
電動起立補助らくチェアー	219
電動ストレッチャー-100	224
電動S型ストレッチャー-100	224
電動リフトS	227
電動介護リフトF	227
電動介護ムーブリフト	227
DSチェアー(キャスター付き)	275

な

ナース／有孔ナース	31
ナース901／有孔ナース901	46
内外反足矯正板	108
内視鏡用電動カイザー(メモリー有り)	124
内視鏡用電動カイザー(メモリー無し)	124
ナチュラル／有孔ナチュラル	155
長穴有孔アプローチベッド	176
ナースツール(キャスター付き)	280
ナースツール(アジャスター付き)	280
ナーステーブルC(01)／(02)／(03)	292
ナーステーブルR(01)／(02)	293
ナーステーブルHC(01)／(02)／(03)	293
ナーステーブルHR(01)／(02)	293
ナーステーブルEV(01)／(02)	294
ナーステーブルEW(01)／(02)	294
ナースカー・フォルテ	304
ナースカーSD	305
ナースカーHL	305
乳児用SGベッド	66
2M電動ボバース(01)／(02)	95
ニートレくん	97
2M電動マイスター／有孔2M電動マイスター	118
2M電動リモスホット／有孔2M電動リモスホット	139
2M電動リモス／有孔2M電動リモス	140
2M電動ベッド／有孔2M電動ベッド	140
2Mあかり電動	140
ニール	188
2Mマイティーチェアー／有孔2Mマイティーチェアー	204
2Fアシストベッド-2／有孔2Fアシストベッド-2	208

DSチェアー(木製脚部付き)	275	2Cリクライチェアー	212
DLチェアー(キャスター付き)	276	2Cリクライオットマン	212
DLチェアー(木製脚部付き)	276	2EX治療チェアー(キャスター付き)	217
DRチェアー	277	2EX治療チェアー(アジャスター付き)	217
電動昇降Nテーブル	294	2Mリカバリー	220
DFワゴン(キャスター付き)	303	ニートチェアー	275
DXシールド	315	2段用脱衣カゴ(ブルー)	297
電動昇降採血台	319	2段用脱衣カゴ(ホワイト)	297
DX上肢台(小)	321	2ヶ用手洗い台・深鉢付き	307
DX上肢台(中)	321	2連衝立	308
DX上肢台(大)	321	2連セラビ	309
ディスポシーツ	340	2連セラビカート	309
ディスポフェイスペーパー(切り目有り)	341	2連サンスクリーン(01)／(02)	310
ディスポフェイスペーパー(切り目無し)	341	2連サンカート(01)／(02)	310
ディップフェイス	357	2連サンシャット(01)／(02)	311
デニムクッション	391	2連浴場スクリーン	311
トレンチDXベッド／有孔トレンチDXベッド	41	2段用踏台(スチール)	324
トーマス	54	2段用踏台(ステンレス)	324
トリートセクション2S	89	2段用ステップ	325
トリートセクション2A	89	ニトリートキシオロジテープ・非撥水(NK-50L)●サイズ/5.0cm×31.5m(1巻入り)	335
トリートセクション3S	89	ニトリートキシオロジテープ・非撥水(NK-25)●サイズ/2.5cm×5m(12巻入り)	335
トリートセクション4S	89	ニトリートキシオロジテープ・非撥水(NK-37)●サイズ/3.75cm×5m(8巻入り)	335
トリートセクション3A	90	ニトリートキシオロジテープ・撥水(NK-50)●サイズ/5.0cm×5m(6巻入り)	335
トリートセクション6A	90	ニトリートキシオロジテープ・非撥水(NK-75)●サイズ/7.5cm×5m(4巻入り)	335
トリート3A	92	ニトリートキシオロジテープ・撥水(NKH-50L)●サイズ/5.0cm×31.5m(1巻入り)	335
トレンディングベッド／有孔トレンディングベッド	92	ニトリートキシオロジテープ・撥水(NKH-50)●サイズ/5.0cm×5m(6巻入り)	335
トライ／有孔トライ	182	ニトリートキシオロジテープ・撥水(NKH-75)●サイズ/7.5cm×5m(4巻入り)	335
トマト	205	2PDX用上着	345
トリブルコンセント908	316	2P用パンツ	345
トイレ補助手すり	317	2PSD用上着	345
トランスファー	318	2P用開閉式パンツ	346
トレイ採血台	320	2PSD用上着(バストパット付き)	347
トレーニングステップ	325	2PDX用上着(バストパット付き)	347
特大サンタオオ	343	ニット着1PDX	347
トライアングル	381	ニット着1PDX	348
ドワーフ／有孔ドワーフ	26	ニット着1PEX	348
ドルチェレルCタイプ	68	ニット着2PSD	348
ドルチェAタイプ	68	2PSD用ニット上着	348
ドルチェAタイプ&フレンド／ドルチェAタイプ&有孔フレンド	68	ニット着2PDX	348
ドーナツチェアー	289	2PDX用ニット上着	348
		2P用ニットパンツ	348
		II型感染防護服	349
		ニューセットL1	355
		ニューセットL2	355
		ニューフェイス	368
		ニューフェイス用綿製カバー	368
		ニーロック	379
		ニットフェイス	389
		ニットフェイス用側地	389
		ニットバスト(エアホール有り)	389
		ニットバスト(エアホール無し)	389
		ニットバスト用側地	389
		ニットカバー／有孔ニットカバー	398
		ネックバルサー	331
		ネイルピロー	385
		ノーブルセット	211
		ノーブルチェアー	211
		ノーブルオットマン	211
		ノーブルツール	211
		ノア	260
		NOVA(ノバ)	330

は

ハイローDXベッド／有孔ハイローDXベッド	22
ハイローDXアイホット／有孔ハイローDXアイホット	23
ハイローワイドDX／有孔ハイローワイドDX	24
ハウスベッド／有孔ハウスベッド	32
はねあげベッド／有孔はねあげベッド	67
はねあげDX	67
ハイローホーム	73
ハウス訓練台	76</

製品名	ページ	製品名	ページ	製品名	ページ
ハイクッション	103	パワーリハビリSUD	105	ピックス/有孔ピックス	203
ハードバッグ	191	パワーツイスト	113	PLベッド	236
はび/有孔はび	206	バイオニアリス	147	ピンスツール	272
はねあげMAベッド	237	バイオニア2型	148	PTスツール(キャスター付き)	279
ハイハイベンチ(二人掛)/(三人掛)	268	バイオニア	149	PTスツール(アジャスター付き)	279
ハウスソファ	270	バイオニア5型	149	PTスツールS(キャスター付き)	279
ハンガー掛付脱衣カゴ(ブルー)	298	パーソナルチェア	211	PTスツールS(アジャスター付き)	279
ハンガー掛付脱衣カゴ(ホワイト)	298	パーソナルオットマン	211	PTスツールA(キャスター付き)	279
hurry(ハリー)	299	パールチェア	212	PTスツールA(アジャスター付き)	279
hurry用ボンベ架	299	パールオットマン	212	PTビーム(キャスター付き)	279
hurry用ガードル架	299	パイブベッドS	231	PTビーム(アジャスター付き)	279
hurry用蘇生板取付金具	299	パーソンSD(二人掛)/(三人掛)	248	PTスライダー	280
hurry用蘇生板	299	パーソンFD(二人掛)/(三人掛)	248	ピットイン	331
半円特大ホットマクラ	373	パーソンMD(二人掛)/(三人掛)	248	ピローバッグ(小)	390
半円額マクラ用綿製カバー	374	パークベンチ(01)/(02)/(03)/(04)	258	ピローバッグ(大)	390
半円マクラ(大)用綿製カバー	374	パーシモン	366	ピローバッグ(特大)	390
半円マクラ(特大)用綿製カバー	375	パイブマクラ	385	P-フェイス用綿製カバー	395
半円サークルピロー	375	パイルカバー/有孔パイルカバー	398	ピットカバー	400
半円ロング	375	ひらり/有孔ひらり	158	フレンド/有孔フレンド	16
ハンドピロー	383	ヒルチェア+背付き(01)/(02)	260	粉体F型DXベッド/有孔粉体F型DXベッド	31
半円額マクラ用綿製カバー	394	ひまわりチェア	286	ファミリー/有孔ファミリー	31
半円マクラ(大)用綿製カバー	394	ひまわり32チェア	286	フォルダ/有孔フォルダ	35
半円マクラ(特大)用綿製カバー	394	引き出し付器械卓子	305	フェスタ/有孔フェスタ	40
ハーフカバー(180L)	400	ひとり介護テーブル	320	フロント/有孔フロント	51
ハーフカバー(150L)	400	額マクラ(小)用綿製カバー	372	フェリー/有孔フェリー	51
ハーフカバー(130L)	400	額マクラ(小高)用綿製カバー	372	フィールド/有孔フィールド	57
バード/有孔バード	42	100型マクラ	379	フォーカス	160
バストフレクション	59	ひじ・ひざマクラ用綿製カバー	381	フィガロ	173
バーベル(10kg)	97	ヒーリングピロー	384	フラップテーブル	176
バランスロード	110	額マクラ(小)用綿製カバー	394	粉体ムーブ/有孔粉体ムーブ	182
バランスボード	113	額マクラ(小高)用綿製カバー	394	粉体ムーブDX/有孔粉体ムーブDX	183
バランスボール(55)	113	ひじ・ひざマクラ用綿製カバー	394	粉体ムーブ低反発/有孔粉体ムーブ低反発	183
バランスボール(65)	113	ビブレ	42	フロアベッド/有孔フロアベッド	186
バランスボール(75)	113	ビオレ/有孔ビオレ	52	フィシャルチェア	210
バルーン	129	ビーグル	148	フィン(01)/(02)	240
バックチェア(キャスター付き)	281	ビューティ	205	フィンコーナー	240
バックチェア(アジャスター付き)	281	B-2ベッド	234	フィンロウ(01)/(02)	240
万能上肢台	326	B-2ベッド(カーテン付き)	234	フィンキルト(01)/(02)	240
万能テーブル	327	Bセライ(四人掛)	269	フィンDX(01)/(02)	241
パイブフォームローラー	330	ビームチェア(キャスター付き)	284	フィンFX(01)/(02)	241
パイブツインボール	331	ビームチェア(アジャスター付き)	284	フィンフィオレットティ(01)/(02)	241
バイオフィーズ(1本)	335	B型ステンレス器械台	306	フィンハイロー(01)/(02)	241
バイオフィーズ・1ダース(12本入り)	335	美顔ロール(1本)	341	フローム(二人掛)/(三人掛)/(四人掛)	249
バストマット用綿製カバー	361	美顔ロール(10本入り)	341	粉体サライ(二人掛)/(三人掛)/(四人掛)	250
バストマット用綿製ハーフカバー	361	美顔ペーパー(500枚入り)	341	フロン(二人掛)/(三人掛)/(四人掛)	268
バストロン	363	美顔ペーパー(2,500枚入り)	341	粉体セライ(二人掛)/(三人掛)/(四人掛)	268
バストホットマット	373	美顔ペーパー(替替PP箱付き)	341	ふっとはうす	273
バックリリーフ	381	B型フットピロー	377	フットセラ	290
バックレス	381	鋳型ブロックセット	391	フタクッション	316
バランスロー(小)	386	鋳型三角ブロック(大)	391	不織布エプロン	349
バランスロー(中)	386	鋳型三角ブロック(小)	391	フェイステーブル	357
バランスロー(大)	386	BR額マクラ(小)	394	フェイステーブル用綿製カバー	357
万能マクラ用綿製カバー	394	BR額マクラ(小高)	394	フェイスGELマット	359
バストマット用綿製カバー	395	BR半円額マクラ	394	フェイスGELマット用綿製カバー	359
バストマット用綿製ハーフカバー	395	BR半円マクラ(大)	394	二つ折れケアーバスト	362
パークベッド/有孔パークベッド	59	BR半円マクラ(特大)	394	フェイスエアー	368
バラレルホーム	76	BRひじ・ひざマクラ	394	フェイスストップ	370
バラレルSX	79	BR万能マクラ	394	フェイスクッション用綿製カバー	370
バラレルPX	79	BRマッサージマクラ	394	フェイス	370
バラレルDX	79	BRバストマット	395	フットリフレ	377
バラレルBX	80	BR胸当てマクラ	395	フットティ	377
バラレルSD	80	BR二つ折れバストマット	395	フットスリーブ	379
バラレルWX	80	BR P-フェイス	395	フットポジション	379
バラレルMX	81	BRフェイスクッション	395	フットヒップ	383
バラレルEX	81	ビットチェスト	98	フットレスト	388
バラレルLX	81	ビットショルダー	98	フットアップサポート	389
バラテーブル100	83	ビットレッグエクステンション	98	フットアップサポート用側地	389
バラテーブル150	83	ビットレッグプレス	98	フィット	391
パワーリハビリCPL	103	ビットアダクション	99	二つ折れ仮眠マット	392
パワーリハビリSPL	103	ビットローイング	99	二つ折れ訓練マット	392
パワーリハビリLEC	104	ビットC&LP	99	二つ折れバストマット用綿製カバー	395
パワーリハビリAAD	104	ビットS&AD	99	フェイスクッション用綿製カバー	395
パワーリハビリADB	104	ビットS&LE	100	ブリッジベッド/有孔ブリッジベッド	63
パワーリハビリRTS	104	P型上肢運動台	107	ぶら下がり訓練器	106

製品名	ページ	製品名	ページ
ブロードチェア	228	ボンベ受け金具	226
ブロード用キャリアバッグ	228	ボックスLX(01)/(02)	243
ブレスト	363	ボックスSN(01)/(02)	267
ブロックロー	390	ボタンスツール	285
ブロックボード	390	ボディマットD1	354
ブロックロー	391	ボディマットD2	354
ブロックボード	391	ボディマットEye(アイ)	356
ブレイ/有孔ブレイ	53	ボディマットPro(プロ)	356
ブラットホーム	70	ボビン	363
ブラットキャリア	72	防水かどまるピロー	388
ブラットモクマット	74	ボプラ/有孔ボプラ	136
ブラベンチ	77	ボラリス	170
ブレス用補助グリップ	103	ポータルコースター	189
ブラット訓練マット	111	ポータルマット	190
ブリマ/有孔ブリマ	136	ポータブルハードマットレス	190
Pro-style シェーブI	146	ポータル用キャリアバッグ	193
Pro-style シェーブII	146	ポータルセット	356
Pro-styleシェーブベッド	163	ポータル縦型ヘッド	371
プレミアムアプローズ	164	ボメルピロー	379
ブラナ/有孔ブラナ	201	ポトピロー	385
プロテクトフィン(二人掛)/(三人掛)	265	ポジションキープ(大)	387
プロスツール(キャスター付き)	280	ポジションキープ(小)	387
プロスツール(アジャスター付き)	280		
プチ金具(アジャスター付き)	328		
プチ金具(アジャスター無し)	328		
プレミアムボディマット	354		
プレミアムボディマット用綿製カバー	354		
ヘルシオ	159		
ベンダーホーム	77		
ベンダー訓練ベッド	77		
ベレス	142		
ベッカー	203		
ベンチベッドSD	262		
ベンチベッドMD	263		
ベンチストレッチャー	264		
ベンチャー	271		
ベンチスクリーンI型	314		
ベンチスクリーンII型	314		
ベガス	149		
ヘアバスケット(ブルー)	298		
ヘアバスケット(ホワイト)	298		
ホーム/有孔ホーム	76		
歩行階段DX	84		
歩行階段付パラレル	84		
歩行階段SD	84		
歩行階段WD	84		
歩行階段HD	85		
歩行スロープSD	85		
歩行ヘルパー	87		
保護カバー	191		
ホールソファ	264		
ホームチェアC1	274		
ホームチェアC2	274		
ホスピタルチェア	282		
ホスピタルハイチェア	283		
ホスピサライ	283		
歩行ガードルカラー	301		
ホールド上下肢台	323		
補助テーブル	326		
ホットボックス113(白)	332		
ホットボックス114(白)	332		
ホットボックス118(白)	332		
ホットボックス113(黒)	332		
ホットボックス114(黒)	332		
ホットボックス118(黒)	332		
ホットマット	334		
ホットシート	335		
ホールセット	356		
ホールピロー	365		
ホールドマット	365		
ホールフェイス	369		
保持ピロー	384		
保持ピロー用綿製カバー	384		
ボイジャ	37		

ま

マッシュロ/有孔マッシュロ	22
前開き有孔H型DXベッド	28
マスタ/有孔マスタ	52
マッサージSD/有孔マッサージSD	52
マッサージベッド/有孔マッサージベッド	53
マールベッド/有孔マールベッド	55
メンズツータックパンツ/有孔マールアプロ	55
マールオフ/有孔マールオフ	57
マウンテンベッド/有孔マウンテンベッド	57
マックス/有孔マックス	62
マルチ型ブリッジベッド/有孔マルチ型ブリッジベッド	63
マルチステップ	112
マアバスケット(ブルー)	113
マレット	168
マリ	188
マイティ/有孔マイティ	199
マイティームーブ/有孔マイティームーブ	200
マイティ2型/有孔マイティ2型	201
マリン/有孔マリン	202
まるみ-UT	208
まるみ-GS	209
まるみ-AL	209
まるみ-DX	209
マックソファ(01)/(02)	242
マックコーナー	242
マナティ(01)/(02)	248
マナティ(03)	249
マルチチェア(キャスター付き)	281
マルチチェア(アジャスター付き)	281
マルチサライ(キャスター付き)	284
マルチサライ(アジャスター付き)	284
マタニチャー	287
マルチバスケット(ブルー)	298
マルチバスケット(ホワイト)	298
マルチフェイス	357
マルチクイック	357
マユマクラ用綿製カバー	375
マッシュアップ	378
マウンテンクッション	382
マッサージマクラ用綿製カバー	384
マッシュピロー用綿製カバー	385
マルチクッション	386
マシュマロマクラ	388
マシュマロマクラ用綿製カバー	388
マッシュピロー(Mサイズ)	390
マッシュピロー(Sサイズ)	390
マッシュマット	393

製品名	ページ	製品名	ページ
マッサージマクラ用綿製カバー	394		
ミント/有孔ミント	27		
ミニパーク	287		
ミニハウス	287		
ミニステップ	325		
ミニバスト	364		
ミニホットマット	374		
ミニマッシュ	385		
ムーブベッド/有孔ムーブベッド	182		
ムーブフェイス/有孔ムーブフェイス	185		
胸当てマクラ用綿製カバー	366		
胸当てマクラ用綿製カバー	395		
メディス/有孔メディス	27		
メモリー	55		
メモリーホーム	70		
免荷用ハーネスM	109		
綿製ウエイトバンド(0.25kg)	109		
綿製ウエイトバンド(0.5kg)	109		
綿製ウエイトバンド(1.0kg)	109		
綿製ウエイトバンド(1.5kg)	109		
綿製ウエイトバンド(2.0kg)	109		
メモリーオリコ/有孔メモリーオリコ	179		
メトロ/有孔メトロ	200		
メイクチェア	210		
メディチェア	289		
メリーバスケット(ブルー)	298		
メリーバスケット(ホワイト)	298		
メディパリア	332		
メディクリナー	333		
メディクリナー(替替用)	333		
メディクロス	340		
綿製エプロン	349		
メンズシングルハーフコート(WH11507)	349		
メンズツータックパンツ(WH10416)	350		
綿製診察台カバー(フリル無し)/有孔綿製診察台カバー(フリル無し)	398		
綿製診察台カバー(フリル付き)/有孔綿製診察台カバー(フリル付き)	398		
綿製モードカバー/有孔綿製モードカバー	399		
綿製ヒールカバー/有孔綿製ヒールカバー	399		
綿製かどまるカバー/有孔綿製かどまるカバー	399		
モード/有孔モード	14		
モクベッドS/有孔モクベッドS	60		
モクベッドSL/有孔モクベッドSL	60		
モクベッドST/有孔モクベッドST	60		
モクベッドC/有孔モクベッドC	61		
モクベッドSF	61		
モクベッドSH/有孔モクベッドSH	61		
モクベッドL/有孔モクベッドL	61		
モーションテーブル	64		
モクマストホーム	74		
モイス	160		
モクベッドAR	175		
モクソファ(01)/(02)	243		
モッカー(二人掛)/(三人掛)/(四人掛)	249		
モクベンチ(二人掛)/(三人掛)/(四人掛)	267		
モダンベンチ	271		
モクワゴン	303		
モクツーゴン	303		
木目調クリーンボックス(タイマー無し)	336		
木目調クリーンボックス(タイマー有り)	336		
木目調クリーンボックス/ワイド(タイマー無し)	337		
木目調クリーンボックス/ワイド(タイマー有り)	337		

や

やまと-GS	145
有孔フタ付DXベッド	11
有孔フタ付ワイド	21
ユーズベンチ	64
ゆびトレット	87
有孔フタ付電動リモス	116
有孔フタ付電動ハイロー	127
有孔フタ付2M電動	140

製品名	ページ	製品名	ページ	製品名	ページ
油圧式マイスターS/有孔油圧式マイスターS	152	リハビリ訓練ベッド	78	レディースパンツ (WH10612)	350
油圧式マイスターL/有孔油圧式マイスターL	152	リハビリ訓練アシストベッド-2	92	レディースパンツ (WH11212)	350
油圧式昇降ベッド/有孔油圧式昇降ベッド	152	リハビリ訓練マット	111	レディースツータックパンツ (WH10442)	350
油圧式昇降ベッド(両側ペダル式)/有孔油圧式昇降ベッド(両側ペダル式)	153	リハビリボール	111	レッグス	376
油圧式昇降ワイドベッド/有孔油圧式昇降ワイドベッド	153	リハビリボール(ハーフ)	111	レッグサポーター	378
有孔フタ付手動ハイロー	154	リハビリ半円ボール	112	レッグサポーター用綿製カバー	378
油圧式昇降PTカイザー	161	リハビリ半円ボール(ハーフ)	112	レッグベース	378
有孔フタ付粉体ムーブ	182	リハビリペダル	112	レッグイージー	378
有孔フタ付マイティー	200	リハビリステップ	112	レザー製マット	393
油圧ストレッチャー100	222	リーガ	184	レザー製診察台カバー/有孔レザー製診察台カバー	396
URスツール	280	リクライト/有孔リクライト	206	レザー製角マクラカバー	396
U型チェア	288	リクライナーテーブル/有孔リクライナーテーブル	206	レザー製防水カバー/有孔レザー製防水カバー	401
USB充電ACアダプター	331	リラックスカウチ	210	レザー・ティッシュカバー・くん	401
ゆかた患者衣	344	リクライチェア	212	ロハス/有孔ロハス	23
有孔ピロー	371	リクライオットマン	212	609型診察ベッド/有孔609型診察ベッド	33
ユーピロー	374	リクライラウンディー	212	635型GSベッド	40
U型クッション	387	リクライチェア-(P付き)	214	ロデオ/有孔ロデオ	56
有孔専用クッション	388	リラクゼーションチェア	214	ロングバラレLDX(01)/(02)	80
有孔専用綿カバー	396	リラクゼーションチェア-(楽音マクラ付き)	214	ろくぼくDX	86
有孔フェイスカバー	396	リラックスチェア-(オットマン付き)	214	ろくぼく懸垂バー	86
有孔専用レザーカバー	401	リングDX(01)/(02)	243	ロメオ/有孔ロメオ	141
4面F型DXベッド/有孔4面F型DXベッド	32	両側収納120テーブル	295	ロダン	150
ヨガマット	113	両側収納150テーブル	295	ローズ60	187
浴室ストレッチャー150	220	両側収納180テーブル	295	ローズ70	187
4段用脱衣カゴ(ブルー)	298	リネンカー(01)/(02)/(03)	329	ロビーSD(01)/(02)/(03)/(04)	244
4段用脱衣カゴ(ホワイト)	298	リムーブ	361	ロビー・ソファS	244
4連セラビ	309	リッジ	365	ロビーSL(01)/(02)	245
		リラクスマーム	374	ロビーMD(01)/(02)/(03)/(04)	245
		リハビリマクラ	380	ロビーMR(01)/(02)/(03)/(04)	246
		リハビリマクラ用綿製カバー	380	ロビーチェア-背付き(01)/(02)	258
		リフターピロー	382	ローレンス	259
		リフトバック	382	ロングハウス	271
		リフターピロー用綿製カバー	382	ローラーチェア-(キャスト付き)	285
		ルック	170	ローラーチェア-(アジャスター付き)	285
		ラックス/有孔ラックス	50	ローチェア	287
		ランカイザー/有孔ランカイザー	65	ローテーブルFK(01)/(02)	290
		ライトベンダー/有孔ライトベンダー	67	ローテーブルFG	290
		ラウンド平行棒	83	ローゴン(キャスト付き)	303
		ラウンドプラス平行棒	83	ロイヤルコットンペーパー	342
		ラビタ	160	ロールペーパー(1本)	342
		ラビット/有孔ラビット	185	ロールペーパー(10本入り)	342
		ラウンドチェア	194	ロイヤルタオル	343
		ラウンドチェア-Nタイプ	194	ロングボディマット	366
		ラウンドチェア-Cタイプ	194	ロングボディマット用綿製カバー	366
		ラウンドチェア-Fタイプ	194	ローフット	376
		ラウンドAタイプ	195	ロングロール	386
		ラウンドBタイプ	195	ロング綿製診察台カバー/有孔ロング綿製診察台カバー	400
		ラウンドマニティ	196		
		ライトフェイシャル/有孔ライトフェイシャル	199		
		ライトフェイシャル2型/有孔ライトフェイシャル2型	199		
		ライトニング/有孔ライトニング	205		
		ラウンディーオットマン	212		
		ライトストレッチャー100	222		
		ライトキャンパス	230		
		ラクチャー	271		
		ライトスツール(キャスト付き)	278		
		ライトスツール(アジャスター付き)	278		
		ランドリーバスケット(2段)	298		
		ランドリーバスケット(3段)	298		
		ライトスクリーン	312		
		ライジンバー	318		
		ラックベッド	328		
		ランドリーバッグ	329		
		楽音マクラ	384		
		リキ/有孔リキ	12		
		リニア	17		
		リセナ/有孔リセナ	24		
		リョフ	24		
		リュース/有孔リュース	24		
		リンクス/有孔リンクス	35		
		リズム/有孔リズム	50		
		リセッタ/有孔リセッタ	51		
		りんごベッド/有孔りんごベッド	54		
		りんごベッド20/有孔りんごベッド20	55		

ら

わ

品番別索引

品番	製品名	定価(税抜き)	ページ	品番	製品名	定価(税抜き)	ページ
C-01	角マクラ用綿製カバー	¥800	371	TB-36-02	TRツーゴン(アジャスター付き)	¥56,000	302
C-01G	G型角マクラカバー	¥900	371	TB-37-01	HLワーゴン(キャスト付き)	¥73,000	302
C-02	ロングボディマット用綿製カバー	¥4,500	366	TB-37-02	HLワーゴン(アジャスター付き)	¥71,400	302
C-03	スロープフェイス用綿製カバー	¥3,000	369	TB-38	E型ベッドガード	¥12,000	230
C-04	半円マクラ(特大)用綿製カバー	¥1,700	375/394	TB-39	低反発ホール	¥3,000	392
C-05	マッサージマクラ用綿製カバー	¥1,500	384/394	TB-40-01	ディスポフェイスペーパー(切り目有り)	¥9,500	341
C-06-01	バスマット用綿製カバー	¥3,000	361/395	TB-40-02	ディスポフェイスペーパー(切り目無し)	¥8,300	341
C-06-02	バスマット用綿製ハーフカバー	¥2,400	361/395	TB-41-01	ロールペーパー(1本)	¥1,500	342
C-07	半円マクラ(大)用綿製カバー	¥1,500	374/394	TB-41-02	ロールペーパー(10本入り)	¥13,000	342
C-08	半円額マクラ用綿製カバー	¥1,500	374/394	TB-43	PTスライダー	¥40,000	280
C-09	フェイスクッション用綿製カバー	¥3,000	370/395	TB-44	ガードルキャリー	¥32,000	301
C-10	額マクラ(小高)用綿製カバー	¥1,000	372/394	TB-45	歩行ガードルカラー	¥38,000	301
C-11	額マクラ(小)用綿製カバー	¥1,000	372/394	TB-46	ランドリーバッグ	¥50,000	329
C-12	胸当てマクラ用綿製カバー	¥2,100	366/395	TB-48	ひまわりチェア	¥17,000	286
C-13	三角マクラ用綿製カバー	¥2,100	379	TB-50-01	チェア-50(キャスト付き)	¥17,000	286
C-14	マッシュピロー用綿製カバー	¥2,100	385	TB-50-02	チェア-50(足ゴム付き)	¥17,000	286
C-15	万能マクラ用綿製カバー	¥1,500	394	TB-51	オールチェア	¥30,000	289
C-16	二つ折れバスマット用綿製カバー	¥4,000	395	TB-52-01	ステップ10	¥25,000	326
C-19	ひじ・ひざマクラ用綿製カバー	¥1,700	381/394	TB-52-02	ステップ15	¥25,000	326
C-22	P-フェイス用綿製カバー	¥4,500	395	TB-53	ステップバリー	¥16,000	325
C-24	幸せの胸当てマクラ用綿製カバー	¥3,000	366	TB-54	補助テーブル	¥25,000	326
C-27-01	ケアーバスト用綿製カバー	¥3,000	360	TB-55	ジェルフェイス用ニットカバー	¥3,000	359
C-27-02	ケアーバスト用綿製ハーフカバー	¥2,400	360	TB-56-01	ワークスツール(キャスト付き)	¥36,600	282
C-28	ケアーフェイス用綿製カバー/オメガ式DXベッド用綿製カバー(フェイスマット)	¥3,000	369/402	TB-56-02	ワークスツール(アジャスター付き)	¥36,600	282
C-30	ケアーボディマット用綿製カバー	¥4,000	367	TB-57-01	ホットボックス113(白)	¥37,500	332
C-31	マユマクラ用綿製カバー	¥2,400	375	TB-57-02	ホットボックス113(黒)	¥40,500	332
C-32	リハビリマクラ用綿製カバー	¥2,100	380	TB-58-01	ホットボックス114(白)	¥40,500	332
C-38	訓練用マクラ・3点セット用綿製カバー	¥4,000	380	TB-58-02	ホットボックス114(黒)	¥43,500	332
C-39	足置きクッション用綿製カバー	¥1,700	376	TB-59-01	ホットボックス118(白)	¥46,500	332
C-43	ワイドマクラ3点セット用綿製カバー	¥3,800	383	TB-59-02	ホットボックス118(黒)	¥49,500	332
C-47	フェイスGELマット用綿製カバー	¥3,000	359	TB-60	2段用ステップ	¥30,000	325
C-62	ジェルバスト用綿製カバー	¥3,000	359	TB-61	レグ補助ベルト	¥18,000	103
C-63	ジェルフェイス用綿製カバー	¥3,000	359	TB-62-01	ビームチェア-(キャスト付き)	¥44,000	284
C-66	かどまるマクラ用綿製カバー	¥1,200	372	TB-62-02	ビームチェア-(アジャスター付き)	¥44,000	284
C-68	リフターピロー用綿製カバー	¥3,000	382	TB-63-01	マルチチェア-(キャスト付き)	¥36,000	281
C-70	レグサポーター用綿製カバー	¥3,000	378	TB-63-02	マルチチェア-(アジャスター付き)	¥36,000	281
C-71	かどまるマクラ(小)用綿製カバー	¥1,200	372	TB-64-01	サドルチェア-(キャスト付き)	¥36,200	281
C-72	かどまるマクラ(小高)用綿製カバー	¥1,200	372	TB-64-02	サドルチェア-(アジャスター付き)	¥36,200	281
C-73-01	薄型ケアーバスト用綿製カバー	¥3,000	364	TB-65	3段ステンレス器械卓子	¥58,200	306
C-73-02	薄型ケアーバスト用綿製ハーフカバー	¥2,400	364	TB-66	特大サロンタオル	¥5,500	343
C-75	低反発フットケア用綿製カバー	¥4,000	376	TB-67	Mスタンド	¥9,000	103
C-77-68	マシュマロマクラ用綿製カバー	¥3,800	388	TB-68-01	美顔ペーパー(500枚入り)	¥8,300	341
C-78	低反発上下肢ケア用綿製カバー	¥4,000	377	TB-68-02	美顔ペーパー(2,500枚入り)	¥39,300	341
C-79	保持ピロー用綿製カバー	¥3,000	384	TB-68-03	美顔ペーパー(詰替PP箱付き)	¥10,300	341
C-110	かどまるマクラ(中)用綿製カバー	¥1,200	372	TB-69-01	低反発チェア-(キャスト付き)	¥40,000	281
C-111	かどまるマクラ(大)用綿製カバー	¥1,200	372	TB-69-02	低反発チェア-(アジャスター付き)	¥40,000	281
C-126	ニューフェイス用綿製カバー	¥3,000	368	TB-70-01	ステンレス器械卓子	¥42,000	306
C-152	フェイステーブル用綿製カバー	¥3,000	357	TB-70-02	ステンレス器械卓子(大)	¥48,300	306
C-530	GS治療チェア用綿製カバー	¥17,000	219	TB-71	姿勢分析器SD	¥54,000	106
C-559	GSスリムベッド用綿製カバー	¥15,000	402	TB-72	薄型ジェルフェイス用ニットカバー	¥3,000	358
C-934	オメガ式DXベッド用綿製カバー/フルセット	¥16,000	402	TB-73-01	脱衣カゴ(ブルー)	¥1,800	297
C-934-01	オメガ式DXベッド用綿製カバー/本体シート	¥10,000	402	TB-73-02	脱衣カゴ(ホワイト)	¥1,800	297
C-934-02	オメガ式DXベッド用綿製カバー/無孔マット	¥3,000	402	TB-73-03	1段用脱衣カゴ(ブルー)	¥10,600	297
C-1238	低反発マット用綿製カバー	¥8,000	391	TB-73-04	1段用脱衣カゴ(ホワイト)	¥10,600	297
C-1238U	有孔低反発マット用綿製カバー	¥8,000	391	TB-73-05	2段用脱衣カゴ(ブルー)	¥16,800	297
C-1354	薄型ジェルバスト用綿製カバー	¥3,000	358	TB-73-06	2段用脱衣カゴ(ホワイト)	¥16,800	297
C-1355	薄型ジェルフェイス用綿製カバー	¥3,000	358	TB-73-07	S型1段用脱衣カゴ(ブルー)	¥14,000	297
C-1390	プレミアムボディマット用綿製カバー	¥15,000	354	TB-73-08	S型1段用脱衣カゴ(ホワイト)	¥14,000	297
L-01	レザー製角マクラカバー	¥800	396	TB-73-09	S型2段用脱衣カゴ(ブルー)	¥20,000	297
SA-108	スーパーあかり303	¥450,000	143	TB-73-10	S型2段用脱衣カゴ(ホワイト)	¥20,000	297
SS-601	1ヶ用手洗台・深鉢付き	¥40,000	307	TB-73-11	S型器械台付脱衣カゴ(ブルー)	¥30,800	297
SS-602	2ヶ用手洗台・深鉢付き	¥60,300	307	TB-73-12	S型器械台付脱衣カゴ(ホワイト)	¥30,800	297
TB-11	万能テーブル	¥47,000	327	TB-73-13	S型レザー棚付脱衣カゴ(ブルー)	¥23,000	297
TB-12-01	ローラーチェア-(キャスト付き)	¥20,000	285	TB-73-14	S型レザー棚付脱衣カゴ(ホワイト)	¥23,000	297
TB-12-02	ローラーチェア-(アジャスター付き)	¥20,000	285	TB-73-15	A型1段用脱衣カゴ(ブルー)	¥10,600	298
TB-20	ツリー加工	¥500	395	TB-73-16	A型1段用脱衣カゴ(ホワイト)	¥10,600	298
TB-27-01	F型ベッドガード(クロムメッキ)	¥16,000	307	TB-73-21	ヘアバスケット(ブルー)	¥13,800	298
TB-27-02	F型ベッドガード(粉体塗装)	¥9,000	307	TB-73-22	ヘアバスケット(ホワイト)	¥13,800	298
TB-28	R型ベッドガード	¥11,000	307	TB-73-23	マルチバスケット(ブルー)	¥17,600	298
TB-29	点滴棒	¥6,300	316	TB-73-24	マルチバスケット(ホワイト)	¥17,600	298
TB-30	S型ベッドガード	¥20,000	307	TB-73-25	メリーバスケット(ブルー)	¥26,800	298
TB-31	後付点滴棒セット	¥12,500	316	TB-73-26	メリーバスケット(ホワイト)	¥26,800	298
TB-32	N型ベッドガード	¥12,000	307	TB-73-27	ハンガー掛付脱衣カゴ(ブルー)	¥22,600	298
TB-33	有孔専用レザーカバー	¥2,000	401	TB-73-28	ハンガー掛付脱衣カゴ(ホワイト)	¥22,600	298
TB-34-01	美顔ロール(1本)	¥3,800	341	TB-74	有孔専用綿カバー	¥2,000	396
TB-34-02	美顔ロール(10本入り)	¥36,000					

品番	製品名	定価(税抜き)	ページ
TB-77-05	BRマッサージマクラ	¥5,000	394
TB-77-06	BRバスタマット	¥7,500	395
TB-77-07	BR半円マクラ(大)	¥4,800	394
TB-77-08	BR半円額マクラ	¥3,800	394
TB-77-09	BRフェイスクッション	¥7,500	395
TB-77-10	BR額マクラ(小高)	¥1,700	394
TB-77-11	BR額マクラ(小)	¥1,200	394
TB-77-12	BR胸当てマクラ	¥5,300	395
TB-77-15	BR万能マクラ	¥4,000	394
TB-77-16	BR二つ折れバスタマット	¥9,000	395
TB-77-17	有孔専用クッション	¥6,500	388
TB-77-18	フットレスト	¥10,500	388
TB-77-19	BRひじ・ひざマクラ	¥7,500	394
TB-77-20	マッシュビロー(Mサイズ)	¥15,000	390
TB-77-21	マッシュビロー(Sサイズ)	¥14,000	390
TB-77-22	BR P-フェイス	¥12,000	395
TB-77-25	フットアップサポート	¥12,000	389
TB-77-47	フェイスGELマット	¥14,000	359
TB-77-61	デニムクッション	¥9,600	391
TB-77-62	ジェルバスタ	¥26,000	359
TB-77-63	ジェルフェイス	¥12,000	359
TB-77-64	ジェルセット	¥38,000	358
TB-77-65	ジェルビロー	¥16,000	359
TB-77-67	防水かどまるビロー	¥9,500	388
TB-77-68	マシュマロマクラ	¥13,400	388
TB-77-69	体位変換マット	¥9,100	380
TB-77-70	ニットフェイス	¥11,500	389
TB-77-71	ニットフェイス用側地	¥3,000	389
TB-77-77	ニットバスタ(エアホール有り)	¥12,000	389
TB-77-78	ニットバスタ(エアホール無し)	¥12,000	389
TB-77-79	ニットバスタ用側地	¥3,800	389
TB-77-80	ケールピロー	¥7,700	385
TB-77C-01	カラー角マクラ	¥1,620	371
TB-77C-02	ロングボディマット	¥16,700	366
TB-77C-03	スロープフェイス	¥7,500	369
TB-77C-04	カラー半円マクラ(特大)	¥8,200	375
TB-77C-05	カラーマッサージマクラ	¥5,000	384
TB-77C-06	カラーバスタ(エアホール無し)	¥8,500	361
TB-77C-07	カラー半円マクラ(大)	¥6,000	374
TB-77C-08	カラー半円額マクラ	¥4,200	374
TB-77C-09	カラーフェイスクッション	¥7,500	370
TB-77C-10	カラー額マクラ(小高)	¥1,700	372
TB-77C-11	カラー額マクラ(小)	¥1,520	372
TB-77C-12	カラー胸当てマクラ	¥5,300	366
TB-77C-13	カラー三角マクラ	¥10,200	379
TB-77C-14	カラーマッシュビロー	¥17,400	385
TB-77C-15	カラー万能マクラ	¥4,000	381
TB-77C-19	カラーひじ・ひざマクラ	¥7,500	381
TB-77C-22	カラーPフェイス	¥15,000	367
TB-77C-23	フットヒップ	¥15,600	383
TB-77C-24	カラー幸せの胸当てマクラ	¥7,500	366
TB-77C-27	ケアーバスタ(エアホール有り)	¥8,500	360
TB-77C-28	ケアーフェイスマット	¥7,500	369
TB-77C-29	カラーハラマット	¥8,600	385
TB-77C-30	ケアーボディマット	¥12,300	367
TB-77C-31	ケアーマユマクラ	¥5,000	375
TB-77C-32	リハビリマクラ	¥11,200	380
TB-77C-35	バランスロール(小)	¥26,000	386
TB-77C-36	バランスロール(中)	¥30,000	386
TB-77C-37	バランスロール(大)	¥39,000	386
TB-77C-38	訓練用マクラ・3点セット	¥15,600	380
TB-77C-39	足置きクッション	¥5,900	376
TB-77C-40	マウンテンクッション	¥15,700	382
TB-77C-41	エステクッション	¥5,000	385
TB-77C-42	カジュアルクッション	¥7,000	388
TB-77C-43	カラーワイドマクラ3点セット	¥14,300	383
TB-77C-44	カラーワイド角マクラ	¥2,600	383
TB-77C-45	カラーワイド半円額マクラ	¥4,800	383
TB-77C-46	カラーワイド半円マクラ(大)	¥6,900	383
TB-77C-51	フットポジション	¥12,600	379
TB-77C-52	カラーサークル3点セット	¥19,500	386
TB-77C-53	カラーサークル(大)	¥8,000	386
TB-77C-54	カラーサークル(中)	¥6,500	386
TB-77C-55	カラーサークル(小)	¥5,000	386
TB-77C-56	フットスリープ	¥19,400	379
TB-77C-57	トライアングル	¥17,500	381
TB-77C-58	グランドバスタ	¥12,000	362
TB-77C-60	ケアーセット	¥16,000	355
TB-77C-63	硬質ケアーバスタ	¥10,700	360
TB-77C-64	傾斜ブロック	¥40,000	381
TB-77C-65	ホルドマット	¥7,200	365
TB-77C-66	かどまるマクラ	¥4,000	372

品番	製品名	定価(税抜き)	ページ
TB-77C-67	ポータル縦型ヘッド	¥13,300	371
TB-77C-68	リフタービロー	¥9,300	382
TB-77C-70	レッグサポーター	¥6,900	378
TB-77C-71	かどまるマクラ(小)	¥3,400	372
TB-77C-72	かどまるマクラ(小高)	¥3,600	372
TB-77C-73	薄型ケアーバスタ	¥8,500	364
TB-77C-75	低反発フットケア	¥11,000	376
TB-77C-76	下肢ブロック	¥22,700	378
TB-77C-77	B型フットビロー	¥14,100	377
TB-77C-78	低反発上下肢ケア	¥9,500	377
TB-77C-79	保持ビロー	¥4,100	384
TB-77C-80	ケアーバスタトップ	¥10,000	362
TB-77C-81	パイプマクラ	¥7,000	385
TB-77C-82	低反発下肢マット	¥18,000	378
TB-77C-83	Eバスタ	¥10,000	362
TB-77C-84	A型フットビロー	¥8,500	377
TB-77C-86	A型角マクラ	¥4,800	384
TB-77C-87	薄型ロングボディ	¥16,000	367
TB-77C-88	グッドビロー	¥6,400	365
TB-77C-89	ハンドビロー	¥8,000	383
TB-77C-90	バックレス	¥16,000	381
TB-77C-91	ロングロール	¥14,000	386
TB-77C-92	ミニバスタ	¥8,000	364
TB-77C-93	ネイルビロー	¥13,100	385
TB-77C-94	薄型ミニバスタ	¥7,000	364
TB-77C-95	下肢アップ	¥16,900	378
TB-77C-96	96型マクラ	¥6,000	375
TB-77C-97	A型三角マクラ	¥18,600	380
TB-77C-100	100型マクラ	¥9,000	379
TB-77C-106	セミバスタ	¥9,000	363
TB-77C-107	スマイルビロー	¥16,500	365
TB-77C-108	オメガビロー	¥28,300	367
TB-77C-109	バスタロン	¥12,000	363
TB-77C-110	かどまるマクラ(中)	¥3,800	372
TB-77C-111	かどまるマクラ(大)	¥4,200	372
TB-77C-112	かどまる5点セット	¥19,000	372
TB-77C-114	プレスト	¥12,000	363
TB-77C-115	薄型レッグサポーター	¥6,000	378
TB-77C-117	マッシュアップ	¥47,000	378
TB-77C-118	U型クッション	¥11,000	387
TB-77C-119	ツインフットビロー	¥15,000	376
TB-77C-120	フットリフレ	¥14,000	377
TB-77C-121	ミニマッシュ	¥15,000	385
TB-77C-122	ホールビロー	¥20,000	365
TB-77C-123	カットビロー	¥13,000	364
TB-77C-124	有孔ビロー	¥12,400	371
TB-77C-125	レッグス	¥14,000	376
TB-77C-126	ニューフェイス	¥8,000	368
TB-77C-127	スロップ	¥14,500	382
TB-77C-128	かどまるパーク	¥5,000	373
TB-77C-129	レッグベース	¥19,000	378
TB-77C-130	薄型カラーバスタ	¥8,500	364
TB-77C-131	かどまるワイド	¥7,500	373
TB-77C-132	半円ロング	¥12,000	375
TB-77C-133	リフトバック	¥15,000	382
TB-77C-134	バックリリーフ	¥33,000	381
TB-77C-135	ボメルビロー	¥9,600	379
TB-77C-136	三角ユニット	¥21,000	380
TB-77C-137	傾斜ストップ	¥35,500	382
TB-77C-138	ボトビロー	¥6,000	385
TB-77C-139	サイドリリーフ	¥11,000	382
TB-77C-140	ボビン	¥10,500	363
TB-77C-141	キング	¥11,000	377
TB-77C-142	パーシモン	¥7,500	366
TB-77C-143	薄型ケアーバスタトップ	¥10,000	362
TB-77C-144	低反発パーシモン	¥16,200	364
TB-77C-145	リムーブ	¥10,000	361
TB-77C-146	カラーバスタ(エアホール有り)	¥8,500	361
TB-77C-147	ケアーバスタ(エアホール無し)	¥8,500	360
TB-77C-148	リッジ	¥9,500	365
TB-77C-149	ポータルセット	¥23,300	356
TB-77C-150	フッティ	¥6,000	377
TB-77C-152	フェイステーブル	¥15,000	357
TB-77C-153	キューブ	¥3,800	371
TB-77C-154	フィット	¥12,000	391
TB-77C-155	シャメン10	¥13,100	381
TB-77C-156	シャメン20	¥18,400	381
TB-77C-157	シャメン30	¥26,400	381
TB-77C-158	低反発バスタ(エアホール有り)	¥16,500	360
TB-77C-159	低反発バスタ(エアホール無し)	¥16,500	360
TB-77C-160	低反発フェイス	¥11,200	368
TB-77C-161	ストレッチビロー	¥10,000	382

品番	製品名	定価(税抜き)	ページ
TB-77C-162	スーパーフェイス	¥9,000	370
TB-77C-163	フェイスア	¥8,000	370
TB-77C-164	レッグイージー	¥10,000	378
TB-77C-165	アームビロー	¥7,000	383
TB-77C-166	二つ折れケアーバスタ	¥11,000	362
TB-77C-167	チェンジア	¥24,600	380
TB-77C-168	ホールフェイス	¥8,000	369
TB-77C-169	ホールセット	¥16,500	356
TB-77C-170	ニューセットL1	¥16,500	355
TB-77C-171	ニューセットL2	¥16,500	355
TB-77C-172	オールバスタ	¥11,000	361
TB-77C-173	ユービロー	¥5,800	374
TB-77C-174	リラククスアーム	¥18,400	374
TB-77C-175	ローフット	¥4,800	376
TB-77C-177	ニーロック	¥24,200	379
TB-77C-178	キルトバスタ	¥15,000	361
TB-77C-179	キルト半円マクラ(大)	¥9,600	375
TB-77C-180	バランスロード	¥18,000	110
TB-77C-181	低反発ホールフェイス	¥11,000	369
TB-77C-182	エックスビロー(三角)	¥9,700	387
TB-77C-183	エックスビロー(四角)	¥8,600	387
TB-77C-184	エックスビロー(半円)	¥11,700	387
TB-77C-185	フェイストップ	¥8,500	370
TB-77C-186	半円サークルビロー	¥5,800	375
TB-77C-187	ヒーリングビロー	¥47,000	384
TB-77C-188	楽音マクラ	¥20,000	384
TB-77C-189	フェイスアア	¥8,300	368
TB-77C-190	薄型ホールフェイス	¥8,000	369
TB-78C-01	アプローチバスタ	¥16,800	360
TB-78C-02	リハビリボール	¥17,600	111
TB-78C-03	リハビリボール(ハーフ)	¥21,600	111
TB-78C-04	リハビリ半円ボール	¥14,000	112
TB-78C-05	リハビリ半円ボール(ハーフ)	¥18,000	112
TB-78C-06	シーフェイス	¥6,000	368
TB-78C-07	背上用かどまるマクラ	¥6,500	383
TB-79	ワイドステップ	¥22,000	325
TB-80-01	ハーフカバー(180L)	¥5,000	400
TB-80-02	ハーフカバー(150L)	¥5,000	400
TB-80-03	ハーフカバー(130L)	¥5,000	400
TB-81	ロング綿製診察台カバー	¥12,500	400
TB-81U	有孔ロング綿製診察台カバー	¥14,500	400
TB-82	綿製ヒールカバー	¥10,000	399
TB-82U	有孔綿製ヒールカバー	¥12,000	399
TB-83	フットアップサポート用側地	¥4,700	389
TB-84	綿製かどまるカバー	¥10,000	399
TB-84U	有孔綿製かどまるカバー	¥12,000	399
TB-86-01	バックチェアア(キャスター付き)	¥47,000	281
TB-86-02	バックチェアア(アジャスター付き)	¥47,000	281
TB-89	ドーナツチェアア	¥27,000	289
TB-90	レザー製診察台カバー	¥9,500	396
TB-90U	有孔レザー製診察台カバー	¥11,500	396
TB-91	レザー製防水カバー	¥13,500	401
TB-91U	有孔レザー製防水カバー	¥15,500	401
TB-92	レザー・ティッシュカバーくん	¥1,500	401
TB-93	マッシュマット	¥50,000	393
TB-94	A型ステンレス器械台	¥44,700	306
TB-95	レザー製マット	¥59,000	393
TB-96	低反発レザー製マット	¥69,000	393
TB-98	B型ステンレス器械台	¥47,800	306
TB-99	マルチッククッション	¥11,000	386
TB-100	あかりAL	¥290,000	145
TB-101	ダッグベンチ	¥100,000	266
TB-102	102型手動式昇降ベッド	¥225,000	159
TB-102U	有孔102型手動式昇降ベッド	¥232,500	159
TB-105	整体DX	¥90,000	29
TB-106	オメガ式DXベッド-6	¥140,000	38
TB-107	メディチェアア	¥40,000	289
TB-108	外脚DXベッド-5	¥80,000	20
TB-108U	有孔外脚DXベッド-5	¥87,500	20
TB-109	ムーブフェイス	¥82,000	185
TB-109U	有孔ムーブフェイス	¥89,500	185
TB-110	リハビリ訓練ベッド	¥135,000	78
TB-111	アシストベッド-1	¥117,000	207
TB-111U	有孔アシストベッド-1	¥124,500	207
TB-112	電動スマイル	¥260,000	134
TB-112U	有孔電動スマイル	¥267,500	134
TB-113	アシストベッド-2	¥180,000	207
TB-113U	有孔アシストベッド-2	¥187,500	207
TB-115	電動アシストベッド-1	¥189,000	208
TB-115U	有孔電動アシストベッド-1	¥196,500	208
TB-116	TGストレッチベンチ	¥139,000	205
TB-116U	有孔TGストレッチベンチ	¥146,500	205

品番	製品名	定価(税抜き)	ページ
TB-118	リクライナーテーブル	¥117,000	206
TB-118U	有孔リクライナーテーブル	¥124,500	206
TB-120	2Fアシストベッド-2	¥207,000	208
TB-120U	有孔2Fアシストベッド-2	¥214,500	208
TB-121	F型付リクライナーテーブル	¥135,000	206
TB-121U	有孔F型付リクライナーテーブル	¥142,500	206
TB-122	外脚DXベッド-2	¥80,000	20
TB-122U	有孔外脚DXベッド-2	¥87,500	20
TB-123	マッサージSD	¥80,000	52
TB-123U	有孔マッサージSD	¥87,500	

品番	製品名	定価(税抜き)	ページ	品番	製品名	定価(税抜き)	ページ
TB-190U	有孔ピックアップ	¥206,500	203	TB-277	ベンダー訓練ベッド	¥200,000	77
TB-191	有孔フタ付マイティー	¥171,500	200	TB-279	きらら	¥253,500	155
TB-192	手動ハイローキャスタ	¥198,000	158	TB-281	マシュロ	¥160,000	22
TB-192U	有孔手動ハイローキャスタ	¥205,500	158	TB-281U	有孔マシュロ	¥167,500	22
TB-193	ツインマールオフ	¥140,000	57	TB-283	ロメオ	¥380,000	141
TB-193U	有孔ツインマールオフ	¥147,500	57	TB-283U	有孔ロメオ	¥387,500	141
TB-195	電動フィールド	¥270,000	134	TB-287	アフタ	¥200,000	75
TB-195U	有孔電動フィールド	¥277,500	134	TB-288	有孔フタ付ワイド	¥145,500	21
TB-196-01	セラ(キャスター付き)	¥20,000	286	TB-292	ワイド	¥135,000	21
TB-196-02	セラ(足ゴム付き)	¥20,000	286	TB-292U	有孔ワイド	¥142,500	21
TB-197	カスタム	¥86,000	184	TB-293	マリン	¥188,000	202
TB-197U	有孔カスタム	¥93,500	184	TB-293U	有孔マリン	¥195,500	202
TB-200	あかり-DX	¥360,000	144	TB-294	アリーナ	¥298,000	204
TB-205	キャスロン	¥140,000	26	TB-294U	有孔アリーナ	¥305,500	204
TB-205U	有孔キャスロン	¥147,500	26	TB-298	ホーム	¥165,000	76
TB-208	イージープロ	¥163,000	173	TB-298U	有孔ホーム	¥172,500	76
TB-209-01	カルロス60	¥70,000	187	TB-299	やまと-GS	¥400,000	145
TB-209-02	カルロス70	¥73,000	187	TB-300	まるみ-DX	¥189,000	209
TB-212	ブラベンチ	¥220,000	77	TB-302	コンシェル	¥360,000	149
TB-213	リュース	¥130,000	24	TB-303	ラックス	¥120,000	50
TB-213U	有孔リュース	¥137,500	24	TB-303U	有孔ラックス	¥127,500	50
TB-215	エクサス	¥120,000	78	TB-304	フィガロ	¥140,000	173
TB-218	ポブラ	¥320,000	136	TB-305	G型オーダス	¥160,000	34
TB-218U	有孔ポブラ	¥327,500	136	TB-305U	有孔G型オーダス	¥167,500	34
TB-219	こどもテーブル	¥65,000	46	TB-306	ゼウス	¥350,000	148
TB-219U	有孔こどもテーブル	¥72,500	46	TB-307	さくら-DX	¥365,000	145
TB-220	電動フェリー	¥280,000	135	TB-309	メモリー	¥112,500	55
TB-220U	有孔電動フェリー	¥287,500	135	TB-310	モード	¥67,500	14
TB-221	ボラリス	¥145,000	170	TB-310U	有孔モード	¥75,000	14
TB-227	リセナ	¥130,000	24	TB-311	ブレイ	¥150,000	53
TB-227U	有孔リセナ	¥137,500	24	TB-311U	有孔ブレイ	¥157,500	53
TB-230	アプロ	¥85,000	18	TB-312	オークス	¥234,000	208
TB-230U	有孔アプロ	¥92,500	18	TB-312U	有孔オークス	¥241,500	208
TB-232	電動フェスタ	¥285,000	132	TB-314	あじさい	¥26,000	286
TB-232U	有孔電動フェスタ	¥292,500	132	TB-315	レグサス	¥185,000	172
TB-233	オメガセブン	¥125,000	38	TB-316	マレット	¥158,500	168
TB-235	ビューティ	¥195,000	205	TB-317	レイク	¥120,000	185
TB-236	クリニカ	¥102,500	33	TB-317U	有孔レイク	¥127,500	185
TB-236U	有孔クリニカ	¥110,000	33	TB-320	すみれ	¥355,000	142
TB-237	せらり-GS	¥310,000	145	TB-320U	有孔すみれ	¥362,500	142
TB-241	オメガロ	¥140,000	39	TB-322	エルザ	¥260,000	160
TB-243	ソファロン・背付き	¥140,000	259	TB-323	アリス	¥100,000	18
TB-244	ソファロン・背無し	¥85,000	266	TB-323U	有孔アリス	¥107,500	18
TB-245	タルロ	¥30,000	283	TB-324	ファミリー	¥128,000	31
TB-246	プラナ	¥154,000	201	TB-324U	有孔ファミリー	¥135,500	31
TB-246U	有孔プラナ	¥161,500	201	TB-327	リセッタ	¥120,000	51
TB-247	マスタ	¥88,000	52	TB-327U	有孔リセッタ	¥127,500	51
TB-247U	有孔マスタ	¥95,500	52	TB-329	ラム	¥102,500	14
TB-248	フィールド	¥100,000	57	TB-329U	有孔ラム	¥110,000	14
TB-248U	有孔フィールド	¥107,500	57	TB-330	アーニー	¥186,000	203
TB-249	オーダス	¥110,000	22	TB-330U	有孔アーニー	¥193,500	203
TB-249U	有孔オーダス	¥117,500	22	TB-332	はび	¥153,000	206
TB-250	R型オーダス	¥130,000	29	TB-332U	有孔はび	¥160,500	206
TB-250U	有孔R型オーダス	¥137,500	29	TB-334	クロス	¥95,000	28
TB-251	フットセラ	¥35,000	290	TB-335	ナース	¥108,000	31
TB-252	トライ	¥88,000	182	TB-335U	有孔ナース	¥115,500	31
TB-252U	有孔トライ	¥95,500	182	TB-339	F型オーダス	¥130,000	30
TB-253	タフロ	¥130,000	54	TB-339U	有孔F型オーダス	¥137,500	30
TB-253U	有孔タフロ	¥137,500	54	TB-340	S型小児用DX	¥100,000	32
TB-254	オーシャン	¥140,000	58	TB-340U	有孔S型小児用DX	¥107,500	32
TB-254U	有孔オーシャン	¥147,500	58	TB-341	バード	¥100,000	42
TB-256-01	イーグル90	¥320,000	328	TB-341U	有孔バード	¥107,500	42
TB-256-02	イーグル120	¥350,000	328	TB-342	ビブレ	¥130,000	42
TB-257	スイート	¥90,000	56	TB-344-01	ロビーチェアー・背付き(01)	¥95,000	258
TB-257U	有孔スイート	¥97,500	56	TB-344-02	ロビーチェアー・背付き(02)	¥110,000	258
TB-258	ミニハウス	¥30,000	287	TB-345	ベレス	¥400,000	142
TB-260	メトロ	¥190,000	200	TB-350	トーマス	¥160,000	54
TB-260U	有孔メトロ	¥197,500	200	TB-351	タテスタ	¥115,000	40
TB-261	スパーク	¥330,000	141	TB-351U	有孔タテスタ	¥122,500	40
TB-262	メディス	¥130,000	27	TB-352	ヘガサス	¥370,000	149
TB-262U	有孔メディス	¥137,500	27	TB-353	リズム	¥140,000	50
TB-266	移動式F型DXベッド	¥110,000	34	TB-353U	有孔リズム	¥147,500	50
TB-266U	有孔移動式F型DXベッド	¥117,500	34	TB-354	アクセス	¥140,000	43
TB-267	ステージ	¥68,500	49	TB-354U	有孔アクセス	¥147,500	43
TB-268	F型ワイド	¥160,000	76	TB-355	ロデオ	¥110,000	56
TB-268U	有孔F型ワイド	¥167,500	76	TB-355U	有孔ロデオ	¥117,500	56
TB-270	クルーズ	¥110,000	184	TB-357	ラッコ	¥175,000	39
TB-271	スリムプロ	¥165,000	169	TB-358	ビオレ	¥105,000	52
TB-272	ティアモ	¥320,000	132	TB-358U	有孔ビオレ	¥112,500	52
TB-273	ロハス	¥110,000	23	TB-360	デビット	¥78,000	17
TB-273U	有孔ロハス	¥117,500	23	TB-361	バルーン	¥280,000	129
TB-276	ミニステップ	¥19,300	325	TB-363	ルック	¥136,000	170

品番	製品名	定価(税抜き)	ページ	品番	製品名	定価(税抜き)	ページ
TB-365	ロダン	¥360,000	150	TB-437U	有孔ドワーフ	¥122,500	26
TB-366	サンヒル	¥205,000	75	TB-439-01	ホスピタルチェアー	¥28,000	282
TB-367	処理台	¥100,000	68	TB-439-02	ホスピタルハイチェアー	¥30,000	283
TB-368	フレンド	¥67,500	16	TB-440-01	レギュラ(キャスター付き)	¥40,400	282
TB-368U	有孔フレンド	¥75,000	16	TB-440-02	レギュラ(アジャスター付き)	¥40,400	282
TB-371	F型キャスタ	¥120,000	27	TB-443	電動カイザー	¥390,000	138
TB-371U	有孔F型キャスタ	¥127,500	27	TB-443U	有孔電動カイザー	¥397,500	138
TB-372	前開き有孔H型DXベッド	¥90,000	28	TB-444-01	キナス・背付き(01)	¥120,000	260
TB-373	サラ	¥305,000	135	TB-444-02	キナス・背付き(02)	¥135,000	260
TB-373U	有孔サラ	¥312,500	135	TB-445	リキ	¥95,000	12
TB-374	S型テーブル	¥85,000	48	TB-445U	有孔リキ	¥102,500	12
TB-374U	有孔S型テーブル	¥92,500	48	TB-449	ロングハウス	¥100,000	271
TB-375	ノア	¥140,000	260	TB-451	エレガード	¥125,000	34
TB-378	グローラ	¥156,000	174	TB-451U	有孔エレガード	¥132,500	34
TB-380	グッチ	¥130,000	56	TB-452	チャイズ	¥55,000	46
TB-380U	有孔グッチ	¥137,500	56				
TB-381-01	ローズ60	¥57,000	187				
TB-381-02	ローズ70	¥60,000	187				
TB-384	アルミ製点滴スタンド	¥42,000	301				
TB-385	トマト	¥144,000	205				
TB-386	EGアプロ	¥121,000	177				
TB-387	レモン	¥172,000	201				
TB-388	手動スマイル	¥195,000	156				
TB-388U	有孔手動スマイル	¥202,500	156				
TB-389	アームマット	¥5,000	189				
TB-390	モイス	¥252,000	160				
TB-392	ラビット	¥95,000	185				
TB-392U	有孔ラビット	¥102,500	185				
TB-393	アラジン	¥105,000	40				
TB-393U	有孔アラジン	¥112,500	40				
TB-396	ローレンス	¥140,000	259				
TB-399	クイーン	¥231,000	200				
TB-399U	有孔クイーン	¥238,500	200				
TB-400	まるみ-AL	¥103,500	209				
TB-401	カイザー	¥210,000	64				
TB-401U	有孔カイザー	¥217,500	64				
TB-405	キャスタ100	¥110,000	26				
TB-405U	有孔キャスタ100	¥117,500	26				
TB-407	ALストレッチベンチ	¥126,000	209				
TB-408	ブリマ	¥325,000	136				
TB-408U	有孔ブリマ	¥332,500	136				
TB-409	セレナ	¥420,000	142				
TB-410	リーガ	¥95,000	184				
TB-411	リンクス	¥130,000	35				
TB-411U	有孔リンクス	¥137,500	35				
TB-412	ラピタ	¥261,000	160				
TB-413	ベッカー	¥216,000	203				
TB-415	サイモン	¥110,000	17				
TB-416	コストロ	¥110,000	17				
TB-418	フォルダ	¥90,000	35				
TB-418U	有孔フォルダ	¥97,500	35				
TB-420	カプセル	¥85,000	269				
TB-425	ボイジャ	¥100,000	37				
TB-426	F型カイザー	¥230,000	64				
TB-426U	有孔F型カイザー	¥237,500	64				
TB-428	手動カイザー	¥329,000	157				
TB-428U	有孔手動カイザー	¥336,500	157				
TB-429	ランカイザー	¥245,000	65				
TB-429U	有孔ランカイザー	¥252,500	65				
TB-430	コンパクト手動	¥179,000	157				
TB-430U	有孔コンパクト手動	¥186,500	157				
TB-431	リョフ	¥120,500	24				
TB-433	手動りんご	¥186,000	157				
TB-433U	有孔手動りんご	¥193,500	157				
TB-436	アマンダ	¥95,000	51				
TB-436U	有孔アマンダ	¥102,500	51				
TB-437	ドワーフ	¥115,000	26				
TB-437U	有孔ドワーフ	¥122,500	26				
TB-439-01	ホスピタルチェアー	¥28,000	282				
TB-439-02	ホスピタルハイチェアー	¥30,000	283				
TB-440-01	レギュラ(キャスター付き)	¥40,400	282				
TB-440-02	レギュラ(アジャスター付き)	¥40,400	282				
TB-443	電動カイザー	¥390,000	138				
TB-443U	有孔電動カイザー	¥397,500	138				
TB-444-01	キナス・背付き(01)	¥120,000	260				
TB-444-02	キナス・背付き(02)	¥135,000	260				
TB-445	リキ	¥95,000	12				
TB-445U	有孔リキ	¥102,500	12				
TB-449	ロングハウス	¥100,000	271				
TB-451	エレガード	¥125,000	34				
TB-451U	有孔エレガード	¥132,500	34				
TB-452	チャ						

品番	製品名	定価(税抜き)	ページ
TB-510-02	粉体セライ(三人掛)	¥60,000	268
TB-510-03	粉体セライ(四人掛)	¥65,000	268
TB-511	垂直電動SLタイプ	¥554,000	121
TB-511U	有孔垂直電動SLタイプ	¥561,500	121
TB-512-01	R型上肢台	¥17,500	321
TB-512-02	F型上肢台	¥17,000	321
TB-514	垂直電動SFタイプ	¥522,000	121
TB-515	ライトスクリーン	¥13,000	312
TB-516	バークベッド	¥85,000	59
TB-516U	有孔バークベッド	¥92,500	59
TB-517	ラウンドチェア	¥90,000	194
TB-518	ラウンドチェアFタイプ	¥110,000	194
TB-519	ラウンドチェアNタイプ	¥110,000	194
TB-520-01	STチェア(キャスター付き)	¥21,000	284
TB-520-02	STチェア(アジャスター付き)	¥21,000	284
TB-520-03	STハイチェア(キャスター付き)	¥25,000	285
TB-520-04	STハイチェア(アジャスター付き)	¥25,000	285
TB-521	ラウンドチェアCタイプ	¥90,000	194
TB-522	GSラウンドCタイプ	¥110,000	195
TB-523	ラウンドAタイプ	¥120,000	195
TB-524-01	患者着1PDX	¥9,000	345
TB-524-02	患者着1PSD	¥7,000	345
TB-524-03	患者着2PDX	¥9,000	345
TB-524-04	患者着2PSD	¥7,000	345
TB-524-05	患者着1PEX	¥10,000	344
TB-524-06	2PDX用上着	¥7,000	345
TB-524-07	2PSD用上着	¥5,000	345
TB-524-08	2P用パンツ	¥3,000	345
TB-524-09	2P用開閉式パンツ	¥5,000	346
TB-524-10	患者着1PSD(バスタバット付き)	¥10,000	346
TB-524-11	患者着1PDX(バスタバット付き)	¥12,000	346
TB-524-12	患者着1PEX(バスタバット付き)	¥13,000	346
TB-524-13	2PSD用上着(バスタバット付き)	¥8,000	347
TB-524-14	2PDX用上着(バスタバット付き)	¥10,000	347
TB-527	ドルチェAタイプ	¥290,000	68
TB-528	ドルチェAタイプ&フレンド	¥365,000	68
TB-528U	ドルチェAタイプ&有孔フレンド	¥372,500	68
TB-529	仮眠ベッド	¥120,000	78
TB-530-01	GS治療チェア(キャスター付き)	¥225,000	216
TB-530-02	GS治療チェア(アジャスター付き)	¥200,000	216
TB-530-10	点滴棒取付セット	¥10,000	219
TB-531	ガードルキャスター	¥21,300	301
TB-532	リハビリ訓練アシストベッド-2	¥260,000	92
TB-534-01	バラレレSD	¥45,000	80
TB-534-02	バラレレDX	¥120,000	79
TB-534-03	バラレレEX	¥120,000	81
TB-534-04	バラレレMX	¥162,000	81
TB-535	マイティ	¥159,000	199
TB-535U	有孔マイティ	¥166,500	199
TB-536-01	ワーゴン(キャスター付き)	¥27,700	301
TB-536-02	ツーゴン(キャスター付き)	¥36,600	302
TB-536-03	ワーゴン(アジャスター付き)	¥24,500	301
TB-536-04	ツーゴン(アジャスター付き)	¥33,400	302
TB-537	マイティ-2型	¥182,000	201
TB-537U	有孔マイティ-2型	¥189,500	201
TB-538	ラクチャー	¥50,000	271
TB-539	垂直電動Aタイプ	¥585,000	122
TB-540	ベンチャー	¥85,000	271
TB-541	ローチェア	¥14,000	287
TB-542	ラウンドBタイプ	¥120,000	195
TB-543-01	ブチ金具(アジャスター無し)	¥4,000	328
TB-543-02	ブチ金具(アジャスター付き)	¥5,500	328
TB-545	スリムベンチ	¥70,000	269
TB-546	垂直電動SHタイプ	¥547,000	121
TB-546U	有孔垂直電動SHタイプ	¥554,500	121
TB-547	S-1ベッド	¥110,000	237
TB-548	S-2ベッド	¥220,000	237
TB-550	垂直電動Lタイプ	¥577,000	121
TB-550U	有孔垂直電動Lタイプ	¥584,500	121
TB-553-01	電動ホーム(01)	¥400,000	93
TB-553-02	電動ホーム(02)	¥450,000	93
TB-554	HPマットレス	¥49,000	230
TB-555	アシストベッド-3	¥198,000	207
TB-555U	有孔アシストベッド-3	¥205,500	207
TB-556	牽引クランク治療台	¥125,000	95
TB-557-01	オーバルチェア(キャスター付き)	¥15,000	285
TB-557-02	オーバルチェア(アジャスター付き)	¥15,000	285
TB-558	ひまわり32チェア	¥17,000	286
TB-559	GSスリムベッド	¥136,000	165
TB-560	シーズツール	¥12,600	278
TB-561	垂直電動Cタイプ	¥568,000	122
TB-563-01	電動ガードホーム(01)	¥440,000	93

品番	製品名	定価(税抜き)	ページ
TB-563-02	電動ガードホーム(02)	¥490,000	93
TB-564	電動ライトベッド	¥180,000	125
TB-564U	有孔電動ライトベッド	¥187,500	125
TB-567	GSラウンドチェア-Nタイプ	¥130,000	196
TB-568	スイング型DXベッド	¥98,000	31
TB-568U	有孔スイング型DXベッド	¥105,500	31
TB-572-13	女子横掛(WH10411)	¥5,900	350
TB-572-14	レディースツータックパンツ(WH10442)	¥5,400	350
TB-572-15	男子横掛(WH10415)	¥6,300	350
TB-572-16	メンズツータックパンツ(WH10416)	¥5,700	350
TB-572-20	サンダル(F758)	¥3,300	351
TB-572-23	サンダル(F750)	¥3,300	351
TB-572-25	メンズシングルハーフコート(WH11507)	¥4,600	349
TB-572-26	レディースシングルハーフコート(WH11503)	¥4,600	349
TB-572-27	男女兼用スラブ(WH11485)	¥3,000	351
TB-572-28	男女兼用パンツ(WH11486)	¥3,000	351
TB-572-31	男女兼用スラブ(WH11985)	¥6,800	351
TB-572-34	チェニック(WH10601)	¥7,600	350
TB-572-35	レディースツータックパンツ(WH10642)	¥7,300	350
TB-572-36	レディースパンツ(WH10612)	¥7,200	350
TB-572-37	ワンピース(WH11200)	¥7,400	350
TB-572-38	チェニック(WH11201)	¥6,300	350
TB-572-39	レディースパンツ(WH11212)	¥5,400	350
TB-572-40	男女兼用スラブ(WH11485A)	¥3,000	351
TB-573-01	ニトリートキネシオロジテブ・非撥水(NK-50L)	¥5,400	335
TB-573-02	ニトリートキネシオロジテブ・非撥水(NK-25)	¥5,400	335
TB-573-03	ニトリートキネシオロジテブ・非撥水(NK-37)	¥5,400	335
TB-573-04	ニトリートキネシオロジテブ・非撥水(NK-50)	¥5,400	335
TB-573-05	ニトリートキネシオロジテブ・非撥水(NK-75)	¥5,400	335
TB-574-01	ニトリートキネシオロジテブ・撥水(NKH-50L)	¥6,000	335
TB-574-02	ニトリートキネシオロジテブ・撥水(NKH-50)	¥6,000	335
TB-574-03	ニトリートキネシオロジテブ・撥水(NKH-75)	¥6,000	335
TB-575	GSエステート	¥296,000	204
TB-576-01	電動キャリアホーム(01)	¥465,000	93
TB-576-02	電動キャリアホーム(02)	¥515,000	93
TB-577-01	電動治療チェア(キャスター付き)	¥360,000	216
TB-577-02	電動治療チェア(アジャスター付き)	¥335,000	216
TB-578-01	検診衣1P	¥6,000	346
TB-578-02	検診衣2P	¥6,000	346
TB-579-01	電動ポバースホーム(01)	¥450,000	94
TB-579-02	電動ポバースホーム(02)	¥500,000	94
TB-580-01	Pro-style シェープI	¥400,000	146
TB-580-02	Pro-style シェープII	¥400,000	146
TB-581	有孔フタ付DXベッド	¥70,500	11
TB-582	キャスター付電動ハイローベッド	¥290,000	133
TB-582U	有孔キャスター付電動ハイローベッド	¥297,500	133
TB-583	583型電動ハイローベッド	¥270,500	133
TB-583U	有孔583型電動ハイローベッド	¥277,500	133
TB-585	外脚DXベッド	¥60,000	11
TB-585U	有孔外脚DXベッド	¥67,500	11
TB-586	マルチ型ブリッジベッド	¥100,000	63
TB-586U	有孔マルチ型ブリッジベッド	¥107,500	63
TB-587	H型DXマルチベッド	¥85,000	42
TB-587U	有孔H型DXマルチベッド	¥92,500	42
TB-588	スライド上肢台付DXベッド	¥110,000	35
TB-588U	有孔スライド上肢台付DXベッド	¥117,500	35
TB-589	まるみ-GS	¥112,500	209
TB-590-01	590型ソファ・背付き(01)	¥113,000	259
TB-590-02	590型ソファ・背付き(02)	¥130,000	259
TB-593	GSステーションナリーテーブル	¥136,000	168
TB-594	あかり-GS	¥290,000	144
TB-595	F型手動式ハイローベッド	¥205,000	159
TB-595U	有孔F型手動式ハイローベッド	¥212,500	159
TB-596	マルベッド	¥80,000	55
TB-596U	有孔マルベッド	¥87,500	55
TB-597	4面F型DXベッド	¥115,000	32
TB-597U	有孔4面F型DXベッド	¥122,500	32
TB-598	598型オメガマルチ	¥140,000	39
TB-599	U型チェア	¥27,000	288
TB-600	アジャスト	¥90,000	50
TB-600U	有孔アジャスト	¥97,500	50
TB-602	マックス	¥100,000	62
TB-602U	有孔マックス	¥107,500	62
TB-603	GSイーザーベッド-5型	¥140,000	174
TB-604	コンパクト電動	¥260,000	135
TB-604U	有孔コンパクト電動	¥267,500	135
TB-605	GSイーザーベッド	¥140,000	171
TB-606	ウイングベッド	¥125,000	62
TB-606U	有孔ウイングベッド	¥132,500	62
TB-607	ハイローワイドDX	¥130,000	24
TB-607U	有孔ハイローワイドDX	¥137,500	24
TB-608	スーパー低反発ベッド	¥100,000	58

品番	製品名	定価(税抜き)	ページ
TB-608U	有孔スーパー低反発ベッド	¥107,500	58
TB-609	609型診察ベッド	¥130,000	33
TB-609U	有孔609型診察ベッド	¥137,500	33
TB-610	セラビーメイト	¥41,100	383
TB-611	GSイーザーDX	¥173,000	173
TB-613	縦型ヘッド(ペーパーカッター無し)	¥7,500	386
TB-614	電動マックス	¥300,000	137
TB-614U	有孔電動マックス	¥307,500	137
TB-615	電動タフベッド	¥320,000	130
TB-615U	有孔電動タフベッド	¥327,500	130
TB-616	トリートセクション2S	¥320,000	89
TB-617	トリートセクション3S	¥360,000	89
TB-618	トリートセクション3A	¥400,000	90
TB-619	縦型ヘッド(ペーパーカッター付き)	¥10,000	386
TB-620	不織布エプロン	¥1,800	349
TB-621	綿製エプロン	¥6,000	349
TB-622	ゆかた患者衣	¥7,000	344
TB-623	ストレッチャー100	¥160,000	222
TB-624	GSストレッチャー100	¥200,000	223
TB-625	手動ストレッチャー100	¥230,000	223
TB-626	手動GSストレッチャー100	¥270,000	223
TB-627	手動ストレッチャー125	¥340,000	224
TB-628	手動GSストレッチャー125	¥380,000	224
TB-629	ボンベ受け金具	¥15,200	226
TB-630	H型ベッドガード	¥7,500	230
TB-631-01	マックソファー(01)	¥70,000	242
TB-631-02	マックソファー(02)	¥85,000	242
TB-632	マックコーナー	¥68,000	243
TB-633	肢台用クッション	¥3,800	388
TB-634	DXウッド	¥64,000	15
TB-634U	有孔DXウッド	¥71,500	15
TB-635	635型GSベッド	¥110,000	40
TB-636	移動式トリプルコンセント	¥9,500	316
TB-638	ホールド上下肢台	¥38,000	323
TB-640-01	木目調クリンボックス(タイマー無し)	¥162,000	336
TB-640-02	木目調クリンボックス(タイマー有り)	¥173,000	336
TB-641-01	木目調クリンボックスノワイド(タイマー無し)	¥294,000	337
TB-641-02	木目調クリンボックスノワイド(タイマー有り)	¥305,000	337
TB-642	殺菌灯付き保管庫	¥39,000	336
TB-643	ビーグル	¥400,000	148
TB-650-01	キャリアホーム(01)	¥220,000	71
TB-650-02	キャリアホーム(02)	¥250,000	71
TB-651	電動チルトSタイプ	¥476,000	110
TB-652	電動チルトCタイプ	¥520,000	110
TB-653	電動チルトRタイプ	¥500,000	110
TB-654-01	電動ポバースキャリア(01)	¥515,000	94
TB-654-02	電動ポバースキャリア(02)	¥565,000	94
TB-655	垂直電動Mタイプ	¥510,000	123
TB-655U	有孔垂直電動Mタイプ	¥517,500	123
TB-656	トリートセクション4S	¥440,000	89
TB-657	1連衝立	¥38,000	308
TB-658	2連衝立	¥64,000	308
TB-659-01	セラビカーテン(メッシュ無し)	¥13,250~	307
TB-659-02	セラビカーテン(メッシュ有り)	¥13,250~	308
TB-660-01	カルテワゴン	¥38,000	304
TB-660-02	カルテワゴン(筆記台付き)	¥48,000	304
TB-661	トリートセクション6A	¥520,000	90
TB-663	ホットシート	¥28,000	335
TB-664	ダイナDX	¥112,000	65
TB-664U	有孔ダイナDX	¥119,500	65
TB-665	ダイナFX	¥95,000	65
TB-665U	有孔ダイナFX	¥102,500	65
TB-666	電動アスリート	¥340,000	130
TB-667-01	フィンDX(01)	¥114,000	241
TB-667-02	フィンDX(02)	¥134,000	241
TB-668-01	フィンFX(01)	¥85,000	241
TB-668-02	フィンFX(02)	¥100,000	241
TB-669	Wライトスクリーン	¥28,000	312
TB-670-01	1連セラビ(01)	¥24,000	308
TB-670-02	1連セラビ(02)	¥28,000	308
TB-671	2連セラビ	¥38,000	309
TB-672	4連セラビ	¥54,000	309
TB-673	ゲートセラビ	¥52,000	315
TB-674-01	手動ホーム(01)	¥300,000	95
TB-674-02	手動ホーム(02)	¥350,000	95
TB-676	クイックチェア	¥55,000	193
TB-677	DXセラビ	¥70,000	18
TB-677U	有孔DXセラビ	¥77,500	18
TB-678-01	レゴ-R(01)	¥66,000	250
TB-678-02	レゴ-R(02)	¥77,000	250
TB-678-03	レゴ-R(03)	¥103,000	250
TB-678-04	レゴ-R(04)	¥118,000	250

品番	製品名	定価(税抜き)	ページ
TB-679-01	レゴフィオレッティ(01)	¥72,000	254
TB-679-02	レゴフィオレッティ(02)	¥86,000	254
TB-679-03	レゴフィオレッティ(03)	¥112,000	255
TB-679-04	レゴフィオレッティ(04)	¥133,000	255
TB-680-01	レゴ-Q(01)	¥72,000	251
TB-680-02	レゴ-Q(02)	¥90,000	251
TB-680-03	レゴ-Q(03)	¥102,000	251
TB-680-04	レゴ-Q(04)	¥113,000	251
TB-681-01	レゴ-P(01)	¥58,000	251
TB-681-02	レゴ-P(02)	¥73,000	251
TB-681-03	レゴ-P(

品番	製品名	定価(税抜き)	ページ	品番	製品名	定価(税抜き)	ページ
TB-734-02	レゴ-E(02)	¥106,000	252	TB-798-02	DLチェアー(木製脚部付き)	¥48,000	276
TB-734-03	レゴ-E(03)	¥123,000	252	TB-799	ホールソファ	¥65,000	264
TB-734-04	レゴ-E(04)	¥146,000	252	TB-803-01	ロビーSD(01)	¥53,000	244
TB-735-01	レゴ-L(01)	¥87,000	252	TB-803-02	ロビーSD(02)	¥68,000	244
TB-735-02	レゴ-L(02)	¥99,000	252	TB-803-03	ロビーSD(03)	¥88,000	244
TB-735-03	レゴ-L(03)	¥117,000	252	TB-803-04	ロビーSD(04)	¥106,000	244
TB-735-04	レゴ-L(04)	¥129,000	252	TB-805	オーバーテーブル	¥80,000	327
TB-737	アカスリカバー	¥19,000	400	TB-806	電動HSベッド	¥250,000	127
TB-738	カラハウス	¥16,000	324	TB-806U	有孔電動HSベッド	¥257,500	127
TB-740	マナチャー	¥36,000	287	TB-807	メディクリーナー	¥2,300	333
TB-741-01	マナティ(01)	¥60,000	248	TB-808	SNベンチ	¥48,000	261
TB-741-02	マナティ(02)	¥90,000	248	TB-809-01	STベンチ(01)	¥63,000	261
TB-741-03	マナティ(03)	¥130,000	249	TB-809-02	STベンチ(02)	¥84,000	261
TB-742-01	グライド(01)	¥100,000	255	TB-810	パワーリハビリCPL	¥383,000	103
TB-742-02	グライド(02)	¥140,000	255	TB-811	畳ブラットホーム	¥180,000	75
TB-742-03	グライド(03)	¥180,000	255	TB-812	アクチベッド	¥90,000	28
TB-742-04	グライドツール	¥60,000	255	TB-813	パワーリハビリAAD	¥453,000	104
TB-743	モクベッドS	¥105,000	60	TB-814	パワーリハビリSPL	¥393,000	103
TB-743U	有孔モクベッドS	¥112,500	60	TB-815-01	パークベンチ(01)	¥60,000	258
TB-744	モクベッドC	¥110,000	61	TB-815-02	パークベンチ(02)	¥70,000	258
TB-744U	有孔モクベッドC	¥117,500	61	TB-815-03	パークベンチ(03)	¥75,000	258
TB-745	モクベッドSL	¥113,000	60	TB-815-04	パークベンチ(04)	¥80,000	258
TB-745U	有孔モクベッドSL	¥120,500	60	TB-816-01	エバー(01)	¥80,000	246
TB-747	3段トレイ付ステンレスワゴン	¥99,400	306	TB-816-02	エバー(02)	¥95,000	246
TB-748	モクベッドSF	¥120,000	61	TB-817-01	エバーR(01)	¥105,000	246
TB-749-01	モクベンチ(二人掛)	¥40,000	267	TB-817-02	エバーR(02)	¥120,000	246
TB-749-02	モクベンチ(三人掛)	¥55,000	267	TB-818	二つ折れ仮眠マット	¥28,000	392
TB-749-03	モクベンチ(四人掛)	¥65,000	267	TB-819-01	DX治療チェアー(キャスター付き)	¥340,000	217
TB-751	電動ハイローキャリア	¥262,500	128	TB-819-02	DX治療チェアー(アジャスター付き)	¥315,000	217
TB-751U	有孔電動ハイローキャリア	¥270,000	128	TB-820-01	ロビーSL(01)	¥85,000	245
TB-753	スタンダーオリコ	¥83,000	179	TB-820-02	ロビーSL(02)	¥100,000	245
TB-753U	有孔スタンダーオリコ	¥90,500	179	TB-821-01	ロビーMD(01)	¥70,000	245
TB-754	メモリーオリコ	¥93,000	179	TB-821-02	ロビーMD(02)	¥85,000	245
TB-754U	有孔メモリーオリコ	¥100,500	179	TB-821-03	ロビーMD(03)	¥105,000	245
TB-755	ソックスベッド	¥70,000	25	TB-821-04	ロビーMD(04)	¥120,000	245
TB-755U	有孔ソックスベッド	¥77,500	25	TB-822-01	ロビーMR(01)	¥70,000	246
TB-756	H型ソックスベッド	¥80,000	25	TB-822-02	ロビーMR(02)	¥85,000	246
TB-756U	有孔H型ソックスベッド	¥87,500	25	TB-822-03	ロビーMR(03)	¥105,000	246
TB-757	モクベッドST	¥120,000	60	TB-822-04	ロビーMR(04)	¥120,000	246
TB-757U	有孔モクベッドST	¥127,500	60	TB-823-01	4段用脱衣カゴ(ブルー)	¥32,000	298
TB-762	垂直電動Eタイプ	¥552,000	119	TB-823-02	4段用脱衣カゴ(ホワイト)	¥32,000	298
TB-762U	有孔垂直電動Eタイプ	¥559,500	119	TB-824	電動WFベッド	¥270,000	128
TB-763	電動EXベッド	¥260,000	127	TB-824U	有孔電動WFベッド	¥277,500	128
TB-763U	有孔電動EXベッド	¥267,500	127	TB-825-01	ローテーブルFK(01)	¥20,000	290
TB-764-01	PTツール(キャスター付き)	¥32,000	279	TB-825-02	ローテーブルFK(02)	¥34,000	290
TB-764-02	PTツール(アジャスター付き)	¥32,000	279	TB-826-01	パーソンSD(二人掛)	¥119,000	248
TB-765-01	PTツールS(キャスター付き)	¥36,000	279	TB-826-02	パーソンSD(三人掛)	¥144,000	248
TB-765-02	PTツールS(アジャスター付き)	¥36,000	279	TB-827	ニートチェアー	¥32,000	275
TB-768	レストチェアー	¥18,000	274	TB-828	ボタンスツール	¥24,000	285
TB-769	トレーニングステップ	¥45,000	325	TB-829-01	パーソンFD(二人掛)	¥75,000	248
TB-770	ワイドレゴ-L	¥168,000	253	TB-829-02	パーソンFD(三人掛)	¥105,000	248
TB-771	ワイドレゴ-N	¥189,000	253	TB-830-01	パーソンMD(二人掛)	¥78,000	248
TB-772-01	三角縫製ブラットホーム(01)	¥115,000	71	TB-830-02	パーソンMD(三人掛)	¥100,000	248
TB-772-02	三角縫製ブラットホーム(02)	¥140,000	71	TB-831	パワーリハビリADB	¥380,000	104
TB-772-03	三角縫製ブラットホーム(03)	¥190,000	71	TB-832-01	STピース(01)	¥70,000	247
TB-773	ブラットキャリア	¥250,000	72	TB-832-02	STピース(02)	¥83,000	247
TB-774	連結ブラットホーム	¥220,000	73	TB-832-03	STピース(03)	¥96,000	247
TB-775	背あげブラットホーム	¥220,000	73	TB-832-04	STピース(04)	¥103,000	247
TB-776	ハイローホーム	¥225,000	73	TB-833-01	SNピース(01)	¥40,000	247
TB-777	レゴーツツール	¥69,000	253	TB-833-02	SNピース(02)	¥50,000	247
TB-780	チャイルダー	¥85,000	46	TB-833-03	SNピース(03)	¥55,000	247
TB-781	パワーリハビリLEC	¥380,000	104	TB-833-04	SNピース(04)	¥70,000	247
TB-782	コートチェアー	¥40,000	276	TB-834	カートチェアー	¥48,000	276
TB-783	ラウンドマナティ	¥125,000	196	TB-835	電動エステ	¥288,000	204
TB-784-01	フィンハイロー(01)	¥100,000	242	TB-835U	有孔電動エステ	¥295,500	204
TB-784-02	フィンハイロー(02)	¥115,000	242	TB-836-01	TK注射台(01)	¥48,000	319
TB-785	スタンドチェアー	¥15,000	290	TB-836-02	TK注射台(02)	¥70,000	319
TB-786	モクマットホーム	¥256,000	74	TB-837	カットチェアー	¥42,000	277
TB-787-01	リクライチェアー	¥110,000	212	TB-838	DRチェアー	¥70,000	277
TB-787-02	リクライオットマン	¥22,000	212	TB-840	ARマタニチャー	¥44,000	288
TB-789-01	収納ボックスソファ(01)	¥102,000	243	TB-841	ローテーブルFG	¥82,000	290
TB-789-02	収納ボックスソファ(02)	¥129,000	243	TB-842	パイオニア2型	¥320,000	148
TB-791-01	モクソファ(01)	¥118,000	244	TB-843	スリムウイング	¥156,000	166
TB-791-02	モクソファ(02)	¥138,000	244	TB-844	スリムウイング-5型	¥156,000	170
TB-792	L型オムツ交換台	¥90,000	337	TB-845	イージーウイング	¥188,000	172
TB-793	電動ストレッチャー100	¥400,000	224	TB-846	イージーウイング-5型	¥186,000	174
TB-794	キャンバスベッド	¥45,000	230	TB-848	あかりGSキャリア	¥340,000	144
TB-795	コードハンガー	¥7,000	304	TB-849	ケアーツール	¥24,000	282
TB-796	HPチェアー-S	¥36,000	283	TB-850-01	HLテーブル(01)	¥110,000	291
TB-797-01	DSチェアー(キャスター付き)	¥48,000	275	TB-850-02	HLテーブル(02)	¥120,000	291
TB-797-02	DSチェアー(木製脚部付き)	¥48,000	275	TB-850-03	HLテーブル(03)	¥150,000	291
TB-798-01	DLチェアー(キャスター付き)	¥48,000	276	TB-850-04	HLテーブル(04)	¥160,000	291

品番	製品名	定価(税抜き)	ページ	品番	製品名	定価(税抜き)	ページ
TB-852	かどまるソファ	¥65,000	267	TB-908U-4	有孔DXベッド-4	¥85,000	19
TB-854	回診SKカート	¥80,000	305	TB-908U-5	有孔DXベッド-5	¥85,000	20
TB-855	ミニパーク	¥22,000	287	TB-909	マッサージベッド	¥80,000	53
TB-856-01	FKテーブル(01)	¥50,000	292	TB-909U	有孔マッサージベッド	¥87,500	53
TB-856-02	FKテーブル(02)	¥60,000	292	TB-911	脱衣カゴ付ベッド	¥65,000	45
TB-856-03	FKテーブル(03)	¥70,000	292	TB-911U	有孔脱衣カゴ付ベッド	¥72,500	45
TB-856-04	FKテーブル(04)	¥80,000	292	TB-912	電動ハイローベッド	¥242,500	126
TB-857	アールソファ	¥70,000	265	TB-912U	有孔電動ハイローベッド	¥250,000	126
TB-858-01	下駄箱ベンチ(01)	¥60,000	272	TB-913	手動式ハイローベッド	¥178,000	154
TB-858-02	下駄箱ベンチ(02)	¥75,000	272	TB-913U	有孔手動式ハイローベッド	¥185,500	154
TB-863	GSエステ	¥218,000	202	TB-914	ナチュラル	¥204,000	155
TB-863U	有孔GSエステ	¥225,500	202	TB-914U	有孔ナチュラル	¥211,500	155
TB-864	電動2MFカイザー	¥520,000	141	TB-915	アプローチベッド	¥113,000	175
TB-864U	有孔電動2MFカイザー	¥527,500	141	TB-916	スリムベッド	¥136,000	165
TB-868	垂直電動2Eタイプ	¥735,000	122	TB-917	アプローチベッド-2型	¥123,000	175
TB-868U	有孔垂直電動2Eタイプ	¥742,500	122	TB-919	アプローチベッド-3型	¥130,000	175
TB-869	垂直電動2EZタイプ	¥800,000	122	TB-920	長穴有孔アプローチベッド	¥121,000	176
TB-869U	有孔垂直電動2EZタイプ	¥807,500	122	TB-921	シルバーDXベッド	¥72,500	15
TB-872	ライトフェイシャル	¥95,000	199	TB-921U	有孔シルバーDXベッド	¥80,000	15
TB-872U	有孔ライトフェイシャル	¥102,500	199	TB-923	R型DXベッド	¥84,000	29
TB-873	ライトフェイシャル2型	¥115,000	199	TB-923U	有孔R型DXベッド	¥91,500	29
TB-873U	有孔ライトフェイシャル2型	¥122,500	199	TB-924	F型DXベッド	¥88,000	30
TB-874	リラックスカウチ	¥110,000	210	TB-924U	有孔F型DXベッド	¥95,500	30
TB-875	ベンチベッドSD	¥106,000	262	TB-925	S型DXベッド	¥98,000	32
TB-876	ベンチベッドMD	¥116,000	263	TB-925U	有孔S型DXベッド	¥105,500	32
TB-877	垂直電動CEタイプ	¥659,000	123	TB-926	キャスター付DXベッド	¥100,000	25
TB-878	手動ライトニング	¥217,000	156	TB-926U	有孔キャスター付DXベッド	¥107,500	25
TB-878U	有孔手動ライトニング	¥224,500	156	TB-927	コンセント付DXベッド	¥72,500	28
TB-879	ライトニング	¥80,000	205	TB-927U	有孔コンセント付DXベッド	¥80,000	28
TB-879U	有孔ライトニング	¥87,500	205	TB-928	H型DXベッド	¥67,500	16
TB-880	授乳DXチェアー	¥70,000	288	TB-928U	有孔H型DXベッド	¥75,000	16
TB-881-01	ケアークッションS	¥8,400	388	TB-929	M型DXベッド	¥85,000	27
TB-881-02	ケアークッションM	¥9,600	388	TB-929U	有孔M型DXベッド	¥92,500	27
TB-881-03	ケアークッションL	¥10,000	388	TB-931	レザーガード型DXベッド	¥100,000	33
TB-883-01	クリーン(01)	¥75,000	261	TB-931U	有孔レザーガード型DXベッド	¥107,500	33
TB-883-02	クリーン(02)	¥90,000	261	TB-932	DXベッド・CP型カゴ付	¥75,000	41
TB-885-01	DX上肢台(小)	¥22,000	321	TB-932U	有孔DXベッド・CP型カゴ付	¥82,500	41
TB-885-02	DX上肢台(中)	¥22,000	321	TB-934	オメガ式DXベッド	¥90,000	36
TB-885-03	DX上肢台(大)	¥22,000	321	TB-935	オメガ式H型DXベッド	¥90,000	36
TB-886-01	CX上肢台(小)	¥22,000	322	TB-936	タフベッド	¥85,000	54
TB-886-02	CX上肢台(中)	¥22,000	322	TB-936U	有孔タフベッド	¥92,500	54
TB-886-03	CX上肢台(大)	¥22,000	322	TB-939	りんごベッド	¥75,000	54
TB-887-01	CLチェアー(キャスター付き)	¥56,000	276	TB-939U	有孔りんごベッド	¥82,500	54
TB-887-02	CLチェアー(木製脚部付き)	¥56,000	276	TB-941	外脚H型DXベッド	¥67,500	16
TB-888	M型上肢運動台	¥88,000	107	TB-941U	有孔外脚H型DXベッド	¥75,000	16
TB-889	垂直電動EZタイプ	¥631,000	120	TB-943	低反発フォームベッド	¥100,000	58
TB-889U	有孔垂直電動EZタイプ	¥638,500	120	TB-943U	有孔低反発フォームベッド	¥107,500	58
TB-890-01	セラビスティック(01)	¥12,000	315	TB-944	ブラットホーム	¥180,000	70
TB-890-02	セラビスティック(02)	¥16,000	315	TB-945	移動用キャスター付ブラットホーム	¥195,000	71
TB-891	オリコリンク	¥130,000	181	TB-947	オメガ式電動ハイローベッド	¥290,000	132
TB-891U	有孔オリコリンク	¥137,500	181	TB-948	電動アクチハイローベッド	¥320,000	137
TB-892	あかりフレクシオン	¥330,000	146	TB-949	2M電動ベッド	¥305,000	140
TB-893	垂直電動EBタイプ	¥607,000	123	TB-949U	有孔2M電動ベッド	¥312,500	140
TB-894	エクスマット	¥32,000	393	TB-950	クランク昇降アクチベッド	¥220,000	161
TB-895	モクベッドSH	¥128,000	61	TB-951	ハイローDXベッド	¥100,000	22
TB-							

品番	製品名	定価(税抜き)	ページ	品番	製品名	定価(税抜き)	ページ	品番	製品名	定価(税抜き)	ページ	品番	製品名	定価(税抜き)	ページ
TB-978-01	2EX治療チェア(キャスター付き)	¥660,000	217	TB-1034	外脚DXベッド-8	¥77,500	21	TB-1092	垂直電動EGタイプ	¥592,000	120	TB-1148-02	キュービック(02)	¥50,000	270
TB-978-02	2EX治療チェア(アジャスター付き)	¥630,000	217	TB-1034U	有孔外脚DXベッド-8	¥85,000	21	TB-1092U	有孔垂直電動EGタイプ	¥599,500	120	TB-1148-03	キュービック(03)	¥55,000	270
TB-979	エクシーガSD	¥160,000	262	TB-1036	訓練ケアベッド	¥165,000	79	TB-1093	イーザーベッド	¥140,000	171	TB-1148-04	キュービック(04)	¥65,000	270
TB-980	エクシーガMD	¥170,000	262	TB-1037	外脚H型クレードル	¥83,000	39	TB-1094	GSスリムベッド-5型	¥136,000	169	TB-1149	連結キングホーム	¥300,000	73
TB-981	介助シート	¥14,800	226	TB-1037U	有孔外脚H型クレードル	¥90,500	39	TB-1095	スリマーベッド	¥153,000	166	TB-1150	スタッキー	¥14,000	289
TB-983	緊急用ムーブ	¥95,000	184	TB-1038	クレードルオリコ	¥105,000	180	TB-1096	イーザーベッド	¥162,000	172	TB-1151	低床電動ハイロー	¥250,000	131
TB-983U	有孔緊急用ムーブ	¥102,500	184	TB-1038U	有孔クレードルオリコ	¥112,500	180	TB-1098	電動フットワークベッド	¥260,000	130	TB-1151U	有孔低床電動ハイロー	¥257,500	131
TB-984	アンジー	¥100,000	59	TB-1039	はねあげベッド	¥100,000	67	TB-1098U	有孔電動フットワークベッド	¥267,500	130	TB-1154	ピットカバー	¥11,000	400
TB-984U	有孔アンジー	¥107,500	59	TB-1039U	有孔はねあげベッド	¥107,500	67	TB-1099	三角縫製DXベッド	¥70,000	14	TB-1155-01	ナースツール(キャスター付き)	¥42,000	280
TB-985	電動S型ストレッチャー100	¥460,000	224	TB-1040-01	ニット着1PSD	¥7,000	347	TB-1099U	有孔三角縫製DXベッド	¥77,500	14	TB-1155-02	ナースツール(アジャスター付き)	¥42,000	280
TB-986	モーションテーブル	¥90,000	64	TB-1040-02	ニット着1PDX	¥9,000	348	TB-1100	S型電動フットワークベッド	¥300,000	137	TB-1156	モクベッドAR	¥141,000	175
TB-987	ニットカバー	¥10,000	398	TB-1040-03	ニット着1PEX	¥10,000	348	TB-1100U	有孔S型電動フットワークベッド	¥307,500	137	TB-1157-01	電動バラレルホーム(01)	¥440,000	94
TB-987U	有孔ニットカバー	¥12,000	398	TB-1040-04	ニット着2PSD	¥7,000	348	TB-1101	上肢台付電動フットワークベッド	¥300,000	137	TB-1157-02	電動バラレルホーム(02)	¥490,000	94
TB-988	LSベッド	¥150,000	237	TB-1040-05	2PSD用ニット上着	¥5,000	348	TB-1101U	有孔上肢台付電動フットワークベッド	¥307,500	137	TB-1158	A-1ベッド	¥74,000	233
TB-989	ゼウスHS	¥350,000	148	TB-1040-06	ニット着2PDX	¥9,000	348	TB-1102-01	フィンフィオレッティ(01)	¥78,000	241	TB-1159	A-2ベッド	¥185,000	235
TB-991-01	1連セラビカート(01)	¥26,000	308	TB-1040-07	2PDX用ニット上着	¥7,000	348	TB-1102-02	フィンフィオレッティ(02)	¥93,000	241	TB-1160	A-2ベッド(カーテン付き)	¥257,000	235
TB-991-02	1連セラビカート(02)	¥30,000	308	TB-1040-08	2P用ニットパンツ	¥3,000	348	TB-1103	マリ	¥75,000	188	TB-1161	HAMATRES	¥39,000	238
TB-992	2連セラビカート	¥40,000	309	TB-1040-09	開閉式ニットパンツ	¥5,000	349	TB-1104	サンタナ	¥88,000	188	TB-1162-01	MBベッド(ガード無し)	¥96,000	233
TB-993	DXブラウン	¥65,000	11	TB-1042	SDポータル	¥58,000	193	TB-1105	まるみUT	¥160,000	208	TB-1162-02	MBベッド(ガード付き)	¥106,000	233
TB-993U	有孔DXブラウン	¥72,500	11	TB-1043	手動式トリート2S	¥240,000	90	TB-1109-01	コーギー(01)	¥65,000	256	TB-1163-01	モッカー(二人掛)	¥120,000	249
TB-994	DXスリーパー	¥83,000	11	TB-1044	手動式トリート2A	¥240,000	90	TB-1109-02	コーギー(02)	¥85,000	256	TB-1163-02	モッカー(三人掛)	¥150,000	249
TB-994U	有孔DXスリーパー	¥90,500	11	TB-1045	手動式トリート3S	¥280,000	91	TB-1109-03	コーギー(03)	¥135,000	256	TB-1163-03	モッカー(四人掛)	¥190,000	249
TB-995	引き出し付器械卓子	¥65,000	305	TB-1046	手動式トリート4S	¥360,000	91	TB-1110-01	スターツ(01)	¥80,000	257	TB-1164	FAマットレス	¥28,000	238
TB-996	F-1診察券入	¥8,250	316	TB-1047	手動式トリート3A	¥320,000	91	TB-1110-02	スターツ(02)	¥100,000	257	TB-1165	MCベッド	¥70,000	232
TB-997	電動ステップキャリー	¥290,000	129	TB-1048	手動式トリート6A	¥440,000	91	TB-1110-03	スターツ(03)	¥150,000	257	TB-1167	タタミベッド	¥126,000	233
TB-997U	有孔電動ステップキャリー	¥297,500	129	TB-1049	オメガ方式SDベッド	¥63,000	35	TB-1111-01	コール(01)	¥80,000	257	TB-1168	3M電動HBカイザー	¥630,000	229
TB-998	SDセブン	¥110,000	180	TB-1050	オメガ方式MRベッド	¥73,000	36	TB-1111-02	コール(02)	¥100,000	257	TB-1169	MLベッド	¥64,000	232
TB-998U	有孔SDセブン	¥117,500	180	TB-1051	カラーコースター	¥800	328	TB-1111-03	コール(03)	¥150,000	257	TB-1170	ポータルハードマットレス	¥50,000	190
TB-999	MRセブン	¥116,000	181	TB-1052	MRポータル	¥63,000	193	TB-1113-01	PTビーム(キャスター付き)	¥36,000	279	TB-1172	HAMATRES(三つ折り)	¥47,000	238
TB-999U	有孔MRセブン	¥123,500	181	TB-1053	SDスリム	¥107,000	165	TB-1113-02	PTビーム(アジャスター付き)	¥36,000	279	TB-1174	GSラウンドEタイプ	¥170,000	196
TB-1000	クロムセブン	¥136,000	181	TB-1054	MRスリム	¥118,000	165	TB-1114	低反発GSスリム-5型	¥177,000	169	TB-1175	P型上肢運動台	¥98,000	107
TB-1000U	有孔クロムセブン	¥143,500	181	TB-1055	SDイーザー	¥121,000	170	TB-1115	TB製オムツ交換ベッド	¥100,000	338	TB-1176	オメガ方式GFベッド	¥97,000	37
TB-1001	SDエイト	¥70,000	47	TB-1056	MRイーザー	¥129,000	171	TB-1116-01	IクランクHPベッドM(キャスター付き)	¥168,000	229	TB-1177	MAベッド	¥54,000	231
TB-1001U	有孔SDエイト	¥77,500	47	TB-1058	コットンビブ	¥900	344	TB-1116-02	IクランクHPベッドM(足ゴム付き)	¥158,000	229	TB-1178-01	フィンキルト(01)	¥90,000	240
TB-1002	MRエイト	¥75,000	47	TB-1060	電動ハイストローク	¥280,000	131	TB-1117-01	IIクランクHPベッドM(キャスター付き)	¥224,000	229	TB-1178-02	フィンキルト(02)	¥105,000	240
TB-1002U	有孔MRエイト	¥82,500	47	TB-1060U	有孔電動ハイストローク	¥287,500	131	TB-1117-02	IIクランクHPベッドM(足ゴム付き)	¥214,000	229	TB-1179-01	パラテーブル100	¥50,000	83
TB-1004	ハウスソファ	¥70,000	270	TB-1061	電動PTカイザー	¥400,000	138	TB-1119-01	ARサライ(二人掛)	¥130,000	250	TB-1179-02	パラテーブル150	¥60,000	83
TB-1005	ソファ-SR・背無し	¥70,000	270	TB-1062	トリート3A	¥240,000	92	TB-1119-02	ARサライ(三人掛)	¥180,000	250	TB-1180	バラレルBX	¥120,000	80
TB-1006-01	電動カイザーホーム(01)	¥530,000	94	TB-1063	陣痛緩和チェア	¥70,000	288	TB-1120	キャリアバッグ	¥18,000	190	TB-1181	ベンダーホーム	¥230,000	77
TB-1006-02	電動カイザーホーム(02)	¥580,000	94	TB-1064-01	サークルホーム(01)	¥200,000	75	TB-1121	キャスター付キャリアバッグ	¥22,000	190	TB-1182	PLベッド	¥110,000	236
TB-1007	ムーブベッド	¥79,000	182	TB-1064-02	サークルホーム(02)	¥260,000	75	TB-1122	スマーティ&DXベッド	¥624,700	43	TB-1183	メイクチェア	¥66,000	210
TB-1007U	有孔ムーブベッド	¥86,500	182	TB-1065	トレンディングベッド	¥210,000	92	TB-1123	キルトDX	¥80,000	13	TB-1184	歩行ヘルパー	¥77,000	87
TB-1008	粉体ムーブ	¥64,000	182	TB-1065U	有孔トレンディングベッド	¥210,000	92	TB-1123U	有孔キルトDX	¥87,500	13	TB-1185	歩行階段SD	¥90,000	84
TB-1008U	有孔粉体ムーブ	¥71,500	182	TB-1066	GS治療チェア(CLC付き)	¥370,000	218	TB-1124-01	STビーム(キャスター付き)	¥21,000	284	TB-1186-01	バイオフリーズ(1本)	¥1,900	335
TB-1009	粉体ムーブDX	¥72,300	183	TB-1067	オメガ方式DXベッド-5	¥125,000	38	TB-1124-02	STビーム(アジャスター付き)	¥21,000	284	TB-1186-02	バイオフリーズ・1ダース(12本入り)	¥22,800	335
TB-1009U	有孔粉体ムーブDX	¥79,800	183	TB-1068	DXベッド-R	¥70,000	13	TB-1125	電動Gカイザー	¥440,000	138	TB-1187-01	ピローバッグ(大)	¥8,000	390
TB-1010-01	LSワゴン(キャスター付き)	¥21,000	303	TB-1068U	有孔DXベッド-R	¥77,500	13	TB-1125U	有孔電動Gカイザー	¥447,500	138	TB-1187-02	ピローバッグ(小)	¥8,000	390
TB-1010-02	LSワゴン(アジャスター付き)	¥19,400	303	TB-1069	電動ライトクレードル	¥230,000	146	TB-1126	マルチクイック	¥32,000	357	TB-1187-03	ピローバッグ(特大)	¥8,000	390
TB-1011-01	電動コンパクトホーム(01)	¥400,000	92	TB-1070	セラビーマット	¥15,000	383	TB-1127	N型DXベッド	¥90,000	29	TB-1188	ディスボンーツ	¥6,700	340
TB-1011-02	電動コンパクトホーム(02)	¥450,000	92	TB-1071	セラビーバッグ	¥8,000	383	TB-1127U	有孔N型DXベッド	¥97,500	29	TB-1189	メディクロス	¥5,800	340
TB-1012	F型キャスター付2M電動ベッド	¥400,000	143	TB-1072	ワンソファ	¥28,000	273	TB-1128	手動4Sキャスタ	¥266,000	158	TB-1190	DXクラウン	¥110,000	13
TB-1012U	有孔F型キャスター付2M電動ベッド	¥407,500	143	TB-1073	かどまるホーム	¥180,000	70	TB-1128U	有孔手動4Sキャスタ	¥273,500	158	TB-1190U	有孔DXクラウン	¥117,500	13
TB-1013-01	ヒルチェア・背付き(01)	¥95,000	260	TB-1074	メモリーホーム	¥200,000	70	TB-1129	EVA訓練マット	¥44,000	392	TB-1191	電動ナース	¥300,000	135
TB-1013-02	ヒルチェア・背付き(02)	¥110,000	260	TB-1075	キッズSB	¥360,000	339	TB-1130	電動4Sカイザー	¥460,000	138	TB-1191U	有孔電動ナース	¥307,500	135
TB-1014	伸縮セラビ	¥34,000	311	TB-1076-01	カラーブロックセット	¥24,000	390	TB-1130U	有孔電動4Sカイザー	¥467,500	138	TB-1192	ナース901	¥87,500	46
TB-1015	マウンテンベッド	¥92,500	57	TB-1076-02	ブロックロール	¥3,200	390/391	TB-1131	エコマット	¥90,000	238	TB-1192U	有孔ナース901	¥95,000	46
TB-1015U	有孔マウンテンベッド	¥100,000	57	TB-1076-03	三角ブロック(大)	¥5,800	390	TB-1132	バラレルホーム	¥250,000	76	TB-1193	MKチェア	¥52,000	275
TB-1016	DFワゴン(キャスター付き)	¥56,000	303	TB-1076-04	三角ブロック(小)	¥4,600	390	TB-1133	キッズRB	¥590,000	340	TB-1194-01	小児バラレルDX(01)	¥88,000	81
TB-1017	低反発スリムマット	¥12,000	391	TB-1076-05	ブロックボード	¥6,400	390/391	TB-1134	GSホットイーザー	¥160,000	171	TB-1194-02	小児バラレルDX(02)	¥88,000	81
TB-1018	2Mマイティチェア	¥347,000	204	TB-1076-06	鋏型ブロックセット	¥24,000	391	TB-1135	3M電動HPベッド	¥550,000	229	TB-1195	垂直電動MQタイプ	¥631,000	123
TB-1018U	有孔2Mマイティチェア	¥354,500	204	TB-1076-07	鋏型三角ブロック(大)	¥5,800	391	TB-1136-01	ウィーヴマット(小)	¥45,000	393	TB-1197	フェイシャルチェア	¥83,000	210
TB-1019-01	NMキング(01)	¥80,000	256	TB-1076-08	鋏型三角ブロック(小)	¥4,600	391	TB-1136-02	ウィーヴマット(大)	¥50,000	393	TB-1198	ラウンド平行棒	¥220,000	83
TB-1019-02	NMキング(02)	¥110,000	256	TB-1076-09	先細三角ブロック	¥6,000	390	TB-1137	ソニーRX	¥93,000	49	TB-1199	手動ライトストレッチャー100	¥264,000	223
TB-1019-03	NMキング(03)	¥140,000	256	TB-1077-01	2M電動ポバース(01)	¥480,000	95	TB-1137U	有孔ソニーRX	¥100,500	49	TB-1200-01	ボックスLX(01)	¥107,000	243
TB-1020	差込式フェイス	¥13,000	189	TB-1077-02	2M電動ポバース(02)	¥530,000	95	TB-1138	E型DXベッド	¥88,500	30	TB-1200-02	ボックスLX(02)	¥137,000	243
TB-1021	LFGキャスタ	¥160,000	34	TB-1078-01	ロングバラレルDX(01)	¥160,000	80	TB-1138U	有孔E型DXベッド	¥96,000	30	TB-1201	2Mあかり電動	¥380,000	143
TB-1021U	有孔LFGキャスタ	¥167,500	34	TB-1078-02	ロングバラレルDX(02)	¥210,000	80	TB-1139	ナースカーSD	¥90,000	305	TB-1202-01	NSテーブル(01)	¥80,000	291
TB-1022	電動ワイドベッド	¥350,000	131	TB-1079	畳エクサス	¥150,000	78	TB-1140	ナースカーHL	¥110,000	305	TB-1202-02	NSテーブル(02)	¥100,000	291
TB-1022U	有孔電動ワイドベッド	¥357,500	131	TB-1080	マルチフェイス	¥18,200	357	TB-1141	DXウィーヴ	¥100,000	13	TB-1203-01	ボックスSN(01)	¥100,000	267
TB-1023	GSラウンドチェア	¥110,000	195	TB-1081	ポータル用キャリアバッグ	¥13,000	193	TB-1141U	有孔DXウィーヴ	¥107,500	13	TB-1203-02	ボックスSN(02)	¥115,000	267
TB-1024	モダンベンチ	¥60,000	271	TB-1082	スタンドグリッパ	¥18,000									

品番	製品名	定価(税抜き)	ページ	品番	製品名	定価(税抜き)	ページ
TB-1218	レッグエクステンションII	¥273,000	100	TB-1285U	有孔LLG型電動ハイロー	¥307,500	129
TB-1219	ショルダーII	¥268,000	100	TB-1286-01	ハードバッグ	¥22,000	191
TB-1220	チェストII	¥260,000	100	TB-1286-02	キャスター付ハードバッグ	¥25,000	191
TB-1221	アブドミナルII	¥282,000	102	TB-1287	歩行階段HD	¥90,000	85
TB-1222	アダクションII	¥375,000	101	TB-1288	リハビリステップ	¥11,000	112
TB-1223	アブダクションII	¥382,000	102	TB-1289	エクササイズステップ	¥19,000	112
TB-1224	ワゴンカー	¥28,000	303	TB-1290	ストレッチボード	¥13,000	113
TB-1225	ハウスベッド	¥115,000	32	TB-1291	パワーツイスト	¥7,000	113
TB-1225U	有孔ハウスベッド	¥122,500	32	TB-1292	バランスボード	¥3,000	113
TB-1226-01	リングDX(01)	¥97,000	243	TB-1293	マッサージャー	¥6,000	113
TB-1226-02	リングDX(02)	¥129,000	243	TB-1294	ヨガマット	¥3,700	113
TB-1227	アスリートDX	¥90,000	53	TB-1295-01	バランスボール(55)	¥3,700	113
TB-1228	パワーリハビリSUD	¥422,000	105	TB-1295-02	バランスボール(65)	¥4,200	113
TB-1229	キッズプレイセット	¥32,000	340	TB-1295-03	バランスボール(75)	¥5,000	113
TB-1230	電動ウェルター	¥200,000	125	TB-1296	歩行階段DX	¥130,000	84
TB-1230U	有孔電動ウェルター	¥207,500	125	TB-1297	歩行階段付バラレル	¥330,000	84
TB-1231	キッズHB	¥220,000	339	TB-1303	トレンチDXベッド	¥85,000	41
TB-1232	手動S型フルカイザー	¥398,000	157	TB-1303U	有孔トレンチDXベッド	¥92,500	41
TB-1232U	有孔手動S型フルカイザー	¥405,500	157	TB-1304	回転ガード付カイザー	¥280,000	65
TB-1234	バラレルLX	¥110,000	81	TB-1304U	有孔回転ガード付カイザー	¥287,500	65
TB-1235	A-1ベッド(収納箱付き)	¥120,000	234	TB-1305	手動ウェルター	¥148,000	154
TB-1236	SDコーナー	¥90,000	244	TB-1305U	有孔手動ウェルター	¥155,500	154
TB-1237-01	2Cリクライチェアー	¥110,000	212	TB-1306	アクチムープ	¥115,000	183
TB-1237-02	2Cリクライオートマン	¥22,000	212	TB-1307-01	ランドリーバスケット(2段)	¥8,900	298
TB-1238	低反発マット	¥10,000	391	TB-1307-02	ランドリーバスケット(3段)	¥11,700	298
TB-1238U	有孔低反発マット	¥10,000	391	TB-1308	リクライチェアー(P付き)	¥140,000	214
TB-1240	ふっとはうす	¥14,000	273	TB-1309	A-2畳ベッド	¥332,000	235
TB-1241	足圧ボディケアベッド	¥180,000	22	TB-1310	A-2畳ベッド(カーテン付き)	¥405,000	235
TB-1241U	有孔足圧ボディケアベッド	¥187,500	22	TB-1312	アプローチプロ	¥166,000	176
TB-1242	ワイドモクマット	¥178,000	62	TB-1313	点滴スタンドS	¥15,500	301
TB-1242U	有孔ワイドモクマット	¥185,500	62	TB-1314	ロビーソファース	¥69,000	244
TB-1243	電動マルチロード	¥270,000	133	TB-1315	マルチステップ	¥16,000	112
TB-1243U	有孔電動マルチロード	¥277,500	133	TB-1316	リハビリペダル	¥15,500	112
TB-1244	トリプルコンセント908	¥6,500	316	TB-1317	リラクステアアー(オートマン付き)	¥64,000	214
TB-1246	ブラットモクマット	¥277,000	74	TB-1318	メディクリナー(詰替用)	¥7,000	333
TB-1247	キングモクマット	¥475,000	74	TB-1320	点滴グリッ	¥5,000	301
TB-1248-04	Aセライ(四人掛)	¥78,000	269	TB-1321	電動LSベッド	¥220,000	126
TB-1248-05	Bセライ(四人掛)	¥78,000	269	TB-1321U	有孔電動LSベッド	¥227,500	126
TB-1248-06	Cセライ(四人掛)	¥78,000	269	TB-1322-01	リクライラウンディアー	¥110,000	212
TB-1250	ステンレス汚物缶	¥9,000	304	TB-1322-02	ラウンディアーオートマン	¥29,000	212
TB-1251	ワゴン用後付汚物缶	¥16,000	304	TB-1323	ディップフェイス	¥12,500	357
TB-1252	カールベンチ	¥120,000	108	TB-1324	G型リクライチェアー	¥115,000	213
TB-1253-02	C2バスケット	¥4,400	299	TB-1325	りんごベッド20	¥90,000	55
TB-1253-03	C3バスケット	¥6,500	299	TB-1325U	有孔りんごベッド20	¥97,500	55
TB-1253-04	スリッパラック	¥4,800	316	TB-1326	リラクゼーションチェアー	¥125,000	214
TB-1254-01	ウェーブソファアー(01)	¥95,000	260	TB-1327	スロープ付歩行訓練台	¥280,000	85
TB-1254-02	ウェーブソファアー(02)	¥110,000	260	TB-1328	DFオメガ	¥100,000	37
TB-1255	3M電動アシスト-2	¥600,000	143	TB-1329	メディバリア	¥3,150	332
TB-1256	FR測定器	¥45,000	106	TB-1330	DFオメガ電動	¥245,000	124
TB-1257	救急M1型カート	¥290,000	300	TB-1331	DFスリム	¥148,000	166
TB-1258	救急M2型カート	¥330,000	300	TB-1332	リラクゼーションチェアー(楽音マクラ付き)	¥150,000	214
TB-1259-01	専用ボンベ架	¥12,000	300	TB-1333	アルミムープ	¥92,000	179
TB-1259-02	専用ガードル架	¥11,000	300	TB-1333U	有孔アルミムープ	¥99,500	179
TB-1259-03	専用汚物缶	¥14,000	300	TB-1334	油圧式昇降ベッド	¥230,000	152
TB-1259-04	専用蘇生板	¥19,000	300	TB-1334U	有孔油圧式昇降ベッド	¥237,500	152
TB-1259-05	専用C型ガードル架	¥11,000	300	TB-1335-01	ポジションキープ(大)	¥15,200	387
TB-1262	付添ポータブル	¥60,000	231	TB-1335-02	ポジションキープ(小)	¥11,200	387
TB-1263	ARレストチェアー	¥24,000	274	TB-1336	電動LSベッド(無線FS式)	¥235,000	126
TB-1264	レッグホット	¥74,800	334	TB-1336U	有孔電動LSベッド(無線FS式)	¥242,500	126
TB-1265	練習用腰掛SD	¥160,000	85	TB-1337	グループチェアー	¥49,000	275
TB-1266	練習用腰掛LX	¥180,000	86	TB-1339	アルミトライ	¥120,000	179
TB-1267	A-3ベッド	¥143,000	236	TB-1339U	有孔アルミトライ	¥127,500	179
TB-1268-01	ホームチェアーC1	¥34,000	274	TB-1340	スマートチェアー	¥80,000	220
TB-1268-02	ホームチェアーC2	¥36,000	274	TB-1341	ラックベッド	¥40,000	328
TB-1269	グラนด์フェイス	¥192,000	199	TB-1343	MSDトリート	¥310,000	124
TB-1270	電動リクライチェアー	¥170,000	213	TB-1344	電動ボディベッド	¥160,000	125
TB-1272	タフモクベッド	¥137,000	62	TB-1344U	有孔電動ボディベッド	¥167,500	125
TB-1272U	有孔タフモクベッド	¥144,500	62	TB-1345	電動診察台α	¥220,000	125
TB-1273	高級バイルスリッパ	¥47,000	343	TB-1345U	有孔電動診察台α	¥227,500	125
TB-1274	救急C型カート	¥230,000	299	TB-1346	電動診察台β	¥220,000	126
TB-1275	スーパー介助シート	¥16,000	226	TB-1346U	有孔電動診察台β	¥227,500	126
TB-1277	HUテーブル	¥130,000	291	TB-1348	アルミストレッチャー100	¥180,000	221
TB-1278	歩行階段WD	¥480,000	84	TB-1349	油圧ストレッチャー100	¥320,000	222
TB-1279	ローゴン(キャスター付き)	¥22,000	303	TB-1350	キャスター付油圧式昇降ベッド	¥255,000	152
TB-1280	ユーズベンチ	¥100,000	64	TB-1350U	有孔キャスター付油圧式昇降ベッド	¥262,500	152
TB-1281-01	スツールロッカー(01)	¥70,000	324	TB-1351	アルミストレッチャー100(ベルト付き)	¥190,000	221
TB-1281-02	スツールロッカー(02)	¥80,000	324	TB-1352	DXポーター	¥62,000	10
TB-1281-03	スツールロッカー(03)	¥95,000	324	TB-1352U	有孔DXポーター	¥69,500	10
TB-1282	ライトベンダー	¥142,000	67	TB-1353	スキルアップ911	¥85,000	47
TB-1282U	有孔ライトベンダー	¥149,500	67	TB-1353U	有孔スキルアップ911	¥92,500	47
TB-1283	垂直電動MFWタイプ	¥797,000	124	TB-1354	薄型ジェルバスタ	¥26,000	358
TB-1285	LG型電動ハイロー	¥300,000	129	TB-1355	薄型ジェルフェイス	¥12,000	358

品番	製品名	定価(税抜き)	ページ	品番	製品名	定価(税抜き)	ページ
TB-1356	アシストグリッ	¥28,000	318	TB-1412-08	1連サンカート(08)	¥27,000	310
TB-1357	電動ワークチェアー	¥137,000	213	TB-1412-09	1連サンカート(09)	¥29,000	310
TB-1358	電動キングホーム	¥920,000	93	TB-1413-01	1連サンシャット(01)	¥24,000	309
TB-1359	薄型ジェルセット	¥38,000	358	TB-1413-02	1連サンシャット(02)	¥26,000	309
TB-1360	URスツール	¥36,000	280	TB-1413-03	1連サンシャット(03)	¥30,000	309
TB-1361	電動マイスターS	¥333,000	118	TB-1413-04	1連サンシャット(04)	¥29,000	309
TB-1361U	有孔電動マイスターS	¥340,500	118	TB-1413-05	1連サンシャット(05)	¥31,000	309
TB-1362	電動リカバリチェアー	¥192,000	219	TB-1413-06	1連サンシャット(06)	¥35,000	309
TB-1363	アトムスタンド	¥38,000	320	TB-1414	プレミアムアブロージー	¥208,000	164
TB-1364	スキルアップ901	¥75,000	47	TB-1415	オリコベッド・オスロ	¥116,000	180
TB-1364U	有孔スキルアップ901	¥82,500	47	TB-1415U	有孔オリコベッド・オスロ	¥123,500	180
TB-1366-01	サンハーブフレグランスビーズ(ラベンダー)	¥600	333	TB-1416	キャスト150	¥110,000	26
TB-1366-02	サンハーブフレグランスビーズ(グレープフルーツ)	¥600	333	TB-1416U	有孔キャスト150	¥117,500	26
TB-1366-03	サンハーブフレグランスビーズ(ビューアローズ)	¥600	333	TB-1417-01	2連サンシャット(01)	¥41,000	311
TB-1367	ウォークトレーナー(水田式)	¥45,000	111	TB-1417-02	2連サンシャット(02)	¥43,000	311
TB-1368	ウォークトレーナー(青竹式)	¥48,000	111	TB-1418-01	2連サンスクリーン(01)	¥34,000	310
TB-1369	アドクション「青葉」	¥9,000	102	TB-1418-02	2連サンスクリーン(02)	¥36,000	310
TB-1370	ナースカー・フォルテ	¥145,000	304	TB-1419-01	2連サンカート(01)	¥35,000	310
TB-1372	カラーオートマン	¥16,000	273	TB-1419-02	2連サンカート(02)	¥37,000	310
TB-1373	歩行スロープSD	¥90,000	85	TB-1420	電動キャスト150	¥270,000	133
TB-1374	モクベッド	¥134,000	61	TB-1420U	有孔電動キャスト150	¥277,500	133
TB-1374U	有孔モクベッドL	¥141,500	61	TB-1421	S型歩行器	¥50,000	87
TB-1375	電動マイスターL	¥410,000	118	TB-1422	油圧式マイスターS	¥315,000	152
TB-1375U	有孔電動マイスターL	¥417,500	118	TB-1422U	有孔油圧式マイスターS	¥322,500	152
TB-1376	SEK診察台カバー	¥7,500	397	TB-1423	油圧式マイスターL	¥363,000	152
TB-1376U	有孔SEK診察台カバー	¥9,500	397	TB-1423U	有孔油圧式マイスターL	¥370,500	152
TB-1377	SEK診察台シート	¥7,200	397	TB-1424	Mスポーツ70	¥79,000	59
TB-1377U	有孔SEK診察台シート	¥9,200	397	TB-1425	フラップテーブル	¥132,000	176
TB-1378	SEK介護シート	¥7,800	397	TB-1426	トイレ補助手すり	¥21,000	317
TB-1379	収納庫付オムツ交換台	¥205,000	337	TB-1427	H-2ベッド	¥170,000	234
TB-1380	ブラット訓練マット	¥64,000	111	TB-1428	B-2ベッド	¥148,000	234
TB-1381	リハビリ訓練マット	¥58,000	111	TB-1429	B-2ベッド(カーテン付き)	¥211,000	234
TB-1382	スリムドロップSD	¥240,000	163	TB-1430	タイカンクション	¥25,000	389
TB-1383	GSアブロージー	¥188,000	164	TB-1431	上肢注射台	¥15,000	320
TB-1384	GSアブロージーマルチ	¥191,000	164	TB-1432-01	今治エコタオル(WT)	¥750	343
TB-1385	2Mリカバリ	¥350,000	220	TB-1432-02	今治エコタオル(FT)	¥1,400	343
TB-1386	アップマッサージSD	¥87,500	52	TB-1433	小児用ストレッチャー100	¥160,000	221
TB-1386U	有孔アップマッサージSD	¥95,000	52	TB-1434	座式介助シート	¥18,000	220
TB-1387-01	除菌クエアシート	¥6,000	333	TB-1435	アルミストレッチャー150	¥146,000	222
TB-1387-02	除菌クエアシート(詰替用)	¥4,500	333	TB-1436	カラーホルドミット	¥8,000	109
TB-1387-03	除菌クエアシート(ミニ)	¥1,000	333	TB-1437	ビットC&LP	¥559,000	99
TB-1388	ロイヤルコットンペーパー	¥11,000	342	TB-1438	ビットS&AD	¥533,000	99
TB-1389-01	カラーフェイスペーパー(500枚入り)	¥7,300	342	TB-1439	ビットS&LE	¥468,000	100
TB-1389-02	カラーフェイスペーパー(2,500枚入り)	¥34,300	342	TB-1441	C型油圧ストレッチャー150	¥260,000	221
TB-1390	プレミアムボディマット	¥83,000	354	TB-1442	hurry(ハリ)	¥370,000	299
TB-1391	ビットチェスト	¥273,000	98	TB-1443-01	hurry用ボンベ架	¥12,000	299
TB-1392	ビットショルダー	¥277,000	98	TB-1443-02	hurry用ガードル架	¥9,000	299
TB-1393	ビットレッグエクステンション	¥294,000	98	TB-1443-03	hurry用蘇生板取付金具	¥6,000	299
TB-1395	マイティムープ	¥183,000	200	TB-1443-04	hurry用蘇生板	¥16,000	299
TB-1395U	有孔マイティムープ	¥190,500	200	TB-1444-01	かたらいホーム(01)	¥115,000	74
TB-1396	ビットレッグプレス	¥306,000	98	TB-1444-02	かたらいホーム(02)	¥140,000	74
TB-1397	ビットアダクション	¥366,000	99	TB-1444-03	かたらいホーム(03)	¥190,000	74
TB-1398	車イス式油圧ストレッチャー	¥420,000	219	TB-1445	ろくぼくDX	¥270,000	86
TB-139							

品番	製品名	定価(税抜き)	ページ
TB-1475	尖足矯正板	¥63,000	108
TB-1476	パイオニア	¥300,000	149
TB-1478	A型オーバーヘッドフレーム	¥420,000	95
TB-1480	免荷用ハーネスM	¥88,000	109
TB-1481	電動介護リフトS	¥377,000	227
TB-1482	電動介護リフトF	¥438,000	227
TB-1483	電動歩行訓練リフト	¥420,000	109
TB-1484	電動ARベッド	¥250,000	127
TB-1484U	有孔電動ARベッド	¥257,500	127
TB-1485-01	ライトスツール(キャスター付き)	¥8,800	278
TB-1485-02	ライトスツール(アジャスター付き)	¥8,800	278
TB-1486	SD訓練台	¥124,000	70
TB-1487	DXスタイラー	¥97,000	48
TB-1487U	有孔DXスタイラー	¥104,500	48
TB-1488-01	SNスミス(01)	¥29,000	261
TB-1488-02	SNスミス(02)	¥37,000	261
TB-1489-01	STスミス(01)	¥42,000	245
TB-1489-02	STスミス(02)	¥53,000	245
TB-1490	グランドチルト	¥83,000	189
TB-1491	電動パーソナル	¥190,000	211
TB-1492	頭蓋骨用ボード	¥9,800	390
TB-1493	MP訓練台	¥250,000	72
TB-1494	スタンドステップ	¥18,000	319
TB-1495	カルストレッチ	¥28,000	108
TB-1496	背上市付添ポータブル	¥93,000	231
TB-1497	カバーリングDX	¥70,000	12
TB-1497U	有孔カバーリングDX	¥77,500	12
TB-1498	背上げ式MCベッド	¥101,000	232
TB-1499	ニール	¥86,000	188
TB-1500	ジャーニー	¥99,000	188
TB-1501-01	刺繍加工(1.5×10)	¥800	352
TB-1501-02	刺繍加工(10×16)	¥1,700	352
TB-1501-03	刺繍加工(14×24)	¥3,400	352
TB-1501-04	刺繍加工(18×28)	¥5,000	352
TB-1502-01	感染防止スクリーンⅠ型	¥17,000	313
TB-1502-02	感染防止スクリーンⅡ型	¥18,000	313
TB-1502-03	感染防止スクリーンⅢ型	¥29,000	313
TB-1503	カバーリングレザー	¥17,000	12
TB-1503U	有孔カバーリングレザー	¥19,000	12
TB-1504	2M電動マイスター	¥392,000	118
TB-1504U	有孔2M電動マイスター	¥399,500	118
TB-1505	ヘルシオ	¥260,000	159
TB-1506	フォークス	¥244,000	160
TB-1507	アクティ	¥320,000	147
TB-1508	脱衣用はねあげベッド	¥140,000	67
TB-1508U	有孔脱衣用はねあげベッド	¥147,500	67
TB-1509	乳児用SGベッド	¥170,000	66
TB-1510	アルコールスタンドM	¥13,300	314
TB-1511	アルコールスタンドS	¥7,300	314
TB-1512	小児用DXベッド(刺繍付き)	¥62,500	15
TB-1512U	有孔小児用DXベッド(刺繍付き)	¥70,000	15
TB-1513	キッズプレイセット(刺繍付き)	¥57,000	340
TB-1514	オムツ交換台(刺繍付き)	¥93,600	337
TB-1515	練習用腰掛EX	¥104,000	86
TB-1516	2M電動リモス	¥240,000	140
TB-1516U	有孔2M電動リモス	¥247,500	140
TB-1517	パイオニアリモス	¥230,000	147
TB-1519	電動マイスターE	¥433,000	118
TB-1519U	有孔電動マイスターE	¥440,500	118
TB-1520	あかり・GSリモス	¥220,000	144
TB-1521	手動GSストレッチャーD型	¥290,000	225
TB-1522	I型感染防護服	¥2,900	349
TB-1523	II型感染防護服	¥3,300	349
TB-1524	感染防護キャップ	¥1,000	349
TB-1525	ぶら下がり訓練器	¥81,000	106
TB-1527-01	内視鏡用電動カイザー(メモリー有り)	¥610,000	124
TB-1527-02	内視鏡用電動カイザー(メモリー無し)	¥580,000	124
TB-1528	患ジャギ2P	¥4,800	347
TB-1529	ロイヤルタオル	¥1,000	343
TB-1530	軽量MTストレッチャー	¥240,000	225
TB-1531-01	感染防止パネルI型	¥8,300	313
TB-1531-02	感染防止パネルII型	¥15,000	313
TB-1531-03	感染防止パネルIII型	¥15,500	314
TB-1532	ダンベルチェスト	¥168,000	96
TB-1533	ダンベルショルダー	¥147,000	96
TB-1534	ダンベルレッグ	¥162,000	96
TB-1535	アスリートSD	¥105,000	53
TB-1536-01	ダンベル(5kg)	¥15,000	97
TB-1536-02	バーベル(10kg)	¥25,000	97
TB-1537	足置きホットマクラ	¥16,300	373
TB-1538	半円特大ホットマクラ	¥19,300	373
TB-1539	バストホットマット	¥21,300	373

品番	製品名	定価(税抜き)	ページ
TB-1540	ミニホットマット	¥15,700	374
TB-1541	円柱ペグボード	¥17,300	105
TB-1542-01	レザー製ウエイトバンド(0.25kg)	¥4,600	109
TB-1542-02	レザー製ウエイトバンド(0.5kg)	¥5,500	109
TB-1542-03	レザー製ウエイトバンド(1.0kg)	¥6,300	109
TB-1542-04	レザー製ウエイトバンド(1.5kg)	¥8,700	109
TB-1542-05	レザー製ウエイトバンド(2.0kg)	¥9,200	109
TB-1543-01	綿製ウエイトバンド(0.25kg)	¥4,400	109
TB-1543-02	綿製ウエイトバンド(0.5kg)	¥5,300	109
TB-1543-03	綿製ウエイトバンド(1.0kg)	¥6,100	109
TB-1543-04	綿製ウエイトバンド(1.5kg)	¥8,500	109
TB-1543-05	綿製ウエイトバンド(2.0kg)	¥8,900	109
TB-1544	サンディングボード	¥88,000	106
TB-1545-01	サンディングブロック(片手用)	¥12,200	106
TB-1545-02	サンディングブロック(両手用)	¥13,300	106
TB-1546-01	プロテクトフィン(二人掛)	¥126,000	265
TB-1546-02	プロテクトフィン(三人掛)	¥162,000	265
TB-1547-01	ベンチスクリーンⅠ型	¥17,000	314
TB-1547-02	ベンチスクリーンⅡ型	¥17,000	314
TB-1548	プレス用補助グリップ	¥6,700	103
TB-1549	抗ウイルスカバー	¥21,000	396
TB-1549U	有孔抗ウイルスカバー	¥23,000	396
TB-1550	ダンベルアブドミナル	¥163,000	97
TB-1551	DXシールド	¥19,000	315
TB-1552	ビットローイング	¥276,000	99
TB-1553	シットアップベンチ	¥126,000	105
TB-1554	ダンベルプレス	¥192,000	96
TB-1555	はねあげDX	¥120,000	67
TB-1556	検査用3面スクリーン	¥33,000	313
TB-1557	電動化学療法チェアー	¥350,000	218
TB-1558	はねあげMAベッド	¥113,000	237
TB-1559	アルコールスタンドF	¥29,500	315
TB-1560	椅子型診察台	¥284,000	218
TB-1561-01	姿勢矯正用鏡(片面式)	¥135,000	107
TB-1561-02	姿勢矯正用鏡(両面式)	¥226,000	107
TB-1562-01	A型クランケチェアー	¥23,000	278
TB-1562-02	G型クランケチェアー	¥31,000	278
TB-1563	A型静注台	¥22,000	321
TB-1564-01	モクワーゴン	¥32,000	303
TB-1564-02	モクツワーゴン	¥44,000	303
TB-1565	3連スライドスクリーン	¥74,000	311
TB-1566-01	片側収納120テーブル	¥139,000	294
TB-1566-02	片側収納150テーブル	¥156,000	294
TB-1566-03	片側収納180テーブル	¥196,000	294
TB-1566-04	両側収納120テーブル	¥211,000	295
TB-1566-05	両側収納150テーブル	¥232,000	295
TB-1566-06	両側収納180テーブル	¥305,000	295
TB-1567	スリムドロップHD	¥420,000	163
TB-1568-01	1連浴場スクリーン	¥61,000	311
TB-1568-02	2連浴場スクリーン	¥93,000	311
TB-1569	ひとり介護テーブル	¥78,000	320
TB-1570-01	リネンカー(01)	¥69,000	329
TB-1570-02	リネンカー(02)	¥83,000	329
TB-1570-03	リネンカー(03)	¥97,000	329
TB-1571-01	円形テーブル(キャスター付き)	¥57,000	329
TB-1571-02	円形テーブル(アジャスター付き)	¥55,000	329
TB-1572	ハイクション	¥7,000	103
TB-1573-01	ナーステーブルC(01)	¥86,000	292
TB-1573-02	ナーステーブルC(02)	¥98,000	292
TB-1573-03	ナーステーブルC(03)	¥125,000	292
TB-1574-01	ナーステーブルR(01)	¥78,000	293
TB-1574-02	ナーステーブルR(02)	¥93,000	293
TB-1575-01	ナーステーブルHC(01)	¥131,000	293
TB-1575-02	ナーステーブルHC(02)	¥154,000	293
TB-1575-03	ナーステーブルHC(03)	¥181,000	293
TB-1576-01	ナーステーブルHR(01)	¥120,000	293
TB-1576-02	ナーステーブルHR(02)	¥134,000	293
TB-1577-01	ナーステーブルEV(01)	¥106,000	294
TB-1577-02	ナーステーブルEV(02)	¥131,000	294
TB-1578-01	ナーステーブルEW(01)	¥106,000	294
TB-1578-02	ナーステーブルEW(02)	¥131,000	294
TB-1579	シニアチェアーⅠ型	¥38,200	277
TB-1580	シニアチェアーⅡ型	¥43,800	277
TB-1581-01	ソーシャルソファ(二人掛)	¥97,000	265
TB-1581-02	ソーシャルソファ(三人掛)	¥123,000	265
TB-1582	NOVA(ノバ)	¥28,000	330
TB-1583	RSベッド	¥120,000	236
TB-1584	サイドバラテーブル	¥42,800	326
TB-1585	オーバーバラテーブル	¥67,000	326
TB-1586	トレー付採血台	¥40,000	320
TB-1587	アクリルパーテーション	¥55,000	314
TB-1588-01	サイドボード(アジャスター付き)	¥25,000	327

品番	製品名	定価(税抜き)	ページ
TB-1588-02	サイドボード(キャスター付き)	¥29,000	327
TB-1589-01	オーバーボード(アジャスター付き)	¥39,000	327
TB-1589-02	オーバーボード(キャスター付き)	¥43,000	327
TB-1590	しんさつベッド	¥51,000	45
TB-1590U	有孔しんさつベッド	¥58,500	45
TB-1591	くりんクリン除菌装置	¥170,000	335
TB-1592-01	1段用踏台(スチール)	¥13,000	324
TB-1592-02	2段用踏台(スチール)	¥24,000	324
TB-1592-03	3段用踏台(スチール)	¥35,000	324
TB-1593-01	1段用踏台(ステンレス)	¥23,000	324
TB-1593-02	2段用踏台(ステンレス)	¥47,000	324
TB-1593-03	3段用踏台(ステンレス)	¥66,000	324
TB-1594-01	患ジャギ2PMD	¥8,700	347
TB-1594-02	MD用上着	¥5,800	347
TB-1594-03	MD用パンツ	¥2,900	347
TB-1595	2M電動リモスホット	¥260,000	139
TB-1595U	有孔2M電動リモスホット	¥267,500	139
TB-1596	電動縦転ハイロー	¥260,000	115
TB-1596U	有孔電動縦転ハイロー	¥267,500	115
TB-1597	M型オムツ交換台	¥90,000	339
TB-1598	Cooper(クーパー)	¥22,000	330
TB-1599	パイプツインボール	¥11,000	331
TB-1600	パイプフォームローラー	¥16,000	330
TB-1601	エアカーフ	¥28,000	330
TB-1602	ネックパルサー	¥15,000	331
TB-1603-01	えんざ(01)	¥55,000	273
TB-1603-02	えんざ(02)	¥80,000	273
TB-1603-03	えんざ(03)	¥125,000	273
TB-1604-01	コンビー(01)	¥91,000	272
TB-1604-02	コンビー(02)	¥101,000	272
TB-1604-03	コンビー(03)	¥71,000	272
TB-1605	ストレッチカバー	¥6,000	397
TB-1605U	有孔ストレッチカバー	¥8,000	397
TB-1606	電動横転ハイロー	¥280,000	115
TB-1606U	有孔電動横転ハイロー	¥287,500	115
TB-1607	ダンベルアームカール	¥172,000	97
TB-1608	電動クラウンハイロー	¥294,000	115
TB-1608U	有孔電動クラウンハイロー	¥301,500	115
TB-1609	スタンドアーム	¥47,000	317
TB-1610	油圧式昇降ベッド(両側ペダル式)	¥260,000	153
TB-1610U	有孔油圧式昇降ベッド(両側ペダル式)	¥267,500	153
TB-1611	F型油圧式昇降ベッド	¥250,000	153
TB-1611U	有孔F型油圧式昇降ベッド	¥257,500	153
TB-1612	油圧式昇降ワイドベッド	¥260,000	153
TB-1612U	有孔油圧式昇降ワイドベッド	¥267,500	153
TB-1613	ラウンドプラス平行棒	¥300,000	83
TB-1614	ニートレくん。	¥53,000	97
TB-1615	USB充電ACアダプター	¥1,400	331
TB-1616	電動ラウンドチェアー	¥160,000	197
TB-1617	ワイドオリコ	¥156,000	189
TB-1617U	有孔ワイドオリコ	¥163,500	189
TB-1618	電動縦横転ハイロー	¥399,000	115
TB-1618U	有孔電動縦横転ハイロー	¥406,500	115
TB-1619	ライジンバー	¥16,400	318
TB-1620	サイドエンター	¥48,000	329
TB-1621	セラピストツール	¥60,000	273
TB-1622	Pro-styleシェーブベッド	¥182,000	163
TB-1623	卓上アクリル板	¥38,000	315
TB-1624	手動GSストレッチャーB型	¥280,000	225
TB-1625	カラスツール	¥18,000	278
TB-1626	電動トリス	¥380,000	210
TB-1626U	有孔電動トリス	¥387,500	210
TB-1627	ポータルコースター	¥6,900	189
TB-1628	電動アジャスト2D	¥280,000	163
TB-1629	有孔フタ付電動リモス	¥194,000	116
TB-1630	電動WFリモス	¥202,000	116
TB-1630U	有孔電動WFリモス	¥209,500	116
TB-1631	キャスター付電動リモス	¥216,000	117
TB-1631U	有孔キャスター付電動リモス	¥223,500	117
TB-1632	F型電動リモス	¥218,000	117
TB-1632U	有孔F型電動リモス	¥225,500	117
TB-1633	コンパクト電動リモス	¥192,000	116
TB-1633U	有孔コンパクト電動リモス	¥199,500	116
TB-1634	電動アイホットリモス	¥216,000	117
TB-1634U	有孔電動アイホットリモス	¥223,500	117
TB-1635	オメガ式電動リモス	¥208,000	117
TB-1636	電動リクライトリモス	¥243,000	139
TB-1636U	有孔電動リクライトリモス	¥250,500	139
TB-1637	電動リモスカイザー	¥347,000	139
TB-1637U	有孔電動リモスカイザー	¥354,500	139
TB-1638	F型電動リモスカイザー	¥369,000	139
TB-1638U	有孔F型電動リモスカイザー	¥376,500	139

品番	製品名	定価(税抜き)	ページ
TB-1639	低反発電動リモス	¥203,000	116
TB-1639U	有孔低反発電動リモス	¥210,500	116
TB-1640</			

会社概要

Corporate Profile

名 称	株式会社 高田ベッド製作所
設 立	昭和46年12月
資 本 金	67,000,000円
社 員 数	約130名(令和5年12月現在)
事 業 所	本社工場 〒590-0535 大阪府泉南市りんくう南浜2番地27 第二工場 〒590-0535 大阪府泉南市りんくう南浜2番地18 第三工場 〒590-0535 大阪府泉南市りんくう南浜4番地8 第四工場 〒590-0535 大阪府泉南市りんくう南浜4番地16
敷 地 面 積	本社工場及び第二工場 12,000㎡ 第三工場及び第四工場 3,151.60㎡
事 業 内 容	鍼灸・柔整・接骨・カイロ・エステ・アロマ向け治療台及びマッサージベッドの製造・販売 病院・クリニック・介護施設向け診察台及び訓練台・トレーニング機器の製造・販売 待合用ソファ・業務用ソファ・各種マクラ・マット・カバー・設備用品等の製造・販売
品 質	国際規格 ISO 9001:2015(登録日 平成25年4月) 国際規格 ISO 14001:2015(登録日 平成25年10月) 医療機器製造業 許可番号 27BZ200126(更新日 平成30年12月) 第三種医療機器製造販売業 許可番号 27B3X00231(更新日 平成30年12月) 製品保証期間3年(一部製品を除く)



本社工場



第二工場



第三工場・第四工場

私たちはこれからも、
「感動」を与える
企業を目指して、
顧客価値の創造を
追求・実現します。

ISO 9001:2015 ISO 14001:2015 国際基準での品質管理と環境への取り組み



Takada Bed は、本社工場、第二工場、第三工場において、国際基準である品質マネジメントシステムISO 9001と環境マネジメントシステムISO 14001を認証取得しています。ISO 9001は製品の設計、開発、製造、検査、保管、引き渡し等、各工程の品質管理システムを顧客の立場に立って評価します。さらに、ISO 14001では企業活動が環境に与える影響を認識し、環境リスクの低減及び貢献と経営の両立を目指します。これらのツールを基に、品質マネジメントと環境マネジメントの確立と国際基準に従った運用規定でシステムを構築し、改善活動を実施しています。これからも、より高品質な製品、サービス向上を図り、常に顧客満足度(CS)を高めていくことをお約束します。

医療機器メーカーとしての信頼性

Takada Bed は、医療機器の製造業と製造販売業の許可を取得しています。医療機器として安全で安心できる品質を、GVP(製造販売後安全管理基準)とGQP(品質管理基準)に適合することによって、管理運営を行っています。さらに、電磁波による医療機器の誤作動を防止するためのEMC規格にも適合(届出製品のみ)していますので、医療現場での信頼性を向上させます。

会社案内動画

Takada Bed の情報を動画でご覧いただけます。

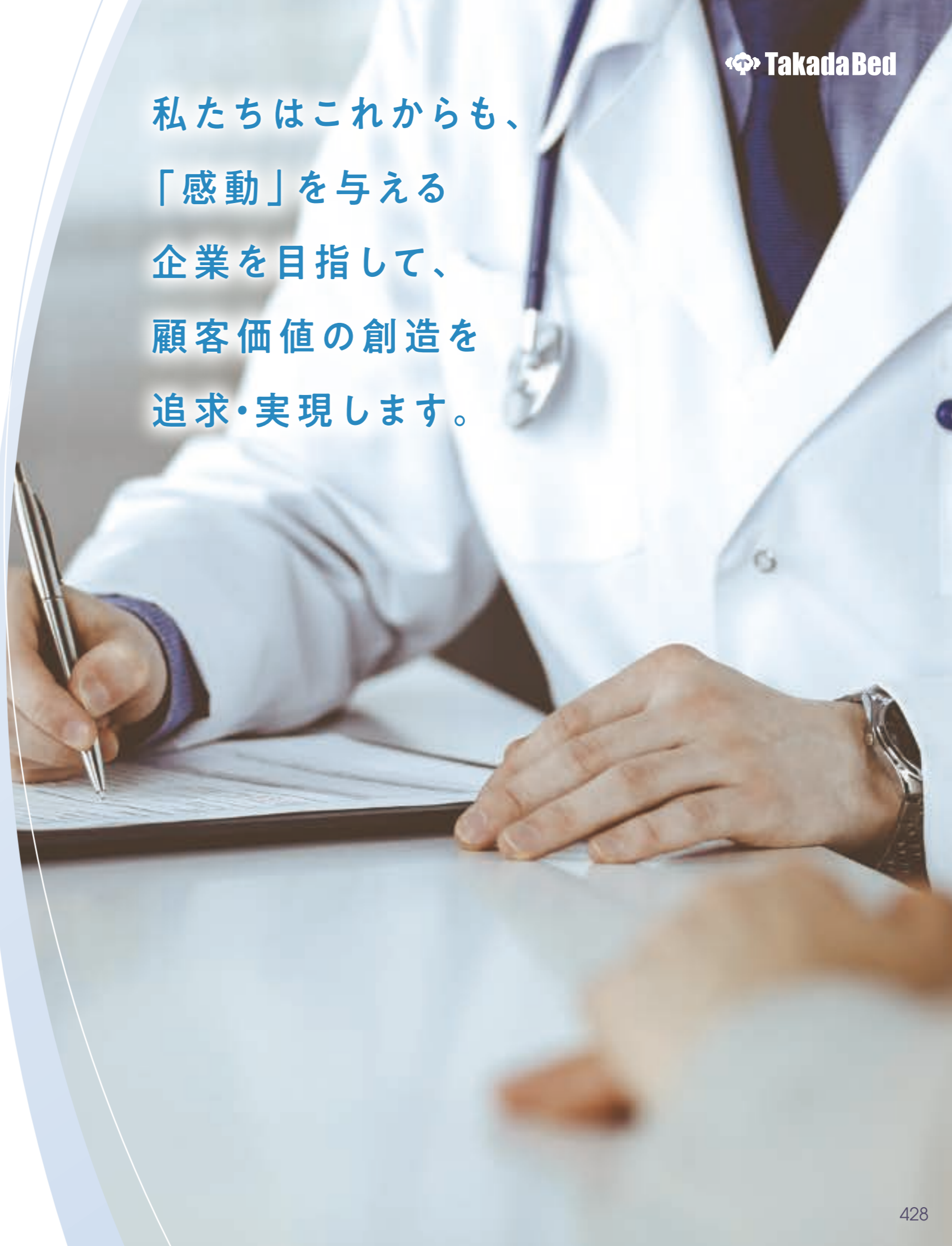



手づくり
に
こだわった
安心と品質を



<https://www.takada-bed.co.jp>