

Office Furniture

オフィス総合カタログ

2024



okamura

表示価格は2024年1月現在の
メーカー希望小売価格です。
最新の製品仕様・価格情報はWEBでご確認ください。



New Products



Swift Nex [スイフト ネックス] ¥269

働く姿勢にも自由を。
Swift Nexは健康と快適性に配慮したオフィスのシンボル。



WORK ISLE [ワークアイル] ¥55

人と人の距離や位置の関係性に着目し、デザインされたテーブル。
個人作業を行いながら日常的に、人と人のつながりをはぐくみます。



Muffle+ [マッフルプラス] ¥228

ワーカーをやわらかに包み込む
パネルシステム型のワークスペース。



PARADIGM [パラダイム]

上質な木材、親しみを感じさせる抜け感のあるデザインで、エグゼクティブの
新たな働き方へのシフトをサポートするエグゼクティブファニチュア。



CROSCO [クロスコ] ¥193

カラーバリエーション豊富な、
作業台、ラック作業台。



モニタースタンド ¥755

壁寄せモニタースタンドは
スペースを効率よく使えます。

壁寄せ
モニタースタンド

パーソナル
モニタースタンド



ONEMM [ワンエムエム] ¥550

日本の伝統文化の一つである「折り紙」から
インスピレーションを受けてデザインされたテーブルです。



BLINKS [ブリンクス] ¥544

固定・移動・フラップをレバーひとつで一括操作。
安定性や堅牢性も確保。



Kanora light [カノラ ライト] ¥674

スリムな側面パネル構造の軽量ラック。



NEORE [ネオール] ¥199

自動搬送型収納システム



品揃え追加製品



Lives Meeting Table

[ライブス ミーティングテーブル] ¥117

ベース脚が追加。



Lives Shelf

[ライブス シェルフ] ¥145

システム収納組み込みタイプが追加。



Lives Counter

[ライブス カウンター] ¥157

カフェキャビネットが追加。



TELECUBE by OKAMURA

[テレキューブ by オカムラ Cタイプ] ¥209

フォンブースタイプ、ユニバーサルタイプなどが追加。



drape

[ドレープ] ¥223

テトラワイドなどが追加。



Aption Free 2

[アプションフリー-2] ¥313

ライン配線タイプが追加。



mode

[モード] ¥417

サーキュラーモデルが追加。



Spectra

[スペクトラ] ¥425

ハイチェアが追加。



Up-Ring

[アップリング] ¥463

ミーティングテーブル、ベンチなどが追加。



Runa

[ルナ] ¥469

ソリッドシェルが追加。



RATIO III

[ラティオⅢ] ¥519 ¥626

パラレル脚、国産材天板が追加。



Marca

[マルカ] ¥535

コーナータイプが追加。

より多くの人に「見やすい」「分かりやすい」カタログを目指しました。

Catalog NAVI

1 ウェブサイトとの連携で更に詳しく

スマートフォンやパソコンから、ウェブサイトへアクセスいただくことで、カラーバリエーションや製品動画など、より詳しい製品情報を入手していただけます。

※カタログ記載のURLを入力しアクセスください。またスマートフォンからは、「2次元バーコード」をスキャンすることもアクセスできます。

▼カタログ紙面



対応機種(2022年10月現在)

■Apple iPhone 3GS以降、iPad2以降

■Android 2.3以降対応

※iPhone 3G、iPad1には対応していません。

※通信料はお客様ご負担となります。

※従来の携帯電話には対応していません。

※Apple、Appleのロゴ、iPhoneは米国および

他の国々で登録されたApple Inc.の商標です。

※iPhoneの商標はアイホン株式会社のリ

センスにもとづき使用されています。

※iPadはApple Inc.の商標です。

※AndroidはGoogle LLCの商標または登

録商標です。



2 製品写真でお好みのデザインから検索



写真から検索できる「Photo Index」で、目的の製品をデザインから探すことができます。タイプ別のカテゴリの中から、類似商品と比較して検索することもできます。

(対象は、デスク・テーブルイスになります。)

3 見分けやすい配色で分かりやすく

「ユニバーサルデザイン」の考え方に基づいて、多様な色覚タイプの違いを問わず、より多くの人に分かりやすいカラーリングにしています。



「新製品マーク」を、色覚タイプによっては黒との区別がしづらい濃い緑から明るいオレンジにしています。

製品コードを従来の濃いグリーンから、黒との区別が付きやすい明るいグリーンにしています。

商品の検索方法について

このカタログには、項目を一覧できる全体目次の他に、名称別さくいん、製品コード別さくいんがありますので、全体目次から探す方法と、製品名や製品コード、製品写真から探すことができます。

製品ジャンル(全体目次)から探す

#07



普通の全体目次では、製品をジャンル別に分類、表記しています。各ジャンルは各頁頭に異なるカラーに対応していますので、カラーで製品の掲載頁を検索することができます。

製品コードで探す

#13

Index (製品コード別/アルファベット順)	
製品コード	製品名
010001	机
010002	机
010003	机
010004	机
010005	机
010006	机
010007	机
010008	机
010009	机
010010	机
010011	机
010012	机
010013	机
010014	机
010015	机
010016	机
010017	机
010018	机
010019	机
010020	机
010021	机
010022	机
010023	机
010024	机
010025	机
010026	机
010027	机
010028	机
010029	机
010030	机
010031	机
010032	机
010033	机
010034	机
010035	机
010036	机
010037	机
010038	机
010039	机
010040	机
010041	机
010042	机
010043	机
010044	机
010045	机
010046	机
010047	机
010048	机
010049	机
010050	机
010051	机
010052	机
010053	机
010054	机
010055	机
010056	机
010057	机
010058	机
010059	机
010060	机
010061	机
010062	机
010063	机
010064	机
010065	机
010066	机
010067	机
010068	机
010069	机
010070	机
010071	机
010072	机
010073	机
010074	机
010075	机
010076	机
010077	机
010078	机
010079	机
010080	机
010081	机
010082	机
010083	机
010084	机
010085	机
010086	机
010087	机
010088	机
010089	机
010090	机
010091	机
010092	机
010093	机
010094	机
010095	机
010096	机
010097	机
010098	机
010099	机
010100	机

13 OKAMURA

製品コードで検索する場合は、製品コード別さくいんをご利用ください。アルファベットや数字の前で記載してあります。

製品名、一般名称で探す

#09

Index (製品名称別 2~9-N)	
製品名称	製品コード
机	010001
机	010002
机	010003
机	010004
机	010005
机	010006
机	010007
机	010008
机	010009
机	010010
机	010011
机	010012
机	010013
机	010014
机	010015
机	010016
机	010017
机	010018
机	010019
机	010020
机	010021
机	010022
机	010023
机	010024
机	010025
机	010026
机	010027
机	010028
机	010029
机	010030
机	010031
机	010032
机	010033
机	010034
机	010035
机	010036
机	010037
机	010038
机	010039
机	010040
机	010041
机	010042
机	010043
机	010044
机	010045
机	010046
机	010047
机	010048
机	010049
机	010050
机	010051
机	010052
机	010053
机	010054
机	010055
机	010056
机	010057
机	010058
机	010059
机	010060
机	010061
机	010062
机	010063
机	010064
机	010065
机	010066
机	010067
机	010068
机	010069
机	010070
机	010071
机	010072
机	010073
机	010074
机	010075
机	010076
机	010077
机	010078
机	010079
机	010080
机	010081
机	010082
机	010083
机	010084
机	010085
机	010086
机	010087
机	010088
机	010089
机	010090
机	010091
机	010092
机	010093
机	010094
机	010095
机	010096
机	010097
机	010098
机	010099
机	010100

09 OKAMURA

製品名やシリーズ名、あるいは一般的な名称は、名称別さくいんから検索できます。名称は50音順に分類し、同一製品でもいろいろな名称で検索できるよう記載してあります。

製品写真で探す

各卓をご確認ください。



製品写真で検索する場合は、Photo Indexをご利用ください。製品形状の違いや、デザインから掲載頁を検索できます。

グリーン購入法マーク



このマークは、社団法人日本オフィス家具協会(JOIFA)が【国等による環境物品等の調達の推進等に関する法律(グリーン購入法)】の普及と識別を目的として制定した統一マークです。マークは、JOIFA会員企業の製品でグリーン購入法に適合していることを示し本マークで表記された製品の紹介文字等は緑色で示しております。なお、グリーン購入法適合製品のうち木質材を使用した製品には、合法性が確認された木材を使用しています。

■ グリーン購入法の判断基準に適合している商品の品番を緑色で表示。

1234BC-FT□□

■ 非適合商品は製品コードのそばに*を付けて表示。

1234BC-FT□□*

■ 対象外商品はクロ色で表示。

1234BC-FT□□

製品コードについて

オカムラの製品コードは数字と英字で構成され、原則として6ケタの製品コードNo.と4ケタの仕様(カラー)コードNo.から成り立っています。

3V0SAH-MK28

製品コード(6ケタ) カラーコード(4ケタ)

(複数のカラーがある場合はMK□□と表示しています。該当のカラーコードをお選びください。)

重量、荷重表示について

国際標準化基準(SI単位)に基づき、製品の重さを「質量」、耐荷重を「最大積載質量」と表示しています。

寸法の表示方法

製品のサイズはすべてmm単位で表示してあります。

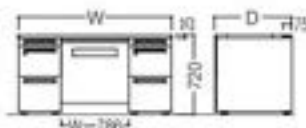

● デスクおよび箱物のサイズは、W(幅)×D(奥行)×H(高さ)の順に表示してあります。



● チェアのサイズは、W(座幅)×D(座奥行)×SH(座高)×H(背高)の順に表示してあります。なお、座高は、座面の前後中央の高さで計測しています。

一般的なマーク

新製品 または **新** 2024年度新製品です。

即 ご注文後、約1週間でお届けできる製品です。

但し、下記の場合はお届けに1週間以上かかる場合がございます。
- 北海道、沖縄、九州、その他一部離島地域。
- 年末年始、夏季休暇などの長期休業日の前後期間。
- 弊社繁忙期により一時的に在庫がない場合。

受注生産 または **受** 受注生産品です。ご注文いただいたから生産するため、多少納期がかかります。予めご了承ください。

輸入品 または **輸** 輸入品のため、在庫切れの場合は納期が3か月以上かかる場合がございます。

施工 または **施** 組立、施工費を別途申し受けます。

お客様組立品 お客様ご自身で組立いただく製品です。組立方法など事前にご確認ください。

メンテナンス 価格にはメンテナンス費用は含まれていません。別途申し受けます。

WEB検索 WEBカタログをご確認ください。

リンクリンクマーク お電話でご注文またはお問い合わせの際に、頁数とこの記号をご指示ください。該当商品を探すのに便利です。

専用カタログ 専用カタログを用意しております。

素材を表すマーク

革 革張り **布** 布張り **ビ** ビニール張り

再生材 ペットボトルなどからリサイクルした布帛を使用しています。

抗菌 SIAA(抗菌製品技術協議会)に登録された抗菌機能付き加工製品で、製品の表面上における細菌の増殖を抑制します。抗菌とは菌を長時間増やさないもの。菌を一時的に死滅・除去する殺菌・除菌とは区別されます。

防カビ SIAAまたはSEK(繊維評価技術協議会)に登録された防カビ機能付き加工製品で、製品上の特定ウイルスの数を減少させます。ただし、菌気の治療や予防を目的とするものではなく、ウイルスの働きを抑制するものではありません。

防汚 手あとが目立ちにくく拭き取りやすいメロミン化樹脂を使用しています。

セレクト 空間イメージや好みに合わせて豊富な仕様/バリエーションよりお選びいただくことができます。

素材セレクトマーク サーフェイス・マテリアルメーカーのコレクションからお好みの素材をお選びいただくことができます。

天板凹凸マーク 豊かな風合いを凹凸で表現しており、筆記がしにくい場合があります。

国産木材マーク 森林の再生・健全化のため、木材を積極的に活用した製品です。

機能を表すマーク

ピンナップ ピンナップの使用が可能です。

マグネット マグネットの使用が可能です。

防災製品 防災製品認定委員会(事務局:公財)日本防災協会)の定めた防災性能試験基準および毒性審査基準履行などの要件に適合する製品です。

内蔵充電 専用の内蔵充電システム対応製品です。

オカムラ独自の取り組みを表すマーク



オカムラは WELL 認証取得をサポートするため、「健康的にはたらく場」を提案できる製品とサービスを開発しています。WELL 認証取得に貢献できる製品に対し、「WELL PLUS」マークを付けて、ご提案いたします。



オカムラでは、自然環境保護・リサイクル推進の観点から、当社独自のグリーンウェーブ®製品を選定して、環境配慮マークを適応製品に表示しています。この「グリーンウェーブ」に加えて、これまでの社会情勢の変化や、世界の環境基準に対応した新しい基準が「グリーンウェーブ+(プラス)」です。この基準は森林認証やRoHS指令、REACH規制、BIFMA、GSなど、さまざまな要件を網羅しており、より環境配慮が進んだ製品に表示しています。

環境対応マーク



または **level**

LEVEL®認証マーク

北米のオフィス家具業界団体BIFMAによって開発されたANSI/BIFMA e3家具のサステナビリティ基準に基づき、建築環境における家具の環境負荷・健康ウェルネス・社会的影響を、製品のみならず工場や会社まで多面的に評価・公開するグローバルな環境認証プログラムです。認証製品は製品だけでなくその工場や会社がサステナブルであることを証明します。



または **Indoor Advantage Gold**

インドアアドバンテージ認証マーク

BIFMAが設けた家具のサステナビリティ基準BIFMA e3の、製品から空気中に放出される揮発性有機化合物(VOC)に対しての厳しい基準をクリアした家具や室内建材に与えられる環境認証です。認証製品は健全な室内環境の実現をサポートします。米国環境保護庁(EPA)や資源保護庁(GSA)に認定された国際的な製品認証で、LEED認証やWELL認証など多くの建築評価システムで加点対象となっています。



FSC®マーク

FSC®認証は、国際的な森林認証制度であるFSC®(Forest Stewardship Council®、森林管理協議会)の規程に基づき、適切に管理されていると認証された森林由来した木材であることを示すマークです。



緑伐材マーク

全国森林組合連合会による審査・認定を受けた緑伐材を用いた製品です。緑伐材の適切な使用を通じて、緑伐推進の普及啓発及び緑伐材の利用促進を目指します。

GPN掲載

このマークは、グリーン購入ネットワーク(GPN)が運営する「エコ商品なっと(GPNデータベース)」に当社の判断で選んで掲載している商品です。同サイトは、GPN購入ガイドライン対応商品やグリーン購入法適合商品に掲載し、商品選択の際に比較可能な環境データを提供するものです。(※同サイトの掲載商品はGPNが推奨するものではありません。)

その他マーク

商標登録製品です。



GSマーク

ドイツの製品安全法にもとづいて検査され、安全性が認証された製品に付けられるマーク



国産家具マーク

(一社)日本家具産業振興会独自の基準をクリアした製品を作るメーカーを「国産家具表示事業者」として認定し、その基準の対象となった製品に付けられるマーク。



フェーズフリー認証

商品やサービスが日常時および非常時の価値を共に有していることを証明するための制度です。

受賞マーク



ジャーマンデザイン賞

受賞数
15



インダストリアルデザイン
エクセレンス賞

受賞数
1



reddot winner 2022

レッド・ドット・デザイン賞

受賞数
28



Interior innovation
award

受賞数
1



iFデザイン賞

受賞数
24



アジアデザイン賞

受賞数
2



ユニバーサルデザイン賞

受賞数
20

GOOD DESIGN

グッドデザイン賞

受賞数
550



ベストオブネオコン賞

受賞数
7



JIDAデザインミュージアム
セレクション賞

受賞数
13



INTERIOR DESIGN
Best of Year Awards

受賞数
2



IAUD国際デザイン賞

受賞数
11



HP賞

受賞数
7



キッズデザイン賞

受賞数
16



グッドデザイン賞(U.S.A.)

受賞数
15



エルゴノミックデザイン賞

受賞数
2



エルゴノミック
エクセレンス賞

受賞数
3



ウッドデザイン賞

受賞数
2



FX International
Interior Design Awards

受賞数
1

2024 Contents

巻頭

「環境」と「健康」に配慮したオフィスづくり [SDGs/ESG ACTION]	p19
2050年カーボンニュートラルに向けた取り組み [GREEN WAVE Road to 2050]	p21
なぜいま木なのか [国産材活用]	p25
誰もが活き活きと働けるオフィスへ [WELL at Work]	p27
オカムラの新たな働き方提案 [WORK STYLES 202X]	p31
エグゼクティブエリアに新しい可能性を [EXECUTIVE WORKSTYLES]	p39
ワーカーのストレスを解き放つ [ICTソリューション]	p41
空間コーディネートに素材力を活かす [CMF]	p43

巻末

会社概要	p851
全国支社・支店	p852
プリズム会館・ルビー会館・ シリウス会館・ マーキュリークラブー覧	p853
ご使用上の注意	p856
セーフティ&クオリティ	p859
ウェブサイト	p861
ショールーム	p862

クリエイティブエリア



ワークエリア



分野別カタログのご案内

業種や業態に合わせて、これからの空間創造のあり方を見据えた最新の動向とともに、豊富な製品バリエーションを取り揃え、最適な空間づくりをご提案しています。



教育



医療/福祉



研究施設



金融設備



セキュリティ



建材



物流システム

※2023年11月現在に発行しているカタログです。予告なしに変更する場合があります。※この他にも専門の製品カタログをご用意しております。

バックオフィス



ワークサポート



役員エリア



エントランス



お問い合わせ・ご相談は、お客様相談室へ

フリーダイヤル  **0120-81-9060**

受付時間 / 9:00~17:00(土・日・祝日を除く)

ホームページアドレス <https://www.okamura.co.jp/>

2	
2way パーティション	611
2時間耐火金庫	727-729
2時間耐火金庫 扉型機付	727
3	
3600ARN	485
3時間耐火金庫	729
4	
4303 シリーズ	765
4325・4324	845
4380 シリーズ	762
48K 記載台	837
4L13	548
4L54	548
4L75	527
4L77	813
4L78	527
4L83	528
4L89	528
4L93	847
4W64	606
4W65	605-606
6	
63 型クランクモービルラック	710
63 型スリックラック	711
63 型デジスタイル	711
63 型軽量棚	701-703
6801	842
6F 型中量棚 (高耐食性めっきタイプ)	703
6H 型クランクモービルラック	710
6H 型スリックラック E	712
6H 型デジスタイル E	712
6H 型軽量棚	699-700
6H 型中量棚	699-700
6J 型クランクモービルラック	710
6K 型中量棚	703
6N 型クランクモービルラック	710
8	
8117	491
8145	492
8147	476
8148	466
8151S	481
8159	481
8166	481
8169	481
8302X	802
8330 リクライニングチェア	752
8345E	814
8346M	812
8346R	803・814
8346W	811
8346X	814
8381	810
8394F	812
8395	811
8396	809
8FWS	259
8KWD	247
9	
9370	499
9377	479
12号	
+Halle [プラス ハル]	621-622
A	
Act10 Fellow [アクティアフェロー]	549
ADVANCE [アドバンス]	340-365・626
ADVANCE-S [アドバンス-S]	356
aire-T [アイレート]	545
Alette [アレッテ]	541-542
Air K080 [エアトコボウ]	769
Air Living [エアトリビング]	584-586
Air Living-Co [エアトリビングCo]	587-588
Air Piazza [エアトピアッツァ]	170-176
Air Talk [エアトトーク]	764
Air Foyer [エアトホワイエ]	177-180
akumon II [アルフォルムII]	487
Amita [アミタ]	493-494
Aption Free 2 [アプションフリー 2]	313-322・543・625
arta [アルタ]	486

artek [アルテック]	618
Attach [アタッチ]	524
AV キャンペット	759
B	
Baron [バロン]	394-397
Bresta [ブレスタ]	181-192・547・743
BLNKS [ブリックス]	544
BRIO [ブリオ]	691-693
Buro saver [ビューロセイバー]	707
C	
Calmi [カلميートレースシステム]	368
CALKONA [カルコナ]	609
canteen [キャンティーン]	506
canteen natural [キャンティーン ナチュラル]	506
CARL HANSEN & SON [カール・ハンセン&ゼン]	619
CE	448
Cello [セフィロ]	448・778・797・805
CG-M	437-438
Cheil [シェイル]	575-576
Choral [コーラル]	398-402
Client [クライアント]	553
coby's [コビーズ]	817-818
co-comori [ココモリ]	239-240
Contessa II [コンテッサ セコンダ]	377-384
Comel [コーメル]	176
COURR [クリアル]	473
CPU スタンド	369
CPU ホルダー	369
CRAFTIE [クラフティエ]	445-446
CREBO [クレボ]	607-608
credy [クレディ]	819
CROSCO [クロスコ]	193-194
Cruise & Atlas [クルーズ&アトラス]	362
CUBIST [キュービスト]	563
Cuddly [カフディー]	716
CYBER STREAM II typeX [サイバーストリームII タイプ X]	732-733
CYNARA [シナラ]	423-424
D	
Delv [デルブ]	447
drape [ドレープ]	223-227
DUNA02 [デュナ02]	484
DX・ICT ソリューション	195-206
E	
Elegasta [エレガスタ]	531-532・626
Elena II [エレナ II]	476
emcUto [エモルト]	465
era [エナ]	477
e-STORAGE II epris + /typeX	659-661
e-STORAGE II type M	662
EX-35	785
EX-36	779
EX-37	782
EX-38	785
EX-39	782
EX-46	786
EX-F300	784
EX-F300 会議テーブル	546
EX-F400	783・809
ext. [イクスト]	263-264
F	
FEMUR [フェムール]	780・799・806
Feri Act [フェリエアクト]	543
Flail [フレイル]	820
Finora [フィノラ]	385-390
FIRME [フィーム]	449
FLAPTOR [フラプター]	538-539・627
FLAPTOR-L [フラプター-L]	540
Flessi [フレッシ]	553
FLO [フロ]	374
Free wall [フリーウォール]	241
FRITZ HANSEN [フリッツ・ハンセン]	620
FZ-W タイプ	717-719
FZ タイプ	717-719
G	
Glicina [グリシーナ]	613
Glicina II [グリシーナII]	612
GO-DO [ゴド]	242・743-744・840・842-844・848

GRACE LINE Swift タイプ [グレースライン スイフトタイプ]	790
GRACE LINE [グレースライン]	787-789
Grata [グラータ]	466
H	
HAGI [ハギ]	628
HEPA フィルター式空気清浄機	748
アースミラーージュ	748
HILL INTERNATIONAL コレクション	615-622
I	
ICT 機器収納ワゴン	760
INTER LAGE [インターレイス]	546
INTERACT NT [インターアクトNT]	533-534・627
Iyeshi [イヤシ]	752
J	
JUNOO2 [ジュノ02]	483
K	
Kado15 [カド15]	840・842・845・848
Kanora light [カノラ ライト]	694-696
Kehai [ケハイ]	610
kette [ケット]	480
kette AIR [ケットエア]	480
KEYNOTE [キーノート]	688
kusch series [クッシュ]	485
K タイプ	545
L	
L114	496
L125	500
L171	491
L189 ソファベッド	752
L405 ラウンジチェア	578
L433J	450
L435	628
L435S	450
L450	497
L474 デザインサイドテーブル	803
L524	485
L531	492
L898M	842
L936	849
L946	848
L948C	844
L956	845・847
L971	844
L974	840-842
L975	844
L978	743・837・840-845・848
L978 記載台・案内板	837
LAMMULTS [ラムムルツ]	485・524
lapilli [ラピリ]	502
LR55	821-822
LED スタンド照明	746
LED タスクライト	254・371・746
Legenda [レジェンダ]	443-444
Lirio [リリオ]	547
LINE [ライン]	371
linkage wood [リンケージウッド]	487
LITA II [リタ II]	465
LITERA [リテラ]	800
Lives [ライブス]	95-169
Café Chair [カフェチェア]	135-136・625
Café Table [カフェテーブル]	139-140・625
(Collaboration Sofa [コラボレーションソファ])	129-132
(Counter [カウンタール])	157-162
(Entry Chair [エントリーチェア])	115-116
(Folding Chair [フォールディングチェア])	134
(Lounge Chair [ラウンジチェア])	137
(Lounge Sofa [ラウンジソファ])	123-125
(Meeting Table [ミーティングテーブル])	117-122・626
(Nesting Chair [ネストチェア])	133
(Panel [パネル])	143-144
(Partition [パーティション])	164
(Personal Chair&Table [パーソナルチェア&テーブル])	141-142

(Post Beam [ポストビーム])	164-169
(Pouf [プーフ])	138
(Shell [シェル])	145-156・627
(Slide Panel [スライドパネル])	164
(Swift [スイフト])	107-110
(Unit Sofa [ユニットソファ])	126-128
(Wagon [ワゴン])	111
(Work Chair [ワークチェア])	112-114
(Work Table [ワークテーブル])	99-106・626
LK 型クランクモービルラック	709
LK 型手動モービルラック	709
LK 型電動モービルラック	709
LODGE [ロッジ]	612
Ltable [エルテーブル]	548
Lunetta [ルネッタ]	481
Lutz [ルッツ]	490
LUXSYS [ラグシス]	579-580
LX15	802
LX28	450・577
LW14 チェア	504
M	
Mammet [マメット]	502
Marco [マルカ]	467-468・535-537
MASTER LINE II [マスターライン II]	781
MAXHUB [マックスハブ]	204-205
Mediasaver [メディアセイバー]	704
meice [メルチェ]	500
mellow [メロウ]	503
MKOTO [ミコト]	525-526
MINIMAL CHAIR [ミニマルチェア]	502
mode [モード]	417-422
moist [モイスト]	505
Motte [モルテ]	497
MONOS [モノス]	495
MS46	503
MS58	564
MS92 モニタースタンド	757
MS95 演台	764
Mulle+ [マッカルプラス]	228-236
N	
NAGARE [ナガレ]	559-562
nel [ネル]	555-556
NEORE (自動搬送収納システム [ネオール])	199-202
NEWFORTY LED [ニューフォーティLED]	775-776・798
NEWFORTY [ニューフォーティ]	773-774・798
O	
OA フロア用プレート	730
OA フロア用架台	730
OC enclos [オーシー アンクロ]	セキリティ セリアクティブタグ 81
OC ボータブルパーティション	79-82
ONEMM [ワンエムエム]	484・550
P	
Parabel [パラベル] シェルフ	255
Parabel [パラベル] チェア	250・439-440
Parabel [パラベル] デスク	249
PARCEL [パーセル]	504
PARK WORK [パークワーク]	89-94
PARTHENON [パルテノン]	726
Passend [パッセント]	769
Phlox [フロックス]	565-574
piepo [ピエポ]	451
piouetto [ピルエット]	442・501
Pilone [ピラスライン]	665-684
PORT [ポルト]	491
POSIT [ポジト]	597-603
Potam [ポタム]	427-432
PRECEDE [プリシード]	300-312・515-516
PRELE [プレール]	254
PREVA [プレビア]	777・798
Pro Unit Freeway [プロユニット フリーウェイ]	323-334
Pro Unit [プロユニット]	335-339
Q	
QR 発行システム	734

R	
RATIO II (ラティオII)	517-518
RATIO III (ラティオIII)	519-523・626
RATIO III EX (ラティオIII EX)	791-792
RA カウンター	831-832
RB カウンター	628・825-830
RECOINE (リコネ)	591-596・744
Recline (レクライニング)	633-656・658
REGAS (リーガス)	287-290
Respia (レスピア)	713-716
RETE (レート)	479
Risefit III (ライズフィットIII)	543
rodia (ロディア)	840-841・843・845・848
Runa (ルナ)	469-472
S	
S-15	797
S-1BH	795-808
S-1R	802
S-21	800
S-29S	800
S-30	628・795-807
S-32X	799
S-3B	801
S-70X	799
S-78A	799
S-99	796
Sabrina (サブリナ)	391-393
SALITRO (サリトロ)	474
SCHOLAR LUFT (スカラーluft)	478
Soudo シリーズ	724
SD	357-361
SD シリーズオプショナル	361
Serica (セリカ)	823
SE カウンター	628・833-835
SharedSpace (シェアードスペース)	261-262
Shift (シフト)	441
Sieno (シエノボ)	751
Sliding Panel (スライディングパネル)	604
SmartArm (スマートアーム)	372-373
Smartcharge (スマートチャージ)	824
Snow Hut (スノーハット2)	215-222
Snow Hut Work Nap Chair (スノーハット2 ワークナップチェア)	752
SOLISTE (ソリステ)	252・291-299
Soniccover (ソニックセ이버)	706
Sound Conditioning System (サウンドコンディショニングシステム)	745
Spectra (スペクトラ)	425-426
Spha (スフィア)	411-416
SPRINT (スプリント)	83-86
Stark II (スタークII)	766
STRIKER (ストライカー)	453-456
sweep (スイープ)	495
Swift (スイフト)	277-286・625
Swift IV (スイフト クワッド)	551-552
Swift home (スイフトホーム)	246
Swift Lite (スイフトライト)	246
Swift Nex (スイフト ネックス)	269-276
SW タイプ	718-719
Syphy (シルフィー)	403-410
SYNTAX (シンタクス)	578
T	
TALKJUICE (トークハブjuice)	206
TELECUBE by OKAMURA (テレキューブ by オカムラ)	209-214
TL スクエアタイプ	581
TL ラウンドタイプ	581
traverse satellite (トラヴァース サテライト)	512-514
traverse V (トラヴァース Vコレクション)	511
trasse (トレッセ)・trasse-R (トレッセル)	251・554
T-sak (ティースキル)	529-530
two's o (フースアルファ)	582
U	
Up-Ring (アップリング)	463-464
V	
vita (ヴィータ)	615-618
VIVANT (ヴィヴァント)	257

W	
WEB 会議ツール	205
WEB 会議用音声コミュニケーションツール	205
WELL at Work サポートツール	737-752
Welta-EV (ウェルツ イーヴィ)	461
Welta-self (ウェルツ セルフ)	258・462
Work x D (ワーク・バイ・ディ)	195-198
WORK CARRIER (ワークキャリア)	73-78
WORK ISLE (ワークアイランド)	56-64
Wok Veil (ワークヴェール)	399・405
WORK VILLA (ワークヴィラ)	65-72
Z	
ZAPATO (ザパト)	720
Zart (ザルト)	478
Zdock	374
ア	
アースミラージュ	748
アムレット	545
アクセスターミナル	369
アクセスボール	369
アクティブフロア	549
アコーディオンパーティション	605-606・609・611
アタッチ	524
アップリング	463-464
アドベニス	340-355・625
アドベニス-S	356
アドヴェンチャー2	313-322・543・625
アマタ	493-494
アルタ	486
アルチック	618
アルトコーポウ	769
アルトナク	704
アルト ビアツファ	170-175
アルト ノワイエ	177-180
アルトリビング	584-586
アルトリビングCo	587-588
アルヌーヴ	749
アルフォルム	487
アレンテ	541-542
案内スタンド	762
アンプレラススタンド	844
安楽イス	796-803
イ	
イーストレイジ目エブプラスノタイプ X	659-661
イーストレイジ目タイプ M	662
イクスト	263-264
イス (HILL INTERNATIONAL コレクション)	615-622
(Lives) ……	112-116・133-137・141-142
(シートリング)	375-456
(リビング・カフェテア)	457-506
(ホームファニチュア)	250・257・259・262・264
イスのキャスター対応表	452・482
移動機	704-712
移動機仕切	614
イヤホン	752
エレベーター	761
インターアクトNT	533-534・627
インターレイス	546
インテリアグリーン	94・332・741-743
インフォメーションカウンター	835
ウ	
ウイング	257
ウレナ	615-618
ウェルツ イーヴィ	461
ウェルツ セルフ	258・462
受付カウンター	846
エ	
エグゼクティブファニチュア	771-792
エスキューゲートシステムE	732-733
エナ	477
エムネット	465
エルテーブル	548
エレガスタ	531-532・626
エレナ III	476
演奏台	764-765・768
オ	
応接会議テーブル・チェア	805-814

応接セット	793-804
応接テーブル	804
オーシー アンクロ セキュリティ セミアクティブタブ	
81	
オフィスにおける地震対策ソリューション	721
オフィス・ロビーアクセサリ	839-850
折りたたみイス	134・481
折りたたみイスのドローリール対応表	482
折りたたみテーブル	545
折りたたみテーブル用合弁	545
カ	
カーネル・ハンセン&サン	619
会議テーブル	507-556
会議室予約システム	196
会社概要	851
カーニートレーシングシステム	368
カウンター	93・157-162・628・825-838
顔認証式2時間耐火金庫	728
顔認証・体温検知システム	198・734
家具用クリーナー	688・772
卓立て	844
卓設置サービス機	844
可変化ツール	197
カラオケスタンド	841
カッパケース	686
カド 15	840・842・845-848
可動式ワークベース	241
可動機仕切	614
カドリー	716
カノウ ライト	694-696
カフェカウンター	157-162・173-174
カフェテーブル	139-140・507-556
鞆固定金具	723-724
壁寄せモニタースタンド	755
仮設チェア	751-752
ガラステーブル	512-514・548-803
カルソナ	509
専用クリーナー	772
鞆取ボックス	752
感染予防	734-843
キ	
キーノート	688
キーボックス	687
記録台	837-838
キャスター (チェア対応表)	452-482
キャビネット	629-688
キャンティオン	506
キャンティオン ナチュラル	506
観音パネル	744-745
観音ブース	207-240
キュービスト	563
金庫・耐火金庫	725-730
耐火性能システム運動機能	733
金融ロビーチェア	817-824
ク	
空間演出ツール	741-749
空間録音機 アルヌーヴ	749
くず入れ	94・848-850
クッシュ シリーズ	485
クッション	93・579・752
くつ箱	720
クラータ	486
クワイアント	553
クラフティ	445-446
クランプアクセサリ	370
クリーナー	772
クリール	473
グリーンルームチェア	442
グリーン	63・92・94・332・741-743
クリエイティブファニチュア	53-194
グリシーナ	613
グリシーナE	612
クリスタルケース	686
クルーズ&アトラス	362
庫イス	461-462
庫いす用カウンター	628・825-834
グレースライン	787-790
グレースライン スイフトタイプ	790
クレディ	819
クレデンザ	803
クレーボ	607-608

クロスコ	193-194
ケ	
掲示板	761
掲示板ボード	761
携帯用スクリーン	759
キッチンボード	762
軽便機	699-703
ケート	732-735
ケーブルケース	253
ゲーミングファニチュア ストライカー	453-456
ゲスト受付システム	196
下駄箱	720
決着機	772
ケッチ	480
ケッチェア	480
ケハイ	610
コ	
更衣ロッカー	713-719
紅彩顔認証式2時間耐火金庫	728
行動予定表	762
コートハンガー	845-846
コーナーボックス	850
コーネル	176
コーラル	398-402
小型1時間耐火金庫	729
小型2時間耐火金庫	729
五感ツール (観音パネル)	744-745
国産材・再利用材活用家具	623-628
ココロ	239-240
観音ブース	126・132・207-240・242
観音家具	723-724
コブ	242・743-744・840・842-844・848
(卓立て)	844
(観音パネル)	744
(コートハンガー)	845
(サインスタンド)	843
(薄型)	842
(パーソナルチェア)	242
(パーソナルテーブル)	242
(パーソナルブース)	242
(プランターボックス)	743
コピーズ	817-818
コト箱	94・848-850
濃縮状況検知システム	196
コンセント	369-370・560
コンセントアクセサリ	369-370・560
コンテッパ セゴング	377-384
コンテッパ セゴング カーキュラーモデル	380
サ	
サービスマン	769
在宅家具	243-264
サイドテーブル	577・803・818
サイドストリームII タイプ X	732-733
サインスタンド	843
サウンドコンディショニングシステム	745
座席予約システム	196
雑誌架	842
ザパト	720
サブリナ	391-393
サリトロ	474
シ	
シートリング	375-456
シートリング防炎クロス仕様	442
シェアードスペース	261-262
シェリル	575-576
シエルパ	94・145-156・689-703
シエルフワゴン	768
シエルボ	751
仕切	77・256・368・591-596
支柱・支柱一式	852
地震対策金庫・防災用品・防虫板	721-724
地震対策器具 (金具)	723-724
システムカート	849
自動搬送型収納システム [ネオール]	199-202
シナーラ	423-424
シフト	441
シューズロッカー	720
集中パネル	256
収納	176・255・629-688
収納 (最大積載質量)	635・664
収納システム	829-688

レクソライン	633-656・858
(イーストレージ III エプリアス / タイプ X)	
	659-661
(イーストレージ III タイプ M)	662
(収納ユニット 50)	663-664
(ビクスライン)	665-684
ジュノ 02	483
シェルダー	770
消火器スタンド	850
書籍デスク (テーブル)	107-110・118-119・246・269-290・455・517-518・547・549・551-552・766・790
消毒器スタンド	843
照明	254・371・746-747
ショールーム	862
書架	
(Lives シェルフ)	145-156
(カノラ ライト)	694
(ナレッジシェルフ)	697-698
(プリオ)	691-693
(マルチモジュールシェルフ)	703
設置器具類 A2Case	749
食卓テーブル	262・546-556
書庫	629-668
現在情報照会	197
シラスバレット	748
シルフィ	403-410
シスタークス	578
新聞架	842
新聞ばさみ	842
ス	
スリーブ	496
スイフト	277-286・626
スイフト クラウド	551-552
スイフト キックス	269-276
スイフトホーム	246
スイフトライト	246
スカーラフト	478
吸音入れ	850
スタートアップ家具	263
スタフィットII	766
スタンダード	131・143-144・591-596
スタンダード	846
スワール	87・138・494・500-503・817
ステージ	765
ストライカー	453-456
スノハット 2	215-222
スノハット 2 ワークアップチェア	752
スノコ	715
スフィア	411-416
スプリット	83-88
スペクタ	425-426
スマートアーム	372-373
スマートチャージ	824
スモークングスタンド	850
スライディングウォール	614
スライディングバール	604
スリムキャビネット	367
スリムフレームホワイトボード	761
セ	
セキュリティゲートシステム	735
セキュリティシステム	731-735
セキュリティ収納製品 性能比較表	657
セリカ	823
セフィーロ	
(応接)	797
(応接会議)	805
(チェア)	448
(役員家具)	778
ソ	
掃除用ロッカー	686
ソニックセイバー	706
ソファ	129-132・259-262
ソファ・ラウンジチェア	557-588
ソバスタ	252・291-299
タ	
耐火キャビネット	730
耐火金庫	648・725-730
体温測定	734
台車	850
卓上仕切	77・256・368・591-596

卓上パンフレットスタンド	841
卓上フェルトパネル	368
ダストカート	849
ダストボックス	848-849
櫃	
(Lives シェルフ)	145-156
(カノラ ライト)	694
(ナレッジシェルフ)	697-698
(プリオ)	691-693
(マルチモジュールシェルフ)	703
タバコケース	850
タブレットスタンド	758
チ	
チェア	
(HELL INTERNATIONAL コレクション)	
	615-622
(Lives)	112-116・133-137・141-142
(シーティング)	375-458
(ミーティング・カフェチェア)	457-506
(ホームファニチュア)	
	250・257・259・262・264
チェアマット	256・454
蒸気バール	850
中央引出し (オプション)	
	276・283・306・321・337
中央引出し机	344-349・359
ツ	
ツァルト	478
ツイエ	604-609・611
ツールスルファ	582-583
ツールツール	253
ツールラック	254
机	
(エグゼクティブファニチュア)	771-792
(デスク)	
	99-110・117-122・139-140・265-362
(ホームファニチュア)	
	246-249・251-252・263-264
テ	
ティースケル	529-530
定置式保管庫	850
低コスト型 2 時間耐火金庫	727
ディスプレイ	205
テーブル	172-174・177-180
(Lives)	99-110・117-122・139-140
(T 字脚)	107-110・120-121・546-547
(応接会議テーブル)	805-814
(会議テーブル)	507-558
(十字脚)	118-119・546・549
手鏡金庫	729
デスク	246-249・251-252・263-362・455
(エグゼクティブファニチュア)	771-792
(デスク)	265-362
(ホームファニチュア)	
	246-249・251-252・263-264
デスクトップシェルフ	
	283・290・306・332・352
デスクトレイ	368・772
デスクマット	352・361・772
デスク周辺オプション	363-374
デュノ 02	484
デルブ	447
テレキューブ by オカムラ	209-214
テレフォンスタンド	352・847
電源コンセントユニット	369-370
電子黒板	763
展示パネル	805-806・611
デンストール	704-712
電動昇降デスク (テーブル)	107-110・246・269-290・455・517-518・551-552・790
電動昇降カウンター	828・838
電動昇降デスク用ワゴン	366
電動モーターラック	704-710
電話台	352・847
ト	
導電チェア	442
トクハブ・ツ	208
トクハブ・ツ サポートツール	206
ドリー	482
開との仕切	131・241・591-596
トラヴァース サテライト	512-514

トラヴァース V コレクション	511
ドレーブ	223-227
ドレッサー・ドレッセル	251・554
ナ	
ナガレ	559-562
ナレッジシェルフ	697-698
ニ	
二層ユニット	837
荷物保管システム	736
入退室管理システム	196
ニューフォーティ	773-774・798
ニューフォーティレオ	775-776・798
ネ	
ネル	555-556
ネオール	199-202
ハ	
ハークワーク	89-94
ハースル	504
パーソナルモニタースタンド	756
パーティション	589-614
パーティションベース	843
パーティションバルト・ロータイプ	843
ハイカウンター	
	157-162・173-174・825-834
获悉	850
ハイチェア	116・135-136・383・393・409-410・422・442・472・485-486・488・490-491・494-496・500-501・568
ハイテーブル	514・522・553・571-573
ハダ	628
パゲッジキーパー	736
発音台	638
パッセント	769
パツナリ	79-82
花台	764
パネル	143-144・256・597-611
パネル (マッフルプラス)	228-236
パネルシェルフ	255
パネルチェア	250・439-440
パネルデスク	249
パランスボール	93
パルチオン	726
パロン	394-397
ハンガー	715・846
ハンギングフォルダー	686
ハンコラック	850
パンフレットスタンド	841
ヒ	
ヒエルボ	451
ビクスライン	665-684
ビューロセイバー	707
ヒル・インターナショナルコレクション	615-622
ビルエイト	442・501
ピンナップボード	
	597-600・604-606・611・761
フ	
ファイリングアプライ	255-690
ファールエイト	686・690
ファルチエ	248
フエリーアクト	543
フィノラ	385-390
フィルム	449
フィドル	820
フース	207-242・750
フェムール	780・799・806
フットラック	769
フットレスト	451
物品類	
(B3 型中量棚)	701-703
(B5 型中量棚 (高耐食性めっきタイプ))	703
(B6 型中量棚)	699-700
(B8 型中量棚)	699-700
(BK 型中量棚)	703
平置収容パネル	745
プラス ハル	621-622
フラップテーブル	118-120・531-544
フラップ	536-539・627
フラプター-L	540
プリンターボックス	94・332・743
フリーヴェール (可動式ワークベース)	241

プリオ	691-693
プリザーブドフラワー	741
プリンター	300-312・515-516
プリンター エグゼクティブ&ストレージ	308-312
プリンター ミーティングテーブル	516
プリンターワゴン	365
アジップ・ハンセン	620
プリンクス	544
プリンター台	649
プリンターパネル	843
プレール	254
フレキシブルパーティション	609
プレスタ	181-192・547・743
フレックスボード	762
フレッシュ	553
プレビア	777・798
フロー	374
プロジェクト	205
プロジェクトワゴン	759
プロスタック	475
フロックス	565-574
(チェア)	567-569
(テーブル)	570-574
プロユニット	335-339
プロユニット フリーウェイ	323-334
分割ポケット	848
分割ボックス、バール	849-850
ハ	
ハーバーホルダー	761
ハンダクラフト	747
ハンチ	94・191-192・815-824
ホ	
防災用品	721-724
防水器・防水板	724
防水保管庫	729
ボータム	427-432
ボート	491
ホームゾファ	260
ホームファニチュア	243-264
ボジツ	597-603
ボスタースタンド	841
保存箱	686
ホワイトスクリーン	759
ホワイトボード	86・604-608・761-764
ホワイトボードオプション	761
マ	
マーナー	761
マインドフルネスツール	750
マインドフルネスブース	750
マガジンラック	505・819・842
マグネットスクリーン	759
マグネットボード	
	599-600・604-608・761・762・767
間仕切 (建材系)	163-169・614
間仕切 (ローパーティション)	589-609
マスターライン II	781
聯合ロビー	815-824
マックスハブ	204-205
マッフルプラス	228-236
マッフルホワイトボード	763
窓口カウンター・記載台	825-838
マット	502
マルカ	467-468・535-537
マルチモジュールシェルフ	703
マルチワゴン	769
ミ	
ミーティング・カフェチェア	457-506
ミーティング・カフェテーブル	507-556
ミーティングテーブル	117-122・507-556
ミッド	525-526
見出し (名刺ケース)	635・684
ミニマルチェア	502
メ	
メールロッカー	670-681・683
めっさタイプ棚	703
メディアセイバー	704
メルチェ	500
メロウ	603
モ	
モイタ	505
モード	417-422

モバイルラック 704-710
 本製演台 764
 本製家具のお手入れクロス 772-793
 モニターアーム 372-374
 モニタースタンド 253-754-758
 モニターラック 758
 モノス 498
 モバイル機器保管庫 780
 モバイル収納 760
 モバイルバッグ 685
 モバイルバッテリー 79-80
 モバイルロッカー 665-683
 モルチ 497

ヤ

役員用家具 771-792
 役員用デスクマット 772

ユ

床固定金具 723-724
 ユニットソファ 126-128-579-580

ヨ

予定表 762

ラ

ライスフィット 目 543
 ライト 254-371-746-747
 ライプス 95-169
 (エンタリーチェア) 115-116
 (カウンタート) 157-162
 (カフェチェア) 135-136-625
 (カフェテーブル) 139-140-625
 (コラボレーションソファ) 129-132
 (シェルフ) 145-156-627
 (スイフト) 107-110
 (スライディング) 164
 (ネスティングチェア) 133
 (パーソナルチェア&テーブル) 141-142
 (パーティション) 164
 (パドル) 143-144
 (ブープ) 138
 (フォルディングチェア) 134
 (ポストビーム) 164-169
 (ミーティングテーブル) 117-122-626
 (ユニットソファ) 126-128
 (ラウンジソファ) 123-125
 (ラウンジチェア) 137
 (ワークチェア) 112-114
 (ワークテーブル) 99-106-626
 (ワゴン) 111
 ラウンジチェア 137-557-588
 ラグ 746
 ラグレス 579-580
 ラック・移動機 689-712
 ラチオ目 517-518
 ラチオ目 519-523-626
 ラチオ目 EX 791-792
 ラビリ 502
 ラムホルプ 524
 ランチチェア 504

リ

リーボス 287-290
 リータ目 465
 リクライニングチェア 751-752
 リコネ 591-596-744
 リテラ 800
 リニエ 371
 リフティ目 547
 リプロス クロスメディア 636
 同梱金庫 730
 リンケージウッド 487

ル

ルームボックス 848
 ルップ 490
 ルナ 469-472
 ルネッタ 481

レ

レーテ 479
 レクチャーテーブル (演台) 764-765-766
 レクトラインシリーズ 633-656-658
 (オプション) 650-653
 (スタンダードタイプ) 636-647
 (スリムライン) 654-656
 (耐火金庫) 648

(ユーティリティ収納) 649
 レジデンダ 443-444
 レスピア 713-716

ロ

ローバーパーティション 589-609
 (4W64) 606
 (4W65) 605-606
 (アコーディオンパーティション) 605-606-609-611
 (フロストパーティション) 605-606-609
 (ボジット) 597-603
 (Vコネ) 591-596
 ロッカー 713-720
 ロッカー予約システム 195
 ロッジ 612
 ロディア 840-841-843-845-848
 ロビー・ベンチ 815-824
 ロビー・ベンチ素材セレクト対応表 816

ワ

ワークアイル 56-64
 ワークヴィラ 65-72
 ワークヴェール 399-405
 ワークカート 685
 ワークキャリアー (ニューノーマルワークベース) 73-78
 ワークサポートツール 753-770
 ワークツール
 (アジャスター付下棚) 367
 (キョスター付デスクサイドワゴン) 368
 (スリムキャビネット) 367
 (中央引出し) 368
 (デスクサイド収納) 366
 (天板昇降ワゴン) 363
 (フィットワゴン・キャビネット) 367
 ワーク・バイ・ディ 195-198
 ワークブース 207-242
 ワークブース用ソファ 208
 ワイピングクロス 772
 脇机 363-366
 ワゴン 87-111-363-368-759-765-767-769
 ワゴン (デスク周辺オプション) 363-368
 ワンエムエム 484-550

Index [製品コード別/アルファベット順]

No.	頁	No.	頁	No.	頁	No.	頁	No.	頁	No.	頁	No.	頁
B0		C732	*	CA85	420-421	CD76	424	CP81	396	CT2F	*	DD77	80-82
B09480X	653	C733	*		422	CD77	*	CP82	*	CT2G	*		104-149
81X	*	C734	*	CA86	421	CE		CP83	397	CT2H	*		369
82X	*	C735	389	CA87	420-421	CE58	448	CP84	*	CT4A	416	DD78	367
83X	*	C736	*	CA88	421	CE59	*	CP85	*	CT4B	*	DD79	685
B09850X	*	C737	*	CA91	420	CE68	*	CP86	*	CT4C	*	DD80	236-370
51X	*	C738	*	CA95	*	CE69	*	CP87	396	CT4D	*	DD81	370
B8		C741	390	CA97	*	CF		CP88	*	CT4E	415	DD82	298-370
B86956X	360	C742	*	CA9F	419	CF11	431	CP92	395	CT4F	*	DD83	370
BC		C743	*	CA9G	*	CF12	*	CG		CT4G	*	DD84	298-369
BC10	613	C744	*	CB		CF13	432	CQ31	402	CT4H	*		370
BC11	*	C745	389	CB31	434	CF14	*	CQ32	*	CT50	414	DD87	283-290
BC12	*	C746	*	CB35	*	CF21	431	CQ33	*	CT52	*		306-328
BCS0	*	C747	*	CB41	*	CF22	*	CQ34	*	CT53	*		332-352
BG		C748	*	CB45	*	CF23	432	CQ35	401	CT92	*		370
BG1075X	686	C74A	388	CB52	*	CF24	*	CQ36	*	D2		DD88	75-120
76X	*	C74B	*	CB81	*	CF25	429	CQ37	*	D235	785-804		127-130
C3		C74C	*	CB85	*	CF26	*	CQ38	*	D236	628-779		159-162
C331	436	C74D	*	CC		CF27	430	CQ41	402		795-807		177-191
C335	*	C750	387	CC41	382-383	CF28	*	CQ42	*	D237	782		254-356
C341	*	C751	*		384	CF50	428	CQ43	*	D238	786		370-509
C345	*	C752	*	CC42	382-383	CF51	*	CQ44	*	D243	780-799		529-560
C352	*	C781	390	CC43	382-383	CF52	*	CQ45	401		806		571-579
C381	*	C782	*		384	CF81	431	CQ46	*	D246	786		583-585
C385	*	C783	*	CC44	382-383	CF82	*	CQ47	*	D3			587-650
C392	*	C784	*	CC45	381	CF83	432	CQ48	*	D390	354-723		716
C6		C785	389	CC46	*	CF84	*	CQ4A	400	D9		DD89	111-236
C631	406-410	C786	*	CC47	*	CF85	429	CQ4B	*	D941	352	DD90	361-698
C632	*	C787	*	CC48	*	CF86	*	CQ4C	*	DD		DD91	366
C633	*	C788	*	CC4A	*	CF87	430	CQ4D	*	DD28	174-189	DD99	352-369
C634	*	C78A	388	CC4B	*	CF88	*	CQ50	399		221-227	DDA0	75
C635	407-409	C78B	*	CC4C	*	CF92	428	CQ51	*		276-285	DD88	366
C636	*	C78C	*	CC4D	*	CG		CQ52	*		306-322	DE	
C637	*	C78D	*	CC4F	380	CG11	438	CQ81	402		328-352	DE92	331
C638	*	C792	387	CC4G	*	CG12	*	CQ82	*		515-518	DL	
C641	406-410	CB		CC50	379	CG17	*	CQ83	*		519-523	DL21	782
C642	*	CB33	393	CC51	*	CG18	*	CQ84	*		546-547	DL69	790
C643	*	CB34	*	CC73	384	CG21	*	CQ85	401		552-768	DL78	546-784
C644	*	CB43	*	CC74	*	CG22	*	CQ86	*	DD32	111		809
C645	407-409	CB44	*	CC81	382-383	CG27	*	CQ87	*	DD33	298	DLRE	792
C646	*	CB45	*	CC82	*	CG28	*	CQ88	*	DD38	363-368	DM	
C647	*	CB46	*	CC83	*	CG52	437	CQ8A	400	DD43	110-189	DM51	781
C648	*	CB50	392	CC84	*	CG91	438	CQ8B	*		208-213	DM52	*
C64A	406	CB51	*	CC85	381	CG92	434-437	CQ8C	*		285-510	DM53	*
C64B	*	CB52	*	CC86	*		438	CQ8D	*	DD44	222	DM58	*
C64C	*	CB53	393	CC87	*	CG97	438	CQ92	399	DD45	104	DN	
C64D	*	CB54	*	CC88	*	CG98	*	CR		DD48	276-283	DN16	336
C650	405	CB55	*	CC8A	*	CK		CR34	444		306-321	DN1L	337
C651	*	CB56	*	CC8B	*	CK52	436	CR35	444-446		351-358	DN1M	*
C652	*	CB92	392	CC8C	*	CP		CR37	*		830	DN1S	*
C681	406-410	CA		CC8D	*	CP33	397	CR45	446	DD4A	104	DN20	336
C682	*	CA11	420	CC8F	380	CP34	*	CR47	*	DD54	104-106	DN21	*
C683	*	CA15	420-421	CC8G	*	CP35	*	CR54	444		110-237	DN22	*
C684	*		422	CC92	379	CP36	*	CR55	*		283-290	DN24	337
C685	407-409	CA17	420-421	CD		CP41	396	CR57	*		298	DN25	336
C686	*	CA1F	419	CD13	116	CP42	*	CT		DD58	366-685	DN2L	337
C687	*	CA1G	*	CD23	*	CP43	397	CT1A	416	DD61	352-370	DN2M	*
C688	*	CA21	420	CD33	426	CP44	*	CT1B	*	DD63	176-222	DN31	365
C68A	406	CA25	420-421	CD34	*	CP45	*	CT1C	*		227-371	DN32	338
C68B	*		422	CD36	*	CP46	*	CT1D	*	DD64	746	DN33	366
C68C	*	CA27	420-421	CD37	*	CP47	396	CT2A	*	DD67	110-276	DN38	363-367
C68D	*	CA2F	419	CD43	114	CP48	*	CT2B	*		298-371	DN59	339-350
C692	405	CA2G	*	CD52	116	CP50	395	CT2C	*		838	DN61	339
C7		CA52	418	CD53	114	CP51	*	CT2D	*	DD69	329-351	DN64	*
C731	390			CD55	*	CP52	*	CT2E	415	DD6E	368	DN67	338

No.	頁	No.	頁	No.	頁	No.	頁	No.	頁	No.	頁	No.	頁
DN69	*	DS07	*	FD24	*	FK16	727	G95272X	452-482	L122	442-501	L8TC	*
DN71	339	DS08	*	FD25	*	FK17	729		568	L125	500	L8TE	*
DN79	*	DS13	359	FD26	*	FK18	*	G97185X	482	L126	*	L9	
DN80	337	DS14	*	FD27	660-661	FK19	727	GF		L143	142	L923	746
DN89	306-337	DS16	*	FD28	*	FK21	726-730	GF0663X	338	L147	*	L924	*
DN93	364	DS17	*	FD2A	660	FK31	730	67X	353-364	L149	*	L928	749
DN95	338	DS20	*	FD2B	*	FK35	*	GP		L14T	545	L933	242
DN98	339-350	DS32	360	FD2C	661-662	FK36	*	GPO035X	719	L171	491	L935	741
DN99	338-369	DS33	*	FD2D	*	FK37	*	GP1025X	718-719	L189	752	L936	649-849
DN98	339	DS34	*	FD2E	*	FK38	*	55X	719	L1E237X	653-686	L938	850
DN9C	*	DS35	*	FD2F	*	FK40	648	57X	*	38X	*	L945	715-845
DN9D	*	DS36	*	FD2G	*	FK41	*	GU		L2		L946	86-844
DNA6	336	DS44	361	FD2J	660	FK45	*	GUT230X	718	L207	775-776	848-850	
DNC1	364	DS45	*	FD2K	661-662	FK48	*	31X	*	798		L947	843
DNC2	338	DS46	*	FD2L	*	FK4T	*	H1		L208	774-777	L948	844
DNC3	366	DS92	338-353	FD2N	*	FK50	730	H141	465	798		L952	748
DNC8	363-364		360	FD2P	*	FK53	*	H146	134-135	L209	777-798	L956	845-846
	367	DS94	354-361	FD2R	*	FK54	*		476-477	L4		847-848	
DNC9	366	DS95	361	FD2S	661	FK73	729	481-482		L404	504	L958	842
DP		DU		FD2U	661-662	FK74	*	489-493		L405	578	L959	841-842
DP15	326	DU16	63	FD2V	660	FK82	730	H162	465-488	L407	575-576		846
DP17	327	DU20	60	FD2W	661-662	FK92	*		490	L409	495	L970	845
DP19	326	DU25	61	FD2Y	*	FK94	*	HD		L420	502	L971	844-850
DP24	332-333	DU26	62	FD2Z	*	FKE1	728	HD25	476	L423	136-625	L972	843
DP32	333	DU27	63	FH		FKE2	730	HL		L425	137	L973	*
DP63	329-331	DU28	*	FHC001X	723	FKE3	*	HL31	620	L433	450	L974	841-842
DP64	*	DU29	*	02X	*	FKH1	726	HL33	*	L434	441-449	L975	844
DP65	328-330	DU40	*	04X	*	FKP2	728	HL41	*		465	L977	841
DP66	330-331	DU60	*	05X	*	FM		HLA2	*	L435	448-450	L978	743-837
	603	DU70	*	09X	*	FM11	724	HLAR	621		628		841-842
DP67	328-330	DU80	*	10X	*	GO		HLCA	620	L448	555-556		843-844
	835	DX		12X	*	GO1169X	338-353	HLCH	619	L450	497		845-848
DP69	330	DX06	627-751	13X	*		360-364	HLFM	622	L457	494	L979	745-843
DP6A	333		787-788	14X	*	GO1419X	*	HLKS	620	L474	803	L981	743-767
DP6S	330		789-792	15X	*	GOS155X	686	HLMD	622	L492	483		768-842
DP70	331	DX07	783	16X	*	56X	*	HLMG	619	L493	484		843-844
DP71	*	DX81	779-781	17X	*	57X	*	HLMR	622	L495	484-550		845-848
DP80	327		788	21X	*	58X	*	HLMs	*	L5		L982	741-744
DP87	332	DY		FHL001X	723-832	G09495X	653	HLMU	*	L524	485	L983	242
DP88	298-306	DY68	320	02X	723	96X	*	HLNO	620	L525	524	L991	715
	321-328	DY69	321-322	03X	*	97X	*	HLNS	621	L531	492	L998	844
	332	DY6G	320	04X	*	98X	*	HLOP	622	L6		L999	741-742
DP89	306-332	DY6J	*	05X	*	99X	*	HLOW	619	L634	487	LB	
DP90	327-328	DY88	369	06X	*	G09500X	*	HLP L	621	L642	*	L855	821-822
	651	DY89	221-790	07X	*	G1		HLPN	*	L645	*	L868	505
DP91	327-328	FC		08X	*	G10PK2X	718	HLSL	*	L667	553	L879	817-818
	331-333	FC1A	733	09X	*	G1A666X	482	HLSU	622	L668	*	L883	582-583
DP93	327-328	FC1B	*	10X	*	G1C838X	452-568	HLYL	619	L674	251-554	L889	820
	331	FC1C	*	11X	*	58X	452	IB		L676	487	LG	
DP95	327	FC1D	661-733	12X	*	60X	452-482	IB10GZP	763	L677	554	L992	159-162
DP96	327-333	FC1F	733	13X	*	62X	*	JXP	*	L681	489		370-716
DP97	327	FC1J	*	14X	*	G1D376X	482	IF		L682	488	LK	
DP98	329-331	FC1K	*	15X	*	GB		IF81	75-298	L683	530	LK09	697
	350-369	FC1L	*	16X	227-723	G80348X	353-360		356-370	L684	529	LK27	*
OPC5	326	FC1M	*	17X	723		364		509	L685	553	LK28	*
OPF6	330	FC1S	632-733	18X	*	G81227X	723	KO		L686	447	LK29	698
OPG0	331	FC4C	365	FHW001X	*	G86052X	338-353	KO9854X	637-653	L687	486	LK51	697
OPG1	*	FC4P	365-632	02X	*		360-364	LO		L688	*	LK52	*
OPR3	329		644-718	07X	724	G86074X	360	LO6F	841-843	L689	*	LK53	*
OPR4	*	FCA3	687	08X	92-189	G86270X	*	L1		LB		LK54	*
DS		FCA4	688		724	G866	352	L102	461-462	L805	258-462	LK55	*
DS03	358	FCBL	81	FK		GG		L103	485	L859	686	LK56	*
DS04	*	FCG1	658	FK02	729-730	G90843X	482	L104	464	L890	442	LK61	*
DS05	*	FD		FK03	730	G91787X	452	L114	496	L898	842	LK62	*
DS06	*	FD23	660	FK15	729	G93380X	452-482	L118	750	L8TB	823	LK63	*

No.	頁	No.	頁	No.	頁	No.	頁	No.	頁	No.	頁	No.	頁
LK6400	*	M8C300	160	M83L00	*	ME2D00	573		152-154	MPAC00	*	MU	
LK6500	*	M8C500	*	M83M00	*	ME2E00	*	ML2E00	150-151	MPAD00	*	MU1100	76
LK6600	*	M8C800	161-162	M83N00	174	ME2F00	572		152	MPAF00	*	MU1200	*
LKS400	*	M8C900	161	M83P00	*	ME2G00	571	ML2F00	*	MPG100	63-92	MU2100	*
LKS500	*	M8F100	130-132	M83R00	*	ME2H00	*	ML2G00	*		94-742	MV	
LKS600	*	M8F500	131-132	M83S00	*	ME2J00	572	ML2H00	*	MPG300	92-94	MV1100	764
LKS700	*	M8F700	130-131	M83T00	*	ME2K00	573	ML2J00	*	MPT100	93	MV1300	*
LKW400	*		132	M83U00	*	ME2L00	*	ML2K00	*	MPW100	94	MV1500	767
LKW500	*	M8FC00	130	M84100	175	ME2M00	572	ML2L00	*	MPX100	93	MV2100	764
LKW600	*	M8U100	127	M84200	*	ME3A00	574	ML2M00	*	MR		MY	
LKW700	*	M8U200	*	MC		ME3D00	*	ML2N00	*	MR1100	240	MY2400	331
LN		M8U800	128	MC1400	185	ME4A00	*	ML2P00	*	MS		ND	
LNG200	698	M8U900	127	MC1600	*	ME4D00	*	ML2R00	*	MS3600	138	ND8100	361
LNG300	*	M9		MC3400	184	MEE100	94-574	ML2S00	*	MS4600	503	ND9300	338-353
LNG900	*	M9P100	144	MC3600	184-189	MEP100	552-574	ML2T00	*	MS5200	586		360-364
LS		M9P200	*	MC3700	189	MF		ML2U00	*	MS5800	564		779
LS7800	651	M9P800	*	MC4100	208	MF1000	236	ML3B00	627	MS5900	208-213	NJ	
LSMC00	352-369	MB		MC5100	186	MF1200	763	ML4500	155	MS6000	*	NJ9000	213-222
LU		MB1200	75-120	MC5200	*	MF3700	236	ML4600	*	MS6100	125-175	NP	
LUB100	841-843		127-130	MC5300	187-190	MF3900	763	ML4A00	*		564-584	NPS100	595-596
	845-848		159-177	MC5400	187	MF8000	235-236	ML4B00	*		585-586	NPS300	*
LW			298-571	MC5500	*	MF8100	235	ML4C00	*		587	NPS400	595
LW1300	769	MB1700	175	MC5600	186	MF8200	*	ML5900	156	MS6200	585-586	NPS500	596
LW1400	504	MB2100	172	MC5700	*	MF8300	*	ML9100	154-155		763	NPS600	*
LW2300	491	MB2500	173-174	MC5800	187	MF8400	*	ML9200	155-156	MS6300	*	NPS700	595
LWC700	549	MB2600	*	MC5900	*	MF8500	236	ML9300	154-156	MS6400	585-586	NS	
LX		MB2700	173-174	MC7100	189	MF9000	*	ML9400	156		588	NS9300	602-603
LX1000	578		175	MC7200	*	MG		ML9500	*	MS6500	69-70		724
LX1500	802	MB2900	172-173	MC7300	*	MG1100	569	MLA100	176		71-72	NX	
LX1700	581		174-175	MC7400	*	MG1200	*	MLA400	*		189-558	NX1000	599
LX1900	563	MB2A00	173-174	MC7500	*	MG1300	568	MLA900	*	MS6600	588	NX1100	*
LX2000	579-580	MB2B00	*	MC7600	547	MG1400	*	MN		MS6700	*	NX1200	*
	751	MB2C00	*	MC7700	*	MJ		MN1100	234	MS6800	*	NX1300	*
LX2100	580	MB2D00	*	MC7800	*	MJW400	761	MN1200	*	MS6900	*	NX1400	600
LX2500	751-752	MB2E00	173	MC8100	188	MJW900	*	MN1300	*	MS7100	769	NX1500	*
LX2700	752	MB2F00	*	MC8200	237	ML		MN1400	*	MS7800	503	NX1600	599
LX2800	450-577	MB2G00	*	MC8300	188-743	ML1A00	149-150	MN2100	*	MS7900	502	NX2500	601
LX2900	752	MB2H00	*	MC8500	237		152-154	MN2200	*	MS8500	142-441	NX2700	*
M6		MB2J00	*	MC8600	*	ML1B00	149-150	MN2300	*		451	NX2800	*
M62000	69-70	MB2K00	*	MC8700	*		151-152	MN2400	*	MS9100	543	NX3000	*
M62200	*	MB2L00	*	MC8800	*		154	MN3100	233	MS9200	757-758	NX4100	603
M62500	71-72	MB2M00	*	MC8900	189	ML1C00	149-150	MN3200	*	MS9300	759	NX5100	602
M62700	*	MB2N00	174	MC8A00	238		152-154	MN3300	*	MS9500	764	NX5200	*
M63000	70	MB2P00	*	MC8B00	*	ML1D00	150-151	MN4100	231-232	MS9600	759	NX5300	*
M63100	69-70	MB2R00	*	MC8C00	*		152-154	MN4200	*	MS9800	757-758	NX6100	*
M63200	70	MB2S00	*	MC8D00	*	ML1E00	150-151	MN4300	*	MS9D00	758	NX6200	*
M63500	72	MB2T00	*	MC9100	192		152	MN4400	*	MS9G00	759	NX6300	*
M63600	71-72	MB2U00	*	MC9200	*	ML1F00	*	MN5100	232-233	MSE100	178	NX7300	603
M63700	72	MB3100	172	MC9300	191-192	ML1G00	*	MN5200	*	MSE200	*	NX7400	*
M64000	70	MB3500	173-174	ME		ML1H00	*	MN5300	*	MSE300	179	NX7500	*
M64100	69-70	MB3600	*	ME1A00	571	ML1J00	*	MN5400	*	MSE400	*	NX7700	*
M64200	70	MB3700	173-174	ME1B00	*	ML1K00	*	MN6100	231-232	MSE500	178	NX7900	*
M64300	69-70		175	ME1C00	572	ML1L00	*		233	MSE600	180	NX8000	602-830
M64600	71-72	MB3900	172-173	ME1D00	573	ML1M00	*	MN7100	231-232	MSE700	*	NX8100	602
M64700	72		174-175	ME1E00	*	ML1N00	*		233-235	MSE800	177-178	NX8200	*
M64800	71-72	MB3A00	173-174	ME1F00	572	ML1P00	*	MN8000	235	MT		NX8300	*
M65000	70	MB3B00	*	ME1G00	571	ML1R00	*	MN9100	236	MT2000	86	NX8500	*
M66000	*	MB3C00	*	ME1H00	*	ML1S00	*	MN9200	*	MT2500	86-222	NX8600	*
M68000	69-70	MB3D00	*	ME1J00	572	ML1T00	*	MN9400	*	MT2600	86	NX8G00	*
	71-72	MB3E00	173	ME1K00	573	ML1U00	*	MN9500	*	MT2700	*	NX8W00	*
M8		MB3F00	*	ME1L00	*	ML2A00	149-150	MNC100	235	MT2800	86-88	NX9000	601-603
M8B100	125	MB3G00	*	ME1M00	572		152-154	MP		MT2800	86-88		724
M8B200	*	MB3H00	*	ME2A00	571	ML2B00	*	MPA100	92-93	MT3000	87	NX9300	603-724
M8C100	158-159	MB3J00	*	ME2B00	*	ML2C00	*	MPA200	92	MT4000	*	NXA000	600
M8C200	159	MB3K00	*	ME2C00	572	ML2D00	150-151	MPAA00	*	MT5000	*		

No.	頁	No.	頁	No.	頁	No.	頁	No.	頁	No.	頁	No.	頁
NXA2	601	23		3E32	310	3R67	104-529	3V2V	625	3Y2A	316	4327	846
NXA6	600	23F1	819	3E33	*	3R80	104-106	3V32	353	3Y2B	317	4334	63-747
NXS5	601	23F2	*	3E93	311	3S		3V61	350	3Y2C	*	4337	352-361
NXS7	601-828	23F3	*	3F		3S20	281	3V63	350-351	3Y2D	317-543	4338	*
NXS8	*	23F9	*	3F79	369	3S21	*	3V64	350	3Y2E	316	4340	206
RO		23NP	824	3G		3S23	*	3V66	350-351	3Y2F	317	4366	772-787
RO93	711	23SC	*	3G20	105	3S27	285	3V67	352-356	3Y2G	*	4371	611
ROD0	*	23TB	823	3G21	106	3S2A	281	3V70	352	3Y2H	317-543	4380	762
ROD4	*	23TS	*	3G60	*	3S2B	*	3V78	354	3Y2J	318	4382	*
ROD5	*	26		3G67	*	3S2E	246	3V89	355-835	3Y2L	318-319	4385	761
ROD6	*	2660	442	3G80	106-321	3S2V	625	3V91	355	3Y2M	318	4390	*
ROD7	*	28		3K		3S2W	*	3V95	351-356	3Y2N	*	44	
ROD8	*	2800	618	3K20	295	3S34	284	3V99	354-723	3Y2R	316	4401	664
ROD9	*	2810	*	3K21	*	3S60	282-290	3VAN	356	3Y2S	*	4402	617-618
ROS3	*	34		3K25	296	3S61	*	3VAP	*	3Y2T	318	4403	616-617
ROS4	*	3420	273	3K26	*	3S63	283	3VAS	*	3Y2V	625	4404	*
ROS5	*	3421	*	3K27	297	3S64	246-283	3VBN	*	3Y2W	318	4405	616
ROS6	*	3427	274	3K28	*		290	3VBP	*	3Y2X	*	4412	664
S7		3454	276	3K29	*	3S65	282-290	3VBS	*	3Y2Y	*	4414	*
S720	772	3460	275	3K2A	295	3S66	*	3VBT	*	3Y61	320	4421	*
07X	686	3461	*	3K2B	*	3S69	283	3VBW	*	3Y62	*	4422	*
SN		3464	276	3K2F	296	3S70	*	3VBX	*	3Y64	321	4423	663
SNN7	86	3480	275	3K2G	*	3S71	284	3VCN	*	3Y66	320	4430	618-663
W1		3481	*	3K2K	297	3S72	*	3VD2	*	3Y67	321	4431	663
W12965X	452	3489	276	3K2L	*	3S80	283-284	3VG3	*	3Y69	322	4432	663-664
W13180X	*	3493	*	3K2M	*	3S81	284-290	3VL2	349	3Y6F	320	4433	*
W13213X	*	3499	*	3K40	*	3S91	285	3VL4	*	3Y6L	*	4438	664
W13463X	452-482	3A		3K41	*	3S92	284	3VLN	*	3Y6N	*	4441	663
W15065X	482	3A21	303-304	3K60	298	3S95	*	3VLP	*	3Y6U	*	4442	*
W16040X	452-482	305		3K67	*	3S97	*	3VM1	*	3Y6W	321	4450	664
W16837X	452	3A22	*	3K70	276-298	3U		3VM3	*	3Y72	*	4451	663
WB		3A24	*	3K81	297	3U20	289	3VM7	*	3Y75	*	4452	664
WB84	686	3A25	*	3K82	*	3U21	*	3VM9	*	3Y85	322	4458	*
WF		3A31	365	3K89	*	3U22	*	3VMB	*	3Y86	*	4476	*
WF64	686	3A33	366-792	3K93	298	3U70	290	3VMD	*	3Y89	63-321	4480TCP	724
WF65	*	3A49	307	3K94	297	3U97	*	3VM6	*	3Y90	221-227	4486	663
WFA4	*	3A63	*	3K95	*	3V		3VMJ	*		315-317	4496	663-664
WFB4	*	3A64	*	3N		3V01	344	3VMN	*	3Y91	221-227	4499	687
WS		3A98	306	3N20	109	3V03	*	3VMP	*		315	45	
WS7302X	749	3A99	*	3N27	*	3V07	*	3VMS	*	40		4504	714
06X	*	3B		3N60	110	3V0N	*	3VMT	*	4021	686	4506	714-717
12X	*	3B61	321-331	3N61	*	3V0P	*	3VMW	*	4022	*		718
16X	*	3B76	331	3N62	*	3V0S	*	3VMX	*	41		4508	*
WS74	748	3C		3N63	*	3V0V	625	3VMY	*	4120	848	4509	714-717
WS75	179-749	3C32	311	3N64	*	3V11	345-347	3VMZ	*	4126	649-849	4510	717
Z0		3C42	*	3N97	*	3V13	*	3X		4127	849	4511	715
Z04001X	686	3C63	*	3P		3V17	345-346	3X20	75	4128	*	4512	714-715
02X	*	3C64	*	3P20	525	3V19	*	3X21	*	4129	*	4513	715
06X	*	3CA1	516	3P60	526	3V1B	*	3X25	*	4172	615	4514	*
07X	*	3CA2	*	3R		3V1D	*	3X26	*	4190	*	4515	717
Z04543X	719	3CA3	*	3R20	101-102	3V1G	346-347	3X2A	*	42		4518	715-717
57X	*	3CA5	*		626	3V1J	*	3X2B	*	4203	686	4521	716
67X	*	3CA6	*	3R21	101-102	3V1N	345-347	3X2F	*	4210	615	4524	715
Z05006X	*	3CA7	*	3R22	103-104	3V1P	*	3X2G	*	4219	616	4531	716
1V		3CA9	*		626	3V1S	345-346	3X30	77	4230	*	4532	*
1VK3	845-848	3CZ1	310	3R23	103-104	3V1T	*	3X31	*	4298	635	4533	*
1VYK	842-848	3CZ2	*	3R24	104	3V1V	625	3X40	*	43		4534	*
20		3CZ3	*	3R25	101-102	3V1W	345-346	3X41	*	4303	765-766	4541	*
Z013	617	3CZ4	*	3R26	102	3V1X	*	3X42	*	4300	765	4542	*
21		3CZ5	*	3R27	103-104	3V1Y	346-347	3X91	75	4310	764	4543	*
Z100	617	3CZ6	*	3R28	104	3V1Z	*	3Y		4311	*	4544	*
Z104	*	3E		3R2C	103-104	3V21	348	3Y20	316-319	4314	615	4546	717
Z105	*	3E22	310	3R2G	103	3V24	354	3Y24	319	4315	*	4550	*
Z106	616-618	3E25	*	3R40	104	3V26	*	3Y25	316-319	4324	845	4551	716-717
Z150	617	3E30	311	3R45	*	3V2N	348	3Y26	317	4325	*		718

No.	頁	No.	頁	No.	頁	No.	頁	No.	頁	No.	頁	No.	頁
4552	714-717	48CQ	*	4826	649	4H09	*	4K53	*	4LRP	*	4M78	644
	718	48CS	829-830	4827	644	4H11	652	4K55	*	4LRO	626	4M83	642
4553	717-718	48CW	830	482E	645	4H12	*	4K58	647	4LRR	*	4M85	643
4554	717	48CY	*	4830	636	4H13	*	4K65	646	4LRT	523	4M88	644
4555	*	48E4	835	4831	637	4H14	651	4K75	*	4LRV	*	4M92	650
4556	*	48E7	*	4832	638-645	4H17	652	4K78	647	4LRW	*	4M93	*
4558	*	48E9	*	4833	639-640	4H19	*	4K88	*	4LRY	*	4M94	*
4559	*	48EA	628-834		645	4H22	651	4K92	650	4LSA	514	4M95	*
4560	715-717	48EB	834	4835	642	4H23	640-649	4K94	*	4LSC	*	4M9A	*
4562	714	48EC	*	4837	643		651	4K9A	*	4LSD	*	4M9B	*
4563	*	48ED	628-834	483E	645	4H25	651	4K9C	*	4LSF	*	4M9C	*
4564	*	48EE	834	4841	637	4H27	644		4 L	4LSG	*	4M9D	*
4565	717	48EF	628-834	4842	638-639	4H30	636	4L13	548	4LSJ	*	4MW2	645
4568	*	48EG	*	4843	640	4H31	637	4L17	547	4LSK	*	4MW3	*
4570	715	48EH	834	4845	643	4H32	638-645	4L2C	518	4LSM	*		4 P
4571	714-718	48EJ	835	484E	645	4H33	639-640	4L2H	*	4LTA	*	4P12	656
		48EK	628-835	4850	636		645	4L2M	*	4LTD	*	4P22	655
4573	*	48EL	835	4851	637	4H35	642	4L31	546	4LTG	*	4P31	*
4574	*	48EM	*	4852	638	4H37	643	4L32	*	4LTK	*	4P32	*
4575	718	48KB	838	4853	640	4H41	637	4L54	548	4LUA	*	4P42	654-655
4576	717-718	48KD	837	4855	642-643	4H42	638-639	4L75	527	4LUC	*	4P51	*
4578	*	48KH	838	4857	643-644	4H43	640	4L77	813	4LUD	*	4P52	654
4579	718	48KK	*	4858	644	4H45	643	4L78	527	4LUF	*	4P61	655
4585	717	48KL	*	485E	645	4H50	636	4L83	528	4LUG	*	4P62	*
4588	*	48KM	*	4861	638	4H51	637	4L89	*	4LUJ	*	4P71	656
4599	715	48KS	*	4863	641	4H52	638	4L93	847	4LUK	*	4P72	*
4580	719	48KT	*	4871	638	4H53	640	4LAA	514	4LUM	*	4P76	655
4581	*	48R1	832	4873	641	4H55	642-643	4LAD	*	4LZ2	552	4P80	*
4582	*	48R2	*	4875	643	4H57	643-644	4LAG	*	4LZ8	*	4P81	*
45D1	717	48R4	*	4878	644	4H58	644	4LAK	*	4LZ9	*	4P82	656
45D2	*	48R5	*	487E	645	4H61	638	4LBA	*		4 M	4P85	655
45D3	*	48R6	*	4883	642	4H63	641	4LBD	*	4M01	637	4P86	*
45D4	*	48R7	*	4885	643	4H71	638	4LBG	*	4M02	639	4P91	656
45D5	*	48R8	*	4888	644	4H73	641	4LBK	*	4M03	642	4P92	*
45D6	*	48RD	832-835	4892	635-650	4H75	643	4LCA	*	4M05	643		4 S
45D8	*	48RL	832	4893	650	4H78	644	4LCD	*	4M11	649-652	4S21	846
45E6	*	48RS	*	4894	*	4H83	642	4LCG	*	4M12	652	4SA1	*
45E8	*	48RW	*	4895	*	4H85	643	4LCK	*	4M14	651	4SA2	*
45E9	*		4 9	4898	632-635	4H88	644	4LDA	*	4M22	*		4 T
45F0	*	4996	770		684	4H92	650	4LDD	*	4M23	649-651	4T01	637
45F5	*		4 B	489A	650	4H93	*	4LDG	*	4M25	651	4T02	639
45F8	*	4801	637-638	489B	*	4H94	*	4LDK	*	4M27	644	4T03	642
45J6	*	4802	639	489C	*	4H95	*	4LJP	511	4M30	636	4T05	643
	4 6	4803	640-642	489D	*	4H9A	*	4LJV	*	4M31	637	4T11	652-653
4631	723	4805	643	489E	645	4H9B	*	4LK1	628	4M32	638-645	4T12	652
4695	686	4808	648	48W2	*	4H9C	*	4LK2	506	4M33	639-640	4T14	651
4696	*	4809	648-651	48W3	*	4H9D	*	4LNZ	560-561		645	4T22	*
4697	*	4810	635		4 E		4 K		562	4M35	642	4T23	*
	4 8	4811	627-649	4E60	368	4K03	646	4LPH	513	4M37	643	4T25	*
4809	832		652-653	4E63	845	4K05	*	4LR9	519-522	4M41	637	4T27	644
4819	846		684	4E80	374-792	4K11	652	4LRA	520-521	4M42	638-639	4T30	636
48C8	830	4812	627-652	4E89	338-352	4K14	651		522	4M43	640	4T31	637
48C9	*		684		369	4K22	*	4LRB	221-520	4M45	643	4T32	638-645
48CA	626-827	4813	627-652	4E90	373	4K23	*		521-522	4M50	636	4T33	639-640
	828	4814	651	4E91	372-373	4K25	*	4LRC	520-521	4M51	637		645
48CC	830	4816	653	4E93	373	4K27	646		522	4M52	638	4T35	642
48CD	828	4817	652-684	4E94	*	4K30	*	4LRD	521	4M53	640	4T37	643
48CF	830	4819	652	4E95	*	4K32	*	4LRE	520-521	4M55	642-643	4T41	637
48CG	829	481D	653	4E98	374	4K33	*		522	4M57	643-644	4T42	638-639
48CH	827-828	481E	645		4 H	4K35	*	4LRG	522	4M58	644	4T43	640
	830	481S	653	4H01	637-638	4K42	*	4LRH	*	4M61	638	4T45	643
48CJ	829	4822	651	4H02	639	4K43	*	4LRJ	*	4M63	641	4T50	636
48CL	626-827	4823	640-649	4H03	640-642	4K45	*	4LRK	521	4M71	638	4T51	637
	828-830		651-685	4H05	643	4K50	*	4LRM	522	4M73	641-642	4T52	638
48CP	829	4825	635-651	4H08	648	4K52	*	4LRN	521	4M75	643	4T53	640

No.	頁	No.	頁	No.	頁	No.	頁	No.	頁	No.	頁	No.	頁
4T55	642-643	4W95	227-761	6332	703	6U65	*		802-803	8CAE	248	93	
4T57	643-644	4WA1	226	6361	*	6U66	*		804	8CAF	*	9315	478
4T58	644	4WA2	227	6380	*	6U67	695-696	8302	802	8CAG	*	9317	473
4T61	638	4WA9	*	6397	*	6U74	695	8303	801	8CBA	250-440	931Y	474
4T63	641	4WAX	*	63U3	702	6U75	*	8306	802-804	BF		9327	498
4T71	638	4WAY	*	63U4	*	6U76	*	8315	797-800	8FWS	259	9338	719
4T73	641	4WB1	241	63V4	*	6U77	*	8318	795-803	BJ		9343	844
4T75	643	4WB2	*	63V5	*	6U78	*		804-808	8J14	692	9345	720
4T78	644	4WC1	212	63W4	*	6U83	696	8321	800	8J20	693	9346	686-720
4T83	642	4WC2	213	63W5	*	6U84	*	8329	800-804	8J23	692-693	9347	720
4T85	643	4WC3	*	63W6	*	6UC3	*	8330	628-752	8J24	692	9370	499
4T88	644	4WCC	*	63W7	*	6UC4	*		795-807	8J25	*	9377	479
4T92	650	4WCF	212-213	63X5	*	6UC5	*		809	8J2D	*	9378	769
4T93	*	4X		63X6	*	6UC6	*	8332	799	8J30	*	9379	497
4T94	*	4X95	845	63X7	*	6UG6	*	8342	800-803	8J34	693	93A5	608-761
4T95	*	4Y		63X8	*	6UH6	*		804	8J36	692-693	93A6	608
4T9A	*	4Y43	683	63Y5	*	80		8343	799-804	8J40	693	93A7	*
4T9B	*	4Y44	*	63Y6	*	80G5	194-456	8344	800	8J44	*	93A8	*
4T9C	*	4Y92	684	63Y7	*	80G6	455	8345	814	8J50	*	93DC	543
4T9D	*	4Z		63Y8	*	80G8	456	8346	803-811	8J54	*	93DE	548
4U		4Z00	675-676	63Z6	*	80G8	*		812-814	8J55	*	93F2	371-698
4U11	652		684	63Z7	*	80GC	454	8358	799-804	8J58	692	93H7	758
4U22	651	4Z01	684	63Z8	*	80GD	455	8370	799	8J60	*	93H8	*
4U32	647	4Z11	683-684	68		80GE	*	8373	778-797	8J65	*	93H9	*
4U33	*	4Z12	*	6801	842	80GM	454		805	8J66	*	93HR	544
4U35	*	4Z13	684	69		80GS	456	8378	628-779	8J69	*	93JB	685
4U52	*	4Z14	*	690BNMP	850	81			795-799	8J70	*	93L2	612
4U53	*	4Z15	*	6910EXP	*	8105	480	8381	803-804	8J76	*	93N1	549
4U55	*	4Z21	683	6923BSP	*	8110	502	8387	795-804	8J79	*	93N3	*
4U58	*	4Z22	*	BZP	*	8114	479	8394	812	8J80	*	93N4	*
4U88	*	4Z31	673-675	6H		8117	491	8395	811	8J85	*	93N6	117-120
4U80	837	4Z32	679	6H00	700	8124	477	8396	809	8J86	*		549
4U81	652	4Z33	683	6H23	*	8140	475	8397	783-801	8J89	*	93N7	549
4U82	647-651	4Z34	674-676	6H24	*	8142	466	8398	783-809	8JA2	255-690	93N8	*
4U83	647		683	6H58	*	8145	492	8399	796-803	8JA4	255-686	93S6	549-766
4U85	837	4Z3C	677	6H64	*	8147	476		804		690	93SA	86-608
4U89	*	4Z3D	678	6H65	*	8148	466	86		8JE3	692-693		754-755
4W		4Z41	683	6H75	*	8151	481-482	8601	617	8JE4	*		756
4W11	759	4Z42	681-683	6H76	*	8152	482	865B	254	8JG1	*	93SC	766
4W15	*	4Z43	680-683	6HS3	712	8158	*	87		8JR3	*	93SD	*
4W21	220	4Z44	682-683	6HS4	*	8159	134-481	87AA	119	8JR4	*	93SE	*
4W22	*	4Z92	684	6HS5	*	8166	481	87AB	118-119	8JR6	*	93SF	*
4W23	221	4ZE1	668-669	6HX4	*	8169	*		626	8S		93WF	322
4W25	221-222	4ZE2	668	6HX5	*	8185	545	87AC	119	8SCR	262	93WG	836
4W26	221	4ZE3	668-669	6HX6	*	8186	*	87AD	118-119	8SD6	246	9B	
4W2M	*	4ZE4	668	6HX7	*	8184	533-534	87AE	*	8SHB	262	9BCN	686
4W2N	221-222	4ZE5	668-669	6HX8	*		627	87AF	121-626	8SHH	*	9G	
	227	4ZE6	668	6N		81E6	531-532	87AH	120	8SP1	609	9G11	194
4W31	214	4ZF1	668-669	6N21	700	81E7	*	87AJ	122	8SP3	*	9G12	*
4W35	213-214	4ZF2	668	6N23	*	81F1	538-539	87AK	*	8SXT	264	9G13	*
4W3H	214	4ZF3	668-669	6N24	*		627	87AL	*	8T		9G1N	*
4W3T	*	4ZF4	668	6NG0	703	81F2	540	87AM	*	8TAT	260	9G1S	*
4W3X	*	4ZF5	668-669	6U		81F5	535-537	87AN	121	8TCF	257	9G1V	*
4W55	609	4ZF6	668	6U21	696	81F6	541-542	87AP	122	8TFP	256		
4W67	150-151	4ZY1	760	6U23	*	81M1	468	87AR	118-119	8TFT	257		
	152-194	4ZY2	*	6U24	*	81M2	*	87AS	120-121	8TFU	253-254		
	605-611	5N		6U43	695	81R1	478	87AT	120		255		
4W58	611	5N00	745	6U44	*	81R2	479	87AU	118-120	8THS	260		
4W64	606	5N01	*	6U45	*	81R3	490	87BA	140	8TPD	249		
4W65	604-605	5NA0	206	6U53	*	81S1	470-471	87BB	*	8TPS	255		
	606	63		6U54	*	81S2	472	87BC	140-625	8TS0	252		
4W70	604	6300	703	6U55	*	81S9	133	8C		8X			
4W76	763	6311	703-723	6U58	696	83		8C10	256	8XWD	247		
4W80	762	6322	703	6U63	695	8301	800-801	8C11	*				
4W88	610	6330	703-723	6U64	*								



「環境」と「健康」に配慮したオフィスづくり

SDGs/ESG ACTION



ESG
スペシャル
サイト

さまざまな社会課題の解決に向けて
「SDGs」や「ESG 経営」に取り組むことが企業価値の向上につながります。

大規模な自然災害や資源枯渇、少子高齢化、ITリスク、労働人口の継続的な減少や働き方・働く環境の変化など。私たちを取り巻く社会の環境は刻々と変化し続けています。そのような中で、企業が価値を高めながら発展していくためには、課題解決をめざした「SDGs」や「ESG経営」の観点に基づいた取り組みが重要になります。

Global Initiatives

社会課題の解決を目指した世界的な取り組み

SDGs

SDGsは2015年9月の国連サミットで加盟国の全会一致で採択された2030年までに持続可能でよりよい世界を目指す国際目標です。17のゴール・169のターゲットから構成され、地球上の「誰一人取り残さない」ことを誓っています。



SDGs 達成に必要な6つのキートランスフォーメーション
キートランスフォーメーションとは、SDGsを達成するために変化すべきことです。



Source | Sustainable Development Report 2022を元に作成

ESG経営

さまざまな課題に直面する現代において、企業が長期的に成長するために必要なESG(環境:Environment、社会:Social、ガバナンス:Governance)の観点に基づいて経営を推進する必要があります。



Environmental

- ・気候変動
- ・温室効果ガス
- ・水資源の枯渇
- ・ごみと公害
- ・森林破壊

Social

- ・労働環境 (奴隷労働、児童労働を含む)
- ・地域社会 (先住民族を含む)
- ・接触
- ・安全衛生
- ・雇用者関係と多様性

Governance

- ・役員報酬
- ・収賄と汚職
- ・政治献金とロビー活動
- ・取締役会の多様性と組織
- ・税務戦略

Source | UN PRI Webサイトを元に作成

Social Issues

私たちを取り巻く社会課題

共に向き合い、解決したい課題がある。

持続可能で豊かな社会を実現するために、責任ある企業として私たちが取り組むべき課題があります。

「環境」と「社会」に関するリスクが、世界的に高まっています。

脱炭素社会への移行や持続可能な経済社会づくりに向けて世界で、日本で、ESG投資の市場が拡大。



Source: World Economic Forum Global Risks Report 2022を元に作成
[今後10年間で最も深刻な世界規模のリスクは何ですか?]



Source: 経団連 令和4年版環境白書をもとに作成

Proposals

社会課題の解決に向けたオカムラからの提案

「環境への配慮」と「人的資本経営の推進」で、より良い未来へ。

SDGs や ESG 経営の観点に基づき、働く環境と働く人の健康に対する取り組みをお手伝い。オカムラと一緒に、より良い未来をつくりませんか。

GREEN WAVE
Road to 2050

環境への配慮

環境負荷の高い事業を継続していると、必要な資源を調達できなくなるなど、さまざまな経営リスクにつながります。環境に配慮した取り組みを推進することは、持続的な経営を行う上で大きな力になります。

- FACILITY** 工場での取り組み
- PRODUCT** 製品での取り組み
- SERVICE** サービスでの取り組み

WELL at Work

人的資本経営の推進

“WELL at Work”それは心と体の調和が取れ、活力が向上している状態のこと。「人的資本経営」が目ざされている今、従業員一人ひとりの“WELL at Work”を実現し、本質的な企業価値の向上を目指しましょう。

- PERSPECTIVES** WELL at Workに重要な10のポイント
- INITIATIVES** オカムラの提供する空間
- PRODUCT** オカムラの製品



2050年カーボンニュートラルに向けた取り組み

GREEN WAVE Road to 2050



GREEN WAVE 紹介サイト

2050年カーボンニュートラルを目指して

オカムラグループは、2050年に温室効果ガス排出実質ゼロ(カーボンニュートラル)の実現を目指します。この目標を達成するために2030年の温室効果ガス排出量の削減目標を2020年比50%とし、グループ全体で取り組みを進めています。

カーボンニュートラルの実現に向け、環境長期ビジョン「GREEN WAVE 2030」において、気候変動への対応や、水資源使用量の削減、生産プロセスにおける生産廃棄物の排出原単位削減などについて定量目標を設定し、これまでの活動をさらに強化するとともに、新たな視点に立った取り組みを展開し、脱炭素社会実現に貢献していきます。

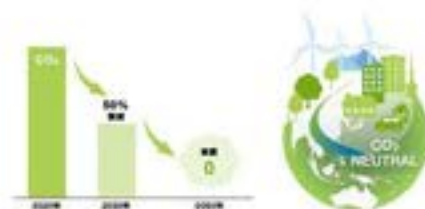

GREEN WAVE Road to 2050

オカムラグループは1997年から、GREEN(環境配慮)のWAVE(波)を自ら起こし、その波に乗るという「GREEN WAVE」の考えの下に、製品に関するオカムラ独自の環境基準を策定し、環境に配慮した製品の拡充を図ってきました。カーボンニュートラル実現を目指し、2021年より新たに製品開発におけるサーキュラーデザイン思考や、カーボンオフセットプログラムを導入し、GREEN WAVEの取り組みを大きくレベルアップしています。



外部イニシアチブ・認証

オカムラグループではカーボンニュートラル実現に向けて活動を加速させるために国際的なイニシアチブへの賛同や認証取得を積極的に進めています。

持続可能な社会の実現に向けて

UN GLOBAL COMPACT



国連グローバル・コンパクト

ISO14001認証

気候変動への対応

TCFD



RE100

TCFD

SBT認定

RE100

オカムラの環境課題に対する取り組み

自社内・製品・サービスのそれぞれで、さまざまな環境課題に取り組んでいます。これらを通じて、お客様の企業価値向上につながる空間づくりをお手伝いします。



FACILITY

工場での取り組み

オカムラは「GREEN WAVE」の考えの下に、すべての事業活動で経営資源(人・設備・材料・技術)を活用して環境負荷低減活動を実践します。さらに、その成果をステークホルダーの皆さまに提供することで、「持続可能な社会の構築」に貢献します。

気候変動への対応

グリーンエネルギー活用によるCO₂排出量削減



生産・物流拠点において、自家消費型太陽光発電の導入や水力発電による再生可能エネルギーへの転換等、カーボンニュートラル実現に向けた取組みを進めています。

物流効率化による輸送負荷低減



生産拠点から中継配送センターを経由せずに直接納品する方法を導入することにより、輸送距離を短縮し、温室効果ガス排出量の削減に結びつけています。

生物多様性保全

ビオトープの整備



富士山の麓に位置する生産事業所では、地域固有の自然環境を重視したビオトープの設置を進めています。地域とのコミュニケーションの場、従業員憩いの場、研修の場として活用しています。

省資源・資源循環

水の循環利用



高水や生産に使用した水をろ過した上で貯水槽に蓄え、トイレや散水用水、コンプレッサー駆動水などに利用しています。また、塗装の前処理においても、水を循環利用するシステムを導入しており、水資源の保全に貢献しています。

地下水熱利用



富士山周辺の豊富な地下水の熱を、自然エネルギーとして冷暖房などに活用する熱交換システムを導入しています。

地域・社会との共生

オフィス事業にひもづく社会貢献



東北芸術工科大学の学生がデザインした家具を、山形県小国町の地元の本材を使って製作し、町内の3歳児に贈呈する「ファーストファニチャー」プロジェクトなど、それぞれの地域に合わせた活動を推進し社会貢献に努めています。

PRODUCT

サーキュラーデザイン

オカムラは、「サーキュラーエコノミー(循環経済)*」の考えに基づき、「製品企画・設計」から「調達」「製造」「販売」「メンテナンス」「再使用」「リサイクル」に至るまでのライフサイクルの中で、限りある資源をより長く、有効に使用し、廃棄物の発生を最小化するものづくりを目指すことで、地球環境への配慮を徹底し、持続可能な社会づくりに貢献します。

*サーキュラーエコノミーとは、従来の「大量生産・大量消費・大量廃棄」のリニアな経済(線形経済)に代わる、製品と資源の価値を可能な限り長く保全・維持し、廃棄物の発生を最小化した経済を目指す(環境省ホームページより転載)

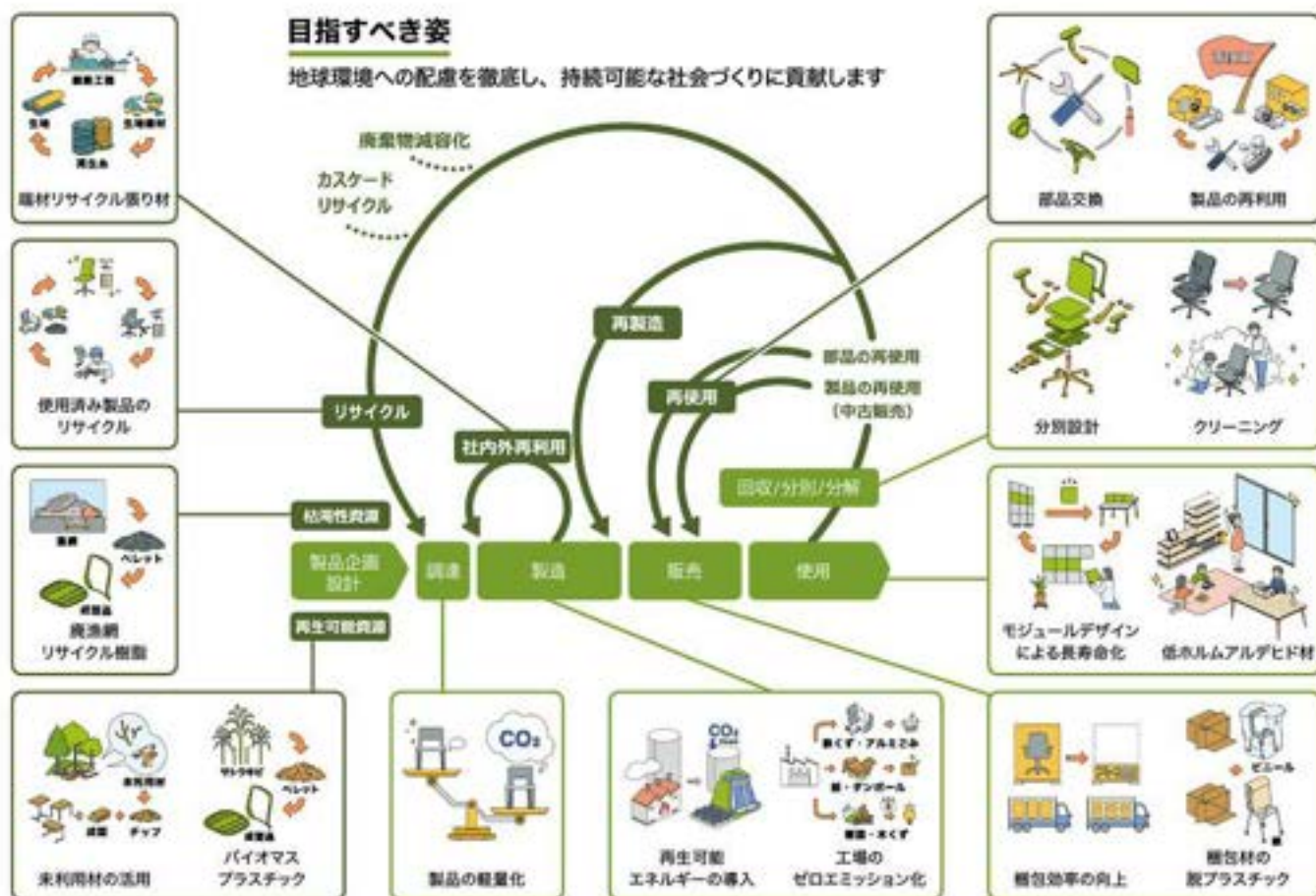

GREEN WAVE 製品判定基準

オカムラでは、環境課題の解決に向けた取り組みのひとつとして製品開発においても「省資源」「再資源」「長寿命」「再生材」「再使用」「安全・環境」「省エネ」の7つの製品判定基準を設けています。その厳しい判定基準をクリアしたものをGREEN WAVE製品として皆さまのもとへお届けしています。



原材料の使用削減、軽量化・減量化、未利用資源の有効活用を行う。



部品の異種素材への分別・分解が容易、再生資源として利用(部品の材質表示)を行う。



再生材料の利用、再生可能材料の使用、材料の種類削減を行う。



製品・部品がリユース可能な設計、リユース体制の構築、リユースに関する情報提示を行う。



長期間使用の促進として、製品・部品の耐久性向上、保守・補修性の向上、アップグレードできる製品設計、修理・部品交換の容易化、安全性向上を行う。



安全性の配慮、人体への影響の回避、環境負荷物質の使用回避・削減、静音設計を行う。



製品製造時・使用時・施工時の消費エネルギー削減を行う。

第三者認証

オカムラはより多くの視点からお客様に環境配慮製品を選択していただけるように、オフィス家具の第三者認証の取得を進めています。



LEVEL®認証

米国オフィス家具業界団体BIFMAが開発した家具の環境・社会的影響を製品、製造施設、企業まで多面的に評価する環境認証プログラム。



Indoor Advantage認証

BIFMAが設けたオフィス家具による室内空気環境への影響を評価する環境認証。認証製品は健全な室内空気環境の実現に貢献します。



FSC®認証

森林管理協議会 (Forest Stewardship Council®) が定める国際基準、社会的な利益に遵い、経済的に持続可能な、責任ある管理をされた森林や、林産物の責任ある調達に対する認証制度です。

SERVICE

カーボンオフセットプログラム

オカムラでは製品の製造、輸送、廃棄といった製品ライフサイクルを通じて、CO₂の排出量を正しく計算し、カーボンオフセットを行うサービスを提供します。お客様は製品を購入することで、地球温暖化対策に向けた活動を支援することになります。



カーボン・オフセットとは、日常生活や経済活動において避けることができないCO₂等の温室効果ガスの排出について、まずできるだけ排出量が減るよう削減努力を行い、どうしても排出される温室効果ガスについて、排出量に見合った温室効果ガスの削減活動に投資すること等により、排出される温室効果ガスを埋め合わせするという考えです。(環境省ホームページより引用)



主な対象製品



チェア・ソファ



Cortessa Seconda ¥377



Potan ¥427



Phox ¥565

デスク・テーブル



WORK CARRIER ¥73



RATIOE ¥519



Swift ¥277

ワークブース・パネル

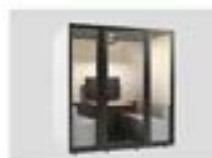

TELESEE by OKAMURA ¥209



drope ¥223

収納・アクセサリ



Lives Shelf ¥145



DPRINT ¥83

間仕切り・建材



Lives Post Beam ¥165



Lives Partition
間仕切り・建材製品 総合カタログVol.4



なぜいま木なのか

国産材活用

木をつかう ～木をふんだんに使う・余すことなく使う～

日本の森林には伐期を迎えたスギやヒノキなどが大量にあり、これらを使い「植える→育てる→収穫」というサイクルを回すことが環境保全や地域経済の活性化に繋がります。オカムラでは量産性の高い素材の標準化を図るとともに地域材への対応も積極的にを行い利用拡大に努めています。



2つの使命

製品(高品質な家具づくりで木材活用を定着)

オカムラ高品質事業所では柔らかく反りや割れが起こりやすい針葉樹を独自の乾燥技術と高品質なUV塗装、反り止め加工など確かな技術で安定した品質の製品を製造しています。長期にわたり変わらぬ品質でご利用いただける木材製品の信頼性を高め、国産木材活用の拡大を目指します。



活動(木のファンを育てていく)

日本の「木の文化」(森のこと・木のこと・木工のこと・地域のこと)を正しく理解して継承されるように、オカムラでは未来のため、地域のために子供たちやファミリー向けに森や木や木工に親んでもらう参加型の活動を行っています。環境を見つめる「木のファン」を育て増やしていく活動を行ってまいります。



日本の人工林をめぐる現状、国産材利用の必要性

なぜ、今、「国産材」なのか？

日本におけるスギやヒノキ等の人工林の年齢(齢級※)構成は、右のグラフのようになっています。木材としてちょうど使い時に当たる50年生(10齢級)前後の木が圧倒的に多くあり、日本の森林資源がまさに利用期を迎えていることを示しています。将来にわたって日本の森林資源を持続的に利用していくためには、どの齢級の人工林も同じくらいの量となるのが理想的です。そのためには、今、国産材を積極的に活用し、その利益を森林所有者に還元して再造林が進むような環境を整える必要があります。

【人工林の齢級構成の変化】 出典:林野庁「令和2年度 森林及び林業の動向」より
※ 齢級は平成29年3月31日現在

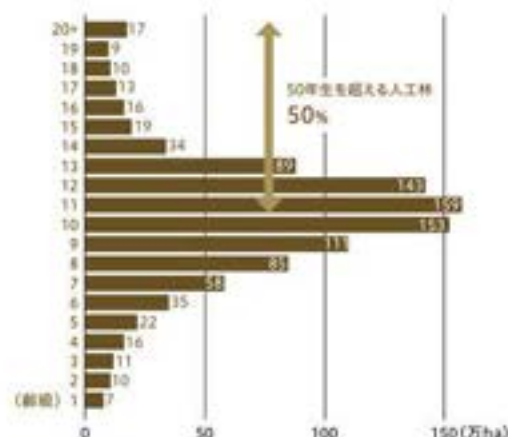

※ 齢級とは、樹齢を5年の幅で区切った単位。
国産材を構成した年を1年生として、1～5年生を1齢級と数える。

国産材を使った製品が充実

オフィスデスク



¥625

機能ユニット型パーティション



¥627

収納システム



¥627

ミーティング・アメニティテーブル



¥626

ミーティング・アメニティチェア



¥625

応接セット



¥628

RB カウンター



¥628

オフィスチェア



¥628

カンティーン

canteen



広葉樹材を有効活用

¥506

エグゼクティブファニチュア

GRACE LINE



¥627

国産材専用モデル

HAGI



mo·ku·ri



☐ 木製厨の専門カタログがございます。詳しくはこちらをご覧ください。

未利用材活用 一使われないうちを材料に

森林を生育させるための枝打ちや間伐などで発生する不要な樹木や枝などは木材搬出の妨げにもなり、水害における下流域での被害を防止するため除去が必要です。また、近年多発する豪雨等により流木がダムに溜まることと撤去が不可欠です。オカムラは社会課題解決の一環として、枝や葉も含めたこれらの未利用材や流木を資源として回収し、チップ化・成型することで製品にしました。今後も協業可能な地域を拡大し、未利用資源の価値向上と持続可能な利用の拡大を目指します。



林地の不要樹木や枝



ダムに溜まる流木



回収された枝葉



粉砕しチップに



【未利用材木質チップをつかった製品】



SPRINT



SCHOLAR



SCHOLAR fit



未利用材活用
紹介サイト

www.okamura.co.jp/product/
untapped_wood_furniture/



誰もが生き生きと働けるオフィスへ

WELL at Work



WELL at Work
紹介サイト

描こう、自分らしく健やかな働き方を。

「WELL at Work」—それは心と体の調和が取れ、活力が向上している状態のこと。従業員一人ひとりの「WELL at Work」を実現することで、パフォーマンスを最大限に発揮でき、それぞれの働きがいが増します。オカムラは心身ともに良好な環境を作るうえで着目すべき10のポイントに基づいた健康的な空間づくり、働き方の提案を通じて、「WELL at Work」の実現をサポートします。働き方が多様化している時代。オフィスを誰もが輝ける場所へ。一緒に取り組んでいきましょう。

企業経営にも、働く人の健康という視点を。

近年、企業の本質的な価値向上をめざした「人的資本経営」が注目されています。従業員が「WELL at Work」であることは、心身の健康はもちろん、仕事に対するモチベーションの向上にもつながります。つまり「WELL at Work」は、人的資本経営を進め、業績や企業価値を向上させるためにも重要な鍵になります。まずは従業員一人ひとりの「WELL at Work」を実現し、本質的な企業価値の向上を目指しましょう。

※人的資本経営とは、人材を「資本」として捉え、その価値を最大限に引き出すことで、中長期的な企業価値向上につなげる経営のあり方です。（経済産業省）

WELL at Workを実現するためのヒント



WELL at Work



PERSPECTIVES
WELL at Workに重要な10のポイント



INITIATIVES
オカムラの提案する空間



PRODUCT
オカムラの製品

PRODUCTについては「WELL at Workサポートツール集」[0237](#)をご覧ください。



PERSPECTIVES

WELL at Workに重要な10のポイント

従業員一人ひとりによって最適と感じる働き方は様々。

「WELL at Work」の実現は、多様な要素の積み重ねによって成り立ちます。

オカムラでは特に重要な10のポイントをピックアップ。

これらの観点からの空間づくり・働き方の提案を通じて、「WELL at Work」の実現をサポートします。



人にも環境にも優しい空気質

室内空気質の低下は、仕事の生産性に影響を及ぼし、人体にも悪影響を与える可能性があります。空気質低下の原因となる汚染物質の発生源は空調や建材・家具など様々であり、空気質の把握や発生源の削減努力が重要です。



適切な材料の選定

大気汚染物質の発生源には、家具や建材、使用されている塗料や接着剤などがあります。人間、地球環境への影響を最小限に抑えるためにも、使用されている材料などを正しく評価し、最適な製品を選定することが重要です。



適切な水分摂取

身体の約3分の2を占める水は健康維持において大切であり、適切に水分摂取を行うことが必要です。水質を考慮したインフラ設計とオフィス利用者誰もが利用できるような設備、活用方法を提供することが重要です。



健康的な食事

健康的な食事は、心血管疾患、高血圧、糖尿病などの病気の予防にとって重要な要素です。心身の健康を維持するためには、食事環境を整備し、健康的な飲食を促すことが重要です。



空間に合わせた音環境の設計

室内空間で発生する不快な音は、生産性や集中力に悪影響を与え、オープンオフィスで周囲の人に会話が増強の状態はプライバシーが守られず、不快に感じる要因となります。空間の用途に応じて、適切な音環境を整備することが重要です。



身体活動の機会

デスクワークで長時間座り続けることは肥満や糖尿病など、健康に悪影響を与える可能性があります。座りすぎを防止し、心身の健康を促進させるためには、人間工学に基づいた執務環境を構築し、身体活動の機会を創出することが重要です。



心にも身体にもやさしい光

室内の光環境は、人間の視覚、サーカディアンリズム、メンタルヘルスに影響を与えます。場所によって必要とされる光環境は様々であり、場所に応じて適切な環境を作り出すことが重要です。



メンタルヘルス

メンタルヘルスは健康の基本的な要素であり、人が幸福な状態であるためには必要不可欠です。ところが健康であり続けるためには、ワークライフバランスを促進し、精神的疲労やストレスから解放できる仕組みや環境構築が重要です。



快適性に配慮した温熱環境

温熱環境は快適性だけでなく、生産性、健康にも影響を与える要因です。オフィス内の温度は大多数の人々にとって快適な状態であることが重要です。



多様性の尊重

誰もが快適で健康に働くためには、個性の尊重や個人差への配慮が必要不可欠です。性別、年齢、国籍分け隔てなく、それぞれが個性や専門性を発揮しながら、自分らしく生き生きと働ける環境を構築することが重要です。

INITIATIVES

オカムラの提案する空間

オカムラは、独自の知見を活かしたオフィス空間作りを通じて、心身ともに良好な働き方の実現をサポートします。内装デザインのコンサルティングから家具提案、運用まで、誰もが活き活きと健康的に働ける空間づくりに欠かせない10のポイントをおさえたオフィス空間を提案します。

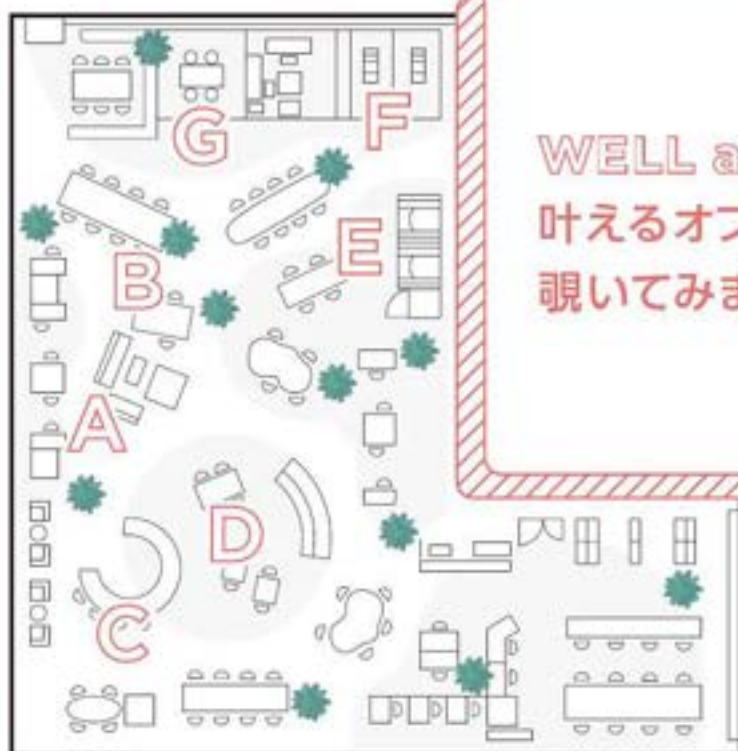

WELL at Workを
叶えるオフィスを
覗いてみましょう。

立ったり座ったり、仕事内容に合わせて体を動かそう



- 執務エリア A
- 立ち姿勢を取り入れ、座りっぱなしを防止する電動昇降デスクを提案
 - デスクチェア・モニターアームの多彩な調整機能で適切な姿勢をサポート
 - 各デスクに設置したデスクライトで好みの明るさで作業に貢献
 - 卓上循環送風ファンでデスクごとの快適な温度環境に

時には一人で集中、時には仲間と協働も



- 執務エリア B
- デスクチェア・モニターアームの多彩な調整機能で適切な姿勢をサポート
 - 机に入る程度のオフィスグリーンでリラックス
 - 適切な送風距離などバリエーションに配慮されたレイアウト設計

雑談から新たなアイデアが生まれることも!



- カフェ・休憩エリア C
- 仕事の合間に一息できる休憩スペース
 - ウォーターサーバーは適切な距離で、誰もが利用しやすい場所に設置
 - 併設するカフェスペースでは軽食も購入、適切な食事ができる

アートやオフィスグリーンに囲まれながら五感を刺激!



- ミーティング・セミナーエリア D
- エリアを囲む壁面に書かれた、壁面の色合いも取り入れたアート作品
 - 机周りと机に入るリラックス効果のオフィスグリーン

WEB会議など静かな場所で
仕事したい時に



ワークスペースエリア



真の作業やWEB会議に
最適な音環境を実現する
ワークスペース製品

短時間の休憩をとって
気分一新、効率アップ!



ナップエリア



CC4

高座席に配慮され、
腰膝を気にせず使える
ナップスペース
フルリクライニングチェアで
快適な休憩を実現

立ったり座ったり、仕事内容に
合わせて体を動かそう



ミーティングエリア



バランスボール
といった運動要素を
あわせたミーティングエリア
テーブルは電動昇降機で高さ
立ち姿勢を取り入れた打合せが可能



CC4

上部のダクトレールに設置した
照明やスピーカーで、
気持ちに合わせて音環境を変えられる
天井に入る植物のオフィスグリーンで
リラックスした状態で作業

製品の選定時から、快適な空気環境実現へ配慮



フロアの空気質管理

- ・空間の空気質を逐一確認するセンシング機能
- ・特定の有害物質に制限を設定



環境認証取得製品の選定

- ・VOC排出に配慮された
Indoor Advantage認証を取得した家具・建材を多く選定
- ・快適な空気環境のため排出されるVOC排出を抑制

空間全体への配慮ポイント

空間全体、どこでも快適な音環境

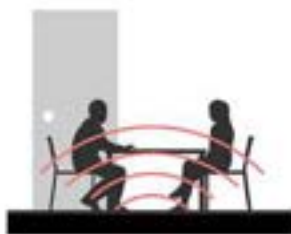

フロア全体に施されたサウンドマスキング

- ・マスキング音を発生させる
サウンドコンディショニングシステムの導入
- ・フロア全体の床下設置で
音質を損なわず快適な音環境を実現



WEB会議サポートツールの活用

- ・オカムラ独自の音声制御技術をもったTALKHUBを活用
- ・盗撮やハウリングを防止し、
オープンスペースでの快適なWEB会議を実現

健康的な空間作りの国際的な認証制度である「WELL認証」。
認証の取得は、ESG評価の向上など企業価値の向上にも大きく貢献します。

WELL 認証とは
WELL Building Standard™

International WELL Building Instituteの7年間の厳しい研究開発に基づいてつくられた、建物内での暮らし、働く人たちの健康・快適性に焦点を当てた世界初の建物・室内評価システムである「WELL認証」。人にとって快適、安全、健康な建物を客観的に評価する基準として、環境工学の観点のみならず医学の見地から検証が加えられており、国際的にも信頼性が高い認証制度として、さまざまな企業や団体が取得しています。



オカムラはWELL認証取得をサポートするため、「健康的にはたらく場」を提案できる製品とサービスを開発しています。WELL認証取得に貢献できる製品に対し、「WELL PLUS」マークを付けて、ご提案いたします。



オカムラの新たな働き方提案

WORK STYLES 202X



私たちにとって「ちょうどいい」オフィスって何だろう。

いつでもどこでも働けるという考え方は、確実に浸透してきています。しかし、まだまだ十分に機能しているとは言いきれないのではないでしょうか。その実現のために必要なこと、それは働くための環境づくり。時間や場所にとらわれない柔軟な働き方を実現するための多様性に富んだ空間づくりが必要だと私たちオカムラは考えます。



WORK STYLES
202X 紹介サイト

STYLES あなたの働き方はどんなスタイルですか？

さまざまなワークスタイル

固定席

自分の席で働く

一人ひとりが決められた席で仕事をするスタイルのこと。在席率の高い職種に向いているオフィスの作り方です。

フリーアドレス

オフィスの中で自由な席で働く

ワーカーの固定席を作らずにオフィス内の自由な席で仕事を行えるスタイルのこと。席を固定しないことにより、オフィスの面積を抑えコスト削減、コミュニケーションの活性化やペーパーレス化が期待できます。





人が「生きる」環境づくり

はたらく人が「生きる」ことは、組織を、そして社会を豊かにします。
 ワークスタイルとオフィスの見直しにより、多様なワーカーのエンゲージメント向上、
 そしてWell-beingの実現、持続的な企業成長を目指しましょう。
 従業員が「生き活きと働ける環境」を整備することは、人材価値・企業価値を高める有効な手段にもなります。
 オフィスの中にも、目的や仕事の内容に合わせた働く場所の選択肢を設けることで、
 ワーカーの働く意欲を更に高めることができます。

ABW (Activity Based Working)

最適な場所で働く

オフィスの中でも外でも仕事の内容や目的に合わせて働く場所を選択するスタイルのこと。オフィス内に限らず、自宅や、カフェ、移動中など、仕事に最適な環境を選ぶことができます。

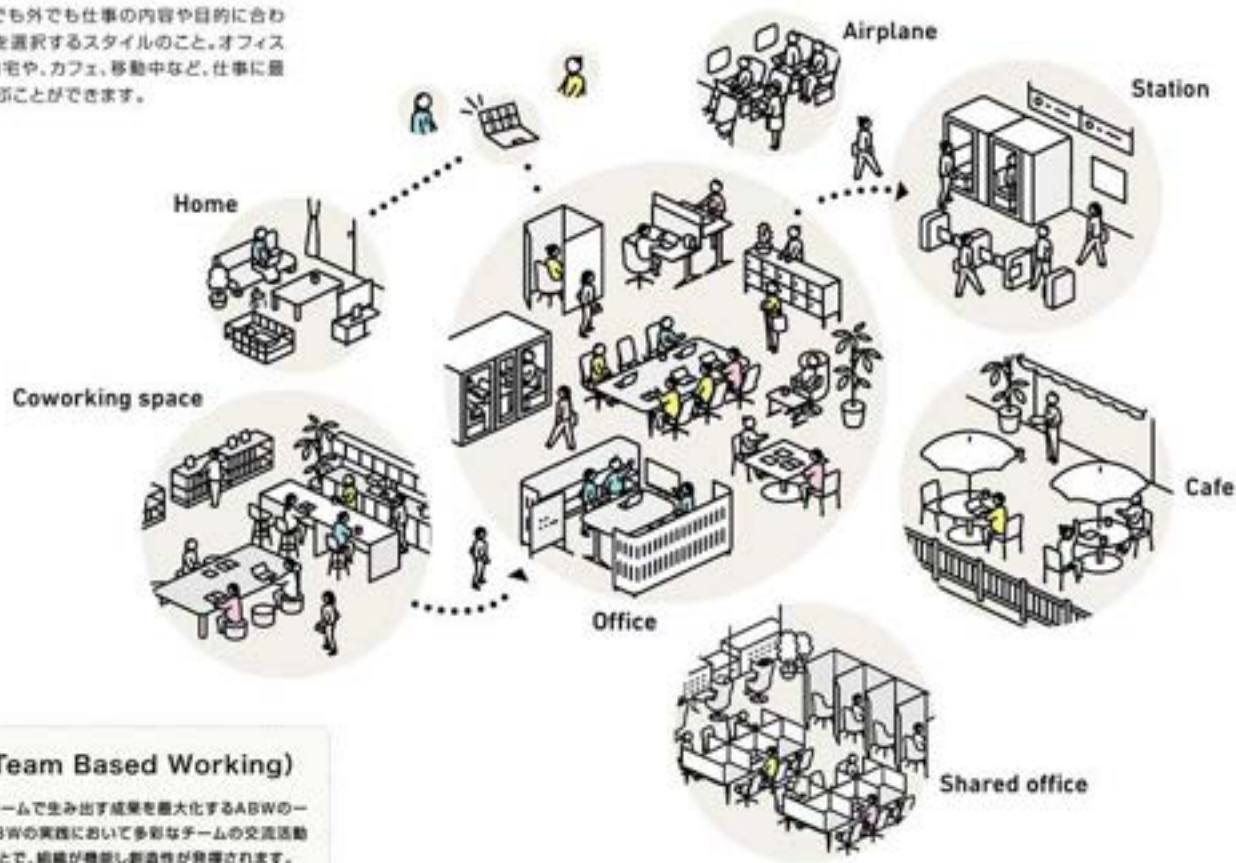

TBW (Team Based Working)

TBWとは、チームで生み出す成果を最大化するABWの一形態です。ABWの実践において多様なチームの交流活動が行われることで、組織が機能し創造性が発揮されます。

WORK PLACE

高いパフォーマンスを実現するための働く環境

いま、働く人の置かれる状況は多様になり、仕事の内容も多様になっています。そのような中で「働く環境」のつくり方に唯一の答えはありません。

カフェでは会話を楽しむ人も、読書をする人も、集中して仕事をする人もいます。同じように、働く場所をつくる時にも、同僚と一緒にアイデアをねったり、一人で作業をしたりと多様な行為を受け入れられるような環境を整えることが大切です。

一つの場所にこだわらない、一つの行為に限らない、多様な働き方を実践してみたいかがでしょうか。オカムラでは、ワーカーの活動をサポートするための多様な空間をご提案します。

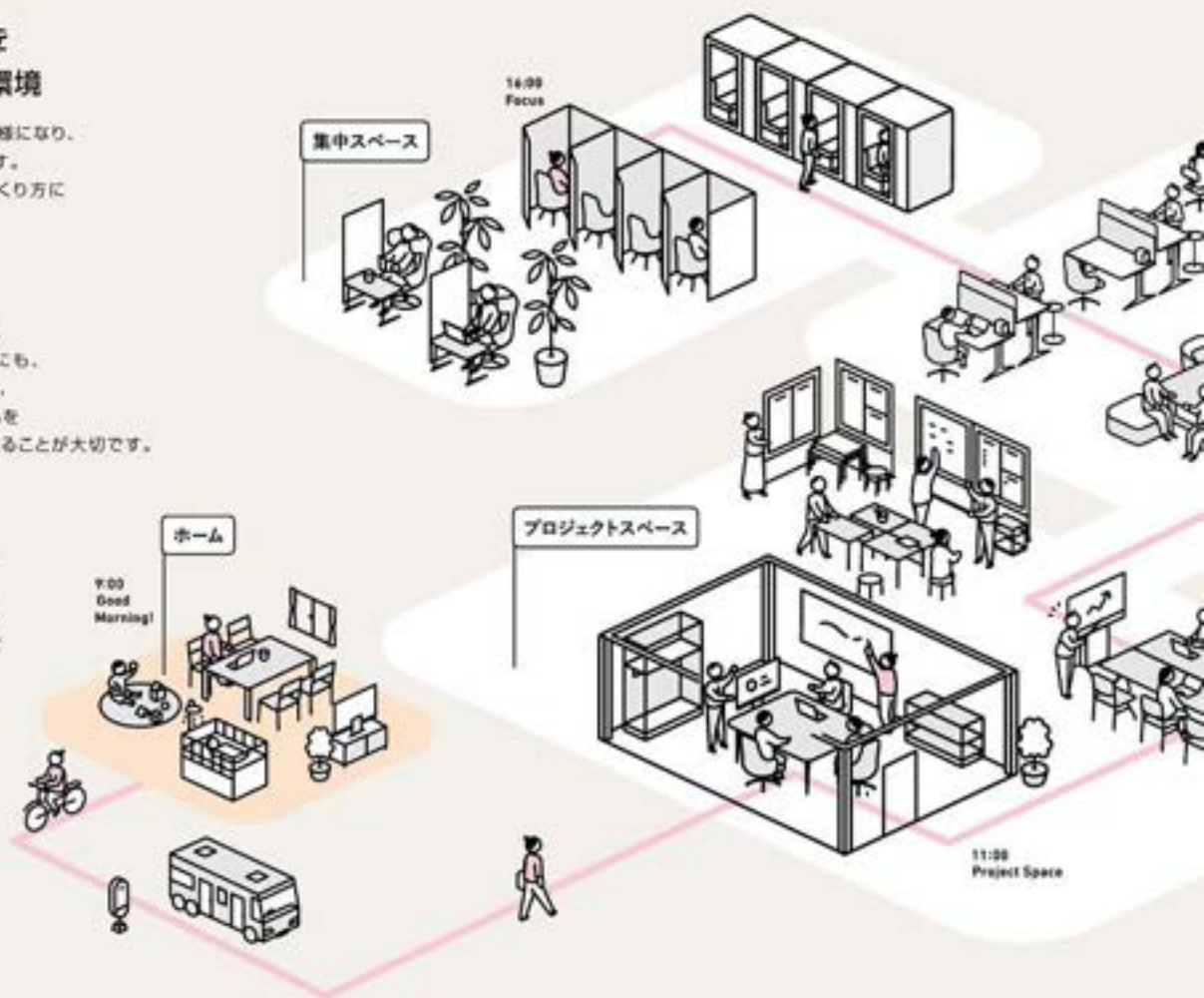

PROCESS

オフィスに必要な場は「オフィスにおける6つの行動」と「行動をより深くするための切り口」によって6つのスペースに分類することができます。

オフィスにおける6つの行動

アイデアを生み形にする行動群



実際のアイデア創造そのものにかかわる。

- 「探す」：情報を集めたり、精査する。
- 「考える」：集めた情報に発想をぶつけて、想い込む。
- 「生み出す」：届けるべき人のためにアウトプットを研ぎ磨く。

関係を広げる行動



共創のきっかけを起こし架け橋となる。

- 「話し合わせる」：自らの行動によって、仲良しになる。

創造の土台をつくる行動群



実際の資源の役割を果たす。

- 「つながる」：資源の仲を越えて互いの人と知り合い、仲を深める。
- 「くつろぐ」：リフレッシュして、新たな活力と心のゆとりを得る。

行動をより深く理解するための切り口

6つの行動のゴールが明確かどうか



フォーカスモード

オープンモード

「フォーカスモード」
行動のゴールが明確で、
目的をもって行動する。

「オープンモード」
行動のゴールを設定せず、
リラックスした状態で、行動内容も変化する。

6つの行動のゴールを誰と行うか



ひとりで

社内の人と

社外の人と

個人での作業も他者との交流も、両方が効率よく快適に行えることが
オフィスには求められます。インベーションを起こすためには組織内の
いつものメンバーだけでなく、時には組織を超えた交流も必要です。

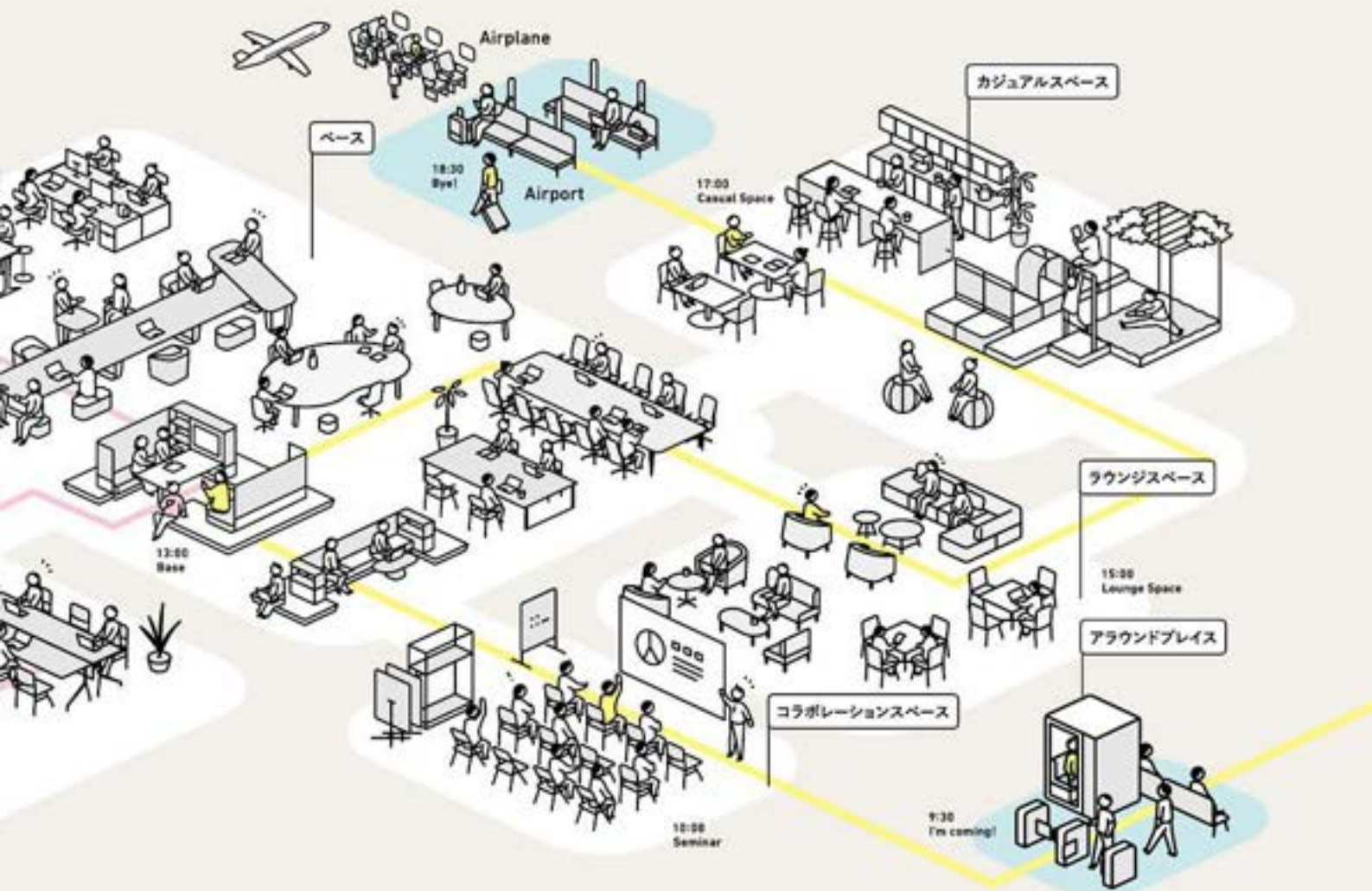

オフィスに必要な「6つのスペース」

	ひとりで	社内の人と	社外の人と
オープンモード 	ベース BASE 話しかける つながる 周囲からのコミュニケーションを許容し働く場	カジュアルスペース CASUAL SPACE 話しかける つながる 仕事の活力をチャージしながら 偶発的な交流をする場	ラウンジスペース LOUNGE SPACE つながる つながる 多様な人が話題を共有し 関係を構築する場
フォーカスモード 	集中スペース FOCUS SPACE 考え 考え 目や視線を遊んで 集中する場	プロジェクトスペース PROJECT SPACE 考え 生み出す メンバーがゴールに向かって 議論・作業する場	コラボレーションスペース COLLABORATION SPACE 考え 生み出す 多様な人が楽しい テーマを持って議論・作業する場

※行動はそれぞれの場で行われる代表的なものを挙げています。

ベース

周囲からのコミュニケーションを
許容し働く場

オフィスの活動の拠点となる場で、事務処理やメールのチェックなど毎日行う定例業務に最適です。
個人で業務をしつつ、必要があれば周りに声をかけて確認したり、ちょっとした相談も行えます。



ワークキャリア ¥73



ワークファイル ¥56

カジュアルスペース

仕事の活力をチャージしながら
偶発的な交流をする場

次の仕事のための活力とアイデアを生むために、適切な休憩をとったり、くつろいだりすることは重要です。
偶発的な出会いが生まれやすく、コミュニケーションが始まるきっかけの場にもなります。



アルト ビアツァ ¥170



パーク ワーク ¥89

ラウンジスペース

多様な人が話題を共有し
関係を構築する場

カジュアルな雰囲気や、リラックスできる落ち着いた空間は、心のゆとりを感じさせ自然な会話の発生を促します。
今まで交流のなかった人々とのコミュニケーションを生み出します。



フロックス ¥66



ライブスパーソナルチェア ¥141

集中スペース

音や視線を遮って
集中する場

集中力を求められる作業や気密性の高い業務を行うための、他から邪魔されない“隠れる場”です。
個々の集中作業はもちろん、web会議を行う場としても最適です。



ドレープ ¥223



ライブスパーパーティション 同仕切・建材製品 総合カタログ

プロジェクトスペース

プロジェクトメンバーが
ゴールに向かって議論・作業する場

プロジェクトを行う上で欠かせない情報共有や共同作業に必要な場です。
目的に向かって効率的に議論をするためには、立ち会議を取り入れたり、
大型モニターやホワイトボードなどの情報共有ツールをうまく使いこなしましょう。



スプリント ¥83



ライブポストビーム ¥165

コラボレーションスペース

多様な人が集いテーマを持って
議論・作業する場

より良いアイデアを生み出すには自由な空気感が重要です。
社外セミナーやイベントなどの外部コラボレーションの場としても、研修など社内グループワークの場としても利用できます。
またイベントがない時には、社員のタッチダウンやミーティングエリアとしても多目的に使えます。



ライブ ¥95



プレスタ ¥181

AROUND PLACE

[アラウンド プレイス]



オフィスと自宅以外も活用して効率よく働く。

Around Place(アラウンドプレイス)とは自社のオフィスとワーカーの自宅(ホーム)以外のワークプレイスの総称です。オフィスに近いものとしては、会社が契約するシェアオフィス。自宅に近いものとしてはマンションの共用部などの働く場が該当します。また、コワーキングスペース、空港や駅の一角、カフェ、図書館など、幅広い働く場もここに含まれます。これからの働き方はオフィスだけでなくホームやアラウンドプレイスをうまく活用することでより効率よく働くことができるようになるでしょう。



WORK STYLES
202X
AROUND PLACE
紹介サイト

駅・空港・公共空間

移動中のちょっとした隙間時間を利用して作業するとき
に有効なワークプレイスです。



メリカ ¥223
ドレーブ ¥223
スマートチャージ ¥224

コワーキングスペース

異なる組織・企業で働く人たちが場と時間を共有し、
交流しながら働くワークプレイスです。



シェアードスペース ¥261
コピーズ ¥117
ココモリ ¥239

シェアオフィス

会社・個人で契約することで、
会員として利用することができるようになるオフィスです。



シナラ ¥423
プレスダ ¥181

サテライトオフィス

自社が所有するオフィスの中で、そこを本拠地とする社員以外が
働くことができるハブとなる拠点のことで、



ライブ ¥112
ワークチェア ¥99
ワークテーブル ¥99
ユニットソファ ¥126

HOME

[ホーム]



住まいにも、はたらき心地®の良さを。

働き方が多様化し、働く場所の選択肢が広がりつつあります。「HOME:ホーム」もそのひとつ。ハイブリッドワークが普及し、在宅勤務の選択肢も増えましたが、今後も自宅で働きたいと思っている人は多いようです。より自分らしく、効率的に、いきいきと働くためには、居心地がよく、機能的な働く場をつくること。これからの在宅ワークスタイルをオカムラがサポートします。



WORK STYLES
202X
HOME
紹介サイト

WORK ROOM

仕事に集中するための
プライベートなワークルーム。



パラベル デスク **¥249** パラベル チェア **¥250**
ヴィヴァン **¥257**



リーガス **¥287** スフィア **¥411**

WORK SPACE

生活の場と隣り合わせの
コンパクトなワークスペース。



ヴィヴァン **¥257** 集中パネル **¥256**



ソリストホームデスク **¥252** シナーラ **¥423**

WORK SPOT

一時的に働く環境が変わる
フレキシブルなワークスポット。



ホームソファ **¥260**
アジャスタブルサイドテーブル **¥260**



キャンティーン **¥506** パラベル チェア **¥250**
集中パネル **¥256**



エグゼクティブエリアに新しい可能性を



EXECUTIVE
WORKSTYLES
紹介サイト

EXECUTIVE WORKSTYLES

想いを伝え合い、従業員とエグゼクティブの一体感を高める空間に

経営者や役員などの企業におけるエグゼクティブは、企業のビジョンや価値観、目指すべき姿を明確にし、従業員に自分の言葉で伝えていかななくてはなりません。そのためには、雑談や会議などの従業員とのコミュニケーションを、目的に応じた適切な場所で行い、お互いの理解を深めることも大切です。また、社外の有識者からの貴重な情報や意見を取り入れ、経営に瞬時に反映させることも求められます。しかしながら、近年エグゼクティブも従業員と同様にリモートワークやオンラインミーティングの機会が増加し、対面でのコミュニケーションが減少しています。とくに「従業員とのコミュニケーションが減った」と感じている人が多く、意思疎通や意思決定における課題が出てきました。コミュニケーションを活性化させ、従業員との一体感を高めるための多様な機能が、エグゼクティブエリアにはますます必要になっています。

コロナ禍前後でのオフィスで行うコミュニケーションの変化



今後、オフィスで頻度を増やしたいコミュニケーション(複数回答)

1位	従業員との偶発的なコミュニケーション (仕事関係)	78.7%
2位	従業員との偶発的なコミュニケーション (雑談)	77.7%
3位	役員同士の偶発的なコミュニケーション (仕事関係)	74.2%
4位	消費者・顧客とのコミュニケーション	72.9%
5位	役員同士の偶発的なコミュニケーション (雑談)	72.7%

今後、重要になると思う役員エリアの機能(複数回答)

1位	従業員とコミュニケーションが取れるスペース	78.0%
2位	役員室(個室)	48.0%
3位	レセプションエリア(受付前の待合スペース)	45.4%
4位	役員会議室	44.0%
5位	応接室・応接会議室・応接ラウンジ	41.9%

n=666

出典:経営者・役員の仕事の働き方・働く後の実態調査株式会社オカムラ2023年

エグゼクティブエリアの選択肢を増やす

個室を中心としたエグゼクティブ専用スペースや、従業員とエグゼクティブがコミュニケーションをとりやすいオープンなスペースを設けるなど、エグゼクティブエリアの選択肢を広げていくことが大切です。従業員とエグゼクティブの物理的な距離を近づければ偶発的な出会いが増え、情報共有や雑談が活性化し、お互いに新たな気づきが生まれます。同時に、秘匿性の高い情報を扱うのに適したエグゼクティブ用の個室やカンファレンスルームも、引き続き必要です。オープンとクローズを適切に使い分けコミュニケーションの質を高めることが、意思決定を加速させます。

セキュリティを重視したクローズ型レイアウト

- ・ 秘匿性の高い会話や、安全な資料保管が可能な、広い個室
- ・ 最終合意を取るためのカンファレンスルーム

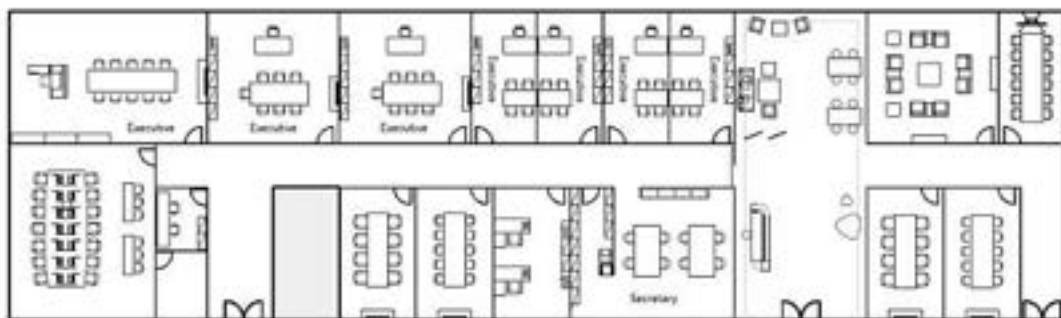

コミュニケーションを促すオープン型レイアウト

- ・ 周囲を見渡せるコンパクトなガラス個室や、セミオープン個室
- ・ 従業員とエグゼクティブの交流を促すラウンジ
- ・ コミュニケーションの目的に合わせて選択できるカンファレンスルームやゲストルーム

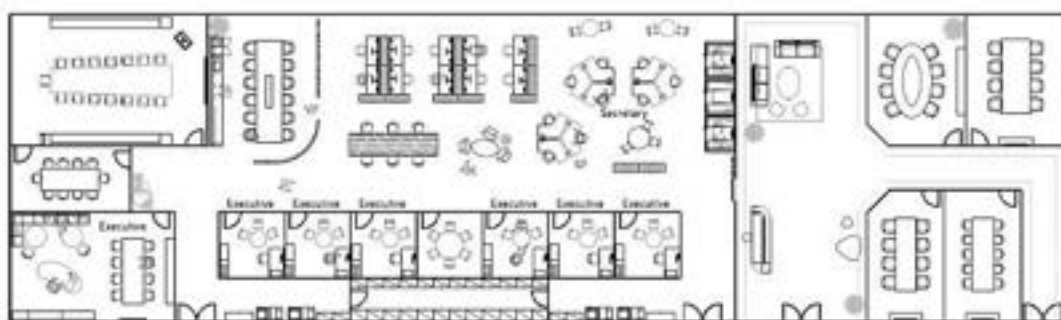

エグゼクティブエリアを構成する空間

エグゼクティブエリアは、エグゼクティブ個室、カンファレンスルーム、ゲストルーム、ラウンジ、レセプション、秘書・一般執務エリアから構成されます。変わりゆくエグゼクティブの働き方にふさわしい各空間の事例をご紹介します。



執務・ミーティング・ラウンジの機能が1室にそろったエグゼクティブ個室。執務やコミュニケーションの目的に応じて、個室内のエリアを使い分けることが可能です。



執務とミーティングの機能を兼ね備えたコンパクトなエグゼクティブ個室。壁面側の電動昇降デスクで執務を行い、振り返ればすぐにミーティングテーブルにアクセスできるレイアウトです。



エグゼクティブ同士や、エグゼクティブと従業員のコミュニケーションを促すラウンジ。カジュアルな雰囲気の設定が、心理的な壁を低くし、従業員とエグゼクティブの距離を縮めます。
photo: Nacosa & Partners



エグゼクティブが多い、企業の意思決定を行う大規模カンファレンスルーム。舟形天板のテーブルが意見交換を促し、会議の質を向上させます。壁面の大型ディスプレイで、資料共有を円滑に。



シンプルでスマートなカンファレンスチェアは来賓をもてなすつつも尻持ちを引き締めさせ、密度の高い充実した打ち合わせや商談を導きます。



企業の顔となるレセプションエリア。来賓が最初に目にするこのエリアは、企業イメージを反映すること、来賓をもてなすデザイン・機能性を備えることが重要です。



ワーカーのストレスを解き放つ

ICTソリューション

ICTソリューションが、働き方と働く空間をさらに快適に、より自由に。

センターオフィスのみならず、サテライトオフィスや自宅など、働く場所の選択肢は増え、働き方は多様化しました。ひとつのオフィスに出社するメンバーはいつも同じとは限らず、その日その瞬間のニーズに合わせて、自由で多用途に使える家具と空間をオカムラは提供してきました。使えばさらに便利になる、ストレスなく自由な働き方を実現する、ICTソリューションをご紹介します。



動画：モヤモヤをスッキリさせるICT

YouTube



テクノロジーの進化と、働き方やオフィスの変化

デスクトップPCしかない固定席の時代から、ノートPCや無線LANの普及に伴い、オフィスはフリーアドレスな使い方が可能に。スマートフォンの台頭やクラウドサービス、インターネットの高速化で、ABWな働き方は当たり前に。テクノロジーの進化と、働き方やオフィスの変化は密接に関わり、それぞれの進歩に影響を及ぼし合っていることは言うまでもありません。働き方と、働く空間と、それに沿い込むICTを、オカムラが総合力でご提案します。



WEB



参考：WORK HISTORY (FV203X～働き方開花～より)



80～90年代
オフィス
参考イメージ



働く場所はより自由に

オープンな空間と
自由なレイアウトが
コミュニケーションを活性化





どこで働くときも同じように
どこでも働けるからこそ
チームに一体感を
働き方のDXを加速させるサービス

Work x D

ワーク・バイ・ディ
powered by workhub



利用予約システム



顔認証入室



所在確認システム

¥195



ハイグレードな
WEB会議ツールシリーズ

MAXHUB

distributed by NIMO



オールインワンミーティングボード

¥204



電源の配線からモニターを自由に
アジャイルにmtgスペースを整える

OC Portable battery



ミラーリング
ボックスII



¥79



新発想の音声制御ツールで
参加者も周りも気持ち良く

TALKHUB II



¥206

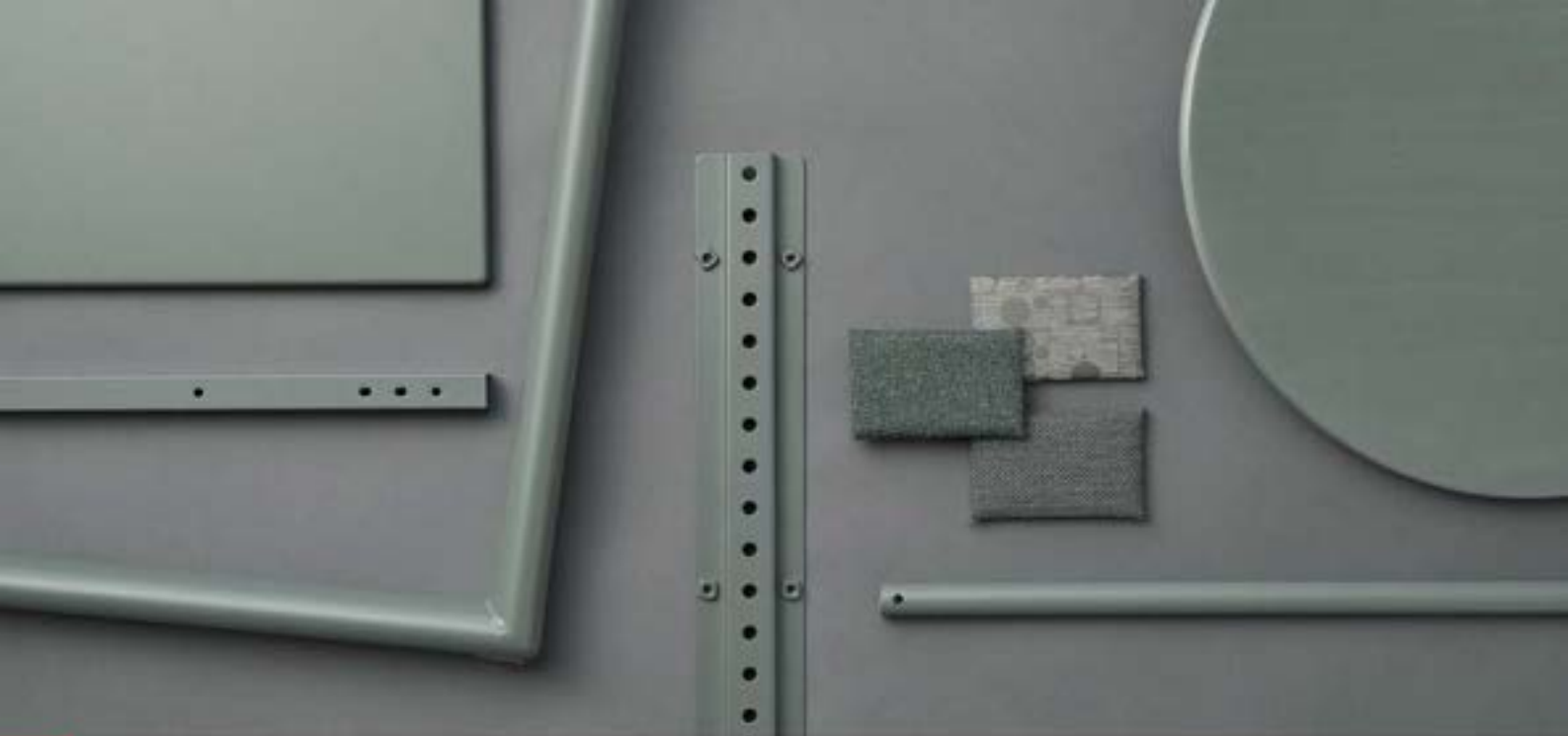

空間コーディネートに素材力を活かす

CMF



CMF
スペシャルサイト

一人ひとりが作業や目的に合った場所を選び、のびのびと働ける。

このような時代には、個性あふれ人間の感性を刺激するような CMF が求められている、とオカムラは考えます。

CMF VISION

空間(場)ごとに、目的にあった製品と素材採用が重要です。



「CMF VISION」
(ムービー)

Playful プレイフル



遊び心のある開放感

様々な人が集い、情報が活発に行き交う、オープンな雰囲気。点在する様々な素材や色彩が、にぎわいのある空間を演出します。

Hygge ヒュッゲ



親しみのあるリラックス感

自然と会話が生まれやすいリラックスした雰囲気。あたたかみのある木の素材感と触り心地の良いファブリックが居心地のよい空間を演出します。

Recharge リチャージ



凛とした安心感

気持ちを整え、冷静に物事に向きあえる凛とした雰囲気。すっきりとした素材と明るくやわらかな風合いが、凛とした中にも、気持ちやわらかく空間を演出します。

Immerse イマース



集中しやすい落ち着き感

一人でもチームでも腰を据えてじっくり仕事ができる雰囲気。人工的な素材とあたたかみのある素材との組合せがクールすぎない、落ち着きのある空間を演出します。

交流空間 ←

→ 集中空間

The power of CMF

CMFが持つ3つの要素にこだわり、素材力の分析、開発を行っています。



グレイッシュ塗装色

彩度が低く鈍いグレイッシュカラーは、自然の色合いと馴染みのよい色です。リラックスを促し、落ち着いた空間を演出します。



プライズウッド ナチュラル

自然に多くみられるナチュラルな木色のメラミン化粧板。心身共に癒される居心地の良い空間を演出します。



素材セレクト

サーフェイス・マテリアルメーカーのコレクションからお好みの素材を選べます。

Biophilic Design

バイオフィリックデザインとは、室内環境に自然や自然を模した要素を取り入れるデザイン手法です。幸福感や心身の健康の増進、ストレスの軽減、生産性の向上などの効果が期待されており、オカムラが考えるWELL at WORKの実現にもつながります。バイオフィリックデザインを表現できる、自然の色合いと馴染みの良い塗装色を新たに品揃えしました。



グレイッシュグリーン

植物の色によく馴染む、彩度の低い落ち着いた色です。木の色との相性も良く、爽やかさや安らぎを演出します。



グレイッシュレッド

アーストーンのあたたかみを感じる落ち着いた色です。組み合わせにより、優しい空間もシックな空間も表現できます。



「素材セレクト」サーフェイス・マテリアルメーカーのコレクションからお好みの素材を選ぶことができます。

素材により価格は異なります。納期の日安はサーフェイス・マテリアルメーカーに在庫がある場合は4-5週間、在庫がない場合は1.5~2か月となります。詳細は、担当営業にお問合せください。

ファブリック

「素材セレクト」
ファブリック
取り扱い海外ブランド



クヴァドラ/デンマーク



ルーム/カナダ・アメリカ



カミラファブリックス/イギリス



ウルトラファブリックス/アメリカ・日本



ノルテキスタイルズ/アメリカ

kvadrat

【クヴァドラ/デンマーク】

どこか懐かしい気持ちになる、繊細な色と風合い。北欧ならではのデザインがオフィス空間を心地よく彩ります。

Steelcut Trio

組成：
ニューウール90%
ナイロン10%

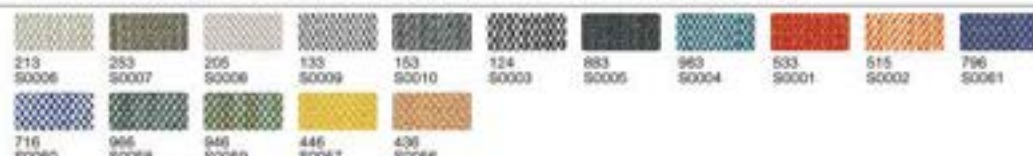

Remix

組成：
ニューウール90%
ナイロン10%



Divina MD

組成：
ニューウール100%



Revive 1

組成：
難燃リサイクル
ポリエステル100%



Recheck

組成：
ニューウール90%
ナイロン10%



LUUM

【ルーム/カナダ・アメリカ】

繊維レベルから独自の糸を開発し、昔ながらの織の技術と、最新の技術を組合せながら様々な新しい織構造のテキスタイルを生み出しています。

Digi Tweed

組成：
リサイクルポリエステル98%
ポリエステル4%



Adage

組成：
ポリエステル82%
コットン14%・アクリル4%



Percept

組成：
リサイクルポリエステル6%
ポリエステル19%



camira

【カミラファブリックス/イギリス】

オフィスを中心に、様々なコントラスト用椅子張り生地を製造販売。高品質なファブリックを世界80カ国以上に輸出しています。

Oceanic

組成：
SEAGUAL yarn 50%
リサイクルポリエステル50%



Oceanicは、海洋プラスチック汚染と闘い、廃棄物のない環境を実現するために2016年スペインで設立された海洋保護団体 [SEAGUAL INITIATIVE] の活動により生まれた生地です。オカムラは [SEAGUAL INITIATIVE] を支援しています。

Ultrafabrics.

【ウルトラファブリックス/アメリカ・日本】

グローバルな感性と日本の技術力の融合。ラグジュアリーなデザインとリラックスな触り心地が高級感と快適さを演出します。

Brisa® Distressed

組成：亜麻 約リネン100%
亜麻 約ポリエステル6%
レーヨン3%



新アルコール性
新次亜塩素酸ナトリウム (次亜塩素酸水には対応していません。)
※S0122 (535-3274) は、アルコール・次亜塩素酸ナトリウムでのお手入れに
対応していません。

Ultratech™ Wired

組成：亜麻 約リネン100%
亜麻 約ポリエステル6%
レーヨン3%



※「素材セレクト」の画像の色調は現物と異なって見える場合がございます。現物サンプルでのご確認をお願いいたします。

ファブリック

Knoll Textiles

[ノルテキスタイルズ/アメリカ]

1947年に Florence Knoll によって設立された、商業用インテリアのファブリックニーズに対応するテキスタイルメーカーです。

Summit

組成:
ポリエステル47%
アクリル45%
ビスコース9%



※Altitude S0175, Vista S0177は使用環境・頻度によっては変色する可能性があります。
[JIS染色色相中目録試験: 3-4級]

Retreat

組成:
リサイクルポリエステル47%
アクリル28%
ナイロン25%



※Spice S0186は使用環境・頻度によっては他のものに色移りする可能性があります。
[JIS染色色相中目録試験: 3-4級]

Circle Point

組成:
ポリエステル66%
ナイロン18%
オレフィン16%



※Blueberry S0190, Scarlet S0195は使用環境・頻度によっては他のものに色移りする可能性があります。
[JIS染色色相中目録試験: 3-4級]

Japan-made

[ジャパンメイド/国産コレクション]

日本人の繊やかな技法が宿る、奥行きのあるデザイン。オフィスのインテリアに豊かな表情を与えるテキスタイルです。

Reonet

組成:
再生ポリエステル78%
ナイロン16.5%
再生ナイロン(濃縮)0.5%



※防汚効果の持続性は、使用頻度や環境によって異なります。効果は永久的なものではありません。
※生地には複数の色糸を使用していることから、照明環境や角度によって色見え方が変わります。現物サンプルでの確認をお願いします。

TRAD

組成:
アクリル70%
ウール30%

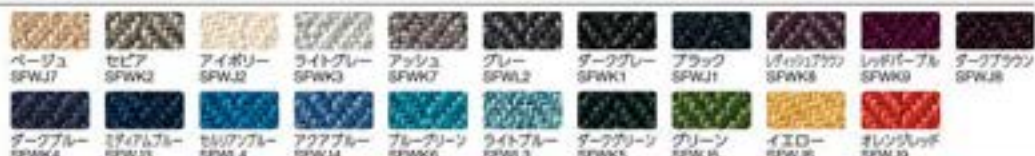

Ribbon

組成:
アクリル70%
ウール30%

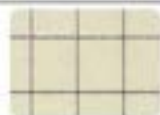

N.C.

組成:
アクリル70%
ウール30%



Bit

組成:
ポリエステル100%



Bark

組成:
ポリエステル89%
アクリル11%



TWILL

組成:
P80NU* 23.5%
再生ポリエステル76.5%

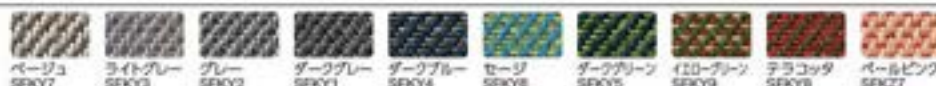
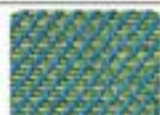

※防汚効果の持続性は、使用頻度や環境によって異なります。効果は永久的なものではありません。

Interlock

Sealing
組成: 両面約23%
約23%
Panel
組成: 両面約23%
約23%

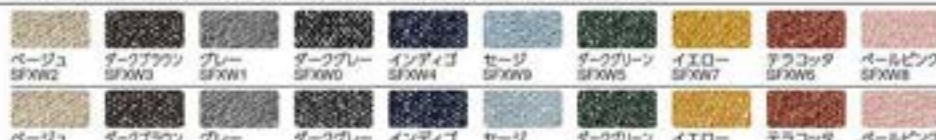

※イス用とパネル用の2つの仕様があり、徐々に特性が異なるため、色、柄に多少の差異がございます。(イス用は摩耗強度を高め、パネル用は、伸縮性に優れた素材となっています。)
2つの仕様を組み合わせてコーディネートする際には、現物サンプルでのご確認をお願いいたします。

KIRARA

組成:
ポリエステル100%



Comfort

組成:
ポリエステル100%



※最新のマトリクスはこちらで確認ください。

対応製品マトリクス www.okamura.co.jp/product/cmfi/material/index.html



「素材セレクト」サーフェイス・マテリアルメーカーのコレクションからお好みの素材を選ぶことができます。

素材により価格は異なります。納期の目安はサーフェイス・マテリアルメーカーに在庫がある場合は4~5週間、在庫がない場合は1.5~2か月となります。詳細は担当営業へお問い合わせください。

メンテナンス素材

アルコールなどを用いたふき取りによる消毒が可能な素材や
抗菌・抗ウイルス性能を備えた素材など、
メンテナンス性に優れた素材を各種取り揃えています。



抗菌・抗ウイルス性能
メラミン化粧板/
ビニールレザー/
抗ウイルス加工生地

メンテナンス生地

ティルリ

新アルコール性
耐次亜塩素酸ナトリウム
(次亜塩素酸水には対応していません。)



組成：表皮 PVC 基布 メリヤス

ブルテリアチェックL

新アルコール性
耐次亜塩素酸ナトリウム
(次亜塩素酸水には対応していません。)



組成：表皮 PVC 基布 メリヤス

OKマイティ

新アルコール性
耐次亜塩素酸ナトリウム
(次亜塩素酸水には対応していません。)



組成：表皮 PVC 基布 メリヤス

抗ウイルス加工生地

FSF 抗ウイルス仕様



組成：ポリエステル100% (再生率55%)

FMP 抗ウイルス仕様



組成：背/ポリエステル100%
座/ポリエステル100% (再生率55%)

Interlock 抗ウイルス仕様



※イス用とパネル用の2つの仕様があり、色、柄に多少の差異がございます。(イス用は摩擦強度を高め、パネル用は、伸縮性に優れた素材となっております。)
2つの仕様を組み合わせてコーディネートする際には、現物サンプルでのご確認をお願いいたします。

SEK (抗菌製品技術協議会) に登録された抗菌機能付き加工製品で、製品の表面上における細菌の増殖を抑制します。抗菌とは菌を長時間増やさないもの。菌を一時的に死滅・除去する殺菌・除菌とは区別されます。

SEK または **SEK** (繊維評価技術協議会) に登録された抗ウイルス機能付き加工製品で、製品上の特定ウイルスの数を減少させます。ただし、病気の伝染や予防を目的とするものではなく、ウイルスの数を抑制するものではありません。

マークス 手指が付きにくく拭き取りやすい高機能メラミンを使用しています。

マークス 滑らかな肌合いを表面凹凸で表現しているため、筆記がしやすい場合があります。



※最新のマトリクスはこちらで確認ください。

対応製品マトリクス www.okamura.co.jp/product/cmf/material/index.html

※「素材セレクト」の画像の色調は現物と異なって見える場合がございます。現物サンプルでのご確認をお願いいたします。

抗菌・抗ウイルス性能メラミン化粧板

マークス 抗菌 抗ウイルス



※抗菌・抗ウイルス性能メラミン化粧板は天板を清潔に保つために適切なシボの仕上げを施しております(全て取付)。そのため、標準色と色一粉は同じですが光の反射により見え方が若干異なります。



ホワイト
シンプルで清潔感のあるオフィス空間を演出します。

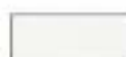

ホワイト
SMFN1



ネオウッド
ナチュラルでベーシックな木目シリーズ。馴染みの良い木目の空間で、自然でより居心地よい空間を演出します。



ライト
S0145

ブライズウッド

上品で落ち着いた色のある木目シリーズ。柔らかな木目柄と彩度の低い木色が、上品な空間を演出します。



ライト
SMFL1



ナチュラル
SMFL0



メディアム
SMFL2



ダーク
SMFL3

ティンバーウッド

木が本来持つ「素朴な風合い」を表現した木目シリーズ。味わい深いテクスチャーの表情が、自然のぬくもりを感じさせます。



チーク
SMFM1



ソーンオーク
SMFM2



ラスティックパイン
SMFM3



ピンチーク
SMFM4

木目調メラミン化粧板

空間のイメージに合わせてセレクトできる木目シリーズ。やさしい木目や力強い木目など、木の素材感を感じさせる品揃えです。



ホワイトオークナチュラル
洗練されつつも温もりのある表情のオークの板目。



ホワイトオークナチュラル
S0087

ダオ ミディアム

ユニークでエキゾチックな表情のダオの板目。



ダオミディアム
S0088

アッシュブラック

ほんのり色味のある黒色が深かみを与えつつ高級感を演出するアッシュの板目。



アッシュブラック
S0089



ネオウッド
ナチュラルでベーシックな木目シリーズ。馴染みの良い木目の空間で、自然でより居心地よい空間を演出します。



ライト
SMK17

ブライズウッド

上品で落ち着いた色のある木目シリーズ。柔らかな木目柄と彩度の低い木色が、上品な空間を演出します。



ライト
SMK01



ナチュラル
SMK00



メディアム
SMK02



ダーク
SMK03

ティンバーウッド

木が本来持つ「素朴な風合い」を表現した木目シリーズ。味わい深いテクスチャーの表情が、自然のぬくもりを感じさせます。



チーク
SMEP1



ソーンオーク
SMEP2



ラスティックパイン
SMEP3



ピンチーク
SMEP4

その他の化粧板

VELTOUCH(ベルタッチ)

光の反射を抑えたマットな表面仕上げとソフトな質感でシルクのようになめらかな手触りで上質感を演出する化粧板。



(特長)
・低反射でマットな上質感
・なめらかな手触り
・彫紋が目立ちにくい

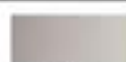

ライトグレー
SMEP5

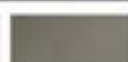

グレイ
SMEP6



ダークグレー
SMEP7

電子線硬化樹脂化粧板



抗菌 SIAAマーク

SIAAマークは、ISO 22196法により評価された結果に基づき、抗菌製品技術協議会ガイドラインで品質管理・情報公開された製品であることを示しています。



抗ウイルス SIAAマーク

SIAAマークは、ISO 21702法により評価された結果に基づき、抗菌製品技術協議会ガイドラインで品質管理・情報公開された製品であることを示しています。

- ・抗ウイルス加工は、病気の治療や予防を目的とするものではありません。
- ・SIAAの安全基準に適合しています。



抗ウイルス SEKマーク

SEKマークは、JIS S 1922 (ISO 18184) 法により評価された結果に基づき、種別上の特定のウイルスの数を減少させる加工のうち、SEKマーク繊維製品認証基準を満たすものであることを示しています。

注意事項:

- ・病気の治療や予防を目的とするものではありません。
- ・抗ウイルス性試験は、ウイルス株(ATCC VR-1679(エンベロープあり))を25度で2時間放置して実施しています。
- ・抗ウイルス加工は、ウイルスの働きを抑制するものではありません。



※SIAA登録番号・SEK認証番号の詳細はwebをご覧ください。

「素材セレクト」(選材/海外ブランド+ Japan-Made)			kvadrat [クワドラ]					LUUM [ルーム]			Ultrafabrics. [ウルトラファブリックス]※9	
Series	対象部位・モデル		Steelcut Trio	Remix	Divina MD	Revive1	Recheck #11	Digi Tweed	Adage	Percept	Distressed	Wired
クリエイティブ ファニチュア	ライブワークチェア #5	¥112	●	●	●	●	●	●	●	●	●	●
	ライブエントリーチェア	¥115	●※6	●※6	●	●※6	●※6	●※6	●※6	●※6	—	—
	ライブラウンジソファ #16	¥123	●	●	●	●	●	●	●	●	●	●
	ライブユニットソファ #12	¥126	●	●	●	●	—	●	●	●	●	●
	ライブコラボレーションソファ #12※10	¥129	●	●	●	●	—	●	●	●	●	●
	ライブネステイジチェア	¥133	●	●	●	●	●	●	●	●	●	●
	ライブカフェチェア	¥135	●	●	●	●	—	●	●	●	●	●
	ライブプーフ #16	¥138	●	●	●	●	●	●	●	●	●	●
	ライブパーソナルチェア	¥141	●	●	●	●	—	●	●	●	●	●
	プレスタ ソファベンチ #12	¥184	ソファのみ	●	●	●	—	●	●	●	●	●
	プレスタクロスパネル	¥237	パネルのみ	●	●	●	—	●	●	●	—	—
	プレスタ 個室ブース	¥237	パネル・ソファ	●	●	●	—	●	●	●	—	—
	クッション	¥189	●	●	●	●	●	●	●	●	●	●
	ワークブース	ドレープ	¥223	パネル・背板のみ	●	—	●	—	—	—	—	—
ワークブース用ソファ パネル部/西本製 #12		¥208	ソファのみ	●	●	●	—	●	●	●	●	●
コンテッサセコンダ		¥377	座席のみ	●	●	●	●	●	●	●	●	●
オフィス シーティング	フィラ	¥385	座席のみ	●	●	—	—	●	●	●	●	●
	コーラル	¥398	座席のみ	●	●	●	●	●	●	●	●	●
	サブリナスタンダード	¥391	座席のみ	●※6	●※6	●	●※6	●※6	●※6	●※6	●※6	●※6
	シルフィー	¥403	座席のみ	●※6	●※6	●	●※6	●※6	●※6	●※6	●※6	●※6
	スフィア #5	¥411	背板 (背は選材同生地)	●※6	—	●※6	—	—	—	●※6	●※6	●※6
	モード	¥417	背板	●※6	●※6	●	—	—	—	●	—	—
	スペクトラ	¥425	座のみ	—	—	—	—	—	—	—	—	—
	ポータム	¥427	クッションタイプ/選材 フィラ/フィラ2/選材のみ	—	—	—	—	—	—	—	—	—
ミーティング・ カフェチェア	バラベル	¥439	スタンダード タイプのみ	●	—	●	—	●	●	●	●	●
	ルナ	¥469	座席のみ	●	●	●	●	●	●	●	●	●
	リンカーズ #10	¥488	裏パッドタイプ のみ	●	—	●	—	●	●	●	—	—
	ワークブース用チェア 回転タイプ(B117)	¥491	—	—	—	—	—	—	—	—	—	—
	アミタ	¥493	●	●	●	●	●	●	●	●	●	●
	ビルエット スツールタイプ	¥501	●	●	●	●	●	●	●	●	●	●
	ビルエット チェアタイプ	¥501	—	—	●	—	—	—	—	—	●	—
ソファ・ ラウンジチェア	ラビリ	¥502	●	●	●	●	—	●	●	●	●	●
	ナガレ	¥559	クッションは無く	●	●	●	●	●	●	●	●	●
	フロックス #5	¥565	●※11	●※11	●※11	●※11	●※11	●※11	●※11	●※11	—	—
	ラグンス	¥579	ソファ(背一部) のみ	●	●	●	—	●	●	●	●	●
	アルトリビング #12	¥584	ソファのみ	●	●	●	—	●	●	●	●	●
	ツースアルファ	¥582	●	●	—	●	●	—	●	●	●	●
デスク	ドック	※9 ※10 ※11 ※12	クッションのみ	●	●	●	●	—	●	●	●	●
	スイフト	¥277	パネルのみ	●	—	●	—	—	—	—	—	—
パーティション	ボジット	¥597	パネルのみ	●	●	—	●	—	—	—	—	

※1: 次の11色は、「素材セレクト」対象製品となります。

【DW2 セビア, FW0 アッシュ, FW2 グレー, FW3 ライトブルー, FW4 セルリアンブルー, FW5 レディッシュブラウン, FW6 レッドバーベリ, FW8 ダークブラウン, FW9 ミディアムブルー, FW10 ダークグリーン, FW11 アイボリー】

※2: 次の4色はFW2 ベージュ, FW4 インディゴ, FW5 ダークグリーン, FW6 テラコッタは、標準品扱い(組合カタログ掲載製品)となります。それ以外の色は、「素材セレクト」対象製品となります。

※3: 標準品扱い(組合カタログ掲載製品) ※4: 一部素材セレクト対象製品 ※5: コンビ製り、型分け不可 ※6: 生地の特性に合わせ、標準品と縫製を変更しております。 ※7: アイボリー色(SFW2)は、対象外となります。

※8: イス用とパネル用の2つの仕様があり、個々に特性が異なるため、色、柄に多少の変更がございます。

※9: イス用は標準仕様を高め、パネル用は、弾力性に優れた素材となっています。2つの仕様を組み合わせてコーディネートする際には、実物サンプルでの確認をお願いいたします。

※10: Ultrafabrics(US012/US5-32)は選材色、ビニールレザーは、新アルコール、新次亜塩素酸ナトリウム対応です。火災危険等級には対応していません。

※11: 4本脚・クロス脚・木脚のみ、樹脂シェルもGD81ホワイトのみ。 ※12: 柄のある生地は、縫製部分の柄がずれる恐れがあります。また、素材セレクトの全ての生地は、組み合わせには対応していません。

camira [カミラ]	KnollTextiles [ノルテキスタイルズ]			Japan-made [ジャパンメイド/国産コレクション]										
Oceanic	Summit #14	Retreat #11#15	Circle Point #11#15	Re-net	Trad #11	Ribbon	N.C.	Bit #11	Bark	Twill	Interlock #8	KIRARA #11	Comfort	
●	●	●	●	●	—	—	●	—	—	○#3	○#3	●	●	
—	—	—	—	●	●#7	—	—	●#6	●#6	○#3	○#3	●#6	●	
●	●	●	●	●	●	—	●	—	—	○#3	○#3	—	●	
—	—	—	—	●	●	—	●	●	—	●	○#3	●	●	
—	—	—	—	●	●	—	●	●	—	○#3	○#3	●	●	
—	—	—	—	●	●	—	●	—	—	●	○#3	●	●	
—	—	—	—	●	●	—	●	●	—	●	○#3	●	●	
●	—	—	—	●	●	—	●	—	—	○#3	○#3	●	●	
●	—	—	—	—	—	—	●	—	—	○#3	○#3	●	●	
—	●	●	●	●	●	—	●	●	—	●	○#3	●	●	
—	●	●	●	—	—	—	●	●	—	●	○#3	—	●	
—	●	●	●	●	●	●	●	●	—	●	○#3	—	●	
—	●	●	●	●	●	●	●	●	●	○#3	○#3	●	●	
—	—	—	—	—	—	—	—	●	—	●	○#3	—	—	
—	—	—	—	●	●	—	●	●	—	●	●	●	●	
●	—	—	—	●	●	—	—	●	●	●	●	●	●	
●	—	—	—	●	●	—	—	●	●	●	●	●	●	
●	—	—	—	●	●	—	—	●	●	●	●	●	●	
—	—	—	—	●	●	—	—	●#6	●#6	●	●	●#6	●	
—	—	—	—	●	●	—	—	●#6	●#6	●	○#3	●#6	●	
●#6	—	—	—	●	—	—	—	—	—	●	●	—	—	
●	●	●	●	●	○ #11#12#4	—	—	●	●	●	○#3	○#3	●	
—	—	—	—	—	—	—	—	—	—	●	●	—	—	
—	—	—	—	○#3	—	—	—	—	—	○#3	○#3	—	—	
●	—	—	—	●	●	—	●	●	●	○#3	○#3	●	●	
●	—	—	—	●	●	—	●	●	●	●	○#3	●	●	
—	—	—	—	●	●	—	●	—	—	●	○#3	—	●	
—	—	—	—	●	●	—	—	—	—	—	○#3	—	—	
—	—	—	—	●	●	—	●	●	●	○#3	○#3	●	●	
—	—	—	—	●	●	●	●	●	●	●	○#3	●	●	
—	—	—	—	●	—	—	—	—	—	—	○#3	—	—	
—	—	—	—	●	●	—	●	—	—	●	●#4	●	●	
●	—	—	—	●	—	—	●	—	—	○#3	○#3	—	●	
●#13	—	—	—	○#3	—	—	—	—	—	●#13	●	—	—	
—	—	—	—	●	●	—	●	●	—	●	●	—	●	
—	—	—	—	●	●	—	●	●	—	○#3	○#3	●	●	
—	—	—	—	●	●	—	●	—	●	●	●	—	●	
—	—	—	—	●	●	—	●	●	—	●	●	●	●	
—	—	—	—	—	—	—	—	●	—	●	○#3	—	—	
—	—	—	—	—	—	—	—	●	—	●	○#3	—	—	

※12: 1400W以上のソファ製品には、座の中背部に縫製が入ります。 ※13: 座の背面にファスナーが付きます。生地色とファスナー色の組み合わせはこちらからご確認ください。
 ※14: SummitのAltitude 5017, Xista 50177は、使用環境・湿度によっては変色する可能性があります。(30度日光染色型半度試験 3-4級)
 ※15: RetreatのSpice 50186, Circle PointのBlueberry 50190, Scarlet 50193は、使用環境・湿度によっては色のものに色移りする可能性があります。(30度日光染色型半度試験 3-4級)
 ※16: 玉縁は素材セレクト対象ではありません。標準仕様(ツイル10色・インターロック10色)からお選びください。

●: 素材セレクト対象製品
 ○: 標準品扱い (組合カタログ掲載製品)
 ⊕: 一部素材セレクト対象製品



※最新のマトリクスはこちらで確認ください。
 対応製品マトリクス www.okamura.co.jp/product/cm1/material/index.html

素材カラーに関しましては **45-48** をご覧ください。

「素材セレクト」(メンテナンス素材/抗ウイルス加工生地)			抗ウイルス加工素材			メンテナンス素材 ^{※1}		
Series	対象部位・モデル	価格	FSF	FMP	Interlock	ティルリ	フルテリア チェック ^{※11}	OKマイティ
			抗ウイルス加工	抗ウイルス加工	抗ウイルス加工 ^{※8}			
クリエイティブ ファニチュア	ライブワークチェア ^{※5}	¥112	—	—	◎ ^{※4}	—	—	—
	ライブ エントリーチェア	¥115	—	—	●	●	—	—
	ライブ ラウンジソファ ^{※16}	¥123	—	—	●	●	●	●
	ライブ ユニットソファ ^{※12}	¥126	—	—	●	●	—	—
	ライブ コラボレーションソファ ^{※12※15}	¥129	—	—	●	●	—	—
	ライブ ネスティングチェア	¥133	—	—	●	●	●	—
	ライブ カフェチェア	¥135	—	—	●	●	●	○
	ライブ ブーフ ^{※16}	¥138	—	—	●	●	●	—
	ライブ パーソナルチェア	¥141	—	—	●	●	●	—
	プレスタ ソファベンチ ^{※12}	¥184	—	—	●	●	—	◎ ^{※4}
	プレスタクロスパネル	¥237	—	—	●	—	—	—
	プレスタ 個室ブース	¥237	—	—	●	—	—	◎ ^{※4}
	クッション	¥189	—	—	—	●	●	—
	ワークブース	ドレープ	¥223	—	—	○ ^{※1}	—	—
ワークブース用ソファ パネル部/西本脚 ^{※12}		¥208	—	—	◎ ^{※4}	●	—	—
オフィス シーティング	コンテッサセコンダ	¥377	—	—	—	—	—	●
	フィノラ	¥385	—	—	—	—	—	●
	コーラル	¥398	—	—	—	●	—	●
	サブリーナスタンダード	¥391	—	—	—	—	—	●
	シルフィー	¥403	●	●	●	●	—	●
	スフィア ^{※5}	¥411	●	—	●	—	—	○ ^{※1}
	モード	¥417	●	—	●	—	—	—
	スペクトラ	¥425	●	—	●	—	—	●
	ボータム	¥427	●	—	●	—	—	◎ ^{※4}
	パラベル	¥439	—	—	●	—	—	—
ミーティング・ カフェチェア	ルナ	¥469	●	—	●	●	—	○ ^{※1}
	リンテージ ^{※10}	¥488	—	—	●	●	●	—
	ワークブース用チェア 回転タイプ(B117)	¥491	—	—	●	—	—	—
	アミタ	¥493	—	—	●	●	●	●
	ビルエット スツールタイプ	¥501	—	—	◎ ^{※4}	●	●	○ ^{※1}
	ビルエット チェアタイプ	¥501	—	—	●	●	—	○ ^{※1}
	ラビリ	¥502	—	—	●	—	—	—
ソファ・ ラウンジチェア	ナガレ	¥559	●	—	●	—	—	●
	フロックス ^{※5}	¥565	●	—	●	—	—	—
	ラグリス	¥579	—	—	—	●	—	—
	アルトリビング ^{※12}	¥584	—	—	●	●	—	—
	ツースアルファ	¥582	—	—	●	●	—	●
	ドック	※12: ¥590 ※10: ¥590	—	—	●	●	—	—
デスク	スイフト	¥277	—	—	—	—	—	—
	ボジット	¥577	—	—	—	—	—	—

※3:標準品色(※6含むカタログ掲載製品) ※4:一部素材セレクト対象製品 ※5:コンヒダリ、受け付け不可 ※6:生地の特性に合わせて、標準品と縫製を変更しております。
 ※8:イス用とパネル用の2つの仕様があり、個々に特性が異なるため、色、柄に多少の差異がございます。
 ※9:イス用は座面改良を兼ね、パネル用は、特製性に優れた素材となっております。2つの仕様を組み合わせてコーディネートする際には、実物サンプルでのご確認をお願いいたします。
 ※9:Uba Fabric(0512-0515-3274)は非対応、ビニールレザーは、新アルコール、新抗菌抗菌剤ナトリウム対応です。抗菌剤抗菌剤には対応していません。
 ※10:4本脚・クローズド・木脚のみ、樹脂シェルもG881ホワイトのみ。
 ※11:柄のある生地は、縫製部分の柄がずれる恐れがあります。また、素材セレクトの全ての生地は、精合わせには対応していません。
 ※12:1400W以上のソファ製品には、座の中央部に縫製が入ります。 ※13:座の裏面にファスナーが付きます。生地色とファスナー色の組み合わせはこちらからご確認ください。
 ※16:注目は素材セレクト対象ではありません。標準仕様(ワイルド10色・インターロック10色)からお選びください。

●:素材セレクト対象製品
 ○:標準品色(※6含むカタログ掲載製品)
 ◎:一部素材セレクト対象製品

「素材セレクト」(抗菌・抗ウイルス性能メラミン化粧板)			抗菌・抗ウイルス性能メラミン化粧板									
			ホワイト		ネオウッド		プライズウッド			ティンバーウッド		
			ホワイト	ライト	ライト	ナチュラル	ミディアム	ダーク	チョコド エルム	ゾーン オーク	ラスティック ハイン	ビンテージ エルム
Series	対象部位											
クリエイティブ ファニチュア	パークワーク ストリートファニチュアタイプ	¥89	天板	●	●	●	●	●	●	●	●	●
	ライブスワークテーブル	¥99	天板	●	●	●	●	●	●	●	●	●
	ライブスミーティングテーブル	¥117	天板	●	●	●	●	●	●	●	●	●
	ライブススイフト	¥107	天板	●	●	●	●	●	●	●	●	●
	ライブスカウンター	¥157	天板	●	●	●	●	●	●	●	●	●
	アルトホワイト	¥177	天板	●	●	●	●	●	●	●	●	●
	プレスタ テーブル	¥189	天板	●	●	●	●	●	●	●	●	●
	プレスタ 個室ブース	¥237	天板・ パネル	●	●	●	●	●	●	●	●	●
ワークブース	スノーハット2	¥215	天板	●	●	●	●	●	●	●	●	
デスク	リーガス	¥287	天板	●	●	●	●	●	●	●	●	●
	ソリスト	¥291	天板	●	●	●	●	●	●	●	●	●
	アブションフリー2	¥313	天板	●	●	●	●	●	●	●	●	●
	スイフト #1	¥277	天板	●	●	●	●	●	●	●	●	●
	プロユニットフリーウェイ	¥323	天板	●	●	●	●	●	●	●	●	●
	アドバンス #2	¥340	天板	●	●	●	●	●	●	●	●	●
ミーティング・ カフェテーブル	ラディオ3	¥519	天板	●	●	●	●	●	●	●	●	●
	マルカテーブル	¥535	天板	●	●	●	●	●	●	●	●	●
	フラプター	¥538	天板	●	●	●	●	●	●	●	●	●
	スイフトクアトロ	¥551	天板	●	●	●	●	●	●	●	●	●
パブリック製品	レーラー		天板	●	●	●	●	●	●	●	●	●
	クラスライン 収納	エデュケーション カタログ	天板	●	●	●	●	●	●	●	●	●
	ドック		天板	●	●	●	●	●	●	●	●	●
ヘルスケア製品	ツールα		天板	●	●	●	●	●	●	●	●	●
	ダイニングテーブルL2	ヘルスケア カタログ	天板	●	●	●	●	●	●	●	●	●
	ラポルティ		天板	●	●	●	●	●	●	●	●	●
	個室向け家具		天板	●	●	●	●	●	●	●	●	●

※1:スイフト:コンパクトタイプ除菌スチームフォームエッジタイプ、マネージャー:デスク用天板スチームフォームエッジタイプ、コンパクトタイプ除菌スチームフォームエッジタイプ、ワークデスク:型枠スリットエッジタイプを除く ※2:アドバンス:天板し型なし、天板し型ありを除く

●:素材セレクト対象製品

「素材セレクト」(化粧板)			木目調 メラミン化粧板						その他の 化粧板	
			ネオウッド ライト	プライズウッド シリーズ	ティンバーウッド シリーズ	ホワイトオーク ナチュラル	ダオ ミディアム	アッシュ ブラック	VELTOUCH	
Series	対象部位									
クリエイティブ ファニチュア	ライブスワークテーブル	¥99	天板	●	○#3	○#3	●	●	●#2	
	ライブスミーティングテーブル	¥117	天板	○#3	○#3	○#3	●	●	●	
	ライブスカフェテーブル	¥139	天板	●	○#3	○#3	●	●	●	
	ライブスパーソナルテーブル	¥141	天板	●	○#3	●	●	●	●	
	ライブスシェルフ	¥145	側板	●	○#3	○#3	●	●	●	
	ライブスカウンター #1	¥157	天板/側 板	●	○#3	●	●	●	●	
	ライブスユニットソファ	¥126	天板	●	○#3	●	●	●	●	
デスク	アブションフリー2	¥313	天板	○#3	○#3	●	●	●#2		

※1:天板のみ対象(側板は、天板不同) ※2:天板奥行サイズ1200以下に限り、※3:標準品扱い(総合カタログ掲載製品)

●:素材セレクト対象製品

○:標準品扱い(総合カタログ掲載製品)



※最新のマトリクスはこちらで確認ください。

対応製品マトリクス www.okamura.co.jp/product/cmf/material/index.html

素材カラーに関しましては **45~48** をご覧ください。

01

※50番・両数字欄

アルトヒアップ	170
アルトキリエ	177
クロスコ	193
ユーネル	176
スプリング	83
パークワーク	89
プレスタ	181
ライプス	95
ワークアイル	56
ワークヴィラ	65
ワークキャリア	73
OC モータブルバッテリー	79

ABWTMの6つのスペース対応別で選べる製品シリーズ一覧

ABWTMの場を「行動のゴールが明確かどうか」と「行動を誰とするか」で分類し6つのスペースで表現。

図解 p.31

※1 ABW:Activity Based Workingの場で仕事の内容や目的に合わせて働く場所を選択する働き方のこと。

	ひとりで ▼	社内の人と ▼	社外の人と ▼
オープン	ベース	カジュアル スペース	ラウンジ スペース
フォーカスト	集中 スペース	プロジェクト スペース	コラボレーション スペース

WORK VILLA p.65



働く場にも「縁」が必要でした。自然と人が集まってくる。気持ちよいコミュニケーションが生まれる。これまで以上にチームの結束が求められるいま、チームコミュニケーションの場を提供し、チームに一体感を。

ベース	カジュアル スペース	ラウンジ スペース
集中 スペース	プロジェクト スペース	コラボレーション スペース

WORK CARRIER p.73



働き方の多様化が進むいま、一方で、雑談や相談といった会話の機会が減りつつあります。「ワークキャリア」は、大型のアンカーテーブルに、小型で動かしやすいサテライトアイテムを組み合わせ、自由でダイナミックな空間を構築。ワーカーが自然に集い、幅広いコミュニケーションが生まれる環境を実現します。

ベース	カジュアル スペース	ラウンジ スペース
集中 スペース	プロジェクト スペース	コラボレーション スペース

WORK ISLE p.56



「ワークアイル」は人と人の距離や位置の関係性に着目し、快適な個人作業の場と、偶発的なコミュニケーションを生む場の両立を目指しました。個人作業を行いながら日常的に、ゆるやかに、人と人のつながりをはぐくみます。

ベース	カジュアル スペース	ラウンジ スペース
集中 スペース	プロジェクト スペース	コラボレーション スペース

OC Portable battery p.79



電源を探すのもう終わり。これからはバッテリーを持ち運ぶことで、働き方はより自由に、より快適に。

SPRINT p.83



様々なチーム作業に合わせて柔軟に最適な設えに整えることができる「スプリント」は、最高のアウトプットを最速で実現するための場づくりをサポートします。

ベース	カジュアル スペース	ラウンジ スペース
集中 スペース	プロジェクト スペース	コラボレーション スペース

PARK WORK p.89



ベンチやデッキ、パーゴラ、パネルなど多彩なアイテムの組み合わせによって健康を保持・増進する7つの行動を誘発するオリジナルの公園が完成します。

ベース	カジュアル スペース	ラウンジ スペース
集中 スペース	プロジェクト スペース	コラボレーション スペース

Bresta #181



様々な形状のパターンと豊富なサイズバリエーションにより、ミーティングから個人作業まで、オフィスのあらゆるファッションに対応します。



Lives #95



まるでカフェのようにリラックスできる居心地の良さと集中して働くための機能も備えた空間を実現するために、「ライブス」は、豊富な製品ラインナップで理想のオフィスづくりをサポートします。



Alt Piazza #170



そのときの作業や気分にあわせて働く場所を変える、自分で選択できる働き方へ、「アルト ピアッツァ」は、オフィスの共有スペースを居心地の良い働く場へと変えます。



Alt Foyer #177



絶妙な距離感を演出するコミュニケーションテーブル。シンプルなデザインでどんな空間にも溶け込みます。



CROSCO #193



長きにわたり使われてきたプロダクトを、堅牢さと使い勝手はそのままだにリニューアル、多彩なオプションと色仕様で人が集まる「場」を自由にカスタマイズできます。



Cornel #176



「コーネル」は空間を柔らかく仕切るとともに、ディスプレイとして場を持つカルチャーを伝える役割を果たします。

クリエイティブ
フィニッシュDIRECT
ソリューション

ワークスペース

ホーム
フィニッシュ

デスク

デスク周辺
オプション

シーティング

ミーティング
フィニッシュミーティング
フィニッシュソファ
ラウンジチェア

パーティション

HDLソリューション

価格対応別検索

検索システム

検索システム

ラフ

ロビー

会議室
応接室営業
受付待機セキュリティ
システムHDL Work
サポートツールワークサポート
ツールエグゼクティブ
フィニッシュ

会議セット

会議室
テーブルチェアロビー
ベンチ窓口カウンター
設置台オフィス
ロビー
アクセサリ

ワークアイル、ワークヴィラ、ワークキャリア。

“人と人をつなぐ”をコンセプトにオフィス活動の拠点となるBASEをトータルコーディネートします。



面と曲線で描かれたデザイン。共通のカラーを持ち、一体となって空間を構成します。

WORK ISLE ¥56



つながりをはぐむ

ちょうどよい距離感が、個人作業の快適性とコミュニケーションを両立する場を作り出します。個人作業を行いながら日常的に、ゆるやかに、人と人のつながりをはぐみます。

WORK VILLA ¥65



チームをつなぐ

ほどよいこもり感を持ち、チームのメンバーが気軽に集まれる場を作り出します。チームの一体感を高めると共に、チームの中と外も自然につながります。

WORK CARRIER ¥73

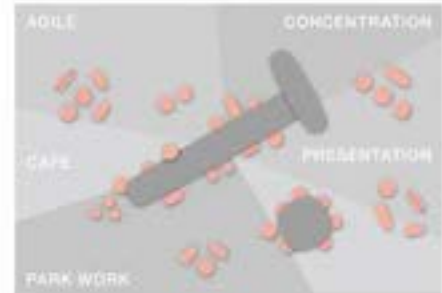

空間をつなぐ

大型のアンカーテーブルがBASEの中心となって空間と空間をつなぎます。自然と人が集まり、チームを超えた多様なコミュニケーションを生み出す場を作ります。

WORK ISLE

【ワークアイル】

標準 SE Water Advantage Seat GW+ WEI PLUS

つながりを、はぐくむ

ワークアイルは人と人の距離や位置の関係性に着目し、快適な個人作業の場と、偶発的なコミュニケーションを生む場の両立を目指しました。個人作業を行いながら日常的に、ゆるやかに、人と人のつながりをはぐくみます。



快適に個人作業を行うための距離

エドワード・ホールが提唱したパーソナルスペースの考え方を参照し、オカムラでは「半径1.2m」を快適に個人作業を行うために必要な領域と定義しています。またこの条件を満たした座席を「ワークポイント」と呼んでいます。



スタンダードタイプのテーブルは座席間の距離が一定なため、ワークポイントの確保に適しています。1400以上のテーブルは相手の座席も1.2m以上の距離を取ることができます。

シチュエーションに応じた距離

相手との関係性や、作業の内容に応じて距離を変えることも有効です。親密な相手とは距離を狭め、関係性の浅い相手とは距離を広げる、といった調節を自律的に行うことで、快適性とコミュニケーションの両立が図れます。



ラウンドタイプのテーブルは座席間の距離が様々なため、座る位置によって距離を調節できます。人数が増えるほど距離が複雑になり、思いがけない出会いや会話の発生が期待できます。

クリエイティブ
ファニチャーDIRECT
ソリューション

ワークスペース

ホーム
ファニチャー

デスク

デスク周辺
オプション

シーティング

ミーティング
ファニチャーミーティング
カフェテーブルソファ
ラウンジチェア

バーチェア

HUBソリューション

環境対応型家具

収納システム

ラック

ロッカー

会議対策
机各種

会議室大規模

セキュリティ
システムWEIとWEI+
サポートツールワークサポート
ツールエグゼクティブ
ファニチャー

会議セット

会議室
テーブルチェア

ロビーベンチ

窓口カウンター
設置オフィス・ロビー
アクセサリ

OKAMURA WEBNAVI
Webに製品情報がございます



コンセプト動画
製品の
コンセプト動画を
ご確認ください

位置と距離感

距離感は相手との位置関係によっても変わります。正面と斜め向かいには横に比べ視界に入りやすく、距離が近く感じられる場合があります。正面と斜め向かいとの距離感を広げるため、テーブルの奥行きはなるべく広いものがおすすめです。



奥行きが広いのは机上面と下駄空間のゆとりになり、快適性の向上にもつながります。スタンダードタイプは最大1500Dをラインナップしています。



テーブルを囲み、偶発的なコミュニケーションを促す

テーブルを囲むように座ることで、ちょっとした言葉遣いや発話をきっかけにしたインフォーマルコミュニケーションが生まれやすくなります。表情や仕草の変化にも気づきやすくなり、チームのメンバーや部下の状態を日常的に把握できるようになります。



テーブルの中央に視線が向くように座席位置が設定されています。個人作業を行いながらもメンバーの様子を伺い知ることができます。



どのテーブルも複数人で囲むことができるようになっています。やぐら型のアッパーフレームは場の一体感をより高め、コミュニケーションの活性化を促します。

仕事を進める上でのIFCの重要度は？



出典：コミュニケーション活性化のための機運・意識研究報告資料／一般社団法人ニューオフィス推進協会

業務を円滑に進めるには、インフォーマルコミュニケーションが欠かせません。多くの人がその重要性を認識しています。

自分 → 同じチームのメンバー
自分の状態の共有方法

n=3,000 (複数回答)

自分の心身の状態	
1位 雑談などの会話	30.1%
2位 メール・チャット	22.4%
3位 電話	8.8%

自分(上司) → 部下
部下の状態の把握方法

n=1,717 (複数回答)

部下の心身の状態	
1位 雑談などの会話	44.8%
2位 メール・チャット	23.4%
3位 面談・ton1	16.4%

出典：働き方・働く場の変化に関する調査／オカムラ／2021年

チームのメンバーに自分の状態を共有する方法、部下の状態を上司が把握する方法、いずれにおいても「雑談などの会話」を選択している方が最も多くなっています。メールやチャットだけでなく、何気ない雑談が心身の状態把握には有効です。



手前テーブル：DU27AN-MCQ7、右奥テーブル：DU29AN-MCQ7



テーブルをランダムに配置することで、テーブル間を通り道が生まれ、自然とコミュニケーションの機会を増やします。

テーブル ラインナップ

スタンダードテーブル

天板形状 : 矩形
エッジ形状 : スクエアエッジ/スラントエッジ
配線機能 : なし/あり/コンセント埋め込み
脚仕様 : アジャスター/キャスター

720H



1000H



天板形状 : 楕円形
エッジ形状 : スラントエッジ
配線機能 : なし/あり/コンセント埋め込み
脚仕様 : アジャスター/キャスター

720H



1000H



アッパーフレーム付テーブル

天板形状 : 楕円形
エッジ形状 : スラントエッジ
配線機能 : なし/あり/コンセント埋め込み
脚仕様 : アジャスター

720H



1000H



ラウンドテーブル

天板形状 : ラウンド
エッジ形状 : スラントエッジ
配線機能 : なし
脚仕様 : アジャスター

720H



天板 (化粧板)

メラミン (単色)



メラミン (プライズウッド)



リノリウム



豊富なカラーバリエーション

カラー脚や木目天板まで、多様な仕様をご用意。

[スタンダードテーブル]



[アッパーフレーム付テーブル]



脚



ペンダントライト (オプション)



脚・アッパーフレーム

クリエイティブ
ファニチャーDIRECT
ソリューション

ワークスペース

ホーム
ファニチャー

デスク

デスク周辺
オプション

シーティング

ミーティング
ファニチャーミーティング
ファニチャーソファ
ラウンジチェア

バーチカル

HUBソリューション

環境配慮型家具

収納システム

ラック

ロッカー

会議対策
家具健康・福祉
家具セキュリティ
システムWIFI 6E 対応
サポートツールワークサポート
ツールエグゼクティブ
ファニチャー

会議セット

会議室
ファニチャー

ロビーベンチ

窓口カウンター
設置オフィス・ロビー
アクセサリ

新製品

機能

テーブル



矩形天板

デスクを横並びにする際にも隙間なく設置できる矩形天板と、柔らかくカジュアルな印象で、人が集まりやすい形状である楕円形天板タイプからお選びいただけます。



楕円形天板



ラウンドテーブル

特徴的な形状のラウンドテーブルは、置る位置によって相手との距離を調整することが出来ます。



天板よりインセットされた脚

脚が天板の幅からインセットされた位置にあるため、置ったままの移動がしやすくなります。

アッパーフレーム付
テーブル

囲われ感を減らす、特徴的なアッパーフレーム、フレームに設置されたペンダントライトがさらにチームの一体感を演出。

高さ
(ハイタイプのみ)

ハイタイプ(1000H)には、高さ調整を付けてあります。ハイタイプに合わせた脚にも、足が接地するための構造です。



ミーティングエリア

テーブルエンドにモニタークランプを取り付け、ミーティングテーブルとしてもご利用いただけます。

配線機能



配線口なし

天板面を広く使用できる配線口なしタイプは、OCポート、バッテリーを使用した電源に最適です。

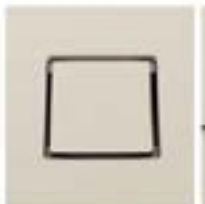

配線口あり

天板下に配線やPOAタップを納めることが出来る配線ダクト付きで配線口には4方向からアクセス可能です。置き型で天板表面と同じ化粧板を使用した配線カバーをご用意。配線口の構造を利用して、モニタークランプやマルチコンセントユニットを設置する事も可能です。
※写真は201モニターアーム(4098BA)、マルチコンセントユニット(D0845A)になります。



選べる脚タイプ



アジャスター脚 キャスター脚

アジャスター脚、キャスター脚を品揃え。レイアウト変更を容易に行えます。テーブルを持ち上げなくても容易に移動することができます。



埋め込みコンセント

電源コンセントが天板面に埋め込まれているため、簡単に電源の抜き差しができます。



配線トレイ

配線の余長は、天板裏の配線トレイに収めることができます。



ZA75

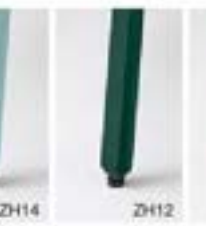

ZH14



ZH12



ZH11

豊富なカラーバリエーション

オフィスの雰囲気に合わせて様々な色仕様を取り揃えております。

オプション



アドオンプレート(コンセント付)
天板の上に設置できるツールトレイ。天板タイプ・フェルトタイプ・プランタータイプの3種類をご用意。4方向から電源アクセス可能です。



アドオンプレート(天板タイプ)
テーブルの天板に置くだけで簡単に電源にアクセスすることができます。カウチも様々設置してあります。
※コンセントは1辺に2口ずつ、合計8口になります。



アドオンプレート(フェルトタイプ)
テーブルの天板に置くだけで簡単に電源にアクセスすることができます。机上面のスペースを広く確保できます。



アドオンプレート(プランタータイプ)
テーブルの天板に置くだけで簡単に電源にアクセスすることができます。別途インセットグリーンを手配ください。



センターオプションに標準装備のコンセント。視認性が高くアクセスが容易です。(定格電圧100V、定格電流15A、1500Wまで)

電源共通仕様: 定格電圧AC125V。定格電流: 15A。定格電力: 合計1500Wまで



フリースタンドパネル
パネルは置き型で自由に配置することができます。パーソナルな作業環境を確保することができます。



カバンフック
天板裏に取り付けるだけでカバンフックとして利用可能です。



ケーブルガード 9574
大容量の配線を収納可能。ハイタイプ(1000H)に標準装備されています。



インセットグリーン 963
プランターボックスに設置することで、緑に彩るインテリアグリーン。



ペンダントライト
手元を照らしてチームの場を明るく。光は温かみのある温白色を採用しています。

アップフレーム付テーブル(楕円形天板)

楕円形				スラントエッジ								
天板仕様タイプ	脚タイプ	W	D	H	品番	天板:メラミン(ホワイト)		天板:メラミン(ホワイト以外)		天板:リノリウム		
						黒:ホワイト-ブラック	黒:ホワイト-ブラック	黒:ホワイト-ブラック	黒:ホワイト-ブラック			
配線なしタイプ 	アジャスター	2400	1500	720	DU16AA	¥612,500	¥663,430	¥626,850	DU16AB	¥609,460	¥620,580	
			1400		DU16AD	¥599,490	¥650,420	¥610,610	DU16AE	¥596,450	¥647,370	¥604,780
			1500		DU16AK	¥554,340	¥570,540	¥570,350	DU16AL	¥550,280	¥565,560	¥552,600
		1000	1400		DU16BK	¥692,770	¥708,970	¥698,780	DU16BL	¥685,370	¥700,650	¥687,690
			1500		DU16EA	¥661,880	¥717,370	¥649,700	DU16EB	¥658,840	¥714,330	¥643,430
			1400		DU16ED	¥628,810	¥682,020	¥668,240	DU16EE	¥625,770	¥678,970	¥662,410
	アジャスター	1500	1500	720	DU16EK	¥581,340	¥599,820	¥581,030	DU16EL	¥577,280	¥594,840	¥583,280
			1400		DU16FK	¥719,770	¥738,250	¥693,460	DU16FL	¥712,370	¥729,930	¥698,370
			1500		DU16HA	¥702,780	¥753,710	¥617,130	DU16HB	¥699,740	¥750,670	¥610,850
		1000	1400		DU16HD	¥689,770	¥740,700	¥600,880	DU16HE	¥686,720	¥737,650	¥605,060
			1500		DU16HK	¥613,590	¥629,800	¥619,610	DU16HL	¥609,540	¥624,820	¥611,850
			1400		DU16JK	¥752,020	¥768,230	¥658,040	DU16JL	¥744,830	¥759,910	¥648,940

【注意事項】 アップフレーム付テーブルの脚はZA75(ホワイト)ZK25(ブラック)のみが展開となります。

コンセント埋め込みタイプは1天板当たり2口のコンセントが必要です。定格電圧:125V、周波数:50-60Hz共通、定格電流:15A、1500Wまで
ペンダントライトは別途手配が必要です。

【注意事項】 1枚天板のみ、予め搬入経路やエレベーター寸法を確認のこと。

ラウンドテーブル(配線孔なし)

ラウンド				スラントエッジ							
天板タイプ	脚タイプ	W	D	H	品番	天板:メラミン(ホワイト)		天板:メラミン(ホワイト以外)		天板:リノリウム	
						黒:ホワイト-ブラック	黒:アクセントカラー	黒:ホワイト-ブラック	黒:アクセントカラー	黒:ホワイト-ブラック	黒:アクセントカラー
豆型テーブル 	アジャスター	2565	1660	720	DU27AN	¥371,010	¥381,480	¥408,050	¥418,500	¥774,720	¥785,170
大三角形テーブル 					DU28AN	¥365,640	¥376,090	¥402,680	¥413,130	¥764,720	¥775,170
小三角形テーブル 					DU29AN	¥281,540	¥289,900	¥318,580	¥326,940	¥687,560	¥695,920

共通仕様:最大積載重量(等分布)/150kg、天板厚:26mm ※木目仕様の木柄はランダムのため色むらがある場合があります。

【注意事項】 1枚天板のみ、予め搬入経路やエレベーター寸法を確認のこと。

オプション

アドオンプレート(天板タイプ)



DU80AA-M ¥117,350
OCインバーターなし、OCインバーター取付用
をご希望される方はワークキャリアーオプション
より選定ください。 **【77】**

【注意事項】 アドオンプレートは配線ありにしか設置できません。

アドオンプレート(フェルトタイプ)



DU60AA-ZK25 ¥91,300
※フェルトの色はライトグレー(FJY2)となり
ます。

アドオンプレート(プランタータイプ)



DU70AA-ZK25 ¥85,220
【77】 インセットグリーンは別途手配してく
ださい。(A~Cタイプより)

フリースタンドパネル

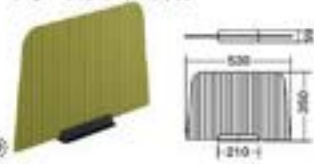

DU40AA-FJY ¥29,070

カバンフック



3Y891P-T01 ¥3,080
天板裏に取り付けます。
T01メッキ
最大積載重量:5kg
※任意の位置に取り付け可能

インセットグリーン



Aタイプ
MPG1CA-GH78 ¥27,200



Bタイプ
MPG1CB-GH78 ¥27,200



Cタイプ
MPG1CC-GH78 ¥22,200

【77】 必ずプランターボックスと併用してください。単体では使用できません。
・製品の特性上、ボリュームや葉面に曇りや傷が発生します。

ペンダントライト



43345A-Z199*(ホワイト)
-Z197*(ブラック)
600W×600D×65H、色温度:2700K
Ra:82、光束値:400lm、消費電力:24W

【77】 ペンダントライトは演出用の照明器具です。単体では
デスクワークに必要な明るさを十分に確保できません。ベース照明
などで明るさを確保してください。

製品仕様:スチール塗装仕上げ、照明カバー:アクリル
(乳牛)、配線ダクトレール(ライティングレ
ール)取付用

関連製品



ディスプレイユニット ¥510



OCポータブルバッテリー ¥79



ZG1 モニターアーム ¥374



マルチコンセントユニット ¥369

カラー

テーブル天板
メラミン化粧板

MG99 #1 (ホワイト) MX61 #2 (アズキのホワイト) MX60 #2 (アズキのナチュラル) MX62 #2 (アズキのナチュラル) MX63 #2 (アズキのナチュラル) MGQ1 (ライトグレージュ) MGQ2 (グレージュ) MGQ3 (ダークグレー) MCQ0 (ベブル) MCQ1 (アッシュ) MCQ2 (チャコール)

※1: ① (MG99) ※2: ② (MX61/MX60/MX62/MX63)

脚



ZA75 (ネオホワイト) ZK25 (ブラック) ZH15 (ダークグレー) ZH14 (セージ) ZH12 (ダークグリーン) ZH13 (イエロー) ZH11 (オレンジレッド)

パネル

フリースタンドパネル ② ③ ④ ⑤ ⑥ ⑦ ⑧ ⑨ ⑩ ⑪ ⑫ ⑬ ⑭ ⑮ ⑯ ⑰ ⑱ ⑲ ⑳ ㉑ ㉒ ㉓ ㉔ ㉕ ㉖ ㉗ ㉘ ㉙ ㉚ ㉛ ㉜ ㉝ ㉞ ㉟ ㊱ ㊲ ㊳ ㊴ ㊵ ㊶ ㊷ ㊸ ㊹ ㊺ ㊻ ㊼ ㊽ ㊾ ㊿

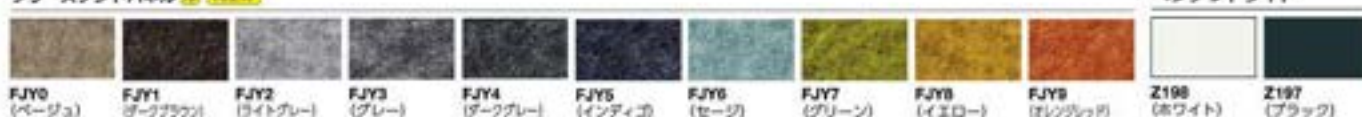

FJY0 (ベージュ) FJY1 (ダークブラウン) FJY2 (ライトブルー) FJY3 (ブルー) FJY4 (ダークブルー) FJY5 (インディゴ) FJY6 (セージ) FJY7 (グリーン) FJY8 (イエロー) FJY9 (オレンジレッド) Z198 (ホワイト) Z197 (ブラック)

テーブル組合せカラー

天板	天板 コンセント色	メラミン						リノリウム					
		○	○	●	●	●	●	●	●	●	●	●	
		MG99 (ホワイト) #1	MX61 (アズキのホワイト) #2	MX60 (アズキのナチュラル) #2	MX62 (アズキのナチュラル) #2	MX63 (アズキのナチュラル) #2	MGQ1 (ライトグレージュ)	MGQ2 (グレージュ)	MGQ3 (ダークグレー)	MCQ0 (ベブル)	MCQ1 (アッシュ)	MCQ2 (チャコール)	
脚	ZA75 (ネオホワイト)	MK27	MU03	MU07	MU04	MU05	MAV5	MAV6	MPF9	MPF4	MPF5	MPF6	
	ZK25 (ブラック)	MHE6	MHV3	MHV0	MHV4	MHV5	MCQ7	MCQ8	MCQ9	MCQ4	MCQ5	MCQ6	
	ZH15 (ダークグレー)	MHK1	MHK3	MHK0	MHK4	MHK5	MJQ7	MEU8	MJQ1	MEU4	MEU5	MEU6	
	ZH14 (セージ)	MHJ1	MHJ3	MHJ0	MHJ4	MHJ5	MJT7	MJT8	MJT9	MJT4	MJT5	MJT6	
	ZH12 (ダークグリーン)	MHG1	MHG3	MHG0	MHG4	MHG5	MKN7	MKN8	MMR4	MKN4	MKN5	MKN6	
	ZH13 (イエロー)	MHH1	MHH3	MHH0	MHH4	MHH5	MLU7	MLU8	MLU9	MLU4	MLU5	MLU6	
ZH11 (オレンジレッド)	MHF1	MHF3	MHF0	MHF4	MHF5	MNT7	MNT8	MMR2	MNT4	MNT5	MNT6		

※1: ① (MG99) ※2: ② (MX61/MX60/MX62/MX63)

アドオンプレート組合せカラー

天板	メラミン						リノリウム			
	○	○	●	●	●	●	●	●	●	●
	MX61 (アズキのホワイト) #2	MX60 (アズキのナチュラル) #2	MX62 (アズキのナチュラル) #2	MX63 (アズキのナチュラル) #2	MGQ1 (ライトグレージュ)	MGQ2 (グレージュ)	MGQ3 (ダークグレー)	MCQ0 (ベブル)	MCQ1 (アッシュ)	MCQ2 (チャコール)
アドオンプレート本体										
ZK25 (ブラック)	MHV3	MHV0	MHV4	MHV5	MCQ7	MCQ8	MCQ9	MCQ4	MCQ5	MCQ6

※2: ② (MX61/MX60/MX62/MX63)

- リノリウムは亜麻仁油などの天然原料からできた地球にやさしいサステナブルな「天然素材」です。
- 天然素材ならではの特性として、色調のぼろつきや経年による色あせが生じることがありますのでご了承ください。
- 製品によってはリノリウム特有の匂いがすることがありますが、亜麻仁油の匂いで人体には害はありません。換気された空間では時間の経過とともに消えていきますので、定期的な換気を推奨します。
- マットで敷設が付きにくく、書き心地の良いソフトな質感が特長ですが、硬いものを直接置いたり、鋭利なものを使用すると表面に傷や跡が残る恐れがありますのでご注意ください。
- 製造および配送工程にて細心の注意を払っておりますが、ごく稀に天板に小さなキズやデカリがみられる場合がありますので、ご了承ください。
- ゴム製品と接触すると、ゴム成分（プロセスオイル・老化防止剤等）が天板に染み込み、亜麻仁油と化学反応を起こし、着色汚染が生じることがありますのでご注意ください。この汚染を取り除くには、天板を交換する以外に方法はありません。対策として、天板上でのゴム製品の使用を避けるか、天板にゴムが直接接触しないよう、当て板などを敷き、保護してください。

※ ① ② は在庫をご用意しておりますので、他の商品より早くお届けすることが可能です。

● 価格は税抜き価格です。消費税を別途承ります。● 価格には配送費、施工費は含まれておりません。別途申し受けます。

クリエイティブ
アクセントDIRECT
ソリューション

ワークスペース

ホーム
ファニチャー

デスク

デスク周辺
オプション

チェア

ミーティング
ファニチャーミーティング
カフェテリアミーティング
カフェテリアミーティング
カフェテリアミーティング
カフェテリアミーティング
カフェテリアミーティング
カフェテリアミーティング
カフェテリアミーティング
カフェテリアミーティング
カフェテリアミーティング
カフェテリアミーティング
カフェテリアミーティング
カフェテリアミーティング
カフェテリアミーティング
カフェテリアミーティング
カフェテリアミーティング
カフェテリアミーティング
カフェテリアミーティング
カフェテリアミーティング
カフェテリアミーティング
カフェテリアミーティング
カフェテリアミーティング
カフェテリアミーティング
カフェテリアミーティング
カフェテリアミーティング
カフェテリアミーティング
カフェテリアミーティング
カフェテリアミーティング
カフェテリア

WORK VILLA [ワークヴィラ]

Level 2 Water Advantage Gold GW+ WELL PLUS



働く場にも「縁」が必要でした。

自然と人が集まってくる。
気持ちよいコミュニケーションが生まれる。
これまで以上にチームの結束が求められるいま、
人と人をつなぐ「WORK VILLA」が、
チームに一体感を作り出す。

チームのベースとしての機能



1 ミーティングテーブル

大型モニターを使い、資料を広げ素早く活発な情報交換を。広々と使えて個人作業も快適です。



2 シェルフ

チームの共有物を保管することができます。内側は適度な凹凸感があり、チーム内に心地良い一体感を生みます。

①OCの動線に対応したシェルフの品揃えもあります。
詳しくはWEBカタログをご覧ください。



3 カフェテーブル

リラックスして考えを巡らせたり、ちょっとした休憩やリフレッシュにも。



4 ソファ

ゆったり座れるソファは、くつろぎながらの雑談や意見交換をサポートします。

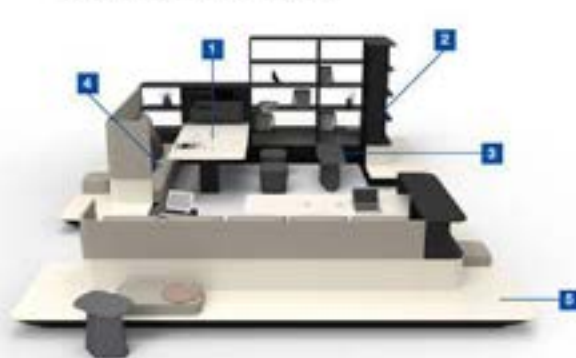

5 縁側

短時間のちょっとした個人作業や、腰を掛けた情報交換。他チームのメンバーとのコミュニケーションを誘発します。



チームがやわらかにつながる。
チームの内外が自ずと結ばれる。

ほどよいこもり感がチームに一体感を作り、縁側がチームの内と外を自然につなげます。

心のつながりと、広がるコミュニケーション。そこに生まれる“つながり”がチームに新たな物語を作り出します。



溜まり場

チームのメンバーが 気軽に集まれる場

すぐに情報共有ができるチームの拠点となる場所。
出入りがしやすいオープンな設えで、
立ち寄ったメンバーの様子を肌で感じることができます。
それぞれの拠り所となることで、チームの一体感を高めてくれます。



縁側

チームの内と外を つないでくれる場

周囲からもチームの様子が変わり、
気軽に意見をもらったり、
談笑したり、人と場をつないでくれる縁側。
ちょっとした作業スペースとしても機能します。



小路

チームとチームを つないでくれる場

人と人がすれ違った際に生まれる、
偶発的なコミュニケーションを生む通路。
そこには、新たなアイデアが生まれる可能性が
秘められています。



小路の推奨通路幅: 1200W~1500W

気軽に声をかけあえる



縁側から内側の人と会話をすることができます。チーム外の人と“近所づきあい”のようなコミュニケーションが生まれます。

チームをまたいで交流



各チーム間の通路に設けられている縁側。チームの枠を超えた“井戸端会議”のような空間を造ります。アイデア出しなどで気軽に集まります。

偶然の会話が生まれる



ちょっとした作業場や、休憩の場ともなる縁側は、通りがかったワーカーとの偶発的なコミュニケーションを生み出します。

クリエイティブ ファニチャー

DETECT ソリューション

ワークスペース

ホーム ファニチャー

デスク

デスク周辺 オプション

チェア/ソフ

ミーティング クリエイティブ

ミーティング クリエイティブ

ソファ ラウンジチェア

パーティション

照明ソリューション

収納ソリューション

デスク周辺 オプション

収納システム

ラック

ロッカー

会議室 家具

会議室 家具

セキュリティ システム

WEIL & WILK サポートツール

ワークサポート ツール

エグゼクティブ ファニチャー

会議セット

会議室 テーブルチェア

ロビーベンチ

壁掛けフック 収納

オフィス・ロビー アクセソリー

日本の伝統から着想を得た機能とデザイン



機能



組合せ例



チームに合わせたラウンジをつくる

2つのベースユニットを組み合わせることで、チームの特色に合わせた様々なチームラウンジを作ることが可能です。6~8人程度のチームに最適です。
(上の画像はミーティングユニットとソファユニットの組合せ例)



モニター

ミーティングユニット、モニターユニット、チームラウンジ、デュオにはモニターが取り付け可能です。
※モニターは別途手配してください。

モニターユニットは別売

モニター及び取付用ビスについては別途手配してください。取付の可否および必要なビスにつきましては、モニターの取扱説明書等で事前にご確認ください。

対応モニター

- ・取付寸法が合っていること
- ・モニター背面に凸部がなくフラットなこと

対応サイズ

- ・43インチ以下 15kg以下
 - ・外寸1170W×630H×110D以下
- モニター取付孔位置
縦75mm/100mm/200mm
横75mm/100mm/200mm

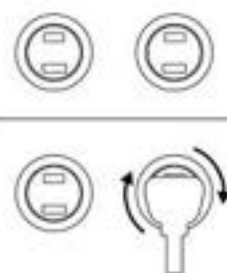

対象タイプ

- 4セット付:
ミーティングユニット
チームラウンジS
- 2セット付:
テーブルユニット
デュオ
- 4セット/2セット付:
チームラウンジL
※電源色はブラックです。

机上面コンセント

ミーティングテーブルに標準装備。埋め込みタイプのコンセントは視認性が高くアクセスが容易です。
(2口1セット: 定格電圧100V、定格電流: 15A、コード長さ3m、1500Wまで)



緑側での作業を快適にするオプション

緑側に座クッションを置くことで、執務に適した座面高さを実現します。パーソナルテーブルを合わせることで、短時間の執務をサポートします。

推奨組合せ

- ・座クッション120H × パーソナルテーブル
- ・座クッション200H × パーソナルテーブル
- ・座クッション120H × カフェテーブル S

詳細>>>

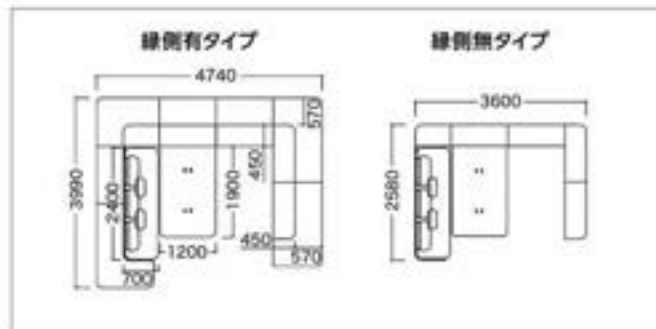

コンパクトなスペースに設置可能な
緑側無しタイプもご用意しております。

カラー

ベースユニット/ラウンジユニット/ソファステーション色仕様

1 ソファパネル

ソファ本体

ツイル ■ (耐汚れ) (防汚性)



FKY7 (ベージュ) FKY3 (ライトグレー) FKY1 (ダークグレー)

※防汚効果の持続性は、使用頻度や環境によって異なります。効果は永久的なものではありません。

2 テーブル天板

緑側側板

緑側天板



ZH17 (ライトグレー) ZH16 (グレー) ZH15 (ダークグレー)

4 クッション (L・M)

ツイル ■ (耐汚れ) (防汚性)



FKY7 (ベージュ) FKY3 (ライトグレー) FKY2 (グレー) FKY1 (ダークグレー) FKY4 (ダークブルー) FKY6 (セージ) FKY5 (ダークグリーン) FKY9 (KID-グリーン) FKY8 (アラコック) FKZ7 (ベルビング)

※防汚効果の持続性は、使用頻度や環境によって異なります。効果は永久的なものではありません。

座クッション

ツイル ■ (耐汚れ) (防汚性)



FKY7 (ベージュ) FKY3 (ライトグレー) FKY1 (ダークグレー)

※防汚効果の持続性は、使用頻度や環境によって異なります。効果は永久的なものではありません。

カフェテーブル・パーソナルテーブル



ZH17 (ライトグレー) ZH16 (グレー) ZH15 (ダークグレー) ZK25 (ブラック)

トレイ



ZK61 (カッパー) ZK62 (スズ) ZK63 (スミ)

ソファモジュール組合せカラー

ベース	緑側	ソファ/パネル		
		FKY7 (ベージュ)	FKY3 (ライトグレー)	FKY1 (ダークグレー)
ブラック (ZK25)	ZH17 (ライトグレー)	FZLH	FZKH	-
	ZH16 (グレー)	FZLF	-	FZMF
	ZH15 (ダークグレー)	-	FZKE	FZME

シェルフモジュール/
テーブルモジュール組合せカラー

緑側/ テーブル天板	シェルフ/ベース	
	ZK25 (ブラック)	
ZH17 (ライトグレー)	ZK57	
ZH16 (グレー)	ZK58	
ZH15 (ダークグレー)	ZK55	

チームのためのベースとして、オフィスの中心となるベースシーンを構成します。
ワークキャリアシリーズとデザイン的な相性が良く、同じ空間でマッチします。



ワークキャリア P.73

※ ■ は在庫をご用意しておりますので、他の商品より早くお届けすることが可能です。

● 価格は税抜き価格です。消費税を別途承ります。● 価格には配送費、施工費は含まれておりません。別途申し受けます。

クリエイティブ
ファニチュアDIRECT
ソリューション

ワークベース

ホーム
ファニチュア

デスク

デスク周辺
オプション

シーティング

ミーティング
ファニチュアミーティング
カフェテーブルソファ
ラウンジチェア

バーチャイル

HUBソリューション

接客対応用家具

収納システム

ラック

ロッカー

会議対策
応答機

会議室用家具

セキュリティ
システムWEIL & Wolk
サポートツールワークサポート
ツールエグゼクティブ
ファニチュア

会議セット

会議室用
テーブルチェア

ロビーベンチ

窓口カウンター
応答機オフィス・ロビー
アクセサリ

ベースユニット

ミーティングユニット



ソファモジュール M631CC-FZ□
2400W×700D 右 1415H(2スル)
シェルフモジュール M622BC-ZKS□
750W×1415H 右
テーブルモジュール M643AB-ZKS□
1800W×1200D 左、モニター取付金具付き
クッションLL M680AA-FKY□、-FKZ7 X3
クッションM MS652A-FKY□、-FKZ7 X2
計 ¥2,310,900

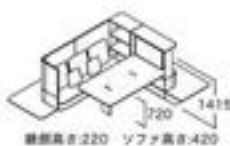
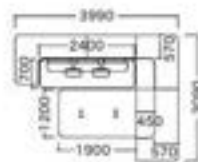

① 左右が反転したユニットは
WEBカタログに掲載しております。

テーブルユニット



ソファモジュール M631DE-FZ□
2400W×700D 右 1000H(2スル)
シェルフモジュール M622CC-ZKS□
750W×1000H 右
テーブルモジュール M641AB-ZKS□
1800W×750D 左
クッションLL M680AA-FKY□、-FKZ7 X3
クッションM MS652A-FKY□、-FKZ7 X2
計 ¥1,998,100

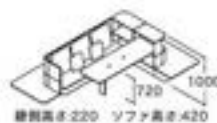
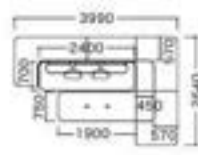

① 左右が反転したユニットは
WEBカタログに掲載しております。

シェルフソファユニット 1415H



ソファモジュール M631CC-FZ□
2400W×700D 右 1415H(2スル)
シェルフモジュール M622BF-ZKS□
750W×1415H 左 エンド用
シェルフモジュール M622BC-ZKS□
750W×1415H 右
クッションLL M680AA-FKY□、-FKZ7 X3
クッションM MS652A-FKY□、-FKZ7 X2
計 ¥1,938,600

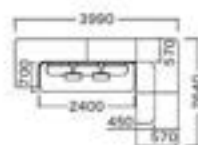

① 左右が反転したユニットは
WEBカタログに掲載しております。

シェルフソファユニット 1000H



ソファモジュール M631DE-FZ□
2400W×700D 右 1000H(2スル)
シェルフモジュール M622CF-ZKS□
750W×1000H 左 エンド用
シェルフモジュール M622CC-ZKS□
750W×1000H 右
クッションLL M680AA-FKY□、-FKZ7 X3
クッションM MS652A-FKY□、-FKZ7 X2
計 ¥1,797,000

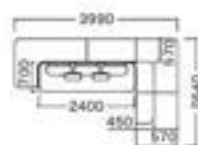

① 左右が反転したユニットは
WEBカタログに掲載しております。

ソファユニット

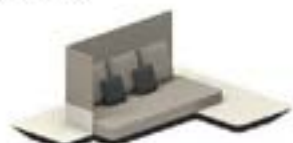

●ソファ1000Dタイプ
ソファモジュール M631AB-FZ□
2400W×1000D 左 1415H(2スル) 大型緑柄
クッションLL M680AA-FKY□、-FKZ7 X3
クッションM MS652A-FKY□、-FKZ7 X2
計 ¥1,656,300

●ソファ700Dタイプ
ソファモジュール M631BB-FZ□
2400W×700D 左 1415H(2スル) 大型緑柄
クッションLL M680AA-FKY□、-FKZ7 X3
クッションM MS652A-FKY□、-FKZ7 X2
計 ¥1,519,000

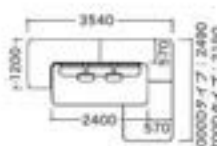

① 左右が反転したユニットは
WEBカタログに掲載しております。

ソファユニット(ストレートタイプ)



ソファモジュール M631EA-FZ□
ストレートタイプ 2400W×700D 1415H(2スル)
クッションLL M680AA-FKY□、-FKZ7 X3
クッションM MS652A-FKY□、-FKZ7 X2
計 ¥1,606,600

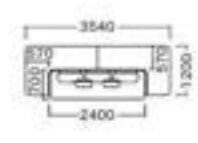

ロビーユニット



ロビーユニット M631FA-FZ□ ¥812,900
ソファ2400W×1000D

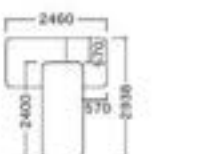

① 左右が反転したユニットは
WEBカタログに掲載しております。

モニターユニット



シェルフモジュール M622BG-ZKS□
750W×1415H 右 エンド用
シェルフモジュール M622BL-ZKS□
750W×1415H 右 モニターユニット用
シェルフモジュール M620BH-ZKS□
1200W×1415H モニターユニット用 中棚
計 ¥1,138,300

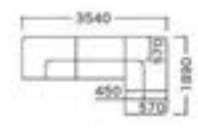

① 左右が反転したユニットと、
OCの地盤に対応したユニットは、
WEBカタログに掲載しております。

共通仕様: テーブル天板耐荷重: 60kg(等分布荷重)、シェルフ棚板耐荷重: 30kg(等分布荷重)

ラウンジユニット

チームラウンジL



- A
 ソファモジュール M631CC-FZ 2400W×700D 右 1415HUC
 シェルフモジュール M622BC-ZK5 750W×1415H 右
 シェルフモジュール M620AA-ZK5 1200W×2245H 中間
 シェルフモジュール M620AB-ZK5 1200W×2245H 左
 シェルフモジュール M622AF-ZK5 750W×2245H 左 エンド用
 テーブルモジュール M643AA-ZK5 1900W×1200D 中間、モニター取付金具付き
 クッション LL M680AA-FKY、-FKZ7 ×3
 クッション M MS652A-FKY、-FKZ7 ×2



カラー仕様コード P48

チームラウンジS



- B
 ソファモジュール M630BB-FZ 3600W×700D 左 1000H パネル
 テーブルモジュール M641AC-ZK5 1900W×750D 右
 シェルフモジュール M622CB-ZK5 750W×1000D 左
 クッション LL M680AA-FKY、-FKZ7 ×5
 クッション M MS652A-FKY、-FKZ7 ×4
 計 ¥5,895,500

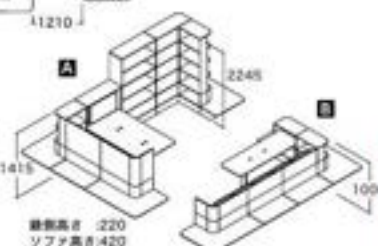

① 左右が反転したラウンジと、OCの給電に対応したラウンジは、WEBカタログに掲載しております。

デュオ

- ソファモジュール M631CC-FZ 2400W×700D 右 1415HUC
 シェルフモジュール M622BC-ZK5 750W×1415H 右
 シェルフモジュール M620AA-ZK5 1200W×2245H 中間
 シェルフモジュール M620AC-ZK5 1200W×2245H 右
 シェルフモジュール M620BF-ZK5 1200W×1415H 左 エンド用
 テーブルモジュール M643AA-ZK5 1900W×1200D 中間、モニター取付金具付き
 クッション LL M680AA-FKY、-FKZ7 ×3
 クッション M MS652A-FKY、-FKZ7 ×2
 計 ¥3,403,500

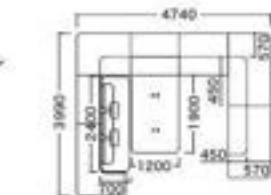

① 左右が反転したラウンジと、OCの給電に対応したラウンジは、WEBカタログに掲載しております。

ライブラリー



- ソファモジュール M631CC-FZ 2400W×700D 右 1415HUC
 シェルフモジュール M620BC-ZK5 1200W×1415H 右
 シェルフモジュール M620AB-ZK5 1200W×2245H 左
 シェルフモジュール M620AF-ZK5 1200W×2245H 左 エンド用
 クッション LL M680AA-FKY、-FKZ7 ×3
 クッション M MS652A-FKY、-FKZ7 ×2
 計 ¥2,639,800

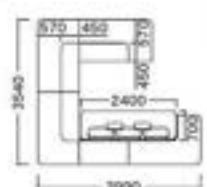

① 左右が反転したラウンジと、OCの給電に対応したラウンジは、WEBカタログに掲載しております。

デュオ

- テーブルモジュール M642AB-ZK5 1500W×900D デュオラウンジ用 左
 シェルフモジュール M622BC-ZK5 750W×1415H 右
 シェルフモジュール M620BJ-ZK5 1200W×1415H モニターユニット用 エンド用
 シェルフモジュール M622CC-ZK5 750W×1000H 右
 ソファモジュール M632BC-FZ 2100W×700D 右 1000HUC
 クッション LL M680AA-FKY、-FKZ7 ×3
 クッション M MS652A-FKY、-FKZ7 ×2
 計 ¥2,670,700

ソファステーション 1415H



- シェルフモジュール M622BP-ZK5 750W×1415H ソファステーション用
 シェルフモジュール M622BQ-ZK5 750W×1415H ソファステーション用
 ソファモジュール M630AA-FZ 3600W×700D 1415HUC
 クッション LL M680AA-FKY、-FKZ7 ×5
 クッション M MS652A-FKY、-FKZ7 ×4
 計 ¥2,267,800

ソファステーション 1000H



- シェルフモジュール M622CP-ZK5 750W×1000H ソファステーション用
 シェルフモジュール M622CQ-ZK5 750W×1000H ソファステーション用
 ソファモジュール M630BA-FZ 3600W×700D 1000HUC
 クッション LL M680AA-FKY、-FKZ7 ×5
 クッション M MS652A-FKY、-FKZ7 ×4
 計 ¥2,117,000

オプション

座クッション



パーソナルテーブル



カフェテーブル



トレイ



クッション



① ワークスツールについては、こちらをご覧ください。



※ ■ は在庫をご用意しておりますので、他の商品より早くお届けすることが可能です。

● 価格は税抜き価格です。消費税を別途承ります。● 価格には配送費、施工費は含まれておりません。別途申し受けます。

ベースユニット縁側なし仕様 新製品

カラー仕様コード P68

ミーティングユニット 縁側なし

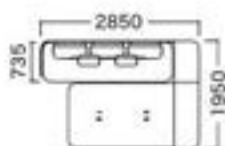
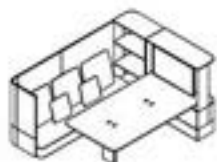

ソファモジュール M636CC-FZ□
2400W×700D 右 1415H(パネル 縁側なし)
シェルフモジュール M627BC-ZK5□
750W×1415H 右 縁側なし
テーブルモジュール M648AB-ZK5□
1900W×1200D 左 モニター取付金具付き 縁側なし
クッション LL M680AA-FKY□、-FKZ7 X3
クッション M MS652A-FKY□、-FKZ7 X2
計 ¥1,750,700



① 左右が反転したユニットは
WEBカタログに掲載しております。

テーブルユニット 縁側なし

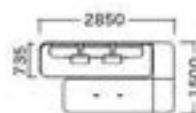
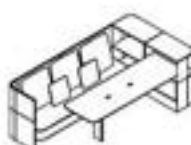

ソファモジュール M636DE-FZ□
2400W×700D 右 1000H(パネル 縁側なし)
シェルフモジュール M627CC-ZK5□
750W×1000H 右 縁側なし
テーブルモジュール M648AB-ZK5□
1900W×750D 左 縁側なし
クッション LL M680AA-FKY□、-FKZ7 X3
クッション M MS652A-FKY□、-FKZ7 X2
計 ¥1,464,200



① 左右が反転したユニットは
WEBカタログに掲載しております。

シェルフソファユニット 1415H 縁側なし

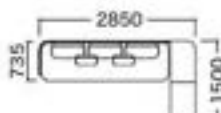
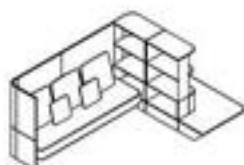

ソファモジュール M636CC-FZ□
2400W×700D 右 1415H(パネル 縁側なし)
シェルフモジュール M627BF-ZK5□
750W×1415H 左 エンド用 縁側なし
シェルフモジュール M627BC-ZK5□
750W×1415H 右 縁側なし
クッション LL M680AA-FKY□、-FKZ7 X3
クッション M MS652A-FKY□、-FKZ7 X2
計 ¥1,404,700



① 左右が反転したユニットは
WEBカタログに掲載しております。

シェルフソファユニット 1000H 縁側なし

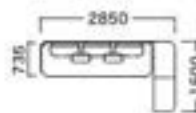
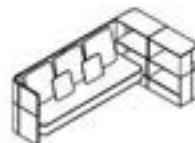

ソファモジュール M636DE-FZ□
2400W×700D 右 1000H(パネル 縁側なし)
シェルフモジュール M627CF-ZK5□
750W×1000H 左 エンド用 縁側なし
シェルフモジュール M627CC-ZK5□
750W×1000H 右 縁側なし
クッション LL M680AA-FKY□、-FKZ7 X3
クッション M MS652A-FKY□、-FKZ7 X2
計 ¥1,263,100

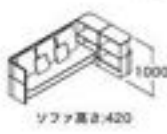

① 左右が反転したユニットは
WEBカタログに掲載しております。

ソファユニット(ストレートタイプ) 縁側なし

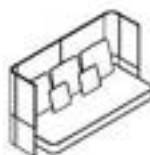
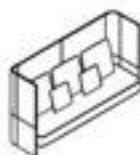

●ソファ700D
ソファモジュール M636EA-FZ□
ストレートタイプ 2400W×700D 1415H(パネル 縁側なし)
クッション LL M680AA-FKY□、-FKZ7 X3
クッション M MS652A-FKY□、-FKZ7 X2
計 ¥1,214,000

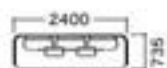

① 1415Hのソファには床固定が必要となります。
床固定金具は付属します。

●ソファ1000D
ソファモジュール M636EB-FZ□
ストレートタイプ 2400W×1000D 1415H(パネル 縁側なし)
クッション LL M680AA-FKY□、-FKZ7 X3
クッション M MS652A-FKY□、-FKZ7 X2
計 ¥1,337,800

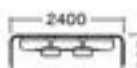

モニターユニット 縁側なし

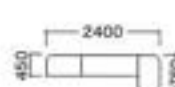

シェルフモジュール M627BG-ZK5□
750W×1415H 右 エンド用 縁側なし
シェルフモジュール M627BL-ZK5□
750W×1415H 右 モニターユニット用 縁側なし
シェルフモジュール M625BH-ZK5□
1200W×1415H モニターユニット用 中間 縁側なし
計 ¥715,300



① 左右が反転したユニットと、OCの前後に対応したユニットは、
WEBカタログに掲載しております。

② 1415Hのシェルフには床固定が必要となります。
床固定金具は付属します。

ラウンジユニット縁側なし仕様

カラー仕様コード P48

チームラウンジ 縁側なし

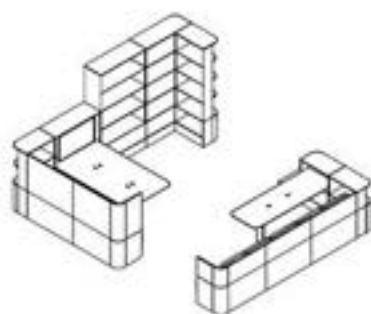

- A
ソファモジュール M636CC-FZ□
2400W×700D 右 1415H(パネル 縁側なし)
シェルフモジュール M627BC-ZK□
750W×1415H 右 縁側なし
シェルフモジュール M625AA-ZK□
1200W×2245H 中間 縁側なし
シェルフモジュール M625AB-ZK□
1200W×2245H 左 縁側なし
シェルフモジュール M627AF-ZK□
750W×2245H 左 エンド用 縁側なし
テーブルモジュール M648AA-ZK□
1900W×1200D 中間、モニター取付金具付き 縁側なし
クッション LL M680AA-FKY□、-FKZ7 ×3
クッション M MS652A-FKY□、-FKZ7 ×2
計 ¥2,619,000

- B
ソファモジュール M635BB-FZ□
3600W×700D 左 1000H(パネル 縁側なし)
テーブルモジュール M646AC-ZK□
1900W×750D 右 縁側なし
シェルフモジュール M627CB-ZK□
750W×1000D 左 縁側なし
クッション LL M680AA-FKY□、-FKZ7 ×5
クッション M MS652A-FKY□、-FKZ7 ×4
計 ¥1,878,800

セット計 (A+B) ¥4,497,800

- ① 1415H,2245Hのシェルフ、1000Hのソファには床固定が必要となります。必要な床固定金具は全て付属します。
② 化粧シールが付属します。縁側無タイプの側面には、縁側を後からでも固定可能なビス孔が空いていますが、化粧シールを貼付することで、ビス孔を塞ぐことが可能です。

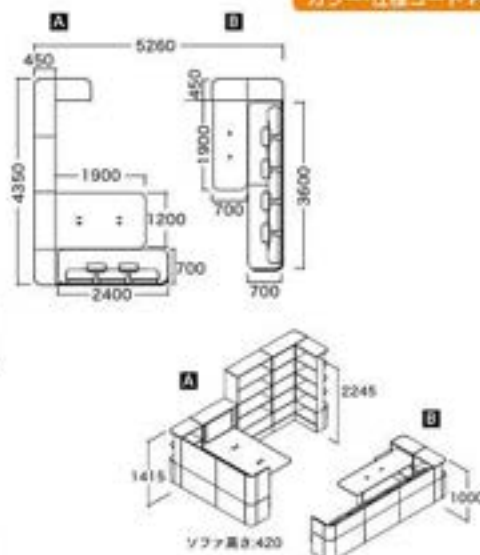

チームラウンジS 縁側なし



- ソファモジュール M636CC-FZ□
2400W×700D 右 1415H(パネル 縁側なし)
シェルフモジュール M627BC-ZK□
750W×1415H 右 縁側なし
シェルフモジュール M625AA-ZK□
1200W×2245H 中間 縁側なし
シェルフモジュール M625AC-ZK□
1200W×2245H 右 縁側なし
シェルフモジュール M625BF-ZK□
1200W×1415H 左 エンド用 縁側なし
テーブルモジュール M648AA-ZK□
1900W×1200D 中間、モニター取付金具付き 縁側なし
クッション LL M680AA-FKY□、-FKZ7 ×3
クッション M MS652A-FKY□、-FKZ7 ×2
計 ¥2,571,000

- ① 1415H,2245Hのシェルフには床固定が必要となります。床固定金具は付属します。
② 化粧シールが付属します。縁側無タイプの側面には、縁側を後からでも固定可能なビス孔が空いていますが、化粧シールを貼付することで、ビス孔を塞ぐことが可能です。

ライブラリー 縁側なし



- ソファモジュール M636CC-FZ□
2400W×700D 右 1415H(パネル 縁側なし)
シェルフモジュール M625BC-ZK□
1200W×1415H 右 縁側なし
シェルフモジュール M625AB-ZK□
1200W×2245H 左 縁側なし
シェルフモジュール M625AF-ZK□
1200W×2245H 左 エンド用 縁側なし
クッション LL M680AA-FKY□、-FKZ7 ×3
クッション M MS652A-FKY□、-FKZ7 ×2
計 ¥1,896,200

- ① 1415H,2245Hのシェルフには床固定が必要となります。床固定金具は付属します。
② 化粧シールが付属します。縁側無タイプの側面には、縁側を後からでも固定可能なビス孔が空いていますが、化粧シールを貼付することで、ビス孔を塞ぐことが可能です。

- ① 左右が反転したラウンジと、OCの結露に対応したラウンジは、WEBカタログに掲載しております。

- ① 左右が反転したラウンジと、OCの結露に対応したラウンジは、WEBカタログに掲載しております。

デュオ 縁側なし



- テーブルモジュール M647AB-ZK□
1500W×900D デュオラウンジ用 左 縁側なし
シェルフモジュール M627BC-ZK□
750W×1415H 右 縁側なし
シェルフモジュール M625BJ-ZK□
1200W×1415H エンダーユニット用 縁側なし
シェルフモジュール M627CC-ZK□
750W×1000H 右 縁側なし
ソファモジュール M637BC-FZ□
2100W×700D 1000H(パネル 縁側なし)
クッション LL M680AA-FKY□、-FKZ7×3
クッション M MS652A-FKY□、-FKZ7×2
計 ¥1,941,100

- ① 1415Hのシェルフ、1000Hのソファには床固定が必要となります。床固定金具は付属します。
② 化粧シールが付属します。縁側無タイプの側面には、縁側を後からでも固定可能なビス孔が空いていますが、化粧シールを貼付することで、ビス孔を塞ぐことが可能です。

ソファステーション 1415H 縁側なし

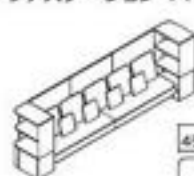

- シェルフモジュール M627BP-ZK□
750W×1415H ソファステーション用 縁側なし
シェルフモジュール M627BO-ZK□
750W×1415H ソファステーション用 縁側なし
ソファモジュール M635AA-FZ□
3600W×700D 1415H(パネル 縁側なし)
クッション LL M680AA-FKY□、-FKZ7×5
クッション M MS652A-FKY□、-FKZ7×4
計 ¥1,636,100

- ① 1415Hのシェルフには床固定が必要となります。床固定金具は付属します。
② 化粧シールが付属します。縁側無タイプの側面には、縁側を後からでも固定可能なビス孔が空いていますが、化粧シールを貼付することで、ビス孔を塞ぐことが可能です。

ソファステーション 1000H 縁側なし

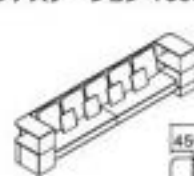

- シェルフモジュール M627CP-ZK□
750W×1000H ソファステーション用 縁側なし
シェルフモジュール M627CO-ZK□
750W×1000H ソファステーション用 縁側なし
ソファモジュール M635BA-FZ□
3600W×700D 1000H(パネル 縁側なし)
クッション LL M680AA-FKY□、-FKZ7×5
クッション M MS652A-FKY□、-FKZ7×4
計 ¥1,490,600

- ① 1000Hのソファには床固定が必要となります。床固定金具は付属します。
② 化粧シールが付属します。縁側無タイプの側面には、縁側を後からでも固定可能なビス孔が空いていますが、化粧シールを貼付することで、ビス孔を塞ぐことが可能です。

※ ■は在庫をご用意しておりますので、他の商品より早くお届けすることが可能です。

●価格は税抜き価格です。消費税を別途承ります。●価格には配送費、施工費は含まれておりません。別途申し受けます。

WORK CARRIER

[ワークキャリアー]







シームレスなみんなの居場所。
ここでつながる。ここからひろがる。



reddot winner 2022
best of the best



自由につながる。自在にひろがる。

ワークキャリアーは、個人の作業席となる大型のアンカーテーブルに、自由に動かせるサテライトアイテムを組合せて幅広いコミュニケーションを誘発。

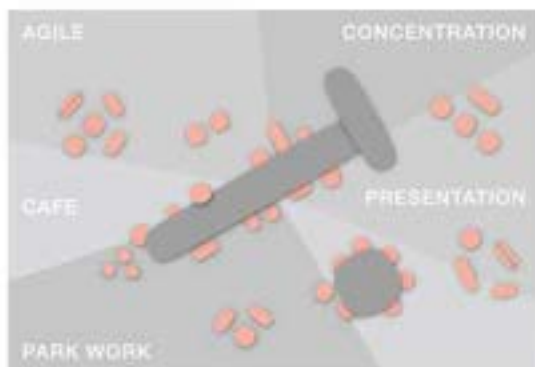

高さ違いのレイアウトや、他のABWエリアとのシームレスな連携により、自然と人が集まる場が生まれ、コミュニケーションが活性化します。



人と空間をゆるやかにつなぐ、新しいBASEのかたち

働き方の多様化が進む今、一方で、雑談や相談といった会話の機会が減りつつあります。新しい「ワークキャリアー」は、大型のアンカーテーブルに、小型で動かしやすいサテライトユニットを組み合わせ、自由にダイナミックな空間を構築。高さ違いのレイアウトや他のABW*エリアとのシームレスな連携により、自然と人が集まり、幅広いコミュニケーションが生まれる環境を実現します。

*ABW: Activity Based Working
仕事の内容や目的に合わせてオフィスの内外を問わず、働く場所を選択する働き方。

-  空間の軸となるアンカーテーブル
-  空間をつなぐサテライトユニット



okamura WEBNAVI
Webに製品情報がございます



コンセプト動画
製品の
コンセプト動画を
ご覧いただけます



専門カタログ
専門のカタログを
ご覧いただけます

多様なコミュニケーションの形

気軽なコミュニケーションが仕事のスピードを加速させ、質を高めます。



テーブル、ハイテーブルの交差部分は程よいチーム感が生まれるレイアウト。視線の向きや高さがずれるため、過度に集中でき、必要な時はすぐに話せる距離感です。



サテライトテーブルのハイタイプを置くことで、資料やパソコンを見せながら、立った人と座った人がすぐに話し始められます。



ベンチスツールやサテライトテーブルはどの向きからでも使うことができ、デスクエンドが簡易的なミーティングスペースになります。



ちょっとした雑談が盛り上がり、アイデアが湧き出て来たら、キャスター付きのワークスツールでベースエリアから少し離れて議論を深められます。



スプリントのモニタースタンドを使うことで情報共有やアイデア共有の打ち合わせをスムーズに行えます。



ソファは小休憩やリフレッシュにも使用できます。執務に適した姿勢を保てるため、ワークエリアとは気分を変えながら集中できます。

ラインナップ

アンカーテーブル



725H

1000H

ソファ



1人用

2人用

スクエアタイプ

ワークスツール



1人用

1人用ワイド

1人用ワイド
タブレット付

2人用

2人用
タブレット付

サテライトテーブル



ロータイプ

ハイタイプ

ワゴン



デスクトップパネル



アドオンプレート

クリエイティブ
ファニチャーD&D
ソリューション

ワークスペース

ホーム
ファニチャー

デスク

デスク周辺
オプション

シーティング

ミーティング
オフィシアミーティング
カクテルテーブルソファ
ラウンジチェア

パーティション

HUBソリューション

価格設定用ツール

収納システム

ラック

ロッカー

会議室
応答機会議室
大規模セキュリティ
システムWEBと印刷
サポートツールワークサポート
ツールエグゼクティブ
ファニチャー

会議セット

会議室
テーブルチェア

ロビーベンチ

窓口カウンター
設置機オフィスロビー
アクセサリ

アンカーテーブル level 2

ロングタイプ 720H

ロングタイプ 1000H

スクエアタイプ 720H



3X20AC-MCQ9
¥1,197,440
7200W X 1500D X 720H



3X21BE-MCQ9
¥703,860
4800W X 1200D X 1000H



3X20CG-MCQ9
¥639,680
2400W X 2400D X 720H

機能



スリットデザイン

フレームから脚まで一体感のあるデザインが安心感を与えます。



オープン脚

軽快ながらダイナミックな印象を与えるオープン脚。



クローズ脚

落ちつきと安定感のあるクローズ脚。

D	脚	天板		9600		8400		7200		6000		4800		3600	
		材質	色仕様	9600W	9600D	8400W	8400D	7200W	7200D	6000W	6000D	4800W	4800D	3600W	3600D
1500	クローズ	リノリウム	MCQ4-8	3X2FAA	3X2FAB	3X2FAC	3X2FAD	3X2FAE	3X2FAF	¥2,907,660	¥2,644,380	¥2,139,640	¥1,872,240	¥1,414,340	¥1,131,080
		メラミン	MCQ7-9	3X25AA	3X25AB	3X25AC	3X25AD	3X25AE	3X25AF	¥1,814,380	¥1,683,680	¥1,318,540	¥1,192,040	¥885,540	¥752,280
		リノリウム	MCQ4-8	3X2AAA	3X2AAB	3X2AAC	3X2AAD	3X2AAE	3X2AAF	¥2,728,080	¥2,462,780	¥2,018,540	¥1,751,140	¥1,353,740	¥1,070,480
		メラミン	MCQ7-9	3X20AA	3X20AB	3X20AC	3X20AD	3X20AE	3X20AF	¥1,632,760	¥1,502,280	¥1,197,440	¥1,070,940	¥824,940	¥691,680
	オープン	リノリウム	MCQ4-8	3X20AA	3X20AB	3X20AC	3X20AD	3X20AE	3X20AF	¥2,728,080	¥2,462,780	¥2,018,540	¥1,751,140	¥1,353,740	¥1,070,480
		メラミン	MCQ7-9	3X20AA	3X20AB	3X20AC	3X20AD	3X20AE	3X20AF	¥1,632,760	¥1,502,280	¥1,197,440	¥1,070,940	¥824,940	¥691,680
1200	クローズ	リノリウム	MCQ4-8	3X2FBA	3X2FBB	3X2FBC	3X2FBD	3X2FBE	3X2FBF	¥1,954,380	¥1,931,100	¥1,437,550	¥1,408,850	¥951,140	¥893,380
		メラミン	MCQ7-9	3X25BA	3X25BB	3X25BC	3X25BD	3X25BE	3X25BF	¥1,510,080	¥1,444,400	¥1,092,750	¥972,050	¥718,140	¥631,480
		リノリウム	MCQ4-8	3X2ABA	3X2ABB	3X2ABC	3X2ABD	3X2ABE	3X2ABF	¥1,787,360	¥1,764,080	¥1,326,130	¥1,297,430	¥895,320	¥852,360
		メラミン	MCQ7-9	3X20BA	3X20BB	3X20BC	3X20BD	3X20BE	3X20BF	¥1,243,060	¥1,277,380	¥981,330	¥961,530	¥662,320	¥590,460
	オープン	リノリウム	MCQ4-8	3X2ABA	3X2ABB	3X2ABC	3X2ABD	3X2ABE	3X2ABF	¥1,787,360	¥1,764,080	¥1,326,130	¥1,297,430	¥895,320	¥852,360
		メラミン	MCQ7-9	3X20BA	3X20BB	3X20BC	3X20BD	3X20BE	3X20BF	¥1,243,060	¥1,277,380	¥981,330	¥961,530	¥662,320	¥590,460

D	脚	天板		7200		6000		4800		3600	
		材質	色仕様	7200W	7200D	6000W	6000D	4800W	4800D	3600W	3600D
1200	クローズ	リノリウム	MCQ4-8	3X20BC	3X20BD	3X20BE	3X20BF	¥1,488,070	¥1,459,370	¥992,460	¥934,700
		メラミン	MCQ7-9	3X20BC	3X20BD	3X20BE	3X20BF	¥1,143,270	¥1,023,470	¥759,460	¥672,800
		リノリウム	MCQ4-8	3X20BC	3X20BD	3X20BE	3X20BF	¥1,378,870	¥1,348,170	¥936,660	¥879,100
		メラミン	MCQ7-9	3X21BC	3X21BD	3X21BE	3X21BF	¥1,032,070	¥912,270	¥703,860	¥617,200
	オープン	リノリウム	MCQ4-8	3X20BC	3X20BD	3X20BE	3X20BF	¥1,378,870	¥1,348,170	¥936,660	¥879,100
		メラミン	MCQ7-9	3X21BC	3X21BD	3X21BE	3X21BF	¥1,032,070	¥912,270	¥703,860	¥617,200

※クローズ脚タイプは、中間脚内部に配置できます。

脚	天板		2400 X 2400	
	材質	色仕様	2400W	2400D
クローズ	リノリウム	MCQ4-8	3X27CG	¥950,180
	メラミン	MCQ7-9	3X25CG	¥719,680
オープン	リノリウム	MCQ4-8	3X20CG	¥870,180
	メラミン	MCQ7-9	3X20CG	¥639,680

オプション

マルチコンセントユニット (2口タイプ)



電源×2 DD885Y-GA4 ¥9,900
電源×1+LAN×1 DD886Y-GA4 ¥12,900
電源×1+USB (TypeA、給電専用)×1 DD888Y-GA4 ¥16,400

GA45 (ホワイト)、GA44 (ブラック)
※GA45の中央部およびクランプ部はグレー色です。

電源：定格電圧AC100V、コード長さ3m、合計1200Wまで対応、アースなし
LAN：コネクタはRJ45標準、CAT6対応、JJタイプ中継用アダプター

コンセントユニット受け材 MB12ZZ-Z ¥4,240

ZA75(ネオホワイト)、Z25(ブラック) ※ケーブルクリップも1つ付属しています。

共通仕様：アジャスター付

LAN接続ケーブル (CAT6) (別売オプション)

LAN接続ケーブル (CAT6)
3m IF818P-Y336 ¥4,890
LAN接続ケーブル (CAT6)
1m IF817P-Y336 ¥3,970

USB (給電専用)：Type A、給電能力DC5V 2.4A*
※給電能力はUSBホスト側の機器性能や使用環境により異なります。
※全ての機種で充電を保障するものではありません。
※機種や使用状況によって充電時間に差が出る場合があります。
※充電時には専用のケーブルが必要です。
※中間脚がない場合、エンド脚用配線カバーを手配して下さい。

エンド脚用配線カバー

3X913Y-ZK25 ¥24,500
クローズ脚専用

①オープン脚へのコンセント対応も可能です。詳しくは担当者までお問い合わせください。

ケーブルクリップセット (4個入り)
DDA01P-G636 ¥1,540



マルチコンセントユニット等のケーブルをまとめる際にご使用ください。
ベース部分は両面テープになっており好きな高さに貼付け可能です。
※2400型は両面テープなので凹凸が少ないスチール部分等にご使用ください。

ワークスツール

カラー・仕様コード P.78



2人用を使えば、適度な距離を保って会話できます。



キャスター付で動かしやすく、様々なコミュニケーションを可能にします。

タブレットなし

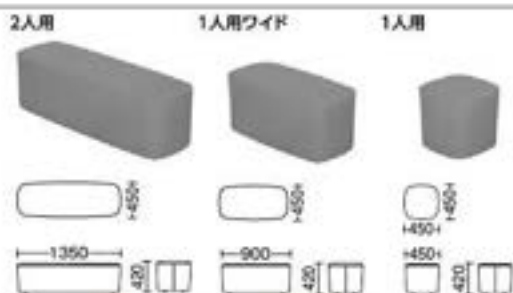

		2人用	1人用ワイド	1人用
材質	色仕様	MU11CA	MU11BA	MU11AA
ツイル	FRU	¥171,100	¥120,300	¥92,700
リネット	FRU	¥176,900	¥124,800	¥95,000
寸法		1350W X 450D X 420H	900W X 450D X 420H	450W X 450D X 420H

共通仕様:キャスター付

タブレット付

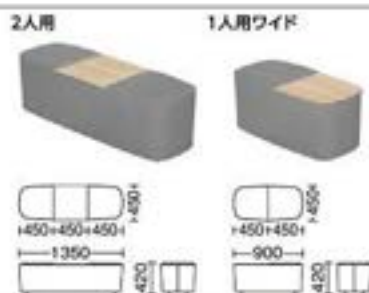

		2人用	1人用ワイド
タブレット	材質	MU11CC	MU11BC
平板	ツイル	FRU	FRU
	リネット	FRU	FRU
タブレット	材質	MU11CB	MU11BB
メラミン	ツイル	FRU, FRU, FRU	FRU, FRU
	リネット	FRU, FRU, FRU	FRU, FRU
寸法		1350W X 450D X 420H	900W X 450D X 420H

ソファ



ラウンジソファのような設えでありながら、後背姿勢を取れるため、作業や打ち合わせに適しています。

共通仕様:脚付

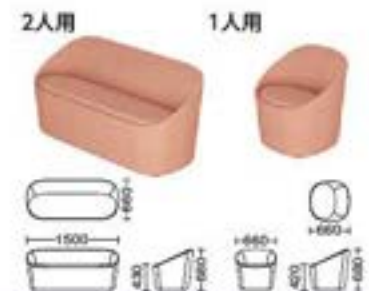

		2人用	1人用
材質	色仕様	MU21AB	MU21AA
ツイル	FRU	¥202,200	¥107,200
リネット	FRU	¥209,900	¥112,000
寸法		1500W X 660D X 680H	660W X 660D X 680H

ベンチスツール



1~2人が余裕を持って座れるベンチスツール。フレキシブルなコミュニケーションを可能にします。

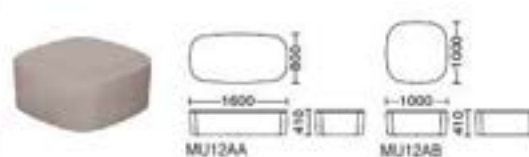

		1600W X 800D	1000W X 1000D
材質	色仕様	MU12AA	MU12AB
ツイル	FRU	¥241,600	¥184,600
リネット	FRU	¥220,200	¥184,600
寸法		1600W X 800D X 410H	1000W X 1000D X 410H

共通仕様:脚付

※ ■ は在庫をご用意しておりますので、他の商品より早くお届けすることが可能です。

● 価格は税抜き価格です。消費税を別途承ります。● 価格には配送費、施工費は含まれておりません。別途申し受けます。

サテライトテーブル level2

ロータイプ

実価仕様 **3X30BB -WJ27** ¥204,900メラミン仕様 **3X30BA -MHV** ¥119,700

650W×650D×500H



ハイタイプ

実価仕様 **3X30AB -WJ27** ¥225,400メラミン仕様 **3X30AA -MHV** ¥140,200

650W×650D×1000H



アンカーテーブルと組み合わせ、コミュニケーションの幅を広げます。

共通仕様:アジャスター付

ワゴン level2

個人の荷物を置いたり、共有の書類をしまったり、クッションを置くことでツールとしても使えます。

オプション



ワゴン用クッション

3X42AA

-FJV ¥13,200

400W×400D×20H



2人用



1人用ワイド



1人用



		2人用	1人用ワイド	1人用
天板材質	色仕様	3X31CB	3X31BB	3X31AB
実価	WJ27	¥206,850	¥177,850	¥131,730
天板材質	色仕様	3X31CA	3X31BA	3X31AA
メラミン	MHV	¥122,000	¥98,300	¥75,700
内寸法		1065W×410D×320H	665W×410D×320H	410W×410D×320H

共通仕様:キャスター付

アドオンプレート



背面にクッションがついており、天板上を自由に動かせます。実材や人工大理石の材質ですが、天板面に影りを与えます。



	OCインバーターなし		OCインバーター取付用	
	500W×1000D	500W×500D	500W×1000D	500W×500D
品番	3X40BA	3X40AA	3X40DA	3X40CA
MHV	¥124,300	¥80,800	¥167,800	¥124,300
品番	3X40BB	3X40AB	3X40DB	3X40CB
WJ27	¥197,300	¥134,400	¥240,800	¥177,800
品番	3X40BC	3X40AC	-	-
GGX	¥590,700	¥340,500	-	-

OCポータブルバッテリーと組み合わせることでACコンセントでの充電も可能です。コンセント:4口付 DC-ACインバーター1台 ポータブルバッテリー2台用

※重要 DC-ACインバーター、ポータブルバッテリーは別途手配ください。

ポータブルバッテリーについては、こちらをご覧ください。

デスクトップパネル 

固定せず、自由に動かせるため、フレキシブルに天板上を仕切れます。

**3X41AA -FQV** ¥57,600

1200W×140D×354H



カラー

アンカーテーブル組合せカラー

フレーム	天板	リノリウム			メラミン		
		MCO0 (ベブル) 天板MGY0 (ベブル) 素材GG27 (グレー)	MCO1 (アッシュ) 天板MGY1 (アッシュ) 素材GG25 (グレー)	MCO2 (チャコール) 天板MGY2 (チャコール) 素材GG45 (ブラック)	MGO1 (ライトグレー) 天板MG1 (ライトグレー) 素材GG1 (ライトグレー)	MGO2 (ブルーグレイ) 天板MG2 (ブルーグレイ) 素材GG76 (ブルーグレイ)	MGO3 (ダークグレー) 天板MG3 (ダークグレー) 素材GG77 (ダークグレー)
ブラック (ZK2)		MCO4	MCO5	MCO6	MCO7	MCO8	MCO9

・リノリウムは亜麻仁油などの天然原料からできた地球にやさしいサステナブルな「天然素材」です。

・天然素材ならではの特性として、色調のばらつきや経年による色あせが生じることがありますのでご了承ください。

・製品によってはリノリウム特有の匂いがすることがありますが、亜麻仁油の匂いで人体には害はありません。換気された空間では時間の経過とともに消えていきますので、定期的な換気を推奨します。

・マットで敷設が付きにくく、書き心地の良いソフトな質感が特徴ですが、硬いものを直接置いたり、鋭利なものを使用すると表面に傷や跡が残る恐れがありますのでご注意ください。

・製造および配送工程にて細心の注意を払っておりますが、ごく稀に天板に小さなキズやチカリがみられる場合がありますので、ご了承ください。

・ゴム製品と接触すると、ゴム成分（プロセスオイル・老化防止剤等）が天板に染み込み、亜麻仁油と化学反応を起こし、着色汚染が生じることがありますのでご注意ください。

この汚染を取り除くには、天板を交換する以外に方法はありません。対策として、天板上でのゴム製品の使用を避けるか、天板にゴムが直接触れないよう、当て板などを敷き、保護してください。

ソファ・ワークスツール (タブレットなし)・ベンチスツール

タイル 色 (再生材) (防汚性)



※防汚効果の持続性は、使用頻度や環境によって異なります。効果は永久的なものではありません。

リネット 色 (再生材) (防汚性)

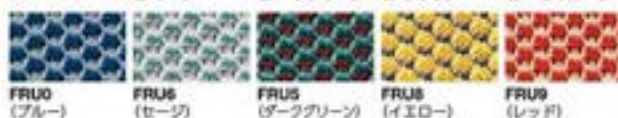

※防汚効果の持続性は、使用頻度や環境によって異なります。効果は永久的なものではありません。
※全地には複数の色を使用していることから、照明環境や角度によって、色の見え方が変わります。現物サンプルでの確認をお願いいたします。



他の素材もご利用しています。
詳しくは45頁をご覧ください。(サンプル2022年8月現在)

サテライトテーブル・ワゴン

フレーム	天板	メラミン				
		WHB7 (オークチャーム)	MX01 (75(20)×F3(H) 天板MX01 素材GG21 (75(20)×F3(H) ※1	MX02 (75(20)×F4(20) 天板MX02 素材GG20 (75(20)×F4(20) ※1	MX03 (75(20)×F5(F) 天板MX03 素材GG22 (75(20)×F5(F) ※1	MX04 (75(20)×F6(F) 天板MX04 素材GG23 (75(20)×F6(F) ※1
ブラック (ZK2)		WJ27	MHV3	MHV0	MHV4	MHV5

※1 (MHV3/MHV0/MHV4/MHV5)

アドオンプレート組合せカラー

フレーム	天板	メラミン				人造大理石			
		WHB7 (オークチャーム)	MX01 (75(20)×F3(H) 天板MX01 素材GG21 (75(20)×F3(H) ※1	MX02 (75(20)×F4(20) 天板MX02 素材GG20 (75(20)×F4(20) ※1	MX03 (75(20)×F5(F) 天板MX03 素材GG22 (75(20)×F5(F) ※1	MX04 (75(20)×F6(F) 天板MX04 素材GG23 (75(20)×F6(F) ※1	GGA1 (ホワイト)	GGA2 (トートー)	GGA3 (ブルー)
ブラック (ZK2)		WJ27	MHV3	MHV0	MHV4	MHV5	GQX1	GQX2	GQX3

※1 (MHV3/MHV0/MHV4/MHV5)

ワークスツール (タブレット付) 組合せカラー

タレット	天板	メラミン				
		MX01 (75(20)×F3(H) 天板MX01 素材GG21 (75(20)×F3(H) ※1	MX02 (75(20)×F4(20) 天板MX02 素材GG20 (75(20)×F4(20) ※1	MX03 (75(20)×F5(F) 天板MX03 素材GG22 (75(20)×F5(F) ※1	MX04 (75(20)×F6(F) 天板MX04 素材GG23 (75(20)×F6(F) ※1	MX05 (75(20)×F7(F) 天板MX05 素材GG24 (75(20)×F7(F) ※1
ブラック (ZK2)		FQV2	FQV3	FQV4	FQV5	FQV6

デスクトップパネル組合せカラー

パネル	フレーム	フェルト		
		ライトグレー (FJV2)	グレー (FJV3)	ダークグレー (FJV4)
ブラック (ZK2)		FQV2	FQV3	FQV4

① ソファ、ワークスツール、ベンチスツールについては、他の素材をご利用しています。

CMF
セレクション

CMFセレクションの詳細は
WEBカタログをご覧ください。

※1 は在庫をご用意しておりますので、他の商品より早くお届けすることが可能です。

●価格は税抜き価格です。消費税を別途承ります。●価格には配送費、施工費は含まれておりません。別途申し受けます。

OC Portable battery

Indoor Advantage Gold GW+ WEB PLUS



好きな場所で自由に働く。

電源を探すのはもう終わり。これからはバッテリーを持ち運ぶことで、働き方はより自由に、より快適に。

どんな空間にも溶け込むニュートラルでシンプルなデザインと、思わず触れたくなるようなマットな質感が上質な印象を醸し出します。



電源を動かす。

電源コンセントの位置を気にすることなく、目的に合わせて好きな場所で働くことができます。



電源を加える。

食堂やカフェなど電源がない場所でもワークスペースとして有効的に活用が可能になります。



電源を減らす。

常設の電源の設置を減らすことができます。床・電源工事の必要がなくなり工事のコストを削減。床からの配線もなくなり、見た目も美しいオフィス環境を整備できます。



電源を蓄える。

いつ起こるかわからない災害などの非常事態、予備せぬ災害時や、停電時にも緊急用の電源として使用できます。

機能



大容量のポータブルバッテリー

バッテリー容量はノートパソコンで3.5日分、スマートフォンで14日分の大容量。バッテリー1台で、1日の仕事に必要な電力を確保でき、電源コンセントがなくても快適に働けます。

*ノートパソコンは50Wh、スマートフォンは12Whの容量を想定しています。

*ノートパソコンへ給電する場合USB Type-C™ PDに対応したケーブルとデバイスが必要です。



タッチセンサーに触れるとバッテリー残量が表示されます。



出力ポートはUSB Type-C×3口、USB Type-A×1口。



持ち運びやすいハンドルタイプ

バッテリーの重さは1.9kgと軽量。持ちやすく、手になじみやすいハンドルタイプ。ハンドルに腕を通すことで両手が自由に使え、荷物が多いときでも気軽に移動できます。



よりカジュアルな印象を与えるタグタイプ

あえてハンドルをなくし、よりシンプルに。高さを変えて、よりコンパクトに。タグは高級感のあるスウェード調人工皮革。指を通せば、手軽に持ち運びます。



複数デバイスに同時給電

テレワークやオンライン会議の普及で持ち歩くことが増えたデバイス。バッテリー1台で同時に4台のデバイスに給電できます。デスクやテーブルの中央に置けば、向かい合う人とも一緒に使用できます。



okamura WEBNAVI
Webに製品情報がごいます



コンセプト動画
製品の
コンセプト動画を
ご覧いただけます



専門カタログ
専門のカタログを
ご覧いただけます



チャージトレイ

トレイに載せるだけで最大4つまで充電ができます。バッテリー本体の充電時間は約5時間です。



チャージトレイがなくても、単体で直接充電が可能。
※別途USB Type-Cの充電ケーブルとアダプターが必要です。



DC-ACインバーター

ACコンセントから電源供給でき、最大200Wまでの出力が可能です。

■ **ラインナップ** [オープン価格です。別途表までお問い合わせください。]



ハンドルタイプ

DD77AA-G279 (ホワイト)
-G278 (ブラック)
111W×111D×219H、重量:1.9kg



タグタイプ

DD77AB-GE19 (ホワイト×カーネット)
-GE18 (ブラック×キヤメル)
111W×111D×227H、重量:1.9kg



チャージトレイ

DD77TA-G276 (ダークグレー)
トレイ本体:500W×140D×28H
(ケーブルを除く) 重量:1kg
ACアダプター:180W×85D×35H
(ケーブルを除く) 重量:0.9kg



DC-ACインバーター

DD77SA-G276
200W×150D×101H
重量:1.6kg

ポータブルバッテリー

バッテリー	リチウムイオンバッテリー
定格容量	240.9Wh
ポート	USB Type-A (出力用) ×1, USB Type-C PD対応 (出力用) ×2, USB Type-C PD対応 (入出力用) ×1
最大出力	USB Type-C 60W (20V/3A), USB Type-A 18W, Total Output 158W

カラー



チャージトレイ

A C 入力	定格電圧	AC100-240V
	定格周波数	50Hz-60Hz
	定格電流	AC 4A
	入力端子	接地端子 3端子プラグ×1
D C 出力	定格電圧	20V
	定格電流	3A、4ポート(合計12A)

DC-ACインバーター

D C 入力	定格電圧	11.1V
	定格電流	20A
A C 出力	定格電流	1.8A
	定格電力	200W
	コンセント	3口

推奨ケーブル



USB2.0 Type C ケーブル
DD77UA-Y44D
コネクタ形状:USB2.0 USB Type-C
コネクタオス
規格:USB Power Delivery対応
最大60W (20V/3A)
ケーブル長さ:1m
カラー:Y44D (ブラック)

推奨アダプター (ケーブル一体型)



USB Power Delivery 対応AC充電器
(単体充電用)
DD77UB-Y44D
コネクタ形状:USB2.0 USB Type-Cコネクタオス
規格:USB Power Delivery対応 最大60W (20V/3A)
ケーブル長さ:1.8m
カラー:Y44D (ブラック)

使用期間について

充電回数の目安はおよそ1000回です。

バッテリーの特性上、放電を繰り返すことで容量が減少します。使用方法、充電の仕方、温度等の使用環境によって低下の仕方は変わります。

廃棄方法について

本製品に使用しているリチウムイオン電池は資源有効利用促進法(資源の有効な利用の促進に関する法律)に基づき回収と再資源化が求められています。ご不要となった際の処分方法についてはWEBページをご確認ください。



OCポータブルバッテリーはフェーズフリー認証品です。
フェーズフリー認証とは、商品やサービスが日常時および
非常時の価格を共に有していることを証明するための制度です。



廃棄方法等について詳しくは
WEBをご確認ください。

※ ■ は在庫をご用意しておりますので、他の商品より早くお届けすることが可能です。

● 価格は税抜き価格です。消費税を別途承ります。● 価格には配送費、施工費は含まれておりません。別途申し受けます。

クリエイティブ
ファクトリーDC-AC
ソリューション

ワークスペース

ホーム
ファニチャー

デスク

デスク周辺
オプション

椅子/ソフ

ミーティング
ソリューションミーティング
ソリューションソファ
ラウンジチェア

パーティション

HUB/スクリュー

収納/整理用品

収納システム

ラック

ロッカー

地域別
販売店営業
お問い合わせセキュリティ
システムWEB & Work
サポートワークサポ
ートエグゼクティブ
ファクトリー店舗
セットお客様
サポート

お問い合わせ

お問い合わせ
センターオフィス/ロビー
アクセサリ

OC enclos [オーシー アンクロ] セキュリティ セミアクティブタグ



ポータブルバッテリーOCにBLEタグを取り付け、OCを持ち出そうと検知ユニット付近に近づくとアラームを発報し、周囲に通知。

自治体や教育施設など不特定多数が利用する空間でもOCを安心してご利用いただけます。

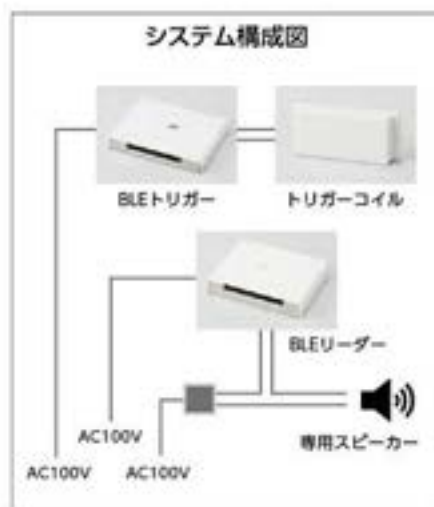

※AC100Vは別途ご利用ください。

検知ユニット

検知ユニットを出口に設置することで、磁界を発生させます。その付近にBLEタグがきたことを検知し、アラームを発報します。



BLEトリガー
FCBL1A-Y427
寸法: 150W×114D×22H
ACアダプター×1, 専用スピーカー×1



BLEリーダー
FCBL2A-Y427
寸法: 150W×114D×27H
ACアダプター×1



トリガーコイル
FCBL3A-Y427
寸法: 150W×65.5D×25.5H
トリガー接続ケーブル×1, タッピングネジ×4

BLEタグ

一般的な無線タグの電池交換目安は1年に対してBLEタグの電池交換目安は最長3年持ちます。また、BLEタグはOC以外にもモバイルスピーカーやパソコン、タブレットなどに取り付けて管理可能です。



※仕様は予告なく変更になる場合があります。



BLEタグ
FCBL4A-Y427
※OC1台につき1つ必要となります。

OC ポータブルバッテリー関連製品

チャージトレイ、DC-ACインバーターを組み込んで使用する製品を多数ラインナップしております。
※ チャージトレイ、DC-ACインバーター、及びバッテリー本体は付属しません。別途ご購入ください。

チャージトレイ組み込み製品

バッテリーのチャージスポットとしてご使用いただけます。

チャージシェルフ **施工** **Indoor Advantage Gift** **GW+** **WILL PLUS**

チャージトレイを組み込んで使用する、バッテリーチャージ専用付属品です。

前のようなシンプルなデザインで、幅広いエリアにチャージスポットを設けることができます。バッテリーの充電個数は必要十分な8個で、ワークプレイスへのバッテリー導入には最適です。



DD77FA-ZH17

DD77FA-ZH17

¥141,000

チャージトレイ組み込み個数:2個 バッテリー充電個数:8個
 本体/スチール アジャスター付き
 外形寸法:680W×230D×585H

カラー

ZK25
(ブラック)ZH17
(ライトグレー)ZH15
(ダークグレー)

シリーズ別組み込み製品

バッテリー導入個数を増やしたい場合に



ライブシェルフ
OCチャージトレイ
組込用
¥146

チャージトレイ組み込み個数:3個
充電個数:12個

面積広さにチャージスポットを設けたい場合に



コーネル
OCチャージトレイ
組込用
¥176

チャージトレイ組み込み個数:2個
充電個数:8個

ピクスライン天板
OCチャージトレイ
組込用
¥584



チャージトレイ組み込み個数:1個
充電個数:4個

DC-ACインバーター組み込み製品

バッテリーを活用することで電源コンセントに縛られず、より柔軟な使い方が可能となります。



ワークキャリアー
¥72



スプリント
¥83



ライブ
ポストビーム
¥165



モニタースタンドS
¥754

※ ■ は在庫をご用意しておりますので、他の商品より早くお届けすることが可能です。

● 価格は税抜き価格です。消費税を別途承ります。● 価格には配送費、施工費は含まれておりません。別途申し受けます。

グリーン購入法
基準適合製品掲載

okamura 82

クリエイティブ
ファニチャー

DIY ICT
ソリューション

ワークスペース

ホーム
ファニチャー

デスク

デスク周辺
オプション

椅子/チェア

ミーティング
ソリューション

ミーティング
ソリューション

ミーティング
ソリューション

ソファ
ラウンジチェア

パーティション

HUB/ソリューション

照明/照明器具

収納システム

ラップ

ロッカー

会議室
照明器具

照明/照明器具

照明/照明器具

照明/照明器具

照明/照明器具

照明/照明器具

照明/照明器具

照明/照明器具

照明/照明器具

照明/照明器具

照明/照明器具

照明/照明器具

照明/照明器具

照明/照明器具

照明/照明器具

照明/照明器具

照明/照明器具

照明/照明器具

照明/照明器具

照明/照明器具

照明/照明器具

照明/照明器具

照明/照明器具

照明/照明器具

照明/照明器具

照明/照明器具



GW+

WELL PLUS



チームにもっとアジャイルを

これからのチームには、目まぐるしい社会の変化に対応し、いち早く新しいアイデアを生み出すことが求められます。様々なチーム作業に合わせて柔軟に対応できるオフィス作りが重要です。スプリントは最高のアウトプットを最短で実現するための場づくりをサポートします。

ラインナップ

スタンド



ボードスタンド



モニタースタンド

モニタースタンド
(OCインバーター取付タイプ)

ハンガースタンド

ワゴン



チームワゴン



ツールワゴン



ストックワゴン

テーブル・スツール



okamura WEBNAVI
Webに製品情報がごいます



コンセプト動画
製品の
コンセプト動画を
ご確認ください



スタイルプランナー
様々な
レイアウト例を
ご用意しています。



専門カタログ
専門のカタログを
ご覧いただけます

「SPRINT」で実現するチームワーク

チームでの作業には色々な種類があります。

それぞれの作業に合わせて最適な設えを俊敏に整えられることにより、チームのアウトプットはより早く質の高いものとなります。

SPRINTはチームをより活発にさせ、最高のチームワークを実現します。



Plan

チームが一室に合して持ち寄ったアイデアを深掘りしたり、目標やスケジュールを共有して全体スケジュールや役割分担を決めます。

メンバー全員での議論やプレストに適したレイアウトです。



Develop

それぞれの担当に分かれて資料や試作品を作ったり、議論を深めたりします。

各担当で個別作業を行うのに適したレイアウトです。



Test

作成した資料や試作品をメンバー全員で共有し、評価することで改良点を見出します。上司や他のチームメンバーからのアドバイスを受けてブラッシュアップします。レビューやプレゼンに適したレイアウトです。

チームワークを加速する3要素

Flexible

(環境の最適化)

キャスター付きで簡単に動かせることで作業内容や参加人数に合わせて最適なレイアウトに変えられます。



テーブルを寄せて向き合うことでチームミーティングを素早く開始できます。1からのアイデア出しやプレストに最適な模造紙作業もサポートします。

Quick

(とにかく早く)

思いついたら直ぐにホワイトボードに書いて共有できる。変身アナログの方が早い事も多いです。



ディスカッションからプレゼンシーンへのレイアウト変更も素早く容易です。

Stock

(記録を残す)

前回の打ち合わせ内容を残しておくことで次の打ち合わせがスムーズに進められます。議論のプロセスを見える化し認識のズレを防ぎます。



ミーティングが終了したら、各スペースに片付けることができるため、普段はスッキリと空間にゆとりをもちます。アイデアのつまった模造紙は、ハンガースタンドにストックすることが可能です。

※ ■ は在庫をご用意しておりますので、他の商品より早くお届けすることが可能です。

● 価格は税抜き価格です。消費税を別途承ります。● 価格には配送費、施工費は含まれておりません。別途申し受けます。

グリーン購入法
基準適合製品掲載

okamura 84

クリエイティブ
ファニチャー

DMCT
ソリューション

ワークスペース

ホーム
ファニチャー

デスク

デスク周辺
オプション

シーティング

ミーティング
ホワイトボード

ミーティング
ホワイトボード

ソファ
ラウンジチェア

パーティション

机・デスク

価格表・仕様書

収納システム

ラック

ロッカー

会議室
机・椅子

会議室
机・椅子

セキュリティ
システム

机・デスク
周辺オプション

ワークサポート
ツール

エグゼクティブ
ファニチャー

会議セット

会議室
テーブルチェア

ロビーベンチ

机・デスク
周辺オプション

オフィス
ロビー
ファニチャー

機能 (ボードスタンド・ハンガースタンド)



ボード各種

ボードスタンドにはホワイトボードやフェンスボードなど用途に応じて様々なボードを引っ掛けて使うことができます。



ボード (縮使い)

ボードを縮長に設置することができます。議事録などの記録に便利です。



ボード (横使い)

ボードを横長に設置することができます。スケジュール作成などに便利です。



横造紙ハンガー(ストック)

ハンガースタンドには、オプションの横造紙ハンガーを使うことで、作業後にストックしておくことができます。(最大20枚)



フェンスオプション

フェンスボードにはワイヤーバスケットやフックなどを取り付けることができます。



スタンドオプション

ペントレーや不織布ポケットなどのオプションを取り付けることで、より多様な使い方が可能です。



把手ベルト

ベルト形状の把手が付いており移動させる際に便利です。



横造紙ハンガー(プレゼンテーション)

前早く広げてスタンドに引っ掛けることで、プレゼン後の共有やプレゼンにも最適です。横造紙は縦にも横にも引っ掛けることが可能です。



デスクマット(スタンドへのハンギング)

横造紙作業に最適なデスクマットは、使用しないときには、スタンドに引っ掛けておくことが可能です。(別途オプションのフック M726AC-0636 が必要です。)

機能 (モニタースタンド)



棚板オプション

(モニタースタンド専用)

モニターのリモコンやWEB会議用のスピーカーフォンなどを設置することができます。



コンセントオプション

棚板下面にコンセントを取り付けることができます。



ボード(縦使い)

モニターを設置した状態でも上からボードを引っ掛けて使うことができます。

※モニターの厚みがスタンドの奥行に収まる場合に限ります。

配線経路



映像ケーブル
電源ケーブル

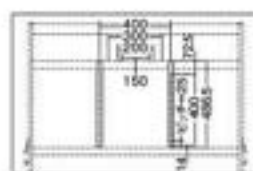

取付サイズ

幅:150-200-300-400mm
奥:100-150-200-300-400mm

モニター取付時の注意

モニター及び取付用ビスについては別途手配してください。取付の可否および必要なビスにつきましては、モニターの取扱説明書等で事前にご確認ください。

対応モニター

・取付ビスが合っていること(上図参照)
・モニター背面に凸部がなくフラットなこと

対応サイズ

(50インチ以下 20kg以下)
・外寸W1130 H700 D70以下



Webカメラ台(モニター下側取付)

背の低いWebカメラに最適なカメラスタンド。高さは3段階で調節可能です。(調整範囲:90mm)
棚板有効寸法:298mm×236mm



Webカメラ台(モニター上側取付)

Webカメラ台はモニターの上側にも取付可能です。立ちミーティングでも最適なカメラ位置でお使い頂けます。Webカメラ台をモニター上部に取り付ける際は、モニター上スタンドフレームとの間は50mm以上の隙間を空けて取り付けてください。(高さ調節は不可)
棚板有効寸法:294mm×148mm



DCインバーター取付タイプ

別売のDC-ACインバーターとポータブルバッテリーをトレーに設置することで、モニターやWebカメラに給電することが可能です。AC電源のない場所でもミーティングが可能です。



ポータブルバッテリー(別売)

DC-ACインバーター(別売)

バッテリーの着脱

ポータブルバッテリーをDC-ACインバーターにセットすると使用できます。転倒防止のロック機構付。ポータブルバッテリーは2本セットでき、片方が空になっても自動的に2本目のバッテリーから電力供給します。

<動作時間の目安>

120Wのモニターの場合、バッテリー1本あたり約1.7時間

※使用量によって異なります。

モニターによって、DC-ACインバーターまでの電源長さが足りない場合があります。

別途OAタップなどを手配下さい。

マーク表示について： ピンナップの使用が可能な製品に表示 マグネットの使用が可能な製品に表示

スタンド 加工 Level 2



ボードスタンド
MT20AA -Z721-Z093 ¥102,700
-ZH1 ¥107,700
1200W×500D×1800H

モニタースタンド
MT20BA -Z721-Z093 ¥127,300
-ZH1 ¥132,200
1200W×500D×1800H

モニタースタンド (DCインバーター取付タイプ)
MT20DA -Z721-Z093 ¥172,700
-ZH1 ¥179,100
1200W×500D×1800H

ハンガースタンド
MT20CA -Z721-Z093 ¥87,900
-ZH1 ¥91,900
1200W×500D×1800H

【注意】 DC-ACインバーターとポータブルバッテリーは付属していません。カタログP79頁をご覧ください。 DC-ACインバーター ポータブル

ボード オプション



フェルトスクリーン
MT25CA-F42 ¥19,800
600W×1200H
MT25CB-F42 ¥11,400
600W×600H

ホワイトボード (両面)
MT25AA-H343 ¥24,700
600W×1200H
MT25AB-H343 ¥18,300
600W×600H
フェンスボード
MT25BA-Z721 ¥28,200
Z093
600W×1200H
MT25BB-Z721 ¥18,900
Z093
600W×600H

アクリルボード (透明)
MT25EA-H344 ¥39,000
600W×1200H
MT25EB-H344 ¥22,800
600W×600H

【注意】 スタンドに取り付けるには別途ボードフックセットが必要です。ホワイトボードマグネット使用可。アクリルボードホワイトボードマーカージェルZ25ブラック、ZA75ネオホワイト、F4、L2ライトグレー



ボードフックセット (簡易固定用)
MT26AA-G636 ¥1,480
ボードフックセット
MT26DA-G636 ¥3,270
デスクマットフックセット
MT26AC-G636 ¥1,480

※ボードフックセット (簡易固定用)は、上側フック2つと下側簡易固定フック1つのセットです。ボードの取り外しが多く生じる場合や、筆記を必要としないフェルトスクリーンやフェンスボードを取り付ける際にご使用ください。
※ボードフックセットは、上側フック2つと下側マグネット固定のフック2つのセットです。ホワイトボードとアクリルボードの固定保持力が強く、筆記時に生じるガタつきを抑えます。
※デスクマットフックセットは上側フック2つのセットです。

フェンスボード専用 オプション



フェンス用板用フック
SNN71C-G636.6012 ¥1,560
(10個入り)
6506ホワイト/0012ブラック



ワイヤーバスケット (大)
MT26EC-Z721-Z093 ¥16,400
600W×2000×74H (引っかけ部込み)
ワイヤーバスケット (小)
MT26ED-Z721-Z093 ¥12,400
300W×2000×74H (引っかけ部込み)

ハンガースタンド専用 オプション



模造紙ハンガー
(10枚入：模造紙5枚用)
MT28BA-V921 ¥10,080
750W×160H

※四角形(109.1mm×78.8mm)サイズの模造紙の両端に両面テープで固定することで模造紙作業中の丸まりを防止します。ハンガースタンドに引っかけることでストックすることが可能です。 V921 (グレー標準)

【注意】 スタンドに引っかけるためには、別途ボードフックセットMT26DA-G636が必要です。ハンガースタンドに簡易フックをスックするためには、S字フックMT28CA-T53が必要です。

※ は在庫をご用意しておりますので、他の商品より早くお届けすることが可能です。

●価格は税抜き価格です。消費税を別途承ります。●価格には配送費、施工費は含まれておりません。別途申し受けます。

ボードスタンド専用オプション (モニタースタンド、ハンガースタンドには非対応です)



ペンスタンド
MT26BA-Z093 ¥4,440
84W×88D×100H



マガジンスタンド
MT26BD-Z093 ¥4,440
120W×88D×208H



吊下げフック
MT26AB-G636 ¥500



不織布ポケット (大)
MT26CA-FJY2 ¥8,380
320W×(50)×477H
不織布ポケット (小)
MT26CB-FJY2 ¥6,900
200W×(50)×477H

【注意】 スタンドに取り付けるには別途吊下げフックが必要です。FJY2ライトグレー



スタッキングトレイ (大)
MT26BB-Z093 ¥5,420
252W×88D×40H



マグネットボード
MT26BE-Z093 ¥4,930
111W×275H



ツールボックス
93SABS-GP97 ¥1,850
100W×170D×85H



スタッキングトレイ (小)
MT26BC-Z093 ¥3,950
84W×88D×40H

モニタースタンド専用 オプション 加工



棚板
(モニタースタンド専用)
MT27AA-Z093 ¥27,700
578W×280D×30H (標準サイズ)
※電源コンセントは付属していません。
※マルチコンセント2口(P370)がインセットできます。(別途手配)



コンセント受け (2口用)
MT27BA-Z721 ¥5,420
コンセント受け (4口用)
MT27BB-Z721 ¥7,890
【注意】 ※電源コンセントは付属していません。別途マルチコンセントユニットインセット式 (P370) を手配してください。



Webカメラ台
MT27AB-Z093 ¥38,900
300W×240D×30H
耐荷重 3kg以下

ルームボックス

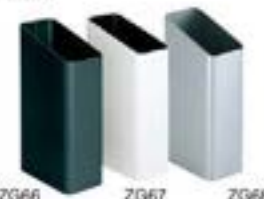

L946ZA-Z093 ¥5,020

130W×243D×420H
(ZG66/シルバーメタリック、ZG66/ブラック、ZG67/ホワイト)

④ その他ホワイトボードオプションについてはP761をご覧ください。



S字フック
(5コ入)
MT28CA-T53 ¥2,800
ハンガースタンドに模造紙ハンガーを引っ掛けて、ストックできるS字フック。

機能 (ワゴン)



ツールワゴン

チームワゴン

ストックワゴン

チームワゴン

ツールワゴン

ルームボックス

ホワイトボードスタンド

(ツールワゴン・チームワゴン)

ワゴン手前にホワイトボードを立てる事ができます。チームでの情報共有に便利です。

※立てかけた状態での置き込みはできません。

ボードストック

(ストックワゴン・チームワゴン)

ボード類を保管しておくことができます。

ストックワゴンは計12枚、チームワゴンは計4枚ストック可能です。

収納

(ツールワゴン・チームワゴン)

ツールワゴン下段にはA4ファイル横置きやルームボックスが収納できます。チームワゴン下段にはA4ファイル縦置きが収納できます。

※チームワゴンにルームボックスは置けません。

ワゴン **level2**

チームワゴン

MT30AA

-Z721.ZC03 ¥118,300

-ZH10 ¥123,800

700W×450D×790H



ツールワゴン

MT30BA

-Z721.ZC03 ¥99,800

-ZH10 ¥104,100

700W×450D×790H



ストックワゴン

MT30CA

-Z721.ZC03 ¥81,400

-ZH10 ¥85,400

700W×450D×790H



共通仕様: スタンド/スチール塗装仕上げ、キャスター付 ワゴン/スチール塗装仕上げ、キャスター付 フック/樹脂成型品

機能 (テーブル&スツール)



スタッキング (スツール)

スツールは最大3個までスタッキングできます。

スタッキング (テーブル)

テーブルは最大4台までスタッキングできます。

スツールとテーブル収納

テーブルの下にスツールが4脚収納できます。

カバンフック

テーブルの右側にカバン用のフックが標準装備されています。

ポケット付き扉板

テーブルの扉板は配線を収納することができるポケットが付いています。

テーブル

スツール



MT40AB-M

色: ホワイト・ブラック

※天板: ホワイト・チンバーウッド ¥58,300

※天板: ブラック・プライズウッド

-樹脂合板エッジ ¥61,400

色: アクセントカラー

※天板: ホワイト・チンバーウッド ¥61,600

※天板: ブラック・プライズウッド ¥65,100

700W×450D×720H 質量8.6kg

ホワイト脚

MTS0WA-FXW ¥30,000

-FKY ¥32,100

ブラック脚

MTS0BA-FXW ¥30,000

-FKY ¥32,100

アクセントカラー脚

MTS0CA-FZJ ¥31,500

-FZH ¥33,800

514φ×488SH 座面340φ

質量4.2kg



豊富なカラーバリエーション

スツール・テーブルの脚は白・黒以外に5色のアクセントカラー仕様もご用意しています。

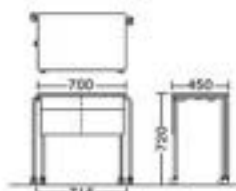

- ④ スプレッドシートにマッチする荷もたれ付きのミーティングチェアとして、有彩色のプロスタックもご用意しています。品番・価格についてはこちらをご覧ください。



プロスタック

デスクマット (模造紙作業用)



MT28AA-B450 ¥16,200

1200W×900D

※材質など、製法タイプ(多少白みがかった仕上げ)

静電防止仕様、非転写仕様、抗菌仕様



デスクマット

素早く広げ、テーブル4台の上に平らな面をつくることができます。模造紙を用いたプレストなど、ブルーワークに最適です。オプションの模造紙ハンガーを用いることで端が丸ならず、ストレスなくディスカッションが可能です。



未利用材とは？

未利用材とは、森林整備の際に発生した不要な樹木や切り捨て材のうち未使用の材を指します。

オカムラはこの未利用材の低質材、根元部、曲がり材、枝葉、積層などの今まで家具に使われてこなかった部分を積極的に活用することに取り組みました。

未利用材の使用は、森林整備に寄与し、社会課題の解決にもつながります。



- 1 未利用材を使用したタイプもご用意しております。詳細については、WEBカタログをご覧ください。



Wides

スプリントテーブル
(未利用材仕様)

カラー

本体・脚カラー (スタンド・ワゴン・テーブル・stuhl)

フレーム脚

フレーム脚 (サテン調塗装)



天板カラー (テーブル)

メラミン天板 (標準)

メラミン天板 (プライズウッド)



メラミン天板 (ティンバーウッド)



組合せカラー (テーブル)

天板	脚	ZC03 (ネオホワイト)	ZT21 (ネオブラック)	ZH15 (ダークグリーン)	ZH14 (セージ)	ZH12 (ダークグリーン)	ZH13 (イエロー)	ZH11 (オレンジレッド)
MG99 (ホワイト)	※1	MDA7	MAS1	MHK1	MHJ1	MHG1	MHH1	MHF1
MPS3 (ブラック)	※2	MET8	MES8	MHK2	MHJ2	MHG2	MHH2	MHF2
MX01 (プライズウッドライト)	※2	MDB4	MDA4	MHK3	MHJ3	MHG3	MHH3	MHF3
MX00 (プライズウッドナチュラル)		MDB0	MCT0	MHK0	MHJ0	MHG0	MHH0	MHF0
MX02 (プライズウッドミディアム)		MDB5	MDA5	MHK4	MHJ4	MHG4	MHH4	MHF4
MX03 (プライズウッドダーク)		MDB6	MDA6	MHK5	MHJ5	MHG5	MHH5	MHF5
MEP4 (ピンテージエルム)		MET4	MES4	MHK9	MHJ9	MHG9	MHH9	MHF9
MEP1 (チャウドエルム)		MET1	MES1	MHK6	MHJ6	MHG6	MHH6	MHF6
MEP2 (ソーンオーク)		MET2	MES2	MHK7	MHJ7	MHG7	MHH7	MHF7
MEP3 (ラスティックパイン)	※1	MET3	MES3	MHK8	MHJ8	MHG8	MHH8	MHF8
MDS4 (ホワイト/積層合板調エッジ)	※2	MJV3	MJV2	-	-	-	-	-
MDS5 (プラック/積層合板調エッジ)		MJX3	MJX2	-	-	-	-	-

※1: 標準 (MG99/MEP3) ※2: 選別 (MX01/MX00/MX02/MX03/MDS4)

張り材カラー (stuhl)

ツイル (標準) (両面材) (防汚性)



※防汚効果の持続性は、使用頻度や環境によって異なります。効果は永久的なものではありません。

インターロック (標準) (両面材)



※インターロックはパネル用とイス用の2つの仕様があり、徐々に特性が異なるため、色、柄に多少の差異がございます。現物サンプルでのご確認をお願い致します。

組合せカラー (stuhl アクセントカラー)

張り材 (ツイル)	脚	
FZE	FKY1 チェック	ZH15 チェック
FZD	FKY3 セージ	ZH14 セージ
FZB	FKY5 チェック	ZH12 チェック
FZC	FKY9 イエロー	ZH13 イエロー
FZA	FKZ7 パールピンク	ZH11 パールピンク

張り材 (インターロック)	脚	
FZJE	FXW0 チェック	ZH15 チェック
FZJD	FXW3 セージ	ZH14 セージ
FZJB	FXW5 チェック	ZH12 チェック
FZJC	FXW7 イエロー	ZH13 イエロー
FZJA	FXW8 パールピンク	ZH11 パールピンク



資料セレクト

他の資料もご用意しています。詳しくは45頁をご覧ください。(サンプルでのご確認をお勧めいたします)

※ ■ は在庫をご用意しておりますので、他の商品より早くお届けすることが可能です。

● 価格は税抜き価格です。消費税を別途承ります。● 価格には配送費、施工費は含まれておりません。別途申し受けます。

PARK WORK

[パークワーク]





オフィスづくりを通じた健康経営の実践

「健康経営オフィス」を実現するには自分らしく健康的にふるまえる公園のような場所が必要ではないでしょうか。

Park Workは「公園づくり」を意味します。ベンチやデスク、ハーゴラ、パネルなど多彩なアイテムの組み合わせによって健康を保持・増進する7つの行動を誘発するオリジナルの公園が完成します。さあ、公園づくりを始めましょう。

思いのままに、赴くままに。それが公園<パーク>の過ごし方

Focus

集中する



- ・ひとりで集中作業する
- ・リラックスした姿勢で考えごとをする
- ・広いスペースで自由に作業する …etc.

パークは誰もが自由に過ごせる場所です。自分だけのお気に入りの場所を使ってもいいし、気分に合わせて場所を変えてもいい。ちょっと贅沢に広いスペースを使ったっていい。一人でいる時くらいは自由になりたい。パークはそんな思いを受け止めてくれる場所です。

Collaboration

交流する



- ・その場にいた人たちとおしゃべりする
- ・自分の席では話にくいことを相談する
- ・開放的な雰囲気の中でミーティングする …etc.

いつもの会議室にはない空気がパークにはあります。普段あまり話さない人でもパークだったらおしゃべりできるかも。ちょっと話にくいこともパークだったら言えるかも。この場をうまく利用して、モヤモヤと抱えているものをスッキリ解消してしまいましょう。

Interval

気分転換



- ・身体を動かして気分を上げる
- ・音楽を聴いて気持ちを切り替える
- ・仮眠を取って身体を休める …etc.

集中と交流の合間の時間。きちんと取れていますか？身体を動かさずも良い、仮眠を取るも良い、食事をしてエネルギー補給をするのも良い。次の集中と交流のために備えるのも仕事のうちです。

ラインナップ

ベースユニット
タイプストリート
ファニチュア
タイプ

okamura WEBNAVI
Webに製品情報がございます



コンセプト動画
製品の
コンセプト動画を
ご覧いただけます



スタイルプランナー
様々な
レイアウト例を
ご用意しています。



専門カタログ
専門のカタログを
ご覧いただけます

ベースユニットタイプ

高さモジュール

ベンチは220H、450H、670Hの3つの高さで展開しています。220Hのデッキとの組み合わせで高低差を演出できます。パネルベンチに合わせると高さが変わります。パーゴラはベンチ(デッキ)の高さに合わせて全高が一定です。

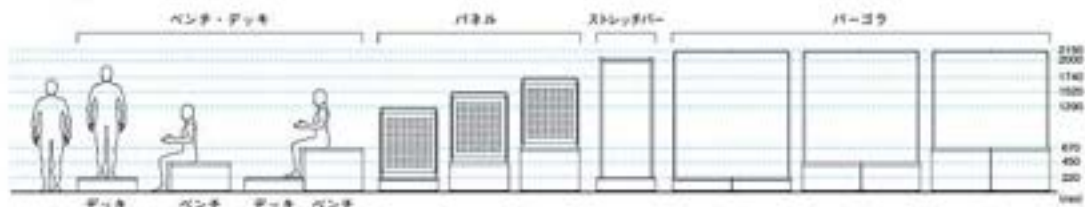

機能

ベンチ



220H

後傾姿勢でゆったりと過ごすのに適しています。クッションとの組み合わせがおすすめです。



450H

テーブルと組み合わせやすい、もっともスタンダードな高さです。



ベンチとデッキの組み合わせ

デッキと組み合わせると670Hは450H相当、450Hは230H相当になります。670Hはデッキとの併用が必要です。

デッキ



土足OK

デッキは土足で上に乗って、歩くことができるようになっています。ベンチとの組み合わせで高さ方向の展開が広がります。



クロスカラー

ツイル(上)とインターロック(下)からお選びいただけます。クッションとベースパネル(側面)を別色にすることもできます。



オプション取り付け

ベンチのコーナー部にはパネルなどのオプションを取り付けられます。オプションがない場合は取付穴を開けることができます。



収納機能

ベンチの中は防災用品などを収納できるようになっています。クッションは工具なしで取り外しが可能です。



フラットスピーカー

ベースパネル(側面)にマグネットで取り付けが可能です。小巻のサイズより60Mを流すことができます。



メラミンタイル

床材用に仕上げられたメラミンで汚れや傷に強い仕様になっています。木目(左)と石目(右)からお選びいただけます。



人工芝

ミズノ社 GrandGrass WRを採用しています。特殊カール加工により、柔らかく触り心地の良い風合いを実現しています。

ストレッチバー



ぶら下がリストレッチ

肘や肩、背中を伸ばすストレッチ動作が行えます。

▲使用上の注意(ストレッチバー):
仕事の合間の軽度なストレッチを目的とした製品です。足を地面から離してぶら下がる等、激しい運動には使用できません。また身体や体調に不安がある方は使用しないでください。

バランスボール



筋トレトレーニング

ボールを両手で押さえ、身体が曲がらないように注意しながら脚をボールに近づけ、ゆっくり戻します。



ストレッチ

ボールを両足かかえるようにして、肩・背中・お尻の筋肉を伸ばします。



バウンドトレーニング

ボールの上に乗り、ゆっくりバウンドしながら腕を振ります。

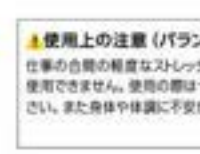

▲使用上の注意(バランスボール):

仕事の合間の軽度なストレッチを目的とした製品です。激しい運動には使用できません。使用の際は十分に注意し、絶対に無理をしないでください。また身体や体調に不安がある方は使用しないでください。



バランストレーニング

両手でバランスを取り、背中が曲がらないように姿勢を保持します。



汚れ防止

表面はビニールレザーになっています。汚れが目立ちにくく、清掃もしやすくなっています。

▲使用上の注意(ストレッチバー):

仕事の合間の軽度なストレッチを目的とした製品です。足を地面から離してぶら下がる等、激しい運動には使用できません。また身体や体調に不安がある方は使用しないでください。

▲使用上の注意(バランスボール):

仕事の合間の軽度なストレッチを目的とした製品です。激しい運動には使用できません。使用の際は十分に注意し、絶対に無理をしないでください。また身体や体調に不安がある方は使用しないでください。

▲使用上の注意(ストレッチバー):

仕事の合間の軽度なストレッチを目的とした製品です。足を地面から離してぶら下がる等、激しい運動には使用できません。また身体や体調に不安がある方は使用しないでください。

▲使用上の注意(ストレッチバー):

仕事の合間の軽度なストレッチを目的とした製品です。足を地面から離してぶら下がる等、激しい運動には使用できません。また身体や体調に不安がある方は使用しないでください。

ラップトップクッション



膝上でPCワーク

天板の高さを変えることができるため、後傾のリラックスした姿勢でも作業が行えます。



クッションのボリューム調節

クッションの巾を部分的に巻き取ることができます。ボリュームを減らすことで小柄な方にもフィットします。



テーブル上でPCワーク

天板の高さ調節にも使えますし、傾斜を付けたチルト天板としても活用できます。



PCスタンド

キーボードやマウスと併用すれば、PCスタンドとしても使用できます。モニターの高くなるため、姿勢も楽になります。

十字カウンター



立位でのコミュニケーション

自然と集まりやすく立ちながらの交流を誘発する十字クッションカウンター。

十字ローソファ



パーク内で一息つけるローソファ

2x2(1800mm角)のベンチや人工芝デッキに置くだけで設置のローソファ。軽くもたれかかることで、リラックスした状態で作業・交流できます。



サイドプレート

小物を置いて、書き作業もできるサイドプレートソファに選んだり、十字クッションに付けて設置することも可能です。軽いためパーク内の持ち運びも容易です。

レイアウトバリエーション



スタイルプランナー

様々な
レイアウト例を
ご利用いただけます。

コミュニケーションパーク

コミュニケーションに特化したレイアウトです。芝生を中心とした低層エリアはカジュアルなミーティングコーナーとして利用できます。

ブレイクパーク

十字カウンターとローソファを配置したレイアウトです。気軽に誰もが立ち寄れる、社員の憩いの場として利用できます。

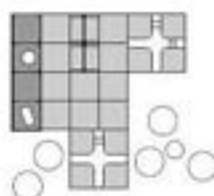
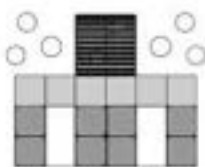

	品番	数量
ベンチ450H	MPA1AB-F224	8
デッキ メラミンタイル木目	MPA1BD-MJPI	6
パーゴラ 人工芝セット220H	MPA1DG-0079	1
ルーフグリーンA	MPG1AA-0H76	1
ベースパネル220H クロス	MPAC1P-FX14	14
ベースパネル450H クロス	MPAC2P-FX14	20

	品番	数量
ベース連結材	MPAA0P-Z113	20
グリーンパネル フレーム	MPAF1P-ZK25	2
グリーンパネル グリーンA	MPG1AD-0H76	2
クッション サークル	MPX1BA-FXW1	1
クッション チューブ	MPX1BB-FXW1	1
バランスボール	MPX1CA-F402	4
プレスタ テーブル	MC78BJ-M008	2
ライブスカフェテーブル	8788SN-M002	2

	品番	数量
十字ローソファ	MPX1FB-FXW5	1
十字カウンターデッキセット	MPA1FA-F006	1
デッキ人工芝	MPA1BG-0079	7
ストレッチバー220H	MPA1CG-0079	2
クッション サークル	MPX1BA-FXW6	1
クッション チューブ	MPX1BB-FXW6	1
デッキメラミンタイル5目	MPA1BD-MJPI	7
ベンチ450H	MPA1AB-F223	4

	品番	数量
グリーンパネル フレーム	MPAF1P-ZK25	4
グリーンパネル グリーンA	MPG1AD-0H76	4
バランスボール	MPX1CA-F404	5
ライブスカフェテーブル	8788SN-M002	1
ベースパネル220H クロス	MPAD4P-ZK25	18
ベースパネル450H クロス	MPAD5P-ZK25	10
サイドプレート	MPT1AA-MW71	3
ベース連結材	MPAA0P-Z113	27

タッチダウンパーク

1人または2人の少人数で利用できるコーナーを多数設けています。一時的に利用するタッチダウンエリアとして活用できます。

アップダウンパーク

高さの違いを強調したレイアウトです。ストレッチバーやバランスボールを1か所に集めることで運動への意識を高めます。



	品番	数量
ベンチ220H	MPA1AA-F017	5
ベンチ450H	MPA1AB-F017	8
プランターボックス450H	MPA1EL-ZA75	2
インセットグリーンAタイプ	MPG1CA-0H76	1
インセットグリーンBタイプ	MPG1CB-0H76	1
インセットグリーンCタイプ	MPG1CC-0H76	8
ベースパネル220H クロス	MPAC1P-FX17	10
ベースパネル450H クロス	MPAC2P-FX17	24
ベース連結材	MPAA0P-Z113	20
フェルトパネル ラウンドタイプ	MPA2AB-FLJ2	2
クッション チューブ	MPX1BB-FXW6	2
クッション マウンテン	MPX1BC-FXW6	2
ライブパーソナルテーブル	MS85BJ-M001	2
ライブミーティングテーブル	87ABAJ-M004	2



	品番	数量
ベンチ220H	MPA1AA-F014	3
ベンチ450H	MPA1AB-F014	5
ベンチ670H	MPA1AC-F014	2
デッキメラミンタイル5目	MPA1BD-MJPI	5
デッキ人工芝	MPA1BG-0086	3
ストレッチバー220H	MPA1CG-0086	2
ベースパネル220H クロス	MPAC1P-FX27	5
ベースパネル220H クロス	MPAC1P-FX29	9
ベースパネル450H クロス	MPAC2P-FX27	14
ベースパネル670H クロス	MPAC3P-FX27	8
ベース連結材	MPAA0P-Z113	22
フェルトパネル ストレートタイプ	MPA2AA-FLJ2	2
クッション サークル	MPX1BA-FXW2	2
クッション チューブ	MPX1BB-FXW2	2
バランスボール	MPX1CA-F402	3
ライブパーソナルテーブル	MS85BJ-M001	2

マルチパーク

パークの要素をすべて詰め込みました。ソロワーク、ミーティング、ストレッチなど多目的に利用できます。

アクティブパーク

社員がアクティブになれる要素を盛り込んだレイアウトです。立ち姿勢やストレッチをきっかけとした社員同士の交流を促します。

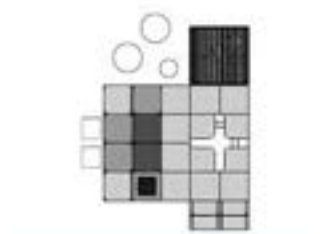
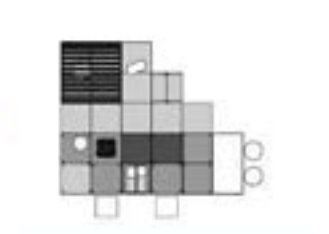

	品番	数量
ベンチ220H	MPA1AA-F014	2
ベンチ450H	MPA1AB-F014	5
ベンチ670H	MPA1AC-F014	2
デッキメラミンタイル木目	MPA1BD-MJPI	5
デッキ人工芝	MPA1BG-0079	2
ストレッチバー220H	MPA1CG-0079	1
プランターボックス450H	MPA1EL-ZK25	1
グリーンAタイプ	MPG1BA-0H76	1
インセットグリーンAタイプ	MPG1CA-0H76	2
インセットグリーンBタイプ	MPG1CB-0H76	2
パーゴラ 人工芝セット220H	MPA1DG-0079	1
ルーフグリーンA	MPG1AA-0H76	1
ハンギンググリーンA 220H用	MPG1AA-0H76	1

	品番	数量
ベースパネル220H クロス	MPAC1P-FX17	14
ベースパネル450H クロス	MPAC2P-FX17	13
ベースパネル670H クロス	MPAC3P-FX17	6
ベース連結材	MPAA0P-Z113	24
フェルトパネル ストレートタイプ	MPA2AA-FPV4	2
フェルトパネル ラウンドタイプ	MPA2AB-FPV4	1
クッション サークル	MPX1BA-FXW1	1
クッション チューブ	MPX1BB-FXW1	2
クッション マウンテン	MPX1BC-FXW1	1
バランスボール	MPX1CA-F407	2
プレスタ テーブル	MC78BJ-M008	1
ライブパーソナルテーブル	MS85CJ-M007	2

	品番	数量
十字カウンター人工芝セット	MPA1FG-FL03	1
デッキ人工芝	MPA1BG-0079	4
ストレッチバー220H	MPA1CG-0079	2
パーゴラ人工芝セット220H	MPA1DG-0079	1
ルーフグリーンB	MPG2AA-0H76	1
ハンギンググリーンB 220H用	MPG2AA-0H76	1
クッション サークル	MPX1BA-FXW2	1
クッション チューブ	MPX1BB-FXW2	1
デッキメラミンタイル木目	MPA1BD-MJPI	4
プランターボックス450H	MPA1EL-ZK25	1
グリーンAタイプ	MPG1BA-0H76	1
インセットグリーンAタイプ	MPG1CA-0H76	4
ベンチ670H	MPA1AC-F029	2

	品番	数量
ベンチ450H	MPA1AB-F029	3
ベンチ220H	MPA1AA-F029	2
グリーンパネル フレーム	MPAF1P-ZK25	2
グリーンパネル グリーンA	MPG1AD-0H76	2
フェルトパネル ストレートタイプ	MPA2AA-FPV2	2
ライブパーソナルテーブル	MS85CJ-M001	2
バランスボール	MPX1CA-F402	2
ライブスカフェテーブル	8788SN-M002	1
ベースパネル220H クロス	MPAC1P-FX19	20
ベースパネル450H クロス	MPAC2P-FX19	10
ベースパネル670H クロス	MPAC3P-FX19	6
サイドプレート	MPT1AA-MW73	2
連結材	MPAA0P-Z113	29

1 ベースユニット 2 ベースパネル 3 ベース連結材 4 パネル 5 クッション・ソファ・サイドプレート 6 カウンターをそれぞれお選びください。

1 ベースユニット 施工 ※ベースパネル・ベース連結材は付属しません。別途手配が必要です。(ベース連結材はベースユニット中央の連結に1つ必要です。)

ベンチ



220H MPA1AA -FICA ¥108,680
-FICD ¥95,880
900W×900D×220H

450H MPA1AB -FICA ¥109,780
-FICD ¥96,980
900W×900D×450H

670H MPA1AC -FICA ¥112,280
-FICD ¥99,480
900W×900D×670H

デッキ220H

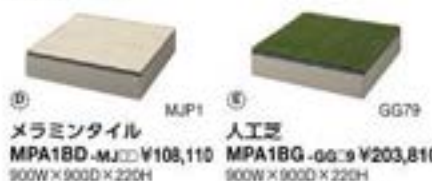

メラミンタイル MPA1BD -MJDD ¥108,110
900W×900D×220H

人工芝 MPA1BG -GGD ¥203,810
900W×900D×220H

防災用品シール (オプション)



FHW008X ¥1,850
防災用品の収納容量を示すサインです。
ベンチのコーナー部に貼り付けて使用し
ます。1枚当たりサイズ: 40×40mm
15枚1セット
(防災用品×8、ヘルメット×3、飲料×3、食料×3)

ストレッチバー (人工芝)



MPA1CG -GGD ¥304,240
900W×900D×2100H
※使用制限重量: 100kg
※デッキ部×1、
ベース連結材 (床固定用)
×2を含む
※床固定必須 (ビス別途手配)

プランターボックス



MPA1EL -ZK25, ZA75 ¥68,840
※造花専用



MPA1BA -GH78 ¥345,000

パーゴラ



ベンチセット 220H MPA1DA
-FICA ¥684,220
-FICD ¥633,020
450H MPA1DB
-FICA ¥687,620
-FICD ¥636,420
670H MPA1DD
-FICA ¥696,620
-FICD ¥645,420

① MPA1DG-GG79

人工芝セット 220H
MPA1DG -GGD ¥1,074,340
1800W×1800D×2150H

※ベンチ×4または
デッキ×4を含む



ハンギンググリーンA (オプション) 緑花
220H用 MPG1AA -GH78 ¥177,500
450H用 MPG1AB -GH78 ¥177,500
670H用 MPG1AC -GH78 ¥177,500



ハンギンググリーンC (オプション) 緑花
220H用 MPG3AA -GH78 ¥177,500
450H用 MPG3AB -GH78 ¥177,500
670H用 MPG3AC -GH78 ¥177,500



ルーフグリーンA (オプション) 緑花
MPG1AA -GH78 ¥177,500
ルーフグリーンC (オプション) 緑花
MPG3AA -GH78 ¥177,500



※グリーン部のみ ※前後面と左右面で取付高さが60mm異なります。複数面に取り付ける場合はグリーンをカットして長さ
を調節してください。(ハンギンググリーン) ※製品の特性上、ポリウムや葉裏面に曇りや水滴が生じます。

2 ベースパネル 施工 ※ベースの数やレイアウトに応じて必要数を手配してください。

220H用	450H用	670H用
クロス 配線孔付	クロス 配線孔付	クロス 配線孔付
MPAD1P -FKD ¥15,100 -FXT ¥13,500	MPAD2P -FKD ¥17,100 -FXT ¥15,100	MPAD3P -FKD ¥19,600 -FXT ¥17,100
配線孔なし	配線孔なし	配線孔なし
MPAC1P -FKD ¥13,000 -FXT ¥11,400	MPAC2P -FKD ¥15,100 -FXT ¥13,000	MPAC3P -FKD ¥17,600 -FXT ¥15,100
スチール 配線孔付	スチール 配線孔付	スチール 配線孔付
MPAD4P -ZK25 -ZA75 ¥10,350	MPAD5P -ZK25 -ZA75 ¥11,400	MPAD6P -ZK25 -ZA75 ¥12,400
配線孔なし	配線孔なし	配線孔なし
MPAC4P -ZK25 -ZA75 ¥8,260	MPAC5P -ZK25 -ZA75 ¥9,240	MPAC6P -ZK25 -ZA75 ¥10,350

ベースパネルの手配方法

① 島の外周(赤ライン)に沿ってベースパネルを
手配してください。
<手配例>
220H用 MPAC1P×6
450H用 MPAC2P×8

② 島の内側で設置になっている部分
(青ライン)は、高い方のベース
パネルを手配してください。
<手配例>
450H用 MPAC2P×6

③ 島の内側で高さが異な
っている部分(黄ライン)
はベースパネルの手配
が不要です。
※必要に応じて
配線孔付・なしを
お選びください。



※配線孔付は、マルチコンセント
ユニット2口タイプインセット式
を1つ取付可
※配線孔カラー (各仕様共通):
ブラック



マルチコンセントユニット2口タイプインセット式 ¥370

3 ベース連結材 施工 ※ベースユニットの数やレイアウトに応じて必要数を手配してください。



MPAADP -Z113 ¥2,100
Z113 (ウォームプラグ)
1個入り
※床固定金具としても使用可

ベース連結材の手配方法

① 島の外周に黒した連結部(赤ライン)は
必ずベース連結材で
連結してください。
<手配例>
MPAADP×10
※+の部分にはベース連結材が2つ必要です。

② 島の外周に黒していないベースユニット
は任意の2連結部(青ライン)をベース連結
材で連結してください。連結は対角になるよ
うにしてください。
<手配例>
MPAADP×2



4 パネル (オプション) 施工 ※ベンチのみ取付可。各高さ共通。※ベンチは付属しません。別途手配が必要です。



ストレートタイプ MPA2AA
-FPV, FLJ ¥111,300
1070H (パネル部)



ラウンドタイプ MPA2AB
-FPV, FLJ ¥271,000
1070H (パネル部)



ストレートタイプ
手配例: ①×1, ②×1
① フレーム
MPAF1P -ZK25, ZA75 ¥68,600
1070H (フレーム部)
② グリーンA (緑花)
MPG1AD -GH78 ¥103,500
③ グリーンC (緑花)
MPG3AD -GH78 ¥103,500
※グリーンは製品の特性上、ポリウム
や葉裏面に曇りや水滴が生じます。

※ ■ は在庫をご用意しておりますので、他の商品より早くお届けすることが可能です。

● 価格は税抜き価格です。消費税を別途承ります。● 価格には配送費、施工費は含まれておりません。別途申し受けます。

グリーン購入法
環境配慮製品掲載

okamura 92

5 クッション・ソファ・サイドプレート



④ **サークル**
MPX1BA-FXW
Y32,900
430W×430D×210H

⑤ **チューブ**
MPX1BB-FXW
Y36,900
600W×300D×300H

⑥ **マウンテン**
MPX1BC-FXW
Y59,200
550W×550D×550H

⑦ **ラップトップクッション**
MPX1AA-F40
Y34,000
480W×320D×200H
天板仕様: ビニールレザー
(PB24・チャコールグレー)

⑧ **バランスボール**
MPX1CA-F40
Y49,100
550W×550D×550H
天板仕様: ビニールレザー
(PB24・チャコールグレー)
エアポンプ付

⑨ **十字ローソファ**
MPX1FB
-FXW: Y358,400
-FKY, -FKZ: Y430,100
1800W×1800D×220H
※置くだけ設置で、施工は不要です。
※デッキ・ベンチやベースは別売
付しません。別途手配が必要です。

⑩ **サイドプレート**
MPT1AA
-MW: Y14,800
315W×200D×52H

6 カウンター

※ベースパネル・ベース連結材は付属しません。別途手配が必要です。
(ベース連結材はベースユニット中央の連結にも1つ必要です。)



十字カウンター
人工芝セット (220H)
MPA1FG -F40, -F40D: Y1,255,040
-F50, -F50D: Y1,326,740

デッキセット (220H)
MPA1FA
-F80, -F80D, -F90, -F90D: Y896,640
-F70, -F70D, -F80, -F80D: Y968,340
1800W×1800D×1220H (ベース幅が1000H)

共通仕様: ベースユニット (共通) / 構造体: スチール塗装仕上げ / ベンチクッション材: ウレタン、表面材 (ツイル) / ポリエステル、表面材 (インターロック): ポリエステルおよび織、デッキ床面下地材: 合板、縁材: スチール塗装仕上げ / パーゴラ本体: スチール塗装仕上げ / ベースパネル (クロス) / 本体: スチール、表面材 (ツイル): ポリエステル、表面材 (インターロック): ポリエステルおよび織、ベースパネル (スチール) / スチール塗装仕上げ / パネルフレーム: スチール塗装仕上げ、フェルトパネル: ポリエステル / クッション/クッション材: ストロービーズ、表面材 (インターロック): ポリエステルおよび織
十字クッション/クッション材: ウレタン、表面材 (ツイル): ポリエステル、表面材 (インターロック): ポリエステルおよび織 / サイドプレート/表面材:メラミン化粧板、芯材: 合板

カラーと各部の名称

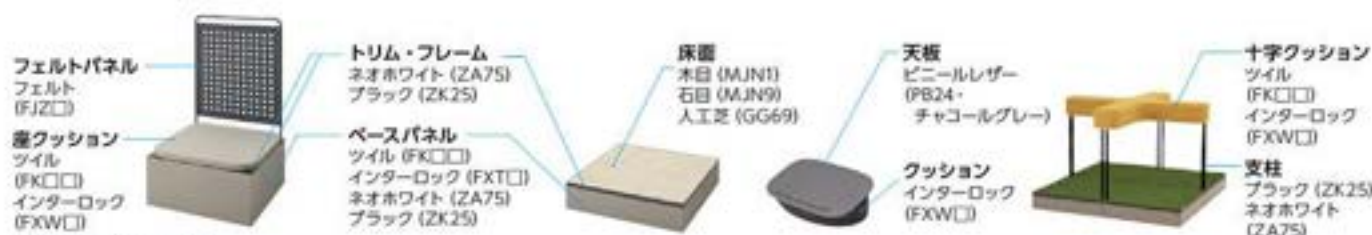

ベンチ、パーゴラ (ベンチ)

色	ツイル (耐汚性)										インターロック									
	FKY7 (ベージュ)	FKY3 (ライトブルー)	FKY2 (ブルー)	FKY1 (ダークブルー)	FKY4 (ダークブルー)	FKY6 (セージ)	FKY5 (ダークグリーン)	FKY9 (ローズ)	FKY8 (チャコール)	FKZ7 (ベージュ)	FXW2 (ベージュ)	FXW3 (ダークブルー)	FXW1 (ブルー)	FXW0 (ダークブルー)	FXW4 (インディゴ)	FXW9 (セージ)	FXW5 (ダークグリーン)	FXW7 (イエロー)	FXW6 (チャコール)	FXW8 (ベージュ)
ZA75 (はたけ白)	F57A	F53A	F52A	F51A	F54A	F56A	F55A	F59A	F58A	F50A	F4F2	F4F3	F4F1	F4F0	F4F4	F4F9	F4F5	F4F7	F4F6	F4F8
ZK25 (ブラック)	F87A	F83A	F82A	F81A	F84A	F86A	F85A	F89A	F88A	F80A	F2Z2	F2Z3	F2Z1	F2Z0	F2Z4	F2Z9	F2Z5	F2Z7	F2Z6	F2Z8

※耐汚効果の持続性は、使用頻度や環境によって異なります。効果は永久的なものではありません。

デッキ、パーゴラ (人工芝)、ストレッチャー (人工芝)

色	フェルトパネル				ラップトップクッション、バランスボール										
	床面	木目 (MJN1)	石目 (MJN9)	人工芝 (GG69)	クッション	FXW2 (ベージュ)	FXW3 (ダークブルー)	FXW1 (ブルー)	FXW0 (ダークブルー)	FXW4 (インディゴ)	FXW9 (セージ)	FXW5 (ダークグリーン)	FXW7 (イエロー)	FXW6 (チャコール)	FXW8 (ベージュ)
ZA75 (はたけ白)	MJ51	MJ59	GG69	FLJ2	FPV2	F402	F403	F401	F400	F404	F409	F405	F407	F406	F408
ZK25 (ブラック)	MJP1	MJP9	GG79	FLJ4	FPV4										

ベースパネル (クロス)・十字ローソファ

ツイル (耐汚性)

色	FKY7 (ベージュ)	FKY3 (ライトブルー)	FKY2 (ブルー)	FKY1 (ダークブルー)	FKY4 (ダークブルー)	FKY6 (セージ)	FKY5 (ダークグリーン)	FKY9 (ローズ)	FKY8 (チャコール)	FKZ7 (ベージュ)
ZA75 (はたけ白)	F57A	F53A	F52A	F51A	F54A	F56A	F55A	F59A	F58A	F50A
ZK25 (ブラック)	F87A	F83A	F82A	F81A	F84A	F86A	F85A	F89A	F88A	F80A

ベースパネル (クロス) [T]、クッション [W]・十字ローソファ [W]

インターロック (耐汚性)

色	FX_2 (ベージュ)	FX_3 (ダークブルー)	FX_1 (ブルー)	FX_0 (ダークブルー)	FX_4 (インディゴ)	FX_9 (セージ)	FX_5 (ダークグリーン)	FX_7 (イエロー)	FX_6 (チャコール)	FX_8 (ベージュ)
ZA75 (はたけ白)	F402	F403	F401	F400	F404	F409	F405	F407	F406	F408
ZK25 (ブラック)	F2Z2	F2Z3	F2Z1	F2Z0	F2Z4	F2Z9	F2Z5	F2Z7	F2Z6	F2Z8

ベースパネル (スチール)、プランターボックスなど

サイドプレート

色	ZA75 (はたけ白)	ZK25 (ブラック)	MW74 (ベージュ)	MW71 (ダークブルー)	MW72 (ブルー)	MW73 (チャコール)
ZA75 (はたけ白)						
ZK25 (ブラック)						

十字カウンター

色	床面	支柱	ツイル										インターロック									
			FKY7 (ベージュ)	FKY3 (ライトブルー)	FKY2 (ブルー)	FKY1 (ダークブルー)	FKY4 (ダークブルー)	FKY6 (セージ)	FKY5 (ダークグリーン)	FKY9 (ローズ)	FKY8 (チャコール)	FKZ7 (ベージュ)	FXW2 (ベージュ)	FXW3 (ダークブルー)	FXW1 (ブルー)	FXW0 (ダークブルー)	FXW4 (インディゴ)	FXW9 (セージ)	FXW5 (ダークグリーン)	FXW7 (イエロー)	FXW6 (チャコール)	FXW8 (ベージュ)
GG69 (人工芝)	ZA75 (はたけ白)		FNQ7	FNQ3	FNQ2	FNQ1	FNQ4	FNQ6	FNQ5	FNQ9	FNQ8	FNQ0	FMQ2	FMQ3	FMQ1	FMQ0	FMQ4	FMQ9	FMQ5	FMQ7	FMQ6	FMQ8
ZK25 (ブラック)			FSQ7	FSQ3	FSQ2	FSQ1	FSQ4	FSQ6	FSQ5	FSQ9	FSQ8	FSQ0	FLQ2	FLQ3	FLQ1	FLQ0	FLQ4	FLQ9	FLQ5	FLQ7	FLQ6	FLQ8
MJN1 (木目)	ZA75 (はたけ白)		FDQ7	FDQ3	FDQ2	FDQ1	FDQ4	FDQ6	FDQ5	FDQ9	FDQ8	FDQ0	FCQ2	FCQ3	FCQ1	FCQ0	FCQ4	FCQ9	FCQ5	FCQ7	FCQ6	FCQ8
ZK25 (ブラック)			FPQ7	FPQ3	FPQ2	FPQ1	FPQ4	FPQ6	FPQ5	FPQ9	FPQ8	FPQ0	FBQ2	FBQ3	FBQ1	FBQ0	FBQ4	FBQ9	FBQ5	FBQ7	FBQ6	FBQ8
MJN9 (石目)	ZA75 (はたけ白)		FJQ7	FJQ3	FJQ2	FJQ1	FJQ4	FJQ6	FJQ5	FJQ9	FJQ8	FJQ0	FHQ2	FHQ3	FHQ1	FHQ0	FHQ4	FHQ9	FHQ5	FHQ7	FHQ6	FHQ8
ZK25 (ブラック)			FKQ7	FKQ3	FKQ2	FKQ1	FKQ4	FKQ6	FKQ5	FKQ9	FKQ8	FKQ0	FGQ2	FGQ3	FGQ1	FGQ0	FGQ4	FGQ9	FGQ5	FGQ7	FGQ6	FGQ8

ストリートファニチュアタイプ MAQ4

スノコ状の天板や積層合板風のエッジが特徴で、ストリートファニチュアのような雰囲気の商品揃え。オフィスの中にも公園で人々が憩ったり、リフレッシュしたりするような空間を創り出します。※屋外での使用は想定しておりません。

レイアウトバリエーションや機能は、WEBカタログをご覧ください。

写真の仕様：MAQ4

④ タワーシェルフ MAQ4 MAQ4

ホワイト支柱
MPW1AW-M ¥204,000
ブラック支柱
MPW1AB-M ¥204,000
900W×900D×1760H

⑤ プランターボックス MAQ4

①プランターボックス(本体)
ホワイト支柱
MPW1BW-M ¥214,300
ブラック支柱
MPW1BB-M ¥214,300
900W×900D×1000H

②ツリー
MPG1BA-GH78 ¥345,000

③インセットグリーン 742

⑥ カウンター MAQ4

450D
ホワイト支柱
MPW1CW-M ¥124,700
ブラック支柱
MPW1CB-M ¥124,700
900W×450D×1000H

900D
ホワイト支柱
MPW1DW-M ¥140,600
ブラック支柱
MPW1DB-M ¥140,600
900W×900D×1000H

⑦ トラッシュボックス MAQ4

ホワイト投入口
蓋あり
MPW1EW-M ¥274,200
蓋なし
MPW1FW-M ¥212,600
ブラック投入口
蓋あり
MPW1EB-M ¥274,200
蓋なし
MPW1FB-M ¥212,600
900W×450D×1000H
ボール付

①トラッシュボックスは投入口が両面についており、前後どちらからでも使用いただけます。

⑧ グリーンパーティション MAQ4

①パーティション(本体)
ホワイト支柱
MPW1GW-M ¥115,800
ブラック支柱
MPW1GB-M ¥115,800
900W×450D×1762H

②ハンギンググリーン
グリーンA 742
MPG1AD-GH78 ¥103,500
グリーンC 742
MPG3AD-GH78 ¥103,500

※グリーンは製品の特性上、ボリュームや葉面りに個体差が生じます。

⑨ コーナーベンチ MAQ4

1150W
ホワイト支柱
MPW1HW-M ¥156,000
ブラック支柱
MPW1HB-M ¥156,000
1150W×1150D×420H

900W
ホワイト支柱
MPW1JW-M ¥146,200
ブラック支柱
MPW1JB-M ¥146,200
900W×900D×420H

⑩ ストレートベンチ MAQ4

900W
ホワイト支柱
MPW1KW-M ¥86,900
ブラック支柱
MPW1KB-M ¥86,900
900W×450D×420H

⑪ テーブル MAQ4

900W
ホワイト支柱
MPW1LW-M ¥125,100
ブラック支柱
MPW1LB-M ¥125,100
900W×900D×720H

オプション



配線トレイ
MEE1BA-Y647 ¥14,300
570W
メッシュ(グレー)

配線カバー
MPW1ZB-PB21 ¥8,740
500W×150D
ビニールレザー、裏ファスナー付

脚カラー

ZC09 (ネオホワイト) Z721 (ネオブラック)

配線カバーカラー 742
(耐アルコール、耐次亜塩素酸ナトリウム)

PB26 (クリームホワイト) PB20 (ネオブラック)

天板・棚板カラー メラミン(ティンバー)

MAQ4 800W/1150W/1760H
MAQ1 800W/1150W/1760H
MAQ2 800W/1150W/1760H
MAQ3 800W/1150W/1760H

共通仕様：脚・支柱/スチール
天板・棚板/表面材：メラミン化粧板

※ ■ は在庫をご用意しておりますので、他の商品より早くお届けすることが可能です。

● 価格は税抜き価格です。消費税を別途承ります。● 価格には配送費、施工費は含まれておりません。別途申し受けます。

グリーン購入法
環境配慮製品掲載

okamura 94

Lives

はたらき心地を、カタチに。

私たちは、めまぐるしい変化のなかを生きています。
 昨日まで当たり前でなかったものが
 これからのスタンダードになるかもしれない。今、
 これまで一般的とされてきた画一的なオフィスも、
 作業や目的に応じて働く場所を柔軟に選択できる
 多様性のあるオフィスへと変わりつつあります。
 働く人のことを考え、働く人の生き方を想うことで
 働き方をより良く変える、そんな働く環境づくりをしていきたい。
 ときにはリラックスして、ときには集中して。
 カフェのように雰囲気や居心地も良い。
 しかも、働く場所としての機能性や利便性も兼ね備えている。
 一人ひとりが、のびのび働き、新たな価値を生み出していくには、
 そんな「はたらき心地」が必要なのです。

「Lives(ライブス)」

新しいファニチュアシリーズの誕生です。

効率性・創造性を高め、自分らしさと能力を思いのままに発揮し、
 健康的に働くためのオフィスに求められる条件トップ3。



居心地の良い「カフェ」や「コワーキングスペース」でも
 仕事をする面では不満があるようです。



出典:株式会社まかむろ



Natural-being

ナチュラルビーイングとは、働く人の状態を指し、「自分らしさと能力を思いのままに発揮している状態」を意味します。それは組織が個人を生かすための重要な概念です。
 組織の中で、個人の創造的な「感性」を豊かに刺激すること、多様な「価値観」を尊重すること、効率的な「行動」を支え、促すこと。
 ナチュラルビーイングに働くことが企業に新たな価値と発展をもたらす基盤となります。



okamura WEBNAVI
 Webに製品情報がございます



コンセプト動画
 製品の
 コンセプト動画を
 ご確認ください



専門カタログ
 専門のカタログを
 ご覧いただけます



クリエイティブ
フィニッシュ

DL-VCT
ソリューション

ワークスペース

ホーム
フィニッシュ

デスク

デスク周辺
オプション

シーティング

ミーティング
ソリューション

ミーティング
ソリューション

ソファ
ラウンジチェア

パーティション

キャビネット

照明

収納システム

ラップ

ロッカー

地域対策
規格書

標準・最大重量

セキュリティ
システム

WELL at Work
サポートツール

ワークサポート
ツール

エグゼクティブ
フィニッシュ

拡張セット

拡張セット
テーブルチェア

ロビーベンチ

壁掛けフック
ディスプレイ

オフィス・ロビー
アクセサリー

ラインナップ

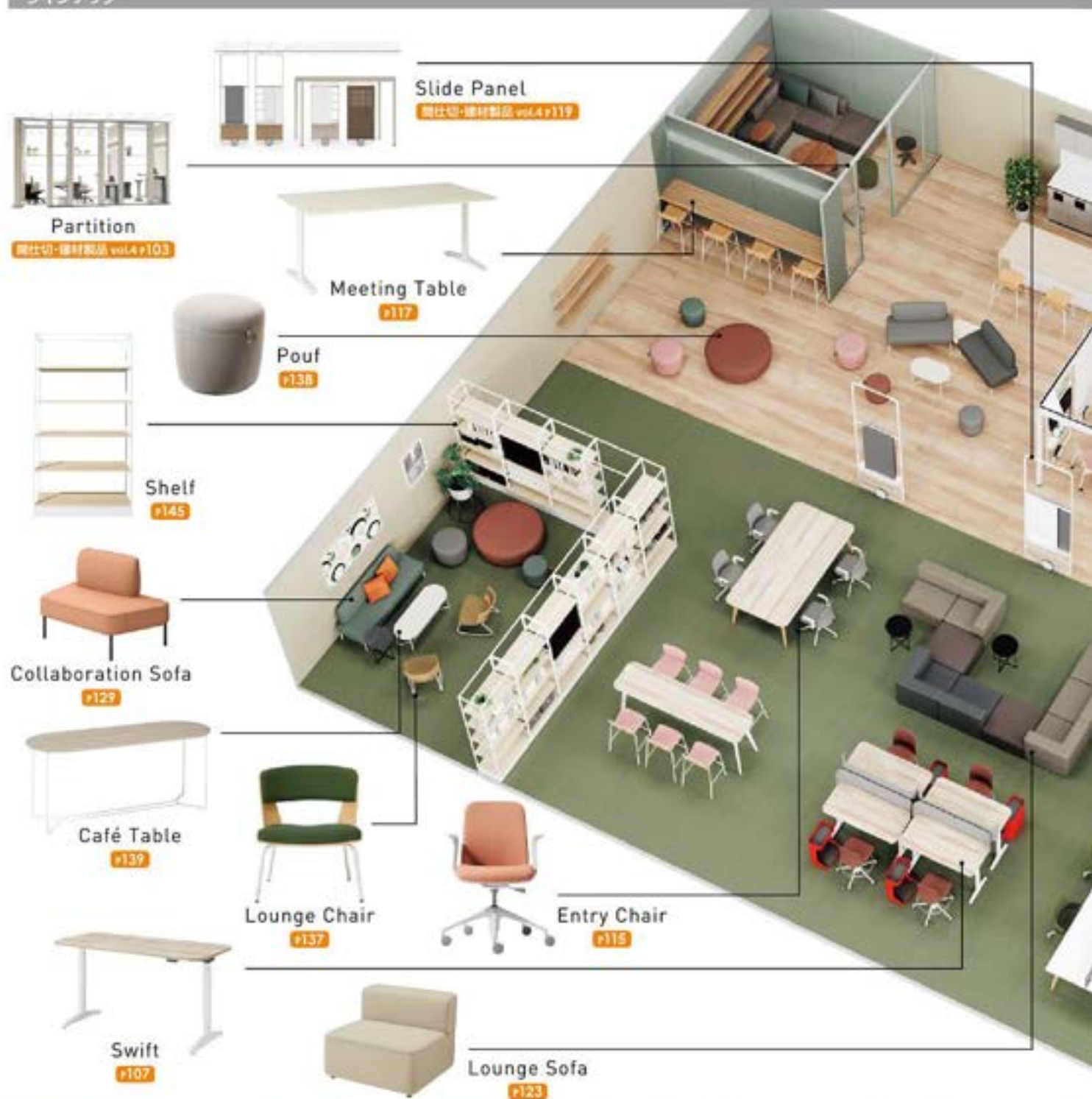

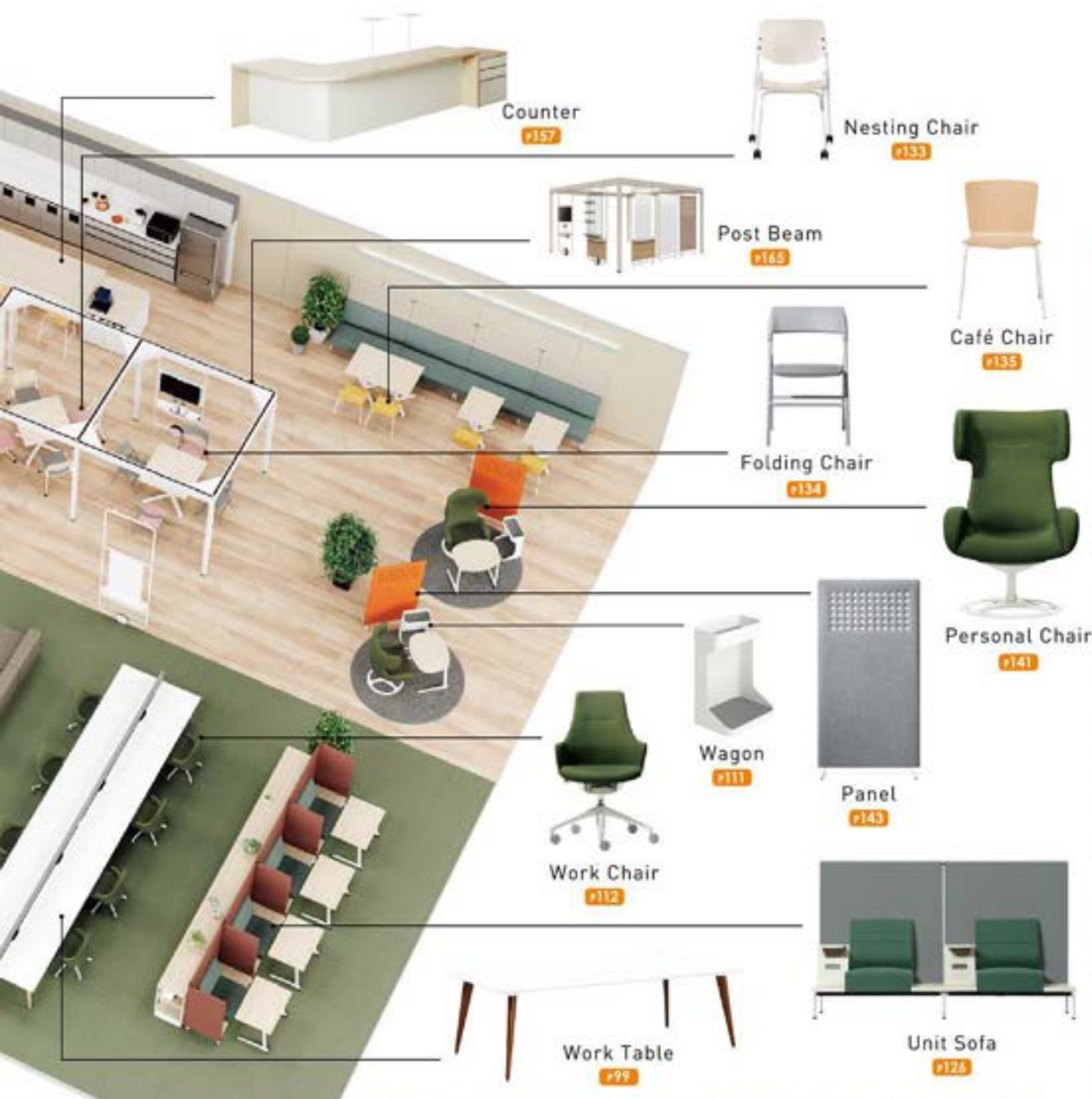
クイック
アセンブルDIXET
ソリューション

ワークスペース

ホーム
ファニチャー

デスク

デスク周辺
オプション

シーティング

ミーティング
ソリューションミーティング
ソリューションソファ
ソリューション

パーティション

HUBソリューション

照明ソリューション

収納システム

ラック

ロッカー

会議室
家具

健康促進

セキュリティ
システムWELL at Work
サポートツールワークサポート
ツールエグゼクティブ
ファニチャー

会議室

会議室
テーブルチェア

ロビーベンチ

受付カウンター
設置オフィスロビー
アクセサリ

Lives Work Table

[ライブスワークテーブル]

E1 Inher Advantage Gold GW+ WELL PLUS



インフォーマルでも、機能しっかり

カジュアルでありながら、しっかりと機能を備えたワークテーブルです。
やさしい手触りの木脚と、天板の角に丸みを施したやさらかなデザインが、
仕事の緊張感の中にもリラックスした空気を作り、会話や新しいアイデアを生み出しやすくします。



ワークテーブル (720H) ¥101



チェア:CD65WW-FKY5, デスク:3R20AE-MHA1

ワークテーブル ハイタイプ (1000H) ¥103

左:チェア CD65MR-FXW1, デスク 3R26FJ-MUB0
中:チェア L126RB-FXW7, デスク 3R2CGA-MHB2
右:チェア CD65MR-FXW1, デスク 3R20FR-MUB0

ワークテーブル ベンチタイプ (720H) ¥105

チェア:CD23WW-FXW2
デスク:3G20EA-MU03+3G20FA-MU03

ラインナップ

ワークテーブル(720H)



ワークテーブル ベンチタイプ(720H)



ワークテーブル ハイタイプ(1000H)



okamura WEBNAVI
Webに製品情報がごいます



マーク表示について: ピンナップの使用が可能な製品に表示

ワークテーブル (720H) ・ ワークテーブル ハイタイプ (1000H)



天板エッジ
天板は薄くシャープな印象を与えるスラントエッジタイプです。



天板形状
角の曲線を大きくとった天板形状は、オフィスにほどこいカジュアルさを演出します。



ハイテーブル足置き付タイプ (スチール脚のみ)
ハイチェアに座っても足が接地するため、より快適に過ごせます。



脚
木脚タイプとスチール脚タイプからお選びいただけます。スチール脚はオフィスの雰囲気に合わせてコーディネートできるように、様々な色仕様がご用意しております。

機能



照明 (オプション)
照明はあたたかみのある電球色 (3000ケルビン)、3段階の調光が可能です。



卓上パネル (オプション)
フェルト裏付の卓上パネル、自立式で自由な配置が可能です。適度な高さで視力からの負担を減らします。



フェルトケース (オプション)
かばんやバッグの収納に便利です。持ち手を傷めることなく収納することができます。



配線立上げ (スチール脚)
スチール脚は立ち上げる配線をすっきりと収めることができます。



ラインコンセント (オプション)
USB給電専用コンセントです。コンセントの位置と数はライン上で自由に実装できます。



USB PD対応のノートパソコンに給電が可能です (最大60W)。同時にスマートフォンなどのモバイル機器への給電も可能です。



コンセント埋め込みタイプ
電源コンセントが天板面に埋め込まれているため、簡単に電源の抜き差しができます。



配線口タイプ
天板下面にケーブルポートが設けられており、ケーブルを自由に配置することが可能です。また、ケーブルが邪魔にならないように、蓋が設けられています。



マルチコンセントユニット掛け付タイプ
USBポートやコンセントを自由に配置することができ、ケーブルの整理も簡単に行えます。



配線機能 (中間脚)
中間脚内部から電源やLANなどを立ち上げることができ、すっきりとキレイに配線することが可能です。



ACアダプタあり



ACアダプタなし

USB PDを利用することでACアダプタを持ち運ぶ必要がなくなり、手軽でスマートなワークスタイルが可能になります。

カラー (ワークテーブル (720H) ・ ワークテーブルハイタイプ (1000H) ・ ワークテーブルベンチタイプ (720H) 共通)

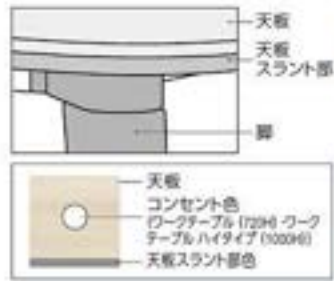

木脚	スチール脚 白・黒	スチール脚 アクセントカラー (サテン調塗装)
<p>WM01 (ナチュラル) WM02 (ダーク)</p> <p>※木脚は天然木を使用しているため、肌や色にバラつきがあります。</p>	<p>ZA75 (ネオホワイト) Z25 (ブラック)</p>	<p>ZH15 (ダークグレー) ZH14 (セージ) ZH12 (ダークグリーン) ZH13 (イエロー) ZH11 (オレンジレッド)</p>
<p>MG99 (※1) (ホワイト) MP53 (※2) (ブラック) MX61 (※3) (ブライズウッドライト) MX60 (※3) (ブライズウッドナチュラル) MX62 (※3) (ブライズウッドミディアム) MX63 (※3) (ブライズウッドダーク)</p> <p>※1: 天板 (MG99) ※2: 天板 (MP53) ※3: 天板 (MX61/MX60/MX62/MX63) ※4: 天板 (MEP4/MEP1/MEP2/MEP3)</p>	<p>MEP4 (※4) (ビンテージエルム) MEP1 (※4) (チョコレートエルム) MEP2 (※4) (ソーンオーク) MEP3 (※4) (ラスティックパイン)</p>	<p>※天板材仕様もご用意しています。詳しくは、626ページをご覧ください。</p>

天板スラント部	天板	スチール脚								木脚	
		ZA75 (ネオホワイト)	Z25 (ブラック)	ZH15 (ダークグレー)	ZH14 (セージ)	ZH12 (ダークグリーン)	ZH13 (イエロー)	ZH11 (オレンジレッド)	WM01 (ナチュラル)	WM02 (ダーク)	
ホワイト	MG99 (ホワイト) ※1	MK27	MK61	MHK1	MHJ1	MHG1	MHH1	MHF1	MHA1	MHB1	
ブラック	MP53 (ブラック) ※2	MGM8	MGL8	MHK2	MHJ2	MHG2	MHH2	MHF2	MHA2	MHB2	
グレー	MX61 (ブライズウッドライト) ※3	MU03	MDY7	MHK3	MHJ3	MHG3	MHH3	MHF3	MHA3	MHB3	
	MX60 (ブライズウッドナチュラル) ※3	MU07	MUB0	MHK0	MHJ0	MHG0	MHH0	MHF0	MHA0	MHB0	
ブラック	MX62 (ブライズウッドミディアム) ※3	MU04	MDY8	MHK4	MHJ4	MHG4	MHH4	MHF4	MHA4	MHB4	
	MX63 (ブライズウッドダーク) ※3	MU05	MDY9	MHK5	MHJ5	MHG5	MHH5	MHF5	MHA5	MHB5	
グレー	MEP4 (ビンテージエルム) ※4	MGM4	MGL4	MHK9	MHJ9	MHG9	MHH9	MHF9	MHA9	MHB9	
	MEP1 (チョコレートエルム) ※4	MGM1	MGL1	MHK6	MHJ6	MHG6	MHH6	MHF6	MHA6	MHB6	
ブラック	MEP2 (ソーンオーク) ※4	MGM2	MGL2	MHK7	MHJ7	MHG7	MHH7	MHF7	MHA7	MHB7	
	MEP3 (ラスティックパイン) ※4	MGM3	MGL3	MHK8	MHJ8	MHG8	MHH8	MHF8	MHA8	MHB8	

デスクトップパネル

クロス (インターロック) (両面材)

FXT2 (ベージュ)	FXT3 (ダークブラウン)	FXT1 (グレー)	FXT0 (ダークブルー)	FXT4 (インディゴ)
FXT9 (セージ)	FXT5 (ダークグリーン)	FXT7 (イエロー)	FXT6 (シラコック)	FXT8 (ペールピンク)

※パネルの支柱や安定脚の色はZ25(ブラック)です。
※インターロックはパネル用とイス用の2つの仕様があり、個々に物性が異なるため、色、柄に多少の差異がございます。現物サンプルでの確認をお願いいたします。

フリースタンドパネル

フェルト (両面材)

FJY0 (ベージュ)	FJY1 (ダークブラウン)	FJY2 (ライトブルー)	FJY3 (グレー)	FJY4 (ダークグレー)
FJY5 (インディゴ)	FJY6 (セージ)	FJY7 (グリーン)	FJY8 (イエロー)	FJY9 (オレンジレッド)

素材セレクト
サーフェイス・マテリアルメーカーのコレクションからお好みの素材をお選びいただくことができます。詳しくは46頁をご覧ください。(サンプルでの確認をお勧めいたします)

フリースタンドパネル 組合せカラーコード

パネル	ZA75 (ネオホワイト)	Z25 (ブラック)
FJY0 (ベージュ)	FPQ0	FPP0
FJY1 (ダークブラウン)	FPQ1	FPP1
FJY2 (ライトブルー)	FPQ2	FPP2
FJY3 (グレー)	FPQ3	FPP3
FJY4 (ダークグレー)	FPQ4	FPP4
FJY5 (インディゴ)	FPQ5	FPP5
FJY6 (セージ)	FPQ6	FPP6
FJY7 (グリーン)	FPQ7	FPP7
FJY8 (イエロー)	FPQ8	FPP8
FJY9 (オレンジレッド)	FPQ9	FPP9

ワークテーブル (720H)

カラー・仕様コード:100



1200



700

コンセント埋め込みタイプ (720H)

照明なし	天板形状	1200mm					700mm	
		3R20BA	3R20BB	3R20BC	3R20BD	3R20BE	3R21BE	
1400mm	天板	ホワイト	¥798,340	¥958,350	¥992,350	¥952,560	¥419,760	¥345,680
	スチール部	ブライトウッド/ブラック	¥840,240	¥1,005,150	¥730,250	¥683,660	¥440,360	¥356,080
	天板	チンバーウッド	¥814,440	¥976,750	¥709,150	¥664,760	¥427,460	¥349,480
	天板	ホワイト	¥766,140	¥926,550	¥659,550	¥619,760	¥386,960	¥312,880
	スチール部	ブライトウッド/ブラック	¥807,440	¥972,350	¥697,450	¥650,860	¥407,560	¥323,280
	天板	チンバーウッド	¥781,640	¥943,950	¥676,350	¥631,960	¥394,660	¥316,680
1200mm	天板	ホワイト	¥738,040	¥870,350	¥631,950	¥596,000	¥392,560	¥329,480
	スチール部	ブライトウッド/ブラック	¥785,840	¥922,250	¥653,150	¥620,560	¥406,460	¥336,780
	天板	チンバーウッド	¥749,140	¥897,150	¥640,350	¥613,760	¥396,060	¥332,180
	天板	ホワイト	¥705,240	¥837,550	¥599,150	¥563,260	¥359,760	¥296,680
	スチール部	ブライトウッド/ブラック	¥733,040	¥889,450	¥620,350	¥597,760	¥373,660	¥303,980
	天板	チンバーウッド	¥716,340	¥864,350	¥607,550	¥580,960	¥365,260	¥299,380

照明あり	天板形状	1200mm					700mm	
		3R25BA	3R25BB	3R25BC	3R25BD	3R25BE	3R25BE	
1400mm	天板	ホワイト	¥860,580	¥1,004,580	¥738,580	¥683,380	¥450,580	¥371,180
	スチール部	ブライトウッド/ブラック	¥901,880	¥1,051,380	¥776,480	¥714,480	¥471,180	¥386,780
	天板	チンバーウッド	¥876,080	¥1,022,980	¥755,380	¥695,580	¥458,280	¥371,180
	天板	ホワイト	¥827,780	¥971,780	¥705,780	¥650,580	¥417,780	¥332,180
	スチール部	ブライトウッド/ブラック	¥869,080	¥1,018,580	¥743,680	¥681,680	¥438,280	¥353,680
	天板	チンバーウッド	¥843,280	¥990,180	¥722,580	¥662,780	¥425,480	¥339,480
1200mm	天板	ホワイト	¥799,680	¥916,580	¥678,180	¥626,880	¥423,380	¥343,280
	スチール部	ブライトウッド/ブラック	¥827,480	¥968,480	¥699,380	¥651,280	¥437,280	¥353,280
	天板	チンバーウッド	¥810,780	¥943,380	¥686,580	¥644,580	¥428,880	¥343,280
	天板	ホワイト	¥766,880	¥883,780	¥645,380	¥594,080	¥390,580	¥312,180
	スチール部	ブライトウッド/ブラック	¥794,680	¥935,680	¥666,580	¥628,580	¥404,480	¥323,180
	天板	チンバーウッド	¥777,980	¥910,580	¥653,780	¥611,780	¥396,080	¥316,680

※照明は付属していません。別途照明 P104 を手配してください。□が取付可能位置です。

※本日仕様の木柄はランダムのため継ぎ目が見えないことがありません。

配線口あり (720H)

照明なし	天板形状	1200mm					700mm	
		3R20CA	3R20CB	3R20CC	3R20CD	3R20CE	3R21CE	
1400mm	天板	ホワイト	¥751,300	¥916,570	¥654,670	¥624,640	¥385,940	¥312,140
	スチール部	ブライトウッド/ブラック	¥796,500	¥966,270	¥695,570	¥657,840	¥418,540	¥343,140
	天板	チンバーウッド	¥766,400	¥936,170	¥672,570	¥637,640	¥404,540	¥329,140
	天板	ホワイト	¥718,500	¥883,770	¥621,870	¥591,840	¥363,140	¥293,140
	スチール部	ブライトウッド/ブラック	¥763,700	¥933,470	¥662,770	¥625,040	¥385,740	¥312,140
	天板	チンバーウッド	¥735,600	¥903,370	¥639,770	¥604,840	¥371,740	¥299,140
1200mm	天板	ホワイト	¥690,300	¥826,770	¥594,270	¥568,240	¥368,740	¥293,140
	スチール部	ブライトウッド/ブラック	¥722,200	¥883,570	¥616,370	¥590,740	¥384,740	¥312,140
	天板	チンバーウッド	¥703,000	¥856,570	¥603,770	¥586,740	¥375,140	¥299,140
	天板	ホワイト	¥657,500	¥795,970	¥561,470	¥535,440	¥335,940	¥263,140
	スチール部	ブライトウッド/ブラック	¥689,400	¥850,770	¥585,570	¥571,940	¥351,940	¥283,140
	天板	チンバーウッド	¥670,200	¥823,770	¥570,970	¥553,940	¥342,340	¥273,140

照明あり	天板形状	1200mm					700mm	
		3R25CA	3R25CB	3R25CC	3R25CD	3R25CE	3R25CE	
1400mm	天板	ホワイト	¥837,900	¥981,520	¥719,620	¥667,940	¥439,240	¥353,240
	スチール部	ブライトウッド/ブラック	¥882,700	¥1,030,920	¥760,220	¥700,940	¥461,640	¥376,640
	天板	チンバーウッド	¥855,000	¥1,001,120	¥737,520	¥680,940	¥447,640	¥361,640
	天板	ホワイト	¥805,100	¥948,720	¥696,820	¥635,140	¥409,440	¥324,640
	スチール部	ブライトウッド/ブラック	¥849,900	¥996,120	¥727,420	¥665,140	¥429,840	¥343,640
	天板	チンバーウッド	¥822,200	¥968,320	¥704,720	¥648,140	¥415,040	¥329,640
1200mm	天板	ホワイト	¥776,900	¥893,720	¥659,220	¥611,540	¥412,040	¥327,640
	スチール部	ブライトウッド/ブラック	¥808,400	¥948,220	¥683,020	¥647,840	¥427,840	¥343,640
	天板	チンバーウッド	¥789,600	¥921,520	¥666,720	¥630,040	¥418,440	¥329,640
	天板	ホワイト	¥744,100	¥860,920	¥626,420	¥578,740	¥379,240	¥293,640
	スチール部	ブライトウッド/ブラック	¥775,600	¥915,420	¥650,220	¥615,040	¥399,040	¥312,640
	天板	チンバーウッド	¥756,800	¥888,720	¥635,920	¥597,240	¥385,640	¥299,640

※照明は付属していません。別途照明 P104 を手配してください。□が取付可能位置です。

※本日仕様の木柄はランダムのため継ぎ目が見えないことがありません。

共通仕様:最大積載質量(等分布)/150kg

ワークテーブル ハイタイプ (1000H)

カラー+仕様コード:100



定置きなし



定置き付(スチール部のみ)

コンセント埋め込みタイプ (1000H)

照明なし	天板形状	4000	4000	3000	2000	2000	2000	2000	
									1000
照明あり	定置きなし	品番	3R22GA	3R22GB	3R22GC	3R22GD	3R22GE	3R22GE	3R22GE
		木製・スチール部 (アロコク)	ホワイト ¥786,640	¥929,550	¥680,550	¥644,560	¥430,560	¥367,480	¥374,780
			ブライスウッド/ブラック ¥814,440	¥981,450	¥701,750	¥679,180	¥444,460	¥374,780	¥374,780
			ティンバーウッド ¥797,740	¥956,350	¥688,950	¥662,360	¥436,060	¥370,180	¥370,180
		スチール部 (白・黒)	ホワイト ¥736,040	¥878,950	¥629,950	¥594,060	¥379,960	¥316,880	¥316,880
			ブライスウッド/ブラック ¥763,840	¥930,850	¥651,150	¥628,560	¥393,860	¥324,180	¥324,180
		ティンバーウッド ¥747,140	¥905,750	¥638,350	¥611,760	¥385,460	¥319,580	¥319,580	
	定置きあり	品番	3R2CGA	3R2CGB	3R2CGC	3R2CGD	3R2CGE		
		木製・スチール部 (アロコク)	ホワイト ¥1,287,540	¥1,234,850	¥1,030,450	¥963,160	¥703,480		
			ブライスウッド/ブラック ¥1,315,340	¥1,288,750	¥1,051,650	¥987,560	¥717,360		
			ティンバーウッド ¥1,298,640	¥1,261,850	¥1,038,850	¥980,860	¥708,960		
		スチール部 (白・黒)	ホワイト ¥1,236,940	¥1,184,250	¥979,850	¥912,560	¥652,860		
		ブライスウッド/ブラック ¥1,264,740	¥1,238,150	¥1,001,050	¥947,060	¥666,760			
	ティンバーウッド ¥1,248,040	¥1,211,050	¥988,250	¥930,260	¥658,360				

照明あり	天板形状	4000	4000	3000	2000	2000	2000	2000	
									1000
照明あり	定置きなし	品番	3R27GA	3R27GB	3R27GC	3R27GD	3R27GE	3R27GE	3R27GE
		木製・スチール部 (アロコク)	ホワイト ¥848,280	¥975,780	¥726,780	¥675,480	¥461,380	¥475,280	¥475,280
			ブライスウッド/ブラック ¥876,080	¥1,027,680	¥747,980	¥709,980	¥496,880	¥411,780	¥411,780
			ティンバーウッド ¥859,380	¥1,002,580	¥735,180	¥693,180	¥466,880	¥411,780	¥411,780
		スチール部 (白・黒)	ホワイト ¥797,680	¥925,180	¥676,180	¥624,880	¥411,780	¥424,680	¥424,680
			ブライスウッド/ブラック ¥825,480	¥977,080	¥697,380	¥659,380	¥424,680	¥379,780	¥379,780
		ティンバーウッド ¥808,780	¥951,980	¥684,580	¥642,580	¥416,280	¥379,780	¥379,780	
	定置きあり	品番	3R20GA	3R20GB	3R20GC	3R20GD	3R20GE		
		木製・スチール部 (アロコク)	ホワイト ¥1,349,180	¥1,281,080	¥1,076,680	¥993,980	¥734,280		
			ブライスウッド/ブラック ¥1,376,980	¥1,332,980	¥1,097,880	¥928,480	¥748,180		
			ティンバーウッド ¥1,360,280	¥1,307,880	¥1,085,080	¥911,680	¥739,780		
		スチール部 (白・黒)	ホワイト ¥1,298,580	¥1,230,480	¥1,026,080	¥943,380	¥683,680		
		ブライスウッド/ブラック ¥1,326,380	¥1,282,380	¥1,047,280	¥977,680	¥697,580			
	ティンバーウッド ¥1,309,680	¥1,257,280	¥1,034,480	¥961,080	¥689,180				

※照明は付属していません。別途照明 #104 を手配してください。☐が取付可能位置です。

※本日仕様の木柄はランダムのため色むらがあることがあります。

配線口あり (1000H)

照明なし	天板形状	4000	4000	3000	2000	2000	2000	2000	
									1000
照明あり	定置きなし	品番	3R22HA	3R22HB	3R22HC	3R22HD	3R22HE	3R22HE	3R22HE
		木製・スチール部 (アロコク)	ホワイト ¥738,980	¥887,970	¥642,870	¥616,840	¥406,740	¥422,740	¥422,740
			ブライスウッド/ブラック ¥770,800	¥942,770	¥686,970	¥653,340	¥413,140	¥356,140	¥356,140
			ティンバーウッド ¥751,600	¥915,770	¥652,370	¥635,340	¥413,140	¥356,140	¥356,140
		スチール部 (白・黒)	ホワイト ¥688,300	¥837,370	¥592,270	¥566,240	¥372,140	¥362,540	¥362,540
			ブライスウッド/ブラック ¥720,200	¥892,170	¥616,370	¥602,740	¥362,540	¥317,040	¥317,040
		ティンバーウッド ¥701,000	¥865,170	¥601,770	¥584,740	¥362,540	¥317,040	¥317,040	
	定置きあり	品番	3R2CHA	3R2CHB	3R2CHC	3R2CHD	3R2CHE		
		木製・スチール部 (アロコク)	ホワイト ¥1,239,800	¥1,193,270	¥992,770	¥935,340	¥679,840		
			ブライスウッド/ブラック ¥1,271,700	¥1,248,070	¥1,016,870	¥971,840	¥695,840		
			ティンバーウッド ¥1,252,500	¥1,221,070	¥1,002,270	¥953,840	¥686,040		
		スチール部 (白・黒)	ホワイト ¥1,189,200	¥1,142,670	¥942,170	¥884,740	¥629,040		
		ブライスウッド/ブラック ¥1,221,100	¥1,197,470	¥966,270	¥921,240	¥645,040			
	ティンバーウッド ¥1,201,900	¥1,170,470	¥951,870	¥903,240	¥635,440				

※照明は付属していません。別途照明 #104 を手配してください。☐が取付可能位置です。

※本日仕様の木柄はランダムのため色むらがあることがあります。

共通仕様:最大積載質量(均分布)/150kg

マーク表示について: ピンナップの使用可能な製品に表示

カラー仕様コード:100

配線口なし (1000H)

Table with columns for ceiling shape (天板形状), product name (品番), and price (価格). Rows include models like 3R22FA, 3R22FB, etc., with prices ranging from approximately ¥500,000 to ¥900,000.

*本日仕様の木柄はランダムのため継ぎ目が見えないことがありません。

マルチコンセントユニット受け付き (1000H)

Table similar to the one above, but for models with multi-outlet units (e.g., 3R22JA, 3R22JB). Prices are generally higher, ranging from approximately ¥600,000 to ¥1,000,000.

電源コンセントは付属していません。別途マルチコンセントユニット (下記) を手配してください。□が取付可能位置です。共通仕様:最大積載質量(等分布)/150kg



コンセント埋め込みタイプ (1000H)

Table for recessed outlet types (e.g., 3R22OH, 3R22OR). Includes diagrams of the recessed outlet and price columns.

配線口あり (1000H)

Table for models with external outlets (e.g., 3R22HH, 3R22HR). Includes diagrams of the external outlet and price columns.

配線口なし (1000H)

Table for models with external outlets (e.g., 3R22PH, 3R22PR). Includes diagrams of the external outlet and price columns.

共通仕様:最大積載質量(等分布)/150kg

照明は付属していません。別途照明 (下記) を手配してください。□が取付可能位置です。

照明は付属していません。別途照明 (下記) を手配してください。□が取付可能位置です。

オプション

照明 (Lighting) section featuring the 3R45AA model with specifications like color temperature (3000K) and mounting height (3m).

フリースタンドパネル (350H) (Free-standing panel) section showing various sizes (1300, 900, 800, 600) and prices.

扉板 (Door panel) section showing a table with width (W) and price for different models (3R80).

フェルトケース (Felt case) section showing the DD54BG model and its features like felt color and mounting options.

かばんフック (Bag hook) and ケーブルガイド (Cable guide) sections showing the 3R800P-T01 and 3R670Y models.

ラインコンセント (Line outlet) section showing the DD4A1E-Z21 model and its specifications.

USBプラグコンセント (USB plug outlet) and デスクトップパネル (Desktop panel) sections showing models DD45ZP-GH77 and DD4AZP-H198.

* ■は在庫をご用意しておりますので、他の商品より早くお届けすることが可能です。●価格は税抜き価格です。消費税を別途承ります。●価格には配送費、施工費は含まれておりません。別途申し受けます。

ワークテーブル ベンチタイプ (720H)

機能



天板エッジ

天板は薄くシャープな印象を与えるスラントエッジタイプです。



木脚



スチール脚

脚

木脚タイプとスチール脚タイプからお選びいただけます。
スチール脚はオフィスの雰囲気に合わせてコーディネートできるように、様々な色仕様をご用意しております。



配線機能 (中間脚)

中間部内部から電源やLANなどを立ち上げることができ、すっきりとキレイに配線することができます。



配線立上げ (スチール脚)

スチール脚は立ち上げる配線をすっきりと収めることができます。



切り欠き配線口

すっきりとした印象の切り欠き配線口。ダクトは斜め形状で、OAタップの視認性が高く、電源の抜き差しがしやすいです。

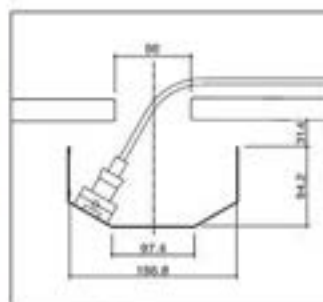

配線ダクト詳細

両面タイプ

カラー仕様コード #100

フリースタンディングタイプ	D	タイプ	W	品番	価格					
					エンド脚: スチール脚 (白・黒)			エンド脚: 木脚, スチール脚 (アクセントカラー)		
					ホワイト	プライズウッド ブラック	チンバーウッド	ホワイト	プライズウッド ブラック	チンバーウッド
700D (14000)	フリー スタンディング タイプ	3000	3G20AA*	¥399,100	¥415,500	¥407,500	¥431,900	¥448,300	¥440,300	
		2800	3G20AB*	¥380,520	¥395,520	¥387,920	¥413,320	¥428,320	¥420,720	
		2400	3G20AC*	¥361,440	¥391,040	¥374,440	¥394,240	¥423,840	¥407,240	
		3000	3G20AD*	¥325,560	¥335,360	¥330,960	¥358,560	¥368,160	¥363,760	
		1800	3G20AE*	¥289,270	¥297,270	¥293,470	¥322,070	¥330,070	¥326,270	
		1600	3G20AF*	¥274,620	¥280,620	¥277,420	¥307,420	¥313,420	¥310,220	
		1500	3G20AG*	¥267,840	¥272,840	¥270,240	¥300,640	¥305,440	¥303,040	
		1400	3G20AH*	¥261,850	¥266,850	¥264,450	¥294,650	¥299,650	¥297,250	
		1200	3G20AJ*	¥245,610	¥248,410	¥247,010	¥278,410	¥281,210	¥279,810	
		1000	3G20AK*	¥232,990	¥233,790	¥233,390	¥265,790	¥266,590	¥266,190	
ジョイント タイプ 中間脚 (黒)	3000	3G20BA*	¥378,520	¥394,920	¥386,920					
	2800	3G20BB*	¥359,940	¥374,940	¥367,340					
	2400	3G20BC*	¥340,860	¥370,460	¥353,860					
	2000	3G20BD*	¥304,980	¥314,780	¥310,380					
	1800	3G20BE*	¥268,690	¥276,690	¥272,890					
	1600	3G20BF*	¥254,040	¥260,040	¥256,840					
	1500	3G20BG*	¥247,260	¥252,060	¥249,660					
	1400	3G20BH*	¥241,270	¥246,270	¥243,870					
	1200	3G20BJ*	¥225,030	¥227,830	¥226,430					
	1000	3G20BK*	¥212,410	¥213,210	¥212,810					
フリー スタンディング タイプ	3000	3G20EA*	¥375,100	¥385,900	¥380,500	¥407,900	¥418,700	¥413,300		
	2800	3G20EB*	¥357,520	¥367,720	¥362,320	¥390,320	¥400,520	¥395,320		
	2400	3G20EC*	¥334,840	¥362,840	¥349,040	¥367,640	¥395,640	¥381,840		
	2000	3G20ED*	¥311,760	¥317,960	¥314,760	¥344,560	¥350,760	¥347,560		
	1800	3G20EE*	¥273,070	¥278,070	¥275,870	¥305,870	¥310,870	¥308,470		
	1600	3G20EF*	¥260,020	¥263,220	¥261,620	¥292,620	¥296,020	¥294,420		
	1500	3G20EG*	¥253,840	¥256,040	¥255,040	¥286,640	¥288,840	¥287,840		
	1400	3G20EH*	¥248,850	¥251,450	¥250,050	¥281,650	¥284,250	¥282,850		
	1200	3G20EJ*	¥233,610	¥235,010	¥234,610	¥266,410	¥267,810	¥267,410		
	1000	3G20EK*	¥226,190	¥227,590	¥226,990	¥258,990	¥260,390	¥259,790		
ジョイント タイプ 中間脚 (黒)	3000	3G20FA*	¥353,620	¥364,420	¥359,020					
	2800	3G20FB*	¥336,040	¥346,240	¥341,040					
	2400	3G20FC*	¥313,360	¥341,360	¥327,560					
	2000	3G20FD*	¥290,280	¥296,480	¥293,280					
	1800	3G20FE*	¥251,590	¥256,590	¥254,190					
	1600	3G20FF*	¥238,540	¥241,740	¥240,140					
	1500	3G20FG*	¥232,360	¥234,560	¥233,560					
	1400	3G20FH*	¥227,370	¥229,970	¥228,570					
	1200	3G20FJ*	¥212,130	¥213,530	¥213,130					
	1000	3G20FK*	¥204,710	¥206,110	¥205,810					

共通仕様: 最大積載質量 (等分布) /150kg, 最大連結数は3000mm×3連, 天板厚/26mm

片面タイプ

カラー・仕様コード：F100

D	タイプ	W	品番	価格					
				エンド脚：スチール脚 (白・黒)			エンド脚：木脚、スチール脚 (アクセントカラー)		
				ホワイト	プライウッド (ブラック)	ティンバーウッド	ホワイト	プライウッド (ブラック)	ティンバーウッド
7000	フリースタANDINGタイプ	3000	3G21AA*	¥289,220	¥297,420	¥293,420	¥322,020	¥330,220	¥326,220
		2800	3G21AB*	¥278,920	¥286,420	¥282,420	¥311,720	¥319,220	¥315,420
		2400	3G21AC*	¥262,240	¥277,040	¥268,740	¥295,040	¥300,840	¥301,540
		2000	3G21AD*	¥241,780	¥246,680	¥244,480	¥274,580	¥279,480	¥277,280
		1800	3G21AE*	¥216,630	¥220,630	¥218,730	¥249,430	¥253,430	¥251,530
		1600	3G21AF*	¥208,540	¥211,540	¥209,940	¥241,340	¥244,340	¥242,740
		1500	3G21AG*	¥204,150	¥206,550	¥205,350	¥236,050	¥239,350	¥238,150
		1400	3G21AH*	¥200,650	¥203,150	¥201,950	¥233,450	¥235,950	¥234,750
		1200	3G21AJ*	¥191,410	¥192,810	¥192,110	¥224,210	¥225,610	¥224,910
		1000	3G21AK*	¥183,920	¥184,320	¥184,120	¥216,720	¥217,120	¥216,920
	ジョイントタイプ 中間脚 (黒)	3000	3G21BA*	¥242,940	¥251,140	¥247,140			
		2800	3G21BB*	¥232,640	¥240,140	¥236,340			
		2400	3G21BC*	¥215,960	¥230,760	¥222,460			
		2000	3G21BD*	¥195,480	¥200,380	¥198,180			
		1800	3G21BE*	¥170,350	¥174,350	¥172,450			
		1600	3G21BF*	¥162,260	¥165,260	¥163,660			
		1500	3G21BG*	¥157,870	¥160,270	¥159,070			
		1400	3G21BH*	¥154,370	¥156,870	¥155,670			
		1200	3G21BJ*	¥145,130	¥146,530	¥145,830			
		1000	3G21BK*	¥137,640	¥138,040	¥137,840			
7000	フリースタANDINGタイプ	3000	3G21EA*	¥277,220	¥282,620	¥279,920	¥310,020	¥315,420	¥312,720
		2800	3G21EB*	¥267,420	¥272,520	¥269,920	¥300,220	¥305,320	¥302,720
		2400	3G21EC*	¥248,940	¥252,940	¥250,940	¥281,740	¥285,740	¥283,840
		2000	3G21ED*	¥234,860	¥237,960	¥236,360	¥267,660	¥270,760	¥269,160
		1800	3G21EE*	¥208,530	¥211,030	¥209,830	¥241,330	¥243,830	¥242,630
		1600	3G21EF*	¥201,240	¥202,840	¥202,040	¥234,040	¥235,640	¥234,840
		1500	3G21EG*	¥197,150	¥198,250	¥197,750	¥229,950	¥231,050	¥230,550
		1400	3G21EH*	¥194,150	¥195,450	¥194,750	¥226,950	¥228,250	¥227,550
		1200	3G21EJ*	¥185,410	¥186,110	¥185,910	¥218,210	¥218,910	¥218,710
		1000	3G21EK*	¥180,520	¥181,220	¥180,920	¥213,320	¥214,020	¥213,720
	ジョイントタイプ 中間脚 (黒)	3000	3G21FA*	¥229,740	¥235,140	¥232,440			
		2800	3G21FB*	¥219,940	¥225,040	¥222,440			
		2400	3G21FC*	¥201,460	¥215,460	¥208,560			
		2000	3G21FD*	¥187,380	¥190,480	¥188,880			
		1800	3G21FE*	¥161,050	¥163,550	¥162,350			
		1600	3G21FF*	¥153,780	¥155,380	¥154,580			
		1500	3G21FG*	¥149,670	¥150,770	¥150,270			
		1400	3G21FH*	¥146,670	¥147,970	¥147,270			
		1200	3G21FJ*	¥137,930	¥138,830	¥138,430			
		1000	3G21FK*	¥133,040	¥133,740	¥133,440			

共通仕様：最大積載質量 (等分布) /150kg、最大連結数は3000mm×3連、天板厚26mm

オプション

デスクトップパネル (両面・片面共通)

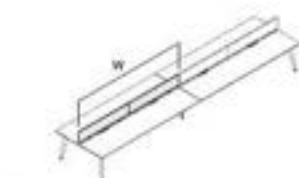

W3000→W1500×2
W2800→W1400×2
W2400→W1200×1
W2000→W1200×1
W1800→W1800×1
W1600→W1600×1
W1500→W1500×1
W1400→W1400×1
W1200→W1200×1
W1000→W1000×1

幕板 (両面用)



フェルトケース



DD54BG
-Z975 (ネオホワイト)
-Z25 (ブラック)
¥22,870
※フェルトの色はFT89 (グレー) です。
※天板や脚の色に合わせて、取付
金具の色をお選びいただけます。

ケーブルガイド



3G670Y
-ZA75 (ネオホワイト)
-Z25 (ブラック)
¥21,300

かばんフック



3R800P-To1
¥4,890

H	W	品番	価格 クロス (インターロック)
350	3000	3G60AA-FXT	¥122,200
	2800	3G60AB-FXT	¥118,000
	2400	3G60AC-FXT	¥ 87,400
	2000	3G60AD-FXT	¥ 81,200
	1800	3G60AE-FXT	¥ 66,500
	1600	3G60AF-FXT	¥ 63,000
	1500	3G60AG-FXT	¥ 61,100
	1400	3G60AH-FXT	¥ 59,000
	1200	3G60AJ-FXT	¥ 55,200
	1000	3G60AK-FXT	¥ 49,100

*両面・片面共通です。

W	品番	価格 フェルト
3000	3G80AA-FJES	¥40,080
2800	3G80AB-FJES	¥38,080
2400	3G80AC-FJES	¥36,080
2000	3G80AD-FJES	¥32,280
1800	3G80AE-FJES	¥22,640
1600	3G80AF-FJES	¥20,640
1500	3G80AG-FJES	¥20,040
1400	3G80AH-FJES	¥19,040
1200	3G80AJ-FJES	¥18,040
1000	3G80AK-FJES	¥16,140

※ ■ は在庫をご用意しておりますので、他の商品より早くお届けすることが可能です。

● 価格は税抜き価格です。消費税を別途承ります。● 価格には配送費、施工費は含まれておりません。別途申し受けます。

Lives Swift

[ライブス スイフト]







はたらく姿勢に、最適な高さ

やわらかな丸みを帯びたデザインが空間にカジュアルな印象をもたらす電動昇降デスクです。正確さや細やかさが求められる時は座って集中、新しさや想像力を求めたい時は立ち上がって視点を試してみるなど、様々なワークシーンを快適にサポートします。

左:3N20AC-MTB2 右:3N27BA-MHF9



チェア:CD53WW-FXW6・L122EZ-FXW6、デスク:3N20BC-MHF9

チェア:L122EA-FXW5・エントリー CD13,84-FXW4・パーソナル L147WS-FXW6
デスク:3N27BA-MHF9

ラインナップ

電動昇降デスク



平机

電動昇降テーブル



長円形タイプ



モニター用台形タイプ



モニター用異形タイプ



okamura WEBNAVI
Webに製品情報がごさいます



素材セレクト
画べる
対応素材の一覧を
ご確認いただけます



専門カタログ
専門のカタログを
ご覧いただけます



オフィスを彩る新カラーは、ライプスワゴンと同色で展開しています。ライプスシリーズとの相性が良く、空間をコーディネートしやすいです。また、アクセントとして曲線的なオフィスをポップな印象に変えることもできます。



Web会議や、1on1での打ち合わせにも適した異形天板テーブルも展開。ディスプレイユニットは別売りです。



デスク・テーブル共通機能

電動昇降



初速はゆっくり、その後はスピードアップ。650~1250mmの間で好みの高さを選べます。下げるときは標準位置の720mmで一渡り止まります。720mmから850mmまでの間は安全のため、速度を下げゆっくり下降します。

コントロールパネル



高さ表示インジケータの操作方法

インジケータには天板の高さがcm単位で表示されます。またメモリー機能が搭載されており、好みの高さにピッタリ合うように昇降させることができます。①②③のメモリーボタンそれぞれに高さを記憶させることができます。[S]のセットボタンはメモリーを設定する際を使用します。

セーフティリバース



電動昇降の動作中に障害物にぶつかり異常電圧を感知すると、自動的に動作を停止します。またその直後に約1~3cm逆方向に昇降し、挟み込みや衝突状態からの回避動作を行います。

⚠ 本機能は、対象物や製品の破損を未然に防ぐための機能ですが、全ての条件下での動作を保証するものではありません。特に、椅子の肘やカバンなど障害物が柔らかい物である場合や、電動昇降の動き出し直後などは動作しない場合があります。



レバータイプ
レバータイプ
(高さ表示インジケータ付)



スクエアエッジ
エッジ面がカジュアルで、より印象的な機能合板調の素材仕様も品ぞろえしています。

コンセント埋め込みタイプ
アクセスしやすい机上面の回転式コンセントユニット。(2口1セット・定格電圧100V、定格電流15A、コード長さ3m、1500Wまで)

配線クリップ
ケーブルガイド(206489)には、ケーブルを脚にとめる配線クリップが付属します。オプションのケーブルガイドを使用することで、ケーブルをまとめることができます。

デスク機能・オプション

フェルトパネル



軽くてやさしい印象のフェルトパネル。丸みを帯びた天板に沿って、綺麗仕切ることができます。

ワゴン



⚠ ワゴンご使用時の注意事項
ワゴンは高さ662mm以下の電動昇降デスク用ワゴンをご使用ください。高さが662mmよりも大きいワゴンは天板の下降時に衝突し、製品(ワゴンおよびデスク)が破損する恐れがあります。

配線ダクト



左右スペーサー



隣り合うデスクとのクリアランスを適切に確保します。



ケーブルガイド



対向連結材
対向レイアウト時にデスク同士を連結し、適切なクリアランスを確保します。



フェルトケース



モニターアーム
HWS1372

クリエイティブ

ファニチャー

DIYCT

ソリューション

ワークスペース

ホーム

ファニチャー

デスク

デスク周辺

オプション

リーチング

ミーティング

カンファレンス

ミーティング

カンファレンス

ミーティング

カンファレンス

ミーティング

カンファレンス

ミーティング

カンファレンス

ミーティング

カンファレンス

ミーティング

カンファレンス

ミーティング

カンファレンス

ミーティング

カンファレンス

ミーティング

カンファレンス

ミーティング

カンファレンス

ミーティング

カンファレンス

ミーティング

カンファレンス

ミーティング

カンファレンス

ミーティング

カンファレンス

ミーティング

カンファレンス

ミーティング

カンファレンス

ミーティング

カンファレンス

ミーティング

カンファレンス

ミーティング

カンファレンス

ミーティング

カンファレンス

ミーティング

カンファレンス

ミーティング

カンファレンス

Lives Wagon [ライブスワゴン]

Innov Advantage Gold GW+ WELL PLUS



左:DD32AA-ZH11 右:DD32AA-ZA75

はたらくを支える、最適なカタチ

フリーアドレスやABWなど、日々のはたらく環境を支える、シンプルで容量の大きいオープンワゴンです。さっと動かして、すぐに使い始められる可動性の高さ。カバンを置いたり、散らかってしまいがちな筆記用具をまとめたり。ユーザビリティを大切にしつつ、ミニマムなデザインにすることで様々な空間にフィットします。

チェア:CD13WW-FKY7, デスク:R20AE-MHA1
ワゴン:DD32AA-ZH14・DD32AA-ZH13チェア:31M1WG-F1G3, デスク:87AEAJ-MDB4
ワゴン:DD32DB-ZH13

マルチワゴン



DD32AA



DD32BA

ハイタイプ

550W

DD32AA

-Z25_ZA75 ¥45,000

-ZH11 ¥47,800

550W×345D×650H

450W

DD32AB

-Z25_ZA75 ¥42,300

-ZH11 ¥45,000

450W×345D×650H

ロータイプ

550W

DD32BA

-Z25_ZA75 ¥39,500

-ZH11 ¥42,300

550W×345D×455H

450W

DD32BB

-Z25_ZA75 ¥36,800

-ZH11 ¥39,500

450W×345D×455H

コーナーワゴン



回転式コンセントユニットは、ほこり等が入りにくい安全設計。は口1セット、定格電圧125V、定格電流15A、コード長さ3m、1500Wまで

コンセントユニットなし

DD32CB

-Z25_ZA75 ¥42,900

-ZH11 ¥45,600

487W×260D×649H

コンセントユニット付

DD32DB

-Z25_ZA75 ¥64,400

-ZH11 ¥67,100

487W×260D×649H



DD32DB

機能



ハイタイプ 450W

ワゴン (使用イメージ)

下段にはかばんなどが置けるスペースを確保しており、上段はモバイルデバイスや小物を置くことができます。

オプション ※オプションはマルチワゴンのみ対応。



ワゴン用ハンガー

ハイタイプ用

DD896Y-Z000 ¥10,230

ロータイプ用

DD895Y-Z000 ¥12,100



ハイタイプ 450W

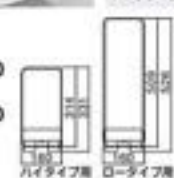

ハイタイプ用 ロータイプ用



フック

DD898Y-Z000

¥4,440



フック



カップホルダー

DD897Y-Z000

¥10,350



カップホルダー

カラー (本体)

ZA75 (ネオホワイト)	Z25 (ブラック)
ZH15 (ダークブルー)	ZH14 (セージ)
ZH12 (ダークグリーン)	ZH13 (イエロー)
ZH11 (オレンジレッド)	その他 コンセント色

共通仕様: 本体/スチール、キャスター付

Lives Work Chair [ライブスワークチェア] 

左:CD55WW-FKY5 右:CD43YW-FLB7



カジュアルだけど、機能的

自宅のリビングのような、リラックスした空間に調和する、やわらかいフォルムのワークチェア。タスクシーティングに必要な不可欠な機能を搭載し、快適な座り心地を提供します。



チェア:CD53WW, デスク:3R20AD-MHA1



チェア:CD43ZR-FLA5, デスク:87AKAH-MDA6

ラインナップ

背サイズ



脚タイプ&カラー



オプション



※ ■ は在庫をご用意しておりますので、他の商品より早くお届けすることが可能です。

● 価格は税抜き価格です。消費税を別途承ります。● 価格には配送費、施工費は含まれておりません。別途申し受けます。

クリエイティブ
ファニチャーDIRECT
ソリューション

ワークスペース

ホーム
ファニチャー

デスク

デスク周辺
オプション

シーティング

ミーティング
ファニチャーミーティング
ファニチャーソファ
ラウンジチェア

バーチェア

会議室用チェア

会議室用チェア

会議室用チェア

会議室用チェア

ラップ

ロッカー

会議室用
チェア

会議室用チェア

セキュリティ
システムWEL work
サポートツールワークサポート
ツールエグゼクティブ
ファニチャー会議室用
チェア会議室用
チェア

ロビーベンチ

受付カウンター
設置オフィス・ロビー
アクセサリ

■ 特徴

背・肘・座の一体感、
やわらかく、からだを包み込むフォルム。

背と座の全面を張材で覆うことで、既存のオフィスチェアにはない柔らかな印象を生み出します。また、ツートンカラーにすることで、よりカジュアルな空間演出が可能です。



選べる張材仕様



張材セレクト

他の張材もご用意しています。
詳しくは45頁をご覧ください。
(サンプルでのご確認をお奨めいたします)

kvadrat



クワドラ/デンマーク

LUUM



ルーム/カナダアメリカ

camira

カミラファブリクス
イギリス

Ultrafabrics

ウルトラファブリクス
アメリカ日本

Knoll Textiles

ノルネキスタイルズ
アメリカ

←アングル(回転中心)

アングルチルトリクライニング®

くるぶしを中心として背と座がシンクロしてスライドするアングルチルトリクライニング。リクライニングした時に足ももなどを圧迫することなく、自然な姿勢をサポートします。(リクライニング角度15°)
※木脚は除く。



座面の高さ調節

座面右下のレバー操作により、座面の高さ調節が行えます。(上下ストローク:100mm)
※木脚は除く。



からだにフィットする背もたれ

背と肘が一体になっており、座った瞬間に身体をやさしく包み込みます。



木脚タイプ 座面の回転

木脚タイプも立ち座りがしやすいように、座面が回転します。



自然に手が届くレバー配置

座面右下に全ての操作レバーを集約。座ったままの自然な姿勢を保ったまま各種操作が行えます。



①スマートスライドオペレーションレバーをスライドさせるだけの簡単操作で、リクライニング反力強さを「強-弱」段階、そして背の固定を切り替えられます。

②座上下昇降レバー 座面の上下高さ調節が可能です。※木脚は除く。



異硬度クッション

硬さの異なる2種類のウレタンを一体で成型しました。座面の前方は足ももを圧迫しないように柔らかく、後方にはお尻をしっかりサポートする硬めのクッションを採用しました。

ハンガー WEB

上着などを掛けられるハンガー付タイプもございます。ただし、取り外しかつめ付けはできませんので、あらかじめご了承ください。
ハンガー仕様につきましてはWEBカタログをご覧ください。



ハイバック

ローバック

ローバック

5本脚



④ CD53BW-FLA4

ホワイトボディ



⑤ ホワイトボディ・ホワイト脚
ツイル張り(ツートン)
CD53ZW-FKW ¥150,400

ブラックボディ



⑥ ブラックボディ・ブラック脚
ツイル張り(単色)
CD53BR-FKW ¥150,400

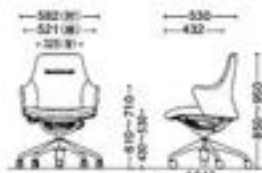
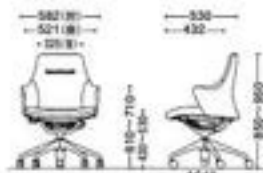

インター ロック	ツイル		車	ホワイトボディ○		ブラックボディ●	
	単色	ツートン		脚ポリッシュ○	脚ホワイト○	脚ポリッシュ○	脚ブラック●
				○	○	○	○
○	○			CD53BW-FKW ¥136,500	CD53ZW-FKW ¥133,800	CD53BR-FKW ¥136,500	CD53MR-FKW ¥133,800
○	○			CD53BW-FKY, FKZ ¥153,200	CD53ZW-FKY, FKZ ¥150,400	CD53BR-FKY, FKZ ¥153,200	CD53MR-FKY, FKZ ¥150,400
○	○	○		CD53BW-FLA, FLB ¥153,200	CD53ZW-FLA, FLB ¥150,400	CD53BR-FLA, FLB ¥153,200	CD53MR-FLA, FLB ¥150,400
○			○	CD53BW-P ¥352,500	CD53ZW-P ¥349,700	CD53BR-P ¥352,500	CD53MR-P ¥349,700

木脚



⑧ CD43YW-FLB7

ホワイトボディ



⑨ ホワイトボディ・ナチュラル脚
ツイル張り(単色)
CD43ZW-FKW ¥148,300

ブラックボディ



⑩ ブラックボディ・ダーク脚
ツイル張り(ツートン)
CD43ZR-FLA8 ¥148,300

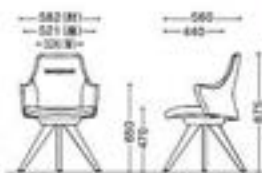
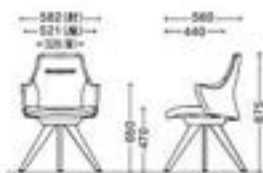

インター ロック	ツイル		車	ホワイトボディ○		ブラックボディ●	
	単色	ツートン		脚ナチュラル○	脚ダーク●	脚ナチュラル○	脚ダーク●
				○	○	○	○
○	○			CD43YW-FKW ¥131,700	CD43ZW-FKW ¥131,700	CD43YR-FKW ¥131,700	CD43ZR-FKW ¥131,700
○	○			CD43YW-FWD ¥141,000	CD43ZW-FWD ¥141,000	CD43YR-FWD ¥141,000	CD43ZR-FWD ¥141,000
○	○			CD43YW-FKY, FKZ ¥148,300	CD43ZW-FKY, FKZ ¥148,300	CD43YR-FKY, FKZ ¥148,300	CD43ZR-FKY, FKZ ¥148,300
○	○	○		CD43YW-FLA, FLB ¥148,300	CD43ZW-FLA, FLB ¥148,300	CD43YR-FLA, FLB ¥148,300	CD43ZR-FLA, FLB ¥148,300
○			○	CD43YW-P ¥347,600	CD43ZW-P ¥347,600	CD43YR-P ¥347,600	CD43ZR-P ¥347,600

ハイバック

5本脚



⑬ CD55BW-FXW5

ホワイトボディ



⑭ ホワイトボディ・ホワイト脚
ツイル張り(単色)
CD55ZW-FKW ¥158,700

ブラックボディ



⑮ ブラックボディ・ポリッシュ脚
革張り
CD55BR-PF72 ¥360,800



インター ロック	ツイル		車	ホワイトボディ○		ブラックボディ●	
	単色	ツートン		脚ポリッシュ○	脚ホワイト○	脚ポリッシュ○	脚ブラック●
				○	○	○	○
○	○			CD55BW-FKW ¥144,800	CD55ZW-FKW ¥142,000	CD55BR-FKW ¥144,800	CD55MR-FKW ¥142,000
○	○			CD55BW-FKY, FKZ ¥161,400	CD55ZW-FKY, FKZ ¥158,700	CD55BR-FKY, FKZ ¥161,400	CD55MR-FKY, FKZ ¥158,700
○	○	○		CD55BW-FLA, FLB ¥161,400	CD55ZW-FLA, FLB ¥158,700	CD55BR-FLA, FLB ¥161,400	CD55MR-FLA, FLB ¥158,700
○			○	CD55BW-P ¥360,800	CD55ZW-P ¥358,000	CD55BR-P ¥360,800	CD55MR-P ¥358,000

カラー

ツイル(単色) (耐用性) (防汚性)

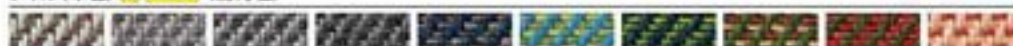

※防汚効果の持続性は、使用頻度や環境によって異なります。効果は永久的なものではありません。

ツイル(ツートン) (耐用性) (防汚性)



※防汚効果の持続性は、使用頻度や環境によって異なります。効果は永久的なものではありません。

インターロック (耐用性)

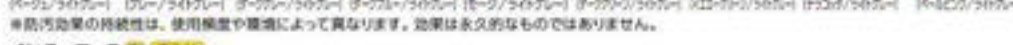

※インターロックは、ベール用とイス用の2つの仕様があり、各々に特性が異なるため、色、柄に多少の差異がございます。現物サンプルでのご確認をお願いいたします。

交換用キャスター



※キャスターは、カーペットのようにならぬ場所でもスムーズに移動できます。フロリングの床でご使用になる場合には、フロリングの構造によっては異音がすることがありますので、マットのご使用をお願いします。

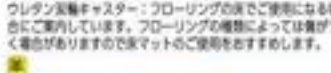

※キャスターは、カーペットのようにならぬ場所でもスムーズに移動できます。フロリングの床でご使用になる場合には、フロリングの構造によっては異音がすることがありますので、マットのご使用をお願いします。



※キャスターは、カーペットのようにならぬ場所でもスムーズに移動できます。フロリングの床でご使用になる場合には、フロリングの構造によっては異音がすることがありますので、マットのご使用をお願いします。

共通仕様: 背・座インナーシェル樹脂成型品 支基/アルミダイキャスト (5本脚) 5本脚/アルミダイキャスト 木脚/ビーチ無垢材ウレタン塗装 キャスター: #60ナイロン/交換キャスター

※色は在庫をご用意しておりますので、他の商品より早くお届けすることが可能です。

●価格は税抜き価格です。消費税を別途承ります。●価格には配送料、施工費は含まれておりません。別途申し受けます。

グリーン購入法
基準適合製品掲載

okamura 114

クリエイティブ
ファニチュア

DK-ICT
ソリューション

ワークスペース

ホーム
ファニチュア

デスク

デスク周辺
オプション

シーティング

ミーティング
カクテル

ミーティング
カクテル

ソファ
ラウンジチェア

バーチェア

HDL/グリッド

収納システム

ラック

ロッカー

地域別
販売店

営業所
一覧

セキュリティ
システム

WELL WORK
サポーター

ワークサポ
ーター

クリエイティブ
ファニチュア

事務用
チェア

ローベンチ

厨房カクテル
カクテル

オフィス
デスクチェア

Lives Entry Chair

【ライズ エントリーチェア】

Indoor Advantage Gold  



ちょっと使いに、ちょうどいい

タスクシーティングに求められる最小限の機能に絞ることで、コンパクトなアウトラインに、からだと見た目に優しいデザインを実現しました。しっかりとした座り心地を持ちながら、シンプルかつリビングライクな空間に調和するワークチェアです。

左:CD13WW-FXW7 右:CD23WW-FK27



チェア:CD13WW, デスク:3R20AE-MHA1



チェア:CD23MR, デスク:3R20AE-MK81



チェア:CD13AR-FM37

ラインナップ

ボディカラー



ホワイト

ブラック

アームタイプ



デザインアーム

肘なし

チェアタイプ



5本脚

6本脚
(コンパクトタイプ)

ハイチェア



ツイル

4-01

3R-01

3R-02

3R-03

3R-04

3R-05

3R-06

3R-07



インターロック

4-01

5-01

5-02

5-03

5-04

5-05

5-06

5-07

5-08

5-09

5-10

5-11

5-12

5-13

5-14

5-15

5-16

5-17

5-18



58種コンパクトタイプ01

6-01

6-02

6-03

6-04

6-05

6-06

6-07



okamura WEBNAVI
Webに製品情報がごございます



360° view
様々な角度から
製品を確認
いただけます
04番コンパクトタイプ01



Color Simulation
お好みのカラーを
ご確認いただけます



素材セレクト
選べる
対応素材の一覧を
ご確認いただけます



専門カタログ
専門のカタログを
ご覧いただけます



AR
実世界での
製品イメージを
ご確認いただけます

機能



コンパクトでありながらしっかりと背中を支える筒と、やわらかな座面が快適な座り心地を実現しました。



流れるような曲線で構成されたデザインアームと、背のシルエットがオフィスに柔らかな印象をもたらします。



背ロックング(ロックング角度:10°)
背もたれによりかかとと背が前方に倒れます。背もたれの回転ポイントを前方に設定し、ロックング時の背もたれと体のズレを極力解消し、快適性を追求しました。



座面高さ調節
座面下のレバー操作により、座面の上下高さ調節が可能です。(ストローク:90mm)



① 座面高さ調節レバー
② リクライニング強度調節ハンドル

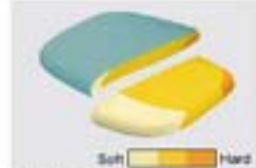

③ 異硬度クッション

硬さの異なる3種類のクッションを一体で成型しました。座面の前方は丈ももを圧迫しないように柔らかく、後方にはお尻をしっかりサポートする硬めのクッションを採用しました。



選べる張材仕様

テクスチャーの異なる3種類の24色の張材を品揃え。張材の種類により表情が大きく異なります。

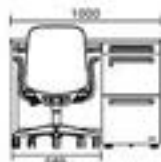

コンパクト設計

幅1000mmの片袖デスクにきれいに収まるコンパクトサイズ。座面の高さを最大302mmまで下げられるので、小柄な人もかかとをフロアにしっかりとつけた姿勢で座れます。

※※※※※ 組み合わせるデスクの種類により異なります。デスク寸法もご確認ください。

5本脚



ボディカラー	張材		デザインアーム		肘なし	
	ツイル	インナー				
ホワイト	○	○	CD23WW-FXW	¥87,300	CD13WW-FXW	¥70,000
	○	○	CD23WW-FKY	¥102,800	CD13WW-FKY	¥85,500
ブラック	○	○	CD23MR-FXW	¥87,300	CD13MR-FXW	¥70,000
	●	○	CD23MR-FKY	¥102,800	CD13MR-FKY	¥85,500

5本脚 (コンパクトタイプ)



ボディカラー	張材		デザインアーム		肘なし	
	インナー	RE/F3C				
ホワイト	○	○	CD23BW-FXW	¥68,900	CD13BW-FXW	¥51,600
	○	○	CD23BW-FKY	¥78,700	CD13BW-FKY	¥61,400
ブラック	○	○	CD23AR-FXW	¥68,900	CD13AR-FXW	¥51,600
	●	○	CD23AR-FKY	¥78,700	CD13AR-FKY	¥61,400

ハイチェア



ボディカラー	張材		デザインアーム		肘なし	
	ツイル	インナー				
ホワイト	○	○	CD23JW-FXW	¥132,500	CD13JW-FXW	¥115,200
	○	○	CD23JW-FKY	¥146,100	CD13JW-FKY	¥130,800
ブラック	○	○	CD23JR-FXW	¥132,500	CD13JR-FXW	¥115,200
	●	○	CD23JR-FKY	¥146,100	CD13JR-FKY	¥130,800

共通仕様: 5本脚/アルミダイキャスト 5本脚 (コンパクトタイプ)/樹脂成型品 背・座 インナーシェル/樹脂成型品 肘/樹脂成型品 キャスター/φ60ナイロン及輪キャスター

オプション



デザインアーム
CD524Y
-GB03, G721
¥17,300

交換用キャスター

※※※※※

WEB座

ウレタンキャスタータイプにつきましてはWEBカタログをご覧ください。

ナイロン製キャスター: カーペットのような柔らかい床でもスムーズな移動ができます。ウレタン製キャスター: フローリングの床でご利用になる場合にご案内しています。フローリングの種類によっては傷がつく場合がありますので床マットのご使用をおすすめします。

① カラー
5本脚・ハイチェアのみ
ツイル ※※※※※ (防汚性)



※防汚効果の持続性は、使用頻度や環境によって異なります。効果は永久的なものではありません。

インターロック ※※※※※



※インターロックは防汚効果の持続性は、使用頻度や環境によって異なります。効果は永久的なものではありません。

5本脚コンパクトタイプのみ ※

※※※※※ は在庫をご用意しておりますので、他の商品より早くお届けすることが可能です。

●価格は税抜き価格です。消費税を別途承ります。●価格には配送費、施工費は含まれておりません。別途申し受けます。

- クイック
ファクトリー
- DX/ICT
ソリューション
- ワークスペース
- ホーム
ファニチャー
- デスク
- デスク周辺
オプション
- チェア/ソファ
- ミーティング
ファニチャー
- ミーティング
ファニチャー
- ソファ
ラウンジチェア
- パーティション
- HUB/ストレージ
- 照明/照明器具
- 収納システム
- ラック
- ロッカー
- 会議室
家具
- 会議室/会議
家具
- セキュリティ
システム
- WELL at Work
サポーター
- ワークサポート
ツール
- エグゼクティブ
ファニチャー
- 会議室
- 会議室
テーブル/チェア
- ロビー/受付
- 受付/カウンター
設置
- オフィス/ロビー
ファニチャー

Lives Meeting Table

[ライブス ミーティングテーブル]

level 2 (Inter Advantage 600) GW+ WGL PLUS

どんな場所でも、
フレキシブルに

スペースの目的・雰囲気を問わずに配置しやすいシンプルなミーティングテーブルです。個性を抑えたデザインなので、既存のスペースでも違和感なく使用できます。キャスター付きのものであれば移動も軽やか。女性でも力いらずで移動や片付けが簡単にできます。

ラインナップ

単柱脚タイプ
天板T字脚タイプ
天板4本脚タイプ
天板

天板カラー



脚カラー



※---は木目方向

機能



手元で電源にアクセスできるコンセント付タイプ、配線孔付タイプを並べ、モニター用台形天板タイプにはディスプレイユニットが取り外し可能で、モニターを使った情報共有をサポートします。

ディスプレイユニット ¥510



シンプルな机上面電源ユニット(コンセント付タイプ) アクセスしやすい机上面の回転式コンセントユニット。1口1セット(定格電圧100V、定格電流15A、コード長さ3m、1500Wまで)

コンセント位置

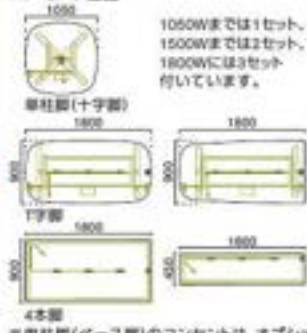

配線カバー(配線孔付タイプ) 天板中央部には配線スペースが設けられており、配線処理は教員用の機能製でケーブルを傷つけない工夫をしています。

オプション



ケーブルクリップ(単柱脚、T字脚用) コンセントなどのケーブルは支用クリップで止めることができます。4個セット 93N61P-G764 ¥2,260



okamura WEBNAVI
Webに製品情報がごさいます

素材セレクト
選べる
対応素材の一覧を
ご確認いただけます

専門カタログ
専門のカタログを
ご覧いただけます

豊富な天板素材



ブライスウッド ティンバーウッド



素材セレクト
サーフェイス・マテリアルメーカーのコレクションからお好みの素材をお選びいただくことができます。詳しくは45頁をご覧ください。(サンプルでの確認をお勧めいたします)



国産材
国産材天板仕様もございます。詳しくは、626ページをご覧ください。



ベルタッチ
しっとりマットな質感の新素材。キズに強く指紋もつきにくい仕様です。

豊富な脚カラー



天板カラーとコンセント色

天板	コンセント色	MP53	MX61	MX60	MX62	MX63	MK37	MEP4	MEP1	MEP2	MEP3
天板/M007 (ホワイト)	天板/M004 (ブラック)	天板/M051 (ブライスウッドライト)	天板/M050 (ブライスウッドダーク)	天板/M052 (ブライスウッドライト)	天板/M053 (ブライスウッドダーク)	天板/M053 (ブライスウッドダーク)	天板/M053 (ブライスウッドダーク)	天板/M053 (ブライスウッドダーク)	天板/M053 (ブライスウッドダーク)	天板/M053 (ブライスウッドダーク)	天板/M053 (ブライスウッドダーク)

単柱脚/T字脚 (組み合わせカラー)

脚	天板	ホワイト (M000)	ブラック (MP53)	ブライスウッドライト (MX61)	ブライスウッドダーク (MX60)	ブライスウッドライト (MX62)	ブライスウッドダーク (MX63)	ネオホワイト (MK37)	ブライスウッドライト (MEP4)	ブライスウッドダーク (MEP1)	ブライスウッドライト (MEP2)	ブライスウッドダーク (MEP3)
仕様	ポリッシュ (A04) ※支柱:ブラック	MEV6	MEW5	MEV1	MEV0	MEV2	MEV3	MEV7	MEW1	MEW2	MEW3	MEW4
仕様	ネオホワイト (Z003)	MDA7	MET8	MDB4	MDB0	MDB5	MDB6	MDA8	MET1	MET2	MET3	MET4
仕様	シルバーメタリック (Z812)	MP11	MER8	MDA1	MFA0	MDA2	MDA3	MQ87	MER1	MER2	MER3	MER4
仕様	ネオブラック (Z721)	MAS1	MES6	MDA4	MCT0	MDA5	MDA6	MAS2	MES1	MES2	MES3	MES4

上下昇降タイプは脚仕様にネオホワイト・シルバーメタリック色はありません。/単柱脚タイプ(ベース脚)は脚仕様にポリッシュはありません。

4本脚 (組み合わせカラー)

脚	天板	ホワイト (M000)	ブラック (MP53)	ブライスウッドライト (MX61)	ブライスウッドダーク (MX60)	ブライスウッドライト (MX62)	ブライスウッドダーク (MX63)	ネオホワイト (MK37)	ブライスウッドライト (MEP4)	ブライスウッドダーク (MEP1)	ブライスウッドライト (MEP2)	ブライスウッドダーク (MEP3)
仕様	フロムメック (F00) ※フレーム:ブラック	MP12	MEZ8	MGN1	MGN0	MGN2	MGN3	MR07	MEZ1	MEZ2	MEZ3	MEZ4
仕様	ネオホワイト (Z003)	MDA7	MET8	MDB4	MDB0	MDB5	MDB6	MDA8	MET1	MET2	MET3	MET4
仕様	シルバーメタリック (Z812)	MP11	MER8	MDA1	MFA0	MDA2	MDA3	MQ87	MER1	MER2	MER3	MER4
仕様	ネオブラック (Z721)	MAS1	MES8	MDA4	MCT0	MDA5	MDA6	MAS2	MES1	MES2	MES3	MES4

※天板 (M000) ※天板 (MP53) ※天板 (MX61) ※天板 (MX60) ※天板 (MX62) ※天板 (MX63) ※天板 (MK37) ※天板 (MEP4) ※天板 (MEP1) ※天板 (MEP2) ※天板 (MEP3)

共通仕様: 天板/表面材: メタミン化粧板 縁材: 樹脂成型品 (ABS) 天板厚: 27mm フレーム/スチール焼付塗装 支柱/スチールパイプ焼付塗装 (単柱脚/T字脚)、スチールパイプメッキ仕上げまたは焼付塗装 (4本脚) 脚/アルミ成型品ポリッシュ仕上げまたは焼付塗装 (単柱脚/T字脚)

単柱脚タイプ



チェア:81S8AY-M051, テーブル:87AEAJ-MDB4

<p>天板上下昇降タイプ (アジャスター付)</p> <p>コンセントなし 角形 87ADAJ-MDA5 ¥139,600 900W×900D×720-1000H</p>	<p>天板フラップタイプ (キャスター付)</p> <p>コンセントなし 角形 87AEAJ-MDB4 ¥110,500 900W×900D×720H</p> <p>天板固定タイプ (キャスター付)</p> <p>コンセントなし 丸形 87ARBP-MDA4 ¥115,000 1050W×1050D×720H</p>	<p>天板固定タイプ (アジャスター付)</p> <p>コンセントなし 丸形 87ABBP-MDA4 ¥106,600 1050W×1050D×720H</p> <p>天板固定タイプ (アジャスター付)</p> <p>コンセントなし 丸形 87AUBJ-MDA4 ¥85,600 900W×900D×720H</p>
---	---	--

機能

上下昇降機構 (上下昇降テーブル)



天板裏のレバー操作で天板の高さを調整できます。(720-1000mm)

キャスター



スイッチを踏むと、LOCK、FREEが行えるストッパー機能付き。対角のキャスター部も連動して2箇所ですたが固定します。アジャスター機能はありません。

ネスティング (フラップタイプ)



天板は、レバー操作ひとつで簡単に跳ね上げ可能。段違いの脚デザインにより、ネスティングが可能です。

ネスティング脚外寸

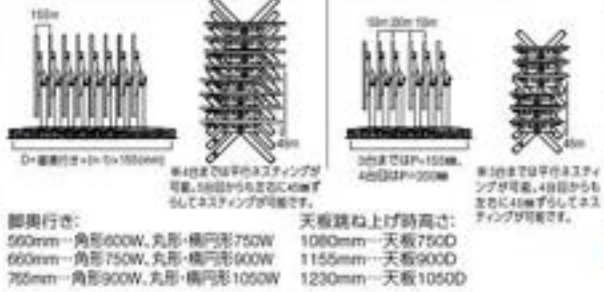

T字脚タイプ

固定タイプテーブル（アジャスター付）

カラー仕様コード #118

形状	W	D	H	配線	品番	価格レンジ								
						①	②	③	④	⑤	⑥	⑦		
横内形	1800 調整寸法: 1320W	900	1000	—	87ASC5M	¥123,970	¥128,370	¥130,770	¥136,370	¥131,670	¥136,070	¥138,470	¥144,070	
				配線孔付 コンセント付	87ASDM 87ASHM	¥159,980 ¥168,670	¥164,380 ¥173,270	¥166,880 ¥175,570	¥172,480 ¥181,170	¥167,680 ¥176,370	¥172,080 ¥180,970	¥174,580 ¥183,270	¥180,180 ¥188,670	
				—	87ASC5L	¥122,470	¥126,870	¥129,270	¥134,870	¥130,170	¥134,570	¥136,970	¥142,570	
センター用台形	1800 調整寸法: 1320W	900	1000	—	87ASEM	¥123,970	¥128,370	¥130,770	¥136,370	¥131,670	¥136,070	¥138,470	¥144,070	
				配線孔付 コンセント付	87ASRM 87ASJM	¥159,980 ¥168,670	¥164,380 ¥173,270	¥166,880 ¥175,570	¥172,480 ¥181,170	¥167,680 ¥176,370	¥172,080 ¥180,970	¥174,580 ¥183,270	¥180,180 ¥188,670	
				—	87ASEL	¥122,470	¥126,870	¥129,270	¥134,870	¥130,170	¥134,570	¥136,970	¥142,570	
長方形	1800 調整寸法: 1620W	900	750	—	87AFAM ■ MDA7,MD84	¥94,120	¥98,420	¥100,920	¥106,520	¥101,820	¥106,120	¥108,620	¥114,220	
				配線孔付 コンセント付	87AFMM 87AFPM 87AFAM	¥130,030 ¥138,720 ¥93,420	¥134,630 ¥143,220 ¥97,820	¥137,130 ¥145,720 ¥100,320	¥142,630 ¥151,220 ¥105,820	¥137,730 ¥146,220 ¥101,120	¥142,330 ¥150,920 ¥106,320	¥144,830 ¥153,420 ¥108,020	¥150,330 ¥158,920 ¥113,520	
				—	87AFMH	¥129,430	¥133,830	¥136,330	¥142,030	¥137,130	¥141,530	¥144,130	¥149,730	
	1800 調整寸法: 1320W	900	750	—	87AFFM	¥128,220	¥142,620	¥145,020	¥150,620	¥145,920	¥150,320	¥152,720	¥158,320	
				配線孔付 コンセント付	87AFFH 87AFAL	¥93,600 ¥93,600	¥98,200 ¥98,200	¥100,400 ¥100,400	¥106,000 ¥106,000	¥101,300 ¥101,300	¥105,900 ¥105,900	¥108,100 ¥108,100	¥113,700 ¥113,700	
				—	87AFML	¥129,510	¥134,210	¥136,810	¥142,110	¥137,210	¥141,910	¥144,310	¥149,810	
	1200 調整寸法: 920W	900	720	—	87AFFK	¥119,610	¥126,110	¥128,610	¥134,210	¥129,310	¥133,810	¥136,310	¥141,910	
				配線孔付 コンセント付	87AFFG 87AFMK	¥126,700 ¥95,700	¥131,200 ¥90,200	¥133,500 ¥92,500	¥139,000 ¥98,100	¥134,000 ¥93,400	¥138,700 ¥97,700	¥143,200 ¥100,200	¥137,700 ¥105,800	
				—	87AFAP ■ MDA7,MD84	¥92,800	¥97,100	¥99,700	¥105,100	¥100,500	¥104,800	¥107,400	¥112,800	
	横内形	1800 調整寸法: 1320W	900	720	—	87AFAP ■ MDA7,MD84	¥94,500	¥98,800	¥91,300	¥96,900	¥92,200	¥96,500	¥99,000	¥104,600
					配線孔付 コンセント付	87AFMP 87AFFP	¥120,510 ¥118,400	¥124,910 ¥122,800	¥127,310 ¥125,200	¥132,910 ¥130,800	¥128,210 ¥126,100	¥132,810 ¥130,700	¥135,010 ¥132,900	¥140,610 ¥138,500
					—	87AFAP ■ MDA7,MD84	¥92,800	¥97,100	¥99,700	¥105,100	¥100,500	¥104,800	¥107,400	¥112,800
センター用台形	1800 調整寸法: 1320W	900	720	—	87AFEM	¥95,800	¥100,200	¥102,600	¥108,200	¥103,500	¥107,900	¥110,300	¥115,900	
				配線孔付 コンセント付	87AFRM 87AFJM	¥131,810 ¥140,500	¥136,210 ¥145,100	¥138,710 ¥147,400	¥144,310 ¥153,000	¥139,510 ¥148,200	¥143,910 ¥152,600	¥146,410 ¥155,100	¥152,010 ¥160,700	
				—	87AFEL	¥95,300	¥99,700	¥102,100	¥107,700	¥103,000	¥107,400	¥109,800	¥115,400	
台形	1500 調整寸法:1190	662	—	87AFLO	¥122,700	¥127,200	¥129,300	¥133,900	—	—	—	—		

4本脚タイプ



チェア:81S2AY-FXWB/L122HX-FXWG, テーブル:87ANAE-MDB4

片側キャスター付

丸脚 配線なし 長方形
87ANAM-MDB4 ¥96,000
1800W×900D×720H

アジャスター付

丸脚 配線なし 長方形
87AKAM-MDA4 ¥94,800
1800W×900D×720H

角脚 配線なし 長方形 1000H

87AMAB-MDA6 ¥83,200
1500W×450D×1000H

機能

移動（4本脚片側キャスター付タイプ）

脚形状

片側がアジャスターで、片側が方向に動くキャスターになっているため、使用時の安定性も確保しています。テーブルは軽量で動かすのが簡単、片側を持ち上げて簡単に移動できます。

※特に脚のアクセントカラー（サテン調塗装）も対応可能です。

片側キャスター付：720H

脚形状	形状	W	D	H	コンセント	品番	価格レンジ							
							①	②	③	④	⑤	⑥	⑦	
丸脚	長方形	1800 調整寸法: 1720W	750	720	—	87ANAM	¥88,500	¥93,300	¥96,000	¥102,100	¥105,000	¥109,800	¥112,500	¥118,600
					配線孔付	87ANFM	¥137,600	¥142,700	¥145,300	¥151,500	¥154,300	¥159,200	¥161,600	¥168,000
					—	87ANAH	¥82,400	¥87,200	¥90,000	¥96,000	¥98,800	¥103,700	¥106,500	¥112,500
		—	87ANAH	¥131,700	¥136,700	¥139,400	¥145,400	¥148,200	¥153,200	¥155,900	¥161,900			
	長方形	1500 調整寸法: 1420W	750	720	—	87ANAL	¥82,400	¥87,200	¥90,000	¥96,000	¥98,800	¥103,700	¥106,500	¥112,500
					配線孔付	87ANFL	¥119,900	¥124,800	¥127,500	¥133,600	¥136,400	¥141,100	¥144,000	¥150,000
					—	87ANAG	¥76,200	¥81,100	¥83,800	¥89,900	¥92,600	¥97,500	¥100,200	¥106,300
		—	87ANAG	¥113,700	¥118,500	¥121,200	¥127,300	¥130,100	¥134,900	¥137,600	¥143,700			
	長方形	1200 調整寸法: 1120W	750	720	—	87ANAK	¥75,700	¥75,500	¥78,200	¥84,300	¥81,700	¥85,900	¥89,600	¥95,700
					配線孔付	87ANFK	¥108,200	¥113,000	¥115,700	¥121,900	¥124,600	¥129,400	¥132,100	¥138,300
					—	87ANAF	¥94,600	¥99,500	¥102,200	¥108,300	¥105,700	¥111,800	¥114,400	¥120,500
		—	87ANFF	¥102,000	¥106,800	¥109,600	¥115,700	¥118,600	¥123,400	¥126,200	¥132,300			
角脚	900 調整寸法:1020H	900	720	—	87ANAJ	¥84,600	¥89,500	¥92,200	¥98,300	¥95,700	¥100,000	¥104,300	¥108,600	
				配線孔付	87ANFJ	¥89,900	¥94,800	¥97,700	¥103,900	¥106,500	¥111,500	¥114,300	¥120,500	
				—	87ANAE	¥53,200	¥58,100	¥60,700	¥66,900	¥69,600	¥74,500	¥77,100	¥83,300	
	角脚	750 調整寸法:870H	750	720	—	87ANFE	¥78,700	¥83,500	¥86,400	¥92,400	¥89,500	¥94,000	¥98,500	¥103,000
配線孔付					87ANAC	¥76,200	¥81,100	¥83,800	¥89,900	¥92,600	¥97,500	¥100,200	¥106,300	
—					87ANFC	¥125,600	¥130,800	¥133,200	¥139,300	¥142,000	¥147,000	¥149,600	¥155,700	
片脚	1500 調整寸法:1420H	450	720	—	87ANAB	¥70,100	¥74,900	¥77,600	¥83,700	¥81,000	¥85,500	¥89,200	¥95,300	
				配線孔付	87ANFB	¥107,600	¥112,400	¥115,100	¥121,300	¥124,200	¥129,000	¥131,700	¥137,900	
				—	87ANAA	¥58,600	¥63,600	¥66,200	¥72,400	¥75,000	¥80,000	¥82,600	¥88,800	
片脚	1200 調整寸法:1120H	—	87ANFA	¥96,200	¥101,100	¥103,700	¥109,900	¥112,600	¥117,500	¥120,100	¥126,300			

価格レンジにつきましては #118 をご覧ください。

Lives Lounge Sofa

[ライブス ラウンジソファ]





やわらかなデザインで、人が集まる

立ち寄りたくなるやわらかなフォルムが特徴のラウンジソファです。広い座面は姿勢を崩して自由な姿勢を取ることができ、背に座ることもできるので、リラックスした雰囲気でのコミュニケーションを誘います。多彩なレイアウトと張材の組み合わせで、様々なラウンジ空間にマッチします。

機能

Circular Design

持続可能な社会を目指し、環境負荷低減と長らくお使いいただくための工夫をしています。

再使用

800角のソファなので、組み換えが簡単。移動や改装でレイアウト変更があっても、再使用して長くお使いいただけます。

【レイアウト変更例】 大規模レイアウト

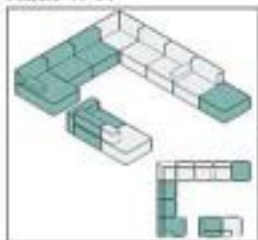

コンパクトなレイアウト2セット

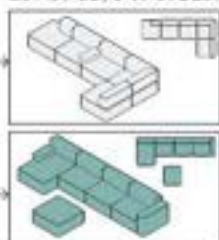

環境配慮張材

再生材使用率100%のツイルと、65%のインターロックを標準張材に採用しています。農業生地をリサイクルしたファブリック Twil【ツイル】

使用済みペットボトルをリサイクルしたファブリック Interlock【インターロック】



自由な姿勢が取れるゆったりサイズ

ゆったりとしたサイズで、自由な姿勢を取ることができ、リラックスしたコミュニケーションを促進します。クッションを使うと、少し背を立てて座ることができます。



低めの背高さ

オープンなリビングで、背にも懸けられるので、通りがかりなど偶発的な会話を誘います。



やわらかなデザイン

流線的で組み合わせやすい形状ながら、人が集まりたくなるやわらかなデザインです。



クッション

背の高いクッションは、腰から背中をしっかり包み込みます。ソファの背から飛び出すサイズ感でカジュアルな印象を与えます。背の低いクッションは、腰を支えます。見た目は落ちついた印象で、ラグジュアリーな空間やシックな空間にもぴったりです。



サイドクッション

隣の人との距離を程よく保ちます。スマホ等の小物を置いてお使いいただけます。空間のアセントとしても。



パーソナルテーブル

座下に脚間があるので、パーソナルテーブルを手元まで引いてご使用いただけます。
①組み合わされるパーソナルテーブルはWEBカタログをご覧ください。



OKAMURA WEBNAVI
Webに製品情報がごいます



素材セレクト
選べる
対応素材の一覧を
ご確認いただけます



スタイルプランナー
様々な
レイアウト例を
ご利用いただけます。

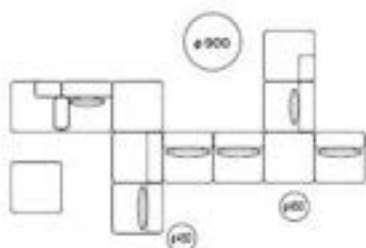

品名	品番	仕様	両数	
背付	M8B1AK	FHU7	7	
背なし	M8B1BK	FHU7	1	
背なし	M8B1BK	FHU2	2	
背(インセット左)付	M8B1EK	FHU7	2	
ライブスカフェテーブル	450Φ×620H	87BCBG	GGA6	1
ライブスプーフ	450Φ×500H	MS36HC	FNW7	1
ライブスプーフ	900Φ×420H	MS36ML	FNX1	1

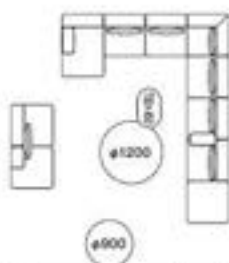

品名	品番	仕様	両数	
背付	M8B1AK	FHU7	3	
背付	M8B1AK	FGU2	3	
背なし	M8B1BK	FHU7	1	
コーナー	M8B1CK	FHU7	1	
背(インセット右)付	M8B1EK	FGU2	1	
背付ロング	M8B1FK	FGU2	1	
ライブスカフェテーブル	φ1200×420H	87BABU	MX62	1
ライブスカフェテーブル	750W×450D×520H	87BBCJ	MX62	1
ライブスプーフ	900Φ×420H	MS36ML	FNW5	1

※741 画像は特注サイズのラグです。

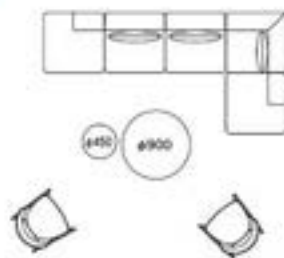

品名	品番	仕様	両数	
背付	M8B1AK	FHU1	2	
コーナー	M8B1CK	FHU1	1	
背(インセット右)付	M8B1DK	FHU1	1	
背(インセット左)付	M8B1EK	FHU1	1	
ライブスカフェテーブル	900Φ×420H	87BABU	SMEP7	1
ライブスカフェテーブル	450Φ×520H	87BBBG	SMEP7	1
ライブスラウンジチェア	L425BN	FXW3	1	
ライブスラウンジチェア	L425BN	FXW4	1	

※742

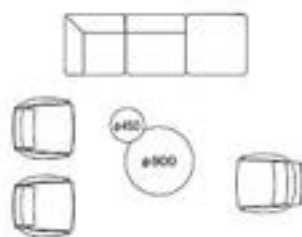

品名	品番	仕様	両数	
背付	M8B1AK	FGU2	1	
背なし	M8B1BK	FGU2	1	
コーナー	M8B1CK	FGU2	1	
ライブスカフェテーブル	900Φ×420H	87BABU	MP53	1
ライブスカフェテーブル	450Φ×620H	87BCBG	MP53	1
8FWS イージーチェア ローバック	8FWS1N	FS32	2	
8FWS イージーチェア ハイバック	8FWS8N	FR24	1	

※743 イージーチェアのみ別注

クリエイティブ
ファニチュア

DR-CT
ソリューション

ワークスペース

ホーム
ファニチュア

デスク

デスク周辺
オプション

リーディング

ミーティング
カフェテリア

ミーティング
カフェテリア

ソファ
ラウンジチェア

バーチェア

HLS/クリック

照明付照明器具

収納システム

ラグ

ロッカー

地震対策
防振器具

標準梱包仕様

セキュリティ
システム

WELL WORK
サポートツール

ワークサポート
ツール

エグゼクティブ
ファニチュア

会議セット

会議室
テーブルチェア

ロビーベンチ

窓口カウンター
設置

オフィスロー
アフレア

ソファ

背付



M8B1AK-FGU2

背なし



M8B1BK-FGU2

コーナー



M8B1CK-FGU2

タイプ	背付	背なし	コーナー
品番	M8B1AK	M8B1BK	M8B1CK
価格	FGU2	¥140,800	¥100,400
	FHU2	¥144,800	¥102,800
寸法	W800×D800×H650-SH380		W800×D800×H650-SH380



背 (インセット) 付

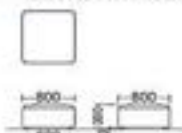

背付ロング

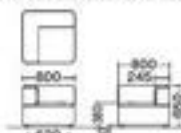

背・肘パネル付



M8B1EK-FGU2



M8B1FK-FGU2



M8B1HK-FGU2

タイプ	背 (インセット右) 付	背 (インセット左) 付	背付ロング	背・肘パネル (右) 付	背・肘パネル (左) 付
品番	M8B1DK	M8B1EK	M8B1FK	M8B1HK	M8B1HK
価格	FGU2	¥130,400	¥130,400	¥176,000	¥185,600
	FHU2	¥134,400	¥134,400	¥181,600	¥191,600
寸法	W800×D800×H650-SH380		W800×D1200×H650-SH380	W1020×D800×H650-SH380	



オプション



クッション 550W
M8B2CA-FXW ¥18,800
-FK ¥19,600
550W×410D×150H



クッション 690W
M8B2CB-FXW ¥18,400
-FK ¥19,200
690W×290D×150H



サイドクッション
M8B2SZ-FGU ¥39,000
-FHU ¥40,000
220W×500D×130H



ソファの連結
整然としたソファレイアウトをサポートする連結材を別途用意。
連結金具 別
MS612Y-gc29 ¥3,310

ソファ、サイドクッション 総合セカラー

総合セ コード	インターロック 色 両面材																ツイル 色 両面材 (防汚性)									
	FGU2 (ベージュ)	FGU3 (グレー)	FGU1 (ブルー)	FGU0 (ホワイト)	FGU4 (イロドリ)	FGU9 (セージ)	FGU5 (グリーン)	FGU7 (イエロー)	FGU6 (オレンジ)	FGU8 (レッド)	FHU7 (ベージュ)	FHU3 (グレー)	FHU2 (ブルー)	FKU1 (ベージュ)	FKU4 (グレー)	FKU6 (セージ)	FKU5 (グリーン)	FKU9 (イエロー)	FKU8 (オレンジ)	FKU0 (ホワイト)						
本体	FXW2	FXW3	FXW1	FXW0	FXW4	FXW9	FXW5	FXW7	FXW6	FXW8	FKY7	FKY3	FKY2	FKY1	FKY4	FKY6	FKY5	FKY9	FKY8	FKZ7						
玉縁	FKY7	FKY3	FKY2	FKY1	FKY4	FKY6	FKY5	FKY9	FKY8	FKZ7	FJW2	FJW3	FJW1	FJW0	FJW4	FJW9	FJW5	FJW7	FJW6	FJW8						

クッション カラー

インターロック 色 両面材



ツイル 色 両面材 (防汚性)



※インターロックは、パネル用とイス用の2つの仕様があり、徐々に物性が異なるため、色、柄に多少の差異がございます。現物サンプルでのご確認をお願い致します。
※ツイルの本体は防汚性です。防汚効果の持続性は、使用頻度や環境によって異なります。効果は永久的なものではありません。

共通仕様：芯材/合板 クッション/ウレタンフォーム 張材/ポリエステル

素材セレクト

他の素材もご用意しています。
詳しくは45頁をご覧ください。
(サンプルのご確認をお願いいたします)



クワドラ/デンマーク



ルーム/カナダアメリカ



カミラファブリクス/イギリス



ウルトラファブリクス/アメリカ日本



ノルテキスタイルズ/アメリカ

Lives Unit Sofa [ライブス ユニットソファ]

姿勢が良いから、くつろげる

ソファでリラックスしながら、快適に仕事ができるユニットソファです。

座り心地の良さはもちろん、配線機能も充実させ、ストレスなく長時間のパソコン作業が可能です。様々な組み合わせにより、多様なシーンに対応します。

集中作業とコミュニケーション

1人で集中作業を行う場合や、背面のエリアと仕切る場合などはパネルを取り付けます。パネルの有無によって集中作業とコミュニケーションを確保できます。



ソファ仕様:MMH6、パネル仕様:FXT1



ソファ仕様:FXW4



ソファ仕様:FXW3、パネル仕様:FXT2

機能



ソファであっても仕事に適した快適な座り心地を追求しました。



荷物や資料を置けるテーブルをご用意。(200/300/400/600W)



パソコン作業に必要な電源をユニットテーブルやテーブルに取り付けることができます。(ミーティング・ラウンジソファ背面下にも取り付け可能)



パネルは幅間なくぴったりとおさまります。また、芯材が木なので特注サイズでの対応も可能です。

カラー

ユニットソファ 組合せカラーコード

天板	天板				
	天板AM07 (ホワイト) ※1	天板AM01 (プラチナ) ※2	天板AM00 (のけのけ) ※2	天板AM02 (のけのけ) ※2	天板AM03 (プラチナ) ※2
素材					
FXW2 (ベージュ)	MMG2	MMH2	MMS2	MMJ2	MMK2
FXW3 (ダークブラウン)	MMG3	MMH3	MMS3	MMJ3	MMK3
FXW1 (グレー)	MMG1	MMH1	MMS1	MMJ1	MMK1
FXW0 (ダークグレー)	MMG0	MMH0	MMS0	MMJ0	MMK0
FXW4 (インディゴ)	MMG4	MMH4	MMS4	MMJ4	MMK4
FXW0 (セージ)	MMG9	MMH9	MMS9	MMJ9	MMK9
FXW5 (ダークグリーン)	MMG5	MMH5	MMS5	MMJ5	MMK5
FXW7 (イエロー)	MMG7	MMH7	MMS7	MMJ7	MMK7
FXW6 (チラコック)	MMG6	MMH6	MMS6	MMJ6	MMK6
FXW8 (パールピンク)	MMG8	MMH8	MMS8	MMJ8	MMK8

※1:天板(MG07) ※2:天板(MX01/MX00/MX02/MX03)

パネルカラー

インターロック 色 (両面)



※インターロックはパネル用とイス用の2つの色種があり、色々に個性が異なるため、色、柄に多少の差異がございます。現物サンプルでの確認をお願いいたします。



素材セレクト

ソファに関しては他の素材もご用意しています。詳しくは45頁をご覧ください。(サンプルでの確認をお願いいたします)

※■は在庫をご用意しておりますので、他の商品より早くお届けすることが可能です。

●価格は税抜き価格です。消費税を別途承ります。●価格には配送費、施工費は含まれておりません。別途申し受けます。

グリーン購入法
環境適合製品掲載

okamura 126

クリエイティブ
ファニチャー

DMCT
ソリューション

ワークスペース

ホーム
ファニチャー

デスク

デスク周辺
オプション

シーティング

ミーティング
ファニチャー

ミーティング
カンファレンス

ソファ
ラウンジチェア

パーティション

HUBソリューション

環境対応材料

収納システム

ラック

ロッカー

地震対策
対応品

標準仕様

セキュリティ
システム

WELのWork
サポートツール

ワークサポート
ツール

エグゼクティブ
ファニチャー

広域ネット

広域会議
テーブルチェア

ロビーベンチ

窓口カウンター
設置

オフィス・ロー
アセサリー

ソファ

カラー仕様コード #126

	300Wユニットテーブル付		200/300Wテーブル付		400/600Wテーブル付		ミーティング・ラウンジタイプ
	天板:ホワイト	天板:プライズウッド	天板:ホワイト	天板:プライズウッド	天板:ホワイト	天板:プライズウッド	
備考	配線キャップ付 (MX99, MX81はライトグレー、MX90, MX82, MX83はブラックです) 配線キャップの部分に電源コンセントを取付けられます。				テーブル下に電源コンセントを取付けられます。配線受材 (MB12ZZ) も手配してください。		ミーティング・ラウンジタイプの座面は座面下に、電源コンセントを■の位置に取付けられます。配線受材も手配してください。座面はテーブル付より少し硬めになっています。
形状 (4人分または5人分)							
	ホワイトフレーム○	黒色	ブラックフレーム●	黒色			MSU2EA-rww MSU1EA-rww ¥555,200
	価格	¥526,400	¥539,000	¥423,900	¥430,800		
1800W							
	ホワイトフレーム○	黒色	ブラックフレーム●	黒色			MSU2EB-rww MSU1EB-rww ¥378,100
	価格	¥456,500	¥464,500	¥368,100	¥373,100	¥354,400	¥356,300
1600W							
	ホワイトフレーム○	黒色	ブラックフレーム●	黒色			MSU2EC-rww MSU1EC-rww ¥374,200
	価格				¥358,800	¥360,400	¥348,200
1200W							
	ホワイトフレーム○	黒色	ブラックフレーム●	黒色			MSU2EE-rww MSU1EE-rww ¥282,200
	価格	¥267,800	¥274,100	¥223,400	¥228,400		
900W							
	ホワイトフレーム○	黒色	ブラックフレーム●	黒色			
	価格	¥241,200	¥245,000	¥196,800	¥199,300		
800W							
	ホワイトフレーム○	黒色	ブラックフレーム●	黒色			
	価格				¥192,300	¥193,100	

フレーム:脚・ビーム・中間脚

寸法図

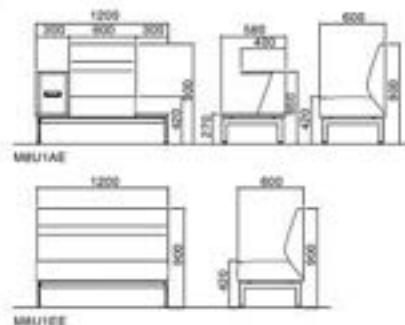

オプション

マルチコンセントユニット (2口タイプ)



④ DD885Y-GA45

電源 + USB
DD885Y-GA45 ¥16,400電源 + 電源
DD885Y-GA45 ¥9,900定格電圧120V、定格電流15A、コード長さ3m、1500Wまで。
GA45 (ホワイト)、GA44 (ブラック)
※GA45の中央部およびクランプ部分はグレー色です。

P370

配線受材

MB12ZZ-ZA75 ¥4,240
※配線受材は、テーブル下、ミーティング・ラウンジタイプに取り付ける部材です。必ず電源コンセント (ブラック) と一緒に手配してください。

ワイヤリングトレイ

M8U9BV-Z25 (520W) ¥11,900
M8U9BW-Z25 (720W) ¥13,300

連結金具 (2個セット)

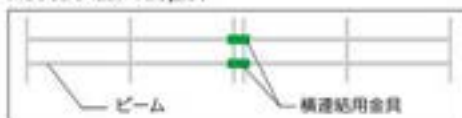
横連結用
M8U9BU-Z25 ¥23,200

ワイヤリングトレイの選び方

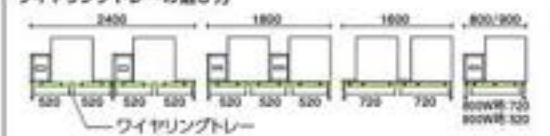

パネル

カラー仕様コード #126

【手配方法】

- ① **エンドパネルの有無を決める** ※バックパネルなしでは取り付けられません。
 ・エンドパネルなしの場合：不要
 ・エンドパネル有りの場合：M8U8ER, M8U8ELを1枚ずつ手配
- ② **バックパネルを選ぶ**
 ・エンドパネルなしの場合：バックパネル（エンドパネルなし用）から選ぶ
 ・エンドパネル有りの場合：バックパネル（エンドパネル連結用）から選ぶ
- ③ **中間パネルを選ぶ** ※バックパネルなしでは取り付けられません。
 ・パネル連結金具の表を参照して、AタイプまたはBタイプを、（バックパネルの枚数-1）枚手配。
 ※ソファがM8U1CB, M8U2CB, M8U1CC, M8U2CCの場合、（バックパネルの枚数+2）枚手配。
 ※ソファがM8U1EA, M8U2EA, M8U1EB, M8U2EB, M8U1EC, M8U2ECの場合、中間パネルは取り付けられません。
- ④ **バックパネルとエンドパネルの連結用金具を選ぶ**
 ・エンドパネルなしの場合：不要
 ・エンドパネル有りの場合：M8U8G1を2個手配
- ⑤ **バックパネル同士の連結用金具または、バックパネルと中間パネルの連結用金具を選ぶ**
 ・中間パネルなしの場合：バックパネル同士の連結用金具を、（バックパネルの枚数-1）個手配。
 ・中間パネル有りの場合：パネル連結金具の表を参照して、バックパネルと中間パネルの連結用金具を、（中間パネルの枚数）個手配。

配線経路と各部名称

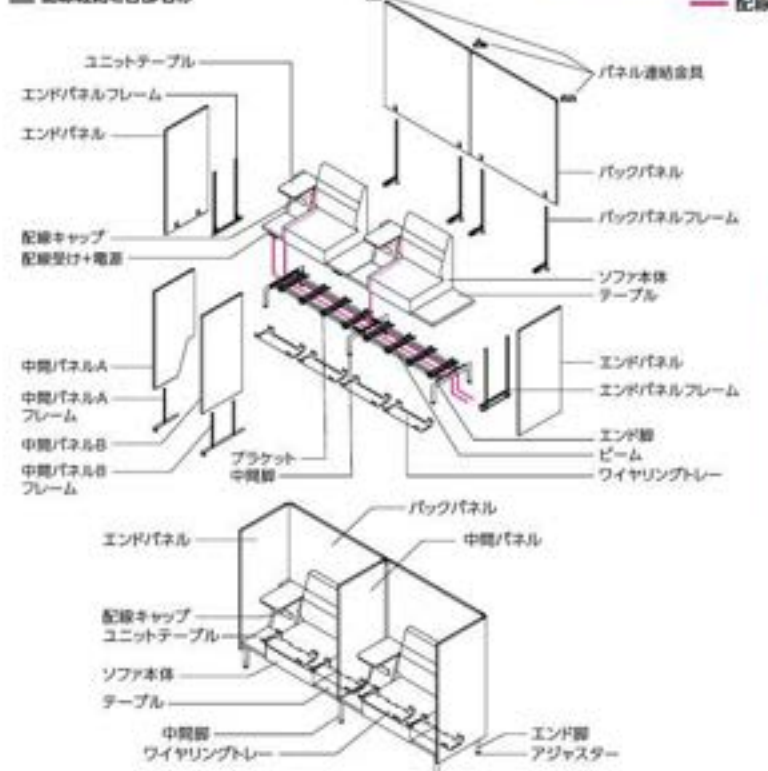

【手配例】

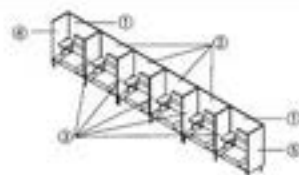
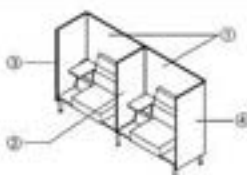

品番	名称	数量
M8U1AA	ソファ 2400W 300Wユニットテーブル付	1
① M8U8CA	バックパネル エンドパネル連結用 2400Wソファ用	2
② M8U8PC	中間パネル Bタイプ	1
③ M8U8ER	エンドパネル 右用	1
④ M8U8EL	エンドパネル 左用	1
M8U8G1	パネル連結金具 バックパネルとエンドパネルの連結用	2
M8U8G2	パネル連結金具 バックパネルと中間パネルの連結用 テーブルとユニットテーブルの間	1

品番	名称	数量
M8U1EB	ソファ 1800W ミーティングタイプ	3
① M8U8BC	バックパネル エンドパネルなし用 右用 900W	1
② M8U8BL	バックパネル エンドパネルなし用 連結用共通 900W	4
③ M8U8BD	バックパネル エンドパネルなし用 左用 900W	1
M8U8G4	パネル連結金具 バックパネル同士の連結用	5

品番	名称	数量
M8U1AA	ソファ 2400W 300Wユニットテーブル付	3
① M8U8CA	バックパネル エンドパネル連結用 2400Wソファ用	2
② M8U8BC	バックパネル エンドパネルなし用 連結用共通 1200W	4
③ M8U8PC	中間パネル Bタイプ	5
④ M8U8ER	エンドパネル 右用	1
⑤ M8U8EL	エンドパネル 左用	1
M8U8G1	パネル連結金具 バックパネルとエンドパネルの連結用	2
M8U8G2	パネル連結金具 バックパネルと中間パネルの連結用 テーブルとユニットテーブルの間	5

バックパネル（エンドパネルなし用）

W	右用		左用		単体用	
	品番	価格	品番	価格	品番	価格
1200	M8U8BA	¥93,100	M8U8BB	¥93,100	M8U8BG	¥95,700
900	M8U8BC	¥90,900	M8U8BD	¥90,900	M8U8BH	¥86,400
600	M8U8BE	¥87,300	M8U8BF	¥87,300	M8U8BJ	¥82,900

バックパネル（エンドパネル連結用）

W	品番	価格
2400Wソファ用 ※ソファ1台につき2枚手配	M8U8CA	¥ 97,500
1800Wソファ用 ※ソファ1台につき2枚手配	M8U8CC	¥ 94,800
1600Wソファ用 ※ソファ1台につき2枚手配	M8U8CE	¥ 91,700
1200Wソファ単体用	M8U8CG	¥104,100
900Wソファ単体用	M8U8CH	¥ 95,300
800Wソファ単体用	M8U8CJ	¥ 91,700

バックパネル（エンドパネルなし・連結用共通）

※ソファを2連以上つなげる場合にご利用

W	中間	
	品番	価格
1200	M8U8BK	¥97,500
900	M8U8BL	¥94,800
600	M8U8BM	¥91,700

エンドパネル

右用		左用	
品番	価格	品番	価格
M8U8ER	¥84,200	M8U8EL	¥84,200

中間パネル

フレーム色	Aタイプ		Bタイプ	
	品番	価格	品番	価格
ホワイト	M8U8FB	¥75,600	M8U8FD	¥80,600
ブラック	M8U8FA	¥75,600	M8U8FC	¥80,600

パネル連結金具

バックパネルとエンドパネルの連結用		バックパネル同士の連結用	
品番	価格	品番	価格
M8U8G1	¥4,860	M8U8G4	¥3,550

パターン	テーブルとテーブルの間		ソファとテーブルの間		ソファとユニットテーブルの間		テーブルとユニットテーブルの間	
	品番	価格	品番	価格	品番	価格	品番	価格
中間パネルタイプ			Bタイプ		Bタイプ		Aタイプ	
バックパネルと			M8U8G3	¥5,320	M8U8G5	¥8,660	M8U8G2	¥8,660
中間パネルの連結用								

共通仕様：ソファフレーム/スチール 脚/アルミダイキャスト テーブル天板、ユニットテーブル/メラミン化粧板 ソファ座面/布張り パネル/表面材：布張り 芯材：白板、パーティクルボード

※ ■ は在庫をご用意しておりますので、他の商品より早くお届けすることが可能です。

● 価格は税抜き価格です。消費税を別途承ります。● 価格には配送費、施工費は含まれておりません。別途申し受けます。

クリエイティブ
フクロクマD&T
ソリューション

ワークスペース

ホーム
ファニチャー

デスク

デスク周辺
オプション

椅子/ソファ

ミーティング
クリエイティブミーティング
クリエイティブ
テーブルソファ
ラウンジチェア

パーティション

HDLスクリーン

照明/照明器具

収納システム

ラック

ロッカー

地域別
営業所

営業所/店舗

セキュリティ
システムWEL & Work
サポート
ツールワークサポ
ート
ツールエグゼクティブ
ファニチャー

店舗/ネット

店舗/ネット
ファニチャー

ローベント

店舗/ネット
ファニチャー店舗/ネット
ファニチャー店舗/ネット
ファニチャー店舗/ネット
ファニチャー店舗/ネット
ファニチャー

Lives Collaboration Sofa

[ライブス コラボレーションソファ]

安心安全 Level 2 Indoor Advantage Gold GW+ WELL PLUS



自由がもたらす、柔軟性

はたらくスペースの中で、人と人の距離感をやさしくかたち作るソファです。そっと触れたいような優しさをまとうデザインと、こまやかな使い勝手を両立させました。

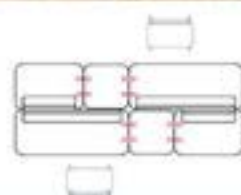
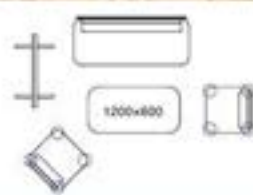
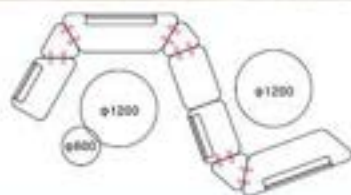

品名	品番	仕様	数量
ソファ 片側外向き左翼形	MBF1GL	F50A	1
ソファ 両側内向き翼形	MBF1NA	F51A	1
ソファ 背なし900W	MBF1BH	FWS6	1
ソファ 直線900W	MBF1AH	F51A	1
ソファ 両側内向き翼形	MBF1NA	F50A	1
サイドテーブル 両連結タイプ 三角形A	MBF7WA	MEP4	2
サイドテーブル 両連結タイプ 三角形B	MBF7WB	MEP4	1

※中央のテーブルは別途手配してください。

品名	品番	仕様	数量
ソファ 直線1500W	MBF1AD	FNS7	1
バックパネル 直線1500W用	MBFSAD	FXT2	1
ソファ キャスター付 600W	MBFCAK	FWS6	1
ソファ キャスター付 600W	MBFCAK	FWSA	1

※中央のテーブル、ホワイトボードは別途手配してください。

品名	品番	仕様	数量
ソファ 直線1500W	MBF1AD	FND1	1
ソファ 直線1500W	MBF1AD	FND0	1
ソファ 直線900W	MBF1AH	FND4	2
サイドテーブル 両連結タイプ 典型A	MBF7WS	M383	2
パーソナルテーブル	MBF7PT	MDY6	2

機能



キャスター付ソファ

少し場所をずらしたり、相手との距離感を自由に調整できるキャスター付ソファを提案。



サイドテーブル

荷物を置くだけでなく、人と「ちょうどいい」距離感を保ちます。



パーソナルテーブル

手元に引き寄せて使うことができ、ソファに座りながらPC作業などが可能です。



スタンドパネル

優しく視線を遮る折り下げパネル。ソファの側などの好きな場所に設置することができます。



電源

座面下には電源コンセントを設置することが可能です。



okamura WEBNAVI
Webに製品情報がございます



スタイルプランナー
様々なレイアウト例をご用意しています。

レイアウト例

※テーブル等は別途手配ください。

チーム/ペアワーク

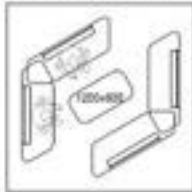

- ①ソファ 両側内向き異形 MBF1NA ×4
- ②脚上サイドテーブル異形天板 MBF7ZV ×2

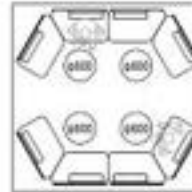

- ①ソファ 片側内向き右異形 MBF1NR ×4
- ②ソファ 片側内向き左異形 MBF1NL ×4
- ③バックパネル 片側内向き異形用 MBF5NW ×8

ソロワーク



- ①ソファ 直線900W MBF1AH ×4
- ②サイドテーブル 片連結角型B MBF70H ×4
- ③バックパネル 直線900W用 MBF5AH ×4
- ④パーソナルテーブル MBF7PT ×4



- ①ソファ 片側内向き右異形 MBF1NR ×1
- ②ソファ 両側内向き異形 MBF1NA ×1
- ③ソファ 片側内向き左異形 MBF1NL ×1
- ④キャスター付ソファ 直線900W MBFCAH ×1

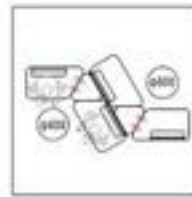

- ①ソファ 片側内向き左異形 MBF1NL ×2
- ②ソファ 片側外向き右異形 MBF1GR ×2
- ③サイドテーブル 片連結三角形A MBF7KA ×2
- ④バックパネル 片側外向き異形用 MBF5GW ×2

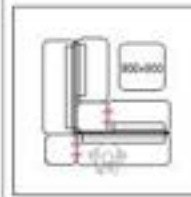

- ①ソファ 直線1200W MBF1AG ×2
- ②ソファ 直線1800W MBF1AA ×2
- ③バックパネル 直線1800W用 MBF5AA ×2
- ④サイドテーブル 片連結角型A MBF7KS ×2

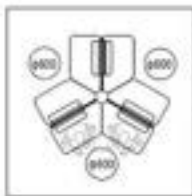

- ①ソファ 片側内向き右異形 MBF1NR ×3
- ②ソファ 片側内向き左異形 MBF1NL ×3
- ③バックパネル 片側内向き異形用 MBF5NW ×3

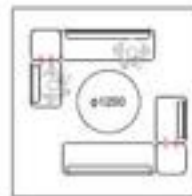

- ①ソファ 直線1800W MBF1AA ×2
- ②ソファ 直線900W MBF1AH ×2
- ③サイドテーブル 片連結角型A MBF7KS ×2



- ①ソファ 両側外向き異形 MBF1GA ×3

ソファ

カラー仕様コード #131



直線タイプ・異形タイプ

直線タイプ	直線タイプ スタンダード						直線タイプ 背なし		
	1800W	1500W	1200W	900W	600W	1200W	900W	600W	
品番	MBF1AA	MBF1AD	MBF1AG	MBF1AH	MBF1AK	MBF1BG	MBF1BH	MBF1BK	
インターロック	¥258,600	¥249,700	¥241,400	¥225,200	¥153,300	¥158,100	¥148,500	¥104,800	
ツイル	¥269,000	¥258,800	¥249,000	¥231,100	¥157,200	¥163,200	¥150,300	¥107,100	
OKマイティ	¥286,000	¥275,200	¥265,700	¥243,000	¥161,500	¥172,300	¥157,000	¥110,100	
背なし	異形タイプ								
	両側内向き異形	両側外向き異形	片側内向き左異形	片側内向き右異形	片側外向き左異形	片側外向き右異形			
品番	MBF1NA	MBF1GA	MBF1NL	MBF1NR	MBF1GL	MBF1GR			
インターロック	¥258,200	¥258,200	¥240,000	¥240,000	¥240,000	¥240,000			
ツイル	¥267,100	¥267,100	¥247,300	¥247,300	¥247,300	¥247,300			
OKマイティ	¥276,700	¥276,700	¥259,300	¥259,300	¥259,300	¥259,300			

※は標準電源取付可能位置です。別途配線受材と電源を手配してください。

キャスター付

直線タイプ	直線タイプ スタンダード		直線タイプ 背なし		異形タイプ			
	900W	600W	900W	600W	片側内向き左異形	片側内向き右異形	片側外向き左異形	片側外向き右異形
品番	MBFCAH	MBFCAK	MBFCBH	MBFCBK	MBFCNL	MBFCNR	MBFCGL	MBFCGR
インターロック	¥232,800	¥180,900	¥154,100	¥112,400	¥247,600	¥247,600	¥247,600	¥247,600
ツイル	¥238,700	¥184,800	¥157,900	¥114,700	¥254,900	¥254,900	¥254,900	¥254,900
OKマイティ	¥250,600	¥189,100	¥164,600	¥117,700	¥266,900	¥266,900	¥266,900	¥266,900

オプション



ソファ連結金具(2個セット)
MBF75K-Z25 ¥7,520
整然としたソファレイアウトをサポートする連結材を別途用意。
※キャスター付には取付できません。
※連結1箇所につき1点手配ください。

マルチコンセントユニット(2口タイプ)



電源+USB
DD888Y-GA4 ¥16,400
電源+電源
DD885Y-GA4 ¥9,900
定格電圧125V。定格電流15A。コード長さ3m。1500Wまで。
GA45(ホワイト)、GA44(ブラック)
※GA40中央部およびクランプ部はグレー色です。

配線受材

MB12ZZ-Z25 ¥4,240
※ソファ座下に取付可能な配線受材です。必ず電源コンセントと一緒に手配してください。

バックパネル



④
直線タイプ 1800W用パネル
M8F5AA-FXT8 ¥89,530

※画像のソファは別売です。

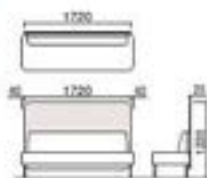

	品番	インターロック	ツイル	備考:対象ソファ
直線1800W/両側内向き異形	M8F5AA	¥89,530	¥101,930	M8F1AA/M8F1NA
直線1500W	M8F5AD	¥83,230	¥ 93,830	M8F1AD
直線1200W/両側外向き異形	M8F5AG	¥71,830	¥ 80,530	M8F1AG/M8F1GA
直線900W	M8F5AH	¥61,730	¥ 68,230	M8F1AH
直線600W	M8F5AK	¥54,330	¥ 58,530	M8F1AK
片側内向き異形左/右	M8F5NW	¥71,430	¥ 79,530	M8F1NL/M8F1NR
片側外向き異形左/右	M8F5GW	¥61,230	¥ 67,130	M8F1GL/M8F1GR
直線900W キャスター付用	M8F5UW	¥72,330	¥ 78,830	M8F1UH
片側内向き異形左/右 キャスター付用	M8F5UW	¥82,030	¥ 90,130	M8F1UL/M8F1UR
片側外向き異形左/右 キャスター付用	M8F5SW	¥71,830	¥ 77,730	M8F1SL/M8F1SR

※背付きソファのみ取付可能です。

※インターロックはパネル用とイス用で2つの仕様があり、色、柄に多少の差異がございます。

カラー

インターロック



※インターロックはパネル用とイス用の2つの仕様があり、色、柄に多少の差異がございます。現物サンプルでの確認をお願いいたします。

ツイル



※防汚効果の特長は、使用頻度や環境によって異なります。効果は永久的なものではありません。

オプション

サイドテーブル

取付図	天板形状	角型A	角型B	三角形A	三角形B
		600	580	530	444
両連結タイプ	M8F7WS	M8F7WH	M8F7WA	M8F7WB	
	¥36,740	¥35,440	¥40,240	¥39,740	
片連結タイプ	M8F7KS	M8F7KH	M8F7KA	M8F7KB	
	¥45,720	¥42,420	¥40,240	¥39,740	
単体タイプ	M8F7TS		M8F7TA		
	¥52,700		¥47,220		

座上サイドテーブル

取付図	天板形状	長方形	異形
		品番	M8F7ZE
	価格	¥77,300	¥83,200

①②③④⑤⑥⑦⑧⑨⑩⑪⑫⑬⑭⑮⑯⑰⑱⑲⑳㉑㉒㉓㉔㉕㉖㉗㉘㉙㉚㉛㉜㉝㉞㉟㊱㊲㊳㊴㊵㊶㊷㊸㊹㊺㊻㊼㊽㊾㊿

※サイドテーブル(異形タイプ)はキャスター付ソファには連結できません。サイドテーブル同士の連結はできません。

組合せカラー

天板	フレーム	
	ZA75 (2色ホワイト)	Z25 (ブラック)
MX61 (プライズウッドライト) ※1	MU03	MDY7
MX60 (プライズウッドナチュラル) ※1	MU07	MFY7
MX62 (プライズウッドミディアム) ※1	MU04	MDY8
MX63 (プライズウッドダーク) ※1	MU05	MDY9
MEP4 (ピンテージエルム)	MGM4	MGL4
MEP1 (チョークドエルム)	MGM1	MGL1
MEP2 (ソーンオーク)	MGM2	MGL2
MEP3 (ラストックパイン)	MGM3	MGL3

※①②③④⑤⑥⑦⑧⑨⑩⑪⑫⑬⑭⑮⑯⑰⑱⑲⑳㉑㉒㉓㉔㉕㉖㉗㉘㉙㉚㉛㉜㉝㉞㉟㊱㊲㊳㊴㊵㊶㊷㊸㊹㊺㊻㊼㊽㊾㊿

※サイドテーブル両連結タイプは天板部の仕様コードから選べください。

パーソナルテーブル



M8F7PT-M
¥62,700
600W×440D×794H
天板600W×300D、天板高さ700H

スタンドパネル



ホワイトフレーム
M8F7FW-H308
¥52,600
ブラックフレーム
M8F7FB-H308
¥52,600
545W×300D×1450H

サイドテーブルは全てのタイプのソファ同士、背の向きを変えても連結が可能です。



座上サイドテーブルの異形タイプは異形ソファ同士の中間のみレイアウト可能です。※キャスター付を避く



異形ソファとサイドテーブルの組み合わせで様々な角度にレイアウトできます。

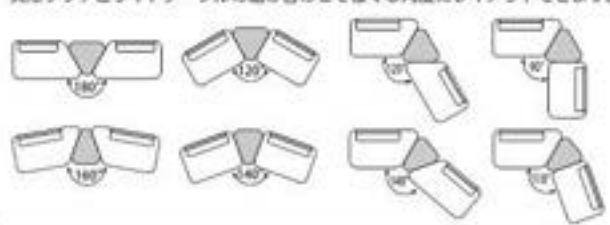

ソファカラー

組合せコード	インターロック																	ツイル																	OKマイティ
	FNS2	FNS3	FNS1	FNS0	FNS4	FNS9	FNS5	FNS7	FNS6	FNS8	F57A	F53A	F52A	F51A	F54A	F56A	F55A	F59A	F58A	F50A	PF52	PF51	PF54	PF55	PH09										
背座	FXW2	FXW3	FXW1	FXW0	FXW4	FXW9	FXW5	FXW7	FXW6	FXW8	FKY7	FKY3	FKY2	FKY1	FKY4	FKY6	FKY5	FKY9	FKY8	FKZ7	PB24	PB20	PD31	PD32	PD33										
玉座	FKY7	FKY3	FKY2	FKY1	FKY4	FKY6	FKY5	FKY9	FKY8	FKZ7	FJW2	FJW3	FJW1	FJW0	FJW4	FJW9	FJW5	FJW7	FJW6	FJW8	PB24	PB20	PD31	PD32	PD33										
脚	ZA75(ホワイト)																																		
組合せコード	FND2	FND3	FND1	FND0	FND4	FND9	FND5	FND7	FND6	FND8	F67B	F63B	F62B	F61B	F64B	F66B	F65B	F69B	F68B	F60B	PH56	PH05	PH07	PH06	PH08										
背座	FXW2	FXW3	FXW1	FXW0	FXW4	FXW9	FXW5	FXW7	FXW6	FXW8	FKY7	FKY3	FKY2	FKY1	FKY4	FKY6	FKY5	FKY9	FKY8	FKZ7	PB24	PB20	PD31	PD32	PD33										
玉座	FKY7	FKY3	FKY2	FKY1	FKY4	FKY6	FKY5	FKY9	FKY8	FKZ7	FJW2	FJW3	FJW1	FJW0	FJW4	FJW9	FJW5	FJW7	FJW6	FJW8	PB24	PB20	PD31	PD32	PD33										
脚	Z25(ブラック)																																		

※インターロックはパネル用とイス用の2つの仕様があり、色、柄に多少の差異がございます。現物サンプルでの確認をお願いいたします。
※ツイルの本体は防汚性です。防汚効果の特長は、使用頻度や環境によって異なります。効果は永久的なものではありません。

ソファ共通仕様: 表面材/クロス クッション材/ウレタン 脚/スチールパイプ
スタンドパネル共通仕様: フレーム/スチールパイプ パネル/電化ビニル 用り留め/ナイロンベルト



※詳細は45頁をご覧ください。
(サンプルでの確認をお願いいたします)

ソロタイプ **完成品** **Level 2** **Inner Advantage Gold** **GW+** **WLL PLUS**



左から1番目・3番目:ソファ MBF1TN-FNS2+テーブル MBF7CT-MGM4+パネル MBF5BT-FPW5
左から2番目:ソファ MBF1TN-FNS6+テーブル MBF7CT-MGM4+パネル MBF5BT-FPW1



ソファでゆったりとくつろぎながら働けるテーブル付のソファです。レイアウトや使い方に合わせて動かすことができるキャスター付タイプも届きます。



機能



タブレット

ノートパソコンを余裕をもって置くことができる天板サイズです。また、立ち座りがしやすいように150°回転します。さらに、座席の天板にはちょっとした荷物を置くことも可能です。

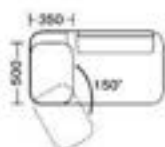

コンセント付テーブル

電源コンセントが天板裏に埋め込まれているため簡単に電源の抜き差しができます。



キャスターストッパー

手前に動かせるキャスタータイプも届きます。座面手前側のキャスターにはストッパーがあり、使用時の安定性も確保できます。



ブースパネル素材

しっかりと視線を通るクロスタイプと、窓の近くに置いても柔らかく光を通すシアタイプの2種類を届きます。*シアタイプの透け感の色味によって異なります。

手配方法 ①～③それぞれお選びください。

① ソファ ② テーブル ③ ブースパネル

手配例

ブースパネル付		合計 ¥552,100
① ソファ	MBF1TC-F67B	
② テーブル	MBF7CT-MGL3	
③ ブースパネル	MBF5BT-FKY8	
ブースパネルなし		合計 ¥364,300
① ソファ	MBF1TC-F67B	
② テーブル	MBF7CT-MGL3	

① ソファ (テーブル取付用) **必須**

キャスター脚
MBF1TC-FND(C,FNS) ¥257,700
+FE3L,FCA ¥265,000

アジャスター脚
MBF1TN-FND(C,FNS) ¥249,000
+FE3L,FCA ¥257,300

ソファの価格をゼロから+131

② テーブル **必須**

コンセント付
MBF7CT-MGL3 ¥118,300

コンセントなし
MBF7NT-MGL3 ¥101,600

テーブルの価格をゼロから+131

③ ブースパネル **任意**

クロスタイプ
MBF5BT-FKY1,FKZ7 ¥167,800

シアタイプ
MBF5BT-FPW1 ¥179,800

ブースパネル

クロスタイプ (ツイル) **色** (無地) (防汚性)

FKY7 (ベージュ)	FKY3 (ライトグレー)	FKY2 (ブルー)	FKY1 (ダークグレー)	FKY4 (ダークブルー)
FKY6 (セージ)	FKY5 (ダークグリーン)	FKY9 (アイログリーン)	FKY8 (テラコッタ)	FKZ7 (パールピンク)

シアタイプ **色**

FPW1 (グリッドホワイト)	FPW2 (グリッドダークグレー)	FPW4 (グリッドセージ)
FPW3 (グリッドダークグリーン)	FPW5 (グリッドベールピンク)	

※防汚効果の持続性は、使用頻度や環境によって異なります。効果は永久的なものではありません。

ソファ共通仕様: 表面材/クロス クッション材/ウレタン 脚/スチールパイプ

* 色は在庫をご用意しておりますので、他の商品より早くお届けすることが可能です。
● 価格は税抜き価格です。消費税を別途承ります。● 価格には配送費、施工費は含まれておりません。別途申し受けます。

Lives Nesting Chair [ライブス ネスティングチェア]

Indoor Advantage Gold GW+ WEI PLUS



81S9AZ-FXW2

居心地良く、軽快に

カジュアルなミーティングに便利なキャスター付きのネスティングチェアです。身体の向きを変えたり、ちょっとした移動がとてもスムーズなので、アクティブな話し合いを促します。ぬくもりを感じさせる美しい木目が、居心地の良い空間をつくります。



チェア:81S9CB-FXW1, テーブル:87AEAE-MDA6



チェア:81S9AZ-FXW8, テーブル:87AHAL-MDB4



バックなし

125mm

座パッド付

125mm

L470
L480
W545
H425
H600L470
L480
W545
H425
H600L470
L480
W545
H425
H600

機能



足を踏の上昇することでネスティング収納が可能です。
※台収納時の収納寸法 (mm)
560W×315×90-111×125D×350H



木のぬくもりを感じる成型合板の背と座は、座る人を包み込むような感触を届けています。



座パッドタイプはより柔らかい心地を提供します。

カラー(シェル)

プライズウッド

ティンバーウッド



MX51 MX50 MX52 MX53 MW74 MW71 MW72 MW73
プライズウッド (ベージュ) プライズウッド (ダーク) プライズウッド (ダーク) プライズウッド (ダーク) ティンバーウッド (オーク) ティンバーウッド (オーク) ティンバーウッド (オーク) ティンバーウッド (オーク)

カラー(パッド)

インターロック



FXW2 FXW3 FXW1 FXW0 FXW4 FXW9 FXW5
(ベージュ) (ダーク) (グレー) (インディゴ) (セージ) (ダークグリーン)

FXW7 FXW6 FXW8
(イエロー) (テラコッタ) (ペールピンク)

共通仕様:
背・座・成型合板 脚フレーム/スチールパイプ粉体塗装 キャスター/ナイロン双輪キャスターφ50mm

■材料セレクト
他の張材もご用意しています。詳しくは45頁をご覧ください。(サンプルでの確認をお願いいたします)

① ナイロンキャスターはカーペットのような柔らかい床に適しています。Pタイルなどの硬質床にはウレタンキャスターもしくはゴムキャスターが適しています。 **仕様402**

フレーム	シェルカラー	バックなし	座パッド付
ホワイト	プライズウッドライト	81S9AY-MX51 ¥96,300	81S9AZ-FXW2 ¥98,200
	プライズウッドナチュラル	81S9HY-MX50 ¥96,300	81S9HZ-FXW2 ¥98,200
	プライズウッドホワイト	81S9BY-MX52 ¥96,300	81S9BZ-FXW2 ¥98,200
	ティンバーウッド	81S9CY-MX53 ¥96,300	81S9CZ-FXW2 ¥98,200
	ティンバーウッド	81S9DY-MW74 ¥96,300	81S9DZ-FXW2 ¥98,200
	ティンバーウッド	81S9EY-MW73 ¥96,300	81S9EZ-FXW2 ¥98,200
	ティンバーウッド	81S9FY-MW75 ¥96,300	81S9FZ-FXW2 ¥98,200
	ティンバーウッド	81S9AA-MX51 ¥96,300	81S9AB-FXW2 ¥98,200
	ティンバーウッド	81S9HA-MX50 ¥96,300	81S9HB-FXW2 ¥98,200
	ティンバーウッド	81S9BA-MX52 ¥96,300	81S9BB-FXW2 ¥98,200
	ティンバーウッド	81S9CA-MX53 ¥96,300	81S9CB-FXW2 ¥98,200
	ティンバーウッド	81S9DA-MW71 ¥96,300	81S9DB-FXW2 ¥98,200
ブラック	ティンバーウッド	81S9GA-MW74 ¥96,300	81S9GB-FXW2 ¥98,200
	ティンバーウッド	81S9EA-MW72 ¥96,300	81S9EB-FXW2 ¥98,200
	ティンバーウッド	81S9FA-MW73 ¥96,300	81S9FB-FXW2 ¥98,200
	ティンバーウッド	81S9GA-MW74 ¥96,300	81S9GB-FXW2 ¥98,200

寸法

560W×545D×435SH-820H 560W×545D×435SH-820H

Lives Folding Chair [ライブス フォールディングチェア]

Inter Adhese Gold GW+ WEL PLUS (ローリーは除く)



折りたたむのに、快適

座り心地にこだわったフォールディングチェアです。必要な時にサッと取り出して使えるのでサブチェアとして使い勝手が良く、シンプルなフォルムが空間に馴染みます。座り心地が良いので、長時間座るセミナーなどでも活躍します。



チェア:8159CX,8159DX, テーブル:37AEAJ-MDA7



チェア:8159BX-FXW

ブレンタイプ



8159BZ-G726

座パッドタイプ



8159BX-FXW1

シェルカラー	ブレンタイプ		座パッドタイプ	
グレー	8159BZ-G726	¥28,600	8159BX-FXW1	¥34,200
ブラック	8159AZ-G721	¥28,600	8159AX-FXW1	¥34,200
セージ	8159CZ-GD11	¥28,600	8159CX-FXW9	¥34,200
イエロー	8159DZ-GD13	¥28,600	8159DX-FXW7	¥34,200

寸法・質量
 外寸/485W×535D×420SH-770H
 折りたたみ寸法/1150×1000H
 質量/4.7kg

外寸/485W×535D×420SH-770H
 折りたたみ寸法/1350×1000H
 質量/5.4kg

専用ローリー



8159BD-FXD ¥65,700

518W×825D×830H (イス積載時1120H)
 収納台数8台 フレーム22.2φ ペールグレー塗装
 カラー (不燃形): FCJ (ブラック), FXZ7 (ライト
 グレー), FC8 (セージ), FC9 (イエロー)

フォールディングチェア共通ローリー



H146DR-Z721 ¥76,000

718W×850D×800H (イス積載時1071H)
 収納台数14台 フレーム22.2φ メラミン
 焼付塗装 転倒防止ベルト付

機能



4本脚構造なので、脚抜けが良く、立ち上がりやすいです。座パッドタイプは布パネを内蔵することでさらさら座り心地を実現しました。



専用のローリーに収納可能。横から出し入れができるので、女性でも扱いやすいです。



背はさみを防止するため、座と脚の接点を大きくしています。



安全性を追求したシリンダー方式。座を傾くと同時に連結部のパイプが後面のパイプの中に収まる構造です。

本体カラー



0726 (グレー) 0721 (ブラック) GD11 (セージ) GD13 (イエロー)

カラー インターロック



FXW2 (ベージュ) FXW3 (ダークブラウン) FXW1 (グレー) FXW0 (ダークブルー) FXW4 (インディゴ) FXW9 (セージ) FXW5 (ダークグリーン)
 ※インターロックはパネル用とイス用の2つの仕様があり、色・柄に多少の差異がございます。現物サンプルでのご確認をお願いいたします。

FXW7 (イエロー) FXW6 (チラコッタ) FXW8 (パールピンク)

共通仕様:
 背・座シェル/PP樹脂成型品 脚フレーム/スチールパイプ (22.2mmφ) 脚底塗装 脚底/ナイロン

素材セレクト
 他の素材もご用意しています。詳しくは45頁をご覧ください。(サンプルでのご確認をお願いいたします)

※ ■ は在庫をご用意しておりますので、他の商品より早くお届けすることが可能です。

● 価格は税抜き価格です。消費税を別途承ります。● 価格には配送費、施工費は含まれておりません。別途申し受けます。

グリーン購入法
 環境適合製品掲載

okamura 134

クリエイティブ
ファニチャーDR-ICT
ソリューション

ワークスペース

ホーム
ファニチャー

デスク

デスク周辺
オプション

シーティング

ミーティング
カフェテリアミーティング
カフェテリアソファ
ラウンジチェア

パーティション

HUBソリューション

建築材料関係

収納システム

ラック

ロッカー

会議対策
応答器

建築資材関係

セキュリティ
システムWEL plus
サポートツールワークサポート
ツールエグゼクティブ
ファニチャー

店舗セット

店舗自備
テーブルチェア

ローベント

窓口カウンター
設置オフィス/ロー
アセサリー

Lives Café Chair

[ライブス カフェチェア]

Value Advantage Gold GW+ WELL PLUS (ドローリーは除く)



ナチュラルで、心地良い

飽きのこないシンプルなフォルムのカフェチェアです。育もたれと座面の緩やかなカーブが空間にやわらかさやあたたかみをプラス。脚と座面の組み合わせによって印象が大きく変わるので、つくりたい空間のイメージに合わせて、カスタマイズすることができます。



チェアL423BG-FXW□、テーブル37ABAD-MDB4(119個)



チェアL423AK-FXW□、テーブル37ABCP-MDA7(119個)

ラインナップ

シェルタイプ



パッドなし/突板 パッドなし/メラミン 座パッド付/突板 座パッド付/メラミン



背座パッド付/突板 張りぐるみ キルティング

脚カラー



白 緑 木 黒



チェアタイプ



4本脚

クローズ脚

ハイチェア



5本脚

木脚

機能



育もたれの有機的な曲線が適度なリラックス感をもたらします。



座パッド付タイプ・背座パッド付タイプ・張りぐるみタイプは、柔らかい座り心地。



キルティングタイプはさらにふっくらと柔らかい座り心地。リビングテイストのデザインです。(前面のみキルティング)



4本脚・クローズ脚・ハイチェアはスタッキング時に座面を傷めないよう背面にカバーが付いています。



5本脚タイプは背面下のレバーで高さ調整が可能です。(調整範囲90mm)



4本脚、クローズ脚チェアはドローリーへの乗置が可能です。
スタッキングチェア共通ドローリー(4本脚・クローズ脚)
H146DS-2721 W72,000
718W×350D×800H(ドローリー寸法)





パッドなし

Table with columns: フレームカラー, シェルタイプ, 4本脚, クローズ脚, ハイチェア, 5本脚. Rows include White and Black color options for various models.

パッドなし

Table with columns: フレームカラー, シェルタイプ, 木脚. Rows include White and Black color options for models L423MC, L423MD, L423MA, and L423MB.

座パッド付

Table with columns: フレームカラー, シェルカラー, 4本脚, クローズ脚, ハイチェア, 5本脚. Rows include White and Black color options with seat pads for various models.

座パッド付

Table with columns: フレームカラー, シェルカラー, 木脚. Rows include White and Black color options with seat pads for models L423NP, L423NQ, L423NV, L423MP, L423MQ, and L423MY.

背座パッド付

Table with columns: フレームカラー, シェルカラー, 4本脚, クローズ脚, ハイチェア, 5本脚. Rows include White and Black color options with backrest pads for various models.

背座パッド付

Table with columns: フレームカラー, シェルカラー, 木脚. Rows include White and Black color options with backrest pads for models L423MX and L423MY.

張りぐるみ

Table with columns: フレームカラー, シェルカラー, 4本脚, クローズ脚, ハイチェア, 5本脚. Rows include White and Black color options with full upholstery for various models.

張りぐるみ

Table with columns: フレームカラー, シェルカラー, 木脚. Rows include White and Black color options with full upholstery for models L423MO and L423MP.

キルティング

Table with columns: フレームカラー, シェルカラー, 4本脚, クローズ脚, ハイチェア, 5本脚. Rows include White and Black color options with quilting for various models.

キルティング

Table with columns: フレームカラー, シェルカラー, 木脚. Rows include White and Black color options with quilting for models L423MH and L423MH.

カラー(シェル)

Color selection table for shells with columns for Melamine, Melamine (Timber-wood), and Veneer. Includes color codes like MW29, MW28, MW74, MW71, MW72, MW73, WG47, WG46, WG48, WG49, WG45.

カラー(パッド)

Color selection table for pads with columns for Interlock and Material. Includes color codes like FXW2, FXW3, FXW1, FXW0, FXW4, FXW9, FXW5, FXW7, FXW6, FXW8.

OKマテリアル

Material selection table with columns for PB24, PB20, PD31, PD32, PD33. Includes color codes like PB24 (ベッコ-ブルー), PB20 (ネオブラック), PD31 (セージ).

共通仕様: シェル/ラバーウッド成型合板メラミン張りまたはビーチ成型合板 ビーチ突板塗装仕上げ 座裏カバー(ABS樹脂成型品)脚フレーム/スチールパイプ (4本脚: 15.9mmφ, クローズ脚: 12.7mmφ) 粉体塗装 脚端/ナイロン キャスター/ナイロン 2輪φ60mm

* 在庫を ご用意願っておりますので、他の商品より早くお届けすることが可能です。
● 価格は税抜き価格です。消費税を別途承ります。● 価格には配送費、施工費は含まれておりません。別途申し受けます。



Lives Lounge Chair [ライブス ラウンジチェア]



ゆったりと、リラックス

座面が少し後ろに傾いていて自然と深く腰掛けられるラウンジチェアです。幅の広い背もたれに包み込まれている安心感で緊張がほぐれます。上半身の動きを制限しないように背もたれを低めにデザインしているので、コミュニケーションの場にも向いています。



チェア:L425BM-FXW1、テーブル:87BACQ-GG81(140個)



チェア:L425MK-FXW6、テーブル:87BAHT-WE46(140個)



L425AK-FKY5 (4本脚), L425BK-FKY5 (ロッキング脚), L425MK-FKY5 (木脚)



座面の幅を広めにとり、ゆったりと座れます。

よりリラックスできるロッキングチェアタイプ。

カラー (シェル) 突板



カラー (パッド)

インターロック

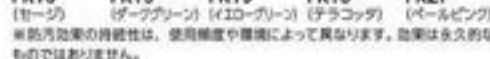
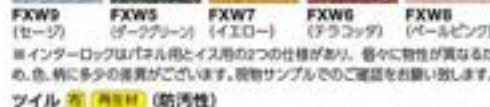

※防汚効果の特長性は、使用頻度や環境によって異なります。効果は長期的なものではありません。

フレームカラー シェルカラー		4本脚		ロッキング脚		木脚	
ホワイト	ライト	L425AL-fxw	¥163,300	L425BL-fxw	¥182,900	—	
		L425AL-fk	¥185,700	L425BL-fk	¥185,400	—	
	ナチュラル	L425AK-fxw	¥158,100	L425BK-fxw	¥177,700	L425MK-fxw	¥200,900
		L425AK-fk	¥160,500	L425BK-fk	¥180,100	L425MK-fk	¥203,200
ブラック	メディアム	L425AM-fxw	¥163,300	L425BM-fxw	¥182,900	—	
		L425AM-fk	¥185,700	L425BM-fk	¥185,400	—	
	ダーク	L425AN-fxw	¥163,300	L425BN-fxw	¥182,900	L425MN-fxw	¥208,500
		L425AN-fk	¥185,700	L425BN-fk	¥185,400	L425MN-fk	¥210,900
ブラック	ブラック	L425AJ-fxw	¥163,300	L425BJ-fxw	¥182,900	—	
		L425AJ-fk	¥185,700	L425BJ-fk	¥185,400	—	
寸法/質量		620W×630D×390SH・710H / 9kg		620W×670D×390SH・710H / 10kg		620W×630D×390SH・710H / 8kg	

共通仕様: シェル: ビーチ成型合板、ビーチ突板塗装仕上げ、脚: フレーム/スチールパイプ (4本脚: 22mmφ、ロッキング脚: 19.1mmφ)、脚塗装またはビーチ成型合板



OKAMURA WEBNAVI



ライブス ラウンジチェア



ライブス プーフ

Webに
製品情報が
ございます
☑️この製品は
優れたエコプロ
ductです

Lives Pouf [ライブスプーフ]

Indoor Advantage Gold GW+ WELL PLUS



「ちょっといい?」のコミュニケーションに

カフェコーナーやラウンジスペースはもちろん、ワークスペースの片隅にも気軽に置けるデザインツールです。ちょっとした打合せや、気分転換したい時など、さまざまな時間にやさしく寄り添います。雰囲気に合わせたコーディネートができるCMFセレクションもご用意しています。



φ450

φ600

φ900

φ1200

φ1200コンセント付



MS36MC-FNX2



MS36MS-FNW7



MS36ML-FNW4



MS36MX-FNW3



MS36WX-FNW1

H	カラー	φ450	φ600	φ900	φ1200	H	カラー	φ1200コンセント付
500	インターロック ツイル	MS36HC ¥63,600	MS36HS ¥86,800	—	—	420	コンセント色:ホワイト	—
	インターロック ツイル	MS36MC ¥63,100	MS36MS ¥87,700	MS36ML ¥199,500 ¥205,000	MS36MX ¥271,100 ¥278,400		MS36WX ¥332,700 ¥336,300	
340	インターロック ツイル	MS36LC ¥59,900 ¥61,200	MS36LS ¥79,100 ¥83,600	—	—	420	コンセント色:ブラック	—
	インターロック ツイル	—	—	—	—		MS36BX ¥332,700 ¥336,300	

機能



φ450とφ600には取っ手がついているので、簡単に移動ができます。



ライブス カフェテーブルと合わせることで、ちょっとした作業にも使えます。



別布を取り入れた玉縁は、ちょうど良いアクセントに。



高さの違いがちょっとした会話より活発に。スタンダードφ420mm、立ち座りしやすいφ600mm、ソファに合わせやすいφ450mmの3種類から選べます。



コンセント付タイプは座面中央に埋め込まれているため、簡単に電源の抜き差しができます。



コンセント付タイプは座面中央に埋め込まれているため、簡単に電源の抜き差しができます。

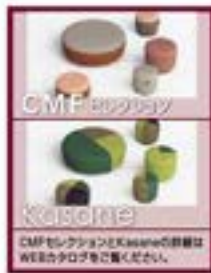

部分名称	インターロック (両玉縁)												ツイル (両玉縁) (防汚性)											
	FNW2	FNW3	FNW1	FNW0	FNW4	FNW9	FNW5	FNW7	FNW6	FNW8	FNX2	FNX3	FNX1	FNX0	FNX4	FNX9	FNX5	FNX7	FNX6	FNX8				
本体	FXW2	FXW3	FXW1	FXW0	FXW4	FXW9	FXW5	FXW7	FXW6	FXW8	FKY7	FKY3	FKY2	FKY1	FKY4	FKY8	FKY5	FKY9	FKY8	FKZ7				
玉縁	FKY7	FKY3	FKY2	FKY1	FKY4	FKY8	FKY5	FKY9	FKY8	FKZ7	FJW2	FJW3	FJW1	FJW0	FJW4	FJW9	FJW5	FJW7	FJW6	FJW8				
タグ	P346	P346	P601	P601	P601	P601	PE76	PE76	PE77	PE77	P346	P346	P601	P601	P601	PE76	PE76	PE77	PE77					

※インターロックはパネル用とイス用の2つの仕様があり、色々に物性が異なるため、色、柄に多少の違いがございます。別布サンプルでのご確認をお願いいたします。
※ツイルの本体は防汚性です。防汚効果の持続性は、使用頻度や環境によって異なります。効果は永久的なものではありません。

※■は在庫をご用意しておりますので、他の商品より早くお届けすることが可能です。

●価格は税抜き価格です。消費税を別途承ります。●価格には配送費、施工費は含まれておりません。別途申し受けます。



素材セレクト

他の素材もご用意しています。詳しくは45頁をご覧ください。(サンプルでのご確認をお願いいたします)



グリーン購入証
環境配慮製品掲載

okamura 138

Lives Café Table

[ライプス カフェテーブル]



スマートだから、調和する

ソファに合わせて使えるカフェテーブルです。空間にしっかりと馴染む、脚の細いシンプルなデザインがオフィスカフェの雰囲気に。リラックスして考えを巡らせるのにぴったりのスペースになります。高さの違う2つのテーブルを組み合わせやすいよう、脚の形状を「X」状にデザインしました。



チェア: L425MN-FXW1, テーブル: B7BBLK-MP53



チェア: L143H-FXW5, テーブル: B7BAHU-MX61

ラインナップ

天板形状



矩形

長円形

正方形

丸形

脚カラー



Z68

(ブロンズ)

ZC3

(ホワイト)

Z72

(ブラック)

高さ

420H

(座面と
同じくらい)

520H

(座面より
少し高い)

620H

(座面より
もっと高い)
※丸形のみ

天板

カラー (天板)
メラミン化粧板

MX61 (※1)

天板 AM51

(ブリアホワイト)

MX60 (※1)

天板 AM50

(ブリアホワイト)

MX62 (※1)

天板 AM52

(ブリアホワイト)

MX63 (※1)

天板 AM53

(ブリアホワイト)

MEP4 (※2)

天板 MW74

(ビントーザI&II)

MEP1 (※2)

天板 MW71

(チャーチII&III)

MEP2 (※2)

天板 MW72

(シーンオーブ)

MEP3 (※2)

天板 MW73

(スフィアI&II)

MP53 (※3)

天板 MC4

(ブラック)

WH87

(オークナチュール)

WH88

(オークナチュール)

WH85

(オークナチュール)

ガラス

H208

(ビリアホワイト)

人工大理石

H294

(ブラッドアーク)

H293

(リッチイロ)

GGA6

(クックイロ)

GG81

(モンテI&II)

GG39

(ロココI&II)

WE46

(ナチュラル)

国産木材

ベルタツ

(ナチュール)

ベルタツ

しっとりマットな質感の新素材。

指紋が付きにくい仕様です。

(素材セレクト品となります)

※1: MX61/MX60/MX62/MX63

※2: MEP4/MEP1/MEP2/MEP3

※3: MP53



okamura WEBNAVI
Webに製品情報がございます



素材セレクト
選べる
対応素材の一覧を
ご覧いただけます

天板形状	矩形														
	1400×600			1400×450			1200×600			1200×450			900×600		
	ブロンズ	ホワイト	ブラック	ブロンズ	ホワイト	ブラック	ブロンズ	ホワイト	ブラック	ブロンズ	ホワイト	ブラック	ブロンズ	ホワイト	ブラック
品名	400mmテーブル			500mmテーブル			600mmテーブル			750mmテーブル			900mmテーブル		
価格	メラミン(MP)・MRL・MPSII			メラミン(MP)・MRL・MPSII			メラミン(MP)・MRL・MPSII			メラミン(MP)・MRL・MPSII			メラミン(MP)・MRL・MPSII		
	安板(WHRC)			安板(WHRC)			安板(WHRC)			安板(WHRC)			安板(WHRC)		
	ガラス(HC)II			ガラス(HC)II			ガラス(HC)II			ガラス(HC)II			ガラス(HC)II		
	人工大理石(IG)II			人工大理石(IG)II			人工大理石(IG)II			人工大理石(IG)II			人工大理石(IG)II		
	国産木材(WE40)			国産木材(WE40)			国産木材(WE40)			国産木材(WE40)			国産木材(WE40)		
	矩形												正方形		
天板形状	900×450			900×300			750×600			750×450			750×300		
	ブロンズ	ホワイト	ブラック	ブロンズ	ホワイト	ブラック	ブロンズ	ホワイト	ブラック	ブロンズ	ホワイト	ブラック	ブロンズ	ホワイト	ブラック
	品名	400mmテーブル			500mmテーブル			600mmテーブル			750mmテーブル			900mmテーブル	
価格	メラミン(MP)・MRL・MPSII			メラミン(MP)・MRL・MPSII			メラミン(MP)・MRL・MPSII			メラミン(MP)・MRL・MPSII			メラミン(MP)・MRL・MPSII		
	安板(WHRC)			安板(WHRC)			安板(WHRC)			安板(WHRC)			安板(WHRC)		
	ガラス(HC)II			ガラス(HC)II			ガラス(HC)II			ガラス(HC)II			ガラス(HC)II		
	人工大理石(IG)II			人工大理石(IG)II			人工大理石(IG)II			人工大理石(IG)II			人工大理石(IG)II		
	国産木材(WE40)			国産木材(WE40)			国産木材(WE40)			国産木材(WE40)			国産木材(WE40)		
天板形状	600×450			600×300			450×300			1200×1200			900×900		
	ブロンズ	ホワイト	ブラック	ブロンズ	ホワイト	ブラック	ブロンズ	ホワイト	ブラック	ブロンズ	ホワイト	ブラック	ブロンズ	ホワイト	ブラック
	品名	400mmテーブル			500mmテーブル			600mmテーブル			750mmテーブル			900mmテーブル	
価格	メラミン(MP)・MRL・MPSII			メラミン(MP)・MRL・MPSII			メラミン(MP)・MRL・MPSII			メラミン(MP)・MRL・MPSII			メラミン(MP)・MRL・MPSII		
	安板(WHRC)			安板(WHRC)			安板(WHRC)			安板(WHRC)			安板(WHRC)		
	ガラス(HC)II			ガラス(HC)II			ガラス(HC)II			ガラス(HC)II			ガラス(HC)II		
	人工大理石(IG)II			人工大理石(IG)II			人工大理石(IG)II			人工大理石(IG)II			人工大理石(IG)II		
	国産木材(WE40)			国産木材(WE40)			国産木材(WE40)			国産木材(WE40)			国産木材(WE40)		
天板形状	1400×600			1400×450			1200×600			1200×450			900×600		
	ブロンズ	ホワイト	ブラック	ブロンズ	ホワイト	ブラック	ブロンズ	ホワイト	ブラック	ブロンズ	ホワイト	ブラック	ブロンズ	ホワイト	ブラック
	品名	400mmテーブル			500mmテーブル			600mmテーブル			750mmテーブル			900mmテーブル	
価格	メラミン(MP)・MRL・MPSII			メラミン(MP)・MRL・MPSII			メラミン(MP)・MRL・MPSII			メラミン(MP)・MRL・MPSII			メラミン(MP)・MRL・MPSII		
	安板(WHRC)			安板(WHRC)			安板(WHRC)			安板(WHRC)			安板(WHRC)		
	ガラス(HC)II			ガラス(HC)II			ガラス(HC)II			ガラス(HC)II			ガラス(HC)II		
	人工大理石(IG)II			人工大理石(IG)II			人工大理石(IG)II			人工大理石(IG)II			人工大理石(IG)II		
	国産木材(WE40)			国産木材(WE40)			国産木材(WE40)			国産木材(WE40)			国産木材(WE40)		
天板形状	900×450			900×300			750×600			750×450			750×300		
	ブロンズ	ホワイト	ブラック	ブロンズ	ホワイト	ブラック	ブロンズ	ホワイト	ブラック	ブロンズ	ホワイト	ブラック	ブロンズ	ホワイト	ブラック
	品名	400mmテーブル			500mmテーブル			600mmテーブル			750mmテーブル			900mmテーブル	
価格	メラミン(MP)・MRL・MPSII			メラミン(MP)・MRL・MPSII			メラミン(MP)・MRL・MPSII			メラミン(MP)・MRL・MPSII			メラミン(MP)・MRL・MPSII		
	安板(WHRC)			安板(WHRC)			安板(WHRC)			安板(WHRC)			安板(WHRC)		
	ガラス(HC)II			ガラス(HC)II			ガラス(HC)II			ガラス(HC)II			ガラス(HC)II		
	人工大理石(IG)II			人工大理石(IG)II			人工大理石(IG)II			人工大理石(IG)II			人工大理石(IG)II		
	国産木材(WE40)			国産木材(WE40)			国産木材(WE40)			国産木材(WE40)			国産木材(WE40)		
天板形状	600×450			600×300			450×300			1200			900		
	ブロンズ	ホワイト	ブラック	ブロンズ	ホワイト	ブラック	ブロンズ	ホワイト	ブラック	ブロンズ	ホワイト	ブラック	ブロンズ	ホワイト	ブラック
	品名	400mmテーブル			500mmテーブル			600mmテーブル			750mmテーブル			900mmテーブル	
価格	メラミン(MP)・MRL・MPSII			メラミン(MP)・MRL・MPSII			メラミン(MP)・MRL・MPSII			メラミン(MP)・MRL・MPSII			メラミン(MP)・MRL・MPSII		
	安板(WHRC)			安板(WHRC)			安板(WHRC)			安板(WHRC)			安板(WHRC)		
	ガラス(HC)II			ガラス(HC)II			ガラス(HC)II			ガラス(HC)II			ガラス(HC)II		
	人工大理石(IG)II			人工大理石(IG)II			人工大理石(IG)II			人工大理石(IG)II			人工大理石(IG)II		
	国産木材(WE40)			国産木材(WE40)			国産木材(WE40)			国産木材(WE40)			国産木材(WE40)		
天板形状	600			450			300			天板形状			450		
	ブロンズ	ホワイト	ブラック	ブロンズ	ホワイト	ブラック	ブロンズ	ホワイト	ブラック	ブロンズ	ホワイト	ブラック	ブロンズ	ホワイト	ブラック
	品名	400mmテーブル			500mmテーブル			600mmテーブル			750mmテーブル			900mmテーブル	
価格	メラミン(MP)・MRL・MPSII			メラミン(MP)・MRL・MPSII			メラミン(MP)・MRL・MPSII			メラミン(MP)・MRL・MPSII			メラミン(MP)・MRL・MPSII		
	安板(WHRC)			安板(WHRC)			安板(WHRC)			安板(WHRC)			安板(WHRC)		
	ガラス(HC)II			ガラス(HC)II			ガラス(HC)II			ガラス(HC)II			ガラス(HC)II		
	人工大理石(IG)II			人工大理石(IG)II			人工大理石(IG)II			人工大理石(IG)II			人工大理石(IG)II		
	国産木材(WE40)			国産木材(WE40)			国産木材(WE40)			国産木材(WE40)			国産木材(WE40)		

共通仕様：脚フレーム/スチールロッド(10mmφ) 粉体塗装 脚端/樹脂成型品 天板厚/メラミン：22t 安板：23t ガラス：22t 人工大理石：23t 国産木材：25t

※ ■は在庫をご用意しておりますので、他の商品より早くお届けすることが可能です。

●価格は税抜き価格です。消費税を別途承ります。●価格には配送費、施工費は含まれておりません。別途申し受けます。

グリーン購入法
準拠適合製品掲載

okamura

140

クリエイティブ
ファニチャー

DIY
ソリューション

ワークスペース

ホーム
ファニチャー

デスク

デスク
オプション

シーティング

シーティング
クリエイティブ

シーティング
クリエイティブ

ソファ
ラウンジチェア

バーチェア

HDLソリューション

国産材活用

収納システム

ラック

ロッカー

地震対策
お茶箱

国産材活用

セキュリティ
システム

WEILのWork
サポートツール

ワークサポート
ツール

エグゼクティブ
ファニチャー

収納セット

収納
テーブルチェア

ローベンチ

デスクワーカー
デスク

オフィス・ロー
アフレジャー

新製品

Lives Personal Chair & Table [ライブス パーソナルチェア&テーブル]

GW+ WELL PLUS



[パーソナルテーブルは別売]



左:L143EW-FKY3 右:L149WW-FKY5

リラックスしながら、
しっかり集中。

オカムラが提唱する「低座・後傾」姿勢をベースに、リラックスしながらも、ノートパソコン作業がしっかりと行なえるパーソナルチェア。テーブルはからだの近くまで寄せることができ、脚も自由に伸ばせます。ストレスなく想いのままの姿勢で快適に作業を行なえます。



チェア:L147WZ-FKY5、デスク:M585JF-MX51



チェア:L143HS、デスク:87BBHT-MX63

■ 特徴

快適性と作業性を両立

座った瞬間に作業姿勢にフィットするパーソナルチェア。「低座・後傾」姿勢の考え方をベースに座面を低めにし、背もたれをやや後傾させることでリラックスした状態を保てます。また、専用のパーソナルテーブルと合わせることで想いのままの姿勢で仕事に集中できます。



ワークヴェールタイプ

大きなヘッドパネルにより、長時間の視線を遮り、集中力を高めます。

ワークヴェールの効果



ワークヴェールの使用感についてアンケート調査を実施。約8割が「仕事に集中しやすくなった」と回答しています。
出典:日本オフィス学会「健康促進/パネル付き事務用椅子の有効性検証」2015年



オートリターン

座っている間は自由に回転し、立ちあがる時に自動的に戻るオートリターンタイプ。



タブレット

ノートパソコンを余裕をもって置くことができる天板サイズです。また、立ち座りがしやすいように90°回転します。



ローラーキャスター

スタイリッシュな脚形状を実現しつつ、移動をしやすいように、ローラーキャスターを採用。天板を軽く持ち上げるだけで、簡単に移動できます。また、テーブルをからだに寄せる際にも便利です。

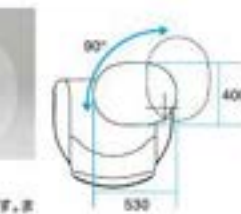

木製ベース

高級感のある木目が特徴的な木製ベース。ホームインテリアと良く合います。



革張り

豪華なタイプは、ストレッチをほどこすことで、より良い姿勢を促すことになっています。

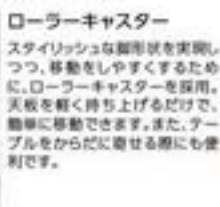

足掛けが良い脚フレーム

足をゆったり伸ばせるように、脚フレームにはビームなどがありません。ストレスなく快適に足を伸ばせます。



okamura WEBNAVI
Webに製品情報がごさいます



Color Simulation
お好みのカラーをご確認いただけます



素材セレクト
選べる対応素材の一覧をご確認いただけます



AR
拡張現実での製品イメージをご確認いただけます

ライプス パーソナルチェア



ベース	ボディカラー	ワークフェイルタイプ	エクストラハイバック	ハイバック	エクストラハイバック	ハイバック
アルミ (ホワイト)	ホワイト ○	L147WW-FXW ¥373,800 L147WW-FKY FKT ¥400,100 L147WW-P ¥911,000	L147EW-FXW ¥357,200 L147EW-FKY FKT ¥383,600 L147EW-P ¥994,500	L147HW-FXW ¥350,700 L147HW-FKY FKT ¥377,200 L147HW-P ¥568,000	L143EW-FXW ¥335,200 L143EW-FKY FKT ¥361,600 L143EW-P ¥572,200	L143HW-FXW ¥328,700 L143HW-FKY FKT ¥355,100 L143HW-P ¥566,000
アルミ (ブラック)	ブラック ●	L147WR-FXW ¥373,800 L147WR-FKY FKT ¥400,100 L147WR-P ¥911,000	L147ER-FXW ¥357,200 L147ER-FKY FKT ¥383,600 L147ER-P ¥994,500	L147HR-FXW ¥350,700 L147HR-FKY FKT ¥377,200 L147HR-P ¥568,000	L143ER-FXW ¥335,200 L143ER-FKY FKT ¥361,600 L143ER-P ¥572,200	L143HR-FXW ¥328,700 L143HR-FKY FKT ¥355,100 L143HR-P ¥566,000
木 (ホワイト)	ホワイト ○	L147WZ-FXW ¥423,700 L147WZ-FKY FKT ¥450,200 L147WZ-P ¥961,100	L147EZ-FXW ¥407,400 L147EZ-FKY FKT ¥433,700 L147EZ-P ¥944,700	L147HZ-FXW ¥400,800 L147HZ-FKY FKT ¥427,100 L147HZ-P ¥938,000	L143EZ-FXW ¥385,300 L143EZ-FKY FKT ¥411,800 L143EZ-P ¥922,700	L143HZ-FXW ¥378,800 L143HZ-FKY FKT ¥405,200 L143HZ-P ¥916,000
木 (ダーク)	ブラック ●	L147WS-FXW ¥423,700 L147WS-FKY FKT ¥450,200 L147WS-P ¥961,100	L147ES-FXW ¥407,400 L147ES-FKY FKT ¥433,700 L147ES-P ¥944,700	L147HS-FXW ¥400,800 L147HS-FKY FKT ¥427,100 L147HS-P ¥938,000	L143ES-FXW ¥385,300 L143ES-FKY FKT ¥411,800 L143ES-P ¥922,700	L143HS-FXW ¥378,800 L143HS-FKY FKT ¥405,200 L143HS-P ¥916,000

タブレット付

ベース	ボディカラー	ワークフェイルタイプ	エクストラハイバック	ハイバック
アルミ (ホワイト)	ホワイト ○	L149WW-FXW ¥417,700 L149WW-FKY FKT ¥444,100 L149WW-P ¥955,000	L149EW-FXW ¥401,300 L149EW-FKY FKT ¥427,800 L149EW-P ¥938,700	L149HW-FXW ¥394,700 L149HW-FKY FKT ¥421,100 L149HW-P ¥932,000
アルミ (ブラック)	ブラック ●	L149WR-FXW ¥417,700 L149WR-FKY FKT ¥444,100 L149WR-P ¥955,000	L149ER-FXW ¥401,300 L149ER-FKY FKT ¥427,800 L149ER-P ¥938,700	L149HR-FXW ¥394,700 L149HR-FKY FKT ¥421,100 L149HR-P ¥932,000
木 (ホワイト)	ホワイト ○	L149WZ-FXW ¥467,900 L149WZ-FKY FKT ¥494,300 L149WZ-P ¥705,200	L149EZ-FXW ¥451,400 L149EZ-FKY FKT ¥477,700 L149EZ-P ¥688,600	L149HZ-FXW ¥444,800 L149HZ-FKY FKT ¥471,200 L149HZ-P ¥682,100
木 (ダーク)	ブラック ●	L149WS-FXW ¥467,900 L149WS-FKY FKT ¥494,300 L149WS-P ¥705,200	L149ES-FXW ¥451,400 L149ES-FKY FKT ¥477,700 L149ES-P ¥688,600	L149HS-FXW ¥444,800 L149HS-FKY FKT ¥471,200 L149HS-P ¥682,100

共通仕様：椅子本体/樹脂成型品 支脚/アルミダイキャスト ベース/アルミダイキャストまたは成型合板 タブレット/成型合板メ
ラミン張り



素材セット
他の強材もご用意しています。
詳しくは45頁をご覧ください。
(サンプルでのご確認ください)

カラー ツイル (調性)

FKY7 (パープル)	FKY3 (ライムグリーン)	FKY2 (ブルー)	FKY1 (ダークグレー)	FKY4 (ダークブルー)
FKY6 (セージ)	FKY5 (ダークグリーン)	FKY9 (アイロフト)	FKY8 (フラック)	FKZ7 (パールピンク)

インターロック (調性)

FXW2 (ベージュ)	FXW3 (ダークブラウン)	FXW1 (ブルー)	FXW0 (ダークグレー)	FXW4 (インディゴ)
FXW9 (セージ)	FXW5 (ダークブルー)	FXW7 (アイロー)	FXW6 (フラック)	FXW8 (パールピンク)

革

PC16 (ホワイト)	PO98 (キャメル)	PF72 (ブルー)
-------------	-------------	------------

*異なる色の併用は、色相や濃淡によって異なります。写真はあくまでも目安です。

ライプス パーソナルテーブル

スクエア天板



W	H	カラー	水平天板	傾斜天板
800	800	ホワイト ○	MS85BK-MX51 ¥104,700	MS85FK-MX51 ¥104,700
		ブラック ●	MS85CK-MX51 ¥104,700	MS85QK-MX51 ¥104,700
650	650	ホワイト ○	MS85BJ-MX51 ¥94,700	MS85FJ-MX51 ¥94,700
		ブラック ●	MS85BJ-MX51 ¥94,700	MS85FJ-MX51 ¥94,700

ラウンド天板



W	H	カラー	水平天板
800	800	ホワイト ○	MS85JF-MX51 ¥104,700
		ブラック ●	MS85MF-MX51 ¥104,700
650	650	ホワイト ○	MS85JF-MX51 ¥94,700
		ブラック ●	MS85MF-MX51 ¥94,700

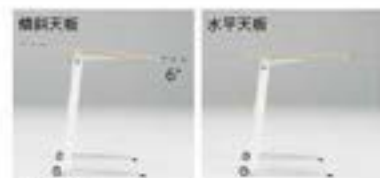

天板角度
天板の角度は傾斜タイプと水平タイプを品別し、傾斜タイプは、天板が傾斜。ノートパソコン作業の際に、キーボード面が低く付きます。(※ラウンド天板は水平のみ。スクエア天板はライプスユニットソファとライプスコラポジションソファに適合した天板高さとなっています。)

ラウンド天板
丸みを帯びたフォルムのパーソナルチェアに合わせたラウンド天板。

オプション

トレイ
カップやペンなどを置くことができるトレイを取り付けられます。傾斜天板の場合に水平面を確保。
MS85RR-ZC70 ¥14,000
スクエア天板：135W×285D
ラウンド天板：139W×285D

カラー(トレイ)	ZC73(プラム)	ZC72(アファ)	ZC71(ライム)
----------	-----------	-----------	-----------

※ ■は在庫をご用意しておりますので、他の商品より早くお届けすることが可能です。

●価格は税抜き価格です。消費税を別途承ります。●価格には配送費、施工費は含まれておりません。別途申し受けます。



Lives Panel

[ライブス パネル]

E1 低ホルムアルデヒド 低VOC



気配はあるけど、気にならない

人の存在感を残しつつ、音や視線を適度に遮断し、空間をゆるやかに仕切るフェルト製のパネルです。レイアウトや用途に応じて、フリースタANDINGパネルと、ハンギングパネルの2つからお選びいただけます。

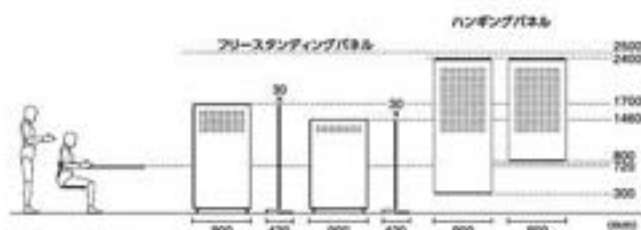

※ハンギングパネルは天井の高さや、ワイヤーフックの長さ調節によって取り付け高さが変わります。



ブースを作る

チェア:8156AZ-FXW1-FXW7
デスク:87AH4M-MDA7



エリアを仕切る

チェア:CD55WW-FLB7
デスク:87AH4M-MDB4



デスク間を仕切る

チェア:CD55MR-FXW6
デスク:3R2FD-MDY9

機能 (共通)



人の存在感の強弱をパネルの厚様で調節することができます。



ハンギングパネルは厚みが薄く、スペースを取らずにレイアウトできます。フリースタANDINGパネルは厚みがあり、立体的な造形が空間にアクセントをもたらします。

カラーは表面同色のワントーンと、裏面でカラーが異なるツートーンを用意しています。



機能 (フリースタANDINGパネル)



縦状のフェルトを成形して作られるため、一人で持ち運びできるほど軽く、また柔らかい心地を実現しています。



クリアランスゼロで、ぴったり重ね合わせてネスティングさせることができます。

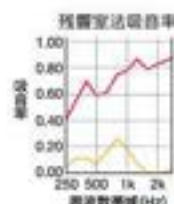

フリースタANDINGパネルは従来製品に比べ、高い吸音性能を有しています。人の話し声に多く含まれる周波数帯域 (500~1000Hz) の吸音率が概ね0.6を超えています。

※測定結果はパネル単位での特性評価です。実際の音響効果は約測するものではありません。※自然状態にて測定



連結材を用いて直線、90°、T型に連結することが可能です。連結材は工具なしで取り外しが可能なため、レイアウト変更も容易に行えます。



前後で脚の向きと位置が異なるので、直線や90°での連結が可能です。脚のカラーはホワイトとブラックの2色からお選びいただけます。



OKAMURA WEBNAVI
Webに製品情報がごさいます

ハンギングパネル  ※防火物品認定

丸穴模様

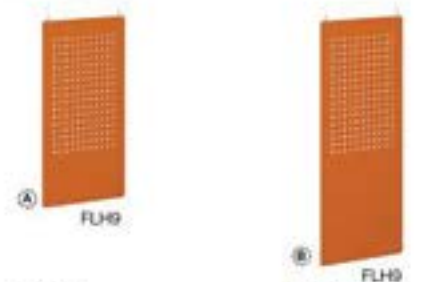

1600H
(天井吊用)
M9P1AA-F-
¥52,670
(AltShare HS用)
M9P1AC-F-
¥55,300
(Glicina用)
M9P1AE-F-
¥55,300
900W×100×1600H

2100H
(天井吊用)
M9P1AB-F-
¥65,870
900W×100×2100H

フラット

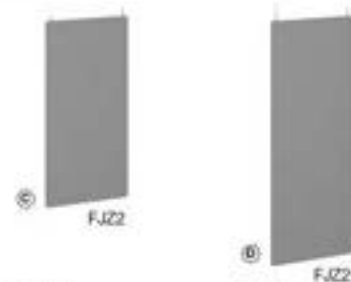

1600H
(天井吊用)
M9P1BA-F-
¥44,270
(AltShare HS用)
M9P1BC-F-
¥46,900
(Glicina用)
M9P1BE-F-
¥46,900
900W×100×1600H

2100H
(天井吊用)
M9P1BB-F-
¥48,670
900W×100×2100H



天井側

パネル側

天井吊用の取付方法

天井にワイヤーフックをひっかけるためのリングやバーなどをご用意ください。パネルにはワイヤーフックが付属しますが、リングやバーなど天井側の部材は含まれませんのでご注意ください。天井は10kgの荷重に耐えられる仕様にてご用意。ワイヤーフックは50~600Hの範囲で長さ調節が可能です。

AltShare HS用、Glicina用の取付方法

AltShare HSまたはGlicinaのビーム下部のスリットに取り付けます。パネルには専用取付金具が付属します。

※漏水対策については事前に建物の管理者や地域の消防署に対応すべき内容をご確認ください。天井から一定の距離を設けるなどの対応が必要になる場合があります。

▲風が当たると揺れることがあります。空調の取出口付近など、風の当たりやすい場所には設置しないでください。

共通仕様: パネル/フェルト 質量1.6kg (2100H)、1.4kg (1600H) ワイヤーフック、専用取付金具 (AltShare HS用、Glicina用のみ)、防火物品ラベル付

フリースタANDINGパネル

丸穴模様



1460H
M9P2AA-F-
¥117,700
900W×420D×1460H

1700H
M9P2AB-F-
¥121,300
900W×420D×1700H

フラット

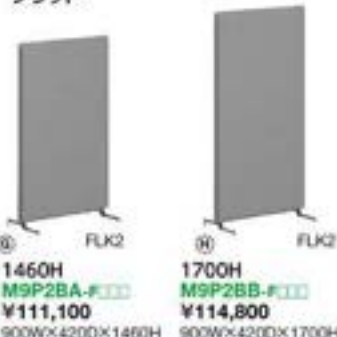

1460H
M9P2BA-F-
¥111,100
900W×420D×1460H

1700H
M9P2BB-F-
¥114,800
900W×420D×1700H



① 直線連結材 (オプション)
M9P81P-GE98
¥1,850
連結部1か所につき1セットご手配ください。T型に連結する場合は90°連結材を1か所につき2セットご手配ください。十字型に連結する場合は90°連結材を1か所につき2セットご手配ください。高さの異なるパネル同士を連結することも可能です。GE98 (フローストグレー)

② 90度連結材 (オプション)
M9P82P-GE98
¥1,850



③ 荷物置き台 (オプション)
M9P84P-ZA75、Z25 ¥14,600
870W×230D
最大積載質量: 10kg
④ パネルのどちら側の面にも取付可能です。取り付ける面によって床からの高さが変わります。

共通仕様: パネル/フェルト 鋼/スチール塗装仕上、アジャスター付 荷物置き台/スチール塗装仕上

カラー

パネル 

脚・荷物置き台



フリースタANDINGパネル (ワントーン)

パネル	脚	ZA75 (ホワイト)	Z25 (ブラック)
FJZ0 (ベージュ)	FLJ0	FLK0	
FJZ1 (ダークブラウン)	FLJ1	FLK1	
FJZ2 (ライトグレー)	FLJ2	FLK2	
FJZ3 (グレー)	FLJ3	FLK3	
FJZ4 (ダークグレー)	FLJ4	FLK4	
FJZ5 (インディゴ)	FLJ5	FLK5	
FJZ6 (セージ)	FLJ6	FLK6	
FJZ7 (グリーン)	FLJ7	FLK7	
FJZ8 (イエロー)	FLJ8	FLK8	
FJZ9 (オレンジレッド)	FLJ9	FLK9	

フリースタANDINGパネル (ツートーン)

パネル	脚	ZA75 (ホワイト)	Z25 (ブラック)
FLH5 (インディゴ/ライトグレー)	FLL5	FLM5	
FLH6 (セージ/ライトグレー)	FLL6	FLM6	
FLH7 (グリーン/ライトグレー)	FLL7	FLM7	
FLH8 (イエロー/ライトグレー)	FLL8	FLM8	
FLH9 (オレンジレッド/ライトグレー)	FLL9	FLM9	

ハンギングパネル (ワントーン)

パネル	脚
FJZ0 (ベージュ)	FLJ0
FJZ1 (ダークブラウン)	FLJ1
FJZ2 (ライトグレー)	FLJ2
FJZ3 (グレー)	FLJ3
FJZ4 (ダークグレー)	FLJ4

ハンギングパネル (ツートーン)

パネル	脚
FLH5 (インディゴ/ライトグレー)	FLH5
FLH6 (セージ/ライトグレー)	FLH6
FLH7 (グリーン/ライトグレー)	FLH7
FLH8 (イエロー/ライトグレー)	FLH8
FLH9 (オレンジレッド/ライトグレー)	FLH9

④ オフホワイトについては、こちらをご確認ください。

218 073



マップル (ホワイトボード 両面タイプ)

※  は在庫をご用意しておりますので、他の商品より早くお届けすることが可能です。

● 価格は税抜き価格です。消費税を別途承ります。● 価格には配送費、施工費は含まれておりません。別途申し受けます。

グリーン購入法
環境配慮製品掲載

okamura 144

Lives Shelf

[ライプス シェルフ]

しまえて、仕切れて、語らえる

飾り棚や、空間をさりげなく仕切るパーティションとして活用できる、使い勝手の良いシェルフです。フレームと棚板だけで構成されたシンプルな構造なので様々な空間にフィットします。



ノーマルタイプ P146

幅広いサイズ展開とタイプバリエーションで空間を仕切るだけでなく様々な機能を持たせることができます。



システム収納組み込みタイプ P153

抜け感とカラーバリエーションを活かしつつ、スタンダードなオフィス収納を追加できます。



シェルフカラー-MU03



シェルフカラー-MH03



シェルフカラー-MH09



シェルフカラー-MH05



okamura WEBNAVI
Webに製品情報がございます



Color
Simulation
お好みのカラーを
ご確認いただけます

ノーマルタイプ

ラインナップ

フレーム・エンドパネルカラー



棚板カラー

塗装仕様



メラミン仕様



タイプバリエーション



フレームユニット サイズバリエーション



バックパネル・中間パネル



カーテン



機能



シンプルなフレームユニット

軽身のフレームと、棚板、ベースだけで構成されており、どんな空間にもなじみます。棚板は木目仕様はもちろん、スチール製にすることで様々な自然調が可能です。



サイネージとなるモニターユニット

大型のモニターが取付可能なため、天気や災害情報、社内の連絡事項などを伝えるサイネージとしても活用できます。



通路と家具組みあがができるゲート

通り道を作ったり、ソファやロッカーを組み込んだり、様々な展開ができます。ユニットの間をゲートでつなぐことで実現できます。



空間を仕切るシェルフ

シェルフユニットにはカウンターとして使える1000Hや、ベンチとして使える400Hをオプション、1台ずつ配置していく構成のためレイアウトも簡単です。



バックパネルで視界調整

1段ごとに取付可能なため、カフェエリアであれば下段だけ、通路であれば上段だけなど、位置と枚数を調整し視界をコントロールできます。



ライプス ソファとの組み合わせ

作業をしながらもコミュニケーションが取りやすいよう、900Hのシェルフユニットはライプスユニットソファと組み合わせやすい高さです。



MSS8ソファについては、こちらをご覧ください。
1台 1000H
2台 1200H
MSS8ソファ



合板調棚板

複層合板製のエッジ(ABS樹脂)を使い、あえて造作のような質感にすることでカジュアルな雰囲気を楽しめます。



ボードユニット (ホワイトボードタイプ・有孔ボードタイプ)

フックがつけられる有孔ボードやホワイトボードを使用して、工夫のような空間を作ることができます。書きが同じ仕様のため、通路で両面から使用することもできます。



OCチャージトレイ組込用

OCポータブルバッテリーの充電スポットになります。OCシリーズについては79頁をご覧ください。

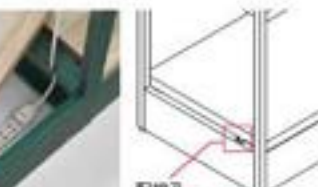

巾木内配線

直板が外れるため、配線を床内に収められ、足まわりをすっきりさせられます。

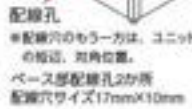

配線孔
※配線孔のもう一方は、ユニットの板に、反対側、ベース部配線孔が所配線孔サイズ17mmX10mm



ブックストッカー

雑誌など、ブックカバーを保管しながら、最新刊をディスプレイできます。



ブックスタンド・ブックエンド

本を見せやすく、しまいがち、ブックエンドは棚板の前縁に引っ掛ける構造のため、割れにくくなっています。(棚下には付きません。)



引出し

棚下段の荷物が取り出しやすくなるとともに、見た目もすっきりと収まる引出しを提案しました。

クリエイティブ
フィニッシュD&D
ソリューション

ワークスペース

ホーム
フィニッシュ

デスク

デスク周辺
オプション

シーティング

ミーティング
カフェミーティング
カフェテーブルソファ
ラウンジチェア

パーティション

HUB&SPIN

建築材料調

収納システム

ラック

ロッカー

地震対策
取付金

標準取付金

セキュリティ
システムHUB&SPIN
サポートツールワークサポート
ツールエグゼクティブ
フィニッシュ

店舗セット

店舗自備
テーブルチェア

ローベンチ

開口カウンター
設置台オフィスロー
アセサリー

新製品

オプション

カーテン



開け閉めが手軽で軽やかな印象のカーテン、空間に彩りを与えます。



グリッドタイプ

透け感があり、カラーバリエーションが豊富なタイプ。柄の凹凸でドレープの落ち方もストリートに美しく見えるデザイン。

吸音タイプ

完全に視線を遮断しながら、吸音効果もあるタイプ。空間をしっかりと仕切ることができます。吸音レベル: ClassB(NRC=0.75)



有彩色塗装と組み合わせることで様々な世界観を実現できます。

〈組合せ例〉

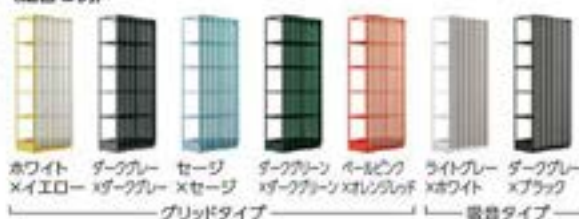

ホワイト ×イエロー ダークブルー ×ダークブルー セージ ×セージ ダークグリーン ×ダークグリーン ネルック ×ネルック ライトグレー ×ホワイト ダークブルー ×ブラック

グリッドタイプ 吸音タイプ

ウィンドユニット

ダイキン × オカムラ コラボレーション
自然の風が吹き抜ける送風ユニット

心地よい自然の風を実現

経年劣化の測定データをもとに、体全体を吹き抜ける、ゆらぎのある風を再現しました。一定の強さ・リズムの風より、快適です。静音性に優れた大型のファンを採用しています。

空気循環により換気効率アップ

透気性のよいVivesシェルフに組み合わせることで空気の流れを作ります。窓やエアコンの近くなど、座席レイアウトで生じる「空気のムラ」も解消できます。

風で体感温度を下げる

風が直接当たる位置では体感温度が0.5~1℃下がります。夏場など、室内の涼しさを一層感じることができ、暑がりの人に合わせた冷房温度の下げすぎを助けます。

効果シミュレーション

空気の滞留時間を示す空気の動きが改善しました。特に狭小部になっっているエリアの空気の質の改善につながっています。

滞留時間



ウィンドユニットなし

ウィンドユニットあり



シェルフカラー-MGM4



シェルフカラー-MHK6

【重要】

- ・床固定金具は付属しています。
- ・横連結金具は付属しません。レイアウトに合わせて別途手配ください。

【レイアウトルール】

- ・地震時などシェルフ本体の揺れが生じますので、窓やガラスパーティションの前には設置できません。

ロータイプ(1000H以下のユニット)

- ・1000Hかつ350Dのユニットを除き、単体で設置可能です。
- ・1000Hかつ350Dのユニットを配置する際は床固定を行うか、L型に連結してレイアウトしてください。

(平面図)



※1000Hかつ350Dのユニットを除く

□ : フレームユニット
□ : ゲート

ハイタイプ(1415H以上のユニット)

- ・すべてのユニットは必ず床固定または壁固定を行ってください。
- ・900H以上のユニットを2台以上連結してご使用ください。ユニットが1台のみのレイアウトが発生する場合は、壁固定を行ってください。
- ・高さの異なるユニットを2台以上連結する場合は、条件は変わりません。
- ・ゲートによる連結は補助的なものですので、必ずユニット同士を連結してください。

(平面図)



//// : 壁固定

【固定について】

床の種類に合わせてアンカーボルトやセルフタップアンカーを別途ご用意ください。壁固定は建築躯体のみに行なってください。パーティション・造作壁への固定はできません。

【モニターユニット手配上の注意】

モニター及び取付用

ビスについては別途手配してください。取付の可否および必要なビスにつきましては、モニターの取扱説明書等で事前にご確認ください。

対応モニター

- ・取付けピッチが合っていること (右図参照)
 - ・モニター背面に凸部がなくフラットなこと
- 対応サイズ
(120Wモニターユニットの場合)
・50インチ 40kg以下・外寸W1155 H795 D100以下
(900Wモニターユニットの場合)
・32インチ 40kg以下・外寸W858 H795 D100以下
オカムラ推奨モニター [WEB](#)

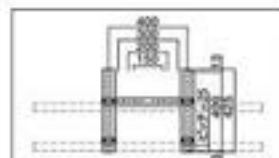

取付ピッチ 横:150-200-300-400mm
縦:100-150-200-300-400mm

ライブス シェルフ 最大積載質量

最大積載質量は表のようになっております。表記の数値を超えないようにご注意ください。収納物は偏りなく等分にかかるように収納し、かつ下の段から順に収納してください。ゲートにソファなどを組み込む場合積載物が落下する恐れがありますので、プッシュダウンやエンヤベルなどで積載物が落下しにくいようにしてください。

名称	最大積載質量
棚板	30kg

フレームユニット共通仕様:
固定棚板
棚板厚:30mm
アジャスター付

モニターユニットの選び方

ハイポジションは通常のサイネージや意匠としての打ち合わせに適した高さです。ローポジションはカフェやラウンジ空間のような低い家具との組み合わせに適した高さです。

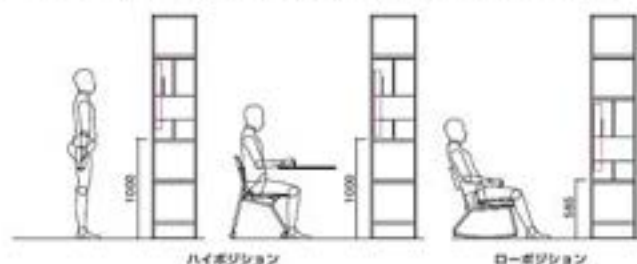

ボードユニットパネル取付位置

ボードユニットは取付位置を2ヶ所選べます。

通常は見やすく、操作しやすい①の位置。モニターユニットと並べる場合は②の位置に設定してください。

作業・取付位置



カラー

フレームユニット (塗装板タイプ)・グート・プリンターボックス・ブックエンド・ブックスタンド・エンドパネル・配線カバー共通

塗装色 (ZH10はサテン調塗装)



メラミン化粧板



※1: MDS4 ※2: MDS5 ※3: MX51/MX50/MX52/MX53 ※4: MW74/MW71/MW72/MW73

カーテン



パネル



※防汚効果の持続性は、使用頻度や環境によって異なります。効果は永久的なものではありません。
※インターロックはパネル間とスライドの2つの仕様があり、個々に特性が異なるため、色、柄に多少の差異がございます。現物サンプルでの確認をお願い致します。

フレームユニット (メラミン化粧板タイプ) 組合せカラー

フレーム	ZA75 (ホワイト)	ZK25 (ブラック)	ZH17 (ライトグレー)	ZH15 (ダークグレー)	ZH18 (ブレイクグリーン)	ZH19 (ブレイクレッド)	ZH14 (セージ)	ZH12 (ダークグリーン)	ZH13 (イエロー)	ZH11 (オレンジレッド)
看板										
MDS4 (ホワイト/メラミン化粧板タイプ) ※1	MPV1	MJV1	MPV8	MFV7	MPV0	MPV9	MPV6	MPV4	MPV5	MPV3
MDS5 (ブラック/メラミン化粧板タイプ) ※2	MPX1	MJX1	MPX8	MPX7	MPX0	MPX9	MPX6	MPX4	MPX5	MPX3
MX51 (ブライズウッドライト) ※3	MU03	MHV3	MJP3	MHK3	MJU3	MJW3	MHJ3	MHG3	MHH3	MHF3
MX50 (ブライズウッドダーク) ※3	MU07	MHV0	MJP0	MHK0	MJU0	MJW0	MHJ0	MHG0	MHH0	MHF0
MX52 (ブライズウッドダーク) ※3	MU04	MHV4	MJP4	MHK4	MJU4	MJW4	MHJ4	MHG4	MHH4	MHF4
MX53 (ブライズウッドダーク) ※3	MU05	MHV5	MJP5	MHK5	MJU5	MJW5	MHJ5	MHG5	MHH5	MHF5
MEP4 (ビンテージエルム) ※4	MGM4	MHV8	MJR8	MHK8	MJU8	MJW8	MHJ8	MHG8	MHH8	MHF8
MEP1 (チョコレートエルム) ※4	MGM1	MHV1	MJR1	MHK1	MJU1	MJW1	MHJ1	MHG1	MHH1	MHF1
MEP2 (ソーンオーグ) ※4	MGM2	MHV2	MJR2	MHK2	MJU2	MJW2	MHJ2	MHG2	MHH2	MHF2
MEP3 (ラスタックパイン) ※4	MGM3	MHV3	MJR3	MHK3	MJU3	MJW3	MHJ3	MHG3	MHH3	MHF3

※1: MDS4 ※2: MDS5 ※3: MX51/MX50/MX52/MX53 ※4: MEP4/MEP1/MEP2/MEP3

バックパネル・中間パネル 組合せカラー

バックパネル・中間パネル	フレーム	ZA75 (ホワイト)	ZK25 (ブラック)								
FKY7 (ペーージュ)	F57A	F87A	FXT2 (ペーージュ)	FKF2	F2E2	FJZ0 (ペーージュ)	FLJ0	FPV0	MBZ1 (ブライズウッドライト)	MJY1	MJZ1
FKY3 (ライトグレー)	F53A	F83A	FXT3 (ダークブラック)	FKF3	F2E3	FJZ1 (ダークブラック)	FLJ1	FPV1	MBZ0 (ブライズウッドライト)	MJY0	MJZ0
FKY2 (グレー)	F52A	F82A	FXT1 (グレー)	FKF1	F2E1	FJZ2 (ライトグレー)	FLJ2	FPV2	MBZ2 (ブライズウッドライト)	MJY2	MJZ2
FKY1 (ダークグレー)	F51A	F81A	FXT0 (ダークグレー)	FKF0	F2E0	FJZ3 (ダークグレー)	FLJ3	FPV3	MBZ3 (ブライズウッドダーク)	MJY3	MJZ3
FKY4 (ダークブルー)	F54A	F84A	FXT4 (インディゴ)	FKF4	F2E4	FJZ4 (ダークブルー)	FLJ4	FPV4	MGB4 (ビンテージエルム)	MJY7	MJZ7
FKY6 (セージ)	F56A	F86A	FXT9 (セージ)	FKF9	F2E9	FJZ5 (インディゴ)	FLJ5	FPV5	MGB1 (チョコレートエルム)	MJY4	MJZ4
FKY5 (ダークグリーン)	F55A	F85A	FXT5 (ダークグリーン)	FKF5	F2E5	FJZ6 (セージ)	FLJ6	FPV6	MGB2 (ソーンオーグ)	MJY5	MJZ5
FKY9 (イエロー)	F59A	F89A	FXT17 (イエロー)	FKF7	F2E7	FJZ7 (グリーン)	FLJ7	FPV7	MGB3 (ラスタックパイン)	MJY6	MJZ6
FKY8 (セラコッタ)	F58A	F88A	FXT6 (セラコッタ)	FKF6	F2E6	FJZ8 (イエロー)	FLJ8	FPV8			
FKZ7 (パールピンク)	F50A	F80A	FXT8 (パールピンク)	FKF8	F2E8	FJZ9 (オレンジレッド)	FLJ9	FPV9			

クリエイティブ
アクセントD&D
ソリューション

ワークスペース

ホーム
アクセント

デスク

デスク
アクセント

キッチン

キッチン
アクセントキッチン
アクセントソファ
アクセント

バーチェア

チェア
アクセントキッチン
アクセントキッチン
アクセント

ラック

ロッカー

キッチン
アクセントキッチン
アクセントキッチン
アクセントキッチン
アクセントワーク
アクセントキッチン
アクセントキッチン
アクセントキッチン
アクセントキッチン
アクセントキッチン
アクセントキッチン
アクセントキッチン
アクセントキッチン
アクセント

ノーマルタイプ

フレームユニット

カラー仕様コード #148

400H

シェルフユニット

W	D	品番	メラミン樹脂								塗装樹脂		
			ホワイト×樹脂合板		ブラック×樹脂合板		チンバーウッド		プライズウッド		樹脂	ZH1	
			フレーム	ZH1	フレーム	ZH1	フレーム	ZH1	フレーム	ZH1	フレーム	ZH1	
1200	600	ML1CAM	V115,010	V118,300	V121,710	V125,000	V110,010	V113,300	V112,710	V116,000	ML2CAF*	V95,910	V101,600
	450	ML1BAM	V111,410	V114,600	V116,410	V119,600	V103,210	V106,400	V105,010	V108,200	ML2BAF*	V93,610	V98,900
	350	ML1AAM	V108,310	V111,600	V112,910	V116,200	V99,610	V102,900	V101,410	V104,700	ML2AAF*	V92,410	V97,700
900	600	ML1CAL	V107,670	V110,830	V112,470	V115,630	V102,070	V105,230	V104,470	V107,670	ML2CAE*	V90,470	V95,030
	450	ML1BAL	V102,770	V105,830	V106,770	V109,830	V94,170	V97,230	V95,670	V98,730	ML2BAE*	V89,170	V93,430
	350	ML1AAL	V100,870	V104,030	V104,030	V107,030	V92,270	V95,430	V93,070	V96,230	ML2AAE*	V87,470	V91,930

⑦ ML1BAM-MU03

900H

シェルフユニット

W	D	品番	メラミン樹脂								塗装樹脂		
			ホワイト×樹脂合板		ブラック×樹脂合板		チンバーウッド		プライズウッド		樹脂	ZH1	
			フレーム	ZH1	フレーム	ZH1	フレーム	ZH1	フレーム	ZH1	フレーム	ZH1	
1200	600	ML1CCM	V150,770	V154,560	V160,770	V164,560	V141,970	V145,760	V145,970	V149,760	ML2CCF*	V120,870	V126,260
	450	ML1BCM	V143,870	V147,560	V151,370	V155,060	V131,870	V135,560	V134,270	V137,960	ML2BCF*	V116,970	V123,760
	350	ML1ACM	V139,370	V143,060	V146,070	V149,760	V129,760	V133,450	V128,870	V132,560	ML2ACF*	V115,170	V121,860
900	600	ML1CCL	V140,430	V144,090	V147,630	V151,290	V132,030	V135,630	V135,630	V139,290	ML2CCE*	V114,430	V120,090
	450	ML1BCL	V132,830	V136,390	V138,830	V142,390	V120,030	V123,590	V122,130	V125,690	ML2BCE*	V112,530	V117,890
	350	ML1ACL	V130,030	V133,590	V134,530	V138,090	V117,130	V120,690	V118,230	V121,790	ML2ACE*	V109,730	V115,290

⑧ ML1BCM-MU03

⑧ 900Hシェルフユニットの上段にはバックパネルは取り付けません。

1000H

シェルフユニット

W	D	品番	メラミン樹脂								塗装樹脂		
			ホワイト×樹脂合板		ブラック×樹脂合板		チンバーウッド		プライズウッド		樹脂	ZH1	
			フレーム	ZH1	フレーム	ZH1	フレーム	ZH1	フレーム	ZH1	フレーム	ZH1	
1200	600	ML1CEM	V150,970	V154,860	V160,970	V164,860	V142,170	V146,060	V146,170	V150,060	ML2CEF*	V121,070	V128,560
	450	ML1BEM	V144,070	V147,760	V151,570	V155,260	V131,870	V135,560	V134,470	V138,160	ML2BEF*	V117,170	V123,960
	350	ML1AEM	V139,570	V143,260	V146,270	V149,960	V129,270	V132,960	V129,070	V132,760	ML2AEF*	V115,370	V122,060
900	600	ML1CEL	V140,630	V144,390	V147,830	V151,590	V132,230	V135,830	V135,830	V139,590	ML2CEE*	V114,630	V120,290
	450	ML1BEL	V133,030	V136,590	V139,030	V142,590	V120,230	V123,790	V122,330	V125,890	ML2BEF*	V112,730	V118,090
	350	ML1AEL	V130,230	V133,790	V134,730	V138,290	V117,330	V120,890	V118,430	V121,990	ML2AEE*	V109,930	V115,490

⑨ ML1BEM-MU03

OCチャージトレイ組込用

W	D	品番	メラミン樹脂								塗装樹脂		
			ホワイト×樹脂合板		ブラック×樹脂合板		チンバーウッド		プライズウッド		樹脂	ZH1	
			フレーム	ZH1	フレーム	ZH1	フレーム	ZH1	フレーム	ZH1	フレーム	ZH1	
1200	450	ML2SEH	V233,130	V237,870	V241,430	V245,970	V210,330	V214,870	V217,330	V221,870			
	350	ML2AEH	V221,730	V226,270	V229,430	V233,970	V201,030	V205,570	V207,330	V211,870			
	900	450	ML2SEG	V218,840	V223,220	V226,640	V231,020	V198,340	V202,720	V204,640	V209,020		
		350	ML2AEG	V205,440	V209,820	V212,740	V217,120	V189,040	V193,420	V192,240	V196,620		

⑩ ML2AEG-MU03

チャージトレイ3台、ポータブルバッテリー12台設置用
配線カバー付⑩ ⑩ ⑩ チャージトレイ、ポータブルバッテリーは付属
しません。別途手配してください。

チャージトレイ

DD77TA-0276 (ダークグレー)

トレイ本体: 900W×1400×28H / (ケーブルを除く)

重量: 1kg

ACアダプター: 180W×800×35H / (ケーブルを除く)

重量: 0.9kg

⑩ OCシリーズについては、こちらをご覧ください。



OCシリーズ

1415H

シェルフユニット

W	D	品番	メラミン樹脂								塗装樹脂		
			ホワイト×樹脂合板		ブラック×樹脂合板		チンバーウッド		プライズウッド		樹脂	ZH1	
			フレーム	ZH1	フレーム	ZH1	フレーム	ZH1	フレーム	ZH1	フレーム	ZH1	
1200	600	ML1CFM	V180,570	V184,460	V193,870	V197,760	V167,970	V171,860	V173,270	V177,160	ML2CFF*	V139,870	V148,560
	450	ML1BFM	V171,070	V174,860	V181,070	V184,860	V154,870	V158,660	V158,270	V161,860	ML2BFF*	V135,070	V142,760
	350	ML1AFM	V165,170	V168,860	V173,970	V177,660	V147,270	V150,960	V151,070	V154,760	ML2AFF*	V132,670	V140,360
900	600	ML1CFL	V167,230	V170,990	V176,830	V180,590	V158,030	V161,790	V160,630	V164,590	ML2CFE*	V132,430	V138,790
	450	ML1BFL	V157,630	V161,090	V165,830	V169,090	V140,630	V144,090	V143,330	V146,790	ML2BFE*	V130,630	V136,490
	350	ML1AFL	V153,930	V157,490	V159,930	V163,490	V136,730	V140,290	V138,130	V141,690	ML2AFE*	V128,730	V132,990

⑪ ML1BFM-MU03

1821H

シェルフユニット

W	D	品番	メラミン樹脂								塗装樹脂		
			ホワイト×樹脂合板		ブラック×樹脂合板		チンバーウッド		プライズウッド		樹脂	ZH1	
			フレーム	ZH1	フレーム	ZH1	フレーム	ZH1	フレーム	ZH1	フレーム	ZH1	
1200	600	ML1CGM	V200,110	V205,110	V213,310	V218,310	V184,910	V189,910	V190,110	V195,110	ML2CGP*	V156,910	V166,710
	450	ML1BGM	V185,110	V190,010	V195,110	V200,010	V169,110	V174,010	V172,310	V177,210	ML2BGP*	V148,710	V157,610
	350	ML1AGM	V178,610	V183,510	V187,010	V191,910	V160,210	V165,110	V164,210	V169,110	ML2AGP*	V145,410	V154,310
900	600	ML1CGL	V186,130	V191,020	V195,730	V200,620	V174,930	V179,730	V179,730	V184,620	ML2CGE*	V150,930	V158,220
	450	ML1BGL	V173,630	V178,420	V181,630	V186,420	V156,630	V161,420	V159,230	V164,020	ML2BGE*	V146,830	V154,020
	350	ML1AGL	V169,030	V173,920	V175,030	V179,920	V151,630	V156,520	V153,030	V157,920	ML2AGE*	V141,430	V149,120

⑫ ML1BGM-MU03

ノーマルタイプ

フレームユニット

カラー仕様コード #148

2238H

コートハンガーユニット



④ ML1EHM-MU03

		メラミン樹脂								塗装樹脂			
		ホワイト×樹脂合板		ブラック×樹脂合板		チンバーウッド		ブライスウッド		樹脂	ZA75,ZK25	ZH1	
		フレーム ZA75,ZK25 ZH1		フレーム ZA75,ZK25 ZH1		フレーム ZA75,ZK25 ZH1		フレーム ZA75,ZK25 ZH1		フレーム	ZA75,ZK25	ZH1	
W	D	品番											
1200	600	ML1FHM	V196,970	V203,670	V203,670	V210,270	V189,370	V196,070	V191,970	V198,670	ML2FHF*	V175,370	V184,470
	450	ML1EHM	V189,970	V196,470	V194,970	V201,470	V181,970	V188,470	V183,570	V190,070	ML2EHF*	V171,770	V180,270
	350	ML1DHM	V186,570	V193,070	V190,770	V197,270	V177,370	V183,870	V179,370	V185,870	ML2DHF*	V169,970	V178,470
900	600	ML1FHL	V184,000	V190,600	V188,800	V195,400	V178,400	V185,000	V180,800	V187,400	ML2FHE*	V166,400	V174,200
	450	ML1EHL	V178,300	V184,700	V182,300	V188,700	V169,900	V176,300	V171,100	V177,500	ML2EHE*	V164,900	V172,500
	350	ML1DHL	V175,800	V182,300	V178,800	V185,300	V167,200	V173,700	V167,800	V174,300	ML2DHE*	V162,000	V169,900

※148012 ハンガーをかけた際、ユニットより前方へ飛び出す場合があります。通路などに配置する場合には通路幅の設定にご注意下さい。

モニターユニット ハイポジション用



⑤ ML1HHM-MU03

		メラミン樹脂								塗装樹脂			
		ホワイト×樹脂合板		ブラック×樹脂合板		チンバーウッド		ブライスウッド		樹脂	ZA75,ZK25	ZH1	
		フレーム ZA75,ZK25 ZH1		フレーム ZA75,ZK25 ZH1		フレーム ZA75,ZK25 ZH1		フレーム ZA75,ZK25 ZH1		フレーム	ZA75,ZK25	ZH1	
W	D	品番											
1200	600	ML1JHM	V301,810	V310,110	V315,010	V323,310	V286,610	V294,910	V291,810	V300,110	ML2JHF*	V258,610	V271,710
	450	ML1HHM	V288,510	V296,610	V298,510	V306,610	V272,510	V280,610	V275,710	V283,810	ML2HHF*	V252,110	V264,210
	350	ML1GHM	V282,010	V290,310	V290,410	V298,710	V263,610	V271,910	V267,610	V275,910	ML2GHF*	V248,810	V261,110
900	600	ML1JHL	V282,430	V290,420	V292,030	V300,020	V271,230	V279,220	V276,030	V284,020	ML2JHE*	V247,230	V257,620
	450	ML1HHL	V271,630	V279,420	V279,530	V287,420	V254,830	V262,620	V257,230	V265,020	ML2HHE*	V244,830	V255,020
	350	ML1GHL	V267,030	V275,120	V273,030	V281,120	V249,830	V257,920	V251,030	V259,120	ML2GHE*	V239,430	V250,320

モニターユニット ローポジション用



⑥ ML1LHM-MU03

		メラミン樹脂								塗装樹脂			
		ホワイト×樹脂合板		ブラック×樹脂合板		チンバーウッド		ブライスウッド		樹脂	ZA75,ZK25	ZH1	
		フレーム ZA75,ZK25 ZH1		フレーム ZA75,ZK25 ZH1		フレーム ZA75,ZK25 ZH1		フレーム ZA75,ZK25 ZH1		フレーム	ZA75,ZK25	ZH1	
W	D	品番											
1200	600	ML1MHM	V301,810	V310,110	V315,010	V323,310	V286,610	V294,910	V291,810	V300,110	ML2MHF*	V258,610	V271,710
	450	ML1LHM	V288,510	V296,610	V298,510	V306,610	V272,510	V280,610	V275,710	V283,810	ML2LHF*	V252,110	V264,210
	350	ML1KHM	V282,010	V290,310	V290,410	V298,710	V263,610	V271,910	V267,610	V275,910	ML2KHF*	V248,810	V261,110
900	600	ML1MHL	V282,430	V290,420	V292,030	V300,020	V271,230	V279,220	V276,030	V284,020	ML2MHE*	V247,230	V257,620
	450	ML1LHL	V271,630	V279,420	V279,530	V287,420	V254,830	V262,620	V257,230	V265,020	ML2LHE*	V244,830	V255,020
	350	ML1KHL	V267,030	V275,120	V273,030	V281,120	V249,830	V257,920	V251,030	V259,120	ML2KHE*	V239,430	V250,320

モニターは付属しておりません。※15モニター#147

ボードユニット ホワイトボードタイプ



⑦ ML1PHM-MU03

		メラミン樹脂								塗装樹脂			
		ホワイト×樹脂合板		ブラック×樹脂合板		チンバーウッド		ブライスウッド		樹脂	ZA75,ZK25	ZH1	
		フレーム ZA75,ZK25 ZH1		フレーム ZA75,ZK25 ZH1		フレーム ZA75,ZK25 ZH1		フレーム ZA75,ZK25 ZH1		フレーム	ZA75,ZK25	ZH1	
W	D	品番											
1200	600	ML1RHM	V324,010	V330,010	V337,210	V343,210	V308,610	V314,610	V314,010	V320,010	ML2RHF*	V280,610	V291,610
	450	ML1PHM	V310,610	V316,510	V320,610	V326,610	V294,610	V300,510	V297,810	V303,710	ML2PHF*	V274,210	V284,110
	350	ML1NHM	V304,210	V310,210	V312,610	V318,610	V285,610	V291,610	V289,610	V295,610	ML2NHF*	V271,010	V281,010
900	600	ML1RHL	V305,130	V311,020	V314,730	V320,620	V293,930	V299,820	V296,730	V304,620	ML2RHE*	V269,930	V278,220
	450	ML1PHL	V294,230	V300,020	V302,230	V308,020	V277,430	V283,220	V279,830	V285,620	ML2PHE*	V267,430	V275,620
	350	ML1NHL	V289,730	V295,720	V295,730	V301,720	V272,530	V278,520	V273,730	V279,720	ML2NHE*	V262,130	V270,920

※148013 マーカー、イレーザー、ペントレーは付属しておりません。別途手配ください。

表面材：スタール塗装ホワイトボード（マグネット取り付け可）、片面ホワイトボード仕様

ボードユニット 有孔ボードタイプ



⑧ ML1THM-MU03

		メラミン樹脂								塗装樹脂			
		ホワイト×樹脂合板		ブラック×樹脂合板		チンバーウッド		ブライスウッド		樹脂	ZA75,ZK25	ZH1	
		フレーム ZA75,ZK25 ZH1		フレーム ZA75,ZK25 ZH1		フレーム ZA75,ZK25 ZH1		フレーム ZA75,ZK25 ZH1		フレーム	ZA75,ZK25	ZH1	
W	D	品番											
1200	600	ML1UHM	V431,570	V437,570	V444,770	V450,770	V416,370	V422,370	V421,570	V427,570	ML2UHF*	V388,370	V399,170
	450	ML1THM	V418,170	V424,070	V428,170	V434,070	V402,170	V408,070	V405,370	V411,270	ML2THF*	V381,770	V391,670
	350	ML1SHM	V411,770	V417,770	V420,170	V426,170	V393,370	V399,370	V397,370	V403,370	ML2SHF*	V378,570	V388,570
900	600	ML1UHL	V409,590	V415,480	V419,190	V425,080	V398,390	V404,280	V403,190	V409,080	ML2UHE*	V374,390	V382,680
	450	ML1THL	V398,690	V404,480	V406,690	V412,480	V381,690	V387,680	V384,290	V390,080	ML2THE*	V371,890	V380,080
	350	ML1SHL	V394,190	V400,180	V400,190	V406,180	V376,990	V382,980	V378,190	V384,180	ML2SHE*	V366,590	V375,380

有孔ボードタイプ対応フック

4W57FZ-B410 V3,700 (10個入)

パネル1枚当たり最大吊り下げ質量/10kg

ウィンドユニット

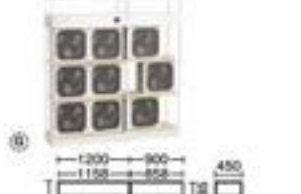

⑨ ML1BVG-MU03

		メラミン樹脂								塗装樹脂		
		ホワイト×樹脂合板		ブラック×樹脂合板		チンバーウッド		ブライスウッド		樹脂	ZA75,ZK25	ZH1
		フレーム ZA75,ZK25 ZH1		フレーム ZA75,ZK25 ZH1		フレーム ZA75,ZK25 ZH1		フレーム ZA75,ZK25 ZH1		フレーム	ZA75,ZK25	ZH1
W	D	品番										
2100	450	ML1BVG	MFV1,MJV1	MFV0,3-9	MFV1,MJV1	MFV0,3-9	MG〇〇,MHV〇	MG〇〇,MHV0-9	MU〇〇,MHV〇	MU〇〇,MHV0,3-9		
仕様												

※148014 吸気のため、壁面に設置する際はエンドパネルとは併用できません。

バックパネル、中央パネル、プリンターボックスとは併用できません。

別途電気工事が必要です。

基本仕様/電源：AC100V×2系統 消費電力：150W 風量調節：3段階（弱・中・強） 本体重量：285kg

電源ケーブルは本体

上部から2本出ます。

必要に応じて配線カ

バーやOAタップを手

配してください。

2651H

シェルフユニット

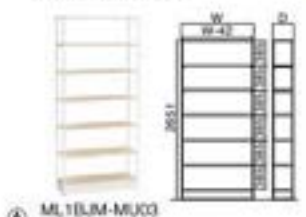

ML1BJM-MU03

Table with columns for material (メラミン樹脂, ティンバーウッド, プライズウッド) and price details for shelf units. Includes sub-tables for white melamine, black melamine, and teak wood.

コートハンガーユニット



ML1EJM-MU03

Table with columns for material (メラミン樹脂, ティンバーウッド, プライズウッド) and price details for coat hanger units. Includes sub-tables for white melamine, black melamine, and teak wood.

ハンガーをかけた際、ユニットより前方へ飛び出す場合があります。通病などに配慮する場合には通病欄の設定にご注意下さい。

モニターユニット ハイポジション用



ML1HJM-MU03

Table with columns for material (メラミン樹脂, ティンバーウッド, プライズウッド) and price details for high position monitor units. Includes sub-tables for white melamine, black melamine, and teak wood.

モニターユニット ローポジション用



ML1LJM-MU03

Table with columns for material (メラミン樹脂, ティンバーウッド, プライズウッド) and price details for low position monitor units. Includes sub-tables for white melamine, black melamine, and teak wood.

モニターは付属しておりません。別注品となります。

ボードユニット ホワイトボードタイプ

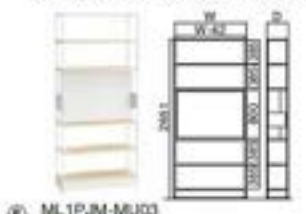

ML1PJM-MU03

Table with columns for material (メラミン樹脂, ティンバーウッド, プライズウッド) and price details for whiteboard units. Includes sub-tables for white melamine, black melamine, and teak wood.

マーカー、イレーザー、ペントレイは付属しておりません。別注手配ください。

表面材：スチール塗装ホワイトボード (マグネット取り付け可)、片面ホワイトボード仕様

ボードユニット 有孔ボードタイプ

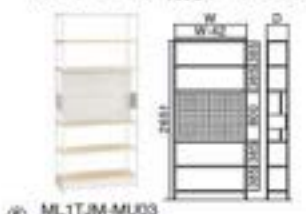

ML1TJM-MU03

Table with columns for material (メラミン樹脂, ティンバーウッド, プライズウッド) and price details for perforated board units. Includes sub-tables for white melamine, black melamine, and teak wood.

有孔ボードタイプ対応フック

4W57FZ-0410 ¥3,700 (10個入)

パネル1枚当たり最大吊り下げ質量10kg

ML1TJM-MU03

フレイトオプション

DLCTソリューション

ワークスペース

ホームアクセリア

デスク

デスク周辺オプション

シーティング

シーティング/アクセリア

シーティング/アクセリア/チェア

ソファラウンジ/アクセリア

パーティション

ヘルプデスク/アクセリア

接客対応用デスク

収録システム

ラップ

ロッカー

会議室/アクセリア

会議室/アクセリア

セキュリティシステム

WIFI & Workサポート

ワークサポートツール

エグゼクティブアクセリア

会議セット

会議室/アクセリア

会議室/アクセリア

ローベンチ

デスク/アクセリア

オフィス/アクセリア

* 在庫を共用しておりますので、他の商品より早くお届けすることが可能です。

● 価格は税抜き価格です。消費税を別途承ります。● 価格には配送費、施工費は含まれておりません。別途申し受けます。

システム収納組み込みタイプ



レフトラインやピクスラインと組み合わせ可能。
ライブシェルフの抜け感とシステム収納の収納力を両立することができます。

サイズバリエーション

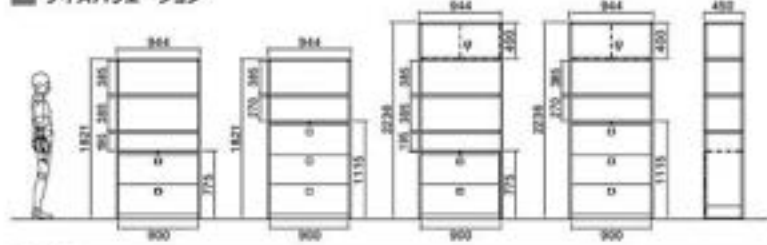

機能

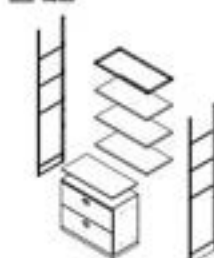

レフトラインやピクスラインをそのまま組み込むことが可能です。



雑多な印象の書籍や小物は下段にしまふことでスッキリとした印象となります。抽屜も可能でフリーアドレスでのセキュリティ対策になります。



上部はオープンなまま収納量を稼がせるため、圧迫感を与えずひろがりのある空間を実現します。

(手配例)

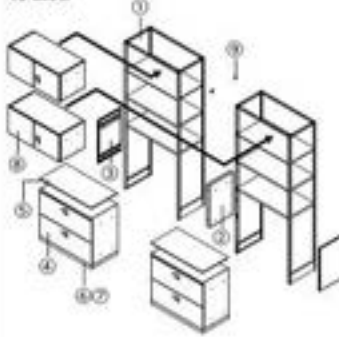

- ① ML1AHR-MU03×2 フレームユニット
- ② ML900KA-ZA75×1 連結パネル775H同士用
- ③ ML910GA-ZA75×2 エンデュアパネル775H用
- ④ 4B712C-ZA75×2 レフトラインラテラル4段
- ⑤ 4B11AZ-MG18×2 レフトライン天板
- ⑥ FH-L010X-T03×4 床固定金具(ベース体全面部)
- ⑦ FH-L013X-T03×4 床固定金具(ベース体後面部)
- ⑧ 4B30ZF-ZA75×2 レフトライン両開き書庫
- ⑨ ML932B-ZA75×1 横連結金具セット

(おすすめの色コーディネート)

A.シェルフ色=収納扉色
B.シェルフ:アクセントカラー+ 収納扉色:ホワイトまたはブラック
※これら以外の組み合わせは、各部分のカラーを正確にご確認の上、ご手配ください。

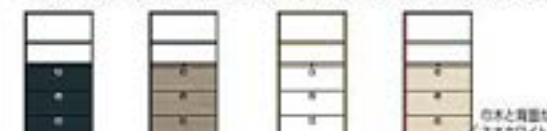

おすすめ シェルフ: ZK25 収納: ZK25
おすすめ シェルフ: ZK25 収納: ZK25XM002
その他の組合せ シェルフ: ZH13 収納: ZA75
その他の組合せ シェルフ: ZH13XM001 収納: ZA75XM001

注意事項

- ・ノーマルタイプとはW寸法が異なりますのでご注意ください。
- ・天板含めて775Hまたは1115Hのレフトライン(もしくはピクスライン)と必ず組み合わせてください。
- ・シェルフ上部に収納を組み込む場合は400Hのレフトライン収納から選択し、フレームユニットは上部収納箱込用をお選びください。シェルフ最上段のみ取付可能です。
- ・ノーマルタイプと異なり、収納組み込みタイプには床固定金具は付属していませんので別途ご用意ください。
- ・横連結金具は付属しません。レイアウトに合わせて別途手配ください。

【レイアウトルール】

- ・地震時などシェルフ本体の揺れが生じますので、窓やガラスパーティションの前には設置できません。
- ・ユニットは2台以上連結してください。1台のみの場合は転倒防止金具に加えて、揺れ防止のため壁固定が必須です。
- ・高さの異なるユニットも連結可能です。
- ・ゲートによる連結は連結数に含みません。

【固定について】

- ・レフトライン(もしくはピクスライン)に対する床固定か、ライブシェルフに対する壁固定のどちらかを必ず行ってください。
- ・床と収納の種類に合わせて床固定金具とアンカーボルトやセルフタックアンカーを別途ご用意ください。
- ・壁固定は建築躯体のみに行なってください。パーティション・造作壁への固定はできません。

【配線について】

- ・ノーマルタイプと異なり、シェルフに巾木内配線機能はないため、照明等との組み合わせはできません。

ノーマルタイプとシステム収納組み込みタイプの連結パターン(平面図)





1~7をそれぞれお選びください。

1 フレームユニット 必須

カラー・仕様コード #148



④ フレームユニット ML182R ML203
システム収納 - 400・ZK25
天板 - 40114Z MG28



⑤ フレームユニット ML182R ML203
システム収納 - 400・ZK25
天板 - 40114Z MG28

		メラミン化粧板										造作棚板			
W	D	組込 収納 高さ H	上部 収納 組込 用	ホワイト×黒層合板		ブラック×黒層合板		ティンバーウッド		ブライズウッド		棚板	ZA75,ZK25	ZH1□	
				フレーム	ZA75,ZK25	ZH1□	ZA75,ZK25	ZH1□	ZA75,ZK25	ZH1□	ZA75,ZK25	ZH1□	フレーム	ZA75,ZK25	ZH1□
944	450	775	○	ML1AGR	¥117,300	¥121,900	¥118,900	¥123,500	¥112,800	¥117,400	¥113,200	¥117,800	ML2AGR	¥109,800	¥115,100
			○	ML1BGR	¥127,500	¥131,600	¥130,700	¥134,800	¥118,500	¥122,600	¥119,300	¥123,400	ML2BGR	¥112,500	¥118,000
944	450	1115	○	ML1DGR	¥106,600	¥110,700	¥108,200	¥112,300	¥102,100	¥106,200	¥102,500	¥106,600	ML2DGR	¥ 96,100	¥103,900
			○	ML1DGR	¥106,600	¥110,700	¥108,200	¥112,300	¥102,100	¥106,200	¥102,500	¥106,600	ML2DGR	¥ 96,100	¥103,900

		メラミン化粧板										造作棚板			
W	D	組込 収納 高さ H	上部 収納 組込 用	ホワイト×黒層合板		ブラック×黒層合板		ティンバーウッド		ブライズウッド		棚板	ZA75,ZK25	ZH1□	
				フレーム	ZA75,ZK25	ZH1□	ZA75,ZK25	ZH1□	ZA75,ZK25	ZH1□	ZA75,ZK25	ZH1□	フレーム	ZA75,ZK25	ZH1□
944	450	775	○	ML1AHR	¥143,700	¥148,600	¥146,900	¥151,800	¥134,700	¥139,600	¥135,500	¥140,400	ML2AHR	¥128,700	¥135,000
			○	ML1BHR	¥153,900	¥158,300	¥158,700	¥163,100	¥140,400	¥144,800	¥141,600	¥146,000	ML2BHR	¥131,400	¥137,900
944	450	1115	○	ML1CHR	¥122,800	¥127,700	¥124,400	¥129,300	¥118,300	¥123,200	¥118,700	¥123,600	ML2CHR	¥115,300	¥120,900
			○	ML1DHR	¥133,000	¥137,400	¥136,200	¥140,600	¥124,000	¥128,400	¥124,800	¥129,200	ML2DHR	¥118,000	¥123,800

2 システム収納 必須

レクトライン #633



対応モジュール：幅：900W
奥行：450D
高さ：下部 775Hまたは1115H（天板含む）
上部 400H（シェルフ最上段のみ取付可能）
収納製品に合わせたベース・床固定金具・天板も手配ください。

ピクスライン #665



7 共通オプション 任意

下記のもの取付可能です。 #148 #153

収納組込用ゲート	収納組込用エンドパネル	ゲート	バックパネル	中間パネル	プランターボックス	エンドパネル	カーテングロス	カーテンレール
×	×	○	○ (#1)	○ (#1) (#2)	○ (#1)	×	×	×
ブックエンド	ブックストッカー	ブックスタンド	配線カバー	横連結金具セット	壁固定金具	引出し	棚下照明	プリオオプション
○	○	○	×	○	○	×	×	○

○：取付可能 ×：取付不可 #1：ノーマルタイプとW寸法が異なるため取付はできません。 #2：システム収納の天板には取付できません。

フレームユニット共通仕様：固定棚板 棚板厚：30mm アジャスター付

* #148 は在庫をご用意しておりますので、他の商品より早くお届けすることが可能です。

●価格は税抜き価格です。消費税を別途承ります。●価格には配送費、施工費は含まれておりません。別途申し受けます。

グリーン購入法
基準適合製品掲載

okamura 154

クリエイティブ
ファニチュア

DIY
ソリューション

ワークスペース

ホーム
ファニチュア

デスク

デスク周辺
オプション

チェア/ソフ

ミーティング
ファニチュア

ミーティング
カクテルテーブル

ソファ
ラウンジチェア

バーチャイルド

ミニデスク/ソフ

価格別活用提案

収納システム

ラック

ロッカー

地震対策
対応品

標準仕様

セキュリティ
システム

WIFI 対応
サポートツール

ワークサポート
ツール

クリエイティブ
ファニチュア

店舗セット

店舗自備
テーブルチェア

ロビーベンチ

窓口カウンター
設置費

オフィス/ロビー
アクセサリ

新製品

ノーマルタイプ・システム収納組み込みタイプ共通オプション

カラー仕様コード #148

収納組み込み用ゲート



ノーマル用	収納高さ	シェルフ高さ	品番	フレーム色	
				ZA75,ZK25	ZH1□
上部フレーム	共通		ML45EY	¥44,100	¥46,300
蓋ぎ材	2150	2236	ML46FY	¥19,800	—

収納組み込み用エンドパネル

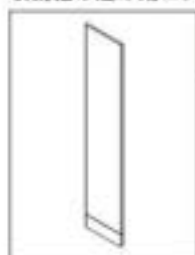

ノーマル用	H	D	品番	フレーム色	
				ZA75,ZK25	ZH1□
	2236	450	ML91EH	¥39,500	¥41,500



(手配例)

- ① ML91EH-MH918 ライプス シェルフ シェルフユニット
- ② AZ32E2-ZA75 モバイル収納シリーズ コッカー10人用
- ③ AZ32Z2-ZA75 モバイル収納シリーズ シングルベース
- ④ 4B30SF-ZA75 レフトライン 両開き扉扉
- ⑤ ML46FY-ZA75 収納組み込み用ゲート 蓋ぎ材
- ⑥ ML45EY-ZH13 収納組み込み用ゲート 上部フレーム
- ⑦ ML91EH-ZH13 収納組み込み用エンドパネル
- ⑧ ML93ZA-ZH13 横連結金具セット

※手配例

- ・ 上部フレームはシェルフのフレーム色に合わせて手配してください。
- ・ 蓋ぎ材は収納ユニットの色に合わせて手配してください。
- ・ 収納ユニットと収納組み込み用ゲートについても、床固定や壁固定による転倒防止対策を施してください。床固定金具は収納ユニットの種類に合わせたものを、壁固定金具はライプスシェルフシリーズ (ML93YA) をご使用ください。2236H以外の高さとは連結できません。

ゲート

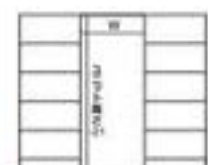

同梱のシェルフユニットと組み合わせた場合

ノーマル用	W	品番	D						
			600		450		350		
			品番	価格	品番	価格	品番	価格	
1800	ML4CAK	¥45,600	¥48,000	ML4BAK	¥45,500	¥47,900	ML4AAK	¥45,400	¥47,600
1600	ML4CAJ	¥45,400	¥47,800	ML4BAJ	¥45,300	¥47,500	ML4AAJ	¥45,200	¥47,400
1500	ML4CAH	¥45,300	¥47,600	ML4BAH	¥45,200	¥47,400	ML4AAH	¥45,100	¥47,400
1400	ML4CAI	¥45,200	¥47,400	ML4BAI	¥45,100	¥47,300	ML4AAI	¥45,000	¥47,200
1200	ML4CCF	¥45,000	¥47,300	ML4BCF	¥44,800	¥47,200	ML4ACF	¥44,700	¥47,100
900	ML4CCE	¥44,200	¥46,400	ML4BCE	¥44,100	¥46,300	ML4ACE	¥44,000	¥46,200

ソファやカウンター収納製品などをゲート下に組み込むことができます。



ライプス ユニットソファ

#126



アルト ピアッツァ

#170

バックパネル



中間パネル



本を両側から置く時の当たり止めになります。



プランターボックス



W	H	品番	価格			品番	価格
			フェルト FLC(FPV)	ツイル FJA	インターロック FK(FPB)		
ノーマル用	1200用	ML92AF	¥32,960	¥44,260	¥37,860	ML92DF	¥30,460
	900用	ML92AE	¥32,360	¥43,660	¥37,260	ML92DE	¥29,860
システム収納 組み込み用	385	ML92AG	¥33,760	¥45,060	¥38,660	ML92DG	¥30,060
	944用	ML92AJ	¥31,900	¥42,800	¥36,700	ML92DJ	¥29,200
	195	ML92AH	¥31,200	¥42,000	¥36,000	ML92DH	¥29,000

片面に取付金具が露出します。表裏どちらでも取付可能ですので、レイアウトに合わせて取り付けてください。

※1200H 900Hシェルフユニットの上段には取りつきません。

W	品番	価格			
		フェルト FLC(FPV)	ツイル FJA	インターロック FK(FPB)	
ノーマル用	1200用	ML92BF	¥33,570	¥44,870	¥38,470
	900用	ML92BE	¥32,970	¥44,270	¥37,870
システム収納 組み込み用	944用	ML92BG	¥34,370	¥45,670	¥39,270

工具不要で取付・取りはずし可能です。

W	品番	価格		
		ZA75,ZK25	ZH1□	
ノーマル用	1200用	ML92CF	¥39,200	¥42,500
	900用	ML92CE	¥38,200	¥41,400
システム収納 組み込み用	944用	ML92CG	¥39,700	¥43,300

内寸法:1200Wの場合:1150W×1900X158H
900Wの場合:850W×1900X158H
944Wの場合:894W×1900X158H

価格には付属しておりません。
販売製品:オフィスグリーン インセットグリーン 小鉢
タイプA アイビー挿入用、アイビー #743
販売数量:1200Wで4台、900W/944Wで3台
#1200H

※本品は水に濡れるとサビや腐食の反りなど製品不良が生じる恐れがあり、人工乾燥を推奨しております。
350Dのフレームユニットの場合、高さには取りつきません。

エンドパネル

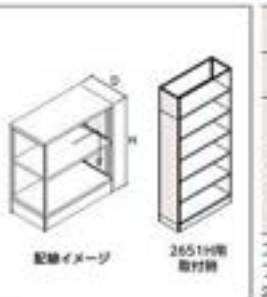

H	品番	D							
		600用		450用		350用			
		品番	価格	品番	価格	品番	価格		
900H用	ML91CC	¥18,900	¥19,800	ML91BC	¥18,300	¥19,200	ML91AC	¥17,900	¥18,900
1000H用	ML91CE	¥19,300	¥20,300	ML91BE	¥18,500	¥19,500	ML91AE	¥18,200	¥19,200
1415H用	ML91CF	¥22,200	¥24,100	ML91BF	¥21,300	¥23,000	ML91AF	¥20,800	¥22,500
1821H用	ML91CG	¥26,300	¥28,400	ML91BG	¥24,200	¥26,300	ML91AG	¥23,200	¥25,200
2236H用	ML91CH	¥29,600	¥32,100	ML91BH	¥26,800	¥29,100	ML91AH	¥25,900	¥28,000
2051H用	ML91CJ	¥48,500	¥51,900	ML91BJ	¥45,100	¥48,300	ML91AJ	¥43,800	¥46,900

エンドパネルは内部に透視可能なクリアランスが設けられています。クリアランス幅:20mm
フレームユニットの連結部にも取付可能です。
2051H用は棚板最上段部にパネルのつなぎ目露出します。最上段への透視はできません。

カラー仕様コード H48

カーテックロス



カーテン1枚に
ダッセルが1本
付属します。

H	W	グリッドタイプ FPW1-S		壁掛けクロス FPWL7	
		品番	価格	品番	価格
1821H用	2400	ML94GE	¥89,000	ML95GE	¥124,300
	2100	ML94GD	¥59,200	ML95GD	¥110,100
	1800	ML94GC	¥53,800	ML95GC	¥ 97,700
	1200	ML94GB	¥36,600	ML95GB	¥ 68,100
	900-944	ML94GA	¥32,100	ML95GA	¥ 53,400
2236H用	2400	ML94HE	¥74,000	ML95HE	¥133,100
	2100	ML94HD	¥67,100	ML95HD	¥119,000
	1800	ML94HC	¥61,200	ML95HC	¥106,600
	1200	ML94HB	¥40,500	ML95HB	¥ 77,000
	900	ML94HA	¥35,600	ML95HA	¥ 62,200
2651H用	2400	ML94JE	¥81,400	ML95JE	¥152,400
	2100	ML94JD	¥75,500	ML95JD	¥137,100
	1800	ML94JC	¥69,000	ML95JC	¥122,800
	1200	ML94JB	¥46,900	ML95JB	¥ 91,200
	900	ML94JA	¥41,900	ML95JA	¥ 75,500

カーテンレール



W	品番	価格	
		ZA75,2K25	ZH1□
2400W用	ML93AE	¥49,300	¥51,800
2100W用	ML93AD	¥38,600	¥40,500
1800W用	ML93AC	¥35,100	¥36,900
1200W用	ML93AB	¥27,200	¥28,700
900W用	ML93AA	¥23,600	¥25,000

※**注意** グレート、収納組込み用グレートは900W・1200Wのみ取付可能です。

ブックエンド

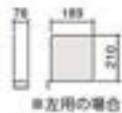

ノーマル・システム収納組込用共通	品番	価格	
		ZA75,2K25	ZH1□
	ML92DA	¥4,320	¥4,560

大きな本を立てかけても倒れにくいよう、棚板に引っかかる構造になっています。

2個セット(右用、左用各1台)

最下段には取付できません。

360Dのフレームユニットの場合、両側から取り付けると干渉します。

ブックスタッカー

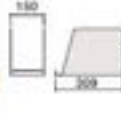

ノーマル・システム収納組込用共通	品番	価格	
		ZA75,2K25	ZH1□
	ML92GA	¥4,440	¥4,690

雑誌などの最新刊のディスプレイとバックナンバーの保管が可能です。

1個入り

ブックスタンド



ノーマル・システム収納組込用共通	品番	価格	
		ZA75,2K25	ZH1□
	ML92FA	¥3,450	¥3,700

1個入り

配線カバー



H	品番	価格	
		ZA75,2K25	ZH1□
900H用	ML92EC	¥ 6,530	¥ 6,900
1000H用	ML92EE	¥ 6,660	¥ 7,030
1415H用	ML92EF	¥ 9,490	¥ 9,980
1821H用	ML92EG	¥10,970	¥11,600
2236H,2651H用	ML92EH	¥12,600	¥13,200

マグネット式

引出し

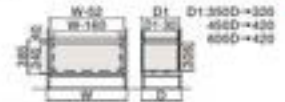

引出し本体

W	D	品番	価格	
			ZA75,2K25	ZH1□
1200	600	ML92HF	¥103,200	¥107,800
	450	ML92HE	¥ 98,500	¥102,900
	350	ML92HD	¥ 93,600	¥ 97,800
900	600	ML92HC	¥ 98,200	¥102,400
	450	ML92HB	¥ 93,400	¥ 97,500
	350	ML92HA	¥ 88,600	¥ 92,300

※**注意** 最下段にのみ取付可能です。

450Dと600Dの場合、若干の引き残しがあります。シェルフユニット400H、コートハンガーユニット、ウィンドユニット、OCチャージトレイ組込用には取付不可。エンドカバーとエンドパネルは併用できません。

①左図のように引出しの下も同一のカラーで収めたい場合は、最下段の棚板を交換する必要があります。担当者へお問い合わせください。

エンドカバー-LRセット

D	品番	価格	
		ZA75,2K25	ZH1□
600	ML59CY	¥12,000	¥12,600
450	ML59BY	¥11,600	¥12,100
350	ML59AY	¥10,800	¥11,600



エンドカバーはユニットの
エンド部分に手配して
ください。

棚下照明 (ノーマルタイプのみ) H371



プリオシリーズオプション H692

シェルフユニットやコートハンガーユニットの収納性を高める様々なオプションが使用可能です。詳しくはプリオシリーズのカタログページをご覧ください。



コンビニエンスボックス ファイルエイド

※■は在庫をご用意しておりますので、他の商品より早くお届けすることが可能です。

●価格は税抜き価格です。消費税を別途承ります。●価格には配送費、施工費は含まれておりません。別途申し受けます。

クリエイティブ
フィニッシュDIY
ソリューション

ワークスペース

ホーム
フィニッシュ

デスク

デスク周辺
オプション

シェルフ

ミーティング
ソリューションミーティング
ソリューションソファ
ラウンジチェア

バーチャル

ヘルスケア

収納システム

収納システム

ラック

ロッカー

洗面台
収納

洗面台収納

セキュリティ
システムWIFI
スマートホーム

ワークスペース

エグゼクティブ
フィニッシュ

収納セット

収納セット
テーブルチェア

ロビーベンチ

窓口カウンター
設置オフィスロー
アチェア

新製品

Lives Counter

[ライブス カウンター] 新工 Indoor Advantage Gold GW+ WELL PLUS

ほっと一息
人が集まるコミュニケーションの場

「WELL at Work」を実現するためにも欠かせない
オフィス内カフェスペース。
仕事の合間にリフレッシュ。
誰かとちょっとしたコミュニケーション。
「Lives Counter」は誰もが気軽に立ち寄れて、
偶発的な出会いを生み出すような“場”を作り出します。

ラインナップ

レイアウトの規模に合わせて選べる3種類のカフェカウンターと多様な空間になじむカフェキャビネットを品揃えています。

カフェカウンター

デラックスタイプ **¥158**

ユニット連結可能な両面使いカウンターです。コーナーを作ることが可能で、複雑なレイアウトにも対応できる自由度の高いタイプです。



おすすめレイアウト
コーナーを作って囲いを設けた大規模なアイランドレイアウト

ベーシックタイプ **¥161**

単体でも、複数台並べても成り立つ両面使いカウンターです。多様なレイアウトに対応でき導入しやすい万能なタイプです。



おすすめレイアウト
壁前設置のカフェキャビネットと組み合わせた中〜大規模なレイアウト

コンパクトタイプ **¥160**

側面板つきで、単体で成り立つ片面使いカウンターです。専用キャビネットは天板下に格納でき、手狭なスペースにも設置することができるお手軽タイプです。



おすすめレイアウト
壁前設置のカフェキャビネットと組み合わせた小規模なレイアウト

カフェキャビネット **¥161**

多様な空間になじむ、カウンターとも合わせやすい汎用性のあるキャビネット。壁前設置・アイランド設置の両レイアウトに対応でき、キャビネットのみでカフェスペースを構成することも可能です。



Lives Post Beamとの組み合わせも可能です。
詳細はこちらをご覧ください。



Lives Post Beam



OKAMURA WEBNAVI
Webに製品情報がございます

デラックスタイプ

カラー仕様コード #157



機能



天板面や天板下には電源コンセント
を取り付けられます。

ライズ カウンター (デラックスタイプ) の選び方

アイテムの名称と天板の選び方

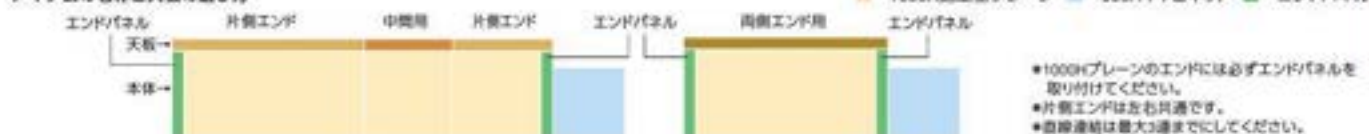

コーナー天板の選び方

同時に1000H施工型プレーンが
来る場合。

▼
コーナー中間用
MBC1UC
MBC1WC



コーナー内側から見て右側がエンド
パネルで終わる場合または900H
キャビネットが続く場合。

▼
コーナー右エンド
MBC1CR
MBC1WR
※エンドパネルも必要です。

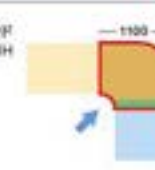

コーナー内側から見て左側がエンド
パネルで終わる場合または900H
キャビネットが続く場合。

▼
コーナー左エンド
MBC1CL
MBC1WL
※エンドパネルも必要です。



施工型プレーン (900D×1000H)

形状	1800Wタイプ			900Wタイプ	
	中間用 (1700W)	片側エンド (1750W)	両側エンド (1800W)	中間用 (850W)	片側エンド (900W)
品番	MBC1UA	MBC1UB	MBC1UC	MBC1UD	MBC1UE
天板:ホワイト、ティンバーウッド	¥238,800	¥232,800	¥227,500	¥133,200	¥128,300
天板:ブラック、ブライズウッド、モルタルグレー	¥249,500	¥243,700	¥238,300	¥138,400	¥133,600
天板:ライトグレージュ、グレージュ、ダークグレー	¥257,800	¥251,800	¥247,100	¥146,100	¥141,300

☐は天板裏電源取付可能位置です。別途配線受付と電源を手配してください。

施工型プレーン机上配線取付タイプ (900D×1000H)

形状	1800Wタイプ			900Wタイプ	
	中間用 (1700W)	片側エンド (1750W)	両側エンド (1800W)	中間用 (850W)	片側エンド (900W)
品番	MBC1YA	MBC1YB	MBC1YC	MBC1YD	MBC1YY
天板:ホワイト、ティンバーウッド	¥303,100	¥297,400	¥292,200	¥185,400	¥180,500
天板:ブラック、ブライズウッド、モルタルグレー	¥313,900	¥308,200	¥302,700	¥170,900	¥166,000
天板:ライトグレージュ、グレージュ、ダークグレー	¥322,800	¥316,700	¥311,500	¥178,900	¥173,300
机上配線数(コンセント口数)	0	0	0	4	4

※ コンセント4口あたり定格電圧125V、定格電流15A、コード長さ3m、1500Wまで。

施工型プレーン照明取付タイプ (900D×1000H)

形状	1800Wタイプ			900Wタイプ	
	中間用 (1700W)	片側エンド (1750W)	両側エンド (1800W)	中間用 (850W)	片側エンド (900W)
品番	MBC1VA	MBC1VB	MBC1VC	MBC1VD	MBC1VE
天板:ホワイト、ティンバーウッド	¥241,200	¥235,500	¥230,000	¥135,800	¥130,700
天板:ブラック、ブライズウッド、モルタルグレー	¥252,000	¥246,100	¥240,700	¥141,000	¥136,000
天板:ライトグレージュ、グレージュ、ダークグレー	¥260,100	¥254,600	¥249,500	¥148,800	¥144,100

☐は天板裏電源取付可能位置です。別途配線受付と電源を手配してください。
照明は付属していません。別途手配してください。☐が取付位置です。(照明を1本のみとすることも可能です。
1本にする場合は照明に付属の穴蓋ぎキャップをご使用ください。)

照明 (穴蓋ぎキャップ2個付)



M8C1BZ
-G975 (ネオホワイト)
-G996 (ブラック)
¥123,470
灯具:樹脂成型品
支柱:スチール
消費電力:13W
3段階調光
色温度:3000K
コード長さ:3m
天板穴蓋ぎキャップ2個付

※ ■は在庫をご用意しておりますので、他の商品より早くお届けすることが可能です。

●価格は税抜き価格です。消費税を別途承ります。●価格には配送費、施工費は含まれておりません。別途申し受けます。

グリーン購入法
基準適合製品掲載

okamura 158

クリエイティブ
ファニチュアDIYCT
ソリューション

ワークスペース

ホーム
ファニチュア

デスク

デスク周辺
オプション

チェア

ミーティング
カフェミーティング
カフェテーブルソファ
ラウンジチェア

パーティション

HUBソリューション

業務用途用家具

収納システム

ラック

ロッカー

地震対策
防振器

防音対策

セキュリティ
システムWELL WORK
サポートツールワークサポート
ツールクリエイティブ
ファニチュア

店舗

店舗
テーブルチェア

ローベンチ

窓口カウンター
設置オフィス・ロー
アフレジャー

新製品

デラックスタイプ

施工型プレーン照明机上配線取付タイプ (900D×1000H)

形状	1800Wタイプ			900Wタイプ	
	中間用 (1700W)	片側エンド (1750W)	両側エンド (1800W)	中間用 (850W)	片側エンド (900W)
品番	M8C1ZA	M8C1ZB	M8C1ZC	M8C1ZD	M8C1ZE
価格	¥305,800	¥299,900	¥294,400	¥167,900	¥163,000
天板:ホワイト,ティンバーウッド					
天板:ブラック,プライズウッド,モルタルグレー	¥316,300	¥310,500	¥305,200	¥173,100	¥168,200
天板:ライトグレー,ジュ,グレー,ダークグレー	¥325,500	¥319,000	¥313,900	¥180,900	¥176,500
机上配線数(コンセント口数)	8	8	8	4	4

*コンセント4口あたり定格電圧125V,定格電流15A,コード長さ3m,1500Wまで。

【注】照明は付属していません。別途手配してください。図が取付位置です。(照明を1本のみとすることも可能です。1本にする場合は照明に付属の穴蓋キャップをご使用ください。)

施工型コーナー (1000H)

形状	中間用	右エンド	左エンド
	品番	M8C1WC	M8C1WR
価格	¥241,600	¥241,100	¥241,100
天板:ホワイト,ティンバーウッド			
天板:ブラック,プライズウッド,モルタルグレー	¥266,000	¥265,400	¥265,400
天板:ライトグレー,ジュ,グレー,ダークグレー	¥274,600	¥274,400	¥274,400
備考		内コーナーから見て右にエンドパネルが来る場合	内コーナーから見て左にエンドパネルが来る場合

エンドパネル (900W×1000H×50D)

形状	エンドパネル	エンドパネルコンセント付
	品番	M8C1XA
価格	¥35,800	¥40,300
カラー:メラミン:ホワイト,ティンバーウッド		
カラー:メラミン:ブラック,プライズウッド,モルタルグレー	¥45,600	¥50,000
カラー:メラミン:ライトグレー,ジュ,グレー,ダークグレー	¥59,700	¥65,200
備考	左右兼用	コンセント2口付,コード長さ3m,定格電圧125V,定格電流15A,合計1200Wまで

【注】プレーンのエンドには必ずエンドパネルを設置してください。

900Hキャビネット



引出し
870W×900D×900H
カトラリートレー1個付



トラッシュ
870W×900D×900H
22ℓペール3個付

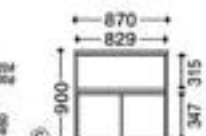

オープン
870W×900D×900H

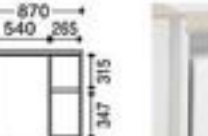

冷蔵庫用
870W×900D×900H
棚板は固定です。

キャビネット (左右兼用 870W×900D×900H) 側板は30mm厚となります。

形状	引出し/引出し	引出し/引出し	引出し/引出し	引出し/引出し	引出し/引出し	引出し/引出し
品番	M8C2YA	M8C2YB	M8C2YE	M8C2YD	M8C2ZB	M8C2ZE
価格	¥179,800	¥218,400	¥211,100	¥164,800	¥256,600	¥258,100
天板:ホワイト,ティンバーウッド						
天板:ブラック,プライズウッド,モルタルグレー	¥184,600	¥223,800	¥216,500	¥170,100	¥262,000	¥263,500
天板:ライトグレー,ジュ,グレー,ダークグレー	¥191,700	¥230,800	¥223,600	¥177,100	¥269,200	¥270,700

*側板と本体は同仕様となります。▲連結はできません。
共通仕様:天板・線材,エンドパネル/メラミン化粧板 扉板,本体/強化紙 アジャスター付 天板厚:50mm

キャビネット (左右兼用 870W×900D×900H) 側板は30mm厚となります。

形状	引出し/引出し	引出し/引出し	引出し/引出し	引出し/引出し	引出し/引出し	引出し/引出し
品番	M8C2YA	M8C2YB	M8C2YE	M8C2YD	M8C2ZB	M8C2ZE
価格	¥179,800	¥218,400	¥211,100	¥164,800	¥256,600	¥258,100
天板:ホワイト,ティンバーウッド						
天板:ブラック,プライズウッド,モルタルグレー	¥184,600	¥223,800	¥216,500	¥170,100	¥262,000	¥263,500
天板:ライトグレー,ジュ,グレー,ダークグレー	¥191,700	¥230,800	¥223,600	¥177,100	¥269,200	¥270,700

*側板と本体は同仕様となります。▲連結はできません。

共通仕様:天板・線材,エンドパネル/メラミン化粧板 扉板,本体/強化紙 アジャスター付 天板厚:50mm

オプション

コンセントユニット(2口/電源+電源)



DD885Y-GA44 (ブラック)
¥9,900



LG921Y-0C15 (ホワイト)
¥9,900

共通仕様:AC100V,合計1200Wまで,コード長さ3m

配線受材

MB12ZZ-z26 ¥4,240
天板下に取り付ける部材です。
必ず電源コンセントと一緒に手配してください。

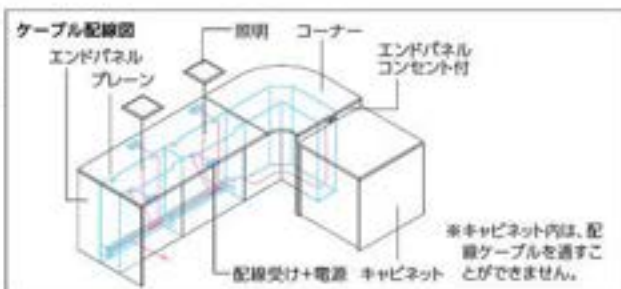

組合せカラー (デラックスタイプ)

本体/扉板	天板/扉板													
	MS07 (ホワイト)	MK74 (ブラック)	MX54 (モルタルグレー)	M741 (ライトグレー)	M742 (ジュ)	M743 (ダークグレー)	MX51 (ブラック)	MX50 (ホワイト)	MX52 (ブラック)	MX53 (ホワイト)	MW74 (ブラック)	MW71 (ホワイト)	MW72 (ブラック)	MW73 (ホワイト)
天板	○	○	○	○	○	○	○	○	○	○	○	○	○	○
コンセント色	○	○	○	○	○	○	○	○	○	○	○	○	○	○
M784 (ホワイト)	MGP6	MHX6	MGV2	MQR2	MQS2	MQT2	MGR2	MGU4	MGS2	MGT2	MKM2	MKJ2	MKK2	MKL2
M114 (ブラック)	MGP1	MHX1	MGV1	MQR1	MQS1	MQT1	MGR1	MGU1	MGS1	MGT1	MHX4	MHX1	MHX2	MHX3

※2色(MG07) ※2色(MK74) ※3色(MX54) ※4色(MX51/MX50/MX52/MX53) ※4色(MW74/MW71/MW72/MW73)

コンパクトタイプ



カウンター本体 (1000H×600D)



1800W

2400W

カウンター共通仕様：天板・扉材/メラミン化粧板 側板/メラミン化粧板または強化紙 扉板/強化紙 アジャスター付 天板厚:50mm

機能



天板下に可動式キャビネットを
納め可能です。(最大2台まで)
945H以下・450D以下に設置
可能なサイズであれば冷蔵
庫も設置が可能。必要な機能
をコンパクトにまとめること
ができます。

形状	1800W	2400W
品番	M8C3AC	M8C3AD
価格	¥158,620	¥167,920
天板:ホワイト、ティンバーウッド	¥170,720	¥181,020
天板:ブラック、プライズウッド、モルタルグレー	¥183,420	¥191,220
天板:ライトグレージュ、プレージュ、ダークグレー		

可動式キャビネット (750W×925H×450D)



オープン+引き出し

M8C3CB-M784, M114 ¥168,600
-MBV, MGA ¥175,800

カトラリートレー

1個付



トラッシュユニット(蓋付角型×2)

M8C3EF-M784, M114 ¥199,400
-MBV, MGA ¥206,600

320パール2個付

中仕切付



トラッシュユニット(蓋無角型×2)

M8C3DF-M784, M114 ¥182,000
-MBV, MGA ¥189,000

320パール2個付



トラッシュユニット(蓋付角型、丸型)

M8C3EG-M784, M114 ¥193,300
-MBV, MGA ¥200,400

320パール2個付

中仕切付



トラッシュユニット(蓋無角型、丸型)

M8C3DG-M784, M114 ¥182,000
-MBV, MGA ¥189,000

320パール2個付

中仕切付

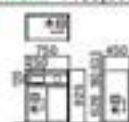

組合せカラー (コンパクトタイプ)

天板 (メラミン)	天板 配線口	側板 (強化紙/メラミン)	扉板 (強化紙)	
			M784 (ホワイト)	M114 (ブラック)
MQ07 (ホワイト) ※1	○	M784 (ホワイト)	MGP6	MGP1
MK74 (ブラック) ※2	●	M114 (ブラック)	MHX6	MHX5
MX54 (モルタルグレー)	○	MX54* (モルタルグレー)	MGV2	MGV1
M741 (ライトグレージュ) ※3	○	M741* (ライトグレージュ)	MQR2	MQR1
M742 (プレージュ) ※3	●	M742* (プレージュ)	MQS2	MQS1
M743 (ダークグレー) ※3	●	M743* (ダークグレー)	MQT2	MQT1
MX51 (プライズウッドライト) ※3	○	MBV1 (プライズウッドライト)	MGR2	MGR1
MX50 (プライズウッドナチュラル) ※3	●	MBV0 (プライズウッドナチュラル)	MGU4	MGU1
MX52 (プライズウッドメディアム) ※3	●	MBV2 (プライズウッドメディアム)	MGS2	MGS1
MX53 (プライズウッドダーク) ※3	●	MBV3 (プライズウッドダーク)	MGT2	MGT1
MW74 (ピンテージエルム) ※4	○	MGA4 (ピンテージエルム)	MKM2	MHX4
MW71 (チョウダエルム) ※4	●	MGA1 (チョウダエルム)	MKJ2	MHX1
MW72 (ゾーンオーク) ※4	●	MGA2 (ゾーンオーク)	MKK2	MHX2
MW73 (ラスタックパイン) ※4	●	MGA3 (ラスタックパイン)	MKL2	MHX3

※1: MQ07 ※2: MK74 ※3: MX51/MX50/MX52/MX53 ※4: MW74/MW71/MW72/MW73

※ 在庫をご用意しておりますので、他の商品より早くお届けすることが可能です。

● 価格は税抜き価格です。消費税を別途承ります。● 価格には配送費、施工費は含まれておりません。別途申し受けます。

機能



キャビネットの天蓋は置き台としても利用が可能です。可動式のためサービstrupンとしても利用可能。回収したごみはフロアのごみ集積箱用までキャビネットごと運ぶことができます。



キャビネットはすべて両面化粧仕上げ。カフェテリアで行うセミナーや説明会の際には演台代わりに使用することもできます。

① カウンターオプションについては、こちらをご覧ください。



アッパーフレーム

カラー (可動式キャビネット)

本体色	投入口選色
M784 (ホワイト)	M114 (ブラック)
MBV1 (ライトグレー)	MBV0 (ナチュラル)
MBV2 (プレージュ)	MBV3 (ダークグレー)
MGA4 (ピンテージエルム)	MGA1 (チョウダエルム)
MGA2 (ゾーンオーク)	MGA3 (ラスタックパイン)

クリエイティブ
アクセントDR-CT
ソリューション

ワークスペース

ホーム
ファニチャー

デスク

デスク周辺
オプション

シーティング

シーティング
アクセントシーティング
カフェテーブルソファ
ラウンジチェア

パーティション

LED照明

業務用冷蔵庫

収納システム

ラック

ロッカー

地震対策
防振器

防音遮音壁

セキュリティ
システムLED照明
サポートツールワークサポート
ツール

店舗セット

店舗設備
テーブルチェア

ロビーベンチ

受付カウンター
設置台オフィスロー
アセサリー



新製品

ベーシックタイプ

カウンター (1800W×900D×1000H)

④		形状	1800W	
				
	M8C9AC-MH03	品番	M8C9AC	
		価格	天板ホワイト、ティンバーウッド	¥151,820
			天板ブラック、プライズウッド、モルタルグレー	¥154,820
			天板ライトグレージュ、グレージュ、ダークグレー	¥160,820

リビングボード (450D×1000H/背面化粧仕上げあり)

⑥		形状	900W (2段×2列)		1350W (2段×3列)	
						
	M8C9DA-MH03	品番	M8C9DA	M8C9DB		
		価格	天板ホワイト、ティンバーウッド	¥153,900	¥175,400	
			天板ブラック、プライズウッド、モルタルグレー	¥158,900	¥181,400	
			天板ライトグレージュ、グレージュ、ダークグレー	¥165,200	¥188,100	

共通仕様: 天板・扉材/メラミン化粧板 本体・扉/強化紙 アジャスター付き 天板厚:50mm

機能



カウンター
天板の両サイドに、配線孔を設けています。マルチコンセントユニット(2口)を後付けで取り付け可能です。(天板下に配線トレーが付属します)



リビングボード・トラッシュ
カウンターと同じ寸法もジュールになっており、カウンターエンドにきれいに収まります。

トラッシュ (900W×450D×1000H/背面化粧仕上げあり)

⑤		形状	2口タイプ		3口タイプ	
						
	M8C9CA-MG01	品番	M8C9CA	M8C9CB		
		価格	天板ホワイト、ティンバーウッド	¥181,800	¥194,200	
			天板ブラック、プライズウッド、モルタルグレー	¥183,700	¥196,100	
			天板ライトグレージュ、グレージュ、ダークグレー	¥185,700	¥198,100	

32パネル×3層付 分別シール付

カフェキャビネット

機能 (共通)



配線口

天板上に配線口を設けており(900Wで1つ、1200W以上で2つ)電化製品の設置が可能です。配線口は、使用しない場合には付属のカバーでふさいだり、別売りのマルチコンセントユニット(2口)の取り付けにも対応できます。

キャビネット



M8C8AA-MG02



M8C8GC-MGU1

トラッシュ



M8C8CB-MGU1



M8C8HA-MGV1

ロータイプ (600D×900H)

形状	1800W		1200W		900W	
						
品番	M8C8AC		M8C8AB		M8C8AA	
価格	天板ホワイト、ティンバーウッド	¥276,300	¥197,300	¥167,800		
	天板ブラック、プライズウッド、モルタルグレー	¥280,200	¥198,500	¥169,900		
	天板ライトグレージュ、グレージュ、ダークグレー	¥286,200	¥203,600	¥171,500		

ハイタイプ (600D×1800H) 壁固定必須 (金具同梱)

形状	1800W		1200W		900W	
						
品番	M8C8GC		M8C8GB		M8C8GA	
価格	天板ホワイト、ティンバーウッド	¥462,400	¥355,500	¥309,400		
	天板ブラック、プライズウッド、モルタルグレー	¥466,300	¥356,600	¥311,800		
	天板ライトグレージュ、グレージュ、ダークグレー	¥472,200	¥361,800	¥313,400		

ロータイプ (600D×900H) 40Lペール・分別シール付

形状	1200W (3口)		900W (2口)	
				
品番	M8C8CB		M8C8BA	
価格	天板ホワイト、ティンバーウッド	¥188,200	¥162,100	
	天板ブラック、プライズウッド、モルタルグレー	¥189,400	¥164,400	
	天板ライトグレージュ、グレージュ、ダークグレー	¥194,500	¥166,000	

ハイタイプ (600D×1800H) 壁固定必須 (金具同梱)、40Lペール・分別シール付

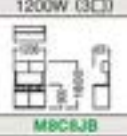
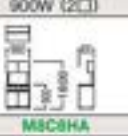
形状	1200W (3口)		900W (2口)	
				
品番	M8C8JB		M8C8HA	
価格	天板ホワイト、ティンバーウッド	¥346,400	¥303,900	
	天板ブラック、プライズウッド、モルタルグレー	¥347,600	¥306,300	
	天板ライトグレージュ、グレージュ、ダークグレー	¥352,700	¥307,900	

機能 (キャビネット)



収納
上段は引出し、下段は扉付きの収納です。収納には可動棚が付属し、収納物に合わせて棚の位置調節が可能です。



機能 (トラッシュ)



900W投入口2口
1200W投入口3口

トラッシュ

投入口は900Wで2口、1200Wで3口になっており、ごみの分別が可能です。3口タイプの投入口は一般ゴミ用の角型、ペットボトル用、缶・ビン用の丸形と自動的にわかりやすいデザインになっています。内部のペール(ゴミ箱)と分別シールが標準で付属します。

機能 (ハイタイプ共通)



上部収納
扉付きの収納で、可動棚が付属します。収納物によって棚の位置の調節が可能です。

カフェキャビネット

オープン収納



ロータイプ (600D×900H)

		1200W	900W
形状			
	品番	M8C8EB	M8C8EA
価格	天板:ホワイト,ティンバーウッド	¥130,000	¥118,000
	天板:ブラック,ブライズウッド,モルタルグレー	¥134,400	¥124,100
	天板:ライトグレージュ,ブルージュ,ダークグレー	¥141,100	¥128,500

機能 (オープン収納)



収納・配線機能

天板下には、ごみ箱や冷蔵庫などを収めることができます。天板上の配線口から通したケーブルをまとめる配線カバーと配線受けが付属します。

カフェマシン設置用キャビネット

ロータイプ (720D×900H)



		1200W	900W
形状			
	品番	M8C8FB	M8C8FA
価格	天板:ホワイト,ティンバーウッド	¥190,000	¥159,300
	天板:ブラック,ブライズウッド,モルタルグレー	¥193,700	¥162,000
	天板:ライトグレージュ,ブルージュ,ダークグレー	¥199,600	¥168,400

機能 (カフェマシン設置用キャビネット)



天板・収納機能

天板は大型カフェマシンを設置するのに十分な奥行きを確保できる大きさで、下部の収納はカフェマシン設置時に必要な備品の収納に対応できる容量を確保しています。

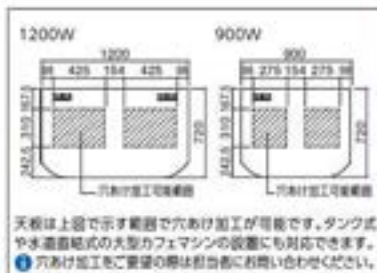

天板・収納機能

天板は上記で示す範囲で穴あけ加工が可能です。タンク式や水道直結式の大型カフェマシンの設置にも対応できます。

① 穴あけ加工をご希望の際は担当者にお問い合わせください。

共通仕様: 天板・緑材/メラミン化粧板 本体・扉/強化紙 アジャスター付 天板厚:40mm ソフトクローズ機能付き扉 (キャビネット、トラッシュ、カフェマシン設置用)

オプション

背面化粧パネル

ロータイプ	ハイタイプ
1200W用 M8C8QB-M784 (ホワイト) -M114 (ブラック)	1200W用 M8C8RB-M784 (ホワイト) -M114 (ブラック)
¥31,600	¥43,500
900W用 M8C8QA-M784 (ホワイト) -M114 (ブラック)	900W用 M8C8RA-M784 (ホワイト) -M114 (ブラック)
¥27,700	¥37,500

① 1800Wの場合は、900W用を2枚手配してください。

共通仕様: 表面材/強化紙 緑材/樹脂成型品 (ABS) パネル厚:25mm

アイランドカフェキャビネット (背面化粧板仕上げあり)

ハイタイプ (1860W×635D×1800H)



		キャビネット	キャビネット&トラッシュユニット
形状			
	品番	M8C8LC	M8C8MC
価格	天板:ホワイト,ティンバーウッド	¥620,500	¥679,200
	天板:ブラック,ブライズウッド,モルタルグレー	¥623,200	¥681,900
	天板:ライトグレージュ,ブルージュ,ダークグレー	¥624,500	¥683,200

床固定必須 (金具同梱)
40パール2個付 (トラッシュユニット)

ロータイプ (1860W×635D×1000H)



		キャビネット	キャビネット&トラッシュユニット
形状			
	品番	M8C8KC	M8C8MC
価格	天板:ホワイト,ティンバーウッド	¥417,300	¥455,000
	天板:ブラック,ブライズウッド,モルタルグレー	¥420,000	¥457,700
	天板:ライトグレージュ,ブルージュ,ダークグレー	¥421,300	¥459,000

40パール2個付 (トラッシュユニット)

共通仕様: 天板・緑材/メラミン化粧板 本体・扉/強化紙 アジャスター付 天板厚:40mm ソフトクローズ機能付き扉

組合せカラー (ベーシックタイプ・カフェキャビネット共通)

本体	天板													
	MG07 (ホワイト)	MK74 (ブラック)	MX54 (モルタルグレー)	M741 (ライトグレージュ)	M742 (ブルージュ)	M743 (ダークグレー)	MX51 (ライトグレー)	MX50 (ブルー)	MX52 (ダークブルー)	MX53 (ライトブルー)	MW74 (センターアイランド)	MW71 (コーナー)	MW72 (コーナー)	MW73 (コーナー)
M784 (ホワイト)	MGP6	MHX6	MGV2	MQR2	MQS2	MQT2	MGR2	MGU4	MGS2	MGT2	MKM2	MKJ2	MKK2	MKL2
M114 (ブラック)	MGP1	MHX5	MGV1	MQR1	MQS1	MQT1	MGR1	MGU1	MGS1	MGT1	MHX4	MHX1	MHX2	MHX3

※①②③④ (MG07) ※②③④⑤ (MK74) ※③④⑤⑥⑦ (MX51/MX50/MX52/MX53) ※④⑤ (MW74/MW71/MW72/MW73)

※ 在庫をご用意しておりますので、他の商品より早くお届けすることが可能です。

● 価格は税抜き価格です。消費税を別途承ります。● 価格には配送費、施工費は含まれておりません。別途申し受けます。

グリーン購入法
環境配慮製品掲載

okamura

162

クリエイティブ
ファニチャーD&CT
ソリューション

ワークスペース

ホーム
ファニチャー

デスク

デスク周辺
オプション

椅子/ソフ

ミーティング
カフェ/バーミーティング
カフェ/バーソファ
ラウンジチェア

パーティション

収納/クロー

照明/照明器具

収納システム

ラック

ロッカー

電源/電源

ケーブル

電源/電源

電源/電源

電源/電源

電源/電源

電源/電源

電源/電源

電源/電源

電源/電源

電源/電源

電源/電源

電源/電源

電源/電源

電源/電源

電源/電源

電源/電源

電源/電源

電源/電源

電源/電源

電源/電源

Lives Architectural Products

[ライプス 開仕切・建材製品シリーズ] 施工 Level 2 (Interior Advantage Gold) GW+ WEI PLUS



目指したのは+αの価値。
空間を“ただ仕切る壁”ではない、
チームの“つながりを育てる”インテリア。

時代は大きな変革期を迎え、リモートワークが一般化し、より自由で柔軟な働き方ができるようになりました。一方で個人個人が好きな場所で働くことができるようになったことで、チームの状況が把握しにくくなることも、お互いを認め合ったり、お互いの良さを引き出したりするためには「雑談といった偶発的な情報交換」や「顔を突き合わせることによる親密感の醸成」などリアルに集まって仕事をするのが欠かせません。離れていても仕事ができる時代だからこそ、オフィスは仲間とのつながりを感じながら働けるプラットフォームであってほしい。

Lives Architectural Products(ライプス・アーキテクチュラル・プロダクツ)は、チームビルディングを促す、ハイブリッドワーク時代に最適な建材シリーズです。

さあ、コミュニケーションをアクティブにし、チームビルディングを加速させよう。

Lives Architectural Products 誕生。



Lives Post Beam

+α + ボーダレスにつながる

ゆるく仕切って、しっかりつながる。
チームのためのよりどころ。

ルーム・イン・ルームとしてゆるく仕切った空間で、
コミュニケーションを高めイノベーションを促す。

ルーム・イン・ルームとしてチームの拠点となる場所を設ければ、
メンバー間の本音や状況などが自然と及み取りやすくなります。
チームの親密度と一体感を高め、イノベーションを生む土壌を育
みましょう。また、移動パネルを、利用人数や目的にあわせスライ
ドさせる事で、その時に最適なコミュニケーションの場を設えるこ
とができます。

クリエイティブ
ファニチュアD&CT
ソリューション

ワークブース

ホーム
ファニチュア

デスク

デスク周辺
オプション

シーティング

ミーティング
カフェミーティング
カフェテーブルソファ
ラウンジチェア

パーティション

HUBソリューション

照明器具用器具

収納システム

ラック

ロッカー

会議対策
防音板

健康・安全

セキュリティ
システムWiFi 6E 対応
サポーターワークサポ
ーターエグゼクティブ
ファニチュア

会議セット

会議室
テーブルチェア

ロビーベンチ

窓口カウンター
設置台オフィス・ロビー
アクセサリ

Lives Partition

+α + スマートにつながる

ときには
静かな場所で、熱くつながりたい。

個室なら、集中作業もオンライン会議も快適に行えます。

個室なら、「オンライン会議で隣の声がマイクに入ってしまった」
「声を張り上げないと相手に伝わらない」といった様々な音トラ
ブルに悩まされることなく、相手との会話がスマートに行えます。
また部屋の外に会話の内容が洩れ難いので本音で語りやすく、
プライバシーに関わる相談事もしやすい空間です。1人用のワー
クブースはゆったりとしたサイズで、誰にも邪魔されずじっくり考
えたい時や、オンライン会議が長時間におよぶ時でも、心身共に
圧迫感なく気持ちよく過ごすことができます。



Lives Slide Panel

+α + フレキシブルにつながる

チームをもっとアジャイルに。
ミーティングはもっと自由になれる。

軽やかに動く大型キャスター付きのスライドパネルなら、
思いついたアイデアをいち早く共有できます。

ブレインストーミングやアイデア出しの際には、アクティブなミー
ティングをしたい。キャスター付きのアイテムなら、ときには個人
やペアで考えをめぐらせ、ときには指で線を寄せ合せて意見を交
わし、アイデアの整理をすることができます。またスライドパネル
ならその時の目的に応じて自由に空間を仕切ることができるの
で、周囲の意見を取り入れたい時は開放的に、メンバーのみで集
中したい時は周囲の視線を遮り適度なプライベート感を出すこ
ともできます。



Lives Post Beam

[ライブス ポストビーム]

E1 LEVEL 1 Indoor Advantage Gold GW+ WELL PLUS



reddot winner 2023



多様な空間を創出する “ルーム・イン・ルーム”ツール

ライブスポストビームは、支柱(Post)とビーム(Beam)からなるシンプル構造により、オフィス内にはたらく心地のよい“新たな部屋”を設えることができるツールです。大がかりとなる建築工事が不要で、簡易施工のみで機能的な共有空間を構築できます。家具と相性の良いモジュールとビーム下に取付可能な豊富なオプション類で、カフェやミーティング、ワークショップエリアなど多様な空間を創出できます。



特長



レイアウト変更が自在

ビームに移動パネルやカーテンを取付けることで、チームの人数やその時の目的に合わせて、部屋の設えを変えることができます。モニター取付移動パネルは、OCポータブルバッテリー搭載で電源に依存せず好きな位置に移動できます。



画期的な角度付レール

パネルは固定パネルと移動パネルの2タイプ。移動パネルは、ビームと支柱の接合部に角度付レールを設けることで、支柱を回してスライドが出来ます。また柱とビームがT型に交わるコーナー部を角度付レールにすることで移動パネルのスイッチバックが可能になり、パネルの向き(裏表)や順序の入替が無理に入ります。



パネルの裏表入替

パネルバリエーション



okamura WEBNAVI
Webに製品情報がごいます



コンセプト動画
製品の
コンセプト動画を
ご覧いただけます



スタイルプランナー
様々な
レイアウト例を
ご利用いただけます。



専門カタログ
専門のカタログを
ご覧いただけます

Lives Post Beamで実現する「WELL at Work」

「WELL at Work」の実現をサポートするLives Post Beamで構成した特徴的な空間をご紹介します。

Cafeteria (カフェテリア) : 執務の合間にほっと一息。偶発的な出会いを生み出すカフェ空間



設置家具製品

品名	品番	仕様	数量
アマタ ハイスツール 座張りタイプ	L457HE	FKY7	4
キャビネット ロータイプ 1200W600D	M8C8AB	MS04	1
トラッシュ ロータイプ 1200W600D	M8C8CB	MS04	1
カフェマシン設置用キャビネット 1200W600D	M8C8FB	MS04	1
ペンダントライト台	43342B	Z17E	4
コードアダプター	43342P	GS21	4

建材製品

Cafeteriaパッケージ □4800W×2400W×2200H BLS7AA-ZG18

品名	仕様	数量
ポストビーム (フレームセット) □4800W×2400W×2200H	ZH17	1
ライブパーティションセット (ポストビーム専用) 1200W×260H 4スパン	ZH17	1
カウンター専用パネルセット 1200W×975H 4スパン	ZH17	1
カウンター天板セット 4800W (2400W×600D 2分割)	MX30	1
スチールパネル 700W×2040H	ZH17	2
熱処理 1200W×250D	MX30	2
※1 照度検測(LED照度計) 1200W×154H	ZH17	4
※1 配線ダクトレールセット 4800W用(2分割)	T00	1
※1 ライフパーティションセット (ポストビーム専用) 1200W×260H 4スパン	ZH17	1
プリンターボックス 700W×162H	ZH17	6

※1 別途電気工事が必要です。

※2 グリーンAは、1セットを別途手配ください。



合わせて設置できるカフェキャビネット
Lives Counterシリーズのカフェキャビネットを設置しています。配線機能を持ち合わせているので、電子レンジやカフェマシンなどの電化製品の設置にも対応できます。



意匠性を高めるパネル
後面と側面にパネルを取り付けています。電化製品の前面や裏面などをきれいに隠し、造作のような空間に仕上げられています。



双方からアクセス可能なカウンター
カウンター天板は外側、内側、双方からのアクセスが可能です。ちょっとした雑談やコミュニケーションを促します。配線機能付きでPCなどの機器の充電も可能です。



空間演出アイテム
バイオフィリック要素のグリーンや、ペンダントライトを備え付け、リラックスできる憩いの場としてオフィス空間を彩ります。

Exercise (エクササイズ) : 身体を動かして気分転換。働く人の健康にも配慮した打ち合わせ空間



設置家具製品

品名	品番	仕様	数量
アレッタ 1200W600D 厚板なし	B1F6NF	MAUS	4
パークワーク バランスボール	MPX1CA	F407	5
ゴッド 両面パネル パツ納	L902BB	FX28	6
パークワーク クッション マウンテン	MPX1BC	FX06	2
パークワーク ストレッチボール 220H	MPA1CG	GG79	1

建材製品

Exerciseパッケージ □4800W×4800W×2200H BLS7BA-ZA75

品名	仕様	数量
ポストビーム (フレームセット) □4800W×4800W×2200H ビーム専用	ZA75	1
※3 後付サブビーム 4800W×160H×70D ビーム分割	ZA75	2
ライブパーティションセット (ポストビーム専用) 1200W×260H 4スパン	ZA75	1
※4 モニター取付用パネル裏補強材セット	T00	4
※2 ガラスパネルセット 4800W×2040H 4枚割	ZA75	2
ガラススライドドアセット 2400W×2200H 有効開口W1000	ZA75	1
引戸連結用ガラスパネルセット 2400W(2枚割)×2200H	ZA75	1
※1 配線ダクトレールセット 4800W用(2分割)	T00	2
プリンターボックス 800W×162H	ZA75	6

※5 グリーンA MPG1AD-GR75

※1 別途電気工事が必要です。電化機器は別途手配です。
 ※2 モジュール4800Wのガラスパネルは中間にガラス製フレームが入ります。
 ※3 重量オプションが選べる場合、後付サブビームは1ピースにつき1本まで設置可能です。
 ※4 モニター、モニター取付具、モニター取付ビス、モニター用電源コネクタは別途手配が必要です。
 ※5 グリーンAは、1セットを別途手配ください。



解放感のあるガラスパネル
ガラスパネルとガラススライドドアで空間を仕切り、開放感のある明るい空間としています。



運動を促すバランスボールとストレッチパー
バランスボールとミーティングテーブルの組み合わせで、身体を動かしながら打ち合わせができます。合間の時間に隣のストレッチパーでの気分転換も可能です。



機能性豊富なライブパーティション (ポストビーム専用)
スチールの背板にはモニターを設置することができます。両面パネルなどもマグネットで簡単に取付けることができます。



空間の快適性を上げる配線ダクトレール
サブビームに配線ダクトレールを設置してスポットライトなどの取付けが可能です。用途に合わせて部屋内の環境を調整できます。

Lounge (ラウンジ) : 居心地の良い空間でほっと一息。ゆったりとリラックスできるラウンジ空間



設置家具製品

品名	品番	仕様	数量
ナグレ プラットフォームタイプ 背付	4LNZCF	308H	1
フロックス ローテーブル ソフトエリア	ME3DHC	WK11	1
フロックス ラウンジチェア 木脚	MG13CG	0079	2
ライプス プーフ Φ600H420	MS36MS	PNY2	1
ライプス プーフ Φ450H420	MS35MC	PNX2	1
ラグ Kvadrat Aram2	L924AB	F8A1	1

※素材セレクト仕様です。

建材製品

Loungeパッケージ □4800W×4800W×2200H BLS7CA-2030

品名	仕様	数量
ポストビーム (フレームセット) □4800W×4800W×2200H ビーム5本	ZJ94	1
※2 後付サブビーム 4800W×160H×70D ビーム1本	ZJ94	2
ライプスパーティションセット (ポストビーム専用) 1200W×260H 4スパン	ZJ94	1
熱り棚 1200W×250D	MX50	4
※1 間接照明 (LED照明付) 1200W×154H	ZJ94	4
※1 配線ダクトレールセット 4800W用 (2分断)	T02	2
※1 配線カバーセット 69W×43D×2200H	ZJ94	1
グリッドカーテン 両引き 4800W(2400W×1960H 2枚)	FPW2	3
カーテンレール・カーテン取付材セット 4800W	Z26	3
プランターボックス 798W×162H	ZJ94	12

※3 グリーンA MPG1AD-g079

※1 別途電気工事が必要です。電気機器は別途手配です。

※2 重要オプションがカーテンの場合、後付サブビームは1ブースにつき2本まで設置可能です。

※3 グリーンAは、2セットを別途手配ください。



気分に合わせて好みの環境に調整
ビームに設置した配線ダクトレールによって、後付けでスポットライトやワイヤレスピーカー (スポットライト型) など取り付けることができます。気分に合わせて室内の雰囲気を変えることができます。



穏やかに空間を仕切るカーテン
カーテンを取り付けることで穏やかに空間を仕切ることができます。用途に合わせて開けたり、閉めたり、空間の使い手の幅が広がります。



空間を演出する間接照明と棚板
ライプスパーティション (ポストビーム専用) に取り付けられた間接照明で、空間を柔らかな印象に。棚板を取り付け収納機能をプラスしています。



高級感のあるラウンジレイアウト
ソファを中心とした高級感のあるレイアウトでゆったりリラックスできるような空間を設けています。

Nap (ナップ) : 仕事のパフォーマンス向上。快適な環境で一休みできるワークナップ空間



設置家具製品

品名	品番	仕様	数量
シエラポパネルワークフェルなし	LX25PN	FCF9	1
マインドフルネスツール 木ナチュラル	L118AN	FK27	1
ゴッド 電音パネル フラット	L982AA	FX25	8
ブリザードフラワー タイプB	L999ZB	GH18	8
Livesカフェテーブル Φ450×620 丸形	87BCBG	MX53	1
ラグ Kvadrat Vintage	L924BA	F8B1	2

建材製品

Napパッケージ □2400W×2400W+2400W×2200H BLS7DA-2034

品名	仕様	数量
ポストビーム (フレームセット) スリムタイプ □2400W×2400W×2200H	ZJ92	1
ポストビーム (フレームセット) 連続タイプ □2400W×2400W×2200H	ZJ92	1
※2 後付サブビーム 2400W×160H×70D	ZJ92	2
ライプスパーティションセット (ポストビーム専用) 1200W×260H 2スパン	ZJ92	2
※1 配線ダクトレールセット 2400W用	T02	2
※1 配線カバーセット 69W×43D×2200H	ZJ92	2
両面カーテン 片引き 2400W×1960H 1枚	FPW7	2
カーテンレール・カーテン取付材セット 2400W	Z26	2
電音パネルブラインド 2400W×2013H スラット巾100mm	PTT7	3
プランターボックス	ZJ92	6

※3 グリーンA MPG1AD-g079

※1 別途電気工事が必要です。電気機器は別途手配です。

※2 重要オプションがカーテンの場合、サブビームは1ブースにつき2本まで設置可能です。

※3 グリーンAは、1セットを別途手配ください。



「ワークナップ」を可能にするフルリクライニングチェア
仕事のパフォーマンスを上げるためにも、昼間に30分以内の仮眠をとることが推奨されています。フルリクライニングチェアの設置でより快適なワークナップを実現します。



音環境を快適にする吸音ブラインドとカーテン
吸音効果があるブラインドやカーテンを取付、快適な音環境をつくれます。空間の用途に合わせて、開け閉めが可能です。



マインドフルネスを実現する瞑想スペース
ワークナップと同様に、仕事のパフォーマンスを上げるとされている瞑想。瞑想をサポートするマインドフルネスチェアを設置し、ワークスペースでのマインドフルネスを実現します。



部屋ごとに適した音、明るさ環境
配線ダクトレールを活用することで、部屋ごとに音や明るさの調節が自由に行えます。睡眠、瞑想それぞれに適した環境に調整が可能です。

その他空間バリエーション



Meeting:

パネルで仕切ることにより遮音性を高めたミーティング空間

Meetingパッケージ □3600W×3800W×2200H BLS7EA-zam

品名	品番	仕様	数量
ポストビーム(フレームセット) □3600W×3800W×2200H ビーム分割	ZH97	1	1
※2 後付サブビーム 3600W×1800H×700D ビーム分割	ZH97	1	1
ライブスパーティション(ポストビーム専用) 1200W×2040H 3スパン パネル色:ZHG7/下地色:Z25	ZH97	1	1
ライブスパーティション(ポストビーム専用) 1200W×2040H 3スパン パネル色:片面ZH97+片面ZC88/下地色:Z25	ZC88	1	1
※3 モニター取付用パネル裏補強材セット	T03	2	2
※2 ガラスパネルセット3600W×2040H 3枚割 透明フロートガラス厚10mm・片面飛散防止フィルム貼付	ZH97	1	1
ガラススライドアセット 片引/右引 戸袋ガラスパネル厚2400W×2200H 有効開口W1000 ガラス引戸透明強化ガラス厚8mm/戸袋ガラス透明フロートガラス厚8mm・片面飛散防止フィルム貼付	ZH97	1	1
引戸透明強化ガラス/パネルセット1200W×2200H 透明フロートガラス厚10mm・片面飛散防止フィルム貼付	ZH97	1	1
※1 配線ダクトレールセット3600W用(2分割) 色:ブラック	T03	1	1

※1:別途電気工事が必要です。電気機器は別途手配です。

※2:壁面オプションが指定パネルの場合、後付サブビームは1ブースにつき2本まで設置可能です。

※3:モニター、モニター取付金具、モニター取付ビス、モニター用電源コンセントは別途手配が必要です。



Workshop:

プレゼンの準備や試作検討など、チームのメンバーで集まって作業できる共有スペース

品名	品番	仕様	数量
フレームセット(1連タイプ/3辺レール付/ビーム分割)	BLS0ME	ZA75	1
移動・全面ホワイトボードパネル(WBAP)	BLS4BA	ZA75	1
移動・壁パネル付パネル(POC) フレーム色:ZA75(ネオホワイト) 壁パネル色:ZG61(ブライズウッドライト)	BLS4AC	ZP11	1
スプリント フェンスボード(大)	MT25BA	ZC03	1
スプリント ワイヤースケット(大)	MT26EC	ZC03	1
スプリント ワイヤースケット(小)	MT26ED	ZC03	3
スプリント ボードフックセット 2個入り(ボード1枚分)	MT26AA	0696	1
樹脂ネットフック10個入り 6φ	SNN71C	0696	1

フレームセット

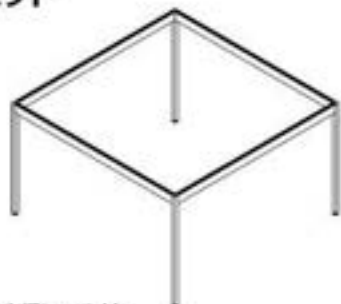

走行レールなし/走行レール付

2400スクエアタイプ

内寸法:2400W×2400D×2040H
外寸法:2550W×2550D×2200H

3600スクエアタイプ

内寸法:3600W×3600D×2040H
外寸法:3750W×3750D×2200H

2700スクエアタイプ

内寸法:2700W×2700D×2040H
外寸法:2850W×2850D×2200H

3600スクエアタイプ
ビーム分割タイプ

内寸法:3600W×3600D×2040H
外寸法:3750W×3750D×2200H

3200スクエアタイプ

内寸法:3200W×3200D×2040H
外寸法:3350W×3350D×2200H

4800スクエアタイプ
ビーム分割タイプ

内寸法:4800W×4800D×2040H
外寸法:4950W×4950D×2200H

オプション

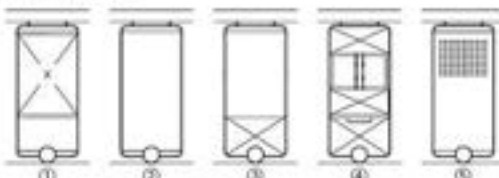

移動パネル 900W×2040H

- ①フレーム 壁パネル付 ※1
- ②全面ホワイトボードパネル
- ③上ホホワイトボードパネル
- ④モニター取付パネル ※2
- ⑤フェルトパネル

多様なアタッチメント
移動パネルの中間フレーム部には、ホワイトボードやフェンスボードなど用途に応じて様々なボードを片面または両面に引っ掛けて使うことができます。

※1:ホワイトボードパネル、フェンスボード、フェルトスクリーン、ワイヤースケットは付属していません。

※2:モニターおよびモニター取付用ビス、DC-ACインバーター、ポータブルバッテリー、OCチャージトレーは付属していません。

※対応モニター:32インチディスプレイ限定

推奨モニター:ノーニーPW-32B230J8Z(品番:IC039F-Y448) 質量7.5kg以下

※床材が、木製フローリングの場合、傷が付き恐れがありますので、設置は避けてください。

オプション

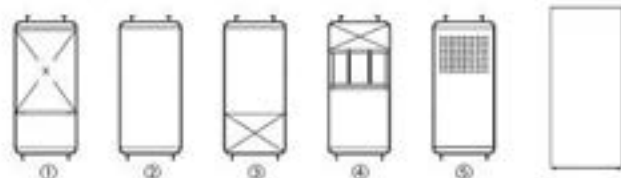

固定パネル 900W×2040H

- ①フレーム 壁パネル付 ※1
- ②全面ホワイトボードパネル
- ③上ホホワイトボードパネル
- ④モニター取付パネル
- ⑤フェルトパネル

※1:ホワイトボードパネル、フェンスボード、フェルトスクリーン、ワイヤースケットは付属していません。

スチールパネル 2040H

- モジュール2400W 2枚割
モジュール2700W 3枚割
モジュール3200W 3枚割
モジュール3600W 3枚割
モジュール4800W 4枚割



グリッドタイプ

吸音タイプ

カーテンクロス グリッドタイプ・吸音タイプ ※3

- 2400W片引き
2700W両引き
3200W両引き
3600W両引き
4800W両引き

ロールスクリーン ※3

- 1200W
1350W
1600W
1800W

※3:カーテン、ロールスクリーンは走行レールなしタイプのポストビームフレームセットに取付けてください。走行レール付タイプのポストビームフレームセットに取付けることができません。

① 製品コードは建材総合カタログ掲載

オプション 01

WELL at workな空間を演出するためのオプションをご用意しました。



後付けサブビーム/配線ダクトレール

新規・既存に関わらず、後付け可能なサブビーム。後付けサブビーム下側に配線ダクトレールを設置しビーム上側に配線を通すことで、スッキリとした配線が可能になります。



吸音パーティカルブラインド

仕切ることでも視線を遮るだけでなく、タテ型スラット(羽根)を回転させて光、視線を調整することができます。また空間内で発生する音や音声を吸収することで、音の反射を防ぎ、会話しやすい自環境をつくり出します。



カウンター (天板・腰パネル)

コミュニケーションを促進するカウンターの設置が可能です。カウンター天板サイズは2400W・2700W(2分割)・3200W(2分割)・3600W(2分割)・4800W(2分割)で、奥行寸法600D。天板ジョイント部は脚が必要になります。



ガラスパネル

ビーム下をガラスパネルで仕切ることが可能です。透過性があり、開放感のあるセミクローズドの空間にすることができます。(モジュール4800Wは、センターにガラス板フレームが入ります)



ガラススライドドア

ガラスパネルに合わせたガラススライドドアを設置することが可能です。車いすも入室可能な有効開口幅1000mmです。



スチールスライドドア

ガラスパネルに合わせ、コストダウンタイプのスチールスライドドアも設置することが可能です。車いすも入室可能な有効開口幅1000mmです。



ライブパーティション (ポストビーム専用)

飾り棚/間接照明

ライブポストビーム専用のスリット支柱を備えたライブパーティションを設置することが可能です。支柱のスリットにブラケットで飾り棚や間接照明を取り付けることが可能です。



プランターボックス

ビームにプリザードフラワーなどを設えるためのプランターボックスを設置することが可能です。



スピーカー取付用ビームカバー

ライブポストビームで仕切られた空間の音環境向上のためのスピーカーを設置するためのカバーです。ビームにマッチしたデザインの取付カバーです。
※スピーカーは別途手配になります。

① フレームセット・オプションの詳細については、こちらをご覧ください。



Alt Piazza

[アルトピアッツァ]

全3色 加工 Indoor Advantage Gold GW+ WEB PLUS



働き方を自分でコーディネート。

一日の大半を過ごすオフィス。長い時間を過ごす場所だからこその一人ひとりが、自分らしく働くことができれば、そのひとの人生も、企業も、豊かになっていく。画一的になりがちな自席だけで働くのではなく、そのときの作業や気分にあわせて、働く場所を変える、自分で選択できる働き方へ。

Alt Piazzaは、オフィスの共有スペースを居心地の良い働く場へと変えます。



ラインナップ

					
メインカウンター・メインテーブル ▶ p173	片面カウンター・片面テーブル ▶ p174	ライブラリーステーブル ▶ p172	カフェテーブル ▶ p172	カフェカウンター ▶ WEB+	カフェキャビネット ▶ WEB+
					
ベンチ ▶ p175	パーソナルソファ ▶ p175	ブロックソファ ▶ p175	サイドテーブル ▶ p175	チェア 08色 ▶ p495	LEDスタンド照明 20色 ▶ p746

カラー

メラミン (天板・座面)



プライズウッド



MX51 (ホワイト) MX50 (ダークブラウン) MX52 (ブラック) MX53 (ダークグレー) MW74 (ビントーダーク) MW71 (ダークグリーン) MW72 (ベージュ) MW73 (ラスタックピンク)

※特注で他のメラミンへの変更にも対応できます。

ティンバーウッド



クロス



インターロック：ベンチ (パッド付)



FXW2 (ベージュ) FXW3 (ダークブラウン) FXW1 (グレー) FXW0 (ダークグレー) FXW4 (インディゴ) FXW9 (セージ) FXW5 (ダークグリーン) FXW7 (イエロー) FXW6 (ダークレッド) FXW8 (パールピンク)

インターロック (コンビ張り)：ブロックソファ・パーソナルソファ



FJX2 (ベージュ) FJX3 (ダークブラウン) FJX1 (グレー) FJX0 (ダークグレー) FJX4 (インディゴ) FJX9 (セージ) FJX5 (ダークグリーン) FJX7 (イエロー) FJX6 (ダークレッド) FJX8 (パールピンク)

(FJW2+FXW2) (FJW3+FXW3) (FJW1+FXW1) (FJW0+FXW0) (FJW4+FXW4) (FJW9+FXW9) (FJW5+FXW5) (FJW7+FXW7) (FJW6+FXW6) (FJW8+FXW8)

 OKAMURA WEBNAVI
Webに製品情報がございます

 コンセプト動画
製品の
コンセプト動画を
ご覧いただけます

 専門カタログ
専門のカタログを
ご覧いただけます

様々な「もう一つの働く場所」

オフィスの中の目印となるカフェのような場所は、自然に人が集まります。
人の出入りがある空間なら、ふとしたきっかけで会話が生まれ、何気ない情報交換の場になります。

Column 仕事ができるカフェスペースの効果

カフェスペースで仕事をできるようにすると、コミュニケーションの促進に効果が現れました。



(早稲田大学・オカムラ共同調べ)



カジュアルな打合せにも使える場所がオープンエリアにあると、通りがかった人も気軽に参加できます。
まわりの知恵を取込むことで、新しいアイデアが生まれます。

Column オープンミーティングエリアの効果

ミーティングエリアは、クローズな空間よりもオープンな空間の方が「ひらめき」が生まれています。



(オカムラ調べ)



リラックスして自然体になれる場は、働きやすい場でもあります。
一人一人にお気に入りの場所があれば、みんな居心地のいいオフィスになります。

Column 働きやすい場とを感じる理由

集中やコミュニケーションがしやすいだけでなく、「リラックスできる環境」を整えることが、働きやすさにつながります。

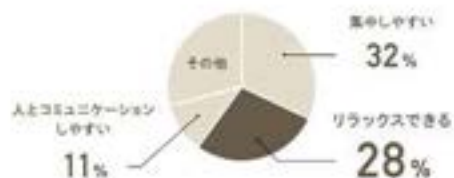

(オカムラ調べ)



ナチュラルで落ち着いた雰囲気のある素材で居心地のいい雰囲気 연출

木の素材感を追求した天板

メラミンならではのメンテナンス性を備え、天然に近いマットな質感と深めのシボ加工で、木が本来もつ素朴な風合いを表現。

落ち着いた風合いのクロス

コットンをミックスした風合いが、自然なぬくもりを感じさせる。

やわらかい質感のクッション

肌触りがよく、着座時の衝撃緩和に優れたフェルト材を使用。



ライブラリーテーブル level2



イス L409AV-FXW3(495円)

④
MB21AP-MW74

プランター内寸400W×400D×180H
植木は付属していません。別途オ
フィスグリーン鉢シリーズ(742円)を
4つご手配ください。

プランター付
720H
脚ホワイト
MB31AP-M□□□
¥412,160
脚ブラック
MB21AP-M□□□
¥412,160
2000W×2000D×720H

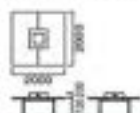
⑤
MB21AT-MW74

中央天板付
720H
脚ホワイト
MB31AT-M□□□
¥420,760
脚ブラック
MB21AT-M□□□
¥420,760
2000W×2000D×720H

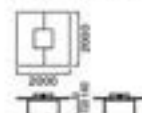

共通仕様: 天板・緑材/メラミン化粧板 脚/スチール塗装仕上 (ZA75 ホワイト、Z25 ブラック)、アジャスター付 天板厚:ライブラリーテーブル40mm

※本日仕様の木柄はランダムのため縦目目がそろわないことがあります。

カラー仕様コード P170

機能



プランター付、中央天板付はコンセント
ユニットを両方に1つずつ取り付けること
が可能です。

オプション

マルチコンセントユニット 2口タイプ
インセット式



詳細 ¥370

クリエイティブ
ファニチュアD&D
ソリューション

ワークスペース

ホーム
ファニチュア

デスク

デスク周辺
オプション

リーディング

ミーティング
カフェミーティング
カフェテーブルソファ
ラウンジチェア

バーチェア

HUBソリューション

個別対応可能

収納システム

ラップ

ロッカー

地域対策
対応可能

標準・最大標準

セキュリティ
システムWEB & Work
サポートツールワークサポート
ツールエグゼクティブ
ファニチュア

会議セット

会議室
テーブルチェア

ロビーベンチ

窓口カウンター
設置オフィス・ロビー
アクセサリ

カフェテーブル level2 ※品番3桁目の□に脚ブラックは[2]、脚ホワイトは[3]の数字を入れてください。



テーブル: MB29BA, MB29AE



ブロックソファ MB42AB-FJX5(175円)、パーソナルソファ MB41AS-FJX3(175円)

⑥
MB29AE-MW73

750×600
MB□9AE-M□□□
¥77,900
750W×600D×720H・
長方形ベース

⑦
MB29BA-MW73

750角
MB□9BA-M□□□
¥81,200
750W×750D×720H・
ベース600φ

⑧
MB29MA-MW72

750角ロータイプ
MB□9MA-M□□□
¥80,950
750W×750D×500H・
ベース600φ

WiFi機能

サークル天板タイプもご
ざいます。詳しくはWEB
カタログをご覧ください。



共通仕様: 天板・緑材/メラミン化粧板 脚/スチール塗装仕上 (ZA75 ホワイト、Z25 ブラック)、アジャスター付 天板厚:カフェテーブル40mm

※ ■ は在庫をご用意しておりますので、他の商品より早くお届けすることが可能です。

● 価格は税抜き価格です。消費税を別途承ります。● 価格には配送費、施工費は含まれておりません。別途申し受けます。

グリーン購入法
基準適合製品掲載

okamura 172

カウンター・テーブル level2

カラー仕様コード P170



イス CA25BR-FSG4(420高)



ラインナップ



メインカウンター MB2EFH-MW71



メインテーブル MB25DL-MW71



片面カウンター MB2NCH-MW73



メインカウンター(1000H) ※寸法図はコンセントユニット取付金具+照明付を掲載しています。

照明	D	フレームカラー	6000W		4800W		3600W		2400W		2000W		1800W	
			照明	コンセントユニット取付金具×12	照明	コンセントユニット取付金具×8	照明	コンセントユニット取付金具×4	照明	コンセントユニット取付金具×4	照明	コンセントユニット取付金具×4	照明	コンセントユニット取付金具×2
1000	D	ホワイト	MB3JKH-M	¥580,900	MB3ELH-M	¥414,700	MB3EJH-M	¥402,100	MB3ALH-M	¥232,300	MB3AKH-M	¥231,100	MB3AJH-M	¥225,500
		ブラック	MB2JKH-M	¥580,900	MB2ELH-M	¥414,700	MB2EJH-M	¥402,100	MB2ALH-M	¥232,300	MB2AKH-M	¥231,100	MB2AJH-M	¥225,500
900	D	ホワイト	MB3JEH-M	¥571,400	MB3FEH-M	¥409,300	MB3EDH-M	¥371,700	MB3AFH-M	¥228,400	MB3AEH-M	¥226,900	MB3AEH-M	¥211,400
		ブラック	MB2JEH-M	¥571,400	MB2FEH-M	¥409,300	MB2EDH-M	¥371,700	MB2AFH-M	¥228,400	MB2AEH-M	¥226,900	MB2AEH-M	¥211,400
1000	D	ホワイト	MB3KJH-M	¥663,070	MB3FLH-M	¥469,480	MB3FJH-M	¥439,920	MB3BLH-M	¥259,690	MB3BKH-M	¥258,490	MB3BJH-M	¥244,410
		ブラック	MB2KJH-M	¥663,070	MB2FLH-M	¥469,480	MB2FJH-M	¥439,920	MB2BLH-M	¥259,690	MB2BKH-M	¥258,490	MB2BJH-M	¥244,410
900	D	ホワイト	MB3KEH-M	¥653,570	MB3FPH-M	¥464,080	MB3FDH-M	¥409,520	MB3BPH-M	¥255,790	MB3BEH-M	¥254,290	MB3BEH-M	¥230,310
		ブラック	MB2KEH-M	¥653,570	MB2FPH-M	¥464,080	MB2FDH-M	¥409,520	MB2BPH-M	¥255,790	MB2BEH-M	¥254,290	MB2BEH-M	¥230,310
1000	D	ホワイト	MB3LKH-M	¥1,352,790	MB3GLH-M	¥923,960	MB3GJH-M	¥663,560	MB3CLH-M	¥488,330	MB3CKH-M	¥487,230	MB3CJH-M	¥359,030
		ブラック	MB2LKH-M	¥1,352,790	MB2GLH-M	¥923,960	MB2GJH-M	¥663,560	MB2CLH-M	¥488,330	MB2CKH-M	¥487,230	MB2CJH-M	¥359,030
900	D	ホワイト	MB3LEH-M	¥1,340,190	MB3GFH-M	¥915,960	MB3GDH-M	¥638,360	MB3CFH-M	¥484,730	MB3CEH-M	¥483,430	MB3CEH-M	¥344,830
		ブラック	MB2LEH-M	¥1,340,190	MB2GFH-M	¥915,960	MB2GDH-M	¥638,360	MB2CFH-M	¥484,730	MB2CEH-M	¥483,430	MB2CEH-M	¥344,830
1000	D	ホワイト	MB3MKH-M	¥1,403,670	MB3HLH-M	¥957,880	MB3HJH-M	¥680,520	MB3DLH-M	¥505,290	MB3DKH-M	¥504,190	MB3DJH-M	¥367,510
		ブラック	MB2MKH-M	¥1,403,670	MB2HLH-M	¥957,880	MB2HJH-M	¥680,520	MB2DLH-M	¥505,290	MB2DKH-M	¥504,190	MB2DJH-M	¥367,510
900	D	ホワイト	MB3MEH-M	¥1,391,070	MB3FHL-M	¥949,880	MB3FDH-M	¥655,320	MB3DFH-M	¥501,690	MB3DEH-M	¥500,390	MB3DOH-M	¥353,310
		ブラック	MB2MEH-M	¥1,391,070	MB2FHL-M	¥949,880	MB2FDH-M	¥655,320	MB2DFH-M	¥501,690	MB2DEH-M	¥500,390	MB2DOH-M	¥353,310

メインテーブル(720H) ※寸法図はコンセントユニット取付金具+照明付を掲載しています。

照明	D	フレームカラー	6000W		4800W		3600W		2400W		2000W		1800W	
			照明	コンセントユニット取付金具×12	照明	コンセントユニット取付金具×8	照明	コンセントユニット取付金具×4	照明	コンセントユニット取付金具×4	照明	コンセントユニット取付金具×4	照明	コンセントユニット取付金具×2
1000	D	ホワイト	MB3JKL-M	¥576,300	MB3ELL-M	¥410,500	MB3EJL-M	¥397,900	MB35LL-M	¥228,500	MB35KL-M	¥227,300	MB35JL-M	¥221,700
		ブラック	MB2JKL-M	¥576,300	MB2ELL-M	¥410,500	MB2EJL-M	¥397,900	MB25LL-M	¥228,500	MB25KL-M	¥227,300	MB25JL-M	¥221,700
900	D	ホワイト	MB3JEL-M	¥565,200	MB3EFL-M	¥404,300	MB3EDL-M	¥366,700	MB35FL-M	¥224,600	MB35EL-M	¥223,100	MB35DL-M	¥207,600
		ブラック	MB2JEL-M	¥565,200	MB2EFL-M	¥404,300	MB2EDL-M	¥366,700	MB25FL-M	¥224,600	MB25EL-M	¥223,100	MB25DL-M	¥207,600
1000	D	ホワイト	MB3KJL-M	¥658,470	MB3FLL-M	¥465,280	MB3FJL-M	¥435,720	MB36LL-M	¥255,890	MB36KL-M	¥254,690	MB36JL-M	¥240,610
		ブラック	MB2KJL-M	¥658,470	MB2FLL-M	¥465,280	MB2FJL-M	¥435,720	MB26LL-M	¥255,890	MB26KL-M	¥254,690	MB26JL-M	¥240,610
900	D	ホワイト	MB3KEL-M	¥647,370	MB3FPL-M	¥459,080	MB3FDL-M	¥404,520	MB36PL-M	¥251,990	MB36EL-M	¥250,490	MB36DL-M	¥226,510
		ブラック	MB2KEL-M	¥647,370	MB2FPL-M	¥459,080	MB2FDL-M	¥404,520	MB26PL-M	¥251,990	MB26EL-M	¥250,490	MB26DL-M	¥226,510
1000	D	ホワイト	MB3LKL-M	¥1,348,190	MB3GLL-M	¥919,760	MB3GJL-M	¥659,360	MB37LL-M	¥484,530	MB37KL-M	¥483,430	MB37JL-M	¥355,230
		ブラック	MB2LKL-M	¥1,348,190	MB2GLL-M	¥919,760	MB2GJL-M	¥659,360	MB27LL-M	¥484,530	MB27KL-M	¥483,430	MB27JL-M	¥355,230
900	D	ホワイト	MB3LEL-M	¥1,333,990	MB3GFL-M	¥910,960	MB3GDL-M	¥633,360	MB37FL-M	¥480,930	MB37EL-M	¥479,630	MB37DL-M	¥341,030
		ブラック	MB2LEL-M	¥1,333,990	MB2GFL-M	¥910,960	MB2GDL-M	¥633,360	MB27FL-M	¥480,930	MB27EL-M	¥479,630	MB27DL-M	¥341,030
1000	D	ホワイト	MB3MKL-M	¥1,399,070	MB3HLL-M	¥953,680	MB3HJL-M	¥676,320	MB38LL-M	¥501,490	MB38KL-M	¥500,390	MB38JL-M	¥363,710
		ブラック	MB2MKL-M	¥1,399,070	MB2HLL-M	¥953,680	MB2HJL-M	¥676,320	MB28LL-M	¥501,490	MB28KL-M	¥500,390	MB28JL-M	¥363,710
900	D	ホワイト	MB3MEL-M	¥1,384,870	MB3FHL-M	¥944,880	MB3FDL-M	¥650,320	MB39FL-M	¥497,890	MB39EL-M	¥496,590	MB39DL-M	¥349,510
		ブラック	MB2MEL-M	¥1,384,870	MB2FHL-M	¥944,880	MB2FDL-M	¥650,320	MB29FL-M	¥497,890	MB29EL-M	¥496,590	MB29DL-M	¥349,510

共通仕様：天板・緑材/メラミン化粧板 脚/スチール塗装仕上 (ZA76ホワイト、Z25ブラック)、アジャスター付 天板厚：50mm

カラー仕様コード P170

機能



天板下に、コンセントユニットを取り付けられるタイプもラインナップしています。



コンセントユニット取付金具または取付材には、天板裏に大型の配線ダクトを用意しています。
※メインケーブル・メインケーブルのみ

オプション

マルチコンセントユニット
2口タイプ インセット式

詳細 P.370

OAタップ



詳細 P.370

ケーブルガイド

1000H用
DD287Z-G967, G764
¥18,400
720H用
DD285Z-G764, G967
¥12,600



コンセントユニット取付金具(天板裏)

コンセントユニット取付金具付の2000W以上のサイズでは、配線トレー上にOAタップを使用し、マルチコンセントユニットの電源コードと結線する必要があります。マルチコンセントユニットのみですと、床まで電源コードが到達しません。そのため2000W以上には配線トレーが標準で付属します。

配線トレーは取付位置の変更が可能です。
※1800W以下には配線トレーは付属しません。

配線トレー 2000以上
→



照明 P.746

片面カウンター(1000H) ※寸法図はコンセントユニット取付金具付を掲載しています。

製品仕様	D	フレーム カラー	6000W		4800W		3600W		2400W	
			2000	2000	2400	2400	1800	1800	2400	2400
-	600	ホワイト	MB3TKH-M	¥390,600	MB3RLH-M	¥277,600	MB3RJH-M	¥247,000	MB3NLH-M	¥155,800
		ブラック	MB2TKH-M	¥390,600	MB2RLH-M	¥277,600	MB2RJH-M	¥247,000	MB2NLH-M	¥155,800
	450	ホワイト	MB3TEH-M	¥379,300	MB3RFH-M	¥269,300	MB3RDH-M	¥231,700	MB3NFH-M	¥150,800
		ブラック	MB2TEH-M	¥379,300	MB2RFH-M	¥269,300	MB2RDH-M	¥231,700	MB2NFH-M	¥150,800
	600	ホワイト	MB3UKH-M	¥440,880	MB3SLH-M	¥306,960	MB3SJH-M	¥267,900	MB3PLH-M	¥176,700
		ブラック	MB2UKH-M	¥440,880	MB2SLH-M	¥306,960	MB2SJH-M	¥267,900	MB2PLH-M	¥176,700
450	ホワイト	MB3UEH-M	¥429,580	MB3SFH-M	¥298,680	MB3SDH-M	¥252,600	MB3PFH-M	¥171,700	
	ブラック	MB2UEH-M	¥429,580	MB2SFH-M	¥298,680	MB2SDH-M	¥252,600	MB2PFH-M	¥171,700	
○	600	ホワイト	MB3NKH-M	¥153,000	MB3NJH-M	¥138,900	MB3NHJH-M	¥137,130	MB3NGH-M	¥129,140
		ブラック	MB2NKH-M	¥153,000	MB2NJH-M	¥138,900	MB2NHJH-M	¥137,130	MB2NGH-M	¥129,140
	450	ホワイト	MB3NEH-M	¥148,100	MB3NDH-M	¥130,400	MB3NCH-M	¥128,830	MB3NBH-M	¥124,640
		ブラック	MB2NEH-M	¥148,100	MB2NDH-M	¥130,400	MB2NCH-M	¥128,830	MB2NBH-M	¥124,640
	600	ホワイト	MB3PKH-M	¥173,900	MB3PJH-M	¥150,010	MB3PHH-M	¥148,240	MB3PGH-M	¥140,250
		ブラック	MB2PKH-M	¥173,900	MB2PJH-M	¥150,010	MB2PHH-M	¥148,240	MB2PGH-M	¥140,250
450	ホワイト	MB3PEH-M	¥169,000	MB3PDH-M	¥141,510	MB3PCH-M	¥139,940	MB3PBH-M	¥135,750	
	ブラック	MB2PEH-M	¥169,000	MB2PDH-M	¥141,510	MB2PCH-M	¥139,940	MB2PBH-M	¥135,750	

片面テーブル(720H) ※寸法図はコンセントユニット取付金具付を掲載しています。

製品仕様	D	フレーム カラー	6000W		4800W		3600W		2400W	
			2000	2000	2400	2400	1800	1800	2400	2400
-	600	ホワイト	MB3TKL-M	¥386,800	MB3RLM-M	¥274,700	MB3RJM-M	¥244,100	MB3NLM-M	¥153,800
		ブラック	MB2TKL-M	¥386,800	MB2RLM-M	¥274,700	MB2RJM-M	¥244,100	MB2NLM-M	¥153,800
	450	ホワイト	MB3TEL-M	¥375,500	MB3RFL-M	¥266,500	MB3RDL-M	¥228,900	MB3NFL-M	¥149,000
		ブラック	MB2TEL-M	¥375,500	MB2RFL-M	¥266,500	MB2RDL-M	¥228,900	MB2NFL-M	¥149,000
	600	ホワイト	MB3UKL-M	¥436,020	MB3SLM-M	¥303,550	MB3JLM-M	¥264,470	MB3PLM-M	¥174,170
		ブラック	MB2UKL-M	¥436,020	MB2SLM-M	¥303,550	MB2JLM-M	¥264,470	MB2PLM-M	¥174,170
450	ホワイト	MB3UEL-M	¥424,720	MB3SFL-M	¥295,350	MB3SDL-M	¥249,270	MB3PFL-M	¥169,370	
	ブラック	MB2UEL-M	¥424,720	MB2SFL-M	¥295,350	MB2SDL-M	¥249,270	MB2PFL-M	¥169,370	
○	600	ホワイト	MB3NKL-M	¥151,000	MB3NJL-M	¥136,900	MB3NHL-M	¥135,130	MB3NGL-M	¥127,140
		ブラック	MB2NKL-M	¥151,000	MB2NJL-M	¥136,900	MB2NHL-M	¥135,130	MB2NGL-M	¥127,140
	450	ホワイト	MB3NEL-M	¥146,300	MB3NDL-M	¥128,600	MB3NCL-M	¥127,030	MB3NBL-M	¥122,840
		ブラック	MB2NEL-M	¥146,300	MB2NDL-M	¥128,600	MB2NCL-M	¥127,030	MB2NBL-M	¥122,840
	600	ホワイト	MB3PKL-M	¥171,370	MB3PJL-M	¥147,480	MB3PHL-M	¥145,710	MB3PGL-M	¥137,720
		ブラック	MB2PKL-M	¥171,370	MB2PJL-M	¥147,480	MB2PHL-M	¥145,710	MB2PGL-M	¥137,720
450	ホワイト	MB3PEL-M	¥166,670	MB3POL-M	¥139,180	MB3PCL-M	¥137,610	MB3PBL-M	¥133,420	
	ブラック	MB2PEL-M	¥166,670	MB2POL-M	¥139,180	MB2PCL-M	¥137,610	MB2PBL-M	¥133,420	

共通仕様：天板・緑材/メラミン化粧板 鋼/スチール塗装仕上 (ZA75ホワイト、Z26ブラック)、アジャスター付 天板厚：40mm

※ ■ は在庫をご用意しておりますので、他の商品より早くお届けすることが可能です。

● 価格は税抜き価格です。消費税を別途承ります。● 価格には配送費、施工費は含まれておりません。別途申し受けます。

グリーン購入法
環境配慮製品掲載

okamura

174

ブロックソファ



ブースタイプは空間に柔らかな印象を持たせるよう、背に傾斜があります。組み合わせによって、様々なブースのレイアウトが可能です。背座の高さが凸凹のブースも構成することができます。

ブロックソファ: MB42AR-FJX3
パーソナルソファ: MB41AS-FJX3
テーブル: MB29AB-MW74

ブースタイプ ●ベンチタイプと連結不可。



R型
MB42AR-FJX3 ¥293,500
1220W X 1220D X 420SH・670H



面線
MB42AA-FJX3 ¥162,700
900W X 630D X 420SH・670H



ベンチタイプ ●ブースタイプと連結不可。



1800W
MB42AB-FJX3 ¥225,300
1800W X 570D X 420SH・670H



ベンチタイプは背合わせのレイアウトや壁付けのレイアウトが可能で、背座が直立となっています。



パーソナルソファ



ブロックソファ: MB42AR-FJX3、パーソナルソファ: MB41AA-FJX3



背付
MB41AA-FJX3
¥140,200
600W X 600D X 420SH・670H



ブロックソファ: MB42AB-FJX3、パーソナルソファ: MB41AS-FJX3
テーブル: MB29BA-MX52



背なし
MB41AS-FJX3
¥111,600
600W X 600D X 420H

素材セレクト
他の素材もご用意しています。
詳しくは45頁をご覧ください。
(サンプルでのご確認も承っております)

共通仕様: 背・座:布張り ブロックソファ/脚端:
樹脂成形品 パーソナルソファ/キャ
スター:樹脂成形品

サイドテーブル



サイドテーブル
MB39AZ
-M型 ¥78,400
(本体/ホワイト)
MB29AZ
-M型 ¥78,400
(本体/ブラック)
450W X 250D X 670H
MB29AZ-MW74

仕様: 天板/メラミン化粧板 脚/スチール
塗装仕上 (ZA75ホワイト、Z25
ブラック)

※天板に天然の木材を使用しているため、天板の緑の色が写真とは異なる場合があります。ご了承ください。

カラー仕様コード P170

オプション

ソファ連結材 (1個)
MS612Y-oc29
¥3,310
横連結には1個、ベンチタイプの背座連結には2個手配してください。

ブロッククッション R型
MB42ZR-FXW3
¥41,700
ブロッククッション 面線
MB42ZZ-FXW3
¥27,800

ロータイプにブロッククッションを載せることで、420SHにすることができます。クッション1個はブースタイプの座面の半分の大きさです。(R型は1/6円、面線は480W)

ベンチ



MB27FB-FXW4

パッド付
MB77FB-FXW3 ¥181,600
1400W X 450D X 420H

MB77GB-FXW3 ¥187,700
1600W X 450D X 420H

MB77HB-FXW3 ¥205,900
2000W X 450D X 420H

パッドなし
MB78BB-MX33 ¥173,040
1400W X 450D X 400H

クッション2ヶ付
MB77CB-MX33 ¥174,040
1600W X 450D X 400H

クッション2ヶ付
MB77DB-MX33 ¥191,060
2000W X 450D X 400H

クッション3ヶ付

共通仕様: パッド付座面 / 布張り、
パッドなし座面・緑材/メラミン
化粧板 脚/スチール塗装仕上
(ZA75ホワイト、Z25ブラック)、
アジャスター付 パッドなし天板
厚: 40mm



クッションは底面がすべり止め加工された置き式です。標準ではFX21(パーージュ)が付属します。他のカラーをご希望の場合は別途ご指定ください。

オプション



クッション
MB17ZZ-FX21 ¥5,020
410φ

※フェルト製。底面すべり止め付。

クッションカラー 布 両面材

FX21 (パーージュ)

FX22 (インディゴ)

FX23 (ダークグリーン)

FX24 (テラコッタ)

Cornel [コーネル] 施工 **Interior Advantage Gold** **GW+** **WELL PLUS****GOOD DESIGN**

空間を魅せる。美しく飾る。

コーネルは空間を柔らかく仕切るとともに、ディスプレイとして場を持つカルチャーを伝える役割を果たします。飾られた書籍や展示物が訪れた人々にその空間の文化を感じさせます。



機能



ユニットを連結して統一色の天板面を構成します。コーナー棚板を使用すると、L字、ジグザグなどのレイアウトも可能です。



OCポータブルバッテリーの充電も可能です。

※注意 チャージレールとポータブルバッテリーは付属しません。別途手配ください。

手配例

シェルフ 1200W 単体	アイテム	数量	価格
	MLA40Y-ZJ21	エンドカバーセット	1 ¥ 90,400
	MLA1AA-ZJ21	棚板ユニット 900W	1 ¥232,600
	合計		¥323,000
直線シェルフ 2100W	アイテム	数量	価格
	MLA40Y-ZJ21	エンドカバーセット	1 ¥ 90,400
	MLA1AA-ZJ21	棚板ユニット 900W	1 ¥232,600
	MLA1AB-ZJ21	棚板ユニット 900W 増適用	1 ¥242,500
合計		¥565,500	
L型シェルフ 2100W×1500D	アイテム	数量	価格
	MLA40Y-ZJ21	エンドカバーセット	1 ¥ 90,400
	MLA1AA-ZJ21	棚板ユニット 900W	1 ¥232,600
	MLA1CB-ZJ21	棚板ユニット 1500W 増適用	1 ¥281,100
	MLA41Y-ZJ21	コーナー棚板セット	1 ¥108,100
合計		¥712,200	

レイアウトルール

- ・連結できる棚板ユニットの連結数は4台までです。
- ・棚板ユニットのエンド部は必ずエンドカバーを手配してください。
- ・直線部分の最大長さは3000Wまでとさせていただきます。
- ・コーナー棚板セットによる連結は2か所までとし、両サイドを棚板ユニットと連結してください。

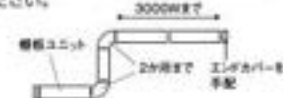

棚板ユニット

棚板ユニット	スタート用	
	900W	MLA1AA-ZJ21
900W OC取付用	MLA1BA-ZJ21	¥255,700
1500W	MLA1CA-ZJ21	¥271,200
増適用		
900W	MLA1AB-ZJ21	¥242,500
900W OC取付用	MLA1BB-ZJ21	¥265,600
1500W	MLA1CB-ZJ21	¥281,100

エンドカバーセット

MLA40Y-ZJ21	¥90,400
-------------	---------

コーナー棚板セット

MLA41Y-ZJ21	¥108,100
-------------	----------

カラー ZJ21 (サアンブラック)

共通仕様：アジャスター付

オプション ブックスタンド

MLA90Y-ZJ21	¥27,700
-------------	---------

最大対応書籍サイズ：220W×280H×300Hまで
・棚板ユニット900Wで2台、1500Wで3台まで設置可能。

LEDタスクライト

DD63AA-ZF68*

価格 ¥371

*は在庫をご用意しておりますので、他の商品より早くお届けすることが可能です。

●価格は税抜き価格です。消費税を別途承ります。●価格には配送費、施工費は含まれておりません。別途申し受けます。

グリーン購入法
取組適合製品掲載

okamura 176

クリエイティブ
ファニチャー

DM-ICT
ソリューション

ワークスペース

ホーム
ファニチャー

デスク

デスク周辺
オプション

シーティング

ミーティング
ファニチャー

ミーティング
カフェテーブル

ソファ
ラウンジチェア

パーティション

フロアコレクション

照明器具

収納システム

ラック

ロッカー

地域別
販売所

営業所

セキュリティ
システム

WELL at Work
サポートツール

ワークサポート
ツール

エグゼクティブ
ファニチャー

会議セット

会議室
テーブルチェア

ロビーベンチ

窓口カウンター
設置

オフィス・ロビー
アクセサリ

Alt Foyer

[アルト ホワイエ]



囲う、集う、くつろぐ 人のつながりを生み出す コミュニケーションテーブル

フランス語で「たまり場」や「だんらん」を意味するホワイエ。シンプルなデザインでどんな空間にも溶け込むテーブルは、人や情報が自然に集まるワーカークのたまり場を作り出します。



ラインナップ



アイランドテーブル



メインテーブル



メインカウンター



クロス脚テーブル



ラインテーブル



ラインカウンター

機能



天板下に電源コンセントを設置することが可能です。
※別途配線受材とコンセントユニットを手配してください。

オプション (アイランドテーブル中央オプションありタイプ)



グリーン
人工植栽を入れることで視線を緩やかに仕切る
とともに、空間を豊かに彩ります。



ブックラック
本や雑誌などのディスプレイが可能です。



DD84AB-GA4S

中央ボックス部分には、クランプ式のコンセント
ユニット (DD84A□) が設置可能。
角形・円形：最大4つ 矩形・横円形：最大6つ

詳細 ¥369

オプション

マルチコンセントユニット (2口タイプ)



配線受材

MB12ZZ-Z25 ¥4,240

※天板下に取り付ける受材です。必ず電源コンセントと一緒に手配してください。

詳細 ¥370

電源+USB
DD888Y-GA4□
¥16,400
電源+電源
DD885Y-GA4□
¥9,900

GA4S (ホワイト)、GA4 (ブラック)
※GA4Sの中央部およびクランプ部はグレー色です。
定格電圧125V、定格電流15A、コード長さ3m、1500Wまで。

配線ダクト



マグネットで壁に取り付け可能な配線ダクト。床からの配線をすっきりと収めます。

720H用
MSE8DL-Z25、ZA75
¥30,100
1000H用
MSE8DH-Z25、ZA75
¥31,900
ZA75 (ネオホワイト)、
Z25 (ブラック)



パネル



機能的な仕切りとして使えるパネル。

詳細 ¥241

アイランドテーブル



MSE1GA-MBE9
※グリーンは別途4個手配ください。



MSE2FC-MGM4



円形・楕円形：720H

中央ボックスなし	天板形状						
	品番	MSE2GA	MSE2HA	MSE2GB	MSE2HB	MSE2FC	MSE2GE
価格レンジ	①	¥408,260	¥319,160	¥292,320	¥210,720	¥293,940	¥260,340
	②	¥445,160	¥359,960	¥315,720	¥238,220	¥317,340	¥283,740
	③	¥429,360	¥336,660	¥308,620	¥222,320	¥309,240	¥271,140
	④	¥466,260	¥377,460	¥332,020	¥249,820	¥332,640	¥294,540
	⑤	¥567,260	¥420,460	¥389,220	¥335,720	¥517,940	¥372,340
	⑥	¥604,160	¥461,260	¥412,620	¥363,220	¥541,340	¥395,740
中央ボックスあり	天板形状						
	品番	MSE1GA	MSE1HA	MSE1GB	MSE1HB	MSE1FC	MSE1GE
価格レンジ	①	¥487,660	¥397,660	¥377,920	¥290,120	¥335,740	¥302,140
	②	¥524,560	¥438,460	¥401,320	¥317,620	¥359,140	¥325,540
	③	¥508,760	¥415,160	¥394,920	¥301,820	¥350,940	¥312,840
	④	¥545,660	¥455,960	¥418,320	¥329,320	¥374,340	¥336,240
	⑤	¥646,760	¥498,960	¥478,720	¥415,120	¥559,740	¥414,140
	⑥	¥683,660	¥539,760	¥502,120	¥442,620	¥583,140	¥437,540
中央ボックス数(タイプ)		2(B)		2(B)		1(A)	

※天板裏電源取付可能位置です。別途配線受材と電源を手配してください。 ※本日仕様の木柄はランダムのため継ぎ目が見えたりすることがあります。

角形・矩形：720H

中央ボックスなし	天板形状						
	品番	MSE2BA	MSE2CA	MSE2BB	MSE2CB	MSE2AC	MSE2BE
価格レンジ	①	¥408,260	¥319,160	¥292,320	¥210,720	¥293,940	¥260,340
	②	¥445,160	¥359,960	¥315,720	¥238,220	¥317,340	¥283,740
	③	¥429,360	¥336,660	¥308,620	¥222,320	¥309,240	¥271,140
	④	¥466,260	¥377,460	¥332,020	¥249,820	¥332,640	¥294,540
	⑤	¥567,260	¥420,460	¥389,220	¥335,720	¥517,940	¥372,340
	⑥	¥604,160	¥461,260	¥412,620	¥363,220	¥541,340	¥395,740
中央ボックスあり	天板形状						
	品番	MSE1BA	MSE1CA	MSE1BB	MSE1CB	MSE1AC	MSE1BE
価格レンジ	①	¥487,660	¥397,660	¥377,920	¥290,120	¥335,740	¥302,140
	②	¥524,560	¥438,460	¥401,320	¥317,620	¥359,140	¥325,540
	③	¥508,760	¥415,160	¥394,920	¥301,820	¥350,940	¥312,840
	④	¥545,660	¥455,960	¥418,320	¥329,320	¥374,340	¥336,240
	⑤	¥646,760	¥498,960	¥478,720	¥415,120	¥559,740	¥414,140
	⑥	¥683,660	¥539,760	¥502,120	¥442,620	¥583,140	¥437,540
中央ボックス数(タイプ)		2(B)		2(B)		1(A)	

※天板裏電源取付可能位置です。別途配線受材と電源を手配してください。 ※本日仕様の木柄はランダムのため継ぎ目が見えたりすることがあります。

※は本日方向 ※3600mmは中間部があります。

オプション 中央ボックス1つにつき、下記のどちらかを手配してください。

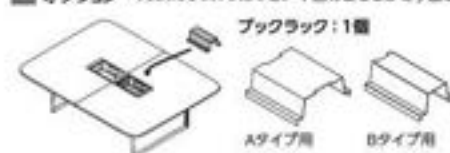

バックラック：1個

Aタイプ用

Bタイプ用

Aタイプ用:
MSE8BA-Z25、ZA75
¥26,900
Bタイプ用:
MSE8BB-Z25、ZA75
¥26,900

インテリアグリーン **742**

中央ボックス1つにつき
鉢シリーズまたは
インセットグリーン
Aタイプの場合：4個
Bタイプの場合：2個



手配例
MSE1H□、MSE1G□、
MSE1C□、MSE1B□の場合
バックラック Bタイプ用
MSE8BB×1+インテリアグリーン×2

クロス脚テーブル

クロス脚テーブル



MSE5SF-MOL3

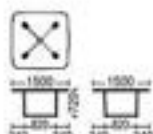

天板形状					
品番	MSE5CF	MSE5CG	MSE5SF	MSE5SG	
価格レンジ	①	¥203,060	¥158,360	¥203,060	¥158,360
	②	¥221,000	¥223,400	¥261,000	¥223,400
	③	¥214,660	¥164,560	¥214,660	¥164,560
	④	¥272,600	¥229,600	¥272,600	¥229,600
	⑤	¥324,860	¥221,960	¥324,860	¥221,960
	⑥	¥382,800	¥287,000	¥382,800	¥287,000

※天板裏電源取付可能位置です。別途配線受材と電源を手配してください。
MSE5CF、MSE5SFについては、リノリウム仕様の場合天板が斜め方向に2分割となります。

※は在庫をご用意しておりますので、他の商品より早くお届けすることが可能です。

●価格は税抜き価格です。消費税を別途承ります。●価格には配送費、施工費は含まれておりません。別途申し受けます。

グリーン購入法
取手適合製品掲載

okamura 178

クリエイティブ
ファニチャーD&CT
ソリューション

ワークスペース

ホーム
ファニチャー

デスク

デスク周辺
オプション

椅子/ソファ

ミーティング
ファニチャーミーティング
ファニチャーソファ
ラウンジチェア

パーティション

HLS/スクリーン

照明/照明器具

収納システム

ラック

ロッカー

地域別
販売所

営業所/店舗

セキュリティ
システムHLS/スクリーン
サポートツールワークサポート
ツールクリエイティブ
ファニチャー

店舗ネット

店舗ネット
テーブル/チェア

ローベンチ

HLS/スクリーン
設置オフィス/ロー
アングルチェア



チェア：L457JA-W87B テーブル：MSE3EE-MBE7



チェア：L457FG-FXW□ テーブル：MSE1CA-MAW9

メインテーブル (720H)・メインカウンター (1000H)

メインテーブル (720H)

カラー・仕様コード P180



MSE3EB-MAW6

■ 繊維強化素材を使用したタイプについては、こちらをご覧ください。



天板形状	2400	2100	1800	1500
720H				
品番	MSE3EB	MSE3EC	MSE3EE	MSE3EF
価格レンジ	① ¥210,800 ② ¥234,800 ③ ¥220,500 ④ ¥244,700 ⑤ ¥266,600 ⑥ ¥290,800	① ¥208,000 ② ¥232,200 ③ ¥217,400 ④ ¥241,600 ⑤ ¥263,600 ⑥ ¥287,800	① ¥191,900 ② ¥216,100 ③ ¥199,100 ④ ¥223,300 ⑤ ¥254,600 ⑥ ¥278,800	① ¥189,200 ② ¥213,400 ③ ¥196,400 ④ ¥220,600 ⑤ ¥251,900 ⑥ ¥276,100
1000H				
品番	MSE4EB	MSE4EC	MSE4EE	MSE4EF
価格レンジ	① ¥220,900 ② ¥238,700 ③ ¥230,800 ④ ¥248,600 ⑤ ¥276,900 ⑥ ¥294,700	① ¥218,300 ② ¥236,100 ③ ¥227,700 ④ ¥245,500 ⑤ ¥273,900 ⑥ ¥291,700	① ¥202,200 ② ¥220,000 ③ ¥209,400 ④ ¥227,200 ⑤ ¥264,900 ⑥ ¥282,700	① ¥199,500 ② ¥217,300 ③ ¥206,700 ④ ¥224,500 ⑤ ¥262,200 ⑥ ¥280,000

■ P180は天板裏電源取付可能位置です。別途配線受材と電源を手配してください。

※ ← は木目方向

メインテーブル・メインカウンター 空間除菌機組み込みタイプ



会話によって生じた飛沫や呼吸を机上面付近から吸気します。除菌した空気は天井方向に向かって排気されます。排気によって生まれる空気の壁も飛沫や呼吸の伝播軽減に貢献します。

人が滞在する場所に的を絞って設置することで除菌がより効果的になり、使用者にも安心感を与えます。また空間除菌機はフィルターレスで消耗品がなくメンテナンスフリーなため、管理者の負担なく運用が可能です。



MSE4JE-MBE7

【P180】

空間除菌機とテーブル/カウンターをそれぞれ1台ずつご配付ください。空間除菌機用に電源コンセント1口(2ピン)を1口ご用意ください。電源コードは中央下部から露出します。空間除菌機の本体色はホワイトのみです。吸気口から本体色が露出します。

メインテーブル (720H)

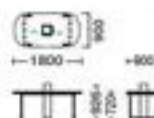

品番	MSE3JE
価格レンジ	① ¥366,600 ② ¥373,900 ③ ¥429,200

メインカウンター (1000H)

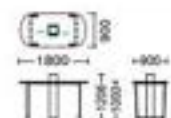

品番	MSE4JE
価格レンジ	① ¥379,500 ② ¥386,800 ③ ¥442,100

■ P180は天板裏電源取付可能位置です。別途配線受材と電源を手配してください。

空間除菌機 アルノーヴ AirF(エアフロア)



WS75AP-G268

価格はお問い合わせください
定格電圧：AC100・240V 定格消費電力：強50W、中45W、弱40W 運転音：強51dB、中46dB、弱34dB 適用床面積：約20畳(約30㎡) 電源コード長(テーブル/カウンター下部〜プラグまで)：約1.0m メーカー：スタンレー電気 保証期間：1年 機能の詳細 [P249](#)

<使用上の注意>

消費や利便除去機能はありません。単体で使用する場合と換気装置の稼働が異なります。空調機など、外部からの強い気流の影響を受けて空気の流れが乱れる場合があります。



運転モードは強・中・弱の3つから選択可能です。また3時間、6時間、12時間のタイマー機能は、電源の切り忘れ防止に役立ちます。

共通仕様：天板/メラミン化粧板 縁/樹脂成型品(ABS) 脚/スチール塗装仕上、アジャスター付 天板厚：30mm

ラインテーブル・カウンター

[ラインテーブル・カウンター手配方法] スタートタイプ(必須)→中間タイプ(任意)→エンドタイプ(必須)の順でお選びください。

ラインテーブル (720H×600D)

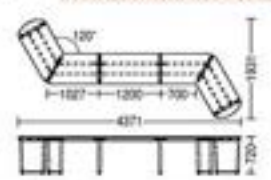

手配例

- ①120°スタートタイプ凸型 MSE6BS-MBE9
- ②ストレート中間タイプ1200W MSE6GC-MBE9
- ③120°エンドタイプ凸型 MSE6AE-MBE9

ストレート	スタート		中間		エンド		独立
	1800	1800	1200	1800	1800	1800	
品番	MSE6FS	MSE6FC	MSE6GC	MSE6FE	MSE6AE	MSE6BE	
価格レンジ	①	¥164,100	¥120,100	¥109,800	¥117,500	¥161,500	
	②	¥185,800	¥131,200	¥120,900	¥128,100	¥182,700	
	③	¥168,600	¥124,800	¥113,000	¥122,000	¥166,000	
	④	¥190,300	¥135,700	¥124,100	¥132,800	¥167,200	
	⑤	¥226,000	¥162,000	¥141,200	¥179,400	¥223,400	
	⑥	¥247,700	¥193,100	¥152,300	¥190,000	¥244,600	

※天板裏電源取付可能位置です。別途配線受付と電源を手配してください。 ※木目仕様の木柄はランダムのため継ぎ目が見えにくい場合があります。

ラインカウンター (1000H×600D)

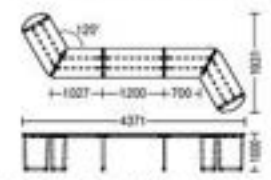

手配例

- ①120°スタートタイプ凸型 MSE7BS-MBE9
- ②ストレート中間タイプ1200W MSE7GC-MBE9
- ③120°エンドタイプ凸型 MSE7AE-MBE9

ストレート	スタート		中間		エンド		独立
	1800	1800	1200	1800	1800	1800	
品番	MSE7FS	MSE7FC	MSE7GC	MSE7FE	MSE7AE	MSE7BE	
価格レンジ	①	¥168,600	¥122,400	¥112,100	¥119,700	¥165,900	
	②	¥185,800	¥131,200	¥120,900	¥128,100	¥182,700	
	③	¥173,100	¥126,900	¥115,300	¥124,200	¥170,400	
	④	¥190,300	¥135,700	¥124,100	¥132,600	¥167,200	
	⑤	¥230,500	¥164,300	¥143,500	¥181,600	¥227,800	
	⑥	¥247,700	¥193,100	¥152,300	¥190,000	¥244,600	

※天板裏電源取付可能位置です。別途配線受付と電源を手配してください。 ※木目仕様の木柄はランダムのため継ぎ目が見えにくい場合があります。 ※←は木目方向

120°	スタート		中間	エンド		
	凸型	凹型	-	凸型	凹型	
品番	MSE6AS	MSE6BS	MSE6BC	MSE6AE	MSE6BE	
価格レンジ	①	¥248,800	¥248,800	¥186,900	¥202,200	¥202,200
	②	¥281,600	¥281,600	¥209,100	¥223,900	¥223,900
	③	¥255,100	¥255,100	¥193,200	¥208,500	¥208,500
	④	¥287,900	¥287,900	¥215,400	¥230,200	¥230,200
	⑤	¥311,500	¥311,500	¥242,900	¥264,900	¥264,900
	⑥	¥344,300	¥344,300	¥265,100	¥286,600	¥286,600

120°	スタート		中間	エンド		
	凸型	凹型	-	凸型	凹型	
品番	MSE7AS	MSE7BS	MSE7BC	MSE7AE	MSE7BE	
価格レンジ	①	¥255,600	¥255,600	¥191,500	¥206,700	¥206,700
	②	¥281,600	¥281,600	¥209,100	¥223,900	¥223,900
	③	¥261,900	¥261,900	¥197,800	¥213,000	¥213,000
	④	¥287,900	¥287,900	¥215,400	¥230,200	¥230,200
	⑤	¥318,300	¥318,300	¥247,500	¥269,400	¥269,400
	⑥	¥344,300	¥344,300	¥265,100	¥286,600	¥286,600

※天板裏電源取付可能位置です。別途配線受付と電源を手配してください。 ※木目仕様の木柄はランダムのため継ぎ目が見えにくい場合があります。 ※←は木目方向

カラー

天板/メラミン 天板/プライズウッド 天板/ティンバーウッド 天板/リノリウム

MDS4 (ホワイト/標準調)	MDS5 (ブラック/標準調)	MDS6 (ライトグレー/標準調)	MDS7 (ダークグレー/標準調)	MDS8 (オーク/標準調)	MX61 (アッシュ/標準調)	MX60 (チェリー/標準調)	MX62 (ウォールナット/標準調)	MX63 (メイプル/標準調)
MEP4 (ビントナグ)	MEP1 (チョコドリーム)	MEP2 (ソーンオーク)	MEP3 (ウスターク)	MGC0 (ベブル/標準調)	MGC1 (アッシュ/標準調)	MGC2 (チェリー/標準調)	MGC3 (ウォールナット/標準調)	MGC4 (メイプル/標準調)
ZA75 (ホワイト)	Z25 (ブラック)	ZH98 (ホワイトグレー)	ZJ24 (ダークグレー)	ZJ02 (ホワイト)	ZJ94 (ブラック)			

オプション

幕板(ラインテーブル・ラインカウンター用)

120°スタート/エンド用 MSE6MA-FJES ¥19,820

120°中間用 MSE6MB-FJES ¥19,820

90°スタート/エンド用 MSE6MC-FJES ¥28,720

90°中間用 MSE6ME-FJES ¥28,720

1800W スタート/エンド用 MSE6MF-FJES ¥19,820

1800W 中間用 MSE6MG-FJES ¥27,420

1200W 中間用 MSE6MJ-FJES ¥18,910

1800W 独立用 MSE6MH-FJES ¥18,910

・リノリウムは亜麻仁油などの天然原料からできた地球にやさしいサステナブルな「天然素材」です。
 ・天然素材ならではの特性として、色調のばらつきや経年による色あせが生じることがありますのでご了承ください。
 ・製品によってはリノリウム特有の匂いがすることがありますが、亜麻仁油の匂いで人体に害はありません。換気された空間では時間の経過とともに消えていきますので、定期的な換気を推奨します。
 ・マットで脚が付きにくく、書き心地の良いソフトな質感が特長ですが、硬いものを直接置いたり、鋭利なものを使用すると表面に傷や跡が残る恐れがありますのでご注意ください。
 ・製造および配送工程にて細心の注意を払っておりますが、ごく稀に天板に小さなキズやチリがみられる場合がありますので、ご了承ください。
 ・ゴム製品と接触すると、ゴム成分(プロセスオイル・老化防止剤等)が天板に染み込み、亜麻仁油と化学反応を起こし、着色汚染が生じることがありますのでご注意ください。この汚染を取り除くには、天板を交換する以外に方法はございません。防止対策として、天板上でのゴム製品の使用を避けるか、天板にゴムが直接接触しないよう、当て板などを敷き、保護してください。

組み合わせカラー

天板	MDS4 (ホワイト)	MDS5 (ブラック)	MDS6 (ライトグレー)	MDS7 (ダークグレー)	MDS8 (オーク)	MX61 (アッシュ)	MX60 (チェリー)	MX62 (ウォールナット)	MX63 (メイプル)	MEP4 (ビントナグ)	MEP1 (チョコドリーム)	MEP2 (ソーンオーク)	MEP3 (ウスターク)	MGC0 (ベブル)	MGC1 (アッシュ)	MGC2 (チェリー)	MGC3 (ウォールナット)	MGC4 (メイプル)	
脚	MFV1	MAW5	MXC1	MXE1	MXG1	MXH1	MXI1	MXJ1	MXK1	MXL1	MXM1	MXN1	MXO1	MXP1	MXQ1	MXR1	MXS1	MXT1	MXU1
価格レンジ	①	②	③	④	⑤	⑥	⑦	⑧	⑨	⑩	⑪	⑫	⑬	⑭	⑮	⑯	⑰	⑱	⑲

手配例

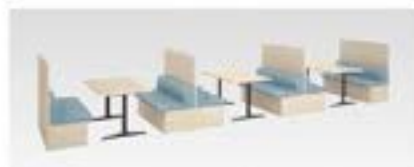

品名	品番	数量
背面化粧なし ソファ 1400W/600D/700H	MC36HF F49E	6
片側用 バックパネル 1400W/1215H	MC52AF MBZ1	2
両側用 バックパネル 1400W/1215H	MC51AF MBZ1	2
テーブル 配線なし 1350W	MC73BJ MX81	3

- A ソファベンチを選ぶ (背面化粧なし) **P184**
 B バックパネルを選ぶ **P186**
 C 必要に応じてサイドエンドパネルを選ぶ **P187**
 D テーブル (単体タイプ) を選ぶ **P189**

手配例



品名	品番	数量
背面化粧あり ソファ 1600W/600D/800H	MC16FB F66F	2
背面化粧なし ソファ 1600W/600D/800H	MC36FB F66F	4
背座ボックス 1600W/800H	MC81MB MGA3	2
テーブル 配線なし 1550W	MC72BJ MEP3	3

- A ソファベンチを選ぶ (背面化粧あり/なし) **P184**
 ※背座ボックスの高脚のソファは背面化粧なしを
 選んでください。
 B 背座ボックスを選ぶ **P188**
 C テーブル (単体タイプ) を選ぶ **P189**

手配例



品名	品番	数量
背面化粧なし ソファ 1400W/600D/800H	MC36FF F01G	4
プランターボックス 1400W/800H	MC83QP MGA4	3
テーブル 配線なし 1350W	MC73BJ MEP4	2

- A ソファベンチを選ぶ (背面化粧なし) **P184**
 B プランターボックスを選ぶ **P188**
 C テーブル (単体タイプ) を選ぶ **P189**

手配例



品名	品番	数量
背面化粧なし ソファ 1800W/600D/1000H	MC36AA F49E	4
背面化粧なし ソファ 1800W/600D/1000H	MC36AA F49E	2
片側用 バックパネル 1800W/1460H	MC52BA MBZ1	2
両側用 バックパネル 1800W/1460H	MC51BA MBZ1	2
ブースパネル (連結用/左用) 1460H	MC54TS MBZ1	1
ブースパネル (連結用/右用) 1460H	MC54NS MBZ1	1
ブースパネル (連結用/孔用) 1460H	MC54MS MBZ1	1
ブーステーブル 配線あり 1750W	MC74EM MX81	3

- A ソファベンチを選ぶ (背面化粧なし) **P184**
 B バックパネルを選ぶ **P186**
 C ブースパネルを選ぶ **P187**
 D 必要に応じてサイドエンドパネルを選ぶ **P187**
 E ブーステーブルを選ぶ **P189**

手配例



品名	品番	数量
背面化粧なし ソファ 1800W/600D/700H	MC36HA F49E	3
片側用 バックパネル 1800W/1460H	MC52BA MBZ1	3
左右連結材	MC394E T01	2
アルトビジュアルテーブル	MB33AE MX51	6

- A ソファベンチを選ぶ (背面化粧なし) **P184**
 B バックパネルを選ぶ **P186**
 C パネル連結材を選ぶ
 左右連結材 MC394E-T01 ¥540
 D 必要に応じてサイドエンドパネルを選ぶ **P187**

A ソファベンチを選ぶ **P184~185**

- C-1 背面化粧あり/なしを選ぶ ※バックパネル付、スパーサー(背座ボックス)とのレイアウトの際は、背面化粧なしを選んでください。
 C-2 脚の形状を選ぶ [ボックス脚/オープン脚]

[ボックス脚]



- C-2 配線口あり/なしを選ぶ ※配線口ありの場合は、別途コンセントユニットを手配してください。
 C-3 ソファのワイドを選ぶ [600W/900W/1200W/1400W/1600W/1800W/2100W/コーナー]
 ※ハイバックタイプは1200W以上のみ
 C-4 ソファの奥行きを選ぶ [600D/550D]
 C-5 ソファの背高さを選ぶ [700H/800H/1000H/1215H/1460H]
 C-6 ソファの素材と色を選ぶ 脚 [ホワイト/ブラック/ブライスウッド/ティンバーウッド]
P190 背座 [インターロック/OKマイティ]

[オープン脚]



- C-2 ソファのワイドを選ぶ
 [600W/900W/1200W/1400W/1600W/1800W]
 ※ハイバックタイプは1200W以上のみ
 C-3 ソファの奥行きを選ぶ [600Dのみ]
 C-4 ソファの背高さを選ぶ [700H/800H/1000H/1215H/1460H]
 C-5 ソファの素材と色を選ぶ 脚 [ホワイト/ブラック/ブライスウッド/ティンバーウッド]
P190 背座 [インターロック/OKマイティ]

		2100W	1800W	1600W	1400W	1200W	900W	600W
配線口	別設コンセントユニットを手配してください。							
	位置							
	数	2	2	2	2	2	1	1
	配線キャップ色	脚の仕様/M114, MBV0, MBV2, MBV3, MGA1, MGA2, MGA3の時:ブラック M784, MBV1, MGA4の時:グレー						
収納	内寸 高さ330H× 奥行き380D (600D/550D 共通)							
	位置							
配線口+収納	別設コンセントユニットを手配してください。別設キャップが収納部分です。							
	位置							

※ソファベンチは、幅と高さに関し、下記の範囲内であれば、標準品以外でも50mmピッチでサイズ特注対応が可能です。詳しくは担当者にお問合せください。

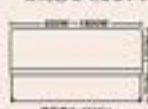

A ソファベンチ

背面化粧なし ハイバック (ボックス脚)

カラー仕様コード P190

収納	電源	D	H	W	品番	台座色：ホワイト/ブラック		台座色：MBV□、MGA□	
						インナーロック	OKマイティ	インナーロック	OKマイティ
						有	無	600	1215
				1800 MC36TA	¥305,300	¥306,600	¥310,000	¥311,300	
				1600 MC36TB	¥298,100	¥299,400	¥302,300	¥303,600	
				1400 MC36TF	¥290,300	¥291,600	¥294,600	¥295,900	
				1200 MC36TG	¥261,800	¥263,100	¥265,600	¥266,900	
			1400	2100 MC36BR	¥365,200	¥366,500	¥369,900	¥371,200	
				1800 MC36BA	¥315,100	¥316,800	¥319,800	¥321,500	
				1600 MC36BB	¥307,500	¥308,700	¥311,700	¥312,900	
				1400 MC36BF	¥299,300	¥300,600	¥303,600	¥304,900	
				1200 MC36BG	¥270,400	¥271,600	¥274,200	¥275,400	
			1215	2100 MC36VR	¥350,400	¥351,700	¥355,100	¥356,400	
				1800 MC36VA	¥301,000	¥302,300	¥305,700	¥307,000	
				1600 MC36VB	¥294,200	¥295,500	¥298,400	¥299,700	
				1400 MC36VF	¥286,900	¥288,200	¥291,200	¥292,500	
				1200 MC36VG	¥258,800	¥260,100	¥262,600	¥263,900	
			1400	2100 MC36ER	¥361,000	¥362,300	¥365,700	¥367,000	
				1800 MC36EA	¥310,800	¥312,500	¥315,500	¥317,200	
				1600 MC36EB	¥303,600	¥304,800	¥307,800	¥309,000	
				1400 MC36EF	¥295,900	¥297,200	¥300,200	¥301,500	
				1200 MC36EG	¥267,400	¥268,600	¥271,200	¥272,400	

背面化粧なし ハイバックコーナー用

収納	電源	D	H	品番	台座色：ホワイト/ブラック		台座色：MBV□、MGA□	
					インナーロック	OKマイティ	インナーロック	OKマイティ
					600用	1215 MC34TL	¥311,700	¥312,500
	1480 MC34BL	¥322,700	¥323,600	¥326,500	¥327,400			
550用	1215 MC34VL	¥311,700	¥312,500	¥315,500	¥316,300			
	1480 MC34EL	¥322,700	¥323,600	¥326,500	¥327,400			

【注意】 コーナー用は、収納・電源はつきません。①ボックス脚収納付・電源付タイプ、オープン脚タイプもございます。WEBカタログをご覧ください。

背面化粧なし スタンダード (ボックス脚)

収納	電源	D	H	W	品番	台座色：ホワイト/ブラック		台座色：MBV□、MGA□	
						インナーロック	OKマイティ	インナーロック	OKマイティ
						有	無	600	700
				1800 MC36HA	¥216,800	¥217,700	¥221,500	¥222,400	
				1600 MC36HB	¥209,600	¥210,400	¥213,800	¥214,600	
				1400 MC36HF	¥202,300	¥202,700	¥206,600	¥207,000	
				1200 MC36HG	¥182,700	¥183,500	¥186,500	¥187,300	
				900 MC36HH	¥155,900	¥156,300	¥159,300	¥159,700	
				600 MC36HK	¥127,300	¥127,700	¥130,700	¥131,100	
			800	2100 MC36FR	¥252,000	¥252,400	¥256,700	¥257,100	
				1800 MC36FA	¥218,100	¥218,500	¥222,800	¥223,200	
				1600 MC36FB	¥210,900	¥211,300	¥215,100	¥215,500	
				1400 MC36FF	¥203,500	¥204,000	¥207,800	¥208,300	
				1200 MC36FG	¥184,400	¥184,800	¥188,200	¥188,600	
				900 MC36FH	¥156,700	¥157,200	¥160,100	¥160,600	
				600 MC36FK	¥128,200	¥128,600	¥131,600	¥132,000	
			1000	2100 MC36AR	¥271,600	¥272,000	¥276,300	¥276,700	
				1800 MC36AA	¥237,200	¥237,700	¥241,900	¥242,400	
				1600 MC36AB	¥229,600	¥230,000	¥233,800	¥234,200	
				1400 MC36AF	¥221,800	¥222,300	¥226,100	¥226,600	
				1200 MC36AG	¥201,400	¥201,800	¥205,200	¥205,600	
				900 MC36AH	¥173,300	¥173,800	¥176,700	¥177,200	
				600 MC36AK	¥143,500	¥144,000	¥146,900	¥147,400	
			700	2100 MC36JR	¥247,000	¥247,400	¥251,700	¥252,100	
				1800 MC36JA	¥212,500	¥213,400	¥217,200	¥218,100	
				1600 MC36JB	¥205,700	¥206,500	¥209,900	¥210,700	
				1400 MC36JF	¥198,900	¥199,300	¥203,200	¥203,600	
				1200 MC36JG	¥179,700	¥180,500	¥183,500	¥184,300	
				900 MC36JH	¥153,700	¥154,100	¥157,100	¥157,500	
				600 MC36JK	¥126,000	¥126,400	¥129,400	¥129,800	
			800	2100 MC36GR	¥247,800	¥248,200	¥252,500	¥252,900	
				1800 MC36GA	¥213,800	¥214,200	¥218,500	¥218,900	
				1600 MC36GB	¥207,000	¥207,400	¥211,200	¥211,600	
				1400 MC36GF	¥200,100	¥200,600	¥204,400	¥204,900	
				1200 MC36GG	¥181,400	¥181,800	¥185,200	¥185,600	
				900 MC36GH	¥154,500	¥155,000	¥157,900	¥158,400	
				600 MC36GK	¥126,900	¥127,300	¥130,300	¥130,700	
			1000	2100 MC36CR	¥267,400	¥267,800	¥272,100	¥272,500	
				1800 MC36CA	¥232,900	¥233,400	¥237,600	¥238,100	
				1600 MC36CB	¥225,700	¥226,100	¥229,900	¥230,300	
				1400 MC36CF	¥218,400	¥218,900	¥222,700	¥223,200	
				1200 MC36CG	¥198,400	¥198,800	¥202,200	¥202,600	
				900 MC36CH	¥171,100	¥171,600	¥174,500	¥175,000	
				600 MC36CK	¥142,200	¥142,700	¥145,600	¥146,100	

背面化粧なし スタンダードコーナー用

収納	電源	D	H	品番	台座色：ホワイト/ブラック		台座色：MBV□、MGA□	
					インナーロック	OKマイティ	インナーロック	OKマイティ
					600用	700 MC34HL	¥217,200	¥217,600
	800 MC34FL	¥221,900	¥222,300	¥225,700	¥226,100			
	1000 MC34AL	¥232,900	¥233,400	¥236,700	¥237,200			
550用	700 MC34JL	¥217,200	¥217,600	¥221,000	¥221,400			
	800 MC34GL	¥221,900	¥222,300	¥225,700	¥226,100			
	1000 MC34CL	¥232,900	¥233,400	¥236,700	¥237,200			

【注意】 コーナー用は、収納・電源はつきません。①ボックス脚収納付・電源付タイプ、オープン脚タイプもございます。WEBカタログをご覧ください。

* ■は在庫をご用意しておりますので、他の商品より早くお届けすることが可能です。

●価格は税抜き価格です。消費税を別途承ります。●価格には配送費、施工費は含まれておりません。別途申し受けます。

グリーン購入法
環境適合製品掲載

okamura

184

A ソファベンチ

背化粧あり ハイバック (ボックス脚)

カラー・仕様コード P190

収納	電源	D	H	W	品番	台座色：ホワイト/ブラック		台座色：MBV□、MGA□	
						インターロック	OKマイティ	インターロック	OKマイティ
						有	無	600	1215
1800	MC16TA	¥314,700	¥316,400	¥319,300	¥321,000				
1600	MC16TB	¥306,500	¥308,200	¥310,800	¥312,500				
1400	MC16TF	¥298,400	¥300,600	¥303,100	¥305,300				
1200	MC16TG	¥289,500	¥291,200	¥293,300	¥295,000				
2100	MC16BR	¥376,300	¥378,000	¥381,400	¥383,100				
1400	1800	MC16BA	¥324,500	¥326,200	¥329,100				¥330,800
	1600	MC16BB	¥316,300	¥318,000	¥320,600				¥322,300
	1400	MC16BF	¥307,800	¥309,900	¥312,500				¥314,600
	1200	MC16BG	¥277,600	¥279,300	¥281,400				¥283,100
	2100	MC16VR	¥361,400	¥363,100	¥366,500				¥368,200
	1800	MC16VA	¥310,400	¥312,100	¥315,000				¥316,700
550	1215	1600	MC16VB	¥302,600	¥304,300			¥306,900	¥308,600
		1400	MC16VF	¥295,000	¥297,200			¥299,700	¥301,900
		1200	MC16VG	¥266,500	¥268,200			¥270,300	¥272,000
		2100	MC16ER	¥372,100	¥373,800			¥377,200	¥378,900
		1800	MC16EA	¥320,200	¥321,900			¥324,800	¥326,500
		1600	MC16EB	¥312,400	¥314,100			¥316,700	¥318,400
	1400	1400	MC16EF	¥304,400	¥306,500			¥309,100	¥311,200
		1200	MC16EG	¥274,600	¥276,300			¥278,400	¥280,100

背化粧あり ハイバックコーナー用

D	H	品番	台座色：ホワイト/ブラック		台座色：MBV□、MGA□		
			インターロック	OKマイティ	インターロック	OKマイティ	
			600用	1215	MC14TL	¥323,100	¥323,900
1400	MC14BL	¥333,700		¥334,600	¥337,800	¥338,500	
550用	1215	MC14VL		¥323,100	¥323,900	¥327,000	¥327,800
	1400	MC14EL		¥333,700	¥334,600	¥337,800	¥338,500

※※※※※ コーナー用は、収納・電源はつきません。①ボックス脚収納付・電源付タイプ、オープン脚タイプもございます。WEBカタログをご覧ください。

背化粧あり スタンダード (ボックス脚)

収納	電源	D	H	W	品番	台座色：ホワイト/ブラック		台座色：MBV□、MGA□			
						インターロック	OKマイティ	インターロック	OKマイティ		
						有	無	600	700	2100	MC16HR
1800	MC16HA	¥224,900	¥225,300	¥229,500	¥229,900						
1600	MC16HB	¥218,400	¥218,900	¥222,700	¥223,200						
1400	MC16HF	¥211,200	¥211,600	¥215,900	¥216,300						
1200	MC16HG	¥191,200	¥191,700	¥195,000	¥195,500						
900	MC16HH	¥164,000	¥164,400	¥167,400	¥167,800						
600	MC16HK	¥135,700	¥136,100	¥138,700	¥139,100						
800	2100	MC16FR	¥262,200	¥262,700	¥267,300					¥267,800	
	1800	MC16FA	¥226,200	¥226,600	¥230,800					¥231,200	
	1600	MC16FB	¥219,300	¥219,700	¥223,600					¥224,000	
	1400	MC16FF	¥212,100	¥212,500	¥216,800					¥217,200	
	1200	MC16FG	¥192,500	¥192,900	¥196,300					¥196,700	
	900	MC16FH	¥165,300	¥165,700	¥168,700				¥169,100		
	600	MC16FK	¥136,600	¥137,000	¥139,600				¥140,000		
	1000	2100	MC16AR	¥281,400	¥281,800				¥286,500	¥286,900	
		1800	MC16AA	¥246,200	¥246,600				¥250,800	¥251,200	
		1600	MC16AB	¥238,400	¥238,900				¥242,700	¥243,200	
		1400	MC16AF	¥230,400	¥230,800				¥235,100	¥235,500	
		1200	MC16AG	¥210,400	¥210,800				¥214,200	¥214,600	
900		MC16AH	¥181,900	¥182,300	¥185,300				¥185,700		
600		MC16AK	¥152,100	¥152,500	¥155,100				¥155,500		
550		700	2100	MC16JR	¥257,200				¥257,600	¥262,300	¥262,700
			1800	MC16JA	¥220,600				¥221,000	¥225,200	¥225,600
			1600	MC16JB	¥214,500				¥215,000	¥218,800	¥219,300
			1400	MC16JF	¥207,800			¥208,200	¥212,500	¥212,900	
			1200	MC16JG	¥188,200			¥188,700	¥192,000	¥192,500	
	900		MC16JH	¥161,800	¥162,200			¥165,200	¥165,600		
	800	600	MC16JK	¥134,400	¥134,800			¥137,400	¥137,800		
		2100	MC16GR	¥258,000	¥258,500			¥263,100	¥263,600		
		1800	MC16GA	¥221,900	¥222,300			¥226,500	¥226,900		
		1600	MC16GB	¥215,400	¥215,800			¥219,700	¥220,100		
		1400	MC16GF	¥208,700	¥209,100			¥213,400	¥213,800		
		1200	MC16GG	¥189,500	¥189,900			¥193,300	¥193,700		
900		MC16GH	¥163,100	¥163,500	¥166,500			¥166,900			
600		MC16GK	¥135,300	¥135,700	¥138,300			¥138,700			
1000		2100	MC16CR	¥277,200	¥277,600			¥282,300	¥282,700		
		1800	MC16CA	¥241,900	¥242,300			¥246,500	¥246,900		
		1600	MC16CB	¥234,500	¥235,000			¥238,800	¥239,300		
		1400	MC16CF	¥227,000	¥227,400			¥231,700	¥232,100		
	1200	MC16CG	¥207,400	¥207,800	¥211,200			¥211,600			
	900	MC16CH	¥179,700	¥180,100	¥183,100			¥183,500			
600	MC16CK	¥150,800	¥151,200	¥153,800	¥154,200						

背化粧あり スタンダードコーナー用

D	H	品番	台座色：ホワイト/ブラック		台座色：MBV□、MGA□		
			インターロック	OKマイティ	インターロック	OKマイティ	
			600用	700	MC14HL	¥228,200	¥229,500
800	MC14FL	¥233,300		¥233,700	¥237,200	¥237,600	
1000	MC14AL	¥244,400		¥244,800	¥248,300	¥248,700	
550用	700	MC14JL		¥228,200	¥229,500	¥232,100	¥233,400
	800	MC14GL		¥233,300	¥233,700	¥237,200	¥237,600
	1000	MC14CL		¥244,400	¥244,800	¥248,300	¥248,700

※※※※※ コーナー用は、収納・電源はつきません。①ボックス脚収納付・電源付タイプ、オープン脚タイプもございます。WEBカタログをご覧ください。

C ブースパネルを選ぶ

図-1 パネルの仕様を選ぶ [ホパネル/クロスパネル]



ホパネル



クロスパネル



ホパネル(スクリーン付)

図-2 パネルの種類を選ぶ

[連結用 (左用・中間用・右用) / シングル用]

図-3 パネルの高さを選ぶ

[1215H/1460H/1460H(スクリーン付)] ※スクリーン付はホパネルのみ

図-4 パネルの色を選ぶ

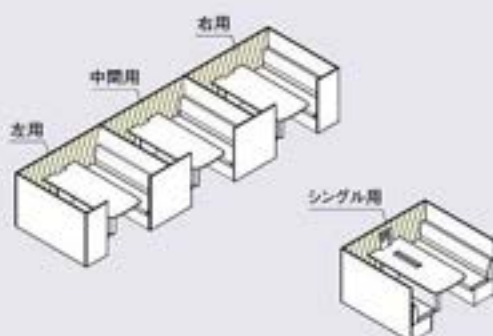

C ブースパネル

種類	H	ホパネル			クロスパネル		
		品番	MR36, MX16	MBZ, MGB	品番	FXT	
		連結用	左用	1215	MC54LS	¥ 85,500	¥ 97,000
	1460	MC54TS	¥ 96,600	¥108,200	MC58TC	¥107,900	
	1460 (スクリーン付)	MC54ZS	¥254,500	¥266,400	-	-	
	中間用	1215	MC54JS	¥ 85,500	¥ 97,000	MC58JC	¥ 99,600
	1460	MC54NS	¥ 96,600	¥108,200	MC58NC	¥107,900	
	1460 (スクリーン付)	MC54YS	¥254,500	¥266,400	-	-	
	右用	1215	MC54ES	¥ 85,500	¥ 97,000	MC58EC	¥ 99,600
	1460	MC54MS	¥ 96,600	¥108,200	MC58MC	¥107,900	
	1460 (スクリーン付)	MC54WS	¥254,500	¥266,400	-	-	
シングル用	1215	MC53AS	¥ 85,500	¥ 97,000	MC58AC	¥ 99,600	
	1460	MC53BS	¥ 96,600	¥108,200	MC58BC	¥107,900	
	1460 (スクリーン付)	MC53CS	¥254,500	¥266,400	-	-	

※モニターは32インチ、重量20kgまで。取付条件としては、VESA規格のモニターであること、モニター背面がフラットであることを推奨致します。
1460Hパネルには下部より328mm高さに継ぎ目が入りますので、ご確認ください。

D サイドエンドパネル

図-1 パネルの仕様を選ぶ [ホパネル/クロスパネル]



ホパネル



クロスパネル



ホパネル(スクリーン付)

図-2 パネルの種類を選ぶ [左用・中間用・右用]

図-3 パネルの高さを選ぶ [1215H/1460H/1460H(スクリーン付)] ※スクリーン付はホパネルのみ

図-4 パネルの色を選ぶ [ホホワイト/ブラック/プライズウッド/ティンバーウッド]

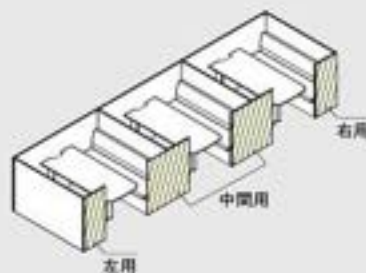

※サイドエンドパネルを取付ける場合は、ソファベンチワイドよりも1段階小さなテーブルワイドを選ぶ
例) ソファベンチ1800W→テーブル1550W

D サイドエンドパネル

種類	H	ホパネル			クロスパネル		
		品番	MR36, MX16	MBZ, MGB	品番	FXT	
		左用/右用	左用	1215	MC55LS	¥ 31,200	¥ 34,200
	1460	MC55TS	¥ 38,200	¥ 41,300	MC59TC	¥58,600	
	1460 (スクリーン付)	MC55ZS	¥ 79,400	¥ 82,700	-	-	
	中間用	1215	MC55JS	¥ 40,700	¥ 44,300	MC59JC	¥64,800
	1460	MC55NS	¥ 60,000	¥ 63,600	MC59NC	¥69,700	
	1460 (スクリーン付)	MC55YS	¥129,300	¥132,800	-	-	
	右用	1215	MC55ES	¥ 31,200	¥ 34,200	MC59EC	¥55,200
	1460	MC55MS	¥ 38,200	¥ 41,300	MC59MC	¥58,600	
	1460 (スクリーン付)	MC55WS	¥ 79,400	¥ 82,700	-	-	

※1460Hパネルには下部より328mm高さに継ぎ目が入りますので、ご確認ください。

共通仕様：パネル/表面材：強化紙 縁材：樹脂成型品 (ABS) パネル厚：30mm

E スペース(背面ボックス)を選ぶ



【重要】 単体では使用できません。
必ずソファとソファの間に設置してください。
ソファは、背面板板なしを選んでください。

- ①-1 ソファに合わせて、スペースのワイドを選ぶ
[1200W/1400W/1600W/1800W]
- ①-2 ソファに合わせて、スペースの高さを選ぶ
[700H/800H/1000H]
- ①-3 スペースの色を選ぶ
[ホワイト/ブラック/ブライズウッド/ティンバーウッド]

F スペース(プランターボックス)を選ぶ

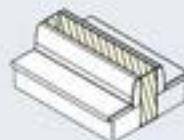

【重要】 単体で使用する場合は、転倒防止脚座(743頁)を別途手配してください。ベンチソファと合わせて使用する場合は、付属の転倒防止プレートをご使用ください。
植栽は必ず人工植栽を選んでください。

- ②-1 ソファに合わせて、プランターボックスのワイドを選ぶ
[1200W/1400W/1600W/1800W/2100W]
- ②-2 ソファに合わせて、プランターボックスの高さを選ぶ
[700H/800H/1000H]
- ②-3 プランターボックスの色を選ぶ
[ホワイト/ブラック/ブライズウッド/ティンバーウッド]
- ②-4 オフィスグリーン 小鉢シリーズ小鉢Aタイプ/
インセットグリーン(742頁)から人工植栽を選ぶ

2100W	1800W	1600W	1400W	1200W
9個	8個	7個	6個	5個

E 背面ボックス



H	W	品番	M784, M114	MBV, MGA
700	2100	MC81SR	¥70,300	¥72,300
	1800	MC81SA	¥64,400	¥66,400
	1600	MC81SB	¥63,800	¥65,800
	1400	MC81SF	¥63,300	¥65,200
	1200	MC81SG	¥60,900	¥62,800
800	2100	MC81MR	¥70,800	¥72,700
	1800	MC81MA	¥64,900	¥66,900
	1600	MC81MB	¥64,400	¥66,400
	1400	MC81MF	¥63,800	¥65,800
	1200	MC81MG	¥61,300	¥63,300
1000	2100	MC81LR	¥76,200	¥79,200
	1800	MC81LA	¥69,400	¥71,300
	1600	MC81LB	¥68,800	¥70,800
	1400	MC81LF	¥68,400	¥70,300
	1200	MC81LG	¥63,800	¥65,800

F プランターボックス

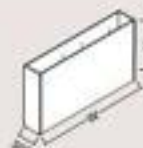

H	W	品番	M784, M114	MBV, MGA
700	2100	MC83RR	¥138,500	¥165,100
	1800	MC83RA	¥130,400	¥155,700
	1600	MC83RB	¥129,400	¥154,600
	1400	MC83RF	¥128,600	¥153,700
	1200	MC83RG	¥ 93,800	¥106,600
800	2100	MC83QR	¥139,000	¥165,500
	1800	MC83QA	¥131,000	¥156,100
	1600	MC83QB	¥130,000	¥155,200
	1400	MC83QF	¥129,000	¥154,200
	1200	MC83QG	¥ 94,200	¥107,100
1000	2100	MC83NR	¥150,000	¥181,300
	1800	MC83NA	¥141,300	¥170,800
	1600	MC83NB	¥140,400	¥169,900
	1400	MC83NF	¥139,500	¥169,000
	1200	MC83NG	¥ 99,000	¥114,300

①コンセント付タイプもございます。P743

カラー(ブースパネル(木)/サイドエンドパネル(木)/背面ボックス/プランターボックス)

単色		ブライズウッド				ティンバーウッド			
M784 (ホワイト)	M114 (ブラック)	MBV1 (ブライズウッド)	MBV0 (ブライズウッド)	MBV2 (ブライズウッド)	MBV3 (ブライズウッド)	MGA4 (ティンバーウッド)	MGA1 (ティンバーウッド)	MGA2 (ティンバーウッド)	MGA3 (ティンバーウッド)

カラー(ブースパネル(クロス)/サイドエンドパネル(クロス))

① インターロック ② 両面									
FXT2 (ベージュ)	FXT3 (ダークブラウン)	FXT1 (グレー)	FXT0 (ダークグレー)	FXT4 (インディゴ)	FXT9 (セージ)	FXT5 (ダークグリーン)	FXT7 (イエロー)	FXT6 (チラコッタ)	FXT8 (ベールピンク)

※インターロックはパネル用とイス用の2つの仕様があり、徐々に物性が異なるため、色、柄に多少の差異がございます。現物サンプルまでのご確認をお願い致します。

※ ① ② は在庫をご用意しておりますので、他の商品より早くお届けすることが可能です。

● 価格は税抜き価格です。消費税を別途承ります。● 価格には配送費、施工費は含まれておりません。別途申し受けます。

G テーブル(単体タイプ)を選ぶ

- 1 脚の色を選ぶ [ホワイト/ブラック]
- 2 配線のあり/なしを選ぶ
- 3 テーブルのワイドを選ぶ [2050W/1750W/1550W/1350W/1150W]
- 4 天板の色を選ぶ **P190** [ホワイト/プライズウッド/ティンバーウッド]

G テーブル(単体タイプ)

脚色	配線	W	品番	MG99	MXS、MEP
フック	なし	2050	MC75BH	¥241,100	¥248,300
		1750	MC71BH	¥230,600	¥237,800
		1550	MC72BH	¥229,800	¥236,600
		1350	MC73BH	¥228,700	¥235,800
		1150	MC74BH	¥222,900	¥230,200
	あり	2050	MC75BJ	¥168,800	¥173,000
		1750	MC71BJ	¥158,000	¥162,700
		1550	MC72BJ	¥157,300	¥161,700
		1350	MC73BJ	¥156,200	¥160,700
		1150	MC74BJ	¥150,600	¥155,200
ホワイト	なし	2050	MC75WH	¥241,100	¥248,300
		1750	MC71WH	¥230,600	¥237,800
		1550	MC72WH	¥229,800	¥236,600
		1350	MC73WH	¥228,700	¥235,800
		1150	MC74WH	¥222,900	¥230,200
	あり	2050	MC75WJ	¥168,800	¥173,000
		1750	MC71WJ	¥158,000	¥162,700
		1550	MC72WJ	¥157,300	¥161,700
		1350	MC73WJ	¥156,200	¥160,700
		1150	MC74WJ	¥150,600	¥155,200

① 単体テーブルは、他のサイズもあります。 **詳細 p547**

注意 1150Wにはディスプレイユニット(DD430□)は取付できません。

② 配線ありタイプにはケーブルガードの取付が可能です。

ケーブルガード DD285Z-G967、G764 ■ ¥12,600
DD285F-FJY2、FJY4 ¥21,500

H ブーステーブルを選ぶ

- 1 脚の色を選ぶ [ホワイト/ブラック]
- 2 配線のあり/なしを選ぶ
- 3 テーブルのワイドを選ぶ [2050W/1750W/1550W/1350W/1150W]
- 4 天板の色を選ぶ **P190** [ホワイト/プライズウッド/ティンバーウッド]

H ブーステーブル(ブースユニットのみ)

脚色	配線	W	品番	MG99	MXS、MEP
フック	なし	2050	MC75BM	¥329,000	¥336,200
		1750	MC71BM	¥318,500	¥323,200
		1550	MC72BM	¥317,700	¥322,200
		1350	MC73BM	¥316,000	¥320,500
		1150	MC74BM	¥310,100	¥314,800
	あり	2050	MC75BP	¥219,800	¥226,700
		1750	MC71BP	¥209,100	¥213,800
		1550	MC72BP	¥208,200	¥212,800
		1350	MC73BP	¥206,500	¥211,000
		1150	MC74BP	¥201,000	¥205,400
ブラック	なし	2050	MC75WM	¥329,000	¥336,200
		1750	MC71WM	¥318,500	¥323,200
		1550	MC72WM	¥317,700	¥322,200
		1350	MC73WM	¥316,000	¥320,500
		1150	MC74WM	¥310,100	¥314,800
	あり	2050	MC75WP	¥219,800	¥226,700
		1750	MC71WP	¥209,100	¥213,800
		1550	MC72WP	¥208,200	¥212,800
		1350	MC73WP	¥206,500	¥211,000
		1150	MC74WP	¥201,000	¥205,400

注意 配線なしタイプにはモニター取付金具は含まれておりません。配線なしタイプにモニターを取り付ける場合は別途手配してください。

モニター取付金具 MC896E Z25 ¥36,900

モニターは32インチ、重量20kgまで、取付条件としては、VESA規格のモニターであること、モニター背面がフラットであることを推奨致します。

ブーステーブルは自立しません。

スツール

収納	電源	D	H	W	品番	台座色: ホワイト/ブラック		台座色: MBW□、MGAD□	
						インターロック	OKマイティ	インターロック	OKマイティ
有	有	450	450	1800	MC36LA	¥144,800	¥144,800	¥148,600	¥148,600
				1200	MC36LG	¥127,800	¥127,800	¥132,500	¥132,500
				1800	MC37SA	¥147,800	¥147,800	¥151,600	¥151,600
				1200	MC37SG	¥130,800	¥130,800	¥135,500	¥135,500

注意 スツールに、パネルは取付けられません。

オプション

防災用品シール



FHW008X ¥1,850

防災用品の収納場所を示すサインです。収納等に貼り付けて使用します。

詳細 p724

クッション



クッションM
MS652A-FXW□ ¥12,600
-FK□ ¥15,800
450Wx450Dx150H

クッションL
MS652B-FXW□ ¥23,200
-FK□ ¥26,100
700Wx450Dx150H

カラー仕様コード P558

ディスプレイユニット



スタンダードタイプ
Webカメラ取付なし
50インチ 15kgまで取付可能
DD430A-z□□ ¥34,300
コンパクトタイプ
Webカメラ取付なし
32インチ 10kgまで取付可能
DD430B-z□□ ¥26,200

カラー

ZJ14 (ネオホワイト) (ブラック)
ZK26 (ブラック)
※ホワイト仕様の場合もモニター取付部はブラック色です。

ケーブルガイド(単体テーブル・配線有のみ)



FJY2 (ライトグレー) FJY4 (ダークグレー)

不織布タイプ(内寸50mm)
DD285F-FJY2、FJY4
¥21,500

G764 (クリア) G967 (ブラック)
樹脂タイプ
DD285Z-G764、G967 ■
¥12,600

ワークステーションタイプ



【手配方法】

- ① レイアウトを選ぶ(両面/片面/交互)
- ② ソファの幅を選ぶ(1200W/1400W/1600W) **F183**
※ソファの高さは700H-1460Hのどのサイズでも可能です。
※オープン脚を選んでください。
- ③ ソファの幅と同じバックパネルを選ぶ **F186**
- ④ 中間パネル、エンドパネルを選ぶ
- ⑤ 座下コンセントを取付ける場合は、下記2点も手配してください。
・配線受け材 品番: **MB12ZZ-Z25 ¥4,240**
・マルチコンセントユニット **F370**

両面タイプ 手配例

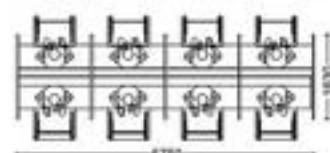

パネル高さ: 1460H

名称	品番	MX16/MR36	MB21/MGB1
両面用 エンドパネル	MC53BC	¥68,700	¥72,500
両面用 中間パネル	MC53BD	¥69,300	¥73,100
片面用 エンドパネル 左用	MC53BJ	¥41,200	¥44,600
片面用 エンドパネル 右用	MC53BM	¥40,600	¥44,100
片面用 中間パネル	MC53BN	¥40,600	¥44,100
交互用 中間パネル 右側用	MC53BV	¥42,200	¥45,500
交互用 中間パネル 左側用	MC53BW	¥42,200	¥45,500

ソファ **F184**

カラー

ソファベンチ・スツール組合せカラー

張地カラー: 背座	台座									
	M784 (ホワイト)	M114 (ブラック)	MBV1 (ブライズウッド)	MBV0 (ティンバーウッド)	MBV2 (ティンバーウッド)	MBV3 (ティンバーウッド)	MGA4 (インターロック)	MGA1 (シェーク)	MGA2 (シェーク)	MGA3 (シェーク)
パネル	組み合わせコード									
FXW2 (ベージュ)	F02E	F22E	F42E	FQ12	F62E	F02F	F02G	F22F	F42F	F62F
FXW3 (ダークブラウン)	F03E	F23E	F43E	FQ13	F63E	F03F	F03G	F23F	F43F	F63F
FXW1 (ブルー)	F01E	F21E	F41E	FQ11	F61E	F01F	F01G	F21F	F41F	F61F
FXW0 (ダークブルー)	FNH1	FNH2	FNH3	FQ10	FNH4	FNH5	FNH6	FNH7	FNH8	FNH9
FXW4 (インディゴ)	F04E	F24E	F44E	FQ14	F64E	F04F	F04G	F24F	F44F	F64F
FXW9 (セージ)	F09E	F29E	F49E	FQ19	F69E	F09F	F09G	F29F	F49F	F69F
FXW5 (ダークグリーン)	F05E	F25E	F45E	FQ15	F65E	F05F	F05G	F25F	F45F	F65F
FXW7 (イエロー)	F07E	F27E	F47E	FQ17	F67E	F07F	F07G	F27F	F47F	F67F
FXW6 (テラコッタ)	F06E	F26E	F46E	FQ16	F66E	F06F	F06G	F26F	F46F	F66F
FXW8 (パールピンク)	F08E	F28E	F48E	FQ18	F68E	F08F	F08G	F28F	F48F	F68F
PB26 (クリームホワイト)	PF15	PF25	PF75	PL30	PF85	PJ25	PJ45	PJ30	PJ35	PJ40
PC45 (ブラウン)	PF16	PF26	PF76	PL31	PF86	PJ26	PJ46	PJ31	PJ36	PJ41
PB28 (オリーブグリーン)	PF17	PF27	PF77	PL32	PF87	PJ27	PJ47	PJ32	PJ37	PJ42
PB32 (パールベージュ)	PF19	PF29	PF79	PL34	PF89	PJ29	PJ49	PJ34	PJ39	PJ44
PB36 (H2O-オーカー)	PF18	PF28	PF78	PL33	PF88	PJ28	PJ48	PJ33	PJ38	PJ43

カラー (ソファ背座/ステップベンチ用クッション)

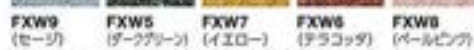
色 インターロック **両面材**

※インターロックはパネル用とイス用の2つの仕様があり、徐々に質感が異なるため、色、柄に多少の差異がございます。現物サンプルでのご確認をお願いいたします。

色 OKマイティ **両面材** (耐アルコール性、耐化学薬品型ナトリウム)

PB26 (クリームホワイト) (ブラウン) PB28 (オリーブグリーン) PB32 (パールベージュ) PB36 (H2O-オーカー)

素材セレクト
他の張地もご用意しています。
詳しくは45頁をご覧ください。
(サンプルでのご確認をお願いいたします)



カラー (ブースパネル/サイドパネル)

メラミン(単色)

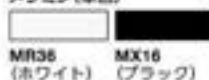

MR36 (ホワイト) MX16 (ブラック)

メラミン(ブライズウッド)



MB21 (ブライズウッド) MB20 (ブライズウッド) MB22 (ブライズウッド) MB23 (ブライズウッド)

メラミン(ティンバーウッド)



MGB4 (インターロック) MGB1 (シェーク) MGB2 (シェーク) MGB3 (シェーク)

カラー (ソファ台座/背面ボックス/プランターボックス)

強化紙(単色)

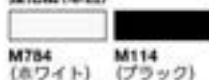

M784 (ホワイト) M114 (ブラック)

強化紙(ブライズウッド)



MBV1 (ブライズウッド) MBV0 (ティンバーウッド) MBV2 (ティンバーウッド) MBV3 (ティンバーウッド)

強化紙(ティンバーウッド)



MGA4 (インターロック) MGA1 (シェーク) MGA2 (シェーク) MGA3 (シェーク)

カラー (テーブル天板)

メラミン(単色)



MG99 (ホワイト)

メラミン(ブライズウッド)



MX01 (ブライズウッド) MX00 (ブライズウッド) MX02 (ブライズウッド) MX03 (ブライズウッド)

メラミン(ティンバーウッド)

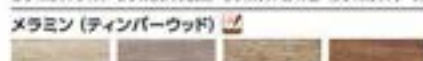

MEP4 (インターロック) MEP1 (シェーク) MEP2 (シェーク) MEP3 (シェーク)

※ ■ は在庫をご用意しておりますので、他の商品より早くお届けすることが可能です。

● 価格は税抜き価格です。消費税を別途承ります。● 価格には配送費、施工費は含まれておりません。別途申し受けます。

ステップベンチ



大人数のプレゼンテーションやセミナーを気軽にできるステップベンチです。
カジュアルな雰囲気でお話も弾み、少人数のミーティングスペースとしても使えます。
中央設置の場合は、背面にシェルフやカウンターを設置すればさらに飛び入り参加しやすいレイアウトに。
座下の防災用品収納や電源など、嬉しい機能も付いています。

壁前に設置する場合



手配例		合計 ¥1,833,800	
品名	品番	数量	
① ボックスタイプ 1800W	MC918A	MEP4	2
② ボックスタイプ 900W	MC918B	MEP4	1
③ ボックスタイプ 90°	MC918L	MEP4	1
④ ステップ 450W ノーマル	MC92LY	MEP4	1
⑤ ステップ 450W ノーマル	MC92RY	MEP4	1

必ず両端はステップを設置してください。
クッション、人工植栽、イス、コンセントユニット等は別途手配ください。クッションの数量は想定人数・用途により調整ください。

中央に設置する場合

必ずバックパネルを手配してください。



手配例		合計 ¥1,903,700	
品名	品番	数量	
① オープンタイプ 1800W	MC91AA	MX63	2
② オープンタイプ 1200W	MC91AG	MX63	1
③ オープンタイプ 120°	MC91AV	MX63	1
④ ステップ イス収納 (プランター部)	MC92HW	MX63	1
⑤ ステップ プランター 450W	MC92GF	MX63	1
⑥ バックパネル 1800W	MC93WA	M823	2
⑦ バックパネル 1200W	MC93WG	M823	1
⑧ バックパネル 120°	MC93WV	M823	1
⑨ バックパネル 600W	MC93WS	M823	1
⑩ バックパネル 450W	MC93WF	M823	1

機能



座面下に防災用品などを収納することができます。
※必ず2人以上で開閉を行ってください。



オープンタイプ
2段目の座下に荷物や本、雑誌等を収納することができます。



ステップ イス収納
小イスの収納が可能です。人数が増えたときに便利。



ステップ プランターボックス
人工植栽を入れることで空間を鮮やかに彩ります。



ステップ サービステーブル
天板面にはベントレージプレートスタンドが付いており、プレゼンターが使いやすくなっています。使わないときはステップの一部として収納できます。

オプション

クッション



L字クッション
MC93CL
-FXW ¥18,000
-FKY, FKZ ¥18,400
-P ¥18,400
400W×400D×60H



丸型クッション
MC93CC
-FXW ¥15,500
-FKY, FKZ ¥16,000
-P ¥16,000
400W×400D×40H



隅四角クッション
MC93CE
-FXW ¥16,500
-FKY, FKZ ¥17,000
-P ¥17,000
590W×400D×40H



電源+USB
DD88Y-GA4
¥16,400
電源+電源
DD885Y-GA4
¥9,900

定格電圧125V、定格電流15A、コード長さ3m、1500Wまで。
GA45(ホワイト)、GA44(ブラック)
※GA45の中央部およびクランプ部はグレー色です。

カラー (ステップベンチ用クッション)

① インターロック (高3H)



FXW2 (ベージュ)



FXW3 (ダークブラック)



FXW1 (グレー)



FXW0 (ダークグレー)



FXW4 (インディゴ)

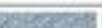

FXW9 (セージ)



FXW5 (ダークグリーン)



FXW7 (イエロー)



FXW6 (テラコッタ)



FXW8 (パールピンク)

※インターロックはパネル用とイス用の2つの仕様があり、徐々に物性が異なるため、色、柄に多少の差異がございます。実物サンプルでのご確認ください。

② ツイル (単色) (高3H)



FKY7 (ベージュ)



FKY3 (ライトグレー)



FKY2 (ブルー)



FKY1 (ダークグレー)



FKY4 (ダークブルー)



FKY6 (セージ)



FKY5 (ダークグリーン)



FKY9 (イエロー)



FKY8 (テラコッタ)



FKZ7 (パールピンク)

※防汚効果の持続性は、使用頻度や環境によって異なります。効果は永久的なものではありません。

③ クロス織ビニールレザー (耐アルコール性、耐次亜塩素酸ナトリウム)

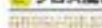

PE54 (ライトベージュ)



PE49 (ダークブラック)



PE62 (ライムグリーン)



PE59 (イエロー)



PE48 (ワインレッド)

ベンチ **1120H** -必ず直線タイプの両側にステップを手配してください。



斜線部:座下収納	直線					角度	
	1800W	1200W	900W	90°	120°		
ボックスタイプ	品番	MC91BA	MC91BG	MC91BH	MC91BL	MC91BV	
	木目	¥368,200	¥327,900	¥301,800	¥478,200	¥307,500	
ブラック	¥369,900	¥328,600	¥301,500	¥464,700	¥303,100		
備考	別途コンセントユニットを2つ手配してください。			-	-	座下収納無し	
オープンタイプ	品番	MC91AA	MC91AG	MC91AH	MC91AL	MC91AV	
	木目	¥354,400	¥310,500	¥288,200	¥473,800	¥304,100	
ブラック	¥351,000	¥306,600	¥284,000	¥460,700	¥301,800		
備考	別途コンセントユニットを1つ手配してください。			-	-		

配線キャップの色:脚の仕様/MP53, MX90, MX63, MEP1, MEP2, MEP3の時:ブラック MX62, MEP4の時:グレー MX61の時:ホワイト 表内の寸法はベンチ収納内寸です。

ステップ



	ノーマル				プリンター		イス収納 (プリンター付)	サービステーブル			
	600W		450W		600W	450W	600W	450W			
	L	R	L	R			中央設置用		壁前設置用		
	ブラッグスルー/ホワイトスルー		ブラッグスルー/ホワイトスルー		ブラッグスルー/ホワイトスルー		ブラッグスルー/ホワイトスルー				
品番	MC92LW	MC92RW	MC92LY	MC92RY	MC92GS	MC92GF	MC92HW	MC92BB	MC92BW	MC92SB	MC92SW
木目	¥167,400	¥167,400	¥158,700	¥158,700	¥165,000	¥158,400	¥153,900	¥229,000	¥229,000	¥225,900	¥225,900
ブラック	¥162,500	¥162,500	¥153,900	¥153,900	¥158,700	¥150,500	¥148,100	¥226,500	-	¥224,800	-
備考	高さが他のステップとは異なります。ひな壇の2段階と同一高さです。				別途植栽の手配が必要です。		別途植栽・イスの手配が必要です。	ベンチにバックパネルを付ける場合			

1120H サービステーブルにはステップ用バックパネル手配の必要はありません。

オプション (ステップ用)

プリンター

1120H 植栽は必ず人工植栽をお選びください。

	オフィスグリーン (P142) をご覧ください。		小鉢Aタイプ		インセットグリーン	
	450W	4個	4個	4個	4個	4個
600W	5個	5個	5個	5個	5個	5個

イス (イス収納用)

スプリント ツール



ミニマルチェア



バックパネル

1120H	直線					角度		ステップ用バックパネル		
	1800W	1200W	900W	90°	120°	450W	600W			
木パネル	品番	MC93WA	MC93WG	MC93WH	MC93WL	MC93WV	MC93WF	MC93WS		
	木目	¥54,100	¥45,100	¥39,800	¥105,400	¥82,000	¥26,700	¥28,000		
ブラック	¥50,300	¥42,200	¥36,800	¥94,800	¥56,600	¥25,200	¥26,700			

バックパネルの仕様 **0180**

ベンチ/ステップカラー

メラミン (単色)	メラミン (プライズウッド)	メラミン (ティンバーウッド)						
MP53 天板/MK74 (ブラック)	MX61 天板/MX51 (プライズウッド)	MX60 天板/MX50 (プライズウッド)	MX62 天板/MX52 (プライズウッド)	MX63 天板/MX53 (プライズウッド)	MEP4 天板/MW74 (センターウッド)	MEP1 天板/MW71 (ウォールウッド)	MEP2 天板/MW72 (シーンオーク)	MEP3 天板/MW73 (3ステップバイン)

パネルカラー

強化紙 (単色)	強化紙 (プライズウッド)	強化紙 (ティンバーウッド)						
MX16 (ブラック)	MBZ1 プライズウッド	MBZ0 プライズウッド	MBZ2 プライズウッド	MBZ3 プライズウッド	MGB4 センターウッド	MGB1 ウォールウッド	MGB2 シーンオーク	MGB3 (3ステップバイン)

共通仕様:天板/表面材:メラミン化粧紙。芯材:パーティクルボード 前板・側板/パネル:表面材:強化紙。芯材:パーティクルボード

*■は在庫をご用意しておりますので、他の商品より早くお届けすることが可能です。

●価格は税抜き価格です。消費税を別途承ります。●価格には配送費、施工費は含まれておりません。別途申し受けます。

グリーン購入法
取組適合製品掲載

okamura 192

1120H dock [ドック]については、こちらをご覧ください。

ツール LW24ZA
-MK37 ¥68,400
-MEP0 ¥69,300
-MX61 ¥70,000
-MX64 ¥70,000
400W×250D×550H

クリエイティブ
ファニチュア

DIY
ソリューション

ワークスペース

ホーム
ファニチュア

デスク

デスク
オプション

チェア
オプション

ミーティング
ソリューション

ミーティング
ソリューション

ソファ
ラウンジチェア

パーティション

エレベーター
ソリューション

エレベーター
ソリューション

エレベーター
ソリューション

エレベーター
ソリューション

ラック

ロッカー

エレベーター
ソリューション

エレベーター
ソリューション

エレベーター
ソリューション

エレベーター
ソリューション

ワークサポート
ツール

クリエイティブ
ファニチュア

エレベーター
ソリューション

エレベーター
ソリューション

エレベーター
ソリューション

エレベーター
ソリューション

エレベーター
ソリューション

エレベーター
ソリューション

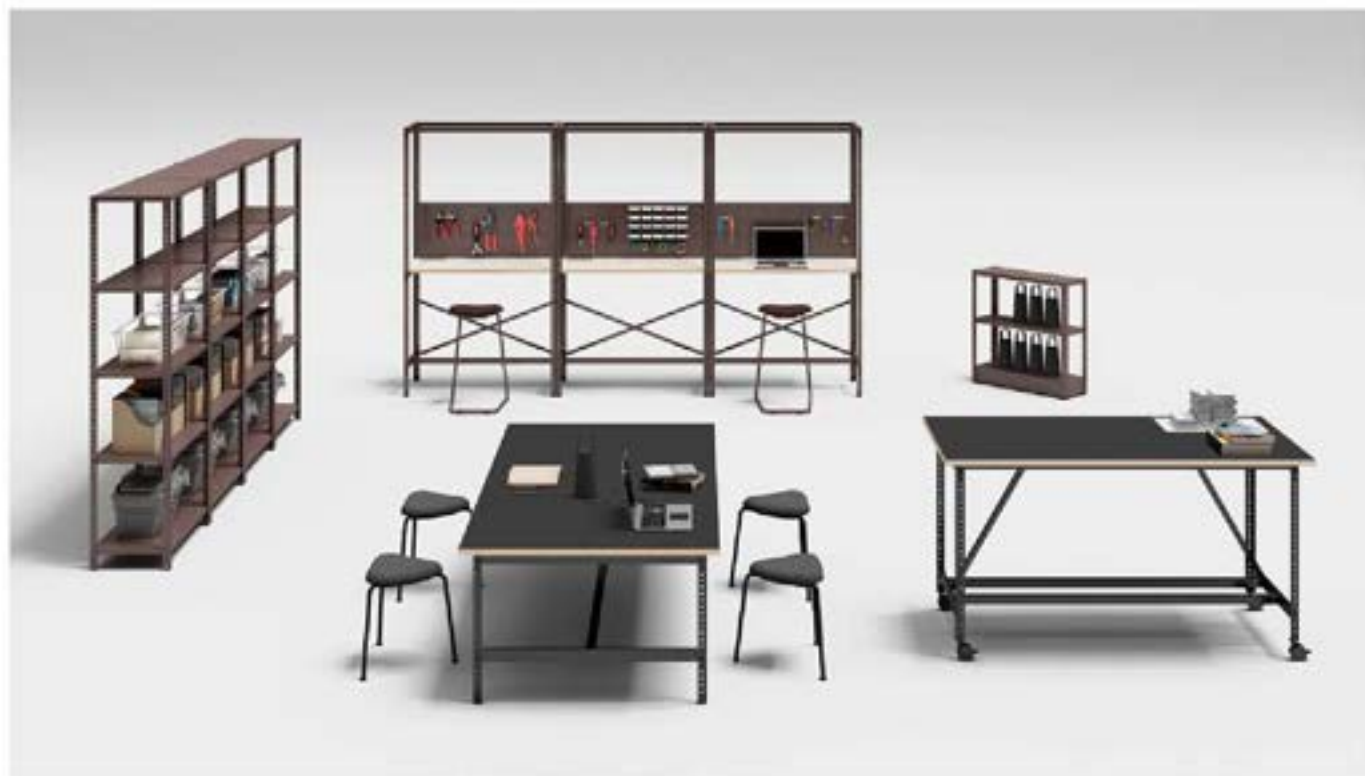

多彩なオプションと色仕様で、人が集まる「場」を自由にカスタマイズできます。



機能 (作業台)



ハンギングパネル(オプション)
作業台のサイドに設置可能。作業に使用する道具類などを引っかけることができます。



ファンクションビーム(オプション)
クランプやマグネットで様々なオプションを取付けることができます。詳しくはWebページをご覧ください。

オプション (作業台)



ディスプレイユニット

詳細 ¥510



かばんフック



3R800P-T01
¥4,890

機能 (ラック作業台)



配線口
マルチコンセントユニットやクランプ式のタスクライトの設置が可能です。

詳細 ¥370



天板高さ
天板高さは下記を目安に施工時に選択が可能です。
基準：730H 立位：1000H



ハンギングパネル(オプション)
作業に使用する道具類などを引っかけることができます。正面とサイドに設置可能です。



黒板(オプション)
柔らかい質感のフェルト黒板で足元を隠すことが可能です。

● 詳細はWEBカタログをご覧ください。

Work x D

powered by  workhub

ワーク・バイ・ディ

Work x Dに関する最新情報は専用ページをご覧ください。



お客様のニーズに合わせて最適な“組み合わせ”をご提案します。

●Work x D の10のメニュー



料金体系のイメージ

Work x D 基本利用料
導入費用(イニシャル) + 運用費用(ランニング*)



座席予約システム
イニシャル+ランニング*

会議室予約システム
イニシャル+ランニング*

受付システム
イニシャル+ランニング*

*ランニング費用は年間支払となります。

目次

座席予約システム(ホテリング)	195
ロッカー予約システム	195
会議室予約システム	196
受付システム	196
入退室管理システム	196
所在情報照会	197
可視化ツール(ダッシュボード)	197
顔認証	198
運搬状況	198
費用請求	198
キール	199
AVソリューション	203
MAXIS トレーニングセンター	204
MAXIS ミラージュボックス	205
WEB会議ツール	205
ディスプレイ	205
プロジェクター	205
TALKHUB	206
TALKHUB サポートツール	206



座席予約システム(ホテリング)

QRラベルとアプリのみで、座席の予約利用と所在の確認を実現します。

QRコードのラベルシールを座席に貼り付けるだけで運用が始められます。QRコードを読み取ることでチェックイン(利用開始)します。チェックインのない予約は自動でキャンセルされるため、効率的な座席運用が可能です。

- 必要なのはアプリとQRコードだけ
- QRコード読み取りでその場での予約も簡単に



- ビーコン検知で自動チェックイン、検知範囲外に移動するとチェックアウトをサジェストする通知が届きます。(ビーコン設置はオプション)

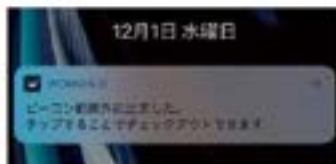

ロッカー予約システム

利用予約でオフィスのロッカーを効率的に運用できます。

ロッカーをアプリで予約し、アプリで解錠することができます。利用履歴から利用実態を把握できます。ロッカーの他、備品の予約管理にもお使いいただけます。

- アプリで予約、アプリで解錠



- 対応ロッカー *対応ロッカーは順次拡大予定です。

Pixline



Pixline P445



会議室予約システム

各部屋をiPadで管理。空予約の防止や、顔認証によるその場での予約が可能です。

部屋前に設置するiPad端末で利用状況を確認でき、予約済み会議室はチェックイン操作により空予約を防止します。受付システムとの連携により、会議室まわりの空間の効率的な運用をサポートします。

●各部屋をiPad端末で管理



●その場での予約は顔認証で簡単に



顔認証によりユーザー情報を照合するため、社員番号やパスワード等の入力が必要ありません。(オプション)



受付システム

ゲストの招待～当日の受付、会議室での合流までをスマートに。

ゲスト向けに、会議招集(会議室予約)に併せてオフィス入館用のQRコードを発行します。当日、ゲストが受付端末でチェックイン操作を行うと、ホスト及び会議参加者へゲスト来訪の通知が届きます。自社オフィスだけでなく、複数企業が入居するマルチテナントビルの受付にも対応しています。

事前準備



当日 ※会議室予約システムと組み合わせた場合



入退室管理システム

予約情報と連動した、会議室のドアやビルのセキュリティゲートの入退室制御が可能です。

ICカードに加えて、iPadを使った顔認証などさまざまな解錠方法で、オフィス内のドアの入退室を管理します。勤務管理システムとの連携や(別途カスタマイズ)、会議室の予約情報と連動したドアやゲートの入退室制御などの拡張性も備えています。

●スマートロックを使ったドアの施錠

ICカードやテンキー操作で認証する電池式リーダー

サムターン後付けで設置工事が不要の電池式スマートロック

●既存の設備にも連動

自動ドアや既設のゲートコントローラに接続、制御可能なゲートモジュール

●予約情報に応じた入退室制御

「会議室を予約している時間帯、会議招集されているメンバーのみに一時的な入退室権限を発行する」といった運用が可能です。

bitreader+



bitlock PRO



bitlock GATE





所在情報照会

誰がどこで働いているか、どの席が予約/利用されているか、などを可視化。

座席予約の「チェックイン情報」と、ビーコンを用いた「現在地情報」により、メンバーの所在をアプリで簡単に確認できます。

●フロアマップは、座席予約の「チェックイン情報」と、ビーコン（オプション）による「現在地情報」の切替え表示が可能



可視化ツール(ダッシュボード)

「データの見える化」で働き方もファシリティマネジメントも最適化。

ワーカーの今日の働き方と円滑なチームコミュニケーションをサポートする「ワーカー向けダッシュボード」と、ファシリティマネジメントをサポートする「FM・経営者向けダッシュボード」を提供します。

●ワーカー向けダッシュボード

アプリのホーム画面に、今日のワーカー自身の予約情報と、今日のチームメンバーのチェックイン状況を一覧表示します。

●FM・経営者向けダッシュボード

デジタルにつながることで蓄積されたデータが、利用状況を可視化。蓄積されたデータの活用により、オフィスの可能性を探る企画・戦略立案から、具体的な計画づくり、オフィス構築とマネジメントの実施をトータルでサポートします。



今日の予約情報
(座席/ロッカー/会議室)

今日のチームメンバーの
出勤状況





顔認証

iPadを使った顔認証で、ドアの解錠や会議室の予約操作をスムーズに。

なりすましリスクが極めて低い安全性と、持ち物なく非接触認証できる利便性を兼ね備えた認証方法により、オフィスでのドアの解錠や会議室の予約操作などさまざまなシーンでの活用が可能です。

複数拠点に設置された iPad 端末に対し、登録顔情報及び入退室権限をネットワーク経由で一斉配信することが可能です。

● さまざまなシーンでの活用が可能

● アプリで顔登録が可能

● ネットワーク経由による複数拠点の一括管理



混雑状況

オフィスに出社する前に、混雑状況の把握ができます。

オフィスの執務スペースや会議室内の天井にカメラを設置し、カメラの画像認識による人数検出が可能です。対策として、施設内の混雑状況を可視化し、より安心なワークプレイスの構築をサポートします。



費用請求

アラウンドプレイスの運営も、システムでサポート。



座席やワークブースの利用実績に応じて、費用をクレジットカード決済するなど、アラウンドプレイス（コワーキングスペースやシェアオフィス）の空間のみならず、システムの構築までトータルでサポートします。

予約、受付、セキュリティから決済までを一元化したシステムを提供します。

※開発中の機能を含みます（2023年11月時点）



NEORE

自動搬送型収納システム[ネオール]

オフィスをもっと快適に、
安心・安全に。

個人の収納物から共有書類、備品まで全ての収納物をまとめて管理。
オフィスで働く人達の新たな交流スペースを生みだし、
快適で、安心、安全に働ける場を新たな収納システムでご提案致します。



オフィスへの設置イメージ



従来のロッカーや収納と比較して、
人が手の届かない高さから低いところまでを収納スペースとし、
一つに集約することができます。



従来の収納やロッカーにあった扉という概念がないため、
ポスターの掲示など、側面を有効活用することが可能です。

NEORE

自動搬送型収納システム [ネオール]

自動搬送機が専用ボックスを取り出してくれるため、床から天井までをスペース効率良く高密度に収納が可能。また、扉んだり昇降びして取らなくてよい、安心・安全設計です。



システム構成

iPhone端末や管理PCからボックスの取出しや返却、個人情報の登録・削除などの編集や履歴の閲覧など、各種設定が可能です。

cloudによって複数台管理ができます。

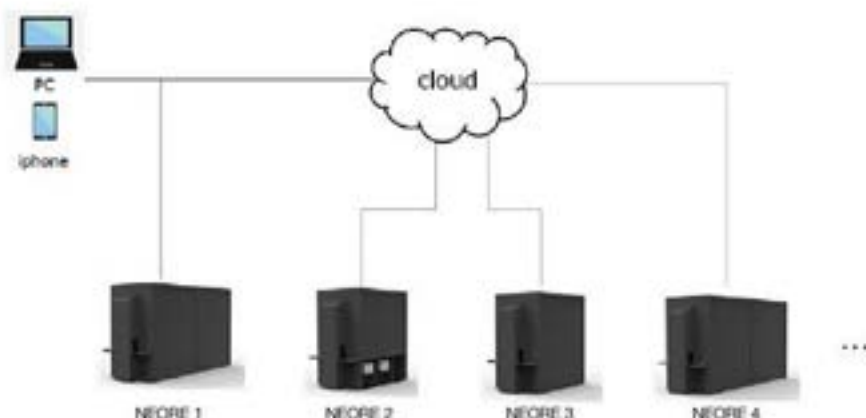

操作フロー

スマートフォン操作で取り出したい、もしくは返却したいボックスを指定することで、搬送機が自動でピックアップします。いつ、誰が、どのボックスを取り出したかの管理もします。



スマートフォンで取り出したいボックスのQRコードを認証します。



自動搬送機が指定されたボックスを搬送します。



取り出し口にボックスを払い出します。



ボックスごと持って行くか、ボックスの中の物を取り出してお持ちください。

※iPhoneは、米国およびその他の国で登録されたApple Inc.の商標です。

クリエイティブ
ファニチャーDIY
ソリューション

ワークスペース

ホーム
ファニチャー

デスク

デスク周辺
オプション

シーティング

ミーティング
ソリューションミーティング
ソリューションソファ
ラウンジチェア

バーチェア

HDLソリューション

建築材活用事例

収納システム

ラック

ロッカー

地域対策
対応

建築費削減

セキュリティ
システムWELLSITE
サポートツールワークサポート
ツールエグゼクティブ
ファニチャー

店舗セット

店舗自備
テーブルチェア

ロビーベンチ

窓口カウンター
設置オフィス・ロー
アークセサリー

新製品



オフィスの規模や 利用人数などに合わせて 3つのモジュールをご用意

専用ボックスが入る個数に合わせて
小規模向けの110個収納できるものから、
大規模向けの440個まで選択可能です。

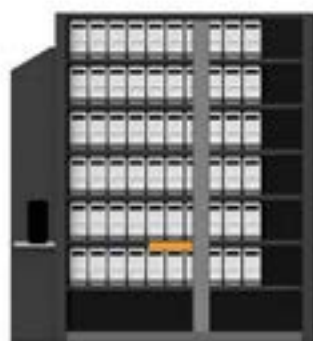

専用ボックス



専用ボックス110個/筐体



専用ボックス220個/筐体



専用ボックス440個/筐体

アプリケーション

スマートフォンで
簡単利用、簡単管理。



個人情報の編集



専用ボックスの取出し



専用ボックスの管理

ラインナップ



110ボックスタイプ
寸法: 1480W × 1880D × 2400H



440ボックスタイプ
寸法: 1480W × 7520D × 2400H



220ボックスタイプ
寸法: 1480W × 3760D × 2400H



専用ボックス
寸法: 415W × 1300 × 276H



仕様

列・連・段数	110ボックス: 2列1連 7段 220ボックス: 2列2連 7段 440ボックス: 2列4連 7段
収納数	110ボックス、220ボックス、440ボックス ※点検扉を考慮せず
設置面積	110ボックス: 約5.6㎡ 220ボックス: 約9㎡ 440ボックス: 約17.2㎡
1㎡あたりの重量	500kg/㎡以内
電源 (消費電力)	AC100V
最大荷物サイズ	ボックス (大): W360 × D670 × H930mm ボックス (小): W360 × D670 × H434mm
最大荷物重量	専用ボックス: 7kg
預け入れ/取り出し時間	最短35秒、最長60秒以内
主な機能	自動ピッキング、QRリーダ、履歴管理、アラーム通知機能、非常時点検口

・オープン価格 ※仕様は予告なく変更する場合があります。

※ ■ は在庫をご用意しておりますので、他の商品より早くお届けすることが可能です。

● 価格は税抜き価格です。消費税を別途承ります。● 価格には配送費、施工費は含まれておりません。別途申し受けます。

クリエイティブ

ファニチュア

DIY収納

クローゼット

ワークスペース

ホーム

ファニチュア

デスク

デスク周辺

オプション

シーティング

ミーティング

ファニチュア

ミーティング

ファニチュア

ソファ

ラウンジチェア

バーチェア

HDLスクリーン

照明器具

収納システム

ラック

ロッカー

地震対策

防犯

健康・安全

セキュリティ

システム

WIFI

スマートホーム

ワークスペース

ツール

エグゼクティブ

ファニチュア

収納セット

収納家具

テーブルチェア

ロビーベンチ

出口カウンター

設置

オフィス・ロビー

アクセサリ

新製品

AVソリューション

ワークシーンに合わせてAV機器と家具の最適な組み合わせをご提案いたします。



オープンミーティング

<おすすめ製品>

<p>コードレスで動かしやすい</p>  <p>スプリント モニタースタンド</p> <p>OC</p>	OR	<p>WEBカメラ、ホワイトボードなど多機能</p>  <p>MAXHUB オールインワン ミーティングボード</p> <p>モニタースタンドS</p>
<p>低音量で音質軽減</p>  <p>TALKHUBⅢ & TALKHUB用ドック</p>	OR	<p>ノイズキャンセルで音質向上</p>  <p>マイク・スピーカー</p>



会議室

<おすすめ製品>

 <p>中・大型ディスプレイ 32型以上</p>	 <p>マイク・スピーカー ノイズキャンセル、 広域集音 (6名以上)</p>	 <p>MAXHUB ミラーリングボックスⅡ PC接続を無断化</p>
 <p>モニタースタンドS 広角WEBカメラ</p>	OR	 <p>ディスプレイユニット 超広角WEBカメラ</p>



シーン画像内で使用している製品とおすすめの製品は同一ではありません。

ワークブース

<おすすめ製品>

 <p>小型ディスプレイ 32型以下、スピーカー内蔵</p>	 <p>超広角WEBカメラ マイク内蔵</p>	 <p>ワークブース スノーハット多人数用など 大型のブースは合議室と同条件</p>
--	--	---

オカムラならではのソリューション

一括施工、一括納品

家具の施工作業員がAV機器の設置も一括で対応します。短時間かつ最少人数での対応が可能です。また納品も家具と一緒にされるため、受け取りの手数が少なく、無駄なリードタイムも発生しません。

家具とAV機器のマッチング

取付可否を製品ごとに確認し、対応表にまとめています。迷うことなく、安心してAV機器をお選びいただくことができます。

※平化上の注意 (AV機器担当)! AV機器をご購入の際は、予め下記についてご理解をお願いいたします。

製品保証

メーカーおよび当社の規定に準じます。製品ごとに保証内容や保証期間が異なります。

不具合発生時の対応

オンサイト方式またはセンドバック方式にて対応いたします。方式は製品ごとに異なります。

オンサイト方式: 作業員が現地に伺い、修理や交換を行います。
センドバック方式: 当社またはメーカーから代替品を送付し、不具合品と交換します。

製品仕様

メーカー都合により、予告なく製品仕様変更になる場合があります。旧仕様の製品はメーカー在庫限りの販売となります。

納期

メーカー在庫が欠品している場合、通常よりも納期が長くなる場合があります。

MAXHUB オールインワンミーティングボード [V6・CFシリーズ]

「WEB会議」「プレゼンテーション」「ホワイトボード」の3つの機能を兼ね備えた多機能ミーティングボード

※ミーティングボード本体及び付属品の仕様、ソフトウェア、外観は改良のため予告なく変更する場合がありますのでご了承ください。



品番・スペック

① 各アイテムの品番とスペックはWEBに掲載しています。

ZoomはZoom Video Communications, Inc.の商標または登録商標です。
Microsoft、Microsoft Teamsは、Microsoft Corporationの商標または登録商標です。

機能

Web会議機能



WEB会議に必要な高品質のカメラ・マイク・スピーカーを内蔵

ディスプレイは4K、カメラは4800万画素で十分な解像度を備えています。マイクは最大集音距離が8mで、離れた席の方の声も漏れなく集音します。またウーハー内蔵のスピーカーとノイズキャンセル機能により、クリアな音声通話を実現します。

Web会議用アプリをプリインストール

Zoom及びMicrosoft Teamsアプリをプリインストールしています。PCを持ち込まなくても、ミーティングボードだけでWEB会議が行えます。

遠隔地とのホワイトボードの相互編集

遠隔地のミーティングボードとホワイトボードを共有でき、双方での編集・書き込みが可能です。最大4台のミーティングボードを同時接続させることができます。

プレゼンテーション機能



ワイヤレス投影

ワイヤレスドングルをPCのUSB端子に接続してボタンを押すだけで、ミーティングボードにPC画面を投影できます。また投影中はミーティングボードからPCを操作することも可能で、プレゼン資料のページ切替えや編集を行うこともできます。

※注意 ワイヤレスドングルをUSB Type-Aで接続する場合、PCにドライバーのインストールが必要になります。USB Type-Cで接続する場合はドライバーのインストールは不要です。



スマートフォンやタブレットPCからも投影可能

スマートフォンやタブレットPCはワイヤレスドングルを必要とせずにワイヤレス投影が行えます。またミーティングボードには最大9台のデバイスを同時に投影させることができます。



投影画面への書き込みが可能

投影した画面に書き込んだり、その内容を保存することも可能です。



ホワイトボード機能



反応速度が速く、滑らかな書き心地

ディスプレイとカバーガラスの距離が近いため視差が少なく、反応速度も速いため、アナログな筆記に近い滑らかな書き心地を実現しています。指でもタッチペンでも操作が可能です。

メモ機能

付属を使ったメモ機能を用意しています。スマートフォンやタブレットPCからコメントを送ることも可能です。意見を出し合うアイデア会議やプレスト会議に便利な機能です。

クリエイティブ
ファニチャーOKICU
ソリューション

ワークスペース

ホーム
ファニチャー

デスク

デスク周辺
オプション

シーティング

ミーティング
ファニチャーミーティング
ファニチャーソファ
ラウンジチェア

パーティション

照明ソリューション

環境対応機器

収録システム

ラップ

ロッカー

地域別営業
拠点

営業・販売店舗

セキュリティ
システムWELL WORK
サポートツールワークサポート
ツールエグゼクティブ
ファニチャー

店舗ネット

店舗直営
テーブルチェア

ロビーベンチ

窓口カウンター
足席オフィスロビー
アクセサリ

MAXHUB ミラーリングボックスII 新品

ディスプレイやプロジェクターへの接続をワイヤレス化

製品詳細情報

①詳しくはWEBカタログをご覧ください。

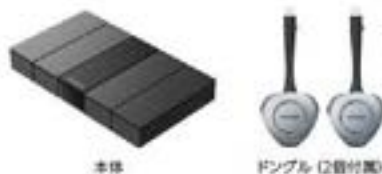

ボタンを押すだけで簡単にPCを投影

ワイヤレスドングルを2個、標準装備。会議室のディスプレイとミラーリングボックス本体を接続しておけば、付属のワイヤレスドングルをPCに挿して、ボタンを押すだけで画面投影ができます。

簡単に3ステップ

簡単3ステップで、ディスプレイへのワイヤレス投影が完了します。

同時投影

ワイヤレスドングルや専用アプリ「MAXHUB Share」を使って会議室のディスプレイに、ノートPCやスマートフォン、タブレットなど同時に9つのデバイスの画面を投影できます。



WEB会議ツール 新品

利用シーンに合わせてセレクトすることで、ストレスの少ない、快適なWEB会議環境を構築することができます。

製品詳細情報

①詳しくはWEBカタログをご覧ください。

ディスプレイ 新品

23.8型～75型までラインナップ。利用シーンに合わせてお選びいただけます。

製品詳細情報

①詳しくはWEBカタログをご覧ください。



WEBカメラ

広角タイプ

超広角タイプ

マイク・スピーカー

有線/無線型

無線型 TALKHUB ¥206



会議スペース全般におすすめの汎用的なWEBカメラです。カメラと人の距離を700mm以上取れる場所での使用がおすすめです。マイク内蔵。

画角が広いので、カメラの目の前にいる方の顔も捉えることができます。カメラと人の距離を十分に取れない場合、ワークスペースやファミレスなどで、テーブルエンドにカメラを設置する場合はおすすめです。マイク内蔵。

WEBカメラに追加設置することで集音範囲が広がり、6名以上の広い会議スペースに対応できるようになります。またノイズ(騒音)低減機能のため、両側の騒音が入りやすいオープンミーティングにもおすすめです。

首元のマイク・スピーカーから音声が流れるため音量が小さくなり、周囲への音漏れが軽減されます。オープンミーティングなど周囲への配慮が必要な場所におすすめです。



32型以下の小型ディスプレイ
主な利用シーン：ワークスペース、ファミレススペース、1on1、個人席



32型以上の中・大型ディスプレイ
主な利用シーン：会議室、ミーティングエリア、ワークスペース(多人数用)

プロジェクター 新品



場所を取らずに大画面投影が可能なプロジェクター。70型以上の超大型はディスプレイよりもプロジェクターの方がリーズナブルに導入できます。

持ち運びもしやすく、セミナールームや大会議室などにおすすめです。

テーブルやワゴンの上に置いて使用する、使い勝手の良いモデルをラインナップしています。



製品詳細情報

①詳しくはWEBカタログをご覧ください。

TALKHUB II

同時接続可能

[トークハブ・ツール/WEB会議用音声コミュニケーションツール] **新品** **WELL PLUS**

オープンスペースで、音漏れを気にせずWEB会議ができる。

市販のウェアラブルマイクスピーカーを最大15台、Bluetooth接続することができ、オープンスペースで、高音質で音漏れの少ないWEB会議を実現できます。



TALKHUB II
5NA02Y-0803
140W×140D×80H
GB03(ホワイト)
付属品 製品本体、USBケーブル(約50cm)
(※ウェアラブルマイクスピーカーは別売です)

WEB会議のさまざまな課題を解決します。

オープンスペースでのWEBミーティング



マイクスピーカーからの音漏れがあるので、まわりの視線が気になってミーティングに集中できない。

解決1: 音漏れ防止

スピーカーが耳元にあるので、音声が周りに広がりにくいです。

解決2: 雑音防止

マイクが口元にあるので、周りの音声がマイクに入りません。(約3m外の声を拾いません)



TALKHUB IIを使えば、耳元で音声がはっきりと聞こえるので周りを気にせずミーティングに集中できます。

解決3: 音声の明瞭化

マイクが口元にあるので、ささやく音量で相手に声が伝わります。

解決4: ハウリングなどの音トラブル防止

自動でハウリングやエコーを除去するので、ミュートボタンを押す必要がありません。

TALKHUB II サポートツール

ウェアラブルマイクスピーカー ネック型



品番・スペック
① 各アイテムの品番とスペックはWEBに掲載しています。

USB充電器

ウェアラブルマイクスピーカーを6台まで同時に充電可能



品番・スペック
① 各アイテムの品番とスペックはWEBに掲載しています。

様々なシーンで利用いただけます。

6人までの接続の場合



Bluetooth

6台
同時接続

インナーイヤー型ワイヤレスイヤホン(マイク付き)や着せ型スピーカーフォンも利用できます。



7人以上の接続の場合 ※TALKHUB II複数台利用



Bluetooth

15台
同時接続

インナーイヤー型ワイヤレスイヤホン(マイク付き)や着せ型スピーカーフォンも利用できます。



ドック



TALKHUB II、ウェアラブルマイクスピーカー(最大6台)、USB充電器をまとめて収納でき、持ち運びにも便利なツールです。



43401A-ZA75
200W×200D×306H
ZA75(ネオホワイト)
本体スチール製仕上げ 直置き、USB充電器ポケットフェルト(取り外し可能)
【注意】 当社製定のウェアラブルマイクスピーカー、USB充電器のみ収納可能です。

機能



ウェアラブルマイクスピーカーはひっかけだけの簡単収納。収納した状態で充電も可能です。



ラテラルキャビネットへの収納が可能なコンパクトサイズになっています。

【注意】 収納の入れを予めご確認の上、ご手配ください。

カラー

ZA75
(ネオホワイト)

クリエイティブ
ファニチュアD&D
ソリューション

ワークスペース

ホーム
ファニチュア

デスク

デスク周辺
オプション

椅子・ソフ

ミーティング
ソリューションミーティング
ソリューションミーティング
ソリューションソファ
ラウンジチェア

パーティション

HUB&クリップ

価格対応可能

収納システム

ラック

ロッカー

会議対策
対応

音楽・オーディオ

セキュリティ
システムWELLのWork
サポートツールワークサポート
ツールエグゼクティブ
ファニチュア

会議セット

会議室
テーブルチェア

ロビーベンチ

窓口カウンター
設置オフィス・ロビー
アクセサリ

新製品

ワークブースラインナップ

クリエイティブエリア

03

ワークブース

※50番・両数字順

共通オプション	208
ココモリ	209
ソファ	240
テーブル	240
パネルセット	240
ゴダ	242
スノーハット2	215
テレキューブ by おかむら	209
ドレープ	223
フリーヴェール	241
プレスタ 縦型ブース	237
マップルプラス	228

		スタンダードローン (床置) タイプ			
		机置タイプ		パネルタイプ	
		TELECUBE テレキューブ by おかむら	SnowHUB スノーハット2	drape ドレープ	Muffle+ マップルプラス
		最良の集中環境をもたらすフルクローズ型のワークブース	一時の集中をもたらすセミクローズ型のワークブース	扉付パネルで囲み込むミニマルサイズのワークブース	ワーカースペースに囲み込むパネルシステム型のワークブース
利用人数	ソロワーク用	 一人用	 一人用	 一人用	 一人用
	グループワーク用	 二人用・四人用	 二人用・四人用・六人用・八人用	 二人用・四人用	 二人用・三人用・五人用・六人用
掲載ページ		P209	P215	P223	P228
こもり感					
防音対策	遮音性能 ^{※1}	○	○	なし	なし
	吸音性能(残響時間 ^{※2})	○	○	○	○
想定利用時間		1~2時間	1~2時間	1~2時間	1~2時間
天井		フルクローズ	ルーバーグリッド ^{※6} なし	グリッド ^{※8} /パネル ^{※9} なし	パネル ^{※11} なし
ドア		引き戸 ^{※3} ・開き戸	引き戸・開き戸 ^{※7}	カーテン ^{※10} なし	カーテン ^{※12} なし
消防設備工事 ^{※4}		不要(別途、消防申請が必要 ^{※5})	不要	不要	不要
空調設備工事		不要(換気ファン搭載)	不要	不要	不要

		スタンダードローン (床置) タイプ		建付タイプ
		パネルタイプ		パーティションタイプ
		Bresta ブレスト	CO-COMORI ココモリ	Lives Partition ライブパーティション
		扉付仕様が優れ、特に高さも可能なパネルタイプのワークブース	扉付でレイアウト変更が可能なワークブース	セミクローズからフルクローズまで、自由にカスタマイズできる建付タイプのワークブース
利用人数	ソロワーク用	 一人用	 一人用	 一人用
	グループワーク用	 四人用	 二人用	 Order
掲載ページ		P237	P239	掲載中・建付型はカタログ
こもり感				
防音対策	遮音性能 ^{※1}	なし	なし	○
	吸音性能(残響時間 ^{※2})	○ (扉付/パネル3枚付) △ (扉付/パネルなし)	△	△
想定利用時間		1~2時間	1~2時間	8時間
天井		なし	なし	フルクローズ
ドア		なし	なし	引き戸・開き戸
消防設備工事 ^{※4}		不要	不要	必要(必要設備は条件による)
空調設備工事		不要	不要	必要

遮音・吸音の特性を活かし上手に組み合わせて防音することによって最適な音環境を整えることができます。



音を遮断すること、遮音することによって音の反射や残響などの音質が劇的に変わります。ブース内の音質を外へ漏れにくくする効果も。



音を吸収し残響音を減らすこと、音が響いて音が残るの少ない場合には、遮音することによって音を吸収しやすくする効果があります。

①フリーヴェールについては、こちらをご覧ください。
03 冊 P241



②ゴダパーソナルブースについては、こちらをご覧ください。
03 冊 P242



※1: 遮音性能 ブース内で発生した音のブース内外への伝達の低減。 ※2: 残響時間 ブース内の音質が低音域まで低下するまでの時間。 ※3: Cタイプユニバーサルタイプ、Eタイプスライドドアタイプのみ。 ※4: 必要に応じて防音設備は、設置する建築物の用途・構造・建築基準などの条件に依存する。その他については、建築物の管理会社への確認が必要です。(注)必要時の確認が必要となる防音設備・天井換気扇、防音遮音扉・スプリンクラー・非常照明など。 ※5: 消防設備は、消防法に準拠した構造で設置することによって防音設備が設置可能となります。 ※6: 天井換気扇の設置は、天井換気扇の設置が必要となる場合があります。 ※7: 二人用・四人用・六人用・八人用。 ※8: 天井換気扇。 ※9: パネルタイプのみ。 ※10: ソロワーク用・二人用・四人用・六人用。 ※11: ソロワーク用・二人用・四人用・六人用。 ※12: ソロワーク用・二人用・四人用・六人用。

スノーハット2, ドレープ用ソファ

Water Advantage Gold
GW*
WE
PLUS
テレキューブ用ソファ P213

ブースタイプに合わせてお選びください。



パネル脚



四本脚

パネル脚ソファ

W	D	SH	H	品番 FXX□	価格
750	550	450	1000	MC41AN	¥168,000
1065	550	450	1000	MC41AD	¥217,200
1465	550	450	1000	MC41AC	¥229,900

共通仕様：表面材/クロス クッション材/ウレタン 構造体/合板 脚/表面材：強化紙、構造材：合板 背面化粧なし

四本脚ソファ

W	D	SH	H	品番	価格	
					FX□□PF50	FAC□□□□□
750	550	450	735	MS60BA	¥147,700	¥159,000
1065	550	450	735	MS60BB	¥182,100	—
1465	550	450	735	MS60BC	¥218,900	—
1740	550	450	735	MS60BD	¥242,400	¥262,100

※1065W, 1465WのFAC□□は素材セレクトに対応しています。

共通仕様：表面材/クロス クッション材/ウレタン 構造体/合板 脚/アルミボリッシュ 仕上げまたは塗装仕上げ 背面化粧なし

張りぐるみソファ

W	D	SH	H	品番	価格
					FXW□
580	550	450	735	MS59AD	¥118,700
750	550	450	735	MS59AA	¥128,800
1065	550	450	735	MS59AB	¥167,500
1465	550	450	735	MS59AC	¥206,100

共通仕様：表面材/クロス クッション材/ウレタン 構造体/合板 背面化粧なし

ソファ(組合せカラー)

※FW□□は四本脚ソファの750, 1740Wのみ

※PB24はパネル脚ソファの750, 1065, 1465Wのみ

部	背・脚	色										P213		P215		P219	
		FXW2 (ベージュ)	FXW3 (ダークブルー)	FXW1 (グレー)	FXW4 (ダークブルー)	FXW9 (インディゴ)	FXW6 (セージ)	FXW5 (ダークブルー)	FXW7 (イエロー)	FXW8 (フラクチャ)	FXW9 (パールピンク)	PB24 (チーク/白)	FWQ2 (グレー)	FWQ1 (グレー)	FWQ4 (インディゴ)		
パネル脚ソファ	M794 (ホワイト)	F02E	F03E	F01E	FNH1	F04E	F09E	F05E	F07E	F06E	F08E	-	-	-	-		
	M114 (ブラック)	F20E	F23E	F21E	FNH2	F24E	F29E	F25E	F27E	F26E	F28E	-	-	-	-		
四本脚ソファ	A48 (ボノージュ)	FNT2	FNT3	FNT1	FNT0	FNT4	FNT9	FNT5	FNT7	FNT6	FNT8	PF57	FAY2	FAY1	FAY4		
	ZA75 (ネオホワイト)	FNS2	FNS3	FNS1	FNS0	FNS4	FNS9	FNS5	FNS7	FNS6	FNS8	PF59	FAQ2	FAQ1	FAQ4		
	Z25 (ブラック)	FND2	FND3	FND1	FND0	FND4	FND9	FND5	FND7	FND6	FND8	PF56	FAU2	FAU1	FAU4		
張りぐるみソファ	-	FXW2	FXW3	FXW1	FXW4	FXW9	FXW5	FXW7	FXW6	FXW8	-	-	-	-			



素材セレクト

他の張りもご利用しています。詳しくは45頁をご覧ください。
(サンプルまでのご確認もお求めいたします)

ワークブース用チェア

ワークブース一人用にチェアを設置する場合は下記製品よりお選びください。

※各ワークブースの設置ルールをご確認の上、お選びください。
※パネルへの衝突を防ぐため、キャスターなしの固定脚タイプをお選びください。
※二人用以上の大型ブースは下記製品に限らず、用途に応じたチェアをお選びいただけますが、設置スペースの広さやチェアの可動範囲を十分に考慮してください。
※テレキューブ用ブースにはビルレットスイング脚をお選びください。

720H天板用



8117

+491



パラベル

+250



フロククスチェア

+567



ライスワークチェア*

+114

1000H, 995H, 昇降天板用



L125

+500



ビルレットスイング脚

+501



MS46 ハイタイプ

+503

ワークブース共通オプション

ディスプレイユニット



対応天板厚：14・30mm
ディスプレイ取付ピッチ
横：75・100・200mm
縦：75・100・200mm

スタンダードタイプ (50インチ 15kgまで取付可能)
WEBカメラ取付なし DD430E-Z□□ ¥34,300
WEBカメラ取付用 DD430F-Z□□ ¥39,600

コンパクトタイプ (32インチ 10kgまで取付可能)
WEBカメラ取付なし DD430G-Z□□ ¥26,200
WEBカメラ取付用 DD430H-Z□□ ¥31,400

取付可能ワークブース：テレキューブ(二人用・四人用)、ドレープ(ベンチを除く)、マッフルプラス
共通仕様：ZJ14(ネオホワイト)、ZK25(ブラック)
※ネオホワイト仕様の場合もモニター取付部はブラック色です。

ナノイー発生器

+749



ブース内にナノイーを放出し、空気を清潔にします。
取付可能ワークブース：テレキューブ、スノーハット2、ドレープ、マッフルプラス

有線ELデスクライト

+371



取付可能ワークブース：テレキューブ(一人用)、ドレープ、マッフルプラス

※■は在庫をご用意しておりますので、他の商品より早くお届けすることが可能です。

●価格は税抜き価格です。消費税を別途承ります。●価格には配送費、施工費は含まれておりません。別途申し受けます。

 グリーン購入法
 環境配慮製品掲載

okamura

208

TELECUBE by OKAMURA

[テレキューブ by オカムラ]

 完成品 施工 Level 2 Water Management Gold
 GW+ W15 PLUS

最高の集中環境をもたらすフルクローズ型のワークブース

床・壁・天井すべての面が囲われた個室空間。

遮音、吸音、照明、換気の各機能が室内の快適性を高め、これまでにない集中環境をもたらします。

※[TELECUBE by OKAMURA] は(株)アイキューブとオカムラの共同開発製品です。
 [TELECUBE]は、株式会社アイキューブの登録商標です。

【重要】設置のための事前確認が必要です。担当者までお問合せください。



①テレキューブ 8タイプについて、WEBカタログをご覧ください。

[Web](#)

Cタイプラインナップ

一人用



スタンダード

クリア

外寸	1200W×1100D×2300H
内寸	1054W×980D×2125H
ドア開口	800W×2101H



質量：287kg (四本脚/ソファ含む)



二人用



スタンダード

クリア

二人用はテーブルやソファを入れ替えることで横並びレイアウトやデスクシーティングを使用した一人用ブースとしてもお使いいただけます。

外寸	2100W×1100D×2300H
内寸	1954W×980D×2125H
ドア開口	800W×2101H



質量：425kg (四本脚/ソファ含む)

横並びレイアウト 質量：435kg (脚付ソファ含む)

シーティングレイアウト 質量：398kg (チェア・ソファ含まず)



四人用



スタンダード

クリア

外寸	2100W×1500D×2300H
内寸	1954W×1380D×2125H
ドア開口	800W×2101H



質量：560kg (四本脚/ソファ含む)



両面ドアタイプ 新製品



スタンダード

クリア

外寸	2100W×1500D×2300H
内寸	1954W×1380D×2125H
ドア開口	800W×2101H



質量：542kg (四本脚/ソファ含む)



フロンブースタイプ 新製品



スタンダード

クリア

外寸	970W×1100D×2300H
内寸	824W×980D×2125H
ドア開口	800W×2101H



質量：240kg (チェア・ソファ含まず)



ユニバーサルタイプ 新製品



スタンダード

クリア

外寸	2400W×1100D×2310H
内寸	2217W×945D×2205H
ドア開口	980W×2030H



質量：482kg (チェア・ソファ含まず)



OKAMURA WEBNAVI
 Webに製品情報がございます

コンセプト動画



Color Simulation



専門カタログ



スタイルプランナー

設置
デモンストラーション

3つのSにこだわったフルクローズ型ワークブース

Soundproofing
[防音]Sustainability
[サステナビリティ]Safety
[安全]

Soundproofing [防音] 壁・床・天井で包み込み、快適な音環境を提供します

(オープンスペースの場合)



周囲の声や機械音などの雑音で、声が聞き取りにくい、情報漏えいのおそれも。

(TELECUBE by OKAMURAの場合)



静かな空間で話せるので集中できる。会話の内容がブースの外の人には分からないので、安心して話せます。

(吸音対象が不十分なワークブースや会議室)



余計な残響音を招いてしまい、声が聞き取りにくい。無意識に必要以上に大きな声で話してしまう。

(TELECUBE by OKAMURAの場合)



残響音が抑制され、声をはっきりと聞こえるようになり、スムーズな会話が可能になります。

遮音

外部の音を遮断して、
声を聞き取りやすく

オカムラでは-20dB以上の遮音性能を推奨しています。-20dBとは音の強さが元の1/10になることで、具体的には「カラオケでの歌声が通常の会話の声」程度にボリュームダウンすることを示しています。テレキューブは-23.1dB*の遮音性能を有しており、更にオカムラ独自の機構によりビルの緊急放送や警報音の聞こえやすさに応じて遮音量を調節することも可能です。

*1、*2は自社計測による測定値であり、保証値ではありません。実際の現場では、さまざまな条件により性能は異なります。

吸音

不快な残響音を吸収し、
声を明確に聞き取りやすく

音が反響しやすい空間は会話の聞き取りにくくなります。タイル・スチールパネルといった音が反響しやすい素材を多く使ったデザインの会議室やオフィスは、特に残響音が強く表れます。テレキューブは0.14秒*と高い吸音性能を備えています。吸音対策をすることは自社のワーカーだけでなく、取引先などオンライン先の相手への配慮にもつながります。

Sustainability [サステナビリティ] 未来のために、環境にも配慮したブースを

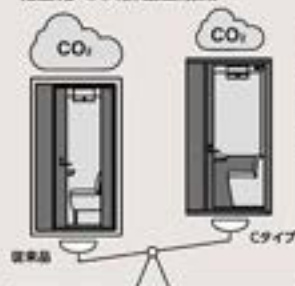
軽量化・CO₂排出量削減

高性能でありながらも、最小限の部品構成と軽量化を実現。当社従来品と比べ、構造体部品重量を約16%軽量化（一人用の場合）することで、CO₂排出量を削減しました。

転用可能



キャスター及びアジャスター付きです。容易に動かせるので、移動やレイアウト変更時など、気軽にオフィスの空きスペースを有効活用することができます。ご希望により重量分解板の取付も可能です。

リサイクルクロス



内装パネルには使用済みペットボトルからできた、リサイクル繊維を原料に含んだ再生ポリエステル生地を使用しています。

Safety [安全] 消防法や衛生管理を考慮した仕様で、安心してお使いいただけます

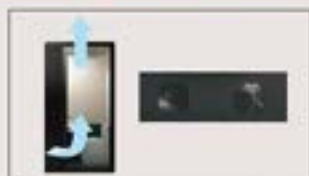

換気ファン
換気ファンによりブース内の空気は約40秒（理論値）で循環します。



人感センサー
入室に合わせて自動的に照明や換気ファンをON/OFF制御します。換気ファンは退室後も一定時間可動し、ブース内の空気循環を確実に実行します。



抗菌・抗ウイルス天板
抗菌・抗ウイルス性能を付加したメラミンの天板で衛生的です。



「電気用品安全法」適合
電気用品による危険（感電、火災等）と障害（電波障害等）を防止するための法律である「電気用品安全法」を遵守しています。



スプリンクラー
ブース内の天井にはスプリンクラーが設置されています。内部で火災が起きた際にも安心です。また、ブース内からスプリンクラーの取り外しができ（特許出願中）、簡単に交換が可能です。



遮音量調節
ビルの緊急放送や警報音が聞こえ難い場合は、オカムラ独自のスリット機構によりブースの遮音量を調節可能です。（特許出願中）



防火
内装パネルには、不燃認定を取得したクロスパネルを採用し、専用ノックは防火製品認定を取得したクロスを採用することで防火性を高めています。



ドア開口
出入りがしやすいよう600Wの広いV型開口を確保しています。

※ ■ は在庫をご用意しておりますので、他の商品より早くお届けすることが可能です。

● 価格は税抜き価格です。消費税を別途承ります。● 価格には配送費、施工費は含まれておりません。別途申し受けます。

グリーン購入法
基準適合製品掲載

okamura 210

クリエイティブ
ファニチャーDIXIT
ソリューション

ワークブース

ホーム
ファニチャー

デスク

デスク周辺
オプション

シーティング

ミーティング
カフェミーティング
カフェテーブルソファ
ラウンジチェア

バーチカル

HILLIS/クッション

照明器具

収納システム

ラック

ロッカー

会議対策
応答機健康増進
器具セキュリティ
システムHILLIS/収納
システムワークサポ
ーターエゴシティ
ファニチャー

会議室

会議室
テーブルチェア

ロビーベンチ

窓口カウンター
設備オフィスロビー
アクセサリ

新製品

テレキューブの多様な活用シーン

オフィス



長時間の集中作業や音声を扱う作業に

テレキューブは遮音・吸音性が高く、静かな集中空間を作り出せるほか、ブース内の音が漏れにくいので動画などの編集作業や録音作業の際にもお使いいただけます。



シーティングレイアウトは天板面が広く作業がしやすいほか、タスクシーティングを使用できるため長時間快適にお使いいただけます。



少人数での会議・WEBミーティングで

テレキューブはコンパクトかつ、特別設置工事が不要なため、少人数用の会議室代わりにオフィスの空きスペースに手軽に導入が可能です。



オプションのモニター取付金具やモニター・WEBカメラと組み合わせることでWEB会議にも対応可能です。モニター・WEBカメラについてはWEB版をご覧ください。

空港・駅



移動中の空き時間にサテライトワーク

駅や空港などのラウンジに設置することで、顧客が空き時間に使用するサテライトワーク用のブースとしてもお使いいただけます。



空き時間の作業用スペースとしてももちろん、急な電話やWEB会議の際も気軽にお使いいただけます。

自治体・店舗・病院



プライベートな相談を行う際の相談ブースとして

テレキューブは遮音性が高いため、オープンな空間では話しづらいプライベートな内容や個人情報も問題を気にせず相談できます。



両面ドアタイプは出入口が二つあり、ブース内もテーブルで空間が仕切られているため、窓口カウンターと同様にご利用いただけます。

学校・図書館



WEB講義・WEB面接用ブースとして

学校の共用スペースへ設置することで、学生がWEB講義を受ける際や就職活動のWEB面接時に使用することが可能です。



個室空間になっているため、周囲の様子や雑音がWEBカメラ越しに相手に伝わることなく、快適に会話することが可能です。



学校・図書館の自習スペースに

学校や公共機関に設置することで、自習スペースとして使用することが可能です。



天板面が広く、テキストやノートを広げて快適に自習をすることが可能です。

機能（共通）



ガラス面が広く、シャープなデザインで空間に馴染みやすく、使用時も清潔感なく快適にお使いいただけます。



開き戸右

開き戸左

ブースの設置位置にあわせてドアの開く方向をお選びいただけます。



照明は調光調色機能付きです。出力0~100%（電球100W相当）、色温度2700~6500Kで調節が可能です。Web会議や集中作業などシチュエーションに合わせた柔軟な対応が可能です。



重量分散板（オプション）は、本体の下に敷設することで床への荷重を分散させます。



用途に合わせて鏡の有無をお選びいただけます。鏡無しの場合、壁面はダミーシリンダーになります。



背面

外装パネルは塗装色のほか木目、ラスティックグレー仕様もご用意。木目、ラスティックグレー仕様の場合は背面はネオホワイト、ブラックからお選びいただけます。



天板にはアクセスしやすいランプ式のマルチコンセントの取り付けが可能です。用途に応じて口数や種類を柔軟に選択できます。



壁面にモニターを取り付けられるタイプもご用意しています。※モニターは付属しません。



最小限の部材構成で短時間で施工可能です。また、従来の北べ天井高の低い建物でも施工が可能になりました。

機能 (一人用)



一人用は天板の高さを立ち・座りの2種類から選ぶことができます。



一人用の天板は奥行が500mm以上、天板厚15mmの薄型天板を使用しています。PC作業がしやすく足元にもゆとりがあるため、快適に仕事が行えます。また足元のパネルは、汚れ防止のためスチール製仕上げになっています。



有機ELデスクライト(オプション)はデスクライトとしてはもちろん、WEB会議時に顔を照らすような用途でも使用可能です。



ナノイー発生器(オプション)は除菌・消臭機能のあるナノイーを放出し、ブース内の空気を清潔な状態に保ちます。

機能 (シーティングレイアウト)



奥行700mmの天板にキャスター付のシーティングを合わせることで、より快適に使用することができます。
※使用可能なデスクシーティングはP213をご覧ください。

機能 (二人用横並びレイアウト)



横並びに座ることでモニターが見やすく、WEB会議や1on1にも適したレイアウトです。

機能 (両面ドアタイプ)



正面と背面2箇所からの出入りが可能です。より自由なレイアウトが可能だけでなく、窓口ブースとしても職員と顧客の出入り口を分けたい場合にも最適です。

機能 (ユニバーサルタイプ)



スロープで上り下り可能な低床仕様のため、車いすに乗ったまま使用することが可能です。車いすでの出入りがしやすい開口の低いドアを使用しています。
※車いすのサイズと有効寸法を十分にご確認ください。

各部の名称とカラー

- 1 内装パネル (本体に含む)
パールページュ (FFB3)
- 2 外装パネル (本体に含む)
ネオホワイト (ZK25)、ブラック (ZK25)、プライズウッド (ZE11)、
ラスティックグレイ (ZE73)、アクセントカラー (ZH11)
- 3 ドアハンドル
ブラック (A119)
- 4 天板
ホワイト (M099、M799)、プライズウッド (M081、M461)
- 5 カーペット (本体に含む)
ブラック (YB20)



- 1 天井カバー (本体に含む)
ブラック (ZK25)
- 2 天井 (本体に含む)
ブラック (ZK25)
- 3 モニター取付金具 (オプション)
ブラック (ZK25)
※ドアやガラスパネルのフレームとの兼ね合いでブラック (ZK25) のみとしています。
- 4 チェア・ソファ
カラーはアイテムごとに異なります。
- 5 プラケット・脚 (天板に含む)
ブラック (ZK25)
※ドアやガラスパネルのフレームとの兼ね合いでブラック (ZK25) のみとしています。

1 ~ 5 をそれぞれお選びください。必須: プース1セットに必須な数 最大: プース1セットに取付可能な最大数 (0でも可) ※オープン価格です。担当までお問い合わせください。

テレキューブはグリーン購入法の特定調達品目の個室ブースに該当するため、一体となっている本体、天板、ドアハンドルの3つを一括りにして適合の判断を行っています。ただし二人用や四人用の天板のように本体に組み込まれていない(連結されていない)天板は、個別に有として適合の判断を行っています。
なお、テレキューブで使用しているダウンライトはグリーン購入法の特定調達品目の照明器具に該当し、個室ブースとは別に適合の判断を行っています。

1 本体 (ユニバーサルタイプ以外) 必須1

サイズ	タイプ	ドア	天板高さ	モニター取付金具	品番	
					ZA75/ZK25/ZH11	ZF01/ZF02/ZF03/ZF04/ZF05
一人用	スタンダード	開き戸右	720	○*	4WC1CA 4WC1FA 4WC1CB 4WC1FB	
			995	○*	4WC1CC 4WC1FC 4WC1EA 4WC1GA	
		開き戸左	720	○*	4WC1EB 4WC1GB 4WC1EC 4WC1GC	
			995	○*	4WC1ED 4WC1GD 4WC1EH 4WC1GH	
		クリア	開き戸右	720	○	4WC1CI 4WC1FI 4WC1CF 4WC1FF
				995	○	4WC1CG 4WC1FG 4WC1CH 4WC1FH
	開き戸左		720	○	4WC1CE 4WC1FE 4WC1EE 4WC1GE	
			995	○	4WC1EF 4WC1GF 4WC1EG 4WC1GG	
	二人用	スタンダード	開き戸右 開き戸左	720	○**	4WC1CH 4WC1FH 4WC1EH 4WC1GH
		クリア	開き戸右 開き戸左	720	○**	4WC1CG 4WC1FG 4WC1CH 4WC1FH
	シーティング	スタンダード	開き戸右	720	○**	4WC1CG 4WC1FG 4WC1CH 4WC1FH
		クリア	開き戸右	720	○**	4WC1CJ 4WC1FJ 4WC1EJ 4WC1GJ
四人用	スタンダード	開き戸右 開き戸左	720	○**	4WC1CK 4WC1FK 4WC1EK 4WC1GK	
	クリア	開き戸右 開き戸左	720	○**	4WC1CN 4WC1FN 4WC1EN 4WC1GN	
両面ドア	クリア	開き戸右 開き戸左	720	○**	4WC1CN 4WC1FN 4WC1EN 4WC1GN	
	クリア	開き戸右 開き戸左	720	○**	4WC1CL 4WC1FL 4WC1EL 4WC1GL	
フォンブース	スタンダード	開き戸右 開き戸左	995	-	4WC1CM 4WC1FM 4WC1EM 4WC1GM	
	クリア	開き戸右 開き戸左	995	-	4WC1CM 4WC1FM 4WC1EM 4WC1GM	

内装パネル補強材 4WCFBP-ZA39

一人用で天板高さ995mmをスチールで使用する場合は1ブースにつき1つを必ず手配してください。

※1: モニター取付金具は別途手配が必要です。

※2: クラップ式のモニター金具(オプション)を使用することでモニターの取付が可能です。

※3: クラップ式のモニター金具、モニターアームを使用することでモニターの取付が可能です。

取付条件はSOLUTAと同一です。モニターのサイズとブース内寸を十分にご確認ください。

※ 在庫をご用意しておりますので、他の商品より早くお届けすることが可能です。

● 価格は税抜き価格です。消費税を別途承ります。● 価格には配送費、施工費は含まれておりません。別途申し受けます。

1 本体 (ユニバーサルタイプ) 必須2

サイズ	タイプ	ドア	天板高さ	モニター取付金具	本体①品番		本体②品番
					ZA75/ZK25/ZH11	ZF01/ZF02/ZF03/ZF04/ZF05	FFB3
ユニバーサル	スタンダード	スライド右	720	○**	4WC1CR 4WC1FR	+	4WC1CT
		スライド左			4WC1ER 4WC1GR		
		スライド右			4WC1CS 4WC1GS		
		スライド左			4WC1ES 4WC1GS		4WC1CU

※1: ユニバーサルタイプは1ブースにつき本体①と本体②を各1つずつ手配してください。
・サイズが大きいので、あらかじめ搬入経路やエレベーターサイズをご確認ください。

建築色

ZA75 (ネオホワイト)	ZK25 (ブラック)	ZH15 (ダークグレイ)	ZH14 (セージ)	ZH12 (ダークグリーン)	ZH13 (イエロー)	ZH11 (オレンジレッド)
---------------	-------------	---------------	------------	----------------	-------------	----------------

ZH17 (ライトブルー) ZH18 (ライトグリーン) ZH19 (ライトオレンジ)

木目・ラスティックグレイ

タイプ	背面	色					
		ZE61 (75/25/39)	ZE50 (75/25/39)	ZE62 (75/25/39)	ZE63 (75/25/39)	ZE76 (53/25/39)	ZE77 (53/25/39)
スタンダード	ZA75 (ネオホワイト)	ZF51	ZF64	ZF82	ZF93	ZG49	ZG59
	ZK25 (ブラック)	ZJ31	ZJ64	ZJ32	ZJ33	ZG40	ZG50
クリア	ガラス	ZE61	ZE50	ZE62	ZE63	ZE76	ZE77

※木目・ラスティックグレイはスタンダードタイプの場合、背面はネオホワイトもしくはブラックになります。

クリエイティブ
ファニチャーD&T
ソリューション

ワークブース

ホーム
ファニチャー

デスク

デスク周辺
オプション

シーティング

ミーティング
クリエイティブミーティング
クリエイティブ
テーブルソファ
ラウンジチェア

パーティション

HLLソリューション

環境配慮型製品

環境システム

ラック

ロッカー

会議対策
照明器具健康増進
照明器具セキュリティ
システムHLL 環境
対策システムワークサポ
ート
ツールエグゼクティブ
ファニチャー会議室
セット会議室
テーブルチェア

ロビーベンチ

窓口カウンター
照明器具オフィスロビー
アクセサリ

新製品

2 ドアハンドル **最大2**

鍵付き シリンダー錠、鍵3本付
4WCC1Y-A110 (ブラック)
 鍵なし
4WCC5Y-A110 (ブラック)

ブースタイプ	両数
一人用・二人用・シーティング・四人用・フォンブース	1
両面ドア	2
ユニバーサル	手配不要

3 専用天板 **必須1**

サイズ	タイプ	ドア	天板高さ	品番・仕様	
				MK61/MDY□/	MUB0/MTB□
一人用	スタンダード	開き戸右	720/995	4WC2AA	
		開き戸左		4WC2BA	
	クリア	開き戸右	720	4WC2AB	
		開き戸右	995	4WC2AC	
		開き戸左	720	4WC2BB	
		開き戸左	995	4WC2BC	
二人用	共通	共通	720	4WC2CH	
二人用横並び	共通	共通	720	4WC2CF	
四人用	共通	共通	720	4WC2CJ	
シーティング	共通	開き戸右	720	4WC2AL	
両面ドア	クリア	開き戸右	720	4WC2AK	
		開き戸左		4WC2BK	
フォンブース	共通	開き戸右	995	4WC2AG	
		開き戸左		4WC2BG	
ユニバーサル	共通	共通	720	4WC2CM	

カラー (専用天板)

天板+天板縁材	標準メラミン				
	天板:MG07 (ホワイト) + 天板縁材:G030 (ホワイト)	天板:MX51 (ブライズウッドライト) + 天板縁材:GE21 (ブライズウッドライト)	天板:MX50 (ブライズウッドナチュラル) + 天板縁材:GE50 (ブライズウッドナチュラル)	天板:MX52 (ブライズウッドグリーン) + 天板縁材:GE22 (ブライズウッドグリーン)	天板:MX53 (ブライズウッドグレー) + 天板縁材:GE23 (ブライズウッドグレー)
部	MG09 (※1)	MX51 (※2)	MX50 (※2)	MX52 (※2)	MX53 (※2)
Z25 (ブラック)	MK61	MDY7	MUB0	MDY8	MDY9
天板+天板縁材	抗ウイルスメラミン				
	天板:MFL1 (ホワイト) + 天板縁材:G030 (ホワイト)	天板:MFL1 (ブライズウッドライト) + 天板縁材:GE21 (ブライズウッドライト)	天板:MFL0 (ブライズウッドナチュラル) + 天板縁材:GE50 (ブライズウッドナチュラル)	天板:MFL2 (ブライズウッドグリーン) + 天板縁材:GE22 (ブライズウッドグリーン)	天板:MFL3 (ブライズウッドグレー) + 天板縁材:GE23 (ブライズウッドグレー)
部	M799 (※3)	M461 (※3)	M460 (※3)	M462 (※3)	M463 (※3)
Z25 (ブラック)	MTB6	MTB7	MTB0	MTB8	MTB9

※抗ウイルスメラミンは天板を清潔に保つために、強いシボの仕上げを標準としております。そのため、標準メラミンと色・柄は同じですが、光の反射により見え方が若干異なります。

※1: 天板 (MG07) ※2: 天板+天板縁材 (MX51/MX50/MX52/MX53)

※3: 天板+天板縁材 (MFL1/MFL0/MFL2/MFL3)

4 オプション

荷重分散板 **最大1**

一人用・フォンブース共通 **4WC3AA-Z25**
 二人用・シーティング共通 **4WC3AB-Z25**
 四人用共通 **4WC3AC-Z25**
 両面ドアタイプ **4WC3AD-Z25**
 ※ユニバーサルタイプには設置できません。

マルチコンセントユニット **任意**

仕様: 31P

仕様: 21P

モニター取付金具 **最大1**

二人用・四人用共通

4W35BF-ZK25

モニター取付用ビスは別途手配が必要です。
 対応モニター/取付ピッチ 100mmまたは200mm、質量 15kg
 以下、サイズ 24 ~ 32インチ以下、背面に凸部がなくフラットなもの。

二人用横並びレイアウト用WEBカメラ取付用

DD430H-ZK25

モニター取付用ビスは別途手配が必要です。
 対応モニター/取付ピッチ 75・100・200mm、質量 10kg以下、
 サイズ 32インチ以下、背面に凸部がなくフラットなもの。

ガラスサインシール **任意**

各タイプ共通

NJ900Z-G635 ¥14,300

7×9枚セット
 ※ガラスの存在を知らせるサインとして使用します。
 G635 (メタリックシルバー)

靴フック **任意**

一人用・フォンブース・ユニバーサル共通
4WCFA-Y-T01

5 イス

各ブースに対応したチェア・ソファをお選びください。組み合わせを間違えると設置できない場合があります。また使用の際に本体とチェアが衝突するなどの不具合が発生し、怪我や破損をするおそれがあります。

ワークブース用チェア・ソファ **任意**

日本製ソファ

サイズ	W	D	SH	H	品番	価格	両数
一人用	680	550	450	735	MS60BE	¥140,600	1
二人用・両面ドア	965	550	450	735	MS60BF	¥198,400	2
四人用	1365	550	450	735	MS60BG	¥237,900	2



張りぐるみソファ

サイズ	W	D	SH	H	品番	価格	両数
一人用	680	550	450	735	MS59AE	¥139,000	1
二人用・両面ドア	965	550	450	735	MS59AF	¥174,700	2
二人用横並び	580	560	450	735	MS59AD	¥130,200	2
四人用	1365	550	450	735	MS59AG	¥223,100	2

カラー (ソファ)

既設フロア



※防火製品認定

部	色・柄	F208	F223	F322	F320	F324	F329	F325
		(ベージュ)	(チーク)	(ブルー)	(ダークブルー)	(インディゴ)	(セージ)	(グリーン)
日本製ソファ	A48 (ボリッシュ)	F2H8	F2H3	F2H2	F2H0	F2H4	F2H9	F2H5
	ZA75 (ネオホワイト)	F208	F203	F2N2	F200	F204	F209	F205
	Z25 (ブラック)	F2P8	F2P3	F2P2	F2P0	F2P4	F2P9	F2P5
張りぐるみソファ	-	F328	F323	F322	F320	F324	F329	F325

ワークブース用チェア **※208**

※フォンブースタイプにはビルトインスイッチをお選びください。
 ライブワークチェア本番

シーティングレイアウト用シーティング **任意**

シーティングがガラスパネルにぶつかるとおそれがあるため、フレーム・アームが樹脂製の仕様をお選びください。

※モード2ビルトインスイッチはドアハンドルと干渉する恐れがあるためお避けいただけます。



サブナスタンダード **¥392**



モードハイバック **¥419**



シナール **¥423**



パラレル **¥250**

共通仕様: 本体/構造パネル: スチール塗装仕上げまたは化粧鋼板、ガラスパネル: フロートガラス (5t)、内装パネル/表面材: クロスおよびスチール塗装仕上げ、構造体: スチール塗装仕上げ、吸音材: グラスウール、天板/表面材: メラミン化粧板、芯材: スチール、縁材: ABS樹脂、キャスターおよびアジャスター付き、電気仕様/ブース内で使用できる最大電気容量: 1200W、定格消費電力 (ファン及びダウンライトの合計): 15W、待機電力 (人感センサー使用時): 1W、定格電圧: 100V、定格周波数: 50・60Hz 共用

Bタイプ

一人用1200W 電動昇降天板



スタンダード クリア

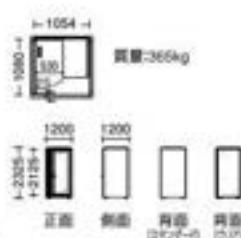

質量:366kg

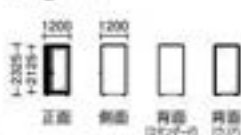

外形	1200W×1200D×2325H
内寸	1054W×1080D×2125H
ドア開口	776W×2086H

※電動昇降天板は内装レイアウトが画像とは異なります。

一人用スライドドアタイプ

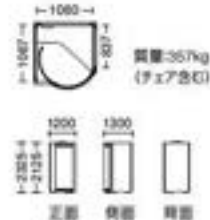

スタンダード (内観)

質量:357kg
(チェア含む)

外形	1200W×1300D×2325H
内寸	1080W×1067D×2125H
ドア開口	639W×2030H

1 ~ 6 をそれぞれお選びください。 必須: プース1セットに必須な数 最大: プース1セットに準付可能な最大数 (0でも可)

1 本体 必須1

サイズ	タイプ	品番	仕様
一人用1200W 電動昇降天板	スタンダード	4W31XU	ZA75, ZK25
	クリア	4W31XV	
一人用スライドドアタイプ	スタンダード	4W31XL	

2 内装パネル・天板 必須1

サイズ	タイプ	天板高さ	モニター取付金具	チェア(別途手配)	品番	仕様
一人用1200W 電動昇降天板	スタンダード	650 ~ 1250H	-	専用ソファ	4W31NJ	MUC□
	クリア			専用ソファ	4W31NL	
一人用スライドドアタイプ	スタンダード	720H/995H	-	ハイstuhlなど	4W31NK	
				ハイstuhlなど	4W31NM	
				ソファなど	4W31NN	

組合せカラー

天板+天板縁材	標準メラミン					抗菌ウイルスメラミン				
	天板:MG07 (ホワイト)	天板:MX51 (アースグレー)	天板:MX50 (アースグレー)	天板:MX52 (アースグレー)	天板:MX53 (アースグレー)	天板:MFL1 (ホワイト)	天板:MFL2 (アースグレー)	天板:MFL3 (アースグレー)	天板:MFL4 (アースグレー)	天板:MFL5 (アースグレー)
天板縁材:G930 (ホワイト)	天板縁材:GE21 (アースグレー)	天板縁材:GE50 (アースグレー)	天板縁材:GE22 (アースグレー)	天板縁材:GE23 (アースグレー)	天板縁材:G930 (ホワイト)	天板縁材:GE21 (アースグレー)	天板縁材:GE50 (アースグレー)	天板縁材:GE22 (アースグレー)	天板縁材:GE23 (アースグレー)	天板縁材:GE23 (アースグレー)
MG07 (※1)	MX51 (※2)	MX50 (※2)	MX52 (※2)	MX53 (※2)	M799 (※3)	M461 (※3)	M460 (※3)	M462 (※3)	M463 (※3)	M463 (※3)
内装パネル										
FFB3 (パールベージュ) 内装材	MUC4	MUC5	MUC8	MUC6	MUC7	MUC0	MUC1	MUC9	MUC2	MUC3

※1: 1色 (MG07) ※2: 2色 (MX51/MX50/MX52/MX53) ※3: 3色 (M799/MFL1/MFL2/MFL3)

3 外装パネル 必須1

サイズ	タイプ	品番	仕様
一人用1200W 電動昇降天板	スタンダード	4W31CU	ZA75, ZK25, ZE□□, ZH□□
	クリア	4W31CS	
一人用スライドドアタイプ	スタンダード	4W31CL	

カラー

ZA75 (ネオホワイト)	ZK25 (ブラック)	ZE61 (アースグレー)	ZE50 (アースグレー)	ZE62 (アースグレー)	ZE63 (アースグレー)	ZE76 (32色のカラー)
ZE77 (32色のカラー)	ZH15 (ダークグレー)	ZH14 (モージ)	ZH12 (ダークグリーン)	ZH13 (イエロー)	ZH11 (オレンジレッド)	

6 イス

一人用スライドドアタイプ用チェア・ソファ 注意



一人用1200W専用 電動昇降天板用ソファ 最大1



4W35BE-FXW□

※2内装パネル・天板

で一人用1200W電

動昇降天板専用ソ

ファ仕様を選んだ場

合のみ取付可

背・座(インターロック) 色 内装材

※2内装パネル・天板

で一人用1200W電

動昇降天板専用ソ

ファ仕様を選んだ場

合のみ取付可

※2内装パネル・天板

で一人用1200W電

動昇降天板専用ソ

ファ仕様を選んだ場

合のみ取付可

※2内装パネル・天板

で一人用1200W電

動昇降天板専用ソ

ファ仕様を選んだ場

合のみ取付可

※2内装パネル・天板

で一人用1200W電

動昇降天板専用ソ

ファ仕様を選んだ場

合のみ取付可

共通仕様: 本体/構造フレーム: スチール塗装仕上, 支柱: アルミ塗装仕上, ガラスパネル: フロートガラス (5φ), 内装パネル/表面材: クロスおよびスチール塗装仕上, 構造体: スチール塗装仕上, 取付材: グラスウール, 外装パネル: スチール塗装仕上または化粧鋼板, 天板/表面材: メラミン化粧板, 芯材: スチール, 縁材: ABS樹脂 キャスターおよびアジャスター付 電気仕様/プース内で使用できる最大電圧容量: 1200W (一人用1200W電動昇降天板を選んだ場合は900W), 定格消費電力 (ファンおよびダウンライトの合計): 15W, 消費電力 (人感センサー使用時): 1W, 定格電圧: 100V, 定格周波数: 50・60Hz共用

一人用1200W電動昇降天板 仕様: ドア: 強化ガラス (5φ)

一人用スライドドアタイプ 仕様: ドア: 強化ガラス (6φ)

※ ■ は在庫をご用意しておりますので、他の商品より早くお届けすることが可能です。

● 価格は税抜き価格です。消費税を別途承ります。● 価格には配送費、施工費は含まれておりません。別途申し受けます。

Snow Hut

[スノーハット2] すっきりとしたシャープなデザインに生まれ変わりました。





オープンオフィスに一時の集中をもたらす
セミクローズ型ワークブース

スノーハット2は四方を囲うパネルや吸音パネル、天井アクセサリーによって、音や視線の影響を受けにくく、高いこもり感を得られる集中環境を作り出します。

また1200mmモジュールで設計されているため、アイランドや横並びなど多彩なレイアウトに対応します。間をあえて余白や窪みを設けることで、大きな外面を活用した新しい空間づくりが可能になります。

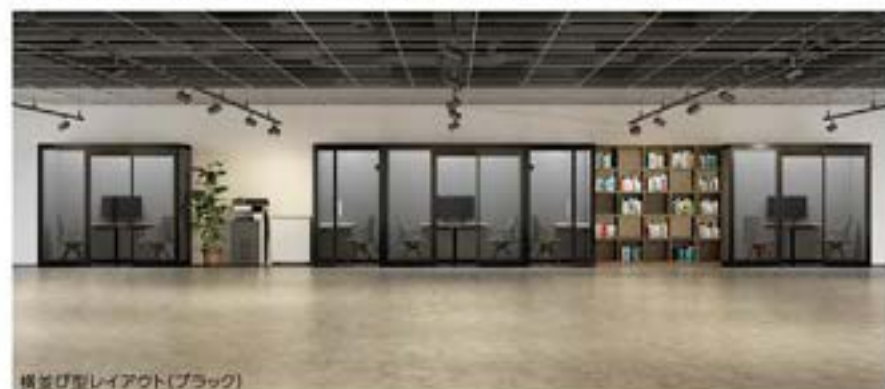

横並び型レイアウト(ブラック)



アイランド型レイアウト(ホワイト)



横並び型レイアウト(ブラック)

Solo Work (一人用)



Sitting Position

- ・企画や構想を練る
- ・他拠点との遠隔会議

外部からの干渉を受けず、リラックスした状態で自分の仕事に打ち込めます。



Standing Position

- ・取引先との電話対応
- ・会議前の資料確認

さっと入ってすぐ利用でき、短時間でも高い作業が行えます。



Pair Work (二人用)



- ・上司への報告
- ・チームメンバーとの情報共有

ほどよい距離感が互いの距離を認め、1on1の濃密なコミュニケーションを実現します。

Group Work (多人数用 2400W)



サイズの大きい多人数用はソファ(左)はもちろん、キャスター付きの可動イス(中央)を選ぶこともできます。またスケルトンにして、単体のテーブルやイスと組み合わせることも可能です(右)。

- ・上司へのプレゼン
- ・チームメンバーとの打合せ

両面に気を取られず、メンバーと集中して、活発な議論が行えます。

※二人用、多人数用の開き戸は特注対応になります。

Group Work (多人数用 3600W)



- ・モニター・カメラを使用したWEB会議
- ・チームメンバーとのディスカッション、アジャイルワーク

より広い3600Wは使用人数や用途に合わせて、会議テーブルはもちろんホワイトボードや可動式のテーブルなどを使用して自由なレイアウトでお使いいただけます。



WEB会議用レイアウト



グループワーク用レイアウト



車椅子利用レイアウト



Work Nap (ワークナップブース)



ドアの開口が広いので、車いす対応ブースとしても利用できます。
※車いすのサイズと有効寸法を事前に十分ご確認ください。

- ・仮眠や休憩により心身をリフレッシュ
- ・リラックスした姿勢でデスクワーク

仮眠や休憩、デスクワークなど多目的に利用できるリッチな一人用ブースです。ドアは開けかけグライダー仕様となっているため、外のことを気にせず安心して利用できます。

オフィスで仮眠できるとどんな効果が? (※自由回答)

仕事に集中できる	83.7%
疲労が取れる	80.8%
気持ちの切り替えがしやすい	82.0%

仮眠を取ることで集中力の向上や疲労軽減などの効果が期待できます。

仮眠時に取りたい姿勢 (※自由回答)

足を伸ばして座りたい	71.2%
背もたれを倒して足を伸ばして座りたい	81.4%
横になりたい	43.0%
背もたれを倒して座りたい	23.0%

取り過ぎを防ぐため、横になるよりも足を伸ばしたり、背もたれを倒す姿勢が好まれています。

仮眠スペースに必要な工夫 (※自由回答)

使用中かどうかのわかりやすい	77.1%
周りの音が聞こえない	72.6%
照明が調節できる	81.4%
仮眠スペースの周りの様子が中から見えない	84.9%

中の状況が把握できやすいこと、静かで外の様子が気にならないこと、などが求められています。

出典：株式会社オカムラ

Management Work (マネージャーブース)



フロントレイアウト
(ドア戸先左、デスク左)

※フロントレイアウトの8タイプはソファ設置不可。



サイドレイアウト
(ドア戸先右、デスク左)



中の扉を開け入れ替えてミーティングブースにも活用することもできます。人事異動や組織変更にも柔軟に対応できます。

- ・メールチェックや押印作業などのデスクワーク
- ・部下とのミーティング

間仕切り工事など大掛かりな工事が必要とせず設置が可能です。サイズも2400W×2400Dで一般的なマネージャーブースよりもコンパクトになっています。

Counselling (相談ブース)



- ・病院の入院相談
- ・自治体の相談スペース

バリアフリーと清潔さに配慮したブースです。車いすの方も使いやすい開口の広さとブースサイズを備えています。内装パネル・外装パネルともにアルコールと次亜塩素酸ナトリウムで消毒可能な仕様も品揃えしています。

ヘルステックカタログp153

※ ■ は在庫をご用意しておりますので、他の商品より早くお届けすることが可能です。

● 価格は税抜き価格です。消費税を別途承ります。● 価格には配送費、施工費は含まれておりません。別途申し受けます。

グリーン購入法
環境適合製品掲載

okamura 216

クリエイティブ
ファニチャー

DACT
ソリューション

ワークブース

ホーム
ファニチャー

デスク

デスク周辺
オプション

シーティング

ミーティング
カフェテリア

ミーティング
カフェテリア

ソファ
ラウンジチェア

パーティション

HLLソリューション

環境対応材料

収納システム

ラック

ロッカー

地震対策
防犯機

健康増進機

セキュリティ
システム

HLL 環境対応
サポートツール

ワークサポート
ツール

エグゼクティブ
ファニチャー

会議セット

会議室
テーブルチェア

ロビーベンチ

窓口カウンター
設備

オフィスロビー
アクセサリ

機能 (共通)



ガラスドアによって抜け感が生まれ、圧迫感や孤立感を軽減します。また前面・後面のパネルはガラス仕様も選択でき、抜け感の調節が可能です。

※二人用、多人数用の開き戸は特注対応になります。



ドアは開閉の際に通路の邪魔になりにくい引き戸を品揃え。



ドアとガラスパネルはクリアとブラーの2種類からお選びいただけます。ブラーは顔や手元を隠しつつも、互いの視線を高くすることで外からでも入室を確認できるようになっています。



大きな外面はプレゼンボードや掲示板など、様々な用途で活用できます。

※外装パネルにはマグネットが使用できます。ただしクロス仕様の場合はネオジム磁石など固定力の高いものを使用し、マグネット式のボードやトレーなどの重宝物は設置しないでください。



4W25MT-2A75



4W25LN-2H77



6W25LN-2H78

天井は奥行き方向のラインが特徴的なルーバータイプ(左)と、面としての印象が強いグリッドタイプ(中央・右)からお選びいただけます。



内装両サイドのパネルは吸音仕様になっています。音の反響を軽減し、会話しやすい環境を作り出します。



ゴッド扉パネル(P-744)を追加で設置することで吸音効果をより高めることができます。※扉裏パネル面に取り付ける場合は壁掛け金具を使用してください。

フラットスピーカーを本体側面にマグネットに取り付けることができます。マスキング目を流すことで会話の内容を聞き取りにくくします。



フラットスピーカー P243



ブース内の会話を聞き取りにくくしたい場合 → ブース外に設置 (写真左)
(ブース外への目隠れ防止)

ブース外の会話を聞き取りにくくしたい場合 → ブース内に設置 (写真右)
(ブース内への目の侵入防止)



ジャケットやカーディガンをかかけられるコートフック(オプション)も用意しています。※ハンガーは付属しません。



配線口にはマルチコンセントユニット2口タイプ インセット式(IP-370)の設置が可能です。

機能 (一人用)



一人用は必ず1200×1200mmのコンパクトサイズでありながら、パソコンや手帳を広げても十分な余裕があり、窮屈さを感じさせません。



一人用は天板の高さを選択できます。A・Bタイプは、納入後も追加部材なく高さの変更が可能です。



一人用は電動昇降天板もラインナップしています。専用ソファは姿勢変化に連動して座面がスライドし、コンパクトなブース内でも邪魔になりません。

機能 (二人用、多人数用共通)



二人用、多人数用には天板クランプ式のモニター取付金具(オプション)を設置できます。

機能 (多人数用 3600W)



会議テーブルは4～6人で使用できます。台形の天板はどの位置からでも画面が見やすく、WEB会議にも最適です。



会議テーブルを置かないレイアウトの際は壁掛け天板を使用することでモニターやインセットスイッチを設置することができます。



車いすの方でも利用できるように開口の広いドアを使用しています。※車いすのサイズと有効寸法を十分ご確認ください。



可動式のホワイトボードを使用することができます。※ホワイトボード取付バー(オプション)は2400W方向専用です。



3600Wのみ会議テーブルの向きに合わせて照明が3600W方向に設置されています。

① WEB会議用機器のご提案が可能です。詳しくは担当者にお問い合わせください。

機能 (ワークナップブース)



フックアップフック(オプション P-93)は天板の傾きを固定するため、リクライニングしながらでもデスクワークが行えます。



ウォールライト(オプション)は間接光でブース内を落ち着いた雰囲気演出します。アップダウン(写真の構成)またはダウンのみからお選びいただけます。



天板下には引き出し収納を用意しています。鍵付きのため、重要書類も保管できます。



アップパーキャビネット(オプション)を追加することで収納量をさらに増やすことができます。折り畳みセットになっています。



天板下にはワゴン(オプション)と引き出し(オプション)を追加することもできます。コンパクトなブースでありながらも、十分な収納量を確保することができます。

カラーと各部の名称



※ガラスパネルフレームとの兼ね合いからブラック(ZK25)しか選択できない場合があります。

1 本体

ガラス	ドア枠	フレーム、巾木	内装パネル									
			FXT2 (ベージュ)	FXT3 (ダークブラウン)	FXT1 (グレー)	FXT0 (ダークグレー)	FXT4 (インディゴ)	FXT9 (セージ)	FXT5 (ダークグリーン)	FXT7 (イエロー)	FXT6 (テラコッタ)	FXT8 (パールピンク)
H277(クリア)	ZK25 (ブラック)	ZA75 (ネオホワイト)	F4B2	F4B3	F4B1	F4B0	F4B4	F4B9	F4B5	F4B7	F4B6	F4B8
H229(グラデーション)		F4D2	F4D3	F4D1	F4D0	F4D4	F4D9	F4D5	F4D7	F4D6	F4D8	
H277(クリア)	ZK25 (ブラック)	ZK25 (ブラック)	F4A2	F4A3	F4A1	F4A0	F4A4	F4A9	F4A5	F4A7	F4A6	F4A8
H229(グラデーション)			F4C2	F4C3	F4C1	F4C0	F4C4	F4C9	F4C5	F4C7	F4C6	F4C8

2 外装パネル(クロス) 色 両面材



2 外装パネル(スチール)



3-1 専用天板、3-6 収納・アップパーキャビネット

天板+天板縁材	天板:MG07(ホワイト) 天板縁材:G939(ホワイト)	天板:MXS1(プライズウッドライト) 天板縁材:G621(プライズウッドライト)	天板:MXS2(プライズウッドナチュラル) 天板縁材:G650(プライズウッドナチュラル)	天板:MXS2(プライズウッドミディアム) 天板縁材:G622(プライズウッドミディアム)	天板:MXS3(プライズウッドダーク) 天板縁材:G623(プライズウッドダーク)
	MG09 (※1)	MXS1 (※2)	MXS0 (※2)	MXS2 (※2)	MXS3 (※2)
ブラケット・脚					
ZA75(ネオホワイト)	MK27	MU03	MU07	MU04	MU05
ZK25(ブラック)	MHE8	MHV3	MHV0	MHV4	MHV5

※1:別売 (MG07) ※2:別売 (MXS1/MXS0/MXS2/MXS3)

組み合わせ自由なカラーバリエーション。



※色見本は在庫をご用意しておりますので、他の商品より早くお届けすることが可能です。

●価格は税抜き価格です。消費税を別途承ります。●価格には配送費、施工費は含まれておりません。別途申し受けます。

ラインナップ

Aタイプ



ドアのみがガラスで、それ以外の部分はフロー式になっています。

Bタイプ



前面はガラスで、側面と後面はフロー式になっています。

Cタイプ



前面と後面がガラスで、側面だけがフロー式になっています。

スタンダードタイプ ハイタイプ



2100H



2280H



ハイタイプBTELEOUE by OKAMURAと構造が異なることを想定した高さになっています。
※天井を駆けつけた際の天井高は通常仕様と同じです。
※一人用・二人用ワークアップベースのみは標準サイズです。
※TELEOUE Cタイプとは異なるサイズが異なります。

一人用



Aタイプ
天板配線口: (2口+1口) x 1
内寸 1080W x 1080D
引き戸開口 700W x 1976H
引き戸開口 480W x 1860H
天板 1050W x 530D



一人用ハイタイプ



Bタイプ
天板配線口: (2口+1口) x 1
内寸 1080W x 1080D
引き戸開口 700W x 1976H
引き戸開口 480W x 1860H
天板 1050W x 530D

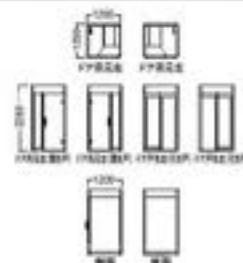

手配例				
品名	品番	定価	数量	
■ 本体 一人用 Aタイプ 引き戸左	4W21AD-F489	¥1,277,380	1	
■ 外装パネル 一人用 A-Bタイプ ドア右	4W26AA-FXT9	¥ 171,400	1	
■-1 専用天板 一人用 A-Bタイプ ドア右	4W23AA-MHV3	¥ 61,730	1	
■ 照明セット5000K 一人用・二人用	DD63RA-GA45	¥ 75,710	1	
■ 天井ルーバー 一人用	4W25ST-ZA75	¥ 97,500	1	
■ ワークベース用ソファ パネル脚 750W	MC41AN-F09E	¥ 168,000	1	
合計(価格) ¥1,851,720				

手配例				
品名	品番	定価	数量	
■ 本体 一人用 Bタイプ 引き戸左	4W21BL-F489	¥1,381,900	1	
■ 外装パネル 一人用 Bタイプ ドア右	4W26AB-FXT9	¥ 132,300	1	
■-1 専用天板 一人用 A-Bタイプ ドア右	4W23AA-MHV3	¥ 61,730	1	
■ 照明セット5000K 一人用・二人用	DD63RA-GA45	¥ 75,710	1	
■ 天井ルーバー 一人用	4W25ST-ZA75	¥ 97,500	1	
■ ワークベース用ソファ パネル脚 750W	MC41AN-F09E	¥ 168,000	1	
合計(価格) ¥1,917,140				

二人用 ※ドアは引き戸のみ



Bタイプ
天板配線口: (2口+1口) x 2
内寸 2280W x 1080D
引き戸開口 700W x 1860H
天板 725W x 1180D

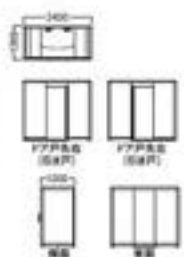

手配例				
品名	品番	定価	数量	
■ 本体 二人用 Bタイプ 引き戸左	4W22EE-F489	¥1,678,460	1	
■ 外装パネル 二人用 Bタイプ	4W26CB-FXT9	¥ 210,000	1	
■-1 専用天板 二人用 A-Bタイプ	4W23CA-MU03	¥ 123,700	1	
■-2 モニター取付金具 二人用 A-Bタイプ	4W2NGY-ZA75	¥ 64,700	1	
■ 照明セット5000K 一人用・二人用	DD63RA-GA45	¥ 75,710	1	
■ 天井ルーバー 二人用	4W25MT-ZA75	¥ 176,000	1	
■ ワークベース用ソファ パネル脚 1065W	MC41AD-F09E	¥ 217,200	2	
合計(価格) ¥2,762,970				

多人数用 2400W ※4~6名程度での使用を想定しています。 ※ドアは引き戸のみ



Cタイプ
天板配線口: 2口 x 2
内寸 2280W x 2280D
引き戸開口 700W x 1860H
固定イス天板 1925W x 1180D
可動イス天板 1925W x 800D



手配例				
品名	品番	定価	数量	
■ 本体 多人数用 Cタイプ 引き戸左	4W22GH-F489	¥2,525,700	1	
■ 外装パネル 多人数用 Cタイプ	4W26FC-FXT9	¥ 243,600	1	
■-1 専用天板 多人数用 Cタイプ 固定イス	4W23FC-MHV3	¥ 221,970	1	
■-2 モニター取付金具 多人数用 モニターのみ Cタイプ	4W25LD-ZK25	¥ 87,800	1	
■-3 天板配線口カバー 木カバータイプ	3Y90CC-MX61	¥ 16,740	1	
■ 照明セット 5000K 多人数用	DD63RB-GA45	¥ 115,210	1	
■ 天井ルーバー 多人数用	4W25LT-ZA75	¥ 396,700	1	
■ ワークベース用ソファ パネル脚 750W	MC41AN-F09E	¥ 168,000	6	
合計(価格) ¥4,615,720				

多人数用 3600W ※4~6名程度での使用を想定しています。 ※Bタイプのみ ※ドアは引き戸のみ



Bタイプ
天板配線口: (2口+1口) x 2
内寸 3480W x 2280D
引き戸開口 1000W x 1875H
天板 2300W x 1000D

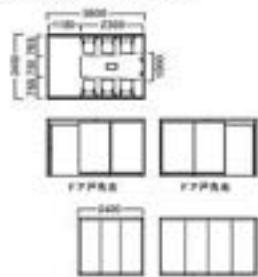

手配例				
品名	品番	定価	数量	
■ 本体 多人数用 3600W Bタイプ 引き戸左	4W22VE-F489	¥2,620,600	1	
■ 外装パネル 3600W 引き戸	4W26VB-FXT9	¥ 411,600	1	
■-1 専用テーブル 3600W	4LRBHS-MLZ1	¥ 396,520	1	
■-2 立ち上げ配線ダクト 各サイズ&タイプ共通	4W2MMP-ZA75	¥ 12,000	1	
■-3 モニター取付金具 多人数用 モニター+固定イス+可動イス	4W2NJY-ZA75	¥ 87,200	1	
■ 照明セット 3600W	DD44RB-GA45	¥ 196,600	1	
■ 天井ルーバー 3600W	4W25VM-ZA75	¥ 623,800	1	
■ ホワイトボード取付バー	4W25VV-ZK25	¥ 83,500	1	
■ ホワイトボード用フック	4W2NCP-G636	¥ 1,010	3	
■ ホワイトボード	MT25AA-H343	¥ 24,700	3	
■ ルナ 四本脚	81S1AY-FXW9	¥ 50,300	4	
合計(価格) ¥4,910,150				

マネージャーブース ※A-Bタイプのみ ※ドアは引き戸のみ



Bタイプ
天板配線口: ラインタイプ (引き違い構造上)
内寸 2280W x 2280D
引き戸開口 700W x 1860H
天板 1780W x 1620D

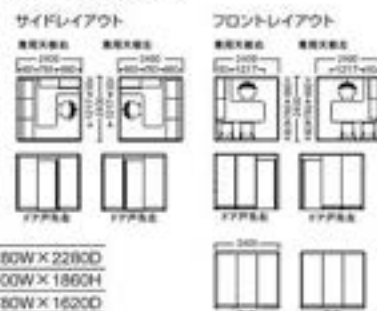

手配例				
品名	品番	定価	数量	
■ 本体 マネージャー サイド Bタイプ 引き戸左	4W22UE-F440	¥2,397,100	1	
■ 外装パネル 多人数用 マネージャー Bタイプ 引き戸	4W26SB-ZE93	¥ 551,700	1	
■-1 専用テーブル マネージャー 左	4W23TD-MHV5	¥ 806,800	1	
■-2 収納 アップバーキャビネット	4W25TA-MHV5	¥ 504,950	1	
■ 照明セット 多人数用 マネージャーブース共通	DD63RB-GA44	¥ 115,210	1	
■ 天井セット マネージャーブース共通	4W25TN-ZH77	¥ 391,340	1	
■ ワークベース用ソファ パネル脚 750W	MC41AN-F09E	¥ 168,000	3	
合計(価格) ¥5,271,100				

ワークナップブース ※Aタイプのみ ※ドアは引き戸のみ



Aタイプ

天板配線口: 2口×2

内寸	2280W × 1080D
引き戸開口	1000W × 1875H
天板	725W × 1180D



面談ブース 3000W 両面引き戸タイプ

※2~4名程度(椅子利用の場合)での使用を想定しています。 ※A, Cタイプのみ ※ドアは引き戸のみ



Cタイプ

内寸	2880W × 2280D
引き戸開口	1000W × 1875H

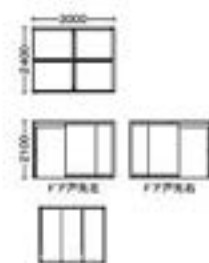

①面談ブースについての詳細は、WEBカタログをご覧ください。

手配例				
品名	品番	定価	数量	
■ 本体 ワークナップ Aタイプ 引き戸 左	4W22KD-F4C0	¥1,683,490	1	
■ 外装パネル ワークナップ 引き戸	4W26KA-FXT0	¥ 262,700	1	
■-1 専用天板 ワークナップ Aタイプ 左	4W23KD-MH05	¥ 96,200	1	
■-2 立ち上げ配線ダクト 各サイズ&タイプ共通	4W2M4P-ZK35	¥ 12,000	1	
■ 照明セット 一人用・二人用・ワークナップブース共通	DD63RC-GA44	¥ 75,710	1	
■ 天井セット 二人用・ワークナップブース共通	4W25MN-ZH07	¥ 172,550	1	
■ ワークナップチェア	LX27PW-FX00	¥ 713,260	1	
合計(価格) ¥3,015,910				

手配例				
品名	品番	定価	数量	
■ 照明セット 3000W・3600W共通	4W29AH-F4A1	¥3,774,560	1	
■ 外装パネル Cタイプ用	4W26FC-FXT1	¥ 243,600	1	
■ 照明セット 3000W・3600W共通	DD44RB-GA44	¥ 196,600	1	
■ 天井ルーバー 3000W	4W25WM-ZK25	¥ 586,020	1	
■ アクセスターミナル ハイタイプA	DY88TF-Z25	¥ 83,200	1	
■ 両面カウンター ローカウンター 椅子対応タイプ 1800W	4SEC4A-MX50	¥ 144,430	1	
■ 8130チェア 4本脚 肘付	8130AW-PB20	¥ 29,000	3	
合計(価格) ¥5,117,410				
(※椅子、カウンターのスライドドア除く)				

スノーハット2 面談ブースについてはWEBカタログをご覧ください。

①~⑦をそれぞれお選びください。 必須:ブースセットに必須な数 最大:ブースセットに取付可能な最大数

カラー仕様コード P218

スノーハットはグリーン購入法の特定調達品目の個室ブースに該当するため、一体となっている本体、天板、ドアハンドルの3つを一括りにして適合の判断を行っています。ただし二人用や多人数用の天板のように本体に組み込まれていない(連結されていない)天板は、個別に組みつけて適合の判断を行っています。なお、天井(オプション)付属の照明はグリーン購入法非適合となります。照明はグリーン購入法の特定調達品目の照明器具に該当し、個室ブースとは別に適合の判断を行っています。

① 本体 スカルトン:ブース内を何も無い状態にすることが可能。単体のイスやテーブルを別途ご手配ください。

必須 1

スタンダードタイプ

サイズ	H	タイプ	ドア	品番	ガラス			
					クリア	グラデーショソ		
					F4A□/F4B□	F4C□/F4D□		
一人用	2100	A ※スカルトンにも対応可	引き戸	右	4W21AD	¥1,277,380	¥1,372,080	
				左	4W22AD	¥1,277,380	¥1,372,080	
			引き戸	右	4W21BD	¥1,157,280	¥1,208,380	
				左	4W22BD	¥1,157,280	¥1,208,380	
			引き戸	右	4W21AE	¥1,316,300	¥1,433,000	
				左	4W22AE	¥1,316,300	¥1,433,000	
		B ※スカルトンにも対応可	引き戸	右	4W21BE	¥1,328,800	¥1,439,200	
				左	4W22BE	¥1,328,800	¥1,439,200	
			引き戸	右	4W21AH	¥1,360,100	¥1,562,000	
				左	4W22AH	¥1,360,100	¥1,562,000	
			引き戸	右	4W21BH	¥1,385,000	¥1,580,600	
				左	4W22BH	¥1,385,000	¥1,580,600	
二人用	2100	A*1	引き戸	右	4W21ED	¥1,460,530	¥1,541,130	
				左	4W22ED	¥1,460,530	¥1,541,130	
			引き戸	右	4W21EE	¥1,678,460	¥1,910,960	
				左	4W22EE	¥1,678,460	¥1,910,960	
			引き戸	右	4W21EH	¥1,799,700	¥2,207,700	
				左	4W22EH	¥1,799,700	¥2,207,700	
		B*1	引き戸	右	4W21GD	¥2,186,630	¥2,267,230	
				左	4W22GD	¥2,186,630	¥2,267,230	
			引き戸	右	4W21GE	¥2,404,560	¥2,637,060	
				左	4W22GE	¥2,404,560	¥2,637,060	
			引き戸	右	4W21GH	¥2,525,700	¥2,933,700	
				左	4W22GH	¥2,525,700	¥2,933,700	
多人数用 2400W	2100	A	引き戸	右	4W21JD	¥2,179,170	¥2,259,770	
				左	4W22JD	¥2,179,170	¥2,259,770	
			引き戸	右	4W21JE	¥2,397,100	¥2,629,600	
				左	4W22JE	¥2,397,100	¥2,629,600	
			引き戸	右	4W21VE	¥2,820,600	¥3,172,700	
				左	4W22VE	¥2,820,600	¥3,172,700	
多人数用 3400W スカルトン*2	2100	A	引き戸	右	4W21KD	-	¥1,683,490	
				左	4W22KD	-	¥1,683,490	
			引き戸	右	4W21TD	¥2,179,170	¥2,259,770	
				左	4W22TD	¥2,179,170	¥2,259,770	
			引き戸	右	4W21TE	¥2,397,100	¥2,629,600	
				左	4W22TE	¥2,397,100	¥2,629,600	
多人数用 3600W	2100	B	引き戸	右	4W21UD	¥2,179,170	¥2,259,770	
				左	4W22UD	¥2,179,170	¥2,259,770	
			引き戸	右	4W21UE	¥2,397,100	¥2,629,600	
				左	4W22UE	¥2,397,100	¥2,629,600	
			引き戸	右	4W21UE	¥2,397,100	¥2,629,600	
				左	4W22UE	¥2,397,100	¥2,629,600	
ワークナップ	2100	A*3	引き戸	右	4W21TD	¥2,179,170	¥2,259,770	
				左	4W22TD	¥2,179,170	¥2,259,770	
			引き戸	右	4W21TE	¥2,397,100	¥2,629,600	
				左	4W22TE	¥2,397,100	¥2,629,600	
			引き戸	右	4W21UD	¥2,179,170	¥2,259,770	
				左	4W22UD	¥2,179,170	¥2,259,770	
マネージャー	2100	フロント*4	引き戸	A	右	4W21TE	¥2,397,100	¥2,629,600
				B	右	4W22TE	¥2,397,100	¥2,629,600
				右	4W21UD	¥2,179,170	¥2,259,770	
		サイド*5		A	右	4W21UE	¥2,397,100	¥2,629,600
				B	右	4W22UE	¥2,397,100	¥2,629,600
				左	4W22UE	¥2,397,100	¥2,629,600	

ハイタイプ 一人用・二人用・ワークナップブース

サイズ	H	タイプ	ドア	品番	ガラス		
					クリア	グラデーショソ	
					F4A□/F4B□	F4C□/F4D□	
一人用	2280	A ※スカルトンにも対応可	引き戸	右	4W21AK	¥1,330,380	¥1,425,080
				左	4W22AK	¥1,330,380	¥1,425,080
			引き戸	右	4W21BK	¥1,210,380	¥1,261,480
				左	4W22BK	¥1,210,380	¥1,261,480
			引き戸	右	4W21AL	¥1,369,300	¥1,486,000
				左	4W22AL	¥1,369,300	¥1,486,000
		B ※スカルトンにも対応可	引き戸	右	4W21BL	¥1,381,900	¥1,492,300
				左	4W22BL	¥1,381,900	¥1,492,300
			引き戸	右	4W21AN	¥1,413,100	¥1,615,000
				左	4W22AN	¥1,413,100	¥1,615,000
			引き戸	右	4W21BN	¥1,438,100	¥1,633,700
				左	4W22BN	¥1,438,100	¥1,633,700
二人用	2280	A*1	引き戸	右	4W21EK	¥1,538,430	¥1,619,030
				左	4W22EK	¥1,538,430	¥1,619,030
			引き戸	右	4W21EL	¥1,756,360	¥1,988,860
				左	4W22EL	¥1,756,360	¥1,988,860
			引き戸	右	4W21EN	¥1,877,600	¥2,285,600
				左	4W22EN	¥1,877,600	¥2,285,600
ワークナップ	2280	A*3	引き戸	右	4W21KK	-	¥1,771,490
			左	4W22KK	-	¥1,771,490	

※1 特注構成にてスカルトンに対応できます。担当者までお問い合わせください。

※2 専用天板取付不可。テーブルを別途手配してください。

※3 ドアの左右と専用天板の左右を必ず合わせてください。

※4 ドアが右寄せまたは左寄せになります。またドアの左右と専用天板の左右を必ず合わせてください。

※5 ドアの左右と専用天板の左右を別にすることもできます。

※ ■は在庫をご用意しておりますので、他の商品より早くお届けすることが可能です。

●価格は税抜き価格です。消費税を別途承ります。●価格には配送費、施工費は含まれておりません。別途申し受けます。

グリーン購入法
基準適合製品掲載

okamura

220

2 外装パネル

サイズ	タイプ	ドア タイプ	品番	仕様		仕様	
				クロス FXT□	品番	スチール ZE50/ZE6□	スチール ZE7□
一人用	A	開き戸	4W26AA	¥171,400	4W261A	¥249,500	¥263,600
		引き戸	4W26BA	¥180,300	4W262A	¥248,600	¥261,500
		共通	4W26AB	¥132,300	4W261B	¥197,700	¥208,800
二人用	A	共通	4W26AC	¥ 88,200	4W261C	¥131,800	¥139,200
		引き戸	4W26EA	¥303,800	4W264A	¥440,200	¥460,600
		引き戸	4W26CB	¥210,000	4W263B	¥315,700	¥331,500
多人数用2400W ・マネージャー	A	引き戸	4W26CC	¥ 88,200	4W263C	¥131,800	¥139,200
		引き戸	4W26GA	¥459,200	4W266A	¥676,200	¥706,000
		引き戸	4W26FB	¥365,400	4W265B	¥551,700	¥576,900
多人数用 3600W	B	引き戸	4W26FC	¥243,600	4W265C	¥367,800	¥384,600
		引き戸	4W26VB	¥411,600	4W266E	¥620,600	¥650,600
ワークナップ	A	引き戸	4W26KA	¥262,700	4W269A	¥383,200	¥400,900

3-1 専用天板

固定イス：ソファ、木脚チェアなど
可動イス：キャスター付きミーティングチェアなど

サイズ	タイプ	イス	ドア 左右	品番	仕様		
					ホワイト MK27/MHE6	プライズウッド MUS□/MHV□	
一人用*1	A・B*2	固定	右	4W23AA	¥ 59,330	¥ 61,730	
			左	4W23BA	¥ 59,330	¥ 61,730	
	C (720H)	固定	右	4W23AC	¥ 66,970	¥ 69,370	
			左	4W23BC	¥ 66,970	¥ 69,370	
	C (995H)	固定	右	4W23AD	¥ 68,820	¥ 71,220	
			左	4W23BD	¥ 68,820	¥ 71,220	
電動昇降 (720~1250H) 各タイプ共通	専用 ソファ	右	4W23AE	¥246,850	¥249,250		
		左	4W23BE	¥246,850	¥249,250		
二人用	A・B	固定 共通	4W23CA	¥120,400	¥123,700		
	C*1	固定 共通	4W23CC	¥165,100	¥168,400		
多人数用2400W*3	A・B	固定 共通	4W23FA	¥180,470	¥190,470		
		可動 共通	4W23FB	¥166,870	¥174,170		
	C*1	固定 共通	4W23FC	¥211,970	¥221,970		
		可動 共通	4W23FD	¥198,370	¥205,670		
多人数用3600W	B	壁掛け天板*4	-	共通	4W23VA	¥ 78,100	¥ 80,500
ワークナップ*1	A	-	右	4W23KA	¥ 90,500	¥ 96,200	
			左	4W23KD	¥ 90,500	¥ 96,200	
マネージャー*4	共通	-	右	4W23TA	¥790,700	¥806,800	
			左	4W23TD	¥790,700	¥806,800	

*1 ガラスパネルフレーム(ブラック)等とのカラーコーディネートのため、脚・ブラケットはZK25(ブラック)のみの品番としてしています。
*2 ブラケットの掛け替えで高さ調整が可能です。
*3 スケルトン対応には専用天板は取り付けられません。
*4 立ち上げ配線ダクト付。

多人数用 3600W 専用 会議テーブル

サイズ	タイプ	ドア 左右	品番	脚カラー	仕様	
					ホワイト MDP7/MBT5/MFQ0	プライズウッド MLZ□/MKH□/MMA□
多人数用 3600W	B	会議 テーブル	共通	ネオホワイト、ブラック ボリッシュ	¥380,120	¥396,520
					¥400,560	¥416,960

多人数用 3600W 専用 会議テーブルカラー

天板 ブラケット・脚	仕様				
	MR66	MCP (※1)	MEQ0 (※1)	MCP2 (※1)	MCP3 (※1)
A480(ボリッシュ)	MFQ0	MMA1	MMA0	MMA2	MMA3
ZA75(ネオホワイト)	MDP7	MLZ1	MLZ0	MLZ2	MLZ3
Z25(ブラック)	MBT5	MKH1	MKH0	MKH2	MKH3

※1 仕様コード参照

仕様 (一人用電動昇降タイプ) :

コントロールパネル/レバータイプ・インジケータなし昇降ストローク/650~1250mm 定格電圧/100V 定格周波数/50・60Hz共用 定格消費電力/300W (50・60Hz) 待機電力/0.1W以下 ケーブルガイド付

3-2 立ち上げ配線ダクト (オプション) 任意

各サイズ&タイプ共通天板720H用
(二人用Cタイプ・多人数用2400W Cタイプを除く)
4W2M4P-ZA75, ZK25 ¥12,000

二人用Cタイプ・多人数用Cタイプ用
4W2M3P-ZK25 ¥12,000

各サイズ&タイプ共通
天板720~995H用 (吊り下げ式)
DD287Z-G764, G967 ¥18,400

※電動昇降タイプにはケーブルガイドが付属します
ので、立ち上げ配線ダクトの手配は不要です。



3-3 モニター取付金具 (オプション) 最大1

二人用

A・Bタイプ用 4W2NGY-ZA75, ZK25 ¥64,700
Cタイプ用(標準カバー付) 4W25MD-ZK25 ¥76,200

多人数用 共通

モニターのみ

A・Bタイプ用 4W2NHJY-ZA75, ZK25 ¥73,400
Cタイプ用(標準カバー付) 4W25LD-ZA75, ZK25 ¥87,800

モニター+WEBカメラ用

A・Bタイプ用 4W2NJY-ZA75, ZK25 ¥87,200

※対応カメラ：高さ50mm以下、三脚用ネジ穴があるもの。
※配線パネル内を通すことができるケーブルは太さ10mm以下のものに限りま。

対応モニター：二人用24インチ~32インチ、多人数用24~43インチ、15kg以下、取付ピッチ(縦・横)100または200mm、背面に凸部がなくフラット、取付ビス別途ご手配ください。
※Cタイプ用はガラスフレーム(ブラック)との兼ね合いでZK25(ブラック)のみの品番としてしています。また背面が黒になるため、背面カバー付きとしています。

3-4 天板配線口カバー (多人数用 2400Wのみ) 必須1

木カバータイプ

3Y90CC-MG07 ¥16,640
-MX□ ¥16,740

MG07(ホワイト)
MG01(プライズウッドライト)
MG00(プライズウッドナチュラル)
MG02(プライズウッドミディアム)
MG03(プライズウッドダーク)



樹脂カバータイプ

3Y90AC-G975, G721
¥10,350

G975(ホワイト)
G721(ブラック)



樹脂カバータイプ マルチコンセント インセットタイプ

3Y91AC-G975, G721
¥24,550



※1 200Wマルチコンセントユニット4口タイプインセット式 (P.370) × 2台を別途手配してください。

3-5 マルチコンセントユニット (オプション) 任意

マルチコンセント
ユニット2口タイプ
インセット式



※370

3-6 収納 (マネージャーのみ・オプション) 最大1

アップラーキャビネット 吊り下げ
※専用天板左右共通

4W25TA
-MU□/MHV□ ¥504,950
-MK27/MHE6 ¥500,250



スリムキャビネット 最大1

※290W×577D×802Hのものをお選びください。



中央引き出し 最大1

DY892Y-Z606, -Z25
¥22,700

外形寸法：520W×396D×35H
有効内寸：430W×350D×30H
備考※天板中央部に1つのみ取付可
2806(スキャッププレート)、Z25(ブラック)



カラー仕様コード P218

4 天井アクセサリ (オプション) **最大1**

※本体フレームカラーに合わせてお選びください。
 ※天井にスプリンクラーが備わっている建物に設置する場合は、
 放水障害になる可能性があるか事前にご確認ください。必要に
 応じて建物の管理者や消防部門にもご相談ください。

一人用・二人用・多人数用 2400W
 ワークナップブース・マネージャーブース
 手配数: ①×1, ②×1

①照明セット (インセット式スイッチ付き)

5000K(暖白色)

一人用・二人用・ワークナップブース共通

DD63RA-GA45, GA44* ¥75,710

多人数用 2400W・マネージャーブース共通

DD63RB-GA45, GA44* ¥115,210

3500K(温白色)

一人用・二人用・ワークナップブース共通

DD63RC-GA45, GA44* ¥75,710

多人数用 2400W・マネージャーブース共通

DD63RD-GA45, GA44* ¥115,210

スイッチ部カラー: GA45(ホワイト), GA44(ブラック)

②天井セット

ルーバータイプ天井

一人用共通

4W25ST-ZA75, ZK25 ¥97,500

二人用・ワークナップブース共通

4W25MT-ZA75, ZK25 ¥176,000

多人数用 2400W共通

4W25LT-ZA75, ZK25 ¥396,700

マネージャーブース共通

4W25TT-ZA75, ZK25 ¥400,940



グリッドタイプ天井

一人用共通

4W25SN-ZH78, ZH77 ¥98,150

二人用・ワークナップブース共通

4W25MN-ZH78, ZH77 ¥172,550

多人数用 2400W

4W25LN-ZH78, ZH77 ¥387,100

マネージャーブース共通

4W25TN-ZH78, ZH77 ¥391,340

スイッチ部カラー: ZH78(ネオホワイト), ZH77(ブラック)



※ルーバー本体はFRP2 (ライトグレー) で共通です。

※ブースをスケルトンタイプにし、インセット式スイッチを取り
 付ける個所を設けられない場合は、アクセスターミナル ハイ
 タイプA (P.369) を使用してください。※インセット式スイッチ取り付けのため配線口を1か所使用し
 ます。ただしマネージャーブースは天板下に取り付けるため配線口
 を使いません。

※インセット式スイッチが付属します。

※インセット式スイッチ取り付けのため配線口を1か所使用
 します。

多人数用 3600W

手配数: ①×1, ②×1

①照明セット

照明・インセット式スイッチ

DD44RB-GA45, GA44* ¥196,600

スイッチ部カラー: GA45(ホワイト), GA44(ブラック)

②天井セット(ルーバータイプ天井)

4W25VM-ZA75, ZK25 ¥623,800

※ルーバー本体はFRP2 (ライトグレー) で共通です。

※インセット式スイッチ取り付けのため配線口を1か所使用
 します。5 壁面アクセサリ (オプション) **最大2**

コートフック

4W2N6P-ZA75, ZK25 ¥19,500

最大積載質量: 3kg

※一人用のイス裏面パネル面、二人用およびワークナップブース
 の短手パネル面 (1200W面) 面にのみ取付可。

ウォールライト(ワークナップのみ)

アッパーダウン

手配数: ①×1, ②×1

①ウォールライトカバー

4W25MR-ZA75, ZK25 ¥41,080

ZA75(ネオホワイト), ZK25(ブラック)

②照明セット

5000K (暖白色) アッパーダウン

DD63RR-GA45, GA44* ¥107,200

5000K (暖白色) ダウンのみ

DD63RS-GA45, GA44* ¥67,700

3500K (温白色) アッパーダウン

DD63RT-GA45, GA44* ¥107,200

3500K (温白色) ダウンのみ

DD63RU-GA45, GA44* ¥67,700

スイッチ部カラー: GA45(ホワイト), GA44(ブラック)



可動式ホワイトボード

(多人数用3600Wのみ)

手配数: ①×1, ②×最大3, ③ボードの枚数分

①ホワイトボード取付バー

4W25VV-ZK25 ¥83,500

②ホワイトボード

MT25AA-H343 ¥24,700

600W X 1200H

③ホワイトボードフック

4W2NCY-G636 ¥1,010

※3600Wの短手パネル(2400W面)面にのみ取付可。

固定式ホワイトボード

スリムフレームホワイトボード

※3600Wの長手パネル(2400W面)面にのみ取付可。

6 ガラスサインシール (オプション) **任意**

NJ900Z-G635 ¥14,300

7x5枚セット

※ガラスの存在を知らせるシールです。

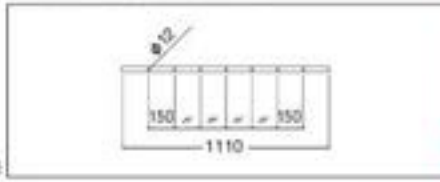
7 イス **任意**

ワークブース用チェア・ソファ

(各ワークブース共通)

P.208に掲載のアイテムよりお選びください。

一人用電動昇降天板専用ソファ
 (各タイプ共通)

4W25AA-FXW

¥220,200

色仕様 P214

ワークナップブース用イス



スノーハット2 ワークナップ

チェア ¥752

ラップトップフック

¥93

共通仕様: パネル/本体: スチール、表面材: クロスまたは
 スチール / パネル (暖色仕様) / 本体: スチール、
 張目材: グラスウール、表面材: クロス
 フレーム: アルミ塗装仕上げ 市木・テーブル
 支柱: スチール塗装仕上げ アジャスター: ポ
 リプロピレン樹脂 天板/表面材: メラミン化
 樹脂、芯材: パーティクルボード、縁材: ABS
 樹脂 ライン照明外装: スチール塗装仕上げ

※ ■ は在庫をご用意しておりますので、他の商品より早くお届けすることが可能です。

● 価格は税抜き価格です。消費税を別途承ります。● 価格には配送費、施工費は含まれておりません。別途申し受けます。

グリーン購入法
 基準適合製品掲載

okamura

222

drape

[ドレープ]

[住宅建築](#)
[工](#)
[Indoor Advantage Gold](#)
[GW+](#)
[WELL PLUS](#)

吸音パネルがワーカーを包み込む ミニマムサイズのワークブース

ドレープには“包む”“まとう”といった意味があります。

その名のとおりドレープは、ワーカーを包み込むほどにミニマムなワークブースです。

視線を遮り、音を和らげる吸音パネルに包まれながら働く。その新しい感覚をぜひご体感ください。



ワーカーの集中力を高める吸音パネル



吸音効果のあるグラスウールを内蔵しているパネルによって、ワーカーの集中力を高めます。エッジは60度カット、厚みは50mmでスリムなデザインに仕上げられています。またカラーは表裏のツートーンとなっており、メリハリのあるカラーコーディネートが可能です。

残響室法吸音率

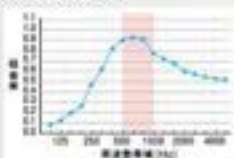

人の話し声に多く含まれる周波数帯域(500~1000Hz)が0.77~0.93と高水準で高い吸音性能を有しています。



幾何学模様のように、多彩なレイアウトが可能

オープンボックスなコの字形状で並べやすい「トライ」、120度の角張付きパネルを持つ「テトラ」と「ペンタ」、並べ方次第で、さまざまな空間演出ができます。



ソロワークブース

外から中の様子を伺えるのは、●からの1方向のみです。中に入ると、包み込まれる安心感が得られます。



視線がブースの角に向かっており、両側の人の動きが視界に入りやすくなっています。またブースの角内壁上に座ること、コンパクトながらも足元空間を広く確保しています。



使用者の背後にパネルを設けることで背後からの覗き込みを防ぎ、心理的にもセキュリティ的にも安心して仕事が行えるようになっています。

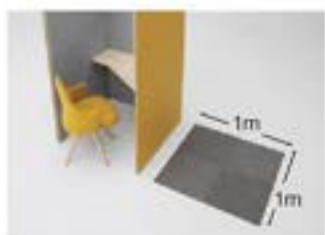

トライ・テトラ(1000W)はタイルカーペット4枚分の面積から設置することが可能なミニマムサイズです。



トライとテトラのパネル1620Hタイプは、天板の高さを720Hと1000Hから選べます。施工時に選択が可能です。



ゆとりのあるソファタイプは、テトラ同様、視線の向きや覗き込み防止に配慮したパネルレイアウトになっています。



入口をカーテン(オプション)で閉じれば、さらにもり感が高まります。



1か所に3台以上まとめて設置する場合は連結タイプがおすすです。台数が多くなるほど、単体よりもリーズナブルになります。



幅と奥行きが150cm広いワイドタイプをラインナップ。タスクシーティングと組み合わせ、ゆったりと作業できるサイズです。



トライ・テトラ・ソロソファに専用可能なルーフ(オプション)は、ブース内のこもり感を一層高めます。



トライ・テトラ・ソロソファ天板にはアクセスしやすいラップ式のマルチコンセントユニットや、ディスプレイユニットの取付が可能です。 **取付 ¥208**



配線口にはマルチコンセントユニット2口タイプインセット式の設置が可能です。 **取付 ¥370**

ミーティングブース

二人用横並びタイプ **021**

二人用横並びタイプはモニターが見やすいレイアウトで、WEB会議や1cmに選んでいます。



カーテン(オプション)の取付が可能です。

ソファタイプ



ソファタイプは参加者の視線がブースの中央に向くように設計されています。ほとよい雰囲気、ミーティングの活性化を図ります。

スタジオタイプ



スタジオタイプはモニターやホワイトボードを用いたアクティブなミーティングに適しています。マグネット式のホワイトボードは着脱が可能です。



ホワイトボードの設置面には粘着剤を使用しています。ペンやレーザーを置くこともできます。

※ ■ は在庫をご用意しておりますので、他の商品より早くお届けすることが可能です。

● 価格は税抜き価格です。消費税を別途承ります。● 価格には配送費、施工費は含まれておりません。別途申し受けます。

グリーン購入法
環境配慮製品掲載

okamura

224

新製品

標準仕様

仕様

仕様

仕様

仕様

仕様

仕様

仕様

仕様

仕様

仕様

仕様

仕様

仕様

仕様

仕様

仕様

仕様

仕様

仕様

仕様

仕様

仕様

仕様

仕様

仕様

仕様

仕様

仕様

仕様

仕様

仕様

仕様

仕様

仕様

仕様

仕様

仕様

仕様

仕様

仕様

仕様

仕様

仕様

仕様

仕様

仕様

仕様

仕様

仕様

仕様

仕様

トライ(1000W)



1920H 4WA11E 1520H 4WA11C 天板配線口: (2口+1口) × 1

手配例			
品名	品番	定価	数量
ドレープ 本体 トライ1920H 左右共通	4WA11E-FLZ8	¥198,340	1
ドレープ 天板 トライ・テトラ共通 右用	4WA2AC-MHV4	¥ 63,460	1
ドレープ ウォールライトカバー トライ・テトラ・ソファ共通	4WA91E-ZA75	¥ 24,480	1
照明セット インセット式スイッチ 5000K (暖白色) アッパーダウン	DD63SR-GA45	¥ 68,180	1

合計(価格) ¥354,460

ペンタ



1920H 4WA13E

天板配線口: (2口+1口) × 1

手配例			
品名	品番	定価	数量
ドレープ 本体 ペンタ1920H 左右共通	4WA13E-FLZ8	¥308,900	1
ドレープ 天板 ペンタ右用	4WA2CA-MHV4	¥ 69,160	1

合計(価格) ¥378,060

トライ(スタート・エンド・コネク)連結 [新品]

1920H
4WA11J+4WA11T
天板配線口:
(2口+1口) × 1

連結タイプの手配方法について

- ①本体・スタート・エンドを選ぶ。(1セット)
- ②本体・コネクを選ぶ。(必要数)
- ③天板・連結用天板を選ぶ。(ブース数分)

【ポイント】コネクのみでは自立出来ません。連結タイプは単体よりも幅(外形)が小さくなります。1連につき30mmづつ小さくなります。

- ①エンド
- ②コネク
- ③コネク
- ④スタート

※コネクとスタートのブース内側面部分(緑色)にあるパネルの片側部分は裏面仕様ではありません。

手配例			
品名	品番	定価	数量
ドレープ 本体 トライ1920H スタート・エンド 右用	4WA11J-FLZ9	¥355,200	1
ドレープ 本体 トライ1920H コネク 右用	4WA11T-FLZ9	¥153,600	1
ドレープ 天板 テトラ・トライ共通 右用 連結	4WA2JC-MHV3	¥ 69,700	3
ドレープ ウォールライトカバー トライ・テトラ・ソファ共通	4WA91E-ZA75	¥ 24,480	3
照明セット インセット式スイッチ 5000K (暖白色) アッパーダウン	DD63SR-GA45	¥ 68,180	3

合計(価格) ¥995,880

ミーティングブース ソファタイプ



1920H 4WA17E 1520H 4WA17C

天板配線口: 2口 × 2

手配例			
品名	品番	定価	数量
ドレープ 本体 ミーティングブース・ソファ1920H	4WA17E-FNV6	¥538,500	1
ドレープ 専用天板 ミーティングテーブル・ソファタイプ用	4WA2GG-MU04	¥183,370	1
側面配線カバー ワイドタイプ	3Y90AC-G975	¥ 10,350	1
スノーハット モニター取付金具本体 2400×2400用	4W2N3Y-ZA75	¥ 73,400	1
ワークブース用ソファ 48脚 1740W 背面色なし 450H フロー専用	MS60BD-FNT6	¥242,400	2

合計(価格) ¥1,290,420

テトラワイド(1150W) [新品]



1920H 4WA14E 1520H 4WA14C

天板配線口:
(2口+1口) × 14WA14E 右向き 左向き 4WA14F
4WA14C 右向き 左向き 4WA14D

手配例			
品名	品番	定価	数量
ドレープ 本体 テトラワイド1920H 右用	4WA14E-FLZ8	¥339,200	1
ドレープ 天板 トライワイド・テトラワイド共通 右用	4WA2BC-MHV0	¥ 69,110	1
ドレープ ウォールライトカバー トライ・テトラ・ソファ共通	4WA91E-ZA75	¥ 24,480	1
照明セット インセット式スイッチ 5000K (暖白色) アッパーダウン	DD63SR-GA45	¥ 68,180	1

合計(価格) ¥500,970

ソファタイプ



1920H 4WA15E 1520H 4WA15C

天板配線口: (2口+1口) × 1

手配例			
品名	品番	定価	数量
ドレープ 本体 ソロワークブース・ソファ1920H 右用	4WA15E-FLZ7	¥335,500	1
ドレープ 専用天板 ソロワークブース・ソファタイプ用	4WA2EC-MHV4	¥ 57,960	1
ワークブース用ソファ 48脚 タイプA 750W 背面色なし 450H	MS60BA-FNT1	¥147,700	1

合計(価格) ¥541,160

ミーティングブース 二人用横並びタイプ [新品]



1920H 4WA16E 1520H 4WA16C

天板配線口: (2口+1口) × 2

手配例			
品名	品番	定価	数量
ドレープ 本体 ミーティングブース・二人用横並びタイプ1920H	4WA16E-FNV5	¥428,600	1
ドレープ 専用天板 ミーティングテーブル・二人用横並び	4WA2FF-MHV0	¥106,300	1
ドレープ ウォールライトカバー 二人用横並び 720H 両面専用	4WA91J-ZA75	¥ 57,200	1
照明セット インセット式スイッチ 5000K (暖白色) ダウンのみ	DD63RS-GA45	¥ 67,700	1
ワークブース用ソファ 張りぐるみタイプ 580W	MS59AD-FXW5	¥118,700	2

合計(価格) ¥897,200

ミーティングブース スタジオタイプ



1920H 4WA18E

天板配線口: 2口 × 2

手配例			
品名	品番	定価	数量
ドレープ 本体 ミーティングブース・スタジオ1920H	4WA18E-FNV1	¥665,500	1
ドレープ 専用天板 ミーティングテーブル・スタジオタイプ用	4WA2HH-MU04	¥117,910	1
スノーハット モニター取付金具本体 2400×2400用	4W2N3Y-ZA75	¥ 73,400	1
スリムフレームホワイトボード 550W×888H	4W95AI-H106	¥ 34,900	1
スリムフレームホワイトボードマグネット 4個セット 口入×2	4W95ZB-Y728	¥ 11,900	1

※素材セレクトとは価格が異なります。

合計(価格) ¥803,610

カラーと各部の名称



パネル: FLZ0

パネル: FNV0

パネル: FNV1

1 本体(組合せカラー)

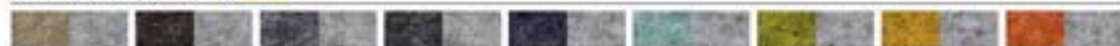
パネル フェルト (ツートーン) **内5色**

FLZ0 (トーフ/ライトグレー) FLZ1 (グレー/ライトグレー) FLZ2 (ブルー/ライトグレー) FLZ3 (ブルー/ライトグレー) FLZ4 (インディゴ/ライトグレー) FLZ5 (インディゴ/ライトグレー) FLZ6 (グリーン/ライトグレー) FLZ7 (グリーン/ライトグレー) FLZ8 (アイロ/ライトグレー) FLZ9 (ブラック/ライトグレー)

※連結タイプの中継パネルはライトグレー (フェルト)またはベージュ (インターロック)単色です。

※内側はライトグレー(フェルト)またはベージュ(インターロック)です。表裏両色のツートーンは特注にて対応が可能です。

パネル インターロック (ツートーン) **内5色**

パネル 黒ウイ&ス インターロック (ツートーン)



FNV0 (トーフ/ライトグレー) FNV1 (グレー/ライトグレー) FNV2 (ブルー/ライトグレー) FNV3 (ブルー/ライトグレー) FNV4 (インディゴ/ライトグレー) FNV5 (インディゴ/ライトグレー) FNV6 (グリーン/ライトグレー) FNV7 (グリーン/ライトグレー) FNV8 (アイロ/ライトグレー) FNV9 (ブラック/ライトグレー) FVQ0 (トーフ/ライトグレー) FVQ1 (グレー/ライトグレー) FVQ2 (ブルー/ライトグレー) FVQ3 (ブルー/ライトグレー) FVQ4 (インディゴ/ライトグレー)

※インターロックはパネル用とイス用の2つの仕様があり、色々に個性があるため、色、柄に多少の差異がございます。現物サンプルでの確認をお願い致します。

2 専用天板 (組合せカラー) ※ソロワークブース・ミーティングブース二人用機並びのブラケット・脚は2K25のみ選択可。

天板+天板脚	標準メラミン					抗ウイルスメラミン				
	天板MG07(ホワイト)	天板MX01(ブルー)	天板MX02(ブルー)	天板MX03(ブルー)	天板MX04(ブルー)	天板MP01(ホワイト)	天板MP02(ブルー)	天板MP03(ブルー)	天板MP04(ブルー)	天板MP05(ブルー)
ブラケット・脚	MG99 (※1)	MX01 (※2)	MX02 (※2)	MX03 (※2)	MX04 (※2)	M790 (※3)	M401 (※3)	M400 (※3)	M402 (※3)	M403 (※3)
2K25(ホワイト)	MK27	MU03	MU07	MU04	MU05	MYA1	MYG1	MYV1	MYH1	MYJ1
2K25(ブラック)	MHE6	MHV3	MHV0	MHV4	MHV5	MYA8	MYG8	MYV8	MYH8	MYJ8

※抗ウイルスメラミンは天板を清潔に保つために、浅いシボの仕上げを標準としております。そのため、標準メラミンと色・柄は同じですが、光の反射により見え方が若干異なります。

※1: ① (MG07) ※2: ② (MX01) ③ (MX02) ④ (MX03) ⑤ (MX04) ⑥ (MX05) ⑦ (MP01) ⑧ (MP02) ⑨ (MP03) ⑩ (MP04) ⑪ (MP05)

1~5 をそれぞれお選びください。 必須: ブース1セットに必要な数 最大: ブース1セットに取付可能な最大数

1-1 本体

必須1

タイプ	パネルW	パネルH	天板H	品番		価格		
				右向き	左向き	FLZ0 (フェルト)	FNV0 (インターロック)	FVQ0 (黒ウイ&スインターロック)
トライ単体	1150	1520	720	4WA10C	4WA10E	¥261,240	¥269,340	¥296,040
				1920	720/1000	4WA10E	4WA10F	¥274,740
トライ連結スタート・エンド	1150	1520	720	4WA11C	4WA11E	¥184,640	¥187,840	¥216,540
				1920	720/1000	4WA11E	4WA11F	¥198,340
トライ連結コネク	1150	1520	720	4WA10G	4WA10H	¥437,200	¥450,700	¥495,200
				1920	720/1000	4WA10J	4WA10K	¥459,700
トライ連結コネク	1150	1520	720	4WA11G	4WA11H	¥331,100	¥343,700	¥383,100
				1920	720/1000	4WA11J	4WA11K	¥355,200
トライ連結コネク	1150	1520	720	4WA10R	4WA10S	¥181,400	¥186,800	¥204,600
				1920	720/1000	4WA10T	4WA10U	¥190,400
トライ連結コネク	1150	1520	720	4WA11R	4WA11S	¥141,800	¥148,500	¥162,100
				1920	720/1000	4WA11T	4WA11U	¥153,800
テトラ単体	1150	1520	720	4WA14C	4WA14D	¥320,900	¥331,700	¥368,200
				1920	720/1000	4WA14E	4WA14F	¥339,200
テトラ連結スタート・エンド	1150	1520	720	4WA12C	4WA12D	¥237,200	¥241,600	¥280,100
				1920	720/1000	4WA12E	4WA12F	¥254,500
テトラ連結コネク	1150	1520	720	4WA14G	4WA14H	¥554,600	¥573,500	¥637,600
				1920	720/1000	4WA14J	4WA14K	¥588,700
テトラ連結コネク	1150	1520	720	4WA12G	4WA12H	¥434,700	¥449,800	¥508,900
				1920	720/1000	4WA12J	4WA12K	¥468,100
テトラ連結コネク	1150	1520	720	4WA14R	4WA14S	¥240,500	¥248,600	¥276,200
				1920	720/1000	4WA14T	4WA14U	¥254,300
ペンタ	1000	1920	1000	4WA12R	4WA12S	¥194,000	¥202,200	¥225,700
				1920	720/1000	4WA12T	4WA12U	¥209,700
ソファタイプ	1000	1520	720	4WA13E	4WA13D	¥308,900	¥322,400	¥379,400
				1920	720	4WA13C	4WA13D	¥315,100
ソファタイプ	1000	1920	720	4WA13E	4WA13F	¥335,500	¥348,900	¥404,900
				1920	720	4WA13C	4WA13D	¥381,400
ミーティングブース	二人用機並びタイプ	1520	720	4WA16C	4WA16E	¥410,200	¥428,600	¥489,200
				1920	720/1000	4WA16E	4WA16F	¥487,400
ミーティングブース	ソファタイプ	1520	720	4WA17C	4WA17E	¥487,400	¥506,500	¥572,000
				1920	720	4WA17E	4WA17F	¥519,100
ミーティングブース	スタジオタイプ	1920	720	4WA18E	4WA18E	¥546,100	¥565,500	¥642,200
				1920	720	4WA18E	4WA18E	¥546,100

※トライ単体とペンタは左右共通です。

※パネル1920Hタイプは外光が入りにくいため、照明アクセサリまたはタスクライトなどを別途ご手配ください。

※ドレープソロワークブースのソファタイプ、ミーティングブースのソファタイプは必ずソファをご手配ください。

※ドレープ二人用機タイプはコネク単体またはエンド単体での使用は出来ません。必ずスタートと連結してご使用ください。

※■は在庫をご用意しておりますので、他の商品より早くお届けすることが可能です。

●価格は税抜き価格です。消費税を別途承ります。●価格には配送費、施工費は含まれておりません。別途申し受けます。

1~6をそれぞれお選びください。 必須：プースセットに必須な数 最大：プースセットに取付可能な最大数

カラー仕様コード P224

1-2 固定金具 任意

床固定金具 (1個入り)
FHL016X-Z13
¥660 213 (ライトスモーク)
※固定が必要なアジャスター 1個につき1個手配ください。

単体用パネル開き留金具 (1個入り)
4WAXZY-Z606 ¥900 Z606 (スキップグレー)
※2台以上並べてレイアウトする際に隣り合うパネルを固定し、床の不平等によるパネルの傾きを軽減します。
※隣り合うパネル一組に対し1個手配ください。
※連結タイプは開き留金具を手配いただく必要はありません。専用の金具が本体に選付されているため不要となっております。

2-1 専用天板

天板	タイプ	パネル W	品番		価格			
			右向き	左向き	MHE6/MK27 (ホワイト)	MHV0/MU60 (プライズウッド)	MY□□ (ホワイト/スモーク)	MYA□ (ホワイト/ホワイト)
ソロワーク プース	トライ・テトラ	1150	4WA2BC	4WA2BD	¥ 64,910	¥ 69,110	¥ 75,410	¥ 70,410
		1000	4WA2C	4WA2AD	¥ 59,280	¥ 63,480	¥ 69,460	¥ 64,360
	トライ・テトラ連結	1150	4WA2KC	4WA2KD	¥ 71,150	¥ 75,350	¥ 81,650	¥ 76,650
		1000	4WA2JC	4WA2JD	¥ 65,500	¥ 69,700	¥ 75,700	¥ 70,600
ミーティング プース	ペンタ	1000	4WA2CA	4WA2CB	¥ 64,790	¥ 69,160	¥ 76,160	¥ 70,560
	ソファタイプ	1000	4WA2EA	4WA2ED	¥ 55,660	¥ 57,960	¥ 63,660	¥ 60,460
	二人用横並びタイプ	-	4WA2FF		¥102,500	¥106,300	¥107,900	¥107,700
	ソファタイプ	-	4WA2GG		¥178,070	¥183,370	¥191,370	¥186,470
	スタジオタイプ	-	4WA2HH		¥115,610	¥117,910	¥122,110	¥119,610

※ミーティングプース・スタジオタイプの天板は小型なため、机上面としては使用できません。ミーティングテーブルを別途ご手配ください。
※スタート・エンド・コネクト本体にはプース数分トライ・テトラ連結用天板をご手配ください。

2-2 ケーブルガイド (オプション) 最大1

固定式・ソロワークプース
トライ・テトラ・ソファ・二人用共通 天板720H用
4WAY1Y-Z606 ¥10,480
トライ・テトラ・二人用共通 天板1000H用
4WAY2Y-Z606 ¥11,090
ペンタ用 天板1000H用
4WAY3Y-Z606 ¥11,090
固定式・ミーティングプース
ソファタイプ用 4WAY7Y-Z606 ¥12,600
スタジオタイプ用 4WAY8Y-Z606 ¥15,700
Z606 (スキップグレー)
※床と天板の間のケーブルガイドです。照明と天板の間のケーブルガイドは各照明アクセサリに付属しています。

吊り下げ式
各タイプ共通
天板720、1000H共通
DD287Z-G764、G967
¥18,400

2-3 モニター取付金具 最大1

4W2NHY-ZA75、ZK25
¥73,400
対応モニター：24~43インチ、15kg以下
取付ビス (縦・横) 100または200mm、両面に凸部がなくフラット、取付ビス別途ご手配ください。

2-4 天板配線口カバー (ミーティングプース・ソファタイプのみ) 必須1

木カバータイプ
3Y90CC-MG07 ¥16,640、-MX□ ¥16,740
MG07 (ホワイト)
MX□1 (プライズウッドライト)
MX□0 (プライズウッドナチュラル)
MX□2 (プライズウッドミディアム)
MX□3 (プライズウッドダーク)

樹脂カバータイプ
3Y90AC-G975、G721 ¥10,350
G975 (ホワイト)、G721 (ブラック)

樹脂カバータイプ マルチコンセント インセットタイプ
3Y91AC-G975、G721 ¥24,550
※マルチコンセントユニット4口タイプインセット式 (P.370) ×2台を別途ご手配ください。

2-5 ホワイトボード (オプション) 任意

手配数：①×1、②×1
①ホワイトボード
4W05AE-H106 ¥34,900
550W×868H×12D

②壁面固定用マグネット
4W95ZB-Y728 ¥11,900
※ミーティングプース・スタジオタイプ以外にもご使用いただけます。

2-6 マルチコンセントユニット (オプション) 任意

マルチコンセントユニット2口タイプ
インセット式 P.370

4 カーテン 任意

リネン調 (1920Hプースのみ)

トライ	4WA92E-F2T5、F2T6	¥ 71,390
トライワイド	4WA92F-F2T5、F2T6	¥110,800
テトラ	4WA92B-F2T5、F2T6	¥ 67,560
テトラワイド	4WA92G-F2T5、F2T6	¥ 68,660
ペンタ	4WA92C-F2T5、F2T6	¥ 67,560
ソロンファ	4WA92D-F2T5、F2T6	¥ 66,660
二人用	4WA92H-F2T5、F2T6	¥ 76,790

F2T5 (グレー) F2T6 (オフホワイト)
※連結タイプにもご使用いただけます。

5 ルーフ 任意 最大1

(1920Hプースのみ)

テトラ・トライ共通	4WA94A	FJY2 ¥48,000 FXT2 ¥50,100
トライワイド・テトラワイド共通	4WA94B	FJY2 ¥50,100 FXT2 ¥52,500
ソロンファ	4WA94C	FJY2 ¥47,500 FXT2 ¥49,400

FJY2 (フェルト ライトグレー) FXT2 (インダーロック ベージュ)
※連結タイプにもご使用いただけます。
※左右共通です。

共通仕様：パネル/本体:スチール、表面材:クロスまたはフェルト、吸音材:グラスウール 天板/表面材:メラミン化粧板、芯材:スチール、脚材:ABS樹脂 ウォールライト/カバー:スチール塗装仕上 ケーブルガイド (固定式)/スチール塗装仕上

6-1 イス 任意

※イスはパネルの衝突を防ぐため、ワイドタイプ以外のプースにつきましては固定タイプ(キャスターなし)をお選びください。
※ソファにつきましては、下記ワークプース用ソファをご覧ください。

ワークプース用チェア・ソファ (各ワークプース共通)

掲載アイテム P.208

6-2 イス (トライワイド・テトラワイド専用)

※トライワイド・テトラワイド本体に組み合わせてご使用いただく 推奨シーティングになります。大型のダスクシーティングはパネルとの衝突による汚れや破損が発生しやすくなります。698W以下、リクライニング98340D以下のダスクシーティングをお選びください。

ドレープワイドタイプ用推奨シーティング



パラレル P.250 ボーナム P.427 シナール P.423 CG-M P.437

3 照明アクセサリ 最大1

(オプション)

ウォールライト(ソロワークプース用)
手配数：①×1、②×いずれの1

①ウォールライトカバー
トライ・テトラ・ソファ共通
4WA91E-ZA75、ZK25 ¥24,480
-ZA75

ペンタ用
4WA91F-ZA75、ZK25 ¥24,980
ZA75 (ネオホワイト)、ZK25 (ブラック)

②照明セット (本体付異型スイッチ)
各タイプ共通
色温度：5000K (昼白色) ダウンのみ
DD63AA-ZF89 P.370 ¥35,400

③照明セット (インセット式スイッチ)
各タイプ共通
5000K (昼白色) アッパーダウン
DD63SR-GA44、GA45 P.370 ¥68,180
5000K (昼白色) ダウンのみ

DD63SS-GA44、GA45 P.370 ¥42,760
3500K (昼白色) アッパーダウン

DD63ST-GA44、GA45 P.370 ¥68,180
3500K (昼白色) ダウンのみ

DD63SU-GA44、GA45 P.370 ¥42,760
スイッチ部カラー:GA46(ホワイト)、GA44(ブラック)
※インセット式スイッチ取り付けのため配線口を1ヶ所使用します。

ウォールライト(二人用横並び)

手配数：①×1、②×1

①ウォールライトカバー
二人用横並び720H天板用
4WA91J-ZA75、ZK25 ¥57,200
二人用横並び1000H天板用
4WA91K-ZA75、ZK25 ¥56,800

②照明セット(インセット式スイッチ)
5000K (昼白色) ダウンのみ
DD63RS-GA44、GA45 ¥67,700
3500K (昼白色) ダウンのみ

DD63RU-GA44、GA45 ¥67,700
スイッチ部カラー:GA46(ホワイト)、GA44(ブラック)
※インセット式スイッチ取り付けのため配線口を1ヶ所使用します。

※1920Hプースのみご使用いただけます。

ライン照明 (ミーティングプース用)
手配数：①×1、②×1

①天井セット
ソファタイプ用
4WA91G-ZH77、ZH78 ¥186,700
スタジオタイプ用
4WA91H-ZH77、ZH78 ¥188,400
ZH78 (ネオホワイト)、ZH77 (ブラック)

②照明セット (インセット式スイッチ)
各タイプ共通
5000K (昼白色)

DD63RA-GA44、GA45 P.370 ¥75,710
3500K (昼白色)

DD63RC-GA44、GA45 P.370 ¥75,710
スイッチ部カラー:GA46(ホワイト)、GA44(ブラック)
※天板下に電源コンセントを1口ご用意ください。
※インセット式スイッチ取り付けのため配線口を1ヶ所使用します。

機能(ウォールライト)



1920Hソロンファ用ペンタ用 二人用ウォールライトがプース内を照らす。壁面を明るく照らす。壁面を明るく照らす。

機能(ミーティングプース ライン照明)



ライン照明はグリッドタイプの天井とセットになっています。

Muffle+

[マッフルプラス]

muffle: 覆う、包み込む。(音・声などを) 鈍くする



ワーカーをやわらかに包み込む パネルシステム型のワークブース

豊富なパネルバリエーションを持つ muffle+ は、シーンに合わせた様々なワークブースを作り出すことができます。柔らかな触感と緩やかなラウンド形状は緊張を解きほぐす和やかな雰囲気を出します。muffle+ は、ワークブースの新しい在り方を提案します。



ユニット単位でレイアウトすることはもちろん、パネルを1枚ずつ任意の形に組み合わせることでオリジナルのワークブースを作ることができます。人数も、用途も、サイズも自由自在です。muffle+ 以外のソファやシェルフ、テーブルとの組み合わせも可能です。

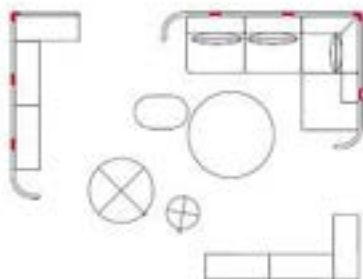

残響室法吸音率

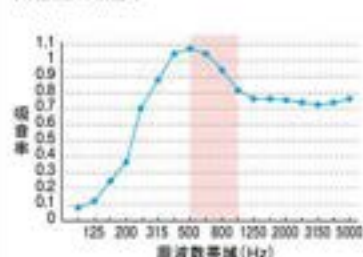

muffle+ はパネルにグラスウールを内蔵することで、従来のmuffle よりも吸音性能が向上しています。人の話し声によく含まれる周波数帯域(500~1000Hz)の吸音率は0.8以上となっています。



okamura WEBNAVI
Webに製品情報がございます



専門カタログ
専門のカタログを
ご覧いただけます

クリエイティブ
ファニチュアDIRECT
ソリューション

ワークブース

ホーム
ファニチュア

デスク

デスク周辺
オプション

シーティング

ミーティング
ファニチュアミーティング
カフティングソファ
ラウンジチェア

バー・レイン

HUBソリューション

接客対応用家具

収納システム

ラップ

ロッカー

会議対策
対応機

健康・安全対策

セキュリティ
システムWEL Work
サポートツールワークサポ
ートツールエグゼクティブ
ファニチュア

会議セット

会議室
テーブルチェア

ロビーベンチ

窓口カウンター
設置オフィスロボ
ットアクセサリ

ロビーベンチ

窓口カウンター
設置オフィスロボ
ットアクセサリ

ロビーベンチ

ロビーベンチ

ロビーベンチ



ユニットとパネルの組み合わせにより、オフィス全体をmuffle+でコーディネートすることができます。

集中ブース 一人用スクエアR/L



背面が囲われているため、外からの視線を感じにくく、集中して作業が行えます。天板もゆとりのある広さで、作業がしやすくなっています。

ミーティングブース 四人用スクエア



コンパクトなミーティングスペースです。吸音性能を有するパネルが音の反響を軽減するため、WEB会議にも適しています。

ワークラウンジ 直線・Lパネルの組み合わせによるオリジナルユニット



ラウンド形状のパネルで程よく仕切ることで、柔らかな雰囲気を持つラウンジ空間を作り出すことができます。

リラクスペース 一人用ソファ、フリースタANDINGパネル



視界が正面に限られるため、窓際に設置するのがおすすめです。窓からの風景に癒されながら、ゆったりと過ごすことができます。

1on1ブース 二人用をベースにしたオリジナルユニット



二人用は横並びレイアウトになっており、1on1に適しています。正面を向き合うよりもフラックに話しやすく、ディスプレイも見やすくなっています。

アジャイルスペース フリースタANDINGパネル



キャスター付きのため、人数や用途に応じてレイアウトの変更が可能です。またパネルの吸音性能により、周囲のエリアへの音の伝播が軽減されます。

機能



天板には切り欠きがあり、クランプ式のコンセントユニットやディスプレイユニットなどを取付可能です。

※一人用Hのみ、切り欠きなし

P208



四人用と六人用の天板は中央に配線口を埋め込んでいます。配線口の蓋は天板と同仕様かつ、フラットです。



アッパーフレーム(オプション)にはお好きなペンダントライトを取り付けられます。照明による演出が加わることで、場の一体感やこもり感が高まります。

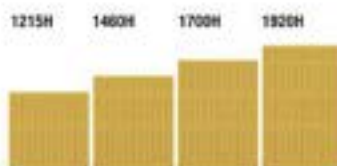

パネルの高さは1215H・1460H・1700H・1920Hの4種類から選ぶことができます。

カラーと各部の名称

1 パネル

リネット(FRU)
インターロック単色(FXT)
インターロックツートン(FNW)

1 トリム

ホワイト(ZA75)、ブラック(Z25)

2 専用天板

ホワイト(MG99)
プライズウッド(MX9)

2 天板脚

ブラック(Z25)



1 パネル・天板連結金具

ホワイト(ZA75)
ブラック(Z25)

1 パネル・ソファ連結金具

ブラック(Z25)

2 専用ソファ

リネット(FRU)
インターロック(FXT)
※ソファアジャスター:ブラック



1 一人用(ソロワークブース)・複数人用(ミーティングブース)・フリースタANDINGパネル・パネル

パネル リネット単色(組み合わせカラー) **両面材**

クロス	FRU0 (ブルー)	FRU1 (ブラック)	FRU2 (ダークグレー)	FRU3 (グレー)	FRU4 (ダークブルー)	FRU5 (ダークグリーン)	FRU6 (セージ)	FRU7 (ベージュ)	FRU8 (イエロー)	FRU9 (レッド)
トリム・連結金具										
ZA75(ホワイト)	FUA0	FUA1	FUA2	FUA3	FUA4	FUA5	FUA6	FUA7	FUA8	FUA9
Z25(ブラック)	FUB0	FUB1	FUB2	FUB3	FUB4	FUB5	FUB6	FUB7	FUB8	FUB9

パネル インターロック単色(組み合わせカラー) **両面材**

クロス	FXT0 (ダークグレー)	FXT1 (グレー)	FXT2 (ベージュ)	FXT3 (ダークブラウン)	FXT4 (インディゴ)	FXT5 (ダークグリーン)	FXT6 (テラコッタ)	FXT7 (イエロー)	FXT8 (パールピンク)	FXT9 (セージ)
トリム・連結金具										
ZA75(ホワイト)	FKF0	FKF1	FKF2	FKF3	FKF4	FKF5	FKF6	FKF7	FKF8	FKF9
Z25(ブラック)	FNA0	FNA1	FNA2	FNA3	FNA4	FNA5	FNA6	FNA7	FNA8	FNA9

パネル インターロックツートン(組み合わせカラー) **両面材**

クロス	FRU									
	FRU0	FRU1	FRU2	FRU3	FRU4	FRU5	FRU6	FRU7	FRU8	FRU9
外側	FNV0 (ダークグレー)	FNV1 (グレー)	FNV2 (ダークブラウン)	FNV3 (インディゴ)	FNV4 (ダークグリーン)	FNV5 (テラコッタ)	FNV6 (イエロー)	FNV7 (パールピンク)	FNV8 (セージ)	FNV9 (ベージュ)
内側	FXT2 (ベージュ)	FXT2 (ベージュ)	FXT2 (ベージュ)	FXT2 (ベージュ)	FXT2 (ベージュ)	FXT2 (ベージュ)	FXT2 (ベージュ)	FXT2 (ベージュ)	FXT2 (ベージュ)	FXT2 (ベージュ)
トリム・連結金具										
ZA75(ホワイト)	FUE0	FUE1	FUE3	FUE4	FUE5	FUE6	FUE7	FUE8	FUE9	
Z25(ブラック)	FUF0	FUF1	FUF3	FUF4	FUF5	FUF6	FUF7	FUF8	FUF9	

2 専用天板(組み合わせカラー)

天板	MG					MX				
	MG07(※1)	MG08(※1)	MG09(※1)	MG10(※1)	MG11(※1)	MX01(※2)	MX02(※2)	MX03(※2)	MX04(※2)	MX05(※2)
天板	MG07(※1)	MG08(※1)	MG09(※1)	MG10(※1)	MG11(※1)	MX01(※2)	MX02(※2)	MX03(※2)	MX04(※2)	MX05(※2)
25mm厚板(※2)										
天板脚材	GD09 (ホワイト)	GE21 (ホワイト)	GE50 (ホワイト)	GE22 (ホワイト)	GE23 (ホワイト)					
Z25(ブラック)	MK01	MDY7	MUB0	MDY8	MDY9					

2 専用ソファ リネット単色 **両面材**

FRU7 (ベージュ)	FRU3 (グレー)	FRU2 (ダークグレー)	FRU1 (ブラック)	FRU4 (ダークブルー)	FRU0 (ブルー)	FRU6 (セージ)	FRU5 (ダークグリーン)	FRU8 (イエロー)	FRU9 (レッド)
-------------	------------	---------------	-------------	---------------	------------	------------	----------------	-------------	------------

専用ソファ インターロック単色 **両面材**

FXW2 (ベージュ)	FXW3 (ダークブラウン)	FXW1 (グレー)	FXW0 (ダークグレー)	FXW4 (インディゴ)	FXW9 (セージ)	FXW5 (ダークグリーン)	FXW7 (イエロー)	FXW6 (テラコッタ)	FXW8 (パールピンク)
-------------	----------------	------------	---------------	--------------	------------	----------------	-------------	--------------	---------------

※インターロックはパネル用とイス用の2つの仕様があり、徐々に特性が異なるため、色・柄に多少の差異がございます。現物サンプルまでのご確認をお願いいたします。

※ ■ は在庫をご用意しておりますので、他の商品より早くお届けすることが可能です。

● 価格は税抜き価格です。消費税を別途承ります。● 価格には配送費、施工費は含まれておりません。別途申し受けます。

グリーン購入法
環境適合製品掲載

okamura 230

クリエイティブ
ファニチュアDIRECT
ソリューション

ワークブース

ホーム
ファニチュア

デスク

デスク周辺
オプション

椅子/ソファ

ミーティング
ソリューションミーティング
ファニチュアミーティング
カクテルテーブルソファ
ラウンジチェア

パーティション

HUB/ストレージ

照明/照明器具

収納システム

ラック

ロッカー

会議/研修
机/椅子会議室/会議
システムセキュリティ
システムWEB/Work
サポートツールワークサポート
ツールエグゼクティブ
ファニチュア

店舗セット

店舗/店舗
ファニチュア

ロビー/ベンチ

受付/受付
カウンターオフィス/ロビー
アクセサリ

新製品

組み合わせ自由なカラーバリエーション

リネット 単色



インターロック 単色



インターロック ツートン



パネルセット	レッド×ホワイト	グレー×ブラック	ペールピンク×ホワイト	インディゴ×ブラック	ダークグリーン×ホワイト	イエロー×ホワイト
天板	プライズウッドライト	プライズウッドナチュラル	ホワイト	プライズウッドダーク	プライズウッドミディアム	プライズウッドライト
ソファ	ベージュ	グレー	ベージュ	インディゴ	ベージュ	イエロー

マッフルプラスの選び方

カラー仕様コード P230

A ユニットを選ぶ

P231~233



B パーツを選ぶ

P234~235



C オプションを選ぶ

P236



A ユニットを選ぶ

一人用 (ソロワークブース)

一人用H

MN43AA-FLJ47×1
MN65AA-MK61×1

パネルセット：1アイテム選択						
W	D	H	品番	価格	個数	
800	750	1700	MN43AA	¥332,710	¥352,310	1
		1920	MN44AA	¥348,110	¥372,310	1
+						
専用天板：1アイテム選択						
W	D	H	品番	価格	個数	
800W用(700W)	350	1000	MN65AA	¥95,400	¥96,600	1

一人用M

MN41CA-FLJ65×1
MN61BA-MK61×1

パネルセット：1アイテム選択						
W	D	H	品番	価格	個数	
1500	750	1215	MN41DA	¥424,200	¥445,200	1
		1460	MN42DA	¥441,480	¥466,680	1
		1700	MN43DA	¥458,680	¥488,080	1
		1920	MN44DA	¥483,280	¥519,580	1
1300	750	1215	MN41CA	¥399,080	¥420,080	1
		1460	MN42CA	¥413,180	¥438,380	1
		1700	MN43CA	¥427,780	¥457,180	1
		1920	MN44CA	¥449,780	¥485,980	1
+						
専用天板：1アイテム選択						
W	D	H	品番	価格	個数	
1500W用(1400W)	700	720	MN61CA	¥145,370	¥147,670	1
1300W用(1200W)	700	720	MN61BA	¥124,050	¥134,650	1

一人用ソファ

MN43BA-FLJ48×1
MN71AA-FRLJ7×1

パネルセット：1アイテム選択						
W	D	H	品番	価格	個数	
800	750	1215	MN41BA	¥296,110	¥310,110	1
		1460	MN42BA	¥306,710	¥323,510	1
		1700	MN43BA	¥317,310	¥336,910	1
		1920	MN44BA	¥332,710	¥356,910	1
+						
専用ソファ：1アイテム選択						
W	D	H	品番	価格	個数	
800W用(700W)	600	780	MN71AA	¥144,900	¥150,300	1

一人用MR/ML

MN41EA-FLJ65×1
MN61BA-MK61×1

パネルセット：1アイテム選択							
W	D	H	品番	価格	個数		
1500	1650	1215	R MN41FA	L MN41HA	¥635,620	¥670,620	1
			R MN42FA	L MN42HA	¥661,620	¥703,620	1
		1700	R MN43FA	L MN43HA	¥688,120	¥737,120	1
			R MN44FA	L MN44HA	¥727,020	¥787,420	1
1300	1650	1215	R MN41EA	L MN41GA	¥610,420	¥645,420	1
			R MN42EA	L MN42GA	¥633,320	¥675,320	1
		1700	R MN43EA	L MN43GA	¥657,220	¥706,220	1
			R MN44EA	L MN44GA	¥693,520	¥753,520	1
+							
専用天板：1アイテム選択							
W	D	H	品番	価格	個数		
1500W用(1400W)	700	720	MN61CA	¥145,370	¥147,670	1	
1300W用(1200W)	700	720	MN61BA	¥124,050	¥134,650	1	

一人用スクエア スタート用のみでも設置可能。スタート用+コネク用で横連結可能。



パネルセット：1アイテム選択						
W	D	H	品番	価格		個数
				インターロック	リネット	
1500	950	1215	MN41LA	¥521,530	¥549,730	1
		1460	MN42LA	¥550,010	¥583,610	1
		1700	MN43LA	¥579,770	¥618,970	1
		1920	MN44LA	¥620,810	¥668,010	1
1300	950	1215	MN41KA	¥408,060	¥429,260	1
		1460	MN42KA	¥429,940	¥455,140	1
		1700	MN43KA	¥454,500	¥483,900	1
		1920	MN44KA	¥487,740	¥523,840	1
1200	950	1215	MN41JA	¥407,560	¥428,860	1
		1460	MN42JA	¥429,540	¥454,740	1
		1700	MN43JA	¥453,600	¥483,000	1
		1920	MN44JA	¥486,340	¥522,340	1

専用天板：1アイテム選択						
W	D	H	品番	価格		個数
				ホワイト	ブライズウッド	
1500W用(1400W)	700	720	MN61FA	¥81,350	¥82,350	1
1300W用(1200W)			MN61EA	¥75,550	¥78,750	1
1200W用(1100W)			MN61DA	¥74,250	¥77,750	1

コネク用

パネルセット：1アイテム選択						
W	D	H	品番	価格		個数
				インターロック	リネット	
1500	950	1215	MN41LB	¥423,140	¥444,240	1
		1460	MN42LB	¥443,960	¥469,160	1
		1700	MN43LB	¥465,640	¥495,040	1
		1920	MN44LB	¥495,240	¥531,440	1
1300	950	1215	MN41KB	¥309,670	¥323,770	1
		1460	MN42KB	¥323,890	¥340,890	1
		1700	MN43KB	¥340,370	¥359,970	1
		1920	MN44KB	¥362,170	¥386,270	1
1200	950	1215	MN41JB	¥309,170	¥323,370	1
		1460	MN42JB	¥323,490	¥340,290	1
		1700	MN43JB	¥339,470	¥359,070	1
		1920	MN44JB	¥360,770	¥384,770	1

専用天板：1アイテム選択						
W	D	H	品番	価格		個数
				ホワイト	ブライズウッド	
1500W用(1400W)	700	720	MN61FA	¥81,350	¥82,350	1
1300W用(1200W)			MN61EA	¥75,550	¥78,750	1
1200W用(1100W)			MN61DA	¥74,250	¥77,750	1

複数人用(ミーティングブース)

三人用ソファ



パネルセット：1アイテム選択						
W	D	H	品番	価格		個数
				インターロック	リネット	
1900	750	1215	MN51AA	¥399,180	¥420,280	1
		1460	MN52AA	¥416,480	¥441,680	1
		1700	MN53AA	¥434,580	¥463,980	1
		1920	MN54AA	¥460,080	¥496,280	1

専用ソファ：1アイテム選択						
W	D	H	品番	価格		個数
				インターロック	リネット	
1900W用(1800W)	600	760	MN71DA	¥250,400	¥264,000	1

二人用



二人用スクエア



パネルセット：1アイテム選択						
W	D	H	品番	価格		個数
				インターロック	リネット	
1900	1300	1215	MN51BA	¥741,170	¥783,370	1
		1460	MN52BA	¥774,050	¥824,450	1
		1700	MN53BA	¥809,210	¥868,010	1
		1920	MN54BA	¥866,450	¥932,650	1

専用天板：1アイテム選択						
W	D	H	品番	価格		個数
				ホワイト	ブライズウッド	
1900W用(1800W)	840	720	MN61GA	¥136,700	¥139,700	1

専用ソファ：1アイテム選択						
W	D	H	品番	価格		個数
				インターロック	リネット	
580	580	760	MN71EA	¥123,200	¥135,100	2

パネルセット：1アイテム選択						
W	D	H	品番	価格		個数
				インターロック	リネット	
1900	1250	1215	MN51CA	¥530,330	¥558,530	1
		1460	MN52CA	¥558,810	¥592,410	1
		1700	MN53CA	¥591,370	¥630,570	1
		1920	MN54CA	¥635,210	¥683,410	1

専用天板：1アイテム選択						
W	D	H	品番	価格		個数
				ホワイト	ブライズウッド	
1900W用(1800W)	840	720	MN61GA	¥136,700	¥139,700	1

専用ソファ：1アイテム選択						
W	D	H	品番	価格		個数
				インターロック	リネット	
580	580	760	MN71EA	¥123,200	¥135,100	2

一人用スクエア R/L スタート用のみでも設置可能。スタート用+コネク用で横連結可能。

カラー仕様のコード P230



パネルセット：1アイテム選択						
W	D	H	品番	価格		個数
				インターロック	リネット	
1200	1350	1215	MN41MA	¥556,130	¥584,430	1
		1460	MN42MA	¥583,410	¥617,010	1
		1700	MN43MA	¥612,770	¥651,970	1
		1920	MN44MA	¥653,210	¥701,310	1

専用天板：1アイテム選択						
W	D	H	品番	価格		個数
				ホワイト	ブライズウッド	
1200W用(1100W)	700	720	MN61DA	¥74,250	¥77,750	1

専用ソファ：1アイテム選択						
W	D	H	品番	価格		個数
				インターロック	リネット	
700	600	760	MN71BA	¥142,000	¥147,400	1



パネルセット：1アイテム選択						
W	D	H	品番	価格		個数
				インターロック	リネット	
1200	1350	1215	MN41MB	¥457,740	¥478,940	1
		1460	MN42MB	¥477,360	¥502,560	1
		1700	MN43MB	¥498,640	¥528,040	1
		1920	MN44MB	¥527,640	¥563,740	1

専用天板：1アイテム選択						
W	D	H	品番	価格		個数
				ホワイト	ブライズウッド	
1200W用(1100W)	700	720	MN61DA	¥74,250	¥77,750	1

専用ソファ：1アイテム選択						
W	D	H	品番	価格		個数
				インターロック	リネット	
700	600	760	MN71CA	¥142,000	¥147,400	1

* は在庫をご用意しておりますので、他の商品より早くお届けすることが可能です。

● 価格は税抜き価格です。消費税を別途承ります。● 価格には配送費、施工費は含まれておりません。別途申し受けます。

グリーン購入法
基準適合製品掲載

okamura

232

クリエイティブ
ファニチャーDNCT
ソリューション

ワークブース

ホーム
ファニチャー

デスク

デスク周辺
オプション

チェア・ソファ

ミーティング
ソリューションミーティング
カクテルテーブルソファ
ラウンジチェア

バーチェア

HDLソリューション

産業設備用家具

環境システム

ラック

ロッカー

会議対策
用家具

健康器具

セキュリティ
システムWEBカメラ
サポートツールワークサポート
ツールエグゼクティブ
ファニチャー

会議セット

会議設備
テーブルチェア

ロビーベンチ

厨房用家具
設備オフィス・ロビー
アクセサリ

新製品

四人用



パネルセット：1アイテム選択						
W	D	H	品番	価格		数量
				インターロック	リネット	
2230	1650	1215	MN51DA	¥868,460	¥ 917,460	1
		1460	MN52DA	¥903,260	¥ 962,060	1
		1700	MN53DA	¥938,060	¥1,007,660	1
		1920	MN54DA	¥992,260	¥1,076,780	1

専用天板：1アイテム選択						
W	D	H	品番	価格		数量
				ホワイト	ブライズウッド	
900	1350	720	MN61HA	¥240,620	¥247,620	1

専用ソファ：1アイテム選択						
W	D	H	品番	価格		数量
				インターロック	リネット	
1550	800	780	MN71FA	¥238,900	¥261,200	2
				MN71GA	¥238,900	

六人用



パネルセット：1アイテム選択						
W	D	H	品番	価格		数量
				インターロック	リネット	
2230	2250	1215	MN51FA	¥ 928,880	¥ 975,880	1
		1460	MN52FA	¥ 967,880	¥1,026,680	1
		1700	MN53FA	¥1,010,680	¥1,078,280	1
		1920	MN54FA	¥1,070,880	¥1,155,360	1

専用天板：1アイテム選択						
W	D	H	品番	価格		数量
				ホワイト	ブライズウッド	
900	1800	720	MN61JA	¥243,220	¥249,420	1

専用ソファ：1アイテム選択						
W	D	H	品番	価格		数量
				インターロック	リネット	
2150	800	780	MN71JA	¥314,500	¥334,600	2
				MN71KA	¥314,500	

四人用スクエア

スタート用のみでも設置可能。スタート用+コネク用で横連結可能。

カラー仕様コード P230



スタート用						
W	D	H	品番	価格		数量
				インターロック	リネット	
2200	1450	1215	MN51EA	¥742,780	¥791,780	1
		1460	MN52EA	¥790,060	¥848,660	1
		1700	MN53EA	¥838,620	¥907,220	1
		1920	MN54EA	¥905,660	¥990,560	1

コネク用						
W	D	H	品番	価格		数量
				インターロック	リネット	
2200	1450	1215	MN51EB	¥534,280	¥569,280	1
		1460	MN52EB	¥567,800	¥609,800	1
		1700	MN53EB	¥602,180	¥651,180	1
		1920	MN54EB	¥649,480	¥709,980	1

専用天板：1アイテム選択						
W	D	H	品番	価格		数量
				ホワイト	ブライズウッド	
900	1350	720	MN61HA	¥240,620	¥247,620	1

六人用スクエア

スタート用のみでも設置可能。スタート用+コネク用で横連結可能。



スタート用						
W	D	H	品番	価格		数量
				インターロック	リネット	
2200	2100	1215	MN51GA	¥755,780	¥ 804,980	1
		1460	MN52GA	¥804,260	¥ 863,060	1
		1700	MN53GA	¥856,420	¥ 925,020	1
		1920	MN54GA	¥927,060	¥1,011,560	1

コネク用						
W	D	H	品番	価格		数量
				インターロック	リネット	
2200	2100	1215	MN51GB	¥540,780	¥575,880	1
		1460	MN52GB	¥574,900	¥616,900	1
		1700	MN53GB	¥591,280	¥636,080	1
		1920	MN54GB	¥660,080	¥720,480	1

専用天板：1アイテム選択						
W	D	H	品番	価格		数量
				ホワイト	ブライズウッド	
900	1800	720	MN61JA	¥243,220	¥249,420	1

専用ソファ：1アイテム選択						
W	D	H	品番	価格		数量
				インターロック	リネット	
2100	800	780	MN71LA	¥272,600	¥288,600	2
				MN71LB	¥272,600	

フリースタANDINGパネル

固定脚
直線パネル

パネル・脚セット：1アイテム選択						
H	W	品番	価格		数量	
			インターロック	リネット		
1215	1200	MN31AD	¥167,340	¥174,340	1	
	1100	MN31AC	¥166,840	¥173,940	1	
	1000	MN31AB	¥165,540	¥172,540	1	
	900	MN31AA	¥164,540	¥171,740	1	
	1200	MN32AD	¥173,940	¥182,340	1	
1460	1100	MN32AC	¥173,540	¥181,940	1	
	1000	MN32AB	¥172,640	¥181,040	1	
	900	MN32AA	¥171,740	¥180,140	1	
1700	1200	MN33AD	¥181,940	¥191,740	1	
	1100	MN33AC	¥181,040	¥190,840	1	
	1000	MN33AB	¥180,140	¥189,940	1	
	900	MN33AA	¥178,840	¥188,640	1	

Rパネル



パネル・脚セット：1アイテム選択						
H	品番	価格		数量		
		インターロック	リネット			
1215	MN31BA	¥234,440	¥241,540	1		
1460	MN32BA	¥238,940	¥247,340	1		
1700	MN33BA	¥244,640	¥254,440	1		

Rパネル 2枚セット



パネル・脚セット：1アイテム選択						
H	品番	価格		数量		
		インターロック	リネット			
1215	MN31CA	¥399,910	¥414,110	1		
1460	MN32CA	¥408,910	¥425,710	1		
1700	MN33CA	¥420,310	¥439,910	1		

可動脚
直線パネル

パネル・脚セット：1アイテム選択						
H	W	品番	価格		数量	
			インターロック	リネット		
1215	1200	MN31ED	¥132,340	¥139,340	1	
	1100	MN31EC	¥131,940	¥138,940	1	
	1000	MN31EB	¥131,440	¥138,540	1	
	900	MN31EA	¥130,640	¥137,640	1	
	1200	MN32ED	¥139,840	¥146,240	1	
1460	1100	MN32EC	¥138,940	¥147,340	1	
	1000	MN32EB	¥138,140	¥146,540	1	
	900	MN32EA	¥137,240	¥145,640	1	
1700	1200	MN33ED	¥147,340	¥157,240	1	
	1100	MN33EC	¥146,540	¥156,340	1	
	1000	MN33EB	¥145,640	¥155,440	1	
	900	MN33EA	¥144,240	¥154,140	1	

Rパネル



パネル・脚セット：1アイテム選択						
H	品番	価格		数量		
		インターロック	リネット			
1215	MN31FA	¥200,440	¥207,440	1		
1460	MN32FA	¥204,840	¥213,240	1		
1700	MN33FA	¥210,540	¥220,340	1		

B パーツを選んで構成する

マッフルプラス レイアウトの際の注意事項

転倒を防止するため、以下に記載する注意事項に必ず従ってください。

1 パネルのみで自立させる場合

① 直線のみでは自立しません。コーナー部が多いほど安定するため、H型を基本に90度、T字型、コの字型にレイアウトしてください。直線部は最大3スパンまでしてください。



② 2スパン以上の直線で終わらせることはできません。エンドを90度に取り曲げるか、J/Lパネルを設置してください。取り曲げる場合、短辺は直線部の1/3以上の長さにしてください。J/Lパネルを設置する場合、直線部は最大2スパンまでしてください。

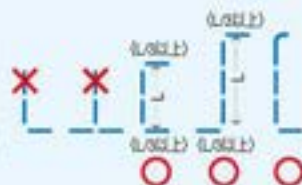

2 エンドフレーム、壁ズレ止め金具を使用してパネルを自立させる場合

2スパンまたは3スパンの直線で終わらせることができます。



3 パネルをフリースタANDING脚で自立させる場合

パネルエンドにフリースタANDING脚を取り付けてください。最大2スパンまで連結可能です。



4 コーナーエンドキャップ

パネルのエンド部には必ずコーナーエンドキャップを手配してください。



組立て、施工が不十分だと、壁面・転倒の恐れがありますので、お客様ご自身の確認やレイアウト変更はお控えいただき、必ずお買い上げ先にご相談ください。

B パーツを選ぶ

パネル

直線パネル



H	W	品番	価格	
			インターロック	リネット
1215	1200	MN11HA	¥ 95,200	¥102,200
	1100	MN11GA	¥ 94,700	¥101,800
	1000	MN11FA	¥ 93,400	¥100,400
	900	MN11EA	¥ 92,500	¥ 99,600
	800	MN11DA	¥ 91,700	¥ 98,700
	700	MN11CA	¥ 90,800	¥ 97,800
	600	MN11BA	¥ 71,300	¥ 78,400
1460	1200	MN12HA	¥101,800	¥110,200
	1100	MN12GA	¥101,400	¥109,800
	1000	MN12FA	¥100,500	¥108,900
	900	MN12EA	¥ 99,600	¥108,000
	800	MN12DA	¥ 98,700	¥107,100
	700	MN12CA	¥ 97,400	¥105,800
	600	MN12BA	¥ 74,400	¥ 82,800
1700	1200	MN13HA	¥109,800	¥119,600
	1100	MN13GA	¥108,900	¥118,700
	1000	MN13FA	¥108,000	¥117,800
	900	MN13EA	¥106,700	¥116,500
	800	MN13DA	¥105,300	¥115,200
	700	MN13CA	¥104,000	¥113,800
	600	MN13BA	¥ 79,300	¥ 89,100
1920	1200	MN14HA	¥120,400	¥132,500
	1100	MN14GA	¥119,000	¥131,000
	1000	MN14FA	¥118,000	¥130,100
	900	MN14EA	¥116,600	¥128,600
	800	MN14DA	¥114,700	¥126,700
	700	MN14CA	¥113,200	¥125,300
	600	MN14BA	¥ 86,600	¥ 98,700
500	MN14AA	¥ 79,700	¥ 91,700	

R パネル 1350R

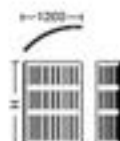

H	品番	価格	
		インターロック	リネット
1215	MN21AA	¥162,300	¥169,400
1460	MN22AA	¥166,800	¥175,200
1700	MN23AA	¥172,500	¥182,300
1920	MN24AA	¥181,200	¥193,200

J パネル



H	品番	価格	
		インターロック	リネット
1215	MN21BA	¥139,400	¥146,400
1460	MN22BA	¥144,700	¥153,100
1700	MN23BA	¥150,000	¥159,800
1920	MN24BA	¥157,700	¥169,800

L パネル



H	品番	価格	
		インターロック	リネット
1215	MN21CA	¥139,400	¥146,400
1460	MN22CA	¥144,700	¥153,100
1700	MN23CA	¥150,000	¥159,800
1920	MN24CA	¥157,700	¥169,800

※ ■ は在庫をご用意しておりますので、他の商品より早くお届けすることが可能です。

● 価格は税抜き価格です。消費税を別途承ります。● 価格には配送費、施工費は含まれておりません。別途申し受けます。

B パーツを選ぶ

ソファ&テーブル

ソファ

カラー仕様コード P230

一人用ソファ 三人用ソファ 一人用スクエア R/L 二人用・二人用スクエア 四人用 R/L 四人用スクエア 六人用 R/L 六人用スクエア



ユニットタイプ		W	D	SH	H	品番		価格	
						R	L	インターロック	リネット
一人用	一人用ソファ	700	600	420	780	MN71AA		¥144,900	¥150,300
	一人用スクエア	700	600			MN71BA	MN71CA	¥142,000	¥147,400
複数人用	三人用ソファ	1800	600			MN71DA		¥250,400	¥264,000
	二人用・スクエア	580	560			MN71EA		¥123,200	¥135,100
	四人用	1550	600			MN71FA	MN71GA	¥238,900	¥251,200
	四人用スクエア	1400	600			MN71HA		¥198,300	¥210,200
	六人用	2150	600			MN71JA	MN71KA	¥314,500	¥334,600
	六人用スクエア	2100	600			MN71LA		¥272,600	¥288,600

【注】 二人用・二人用スクエアタイプ用以外のソファにつきましては、専用のソファ・パネル連結金具を別途手配してください。

共通仕様：表面材/クロス クッション材/ウレタン 構造体/合板 背座化粧なし

推奨テーブル

ライブミーティングテーブル

P.117に掲載のアイテムよりお選びください。



ライブカフェテーブル

P.130に掲載のアイテムよりお選びください。



連結材

パネル連結材



横連結
高さ方向の縦フレームが見えないためすっきりとした横連結が可能です。

直線連結材
(パネル各タイプ共通)

品番	価格
MF81FA -G975, G204	¥3,170

パネル各タイプ、各サイズ共通



段差連結 (直線)
高さ違いの直線段差連結が可能です。

段差連結材
(パネル各タイプ共通)

品番	価格
MF80DN -ZA75, Z25	¥6,740

1215H-1460H、1460H-1700Hの連結専用

コーナーエンドキャップ (パネル各タイプ共通)

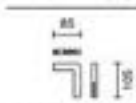

MNC80FA
-G975, G204

1215H, 1460H, 1700H, 1920H用

品番	価格
MNC80FA -G975, G204	¥1,070

ソファ・パネル連結金具

パネル連結材・ソファ連結材	品番	価格
一人用スクエアR/L	MNC1AP-Z25	¥12,000
一人用スクエアR/L	MNC1BP-Z25	¥ 6,000
四人用・六人用	MNC1CP-Z25	¥16,300
三人用ソファ	MNC1DP-Z25	¥17,200

※二人用・二人用スクエアタイプ用ソファは連結材は必要ありません。

※ソファ1台につきソファ・パネル連結金具を1つ手配してください。

エンドフレーム (コーナーエンドキャップ付)



品番	価格
1215H用 MF80VB-ZA75, Z25	¥46,070
1460H用 MF80VC-ZA75, Z25	¥47,370
1700H用 MF80VD-ZA75, Z25	¥48,670
1920H用 MF80VE-ZA75, Z25	¥53,270

519W×200D×パネル=75.5H

壁ズレ止め金具 (コーナーエンドキャップ付)

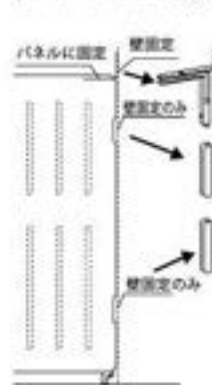

品番	価格
MF90XA -ZA75, Z25	¥5,700

※壁面用ビスとしてセルフタッピングアンカー (φDL=35) が付属しています。壁面の状態によりビスを別途手配してください。

90度連結材



1700H

※窓パネル取付不可。

T型連結材



1700H

十字型連結材



1700H

H	品番	価格	品番	価格	品番	価格
1215	MF82FA-ZA75, Z25	¥16,630	MF83FA-ZA75, Z25	¥22,600	MF84FA-ZA75, Z25	¥44,800
1460	MF82GA-ZA75, Z25	¥17,170	MF83GA-ZA75, Z25	¥23,120	MF84GA-ZA75, Z25	¥46,200
1700	MF82HA-ZA75, Z25	¥18,350	MF83HA-ZA75, Z25	¥24,500	MF84HA-ZA75, Z25	¥48,600
1920	MF82JA-ZA75, Z25	¥19,770	MF83JA-ZA75, Z25	¥25,800	MF84JA-ZA75, Z25	¥50,600

共通仕様：スチール塗装仕上 共通カラー：ZA75 (ネオホワイト) Z25 (ブラック) G975 (ホワイト) G204 (ブラック)

C オプションを選ぶ

オプション

アッパーフレーム



ユニットタイプ	パネルH	品番	仕様	価格
四人用	1700H用 (300H)	MN91AA	ZA75, ZK25	¥445,800
	1920H用 (300H)	MN91AB	ZA75, ZK25	¥448,000
六人用	1700H用 (300H)	MN91BA	ZA75, ZK25	¥454,400
	1920H用 (300H)	MN91BB	ZA75, ZK25	¥456,600

ZA75 (ネオホワイト), ZK25 (ブラック)

※マルチコンセントユニット(スイッチ), クランプ式電源スタンド, ペンダントライトを別途手配してください。手配数: ①×1, ②×1

①マルチコンセントユニット2口タイプ 電源/スイッチ

DD890Y-GA45, GA44 ¥12,900 GA45(ホワイト), GA44(ブラック)

②クランプ式電源スタンド2口タイプ

DD807P-ZA75, Z25 ¥14,800 ZA75(ネオホワイト), Z25(ブラック)

※クランプ式電源スタンドは天板の切り欠き部に取り付けください。単体ではブースに必要な明るさを十分に確保できません。一人用H天板は切り欠きがないため電源スタンドを取り付けできません。

推奨ペンダント

P347に掲載のアイテムよりお選びください。

取付寸法: 机上面から800Hの高さに調節してください。



P63に掲載のアイテムよりお選びください。

取付寸法: 机上面から800Hの高さに調節してください。ペンダントライトは演出用の照明器具です。単体ではブースに必要な明るさを十分に確保できません。ブース照明などで明るさを確保してください。



アドオンスクリーン



H	W	品番		価格
		ホワイト	ブラック	
243	1200	MN94HA	MF10SH	¥29,860
	1100	MN94GA	MF10SG	¥28,960
	1000	MN94FA	MF10SF	¥28,260
	900	MN94EA	MF10SE	¥27,360
	800	MN94DA	MF10SD	¥26,560
	700	MN94CA	MF10SC	¥25,560
	600	MN94BA	MF10SB	¥19,960
500	MN94AA	MF10SA	¥19,160	



H	タイプ	品番		価格
		ホワイト	ブラック	
243	R型	MN95AA	MF20SA	¥32,660
	J型	MN95BA	MF21SA	¥72,060
	L型	MN95CA	MF22SA	¥72,060

取付金具付

※アドオンスクリーンを連結する場合は、アドオンスクリーンズレ止め材を別途手配してください。※1920Hパネルには取り付けできません。

アドオンスクリーンズレ止め材 (直線, J/L/R 共通) MF106P-H227 ¥2,130

共通仕様: パネル/本体: ペーパーハニカム, ポール紙, ウレタン 表面材: クロス 電柱材: グラスウール 連結材: ABS樹脂, スチール 天板/表面材: メラミン化粧板 縁材: ABS樹脂 天板脚: スチール

※■は在庫をご用意しておりますので、他の商品より早くお届けすることが可能です。

●価格は税抜き価格です。消費税を別途承ります。●価格には配送費、施工費は含まれておりません。別途申し受けます。

カーテン



カーテンによってブースのこもり感が高まります。※1920Hパネルのみ取付可能です。※単体置きブースのみ取付可能です。※左右共通です。※一人用は片開き、複数人用は両開きです。

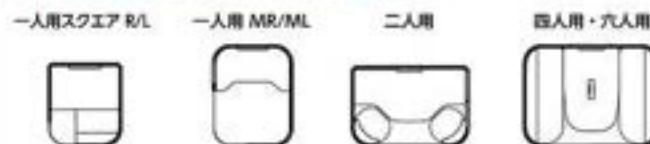

タイプ	品番		価格
	ホワイト	ブラック	
一人用スクエア R/L	MN92AA	MN92AB	¥ 71,390
一人用 MR/ML	MN92BA	MN92BB	¥113,200
	MN92CA	MN92CB	¥131,720
二人用	MN92DA	MN92DB	¥117,120
四人用・六人用共通	MN92EA	MN92EB	¥124,980

F2T1(グレー), F2T2(オフホワイト)

配線ダクト

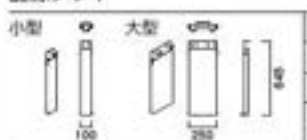

	品番	価格
配線ダクト 小型	MF902B-ZA75, Z25	¥16,400
配線ダクト 大型	MF901A-ZA75, Z25	¥20,800

ホワイトボード取付金具



品番	価格
MF851H-ZA75, Z25	¥7,660

フック



品番	価格
MF80TH-ZA75, Z25	¥5,180

ピンナップボード



金具色	品番	価格
ネオホワイト	MF37PB-FV97	¥39,540
ブラック	MF37PA-FV97	¥39,540

フリースタANDING脚



品番	価格
MF80VA-ZA75, Z25	¥70,000

パネルを自立パネルとして使用する際に取り付けます。

※1920Hパネルには取り付けできません。

クリエイティブ

フアニチュア

D&CT

ソリューション

ワークブース

ホーム

フアニチュア

デスク

デスク周辺

オプション

シーティング

シーティング

クリエイティブ

クリエイティブ

クリエイティブ

クリエイティブ

クリエイティブ

クリエイティブ

クリエイティブ

クリエイティブ

クリエイティブ

クリエイティブ

クリエイティブ

クリエイティブ

クリエイティブ

クリエイティブ

クリエイティブ

クリエイティブ

クリエイティブ

クリエイティブ

クリエイティブ

クリエイティブ

クリエイティブ

クリエイティブ

クリエイティブ

クリエイティブ

クリエイティブ

クリエイティブ

クリエイティブ

クリエイティブ

クリエイティブ

クリエイティブ

クリエイティブ

クリエイティブ

クリエイティブ

クリエイティブ

クリエイティブ

クリエイティブ

クリエイティブ

クリエイティブ

クリエイティブ

クリエイティブ

クリエイティブ

クリエイティブ

クリエイティブ

クリエイティブ

クリエイティブ

クリエイティブ

クリエイティブ

クリエイティブ

クリエイティブ

クリエイティブ

クリエイティブ

クリエイティブ

Bresta [プレスタ]

販売店 施工 代理店 2 Inher Advantage Grid 代理店 GW+ WEB PLUS

個室ブース

単体タイプ



広々使えて、心地良いソファブース。

ほどよいこもり感でくつろぎながらもしっかりと仕事ができるソファブースです。



前向きタイプR
クロスパネル
MC85FR-F64E
¥505,410



前向きタイプR
木パネル
MC86WR-F64E
¥438,310

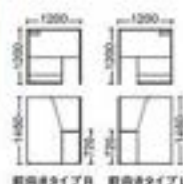

横向きタイプR
クロスパネル
MC87FR-F64E
¥582,010



横向きタイプR
木パネル
MC88WR-F64E
¥513,110



カラー仕様コード P190

機能

配線口にはマルチコンセントユニットやクランプ式のダスクライトの設置が可能です。

¥369~370

机上面から床面までの配線をサポートします。

前向きタイプには、手荷物収納に便利なフェルトケースの取付けも可能です。

DD54BE-Z000 ¥21,470
Z975(ネオホワイト)
Z637(スキップシルバー)
Z25(ブラック)

	足番	台座色：ホワイト		台座色：ブラック		台座色：MBVD、MGA□		
		インターロック	OKマイティ	インターロック	OKマイティ	インターロック	OKマイティ	
クロスパネル	前向きタイプR	MC85FR	¥499,110	-	¥503,110	-	¥505,410	-
	前向きタイプL	MC85FL	¥499,110	-	¥503,110	-	¥505,410	-
	横向きタイプR	MC87FR	¥574,810	-	¥578,610	-	¥582,010	-
	横向きタイプL	MC87FL	¥574,810	-	¥578,610	-	¥582,010	-
木パネル	前向きタイプR	MC86WR	¥408,910	¥408,910	¥412,910	¥412,910	¥438,310	¥438,310
	前向きタイプL	MC86WL	¥408,910	¥408,910	¥412,910	¥412,910	¥438,310	¥438,310
	横向きタイプR	MC88WR	¥479,810	¥479,810	¥483,610	¥483,610	¥513,110	¥513,110
	横向きタイプL	MC88WL	¥479,810	¥479,810	¥483,610	¥483,610	¥513,110	¥513,110

※天板面の配線キャップ色/ホワイト、プライズウッドライトの飾/ホワイト、プライズウッドミディアム、ピンテージエルムの飾/グレー、ブラック、プライズウッドナチュラル、プライズウッドダーク、チョウドエルム、ソーンオーク、ラスティックパインの飾/ブラック

オプション

吸音パネル



FXT6

パネル(取付金具付き)
MC82AA-FXT ¥45,140
1000Wx650Dx60H

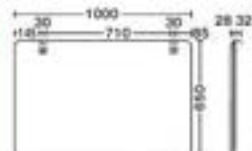

3枚取り付け状態

個室ブースに引っかけて後付けできる吸音パネルです。1ブースに1~3枚取り付けられます。連結タイプにも取付け可能です。

残響室法吸音率

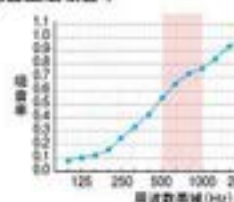

人の話し声に多く含まれる両波数帯域(500~1000Hz)の吸音率が概ね0.6以上となっており、高い吸音性能を有しています。
※吸音パネル単体での評価です。

クロスパネルカラー

色 インターロック 再生材



FXT2 (ベージュ) FXT3 (ダークブラウン) FXT1 (グレー) FXT0 (ダークグレー) FXT4 (インディゴ) FXT9 (セージ) FXT5 (ダークグリーン) FXT7 (イエロー) FXT6 (テラコッタ) FXT8 (パールピンク)

※インターロックはパネル用とイス用の2つの仕様があり、個々に特性が異なるため、色、柄に多少の差異がございます。現物サンプルでのご確認をお願い致します。

Brestaについては、こちらをご覧ください。 01 0101



連結タイプ

カラー仕様コード P190

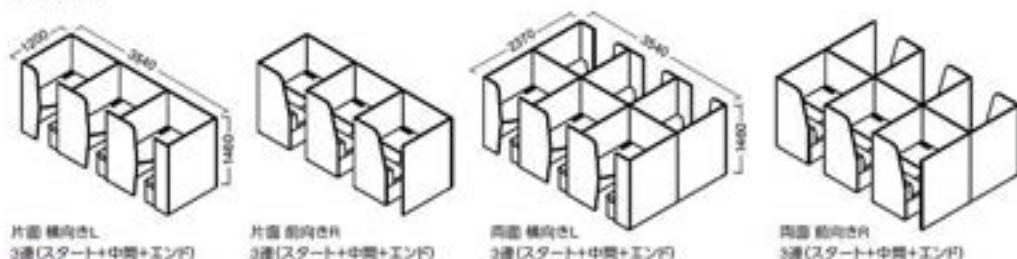
片面 横向きL
3連(スタート+中間+エンド)片面 前向きR
3連(スタート+中間+エンド)両面 横向きL
3連(スタート+中間+エンド)両面 前向きR
3連(スタート+中間+エンド)連結タイプの
手配方法

- スタートを選ぶ (1セット)
 - 中間を選ぶ (n-2セット)
 - エンドを選ぶ (1セット)
- ※n:手配したい連数

A スタートを選ぶ

製品タイプ	向き	品番	台座色:ホワイト		台座色:ブラック		台座色:MBVC, MGA□		オプション		
			インターロック	OKマイティ	インターロック	OKマイティ	インターロック	OKマイティ			
			クロスパネル	片面	前向きR	MC8AFA	¥ 502,510	—		¥ 506,310	—
ホパネル	片面	前向きL	MC8AFD	¥ 432,110	—	¥ 435,910	—	¥ 438,310	—	OKCT ソリューション	
		横向きR	MC8BFA	¥ 592,510	—	¥ 596,410	—	¥ 599,610	—	ワークスペース	
		横向きL	MC8BFD	¥ 456,710	—	¥ 460,610	—	¥ 463,810	—	ホーム ファニチュア	
		前向きR	MC8CFA	¥ 936,920	—	¥ 944,520	—	¥ 949,320	—	デスク	
		前向きL	MC8CFD	¥ 796,120	—	¥ 803,720	—	¥ 808,520	—	デスク オプション	
		横向きR	MC8DFA	¥1,125,420	—	¥1,133,220	—	¥1,139,620	—	チェア オプション	
	両面	横向きL	MC8DFD	¥ 841,020	—	¥ 848,820	—	¥ 855,220	—	チェア オプション	
		片面	前向きR	MC8AWA	¥ 411,810	¥ 411,810	¥ 415,610	¥ 415,610	¥ 441,910	¥ 441,910	デスク
			前向きL	MC8AWD	¥ 363,810	¥ 363,810	¥ 367,610	¥ 367,610	¥ 386,910	¥ 386,910	デスク オプション
			横向きR	MC8BWA	¥ 508,210	¥ 508,210	¥ 512,110	¥ 512,110	¥ 539,810	¥ 539,810	チェア オプション
			横向きL	MC8BWD	¥ 389,110	¥ 389,110	¥ 393,010	¥ 393,010	¥ 414,310	¥ 414,310	チェア オプション
			前向きR	MC8CWA	¥ 778,320	¥ 778,320	¥ 785,920	¥ 785,920	¥ 829,520	¥ 829,520	チェア オプション
前向きL	MC8CWD		¥ 689,920	¥ 689,920	¥ 697,520	¥ 697,520	¥ 730,720	¥ 730,720	チェア オプション		
両面	横向きR	MC8DWA	¥ 949,620	¥ 949,620	¥ 957,420	¥ 957,420	¥1,013,620	¥1,013,620	チェア オプション		
	横向きL	MC8DWD	¥ 745,620	¥ 745,620	¥ 753,420	¥ 753,420	¥ 786,020	¥ 786,020	チェア オプション		

B 中間を選ぶ

製品タイプ	向き	品番	台座色:ホワイト		台座色:ブラック		台座色:MBVC, MGA□		オプション		
			インターロック	OKマイティ	インターロック	OKマイティ	インターロック	OKマイティ			
			クロスパネル	片面	前向きR	MC8AFB	¥434,210	—		¥438,010	—
ホパネル	片面	前向きL	MC8AFE	¥434,210	—	¥438,010	—	¥440,410	—	パーティション	
		横向きR	MC8BFB	¥473,410	—	¥477,310	—	¥480,510	—	パーティション	
		横向きL	MC8BFE	¥473,410	—	¥477,310	—	¥480,510	—	パーティション	
		前向きR	MC8CFB	¥800,320	—	¥807,920	—	¥812,720	—	パーティション	
		前向きL	MC8CFE	¥800,320	—	¥807,920	—	¥812,720	—	パーティション	
		横向きR	MC8DFB	¥877,020	—	¥884,820	—	¥891,220	—	パーティション	
	両面	横向きL	MC8DFE	¥877,020	—	¥884,820	—	¥891,220	—	パーティション	
		片面	前向きR	MC8AWB	¥365,910	¥365,910	¥369,710	¥369,710	¥389,010	¥389,010	パーティション
			前向きL	MC8AWE	¥365,910	¥365,910	¥369,710	¥369,710	¥389,010	¥389,010	パーティション
			横向きR	MC8BWB	¥417,010	¥417,010	¥420,910	¥420,910	¥440,510	¥440,510	パーティション
			横向きL	MC8BWE	¥417,010	¥417,010	¥420,910	¥420,910	¥440,510	¥440,510	パーティション
			前向きR	MC8CWB	¥688,220	¥688,220	¥695,820	¥695,820	¥727,220	¥727,220	パーティション
前向きL	MC8CWE		¥688,220	¥688,220	¥695,820	¥695,820	¥727,220	¥727,220	パーティション		
両面	横向きR	MC8DWB	¥774,220	¥774,220	¥782,020	¥782,020	¥819,020	¥819,020	パーティション		
	横向きL	MC8DWE	¥774,220	¥774,220	¥782,020	¥782,020	¥819,020	¥819,020	パーティション		

C エンドを選ぶ

製品タイプ	向き	品番	台座色:ホワイト		台座色:ブラック		台座色:MBVC, MGA□		オプション		
			インターロック	OKマイティ	インターロック	OKマイティ	インターロック	OKマイティ			
			クロスパネル	片面	前向きR	MC8AFC	¥ 432,110	—		¥ 435,910	—
ホパネル	片面	前向きL	MC8AFF	¥ 502,510	—	¥ 506,310	—	¥ 508,710	—	ワークスペース	
		横向きR	MC8BFC	¥ 456,710	—	¥ 460,610	—	¥ 463,810	—	ワークスペース	
		横向きL	MC8BFF	¥ 592,510	—	¥ 596,410	—	¥ 599,610	—	ワークスペース	
		前向きR	MC8CFC	¥ 796,120	—	¥ 803,720	—	¥ 808,520	—	ワークスペース	
		前向きL	MC8CFF	¥ 936,920	—	¥ 944,520	—	¥ 949,320	—	ワークスペース	
		横向きR	MC8DFC	¥ 839,020	—	¥ 846,820	—	¥ 853,220	—	ワークスペース	
	両面	横向きL	MC8DFE	¥1,123,420	—	¥1,131,220	—	¥1,137,620	—	ワークスペース	
		片面	前向きR	MC8AWC	¥ 363,810	¥ 363,810	¥ 367,610	¥ 367,610	¥ 386,910	¥ 386,910	ワークスペース
			前向きL	MC8AWF	¥ 411,810	¥ 411,810	¥ 415,610	¥ 415,610	¥ 441,910	¥ 441,910	ワークスペース
			横向きR	MC8BWC	¥ 389,110	¥ 389,110	¥ 393,010	¥ 393,010	¥ 414,310	¥ 414,310	ワークスペース
			横向きL	MC8BWF	¥ 508,210	¥ 508,210	¥ 512,110	¥ 512,110	¥ 539,810	¥ 539,810	ワークスペース
			前向きR	MC8CWC	¥ 689,920	¥ 689,920	¥ 697,520	¥ 697,520	¥ 730,720	¥ 730,720	ワークスペース
前向きL	MC8CWF		¥ 778,320	¥ 778,320	¥ 785,920	¥ 785,920	¥ 829,520	¥ 829,520	ワークスペース		
両面	横向きR	MC8DWC	¥ 743,520	¥ 743,520	¥ 751,320	¥ 751,320	¥ 783,920	¥ 783,920	ワークスペース		
	横向きL	MC8DWF	¥ 947,520	¥ 947,520	¥ 955,320	¥ 955,320	¥1,011,520	¥1,011,520	ワークスペース		

※天板面の配線キャップ色/ホワイト、プライズウッドライトの柄/ホワイト、プライズウッドミディアム、ピンテージエルクの柄/グレー、ブラック、プライズウッドナチュラル、プライズウッドダーク、チョークドエルク、ソーンオーク、ラスティックパインの柄/ブラック

※■は在庫をご用意しておりますので、他の商品より早くお届けすることが可能です。

●価格は税抜き価格です。消費税を別途承ります。●価格には配送費、施工費は含まれておりません。別途申し受けます。

グリーン購入法
環境適合製品掲載

okamura

238

co-comori [ココモリ]

Indoor Advantage Gold GW+ WEB PLUS



reddot winner 2021



GOOD DESIGN

こんなに軽くて、こんなに心地いい。 こもり空間の新しい形。

再生材のフェルトで作られたパネルは驚くほど軽く、簡単に運べて、レイアウト変更も自由自在。柔らかな曲線で優しく切り取られた空間は、コンパクトでありながら、快適なこもり感。それはまるで、航空機のビジネスクラスのブースのよう。人にも環境にも配慮したco-comori。ここに誕生。



機能



外部を完全に遮断しないセミクローズ空間が孤立を防ぎ、周囲との調和を実現します。



斜めにカットされたパネルが視線の視線を適度に遮り、圧迫感のないこもり空間をつくります。



簡単に持ち上げられるくらい軽いパネルは同法に応じて動かすことができ、周囲の視線をどのように遮るかをコントロールできます。



テーブルは脚に滑りやすい脚輪が付いているため、引込やすく、前後の良い脚形状です。



ソファは座面が広く、背もたれは体を包み込むような形状です。

ECOLOGY

製品を小型化、軽量化することで、材料使用量の低減にも積極的に取り組むことにより、配送時の車の燃費向上にも貢献しています。



表面材はフェルト(再生材)を使用しています。パネルセット1組は、重量約7kgと軽量です。

パネル本体



ベース

パネル本体とベースはビスで止めていないシンプルな構造です。工具を使わずに解体も可能です。

Generated from a collaboration with tangerine

co-comoriは、デザインファームtangerineとのコラボレーションにより誕生しました。

ロンドンを拠点とする同社は戦略的デザインを通じてエクスペリエンスを創出し、ブランドとビジネスを牽引する世界有数のデザインファームです。世界的メーカーやサービス企業をクライアントに持ち、航空機のインテリア・シートデザインでは、日本の航空会社の最新鋭機など多数の作品を手掛けています。



OKAMURA WEBNAVI
Webに製品情報がごさいます



スタイルプランナー
様々な
レイアウト例を
ご用意しています。



専門カタログ
専門のカタログを
ご覧いただけます



パネルセット



パネルセット ソロ
MR11PA-FPP7 ¥202,200
1050W x 1050D x 1600H

手配例

品名	品番	数量
パネルセット ソロ	MR11PA-FPP7	1
ソファ	MR11SA-FXW1	1
テーブル	MR11TB-MEP2	1
コーナーワゴン (コンセントユニット付)	DD32DB-ZH11	1
合計 ¥438,000		

ソファ



インターロック張り MR11SA-FXW1 ¥91,600
ツイル張り MR11SB-FK2 ¥98,200
660W x 660D x 720H

カラー

パネルセット

色	FJY0 (ベージュ)	FJY1 (ダークブラウン)	FJY2 (ライトグレー)	FJY3 (グレー)	FJY4 (ダークグレー)	FJY5 (インディゴ)	FJY6 (セージ)	FJY7 (グリーン)	FJY8 (イエロー)	FJY9 (オレンジレッド)
ホワイト	FPG0	FPG1	FPG2	FPG3	FPG4	FPG5	FPG6	FPG7	FPG8	FPG9
ブラック	FPP0	FPP1	FPP2	FPP3	FPP4	FPP5	FPP6	FPP7	FPP8	FPP9

ソファ

インターロック



FXW2 (ベージュ) FXW3 (ダークブラウン) FXW1 (ライトグレー) FXW0 (グレー) FXW4 (インディゴ) FXW9 (セージ) FXW5 (ダークグリーン) FXW7 (イエロー) FXW6 (ダークレッド) FXW8 (ベールピンク)
※インターロックはパネル用とイス用の2つの仕様があり、色々に特性が異なるため、色、柄に多少の差異がございます。別冊サンプルでのご確認をお願い致します。

ツイル (防汚性)



FKY7 (ベージュ) FKY2 (グレー) FKY3 (ライトグレー) FKY1 (ダークグレー) FKY4 (ダークブルー) FKY5 (ダークグリーン) FKY6 (セージ) FKY9 (ライトグレー) FKY8 (ダークレッド) FKY7 (ベールピンク)
※防汚効果の持続性は、使用頻度や環境によって異なります。効果は永久的なものではありません。

テーブル

メラミン (単色)

メラミン (プライズウッド)



MG09 (ホワイト) MP53 (ブラック) MX01 (ダークブラウン) MX02 (ライトグレー) MX03 (グレー) MEP4 (インディゴ) MEP1 (セージ) MEP2 (グリーン) MEP3 (イエロー)

※色見本は在庫をご用意しておりますので、他の商品より早くお届けすることが可能です。

●価格は税抜き価格です。消費税を別途承ります。●価格には配送費、施工費は含まれておりません。別途申し受けます。

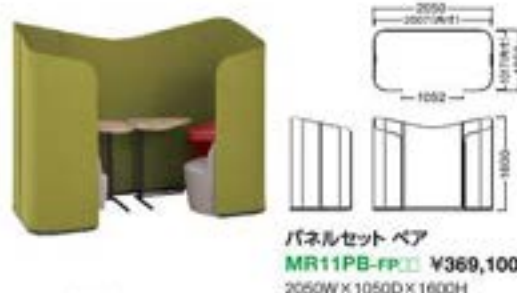

パネルセット ペア
MR11PB-FPP7 ¥369,100
2050W x 1050D x 1600H

手配例

品名	品番	数量
パネルセット ペア	MR11PB-FPP7	1
ソファ	MR11SA-FXW1	2
テーブル	MR11TB-MEP2	2
コーナーワゴン (コンセントユニット付)	DD32CB-ZH11	2
合計 ¥797,700		

テーブル



ホワイト系 MR11TW-M099 ¥76,300
-MEP2 ¥77,100
-MX6、MP53 ¥78,000
ブラック系 MR11TB-M099 ¥76,300
-MEP2 ¥77,100
-MX6、MP53 ¥78,000
660W x 523D x 720H

オプション



スパーサー (1個)
MR113Z-Z000 ¥4,320
ZA75(ホワイト)、Z25(ブラック)

ブースの間隔を一定に保つためのスパーサーです。レイアウトに応じて必要な数をオプションで手配可能です。

レイアウト例



① ライスワゴンコーナーワゴンについては、こちらをご覧ください。 0111



コンセントユニットなし
DD32CB
-Z25、ZA75 ¥42,900
-ZH11 ¥45,600
コンセントユニット付
DD32DB
-Z25、ZA75 ¥64,400
-ZH11 ¥67,100

クリエイティブ
ファニチャーD&T
ソリューション

ワークスペース

ホーム
ファニチャー

デスク

デスク周辺
オプション

椅子/ソファ

ミーティング
ファニチャーミーティング
ファニチャーソファ
ラウンジチェア

パーティション

HLS/クリック

価格表/見積書

価格表/見積書

価格表/見積書

価格表/見積書

価格表/見積書

価格表/見積書

価格表/見積書

価格表/見積書

価格表/見積書

価格表/見積書

価格表/見積書

価格表/見積書

価格表/見積書

価格表/見積書

価格表/見積書

価格表/見積書

価格表/見積書

価格表/見積書

価格表/見積書

Free veil [フリーヴェール] 高工 Indoor Advantage Gold GW+ WELL PLUS

オープンな空間でもひとときの集中を
カフェテーブルを集中席として使える
後付けタイプのパネル

カフェテーブルや一人用テーブルに取り付け可能なパネルです。
 やわらかく空間を仕切り、オープンスペースでの集中作業をサポートします。
 パネル位置の変更が可能のため、集中席として使用しない際は通常のカフェテーブルとして使用することが可能です。
 カジュアルな空間にも馴染むやわらかな素材でカラーも多数品揃え。



4WB1AB



4WB1AA

シーンごとの使い方

<クランプタイプ>



既存のカフェテーブルや一人用テーブルに取り付けることで機能的な集中席として使用できます。



通常のテーブルとして使用する際はパネルを扉板の位置に付け替えることが可能です。



ハイテーブルに取り付けることでフンプースとしても使用できます。

<スタンドタイプ>



テーブルを選ばずにお使いいただけるスタンドタイプも品揃え。スタンドタイプは小型の600Wと卓上ブースとしても使用できる1280Wの2種類からお選びいただけます。1280Wは適度な円弧状の両面を囲うことで集中ブースとしてもお使いいただけます。

■機能(クランプタイプ)

パネルの取付位置を変更することで机上天板、扉板として使い分けられます。取付位置変更は工具なしで行えます。



パネルの取付

パネルを天板に沿わせ、クランプで固定することで簡単にテーブルに取り付けることができます。



パネルの位置変更

パネルをクランプからはずし、向きを上下反転させるだけで扉板位置への変更が可能です。

寸法図

<クランプタイプ>

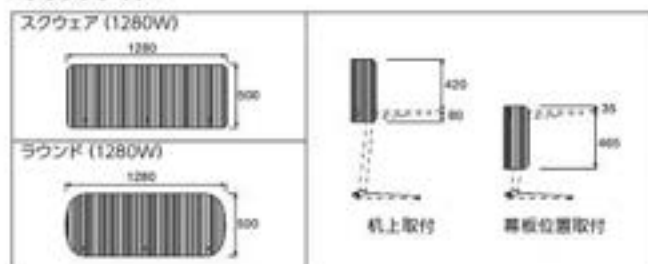

<スタンドタイプ>

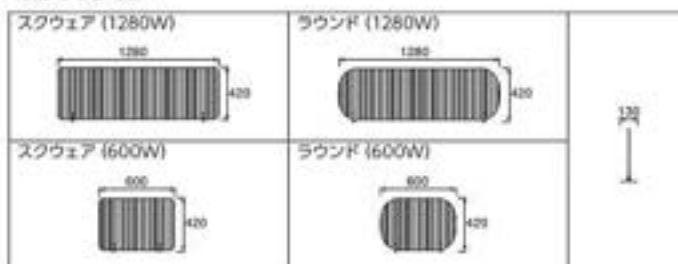

	タイプ	サイズ		デザイン	品番	価格
		パネルW	パネルH			FJY□
	クランプ	1280	500*	スクウェア	4WB1AA	¥46,990
				ラウンド	4WB1AB	¥46,990
	スタンド	1280	410*	スクウェア	4WB2BA	¥30,730
				ラウンド	4WB2BB	¥30,730
	スタンド	600	410*	スクウェア	4WB2AA	¥22,220
				ラウンド	4WB2AB	¥22,220

*クランプタイプ、スタンドタイプ共に設置時のパネル高さは420Hになります。
 *クランプ、スタンドはグレー(10636)になります。

カラー

パネル フェルト 高工材



共通仕様：パネル/フェルト
クランプ/扉板・スチール塗装
仕上 スタンダード

対応テーブル(クランプタイプ)

これらのテーブルはもちろん様々な形状の天板に取り付け可能です。

取付可能天板厚：14～30mm

*天板の脚やビームに干渉し取り付けられない場合があります。取付前に取付製品をご確認ください。

トレー等の天板に設置するオプションとは併用できません。



1280 ミニティン
グテーブル
#117



1280 パーティール
スクエア
#142



OKAMURA WEBNAVI
Webに製品情報がごさいます



GO-DO

[ゴト]

フレームを用いたシンプルなデザインで
様々な空間に違和感なく収まります。

ゆとりのあるサイズで長時間の利用も可能なパーソナルブースと、電話対応や短時間の立ち作業に適したフロンブースを品揃え。

パーソナルブース [直工]



パーソナルチェア [直工]



パネルあり
L983BA
-F4L□, F4K□, F4M□
¥356,370
-F4P□, F4N□, F4R□
¥345,270
904W×773D×1360H
アジャスター付

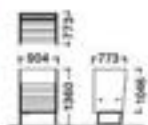

パネルなし
L983CA
-F4L□, F4K□, F4M□
¥271,400
-F4P□, F4N□, F4R□
¥260,300
880W×650D×1013H
アジャスター付



コンセント受けオプション



L9339P-Z000
¥6,900

【注意】 別途マルチコンセントユニット
2口タイプを手配してください。 **価格 ¥370**



DD886Y-GA44

パーソナルテーブル



L983TA-Z000
¥66,200
600W×450D×700H
アジャスター付



フロンブース [直工]



L983UA-Z000
¥390,000
キャスター/ナイロン(φ
50・双輪・片側ストッパー
付)

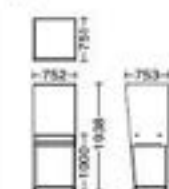

天板の配線口にはマルチコンセント
ユニット2口タイプ(P370)の取り付
けも可能です。手元に明るさが必要
な場合はタスクライト(P371)もご手
配ください。

組合せカラー(パーソナルブース/チェア) ※クロスは防汚性です。防汚効果の持続性は、使用頻度や環境によって異なります。効果は永久的なものではありません。

クロス(背・脚)	FKY7 (ベージュ)	FKY3 (ライトグレー)	FKY2 (ブルー)	FKY1 (ダークグレー)	FKY4 (ダークブルー)	FKY6 (セージ)	FKY5 (ダークグリーン)	FKY9 (ライトグリーン)	FKY8 (ダークレッド)	FKZ7 (ベールピンク)
フレーム										
ZE18	F4M7	F4M3	F4M2	F4M1	F4M4	F4M6	F4M5	F4M9	F4M8	F4M0
ZC98	F4L7	F4L3	F4L2	F4L1	F4L4	F4L6	F4L5	F4L9	F4L8	F4L0
ZC97	F4K7	F4K3	F4K2	F4K1	F4K4	F4K6	F4K5	F4K9	F4K8	F4K0

クロス(背・脚)	FXW2 (ベージュ)	FXW3 (ダークブラウン)	FXW1 (グレー)	FXW0 (ダークグレー)	FXW4 (インディゴ)	FXW6 (セージ)	FXW5 (ダークグリーン)	FXW7 (イエロー)	FXW8 (ダークレッド)	FXW9 (ベールピンク)
フレーム										
ZE18	F4R2	F4R3	F4R1	F4R0	F4R4	F4R9	F4R5	F4R7	F4R6	F4R8
ZC98	F4P2	F4P3	F4P1	F4P0	F4P4	F4P9	F4P5	F4P7	F4P6	F4P8
ZC97	F4N2	F4N3	F4N1	F4N0	F4N4	F4N9	F4N5	F4N7	F4N6	F4N8

カラー (脚、テーブル) (F26) **両面付**



ZE18 (ホワイト) F4J3 (グレー)



ZC98 (ベールグレー)



ZC97 (アブラック)

共通仕様:
天板・脚: スチール塗装仕上げ
パネル: ポリエステル

① ワークサポートツール (※ワークボード/ワゴン/ツールボックス) については、こちらをご覧ください。 **21番 07.67**



② WELL at Work サポートツール (両面パネル) については、こちらをご覧ください。 **20番 07.68**



③ オフィス・ロビーアクセサリについては、こちらをご覧ください。 **27番 08.60**



※ ■ は在庫をご用意しておりますので、他の商品より早くお届けすることが可能です。

● 価格は税抜き価格です。消費税を別途承ります。● 価格には配送費、施工費は含まれておりません。別途申し受けます。

グリーン購入法
基準適合製品掲載

※50音・同数字順

アジャスタブルサイドテーブル	260
イブスト	263
ヴィヴァン	267
ウェルグ セルフ	268
テーブルケース	263
シェアードスペース	261
豊田パネル	266
スイフトホーム	246
スイフトライト	246
ソリスト	262
チェアマット	266
ツールクロー	263
ツールラック	264
トレッセル	261
バラベル シェルフ	266
バラベル チェア	260
バラベル デスク	249
ファイリングキャブライ	266
フォルダ	248
フレール	264
ホームソファ	260
モニタースタンド	263
SPWS	269
SKWD	247



住まいにも、はたらき心地の良さを。

働き方が多様化し、働く場所の選択肢が広がっています。「HOME:ホーム」もそのひとつ。

2020年には多くの人が否応なしに在宅勤務をすることとなりましたが、今後も自宅で働きたいと思っている人は多いようです。

より自分らしく、効率的に、いきいきと働くためには、居心地がよく、機能的な働く場をつくること。

これからの在宅ワークスタイルをオカムラがサポートします。

今後も自宅で働きたいと思うか？

在宅勤務頻度別に750名ずつ計3000名のワーカーを対象とし、今後も在宅勤務をしたいかを聞いてみました。既に在宅勤務をしている人の半数以上は「自宅で働きたいと思う」と答えました。

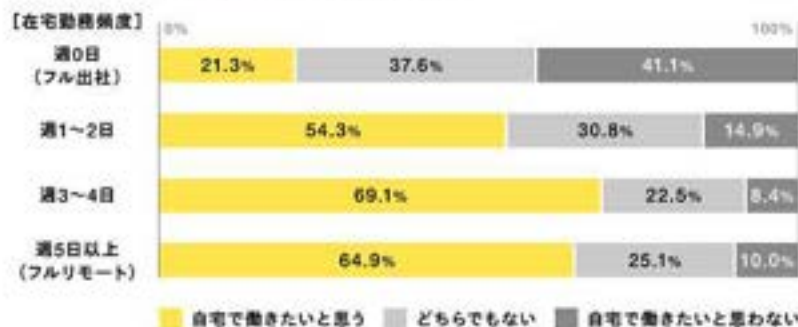

出典：働き方・働く環境の変化に関する調査(2021年オカムラ調べ)

働き方は人それぞれ。仕事内容や住環境によっても自宅での働き方は変わります。家具やレイアウトを整えられる自宅だからこそ、自分の在宅ワークスタイルに合った空間で。

WORK STYLES 202X HOME



オカムラが提案する在宅ワークスタイル

個室で



WORK ROOM

仕事に集中するための
プライベートなワークルーム

個室で



WORK SPACE

生活の場と隣り合わせの
コンパクトなワークスペース

空きスペースで



ダイニングで



リビングで



WORK SPOT

一時的に働く環境に変わる
フレキシブルなワークスポット



ワークルूमを整える

オフィスでも人気の機能的な家具で整えれば
長時間の仕事でも快適に作業できます。
働き方や体格に合わせて自分に最適な家具と出会おう。

【画像のアイテム】

パラレル デスク 1200W×600D

8TPD2B-MJP3 ¥71,700

パラレル 5本脚チェア

8CBACL-FKY9 ¥72,800

モニタースタンド

8TFUMA-ZH17 ¥19,100

ツールツリー

8TFUTA-ZH17 ¥14,600

¥249

¥250

¥253

¥253

クリエイティブ
ファニチャーDIRECT
ソリューション

ワークベース

ホーム
ファニチャー

ワークスペースをつくる

コンパクトな家具なら寝室やリビング・ダイニングなど、
暮らしの空間の一角にも仕事場をつくることができます。
ワークルームの部屋にもおすすめ。

【画像のアイテム】

ソリスト ホームデスク 1000W×450D

8TS0FF-MOY9 ¥59,200

シナウラ

CD77JK-F2X1 ¥110,300

¥252

¥424

デスク

デスク周辺
オプション

椅子のゴ

ミーティング
カフェチェアミーティング
カフェテーブルソファ
ラウンジチェア

バーチェイス

HILISOLISION

直販特価商品

収納システム



ワークスポットに変える

在宅ワーク時に役立つアイテムを加えれば、
リビングやダイニングも、一時的に働く場になります。
普段使っているテーブルやソファを活かして働く場へ。

【画像のアイテム】

アジャスタブルサイドテーブル

8TATAA-WH98 ¥72,500

ホームソファ 3人用ソファ

8THS3A-FLB1 ¥240,800

ホームソファ オットマン

8THS0A-FLB1 ¥68,700

¥260

¥260

¥260

ラグ

ロッカー

地震対策
防振器

健康・省エネ

セキュリティ
システムWELL & WORK
サポートツールワークサポート
ツールエグゼクティブ
ファニチャー

花車セット



インテリアに合わせる

明るい木目から濃い木目まで、フローリングに合わせた
カラーを展開しています。
自宅のインテリアに合わせてコーディネート。

花車台車
テーブルチェア

ロビーベンチ

出口カウンター
設置台オフィス・ロビー
アクセサリ

デスク



BXWD **¥247** スイフトホーム **¥246** スイフトライト **¥246** パラレル **¥249** ファルテII **¥248**



トレセR **¥251** ソリスト **¥252** ヴィヴァン **¥257** イクスト (スイッチデスク) **¥263** イクスト (スイッチシェルフ/デスクセット) **¥263**

デスク周辺オプション



ヴィヴァン (カート) **¥257** モニタースタンド **¥253** ツールツリー **¥253** プレール **¥254** ツールラック **¥254** 集中パネル (卓上タイプ) **¥256**

チェア



パラレル (5本脚) **¥250** パラレル (スチール4本脚) **¥250** ヴィヴァン (フォールディングチェア) **¥257** イクスト (スイッチチェア) **¥263** ウェルツセルフ **¥258** チェアマット **¥256**

① シーティングについては、?単を ご確認ください。

その他

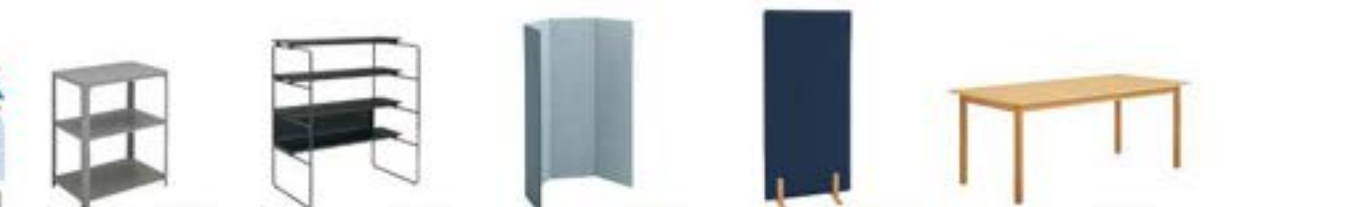

パラレル **¥255** イクスト (スイッチシェルフ/シェルフセット) **¥263** 集中パネル (フロアタイプ) **¥256** シェードスペース (スタンドパネル) **¥261** シェードスペース (ダイニングテーブル) **¥261**



BFWS **¥259** ホームソファ **¥260** シェードスペース (ウッドフレームソファ) **¥261** シェードスペース (スロッキングチェア/ロッキングタイプ) **¥261** シェードスペース (スロッキングチェア/ダイニングタイプ) **¥261** アジャスタブル サイドテーブル **¥260**



OKAMURA WEBNAVI



Swift home



Swift Lite

Webに
製品情報が
ございます
!の検索は
専用ブラウザ
をご利用

8XWD  お客様組立品 

デスク 8XWD5B-WG41、チェア OC81MR-FPG1(382頁)

機能も質感も妥協しない、品格を備えた書斎デスク。

象徴的な段違い天板が生み出す使い勝手の良さと、きれいを保つ工夫により、書斎にふさわしい一台に。仕事しやすい環境をつくるだけでなく、360度どこから見ても美しく、品良く存在感を放ちます。



■エグゼクティブデスク



8XWD2A-WG41

一段袖タイプ

8XWD5A-WG41 ¥400,000

1470W×600D×720H

天板寸法：1200W×600D

8XWD2A-WG41 ¥375,000

1170W×600D×720H

天板寸法：900W×600D



8XWD2B-WG41

二段袖タイプ

8XWD5B-WG41 ¥480,000

1470W×600D×720H

天板寸法：1200W×600D

8XWD2B-WG41 ¥455,000

1170W×600D×720H

天板寸法：900W×600D

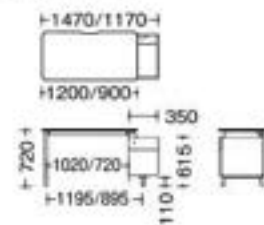
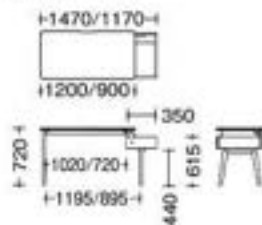

お客様組立品 付属の六角レンチで組み立てます。

共通仕様 1天板/オーク突板ウレタン塗装 脚/グリ無垢材ウレタン塗装 脚端/フェルト
天板厚=26mm

機能



あたたかみのある質感の突板天板と全体的に角を落としたやわらかなフォルム。



抽収納部が床から浮いているため圧迫感がなく、足元が広く掃除がしやすいです。



仕事に必要な物以外を抽天板に避けることで天板がすっきり片付きます。



脚には配線ダクト、天板下にはコードを留めるクリップがあり、配線がすっきりと整います。



抽収納部の奥には大型配線スペースを確保。電源タップがまるごと入ります。
内寸340W×100D×105H



天板中央部には切り欠きがあるのでデスクを壁付けして使用する際もコード類を逃がします。



天板全面にはゴム材が付いており、イスの背などが木部に当たるのを防ぐことで、天板の傷をきれいに保ちます。



一段目の引出しはシリンダー錠付き(鍵2番付属)。



二段目の引出しはA4サイズを縦に収納可能。収納物が取り出しやすいよう、フルオープンタイプのスライドレールを採用。

カラー

WG41
(ダークブラウン)

【重要】天然木を使用していますので、同梱商品とは木目模様及び色が多少異なる場合があります。ご了承ください。

OKAMURA
WEBNAVI

8XWD



FALTE B

Webに
製品情報が
ございます
☑️の製品は
無料カタログ
もご利用

FALTE Ⅱ [ファルテⅡ] お客様立品 

デスク BCAF2D-MQ82、チェア CC81GR-FPH2 (382頁)

優れた配線機能とスタイリッシュなデザインのワークデスク。

天板上からアクセスできる大型配線溝と丈夫なメラミンポストフォーム天板で、PC作業やハードな作業もこなせる木製ワークデスク。



■ワイヤリングデスク (配線溝付)



④ BCAF2D-MQ82

BCAF2D-MQ82 M595 ¥76,000

1500W×600D×720H 質量/38kg

BCAF1D-MQ82 M595 ¥74,900

1400W×600D×720H 質量/37kg

BCAF3D-MQ82 M595 ¥73,700

1300W×600D×720H 質量/36kg

BCAF4D-MQ82 M595 ¥68,800

1200W×600D×720H 質量/34kg

BCAF9D-MQ82 M595 ¥67,700

1100W×600D×720H 質量/33kg

BCAF1D-MQ82 M595 ¥64,600

1000W×600D×720H 質量/30kg

共通仕様：天板/高圧メラミン 前板/特殊加工化粧シート 天板厚/32mm

■シンプルデスク (配線溝なし)



⑤ BCAF1D-MQ82

BCAF2D-MQ82 M595 ¥54,500

1200W×500D×720H 質量/26kg

BCAF1D-MQ82 M595 ¥50,100

1000W×500D×720H 質量/23kg

⑥ BCAF1D-MQ82

⑦ BCAF1D-MQ82

⑧ BCAF1D-MQ82

⑨ BCAF1D-MQ82

⑩ BCAF1D-MQ82

⑪ BCAF1D-MQ82

⑫ BCAF1D-MQ82

⑬ BCAF1D-MQ82

⑭ BCAF1D-MQ82

⑮ BCAF1D-MQ82

⑯ BCAF1D-MQ82

⑰ BCAF1D-MQ82

⑱ BCAF1D-MQ82

⑲ BCAF1D-MQ82

⑳ BCAF1D-MQ82

㉑ BCAF1D-MQ82

㉒ BCAF1D-MQ82

㉓ BCAF1D-MQ82

㉔ BCAF1D-MQ82

㉕ BCAF1D-MQ82

㉖ BCAF1D-MQ82

㉗ BCAF1D-MQ82

㉘ BCAF1D-MQ82

㉙ BCAF1D-MQ82

㉚ BCAF1D-MQ82

㉛ BCAF1D-MQ82

㉜ BCAF1D-MQ82

㉝ BCAF1D-MQ82

㉞ BCAF1D-MQ82

㉟ BCAF1D-MQ82

㊱ BCAF1D-MQ82

㊲ BCAF1D-MQ82

㊳ BCAF1D-MQ82

㊴ BCAF1D-MQ82

㊵ BCAF1D-MQ82

■チェストワゴン



⑬ BCAF5W-MQ82

MT95

BCAF5W-MQ82 M795

¥47,300

408W×405D×670H

質量/17kg

⑭ BCAF5W-MQ82

⑮ BCAF5W-MQ82

⑯ BCAF5W-MQ82

⑰ BCAF5W-MQ82

⑱ BCAF5W-MQ82

⑲ BCAF5W-MQ82

⑳ BCAF5W-MQ82

㉑ BCAF5W-MQ82

㉒ BCAF5W-MQ82

㉓ BCAF5W-MQ82

㉔ BCAF5W-MQ82

㉕ BCAF5W-MQ82

■スリムチェスト



⑭ BCAF6W-MQ82

MQ82

BCAF6W-MQ82 M795

¥42,900

318W×405D×670H

質量/15kg

⑮ BCAF6W-MQ82

⑯ BCAF6W-MQ82

⑰ BCAF6W-MQ82

⑱ BCAF6W-MQ82

⑲ BCAF6W-MQ82

⑳ BCAF6W-MQ82

㉑ BCAF6W-MQ82

㉒ BCAF6W-MQ82

㉓ BCAF6W-MQ82

㉔ BCAF6W-MQ82

㉕ BCAF6W-MQ82

共通仕様：前板/MDF、特殊加工シート 他/パーティクルボード、特殊加工シート



■機能



天板は高圧メラミンをスラント状に曲げ加工し、優れた強度と耐久性を持っていないが、高いデザイン性を確保。



オプションでデスク背面からランプ取付可能な形状です。



ワイヤリングデスクは大型の配線ダクトがあります。フタを取り外せるので机上面から電源コードの抜き差しを簡単に行うことができます。



上記の引出しのみスリッパ取付。引出しは全て同番号です。異なる番号が必要な場合はご相談ください。



全ての引き出しがスライドレール付きなのでスムーズに引き出せます。



チェストワゴンのみベントレー付き。

■オプション



⑬ 8TFUTA-Z

¥14,600

⑭ 8TFUTA-Z

⑮ 8TFUTA-Z

⑯ 8TFUTA-Z

⑰ 8TFUTA-Z

⑱ 8TFUTA-Z

⑲ 8TFUTA-Z

⑳ 8TFUTA-Z

㉑ 8TFUTA-Z

㉒ 8TFUTA-Z

㉓ 8TFUTA-Z

㉔ 8TFUTA-Z

㉕ 8TFUTA-Z



⑬ 8TFUMA-Z

¥19,100

⑭ 8TFUMA-Z

⑮ 8TFUMA-Z

⑯ 8TFUMA-Z

⑰ 8TFUMA-Z

⑱ 8TFUMA-Z

⑲ 8TFUMA-Z

⑳ 8TFUMA-Z

㉑ 8TFUMA-Z

㉒ 8TFUMA-Z

㉓ 8TFUMA-Z

㉔ 8TFUMA-Z

㉕ 8TFUMA-Z



⑬ 865BSZ-G

¥39,500

⑭ 865BSZ-G

⑮ 865BSZ-G

⑯ 865BSZ-G

⑰ 865BSZ-G

⑱ 865BSZ-G

⑲ 865BSZ-G

⑳ 865BSZ-G

㉑ 865BSZ-G

㉒ 865BSZ-G

㉓ 865BSZ-G

㉔ 865BSZ-G

㉕ 865BSZ-G

■カラー(デスク)

MQ82 (ナチュラル)	M595 (ミディアムツートン)	MQ81 (ダーク)
--------------	------------------	------------

■カラー(ワゴン・チェスト)

MQ82 (ナチュラル)	MT95 (ミディアムツートン)	MQ81 (ダーク)
--------------	------------------	------------

※ ■は在庫をご用意しておりますので、他の商品より早くお届けすることが可能です。

●価格は税抜き価格です。消費税を別途承ります。●価格には配送費、施工費は含まれておりません。別途申し受けます。

グリーン購入法
環境適合製品掲載

okamura 248

クワイティブ

ファニチャー

DIRECT

ソリューション

ワークスペース

ホーム

ファニチャー

デスク

デスク周辺

オプション

シーティング

ミーティング

カンファレンス

ミーティング

カンファレンス

ミーティング

カンファレンス

ミーティング

カンファレンス

ミーティング

カンファレンス

ミーティング

カンファレンス

ミーティング

カンファレンス

ミーティング

カンファレンス

ミーティング

カンファレンス

ミーティング

カンファレンス

ミーティング

カンファレンス

ミーティング

カンファレンス

ミーティング

カンファレンス

ミーティング

カンファレンス

ミーティング

カンファレンス

ミーティング

カンファレンス

ミーティング

カンファレンス

ミーティング

カンファレンス

ミーティング

カンファレンス

ミーティング

カンファレンス

ミーティング

カンファレンス

ミーティング

カンファレンス

ミーティング

カンファレンス

ミーティング

カンファレンス

ミーティング

カンファレンス

ミーティング

カンファレンス

Parabel [パラレル]

お客様観立品 Indoor Advantage Gold GW+ WEB PLUS



デスク 8TPD2B-MJP3、チェア 8CBACL-FKY9 (250円)

暮らしに馴染む、ナチュラルな丸みのデスク。

家ではたらく心地を追求した機能とデザイン。配飾機能付きでありながらもオプション追加しやすいシンプルな構造。働き方に合わせて自分好みにスタイリングすることで長く使える愛着のある働き空間へ。



■デスク



■機能



配飾受けは柔らかいフェルト製。天板下のスペースを圧迫しないので足元が広々。

配飾をきれいに収納できる脚カバー付き。4本の脚のうち好みの箇所を選んで付けられます。

丸みのあるコーナーはぶつかっても痛くなく、壁を傷つける心配もありません。



① ポット、カート、シェルフについては、こちらをご覧ください。

ポットカート ¥237

シェルフ ¥228

カラー

プライズウッド

MHQ3 天板:M081 (プライズウッドライト) 脚:J14 (ネオホワイト)	MJP3 天板:A061 (プライズウッドライト) 脚:H17 (ライトグレージュ)	MHY4 天板:M082 (プライズウッドディアム) 脚:H16 (グレージュ)	MHK5 天板:A063 (プライズウッドダーク) 脚:H15 (ダークグレー)	MHW5 天板:M083 (プライズウッドダーク) 脚:Q25 (ブラック)
--	--	--	--	--

無垢材

WF28 天板:W620 (オークナチュラル) 脚:J14 (ネオホワイト)	WF29 天板:W620 (オークナチュラル) 脚:H17 (ライトグレージュ)	無垢材には個性があり、表情は様々。オーク材はくっきりとした直線的な模様が削れるのが特徴で、トラフ模様や節があることもあります。天然木ならではの魅力をお楽しみください。
--	--	---

※天然木を使用していますので、掲載商品とは木目模様及び色が多少異なる場合があります。ご了承ください。

共通仕様：天板(表面材)メラミン化粧板 緑材(樹脂成型品) 芯材(スチール) 天板厚26mm、またはオーク無垢材UV塗装仕上げ 天板厚26mm 脚(スチール塗装仕上げ アジャスター)ポリプロピレン、脚カバー(スチール) マグネット付、配飾受け(不織布)

お客様観立品 付属の六角レンチで組み立てます。



OKAMURA WEBNAVI



Parabel

Webに
製品情報が
ございます
☑️ 印刷版は
無料でお届け
いたします

Parabel [パラベル]

level 2 (Indoor Advantage Gold) GW+ NEIL PLUS

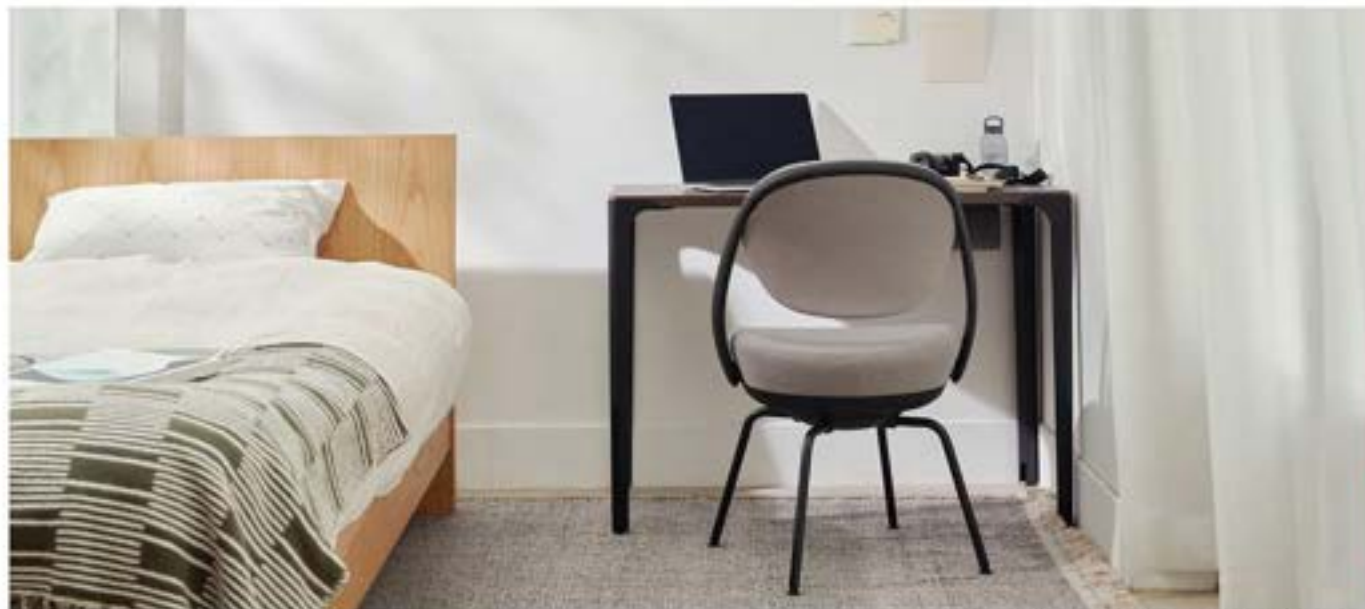

デスク 8TPD0A-MHVS (249円)、チェア 8CBAGR-FKY7

オフィスのはたらき心地をご自宅にも

自宅でもオフィスと変わらず快適に働けるよう、
優しく包み込むようなしっかりとした座り心地を提供します。

KIDS
DESIGN
AWARD
2022

■5本脚 (ウレタンキャスタータイプ) ■スチール4本脚



A ホワイトフレーム 8CBACL-FXW5

ホワイトフレーム
8CBACW-FXW ¥68,200
-FKY-, FKZ ¥72,800

ブラックフレーム
8CBACR-FXW ¥68,200
-FKY-, FKZ ¥72,800

ライトグレージュフレーム
8CBACL-FXW ¥68,200
-FKY-, FKZ ¥72,800

535W×530D×380-472SH・755-847H
脚外径φ660

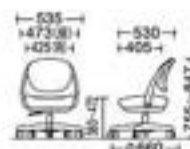

B ホワイトフレーム 8CBAGW-FKZ7

ホワイトフレーム
8CBAGW-FXW ¥63,900
-FKY-, FKZ ¥68,500

ブラックフレーム
8CBAGR-FXW ¥63,900
-FKY-, FKZ ¥68,500

ライトグレージュフレーム
8CBAGL-FXW ¥63,900
-FKY-, FKZ ¥68,500

535W×530D×440SH・815H

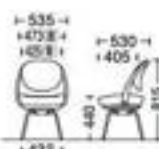

共通仕様：背フレーム/樹脂成型品、背インナーシェル/樹脂成型品、座シェル/樹脂成型品、
支脚/アルミダイキャスト 5本脚/樹脂成型品 キャスター/φ60ウレタン製キャスター
スチール4本脚/スチールパイプ粉体塗装



※ ■ は在庫をご用意しておりますので、他の商品より早くお届けすることが可能です。

● 価格は税抜き価格です。消費税を別途承ります。● 価格には配送費、施工費は含まれておりません。別途申し受けます。

グリーン購入法
基準適合製品掲載

okamura 250

機能



ロッキング時の背もたれと体のズレを強力解消し、幅広いユーザーの体の動きに自然に追従します。(ロッキング角度：10°)

座面の右下にあるレバーを持ち上げることで、座面の高さ調整が可能。(ストローク：92mm)

硬さの異なる3種類のウレタンを一体で成型しました。座面の軟化は太ももを圧迫しないように柔らかく、後方にはお尻をしっかりサポートする硬めのクッションを採用しました。



スチール4本脚、木4本脚も立ち座りがしやすいように、座面が回転します。

背が折りたたまれた状態で梱包されるため、完成品梱包時と比較して積載効率が15%アップ。

① 5本脚(ナイロンキャスタータイプ)、木4本脚タイプについて、洗濯可能なカバーリングタイプの品揃え(インターロックのみ)については、こちらをご覧ください。

07±

4.33



カラー

ツイル ■ 両生肌 (防汚性)



FKY7 (ベージュ) FKY2 (グレー) FKY3 (ライトグレー) FKY1 (ダークグレー) FKY4 (ダークブルー)
FKY5 (ダークグリーン) FKY6 (セージ) FKY9 (イエローグリーン) FKY8 (シラコック) FKY7 (パールピンク)

※防汚効果の持続性は、使用頻度や環境によって異なります。効果は永久的なものではありません。

インターロック ■ 両生肌

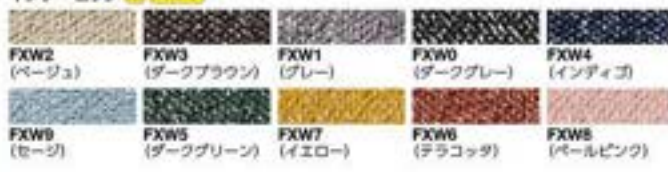

FXW2 (ベージュ) FXW3 (ダークブラウン) FXW1 (グレー) FXW0 (ダークグレー) FXW4 (インディゴ)
FXW9 (セージ) FXW5 (ダークグリーン) FXW7 (イエロー) FXW6 (シラコック) FXW8 (パールピンク)

クリエイティブ
ファニチャーDIRECT
ソリューション

ワークスペース

ホーム
ファニチャー

デスク

デスク周辺
オプション

シートクッション

ミーティング
ファニチャーミーティング
ファニチャーミーティング
ファニチャーソファ
ラウンジチェア

バーチェア

机・デスク

収納家具

照明システム

ラグ

ロッカー

地域別
販売所

営業・販売

セキュリティ
システムWEIL & Wolk
サポートワークサポート
ツールエグゼクティブ
ファニチャー

店舗

店舗

店舗

店舗

店舗

店舗

店舗





デスク L674LK-MP12、チェア CA27BR-FWK1 (420円)

洗練されたデザインのシンプルデスク。

150年以上の歴史があるオーストリアのトップ家具メーカーによるデザイン。
天板が浮いているように見えるデザインと、光沢のあるメッキ仕様の丸脚のシンプルさが特徴。

■ホームデスク

	
① L674MK-MP12 ②	L674ML-MGN3
L674MK-MP12 ¥119,900 -MGN: ¥123,200 1500W×500D×720H	L674ML-MP12 ¥122,100 -MGN: ¥125,500 1500W×600D×720H
L674LK-MP12 ¥108,700 -MGN: ¥110,900 1200W×500D×720H	L674LL-MP12 ¥110,900 -MGN: ¥112,000 1200W×600D×720H
L674KK-MP12 ¥108,700 -MGN: ¥110,900 1000W×500D×720H	L674KL-MP12 ¥110,900 -MGN: ¥112,000 1000W×600D×720H



アルミ脚チェアとの相性がいい光沢のあるフレームと脚。
天板が浮いているように見えるデザインがシンプルかつ上質な仕上げです。
丸みのあるコーナーはぶつかっても痛くなく、壁を傷つける心配もありません。

オプション



プレール ¥254
865BDA-000
¥33,300



カラー

メラミン	ブライズウッド		
MP12 天板M009 (ホワイト) 脚T102 (クロムメッキ)	MGN1 天板M081 (ブライズウッドライト) 脚T102 (クロムメッキ)	MGN2 天板M002 (ブライズウッドミディアム) 脚T102 (クロムメッキ)	MGN3 天板M003 (ブライズウッドダーク) 脚T102 (クロムメッキ)



SOLISTE
Webに
製品情報が
ございます
☑️ 本製品は
無料カタログ
もございます

SOLISTE [ソリステ] お客様満足度 level2 Interior Advantage Gold GW+ WELL PLUS



デスク 8TS0FF-MDY9、チェア C077JK-F2X1 (423円)

極限まで薄い天板と細い脚、シャープなスチールデスク。

パソコンなどの余長ケーブルを整理できる機能を備えた、在宅ワーク向けのスタンダードなデスク。薄い天板や細いフレーム脚による軽やかでシンプルなデザインで、部屋のインテリアに自然に溶けこみます。



reddot winner 2020



■ホームデスク

	8TS0FE-MK27* ¥59,500 -MGL8/MU03/MDY9* ¥62,300 1200W×450D×720H		8TS0CE-MK27* ¥63,100 -MGL8/MU03/MDY9* ¥65,800 1200W×600D×720H
	8TS0FF-MK27* ¥56,900 -MGL8/MU03/MDY9* ¥59,200 1000W×450D×720H		8TS0CF-MK27* ¥60,500 -MGL8/MU03/MDY9* ¥62,700 1000W×600D×720H
	8TS0FH-MK27* ¥53,800 -MGL8/MU03/MDY9* ¥56,000 800W×450D×720H		8TS0CH-MK27* ¥57,400 -MGL8/MU03/MDY9* ¥59,500 800W×600D×720H

共通仕様：天板表面材：メラミン化粧板、素材：樹脂成型品（ABS）、天板厚：15mm 最大耐荷重（等分布）100kg フレーム脚：スチール粉体塗装、アジャスター付 昇降：配線ダクト/スチール粉体塗装

お客様満足度 付属の六角レンチで組み立てます。



*は在庫をご用意しておりますので、他の商品より早くお届けすることが可能です。

●価格は税抜き価格です。消費税を別途承ります。●価格には配送費、施工費は含まれておりません。別途申し受けます。



天板下にはOAタップやケーブルの余長を収めることができる配線ダクトがついています。(幅：600mm)
天板と昇降の隙間を通して机上面に配線を立ち上げることができます。
昇降はスチール製なのでマグネットのフックなどを付けることができます。

オプション		
	デスクトップパネル (フェルトタイプ 1000W) 3K40AF-F□□ ¥40,400 (フェルトタイプ 1200W) 3K40AE-F□□ ¥42,800	
	モニタースタンド 8TFUMA-Z□□ ¥19,100	
		ブレイル 865BSZ-a□□ ¥39,500

※※※※※ソリステオプションの「かばんフック」「フェルトケース」「中央引出し」「コンセントユニット受け金具」は取付できません。

① オフィス向けの品揃えについては、こちらをご覧ください。



カラー			
メラミン		プライズウッド	
MK27 天板MD09 (ホワイト) フレームZA75 (ネオホワイト)	MGL8 天板MD03 (ブラック) フレームZA75 (ブラック)	MU03 天板MD01 (プライズウッドライト) フレームZA75 (ネオホワイト)	MDY9 天板MD03 (プライズウッドダーク) フレームZA75 (ブラック)

クリエイティブ
ファニチュアDIY
ソリューション

ワークスペース

ホーム
ファニチュア

デスク

デスク周辺
オプション椅子/ソフ
クッションモニタリング
デバイスモニタリング
デバイス/ケーブルソファ
ラウンジチェア

パーティション

ヘルシオソリューション

照明/照明器具

収納システム

ラック

ロッカー

地震対策
防振器具

健康/生活

セキュリティ
システムWELL WORK
サポートツールワークサポート
ツールエグゼクティブ
ファニチュア

収納セット

お客様
サービス/アフター

ロビー/ベンチ

照明/照明
器具照明/照明
器具オフィス/ロビー
アクセサリ

モニタースタンド



薄さにこだわり、支柱内配線で机上スッキリ。
モニターの高さ調整と上下チルト機能付きでシンプルなデザイン。



ケーブルケースなし
8TFUMA-Z 価格 ¥19,100
取付可能天板厚：14～30mm

ケーブルケース付き
8TFUMZ-Z 価格 ¥21,900
取付可能天板厚：14～30mm



機能
27インチ (VESA 75x75/100x100)、
0kgまで対応。
取付ビス (M4x10) 4本付属。
高さ調整 (37.5mmピッチ3段階)、
上下チルト (-5°～+15度) 可能。
支柱の前面と背面に配線用の開口部
があります。余長コードは天板下
に収納できます (ケーブル
ケース付タイプのみ)。

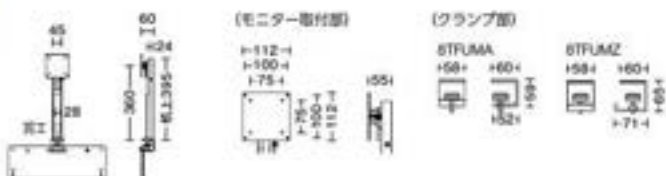

共通仕様：本体/スチール クランプ部/スチール、滑り止めシート付 アジャスター/ポリプロピレン

カラー



ツールツリー



散らかりがちな仕事道具や小物をまとめることで作業効率アップ。
机の空間を活用することで狭いデスクでも天板面を広く使えます。



配線孔なし
8TFUTA-Z 価格 ¥14,600
取付可能天板厚：14～30mm

配線孔あり
8TFUTZ-Z 価格 ¥15,200
取付可能天板厚：14～30mm
コンセント別売



機能
フックエンドは左右に付け替え可
能。いろいろな使い方ができます。
オプション
コンセントユニット 価格 ¥554
DD885Y-GA4 価格 ¥9,900
GA45(ネオホワイト), GA44(ブラック)
アクセサリーキット 価格 ¥254
8TFUAA-Z 価格 ¥6,160

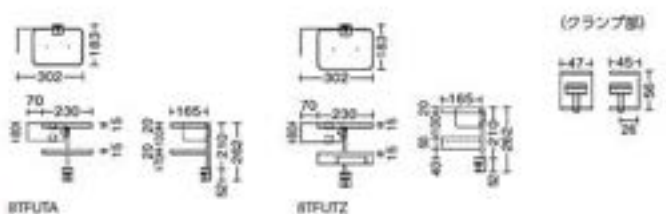

共通仕様：本体/スチール 底板/フェルト クランプ部/スチール、滑り止めシート付 アジャスター/PP

カラー



ケーブルケース



8TFUCA-ZH15 価格 ¥8,400
取付可能天板厚：14～30mm



仕様：本体/フェルト クランプ部/スチール、滑り止めシート付



OKAMURA
WEBNAVI



アクセサリ
Webに
製品情報が
ございます
この製品は
専用ケーブル
もご利用いただけます

PRELE [プレール]



ブルーライトカットで目にやさしいLEDデスクライト。

■シングルアーム



卓上クランプタイプ
865BSA-G000 ¥30,800
400×52(セード)×L390(アーム長)mm
コンセント&USB付卓上クランプタイプ
865BSZ-G000 ¥39,500
400×52(セード)×L390(アーム長)mm

■機能



ブルーライトを46%以上カット。色の再現性ではRa(演色評価数)90以上、JIS基準を高いレベルでクリアしています。また、眩光低減を採用することで効率よく机全体をカバーします。



従来の机の裏側で締め付けるねじ部がなく、机上面から簡単に取付が可能。

取付可能天板厚/15~22mm
取付面奥行/35mm以上

USBポートは最大2.4Aまで出力でき、スマートフォン、タブレットの急速充電が可能。(コンセント&USB付タイプ)
2口コンセント合計1200W、USBポート付 (5V, 2.4A)

■ダブルアーム



卓上クランプタイプ
865BDA-G000 ¥33,300
400×52(セード)×L332(上アーム長)×L400(下アーム長)mm
コンセント&USB付卓上クランプタイプ
865BDZ-G000 ¥41,900
400×52(セード)×L332(上アーム長)×L400(下アーム長)mm

共通仕様：LED消費電力10W、JIS規格AA形相当、演色評価数Ra82、中心直下照度1750Lx 共通カラー：クリアホワイト(G026) ブラック(G756)

ツールラック



サブ天板として使えるツールラック。
幅調整可能でどんなサイズのデスクにも。

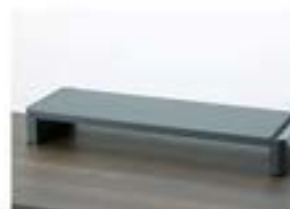

配線孔なし
8TFURA-M000 ¥25,800
700~900W×230D×90H



配線孔あり
8TFURZ-M000 ¥26,400
700~900W×230D×90H
※コンセント別売

■機能



25mmピッチで幅が調整可能。
※画像は幅450mm使用例。

■オプション



コンセントユニット
DD885Y-GA40 ¥9,900
GA45(ホワイト)、GA44(ブラック)
詳しくは下記をご覧ください。



アクセサリキット
8TFUAA-Z000 ¥6,160
詳しくは下記をご覧ください。

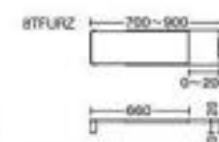
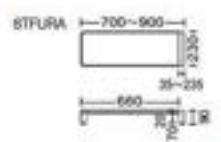

共通仕様：本体/スチール 天板/表面材メラミン 基材/ABS樹脂 底板/フェルト 滑り止め/樹脂

■カラー

MHQ6 (ネオホワイト)	MT23 (ブラック)	MJP7 (ライトブレイジュ)	MHY8 (ブレイジュ)	MJQ1 (ダークブレイ)
天板/MQ99 本体/ZJ14	天板/MF53 本体/ZK25	天板/MQ01 本体/ZH17	天板/MQ02 本体/ZH16	天板/MQ03 本体/ZH15

オプション



アクセサリキット
8TFUAA-Z000 ¥6,160



仕様：フック×2、スマホスタンド、ポケット 本体/スチール

■カラー

ZJ14 (ネオホワイト)	ZK25 (ブラック)	ZH17 (ライトブレイジュ)	ZH16 (ブレイジュ)	ZH15 (ダークブレイ)
------------------	----------------	--------------------	-----------------	------------------



コンセントユニット(2口)
DD885Y-GA40 ¥9,900
GA44(ブラック)、GA45(ホワイト)
※GA45の中央部はグレーです。
共通仕様：
AC100V、合計1200Wまで、コード長さ3m

※画像は在庫をご用意しておりますので、他の商品より早くお届けすることが可能です。

●価格は税抜き価格です。消費税を別途承ります。●価格には配送費、施工費は含まれておりません。別途申し受けます。

グリーン購入法
環境配慮製品掲載

okamura 254

Parabel [パラベル]

Indoor Advantage Unit GW+ WELL PLS



デスク 8TPD0A-MHY4(240円)、チェア 8CBACR-FKY3(250円)

シルエットが美しいシームレスデザインのシェルフ。

スチールの丈夫さを備えながら、暮らしに馴染むナチュラルな丸みのシェルフ。単体でもデスクと組み合わせても使いやすく、収納物をきれいに魅せます。

■シェルフ



BTPS9H-ZH15



BTPS6M-ZH16

■機能



下段は2LペットボトルやA4用紙サイズが入るなど、収納力あり。



オプションの天板を蓋けばサブデスクやハイデスクとして使えます。

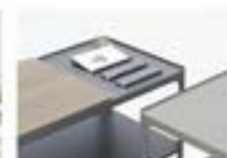

縁付きの天面にお尻が入りの物を効率的に自分のためのディスプレイスペースに整えることも可能。

■オプション



メラミン天板

8TPS6T-MX8 ¥34,700

595W×395D×17H

8TPS5T-MX8 ¥33,500

495W×395D×17H

MX81 (アライズウッドライト)

MX82 (アライズウッドミディアム)

MX83 (アライズウッドダーク)



フェルトマット

8TPS9F-FJY2 ¥8,200

895W×395D×5H

8TPS6F-FJY2 ¥7,000

595W×395D×5H

8TPS5F-FJY2 ¥6,600

495W×395D×5H

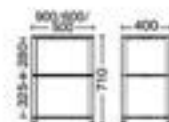
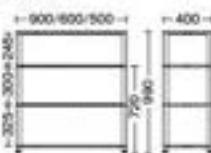

アクセサリキット

8TFUAA-Z ¥6,160

共通仕様：本体/スチール アジャスター/ポリプロピレン

カラー

ZJ14 (ネオホワイト)	ZK25 (ブラック)	ZH17 (ライトグレージュ)	ZH16 (グレージュ)	ZH15 (ダークグレー)
------------------	----------------	--------------------	-----------------	------------------

ファイリングサプライ



トレーセット (52個・M1個入り)

8TFUYA-Z ¥6,200

S : 160W×45D×10H

M : 160W×110D×15H



ファイリング (2個入り)

8TFUFA-Z ¥8,000

90W×150D×270H



ファイルエイド (20個入り)

8JA42L-V10 ¥12,100

100W×317D×243H, A4ヨコ



コンビニエンスボックス (20個入り)

8JA2LR-V10 ¥32,400

343W×445D×145H



コンビニエンスボックスL (20個入り)

8JA4LR-V10 ¥33,300

343W×445D×285H

 共通仕様：本体/スチール
 共通カラー：ZJ14(ネオホワイト)、ZK25(ブラック)、ZH17(ライトグレージュ)、ZH16(グレージュ)、ZH15(ダークグレー)

 共通仕様：本体/紙
 共通カラー：V100(ホワイト)、V106(グリーン)

集中パネル **GW**

チェア 8CBAYW-FXW1 (440円)

ツートンでリバーシブルに使える、軽量で折りたたみ可能なパネル。
集中しやすい環境を作ることができます。

■フロアタイプ

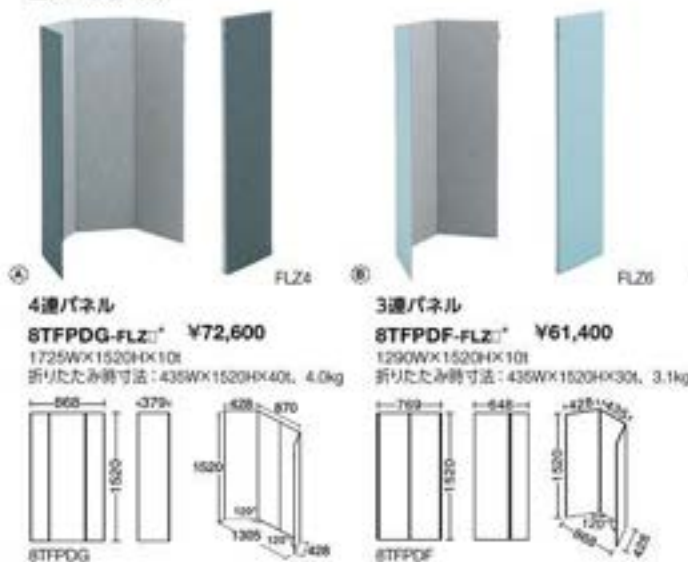

■機能



スキマのないパネルで背景を得ることで、周囲や自分のプライバシーが守れます。また、高さからPC設置が見えないことで、WEB会議相手への配慮も。

隣まで開ける高さなので、ちょっとした集中ブースが作れます。

折りたたんで、デスク脇に収納できます。軽量なので持ち運びも簡単。



生活スペースを境界から消すことでオンオフの切り替えをサポート。同じテーブルに座る人の視線も気になりません。

■卓上タイプ

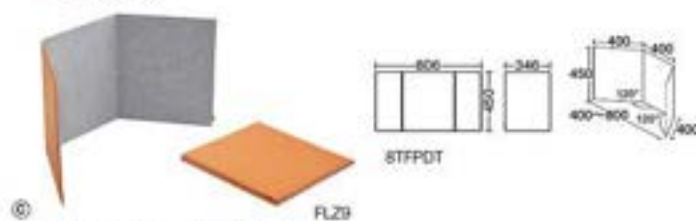

共通仕様: 表面材/フェルト

カラー

チェアマット **GW**

床の傷を防ぎ、キャスター移動がスムーズになるチェアマット。

■PVCタイプ



■カーペットタイプ



■機能



PVCタイプは半透明、静電気を防止し、床傷防止対応です。

カーペットタイプは裏面に滑り止め付き。

カラー (PVCタイプ)

Y757 (クリア)

カラー (カーペットタイプ)

F407 (ベージュ)

F408 (ブラウン)

F409 (ブラック)

* ■は在庫をご用意しておりますので、他の商品より早くお届けすることが可能です。

●価格は税抜き価格です。消費税を別途承ります。●価格には配送費、施工費は含まれておりません。別途申し受けます。

グリーン購入法
環境適合製品掲載

okamura 256

VIVANT [ヴィヴァン]

お客様満足度 



デスク 8TFTA-ZJ14、チェア 8TCFH-FXW1

暮らしの中で、いきいきと働く「在宅型テレワーカー」のサポートツール。

すぐに仕事が始められて、手早く収納できる。スペースを有効に使えるコンパクトなサイズ。モトーンでスリムな構造の生活空間に馴染むデザイン。

■テーブル



① 8TFTA-ZJ14

8TFTA-ZJ14

¥31,200

700W×450D×720H

天板・本体/スチール粉体塗装
アジャスター付

■カート



② 8TFTA-ZK25

8TFTA-ZK25

¥32,900

481W×380D×653H

本体/スチール粉体塗装、下段
敷/不織布、ベルト/ナイロン
キャスター付

■ポット



③ 8TFTA-ZJ14

8TFTA-ZJ14

¥23,000

360W×220D×530H

本体/スチール粉体塗装、
下段敷/不織布、
ベルト/ナイロン

■フォールディングチェア



④ 8TCFH-FXW3

ネオホワイトフレーム

8TCFH-FXW1 ¥34,800

ブラックフレーム

8TCFH-FXW2 ¥34,800

グレージュフレーム

8TCFH-FXW3 ¥34,800

482W×470D×705H・450H 質量15.2kg

折りたたみ時寸法: 130D×91W

脚・座/合板、クッションフォーム、フレーム/スチールパイプ(22mmφ)粉体塗装

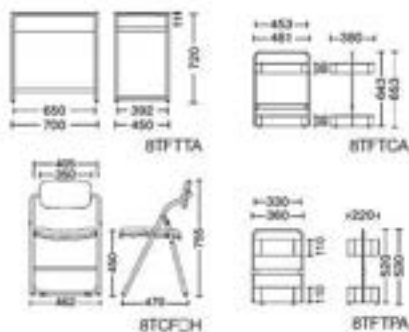

お客様満足度 テーブルとコンセントユニットオプションの組み立てにはプラスドライバーが必要です。

■機能



テーブルはノートPC作業に必要な広さを確保しながらも、置き場所を選ばないコンパクトサイズ。



持ち運びしやすいポット、キャスター付きで移動が簡単なカート。仕事道具をまとめて保管できます。



使わない時は、ポット・カートはデスク下に、フォールディングチェアは折りたたんで立てかけて収納が可能。

■オプション



⑤ ポット用コンセントユニット(電源×2)

8TFTP2-ZJ14 ¥11,010

定格電圧125V、定格電流15A



⑥ カート用コンセントユニット(電源×4)

8TFTC2-ZJ14 ¥15,040

コードの長さ 3m、1500Wまで



⑦ アクセサリーキット

8TFUAA-ZJ14 ¥6,160



⑧ ポット用コルクトレイ

8TFTP1-ZJ14 ¥4,560

222W×232D×10H

表面材: コルク、本体: スチール



⑨ カート用コルクトレイ

8TFTC1-ZJ14 ¥6,290

382W×235D×38H

カラー (テーブル)

*フレーム: シボ無し塗装



ZJ14 (ネオホワイト) ZK25 (ブラック) ZH16 (グレージュ)

カラー (チェア) 

FXW3 (ダークブラウン) FXW1 (グレー) FXW0 (ダークグレー)

カラー (カート・ポット・オプション)



ZJ14 (ネオホワイト) ZK25 (ブラック) ZH17 (ライトグレージュ) ZH16 (グレージュ) ZH15 (ダークグレー)



OKAMURA WEBNAVI



VIVANT



Weltz sell

Webに製品情報が

ございます

☐ 本製品は

無料のカタログ

もご利用

Weltz-self [ウェルツ セルフ] 健康医療

デスク 5TPD0B-MHQ3 (249円)、チェア LB05SW-PB24

誰もが自由に、想いのままに。

「Weltz-self」は座ったまま軽い力の足踏ぎでのスムーズな移動を可能にしました。軽快な乗り心地と空間に溶け込むデザインは誰々の心も満たします。

異業種によるコラボレーションが新たな家具を創造する



■自転車ブレーキ付



- ホワイトシェル
LB05SW-F000* ¥207,000 (消費税別) 色
-P000* ¥207,000 (消費税別) 色
【参考】介護保険：福祉用具貸与(申し易)
TASコード:01946-000002
- ブラックシェル
LB05SB-F000* ¥207,000 (消費税別) 色
-P000* ¥207,000 (消費税別) 色
【参考】介護保険：福祉用具貸与(申し易)
TASコード:01946-000001



LB05SW・LB05SB
※走行性の確保のため、前後どちらかのキャスターのみを固定します。

※ご注意
弊社では介護保険レンタルのお取扱いができません。
福祉用具貸与事業は指定福祉用具貸与事業者により委託され、各々の介護保険適用可否はその事業者である各市区町村の最終判断となります。

共通仕様：背シェル：樹脂成型品(PP) 座シェル：成型合板
計樹脂成型品(PA-GF) 本体フレーム/スチール
車輪フレーム/アルミ 車輪/発泡ウレタン(PU)
キャスター/φ75ナイロン双輪キャスター
質量/17.8kg

※色は在庫をご用意しておりますので、他の商品より早くお届けすることが可能です。

●価格は税抜き価格です。消費税を別途承ります。●価格には配送費、施工費は含まれておりません。別途申し受けます。



様々な実験検証による製品開発

「ウェルツ セルフ」は座ったまま足を動かしやすいフレーム形状と旋回性の高い車輪配置を実現し、既存の椅子と比較すると格段に走行性能が向上しています。

— 椅子中心
— 身体重心



姿勢計測例



4本脚



5本脚(回転椅子)



ウェルツセルフ

■機能



大型車輪をからの重心付近に配置することで、旋回半径が小さく、その場で旋回に優れています。



開口部を広くすることで、足を動かした際にフレームと干渉せず、足こぎしやすくなっています。



ボルトの取り付け位置により、3段階 25mmピッチで高さ調整が可能です。(高さ: 383mm、408mm、433mm) 初期設定は408mmです。



左右のレバーで両輪をしっかり固定させることができますので、安全に乗り降りできます。



メンテナンスの必要がないノーパンクタイヤを採用しています。スポークが1本付でインフラ性を高めています。

■カラー

プレーン <small>色</small> (調色材)					
FSG2 (ミッドブルー)	FSF1 (ブラック)	FSP3 (ミッドブルー)	FSG7 (セージ)	FSV5 (グリーン)	FSV8 (オレンジレッド)
OKマイティ <small>色</small> (耐アルコール性、耐次亜塩素酸ナトリウム)					
PB24 (チャコールブルー)	PB20 (ネオブラック)	PB27 (インディゴブルー)	PD31 (セージ)	PD32 (ライムグリーン)	PB29 (アプロコット)

8FWS

5年保証 Indoor Advantage Gold GW+ WEB+ PLUS



チェア 8FWS8N-FR24、ソファ 8FWS2N-FS09

あたたかく滑らかな質感が魅力の天然木を使った、イージーチェア&ソファ。

無垢材ならではの有機的なフォルムの安楽椅子は、ワンポイントで置ける特等席。メンテナンス性が良く、使うほど馴染む天然木を使用しているため、永く使える1脚です。

■イージーチェア



① 8FWS8N-FR24

ハイバック ダークフレーム
8FWS8D-FR24 ¥323,000
ハイバック ナチュラルフレーム
8FWS8N-FR24 ¥323,000
770W×865D×380SH・1000H



8FWS1N-FS32

ローバック ダークフレーム
8FWS1D-FR32 ¥270,000
ローバック ナチュラルフレーム
8FWS1N-FR32 ¥270,000
770W×785D×380SH・750H



■機能



手に馴染むこだわりの肘形状は国内生産によりひとつひとつ丁寧に作り出されています。



すっぽりと深く腰掛けやすく、包み込まれるような形状。



厚みのあるクッションと広い座面積により、ゆったりと座れます。



身体を開けてくつろぎやすいように背もたれが後傾しており、息抜きや考え事にぴったり。



背座ともにクッションが取り外せるので、洗いが楽にでき、清潔に保てます。



クッションはボリューム感がある一方、背面や足元はすっきりとした印象で他の家具とも組み合わせやすいです。

共通仕様：フレーム/アッシュ無垢材ウレタン塗装 座板/合板ウレタン塗装 クッション/ウレタン

【重要】天然木を使用していますので、掲載商品とは木目模様及び色が多少異なる場合があります。ご了承ください。

■カラー

FS32 (ベージュ)	FR24 (ダークブラウン)	FS09 (ライトグレー)	FS07 (ダークブルー)	FSM5 (ダークグリーン)

■ソファ



8FWS2N-FS09

二人掛けワイド ダークフレーム
8FWS2D-FR09 ¥560,000
二人掛けワイド ナチュラルフレーム
8FWS2N-FR09 ¥560,000
1800W×785D×380SH・750H

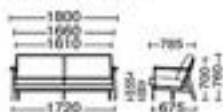

OKAMURA WEBNAVI



8FWS



ホームソファ



アジスタブルサイドテーブル

Webに製品情報が
ございます
この製品は
無料カタログ
もご利用です

新製品



ホームソファ

お客様満足度 Indoor Advantage Gold GW+ WEB+ PLUS



座面奥行が調節できる背当てクッション付きで、ソファでのちょっとした作業をサポートします。家庭に馴染むやさしいデザインです。



① 3人用ソファ
8THS3A-FLB ¥240,800
-FK ¥252,000
180W×730D×400SH・750H
背当てクッション1個付

② 2人用ソファ
8THS2A-FLB ¥208,400
-FK ¥214,000
140W×730D×400SH・750H
背当てクッション1個付



③ 1人用ソファ
8THS1A-FLB ¥152,400
-FK ¥158,000
76W×730D×400SH・750H
背当てクッション1個付

④ オットマン
8THS0A-FLB ¥68,700
-FK ¥70,900
72W×625D×400H

⑤ 背当てクッション
8THS0C-FLB ¥14,500
-FK ¥15,700
500W×90D×300H

機能



背当てクッションを使用することで、背を正しい作業姿勢が取りやすくなります。



背当てクッションを長くせば、座面奥行を広く取り、ゆったりと過ごしていただくことができます。



オットマンを組み合わせたL字型レイアウト。足をのびしてリラックスできるほか、作業時には資料を広げるスペースにもなります。

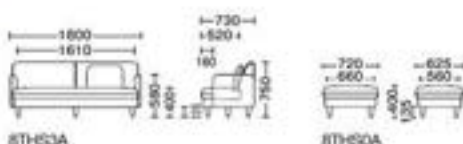

共通仕様：座・背・肘・横着合板、ウレタンフォーム、布張り 座面クッションのウレタンフォーム、チップウレタン、布張り 脚/ラバーウッド無垢材、ウレタン塗装、アジャスター付

※天然木を使用していますので、掲載商品とは木目模様及び色が多少異なる場合があります。ご了承ください。

カラー
モノリス

ツイル (防汚性)

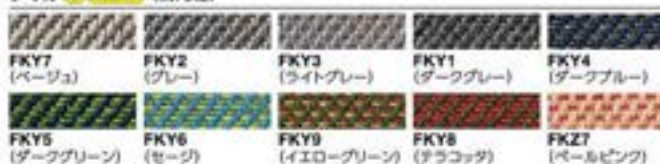

※防汚効果の持続性は、使用頻度や環境によって異なります。効果は永久的なものではありません。

アジャスタブルサイドテーブル

Inoor Advantage Gold GW+ WEB+ PLUS



使い方に合わせて天板高さが調節できる、コンパクトなサイドテーブルです。ソファでのちょっとした作業を快適にします。



⑦ STATAA-WH ¥72,500
480W×335D×550~750H
天板サイズ：480W×320D

⑧ STATAA-WH ¥72,500
天板/W417 (ナチュラル)
本体/2K25 (ブラック)

機能



椅子や使い方に合わせて天板高さを550~750mmの範囲で無段階で調節することができます。



天板は13.3インチノートPCとマウスが使用できるサイズ。



脚ベースはコの字型の形状です。ソファに引き寄せて使用できます。



ノブが隠んでも天板が下まで落ちず、少しずつ下がる安全設計。



日常的にも使いやすくなるような形状です。

※天然木を使用していますので、掲載商品とは木目模様及び色が多少異なる場合があります。ご了承ください。

カラー



※は在庫をご用意しておりますので、他の商品より早くお届けすることが可能です。

●価格は税抜き価格です。消費税を別途承ります。●価格には配送費、施工費は含まれておりません。別途申し受けます。

グリーン購入法
環境適合製品掲載

okamura 260

SharedSpace [シェアードスペース] 

チェア BSHHCN-FXW0、ソファ BSCR3B-FJR2

心地よい時間が流れる、お気に入りの場所。

自然の風合いを活かし使い込むほどに馴染む天然木。長く愛されているオーセンティックなデザイン。
共創空間や食堂・カフェコーナーなど、心落ち着く空間を演出する木製家具シリーズ。



スポークチェア

アームの繊細な曲線美と背の軽快なスポーク。バイオフィリックデザインに馴染むチェア。



ダイニングテーブル

シンプルで合わせやすい形状。存在感のあるどっしりとした脚がぬくもりを感じるテーブル。



ウッドフレームソファ

木目が美しくゆったりとした幅広い肘。ふっくらとした背座に包まれる心地よいソファ。



スタンドパネル

ピンナップも可能なフェルト製。エアアを区切り展示板としても使用できるパネル。



okamura WEBNAVI
Webに製品情報がございます

■スポークチェア



- ① **ダイニングタイプ クッションなし ナチュラルフレーム** WF09 **8SHHAN-WF09** ¥122,400
- ② **ダイニングタイプ クッション付 ナチュラルフレーム** FXW0 **8SHHBN-FXW0** ¥136,000
- ③ **ラウンジタイプ ローバック ナチュラルフレーム** FXW0 **8SHHCN-FXW0** ¥199,600
- ④ **ラウンジタイプ ハイバック ナチュラルフレーム** FXW0 **8SHHDN-FXW0** ¥233,900
- ⑤ **ロッキングタイプ ナチュラルフレーム** FXW0 **8SHHEN-FXW0** ¥221,300



- ⑥ **ブラックフレーム** WF08 **8SHHAB-WF08** ¥92,500
570W×520D×420SH・770H
- ⑦ **ブラックフレーム** FXW0 **8SHHBB-FXW0** ¥106,100
570W×520D×445SH・770H
- ⑧ **ブラックフレーム** FXW0 **8SHHCB-FXW0** ¥160,200
780W×640D×380SH・710H
- ⑨ **ブラックフレーム** FXW0 **8SHHDB-FXW0** ¥198,400
780W×740D×380SH・1080H
- ⑩ **ブラックフレーム** FXW0 **8SHHEB-FXW0** ¥183,700
780W×770D×380SH・710H

共通仕様：本体/オーク無垢材(ナチュラルフレーム)またはビーチ無垢材(ブラックフレーム)
クッション/ウレタン

※天然木を使用していますので、掲載商品とは木目模様及び色が多少異なる場合があります。ご了承ください。

カラー ⑩ (両面材)



■ウッドフレームソファ



- ⑪ **1人用** FJP9 **8SCR3A-FJP9** ¥151,000
-FJR2* ¥157,000
900W×800D×400SH・860H
- ⑫ **2人用ワイド** FJP2 **8SCR3B-FJP2** ¥262,700
-FJR2* ¥270,500
1800W×800D×400SH・860H

共通仕様：本体/オーク無垢材・ゴム集成材、クッション/ウレタン

※天然木を使用していますので、掲載商品とは木目模様及び色が多少異なる場合があります。ご了承ください。

カラー



■ダイニングテーブル



- ⑬ **1800W** **8SHHCT-WF19** ¥278,200
1800W×900D×720H
- ⑭ **1500W** **8SHHBT-WF19** ¥257,200
1500W×900D×720H
- ⑮ **900W** **8SHHAT-WF19** ¥173,200
900W×900D×720H

共通仕様：天板/表面材/オーク突板、芯材/ラバーウッド集成材、脚/オーク無垢材

※天然木を使用していますので、掲載商品とは木目模様及び色が多少異なる場合があります。ご了承ください。

■レイアウト

収納可能な数の目安は肘付チェアは2脚、肘無しチェアは3脚、製品により収納台数が異なります。製品寸法と脚間寸法をご確認ください。

肘付チェア

参考: 8SHHA

肘無しチェア

参考: L114CD

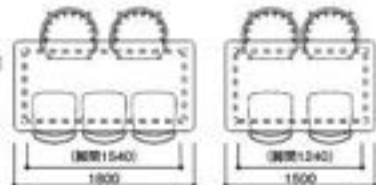

■スタンドパネル

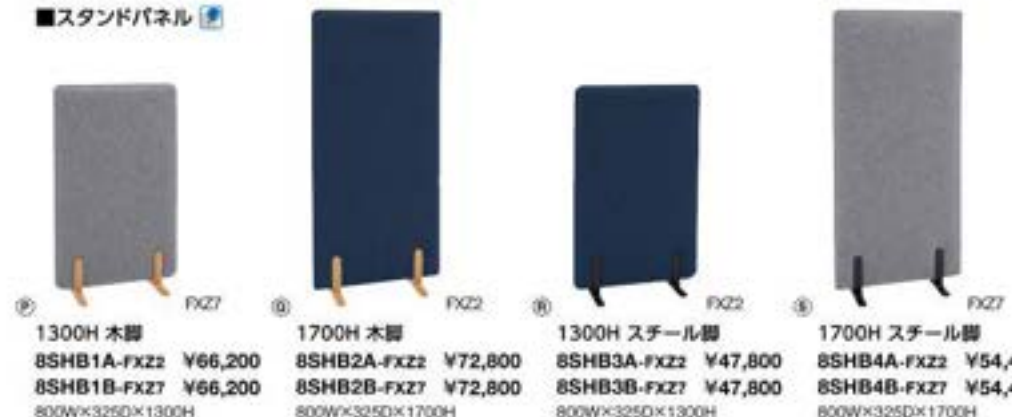

- ⑯ **1300H 木脚** FXZ7 **8SHB1A-FXZ2** ¥66,200
8SHB1B-FXZ7 ¥66,200
800W×325D×1300H
- ⑰ **1700H 木脚** FXZ2 **8SHB2A-FXZ2** ¥72,800
8SHB2B-FXZ7 ¥72,800
800W×325D×1700H
- ⑱ **1300H スチール脚** FXZ2 **8SHB3A-FXZ2** ¥47,800
8SHB3B-FXZ7 ¥47,800
800W×325D×1300H
- ⑲ **1700H スチール脚** FXZ7 **8SHB4A-FXZ2** ¥54,400
8SHB4B-FXZ7 ¥54,400
800W×325D×1700H

マーク表示について:

📌 ピンナップの使用が可能な製品に表示

共通仕様：パネル/フェルト、脚/プラ成型合板(木脚)またはスチール(スチール脚)

カラー ⑲ (両面材)



※📌は在庫をご用意しておりますので、他の商品より早くお届けすることが可能です。

●価格は税抜き価格です。消費税を別途承ります。●価格には配送費、施工費は含まれておりません。別途申し受けます。

グリーン購入法
基準適合製品掲載

okamura 262

クワイエット
ファニチャー

DR-CT
ソリューション

ワークスペース

ホーム
ファニチャー

デスク

デスク周辺
オプション

シーティング

ミーティング
クワイエット

ミーティング
クワイエット

ソファ
ラウンジチェア

パーティション

机/デスク/椅子

照明/照明器具

収納システム

ラック

ロッカー

会議室
家具

建築仕様の
提案

建築仕様の
提案

建築仕様の
提案

建築仕様の
提案

建築仕様の
提案

建築仕様の
提案

建築仕様の
提案

建築仕様の
提案

建築仕様の
提案

建築仕様の
提案

建築仕様の
提案

建築仕様の
提案

建築仕様の
提案

建築仕様の
提案

建築仕様の
提案

建築仕様の
提案

建築仕様の
提案

建築仕様の
提案

建築仕様の
提案

建築仕様の
提案

建築仕様の
提案

建築仕様の
提案

ext. [イクスト] Indoor Advantage Gold GW+ WIDE PLUS



チェア 85XTSC-FC48

ここから始まる、働く場の最小単位。

デスク、チェア、シェルフ、最小3つの家具アイテムから成る「ext.」は、これだけでオフィスに必要な空間が全て揃います。

規模に合わせて拡張が必要なスタートアップやサテライトオフィスなどにもおすすめのシリーズです。



Designed by quantum

quantumはクリエイティブ性を軸とした事業開発によって、新しいプロダクトやサービスを創り出すスタートアップスタジオです。自社事業の立ち上げ、企業やスタートアップ、大学との共同創業により、多様な新規事業やベンチャーを生み出し続けています。手掛けたプロダクトは、IF Design Gold, Cannes Lions Gold, グッドデザイン賞など、数多くのアワードを受賞し、国内外から高い評価を集めています。

ラインナップ

スイッチデスク



スイッチチェア

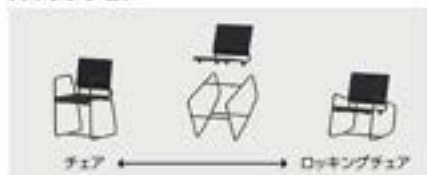

スイッチシェルフ



オフィス規模に合わせて拡張する。

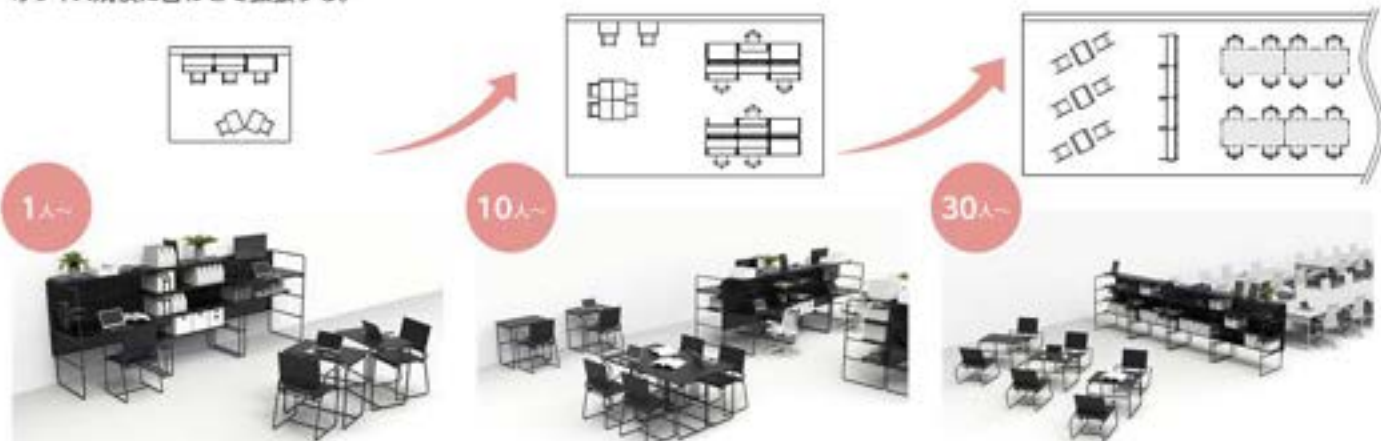

最小単位から始める。

デスクとチェアは個人作業はもちろん、寄せ合せてペアワークもできるコンパクトサイズ。シェルフは書籍や仕事道具が多い場合におすすめです。創業期に欠かせない密なコミュニケーションや豊富な対応をサポートします。

オフィスを拡張していく。

デスクを扇形にレイアウトすれば執務エリアを作れます。デスクとチェアの組み合わせ次第でミーティングエリアやフリーアドレス席にも早変わり。成長期の人数増加に対応したフレキシブルなオフィスが構成できます。

働き方の質を高める。

人数が更に増加する拡大期の組織にとって、質の高いコミュニケーションの場は欠かせません。執務エリアとは別に、打ち合わせエリアやカフェスペースなどに転用することで、職場での気分転換や自然な交流を促す空間作りも可能です。



okamura WEBNAVI
Webに製品情報がございます



■スイッチデスク



8SXTSD-M 価格 ¥39,500
750W×500D×720H
ローテーブル時寸法：750W×680D×540H

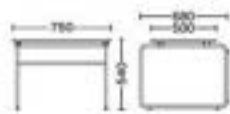

■スイッチチェア



8SXTSC-FC48 価格 ¥42,000
483W×505D×435SH・815H
ロッキングチェア時寸法：483W×726D×350SH・660H

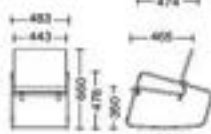
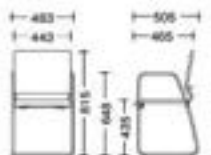

■スイッチシェルフ 各付組立品



デスクセット
8SXTHD-M 価格 ¥88,500
1200W×695D×1320H
ハイデスク時天板高さ：1020H

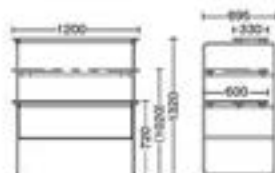

シェルフセット
8SXTHS-M 価格 ¥118,000
1200W×695D×1320H

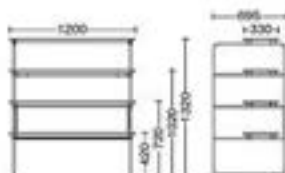

■機能



チェアとデスクは工具を使わない簡単な取り付けにより、前面と天板が長いロータイプに切り替えることが可能です。



チェアのロータイプはロッキング仕様。背面が後傾しており、前後に揺れる動きでリラックスできます。



シェルフのデスクセットは天板の高さを変更することでデスクとハイデスクの切り替えが可能。



シェルフはフレームが目録に近い高さにあることで仕切りとなり、集中しやすいワークスペースが作れます。



シェルフの天板とフレームの間には隙間があり、配線を収納したり、オプションのモニタースタンドの取り付けも可能です。



シェルフの層板は横に並べると隙間なく合わさるので隣り合う空間や人をシームレスに繋ぎます。

■オプション



バックパネル 丸穴模様
8SXTPA-FJE5 価格 ¥35,000
1196W×900H×5L 1枚

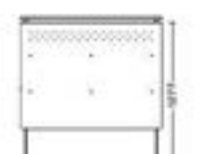

8SXTPB-FJE5 価格 ¥98,000
1196W×900H×5L 3枚



モニタースタンド
8TFUMZ-Z 価格 ¥21,900



ツールツリー
8TFUTA-Z 価格 ¥14,600



レール
865BSZ-G 価格 ¥39,500

■カラー (天板)



■カラー (チェア)



共通仕様：天板/表面材メラミン化粧板、縁材樹脂成型品、天板厚17mm、脚：スチール塗装仕上(2025 ブラック)

※ ■ は在庫をご用意しておりますので、他の商品より早くお届けすることが可能です。

● 価格は税抜き価格です。消費税を別途承ります。● 価格には配送費、施工費は含まれておりません。別途申し受けます。

※50番・同数字類

アドバンス	340
アドバンス-S	356
アクションフリー-2	313
グループ & アトラス	362
スイフト	277
スイフト・ネックス	269
ソリスト	291
プリシード	300
プロユニット	305
プロユニット フリーウェイ	323
リーガス	287
SD(スタンダードタイプ)	357

主なデスクシリーズ

デスクタイプについて

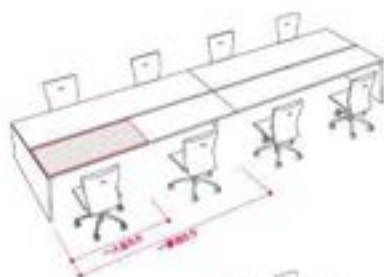

ベンチデスク

連結型の長いデスクを多人数でシェアするタイプ

執務席としてもミーティングテーブルとしても使用ができ、人数の変化やワークスタイルの変化に合わせて柔軟な対応が可能です。また連結部の中脚脚が邪魔にならず、広々とした足元空間を確保できるためシームレスに使えます。基本となるパーツを共通にさせたシンプルな構造のため、レイアウト変更時も最小限の部材追加で組み換えが可能です。



テーブルデスク

大きなテーブルを少人数でシェアするタイプ

シンプルな構造のため部材が少なくローコストでの導入が可能です。執務席としてもミーティングテーブルとしても使用ができます。見た目もすっきりしており、多数並べても圧迫感を感じさせないデスクです。また、連結せずに使えば、個別に移動することが可能なのでレイアウト変更も比較的行き入ります。

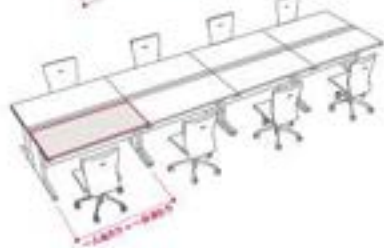

単体デスク

一台のデスクを一人で使用するタイプ

一つ一つのデスクが独立しているため、個人の執務スペースが明確です。天板の形状/バリエーションが豊かで、様々なレイアウトに対応できます。デスクを個別に配置することが可能なのでレイアウト変更も容易に行えます。

電動昇降デスク

作業内容に合わせて、天板の高さを変えられるタイプ

座った姿勢での作業のほかに、立ち仕事を取り入れることで、より効率的に働ける環境となります。天板を自由に電動昇降できるデスクを使用することで、作業内容に適した姿勢を取ることが可能です。

Swift Nex [スイフト ネックス]

ベンチデスク | テーブルデスク | 単体デスク | 電動昇降デスク | ¥269

はたらく姿勢にも自由を

体格に合わせる、作業によって姿勢を変える、立ったり座ったりを繰り返す。電動昇降デスクSwift Nexは、健康と快適性に配慮したオフィスのシンボルです。



Swift [スイフト]

ベンチデスク | テーブルデスク | 単体デスク | 電動昇降デスク | ¥277

ワークスタイルが変わる

立ち姿勢を取り入れたフレキシブルな働き方をサポートする電動昇降デスク。



REGAS [リーガス]

#287

ベンチデスク / テーブルデスク / 単体デスク / 電動昇降デスク

電動昇降、天板傾斜を組み合わせることで、内容に応じた最適な姿勢での作業が可能に。最適な姿勢でより健康的に、より深い集中を生み出します。



PRECEDE [プリシード]

#300

ベンチデスク / テーブルデスク / 単体デスク / 電動昇降デスク

色調、素材、デザインが響きあい、ワーカー同士の心を通わせる。オフィスに色を付け、オフィスを先に押し進めます。



Pro Unit Freeway [プロユニット フリーウェイ]

#323

ベンチデスク / テーブルデスク / 単体デスク / 電動昇降デスク

フリーアドレスや固定席など多様なワークスタイルに対応できるベンチデスク。



ADVANCE [アドバンス]

#340

ベンチデスク / テーブルデスク / 単体デスク / 電動昇降デスク

多彩なデスク機能とデザイン性を兼ね備えたスタンダードデスク。



SOLISTE [ソリスト]

#291

ベンチデスク / テーブルデスク / 単体デスク / 電動昇降デスク

これからのオフィスを支えるスタンダードデスク。単体で使っても美しく、複数で使っても圧迫感がない、開放的で洗練された空間を演出します。

クワイエット
フニチュアDIRECT
ソリューション

ワークスペース

ホーム
フニチュア

デスク

デスク周辺
オプション

ミーティング

ミーティング
カフェミーティング
カフェテーブルソファ
ラウンジチェア

パーティション

照明ソリューション

設備材活用提案

収納システム

ラック

ロッカー

地震対策
防犯機

健康・省エネ

セキュリティ
システムWEB & Work
サポートツールワークサポート
ツールエグゼクティブ
フニチュア

会議セット

会議室
テーブルチェア

ロビーベンチ

窓口カウンター
設置機オフィス・ロビー
アクセサリ

Aption Free 2 [アプションフリー-2]

#313

ベンチデスク / テーブルデスク / 単体デスク / 電動昇降デスク

シンプルなデザインで自由自在に場をレイアウトできるシステムデスク。



Pro Unit [プロユニット]

#335

ベンチデスク / テーブルデスク / 単体デスク / 電動昇降デスク

最小限のパーツ変更でワークスタイルの変化に対応できるフレキシブルなシステムデスク。



SD デスクシステム SD [スタンダードタイプ]

#357

ベンチデスク / テーブルデスク / 単体デスク / 電動昇降デスク

オフィスに求められる基本機能を追求したスタンダードデスク。



デスクタイプ

ベンチデスク

ライブワークテーブル 018 ¥99
(ベンチタイプ)

プリシード ¥300

アブションフリー-2 ¥313
(ライン配線タイプ)

プロユニットフリーウェイ ¥323

テーブルデスク



ソリスト ¥291



ライブワークテーブル 018 ¥99



アブションフリー-2 ¥313



ワークアイル 018 ¥55

単体デスク

平机



ソリスト ¥291



プリシード ¥300



アプシオンフリー-2 ¥313



プロユニット ¥335



アドバンス ¥340



SD[スタンダードタイプ] ¥357

L型・120度デスク



ソリスト ¥291



プリシード ¥300



プロユニット ¥335



アドバンス ¥340

単体デスク（電動昇降デスク）



ライプス シフト 01 ¥107



スィフト ネックス ¥269



スィフト ¥277



リーガス ¥287

その他



OAラック WFB型



サーバータワー WFB型



テクニカ



リベルテ



メディフィス

ラボラトリー総合カタログ

ヘルスケア総合カタログ



ラボラトリー総合カタログ、ヘルスケア総合カタログにつきましてはWEBカタログをご覧ください。

Swift Nex

[スウィフト ネットクス]



① WELL PLUS認証については、こちらをご覧ください。

023

はたらく姿勢にも自由を。 電動昇降デスクはもっと身近な存在。

体格に合わせる、作業によって姿勢を変える、立ったり座ったりを繰り返すことによって健康維持、効率向上、交流促進などプラスの効果を得られます。オカムラにおける電動昇降デスクの歴史と遺伝子を引き継ぎ、あらゆるシーンや空間に溶け込む電動昇降デスクです。洗練された高いデザイン性と細い脚によって実現した広い足元空間と充実した機能は電動昇降デスクのさらなる快適性を実現します。Swift Nexは健康と快適性に配慮したオフィスのシンボルとして「WELL認証」の取得にも貢献します。

製品使用イメージ



細い脚デザインによって広い足元の空間を確保しながら十分な収納容量を確保しています。電動昇降機能と天板下、パネルなどの充実したオプションを組み合わせることでデスクとしての快適性を追求しています。



長時間、短時間、ミーティングの目的に合わせてテーブルの高さを変えることによって活発な議論をサポートします。立ち会議と座り会議を1台のテーブルで効率よく行うことが出来ます。



テーブルの4方を有効に使うことで一人あたりの空間を確保しながらグループワークも出来るテーブルです。立った姿勢で使うことで、周りを多く人と視線が合い自然とコミュニケーションが生まれます。



研究結果

働く姿勢を変えることは、なぜ大切なのでしょうか。

オカムラでは、研究機関および研究者のご協力のもと、電動昇降デスクで仕事を行う際に姿勢が身体に与える影響を検証する実験と、オフィスワーカーに与える効果を探る2つの実証実験を実施しました。これらの検証から、「立ち仕事×座り仕事」を組み合わせたことが、健康状態にも、仕事への集中力や「やる気」にも、さまざまなプラスの効果を生むことが明らかになりました。

Study 1 | 身体への効果 「立ち仕事×座り仕事」の組み合わせが人の身体に与える効果

効果 立ち仕事を加えると、疲れにくい

パソコン作業中に立ち回り座りや定期的な繰り返しした実験参加者は、座りや立ちの姿勢を続けた人に対して疲労感が低いという数値が出ています。姿勢を変えることで身体への負担が分散され、疲れにくくなるのがわかります。

①姿勢による疲労感

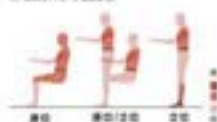

健康 足のむくみを抑える効果も

作業の前夜でふくらはぎの周径を測ったところ、「立ち姿勢だけ」「座り姿勢だけ」の人と比較して、その両方を定期的に繰り返した実験参加者は周径の増加量がもっとも少なかったという結果が得られました。姿勢を変えることは、むくみにも有効だと考えられます。

②むくみの増加量

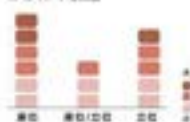

効果 ポジションチェンジで、眠気が抑えられる

集中力を妨げる眠気は、仕事効率にとっての大きな実害。実験の結果、「座り姿勢」を続けると、「立ち/座り」を繰り返した場合や「立ち姿勢」を続けた場合よりも、眠気の度合いが低いことがわかりました。仕事の効率向上には姿勢を変えることが大切だと考えられます。

③眠気の抑制



健康 腰の痛みの自覚症状が軽減

2時間「座り仕事」を続けるよりも、1時間ごとに10分から40分の「立ち仕事」を加えた方が、「腰の痛み(違和感)」に対する自覚症状が軽減するという結果が得られました。背中や腰の調子を整えるためにも日頃から立ち姿勢を取り入れることが大切です。

④腰の痛みに対する自覚



【姿勢による疲労感、むくみの増加量、疲労の抑制】公益財団法人労働安全衛生研究所との共同実験(2014-15年)より、立昇可能なデスクを使用したデスクワーカーへの立位姿勢の導入が身体疲労、疲労、下腿痛に及ぼす影響。労働科学 Vol.50(6)2014
 ●実験によって、作業開始から120分の時点で実施しています。【腰の痛みに対する自覚】公益財団法人労働安全衛生研究所との共同実験(2014-15年)より、立昇可能なデスクを使用したデスクワーカーへの立位姿勢の導入が身体疲労、疲労、下腿痛に及ぼす影響。労働科学 Vol.50(6)2014

Study 2 | プラスアルファの効果 「立ち仕事×座り仕事」の組み合わせがオフィスワーカーにもたらす効果

健康 夜、よく眠れるようになる

座り仕事を続けた期間に比べて、立ち姿勢を取り入れた期間では、平日朝勤務のアクティビティインデックス(体の動きの自覚)の低下が確認され、睡眠の質が高まっていると考えられます。

①夜間の身体の動き



健康 心と体のストレスが減少

疲労感、不安感、吐くつ感、食欲不進、平素に関するストレスチェック項目の合計点数の変化量が、座り期間に比べて立位期間では減少が確認されました。

②心身のストレス反応(変化量)



効果 全曜日仕事へのやる気をキープ

週末になっても「仕事に向かう活力」が、座り続けた期間に比べて、立ち姿勢を取り入れた期間で有意に高くなるのが確認されました。一週間を通して良い状態で仕事に取り組めるということです。

③仕事に向かう活力(全曜日)



交流 立ち姿勢は話しかけやすく、発言量も増える

お互い座っている状態よりも、一方または両方に立っている状態の方が、話しかけやすいという結果が得られました。また、立ち会議では発言量や会議時間が増え、より積極的なコミュニケーションが促進され会議がはかどるという結果も、立ち姿勢を取り入れることは、コミュニケーションの活性化に有効だと考えられます。

④姿勢による話しかけやすさ



【夜間の身体の動き、心身のストレス反応(変化量)、仕事に向かう活力(全曜日)】慶応大学医学部産業労働学教育センターによる実証実験(2015年)より、立昇可能なデスクを使用したデスクワーカーへの立位姿勢の導入が身体疲労、疲労、下腿痛に及ぼす影響。労働科学 Vol.50(6)2014
 ●実験によって、夜間(20時～24時)に実施しています。【仕事に向かう活力(全曜日)】慶応大学医学部産業労働学教育センターによる実証実験(2015年)より、立昇可能なデスクを使用したデスクワーカーへの立位姿勢の導入が身体疲労、疲労、下腿痛に及ぼす影響。労働科学 Vol.50(6)2014
 【姿勢による話しかけやすさ】立昇可能なデスクを使用したデスクワーカーへの立位姿勢の導入がコミュニケーションの活性化に及ぼす影響。労働科学 Vol.50(6)2014

デスクラインナップ

テーブルラインナップ



平机

テーブル(矩形)

テーブル(台形)

テーブル(楕円形)

デスクは天板昇降ストロークの違う2タイプを出揃えています。幅広い仕様、姿勢に対応できるスタンダードストローク、パソコン作業をメインとする実態調査から使用頻度の高い範囲をメインとしたショートストローク。

※テーブルはショートストロークのみ品揃え



スタンダードストローク
天板昇降ストローク：高さ650～1250mm



ショートストローク
天板昇降ストローク：高さ720～1220mm



※■は在庫をご用意しておりますので、他の商品より早くお届けすることが可能です。

●価格は税抜き価格です。消費税を別途承ります。●価格には配送費、施工費は含まれておりません。別途申し受けます。

グリーン購入法
環境配慮製品取組

OKAMURA 270

新製品

クリエイティブ
フィニッシュ

DRACET
ソリューション

ワークスペース

ホーム
フィニッシュ

デスク

デスク周辺
オプション

シーティング

ミーティング
ソリューション

ミーティング
ソリューション

ソファ
ラウンジチェア

パーティション

周辺ソリューション

環境配慮取組

収納システム

ラック

ロッカー

会議対策
取組

健康・省エネ

セキュリティ
システム

WEBと印刷
サポートツール

ワークサポート
ツール

エグゼクティブ
フィニッシュ

会議セット

会議会場
テーブルチェア

ロビーベンチ

窓口カウンター
設置

オフィスロビー
アクセサリ

Bresta

[プレスタ]



オフィスを自由自在にレイアウト

様々な形状のパターンと豊富なサイズバリエーションにより、どんなオフィスにもレイアウトが可能。ミーティングから個人作業まで、オフィスのあらゆるソファシーンに対応します。多様な表面材と張り材を組み合わせることで、オフィスを華やかに彩ります。



機能

収納タイプ



座面下に防災用品などを収納することができます。
※1400W以上は必ず2人以上で開閉を行ってください。
※収納に蓋板はありません。



座面裏側には、開じる際に指を挟むことがないよう、ガイドが付いています。

配線口付タイプ



コンセントユニットの取付が可能です。



DD885Y-GA44

電源+USB
DD888Y-GA44 ¥16,400
電源+電源
DD885Y-GA44 ¥9,900
定格電圧125V、定格電流15A、コード長さ3m、1500Wまで。
GA45(ホワイト)、GA44(ブラック)
※GA45中央部およびランプ部はグレーです。
P370



okamura WEBNAVI
Webに製品情報がごいます



スタイルプランナー
様々なレイアウト例をご提案しています。



素材セレクト
選べる
対応素材の一覧を
ご確認いただけます

ベンチユニット 場所: 壁際やフロア中央



ソファ仕様F49E, パネル仕様MBZ1

パネルでしっかりと区切ることで、後ろとの距離感は保ちながらも、寛格で開放感のある打ち合せスペースに。

ブースユニット 場所: 壁際やフロア中央



ソファ仕様F47E, F42E, パネル仕様MBZ1

セミクローズドな個室型のレイアウト、サイドエンドパネルを付けることで、更に密着感のあるミーティングスペースになります。デスク下のボックスにはモニターの配線を綺麗に収納することができます。

ハイバックタイプ 場所: 壁際やフロア中央



ソファ背座仕様FKY4, ソファ台座仕様MBV3 (素材セレクト品)

背の高いハイバックタイプのソファは、置くだけでちょっとしたブースを作ることができます。壁際に置くと、より深みのある雰囲気が出ます。

スツール 場所: 壁際やフロア中央



スツール仕様F45E, プランターボックス仕様MBV1
スツール仕様F45E/F48E, プランターボックス仕様MBV1
デッドスペースになりがちな壁際や窓際に、中央に置けば、座る向きを気にせず使うことができます。プランターボックスと組み合わせると、アイランドレイアウトでもお使いいただけます。

※ ■ は在庫をご用意しておりますので、他の商品より早くお届けすることが可能です。

● 価格は税抜き価格です。消費税を別途承ります。● 価格には配送費、施工費は含まれておりません。別途申し受けます。

ファミレスシート 場所: 窓際・壁際



ソファ仕様F60F, テーブル天板仕様MEP3

窓際の採光を遮らないオープンなミーティングスペース。必要に応じてスパーサーやプランターボックスを配置することで、後ろとの距離を取りながらも、より開放感のある雰囲気を作り出します。

ウォールユニット 場所: フロア中央



ソファ仕様F44E, パネル仕様MBZ1

後ろからの視線は遮りつつ、エリアを仕切る役割も果たします。1人での作業や、少人数の打ち合せも可能です。

バンケットシート 場所: 壁際やフロア中央



ソファ仕様F20E

デッドスペースになりがちな壁際や窓際に、ソファの奥行きはゆったりと座れる600Dと、コンパクトな550Dを品揃えしています。

個室ブース **1237**

個室ブース仕様F02G

集中作業やWeb会議にも最適な個室ブース。ソファに座ることでリラックスして働くことができます。

ステップベンチ 場所: 壁際やフロア中央



ステップベンチ仕様MEP4

大人数のプレゼンテーションやセミナーに。カジュアルな雰囲気でお話も弾みます。

クリエイティブ
ファニチャーD&T
ソリューション

ワークスペース

ホーム
ファニチャー

デスク

デスク周辺
オプション

シーティング

ミーティング
ファニチャーミーティング
カクテルテーブルソファ
ラウンジチェア

パーティション

HUBソリューション

接客対応用家具

収納システム

ラック

ロッカー

地域対策
対応品

標準・カスタム

セキュリティ
システムHUBのWork
サポートツールワークサポート
ツールエグゼクティブ
ファニチャー

会議セット

会議室
テーブルチェア

ロビーベンチ

窓口カウンター
設置オフィス・ロビー
アクセサリ

脇机 ロングファイル引出しタイプ

■700D・800D用



A 4段袖 DS34ZG-MB51

DS34ZG-MB51
¥93,700
400W×700D×700H

DS34ZH-MB51
¥98,400
400W×800D×700H
ファイル仕切板2枚、一般仕切板1枚付



B 3段袖ファイル2段 DS33ZG-MB51

DS33ZG-MB51
¥92,200
400W×700D×700H

DS33ZH-MB51
¥96,900
400W×800D×700H
ファイル仕切板4枚付



C 3段袖A4ファイル2段 DS36ZG-MB51

DS36ZG-MB51
¥92,200
400W×700D×700H

DS36ZH-MB51
¥96,900
400W×800D×700H
ファイル仕切板4枚付

■600D用



D 3段袖ファイル1段 DS35ZM-MB51

DS35ZM-MB51
¥81,000
400W×600D×700H
ファイル仕切板2枚、一般仕切板1枚付



E 3段袖ファイル2段 DS33ZM-MB51

DS33ZM-MB51
¥87,500
400W×600D×700H
ファイル仕切板4枚付

脇机/4段袖



(SD+SD-V)

脇机/3段袖



(SD+SD-V)

脇机/3段袖



(SD+SD-V)

脇机/3段袖



(SD-V)

クワイティブ
フロッピー
D&CT
ソリューション

ワゴン



F 3段袖 DS35YJ-Z421

DS35YJ-Z421
¥86,600
394W×580D×610H
ファイル仕切板2枚、一般仕切板1枚付



G 3段袖 DS34YJ-Z421

DS34YJ-Z421
¥86,600
394W×580D×610H
ファイル仕切板2枚、一般仕切板1枚付



H 3段袖 DS33YJ-Z421

DS33YJ-Z421
¥86,600
394W×580D×610H
ファイル仕切板2枚、一般仕切板1枚付



I 2段袖 DS32YJ-Z421

DS32YJ-Z421
¥86,600
394W×580D×610H
ファイル仕切板4枚付

ワゴン/3段袖
(キャスター付)

(DS35YJ)

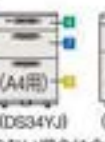
ワゴン/2段袖
(キャスター付)

(DS32YJ)

(DS34YJ)

(DS33YJ)

() 特別表記のない場合は全てのシリーズ共通。

ワゴン共通仕様



キャスター止



ワゴンハンドル

カラー：MB51(天板・袖・ライトスモーク/
本体・扉材・ライトブルー)、Z421(ライトブルー)

引出し・ペントレーの内寸法は
下の引出し一覧をご参照ください。



LOCK (OPEN)

オールロック錠(開閉表示付)
引出しをすべて施錠するオールロ
ック機構。両方キー(180°回転)採
用なので、鍵穴の上下を確認する
必要がありません。施錠が一目で
わかる開閉表示付。

引出し一覧

1 中央引出し
(両袖・片袖机、平机)

内寸法/
180W 472W×345D×43H
160W 781W×345D×43H
140W 881W×345D×43H
120W 728W×345D×43H
110W 628W×345D×43H
100W 528W×345D×43H
80W 678W×345D×43H
150W平机も使用。
70W 881W×345D×43H

2 ペントレー引出し



内寸法318W×447D×40H
引出しオプション別
ペントレー付

3 ペントレー引出し



内寸法318W×345D×43H
ペントレー付

4 小引出し



内寸法318W×436D×90H
引出しオプション別
小引出し付

5 小引出し



内寸法318W×436D×66H
引出しオプション別
小引出し付

6 一般引出し



内寸法318W×436D×142H

7 一般引出し (B5用)



内寸法318W×436D×168H
引出しオプション別

8 一般引出し (B5用)



内寸法318W×436D×214H
引出しオプション別

9 ファイル引出し (A4用)



内寸法318W×520D×265H
引出しオプション別

10 ファイル引出し (A4・B4兼用)



内寸法318W×520D×291H
引出しオプション別

11 ロングファイル引出し (A4用)



内寸法318W×600D×265H
A4ファイル80枚に50個まで
B5に50個まで収納可能。
引出しオプション別

12 ロングファイル引出し (A4・B4兼用)

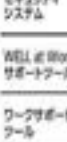

内寸法318W×600D×291H
A4ファイル80枚に50個まで
B5に50個まで収納可能。
引出しオプション別

※B5用デスク、ワゴン358-340

■引出しオプション



A 標準ペントレー

G01169X-0473 ¥890



B 名刺トレイ

G86052X-041 ¥3,200



C 深型ペントレー

G01419X-0473 ¥1,050



D トレー押さえ板 (C用)

G86074X-041 ¥330



E (F) (G) (H)

ハンギングフレーム

E B4サイズ (A4兼用)

ND936P-703 ¥9,650

F A4サイズ専用

ND935P-703 ¥7,800

G B4サイズ (A4兼用)

ロングファイル引出しタイプ

DS928P-703 ¥10,550

H A4サイズ専用

ロングファイル引出しタイプ

DS927P-703 ¥9,510



I 横斜仕切板 (2枚)

B86956X-2113 ¥7,500

J 仕切板

(ファイル引出し用)

G86270X-041 ¥810

K 仕切板

(一般引出し用)

G80348X-041 ¥650

※ ■ は在庫をご用意しておりますので、他の商品より早くお届けすることが可能です。

● 価格は税抜き価格です。消費税を別途承ります。● 価格には配送費、施工費は含まれておりません。別途申し受けます。

グリーン購入法
環境適合製品掲載

okamura 360

機能 (共通)

■電動昇降



天板の高さはワンタッチで自在に変更が可能です。スタンダードストロークは660~1250mm、ショートストロークは720~1220mmの間で好みの高さを選べます。スタンダードストロークは下げるとは標準位置の720mmで一度止まります。720mmから660mmまでの間は安全のため、速度を下げゆっくり下降します。

⚠ デスクのスタンダードストロークとテーブルのショートストロークは従来品同様に緩やかに昇降速度が変化します。デスクのショートストロークは比較的クイックに昇降速度が変化します。デスクで従来品同様の動作感をご希望の方は、スタンダードストロークをお選びください。

■コントロールパネル



レバータイプ(高さ表示インジケータ付)



レバーに手をかけて操作します。手をかけている間だけ昇降し、手を離すと止まります。



インジケータ

リマインダーボタン

Bluetooth接続ボタン

高さ登録ボタン

■インジケータ:

天板高さ、エラーコードなどが表示されます。

■リマインダーボタン:

姿勢を覚える時間をお知らせする設定ができます。

■Bluetooth接続ボタン:

スマートフォンアプリ“Desk Control”をお持ちの場合、スマートフォンと上下昇降デスクを無線接続することができます。“Desk Control”によって天板の昇降操作などができます。スマートフォンアプリ“Desk Control”は無料でダウンロードできるiOSとAndroidに対応しています。

■高さ登録ボタン:

お気に入りの高さを登録することができます。(最大4つ) お気に入りの高さを登録すると天板昇降時にお気に入りの高さで一度止まります。再度レバー操作を行うと昇降します。

※インジケータはレバータイプのみ搭載しています。スイッチはデスク、テーブルの左右どちらでも取り付け可能です。

■セーフティリバース



電動昇降の動作中に障害物にぶつかり昇降を感知すると、自動的に動作を停止します。またその直後に約1~3cm逆方向に昇降し、挟み込みや衝突状態からの回避動作を行います。

⚠ 本機能は、対象物や製品の使用を未然に防ぐための機能ですが、全ての条件下での動作を保証するものではありません。特に、椅子の肘やパンなど障害物が置かれる物である場合や、電動昇降の動き出し直後など動作しない場合があります。

機能 (デスク)



■天板バリエーション

スムーズフォルムエッジ(上)とスクエアエッジ(下)の2種類からお選びいただけます。スムーズフォルムエッジは20mm、スクエアエッジは15mmの薄い天板を採用しており、軽やかな印象を与えます。



■スムーズフォルムエッジ

滑らかなエッジ形状は手当たりを良くし、立ち作業でも座り作業でも快適なワークをサポートします。



■広い脚間寸法(平机)

細い脚によって、従来の電動昇降デスクよりも20mm広い脚間寸法を確保し、圧迫感を軽減します。



■広々とした天板奥行

クランプコンセントを基本とした配線にすることによって、配線キャップ等の設置に邪魔されることなく天板面を広く有効に使うことができます。



■配線トレイ

ケーブルの余長は天板裏の大容量配線トレイにすっきり収めることができます。



■電源タップ(オプション)

天板裏のスチール製の受材にマグネット式の電源タップを取り付けることができます。電源タップを天板裏に配置することで床までの配線量を最小限にできます。



■カールコード電源タップ(オプション)

デスクの上下の動きに合わせて電源コードが伸び縮みすることによってデスクに収まり、すっきりした外観を保ちます。



■ワイヤリングアクセサリ(オプション)

昇降時に必要な配線をスッキリまとめることができます。複数のコードを収納する際はケーブルガイドまたはメッシュチューブをお使いください。



■左右スペーサー

隣り合うデスクとの隙間を適切に確保するための左右スペーサーを標準装備しています。



■対向連結材(オプション)

対向レイアウト時にデスク同士を連結し、適切なクリアランスを確保します。



■ワゴン(オプション)

スタンダードストロークは電動昇降デスク用ワゴン、ショートストロークは650mm以下の3個A4ファイルワゴンなどがぶつからない安全な高さになっています。

⚠ ワゴンご使用時の注意事項

スタンダードストロークは562mm以下、ショートストロークは650mm以下のワゴンをご使用下さい。大きいワゴンを使用すると下降時に衝突し、ワゴン及びデスクが破損する恐れがあります。



■ワゴン(オプション)

スタンダードストロークは562mm以下、ショートストロークは650mm以下のワゴンをご使用下さい。大きいワゴンを使用すると下降時に衝突し、ワゴン及びデスクが破損する恐れがあります。

機能 (テーブル)



配線口カバー

シンプルな蓋式の配線カバーです。天板面からの出っ張りがなくフラット。配線カバーを開けると中には電源タップを収納することができます。



コンセント埋め込みタイプ

電源コンセントが天板面に埋め込まれているため、簡単に電源の抜き差しができます。



立上げ配線ダクト

ケーブル類をすっきりまとめられることができるダクトです。



テーブル(楕円形)

4方からでも使いやすい天板形状と脚の位置です。



テーブル(楕円形)天板形状

ラウンドした天板形状は柔らかな印象でカジュアルなシーンでも違和感なくお使いいただけます。



テーブル(矩形・台形)

ディスプレイユニット(オプション)をクランプして取り付けることもできます。

デスク用パネル ラインナップ

■パネル

天板に固定して昇降します。姿勢が変わっても、両面からの視線を遮り続けます。

バックパネルストレートタイプ



クロス

フェルト

スチール

バックパネルラウンドタイプ



クロス

フェルト

スチール

パネル



スチールパネルラウンドタイプ

クロスパネルラウンドタイプ

薄くシャープなスチール仕様はデスクにより軽快な印象を与えます。

■扉板

天板に固定して昇降します。足元だけを隠したい場合にお選びいただけます。

ストレートタイプ



クロス

フェルト

スチール

ラウンドタイプ



クロス

フェルト

スチール

正面のパネル、扉板と天板の間に通線スペースを設けてあり、どの位置でも通線クランプが可能です。

スィフト ネットクスの選び方

1 デスク・テーブルの種類を選ぶ ¥273	2 パネル・扉板の種類を選ぶ ¥275	3 デスク対向連結材を選ぶ ¥276	4 ワイヤリングアクセサリを選ぶ ¥276	5 オプション・ワゴンを選ぶ ¥276
■デスク 平机 スタンダード ストローブ 平机 ショートストローブ ■テーブル テーブル(矩形) ショートストローブ テーブル(台形) ショートストローブ テーブル(楕円形) ショートストローブ	■デスク専用 バックパネル 扉板	■デスク専用 対向連結材 ※注意 デスクを対向で設置する際は必ず手配して下さい。デスクを単体使用の際は手配不要です。	■デスク専用 ケーブルガイド ケーブルガイド(メッシュ) カールコード電源タップ ■テーブル専用 立ち上げ配線ダクト	■デスク専用 中央引出し フェルトケース PC・カバン収納 ワゴン ディスプレイアーム ■テーブル専用 ディスプレイユニット ■デスク・テーブル共通 コンセントユニット タスクライト トレーオプション

※ ■は在庫をご用意しておりますので、他の商品より早くお届けすることが可能です。

●価格は税抜き価格です。消費税を別途承ります。●価格には配送費、施工費は含まれておりません。別途申し受けます。

グリーン購入法
環境適合製品掲載

okamura

272

新製品

標準仕様

セキリティシステム

WELLS Work サポートツール

ワークサポートツール

エグゼクティブフニチャフ

会議セット

会議室用テーブルチェア

ロビーベンチ

出口カウンター設置台

オフィス・ロビーアクセサリ

デスク

カラー#275

寸法表記について

スイフトネックは昇降時の安全性を確保するため、周長を25mm以上空けて設置することを推奨しています。そのためスイフト(テーブルを除く)は、一般的なデスクに比べてデスクの幅が50mm、奥行きが25mm小さくなっています。

本カタログには、レイアウト寸法(レイアウトの基準となる寸法)と本体寸法(カッコ内に記載)を併記していますのでご注意ください。

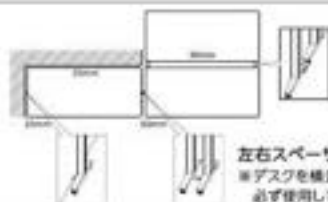

対向連結材(オプション)
※対向レイアウトの際には必ず使用してください。

左右スペーサー(デスク標準)
※デスクを横並びにする時、壁面に設置する時には必ず使用してください。

■平机 スタンダードストローク (天板昇降ストローク: 高さ650~1250mm) [スチール天板]

スムーズフォームエッジ

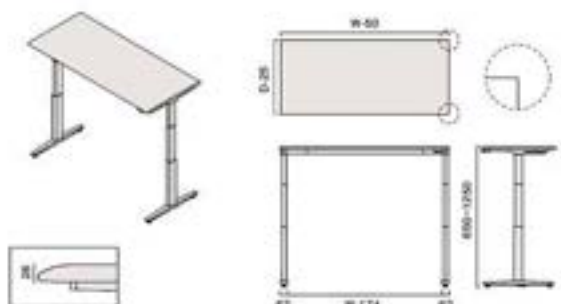

スクエアエッジ

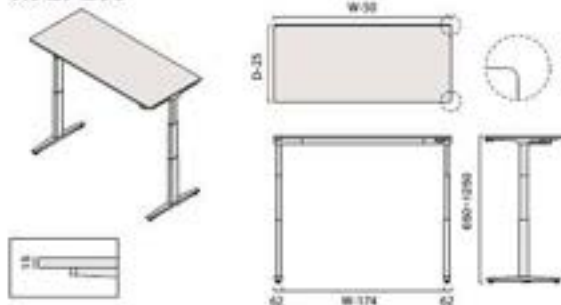

インジケータ	天板エッジ	W	D	品番	価格		
					MB []	MT []	MY []
有	スムーズフォームエッジ	800	(775)	1800(1750)	3420AA	¥213,600	¥206,300
				1600(1550)	3420AB	¥208,700	¥202,200
				1500(1450)	3420AC	¥206,000	¥199,900
				1400(1350)	3420AD	¥203,300	¥197,600
				1200(1150)	3420AE	¥198,700	¥194,100
				1000(950)	3420AF	¥194,200	¥190,000
		700	1800(1750)	3420FA	¥209,400	¥203,400	
			1600(1550)	3420FB	¥205,300	¥199,600	
			1500(1450)	3420FC	¥202,600	¥197,300	
			1400(1350)	3420FD	¥200,300	¥195,400	
			1200(1150)	3420FE	¥196,100	¥191,900	
			1000(950)	3420FF	¥191,600	¥188,200	
	スクエアエッジ	800	(775)	1800(1750)	3420CA	¥206,800	¥199,400
				1600(1550)	3420CB	¥201,900	¥194,700
				1500(1450)	3420CC	¥199,600	¥192,400
				1400(1350)	3420CD	¥196,500	¥190,100
				1200(1150)	3420CE	¥191,900	¥186,600
				1000(950)	3420CF	¥187,100	¥182,500
		700	1800(1750)	3420HA	¥202,200	¥195,000	
			1600(1550)	3420HB	¥197,700	¥191,200	
			1500(1450)	3420HC	¥195,800	¥189,300	
			1400(1350)	3420HD	¥193,100	¥187,400	
			1200(1150)	3420HE	¥188,900	¥183,900	
			1000(950)	3420HF	¥184,400	¥180,200	
有	スクエアエッジ	(575)	1800(1750)	3420NA	¥197,200	¥190,800	
			1600(1550)	3420NB	¥193,500	¥187,800	
			1500(1450)	3420NC	¥191,200	¥185,900	
			1400(1350)	3420ND	¥188,900	¥183,900	
			1200(1150)	3420NE	¥185,400	¥180,900	
			1000(950)	3420NF	¥181,300	¥177,500	
	スクエアエッジ	(675)	1200(1150)	3420HG	¥195,800	¥189,300	
			1000(950)	3420HE	¥188,900	¥183,900	
			1800(1750)	3420NA	¥197,200	¥190,800	
			1600(1550)	3420NB	¥193,500	¥187,800	
			1500(1450)	3420NC	¥191,200	¥185,900	
			1400(1350)	3420ND	¥188,900	¥183,900	

※設置の際はテーブルの脚部近くに2ピンの電源コンセントを1口ご用意ください。オプションのケーブル電源タップをご使用の際は3ピンの電源コンセントを1口ご用意ください。

共通仕様: 天板表面材/メラミン化粧板、緑材/樹脂成型品 (ABS) 定格電圧:100V 定格周波数:50・60Hz共有 定格消費電力 (50・60Hz): 300W 待機電力:0.1W以下
最大積載質量 (等分布): 60kg

■平机 ショートストローク (天板昇降ストローク: 高さ720~1220mm) [スチール天板]

スムーズフォームエッジ

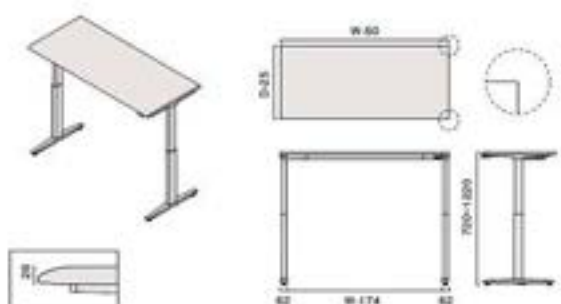

スクエアエッジ

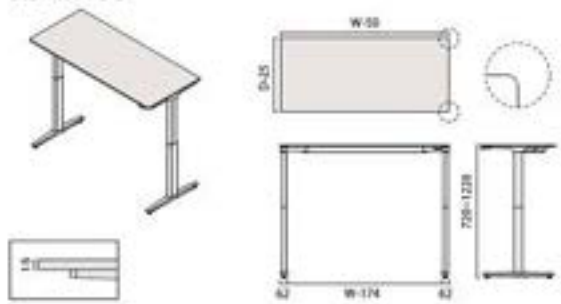

インジケータ	天板エッジ	W	D	品番	価格		
					MB []	MT []	MY []
有	スムーズフォームエッジ	800	(775)	1800(1750)	3421AA	¥203,300	¥196,000
				1600(1550)	3421AB	¥198,400	¥191,900
				1500(1450)	3421AC	¥196,700	¥189,600
				1400(1350)	3421AD	¥193,000	¥187,300
				1200(1150)	3421AE	¥188,400	¥183,800
				1000(950)	3421AF	¥183,900	¥179,700
		700	1800(1750)	3421FA	¥199,100	¥193,100	
			1600(1550)	3421FB	¥195,000	¥189,300	
			1500(1450)	3421FC	¥192,300	¥187,000	
			1400(1350)	3421FD	¥190,000	¥185,100	
			1200(1150)	3421FE	¥185,800	¥181,600	
			1000(950)	3421FF	¥181,300	¥177,900	
	スクエアエッジ	800	(775)	1800(1750)	3421CA	¥194,900	¥189,800
				1600(1550)	3421CB	¥190,800	¥186,200
				1500(1450)	3421CC	¥189,300	¥185,200
				1400(1350)	3421CD	¥186,200	¥182,000
				1200(1150)	3421CE	¥181,600	¥176,300
				1000(950)	3421CF	¥176,800	¥172,200
		700	1800(1750)	3421HA	¥191,900	¥184,700	
			1600(1550)	3421HB	¥187,400	¥180,900	
			1500(1450)	3421HC	¥185,500	¥179,000	
			1400(1350)	3421HD	¥182,800	¥177,100	
			1200(1150)	3421HE	¥178,600	¥173,600	
			1000(950)	3421HF	¥174,100	¥169,900	
有	スクエアエッジ	(575)	1800(1750)	3421NA	¥186,900	¥180,500	
			1600(1550)	3421NB	¥183,200	¥177,500	
			1500(1450)	3421NC	¥180,900	¥175,600	
			1400(1350)	3421ND	¥178,600	¥173,600	
			1200(1150)	3421NE	¥175,100	¥170,600	
			1000(950)	3421NF	¥171,000	¥167,200	
	スクエアエッジ	(675)	1200(1150)	3421HG	¥185,500	¥179,000	
			1000(950)	3421HE	¥178,600	¥173,600	
			1800(1750)	3421NA	¥186,900	¥180,500	
			1600(1550)	3421NB	¥183,200	¥177,500	
			1500(1450)	3421NC	¥180,900	¥175,600	
			1400(1350)	3421ND	¥178,600	¥173,600	

※設置の際はテーブルの脚部近くに2ピンの電源コンセントを1口ご用意ください。オプションのケーブル電源タップをご使用の際は3ピンの電源コンセントを1口ご用意ください。

共通仕様: 天板表面材/メラミン化粧板、緑材/樹脂成型品 (ABS) 定格電圧:100V 定格周波数:50・60Hz共有 定格消費電力 (50・60Hz): 175W 待機電力:0.1W以下
最大積載質量 (等分布): 60kg

■テーブル(矩形) ショートストロークタイプ(720H~1220H) [スチール天板]

カラー#275

配線口なし

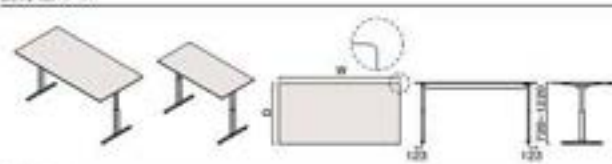

インジケータ	天板エッジ	W	D	品番	価格	
					MB(E), MT(E), MK(E)	MY(E)
有	スクエアエッジ	2400	1200	3427AA	¥320,600	¥303,500
		2100	1100	3427AB	¥299,900	¥286,200
		1800	900	3427AC	¥274,600	¥264,300
		1500	750	3427AD	¥252,800	¥245,500

配線口あり

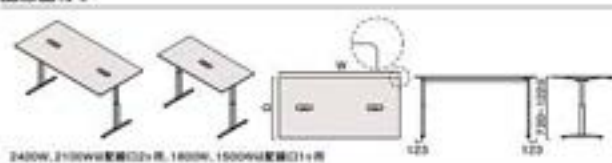

2400W, 2100Wは配線口2ヶ所、1800W, 1500Wは配線口1ヶ所

インジケータ	天板エッジ	W	D	品番	価格	
					MB(E), MT(E), MK(E)	MY(E)
有	スクエアエッジ	2400	1200	3427CA	¥388,000	¥368,700
		2100	1100	3427CB	¥366,100	¥349,900
		1800	900	3427CC	¥311,300	¥299,600
		1500	750	3427CD	¥287,900	¥279,700

コンセント埋め込み

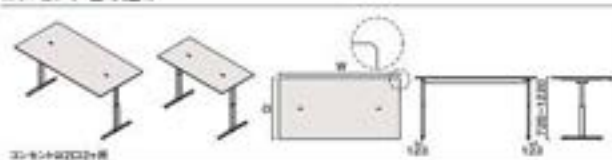

コンセント埋込み

インジケータ	天板エッジ	W	D	品番	価格	
					MB(E), MT(E), MK(E)	MY(E)
有	スクエアエッジ	2400	1200	3427FA	¥372,300	¥356,400
		2100	1100	3427FB	¥352,800	¥339,400
		1800	900	3427FC	¥328,600	¥319,100
		1500	750	3427FD	¥307,500	¥300,700

■テーブル(台形) ショートストロークタイプ(720H~1220H) [スチール天板]

配線口なし

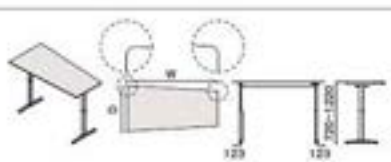

インジケータ	天板エッジ	W	D	品番	価格	
					MB(E), MT(E), MK(E)	MY(E)
有	スクエアエッジ	1800	900	3427HC	¥287,300	¥266,700

配線口あり



インジケータ	天板エッジ	W	D	品番	価格	
					MB(E), MT(E), MK(E)	MY(E)
有	スクエアエッジ	1800	900	3427LC	¥294,900	¥284,000

コンセント埋め込み

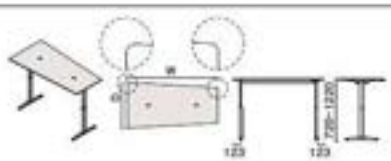

インジケータ	天板エッジ	W	D	品番	価格	
					MB(E), MT(E), MK(E)	MY(E)
有	スクエアエッジ	1800	900	3427NC	¥331,600	¥321,000

■テーブル(楕円形) ショートストロークタイプ(720H~1220H) [スチール天板]

配線口なし

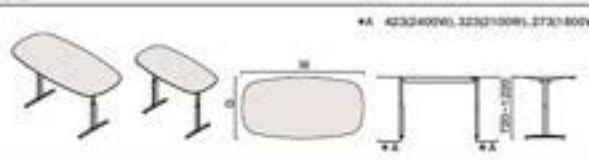

※A 4232(400W), 3232(100W), 2732(800W)

インジケータ	天板エッジ	W	D	品番	価格	
					MB(E), MT(E), MK(E)	MY(E)
有	スクエアエッジ	2400	1200	3427SA	¥336,700	¥316,300
		2100	1100	3427SB	¥317,300	¥300,700
		1800	900	3427SC	¥299,500	¥278,700

配線口あり

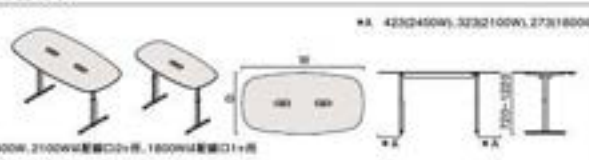

※A 4232(400W), 3232(100W), 2732(800W)

インジケータ	天板エッジ	W	D	品番	価格	
					MB(E), MT(E), MK(E)	MY(E)
有	スクエアエッジ	2400	1200	3427VA	¥403,600	¥381,200
		2100	1100	3427VB	¥382,800	¥364,500
		1800	900	3427VC	¥326,600	¥313,700

コンセント埋め込み

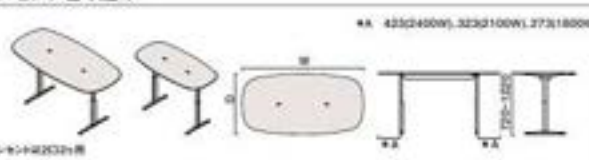

※A 4232(400W), 3232(100W), 2732(800W)

インジケータ	天板エッジ	W	D	品番	価格	
					MB(E), MT(E), MK(E)	MY(E)
有	スクエアエッジ	2400	1200	3427XA	¥378,100	¥360,700
		2100	1100	3427XB	¥361,800	¥347,300
		1800	900	3427XC	¥338,300	¥327,900

※設置の際はテーブルの脚部近くに2ピンの電源コンセントを1口ご用意ください。コンセント埋め込みタイプの場合は2ピンの電源コンセントを3口ご用意ください。※コンセント埋め込み天板の場合は電動昇降デスク本体用の電源ケーブルとは別に、コンセント用の電源ケーブルが2口毎に1本付いています。(コンセント2口1セット:定格電圧100V, 定格電流15A, コード長さ3m, 1500Wまで)

共通仕様: 天板表面材/メラミン化粧板、緑材/樹脂成型品 (ABS) 定格電圧: 100V 定格周波数: 50-60Hz共有 定格消費電力 (50-60Hz): 300W 待機電力: 0.1W以下 最大積載荷重 (等分布) /60kg

※■は在庫をご用意しておりますので、他の商品より早くお届けすることが可能です。

●価格は税抜き価格です。消費税を別途承ります。●価格には配送費、施工費は含まれておりません。別途申し受けます。

グリーン購入法
環境配慮製品掲載

okamura

274

新製品

クリエイティブ
ファニチュアD&CT
ソリューション

ワークスペース

ホーム
ファニチュア

デスク

デスク周辺
オプション

シーティング

ミーティング
ソリューションミーティング
ソリューションソファ
ラウンジチェア

パーティション

HUBソリューション

照明器具

収納システム

ラック

ロッカー

地域別
販売所営業所
一覧セキュリティ
システムWEB
サポートワーク
サポートエグゼクティブ
ファニチュア店舗
一覧店舗
一覧

ローベンチ

窓口
センターオフィス
アクセサリ

バックパネル

■ストレートタイプ

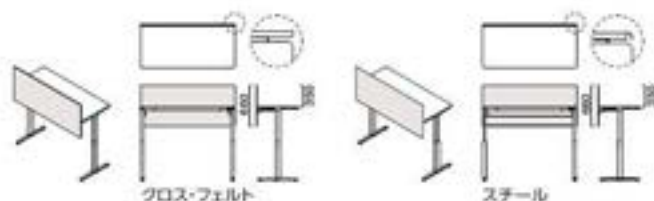

H	W	D	クロス・フェルト		スチール	
			品番	価格 F(円)	品番	価格 Z(円)
860 (取上335)	1800(1750)	15	3460AA	¥76,300	3460CA	¥55,400
			3460AB	¥88,600	3460CB	¥49,900
			3460AC	¥65,800	3460CC	¥48,100
			3460AD	¥63,100	3460CD	¥45,800
			3460AE	¥57,700	3460CE	¥42,200
			3460AF	¥55,400	3460CF	¥38,600

■ラウンドタイプ

*A: 462.5(800D), 412.5(700D), 362.5(600D)

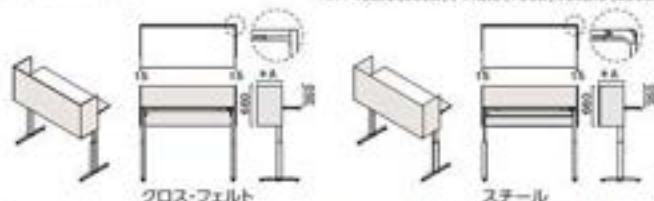

H	W	D	クロス・フェルト		スチール	
			品番	価格 F(円)	品番	価格 Z(円)
860 (取上335)	1800(1750)	800D 用	3461AA	¥153,100	3461CA	¥115,800
			3461AB	¥145,400	3461CB	¥110,300
			3461AC	¥142,600	3461CC	¥106,500
			3461AD	¥139,900	3461CD	¥106,300
			3461AE	¥134,500	3461CE	¥102,600
			3461AF	¥132,200	3461CF	¥99,000
	1800(1750)	700D 用	3461FA	¥150,800	3461HA	¥114,900
			3461FB	¥143,100	3461HB	¥109,400
			3461FC	¥140,300	3461HC	¥107,600
			3461FD	¥137,600	3461HD	¥105,400
			3461FE	¥132,200	3461HE	¥101,700
			3461FF	¥129,900	3461HF	¥98,100
	1800(1750)	600D 用	3461LA	¥148,500	3461NA	¥114,000
			3461LB	¥140,800	3461NB	¥108,500
			3461LC	¥138,000	3461NC	¥106,700
			3461LD	¥135,300	3461ND	¥104,500
			3461LE	¥129,900	3461NE	¥100,800
			3461LF	¥127,600	3461NF	¥97,200

■カラー

カラー (バックパネル・幕板)

※バックパネル、幕板の取付金具はZ113 (ウォームプラグ)です。

クロス (インターロック)



フェルト



スチール

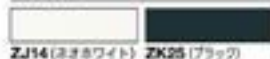

カラー (デスク・テーブル)

本体	天板
ZF97 (ホワイト)	ZF95 (ブラック)
MG99 (※1) 化粧板/MG07 緑材/G939 (ホワイト)	MP53 (※3) 化粧板/M74 緑材/G945 (ブラック)
MX81 (※4) 化粧板/MX51 緑材/GE21 (アイスクリーム)	MX60 (※4) 化粧板/MX50 緑材/GE20 (アイスクリーム)
	MX62 (※4) 化粧板/MX52 緑材/GE22 (アイスクリーム)
	MX64 (※4) 化粧板/MX53 緑材/GE23 (アイスクリーム)

組合せカラー (デスク・テーブル)

天板		本体	
		ZF97 (ホワイト)	ZF95 (ブラック)
MG99	アイロン/MG07 (ホワイト) 緑材/G939 (ホワイト)	MY31	MY11
MP53	アイロン/M74 (ブラック) 緑材/G945 (ブラック)	MTA9	MTB1
MGO1	アイロン/M741 (ライトグリーン) 緑材/G941 (ライトグリーン)	MKR1	MKS1
MGO3	アイロン/M743 (ダークグリーン) 緑材/G977 (ダークグリーン)	MKR3	MKS3
MX81	アイロン/MX51 (アイスクリーム) 緑材/GE21 (アイスクリーム)	MBL2	MBJ2
MX80	アイロン/MX50 (アイスクリーム) 緑材/GE20 (アイスクリーム)	MKR0	MBJ0
MX62	アイロン/MX52 (アイスクリーム) 緑材/GE22 (アイスクリーム)	MBL3	MBJ3
MX63	アイロン/MX53 (アイスクリーム) 緑材/GE23 (アイスクリーム)	MBL4	MBJ4

※1: (MG07) ※2: (M741/M743) ※3: (M74) (MK74) ※4: (MX50/MX51/MX52/MX53)

幕板

■ストレートタイプ

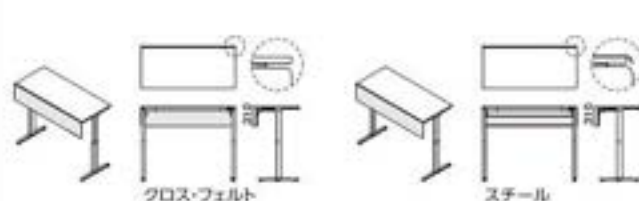

H	W	D	クロス・フェルト		スチール	
			品番	価格 F(円)	品番	価格 Z(円)
310	1800(1750)	15	3480AA	¥55,400	3480CA	¥37,200
			3480AB	¥52,700	3480CB	¥33,600
			3480AC	¥50,400	3480CC	¥32,700
			3480AD	¥48,100	3480CD	¥31,300
			3480AE	¥45,800	3480CE	¥29,000
			3480AF	¥43,600	3480CF	¥26,800

■ラウンドタイプ

*A: 462.5(800D), 412.5(700D), 362.5(600D)

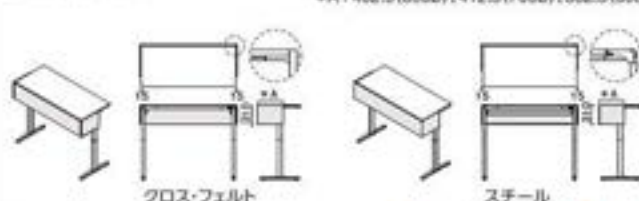

H	W	D	クロス・フェルト		スチール	
			品番	価格 F(円)	品番	価格 Z(円)
310	1800(1750)	800D 用	3481AA	¥118,600	3481CA	¥83,600
			3481AB	¥115,900	3481CB	¥80,400
			3481AC	¥113,600	3481CC	¥79,000
			3481AD	¥111,300	3481CD	¥77,700
			3481AE	¥109,000	3481CE	¥75,400
			3481AF	¥106,800	3481CF	¥73,100
	1800(1750)	700D 用	3481FA	¥119,300	3481HA	¥82,700
			3481FB	¥113,600	3481HB	¥79,500
			3481FC	¥111,300	3481HC	¥78,100
			3481FD	¥109,000	3481HD	¥76,800
			3481FE	¥106,700	3481HE	¥74,500
			3481FF	¥104,500	3481HF	¥72,200
	1800(1750)	600D 用	3481LA	¥114,000	3481NA	¥81,800
			3481LB	¥111,300	3481NB	¥78,600
			3481LC	¥109,000	3481NC	¥77,200
			3481LD	¥106,700	3481ND	¥75,900
			3481LE	¥104,400	3481NE	¥73,600
			3481LF	¥102,200	3481NF	¥71,300

デスクオプション

■中央引出し



DD48NH-Z606 (スキップグレー) ¥26,100
-Z25 (ブラック) ¥26,100

外形寸法: 510W×300D×39H
有効内寸法: 429W×250D×33H
扉、配線孔付
Z606 (スキップグレー)、Z25 (ブラック)
▲ 単機1000Wは取付不可。

■フェルトケース



3454AA-ZF95 (ブラック) ¥22,200
-ZF97 (ホワイト) ¥22,200

最大積載質量: 2kg
▲ 平均600Dへの取付不可。
▲ 平均のスイッチ取付側には取付不可。
※ フェルトの色はFT89 (グレー) です。

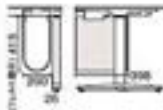

■PC・カバン収納



34890P-ZF95 (ブラック) ¥25,400
-ZF97 (ホワイト) ¥25,400

最大積載質量: 15kg
内寸: 145W×450D×350H
PC適合サイズ: 110mm以下、350mm以下、400以下
▲ 平均600Dへの取付不可。
▲ 平均のスイッチ取付側には取付不可。

■ワイヤリングオプション
ケーブルガイド

34641P-ZF95 (ブラック) ¥15,200
-ZF97 (ホワイト) ¥15,200

電源タップのケーブルや電源コードを収納できます。

以下を目安に、コード量に応じてお選びください。
※ コード量が多すぎる場合やコードが固い場合、ケーブルガイドが正常に動作しない場合があります。
※ LANケーブル2本で電源コード1本に相当します。



電源コード (外径4.5mm)	LANケーブル (外径5mm)	最大容量 (例)
4本以下 ※1マスに2本以下	8本以下 ※1マスに4本以下	電源コード2本、LANケーブル4本の合計6本 ※1マスに電源コード1本、LANケーブル2本

ケーブルガイド (メッシュ) **1110**

ワイヤリングオプション共通仕様:
電源コードなどの断線を防ぐため、ケーブルガイドをご使用ください。

■カールコード電源タップ (4口タイプ)



3464AA-ZF95 (ブラック) ¥36,000
-ZF97 (ホワイト) ¥36,000

コンセント口数4 (3ピン)
15A125V マグネット付
プラグ形状 3ピン
スチール製ダクト付属

■対向連結材



600mm用 34930Y-ZF95 ¥6,800
700mm用 34931Y-ZF95 ¥6,800
800mm用 34932Y-ZF95 ¥6,800

2個セット
※ テーブルには取付けできません。
ZF97(ホワイト) ZF95(ブラック)

デスク・テーブル共通オプション

■クランプオプション

クランプオプション(コンセントユニット、タスクライト、トレイオプション)は、テーブルの配線口にも取付可能です。

コンセントユニット
クランプタイプ **1369**

8口タイプ

4口タイプ

タスクライト



トレイオプション



品番	価格
3K70AA-Z25/ZA75	¥13,900

クランプタイプ

DD67FV

-G646 (ホワイト)

-G696 (ブラック)

¥47,270

■床固定金具

34990Y-ZF95 ¥6,400

4個/セット
ZF97(ホワイト) ZF95(ブラック)

テーブルオプション

■立ち上げ配線ダクト



DD288Z-G764 (クリア) ¥20,400
-G967 (ブラック) ¥20,400

ケーブル類を安全かつすっきりとまとめられるダクトです。



G764 (クリア)

G967 (ブラック)

■ディスプレイユニット **1208**

コンパクトタイプのみ取付可能。

■ディスプレイアーム **1372**

デスクのタイプに合わせてお選びください。
①ディスプレイアームの詳細は各製品ページにてご確認ください。

■電動昇降デスク用ワゴン **1366**

単機ショートストロークタイプは650mm以下のワゴンも使用可能です。

※ ■ は在庫をご用意しておりますので、他の商品より早くお届けすることが可能です。

● 価格は税抜き価格です。消費税を別途承ります。● 価格には配送費、施工費は含まれておりません。別途申し受けます。

グリーン購入法
環境適合製品掲載

okamura 276

ク
ラ
イ
ト
フ
ア
ニ
ャ
フD
I
R
E
C
T
ソ
リ
ュ
ー
シ
ョ
ンワ
ー
ク
フ
ー
スホ
ー
ム
フ
ア
ニ
ャ
フF
I
S
Tオ
フ
イ
ン
ド
オ
プ
シ
ョ
ンシ
ー
ト
イ
ン
グミ
ー
テ
ィ
ン
グ
フ
ア
ニ
ャ
フミ
ー
テ
ィ
ン
グ
タ
ー
ゲ
ッ
トソ
フ
ア
ラ
ウ
ン
ダ
イ
アパ
ー
チ
シ
ョ
ンM
E
C
H
E
N
I
C
A
L
シ
ョ
ン調
理
器
取
付
金
具保
護
シ
ス
テ
ムラ
ッ
クD
i
o
ー地
盤
耐
重
力
測
定保
護
シ
ス
テ
ムセ
キ
ユ
リ
チ
シ
ス
テ
ムW
E
B
i
n
t
e
r
n
e
t
サ
ポ
ー
ト
フ
ォ
ーワ
ー
ク
サ
ポ
ー
ト
フ
ォ
ーエ
ジ
セ
ク
シ
フ
フ
ア
ニ
ャ
フ各
種
セ
ッ
ト各
種
自
動
テ
ー
ブル
セ
ッ
トロ
ビ
ー
ベ
ン
ド部
品
カ
ン
パ
ー
ン
取
付オ
フ
イ
ン
ド
フ
ア
ニ
ャ
フ新
製
品

Swift

[スイフト]





reddot award 2016
winnerexpert
favorite 2015

2015年グッドデザイン賞受賞

立ち姿勢を取り入れる。ワークスタイルが変わる。

Swift [スイフト] が実現する、フレキシブルな働き方。

オフィスワークは座り姿勢が基本。しかし、長時間同じ姿勢をとることは身体への負担が大きく、さまざまな問題があります。そこでオカムラが提案するのが、定期的に立ち姿勢を取り入れる新たな働き方。多くのワーカーが、イスの座面を当たり前に上下させるように、シーンや体格に応じて、デスクの天板も自由に上下させるという発想です。立ったり座ったりを繰り返すことで、健康維持、効率向上、交流促進などの効果が期待されます。個人が生き生きと仕事できれば、チームも、オフィスも進化します。今、ワークスタイルの常識が変わります。

製品使用イメージ

立ち姿勢が、オフィスのあらゆるシーンに広がります。

スイフトは、デスクワークはもちろんのこと、会議やミーティング、エグゼクティブエリアにおいても立ち姿勢を取り入れたフレキシブルな働き方をサポートします。



okamura WEBNAVI
Webに製品情報がございます



Color
Simulation
お好みのカラーを
ご確認いただけます



専門カタログ
専用のカタログを
ご覧いただけます

デスクラインナップ

天板昇降ストローク:高さ650～1250mm



平机
個人用デスクの基本スタイルです。



L型タイプ
複数の作業を同時にを行うなど広い机上面を必要とするワークスタイルに適しています。



120°タイプ
デスクを向かい合わせに配置しても互いの視線が合いにくく、各々の作業に集中することができます。



両面タイプ
ペンチタイプ
向かい合わせの2台が連結されたワークデスク。2台を連結する構造になっているため脚が短く、脚元がすっきりしています。配線ダクトやセンターパネルなど、オプションも豊富に用意しています。

機能



天板エッジバリエーション
スムーズフォルムエッジ(上)とシャープなフォルムのスラントエッジタイプ(下)からお選びいただけます。



スムーズフォルムエッジ
なめらかなスロープ形状のエッジで手当たりが良く、快適なスタンディングワークをサポートします。

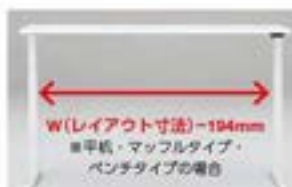

広い脚間寸法
(平机・マッフルタイプ・ペンチタイプ)
脚の幅が65mmとスリムで、電動昇降デスクでありながらも広い脚間寸法を確保しています。

**配線口カバーオプション**

電源・LANなどを一括所で整理できるマルチコンセントユニットを装着できます。また、クランプ式のオプションを電付けることもできます。



標準タイプ



大容量タイプ(オプション)

配線トレイ

ケーブルの余長は天板裏の配線トレイに収めることができます。ケーブル量が多い場合には大容量タイプ(オプション)もお選びいただけます。
※大容量タイプを取り付けた場合、ワゴン・スクロールワゴン(鉛筆トレイタイプ)のみ使用可能です。

**OAタップ(オプション)**

天板裏のステールフレームにはマグネット式のOAタップを取り付けることが可能です。こうすることで、ワイヤリングアクセサリを通すケーブルの数を最小限にすることができます。

**ワイヤリングアクセサリ(オプション)**

昇降時にケーブルをしっかり保護し、安全な使用をサポートします。

**左右スペーサー**

隣り合うデスクとのクリアランスを適切に確保します。



ペンチタイプ用配線ダクト(センターパネルなし)



ペンチタイプ用配線ダクト(センターパネル付)

配線ダクト

ペンチタイプとフロアパネルにはそれぞれ専用の配線ダクトを取り付けることができます。

配線ダクトにはケーブルガイドが付属しています。また専用のカバー(オプション)も用意しています。



配線ダクトには大容量のケーブルやOAタップ等を収めることができます。また、デスク間の横渡し配線も可能です。

**対向連結材(オプション)**

対向レイアウト時にデスク同士を連結し、適切なクリアランスを確保します。



デスク用オプション ラインナップ

収納 Desktop Style

天板上または天板下に収納オプションを設置し、姿勢の変化に荷物を追従させます。荷物が常に手元にあるため、取り出しにストレスを感じることがなくなります。

■デスクオプション



収納 Wagon Style

書類や文房具などの仕事道具をワゴンの中に入れて収納します。容易に動かせるワゴンは、レイアウト変更や廃替先に柔軟に対応できます。また電動昇降デスク用ワゴンは、最下段位置(850H)でもデスクの天板にぶつからない安全な高さになっています。

■ワゴン



▲ワゴンご使用時の注意事項

ワゴンは高さ662mm以下の電動昇降デスク用ワゴンをご使用ください。高さ662mmよりも大きいワゴンは天板の下降時に衝突し、製品(ワゴンおよびデスク)が破損する恐れがあります。

※ ■ は在庫をご用意しておりますので、他の商品より早くお届けすることが可能です。

● 価格は税抜き価格です。消費税を別途承ります。● 価格には配送費、施工費は含まれておりません。別途申し受けます。

グリーン購入法
基準適合製品掲載

okamura 278

ミーティングテーブルラインナップ

天板昇降ストローク:高さ700～1250mm



スクエアタイプ



ラウンドタイプ



円形タイプ



正方形タイプ

スタンダードタイプ 立っても座っても足元を邪魔しない、シンプルなスタイリングです。床から机上面までの配線経路もきちんと確保しています。

機能 (共通)



1800～2400W



1500W

配線口カバー

開閉式で開口が広く、中にはOAタップ等を収納することができます。



立上げ配線ダクト (オプション)

ケーブル類を安全かつすっきりとまとめられるダクトです。

機能 (円形・正方形タイプ)



使い勝手を考慮した脚形状

V字の形状をした脚のため、足元がじゃまにならず四方からでも使いやすい脚形状です。



デスク・ミーティングテーブル共通機能

■電動昇降



初速はゆっくり、その後スピードアップ。天板の高さはワンタッチで自在に変更が可能です。650～1250mm (テーブルは700～1250mm) の間で好みの高さを選べます。下げる時は標準位置の720mmで一発止まります。720mmから650mm (テーブルは700mm) までの間は安全のため、速度を下げたゆっくり下降します。

■セーフティリバース



電動昇降の動作中に障害物にぶつかり異常電圧を感知すると、自動的に動作を停止します。またその後約1～3cm逆方向に昇降し、挟み込みや衝突状態からの回避動作を行います。

※本機能は、対象物や製品の破損を未然に防ぐための機能ですが、全ての条件下での動作を保証するものではありません。特に、椅子の肘やカバンなど障害物が柔らかい物である場合や、電動昇降の動き出し直後などは動作しない場合があります。

■コントロールパネル



レバータイプ



レバータイプ(高さ表示インジケータ付)



上昇

下降

レバーに手をかけて操作します。手をかけている間だけ昇降し、手を離すとすばやく止まります。



メモリーボタン

セットボタン

インジケータ

高さ表示インジケータの操作方法

インジケータには天板の高さがcm単位で表示されます。またメモリー機能が搭載されており、好みの高さにピッタリ合うように昇降させることができます。○●○のメモリーボタンそれぞれに高さを記憶させることができます。[5]のセットボタンはメモリーを設定する際を使用します。

デスク用パネル ラインナップ

■デスクトップパネル

天板に追加して昇降します。姿勢が変わっても、両面からの視線を遮り続けます。机上面350Hと450Hの2種類からお選びいただけます。

ストレートタイプ



平机用

ベンチタイプ
(配線ダクト用)

平机用

ベンチタイプ
(配線ダクト有)

ラウンドタイプ

■ベンチタイプ用センターパネル

天板が昇降してもパネルの高さが変わらないため、整然とした印象を保つことができます。



※配線ダクトと併用することも可能です。

①平机用フロアパネル/エンドパネルもご用意しています(詳しくはWEBカタログをご覧ください)。

■簡板



平机用

ベンチタイプ
(配線ダクト有)

■仕様

フロントーン F002
クロスフロントーン F02B
内側はパニア(F024)のみになります。

スチール(簡板のみ)



フェルト



綿状のフェルトを成形して作られています。他の仕様のパネルよりも軽量で、デスクへの負荷を軽減します。



メモなどをピンナップすることができます。※凹部にはピンナップすることができません。

スイフトの選び方

■平机・L型タイプ・120°タイプ・キャスタータイプ

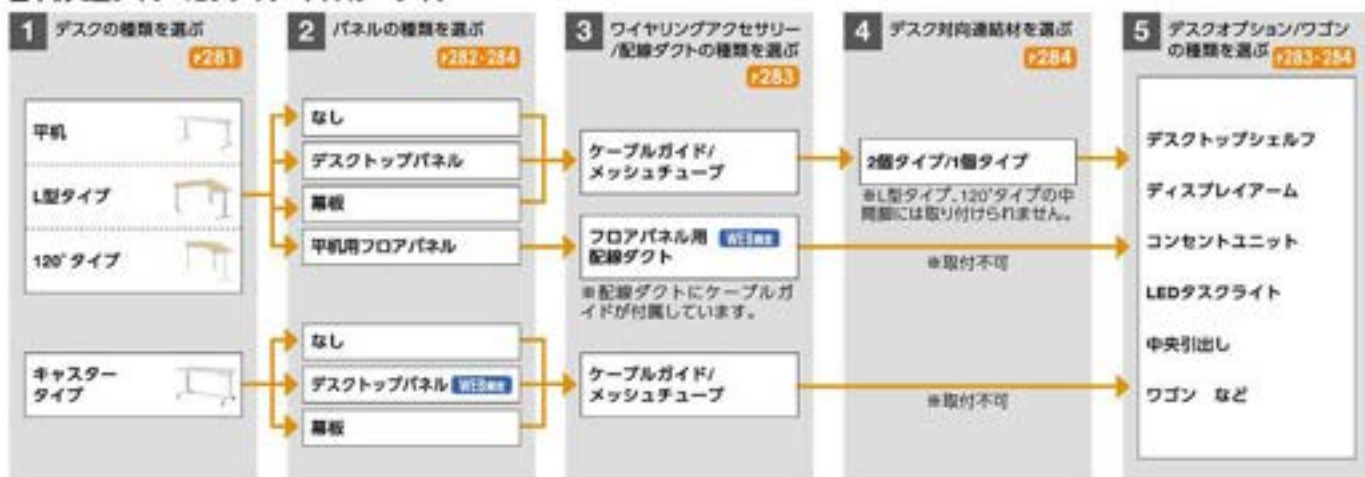

■ベンチタイプ

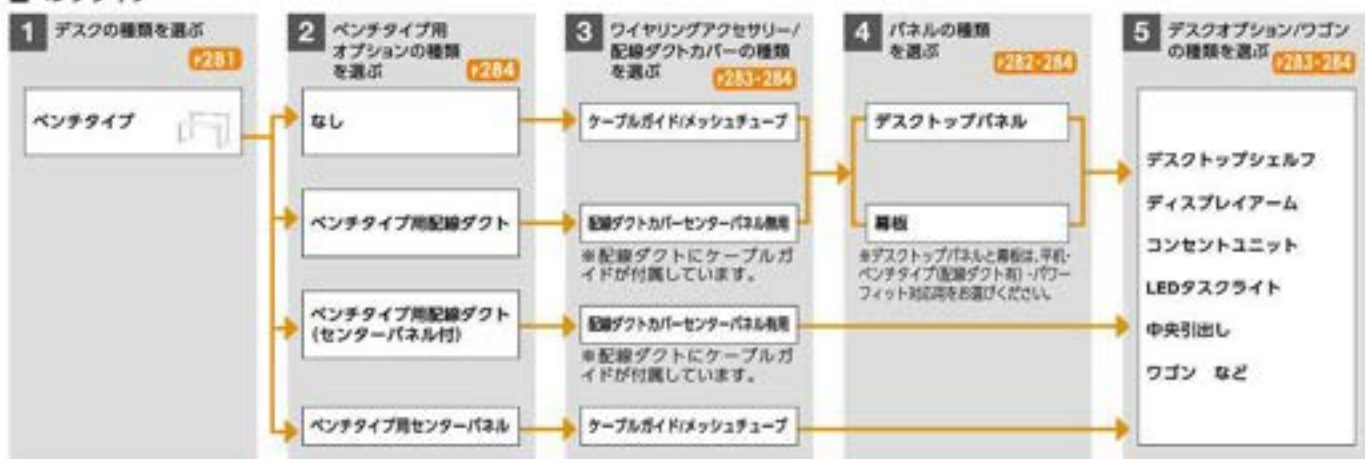

※■は在庫をご用意しておりますので、他の商品より早くお届けすることが可能です。

●価格は税抜き価格です。消費税を別途承ります。●価格には配送費、施工費は含まれておりません。別途申し受けます。

グリーン購入法
環境適合製品掲載

okamura 280

クワイエット
フィニッシュD&D
ソリューション

ワークスペース

ホーム
フィニッシュ

デスク

デスク周辺
オプション

シートイング

ミーティング
ソリューションミーティング
ソリューションソファ
ラウンジチェア

パーティション

机と机の間

収納システム

収納システム

ラック

ロッカー

電源管理
システム

照明器具

セキュリティ
システムWiFiとBluetooth
サポートツールワークサポート
ツールエグゼクティブ
フィニッシュ

収納セット

収納システム
ケーブルチェア

ロビーベンチ

机と机の間
収納オフィス・ロビー
アクセサリ

デスクトップパネル

マープ表示について: ピンナップの使用が可能な製品に表示

カラー: 284

■ストレートタイプ

平机・ベンチタイプ (配線ダクト無) 用

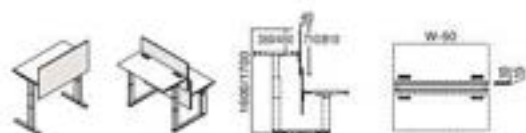

H 机上面	W	D	クロス		フェルト	
			品番	価格 F.J.T.	品番	価格 F.J.T.
390	1800(1750)	1500(1450)	3561FA	¥78,060	3566FA	¥55,510
	1600(1550)		3561FB	¥89,660	3566FB	¥50,210
	1400(1350)		3561FF	¥86,860	3566FF	¥48,310
	1200(1150)		3561FC	¥84,060	3566FC	¥46,510
	1000(950)		3561FD	¥58,860	3566FD	¥43,010
450	1800(1750)	1500(1450)	3561FE	¥56,660	3566FE	¥41,610
	1600(1550)		3561EA	¥84,160	3566EA	¥59,310
	1400(1350)		3561EB	¥75,060	3566EB	¥53,410
	1200(1150)		3561EF	¥71,960	3566EF	¥51,510
	1000(950)		3561EC	¥88,860	3566EC	¥49,510
			3561ED	¥83,160	3566ED	¥45,810
			3561EE	¥90,960	3566EE	¥44,310

ベンチタイプ (配線ダクト有) 用/平机

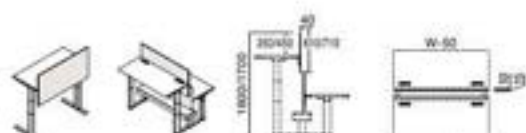

H 机上面	W	D	クロス		フェルト	
			品番	価格 F.J.T.	品番	価格 F.J.T.
390	1800(1750)	1500(1450)	3561HA	¥77,160	3566HA	¥54,810
	1600(1550)		3561HB	¥66,960	3566HB	¥49,510
	1400(1350)		3561HF	¥86,160	3566HF	¥47,810
	1200(1150)		3561HC	¥83,360	3566HC	¥45,910
	1000(950)		3561HD	¥57,360	3566HD	¥42,110
450	1800(1750)	1500(1450)	3561GA	¥83,160	3566GA	¥58,610
	1600(1550)		3561GB	¥74,160	3566GB	¥52,810
	1400(1350)		3561GF	¥71,160	3566GF	¥50,910
	1200(1150)		3561GC	¥68,260	3566GC	¥49,010
			3561GD	¥82,360	3566GD	¥45,310

L型タイプ・120°タイプ用

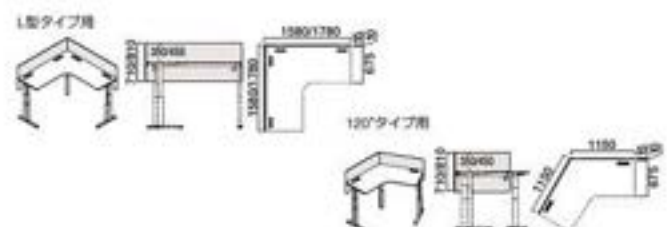

タイプ	H 机上面	W	D	クロス		フェルト	
				品番	価格 F.J.T.	品番	価格 F.J.T.
L型	390	1800 X 1800(1750 X 1750)	1500(1450)	3561PL	¥129,170	3566PL	¥110,820
		1800 X 1800(1550 X 1550)		3561PM	¥113,970	3566PM	¥98,620
		1800 X 1800(1750 X 1750)		3561PJ	¥134,170	3566PJ	¥114,620
120°	390	1800 X 1800(1550 X 1550)	1500(1450)	3561PK	¥123,970	3566PK	¥106,620
		1200 X 1200(1150 X 1150)		3561PB	¥99,370	3566PB	¥86,820
	450	1200 X 1200(1150 X 1150)		3561PA	¥103,570	3566PA	¥90,020

共通仕様: パネル1セットデスク1台(原)分

①平机用フロアパネルもご用意しています(詳しくはWEBカタログをご覧ください)。

※ は在庫をご用意しておりますので、他の商品より早くお届けすることが可能です。

●価格は税抜き価格です。消費税を別途承ります。●価格には配送費、施工費は含まれておりません。別途申し受けます。

■ラウンドタイプ

平机・ベンチタイプ (配線ダクト無) 用

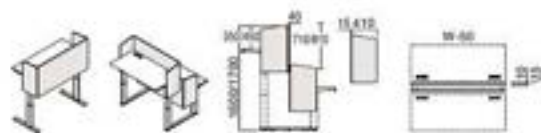

H 机上面	W	D	共通		平机用		ベンチタイプ(配線ダクト無)用	
			クロス		フェルト		フェルト	
			品番	価格 F.J.T.	品番	価格 F.J.T.	品番	価格 F.J.T.
390	1800(1750)	1500(1450)	3560FA	¥142,110	3565FA	¥109,990	3565LA	¥109,990
	1600(1550)		3560FB	¥133,710	3565FB	¥104,690	3565LB	¥104,690
	1400(1350)		3560FF	¥130,910	3565FF	¥102,790	3565LF	¥102,790
	1200(1150)		3560FC	¥128,110	3565FC	¥100,990	3565LC	¥100,990
	1000(950)		3560FD	¥122,710	3565FD	¥97,490	3565LD	¥97,490
450	1800(1750)	1500(1450)	3560FE	¥120,710	3565FE	¥96,090	-	-
	1600(1550)		3560EA	¥151,290	3565EA	¥115,290	3565JA	¥115,290
	1400(1350)		3560EB	¥142,290	3565EB	¥109,290	3565JB	¥109,290
	1200(1150)		3560EF	¥139,180	3565EF	¥107,490	3565JF	¥107,490
	1000(950)		3560EC	¥138,080	3565EC	¥105,490	3565JC	¥105,490
			3560ED	¥130,380	3565ED	¥101,790	3565JD	¥101,790
			3560EE	¥128,180	3565EE	¥100,290	-	-

ベンチタイプ (配線ダクト有) 用/平机

▲フェルトはベンチタイプ(配線ダクト有)用のみ

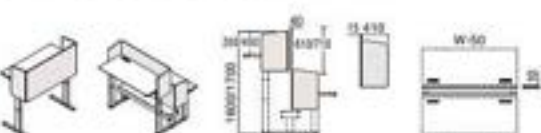

H 机上面	W	D	共通		ベンチタイプ(配線ダクト有)用	
			クロス		フェルト	
			品番	価格 F.J.T.	品番	価格 F.J.T.
390	1800(1750)	1500(1450)	3560HA	¥126,710	3565HA	¥105,190
	1600(1550)		3560HB	¥128,510	3565HB	¥99,890
	1400(1350)		3560HF	¥125,710	3565HF	¥98,190
	1200(1150)		3560HC	¥122,910	3565HC	¥96,290
	1000(950)		3560HD	¥116,910	3565HD	¥92,490
450	1800(1750)	1500(1450)	3560GA	¥145,810	3565GA	¥110,890
	1600(1550)		3560GB	¥136,810	3565GB	¥105,090
	1400(1350)		3560GF	¥133,810	3565GF	¥103,190
	1200(1150)		3560GC	¥130,910	3565GC	¥101,290
			3560GD	¥125,010	3565GD	¥97,590

L型タイプ・120°タイプ用

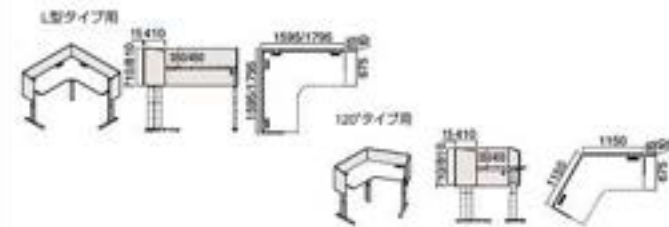

タイプ	H 机上面	W	D	クロス		フェルト	
				品番	価格 F.J.T.	品番	価格 F.J.T.
L型	390	1800 X 1800(1750 X 1750)	1500(1450)	3560PL	¥193,220	3565PL	¥166,300
		1800 X 1800(1550 X 1550)		3560PM	¥178,020	3565PM	¥153,100
		1800 X 1800(1750 X 1750)		3560PJ	¥201,390	3565PJ	¥170,600
120°	390	1800 X 1800(1550 X 1550)	1500(1450)	3560PK	¥191,190	3565PK	¥162,600
		1200 X 1200(1150 X 1150)		3560PB	¥163,420	3565PB	¥141,300
	450	1200 X 1200(1150 X 1150)		3560PA	¥170,790	3565PA	¥146,000

デスクオプション

■デスクトップシェルフ

W	D	H	品番	価格
				Z975/Z637/Z25
1800(1750)	185	130	DD87EA	¥44,450
1800(1550)			DD87EB	¥42,780
1500(1450)			DD87EC	¥41,190
1400(1350)			DD87ED	¥40,280
1200(1150)			DD87EE	¥37,780
1000(950)			DD87EF	¥35,850

最大積載質量/5kg ※クランプ式、デスクWよりも小さいタイプも取付可。
Z975 (ネオホワイト) Z637 (スキップシルバー) Z25 (ブラック)

■ファンクションビーム



3S70AA-A63 ¥43,890

A63 (シルバー) ※平机のみ取付可。

ファンクションビームには、ディスプレイアーム (ノーリングアーム×1台) や Cami トレーシングシステムが取付けられます。

Camitracingシステム ¥318

■配線トレイ (大容量タイプ) 大容量タイプ



タイプ	W	品番	価格
平机・ ペンチタイプ用	1800用	3S636Y	¥4,690
	1800用	3S637Y	¥4,440
	1500用	3S635Y	¥4,440
	1400用	3S638Y	¥4,190
	1200用	3S639Y	¥3,950
	1000用	3S638Y	¥3,820
L型タイプ用	1800×1800用	3S695Y	¥8,380
	1800×1800用	3S697Y	¥7,030
120°タイプ用	1200×1200用	3S699Y	¥6,530

G473 (クロ) 2個/セット ※デスクに含まれる配線トレイ (標準タイプ) と交換して使用します。
① 大容量タイプを取り付けた場合、ラゴンはスツールラゴン (1段+ペントレータイプ) のみ併用可能です。

■マルチコンセントユニット
2口タイプ インセット式

¥370

■電源コンセントユニット
2口タイプ

¥370



■LEDタスクライト

¥371



ビーム取付
タイプ



クランプ
タイプ

■中央引出し

外形寸法	有効内寸法		タイプ	品番	価格	取付可能数							
	W	D				W	D	H	平机	L型	120°	ペンチタイプ	マネージャーデスク
510	400	39	347	33	浅型 DD48NC-Z606, Z25	¥26,100	取付不可	1	取付不可	取付不可	取付不可	取付不可	1
		55	337	50	深型 DD48ND-Z606, Z25	¥26,800	取付不可	1	取付不可	取付不可	取付不可	取付不可	1
	300	39	259	33	浅型 DD48NH-Z606, Z25	¥26,100	1	1	2	2	取付不可	1	1
		55	249	50	深型 DD48NJ-Z606, Z25	¥26,800	1	1	2	2	取付不可	1	1
	260	39	209	33	浅型 DD48EG-Z606, Z25	¥27,000	取付不可	取付不可	取付不可	取付不可	1	取付不可	取付不可
		55	199	50	深型 DD48EH-Z606, Z25	¥27,000	取付不可	取付不可	取付不可	取付不可	1	取付不可	取付不可

脚、配線孔付 Z506 (スキップグレー)、Z25 (ブラック) ※600D平机、ペンチタイプへの取付不可。

中央引出し 取り付け位置



平机 700D

平机 800D

L型タイプ

120°タイプ

ペンチ 800D

マネージャーデスク

※平机、ペンチタイプ、マネージャーデスクは、引出しがセンターにきます。

■フェルトケース



DD54BA-ZF9
¥21,470

最大積載質量/5kg
▲600D平机、ペンチ
タイプへの取付不可。
※フェルトの色はFT89
(グレー)です。

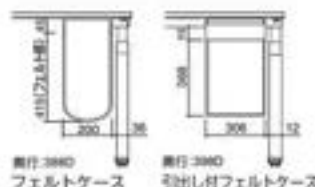

奥行 380D

フェルトケース

奥行 380D

引出し付フェルトケース

■引出し付フェルトケース



引き出しは扉付です。
印鑑などの貴重品を保管することができます。

■PC・カバン収納

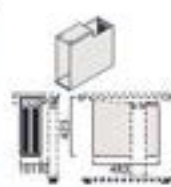

タイプ	品番	価格
平机・L型・120° 700D用	DD54AA-ZF9	¥66,700
平机・L型・120° 800D用	DD54AB-ZF9	¥66,700
ペンチタイプ700D用	DD54AC-ZF9	¥66,700
ペンチタイプ800D用	DD54AD-ZF9	¥66,700

タイプ	品番	価格
平机・L型・120°・ マネージャーデスク (アンダーデスク用)	3S800Y-ZF9	¥24,500
ペンチタイプ用	3S801Y-ZF9	¥24,500

150W×4800×423H 最大積載質量/15kg
PC対応サイズ/1100以下、350以下、410以下
▲マネージャーデスク (アンダーデスク) への取付不可。
▲大容量配線トレイとの併用不可。
▲600D平机、ペンチタイプへの取付不可。

共通カラー:ZF97 (ホワイト)、ZF96 (シルバー)、ZF96 (ブラック)

■ワイヤリングオプション

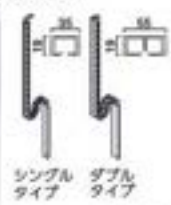

ケーブルガイド

タイプ	品番	価格
シングルタイプ	3S641Y-ZF9	¥15,800
ダブルタイプ	3S646Y-ZF9	¥18,800

OAタップのケーブルや電源コードを収納
できます。
ZF97 (ホワイト)、ZF96 (シルバー)
ZF96 (ブラック)

以下を目安に、コード量に応じてお選びください。
※コード量が多すぎる場合やコードが短い場合、ケーブルガイドが正常に動作しない場合があります。
※LANケーブル2本で電源コード1本に相当します。

コード量の目安	電源コード (標準4.5mm)	LANケーブル (標準5mm)	最大容量 (例)
シングルタイプ	2本以下	4本以下	電源コード1本、LANケーブル2本の合計3本
ダブルタイプ	4本以下	8本以下	電源コード2本、LANケーブル4本の合計6本
	※1マスに2本以下	※1マスに4本以下	※1マスに電源コード1本、LANケーブル2本

メッシュチューブタイプ
3S647Y-G

¥4,560

OAタップのケーブルや電源コードを収納で
きます。収納するコードの太さに合わせて
チューブ径が伸縮します。
G975 (ネオホワイト)
G636 (スキップグレー)
G204 (ブラック)

① どの仕様コードでもチューブはブラックです。

共通仕様: 電源コードなどの断線を防ぐため、ケーブルガイドをご使用ください。
ペンチタイプ用エンドカバーとの併用不可。



標準径

最大径

幕板

平机・ベンチタイプ(配線ダクト無し)



ベンチタイプ(配線ダクト有り)/平机



L型タイプ用



120°タイプ用



タイプ	W	D	H	クロス		スチール	
				品番	価格 F(円)	品番	価格 Z(円)
平机・ ベンチタイプ(配線ダクト無し)	1800(1750)	15	360	3S81AA	¥61,000	3S80AA	¥24,560
	1600(1550)			3S81AB	¥58,500	3S80AB	¥23,360
	1500(1450)			3S81AF	¥57,300	3S80AF	¥22,760
	1400(1350)			3S81AC	¥56,000	3S80AC	¥22,160
	1200(1150)			3S81AD	¥53,400	3S80AD	¥21,660
	1000(950)			3S81AE	¥50,800	3S80AE	¥21,160
ベンチタイプ(配線ダクト有り)/ 平机	1800(1750)	15	260	3S81BA	¥56,000	3S80BA	¥23,960
	1600(1550)			3S81BB	¥53,400	3S80BB	¥22,760
	1500(1450)			3S81BF	¥52,100	3S80BF	¥22,260
	1400(1350)			3S81BC	¥50,800	3S80BC	¥21,660
	1200(1150)			3S81BD	¥48,300	3S80BD	¥21,160
	1800×1800(1750×1750)			3S81PL	¥122,120	3S80PL	¥49,120
L型タイプ用	1600×1600(1550×1550)	15	360	3S81PM	¥117,120	3S80PM	¥46,720
	1200×1200(1150×1150)			3S81PB	¥106,920	3S80PB	¥43,320

共通仕様: パネル1セットデスク1台(奥)分 **①** エンドパネルもご用意しています(詳しくはWEBカタログをご覧ください)。

ベンチタイプ用オプション

カラー+286

■配線ダクト

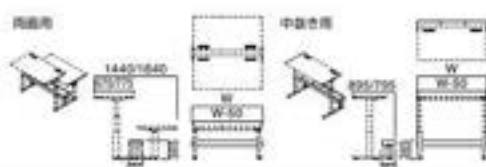

タイプ	W	両面用		中抜き用	
		品番	価格 Z(円)	品番	価格 Z(円)
スタート エンド用 (1連)	1800	3S95AA	¥113,400	3S95AJ	¥88,200
	1600	3S95AB	¥111,900	3S95AK	¥86,700
	1500	3S95AF	¥110,900	3S95AN	¥85,700
	1400	3S95AC	¥110,100	3S95AL	¥84,900
	1200	3S95AD	¥108,400	3S95AM	¥83,200
中間用 (1連)	1800	3S95BA	¥101,500	3S95BJ	¥78,300
	1600	3S95BB	¥100,000	3S95BK	¥74,800
	1500	3S95BF	¥99,000	3S95BN	¥73,800
	1400	3S95BC	¥98,200	3S95BL	¥73,000
	1200	3S95BD	¥96,500	3S95BM	¥71,300

ケーブルガイド・ダブルダクトタイプ付(両面用2個、中抜き用1個)
① 配線ダクト1セットにつき配線ダクトカバー1セットをご手配ください。

■ベンチタイプ用配線ダクト(センターパネル付)

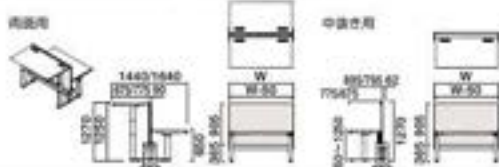

タイプ	W	D	両面用		中抜き用	
			品番	価格 F(円)	品番	価格 Z(円)
スタート エンド用 (1連)	1800	26	3S95EA	¥224,000	3S95EJ	¥198,800
	1600		3S95EB	¥218,870	3S95EK	¥193,670
	1500		3S95EF	¥215,750	3S95ER	¥190,550
	1400		3S95EC	¥212,500	3S95EL	¥187,300
	1200		3S95ED	¥201,310	3S95EM	¥176,110
中間用 (1連)	1800	3S95FA	¥212,100	3S95FJ	¥186,900	
	1600	3S95FB	¥206,970	3S95FK	¥181,770	
	1500	3S95FF	¥203,850	3S95FR	¥178,650	
	1400	3S95FC	¥200,600	3S95FL	¥175,400	
	1200	3S95FD	¥189,410	3S95FM	¥164,210	

▲ケーブルガイド・ダブルダクトタイプ付(両面用2個、中抜き用1個)
 デスクトップパネル、幕板との併用不可。

■配線ダクトカバー



タイプ	W	両面・中抜き用	
		品番	価格 Z(円)
センター パネル 有用	1800	3S72AY	¥17,600
	1600	3S72BY	¥16,700
	1500	3S72LY	¥16,300
	1400	3S72CY	¥15,700
	1200	3S72DY	¥14,700
センター パネル 無用	1800	3S71AY	¥12,200
	1600	3S71BY	¥11,090
	1500	3S71LY	¥10,800
	1400	3S71CY	¥10,110
	1200	3S71DY	¥9,240

■ベンチタイプ用センターパネル

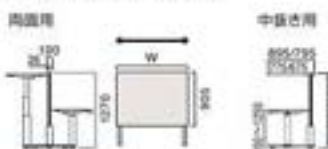

W	D	両面用・中抜き用共通			
		クロス		フロストコンビ	
		品番	価格 F(円)	品番	価格 Z(円)
1800	26	3S95JA	¥134,900	3S95LA	¥215,400
1600		3S95JB	¥131,800	3S95LB	¥209,900
1500		3S95JF	¥129,800	3S95LF	¥206,400
1400		3S95JC	¥127,800	3S95LC	¥202,700
1200		3S95JD	¥118,600	3S95LD	¥195,800

▲デスクトップパネル、幕板との併用不可。

■ベンチタイプ用エンドカバー



W	タイプ	品番	価格 Z(円)
1600	6000用	3S346P	¥79,900
1400	7000用		
1200	6000用		

1600(800)/1400(700)/1200(600)D共通
 1枚/セット
 ▲デスクトップパネル、センターパネル、配線ダクト
 併用不可。

ディスプレイアーム **272**

デスクのタイプに合わせてお選びください。いずれもデスク1台につき、ディスプレイアーム1台のみ取付可能です。
 ① ディスプレイアームの詳細は各製品ページにてご確認ください。

■ディスプレイアーム取付補強金具 **①** デスク1台につき、1つのみ取付可能です。
 平机用 3S921P-Z25 ¥7,150
 ベンチタイプ用 3S926P-Z25 ¥9,120

ワゴン **366**

■電動昇降
デスク用
ワゴン



デスク連結材

■対向連結材

8000・7000用
 2連タイプ 3S971Y-G Ⅱ ¥6,900 2連/セット
 1連タイプ 3S972Y-G Ⅱ ¥3,450 1連/セット
 6000用
 2連タイプ 3S973Y-ZF Ⅱ ¥7,540 2連/セット
 1連タイプ 3S974Y-ZF Ⅱ ¥5,180 1連/セット

■床固定金具

3S990Y-Z606
 ¥4,070
 4個/セット
 Z606
 (スキップブレイ)

※L型タイプ、120°タイプの中間脚には取付けられません。
 G975(ネオホワイト)、G636(スキップブレイ)、G204(ブラック)、
 ZF97(ホワイト)、ZF98(シルバー)、ZF95(ブラック)

※■は在庫をご用意しておりますので、他の商品より早くお届けすることが可能です。

●価格は税抜き価格です。消費税を別途承ります。●価格には配送費、施工費は含まれておりません。別途申し受けます。

グリーン購入法
 準拠適合製品掲載

okamura

284

ミーティングテーブル スタンダードタイプ 天板昇降ストローク:高さ700~1250mm

カラー▶286

■スクエアタイプ 木天板

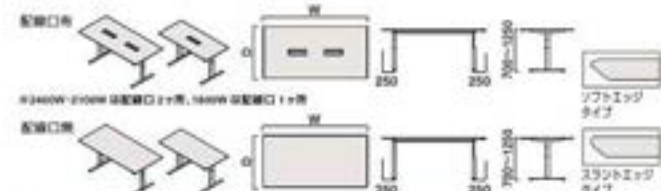

配線口	インジケータ	W	D	ソフトエッジタイプ			スラントエッジタイプ		
				品番	価格	MYEJ	品番	価格	MYEJ
有	有	2400	1200	3S27AE	¥512,830	¥490,930	3S27ME	¥403,730	¥394,030
		2100	1100	3S27AF	¥490,250	¥461,350	3S27MF	¥396,450	¥386,750
		1800	900	3S27AG	¥403,800	¥382,400	3S27MG	¥327,800	¥321,800
		1500	900	3S27AH	¥403,520	¥382,020	3S27MH	¥316,820	¥310,720
		1500	750	3S27AJ	¥393,200	¥371,800	3S27MJ	¥299,500	¥294,300
有	無	2400	1200	3S27BE	¥506,830	¥484,930	3S27NE	¥397,730	¥388,030
		2100	1100	3S27BF	¥484,250	¥455,350	3S27NF	¥390,450	¥380,750
		1800	900	3S27BG	¥397,800	¥376,400	3S27NG	¥321,800	¥315,800
		1500	900	3S27BH	¥397,520	¥376,020	3S27NH	¥310,820	¥304,720
		1500	750	3S27BJ	¥387,200	¥365,800	3S27NJ	¥293,500	¥288,300
無	有	2400	1200	3S27CE	¥492,850	¥471,850	3S27RE	¥367,450	¥357,750
		2100	1100	3S27CF	¥470,270	¥441,370	3S27RF	¥360,270	¥350,470
		1800	900	3S27CG	¥393,810	¥372,410	3S27RG	¥309,610	¥303,610
		1500	900	3S27CH	¥385,800	¥368,030	3S27RH	¥298,530	¥292,630
		1500	750	3S27CJ	¥373,380	¥359,460	3S27RJ	¥290,460	¥275,060
無	無	2400	1200	3S27EE	¥486,850	¥465,850	3S27RE	¥361,450	¥351,750
		2100	1100	3S27EF	¥464,270	¥435,370	3S27RF	¥354,270	¥344,470
		1800	900	3S27EG	¥387,810	¥366,410	3S27RG	¥303,610	¥297,610
		1500	900	3S27EH	¥379,800	¥362,030	3S27RH	¥292,530	¥286,630
		1500	750	3S27EJ	¥367,380	¥353,460	3S27RJ	¥274,460	¥269,060

設置の際はテーブルの中央部に2ピンの電源コンセントを1口ご用意ください。

共通仕様: 天板表面材/メラミン化粧板、縁材/樹脂成型品 (ABS)、定格電圧:100V 定格周波数:50・60Hz共用 定格消費電力 (50・60Hz):300W 待機電力:0.1W以下
最大積載荷重 (等分布) 80kg、天板厚/26mm

■ラウンドタイプ 木天板

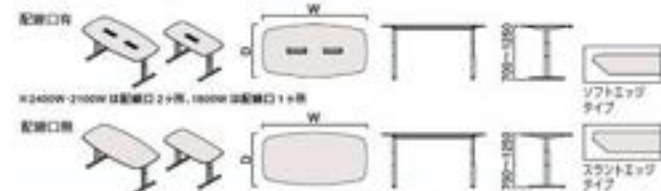

配線口	インジケータ	W	D	ソフトエッジタイプ			スラントエッジタイプ		
				品番	価格	MYEJ	品番	価格	MYEJ
有	有	2400	1200	3S27FE	¥527,530	¥505,930	3S27TE	¥388,630	¥379,730
		2100	1100	3S27FF	¥503,950	¥483,700	3S27TF	¥381,650	¥372,850
		1800	900	3S27FG	¥413,900	¥396,800	3S27TG	¥317,400	¥312,100
		2400	1200	3S27GE	¥521,530	¥499,930	3S27TE	¥382,630	¥373,730
		2100	1100	3S27GF	¥497,950	¥477,750	3S27TF	¥375,650	¥366,850
有	無	1800	900	3S27GO	¥407,900	¥390,800	3S27TO	¥311,400	¥306,100
		2400	1200	3S27HE	¥494,350	¥472,450	3S27TE	¥356,850	¥347,950
		2100	1100	3S27HF	¥470,470	¥451,570	3S27TF	¥347,070	¥338,270
		1800	900	3S27HG	¥394,910	¥380,810	3S27TG	¥300,010	¥294,810
		2400	1200	3S27JE	¥488,350	¥466,450	3S27TE	¥350,850	¥341,950
無	有	2100	1100	3S27JF	¥464,470	¥445,570	3S27TF	¥341,070	¥332,270
		1800	900	3S27JG	¥388,910	¥374,810	3S27TG	¥294,010	¥288,810

設置の際はテーブルの中央部に2ピンの電源コンセントを1口ご用意ください。

■電動昇降用バッテリー

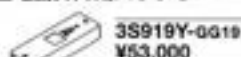

AC電源から給電をせず電動昇降が可能となります。
充電時間:約5時間 稼働回数:フル充電で約40回の電動昇降操作が可能※
※天板の積載荷重により稼働回数は多少減少します。

ミーティングテーブル 正方形タイプ・円形タイプ 天板昇降ストローク:高さ700~1250mm

カラー▶286

■正方形 木天板

配線口	インジケータ	W	D	品番	価格	
					MRJ	MYEJ
有	有	1400	1400	3S27MR	¥468,700	¥447,800
		1200	1200	3S27MS	¥408,870	¥399,070
		1400	1400	3S27NR	¥460,800	¥439,900
		1200	1200	3S27NS	¥400,970	¥391,170
		1400	1400	3S27RR	¥443,490	¥423,190
		1200	1200	3S27RS	¥383,460	¥374,660
有	無	1400	1400	3S27SR	¥435,590	¥415,290
		1200	1200	3S27SS	¥375,560	¥366,760

設置の際はテーブルの中央部に2ピンの電源コンセントを1口ご用意ください。

共通仕様: 天板表面材/メラミン化粧板、縁材/樹脂成型品 (ABS)、定格電圧:100V 定格周波数:50・60Hz共用 定格消費電力 (50・60Hz):300W 待機電力:0.1W以下
最大積載荷重 (等分布) 80kg、天板厚/26mm

■円形 木天板

配線口	インジケータ	W	D	品番	価格	
					MRJ	MYEJ
有	有	1400	1400	3S27TR	¥466,700	¥445,900
		1200	1200	3S27TS	¥407,270	¥397,870
		1400	1400	3S27VR	¥458,800	¥438,000
		1200	1200	3S27VS	¥399,370	¥389,770
		1400	1400	3S27WR	¥441,390	¥422,190
		1200	1200	3S27WS	¥382,060	¥373,160
有	無	1400	1400	3S27XR	¥433,490	¥414,290
		1200	1200	3S27XS	¥374,160	¥365,260

設置の際はテーブルの中央部に2ピンの電源コンセントを1口ご用意ください。

ミーティングテーブル オプション

■立ち上げ配線ダクト (ミーティングテーブル スタンダードタイプ専用)



■ディスプレイユニット



ディスプレイ取付ピッチ 横:75・100・200mm 縦:75・100・200mm

Webカメラ取付用タイプ▶110

※ホワイト色時の場合もモニター取付部はブラック色です。

■デスク

カラー (デスク・ミーティングテーブル)

本体



ZF97 (ホワイト) ZF96 (シルバー) ZF95 (ブラック)

天板



MG99 (ホワイト) MX81 (ホワイト) MX82 (ホワイト) MX83 (ホワイト)



MY01 (ホワイト) MK37 (ホワイト)

※1: 塗装 (MG07) ※2: 塗装 (MG07) (MX51/MX52/MX53)



MY31

MY32



MY30



天然材天板仕様もございます。
詳しくはA26ページをご覧ください。

組合せカラー

デスク・ミーティングテーブル (スラントエッジ)

本体	ZF97 (ホワイト)	ZF96 (シルバー)	ZF95 (ブラック)
天板			
MG99 天板: MG07 (ホワイト) ※1 脚材: G939 (ホワイト)	MY31	MY21	MY11
MX81 天板: MX51 (ホワイト) ※2 脚材: GE21 (ホワイト) ※2	MBL2	MBK2	MBJ2
MX82 天板: MX52 (ホワイト) ※2 脚材: GE22 (ホワイト) ※2	MBL3	MBK3	MBJ3
MX83 天板: MX53 (ホワイト) ※2 脚材: GE23 (ホワイト) ※2	MBL4	MBK4	MBJ4
MK37 天板: MK17 (ホワイト) ※2 脚材: G947 (ホワイト)	MY32	MY22	MY12

※1: 塗装 (MG07) ※2: 塗装 (MG07) (MX51/MX52/MX53)

ミーティングテーブル (ソフトエッジ)

本体	ZF97 (ホワイト)	ZF96 (シルバー)	ZF95 (ブラック)
天板			
MY01 天板: MG07 (ホワイト) ※1 脚材: GC70 (ホワイト)	MY30	MY20	MY10
MX81 天板: MX51 (ホワイト) ※2 脚材: GE21 (ホワイト) ※2	MBL2	MBK2	MBJ2
MX82 天板: MX52 (ホワイト) ※2 脚材: GE22 (ホワイト) ※2	MBL3	MBK3	MBJ3
MX83 天板: MX53 (ホワイト) ※2 脚材: GE23 (ホワイト) ※2	MBL4	MBK4	MBJ4
MK37 天板: MK17 (ホワイト) ※2 脚材: G947 (ホワイト)	MY32	MY22	MY12

※1: 塗装 (MG07) ※2: 塗装 (MG07) (MX51/MX52/MX53)

カラー (パネル)

※デスクトップパネルのクロス(ワンターン)/フェルト仕様。
最新のクロス/スチール仕様はこちらの仕様コードからお選びください。

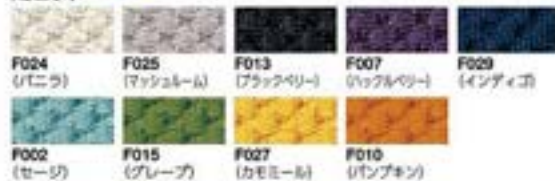
クロス (両面材)
ASニット

インターロック (両面材)

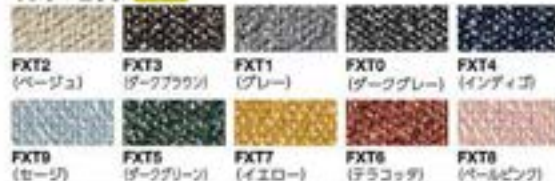

フェルト (両面材)



■素材セレクト

パネルに関しては他の頂材もご用意しています。
詳しくは45頁をご覧ください。
(サンプルでの確認もお奨めいたします)

スチール



ZF97 (ホワイト) ZF96 (シルバー) ZF95 (ブラック)

組合せカラー (パネル)

ペンチタイプ用センターパネル・エンドパネル クロス (ASニット)

本体	ZF97 (ホワイト)	ZF96 (シルバー)	ZF95 (ブラック)
クロス			
F024 (白ニラ)	FZT9	FZS9	FZR9
F025 (マッシュルーム)	FZT6	FZS6	FZR6
F013 (ブラックベリー)	FZT4	FZS4	FZR4
F007 (ハuckleベリー)	FZT2	FZS2	FZR2
F029 (インディゴ)	FZT8	FZS8	FZR8
F002 (セージ)	FZT1	FZS1	FZR1
F015 (グレープ)	FZT5	FZS5	FZR5
F027 (カモミール)	FZT7	FZS7	FZR7
F010 (パンキ)	FZT3	FZS3	FZR3

ペンチタイプ用センターパネル・エンドパネル クロス (インターロック)

本体	ZF97 (ホワイト)	ZF96 (シルバー)	ZF95 (ブラック)
クロス			
FXT2 (ベージュ)	FKR2	FKS2	FKT2
FXT3 (ダークブラウン)	FKR3	FKS3	FKT3
FXT1 (グレー)	FKR1	FKS1	FKT1
FXT0 (ダークグレー)	FKR0	FKS0	FKT0
FXT4 (インディゴ)	FKR4	FKS4	FKT4
FXT9 (セージ)	FKR9	FKS9	FKT9
FXT5 (ダークグリーン)	FKR5	FKS5	FKT5
FXT7 (イエロー)	FKR7	FKS7	FKT7
FXT6 (テラコッタ)	FKR6	FKS6	FKT6
FXT8 (パールピンク)	FKR8	FKS8	FKT8

デスクトップパネル クロス (ASニット・ツートーン)

クロス内側	F024 (白ニラ)
クロス外側	
F025 (マッシュルーム)	F25B
F013 (ブラックベリー)	F13B
F007 (ハuckleベリー)	F07B
F029 (インディゴ)	F29B
F002 (セージ)	F02B
F015 (グレープ)	F15B
F027 (カモミール)	F27B
F010 (パンキ)	F10B

※白ニラ(F024)のワンターンは品揃えしておりません。

※■は在庫をご用意しておりますので、他の商品より早くお届けすることが可能です。

●価格は税抜き価格です。消費税を別途承ります。●価格には配送費、施工費は含まれておりません。別途申し受けます。

REGAS [リーガス]

施工 **Inter Advantage Gold** **GW+** **WEBI PLUS**



さあ、前を向いて働こう。

ノートPCを使うときや、ものを書くときにうつむきがちになり、首や肩が疲れていませんか？ 天板を傾斜することで、視線が上がり疲れにくい姿勢を支えます。時々立って働くことで、身体への好ましい影響や働くリズムもうみだします。

デスク 3U20AA-MBJ3(289頁)、デスクトップパネル 3S6CFA-FXT7(290頁)、シーティング C785BR-F1E1(389頁)



GERMAN
DESIGN
AWARD
SPECIAL
2023



reddot winner 2021



GOOD
DESIGN



2023
製品大賞

ラインナップ

■デスク

L型水平天板タイプ
(1200W・1400W)



U型水平天板タイプ
(1600W・1800W)



ルーフパネル仕様
(1200W・1400W)



特徴



天板角度調整 (0~15°)

デスクの天板を傾斜させることで、ノートPC作業や筆記作業など、それぞれのシーンで最適な姿勢にアジャストします。



電動昇降 (670~1250mm)

デスクの高さを変えることで、座り姿勢から立ち姿勢まで、作業内容に合わせた幅広い姿勢を実現。効率的かつ健康的な働き方を促進します。



水平天板

メイン天板を傾斜させているときにも、筆記用具やカップなどを手元に着くことができます。書類を脇に置いて書くこともできるため、メイン天板はいつでもスッキリ、天板傾斜を邪魔しません。



okamura WEBNAVI
Webに製品情報がごいます



コンセプト動画

製品の
コンセプト動画を
ご確認いただけます

Color
Simulation

お好みのカラーを
ご確認いただけます



専門カタログ

専門のカタログを
ご覧いただけます

傾斜を生かした最適な姿勢で、 より健康的に、より深い集中を

ノートPCやタブレットPCを使う際にデスクの天板を傾斜することで、働く人にとってメリットが生まれます。天板を傾斜することにより、上半身が自然と立つことで楽な姿勢になり、好ましい姿勢を維持しやすくなります。「首の負担が少なくなる。」「自然と椅子に背を預けた姿勢になり楽。」などの声がありました。ノートPCでは約7割が、タブレットPCでは約8割が画面が見やすく操作がしやすいと回答しています。(オカムラ調べ N=51)



The Posture
はたらく姿勢を考える



立ち姿勢を取り入れた新しい働き方
+Standing【プラススタンディング】



天板を傾斜することで、画面の位置と視線の高さが合うようになり、画面が見やすくなります。姿勢が安定することで、キーボードを入力やタブレットを使ったペン入力作業などの操作もスムーズになります。

キーボード・入力作業
(ノートPC)

67%

■ 傾斜のほうが見やすい

ペン・入力作業
(タブレットPC)

82%

■ 傾斜のほうが見やすい

クリエイティブ
ファニチュア

DECT
ソリューション

ワークスペース

ホーム
ファニチュア

多様なワークシーンにマッチ

センターオフィス

作業内容に応じて最適な姿勢をとることで、身体への負担が少なく快適に作業することができます。時間や場所を自由に選べながら働くABWなど、多様な働き方にも適したデスクです。



サテライトオフィス

限られたスペースの中でも多様な姿勢に対応できるため、長時間の集中作業にも適しています。天板を傾斜させることで、自分の働きやすい姿勢で効率的に働くことができます。



ホーム

在宅ワークでも、より活動的に働くことができます。定期的に立ち姿勢を取り入れることで気分転換ができ、健康的に働くことができます。



デスク

デスク周辺
オプション

シーティング

ミーティング・
カフェチャア

ミーティング・
カフェテーブル

ソファ・
ラウンジチャア

パーティション

相応シグナリング

調整対応用脚裏

収納システム

ラック

ロッカー

地震対策
対応品

標準・最大重量

セキュリティ
システム

WEBカメラ
サポートツール

ワークサポート
ツール

エグゼクティブ
ファニチュア

名刺セット

名刺台兼
テーブルチャア

ロビーベンチ

窓口カウンター
足踏み

オフィス・ロビー
アクセサリ

※ ■ は在庫をご用意しておりますので、他の商品より早くお届けすることが可能です。

● 価格は税抜き価格です。消費税を別途承ります。● 価格には配送費、施工費は含まれておりません。別途申し受けます。

グリーン購入法
基準適合製品掲載

okamura 288

機能



電動昇降

レバーを手動で操作します。手動でいる間の停電、手動操作と同時操作は、電源がオフになり、その後スローダウン、高さ670~1250mmの範囲で高さの調整が可能です。下げ時は標準位置の670mmで一度上げます。1250mmは670mmまでの高さのため、逆戻りして670mmに戻ります。

セーフティリバース

電動昇降の動作中に障害物にぶつかり異常電圧を感知すると、自動的に動作を停止します。またその直後に約1~3cm逆方向に昇降し、狭み込みや衝突状態からの回復動作を行います。



▲ワゴンご使用時の注意事項

ワゴンは高さが662mm以下の電動昇降デスク用ワゴンをご使用ください。高さが662mmより大きいワゴンは天板の下側に衝突し、製品(ワゴンおよびデスク)が破損する恐れがあります。



左右スペーサー

隣り合うデスクとのクリアランスを適切に確保します。



対向連結材(オプション)

対向レイアウト時にデスク同士を連結し、適切なクリアランスを確保します。



配線トレイ

ケーブルの余糸は天板裏の配線トレイに収めることができます。



配線経路

天板の平らな面は配線に最適です。電源・ネットワークケーブルは天板裏の穴を通して配線することができます。孔上段で電源ケーブルは電源セット3ポート口を接続することができます。



天板角度調節

メイン天板は、天板裏のレバーで簡単に角度0~15°の範囲で無段階調整ができます。



水平天板

手元近くには筆記用具やカップなど、奥側にはタスクライトやモニター、ファイルボックスなどを置くことができます。



ルーフパネル

デスクの昇降に追従する、屋根付きのパネル。向かいの視線を遮る高度ももちろん。デスク作業にも適しており、換機のインプットや、個人作業の質を高めます。

■コントロールパネル



レバータイプ

レバータイプ
(高さ表示インジケータ付)

高さ表示インジケータの操作方法

インジケータには天板の高さがcm単位で表示されます。またメモリー機能が搭載されており、好みの高さにピッキングするように調整させることができます。Ⓜのメモリーボタンそれぞれに高さを記憶させることができます。Ⓜのセットボタンはメモリーを設定する際に使用します。

デスク

天板昇降ストローク: 高さ670~1250mm

カラー #290

寸法表記について

リーガスは昇降時の安全性を確保するため、両足を25mm以上空けて設置することを推奨しています。そのためリーガスは、一般的なデスクに比べてデスクの幅が50mm小さくなっています。本カタログには、レイアウト寸法(レイアウトの基準となる寸法)と本体寸法(カッポ内に記載)を併記していますのでご注意ください。

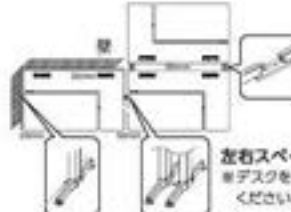

対向連結材(オプション)

※対向レイアウト時には必ず使用してください。

左右スペーサー(デスク標準装備)

※デスクを積み上げする時、設置する時には必ず使用してください。

■U型水平天板タイプ (1600W/1800W) 木天板

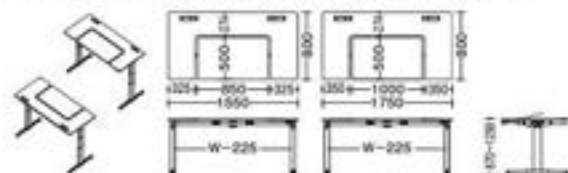

インジケータ	W	D	H	品番	メラミン天板		
					価格		
					価格:ホワイト/ブラック		
有	1800	800	670~1250	天板: ホワイト	天板: タインバーウッド	天板: プライズウッド/ブラック	
	1600			3U20AA	¥318,790	¥318,790	¥321,890
無	1800	800	670~1250	天板: ホワイト	天板: タインバーウッド	天板: プライズウッド/ブラック	
	1600			3U20AB	¥300,320	¥303,120	¥305,720
有	1800	800	670~1250	天板: ホワイト	天板: タインバーウッド	天板: プライズウッド/ブラック	
	1600			3U20BA	¥304,190	¥307,190	¥310,290
無	1800	800	670~1250	天板: ホワイト	天板: タインバーウッド	天板: プライズウッド/ブラック	
	1600			3U20BB	¥288,720	¥291,520	¥294,120

■L型水平天板タイプ (1200W/1400W) 木天板

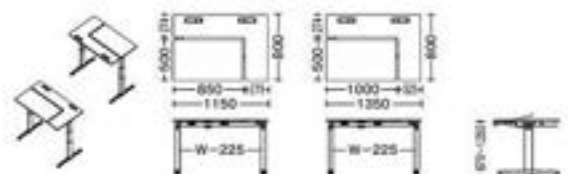

インジケータ	W	D	H	品番	メラミン天板		
					価格		
					価格:ホワイト/ブラック		
有	1400	800	670~1250	天板: ホワイト	天板: タインバーウッド	天板: プライズウッド/ブラック	
	1200			3U21AA	¥288,990	¥291,990	¥294,490
無	1400	800	670~1250	天板: ホワイト	天板: タインバーウッド	天板: プライズウッド/ブラック	
	1200			3U21AB	¥275,920	¥277,920	¥279,920
有	1400	800	670~1250	天板: ホワイト	天板: タインバーウッド	天板: プライズウッド/ブラック	
	1200			3U21BA	¥277,360	¥280,060	¥282,660
無	1400	800	670~1250	天板: ホワイト	天板: タインバーウッド	天板: プライズウッド/ブラック	
	1200			3U21BB	¥264,320	¥266,220	¥268,320

■ルーフパネル仕様 (1200W/1400W) 木天板

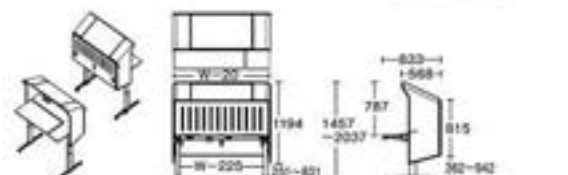

インジケータ	W	D	H	品番	メラミン天板		
					価格		
					価格:ホワイト/ブラック		
有	1400	800	670~1250	天板: ホワイト	天板: タインバーウッド	天板: プライズウッド/ブラック	
	1200			3U22AA	¥588,540	¥591,240	¥594,040
無	1400	800	670~1250	天板: ホワイト	天板: タインバーウッド	天板: プライズウッド/ブラック	
	1200			3U22AB	¥567,530	¥569,430	¥571,530
有	1400	800	670~1250	天板: ホワイト	天板: タインバーウッド	天板: プライズウッド/ブラック	
	1200			3U22BA	¥576,940	¥579,640	¥582,440
無	1400	800	670~1250	天板: ホワイト	天板: タインバーウッド	天板: プライズウッド/ブラック	
	1200			3U22BB	¥555,930	¥557,830	¥559,930

①パネルの色はF292(ライトグレー)になります。

共通仕様: 最大積載荷重(等分布) 1台60kg(メイン天板10kg、水平天板50kg)、天板厚20mm

SOLISTE [ソリスト]

施工 level2 Indoor Advantage G01 GW+ WTB PLUS



左 3K20LD-MH41(295円)、右 3K25LD-MFK2(296円)、中央 3K29AA-MGL8(297円)



reddot winner 2020



GOOD DESIGN

働き方の選択肢を増やし、 これからのオフィスを支えるスタンダードデスク。

リモートワークやフリーアドレスなど働き方が多様化し、オフィスのデザインにも柔軟性が求められるようになってきました。SOLISTE (ソリスト) は、これからのオフィスに合わせて開発された、新しいスタンダードデスク。薄い天板や細い脚などのシンプルなデザインで、単体でも美しく、複数で並べても圧迫感がなく、開放的で洗練された空間を演出します。豊富なカラー/バリエーションや、フレームとパネルの2タイプの脚により、カジュアルからフォーマルまでどのようなシーンにも対応。さらに、立ち仕事にも座り仕事にも対応する2種類の高さを取り揃え、これからの多様な働き方を生み出す、スタンダードデスクの新しい主役です。



無駄を削ぎ落としたシンプルなデザイン。

厚さ15mmの薄い天板と細いフレーム脚により、オフィス向けのデスクでは、かつてないほどのシンプルなデザインを実現しました。圧迫感がなく、どのような空間にもマッチします。



木目で揃えた一体感のあるデザイン。

デスク側面を薄くシンプルなパネルで構成することで、クラシックな形でありながら軽やかさを実現しています。天板と側面は本目で揃え、統一感のある空間を演出します。



デスクトップパネルを組み合わせることで、集中して仕事にのぞむワーカーをサポートします。落ち着いた木目をパネル部にセレクトすることで、高級感のある空間にもフィットします。サポートテーブルやワイドワゴンを組み合わせることで、L型使いでマネージャー使いも可能です。



薄い天板と細いフレームが、シンプルで軽やかな印象のミーティングテーブル、簡易ミーティングや、オープンエリアでのタッチダウン使いにも最適です。また、豊富なカラーは空間のアクセントにもなります。高さの異なる机やテーブルを配置することで、仕事内容や気分に合わせて高さをチョイスできます。



okamura WEBNAVI
Webに製品情報がごいます



コンセプト動画
製品の
コンセプト動画を
ご覧いただけます



Color
Simulation
お好みのカラーを
ご覧いただけます



専門カタログ
専門のカタログを
ご覧いただけます

デスクラインナップ

■ 平机

フレーム脚

スタンダードタイプ
(720H)ハイタイプ
(1000H)

パネル脚

スタンダードタイプ
(720H)ハイタイプ
(1000H)

木目パネル脚

スタンダードタイプ
(720H)ハイタイプ
(1000H)

■ 台形天板タイプ

フレーム脚

スタンダードタイプ
(720H)ハイタイプ
(1000H)

パネル脚

スタンダードタイプ
(720H)ハイタイプ
(1000H)

■ 120°天板タイプ

フレーム脚

スタンダードタイプ
(720H)

パネル脚

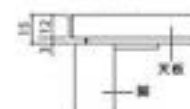
スタンダードタイプ
(720H)120°天板タイプ
(メラミン仕様)平机
(メラミン仕様)

【重要】

平机と天板の見えの厚みが異なります。
天板見え厚み
120°天板タイプ:15mm/平机・台形天板タイプ:12mm
※加えてレイアウトした際、厚みの見え方が異なります。
※実際の天板厚は同じです。

テーブルラインナップ

■ スタンダードタイプ(フレーム脚)



(720H)

■ ハイタイプ(フレーム脚)



(1000H)

※ ■ は在庫をご用意しておりますので、他の商品より早くお届けすることが可能です。

● 価格は税抜き価格です。消費税を別途承ります。● 価格には配送費、施工費は含まれておりません。別途申し受けます。

クイック
ファニチャーD&CT
ソリューション

ワークスペース

ホーム
ファニチャー

デスク

デスク周辺
オプション

チェア

チェア

ミーティング
ファニチャーミーティング
ファニチャーソファ
ラウンジチェア

バーチェア

机

机

机

机

机

机

机

机

机

机

机

机

机

机

机

机

机

机

机

デスク

カジュアルからフォーマルなシーンまで
対応できるスタンダードデスク

シンプルなデザインに加えて、アクセントとなる豊富なカラーバリエーションを持ち合わせており、多種多様なオフィスシーンをカバーすることができます。平机を扇形対向設置することで、オフィスの執務中心となるBASEエリアを作ることができます。1人1台使える単体デスクは、天板面を他者と共有することが無いため、パーソナルな作業スペースをしっかりと確保することができます。タイピングや筆記に伴う、振動や屈伸の影響を受けません。



機能 (デスク)



配線経路

天板下にはOAタップやケーブルの余長を収めることができる配線ダクトがっています。煩雑になりがちなケーブル類をすっきりまとめて格納できます。



配線ダクト

配線ダクトはカバーを外して手前からアクセスすることが可能です。各種配線のメンテナンスも容易に行うことができます。



配線の立上がり

天板と昇板の間の隙間を通して机上面に配線を立ち上げることができます。ワイド方向のどこからでも立ち上げが可能です。



昇板

足元を開き昇板が標準装備されています。向かい側からの視線を気にせず集中して作業することが可能です。



対向連結材

平机を向かい合わせて設置する際に、距離を一定に保つ連結材。対向させる平机1組(2台)に対して、1個必要となります。



広い有効内寸法

薄型天板と細い脚が特徴のソリストは、有効下駄空間を最大限に確保でき、足元を広く確保できます。(内寸:W=48mm)

豊富なワゴンに対応



フロント把手ワゴン

スタンダードな開けきワゴンと組み合わせることで、書類を天板下のスペースに保管することができます。



ソリスト専用ワゴン

薄型天板の下駄空間を最大限生かした寸法設計。A4ファイルを縦2段で収納することができます。印章などのちょっとした小物を保管できる開けきワゴンもつけたタイプもご用意しております。



アクセントカラーワゴン

アクセントカラー仕様のサイド把手ワゴン。ソリストの脚や天板と同色でコーディネートすることが可能です。

サポートテーブルを連結することで
広々L型デスク使いが可能マネージャー使い
(サポートテーブル-L型デスク使い)

平机に連結することで机上面を拡張するサポートテーブル。L型デスクとして広々使用可能で、マネージャー使いにも最適です。

チームワークも、ソロワークも
ワークスタイルに合わせて視線をコントロールチームレイアウト
(台形天板タイプ)

台形デスクを中央に向けレイアウトにすると、お互いの視線が交差し、コミュニケーションをとりやすい環境づくりができます。チーム内での情報交換も活発になります。

パーソナルレイアウト
(台形天板タイプ)

台形デスクを外側に向けると、向かい合う人との視線がずれて、個々の作業に集中しやすいレイアウトになります。作業の効率があがるうえ、チームのメンバーとのほのよい距離感を保てます。

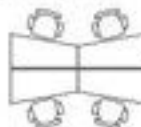
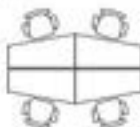
カウンター使いが可能な
平机のハイタイプ平机
(1000H)

ハイタイプの平机に座ることで、目線が通行人と合いやすく自然な交流機会を創出します。カウンター使いだけでなく、パネルオプション等にも対応し、しっかりとした執務シーンもサポートします。

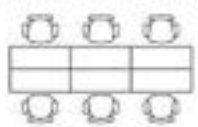

テーブル

オープンエアータッチダウンスペースに最適なテーブルタイプ

他部門とのコミュニケーションから休憩時間の有効活用など、幅広い用途で使うことができるテーブルタイプ。気分転換や短い休憩での作業に適したハイタイプと、座って集中できるスタンダードタイプの2種類の高さを変えています。



■機能 (テーブル)



中間脚

中間部内部から電源やLANなどを立ち上げることができ、すっきりとキレイに配置することができます。
※中間部の仕様はブラックのみ。



定置き(ハイタイプ)

ハイテーブルでも足が植地するための快速です。ハイチェアとの組み合わせが可能です。
※定置きの仕様はブラックのみ。



モード ルク

クイック
フランチD&T
ソリューション

ワークスペース

ホーム
フランチ

デスク

デスク周辺
オプション

シーティング

ミーティング
クイックミーティング
クイックテーブルソファ
ラウンジチェア

パーティション

机とデスク

収納システム

照明システム

収納システム

ラック

ロッカー

会議室
机と机会議室
机と机セキュリティ
システムWIFI & Bluetooth
サポートツールワークサポート
ツールエグゼクティブ
フランチ

会議室

会議室
テーブルチェア

ロビーベンチ

窓口カウンター
設置オフィスロビー
アクセサリ

カラーバリエーション

■フレーム脚タイプ

天板仕様・カラー

メラミン



ホワイト

ブラック

メラミン(プライズウッド)

プライズウッド
ライトプライズウッド
ナチュラルプライズウッド
ミディアムプライズウッド
ダーク

メラミン(ティンバーウッド)

ピンチ
エルムチェリー
エルムソーン
オークラスティック
パイン

塗装



ネオホワイト

ブラック

ダーク
グリー

セージ

ダーク
グリーン

イエロー

オレンジ

ライト
グリー

グリー

グリー
グリーグリー
レッド

■パネル脚タイプ

天板仕様・カラー

メラミン



ホワイト

ブラック

メラミン(プライズウッド)

プライズウッド
ライトプライズウッド
ナチュラルプライズウッド
ミディアムプライズウッド
ダーク

メラミン(ティンバーウッド)

ピンチ
エルムチェリー
エルムソーン
オークラスティック
パイン

塗装



ネオホワイト

ブラック

脚形状・カラー

フレーム脚



ネオホワイト

ブラック

アクセントカラー (サテン調塗装)

ダーク
グリー

セージ

ダーク
グリーン

イエロー

オレンジ
レッドライト
グリーグリー
グリーグリー
レッドグリー
レッド

※脚板は脚と同色です。

脚形状・カラー

パネル脚



ネオホワイト

ブラック

(プライズウッド)

プライズウッド
ライトプライズウッド
ナチュラルプライズウッド
ミディアムプライズウッド
ダーク

※木目脚の時は天板も同色柄です。

※脚がネオホワイトの時、脚板はネオホワイトです。

※脚がブラック、木目の時は脚板はブラックです。

※ ■ は在庫をご用意しておりますので、他の商品より早くお届けすることが可能です。

● 価格は税抜き価格です。消費税を別途承ります。● 価格には配送費、施工費は含まれておりません。別途申し受けます。

デスク (フレーム脚タイプ)

カラー: 299

■平机 [スチール天板]

スタンダードタイプ (720H)

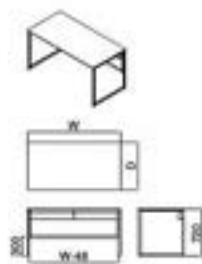

W	D	品番	メラミン天板						塗装天板			
			調色: ネオホワイト/ブラック			調色: アクセントカラー			調色: アクセントカラー			
			天板: ホワイト	天板: ブラック/プライズウッド	天板: チンバーウッド	天板: ホワイト	天板: ブラック/プライズウッド	天板: チンバーウッド	天板: ホワイト/ブラック	天板: アクセントカラー	天板: アクセントカラー	
1800	700	3K20LA	¥107,770	¥112,070	¥109,870	¥111,100	¥115,400	¥113,200	3K20ALA	¥96,770	¥100,100	¥102,100
1600		3K20LB	¥102,750	¥106,750	¥104,750	¥106,100	¥110,100	¥108,100	3K20ALB	¥92,650	¥96,200	¥97,600
1500		3K20LC	¥92,660	¥96,660	¥94,660	¥96,170	¥99,670	¥97,970	3K20ALC	¥84,160	¥87,470	¥88,970
1400		3K20LD	¥88,970	¥92,470	¥90,770	¥92,150	¥95,650	¥93,950	3K20ALD	¥81,370	¥84,550	¥85,950
1200		3K20LE	¥81,320	¥84,120	¥82,820	¥84,380	¥87,180	¥85,880	3K20ALE	¥74,720	¥77,780	¥78,880
1000		3K20LF	¥77,520	¥80,220	¥78,820	¥80,210	¥82,910	¥81,510	3K20ALF	¥72,020	¥74,710	¥75,710
1800	600	3K20NA	¥103,370	¥107,570	¥105,470	¥106,700	¥110,900	¥108,800	3K20ANA	¥92,370	¥95,700	¥97,000
1600		3K20NB	¥97,850	¥101,550	¥99,650	¥101,200	¥104,900	¥103,000	3K20ANB	¥87,950	¥91,300	¥91,900
1500		3K20NC	¥88,460	¥92,060	¥90,260	¥91,770	¥95,370	¥93,570	3K20ANC	¥79,760	¥83,070	¥84,370
1400		3K20ND	¥84,670	¥87,870	¥86,270	¥87,650	¥91,050	¥89,450	3K20AND	¥76,970	¥80,150	¥81,350
1200		3K20NE	¥76,920	¥79,620	¥78,220	¥79,980	¥82,680	¥81,280	3K20ANE	¥70,320	¥73,380	¥74,380
1000		3K20NF	¥73,120	¥75,520	¥74,320	¥75,810	¥78,210	¥77,010	3K20ANF	¥67,320	¥70,410	¥71,210
1800	450	3K20FA	¥94,570	¥99,070	¥96,770	¥98,500	¥101,400	¥99,100	3K20AFA	¥76,070	¥78,400	¥81,600
1600		3K20FB	¥88,950	¥93,050	¥90,850	¥91,300	¥95,400	¥93,200	3K20AFB	¥72,550	¥74,900	¥77,300
1500		3K20FC	¥85,560	¥89,260	¥87,360	¥87,870	¥91,570	¥89,670	3K20AFC	¥70,360	¥72,670	¥75,270
1400		3K20FD	¥81,370	¥84,870	¥83,170	¥83,550	¥87,050	¥85,350	3K20AFD	¥68,570	¥70,750	¥72,350
1200		3K20FE	¥73,320	¥76,220	¥74,720	¥75,380	¥78,280	¥76,780	3K20AFE	¥63,620	¥65,680	¥65,980
1000		3K20FF	¥69,320	¥71,920	¥70,720	¥71,010	¥73,610	¥72,410	3K20AFF	¥61,020	¥62,710	¥62,910
1800	700	3K21LA	¥116,770	¥123,070	¥120,870	¥122,100	¥126,400	¥124,200	3K21BLA	¥107,770	¥111,100	¥113,100
1600		3K21LB	¥113,750	¥117,750	¥115,750	¥117,100	¥121,100	¥119,100	3K21BLB	¥103,850	¥107,200	¥108,600
1500		3K21LC	¥103,860	¥107,860	¥105,860	¥107,170	¥110,870	¥108,970	3K21BLC	¥95,160	¥98,470	¥99,970
1400		3K21LD	¥99,970	¥103,470	¥101,770	¥103,160	¥106,660	¥104,950	3K21BLD	¥92,370	¥95,550	¥96,950
1200		3K21LE	¥92,320	¥95,120	¥93,820	¥95,380	¥98,180	¥96,880	3K21BLE	¥85,720	¥88,780	¥89,880
1000		3K21LF	¥88,520	¥91,220	¥89,820	¥91,210	¥93,910	¥92,510	3K21BLF	¥83,020	¥85,710	¥86,710
1800	600	3K21NA	¥114,370	¥118,570	¥116,470	¥117,700	¥121,900	¥119,800	3K21BNA	¥103,370	¥106,700	¥108,000
1600		3K21NB	¥108,850	¥112,550	¥110,650	¥112,300	¥115,900	¥114,000	3K21BNB	¥98,950	¥102,300	¥102,900
1500		3K21NC	¥99,460	¥103,060	¥101,260	¥102,770	¥106,370	¥104,570	3K21BNC	¥90,760	¥94,070	¥95,370
1400		3K21ND	¥95,670	¥98,870	¥97,270	¥98,650	¥102,050	¥100,450	3K21BND	¥87,970	¥91,150	¥92,350
1200		3K21NE	¥87,920	¥90,620	¥89,220	¥90,980	¥93,680	¥92,280	3K21BNE	¥81,320	¥84,380	¥85,380
1000		3K21NF	¥84,120	¥86,520	¥85,320	¥86,810	¥89,210	¥88,010	3K21BNF	¥78,720	¥81,410	¥82,210
1800	450	3K21FA	¥105,570	¥110,070	¥107,770	¥107,900	¥112,400	¥110,100	3K21BFA	¥87,070	¥89,400	¥92,600
1600		3K21FB	¥99,950	¥104,050	¥101,850	¥102,300	¥106,400	¥104,200	3K21BFB	¥83,550	¥85,900	¥88,300
1500		3K21FC	¥96,560	¥100,260	¥98,360	¥98,870	¥102,570	¥100,670	3K21BFC	¥81,360	¥83,670	¥86,270
1400		3K21FD	¥92,370	¥95,870	¥94,170	¥94,550	¥98,050	¥96,350	3K21BFD	¥79,570	¥81,750	¥83,350
1200		3K21FE	¥84,320	¥87,220	¥85,720	¥86,380	¥89,280	¥87,780	3K21BFE	¥74,620	¥76,680	¥76,980
1000		3K21FF	¥80,320	¥82,920	¥81,720	¥82,010	¥84,610	¥83,410	3K21BFF	¥72,020	¥73,710	¥73,910

■台形天板 [スチール天板]

スタンダードタイプ (720H)

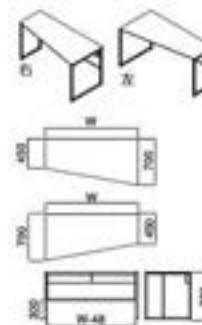

W	D	品番	メラミン天板						塗装天板			
			調色: ネオホワイト/ブラック			調色: アクセントカラー			調色: アクセントカラー			
			天板: ホワイト	天板: ブラック/プライズウッド	天板: チンバーウッド	天板: ホワイト	天板: ブラック/プライズウッド	天板: チンバーウッド	天板: ホワイト/ブラック	天板: アクセントカラー	天板: アクセントカラー	
1400	700/450	3K20ED	¥95,670	¥100,270	¥97,970	¥98,350	¥102,950	¥100,650	3K2AED	¥87,970	¥90,650	¥99,750
	1200	3K20EE	¥82,920	¥87,220	¥85,020	¥85,480	¥89,780	¥87,580	3K2AEE	¥66,220	¥68,780	¥67,680
1400	700/450	3K20HD	¥95,670	¥100,270	¥97,970	¥98,350	¥102,950	¥100,650	3K2AHD	¥87,970	¥90,650	¥99,750
	1200	3K20HE	¥82,920	¥87,220	¥85,020	¥85,480	¥89,780	¥87,580	3K2AHE	¥66,220	¥68,780	¥67,680
1400	700/450	3K21ED	¥106,670	¥111,270	¥108,970	¥109,350	¥113,950	¥111,650	3K2BED	¥98,970	¥101,650	¥110,750
	1200	3K21EE	¥103,920	¥108,220	¥106,020	¥106,480	¥110,780	¥108,580	3K2BEE	¥97,220	¥99,780	¥108,680
1400	700/450	3K21HD	¥106,670	¥111,270	¥108,970	¥109,350	¥113,950	¥111,650	3K2BHD	¥98,970	¥101,650	¥110,750
	1200	3K21HE	¥103,920	¥108,220	¥106,020	¥106,480	¥110,780	¥108,580	3K2BHE	¥97,220	¥99,780	¥108,680

■120°天板 [スチール天板]

スタンダードタイプ (720H)

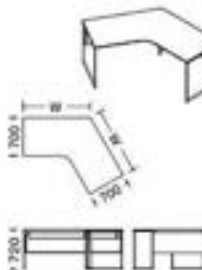

W	D	品番	メラミン天板					
			調色: ネオホワイト/ブラック			調色: アクセントカラー		
			天板: ホワイト	天板: ブラック/プライズウッド	天板: チンバーウッド	天板: ホワイト	天板: ブラック/プライズウッド	天板: チンバーウッド
1200 × 1200	700	3K20QE	¥255,140	¥267,830	¥265,900	¥259,670	¥272,360	¥270,430
1100 × 1100		3K20QG	¥248,650	¥260,770	¥258,960	¥253,000	¥265,120	¥263,330

共通仕様: 最大積載荷重 (均分布) /150kg. 天板厚 (メラミン) /15mm. 天板厚 (塗装) /14mm

デスク (パネル脚タイプ)

カラー #299

■平机 [スチール天板]

スタンダードタイプ (720H)

W	D	品番	メラミン天板				塗装天板		
			価格			品番	価格		
			新色:ネオホワイト/ブラック		新色:プライズウッド				
天板:ホワイト	天板:ブラック/プライズウッド	天板:チンバーウッド	天板:プライズウッド	新色:ネオホワイト/ブラック		天板:ネオホワイト/ブラック			
1800 1600 1500 1400 1200 1000	700	3K25LA	¥118,770	¥123,070	¥120,870	¥145,070	3K2FLA	¥107,770	
		3K25LB	¥113,760	¥117,750	¥115,750	¥139,750	3K2FLB	¥103,650	
		3K25LC	¥103,650	¥107,540	¥105,650	¥129,540	3K2FLC	¥95,160	
		3K25LD	¥99,870	¥103,470	¥101,770	¥125,470	3K2FLD	¥92,370	
		3K25LE	¥92,320	¥95,120	¥93,820	¥117,120	3K2FLB	¥85,720	
		3K25LF	¥88,520	¥91,220	¥89,820	¥113,220	3K2FLF	¥83,020	
	1800 1600 1500 1400 1200 1000	600	3K25NA	¥114,370	¥118,570	¥116,470	¥140,570	3K2FNA	¥103,370
			3K25NB	¥108,650	¥112,550	¥110,650	¥134,550	3K2FNB	¥98,650
			3K25NC	¥99,450	¥103,050	¥101,250	¥125,050	3K2FNC	¥90,750
			3K25ND	¥95,670	¥98,870	¥97,270	¥120,870	3K2FND	¥87,870
			3K25NE	¥87,920	¥90,620	¥89,220	¥112,620	3K2FNE	¥81,320
			3K25NF	¥84,120	¥86,520	¥85,320	¥108,520	3K2FNF	¥78,720
1800 1600 1500 1400 1200 1000	450	3K25FA	¥103,770	¥106,270	¥105,970	¥115,670	3K2FFA	¥85,270	
		3K25FB	¥98,150	¥102,250	¥100,050	¥109,650	3K2FFB	¥81,750	
		3K25FC	¥94,750	¥96,450	¥94,550	¥105,650	3K2FFC	¥79,550	
		3K25FD	¥90,570	¥94,070	¥92,370	¥101,470	3K2FFD	¥77,770	
		3K25FE	¥82,520	¥85,420	¥83,920	¥92,820	3K2FFE	¥72,820	
		3K25FF	¥78,520	¥81,120	¥79,920	¥88,520	3K2FFF	¥70,220	
	1800 1600 1500 1400 1200 1000	700	3K26LA	¥129,770	¥134,070	¥131,870	¥172,270	3K2GLA	¥118,770
			3K26LB	¥124,750	¥128,750	¥126,750	¥166,950	3K2GLB	¥114,850
			3K26LC	¥114,850	¥118,550	¥116,650	¥156,750	3K2GLC	¥106,150
			3K26LD	¥110,970	¥114,470	¥112,770	¥152,670	3K2GLD	¥103,370
			3K26LE	¥103,320	¥106,120	¥104,820	¥144,320	3K2GLE	¥96,720
			3K26LF	¥99,520	¥102,220	¥100,820	¥140,420	3K2GLF	¥94,020
1800 1600 1500 1400 1200 1000	600	3K26NA	¥121,970	¥126,170	¥124,070	¥164,770	3K2GNA	¥110,970	
		3K26NB	¥116,450	¥120,150	¥118,250	¥158,750	3K2GNB	¥106,550	
		3K26NC	¥107,050	¥110,650	¥108,850	¥149,250	3K2GNC	¥98,350	
		3K26ND	¥103,270	¥106,470	¥104,870	¥145,070	3K2GND	¥95,570	
		3K26NE	¥95,520	¥98,220	¥96,820	¥136,820	3K2GNE	¥88,920	
		3K26NF	¥91,720	¥94,120	¥92,920	¥132,720	3K2GNF	¥86,320	
1800 1600 1500 1400 1200 1000	450	3K26FA	¥113,170	¥117,670	¥115,370	¥134,070	3K2GFA	¥94,670	
		3K26FB	¥107,550	¥111,650	¥109,450	¥128,050	3K2GFB	¥91,150	
		3K26FC	¥104,160	¥107,860	¥105,960	¥124,260	3K2GFC	¥88,960	
		3K26FD	¥99,970	¥103,470	¥101,770	¥119,870	3K2GFD	¥87,170	
		3K26FE	¥91,920	¥94,820	¥93,320	¥111,220	3K2GFE	¥82,220	
		3K26FF	¥87,920	¥90,520	¥89,320	¥106,820	3K2GFF	¥79,820	

■台形天板 [スチール天板]

スタンダードタイプ (720H)

W	D	品番	メラミン天板				塗装天板		
			価格			品番	価格		
			新色:ネオホワイト/ブラック		新色:プライズウッド				
天板:ホワイト	天板:ブラック/プライズウッド	天板:チンバーウッド	天板:プライズウッド	新色:ネオホワイト/ブラック		天板:ネオホワイト/ブラック			
1400 1200	700/450	3K25ED	¥105,770	¥110,370	¥108,070	¥125,070	3K2FED	¥98,070	
		3K25EE	¥103,020	¥107,320	¥105,120	¥122,020	3K2FEE	¥96,320	
	1400 1200	700/450	3K25HD	¥105,770	¥110,370	¥108,070	¥125,070	3K2FHD	¥98,070
			3K25HE	¥103,020	¥107,320	¥105,120	¥122,020	3K2FHE	¥96,320
1400 1200	700/450	3K26ED	¥115,970	¥120,570	¥118,270	¥147,870	3K2GED	¥108,270	
		3K26EE	¥113,220	¥117,520	¥115,320	¥144,820	3K2GEE	¥106,520	
	1400 1200	700/450	3K26HD	¥115,970	¥120,570	¥118,270	¥147,870	3K2GHD	¥108,270
			3K26HE	¥113,220	¥117,520	¥115,320	¥144,820	3K2GHE	¥106,520

■120°天板 [スチール天板]

スタンダードタイプ (720H)

W	D	品番	メラミン天板			塗装天板	
			価格			品番	価格
			新色:ネオホワイト/ブラック		新色:プライズウッド		
天板:ホワイト	天板:ブラック/プライズウッド	天板:チンバーウッド	新色:ネオホワイト/ブラック		天板:プライズウッド		
1200 × 1200	700	3K25QE	¥266,140	¥278,830	¥276,900	¥300,830	
		3K25QG	¥259,650	¥271,770	¥269,960	¥293,770	

共通仕様:最大積載荷重(等分布)/150kg、天板厚(メラミン)/15mm、天板厚(塗装)/14mm

■は在庫をご用意しておりますので、他の商品より早くお届けすることが可能です。

●価格は税抜き価格です。消費税を別途承ります。●価格には配送費、施工費は含まれておりません。別途申し受けます。

サポートテーブル (400D×720H)

マーク表示について: ピンナップの使用が可能な製品に表示



W	品番	メラミン天板						建装天板			
		価格			価格			価格			
		価格			価格			価格			
価格		価格		価格		価格		価格		価格	
価格		価格		価格		価格		価格		価格	
700	3K27AA	¥40,780	¥43,060	¥41,800	¥41,960	¥44,260	¥43,060	3K2KAA	¥34,660	¥35,860	¥37,460

サポートテーブル用扉板(フレーム脚)

700D平机右用	700D平机左用	600D平机右用	600D平机左用
3K813A-Z25 ZA75	3K823A-Z25 ZA75	3K813B-Z25 ZA75	3K823B-Z25 ZA75
¥25,880	¥25,880	¥24,480	¥24,480
-ZH	-ZH	-ZH	-ZH
¥26,970	¥26,970	¥25,570	¥25,570

デスクトップパネル

カラー+299



フェルトタイプ

■フェルトタイプ



W	H	品番	価格
1800		3K40AA-F	¥55,700
1600		3K40AB-F	¥53,400
1500		3K40AC-F	¥51,100
1400	350	3K40AD-F	¥49,000
1200		3K40AE-F	¥42,800
1100		3K40AG-F	¥42,400
1000		3K40AF-F	¥40,400

■クロスタイプ

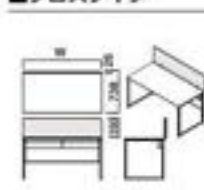

W	H	品番	価格
1800		3K40BA-F	¥75,200
1600		3K40BB-F	¥72,100
1500		3K40BC-F	¥69,700
1400	350	3K40BD-F	¥68,000
1200		3K41BE-F	¥56,300
1100		3K40BG-F	¥54,600
1000		3K40BF-F	¥52,000

■パネルフサギ材 (120°天板タイプ用)

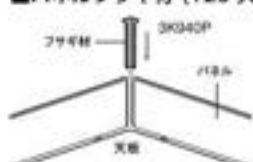

フェルトタイプ単体用
3K940P-Z25 (ブラック)
¥9,670



フェルトタイプ対向3連用
3K941P-Z25 (ブラック)
¥12,210



クロスタイプ単体用
3K950P-Z25 (ブラック)
¥9,670



クロスタイプ対向3連用
3K951P-Z25 (ブラック)
¥12,210

※対向3連用は120°天板デスクを3台合わせる場合にございます。

テーブル

カラー+299

■スタンダードタイプ (720H、フレーム脚)

W	D	品番	メラミン天板						建装天板			
			価格			価格			価格			
			価格			価格			価格			
価格		価格		価格		価格		価格		価格		
価格		価格		価格		価格		価格		価格		
2400	1200	3K28AA	¥276,880	¥287,080	¥281,780	¥278,680	¥288,880	¥283,580	-	-	-	
1800	900	3K28AB	¥200,940	¥206,540	¥203,640	¥202,940	¥208,540	¥205,640	3K2LAB	¥189,640	¥191,640	¥193,640
1500	900	3K28AC	¥194,240	¥199,440	¥198,740	¥196,240	¥201,440	¥198,740	3K2LAC	¥182,140	¥184,140	¥186,140

■ハイタイプ (1000H、フレーム脚)

W	D	品番	メラミン天板						建装天板			
			価格			価格			価格			
			価格			価格			価格			
価格		価格		価格		価格		価格		価格		
価格		価格		価格		価格		価格		価格		
2400	1200	3K29AA	¥450,180	¥460,380	¥455,080	¥453,980	¥464,180	¥458,880	-	-	-	
1800	900	3K29AB	¥335,940	¥341,540	¥338,640	¥338,740	¥344,340	¥341,440	3K2MAB	¥324,640	¥327,440	¥329,440
1500	900	3K29AC	¥314,640	¥319,840	¥317,140	¥317,440	¥322,640	¥319,940	3K2MAC	¥302,540	¥305,340	¥307,340

■ソリスト ハイテーブル用扉板



2400W用	3K89AA-FJE5	¥31,660
1800W用	3K89AB-FJE5	¥29,060
1500W用	3K89AC-FJE5	¥26,660

■ソリスト用ワイドワゴン (A4×2段 縦置き)



DD33BA-Z25-ZA75
¥78,100



■ソリスト用小物入れ付ワゴン (A4×2段 縦置き)



右用 7000用 DD33CA-Z25-ZA75 ¥80,500
6000用 DD33CB-Z25-ZA75 ¥77,700
左用 7000用 DD33DA-Z25-ZA75 ¥80,500
6000用 DD33DB-Z25-ZA75 ¥77,700



■ソリスト用ワゴン(A4×2段 縦置き)



7000用 DD33AA-Z25-ZA75 ¥54,800
6000用 DD33AB-Z25-ZA75 ¥52,100



デスクオプション

■トレイオプション (クランプオプション)



品番	価格
3K70AA-Z25-ZA75	¥13,930

■配線立ち上げダクト フレーム脚用

720H用 3K60AA-Z	¥10,110
-ZH	¥10,360
1000H用 3K60AB-Z	¥12,940
-ZH	¥13,440

■配線立ち上げダクト パネル脚用

720H用 3K671P-Z25-ZA75	¥5,420
1000H用 3K672P-Z25-ZA75	¥8,010

■対向設置用スペーサー

3K935P-Z	¥6,410
----------	--------

■中央引出し



タイプ	品番			
	仕様:G204(ブラック)			
	1800,1800,1500W用	1400W用	1200,1000W用	
クランプ	浅型	3V89WV	3V89WW	3V89WY
	深型	3V89XV	3V89XW	3V89XY
	浅型	3V89YV	3V89YW	3V89YY
	深型	3V89ZV	3V89ZW	3V89ZY
クランプ	浅型	3V89MV	3V89MW	3V89MY
	深型	3V89NV	3V89NW	3V89NY
	浅型	3V89TV	3V89TW	3V89TY
	深型	3V89TV	3V89TW	3V89TY

※台形タイプには取付できません。 ※450Dタイプには取付できません。

■ソリスト用マルチコンセントユニット (6口タイプ・クランプ式)

タイプ	品番	価格
Aタイプ [電源×4]+[LAN×2]	DD82CA	¥45,020
Cタイプ [電源×2]+[USB Type-A 4ポート×1]+[電源×2]	DD82CF	¥37,120
Eタイプ [電源×6]	DD82CE	¥25,320
Fタイプ [電源×2]+[USB Type-A 4ポート×1]+[USB Type-C×1]+[電源×2]	DD82CG	¥64,820



Aタイプ	Cタイプ	Eタイプ	Fタイプ
□□□□□□□□□□	□□□□□□□□□□	□□□□□□□□□□	□□□□□□□□□□

■ソリスト用マルチコンセントユニット (4口タイプ・クランプ式)

タイプ	品番	価格
Aタイプ [電源×4]	DD84BA	¥21,060
Bタイプ [電源×3]+[LAN×1]	DD84BB	¥24,460
Dタイプ [電源×2]+[USB Type-A 4ポート×2]	DD84BE	¥30,160
Eタイプ [電源×2]+[USB Type-A 4ポート×1]+[USB Type-C×1]	DD84BF	¥63,060



Aタイプ	Bタイプ	Dタイプ	Eタイプ
□□□□□□□□□□	□□□□□□□□□□	□□□□□□□□□□	□□□□□□□□□□

※ ■ は在庫をご用意しておりますので、他の商品より早くお届けすることが可能です。

● 価格は税抜き価格です。消費税を別途承ります。● 価格には配送費、施工費は含まれておりません。別途申し受けます。

■かばんフック



DP683Y-T01 ■
¥2,220
最大積載質量:5kg

■フェルトケース



DD54BH-Z25
¥32,520
最大積載質量:5kg



■コンセントユニット受け金具



MB12ZZ-Z25
¥4,240
※台形タイプには取付できません。

■タスクライト



クランプタイプ
DD67FV
-G646 (ホワイト)
-G696 (ブラック)
¥47,270

■マルチコンセント受け金具

平机は天板のエンド部に取り付け可能です。
テーブルは天板の中央部に取り付け可能です (最大2ヶ所)。
(取付可能位置)



■タスクライト LINE (リニエ)



DD67AA-ZL2 ■ ¥70,300
-ZL1 □ ¥74,200

■マルチコンセントユニット (DD84E) ■369 ■新製品



シンプルデザインで多様なオフィスシーンに溶け込むコンセントユニット。Cタイプは最大100WのUSB Power Deliveryで、ノートPCの高速充電にも対応します。

縦型に設置することが可能で、在宅シーンのデスクやテレキューブの狭い机上面を圧迫せず広く使うことが可能です。

クランプタイプ

タイプ	品番	価格
Aタイプ (電源4口)	DD84EA ■	¥19,400
Bタイプ (電源2口+USB TypeA2口)	DD84EB	¥28,600
Dタイプ (電源2口+USB TypeA1口,TypeC2口)	DD84ED	¥70,000

電源共通仕様:

定格電圧AC100V、コード長さ3m、合計1200Wまで対応、アースなし

6口タイプLAN共通仕様:

コネクタはRJ45準拠、CAT6対応、コード長さ3m

4口タイプLAN共通仕様:

コネクタはRJ45準拠、CAT6対応、Jタイプの中継用アダプター、

※LANケーブルを別途手配してください。

LAN接続ケーブル (CAT6) 3m IF818P-Y336 ¥4,880

LAN接続ケーブル (CAT6) 1m IF817P-Y336 ¥3,970

USB Type-A共通仕様:

給電専用・給電能力DC5V2.4A*

USB Type-C共通仕様:

Power Delivery 3.0規格。充電機器に合わせて電圧を調整します

(DC5V3A, 9V3A, 15V2A, 20V1.5A*)。

*給電能力はUSBホスト側の機器性能や使用環境により異なります。

*すべての機種での充電を保障するものではありません。

*機種や使用状況によって充電時間に差が出る場合があります。

*充電時には専用のケーブルが必要です。

カラー:

GA44(ブラック) GA45(ホワイト)

※GA45(ホワイト)の中央部およびクランプ部はグレー色です。

クワイティブ

フアニチュア

D&CT

ソリューション

ワークスペース

ホーム

フアニチュア

デスク

デスク周辺

オプション

シーティング

ミーティング

フアニチュア

ミーティング

カフェテーブル

ソファ

ラウンジチェア

パーティション

机・デスク

机・デスク

机・デスク

机・デスク

机・デスク

机・デスク

机・デスク

机・デスク

机・デスク

机・デスク

机・デスク

机・デスク

机・デスク

机・デスク

机・デスク

机・デスク

机・デスク

机・デスク

机・デスク

机・デスク

机・デスク

机・デスク

机・デスク

机・デスク

机・デスク

机・デスク

机・デスク

カラー

デスク天板カラー

メラミン天板



MG07 (ホワイト) MK74 (ブラック)

メラミン天板 (プライズウッド)



MX51 (プライズウッドライト) MX50 (プライズウッドナチュラル) MX52 (プライズウッドミディアム) MX53 (プライズウッドダーク)

メラミン天板 (ティンバーウッド)



MW74 (センターパネル) MW71 (ショークドパネル) MW72 (ゾーンオーク) MW73 (ラスタックパイン)

塗装天板

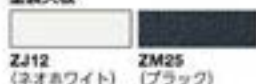

ZJ12 (ネオホワイト) ZM25 (ブラック)



ZK15 (ダークグレー) ZK14 (セージ) ZK12 (ダークグリーン) ZK13 (イエロー)



ZK11 (オレンジレッド) ZK17 (ライトグレイッシュ) ZK16 (グレイッシュ) ZK18 (グレイッシュグリーン)



ZK19 (グレイッシュレッド)

デスク脚カラー

フレーム脚



ZA75 (ネオホワイト) Z25 (ブラック)

フレーム脚 (サテン調塗装)



ZH15 (ダークグレー) ZH14 (セージ) ZH12 (ダークグリーン) ZH13 (イエロー)

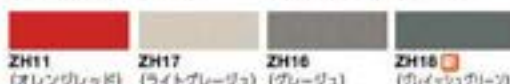

ZH11 (オレンジレッド) ZH17 (ライトグレイッシュ) ZH16 (グレイッシュ) ZH18 (グレイッシュグリーン)



ZH19 (グレイッシュレッド)

パネル脚



ZA75 (ネオホワイト) Z25 (ブラック)



ZE61 (プライズウッドライト) ZE50 (プライズウッドナチュラル) ZE62 (プライズウッドミディアム) ZE63 (プライズウッドダーク)

パネルカラー

フェルト



FJY0 (ベージュ) FJY1 (ダークブラウン) FJY2 (ライトグレー) FJY3 (ブルー) FJY4 (ダークグレー) FJY5 (インディゴ) FJY6 (セージ) FJY7 (グリーン) FJY8 (イエロー) FJY9 (オレンジレッド)

インターロック



FXT2 (ベージュ) FXT3 (ダークブラウン) FXT1 (ブルー) FXT0 (ダークグレー) FXT4 (インディゴ) FXT9 (セージ) FXT5 (ダークグリーン) FXT7 (イエロー) FXT6 (テラコッタ) FXT8 (パールピンク)

組合せカラー (フレーム脚・パネル脚)

天板	化粧板	脚材	脚	
			ZA75 (ネオホワイト)	Z25 (ブラック)
MG99 ホワイト	MG07	GG39	MK27	MK61
MP53 ブラック	MK74	GG45	MGM6	MGL8
MX01 プライズウッドライト	MX51	GE21	MU03	MDY7
MX00 プライズウッドナチュラル	MX50	GE50	MU07	MUB0
MX02 プライズウッドミディアム	MX52	GE22	MU04	MDY8
MX03 プライズウッドダーク	MX53	GE23	MU05	MDY9
MEP4 ショークドパネル	MW74	GG74	MGM4	MGL4
MEP1 ショークドパネル	MW71	GG71	MGM1	MGL1
MEP2 ゾーンオーク	MW72	GG72	MGM2	MGL2
MEP3 ラスタックパイン	MW73	GG73	MGM3	MGL3
ZM25 ブラック (塗装天板)	—	—	MHM6	MHL8
ZJ12 ネオホワイト (塗装天板)	—	—	MHM4	MHM2

※1: 塗装 (MG07) ※2: 塗装 (MK74) ※3: 塗装 (MX50/MX51/MX52/MX53)

組合せカラー (フレーム脚)

天板	化粧板	脚材	脚											
			ZH15 (ダークグレー)	ZH14 (セージ)	ZH12 (ダークグリーン)	ZH13 (イエロー)	ZH11 (オレンジレッド)	ZH17 (ライトグレイッシュ)	ZH16 (グレイッシュ)	ZH18 (グレイッシュグリーン)	ZH19 (グレイッシュレッド)			
MG99 ホワイト	MG07	GG39	MHK1	MHJ1	MHG1	MHH1	MHF1	MMT9	MMU9	MMV9	MMW9	—	—	—
MP53 ブラック	MK74	GG45	MHK2	MHJ2	MHG2	MHH2	MHF2	MMT3	MMU3	MMV3	MMW3	—	—	—
MX01 プライズウッドライト	MX51	GE21	MHK3	MHJ3	MHG3	MHH3	MHF3	MJP3	MMX1	MJU3	MJW3	—	—	—
MX00 プライズウッドナチュラル	MX50	GE50	MHK0	MHJ0	MHG0	MHH0	MHF0	MJP0	MMX0	MJU0	MJW0	—	—	—
MX02 プライズウッドミディアム	MX52	GE22	MHK4	MHJ4	MHG4	MHH4	MHF4	MJP4	MHY4	MJU4	MJW4	—	—	—
MX03 プライズウッドダーク	MX53	GE23	MHK5	MHJ5	MHG5	MHH5	MHF5	MJP5	MMX3	MJU5	MJW5	—	—	—
MEP4 ショークドパネル	MW74	GG74	MHK9	MHJ9	MHG9	MHH9	MHF9	MJR9	MMY4	MJU9	MJW9	—	—	—
MEP1 ショークドパネル	MW71	GG71	MHK8	MHJ8	MHG8	MHH8	MHF8	MJR8	MMY1	MJU8	MJW8	—	—	—
MEP2 ゾーンオーク	MW72	GG72	MHK7	MHJ7	MHG7	MHH7	MHF7	MJR7	MMY2	MJU7	MJW7	—	—	—
MEP3 ラスタックパイン	MW73	GG73	MHK8	MHJ8	MHG8	MHH8	MHF8	MJR8	MMY3	MJU8	MJW8	—	—	—
ZM25 ブラック (塗装天板)	—	—	MHM7	MHM8	MHM9	MHL5	MHL6	—	—	—	—	—	—	—
ZJ12 ネオホワイト (塗装天板)	—	—	MHN2	MHN4	MHN6	MHN8	MHN0	—	—	—	—	—	—	—
ZK15 (ダークグレー)	—	—	ZKB2	—	—	—	—	—	—	—	—	—	—	—
ZK14 (セージ)	—	—	—	ZKC4	—	—	—	—	—	—	—	—	—	—
ZK12 (ダークグリーン)	—	—	—	—	ZKB5	—	—	—	—	—	—	—	—	—
ZK13 (イエロー)	—	—	—	—	—	ZKC3	—	—	—	—	—	—	—	—
ZK11 (オレンジレッド)	—	—	—	—	—	—	ZKC1	—	—	—	—	—	—	—
ZK17 (ライトグレイッシュ)	—	—	—	—	—	—	—	ZKD7	—	—	—	—	—	—
ZK16 (グレイッシュ)	—	—	—	—	—	—	—	—	ZKC6	—	—	—	—	—
ZK18 (グレイッシュグリーン)	—	—	—	—	—	—	—	—	—	ZKD8	—	—	—	—
ZK19 (グレイッシュレッド)	—	—	—	—	—	—	—	—	—	—	—	ZKD9	—	—

※1: 塗装 (MG07) ※2: 塗装 (MK74) ※3: 塗装 (MX50/MX51/MX52/MX53)

組合せカラー (木目/パネル脚)

天板	化粧板	脚材	脚			
			ZE61 (プライズウッドライト)	ZE50 (プライズウッドナチュラル)	ZE62 (プライズウッドミディアム)	ZE63 (プライズウッドダーク)
MX01 プライズウッドライト	MX51	GE21	MFK1	—	—	—
MX00 プライズウッドナチュラル	MX50	GE50	—	MFK0	—	—
MX02 プライズウッドミディアム	MX52	GE22	—	—	MFK2	—
MX03 プライズウッドダーク	MX53	GE23	—	—	—	MFK3

※3: 塗装 (MX50/MX51/MX52/MX53)

PRECEDE [プリシード]

施工 level 2 **Labour Advantage Gold** **GW+** **WELL PLUS**

クリエイティブ
ファニチュアデスク
ソリューションワーキング
チェアホーム
ファニチュア

デスク

デスク周辺
オプション

シーティング

ミーティング
ソリューションミーティング
ソリューションソファ
ラウンジチェア

両面デスク (手前) 3A21AA-MBD2+3A21BA-MBD2(303頁)、シーティング (手前) CO67BW-FSP2(401頁)

そのオフィスに、色はあるか。

何のためにオフィスはあるのか。

それは、多様化するビジネスシーンの中でワーカー同士の心を通わせるため。色調、素材、デザインが響き合い、共感やオリジナリティを育む空間が生まれる。そこに映し出された未来像に向かって、具現化してゆく先見性やカルチャー。

いま、オフィスは次のチャプターへ。

PRECEDE [プリシード] が、オフィスに色をつけ、オフィスを先に推し進める。



reddot award 2017
best of the best

2016年グッドデザイン賞受賞



ワークデスク

301

素材やカラーのコーディネートを楽しみ、その美しい調和に包まれる。洗練なポリッシュメタルの脚。ぬくもりある木目調の天板。洗練のフォルムと心地よい手触り感を身にまとったデスクとテーブルが、組織の中の多様性を引き出し、同時にチームの連帯感を育みます。



ワークデスク
(ミーティングテーブル
ユニット)



エグゼクティブ&ストレージ

309

リーダーシップを発揮するエグゼクティブに、いま求められるのは、組織の象徴となりながら、メンバーとの一体感を創出すること。木目調素材のデスクやストレージを、オフィス全体とコーディネートすることで、チームがよりアクティブに、イノベティブに生まれ変わります。



収納付
エグゼクティブデスク
(ハイタイプ)



パーティションシステム

スチール、ガラス、クロスといった素材を用いながら、高さや幅などのモジュールをオフィスファニチュアとそろえることで、ワークプレイスの美しさを、機能性を、そして連帯感を高めるパーティション。パネルの結合部分、床や天井と接する日地、フレームなど、ディテールに徹底的にこだわり、独自のカラーで統一することで、いま、洗練されたオフィスが実現します。



Okamura WEBNAVI
Webに製品情報がございます



専門カタログ
専用のカタログを
ご覧いただけます

ワークデスク

脚形状は2タイプから、センターカバーは2タイプからお選びいただけます。

スラント脚



ゲート脚



センターカバータイプ

オプション脚を設置しない際にお選びください。
※配線カバー・センターカバーは脚・本体と同色になります。



デスクトップパネル設置用

デスクトップパネルが設置できます。

機能

■天板



天板形状はシャープなイメージの
スラントエッジデザイン。

■配線カバー



配線カバーは配線へのアクセス
に便利な開閉式です。



緩やかに閉まるソフトクローズ機
構を採用しています。

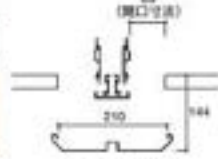

■中間脚



両面用

片面用

■オプション

■パネル

デスクトップパネル



両面中間用



サイド中間用

バックパネル



片面用



両面エンド用



片面エンド用



両面エンド用



片面エンド用



120°タイプ3連ユニット用



L型タイプ用



120°タイプ用

■扉板(ベンチタイプ両面用・120°タイプ3連ユニット用)



スチールタイプ



アクリルタイプ

足元を覆うことができる扉板。スチールタイプとアクリルタイプの
2種類があります。

■オプション



サイドテーブル



デスクトップシェルフ

ワークデスクの選び方

1 脚タイプとセンターオプションを選択する **※303~305**

①脚タイプを2種類から選択する

スラント脚(両面タイプ・片面タイプ)



ゲート脚(両面タイプ・片面タイプ)



②センターオプションを選択する

センターカバー
オプションを設置しない場合は「センターカバー」をお選びください。デスクトップパネル設置用
デスクトップパネルを設置する場合は「デスクトップパネル設置用」をお選びください。

③単体で使うか連結して使うかを選択する

単体で使う場合
フリースタANDINGタイプをお選びください。連結して使う場合
フリースタANDINGタイプと連結分のジョイントタイプをそれぞれ手配してください。

フリースタANDINGタイプ

ジョイントタイプ

2 オプションを選択する **※306~307**デスクトップパネル **※307**
※センターオプションは「デスクトップパネル設置用」を選択してください。センターカバー **※306**立ち上げケーブルガード/
ケーブルガイド **※306**ワゴン **※305**サイドミーティングテーブル **※306**サポートテーブル **※306**デスクサイド収納 **※306**

ラインナップ

ベンチタイプ



両面タイプ



片面タイプ

フリースタANDINGタイプ

ストレートタイプ
(ベンチタイプ片面共通)

サイドラウンドタイプ



L型タイプ

ミーティングテーブル
ユニット

天板カラー

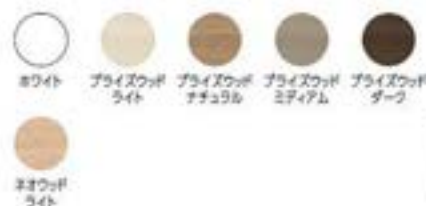

脚カラー



脚形状



スラント脚



ゲート脚

※ ■ は在庫をご用意しておりますので、他の商品より早くお届けすることが可能です。

● 価格は税抜き価格です。消費税を別途承ります。● 価格には配送費、施工費は含まれておりません。別途申し受けます。

クイック
ファニチャーD&C
ソリューション

ワークスペース

ホーム
ファニチャー

デスク

デスク周辺
オプション

シーティング

ミーティング
クイックチェアミーティング
クイックテーブルソファ
ラウンジチェア

パーティション

机とチェア

収納材と収納

収納システム

ラック

ロッカー

会議室
机と椅子会議室
机と椅子会議室
机と椅子セキュリティ
システムWEIL & WILK
サポートツールワークサポート
ツールエグゼクティブ
ファニチャー

会議セット

会議室
テーブルチェア

ロビーベンチ

窓口カウンター
設置オフィスロビー
アクセサリ

1 脚タイプとセンターオプションを選択する ワークデスク/ベンチタイプ

カラー→308

■両面デスク [スチール天板]



3A21AC-MBB2
3A21BC-MBB2

●フリースタANDINGタイプ

スラント脚



ゲート脚

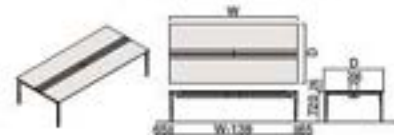

●ジョイントタイプ(共通)

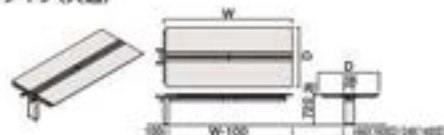

タイプ	W	800D				(1600D)				700D				(1400D)			
		品番	天板色:プライズウッド		天板色:ネオウッド/ホワイト		品番	天板色:プライズウッド		天板色:ネオウッド/ホワイト		品番	天板色:プライズウッド		天板色:ネオウッド/ホワイト		
			ポリッシュ脚 MBD0-3 MPY0-3	塗装脚 MB_0-3 MAY	ポリッシュ脚 MBD4-5 MPY4-5	塗装脚 MB_4-5 MK		スラント脚:1 ゲート脚:4	ポリッシュ脚 MBD0-3 MPY0-3	塗装脚 MB_0-3 MAY	ポリッシュ脚 MBD4-5 MPY4-5		塗装脚 MB_4-5 MK	スラント脚:1 ゲート脚:4	ポリッシュ脚 MBD0-3 MPY0-3	塗装脚 MB_0-3 MAY	ポリッシュ脚 MBD4-5 MPY4-5
(両面) フリースタANDING タイプ	3000	3A2 AA	¥593,300	¥540,700	¥581,900	¥529,300	3A2 EA	¥571,500	¥518,900	¥560,700	¥508,100	3A2 EA	¥571,500	¥518,900	¥560,700	¥508,100	
	2800	3A2 AB	¥575,860	¥523,260	¥565,060	¥512,460	3A2 EB	¥560,260	¥507,660	¥550,260	¥497,660	3A2 EB	¥560,260	¥507,660	¥550,260	¥497,660	
	2400	3A2 AC	¥543,780	¥491,180	¥534,180	¥481,580	3A2 EC	¥521,980	¥469,380	¥512,980	¥460,380	3A2 EC	¥521,980	¥469,380	¥512,980	¥460,380	
	2000	3A2 AD	¥507,070	¥454,470	¥493,870	¥441,270	3A2 ED	¥483,270	¥430,670	¥476,070	¥423,470	3A2 ED	¥483,270	¥430,670	¥476,070	¥423,470	
	1800	3A2 AE	¥444,390	¥391,790	¥437,190	¥384,590	3A2 EE	¥428,990	¥376,390	¥421,990	¥369,390	3A2 EE	¥428,990	¥376,390	¥421,990	¥369,390	
	1600	3A2 AF	¥434,750	¥382,150	¥426,950	¥374,350	3A2 EF	¥418,550	¥365,950	¥412,150	¥359,550	3A2 EF	¥418,550	¥365,950	¥412,150	¥359,550	
	1500	3A2 AG	¥426,930	¥374,330	¥418,130	¥365,530	3A2 EG	¥409,330	¥356,730	¥402,930	¥350,330	3A2 EG	¥409,330	¥356,730	¥402,930	¥350,330	
	1400	3A2 AH	¥417,560	¥364,960	¥409,160	¥356,560	3A2 EH	¥399,960	¥347,360	¥394,360	¥341,760	3A2 EH	¥399,960	¥347,360	¥394,360	¥341,760	
	1200	3A2 AJ	¥406,000	¥353,400	¥400,400	¥347,800	3A2 EJ	¥391,000	¥338,400	¥385,400	¥332,800	3A2 EJ	¥391,000	¥338,400	¥385,400	¥332,800	
	1000	3A2 AK	¥397,310	¥344,710	¥391,710	¥339,110	3A2 EK	¥381,910	¥329,310	¥376,710	¥324,110	3A2 EK	¥381,910	¥329,310	¥376,710	¥324,110	
(両面) ジョイントタイプ	3000	3A21BA	¥462,400		¥451,000		3A21FA	¥443,800		¥433,000		3A21FA	¥443,800		¥433,000		
	2800	3A21BB	¥444,960		¥434,160		3A21FB	¥432,560		¥422,560		3A21FB	¥432,560		¥422,560		
	2400	3A21BC	¥412,880		¥403,280		3A21FC	¥394,280		¥385,280		3A21FC	¥394,280		¥385,280		
	2000	3A21BD	¥376,170		¥362,970		3A21FD	¥355,570		¥348,370		3A21FD	¥355,570		¥348,370		
	1800	3A21BE	¥313,490		¥306,290		3A21FE	¥301,290		¥294,290		3A21FE	¥301,290		¥294,290		
	1600	3A21BF	¥303,850		¥296,050		3A21FF	¥290,850		¥284,450		3A21FF	¥290,850		¥284,450		
	1500	3A21BG	¥296,030		¥287,230		3A21FG	¥281,630		¥275,230		3A21FG	¥281,630		¥275,230		
	1400	3A21BH	¥286,660		¥278,260		3A21FH	¥272,260		¥266,660		3A21FH	¥272,260		¥266,660		
	1200	3A21BJ	¥275,100		¥269,500		3A21FJ	¥263,300		¥257,700		3A21FJ	¥263,300		¥257,700		
	1000	3A21BK	¥266,410		¥260,810		3A21FK	¥254,210		¥249,010		3A21FK	¥254,210		¥249,010		

*品番の□に表題上部の数字(スラント脚またはゲート脚)を入れてください。

タイプ	W	800D				(1600D)				700D				(1400D)			
		品番	天板色:プライズウッド		天板色:ネオウッド/ホワイト		品番	天板色:プライズウッド		天板色:ネオウッド/ホワイト		品番	天板色:プライズウッド		天板色:ネオウッド/ホワイト		
			スラント脚:2 ゲート脚:5	ポリッシュ脚 MBD0-3 MPY0-3	塗装脚 MB_0-3 MAY	ポリッシュ脚 MBD4-5 MPY4-5		塗装脚 MB_4-5 MK	スラント脚:2 ゲート脚:5	ポリッシュ脚 MBD0-3 MPY0-3	塗装脚 MB_0-3 MAY		ポリッシュ脚 MBD4-5 MPY4-5	塗装脚 MB_4-5 MK	スラント脚:2 ゲート脚:5	ポリッシュ脚 MBD0-3 MPY0-3	塗装脚 MB_0-3 MAY
(両面) フリースタANDING タイプ	3000	3A2 AA	¥581,100	¥528,500	¥569,700	¥517,100	3A2 EA	¥559,300	¥506,700	¥548,500	¥495,900	3A2 EA	¥559,300	¥506,700	¥548,500	¥495,900	
	2800	3A2 AB	¥562,960	¥510,360	¥552,160	¥499,560	3A2 EB	¥547,360	¥494,760	¥537,360	¥484,760	3A2 EB	¥547,360	¥494,760	¥537,360	¥484,760	
	2400	3A2 AC	¥531,980	¥479,380	¥522,380	¥469,780	3A2 EC	¥510,180	¥457,580	¥501,180	¥448,580	3A2 EC	¥510,180	¥457,580	¥501,180	¥448,580	
	2000	3A2 AD	¥496,380	¥443,780	¥483,180	¥430,580	3A2 ED	¥472,580	¥419,980	¥465,380	¥412,780	3A2 ED	¥472,580	¥419,980	¥465,380	¥412,780	
	1800	3A2 AE	¥436,330	¥383,730	¥429,130	¥376,530	3A2 EE	¥420,930	¥368,330	¥413,930	¥361,330	3A2 EE	¥420,930	¥368,330	¥413,930	¥361,330	
	1600	3A2 AF	¥427,090	¥374,490	¥419,290	¥366,690	3A2 EF	¥410,890	¥358,290	¥404,490	¥351,890	3A2 EF	¥410,890	¥358,290	¥404,490	¥351,890	
	1500	3A2 AG	¥419,530	¥366,930	¥410,730	¥358,130	3A2 EG	¥401,930	¥349,330	¥395,530	¥342,930	3A2 EG	¥401,930	¥349,330	¥395,530	¥342,930	
	1400	3A2 AH	¥410,560	¥357,960	¥402,160	¥349,560	3A2 EH	¥392,960	¥340,360	¥387,360	¥334,760	3A2 EH	¥392,960	¥340,360	¥387,360	¥334,760	
	1200	3A2 AJ	¥399,520	¥346,920	¥393,920	¥341,320	3A2 EJ	¥384,520	¥331,920	¥378,920	¥326,320	3A2 EJ	¥384,520	¥331,920	¥378,920	¥326,320	
	1000	3A2 AK	¥391,220	¥338,620	¥385,620	¥333,020	3A2 EK	¥375,820	¥323,220	¥370,620	¥318,020	3A2 EK	¥375,820	¥323,220	¥370,620	¥318,020	
(両面) ジョイントタイプ	3000	3A22BA	¥450,200		¥438,800		3A22FA	¥431,800		¥420,800		3A22FA	¥431,800		¥420,800		
	2800	3A22BB	¥432,060		¥421,260		3A22FB	¥419,660		¥409,660		3A22FB	¥419,660		¥409,660		
	2400	3A22BC	¥401,080		¥391,480		3A22FC	¥382,480		¥373,480		3A22FC	¥382,480		¥373,480		
	2000	3A22BD	¥365,480		¥352,280		3A22FD	¥344,880		¥337,680		3A22FD	¥344,880		¥337,680		
	1800	3A22BE	¥305,430		¥298,230		3A22FE	¥293,230		¥286,230		3A22FE	¥293,230		¥286,230		
	1600	3A22BF	¥296,190		¥288,390		3A22FF	¥283,190		¥276,790		3A22FF	¥283,190		¥276,790		
	1500	3A22BG	¥288,630		¥279,830		3A22FG	¥274,230		¥267,830		3A22FG	¥274,230		¥267,830		
	1400	3A22BH	¥279,660		¥271,260		3A22FH	¥265,260		¥259,660		3A22FH	¥265,260		¥259,660		
	1200	3A22BJ	¥268,620		¥263,020		3A22FJ	¥256,820		¥251,220		3A22FJ	¥256,820		¥251,220		
	1000	3A22BK	¥260,320		¥254,720		3A22FK	¥248,120		¥242,920		3A22FK	¥248,120		¥242,920		

*品番の□に表題上部の数字(スラント脚またはゲート脚)を入れてください。

共通仕様: 天板表面材/メラミン化粧板、縁材/樹脂成型品 (ABS)、開閉式配線カバー付、最大積載質量/150kg (等分布荷重)、天板厚/26mm

■片面デスク [スチール天板]

3A24GA-MBA1
3A24HA-MBA1

●フリースタANDINGタイプ

スラント脚



ゲート脚

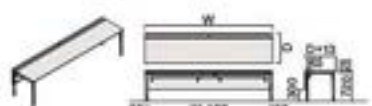

●ジョイントタイプ(共通)

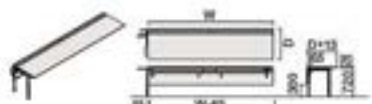

タイプ	W	800D				700D					
		品番	天板色:プライズウッド		天板色:ネオウッド/ホワイト		品番	天板色:プライズウッド		天板色:ネオウッド/ホワイト	
			ポリッシュ脚 MBD0-3 MPY0-3	塗装脚 MB_0-3 MAY	ポリッシュ脚 MBD4-5 MPY4-5	塗装脚 MB_4-5 MK		スラント脚:1 ゲート脚:4	ポリッシュ脚 MBD0-3 MPY0-3	塗装脚 MB_C-3 MAY	ポリッシュ脚 MBD4-5 MPY4-5
(片面) フリースタANDING タイプ	3000	3A2 GA	¥418,750	¥372,550	¥413,050	¥366,850	3A2 LA	¥407,650	¥360,850	¥402,250	¥355,450
	2800	3A2 GB	¥407,510	¥361,310	¥402,110	¥355,910	3A2 LB	¥399,510	¥352,710	¥394,510	¥347,710
	2400	3A2 GC	¥388,150	¥341,950	¥383,350	¥337,150	3A2 LC	¥377,050	¥330,250	¥372,550	¥325,750
	2000	3A2 GD	¥366,780	¥320,580	¥360,180	¥313,980	3A2 LD	¥354,680	¥307,880	¥351,080	¥304,280
	1800	3A2 GE	¥321,480	¥275,280	¥317,880	¥271,680	3A2 LE	¥313,560	¥266,760	¥310,060	¥263,260
	1600	3A2 GF	¥315,570	¥269,370	¥311,670	¥265,470	3A2 LF	¥307,270	¥260,470	¥304,070	¥257,270
	1500	3A2 GG	¥310,670	¥264,470	¥306,270	¥260,070	3A2 LG	¥301,670	¥254,870	¥298,470	¥251,670
	1400	3A2 GH	¥304,800	¥258,600	¥300,600	¥254,400	3A2 LH	¥295,800	¥249,000	¥293,000	¥246,200
	1200	3A2 GJ	¥297,350	¥251,150	¥294,550	¥248,350	3A2 LJ	¥289,650	¥242,850	¥286,850	¥240,050
	1000	3A2 GK	¥291,810	¥245,610	¥289,010	¥242,810	3A2 LK	¥283,910	¥237,110	¥281,310	¥234,510
(片面) ジョイントタイプ	3000	3A2 HA	¥339,050	¥322,950	¥333,350	¥317,250	3A2 MA	¥329,850	¥313,750	¥324,450	¥308,350
	2800	3A2 HB	¥327,810	¥311,710	¥322,410	¥306,310	3A2 MB	¥321,710	¥305,610	¥316,210	¥300,110
	2400	3A2 HC	¥308,450	¥292,350	¥303,650	¥287,550	3A2 MC	¥299,250	¥283,150	¥294,750	¥278,650
	2000	3A2 HD	¥287,080	¥270,980	¥280,480	¥264,380	3A2 MD	¥276,880	¥260,780	¥273,280	¥257,180
	1800	3A2 HE	¥241,760	¥225,660	¥238,160	¥222,060	3A2 ME	¥235,760	¥219,660	¥232,260	¥216,160
	1600	3A2 HF	¥235,870	¥219,770	¥231,970	¥215,870	3A2 MF	¥229,470	¥213,370	¥226,270	¥210,170
	1500	3A2 HG	¥230,970	¥214,870	¥226,570	¥210,470	3A2 MG	¥223,870	¥207,770	¥220,670	¥204,570
	1400	3A2 HH	¥225,100	¥209,000	¥220,900	¥204,800	3A2 MH	¥218,000	¥201,900	¥215,200	¥199,100
	1200	3A2 HJ	¥217,650	¥201,550	¥214,850	¥198,750	3A2 MJ	¥211,850	¥195,750	¥209,050	¥192,950
	1000	3A2 HK	¥212,110	¥196,010	¥209,310	¥193,210	3A2 MK	¥206,110	¥190,010	¥203,510	¥187,410

※品番の□に表組上部の数字(スラント脚またはゲート脚)を入れてください。

タイプ	W	800D				700D					
		品番	天板色:プライズウッド		天板色:ネオウッド/ホワイト		品番	天板色:プライズウッド		天板色:ネオウッド/ホワイト	
			スラント脚:2 ゲート脚:5	ポリッシュ脚 MBD0-3 MPY0-3	塗装脚 MB_0-3 MAY	ポリッシュ脚 MBD4-5 MPY4-5		塗装脚 MB_4-5 MK	スラント脚:2 ゲート脚:5	ポリッシュ脚 MBD0-3 MPY0-3	塗装脚 MB_C-3 MAY
(片面) フリースタANDING タイプ	3000	3A2 GA	¥374,330	¥328,130	¥368,630	¥322,430	3A2 LA	¥363,230	¥316,430	¥357,830	¥311,030
	2800	3A2 GB	¥364,790	¥318,590	¥359,390	¥313,190	3A2 LB	¥356,790	¥309,990	¥351,790	¥304,990
	2400	3A2 GC	¥348,930	¥302,730	¥344,130	¥297,930	3A2 LC	¥337,830	¥291,030	¥333,330	¥286,530
	2000	3A2 GD	¥330,570	¥284,370	¥323,970	¥277,770	3A2 LD	¥318,470	¥271,670	¥314,870	¥268,070
	1800	3A2 GE	¥293,490	¥247,290	¥289,890	¥243,690	3A2 LE	¥285,590	¥238,790	¥282,090	¥235,290
	1600	3A2 GF	¥288,600	¥242,400	¥284,700	¥238,500	3A2 LF	¥280,300	¥233,500	¥277,100	¥230,300
	1500	3A2 GG	¥284,860	¥238,660	¥280,460	¥234,260	3A2 LG	¥275,860	¥229,060	¥272,660	¥225,860
	1400	3A2 GH	¥279,990	¥233,790	¥275,790	¥229,590	3A2 LH	¥270,990	¥224,190	¥268,190	¥221,390
	1200	3A2 GJ	¥274,360	¥228,160	¥271,560	¥225,360	3A2 LJ	¥266,660	¥219,860	¥263,860	¥217,060
	1000	3A2 GK	¥269,910	¥223,710	¥267,110	¥220,910	3A2 LK	¥262,010	¥215,210	¥259,410	¥212,610
(片面) ジョイントタイプ	3000	3A2 HA	¥294,630	¥278,530	¥288,930	¥272,830	3A2 MA	¥285,430	¥269,330	¥280,030	¥263,930
	2800	3A2 HB	¥285,090	¥268,990	¥279,690	¥263,590	3A2 MB	¥278,990	¥262,890	¥273,990	¥257,890
	2400	3A2 HC	¥269,230	¥253,130	¥264,430	¥248,330	3A2 MC	¥260,030	¥243,930	¥255,530	¥239,430
	2000	3A2 HD	¥250,870	¥234,770	¥244,270	¥228,170	3A2 MD	¥240,670	¥224,570	¥237,070	¥220,970
	1800	3A2 HE	¥213,790	¥197,690	¥210,190	¥194,090	3A2 ME	¥207,790	¥191,690	¥204,290	¥188,190
	1600	3A2 HF	¥208,900	¥192,800	¥205,000	¥188,900	3A2 MF	¥202,500	¥186,400	¥199,300	¥183,200
	1500	3A2 HG	¥205,160	¥189,060	¥200,760	¥184,660	3A2 MG	¥198,060	¥181,960	¥194,860	¥178,760
	1400	3A2 HH	¥200,290	¥184,190	¥196,090	¥179,990	3A2 MH	¥193,190	¥177,090	¥190,390	¥174,290
	1200	3A2 HJ	¥194,660	¥178,560	¥191,860	¥175,760	3A2 MJ	¥188,860	¥172,760	¥186,060	¥169,960
	1000	3A2 HK	¥190,210	¥174,110	¥187,410	¥171,310	3A2 MK	¥184,210	¥168,110	¥181,610	¥165,510

※品番の□に表組上部の数字(スラント脚またはゲート脚)を入れてください。

共通仕様: 天板表面材/メラミン化粧板、縁材/樹脂成型品 (ABS)、開閉式配線カバー付、ジョイントタイプは立上げケーブルガード (中間脚取付用) 付。
最大積載質量/150kg (等分布荷重)、天板厚/26mm

※■は在庫をご用意しておりますので、他の商品より早くお届けすることが可能です。

●価格は税抜き価格です。消費税を別途承ります。●価格には配送費、施工費は含まれておりません。別途申し受けます。

1 脚タイプとセンターオプションを選択する ワークデスク/フリースタANDINGタイプ

カラー308

■サイドラウンドタイプ 木天板



タイプ	W	D	H	品番	天板色:プライズウッド		天板色:ネオウッド/ホワイト	
					ポリッシュ脚	塗装脚	ポリッシュ脚	塗装脚
タカセ イバン プリー	1800	L1200	720	スラント脚:1	MBD0-3	MB 0-3	MBD4-5	MB 4-5
				ゲート脚:4	MPY0-3	MAY	MPY4-5	MK
				3A2 NA	¥376,860	¥318,160	¥373,560	¥314,860
				3A2 NB	¥370,570	¥311,870	¥367,270	¥308,570
タイプ	W	D	H	スラント脚:2	MBD0-3	MB 0-3	MBD4-5	MB 4-5
				ゲート脚:5	MPY0-3	MAY	MPY4-5	MK
				3A2 NC	¥376,860	¥318,160	¥373,560	¥314,860
				3A2 ND	¥370,570	¥311,870	¥367,270	¥308,570
脚バ ネ ル	1800	L1200	720	スラント脚:2	MBD0-3	MB 0-3	MBD4-5	MB 4-5
				ゲート脚:5	MPY0-3	MAY	MPY4-5	MK
				3A2 NA	¥348,890	¥290,190	¥345,590	¥286,890
				3A2 NB	¥343,600	¥284,900	¥340,300	¥281,600
タイプ	W	D	H	スラント脚:2	MBD0-3	MB 0-3	MBD4-5	MB 4-5
				ゲート脚:5	MPY0-3	MAY	MPY4-5	MK
				3A2 NC	¥348,890	¥290,190	¥345,590	¥286,890
				3A2 ND	¥343,600	¥284,900	¥340,300	¥281,600

最大積載質量/150kg (等分布荷重)

■L型タイプ 木天板



タイプ	W	D	H	品番	天板色:プライズウッド		天板色:ネオウッド/ホワイト	
					ポリッシュ脚	塗装脚	ポリッシュ脚	塗装脚
タカセ イバン プリー	1800×1800	700	720	スラント脚:1	MBD0-3	MB 0-3	MBD4-5	MB 4-5
				ゲート脚:4	MPY0-3	MAY	MPY4-5	MK
				3A2 NE	¥581,790	¥507,190	¥578,590	¥503,990
				3A2 NF	¥554,990	¥480,390	¥552,190	¥477,590
タイプ	W	D	H	スラント脚:2	MBD0-3	MB 0-3	MBD4-5	MB 4-5
				ゲート脚:5	MPY0-3	MAY	MPY4-5	MK
				3A2 NE	¥512,470	¥437,870	¥509,270	¥434,870
				3A2 NF	¥480,270	¥415,670	¥487,470	¥412,870
脚バ ネ ル	1800×1800	700	720	スラント脚:2	MBD0-3	MB 0-3	MBD4-5	MB 4-5
				ゲート脚:5	MPY0-3	MAY	MPY4-5	MK
				3A2 NE	¥512,470	¥437,870	¥509,270	¥434,870
				3A2 NF	¥480,270	¥415,670	¥487,470	¥412,870

立上げケーブルガード付、最大積載質量/150kg (等分布荷重)

■ミーティングテーブルユニット ステール天板



タイプ	W	D	H	品番	天板色:プライズウッド		天板色:ネオウッド/ホワイト	
					ポリッシュ脚	塗装脚	ポリッシュ脚	塗装脚
タカセ イバン プリー	2400 (1800)	L1800	720	スラント脚:1	MBD0-3	MB 0-3	MBD4-5	MB 4-5
				ゲート脚:4	MPY0-3	MAY	MPY4-5	MK
				3A2 NL	¥487,280	¥421,860	¥479,060	¥413,660
				3A2 NM	¥480,970	¥415,570	¥473,070	¥407,670
タイプ	W	D	H	スラント脚:2	MBD0-3	MB 0-3	MBD4-5	MB 4-5
				ゲート脚:5	MPY0-3	MAY	MPY4-5	MK
				3A2 NN	¥487,280	¥421,860	¥479,060	¥413,660
				3A2 NR	¥480,970	¥415,570	¥473,070	¥407,670
脚バ ネ ル	2400 (1800)	L 700	720	スラント脚:2	MBD0-3	MB 0-3	MBD4-5	MB 4-5
				ゲート脚:5	MPY0-3	MAY	MPY4-5	MK
				3A2 NN	¥487,280	¥421,860	¥479,060	¥413,660
				3A2 NR	¥480,970	¥415,570	¥473,070	¥407,670

最大積載質量/150kg (等分布荷重)

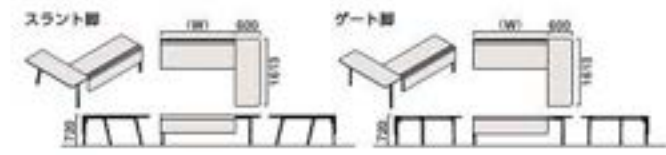

タイプ	W	D	H	品番	天板色:プライズウッド		天板色:ネオウッド/ホワイト	
					ポリッシュ脚	塗装脚	ポリッシュ脚	塗装脚
タカセ イバン プリー	2400 (1800)	L1600	720	スラント脚:1	MBD0-3	MB 0-3	MBD4-5	MB 4-5
				ゲート脚:4	MPY0-3	MAY	MPY4-5	MK
				3A2 NJ	¥459,290	¥393,890	¥451,090	¥385,690
				3A2 NM	¥454,000	¥388,600	¥446,100	¥380,700
タイプ	W	D	H	スラント脚:2	MBD0-3	MB 0-3	MBD4-5	MB 4-5
				ゲート脚:5	MPY0-3	MAY	MPY4-5	MK
				3A2 NJ	¥459,290	¥393,890	¥451,090	¥385,690
				3A2 NR	¥454,000	¥388,600	¥446,100	¥380,700
脚バ ネ ル	2400 (1800)	L 700	720	スラント脚:2	MBD0-3	MB 0-3	MBD4-5	MB 4-5
				ゲート脚:5	MPY0-3	MAY	MPY4-5	MK
				3A2 NJ	¥459,290	¥393,890	¥451,090	¥385,690
				3A2 NR	¥454,000	¥388,600	¥446,100	¥380,700

最大積載質量/150kg (等分布荷重)

■120°タイプ 木天板



タイプ	W	D	H	品番	天板色:プライズウッド		天板色:ネオウッド/ホワイト	
					ポリッシュ脚	塗装脚	ポリッシュ脚	塗装脚
タカセ イバン プリー	1200×1200	700	720	スラント脚:1	MBD0-3	MB 0-3	MBD4-5	MB 4-5
				ゲート脚:4	MPY0-3	MAY	MPY4-5	MK
				3A2 NH	¥547,130	¥473,330	¥544,130	¥470,330
				3A2 NH	¥547,130	¥473,330	¥544,130	¥470,330
タイプ	W	D	H	スラント脚:2	MBD0-3	MB 0-3	MBD4-5	MB 4-5
				ゲート脚:5	MPY0-3	MAY	MPY4-5	MK
				3A2 NH	¥491,710	¥417,910	¥488,710	¥414,910
				3A2 NH	¥491,710	¥417,910	¥488,710	¥414,910
脚バ ネ ル	1200×1200	700	720	スラント脚:2	MBD0-3	MB 0-3	MBD4-5	MB 4-5
				ゲート脚:5	MPY0-3	MAY	MPY4-5	MK
				3A2 NH	¥491,710	¥417,910	¥488,710	¥414,910
				3A2 NH	¥491,710	¥417,910	¥488,710	¥414,910

立上げケーブルガード付、最大積載質量/150kg (等分布荷重)

■120°タイプ3連ユニット 木天板



タイプ	W	D	H	品番	天板色:プライズウッド		天板色:ネオウッド/ホワイト	
					ポリッシュ脚	塗装脚	ポリッシュ脚	塗装脚
タカセ イバン プリー	1200 x 1200	700	720	スラント脚:1	MBD0-3	MB 0-3	MBD4-5	MB 4-5
				ゲート脚:4	MPY0-3	MAY	MPY4-5	MK
				3A2 NJ	¥1,014,470	¥935,570	¥1,005,470	¥926,570
				3A2 NK	¥886,770	¥800,470	¥877,770	¥801,470
タイプ	W	D	H	スラント脚:2	MBD0-3	MB 0-3	MBD4-5	MB 4-5
				ゲート脚:5	MPY0-3	MAY	MPY4-5	MK
				3A2 NJ	¥994,470	¥915,570	¥905,470	¥826,570
				3A2 NK	¥866,770	¥780,470	¥857,770	¥781,470
脚バ ネ ル	1200 x 1200	700	720	スラント脚:2	MBD0-3	MB 0-3	MBD4-5	MB 4-5
				ゲート脚:5	MPY0-3	MAY	MPY4-5	MK
				3A2 NJ	¥994,470	¥915,570	¥905,470	¥826,570
				3A2 NK	¥866,770	¥780,470	¥857,770	¥781,470

配線立上げ機能付(中間脚)、最大積載質量/150kg (等分布荷重)

*品番の□に表題上部の数字(スラント脚またはゲート脚)を入れてください。*本頁に掲載の写真は全てセンターレールタイプです。

共通仕様:天板表面材/メラミン化粧板、脚材/樹脂成型品(ABS)、開閉式配線カバー付、天板厚/26mm
*センターレールタイプもご用意しています(詳しくはWEBカタログをご覧ください)。

2 オプションを選択する ワークデスク/オプション

■デスクトップシェルフ



W	D	H	品番	価格
2400	175	130	DD87AC-2975/2637/225	¥59,520
2000			DD87AD-2975/2637/225	¥56,020
1800			DD87AE-2975/2637/225	¥44,680
1600			DD87AF-2975/2637/225	¥43,180
1500			DD87AG-2975/2637/225	¥41,480
1400			DD87AH-2975/2637/225	¥40,680
1200			DD87AJ-2975/2637/225	¥38,080
1000			DD87AK-2975/2637/225	¥36,180
900			DD87AL-2975/2637/225	¥34,680
800			DD87AM-2975/2637/225	¥33,780
700	DD87AN-2975/2637/225	¥32,180		
600	DD87AR-2975/2637/225	¥31,280		

■立ち上げケーブルガード ワークデスク用

品番	価格	
	T01	Z25/2637/2975
3A990P	¥18,200	¥16,400

T01 (クロームメッキ) Z975 (ネオホワイト)
2637 (スキップシルバー) Z25 (ブラック)

※スラント脚には取り付け不可

■ケーブルガイド

品番	価格
DD295Z-G764、G967	¥12,600

※天板に標準装備の配線トレイに取り付けます。
G764(クリア) G967(ブラック)

■カラー

カラー (天板)

MG09 (ホワイト)	MX61 (ブライズウッド)	MX60 (ブライズウッド)	MX52 (ブライズウッド)
MX63 (ブライズウッド)	MK37 (ネオウッドライト)	※1: MG09 ※2: MX60/MX61/MX62/MX63	

カラー (脚)

ポリッシュ脚	塗装脚		
A48 (ポリッシュ)	Z975 (ネオホワイト)	Z637 (スキップシルバー)	Z25 (ブラック)

組合せカラー(デスク) ※組み合わせカラーは「天板と脚カバーが同色」と「脚と脚カバーが同色」からお選びいただけます。

天板と脚カバーが同色

天板	脚・フレーム	A48 (ポリッシュ)	Z975 (ネオホワイト)	Z637 (スキップシルバー)	Z25 (ブラック)	
		※1: MG09 (ホワイト)	※2: MX60/MX61/MX62/MX63	MBD4	MBA4	MBB4
MX61	※1: MG09 (ホワイト)	※2: MX60/MX61/MX62/MX63	MPY1	MAY7	MAY4	MAY1
MX60	※1: MG09 (ホワイト)	※2: MX60/MX61/MX62/MX63	MPY0	MSR1	MSR2	MSR3
MX52	※1: MG09 (ホワイト)	※2: MX60/MX61/MX62/MX63	MPY2	MAY8	MAY5	MAY2
MX63	※1: MG09 (ホワイト)	※2: MX60/MX61/MX62/MX63	MPY3	MAY9	MAY6	MAY3
MK37	※1: MG09 (ホワイト)	※2: MX60/MX61/MX62/MX63	MPY5	MK54	MK51	MK57

※1: MG09 (ホワイト) ※2: MX60/MX61/MX62/MX63

※MG09のみ天板がホワイト色、脚カバーがネオホワイト色と異なります。

※■は在庫をご用意しておりますので、他の商品より早くお届けすることが可能です。

●価格は税抜き価格です。消費税を別途承ります。●価格には配送費、施工費は含まれておりません。別途申し受けます。

■天板下オプション

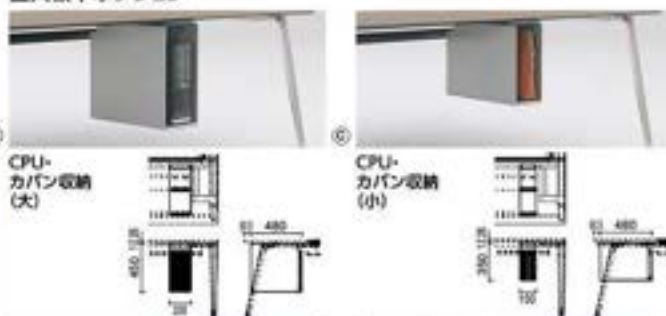

品番	価格
3A95ZA	¥55,180

※エンド部併設置不可

品番	価格
3A96ZB	¥55,280

※エンド部併設置不可



品番	価格
DP699Y	¥21,000
DP699Y	¥21,500
DD48MB	¥26,800
DD48MA	¥26,100
DP695Y	¥21,000
DN692Y	¥14,500
DD48NB	¥26,800
DD48NA	¥26,100

※DP695Y・DP697Yはベントレー付
※デスク本体により設置位置、設置数に制約があります。詳しくは担当者までお問い合わせください。



品番	価格
DP683Y	¥2,220

※本天板には取り付け不可です。

■プリシードワゴン



■カラー

カラー (天板)

MG09 (ホワイト)	MX61 (ブライズウッド)	MX60 (ブライズウッド)	MX52 (ブライズウッド)
MX63 (ブライズウッド)	MK37 (ネオウッドライト)	※1: MG09 ※2: MX60/MX61/MX62/MX63	

カラー (脚)

ポリッシュ脚	塗装脚		
A48 (ポリッシュ)	Z975 (ネオホワイト)	Z637 (スキップシルバー)	Z25 (ブラック)



天板カラーについて

スラントエッジの下部(下図参照)は、天板カラーがホワイト・ネオウッドライト・ブライズウッドライトはグレー色、ブライズウッドナチュラル・ブライズウッドミディアム・ブライズウッドダークはブラック色です。



2 オプションを選択する ワークデスク/パネル

マーク表示について: ピンナップの使用が可能な製品に表示

■デスクトップパネル

両面用



H	W	品番	価格	
			FECO FHCC	FNCC
H上 350	3000	3A63AA	¥113,420	¥107,820
	2800	3A63AB	¥109,820	¥104,820
	2400	3A63AC	¥77,920	¥74,020
	2000	3A63AD	¥74,120	¥70,620
	1800	3A63AE	¥60,910	¥57,910
	1600	3A63AF	¥57,810	¥55,010
	1500	3A63AG	¥56,710	¥53,910
	1400	3A63AH	¥54,910	¥52,310
	1200	3A63AJ	¥50,510	¥48,510
	1000	3A63AK	¥48,810	¥47,010
H上 450	3000	3A64AA	¥115,220	¥110,220
	2800	3A64AB	¥111,620	¥107,020
	2400	3A64AC	¥79,620	¥75,420
	2000	3A64AD	¥75,320	¥71,820
	1800	3A64AE	¥62,410	¥59,210
	1600	3A64AF	¥58,810	¥56,010
	1500	3A64AG	¥57,610	¥55,110
	1400	3A64AH	¥55,810	¥53,510
	1200	3A64AJ	¥51,610	¥49,510
	1000	3A64AK	¥49,510	¥47,610

※3000W・2800Wはパネルが2分割になります。

サイド両面エンド用



H	W	品番	価格	
			FECO FHCC	FNCC
H上 350	1600	3A63DA	¥65,440	¥62,540
	1400	3A63DB	¥58,340	¥55,640
	1600	3A64DA	¥71,440	¥67,740
	1400	3A64DB	¥66,340	¥62,340

サイド中間用

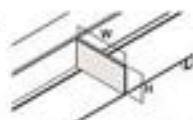

H	W	品番	価格	
			FECO FHCC	FNCC
H上 350	800	3A491P	¥55,000	¥53,600
	700	3A493P	¥53,400	¥52,100
H上 450	800	3A490P	¥55,500	¥53,900
	700	3A492P	¥53,900	¥52,600

サイド片面エンド用



H	W	品番	価格	
			FECO FHCC	FNCC
H上 350	1200	3A63DG	¥49,970	¥48,370
	800	3A63DD	¥45,070	¥43,570
	700	3A63DE	¥40,170	¥38,670
H上 450	1200	3A64DG	¥56,570	¥54,470
	800	3A64DD	¥46,370	¥44,570
700	3A64DE	¥41,070	¥39,670	

120°タイプ
3連ユニット用



H	W	D	品番	価格	
				FECO FHCC	FNCC
H上 350	1200	28	3A63CX	¥194,130	¥189,630
			3A64CX	¥199,230	¥194,730

■バックパネル

片面用



H	W	品番	価格	
			FECO FHCC	FNCC
H上 350	3000	3A63BA	¥149,130	¥139,730
	2800	3A63BB	¥144,930	¥135,330
	2400	3A63BC	¥102,220	¥94,120
	2000	3A63BD	¥94,820	¥88,220
	1800	3A63BE	¥79,210	¥72,910
	1600	3A63BF	¥74,610	¥69,110
	1500	3A63BG	¥72,910	¥67,710
	1400	3A63BH	¥70,810	¥66,010
	1200	3A63BJ	¥65,310	¥61,010
	1000	3A63BK	¥61,110	¥57,410
H上 450	3000	3A64BA	¥150,930	¥140,330
	2800	3A64BB	¥146,930	¥137,130
	2400	3A64BC	¥103,520	¥95,720
	2000	3A64BD	¥96,020	¥89,220
	1800	3A64BE	¥80,110	¥74,010
	1600	3A64BF	¥75,710	¥70,210
	1500	3A64BG	¥73,810	¥68,510
	1400	3A64BH	¥71,810	¥66,910
	1200	3A64BJ	¥66,110	¥61,910
	1000	3A64BK	¥62,010	¥58,210

※3000W・2800Wはパネルが2分割になります。

サイド両面エンド用



H	W	品番	価格	
			FECO FHCC	FNCC
H上 350	1600	3A63DK	¥63,540	¥77,940
	1400	3A63DN	¥74,140	¥69,140
	1600	3A64DK	¥93,440	¥87,040
	1400	3A64DN	¥82,940	¥77,140

L型タイプ用



H	W	D	品番	価格		
				FECO FHCC	FNCC	
T 3枚 セット	H上 350	1800	1800	3A63CA	¥276,230	¥262,730
			1800	3A63CB	¥283,330	¥249,830
			1800	3A64CA	¥281,730	¥267,630
			1800	3A64CB	¥267,930	¥255,030
L 2枚 セット	H上 350	1800	1800	3A63CC	¥179,820	¥170,820
			1800	3A63CD	¥171,220	¥162,220
			1800	3A64CC	¥183,220	¥173,820
			1800	3A64CD	¥174,020	¥165,420

サイド片面エンド用



H	W	D	品番	価格		
				FECO FHCC	FNCC	
H上 350	1200	28	800	3A63DM	¥64,470	¥60,970
			800	3A63DN	¥63,070	¥60,070
			700	3A63DJ	¥60,270	¥57,570
H上 450	1200	28	800	3A64DM	¥72,270	¥68,370
			800	3A64DN	¥65,770	¥62,570
700	3A64DJ	¥62,570	¥59,570			

120°タイプ用



H	W	D	品番	価格		
				FECO FHCC	FNCC	
Y 3枚 セット	H上 350	1200	28	3A63CG	¥249,030	¥239,130
				3A64CG	¥254,730	¥244,830
				3A63CH	¥152,020	¥148,420
				3A64CH	¥154,720	¥148,120

組合せカラー FEシリーズ

	トリム	2975 (ホワイト)	2637 (ダークグレー)	225 (ブラック)
クロス				
FEK1(ホワイト)	FEQ1	FEL1	FHF1	
FEK3(ベージュ)	FEQ3	FEL3	FHF3	
FEV8(ライトグレー)	FEQ8	FEL8	FHF8	
FEK2(シルバーグレー)	FEQ2	FEL2	FHF2	
FEK7(ダークブルー)	FEQ7	FEL7	FHF7	
FEV9(ライトブルー)	FEQ9	FEL9	FHF9	
FEK4(ライム)	FEQ4	FEL4	FHF4	
FEK5(オレンジ)	FEQ5	FEL5	FHF5	

FXシリーズ (インターロック)

	トリム	2975 (ホワイト)	2637 (ダークグレー)	225 (ブラック)
クロス				
FXT2(ベージュ)	FNC2	FNB2	FNA2	
FXT3(ダークブラウン)	FNC3	FNB3	FNA3	
FXT1(グレー)	FNC1	FNB1	FNA1	
FXT0(ダークグレー)	FNC0	FNB0	FNA0	
FXT4(インディゴ)	FNC4	FNB4	FNA4	
FXT9(セージ)	FNC9	FNB9	FNA9	
FXT5(ダークグリーン)	FNC5	FNB5	FNA5	
FXT7(イエロー)	FNC7	FNB7	FNA7	
FXT6(チラコッパ)	FNC6	FNB6	FNA6	
FXT8(パールピンク)	FNC8	FNB8	FNA8	

カラー (パネル)

FEシリーズ

FEK1 (ホワイト)	FEK3 (ベージュ)	FEV8 (ライトグレー)	FEK2 (シルバーグレー)	FEK7 (ダークブルー)
FEV9 (ライトブルー)	FEK4 (ライム)	FEK5 (オレンジ)		

FXシリーズ (インターロック)

FXT2 (ベージュ)	FXT3 (ダークブラウン)	FXT1 (グレー)	FXT0 (ダークグレー)	FXT4 (インディゴ)
FXT9 (セージ)	FXT5 (ダークグリーン)	FXT7 (イエロー)	FXT6 (チラコッパ)	FXT8 (パールピンク)

エグゼクティブ&ストレージ



エグゼクティブデスク 3CZ588-MBD3(310員)、シーティング CQ5C8R-FF72(400員)

リーダーシップを発揮するエグゼクティブに、いま求められているのは、組織の象徴となりながら、メンバーとの一体感を創出すること。木目調素材のデスクやストレージを、オフィス全体とコーディネートすることで、チームがよりアクティブに、イノベティブに生まれ変わります。



エグゼクティブデスク ラインナップ



3CZ5A4-MBD2

スクエア天板タイプ 平行脚



3CZ588-MBD3

ラウンド天板タイプ 平行脚



3CZ589-MBD3

ラウンド天板タイプ 45°脚

脚形状



下部空間を有効に使える「平行脚」と、デザイン性の高い「45°脚」が選べます(収納付デスクは「平行脚」のみとなります)。



脚板
脚板は天板同色の木製脚板と、見た目もスリムなブラック塗装脚板の2種類から選べます。



配線口

天板に配線孔がついており、コンセントユニットを取り付けることにより、机上面でのアクセスが簡単に行えます。



マルチコンセントユニット
2口タイプが取付可能です。
(収納付エグゼクティブデスク・
収納付電動昇降エグゼクティブ
デスク共通)

仕様・価格 ¥170

※ ■ は在庫をご用意しておりますので、他の商品より早くお届けすることが可能です。

● 価格は税抜き価格です。消費税を別途承ります。● 価格には配送費、施工費は含まれておりません。別途申し受けます。

グリーン購入法
環境適合製品掲載

okamura 308

クリエイティブ
ファニチュアDIRECT
ソリューション

ワークスペース

ホーム
ファニチュア

デスク

デスク周辺
オプション

シーティング

ミーティング
クリエイティブミーティング
クリエイティブソファ
ラウンジチェア

パーティション

周辺ソリューション

調音材活用事例

収納システム

ラック

ロッカー

地震対策
防犯機

健康・省エネ

セキュリティ
システムWEB & 印刷
サポートツールワークサポート
ツールエグゼクティブ
ファニチュア

会議セット

会議室
テーブルチェア

ロビーベンチ

窓口カウンター
設置機オフィス・ロビー
アクセサリ

エグゼクティブ&ストレージ

収納付エグゼクティブデスク ラインナップ

■収納付エグゼクティブデスク



ロータイプ (デスクタイプ)



ハイタイプ (デスクタイプ)



ハイタイプ (ストレージタイプ)



機能



高棚収納



スライド収納



収納内側

収納内側がフラットになるよう内パネルがついておりスッキリとした印象を与えます。



耐震ラッチ

地震などの際に上部収納からものが落ちてこないようラッチを標準装備しています。



サイドパネル

収納側面を覆うサイドパネルをご用意しています。



配線機能

収納各部には配線機能も有しており、プリンターなどの機器をスマートに配線することができます。



配線カバー



ラテラル収納

ソフトクローズ機構

扉式配線カバーや収納扉にはソフトクローズ機構が標準装備されており、静粛性や上質な動作が得られます。

ストレージ ラインナップ



書棚



書棚(3段ラテラル)



書棚(2段ラテラル)



書棚(1段ラテラル)



ワードローブ

機能

ライン
ハンドル

各種ストレージの扉や引出しの把手部分は、すっきりとした印象のラインデザイン把手を採用。

ラテラル
ハンドル

内開き扉式扉なので、閉鎖時の鍵交換やマスターキーにも対応しております。他の収納やワゴンなどと鍵番号を揃えてお使いいただくことも可能です。

収納付エグゼクティブデスクの選び方

<p>1 収納タイプを選ぶ P.10</p> <p>ロータイプは下部ユニット、ハイタイプは下部ユニットと上部ユニットを手配してください。</p> <p>ロータイプ (デスクタイプ・ストレージタイプ)</p> <p>ハイタイプ (デスクタイプ)</p> <p>ハイタイプ (ストレージタイプ)</p>	<p>2 設置場所を選ぶ P.10</p> <p>(ハイタイプのみ)</p> <p>壁置きタイプ (背板化無し)</p> <p>アイランドタイプ (背板化あり)</p> <p>壁置きタイプ</p> <p>必ず設置予定や床固定などの取付対象をしてください。</p>	<p>3 必要に応じて P.11</p> <p>増速の有無を選ぶ</p> <p>増速ユニット</p>	<p>4 天板セットを選ぶ P.11</p> <p>デスクタイプ用</p> <p>ストレージタイプ用</p>	<p>5 必要に応じて P.11</p> <p>オプションを選ぶ</p> <p>エンドパネル</p>
---	---	--	--	--

エグゼクティブ&ストレージ

カラー仕様コード:312

■エグゼクティブデスク 木天板

品番	木製天板		スチール製ブラックフレーム		木製天板		スチール製ブラックフレーム	
	3CZ3BB	3CZ4BB	3CZ5BB	3CZ6BB	3CZ3AA	3CZ4AA	3CZ1AA	3CZ2AA
天板標準 メラミン	2100 V429,480	1800 V390,580	2100 V448,180	1800 V409,280	2100 V317,280	1800 V287,380	2100 V406,480	1800 V367,580
天板マークレス メラミン	2100 V490,080	1800 V396,480	2100 V475,380	1800 V436,480	2100 V377,880	1800 V347,980	2100 V467,080	1800 V428,180
天板マークレス メラミン	2100 V501,180	1800 V457,080	2100 V486,180	1800 V442,080	2100 V383,480	1800 V348,580	2100 V477,980	1800 V433,880

共通仕様:天板表面材/メラミン化粧板、縁材/樹脂成型品(ABS)、最大積載質量/100kg(等分布荷重)、天板厚/25mm、ケーブルガイド付属

■収納付エグゼクティブデスク

①ユニットロータイプ(720H)用

別注:天板セットの手配が必要です。寸法は天板セット取付時のものです。

タイプ	品番	基本ユニット 1枚スライド		増設ユニット シェルビング		基本ユニット 2枚スライド		増設ユニット 同開き		基本ユニット シェルビング		増設ユニット 2段ラテラル	
		品番	ネオウッド/ホワイト MKLL, MHEB MLB7	プライズウッド MCLL, MSPR MAYL, MHVL	品番	ネオウッド/ホワイト MKLL, MHEB MLB7	プライズウッド MCLL, MSPR MAYL, MHVL	品番	ネオウッド/ホワイト MKLL, MHEB MLB7	プライズウッド MCLL, MSPR MAYL, MHVL	品番	ネオウッド/ホワイト MKLL, MHEB MLB7	プライズウッド MCLL, MSPR MAYL, MHVL
デスクタイプ	3E25AK	V611,850	V614,450	3E25AL	V664,050	V666,650	3E25AM	V403,650	3E25BM	V409,950	2A75/2637/2K25		
ストレージタイプ	3E25BK	V618,150	V620,750	3E25BL	V670,350	V675,250	3E25JM	V215,630	3E25JN	V300,330	3E25JR	V372,310	V377,310

②ユニットハイタイプ(1720H/1817H)用

別注:天板セットの手配が必要です。寸法は天板セット取付時、下部ユニット-上部ユニット組合せ時のものです。0寸法はサイドカバーを付した時、側面台を連結して並べる厚は0寸法でご検討ください。

タイプ	品番	基本ユニット 1枚スライド		増設ユニット シェルビング		基本ユニット 2枚スライド		増設ユニット 同開き		基本ユニット シェルビング		増設ユニット 2段ラテラル	
		品番	ネオウッド/ホワイト MKLL, MHEB MLB7	プライズウッド MCLL, MSPR MAYL, MHVL	品番	ネオウッド/ホワイト MKLL, MHEB MLB7	プライズウッド MCLL, MSPR MAYL, MHVL	品番	ネオウッド/ホワイト MKLL, MHEB MLB7	プライズウッド MCLL, MSPR MAYL, MHVL	品番	ネオウッド/ホワイト MKLL, MHEB MLB7	プライズウッド MCLL, MSPR MAYL, MHVL
デスクタイプ	3E22AK	V565,650	V568,250	3E22AL	V617,850	V622,750	3E22AM	V357,450	3E22BM	V363,750	2A75/2637/2K25		
ストレージタイプ	3E22BK	V571,950	V574,550	3E22BL	V624,150	V629,050	3E22JM	V178,830	3E22JN	V263,530	3E22JR	V335,510	V340,510

上部ユニット

タイプ	品番	基本ユニット 1枚スライド		増設ユニット オープン棚		基本ユニット 2枚スライド		増設ユニット 同開き		基本ユニット オープン棚		増設ユニット 同開き	
		品番	ネオウッド/ホワイト MKLL, MHEB, LMB7-1 MSP-1, MSP-2, MSP-3	プライズウッド MCLL, MSPR, LMB7-1 MSP-1, MSP-2, MSP-3	品番	ネオウッド/ホワイト MKLL, MHEB, LMB7-1 MSP-1, MSP-2, MSP-3	プライズウッド MCLL, MSPR, LMB7-1 MSP-1, MSP-2, MSP-3	品番	ネオウッド/ホワイト MKLL, MHEB, LMB7-1 MSP-1, MSP-2, MSP-3	プライズウッド MCLL, MSPR, LMB7-1 MSP-1, MSP-2, MSP-3	品番	ネオウッド/ホワイト MKLL, MHEB, LMB7-1 MSP-1, MSP-2, MSP-3	プライズウッド MCLL, MSPR, LMB7-1 MSP-1, MSP-2, MSP-3
H	D	1枚スライド		オープン棚		2枚スライド		同開き		オープン棚		同開き	
1720	605(アイランドタイプ)	3E33BK	V589,500	V594,600	3E33BM	V408,100	V410,600	3E33BL	V653,800	V658,900	3E33BN	V615,600	V625,800
	590(壁置きタイプ)	3E33AK	V539,400	V544,500	3E33AM	V358,000	V360,500	3E33AL	V603,700	V608,800	3E33AN	V565,500	V575,700
1817	605(アイランドタイプ)	3E32BK	V595,100	V600,200	3E32BM	V413,700	V416,200	3E32BL	V659,400	V664,500	3E32BN	V621,200	V631,400
	590(壁置きタイプ)	3E32AK	V544,700	V549,800	3E32AM	V363,300	V365,800	3E32AL	V609,000	V614,100	3E32AN	V570,800	V581,000

上部ユニット

タイプ	品番	基本ユニット 1枚スライド		増設ユニット オープン棚		基本ユニット 2枚スライド		増設ユニット 同開き		基本ユニット オープン棚		増設ユニット 同開き	
		品番	ネオウッド/ホワイト MKLL, MHEB, LMB7-1 MSP-1, MSP-2, MSP-3	プライズウッド MCLL, MSPR, LMB7-1 MSP-1, MSP-2, MSP-3	品番	ネオウッド/ホワイト MKLL, MHEB, LMB7-1 MSP-1, MSP-2, MSP-3	プライズウッド MCLL, MSPR, LMB7-1 MSP-1, MSP-2, MSP-3	品番	ネオウッド/ホワイト MKLL, MHEB, LMB7-1 MSP-1, MSP-2, MSP-3	プライズウッド MCLL, MSPR, LMB7-1 MSP-1, MSP-2, MSP-3	品番	ネオウッド/ホワイト MKLL, MHEB, LMB7-1 MSP-1, MSP-2, MSP-3	プライズウッド MCLL, MSPR, LMB7-1 MSP-1, MSP-2, MSP-3
H	D	1枚スライド-オープン棚		オープン棚-オープン棚		2枚スライド		同開き-オープン棚		オープン棚		同開き	
1817	605(アイランドタイプ)	3E32BS	V769,700	V777,300	3E32BU	V568,300	V593,300	3E32BLV	V834,000	V841,600	3E32BV	V795,800	V808,500
	590(壁置きタイプ)	3E32AS	V719,300	V726,900	3E32AU	V537,900	V542,900	3E32ALV	V783,600	V791,200	3E32AV	V745,400	V758,100

*アイランドタイプはバックパネルが付き背面が化粧された仕様です。▲ストレージタイプ(ハイタイプ)は壁置きタイプをお選びいただき、必ず壁固定や床固定などの地盤対策をしてください。

*■は在庫をご用意しておりますので、他の商品より早くお届けすることが可能です。

●価格は税抜き価格です。消費税を別途承ります。●価格には配送費、施工費は含まれておりません。別途申し受けます。

グリーン購入法
環境適合製品掲載

okamura

310

エグゼクティブ&ストレージ

カラー仕様コード F312

■収納付エグゼクティブデスク

③天板セット

デスク タイプ用	基本ユニット用		ネオウッド/ホワイト				プライズウッド				増設ユニット用	
	品番	価格	塗装部 MS44-5, MSB4-5 MPC4-5	ポリッシュ部 MDD4-5	塗装部 MS43-3, MSB3-3 MPC3-3, MDD3-3	ポリッシュ部 MDD3-3	品番	価格	ネオウッド/ホワイト MS99/MK37	プライズウッド MS99/1/2/3	品番	価格
基本ユニット用	木製扉板 (天板同色)	左用	3C63BL	¥376,280	¥406,580	¥388,280	¥418,580	3C3Z9P	¥45,400	¥47,600		
		右用	3C63BR	¥376,280	¥406,580	¥388,280	¥418,580					
	スチール製 ブラック扉板	左用	3C63AL	¥346,380	¥376,680	¥353,380	¥383,680					
		右用	3C63AR	¥346,380	¥376,680	¥353,380	¥383,680					
ストレージ タイプ用	基本ユニット用		増設ユニット用				基本ユニット用		増設ユニット用			
	品番	価格	品番	価格	品番	価格	品番	価格	品番	価格	品番	価格
	3C64AA	¥93,600		¥98,400	3C4Z9P	¥41,000	¥42,800					

④オプション

エンドパネル

	品番	価格	品番	価格
1720	3E933P	¥24,000	3E934P	¥37,000
1817	3E933P	¥24,000	3E934P	¥37,000

■ストレージ

①ストレージ本体

ハイ タイプ	書棚		書棚 (下段:3段ラテラル)		書棚 (下段:2段ラテラル)		エンドパネル		
	品番	価格	品番	価格	品番	価格	品番	価格	
H	ネオウッド/ホワイト MK11, MHE5 ML87	¥281,400	ネオウッド/ホワイト MK11, MHE5 ML87	¥550,770	ネオウッド/ホワイト MK11, MHE5 ML87	¥495,180	3E938P	¥56,500	
	プライズウッド MK11, MSR2 MAY1, MHV1	¥284,300	プライズウッド MK11, MSR2 MAY1, MHV1	¥560,670	プライズウッド MK11, MSR2 MAY1, MHV1	¥505,080	3E939P	¥61,400	
	1720	3E30BA	¥281,400	3E30BB	¥550,770	3E30BC	¥495,180	1720	3E938P
1817	3E30AA	¥289,800	3E30AB	¥553,070	3E30AC	¥497,180	1817	3E939P	¥61,400
ハイ タイプ	書棚 (下段:1段ラテラル)		ワードローブ						
	品番	価格	品番	価格	品番	価格	品番	価格	
H	ネオウッド/ホワイト MK11, MHE5 ML87	¥419,890	ネオウッド/ホワイト MK11, MHE5 ML87	¥213,510	ネオウッド/ホワイト MK11, MHE5 ML87	¥218,510			
	プライズウッド MK11, MSR2 MAY1, MHV1	¥429,690	プライズウッド MK11, MSR2 MAY1, MHV1	¥218,510	プライズウッド MK11, MSR2 MAY1, MHV1	¥223,810			
	1720	3E30BD	¥419,890	3E30BE	¥213,510	3E30BF	¥218,510		
1817	3E30AD	¥428,990	3E30AE	¥218,910	3E30AF	¥223,810			

▲単体では使用せず、必ず他の収納と組み合わせ、壁固定をした状態でご利用ください。

カラー

天板カラー



収納扉カラー



※1: (MG07) ※2: (MX50/MX51/MX52/MX53)

天板カラーについて

スラットエッジの下部(下部部)は、天板カラーがホワイト・ネオウッドライト・プライズウッドライトはグレー色、プライズウッドナチュラル・プライズウッドメディアム・プライズウッドダークはブラック色です。



※色見本の下部の色がスラット下部色(※)です。

脚カラー

ポリッシュ脚 塗装脚



収納扉カラー

パネルカラー



ZK25

(ブラック)

組合せカラー 上部ユニット・収納ユニット

脚+扉素材	パネル	FEK1 (ネオアイボリー)			FEK2 (シルバークブルー)		
		扉体			扉体		
		ZA75 (ネオホワイト)	Z637 (スキップブルー)	ZK25 (ブラック)	ZA75 (ネオホワイト)	Z637 (スキップブルー)	ZK25 (ブラック)
脚: MG07 (ホワイト) ※1 扉材: G939 (ホワイト)		MAZ1	MBM1	MHC1	MBP1	MBR1	MHD1
脚: MX51 (プライズウッドライト) ※2 扉材: GE21 (プライズウッドライト)		MAZ5	MBM5	MHC5	MBP5	MBR5	MHD5
脚: MX50 (プライズウッドナチュラル) ※2 扉材: GE50 (プライズウッドナチュラル)		MSN1	MSN2	MSN3	MSN4	MSN5	MSN6
脚: MX52 (プライズウッドメディアム) ※2 扉材: GE22 (プライズウッドメディアム)		MAZ6	MBM6	MHC6	MBP6	MBR6	MHD6
脚: MX53 (プライズウッドダーク) ※2 扉材: GE23 (プライズウッドダーク)		MAZ7	MBM7	MHC7	MBP7	MBR7	MHD7
脚: MK17 (ネオウッドライト) 扉材: G947 (ネオウッドライト)		MAZ2	MBM2	MHC2	MBP2	MBR2	MHD2

※1: (MG07) ※2: (MX50/MX51/MX52/MX53)

組合せカラー エグゼクティブデスク・天板セット (デスクタイプ用)

天板	脚 (脚カバーは天板と同色)			
	A48 (ポリッシュ)	Z975 (ネオホワイト)	Z637 (スキップブルー)	Z25 (ブラック)
脚: MG07 (ホワイト) ※1 扉材: G939 (ホワイト)	MBD4	MBA4	MBB4	MBC4
脚: MX51 (プライズウッドライト) ※2 扉材: GE21 (プライズウッドライト)	MBD1	MBA1	MBB1	MBC1
脚: MX50 (プライズウッドナチュラル) ※2 扉材: GE50 (プライズウッドナチュラル)	MBD0	MBA0	MBB0	MBC0
脚: MX52 (プライズウッドメディアム) ※2 扉材: GE22 (プライズウッドメディアム)	MBD2	MBA2	MBB2	MBC2
脚: MX53 (プライズウッドダーク) ※2 扉材: GE23 (プライズウッドダーク)	MBD3	MBA3	MBB3	MBC3
脚: MK17 (ネオウッドライト) 扉材: G947 (ネオウッドライト)	MBD5	MBA5	MBB5	MBC5

※1: (MG07) ※2: (MX50/MX51/MX52/MX53)

※MG99のみ天板がホワイト色、脚カバーがネオホワイト色と異なります。

組合せカラー 天板セット (ストレージタイプ用・増設ユニット用)・エンドパネル

組合せコード	部分名称・コード
MG99	右扉: MG07 (ホワイト) ※1 扉材: G939 (ホワイト)
MX61	右扉: MX51 (プライズウッドライト) ※2 扉材: GE21 (プライズウッドライト)
MX60	右扉: MX50 (プライズウッドナチュラル) ※2 扉材: GE50 (プライズウッドナチュラル)
MX62	右扉: MX52 (プライズウッドメディアム) ※2 扉材: GE22 (プライズウッドメディアム)
MX63	右扉: MX53 (プライズウッドダーク) ※2 扉材: GE23 (プライズウッドダーク)
MK37	右扉: MK17 (ネオウッドライト) 扉材: G947 (ネオウッドライト)

組合せカラー 下部ユニット・ストレージ本体

脚+扉素材	扉体		
	ZA75 (ネオホワイト)	Z637 (スキップブルー)	ZK25 (ブラック)
脚: MG07 (ホワイト) ※1 扉材: G939 (ホワイト)	MK27	MK26	MHE6
脚: MX51 (プライズウッドライト) ※2 扉材: GE21 (プライズウッドライト)	MU03	MAY4	MHV3
脚: MX50 (プライズウッドナチュラル) ※2 扉材: GE50 (プライズウッドナチュラル)	MU07	MSR2	MHV0
脚: MX52 (プライズウッドメディアム) ※2 扉材: GE22 (プライズウッドメディアム)	MU04	MAY5	MHV4
脚: MX53 (プライズウッドダーク) ※2 扉材: GE23 (プライズウッドダーク)	MU05	MAY6	MHV5
脚: MK17 (ネオウッドライト) 扉材: G947 (ネオウッドライト)	ML87	MK51	MKH7

※1: (MG07) ※2: (MX50/MX51/MX52/MX53)

※ は在庫をご用意しておりますので、他の商品より早くお届けすることが可能です。

●価格は税抜き価格です。消費税を別途承ります。●価格には配送費、施工費は含まれておりません。別途申し受けます。

クワイティブ
フィニッシュD&CT
ソリューション

ワークスペース

ホーム
フィニッシュ

デスク

デスク周辺
オプション

シーティング

シーティング
クワイティブシーティング
クワイティブソファ
ラウンジチェア

パーティション

LED照明

収納システム

収納システム

収納システム

ラック

ロッカー

会議室
照明会議室
照明セキュリティ
システムWEIL & Wolk
サポートツールワークサポート
ツールエグゼクティブ
フィニッシュ

収納セット

お客様
サポートセンター

ローベント

窓口カウンター
設置オフィス・ロー
アセサリー

Aption Free 2

[アプシオンフリー2]

Level 2

Indoor Advantage Gold

GW+

WEI PLUS



メインテーブル (中央手前) 3Y2A4J-MK27+3Y90AA-G975(316・315円)、シーティング (中央手前) CA85BZ-PWK4(420円)
 ハイタイプ (右) 3Y2Y4A-MK27+3Y90AD-G975(318・315円)、ハイチェア (右) 81S2KY-FSG7(472円)

□ 専門のカタログがあります。

無駄を削ぎ落とした「シンプルデザイン」がかなえる とことん「フレキシブル」なオフィスシステム。

シンプルな形状と統一されたモジュールにより、レイアウトの組み合わせは自由自在。
 日々変化する業務に合わせて、より自由に働く「場」を創造します。
 ストレスフリーに動かせるアプシオンフリーが、「いま」と「未来」を考えたオフィスを実現します。

メインテーブル

メインテーブルは、広いテーブル面と配線機能を備えているので、多彩な使い方が可能です。連結することで脚を内側へ移動できる「インセット脚タイプ」、フレキシブルに移動可能な「キャスタータイプ」、その他バリエーション豊富な形状とサイズから選びいただけます。



ロータイプ



ハイタイプ



片面タイプ



L脚タイプ

座席時に足まわりにゆとりがあるL脚タイプは、ひとつのテーブルで人数を制限されることなくグループワークにもソロワークにも利用可能です。



キャスタータイプ

可動性に優れたキャスタータイプですので、人数や目的に合わせて最適なワークスペースをつくることができます。



木目脚仕様

※メインテーブル □脚・O脚タイプのみご用意。
 メインテーブル L脚タイプとフレキシブルテーブルは非対応です。



ライン配線タイプ □

天板を前後で分割したライン配線タイプはモニターアームなどのクランプオプション(別付)が幅広くワイド方向に長い大容量スチール製配線ダクトを標準装備しています。

機能



選べる脚タイプ

前脚は、軽快な「○脚」と、端正な印象の「□脚」、足もとにゆとりを生み出す「L脚」の3タイプをご用意しています。

中間脚が邪魔にならないインセット脚タイプ

メインテーブルは、テーブルを連結する際、中間脚を天板の500mm(1200タイプは400mm)内側にセットすることができます。片面タイプは190mm内側にセットすることができます。脚が邪魔にならず椅子の左右移動が容易になるなど、広いテーブル面を自由に使うことが可能です。単体テーブルから大型ベンチテーブルまで、ワークシーンに応じて可変できます。1050D-900D+20°フリン配線タイプは連結できません。



メインテーブル



メインテーブル

積層合板調エッジ仕様

エッジ面がカジュアルで、より印象的な積層合板調の縁材仕様もご用意しています。

クワイタイプ
ファニチュアD&CT
ソリューション

ワークブース

ホーム
ファニチュア

PCワークをサポートするワイヤリング機能

メインテーブルの天板中央部には配線スペースが設けられており、用途に合わせて配線カバーのタイプをお選びいただけます。配線処理部は教習性の樹脂製でケーブルを傷つけない工夫をしています。



木カバータイプ

樹脂カバータイプ

樹脂カバータイプ
75°コンセントのセットタイプ

片面タイプ

ライン配線タイプ

すっきりとした印象の切り欠き配線口。ダクトは斜め形状で、OAタップの視認性が高く、電源の抜き差しがしやすいです。



切り欠き配線口

配線ダクト詳細

モニターアームやクランプ
式コンセントユニットの取
り付け可能な配線孔は、
W方向の好みの位置に取
り付けができるため、差
込位置を制限することがあ
りません。人数変更にも対
応がしやすくなっています。

天板下の配線処理は、標準
装備の配線ダクトとオプシ
ョンの立ち上げ配線を使う仕
様となります。

オプション



ファンクションビーム

ファンクションビームにはトレイ、スポットスクリーン、タスクライトなど様々な専用オプションを取り付けることができます。



デスクトップカウンター

ステーションナリなどチームの共有物の置き場所として活用できます。



中央引出し

中央引き出しを取り付けることができます。鍵付きの引出しは、鍵付きの引出しにも使えます。
※120°タイプを除く



幕板

脚に取り付けることで足元を隠せる幕板をご用意しております。



配線ダクトスチールタイプ

マグネットの取り付けができるスチール製の配線トレイへの変更が可能です。手配方法は、担当者までお問い合わせください。

フレキシブルテーブル

機能



4本脚タイプ

一人の作業にも、組み合わせて複数人での打ち合わせにも活用できます。様々なユニークな天板形状からお選びいただけます。単支柱タイプはキャスター付きなので軽い力で移動でき、セッティングが簡単にできます。



選べる脚タイプ(4本脚タイプ)

4本脚タイプの脚は、固定用アジャスター(前脚)と移動用キャスター(後脚)を一对で装着しています。片側を持ち上げることで簡単に移動できます。



ワイヤリング機能

天板下の配線処理は、立上げ方式(クリップ・ケーブルガード)と糸ダクト(ワイヤータイプ・樹脂タイプ)の中から好みや用途に合わせてお選びいただけます。

配線は天板後方面から床下へ落とす方式です。テーブルパネル装着時には35mmの間隔を確保しています。



キャスターストッパー

4本脚タイプのキャスターにはストッパーが付いており、固定設定ができます。ストッパーをかければ、車輪の回転と首振りも同時に固定できます。アジャスター機能もあるため、キャスターをロックして使う際にも調整も可能です。

※ ■ は在庫をご用意しておりますので、他の商品より早くお届けすることが可能です。

● 価格は税抜き価格です。消費税を別途承ります。● 価格には配送費、施工費は含まれておりません。別途申し受けます。

グリーン購入法
基準適合製品掲載

okamura

314

新製品

ワークサポート
ツール

エグゼクティブ
ファニチュア

会議セット

会議室
テーブルタイプ

ロビーベンチ

ロビーベンチ

デスクワーカー
デスク

オフィス・ロビー
アクセサリ

会議室
テーブルタイプ

ロビーベンチ

収録システム

ラック

ロッカー

会議室
照明器具

会議室
照明器具

セキュリティ
システム

WIFIとBluetooth
サポートツール

ワークサポート
ツール

エグゼクティブ
ファニチュア

会議セット

会議室
テーブルタイプ

ロビーベンチ

ロビーベンチ

デスクワーカー
デスク

オフィス・ロビー
アクセサリ

会議室
テーブルタイプ

ロビーベンチ

■メインテーブル・フレキシブルテーブル 共通オプション



■天板下収納

天板下に設置ができるCPUボックスなど個人使用のオプションも充実しています。



■豊富なオプション類

¥370

天板の任意の位置に、クランプ式食器でデスクライト、ディスプレイアーム、コンセントユニットなどを簡単に取り付けることができます。
※異形天板の異形部分にはクランプ不可です。 ※モニターアームは、キャスタータイプにはクランプ不可です。



■トレーシステム

¥368

ファンクションビームやパネル上部ライン溝には、小物を整理するための便利なトレーシステムが取り付けられます。

■パネル

■デスクトップパネル(メインテーブル用)



■片面タイプ用



■モニター取付パネル

天板のエンダ部に使える薄型可能なパネル。天板との間に35mmのすき間を確保できるため、ディスプレイアームなど多彩なオプションと一緒に設置できます。

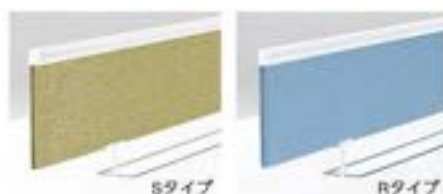

Sタイプ

Rタイプ

SタイプとRタイプの2種類から選べます。脚の形状に合わせて、□脚にはSタイプ、○脚にはRタイプがおすすめです。



■標準タイプ/フレーム付タイプ

メインテーブル用のデスクトップパネルは天板面まで厚み標準タイプと、手先に光を取り込めるアンダーオープンタイプをご用意。また、上部に専用オプションを設置できるフレーム付タイプと、フラットなフレームレスタイプがあります。



■アンダーオープンタイプ/フレームレスタイプ



バックパネル(フレキシブルテーブル用) パネル上部のアルミフレームには溝があり、小物収納に便利なトレーシステムを取り付けることができます。パネルにはピンナップも可能です。

■トレーシステム ¥368

配線カバー

配線口付テーブルの手配の仕方

STEP 1 テーブルを選ぶ
例) メインテーブルワイド配線タイプ (インセット脚) 2400W □脚

STEP 2 専用の配線カバーを確認する
品番欄に記載の赤〜④が専用の配線カバーです。
■ワイドタイプ

脚タイプ	W	D	H	品番
調整スタータイプ(インセット脚)				
□脚	2400	1400	720	③ 3Y281A ④ 3Y281B

STEP 3 配線カバーのタイプを選ぶ
[木カバータイプ]、[樹脂カバータイプ]、[樹脂カバータイプ マルチコンセントインセットタイプ] からお選びください。

例) 樹脂カバータイプ マルチコンセント インセットタイプ

脚タイプ	W	D	H	品番	価格
調整スタータイプ(インセット脚)					
□脚	2400	1400	720	③ 3Y91AD	¥49,100

※樹脂カバータイプ マルチコンセント インセットタイプをお選びの際は、マルチコンセントユニットが必要です(2400Wは4個)。別途手配してください。

ライン配線タイプは配線カバーの手配は不要です。配線カバーは取付けできません。

■木カバータイプ



形状	品番	価格		
		M2/MC1	MC1	M4
①正方形	3Y90CA	¥15,210	¥15,910	¥17,010
②正方形×2	3Y90CB	¥30,420	¥31,820	¥34,020
③長方形450W×1	3Y90CC	¥16,640	¥16,740	¥17,740
④長方形450W×2	3Y90CD	¥33,280	¥33,480	¥35,480
⑤片面用	3Y90CE	¥13,440	¥13,690	¥14,590

※木カバーの縁材は黒色になります。

■樹脂カバータイプ

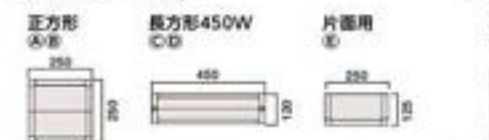

形状	品番	価格	
		G721/G975	G721/G975
①正方形	3Y90AA-0721, ②-0975	¥9,000	
②正方形×2	3Y90AB-0721, ③-0975	¥18,000	
③長方形450W×1	3Y90AC	¥10,350	
④長方形450W×2	3Y90AD	¥20,700	
⑤片面用	3Y90AE	¥7,150	

G975(ホワイト)、G721(ブラック)

■樹脂カバータイプ マルチコンセント インセットタイプ



形状	品番	価格	
		G721/G975	G721/G975
①正方形	3Y91AA	¥9,000	
②正方形×2	3Y91AB	¥18,000	
③長方形450W×1	3Y91AC	¥24,550	
④長方形450W×2	3Y91AD	¥49,100	
⑤片面用	3Y91AE	¥7,150	

※マルチコンセントユニット(4口タイプ)は別途手配してください。
※2400W以上は4個、2100W以下は2個のマルチコンセントユニットが必要です。

メインテーブル □脚・○脚タイプ

カラー #322

■ワイド配線タイプ 新

1400D

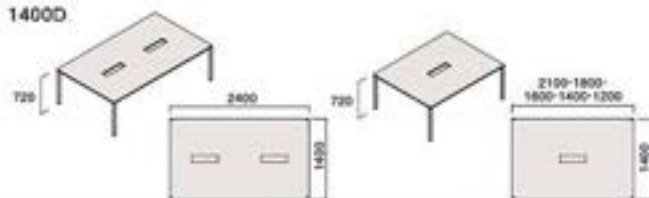

脚タイプ	W	D	H	品番	価格							
					WCC	W(C)CC	MVB4	WSP-L1	WSP-W(C)CC			
アジャスタータイプ (インセット脚)												
□脚	2400	1400	720	◎ 3Y2B2A	¥193,930	¥223,730	¥199,730	¥229,530	¥246,830			
	2100			◎ 3Y2B2B	¥176,960	¥206,760	¥182,760	¥212,560	¥228,260			
	1800			◎ 3Y2B2C	¥172,460	¥191,260	¥178,260	¥187,160	¥198,760			
	1600			◎ 3Y2B2D	¥169,860	¥178,760	¥175,860	¥184,560	¥197,060			
	1400			◎ 3Y2B2E	¥134,090	¥145,890	¥139,890	¥151,490	¥154,390			
	1200			◎ 3Y2B2F	¥124,080	¥140,880	¥129,880	¥146,780	¥147,180			
	2400			◎ 3Y2BCA	¥193,930	¥223,730	¥208,130	¥237,930	¥246,830			
○脚	2100	1400	720	◎ 3Y2BCB	¥176,960	¥206,760	¥191,160	¥220,960	¥228,260			
	1800			◎ 3Y2BCC	¥172,460	¥191,260	¥186,860	¥195,560	¥198,760			
	1600			◎ 3Y2BCD	¥169,860	¥178,760	¥184,860	¥192,960	¥197,060			
	1400			◎ 3Y2BCE	¥134,090	¥145,890	¥148,290	¥159,890	¥154,390			
	1200			◎ 3Y2BCF	¥124,080	¥140,880	¥138,280	¥155,180	¥147,180			
	キャスタータイプ (ストッパー付)											
	□脚			2400	1400	720	◎ 3Y2F2A	¥202,130	¥231,930	¥208,130	¥237,930	¥254,230
2100		◎ 3Y2F2B	¥185,160	¥214,960			¥191,160	¥220,960	¥236,460			
1800		◎ 3Y2F2C	¥180,660	¥199,560			¥186,560	¥195,560	¥197,960			
1600		◎ 3Y2F2D	¥178,060	¥196,960			¥184,060	¥192,960	¥195,260			
1400		◎ 3Y2F2E	¥142,290	¥153,890			¥148,290	¥159,890	¥162,590			
1200		◎ 3Y2F2F	¥132,280	¥148,180			¥138,280	¥155,180	¥155,380			
2400		◎ 3Y2FCA	¥202,130	¥231,930			¥205,130	¥234,930	¥254,230			
○脚	2100	1400	720	◎ 3Y2FCB	¥185,160	¥214,960	¥188,160	¥217,960	¥236,460			
	1800			◎ 3Y2FCC	¥180,660	¥199,560	¥183,560	¥192,560	¥197,960			
	1600			◎ 3Y2FCD	¥178,060	¥196,960	¥181,060	¥189,960	¥195,260			
	1400			◎ 3Y2FCE	¥142,290	¥153,890	¥145,290	¥156,890	¥162,590			
	1200			◎ 3Y2FCF	¥132,280	¥148,180	¥135,280	¥152,180	¥155,380			

【注意事項】 配線カバーを別途手配してください。
 ※ワイド天板のため、あらかじめ搬入経路やエレベーターサイズをご確認ください。
 ※□脚タイプの天板コーナーはピン角、○脚の天板コーナーはR角です。
 最大積載荷重(等分布)/150kg(アジャスタータイプ)、60kg(キャスタータイプ)

1200D

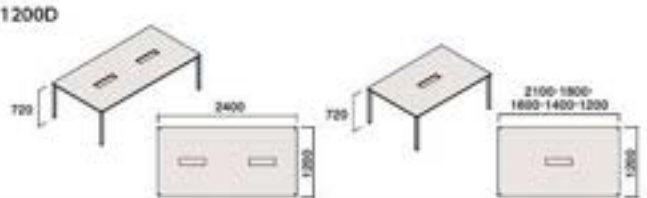

脚タイプ	W	D	H	品番	価格							
					WCC	W(C)CC	MVB4	WSP-L1	WSP-W(C)CC			
アジャスタータイプ (インセット脚)												
□脚	2400	1200	720	◎ 3Y2C2A	¥179,140	¥188,340	¥184,540	¥194,140	¥197,940			
	2100			◎ 3Y2C2B	¥168,670	¥177,970	¥174,670	¥183,770	¥187,270			
	1800			◎ 3Y2C2C	¥165,670	¥177,870	¥171,670	¥183,670	¥187,570			
	1600			◎ 3Y2C2D	¥162,270	¥174,170	¥168,070	¥179,970	¥184,570			
	1400			◎ 3Y2C2E	¥125,190	¥136,890	¥130,990	¥142,690	¥150,590			
	1200			◎ 3Y2C2F	¥103,270	¥108,870	¥109,070	¥114,670	¥115,170			
	2400			◎ 3Y2CCA	¥179,140	¥188,340	¥193,340	¥202,540	¥197,940			
○脚	2100	1200	720	◎ 3Y2CCB	¥168,670	¥177,970	¥183,070	¥192,170	¥187,270			
	1800			◎ 3Y2CCC	¥165,670	¥177,870	¥180,070	¥192,070	¥187,570			
	1600			◎ 3Y2CCD	¥162,270	¥174,170	¥176,470	¥188,370	¥184,570			
	1400			◎ 3Y2CCE	¥125,190	¥136,890	¥139,290	¥151,090	¥150,590			
	1200			◎ 3Y2CCF	¥103,270	¥108,870	¥109,070	¥114,670	¥115,170			
	キャスタータイプ (ストッパー付)											
	□脚			2400	1200	720	◎ 3Y2G2A	¥187,340	¥196,540	¥193,340	¥202,540	¥206,140
2100		◎ 3Y2G2B	¥177,070	¥186,170			¥183,070	¥192,170	¥195,470			
1800		◎ 3Y2G2C	¥174,070	¥186,070			¥180,070	¥192,070	¥195,770			
1600		◎ 3Y2G2D	¥170,470	¥182,370			¥176,470	¥188,370	¥192,770			
1400		◎ 3Y2G2E	¥133,390	¥145,090			¥139,390	¥151,090	¥156,790			
1200		◎ 3Y2G2F	¥111,470	¥117,070			¥117,470	¥123,070	¥123,370			
2400		◎ 3Y2GCA	¥187,340	¥196,540			¥199,340	¥208,540	¥206,140			
○脚	2100	1200	720	◎ 3Y2GCB	¥177,070	¥186,170	¥189,070	¥198,170	¥195,470			
	1800			◎ 3Y2GCC	¥174,070	¥186,070	¥177,070	¥189,070	¥195,770			
	1600			◎ 3Y2GCD	¥170,470	¥182,370	¥173,470	¥185,370	¥192,770			
	1400			◎ 3Y2GCE	¥133,390	¥145,090	¥136,390	¥148,090	¥156,790			
	1200			◎ 3Y2GCF	¥111,470	¥117,070	¥117,470	¥123,070	¥123,370			

【注意事項】 配線カバーを別途手配してください。
 ※ワイド天板のため、あらかじめ搬入経路やエレベーターサイズをご確認ください。
 ※□脚タイプの天板コーナーはピン角、○脚の天板コーナーはR角です。
 最大積載荷重(等分布)/150kg(アジャスタータイプ)、60kg(キャスタータイプ)

1050D・900D

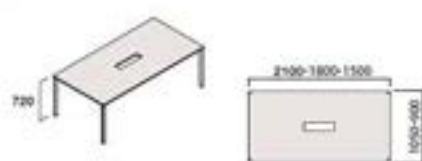

脚タイプ	W	D	H	品番	価格				
					WCC	W(C)CC	MVB4	WSP-L1	WSP-W(C)CC
アジャスタータイプ									
□脚	2100	900	720	◎ 3Y2D2A	¥165,130	¥174,530	¥170,330	¥180,730	¥194,930
	1800			◎ 3Y2D2B	¥132,040	¥137,040	¥137,840	¥142,840	¥145,840
	1500			◎ 3Y2D2C	¥121,740	¥126,640	¥127,540	¥132,440	¥137,140
○脚	2100	900	720	◎ 3Y2DCA	¥165,130	¥174,530	¥179,330	¥189,130	¥194,930
	1800			◎ 3Y2DCB	¥132,040	¥137,040	¥146,240	¥151,240	¥145,840
	1500			◎ 3Y2DCC	¥121,740	¥126,640	¥135,940	¥140,840	¥137,140
キャスタータイプ (ストッパー付)									
□脚	2100	900	720	◎ 3Y2H2A	¥173,330	¥183,130	¥179,330	¥189,130	¥193,130
	1800			◎ 3Y2H2B	¥140,240	¥145,240	¥146,240	¥151,240	¥154,940
	1500			◎ 3Y2H2C	¥129,940	¥134,840	¥135,940	¥140,840	¥145,340
○脚	2100	900	720	◎ 3Y2HCA	¥173,330	¥183,130	¥179,330	¥189,130	¥193,130
	1800			◎ 3Y2HCB	¥140,240	¥145,240	¥143,240	¥148,240	¥154,940
	1500			◎ 3Y2HCC	¥129,940	¥134,840	¥132,940	¥137,840	¥145,340

【注意事項】 配線カバーを別途手配してください。
 ※インセット脚連結不可。
 ※□脚タイプの天板コーナーはピン角、○脚の天板コーナーはR角です。
 最大積載荷重(等分布)/150kg(アジャスタータイプ)、60kg(キャスタータイプ)

■120°タイプテーブル



脚タイプ	W	D	H	品番	価格				
					WCC	W(C)CC	MVB4	WSP-L1	WSP-W(C)CC
アジャスタータイプ									
□脚	1200	1200	720	◎ 3Y26AA	¥181,400	¥190,500	¥188,800	¥197,900	¥198,400
				◎ 3Y26AB	¥181,400	¥190,500	¥197,200	¥206,300	¥198,400
キャスタータイプ (ストッパー付)									
□脚	1200	1200	720	◎ 3Y26BA	¥192,800	¥201,900	¥200,700	¥209,800	¥209,800
				◎ 3Y26BB	¥192,800	¥201,900	¥197,700	¥206,800	¥209,800

【注意事項】
 ※インセット脚連結不可。
 ※最大積載荷重(等分布)/150kg(アジャスタータイプ)、60kg(キャスタータイプ)
 ※フェルトケース、収納ボックス、中央引き出しの取付不可

■インセット脚用連結材



品番	価格
3Y902P-2zs	¥8,500

2個セット
【注意事項】 メインテーブル(インセット脚)同士の連結に必要です。

共通仕様: 天板表面材/メラミン化粧板、縁材/樹脂成型品(ABS)、天板厚/25mm

■ライン配線タイプ

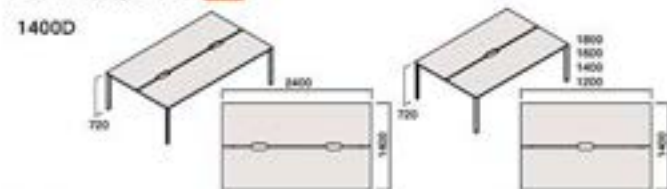

タイプ	W	D	H	品番	価格				
					WCL	WCL/NO	MV54	MV1-L1	WCL/NO/SP/NO
アジャスタータイプ									
□脚	2400	1400	720	3Y2JAA	¥215,790	¥240,550	¥221,590	¥246,350	¥252,990
				3Y2JAC	¥192,180	¥200,580	¥197,980	¥206,380	¥207,980
				3Y2JAD	¥189,730	¥197,830	¥195,530	¥203,730	¥205,530
				3Y2JAE	¥152,090	¥165,490	¥157,890	¥171,290	¥172,890
				3Y2JAF	¥144,140	¥161,540	¥148,940	¥167,340	¥168,940
○脚	2400	1400	720	3Y2JBA	¥215,790	¥240,550	¥229,950	¥254,710	¥252,950
				3Y2JBC	¥192,180	¥200,580	¥206,380	¥214,780	¥207,980
				3Y2JBD	¥189,730	¥197,830	¥203,830	¥212,130	¥205,530
				3Y2JBE	¥152,090	¥165,490	¥166,290	¥179,690	¥172,890
				3Y2JBF	¥144,140	¥161,540	¥158,340	¥173,740	¥168,940

※インセット脚連結不可。 ※□脚タイプの天板コーナーはピン角、○脚の天板コーナーはR角です。 最大積載荷重(等分布)/150kg(アジャスタータイプ)

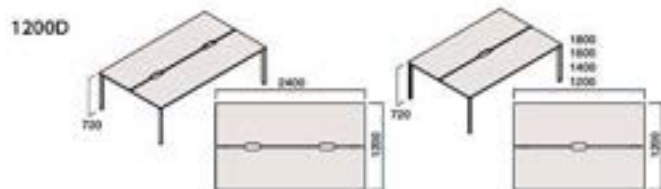

タイプ	W	D	H	品番	価格				
					WCL	WCL/NO	MV54	MV1-L1	WCL/NO/SP/NO
アジャスタータイプ									
□脚	2400	1200	720	3Y2TAA	¥200,480	¥212,880	¥206,280	¥218,680	¥221,080
				3Y2TAC	¥183,480	¥193,280	¥189,280	¥199,080	¥203,280
				3Y2TAD	¥181,840	¥190,840	¥186,840	¥196,840	¥200,040
				3Y2TAE	¥144,990	¥154,990	¥150,790	¥160,790	¥163,990
				3Y2TAF	¥138,640	¥144,440	¥145,440	¥150,240	¥148,640
○脚	2400	1200	720	3Y2TBA	¥200,480	¥212,880	¥214,680	¥227,080	¥221,080
				3Y2TBC	¥183,480	¥193,280	¥197,880	¥207,480	¥203,280
				3Y2TBD	¥181,840	¥190,840	¥195,240	¥205,040	¥200,040
				3Y2TBE	¥144,990	¥154,990	¥159,190	¥169,190	¥163,990
				3Y2TBF	¥138,640	¥144,440	¥153,840	¥163,840	¥148,640

クワイエット

フニチュア

DR-CT

ソリューション

ワークスペース

メインテーブル □脚・○脚タイプ(ハイタイプ)

カラー: ¥322

■スクエア配線タイプ(ハイタイプ)

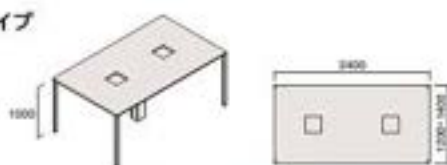

タイプ	W	D	H	品番	価格				
					WCL	WCL/NO	MV54	MV1-L1	WCL/NO/SP/NO
アジャスタータイプ									
□脚	2400	1400	1000	3Y2W5H	¥321,890	¥349,890	¥327,890	¥355,890	¥372,190
				3Y2W5J	¥305,300	¥314,500	¥311,300	¥320,500	¥324,100
				3Y2WEH	¥321,890	¥349,890	¥327,890	¥355,890	¥372,190
				3Y2WEJ	¥305,300	¥314,500	¥311,300	¥320,500	¥324,100

※ワイド天板のため、あらかじめ搬入経路やエレベーターサイズをご確認ください。

※インセット脚連結不可。 ※□脚タイプの天板コーナーはピン角、○脚の天板コーナーはR角です。 最大積載荷重(等分布)/150kg

共通仕様: 天板表面材/メラミン化粧板、縁材/樹脂成型品(ABS)、天板厚/25mm

■ワイド配線タイプ(ハイタイプ)



タイプ	W	D	H	品番	価格				
					WCL	WCL/NO	MV54	MV1-L1	WCL/NO/SP/NO
アジャスタータイプ									
□脚	2400	1400	1000	3Y2X4A	¥331,830	¥361,730	¥337,830	¥367,730	¥384,030
				3Y2Y4A	¥317,140	¥326,340	¥323,140	¥332,340	¥335,940
				3Y2XDA	¥331,830	¥361,730	¥337,830	¥367,730	¥384,030
				3Y2YDA	¥317,140	¥326,340	¥323,140	¥332,340	¥335,940

ホーム

フニチュア

デスク

デスク周辺

オプション

シーティング

ミーティング

カフェ

ミーティング

カフェテーブル

ミーティング

カフェテーブル

ソファ

ラウンジチェア

パーティション

HCL/ソリューション

製品カタログ

メインテーブル L脚タイプ

カラー: ¥322

■サークルタイプ



φ	H	品番	価格		
			WCL	WCL/NO	WCL/NO/SP/NO
1600	720	3Y2NIA	¥206,730	¥215,430	¥225,530
1500		3Y2NIB	¥204,230	¥212,930	¥223,030
1400		3Y2NIC	¥201,830	¥210,530	¥220,930

※インセット脚連結不可。 ※ワイド天板のため、あらかじめ搬入経路やエレベーターサイズをご確認ください。

■スクエアタイプ



W	D	H	品番	価格		
				WCL	WCL/NO	WCL/NO/SP/NO
2400	1400	720	3Y2NJA	¥206,730	¥215,430	¥226,730
			3Y2NJB	¥203,530	¥212,930	¥223,830
			3Y2NJC	¥194,930	¥199,330	¥197,430
			3Y2NLE	¥173,880	¥178,280	¥187,380

※インセット脚連結不可。 ※ワイド天板のため、あらかじめ搬入経路やエレベーターサイズをご確認ください。

■エリプスタイプ

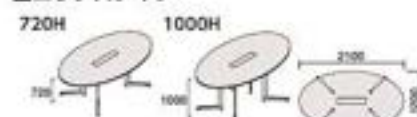

W	D	H	品番	価格		
				WCL	WCL/NO	WCL/NO/SP/NO
2100	1200	720	3Y2NMA	¥259,610	¥268,210	¥279,510
			3Y2NMA	¥274,210	¥282,810	¥294,110

※インセット脚連結不可。 ※ワイド天板のため、あらかじめ搬入経路やエレベーターサイズをご確認ください。

■オーバルタイプ



W	D	H	品番	価格		
				WCL	WCL/NO	WCL/NO/SP/NO
2400	1400	720	3Y2NKD	¥275,410	¥304,110	¥326,710
2100			3Y2NKE	¥268,010	¥296,610	¥321,210
1800			3Y2NKC	¥269,610	¥298,010	¥276,610

※インセット脚連結不可。 ※ワイド天板のため、あらかじめ搬入経路やエレベーターサイズをご確認ください。



W	D	H	品番	価格		
				WCL	WCL/NO	WCL/NO/SP/NO
2400	1200	720	3Y2NLD	¥273,010	¥281,710	¥294,410
2100			3Y2NLE	¥264,610	¥273,210	¥289,010
1800			3Y2NLC	¥253,310	¥264,810	¥280,310

※インセット脚連結不可。 ※ワイド天板のため、あらかじめ搬入経路やエレベーターサイズをご確認ください。



W	D	H	品番	価格		
				WCL	WCL/NO	WCL/NO/SP/NO
2400	1200	1000	3Y2MLD	¥287,610	¥296,310	¥309,010
2100			3Y2MLE	¥279,210	¥287,810	¥303,610
1800			3Y2MLC	¥287,910	¥279,410	¥294,910

※インセット脚連結不可。 ※ワイド天板のため、あらかじめ搬入経路やエレベーターサイズをご確認ください。

共通仕様: 天板表面材/メラミン化粧板、縁材/樹脂成型品(ABS)、天板厚/25mm ※木脚タイプは品揃えておりません。

※フェルトケース・収納ボックスの取付不可。

※在庫をご用意しておりますので、他の商品より早くお届けすることが可能です。

●価格は税抜き価格です。消費税を別途承ります。●価格には配送費、施工費は含まれておりません。別途申し受けます。

グリーン購入法
環境配慮製品掲載

okamura

318

新製品

メインテーブル L脚タイプ 直工

カラー #322

■メディアワークタイプ

1400D

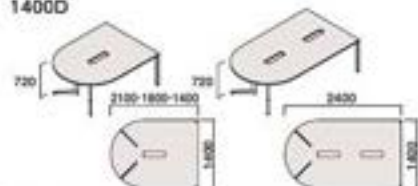

W	D	H	品番		価格		
			(□脚)	(○脚)	MCL	MCD/CDC	W/MC/WF/MC
2400			3Y2L5A	3Y2L5A	¥266,190	¥294,890	¥320,790
2100	1400	720	3Y2L5B	3Y2L5B	¥249,390	¥278,090	¥303,490
1800			3Y2L1C	3Y2L1C	¥241,590	¥256,690	¥262,590
1400			3Y2L1D	3Y2L1D	¥228,390	¥235,590	¥246,990

1200D

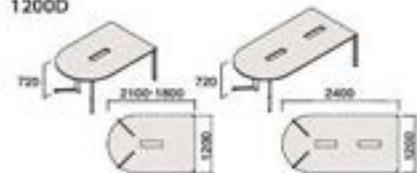

W	D	H	品番		価格		
			(□脚)	(○脚)	MCL	MCD/CDC	W/MC/WF/MC
2400			3Y2L6A	3Y2L6A	¥261,280	¥270,080	¥282,480
2100	1200	720	3Y2L6B	3Y2L6B	¥243,580	¥252,380	¥263,890
1800			3Y2L2C	3Y2L2C	¥232,290	¥243,890	¥258,090

【注意事項】 配線カバーを別途手配してください。 ※1400Dタイプはワイド天板のため、あらかじめ搬入経路やエレベーターサイズをご確認ください。

共通仕様: 天板表面材/メラミン化粧板、縁材/樹脂成型品 (ABS)、天板厚/25mm ※木脚タイプは品揃えしていません。

※フェルトケース・収納ボックスの取付不可。

フレキシブルテーブル

カラー #322

■スクエアタイプ700D 直工

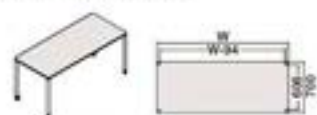

W	D	H	品番		価格		
			(□脚)	(○脚)	MCL	MCD/CDC	W/MC/WF/MC
1800			3Y201B	3Y20AB	¥110,200	¥115,900	¥123,500
1800			3Y201C	3Y20AC	¥108,400	¥114,100	¥121,300
1400	700	720	3Y201D	3Y20AD	¥107,300	¥112,300	¥118,700
1200			3Y201E	3Y20AE	¥106,100	¥106,600	¥115,000

アジャスター2個+キャスター2個タイプ (ストッパー付)

※□脚タイプの天板コーナーはピン角、○脚の天板コーナーはR角です。

■ベースタイプ 直工



脚タイプ	W	D	H	品番		価格		
				MCL	MCD/CDC	W/MC/WF/MC		
○脚	1400	825	720	3Y24DF	¥126,100	¥141,800	¥148,300	
	1200	800		3Y24DG	¥121,500	¥127,500	¥137,600	

アジャスター2個+キャスター3個タイプ (ストッパー付)

■サークルタイプ 直工



脚タイプ	φ	H	品番		価格		
			MCL	MCD/CDC	W/MC/WF/MC		
○脚	1200	720	3Y25CA	¥82,600	¥87,200	¥93,000	
	900		3Y25CB	¥79,200	¥81,600	¥86,400	

アジャスタータイプ

キャスタータイプ (ストッパー付)

○脚 1200 720 3Y25CJ ¥99,800 ¥95,400 ¥101,200

○脚 900 3Y25CK ¥87,400 ¥88,800 ¥94,600

■スクエアタイプ900D 直工

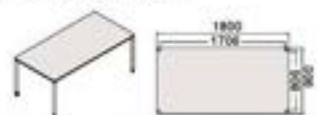

W	D	H	品番		価格		
			(□脚)	(○脚)	MCL	MCD/CDC	W/MC/WF/MC
1800	900	720	3Y202B	3Y20BB	¥114,700	¥119,900	¥127,500

アジャスター2個+キャスター2個タイプ (ストッパー付)

※□脚タイプの天板コーナーはピン角、○脚の天板コーナーはR角です。

■サイドタイプ 直工



脚タイプ	W	φ	H	品番		価格		
				MCL	MCD/CDC	W/MC/WF/MC		
○脚	700	900	720	3Y24FA	¥87,700	¥90,600	¥93,700	

キャスタータイプ (ストッパー付)

■ムーンタイプ 直工

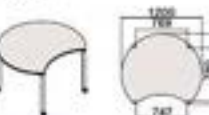

脚タイプ	φ	H	品番		価格		
			MCL	MCD/CDC	W/MC/WF/MC		
○脚	1200	720	3Y25CC	¥89,000	¥93,500	¥99,500	

アジャスター2個+キャスター2個タイプ (ストッパー付)

■ハーフサークルタイプ 直工



脚タイプ	W	D	H	品番		価格		
				MCL	MCD/CDC	W/MC/WF/MC		
○脚	1800	900	720	3Y24BA	¥114,100	¥119,100	¥125,600	
	1400	700		3Y24BB	¥103,400	¥108,300	¥115,000	

アジャスター2個+キャスター2個タイプ (ストッパー付)

共通仕様: 天板表面材/メラミン化粧板、縁材/樹脂成型品 (ABS)、最大積載荷重 (等分布) /90kg (天板昇降テーブル以外)、30kg (天板昇降テーブル)、天板厚/25mm

※木脚タイプは品揃えしていません。

パネル

マーク表示について:  ピンナップの使用が可能な製品に表示 カラー+322

■デスクトップパネル スクエア配線タイプ用

標準タイプ

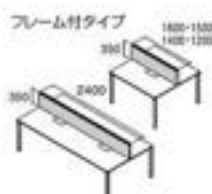

	W	H	品番	価格	
				FF(F)FC(FG)FK(FNA)FNB	RNCR#FC
Sタイプ	2400	350	DY6GAP	¥50,000	¥54,900
	1800		DY6GCP	¥42,500	¥46,600
	1500		DY6GDP	¥40,000	¥43,800
	1400		DY6GEP	¥37,000	¥40,600
	1200		DY6GFP	¥36,000	¥39,700
Rタイプ	2400	350	DY6G1P	¥50,000	¥54,900
	1800		DY6G3P	¥42,500	¥46,600
	1500		DY6G4P	¥40,000	¥43,800
	1400		DY6G5P	¥37,000	¥40,600
	1200		DY6G6P	¥36,000	¥39,700

注意事項 配線カバー・ホカバータイプには取り付けできません。

*フレームレスタイプもご用意しています (詳しくはWEBカタログをご覧ください)。

■デスクトップパネル スクエア配線タイプ用

アンダーオープンタイプ

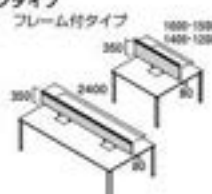

	W	H	品番	価格	
				FF(F)FC(FG)FK(FNA)FNB	RNCR#FC
Sタイプ	2400	350	DY6JAP	¥48,900	¥53,800
	1800		DY6JCP	¥41,400	¥45,500
	1500		DY6JDP	¥38,900	¥42,800
	1400		DY6JEP	¥36,000	¥39,700
	1200		DY6JFP	¥35,000	¥38,500
Rタイプ	2400	350	DY6J1P	¥48,900	¥53,800
	1800		DY6J3P	¥41,400	¥45,500
	1500		DY6J4P	¥38,900	¥42,800
	1400		DY6J5P	¥36,000	¥39,700
	1200		DY6J6P	¥35,000	¥38,500

■デスクトップパネル ワイド配線タイプ用

アンダーオープンタイプ



	W	H	品番	価格	
				FF(F)FC(FG)FK(FNA)FNB	RNCR#FC
Sタイプ	2400	350	3Y6UAP	¥54,300	¥59,700
	1800		3Y6UBP	¥48,800	¥53,600
	1600		3Y6UCP	¥41,800	¥46,100
	1400		3Y6UEP	¥36,300	¥39,900
	1200		3Y6UFP	¥35,300	¥38,800
Rタイプ	2400	350	3Y6U1P	¥54,300	¥59,700
	1800		3Y6U2P	¥48,800	¥53,600
	1600		3Y6U3P	¥41,800	¥46,100
	1400		3Y6U5P	¥36,300	¥39,900
	1200		3Y6U6P	¥35,300	¥38,800

注意事項 アプシオンフリー-2専用です。アプシオンフリーへの取り付けはできません。

*フレームレスタイプもご用意しています (詳しくはWEBカタログをご覧ください)。

■デスクトップパネル スクエア配線タイプ片面用

標準タイプ



	W	H	品番	価格	
				FF(F)FC(FG)FK(FNA)FNB	RNCR#FC
Sタイプ	1600	350	3Y6LCP	¥42,800	¥47,100
	1500		3Y6LDP	¥40,300	¥44,300
	1400		3Y6LEP	¥37,300	¥41,000
	1200		3Y6LEP	¥36,300	¥39,900
	1200		3Y6LEP	¥36,300	¥39,900
Rタイプ	1600	350	3Y6L3P	¥42,800	¥47,100
	1500		3Y6L4P	¥40,300	¥44,300
	1400		3Y6L5P	¥37,300	¥41,000
	1400		3Y6L5P	¥37,300	¥41,000
	1200		3Y6L6P	¥36,300	¥39,900

注意事項 配線カバー・ホカバータイプには取り付けできません。アプシオンフリー-2専用です。アプシオンフリーへの取り付けはできません。

*フレームレスタイプもご用意しています (詳しくはWEBカタログをご覧ください)。

■デスクトップパネル スクエア配線タイプ片面用

アンダーオープンタイプ



	W	H	品番	価格	
				FF(F)FC(FG)FK(FNA)FNB	RNCR#FC
Sタイプ	1600	350	3Y6NCP	¥41,800	¥46,100
	1500		3Y6NDP	¥39,200	¥43,200
	1400		3Y6NEP	¥36,300	¥39,900
	1200		3Y6NEP	¥35,300	¥38,800
	1200		3Y6NEP	¥35,300	¥38,800
Rタイプ	1600	350	3Y6N3P	¥41,800	¥46,100
	1500		3Y6N4P	¥39,200	¥43,200
	1400		3Y6N5P	¥36,300	¥39,900
	1400		3Y6N5P	¥36,300	¥39,900
	1200		3Y6N6P	¥35,300	¥38,800

注意事項 アプシオンフリー-2専用です。アプシオンフリーへの取り付けはできません。

*フレームレスタイプもご用意しています (詳しくはWEBカタログをご覧ください)。

■バックパネル (フレキシブルテーブル/メインテーブル専用)

スクエアテーブル用



	W	品番	価格	
			FF(F)FC(FG)FK(FNA)FNB	RNCR#FC
Sタイプ	1800	3Y612A	¥79,200	¥91,300
	1600	3Y612B	¥68,300	¥83,900
	1400	3Y612C	¥62,700	¥79,300
	1200	3Y612D	¥57,200	¥68,100
	900	3Y612F	¥49,700	¥63,200
	700	3Y612J	¥46,600	¥56,200
	700	3Y612J	¥46,600	¥56,200
Rタイプ	1800	3Y61BA	¥79,200	¥91,300
	1600	3Y61BB	¥68,300	¥83,900
	1400	3Y61BC	¥62,700	¥79,300
	1200	3Y61BD	¥57,200	¥68,100
	900	3Y61BF	¥49,700	¥63,200
700	3Y61BJ	¥46,600	¥56,200	

注意事項 アプシオンフリー-2専用です。アプシオンフリーへの取り付けはできません。

■モニター取付パネル (L脚タイプ/台形テーブル専用)

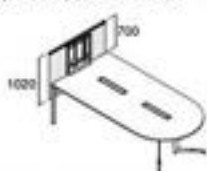

	W	品番	価格	
			FF(F)FC(FG)FK(FNA)FNB	RNCR#FC
59(7)	1400	3Y66LP	¥178,200	¥193,200
	1200	3Y66NP	¥168,000	¥180,700
79(7)	1400	3Y6FLP	¥178,200	¥193,200
	1200	3Y6FNP	¥168,000	¥180,700

42インチ、20kgまで取り付け可能。取付ピッチ 横:100~400mm 縦:100~300mm。詳しくは担当者へお問合せください。

注意事項 メインテーブル L脚タイプ、台形テーブル以外に取り付けはできません。

アプシオンフリー-2専用です。アプシオンフリーへの取り付けはできません。

■バックパネル用フサギ材



	H	品番	価格
90°用	770	DY681P-G55a	¥4,440

G55a (クリア)

■バックパネル用フサギ材

ベースタイプ用



	W	品番	価格	
			FF(F)FC(FG)FK(FNA)FNB	RNCR#FC
Rタイプ	1400	3Y62BH	¥96,400	¥106,600
	1200	3Y62BJ	¥89,600	¥103,800

1セット2枚

注意事項 アプシオンフリー-2専用です。アプシオンフリーへの取り付けはできません。

*  は在庫をご用意しておりますので、他の商品より早くお届けすることが可能です。

●価格は税抜き価格です。消費税を別途承ります。●価格には配送費、施工費は含まれておりません。別途申し受けます。

パネル Ⅱ

マーク表示について: ピンナップの使用が可能な製品に表示 **カラー:322**■デスクトップパネル ライン配線タイプ用 **新製品**

アンダーオープンタイプ

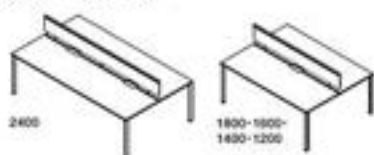

	W	H	品番	価格	
				FRD/FRD/PGL/PCL/PNA/PNL	FRD/FRD
フレキシブルタイプ	2400		3Y6WAP	¥71,100	¥76,600
	1800		3Y6WCP	¥57,000	¥62,000
	1800	350	3Y6WEP	¥50,000	¥54,200
	1400		3Y6WFP	¥44,500	¥48,100
	1200		3Y6WGP	¥43,500	¥47,000

	W	H	品番	価格	
				FRD/FRD/PGL/PCL/PNA/PNL	FRD/FRD
フレキシブルタイプ	2400		3Y6W1P	¥71,100	¥76,600
	1800		3Y6W3P	¥57,000	¥62,000
	1800	350	3Y6W4P	¥50,000	¥54,200
	1400		3Y6W5P	¥44,500	¥48,100
	1200		3Y6W6P	¥43,500	¥47,000

テーブルオプション

カラー:322

■脚板 Ⅱ

メインテーブル専用
(フェルトタイプ)

	W	品番	価格
スクエア配線用	2400	3Y67BA-FJES	¥24,420
	1800	3Y67BB-FJES	¥16,010
	1500	3Y67BC-FJES	¥15,210
	1400	3Y67BD-FJES	¥13,810
ワイド配線用	1200	3Y67BE-FJES	¥12,210
	2400	3Y67AA-FJES	¥24,520
	2100	3Y67AB-FJES	¥25,820
	1800	3Y67AC-FJES	¥25,120
	1600	3Y67AD-FJES	¥16,010
	1400	3Y67AE-FJES	¥13,810
	1200	3Y67AF-FJES	¥12,210

↑メインテーブル両面タイプ専用。

片面タイプやフレキシブルテーブルには付きません。

■スチールタイプ

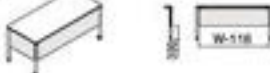

	W	品番	価格
フレキシブルテーブルスクエアタイプ用	1800	3Y64CA-Z000	¥28,680
	1800	3Y64CB-Z000	¥27,580
	1500	3Y64CC-Z000	¥26,980
	1400	3Y64CD-Z000	¥26,380
	1200	3Y64CE-Z000	¥25,280
	900	3Y64CF-Z000	¥24,080
	700	3Y64CG-Z000	¥23,080

↑バックパネルやテーブル脚調整材とは併用できません。スクエアタイプ(正方形/単支柱)には取り付けできません。

■ライン配線タイプ専用 **新製品**
(フェルトタイプ)

W	品番	価格	
		フェルト	
2400	3G80AC-FJES	¥36,080	
1800	3G80AE-FJES	¥22,640	
1600	3G80AF-FJES	¥20,640	
1400	3G80AH-FJES	¥19,040	
1200	3G80AJ-FJES	¥18,040	

カラー:Z837(スキップシルバー) Z25(ブラック) ZA75(ネオホワイト) FJES(ブラック)

■デスクトップカウンター Ⅱ



W	D	品番	価格		
			MCD	MCD/C	FRD/FRD/PGL/PCL/PNA/PNL
800	330	3Y75AB	¥54,670	¥56,170	¥56,870
	230	3Y75BB	¥53,970	¥55,370	¥56,470

※配線口が長方形のテーブル専用のオプションです。

↑正方形の配線口には取り付け不可。

■ファンクションビーム



W	品番	価格
800	3Y72AB-A63	¥31,230

※配線口が長方形のテーブル専用のオプションです。

↑正方形の配線口には取り付け不可。

A63(スキップシルバー)

■ファンクションビーム用トレイ Ⅱ



	品番	価格
トレイ大	DP886P	¥29,400
トレイ小	DP887P	¥27,500

↑ファンクションビームを別途手配してください。Z975(ネオホワイト)

■かばんフック



3Y891P-T01
¥3,080
天板裏に取り付けます。
T01(メッキ)
最大積載質量/5kg

■フェルトケース



	品番	価格
A	3Y89AA-FT89	¥30,340
B	3Y89AB-FT89	¥30,340

最大積載質量/5kg

FT89(グレー) ↑フレキシブルテーブルへ取付不可。

A: 900W・900D/1200W・1200D専用

B: Aに該当しないその他専用

■中央引出し Ⅱ



	品番	価格
	DD48NH-Z806.Z25	¥26,100

幅付 内寸/429W×259D×33H

Z806(スキップグレー) Z25(ブラック)

↑フレキシブルテーブルには取り付け不可。

↑ワイド配線タイプ(1050D・900D)には取り付け不可。

■収納ボックス



	品番	価格
A	3Y89BA-ZF90	¥33,370
B	3Y89BB-ZF90	¥33,370

150W×480D×423H 最大積載質量/15kg PC適応サイズ

/1104以下、350以下、410以下

ZF97(ホワイト) ZF98(シルバー) ZF99(ブラック)

↑フレキシブルテーブルへ取付不可。

A: 900W・900D/1200W・1200D専用

B: Aに該当しないその他専用

■スポットスクリーン Ⅱ

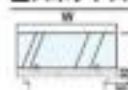

W	品番	価格
800	3B61CC-H137	¥78,100

↑ファンクションビームを別途手配してください。H137(アクリルフロスト)

■フレキシブルテーブル用余長ダクト Ⅱ

樹脂タイプ



品番	価格
DY695P-G558	¥5,670

G558(クリア)

ワイヤータイプ



品番	価格
DY691P-T01	¥8,140

T01(メッキ)

↑天板形状により設置不可のテーブルがあります。詳しくは担当者へお問合せください。

脚立上げクリップ



品番	価格
DY699P-G764	¥1,480

2個セット ○脚の任意の位置に取り付け可。○脚タイプ専用
G764 (クリア)

立ち上げ配線ダクト



品番	価格
L脚タイプ専用 93WF2E-GC28	¥5,950
□脚用 DY698P-GC28	¥12,100

中間立ち上げ配線ダクト



品番	価格
3Y69AP-Z□□□	¥36,800

ZA75 (ネオホワイト)
Z637 (スキップシルバー)
Z25 (ブラック)

配線横送りサポート



品番	価格
DY693P-GA64	¥3,330

1セット2個入り
フラットケーブル用

ケーブルガイド

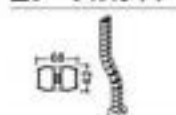

品番	価格
DD265Z-G□□□ ■-G764, G967	¥12,600

板取型 天板裏面に取り付けます。
G764 (クリア) G967 (ブラック)

配線トレイ (スチールタイプ)



ワイド配線タイプ用
3Y857P-Z25 (ブラック)
¥17,800

テーブル取付時 内寸:
550W×219D×110H
軽メッキ加工鋼 (ロストタイプ)
との使用不可



スクエア配線タイプ用
3Y866P-Z25 (ブラック)
¥15,600

テーブル取付時 内寸:
300W×299D×110H
軽メッキ加工鋼 (ロストタイプ)
との使用不可

※テーブル本体、トレイの手配方法については、
担当者までお問い合わせください。

カラー

本体

ZA75 (ネオホワイト)	Z637 (スキップシルバー)	Z25 (ブラック)	ZH61 (ブライスウッドライト)	ZH67 (ブライスウッドナチュラル)	ZH65 (ブライスウッドダーク)	ZH66 (ブライスウッドダーク)	ZH71 (ネオウッドライト)
------------------	--------------------	---------------	----------------------	------------------------	----------------------	----------------------	--------------------

天板

MG99 (※1) (ホワイト)	MX61 (※2) (ブライスウッドライト)	MX80 (※2) (ブライスウッドナチュラル)	MX62 (※2) (ブライスウッドダーク)	MX83 (※2) (ブライスウッドダーク)	MK37 (ネオウッドライト)
---------------------	---------------------------	-----------------------------	---------------------------	---------------------------	--------------------

※1: 塗装 (MG07)
※2: 塗装 (M741/M742/M743)
(MX50/MX51/MX52/MX53)

天板 (積層合板)

MDS4 (ホワイト/積層合板 エッジナット)	MDS6 (ライトブルー/積層合板エッジナット)
MDS7 (ブルー/積層合板エッジナット)	MDS8 (ダークブルー/積層合板エッジナット)

組合せカラー (テーブル)

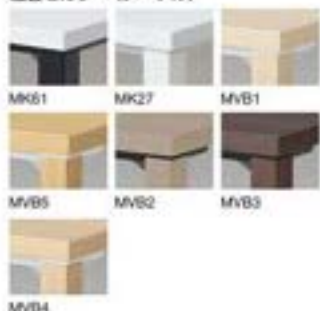

※天板材
国産材天板仕様もございます。
詳しくは、625ページをご覧ください。

		本体	ZA75 (ネオ白)	Z637 (スキップ シルバー)	Z25 (ブラック)	ZH61 (ブライスウ ッドライト)	ZH67 (ブライスウ ッドナチュ ル)	ZH65 (ブライスウ ッドダーク)	ZH66 (ブライスウ ッドダーク)	ZH71 (ネオウッ ドライト)
天板										
MG99	MG99 (ホワイト) G899 (黒) ※1	MK27	MK26	MK61	—	—	—	—	—	—
MD61	MD61 (ブライスウッドライト) GE21 (黒) ※2	MU03	MAY4	MAY1	MVB1	—	—	—	—	—
MX00	MX00 (ブライスウッドナチュラル) GE50 (黒) ※2	MU07	MFY6	MFY7	—	MVB5	—	—	—	—
MX62	MX62 (ブライスウッドダーク) GE22 (黒) ※2	MU04	MAY5	MAY2	—	—	MVB2	—	—	—
MX63	MX63 (ブライスウッドダーク) GE23 (黒) ※2	MU05	MAY6	MAY3	—	—	—	MVB3	—	—
MK37	MK17 (ネオウッドライト) G847 (黒) ※1	ML87	MK51	MK57	—	—	—	—	—	MVB4
MDS4	MDS4 (ホワイト) GG78 (黒) ※3	MFV1	MVC4	MAW5	—	—	—	—	—	—
MD66	M741 (ライトブルー) GG78 (黒) ※3	MBE7	MVC6	MAW7	—	—	—	—	—	—
MDS7	M742 (ブルー) GG78 (黒) ※3	MBE8	MVC7	MAW8	—	—	—	—	—	—
MDS8	M743 (ダークブルー) GG78 (黒) ※3	MBE9	MVC8	MAW9	—	—	—	—	—	—

※1: 塗装 (MG07) ※2: 塗装 (M741/M742/M743) (MX50/MX51/MX52/MX53) ※3: 塗装 (M741/M742/M743)

組合せカラー (パネル)

クロス	FEシリーズ (※1)										リサイクルクロス (※2)									
	FEK1 ベージュ	FEK3 ベージュ	FEK6 ブラウン	FEK2 ベージュ	FEK7 ベージュ	FEK4 ライト	FEK5 オレンジ	FFB2 ベージュ	FFB3 ベージュ	FFB1 ベージュ	FFB7 ブラック	FFC2 ベージュ	FFC1 ベージュ	FFB6 ベージュ	FGV4 グリーン	FFB9 オレンジ				
トリム																				
ZA75 ネオホワイト	FNR1	FNR3	FNR6	FNR2	FNR7	FNR4	FNR5	FFF2	FFF3	FFF1	FFF7	FFG2	FFG1	FFF6	FGX4	FFF9				
Z25 ブラック	FHF1	FHF3	FHF6	FHF2	FHF7	FHF4	FHF5	FJA2	FJA3	FJA1	FJA7	FJB2	FJB1	FJA6	FJC4	FJA9				
クロス	インターロック (※3)																			
トリム																				
ZA75 ネオホワイト	FKF2	FKF3	FKF1	FKF0	FKF4	FKF9	FKF5	FKF7	FKF6	FKF8										
Z25 ブラック	FNA2	FNA3	FNA1	FNA0	FNA4	FNA9	FNA5	FNA7	FNA6	FNA8										

※1: 在庫をご用意しておりますので、他の商品より早くお届けすることが可能です。

●価格は税抜き価格です。消費税を別途承ります。●価格には配送費、施工費は含まれておりません。別途申し受けます。

グリーン購入法
環境配慮製品掲載

okamura

322

新製品

Pro Unit Freeway

[プロユニット フリーウェイ]



効率だけではない。ワークスペースに、美しさと快適を。

スマートかつ整然としたスタイリング。フリーアドレスや固定席など、さまざまなワークスタイルに応えるフレキシビリティ。

さらに、作業の効率とスピードを高める機能の数々。多彩なワークスタイルに合わせて使いこなす、ビジネスの新しいメインステージです。

デスクラインナップ



配線カバー

配線カバーは、配線メンテナンスに便利な「開閉式」と、シンプルな「蓋式」から選べます。また、開閉式は3色ご用意。脚の色に合わせてお選びいただくことが可能です。

開閉式



蓋式



okamura WEBNAVI
Webに製品情報がございます



専門カタログ
専門のカタログを
ご覧いただけます

レイアウトバリエーション



スタンダードレイアウト

中間部なしで最大3m、連結することで最大12mのロングスパンレイアウトが可能です。

デスク本体モジュールごとの最大連数制限

[プロユニット・フリーウェイ]のデスク本体を連結する際は、下記を上限としてください。

デスク本体モジュール	3000W	2800W	2400W	2000W	1800W	1600W	1500W	1400W	1200W	1000W
最大連数	4連	4連	5連	6連	6連	7連	8連	8連	8連	8連
最大スパン	12m	11.2m	12m	12m	10.8m	11.2m	12m	11.2m	9.6m	8m



切欠きレイアウト (可変パネル脚)

天板の一部を切欠いてコピー機を設置したり、柱を避けるレイアウトができます。

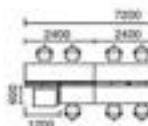

①切欠きユニットについてはWebカタログをご覧ください。WEB



ミーティングレイアウト (可変パネル脚)

ワークステーションの一部をテーブルにすることで自然近くにミーティングエリアを設けることができます。

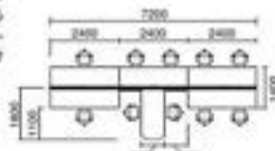

②テーブルユニットについてはWebカタログをご覧ください。WEB



ミーティングブースレイアウト (パネル脚)

デスクトップパネルと同じ幅径のフロアパネルで、近接したミーティングブースを設置することができます。

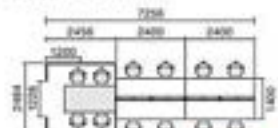

③フロアパネルについてはWebカタログをご覧ください。WEB



プリンターボックスレイアウト (パネル脚)

デスク上部にプリンターボックスを設置することができます。

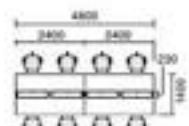

④プリンターボックスについてはWebカタログをご覧ください。WEB

機能

簡単に用途変更できる高い転用性

基本となるパーツおよびデザインが共通なシンプル構造。そのため、レイアウトの変更にも、パーツの組み替えや最小限の部材を追加するだけで「中継/エンド/左右」を問わず対応可能です。たとえば長いデスクは、連結部を外してエンド脚を追加するだけで、別々に運用が可能に。将来的なランニングコストの低減にもつながります。

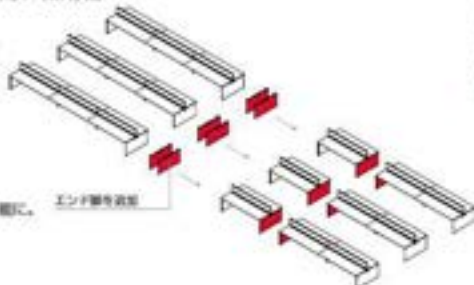

多彩なレイアウト変更が可能 (可変パネル脚のみ)

デスクを両面にも、片面にも、簡単に変更可能。ゲート脚や従来のパネル脚ではできない、切欠きレイアウトなども容易に実現できます。人の移動や組立の変更などによってオフィスの使い方が変わっても柔軟に対応します。

①両面使い⇄片面使いへの変更には別途部材が必要です。担当者へお問い合わせください。

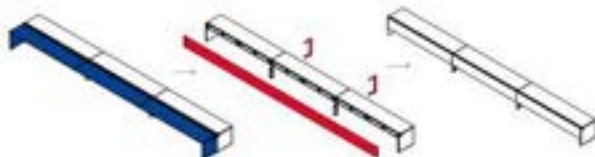

優れたワイヤリング機能

天板の中央部に、大容量で開口幅の広い配線ダクトを装備。複数のケーブルやためのコードの収納はもちろん、OAタップなどの出し入れも簡単にしました。ケーブルはそのままエンド脚の上から横送りして共有プリンターなどへ配線が可能です。また、床からの配線もすっきりと立ち上げることができます。

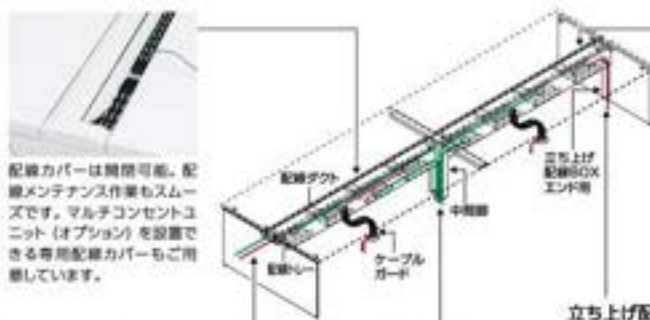

配線カバーは省略可能。配線メンテナンス作業もスムーズです。マルチコンセントユニット (オプション) を設置できる専用配線カバーもご用意しています。



大容量の配線ダクトを完備。手が入りやすいよう開口幅を広げ、OAタップなども机の上からラクに取り出すことができます。配線トレイは2段階で積み重ねることができますので、上下2層に分層配線することも可能です。(パネル脚 (両面)・可変パネル脚 (両面))



エンド脚の上にあるカバーを外せばエンド部への横送り配線が可能。エンド部に設置することの多い共有プリンターなどへもスマートに配線できます。(パネル脚・可変パネル脚)



中間脚は省略可能なカバーを標準装備。LANケーブルや電源ケーブルの立ち上げ配線を保護しながらきれいにまとめることができます。



立ち上げ配線BOX #328

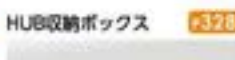

HUB収納ボックス #328



中間部のみで足りない場合、エンド用の立ち上げダクトによって、床からの配線をさらに追加することができます。(パネル脚・可変パネル脚)



デスク配線ダクトに吊り下げるタイプのHUB収納です。

※ ■ は在庫をご用意しておりますので、他の商品より早くお届けすることが可能です。

● 価格は税抜き価格です。消費税を別途承ります。● 価格には配送費、施工費は含まれておりません。別途申し受けます。

グリーン購入法
環境配慮製品掲載

okamura 324

クリエイティブ
フurniture

DECT
ソリューション

ワークスペース

ホーム
フurniture

デスク

デスク周辺
オプション

ミーティング

ミーティング
クリエイティブ

ミーティング
クリエイティブ

ソファ
ラウンジチェア

パーティション

机にソリューション

照明器具

収納システム

ラック

ロッカー

地震対策
防犯

建築仕入れ

セキュリティ
システム

WEBとWork
サポートツール

ワークサポート
ツール

エグゼクティブ
フurniture

会議セット

会議室
テーブルチェア

ロビーベンチ

開口カウンター
設置

オフィスロー
アチェア

プロユニット フリーウェイの選び方

STEP

1 デスクを構成する

1-1 脚タイプを選択する P.324-327



1-2 単体が連結して使用するか選択する P.326, 327

単体で使う場合
フリースタANDINGタイプ用
よりお選びください。



連結して使う場合
フリースタANDINGタイプ用
と適数分のジョイントタイプを
それぞれ手配してください。

※マネージャーデスクは単体のみです。
連結不可。

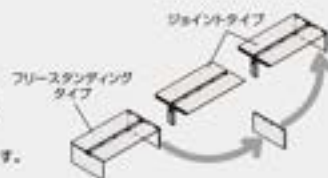

1-3 配線カバーを選択する P.327, 328



隠蔽式 (両面用・片面用)



蓋式 (両面用・片面用)



マルチコンセントユニット
インセット式用 (両面用・片面用)

マネージャーデスクの配線カバー P.333

STEP

2 必要に応じてパネル・オプションを加える

2-1 デスクトップパネルを選択する P.329~331



2-2 オプションを選択する



STEP 1-1 [脚タイプを選択する] **STEP 1-2 [単体か連結して使用するか選択する]**

デスク本体(オープン脚タイプ)

カラー: #334

■オープン脚タイプ (両面)

タイプ	W	800D		(1600D)		700D		(1400D)	
		品番	価格	品番	価格	品番	価格	品番	価格
フリースタANDINGタイプ 	3000	DP17BA	¥467,570	¥492,170	DP17AA	¥448,770	¥473,170		
	2800	DP17BB	¥439,570	¥463,970	DP17AB	¥422,970	¥444,170		
	2400	DP17BC	¥365,170	¥383,970	DP17AC	¥351,170	¥367,970		
	2000	DP17BD	¥329,770	¥345,970	DP17AD	¥318,170	¥332,370		
	1800	DP17BE	¥314,120	¥326,720	DP17AE	¥302,520	¥314,920		
	1600	DP17BF	¥304,120	¥316,920	DP17AF	¥293,120	¥304,120		
	1500	DP17BG	¥295,520	¥307,520	DP17AG	¥285,120	¥295,520		
	1400	DP17BH	¥292,520	¥302,720	DP17AH	¥281,720	¥291,320		
	1200	DP17BJ	¥280,920	¥290,120	DP17AJ	¥270,920	¥278,920		
	1000	DP17BK	¥277,320	¥284,720	DP17AK	¥267,520	¥274,320		
	ジョイントタイプ 	3000	DP17QA	¥403,170	¥427,770	DP17CA	¥379,370	¥403,770	
		2800	DP17QB	¥375,170	¥399,570	DP17CB	¥353,570	¥374,770	
2400		DP17QC	¥300,770	¥319,570	DP17CC	¥281,770	¥298,570		
2000		DP17QD	¥265,370	¥281,570	DP17CD	¥248,770	¥262,970		
1800		DP17QE	¥249,720	¥262,320	DP17CE	¥233,120	¥245,520		
1600		DP17QF	¥239,720	¥252,520	DP17CF	¥223,720	¥234,720		
1500		DP17QG	¥231,120	¥243,120	DP17CG	¥215,720	¥226,120		
1400		DP17QH	¥228,120	¥238,320	DP17CH	¥212,320	¥221,920		
1200		DP17QJ	¥216,520	¥225,720	DP17CJ	¥201,520	¥209,520		
1000		DP17QK	¥212,920	¥220,320	DP17CK	¥198,120	¥204,920		

↑中間脚の前に680Wフロンは配置できません。 最大積載荷重(等分布) /150kg

共通仕様:天板表面材/メラミン化粧板、縁材/樹脂成型品 (ABS)、エンド天板にオプション取付用天板下部スリットはありません。 最大積載荷重(等分布) /150kg (デスク天板)、50kg (エンドテーブル)、天板厚26mm

化粧幕板

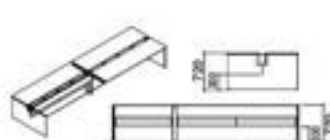
■両面用

↑オープン脚タイプには取付不可。

W	品番	価格
3000	DP80AA-Z975/Z637/Z26	¥49,420
2800	DP80AB-Z975/Z637/Z26	¥48,820
2400	DP80AC-Z975/Z637/Z26	¥46,220
2000	DP80AD-Z975/Z637/Z26	¥45,420
1800	DP80AE-Z975/Z637/Z26	¥45,610
1600	DP80AF-Z975/Z637/Z26	¥25,210
1500	DP80AG-Z975/Z637/Z26	¥24,710
1400	DP80AH-Z975/Z637/Z26	¥24,410
1200	DP80AJ-Z975/Z637/Z26	¥23,110
1000	DP80AK-Z975/Z637/Z26	¥22,710

STEP 1-3 [配線カバーを選択する]

配線カバー

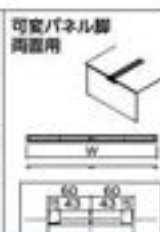
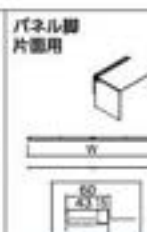
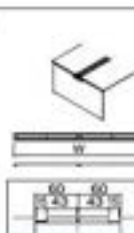
■開閉式
**パネル脚・オープン脚
両面用**

W	品番	価格	品番	価格	品番	価格
3000	DP96AA	¥56,200	DP96AA	¥32,540	DP97AA	¥65,080
2800	DP96AB ■-Z975	¥53,720	DP96AB	¥31,800	DP97AB	¥63,600
2400	DP96AC ■-Z975	¥52,780	DP96AC	¥31,320	DP97AC	¥62,640
2000	DP96AD	¥50,800	DP96AD	¥30,340	DP97AD	¥60,680
1800	DP96AE	¥28,340	DP96AE	¥16,640	DP97AE	¥33,280
1600	DP96AF	¥27,860	DP96AF	¥16,400	DP97AF	¥32,800
1500	DP96AG	¥27,600	DP96AG	¥16,270	DP97AG	¥32,540
1400	DP96AH ■-Z975	¥26,860	DP96AH	¥15,900	DP97AH	¥31,800
1200	DP96AJ ■-Z975	¥26,380	DP96AJ	¥15,660	DP97AJ	¥31,320
1000	DP96AK	¥25,400	DP96AK	¥15,170	DP97AK	¥30,340

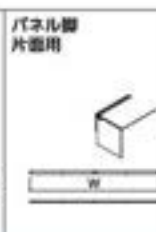
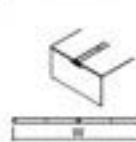
■固定式
**パネル脚・オープン脚
両面用**

W	品番	価格	品番	価格	品番	価格
3000	DP90CA	¥25,160	DP91CA	¥21,200	DP93CA	¥42,400
2800	DP90CB	¥25,160	DP91CB	¥21,200	DP93CB	¥42,400
2400	DP90CC	¥24,160	DP91CC	¥20,720	DP93CC	¥41,440
	DP90CY	¥16,040	DP91CY	¥13,620	DP93CY	¥27,640
2000	DP90CD	¥23,680	DP91CD	¥19,720	DP93CD	¥39,440
	DP90CZ	¥15,300	DP91CZ	¥13,080	DP93CZ	¥26,160
1800	DP90CE	¥13,080	DP91CE	¥11,340	DP93CE	¥22,680
1600	DP90CF	¥12,820	DP91CF	¥11,100	DP93CF	¥22,200
1500	DP90CG	¥12,580	DP91CG	¥10,600	DP93CG	¥21,200
1400	DP90CH	¥12,580	DP91CH	¥10,600	DP93CH	¥21,200
1200	DP90CJ	¥12,080	DP91CJ	¥10,360	DP93CJ	¥20,720
1000	DP90CK	¥11,840	DP91CK	¥9,880	DP93CK	¥19,720

共通仕様: [注] マークの配線カバーは、アッパーユニットおよびデスクトップパネルクロスフレームレスタイプ/フロストタイプとの併用ができません。 1800W以下および[注] マークの配線カバーは2分割式です。それ以外は4分割式です。

共通カラー: Z975 (ネオホワイト) Z637 (スキップシルバー) Z26 (ブラック)

① 上部裏面オプション取付用 (両面・片面共通) 配線カバーについては Webカタログをご覧ください。 [WEB](#)

1-3 [配線カバーを選択する]

配線カバー

■マルチコンセントユニットインセット式用配線カバー

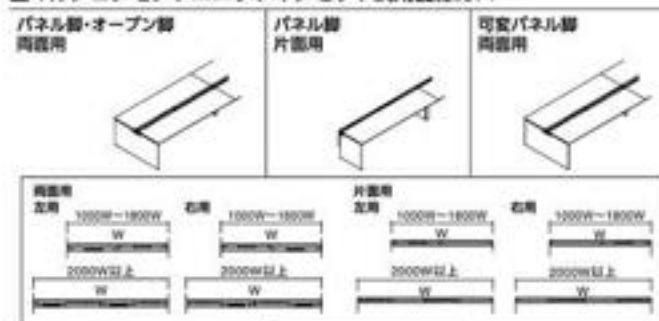

W	品番	価格	品番	価格	品番	価格
3000	DP90-A	¥62,640	DP91-A	¥40,220	DP93-A	¥60,440
2800	DP90-B	¥62,120	DP91-B	¥39,960	DP93-B	¥79,920
2400	DP90-C	¥61,160	DP91-C	¥39,480	DP93-C	¥78,960
2000	DP90-D	¥60,160	DP91-D	¥38,980	DP93-D	¥77,960
1800	DP90-E	¥32,540	DP91-E	¥20,720	DP93-E	¥41,440
1600	DP90-F	¥31,820	DP91-F	¥20,360	DP93-F	¥40,720
1500	DP90-G	¥31,320	DP91-G	¥20,110	DP93-G	¥40,220
1400	DP90-H	¥31,060	DP91-H	¥19,980	DP93-H	¥39,960
1200	DP90-J	¥30,580	DP91-J	¥19,740	DP93-J	¥39,480
1000	DP90-K	¥30,080	DP91-K	¥19,490	DP93-K	¥38,980

※品番の□に表紙上部のアルファベット（左用または右用）を入れてください。

1-3-2-2 2000W以上4個（片面用は2個）、1800W以下は2個（片面用は1個）のマルチコンセントユニット（6口タイプ）が必要です。別途手配してください。

共通カラー：2975（ネオホワイト）2637（スキップシルバー）225（ブラック）

① 上部取付オプション取付用（両面・片面共通）マルチコンセントユニットインセット式用配線カバーについてはWebカタログをご覧ください。WEB

■追加用配線トレイ



	品番	価格
パネル取付	両面用 DP651P	¥2,840
可変パネル取付	片面用 DP655P	¥2,100
オープン取付	両面用 DP652P	¥2,840

2個のトレイを組み重ねてご使用いただけます（パネル取付・可変パネル取付）。

① デスク本体にはあらかじめ下表の通り配線トレイが付属しています。

3000W~2000W	1800W~1000W
4個	2個

■HUB収納ボックス

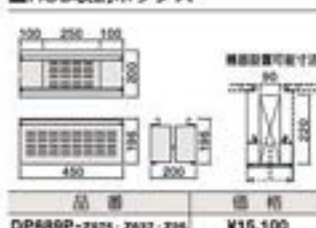

品番	価格
DP689P-2975-2637-225	¥15,100

デスク本体ダクト下部後蓋
 ▲1000Wには取付不可。▲化粧扉とは併用不可。
 ▲片面タイプ、オープン型タイプには取付不可。

■マルチコンセントユニット

タイプ	品番	価格
Aタイプ 電源×4+LAN×2	DD670Y-GAK	¥39,200
Cタイプ 電源×2+USB(Type-A, 給電専用)×2+電源×2	DD676Y-GAK	¥31,300
Eタイプ 電源×6	DD675Y-GAK	¥19,500
Fタイプ 電源×2+USB(Type-A, 給電専用)×1+USB(Type-C)×1+電源×2	DD677Y-GAK	¥59,000

1-3-2-3 別途専用配線カバーを手配してください。

電源共通仕様：
 定格電圧AC100V。コード長さ3m。合計1200Wまで対応。アースなし。

LAN共通仕様：
 コネクターはRJ45準拠、CAT6対応。コード長さ3m

USB Type-A共通仕様：
 給電専用・給電能力DC5V2.4A*

USB Type-C共通仕様：
 Power Delivery 3.0規格。
 充電機器に合わせて電圧を調整します（DC5V3A、9V3A、15V2A、20V1.5A*）。
 ※給電能力はUSBホスト側の機器性能や使用環境により異なります。
 ※すべての機種で充電を保証するものではありません。
 ※機種や使用状況によって充電時間に差が出る場合があります。
 ※充電時には専用のケーブルが必要です。

カラー：
 GA5（ホワイト）GA4（ブラック）
 ※GA5（ホワイト）の中央部およびクランプ部はグレー色です。

■立上げダクト（パネル取付）

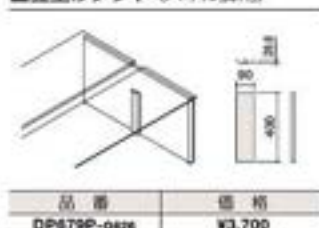

品番	価格
DP679P-0426	¥3,700

① デスク本体のパネル部内側に両面テープで取付けて使用します。
 ▲オープン型タイプには取付不可。

■ケーブルガード

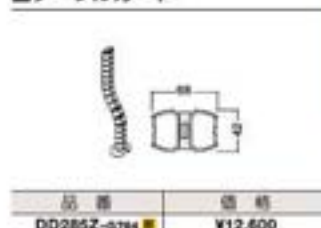

品番	価格
DD285Z-0764	¥12,600

① デスク本体に標準装備の配線トレイに取付けます。

■立ち上げ配線BOX

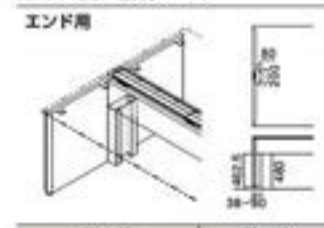

品番	価格
DP678P-2975-2637-225	¥12,000

▲片面タイプ、オープン型タイプには取付不可。
 ▲化粧扉とは併用不可。

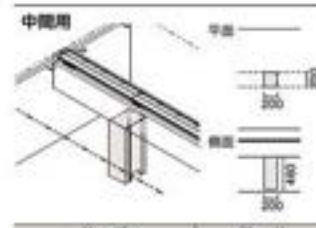

品番	価格
DP670P-2975-2637-225	¥24,400

▲片面タイプ、オープン型タイプには取付不可。
 ▲化粧扉とは併用不可。

■立上げダクト スチールタイプ（パネル取付）

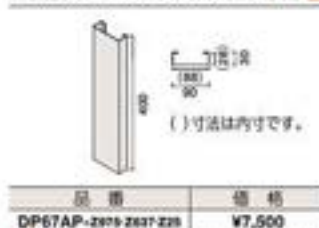

品番	価格
DP67AP-2975-2637-225	¥7,500

① デスク本体のパネル部内側にマグネットで取付けて使用します。
 ▲オープン型タイプには取付不可。

※ ■ は在庫をご用意しておりますので、他の商品より早くお届けすることが可能です。

● 価格は税抜き価格です。消費税を別途承ります。● 価格には配送費、施工費は含まれておりません。別途申し受けます。

グリーン購入法
 環境配慮製品掲載

okamura 328

新製品

2-1 [デスクトップパネルを選択する]

スタンダードパネル

■デスクトップパネル (アンダーカバー付)



H	W	クロスタイプ		スチールタイプ	
		品番	価格	品番	価格
350 H	3000	DP63 □ A	¥100,840	DPR3 □ A	¥103,840
	2800	DP63 □ B	¥98,240	DPR3 □ B	¥101,840
	2400	DP63 □ C	¥74,120	DPR3 □ C	¥77,720
	2000	DP63 □ D	¥67,420	DPR3 □ D	¥70,520
	1800	DP63 □ E	¥55,220	DPR3 □ E	¥57,720
	1600	DP63 □ F	¥51,820	DPR3 □ F	¥53,320
	1500	DP63 □ G	¥50,420	DPR3 □ G	¥51,820
	1400	DP63 □ H	¥49,120	DPR3 □ H	¥50,520
	1200	DP63 □ J	¥44,120	DPR3 □ J	¥45,220
	1000	DP63 □ K	¥41,220	DPR3 □ K	¥42,120
450 H	3000	DP64 □ A	¥112,640	DPR4 □ A	¥115,640
	2800	DP64 □ B	¥109,840	DPR4 □ B	¥112,840
	2400	DP64 □ C	¥83,220	DPR4 □ C	¥87,220
	2000	DP64 □ D	¥75,420	DPR4 □ D	¥78,920
	1800	DP64 □ E	¥61,720	DPR4 □ E	¥64,720
	1600	DP64 □ F	¥57,720	DPR4 □ F	¥59,420
	1500	DP64 □ G	¥56,320	DPR4 □ G	¥57,920
	1400	DP64 □ H	¥54,820	DPR4 □ H	¥56,420
	1200	DP64 □ J	¥49,020	DPR4 □ J	¥50,420
	1000	DP64 □ K	¥45,620	DPR4 □ K	¥46,920

※品番の□に表組上部のアルファベット (両面用または片面用) を入れてください。

▲配線カバー一式は設置不可。

※2400W・2000Wは、配線カバー一式 (DP90CY-DP91CY-DP90CZ-DP91CZ) との併用は不可。

※2400W・2000Wは、配線カバー一式 (DP90CY-DP91CY-DP90CZ-DP91CZ) との併用は不可。

※2400W・2000Wは、配線カバー一式 (DP90CY-DP91CY-DP90CZ-DP91CZ) との併用は不可。



クロスタイプ
(アンダーカバー付)



スチールタイプ
(アンダーカバー付)

共通仕様: クロスタイプはピンナップ可 スチールタイプはマグネット可

1000Hのハイタイプもございます。WEBカタログをご覧ください。 [WEB](#)

■アッパースクリーン

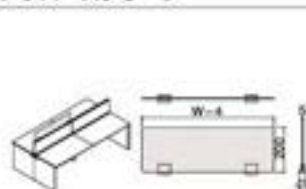

W	品番	価格
3000	DD69AA-H□□□	¥105,640
2800	DD69AB-H□□□	¥103,640
2400	DD69AC-H□□□	¥96,240
2000	DD69AD-H□□□	¥83,840
1800	DD69AE-H□□□	¥55,720
1600	DD69AF-H□□□	¥54,520
1500	DD69AG-H□□□	¥52,820
1400	DD69AH-H□□□	¥51,820
1200	DD69AJ-H□□□	¥48,120
1100	DD69AK-H□□□	¥47,220
1000	DD69AL-H□□□	¥46,920

※2000W以上は2分割となります。※スタンダードパネル専用

■T連結金具



品番	価格
DP981P-2637,2975,225	¥5,550

パネル同士をT字型に連結固定する金具です。用途によりご利用ください。
※スタンダードパネル専用

■デスクトップパネル (アンダーカバーなし)



H	W	クロスタイプ		スチールタイプ	
		品番	価格	品番	価格
350 H	3000	DP63 □ A	¥94,840	DPR3 □ A	¥97,840
	2800	DP63 □ B	¥92,240	DPR3 □ B	¥94,840
	2400	DP63 □ C	¥59,320	DPR3 □ C	¥62,220
	2000	DP63 □ D	¥56,620	DPR3 □ D	¥59,220
	1800	DP63 □ E	¥52,020	DPR3 □ E	¥54,520
	1600	DP63 □ F	¥48,820	DPR3 □ F	¥50,120
	1500	DP63 □ G	¥47,420	DPR3 □ G	¥48,820
	1400	DP63 □ H	¥46,120	DPR3 □ H	¥47,320
	1200	DP63 □ J	¥41,620	DPR3 □ J	¥42,720
	1000	DP63 □ K	¥38,720	DPR3 □ K	¥39,620
450 H	3000	DP64 □ A	¥106,640	DPR4 □ A	¥109,640
	2800	DP64 □ B	¥104,840	DPR4 □ B	¥106,840
	2400	DP64 □ C	¥68,420	DPR4 □ C	¥71,620
	2000	DP64 □ D	¥64,720	DPR4 □ D	¥67,720
	1800	DP64 □ E	¥58,820	DPR4 □ E	¥61,420
	1600	DP64 □ F	¥54,820	DPR4 □ F	¥56,420
	1500	DP64 □ G	¥53,320	DPR4 □ G	¥54,820
	1400	DP64 □ H	¥52,420	DPR4 □ H	¥53,320
	1200	DP64 □ J	¥46,720	DPR4 □ J	¥47,920
	1000	DP64 □ K	¥43,320	DPR4 □ K	¥44,420

※品番の□に表組上部のアルファベット (両面用または片面用) を入れてください。

▲2400W・2000Wは、配線カバー一式 (DP90CY-DP91CY-DP90CZ-DP91CZ) との併用は不可。

※2400W・2000Wは、配線カバー一式 (DP90CY-DP91CY-DP90CZ-DP91CZ) との併用は不可。

※2400W・2000Wは、配線カバー一式 (DP90CY-DP91CY-DP90CZ-DP91CZ) との併用は不可。



クロスタイプ
(アンダーカバーなし)

組合せカラー

組合せカラー	部分名称・コード
スクリーン	フレーム
H210	G975 (ネオホワイト)
H137 (フロスト)	2637 (スキップシルバー)
H211	G204 (ブラック)

フレーム取付オプション **¥368**

スタンダードパネル用

2-1 [デスクトップパネルを選択する]

スタンダードパネル

マーク表示について: クロスタイプの使用が可能な製品に表示 スチールタイプの使用が可能な製品に表示 カラー+334

■デスクトップサイドパネル

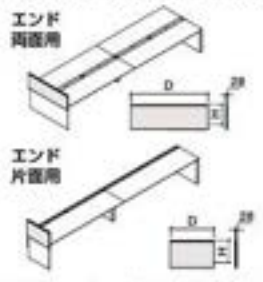

800D用				700D用				600D用					
		クロスタイプ		スチールタイプ		クロスタイプ		スチールタイプ		クロスタイプ		スチールタイプ	
タイプ	H	品番	価格	品番	価格	品番	価格	品番	価格	品番	価格	品番	価格
両面用	350	DP6STT	¥58,700	DPF6ET	¥60,300	DP6SST	¥58,300	DPF6CT	¥57,800	DP6STW	¥53,800	DPF6EW	¥55,400
片面用	450	DP6STS	¥62,100	DPF6ES	¥65,500	DP6SSS	¥62,100	DPF6CS	¥63,700	DP6STV	¥59,200	DPF6EV	¥61,000
両面用	350	DP6STF	¥38,200	DPF6EF	¥39,400	DP6SSF	¥36,700	DPF6CF	¥37,800	DP6STL	¥35,100	DPF6EL	¥38,100
片面用	450	DP6STE	¥39,800	DPF6EE	¥41,000	DP6SSE	¥38,100	DPF6CE	¥39,300	DP6STD	¥36,500	DPF6ED	¥37,500

■デスクトップサイドパネル

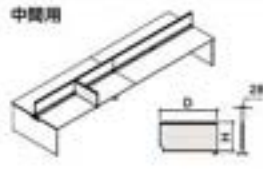

800D用				700D用				600D用					
		クロスタイプ		スチールタイプ		クロスタイプ		スチールタイプ		クロスタイプ		スチールタイプ	
H	品番	価格	品番	価格	品番	価格	品番	価格	品番	価格	品番	価格	
両面用	350	DP6STR	¥50,900	DPF6ER	¥58,300	DP6SSR	¥48,500	DPF6CR	¥55,500	DP6STN	¥46,200	DPF6EN	¥52,800
片面用	450	DP6STQ	¥52,200	DPF6EQ	¥60,600	DP6SSQ	¥50,400	DPF6CQ	¥57,700	DP6STM	¥48,000	DPF6EM	¥55,000



800D用				700D用				600D用					
		クロスタイプ		スチールタイプ		クロスタイプ		スチールタイプ		クロスタイプ		スチールタイプ	
H	品番	価格	品番	価格	品番	価格	品番	価格	品番	価格	品番	価格	
両面用	350	DP69TF	¥52,400	DP69EF	¥54,300	DP69SF	¥49,000	DP69CF	¥51,800	DP69TL	¥46,500	DP69EL	¥50,000
片面用	450	DP69TE	¥54,300	DP69EE	¥56,800	DP69SE	¥50,500	DP69CE	¥54,100	DP69TD	¥47,500	DP69ED	¥51,900

※必ずデスク正面にデスクトップパネルが必要です。 - 可変パネル型の両面/片面組合せ部には可変エンド用をお使いください。

■フロアサイドパネル

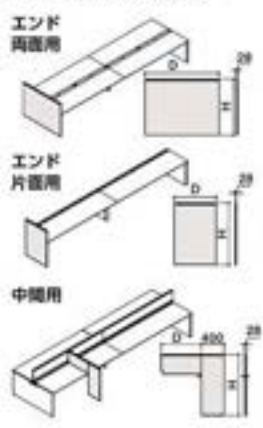

800D用				700D用				600D用					
		クロスタイプ		スチールタイプ		クロスタイプ		スチールタイプ		クロスタイプ		スチールタイプ	
タイプ	H	品番	価格	品番	価格	品番	価格	品番	価格	品番	価格	品番	価格
両面用	1070	DP67TT	¥113,320	DP67ET	¥118,320	DP67ST	¥108,920	DP67CT	¥113,520	DP67TZ	¥104,120	DP67EZ	¥109,120
片面用	1170	DP67TS	¥120,320	DP67ES	¥125,920	DP67SS	¥115,420	DP67CS	¥120,620	DP67TY	¥110,420	DP67EY	¥115,520
両面用	1070	DP67TF	¥60,190	DP67EF	¥63,690	DP67SF	¥76,990	DP67CF	¥80,390	DP67TH	¥73,690	DP67EH	¥76,990
片面用	1170	DP67TE	¥62,790	DP67EE	¥66,790	DP67SE	¥79,790	DP67CE	¥83,490	DP67TG	¥76,290	DP67EG	¥79,490

▲可変パネル型の両面/片面組合せ部には使用できません。

800D用				700D用				600D用					
		クロスタイプ		スチールタイプ		クロスタイプ		スチールタイプ		クロスタイプ		スチールタイプ	
H	品番	価格	品番	価格	品番	価格	品番	価格	品番	価格	品番	価格	
両面用	1070	DP67TR	¥126,090	DP67ER	¥130,690	DP67SR	¥123,290	DP67CR	¥127,690	DP67TW	¥120,690	DP67EW	¥124,690
片面用	1170	DP67TQ	¥129,610	DP67EQ	¥134,510	DP67SQ	¥126,610	DP67CQ	¥131,410	DP67TV	¥124,210	DP67EV	¥128,610

T連結金具付 ※必ずデスク正面にデスクトップパネルが必要です。 共通仕様: クロスタイプはピンナップ可 スチールタイプはマグネット可

フロストパネル

■デスクトップパネル



H	W	品番	価格
350H 両面用・A 片面用・V			
350	3000	DP65 A	¥179,280
	2800	DP65 B	¥175,480
	2400	DP65 C	¥163,680
	2000	DP65 D	¥160,280
	1800	DP65 E	¥94,140
	1600	DP65 F	¥92,240
	1500	DP65 G	¥89,640
	1400	DP65 H	¥87,740
	1200	DP65 J	¥81,940
	1000	DP65 K	¥80,140
450H 両面用・B 片面用・W			
450	3000	DP65 A	¥188,680
	2800	DP65 B	¥185,080
	2400	DP65 C	¥172,480
	2000	DP65 D	¥168,880
	1800	DP65 E	¥104,540
	1600	DP65 F	¥97,240
	1500	DP65 G	¥94,440
	1400	DP65 H	¥92,540
	1200	DP65 J	¥86,240
	1000	DP65 K	¥84,440

■デスクトップサイドパネル

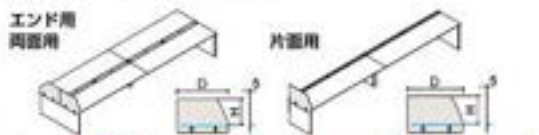

800D用				700D用				600D用					
		クロスタイプ		スチールタイプ		クロスタイプ		スチールタイプ		クロスタイプ		スチールタイプ	
H	品番	価格	品番	価格	品番	価格	品番	価格	品番	価格	品番	価格	
両面用	350	DP66AD	¥120,100	DP66SD	¥115,100	DP66TZ	¥110,100						
片面用	450	DP66AC	¥127,300	DP66SC	¥128,500	DP66TY	¥113,700						
両面用	350	DP66TH	¥60,050	DP66SH	¥57,550	DP66TU	¥55,050						
片面用	450	DP66TQ	¥63,650	DP66SQ	¥64,250	DP66TP	¥58,650						



800D用				700D用				600D用					
		クロスタイプ		スチールタイプ		クロスタイプ		スチールタイプ		クロスタイプ		スチールタイプ	
H	品番	価格	品番	価格	品番	価格	品番	価格	品番	価格	品番	価格	
両面用	350	DP66TB	¥63,600	DP66SB	¥67,600	DP66TK	¥57,500						
片面用	450	DP66TA	¥73,900	DP66SA	¥74,300	DP66TJ	¥67,200						



※品番の□に裏面上部のアルファベット (両面用または片面用) を入れてください。
 ※2400W-3000Wは、配線カバー一式 (DP90CY-DP91CY-DP92CZ-DP91CZ) との併用は不可。
 ※在庫をこじらせておりますので、他の商品より早くお届けすることが可能です。

●価格は税抜き価格です。消費税を別途承ります。●価格には配送費、施工費は含まれておりません。別途申し受けます。

2-1 [デスクトップパネルを選択する]

フレームレスパネル

① スリムフレームパネルもご用意しています (詳しくはWEBカタログをご覧ください)。

マーク表示について: ピンナップの使用が可能な製品に表示

カラー#334

■デスクトップパネル



H	W	品番	価格	
			両面用: C	片面用: X
300	3000	DP63 A	¥83,840	
	2800	DP63 B	¥83,240	
	2400	DP63 C	¥54,750	
	2000	DP63 D	¥51,750	
	1800	DP63 E	¥44,220	
	1600	DP63 F	¥42,320	
	1500	DP63 G	¥41,920	
	1400	DP63 H	¥41,620	
	1200	DP63 J	¥40,720	
	1000	DP63 K	¥40,620	
450	3000	DP64 A	¥89,640	
	2800	DP64 B	¥87,840	
	2400	DP64 C	¥63,550	
	2000	DP64 D	¥60,050	
	1800	DP64 E	¥49,920	
	1600	DP64 F	¥46,820	
	1500	DP64 G	¥44,820	
	1400	DP64 H	¥43,920	
	1200	DP64 J	¥42,920	
	1000	DP64 K	¥42,520	

■デスクトップサイドパネル

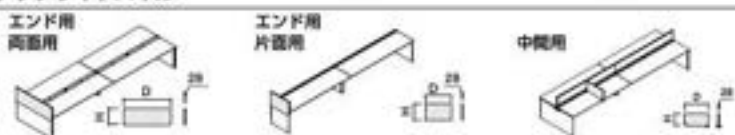

H	品番	価格	
		両面用	片面用
両面用	300 DP66WT	¥52,800	DP66VT ¥50,800
	400 DP66WS	¥56,400	DP66VS ¥53,900
片面用	300 DP66WF	¥36,600	DP66VF ¥34,900
	400 DP66WE	¥39,900	DP66VE ¥37,300
中間用	300 DP66WR	¥40,500	DP66VR ¥38,700
	400 DP66WQ	¥41,500	DP66VQ ¥39,700

デスクトップパネル



デスクトップサイドパネル



■フレームレスパネル専用エンドカバー

350H/450H共通
連結されたパネルの両側エンドには、専用エンドカバー (DP988P) を別途手配してください。



品番	価格
DP988P	¥3,700

*品番の□に表紙上部のアルファベット (両面用または片面用) を入れてください。

▲2400W-2000Wは、配線カバー型式 (DP90CY-DP91CY-DP90CZ-DP91CZ) との併用は不可。

②③④⑤ 連結されたパネルの両側エンドには、専用エンドカバー (DP988P) を別途手配してください。

共通仕様: ピンナップ可

2-2 [オプションを選択する]

アップーユニット

① アップーオプション用パネルもご用意しています (詳しくはWEBカタログをご覧ください)。

■アップーユニット

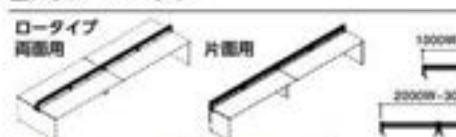

W	H	品番	価格	
			両面用: O	片面用: I
3000	140	DPG AA-A	¥85,120	
		DPG AB-A	¥82,320	
		DPG AC-A	¥56,920	
		DPG AD-A	¥51,120	
		DPG AE-A	¥35,760	
		DPG AF-A	¥34,080	
		DPG AG-A	¥32,560	
		DPG AH-A	¥31,160	
		DPG AJ-A	¥28,460	
		DPG AK-A	¥25,560	



W	H	品番	価格	
			両面用: O	片面用: I
3000	350	DP7 AA-A	¥77,960	
		DP7 AB-A	¥75,160	
		DP7 AC-A	¥69,760	
		DP7 AD-A	¥63,960	
		DP7 AE-A	¥42,180	
		DP7 AF-A	¥40,480	
		DP7 AG-A	¥38,980	
		DP7 AH-A	¥37,680	
		DP7 AJ-A	¥34,080	
		DP7 AK-A	¥31,980	



様々なビーム用オプションの設置が可能です。



A68 (ホワイト), A63 (スキップシルバー)

① 直線連結材 ロータイプ用 DP910P-G473 ¥1,110、ハイタイプ用 DP930P-G473 ¥1,360 をご用意しています。ディスプレイアーム等をご利用の際はお使いください。

▲2400W-2000Wは、配線カバー型式 (DP90CY-DP91CY-DP90CZ-DP91CZ) との併用は不可。

② 設置状況により取付可能なディスプレイアームの種類及び数量などが異なります。

③ 詳しくは担当者にお問い合わせください。

▲上部懸架オプション取付用配線カバーは非対応です。

■アップーアドパネル

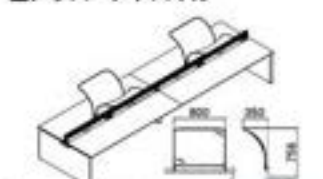

品番	価格
MY24AD-F073	¥62,870

メッシュクロス仕様: FG73 (ライトグレー)

■スポットスクリーン



W	品番	価格
1000	3B61CB-H137	¥76,800
800	3B61CC-H137	¥76,100

■スポットシェルフ

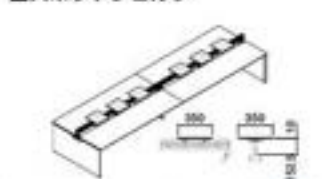

品番	価格
3B76AA-2637-2975	¥24,420

最大積載質量/10kg

▲アップーユニット片面用には設置できません。

■シェルフ

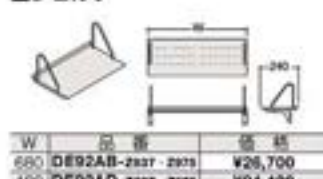

W	品番	価格
680	DE92AB-2637-2975	¥26,700
480	DE92AD-2637-2975	¥24,400

最大積載質量/10kg

■カウンタートップ



最大積載荷重 (等分布) /30kg

▲アップーユニット片面用には設置できません。

① 詳しくはWEBカタログをご覧ください。

■アップーユニット 組込みパネル



① 詳しくはWEBカタログをご覧ください。

■スマートアーム #372



デスクトップシェルフ



W	D	H	品番	価格
Z25・Z637・Z976				
2400	185	130	DD878C	¥59,520
2000			DD878D	¥56,020
1800			DD878E	¥44,880
1600			DD878F	¥43,180
1500			DD878G	¥41,480
1400			DD878H	¥40,680
1200			DD878J	¥38,080
1000			DD878K	¥36,180
900			DD878L	¥34,680
800			DD878M	¥33,780
700	DD878N	¥32,180		
600	DD878R	¥31,280		

最大積載荷重(等分布)5kg
オープン脚タイプには取り付け不可です。
設置条件の詳細については担当者にお問い合わせください。

プランターボックス



プランターボックスの台座の側面から、デスク本体の配線ダクトにアクセスし、モニター等の配線が可能です。

	品番	価格	ケーブル ポート 数	ケーブル ポート 径
1800W	DP67CF	¥52,400	2	7
1800W	DP67CG	¥50,800	2	6
1400W	DP67CH	¥50,300	2	6
1200W	DP67CJ	¥47,800	2	5

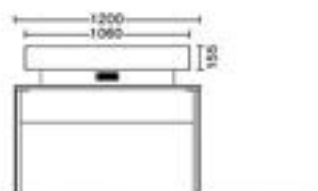

(DP67CJ 1200Wデスクに取り付けた状態)

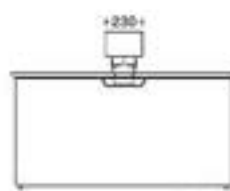

(側面図)

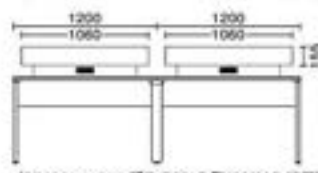

(DP67CJ 2400Wデスクに2台取り付けた状態)

【ポイント】

- ・両面用のみ対応しています。
- ・開閉式配線カバーにのみ対応しています。
- ・インセットグリーンは別途手配ください。 **¥743**
- ・コンセントユニットは別途手配ください。 **¥370**
- ・2400Wデスクには、1200W用を2個手配ください。
- ・2800Wデスクには、1400W用を2個手配ください。
- ・3000Wデスクには、1500W用を2個手配ください。
- ・オープン脚2000W以上の場合、中央をまたいで取り付けできません。
- ・フェイクグリーン専用です。

エンドテーブル

カラー+334



単柱脚タイプ



W	D	品番	価格	
			MK2C-MK61	M2C1
1600	800	DP24CA	¥145,200	¥150,600
1400	700	DP24AA	¥141,100	¥152,300
1200	600	DP24EA	¥137,300	¥143,900

共通仕様: デスク本体同様に連結します。デスクトップパネルエンド用とは併用できません。
最大積載荷重(等分布)50kg

マネージャータイプ

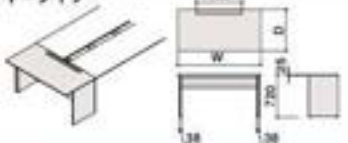

W	D	品番	価格	
			MK2C-MK61	M2C1
1600	800	DP24DA	¥153,150	¥158,550
1400	700	DP24BA	¥145,700	¥157,800

開閉式配線カバー(本体同色仕様)付

マルチエンドユニット

WEB販売



L型ワークステーション

WEB販売



Rectline専用エンド連結金具

WEB販売



上下展開オプション

WEB販売



① 上下展開オプションについて詳しくはWEBカタログをご覧ください。

天板下部オプション



天板は裏にCPUホルダーやかばんフックなどのオプション取付用のスリットを設けています。

■パーソナルスリム収納 WEB販売



■モバイルCPUスタンド WEB販売



■CPUホルダー +369

■小型CPUホルダー +369 (前後スライド付)

■かばんフック



■中央引出し



DP883Y-T01 + ¥2,220

最大積載質量5kg

	品番	価格
買付	DP897Y-Z606-Z25	¥21,000
総額	DP896Y-Z25-#-Z606	¥13,500

内寸法/ DP897Y (452W×374D×33H)
DP896Y (436W×350D×30H)
Z606 (スキップグレー) Z25 (ブラック)
DP897Yはベントレー付

① デスク本体により設置位置、設置数に制約があります。詳しくは担当者までお問い合わせください。

※ ■ は在庫をご用意しておりますので、他の商品より早くお届けすることが可能です。

● 価格は税抜き価格です。消費税を別途承ります。● 価格には配送費、施工費は含まれておりません。別途申し受けます。

グリーン購入法
環境適合製品掲載

okamura

332

クリエイティブ
ファニチャーD&CT
ソリューション

ワークスペース

ホーム
ファニチャー

デスク

デスク周辺
オプション

チェア

ミーティング
ファニチャーミーティング
ファニチャーソファ
ラウンジチェア

パーティション

福祉ソリューション

環境対応製品

健康システム

ラック

ロッカー

会議対策
システム健康促進
システムセキュリティ
システムWEB Work
サポート
ツールワークサポート
ツールエグゼクティブ
ファニチャー

会議セット

会議室
テーブルチェア

ロビーベンチ

受付カウンター
設置オフィスロー
アセサリー

マネージャーデスク

マフ表示について: ピンナップの使用が可能な製品に表示 マフネットの使用が可能な製品に表示 カラー: 334



■脇机3段



シリンダー錠 700D用
DP32AA-MK ¥106,690
-MZ ¥108,090

400W X 700D X 720H

シリンダー錠 800D用
DP32BA-MK ¥113,490
-MZ ¥114,690

400W X 800D X 720H

ダイヤル錠 700D用
DP32AZ-MK ¥114,990
-MZ ¥116,390

400W X 700D X 720H

ダイヤル錠 800D用
DP32BZ-MK ¥121,890
-MZ ¥123,090

400W X 800D X 720H

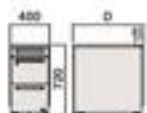

■マネージャーデスク

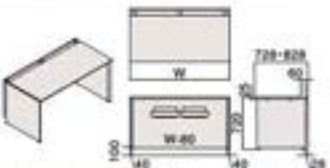

W	D	H	品番	価格	
				MK	MZ
1800	800	720	DP24NE	¥146,220	¥152,520
			DP24NA	¥139,720	¥146,120
			DP24NG	¥135,220	¥141,220
			DP24NB	¥133,320	¥138,420
			DP24NC	¥127,120	¥131,720
			DP24JE	¥141,520	¥147,720
			DP24JA	¥135,320	¥140,620
			DP24JG	¥131,120	¥136,320
			DP24JB	¥129,020	¥133,820
			DP24JC	¥123,220	¥127,220

最大積載荷重 (等分布) /150kg、天板厚20mm

マネージャーデスク本体には別途右記配線カバーを手配してください。

■配線カバー

タイプ	W	品番	価格		
開閉式	1800	DP96AE-z	¥16,640		
	1600	DP96AF-z	¥16,400		
	1500	DP96AG-z	¥16,270		
	1400	DP96AH-z	¥15,900		
	1200	DP96AJ-z	¥15,660		
	1800	DP91CE-z	¥11,340		
蓋式	1600	DP91CF-z	¥11,100		
	1500	DP91CG-z	¥10,600		
	1400	DP91CH-z	¥10,600		
	1200	DP91CJ-z	¥10,360		
	マルチ コンセント ユニット インセット式	左用	1800	DP91EE-z	¥20,720
			1600	DP91EF-z	¥20,360
1500			DP91EG-z	¥20,110	
1400			DP91EH-z	¥19,980	
1200			DP91EJ-z	¥19,740	
1800			DP91FE-z	¥20,720	
右用		1600	DP91FF-z	¥20,360	
		1500	DP91FG-z	¥20,110	
		1400	DP91FH-z	¥19,980	
		1200	DP91FJ-z	¥19,740	

¥127,330

マルチコンセントユニットインセット式配線カバーには別途マルチコンセントユニット (※タイプ) を手配してください。

マルチコンセントユニット ¥370

■サポートテーブル



H	品番	価格
720	DP24FA	¥45,560 ¥52,060

■サイドドリップテーブル



H	品番	価格	
		MK	MZ
700D用	左用	DP24AL	¥106,400 ¥112,400
		DP24AR	¥106,400 ¥112,400
	右用	DP24BL	¥112,300 ¥118,300
		DP24BR	¥112,300 ¥118,300



デスクトップパネル

■デスクトップパネル (マネージャーデスク専用)

スタンダードパネル
タイプ

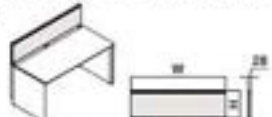

W	H	品番	価格		品番	価格		
			FY9J/FCJ/PHGJ/FNJ			Z837/ZA28	Z983/ZA87	
1800	350	DP6ABD	¥67,860		DP6AYD	¥71,960		
1600		DP6ABA	¥62,660		DP6AYA	¥63,960		
1500		DP6ABE	¥60,060		DP6AYE	¥62,560		
1400		DP6ABB	¥59,060		DP6AYB	¥60,560		
1200		DP6ABC	¥56,660		DP6AYC	¥58,360		
1800		450	DP6AAD	¥71,460		DP6AXD	¥77,360	
1600			DP6AAA	¥66,260		DP6AXA	¥67,660	
1500			DP6AAE	¥63,360		DP6AXE	¥66,060	
1400			DP6AAB	¥62,960		DP6AXB	¥63,760	
1200			DP6AAC	¥59,060		DP6AXC	¥59,660	

■デスクトップサイドパネル (マネージャーデスク専用)

スタンダードパネル
タイプ

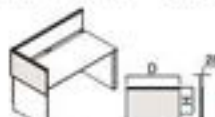

D	H	品番	価格		品番	価格	
			FY9J/FCJ/PHGJ/FNJ			Z837/ZA28	Z983/ZA87
800	350	DP6AHF	¥47,200		DP6AZF	¥49,600	
		DP6AHE	¥60,100		DP6AZE	¥64,000	
700	350	DP6AHB	¥44,200		DP6AZB	¥44,300	
		DP6AHA	¥47,100		DP6AZA	¥49,000	

フレームレスパネル
タイプ

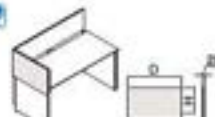

D	H	品番	価格	
			FY9J/FCJ/PHGJ/FNJ	
800	350	DP6AJF	¥42,600	
		DP6AJE	¥45,200	
700	350	DP6AJB	¥39,700	
		DP6AJA	¥42,200	

スリムフレームパネル
タイプ



D	H	品番	価格	
			FY9J/FCJ/PHGJ/FNJ	
800	350	DP6ALF-FF	¥43,500	
		DP6ALE-FF	¥45,400	
700	350	DP6ALB-FF	¥35,900	
		DP6ALA-FF	¥37,900	

■デスクトップパネル (マネージャーデスク脇机専用)

スタンダードパネル
タイプ

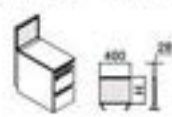

W	H	品番	価格		品番	価格	
			FY9J/FCJ/PHGJ/FNJ			Z837/ZA28	Z983/ZA87
400	350	DP6AMB	¥39,480		DP6AYB	¥39,560	
		DP6AMA	¥41,480		DP6AVA	¥41,660	

フレームレスパネル
タイプ



W	H	品番	価格	
			FY9J/FCJ/PHGJ/FNJ	
400	350	DP6AQB	¥32,660	
		DP6AGA	¥34,060	

スリムフレームパネル
タイプ



W	H	品番	価格	
			FY9J/FCJ/PHGJ/FNJ	
700	350	DP6ARB-FF	¥29,560	
		DP6ARA-FF	¥29,660	

カラー

本体カラー



Z975 (ネオホワイト) Z637 (スキップシルバー) Z25 (ブラック)

天板カラー



MG09 (ホワイト) MZF1 (パイン) MZF0 (オーク) MZF2 (ウォールナット) MZF3 (ダークウォールナット) MZF7 (オーク)

※1: 天板 (MG07) ※2: 天板 (MKS0/MKS1/MKS2/MKS3)

天板カラーについて

スラントエッジの下部(右図参照)は、天板カラーがホワイトはホワイト色、プライズウッドはブラック色です。



※色見本の下部の色がスラント下部色(裏)です。

色組合せ例



組合せカラー (デスク)

天板	本体	Z975 (ネオホワイト)	Z637 (スキップシルバー)	Z25 (ブラック)
天板: MG07 (ホワイト) ※1		MK28	MK26	MK61
天板: MKS1 (プライズウッドライト) ※2		MZG7	MZG8	MZG9
天板: MKS0 (プライズウッドナチュラル) ※2		MZH1	MZH2	MZH3
天板: MKS2 (プライズウッドミディアム) ※2		MZH4	MZH5	MZH6
天板: MKS2 (プライズウッドミディアム) ※2		MZH7	MZH8	MZH9
天板: MKS3 (プライズウッドダーク) ※2		MZG4	MZG5	MZG6

※1: 天板 (MG07) ※2: 天板 (MKS0/MKS1/MKS2/MKS3)

スタンダードパネル・フレームレスパネル共通カラー

FXシリーズ (インターロック) (両面)



FYシリーズ (両面)



スリムフレームパネル専用カラー

FFシリーズ (両面)



スタンダードパネル専用カラー

スチール



スチール (スタンダードパネル専用)

組合せコード	部分名称・コード	フレーム
ZA87	ZA75(ネオホワイト)	Z975 (白)
Z903	Z637(スキップシルバー)	ホワイト
ZA28	ZA75(ネオホワイト)	Z637 (スキップシルバー)
Z637	Z637(スキップシルバー)	Z637 (スキップシルバー)

組合せカラー (パネル)

FXシリーズ (インターロック)

クロス	フレーム	Z975 (ネオホワイト)	Z637 (スキップシルバー)	Z25 (ブラック)
FXT2 (ベージュ)		FNC2	FNB2	FNA2
FXT3 (ダークブラウン)		FNC3	FNB3	FNA3
FXT1 (グレー)		FNC1	FNB1	FNA1
FXT0 (ダークグレー)		FNC0	FNB0	FNA0
FXT4 (インディゴ)		FNC4	FNB4	FNA4
FXT9 (セージ)		FNC9	FNB9	FNA9
FXT5 (ダークグリーン)		FNC5	FNB5	FNA5
FXT7 (イエロー)		FNC7	FNB7	FNA7
FXT6 (チラコック)		FNC6	FNB6	FNA6
FXT8 (ベールピンク)		FNC8	FNB8	FNA8

FYシリーズ

クロス	フレーム	Z975 (ネオホワイト)	Z637 (スキップシルバー)	Z25 (ブラック)
FY21 (ベールブルー)		FC01	FY01	FHG1
FY26 (ベールブルー)		FC06	FCV6	FHG6
FY27 (ブラック)		FC07	FCV7	FHG7
FY28 (ライオングリーン)		FC08	FCV8	FHG8

FFシリーズ (スリムフレームパネル専用)

クロス	フレーム	Z975 (ネオホワイト)
FF01 (ベールブルー)		FFY1
FF07 (ブラック)		FFY7
FF02 (オレンジ)		FFY9
FF01 (グレイッシュブルー)		FFZ1
FF02 (ディープブルー)		FFZ2

カラー: H47 (フロスト) A63 (シルバー) G764 (クリア) G626 (クリア) G473 (ブラック)

※ ■ は在庫をご用意しておりますので、他の商品より早くお届けすることが可能です。

● 価格は税抜き価格です。消費税を別途承ります。● 価格には配送費、施工費は含まれておりません。別途申し受けます。

Pro Unit

[プロユニット]

ミニマムなユニットで、豊かな発展性。
転用性の高いシステム。

「プロユニット」はワークスタイルに合わせて、天板・脚などのユニットをチョイス。ユニットを組合せるシステムなので、最小限のパーツ変更でワークスタイルの変化に対応します。将来の転用・展開やカスタマイズにも最小限のパーツの追加、交換でフレキシブルに対応できます。



※20mm厚デスクトップパネルは別売品です。

デスク機能

r336



L脚



パネル脚



地脚



共有(ジョイント)できる脚
隣接する脚を、共有させることにより、レイアウト全体のパーツ点数が減り、コストダウンにつながるだけでなく、下部空間が広くなり、快適性も向上します。



脚と収納機能を両立
脚と収納を両立させることにより、下部空間が広くなります。また、道徳的でシンプルなデザインと相まって、見た目もすっきりとさせることができます。2つのフェイス/バリエーションからお選びください。



ワゴンには2つのフェイスバリエーション r364
2004Aファイルタイプのワゴンは、ベーシックなフロント把手タイプと、シンプルなデザインのサイド把手タイプからお選びいただけます。

選べる脚タイプ

足の出し入れがしやすい脚タイプ、足元を隠せるパネル脚タイプ、収納量も確保できる地脚タイプ、下部空間と収納量を確保できるスリム地脚タイプを用意しています。



机上面オプション r370
机上面を充実させるクランプ式のオプションを豊富に取り揃えています。
※r365 モニターアームは平机・片地デスク(標準エッジ)には取付不可。



CPUホルダー r369
PC本体を天板下に設置。配線メンテナンスに便利な前後スライド機能付です。回転タイプを選べば右下側に収納でき、足元も広々と使えます。

ワイヤリング

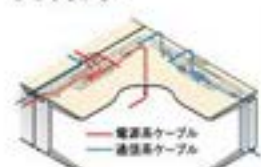

縦横無尽な配線処理が可能
縦方向(立上げダクト・横方向(ワイヤー、フック)・対向方向へと、配線計画に準じて必要なユニットを選択してください。



フリーアクセス/ドロップイン
天板裏側とデスクトップパネルの間に10mmの通線スペースを設けてあり、どの位置からでも配線を立上げることができます(フリーアクセス機能)。また、OAコンセント等を天板中央のドロップインスペース(180W×550H)から取り出して、机上面で配線作業を行うことができます。



横送り配線
デスク間の通線が容易な横送り機能を基本デザインに軸込んでいます。サイド配線幅は(80W×93H)です。



用途に応じて選べる配線オプション
床からの配線を安全に処理する立上げダクト、床裏配線が床面にあふれないようにする余長ワイヤードクトやフックを用意しております。



対向配線
オプションの昇降は取付位置の変更により、対向配線が可能な60Hの開口部を確保できます。

パネル機能

r339



高さ調整機能
バックパネルは机上面より350Hと450Hの設定を選択できます。



ピンナップ機能
パネルにはピンを刺すことができます。



デスクトップサイドパネル(中鏡用)/サイドパネル(中鏡タイプ)
レイアウトのエンドや、職人との境界を明確にするサイドパネルをご用意しています。フロストパネルは透過性なので、空間の圧迫感を軽減します。

環境配慮ポイント

人と環境の未来のために

分別設計を推進するとともに、リサイクルに適した素材や再生材の積極的な使用、および有害物質の削減など、環境負荷の低減を実施しています。



分別設計・材質表示

再資源化・再利用化を目的に、製品を構成する部材を単一素材まで分解しやすいように、設計段階から配慮しています。また、同時に各材質別表示を積極的に行っています。

再生した素材の採用

ビームキャップは再生PAを使用しています。

長く無駄なく使える

ユニットの組合せで構成されているシステムなので、ワークスタイルの変化にも部分パーツ変更で対応、資産の有効利用をはかります。



OKAMURA WEBNAVI
Webに製品情報がごぞいます

平机

カラー#338



D	W	品番	価格		品番	価格	
			MKCL, MC37	MDYD		MKCL, MC37	MDYD
700	1800	DN20LA	¥136,930	¥147,330	DN20MA	¥110,260	¥120,660
	1800	DN20LB	¥129,920	¥138,820	DN20MB	¥103,250	¥112,150
	1500	DN20LK	¥127,820	¥136,020	DN20MK	¥100,950	¥109,350
	1400	DN20LC	¥124,090	¥131,990	DN20MC	¥97,420	¥105,320
	1200	DN20LD	¥119,440	¥126,840	DN20MD	¥92,770	¥99,970
	1000	DN20LE	¥117,510	¥124,310	DN20ME	¥90,840	¥97,640
600	1800	DN20LF	¥115,190	¥121,790	DN20MF	¥88,520	¥95,120
	1500	DN20LG	¥113,350	¥119,450	DN20MG	¥86,880	¥92,780
	1400	DN25LA	¥135,830	¥145,130	DN25MA	¥109,460	¥118,760
	1300	DN25LB	¥129,320	¥137,320	DN25MB	¥102,950	¥110,950
	1200	DN25LK	¥126,620	¥134,420	DN25MK	¥100,250	¥108,050
	1100	DN25LC	¥122,990	¥130,090	DN25MC	¥96,620	¥103,720
800	1400	DN25LD	¥118,340	¥124,740	DN25MD	¥91,970	¥98,370
	1200	DN25LE	¥116,510	¥122,410	DN25ME	¥90,140	¥96,040
	1000	DN25LF	¥114,090	¥119,690	DN25MF	¥87,720	¥93,320
	800	DN25LG	¥112,050	¥117,550	DN25MG	¥85,680	¥91,180

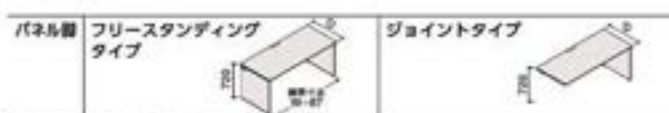

D	W	品番	価格		品番	価格	
			MKCL, MC37	MDYD		MKCL, MC37	MDYD
700	1800	DN20QA	¥145,530	¥155,930	DN20RA	¥114,560	¥124,960
	1800	DN20QB	¥138,520	¥147,420	DN20RB	¥107,550	¥116,450
	1500	DN20QK	¥136,220	¥144,620	DN20RK	¥105,250	¥113,650
	1400	DN20QC	¥132,690	¥140,590	DN20RC	¥101,720	¥109,620
	1200	DN20QD	¥128,040	¥135,340	DN20RD	¥97,070	¥104,270
	1000	DN20QE	¥126,110	¥132,910	DN20RE	¥95,140	¥101,940
600	1800	DN20QF	¥123,790	¥130,390	DN20RF	¥92,820	¥99,420
	1500	DN20QG	¥122,150	¥128,050	DN20RG	¥91,180	¥97,080
	1400	DN25QA	¥143,830	¥153,130	DN25RA	¥113,460	¥122,760
	1300	DN25QB	¥137,320	¥145,320	DN25RB	¥106,950	¥114,950
	1200	DN25QK	¥134,620	¥142,420	DN25RK	¥104,250	¥112,050
	1100	DN25QC	¥130,990	¥138,090	DN25RC	¥100,620	¥107,720
800	1400	DN25QD	¥126,340	¥132,740	DN25RD	¥95,970	¥102,370
	1200	DN25QE	¥124,510	¥130,410	DN25RE	¥94,140	¥100,040
	1000	DN25QF	¥122,090	¥127,690	DN25RF	¥91,720	¥97,320
	800	DN25QG	¥120,050	¥125,550	DN25RG	¥89,680	¥95,180

両ラウンドデスク

カラー#338



D	W	品番	価格		品番	価格	
			MKCL, MC37	MDYD		MKCL, MC37	MDYD
850	1600	DN22LB	¥166,320	¥171,720	DN22MB	¥139,650	¥145,050
	1500	DN22LE	¥164,320	¥169,420	DN22ME	¥137,650	¥142,750
	1400	DN22LC	¥162,290	¥167,490	DN22MC	¥135,620	¥140,820
	1200	DN22LD	¥147,640	¥151,940	DN22MD	¥120,970	¥125,270

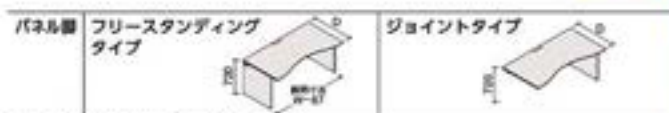

D	W	品番	価格		品番	価格	
			MKCL, MC37	MDYD		MKCL, MC37	MDYD
850	1600	DN22QB	¥174,920	¥180,320	DN22RB	¥143,950	¥149,350
	1500	DN22QE	¥172,920	¥178,020	DN22RE	¥141,950	¥147,050
	1400	DN22QC	¥170,890	¥176,090	DN22RC	¥139,920	¥145,120
	1200	DN22QD	¥156,240	¥160,540	DN22RD	¥125,270	¥129,570

片ラウンドデスク (フリースタANDINGタイプ)

カラー#338

■標準タイプ (850D/700D)



D	W	品番		価格		品番		価格	
		(左用)	(右用)	MKCL, MC37	MDYD	(左用)	(右用)	MKCL, MC37	MDYD
850	1600	DN21LB	DN21RB	¥166,720	¥172,020	DN21QB	DN21RB	¥175,320	¥180,620
	1500	DN21LE	DN21RE	¥164,620	¥169,820	DN21QE	DN21RE	¥173,220	¥178,420
	1400	DN21LC	DN21RC	¥162,690	¥167,890	DN21QC	DN21RC	¥171,490	¥176,690
	1200	DN21LD	DN21RD	¥148,140	¥152,740	DN21QD	DN21RD	¥156,740	¥161,340

共通仕様: 天板表面材/メラミン化粧板、縁材/樹脂成型品 (ABS)、最大積載重量 (等分布) /150kg、天板厚/26mm

片袖デスク ●片袖ラウンドデスクもご用意しています (詳しくはWEBカタログをご覧ください)。

カラー#338

■700Dタイプ

サイズ別標準タイプ ファイル収納なし、仕切板無しの設計



W	品番	価格		品番	価格		品番	価格	
		MKCL, MC37	MDYD		MKCL, MC37	MDYD		MKCL, MC37	MDYD
1800	DNABLA	¥205,790	¥216,190	DNABGA	¥210,040	¥220,440	DNABMA	¥179,110	¥189,510
1600	DNABLB	¥198,770	¥207,670	DNABGB	¥203,070	¥211,970	DNABMB	¥172,100	¥181,000
1500	DNABLK	¥195,470	¥204,370	DNABGBR	¥200,770	¥209,170	DNABMR	¥169,800	¥178,200
1400	DNABLC	¥192,940	¥200,840	DNABGBD	¥197,340	¥205,140	DNABMRD	¥166,270	¥174,170
1200	DNABLD	¥188,290	¥195,490	DNABGBD	¥192,590	¥199,790	DNABMRD	¥161,620	¥168,820
1000	DNABLE	¥186,360	¥193,160	DNABGBE	¥190,660	¥197,460	DNABMRE	¥159,690	¥166,490

共通仕様: 天板表面材/メラミン化粧板、縁材/樹脂成型品 (ABS)、最大積載重量 (等分布) /150kg、天板厚/26mm
※スクエアエッジタイプ品番無し

サイズ別標準タイプ ファイル収納なし、仕切板無しの設計



W	品番	価格		品番	価格		品番	価格	
		MKCL, MC37	MDYD		MKCL, MC37	MDYD		MKCL, MC37	MDYD
1800	DN16WA	¥201,180	¥211,580	DN16YA	¥205,490	¥215,890	DN16XA	¥174,510	¥184,910
1600	DN16WB	¥194,170	¥203,070	DN16YB	¥198,470	¥207,370	DN16XB	¥167,500	¥176,400
1500	DN16WK	¥191,870	¥200,270	DN16YK	¥196,170	¥204,570	DN16XB	¥165,200	¥173,600
1400	DN16WC	¥188,340	¥196,340	DN16YC	¥192,640	¥200,540	DN16XC	¥161,670	¥169,570
1200	DN16WD	¥183,690	¥190,890	DN16YD	¥187,990	¥195,190	DN16XD	¥157,020	¥164,220
1000	DN16WE	¥181,760	¥188,560	DN16YE	¥186,060	¥192,860	DN16XE	¥155,090	¥161,890

※ ■ は在庫をご用意しておりますので、他の商品より早くお届けすることが可能です。

● 価格は税抜き価格です。消費税を別途承ります。● 価格には配送費、施工費は含まれておりません。別途申し受けます。

グリーン購入法
基準適合製品掲載

okamura

336

L型袖デスク

フリースタンディングタイプはパネルもご用意しています(詳しくはWEBカタログをご覧ください)。

カラー+338

■700D/700D



標準エッジタイプ (スラントエッジ)

W	D	品番		価格	
		(左用)	(右用)	MKL M.SP	MDYJ
1800	1200	DN15AA	DN15AB	¥394,050	¥311,150
	1600	DN15A	—	¥322,300	¥366,100
1600	1400	DN15AD	DN15AH	¥318,990	¥328,090
	1200	DN15AC	DN15AD	¥392,920	¥310,020



標準エッジタイプ (スラントエッジ)

W	D	品番		価格	
		(左用)	(右用)	MKL M.SP	MDYJ
1800	1200	DN15LA	DN15LB	¥299,450	¥306,550
	1600	DN15LA	—	¥317,700	¥351,500
1600	1400	DN15LD	DN15LH	¥315,390	¥323,490
	1200	DN15LC	DN15LD	¥298,320	¥305,420

■700D/550D



標準エッジタイプ (スラントエッジ)

W	D	品番		価格	
		(左用)	(右用)	MKL M.SP	MDYJ
1800	1200	DN15CA	DN15CB	¥298,350	¥305,350
	1600	DN15CA	—	¥317,200	¥325,200
1600	1400	DN15CC	DN15CH	¥314,690	¥322,690
	1200	DN15CC	DN15CD	¥297,420	¥304,320



標準エッジタイプ (スラントエッジ)

W	D	品番		価格	
		(左用)	(右用)	MKL M.SP	MDYJ
1800	1200	DN15CA	DN15CB	¥298,350	¥305,350
	1600	DN15CA	—	¥317,200	¥325,200
1600	1400	DN15CC	DN15CH	¥314,690	¥322,690
	1200	DN15CC	DN15CD	¥297,420	¥304,320

※550D側にはワゴン(580D以上)は収まりません。

■L型スリム袖デスク (550D/550D) 省スペースタイプ



標準エッジタイプ (スラントエッジ)

W	D	品番		価格	
		(左用)	(右用)	MKL M.SP	MDYJ
1800	1400	DN15BL	—	¥303,080	¥326,080
	1200	DN15BL	—	¥280,110	¥313,110

スリム袖/上段: ベントレー引出し (内寸法: 218W×330D×81H)
中段・下段: ファイル引出しA4用 (内寸法: 218W×491D×265H)
※ワゴンは収まりません。

■120°スリム袖デスク



標準エッジタイプ (スラントエッジ)

W	D	品番		価格	
		(左用)	(右用)	MKL M.SP	MDYJ
1200	1200	DN15EP	—	¥299,540	¥303,540
	1100	DN15EP	—	¥291,340	¥297,940

L型デスク

フリースタンディングタイプはパネルもご用意しています(詳しくはWEBカタログをご覧ください)。

カラー+338

■120°デスク (700D/700D)

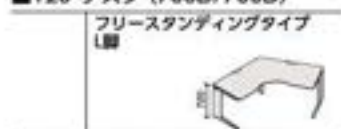

標準エッジタイプ (スラントエッジ)

W	D	品番		価格	
		(左用)	(右用)	MKL M.SP	MDYJ
1200	1200	DN2LCP	—	¥229,790	¥236,790
	1100	DN2LCP	—	¥224,590	¥231,190



標準エッジタイプ (スラントエッジ)

W	D	品番		価格	
		(左用)	(右用)	MKL M.SP	MDYJ
1200	1200	DN15DP	—	¥298,640	¥305,640



標準エッジタイプ (スラントエッジ)

W	D	品番		価格	
		(左用)	(右用)	MKL M.SP	MDYJ
1200	1200	DN1LXP	—	¥294,040	¥301,040

■135°デスク (700D/700D)



標準エッジタイプ (スラントエッジ)

W	D	品番		価格	
		(左用)	(右用)	MKL M.SP	MDYJ
1200	1200	DN2LDP	—	¥231,690	¥238,690
	1100	DN2LDP	—	¥227,390	¥234,190



標準エッジタイプ (スラントエッジ)

W	D	品番		価格	
		(左用)	(右用)	MKL M.SP	MDYJ
1200	1200	DN15FP	—	¥300,540	¥307,740



標準エッジタイプ (スラントエッジ)

W	D	品番		価格	
		(左用)	(右用)	MKL M.SP	MDYJ
1200	1200	DN1LZP	—	¥295,940	¥303,140

■L型デスク (700D/700D)



標準エッジタイプ (スラントエッジ)

W	D	品番		価格	
		(左用)	(右用)	MKL M.SP	MDYJ
1800	1200	DN2LAA	DN2LAB	¥235,200	¥242,300
	1600	DN2LAJ	—	¥253,450	¥287,250
1600	1400	DN2LAC	DN2LAH	¥251,140	¥259,240
	1200	DN2LAC	DN2LAD	¥234,070	¥241,170

■L型デスク (700D/550D)



標準エッジタイプ (スラントエッジ)

W	D	品番		価格	
		(左用)	(右用)	MKL M.SP	MDYJ
1800	1200	DN2LBA	DN2LBB	¥229,500	¥236,700
	1600	DN2LBJ	DN2LBK	¥246,350	¥256,350
1600	1400	DN2LBO	DN2LBH	¥245,840	¥253,840
	1200	DN2LBO	DN2LBD	¥228,570	¥235,470

※550D側にはワゴンは収まりません。

共通仕様: 天板表面材/メラミン化粧板、基材/樹脂成型品 (ABS)、最大積載重量 (等分布)/150kg、天板厚/25mm ※スクエアエッジタイプ品揃え無し

デスクオプション

カラー+338

■化粧扉板



W	品番	価格	W	品番	価格
1800	DN80AA-z	¥38,300	1100	DN80AJ-z	¥34,900
1600	DN80AB-z	¥37,100	1000	DN80AE-z	¥34,000
1500	DN80AC-z	¥37,200	800	DN80AF-z	¥33,200
1400	DN80AC-z	¥36,300	600	DN80AG-z	¥32,000
1200	DN80AD-z	¥35,200	400	DN80AH-z	¥30,900

2976 (ネオホワイト) 2637 (スキップシルバー) 225 (ブラック)
※デスクトップパネルとセットで手配する場合はWEBカタログを参照ください。
※550D デスクトップパネルと化粧扉板を別々に手配すると取付けできません。

■連結型サイドドロップテーブル



標準エッジタイプ (スラントエッジ)

W	D	H	品番		価格	
			(左用)	(右用)	MKL M.SP	MDYJ
700	1100	720	DN24AL	DN24AR	¥119,320	¥122,820
			DN24AR	DN24AL	¥119,320	¥122,820

天板奥行き700部に取付
最大積載重量 (等分布) 20kg

■サイドミーティングテーブル



標準エッジタイプ (スラントエッジ)

W	D	H	品番		価格	
			(左用)	(右用)	MKL M.SP	MDYJ
600	1900	720	DN24SJ	—	¥151,180	¥155,980

最大積載重量 (等分布) 20kg
※550D 連結するデスクはサイドミーティングテーブル側に取付が必要です。

■中央引出し



W	品番	価格
470	DN892Y-2006-zss	¥14,500
295	DN893Y-2006-zss	¥13,200

内寸法: 470W用 (436W×350D×30H)
295W用 (261W×350D×30H)
2006 (スキップブルー) 225 (ブラック)
天板の年式により設置できない場合があります。また、天板形状により取付けに制約があります。詳しくは担当者にお問い合わせください。

ワイヤリング



用途に応じて選べる配線オプション

床からの配線を安全に処理する立上げダクト。余長配線が床面にあふれないようにする余長ワイヤードクトやフックを用意しております。

■ワイヤードクト

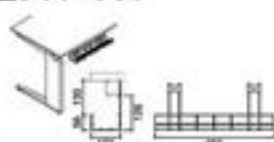

W	品番	価格
450	DN691P-Tot	¥6,800

オプションのワイヤードクト、ワイヤーフックはビームの取付孔に取付けます。使用する孔数/ワイヤードクト1個:3つ・ワイヤーフック1個:1つ
例:1600W平机L脚デスクに取付けられるワイヤードクトは最大3個です(9個+3個)

■ワイヤーフック

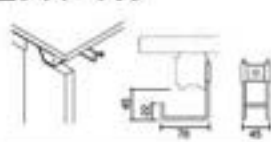

W	品番	価格
45	DN670P-Tot	¥3,440

■立上げダクト



品番	価格
DN679P-Tot	¥4,630

全ての脚に取付可。
2637 (スキップシルバー) Z25 (ブラック) Z275 (ネオホワイト)

■CPUホルダー JAW

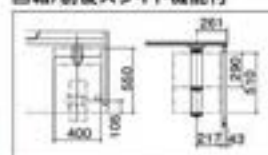

共通仕様:
CPU対応サイズ:最小290×190W 最大510×240W
ただし下記のようにそれぞれ条件があります。
※用下げ可能CPU重量:15kg以下
※CPU本体の上下面が平らでないなど、形状によっては設置できない場合があります。
-地盤ラインナップのあるデスクの700D脚に取付可。ただし地盤との併用はできません。
-平机800W・600Wには取り付けられません。

ロングレールタイプ
回転/前後スライド機能付

CPUホルダー本体
4E89JL-xc01 ¥51,600
Pro Unit専用取付金具(700D専用)
DN990Y-z007 ¥12,800
※パソコン本体の奥行は400mmまで。

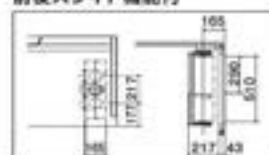
ショートレールタイプ
前後スライド機能付

CPUホルダー本体
4E89JS-xc01 ¥51,600
Pro Unit専用取付金具(700D専用)
DN991Y-z007 ¥10,820
※パソコン本体の幅は166mmまで。

ワイヤードクト/ワイヤーフック取付一覧

(ビーム取付孔数)

①直線デスク用

W	L・パネル脚	地盤	スリム地盤
1800	10	8	-
1600	9	7	-
1400	7	5	-
1200	7	4	-
1000	5	3	-
800	3	-	-
600	3	-	-

②L型デスク用

W	L・パネル脚	地盤	スリム地盤
1800	9	7	-
1600	9	6	-
1400	7	-	5
1200	5	-	-

③120° デスク用

W	L・パネル脚	地盤	スリム地盤
1200	6	4	4

④135° デスク用

W	L・パネル脚	地盤
1200	6	4

収納

■脇机

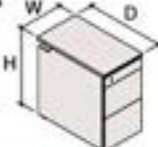

サイド把手

天板標準エッジタイプ(スラントエッジ)
DNC2AA-MC ¥133,590
-MDY: ¥137,290

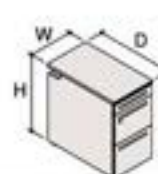

フロント把手

天板標準エッジタイプ(スラントエッジ)
DN322A-MC ¥128,990
-MDY: ¥132,690

400W×700D×720H
上段:ペントレイ引出し(内寸法:318W×437D×81H)
中段:ファイル引出しA4用(内寸法:318W×520D×269H)
下段:ファイル引出しA4ロング用(内寸法:318W×636D×269H)
オールロック錠(開閉表示付)、ラッチ、天板、転倒防止金具付
仕切板:各段サイド把手2枚、フロント把手1枚付

■ワゴン **※364**

豊富なバリエーションをご用意しています。



■引出しオプション

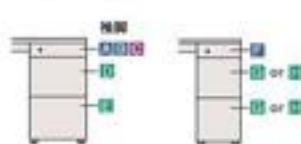

標準ペントレイ	深型ペントレイ	名刺トレイ	ハンギングフレーム A4サイズ専用	ハンギングフレーム A4サイズ ロングファイル 対応サイズ	スリムペントレイ	ハンギングフレーム A3/Lサイズ専用 (530mm)	ハンギングフレーム A3/Lサイズ専用 (700mm)
G01169X-G473 ¥890	G01419X-G473 ¥1,050	G86052X-G81 ¥3,200	ND935P-T03 ¥7,800	D5927P-T03 ¥9,510	GF0663X-G81 ¥700	DN959Y-T03 ¥9,900	DN954Y-T03 ¥13,000

共通カラー:Z975 (ネオホワイト) 2637 (スキップシルバー) Z168 (リワードブルー) 2606 (スキップグレー) Z221 (ネオブラック) T01 (メッキ)

■カラー

本体カラー



カラー組合せ例



天板カラー



組合せカラー (デスク)

		本体	Z975 (ネオホワイト)	Z637 (スキップシルバー)	Z25 (ブラック)
天板					
MG18	MG07 (化粧板:ホワイト) ※1		MH37 (ホワイト)	MG37 (ホワイト)	MK81 (ホワイト)
	G575 (脚柱:ホワイト)				
MX61	MX51 (化粧板:ブライスウッドライト) ※2		MDY1 (ブライスウッドライト)	MDY4 (ブライスウッドライト)	MDY7 (ブライスウッドライト)
	GE21 (脚柱:ブライスウッドライト)				
MX62	MX52 (化粧板:ブライスウッドメディアム) ※2		MDY2 (ブライスウッドメディアム)	MDY5 (ブライスウッドメディアム)	MDY8 (ブライスウッドメディアム)
	GE22 (脚柱:ブライスウッドメディアム)				
MX63	MX53 (化粧板:ブライスウッドダーク) ※2		MDY3 (ブライスウッドダーク)	MDY6 (ブライスウッドダーク)	MDY9 (ブライスウッドダーク)
	GE23 (脚柱:ブライスウッドダーク)				
MK37	MK17 (化粧板:ネオウッドライト)		MK54 (ネオウッドライト)	MK51 (ネオウッドライト)	MK57 (ネオウッドライト)
	G947 (脚柱:ネオウッドライト)				

※1: MG07 ※2: MX51/MX52/MX53

※ ■ は在庫をご用意しておりますので、他の商品より早くお届けすることが可能です。

● 価格は税抜き価格です。消費税を別途承ります。● 価格には配送費、施工費は含まれておりません。別途申し受けます。

グリーン購入法
環境配慮製品掲載

okamura

338

パネル 28mm厚タイプ

マーク表示について: ピンナップの使用が可能な製品に表示

■バックパネル

クロスタイプ



H	W	品番	価格
1800		DN61CA-F	¥106,700
1600		DN61CB-F	¥100,600
1500		DN61CJ-F	¥98,500
1400		DN61CC-F	¥95,700
1200		DN61CD-F	¥89,900
1100		DN61CK-F	¥88,000
1000		DN61CE-F	¥84,700
800		DN61CF-F	¥76,000
600		DN61CG-F	¥69,900
400		DN61CH-F	¥64,900

机上面より350Hまたは450Hに設置可。

■バックパネルフロアタイプ

クロスタイプ



H	W	品番	価格
1800		DN61FA-F	¥130,500
1600		DN61FB-F	¥122,300
1500		DN61FJ-F	¥118,300
1400		DN61FC-F	¥115,500
1200		DN61FD-F	¥106,700
1100		DN61FK-F	¥102,600
1000		DN61FE-F	¥98,100
800		DN61FF-F	¥89,600
600		DN61FG-F	¥81,600
400		DN61FH-F	¥72,900

①エンドキャップを別途手配してください(2個/パネル)。

■サイドパネル

クロスタイプ



H	D	品番	価格
850	左	DN61TD-F	¥69,060
	右	DN61TG-F	¥69,060
700	左	DN61TE-F	¥64,760
	右	DN61TH-F	¥64,760
600	左	DN61TL-F	¥61,330
	右	DN61TN-F	¥61,330
550	左	DN61TF-F	¥60,130
	右	DN61TJ-F	¥60,130

①必ずデスク正面にバックパネルが必要です。

・フサギ材別途手配。

■サイドパネルフロアタイプ

クロスタイプ



H	W	品番	価格
850	左	DN61MD-F	¥92,060
	右	DN61MG-F	¥92,060
700	左	DN61ME-F	¥76,760
	右	DN61MH-F	¥76,760
600	左	DN61ML-F	¥73,030
	右	DN61MN-F	¥73,030
550	左	DN61MF-F	¥70,630
	右	DN61MJ-F	¥70,630

①必ずデスク正面にバックパネルが必要です。

・フサギ材別途手配。

・エンドキャップを別途手配してください(2個/パネル)。

■サイドスクリーン

クロスタイプ



H	W	品番	価格
850		DN64SE-F	¥59,400
700		DN64SF-F	¥53,700
600		DN64SH-F	¥50,300
550		DN64SG-F	¥48,900
850		DN64SQ-F	¥65,900
700		DN64SR-F	¥59,400
600		DN64ST-F	¥56,400
550		DN64SS-F	¥52,700

※デスク同士の中間部のみ取付可

(デスクエンド取付不可)。

■フサギ材

直線用



90°用

サイドパネル用



90°用



120°用



135°用



H	品番	価格	H	品番	価格	H	品番	価格	H	品番	価格	H	品番	価格
820	DN981Y-0626	¥1,460	820	DN985Y-0626	¥1,590	820	DN9D1Y-0626	¥1,850	820	DN9C1Y-0626	¥1,730	820	DN9C5Y-0626	¥2,130
1070	DN982Y-0626	¥1,850	1070	DN986Y-0626	¥2,260	1070	DN9D2Y-0626	¥3,440	1070	DN9C2Y-0626	¥2,390	1070	DN9C6Y-0626	¥3,570
1170	DN983Y-0626	¥2,220	1170	DN987Y-0626	¥2,520	1170	DN9D3Y-0626	¥3,700	1170	DN9C3Y-0626	¥3,440	1170	DN9C7Y-0626	¥3,970

■フロアパネル

クロスタイプ



H	W	品番	価格
1200		DN71BA-F	¥92,300
1100		DN71BB-F	¥88,000
1000		DN71BC-F	¥83,700
900		DN71BD-F	¥79,200
800		DN71BE-F	¥74,800
700		DN71BF-F	¥70,600
600		DN71BG-F	¥66,600
450		DN71BH-F	¥60,100

①自立はしませんので、自立させる場合は安定脚が必要です。

・直線連結は1連まで、2連以上は安定脚が必要です。

■直線連結材

H

H	品番	価格
1070	DN98AA-2637, 235, 2975	¥4,810
1170	DN98BA-2637, 235, 2975	¥5,180

■90°3方向連結材

H

H	品番	価格
1070	DN98AC-2637, 235, 2975	¥19,910
1170	DN98BC-2637, 235, 2975	¥21,510

■エンドキャップ

品番

品番	価格
DN591P-2637, G204, G975	¥1,730

①レイアウトされたフロアパネルの
エンドにはエンドキャップを手配してください。

■90°2方向連結材

H	品番	価格
1070	DN98AB-2637, 235, 2975	¥17,530
1170	DN98BB-2637, 235, 2975	¥18,760

■90°4方向連結材

H	品番	価格
1070	DN98AD-2637, 235, 2975	¥22,420
1170	DN98BD-2637, 235, 2975	¥24,390

■安定脚

品番	価格
DN79AB-2637	¥24,900

共通カラー: 2637 (スキップシルバー)、G204 (ブラック)、G975 (ネオホワイト)

組合せカラー (パネル28mmタイプ)

FXシリーズ (インターロック)

フレーム	2975 (ネオホワイト)	2637 (スキップシルバー)	Z25 (ブラック)
クロス			
FX2(ベージュ)	FNC2	FNB2	FNA2
FX3(ダークブラウン)	FNC3	FNB3	FNA3
FX11(ブルー)	FNC1	FNB1	FNA1
FX16(ダークグレー)	FNC6	FNB6	FNA6
FXT4(インディゴ)	FNC4	FNB4	FNA4
FX19(セージ)	FNC9	FNB9	FNA9
FX15(ダークグリーン)	FNC5	FNB5	FNA5
FX17(イエロー)	FNC7	FNB7	FNA7
FX18(ラフウッド)	FNC8	FNB8	FNA8
FX19(パールピンク)	FNC8	FNB8	FNA8

FYシリーズ

フレーム	2975 (ネオホワイト)	2637 (スキップシルバー)	Z25 (ブラック)
クロス			
FY2(パールブルー)	FC01	FY91	FHG1
FY26(パールブルー)	FC08	FCV6	FHG6
FY27(ブラック)	FC07	FCV7	FHG7
FY28(ライトグリーン)	FC06	FCV8	FHG8

バックパネルフロアタイプ・フロアパネル (1070H/1170H) 手配例

※フロアパネルとの連結には、連結先パネル種類にかかわらずフロアパネル用連結材を手配します。

※レイアウトされたフロアパネルのエンドには、エンドキャップを手配します。

※直線連結は連続的に安定脚を設置します。

手配内容

①バックパネルフロアタイプ1600W × 2	④フロアパネル	1000W × 1
②バックパネルフロアタイプ 800W × 1	⑤フロアパネル	800W × 2
③エンドキャップ × 5	⑥直線連結材 (フロアパネル用) × 2	
④フサギ材90°用 × 1	⑦90°連結材 (フロアパネル用) × 1	
⑤フサギ材直線用 × 1	⑧エンドキャップ × 1	
	⑨安定脚 × 1	

339 okamura

グリーン購入法
基準適合製品掲載

ADVANCE [アドバンス]

Indoor Advantage Gold



GW+

WILL

PLUS

クリエイティブ
ファニチュアDIRECT
ソリューション

ワークスペース

ホーム
ファニチュア

デスク

デスク周辺
オプション

シーティング

ミーティング
カフェテリアミーティング
カフェテリアソファ
ラウンジチェア

パーティション

照明ソリューション

会議システム

収納システム

ラック

ロッカー

会議対策
机本機

健康・安全対策

セキュリティ
システムAV・IT 環境
サポートツールワークサポート
ツールエグゼクティブ
ファニチュア

店舗セット

店舗自備
テーブルチェア

ロビーベンチ

窓口カウンター
設置台オフィス・ロビー
アクセサリ多彩なデスク機能とデザイン性を
兼ね備えたスタンダードデスク。使い勝手に合わせて選べる3段階の奥行き設定や豊富な収納/バリエーションなど
これからのスタンダードデスクとして、ひとつ上のクオリティを追求しています。

ラインナップ

デスク



両袖机



片袖机



平机



L型机

Okamura WEBNAVI
Webに製品情報がございます専門カタログ
専用のカタログを
ご覧いただけます

機能 (デスク)



天板奥行

■ADVANCE



800D、700D、600Dの3つからお好みやワークスタイルに合わせてお選びいただけます。

■ADVANCE-S

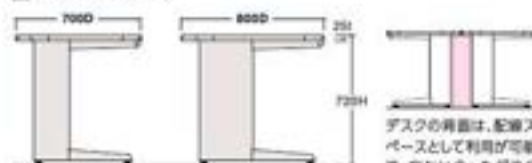

ADVANCE-Sは800D、700Dの2タイプからお選びいただけます。

デスクの背面は、配線スペースとして利用が可能で、向かい合ったデスク間で共有できます。

脚バリエーション



L脚
足元にゆとりを生み出すL脚を採用。

パネル脚(ADVANCEのみ)
足元のプライバシーを確保するパネル脚は、デスクサイズもすっきりと印象的です。

スクリーン
デスク後方をすっきり見せるスクリーンを標準装備。

配線部

ADVANCE



開閉式配線カバー

ADVANCE-S



配線キャップ

ハイテーブル



ハイテーブルは短時間の業務や立ち作業などに最適です。

機器台



共有で使用するプリンターやスキャナーなどが設置可能な機器台は、下部収納にコピー用紙や消耗品などの格納が可能です。

■L型作業スペース

L型机、サポートテーブルとの組合せ、デスクサイド収納との組合せでL型の作業スペースを確保できます。



L型机



サポートテーブル



脇机 **※353**

ワイヤリング機能

■ADVANCE (ライン配線)



配線のアクセスが容易なライン配線タイプ。ノートPC使いにオススメです。

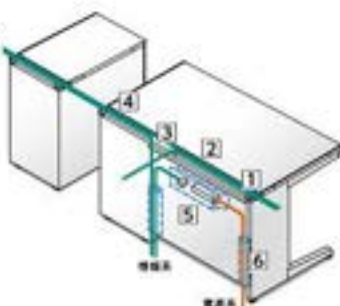

■ADVANCE-S (ホール配線)



机上面を広々使えるホール配線タイプ。デスクトップPC使いにオススメです。

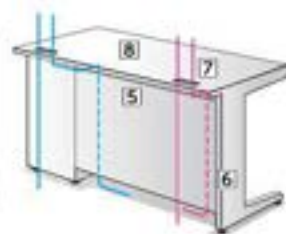

①隣接したデスクへ横配線 (ADVANCE)



デスク側面のカバーを外せば、隣り合ったデスクへスムーズに配線できます。

②開閉式配線カバー (ADVANCE)



机上面からのコードやケーブルは、任意の位置にドロップインが可能です (スタンダードタイプ)。

③対向するデスク間を配線 (ADVANCE)



向かい合うデスクには、対向デスク用の配線口を通して通線できます。

④天板面から電源類を確保 (ADVANCE)



PCなどの電源は、デスクトップから容易に確保できます (コンセント対応タイプ)。*マルチコンセントユニットインセット式4口タイプのみ対応



配線カバーが2分割されているので必要な部分だけ開閉でき、コンセントへのアクセスが容易にできます。

⑤天板下の配線ダクト (共通)



煩雑になりがちな余長コード類は、配線ダクト内にすっきりまとめて収納できます。

⑥垂直配線ダクト (オプション) (共通)



足元をすっきりさせる垂直配線ダクトは、裏板の左右に設置が可能です。

⑦天板面から電源を確保 (ADVANCE-S)



マルチコンセントユニット (オプション) の設置が可能です。*マルチコンセントユニットインセット式2口タイプのみ対応

⑧広々使える机上面 (ADVANCE-S)



モニターを天板裏面に設置できるため机上面を広々使うことができます。

クワイティブ
フアニチュアD&D
ソリューション

ワークスペース

ホーム
フアニチュア

デスク

デスク周辺
オプション

シーティング

ミーティング
ソリューションミーティング
ソリューションソファ
ラウンジチェア

パーティション

机周辺ソリューション

収納システム

ラック

ロッカー

地震対策
防振器健康促進
器具セキュリティ
システムWi-Fi & Work
サポートツールワークサポート
ツールエグゼクティブ
フアニチュア

会議セット

会議室
テーブルチェア

ロビーベンチ

窓口カウンター
設置オフィス・ロビー
アクセサリー

■パネル ¥350



ローパーティション「ボジット」や収納システム「レフトライン」と組み合わせ、空間全体のトータルコーディネートが可能です。



フレーム付タイプ



フレームレスタイプ

デスクトップパネル (ADVANCE-Sはフレームレスタイプのみ)



エンド部中央取用

デスクトップサイドパネル



クロスタイプ



スチールタイプ

パネルの素材は3種類。クロスタイプにはピンナップ、スチールタイプにはマグネットの使用が可能。



フレーム付タイプには、オプションが設置できます。

■オプション



中央引出し

標準の浅型タイプのほかに、ノートPCの収納が可能な深型タイプをご用意しています。



マルチコンセントユニット

(ADVANCE専用) 天板面からネットワークへアクセスが可能。また、USBポートも利用できます。



クランプオプション

電源やタスクライトなどのクランプオプションを取付けることも可能です。



CPUホルダー

CPUホルダーを取り付ければ、天板下にPC本体が収納可能です。(引出しを外して設置します)



マルチモニターに対応

複数のモニターを利用して作業するマルチモニターに対応。取り付けはモニターベースとモニターアームのいずれから選べます。

環境配慮ポイント

製品の企画段階から、分別設計、リサイクルに適した素材の選定、再生材の積極的使用などを推進。デスクシステム「アドバンス」は、環境負荷の低減を目的とした環境配慮型のデスクシリーズです。

●単一素材に分解可能な分別設計



再資源化・再利用化を目的に、製品を構成する樹脂やスチールなどの部材を単一素材まで分解しやすいよう、設計の段階から配慮しています。

●バイオマスメラミン化粧板を採用



植物由来の材料を利用した化石資源を減量した樹脂を除いて製造したバイオマス化粧板を採用し地球温暖化防止へ貢献します。*環境省「地球温暖化防止対策推進法」(2008)

●筒状材を利用したサイドテーブル



オプションのサイドドリップテーブルとサイドミーティングテーブルの天板芯材には、国内産筒状材100%MDFを使用しています。

●分別素材に材質名を表示



分別された製品の再資源化を促進し、資源の有効利用を図るため、材質別の表示を積極的に行っています。

* ■は在庫をご用意しておりますので、他の商品より早くお届けすることが可能です。

●価格は税抜き価格です。消費税を別途承ります。●価格には配送費、施工費は含まれておりません。別途申し受けます。

グリーン購入法
基準適合製品掲載

okamura 342

■ 袖・ワゴン機能



①中央引出し



中央引出しは浅型・深型タイプそれぞれに鍵付・鍵なしをご用意。オプションで後から交換することが可能です。



A3用紙が縦に入る大容量の中央引出しです。

オプションでラッチ機能付きも選べいただけます。

②施錠方法



引出しをすべて開放できるオールロック機構を装備したシンリンダー錠（中央引出しは遠動していません）は、開錠・解錠状態が一目でわかる表示窓付です。

ワゴンには、鍵管理の手間を省くことができるダイヤル錠タイプもご用意しています（オールロック機構付）。

③ペントレー・名刺トレイ



ペントレー

文具や小物を保管できます。



名刺トレイ

大量の名刺をきれいに整理できます（袖机、脇机、680Hワゴン）。

④ファイル引出し



中段

ファイル60Kが5冊収納できます。



下段

ファイル60Kが5冊収納できます（700D・800Dの袖机、脇机）。ADVANCE-Sは除く

⑤ラッチ機構



引出しには地震時などの脱出しを防ぐラッチ機構を採用し、安全性を考慮しています。袖机、脇机の引出しは全段ラッチ機構が装備されています。

ワゴンのペントレー引出しにはラッチ機構はありません。（ただし、680Hワゴンの深型ペントレーにはラッチ機構が装備されています。）※本画像は680Hワゴンのものです。

⑥キャスターロック



地震対策として、キャスターをロックして動きにくくするストッパー機構が付いています。

■ デスク引出しとワゴンの組合せ例



浅型引出し+650Hワゴン

浅型引出し付のデスクには、最も標準的なサイズの650Hワゴンを収納することができます。



深型引出し+610Hワゴン

オプションで深型引出しを取り付けたデスクには、コンパクトなサイズの610Hワゴンを収納することができます。



引出しなし+680Hワゴン

引出しなしのデスク（2000W～3000Wは除く）には、A4サイズ2段と深型ペントレーの680Hワゴンを収納することができます。

■ 天板拡張



片袖デスク

デスクサイドに脇机を設置すれば、天板面を広く利用できます。デスクと同様に天板後方に配線スペースが設けられています。



カラー（デスク）

本体

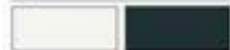

Z975 (ネオホワイト) Z25 (ブラック)

天板



MG09※1 (ホワイト) MX01※2 (75×75×75H) MX02※2 (75×75×75H) MX03※2 (75×75×75H)

MK37

MK37 (ネオウッドライト)

カラー（パネル）

クロス（両面材）



FFB1 (パールブルー) FFB7 (ブラック) FFC2 (ディープブルー) FFC1 (グレイッシュブルー) FFB9 (オレンジ)

スチール



ZA75 (ネオホワイト) Z037 (スキップシルバー) Z975 (ネオホワイト) Z25 (ブラック)



■ 国産材

国産材天板仕様もございます。詳しくは、625ページをご覧ください。

組合せカラー（デスク）

天板		本体	
		Z975 (ネオホワイト)	Z25 (ブラック)
MG09	MG07 (化粧板ホワイト) ※1 Q009 (緑木調ライト)	MK28	MK01
MX01	MX01 (化粧板、プライズウッドライト) ※2 Q021 (緑木、プライズウッドライト)	MDY1	MDY7
MX02	MX02 (化粧板、プライズウッドミディアム) ※2 Q022 (緑木、プライズウッドミディアム)	MDY2	MDY8
MX03	MX03 (化粧板、プライズウッドダーク) ※2 Q023 (緑木、プライズウッドダーク)	MDY3	MDY9
MK37	MK17 (化粧板、ネオウッドライト) Q047 (緑木、ネオウッドライト)	MK54	MK57

※1: 国産材 (MG07) ※2: 国産材 (MX01/MX02/MX03)

組合せカラー（パネル）

クロス		フレーム	
		Z975 (ネオホワイト)	Z25 (ブラック)
FFB1 (パールブルー)	FFB1 (パールブルー)	FFY1	FJA1
FFB7 (ブラック)	FFB7 (ブラック)	FFY7	FJA7
FFC2 (ディープブルー)	FFC2 (ディープブルー)	FFZ2	FJB2
FFC1 (グレイッシュブルー)	FFC1 (グレイッシュブルー)	FFZ1	FJB1
FFB9 (オレンジ)	FFB9 (オレンジ)	FFY9	FJA9

スチール		フレーム	
		Z975 (ネオホワイト)	Z25 (ブラック)
ZA75 (ネオホワイト)	ZA75 (ネオホワイト)	ZA07	ZC08
Z037 (スキップシルバー)	Z037 (スキップシルバー)	Z003	Z004

片袖机 【スチール天板】

カラー・仕様コード「F343」

■L脚タイプ・パネル脚タイプ

D	W	H	L脚タイプ (ダイヤル脚)						パネル脚タイプ (シリンダー脚)					
			3段袖		中央引出し無		3段袖		中央引出し無		4段袖		中央引出し無	
			中央引出し付	中央引出し無	中央引出し付	中央引出し無	中央引出し付	中央引出し無	中央引出し付	中央引出し無				
			右袖:Y 左袖:Z	価格	右袖:G 左袖:J	価格	右袖:S 左袖:T	価格	右袖:F 左袖:P	価格	右袖:W 左袖:X	価格	右袖:B 左袖:D	価格
			MDY	MK	MDY	MK	MDY	MK	MDY	MK	MDY	MK	MDY	MK
800		1800	3V1BE	¥196,570 ¥190,290	3V1BE	¥178,290 ¥172,010	3V1FE	¥194,290 ¥188,110	3V1FE	¥176,110 ¥169,830	3V1FE	¥196,590 ¥190,310	3V1FE	¥178,310 ¥172,030
		1600	3V1BF	¥180,320 ¥175,230	3V1BF	¥166,210 ¥161,120	3V1FF	¥178,140 ¥173,050	3V1FF	¥164,030 ¥158,940	3V1FF	¥186,340 ¥181,250	3V1FF	¥168,230 ¥163,140
		1400	3V1BG	¥175,580 ¥170,490	3V1BG	¥161,470 ¥156,380	3V1FG	¥173,380 ¥168,290	3V1FG	¥159,190 ¥154,100	3V1FG	¥175,590 ¥170,500	3V1FG	¥161,490 ¥156,400
		1200	3V1BH	¥170,840 ¥165,750	3V1BH	¥156,730 ¥151,640	3V1FH	¥167,880 ¥162,790	3V1FH	¥153,690 ¥148,600	3V1FH	¥170,900 ¥165,810	3V1FH	¥156,800 ¥151,710
		1100	3V1BJ	¥168,080 ¥162,990	3V1BJ	¥153,970 ¥148,880	3V1FJ	¥165,430 ¥160,340	3V1FJ	¥151,240 ¥146,150	3V1FJ	¥168,260 ¥163,170	3V1FJ	¥154,070 ¥148,980
		1000	3V1BK	¥148,720 ¥143,630	3V1BK	¥134,610 ¥129,520	3V1FK	¥144,540 ¥139,450	3V1FK	¥130,350 ¥125,260	3V1FK	¥147,180 ¥142,090	3V1FK	¥133,000 ¥127,910
		1800	3V1BL	¥143,770 ¥138,680	3V1BL	¥129,660 ¥124,570	3V1FL	¥141,590 ¥136,500	3V1FL	¥127,400 ¥122,310	3V1FL	¥143,790 ¥138,700	3V1FL	¥129,600 ¥124,510
		1600	3V1AE	¥182,120 ¥176,910	3V1AE	¥168,010 ¥162,800	3V1EE	¥177,920 ¥172,710	3V1EE	¥163,730 ¥158,520	3V1EE	¥179,820 ¥174,610	3V1EE	¥165,630 ¥160,420
		1400	3V1AF	¥165,180 ¥160,090	3V1AF	¥151,070 ¥145,980	3V1EF	¥160,980 ¥155,890	3V1EF	¥146,790 ¥141,700	3V1EF	¥162,880 ¥157,790	3V1EF	¥148,700 ¥143,610
		1200	3V1AG	¥160,680 ¥155,590	3V1AG	¥146,570 ¥141,480	3V1EG	¥156,480 ¥151,390	3V1EG	¥142,290 ¥137,200	3V1EG	¥158,380 ¥153,290	3V1EG	¥144,200 ¥139,110
		1000	3V1AH	¥155,380 ¥150,290	3V1AH	¥141,270 ¥136,180	3V1EH	¥151,180 ¥146,090	3V1EH	¥137,000 ¥131,910	3V1EH	¥152,900 ¥147,810	3V1EH	¥138,720 ¥133,630
		1800	3V1AJ	¥133,370 ¥128,280	3V1AJ	¥119,260 ¥114,170	3V1EJ	¥128,170 ¥123,080	3V1EJ	¥114,000 ¥108,910	3V1EJ	¥131,070 ¥125,980	3V1EJ	¥116,900 ¥111,810
		1600	3V1AK	¥132,730 ¥127,640	3V1AK	¥118,620 ¥113,530	3V1EK	¥128,530 ¥123,440	3V1EK	¥114,360 ¥109,270	3V1EK	¥131,430 ¥126,340	3V1EK	¥117,260 ¥112,170
		1400	3V1AL	¥129,670 ¥124,580	3V1AL	¥115,560 ¥110,470	3V1EL	¥125,470 ¥120,380	3V1EL	¥111,300 ¥106,210	3V1EL	¥127,370 ¥122,280	3V1EL	¥113,200 ¥108,110
		1800	3V1CE	¥174,540 ¥169,450	3V1CE	¥160,430 ¥155,340	3V1GE	¥173,180 ¥168,090	3V1GE	¥159,000 ¥153,910	3V1GE	¥172,280 ¥167,190	3V1GE	¥158,100 ¥153,010
		1600	3V1CF	¥159,290 ¥154,200	3V1CF	¥145,180 ¥140,090	3V1GF	¥154,910 ¥149,820	3V1GF	¥140,730 ¥135,640	3V1GF	¥157,010 ¥151,920	3V1GF	¥142,800 ¥137,710
		1400	3V1CG	¥154,090 ¥149,000	3V1CG	¥140,000 ¥134,910	3V1GG	¥150,210 ¥145,120	3V1GG	¥136,030 ¥130,940	3V1GG	¥152,010 ¥146,920	3V1GG	¥138,020 ¥132,930
		1200	3V1CH	¥148,690 ¥143,600	3V1CH	¥134,580 ¥129,490	3V1GH	¥144,310 ¥139,220	3V1GH	¥130,130 ¥125,040	3V1GH	¥146,410 ¥141,320	3V1GH	¥132,230 ¥127,140
		1000	3V1CJ	¥130,370 ¥125,280	3V1CJ	¥116,260 ¥111,170	3V1GJ	¥125,990 ¥120,900	3V1GJ	¥111,800 ¥106,710	3V1GJ	¥128,090 ¥122,900	3V1GJ	¥113,900 ¥108,810
		1800	3V1CK	¥127,200 ¥122,110	3V1CK	¥113,100 ¥108,010	3V1GL	¥122,840 ¥117,750	3V1GL	¥108,660 ¥103,570	3V1GL	¥125,040 ¥119,950	3V1GL	¥111,720 ¥106,630
		1600	3V1CL	¥124,480 ¥119,390	3V1CL	¥110,380 ¥105,290	3V1GL	¥120,100 ¥115,010	3V1GL	¥105,920 ¥100,830	3V1GL	¥122,200 ¥117,110	3V1GL	¥108,800 ¥103,710

共通仕様:天板表面材/メラミン化粧板、緑材/樹脂成型品 (ABS)、最大積載質量/150kg (等分布荷重)、天板厚/26mm

中央引出しは浅型・最浅タイプ 【引出しバリエーション番号「F353」】

【注】 コンセント対応タイプのデスクには、デスクのW寸法ごとに必要な数のマルチコンセントユニット (4口タイプ) を必ず別添付してください。

※ ■ は在庫をご用意しておりますので、他の商品より早くお届けすることが可能です。

● 価格は税抜き価格です。消費税を別途承ります。● 価格には配送費、施工費は含まれておりません。別途申し受けます。

グリーン購入法
環境適合製品取組

okamura

346

片袖机 【スチール天板】

カラー仕様コード #343

■パネル脚タイプ

		パネル脚タイプ (シリンダー脚)				パネル脚タイプ (ダイヤル脚)								
		3段袖 (小引出し + B5 + A4/B4兼用)				3段袖								
		中央引出し付		中央引出し無		中央引出し付		中央引出し無						
		1000W-1800W												
D	W	H	右袖:N		右袖:1		右袖:Y		右袖:G					
			左袖:P	価格	左袖:3	価格	左袖:Z	価格	左袖:J	価格				
標準タイプ	800	1800	3V1 FE	¥189,790	¥183,510	3V1 FE	¥171,510	¥165,230	3V1 FE	¥204,590	¥198,310	3V1 FE	¥198,510	¥192,030
		1600	3V1 FF	¥173,540	¥168,450	3V1 FF	¥158,430	¥154,340	3V1 FF	¥188,340	¥183,250	3V1 FF	¥174,230	¥169,140
		1500	3V1 FG	¥168,780	¥163,830	3V1 FG	¥155,190	¥150,240	3V1 FG	¥183,580	¥178,630	3V1 FG	¥169,990	¥165,040
		1400	3V1 FH	¥183,260	¥178,370	3V1 FH	¥169,480	¥165,570	3V1 FH	¥178,060	¥173,170	3V1 FH	¥165,280	¥160,370
	1200	3V1 FJ	¥141,820	¥138,300	3V1 FJ	¥133,710	¥130,190	3V1 FJ	¥158,620	¥155,100	3V1 FJ	¥148,510	¥144,990	
	1100	3V1 FK	¥126,940	¥123,480	3V1 FK	¥122,620	¥119,230	3V1 FK	¥154,740	¥151,480	3V1 FK	¥147,420	¥144,130	
	1000	3V1 FL	¥126,990	¥123,580	3V1 FL	¥120,470	¥117,060	3V1 FL	¥151,790	¥148,380	3V1 FL	¥145,270	¥141,860	
	700	1800	3V1 EE	¥173,720	¥168,510	3V1 EE	¥155,440	¥150,230	3V1 EE	¥188,120	¥182,910	3V1 EE	¥168,840	¥164,630
		1600	3V1 EF	¥156,700	¥152,200	3V1 EF	¥142,600	¥138,140	3V1 EF	¥171,560	¥166,800	3V1 EF	¥157,000	¥152,540
		1500	3V1 EG	¥152,280	¥147,930	3V1 EG	¥138,670	¥134,340	3V1 EG	¥166,660	¥162,330	3V1 EG	¥153,670	¥149,740
		1400	3V1 EH	¥146,960	¥142,670	3V1 EH	¥134,160	¥129,870	3V1 EH	¥161,360	¥157,070	3V1 EH	¥148,580	¥144,270
	1200	3V1 EJ	¥124,870	¥122,300	3V1 EJ	¥116,880	¥114,190	3V1 EJ	¥136,370	¥134,700	3V1 EJ	¥124,280	¥122,580	
1100	3V1 EK	¥124,330	¥121,300	3V1 EK	¥117,010	¥114,020	3V1 EK	¥138,730	¥135,750	3V1 EK	¥121,470	¥118,430		
1000	3V1 EL	¥121,278	¥118,680	3V1 EL	¥114,790	¥112,180	3V1 EL	¥135,670	¥133,080	3V1 EL	¥123,190	¥120,580		
コンセントタイプ	800	1800	3V1 GE	¥186,380	¥181,210	3V1 GE	¥148,080	¥142,930	3V1 GE	¥180,360	¥175,210	3V1 GE	¥162,080	¥156,930
		1600	3V1 GF	¥151,118	¥146,880	3V1 GF	¥137,000	¥132,640	3V1 GF	¥165,118	¥160,880	3V1 GF	¥151,000	¥146,540
		1500	3V1 GG	¥146,510	¥142,230	3V1 GG	¥132,920	¥128,640	3V1 GG	¥160,510	¥156,230	3V1 GG	¥146,920	¥142,640
		1400	3V1 GH	¥146,510	¥142,270	3V1 GH	¥127,710	¥123,470	3V1 GH	¥154,510	¥150,270	3V1 GH	¥141,710	¥138,070
	1200	3V1 GJ	¥122,190	¥118,800	3V1 GJ	¥114,080	¥111,490	3V1 GJ	¥126,190	¥123,600	3V1 GJ	¥128,080	¥125,490	
	1100	3V1 GK	¥119,140	¥116,400	3V1 GK	¥111,820	¥109,130	3V1 GK	¥123,140	¥120,490	3V1 GK	¥125,820	¥123,130	
	1000	3V1 GL	¥116,300	¥113,480	3V1 GL	¥109,780	¥106,980	3V1 GL	¥120,300	¥117,480	3V1 GL	¥123,780	¥120,980	
	コンセント対応タイプ	800	1800	3V1 YE	¥192,450	¥188,170	3V1 YE	¥174,170	¥167,890	3V1 YE	¥207,250	¥200,970	3V1 YE	¥188,970
1600			3V1 YF	¥176,190	¥171,100	3V1 YF	¥162,080	¥156,990	3V1 YF	¥190,990	¥185,900	3V1 YF	¥178,880	¥171,790
1500			3V1 YG	¥171,210	¥166,360	3V1 YG	¥157,730	¥152,770	3V1 YG	¥186,110	¥181,160	3V1 YG	¥172,530	¥167,570
1400			3V1 YH	¥185,780	¥180,890	3V1 YH	¥162,980	¥148,090	3V1 YH	¥180,580	¥175,690	3V1 YH	¥167,780	¥162,890
1200			3V1 YJ	¥144,340	¥140,820	3V1 YJ	¥136,230	¥132,710	3V1 YJ	¥159,140	¥155,620	3V1 YJ	¥151,030	¥147,510
1100			3V1 YK	¥142,480	¥138,170	3V1 YK	¥135,140	¥131,650	3V1 YK	¥157,260	¥153,870	3V1 YK	¥148,940	¥144,650
1000			3V1 YL	¥126,518	¥126,100	3V1 YL	¥120,990	¥120,580	3V1 YL	¥154,210	¥150,800	3V1 YL	¥147,790	¥144,380
1800			3V1 XE	¥176,380	¥171,170	3V1 XE	¥158,100	¥152,890	3V1 XE	¥180,780	¥176,570	3V1 XE	¥172,880	¥167,290
1600			3V1 XF	¥156,418	¥154,900	3V1 XF	¥145,300	¥140,790	3V1 XF	¥172,810	¥168,300	3V1 XF	¥159,700	¥155,190
1500			3V1 XG	¥154,790	¥150,480	3V1 XG	¥141,200	¥136,670	3V1 XG	¥169,190	¥164,880	3V1 XG	¥152,880	¥149,270
1400		3V1 XH	¥149,480	¥145,190	3V1 XH	¥136,680	¥132,390	3V1 XH	¥163,880	¥159,590	3V1 XH	¥151,080	¥146,790	
1200		3V1 XJ	¥127,490	¥124,620	3V1 XJ	¥119,380	¥116,710	3V1 XJ	¥141,890	¥139,220	3V1 XJ	¥133,780	¥131,110	
1100		3V1 XK	¥126,890	¥123,870	3V1 XK	¥116,530	¥116,530	3V1 XK	¥141,290	¥138,270	3V1 XK	¥133,930	¥130,950	
1000		3V1 XL	¥123,790	¥121,200	3V1 XL	¥117,270	¥114,680	3V1 XL	¥138,190	¥135,600	3V1 XL	¥131,670	¥129,080	
800		1800	3V1 ZE	¥189,020	¥183,870	3V1 ZE	¥169,740	¥165,590	3V1 ZE	¥193,020	¥187,870	3V1 ZE	¥184,740	¥179,590
		1600	3V1 ZF	¥153,780	¥149,300	3V1 ZF	¥139,680	¥135,190	3V1 ZF	¥167,780	¥163,300	3V1 ZF	¥153,680	¥149,190
		1500	3V1 ZG	¥149,040	¥144,760	3V1 ZG	¥135,480	¥131,170	3V1 ZG	¥163,040	¥158,760	3V1 ZG	¥148,480	¥144,170
		1400	3V1 ZH	¥143,030	¥138,290	3V1 ZH	¥130,230	¥126,590	3V1 ZH	¥157,030	¥153,390	3V1 ZH	¥144,230	¥140,590
		1200	3V1 ZJ	¥124,718	¥122,120	3V1 ZJ	¥116,600	¥114,010	3V1 ZJ	¥138,718	¥136,120	3V1 ZJ	¥130,600	¥128,010
		1100	3V1 ZK	¥121,860	¥118,970	3V1 ZK	¥114,340	¥111,650	3V1 ZK	¥135,860	¥132,970	3V1 ZK	¥128,340	¥125,650
	1000	3V1 ZL	¥118,820	¥116,000	3V1 ZL	¥112,300	¥109,480	3V1 ZL	¥132,820	¥130,000	3V1 ZL	¥126,380	¥123,480	

共通仕様:天板表面材/メラミン化粧板、緑材/樹脂成型品 (ABS)、最大積載質量/150kg (等分布荷重)、天板厚/26mm

中央引出しは浅型・壁なしタイプ [引出しバリエーション表 #353](#)**【重要】** コンセント対応タイプのデスクには、デスクのW寸法ごとに必要数分のマルチコンセントユニット (4口タイプ) を必ず別途手配してください。

L型机

木天板

カラー仕様コード+343

		袖口タイプ (シリンダー型)																																																																																																																					
		片袖3段袖		片袖4段袖		片袖3段袖 (小引出し+B5+A4/B4兼用)																																																																																																																	
		中央引出し付	中央引出し無	中央引出し付	中央引出し無	中央引出し付	中央引出し無																																																																																																																
右用																																																																																																																							
左用																																																																																																																							
		(A) 3VMSAC-MK28	(B) 3VM7AC-MK28	(C) 3VMWAC-MK28	(D) 3VMBAC-MK28	(E) 3VMNAC-MK28	(F) 3VM1AC-MK28																																																																																																																
		L:690	L:914, L:1401	L:690	L:914, L:1401	L:690	L:914, L:1401																																																																																																																
		1000W-1800W																																																																																																																					
		<table border="1"> <thead> <tr> <th rowspan="2">D</th> <th rowspan="2">W</th> <th rowspan="2">H</th> <th colspan="2">右用:5</th> <th colspan="2">右用:7</th> <th colspan="2">右用:W</th> <th colspan="2">右用:8</th> <th colspan="2">右用:N</th> <th colspan="2">右用:1</th> </tr> <tr> <th>MDY</th> <th>MK</th> <th>MDY</th> <th>MK</th> <th>MDY</th> <th>MK</th> <th>MDY</th> <th>MK</th> <th>MDY</th> <th>MK</th> <th>MDY</th> <th>MK</th> </tr> </thead> <tbody> <tr> <td>1400</td> <td>1800</td> <td>720</td> <td>3VM_AA</td> <td>¥283,840</td> <td>¥271,210</td> <td>3VM_AA</td> <td>¥275,830</td> <td>¥263,200</td> <td>3VM_AA</td> <td>¥285,840</td> <td>¥273,210</td> <td>3VM_AA</td> <td>¥277,730</td> <td>¥265,100</td> <td>3VM_AA</td> <td>¥279,740</td> <td>¥267,110</td> <td>3VM_AA</td> <td>¥271,630</td> <td>¥259,000</td> </tr> <tr> <td>1400</td> <td>1600</td> <td>720</td> <td>3VM_AB</td> <td>¥248,750</td> <td>¥236,440</td> <td>3VM_AB</td> <td>¥242,230</td> <td>¥231,820</td> <td>3VM_AB</td> <td>¥258,850</td> <td>¥246,340</td> <td>3VM_AB</td> <td>¥244,130</td> <td>¥233,820</td> <td>3VM_AB</td> <td>¥244,550</td> <td>¥234,240</td> <td>3VM_AB</td> <td>¥238,030</td> <td>¥227,720</td> </tr> <tr> <td>1400</td> <td>1800</td> <td>720</td> <td>3VM_AC</td> <td>¥254,800</td> <td>¥244,480</td> <td>3VM_AC</td> <td>¥246,890</td> <td>¥236,370</td> <td>3VM_AC</td> <td>¥256,700</td> <td>¥246,380</td> <td>3VM_AC</td> <td>¥248,590</td> <td>¥238,270</td> <td>3VM_AC</td> <td>¥250,800</td> <td>¥240,280</td> <td>3VM_AC</td> <td>¥242,490</td> <td>¥232,170</td> </tr> <tr> <td>1400</td> <td>1600</td> <td>720</td> <td>3VM_AD</td> <td>¥245,980</td> <td>¥236,310</td> <td>3VM_AD</td> <td>¥238,840</td> <td>¥228,790</td> <td>3VM_AD</td> <td>¥248,990</td> <td>¥237,210</td> <td>3VM_AD</td> <td>¥240,440</td> <td>¥230,890</td> <td>3VM_AD</td> <td>¥240,860</td> <td>¥231,110</td> <td>3VM_AD</td> <td>¥234,340</td> <td>¥224,990</td> </tr> </tbody> </table>						D	W	H	右用:5		右用:7		右用:W		右用:8		右用:N		右用:1		MDY	MK	MDY	MK	MDY	MK	MDY	MK	MDY	MK	MDY	MK	1400	1800	720	3VM_AA	¥283,840	¥271,210	3VM_AA	¥275,830	¥263,200	3VM_AA	¥285,840	¥273,210	3VM_AA	¥277,730	¥265,100	3VM_AA	¥279,740	¥267,110	3VM_AA	¥271,630	¥259,000	1400	1600	720	3VM_AB	¥248,750	¥236,440	3VM_AB	¥242,230	¥231,820	3VM_AB	¥258,850	¥246,340	3VM_AB	¥244,130	¥233,820	3VM_AB	¥244,550	¥234,240	3VM_AB	¥238,030	¥227,720	1400	1800	720	3VM_AC	¥254,800	¥244,480	3VM_AC	¥246,890	¥236,370	3VM_AC	¥256,700	¥246,380	3VM_AC	¥248,590	¥238,270	3VM_AC	¥250,800	¥240,280	3VM_AC	¥242,490	¥232,170	1400	1600	720	3VM_AD	¥245,980	¥236,310	3VM_AD	¥238,840	¥228,790	3VM_AD	¥248,990	¥237,210	3VM_AD	¥240,440	¥230,890	3VM_AD	¥240,860	¥231,110	3VM_AD	¥234,340	¥224,990	
D	W	H	右用:5		右用:7		右用:W				右用:8		右用:N		右用:1																																																																																																								
			MDY	MK	MDY	MK	MDY	MK	MDY	MK	MDY	MK	MDY	MK																																																																																																									
1400	1800	720	3VM_AA	¥283,840	¥271,210	3VM_AA	¥275,830	¥263,200	3VM_AA	¥285,840	¥273,210	3VM_AA	¥277,730	¥265,100	3VM_AA	¥279,740	¥267,110	3VM_AA	¥271,630	¥259,000																																																																																																			
1400	1600	720	3VM_AB	¥248,750	¥236,440	3VM_AB	¥242,230	¥231,820	3VM_AB	¥258,850	¥246,340	3VM_AB	¥244,130	¥233,820	3VM_AB	¥244,550	¥234,240	3VM_AB	¥238,030	¥227,720																																																																																																			
1400	1800	720	3VM_AC	¥254,800	¥244,480	3VM_AC	¥246,890	¥236,370	3VM_AC	¥256,700	¥246,380	3VM_AC	¥248,590	¥238,270	3VM_AC	¥250,800	¥240,280	3VM_AC	¥242,490	¥232,170																																																																																																			
1400	1600	720	3VM_AD	¥245,980	¥236,310	3VM_AD	¥238,840	¥228,790	3VM_AD	¥248,990	¥237,210	3VM_AD	¥240,440	¥230,890	3VM_AD	¥240,860	¥231,110	3VM_AD	¥234,340	¥224,990																																																																																																			
			1000W-1800W 1600W-1800W																																																																																																																				
			右用(左袖) 左用(右袖) コンセント孔																																																																																																																				
			<table border="1"> <thead> <tr> <th rowspan="2">D</th> <th rowspan="2">W</th> <th rowspan="2">H</th> <th colspan="2">右用:5</th> <th colspan="2">右用:7</th> <th colspan="2">右用:W</th> <th colspan="2">右用:8</th> <th colspan="2">右用:N</th> <th colspan="2">右用:1</th> </tr> <tr> <th>MDY</th> <th>MK</th> <th>MDY</th> <th>MK</th> <th>MDY</th> <th>MK</th> <th>MDY</th> <th>MK</th> <th>MDY</th> <th>MK</th> <th>MDY</th> <th>MK</th> </tr> </thead> <tbody> <tr> <td>1400</td> <td>1800</td> <td>720</td> <td>3VM_LA</td> <td>¥288,800</td> <td>¥273,970</td> <td>3VM_LA</td> <td>¥278,490</td> <td>¥263,860</td> <td>3VM_LA</td> <td>¥288,500</td> <td>¥275,870</td> <td>3VM_LA</td> <td>¥290,390</td> <td>¥267,760</td> <td>3VM_LA</td> <td>¥282,400</td> <td>¥268,770</td> <td>3VM_LA</td> <td>¥274,290</td> <td>¥261,990</td> </tr> <tr> <td>1400</td> <td>1600</td> <td>720</td> <td>3VM_LB</td> <td>¥251,400</td> <td>¥241,090</td> <td>3VM_LB</td> <td>¥244,880</td> <td>¥234,570</td> <td>3VM_LB</td> <td>¥253,300</td> <td>¥242,990</td> <td>3VM_LB</td> <td>¥246,780</td> <td>¥236,470</td> <td>3VM_LB</td> <td>¥247,200</td> <td>¥236,880</td> <td>3VM_LB</td> <td>¥240,880</td> <td>¥230,370</td> </tr> <tr> <td>1400</td> <td>1800</td> <td>720</td> <td>3VM_LC</td> <td>¥257,860</td> <td>¥247,140</td> <td>3VM_LC</td> <td>¥249,350</td> <td>¥238,830</td> <td>3VM_LC</td> <td>¥258,360</td> <td>¥248,840</td> <td>3VM_LC</td> <td>¥251,250</td> <td>¥240,830</td> <td>3VM_LC</td> <td>¥253,260</td> <td>¥242,940</td> <td>3VM_LC</td> <td>¥245,150</td> <td>¥234,650</td> </tr> <tr> <td>1400</td> <td>1600</td> <td>720</td> <td>3VM_LD</td> <td>¥247,710</td> <td>¥237,960</td> <td>3VM_LD</td> <td>¥241,190</td> <td>¥231,440</td> <td>3VM_LD</td> <td>¥248,810</td> <td>¥238,860</td> <td>3VM_LD</td> <td>¥243,090</td> <td>¥233,340</td> <td>3VM_LD</td> <td>¥243,510</td> <td>¥233,760</td> <td>3VM_LD</td> <td>¥236,990</td> <td>¥227,240</td> </tr> </tbody> </table>						D	W	H	右用:5		右用:7		右用:W		右用:8		右用:N		右用:1		MDY	MK	MDY	MK	MDY	MK	MDY	MK	MDY	MK	MDY	MK	1400	1800	720	3VM_LA	¥288,800	¥273,970	3VM_LA	¥278,490	¥263,860	3VM_LA	¥288,500	¥275,870	3VM_LA	¥290,390	¥267,760	3VM_LA	¥282,400	¥268,770	3VM_LA	¥274,290	¥261,990	1400	1600	720	3VM_LB	¥251,400	¥241,090	3VM_LB	¥244,880	¥234,570	3VM_LB	¥253,300	¥242,990	3VM_LB	¥246,780	¥236,470	3VM_LB	¥247,200	¥236,880	3VM_LB	¥240,880	¥230,370	1400	1800	720	3VM_LC	¥257,860	¥247,140	3VM_LC	¥249,350	¥238,830	3VM_LC	¥258,360	¥248,840	3VM_LC	¥251,250	¥240,830	3VM_LC	¥253,260	¥242,940	3VM_LC	¥245,150	¥234,650	1400	1600	720	3VM_LD	¥247,710	¥237,960	3VM_LD	¥241,190	¥231,440	3VM_LD	¥248,810	¥238,860	3VM_LD	¥243,090	¥233,340	3VM_LD	¥243,510	¥233,760	3VM_LD	¥236,990	¥227,240
D	W	H	右用:5		右用:7		右用:W					右用:8		右用:N		右用:1																																																																																																							
			MDY	MK	MDY	MK	MDY	MK	MDY	MK	MDY	MK	MDY	MK																																																																																																									
1400	1800	720	3VM_LA	¥288,800	¥273,970	3VM_LA	¥278,490	¥263,860	3VM_LA	¥288,500	¥275,870	3VM_LA	¥290,390	¥267,760	3VM_LA	¥282,400	¥268,770	3VM_LA	¥274,290	¥261,990																																																																																																			
1400	1600	720	3VM_LB	¥251,400	¥241,090	3VM_LB	¥244,880	¥234,570	3VM_LB	¥253,300	¥242,990	3VM_LB	¥246,780	¥236,470	3VM_LB	¥247,200	¥236,880	3VM_LB	¥240,880	¥230,370																																																																																																			
1400	1800	720	3VM_LC	¥257,860	¥247,140	3VM_LC	¥249,350	¥238,830	3VM_LC	¥258,360	¥248,840	3VM_LC	¥251,250	¥240,830	3VM_LC	¥253,260	¥242,940	3VM_LC	¥245,150	¥234,650																																																																																																			
1400	1600	720	3VM_LD	¥247,710	¥237,960	3VM_LD	¥241,190	¥231,440	3VM_LD	¥248,810	¥238,860	3VM_LD	¥243,090	¥233,340	3VM_LD	¥243,510	¥233,760	3VM_LD	¥236,990	¥227,240																																																																																																			
			1000W-1800W 1600W-1800W																																																																																																																				
			右用(左袖) 左用(右袖) コンセント孔																																																																																																																				
			<table border="1"> <thead> <tr> <th rowspan="2">D</th> <th rowspan="2">W</th> <th rowspan="2">H</th> <th colspan="2">右用:Y</th> <th colspan="2">右用:G</th> <th colspan="2">右用:N</th> <th colspan="2">右用:2</th> <th colspan="2">右用:N</th> <th colspan="2">右用:2</th> </tr> <tr> <th>MDY</th> <th>MK</th> <th>MDY</th> <th>MK</th> <th>MDY</th> <th>MK</th> <th>MDY</th> <th>MK</th> <th>MDY</th> <th>MK</th> <th>MDY</th> <th>MK</th> </tr> </thead> <tbody> <tr> <td>1400</td> <td>1800</td> <td>720</td> <td>3VL_AA</td> <td>¥294,140</td> <td>¥281,510</td> <td>3VL_AA</td> <td>¥288,030</td> <td>¥273,400</td> <td>3VL_AA</td> <td>¥248,780</td> <td>¥233,150</td> <td>3VL_AA</td> <td>¥221,900</td> <td>¥218,300</td> <td>3VL_AA</td> <td>¥251,780</td> <td>¥238,150</td> <td>3VL_AA</td> <td>¥227,930</td> <td>¥225,300</td> </tr> <tr> <td>1400</td> <td>1600</td> <td>720</td> <td>3VL_AB</td> <td>¥258,950</td> <td>¥248,840</td> <td>3VL_AB</td> <td>¥252,430</td> <td>¥242,120</td> <td>3VL_AB</td> <td>¥211,470</td> <td>¥201,160</td> <td>3VL_AB</td> <td>¥199,210</td> <td>¥198,900</td> <td>3VL_AB</td> <td>¥217,470</td> <td>¥207,160</td> <td>3VL_AB</td> <td>¥205,210</td> <td>¥194,900</td> </tr> <tr> <td>1400</td> <td>1800</td> <td>720</td> <td>3VL_AC</td> <td>¥265,200</td> <td>¥254,880</td> <td>3VL_AC</td> <td>¥258,890</td> <td>¥248,570</td> <td>3VL_AC</td> <td>¥216,840</td> <td>¥206,320</td> <td>3VL_AC</td> <td>¥202,790</td> <td>¥192,470</td> <td>3VL_AC</td> <td>¥222,840</td> <td>¥212,320</td> <td>3VL_AC</td> <td>¥208,790</td> <td>¥198,470</td> </tr> <tr> <td>1400</td> <td>1600</td> <td>720</td> <td>3VL_AD</td> <td>¥255,260</td> <td>¥245,510</td> <td>3VL_AD</td> <td>¥248,740</td> <td>¥238,990</td> <td>3VL_AD</td> <td>¥207,780</td> <td>¥198,030</td> <td>3VL_AD</td> <td>¥195,520</td> <td>¥195,770</td> <td>3VL_AD</td> <td>¥213,780</td> <td>¥204,030</td> <td>3VL_AD</td> <td>¥201,520</td> <td>¥191,770</td> </tr> </tbody> </table>						D	W	H	右用:Y		右用:G		右用:N		右用:2		右用:N		右用:2		MDY	MK	MDY	MK	MDY	MK	MDY	MK	MDY	MK	MDY	MK	1400	1800	720	3VL_AA	¥294,140	¥281,510	3VL_AA	¥288,030	¥273,400	3VL_AA	¥248,780	¥233,150	3VL_AA	¥221,900	¥218,300	3VL_AA	¥251,780	¥238,150	3VL_AA	¥227,930	¥225,300	1400	1600	720	3VL_AB	¥258,950	¥248,840	3VL_AB	¥252,430	¥242,120	3VL_AB	¥211,470	¥201,160	3VL_AB	¥199,210	¥198,900	3VL_AB	¥217,470	¥207,160	3VL_AB	¥205,210	¥194,900	1400	1800	720	3VL_AC	¥265,200	¥254,880	3VL_AC	¥258,890	¥248,570	3VL_AC	¥216,840	¥206,320	3VL_AC	¥202,790	¥192,470	3VL_AC	¥222,840	¥212,320	3VL_AC	¥208,790	¥198,470	1400	1600	720	3VL_AD	¥255,260	¥245,510	3VL_AD	¥248,740	¥238,990	3VL_AD	¥207,780	¥198,030	3VL_AD	¥195,520	¥195,770	3VL_AD	¥213,780	¥204,030	3VL_AD	¥201,520	¥191,770
D	W	H	右用:Y		右用:G		右用:N					右用:2		右用:N		右用:2																																																																																																							
			MDY	MK	MDY	MK	MDY	MK	MDY	MK	MDY	MK	MDY	MK																																																																																																									
1400	1800	720	3VL_AA	¥294,140	¥281,510	3VL_AA	¥288,030	¥273,400	3VL_AA	¥248,780	¥233,150	3VL_AA	¥221,900	¥218,300	3VL_AA	¥251,780	¥238,150	3VL_AA	¥227,930	¥225,300																																																																																																			
1400	1600	720	3VL_AB	¥258,950	¥248,840	3VL_AB	¥252,430	¥242,120	3VL_AB	¥211,470	¥201,160	3VL_AB	¥199,210	¥198,900	3VL_AB	¥217,470	¥207,160	3VL_AB	¥205,210	¥194,900																																																																																																			
1400	1800	720	3VL_AC	¥265,200	¥254,880	3VL_AC	¥258,890	¥248,570	3VL_AC	¥216,840	¥206,320	3VL_AC	¥202,790	¥192,470	3VL_AC	¥222,840	¥212,320	3VL_AC	¥208,790	¥198,470																																																																																																			
1400	1600	720	3VL_AD	¥255,260	¥245,510	3VL_AD	¥248,740	¥238,990	3VL_AD	¥207,780	¥198,030	3VL_AD	¥195,520	¥195,770	3VL_AD	¥213,780	¥204,030	3VL_AD	¥201,520	¥191,770																																																																																																			
			1000W-1800W 1600W-1800W																																																																																																																				
			右用(左袖) 左用(右袖) コンセント孔																																																																																																																				
			<table border="1"> <thead> <tr> <th rowspan="2">D</th> <th rowspan="2">W</th> <th rowspan="2">H</th> <th colspan="2">右用:Y</th> <th colspan="2">右用:G</th> <th colspan="2">右用:N</th> <th colspan="2">右用:2</th> <th colspan="2">右用:N</th> <th colspan="2">右用:2</th> </tr> <tr> <th>MDY</th> <th>MK</th> <th>MDY</th> <th>MK</th> <th>MDY</th> <th>MK</th> <th>MDY</th> <th>MK</th> <th>MDY</th> <th>MK</th> <th>MDY</th> <th>MK</th> </tr> </thead> <tbody> <tr> <td>1400</td> <td>1800</td> <td>720</td> <td>3VM_LA</td> <td>¥296,800</td> <td>¥284,170</td> <td>3VM_LA</td> <td>¥288,690</td> <td>¥276,060</td> <td>3VM_LA</td> <td>¥248,440</td> <td>¥233,810</td> <td>3VM_LA</td> <td>¥224,990</td> <td>¥221,960</td> <td>3VM_LA</td> <td>¥254,440</td> <td>¥241,810</td> <td>3VM_LA</td> <td>¥240,590</td> <td>¥227,960</td> </tr> <tr> <td>1400</td> <td>1600</td> <td>720</td> <td>3VM_LB</td> <td>¥261,800</td> <td>¥251,290</td> <td>3VM_LB</td> <td>¥255,080</td> <td>¥244,770</td> <td>3VM_LB</td> <td>¥214,120</td> <td>¥203,810</td> <td>3VM_LB</td> <td>¥201,960</td> <td>¥191,550</td> <td>3VM_LB</td> <td>¥226,120</td> <td>¥208,810</td> <td>3VM_LB</td> <td>¥207,660</td> <td>¥197,550</td> </tr> <tr> <td>1400</td> <td>1800</td> <td>720</td> <td>3VM_LC</td> <td>¥267,860</td> <td>¥257,340</td> <td>3VM_LC</td> <td>¥259,550</td> <td>¥249,230</td> <td>3VM_LC</td> <td>¥219,300</td> <td>¥208,980</td> <td>3VM_LC</td> <td>¥205,480</td> <td>¥195,130</td> <td>3VM_LC</td> <td>¥228,300</td> <td>¥214,980</td> <td>3VM_LC</td> <td>¥211,430</td> <td>¥201,130</td> </tr> <tr> <td>1400</td> <td>1600</td> <td>720</td> <td>3VM_LD</td> <td>¥257,910</td> <td>¥248,160</td> <td>3VM_LD</td> <td>¥251,390</td> <td>¥241,640</td> <td>3VM_LD</td> <td>¥216,430</td> <td>¥206,680</td> <td>3VM_LD</td> <td>¥198,170</td> <td>¥198,420</td> <td>3VM_LD</td> <td>¥218,430</td> <td>¥206,680</td> <td>3VM_LD</td> <td>¥204,170</td> <td>¥194,420</td> </tr> </tbody> </table>						D	W	H	右用:Y		右用:G		右用:N		右用:2		右用:N		右用:2		MDY	MK	MDY	MK	MDY	MK	MDY	MK	MDY	MK	MDY	MK	1400	1800	720	3VM_LA	¥296,800	¥284,170	3VM_LA	¥288,690	¥276,060	3VM_LA	¥248,440	¥233,810	3VM_LA	¥224,990	¥221,960	3VM_LA	¥254,440	¥241,810	3VM_LA	¥240,590	¥227,960	1400	1600	720	3VM_LB	¥261,800	¥251,290	3VM_LB	¥255,080	¥244,770	3VM_LB	¥214,120	¥203,810	3VM_LB	¥201,960	¥191,550	3VM_LB	¥226,120	¥208,810	3VM_LB	¥207,660	¥197,550	1400	1800	720	3VM_LC	¥267,860	¥257,340	3VM_LC	¥259,550	¥249,230	3VM_LC	¥219,300	¥208,980	3VM_LC	¥205,480	¥195,130	3VM_LC	¥228,300	¥214,980	3VM_LC	¥211,430	¥201,130	1400	1600	720	3VM_LD	¥257,910	¥248,160	3VM_LD	¥251,390	¥241,640	3VM_LD	¥216,430	¥206,680	3VM_LD	¥198,170	¥198,420	3VM_LD	¥218,430	¥206,680	3VM_LD	¥204,170	¥194,420
D	W	H	右用:Y		右用:G		右用:N					右用:2		右用:N		右用:2																																																																																																							
			MDY	MK	MDY	MK	MDY	MK	MDY	MK	MDY	MK	MDY	MK																																																																																																									
1400	1800	720	3VM_LA	¥296,800	¥284,170	3VM_LA	¥288,690	¥276,060	3VM_LA	¥248,440	¥233,810	3VM_LA	¥224,990	¥221,960	3VM_LA	¥254,440	¥241,810	3VM_LA	¥240,590	¥227,960																																																																																																			
1400	1600	720	3VM_LB	¥261,800	¥251,290	3VM_LB	¥255,080	¥244,770	3VM_LB	¥214,120	¥203,810	3VM_LB	¥201,960	¥191,550	3VM_LB	¥226,120	¥208,810	3VM_LB	¥207,660	¥197,550																																																																																																			
1400	1800	720	3VM_LC	¥267,860	¥257,340	3VM_LC	¥259,550	¥249,230	3VM_LC	¥219,300	¥208,980	3VM_LC	¥205,480	¥195,130	3VM_LC	¥228,300	¥214,980	3VM_LC	¥211,430	¥201,130																																																																																																			
1400	1600	720	3VM_LD	¥257,910	¥248,160	3VM_LD	¥251,390	¥241,640	3VM_LD	¥216,430	¥206,680	3VM_LD	¥198,170	¥198,420	3VM_LD	¥218,430	¥206,680	3VM_LD	¥204,170	¥194,420																																																																																																			
			1000W-1800W 1600W-1800W																																																																																																																				
			右用(左袖) 左用(右袖) コンセント孔																																																																																																																				

共通仕様:天板表面材/メラミン化粧板、縁材/樹脂成形品 (ABS)、最大積載質量/150kg (等分布荷重)、天板厚/25mm

中央引出しは浅型・健なしタイプ **引出しレバー・アクションキャッチ**

※1400mm コンセント対応タイプのデスクには、デスクのW寸法ごとに必要数分のマルチコンセントユニット (4口タイプ) を必ず別途手配してください。

フレーム付パネル

マーク表示について: ピンナップの使用が可能な製品に表示 マブネットの使用が可能な製品に表示 カラー仕様コード: 343

■デスクトップパネル 表



H	W	品番	価格
300	3000	3V63CA-FF	¥100,580
	2800	3V63CB-FF	¥94,780
	2400	3V63CC-FF	¥66,680
	2000	3V63CD-FF	¥62,880
	1800	3V63CE-FF	¥54,590
	1600	3V63CF-FF	¥51,190
	1500	3V63CG-FF	¥50,290
	1400	3V63CH-FF	¥47,390
	1200	3V63CJ-FF	¥45,490
	1100	3V63CK-FF	¥44,290
	1000	3V63CL-FF	¥43,490
	800	3V63CM-FF	¥39,890
450	700	3V63CR-FF	¥38,790
	600	3V63CN-FF	¥37,290
	400	3V63CP-FF	¥34,690
	3000	3V63BA-FF	¥105,980
	2800	3V63BB-FF	¥99,780
	2400	3V63BC-FF	¥69,680
	2000	3V63BD-FF	¥65,980
	1800	3V63BE-FF	¥57,390
	1600	3V63BF-FF	¥53,890
	1500	3V63BG-FF	¥52,990
	1400	3V63BH-FF	¥49,890
	1200	3V63BJ-FF	¥47,290
300	1100	3V63BK-FF	¥46,190
	1000	3V63BL-FF	¥44,390
	800	3V63BM-FF	¥41,090
	700	3V63BR-FF	¥40,190
	600	3V63BN-FF	¥39,090
	400	3V63BP-FF	¥36,190
	3000	3V63FA-Z	¥100,580
	2800	3V63FB-Z	¥94,780
	2400	3V63FC-Z	¥66,680
	2000	3V63FD-Z	¥62,880
	1800	3V63FE-Z	¥54,590
	1600	3V63FF-Z	¥51,190
450	1500	3V63FG-Z	¥50,290
	1400	3V63FH-Z	¥47,390
	1200	3V63FJ-Z	¥45,490
	1100	3V63FK-Z	¥44,290
	1000	3V63FL-Z	¥43,490
	800	3V63FM-Z	¥39,890
	700	3V63FR-Z	¥38,790
	600	3V63FN-Z	¥37,290
	400	3V63FP-Z	¥34,690
	3000	3V63EA-Z	¥105,980
	2800	3V63EB-Z	¥99,780
	2400	3V63EC-Z	¥69,680
300	2000	3V63ED-Z	¥65,980
	1800	3V63EE-Z	¥57,390
	1600	3V63EF-Z	¥53,890
	1500	3V63EG-Z	¥52,990
	1400	3V63EH-Z	¥49,890
	1200	3V63EJ-Z	¥47,290
	1100	3V63EK-Z	¥46,190
	1000	3V63EL-Z	¥44,390
	800	3V63EM-Z	¥41,090
	700	3V63ER-Z	¥40,190
	600	3V63EN-Z	¥39,090
	400	3V63EP-Z	¥36,190

■デスクトップサイドパネル 表



H	D	品番	価格
300	800	3V63WF-FF	¥47,910
	700	3V63WE-FF	¥47,110
	600	3V63WG-FF	¥44,910
	800	3V63WB-FF	¥48,510
	700	3V63WA-FF	¥47,910
	600	3V63WC-FF	¥45,710
450	800	3V63XF-Z	¥47,910
	700	3V63XE-Z	¥47,110
	600	3V63XG-Z	¥44,910
	800	3V63XB-Z	¥48,510
	700	3V63XA-Z	¥47,910
	600	3V63XC-Z	¥45,710

注意 必ずデスクトップパネルと併用して設置ください。デスクトップパネルに固定します。フレームレスタイプとフレーム付タイプのパネルの連結はできません。



H	D	品番	価格
300	800	3V66WF-FF	¥43,750
	700	3V66WE-FF	¥43,050
	600	3V66WG-FF	¥40,750
	800	3V66WB-FF	¥44,450
	700	3V66WA-FF	¥43,750
	600	3V66WC-FF	¥41,550
450	800	3V66XF-Z	¥43,750
	700	3V66XE-Z	¥43,050
	600	3V66XG-Z	¥40,750
	800	3V66XB-Z	¥44,450
	700	3V66XA-Z	¥43,750
	600	3V66XC-Z	¥41,550

※単体デスク(引出しなし)の中間などを仕切るためのパネルです。

注意 必ずデスクトップパネルと併用して設置ください。



H	D	品番	価格
300	1400	3V63YC-FF	¥52,610
	1200	3V63YD-FF	¥50,710
	1400	3V63YA-FF	¥54,510
	1200	3V63YB-FF	¥51,710
	1400	3V63ZC-Z	¥52,610
	1200	3V63ZD-Z	¥50,710
450	1400	3V63ZA-Z	¥54,510
	1200	3V63ZB-Z	¥51,710

注意 必ずデスクトップパネルと併用して設置ください。

■バックパネル(フロアタイプ) 表



H	W	品番	価格
1070	3000	3V61CA-FF	¥180,090
	2800	3V61CB-FF	¥176,290
	2400	3V61CC-FF	¥159,890
	2000	3V61CD-FF	¥150,490
	1800	3V61CE-FF	¥93,240
	1600	3V61CF-FF	¥89,140
	1500	3V61CG-FF	¥87,840
	1400	3V61CH-FF	¥85,740
	1200	3V61CJ-FF	¥77,440
	1100	3V61CK-FF	¥74,540
	1000	3V61CL-FF	¥72,840
	800	3V61CM-FF	¥64,540
1170	700	3V61CR-FF	¥61,040
	600	3V61CN-FF	¥56,840
	400	3V61CP-FF	¥51,840
	3000	3V61BA-FF	¥184,290
	2800	3V61BB-FF	¥180,860
	2400	3V61BC-FF	¥163,860
	2000	3V61BD-FF	¥154,860
	1800	3V61BE-FF	¥96,340
	1600	3V61BF-FF	¥92,240
	1500	3V61BG-FF	¥89,740
	1400	3V61BH-FF	¥87,840
	1200	3V61BJ-FF	¥79,340
1170	1100	3V61BK-FF	¥76,740
	1000	3V61BL-FF	¥74,740
	800	3V61BM-FF	¥66,340
	700	3V61BR-FF	¥62,840
	600	3V61BN-FF	¥58,740
	400	3V61BP-FF	¥53,140

▲400Wは脇机用です。必ず接続するデスクのバックパネル(フロアタイプ)と連結して使用してください。

① スチールタイプもご用意しています(詳しくはWEBカタログをご覧ください)。

■デスクトップパネル(エンド用)



H	W	品番	価格
300	1600W用	3V64CF-FF	¥56,090
	1400W用	3V64CH-FF	¥51,690
	1200W用	3V64CJ-FF	¥49,690
450	1600W用	3V64BF-FF	¥58,890
	1400W用	3V64BH-FF	¥54,890
	1200W用	3V64BJ-FF	¥51,390

① スチールタイプもご用意しています(詳しくはWEBカタログをご覧ください)。

■サイドパネル(フロアタイプ) 表



H	D	品番	価格
1070	800	3V61WF-FF	¥62,860
	700	3V61WE-FF	¥60,860
	600	3V61WG-FF	¥55,060
	800	3V61WB-FF	¥63,460
	700	3V61WA-FF	¥61,060
	600	3V61WC-FF	¥55,960

注意 必ずデスクトップパネル/バックパネル(フロアタイプ)と併用してください。

① スチールタイプもご用意しています(詳しくはWEBカタログをご覧ください)。



H	D	品番	価格
1070	1400	3V61YC-FF	¥65,660
	1200	3V61YD-FF	¥77,060
1170	1400	3V61YA-FF	¥67,660
	1200	3V61YB-FF	¥79,060

注意 必ずデスクトップパネル/バックパネル(フロアタイプ)と併用してください。

① スチールタイプもご用意しています(詳しくはWEBカタログをご覧ください)。

■連結材(バックパネル(フロアタイプ)、サイドパネル(フロアタイプ)用) 表

エンドキャップ	T連結金具	直線連結材	90° 2方向連結材	90° 3方向連結材	90° 4方向連結材
DN591P-0204, 0215 ¥1,730 ※レイアウトされたフロアパネルの エンドにはエンドキャップを 手配してください。	DP981P-225, 2975 ¥5,550	1170H用 DN98BA-225, 2975 ¥5,180 1070H用 DN98AA-225, 2975 ¥4,810	1170H用 DN98BB-225, 2975 ¥18,760 1070H用 DN98AB-225, 2975 ¥17,530	1170H用 DN98BC-225, 2975 ¥21,510 1070H用 DN98AC-225, 2975 ¥19,910	1170H用 DN98BD-225, 2975 ¥24,390 1070H用 DN98AD-225, 2975 ¥22,420

※ 在庫をご用意しておりますので、他の商品より早くお届けすることが可能です。

● 価格は税抜き価格です。消費税を別途承ります。● 価格には配送費、施工費は含まれておりません。別途申し受けます。

グリーン購入法
準拠適合製品掲載

OKAMURA

350

パネルオプション

※ファンクションレールに設置できます。

■アッパースクリーン



※2000W以上は2分割となります。

W	品番	価格
3000	DD69AA-H	¥105,640
2800	DD69AB-H	¥103,640
2400	DD69AC-H	¥96,240
2000	DD69AD-H	¥93,840
1800	DD69AE-H	¥85,720
1600	DD69AF-H	¥84,520
1500	DD69AG-H	¥82,820
1400	DD69AH-H	¥81,820
1200	DD69AJ-H	¥48,120
1100	DD69AK-H	¥47,220
1000	DD69AL-H	¥46,920
800	DD69AM-H	¥45,380
700	DD69AR-H	¥44,480
600	DD69AN-H	¥43,580
400	DD69AP-H	¥42,080

H210 (スクリーンH47: フロスト
受け具G975: ネオホワイト)
H211 (スクリーンH47: フロスト
受け具G204: ブラック)

■スポットシェルフ



DD48JC-Z975 ¥13,340

最大積載質量(2kg)

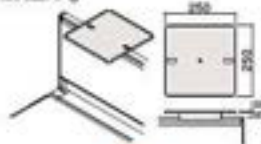

■トレイシステム P368



オプションのデスクトップパネルのフレームには、多彩なトレイシステムの設置が可能です。

フレームレスパネル

マーク表示について: ピンナップの使用が可能な製品に表示

カラー仕様コード: P343

■デスクトップパネル 画

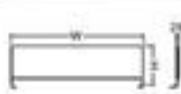

H	W	品番	価格
350	3000	3V63JA-FF	¥75,420
	2800	3V63JB-FF	¥72,820
	2400	3V63JC-FF	¥63,040
	2000	3V63JD-FF	¥48,840
	1800	3V63JE-FF	¥40,710
	1600	3V63JF-FF	¥39,210
	1500	3V63JG-FF	¥37,710
	1400	3V63JH-FF	¥36,410
	1200	3V63JJ-FF	¥33,010
	1100	3V63JK-FF	¥32,310
	1000	3V63JL-FF	¥31,910
	800	3V63JM-FF	¥29,910
450	3000	3V63HA-FF	¥82,080
	2800	3V63HB-FF	¥79,480
	2400	3V63HC-FF	¥67,170
	2000	3V63HD-FF	¥52,670
	1800	3V63HE-FF	¥44,440
	1600	3V63HF-FF	¥42,540
	1500	3V63HG-FF	¥41,040
	1400	3V63HH-FF	¥39,740
	1200	3V63HJ-FF	¥35,340
	1100	3V63HK-FF	¥34,340
	1000	3V63HL-FF	¥33,540
	800	3V63HM-FF	¥31,640
700	3V63HR-FF	¥31,240	
600	3V63HN-FF	¥29,440	
400	3V63HP-FF	¥27,540	

■エンドコーナーカー

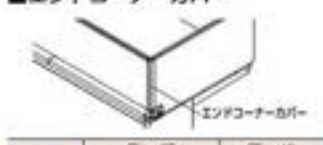

	品番	価格
350H用	3V956P-Z975	¥3,440
450H用	3V956P-Z975	¥3,570

■デスクトップサイドパネル 画



H	D	品番	価格
350	800	3V63VF-FF	¥36,050
	700	3V63VE-FF	¥34,350
	600	3V63VG-FF	¥32,150
450	800	3V63VB-FF	¥37,350
	700	3V63VA-FF	¥35,550
	600	3V63VC-FF	¥33,850

【注意】

- 必ずデスクトップパネルと併用して設置ください。
- デスクトップパネルに固定します。
- 単体使用または隣り合わせで2連以上配置したデスクのレイアウト両端(エンド側)でデスクトップサイドパネルを設置する場合は、エンドコーナーカーを別途手配してください。

▲フレームレスタイプとフレーム付タイプのパネルの連結はできません。



H	D	品番	価格
350	800	3V66VF-FF	¥37,110
	700	3V66VE-FF	¥35,210
	600	3V66VG-FF	¥33,110
450	800	3V66VB-FF	¥38,310
	700	3V66VA-FF	¥36,610
	600	3V66VC-FF	¥34,910

※単体デスク(引出しなし)の中間などを仕切るためのパネルです。
【注意】必ずデスクトップパネルと併用して設置ください。



H	D	品番	価格
350	1400	3V63QC-FF	¥45,650
	1200	3V63QD-FF	¥42,250
450	1400	3V63QA-FF	¥46,850
	1200	3V63QB-FF	¥43,550

【注意】

- 必ずデスクトップパネルと併用して設置ください。
- 単体使用または隣り合わせで2連以上配置したデスクのレイアウト両端(エンド側)でデスクトップサイドパネルを設置する場合は、エンドコーナーカーを別途手配してください。

パネルの手配について

パネルの取り付けにあたってパネル同士を組み合わせにより、連結材やエンドキャップなど下記部材が必要となりますのでご注意ください。

※下記は1200W×700Dデスクの場合のパネル手配です(350Hまたは1070H)。

— デスクトップ系 ■ エンドキャップ
— フロアタイプ系 ■ Tri 連結材

デスクトップパネル+デスクトップサイドパネル



① デスクトップパネル(1200W×350H) 3V63CJ-2
② デスクトップサイドパネル(700D×350H) 3V63VE-1



① デスクトップパネル(1200W×350H) 3V63CJ-2
② デスクトップサイドパネル(700D×350H) 3V63VE-2

デスクトップパネル+サイドパネルフロアタイプ

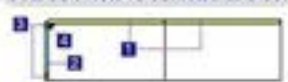

① デスクトップパネル(1200W×350H) 3V63CJ-2
② サイドパネルフロアタイプ(700D×1070H) 3V61WE-1
③ エンドキャップ DN591P-2
④ Tri 連結材 DP981P-1

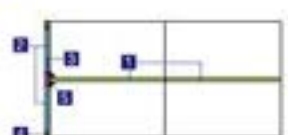

① デスクトップパネル(1200W×350H) 3V63CJ-2
② サイドパネルフロアタイプ(700D×1070H) 3V61WE-2
③ 直線連結材(1070H用) DN68AA-1
④ エンドキャップ DN591P-2
⑤ Tri 連結材 DP981P-2

バックパネルフロアタイプ+サイドパネルフロアタイプ

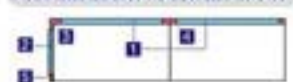

① バックパネルフロアタイプ(1200W×1070H) 3V61CJ-2
② サイドパネルフロアタイプ(700D×1070H) 3V61WE-1
③ 90° 2方向連結材(1070H) DN68AB-1
④ 直線連結材(1070H用) DN68AA-1
⑤ エンドキャップ DN591P-2

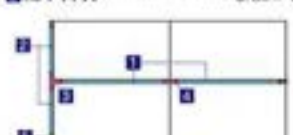

① バックパネルフロアタイプ(1200W×1070H) 3V61CJ-2
② サイドパネルフロアタイプ(700D×1070H) 3V61WE-2
③ 90° 3方向連結材(1070H) DN68AC-1
④ 直線連結材(1070H用) DN68AA-1
⑤ エンドキャップ DN591P-2

※バックパネルフロアタイプとデスクトップサイドパネルの組み合わせはできません。

デスクオプション

■デスクトップシェルフ



W	D	H	品番	価格
2400	185	130	DD87CC	¥59,520
2000			DD87CD	¥66,020
1800			DD87CE	¥44,880
1600			DD87CF	¥43,180
1500			DD87CG	¥41,480
1400			DD87CH	¥40,680
1200			DD87CJ	¥38,080
1000			DD87CK	¥36,180
900			DD87CL	¥34,680
800			DD87CM	¥33,780
700			DD87CN	¥32,180
600			DD87CR	¥31,280

2815 (ネオホワイト), 2837 (スキップシルバー), 28 (ブラック)
最大積載容量 (等分布) / 5kg
①最大積載容量や設置条件の詳細については
担当者にお問い合わせください。

■テレフォンスタンド



DD61BA-G636 ¥27,550

受取寸法/150~210W×250D
角度調整0°, 15°, 30° クランプ付
G636 (スキップグレー)

■立ち上げダクト



3V679P-G626 ¥3,970

G626 (クリア)

■デスク周辺オプション +371

天板の任意の位置に、クランプ式金具でタスクライト、ディスプレイアーム、コンセントユニットなどを簡単に取り付けすることができます。

■モニタービーム 画



3V70AA-A63 ¥40,090

A63 (スキップシルバー)
+370別送フラットディスプレイ
ホルダーを手にしてください。

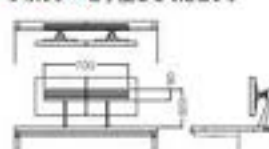

■フラットディスプレイホルダー



D9419Y-2637 ¥12,600

VESA 75mm×75mm対応

D9418Y-2637 ¥14,000

VESA 100mm×100mm対応

2637 (スキップシルバー)

※取付インターフェースがVESA規格に準拠しているものが取付け可能です。(取付インターフェース75mm, 100mm / ディスプレイの質量2.5~5kg)

+370モニタービームに取付けます。別送モニタービームが必要です。

■ケーブルガード



DD285Z-G764, G967 ¥12,600

G764 (クリア), G967 (ブラック)

※デスク本体に標準装備の配線ダクトに取り付けます。



■フック



G86650X-T03 ¥250

T03 (メッキ)

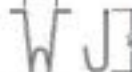

▲パネルタイプには設置できません。
▲両袖デスク、または片袖デスクの袖側には設置できません。

■小型CPUホルダー (前後スライド式)



ロングレールタイプ

DD997Y-2975, 2606 ¥35,300

ショートレールタイプ

DD998Y-2975, 2606 ¥34,500

2975 (ネオホワイト) 2606 (スキップグレー)
ロングレールタイプ ショートレールタイプ

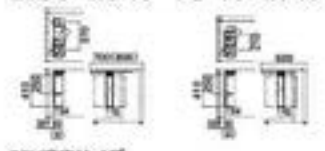

CPU対応サイズ
CPU対応サイズ/75~110W, 250~410H
まで対応可能
CPU対応質量/8kgまで対応可能

LSMC1S-2975, 2637 ¥23,700 +370

2975 (ネオホワイト) 2637 (スキップシルバー)

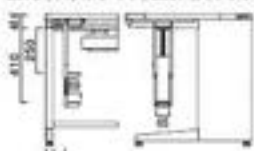

CPU対応サイズ
CPU対応サイズ/75~110W, 250~410H
まで対応可能
CPU対応質量/8kgまで対応可能

■CPUホルダー (前後スライド式) 画 +370

4E89JS-XC01 ¥51,800

XC01 (シルバーメタリック)

専用取付ビスセット

4E891Y-BX01 ¥1,850



CPU対応サイズ
最小20H×90W 最大510H×240W
吊下げ可能CPU質量 15kg以下

①CPU本体の上面/下面が平らでないなど、形状によっては設置できない場合があります。
▲引出しを外して取り付けてください。
▲両袖デスク、または片袖デスクの袖側には設置できません。

②CPUスタンド、CPU600もご用意しています (詳しくはWEBカタログをご覧ください)。

■デスクマット



オレフィン系樹脂製地タイプ
(多少白みがあった仕上がり、
非転写仕様 塩化クリアタイプ、
非転写・静電気防止仕様
※アスフ7000専用)

カラー

下敷付 B112

下敷付 B113

下敷なし B412

下敷なし B400

オレフィン系樹脂

オレフィン系樹脂

オレフィン系樹脂

オレフィン系樹脂

オレフィン系樹脂

オレフィン系樹脂

オレフィン系樹脂

オレフィン系樹脂

オレフィン系樹脂

オレフィン系樹脂

グリーン

グリーン

グリーン

グリーン

グリーン

グリーン

グリーン

グリーン

グリーン

グリーン

グリーン

グリーン

グリーン

グリーン

グリーン

サイズ (W×D)	品番	価格		品番	価格	
		B112	B113*		B112*	B113*
1800W間	4338AM	¥32,500	¥33,800	4338AX	¥28,700	¥29,200
1600W間	4338BM	¥29,800	¥31,100	4338BX	¥26,200	¥26,700
1500W間	4338CM	¥27,500	¥28,800	4338CX	¥23,600	¥24,100
1400W間	4338DM	¥25,400	¥26,700	4338DX	¥21,700	¥22,200
1200W間	4338EM	¥22,800	¥24,100	4338EX	¥18,400	¥18,900
1100W間	4338FM	¥20,900	¥22,200	4338FX	¥17,500	¥18,000
1000W間	4338GM	¥19,600	¥20,900	4338GX	¥16,400	¥16,900
サイズ (W×D)	品番	価格		品番	価格	
1800W間	4338AB	¥25,500		4337AB	¥22,600	
1600W間	4338BB	¥23,800		4337BB	¥20,800	
1500W間	4338CB	¥22,400		4337CB	¥18,400	
1400W間	4338DB	¥20,300		4337DB	¥17,700	
1200W間	4338EB	¥18,700		4337EB	¥14,900	
1100W間	4338FB	¥16,900		4337FB	¥14,100	
1000W間	4338GB	¥15,900		4337GB	¥13,200	

■マルチコンセントユニット +370■電源コンセント
ユニット +370■情報コンセント
BOX +370

* ■は在庫をご用意しておりますので、他の商品より早くお届けすることが可能です。

●価格は税抜き価格です。消費税を別途承ります。●価格には配送費、施工費は含まれておりません。別途申し受けます。

脇机

カラー仕様コード P343

■3段



■4段



■3段 (小引出し+B5+A4/B4兼用)



品番	価格	
	MDY	MK
800D 3V32AB	¥98,280	¥95,790
700D 3V32AA	¥96,480	¥94,490
600D 3V32AC	¥93,710	¥91,490

標準ペントレー1個、深型ペントレー1個、ファイル仕切板2枚付

品番	価格	
	MDY	MK
800D 3V32AE	¥108,480	¥105,990
700D 3V32AD	¥96,680	¥94,690
600D 3V32AF	¥93,910	¥91,690

標準ペントレー1個、深型ペントレー1個、ファイル仕切板2枚付

品番	価格	
	MDY	MK
800D 3V32BB	¥100,480	¥97,990
700D 3V32BA	¥88,380	¥86,390
600D 3V32BC	¥85,810	¥83,590

標準ペントレー1個、深型ペントレー1個、ファイル仕切板1枚付、一般仕切板1枚付

品番	価格	
	MDY	MK
800D 3V32CB	¥93,680	¥91,190
700D 3V32CA	¥82,380	¥80,290
600D 3V32CC	¥79,910	¥77,690

標準ペントレー1個、深型ペントレー1個、ファイル仕切板1枚付、一般仕切板1枚付

脇机

引出し引き代寸法

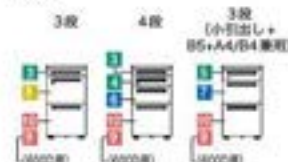

	D
1 2	342D
3 4 5 6 7	415D
8 9	558D
10	671D

■豊富なワゴンバリエーション P364

デスクサイドワゴンとの組合せで、多様なワークスペースが構成できます。
用途に合わせて、各種品揃えてあります。



引出しバリエーション

■引出し一覧

1 中央引出し (両袖机・片袖机・平机)
※内寸法は 1-1 をご参照ください。
引出しオプションA

2 ペントレー引出し
内寸法/浅型:318W×328D×35H
深型:318W×328D×49H
引出しオプションB

3 小引出し
内寸法:318W×437D×65H
引出しオプションC

4 小引出し
内寸法:318W×437D×99H
引出しオプションC

5 小引出し
内寸法:318W×437D×107H
引出しオプションC

6 一般引出し
内寸法:318W×437D×158H
引出しオプションE

7 一般引出し (B5用)
内寸法:318W×437D×223H
引出しオプションE

8 ファイル引出し (A4用)
内寸法:318W×520D×265H
引出しオプションE

9 ファイル引出し (A4-B4兼用)
内寸法:318W×520D×291H
引出しオプションE

10 ロングファイル引出し (A4-B4兼用)
内寸法:318W×638D×291H
引出しオプションE

■引出しオプション



A 標準ペントレー
G01169X-G473
¥890



B 深型ペントレー
G01419X-G473
¥1,050



C 名前トレイ
G86052X-G81
¥3,200
※トレイ押さえG86074X-G81 (¥330) を別途手配してください。



D ハンギングフレーム A4サイズ
ND935P-T03 ¥7,800

E ハンギングフレーム B4サイズ (A4兼用)
ND936P-T03 ¥9,650

F ハンギングフレーム B4サイズ (A4兼用) ロングファイル引出しタイプ
DS928P-T03 ¥10,550

G ファイル引出し用追加仕切板
GF0667X-G81 ¥1,110

H 一般引出し用追加仕切板
G80348X-G81 ¥650

共通カラー: G473 (ブラック) G81 (ウォームブラック) T03 (メック)

両袖机



片袖机



L型デスク



平机

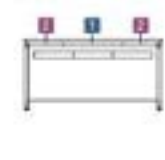

引出し引き代寸法

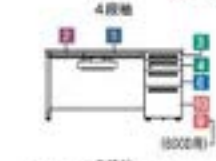

	D
1 2	342D
3 4 5 6 7	415D
8 9	558D
10	671D

機器台

■エンド用



W	D	H	品番	価格	
				MDY	MK
1600			3V24KL	¥11,680	¥107,150
1400	700	720	3V24KH	¥103,320	¥99,030
1200			3V24KN	¥85,560	¥82,890

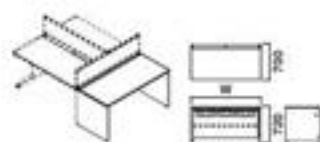

■エンド用専用棚板



W	D	H	品番	価格	
				MDY	MK
1600			3V781P-Z	¥24,000	
1400	490		3V782P-Z	¥20,200	
1200			3V783P-Z	¥18,000	

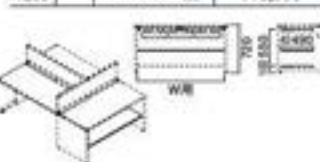

■中間用



W	D	H	品番	価格	
				MDY	MK
700	700	720	3V24KK	¥88,020	¥95,940

*棚板2枚付



連結テーブル

■サイドミーティングテーブル



W	D	H	品番	価格	
				MDY	MK
800	1400	720	3V24ZB	¥178,000	¥171,270

※標準タイプ
配線カバー付
最大積載荷重
(等分布)/30kg

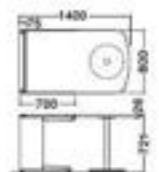

■サポートテーブル



W	D	H	品番	価格	
				MDY	MK
400	500	720	3V24FA	¥43,960	¥41,540

※引出しを外して
取付けてください。
最大積載荷重
(等分布)/30kg



■連結型サイドドリフトテーブル



W	D	H	品番	価格	
				MDY	MK
700	700	720	3V24AL	¥115,780	¥110,280
700	700	720	3V24AR	¥115,780	¥110,280

*デスク7000専用
最大積載荷重(等分布)/30kg

デスク固定金具

カラーセレクトコード:J343

■デスク背面連結金具



3V990Y-Z975
¥2,130

■デスク横連結金具



3V991Y-Z975
¥5,280

■デスクエンド連結金具



3V992Y-Z975
¥6,480

■デスク床固定用金具



D3908Y-Z421,Z113
¥3,170

■デスクズレ止めアジャスターキャップ



カーペット用

	品番	価格
平机用(2000W以下)	3V99XA-G272	¥2,160
平机用(2400W以上)	3V99XB-G272	¥2,700
片袖机用	3V99XC-G272	¥3,240
両袖机用	3V99XD-G272	¥4,320
脚机用	3V99XE-G272	¥2,160
L型平机・両袖タイプ用 (脚机机用)	3V99XF-G272	¥3,240
	3V99XG-G272	¥4,320



Pタイル用

	品番	価格
平机用(2000W以下)	3V99YA-G204	¥2,720
平机用(2400W以上)	3V99YB-G204	¥3,400
片袖机用	3V99YC-G204	¥4,080
両袖机用	3V99YD-G204	¥5,440
脚机用	3V99YE-G204	¥2,720
L型平机・両袖タイプ用 (脚机机用)	3V99YF-G204	¥4,080
	3V99YG-G204	¥5,440

カラー:Z975(ネオホワイト)、Z421(ライトグレー)、G272(ミディアムグレー)、G204(ブラック)、Z113(ウォームブラック)

■調整用アジャスター



	品番	価格	
740H用(+20H)	両袖机用	DS949Y-G272	¥7,520
	片袖机用	DS948Y-G272	¥5,620
	平机用(4個入り)	DS947Y-G272	¥4,100

ハイテーブル

■パネル脚タイプ



W	D	H	品番	価格	
				MDY	MK
2000			3V26GD	¥160,470	¥143,720
1800			3V26GE	¥125,380	¥120,230
1600			3V26GF	¥115,110	¥110,650
1500			3V26GG	¥111,430	¥107,150
1400			3V26GH	¥105,970	¥102,330
1200			3V26GJ	¥91,880	¥88,280
1100			3V26GK	¥89,770	¥87,080
1000			3V26GL	¥87,710	¥84,890

※■は在庫をご用意しておりますので、他の商品より早くお届けすることが可能です。

●価格は税抜き価格です。消費税を別途承ります。●価格には配送費、施工費は含まれておりません。別途申し受けます。

グリーン購入法
環境適合製品掲載

okamura 354

クリエイティブ
ファニチュアD&CT
ソリューション

ワークスペース

ホーム
ファニチュア

デスク

デスク周辺
オプション

ローチェア

ミーティング
クリエイティブミーティング
クリエイティブソファ
ラウンジチェア

パーティション

机・デスク

収納システム

ラック

ロッカー

会議室
家具

会議システム

ワークスペース

ワークスペース

エグゼクティブ
ファニチュア

会議システム

ワークスペース

エグゼクティブ
ファニチュア

会議システム

ワークスペース

ワークスペース

ワークスペース

ワークスペース

ワークスペース

引出しパリエーション

■中央引出し・ペントレー引出しパリエーション

共通仕様: G975 (ネオホワイト) G204 (ブラック)  中央引出し  ペントレー引出し

[両袖机]



[片袖机]

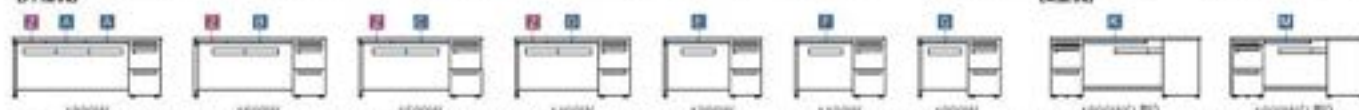

[平机]



[平机]



[平机] 深型ペントレーワゴン(880H)、Work Tool(デスクサイド収納)との組合せ

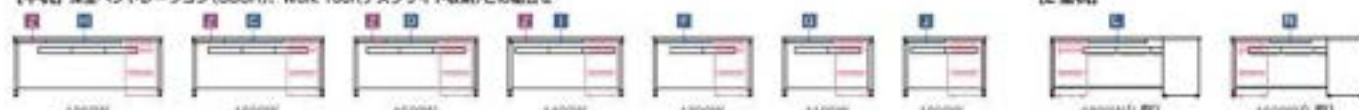

■ラッチなし

	A	B	C	D	E	F	G	H
C-200mm	標準 3V89WA-G  ¥6,270	3V89WC-G  ¥6,370	3V89WD-G  ¥7,850	3V89WE-G  ¥7,080	3V89WG-G  ¥8,110	3V89WH-G  ¥7,320	3V89WJ-G  ¥8,520	3V89WB-G  ¥9,030
	選付 3V89XA-G  ¥9,300	3V89XC-G  ¥11,410	3V89XD-G  ¥10,880	3V89XE-G  ¥10,090	3V89XG-G  ¥11,150	3V89XH-G  ¥10,340	3V89XJ-G  ¥9,690	3V89XB-G  ¥11,930
内寸法	475W × 425D × 35H	782W × 425D × 35H	682W × 425D × 35H	582W × 425D × 35H	732W × 425D × 35H	632W × 425D × 35H	532W × 425D × 35H	882W × 425D × 35H
C-250mm	標準 3V89YA-G  ¥7,060	3V89YC-G  ¥9,300	3V89YD-G  ¥8,770	3V89YE-G  ¥7,850	3V89YG-G  ¥9,030	3V89YH-G  ¥8,240	3V89YJ-G  ¥7,320	3V89YB-G  ¥9,830
	選付 3V89ZA-G  ¥10,090	3V89ZC-G  ¥12,510	3V89ZD-G  ¥11,860	3V89ZE-G  ¥10,880	3V89ZG-G  ¥11,930	3V89ZH-G  ¥11,270	3V89ZJ-G  ¥10,340	3V89ZB-G  ¥12,910
内寸法	475W × 425D × 49H	782W × 425D × 49H	682W × 425D × 49H	582W × 425D × 49H	732W × 425D × 49H	632W × 425D × 49H	532W × 425D × 49H	882W × 425D × 49H
C-350mm	標準 3V89WF-G  ¥6,270	3V89WK-G  ¥6,200	3V89WS-G  ¥8,110	3V89WT-G  ¥7,320	3V89WV-G  ¥6,520	3V89WW-G  ¥6,000	3V89WY-G  ¥5,740	3V89WB-G  ¥5,740
	選付 3V89XF-G  ¥9,300	3V89XK-G  ¥9,030	3V89XS-G  ¥11,150	3V89XT-G  ¥10,340	3V89XV-G  ¥9,690	3V89XW-G  ¥9,030	3V89XY-G  ¥8,770	3V89XB-G  ¥8,770
内寸法	482W × 425D × 35H	462W × 425D × 35H	732W × 425D × 35H	632W × 425D × 35H	532W × 425D × 35H	462W × 425D × 35H	318W × 425D × 35H	318W × 425D × 35H
C-450mm	標準 3V89YF-G  ¥7,060	3V89YK-G  ¥6,660	3V89YS-G  ¥9,030	3V89YT-G  ¥8,240	3V89YV-G  ¥7,320	3V89YW-G  ¥6,660	3V89YJ-G  ¥6,390	3V89YB-G  ¥6,390
	選付 3V89ZF-G  ¥10,090	3V89ZK-G  ¥9,830	3V89ZS-G  ¥11,930	3V89ZT-G  ¥11,270	3V89ZV-G  ¥10,340	3V89ZW-G  ¥9,830	3V89ZJ-G  ¥9,440	3V89ZB-G  ¥9,440
内寸法	482W × 425D × 49H	462W × 425D × 49H	732W × 425D × 49H	632W × 425D × 49H	532W × 425D × 49H	462W × 425D × 49H	318W × 425D × 49H	318W × 425D × 49H

G975 (ネオホワイト) G204 (ブラック)

■ラッチあり

	A	B	C	D	E	F	G	H
C-200mm	標準 3V89MA-G  ¥7,710	3V89MC-G  ¥10,090	3V89MD-G  ¥9,890	3V89ME-G  ¥8,510	3V89MG-G  ¥9,830	3V89MH-G  ¥8,770	3V89MJ-G  ¥8,110	3V89MB-G  ¥10,880
	選付 3V89NA-G  ¥10,220	3V89NC-G  ¥13,210	3V89ND-G  ¥12,610	3V89NE-G  ¥11,540	3V89NG-G  ¥12,910	3V89NH-G  ¥11,800	3V89NJ-G  ¥11,010	3V89NB-G  ¥13,910
内寸法	475W × 425D × 35H	782W × 425D × 35H	682W × 425D × 35H	582W × 425D × 35H	732W × 425D × 35H	632W × 425D × 35H	532W × 425D × 35H	882W × 425D × 35H
C-250mm	標準 3V89RA-G  ¥7,980	3V89RC-G  ¥10,880	3V89RD-G  ¥10,340	3V89RE-G  ¥9,170	3V89RG-G  ¥10,760	3V89RH-G  ¥9,830	3V89RJ-G  ¥7,980	3V89RB-G  ¥11,410
	選付 3V89TA-G  ¥10,880	3V89TC-G  ¥14,110	3V89TD-G  ¥13,310	3V89TE-G  ¥12,510	3V89TG-G  ¥13,610	3V89TH-G  ¥12,910	3V89TJ-G  ¥11,860	3V89TB-G  ¥14,710
内寸法	475W × 425D × 49H	782W × 425D × 49H	682W × 425D × 49H	582W × 425D × 49H	732W × 425D × 49H	632W × 425D × 49H	532W × 425D × 49H	882W × 425D × 49H
C-350mm	標準 3V89MF-G  ¥7,710	3V89MK-G  ¥7,450	3V89MS-G  ¥9,830	3V89MT-G  ¥8,770	3V89MV-G  ¥8,110	3V89MW-G  ¥7,450	3V89MY-G  ¥7,710	3V89MZ-G  ¥7,710
	選付 3V89NF-G  ¥10,760	3V89NK-G  ¥10,480	3V89NS-G  ¥12,910	3V89NT-G  ¥11,800	3V89NV-G  ¥11,010	3V89NW-G  ¥10,480	3V89NY-G  ¥10,820	3V89NZ-G  ¥10,820
内寸法	482W × 425D × 35H	462W × 425D × 35H	732W × 425D × 35H	632W × 425D × 35H	532W × 425D × 35H	462W × 425D × 35H	318W × 425D × 35H	318W × 425D × 35H
C-450mm	標準 3V89RF-G  ¥8,370	3V89RK-G  ¥8,110	3V89RS-G  ¥10,760	3V89RT-G  ¥9,830	3V89RV-G  ¥7,980	3V89RW-G  ¥8,110	3V89RY-G  ¥8,240	3V89RB-G  ¥8,240
	選付 3V89TF-G  ¥11,410	3V89TK-G  ¥11,150	3V89TS-G  ¥13,610	3V89TT-G  ¥12,910	3V89TV-G  ¥11,860	3V89TW-G  ¥11,150	3V89TY-G  ¥11,270	3V89TZ-G  ¥11,270
内寸法	482W × 425D × 49H	462W × 425D × 49H	732W × 425D × 49H	632W × 425D × 49H	532W × 425D × 49H	462W × 425D × 49H	318W × 425D × 49H	318W × 425D × 49H

G975 (ネオホワイト) G204 (ブラック)

SD デスクシステム SD [スタンダードタイプ]

GPH 対応 GW



オフィスに求められる基本機能を追求したスタンダードデスク。

デスクワークに必要なワイヤリング機能や高い収納力を備えています。
600Dデスクも揃えており、省スペースのオフィスにも対応が可能です。

机上面で簡単に情報口にアクセスできる構造。

配線を安全に床より立上げるダクトと、大量の余長コードを処理できるダクトを搭載。
パソコン1人1台時代をサポートします。

サイド配線キャップ

ワークステーション内のスムーズな配線ネットワークを実現するために、上下スライドのサイド配線キャップ (33W×83D) を設けました。
連続した隣の机への配線が可能です。

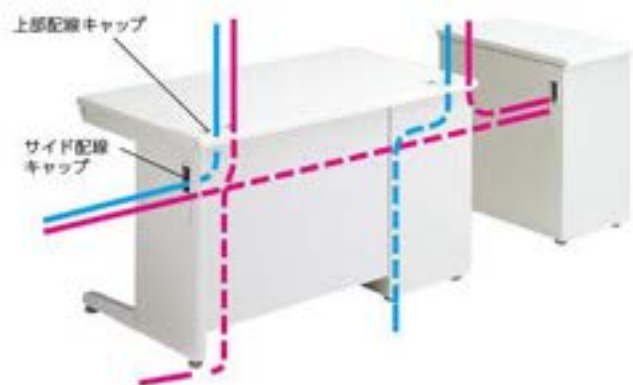

上部配線キャップ

天板左右2ヵ所に取外しが可能な上部配線キャップを設けました。大型コネクタのドロップインも可能です。また、コードの太さや量に応じて、開口サイズを変更することが可能です。



抽斗に標準装備



ロングファイル引出しタイプ
ファイル引出しの奥行が標準引出しタイプに比べて長くなっています (一番下の引出しのみ)。A4ファイル600枚を5収納で6個入りです (約60mm)。標準引出しタイプの120%アップの収納量 (引出し)。内寸法918W×630D×29H

引出し幅標準437



垂直配線ダクト

天板左右の垂直配線ダクトは、OAフロアからの配線アクセスを機能的にまとめ、足元をすっきりさせます。



水平配線ダクト

余長コードやOAタップ、OAコンセントなどは、水平配線ダクトに簡単に収納できます。

組合せカラー

MB51 (SD)



天板 MB41

本体 Z421

メラミン化粧板/
MB13 (ライトモーク)
MB1/G271 (ライトグレー)

塗装/ライトグレー



okamura WEBNAVI
Webに製品情報がございます

機能



①ワゴン把手
手前に移動できるように、ワゴン天板には手の入りやすい大型の把手を設けました。



②オールロック錠
抽引出しをすべて無効します。180°回転する両方キーの採用で、鍵穴の上下を間違えることなく、スムーズに無効できます。



③底板
床面が変形しないよう、抽机のすべての底部には底板が標準装備されています。チリ・ホコリが入りにくく清潔に使用できます。

※写真はSDスタンダードタイプです。

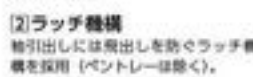

④ラッチ機構
抽引出しには無効を防ぐラッチ機構を採用（ペントレーは除く）。



⑤ポストフォーム天板
机上面に使用しているメラミン化粧板をエッジ手前まで巻き込んだ、ポストフォーム加工を採用。天板前面はソフトなデザインです。

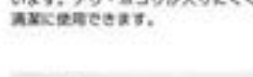

⑥豊富な収納バリエーション
ファイル収納だけでなく、小物の収納にも対応できる。豊富な引出しバリエーションを駆使しています。



⑦前面前面板
引出し前面には、汚れのつきにくい持続性抗菌防止プラスチック素材を採用。スチールに比べ優れた手触りです。



⑧扉板
デスク後方からのプライバシーを確保するため、扉板下空欄を100mmに設定。床コンセントのような突起物の妨げにもなりません。



⑨脚部
机脚の高さはアブラダックに通せる高さ(75mm)。脚部アームには樹脂カバーを採用。脚と一体感のあるソフトな形状で、レベル調整が容易なアジャスターも設けています。



⑩豊富な収納バリエーション
ファイル収納だけでなく、小物の収納にも対応できる。豊富な引出しバリエーションを駆使しています。



⑪豊富な引出しバリエーション
豊富な引出しバリエーションを駆使しています。

この他の引出しバリエーションは340

環境配慮型デスク (SDシリーズ)

オカムラでは、地球の自然環境を損なわないために、製品のアフターケアを考え、現在から未来を見通したデスクの開発をしています。

●分別設計

再資源化、再利用化を目的に製品を構成する樹脂、スチールなどの部材を単一素材で分解しやすいよう、設計の段階から配慮しています。



●材質表示

分別された商品の再資源化を促進し、資源の有効利用を図るため、材質別の表示を積極的にを行っています。

●再生材の積極的利用

再生された部材を積極的に採用しています。



再生ポリプロピレン樹脂使用のペントレー

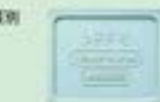

抽机床長ダクト

ロングライフ製品への取り組み

「お客様に製品を長くお使いいただく」ことは、エネルギーや資源の有効活用であり、廃棄物の削減にもつながります。オカムラでは、製品の定期的な検や家具のクリーニング、リフォームなどのサービス体制を整え、お客様により長く製品をご利用いただくためのサポートをしています。

デスク

■両抽机

左3段抽：A4ファイル2段、右4段抽



DS082B-MB51

左3段抽、右4段抽



DS062B-MB51

左4段抽、右4段抽



DS072B-MB51

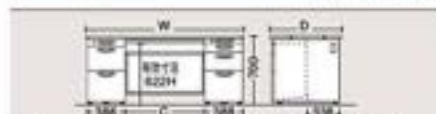

D	W	C	ロングファイル引出しタイプ	
			品番	価格
800	1600	806	DS05ZA-MB51	¥225,460
	1500	706	DS05ZS-MB51	¥220,400
	1400	606	DS05ZC-MB51	¥219,210
700	1600	806	DS082B-MB51	¥210,860
	1500	706	DS082T-MB51	¥207,700
	1400	606	DS082D-MB51	¥205,710

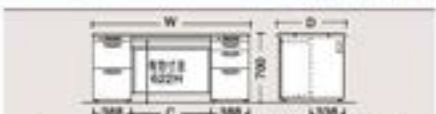

D	W	C	ロングファイル引出しタイプ	
			品番	価格
800	1600	806	DS03ZA-MB51	¥225,460
	1500	706	DS03ZS-MB51	¥220,400
	1400	606	DS03ZC-MB51	¥219,210
700	1600	806	DS062B-MB51	¥210,860
	1500	706	DS062T-MB51	¥207,700
	1400	606	DS062D-MB51	¥205,710

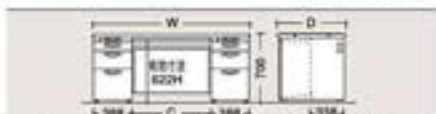

D	W	C	ロングファイル引出しタイプ	
			品番	価格
800	1600	806	DS04ZA-MB51	¥226,960
	1500	706	DS04ZS-MB51	¥221,900
	1400	606	DS04ZC-MB51	¥220,710
700	1600	806	DS072B-MB51	¥212,360
	1500	706	DS072T-MB51	¥209,200
	1400	606	DS072D-MB51	¥207,210

ロングファイル引出しタイプは340 引出しは340

共通仕様：天板表面材/メラミン化粧板、緑材/樹脂成形品 (ABS)、最大積載質量/200kg (等分布荷重)、天板厚/30mm
右4段引出しにはペントレー付。1600W・1400Wタイプはセンターの引出しが2つになります。

※ ■ は在庫をご用意しておりますので、他の商品より早くお届けすることが可能です。

● 価格は税抜き価格です。消費税を別途承ります。● 価格には配送費、施工費は含まれておりません。別途申し受けます。

グリーン購入法
基準適合製品掲載

okamura 358

デスク

■片抽机

3段抽-A4ファイル2段タイプ



DS160F-MB51

3段抽-ファイル1段タイプ



DS10EF-MB51

3段抽-ファイル2段タイプ



DS10LF-MB51

4段抽-ファイル1段タイプ



DS17LF-MB51



DS16CF-MB51



DS10EF-MB51



DS16AF-MB51



DS17AF-MB51



D	W	C	ロングファイル引出しタイプ	
			品番	価格
800	1600	1155	DS13-A-MB51	¥178,910
	1400	955	DS13-C-MB51	¥170,860
	1200	755	DS13-E-MB51	¥156,040
	1100	655	DS13-N-MB51	¥152,630
	1000	555	DS13-K-MB51	¥149,310
1000	1600	1155	DS16-B-MB51	¥167,510
	1400	955	DS16-D-MB51	¥160,560
	1200	755	DS16-F-MB51	¥146,640
	1100	655	DS16-P-MB51	¥143,330
	1000	555	DS16-L-MB51	¥140,410

D	W	C	ロングファイル引出しタイプ	
			品番	価格
800	1600	1155	DS13-A-MB51	¥173,510
	1400	955	DS13-C-MB51	¥165,460
	1200	755	DS13-E-MB51	¥150,640
	1100	655	DS13-N-MB51	¥147,230
	1000	555	DS13-K-MB51	¥143,910
1000	1600	1155	DS16-B-MB51	¥161,010
	1400	955	DS16-D-MB51	¥154,060
	1200	755	DS16-F-MB51	¥140,140
	1100	655	DS16-P-MB51	¥136,830
	1000	555	DS16-L-MB51	¥133,910

D	W	C	ロングファイル引出しタイプ	
			品番	価格
800	1600	1155	DS13-A-MB51	¥178,910
	1400	955	DS13-C-MB51	¥170,860
	1200	755	DS13-E-MB51	¥156,040
	1100	655	DS13-N-MB51	¥152,630
	1000	555	DS13-K-MB51	¥149,310
1000	1600	1155	DS16-B-MB51	¥167,510
	1400	955	DS16-D-MB51	¥160,560
	1200	755	DS16-F-MB51	¥146,640
	1100	655	DS16-P-MB51	¥143,330
	1000	555	DS16-L-MB51	¥140,410

D	W	C	ロングファイル引出しタイプ	
			品番	価格
800	1600	1155	DS14-A-MB51	¥180,410
	1400	955	DS14-C-MB51	¥172,360
	1200	755	DS14-E-MB51	¥157,540
	1100	655	DS14-N-MB51	¥154,130
	1000	555	DS14-K-MB51	¥150,810
1000	1600	1155	DS17-B-MB51	¥169,010
	1400	955	DS17-D-MB51	¥162,060
	1200	755	DS17-F-MB51	¥148,140
	1100	655	DS17-P-MB51	¥144,830
	1000	555	DS17-L-MB51	¥141,510

*品番の□に表組上部のアルファベット・数字(右片抽机または左片抽机)を入れてください。

共通仕様:天板表面材/メラミン化粧板、緑材/樹脂成型品(ABS)、最大積載質量/200kg(等分布荷重)、天板厚/30mm
右上段引出しにはペントレー付。1600W・1400Wタイプはセンターの引出しが2つになります。

ロングファイル引出しタイプ ¥360 引出しC内幅 ¥140

■平机



DS20LW-MB51



DS20LF-MB51



DS20LB-MB51



DS20LN-MB51



D	W	C	標準引出しタイプ	
			品番	価格
800	1800	705	DS20LZ-MB51	¥152,020
	1600	505	DS20LA-MB51	¥132,470
	1500	405	DS20LS-MB51	¥126,550
	1400	305	DS20LC-MB51	¥125,020
	1300	205	DS20LW-MB51	¥144,820
1000	1600	505	DS20LB-MB51	¥124,270
	1500	405	DS20LT-MB51	¥120,250
	1400	305	DS20LD-MB51	¥117,920

D	W	C	標準引出しタイプ	
			品番	価格
800	1200	105	DS20LE-MB51	¥109,570
	1100	005	DS20LR-MB51	¥105,980
	1000	905	DS20LX-MB51	¥102,550
	800	705	DS20LK-MB51	¥91,800
	700	605	DS20LH-MB51	¥90,810
1000	1200	105	DS20LF-MB51	¥103,370
	1100	005	DS20LP-MB51	¥99,880
	1000	905	DS20LL-MB51	¥96,650
	800	705	DS20LN-MB51	¥96,200
	700	605	DS20LQ-MB51	¥84,710

引出し

引出し・ペントレーの内寸法は引出し一覧をご参照ください。

引出しC内幅 ¥140

両抽机/左4段抽・右4段抽

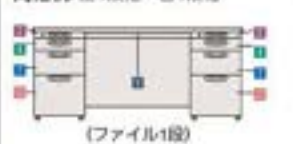

(ファイル1段)

片抽机/3段抽

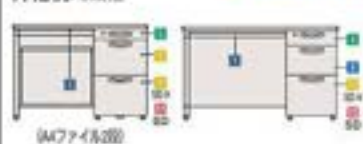

(ワイド2段)

両抽机/左3段抽・右4段抽



(A4ファイル2段)

片抽机/4段抽

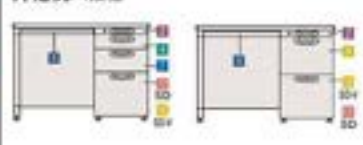

(ファイル2段)

平机

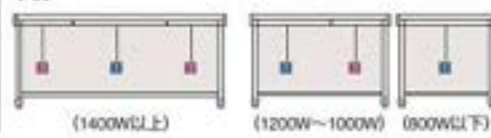

(1400W以上)

(1200W~1000W)

(800W以下)

デスクトップパネル

マーク表示について:  ピンナップの使用が可能な製品に表示

■直線用



350H			450H		
W	MB51用	価格 FN□	W	MB51用	価格 FN□
1800	DS46GK	¥65,280	1800	DS46NK	¥69,030
1600	DS46GG	¥61,580	1600	DS46NG	¥66,830
1500	DS46GH	¥59,680	1500	DS46NH	¥65,530
1400	DS46GF	¥57,580	1400	DS46NF	¥63,830
1200	DS46GE	¥53,880	1200	DS46NE	¥59,430
1100	DS46GD	¥52,650	1100	DS46ND	¥57,900
1000	DS46GC	¥50,660	1000	DS46NC	¥55,910
800	DS46GB	¥48,140	800	DS46NB	¥48,890
700	DS46GW	¥47,310	700	DS46NW	¥47,560
600	DS46GZ	¥44,280	600	DS46NZ	¥45,130
400	DS46GS	¥39,760	400	DS46NS	¥40,410

■サイドパネル



H	品番	価格 FN□
800D	DS46SR	¥36,200
450	DS46SN	¥41,900
700D	DS44SD	¥34,300
450	DS44SB	¥39,900

H	品番	価格 FN□
800D	DS46SS	¥36,200
450	DS46SM	¥41,900
700D	DS44SC	¥34,300
450	DS44SA	¥39,900

※デスクトップサイドパネルは自立しません。デスクトップパネルと併用してください。

■L型テーブル用



2方向用 (2枚1セット)		
W	MB51用	価格 FN□
350	DS45TD	¥111,400
1600	DS45TB	¥103,700
450	DS45TC	¥119,300
1200	DS45TA	¥111,600

3方向用 (3枚1セット)		
W	MB51用	価格 FN□
350	DS45TH	¥159,000
1600	DS45TF	¥151,300
450	DS45TT	¥170,900
1200	DS45TE	¥163,200

3方向用 (3枚1セット)		
W	MB51用	価格 FN□
350	DS45TM	¥176,000
1600	DS45TK	¥160,600
450	DS45TL	¥188,000
1200	DS45TJ	¥172,600

3方向用 (3枚1セット)		
W	MB51用	価格 FN□
350	DS45TM	¥176,000
1600	DS45TK	¥160,600
450	DS45TL	¥188,000
1200	DS45TJ	¥172,600

3方向用 (3枚1セット)		
W	MB51用	価格 FN□
350	DS45TM	¥176,000
1600	DS45TK	¥160,600
450	DS45TL	¥188,000
1200	DS45TJ	¥172,600

※SD-V ML76仕様には使用できません。

オプション

■コンセント



デスクトップコンセント
ND81AZ-G271 ¥8,450
定格電圧120V、
2口コンセント、
定格電流15A、
コード長さ2.5m、
2Pアース、
スライド式キャップ付(2個)
合計1500Wまで対応。
G271 (ライトブルー)

■調整用アジャスター



720H用
両袖用 (袖用8個入り)
DS949Y-G272 ¥7,520
片袖用 (袖用4個、脚用4個入り)
DS948Y-G272 ¥5,820
740H用
両袖用 (脚用4個入り)
DS957Y-G272 ¥5,020

■ラダー集



デスクトップパネル用
ヨコ用
DD908A-T01 ¥9,110
タテ用
DD909A-T01 ¥9,110
トレーを3段まで取付けられます。
※トレーは含まれていません。

■コーナーテーブル用



90°方向用 (2枚1セット)		120°方向用 (2枚1セット)		90°方向用 (3枚1セット)		120°方向用 (3枚1セット)		
H	品番	価格 FN□	品番	価格 FN□	品番	価格 FN□	品番	価格 FN□
700	DS45ZL	¥113,000	DS45ZM	¥96,000	DS45ZT	¥169,900	DS45ZS	¥144,400
600	DS45XL	¥121,000	DS45XM	¥114,600	DS45XT	¥182,000	DS45XS	¥172,400

カラー (クロス)



専用デスクマット (700D用)

平机・袖机専用 (非転写、静電気防止仕様)

サイズ	汎用タイプ			
	オレフィン系樹脂 (非レフィン系樹脂)		一般タイプ (塩ビ)	
	品番	価格	品番	価格
1800用	4338AM-B112	¥32,500	4338AX-B113*	¥28,700
1600用	4338BM-B112	¥29,800	4338BX-B113*	¥26,200
1500用	4338CM-B112	¥27,500	4338CX-B113*	¥22,600
1400用	4338DM-B112	¥25,400	4338DX-B113*	¥21,700
1200用	4338EM-B112	¥22,600	4338EX-B113*	¥18,400
1100用	4338FM-B112	¥20,900	4338FX-B113*	¥17,500
1000用	4338GM-B112	¥19,600	4338GX-B113*	¥16,400
1800用	4338AB-B412	¥25,500	4337AB-B400*	¥22,600
1600用	4338BB-B412	¥23,600	4337BB-B400*	¥20,800
1500用	4338CB-B412	¥22,400	4337CB-B400*	¥18,400
1400用	4338DB-B412	¥20,300	4337DB-B400*	¥17,700
1200用	4338EB-B412	¥18,700	4337EB-B400*	¥14,900
1100用	4338FB-B412	¥16,900	4337FB-B400*	¥14,100
1000用	4338GB-B412	¥15,900	4337GB-B400*	¥13,200

サイズ	SD専用タイプ			
	オレフィン系樹脂 (非レフィン系樹脂)		一般タイプ (塩ビ)	
	品番	価格	品番	価格
1800用	4338AK-B112	¥37,700	4338AS-B113*	¥31,200
1600用	4338BK-B112	¥32,300	4338BS-B113*	¥28,800
1500用	4338CK-B112	¥30,100	4338CS-B113*	¥24,900
1400用	4338DK-B112	¥29,300	4338DS-B113*	¥23,700
1200用	4338EK-B112	¥26,100	4338ES-B113*	¥20,100
1100用	4338FK-B112	¥25,500	4338FS-B113*	¥18,900
1000用	4338GK-B112	¥23,900	4338GS-B113*	¥17,700
1800用	4338AN-B412	¥29,100	4337AF-B400*	¥25,100
1600用	4338BN-B412	¥25,900	4337BF-B400*	¥23,100
1500用	4338CN-B412	¥25,000	4337CF-B400*	¥20,600
1400用	4338DN-B412	¥24,300	4337DF-B400*	¥19,600
1200用	4338EN-B412	¥22,000	4337EF-B400*	¥16,600
1100用	4338FN-B412	¥21,700	4337FF-B400*	¥15,600
1000用	4338GN-B412	¥19,200	4337GF-B400*	¥14,500

オレフィン系樹脂: 製地タイプ (多少白みがかった仕上げ)、非転写仕様
塩ビ: クリアタイプ、非転写・静電気防止仕様

カラー



Cruise & Atlas

[クルーズ & アトラス]

 受賞歴 **Indoor Advantage Gold** **GW+**
WELL PLUS

 reddot design award
 winner 2006
クリエイティブ
ファニチャーDx-IT
ソリューション

ワークスペース

ホーム
ファニチャー

デスク

デスク周辺
オプション

シート/ソフ

ミーティング
ファニチャーミーティング
カフェテーブルソファ
ラウンジチェア

バー/キッチン

H&Mソリューション

建築材料/照明

店舗システム

ラップ

ロッカー

地域対策
応用

企業・公共建築

セキュリティ
システムWELL at Work
サポートツールワークサポート
ツールエグゼクティブ
ファニチャー

店舗セレクト

店舗内装
テーブル/チェア

ロビー/ベンチ

窓口カウンター
設置オフィス/ロビー
アクセサリ

クルーズ MY10XG-MN95+MY23FA-FEL1+4E903P-XC09+4E932P-XC09+MY801X-Z637+MY11YD-MN95(WEBカタログ) アトラス (手前) CP21AD-FDH6(WEBカタログ)

エルゴノミクスから生まれたコンセプト「低座・後傾」。

これまでになく低い着座位置と理想的なリクライニングにより、高い集中力を提供する革新的エルゴノミックメッシュチェア「Atlas」と、使う人の姿勢になめらかに対応するクリエイティブデスク「Cruise」は、身体の仕組みや特性の研究から生まれた「低座・後傾」という独自のコンセプトで生まれました。PC環境やオフィスレイアウトに合わせて、形状・機能の異なる2タイプから最適なデスクを選べます。

A new seating style creative thinking

ビジネス環境の変化は、姿勢の変化をもたらす。

これまでの書類やキーボードを見下ろす入力作業が中心だったPCワークは、現在ではディスプレイを見つめながらの思考作業が主流になってきています。その結果、画面と過度な距離を取るために上体を後ろに倒す後傾姿勢が多く見られるようになりました。オカムラはこの現象に注目し、作業のためのより快適なポジションの開発をめざしました。

PCワークの内容の変化にともない、ワーカーの姿勢も変化。



インพุット作業中心のワーキングポジション 思考を中心とするワーキングポジション

エルゴノミクスによる新たなワーキングポジションの実現。

これからのPCワークに適した姿勢を解明するために、人間の身体的特性を計測・解析して定量化。そのデータを製品開発などに応用した結果、Cruise & Atlasの理想的な作業スタイルが実現しました。

PCワークの実際を研究し生まれた、低座・後傾姿勢。

座面の位置を低くし、身体を大きく後ろに倒すAtlasの低座・後傾姿勢なら、長時間にわたるPCワークでも身体への負担が軽減されます。従来の姿勢では得られなかった快適性を提供します。



産学協同プロジェクトから生まれたAtlasチェア

低座・後傾姿勢の理論は、身体工学を提唱する慶應義塾大学山崎博典名誉教授との共同研究から導かれました。身体工学とは、人間の身体的特性を把握して身体本位のニーズを明らかにし、道具や機械などの開発に応用する研究領域。形状可変のチェアやデスクなどの装置を用いた実験を重ねて到達した結論が、身体への負担が少ないまったく新しいポジションである低座・後傾姿勢です。



長時間、リラックスが続く低座・後傾ポジション。

低座・後傾姿勢は、身体のリラックスした状態をキープすることで、より長い時間にわたって集中力を維持することを可能にします。身体が実際に感じる負担がそれだけ小さい状態であるといえます。

着座姿勢の変化の比較

2時間パソコンを使って作業を行い、その間の着座姿勢の変化を計測。従来の直立座姿勢よりも低座・後傾姿勢の方が、上半身や腰部の変動量が小さいことがわかります。



後傾による体圧分散と、低座によるむくみの軽減。

足のむくみの軽減は、心臓と足の高さが近くなり、血の流れを妨げにくくなったことのおかげです。このことから低座・後傾が、より疲労感を少なくするために有効な姿勢であることがわかります。

【体圧分布の比較】

着座時の身体にかかる圧力の分布についてそれぞれ計測。低座・後傾姿勢は直立座姿勢よりも着座面積が平均で2.1倍増え、座面の高圧部が減少するという結果が得られました。

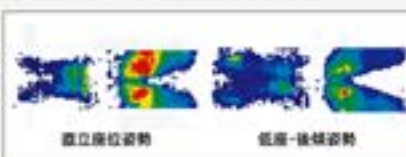

【足のむくみ発生量の比較】

直立座と低座・後傾それぞれの姿勢のときの足のむくみを計測。直立座姿勢は時間の経過とともにむくみが大きくなったのに対し、低座・後傾姿勢ではほとんどむくみが見られませんでした。

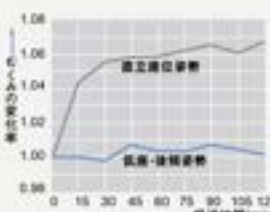
 OKAMURA WEBNAVI
 Webに製品情報がございます

 専門カタログ
 専門のカタログを
 ご覧いただけます

ワーカーのニーズに合わせて選べる、多彩なワゴン

オカムラのワゴンは、さまざまなデスクに横断的に組合せることができます。「デスクをもっと広く快適に使いたい。」そんなワーカーのニーズにお応えします。



内筒交換システム 内筒交換

情報の安全性を高めるために、鍵番号を簡単に変更できる「内筒交換システム」。これにより、パーソナルキーやマスターキーの設定が可能となります。

※内筒交換システムには別途費用がかかります。別途までお問い合わせください。
※適用外の製品もありますので、事前に担当者までお問い合わせください。

天板昇降ワゴン

Incor Advantage Gold GPF 調剤 GW+ WELL PLUS



ワゴン天板の高さを調節してデスクの天板の高さに合わせることで、必要な時に作業スペースを拡張できるワゴンです。天板を使用しない場合はデスクの下に収納できます。

カラー

(天板)



※1: 塗装 (MG18)
※2: 塗装 (UV) (MX61/MX62/MX63)

(本体)



※天板のカラー、シボ、木目、素材等をご使用のデスクと若干の違いがある場合があります。カラーサンプルにてご確認ください。

組合せカラー

本体	Z975 (スチールホワイト)	Z637 (スチールシルバー)	Z25 (ブラック)
天板			
MG18 ※1 (ホワイト)	MH37	MG37	MK81
MK37 (スチール351)	MK54	MK51	MK57
MX61 ※2 (ブライズウッド351)	MAY7	MAY4	MAY1
MX62 ※2 (ブライズウッド77)	MAY8	MAY5	MAY2
MX63 ※2 (ブライズウッド77)	MAY9	MAY6	MAY3

※1: 塗装 (MG18)
※2: 塗装 (UV) (MX61/MX62/MX63)

天板	内寸法	天板サイズ
上段: 一般引出し	410W×580D×650	410W×580D×17H
中段: 一般引出し	410W×580D×650	410W×580D×17H
下段: ファイル引出し(LA4用)	410W×580D×650	410W×580D×17H

共通仕様: オールロック錠 (開閉表示付)、キャスター ストップバー、転倒防止ローラー、ラッチ付 最大積載容量(等分布)30kg

■シリンダー錠タイプ



サイド把手 DN38YB- MG37-MK37-MK ¥145,500
MAY ¥145,500

フロント把手 DNC8XB- MG37-MK37-MK ¥141,370
MAY ¥141,370

410W×580D×650〜790H
仕切板各2枚付
オールロック錠 (開閉表示付)

410W×580D×650〜790H
仕切板各1枚付
オールロック錠 (開閉表示付)

上段・下段: ファイル引出し(LA4用) 内寸法: 318W×520D×265H
天板サイズ: 410W×580D×17H

共通仕様: キャスター・ストップバー、転倒防止ローラー、ラッチ付 最大積載容量(等分布)30kg

■ダイヤル錠タイプ



サイド把手 DN38YE- MG37-MK37-MK ¥150,800
MAY ¥150,800

フロント把手 DNC8XE- MG37-MK37-MK ¥145,770
MAY ¥145,770

410W×580D×650〜790H
仕切板各2枚付 ダイヤル錠

410W×580D×650〜790H
仕切板各1枚付 ダイヤル錠

上段・下段: ファイル引出し(LA4用) 内寸法: 318W×520D×265H
天板サイズ: 410W×580D×17H

共通仕様: キャスター・ストップバー、転倒防止ローラー、ラッチ付 最大積載容量(等分布)30kg

■シリンダー錠 ベントレータイプ



サイド把手 DN38YA- MG37-MK37-MK ¥147,800
MAY ¥147,800

フロント把手 DNC8XA- MG37-MK37-MK ¥143,870
MAY ¥143,870

DD38XE- MG37-MH37-MK ¥112,500
MAY ¥112,500

410W×580D×610〜750H
仕切板 一般引出し: 1枚、
ファイル引出し: 2枚付

410W×580D×610〜750H
仕切板 一般引出し: 1枚、
ファイル引出し: 1枚付

500W×410D×630〜770H
上段有効内寸法:
442W×359D×267H
下段有効内寸法:
442W×359D×265H
天板サイズ:
500W×410D×17H

共通仕様: オールロック錠 (開閉表示付)、キャスター ストップバー、転倒防止ローラー、ラッチ付 最大積載容量(等分布)30kg

06 デスク周辺オプション

※50番・両数字類

- アフセスターミナル 369
- アフセボール 369
- アフセスター付下蓋 367
- カビートレーシステム 368
- キャスター付デスクサイドワゴン 368
- クラブアフセサラー 370
- コンソリアフセサラー 369
- サイド把手タイプ 366
- スマートアーム 372
- スリムキャビネット 367
- ゼットドック 374
- 卓上フェルトパネル 368
- 中央引出し 368
- デスクサイド収納 366
- 電動昇降デスクワゴン 366
- 天板昇降ワゴン 363
- フィットワゴン・キャビネット 367
- ブリッジワゴン 366
- フロア 374
- フロント把手タイプ 364
- フロント把手タイプ(OCボード用) 365
- CPパネルダスタースタンド 369
- LEDデスクライト 371
- ZG1モニタアーム 374

フロント把手タイプ

環境対応 Inher Advantage Gold GPN賞賞 GW+ WELL PLUS



フロント把手のベーシックなデザインのワゴンです。ダイヤル錠タイプや名刺管理に便利な深型ペントレータイプ、実用的な収納量を確保した奥行600mmデスク専用ワゴンなど、豊富なバリエーションも魅力です。

カラー(本体)



Z975 (ホワイト) Z637 (スキャットブルー) Z25 (ブラック)

ダイヤル錠



鍵管理の手間のないダイヤルキーもご用意(ワンタイム方式と連続方式の切り替えも可能)。認証番号も自由に設定でき、オールロック機構を標準搭載しています。

ダイヤル錠(オートリセット)



鍵管理の手間がないダイヤル錠タイプ。開錠時に認証番号が自動でリセットされるためセキュリティ性に優れています。

深型ペントレータイプ



引出しなしデスクと組み合わせできます。オプションの名刺トレーを使えば大量の名刺をきれいに整理可能。

フィットワゴン600D用



奥行600mmのデスク専用ワゴンです。下段ファイル引出しにはファイルBOXが収納可能。

ICカード錠 利用方法 ※ICカードはフェリカ、MFAREがご使用可能です。



※仕様は予告なく変更する場合がありますので、予めご了承ください。
※MFAREはNXPセミコンダクター社の登録商標です。※フェリカはソニー株式会社の登録商標です。

■3段A4ファイルタイプ



A シリンダー錠

DNC1CX-Z-0000
■399-29 ¥70,500
390W×580D×650H
シリンダー錠(ショートタイプ)
DNC8CX-Z-0000
¥94,000
390W×500D×650H

B ダイヤル錠

DNC1CZ-Z-0000
■399-29 ¥78,500
390W×580D×650H

C ダイヤル錠(オートリセットタイプ)

DNC1CR-Z-0000
¥105,200
390W×580D×650H
ダイヤル錠(ショートタイプ)
DNC8CR-Z-0000
¥105,200
390W×500D×650H
オートリセット機能付

■2段A4ファイル



D シリンダー錠

DNC1CG-Z25
¥87,100
390W×580D×610H
ファイル仕切板2枚付

E ダイヤル錠

DNC1CH-Z975-Z25
¥100,700
390W×580D×610H
ファイル仕切板2枚付

■3段B4ファイルタイプ



F シリンダー錠

DNC1CE-Z-0000
¥95,700
390W×580D×650H

G シリンダー錠

DNC1CF-Z-0000
¥97,800
390W×580D×650H

■深型ペントレータイプ



H シリンダー錠

DNC1CC-Z-0000
¥101,300
390W×580D×680H

I ダイヤル錠

DNC1CD-Z-0000
¥112,700
390W×580D×680H

J ダイヤル錠(オートリセットタイプ)

DNC1CL-Z-0000
¥112,700
390W×580D×680H
オートリセット機能付

■フィットワゴン600D用



K シリンダー錠

DNC8SA-Z-0000
¥117,000
390W×580D×650H

L ダイヤル錠

DNC8SB-Z-0000
¥126,000
390W×580D×650H

■引出しオプション

フロント把手タイプ



サイド把手タイプ



標準ペントレー

G01169X-G473
¥890

深型ペントレー

G01419X-G473
¥1,050

名刺トレー

G86052X-G81
¥3,200
※トレー一式G86074X-G81を別途手配してください。

ハンギングフレーム Mサイズ専用

ND935P-T03 ¥7,800

ハンギングフレーム B4サイズ(A4兼用)

ND936P-T03 ¥9,650

ファイル引出し用追加仕切板

GF0667X-G81 ¥1,110

一般引出し用追加仕切板

G80348X-G81 ¥650

ハンギングフレームレター・リーガルサイズ

DN939Y-T03 ¥11,700

※ ■ は在庫をご用意しておりますので、他の商品より早くお届けすることが可能です。

● 価格は税抜き価格です。消費税を別途承ります。● 価格には配送費、施工費は含まれておりません。別途申し受けます。

グリーン購入法
環境適合製品掲載

okamura

364

フロント把手タイプ (ICカード錠)

GNP 緑 GW

■3段A4ファイルタイプ



ICカード錠
FC4C1K-zarts ¥129,300

390W×580D×650H

自動施錠タイマー機能付



上段: ペントレー引出し
内寸法/ 318W×448D×40H
中段・下段: ファイル引出しA4用
内寸法/ 318W×520D×265H

ICカード錠 利用方法 ※ICカードはフェリカ、MIFAREがご使用可能です。



① [PUSH]部のボタンを押します。

② 起動し、LEDが点灯します。赤は施錠、青は解錠を表明します。

③ 右手持ちのICカードをかざしてください。

④ 解錠されますので、引出しを引いてご利用ください。

ビルの入館から執務エリアの収納、個人収納・ワゴンまで全て1枚のICカードで開閉管理が可能に。社員証などで運用すれば鍵の管理の負担、紛失リスクが軽減されます。



◎セキュリティゾーン

◎セキュリティ収納

◎入退室口

◎デスクワゴン

■ICカード錠用カードセット

カードの登録・削除や日量調整、施錠タイマー機能を設定するときに必要です。



FC4PKD-y468

¥50,200

非常解錠キー付

※非常解錠キーなどあるため手配が必要です。

【システム仕様】

登録方式	カード認証(フェリカカード・MIFARE)
電源	単3アルカリ乾電池 4本
電池寿命	1日8回の使用で約2年(約4000回)

※MIFAREはNXPセミコンダクター社の登録商標です。
※フェリカはソニー株式会社の登録商標です。

サイド把手タイプ

Colour Advantage Gold

GNP 緑 GW+ WEL PLUS

把手をサイドに配し、シンプルなデザインを実現。



■3段A4ファイルタイプ

16 シリンダー錠

DN31BA

-Z33 ¥100,300

-ZHK ¥109,800

390W×580D×650H

上段:ペントレー引出し

内寸法318W×448D×40H

中段・下段: ファイル引出しA4用

内寸法318W×520D×265H



Z975 (ホワイト) Z637 (チャコール) Z25 (ブラック)

ZH15 (ダークブルー)

ZH14 (セージ)

ZH12 (ダークグリーン)

ZH13 (イエロー)

ZH11 (レッド)

ZH17 (ライトブルー)

ZH16 (ブルー)

ZH18 (シルバー)

ZH19 (ゴールド)

共通仕様: ラッチ付 (ファイル引出し) ファイル引出しには仕切板2枚付
オールロック錠 (開閉表示付) キャスターストッパー、転倒防止ローラー

■1段+ペントレータイプ



シリンダー錠

DN31BZ-Z

¥67,700

390W×580D×400H

上段:ペントレー引出し

下段:ファイル引出しA4用



ダイヤル錠

DN31BY-Z

¥79,900

390W×580D×400H

上段:ペントレー引出し

内寸法318W×448D×40H

共通仕様: ラッチ付 (ファイル引出し)、仕切板2枚付

■3段A4ファイルタイプ

16 ダイヤル錠

DN31BB-Z

¥109,200

390W×580D×650H



上段:ペントレー引出し

内寸法318W×448D×40H

中段・下段: ファイル引出しA4用

内寸法318W×520D×265H

共通仕様: ラッチ付 (ファイル引出し、一般引出し、小引出し) ファイル引出しには仕切板2枚、一般引出しには仕切板1枚付
オールロック錠 (開閉表示付) キャスターストッパー、転倒防止ローラー

■3段B4ファイルタイプ

17 シリンダー錠

DN31BE-Z

¥100,300

390W×580D×650H



1段:小引出し

内寸法318W×437D×39H

2段:一般引出し

内寸法318W×437D×179H

3段:ファイル引出しA4用

内寸法318W×520D×265H

■4段タイプ

18 シリンダー錠

DN31BF-Z

¥103,300

390W×580D×650H



1段:ペントレー引出し

内寸法318W×448D×40H

2段:小引出し

内寸法318W×437D×39H

3段:一般引出し

内寸法318W×437D×159H

4段:ファイル引出しA4用

内寸法318W×520D×265H

プリシードワゴン

内蔵文庫

GNP 緑 GW P300

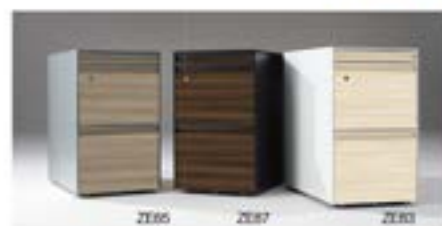

■A4 2段+ペントレータイプ

19 シリンダー錠

スタンダードタイプ

3A31CA-Z

¥96,800

ソフトクローズタイプ

3A31CC-Z

¥114,800

390W×579D×640H

オールロック錠 (開閉表示付)

19 ダイヤル錠

スタンダードタイプ

3A31CB-Z

¥108,100

ソフトクローズタイプ

3A31CD-Z

¥124,800

390W×579D×640H

オールロック錠

※ダイヤル錠の非常解錠キーについて、は、担当者にお問い合わせください。

① ツールワゴン、デスクサイドベンチワゴンもご用意しています (詳しくはWEBカタログをご覧ください)。

組合せカラー

	本体	Z975 (ホワイト)	Z637 (チャコール)	Z25 (ブラック)
前面板				
Z975 (ホワイト)		Z975	—	—
Z637 (チャコール)		—	Z637	—
Z25 (ブラック)		—	—	Z25
ZA47 (ホワイト)		ZB44	ZB41	ZB47
ZB61 (ホワイト)		ZB83	ZB82	ZB81
ZB90 (ホワイト)		ZB90	ZB90	ZB70
ZB82 (ホワイト)		ZB86	ZB85	ZB84
ZB83 (ホワイト)		ZB89	ZB88	ZB87

上段:ペントレー引出し 内寸法318W×448D×40H

中段・下段:ファイル引出しA4用 内寸法318W×520D×265H

共通仕様: ファイル引出しには仕切板1枚付、キャスターストッパー、転倒防止ローラー付

電動昇降デスク用ワゴン

Indoor Advantage Gold GPM環境 GW+ WBS PLUS ¥277 ¥307

■オープンボックス+小引出し+A4ファイルタイプ



サイド把手
オープンボックス用トレー
仕切りなし
DN33BA-2975-2637-225
¥104,000

**オープンボックス用トレー
仕切り付**
DN33BB-2975-2637-225
¥136,230

390W×580D×562H

フロント把手
オープンボックス用トレー
仕切りなし
DNC3BA-2975-2637-225
¥92,100

**オープンボックス用トレー
仕切り付**
DNC3BB-2975-2637-225
¥124,330

390W×580D×562H

上段:オープンボックス
中段:小引出し 内寸法(318W×437D×99H)
下段:ファイル引出しA4用 内寸法(318W×520D×265H)

カラー(本体)



2975 (ネオホワイト) 2637 (スキャットグレー) 225 (ブラック)

共通仕様:オールロック錠(開閉表示付)、キャスター止、転倒防止ローラー、ラッチ付、ファイル引出し、一般引出しには仕切板各1枚付

■ペントレー+引出し+A4ファイルタイプ



サイド把手 シリンダー錠
DN33AA-2975-2637-225
¥82,600

390W×580D×562H

フロント把手 シリンダー錠
DNC3AA-2975-2637-225
¥70,900

390W×580D×562H

スタンダードタイプ
3A33AA-Z
¥88,200

390W×570D×562H

シリンダー錠(ショートタイプ)
DNC9AA-2975-2637-225
¥70,900

390W×500D×562H

ソフトクローズタイプ
3A33AC-Z
¥100,800

390W×570D×562H

通常タイプ(580D)
上段:ペントレー引出し 内寸法(318W×448D×40H)
中段:一般引出し 内寸法(318W×437D×179H)
下段:ファイル引出しA4用 内寸法(318W×520D×265H)

ショートタイプ(500D)
上段:ペントレー引出し 内寸法(318W×333D×40H)
中段:一般引出し 内寸法(318W×390D×179H)
下段:ファイル引出しA4用 内寸法(318W×404D×265H)

※カラーは「アリシードワゴン」の
組合せカラーをご選択ください。
※ソフトクローズタイプは、ファイル
出し(下段)のみソフトクローズです。
※プライズウッドナチュラル仕様は
品揃えしていません。

上段:ペントレー引出し
内寸法(318W×448D×40H)
中段:一般引出し
内寸法(318W×437D×179H)
下段:ファイル引出しA4用
内寸法(318W×520D×265H)

デスクサイド収納



机上面を広く使いたい場合、デスクと組合せて簡易L型デスクとしてご使用いただけます。



天板下には、ペントレー引出しを装備しています。また、天板に鍵をかけることのできる、セキュリティタイプです。扉付ペントレー内寸:318W×327D×33H



着脱天板は、アジャスト式により天板高さ調整が可能です。さらに、天板に鍵をかけることのできる、セキュリティタイプです。安全性を高めました。

■アジャスト Spacer (4個セット)
DD918Y-0636 ¥5,410

収納例(内寸)



A4ファイルボックス



ABSバインダー

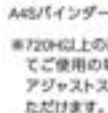

※720以上の高さのデスクと組合せてご使用の場合は、化粧材としてアジャストSpacerをお使いいただけます。

※天板のカラー、シボ、木目、素材等はご使用のデスクと若干の違いがある場合があります。カラーサンプルにてご確認ください。

■スライド扉920Wタイプ



DD58CG-MG37 MH37 MK MAY ¥141,300 920W×448D×700H

PRECEDE専用 DDE8CG-MG37 MH37 MK MAY ¥141,300 920W×468D×700H



DD58CE-MG37 MH37 MK MAY ¥165,500 920W×448D×720H

PRECEDE専用 DDE8CE-MG37 MH37 MK MAY ¥165,500 920W×468D×700H ペントレー付



足元の邪魔にならないスライド扉です。

共通サイズ:有効内寸法(棚板なしの場合) / (416W×353D×587H) ×2 天板サイズ:500W×448D×17H

共通仕様:棚板2枚付 天板付替え可。天板が付いていない部分はデスク下に入れることができます。

■引違い扉920Wタイプ



DD58CT-MG37 MH37 MK MAY ¥148,400 920W×448D×700H

PRECEDE専用 DDE8CT-MG37 MH37 MK MAY ¥148,400 920W×468D×700H



DD58CR-MG37 MH37 MK MAY ¥172,600 920W×448D×720H ペントレー付

PRECEDE専用 DDE8CR-MG37 MH37 MK MAY ¥172,600 920W×468D×700H ペントレー付



扉は左右どちら側にも開閉可能な引違いです。

共通サイズ:有効内寸法(棚板なしの場合) / (416W×343D×587H) ×2 天板サイズ:500W×448D×17H PRECEDE専用:500W×468D×17H

共通仕様:棚板2枚付 天板付替え可。天板が付いていない部分はデスク下に入れることができます。

■引出しタイプ



DD58CK-MG37 MH37 MK MAY ¥116,300 700W×400D×700H

引出し部内寸法/ 607W×315D×50H (引出し量220mm) 下段有効内寸法(棚板なしの場合) / 640W×376D×523H 引出し、棚板1枚付

■スライド扉700Wタイプ



DD58CJ-MG37 MH37 MK MAY ¥137,300 700W×400D×700H

有効内寸法(棚板なしの場合) / (306W×353D×587H) ×2 棚板2枚付

■引違い扉700Wタイプ



DD58CL-MG37 MH37 MK MAY ¥147,000 700W×400D×700H

有効内寸法(棚板なしの場合) / (306W×353D×587H) ×2 棚板2枚付

カラー+仕切板+J33

共通サイズ:天板サイズ:700W×400D×17 天板厚17mm キャスター付 棚板調節:25mmピッチア段階、天板高さアジャスト機能付 棚板1枚 最大積載質量/15kg 合計最大積載質量/50kg

1 スタールワゴン、デスクサイドワゴンについては、こちらをご覧ください。

※価格には消費税は含まれておりません。

※ ■ は在庫をご用意しておりますので、他の商品より早くお届けすることが可能です。

● 価格は税抜き価格です。消費税を別途承ります。● 価格には配送費、施工費は含まれておりません。別途申し受けます。

グリーン購入法 販路適合製品掲載

okamura 366

クワイエット
ファニチュアD&T
ソリューション

ワークスペース

ホーム
ファニチュア

デスク

デスク周辺
ソリューションワーキング
ファニチュアミーティング
ソリューションミーティング
ソリューションミーティング
ソリューションミーティング
ソリューションミーティング
ソリューションミーティング
ソリューションミーティング
ソリューションミーティング
ソリューションミーティング
ソリューションミーティング
ソリューションミーティング
ソリューションミーティング
ソリューションミーティング
ソリューションミーティング
ソリューションミーティング
ソリューションミーティング
ソリューションミーティング
ソリューションミーティング
ソリューションミーティング
ソリューションミーティング
ソリューションミーティング
ソリューションミーティング
ソリューションミーティング
ソリューションミーティング
ソリューションミーティング
ソリューションミーティング
ソリューションミーティング
ソリューションミーティング
ソリューションミーティング
ソリューションミーティング
ソリューションミーティング
ソリューション

アジャスター付下棚

GPN環境 GW



今まで収納スペースとして活用していなかった下段空間を有効利用。資料が手近にあれば、いつでもすくに取り出せます。

■天板付655Wタイプ



Z421

DD78CZ-2637・Z975・Z712・Z421・Z25
¥36,100

655W×265D×610H
有効内寸法(棚板なしの場合)/
615W×277D×562H

■天板付455Wタイプ



Z421

DD78DZ-2637・Z975・Z712・Z421・Z25
¥33,100

455W×265D×610H
有効内寸法(棚板なしの場合)/
415W×277D×562H

■オープン655Wタイプ



Z421

DD78AZ-2637・Z975・Z712・Z421・Z25
¥42,600

655W×265D×610H
有効内寸法(棚板なしの場合)/
615W×265D×577H

■オープン455Wタイプ



Z421

DD78BZ-2637・Z975・Z712・Z421・Z25
¥39,200

455W×265D×610H
有効内寸法(棚板なしの場合)/
415W×265D×577H

収納例(内寸)

○天板付タイプ

○オープンタイプ



A4ファイルボックス A5バインダー



A4ファイルボックス A5バインダー

共通仕様: 棚板調節/25mmピッチ10段階
アジャスター、棚板1枚付

共通カラー: Z975 (ネオホワイト)
Z637 (スキップシルバー)
Z712 (シルバーメタリック)
Z421 (ライトグレー)
Z25 (ブラック)

スリムキャビネット

Innov Advantage Gold GW+ WTL PLUS



省スペース設計で下段空間を広くとれます。すでにワゴンをご使用の方で、もう一台追加したい場合にも最適です。



DN38DD

ロングタイプは
A4ファイルボックスが上下段各4
個(10個)収納可。

↑収納物はバランスよく最下段の引き出しから入れ、引き出す際は1段ずつ引き出してください。また2段以上同時に引き出さないでください。必ずデスクの下でご使用ください。

■オールロックタイプ
(開閉表示付)

Z637

DN38DD-2637・Z975・Z25
¥100,880

290W×700D×648H
オールロック錠(開閉表示付)、ペントレー付
上段:ペントレー引出し
内寸法:218W×448D×43H
中段:ファイル引出しA4用
内寸法:218W×641D×265H

■A4・2段+
ペントレータイプ

Z637

DN38BB-2637・Z975・Z25
¥100,280

290W×577D×602H
オールロック錠(開閉表示付)
上段:下段:ファイル引出しA4用
内寸法:218W×491D×265H

■A4・2段+
ペントレータイプ

Z637

DN38DE-2637・Z975・Z25
¥94,380

290W×577D×648H
オールロック錠(開閉表示付)、ペントレー付
上段:ペントレー引出し
内寸法:218W×448D×43H
中段:一般引出し
内寸法:218W×491D×265H

■セパレートロックタイプ
(開閉表示付)

Z637

DN38DA-2637・Z975・Z25
¥97,380

290W×577D×602H
オールロック錠(開閉表示付)、ペントレー付
上段:ペントレー引出し
内寸法:218W×448D×43H
中段:一般引出し
内寸法:218W×437D×219H
下段:ファイル引出しA4用
内寸法:218W×491D×265H

■セパレートロックタイプ
(開閉表示付)

Z637

DN38BC-2637
¥109,980

290W×577D×602H
個別錠(開閉表示付)
上段:下段:ファイル引出しA4用
内寸法:218W×491D×265H

共通仕様: 前アジャスター、後/キャスター転倒防止ローラー、ラッチ、仕切板付

フィットワゴン・キャビネット

Innov Advantage Gold GPN環境 GW+ WTL PLUS



●下段がロング引出しで収納量を確保できます。デスクの天板から飛び出さず、すっきり収まります(Pro Unit FreeWayの中間部には配置できません)。



DN38EA

ファイル引出しの奥行きが標準タイプに比べて高くなっています(下段引出しのみ)。

↑収納物はバランスよく最下段の引出しから入れ、引き出す際は1段ずつ引き出してください。また2段以上同時に引き出さないでください。必ずデスクの下でご使用ください。

■390Wタイプ
(サイド把手)

Z975

DN38EA-2637・Z975・Z25
¥125,500

390W×696D×648H
キャスター・ストッパー
仕切板各2枚付
上段:ペントレー引出し
内寸法:318W×448D×39H
中段:ファイル引出しA4用
内寸法:318W×521D×265H
下段:ロングファイル引出しA4用
内寸法:318W×636D×265H

■390Wタイプ
(フロント把手)

Z975

DNC8CA-2637・Z975・Z25
¥123,500

390W×696D×648H
キャスター・ストッパー
仕切板各1枚付
上段:ペントレー引出し
内寸法:318W×448D×39H
中段:ファイル引出しA4用
内寸法:318W×521D×265H
下段:ロングファイル引出しA4用
内寸法:318W×636D×265H

共通仕様: オールロック錠(開閉表示付)、転倒防止ローラー、ラッチ、ペントレー付

キャスター付デスクサイドワゴン 

キャスター付で移動も手軽なワゴンです。棚板の高さを調節することでさまざまなサイズの書類の収納に対応します。

■天板付550Wタイプ ■オープン550Wタイプ ■トレイ付550Wタイプ



DD38ZF-2637-Z975-Z421-Z25 ¥62,500 550W×350D×610H 有効内寸法 (棚板なしの場合) / 510W×323D×554H	DD38ZE-2637-Z975-Z25 ¥57,200 550W×350D×610H 有効内寸法 (棚板なしの場合) / 510W×323D×569H	DD38ZD-2637-Z975 ¥93,000 550W×394D×610H 下段有効内寸法/510W×383D×34H A4トレイ付
---	--	--

共通仕様: 棚板1枚付 棚板調節: 25mmピッチ10段階 キャスター付

中央引出し 

ノートPCを引出しに入れて充電できる中央引出しです。



ノートPCなどを収納しても充電できるようにコードが通せる配線孔付。配線したまま机の上での作業もできます。

共通仕様: 錠付

※対象のデスクは特注となる場合がございます。詳しくは担当者までお問い合わせください。

Pro Unit用 浅型 DD48NA-2606-Z25 ¥26,100 有効内寸法/ 429W×347D×33H 配線孔付	深型 DD48NB-2606-Z25 ¥26,800 有効内寸法/ 429W×337D×50H 配線孔付
--	--

Pro Unit Freeway用 (天板下部スリット取付用) 浅型 DD48MA-2606-Z25 ¥26,100 有効内寸法/ 429W×347D×33H 配線孔付	深型 DD48MB-2606-Z25 ¥26,800 有効内寸法/ 429W×337D×50H 配線孔付
--	--

汎用スタンダードタイプ 浅型 DD48NC-2606-Z25 ¥26,100 有効内寸法/ 429W×347D×33H 配線孔付	深型 DD48ND-2606-Z25 ¥26,800 有効内寸法/ 429W×337D×50H 配線孔付
--	--

汎用スリムタイプ 浅型 DD48NE-2606-Z25 ¥24,000 有効内寸法/ 429W×259D×33H 後面配線孔なし	深型 DD48NF-2606-Z25 ¥25,800 有効内寸法/ 429W×249D×50H 後面配線孔なし
--	---

卓上フェルトパネル



置くだけ、差し込むだけで手軽に作業席を仕切れます。フェルト製のため軽く、工具なしで組立分解可能。収納も簡単です。

■ブースパネルタイプ



DD6EAA-FJY2 ¥63,600
880W×750D×600H

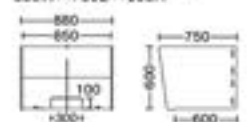

※天板奥行600D以上あることを確認のうえ、手配ください。(配線孔との干渉にご注意ください)

■機能



■サイドパネルタイプ(プロユニットフリーウェイ 700D/1400D専用)



450H DD6EBA-FJY2 ¥30,700 140W×632D×700H	600H DD6EBB-FJY2 ¥30,700 140W×632D×850H
---	---



天板に差し込むだけで隣り合う席を簡単に仕切れます。

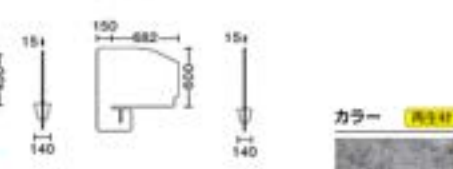

※天板に差し込むため、中間部-デスクエンドには取り付けられません。75mmのクリアランスが必要です。

Caimi トレーシステム 

共通仕様: トレー本体/ポリカーボネイト 共通カラー: B907 (マットクリア)



※輸入品につき納期がかかる場合があります。詳しくは、担当者にお問合せください。



※輸入品につき納期がかかる場合があります。詳しくは、担当者にお問合せください。

デスク取付オプション対応表

	Swift Nex	Swift	REGAS	PRECEDE	Aption Free 2	Pro Unit Freeway	Pro Unit	ADVANCE
Caimi トレーシステム	●	●	●	●	●	●	●	●

※スリムフレームには取付できません。

※■は在庫をご用意しておりますので、他の商品より早くお届けすることが可能です。

●価格は税抜き価格です。消費税を別途承ります。●価格には配送費、施工費は含まれておりません。別途申し受けます。

アクセスポール

Indoor Advantage Gold GW+ WLL PLUS



オフィスや研修施設、ロビーなど様々な場所で、電源コンセント、USB給電へのアクセスを可能にする「アクセスポール」。スマートフォンやタブレット、ノートPCなど電源を気にすることなく自由に使えるようになり働き方の幅が大きく広がります。

H	W	D	タイプ	品番	価格 税別
895	230	230	電源×4	3F79AA	¥34,900
			電源×2+ USB(給電専用)×2	3F79AB	¥45,400

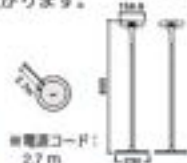

※電源コード:
2.7 m

カラー(本体)
ZA75 (ホワイト)
Z25 (ブラック)

電源コンセントタイプ: 定格入力: AC100V, AC電源×4, コンセント合計1200Wまで
電源コンセント+ : 定格入力: AC100V, AC電源×2, USB電源×2, コンセント合計1200Wまで,
USB(給電専用)タイプ: USB(給電専用)Aポート、DC5V2A×2ポート
※給電能力はUSBホスト側の機器性能や使用環境により異なります。 ※すべての機種や使用状況によって充電時間に差が出る場合があります。 ※充電時には専用のケーブルが必要です。

アクセスターミナル



タイプ	W	D	H	品番	価格 税別	13+コンセント (別途手配)
ハイタイプA	220	80	720	DY88TF	¥83,200	2口タイプ
ハイタイプB	300	80	720	DY88TE	¥88,300	4口タイプ
ミドルタイプ	520	80	590	DY88TC	¥64,800	4口タイプ
ロータイプ	400	160	400	DY88TD	¥69,000	4口タイプ

※別途手配 マルチコンセントユニットインセット式を別途手配してください。

マルチコンセントユニットインセット式 ¥370

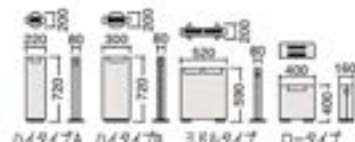

ハイタイプA ハイタイプB ミドルタイプ ロータイプ
カラー(本体)
ZA75 (ホワイト) Z637 (シルバー) Z25 (ブラック)

CPUホルダー・スタンド

■CPUホルダー-JAW 輸入品



ロングレールタイプ回転/前後スライド機能付
4E89JL-XC01 ¥51,600
ショートレールタイプ前後スライド機能付
4E89JS-XC01 ¥51,600
CPU対応サイズ: 90~240W, 290~510Wまで対応可能
CPU対応質量: 19kgまで対応可能
※CPU本体の固定部分が平らでない形状や突起物などある場合は設置できない場合があります。
レールサイズ ロングレールタイプ(114W×526D)
ショートレールタイプ(114W×356D)
XC01 (シルバーメタリック)

◆ colebrook bosson saunders

CPUホルダー設置対応表

PRECEDE	CPUホルダー-JAW
Pro Unit	● ● ● 3
Pro Unit Freeway	● ● 1

※天板の構造や素材また天板下部の形状(可出しや穴及び天板傾斜など)で設置できない場合があります。あらかじめ設置部分の仕様及び形状などをご確認の上設置対応をお願い致します。

■小型CPUホルダー(前後スライド付)



ロングレールタイプ
DD997Y-Z606
¥35,300
ショートレールタイプ
DD998Y-Z606
¥34,500
CPU対応サイズ: 75~110W, 250~410Wまで対応可能
CPU対応質量: 9kgまで対応可能
※CPU本体の上蓋/下蓋が平らでないなど、形状によっては設置できない場合があります。
Z606 (スキップグレー)

■小型CPUホルダー(前後スライド式)



LSMC1S-Z637
¥23,700
CPU対応サイズ: 75~110W, 250~410Wまで対応可能
CPU対応質量: 9kgまで対応可能
※CPU本体の上蓋/下蓋が平らでないなど、形状によっては設置できない場合があります。
Z637 (スキップシルバー)

■CPUホルダー取付金具・ビスセット

Pro Unit Freeway専用
DP983Y-zs06 ¥8,260
ADVANCE用ショートレールタイプ用
4E891Y-8x01 ¥1,850
Pro Unit用ロングレールタイプ用(700D専用)
DN990Y-Z637 ¥12,800
Pro Unit用ショートレールタイプ用(700D専用)
DN991Y-Z637 ¥10,820

① モービルCPUスタンド
については、
こちらをご覧ください。



コンセントアクセサリ

クランプ対応デスク REGAS-Aption Free 2-Swift Nex-Swift-Pro Unit-ADVANCE-ADVANCE-S-WORK ISLE-Lives Work Table/ランチ-Lives Swit-POSTワークトップ/Multi個別ブースユニット-TELECUBE B-Cタイプ

■マルチコンセントユニット (DD84E)



横向き、縦向きの両方に対応可能です。
縦向きは机上面をより広く使いたい
場合におすすめです。

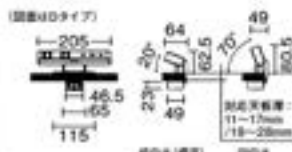

クランプタイプ

タイプ	品番	価格
Aタイプ (電源4口)	DD84EA	¥19,400
Bタイプ (電源2口+USB TypeA2口)	DD84EB	¥28,000
Cタイプ (電源2口+USB TypeA, TypeC各1口)	DD84EC	¥64,000
Dタイプ (電源2口+USB TypeA1口, TypeC2口)	DD84ED	¥70,000

カラー(本体)

GC07 (ホワイト) GC06 (ブラック)

Cタイプ USB TypeC(最大60W) 推奨ケーブル

DD77UA-Y44D

Dタイプ USB TypeC(最大100W) 推奨ケーブル

DD77UC-Y44D

電源共通仕様: 定格電圧AC100V, コード長さ3m, 合計1200Wまで対応, アースなし
USB TypeA共通仕様: 給電専用, 給電能力DC5V2.4A*
TypeC仕様(Cタイプ): Power Delivery3.0, 最大出力60W (2口合計120Wまで)
TypeC仕様(Dタイプ): Power Delivery3.0, 最大出力100W (3口合計120Wまで)
※給電能力はUSBホスト側の機器性能や使用環境により異なります。
※すべての機種や使用状況によって充電時間に差が出る場合があります。 ※充電時には専用のケーブルが必要です。

コンセントアクセサリ

クランプ対応デスク REGAS・Aption Free 2・Swift・Pro Unit・ADVANCE・ADVANCE-S・WORK ISLE・
Lives Work Tableベンチ・Lives Swift・POSTワークトップ・Mulle個別ブースユニット・TELEGUBE Bタイプ

■マルチコンセントユニット

6口タイプ



クランプ式
Aタイプ
電源×4+LAN×2
Cタイプ
電源×1+LAN×1+USB Type-A×2+電源×1
Eタイプ
電源×6
Fタイプ
電源×2+USB Type-A×1+電源×2

タイプ	背面ケーブル本数	クランプ式		インセット式	
		品番	価格 GA45/GA45	品番	価格 GA44/GA44
Aタイプ	電源:1 LAN:2	DD82AA	¥45,020	DD870Y	¥39,200
Cタイプ	電源:1	DD82AF	¥37,120	DD876Y	¥31,300
Eタイプ	電源:1	DD82AE	¥25,320	DD875Y	¥19,500
Fタイプ	電源:1 USB(Type-C):1	DD82AG	¥64,820	DD877Y	¥59,000

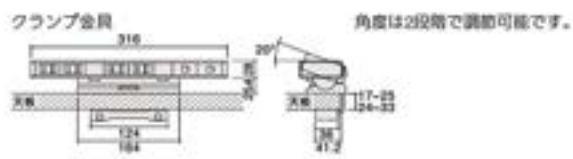

4口タイプ



クランプ式
Aタイプ
電源×4
Dタイプ
電源×2+USB Type-A×1
インセット式
Bタイプ
電源×3+LAN×1
Eタイプ
電源×1+USB Type-A×1

タイプ	背面ケーブル本数	クランプ式		インセット式	
		品番	価格 GA45/GA45	品番	価格 GA44/GA44
Aタイプ	電源:1	DD84AA	¥21,060	DD880Y	¥13,800
Bタイプ	電源:1 LAN:1※	DD84AB	¥24,460	DD881Y	¥17,200
Dタイプ	電源:1	DD84AE	¥30,160	DD887Y	¥22,900
Eタイプ	電源:1 USB(Type-C):1	DD84AF	¥63,060	DD889Y	¥55,800

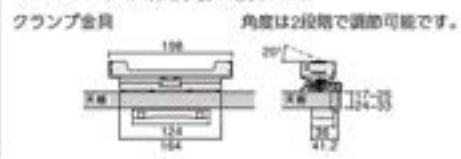

2口タイプ



タイプ	背面ケーブル本数	クランプ式		インセット式	
		品番	価格 GA45/GA45	品番	価格 GA44/GA44
Aタイプ	電源×2	DD885Y	¥9,900		
Bタイプ	電源×1 LAN:1※	DD886Y	¥12,900		
Cタイプ	電源×1+USB Type-A×1	DD888Y	¥16,400		



電源共通仕様: 定格電圧AC100V、コード長さ3m、合計1200Wまで対応、アースなし
LAN共通仕様: コネクターはRJ45準拠、CAT6対応、JJタイプの中間用アダプター (※) 4口B-Cタイプ/2口BタイプはLANケーブルを別途手配してください (※) (※) A-B-Dタイプは付属)、LAN接続ケーブル(CAT6) 3m IF818P-Y336 ¥4,890 LAN接続ケーブル(CAT6) 1m IF817P-Y336 ¥3,970
USB Type-A共通仕様: 給電専用、給電能力DC5V2.4A※
USB Type-C共通仕様: Power Delivery 3.0規格、充電機器に合わせて電圧を調整します (DC5V3A、9V3A、15V2A、20V1.5A※)。※給電能力はUSBホスト側の機器性能や使用環境により異なります。※すべての機種で充電を保证するものではありません。※機種や使用状況によって充電時間に差が出る場合があります。
カラー: GA45(ホワイト) GA44(ブラック) GC15(ホワイト)※GA45(ホワイト)の中央部およびクランプ部はグレー色です。

■電源コンセントユニット



3口タイプ
DD83AA-G069 ¥7,660
150W×550×43H
(クランプ部を除く)
2P3口 (抜け止めタイプ)
クランプ金具付
コード2m 合計1500Wまで
パイロットランプ兼一括スイッチ付
※クランプ金具の締め付けは天板下から行う必要があります。



2口タイプ
DD80AZ-G06 ¥13,610
82W×600×102H
2Pアース付2口
クランプ金具付
コード2.5m
合計1500Wまで
G036 (スキップグレー)
G095 (ブラック)
G046 (ホワイト)



■OAタップ



IF81YB-Y177 ¥8,060
コンセント口数4(抜け止めタイプ)
3mコード 15A125V
パイロットランプ、マグネット付

■情報コンセントBOX



DD81AZ-G036 ¥12,290
82W×600×102H
2口 クランプ金具付
モジュラーケーブルを別途手配してください。

■モジュラーケーブル



LAN用 (CAT-6対応) ケーブル長さ3m
IF815P-Y336 ¥8,980
IF816P-Y336 ¥9,650
LAN用 (CAT-6E対応) ケーブル長さ3m
IF813P-Y336 ¥7,000
IF814P-Y336 ¥7,260
コネクターはRJ45に準じたモジュラージャック。

クランプアクセサリ

■テレフォンスタンド



DD61BA-G036 ¥27,550
150W~210W×250D
角度調節0°、15°、30°
クランプ金具付 (G036)
G036 (スキップグレー)
クランプ対応デスクはコンセントアクセサリと同じです。

※ 在庫をご用意しておりますので、他の商品より早くお届けすることが可能です。
● 価格は税抜き価格です。消費税を別途承ります。● 価格には配送費、施工費は含まれておりません。別途申し受けます。

LEDタスクライト

クランプ対応デスク

REGAS・PRECEDE・Apton Free 2・Swift Nex・Swift Pro Unitシリーズ・ADVANCE・ADVANCE-S・WORK ISLE・Live Work Tableベンチ・Live Swift・POSITワークトップ・Mulle個別ブースユニット

LINIE [リニエ]



スイッチは長押しすることで調光にも対応。シンプルな操作性を実現しています。

① デスクシリーズ SOLISTE (シリスト) とのカラーコーディネートも可能です。

SOLISTE (シリスト) P211

スタンドタイプ

DD67AA-ZL2 ¥70,300

-ZL1 ¥74,200

調光機能付 定格消費電力:1.5~5.5W 電源コード長さ:2.4m
調光範囲:25~100% (4段階) 色温度:5000K Ra:90



カラー



■クランプタイプ・スタンドタイプ

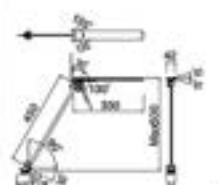

クランプタイプ

DD67KA-Z750*

¥58,150

調光機能付
Z750 (シルバー)
定格消費電力:1.5~5.5W
電源コード長さ:2.4m
調光範囲:25~100% (4段階)
色温度:5000K Ra:90

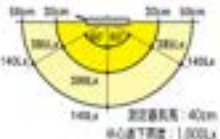

クランプタイプ

DD67FW-G646/G696*

¥45,550

非接触ON/OFFスイッチ、
調光調色機能付
G696 (ブラック) G646 (ホワイト)
定格消費電力:0.5~6.4W
電源コード長さ:2.0m
調光範囲:10~100% (5段階)
色温度:2700~6500K (5段階) Ra:82

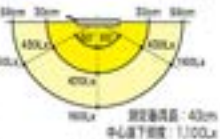

■パネル設置タイプ



DD67KB-Z750* ¥59,700

パネル「ファンクションレール」用専用金具付 調光機能付
※各種デスクパネルの「ファンクションレール」に取り付けます。
Z750 (シルバー)
定格消費電力:1.5~5.5W 電源コード長さ:2.4m
調光範囲:25~100% (4段階) 色温度:5000K Ra:90



クランプタイプ

DD67FM-Z752*

¥23,550

スタンドタイプ
DD67FN-Z752*
¥38,500
Z752 (シルバーメタリック)
定格消費電力:7W
電源コード長さ:2.0m
色温度:5000K Ra:82
スタンドタイプのベースはDD67KCと共通です。

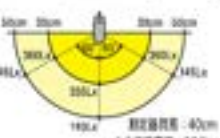

スタンドタイプ

DD67KC-Z750*

¥73,100

調光機能付
Z750 (シルバー)
定格消費電力:1.5~5.5W
電源コード長さ:2.4m
調光範囲:25~100% (4段階)
色温度:5000K Ra:90

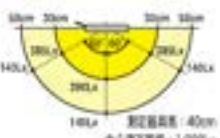

■有機ELタスクライト

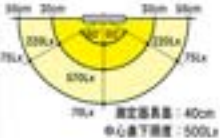

クランプタイプ

DD67BA-G696

¥65,600

調光機能付 (無段階)
G696 (ブラック)
定格消費電力:8.2W
電源コード長さ:2.4m
色温度:4000K Ra:92
取付天板クランプ厚:
13~35mm

■棚下設置タイプ



DD67KD-Z750* ¥38,900

マグネット付 ビス留め可 (ビス付) 調光機能付
※スチール製棚板、フラップドアカビネット等に取り付けます。
Z750 (シルバー)
定格消費電力:1.5~5.5W 電源コード長さ:2.4m
調光範囲:25~100% (4段階) 色温度:5000K Ra:90



93F2LE-A03* ¥36,400

449W×470×19H (22H=スイッチ部)
マグネットにより任意の位置に装着可。
木製棚板には付属の専用金具で木ネジ固定します。
定格消費電力:14W 電源コード長さ:1.5m
色温度:5000K Ra:90



DD63AA-zf69* ¥35,400

マグネット付 ビス留め不可 調光機能なし
※スチール製棚板、フラップドアカビネット等に取り付けて使用します。
ZF69 (ホワイト)
定格消費電力:5.3W 電源コード長さ:1.5m
色温度:5000K Ra:83

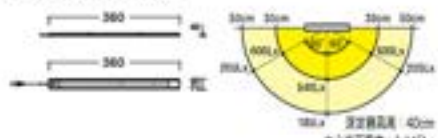

共通仕様:平均寿命40,000時間 定格電圧:100V 定格周波数:50・60Hz共用

SmartArm™

from Technology Desking

[スマートアーム] 輸入品 **Minor Advantage Gold** **GW+** **WEB PLUS**

Td Intelligent Individuality™

※対応ディスプレイにつきましては
ホームページをご覧ください。

機能



高さ調整

レバーハンドルにより無段階に高さ調整を行うことができます。



上下10mmの高さアジャスト

モニターの高さは±10mmの高さで調整ができ、隣り合うモニターを綺麗に揃えることができます。



ハーフボール

アッパーユニットに取り付けることができるボールです。アームを無段階で上下高さ調整をすることが可能です。



リンクアームの増減

モニターの大きさやレイアウトの変更に対応して、アームの長さを容易に変更することができます。

クイックリリース機構 (脱着防止ロック付)
モニター交換を容易・迅速に行うことができます。
(VESA規格 100mm/75mm準拠)

チルト機構

モニターの角度を自由に調整できます。(上下各40°)



90°回転

モニターは左右0°ずつ回転でき、縦型レイアウトに対応できるとともに、絡れも容易に行なえます。



ケーブルワイヤリング

アーム内部・ボール後面にケーブルが収納でき、引っ掛けによるケーブルの傷けや断線を防ぎます。



アームの取付方向

モニターが1台の場合は、ボールを90°回転させ、アームを正面に取り付けることができます。



ミーティングテーブルのエンドに取り付けることも可能です。(2型以下、1画面のみ、画像のように壁前のみ可)



2画面・4画面 (最大4画面対応)

スマートアームは1段でのデュアルモニターに加え、エクステンションボールを連結することで複数のモニターをフレキシブルに展開することができます。

カラー



共通仕様：対応ディスプレイVESA規格に準拠のこと(75×75mm/100×100mm) 動作最大積載質量:モニター本体重量12kg以下(動作最大積載質量につきましてはモニターの構造により異なる場合がございます。) 取付天板クランプ厚34mm~37mm 奥行32mm以上(天板形状や材質によって取付られない場合がございます。) ※取付モニター台数及びデスクにより設置ルールが異なります。詳しくは担当者にお問合せください。アーム本体:アルミダイキャスト(シルバー・メタリック塗装) ボール:アルミ押出し材(シルバー・メタリック塗装) クランプ金具:スチール(焼付塗装)

ポール・アームセット(1段目用) **2型3画面**

※クランプ金具、ケーブルクリップ2個付

シングルノーリンク

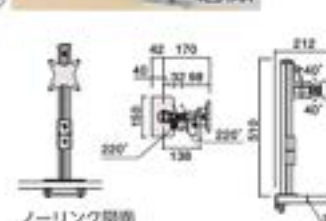

ノーリンク図面

シングル1リンク



1リンク図面

ダブル1リンク

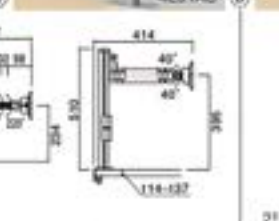

シングル2リンク



2リンク図面

ダブル2リンク

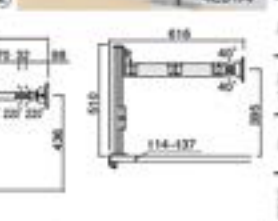

仕様	タイプ	シングルノーリンク		シングル1リンク		ダブル1リンク		シングル2リンク		ダブル2リンク	
		品番	価格	品番	価格	品番	価格	品番	価格	品番	価格
汎用タイプ	XC08, XC09	4E91AA	¥128,400	4E91AB	¥137,400	4E91AC	¥209,800	4E91AE	¥146,500	4E91AF	¥228,000
スラット天板用	XC08, XC09	4E91BA	¥131,400	4E91BB	¥140,400	4E91BC	¥212,800	4E91BE	¥149,500	4E91BF	¥231,000
Freewayオープン用	XC08, XC09	4E91CA	¥148,800	4E91CB	¥157,800	4E91CC	¥230,200	4E91CE	¥166,900	4E91CF	¥248,400

※ ■ は在庫をご用意しておりますので、他の商品より早くお届けすることが可能です。

● 価格は税抜き価格です。消費税を別途承ります。● 価格には配送費、施工費は含まれておりません。別途申し受けます。

グリーン購入法
基準適合製品掲載

okamura

372

ポール・アームセット(連結用) ④⑤⑥

①対応デスクはWEBカタログをご参照ください。

※ケーブルクリップ2個付 ※上部樹脂キャップは含まれません。

シングルノーリンク

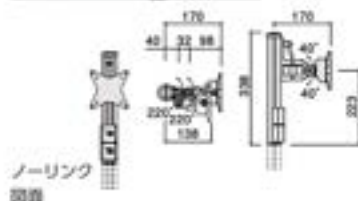

A 4E91EA

ノーリンク
図面

シングル1リンク

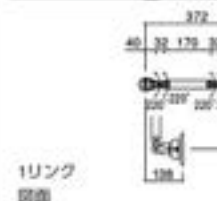

B 4E91EB

1リンク
図面

ダブル1リンク



C 4E91EC

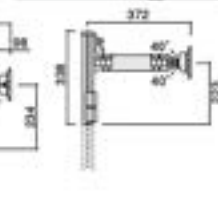

シングル2リンク



D 4E91EE

2リンク
図面

ダブル2リンク



E 4E91EF

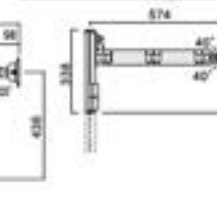

仕様	シングルノーリンク		シングル1リンク		ダブル1リンク		シングル2リンク		ダブル2リンク	
	品番	価格	品番	価格	品番	価格	品番	価格	品番	価格
XC08, XC09	4E91EA	¥102,500	4E91EB	¥111,500	4E91EC	¥183,900	4E91EE	¥120,600	4E91EF	¥202,100

ビーム用アーム



F ノーリンクアーム



G 1リンクアーム

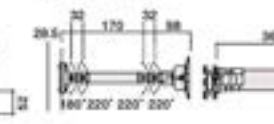

仕様	ノーリンク		1リンク	
	品番	価格	品番	価格
XC08, XC09	4E940P-XC09	¥66,800	4E941P-XC09	¥76,200

ハーフポール(ビーム用)・アームセット



H ノーリンクアーム

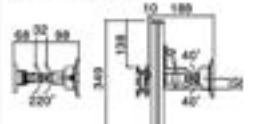

I 1リンクアーム

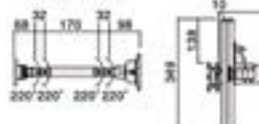

仕様	ノーリンク		1リンク	
	品番	価格	品番	価格
XC08, XC09	4E91HA	¥115,700	4E91HB	¥124,700

構成パーツ(追加オプション) ⑦⑧⑨

■ポール用アーム



J ノーリンクアーム



K 1リンクアーム



L 2リンクアーム

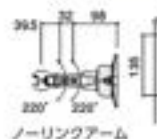

ノーリンクアーム

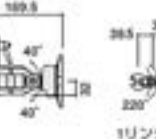

1リンクアーム

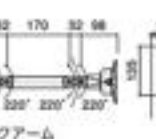

2リンクアーム

タイプ	品番	仕様	価格
ノーリンク	4E930P	XC08, XC09	¥63,400
1リンク	4E931P	XC08, XC09	¥72,400
2リンク	4E932P	XC08, XC09	¥81,500

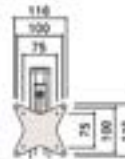
■天井貫通
取付金具M 4E905P-XC09
¥17,400■ケーブル
クリップN 4E909P-XC09
¥3,400
4個セット
ケーブルクリップ
はさまれます。

■ボール



O ボール (1段目用)



P ロングボール (1段目用)



Q エクステンションボール(連結用)



タイプ	品番	仕様	価格
ボール (1段目用)	4E903P	XC08, XC09	¥39,800
ロングボール (1段目用)	4E904P	XC08, XC09	¥55,300
エクステンションボール(連結用)	4E902P	XC08, XC09	¥39,100

■クランプ金具



R

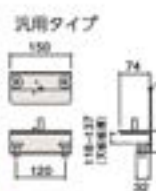

汎用タイプ

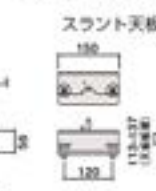

スラント天井用

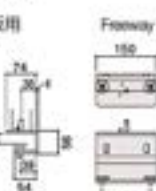

Freeway オープン用

※クランプ金具の机上設置形状は下記3タイプとも写真と共通です。

仕様	汎用タイプ		スラント天井用		Freeway オープン用	
	品番	価格	品番	価格	品番	価格
XC08, XC09	4E951P	¥25,200	4E956P	¥28,200	4E907P	¥45,800

ZG1モニターアーム 輸入品 WEB PLUS

zgo | technologies



4E98BA-XC10 ¥78,000

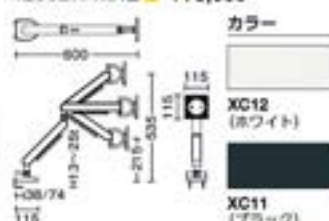

カラー

XC12

(ホワイト)

XC11

(ブラック)



アーム側面のパネルカラーは変更が可能です。企業カラーに変更したいなどのご要望にも対応できます。詳しくは担当者までお問い合わせください。



※対応デスクにつきましてはホームページをご確認ください。

共通仕様：対応ディスプレイ：VESA規格に準拠のこと(75×75mm/100×100mm) 動作最大搭載質量：モニター本体重量3~11kg以下(動作最大搭載質量につきましてはモニターの構造により異なる場合がございます。) 取付天板クランプ厚13mm~53mm(天板形状や材質によって取付られない場合がございます。天板厚に対応したクランプ金具が複数付属しています。)

Zdock [ゼットドック] 輸入品

zgo | technologies

4E98AB-XC11 ¥136,700
-XC12
260W×130D×38H

カラー

XC12

(ホワイト)

XC11

(ブラック)

※ZG1モニターアームは付属しません。別途手配して下さい。Display portケーブル、LANケーブルは付属しません。HDMIケーブルには非対応です。

ZG1モニターアームの根元に取り付けることで、机上面の配線をスッキリさせながらモニター接続や給電に対応するUSB Type-C専用のドッキングステーション。

共通仕様：USB PORT(アップストリーム)：USB Type-C(X1)/Power Delivery 2.0規格 USB PORT(ダウンストリーム)：USB Type-A(SV0.9A)(X5(表2裏3))
USB PORT(給電専用)：USB Type-C(X1)/5V3A USB Type-A(X1)/5V2.4A マイクヘッドホン仕様3.5mmコンボジャック
ディスプレイ出力仕様：Display Port、HDMIは非対応 LAN仕様：Gigabit Ethernet規格対応

※zgo製品は
To Japanの優良製品です。

fLO [フロ] 輸入品 WEB PLUS

colebrook bosson saunders



※対応デスクにつきましてはホームページをご確認ください。

※クランプ金具(G)(H)(K)は、対象製品が異なります。対応デスクはWEBカタログをご参照ください。

■天板クランプタイプ



シングルモニター用
4E80FG-XC01 ¥78,900 (G)
4E80FH-XC01 ¥78,900 (H)
4E80FM-XC01 ¥79,900 (M)
4E80FK-XC01 ¥79,300 (K)

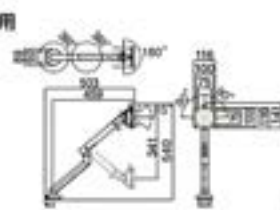

■ビーム取付タイプ



シングルモニター用
4E80FB-XC01 ¥89,100

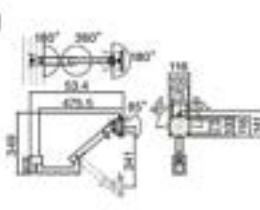

共通仕様：対応ディスプレイ：VESA規格に準拠のこと(75×75mm/100×100mm) 対応ディスプレイ質量：3~9kg 共通カラー：XC02 (ホワイト) XC01 (シルバー)

■fLO専用クランプ金具



クランプ金具 (G)

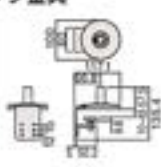

クランプ金具 (H)

天板貫通金具 (M)
(fLOアーム用)

H53-H

クランプ金具 (K)
(トップマウント)

※■は在庫をご用意しておりますので、他の商品より早くお届けすることが可能です。

●価格は税抜き価格です。消費税を別途承ります。●価格には配送費、施工費は含まれておりません。別途申し受けます。

グリーン購入法
基準適合製品掲載

okamura 374

クリエイティブ

ファニチャー

デスク

ソリューション

ワークスペース

ホーム

ファニチャー

デスク

デスク

デスク

デスク

デスク

デスク

デスク

デスク

デスク

デスク

デスク

デスク

デスク

デスク

デスク

デスク

デスク

デスク

デスク

デスク

デスク

デスク

デスク

デスク

デスク

デスク

デスク

デスク

デスク

デスク

デスク

デスク

デスク

デスク

デスク

デスク

デスク

デスク

デスク

デスク

デスク

デスク

デスク

デスク

デスク

デスク

デスク

デスク

デスク

デスク

デスク

デスク

デスク

デスク

デスク

デスク

デスク

デスク

デスク

デスク

デスク

※50番・両数字席

キャスター対応表	452
クラブティール	445
グリーンルームチェア	442
コーラル	398
コンテッサ セCOND	377
サブリナ	391
シーティング防炎クロス仕様	442
シナウラ	423
シフト	441
シルフィア	403
ストライカー	453
スフィア	411
スペクトラ	425
スタート	435
セフィード	448
デルブ	447
バラベル	439
パロン	394
ピエルボ	451
ビルエット	442
フィノラ	385
フィルム	449
フルーセント	433
ボータム	427
モード	417
レジェンド	443
CE	448
CG-M	437
L433J	450
L435S	450
LX2B	450

シリーズ別ラインナップ・機能一覧

タスクチェア

シリーズ	Contessa E コンテッサ セCOND	Finora フィノラ	Silphi シルフィア	Baron パロン	Choral コーラル	Sylphy サブリー	Spher スフィア
掲載ページ	※377	※385	※391	※394	※398	※403	※411
機能							
価格帯	¥218,800~¥881,000	¥147,800~¥275,800	¥133,100~¥222,700	¥144,800~¥299,800	¥126,800~¥217,900	¥98,000~¥194,980	¥98,000~¥198,200
タイプ	5本脚 5本脚ハイチェア 4本脚オートリターン ダストチェア						
機能	アンフルチルトクライニング シンクロクライニング 肩ロック 背リクライニング角度 任意固定 有段階ピッチ調整 傾斜調整						
機能	アジャストアーム ランバーサポート調整 座面実行き調整 座面高さ調整 ヘッドレスト 背座面クッション クッション交換						
規格	WE1 Movement 運動に対応可能な製品 PUS Material 材料に対応可能な製品						
保証期間8年対応(構造体のみ)*							
シリーズ	fluent フリューセント	ESCUDO エスクード	sulato スラト	CG-M CG-M	CG-R CG-R	CG-E CG-E	Shift シフト
掲載ページ	※433	WEB	※435	※437	WEB	WEB	※441
機能							
価格帯	¥74,400~¥158,100	¥93,700~¥143,700	¥85,300~¥138,400	¥48,300~¥94,500	¥55,100~¥78,700	¥45,100~¥87,200	¥133,800
タイプ	5本脚 5本脚ハイチェア						
機能	アンフルチルトクライニング シンクロクライニング 肩ロック 背リクライニング角度 任意固定 有段階ピッチ調整 傾斜調整						
機能	アジャストアーム ランバーサポート調整 座面実行き調整 座面高さ調整 ヘッドレスト 背座面クッション クッション交換						
規格	WE1 Movement 運動に対応可能な製品 PUS Material 材料に対応可能な製品						
保証期間8年対応(構造体のみ)*							

エグゼクティブチェア

シリーズ	Legenda レジェンダ	CRAFTIE クラフトイー	Delv デルブ	Cofiro コフィロ	CE シー	CE シー	FIRME フィーム
掲載ページ	※443	※445	※447	※448	※448	※448	※449
機能							
価格帯	¥384,800~¥780,800	¥268,500~¥398,500	¥283,200~¥397,800	¥275,800~¥351,800	¥257,400~¥406,700	¥277,900~¥347,400	¥288,000~¥444,400
タイプ	5本脚 4本脚オートリターン ダストチェア						
機能	アンフルチルトクライニング シンクロクライニング ニールトリクライニング 肩ロック 背リクライニング角度 任意固定 有段階ピッチ調整 傾斜調整						
機能	アジャストアーム ランバーサポート調整 座面実行き調整 座面高さ調整 ヘッドレスト 背座面クッション クッション交換						
規格	WE1 Movement 運動に対応可能な製品 PUS Material 材料に対応可能な製品						
保証期間8年対応(構造体のみ)*							

保証期間*

シーティングの一部製品に関しては、P860記載の構造体について、無償保証期間を8年間としております。

品質保証内容に関する詳細はWEBページをご覧ください。



WEB

製品につきましてはWEBカタログをご覧ください。

防炎製品仕様 442 キャスター対応表 452

※1:オーブシェルトタイプB16' ※2:オーブシェルトタイプB318'

シリーズ	Live! Work Chair W475Lワークチェア	Live! Easy Chair W475L EASYチェア	mode モード	CYNARA シンアラ	Spectra スペクトラ	Potam ポタム
掲載ページ	01# P112	01# P115	P417	P423	P425	P427
機能						
価格帯	¥127,700~¥368,800	¥1,600~¥348,100	¥101,500~¥263,200	¥86,700~¥122,300	¥12,500~¥159,400	¥67,300~¥135,600
5本脚	●	●	●	●	●	●
5本脚ハイチェア	●	●	●	●	●	●
4本脚オートリターン	●	●	●	●	●	●
ゲストチェア	●	●	●	●	●	●
アングルチルトリクライニング	●	●	●	●	●	●
シンクロナリクライニング	●	●	●	●	●	●
背ロック	●	●	●	●	●	●
背リクライニング角度	後傾15°	後傾10°	後傾15°	後傾12°	後傾12°	後傾20°
任意固定	●	●	●	●	●	●
有段階ピッチ固定	初期位置のみ	●	初期位置のみ	初期位置のみ	●	5段階
後背調節	●	●	●	●	●	●
アジャストアーム	●	●	1D	●	●	3D
ランバーサポート調節	●	●	●	●	●	●
座面奥行調節	●	●	●	●	●	●
座面高さ調節	●	●	●	●	●	●
ヘッドレスト	●	●	●	●	●	●
真鍮度ファッション	●	●	●	●	●	●
ファッション交換	●	●	●	●	●	●
WELL Movement運動に対応可能な製品	●	●	●	●	●	●
PLUS Material材料に対応可能な製品	●	●	●	●	●	●
保証期間5年対応(構造体のみ)*	●	●	●	●	●	●

シリーズ	Parabel パラベル	pirouette ピロエット	グリーンルーム チェア
掲載ページ	P439	P442	P442
機能			
価格帯	¥83,900~¥88,900	¥48,500~¥74,600	¥111,200
5本脚	●	●	●
5本脚ハイチェア	●	●	●
アングルチルトリクライニング	●	●	●
シンクロナリクライニング	●	●	●
背ロック	●	●	●
背リクライニング角度	後傾10°	●	後傾10°
任意固定	●	●	●
有段階ピッチ固定	●	●	●
後背調節	●	●	●
アジャストアーム	●	●	●
ランバーサポート調節	●	●	●
座面奥行調節	●	●	●
座面高さ調節	●	●	●
真鍮度ファッション	●	●	●
ファッション交換	●	●	●
WELL Movement運動に対応可能な製品	●	●	●
PLUS Material材料に対応可能な製品	●	●	●
保証期間5年対応(構造体のみ)*	●	●	●

シリーズ	CE シー	L435S エル435S	L433J エル433J	LX28 エルエックス28	☆STATION ステーション	Silence サイレンス
掲載ページ	W28	P450	P450	P450	P453	P456
機能						
価格帯	¥107,700~¥324,800	¥243,300~¥235,800	¥298,800~¥478,300	¥291,300~¥691,500	オープン価格	¥394,300~¥233,500
5本脚	●	●	●	●	●	●
4本脚オートリターン	●	●	●	●	●	●
ゲストチェア	●	●	●	●	●	●
アングルチルトリクライニング	●	●	●	●	●	●
シンクロナリクライニング	●	●	●	●	●	●
ニーツルトリクライニング	●	●	●	●	●	●
背ロック	●	●	●	●	●	●
背リクライニング角度	後傾12°	後傾16°	後傾16°	後傾16°	前傾10°、後傾23°	前傾10°、後傾23°
任意固定	●	●	●	●	●	●
有段階ピッチ固定	3段階	4段階	3段階	初期位置のみ	4段階	4段階
後背調節	●	●	●	●	●	●
アジャストアーム	●	●	●	●	3D	3D
ランバーサポート調節	●	●	●	●	●	●
座面奥行調節	●	●	●	●	●	●
座面高さ調節	●	●	●	●	●	●
ヘッドレスト	●	●	●	●	●	●
真鍮度ファッション	●	●	●	●	●	●
ファッション交換	●	●	●	●	●	●
WELL Movement運動に対応可能な製品	●	●	●	●	●	●
PLUS Material材料に対応可能な製品	●	●	●	●	●	●
保証期間5年対応(構造体のみ)*	●	●	●	●	●	●

各種調節機構

リクライニング機構

アングルチルトリクライニング

くるぶしを中心として、背と座がシンクロナリしてスライドし、リクライニングした時にも、太ももなどを圧迫することなく、自然な姿勢をサポートします。

背ロック

背もたれによりかかると、背もたれが後方に倒れるゆとりとした座り心地のベアリング機構です。

リクライニング調節機構

任意固定

リクライニング軌道の中の任意の位置での固定ができます。

有段階ピッチ固定

リクライニング軌道の中のいくつかの位置で固定ができます。

強弱調節

リクライニング時の背もたれの反力を好みや体格に合わせて調節できます。

クイック
リクライニングクイック
リクライニング

アジャストメント機構他

アジャストアーム

ランバーサポート調節



高さ

角度

前後

幅

座面奥行調節

座面高さ調節

可動ヘッドレスト

座面奥行調節

座面高さ調節

可動ヘッドレスト

座面奥行調節

座面高さ調節

可動ヘッドレスト

オフィスチェア安全対策



防災製品

本来燃えやすい織物や内部の構造を燃えにくくする工夫を加えることで、繊維製品が火源となって発生する火災を予防し、もし着火しても燃え広がらない性能を有する製品です。防災製品認定委員会(事務局:公財)日本防火協会)にて実際の製品と同様の試験体を用いて試験を行い認定を受けています。

(認定製品:シルフィー、エスガード、スラート、コラール)

WELL PLUS



WELL PLUS

[WELL v2(WELL Building Standard/バージョン2)]における必須項目または任意項目の要求事項を満たすのに貢献する製品です。特に対応によりMOVEMENT(運動)カテゴリの項目V02(エルゴノミクス視覚的、身体的事項)のPart3(シートの調整機能の確保)、MATERIALS(材料)カテゴリの項目X11(長期的排出の管理)に貢献します。詳細は担当者までお問い合わせ下さい。

クイック
リクライニングクイック
リクライニングクイック
リクライニングクイック
リクライニングクイック
リクライニングクイック
リクライニングクイック
リクライニングクイック
リクライニングクイック
リクライニングクイック
リクライニングクイック
リクライニングクイック
リクライニングクイック
リクライニングクイック
リクライニングクイック
リクライニングクイック
リクライニングクイック
リクライニングクイック
リクライニングクイック
リクライニングクイック
リクライニングクイック
リクライニングクイック
リクライニングクイック
リクライニングクイック
リクライニングクイック
リクライニングクイック
リクライニングクイック
リクライニングクイック
リクライニングクイック
リクライニングクイック
リクライニング

Contessa II

seconda

[コンテッサ セコンダ]

GW+ WELL PLUS

流麗なフォルムはそのままに。
世界クラスの強度と
進化した座り心地をあなたに。



左: CC818W-FPG3
右: CC818R-FPG1



2017年
グッドデザイン賞受賞

(サーキュラーモデルは除く)

ラインナップ

フレームカラー

シルバー シルバー ブラック
※サーキュラーモデルはブラックのみ。

ボディカラー

ホワイト グレー ブラック
※サーキュラーモデルはブラックのみ。

カラー

<メッシュ> <黒クッション> <茶>

サーキュラーモデル
<メッシュ> <黒クッション> <茶>
ブラックリネット

背タイプ

メッシュタイプ 茶張りタイプ サーキュラーモデル

アームタイプ

アジャストアーム デザインアーム

座タイプ

メッシュ クッション 茶

チェアタイプ

5本脚 5本脚ハイチェア 4本脚オートリターン 4本脚キャスター付 カンチレバー脚

オプション

小型ヘッドレスト 大型ヘッドレスト ハンガー ランバーサポート



製品サイト



操作説明動画



360° view



Color Simulation



素材セレクト



専門カタログ

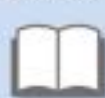

AR



コンテッサ セコンダ

世界のビジネスシーンを演出してきた Contessa が生まれ変わりました。流麗なフレームラインに代表される Contessa の独創的なフォルムを守りながら、お客様の多様化に応じて機能と強度を大幅にアップグレードしました。さらに多彩なワークシーンに対応してカラーとチェアバリエーションを強化させました。

ITALDESIGN

イタルデザインはイタリア・トリノに本社を置く世界的屈指のデザインファームです。1981年に設立されたインダストリアルデザイン部門は、今もなお業界を牽引し続けています。



コンテッサの象徴的なフレームワークはそのままに、より薄く、よりしなやかに。細部のデザインにもこだわり、連結部のボルトが見えないボルトレスデザインを追求。

多様な体格に応えるグローバル・スペック

世界基準の強度を実現し、耐久性に優れています。

最上級の快適性を追求

からだにFit
柔軟な背座



体格にFit
4D アーム



上質な素材とカラーセレクト

透過性の高い背メッシュと手触りの良い座メッシュ。メッシュカラーはトーンと色相をリニューアル。



多彩なチェアバリエーション

執務からカンファレンスミーティングまで、多様なシーンに対応します。



■は在庫をご用意しておりますので、他の商品より早くお届けすることが可能です。

●価格は税抜き価格です。消費税を別途承ります。●価格には配送費、施工費は含まれておりません。別途申し受けます。

グリーン購入法
基準適合製品掲載

okamura 378

クリエイティブ
ファニチャー

DX/ICT
ソリューション

ワークスペース

ホーム
ファニチャー

デスク

デスク周辺
オプション

ミーティング

ミーティング
ファニチャー

ミーティング
カンファレンス

ソファ
ラウンジチェア

パーティション

周辺ソリューション

建築材料・建築

建築システム

ラック

ロッカー

地域対策
対応

建築・設計

セキュリティ
システム

福祉・高齢
サポート

ワークサポート
ツール

エグゼクティブ
ファニチャー

会議セット

会議会場
テーブルチェア

ロビーベンチ

窓口カウンター
設置

オフィス・ロビー
アクセサリ

コンテッサ セコンダ



テーブル:3A22EC-M8D1, 3A22FC-M8D1 チェア:CC818W-PPG2



デスク:3S20LF-MF21 チェア:CC818Z-PPG6(手前), CC41FW-PPG2(右奥)

機能

スマートオペレーション®

肘の先端にレバーを付けることで、座ったままの自然な姿勢で基本的な調整が簡単に行えます。



リクライニングの固定・解除

左側の操作レバーにより、リクライニングの固定と解除が行えます。



座面高さ調整

右側の操作レバーにより、座面の高さ調整が行えます。上下ストロークは100mmです。



リクライニングの強弱調整

ロックングの強弱を調整するダイヤル。体型や好みに合わせて簡単に調整できます。



アングルチルトリクライニング

くるぶしを中心として、背と座がシンクロしてスライドするアングルチルトリクライニング。リクライニングした時にも、太ももなどを圧迫することなく、自然な姿勢をサポートします。(リクライニング角度:26°)



座面高さ調整

右側にあるレバーの操作により、座面の高さ調整が行えます。(ストローク:100mm)



座面奥行き調整

座面下両側にあるレバーの操作により、座面の前後調整が行えます。(ストローク:50mm)

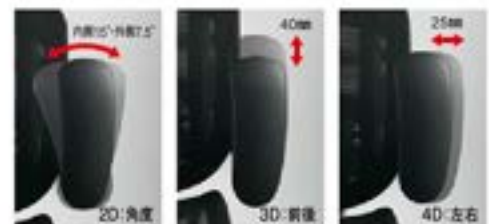

アジャストアーム(4Dアーム)

肘パッド部の上下(1D)、角度(2D)、前後(3D)の動きに加え、左右方向(4D)の調整が可能です。上下は100mm、角度は内傾16°、外傾7°、前後は40mm、左右は片側25mmずつ可動します。



肘パッド

背座面革張り仕様の場合は肘パッドも高級感のある革張り仕様となります。

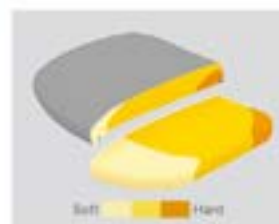

真硬度クッション

硬さの異なる3種類のウレタンを一体で成型しました。座面の前方は太ももを圧迫しないように柔らかく、後方にはお尻をしっかりサポートする硬めのクッションを採用しました。

オプション



大型固定ヘッドレスト

ワイドタイプの固定式ヘッドレスト。後傾度をやさしく変えることができます。

CC501W-#000 ¥33,600 [ホワイト]
CC501G-#000 ¥33,600 [グレー]
CC501B-#000 ¥33,600 [ブラック]
CC503B-#000 ¥76,200 [ブラック]



小型可動ヘッドレスト

上下はもちろん、前後への移動や首振り機能も備えています。絶妙なポジション設定が可能です。

CC501Y-000 ¥25,200 [ホワイト]
-0716 ¥25,200 [グレー]
-0721 ¥25,200 [ブラック]



ランバーサポート

体相に合わせて、上下40mmの調整が可能です。

CC519Y-000 ¥14,700 [ホワイト]
-0716 ¥14,700 [グレー]
-0721 ¥14,700 [ブラック]



ハンガー

上蓋を上げたときも椅子全体としての美しいバランスを保つハンガー。ヘッドレストとの同時設置が可能です。

CC926Y-000 ¥26,200 [ホワイト]
-0716 ¥26,200 [グレー]
-0721 ¥26,200 [ブラック]

※ヘッドレストはハイバックタイプのみ取付可能です。



テーブル:4LJVG5-WES3 チェア:CC81BR-FQ01



デスク:2E25AK-MB09, 3C63AL-MB09 テーブル:3CA1AA-MB09
チェア:CC87BR-FD05(5本脚), CC74BR-FPC7(ゲストチェア)

コンテッサ セコンダ サークュラーモデル



未来のために、今からできることを。

オカムラは海洋プラスチックによる汚染問題解決に積極的
に取り組み、持続可能な社会を目指します。
リサイクル素材「Reant(リネット)」にも使用している、国内の
使用済み漁網をリサイクルした再生ナイロン「REAMIDE(リ
アミド)」を製品の背座樹脂部品に採用。
また、素材には「Reant(リネット)」の座面への採用に加え、使
用済みのペットボトルからできたリサイクル繊維を原料にオ
カムラ独自のメッシュ素材を開発し、背面に採用しました。
様々な素材を採用することで、生き物、そして地球を守るた
めに我々が出来ることから環境問題に取り組み、貢献してい
きます。



E-LOOP (イーループ)

イーループはポリエチレン製
のため100%リサイクルが可
能です。また、イーループは
三次元構造の編成樹脂網状
構造体で、透気性・体圧分散
性に優れた画期的な素材で
す。樹脂の樹脂を三次元方向
で変化させることで、より快
適な座り心地を実現しまし
た。環境にも身体にも優しい
素材です。



CircuLeather

サーキュラーは革製品として使用され
た後、最終的に肥料として土に還る等
です。循環型社会の実現に向け、使用後
廃棄するのではなく、新たに植物の生
育を促す肥料として生まれ変わり、将来
の食糧問題やCO₂排出削減に貢献し
ます。また、製造過程において水使用
量、電力消費量の削減を実現し、植物由
来成分を積極的に活用することで、
90%以上がバイオベース素材となる究
極のサステナブル皮革です。

5本脚



CC8GMR-PE24

アジャストアーム

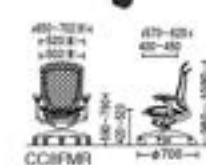

座メッシュ
ブラックフレーム、ブラックボディ
CC8FMR-FQ21 ¥230,900

デザインアーム



座クッション
ブラックフレーム、ブラックボディ
CC4GMR-FX31 ¥228,200

カラー

背:メッシュ **再生材**
座:メッシュ



FQ21
(ブラック)

背:メッシュ **再生材**
座:クッション **再生材**



FX31
(ブラック)

※防汚効果の特長は、使用頻度や環
境によって異なります。効果は永久
的なものではありません。

背:メッシュ **再生材**
座:革 **再生材**

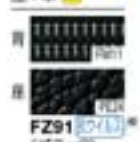

FZ91 **再生材**
(ブラック)
※座面のみ

背:座:超革張り **再生材**

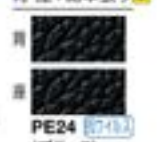

PE24 **再生材**
(ブラック)

交換用キャスター



ナイロン
G91787X
キャスター径:φ75

交換用キャスター



ウレタン
G1C858X-0019
キャスター径:φ75

ナイロン交換キャスター:カーペットのような柔らかい床でもスムーズな移動ができます。

ウレタン交換キャスター:フローリングの床でご使用になる場合にご案内しています。フローリングの種類によっては傷がつく場合がありますので床マットのご使用をおすすめします。

背	フレーム	ボディ	アジャストアーム		デザインアーム	
タイプ	仕様	カラー				
メッシュ	FQ21	●	CC8FMR-FQ21	¥230,900	CC4FMR-FQ21	¥213,400
クッション	FX31	●	CC8GMR-FX31	¥245,700	CC4GMR-FX31	¥228,200
革	FZ91	●	CC8GMR-FZ91	¥304,300	CC4GMR-FZ91	¥286,900
背・座超革	PE24	●	CC8GMR-PE24	¥576,800	CC4GMR-PE24	¥559,400

サーキュラーモデル共通仕様:背フレーム/アルミダイキャスト 背メッシュフレーム/樹脂成型品
可動肘/アルミダイキャスト+スチールパイプ+樹脂成型品
固定肘/アルミダイキャスト+樹脂成型品 座/樹脂成型品
支脚/アルミダイキャスト 脚/アルミダイキャスト

● 再生材は在庫をご用意しておりますので、他の商品より早くお届けすることが可能です。

● 価格は税抜き価格です。消費税を別途承ります。● 価格には配送費、施工費は含まれておりません。別途申し受けます。

エクストラハイバック

5本脚



CC86GA-FPG3

大型固定ヘッドレスト アジャストアーム



座メッシュ
ポリッシュフレーム、ブラックボディ
CC85BR-FPG1 ¥280,300

デザインアーム

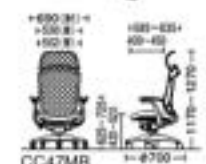

座クッション
ブラックフレーム、ブラックボディ
CC47MR-FPG2 ¥244,100

小型可動ヘッドレスト アジャストアーム



座メッシュ
ポリッシュフレーム、ホワイトボディ
CC8ABW-FPG2 ¥271,900

デザインアーム



座クッション
シルバーフレーム、グレーボディ
CC4CGA-FPG2 ¥235,700

■ タイプ	フレーム カラー	ボディ カラー	心臓部 タイプ	大型固定ヘッドレスト、5本脚				小型可動ヘッドレスト、5本脚			
				アジャストアーム		デザインアーム		アジャストアーム		デザインアーム	
メッシュ	ポリッシュ	ホワイト	○	CC85BW-FPG-FPH	¥280,300	CC45BW-FPG-FPH	¥262,900	CC8ABW-FPG-FPH	¥271,900	CC4ABW-FPG-FPH	¥254,500
				CC86BW-FPG-FPH	¥306,500	CC46BW-FPG-FPH	¥289,100	CC8BBW-FPG-FPH	¥298,100	CC4BBW-FPG-FPH	¥280,700
		ブラック	○	CC85BZ-FPG-FPH	¥295,000	CC45BZ-FPG-FPH	¥277,600	CC8ABZ-FPG-FPH	¥286,600	CC4ABZ-FPG-FPH	¥269,200
				CC86BZ-FPG-FPH	¥321,200	CC46BZ-FPG-FPH	¥303,800	CC8BBZ-FPG-FPH	¥312,800	CC4BBZ-FPG-FPH	¥295,400
		ブラック	○	CC85BR-FPG-FPH	¥280,300	CC45BR-FPG-FPH	¥262,900	CC8ABR-FPG-FPH	¥271,900	CC4ABR-FPG-FPH	¥254,500
				CC86BR-FPG-FPH	¥306,500	CC46BR-FPG-FPH	¥289,100	CC8BBR-FPG-FPH	¥298,100	CC4BBR-FPG-FPH	¥280,700
	シルバー	グレー	○	CC85BS-FPG-FPH	¥295,000	CC45BS-FPG-FPH	¥277,600	CC8ABS-FPG-FPH	¥286,600	CC4ABS-FPG-FPH	¥269,200
				CC86BS-FPG-FPH	¥321,200	CC46BS-FPG-FPH	¥303,800	CC8BBS-FPG-FPH	¥312,800	CC4BBS-FPG-FPH	¥295,400
		ブラック	○	CC85GA-FPG-FPH	¥261,600	CC45GA-FPG-FPH	¥244,100	CC8AGA-FPG-FPH	¥253,200	CC4AGA-FPG-FPH	¥235,700
				CC86GA-FPG-FPH	¥287,800	CC46GA-FPG-FPH	¥270,300	CC8BGA-FPG-FPH	¥279,400	CC4BGA-FPG-FPH	¥261,900
		ブラック	○	CC85GE-FPG-FPH	¥276,300	CC45GE-FPG-FPH	¥258,800	CC8AGE-FPG-FPH	¥267,900	CC4AGE-FPG-FPH	¥250,400
				CC86GE-FPG-FPH	¥302,500	CC46GE-FPG-FPH	¥285,000	CC8BGE-FPG-FPH	¥294,100	CC4BGE-FPG-FPH	¥276,600
ブラック	ブラック	○	CC85GR-FPG-FPH	¥261,600	CC45GR-FPG-FPH	¥244,100	CC8AGR-FPG-FPH	¥253,200	CC4AGR-FPG-FPH	¥235,700	
			CC86GR-FPG-FPH	¥287,800	CC46GR-FPG-FPH	¥270,300	CC8BGR-FPG-FPH	¥279,400	CC4BGR-FPG-FPH	¥261,900	
	ブラック	○	CC85GS-FPG-FPH	¥276,300	CC45GS-FPG-FPH	¥258,800	CC8AGS-FPG-FPH	¥267,900	CC4AGS-FPG-FPH	¥250,400	
			CC86GS-FPG-FPH	¥302,500	CC46GS-FPG-FPH	¥285,000	CC8BGS-FPG-FPH	¥294,100	CC4BGS-FPG-FPH	¥276,600	
	ブラック	○	CC85MR-FPG-FPH	¥287,800	CC45MR-FPG-FPH	¥244,100	CC8AMR-FPG-FPH	¥253,200	CC4AMR-FPG-FPH	¥235,700	
			CC86MR-FPG-FPH	¥287,800	CC46MR-FPG-FPH	¥270,300	CC8BMR-FPG-FPH	¥279,400	CC4BMR-FPG-FPH	¥261,900	
布	ポリッシュ	ホワイト	○	CC87BW-FPG-FPH	¥280,300	CC47BW-FPG-FPH	¥262,900	CC8CBW-FPG-FPH	¥271,900	CC4CBW-FPG-FPH	¥254,500
				CC88BW-FPG-FPH	¥306,500	CC48BW-FPG-FPH	¥289,100	CC8CBW-FPG-FPH	¥298,100	CC4CBW-FPG-FPH	¥280,700
		ブラック	○	CC87BZ-FPG-FPH	¥295,000	CC47BZ-FPG-FPH	¥277,600	CC8CBZ-FPG-FPH	¥286,600	CC4CBZ-FPG-FPH	¥269,200
				CC88BZ-FPG-FPH	¥321,200	CC48BZ-FPG-FPH	¥303,800	CC8CBZ-FPG-FPH	¥312,800	CC4CBZ-FPG-FPH	¥295,400
		ブラック	○	CC87BR-FPG-FPH	¥280,300	CC47BR-FPG-FPH	¥262,900	CC8CBR-FPG-FPH	¥271,900	CC4CBR-FPG-FPH	¥254,500
				CC88BR-FPG-FPH	¥306,500	CC48BR-FPG-FPH	¥289,100	CC8CBR-FPG-FPH	¥298,100	CC4CBR-FPG-FPH	¥280,700
	シルバー	グレー	○	CC87BS-FPG-FPH	¥295,000	CC47BS-FPG-FPH	¥277,600	CC8CBS-FPG-FPH	¥286,600	CC4CBS-FPG-FPH	¥269,200
				CC88BS-FPG-FPH	¥321,200	CC48BS-FPG-FPH	¥303,800	CC8CBS-FPG-FPH	¥312,800	CC4CBS-FPG-FPH	¥295,400
		ブラック	○	CC87GA-FPG-FPH	¥261,600	CC47GA-FPG-FPH	¥244,100	CC8CGA-FPG-FPH	¥253,200	CC4CGA-FPG-FPH	¥235,700
				CC88GA-FPG-FPH	¥287,800	CC48GA-FPG-FPH	¥270,300	CC8BGA-FPG-FPH	¥279,400	CC4BGA-FPG-FPH	¥261,900
		ブラック	○	CC87GE-FPG-FPH	¥276,300	CC47GE-FPG-FPH	¥258,800	CC8CGE-FPG-FPH	¥267,900	CC4CGE-FPG-FPH	¥250,400
				CC88GE-FPG-FPH	¥302,500	CC48GE-FPG-FPH	¥285,000	CC8BGE-FPG-FPH	¥294,100	CC4BGE-FPG-FPH	¥276,600
ブラック	ブラック	○	CC87GR-FPG-FPH	¥261,600	CC47GR-FPG-FPH	¥244,100	CC8CGR-FPG-FPH	¥253,200	CC4CGR-FPG-FPH	¥235,700	
			CC88GR-FPG-FPH	¥287,800	CC48GR-FPG-FPH	¥270,300	CC8BGR-FPG-FPH	¥279,400	CC4BGR-FPG-FPH	¥261,900	
	ブラック	○	CC87GS-FPG-FPH	¥276,300	CC47GS-FPG-FPH	¥258,800	CC8CGS-FPG-FPH	¥267,900	CC4CGS-FPG-FPH	¥250,400	
			CC88GS-FPG-FPH	¥302,500	CC48GS-FPG-FPH	¥285,000	CC8BGS-FPG-FPH	¥294,100	CC4BGS-FPG-FPH	¥276,600	
	ブラック	○	CC87MR-FPG-FPH	¥261,600	CC47MR-FPG-FPH	¥244,100	CC8CMR-FPG-FPH	¥253,200	CC4CMR-FPG-FPH	¥235,700	
			CC88MR-FPG-FPH	¥287,800	CC48MR-FPG-FPH	¥270,300	CC8BMR-FPG-FPH	¥279,400	CC4BMR-FPG-FPH	¥261,900	
メッシュ	ポリッシュ	ホワイト	○	CC87BW-FPT-FF71	¥320,200	CC47BW-FPT-FF71	¥302,800	CC8CBW-FPT-FF71	¥311,800	CC4CBW-FPT-FF71	¥294,400
				CC88BW-FPT-FF71	¥346,400	CC48BW-FPT-FF71	¥329,000	CC8CBW-FPT-FF71	¥338,000	CC4CBW-FPT-FF71	¥320,600
	ブラック	○	CC87BZ-FPT-FF71	¥334,900	CC47BZ-FPT-FF71	¥317,500	CC8CBZ-FPT-FF71	¥326,500	CC4CBZ-FPT-FF71	¥309,100	
			CC88BZ-FPT-FF71	¥361,100	CC48BZ-FPT-FF71	¥343,700	CC8CBZ-FPT-FF71	¥352,700	CC4CBZ-FPT-FF71	¥335,300	
	ブラック	○	CC87BR-FPT-FF71	¥320,200	CC47BR-FPT-FF71	¥302,800	CC8CBR-FPT-FF71	¥311,800	CC4CBR-FPT-FF71	¥294,400	
			CC88BR-FPT-FF71	¥346,400	CC48BR-FPT-FF71	¥329,000	CC8CBR-FPT-FF71	¥338,000	CC4CBR-FPT-FF71	¥320,600	
ブラック	ブラック	○	CC87BS-FPT-FF71	¥334,900	CC47BS-FPT-FF71	¥317,500	CC8CBS-FPT-FF71	¥326,500	CC4CBS-FPT-FF71	¥309,100	
			CC88BS-FPT-FF71	¥361,100	CC48BS-FPT-FF71	¥343,700	CC8CBS-FPT-FF71	¥352,700	CC4CBS-FPT-FF71	¥335,300	
	ブラック	○	CC87GA-FPT-FF71	¥261,600	CC47GA-FPT-FF71	¥244,100	CC8CGA-FPT-FF71	¥253,200	CC4CGA-FPT-FF71	¥235,700	
			CC88GA-FPT-FF71	¥287,800	CC48GA-FPT-FF71	¥270,300	CC8BGA-FPT-FF71	¥279,400	CC4BGA-FPT-FF71	¥261,900	
	ブラック	○	CC87GE-FPT-FF71	¥276,300	CC47GE-FPT-FF71	¥258,800	CC8CGE-FPT-FF71	¥267,900	CC4CGE-FPT-FF71	¥250,400	
			CC88GE-FPT-FF71	¥302,500	CC48GE-FPT-FF71	¥285,000	CC8BGE-FPT-FF71	¥294,100	CC4BGE-FPT-FF71	¥276,600	
メッシュ	ポリッシュ	ブラック	○	CC87BR-FP	¥624,800	CC47BR-FP	¥607,300	CC8CBR-FP	¥573,800	CC4CBR-FP	¥556,300
				CC88BR-FP	¥651,000	CC48BR-FP	¥633,500	CC8CBR-FP	¥600,000	CC4CBR-FP	¥582,500

共通仕様：背フレーム/アルミダイキャスト 背メッシュフレーム/樹脂成型品 可動肘/アルミダイキャスト+スチールパイプ+樹脂成型品 固定肘/アルミダイキャスト+樹脂成型品
座/樹脂成型品 支基/アルミダイキャスト 脚/アルミダイキャスト キャスター/φ75ナイロン双輪キャスター

ハイバック

5本脚



CC83GA-FPD5

アジャストアーム

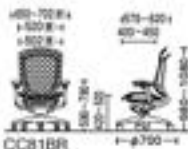

座メッシュ
ポリッシュフレーム、ブラックボディ
CC81BR-FPH2 ¥246,700

デザインアーム

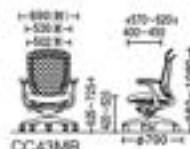

座クッション
ブラックフレーム、ブラックボディ
CC43MR-FPC3 ¥210,500

脚タイプ	フレームカラー	ボディカラー	ハイバック	5本脚	アジャストアーム	デザインアーム	
メッシュ	ポリッシュ	ホワイト	○	○	CC81BW-FPG-FPH ¥246,700	CC41BW-FPG-FPH ¥229,300	
					CC82BW-FPG-FPH ¥272,900	CC42BW-FPG-FPH ¥255,500	
					CC81BZ-FPG-FPH ¥261,400	CC41BZ-FPG-FPH ¥244,000	
					CC82BZ-FPG-FPH ¥287,600	CC42BZ-FPG-FPH ¥270,200	
					CC81BR-FPG-FPH ¥246,700	CC41BR-FPG-FPH ¥229,300	
					CC82BR-FPG-FPH ¥272,900	CC42BR-FPG-FPH ¥255,500	
		ブラック	○	○	○	CC81BS-FPG-FPH ¥261,400	CC41BS-FPG-FPH ¥244,000
						CC82BS-FPG-FPH ¥287,600	CC42BS-FPG-FPH ¥270,200
						CC81GA-FPG-FPH ¥228,000	CC41GA-FPG-FPH ¥210,500
						CC82GA-FPG-FPH ¥254,200	CC42GA-FPG-FPH ¥236,700
						CC81GE-FPG-FPH ¥242,700	CC41GE-FPG-FPH ¥225,200
						CC82GE-FPG-FPH ¥268,900	CC42GE-FPG-FPH ¥251,400
	グレー	○	○	○	CC81GR-FPG-FPH ¥228,000	CC41GR-FPG-FPH ¥210,500	
					CC82GR-FPG-FPH ¥254,200	CC42GR-FPG-FPH ¥236,700	
					CC81GS-FPG-FPH ¥242,700	CC41GS-FPG-FPH ¥225,200	
					CC82GS-FPG-FPH ¥268,900	CC42GS-FPG-FPH ¥251,400	
					CC81MR-FPG-FPH ¥228,000	CC41MR-FPG-FPH ¥210,500	
					CC82MR-FPG-FPH ¥254,200	CC42MR-FPG-FPH ¥236,700	
	シルバー	ブラック	●	○	CC81MS-FPG-FPH ¥242,700	CC41MS-FPG-FPH ¥225,200	
					CC82MS-FPG-FPH ¥268,900	CC42MS-FPG-FPH ¥251,400	
					CC83BW-FPC-FPD ¥246,700	CC43BW-FPC-FPD ¥229,300	
					CC84BW-FPC-FPD ¥272,900	CC44BW-FPC-FPD ¥255,500	
					CC83BZ-FPC-FPD ¥261,400	CC43BZ-FPC-FPD ¥244,000	
					CC84BZ-FPC-FPD ¥287,600	CC44BZ-FPC-FPD ¥270,200	
ブラック		○	○	○	CC83BR-FPC-FPD ¥246,700	CC43BR-FPC-FPD ¥229,300	
					CC84BR-FPC-FPD ¥272,900	CC44BR-FPC-FPD ¥255,500	
					CC83BS-FPC-FPD ¥261,400	CC43BS-FPC-FPD ¥244,000	
					CC84BS-FPC-FPD ¥287,600	CC44BS-FPC-FPD ¥270,200	
					CC83GA-FPC-FPD ¥228,000	CC43GA-FPC-FPD ¥210,500	
					CC84GA-FPC-FPD ¥254,200	CC44GA-FPC-FPD ¥236,700	
グレー	○	○	○	CC83GE-FPC-FPD ¥242,700	CC43GE-FPC-FPD ¥225,200		
				CC84GE-FPC-FPD ¥268,900	CC44GE-FPC-FPD ¥251,400		
				CC83GR-FPC-FPD ¥228,000	CC43GR-FPC-FPD ¥210,500		
				CC84GR-FPC-FPD ¥254,200	CC44GR-FPC-FPD ¥236,700		
				CC83GS-FPC-FPD ¥242,700	CC43GS-FPC-FPD ¥225,200		
				CC84GS-FPC-FPD ¥268,900	CC44GS-FPC-FPD ¥251,400		
革	ポリッシュ	●	○	CC83MR-FPC-FPD ¥228,000	CC43MR-FPC-FPD ¥210,500		
				CC84MR-FPC-FPD ¥254,200	CC44MR-FPC-FPD ¥236,700		
				CC83MS-FPC-FPD ¥242,700	CC43MS-FPC-FPD ¥225,200		
				CC84MS-FPC-FPD ¥268,900	CC44MS-FPC-FPD ¥251,400		
				CC83BW-FPT-FF71 ¥286,600	CC43BW-FPT-FF71 ¥269,200		
				CC84BW-FPT-FF71 ¥312,800	CC44BW-FPT-FF71 ¥295,400		
	ブラック	○	○	○	CC83BZ-FPT-FF71 ¥301,300	CC43BZ-FPT-FF71 ¥283,900	
					CC84BZ-FPT-FF71 ¥327,500	CC44BZ-FPT-FF71 ¥310,100	
					CC83BR-FPT-FF71 ¥286,600	CC43BR-FPT-FF71 ¥269,200	
					CC84BR-FPT-FF71 ¥312,800	CC44BR-FPT-FF71 ¥295,400	
					CC83BS-FPT-FF71 ¥301,300	CC43BS-FPT-FF71 ¥283,900	
					CC84BS-FPT-FF71 ¥327,500	CC44BS-FPT-FF71 ¥310,100	
革内装	●	○	○	CC83BR-FP2 ¥548,600	CC43BR-FP2 ¥531,100		
革外装	○	○	○	CC84BR-FP2 ¥574,800	CC44BR-FP2 ¥557,300		

カラー

背:メッシュ 座:メッシュ

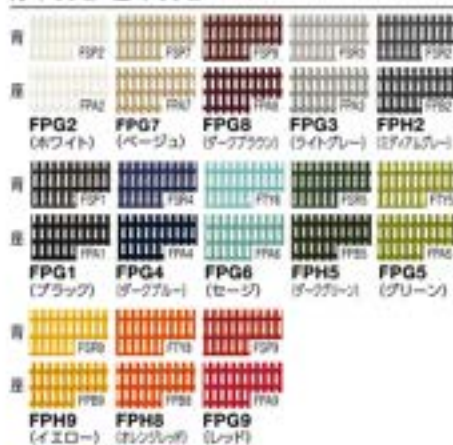
クリエイティブ
ファニチュアD&D
ソリューション

ワークスペース

ホーム
ファニチュア

デスク

デスク周辺
オプション

ローディング

ミーティング・
カフェテリアミーティング・
カフェテリアソファ
ラウンジチェア

パーティション

机・デスク

照明

収納システム

ラック

ロッカー

会議室
設備

建築・設計

セキュリティ
システム福祉・Work
サポートワークサポート
ツールエグゼクティブ
ファニチュア

店舗

店舗

店舗

店舗

店舗

店舗

背:メッシュ 座:クッション



背:メッシュ 座:革



背・座:純革張り



素材セレクト

他の素材もご用意しています。
詳しくは45頁をご覧ください。
(サンプルでの確認をお願いいたします。)

交換用キャスター



ナイロン
G91787X
キャスター径:φ75

ウレタン
G1C858X-0018
キャスター径:φ75

ナイロン交換キャスター:カーペットのような柔らかい床でもスムーズな移動ができます。
ウレタン交換キャスター:フローリングの床でご使用になる場合にご案内しています。フローリングの種類によっては傷がつく場合がございますので、床マットのご使用をおすすめします。

WEB

ウレタンキャスタータイプにつきましてはWEBカタログをご覧ください。

※ ■は在庫をご用意しておりますので、他の商品より早くお届けすることが可能です。

●価格は税抜き価格です。消費税を別途承ります。●価格には配送費、施工費は含まれておりません。別途申し受けます。

グリーン購入法
環境適合製品掲載

okamura

ハイチェア



CC82HZ-FPH8

アジャストアーム



A



座クッション
ポリッシュフレーム、ブラックボディ
CC83HR-FPH8 ¥275,900

デザインアーム



B



座メッシュ
シルバーフレーム、ブラックボディ
CC41JR-FPH8 ¥239,700

座タイプ	フレームカラー	ボディカラー	バック	アーム	アジャストアーム	デザインアーム	
ポリッシュ	ホワイト	○	○	○	CC81HW-FPG-FPH ¥275,900	CC41HW-FPG-FPH ¥258,300	
					CC82HW-FPG-FPH ¥302,100	CC42HW-FPG-FPH ¥284,500	
		●	○	○	○	CC81HZ-FPG-FPH ¥290,600	CC41HZ-FPG-FPH ¥273,000
						CC82HZ-FPG-FPH ¥316,800	CC42HZ-FPG-FPH ¥299,200
		●	○	○	○	CC81HR-FPG-FPH ¥275,900	CC41HR-FPG-FPH ¥258,300
						CC82HR-FPG-FPH ¥302,100	CC42HR-FPG-FPH ¥284,500
	メッシュ	グレー	○	○	○	CC81HS-FPG-FPH ¥290,600	CC41HS-FPG-FPH ¥273,000
						CC82HS-FPG-FPH ¥316,800	CC42HS-FPG-FPH ¥299,200
		●	○	○	○	CC81JA-FPG-FPH ¥257,000	CC41JA-FPG-FPH ¥239,700
						CC82JA-FPG-FPH ¥283,200	CC42JA-FPG-FPH ¥265,900
		●	○	○	○	CC81JE-FPG-FPH ¥271,700	CC41JE-FPG-FPH ¥254,400
						CC82JE-FPG-FPH ¥297,900	CC42JE-FPG-FPH ¥280,600
●	○	○	○	CC81JR-FPG-FPH ¥257,000	CC41JR-FPG-FPH ¥239,700		
				CC82JR-FPG-FPH ¥283,200	CC42JR-FPG-FPH ¥265,900		
ブラック	●	○	○	○	CC81JS-FPG-FPH ¥271,700	CC41JS-FPG-FPH ¥254,400	
					CC82JS-FPG-FPH ¥297,900	CC42JS-FPG-FPH ¥280,600	
	●	○	○	○	CC81LR-FPG-FPH ¥257,000	CC41LR-FPG-FPH ¥239,700	
					CC82LR-FPG-FPH ¥283,200	CC42LR-FPG-FPH ¥265,900	
	●	○	○	○	CC81LS-FPG-FPH ¥271,700	CC41LS-FPG-FPH ¥254,400	
					CC82LS-FPG-FPH ¥297,900	CC42LS-FPG-FPH ¥280,600	
メッシュ	ホワイト	○	○	○	CC83HW-FPC-FPD ¥275,900	CC43HW-FPC-FPD ¥258,300	
					CC84HW-FPC-FPD ¥302,100	CC44HW-FPC-FPD ¥284,500	
		●	○	○	○	CC83HZ-FPC-FPD ¥290,600	CC43HZ-FPC-FPD ¥273,000
						CC84HZ-FPC-FPD ¥316,800	CC44HZ-FPC-FPD ¥299,200
		●	○	○	○	CC83HR-FPC-FPD ¥275,900	CC43HR-FPC-FPD ¥258,300
						CC84HR-FPC-FPD ¥302,100	CC44HR-FPC-FPD ¥284,500
	メッシュ	グレー	○	○	○	CC83HS-FPC-FPD ¥290,600	CC43HS-FPC-FPD ¥273,000
						CC84HS-FPC-FPD ¥316,800	CC44HS-FPC-FPD ¥299,200
		●	○	○	○	CC83JA-FPC-FPD ¥257,000	CC43JA-FPC-FPD ¥239,700
						CC84JA-FPC-FPD ¥283,200	CC44JA-FPC-FPD ¥265,900
		●	○	○	○	CC83JE-FPC-FPD ¥271,700	CC43JE-FPC-FPD ¥254,400
						CC84JE-FPC-FPD ¥297,900	CC44JE-FPC-FPD ¥280,600
●	○	○	○	CC83JR-FPC-FPD ¥257,000	CC43JR-FPC-FPD ¥239,700		
				CC84JR-FPC-FPD ¥283,200	CC44JR-FPC-FPD ¥265,900		
ブラック	●	○	○	○	CC83JS-FPC-FPD ¥271,700	CC43JS-FPC-FPD ¥254,400	
					CC84JS-FPC-FPD ¥297,900	CC44JS-FPC-FPD ¥280,600	
	●	○	○	○	CC83LR-FPC-FPD ¥257,000	CC43LR-FPC-FPD ¥239,700	
					CC84LR-FPC-FPD ¥283,200	CC44LR-FPC-FPD ¥265,900	
	●	○	○	○	CC83LS-FPC-FPD ¥271,700	CC43LS-FPC-FPD ¥254,400	
					CC84LS-FPC-FPD ¥297,900	CC44LS-FPC-FPD ¥280,600	

カラー

背:メッシュ 座:メッシュ

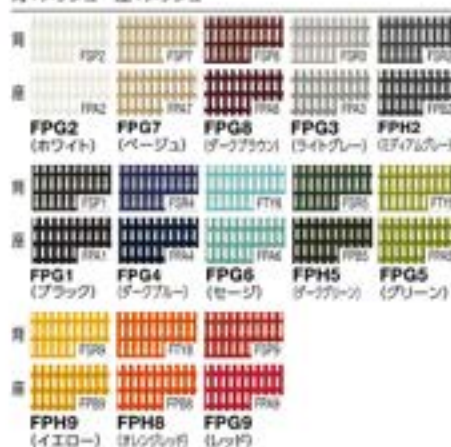

背:メッシュ 座:クッション



交換用キャスター

※キャスター=個別¥450



ナイロン
G91787X
キャスター径:φ75



ウレタン
G1C858X-0018
キャスター径:φ75

ナイロン交換キャスター:カーペットのような柔らかい床でもスムーズな移動ができます。

ウレタン交換キャスター:フローリングの床でご使用になる場合にご案内しています。フローリングの種類によっては傷がつく場合がありますので床マットのご使用をおすすめします。

共通仕様:背フレーム/アルミダイキャスト 背メッシュフレーム/樹脂成型品
可動肘/アルミダイキャスト+スチールパイプ+樹脂成型品 固定肘/アルミダイキャスト+樹脂成型品
座/樹脂成型品 支基/アルミダイキャスト 脚/アルミダイキャスト
キャスター/φ75ナイロン双輪キャスター フットリング/アルミダイキャスト

4本脚オートリターン



座タイプ	フレームカラー	ボディカラー	デザインアーム
メッシュ	① ポリッシュ	○ ホワイト	CC41FW-FPG8-FPH ¥229,300
		● ブラック	CC41FR-FPG8-FPH ¥229,300
		● グレー	CC41EA-FPG8-FPH ¥210,500
		● シルバー	CC41ER-FPG8-FPH ¥210,500
クッション	① ポリッシュ	○ ホワイト	CC43FW-FPC8-FPD ¥229,300
		● ブラック	CC43FR-FPC8-FPD ¥229,300
		● グレー	CC43EA-FPC8-FPD ¥210,500
		● シルバー	CC43ER-FPC8-FPD ¥210,500
革	① ポリッシュ	○ ホワイト	CC43FW-FPT8-FPT ¥269,200
		● ブラック	CC43FR-FPT8-FPT ¥269,200
背・座革	① ポリッシュ	● ブラック	CC43FR-FPT8-FPT ¥531,100

4本脚 オートリターン共通仕様：背フレーム/アルミダイキャスト 背メッシュ/樹脂成型品
固定肘/アルミダイキャスト+樹脂成型品 座/樹脂成型品
支脚/アルミダイキャスト 脚/アルミダイキャスト

ゲストチェア



座タイプ	フレームカラー	ボディカラー	4本脚キャスター付	カンチレバー脚
メッシュ	① ホワイト	○ ホワイト	CC73BW-FPC-FPD ¥145,600	CC74BW-FPC-FPD ¥145,600
		● ブラック	CC73BR-FPC-FPD ¥145,600	CC74BR-FPC-FPD ¥145,600
		● グレー	CC73GA-FPC-FPD ¥104,700	CC74GA-FPC-FPD ¥104,700
		● シルバー	CC73GR-FPC-FPD ¥104,700	CC74GR-FPC-FPD ¥104,700
クッション	① ホワイト	○ ホワイト	CC73MW-FPC-FPD ¥104,700	CC74MW-FPC-FPD ¥104,700
		● ブラック	CC73MR-FPC-FPD ¥104,700	CC74MR-FPC-FPD ¥104,700

ゲストチェア共通仕様：背フレーム/樹脂成型品 座シェル/樹脂成型品 脚フレーム/スチールパイプ

※ 在庫をご用意しておりますので、他の商品より早くお届けすることが可能です。

● 価格は税抜き価格です。消費税を別途承ります。● 価格には配送費、施工費は含まれておりません。別途申し受けます。

カラー
背：メッシュ 座：メッシュ

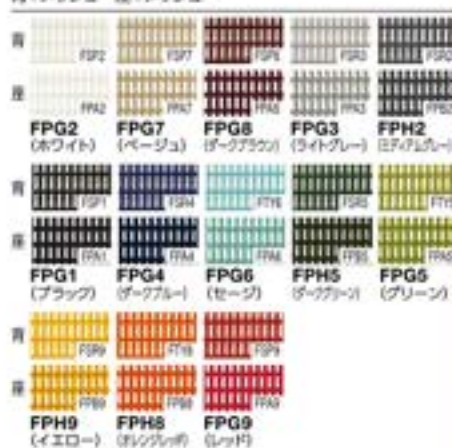

背：メッシュ 座：クッション



背：メッシュ 座：革

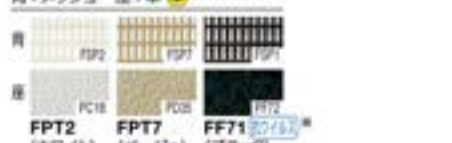

背・座：総革張り



クワイティブ

ファニチュア

DX/CT

ソリューション

ワークスペース

ホーム

ファニチュア

デスク

デスク周辺

オプション

ローディング

ミーティング

カフェテリア

ミーティング

カフェテリア

ソファ

ラウンジチェア

パーティション

机/デスク

照明

収納

その他

アクセサリ

その他

その他

その他

その他

その他

その他

その他

その他

その他

その他

その他

その他

その他

その他

その他

その他

その他

その他

その他

その他

その他

その他

その他

その他

その他

その他

その他

その他

その他

その他

その他

その他

その他

その他

その他

その他

その他

その他

その他

その他

その他

Finora

[フィノラ]

GW+ HBL PLUS

ダイナミックかつ軽快なデザインと
カスタムパネルが織り成す比類なき品格。



ITALDESIGN

イタルデザインはイタリア・トリノに本社をおく世界的屈指のデザイン
ファームです。1981年に設立されたインダストリアルデザイン部門
は、今もなお業界を牽引し続けています。

左：C745AR-F1E0
右：C785CW-F1E2



reddot winner 2020



製品サイト



操作説明動画



コンセプト動画



360° view

Color
Simulation

素材セレクト



専門カタログ

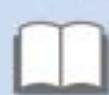



OKAMURA X ITAL DESIGN

時代と共に進化を遂げてきたシーティングの機能とデザイン。
オカムラはイタルデザインと共に多様化する現代の働く場に
フィットするタスクシーティングについて改めて考えました。

現代にマッチする斬新なデザインと機能性を求め、
自動車デザインで培われた「イタルデザインの美意識」と
約70年に及ぶシーティング開発で培われた「オカムラの技術力」を
Finoraに集結させました。

クリエイティブ
ファニチュアD&D
ソリューション

ワークスペース

ホーム
ファニチュア

デスク

デスク周辺
オプション

シーティング

ミーティング
ファニチュアミーティング
カフェテーブルソファ
ラウンジチェア

バーチェア

相談デスク

収納システム

ラック

ロッカー

会議室
家具事務室
家具展示場
家具展示場
家具展示場
家具セキュリティ
システムE&E Work
サポートツールワークサポート
ツールエグゼクティブ
ファニチュア

会議セット

会議室
テーブルチェア

ロビーベンチ

窓口カウンター
設置オフィスロビー
アクセサリ

「Finora (フィノラ)」の特徴



— 美しく軽やかなデザイン —

背からすっと伸びる美しいアーム、背から座下へと流れる
フレームライン。研ぎ澄まされ、まるで風を切るかのように
薄く軽やかなデザイン。



— スマートアジャストメント —

4方向に自由に動く革新的なアジャストアームをはじめ、多
様な作業姿勢と体格にフィットする機能を搭載。自然な姿
勢で簡単に調節できるスマートアジャストメントを実現。



— カスタムパネル —

車のリアを彷彿とさせるカスタムパネルはデザインのアクセ
ントに。高級感溢れるメッキや、艶やかな光沢を放つブラックと
ホワイトから、インテリアや好みに合わせて自由にセレクト。

ラインナップ

ボディカラー



ホワイト ブラック

カスタムパネル



メッキ ホワイト ブラック

カラー



ホワイト ベージュ シ-7700 シ-6000 シ-6000E ブラック パール シ-7700E モーヴ シ-7700E グリーン イエロー オレンジ レッド

アームタイプ



アジャストアーム デザインアーム 肘なし

座タイプ



メッシュ クッション

脚カラー



メッキ ホワイト ブラック

背サイズ



エクストラハイバック ハイバック ミドルバック

オプション



可動ヘッドレスト ハンガー ランバーサポート

※ ■ は在庫をご用意しておりますので、他の商品より早くお届けすることが可能です。

● 価格は税抜き価格です。消費税を別途承ります。● 価格には配送費、施工費は含まれておりません。別途申し受けます。

グリーン購入法
基準適合製品掲載

okamura 386



デスク:3821LG-MY31 チェア:C757BW-F103



デスク:3A21EC-MBC2,3A21FC-MBC2 チェア:C755AR-F101

機能



カスタムパネル

高級感のあるサテン調メッキとボディカラーに合わせ光沢のあるブラックとホワイトを品揃えしました。



アングルチルトリクライニング

くるぶしを中心として、背と座がシンクロしてスライドするアングルチルトリクライニング。リクライニングした時にも、足ももなどを圧迫することなく、自然な姿勢をサポートします。座面左下のレバーでお好みの角度に設定できます。
[リクライニング角度:23°]



座面高さ調整

座面右下にあるレバーの操作により、座面の高さ調整が行えます。
[ストローク:100mm]



座面奥行き調整

座面左下にあるレバーの操作により、座面を前後にスライドできます。
[ストローク:50mm]

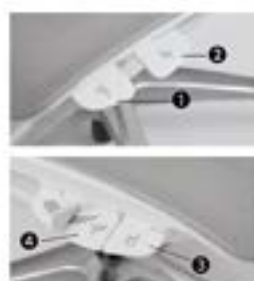

- ① 座面奥行き調整レバー
- ② リクライニング固定/解除レバー
- ③ 座面高さ調整レバー
- ④ リクライニング強弱調整レバー



リクライニングの強弱調整

「クイックスライドオーバーリジョン」を採用し、座面右下のレバーをスライドさせるだけで、リクライニング反力の強弱調整が行えます。座ったままの状態でお好みの強さに簡単に調整が行えます。



アジャストアーム(4Dアーム)

肘パッド部の上下(1D)、角度(2D)、前後(3D)の動きに加え、左右方向(4D)の調整が可能です。上下は100mm、角度は内側15°、外側7.5°、前後は30mm、左右は片側25mmずつ可動します。

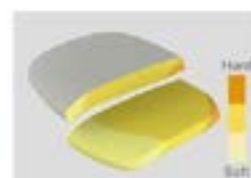

真硬度クッション

硬さの異なる3種類のウレタンを一体で成型しました。座面の前方は太ももを圧迫しないように柔らかく、後方にはお尻をしっかりサポートする硬めのクッションを採用しました。



フロントサポートクッション

座メッシュ仕様は、座面の前後にクッションが入っており、もも裏がフレームにぶつかりません。

オプション



A アジャストアーム
C7529Y
-GB03 [ホワイト] ¥32,700
-G721 [ブラック] ¥32,700



B デザインアーム
C7524Y
-GB03 [ホワイト] ¥24,300
-G721 [ブラック] ¥24,300



ヘッドレスト(可動タイプ)

後頭部をしっかり支えることができる大型のヘッドレスト。高さ(100mm)と角度(35°)の調整が可能のため、体格や姿勢に合わせて簡単に調整が行えます。

C7502W
-FBA0, FEA0, FPE0, FPF0, FGE8 (ホワイトボディ用) ¥45,600
C7502B
-FBA0, FEA0, FPE0, FPF0, FGE8 (ブラックボディ用) ¥45,600

※ヘッドレストはハイバックタイプのみ取付可能です。



ランバーサポート

腰をしっかりとサポートするランバーサポートは、体格に合わせて上下60mmの範囲で高さ調整が可能です。

C7519Y-G728 ¥10,400



ハンガー

上着用のハンガーをオプションで用意。高さ調整が可能です。
[ストローク:120mm]

C7926Y
-GB03 [ホワイト] ¥18,500
-G721 [ブラック] ¥18,500

エクストラハイバック



C78BBS-F1E0

アジャストアーム



座クッション・メッキパネル
ブラックボディ・ポリッシュ脚
C78CBR-F1G0 ¥246,900

デザインアーム



座メッシュ・メッキパネル
ブラックボディ・ポリッシュ脚
C74ABR-F1E0 ¥238,500

タイプ	メッシュ	カラー	オプション	アジャストアーム		デザインアーム	
				メッシュ	クッション	メッシュ	クッション
メッシュ	メッシュ	ブラック	○	C78ABW-F1E-F1F	¥246,900	C74ABW-F1E-F1F	¥238,500
			○	C78BBW-F1E-F1F	¥265,400	C74BBW-F1E-F1F	¥257,000
			○	C78ABZ-F1E-F1F	¥257,300	C74ABZ-F1E-F1F	¥248,900
			○	C78BBZ-F1E-F1F	¥275,800	C74BBZ-F1E-F1F	¥267,400
			○	C78ABR-F1E-F1F	¥246,900	C74ABR-F1E-F1F	¥238,500
			○	C78BBR-F1E-F1F	¥265,400	C74BBR-F1E-F1F	¥257,000
		ブルー	○	C78ABS-F1E-F1F	¥257,300	C74ABS-F1E-F1F	¥248,900
			○	C78BBS-F1E-F1F	¥275,800	C74BBS-F1E-F1F	¥267,400
			○	C78ACW-F1E-F1F	¥239,800	C74ACW-F1E-F1F	¥231,400
			○	C78BCW-F1E-F1F	¥258,300	C74BCW-F1E-F1F	¥249,900
			○	C78ACZ-F1E-F1F	¥250,200	C74ACZ-F1E-F1F	¥241,800
			○	C78BCZ-F1E-F1F	¥268,700	C74BCZ-F1E-F1F	¥260,300
	グリーン	○	C78AWW-F1E-F1F	¥233,000	C74AWW-F1E-F1F	¥224,600	
		○	C78BWW-F1E-F1F	¥251,500	C74BWW-F1E-F1F	¥243,100	
		○	C78AWZ-F1E-F1F	¥243,400	C74AWZ-F1E-F1F	¥235,000	
		○	C78BWW-F1E-F1F	¥261,900	C74BWW-F1E-F1F	¥253,500	
		○	C78AAR-F1E-F1F	¥239,800	C74AAR-F1E-F1F	¥231,400	
		○	C78BAR-F1E-F1F	¥258,300	C74BAR-F1E-F1F	¥249,900	
	クッション	クッション	○	C78AAS-F1E-F1F	¥250,200	C74AAS-F1E-F1F	¥241,800
			○	C78BAS-F1E-F1F	¥268,700	C74BAS-F1E-F1F	¥260,300
			○	C78AMR-F1E-F1F	¥233,000	C74AMR-F1E-F1F	¥224,600
			○	C78BMR-F1E-F1F	¥251,500	C74BMR-F1E-F1F	¥243,100
			○	C78AMS-F1E-F1F	¥243,400	C74AMS-F1E-F1F	¥235,000
			○	C78BMS-F1E-F1F	¥261,900	C74BMS-F1E-F1F	¥253,500
メッシュ		○	C78CBW-F1G-F1H	¥246,900	C74CBW-F1G-F1H	¥238,500	
		○	C78DBW-F1G-F1H	¥265,400	C74DBW-F1G-F1H	¥257,000	
		○	C78CBZ-F1G-F1H	¥257,300	C74CBZ-F1G-F1H	¥248,900	
		○	C78DBZ-F1G-F1H	¥275,800	C74DBZ-F1G-F1H	¥267,400	
		○	C78CBR-F1G-F1H	¥246,900	C74CBR-F1G-F1H	¥238,500	
		○	C78DBR-F1G-F1H	¥265,400	C74DBR-F1G-F1H	¥257,000	
クッション	クッション	○	C78CBS-F1G-F1H	¥257,300	C74CBS-F1G-F1H	¥248,900	
		○	C78DBS-F1G-F1H	¥275,800	C74DBS-F1G-F1H	¥267,400	
		○	C78CCW-F1G-F1H	¥239,800	C74CCW-F1G-F1H	¥231,400	
		○	C78DCW-F1G-F1H	¥258,300	C74DCW-F1G-F1H	¥249,900	
		○	C78CCZ-F1G-F1H	¥250,200	C74CCZ-F1G-F1H	¥241,800	
		○	C78DCZ-F1G-F1H	¥268,700	C74DCZ-F1G-F1H	¥260,300	
	メッシュ	○	C78CWW-F1G-F1H	¥233,000	C74CWW-F1G-F1H	¥224,600	
		○	C78DWW-F1G-F1H	¥251,500	C74DWW-F1G-F1H	¥243,100	
		○	C78CWZ-F1G-F1H	¥243,400	C74CWZ-F1G-F1H	¥235,000	
		○	C78DWW-F1G-F1H	¥261,900	C74DWW-F1G-F1H	¥253,500	
		○	C78CAR-F1G-F1H	¥239,800	C74CAR-F1G-F1H	¥231,400	
		○	C78DAR-F1G-F1H	¥258,300	C74DAR-F1G-F1H	¥249,900	
クッション	○	C78CAS-F1G-F1H	¥250,200	C74CAS-F1G-F1H	¥241,800		
	○	C78DAS-F1G-F1H	¥268,700	C74DAS-F1G-F1H	¥260,300		
	○	C78CMR-F1G-F1H	¥233,000	C74CMR-F1G-F1H	¥224,600		
	○	C78DMR-F1G-F1H	¥251,500	C74DMR-F1G-F1H	¥243,100		
	○	C78CMS-F1G-F1H	¥243,400	C74CMS-F1G-F1H	¥235,000		
	○	C78DMS-F1G-F1H	¥261,900	C74DMS-F1G-F1H	¥253,500		

カラー

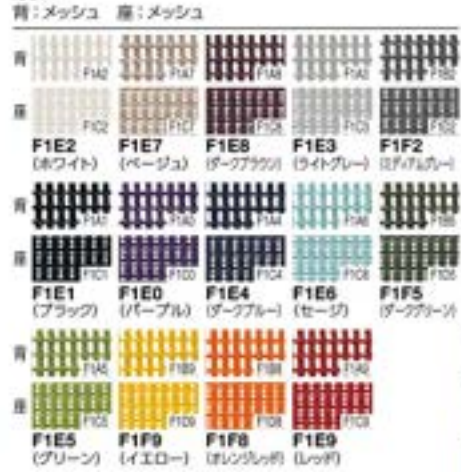

背



素材セレクト
他の素材もご用意しています。
詳しくは45頁をご覧ください。
[サンプルでご確認をお願いします。]

交換用キャスター キャスター+税別 ¥452

ナイロン
G95272X
キャスター径:φ60

ウレタン
G1C860X-0616
キャスター径:φ60

ナイロン交換キャスター：カーペットのような柔らかい床でもスムーズな移動ができます。
ウレタン交換キャスター：フローリングの床でご使用になる場合にご案内しています。フローリングの傷れによっては傷がつく場合がございますので床マットのご使用をおすすめします。

WEB
ウレタンキャスタータイプにつきましてはWEBカタログをご覧ください。

共通仕様：
背フレーム/アルミダイキャスト
背メッシュタイプ/樹脂成型品 (PA-GF)
座/樹脂成型品 (PP)
脚/アルミダイキャスト
キャスター/φ60ナイロン/交換キャスター
肘/パッド樹脂成型品
肘本体/アルミダイキャストまたは樹脂成型品
ヘッドレスト/樹脂成型品 ハンガー/樹脂成型品

※ ■は在庫をご用意しておりますので、他の商品より早くお届けすることが可能です。
●価格は税抜き価格です。消費税を別途承ります。●価格には配送費、施工費は含まれておりません。別途申し受けます。

ハイバック



C788WZ-F1G6

アジャストアーム

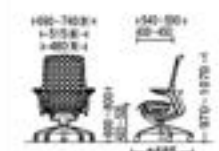
座メッシュ・ホワイトパネル
ホワイトボディ・ホワイト脚
C785WW-F1E6 ¥187,400

デザインアーム

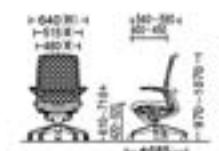
座クッション・ホワイトパネル
ホワイトボディ・ホワイト脚
C747WW-F1G6 ¥179,000

肘なし

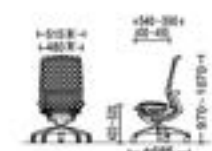
座メッシュ・ホワイトパネル
ホワイトボディ・ホワイト脚
C735WW-F1E6 ¥154,700

タイプ	座面	背もたれ	アーム	オプション	アジャストアーム	デザインアーム	肘なし
メッシュ	メッシュ	メッシュ	アジャスト	○	C785BW-F1E-F1F ¥201,200	C745BW-F1E-F1F ¥192,800	C735BW-F1E-F1F ¥168,600
				○	C786BW-F1E-F1F ¥219,800	C746BW-F1E-F1F ¥211,400	C736BW-F1E-F1F ¥187,100
				○	C785BZ-F1E-F1F ¥211,700	C745BZ-F1E-F1F ¥203,300	C735BZ-F1E-F1F ¥179,000
				○	C786BZ-F1E-F1F ¥230,200	C746BZ-F1E-F1F ¥221,800	C736BZ-F1E-F1F ¥197,500
				○	C785BR-F1E-F1F ¥201,200	C745BR-F1E-F1F ¥192,800	C735BR-F1E-F1F ¥168,600
				○	C786BR-F1E-F1F ¥219,800	C746BR-F1E-F1F ¥211,400	C736BR-F1E-F1F ¥187,100
	メッシュ	メッシュ	アジャスト	○	C785BS-F1E-F1F ¥211,700	C745BS-F1E-F1F ¥203,300	C735BS-F1E-F1F ¥179,000
				○	C786BS-F1E-F1F ¥230,200	C746BS-F1E-F1F ¥221,800	C736BS-F1E-F1F ¥197,500
				○	C785CW-F1E-F1F ¥194,200	C745CW-F1E-F1F ¥185,800	C735CW-F1E-F1F ¥161,500
				○	C786CW-F1E-F1F ¥212,700	C746CW-F1E-F1F ¥204,300	C736CW-F1E-F1F ¥180,000
				○	C785CZ-F1E-F1F ¥204,600	C745CZ-F1E-F1F ¥196,200	C735CZ-F1E-F1F ¥171,900
				○	C786CZ-F1E-F1F ¥223,100	C746CZ-F1E-F1F ¥214,700	C736CZ-F1E-F1F ¥190,400
メッシュ	メッシュ	アジャスト	○	C785WW-F1E-F1F ¥187,400	C745WW-F1E-F1F ¥179,000	C735WW-F1E-F1F ¥154,700	
			○	C786WW-F1E-F1F ¥205,900	C746WW-F1E-F1F ¥197,500	C736WW-F1E-F1F ¥173,200	
			○	C785WZ-F1E-F1F ¥197,800	C745WZ-F1E-F1F ¥189,400	C735WZ-F1E-F1F ¥165,100	
			○	C786WZ-F1E-F1F ¥216,300	C746WZ-F1E-F1F ¥207,900	C736WZ-F1E-F1F ¥183,600	
			○	C785AR-F1E-F1F ¥194,200	C745AR-F1E-F1F ¥185,800	C735AR-F1E-F1F ¥161,500	
			○	C786AR-F1E-F1F ¥212,700	C746AR-F1E-F1F ¥204,300	C736AR-F1E-F1F ¥180,000	
	メッシュ	メッシュ	アジャスト	○	C785AS-F1E-F1F ¥204,600	C745AS-F1E-F1F ¥196,200	C735AS-F1E-F1F ¥171,900
				○	C786AS-F1E-F1F ¥223,100	C746AS-F1E-F1F ¥214,700	C736AS-F1E-F1F ¥190,400
				○	C785MR-F1E-F1F ¥187,400	C745MR-F1E-F1F ¥179,000	C735MR-F1E-F1F ¥154,700
				○	C786MR-F1E-F1F ¥205,900	C746MR-F1E-F1F ¥197,500	C736MR-F1E-F1F ¥173,200
				○	C785MS-F1E-F1F ¥197,800	C745MS-F1E-F1F ¥189,400	C735MS-F1E-F1F ¥165,100
				○	C786MS-F1E-F1F ¥216,300	C746MS-F1E-F1F ¥207,900	C736MS-F1E-F1F ¥183,600
メッシュ	メッシュ	アジャスト	○	C787BW-F1G-F1H ¥201,200	C747BW-F1G-F1H ¥192,800	C737BW-F1G-F1H ¥168,600	
			○	C788BW-F1G-F1H ¥219,800	C748BW-F1G-F1H ¥211,400	C738BW-F1G-F1H ¥187,100	
			○	C787BZ-F1G-F1H ¥211,700	C747BZ-F1G-F1H ¥203,300	C737BZ-F1G-F1H ¥179,000	
			○	C788BZ-F1G-F1H ¥230,200	C748BZ-F1G-F1H ¥221,800	C738BZ-F1G-F1H ¥197,500	
			○	C787BR-F1G-F1H ¥201,200	C747BR-F1G-F1H ¥192,800	C737BR-F1G-F1H ¥168,600	
			○	C788BR-F1G-F1H ¥219,800	C748BR-F1G-F1H ¥211,400	C738BR-F1G-F1H ¥187,100	
	メッシュ	メッシュ	アジャスト	○	C787BS-F1G-F1H ¥211,700	C747BS-F1G-F1H ¥203,300	C737BS-F1G-F1H ¥179,000
				○	C788BS-F1G-F1H ¥230,200	C748BS-F1G-F1H ¥221,800	C738BS-F1G-F1H ¥197,500
				○	C787CW-F1G-F1H ¥194,200	C747CW-F1G-F1H ¥185,800	C737CW-F1G-F1H ¥161,500
				○	C788CW-F1G-F1H ¥212,700	C748CW-F1G-F1H ¥204,300	C738CW-F1G-F1H ¥180,000
				○	C787CZ-F1G-F1H ¥204,600	C747CZ-F1G-F1H ¥196,200	C737CZ-F1G-F1H ¥171,900
				○	C788CZ-F1G-F1H ¥223,100	C748CZ-F1G-F1H ¥214,700	C738CZ-F1G-F1H ¥190,400
メッシュ	メッシュ	アジャスト	○	C787WW-F1G-F1H ¥187,400	C747WW-F1G-F1H ¥179,000	C737WW-F1G-F1H ¥154,700	
			○	C788WW-F1G-F1H ¥205,900	C748WW-F1G-F1H ¥197,500	C738WW-F1G-F1H ¥173,200	
			○	C787WZ-F1G-F1H ¥197,800	C747WZ-F1G-F1H ¥189,400	C737WZ-F1G-F1H ¥165,100	
			○	C788WZ-F1G-F1H ¥216,300	C748WZ-F1G-F1H ¥207,900	C738WZ-F1G-F1H ¥183,600	
			○	C787AR-F1G-F1H ¥194,200	C747AR-F1G-F1H ¥185,800	C737AR-F1G-F1H ¥161,500	
			○	C788AR-F1G-F1H ¥212,700	C748AR-F1G-F1H ¥204,300	C738AR-F1G-F1H ¥180,000	
	メッシュ	メッシュ	アジャスト	○	C787AS-F1G-F1H ¥204,600	C747AS-F1G-F1H ¥196,200	C737AS-F1G-F1H ¥171,900
				○	C788AS-F1G-F1H ¥223,100	C748AS-F1G-F1H ¥214,700	C738AS-F1G-F1H ¥190,400
				○	C787MR-F1G-F1H ¥187,400	C747MR-F1G-F1H ¥179,000	C737MR-F1G-F1H ¥154,700
				○	C788MR-F1G-F1H ¥205,900	C748MR-F1G-F1H ¥197,500	C738MR-F1G-F1H ¥173,200
				○	C787MS-F1G-F1H ¥197,800	C747MS-F1G-F1H ¥189,400	C737MS-F1G-F1H ¥165,100
				○	C788MS-F1G-F1H ¥216,300	C748MS-F1G-F1H ¥207,900	C738MS-F1G-F1H ¥183,600

交換用キャスター

キャスター径:φ62



ナイロン

G95272X
キャスター径:φ60

ウレタン

G1C860X-0619
キャスター径:φ60

ナイロン双輪キャスター:
カーペットのような柔らかい床でもスムーズな移動ができます。

ウレタン双輪キャスター:
フローリングの床でご使用になる場合に
ご購入しています。フローリングの種類
によっては傷がつく場合がありますので床
マットのご使用をおすすめします。

WEB

ウレタンキャスタータイプにつきましては
WEBカタログをご覧ください。

共通仕様:

背フレーム/樹脂成型品
座/樹脂成型品
脚/アルミダイキャスト
キャスター/φ60ナイロン双輪キャ
スター
肘パッド/樹脂成型品
肘本体/アルミダイキャストまたは
樹脂成型品
ヘッドレスト/樹脂成型品
ハンガー/樹脂成型品

ミドルバック



C742WZ-F1E5

アジャストアーム

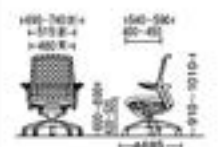

座クッション・ホワイトパネル
ホワイトボディ・ホワイト脚
C783WW-F1G5 ¥180,400

デザインアーム



座メッシュ・ホワイトパネル
ホワイトボディ・ホワイト脚
C741WW-F1E5 ¥172,000

肘なし

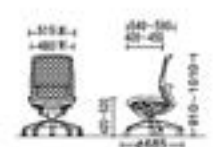

座クッション・ホワイトパネル
ホワイトボディ・ホワイト脚
C733WW-F1G5 ¥147,800

タイプ	カラー	オプション	アジャストアーム	デザインアーム	肘なし	
メッシュ	メッシュ	アジャスト	C781BW-F1E-F1F ¥194,200	C741BW-F1E-F1F ¥185,800	C731BW-F1E-F1F ¥161,500	
		アジャスト	C782BW-F1E-F1F ¥212,700	C742BW-F1E-F1F ¥204,300	C732BW-F1E-F1F ¥180,000	
		肘なし	C781BZ-F1E-F1F ¥204,600	C741BZ-F1E-F1F ¥196,200	C731BZ-F1E-F1F ¥171,900	
		肘なし	C782BZ-F1E-F1F ¥223,100	C742BZ-F1E-F1F ¥214,700	C732BZ-F1E-F1F ¥190,400	
		肘なし	C781BR-F1E-F1F ¥194,200	C741BR-F1E-F1F ¥185,800	C731BR-F1E-F1F ¥161,500	
		肘なし	C782BR-F1E-F1F ¥212,700	C742BR-F1E-F1F ¥204,300	C732BR-F1E-F1F ¥180,000	
		肘なし	C781BS-F1E-F1F ¥204,600	C741BS-F1E-F1F ¥196,200	C731BS-F1E-F1F ¥171,900	
		肘なし	C782BS-F1E-F1F ¥223,100	C742BS-F1E-F1F ¥214,700	C732BS-F1E-F1F ¥190,400	
		肘なし	C781CW-F1E-F1F ¥187,400	C741CW-F1E-F1F ¥179,000	C731CW-F1E-F1F ¥154,700	
		肘なし	C782CW-F1E-F1F ¥205,900	C742CW-F1E-F1F ¥197,500	C732CW-F1E-F1F ¥173,200	
		肘なし	C781CZ-F1E-F1F ¥197,800	C741CZ-F1E-F1F ¥189,400	C731CZ-F1E-F1F ¥165,100	
		肘なし	C782CZ-F1E-F1F ¥216,300	C742CZ-F1E-F1F ¥207,900	C732CZ-F1E-F1F ¥183,600	
	クッション	アジャスト	アジャスト	C781WW-F1E-F1F ¥180,400	C741WW-F1E-F1F ¥172,000	C731WW-F1E-F1F ¥147,800
		アジャスト	アジャスト	C782WW-F1E-F1F ¥199,000	C742WW-F1E-F1F ¥190,600	C732WW-F1E-F1F ¥166,300
		肘なし	肘なし	C781WZ-F1E-F1F ¥190,900	C741WZ-F1E-F1F ¥182,500	C731WZ-F1E-F1F ¥158,200
		肘なし	肘なし	C782WZ-F1E-F1F ¥209,400	C742WZ-F1E-F1F ¥201,000	C732WZ-F1E-F1F ¥176,700
		肘なし	肘なし	C781AR-F1E-F1F ¥187,400	C741AR-F1E-F1F ¥179,000	C731AR-F1E-F1F ¥154,700
		肘なし	肘なし	C782AR-F1E-F1F ¥205,900	C742AR-F1E-F1F ¥197,500	C732AR-F1E-F1F ¥173,200
		肘なし	肘なし	C781AS-F1E-F1F ¥197,800	C741AS-F1E-F1F ¥189,400	C731AS-F1E-F1F ¥165,100
		肘なし	肘なし	C782AS-F1E-F1F ¥216,300	C742AS-F1E-F1F ¥207,900	C732AS-F1E-F1F ¥183,600
		肘なし	肘なし	C781MR-F1E-F1F ¥180,400	C741MR-F1E-F1F ¥172,000	C731MR-F1E-F1F ¥147,800
		肘なし	肘なし	C782MR-F1E-F1F ¥199,000	C742MR-F1E-F1F ¥190,600	C732MR-F1E-F1F ¥166,300
		肘なし	肘なし	C781MS-F1E-F1F ¥190,900	C741MS-F1E-F1F ¥182,500	C731MS-F1E-F1F ¥158,200
		肘なし	肘なし	C782MS-F1E-F1F ¥209,400	C742MS-F1E-F1F ¥201,000	C732MS-F1E-F1F ¥176,700
クッション	クッション	アジャスト	C783BW-F1G-F1H ¥194,200	C743BW-F1G-F1H ¥185,800	C733BW-F1G-F1H ¥161,500	
		アジャスト	C784BW-F1G-F1H ¥212,700	C744BW-F1G-F1H ¥204,300	C734BW-F1G-F1H ¥180,000	
		肘なし	C783BZ-F1G-F1H ¥204,600	C743BZ-F1G-F1H ¥196,200	C733BZ-F1G-F1H ¥171,900	
		肘なし	C784BZ-F1G-F1H ¥223,100	C744BZ-F1G-F1H ¥214,700	C734BZ-F1G-F1H ¥190,400	
		肘なし	C783BR-F1G-F1H ¥194,200	C743BR-F1G-F1H ¥185,800	C733BR-F1G-F1H ¥161,500	
		肘なし	C784BR-F1G-F1H ¥212,700	C744BR-F1G-F1H ¥204,300	C734BR-F1G-F1H ¥180,000	
		肘なし	C783BS-F1G-F1H ¥204,600	C743BS-F1G-F1H ¥196,200	C733BS-F1G-F1H ¥171,900	
		肘なし	C784BS-F1G-F1H ¥223,100	C744BS-F1G-F1H ¥214,700	C734BS-F1G-F1H ¥190,400	
		肘なし	C783CW-F1G-F1H ¥187,400	C743CW-F1G-F1H ¥179,000	C733CW-F1G-F1H ¥154,700	
		肘なし	C784CW-F1G-F1H ¥205,900	C744CW-F1G-F1H ¥197,500	C734CW-F1G-F1H ¥173,200	
		肘なし	C783CZ-F1G-F1H ¥197,800	C743CZ-F1G-F1H ¥189,400	C733CZ-F1G-F1H ¥165,100	
		肘なし	C784CZ-F1G-F1H ¥216,300	C744CZ-F1G-F1H ¥207,900	C734CZ-F1G-F1H ¥183,600	
	メッシュ	アジャスト	アジャスト	C783WW-F1G-F1H ¥180,400	C743WW-F1G-F1H ¥172,000	C733WW-F1G-F1H ¥147,800
		アジャスト	アジャスト	C784WW-F1G-F1H ¥199,000	C744WW-F1G-F1H ¥190,600	C734WW-F1G-F1H ¥166,300
		肘なし	肘なし	C783WZ-F1G-F1H ¥190,900	C743WZ-F1G-F1H ¥182,500	C733WZ-F1G-F1H ¥158,200
		肘なし	肘なし	C784WZ-F1G-F1H ¥209,400	C744WZ-F1G-F1H ¥201,000	C734WZ-F1G-F1H ¥176,700
		肘なし	肘なし	C783AR-F1G-F1H ¥187,400	C743AR-F1G-F1H ¥179,000	C733AR-F1G-F1H ¥154,700
		肘なし	肘なし	C784AR-F1G-F1H ¥205,900	C744AR-F1G-F1H ¥197,500	C734AR-F1G-F1H ¥173,200
		肘なし	肘なし	C783AS-F1G-F1H ¥197,800	C743AS-F1G-F1H ¥189,400	C733AS-F1G-F1H ¥165,100
		肘なし	肘なし	C784AS-F1G-F1H ¥216,300	C744AS-F1G-F1H ¥207,900	C734AS-F1G-F1H ¥183,600
		肘なし	肘なし	C783MR-F1G-F1H ¥180,400	C743MR-F1G-F1H ¥172,000	C733MR-F1G-F1H ¥147,800
		肘なし	肘なし	C784MR-F1G-F1H ¥199,000	C744MR-F1G-F1H ¥190,600	C734MR-F1G-F1H ¥166,300
		肘なし	肘なし	C783MS-F1G-F1H ¥190,900	C743MS-F1G-F1H ¥182,500	C733MS-F1G-F1H ¥158,200
		肘なし	肘なし	C784MS-F1G-F1H ¥209,400	C744MS-F1G-F1H ¥201,000	C734MS-F1G-F1H ¥176,700

カラー

青：メッシュ 赤：メッシュ



青：メッシュ 赤：クッション 緑：クッション

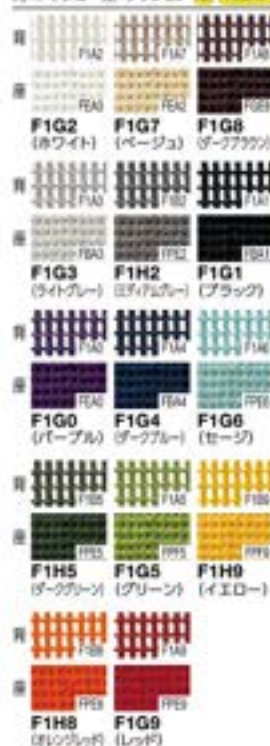

■ 素材セレクト
他の素材もご用意しています。詳しくは45頁をご覧ください。(サンプルまでのご確認をお奨めいたします。)

WEB
ウレタンキャスタータイプにつきましてはWEBカタログをご覧ください。

※ ■は在庫をご用意しておりますので、他の商品より早くお届けすることが可能です。
●価格は税抜き価格です。消費税を別途承ります。●価格には配送費、施工費は含まれておりません。別途申し受けます。

Sabrina

[サブリーナ]

GPN 調音 GW+ WELL PLUS

リングフレーム構造が生み出す、しなやかでしっかりとした座り心地。

流れるような美しいフォルムの「サブリーナ」は、これからのオカムラの新たなシンボルに。

背のリングフレームとメッシュが背中をやさしく受け止め、座ったままの状態でも様々なシーティング調整が可能。

剛と柔を併せ持ったスタイルと充実した機能、そして多彩なカラーが「サブリーナ」の新しい提案です。



ITALDESIGN

イタルデザインはイタリア・トリノに本社をおく世界的権威のデザインファームです。1981年に設立されたインダストリアルデザイン部門は、今もなお業界を牽引し続けています。

左: C853BW-FS23 右: C832BR-FS26



ラインナップ

ボディカラー



ホワイト ブラック

アームタイプ



アジャストアーム デザインアーム 肘なし

脚タイプ



5本脚 ハイチェア

背サイズ



エクストラハイバック ハイバック

オプション



ヘッドレスト ハンガー ランバーサポート

カラー



ホワイト ベージュ シーグリーン サイブルー ブラック シーブルー シルバー アズブルー スターボーン シーボーン シルバー モーニング オレンジ レッド

製品サイト



操作説明動画



360° view



Color Simulation



素材セレクト



専門カタログ

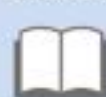

Sabrina Standard [サブリーナ スタンダード]

リングフレーム構造

背もたれには樹脂製のリングフレームを採用し、樹脂ならではの流れるようなフレームワークを実現。デザイン性と機能性を兼ね備えた有機的なフォルムが特徴です。リングフレームは「剛と柔」を兼ね備え、センターフレームが身体をしっかりと受け止め(剛)、左右に分かれたサイドフレームが高度なベンディング機能(柔)を生み出します。背もたれに寄りかかるときの衝撃や、リクライニング時の身体の揺動を吸収・追従することで、これまでにないソフトな座り心地を提供します。



twist



bend



自分の姿勢に心地よくフィットする「サブリーナ」は、まるで身体に合った服をまとふような心地よさで仕事をはかどらせてくれます。座面下のレバー操作により、背もたれと座面が連動して前傾・後傾するシンクロリクライニング機能を実現しました。日常のオフィスチェアとしてビジネスパーソンのも様々な働く姿勢をサポートします。

「前傾ポジションの効果」



「前かがみ姿勢」が長時間続くと…

- ・おなかが圧迫されます。
- ・骨盤が後ろに倒れて背骨が湾曲し、腰が高くなります。



座面を前傾させ少し上げると…

- ・おなかの圧迫が解消されます。
- ・骨盤が起きて背骨のS字が保たれ、腰の負担が軽減されます。

機能



前傾機能付シンクロリクライニング
座面左下のダイヤルでリクライニングの固定と解放が行えます。背と座はシンクロしてリクライニングし、従来の直立姿勢から後傾姿勢までのリクライニングに加え、パソコン作業や筆記作業時の前傾姿勢をサポートする「前傾ポジション」をとることが可能です。背のリクライニング範囲は、直立～後傾で23°、直立～前傾で10°です。リクライニングの固定は4段階です。



リクライニングの強度調節
座面右下のダイヤルでリクライニングの強度調節が行えます。これまでのダイヤル式よりも、少ない回転数で最弱～最強の調節が可能です。



アジャストアーム(3Dアーム)
肘パッド部の上下、回転、前後の調節が可能です。上下は100mm、角度は内側20°、外側20°、前後は50mmずつ可動します。



座面高さ調節
座面右下の操作レバーにより、座面の上下高さ調節が行えます。上下ストロークは100mmです。



座面高さ調節
座面右下の操作レバーにより、座面の上下高さ調節が行えます。上下ストロークは100mmです。



座面奥行き調節
座面左下にあるレバーの操作により、座面を前後に50mmスライドできます。



真硬度クッション
硬さの異なる3種類のクッションを一つで成型しました。座面の前方はまももを圧迫しないように柔らかく、後方にはお尻をしっかりサポートする硬めのクッションを採用しました。

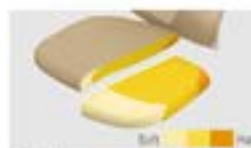

大型キャスター
φ75mmの大型キャスターを使用。滑ったまま動くときや凹凸を越える際の抵抗が小さく、腰への負担を軽減します。

オプション



アジャストアーム
多様なオフィスワークをサポートするアジャストアーム。
C8529Y
-G803[ホワイト] ¥26,000
-G721 [ブラック] ¥26,000



デザインアーム
高級感のあるアルミボリッシュ仕様のデザインアーム。
C8524A
-G803[ホワイト] ¥26,800
-G721 [ブラック] ¥26,800



ヘッドレスト(固定タイプ)
後頭部をしっかり支えることができる大型のヘッドレスト。
C8501W-FS [ホワイト] ¥33,600
C8501Y-FS [ブラック] ¥33,600



ハンガー
スタイリッシュなフォルムが印象的なハンガー。
C8926Y
-G803[ホワイト] ¥14,600
-G721 [ブラック] ¥14,600



ランバーサポート
腰部をしっかりリホールドするランバーサポート。体格に合わせて上下60mmの範囲で高さ調節が可能です。
C8518Y
-G803[ホワイト] ¥14,600
-G721 [ブラック] ¥14,600

カラー 背:メッシュ 座:クッション 脚:再生材

背	座	脚
FSY2	FSY7	FSZ1
FSY3	FSY8	FSZ2
FSY4	FSY9	FSZ3
FSY5	FSY0	FSZ4
FSY6	FSY1	FSZ5
FSY7	FSY2	FSZ6
FSY8	FSY3	FSZ7
FSY9	FSY4	FSZ8
FSY0	FSY5	FSZ9
FSY1	FSY6	FSZ0
FSY2	FSY7	FSZ1
FSY3	FSY8	FSZ2
FSY4	FSY9	FSZ3
FSY5	FSY0	FSZ4
FSY6	FSY1	FSZ5
FSY7	FSY2	FSZ6
FSY8	FSY3	FSZ7
FSY9	FSY4	FSZ8
FSY0	FSY5	FSZ9

※ 脚材は再生材です。他の商品より早くお届けすることが可能です。
● 価格は税抜き価格です。消費税を別途承ります。● 価格には配送費、施工費は含まれておりません。別途申し受けます。

エクストラハイバック

5本脚



C856BY-FSY5

アジャストアーム



ブラックボディ
C855BR-FS25 ¥192,700

デザインアーム



ホワイトボディ
C845BW-FS26 ¥193,500

交換用キャスター **キャスター部標準+450**



ナイロン
G91787X
キャスター径:φ75



ウレタン
G1C858X-0G10
キャスター径:φ75

ナイロン交換キャスター：
カーペットのような柔らかい床でもスムーズな移動ができます。

ウレタン交換キャスター：
フローリングの床でご使用になる場合にご案内しています。フローリングの種類によっては傷がつく場合がありますので床マットのご使用をおすすめします。

ボディカラー	オプション		アジャストアーム	デザインアーム
	ハンガー	ランバー		
○ ホワイト	○		C855BW-FSY...FSZ ¥192,700	C845BW-FSY...FSZ ¥193,500
	○		C856BW-FSY...FSZ ¥207,300	C846BW-FSY...FSZ ¥208,100
	○	○	C855BY-FSY...FSZ ¥207,300	C845BY-FSY...FSZ ¥208,100
	○	○	C856BY-FSY...FSZ ¥221,900	C846BY-FSY...FSZ ¥222,700
● ブラック	○		C855BR-FSY...FSZ ¥192,700	C845BR-FSY...FSZ ¥193,500
	○		C856BR-FSY...FSZ ¥207,300	C846BR-FSY...FSZ ¥208,100
	○	○	C855BX-FSY...FSZ ¥207,300	C845BX-FSY...FSZ ¥208,100
	○	○	C856BX-FSY...FSZ ¥221,900	C846BX-FSY...FSZ ¥222,700

ハイバック

5本脚



C853BR-FS26

アジャストアーム



ホワイトボディ
C853BW-FSY5 ¥159,100

デザインアーム



ブラックボディ
C843BR-FSY3 ¥159,900

肘なし



ブラックボディ
C833BR-FSY8 ¥133,100

ボディカラー	オプション		アジャストアーム	デザインアーム	肘なし
	ハンガー	ランバー			
○ ホワイト	○		C853BW-FSY...FSZ ¥159,100	C843BW-FSY...FSZ ¥159,900	C833BW-FSY...FSZ ¥133,100
	○		C854BW-FSY...FSZ ¥173,700	C844BW-FSY...FSZ ¥174,500	C834BW-FSY...FSZ ¥147,700
	○	○	C853BY-FSY...FSZ ¥173,700	C843BY-FSY...FSZ ¥174,500	C833BY-FSY...FSZ ¥147,700
	○	○	C854BY-FSY...FSZ ¥188,300	C844BY-FSY...FSZ ¥189,100	C834BY-FSY...FSZ ¥162,300
● ブラック	○		C853BR-FSY...FSZ ¥159,100	C843BR-FSY...FSZ ¥159,900	C833BR-FSY...FSZ ¥133,100
	○		C854BR-FSY...FSZ ¥173,700	C844BR-FSY...FSZ ¥174,500	C834BR-FSY...FSZ ¥147,700
	○	○	C853BX-FSY...FSZ ¥173,700	C843BX-FSY...FSZ ¥174,500	C833BX-FSY...FSZ ¥147,700
	○	○	C854BX-FSY...FSZ ¥188,300	C844BX-FSY...FSZ ¥189,100	C834BX-FSY...FSZ ¥162,300

ハイチェア



C843HW-FSY4

アジャストアーム



ホワイトボディ
C853HW-FSY5 ¥188,200

デザインアーム



ホワイトボディ
C843HW-FSY4 ¥189,000

肘なし



ブラックボディ
C833HR-FS26 ¥162,200

ボディカラー	オプション		アジャストアーム	デザインアーム	肘なし
	ハンガー	ランバー			
○ ホワイト	○		C853HW-FSY...FSZ ¥188,200	C843HW-FSY...FSZ ¥189,000	C833HW-FSY...FSZ ¥162,200
	○		C854HW-FSY...FSZ ¥202,800	C844HW-FSY...FSZ ¥203,600	C834HW-FSY...FSZ ¥176,800
	○	○	C853HY-FSY...FSZ ¥202,800	C843HY-FSY...FSZ ¥203,600	C833HY-FSY...FSZ ¥176,800
	○	○	C854HY-FSY...FSZ ¥217,400	C844HY-FSY...FSZ ¥218,200	C834HY-FSY...FSZ ¥191,400
● ブラック	○		C853HR-FSY...FSZ ¥188,200	C843HR-FSY...FSZ ¥189,000	C833HR-FSY...FSZ ¥162,200
	○		C854HR-FSY...FSZ ¥202,800	C844HR-FSY...FSZ ¥203,600	C834HR-FSY...FSZ ¥176,800
	○	○	C853HX-FSY...FSZ ¥202,800	C843HX-FSY...FSZ ¥203,600	C833HX-FSY...FSZ ¥176,800
	○	○	C854HX-FSY...FSZ ¥217,400	C844HX-FSY...FSZ ¥218,200	C834HX-FSY...FSZ ¥191,400

共通仕様：背フレーム樹脂成型品 肘アルミダイキャスト+樹脂成型品 肘パッド樹脂成型品 座シェル樹脂成型品 支脚アルミダイキャスト 脚アルミダイキャスト キャスターφ75ナイロン交換キャスター

●●は在庫をご用意しておりますので、他の商品より早くお届けすることが可能です。

●価格は税別価格です。消費税を別途承ります。●価格には配送費、施工費は含まれておりません。別途申し受けます。

Baron [バロン]

GPN賞 GW+ WELL PLUS

洗練されたデザインと多彩なバリエーションであらゆるオフィスに調和。

イタリア・イタルデザインとオカムラの
コラボレーションから生まれた「バロン」。
先進のエルゴノミクスが生み出す快適な座り心地。
あらゆるオフィスシーンに美しく映えるシンプル&シャープなデザイン。
そして、ワークプレイスを彩る12色のメッシュカラー。



ITALDESIGN

イタルデザインはイタリア・トリノに本社をおく世界的視野のデザインファームです。1961年に設立されたインダストリアルデザイン部門は、今もなお業界を牽引し続けています。

- クリエイティブ
ファニチャー
- DAIICHI
ソリューション
- ワークスペース
- ホーム
ファニチャー
- デスク
- デスク周辺
オプション
- ミーティング
ファニチャー
- ミーティング
ファニチャー
テーブル
- ソファ
ラウンジチェア
- バーチェア
- 机とチェア
- 会議室用家具
- 収納システム
- ラック
- ロッカー
- 地震対策
防振器
- 健康・福祉
家具
- セキュリティ
システム
- WELL at Work
サポートツール
- ワークサポート
ツール
- エグゼクティブ
ファニチャー
- 会議セット
- 会議会場
テーブルチェア
- ロビーベンチ
- 窓口カウンター
設置台
- オフィス・ロビー
アクセサリ



CP45RW-FGRQ

ラインナップ

ボディカラー

ホワイト ブラック

カラー

メッシュ: 12色 (White, Beige, Baron, Light Blue, Black, Olive Green, Light Green, Dark Green, Blue, Teal, Yellow, Red)

クッション: 2色 (Silver, Silver-Blue)

アームタイプ

アジャストアーム デザインアーム 肘なし

座タイプ

メッシュ クッション

フレームカラー

シルバー シルバー

背サイズ

エクストラハイバック ハイバック ローバック

オプション

可動ヘッドレスト 固定ヘッドレスト ハンガー ランバーサポート

製品サイト 操作説明動画 360° view Color Simulation 専門カタログ AR

機能

くるぶしを支点にした独自のリクライニング機能は、PC操作に伴うワーカーの後傾の動きにも自然に追随します。さらに座面の高さやリクライニング角度等を無理のない自然な着座姿勢のまま調節できるなど、操作性の点でも格別の使いやすさに配慮しています。

アングルチルトリクライニング

くるぶしを中心として、背と座がシンクロしてスライドするアングルチルトリクライニング。リクライニングした時にも、まももなどを圧迫することなく、自然な姿勢をサポートします。
リクライニングの角度は23°。

リクライニングの
固定/解除

リクライニングは、左レバーの操作により、フリーロックングおよび好みの角度での固定が可能です。
リクライニング角度：23°

リクライニングの
強弱調節

リクライニングの強弱は無段階で調節が可能です。右手を自然に下ろした位置にあるダイヤルで好みの強度に調節できます。



座面高さ調節

座面のすぐ右下にあるレバーの操作により、座面位置の上下調節(100mm)が可能です。



ヘッドレスト

後頭部をやさしく支えるワイドタイプのヘッドレスト。可動タイプのヘッドレストは上下90mm、前後20°の角度調節が可能です。

固定式	CP501Y、CP501Z	-FDC□、FEC□	¥47,400
		-FGP□	¥50,400
可動式	CP502Y、CP502Z	-FDC□、FEC□	¥54,400
		-FGP□	¥58,000



座面奥行き調節

座面の前後スライド調節(前後50mm)は、両手を自然に下ろした位置にあるレバーで簡単に操作できます。



アジャストアームの高さ調節

アジャストアームはラチェット式で、座ったままの姿勢で軽く持ち上げるだけで高さ調節(100mm)が可能です。



アームパッド角度調節

アジャストアームのパッドは90°(内：60°)段階、外：30°(段階)の角度調節が可能です。コンピュータ操作時などに肘全体をやさしくサポートします。



スタンダードメッシュ

適度な弾力性を持ち、体をしっかりサポートするスタンダードメッシュ素材。優れた通気性により長時間でも快適な座り心地を実現します。

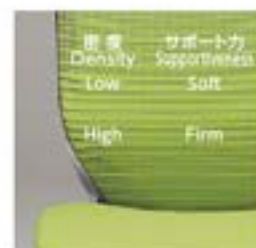

グラデーションサポートメッシュ

メッシュの密度を変化させたグラデーションサポートメッシュ。しっかりサポートしたい腰まわりは密度を大きくし、背中部分は密度を小さくしてソフトにフィットします。

オプション



ランバーサポート

体格に合わせて、腰部分を心地よく支持するランバーサポート。上下5段階(50mm)の調節が可能です。

CP519Y-G728
¥15,400



ハンガー

上着用のハンガーをオプションでご用意。ハイバックとローバックそれぞれに合わせて取り付け位置が異なります。

CP926Y
-G803[ホワイト] ¥25,700
-G721[ブラック] ¥25,700

アジャストアーム
(ホワイト)

CP529A-G803
[ポリッシュ用] ¥31,000
CP529Y-G803
[シルバー用] ¥26,300

アジャストアーム
(ブラック)

CP529A-G721
[ポリッシュ用] ¥31,000
CP529Y-G721
[シルバー用] ¥26,300

デザインアーム
(ホワイト)

CP524A-G803
[ポリッシュ用] ¥27,500
CP524Y-G803
[シルバー用] ¥22,900

デザインアーム
(ブラック)

CP524A-G721
[ポリッシュ用] ¥27,500
CP524Y-G721
[シルバー用] ¥22,900

エクストラハイバック

可動ヘッドレスト



CP42AS-FEH6

アジャストアーム

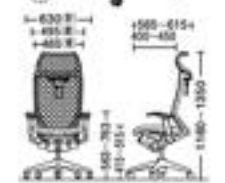

座：クッション
標準クッション
スタンダードメッシュタイプ
CP81BW-FEH6 ¥258,800

デザインアーム



座：メッシュ
標準メッシュ
スタンダードメッシュタイプ
CP41AR-FEH6 ¥255,300

固定ヘッドレスト



CP48AS-FEH6

アジャストアーム

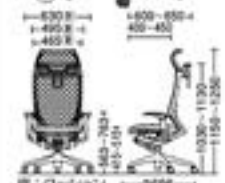

座：クッション
標準クッション
スタンダードメッシュタイプ
CP87BR-FEH6 ¥251,400

デザインアーム

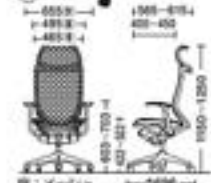

座：メッシュ
標準メッシュ
スタンダードメッシュタイプ
CP47AR-FEH6 ¥247,900

規格	フレーム カラー	背 高	ア ダ プ タ ビ リ ティ	アジャストアーム		デザインアーム		
				標準クッション スタンダードメッシュタイプ	メッシュ スタンダードメッシュタイプ	標準メッシュ スタンダードメッシュタイプ	メッシュ スタンダードメッシュタイプ	
L型 メッシュ	ブラック	◎	○	CP81AW-F	¥258,800	CP41AW-F	¥255,300	
				CP82AW-F	¥284,500	CP42AW-F	¥281,000	
		○	CP81AZ-F	¥274,200	CP41AZ-F	¥270,700		
			CP82AZ-F	¥299,900	CP42AZ-F	¥296,400		
		●	CP81AR-F	¥258,800	CP41AR-F	¥255,300		
			CP82AR-F	¥284,500	CP42AR-F	¥281,000		
	グレー	◎	○	CP81AS-F	¥274,200	CP41AS-F	¥270,700	
				CP82AS-F	¥299,900	CP42AS-F	¥296,400	
		○	CP81CW-F	¥234,600	CP41CW-F	¥231,200		
			CP82CW-F	¥260,300	CP42CW-F	¥256,900		
		●	CP81CZ-F	¥250,000	CP41CZ-F	¥246,600		
			CP82CZ-F	¥275,700	CP42CZ-F	¥272,300		
L型 クッション	ブラック	◎	○	CP81CR-F	¥234,600	CP41CR-F	¥231,200	
				CP82CR-F	¥260,300	CP42CR-F	¥256,900	
		○	CP81CS-F	¥250,000	CP41CS-F	¥246,600		
			CP82CS-F	¥275,700	CP42CS-F	¥272,300		
		グレー	◎	○	CP81BW-F	¥258,800	CP41BW-F	¥255,300
					CP82BW-F	¥284,500	CP42BW-F	¥281,000
	○		CP81BZ-F	¥274,200	CP41BZ-F	¥270,700		
			CP82BZ-F	¥299,900	CP42BZ-F	¥296,400		
	●		CP81BR-F	¥258,800	CP41BR-F	¥255,300		
			CP82BR-F	¥284,500	CP42BR-F	¥281,000		
	L型 クッション	ブラック	◎	○	CP81BS-F	¥274,200	CP41BS-F	¥270,700
					CP82BS-F	¥299,900	CP42BS-F	¥296,400
○			CP81DW-F	¥234,600	CP41DW-F	¥231,200		
			CP82DW-F	¥260,300	CP42DW-F	¥256,900		
●			CP81DZ-F	¥250,000	CP41DZ-F	¥246,600		
			CP82DZ-F	¥275,700	CP42DZ-F	¥272,300		
グレー		◎	○	CP81DR-F	¥234,600	CP41DR-F	¥231,200	
				CP82DR-F	¥260,300	CP42DR-F	¥256,900	
		○	CP81DS-F	¥250,000	CP41DS-F	¥246,600		
			CP82DS-F	¥275,700	CP42DS-F	¥272,300		
		L型 クッション	◎	○	CP82BW-FGR	¥296,300	CP42BW-FGR	¥292,800
					CP81BW-FGR	¥270,600	CP41BW-FGR	¥267,100
○	CP82BR-FGR		¥296,300	CP42BR-FGR	¥292,800			
	CP81BR-FGR		¥270,600	CP41BR-FGR	¥267,100			
●	CP82DW-FGR		¥271,700	CP42DW-FGR	¥268,300			
	CP81DW-FGR		¥246,000	CP41DW-FGR	¥242,600			
L型 クッション	◎	○	CP82DR-FGR	¥271,700	CP42DR-FGR	¥268,300		
			CP81DR-FGR	¥246,000	CP41DR-FGR	¥242,600		

規格	フレーム カラー	背 高	ア ダ プ タ ビ リ ティ	アジャストアーム		デザインアーム		
				標準クッション スタンダードメッシュタイプ	メッシュ スタンダードメッシュタイプ	標準メッシュ スタンダードメッシュタイプ	メッシュ スタンダードメッシュタイプ	
L型 メッシュ	ブラック	◎	○	CP87AW-F	¥251,400	CP47AW-F	¥247,900	
				CP88AW-F	¥277,100	CP48AW-F	¥273,600	
		○	CP87AZ-F	¥266,800	CP47AZ-F	¥263,300		
			CP88AZ-F	¥292,500	CP48AZ-F	¥289,000		
		●	CP87AR-F	¥251,400	CP47AR-F	¥247,900		
			CP88AR-F	¥277,100	CP48AR-F	¥273,600		
	グレー	◎	○	CP87AS-F	¥266,800	CP47AS-F	¥263,300	
				CP88AS-F	¥292,500	CP48AS-F	¥289,000	
		○	CP87CW-F	¥227,200	CP47CW-F	¥223,800		
			CP88CW-F	¥252,900	CP48CW-F	¥249,500		
		●	CP87CZ-F	¥242,600	CP47CZ-F	¥239,200		
			CP88CZ-F	¥268,300	CP48CZ-F	¥264,900		
L型 クッション	ブラック	◎	○	CP87CR-F	¥227,200	CP47CR-F	¥223,800	
				CP88CR-F	¥252,900	CP48CR-F	¥249,500	
		○	CP87CS-F	¥242,600	CP47CS-F	¥239,200		
			CP88CS-F	¥268,300	CP48CS-F	¥264,900		
		グレー	◎	○	CP87BW-F	¥251,400	CP47BW-F	¥247,900
					CP88BW-F	¥277,100	CP48BW-F	¥273,600
	○		CP87BZ-F	¥266,800	CP47BZ-F	¥263,300		
			CP88BZ-F	¥292,500	CP48BZ-F	¥289,000		
	●		CP87BR-F	¥251,400	CP47BR-F	¥247,900		
			CP88BR-F	¥277,100	CP48BR-F	¥273,600		
	L型 クッション	ブラック	◎	○	CP87BS-F	¥266,800	CP47BS-F	¥263,300
					CP88BS-F	¥292,500	CP48BS-F	¥289,000
○			CP87DW-F	¥227,200	CP47DW-F	¥223,800		
			CP88DW-F	¥252,900	CP48DW-F	¥249,500		
●			CP87DZ-F	¥242,600	CP47DZ-F	¥239,200		
			CP88DZ-F	¥268,300	CP48DZ-F	¥264,900		
グレー		◎	○	CP87DR-F	¥227,200	CP47DR-F	¥223,800	
				CP88DR-F	¥252,900	CP48DR-F	¥249,500	
		○	CP87DS-F	¥242,600	CP47DS-F	¥239,200		
			CP88DS-F	¥268,300	CP48DS-F	¥264,900		
		L型 クッション	◎	○	CP88BW-FGR	¥288,700	CP48BW-FGR	¥285,200
					CP87BW-FGR	¥263,000	CP47BW-FGR	¥259,500
○	CP88BR-FGR		¥288,700	CP48BR-FGR	¥285,200			
	CP87BR-FGR		¥263,000	CP47BR-FGR	¥259,500			
●	CP88DW-FGR		¥264,100	CP48DW-FGR	¥260,700			
	CP87DW-FGR		¥238,400	CP47DW-FGR	¥235,000			
L型 クッション	◎	○	CP88DR-FGR	¥264,100	CP48DR-FGR	¥260,700		
			CP87DR-FGR	¥238,400	CP47DR-FGR	¥235,000		

カラー

スタンダードメッシュ

背・座：メッシュ

背	FE3 (ホワイト)	FE7 (パープル)	FE8 (ブラウン)	FD3 (ライトグレー)	FD1 (ブラック)	FD4 (ダークブルー)
座	FE4 (ビティムブルー)	FE5 (ダークグリーン)	FE6 (ライムグリーン)	FE6 (ビティムブルー)	FE8 (オレンジ)	FE9 (レッド)

背	FE3 (ホワイト)	FE7 (パープル)	FE8 (ブラウン)	FD3 (ライトグレー)	FD1 (ブラック)	FD4 (ダークブルー)
座	FE4 (ビティムブルー)	FE5 (ダークグリーン)	FE6 (ライムグリーン)	FE6 (ビティムブルー)	FE8 (オレンジ)	FE9 (レッド)

※ ■ は在庫をご用意しておりますので、他の商品より早くお届けすることが可能です。

● 価格は税抜き価格です。消費税を別途承ります。● 価格には配送費、施工費は含まれておりません。別途申し受けます。

グリーン購入法
環境適合製品掲載

okamura

396

クワイティブ
フアニチュア

DR-CT
ソリューション

ワークスペース

ホーム
フアニチュア

デスク

デスク周辺
オフィス

チェア

ミーティング
フアニチュア

ミーティング
カフェテーブル

ソファ
ラウンジチェア

パーティション

フロアコレクション

照明器具

収納システム

ラック

ロッカー

地域別
販売店

営業本部

セキュリティ
システム

WELL at Work
サポートツール

ワークサポート
ツール

エグゼクティブ
フアニチュア

店舗ネット

店舗直営
テーブルチェア

ローベンチ

製品のクォリティー
保証

オフィス・ロー
アクセサリ

ハイバック



ローバック



規格	フレーム	肘	調整	クッション	ハイバック			ローバック								
					調整アーム	デザインアーム	肘なし	調整アーム	デザインアーム	肘なし						
LUCUK	肘あり	調整あり	クッションあり	○	CP85AW-F	¥204,400	CP45AW-F	¥200,900	CP35AW-F	¥173,400	CP83AW-F	¥195,600	CP43AW-F	¥192,100	CP33AW-F	¥164,600
				○	CP86AW-F	¥230,100	CP46AW-F	¥226,600	CP36AW-F	¥199,100	CP84AW-F	¥221,300	CP44AW-F	¥217,800	CP34AW-F	¥190,300
				○	CP85AZ-F	¥219,800	CP45AZ-F	¥216,300	CP35AZ-F	¥188,800	CP83AZ-F	¥211,000	CP43AZ-F	¥207,500	CP33AZ-F	¥180,000
				○	CP86AZ-F	¥245,500	CP46AZ-F	¥242,000	CP36AZ-F	¥214,500	CP84AZ-F	¥236,700	CP44AZ-F	¥233,200	CP34AZ-F	¥205,700
				●	CP85AR-F	¥204,400	CP45AR-F	¥200,900	CP35AR-F	¥173,400	CP83AR-F	¥195,600	CP43AR-F	¥192,100	CP33AR-F	¥164,600
				○	CP86AR-F	¥230,100	CP46AR-F	¥226,600	CP36AR-F	¥199,100	CP84AR-F	¥221,300	CP44AR-F	¥217,800	CP34AR-F	¥190,300
	肘なし	調整あり	クッションあり	○	CP85AS-F	¥219,800	CP45AS-F	¥216,300	CP35AS-F	¥188,800	CP83AS-F	¥211,000	CP43AS-F	¥207,500	CP33AS-F	¥180,000
				○	CP86AS-F	¥245,500	CP46AS-F	¥242,000	CP36AS-F	¥214,500	CP84AS-F	¥236,700	CP44AS-F	¥233,200	CP34AS-F	¥205,700
				○	CP85CW-F	¥180,200	CP45CW-F	¥176,800	CP35CW-F	¥153,900	CP83CW-F	¥171,100	CP43CW-F	¥167,700	CP33CW-F	¥144,800
				○	CP86CW-F	¥205,900	CP46CW-F	¥202,500	CP36CW-F	¥179,800	CP84CW-F	¥196,800	CP44CW-F	¥193,400	CP34CW-F	¥170,500
				○	CP85CZ-F	¥195,600	CP45CZ-F	¥192,200	CP35CZ-F	¥169,300	CP83CZ-F	¥186,500	CP43CZ-F	¥183,100	CP33CZ-F	¥160,200
				○	CP86CZ-F	¥221,300	CP46CZ-F	¥217,900	CP36CZ-F	¥195,000	CP84CZ-F	¥212,200	CP44CZ-F	¥208,800	CP34CZ-F	¥185,900
LUCUK	肘あり	調整あり	クッションあり	○	CP85CR-F	¥180,200	CP45CR-F	¥176,800	CP35CR-F	¥153,900	CP83CR-F	¥171,100	CP43CR-F	¥167,700	CP33CR-F	¥144,800
				○	CP86CR-F	¥205,900	CP46CR-F	¥202,500	CP36CR-F	¥179,800	CP84CR-F	¥196,800	CP44CR-F	¥193,400	CP34CR-F	¥170,500
				○	CP85CS-F	¥195,600	CP45CS-F	¥192,200	CP35CS-F	¥169,300	CP83CS-F	¥186,500	CP43CS-F	¥183,100	CP33CS-F	¥160,200
				○	CP86CS-F	¥221,300	CP46CS-F	¥217,900	CP36CS-F	¥195,000	CP84CS-F	¥212,200	CP44CS-F	¥208,800	CP34CS-F	¥185,900
				○	CP85BW-F	¥204,400	CP45BW-F	¥200,900	CP35BW-F	¥173,400	CP83BW-F	¥195,600	CP43BW-F	¥192,100	CP33BW-F	¥164,600
				○	CP86BW-F	¥230,100	CP46BW-F	¥226,600	CP36BW-F	¥199,100	CP84BW-F	¥221,300	CP44BW-F	¥217,800	CP34BW-F	¥190,300
	肘なし	調整あり	クッションあり	○	CP85BZ-F	¥219,800	CP45BZ-F	¥216,300	CP35BZ-F	¥188,800	CP83BZ-F	¥211,000	CP43BZ-F	¥207,500	CP33BZ-F	¥180,000
				○	CP86BZ-F	¥245,500	CP46BZ-F	¥242,000	CP36BZ-F	¥214,500	CP84BZ-F	¥236,700	CP44BZ-F	¥233,200	CP34BZ-F	¥205,700
				○	CP85BR-F	¥204,400	CP45BR-F	¥200,900	CP35BR-F	¥173,400	CP83BR-F	¥195,600	CP43BR-F	¥192,100	CP33BR-F	¥164,600
				○	CP86BR-F	¥230,100	CP46BR-F	¥226,600	CP36BR-F	¥199,100	CP84BR-F	¥221,300	CP44BR-F	¥217,800	CP34BR-F	¥190,300
				○	CP85BS-F	¥219,800	CP45BS-F	¥216,300	CP35BS-F	¥188,800	CP83BS-F	¥211,000	CP43BS-F	¥207,500	CP33BS-F	¥180,000
				○	CP86BS-F	¥245,500	CP46BS-F	¥242,000	CP36BS-F	¥214,500	CP84BS-F	¥236,700	CP44BS-F	¥233,200	CP34BS-F	¥205,700
LUCUK	肘あり	調整あり	クッションあり	○	CP85DW-F	¥180,200	CP45DW-F	¥176,800	CP35DW-F	¥153,900	CP83DW-F	¥171,100	CP43DW-F	¥167,700	CP33DW-F	¥144,800
				○	CP86DW-F	¥205,900	CP46DW-F	¥202,500	CP36DW-F	¥179,800	CP84DW-F	¥196,800	CP44DW-F	¥193,400	CP34DW-F	¥170,500
				○	CP85DZ-F	¥195,600	CP45DZ-F	¥192,200	CP35DZ-F	¥169,300	CP83DZ-F	¥186,500	CP43DZ-F	¥183,100	CP33DZ-F	¥160,200
				○	CP86DZ-F	¥221,300	CP46DZ-F	¥217,900	CP36DZ-F	¥195,000	CP84DZ-F	¥212,200	CP44DZ-F	¥208,800	CP34DZ-F	¥185,900
				○	CP85DR-F	¥180,200	CP45DR-F	¥176,800	CP35DR-F	¥153,900	CP83DR-F	¥171,100	CP43DR-F	¥167,700	CP33DR-F	¥144,800
				○	CP86DR-F	¥205,900	CP46DR-F	¥202,500	CP36DR-F	¥179,800	CP84DR-F	¥196,800	CP44DR-F	¥193,400	CP34DR-F	¥170,500
	肘なし	調整あり	クッションあり	○	CP85DS-F	¥195,600	CP45DS-F	¥192,200	CP35DS-F	¥169,300	CP83DS-F	¥186,500	CP43DS-F	¥183,100	CP33DS-F	¥160,200
				○	CP86DS-F	¥221,300	CP46DS-F	¥217,900	CP36DS-F	¥195,000	CP84DS-F	¥212,200	CP44DS-F	¥208,800	CP34DS-F	¥185,900
				○	CP86BW-FGR	¥238,300	CP46BW-FGR	¥234,800	CP36BW-FGR	¥207,300	CP84BW-FGR	¥229,400	CP44BW-FGR	¥225,900	CP34BW-FGR	¥198,400
				○	CP85BW-FGR	¥212,600	CP45BW-FGR	¥209,100	CP35BW-FGR	¥181,600	CP83BW-FGR	¥203,700	CP43BW-FGR	¥200,200	CP33BW-FGR	¥172,700
				○	CP86BR-FGR	¥238,300	CP46BR-FGR	¥234,800	CP36BR-FGR	¥207,300	CP84BR-FGR	¥229,400	CP44BR-FGR	¥225,900	CP34BR-FGR	¥198,400
				○	CP85BR-FGR	¥212,600	CP45BR-FGR	¥209,100	CP35BR-FGR	¥181,600	CP83BR-FGR	¥203,700	CP43BR-FGR	¥200,200	CP33BR-FGR	¥172,700
LUCUK	肘あり	調整あり	クッションあり	○	CP86DW-FGR	¥213,700	CP46DW-FGR	¥210,300	CP36DW-FGR	¥187,400	CP84DW-FGR	¥204,700	CP44DW-FGR	¥201,300	CP34DW-FGR	¥178,400
				○	CP85DW-FGR	¥188,000	CP45DW-FGR	¥184,600	CP35DW-FGR	¥161,700	CP83DW-FGR	¥179,000	CP43DW-FGR	¥175,600	CP33DW-FGR	¥152,700
				○	CP86DR-FGR	¥213,700	CP46DR-FGR	¥210,300	CP36DR-FGR	¥187,400	CP84DR-FGR	¥204,700	CP44DR-FGR	¥201,300	CP34DR-FGR	¥178,400
				○	CP85DR-FGR	¥188,000	CP45DR-FGR	¥184,600	CP35DR-FGR	¥161,700	CP83DR-FGR	¥179,000	CP43DR-FGR	¥175,600	CP33DR-FGR	¥152,700
				○	CP86DW-FGR	¥213,700	CP46DW-FGR	¥210,300	CP36DW-FGR	¥187,400	CP84DW-FGR	¥204,700	CP44DW-FGR	¥201,300	CP34DW-FGR	¥178,400
				○	CP85DR-FGR	¥188,000	CP45DR-FGR	¥184,600	CP35DR-FGR	¥161,700	CP83DR-FGR	¥179,000	CP43DR-FGR	¥175,600	CP33DR-FGR	¥152,700

グラデーションサポートメッシュ

背：メッシュ 座：クッション ■ 背・座両方



共通仕様：背フレーム/アルミダイキャスト 肘パッド/熱可塑性ポリウレタン
 アジャストアーム/アルミダイキャスト+スチール+樹脂成型品
 デザインアーム/アルミダイキャスト
 脚/アルミダイキャスト カスタマー/φ60ナイロン双輪キャスター

交換用キャスター

●キャスター=3個装+¥52



WEBページ

ウレタンキャスタータイプにつき
 まではWEBカタログをご覧ください。

ナイロン双輪キャスター：カーペットのような柔らかい床でもスムーズな移動ができます。
 ウレタン双輪キャスター：フローリングの床でも使用可能な場合にご案内しています。フローリングの種類
 によっては傷がつく場合がありますので床マットのご使用をおすすめします。
 ゴムキャスター：タイルのような固い床に適しています。

●●は在庫をご希望しておりますので、他の商品より早くお届けすることが可能です。

●価格は税抜き価格です。消費税を別途承ります。●価格には配送費、施工費は含まれておりません。別途申し受けます。

Choral [コーラル]

GW+ WELL PLUS

シンプルなデザインと最上級の操作性、
4000通りの組み合わせ。

バックタイプ、カラーなど豊富なバリエーションの中から
最適な組み合わせが選べます。

また、そのシンプルなスタイリングには、充実の機能を搭載。
Choral=「合唱の」という名にふさわしい、
オフィスに調和するシーティングです。



左：CQ45BW-FSH4 右：CQ8CBR-FSG5



- クリエイティブ
ファニチュア
- DIY
ソリューション
- ワークスペース
- ホーム
ファニチュア
- デスク
- デスク周辺
オプション
- シーティング
- シーティング
アクセサリ
- シーティング
アクセサリ
- ソファ
ラウンジチェア
- バーチェア
- 会議ソリューション
- 建築材料用家具

- 収納システム
- ラック
- ロッカー
- 会議対策
家具
- 音楽・オーディオ
- セキュリティ
システム
- 福祉・高齢
サポートツール
- ワークサポート
ツール
- エグゼクティブ
ファニチュア
- 店舗セット
- 店舗照明
テーブルチェア
- ロビーベンチ
- 窓口カウンター
設備
- オフィス・ロビー
アクセサリ

ラインナップ

ボディカラー

ホワイト ブラック

フレームカラー

シルバー ブラック

カラー

ホワイト ベージュ イグワカ ブラック 緑 赤 青 黄 紫 黒

背タイプ

メッシュ クッション

アームタイプ

アジャストアーム デザインアーム 肘なし

背サイズ

エクストラハイバック ハイバック ミドルバック

オプション

ワークフェール ヘッドレスト ハンガー ランバーサポート

機能



アングルリクライニング

くものしを中心として、背と座がシンクロしてスライドするアングルリクライニング。リクライニング時には、太ももなどを圧迫することなく、自然な姿勢をサポートします。座面右下のレバーでお好みの角度に設定できます。リクライニング角度：23°



座面高さ調節

座面右下にあるレバーの操作により、座面の高さ調節が行えます。(ストローク：100mm)



座面奥行き調節

座面左下にあるレバーの操作により、座面を前後にスライドできます。(ストローク：50mm)



異硬度クッション

硬さの異なる3種類のウレタンを一体で成型しました。座面の前方は太ももを圧迫しないように柔らかく、後方にはお尻をしっかりサポートする硬めのクッションを採用しました。



アジャストアーム(4Dアーム)

肘パッド部の上下(1D)、回転(2D)、前後(3D)の動きに加え、幅方向(4D)の調節が可能です。



リクライニングの強弱調節

「クイックスライドオペレーション」を採用し、座面右下のレバーをスライドさせるだけで、リクライニング反力の強弱調節が行えます。立ったままの状態でお好みの強さに簡単に調節が行えます。

オプション



ヘッドレスト(可動タイプ)

後頭部をしっかり支えることができる大型のヘッドレスト。高さ(100mm)と角度(35°)の調節が可能のため、体形や姿勢に合わせて簡単に調節が行えます。

布張り
CQ502W-FS□ (ホワイトボディ用)
CQ502Y-FS□ (ブラックボディ用)
¥43,300



革張り

革張り
CQ502W-PF72 (ホワイトボディ用)
CQ502Y-PF72 (ブラックボディ用)
¥66,900

※ヘッドレストはハイバックタイプのみ取付可能です。



ハンガー

ハンガー中央部のボタンを押すと高さの調節が行えます。(ストローク：120mm)

CQ926Y-G803 (ホワイトボディ用)
CQ926Y-G721 (ブラックボディ用)
¥19,400



アジャストアーム

CQ529A-G721, G803 (ポリッシュ) ¥33,600
CQ529Y-G721, G803 (シルバー) ¥29,000
CQ529B-G721 (ブラック) ¥29,000



メッシュタイプ用

ランバーサポート
CQ519Y-G803 (ホワイトボディ用)
CQ519Y-G721 (ブラックボディ用)
¥11,300



クッションタイプ用

ランバーサポート
※クッションタイプ用のランバーサポートは背に内蔵されています。後付できません。



ランバーサポート

腰部をしっかりサポートするランバーサポート。背骨の自然なS字曲線を保ち、腰への負担を軽減します。(ストローク：70mm)



デザインアーム

CQ524A-G721, G803 (ポリッシュ) ¥28,200
CQ524Y-G721, G803 (シルバー) ¥23,400
CQ524B-G721 (ブラック) ¥23,400

Work Veil [ワークヴェール]

Personal Focus Space

コミュニケーションを重視するあまり、オープンなオフィスが増加し個人の集中作業がおろそかに…。オフィス空間に見られるそんな問題を解決するのが、オカムラが提案するヘッドパネル「ワークヴェール」。椅子に取り付けるだけで、周囲の視線をさえぎり、集中力をアップできます。オカムラが提案する「集中空間の最小単位」です。

ワークヴェールの効果

集中しやすさ

良くなった
77%

周囲からの視線

感じなくなった
70%

こもり感

良くなった
73%

ワークヴェールの使用感についてアンケート調査を実施。約8割が「仕事に集中しやすくなった」と回答しています。出典：日本オフィス学会「頭部遮蔽パネル付き事務用椅子の有効性検証」2015年



ホワイトボディ用
CQ503W-FS□ ¥65,100

ブラックボディ用
CQ503Y-FS□ ¥65,100

※イス本体は製品に含まれません。別途手配が必要です。(ハイバックタイプのみ取付可能です。)



① CQ503W-FS□

パネル内側の色は、ボディカラーにより異なります。ヘッドレストとパネルは一体です。
② 高さ調節はできません。



カラー 素材



共通仕様：ヘッドパネル/芯材：パネル/ポリエステル ヘッドレスト/芯材：樹脂成型品、クッション：モールドウレタン



素材セレクト
他の強材もご用意しています。詳しくは45頁をご覧ください。(サンプルまでのご確認をお願いいたします。)

エクストラハイバック

メッシュタイプ



CO48BZ-FSH4

アジャストアーム



ハンガー付
シルバーフレーム
ブラックボディ
CO8AGR-FK61 ¥325,300

デザインアーム

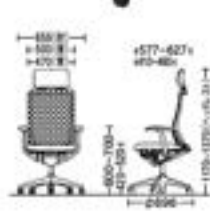

ポリッシュフレーム
ホワイトボディ
CO4ABW-FS2 ¥224,700

フックンタイプ



アジャストアーム



ハンガー付
シルバーフレーム
ブラックボディ
CO8CGR-FS6 ¥206,900

デザインアーム



ポリッシュフレーム
ホワイトボディ
CO4CBW-FS9 ¥217,500

フレームカラー	ボディカラー	タイプ	アジャストアーム	デザインアーム	
メッシュ	○	T-AJ	CO8ABW-FS2 ¥230,100	CO4ABW-FS2 ¥224,700	
			CO8ABW-FK61 ¥341,200	CO4ABW-FK61 ¥335,800	
			CO8BBW-FS2 ¥249,500	CO4BBW-FS2 ¥244,100	
			CO8BBW-FK61 ¥360,600	CO4BBW-FK61 ¥355,200	
			CO8ABZ-FS2 ¥241,400	CO4ABZ-FS2 ¥236,000	
			CO8ABZ-FK61 ¥352,500	CO4ABZ-FK61 ¥347,100	
		○	CO8BBZ-FS2 ¥260,800	CO4BBZ-FS2 ¥255,400	
			CO8BBZ-FK61 ¥371,900	CO4BBZ-FK61 ¥366,500	
			CO8ABR-FS2 ¥230,100	CO4ABR-FS2 ¥224,700	
			CO8ABR-FK61 ¥341,200	CO4ABR-FK61 ¥335,800	
			CO8BBR-FS2 ¥249,500	CO4BBR-FS2 ¥244,100	
			CO8BBR-FK61 ¥360,600	CO4BBR-FK61 ¥355,200	
	●	CO8ABS-FS2 ¥241,400	CO4ABS-FS2 ¥236,000		
		CO8ABS-FK61 ¥352,500	CO4ABS-FK61 ¥347,100		
		CO8BBS-FS2 ¥260,800	CO4BBS-FS2 ¥255,400		
		CO8BBS-FK61 ¥371,900	CO4BBS-FK61 ¥366,500		
		○	T-AJ	CO8AGW-FS2 ¥214,000	CO4AGW-FS2 ¥208,400
				CO8AGW-FK61 ¥325,300	CO4AGW-FK61 ¥319,700
	CO8BGW-FS2 ¥233,400			CO4BGW-FS2 ¥227,800	
	CO8BGW-FK61 ¥344,700			CO4BGW-FK61 ¥339,100	
	CO8AGZ-FS2 ¥225,300			CO4AGZ-FS2 ¥219,700	
	CO8AGZ-FK61 ¥336,600			CO4AGZ-FK61 ¥331,000	
	○		CO8BGZ-FS2 ¥244,700	CO4BGZ-FS2 ¥239,100	
			CO8BGZ-FK61 ¥356,000	CO4BGZ-FK61 ¥350,400	
CO8AGR-FS2 ¥214,000			CO4AGR-FS2 ¥208,400		
CO8AGR-FK61 ¥325,300			CO4AGR-FK61 ¥319,700		
CO8BGR-FS2 ¥233,400			CO4BGR-FS2 ¥227,800		
CO8BGR-FK61 ¥344,700			CO4BGR-FK61 ¥339,100		
●	CO8AGS-FS2 ¥225,300	CO4AGS-FS2 ¥219,700			
	CO8AGS-FK61 ¥336,600	CO4AGS-FK61 ¥331,000			
	CO8BGS-FS2 ¥244,700	CO4BGS-FS2 ¥239,100			
	CO8BGS-FK61 ¥356,000	CO4BGS-FK61 ¥350,400			
	○	T-AJ	CO8AMR-FS2 ¥214,000	CO4AMR-FS2 ¥208,400	
			CO8AMR-FK61 ¥325,300	CO4AMR-FK61 ¥319,700	
CO8BMR-FS2 ¥233,400			CO4BMR-FS2 ¥227,800		
CO8BMR-FK61 ¥344,700			CO4BMR-FK61 ¥339,100		
CO8AMS-FS2 ¥225,300			CO4AMS-FS2 ¥219,700		
CO8AMS-FK61 ¥336,600			CO4AMS-FK61 ¥331,000		
○		CO8BMS-FS2 ¥244,700	CO4BMS-FS2 ¥239,100		
		CO8BMS-FK61 ¥356,000	CO4BMS-FK61 ¥350,400		

フレームカラー	ボディカラー	タイプ	アジャストアーム	デザインアーム	
メッシュ	○	T-AJ	CO8CBW-FS2 ¥222,900	CO4CBW-FS2 ¥217,500	
			CO8CBW-PF72 ¥497,100	CO4CBW-PF72 ¥491,700	
			CO8DBW-FS2 ¥242,300	CO4DBW-FS2 ¥236,900	
			CO8DBW-PF72 ¥516,500	CO4DBW-PF72 ¥511,100	
			CO8CBZ-FS2 ¥234,100	CO4CBZ-FS2 ¥228,700	
			CO8CBZ-PF72 ¥508,500	CO4CBZ-PF72 ¥503,100	
		○	CO8DBZ-FS2 ¥253,500	CO4DBZ-FS2 ¥248,100	
			CO8DBZ-PF72 ¥527,900	CO4DBZ-PF72 ¥522,500	
			CO8CBR-FS2 ¥222,900	CO4CBR-FS2 ¥217,500	
			CO8CBR-PF72 ¥497,100	CO4CBR-PF72 ¥491,700	
			CO8DBR-FS2 ¥242,300	CO4DBR-FS2 ¥236,900	
			CO8DBR-PF72 ¥516,500	CO4DBR-PF72 ¥511,100	
	●	CO8CBS-FS2 ¥234,100	CO4CBS-FS2 ¥228,700		
		CO8CBS-PF72 ¥508,500	CO4CBS-PF72 ¥503,100		
		CO8DBS-FS2 ¥253,500	CO4DBS-FS2 ¥248,100		
		CO8DBS-PF72 ¥527,900	CO4DBS-PF72 ¥522,500		
		○	T-AJ	CO8CGW-FS2 ¥206,900	CO4CGW-FS2 ¥201,300
				CO8CGW-PF72 ¥481,100	CO4CGW-PF72 ¥475,500
	CO8DGW-FS2 ¥226,300			CO4DGW-FS2 ¥220,700	
	CO8DGW-PF72 ¥500,500			CO4DGW-PF72 ¥494,900	
	CO8CGZ-FS2 ¥218,100			CO4CGZ-FS2 ¥212,500	
	CO8CGZ-PF72 ¥492,300			CO4CGZ-PF72 ¥486,700	
	○		CO8Dgz-FS2 ¥237,500	CO4Dgz-FS2 ¥231,900	
			CO8Dgz-PF72 ¥511,700	CO4Dgz-PF72 ¥506,100	
CO8CGR-FS2 ¥206,900			CO4CGR-FS2 ¥201,300		
CO8CGR-PF72 ¥481,100			CO4CGR-PF72 ¥475,500		
CO8DGR-FS2 ¥226,300			CO4DGR-FS2 ¥220,700		
CO8DGR-PF72 ¥500,500			CO4DGR-PF72 ¥494,900		
●	CO8CGS-FS2 ¥218,100	CO4CGS-FS2 ¥212,500			
	CO8CGS-PF72 ¥492,300	CO4CGS-PF72 ¥486,700			
	CO8DGS-FS2 ¥237,500	CO4DGS-FS2 ¥231,900			
	CO8DGS-PF72 ¥511,700	CO4DGS-PF72 ¥506,100			
	○	T-AJ	CO8CMR-FS2 ¥206,900	CO4CMR-FS2 ¥201,300	
			CO8CMR-PF72 ¥481,100	CO4CMR-PF72 ¥475,500	
CO8DMR-FS2 ¥226,300			CO4DMR-FS2 ¥220,700		
CO8DMR-PF72 ¥500,500			CO4DMR-PF72 ¥494,900		
CO8CMS-FS2 ¥218,100			CO4CMS-FS2 ¥212,500		
CO8CMS-PF72 ¥492,300			CO4CMS-PF72 ¥486,700		
○		CO8DMS-FS2 ¥237,500	CO4DMS-FS2 ¥231,900		
		CO8DMS-PF72 ¥511,700	CO4DMS-PF72 ¥506,100		

交換用キャスター



ナイロン双輪キャスター：カーペットのような柔らかい床でもスムーズな移動ができます。
ウレタン双輪キャスター：フローリングの床でご使用になる場合にご購入しています。フローリングの傷
によっては傷がつく場合がありますので床マットのご使用をおすすめします。
ゴムキャスター：Pタイルのような固い床に適しています。

共通仕様：背フレーム/アルミダイキャスト 背メッシュタイプ/樹脂成型品(PA-GF)、
背フックンタイプ/樹脂成型品(PP)
座/樹脂成型品(PP) 脚/アルミダイキャスト
キャスター-φ60ナイロン双輪キャスター 肘パッド/樹脂成型品
肘本体/アルミダイキャスト ヘッドレスト/樹脂成型品 ハンガー/樹脂成型品

※ ■ は在庫をご用意しておりますので、他の商品より早くお届けすることが可能です。

● 価格は税抜き価格です。消費税を別途承ります。● 価格には配送費、施工費は含まれておりません。別途申し受けます。

ハイバック



フレームカラー	ボディカラー	メッシュタイプ	メッシュタイプ			クッションタイプ		
			アジャストアーム	デザインアーム	肘なし	アジャストアーム	デザインアーム	肘なし
メッシュ	ブラック	○	CQ85BW-FS ¥186,800	CQ45BW-FS ¥181,400	CQ35BW-FS ¥153,200	CQ87BW-FS ¥179,600	CQ47BW-FS ¥174,200	CQ37BW-FS ¥146,000
		○	CQ85BW-FXK1 ¥274,300	CQ45BW-FXK1 ¥268,900	CQ35BW-FXK1 ¥240,700	CQ87BW-PF72 ¥430,200	CQ47BW-PF72 ¥424,800	CQ37BW-PF72 ¥396,600
		○	CQ86BW-FS ¥206,200	CQ46BW-FS ¥200,800	CQ36BW-FS ¥172,600	CQ88BW-FS ¥199,000	CQ48BW-FS ¥193,600	CQ38BW-FS ¥165,400
		○	CQ86BW-FXK1 ¥293,700	CQ46BW-FXK1 ¥288,300	CQ36BW-FXK1 ¥260,100	CQ88BW-PF72 ¥449,600	CQ48BW-PF72 ¥444,200	CQ38BW-PF72 ¥416,000
		○	CQ85BZ-FS ¥198,100	CQ45BZ-FS ¥192,700	CQ35BZ-FS ¥164,500	CQ87BZ-FS ¥190,800	CQ47BZ-FS ¥185,400	CQ37BZ-FS ¥157,200
		○	CQ85BZ-FXK1 ¥285,600	CQ45BZ-FXK1 ¥280,200	CQ35BZ-FXK1 ¥252,000	CQ87BZ-PF72 ¥441,600	CQ47BZ-PF72 ¥436,200	CQ37BZ-PF72 ¥408,000
		○	CQ86BZ-FS ¥217,500	CQ46BZ-FS ¥212,100	CQ36BZ-FS ¥183,900	CQ88BZ-FS ¥210,200	CQ48BZ-FS ¥204,800	CQ38BZ-FS ¥176,600
		○	CQ86BZ-FXK1 ¥305,000	CQ46BZ-FXK1 ¥299,600	CQ36BZ-FXK1 ¥271,400	CQ88BZ-PF72 ¥461,000	CQ48BZ-PF72 ¥455,600	CQ38BZ-PF72 ¥427,400
		○	CQ85BR-FS ¥186,800	CQ45BR-FS ¥181,400	CQ35BR-FS ¥153,200	CQ87BR-FS ¥179,600	CQ47BR-FS ¥174,200	CQ37BR-FS ¥146,000
	ブラック	○	CQ85BR-FXK1 ¥274,300	CQ45BR-FXK1 ¥268,900	CQ35BR-FXK1 ¥240,700	CQ87BR-PF72 ¥430,200	CQ47BR-PF72 ¥424,800	CQ37BR-PF72 ¥396,600
		○	CQ86BR-FS ¥206,200	CQ46BR-FS ¥200,800	CQ36BR-FS ¥172,600	CQ88BR-FS ¥199,000	CQ48BR-FS ¥193,600	CQ38BR-FS ¥165,400
		○	CQ86BR-FXK1 ¥293,700	CQ46BR-FXK1 ¥288,300	CQ36BR-FXK1 ¥260,100	CQ88BR-PF72 ¥449,600	CQ48BR-PF72 ¥444,200	CQ38BR-PF72 ¥416,000
		○	CQ85BS-FS ¥198,100	CQ45BS-FS ¥192,700	CQ35BS-FS ¥164,500	CQ87BS-FS ¥190,800	CQ47BS-FS ¥185,400	CQ37BS-FS ¥157,200
		○	CQ85BS-FXK1 ¥285,600	CQ45BS-FXK1 ¥280,200	CQ35BS-FXK1 ¥252,000	CQ87BS-PF72 ¥441,600	CQ47BS-PF72 ¥436,200	CQ37BS-PF72 ¥408,000
		○	CQ86BS-FS ¥217,500	CQ46BS-FS ¥212,100	CQ36BS-FS ¥183,900	CQ88BS-FS ¥210,200	CQ48BS-FS ¥204,800	CQ38BS-FS ¥176,600
		○	CQ86BS-FXK1 ¥305,000	CQ46BS-FXK1 ¥299,600	CQ36BS-FXK1 ¥271,400	CQ88BS-PF72 ¥461,000	CQ48BS-PF72 ¥455,600	CQ38BS-PF72 ¥427,400
		○	CQ85GW-FS ¥170,700	CQ45GW-FS ¥165,100	CQ35GW-FS ¥141,700	CQ87GW-FS ¥163,600	CQ47GW-FS ¥158,000	CQ37GW-FS ¥134,600
		○	CQ85GW-FXK1 ¥258,400	CQ45GW-FXK1 ¥252,800	CQ35GW-FXK1 ¥229,400	CQ87GW-PF72 ¥414,200	CQ47GW-PF72 ¥408,600	CQ37GW-PF72 ¥385,200
メッシュ	ブラック	○	CQ86GW-FS ¥190,100	CQ46GW-FS ¥184,500	CQ36GW-FS ¥161,100	CQ88GW-FS ¥187,000	CQ48GW-FS ¥177,400	CQ38GW-FS ¥154,000
		○	CQ86GW-FXK1 ¥277,800	CQ46GW-FXK1 ¥272,200	CQ36GW-FXK1 ¥248,800	CQ88GW-PF72 ¥433,600	CQ48GW-PF72 ¥428,000	CQ38GW-PF72 ¥404,600
		○	CQ85GZ-FS ¥182,000	CQ45GZ-FS ¥176,400	CQ35GZ-FS ¥153,000	CQ87GZ-FS ¥174,800	CQ47GZ-FS ¥169,200	CQ37GZ-FS ¥145,800
		○	CQ85GZ-FXK1 ¥269,700	CQ45GZ-FXK1 ¥264,100	CQ35GZ-FXK1 ¥240,700	CQ87GZ-PF72 ¥425,400	CQ47GZ-PF72 ¥419,800	CQ37GZ-PF72 ¥396,400
		○	CQ86GZ-FS ¥201,400	CQ46GZ-FS ¥195,800	CQ36GZ-FS ¥172,400	CQ88GZ-FS ¥194,200	CQ48GZ-FS ¥188,600	CQ38GZ-FS ¥165,200
		○	CQ86GZ-FXK1 ¥289,100	CQ46GZ-FXK1 ¥283,500	CQ36GZ-FXK1 ¥260,100	CQ88GZ-PF72 ¥444,800	CQ48GZ-PF72 ¥439,200	CQ38GZ-PF72 ¥415,800
		○	CQ85GR-FS ¥170,700	CQ45GR-FS ¥165,100	CQ35GR-FS ¥141,700	CQ87GR-FS ¥163,600	CQ47GR-FS ¥158,000	CQ37GR-FS ¥134,600
		○	CQ85GR-FXK1 ¥258,400	CQ45GR-FXK1 ¥252,800	CQ35GR-FXK1 ¥229,400	CQ87GR-PF72 ¥414,200	CQ47GR-PF72 ¥408,600	CQ37GR-PF72 ¥385,200
		○	CQ86GR-FS ¥190,100	CQ46GR-FS ¥184,500	CQ36GR-FS ¥161,100	CQ88GR-FS ¥187,000	CQ48GR-FS ¥177,400	CQ38GR-FS ¥154,000
	ブラック	○	CQ86GR-FXK1 ¥277,800	CQ46GR-FXK1 ¥272,200	CQ36GR-FXK1 ¥248,800	CQ88GR-PF72 ¥433,600	CQ48GR-PF72 ¥428,000	CQ38GR-PF72 ¥404,600
		○	CQ85GS-FS ¥182,000	CQ45GS-FS ¥176,400	CQ35GS-FS ¥153,000	CQ87GS-FS ¥174,800	CQ47GS-FS ¥169,200	CQ37GS-FS ¥145,800
		○	CQ85GS-FXK1 ¥269,700	CQ45GS-FXK1 ¥264,100	CQ35GS-FXK1 ¥240,700	CQ87GS-PF72 ¥425,400	CQ47GS-PF72 ¥419,800	CQ37GS-PF72 ¥396,400
		○	CQ86GS-FS ¥201,400	CQ46GS-FS ¥195,800	CQ36GS-FS ¥172,400	CQ88GS-FS ¥194,200	CQ48GS-FS ¥188,600	CQ38GS-FS ¥165,200
		○	CQ86GS-FXK1 ¥289,100	CQ46GS-FXK1 ¥283,500	CQ36GS-FXK1 ¥260,100	CQ88GS-PF72 ¥444,800	CQ48GS-PF72 ¥439,200	CQ38GS-PF72 ¥415,800
		○	CQ85MR-FS ¥170,700	CQ45MR-FS ¥165,100	CQ35MR-FS ¥141,700	CQ87MR-FS ¥163,600	CQ47MR-FS ¥158,000	CQ37MR-FS ¥134,600
		○	CQ85MR-FXK1 ¥258,400	CQ45MR-FXK1 ¥252,800	CQ35MR-FXK1 ¥229,400	CQ87MR-PF72 ¥414,200	CQ47MR-PF72 ¥408,600	CQ37MR-PF72 ¥385,200
		○	CQ86MR-FS ¥190,100	CQ46MR-FS ¥184,500	CQ36MR-FS ¥161,100	CQ88MR-FS ¥187,000	CQ48MR-FS ¥177,400	CQ38MR-FS ¥154,000
		○	CQ86MR-FXK1 ¥277,800	CQ46MR-FXK1 ¥272,200	CQ36MR-FXK1 ¥248,800	CQ88MR-PF72 ¥433,600	CQ48MR-PF72 ¥428,000	CQ38MR-PF72 ¥404,600
メッシュ	ブラック	○	CQ85MS-FS ¥182,000	CQ45MS-FS ¥176,400	CQ35MS-FS ¥153,000	CQ87MS-FS ¥174,800	CQ47MS-FS ¥169,200	CQ37MS-FS ¥145,800
		○	CQ85MS-FXK1 ¥269,700	CQ45MS-FXK1 ¥264,100	CQ35MS-FXK1 ¥240,700	CQ87MS-PF72 ¥425,400	CQ47MS-PF72 ¥419,800	CQ37MS-PF72 ¥396,400
		○	CQ86MS-FS ¥201,400	CQ46MS-FS ¥195,800	CQ36MS-FS ¥172,400	CQ88MS-FS ¥194,200	CQ48MS-FS ¥188,600	CQ38MS-FS ¥165,200
		○	CQ86MS-FXK1 ¥289,100	CQ46MS-FXK1 ¥283,500	CQ36MS-FXK1 ¥260,100	CQ88MS-PF72 ¥444,800	CQ48MS-PF72 ¥439,200	CQ38MS-PF72 ¥415,800

カラー

背:メッシュ 座:クッション

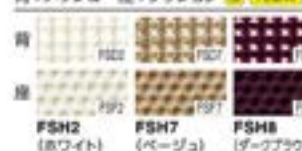

背:メッシュ 座:革張り



素材セレクト

他の素材もご用意しています。詳しくは40頁をご覧ください。(サンプルでの確認をお勧めいたします。)

共通仕様: 背フレーム/アルミダイキャスト 背メッシュタイプ/樹脂成型品(PA-GF) 背クッションタイプ/樹脂成型品(PP) 座/樹脂成型品(PP) 脚/アルミダイキャスト
キャスター/φ60ナイロン双輪キャスター 肘パッド/樹脂成型品 肘本体/アルミダイキャスト ヘッドレスト/樹脂成型品 ハンガー/樹脂成型品

Sylphy

[シルフィー]

GW+ WELL PLUS

背のカーブを変えられる
新感覚のシーティング



左：C687XW-F5F0
右：C685BR-FMR2



2014年グッドデザイン賞受賞

2014年IAUD賞受賞

ラインナップ

ボディカラー



背タイプ



アームタイプ



背サイズ



チェアタイプ



脚カラー



カラー



オプション



製品サイト



操作説明動画



360° view



Color Simulation



素材セレクト



防災製品



専門カタログ



AR



機能

カラダを包み込む 「バックカーブアジャスト」機構

カラダの大きな人と小さな人で、好みの背もたれ形状が異なります。シルフィは座る人の好みに合わせて、背もたれのカーブを2段階で変えられる「バックカーブアジャスト機構」を採用しました。



背面形状の個人差

体格の異なる100名で腰まわりの形状を計測した結果、個人差が大きいことが分かりました。この結果を基に、背もたれのカーブを簡単に調整できる新機構を設け、身体と背もたれとのフィット感を向上させることを目指しました。

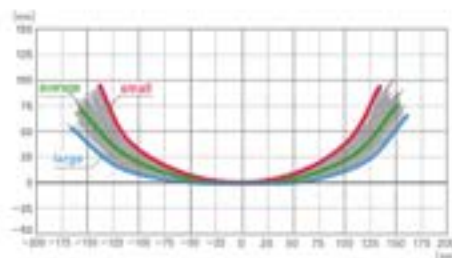

形状変化と操作方法

背の高さ側にあるレバーを下下の位置にすると緩やかなカーブになり、大柄な人にフィットします。レバーを上を持ち上げると狭いカーブになり、小柄な人にフィットします。

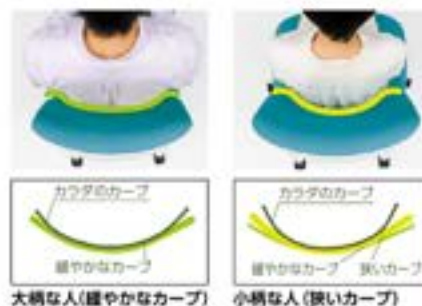

大柄な人(緩やかなカーブ)

小柄な人(狭いカーブ)

「前傾ポジションの効果」

「前かがみ姿勢」が長時間続くと...

- ・おなかが圧迫されます。
- ・骨盤が後ろに倒れて背骨が湾曲し、腰が高くなります。

座面を前傾させ少し上げると...

- ・おなかの圧迫が解消されます。
- ・骨盤が起きて背骨のS字が保たれ、腰の負担が軽減されます。



前傾機能付 背座シンクロリクライニング

座面右下のダイヤルでリクライニングの固定と解除が行えます。背と座はシンクロしてリクライニングし、従来の直立から後傾までのリクライニングに加え、パソコン作業や筆記作業時の前傾姿勢をサポートする「前傾ポジション」をとることが可能です。リクライニング範囲は、直立～後傾で23°、直立～前傾で10°です。リクライニングの固定は4段階です。※ハイチェアは安全性を考慮し、前傾不可となり、リクライニングの範囲は直立～後傾14°となります。リクライニングの固定は3段階です。



リクライニングの強弱調節

座面右下のダイヤルでリクライニングの強弱調節が行えます。これまでのダイヤル式よりも、少ない回転数で最弱～最強の調節が可能です。

操作方法の詳細はWEBでご確認ください。



座面の高さ調節

座面の右下にあるレバーを持ち上げることで、座面の高さ調節が可能です。(ストローク120mm)



座面の奥行き調節

座面の左にあるレバー操作により、座面の奥行き調節が可能です。(ストローク50mm)

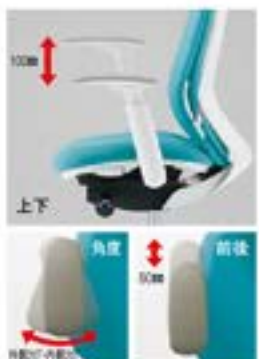

アジャストアームの調節

肘パッド裏にあるボタンを押すことで、高さの調節が可能(ストローク100mm)。また、肘パッドは前後に50mm、内側に20°、外側に20°動かすことができます。



異硬度クッション

硬さの異なる3種類のウレタンを一体で成型しました。座面の前方は太ももを圧迫しないよう柔らかく、後方にはお尻をしっかりサポートする硬めのクッションを採用しました。



ホワイト防汚仕様タイプ

汚れが付かなく、落ちやすいコーティングを施した白色の脚です。汚れがついても簡単にふき取って落とすことができます。本来の輝きを失わずに長くお使いいただけます。

WEBで

ホワイト防汚仕様タイプにつきましてはWEBカタログをご覧ください。

※ ■ は在庫をご用意しておりますので、他の商品より早くお届けすることが可能です。

● 価格は税抜き価格です。消費税を別途承ります。● 価格には配送費、施工費は含まれておりません。別途申し受けます。

グリーン購入法
基準適合製品掲載

okamura 404

オプション

ヘッドレスト



C6501W-F□□ [ホワイト] ¥20,500
C6501B-F□□ [ブラック] ¥20,500

ハンガー



C6926Y-G803 [ホワイト] ¥17,600
-G721 [ブラック] ¥17,600

ランバーサポート(メッシュ用)



C6519Y-G803 [ホワイト] ¥9,290
C6519Y-G721 [ブラック] ¥9,290

アジャストアーム



C6529Y-G803 [ホワイト] ¥24,700
C6529Y-G721 [ブラック] ¥24,700

デザインアーム



C6524Y-G803 [ホワイト] ¥14,700
C6524Y-G721 [ブラック] ¥14,700

Work Veil [ワークヴェール]



Personal Focus Space

コミュニケーションを重視するあまり、オープンなオフィスが増加し個人の集中作業がおろそかに。オフィス空間に見られるそんな問題を解決するのが、オカムラが提案するヘッドパネル「ワークヴェール」。椅子に取り付けるだけで、周囲の視線をさえぎり、集中力をアップできます。オカムラが提案する「集中空間の最小単位」です。

ワークヴェールの効果

集中しやすい

良くなった
77%

周囲からの視線

感じなくなった
70%

こもり感

良くなった
73%

ワークヴェールの使用感についてアンケート調査を実施。約8割が「仕事に集中しやすくなった」と回答しています。
出典:日本オフィス学会「頭部遮蔽パネル付き事務用椅子の有効性検証」(2015年)



ホワイトボディ用



ブラックボディ用

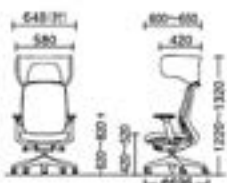

① C6503W-FSG8
パネル内側の色は、ボディカラーにより異なります。ヘッドレストとパネルは一体です。
② 可動しません。

Work Veil
ホワイトボディ用
C6503W-FSG□
¥42,500
ブラックボディ用
C6503B-FSG□
¥42,500

【注意】 イス本体は製品に含まれません。別途手配が必要です。(シルフィーハイバックタイプのみ取付可能です。)

ワークヴェール共通仕様:
ヘッドパネル芯材/スチール、
パネル/ポリエステル
ヘッドレスト芯材/発泡成型品、
クッション/ポリアクリル

カラー



カラー

背・座クッション(プレーン)



背・座クッション(インターロック)



背:メッシュ 座:クッション

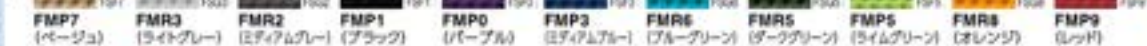

防炎クロス



① ビニールレザー仕様については、こちらをご覧ください。

0204-9209-6100(平日9時~17時)



資料セレクト
他の資料もご用意しています。詳しくは45頁をご覧ください。(サンプルでのご確認をお求めいたします。)

5本脚/エクストラハイバック

メッシュタイプ



C68BBS-FMP9

アジャストアーム

 ブラックボディ・アルミ脚
 C68ABR-FMP1 ¥159,500

デザインアーム

 ホワイトボディ・樹脂脚
 C64AXW-FMP7 ¥138,600

ボディカラー	脚カラー	オプション		アジャストアーム	デザインアーム
		ハンガー	ランバー		
○ ホワイト	○ アルミ ポリッシュ	○		C68ABW-FM ¥159,500	C64ABW-FM ¥149,500
			○	C68BBW-FM ¥177,100	C64BBW-FM ¥167,100
		○	○	C68ABZ-FM ¥168,790	C64ABZ-FM ¥158,790
	○ 樹脂 ホワイト	○		C68BBZ-FM ¥186,390	C64BBZ-FM ¥176,390
			○	C68AXW-FM ¥148,600	C64AXW-FM ¥138,600
		○	○	C68BXW-FM ¥166,200	C64BXW-FM ¥156,200
● ブラック	○ アルミ ポリッシュ	○		C68AXZ-FM ¥157,890	C64AXZ-FM ¥147,890
			○	C68BZX-FM ¥175,490	C64BZX-FM ¥165,490
		○	○	C68ABR-FM ¥159,500	C64ABR-FM ¥149,500
	● 樹脂 ブラック	○		C68BBR-FM ¥177,100	C64BBR-FM ¥167,100
			○	C68ABS-FM ¥168,790	C64ABS-FM ¥158,790
		○	○	C68BBS-FM ¥186,390	C64BBS-FM ¥176,390
		○	C68AXR-FM ¥148,600	C64AXR-FM ¥138,600	
		○	C68BXR-FM ¥166,200	C64BXR-FM ¥156,200	
		○	C68AXS-FM ¥157,890	C64AXS-FM ¥147,890	
		○	C68BXS-FM ¥175,490	C64BXS-FM ¥165,490	

クッションタイプ



C68DBR-FSQ8

アジャストアーム

 ホワイトボディ・アルミ脚
 C68CBW-FSQ3 ¥159,500

デザインアーム

 ブラックボディ・樹脂脚
 C64CXR-FSP5 ¥138,600

ボディカラー	脚カラー	オプション		アジャストアーム	デザインアーム
		ハンガー	ランバー		
○ ホワイト	○ アルミ ポリッシュ	○		C68CBW-FS, FXW ¥159,500	C64CBW-FS, FXW ¥149,500
			○	C68DBW-FS, FXW ¥177,100	C64DBW-FS, FXW ¥167,100
		○	○	C68CXW-FS, FXW ¥148,600	C64CXW-FS, FXW ¥138,600
	○ 樹脂 ホワイト	○		C68DXW-FS, FXW ¥166,200	C64DXW-FS, FXW ¥156,200
			○	C68CBR-FS, FXW ¥159,500	C64CBR-FS, FXW ¥149,500
		○	○	C68DBR-FS, FXW ¥177,100	C64DBR-FS, FXW ¥167,100
● ブラック	○ アルミ ポリッシュ	○		C68CXR-FS, FXW ¥148,600	C64CXR-FS, FXW ¥138,600
			○	C68DXR-FS, FXW ¥166,200	C64DXR-FS, FXW ¥156,200
		○	○	C68CBW-FS, FXW ¥159,500	C64CBW-FS, FXW ¥149,500
	○ 樹脂 ブラック	○		C68DBW-FS, FXW ¥177,100	C64DBW-FS, FXW ¥167,100
			○	C68CXW-FS, FXW ¥148,600	C64CXW-FS, FXW ¥138,600
		○	○	C68DXW-FS, FXW ¥166,200	C64DXW-FS, FXW ¥156,200

共通仕様：背フレーム/樹脂成型品 肘/樹脂成型品 座シェル/樹脂成型品 脚/樹脂成型品またはアルミダイキャスト キャスター:φ60ナイロン双輪キャスター



チェア: C68XW-FMP5



チェア: C68CXW-FSQ8(手前), C68DXW-FSQ8(奥)

※ ■は在庫をご用意しておりますので、他の商品より早くお届けすることが可能です。

●価格は税抜き価格です。消費税を別途承ります。●価格には配送費、施工費は含まれておりません。別途申し受けます。

グリーン購入法
基準適合製品掲載

okamura 406

交換用キャスター

φ42→φ50/φ52



ナイロン
G93380X-OG10
キャスター径:φ60



ウレタン
G1C862X-OG10
キャスター径:φ60



ゴム
W13463X-OG10
キャスター径:φ50

ナイロン双輪キャスター:
カーペットのような柔らかい床でもスムーズな移動ができます。

ウレタン双輪キャスター:
フローリングの床でご使用になる場合にご案内しています。フローリングの種類によっては傷がつく場合がありますので床マットのご使用をおすすめします。

ゴムキャスター:
Pタイルのような固い床に適しています。

WEB

ウレタンキャスタータイプにつきましてはWEBカタログをご覧ください。

WEB

ゴムキャスタータイプにつきましてはWEBカタログをご覧ください。

WEB

ホワイト脚につきましては防汚仕様タイプもございます。詳しくはWEBカタログをご覧ください。

クイックタイプ
フロッピーDR-CT
ソリューション

ワークスペース

ホーム
フロッピー

デスク

デスク周辺
オプション

ローチェア

ミーティング
クイックタイプミーティング
クイックタイプソファ
ラウンジチェア

バーチェア

机・机クッション

事務用収納家具

収納システム

ラック

ロッカー

会議室
収納家具

事務用収納家具

セキュリティ
システムWIFI or Work
サポートツールワークサポート
ツールエグゼクティブ
フロッピー

会議室

会議室
テーブルチェア

ロビーベンチ

窓口カウンター
設置オフィスロビー
アクセサリ

5本脚/ハイバック

メッシュタイプ



C688BZ-FMP3

アジャストアーム

ホワイトボディ・樹脂脚
C685XW-FMP5 ¥127,900

デザインアーム

ブラックボディ・アルミ脚
C645BR-FMP3 ¥128,900

肘なし

ブラックボディ・樹脂脚
C635XR-FMR5 ¥103,400

ボディカラー	脚カラー	オプション		アジャストアーム	デザインアーム	肘なし
		ハンガー	ランバー			
○ ホワイト	○ アルミ ポリッシュ	<input type="checkbox"/>	<input type="checkbox"/>	C685BW-FM□ ■ FMP5 ¥138,900	C645BW-FM□ ¥128,900	C635BW-FM□ ¥114,300
		<input type="checkbox"/>	<input type="checkbox"/>	C686BW-FM□ ¥156,600	C646BW-FM□ ¥146,600	C636BW-FM□ ¥131,900
		<input type="checkbox"/>	<input type="checkbox"/>	C685BZ-FM□ ¥148,290	C645BZ-FM□ ¥138,290	C635BZ-FM□ ¥123,590
	○ 樹脂 ホワイト	<input type="checkbox"/>	<input type="checkbox"/>	C686BZ-FM□ ¥165,890	C646BZ-FM□ ¥155,890	C636BZ-FM□ ¥141,190
		<input type="checkbox"/>	<input type="checkbox"/>	C685XW-FM□ ■ FMP5,FMP5,FMR5 ¥127,900	C645XW-FM□ ¥118,100	C635XW-FM□ ■ FMP5,FMP5,FMR5 ¥103,400
		<input type="checkbox"/>	<input type="checkbox"/>	C686XW-FM□ ¥145,700	C646XW-FM□ ¥135,700	C636XW-FM□ ¥121,000
● ブラック	○ アルミ ポリッシュ	<input type="checkbox"/>	<input type="checkbox"/>	C685XZ-FM□ ¥137,390	C645XZ-FM□ ¥127,390	C635XZ-FM□ ¥112,690
		<input type="checkbox"/>	<input type="checkbox"/>	C686XZ-FM□ ¥154,990	C646XZ-FM□ ¥144,990	C636XZ-FM□ ¥130,290
		<input type="checkbox"/>	<input type="checkbox"/>	C685BR-FM□ ■ FMP1 ¥138,900	C645BR-FM□ ¥128,900	C635BR-FM□ ¥114,300
	● 樹脂 ブラック	<input type="checkbox"/>	<input type="checkbox"/>	C686BR-FM□ ¥156,600	C646BR-FM□ ¥146,600	C636BR-FM□ ¥131,900
		<input type="checkbox"/>	<input type="checkbox"/>	C685BS-FM□ ¥148,290	C645BS-FM□ ¥138,290	C635BS-FM□ ¥123,590
		<input type="checkbox"/>	<input type="checkbox"/>	C686BS-FM□ ¥165,890	C646BS-FM□ ¥155,890	C636BS-FM□ ¥141,190
○ 樹脂 ブラック	<input type="checkbox"/>	<input type="checkbox"/>	C685XR-FM□ ■ FMP1,FMP3 ¥127,900	C645XR-FM□ ¥118,100	C635XR-FM□ ■ FMP1,FMP3 ¥103,400	
	<input type="checkbox"/>	<input type="checkbox"/>	C686XR-FM□ ¥145,700	C646XR-FM□ ¥135,700	C636XR-FM□ ¥121,000	
	<input type="checkbox"/>	<input type="checkbox"/>	C685XS-FM□ ¥137,390	C645XS-FM□ ¥127,390	C635XS-FM□ ¥112,690	
	<input type="checkbox"/>	<input type="checkbox"/>	C686XS-FM□ ¥154,990	C646XS-FM□ ¥144,990	C636XS-FM□ ¥130,290	

クッションタイプ



C688BR-FSP3

アジャストアーム

ブラックボディ・樹脂脚
C687XR-FSP5 ¥127,900

デザインアーム

ホワイトボディ・アルミ脚
C647BW-FSP1 ¥128,900

肘なし

ホワイトボディ・樹脂脚
C637XW-FSP3 ¥103,400

ボディカラー	脚カラー	オプション		アジャストアーム	デザインアーム	肘なし
		ハンガー	ランバー			
○ ホワイト	○ アルミ ポリッシュ	<input type="checkbox"/>	<input type="checkbox"/>	C687BW-FS□ □ FXW□ ¥138,900	C647BW-FS□ □ FXW□ ¥128,900	C637BW-FS□ □ FXW□ ¥114,300
		<input type="checkbox"/>	<input type="checkbox"/>	C688BW-FS□ □ FXW□ ¥156,600	C648BW-FS□ □ FXW□ ¥146,600	C638BW-FS□ □ FXW□ ¥131,900
		<input type="checkbox"/>	<input type="checkbox"/>	C687XW-FS□ □ FXW□ ¥127,900	C647XW-FS□ □ FXW□ ¥118,100	C637XW-FS□ □ FXW□ ¥103,400
	○ 樹脂 ホワイト	<input type="checkbox"/>	<input type="checkbox"/>	C688XW-FS□ □ FXW□ ¥145,700	C648XW-FS□ □ FXW□ ¥135,700	C638XW-FS□ □ FXW□ ¥121,000
		<input type="checkbox"/>	<input type="checkbox"/>	C687BR-FS□ □ FXW□ ¥138,900	C647BR-FS□ □ FXW□ ¥128,900	C637BR-FS□ □ FXW□ ¥114,300
		<input type="checkbox"/>	<input type="checkbox"/>	C688BR-FS□ □ FXW□ ¥156,600	C648BR-FS□ □ FXW□ ¥146,600	C638BR-FS□ □ FXW□ ¥131,900
● ブラック	○ アルミ ポリッシュ	<input type="checkbox"/>	<input type="checkbox"/>	C687XR-FS□ □ FXW□ ¥127,900	C647XR-FS□ □ FXW□ ¥118,100	C637XR-FS□ □ FXW□ ¥103,400
		<input type="checkbox"/>	<input type="checkbox"/>	C688XR-FS□ □ FXW□ ¥145,700	C648XR-FS□ □ FXW□ ¥135,700	C638XR-FS□ □ FXW□ ¥121,000
	● 樹脂 ブラック	<input type="checkbox"/>	<input type="checkbox"/>			
		<input type="checkbox"/>	<input type="checkbox"/>			

交換用キャスター

ナイロン
G93380X-0G10
キャスター径:φ60ウレタン
G1C852X-0G10
キャスター径:φ60ゴム
W13463X-0G10
キャスター径:φ50

ナイロン双輪キャスター:カーペットのような柔らかい床でもスムーズな移動ができます。
ウレタン双輪キャスター:フローリングの床でも使用になる場合にご案内しています。フローリングの種類によっては傷がつく場合がありますので床マットのご使用をおすすめします。
ゴムキャスター:Fタイルのような固い床に適しています。

WEB

ウレタンキャスタータイプにつきましてはWEBカタログをご覧ください。

WEB

ゴムキャスタータイプにつきましてはWEBカタログをご覧ください。

WEB

ホワイト脚につきましては防汚仕様タイプもございます。詳しくはWEBカタログをご覧ください。

共通仕様:有フレーム/樹脂成型品 肘/樹脂成型品 座シェル/樹脂成型品
脚/樹脂成型品またはアルミダイキャスト
キャスター/φ60ナイロン双輪キャスター

5本脚/ローバック

メッシュタイプ



C681BW-FMP0

アジャストアーム



ブラックボディ・樹脂脚
C681XR-FMR0 ¥120,600

デザインアーム



ホワイトボディ・樹脂脚
C641XW-FMR6 ¥110,600

肘なし



ホワイトボディ・樹脂脚
C631XW-FMR6 ¥96,000

ボディカラー	脚カラー	オプション		アジャストアーム	デザインアーム	肘なし			
		ハンガー	ランバー						
ホワイト	アルミポリッシュ	○		C681BW-FM	¥131,500	C641BW-FM	¥121,400	C631BW-FM	¥106,800
		○	○	C682BW-FM	¥149,100	C642BW-FM	¥139,100	C632BW-FM	¥124,400
		○	○	C681BZ-FM	¥140,790	C641BZ-FM	¥130,790	C631BZ-FM	¥116,090
	樹脂ホワイト	○		C682BZ-FM	¥158,390	C642BZ-FM	¥148,390	C632BZ-FM	¥133,690
		○	○	C681XW-FM	¥120,600	C641XW-FM	¥110,600	C631XW-FM	¥96,000
		○	○	C682XW-FM	¥138,300	C642XW-FM	¥128,300	C632XW-FM	¥113,600
ブラック	アルミポリッシュ	○		C681XZ-FM	¥129,990	C641XZ-FM	¥119,990	C631XZ-FM	¥105,290
		○	○	C682XZ-FM	¥147,590	C642XZ-FM	¥137,590	C632XZ-FM	¥122,890
		○	○	C681BR-FM	¥131,500	C641BR-FM	¥121,400	C631BR-FM	¥106,800
	樹脂ブラック	○		C682BR-FM	¥149,100	C642BR-FM	¥139,100	C632BR-FM	¥124,400
		○	○	C681BS-FM	¥140,790	C641BS-FM	¥130,790	C631BS-FM	¥116,090
		○	○	C682BS-FM	¥158,390	C642BS-FM	¥148,390	C632BS-FM	¥133,690
○	○	C681XR-FM	¥120,600	C641XR-FM	¥110,600	C631XR-FM	¥96,000		
○	○	C682XR-FM	¥138,300	C642XR-FM	¥128,300	C632XR-FM	¥113,600		
○	○	C681XS-FM	¥129,990	C641XS-FM	¥119,990	C631XS-FM	¥105,290		
○	○	C682XS-FM	¥147,590	C642XS-FM	¥137,590	C632XS-FM	¥122,890		

クッションタイプ



C684BW-FXW3

アジャストアーム



ホワイトボディ・樹脂脚
C683XW-FSG6 ¥120,600

デザインアーム



ブラックボディ・樹脂脚
C643XR-FSF7 ¥110,600

肘なし



ホワイトボディ・樹脂脚
C633XW-FSP6 ¥96,000

ボディカラー	脚カラー	オプション		アジャストアーム	デザインアーム	肘なし			
		ハンガー	ランバー						
ホワイト	アルミポリッシュ	○		C683BW-FS	¥131,500	C643BW-FS	¥121,400	C633BW-FS	¥106,800
		○	○	C684BW-FS	¥149,100	C644BW-FS	¥139,100	C634BW-FS	¥124,400
		○	○	C683XW-FS	¥120,600	C643XW-FS	¥110,600	C633XW-FS	¥96,000
	樹脂ホワイト	○		C684XW-FS	¥138,300	C644XW-FS	¥128,300	C634XW-FS	¥113,600
		○	○	C683BR-FS	¥131,500	C643BR-FS	¥121,400	C633BR-FS	¥106,800
		○	○	C684BR-FS	¥149,100	C644BR-FS	¥139,100	C634BR-FS	¥124,400
ブラック	アルミポリッシュ	○		C683XR-FS	¥120,600	C643XR-FS	¥110,600	C633XR-FS	¥96,000
		○	○	C684XR-FS	¥138,300	C644XR-FS	¥128,300	C634XR-FS	¥113,600
		○	○	C683XW-FS	¥120,600	C643XW-FS	¥110,600	C633XW-FS	¥96,000
	樹脂ブラック	○		C684XW-FS	¥138,300	C644XW-FS	¥128,300	C634XW-FS	¥113,600
		○	○	C683BR-FS	¥131,500	C643BR-FS	¥121,400	C633BR-FS	¥106,800
		○	○	C684BR-FS	¥149,100	C644BR-FS	¥139,100	C634BR-FS	¥124,400

交換用キャスター



ナイロン交換キャスター：カーペットのような柔らかい床でもスムーズな移動ができます。
ウレタン交換キャスター：フロアリングの床でご利用になる場合にございます。フロアリングの種類によっては音がつく場合がございますので床マットのご使用をおすすめします。
ゴムキャスター：Fタイルのような固い床に適しています。

WEB履

ウレタンキャスタータイプにつきましてはWEBカタログをご覧ください。

WEB履

ゴムキャスタータイプにつきましてはWEBカタログをご覧ください。

WEB履

ホワイト脚につきましては別途仕様タイプもございます。詳しくはWEBカタログをご覧ください。

共通仕様：有フレーム/樹脂成型品 肘/樹脂成型品 座シェル/樹脂成型品
脚/樹脂成型品またはアルミダイキャスト
キャスター/φ60ナイロン交換キャスター

※ ■ は在庫をご用意しておりますので、他の商品より早くお届けすることが可能です。

● 価格は税抜き価格です。消費税を別途承ります。● 価格には配送費、施工費は含まれておりません。別途申し受けます。

ハイチェア/ハイバック

メッシュタイプ



C685JR-FMR5

アジャストアーム

 ホワイトボディ・樹脂脚
 C685JW-FMR3 ¥157,000

デザインアーム

 ホワイトボディ・樹脂脚
 C645JW-FMR3 ¥146,900

肘なし

 ホワイトボディ・アルミ脚
 C635HW-FMR3 ¥143,400

ボディカラー	脚カラー	オプション		アジャストアーム	デザインアーム	肘なし
		ハンガー	ランバー			
ホワイト	アルミボリッシュ	<input type="checkbox"/>	<input type="checkbox"/>	C685HW-FM ¥167,900	C645HW-FM ¥158,000	C635HW-FM ¥143,400
		<input type="checkbox"/>	<input type="checkbox"/>	C686HW-FM ¥185,700	C646HW-FM ¥175,700	C636HW-FM ¥161,000
		<input type="checkbox"/>	<input type="checkbox"/>	C685HZ-FM ¥177,390	C645HZ-FM ¥167,390	C635HZ-FM ¥152,690
	樹脂ホワイト	<input type="checkbox"/>	<input type="checkbox"/>	C686HZ-FM ¥194,990	C646HZ-FM ¥184,990	C636HZ-FM ¥170,290
		<input type="checkbox"/>	<input type="checkbox"/>	C685JW-FM ¥157,000	C645JW-FM ¥146,900	C635JW-FM ¥132,300
		<input type="checkbox"/>	<input type="checkbox"/>	C686JW-FM ¥174,600	C646JW-FM ¥164,600	C636JW-FM ¥149,900
ブラック	アルミボリッシュ	<input type="checkbox"/>	<input type="checkbox"/>	C685JZ-FM ¥166,290	C645JZ-FM ¥156,290	C635JZ-FM ¥141,590
		<input type="checkbox"/>	<input type="checkbox"/>	C686JZ-FM ¥183,890	C646JZ-FM ¥173,890	C636JZ-FM ¥159,190
		<input type="checkbox"/>	<input type="checkbox"/>	C685HR-FM ¥167,900	C645HR-FM ¥158,000	C635HR-FM ¥143,400
	樹脂ブラック	<input type="checkbox"/>	<input type="checkbox"/>	C686HR-FM ¥185,700	C646HR-FM ¥175,700	C636HR-FM ¥161,000
		<input type="checkbox"/>	<input type="checkbox"/>	C685HS-FM ¥177,390	C645HS-FM ¥167,390	C635HS-FM ¥152,690
		<input type="checkbox"/>	<input type="checkbox"/>	C686HS-FM ¥194,990	C646HS-FM ¥184,990	C636HS-FM ¥170,290
<input type="checkbox"/>	<input type="checkbox"/>	C685JR-FM ¥157,000	C645JR-FM ¥146,900	C635JR-FM ¥132,300		
<input type="checkbox"/>	<input type="checkbox"/>	C686JR-FM ¥174,600	C646JR-FM ¥164,600	C636JR-FM ¥149,900		
<input type="checkbox"/>	<input type="checkbox"/>	C685JS-FM ¥166,290	C645JS-FM ¥156,290	C635JS-FM ¥141,590		
<input type="checkbox"/>	<input type="checkbox"/>	C686JS-FM ¥183,890	C646JS-FM ¥173,890	C636JS-FM ¥159,190		

クッションタイプ



C687JR-FSG5

アジャストアーム

 ホワイトボディ・樹脂脚
 C687JW-FSG6 ¥157,000

デザインアーム

 ホワイトボディ・アルミ脚
 C647HW-FSG6 ¥158,000

肘なし

 ホワイトボディ・樹脂脚
 C637JW-FSG6 ¥132,300

ボディカラー	脚カラー	オプション		アジャストアーム	デザインアーム	肘なし
		ハンガー	ランバー			
ホワイト	アルミボリッシュ	<input type="checkbox"/>	<input type="checkbox"/>	C687HW-FS FXW ¥167,900	C647HW-FS FXW ¥158,000	C637HW-FS FXW ¥143,400
		<input type="checkbox"/>	<input type="checkbox"/>	C688HW-FS FXW ¥185,700	C648HW-FS FXW ¥175,700	C638HW-FS FXW ¥161,000
		<input type="checkbox"/>	<input type="checkbox"/>	C687JW-FS FXW ¥157,000	C647JW-FS FXW ¥146,900	C637JW-FS FXW ¥132,300
	樹脂ホワイト	<input type="checkbox"/>	<input type="checkbox"/>	C688JW-FS FXW ¥174,600	C648JW-FS FXW ¥164,600	C638JW-FS FXW ¥149,900
		<input type="checkbox"/>	<input type="checkbox"/>	C687HR-FS FXW ¥167,900	C647HR-FS FXW ¥158,000	C637HR-FS FXW ¥143,400
		<input type="checkbox"/>	<input type="checkbox"/>	C688HR-FS FXW ¥185,700	C648HR-FS FXW ¥175,700	C638HR-FS FXW ¥161,000
ブラック	アルミボリッシュ	<input type="checkbox"/>	<input type="checkbox"/>	C687JR-FS FXW ¥157,000	C647JR-FS FXW ¥146,900	C637JR-FS FXW ¥132,300
		<input type="checkbox"/>	<input type="checkbox"/>	C688JR-FS FXW ¥174,600	C648JR-FS FXW ¥164,600	C638JR-FS FXW ¥149,900
		<input type="checkbox"/>	<input type="checkbox"/>	C687HS-FS FXW ¥167,900	C647HS-FS FXW ¥158,000	C637HS-FS FXW ¥143,400
	樹脂ブラック	<input type="checkbox"/>	<input type="checkbox"/>	C688HS-FS FXW ¥185,700	C648HS-FS FXW ¥175,700	C638HS-FS FXW ¥161,000
		<input type="checkbox"/>	<input type="checkbox"/>	C687JS-FS FXW ¥157,000	C647JS-FS FXW ¥146,900	C637JS-FS FXW ¥132,300
		<input type="checkbox"/>	<input type="checkbox"/>	C688JS-FS FXW ¥174,600	C648JS-FS FXW ¥164,600	C638JS-FS FXW ¥149,900

交換用キャスター

 ナイロン
 G93380X-0G10
 キャスター径:φ60

 ウレタン
 G1C862X-0G10
 キャスター径:φ60

 ゴム
 W13463X-0G10
 キャスター径:φ50

ナイロン双輪キャスター:カーペットのような柔らかい床でもスムーズな移動ができます。
 ウレタン双輪キャスター:フローリングの床でも使用になる場合にご案内しています。フローリングの種類によっては音がつく場合がございますので床マットのご使用をおすすめします。
 ゴムキャスター:Pタイルのような固い床に適しています。

WEB足

ウレタンキャスタータイプにつきましてはWEBカタログをご覧ください。

WEB足

ゴムキャスタータイプにつきましてはWEBカタログをご覧ください。

WEB足

ホワイト脚につきましては防汚仕様タイプもございます。詳しくはWEBカタログをご覧ください。

共通仕様:有フレーム・樹脂成型品 肘無し成型品 座シェル・樹脂成型品
 脚・樹脂成型品またはアルミダイキャスト
 キャスター:φ60ナイロン双輪キャスター

ハイチェア/ローバック

メッシュタイプ



C681JR-FMR5

アジャストアーム

 ホワイトボディ・アルミ脚
 C681HW-FMR0 ¥160,500

デザインアーム

 ホワイトボディ・樹脂脚
 C641JW-FMR0 ¥139,700

肘なし

 ホワイトボディ・樹脂脚
 C631JW-FMR0 ¥125,100

ボディカラー	脚カラー	オプション		アジャストアーム	デザインアーム	肘なし
		ハンガー	ランバー			
ホワイト	アルミ ポリッシュ	○	○	C681HW-FM ¥160,500	C641HW-FM ¥150,600	C631HW-FM ¥135,900
		○	○	C682HW-FM ¥178,200	C642HW-FM ¥168,200	C632HW-FM ¥153,500
		○	○	C681HZ-FM ¥169,890	C641HZ-FM ¥159,890	C631HZ-FM ¥145,190
	樹脂 ホワイト	○	○	C682HZ-FM ¥187,490	C642HZ-FM ¥177,490	C632HZ-FM ¥162,790
		○	○	C681JW-FM ¥149,700	C641JW-FM ¥139,700	C631JW-FM ¥125,100
		○	○	C682JW-FM ¥167,400	C642JW-FM ¥157,400	C632JW-FM ¥142,700
ブラック	アルミ ポリッシュ	○	○	C681JZ-FM ¥159,090	C641JZ-FM ¥149,090	C631JZ-FM ¥134,390
		○	○	C682JZ-FM ¥176,690	C642JZ-FM ¥166,690	C632JZ-FM ¥151,990
		○	○	C681HR-FM ¥160,500	C641HR-FM ¥150,600	C631HR-FM ¥135,900
	樹脂 ブラック	○	○	C682HR-FM ¥178,200	C642HR-FM ¥168,200	C632HR-FM ¥153,500
		○	○	C681HS-FM ¥169,890	C641HS-FM ¥159,890	C631HS-FM ¥145,190
		○	○	C682HS-FM ¥187,490	C642HS-FM ¥177,490	C632HS-FM ¥162,790
樹脂 ブラック	○	○	C681JR-FM ¥149,700	C641JR-FM ¥139,700	C631JR-FM ¥125,100	
	○	○	C682JR-FM ¥167,400	C642JR-FM ¥157,400	C632JR-FM ¥142,700	
	○	○	C681JS-FM ¥159,090	C641JS-FM ¥149,090	C631JS-FM ¥134,390	
○	○	C682JS-FM ¥176,690	C642JS-FM ¥166,690	C632JS-FM ¥151,990		

クッションタイプ



C683JR-FSG5

アジャストアーム

 ホワイトボディ・アルミ脚
 C683HW-FSG2 ¥160,500

デザインアーム

 ホワイトボディ・樹脂脚
 C643JW-FSG2 ¥139,700

肘なし

 ホワイトボディ・樹脂脚
 C633JW-FSG2 ¥125,100

ボディカラー	脚カラー	オプション		アジャストアーム	デザインアーム	肘なし
		ハンガー	ランバー			
ホワイト	アルミ ポリッシュ	○	○	C683HW-FS FXW ¥160,500	C643HW-FS FXW ¥150,600	C633HW-FS FXW ¥135,900
		○	○	C684HW-FS FXW ¥178,200	C644HW-FS FXW ¥168,200	C634HW-FS FXW ¥153,500
		○	○	C683JW-FS FXW ¥149,700	C643JW-FS FXW ¥139,700	C633JW-FS FXW ¥125,100
	樹脂 ホワイト	○	○	C684JW-FS FXW ¥167,400	C644JW-FS FXW ¥157,400	C634JW-FS FXW ¥142,700
		○	○	C683HR-FS FXW ¥160,500	C643HR-FS FXW ¥150,600	C633HR-FS FXW ¥135,900
		○	○	C684HR-FS FXW ¥178,200	C644HR-FS FXW ¥168,200	C634HR-FS FXW ¥153,500
樹脂 ブラック	○	○	C683JR-FS FXW ¥149,700	C643JR-FS FXW ¥139,700	C633JR-FS FXW ¥125,100	
	○	○	C684JR-FS FXW ¥167,400	C644JR-FS FXW ¥157,400	C634JR-FS FXW ¥142,700	

交換用キャスター

キャスター-205mm(45)

 ナイロン
 G93380X-0G10
 キャスター径:φ60

 ウレタン
 G1C862X-0G10
 キャスター径:φ60

 ゴム
 W13463X-0G10
 キャスター径:φ50

ナイロン双輪キャスター:カーペットのような柔らかい床でもスムーズな移動ができます。
 ウレタン双輪キャスター:フローリングの床でご使用になる場合にご案内しています。フローリングの種類によっては傷がつく場合がありますので床マットのご使用をおすすめします。
 ゴムキャスター:Pタイルのような固い床に適しています。

※ ■ は在庫をご用意しておりますので、他の商品より早くお届けすることが可能です。

● 価格は税抜き価格です。消費税を別途承ります。● 価格には配送費、施工費は含まれておりません。別途申し受けます。

WEB

ウレタンキャスタータイプにつきましてはWEBカタログをご覧ください。

WEB

ゴムキャスタータイプにつきましてはWEBカタログをご覧ください。

WEB

ホワイト脚につきましては防汚仕様タイプもございます。詳しくはWEBカタログをご覧ください。

共通仕様:背フレーム/樹脂成型品 肘/樹脂成型品 座シェル/樹脂成型品
 脚/樹脂成型品またはアルミダイキャスト
 キャスター:φ60ナイロン双輪キャスター

Spher

[スフィア]

一人ひとりの身体に寄り添う、
至高のフィット感



左: CT4AFC-FRU6 右: CT2AAA-FRU4



CT1AAA-FRU4



CT2AAA-FRU4



CT2AFE-FRU2



CT2AAE-FRU2



ラインナップ

ボディカラー



脚カラー



キャスター



キャスター1個あたり ¥432



アームタイプ



アジャストアーム デザインアーム 無し

カラー



背サイズ



エクストラハイバック

ハイバック

チェアタイプ

5本脚
奥行き調節あり5本脚
奥行き調節なし

オプション



ヘッドレスト

ハンガー

ランバーサポート



製品サイト



操作説明動画



コンセプト動画



360° view



Color Simulation



素材セレクト



専門カタログ



AR





体格にあわせて自然に変形する 「3Dフィジカルフィット[®]シェル」

体格に応じて自然に変化してフィットする「3Dフィジカルフィットシェル」を搭載したスフィアはシーティングと身体の理想的な関係を叶えます。



成人男女100名の腰まわりと臀部の形状を計測し、背もたれと座面の理想的なカーブを調査しました。小柄な人にも大柄な人にも合う背もたれと座面を追究し、わずかな体格差にも対応できるようにカーブに変形幅を持たせることで身体へのフィット感がつかないほど高まりました。背もたれと座面への身体の収まりがよく、自然にニュートラルな姿勢で座ることができます。

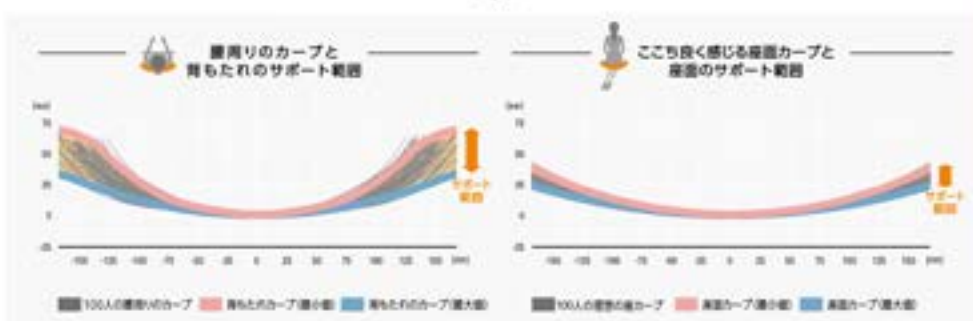

独自のスリットにより、しなやかさと強度を兼ね備えたインナーシェルを背もたれと座面に採用。操作なしに、体格に合わせて自然とシェルが変形し、身体をやさしく包み込みます。「大柄な人」「小柄な人」さまざまな体格にぴったりフィットし、快適な座り心地をお届けします。

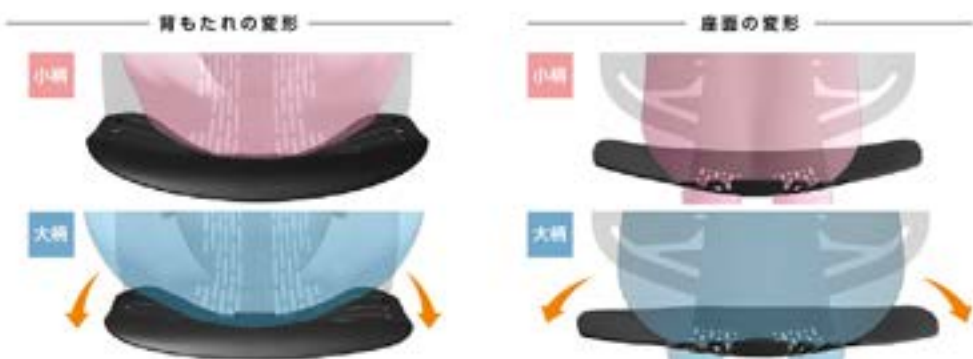

3Dフィジカルフィットシェルにより椅子と身体の接地面積が従来製品よりも増えました。その為、大柄でも小柄でも身体にかかる圧力がより分散され、適切な体圧分散により血流が圧迫されず長時間座ってもより疲れにくくなりました。

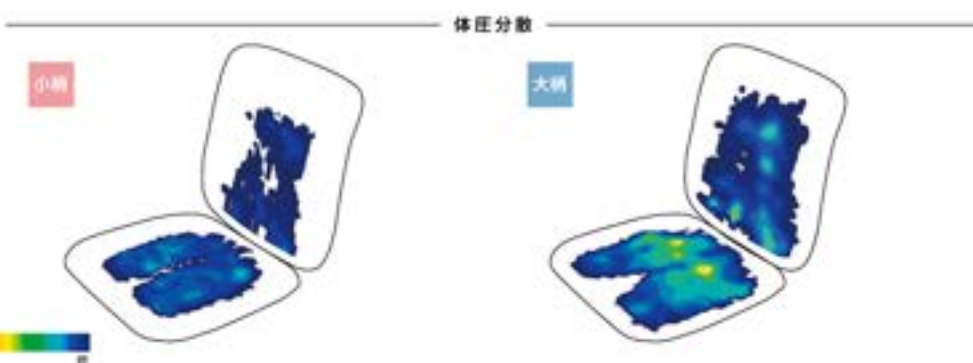

※ ■ は在庫をご用意しておりますので、他の商品より早くお届けすることが可能です。

● 価格は税抜き価格です。消費税を別途承ります。● 価格には配送費、施工費は含まれておりません。別途申し受けます。



多様な働き方を考慮し、快適な座り心地を全てのワーカーに

ABW(Activity Based Working)やハイブリッドワークなど、多種多様な働き方が広がるにつれ、タスクシーティングは個人に属するものではなく、時間の経過とともに座る人が流動的に変化するものになってきています。

これまでのタスクシーティングでは座る人が変わるたびに調節が必要でしたが、Spher(スフィア)なら座るだけで体格にあわせて背もたれと座面が身体を包み込むように変形し、自然と身体にフィットします。複雑で多くの調節はもう不要となります。最低限必要な調節のみで、長時間座っても疲れにくく快適な座り心地を全てのワーカーにお届けします。

スムーズフィッティングアーム®

タブレット端末やスマートフォンで仕事をする際に、快適な姿勢が自然ととれるように、内側に丸みを帯びたデザインアーム。デバイスを使用している時に柔らかく肘や腕を支えます。



座り心地を高めるために必要な調節機能

座り心地を高めるために必要な調節機能は有しているので、場所や座席を固定しないABW(Activity Based Working)やフリーアドレスのオフィスに最適です。



サステナブルへの取り組み

持続可能な社会を目指し、環境負荷低減や長くお使いいただく取り組みの一環として、漁網をリサイクルしたファブリック「Renet(リネット)」を採用しています。

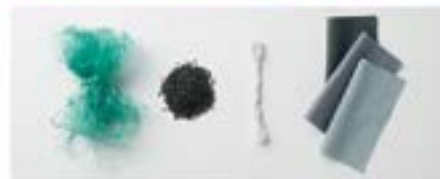
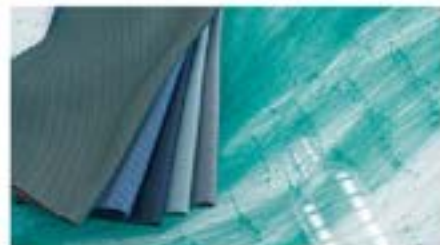

カラー リネット® (再生材) (防汚性)



※防汚効果の持続性は、使用頻度や環境によって異なります。効果は永久的なものではありません。
※生地には複数の色糸を使用していることから、照明環境や角度によって、色の見え方が変わります。現物サンプルでの確認をお願いいたします。

インターロック® (再生材)



※インターロックはパネル用とイス用の2つの仕様があり、徐々に物性が異なるため、色、柄に多少の差異がございます。現物サンプルでの確認をお願いいたします。

素材セレクト

他の素材もご用意しています。詳しくは45頁をご覧ください。
(サンプルでの確認をお願いいたします。)

組合せカラー リネット

表側	裏側	ボディ・脚カラー
FRU3 (グレー)	FRU3 (グレー)	G803 (ホワイト)
FRU7 (ベージュ)	FRU7 (ベージュ)	
FRU6 (セージ)	FRU6 (セージ)	
FRU2 (ダークグレー)	FRU2 (ダークグレー)	G721 (ブラック)
FRU1 (ブラック)	FRU1 (ブラック)	
FRU4 (ダークブルー)	FRU4 (ダークブルー)	
FRU5 (ダークグリーン)	FRU5 (ダークグリーン)	
FRU0 (ブルー)	FRU0 (ブルー)	G684 (ダークグレー)
FRU8 (イエロー)	FRU8 (イエロー)	
FRU9 (レッド)	FRU9 (レッド)	

※ボディ・脚カラーと表側・裏側の素材カラーは組合せとなり、表側の素材カラーのコードを製品コードに使用しています。

インターロック

表側	裏側	ボディ・脚カラー
FXW2 (ベージュ)	FXW1 (グレー)	G803 (ホワイト)
FXW7 (グレー)	FXW7 (グレー)	
FXW9 (セージ)	FXW9 (セージ)	
FXW0 (ダークグレー)	FXW0 (ダークグレー)	G721 (ブラック)
FXW4 (インディゴ)	FXW4 (インディゴ)	
FXW5 (ダークグリーン)	FXW5 (ダークグリーン)	
FXW0 (ダークグレー)	FXW0 (ダークグレー)	G684 (ダークグレー)
FXW4 (インディゴ)	FXW7 (イエロー)	
FXW7 (イエロー)	FXW6 (テラコッタ)	



CT2AFA-FXW0



CT4AFC-FRU7, FRU6



CT4AFA-FRU5



CT2AFE-FRU0

機能



アングルチルトリクライニング

くるぶしを中心として、背と座がシンクロしてスライドするアングルチルトリクライニング。リクライニングした際にも、太ももなどを圧迫することなく、自然な姿勢をサポートします。座面右下のレバーで好みの角度に固定できます。(リクライニング角度: 20°)



リクライニングの強弱調節

座面右下のダイヤルでリクライニングの強弱調節が行えます。これまでのダイヤル式よりも、少ない回転数で最弱～最強の調節が可能です。



座面高さ調節

座面右下にあるレバーの操作により、座面の高さ調節が行えます。(ストローク: 100mm)



座面奥行き調節

座面前部の下にある両側のレバーの操作により、座った状態で座面を前後にスライドできます。(ストローク: 50mm) ※奥行き調節なしタイプも回転数が異なります。



アジャストアーム (4Dアーム)

肘パッド部の上下(1D)、角度(2D)、前後(3D)の動きに加え、左右方向(4D)の調節が可能です。上下は100mm、角度は内側20°、外側10°、前後は40mm、左右は片側25mmずつ可動します。



異硬度クッション

硬さの異なる2種類のウレタンを一体で成型しました。後面の前方はまももを圧迫しないように柔らかく、後方にはお尻をしっかりサポートする硬めのクッションを採用しました。



張りぐるみデザイン

背と座の全面を強材で覆うことで、柔らかな印象を生み出します。また、ダートンカラーにすることで、よりカジュアルな空間演出が可能です。



ホローキャスター

空間に浮かび、軽快感のある中空形状のキャスターを採用しています。

オプション

ヘッドレスト(固定タイプ)



ホワイトボディ用
CT501W-FXW [ホワイト] ¥20,800
-FRU [ホワイト] ¥23,800
ブラックボディ用
CT501B-FXW [ブラック] ¥20,800
-FRU [ブラック] ¥23,800
ダークグレーボディ用
CT501D-FXW [ダークグレー] ¥20,800
-FRU [ダークグレー] ¥23,800

ランバーサポート



※ランバーサポートは背に内蔵されています。後付できません。

ハンガー



CT926Y
-0B03 [ホワイト] ¥18,300
-G721 [ブラック] ¥18,300
-G064 [ダークグレー] ¥18,300

アジャストアーム



CT539Y
-0B03 [ホワイト] ¥14,100
-G721 [ブラック] ¥14,100
-G064 [ダークグレー] ¥14,100

デザインアーム



CT524Y
-0B03 [ホワイト] ¥11,200
-G721 [ブラック] ¥11,200
-G064 [ダークグレー] ¥11,200

※カラーはボディカラーと表側・裏側の強材カラーは組合せとなっております。表側の強材カラーのコードを製品コードに使用しています。

※ ■ は在庫をご用意しておりますので、他の商品より早くお届けすることが可能です。

● 価格は税抜き価格です。消費税を別途承ります。● 価格には配送費、施工費は含まれておりません。別途申し受けます。

グリーン購入法
基準適合製品掲載

okamura 414

クワイティブ
ファニチャーDX-ICT
ソリューション

ワークスペース

ホーム
ファニチャー

デスク

デスク周辺
オプション

ローディング

ミーティング
カフェテリアミーティング
カフェテーブルソファ
ラウンジチェア

パーティション

机・デスク

照明器具

収納システム

ラック

ロッカー

会議室
応接室

事務室

セキュリティ
システムEISL 対応
サポートツールワークサポート
ツールエグゼクティブ
ファニチャー

店舗

店舗
テーブルチェア

ロビーベンチ

窓口カウンター
設置オフィス
アクセサリ

エクストラハイバック

カラー仕様コード P413



CT4EAD-FRU6

アジャストアーム

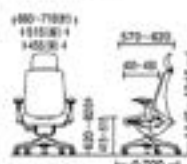

④

ホワイトボディ・ホワイト脚
ノーマルキャスター

CT4EAC-FRU6 ¥151,600

デザインアーム

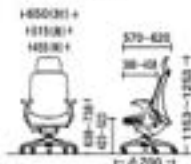

⑤

ダークグレーボディ・ダークグレー脚
ホローキャスター

CT2EFF-FXW4 ¥154,300

商品 実行 詳細	ボディ・脚 カラー	キャスター	オプション		アジャストアーム				デザインアーム			
			ハンガー	ランバー	素材	インターロック		素材	インターロック		リネット	
						FXW	FRU		FXW	FRU		
カラー別 詳細	○ ホワイト	ノーマル (ナイロン)	○		CT4EAC	¥136,900	¥151,600	CT2EAC	¥134,000	¥148,800		
			○		CT4FAC	¥155,200	¥169,900	CT2FAC	¥152,300	¥167,100		
			○	○	CT4EAD	¥145,400	¥160,100	CT2EAD	¥142,600	¥157,300		
		○	○	CT4FAD	¥163,700	¥178,400	CT2FAD	¥160,900	¥175,600			
		○		CT4EFC	¥148,600	¥163,400	CT2EFC	¥145,800	¥160,600			
		○	○	CT4FFC	¥166,900	¥181,700	CT2FFC	¥164,100	¥178,900			
	● ブラック	ノーマル (ナイロン)	○		CT4EAA	¥136,900	¥151,600	CT2EAA	¥134,000	¥148,800		
			○		CT4FAA	¥155,200	¥169,900	CT2FAA	¥152,300	¥167,100		
			○	○	CT4EAB	¥145,400	¥160,100	CT2EAB	¥142,600	¥157,300		
		○	○	CT4FAB	¥163,700	¥178,400	CT2FAB	¥160,900	¥175,600			
		○		CT4EFA	¥148,600	¥163,400	CT2EFA	¥145,800	¥160,600			
		○	○	CT4FFA	¥166,900	¥181,700	CT2FFA	¥164,100	¥178,900			
● ダーク グレー	ノーマル (ナイロン)	○		CT4EAE	¥136,900	¥151,600	CT2EAE	¥134,000	¥148,800			
		○		CT4FAE	¥155,200	¥169,900	CT2FAE	¥152,300	¥167,100			
		○	○	CT4EAF	¥145,400	¥160,100	CT2EAF	¥142,600	¥157,300			
	○	○	CT4FAF	¥163,700	¥178,400	CT2FAF	¥160,900	¥175,600				
	○		CT4EFE	¥148,600	¥163,400	CT2EFE	¥145,800	¥160,600				
	○	○	CT4FFE	¥166,900	¥181,700	CT2FFE	¥164,100	¥178,900				
カラー別 詳細	○ ホワイト	ノーマル (ナイロン)	○		CT4EAF	¥145,400	¥160,100	CT2EAF	¥142,600	¥157,300		
			○	○	CT4FAF	¥163,700	¥178,400	CT2FAF	¥160,900	¥175,600		
			○		CT4EFF	¥157,100	¥171,900	CT2EFF	¥154,300	¥169,100		
		○	○	CT4FFF	¥175,400	¥190,200	CT2FFF	¥172,600	¥187,400			
		○		CT4GAC	¥131,200	¥146,000	CT2GAC	¥128,400	¥143,100			
		○	○	CT4HAC	¥149,500	¥164,300	CT2HAC	¥146,700	¥161,400			
	● ブラック	ノーマル (ナイロン)	○		CT4GAD	¥139,700	¥154,500	CT2GAD	¥136,900	¥151,600		
			○	○	CT4HAD	¥158,000	¥172,800	CT2HAD	¥155,200	¥169,900		
			○		CT4GFC	¥143,000	¥157,700	CT2GFC	¥140,100	¥154,900		
		○	○	CT4HFC	¥161,300	¥176,000	CT2HFC	¥158,400	¥173,200			
		○		CT4GFD	¥151,500	¥166,200	CT2GFD	¥148,600	¥163,400			
		○	○	CT4HFD	¥169,800	¥184,500	CT2HFD	¥166,900	¥181,700			
● ダーク グレー	ノーマル (ナイロン)	○		CT4GAA	¥131,200	¥146,000	CT2GAA	¥128,400	¥143,100			
		○		CT4HAA	¥149,500	¥164,300	CT2HAA	¥146,700	¥161,400			
		○	○	CT4GAB	¥139,700	¥154,500	CT2GAB	¥136,900	¥151,600			
	○	○	CT4HAB	¥158,000	¥172,800	CT2HAB	¥155,200	¥169,900				
	○		CT4GFA	¥143,000	¥157,700	CT2GFA	¥140,100	¥154,900				
	○	○	CT4HFA	¥161,300	¥176,000	CT2HFA	¥158,400	¥173,200				
● ダーク グレー	ノーマル (ナイロン)	○		CT4GFB	¥151,500	¥166,200	CT2GFB	¥148,600	¥163,400			
		○	○	CT4HFB	¥169,800	¥184,500	CT2HFB	¥166,900	¥181,700			
		○		CT4GAE	¥131,200	¥146,000	CT2GAE	¥128,400	¥143,100			
	○		CT4HAE	¥149,500	¥164,300	CT2HAE	¥146,700	¥161,400				
	○	○	CT4GAF	¥139,700	¥154,500	CT2GAF	¥136,900	¥151,600				
	○	○	CT4HAF	¥158,000	¥172,800	CT2HAF	¥155,200	¥169,900				
● ダーク グレー	ノーマル (ナイロン)	○		CT4GFE	¥143,000	¥157,700	CT2GFE	¥140,100	¥154,900			
		○		CT4HFE	¥161,300	¥176,000	CT2HFE	¥158,400	¥173,200			
		○	○	CT4GFF	¥151,500	¥166,200	CT2GFF	¥148,600	¥163,400			
	○	○	CT4HFF	¥169,800	¥184,500	CT2HFF	¥166,900	¥181,700				
	○		CT4GAF	¥143,000	¥157,700	CT2GAF	¥140,100	¥154,900				
	○	○	CT4HAF	¥161,300	¥176,000	CT2HAF	¥158,400	¥173,200				

交換用キャスター

ノーマル(ナイロン)
キャスター径: φ60
G33380X
(ホワイトはG726,
ホワイト以外はGG10)

キャスター仕様P413

ホロー(ウレタン)
キャスター径: φ65
W16837X
仕様: OG10/GB03
GG64

ナイロン製キャスター

カーペットのような柔らかい床でもスムーズな移動
ができます。

ウレタン製キャスター

フローリングの床でご使用になる場合にご案内して
います。フローリングの種類によっては傷がつく場合
がありますので床マットのご使用をおすすめします。

共通仕様

背・座インナーシェル/樹脂成型品 肘/樹脂成型品
支脚/スチール 脚/樹脂成型品
キャスター/φ65ウレタンキャスター(ホロー)、
φ60ナイロンキャスター(ノーマル)、
ハンガー/樹脂成型品 ランバー/樹脂成型品

ハイバック



CT4AFA-FRU1

アジャストアーム



④



ブラックボディ・ブラック脚
ホローキャスター
CT4AFB-FRU4 ¥148,300

デザインアーム



⑤

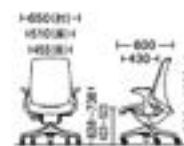

ブラックボディ・ブラック脚
ホローキャスター
CT2CFA-FRU2 ¥131,300

肘なし



⑥



ダークグレーボディ・ダークグレー脚
ホローキャスター
CT1CFE-FRU8 ¥120,200

商品 実行 詳細	ボディ・脚 カラー	キャスター	オプション		アジャストアーム			デザインアーム			肘なし			
			ハンガー	ランバー	張材	インナーロップ		張材	インナーロップ		張材	インナーロップ		
						FRU	FRU		FRU	FRU		FRU	FRU	
ハイバック 調整 機能	○ ホワイト	ノーマル (ナイロン)	○		CT4AAC	¥116,300	¥128,000	CT2AAC	¥113,400	¥125,200	CT1AAC	¥102,300	¥114,100	
			○		CT4BAC	¥134,600	¥146,300	CT2BAC	¥131,700	¥143,500	CT1BAC	¥120,600	¥132,400	
			○	○	CT4AAD	¥124,800	¥136,500	CT2AAD	¥122,000	¥133,700	CT1AAD	¥110,800	¥122,600	
		○	○	CT4BAD	¥143,100	¥154,800	CT2BAD	¥140,300	¥152,000	CT1BAD	¥129,100	¥140,900		
		○		CT4AFC	¥128,000	¥139,800	CT2AFC	¥125,200	¥137,000	CT1AFC	¥114,100	¥125,800		
		○	○	CT4BFC	¥146,300	¥158,100	CT2BFC	¥143,500	¥155,300	CT1BFC	¥132,400	¥144,100		
	● ブラック	ノーマル (ナイロン)	○		CT4AAA	¥116,300	¥128,000	CT2AAA	¥113,400	¥125,200	CT1AAA	¥102,300	¥114,100	
			○		CT4BAA	¥134,600	¥146,300	CT2BAA	¥131,700	¥143,500	CT1BAA	¥120,600	¥132,400	
			○	○	CT4AAB	¥124,800	¥136,500	CT2AAB	¥122,000	¥133,700	CT1AAB	¥110,800	¥122,600	
		○		CT4BAB	¥143,100	¥154,800	CT2BAB	¥140,300	¥152,000	CT1BAB	¥129,100	¥140,900		
		○	○	CT4AFA	¥146,300	¥158,100	CT2AFA	¥143,500	¥155,300	CT1AFA	¥132,400	¥144,100		
		○	○	CT4BFA	¥146,300	¥158,100	CT2BFA	¥143,500	¥155,300	CT1BFA	¥132,400	¥144,100		
	● ダーク グレー	ノーマル (ナイロン)	○		CT4AAE	¥116,300	¥128,000	CT2AAE	¥113,400	¥125,200	CT1AAE	¥102,300	¥114,100	
			○		CT4BAE	¥134,600	¥146,300	CT2BAE	¥131,700	¥143,500	CT1BAE	¥120,600	¥132,400	
			○	○	CT4AAF	¥124,800	¥136,500	CT2AAF	¥122,000	¥133,700	CT1AAF	¥110,800	¥122,600	
		○		CT4BAF	¥143,100	¥154,800	CT2BAF	¥140,300	¥152,000	CT1BAF	¥129,100	¥140,900		
		○	○	CT4AFE	¥128,000	¥139,800	CT2AFE	¥125,200	¥137,000	CT1AFE	¥114,100	¥125,800		
		○	○	CT4BFE	¥146,300	¥158,100	CT2BFE	¥143,500	¥155,300	CT1BFE	¥132,400	¥144,100		
	ハイバック 調整 機能	○ ホワイト	ノーマル (ナイロン)	○		CT4CAC	¥110,600	¥122,400	CT2CAC	¥107,800	¥119,500	CT1CAC	¥96,600	¥108,400
				○		CT4DAC	¥128,900	¥140,700	CT2DAC	¥126,100	¥137,800	CT1DAC	¥114,900	¥126,700
				○	○	CT4CAD	¥119,100	¥130,900	CT2CAD	¥116,300	¥128,000	CT1CAD	¥105,200	¥116,900
			○		CT4DAD	¥137,400	¥149,200	CT2DAD	¥134,600	¥146,300	CT1DAD	¥123,500	¥135,200	
			○	○	CT4CFC	¥122,400	¥134,100	CT2CFC	¥119,500	¥131,300	CT1CFC	¥108,400	¥120,200	
			○	○	CT4DFC	¥140,700	¥152,400	CT2DFC	¥137,800	¥149,600	CT1DFC	¥126,700	¥138,500	
● ブラック		ノーマル (ナイロン)	○		CT4CAF	¥130,900	¥142,600	CT2CFD	¥128,000	¥139,800	CT1CFD	¥116,900	¥128,700	
			○	○	CT4DFD	¥149,200	¥160,900	CT2DFD	¥146,300	¥158,100	CT1DFD	¥135,200	¥147,000	
			○		CT4CAA	¥110,600	¥122,400	CT2CAA	¥107,800	¥119,500	CT1CAA	¥96,600	¥108,400	
		○		CT4DAA	¥128,900	¥140,700	CT2DAA	¥126,100	¥137,800	CT1DAA	¥114,900	¥126,700		
		○	○	CT4CAB	¥119,100	¥130,900	CT2CAB	¥116,300	¥128,000	CT1CAB	¥105,200	¥116,900		
		○	○	CT4DAB	¥137,400	¥149,200	CT2DAB	¥134,600	¥146,300	CT1DAB	¥123,500	¥135,200		
● ダーク グレー		ノーマル (ナイロン)	○		CT4CFA	¥122,400	¥134,100	CT2CFA	¥119,500	¥131,300	CT1CFA	¥108,400	¥120,200	
			○	○	CT4DFA	¥140,700	¥152,400	CT2DFA	¥137,800	¥149,600	CT1DFA	¥126,700	¥138,500	
			○	○	CT4CFB	¥130,900	¥142,600	CT2CFB	¥128,000	¥139,800	CT1CFB	¥116,900	¥128,700	
		○		CT4DFB	¥149,200	¥160,900	CT2DFB	¥146,300	¥158,100	CT1DFB	¥135,200	¥147,000		
		○		CT4CAE	¥110,600	¥122,400	CT2CAE	¥107,800	¥119,500	CT1CAE	¥96,600	¥108,400		
		○	○	CT4DAE	¥128,900	¥140,700	CT2DAE	¥126,100	¥137,800	CT1DAE	¥114,900	¥126,700		
● ダーク グレー		ノーマル (ナイロン)	○		CT4CAF	¥119,100	¥130,900	CT2CAF	¥116,300	¥128,000	CT1CAF	¥105,200	¥116,900	
			○	○	CT4DAF	¥137,400	¥149,200	CT2DAF	¥134,600	¥146,300	CT1DAF	¥123,500	¥135,200	
			○		CT4CFE	¥122,400	¥134,100	CT2CFE	¥119,500	¥131,300	CT1CFE	¥108,400	¥120,200	
		○	○	CT4DFE	¥140,700	¥152,400	CT2DFE	¥137,800	¥149,600	CT1DFE	¥126,700	¥138,500		
		○	○	CT4CFF	¥130,900	¥142,600	CT2CFF	¥128,000	¥139,800	CT1CFF	¥116,900	¥128,700		
		○	○	CT4DFF	¥149,200	¥160,900	CT2DFF	¥146,300	¥158,100	CT1DFF	¥135,200	¥147,000		

交換用キャスター

ノーマル(ナイロン)
キャスター径:φ60
G93380X
(ホワイトはG726,
ホワイト以外はG010)

キャスター径φ60 F413

ホロー(ウレタン)
キャスター径:φ60
W16837X
仕様:OG10/GB03
GG64

ナイロン製キャスター

カーペットのような柔らかい床でもスムーズな移動が可能です。

ウレタン製キャスター

フローリングの床でご利用になる場合にご案内しています。フローリングの種類によっては傷がつく場合がありますので床マットのご使用をおすすめします。

共通仕様:

背・座インナーシェル/樹脂成型品 肘/樹脂成型品
支脚/スチール 脚/樹脂成型品
キャスター/φ60ウレタンキャスター(ホロー)、
φ60ナイロンキャスター(ノーマル)、
ハンガー/樹脂成型品 ランバー/樹脂成型品

※ ■ は在庫をご用意しておりますので、他の商品より早くお届けすることが可能です。

● 価格は税抜き価格です。消費税を別途承ります。● 価格には配送費、施工費は含まれておりません。別途申し受けます。

mode [モード]

GW+ WELL PLUS

機能とデザインが融合。
インナーメッシュ構造による
優しく包み込む座り心地を。

座るといふより、
身に着ける感覚がもしれない。
オーダーメイドスーツのように
ディテールにまで仕立ててこだわる。
肩もたれを極限まで薄く見せる
インナーメッシュ構造。
技術と創意が類のない
上質さを紡ぎだします。



左: CA87FS-FWM1 右: CA91BW-F1K1



2015年
グッドデザイン賞
受賞

ラインナップ

フレームカラー



シルバー ホワイト ブラック

※セキュラーモデルはブラックのみ。

ボディカラー



ホワイト ブラック

※セキュラーモデルはブラックのみ。

背タイプ



クッションタイプ



セキュラーモデル



メッシュタイプ



茶張りタイプ

アームタイプ



アジャストアーム フォイアール(固定) フォイアール(回転) 肘なし

背・座タイプ



布張り

革張り

張材

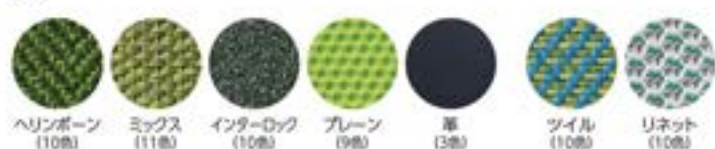

ヘリオン (10色)

モックス (11色)

インターロック (10色)

プレーン (9色)

革 (3色)

ツイル (10色)

リネット (10色)

※セキュラーモデルのみ

背サイズ



ハイバック

ミドルバック

チェアタイプ



5本脚 (布張り)

5本脚 (革張り)

4本脚

ハイチェア



製品サイト



コンセプト動画



360° view



Color Simulation



素材セレクト



専門カタログ





チェア: CA818W-F1K5



デスク: 4LJVG5-WE53 チェア: CA862S-PF72

デザイン性と機能性を両立

フラットでシンプルな背もたれ

背に複雑な3次元形状をつけずに、できる限りフラットにすることで、多様なクロスを実現することが可能になりました。仕立ての良いスーツのようにお好みのクロスをお選びください。



インナーメッシュ構造
内部構造をフレームとメッシュ素材で構成し、その上からクロスで覆う構造にしました。これにより、メッシュチェアのような柔らかい心地を実現しました。

より軽快なデザインの背メッシュタイプ

メッシュは立体感と風合いが強いインターロックタイプと単色のプレーンタイプから選べます。



機能

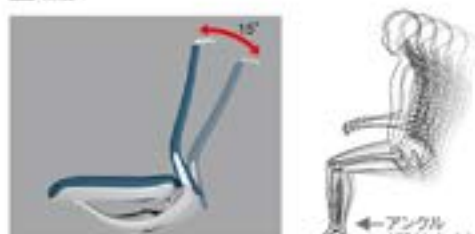

アングルチルトリクライニング

くもろしを中心として、背と座がシンクロしてスライドするアングルチルトリクライニング。リクライニングした時に太ももなどを圧迫することなく、自然な姿勢をサポートします。(リクライニング角度:15°)



座面の高さ調節

座面右下のレバー操作により、座面の上下高さ調節が行えます。※2
※1:上下ストローク5本数-100mm。
ハイチェア:150mm
※2:4本数オートリターンは除く。



座面右下に全ての操作レバーを集約しました。座ったままの自然な姿勢を保ったまま各種操作が行えます。

①スマートスライド

オペレーションレバー

レバーをスライドさせるだけの簡単操作で、リクライニング反力強さを「強-弱」は段階、そして背の固定を「ON/OFF」から行えます。

②座上下昇降レバー

座面の上下高さ調節が可能です。※4本数オートリターンは除く。



座面右下に全ての操作レバーを集約しました。座ったままの自然な姿勢を保ったまま各種操作が行えます。

③アジャストアームの高さ調節

肘パッド裏にあるボタンを押すことで高さ調節が可能です。(ストローク80mm)



手助け
チェアを引き出しやすいように手助けをつけました。クロス汚すことなく、引き出せます。



異硬度クッション
硬さの異なる3種類のクッションを一体で成型しました。座面の前方は太ももを圧迫しないように柔らかく、奥方にはお尻をしっかりサポートする硬めのクッションを採用しました。

オプション

アジャストアーム



樹脂
CA529Y
-GB03[ホワイト]
-G721[ブラック]
¥18,500

デザインアーム



アルミ
CA522A
-GB03[ホワイト]
-G721[ブラック]
¥35,000

樹脂



樹脂
CA521Y
-GB03[ホワイト]
-G721[ブラック]
¥11,700



特注張り仕様

モードは、標準クロス以外にも特注対応にて柄物や風合いに特徴のあるクロスを実現することが可能です。あなただけのお気に入りの一部をお楽しみください。(サンプルでの確認をお勧めいたします。)

選好セレクト

▶ <https://www.okamura.co.jp/product/cm/f/index.html>

※ ■ は在庫をご用意しておりますので、他の商品より早くお届けすることが可能です。

● 価格は税抜き価格です。消費税を別途承ります。● 価格には配送費、施工費は含まれておりません。別途申し受けます。

グリーン購入法
基準適合製品掲載

OKAMURA

418

新製品

新製品

新製品

新製品

新製品

新製品

新製品

新製品

新製品

新製品

新製品

新製品

新製品

新製品

新製品

新製品

新製品

新製品

新製品

新製品

新製品

新製品

新製品

新製品

新製品

新製品

新製品

新製品

新製品

新製品

新製品

新製品

新製品

モード サーキュラーモデル 

サステナブルへの取り組み



モード サーキュラーモデルは、製品の一部樹脂部品に国内の使用済み漁網をリサイクルした再生ナイロン(REAMIDE(リアミド))を採用しています。オカムラは海洋プラスチックによる汚染問題解決に向けて、生き物、そして地球を守るために誰々ができるところから環境問題に取り組み、貢献していきます。

農業生地をリサイクルしたファブリック Twill(ツイル)



RENU(製品製造時に発生する生地端材と回収衣類をリサイクルした再生糸)と再生PET糸を使用した再生材使用率100%の生地へと生まれ変わります。

廃漁網をリサイクルしたファブリック Re:net(リネット)



持続可能な社会を目指し、環境負荷低減や未来長くお使いいただく取り組みの一環として、漁網をリサイクルしたファブリック(Re:net(リネット))を採用しています。

5本脚/クッションタイプ

ハイバック



CA2G8R-FRU0

アジャストアーム

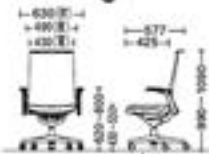

ブラックフレーム・ブラックボディ
CA9G8R-FKY2 ¥158,200

デザインアーム

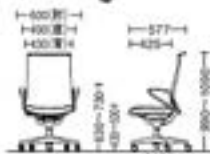

ブラックフレーム・ブラックボディ
CA2G8R-FRU0 ¥152,600

肘なし



ブラックフレーム・ブラックボディ
CA1G8R-FKY5 ¥139,900

カラー

ツイル   (再生材) (防汚性)

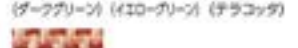
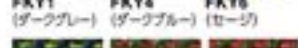
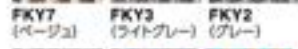

リネット   (再生材) (防汚性)

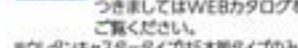
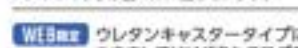
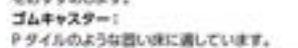
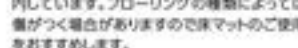
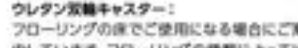
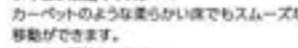
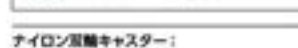
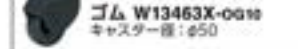
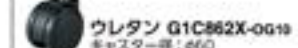
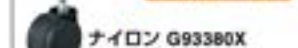
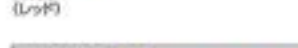
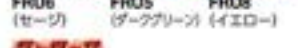
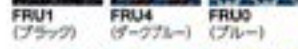

フレーム	ボディカラー	クロス		アジャストアーム	デザインアーム	肘なし
		ツイル	リネット			
● 樹脂 ブラック	● ブラック	○		CA9G8R-FK2	CA2G8R-FK2	CA1G8R-FK5
			○	CA9G8R-FRU0	CA2G8R-FRU0	CA1G8R-FRU0

ミドルバック



CA2F8R-FKY7

アジャストアーム



ブラックフレーム・ブラックボディ
CA9F8R-FRU1 ¥151,800

デザインアーム



ブラックフレーム・ブラックボディ
CA2F8R-FKY7 ¥144,100

肘なし



ブラックフレーム・ブラックボディ
CA1F8R-FRU8 ¥133,600

交換用キャスター

●キャスター径:φ40

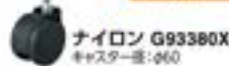

ナイロン G93380X
キャスター径:φ40

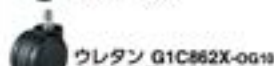

ウレタン G1C862X-0010
キャスター径:φ40

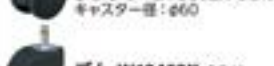

ゴム W13463X-0010
キャスター径:φ50

ナイロン履輪キャスター:
カーペットのような柔らかい床でもスムーズな移動ができます。

ウレタン履輪キャスター:
フローリングの床でご使用になる場合にご案内しています。フローリングの種類によっては傷がつく場合がありますので床マットのご使用をおすすめします。

ゴムキャスター:
Pタイルのような硬い床に適しています。

WEB ウレタンキャスタータイプにつきましてはWEBカタログをご覧ください。

※ウレタンキャスタータイプは5本脚タイプのみ。

サーキュラーモデル共通仕様: 背フレーム/樹脂成型品 肘樹脂成型品 座シェル/樹脂成型品 座クッション/モールドウレタン
変形/アルミダイキャスト 脚/アルミダイキャスト キャスター:φ40ナイロン履輪キャスター

5本脚／クッションタイプ

ハイバック



CA87BS-FWM4

アジャストアーム



樹脂フレーム・ブラックボディ
CA97BR-FWN4 ¥147,300

デザインアーム



樹脂フレーム・ブラックボディ
CA27BR-FWN4 ¥140,500

肘なし



樹脂フレーム・ホワイトボディ
CA17BW-FSG7 ¥123,200

フレーム	ボディ カラー	クロス			アジャストアーム	デザインアーム	肘なし				
		ヘッド	ミッド	フット							
アルミ	ホワイト	○	○	○		CA87BZ-FWJ、FWK	¥178,300	CA17BZ-FWJ、FWK	¥143,500		
		○	○	○		CA87BZ-FWM、FWN	¥171,100	CA17BZ-FWM、FWN	¥136,100		
	○	○	○	CA87BZ-FXW、FS		¥165,200	CA17BZ-FXW、FS	¥130,200			
	○	○	○	CA87BS-FWJ、FWK		¥178,300	CA17BS-FWJ、FWK	¥143,500			
樹脂 ホワイト	ホワイト	○	○	○		CA87BS-FWM、FWN	¥171,100	CA17BS-FWM、FWN	¥136,100		
		○	○	○		CA87BS-FXW、FS	¥165,200	CA17BS-FXW、FS	¥130,200		
樹脂 ブラック	ブラック	○	○	○		CA97BW-FWJ、FWK	¥154,400	CA27BW-FWJ、FWK	¥147,800	CA17BW-FWJ、FWK	¥136,100
		○	○	○		CA97BW-FWM、FWN	¥147,300	CA27BW-FWM、FWN	¥140,500	CA17BW-FWM、FWN	¥129,000
樹脂 ブラック	ブラック	○	○	○	CA97BW-FXW、FS	¥141,500	CA27BW-FXW、FS	¥134,900	CA17BW-FXW、FS	¥123,200	
		○	○	○	CA97BR-FWJ、FWK	¥154,400	CA27BR-FWJ、FWK	¥147,800	CA17BR-FWJ、FWK	¥136,100	
樹脂 ブラック	ブラック	○	○	○	CA97BR-FWM、FWN	¥147,300	CA27BR-FWM、FWN	¥140,500	CA17BR-FWM、FWN	¥129,000	
		○	○	○	CA97BR-FXW、FS	¥141,500	CA27BR-FXW、FS	¥134,900	CA17BR-FXW、FS	¥123,200	

ミドルバック



CA85BS-FWM4

アジャストアーム



樹脂フレーム・ブラックボディ
CA95BR-FXW6 ¥134,000

デザインアーム



樹脂フレーム・ホワイトボディ
CA25BW-FSG7 ¥127,400

肘なし



樹脂フレーム・ブラックボディ
CA15BR-FSG7 ¥115,900

フレーム	ボディ カラー	クロス			アジャストアーム	デザインアーム	肘なし				
		ヘッド	ミッド	フット							
アルミ	ホワイト	○	○	○		CA85BZ-FWJ、FWK	¥171,100	CA15BZ-FWJ、FWK	¥136,100		
		○	○	○		CA85BZ-FWM、FWN	¥163,800	CA15BZ-FWM、FWN	¥129,000		
	○	○	○	CA85BZ-FXW、FS		¥158,000	CA15BZ-FXW、FS	¥123,200			
	○	○	○	CA85BS-FWJ、FWK		¥171,100	CA15BS-FWJ、FWK	¥136,100			
樹脂 ホワイト	ホワイト	○	○	○		CA85BS-FWM、FWN	¥163,800	CA15BS-FWM、FWN	¥129,000		
		○	○	○		CA85BS-FXW、FS	¥158,000	CA15BS-FXW、FS	¥123,200		
樹脂 ブラック	ブラック	○	○	○		CA95BW-FWJ、FWK	¥147,300	CA25BW-FWJ、FWK	¥140,500	CA15BW-FWJ、FWK	¥129,000
		○	○	○		CA95BW-FWM、FWN	¥139,800	CA25BW-FWM、FWN	¥133,200	CA15BW-FWM、FWN	¥121,500
樹脂 ブラック	ブラック	○	○	○	CA95BW-FXW、FS	¥134,000	CA25BW-FXW、FS	¥127,400	CA15BW-FXW、FS	¥115,900	
		○	○	○	CA95BR-FWJ、FWK	¥147,300	CA25BR-FWJ、FWK	¥140,500	CA15BR-FWJ、FWK	¥129,000	
樹脂 ブラック	ブラック	○	○	○	CA95BR-FWM、FWN	¥139,800	CA25BR-FWM、FWN	¥133,200	CA15BR-FWM、FWN	¥121,500	
		○	○	○	CA95BR-FXW、FS	¥134,000	CA25BR-FXW、FS	¥127,400	CA15BR-FXW、FS	¥115,900	

5本脚／メッシュタイプ

ミドルバック



CA91BW-FKB3

アジャストアーム



樹脂フレーム・ブラックボディ
CA91BR-FKA6 ¥120,200

デザインアーム



樹脂フレーム・ホワイトボディ
CA21BW-FKA6 ¥113,600

肘なし



樹脂フレーム・ホワイトボディ
CA11BW-FKA6 ¥101,900

フレーム	ボディ カラー	メッシュ			アジャストアーム	デザインアーム	肘なし			
		ヘッド	ミッド	フット						
樹脂 ホワイト	ホワイト	○	○	○	CA91BW-FK	¥120,200	CA21BW-FK	¥113,600	CA11BW-FK	¥101,900
		○	○	○	CA91BR-F1K	¥127,200	CA21BR-F1K	¥120,400	CA11BR-F1K	¥108,700
	○	○	○	CA91BR-FK	¥120,200	CA21BR-FK	¥113,600	CA11BR-FK	¥101,900	
	○	○	○	CA91BR-F1K	¥127,200	CA21BR-F1K	¥120,400	CA11BR-F1K	¥108,700	

共通仕様：背フレーム・樹脂成型品 肘・樹脂成型品またはアルミダイキャスト 座シェル・樹脂成型品 座クッション/モールドウレタン 支脚/アルミダイキャスト
脚/アルミダイキャスト キャスター/60ナイロン双輪キャスター

※ ■ は在庫をご用意しておりますので、他の商品より早くお届けすることが可能です。

● 価格は税抜き価格です。消費税を別途承ります。● 価格には配送費、施工費は含まれておりません。別途申し受けます。







グリーン購入法
基準適合製品掲載

okamura

420

新製品

革張り

		5本脚		4本脚オートリターン	
					
CA88FS-PF72		ハイバック アルミフレーム・ブラックボディ CA88ZS-PF72 ¥286,600		ハイバック アルミフレーム・ホワイトボディ CA88FZ-PC18 ¥293,200	
					
		ミドルバック アルミフレーム・ブラックボディ CA86ZS-PF72 ¥260,400		ミドルバック アルミフレーム・ホワイトボディ CA86FZ-PC18 ¥267,000	
フレーム	ボディカラー	ハイバック	ミドルバック	ハイバック	ミドルバック
○アルミ	○ホワイト	CA88ZZ-P... ¥286,600	CA86ZZ-P... ¥260,400	CA88FZ-P... ¥293,200	CA86FZ-P... ¥267,000
	●ブラック	CA88ZS-P... ¥286,600	CA86ZS-P... ¥260,400	CA88FS-P... ¥293,200	CA86FS-P... ¥267,000

※4本脚オートリターンタイプは、座ると高さ寸法が25mm低くなります。

4本脚オートリターン

ハイバック



CA87FS-FWJ5

デザインアーム

アルミフレーム・ブラックボディ
CA87FZ-FWJ5 ¥189,900

肘なし

樹脂フレーム・ホワイトボディ
CA17FZ-FWJ5 ¥134,900

4本脚オートリターンタイプは、座ると高さ寸法が25mm低くなります。

フレーム	ボディカラー	クロス			デザインアーム	肘なし
		ヘッドボックス	ミックス	アーム・肘なし		
○アルミ	○ホワイト	○			CA87FZ-FWJ...FWK ¥189,900	CA17FZ-FWJ...FWK ¥155,100
		○		○	CA87FZ-FWJ...FWN ¥182,700	CA17FZ-FWJ...FWN ¥147,800
		○		○	CA87FZ-FWJ...FS ¥176,900	CA17FZ-FWJ...FS ¥141,900
	●ブラック	○			CA87FS-FWJ...FWK ¥189,900	CA17FS-FWJ...FWK ¥155,100
		○		○	CA87FS-FWJ...FWN ¥182,700	CA17FS-FWJ...FWN ¥147,800
		○		○	CA87FS-FWJ...FS ¥176,900	CA17FS-FWJ...FS ¥141,900
○樹脂 ホワイト	○ホワイト	○			CA27FW-FWJ...FWK ¥159,400	CA17FW-FWJ...FWK ¥147,800
		○		○	CA27FW-FWJ...FWN ¥152,200	CA17FW-FWJ...FWN ¥140,500
		○		○	CA27FW-FWJ...FS ¥146,300	CA17FW-FWJ...FS ¥134,900
	●樹脂 ブラック	○			CA27FR-FWJ...FWK ¥159,400	CA17FR-FWJ...FWK ¥147,800
		○		○	CA27FR-FWJ...FWN ¥152,200	CA17FR-FWJ...FWN ¥140,500
		○		○	CA27FR-FWJ...FS ¥146,300	CA17FR-FWJ...FS ¥134,900

ミドルバック



CA25FW-FWJ5

デザインアーム

樹脂フレーム・ホワイトボディ
CA25FZ-FWJ5 ¥144,800

肘なし

樹脂フレーム・ブラックボディ
CA15FZ-FWJ5 ¥140,500

4本脚オートリターンタイプは、座ると高さ寸法が25mm低くなります。

フレーム	ボディカラー	クロス			デザインアーム	肘なし
		ヘッドボックス	ミックス	アーム・肘なし		
○アルミ	○ホワイト	○			CA85FZ-FWJ...FWK ¥182,700	CA15FZ-FWJ...FWK ¥147,800
		○		○	CA85FZ-FWJ...FWN ¥175,400	CA15FZ-FWJ...FWN ¥140,500
		○		○	CA85FZ-FWJ...FS ¥169,500	CA15FZ-FWJ...FS ¥134,900
	●ブラック	○			CA85FS-FWJ...FWK ¥182,700	CA15FS-FWJ...FWK ¥147,800
		○		○	CA85FS-FWJ...FWN ¥175,400	CA15FS-FWJ...FWN ¥140,500
		○		○	CA85FS-FWJ...FS ¥169,500	CA15FS-FWJ...FS ¥134,900
○樹脂 ホワイト	○ホワイト	○			CA25FW-FWJ...FWK ¥152,200	CA15FW-FWJ...FWK ¥140,500
		○		○	CA25FW-FWJ...FWN ¥144,800	CA15FW-FWJ...FWN ¥133,200
		○		○	CA25FW-FWJ...FS ¥139,100	CA15FW-FWJ...FS ¥127,400
	●樹脂 ブラック	○			CA25FR-FWJ...FWK ¥152,200	CA15FR-FWJ...FWK ¥140,500
		○		○	CA25FR-FWJ...FWN ¥144,800	CA15FR-FWJ...FWN ¥133,200
		○		○	CA25FR-FWJ...FS ¥139,100	CA15FR-FWJ...FS ¥127,400

共通仕様：
背フレーム/樹脂成型品
肘/樹脂成型品またはアルミダイキャスト
座シェル/樹脂成型品
座クッション/モールドウレタン
支脚/アルミダイキャスト
脚/アルミダイキャスト
キャスター/φ80ナイロンキャスター

ハイチェア

ミドルバック



CA25HW-FWN7

デザインアーム

アルミフレーム・ブラックボディ
CA85HS-FWN7 ¥195,800

肘なし

樹脂フレーム・ホワイトボディ
CA15HW-FWN7 ¥153,600

フレーム	ボディカラー	クロス			デザインアーム	肘なし
		ヘッド	ミックス	プレーン・インターロック		
アルミ	ホワイト	○	○		CA85HZ-FWJ, FWK ¥202,900	CA15HZ-FWJ, FWK ¥168,000
			○		CA85HZ-FWM, FWN ¥195,800	CA15HZ-FWM, FWN ¥161,000
				○	CA85HZ-FXW, FS ¥189,900	CA15HZ-FXW, FS ¥155,100
	ブラック	○	○		CA85HS-FWJ, FWK ¥202,900	CA15HS-FWJ, FWK ¥168,000
			○		CA85HS-FWM, FWN ¥195,800	CA15HS-FWM, FWN ¥161,000
				○	CA85HS-FXW, FS ¥189,900	CA15HS-FXW, FS ¥155,100
樹脂	ホワイト	○	○		CA25HW-FWJ, FWK ¥172,700	CA15HW-FWJ, FWK ¥161,000
			○		CA25HW-FWM, FWN ¥165,200	CA15HW-FWM, FWN ¥153,600
				○	CA25HW-FXW, FS ¥159,400	CA15HW-FXW, FS ¥147,800
	ブラック	○	○		CA25HR-FWJ, FWK ¥172,700	CA15HR-FWJ, FWK ¥161,000
			○		CA25HR-FWM, FWN ¥165,200	CA15HR-FWM, FWN ¥153,600
				○	CA25HR-FXW, FS ¥159,400	CA15HR-FXW, FS ¥147,800

カラー
クッションタイプ
ヘリンボーン

ミックス



インターロック

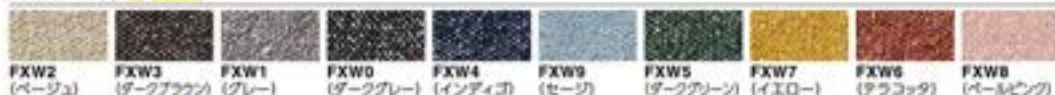

プレーン

メッシュタイプ
プレーン

種:メッシュ 座:クッション

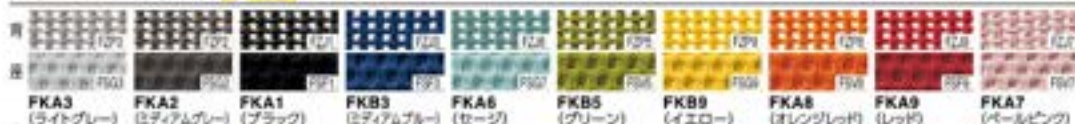

インターロック

種:メッシュ 座:クッション



素材セレクト
他の素材もご用意しています。詳しくは45頁をご覧ください。
(サンプルでの確認をお勧めいたします)

クヴァドラ
デンマーク

ルウム
カナダ/アメリカ

カミラファブリックス
イギリス

ノルテキスタイルズ
アメリカ

交換用キャスター
布張り、メッシュ張り5本脚用

ハイチェア 革張り5本脚用

ナイロン双輪キャスター:
カーペットのような柔らかい床でもスムーズな移動ができます。ウレタン双輪キャスター:
フロアリングの床でご使用になる場合にご案内しています。
フロアリングの種類によっては傷がつく場合がありますので
床マットのご使用をおすすめします。ゴムキャスター:
Pタイルのような硬い床に適しています。

※ 色見本は在庫をご用意しておりますので、他の商品より早くお届けすることが可能です。

● 価格は税抜き価格です。消費税を別途承ります。● 価格には配送費、施工費は含まれておりません。別途申し受けます。

CYNARA

[シナアラ]

Indoor Advantage Gold



GW+

WELL PLUS

Designed by Andreas Krob

究極の軽さと
考え抜かれたシンプルデザイン

すっきりとした軽快なデザインはあらゆるインテリアに調和し、
製造・配送時のCO₂削減にも貢献します。

誰もがすぐに快適な座り心地を得られるように、
複雑な調整を必要としないメカを実現しました。

人間工学と環境に配慮したシナアラは、
フリーアドレスやリモートワークなど、
多様で流動的な現代の働き方を
サポートします。



左：CD77LK-F2X2 右：CD77JK-F2X1



ラインナップ

ボディ・脚カラー

スタンダードカラータイプ



ホワイト

ダークブルー

ブラック

アクセントカラータイプ



ライトブルー

シー

ダークグリーン

オレンジレッド



アームタイプ



デザインアーム

フラット

カラー

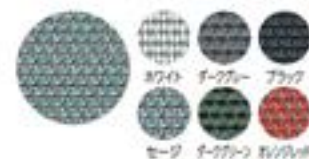

ホワイト

チーク

ブラック

シー

ダーク

グリーン

オレンジ

レッド

キャスター

キャスター-100個 +452



ナイロン回転キャスター：カーペットのようになめらかな床でもスムーズに移動ができます。
ウレタン回転キャスター：フローリングの床でご使用になる場合にご案内しています。フローリングの種類
によっては傷がつく場合がありますので床マットのご使用をおすすめします。



製品サイト



コンセプト動画



360° view



Color Simulation



専門カタログ



AR





テーブル:3Y2F2B-MU03 チェア:CD77LK-F2X2



テーブル:3R20GA-MGL3 チェア:CD77JK-F2X1



テーブル:4LCDPR-H294 チェア:CD76NK-F2X4(手前)、CD76MK-F2X3(奥)



デスク:3K20NE-MK81 チェア:CD77VK-F2X5

機能

コンパクトなメカとシンプルで薄いつデザインにより、驚くほど軽いタスクシーティングを実現しました。



スマートアングルチルトリクライニング

ユーザーがよりスマートに椅子に座り、自然にリラックスするために椅子の機能や操作を見直し、誕生したのがスマートアングルチルトリクライニング。リクライニング力を適切に設定し、可能な限り調整機能をそぞろとしたシンプルな機構を実現しました。オカムラ独自の機構であるアングルチルトリクライニングを発見させたことで、究極の座り心地を提供します。



リクライニング時に太ももなどを圧迫することなく、背座一体フレームに組み込まれた機構によって、幅広いユーザーの体の動きに自然に適応します。(リクライニング角度:12°)

リクライニング初期位置固定レバー

背を初期位置で固定することが可能です。



座面の高さ調整

座面の右下にあるレバーを持ち上げることで、座面の高さ調整が可能です。(ストローク:92mm)



座上下昇降レバー
座面の上下高さ調整が可能です。



メッシュ
風合いのある新しいメッシュを採用し、インテリア感を高めています。



コンパクトメカニズム
最低限の機能かつ薄くコンパクトなメカがデザイン性を高めます。



ホローキャスター
空間に溶け込み、軽快感のある中空形状のキャスターを採用しています。



バックビュー

CD76LK-F2X2



デザインアーム

デザインアーム



肘なし



※ノーマルキャスターの高さ寸法は88mm低くなります。

セージボディ
ホローキャスター
CD77NK-F2X4 ¥122,300

ホワイトボディ
ホローキャスター
CD76LK-F2X2 ¥98,400

タイプ	キャスター		デザインアーム		肘なし
	ボディ・ノーマル(40)	ホロー(50)	デザインアーム	肘なし	
スタンダードカラー	○	○	CD77LE-F2X2 ¥98,400	CD76LE-F2X2 ¥86,700	
	○	○	CD77LK-F2X2 ¥110,300	CD76LK-F2X2 ¥98,400	
	○	○	CD77ME-F2X3 ¥98,400	CD76ME-F2X3 ¥86,700	
	○	○	CD77MK-F2X3 ¥110,300	CD76MK-F2X3 ¥98,400	
	○	○	CD77JE-F2X1 ¥98,400	CD76JE-F2X1 ¥86,700	
アクセントカラー	○	○	CD77JK-F2X1 ¥110,300	CD76JK-F2X1 ¥98,400	
	○	○	CD77XE-F2X2 ¥110,500	CD76XE-F2X2 ¥98,700	
	○	○	CD77XK-F2X2 ¥122,300	CD76XK-F2X2 ¥110,500	
	○	○	CD77NE-F2X4 ¥110,500	CD76NE-F2X4 ¥98,700	
	○	○	CD77NK-F2X4 ¥122,300	CD76NK-F2X4 ¥110,500	
アクセントカラー	○	○	CD77VE-F2X5 ¥110,500	CD76VE-F2X5 ¥98,700	
	○	○	CD77VK-F2X5 ¥122,300	CD76VK-F2X5 ¥110,500	
	○	○	CD77WE-F2X5 ¥110,500	CD76WE-F2X5 ¥98,700	
	○	○	CD77WK-F2X6 ¥122,300	CD76WK-F2X6 ¥110,500	
	○	○			

カラー

背:メッシュ 座:メッシュ



メッシュカラーはボディカラーと同じ組み合わせとなりますが、ライトグリージュボディのみメッシュカラーはホワイトとなります。

共通仕様:背座フレーム/樹脂成型品 肘/樹脂成型品 支基/アルミダイキャスト 脚/樹脂成型品 キャスター/φ65ウレタンキャスター(ホロー)、φ60ナイロンキャスター(ノーマル)

※ ■ は在庫をご用意しておりますので、他の商品より早くお届けすることが可能です。

● 価格は税抜き価格です。消費税を別途承ります。● 価格には配送費、施工費は含まれておりません。別途申し受けます。

グリーン購入法
基準適合製品掲載

okamura

424

Spectra [スペクトラ]

level 2 Indoor Advantage Gold GW+ WEL PLUS Designed by Andreas Krob

それは「アクティブダイナミックシーティング®」 という新しい考え方

チーム作業にも柔軟に対応し、
コミュニケーションを活性化させるような
フレキシブルにワーカーの身体に
追従する新たなシーティング



左：CD36NK-FPE6 右：CD37VK-FPE5



CD37JK-FBA1

ラインナップ

ボディ・脚カラー

スタンダードカラータイプ



ホワイト

ブラック

ダークグレー

アクセントカラータイプ



ライトブルー

セージ

ダークグリーン

オレンジレッド



アームタイプ



デザインアーム

肘なし

カラー



ホワイト

ライトブルー

ブラック

セージ

ダークグリーン

オレンジ

チェアタイプ



5本脚

ハイチェア

キャスター

キャスター-400mm H412

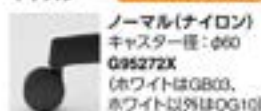

ノーマル(ナイロン)
キャスター径：φ60
G95272X
(ホワイトはGB03,
ホワイト以外はOG10)



ホロー(ウレタン)
キャスター径：φ65
G1C838X
仕様：OG10/GB03/GG09/GG04/
GD11/GD05/GD06

ナイロン双輪キャスター：
カーペットのような柔らかい床でもスムーズな移動ができます。
ウレタン双輪キャスター：
フロアリングの床でご使用になる場合にご案内しています。
フロアリングの種類によっては傷がつく場合がありますので
床マットのご使用をおすすめします。



okamura WEBNAVI
Webに製品情報がごさいます



360° view
様々な角度から
製品を確認
いただけます



Color
Simulation
お好みのカラーを
ご確認いただけます



専門カタログ
専門のカタログを
ご購入いただけます



AR
拡張現実での
製品イメージを
ご確認いただけます



CD37WK-FPE8



CD37VK-FPE5



左: CD34XK-FAE2 右: CD33NK-FPE5

機能



シンプルなデザイン

コンパクトなメカからくるシンプルなデザインにより、あらゆる空間に調和します。



コンパクトメカニズム

座下から両もたれに向かって伸びる機構が特徴で、薄くコンパクトなメカに仕上がりました。座下をすっきりさせることで綺麗なラインを形成します。



座面の高さ調節

座面の右下にあるレバーを座面右方向へスライドさせることで、座面の高さ調節が可能です。
※上下ストローク/片本脚: 125mm、ハイチェア: 154mm



座上下昇降レバー

座面の上下高さ調節が可能です。



ホローキャスター

空間に溶け込み、軽快感のある中空形状のキャスターを採用しています。



Active move*(アクティブムーブ)

少し前傾した姿勢からの前後傾リクライニングと背座の左右へのペンディングによる身体に追従する動きから生まれたアクティブムーブ。リクライニングの反力を適切に設定することで、あらゆるカーがこの新しい座り心地を感じることが出来ます。(リクライニング角度: 12°)



環境を考慮した設計

部品点数を削減したシンプルな構造で軽量化を実現し、環境負荷の低減に配慮しています。

バックビュー
CD36WE-FPE8

デザインアーム

5本脚
デザインアーム

※ノーマルキャスターの高さ寸法は8mm低くなります。

ダークグリーンボディ
ホローキャスター
CD37VK-FPE5 ¥106,800

肘なし

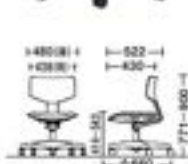

ライトグレーボディ
ノーマルキャスター
CD36XE-FAE2 ¥87,200

ハイチェア
デザインアーム

※ノーマルキャスターの高さ寸法は8mm低くなります。

ダークブルーボディ
ホローキャスター
CD34MK-FPE2 ¥144,800

肘なし



ライトグレーボディ
ホローキャスター
CD33XK-FAE2 ¥151,700

タイプ	ボディ・脚カラー	キャスター ノーマル (サイズ)	デザインアーム		肘なし		デザインアーム		肘なし	
			品番	価格	品番	価格	品番	価格	品番	価格
スタンダードカラー	○ ホワイト	○	CD37LE-FAE3	¥80,400	CD36LE-FAE3	¥72,500	CD34LE-FAE3	¥132,900	CD33LE-FAE3	¥125,000
			CD37LK-FAE3	¥92,100	CD36LK-FAE3	¥84,300	CD34LK-FAE3	¥144,800	CD33LK-FAE3	¥137,000
	● ブラック	○	CD37JE-FBA1	¥80,400	CD36JE-FBA1	¥72,500	CD34JE-FBA1	¥132,900	CD33JE-FBA1	¥125,000
			CD37JK-FBA1	¥92,100	CD36JK-FBA1	¥84,300	CD34JK-FBA1	¥144,800	CD33JK-FBA1	¥137,000
	● ダークブルー	○	CD37ME-FPE2	¥80,400	CD36ME-FPE2	¥72,500	CD34ME-FPE2	¥132,900	CD33ME-FPE2	¥125,000
			CD37MK-FPE2	¥92,100	CD36MK-FPE2	¥84,300	CD34MK-FPE2	¥144,800	CD33MK-FPE2	¥137,000
アクセントカラー	○ ライトブルー	○	CD37XE-FAE2	¥95,100	CD36XE-FAE2	¥87,200	CD34XE-FAE2	¥147,600	CD33XE-FAE2	¥139,700
			CD37XK-FAE2	¥106,800	CD36XK-FAE2	¥99,000	CD34XK-FAE2	¥159,400	CD33XK-FAE2	¥151,700
	● セージ	○	CD37NE-FPE6	¥95,100	CD36NE-FPE6	¥87,200	CD34NE-FPE6	¥147,600	CD33NE-FPE6	¥139,700
			CD37NK-FPE6	¥106,800	CD36NK-FPE6	¥99,000	CD34NK-FPE6	¥159,400	CD33NK-FPE6	¥151,700
	● ダークグリーン	○	CD37VE-FPE5	¥95,100	CD36VE-FPE5	¥87,200	CD34VE-FPE5	¥147,600	CD33VE-FPE5	¥139,700
			CD37VK-FPE5	¥106,800	CD36VK-FPE5	¥99,000	CD34VK-FPE5	¥159,400	CD33VK-FPE5	¥151,700
● オレンジレッド	○	CD37WE-FPE8	¥95,100	CD36WE-FPE8	¥87,200	CD34WE-FPE8	¥147,600	CD33WE-FPE8	¥139,700	
		CD37WK-FPE8	¥106,800	CD36WK-FPE8	¥99,000	CD34WK-FPE8	¥159,400	CD33WK-FPE8	¥151,700	

カラー

座: クッション **色: 両面付**



※色は在庫をご用意しておりますので、他の商品より早くお届けすることが可能です。

●価格は税抜き価格です。消費税を別途承ります。●価格には配送費、施工費は含まれておりません。別途申し受けます。

共通仕様:

背座/樹脂成型品 肘/樹脂成型品 支基/アルミダイキャスト
脚/樹脂成型品 キャスター/φ65クレーンキャスター(ホロー)、
φ60ナイロンキャスター(ノーマル)

Potam [ポータム]

level2 国産 Interior Advantage Gold GW+ WELL PLUS

機能とサステナブルを両立した、
新たなスタンダードシーティング

左：CF83XR-FKY5 右：CF21ZW-F1K3

ラインナップ

背タイプ

ボディカラー

ホワイト ブラック チークグレー
※サーキュラーモデルはブラックのみ。

脚カラー

ホワイト ブラック チークグレー
※サーキュラーモデルは
ブラックのみ。

キャスター

ナイロン
キャスター径：φ60
G95272X (ホワイトGB03)
ダークグレーボディはブラック色
キャスターが付きません。ウレタン
キャスター径：φ60
G1C860X (ホワイトGB03, ブラックOG10)
ダークグレーボディはブラック色
キャスターが付きません。

※キャスターは別売 ¥452



メッシュ

クッション

アームタイプ



アジャストアーム

デザインアーム

なし

背サイズ



23.5x53.5cm

スタンダード

ショルダーレスト

ハンガー

ランバーサポート

カラー

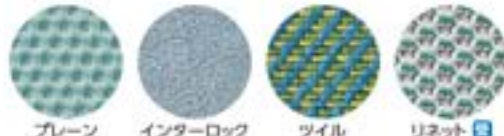

プレーン

インターロック

タイル

リネット



製品サイト



操作説明動画



360° view



Color Simulation



専門カタログ



AR





左: CF230W-FXW1 右: CF230W-FXW2



CF810R-FK1



CF810R-FK5



CF870A-FK14

機能



シンクロリクライニングと固定/解除
座面右下のダイヤルでリクライニングの固定と解除が行えます。
(リクライニング角度:20°)



座面高さ調節
座面右下の操作レバーにより、座面の上下高さ調節が行えます。
(ストローク:92mm)



座面奥行き調節
座面右下にあるレバーの操作により、座面の奥行き調節が可能です。
(ストローク:40mm)



アジャストアーム(3Dアーム)
肘パッド裏にあるボタンを押すことで、高さの調節が可能(ストローク:100mm)。また、肘パッドは前後に50mm、内側に20°、外側に20°動かすことができます。

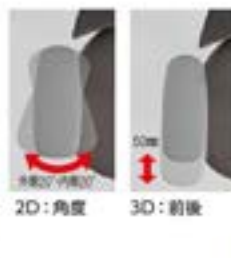

2D: 角度 3D: 前後



①座上下昇降レバー
②リクライニング強弱調節ハンドル
座面右下のダイヤルでリクライニングの強弱調節が行えます。



①座面奥行き調節レバー
②リクライニング固定/解除レバー
(5段階固定)
(リクライニング角度:20°)



ベンディング機能
優れた弾力、ソフトなクッションが身体をやさしく受けとめます。さらに、背もたれの内部に採用した樹脂シートのグリッドが、背中の動きに合わせて変形するため、長時間のハードワークでも快適です。



異硬度クッション
硬さの異なる3種類のウレタンを一体で成型しました。座面の前方は太ももを圧迫しないように柔らかく、後方にはお尻をしっかりサポートする硬めのクッションを採用しました。



ラウンドフィットバック®
背メッシュタイプは、奥行きのある立体的な形状のフレームに、部位ごとにメッシュのテンションを変えて弾力することで腰回りのホールド感をアップ。まるで抱き込まれるような安心感を您らされます。



手掛け
座る時に椅子を引き出しやすいように、背メッシュ・背クッションの両タイプの背フレームに手掛けを設けました。クロスを開きやすく、椅子を引き出すことが可能です。

コンパクト設計
デザインアームを付けても封筒が500mmとなっており、幅1000mmの片肘デスクにキレイに収まるコンパクトサイズです。(アジャストアームタイプを除く)
※2020年10月 組み合わせるデスクの種類により異なります。デスク寸法をご確認ください。

オプション



アジャストアーム
多様なオフィスワークをサポートします。
CF529Y
-GB03(ホワイト) ¥19,700
-G721(ブラック) ¥19,700
-GG64(ダークブルー) ¥19,700



デザインアーム
デバイスを使用している時に、柔らかく肘や腕を支えます。
CF524Y
-GB03(ホワイト) ¥11,600
-G721(ブラック) ¥11,600
-GG64(ダークブルー) ¥11,600
抗菌デザインアーム
CF524Z
-GB03(ホワイト) ¥13,600
-G721(ブラック) ¥13,600
-GG64(ダークブルー) ¥13,600
SAA認証を取得した抗菌仕様です。



ショルダーレスト
肩上部をしっかり支えます。
ホワイトボディ用
CF501W -FS(上.FXW) ¥17,900
-FK(下) ¥18,200
-FRU(取付) ¥18,300
ブラックボディ用
CF501B -FS(上.FXW) ¥17,900
-FK(下) ¥18,200
-FRU(取付) ¥18,300
ダークグレーボディ用
CF501D -FS(上.FXW) ¥17,900
-FK(下) ¥18,200
-FRU(取付) ¥18,300



ハンガー
上着用のハンガーをオプションでご用意。高さ調節が可能です。
CF926Y
-GB03(ホワイト) ¥15,400
-G721(ブラック) ¥15,400
-GG64(ダークブルー) ¥15,400
抗菌ハンガー
CF926Z
-GB03(ホワイト) ¥16,500
-G721(ブラック) 近日発売予定 100
-GG64(ダークブルー) ¥16,500
SAA認証を取得した抗菌仕様です。



メッシュタイプ用ランバーサポート
CF519Y
-GB03(ホワイト) ¥11,400
-G721(ブラック) ¥11,400
-GG64(ダークブルー) ¥11,400



クッションタイプ用ランバーサポート
クッションタイプ用のランバーサポートは背に内蔵されています。後付けできません。

サステナブルへの取り組み

持続可能な社会を目指し、環境負荷低減と末長くお使いいただくための工夫をしています。

リサイクルで生まれ変わる Rebirth

製品として使用済みの樹脂部を回収し、分別・粉砕を経て、再び新たな形態として生まれ変わったリサイクル部をラインナップしています。



農業生地をリサイクルしたファブリック Twill

RENU®(製品製造時に発生する生地端材と回収衣類をリサイクルした再生糸)と再生PET糸を使用した再生材使用率100%の生地へと生まれ変わります。



配送効率を向上する 分割梱包

製品の配送時に分割出荷することで、運搬における配送効率や燃費が向上し、CO₂の排出を抑制します。(積載効率が50%アップ)
※2020年10月 分割梱包のための別途施工が必要で、



WEB

Rebirthを採用したサーキュラーモデルにつきましてはWEBカタログをご覧ください。

※ は在庫をご用意しておりますので、他の商品より早くお届けすることが可能です。

●価格は税抜き価格です。消費税を別途承ります。●価格には配送費、施工費は含まれておりません。別途申し受けます。

グリーン購入法
基準適合製品掲載

okamura 428

エクストラスタンダードバック

背メッシュタイプ



CF85XW-F1K2

アジャストアーム



A



ダークグレーボディ、ダークグレー脚
ナイロンキャスター
CF85XA-F1K4 ¥105,800

デザインアーム



B



ホワイトボディ、ホワイト脚
ナイロンキャスター
CF25XW-FK85 ¥97,300

ボディ カラー	背 カラー	キャスター	ハンガー	ランバー	アジャストアーム			デザインアーム		
					素材	ブレイン	インターロック	素材	ブレイン	インターロック
						FKC	F1K		FKC	F1K
メッシュ	メッシュ	ナイロン	○	○	CF85XW	¥105,400	¥105,800	CF25XW	¥97,300	¥97,700
					CF86XW	¥120,800	¥121,200	CF26XW	¥112,700	¥113,100
					CF85XZ	¥116,800	¥117,200	CF25XZ	¥108,700	¥109,100
					CF86XZ	¥132,200	¥132,600	CF26XZ	¥124,100	¥124,500
					CF85ZW	¥108,400	¥108,800	CF25ZW	¥100,300	¥100,700
					CF86ZW	¥123,800	¥124,200	CF26ZW	¥115,700	¥116,100
メッシュ	メッシュ	ウレタン	○	○	CF85ZZ	¥119,800	¥120,200	CF25ZZ	¥111,700	¥112,100
					CF86ZZ	¥135,200	¥135,600	CF26ZZ	¥127,100	¥127,500
					CF85XR	¥105,400	¥105,800	CF25XR	¥97,300	¥97,700
					CF86XR	¥120,800	¥121,200	CF26XR	¥112,700	¥113,100
					CF85XS	¥116,800	¥117,200	CF25XS	¥108,700	¥109,100
					CF86XS	¥132,200	¥132,600	CF26XS	¥124,100	¥124,500
メッシュ	メッシュ	ウレタン	○	○	CF85ZR	¥108,400	¥108,800	CF25ZR	¥100,300	¥100,700
					CF86ZR	¥123,800	¥124,200	CF26ZR	¥115,700	¥116,100
					CF85ZS	¥119,800	¥120,200	CF25ZS	¥111,700	¥112,100
					CF86ZS	¥135,200	¥135,600	CF26ZS	¥127,100	¥127,500
					CF85XA	¥105,400	¥105,800	CF25XA	¥97,300	¥97,700
					CF86XA	¥120,800	¥121,200	CF26XA	¥112,700	¥113,100
メッシュ	メッシュ	ナイロン	○	○	CF85XE	¥116,800	¥117,200	CF25XE	¥108,700	¥109,100
					CF86XE	¥132,200	¥132,600	CF26XE	¥124,100	¥124,500
					CF85ZA	¥108,400	¥108,800	CF25ZA	¥100,300	¥100,700
					CF86ZA	¥123,800	¥124,200	CF26ZA	¥115,700	¥116,100
					CF85ZE	¥119,800	¥120,200	CF25ZE	¥111,700	¥112,100
					CF86ZE	¥135,200	¥135,600	CF26ZE	¥127,100	¥127,500

※分断梱包のため別途施工手配が必要です。

カラー
ブレイン

背：メッシュ 座：クッション ※両方付

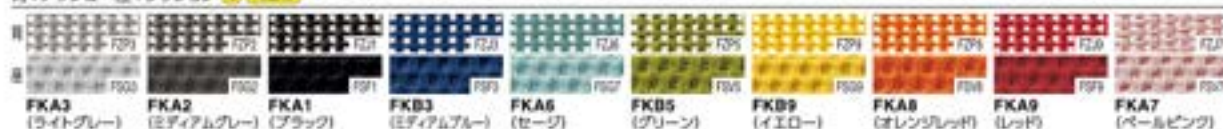

インターロック

背：メッシュ 座：クッション ※両方付

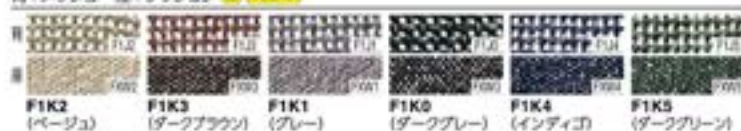
清潔に使い続けられる
安心を

オプションであるハンガーとデザインアームに、公的な認証である「SIAAマーク」を取得した抗菌仕様タイプを新たに品揃え。抗菌仕様のハンガーとデザインアームは本体に後付けが可能です。(デザインアームの取付には、別途施工手配が必要です。)

交換用キャスター

※キャスターは別途 ¥452



ナイロン双輪キャスター：カーペットのような柔らかい床でもスムーズに移動できます。

ウレタン双輪キャスター：フローリングの床でご使用になる場合にご案内しています。フローリングの種類によっては傷がつく場合がございますので床マットのご使用をおすすめします。

共通仕様：背フレーム/樹脂成型品 座シェル/樹脂成型品 肘樹脂成型品 支脚/スチール 脚/樹脂成型品
キャスター/φ60ウレタンキャスター(ノーマル)、φ60ナイロンキャスター(ノーマル) ハンガー/樹脂成型品 ランバー/樹脂成型品

エクストラスタンダードバック

背クッションタイプ



CF27XA-FRU9

アジャストアーム



ブラックボディ、ブラック脚
ナイロンキャスター
CF87XR-FKY7 ¥106,700

デザインアーム



ダークグレーボディ、ダークグレー脚
ナイロンキャスター
CF27XA-FXW7 ¥97,300

ボディ カラー	脚 カラー	キャスター	ハンガー	ランバー	アジャストアーム					デザインアーム					
					素材	ブレン	インターロック	ツイル	リネット	素材	ブレン	インターロック	ツイル	リネット	
						FS□	FXW□	FK□	FRU□		FS□	FXW□	FK□	FRU□	
ライオン	ライオン	○	○	○	CF87XW	¥105,400	¥105,400	¥106,700	¥107,700	CF27XW	¥97,300	¥97,300	¥98,600	¥99,600	
					CF88XW	¥120,800	¥120,800	¥122,100	¥123,100	CF28XW	¥112,700	¥112,700	¥114,000	¥115,000	
					CF87XZ	¥114,900	¥114,900	¥116,100	¥117,200	CF27XZ	¥106,800	¥106,800	¥108,000	¥109,100	
					CF88XZ	¥130,300	¥130,300	¥131,500	¥132,600	CF28XZ	¥122,200	¥122,200	¥123,400	¥124,500	
					CF87ZW	¥108,400	¥108,400	¥109,600	¥110,600	CF27ZW	¥100,300	¥100,300	¥101,500	¥102,600	
					CF88ZW	¥123,800	¥123,800	¥125,000	¥126,000	CF28ZW	¥115,700	¥115,700	¥116,900	¥118,000	
	ウレタン	○	○	○	○	CF87ZX	¥105,400	¥105,400	¥106,700	¥107,700	CF27ZX	¥97,300	¥97,300	¥98,600	¥99,600
						CF88ZX	¥120,800	¥120,800	¥122,100	¥123,100	CF28ZX	¥112,700	¥112,700	¥114,000	¥115,000
						CF87XS	¥114,900	¥114,900	¥116,100	¥117,200	CF27XS	¥106,800	¥106,800	¥108,000	¥109,100
						CF88XS	¥130,300	¥130,300	¥131,500	¥132,600	CF28XS	¥122,200	¥122,200	¥123,400	¥124,500
						CF87ZR	¥108,400	¥108,400	¥109,600	¥110,600	CF27ZR	¥100,300	¥100,300	¥101,500	¥102,600
						CF88ZR	¥123,800	¥123,800	¥125,000	¥126,000	CF28ZR	¥115,700	¥115,700	¥116,900	¥118,000
ライオン	ライオン	○	○	○	CF87XA	¥105,400	¥105,400	¥106,700	¥107,700	CF27XA	¥97,300	¥97,300	¥98,600	¥99,600	
					CF88XA	¥120,800	¥120,800	¥122,100	¥123,100	CF28XA	¥112,700	¥112,700	¥114,000	¥115,000	
					CF87XE	¥114,900	¥114,900	¥116,100	¥117,200	CF27XE	¥106,800	¥106,800	¥108,000	¥109,100	
					CF88XE	¥130,300	¥130,300	¥131,500	¥132,600	CF28XE	¥122,200	¥122,200	¥123,400	¥124,500	
					CF87ZA	¥108,400	¥108,400	¥109,600	¥110,600	CF27ZA	¥100,300	¥100,300	¥101,500	¥102,600	
					CF88ZA	¥123,800	¥123,800	¥125,000	¥126,000	CF28ZA	¥115,700	¥115,700	¥116,900	¥118,000	
	ウレタン	○	○	○	○	CF87ZE	¥117,800	¥117,800	¥119,000	¥120,100	CF27ZE	¥109,700	¥109,700	¥111,000	¥112,000
						CF88ZE	¥133,200	¥133,200	¥134,400	¥135,500	CF28ZE	¥125,100	¥125,100	¥126,400	¥127,400

※カラー別 分割梱包のため別途施工手配が必要です。

カラー

背・座：ブレン ■ (両面)



背・座：インターロック ■ (両面)



※インターロックはパネル用とイス用の2つの仕様があり、色々に特性が異なるため、色、柄に多少の差異がございます。現物サンプルでの確認をお願いします。

背・座：ツイル ■ (両面) (防汚性)



※防汚効果の持続性は、使用頻度や環境によって異なります。効果は永久的なものではありません。

背・座：リネット ■ (両面) (防汚性)



※防汚効果の持続性は、使用頻度や環境によって異なります。効果は永久的なものではありません。※生地には複数の色糸を使用していることから、照度や角度によって、色の見え方が異なります。現物サンプルでの確認をお願いします。

※ ■ は在庫をご用意しておりますので、他の商品より早くお届けすることが可能です。

● 価格は税抜き価格です。消費税を別途承ります。● 価格には配送費、施工費は含まれておりません。別途申し受けます。

ク
ラ
イ
テ
イ
ブ
フ
ア
ニ
テ
ュ
アD
I
Y
ソ
リ
ュ
ー
シ
ョ
ンワ
ー
ク
ア
ー
スホ
ー
ム
フ
ア
ニ
テ
ュ
アデ
ス
クデ
ス
ク
機
能
オ
プ
シ
ョ
ント
ー
ナ
ー
イ
ン
テ
リ
アミ
ー
テ
ィ
ン
グ
カ
フ
エ
ー
テ
ー
ブミ
ー
テ
ィ
ン
グ
カ
フ
エ
ー
テ
ー
ブ
ルソ
フ
ト
ラ
ウ
ン
ジ
ン
グパ
ー
チ
シ
ス
テ
ム相
互
シ
ス
テ
ム運
送
材
料
取
扱
費保
修
シ
ス
テ
ムラ
ッ
クロ
ッ
ケ地
盤
打
穿
取
扱
費保
修
費
取
扱
費セ
キ
ュ
リ
テ
ィ
シ
ス
テ
ムW
E
B
お
客
サ
ポ
ー
ト
フ
ォ
ー
ムワ
ー
ク
サ
ポ
ー
ト
フ
ォ
ー
ムエ
グ
ゼ
シ
ブ
フ
ア
ニ
テ
ュ
ア各
種
セ
ット各
種
合
体
テ
ー
ブ
フ
ア
ニ
テ
ュ
アロ
ビー
ベ
ン
ド部
品
カ
ン
パ
ー
ン
取
扱
費オ
フ
ィ
ス
・
ロ
ビー
フ
ア
ニ
テ
ュ
ア

スタンダードバック

背メッシュタイプ

アジャストアーム

デザインアーム

肘なし

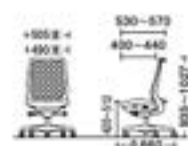

CF21XR-FKA1

ホワイトボディ、ホワイト脚
ナイロンキャスター
CF81XW-F1K1 ¥87,900ブラックボディ、ブラック脚
ナイロンキャスター
CF21XR-F1K5 ¥79,800ホワイトボディ、ホワイト脚
ナイロンキャスター
CF11XW-FKA6 ¥67,900

カラー	タイプ	タイプ	タイプ	アジャストアーム			デザインアーム			肘なし					
				張材	ブレーン		張材	ブレーン		張材	ブレーン				
					FKC	F1K		FKC	F1K		FKC	F1K			
メッシュ	アジャスト	アジャスト	アジャスト	CF81XW	FKA3	¥87,500	¥87,900	CF21XW	FKA3	¥79,400	¥79,800	CF11XW	FKA3	¥67,900	¥68,300
				CF82XW	FKA3	¥102,900	¥103,300	CF22XW	FKA3	¥94,800	¥95,200	CF12XW	FKA3	¥83,300	¥83,700
				CF81XZ	FKA3	¥98,900	¥99,300	CF21XZ	FKA3	¥90,800	¥91,200	CF11XZ	FKA3	¥79,300	¥79,700
				CF82XZ	FKA3	¥114,300	¥114,700	CF22XZ	FKA3	¥106,200	¥106,600	CF12XZ	FKA3	¥94,700	¥95,100
				CF81ZW	FKA3	¥90,500	¥90,900	CF21ZW	FKA3	¥82,400	¥82,800	CF11ZW	FKA3	¥70,800	¥71,200
				CF82ZW	FKA3	¥105,900	¥106,300	CF22ZW	FKA3	¥97,800	¥98,200	CF12ZW	FKA3	¥86,200	¥86,600
	肘なし	肘なし	肘なし	CF81ZZ	FKA3	¥101,900	¥102,300	CF21ZZ	FKA3	¥93,800	¥94,200	CF11ZZ	FKA3	¥82,200	¥82,600
				CF82ZZ	FKA3	¥117,300	¥117,700	CF22ZZ	FKA3	¥109,200	¥109,600	CF12ZZ	FKA3	¥97,600	¥98,000
				CF81XR	FKA1/FKA3	¥87,500	¥87,900	CF21XR	FKA1/FKA3	¥79,400	¥79,800	CF11XR	FKA1/FKA3	¥67,900	¥68,300
				CF82XR	FKA1/FKA3	¥102,900	¥103,300	CF22XR	FKA1/FKA3	¥94,800	¥95,200	CF12XR	FKA1/FKA3	¥83,300	¥83,700
				CF81XS	FKA1/FKA3	¥98,900	¥99,300	CF21XS	FKA1/FKA3	¥90,800	¥91,200	CF11XS	FKA1/FKA3	¥79,300	¥79,700
				CF82XS	FKA1/FKA3	¥114,300	¥114,700	CF22XS	FKA1/FKA3	¥106,200	¥106,600	CF12XS	FKA1/FKA3	¥94,700	¥95,100
ウレタン	アジャスト	アジャスト	アジャスト	CF81ZR	FKA1/FKA3	¥90,500	¥90,900	CF21ZR	FKA1/FKA3	¥82,400	¥82,800	CF11ZR	FKA1/FKA3	¥70,800	¥71,200
				CF82ZR	FKA1/FKA3	¥105,900	¥106,300	CF22ZR	FKA1/FKA3	¥97,800	¥98,200	CF12ZR	FKA1/FKA3	¥86,200	¥86,600
				CF81ZS	FKA1/FKA3	¥101,900	¥102,300	CF21ZS	FKA1/FKA3	¥93,800	¥94,200	CF11ZS	FKA1/FKA3	¥82,200	¥82,600
				CF82ZS	FKA1/FKA3	¥117,300	¥117,700	CF22ZS	FKA1/FKA3	¥109,200	¥109,600	CF12ZS	FKA1/FKA3	¥97,600	¥98,000
				CF81XA	FKA1/FKA3	¥87,500	¥87,900	CF21XA	FKA1/FKA3	¥79,400	¥79,800	CF11XA	FKA1/FKA3	¥67,900	¥68,300
				CF82XA	FKA1/FKA3	¥102,900	¥103,300	CF22XA	FKA1/FKA3	¥94,800	¥95,200	CF12XA	FKA1/FKA3	¥83,300	¥83,700
	肘なし	肘なし	肘なし	CF81XE	FKA1/FKA3	¥98,900	¥99,300	CF21XE	FKA1/FKA3	¥90,800	¥91,200	CF11XE	FKA1/FKA3	¥79,300	¥79,700
				CF82XE	FKA1/FKA3	¥114,300	¥114,700	CF22XE	FKA1/FKA3	¥106,200	¥106,600	CF12XE	FKA1/FKA3	¥94,700	¥95,100
				CF81ZA	FKA1/FKA3	¥90,500	¥90,900	CF21ZA	FKA1/FKA3	¥82,400	¥82,800	CF11ZA	FKA1/FKA3	¥70,800	¥71,200
				CF82ZA	FKA1/FKA3	¥105,900	¥106,300	CF22ZA	FKA1/FKA3	¥97,800	¥98,200	CF12ZA	FKA1/FKA3	¥86,200	¥86,600
				CF81ZE	FKA1/FKA3	¥101,900	¥102,300	CF21ZE	FKA1/FKA3	¥93,800	¥94,200	CF11ZE	FKA1/FKA3	¥82,200	¥82,600
				CF82ZE	FKA1/FKA3	¥117,300	¥117,700	CF22ZE	FKA1/FKA3	¥109,200	¥109,600	CF12ZE	FKA1/FKA3	¥97,600	¥98,000

※分断梱包のため別途施工手配が必要です。

カラー
ブレーン

背：メッシュ 座：クッション ※両方

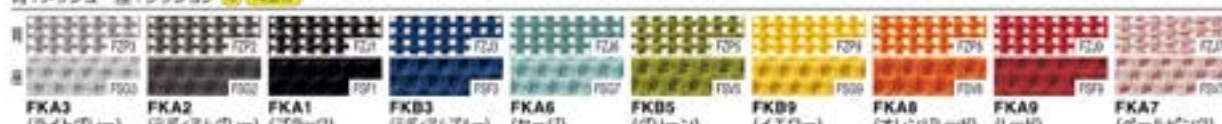

インターロック

背：メッシュ 座：クッション ※両方

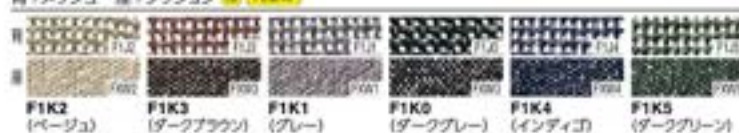
共通仕様：背フレーム樹脂成型品 座シェル樹脂成型品 肘樹脂成型品 支脚/スチール 脚樹脂成型品
キャスター：φ60ウレタンキャスター(ノーマル)、φ60ナイロンキャスター(ノーマル) ハンガー樹脂成型品 ランバー樹脂成型品

SIAA ISO 22196 for KOHKIN

清潔に使い続けられる安心を



オプションであるハンガーとデザインアームに、公的な認証である「SIAAマーク」を取得した抗菌仕様タイプを新たに開発。抗菌仕様のハンガーとデザインアームは本体に後付けが可能です。(デザインアームの取付には、別途施工手配が必要です。)

交換用キャスター

キャスター：φ60高H45

ナイロン
キャスター径：φ60
G95272X
(ホワイトG803)
ダークグレーフレームは
ブラックキャスターが
付きます。ウレタン
キャスター径：φ60
G1C860X
(ホワイトG803、
ブラックG10)
ダークグレーフレームは
ブラックキャスターが
付きます。ナイロン回転キャスター：
カーペットのような柔らかい床でもスムーズな移動ができます。ウレタン回転キャスター：
フロリングの床でご使用になる場合にご案内しています。フロリングの種類によっては傷がつく場合がございますので床マットのご使用をおすすめします。

スタンダードバック

背クッションタイプ

アジャストアーム

デザインアーム

肘なし



CF83XW-FKY9

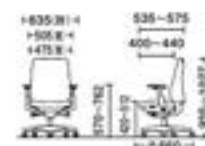

ホワイトボディ、ホワイト脚
ナイロンキャスター
CF83XW-FRU7 ¥89,400



ホワイトボディ、ホワイト脚
ナイロンキャスター
CF23XW-FSG4 ¥79,400

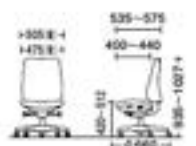

ブラックボディ、ブラック脚
ナイロンキャスター
CF13XR-FXW5 ¥67,900

タイプ	カラー	アーム	アジャストアーム				デザインアーム				肘なし							
			型番	プレーン	インターロック	ツイル	リネット	型番	プレーン	インターロック	ツイル	リネット	型番	プレーン	インターロック	ツイル	リネット	
				FS□	FXW□	FK□	FRU□		FS□	FXW□	FK□	FRU□		FS□	FXW□	FK□	FRU□	
メッシュ	ブラック	アジャスト	CF83XW	¥87,500	¥87,500	¥88,500	¥89,400	CF23XW	¥79,400	¥79,400	¥80,400	¥81,300	CF13XW	¥67,900	¥67,900	¥68,800	¥69,800	
			CF84XW	¥102,900	¥102,900	¥103,900	¥104,800	CF24XW	¥94,800	¥94,800	¥95,800	¥96,700	CF14XW	¥83,300	¥83,300	¥84,200	¥85,200	
			CF83XZ	¥97,000	¥97,000	¥97,900	¥98,900	CF23XZ	¥88,900	¥88,900	¥89,800	¥90,800	CF13XZ	¥77,300	¥77,300	¥78,300	¥79,200	
		デザイン	CF84XZ	¥112,400	¥112,400	¥113,300	¥114,300	CF24XZ	¥104,300	¥104,300	¥105,200	¥106,200	CF14XZ	¥92,700	¥92,700	¥93,700	¥94,600	
			CF83ZW	¥90,500	¥90,500	¥91,400	¥92,300	CF23ZW	¥82,400	¥82,400	¥83,300	¥84,300	CF13ZW	¥70,800	¥70,800	¥71,800	¥72,700	
			CF84ZW	¥105,900	¥105,900	¥106,800	¥107,700	CF24ZW	¥97,800	¥97,800	¥98,700	¥99,700	CF14ZW	¥86,200	¥86,200	¥87,200	¥88,100	
	肘なし	CF83ZZ	¥99,900	¥99,900	¥100,800	¥101,800	CF23ZZ	¥91,800	¥91,800	¥92,800	¥93,700	CF13ZZ	¥80,300	¥80,300	¥81,200	¥82,200		
		CF84ZZ	¥115,300	¥115,300	¥116,200	¥117,200	CF24ZZ	¥107,200	¥107,200	¥108,200	¥109,100	CF14ZZ	¥95,700	¥95,700	¥96,600	¥97,600		
		メッシュ	アジャスト	CF83XR	¥87,500	¥87,500	¥88,500	¥89,400	CF23XR	¥79,400	¥79,400	¥80,400	¥81,300	CF13XR	¥67,900	¥67,900	¥68,800	¥69,800
				CF84XR	¥102,900	¥102,900	¥103,900	¥104,800	CF24XR	¥94,800	¥94,800	¥95,800	¥96,700	CF14XR	¥83,300	¥83,300	¥84,200	¥85,200
				CF83XS	¥97,000	¥97,000	¥97,900	¥98,900	CF23XS	¥88,900	¥88,900	¥89,800	¥90,800	CF13XS	¥77,300	¥77,300	¥78,300	¥79,200
			デザイン	CF84XS	¥112,400	¥112,400	¥113,300	¥114,300	CF24XS	¥104,300	¥104,300	¥105,200	¥106,200	CF14XS	¥92,700	¥92,700	¥93,700	¥94,600
CF83ZR	¥90,500			¥90,500	¥91,400	¥92,300	CF23ZR	¥82,400	¥82,400	¥83,300	¥84,300	CF13ZR	¥70,800	¥70,800	¥71,800	¥72,700		
CF84ZR	¥105,900			¥105,900	¥106,800	¥107,700	CF24ZR	¥97,800	¥97,800	¥98,700	¥99,700	CF14ZR	¥86,200	¥86,200	¥87,200	¥88,100		
肘なし	CF83ZS	¥99,900	¥99,900	¥100,800	¥101,800	CF23ZS	¥91,800	¥91,800	¥92,800	¥93,700	CF13ZS	¥80,300	¥80,300	¥81,200	¥82,200			
	CF84ZS	¥115,300	¥115,300	¥116,200	¥117,200	CF24ZS	¥107,200	¥107,200	¥108,200	¥109,100	CF14ZS	¥95,700	¥95,700	¥96,600	¥97,600			
	メッシュ	アジャスト	CF83XA	¥87,500	¥87,500	¥88,500	¥89,400	CF23XA	¥79,400	¥79,400	¥80,400	¥81,300	CF13XA	¥67,900	¥67,900	¥68,800	¥69,800	
			CF84XA	¥102,900	¥102,900	¥103,900	¥104,800	CF24XA	¥94,800	¥94,800	¥95,800	¥96,700	CF14XA	¥83,300	¥83,300	¥84,200	¥85,200	
			CF83XE	¥97,000	¥97,000	¥97,900	¥98,900	CF23XE	¥88,900	¥88,900	¥89,800	¥90,800	CF13XE	¥77,300	¥77,300	¥78,300	¥79,200	
		デザイン	CF84XE	¥112,400	¥112,400	¥113,300	¥114,300	CF24XE	¥104,300	¥104,300	¥105,200	¥106,200	CF14XE	¥92,700	¥92,700	¥93,700	¥94,600	
CF83ZA			¥90,500	¥90,500	¥91,400	¥92,300	CF23ZA	¥82,400	¥82,400	¥83,300	¥84,300	CF13ZA	¥70,800	¥70,800	¥71,800	¥72,700		
CF84ZA			¥105,900	¥105,900	¥106,800	¥107,700	CF24ZA	¥97,800	¥97,800	¥98,700	¥99,700	CF14ZA	¥86,200	¥86,200	¥87,200	¥88,100		
肘なし	CF83ZE	¥99,900	¥99,900	¥100,800	¥101,800	CF23ZE	¥91,800	¥91,800	¥92,800	¥93,700	CF13ZE	¥80,300	¥80,300	¥81,200	¥82,200			
	CF84ZE	¥115,300	¥115,300	¥116,200	¥117,200	CF24ZE	¥107,200	¥107,200	¥108,200	¥109,100	CF14ZE	¥95,700	¥95,700	¥96,600	¥97,600			

※カラー別 分割梱包のため別途施工手配が必要です。

カラー

背・座：プレーン



背・座：インターロック



※インターロックはパネル用とイス用の2つの仕様があり、個々に特性が異なるため、色、柄に多少の差異がございます。現物サンプルでの確認をお願いいたします。

背・座：ツイル



※防汚効果の持続性は、使用頻度や環境によって異なります。効果は永久的なものではありません。

背・座：リネット



※防汚効果の持続性は、使用頻度や環境によって異なります。効果は永久的なものではありません。※生地には複数の色糸を使用していることから、照度や角度によって、色の見え方が異なります。現物サンプルでの確認をお願いいたします。

※色見本は在庫をご用意しておりますので、他の商品より早くお届けすることが可能です。

●価格は税抜き価格です。消費税を別途承ります。●価格には配送費、施工費は含まれておりません。別途申し受けます。

グリーン購入法
環境適合製品掲載

okamura 432

クワイエット

ファニチャー

D&T

ソリューション

ワークスペース

ホーム

ファニチャー

デスク

デスク周辺

オプション

シートタイプ

ミーティング

カフェタイプ

ミーティング

カフェテーブル

ソファ

ラウンジチェア

パーティション

机・デスク

ラック

ロッカー

会議室

その他

事務機

セキュリティ

システム

福祉

ワークサポート

ワークサポート

ツール

エグゼクティブ

ファニチャー

会議室

テーブルタイプ

ロビーベンチ

窓口カウンター

設置

オフィスロー

アクセサリ

Fluent

[フルーエント]

Indoor Advantage Gold GW+ WELL PLUS

流れるような美しいフォルムが生み出す「ラウンドフィットバック®」。
包み込まれるフィット感をあなたに。



左: CB311WW-FKA7 右: CB45WW-FKA6

ラインナップ

ボディカラー

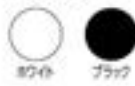

カラー



アームタイプ



背サイズ



オプション

2017年グッドデザイン賞受賞

特徴

人のカラダに対する知見と独自技術が生み出した新感覚の座り心地。

ラウンドフィットバック

実行のある立体的な形状のフレームに、部位ごとにメッシュのテンションを変えて張ることで腰まわりのホールド感をアップ。まるで包み込まれるような座り心地が感じられます。

メッシュの左右・下方向に
絶妙なテンションをかけ、
立体的な張りを実現。

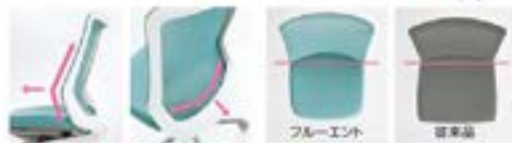

フレームの両サイドを前方に突出させ、下部の形状をあえて直線をつなぐことで、メッシュ全体の上下左右にテンションが生まれ立体的なカーブを実現しました。

小柄な人でも身体によりフィットしやすい腰まわりのカーブを実現。大柄な人でもメッシュが身体に合わせて変形し、やさしく包み込みます。

買硬度クッション&ブリッジベンディングシェル®



買硬度クッション
硬さの異なる3種類のウレタンを一体で成型しました。座面の前方は太ももを圧迫しないよう柔らかく、後方にはお尻をしっかりサポートする硬めのクッションを採用しました。



ブリッジベンディングシェル
クッション下のシェルにスリットを入れさらにブリッジ状の構造にすることで、座る瞬間の衝撃を吸収。また、長時間座る場合も、お尻がすべり収まり、心地よさが持続します。

アングルチルトリクライニング



くるぶしを中心として、背と腰がシンクロしてスライドする、オカムラ独自のリクライニング機構で、安定感のある姿勢変化をサポートします。太ももにかかる負荷を軽減し、最適なリクライニングポジションを実現します。任意の位置に固定することもできます。



製品サイト



操作説明動画



360° view



Color Simulation



専門カタログ

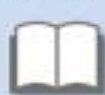

AR



機能



リクライニング調節

リクライニングの固定と解除、リクライニング反力の強弱を、座面右下にあるレバーで選んだまま調節できます。

(リクライニング角度：20°)



座面高さ調節

座面左下にあるレバーで、座面の高さを調節できます。

(上下ストローク：92mm)



座面奥行き調節

座面下の左右にあるレバーで、座面の奥行きを調節できます。

(前後ストローク：40mm)



①リクライニング固定/解除

②リクライニング強弱調節

③座面高さ調節

④座面奥行き調節



アジャストアーム(3Dアーム)

上下100mm(10mmピッチ、11段階)、角度30°(内外各15°)、前後50mmの調節が可能です。

オプション



アジャストアーム
CB529Y-0a03[ホワイト]
-G721 [ブラック]
¥27,200



デザインアーム
CB525Y-0a03[ホワイト]
-G721 [ブラック]
¥17,600



ハンガー
CG926Y-0a03[ホワイト]
-G721 [ブラック]
¥17,600



ハンガー中央部のボタンを押すと高さの調節が行なえます。
(ストローク：120mm)

交換用キャスター



ナイロン	ウレタン	ゴム
G93380X	G1C862X	W13463X
-G726 [グレー]	-G726 [グレー]	-G726 [グレー]
-OG10 [ブラック]	-OG10 [ブラック]	-OG10 [ブラック]
キャスター径：φ60	キャスター径：φ60	キャスター径：φ50

ナイロン双輪キャスター：カーペットのような柔らかい床でもスムーズな移動ができます。

ウレタン双輪キャスター：フロアリングの床でご使用になる場合に最適です。フロアリングの種類によっては傷がつく場合がありますので床マットのご使用をおすすめします。

ゴムキャスター：タイルのような硬い床に最適です。

ハイバック



CB55ZR-FKB3

アジャストアーム



ブラックボディ・ナイロンキャスター
CB85ZR-FKA3 ¥108,100

デザインアーム



ブラックボディ・ナイロンキャスター
CB45ZR-FKA2 ¥98,500

肘なし



ブラックボディ・ナイロンキャスター
CB35ZR-FKA1 ¥80,900

ボディカラー	キャスター	アジャストアーム	デザインアーム	肘なし
○	ナイロン	CB85WW-FKA1-FKB1 ¥108,100	CB45WW-FKA1-FKB1 ¥98,500	CB35WW-FKA1-FKB1-FKB3 ¥80,900
	ゴム	CB85XW-FKA1-FKB1 ¥108,100	CB45XW-FKA1-FKB1 ¥98,500	CB35XW-FKA1-FKB1 ¥80,900
●	ナイロン	CB85ZR-FKA1-FKB1-FKA1-FKB3 ¥108,100	CB45ZR-FKA1-FKB1-FKA1-FKB3 ¥98,500	CB35ZR-FKA1-FKB1-FKA1-FKB3 ¥80,900
	ゴム	CB85JR-FKA1-FKB1 ¥108,100	CB45JR-FKA1-FKB1 ¥98,500	CB35JR-FKA1-FKB1 ¥80,900

WEB※ ハンガー付タイプにつきましては、WEBカタログをご覧ください。

ローバック



CB31WW-FKA6

アジャストアーム



ホワイトボディ・ナイロンキャスター
CB81WW-FKA8 ¥101,600

デザインアーム



ホワイトボディ・ナイロンキャスター
CB41WW-FKA7 ¥92,000

肘なし



ホワイトボディ・ナイロンキャスター
CB31WW-FKA3 ¥74,400

ボディカラー	キャスター	アジャストアーム	デザインアーム	肘なし
○	ナイロン	CB81WW-FKA1-FKB1 ¥101,600	CB41WW-FKA1-FKB1 ¥92,000	CB31WW-FKA1-FKB1-FKB3 ¥74,400
	ゴム	CB81XW-FKA1-FKB1 ¥101,600	CB41XW-FKA1-FKB1 ¥92,000	CB31XW-FKA1-FKB1 ¥74,400
●	ナイロン	CB81ZR-FKA1-FKB1-FKA1-FKB3 ¥101,600	CB41ZR-FKA1-FKB1-FKA1-FKB3 ¥92,000	CB31ZR-FKA1-FKB1-FKA1-FKB3 ¥74,400
	ゴム	CB81JR-FKA1-FKB1 ¥101,600	CB41JR-FKA1-FKB1 ¥92,000	CB31JR-FKA1-FKB1 ¥74,400

WEB※ ハンガー付タイプにつきましては、WEBカタログをご覧ください。

カラー

背：メッシュ 座：クッション

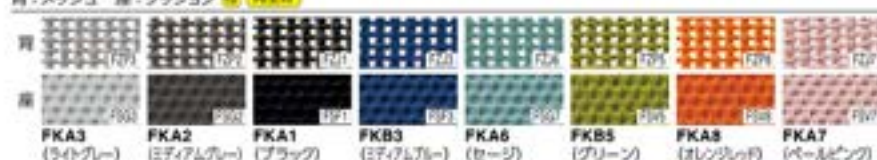

※ ■ は在庫をご用意しておりますので、他の商品より早くお届けすることが可能です。

● 価格は税抜き価格です。消費税を別途承ります。● 価格には配送費、施工費は含まれておりません。別途申し受けます。

共通仕様：
背フレーム樹脂成型品 座シェル樹脂成型品(PP)
支基スチール 脚樹脂成型品 ハンガー樹脂成型品(PP)
デザインアーム樹脂成型品(PP) アジャストアーム樹脂成型品
肘パッド樹脂成型品(PP)ウレタン
キャスターφ60ナイロン双輪キャスター

sulato

【スラート】

Indoor Advantage Gold  GW+  WEL+ PLUS 

みんなにやさしくフィットする
これからのスタンダードシーティング



左：C345GR-FSG6 中：C331ZR-FSG6 右：C345WR-FSG8

ラインナップ

シェルカラー



ホワイト グレー ブラック

張材



PETリサイクルクロス **ビニールレザー**
ビニールレザー張りの品揃えもあります。
詳しくは当社営業までお問い合わせください。

カラー



ベージュ グリーン ブラック

ブルー

オレンジ

レッド

ブルー

グリーン

オレンジ

レッド

防炎クロス

ブラック

ブルー

グリーン

①防炎クロス仕様につきましては442頁をご覧ください。

アームタイプ



アジャストアーム デザインアーム 肘なし

脚タイプ



キャスター

キャスター
フットレスト

背サイズ



ハイバック

ローバック

オプション



ハンガー

環境配慮ポイント

分別設計

単一素材への分解が可能な構造した分別設計を実施。また素材の有効利用を考慮し、各素材の材質を表示しています。

ロングライフ設計

背座のクッションは別々に交換可能なため、メンテナンスが容易に行え、長くお使いいただけます。

PETリサイクルクロス

最新のリサイクル技術によりペットボトルや廃棄した繊維製品から再生したポリエステル糸を使用した、PETリサイクルクロスを採用しています。

再生樹脂の積極採用

資源の有効利用をはかるため、再生樹脂を積極的に採用しています。

インドアアドバンテージ認証取得製品

インドアアドバンテージ認証は、製品から空気中に放出される揮発性有機化合物(VOC)に対しての厳しい基準をクリアした家具や室内建材に与えられる環境認証です。認証製品は健全な室内環境の実現をサポートします。



okamura WEBNAVI
Webに製品情報がごいます



操作説明動画
製品の操作説明を動画でご覧いただけます



Color Simulation
お好みのカラーをご覧いただけます



防炎製品
防炎仕様の品揃え・価格をご案内いただけます



専門カタログ
専門のカタログをご案内いたします

機能



アングルマルチリクライニング

くるぶしを中心として背と座がシンクロしてスライドし、自然な動きをサポートするアングルマルチリクライニング、20°の広範囲リクライニングと任意位置での固定ができます。



①リクライニングの角度調節

リクライニングした姿勢を保ちながら操作可能な操作レバー。任意の位置でも再びそれを固定できます。

②リクライニングの強弱調節

背面右側のダイヤルでリクライニングの強弱を調節できます。



座面高さ調節

背面右下のレバーにより、上下50mmの範囲で無段階に高さ調節が可能です。



アジャストアーム(2D)

肘パッド部は、上下、角度の調節が可能です。上下は100mm(20mmピッチ・6段階)、角度は60°(内側30°・外側30°)可動します。



マニュアルポケット

必要なときにマニュアルを取り出せるポケット。座面裏側に用意しています。



手掛け

座る時に椅子を引出しやすいように、背のアウターシェルに手掛けを設けました。クロス汚すことなく、椅子を引き出すことが可能です。

オプション



アジャストアーム

CK529Y

-0803 [ホワイト]

-0726 [グレー]

-0721 [ブラック]

¥22,100



デザインアーム

C3521Y

-0803 [ホワイト]

-0726 [グレー]

-0721 [ブラック]

¥17,600



ハンガー

ハンガー中央部のボタンを押すと高さの調節が行えます。(ストローク:20mm)

C3926Y-0803[ホワイト]、-0726 [グレー]、-0721 [ブラック] ¥17,600



クワイティブ
フエントピア

DR-CT
ソリューション

ワークスペース

ホーム
フエントピア

デスク

デスク周辺
オプション

シートパッド

ミーティング
クワイティブ

ミーティング
クワイティブ

ソファ
ラウンジチェア

パーティション

机・机クッション

照明器具

収納システム

ラップ

ロッカー

地震対策
防振器

防炎・耐火

防炎クロス

防炎クロス

防炎クロス

防炎クロス

防炎クロス

防炎クロス

防炎クロス

防炎クロス

防炎クロス

防炎クロス

防炎クロス

防炎クロス

防炎クロス

防炎クロス

ハイバック



C346GR-FSF1

アジャストアーム



ブラックシェル・樹脂脚
C385ZR-FSG6 ¥89,700

デザインアーム



ホワイトシェル・アルミ脚
C345WA-FSG6 ¥95,900

肘なし



グレーシェル・樹脂脚
C335GR-FSP9 ¥67,600

シェルカラー	脚	キャスター	アジャストアーム	デザインアーム	肘なし
ホワイト	①アルミボリッシュ	ナイロン	C385WA-FS ① ¥100,400	C345WA-FS ① ¥95,900	C335WA-FS ① ¥78,300
	②樹脂グレー	ナイロン	C385WR-FS ① ¥89,700	C345WR-FS ① ¥85,200	C335WR-FS ① ¥67,600
	③ゴム	ナイロン	C385XR-FS ① ¥69,700	C345XR-FS ① ¥65,200	C335XR-FS ① ¥67,600
グレー	①アルミボリッシュ	ナイロン	C385GA-FS ① ¥100,400	C345GA-FS ① ¥95,900	C335GA-FS ① ¥78,300
	②樹脂グレー	ナイロン	C385GR-FS ① ¥89,700	C345GR-FS ① ¥85,200	C335GR-FS ① ¥67,600
	③ゴム	ナイロン	C385CR-FS ① ¥69,700	C345CR-FS ① ¥65,200	C335CR-FS ① ¥67,600
ブラック	①アルミボリッシュ	ナイロン	C385ZA-FS ① ¥100,400	C345ZA-FS ① ¥95,900	C335ZA-FS ① ¥78,300
	②樹脂ブラック	ナイロン	C385ZR-FS ① ¥89,700	C345ZR-FS ① ¥85,200	C335ZR-FS ① ¥67,600
	③ゴム	ナイロン	C385JR-FS ① ¥69,700	C345JR-FS ① ¥65,200	C335JR-FS ① ¥67,600

WEB販売 ハンガー付タイプにつきましては、WEBカタログをご覧ください。

ローバック



C382WR-FSG3

アジャストアーム



ホワイトシェル・アルミ脚
C381WA-FSP3 ¥94,300

デザインアーム



グレーシェル・樹脂脚
C341GR-FSP5 ¥78,900

肘なし



ブラックシェル・樹脂脚
C331ZR-FSP7 ¥61,300

シェルカラー	脚	キャスター	アジャストアーム	デザインアーム	肘なし
ホワイト	①アルミボリッシュ	ナイロン	C381WA-FS ① ¥94,300	C341WA-FS ① ¥89,800	C331WA-FS ① ¥72,200
	②樹脂グレー	ナイロン	C381WR-FS ① ¥83,400	C341WR-FS ① ¥78,900	C331WR-FS ① ¥61,300
	③ゴム	ナイロン	C381XR-FS ① ¥83,400	C341XR-FS ① ¥78,900	C331XR-FS ① ¥61,300
グレー	①アルミボリッシュ	ナイロン	C381GA-FS ① ¥94,300	C341GA-FS ① ¥89,800	C331GA-FS ① ¥72,200
	②樹脂グレー	ナイロン	C381GR-FS ① ¥83,400	C341GR-FS ① ¥78,900	C331GR-FS ① ¥61,300
	③ゴム	ナイロン	C381CR-FS ① ¥83,400	C341CR-FS ① ¥78,900	C331CR-FS ① ¥61,300
ブラック	①アルミボリッシュ	ナイロン	C381ZA-FS ① ¥94,300	C341ZA-FS ① ¥89,800	C331ZA-FS ① ¥72,200
	②樹脂ブラック	ナイロン	C381ZR-FS ① ¥83,400	C341ZR-FS ① ¥78,900	C331ZR-FS ① ¥61,300
	③ゴム	ナイロン	C381JR-FS ① ¥83,400	C341JR-FS ① ¥78,900	C331JR-FS ① ¥61,300

WEB販売 ハンガー付タイプにつきましては、WEBカタログをご覧ください。

交換用キャスター

ナイロン



G726 キャスター径:φ60



G726 キャスター径:φ60



OG10 キャスター径:φ60



OG10 キャスター径:φ60



G726 キャスター径:φ60

キャスター径φ60用

ナイロン双輪キャスター：カーペットのような柔らかい床でもスムーズな移動ができます。

ウレタン双輪キャスター：フローリングの床でご使用になる場合に最適です。フローリングの傷損によっては傷が付きやすいので床マットのご使用をおすすめします。

ゴムキャスター：Pタイルのような硬い床に最適です。

※ ■ は在庫をご用意しておりますので、他の商品より早くお届けすることが可能です。

● 価格は税抜き価格です。消費税を別途承ります。● 価格には配送費、施工費は含まれておりません。別途申し受けます。

グリーン購入法
基準適合製品掲載

okamura

436

CG-M [CG-M]

Indoor Advantage Gold GW+ WEB PLUS

機能もデザインもよりシンプルに。
オフィスを軽やかに彩る
コンパクトメッシュシーティング。

コンパクトでありながら
柔らかな座り心地を備えた
メッシュチェア。
スマートなデザインと、
身体のことを考えた
オカムラ独自の設計で、
オフィスを軽やかに彩ります。



左: CG27ZR-FZH3 右: CG91WR-FZK6

機能



背ロックング

背もたれによりかかると背が後方に倒れます。背もたれの回転ポイントを前方に固定し、ロックング時の背もたれのズレを極力解消し、快適性を高めました。(ロックング角度: 10°)



座面高さ調節

座面上下のレバー操作により、座面の上下高さ調節が可能です。(ストローク: 30mm)



座面の高さを最低385mmまで調節可能

座面下のメカ部を小さくすることで、座面の高さを最低385mmまで下げられます。小柄な人も、かかとをフロアにしっかりとつけた姿勢で座れます。



アジャストアーム(2Dアーム)

肘パッド部は、上下、角度の調節が可能です。上下は100mm(20mmピッチ・6段階)、角度は60°(内側30°・外側30°)可動します。



①座面高さ調節レバー

②リクライニング調節ハンドル



手掛け

座る時に椅子を引出しやすくように、背フレームに手掛けを設けました。クロスを汚すことなく、椅子を引き出すことが可能です。

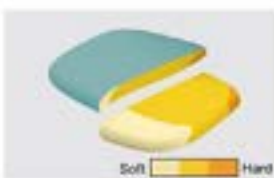

異硬度クッション

背との異なる3種類のウレタンを一体で成型しました。座面の前方は立ちを圧迫しないように柔らかく、後方にはお尻をしっかりサポートする硬めのクッションを採用しました。

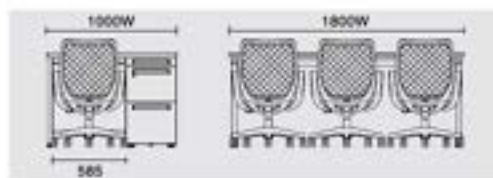

コンパクト設計

幅1000mmの外枠デスクにきれいに収まるコンパクトサイズ。会議室や研修室などで使用される幅1800mmのテーブルには3脚収まります。

※注意 組み合わせるデスクの種類により異なります。デスク寸法もご確認ください。

オプション

アジャストアーム



CG529Y

-GB03 [ホワイト] ¥22,100

-G721 [ブラック] ¥22,100

デザインアーム



CG525Y

-GB03 [ホワイト] ¥16,300

-G721 [ブラック] ¥16,300

ハンガー



ジャケットなどをかけられるハンガー。上下120mmのストロークで高さ調節が可能です。使わない時は収納できます。

CG926Y

-GB03 [ホワイト]

-G721 [ブラック]

¥17,600



Okamura WEBNAVI

Webに製品情報がごいます



Color Simulation

お好みのカラーをご確認いただけます



専門カタログ

専門のカタログをご用意いただけます



AR

拡張現実での製品イメージをご確認いただけます

メッシュタイプ



CG11WR-FZK6

アジャストアーム



ホワイトフレーム
ナイロンキャスター
CG91WR-FZK3 ¥70,400

デザインアーム



ホワイトフレーム
ナイロンキャスター
CG21WR-FZK3 ¥64,600

肘なし

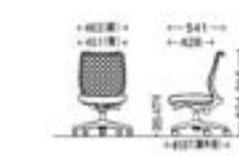

ホワイトフレーム
ゴムキャスター
CG11XR-FZK6 ¥48,300

フレーム カラー	ハンガー	キャスター	アジャストアーム		デザインアーム		肘なし	
			品番	価格	品番	価格	品番	価格
○ ホワイト	○	ナイロン	CG91WR-FZK3	¥70,400	CG21WR-FZK3	¥64,600	CG11WR-FZK6	¥48,300
		ゴム	CG91XR-FZK6		CG21XR-FZK3		CG11XR-FZK6	
	●	ナイロン	CG92WR-FZK3	¥88,000	CG22WR-FZK3	¥82,200	CG12WR-FZK6	¥65,900
		ゴム	CG92XR-FZK6		CG22XR-FZK3		CG12XR-FZK6	
● ブラック	○	ナイロン	CG91ZR-FZK3	¥70,400	CG21ZR-FZK3	¥64,600	CG11ZR-FZK6	¥48,300
		ゴム	CG91JR-FZK6		CG21JR-FZK3		CG11JR-FZK6	
	●	ナイロン	CG92ZR-FZK3	¥88,000	CG22ZR-FZK3	¥82,200	CG12ZR-FZK6	¥65,900
		ゴム	CG92JR-FZK6		CG22JR-FZK3		CG12JR-FZK6	

パッドタイプ



CG17ZR-FZM6

アジャストアーム



ブラックフレーム
ナイロンキャスター
CG97ZR-FM31 ¥76,900

デザインアーム

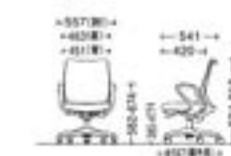

ブラックフレーム
ゴムキャスター
CG27JR-FM37 ¥71,100

肘なし



ブラックフレーム
ナイロンキャスター
CG17ZR-FM36 ¥54,800

フレーム カラー	ハンガー	キャスター	アジャストアーム		デザインアーム		肘なし	
			品番	価格	品番	価格	品番	価格
○ ホワイト	○	ナイロン	CG97WR-FM31	¥76,900	CG27WR-FM37	¥71,100	CG17WR-FM36	¥54,800
		ゴム	CG97XR-FM36		CG27XR-FM37		CG17XR-FM36	
	●	ナイロン	CG98WR-FM31	¥94,500	CG28WR-FM37	¥88,700	CG18WR-FM36	¥72,400
		ゴム	CG98XR-FM36		CG28XR-FM37		CG18XR-FM36	
● ブラック	○	ナイロン	CG97ZR-FM31	¥76,900	CG27ZR-FM37	¥71,100	CG17ZR-FM36	¥54,800
		ゴム	CG97JR-FM36		CG27JR-FM37		CG17JR-FM36	
	●	ナイロン	CG98ZR-FM31	¥94,500	CG28ZR-FM37	¥88,700	CG18ZR-FM36	¥72,400
		ゴム	CG98JR-FM36		CG28JR-FM37		CG18JR-FM36	

共通仕様:背フレーム/樹脂成型品 座シェル/樹脂成型品 支基/スチール 脚/樹脂成型品 アジャストアーム/スチール+樹脂成型品 デザインアーム/樹脂成型品 ハンガー/樹脂成型品

※ ■ は在庫をご用意しておりますので、他の商品より早くお届けすることが可能です。

● 価格は税抜き価格です。消費税を別途承ります。● 価格には配送費、施工費は含まれておりません。別途申し受けます。

グリーン購入法
環境適合製品掲載

okamura 438

カラー(メッシュタイプ)

背:メッシュ 座:クッション ■



カラー(パッドタイプ)



交換用キャスター

キャスター-302円 +税別



ナイロン交換キャスター:
カーペットのような柔らかい床でもスムーズな移動ができます。

ウレタン交換キャスター:
フロアリングの床でも使用になる場合にこちらがおすすめです。フロアリングの種類によっては色がくすみやすいため、床の色に合わせてお選びください。

ゴムキャスター:
タイルのような固い床に適しています。

WebSite

ウレタンキャスタータイプにつきましてはWEBカタログをご覧ください。

クイックタイプ
フロッピーD&T
ソリューション

ワークスペース

ホーム
フロッピー

デスク

デスク周辺
オプションミーティング
ソリューションミーティング
ソリューションミーティング
ソリューションミーティング
ソリューションミーティング
ソリューションミーティング
ソリューションミーティング
ソリューションミーティング
ソリューションミーティング
ソリューションミーティング
ソリューションミーティング
ソリューションミーティング
ソリューションミーティング
ソリューションミーティング
ソリューションミーティング
ソリューションミーティング
ソリューションミーティング
ソリューションミーティング
ソリューションミーティング
ソリューションミーティング
ソリューションミーティング
ソリューションミーティング
ソリューションミーティング
ソリューションミーティング
ソリューションミーティング
ソリューションミーティング
ソリューションミーティング
ソリューションミーティング
ソリューションミーティング
ソリューションミーティング
ソリューション

Parabel [パラレル]

GW+ WELL PLUS

オフィスのはたらき心地をご自宅にも

在宅ワークをする上で重要なことは、自宅の働く環境づくりです。

自宅でもオフィスと変わらず快適に働けるよう、優しく包み込むようなしっかりとした座り心地を提供します。



左: 8CBAGW-FKY3 中: 8CBAAR-FXW6 右: 8CBAYL-FKZ7



流れるようなフレームラインを基調としたデザインで、あなたの在宅ワーク環境を彩ります。



8CBAQL-FKY9

ラインナップ

ボディカラー



ホワイト

ブラック

ライトグレイジュ

張材/カラー



ツイル

インターロック

①カービングタイプについてはインターロックからお選びいただけます。

脚タイプ



5本脚

スチール4本脚

木4本脚

キャスター



※キャスター規格 H432

ナイロン

キャスター径: φ60

G95272X

(ホワイトはGB03)



ウレタン

キャスター径: φ60

G1C880X-0010

(ホワイトはGB03)

ナイロン製キャスター: カーペットのような柔らかい床でもスムーズな移動ができます。

ウレタン製キャスター: フローリングの床でご使用になる場合にこちらがおすすめです。フローリングの種類によっては傷がつく場合がありますので床マットのご使用をおすすめします。



製品サイト



360° view



Color Simulation



素材セレクト



専門カタログ



AR





SCBAAR-FKY7



SCBAAW-FXW2



SCBAAW-FXW7(イエロー)、FXW8(セージ)、FXW4(インディゴ)、FXW1(ブルー)

機能



背ロックング

背もたれによりかかると背が後方に倒れます。背もたれの回転ポイントを前方に設定し、ロック時の背もたれと体のズレを極力解消し、快適性を追求しました。(ロックング10°)



座面の高さ調節

座面の高さは最低380mmから調節が可能で、小柄な人もかかとをフロアにしっかりとつけた姿勢で座れます。(ストローク90mm)



座上下昇降レバー

座面の右下にあるレバーを持ち上げることによって、座面の上下高さを調節が可能です。
※スチール4本脚・木4本脚は除く



座面の回転

スチール4本脚・木4本脚も立ち座りがしやすいように、座面が回転します。



異硬度クッション

硬さの異なる3種類のウレタンを一体で成型しました。座面の前方は太ももを圧迫しないように柔らかく、後方にはお尻をしっかりとサポートする硬めのクッションを採用しました。



座面のカバーリングタイプ

食べこぼしや飲みこぼし、皮脂による座面の汚れが気になる方に、洗濯可能なカバーリングタイプを品揃えしました。



背折りたたみ梱包

背が折りたたまれた状態で梱包されているため、完成品梱包時と比較して積載効率率が15%アップ。



SCBAYR-FKY7

カバーリングタイプ



※各脚でカバーリングタイプを品揃えています。

5本脚



ブラックボディ ナイロンキャスター
SCBAAR-FXW6 ¥65,900

スチール4本脚



ホワイトボディ
SCBAGW-FXZ7 ¥68,500

木4本脚



ライトブレイジュボディ
SCBAYL-FKY5 ¥84,400

タイプ	ボディカラー	5本脚		スチール4本脚		木4本脚	
		ナイロンキャスター	ウレタンキャスター	スチール4本脚	木4本脚		
ワークデスク用	○ホワイト	SCBAAW -FXW□ ¥65,900	SCBACW -FXW□ ¥68,200	SCBAGW -FXW□ ¥63,900	SCBAYW -FXW□ ¥79,800		
		SCBAAR -FKY□,FKZ□ ¥70,500	SCBACR -FKY□,FKZ□ ¥72,800	SCBAGW -FKY□,FKZ□ ¥68,500	SCBAYW -FKY□,FKZ□ ¥84,400		
	●ブラック	SCBAAR -FXW□ ¥65,900	SCBACR -FXW□ ¥68,200	SCBAGR -FXW□ ¥63,900	SCBAYR -FXW□ ¥79,800		
		SCBAAR -FKY□,FKZ□ ¥70,500	SCBACR -FKY□,FKZ□ ¥72,800	SCBAGR -FKY□,FKZ□ ¥68,500	SCBAYR -FKY□,FKZ□ ¥84,400		
	○ライトブレイジュ	SCBAAL -FXW□ ¥65,900	SCBACL -FXW□ ¥68,200	SCBAGL -FXW□ ¥63,900	SCBAYL -FXW□ ¥79,800		
		SCBAAL -FKY□,FKZ□ ¥70,500	SCBACL -FKY□,FKZ□ ¥72,800	SCBAGL -FKY□,FKZ□ ¥68,500	SCBAYL -FKY□,FKZ□ ¥84,400		
会議室用	○ホワイト	SCBAAY -FXW□ ¥75,000	SCBACY -FXW□ ¥77,300	SCBAGY -FXW□ ¥73,000	SCBAYY -FXW□ ¥88,900		
	●ブラック	SCBAAS -FXW□ ¥75,000	SCBACS -FXW□ ¥77,300	SCBAGS -FXW□ ¥73,000	SCBAYS -FXW□ ¥88,900		
	○ライトブレイジュ	SCBAAN -FXW□ ¥75,000	SCBACN -FXW□ ¥77,300	SCBAGN -FXW□ ¥73,000	SCBAYN -FXW□ ¥88,900		

座面カバーについては、単体でも販売しております。
座面カバー SCBANC-FXW□ ¥14,000

カラー

ツイル ■ 西素材 (防汚性)



FKY7 (ベージュ) FKY3 (ライトブルー) FKY2 (グレー) FKY1 (ダークブルー) FKY4 (ダークブルー) FKY5 (セージ) FKY6 (ダークグリーン) FKY8 (イエロー) FKY9 (セラミック) FKY8 (セラミック) FKY7 (ベージュ)

※防汚効果の持続性は、使用頻度や環境によって異なります。効果は永久的なものではありません。

インターロック ■ 西素材



FXW2 (ベージュ) FXW3 (ダークブルー) FXW1 (グレー) FXW0 (ダークブルー) FXW4 (インディゴ) FXW9 (セージ) FXW5 (ダークグリーン) FXW7 (イエロー) FXW6 (セラミック) FXW8 (ベージュ)

※インターロックは、パネル用とイス用の2つの仕様があり、色々に個性が異なるため、色、柄に多少の差異がございます。実物サンプルまでのご確認をお願いいたします。

共通仕様：背フレーム/樹脂成型品 背インナーシェル/樹脂成型品 座シェル/樹脂成型品 支脚/アルミダイキャスト 5本脚/樹脂成型品
キャスター/φ60ナイロン双輪キャスター、φ60ウレタン双輪キャスター スチール4本脚/スチールパイプ粉体塗装 木4本脚/ビーチ無垢材ウレタン塗装

※ ■ は在庫をご用意しておりますので、他の商品より早くお届けすることが可能です。

● 価格は税抜き価格です。消費税を別途承ります。● 価格には配送費、施工費は含まれておりません。別途申し受けます。

グリーン購入法
基準適合製品掲載

okamura

クリエイティブ
ファニチャーD&T
ソリューション

ワークスペース

ホーム
ファニチャー

デスク

デスク周辺
オプション

シートタイプ

ミーティング
カフェテリアミーティング
カフェテーブルソファ
ラウンジチェア

パーティション

机
コレクション設置材
用金具類

収納システム

ラック

ロッカー

会議室
用机会議室
用机セキュリティ
システムWELL at Work
サポートツールワークサポート
ツールエグゼクティブ
ファニチャー

会議セット

会議室
テーブルチェア

ローベンチ

デスクワーカー
デスクオフィス/ロー
アフレジャー

姿勢の研究から生まれた、ノートパソコン作業に最適なチェア。

カラダの負担を減らす姿勢で、
日々の仕事を快適に。

日々のデスクワークのなかで感じる、カラダへの負担。その原因は、無意識のうちに習慣化している座り方にあるかもしれません。近年、飛躍的に増えたノートパソコンやタブレットパソコンなどを使ったワークスタイル。オカムラは、その際の独特な姿勢に着目し、慶應義塾大学 山崎名誉教授と共同でチェア&テーブルを開発しました。カラダの負担を減らす姿勢を促し、快適なデスクワークをサポートします。



監修
慶應義塾大学 山崎 信寿 名誉教授

1976年慶應義塾大学工学博士、同年工学部機械工学科助手、1994年理工学部教授、2013年慶應義塾大学名誉教授。身体特性の計測と解析およびそれらの結果を応用した開発研究に従事。

研究の結果、ノートパソコン作業に最適な姿勢が明らかになりました。

体重が適度に分散した好ましい姿勢がとれます。

「提案姿勢」では、肩から頭が立つことで、前のめり姿勢が解消されました。画面も見やすく、キーボード操作もしやすくなりました。また、接触面積が背もたれで平均11%、座面で平均8%増加し、姿勢が安定して座り直しがほとんどなくなりました。

■ノートパソコン使用時の姿勢(従来姿勢・提案姿勢を比較)



首や肩、腰の筋負担が軽くなります。

「従来姿勢」とくらべて、首では26%、肩では9%、腰では26%筋負担が減少しました。(平均値)

■首、肩、腰への筋負担を比較

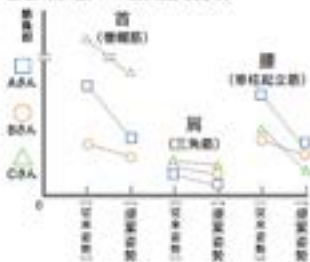

足がむくみにくくなります。

「従来姿勢」とくらべて、足のむくみが40分後で35%減少しました。(平均値)

■膝裏圧迫による下腿のむくみを比較

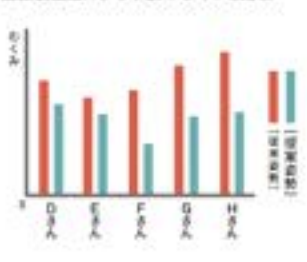

L434NA-F002

L434NA-F02A

単色

L434NA-F002 ¥123,800

ツートン

L434NA-F02A ¥123,800

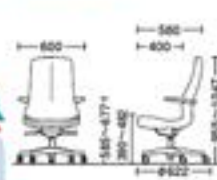

機能



選べる2ポジション

ロッキング角度ほかで、直立ポジションで固定できます。座った瞬間からノートパソコン作業に適した好ましい姿勢へ導きます。



低い座面と高さ調節

ノートパソコンと目の高さを含みやすいように低い座面を実現しました。座の高さは、床から390mm~482mmの範囲で調節が可能です。(ストローク:92mm)



男女の体格差を考慮した座面形状

足を閉じて座る女性のために、座面中央部の奥行きは狭くし、椅子に深く座れるようにしました。一方、足を広げて座る男性のために、座面の外側に行くほど奥行きを大きくし、さらに座面に傾斜をつけることで、低い座面でもフィット感が得られるようにしました。



カラー 色 [両面付]



ツートンカラー 色 [両面付]



テーブル



MS85EA-M ¥90,600

カラー (天板)



チェア共通仕様：背・座シェル/樹脂成型品、肘/樹脂成型品、支基/スチール、脚/アルミダイキャスト、キャスター/φ60ナイロン双輪キャスター

シーティング防炎クロス仕様



▶ https://www.okamura.co.jp/product/seating/bouen/pdf/seating_bouen.pdf

● 本来燃えやすい織物や内部の構造を燃えにくくする工夫を加えることで、織物製品が火源となって発生する火災を予防し、もし着火しても燃え広がらない性能を有する製品です。防火製品認定委員会(事務局(公財)日本の消防協会)にて実際の製品と同様の試験体を用いて試験を行い認定を受けています。防炎クロス仕様は、防火製品認定委員会の制定する試験に合格した防炎製品です。詳細はWEBページをご覧ください。



pirouette [ピリエット]



5本脚
チェアタイプ
5本脚
ハイチェアタイプ
5本脚
スツールタイプ

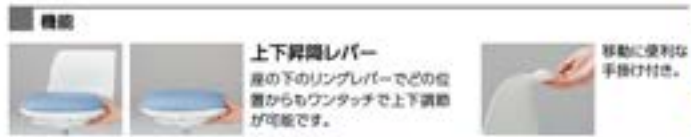

目次	5本脚チェアタイプ				5本脚ハイチェアタイプ				5本脚スツールタイプ			
	ナイロンキャスター		ゴムキャスター		ナイロンキャスター		ゴムキャスター		ナイロンキャスター		ゴムキャスター	
カラー	品番	価格	品番	価格	品番	価格	品番	価格	品番	価格	品番	価格
○ 肘付	L122VZ-F3F5	¥56,400	L890MG-F3F5	¥56,400	L122YZ-F3F5	¥74,600	L890JG-F3F5	¥74,600	-	-	L890SG-F3F5	¥46,500
○ 肘付	L122VZ-P3F5	¥56,400	L890MG-P3F5	¥56,400	L122YZ-P3F5	¥74,600	L890JG-P3F5	¥74,600	-	-	L890SG-P3F5	¥46,500
● 肘付	-	-	-	-	-	-	-	-	L890RS-F3F5	¥46,500	L890RG-F3F5	¥46,500
● 肘付	L122VA-F3F5	¥56,400	-	-	L122YA-F3F5	¥74,600	-	-	-	-	L890RG-P3F5	¥46,500
● 肘付	L122VA-P3F5	¥56,400	-	-	L122YA-P3F5	¥74,600	-	-	-	-	-	-
サイズ	518W×518D×400~400SH・580~672H(脚外径φ518)		518W×518D×401~400SH・581~673H(脚外径φ518)		518W×518D×407~699SH・677~879H(脚外径φ518)		518W×518D×409~700SH・678~880H(脚外径φ518)		518W×518D×400~400SH(脚外径φ518)		518W×518D×401~400SH(脚外径φ518)	



交換用キャスター
 ナイロン G93380X-G726(ハイグレード) -OG10(ブラック) キャスター径:φ60
 ウレタン G1C862X-G726(ハイグレード) -OG10(ブラック) キャスター径:φ60
 ゴム W13463X-G800(スエド) -G726(ハイグレード) -OG10(ブラック) キャスター径:φ50
 スリッパ W16040X-G726(ハイグレード) -G721(ネオブラック) キャスター径:φ50

●キャスター:10個付(φ45)

ナイロン履きキャスター:カーペットのような柔らかい床でもスムーズな移動ができます。
 ウレタン履きキャスター:フローリングの床でご使用になる場合にご案内しています。フローリングの種類によっては傷がつく場合がありますので床マットのご使用をおすすめします。
 ゴムキャスター:Pタイルのような固い床に適しています。

共通仕様: シェル/ガラス繊維強化ポリプロピレン樹脂 脚/エンブラ(熱可塑性ポリアミド樹脂) フットリング/スチール

クリーンルームチェア



機能
座面上下調節
座面右下にあるレバー操作により、座面位置の上下調節が可能です。
リクライニング
背もたれは10度の角度でフリーリクライニングします。
導電キャスター
床への放電を促し、イス本体の帯電を防ぎます。

カラー
 P928(ホワイト)

クリーンルームでの作業に適したチェアシリーズです。
 ○イス本体に帯電した静電気を床に送る構造、導電性は100G以下です。
 ○背、座には静電気を帯電させにくい導電性レザーを使用しています。
 ○イスの梱包作業はクラス10,000のクリーンルーム内で行っています。

共通仕様: 素材/導電性ビニールレザー クッション/ウレタンフォーム(防塵布張り) 脚/スチール キャスター/φ60導電性ウレタンキャスター

Legenda [レジェンダ]

level 2 **Color Advantage Color** **GW+** **W&E PLUS**

快適さに風格を纏った至上の一脚。

培った人間工学の知見が詰め込まれた機能性。
しなやかな革に包み込まれる上質な座り心地。
風格とエレガンスを兼ね備えた、
どこまでも美しく上品なデザイン。
誰もが納得する最高峰のシーティングが
重責を担うエグゼクティブの心を癒します。



左：CR57AR-PD97 右：CR35FR-PD98



デスク:L208DA-W14 テーブル:L208TE-W14 チェア:CR57AR-PF72(手前)、CR65AR-PF72(右奥)



テーブル:4L74SE-MK17 チェア:CR64SR-PC18

ラインナップ

背サイズ



エクストラハイバック



ハイバック



5本脚



4本脚オートリターン
※車椅子仕様のみ

背・座タイプ(革加工・ファブリック)



スタンダードタイプ



デコレティブストレッチタイプ



デコレティブストレッチタイプ



デコレティブストレッチと
パーフォレーションタイプ

肘タイプ



パネル肘



オープン肘

カラー

<革張り>



ホワイト キヤム ブラウン ブラック

<ファブリック仕様>



ブルー グリーン レッド ブラック

※ファブリック仕様はスタンダードタイプのみとなります。



okamura WEBNAVI
Webに製品情報がございます



操作説明動画
製品の操作方法を
動画でご確認ください



専門カタログ
専門のカタログを
ご覧いただけます

機能

スタンダードタイプ・デコレティブステッチタイプ

縦横張りのしっとりとした落ち着きに、洗練さを香らせるデコレティブステッチを加え、エグゼクティブに相応しい風格を醸し出す。



ファブリック仕様(スタンダードタイプのみ)

カジュアルテイストなエグゼクティブシーンに調和するファブリック仕様を追加。カジュアルな質感をご提供します。



※ファブリック仕様の肘パッドはビニールレザー(ブラック)となります。

スマートオペレーション

肘の先端にレバーを付けることで、座ったままの自然な姿勢で基本的な調節が行えます。



リクライニングの固定・解除

左側の操作レバーにより、リクライニングの固定と解除が行えます。(5本脚タイプのみ)



座面下に操作レバーを兼ねました。

- リクライニング強弱調節レバー
- 座面奥行き調節レバー



座面高さ調節

右側の操作レバーにより、座面の高さ調節が行えます。上下ストロークは100mmです。(5本脚タイプのみ)



座面の奥行き調節

座面下両側にあるレバーの操作により、座面の前後調節が行えます。(ストローク:50mm)

アングルチルトリクライニング

くるぶしを中心として、背骨と座面がシンクロしてスライドするアングルチルトリクライニング。リクライニング時にも、太ももなどを圧迫することなく、自然な姿勢をサポートします。

※リクライニング角度/5本脚:120°、4本脚オートリターン:114°



座面の高さ調節

右側にあるレバーの操作により、座面の高さ調節が行えます。(ストローク:100mm)



異硬度クッション

背骨の異なる3種類のクッションを一体で成型しました。座面の前方は太ももを圧迫しないように柔らかく、後方はお尻をしっかりサポートする硬めのクッションを採用しました。

エクストラハイバック



CR57SR-PF72

5本脚



CR37AR-PF72



CR37SR-FHP4



ハイバック



CR55SR-FHP2

5本脚



CR55AR-PC18

4本脚オートリターン



CR54SR-P097



肘	背・座	5本脚
パネル肘	スタンダード	CR57SR - ¥736,600
	デコレティブステッチ	CR57AR - ¥771,100
	デコレティブステッチ+バーフェルーション	CR57FR - ¥780,800
オープン肘	スタンダード	CR37SR - ¥686,700
	デコレティブステッチ	CR37AR - ¥721,300
	デコレティブステッチ+バーフェルーション	CR37FR - ¥731,000

肘	背・座	5本脚	4本脚オートリターン
パネル肘	スタンダード	CR55SR - ¥674,300	CR54SR - ¥686,700
	デコレティブステッチ	CR55AR - ¥708,900	CR54AR - ¥721,300
	デコレティブステッチ+バーフェルーション	CR55FR - ¥718,700	CR54FR - ¥731,000
オープン肘	スタンダード	CR35SR - ¥624,500	CR34SR - ¥636,900
	デコレティブステッチ	CR35AR - ¥659,100	CR34AR - ¥671,500
	デコレティブステッチ+バーフェルーション	CR35FR - ¥668,800	CR34FR - ¥681,300

カラー



N.C. (No Color)

共通仕様:
背フレーム/アルミ脚物 背芯材/成型合板座
シェル/樹脂成型品 脚/アルミダイキャスト
キャスター/φ75ナイロン双輪キャスター
肘裏板/成型合板等張り

※ ■ は在庫をご用意しておりますので、他の商品より早くお届けすることが可能です。

● 価格は税抜き価格です。消費税を別途承ります。● 価格には配送費、施工費は含まれておりません。別途申し受けます。

グリーン購入法
基準適合製品掲載

okamura 444

クワイエット
ファニチュアDRIFT
ソリューション

ワークスペース

ホーム
ファニチュア

デスク

デスク周辺
オプション

ローディング

ミーティング・
カンファレンスミーティング・
カンファレンスソファ・
ラウンジチェア

バーチャリ

周辺ソリューション

環境配慮型家具

収納システム

ラック

ロッカー

地震対策
防振器具

健康・省エネ

セキュリティ
システムWELL WORK
サポートツールワークサポート
ツールエグゼクティブ
ファニチュア

会議室

会議室
テーブルチェア

ロビーベンチ

窓口カウンター
設置オフィスロー
アックチェア

CRAFTIE

[クラフティー]

level 2 **door&armrest&cd** **GW+** **WELL PLUS**

シンプルなフォルムとコンパクトなメカニズム。
カンファレンスシーンに求められる機能を問い直し、
機能と美しさを両立した
カンファレンスシーティング。

カンファレンスシーンで求められる
最低限の機能に絞ることで
メカニズムをコンパクトにし、
シンプルな外観を実現しました。
背のバックパネルにより
圧縮された空間を演出します。



左：CR47BR-PF72 右：CR47BR-PF72

ラインナップ

フレームカラー



ポリッシュ

ブラック

アームタイプ



デザインアーム

肘なし

背サイズ



ハイバック

ミドルバック

バックパネル



パネルなし

突板
(8色)

張材



ヘリンボーン
(10色)

革
(4色)



OKAMURA WEBNAVI
Webに製品情報がございます



テーブル:4LJNGT-WE53 チェア:CR47BR-PF72



テーブル:4LSNWS-WE55 チェア:CR45BK-PC18

機能



背ロック

背もたれによりかかと、会議シーンに適した目線の高さを保ちながら、背が後方に倒れます。
(ロック角度:11°)



座面上下調節

座面右下のレバー操作により、座面の上下高が調節が可能です。
(ストローク:110mm)



座面高さ調節レバー

座面高さ調節レバーは座下にあり、脚を伸ばすことなく座ったままの自然な姿勢を保ったまま操作ができます。



バックパネル

テーブルやシーンに合わせて、背中のバックパネルは様々な仕様がお選びいただけます。

ハイバック

デザインアーム

肘なし



CR47BR-PF72

CR37MR-FWJ1

ミドルバック

デザインアーム

肘なし



CR45BK-PD98

CR35MK-PD97

フレーム	バックパネル	デザインアーム				肘なし		
		品番	価格	価格	品番	価格	価格	
メッシュ	パネルなし	CR47BK	¥301,800	¥351,300	CR37BK	¥276,800	¥326,300	
	WG47	CR47BA	¥346,300	¥395,600	CR37BA	¥321,300	¥370,700	
	WG48	CR47BB	¥346,300	¥395,600	CR37BB	¥321,300	¥370,700	
	WG49	CR47BC	¥346,300	¥395,600	CR37BC	¥321,300	¥370,700	
	WE51	CR47BD	¥346,300	¥395,600	CR37BD	¥321,300	¥370,700	
	WE52	CR47BE	¥346,300	¥395,600	CR37BE	¥321,300	¥370,700	
	WE50	CR47BR	¥346,300	¥395,600	CR37BR	¥321,300	¥370,700	
	WE54	CR47BG	¥346,300	¥395,600	CR37BG	¥321,300	¥370,700	
	WE60	CR47BS	¥346,300	¥395,600	CR37BS	¥321,300	¥370,700	
	ブラック	パネルなし	CR47MK	¥299,200	¥348,500	CR37MK	¥274,100	¥323,400
WG47		CR47MA	¥343,500	¥392,900	CR37MA	¥318,500	¥368,000	
WG48		CR47MB	¥343,500	¥392,900	CR37MB	¥318,500	¥368,000	
WG49		CR47MC	¥343,500	¥392,900	CR37MC	¥318,500	¥368,000	
WE51		CR47MD	¥343,500	¥392,900	CR37MD	¥318,500	¥368,000	
WE52		CR47ME	¥343,500	¥392,900	CR37ME	¥318,500	¥368,000	
WE50		CR47MR	¥343,500	¥392,900	CR37MR	¥318,500	¥368,000	
WE54		CR47MG	¥343,500	¥392,900	CR37MG	¥318,500	¥368,000	
WE60		CR47MS	¥343,500	¥392,900	CR37MS	¥318,500	¥368,000	

フレーム	バックパネル	デザインアーム			肘なし		
		品番	価格	価格	品番	価格	価格
メッシュ	パネルなし	CR45BK	¥296,400	¥345,700	CR35BK	¥271,300	¥320,700
	WG47	CR45BA	¥340,800	¥390,200	CR35BA	¥315,800	¥365,200
	WG48	CR45BB	¥340,800	¥390,200	CR35BB	¥315,800	¥365,200
	WG49	CR45BC	¥340,800	¥390,200	CR35BC	¥315,800	¥365,200
	WE51	CR45BD	¥340,800	¥390,200	CR35BD	¥315,800	¥365,200
	WE52	CR45BE	¥340,800	¥390,200	CR35BE	¥315,800	¥365,200
	WE50	CR45BR	¥340,800	¥390,200	CR35BR	¥315,800	¥365,200
	WE54	CR45BG	¥340,800	¥390,200	CR35BG	¥315,800	¥365,200
	WE60	CR45BS	¥340,800	¥390,200	CR35BS	¥315,800	¥365,200
	ブラック	パネルなし	CR45MK	¥293,500	¥342,900	CR35MK	¥268,500
WG47		CR45MA	¥337,900	¥387,400	CR35MA	¥312,900	¥362,300
WG48		CR45MB	¥337,900	¥387,400	CR35MB	¥312,900	¥362,300
WG49		CR45MC	¥337,900	¥387,400	CR35MC	¥312,900	¥362,300
WE51		CR45MD	¥337,900	¥387,400	CR35MD	¥312,900	¥362,300
WE52		CR45ME	¥337,900	¥387,400	CR35ME	¥312,900	¥362,300
WE50		CR45MR	¥337,900	¥387,400	CR35MR	¥312,900	¥362,300
WE54		CR45MG	¥337,900	¥387,400	CR35MG	¥312,900	¥362,300
WE60		CR45MS	¥337,900	¥387,400	CR35MS	¥312,900	¥362,300

カラー(背・座)

ヘリンボーン



(バックパネル) 突板



共通仕様:

背芯材/成形合板 座シェル/成形合板
座クッション/モールドウレタン 支脚/アルミダイキャスト
脚・肘/アルミダイキャスト バックパネル/成形合板
キャスター/φ60ナイロン双輪キャスター

※ ■ は在庫をご用意しておりますので、他の商品より早くお届けすることが可能です。

● 価格は税抜き価格です。消費税を別途承ります。● 価格には配送費、施工費は含まれておりません。別途申し受けます。

グリーン購入法
基準適合製品掲載

okamura

446

クリエイティブ
ファニチャー

DRIFT
ソリューション

ワークスペース

ホーム
ファニチャー

デスク

デスク周辺
オプション

シートチェア

ミーティング
オフィスチェア

ミーティング
ラウンジチェア

ソファ
ラウンジチェア

パーティション

フロアコレクション

照明器具

収納システム

ラック

ロッカー

会議室
照明器具

会議室
照明器具

セキュリティ
システム

WELL at Work
サポートツール

ワークサポート
ツール

エグゼクティブ
ファニチャー

店舗セット

店舗
テーブルチェア

ロビーベンチ

窓口カウンター
設置

オフィス
アクセサリ

Delv [デルヴ] **wiesner hager** (ウイスナーハーガー社/技術提携品) Designed by Andreas Krob

Indoor Advantage Gold GW+ WELL PLUS



左: L686EB-PF72 右: L686EA-PF72

コンパクトなメカニズムを持つ スマートカンファレンス シーティング

最小限の機能性でコンパクトなメカニズムを実現しました。

シンプルなフォルムとスリムなデザインは、カンファレンス空間に調和します。



テーブル: L684SH-MX03 チェア: L686AA-FWJ1



テーブル: 4LRAHF-MX02 チェア: L686AB-FWK3

肘カバー付	
L686EB-PD98	L686EA-PD97
肘カバー	肘カバー付
ポリッシュ	L686AA-FW00* ¥275,600
ブラック	L686EA-P000* ¥397,600
	L686AB-FW00* ¥263,200
	L686EB-P000* ¥384,200

カラー(背・座)
ヘリンボーン



関連仕様: 支基/アルミダイキャスト 脚/アルミダイキャスト 肘/アルミダイキャスト 背芯材/成型合板 座シェル/成型合板 座クッション/ウレタン キャスター/φ60ナイロン双輪キャスター

一部輸入品につき納期が3か月かかることもございます。詳しくは担当者におたずねください。

機能



デザイン性と機能性

最小限の機能かつコンパクトなメカがデザイン性を高めます。背もたれを薄くシンプルにしたことで、洗練されたデザインを実現しました。



シンクロリクライニング
背もたれによりかかると背と座はシンクロしてリクライニングします。角度27°の深いリクライニングを体験できます。



座面の高さ調節
座面の右下にあるレバーを持ち上げることで、座面の上下高さ調節が可能です。(ストローク:100mm)



座面上下昇降レバー
座面の上下高さの調節が可能です。



肘カバー
肘カバーは背・座と同色の仕様です。



okamura WEBNAVI
Webに製品情報がございます

Cefiro [セフィーロ]

Designed by Motomi Kawakami

スタンダードタイプ

ヘッドレスト付

ハイバック

ミドルバック

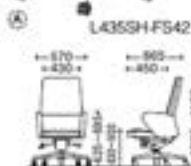
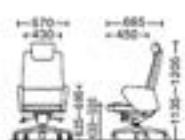

L435WE-P553

仕様	ヘッドレスト付	ハイバック	ミドルバック
張りぐるみ	布 L435SE-PS Ⅰ ¥342,100	L435SH-PS Ⅰ ¥286,500	L435SM-PS Ⅰ ¥275,600
革	L435SE-P Ⅰ ¥526,100	L435SH-P Ⅰ ¥470,000	L435SM-P Ⅰ ¥426,200

デザイン付タイプ

ヘッドレスト付

ハイバック

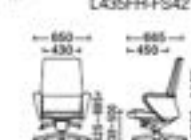

カラー



共通仕様：背/突板付リタイプ：ウォールナットウレタン塗装仕上(W203)
座芯材/PP成型品
支基/スタンダード付・デザイン付タイプ：シンクロリクライニングメカ
キャスター/φ60mmナイロン双輪キャスター 脚端/ABS樹脂ブラック色

仕様	ヘッドレスト付	ハイバック
張りぐるみ	布 L435FE-PS Ⅰ ¥362,500	L435FH-PS Ⅰ ¥320,900
革	L435FE-P Ⅰ ¥538,000	L435FH-P Ⅰ ¥483,000
突板付リ	布 L435WE-FS Ⅰ ¥421,400	L435WH-PS Ⅰ ¥381,000
革	L435WE-P Ⅰ ¥551,000	L435WH-P Ⅰ ¥490,900

機能



- ①座上下昇降レバー
- ②リクライニング強弱調節ハンドル
- ③リクライニング固定/解除レバー (オープンシェルタイプ)

リクライニング
フリーリクライニングと5段階固定の切替が可能で、(リクライニング角度:22°)

CE

WEB※※ CX・FX・CZ・FZタイプはWEBカタログをご覧ください。

HZタイプ(パネル付)

RZタイプ(オープン付)



ハイバック
CE69HZ-P794 ¥406,700



ローバック
CE59HZ-P794 ¥382,900



ハイバック
CE69RZ-P794 ¥381,200



ローバック
CE59RZ-P794 ¥357,400

RXタイプ(オープン付)

SXタイプ(オープン付)



エクストラハイバック
CE68RX-P794 ¥347,400



ハイバック
CE58RX-P794 ¥328,000



エクストラハイバック
CE68SX-P794 ¥297,200



ハイバック
CE58SX-P794 ¥277,900

共通仕様：脚/アルミダイキャスト 支基/ロック機構付シンクロリクライニングメカ キャスター/φ60ナイロン双輪キャスター

機能



- ①座上下昇降レバー
- ②リクライニング強弱調節ハンドル
- ③リクライニング固定/解除レバー

リクライニング
フリーリクライニングと4段階固定の切替が可能です、(リクライニング角度:24°)

カラー



P794
(ブラック)

※ 在庫をご用意しておりますので、他の商品より早くお届けすることが可能です。

●価格は税抜き価格です。消費税を別途承ります。●価格には配送費、施工費は含まれておりません。別途申し受けます。

グリーン購入法
基準適合製品掲載

okamura 448

FIRME [フィルム]



左:L434FE-P794

右:L434JE-P794



デスク:D243AB-W980 チェア:L434FE-P794



テーブル:D243NN-W980 チェア:L434HH-PD19

バリエーション



スリムタイプ
シャープなデザインで背の薄さが際立つスリムタイプ。



ボリュームタイプ
ふっくらとして高級感が際立つボリュームタイプ。



肘デザイン(共通)
肘部までこだわった洗練されたデザイン。クロスとアルミとのコントラストが絶妙です。

機能



ニーチルトメカ
①座上下昇降レバー
②リクライニング調整調節ハンドル
③リクライニング固定/解除レバー(リクライニング角度16°)



ロックングメカ
④座上下昇降レバー
⑤座ロックングのみ。固定なし。

スリムタイプ

エクストラハイバック

ハイバック



L434FE-P794



P794

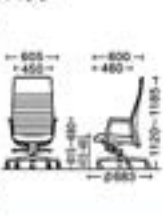

P794



FMK9



PD19

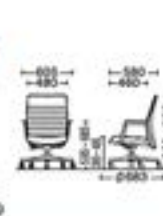

チェアタイプ	ニーチルトメカ	ロックングメカ	ニーチルトメカ	ロックングメカ
仕様	5本脚	5本脚	5本脚	5本脚
市	L434FE-P794 ¥303,300	L434GE-P794 ¥294,700	L434FH-P794 ¥288,900	L434GH-P794 ¥280,000
革	L434FE-P794 ¥369,200	L434GE-P794 ¥360,600	L434FH-P794 ¥349,700	L434GH-P794 ¥341,100

WEB限定 スリムタイプには4本脚オートリターンもご用意しております。詳しくはWEBカタログをご覧ください。

ボリュームタイプ

エクストラハイバック

ハイバック



L434JE-P794



P794

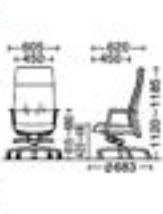

P794

チェアタイプ	ニーチルトメカ	
仕様	5本脚	5本脚
市	L434JE-P794 ¥444,400	L434JH-P794 ¥421,600

カラー



共通仕様: 背フレーム/スチールパイプ 座シェル/樹脂成型品
座クッション/モールドウレタン
支脚/ニーチルトロックメカまたはロックングメカ
肘・脚/アルミダイキャスト(ポリッシュ仕上げ)

L435S GW

封木付	
L435SG-P935	¥335,800
-FL87	¥310,700

封木なし	
L435SF-P935	¥293,200
-FL87	¥243,300

共通仕様：背・座/布、本革張り 封木/ビーズ無彫材 塗装ウォールナット色仕上(L435SGのみ) 脚/アルミダイキャストミラー仕上

L433J GW

エクストラハイバック	
L433JE-P794	¥478,300
-FGA□	¥372,700

ハイバック	
L433JH-P794	¥411,900
-FGA□	¥315,300

ローバック	
L433JL-P794	¥394,700
-FGA□	¥290,800



共通仕様：本体/プナ成型合板ウレタン張り 支脚/ニールロックキックメカ 脚/アルミダイキャスト キャスター/φ60ナイロン発輪キャスター 背張りはビニールレザー張り

LX28 Indoor Advantage Gold GW+ WHL PLUS

○ボリッシュ脚 LX28CA-P□□		¥691,500
-F□□		¥576,300
●フック脚 LX28CB-P□□		¥691,500
-F□□		¥576,300

700W×700D×430～480SH・1030～1080H



- 機能
- ①座上下昇降レバー
 - ②リクライニング 固定/解除レバー
 - ③リクライニング 調整ハンドル (リクライニング角度：16°)

共通仕様：背・座/布張りまたは革・ビニールレザーコンビ張り 脚/ビーズ材



① LX28シリーズについて、詳しくはこちらをご覧ください。 [10頁 P.377](#)

※ 色見本は在庫をご用意しておりますので、他の商品より早くお届けすることが可能です。

● 価格は税抜き価格です。消費税を別途承ります。● 価格には配送費、施工費は含まれておりません。別途申し受けます。

グリーン購入法
基準適合製品掲載

okamura 450

ラゲージ

ラゲージ

ラゲージ

ラゲージ

ラゲージ

ラゲージ

ラゲージ

ラゲージ

ラゲージ

ラゲージ

ラゲージ

ラゲージ

ラゲージ

ラゲージ

ラゲージ

ラゲージ

ラゲージ

ラゲージ

ラゲージ

ラゲージ

ラゲージ

ラゲージ

ラゲージ

ラゲージ

ラゲージ

ラゲージ

ラゲージ

ラゲージ

ラゲージ

ラゲージ

ラゲージ

ラゲージ

ラゲージ

ラゲージ

ラゲージ

ラゲージ

ラゲージ

ラゲージ

ラゲージ

ラゲージ

ラゲージ

ラゲージ

ラゲージ

ラゲージ

ラゲージ

ラゲージ

ラゲージ

ラゲージ

ラゲージ

ラゲージ

ラゲージ

ラゲージ

ラゲージ

ラゲージ

ラゲージ

ラゲージ

ラゲージ

ラゲージ

ラゲージ

ラゲージ

ラゲージ

ラゲージ

ラゲージ

ラゲージ

多様な下肢姿勢をサポートするマルチフットレスト。

デスクに合わせた無理な姿勢ではなく、個々の体格に適した好ましい姿勢へ。

足元の高さや角度を自由に調節することで、長時間のデスクワークをより快適にサポートします。

2016年
IAUD賞受賞

Designed by NORIKO HASHIDA DESIGN

天板の高さが体格に合っていないと、小柄な人は座面を高くし、かかとがつかず、太ももが圧迫されてしまいます。一方、大柄な人は座面を低くするため、ももが浮いてしまうなど、体格に合った好ましい姿勢をとることが難しいのが現状です。



デスクワーク時の実態調査結果

オフィスワーカー105名について、長時間のデスクワークを行う際の実態調査アンケートを実施しました。



女性は男性と比べて「ふくらはぎ」に不快を感じています。

■無意識になってしまう主な下肢姿勢



出典: デスクワーク時に使用するフットレストに関する研究、人間工学 Vol.51 特別号, Vol.52 特別号

フットレストの位置と足角度の関係

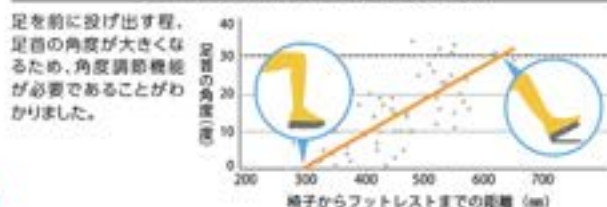

体圧分布とフットレストの効果

太もも前側の圧力が軽減され、腰部的の支持が高まることわかりました。

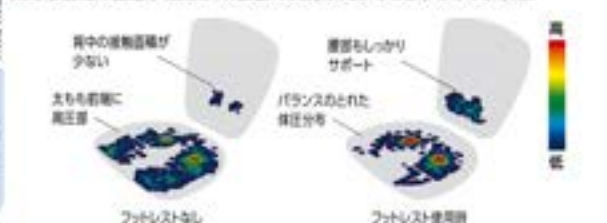

■機能



3段階の高さ調節が可能
フットレスト裏面にある脚を立てることで、25mmピッチで3段階の高さ調節が可能です。

角度調節
フットレスト右側のレバーを動かすことで、4段階の角度調節が可能です。0°-90°まで10°ピッチで調節できます。













クッション付



カーペット付



キャスター対応表

キャスター	キャスター径	ナイロンキャスター				ウレタンキャスター						ゴムキャスター	スリッパキャスター		
		φ50	φ60	φ75	φ50	φ60	φ65	φ75	φ50						
															
※Hは床からの取付高さです。Hは軸の高さです。		20.5H	20.5H	22H	21H	20.5H	20.5H	22H	22H	22H	21H	20.5H	20.5H	20.5H	
		62H	65H	65.5H	61.5H	62H	65H	65H	73.7H	73.7H	61.5H	67H	65H	62H	
		W13180X	G93380X	G95272X	G91787X	W13213X	G1C862X	G1C860X	W16837X	G1C838X	G1C858X	W13463X	W16040X	W12965X	
		G159	G272	G726	OG10	G803	G159	G272	G726	OG10	OG10	G803	G721	G726	G272
Contessa seconda					●						●				
Finora				●				●							
Sabrina Standard					●						●				
Baron			●					●				●		●	
Choral			●					●				●		●	
Syphy			●					●				●		●	
Spher		●	●					●		●		●		●	
Lives Work Chair				●	●			●	●						
Lives Entry Chair(本脚、ハイチェア)				●	●			●	●						
Lives Entry Chair(3脚、コンパクト)		●	●					●	●			●	●	●	
mode(布張り5本脚)				●				●				●	●	●	
mode(革張り5本脚、ハイチェア)				●				●				●	●	●	
CYNARA			●	●				●				●	●	●	
Spectra			●	●				●	●	●		●	●	●	
Spectra(ハイチェア)			●	●				●	●	●		●	●	●	
Potam			●	●				●	●			●	●	●	
Fluent			●	●				●	●			●	●	●	
ESCUDO			●	●				●	●			●	●	●	
subato(樹脂脚)			●	●				●	●			●	●	●	
subato(アルミ脚)				●				●				●	●	●	
CG-M			●	●				●	●			●	●	●	
Shift				●				●				●	●	●	
Prouetto			●	●				●	●			●	●	●	
Parabel				●	●			●	●			●	●	●	
Legenda					●						●				
Delv				●				●				●			
FIRME *				●				●				●			
Cefiro *				●				●				●			
CE *				●				●				●			
L435S *				●				●				●			
L433J *				●				●				●			
LX28				●				●				●			
STRIKER Seating EX				●				●			●				
Sabrina Gaming Color Edition					●						●				

※のついている製品については、キャスター交換する際に全てのキャスターを交換して下さい。

キャスター共通カラー：G803(ネオホワイト) ※車輪部分はグレー G159(モデレートグレー) OG10(ブラック)
 G726(パールブルー) G272(ミディアムブルー) GG64(ダークブルー) G721(ネオブラック) GG58(ライトブルージュ) GD11(セージ) GM01(ブルー)、
 GG65(ダークグリーン) GG66(オレンジレッド) ※上表に仕様コードがないものはブラックとなります。

キャスターについて

Pタイルやフローリング床では、ナイロンキャスターは滑りすぎて転動する恐れがありますので、ウレタンキャスターもしくはゴムキャスターをご使用ください。
 ナイロンキャスターは、じゅうたん・カーペット等の床に適しています。



	ナイロン	ウレタン	ゴム
Pタイル	×	○	○
フローリング	×	○	○
コンクリート	×	△	○
カーペット じゅうたん	○	△	×

ナイロン双輪キャスター：カーペットのような柔らかい床でもスムーズな移動ができます。

ウレタン双輪キャスター：フローリングの床でご使用になる場合にご案内しています。フローリングの種類によっては傷がつく場合がありますので床マットのご使用をおすすめします。

ゴムキャスター：Pタイルのような固い床に適しています。

- 自宅のフローリングで使用する際はカーペットを敷いてご使用ください。
- キャスターは消耗品です。キャスターの交換は、有料で行っておりますので、弊社販売窓口もしくはオカムラサポートアンドサービスまでお問い合わせください。
- ウレタンキャスターは、加水分解やカビの繁殖、紫外線などの影響により経時変化を起こし、亀裂・剝離などの劣化が発生します。経時変化の早さはご使用の環境によって大きくばらつきましますので、劣化がございましたら早めのキャスター交換を推奨いたします。

※■は在庫をご用意しておりますので、他の商品より早くお届けすることが可能です。

●価格は税抜き価格です。消費税を別途承ります。●価格には配送費、施工費は含まれておりません。別途申し受けます。

STRIKER [ストライカー]

プレイヤーの集中を高め、快適に過ごすために。
ゲーミングファニチュアの新歴史が始まります。



シーンイメージ



納入事例



453

製品サイト



操作説明動画



コンセプト動画



360° view



専門カタログ



AR



Posture

マウスやキーボード、スマホ、専用コントローラーのツールやゲームのプレイスタイルに応じた適正な姿勢をご提供します。ゲームの種類を大まかに8種類と捉えて、「3つの姿勢+1(立位)」により集中し、快適にプレイすることが期待できます。

きびきび短時間 ← **プレイ中の動作プレイ時間** → ゆったり長時間

ゲーム姿勢

前傾姿勢 基本姿勢 後傾姿勢

ゲームの種類

PUZZLE 格闘 スポーツ

シューティング系
・FPS(ファーストパーソンシューティング)
・TPS(サードパーソンシューティング)

ロールプレイング系
・RTS(リアルタイムストラテジー)
・MOBA(マルチプレイヤーバトルアリーナ)
オンラインカードゲーム

+ スタンディング
「立ち姿勢×産り姿勢」の組み合わせが体にも与えるメリット

- ・腰の痛みなどの自覚症状が軽減
- ・ポジションチェンジで、腰が解らされる傾向に
- ・立ったり座ったりを繰り返すと、足がむくみにくい
- ・詳しくは5witt P277をご覧ください。
- ・出典：公益財団法人労働科学研究所との共同実験* (2014~15年)より

① 前傾 ② 基本 ③ 後傾/立位 ④ 立位

適切な体圧

STRIKERの座面クッションはオフィスシーティングで培った技術を用いて作られました。座面には局所的な高圧部が無く、まんべんから緩やかに負荷が分散されます。上半身は背もたれ全体で体重を分散し、快適な座り心地を実現しています。

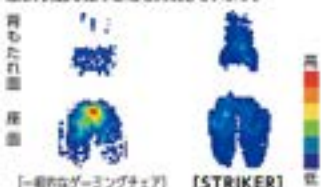

リクライニング機能

[前傾ポジションの効果]



- ・おなかの圧迫。
- ・首や肩に負担がかかる。
- ・背骨が後ろに倒れて背骨が両側に、腰痛の原因に。
- ・おなかの圧迫が解消。
- ・背骨が起きて背骨が伸び、頭部が体の上に保たれることで首や肩の負担を軽減。

リクライニング機能

前傾機能付背座シンクロリクライニング
背と座はシンクロしてリクライニングします。さらに「前後姿勢」をとることが可能です。



Seating

Best Advantage Gold GW+ WHEEL PLUS

オープン価格です。担当者までお問い合わせください。



機能

座面の高さ調節
座面の右下にあるレバーを持ち上げることで、座面の高さ調節が可能です。(ストローク:100mm)

座面の奥行き調節
座面の左にあるレバー操作により、座面の奥行き調節が可能です。(ストローク:50mm)

アジャストアームの調節
肘ひかえにあるボタンを押すことで、高さ調節が可能です。(100mm)肘ひかえは左右(内側)側に調節可能です。(20°)また前後の調節も可能です。(50mm)

可動ヘッドレスト
上下はもちろん、前後への移動や首振り機能も備え、絶妙なポジション設定が可能です。

共通仕様：背フレーム/スチールパイプ 座シェル/樹脂成型品 脚/樹脂成型品
キャスター/φ65ウレタン双輪キャスター

オプション オープン価格です。担当者までお問い合わせください。

座席するだけでブレーキがかかるキャスターです。レーシングゲームのペダル操作時など、シーティングのズレを防ぎます。



※座席時のブレーキを優先するため、非座席時の動きが制限されることがあります。



※ ■ は在庫をご用意しておりますので、他の商品より早くお届けすることが可能です。

● 価格は税抜き価格です。消費税を別途承ります。● 価格には配送費、施工費は含まれておりません。別途申し受けます。



Desk

オープン価格です。担当者までお問い合わせください。

Swift (電動昇降タイプ) (最大積載質量: 60kg(等分布荷重))



ストレートタイプ

スムースフォルムエッジ	1400W	800D	80GDTH-MTB1*
	1200W		80GDTJ-MTB1*
	1400W	700D	80GDMH-MTB1*
	1200W		80GDMJ-MTB1*



ラウンドタイプ

スラントエッジ	1400W	800D	80GDYH-MTB1
	1200W		80GDYJ-MTB1
	1400W	700D	80GDWH-MTB1
	1200W		80GDWJ-MTB1



機能



電動昇降

天板は650~1250mmの間で好みの高さを選べます。下げる時は標準位置の720mmで一度止まります。720mmから650mmまでの間は安全のため、速度を下げてゆっくりとした速度で下降します。



配線トレー

ケーブルの余長は天板裏の配線トレーに収めることができます。

コントロールパネル
レバータイプ
(高さ表示インジケータ付)

WEBサイト
WEBカタログをご覧ください。

オプション

① オプションについて詳しくはWEBをご覧ください。

取り付け例



① トレーオプション (クランプ)

SK70AA-Z25

② ケーブルガイド (シェルフ連結用)

OAデスクのケーブルや電源コードを収納できます。
80G55P-Z25(ブラック)

以下を目安に、コード量に応じてお選びください。
*コード量が多すぎる場合やコードが短い場合、ケーブルガイドが正常に動作しない場合があります。
*LANケーブル2本で電源コード1本に相当します。

電源コード(外径4.5mm)	LANケーブル(外径5mm)	最大容量(例)
4本以下	8本以下	電源コード2本、LANケーブル4本の合計6本
*1マスに2本以下	*1マスに4本以下	*1マスに電源コード1本、LANケーブル2本

SL(最大積載質量: 150kg(等分布荷重))



ストレートタイプ

天板エッジ	1400W	800D	80GEAD-MGL8*
	1200W		80GEAE-MGL8*
	1400W	700D	80GEBD-MGL8*
	1200W		80GEBE-MGL8*

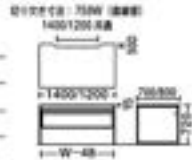

ラウンドタイプ

天板エッジ	1400W	800D	80GEAJ-MGL8*
	1200W		80GEAK-MGL8*
	1400W	700D	80GEBJ-MGL8*
	1200W		80GEBK-MGL8*



機能



配線口・配線トレー

天板裏に配線用の切り欠きを設けることでワイヤリングが容易で、モニターアームのクランプもデスク本体からはみ出すことなく設置が可能。また、配線トレーが標準で付属します。

※天板裏に配線用の切り欠きを設けることでワイヤリングが容易で、モニターアームのクランプもデスク本体からはみ出すことなく設置が可能。また、配線トレーが標準で付属します。

オプション オープン価格です。担当者までお問い合わせください。

取り付け例



① 脚サイドパネル
[800D]
80GEAP-Z25
[700D]
80GEBP-Z25
*フック部はSHELF
オプションと共通
です。

② PCワゴン
(落ち止め付)
80G62P-Z25
外寸: 280W×642D×176H
(落ち止め・キャスター含む)
機能可能寸法: 250W×620
(包み厚から5mmずつスペース
を空けた寸法)
(最大積載質量: 20kg
(等分布荷重))

③ モニターラック
80G63P-ZK25
外寸: 1170W×330D×90H
(スチール製)
機能可能寸法: 1075W×250D
(最大積載質量: 30kg(等分布荷重))
クランプ補強金具
80GE2P-ZK25
天板にモニターアーム(2段4面など)をクランプする際の追加補強金具です

④ ドリンクホルダー
80G64P-ZK25
外寸: 93W×150D×90H
内寸(孔径φ80)

Shelf

オープン価格です。担当までお問い合わせください。



デスクサイドシェルフ

800W	80GSAB-Z25	内寸・上段：750W×370D×275H 内寸・下段：730W×390D×360H
700W	80GSAA-Z25	内寸・上段：650W×370D×275H 内寸・下段：630W×390D×360H

※棚板は上記の高さ寸法を中間として、上下50mmに調整可能です。(計3段階から選択)

シェルフ用
配線カバー-扉板
80G56P-Z25

オプション



①～⑤は②の中で自由な位置に取り付けできます。

- ①転倒防止用フレーム
80G87P-Z25 (800W用)
80G86P-Z25 (700W用)
- ②オプション取付扉板 80G85P-Z25
- ③フック小 80G53P-Z25
- ④フック大 80G52P-Z25
- ⑤フックトレイ 80G54P-Z25

カラー

(デスク、シェルフ共通)

Swift
MTB1 (ブラック)

SL
MQL8 (ブラック)

シェルフ
Z25 (ブラック)

Related Products

Level 2 Color Advantage Gold GW+ Roll RUS

Sabrina Gaming Color Edition

エクストラハイバック
80GBEA-F2F1

バックビュー



ボディカラー	ハンガー	ランバー	エクストラハイバック	
ブラック	○	○	80GBEA-F2F1	¥204,300
			80GBEB-F2F1	¥218,900
			80GBEC-F2F1	¥218,900
			80GBED-F2F1	¥233,500

カラー
背：メッシュ 座：クッション

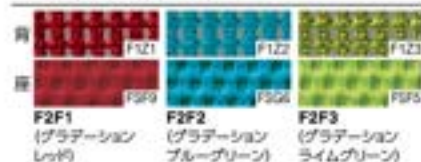

※標準カラー以外にも、特注対応にてクロスを変えることができます。(サンプルまでのご確認もお受けます。)

eスポーツ施設什器

オカムラ製品を組み合わせた空間提案や、会場マーク・スポンサーロゴなど施設に合わせたプリントの特注対応も可能です。詳しくは担当者にお問い合わせください。

アリーナチェア
ドリンクホルダー付でスタッキング可能です。

①エデュケーション、ホール・講堂・スタジアムカテゴリーをご覧ください。



Kette[ケッタ]
背プリントカバー 特注タイプ
軽量でスタッキング可能です。
Kette[ケッタ] 税込価格 ¥450

Part[パート]
背ブラック背プリントカバー 特注タイプ
キャスター付でスタッキングも可能です。
エデュケーションカテゴリーをご覧ください。

※■は在庫をご用意しておりますので、他の商品より早くお届けすることが可能です。

●価格は税抜き価格です。消費税を別途承ります。●価格には配送費、施工費は含まれておりません。別途申し受けます。

グリーン購入法
販路適合製品掲載

okamura 456

クリエイティブ
ファニチュアDRIFT
ソリューション

ワークスペース

ホーム
ファニチュア

デスク

デスク周辺
オプション

ローディング

ミーティング
カフェテリアミーティング
カフェテリアソファ
ラウンジチェア

パーティション

机・デスク

照明器具

収納システム

ラック

ロッカー

会議室
応接室事務室
会議室セキュリティ
システム福祉
サポートワークサポート
ツールエグゼクティブ
ファニチュア

会議室

会議室
テーブルチェア

ロビーベンチ

窓口カウンター
受取台オフィスロビー
アクセサリ

08

ミーティング・カフェチェア

※50番・両数字欄

アップリフト	463
アミタ	493
アルタ	486
アルフォルム	487
ウエルフ イーヴィ	461
ウエルフ セルフ	462
エナ	477
エノック ミニマルチェア	502
エモルト	465
エレナ	476
キャスター対応席	482
キックオフチェア	508
グラーフ	466
グリーク	473
グッチ	480
グッチェア	480
ザイトロ	474
ジュノ02	483
スイープ	485
スクラールフク	478
スツール	502
ツァルト	478
デュノ02	484
ドリーリー対応席	482
パーセル	504
ピルエット	501
ブック	489
ブロッタック	475
ボート	491
マモット	502
マルカ	487
メルチェ	500
メロウ	503
モイスト	505
モンス	498
モルチ	497
ラビロ	502
リーダ	485
リンカー	488
リンカーウッド	487
リンピア	490
ルップ	490
ルナ	489
ルネック	481
レータ	479
ワンエムエム	484
LW14チェア	504
L114	496
L125	500
L171	491
L450	497
L524	485
L531	492
M546	503
3600ARN	485
8117	491
8145	492
8147	476
8148	486
81515	481
8159	481
8166	481
8169	481
9370	499
9377	479

会議室

出入りの多い会議室などには、
回転可能なミーティングチェア

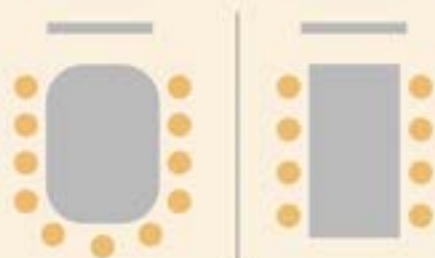

ルナ 81S2AU-FSG2

5本脚ミーティングチェア一覧表

シリーズ	オールドトロ イタロ	Orta グループ	Runo ムフ	Zant ツァント	Linea City Chair シティチェア	8145	Amita アミタ
掲載ページ	465	WEB	469	478	01 435	492	493
価格	¥124,800 ～¥135,100	¥84,500 ～¥134,700	¥74,600 ～¥132,200	¥79,500 ～¥130,500	¥77,700 ～¥108,700	¥102,100 ～¥114,300	¥58,300 ～¥73,500
キャスター付チェア	●	●	●	●	●	●	●
昇降	●	●	●	●	●	●	●
肘	なし/付	なし/付	なし/付	なし/付	なし	なし/付	なし
タブレット		●※1	●	●※3			

(※1) ネスティングタイプのみ。(※3) クローズ脚のみ。

セミナー・研修ルーム

セミナーなどには、
収納効率の良いミーティングチェア

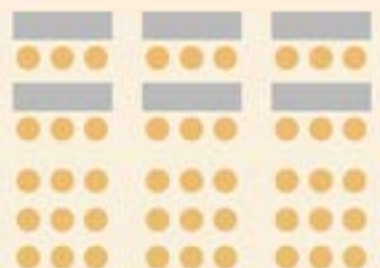

グッチェ 8105XB-FSG2

スタッキングチェア一覧表

シリーズ	LITA II リータ	Zant ツァント	MONOS モノス	RETE レータ	kette AIR ケットエア	LITTO II リット	9377	ROMOLA LIFT ロマロラ	kette ケット
掲載ページ	465	478	498	479	480	WEB	479	478	480
価格	¥60,000～	¥38,200～	¥34,800～	¥30,500～	¥25,400～	¥23,900～	¥22,000～	¥21,000～	¥14,300～
スタッキング台数	7 (7)	30 (10)	15 (5)	30 (8)	36 (10)	40 (10)	27 (10)	23 (5)	33 (10)
肘	なし/付	なし/付	なし	なし	なし	なし	なし	なし	なし
タブレット		●※1		●※2					

※スタッキング台数とは、ドリーリー使用時の台数。()内は平置きの場合。(※1)スタッキング可能だが、台数が少ない。(※2)4本脚チェアのみ。

折りたたみイス



ルネック
481

リリスフォルディング
01 **434**

8159
481

8166
481

8169
481

81515
481

WEB製品につきましてはWEBカタログをご覧ください。

0203-100製品につきましてはエデュケーションカタログをご覧ください。

オープンミーティング・大会議室

ミーティングなどには、
移動性の高い
ミーティングチェア

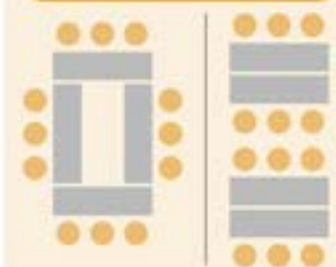

4本脚キャスター付ミーティングチェア一覧表

87AEAJ-MDB4 / マルカ 81M1WG-F1H2

グラータ 8142QR-FEAM

シリーズ	Line Meeting Chair No.73 4375/3717	LITA II リータ	Urata ウラタ	Marca マルカ	Rune ルナ	Parl パル	COURIR クール	プロスタック	SALITRO サリトロ
掲載ページ	01 ■ 4133	445	466	467	469	470	473	475	474
価格	¥88,300 ～ ¥98,200	¥66,200 ～ ¥62,000	¥67,700 ～ ¥108,100	¥57,600 ～ ¥95,800	¥50,300 ～ ¥108,900	¥55,000 ～ ¥114,400	¥47,200 ～ ¥110,100	¥45,000 ～ ¥85,300	¥52,700 ～ ¥97,200
キャスター付チェア	5本脚		●		●	●	●	●	
	4本脚	□	□	□	□	□	□	□	□
品 種 の 変 更	4本脚チェア (キャスターなし)								
	クローズ脚チェア								
	ハイチェア			●		●			
別	なし	なし / 付	なし / 付	なし / 付	なし / 付	付	なし / 付	なし / 付	なし
タブレット			● ※1	●	●	●	● ※1	●	●

シリーズ	Elena II エレナ	END エンド	8147	8130	RETE レーテ	aluform II アルフォルム	8145	linkage リンク	MONOS モノス
掲載ページ	476	477	476	WE802	479	487	492	488	498
価格	¥51,200 ～ ¥76,260	¥42,600 ～ ¥49,300	¥33,200 ～ ¥35,000	¥26,000 ～ ¥31,000	¥39,100 ～ ¥63,800	¥98,400 ～ ¥114,600	¥82,300 ～ ¥93,500	¥76,400 ～ ¥129,600	¥47,100 ～ ¥63,700
キャスター付チェア	5本脚						●		●
	4本脚	□	□	□	□	□	●	□	□
品 種 の 変 更	4本脚チェア (キャスターなし)						●		●
	クローズ脚チェア						●		●
	ハイチェア							□	
別	なし / 付	なし	なし / 付	付	なし / 付 ※2	付	なし / 付	なし / 付	なし
タブレット					● ※2				

□ : ネスティング可能 □ : スタッキング可能 (※1) ネスティングタイプのみ (※2) 4本脚チェアのみ

キャスター付チェア

○ 選ぶポイントとなる機能



座面回転・上下調節

座面が360度回転可能で、立ち座りがスムーズ。体格に合わせて座面の上下調節ができるので長時間の利用にもおすすめ。
対象：5本脚チェア



キャスター付

アクティブな打ち合わせにおすすめ。動きやすいので頻りにレイアウトを変更する際にも便利。
対象：キャスター付チェア



折りたたみ

座面を折りたたむことで収納が可能。ドレーンを使用すれば、何台も同時に収納することができる。比較的安価で軽量なものが多く、対象：折りたたみイス

○リーク対応442



ネスティング

座面を跳ね上げることで平行にネスティング収納できる。イスを持ち上げることなく収納できるので、頻りに出し入れする場面におすすめ。
対象：ネスティングマーク付 □ の製品



スタッキング

積み重ねて収納でき、ネスティング収納よりも省スペース。イスを使わないときにはなるべくコンパクトに収納したい場合におすすめ。
対象：スタッキングマーク付 □ の製品



タブレット

テーブルと組み合わせなくても筆記作業ができるタブレット付きチェアは大人気のセミナーにおすすめ。A3書類がぴったり載る大型のものもあります。

ミーティングチェア安全対策



防災製品

本家燃えやすい繊維や内部の構造を燃えにくくする工夫を加えることで、繊維製品が火源となって発生する火災を予防し、もし着火しても燃え広がらない性能を有する製品です。防災製品認定委員会(事務局:(公財)日本防火協会)にて実際の製品と同様の試験体を用いて試験を行い認定を受けています。
(認定製品:グラータ、ルナ、レーテ)



グラータ ルナ レーテ

空間に合わせて仕様から選ぶ

共創空間

多目的に使用される共創空間や食事をする空間には、シンプルで清掃しやすい樹脂シェルチェアがおすすめ



L448AD-ZK25 / エナ B124□E-G□□□



L674BB-MP12 / リンケーヅ L682CZ-GD83/GD85



Point

強りのない樹脂シェルタイプおよびビニールレザー張り仕様のチェアは拭き取りによるメンテナンスが可能。とくにビニールレザー（耐アルコール性、耐次亜塩素酸ナトリウムのもの）に関しては、アルコールまたは次亜塩素酸ナトリウム溶液による消毒が可能です。

拭き取り後は必ず消毒剤が残らないように水拭きで取り除き、さらに乾拭きして乾燥させてください。

※詳しいお手入れ方法は取扱説明書をご覧ください。

ラウンジ

エントランス空間やラウンジ空間には、ゆったりと座れるパッド付のチェアがおすすめ



L531 L531BL-FXW3



87BAHT-WE46 / ライプス ラウンジチェア L425MK-FXW6



☑ : スタッキング可能

オフィスカフェ

カジュアルで居心地の良いカフェ空間には、ナチュラルなチェアがおすすめ



B7ABAD-MDA5 / ライプス カフェチェア L423AF-FXW2



MSE5CG-MAW9 / アミタ L457FP-FXW0



MB31AP-MX51 / スイープ L409EV-FXW5



MB39AB-MX51 / L114 L114RN-FXW1/FXW8

4本脚



スツール / ハイスツール



S : スタッキング可能

クリエイティブ
ファニチュアD&CT
ソリューション

ワークスペース

ホーム
ファニチュア

デスク

デスク周辺
オプション

シーティング

ミーティング
ソリューションミーティング
カフェテーブルソファ
ラウンジチェア

パーティション

HUBソリューション

建築材料用家具

収納システム

ラック

ロッカー

会議室
家具会議室
家具セキュリティ
システムHUB Work
サポートツールワークサポート
ツールエグゼクティブ
ファニチュア

店舗セレクト

店舗家具
テーブルチェア

ロビーベンチ

窓口カウンター
設置台オフィスロビー
アクセサリ

多様なワーカーのためにオカムラができること

多様な個人と企業が共に活躍する
環境づくりへの貢献

心身とも健康な
生活の実現

働きがいのある
環境の実現



Weltz-EV [ウェルツイーヴィ]



チェア：L102EW-FSF3、テーブル：87ABAJ-MET2



チェア：L102EW-FSF3

より、誰もが自由に想いのままに。

「Weltz-EV」は電動駆動とコンパクトなボディにより、スムーズな移動を可能にしました。執務も移動もストレスを生じさせない、軽快で自由な動きを高い操作性で実現しました。

☐ 専門のカatalogがあります。

機能



重心近くに車輪を配置することで自由な移動を実現しました。



自転半径は650mm、広いスペースを必要とせず、オフィスでもゆとりをもって移動することができます。



車椅子からの乗り移りがしやすい、脱け上げ式のアームレスト。



デスクの天板下にアームレストが収納できます。



座の張り材はファスナーで簡単に取り替えられます。



誰でも扱いやすい簡単操作のジョイスティック
ジョイスティックを倒すことで前進、後進、旋回といった操作が誰でも直感的にできます。
※特選にて左右の切り替えができます。



少ないボタンとシンプルなモニターでわかりやすい操作部
自然に手を置いた位置に操作部を配置。簡単なボタン操作で電源のon/offと速度の切り替えができます。



バッテリー充電
バッテリーは座面の下でスムーズに取り外しができます。また、付属の充電器にて、家庭用コンセントで簡単に充電することができます。(1台付)



① L102EW-F¹⁰⁰⁰*
-P¹⁰⁰⁰*

※オープン価格です。担当者までお問い合わせください。



バックビュー

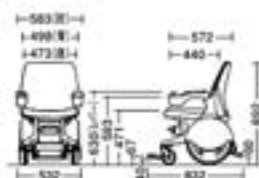

カラー

※ 両生材

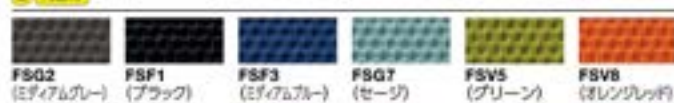

※ 耐アルコール性、耐次亜塩素酸ナトリウム



共通仕様：背シェル/成形合板+樹脂成型品 座シェル/成形合板 肘フレーム/アルミ
肘/パッド/ウレタン 本体フレーム/スチール+アルミ
車輪カバー/樹脂成型品 車輪/ウレタンゴム+アルミ
キャスター/φ125ポリウレタン車輪キャスター 質量/45kg

Weltz-self [ウェルツ セルフ]



異業種によるコラボレーションが新たな家具を創造する



様々な実験検証による製品開発

「ウェルツ セルフ」は座ったまま足を動かしやすいフレーム形状と旋回性の高い車輪配置を実現し、既存の椅子と比較すると階段に走行性能が向上しています。

— 椅子中心
— 身体重心



姿勢計測例



4車輪



5車輪(回転椅子)



ウェルツ セルフ

誰もが自由に、想いのままに。

「Weltz-self」は座ったまま軽力の足運びでのスムーズな移動を可能にしました。軽快な乗り心地と空間に溶け込むデザインは座る全ての人の心も満たします。

機能



その場での旋回性

大型車輪をからの重心付近に配置することで、旋回半径が小さく、その場での旋回に優れています。



足こぎしやすいフレーム形状

開口部を広くすることで、足を動かした際にフレームと干渉せず、足こぎしやすくなっています。



座面の高さ調節

ボルトの取り付け位置により、3段階25mmピッチで高さ調節が可能です。(高さ:380mm、405mm、430mm) 初期設定は405mmです。

ブレーキなし



ホワイトシェル
L102SW-F000* ¥129,300
-P000* ¥129,300

ブラックシェル
L102SB-F000* ¥129,300
-P000* ¥129,300

駐車ブレーキ付



ホワイトシェル
L805SW-F000* ¥207,000 (消費税別)
-P000* ¥207,000 (消費税別)

ブラックシェル
L805SB-F000* ¥207,000 (消費税別)
-P000* ¥207,000 (消費税別)

機能



駐車ブレーキ

左右のレバーで両輪をしっかり固定させることができます。安全に乗り降りできます。

ハイポリマータイヤ

メンテランスの必要がないノーパンクタイヤを採用しています。スゴークーパー付きでインテリジェンスを高めています。

※ご注意
弊社では介護保険レンタルのお取り扱いができません。福祉用具貸与事業は指定福祉用具貸与事業者により運営され、各々の介護保険適用可否はその保険者である各市区町村の最終判断となります。



L102SW・L102SB L805SW・L805SB

※走行性の確保のため、前キャスターまたは後キャスターのどちらかが接地するようにしています。

カラー

● 西友社

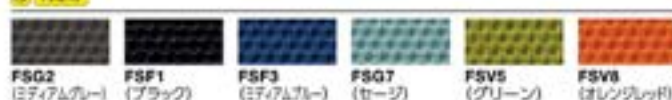

FSG2 (ミディアムブルー) FSP1 (ブラック) FSP3 (ミディアムブルー) FSG7 (セージ) FSV5 (グリーン) FSV6 (オレンジレッド)



PB24 (チャコールグレー) PB20 (ネオブラック) PB27 (インディゴブルー) PD31 (セージ) PD32 (ライムグリーン) PB29 (アプリコット)

※ ■ は在庫をご用意しておりますので、他の商品より早くお届けすることが可能です。

● 価格は税抜き価格です。消費税を別途承ります。● 価格には配送費、施工費は含まれておりません。別途申し受けます。

共通仕様: 背シェル/樹脂成型品 (PP) 座シェル: 成型合板 肘/樹脂成型品 (PA-GF) 本体フレーム/スチール 車輪フレーム/アルミ 車輪/ブレーキなし: 樹脂成型品 (PA-GF) 駐車ブレーキ付: 発泡フレタン (PU) キャスター/φ75ナイロン双輪キャスター 質量/ブレーキなし: 18.2kg、駐車ブレーキ付: 17.8kg

Up-Ring — 脱炭素社会実現に向けてのチャレンジ

オカムラは、2050年カーボンニュートラル実現に向けて、さまざまな取り組みを進めています。「Up-Ring」プロジェクトでは、3Dプリンタで製作する環境素材を用いた家具シリーズを展開し、脱炭素社会の実現に貢献します。

Up-Ring【アップリング】

3Dプリンタで製作する環境素材を用いたオフィス家具デザインに関する取り組みの総称。



Up-Ring [アップリング] ENVIRONMENTAL GW+ WBI PLUS Design: Emu Masuyama, Ryohei Yuasa



脱炭素社会に向けて、 3Dプリンタで実現するものづくり。

従来の製法とは異なる3Dプリンタを活用して生産しました。
素材は植物由来のバイオマスポリエチレンを使用し環境に配慮しました。



環境配慮



製法のこだわり

Up-Ringシリーズは従来の製法とは異なる、大型の3Dプリンタにて生産しています。3Dプリンタで生産することで、生産準備段階での金型費用が不要になり、無駄な材料消費を抑えることができます。また1台だけの生産が可能です。



CO₂ 約50%削減

材料のこだわり

材料にサトウキビから作られる、バイオマスポリエチレンを使用しています。サトウキビの生育の過程で、CO₂を吸収するため、バージン材使用時と比べ、製品ライフサイクル全体におけるCO₂排出量を約50%削減します。



機能



ローバックチェアは、前傾姿勢を基本とした設計です。前傾することにより、最適な姿勢で作業ができます。



ハイバックチェアは、立ち座りがしやすいように体高移動により前傾させることができます。



チェアの座面下を荷物置きとして使用できます。座ったままでもサイドからバッグなどが取り出しやすい設計です。



腰を締め重ねるようにして成形しています。製法上、色味や厚みの厚み、外観にばらつきが出る場合がございます。



チェアはゆるやかなカーブを描き、快適な座り心地を提供します。ローバックチェアは着座時に自然と前傾する設計です。



カフェテーブル、ミーティングテーブルはベース部を3Dプリンタにより製造しており、天板部は平らな木製天板です。虚線を活用した有機的なデザインが特徴です。ミーティングテーブルは、アジャスター付のため床の高さに合わせて高さ調整が可能です。



2人用ベンチは、広めのワイド設定になっており、ゆったりと2人で座っていただけます。



鉢シリーズ(別途手配)と組み合わせることで、空間を劇やかに彩ります。



チェア:L104CL-G731, テーブル:L104TS-WJ94



チェア:L104CH-G732, テーブル:L104WS-MGQ2, ベンチ:L104EA-G734

チェア level2

ローバック
L104CL-G731ハイバック
L104CH-G732

ベンチ

1人用
L104EA-G7342人用
L104EB-G731

プランターボックス

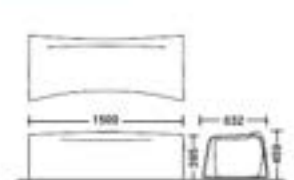
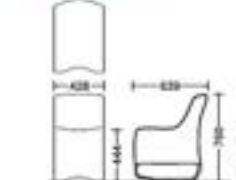
L104PB-G731
390W×380D×470H
質量/3.8kg

カラー

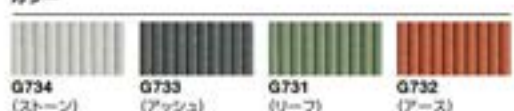

カフェテーブル



L104TL-WJ91

ベース	品番
ストーン	L104TS-WJ94
アッシュ	L104TG-WJ93
リーフ	L104TL-WJ91
アース	L104TA-WJ92



※オープン価格です。担当者までお問い合わせください。

共通仕様:天板/表面材:ゴム集成材、ウレタン塗装 ベース:ガラス繊維強化ポリエチレン樹脂

ミーティングテーブル



L104WA-MGQ1

ベース	品番
ストーン	L104WS-MGQ1
アッシュ	L104WG-MGQ2
リーフ	L104WL-MGQ3
アース	L104WA-MGQ1

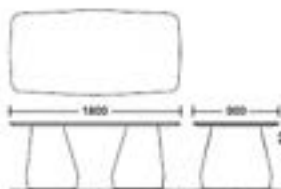

※オープン価格です。担当者までお問い合わせください。

共通仕様:天板/表面材:メラミン化粧板 天板厚:30mm ベース:ガラス繊維強化ポリエチレン樹脂、アジャスター付

※色味は写真と異なる場合があります。ご了承ください。

※色味は写真と異なる場合があります。他の商品より早くお届けすることが可能です。

●価格は税抜き価格です。消費税を別途承ります。●価格には配送費、施工費は含まれておりません。別途申し受けます。

※本製品はプランターボックスには、植栽は付属しておりません。土、鉢、中鉢を別途ご手配ください。

※オープン価格です。担当者までお問い合わせください。

共通仕様:ガラス繊維強化ポリエチレン樹脂

① 植栽については、こちらをご覧ください。

20冊 673

カラー (天板塗装)



カラー (ベース)



カラー (天板) 別冊ご参照



MGQ1 (ライトグレー) 天板:M741 緑材:G281
MGQ2 (ブルー) 天板:M742 緑材:GG76
MGQ3 (ダークグレー) 天板:M743 緑材:GG77

グリーン購入法
基準適合製品掲載

okamura 464

新製品

emolto [エモルト] **GW** Design: Motomi Kawakami2017年
グッドデザイン賞受賞

チェア: L434RW-FZW1



チェア: L434TB-FZW4, テーブル: MB21LT-MW73

デザイナー
川上 元美

1940年・兵庫県生まれ

1966年東京藝術大学大学院美術研究科修士課程修了。
1966～69年アンジェロ・マンジャロロッチ建築事務所
勤務。1971年川上デザインルーム設立。現在に至る。
日清ワークとして、グラフィック、プロダクトデザイン、
家具、空間、環境デザインなどの仕事を手がけている。
東京藝術大学、多摩美術大学、倉沢美術工芸大学、
神戸芸術工科大学などの客員教授を歴任。

肘付



肘なし



A

L434RS-FZW1

B

L434TB-FZW1

フレーム	肘付	肘なし
ホワイト	L434RW-FZW1* ¥135,100	L434TW-FZW1* ¥124,800
シルバー	L434RS-FZW1* ¥135,100	L434TS-FZW1* ¥124,800
ブラック	L434RB-FZW1* ¥135,100	L434TB-FZW1* ¥124,800
寸法/質量	580W×585D×420-520SH・875-975H 質量:約6kg	475W×585D×420-520SH・875-975H 質量:約6kg

カラー

FZW2
(ベージュ)FZW3
(ブラウン)FZW1
(グレー)FZW4
(ブルー)FZW5
(ダークグリーン)FZW6
(テラコッタ)

機能



ファブリックの下に、弾性に富んだメッシュ素材を採用し、柔らかな座り心地を実現。



背面前端をフレームレス構造にすることで、腰裏を圧迫しないソフトな座り心地を実現。



アルミ製の脚は、先端に行く程細くすることで、軽やかな印象に仕上げました。



座面の高さ調整は、座下のレバーで簡単に調整できます。
(ストローク:100mm)



背骨に沿った形状の座面を反することで、体をやさしく包みこみます。

共通仕様: 背・座フレーム/スチール 支基カバー/樹脂成型品
脚/アルミダイキャスト キャスター/φ60ナイロン双輪キャスター

① 交換用キャスターについては [キャスター-100mm/482](#)

LITA II [リータII] **Low Advantage Gold** **GW+** **WTL PLUS**

[プロコード社技術提携品] Design: Giancarlo Piretti



チェア: H141ZA-FFW0

機能



前面に積み重ねるスタッキング収納。水平に重ねていくスタッキング収納の分通りの収納ができるので、用途に合わせた様々な使い方が可能。



背にもたれかかるとロックするフリーロック機構による快適な座り心地。



背にもたれかかるとロックするフリーロック機構による快適な座り心地。

4本脚タイプ

肘なし



肘付



4本脚キャスタータイプ

肘なし



肘付



モデル	肘なし	肘付	肘なし	肘付
ホワイト	H141ZB-FFW0 ¥60,000	H141BB-FFW0 ¥76,000	H141ZA-FFW0 ¥66,200	H141BA-FFW0 ¥82,000
グレー	H141ZR-FFW0 ¥60,000	H141BR-FFW0 ¥76,000	H141ZS-FFW0 ¥66,200	H141BS-FFW0 ¥82,000
ブラック	H141ZZ-FFW0 ¥60,000	H141BZ-FFW0 ¥76,000	H141ZC-FFW0 ¥66,200	H141BC-FFW0 ¥82,000
寸法/質量	545W×572D×455SH-829H/3.0kg	628W×572D×455SH-829H/3.7kg	585W×572D×455SH-829H/3.0kg	628W×572D×455SH-829H/3.7kg

カラー

FFW9
(グレー)FFW1
(ブラック)FFW4
(ダークブルー)FFW5
(ターコイズブルー)FFW6
(イエローグリーン)FFW7
(アフリカント)FFW8
(レッド)

① ナイロンキャスターはカーペットのような柔らかい床に適しています。Pタイルなどの硬質床にはウレタンキャスターもしくはゴムキャスターが適しています。

リータII
専用ドリー
H162DR-Z32
¥49,300
676W×783D×148H
(ドリー寸法)

① 交換用キャスターについては [キャスター-100mm/482](#)

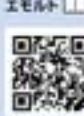

Grata [グラータ] Indoor Advantage Gold GW+ WEB PLUS

Grata「グラータ」は、しなやかにワーカーを受け止めるスリット構造のベンディングシェルを採用した、軽やかで洗練されたデザインのミーティングチェアです。



チェア：8142TT-FEA4

ラインナップ



4脚チェア

5脚チェア

5脚ハイチェア

WEB型

WEB型

交換用キャスター(4本脚タイプ)

キャスター1個に換えてOK



ナイロン
G95272X
キャスター径：φ60

ウレタン
G1C880X
キャスター径：φ60

ゴム
G1A666X
キャスター径：φ40

ナイロン交換キャスター：カーペットのような柔らかい床でもスムーズな移動ができます。
ウレタン交換キャスター：フローリングの床でご使用になる場合にご案内しています。フローリングの種類によっては傷がつく場合がありますので床マットのご使用をおすすめします。

ゴムキャスター：タイルのような硬い床に適しています。

機能



肩もたれに寄りかかると開口部が変形し、やかに体を支えます。透気性も高く快適な座り心地が得られます。



よりやわらかな座り心地を生む背/ソッドはあとの取付けも可能です。



座の回転軸が座面より上にある下り下げ構造なので座面の後方に力をかけても不要に座が跳ね上がることがなく、安全に使うことができます。



4本脚タイプは座を跳ね上げることでネスタッキング収納が可能です。
座跳ね上げ時総高さ941mm。
n台収納時の収納奥行 (mm)
=605+(n-1)×150D



A3テーブル付タイプは座を跳ね上げることでネスタッキング収納が可能です。
座跳ね上げ時総高さ941mm。
n台収納時の収納奥行 (mm)
=605+(n-1)×180D



テーブルを水平に保ったまま出入りできるよう、テーブルを開閉できます。
A3サイズがぴったり載る大型テーブルはたたくで収納が可能です。

4本脚チェア GOOD DESIGN

肘なし

肘あり

150mm



①

肘なし

肘あり

150mm



②

肘なし

肘あり

150mm



③

肘なし

肘あり

150mm



④

A3テーブル付

肘なし

肘あり

180mm



⑤

肘なし

肘あり

180mm



⑥

シェル	背/ソッドなし	背/ソッド付	背/ソッドなし	背/ソッド付	背/ソッドなし	背/ソッド付
ホワイト	8142TR-FBA9 ¥67,700	8142TS-FBA1 ¥78,700	8142TA-FBA3 ¥71,500	8142TB-FBA3 ¥82,600	8142TT-FEA4 ¥97,000	8142TU-FBA9 ¥108,100
グレー	8142RR-FBA9 ¥67,700	8142RS-FBA1 ¥78,700	8142RA-FBA3 ¥71,500	8142RB-FBA3 ¥82,600	8142RT-FEA4 ¥97,000	8142RU-FBA9 ¥108,100
ブラック	8142QR-FBA9 ¥67,700	8142QS-FBA1 ¥78,700	8142QA-FBA3 ¥71,500	8142QB-FBA3 ¥82,600	8142QT-FEA4 ¥97,000	8142QU-FBA9 ¥108,100
寸法(幅×奥行×高さ)	597W×628D×435SH/853H / 8.7kg	597W×628D×435SH/853H / 9.0kg	608W×628D×435SH/853H / 9.1kg	608W×628D×435SH/853H / 9.9kg	639W×748D×435SH/853H / 11.0kg	639W×748D×435SH/853H / 11.3kg

カラー WEB PLUS



FBA3 (ライトブルー)

FBA1 (ブラック)

FEA4 (ライトブルー)

FEA6 (ライトグリーン)

FBA8 (ライトオレンジ)

FBA9 (ライトレッド)

防炎クロス WEB PLUS



F3Z1 (ブラック)

F3Z6 (ブルー)

F3Z5 (グリーン)

① 防炎クロス仕様につきましては、価格が異なりますので、オカムラ・ウェブサイトをご覧ください。

共通仕様:

背・肘/ポリアミド樹脂 フレーム/スチールパイプ
シェル/ポリメタクリレート樹脂 座/布張り 座シェル
/ポリアミド樹脂 5本脚/アルミダイキャスト
キャスター/φ60mmナイロン高脚キャスター

8148

Indoor Advantage Gold GW+ WEB PLUS



チェア：8148DZ-FPC1、デスク：DL69TB-MAY2



チェア：8148DZ-FPC1



チェア：8148DZ-FPC1



チェア：8148DZ-FPC1



チェア：8148DZ-FPC1

共通仕様：脚フレーム/スチールパイプクロームメッキ 背シェル/ポリアミド樹脂+メッシュ張り 座面/ポリプロピレン、布張りクッション 肘/ソッド/ポリプロピレン

※ 色は在庫をご用意しておりますので、他の商品より早くお届けすることが可能です。
● 価格は税抜き価格です。消費税を別途承ります。● 価格には配送費、施工費は含まれておりません。別途申し受けます。

グリーン購入法
環境適合製品掲載

okamura 466

Marca

【マルカ】

NEW! Indoor Advantage Gold GW+ WELL PLUS



チェア: 81M2JC-F1E1、テーブル: 81F5BB-MAS1 (537頁)

① テーブルについては、こちらをご覧ください。 [99頁] 633



ミーティングシーンに上質感とおもてなしを。

シarpなフレーム、しなやかな座り心地、使いやすさへの配慮。

 上質で繊細なデザインと、おもてなしの機能が
ミーティングシーンに新たな価値を提供します。

 red dot winner 2020
best of the best

ラインナップ

背タイプ



背パッドなし

背メッシュ

背パッド付

座タイプ

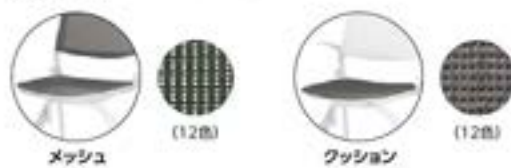

メッシュ

(12色)

クッション

(12色)

肘タイプ



肘なし

肘付

タブレット付

シェルカラー



ホワイト

ブラック

フレームカラー



ホワイト

シルバー

ブラック

機能

座高幅
450mm

オフィスシーティングづくりで培ったメッシュ張りの技術を活用。座面幅は450mmと広く、フレームの上まで張った弾性糸入りのメッシュがしなやかに体を受け止めます。



高密度クッション

硬さの異なるウレタンを一体で成型しました。前方は、太腿を圧迫しない柔らかい座り心地のクッション。後方には、お尻をしっかりサポートする硬いクッションを採用しました。



座受け部をインセットすることで高さの調節を防止。また、座の回転軸が座面より上にあるので、座面後方に力を掛けても不要に座が跳ね上がることがありません。



背の上部に手掛けが付いています。メッシュに触れることなくイスを移動することができますので、使用によるメッシュの汚れを軽減します。



14インチパソコンが載るタブレットは、天板を水平に保ったままでも出入りがしやすい。開閉機能付です。(天板寸法: 360W×260D)



座面を跳ね上げることで、ネスティング収納が可能。イスを持ち上げることなく収納できます。

 ※台収納時の収納寸法 (mm)
 奥行×幅×高さ
 =570×410×125
 幅=590、高さ=850

タブレット付タイプは、タブレットをたたむことでネスティング収納が可能です。

 ※台収納時の収納寸法 (mm)
 奥行×幅×高さ
 =570×410×150
 幅=665、高さ=850

タブレットを使わないときは、折りたたんで収納することができます。収納時のタブレット高さ870mm。

 タブレットを折りたたんだ際にテーブルと合わせて使えます。
 ※テーブルによっては入らない場合があります。必ず事前に寸法を確認してください。

 1800Wのサイドフォールドテーブルに肘付きで3台並べて使えます。
 ※テーブルによっては入らない場合があります。必ず事前に寸法を確認してください。

 OKAMURA WEBNAVI
 Webに製品情報がごさいます

 Color Simulation
 お好みのカラーをご確認いただけます

 専門カタログ
 専門のカタログをご覧いただけます



チェア：81M1RJ-FBA1



チェア：81M1WG-F1H2、テーブル：87AEAJ-MDB4(116頁)

座クッションタイプ

肘なし

125mm



81M1RB-FPE9

肘付

125mm



81M1WE-FPE2

肘なし/タブレット付

150mm



81M1LK-FEA2

背パッドなし

フォーム	クッション	肘なし		肘付		肘なし/タブレット付	
		品番・F1□□	価格	品番・F1□□	価格	品番・F1□□	価格
クッション	クッション	81M1WA	¥57,600	81M1WE	¥64,000	81M1WJ	¥87,200
クッション	クッション	81M1LA		81M1LE		81M1LJ	
クッション	クッション	81M1JA	¥57,600	81M1JE	¥64,000	81M1JJ	¥87,200
クッション	クッション	81M1RA		81M1RE		81M1RJ	
寸法/質量		590W×370D×435H-520H9.9kg		590W×370D×435H-520H9.1kg		640W×660D×435H-520H11.9kg	

背パッド付

フォーム	クッション	肘なし		肘付		肘なし/タブレット付	
		品番・F1□□	価格	品番・F1□□	価格	品番・F1□□	価格
クッション	クッション	81M1WB	¥63,800	81M1WF	¥70,200	81M1WK	¥93,300
クッション	クッション	81M1LB		81M1LF		81M1LK	
クッション	クッション	81M1JB	¥63,800	81M1JF	¥70,200	81M1JK	¥93,300
クッション	クッション	81M1RB		81M1RF		81M1RK	
寸法/質量		590W×370D×435H-520H9.2kg		590W×370D×435H-520H9.5kg		640W×660D×435H-520H12.3kg	

背メッシュ

フォーム	クッション	肘なし		肘付		肘なし/タブレット付	
		品番・F1□□	価格	品番・F1□□	価格	品番・F1□□	価格
クッション	クッション	81M1WC	¥66,200	81M1WG	¥72,600	81M1WL	¥95,800
クッション	クッション	81M1LC		81M1LG		81M1LL	
クッション	クッション	81M1JC	¥66,200	81M1JG	¥72,600	81M1JL	¥95,800
クッション	クッション	81M1RC		81M1RG		81M1RL	
寸法/質量		590W×370D×435H-520H9.2kg		590W×370D×435H-520H9.5kg		640W×660D×435H-520H12.3kg	

カラー (座クッションタイプ)

座：クッション

色：両面材



FEA3 (クッション) FEA2 (クッション) FGE3 (クッション) FBA3 (クッション) FPE2 (クッション) FBA1 (クッション) FEA0 (クッション) FBA4 (クッション) FPE6 (クッション) FPE5 (クッション) FPE8 (クッション) FPE9 (クッション)

座：メッシュ

座：クッション

色：両面材



F1G2 (メッシュ) F1G7 (メッシュ) F1G8 (メッシュ) F1G3 (メッシュ) F1H2 (メッシュ) F1G1 (メッシュ) F1G0 (メッシュ) F1G4 (メッシュ) F1G6 (メッシュ) F1H5 (メッシュ) F1H6 (メッシュ) F1G9 (メッシュ)

座：メッシュ

座：クッション

色：両面材

色：両面材

色：両面材

色：両面材

色：両面材

色：両面材

色：両面材

色：両面材

色：両面材

座メッシュタイプ

肘なし

125mm



81M2JA-F1C1

肘付

125mm



81M2RG-F1E9

肘なし/タブレット付

150mm



81M2WL-F1F2

背パッドなし

フォーム	クッション	肘なし		肘付		肘なし/タブレット付	
		品番・F1□□	価格	品番・F1□□	価格	品番・F1□□	価格
クッション	クッション	81M2WA	¥57,600	81M2WE	¥64,000	81M2WJ	¥87,200
クッション	クッション	81M2LA		81M2LE		81M2LJ	
クッション	クッション	81M2JA	¥57,600	81M2JE	¥64,000	81M2JJ	¥87,200
クッション	クッション	81M2RA		81M2RE		81M2RJ	
寸法/質量		590W×370D×435H-520H9.9kg		590W×370D×435H-520H9.9kg		640W×660D×435H-520H11.9kg	

背メッシュ

フォーム	クッション	肘なし		肘付		肘なし/タブレット付	
		品番・F1□□	価格	品番・F1□□	価格	品番・F1□□	価格
クッション	クッション	81M2WC	¥66,200	81M2WG	¥72,600	81M2WL	¥95,800
クッション	クッション	81M2LC		81M2LG		81M2LL	
クッション	クッション	81M2JC	¥66,200	81M2JG	¥72,600	81M2JL	¥95,800
クッション	クッション	81M2RC		81M2RG		81M2RL	
寸法/質量		590W×370D×435H-520H9.9kg		590W×370D×435H-520H9.2kg		640W×660D×435H-520H11.9kg	

交換用キャスター



ナイロン交換キャスター：カーペットのような柔らかい床でもスムーズな移動ができます。
ウレタン交換キャスター：フローリングの床でも使用になる場合にご案内しています。フローリングの種類によっては傷がつく場合がありますので床マットのご使用をおすすめします。
ゴムキャスター：Fタイルのような堅い床に適しています。

カラー (座メッシュタイプ)

座：メッシュ



F1C2 (メッシュ) F1C7 (メッシュ) F1C8 (メッシュ) F1C3 (メッシュ) F1D2 (メッシュ) F1C1 (メッシュ) F1C0 (メッシュ) F1C4 (メッシュ) F1C6 (メッシュ) F1D5 (メッシュ) F1D8 (メッシュ) F1C9 (メッシュ)

座：メッシュ

座：メッシュ

座：メッシュ

座：メッシュ

座：メッシュ

座：メッシュ

座：メッシュ

座：メッシュ

座：メッシュ

座：メッシュ

座：メッシュ

座：メッシュ

座：メッシュ

座：メッシュ

座：メッシュ

座：メッシュ

座：メッシュ

※ 色見本は在庫をご用意しておりますので、他の商品より早くお届けすることが可能です。

● 価格は税抜き価格です。消費税を別途承ります。● 価格には配送費、施工費は含まれておりません。別途申し受けます。

Runa

[ルナ]

GW+ WEL PLUS



モノ、コト、ヒトが、動き出す。

こころが動けば、人が動く。人が動けば、その場の空気が動き出す。動くことで、コミュニケーションが豊かになり、アイデアがふくらんでいく。軽やかに、そして、あざやかに。Runa「ルナ」は、さまざまな場面の自由なミーティングスタイルをアシストします。



2015年
グッドデザイン賞受賞



チェア：81S1AY-F809

チェア：81S1FY-F809
テーブル：81B4KC-MH47

ラインナップ

背タイプ

スリットタイプ



パッドなし

パッド付

メッシュ

パッドなし

※ブレンタイプはパッドなしのみ

ブレンタイプ



メッシュ

脚



脚なし

脚付

※ブレンタイプは脚なしのみ

張材

スリットタイプ



Purenico インター009 (10色)

OKALCO (7色)

OKMAYTY (4色)

OKPROX (3色)

NIT (4色)

05/PAL601/05/PAL602

ブレンタイプ



ニット (4色)

① 防炎クロスにつきましては価格が異なりますのでウェブサイトをご覧ください。

シェルカラー

スリットタイプ



ホワイト

ブルー

ブラック

セージ

ライムグリーン

イエロー

ブレンタイプ



ホワイト

ブラック

ライムグリーン

ダークブルー

フレームカラー

スリットタイプ



ホワイト

シルバー

ブラック

ブレンタイプ



ホワイト

ブラック

ライムグリーン

キャスタータイプ



ナイロンキャスター

ゴムキャスター

ゴムキャスタータイプにつきましては価格が異なりますので、ウェブカタログをご覧ください。



OKAMURA WEBNAVI
Webに製品情報がごさいます



Color Simulation
お好みのカラーを
ご確認いただけます



素材セレクト
選べる
対応素材の一覧を
ご確認いただけます



防炎製品
防炎仕様の選別・
価格をご確認
いただけます



専門カタログ
専門のカタログを
ご覧いただけます



チェア: 81S2AU-FSG2



チェア: 81S2HA-FSP9

機能



背のスリットデザインは、ベンディング機能を有し、背パッドを取り付けるとよりやわらかな座り心地を実現します。弾力性のあるメッシュは通気性がよく、背中フィットします。プレーンタイプはシンプルな形状でさまざまなエリアに合わせてやすいデザインです。



異硬度クッション

硬さの異なるウレタンを一体で成型しました。前方は、太腿を圧迫しない柔らかい座り心地のクッション。後方には、お尻をしっかりサポートする硬いクッションを採用しました。



座の回転軸が座面より上にある所り下げ構造なので座面の後方に力をかけても不要に座が高くなることなく、安全に使うことができます。



4本脚タイプは座を高く上げることでネスティング収納が可能です。座高を上げ時座高は882mm、収納時の収納奥行(mm)=564+(h-1)×125D



座面の下には荷物の収納が可能です。狭いスペースでも荷物の置き場を確保できます。ネスティング収納も可能です。(有効寸法:300W×320D×280H)



A3書類が載り、筆記作業が快適なテーブルは、水平状態でも出入りがしやすい開閉機能付です。(天板寸法:470W×320D)



A3テーブル付タイプは座を高くすることでネスティング収納が可能です。座高を上げ時座高は882mm、収納時の収納奥行(mm)=564+(h-1)×150D



4本脚タイプのA3テーブルはたんで収納が可能です。



5本脚タイプのタブレットは水平状態でも出入りがしやすい開閉機能付です。



5本脚ハイチェアのフットレストは、上り下りをスムーズに行うことができる滑り止め付です。

ルナ プレーンタイプ



見た目にも環境にもやさしい木粉配合シェル

背シェルには炭化材を用いた木粉配合の樹脂シェルを使用。木は成長過程でCO₂を吸収するためCO₂排出量削減に貢献します。シンプルな形状に加えて木粉配合によって温かみのある風合いを演出し、カジュアルからフォーマルまでさまざまなミーティングエリアに合わせてやすいデザインです。

カラー 色 両面材



ホワイト

ブラック



FEA3 (ホワイト)



FBA1 (ブラック)



ライトグリージュ



ダークグレー



FEA2 (ベージュ)



FPE2 (セリアムブルー)



チェア: 81S1UK-FBA1, テーブル: 81F6NJ-MAL4 (542頁)

4本脚チェア

肘なし

E177

125mm

④

81S1UY-FEA3

④

④

④

④

④

④

④

④

④

④

④

④

④

④

④

④

④

④

④

④

④

④

④

【天然素材】天然素材から作られているため、同業商品とは背シェルの色味や質感が多少異なる場合があります。ご了承ください。

背パッドなし

フレーム・シェル

○ ホワイト

● ブラック

● ライトグリージュ

● ダークグレー

寸法/質量

560W×560D×440SH-820H/5.5kg

④

④

④

④

④

④

④

④

④

④

④

※ ■ は在庫をご用意しておりますので、他の商品より早くお届けすることが可能です。

● 価格は税抜き価格です。消費税を別途承ります。● 価格には配送費、施工費は含まれておりません。別途申し受けます。

ルナ スリットタイプ

4本脚チェア

肘なし

125mm



B1S1AY-FM00

肘付

125mm



B1S1BU-FKA0

テーブル付

150mm



B1S1FT-FSG9

肘なし/幅付

125mm



B1S1KA-FSG7

肘付/幅付

125mm



B1S1JP-FXW2

テーブル付/幅付

150mm



B1S1HN-FBS5

背パッドなし

フレーム	シェル	肘なし	肘付	テーブル付	肘なし/幅付	肘付/幅付	テーブル付/幅付
○肘付	○肘付	B1S1AY-FM00 ¥50,300	B1S1AU-FM00 ¥61,000	B1S1AS-FM00 ¥85,500	B1S1OY-FM00 ¥63,100	B1S1OU-FM00 ¥73,700	B1S1OS-FM00 ¥98,300
		B1S1AY-FM00 ¥52,000	B1S1AU-FM00 ¥62,700	B1S1AS-FM00 ¥87,200	B1S1OY-FM00 ¥64,800	B1S1OU-FM00 ¥75,400	B1S1OS-FM00 ¥99,700
		B1S1DY-FSG7 ¥50,300	B1S1DU-FSG7 ¥61,000	B1S1DS-FSG7 ¥85,500	B1S1KY-FSG7 ¥63,100	B1S1KU-FSG7 ¥73,700	B1S1KS-FSG7 ¥98,300
		B1S1EY-FSG7 ¥50,300	B1S1EU-FSG7 ¥61,000	B1S1ES-FSG7 ¥85,500	B1S1LY-FSG7 ¥63,100	B1S1LU-FSG7 ¥73,700	B1S1LS-FSG7 ¥98,300
○肘付	○肘付	B1S1FY-FSG7 ¥50,300	B1S1FU-FSG7 ¥61,000	B1S1FS-FSG7 ¥85,500	B1S1MY-FSG7 ¥63,100	B1S1MU-FSG7 ¥73,700	B1S1MS-FSG7 ¥98,300
		B1S1AA-FM00 ¥50,300	B1S1AE-FM00 ¥61,000	B1S1AN-FM00 ¥85,500	B1S1GA-FM00 ¥63,100	B1S1GE-FM00 ¥73,700	B1S1GN-FM00 ¥98,300
		B1S1AA-FM00 ¥52,000	B1S1AE-FM00 ¥62,700	B1S1AN-FM00 ¥87,200	B1S1GA-FM00 ¥64,800	B1S1GE-FM00 ¥75,400	B1S1GN-FM00 ¥99,700
		B1S1BA-FM00 ¥50,300	B1S1BE-FM00 ¥61,000	B1S1BN-FM00 ¥85,500	B1S1HA-FM00 ¥63,100	B1S1HE-FM00 ¥73,700	B1S1HN-FM00 ¥98,300
●フレ	●フレ	B1S1BA-FM00 ¥52,000	B1S1BE-FM00 ¥62,700	B1S1BN-FM00 ¥87,200	B1S1HA-FM00 ¥64,800	B1S1HE-FM00 ¥75,400	B1S1HN-FM00 ¥99,700
		B1S1CA-FM00 ¥50,300	B1S1CE-FM00 ¥61,000	B1S1CN-FM00 ¥85,500	B1S1JA-FM00 ¥63,100	B1S1JE-FM00 ¥73,700	B1S1JN-FM00 ¥98,300
		B1S1CA-FM00 ¥52,000	B1S1CE-FM00 ¥62,700	B1S1CN-FM00 ¥87,200	B1S1JA-FM00 ¥64,800	B1S1JE-FM00 ¥75,400	B1S1JN-FM00 ¥99,700
		B1S1DA-FSG7 ¥50,300	B1S1DE-FSG7 ¥61,000	B1S1DN-FSG7 ¥85,500	B1S1KA-FSG7 ¥63,100	B1S1KE-FSG7 ¥73,700	B1S1KN-FSG7 ¥98,300
●フレ	●フレ	B1S1EA-FSG7 ¥50,300	B1S1EE-FSG7 ¥61,000	B1S1EN-FSG7 ¥85,500	B1S1LA-FSG7 ¥63,100	B1S1LE-FSG7 ¥73,700	B1S1LN-FSG7 ¥98,300
		B1S1FA-FSG7 ¥50,300	B1S1FE-FSG7 ¥61,000	B1S1FN-FSG7 ¥85,500	B1S1MA-FSG7 ¥63,100	B1S1ME-FSG7 ¥73,700	B1S1MN-FSG7 ¥98,300
		B1S1CK-FM00 ¥50,300	B1S1CP-FM00 ¥61,000	B1S1CV-FM00 ¥85,500	B1S1JK-FM00 ¥63,100	B1S1JP-FM00 ¥73,700	B1S1JV-FM00 ¥98,300
		B1S1CK-FM00 ¥52,000	B1S1CP-FM00 ¥62,700	B1S1CV-FM00 ¥87,200	B1S1JK-FM00 ¥64,800	B1S1JP-FM00 ¥75,400	B1S1JV-FM00 ¥99,700
寸法/質量	560W×560D×440SH-820H / 6.2kg	565W×560D×440SH-820H / 7.5kg	665W×700D×440SH-820H / 9.5kg	560W×560D×440SH-820H / 7.2kg	565W×560D×440SH-820H / 8.5kg	665W×700D×440SH-820H / 10.5kg	

背パッド付

フレーム	シェル	肘なし	肘付	テーブル付	肘なし/幅付	肘付/幅付	テーブル付/幅付
○肘付	○肘付	B1S1AZ-FM00 ¥55,500	B1S1AW-FM00 ¥66,200	B1S1AT-FM00 ¥90,800	B1S1GZ-FM00 ¥68,400	B1S1GW-FM00 ¥78,900	B1S1GT-FM00 ¥103,400
		B1S1DZ-FSG7 ¥55,500	B1S1DW-FSG7 ¥66,200	B1S1DT-FSG7 ¥90,800	B1S1KZ-FSG7 ¥68,400	B1S1KW-FSG7 ¥78,900	B1S1KT-FSG7 ¥103,400
		B1S1EZ-FSG7 ¥55,500	B1S1EW-FSG7 ¥66,200	B1S1ET-FSG7 ¥90,800	B1S1LZ-FSG7 ¥68,400	B1S1LW-FSG7 ¥78,900	B1S1LT-FSG7 ¥103,400
		B1S1FZ-FSG7 ¥55,500	B1S1FW-FSG7 ¥66,200	B1S1FT-FSG7 ¥90,800	B1S1MZ-FSG7 ¥68,400	B1S1MW-FSG7 ¥78,900	B1S1MT-FSG7 ¥103,400
○肘付	○肘付	B1S1AB-FM00 ¥55,500	B1S1AL-FM00 ¥66,200	B1S1AR-FM00 ¥90,800	B1S1GB-FM00 ¥68,400	B1S1GL-FM00 ¥78,900	B1S1GR-FM00 ¥103,400
		B1S1BB-FM00 ¥55,500	B1S1BL-FM00 ¥66,200	B1S1BR-FM00 ¥90,800	B1S1HB-FM00 ¥68,400	B1S1HL-FM00 ¥78,900	B1S1HR-FM00 ¥103,400
		B1S1CB-FM00 ¥55,500	B1S1CL-FM00 ¥66,200	B1S1CR-FM00 ¥90,800	B1S1JB-FM00 ¥68,400	B1S1JL-FM00 ¥78,900	B1S1JR-FM00 ¥103,400
		B1S1DB-FSG7 ¥55,500	B1S1DL-FSG7 ¥66,200	B1S1DR-FSG7 ¥90,800	B1S1KB-FSG7 ¥68,400	B1S1KL-FSG7 ¥78,900	B1S1KR-FSG7 ¥103,400
●フレ	●フレ	B1S1EB-FSG7 ¥55,500	B1S1EL-FSG7 ¥66,200	B1S1ER-FSG7 ¥90,800	B1S1LB-FSG7 ¥68,400	B1S1LL-FSG7 ¥78,900	B1S1LR-FSG7 ¥103,400
		B1S1FB-FSG7 ¥55,500	B1S1FL-FSG7 ¥66,200	B1S1FR-FSG7 ¥90,800	B1S1MB-FSG7 ¥68,400	B1S1ML-FSG7 ¥78,900	B1S1MR-FSG7 ¥103,400
		B1S1CM-FM00 ¥55,500	B1S1CQ-FM00 ¥66,200	B1S1CX-FM00 ¥90,800	B1S1JM-FM00 ¥68,400	B1S1JQ-FM00 ¥78,900	B1S1JX-FM00 ¥103,400
		寸法/質量	560W×560D×440SH-820H / 6.5kg	565W×560D×440SH-820H / 7.8kg	665W×700D×440SH-820H / 9.8kg	560W×560D×440SH-820H / 7.5kg	565W×560D×440SH-820H / 8.8kg

背メッシュ

フレーム	シェル	肘なし	肘付	テーブル付	肘なし/幅付	肘付/幅付	テーブル付/幅付
○肘付	○肘付	B1S1AD-FK00 ¥61,000	B1S1AF-FK00 ¥71,500	B1S1AG-FK00 ¥96,000	B1S1GD-FK00 ¥73,700	B1S1GF-FK00 ¥84,400	B1S1GG-FK00 ¥108,900
		B1S1AG-FK00 ¥61,000	B1S1AJ-FK00 ¥71,500	B1S1AH-FK00 ¥96,000	B1S1GA-FK00 ¥73,700	B1S1GJ-FK00 ¥84,400	B1S1GH-FK00 ¥108,900
●フレ	●フレ	B1S1BI-FK00 ¥61,000	B1S1BJ-FK00 ¥71,500	B1S1BH-FK00 ¥96,000	B1S1HB-FK00 ¥73,700	B1S1HJ-FK00 ¥84,400	B1S1HI-FK00 ¥108,900
		B1S1CI-FK00 ¥61,000	B1S1CJ-FK00 ¥71,500	B1S1CH-FK00 ¥96,000	B1S1JB-FK00 ¥73,700	B1S1JJ-FK00 ¥84,400	B1S1JH-FK00 ¥108,900
●フレ	●フレ	B1S1CD-FK00 ¥61,000	B1S1CF-FK00 ¥71,500	B1S1CG-FK00 ¥96,000	B1S1JD-FK00 ¥73,700	B1S1JF-FK00 ¥84,400	B1S1JG-FK00 ¥108,900
		寸法/質量	560W×560D×440SH-820H / 5.9kg	565W×560D×440SH-820H / 7.2kg	665W×700D×440SH-820H / 9.2kg	560W×560D×440SH-820H / 6.9kg	565W×560D×440SH-820H / 8.2kg

カラー(背パッドなしタイプ・背パッド付タイプ共通)

プレーンニット 色(両面)



FS02 (アイアムブルー) (ブラック)

FSF1 (アイアムブルー) (セージ)

FSF3 (アイアムブルー) (セージ)

FSG7 (アイアムブルー) (セージ)



FSP5 (アイアムブルー) (イエロー)

FSG9 (アイアムブルー) (レッド)

FSP9 (アイアムブルー) (レッド)

カラー(背パッドなしタイプ)

インターロック 色(両面) 両面注意



FXW2 (ベージュ)

FXW3 (ダークグリーン)

FXW1 (グレー)

FXW0 (ダークブルー)

FXW4 (インディゴ)



FXW9 (セージ)

FXW5 (ダークグリーン)

FXW7 (イエロー)

FXW6 (テラコッタ)

FXW8 (ターコイズ)

OKマイティ 色(両面) (銀アルコーン性、新次亜硫酸ナトリウム)



PB20 (ネオブラック) (セージ)

PD31 (アイアムブルー) (セージ)

PD32 (アイアムブルー) (イエロー)

PD33 (アイアムブルー) (イエロー)

①交換用キャスターについてはキャスター詳細ページ参照

共通仕様：背/ポリプロピレン樹脂、ガラス繊維強化ポリアミド樹脂(背メッシュタイプ) 背張地/メッシュ：ポリエステル(メッシュタイプ) 肘/ガラス繊維強化ポリアミド樹脂
座クッション/モールドウレタン 座シェル/ポリプロピレン樹脂 座張地/布：ポリエステル、レザー：ビニールレザー
キャスター/ナイロン双輪キャスターφ50mm タブレット/天板：メラミン化粧板、A3テーブル/ブロー成型品



背パッドなし

フレーム	シェル	肘なし	肘付	肘なし/タブレット付	肘付/タブレット付	肘なし	肘付	クイックタイプ フィニッシュ
○ 肘付	○ 肘付	81S2AY	81S2AU	81S2NY	81S2NU	81S2GY	81S2GU	クイックタイプ フィニッシュ
		81S2AY-FM	81S2AU-FM	81S2NY-FM	81S2NU-FM	81S2GY-FM	81S2GU-FM	クイックタイプ フィニッシュ
		81S2DY	81S2DU	81S2RY	81S2RU	81S2KY	81S2KU	クイックタイプ フィニッシュ
		81S2DY-FM	81S2DU-FM	81S2RY-FM	81S2RU-FM	81S2KY-FM	81S2KU-FM	クイックタイプ フィニッシュ
○ 肘付	○ 肘付	81S2EY	81S2EU	81S2EY	81S2EU	81S2LY	81S2LU	クイックタイプ フィニッシュ
		81S2EY-FM	81S2EU-FM	81S2EY-FM	81S2EU-FM	81S2LY-FM	81S2LU-FM	クイックタイプ フィニッシュ
		81S2FY	81S2FU	81S2TY	81S2TU	81S2MY	81S2MU	クイックタイプ フィニッシュ
		81S2FY-FM	81S2FU-FM	81S2TY-FM	81S2TU-FM	81S2MY-FM	81S2MU-FM	クイックタイプ フィニッシュ
◎ 肘付	◎ 肘付	81S2AA	81S2AE	81S2NA	81S2NE	81S2GA	81S2GE	クイックタイプ フィニッシュ
		81S2AA-FM	81S2AE-FM	81S2NA-FM	81S2NE-FM	81S2GA-FM	81S2GE-FM	クイックタイプ フィニッシュ
		81S2BA	81S2BE	81S2PA	81S2PE	81S2HA	81S2HE	クイックタイプ フィニッシュ
		81S2BA-FM	81S2BE-FM	81S2PA-FM	81S2PE-FM	81S2HA-FM	81S2HE-FM	クイックタイプ フィニッシュ
◎ 肘付	◎ 肘付	81S2CA	81S2CE	81S2QA	81S2QE	81S2JA	81S2JE	クイックタイプ フィニッシュ
		81S2CA-FM	81S2CE-FM	81S2QA-FM	81S2QE-FM	81S2JA-FM	81S2JE-FM	クイックタイプ フィニッシュ
		81S2DA	81S2DE	81S2RA	81S2RE	81S2KA	81S2KE	クイックタイプ フィニッシュ
		81S2DA-FM	81S2DE-FM	81S2RA-FM	81S2RE-FM	81S2KA-FM	81S2KE-FM	クイックタイプ フィニッシュ
● 肘付	● 肘付	81S2EA	81S2EE	81S2SA	81S2SE	81S2LA	81S2LE	クイックタイプ フィニッシュ
		81S2EA-FM	81S2EE-FM	81S2SA-FM	81S2SE-FM	81S2LA-FM	81S2LE-FM	クイックタイプ フィニッシュ
		81S2FA	81S2FE	81S2TA	81S2TE	81S2MA	81S2ME	クイックタイプ フィニッシュ
		81S2FA-FM	81S2FE-FM	81S2TA-FM	81S2TE-FM	81S2MA-FM	81S2ME-FM	クイックタイプ フィニッシュ
● 肘付	● 肘付	81S2CK	81S2CP	81S2QK	81S2QP	81S2JK	81S2JP	クイックタイプ フィニッシュ
		81S2CK-FM	81S2CP-FM	81S2QK-FM	81S2QP-FM	81S2JK-FM	81S2JP-FM	クイックタイプ フィニッシュ
寸法/質量		475W×560D×425～517SH-805 ～807H 梱装部φ696 / 11.5kg	568W×560D×425～517SH-805 ～807H 梱装部φ696 / 12.5kg	550W×640D×425～517SH-805 ～807H 梱装部φ696 / 14.0kg	550W×640D×425～517SH-805 ～807H 梱装部φ696 / 15.0kg	475W×560D×620～774SH- 1000～1154H 梱装部φ696 / 14.3kg	568W×560D×620～774SH- 1000～1154H 梱装部φ696 / 15.3kg	クイックタイプ フィニッシュ

背パッド付

フレーム	シェル	肘なし	肘付	肘なし/タブレット付	肘付/タブレット付	肘なし	肘付	クイックタイプ フィニッシュ
○ 肘付	○ 肘付	81S2AZ	81S2AW	81S2NZ	81S2NW	81S2QZ	81S2QW	クイックタイプ フィニッシュ
		81S2DZ	81S2DW	81S2RZ	81S2RW	81S2KZ	81S2KW	クイックタイプ フィニッシュ
		81S2EZ	81S2EW	81S2SZ	81S2SW	81S2LZ	81S2LW	クイックタイプ フィニッシュ
		81S2FZ	81S2FW	81S2TZ	81S2TW	81S2MZ	81S2MW	クイックタイプ フィニッシュ
◎ 肘付	◎ 肘付	81S2AB	81S2AL	81S2NB	81S2NL	81S2GB	81S2GL	クイックタイプ フィニッシュ
		81S2BB	81S2BL	81S2PB	81S2PL	81S2HB	81S2HL	クイックタイプ フィニッシュ
		81S2CB	81S2CL	81S2QB	81S2QL	81S2JB	81S2JL	クイックタイプ フィニッシュ
		81S2DB	81S2DL	81S2RB	81S2RL	81S2KB	81S2KL	クイックタイプ フィニッシュ
◎ 肘付	◎ 肘付	81S2EB	81S2EL	81S2SB	81S2SL	81S2LB	81S2LL	クイックタイプ フィニッシュ
		81S2FB	81S2FL	81S2TB	81S2TL	81S2MB	81S2ML	クイックタイプ フィニッシュ
		81S2CM	81S2CW	81S2QM	81S2QW	81S2JM	81S2JW	クイックタイプ フィニッシュ
		81S2CM-FM	81S2CW-FM	81S2QM-FM	81S2QW-FM	81S2JM-FM	81S2JW-FM	クイックタイプ フィニッシュ
寸法/質量		475W×560D×425～517SH-805 ～807H 梱装部φ696 / 11.5kg	568W×560D×425～517SH-805 ～807H 梱装部φ696 / 12.5kg	550W×640D×425～517SH-805 ～807H 梱装部φ696 / 14.3kg	550W×640D×425～517SH-805 ～807H 梱装部φ696 / 15.3kg	475W×560D×620～774SH- 1000～1154H 梱装部φ696 / 14.3kg	568W×560D×620～774SH- 1000～1154H 梱装部φ696 / 15.3kg	クイックタイプ フィニッシュ

背メッシュ

フレーム	シェル	肘なし	肘付	肘なし/タブレット付	肘付/タブレット付	肘なし	肘付	クイックタイプ フィニッシュ
○ 肘付	○ 肘付	81S2AD	81S2AF	81S2ND	81S2NF	81S2GD	81S2GF	クイックタイプ フィニッシュ
	○ 肘付	81S2AI	81S2AJ	81S2NI	81S2NJ	81S2GI	81S2GI	クイックタイプ フィニッシュ
◎ 肘付	◎ 肘付	81S2BI	81S2BJ	81S2PI	81S2PJ	81S2HI	81S2HJ	クイックタイプ フィニッシュ
	◎ 肘付	81S2CI	81S2CJ	81S2QI	81S2QJ	81S2JI	81S2JJ	クイックタイプ フィニッシュ
● 肘付	● 肘付	81S2DI	81S2DJ	81S2QI	81S2QJ	81S2JI	81S2JJ	クイックタイプ フィニッシュ
	● 肘付	81S2DI	81S2DJ	81S2QI	81S2QJ	81S2JI	81S2JJ	クイックタイプ フィニッシュ
寸法/質量		475W×560D×425～517SH-805 ～807H 梱装部φ696 / 11.5kg	568W×560D×425～517SH-805 ～807H 梱装部φ696 / 12.5kg	550W×640D×425～517SH-805 ～807H 梱装部φ696 / 13.7kg	550W×640D×425～517SH-805 ～807H 梱装部φ696 / 14.7kg	475W×560D×620～774SH- 1000～1154H 梱装部φ696 / 13.3kg	568W×560D×620～774SH- 1000～1154H 梱装部φ696 / 14.9kg	クイックタイプ フィニッシュ

OKアルコ



カラー(背メッシュタイプ)

背:メッシュ 産:プレーンニット

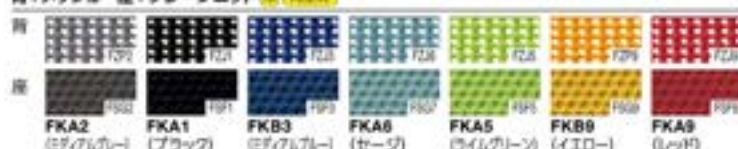

OKアルコ



OKアルコ

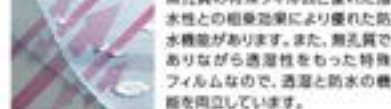

① ナイロンキャスターはカーペットのような柔らかい床に適しています。Pタイルなどの硬質床にはウレタンキャスターもしくはゴムキャスターが適しています。②交換用キャスターについては④ページ参照してください。

※ 在庫をご希望しておりますので、他の商品より早くお届けすることが可能です。

● 価格は税抜き価格です。消費税を別途承ります。● 価格には配送費、施工費は含まれておりません。別途申し受けます。

グリーン購入法
基準適合製品掲載

okamura 472

COURIR [クリール] (ホワイトシェルは除く)



機能



4本脚タイプは足を踏ね上げることでネ스팅が可能。
ネ스팅ピッチ 170mm
※台収納時の収納奥行 (mm) = 548 + (h-1) × 170D
メッシュの場合
ネ스팅ピッチ 170mm
※台収納時の収納奥行 (mm) = 548 + (h-1) × 170D



棚付タイプもテーブルをたんだ状態でネ스팅が可能。
ネ스팅ピッチ 185mm
※台収納時の収納奥行 (mm) = 577 + (h-1) × 185D
メッシュの場合
ネ스팅ピッチ 185mm
※台収納時の収納奥行 (mm) = 577 + (h-1) × 185D



A3書類がびったり貼るテーブルは水平状態でも出入りがしやすい取付機が付。
(天板寸法: 454W × 320D)



バックフックシェルにはカバンなどが掛けられます。

特注対応



脚座タイプも特注にて承ります。詳しくは担当にお問い合せください。

4本脚ネ스팅タイプ バックフック付

肘なし
170mm



9317SS-F013

テーブル付
185mm



9317NG-FXW6

バックフック・棚付

肘なし
185mm



9317AJ-FXW1

テーブル付
185mm



9317XW-F013

シェル	脚	4本脚ネ스팅タイプ (バックフック付)			4本脚ネ스팅タイプ (バックフック・棚付)			
		肘なし	肘付	テーブル付	肘なし	肘付	テーブル付	
ホワイト	シェル ペリ	※座・仕様	9317SS*	9317ST*	9317XS*	9317SW*	9317SX*	9317XW*
		-FB□, PB□	¥47,200	¥54,100	¥87,400	¥66,500	¥74,200	¥104,300
		-FM□	¥48,900	¥55,900	¥89,200	¥68,300	¥75,900	¥106,000
	ホワイト	-FXW□	¥50,300	¥55,400	¥89,100	¥67,000	¥75,900	¥106,300
		※座・仕様	9317LG*	9317LH*	9317NG*	9317LJ*	9317LL*	9317NH*
		-FB□, PB□	¥49,100	¥53,700	¥87,900	¥66,200	¥71,900	¥104,800
-FM□	¥50,100	¥55,800	¥88,600	¥67,300	¥72,900	¥104,100		
-FXW□	¥51,600	¥56,400	¥92,300	¥69,500	¥75,500	¥110,100		
メッシュ	シェル ペリ	※座・仕様	9317RS	9317RT	9317US	9317RW	9317RX	9317UW
		-FB□, PB□	¥47,200	¥54,100	¥87,400	¥66,500	¥74,200	¥104,300
		-FM□	¥48,900	¥55,900	¥89,200	¥68,300	¥75,900	¥106,000
	メッシュ	-FXW□	¥50,300	¥55,400	¥89,100	¥67,000	¥75,900	¥106,300
		※座・仕様	9317AG	9317AH	9317GG	9317AJ	9317AL	9317GH
		-FB□, PB□	¥49,100	¥53,700	¥87,900	¥66,200	¥71,900	¥104,800
-FM□	¥50,100	¥55,800	¥88,600	¥67,300	¥72,900	¥104,100		
-FXW□	¥51,600	¥56,400	¥92,300	¥69,500	¥75,500	¥110,100		
寸法/質量		510W×340D×430SH ・760H/6.6kg	570W×340D×430SH ・760H/7.2kg	540W×305D×430SH ・760H/10.4kg	580W×370D×430SH ・760H/8.5kg	580W×370D×430SH ・760H/9.1kg	580W×305D×430SH ・760H/12.1kg	

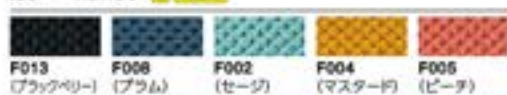
カラー ASニット 

OKアルコ  (防水性、撥水性、透気性、耐アルコール性、耐次亜塩素酸ナトリウム)



① ナイロンキャスターはカーペットのような柔らかい床に適しています。Fタイルなどの硬質床にはゴムキャスターが適しており、標準対応しております。ウレタンキャスターは特注対応にて承ります。詳しくは担当にお問い合せください。

インターロック 

OKマイティ  (耐アルコール性、耐次亜塩素酸ナトリウム)



共通仕様:

背/ボリプロビレン樹脂
(ホワイトシェル:GB7、ブラック
シェル:GB7)
肘/ガラス繊維強化ポリアミド樹脂
フレーム/スチールパイプ粉体塗装
座シェル/ボリプロビレン樹脂
座クッション/ウレタン
キャスター/φ50mmナイロン
及輪キャスター

SALITRO [サリトロ] 

サリトロは357万の売上を達成



機能



ワンタッチでシェルが跳ね上がります。



スペースセービングを実現する。ネスタイングピッチ100mm (1バッド/テーブルなしの場合)



テーブル付バッド付。ネスタイングピッチ128mm



バックフックシェルにはカバンなどが掛けられます。



A3書類が置けるゆとりテーブルサイズ。(天板寸法454W×320D)

1 プラックフレームタイプについては、こちらをご覧ください。



エデュケーションカタログ Vol.01 #153

2 フロームメッキタイプについては、こちらをご覧ください。

[詳しく見る](#)

テーブルなし

ピッチ
100mm

931YDA-MY91

ピッチ
100mm

931YFD-MY92

テーブル付

ピッチ
128mm

931YHB-MY93



931YEE-FKY2

シルバーメタリック脚 

バッドなし

シェル	脚	テーブルなし		テーブル付	
		スクエアシェル	バックフックシェル	スクエアシェル	バックフックシェル
ホワイト	なし	931YBA-M ¥52,700	931YHA-M ¥52,700	931YBB-M ¥82,300	931YHB-M ¥82,300
	付	931YBD-M ¥57,800	931YHD-M ¥57,800	931YBE-M ¥87,500	931YHE-M ¥87,500
ウッド	なし	931YDA-M ¥52,700	931YJA-M ¥52,700	931YDB-M ¥82,300	931YJB-M ¥82,300
	付	931YDD-M ¥57,800	931YJD-M ¥57,800	931YDE-M ¥87,500	931YJE-M ¥87,500
ウッド グレー	なし	931YFA-M ¥52,700	931YLA-M ¥52,700	931YFB-M ¥82,300	931YLB-M ¥82,300
	付	931YFD-M ¥57,800	931YLD-M ¥57,800	931YFE-M ¥87,500	931YLE-M ¥87,500
寸法/質量		498W×534D×417SH・793H 7.0kg (梱包) 7.5kg (本体)	498W×544D×417SH・793H 7.0kg (梱包) 7.5kg (本体)	テーブル使用時: 546W×736D×417SH・793H テーブル収納時: 617W×736D×417SH・793H 10.5kg (梱包) 11.0kg (本体)	テーブル使用時: 546W×746D×417SH・793H テーブル収納時: 617W×544D×417SH・793H 10.5kg (梱包) 11.0kg (本体)

バッド付

シェル	脚	テーブルなし				テーブル付											
		スクエアシェル		バックフックシェル		スクエアシェル		バックフックシェル									
		品番	-FKY-	-FO-	-FXW-	品番	-FKY-	-FO-	-FXW-								
ホワイト	なし	931YCA	¥61,300	¥61,500	931YIA	¥61,300	¥61,500	931YCB	¥91,400	¥92,100							
	付	931YCD	¥67,000	¥66,900	931YID	¥67,000	¥66,900	931YCE	¥96,700	¥97,200							
ウッド	なし	931YEA	¥61,300	¥61,500	931YKA	¥61,300	¥61,500	931YEB	¥91,400	¥92,100							
	付	931YED	¥67,000	¥66,900	931YKD	¥67,000	¥66,900	931YEE	¥96,700	¥97,200							
ウッド グレー	なし	931YGA	¥61,300	¥61,500	931YMA	¥61,300	¥61,500	931YGB	¥91,400	¥92,100							
	付	931YGD	¥67,000	¥66,900	931YMD	¥67,000	¥66,900	931YGE	¥96,700	¥97,200							
寸法/質量		498W×534D×433SH・793H 8.0kg (梱包) 8.5kg (本体)				498W×544D×433SH・793H 8.0kg (梱包) 8.5kg (本体)				テーブル使用時: 546W×736D×433SH・793H テーブル収納時: 617W×736D×433SH・793H 11.5kg (梱包) 12.0kg (本体)				テーブル使用時: 546W×746D×433SH・793H テーブル収納時: 617W×544D×433SH・793H 11.5kg (梱包) 12.0kg (本体)			

カラー

(バッド) ツイル    (防汚性)

FKY2 (グレー) FKY1 (ダークグレー) FKY4 (ダークブルー)

(メラミン)



MY93 (ホワイト) MY91 (ウッドライト) MY92 (ウッドグレー)

●防汚効果の持続性は、使用頻度や環境によって異なります。効果は永久的なものではありません。

●■は在庫をご用意しておりますので、他の商品より早くお届けすることが可能です。

●価格は税抜き価格です。消費税を別途承ります。●価格には配送費、施工費は含まれておりません。別途申し受けます。

(バッド) ASニット   (両面材)

F013 (ブラックベリ) F008 (プラム) F002 (セージ) F004 (マスタード) F005 (ピーチ)

(バッド) インターロック   (両面材)

FXW1 (グレー) FXW4 (インディゴ) FXW9 (セージ) FXW5 (ダークグリーン) FXW7 (イエロー) FXW6 (アラコック)

共通仕様:
シェル/表面材:メラミン化粧板 芯材:合板
フレーム/スチールパイプ粉体塗装
キャスター/φ50mmナイロン双輪キャスター
座裏カバー/樹脂成型品 (PP・GF)

プロスタック

Indoor Advantage Gold GPM優遇 GW+ MIL PLUS



チェア: 8140ZZ-FXN2、テーブル: 81F1CA-MG09



チェア: 8140ZZ-FSN1

ネスタングタイプ GOOD DESIGN

肘なし

8140ZZ

125mm



8140YZ-FSN1

肘あり

8140FZ

125mm



8140FZ-FXN2

肘なし

8140WA

125mm



8140WA-FXN4

肘あり

8140CA

125mm



8140CA-FSN5

機能



座を跳ね上げるだけで収納可能なネスタングタイプは使用人数の増減やレイアウト変更が簡単に行われる多目的スペースでの使用に最適です。

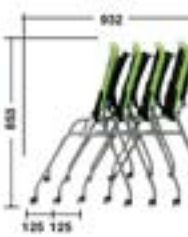

収納寸法:
W=560mm(肘なし)
573mm(肘付)
D=557+(台数-1)
×125mm
H=853mm

フレーム	シェル	ブレンタイプ	背/肘タイプ	ブレンタイプ	背/肘タイプ
ホワイト	ホワイト	8140WZ-FXW ¥45,000 -FSN ¥46,500 -FKY ¥47,300	8140CZ -FSN ¥52,000	8140WA -FSN ¥60,800	8140CA -FSN ¥66,000
シルバー	ホワイト	8140XZ -FSN ¥46,500	8140DZ -FSN ¥52,000	8140XA -FSN ¥60,800	8140DA -FSN ¥66,000
	ブラック	8140ZZ -FSN ¥46,500	8140FZ -FSN ¥52,000	8140ZA -FSN ¥60,800	8140FA -FSN ¥66,000
ブラック	ブラック	8140YZ-FXW ¥45,000 -FSN ¥46,500 -FKY ¥47,300	8140EZ -FSN ¥52,000	8140YA -FSN ¥60,800	8140EA -FSN ¥66,000
寸法/質量		560W×562D×438SH・800H/5.4kg	560W×562D×438SH・800H/5.7kg	573W×562D×438SH・800H(肘高609H)/6.4kg	573W×562D×438SH・800H(肘高609H)/6.7kg

ネスタング(大型テーブル付)タイプ

8140YW

200mm



8140YW-FXN1

8140EW

200mm



8140EW-FSN5

ネスタング(肘なし)スプリントカラー仕様

8140VZ

125mm



8140VZ-FZU9

機能



ネスタングテーブルをたたんだ状態でネスタングが可能です。ネスタングピッチ200mm
収納寸法:
W=642mm
D=566mm(台数-1)×200mm



A3サイズがぴったり載る大型テーブルはたたんだ状態で収納可能です。

<https://www.okamura.co.jp/catalog/links/prostack/>

ゴムキャスタータイプにつきましては価格が異なりますので、ウェブカタログでご覧ください。



フレーム	シェル	ブレンタイプ	背/肘タイプ
ホワイト	ホワイト	8140WV -FSN ¥79,900	8140CV -FSN ¥85,300
シルバー	ホワイト	8140XV -FSN ¥79,900	8140DV -FSN ¥85,300
	ブラック	8140ZV -FSN ¥79,900	8140FV -FSN ¥85,300
ブラック	ブラック	8140YV -FSN ¥79,900	8140EV -FSN ¥85,300
寸法		642W×562D×442SH・800H(肘高716SH) 642W×562D×442SH・800H(肘高716SH)	642W×562D×442SH・800H(肘高716SH) 642W×562D×442SH・800H(肘高716SH)
質量		9.0kg	9.3kg

8140VZ
-FZU6,7,8,9,0 ¥46,200
-FZU1,2,3,4,5 ¥49,700
560W×562D×438SH・800H 質量5.4kg

スプリントカラー仕様 座面・脚/フレーム 組合せカラー

組合せカラー	シェル	座面(張り材)				脚/フレーム			
		ツイル				インターロック			
FZU6	73x6	FKY1	FKY2	FKY3	FKY4	DH5	DH4	DH3	DH1
FZU7	73x6	FKY5	FKY6	FKY7	FKY8	DH5	DH4	DH3	DH1
FZU8	73x6	FKY9	FKY10	FKY11	FKY12	DH5	DH4	DH3	DH1
FZU9	73x6	FKY13	FKY14	FKY15	FKY16	DH5	DH4	DH3	DH1
FZU0	73x6	FKY17	FKY18	FKY19	FKY20	DH5	DH4	DH3	DH1

カラー



FSN5 (グレー) FXN1 (ブラック) FXN2 (ビネームブルー) FXN4 (セージ)
FXN3 (タイムグリーン) FXN5 (イエロー) FSN1 (レッド)

ツイル 両面材 (防汚性) (ブレンタイプ・肘なしのみ)



FKY7 (ベージュ) FKY3 (ライトブルー) FKY2 (グレー) FKY1 (ダークグレー) FKY4 (ダークブルー)
FKY6 (セージ) FKY5 (ダークグリーン) FKY9 (レッド) FKY8 (オレンジ) FKY27 (パープル)

インターロック 両面材 (ブレンタイプ・肘なしのみ)



FXW2 (ベージュ) FXW3 (ダークブラウン) FXW1 (グレー) FXW0 (ダークブルー) FXW4 (インディゴ)
FXW9 (セージ) FXW5 (ダークグリーン) FXW7 (イエロー) FXW6 (ダークブラウン) FXW8 (パープル)

※シルバーフレームはツイル、インターロックに取扱いができません。

※防汚効果の持続性は、使用頻度や環境によって異なります。効果は永久的なものではありません。

※カラー#482

共通仕様: 背・座シェル/ポリプロピレン樹脂 背・座張地/ポリエステル 脚フレーム/スチールパイプ(脚部塗装(スウェーピング加工) 肘/ポリプロピレン樹脂 キャスター/φ40ナイロン双輪キャスター

①ナイロンキャスターはカーペットのような柔らかい床に適しています。Pタイルなどの硬質床にはウレタンキャスターもしくはゴムキャスターが適しています。 ※カラー#482

Elena II (エレナ II)

Design: Giancarlo Piretti



チェア: HD25YY-FFW6、テーブル: 81F1CJ-MG09

カラー



FFW1 (ブラック)

FFW4 (ダークブルー)

FFW6 (イエローグリーン)

FFW8 (レッド)

共通仕様:

背/座面成型品 座/布張り 肘/ポリプロピレン フレーム/スチールパイプ粉体塗装 キャスター/φ60ナイロン双輪キャスター



④ HD25YY-FFW6 ⑤ HD25BZ-FFW4

タイプ	肘なし	肘付
型番/品名	HD25YZ-FFW0 ¥51,200	HD25BZ-FFW0 ¥68,600
寸法/質量	548W×562D×450SH・810H / 7.3kg	575W×562D×450SH・810H 肘高/630H / 8.2kg
見かけ/品名	HD25YY-FFW0 ¥58,860	HD25BY-FFW0 ¥76,260
寸法/質量	548W×562D×450SH・813H / 7.4kg	575W×562D×450SH・813H 肘高/630H / 8.3kg

キャスター/φ60ナイロン



美しいカーブとベンディング機構で、背中をやさしくホールドするバックレスト。移動や出し入れに便利な手掛かり付きです。



座を真上上げることでネスティング収納が可能です。
n台収納時の収納奥行 (mm)
=562×(n-1)+165

クリエイティブ
ファニチュアD&D
ソリューション

ワークスペース

ホーム
ファニチュア

デスク

デスク周辺
オプション

シーティング

ミーティング
カンファレンスミーティング
カフェテーブルソファ
ラウンジチェア

パーティション

机・机コレクション

収納家具

収納システム

ラック

ロッカー

地域対策
取手

建築・設計

セキュリティ
システムWELLS Work
サポートツールワークサポート
ツールクリエイティブ
ファニチュア

収納セット

収納家具
テーブルチェア

ロビーベンチ

窓口カウンター
取手オフィス・ロビー
アクセサリ

8147 (ローリーは除く)



チェア: 8147EZ-FXW3



4本脚キャスタータイプ・4本脚タイプはスタッキング5台まで可能です。

交換用キャスター

キャスター/φ60ナイロン

 ナイロン
G97185X
キャスター径: φ50

 ウレタン
G1D376X
キャスター径: φ50

ゴムキャスタータイプについては、こちらをご覧ください。

ナイロン双輪キャスター: カーペットのような柔らかい床でもスムーズな移動ができます。

ウレタン双輪キャスター: フローリングの床でご使用になる場合にご案内しています。フローリングの種類によっては傷がつく場合がありますので床マットのご使用をおすすめします。

ゴムキャスター: Pタイルのような固い床に適しています。

4本脚キャスタータイプ



③ 8147EZ-FXW3



④ 8147HA-FXW5

4本脚タイプ



⑤ 8147XZ-PC01



⑥ 8147ZA-FBA8

カンチ脚タイプ



⑦ 8147CZ-FBA3



⑧ 8147FA-PB20

フレーム	肘なし	肘付	肘なし	肘付	肘なし	肘付
仕様	-FBA3/-FEA1/-PC01	-FBA5/-FEA3/-PC01	-FBA7/-FEA5/-PC01	-FBA9/-FEA7/-PC01	-FBA11/-FEA9/-PC01	-FBA13/-FEA11/-PC01
シルバー	8147BZ ¥33,200	8147BA ¥35,000	8147ZZ ¥31,100	8147ZA ¥32,600	8147CZ ¥31,900	8147CA ¥34,000
仕様	-FXW1/-PC01	-FXW3/-PC01	-FXW5/-PC01	-FXW7/-PC01	-FXW9/-PC01	-FXW11/-PC01
ホワイト	8147HZ ¥33,200	8147HA ¥35,000	8147XZ ¥31,100	8147XA ¥32,600	8147JZ ¥31,900	8147JA ¥34,000
ブラック	8147EZ ¥33,200	8147EA ¥35,000	8147YZ ¥31,100	8147YA ¥32,600	8147FZ ¥31,900	8147FA ¥34,000
寸法/質量	525W×502D×450SH・785H / 5.8kg	570W×502D×450SH・785H / 6.2kg	485W×502D×450SH・785H / 5.4kg	570W×502D×450SH・785H / 5.8kg	485W×502D×450SH・785H / 7.1kg	570W×502D×450SH・785H / 7.5kg

カラー (シルバーフレーム)

色 (両面材)



FBA3 (ライトブルー)

FBA1 (ブラック)

FEA4 (シアンブルー)

FEA6 (オレンジ)

FBA8 (オレンジ)

FEA9 (レッド)

カラー (ブラックフレーム・ホワイトフレーム)

インターロック 色 (両面材)



FXW2 (ベージュ)

FXW3 (ダークブラウン)

FXW1 (グレー)

FXW0 (ダークグリーン)

FXW4 (インディゴ)

FXW9 (セージ)

FXW5 (ダークグリーン)

FXW7 (アイエロー)

FXW6 (テラコッタ)

FXW8 (パールピンク)

カラー (共通)

OKマイティ

色 (両面材)



PB20 (ブラック)

PD31 (セージ)

PD32 (ライムグリーン)

PD33 (アイエロー)



積層台数: 5脚
積層質量: 25kg (5.8kg×5脚)

スタッキングチェア共通ローリー (4本脚タイプ・4本脚キャスタータイプ)
H146DS-2721 ¥72,000
718W×850D×800H (ローリー寸法)

共通仕様: 脚/スチールパイプ 背シェル/ポリプロピレン 座シェル/再生ポリプロピレン キャスター/φ60ナイロン双輪キャスター

① ナイロンキャスターはカーペットのような柔らかい床に適しています。Pタイルなどの硬質床にはウレタンキャスターもしくはゴムキャスターが適しています。

② ③ は在庫をご用意しておりますので、他の商品より早くお届けすることが可能です。

● 価格は税抜き価格です。消費税を別途承ります。● 価格には配送費、施工費は含まれておりません。別途申し受けます。

ena [エナ] **level2** **Indoor Advantage Gold** **GW+** **WELL PLUS** (ドローリ=除く) Design: ITO Design

GOOD DESIGN



極限までシンプルに。

最小限の機能性とディテールまでこだわったシンプルデザイン。ユニカラーのミーティングチェアは、時には空間を彩り、時には空間に溶け込みます。

ITO DESIGN

ITO Design はドイツとスイスを拠点とする国際的なデザインスタジオです。1987年の発足以来、数多くの製品を手掛けており 100 を超える特許を取得してきました。特に人間工学に基づいた高機能チェアの設計に焦点を当てており、国際標準の正確な知識、最先端技術を駆使することでエモーショナルな製品の可能性を引き出します。



チェア: 8124GL-FPE5, テーブル: L448BF-ZH15



チェア: 8124BE-G721



シェルの一体化や構造をシンプルにしたことで部品点数を減らし、CO₂排出量削減に取り組みました。

特徴



シェルからフレームにかけて美しく繋いだデザインが一体感を高めます。



背のやさしいカーブが、体をやさしくサポートします。



ゆるやかなカーブのついた座シェルにより快適な座り心地を実現します。



スタッキングのしやすさと、持ち運びやすさを考慮した設計です。



平置きで3台までスタッキングが可能です。

4本脚キャスタータイプ

①②③④

3台
台車にて
3台



8124WG-GB03

⑤⑥⑦⑧

3台
台車にて
3台



8124DL-FPE2

4本脚タイプ

⑨⑩⑪⑫

3台
台車にて
3台



8124GE-GG65

⑬⑭⑮⑯

3台
台車にて
3台



8124RF-FPE8

フレームカラー	座パッドなし	座パッド付	座パッドなし	座パッド付
ホワイト	8124WG-GB03* ¥42,600	8124WL-FEA3* ¥49,300	8124WE-GB03* ¥40,400	8124WF-FEA3* ¥47,100
ブラック	8124BG-G721* ¥42,600	8124BL-FBA1* ¥49,300	8124BE-G721* ¥40,400	8124BF-FBA1* ¥47,100
ダークグレー	8124DG-GG64* ¥42,600	8124DL-FPE2* ¥49,300	8124DE-GG64* ¥40,400	8124DF-FPE2* ¥47,100
セージ	8124SG-GD11* ¥42,600	8124SL-FPE6* ¥49,300	8124SE-GD11* ¥40,400	8124SF-FPE6* ¥47,100
ダークグリーン	8124GG-GG65* ¥42,600	8124GL-FPE5* ¥49,300	8124GE-GG65* ¥40,400	8124GF-FPE5* ¥47,100
オレンジレッド	8124RG-GG66* ¥42,600	8124RL-FPE8* ¥49,300	8124RE-GG66* ¥40,400	8124RF-FPE8* ¥47,100
寸法/質量	459W×529D×431SH・764H/5.4kg	459W×529D×450SH・764H/6.0kg	450W×498D×431SH・764H/5.4kg	450W×498D×450SH・764H/6.0kg

※①②③④ ホワイトフレームのみキャスターカラーもホワイトとなります。

カラー (プレーンタイプ)



GB03 (ネオホワイト) GG64 (ダークグレー) G721 (ネオブラック) GD11 (セージ) GG65 (ダークグリーン) GG66 (オレンジレッド)

カラー (座パッドタイプ) ※ 両足付



FEA3 (ホワイト) FPE2 (ミディアムグレー) FBA1 (ブラック) FPE6 (セージ) FPE5 (ダークグリーン) FPE8 (オレンジレッド)



スタッキングチェア共通ドローリ
H146DS-Z721 ¥72,000
718W×350D×800H (ドローリ=付)



積載台数: 3脚
積載重量: 16.2kg
(5.4kg×3脚)
キャスター: 800mm (4脚)

共通仕様:
シェル/樹脂成型品
座パッド/芯材: 樹脂成型品
クッション: ウレタンフォーム
張地: ポリエステル
脚フレーム/スチールパイプ
塗装仕上げ
脚端/樹脂成型品
キャスター/φ50ウレタン/双輪
キャスター



OKAMURA WEBNAVI

Webに
製品情報が
ございます
※ 価格は
税別です

新製品

Zart [ツアルト]

Level 2 Indoor Advantage Gold GW+ (ドローリ-は除く) WEL PLUS

2013年
グッドデザイン賞受賞

チェア: 81R1AE-FZF6

① 5本脚チェア、5本脚ハイチェアについては、
こちらをご覧ください。

WEL Plus

WEL Plus

5本脚
チェア5本脚
ハイチェア

機能



透気性の良いメッシュを採用し、快適な座り心地を実現。

クローズ脚タイプは特注にて連結用脚器具が対応可能です。

クローズ脚チェア

肘なし

②③④ 台車にて30台
10台

A

肘付

⑤⑥⑦ 台車にて30台
10台

B

タブレット付

⑧⑨⑩ 台車にて20台
7台

C

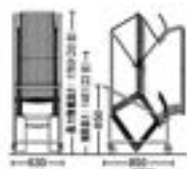

専用ドローリ-

81R1DD-Z32

¥73,500

630W×850D×850H

(ドローリ-寸法)

スタッキング高

推奨高さ: 1485H(22台)

最大積載高さ: 1769H(30台)

⑪⑫⑬

タブレットの色はシェル

カラーに連動します。

カラー(ホワイトシェル)

メッシュ



カラー(ブラックシェル)

メッシュ

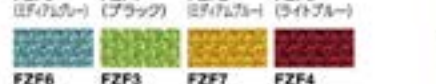

共通仕様:

背・座枠材/樹脂成型品 (PP)

背・座張り材/ポリエステル

クローズ脚: ハイテンションスチールパイプ

φ13mmグロームメッキ仕上

テーブル/樹脂成型品 (有効寸法: 336W×238D)

フレーム	シェル	肘なし	肘付	タブレット付
メッシュ	ホワイト	81R1AE-FZF8 ¥42,700	81R1AA-FZF1 ¥54,900	81R1TE-FZF9 ¥66,600
	ブラック	81R1AR-FZF2 ¥42,700	81R1AL-FZF4 ¥54,900	81R1TR-FZF3 ¥66,600
ホワイト	ホワイト	81R1AW-FZF5 ¥38,200	81R1AZ-FZF6 ¥50,600	81R1TW-FZF7 ¥60,000
ブラック	ブラック	81R1AB-FZF8 ¥38,200	81R1AC-FZF9 ¥50,600	81R1TB-FZF4 ¥60,000
寸法/質量		578W×567D×447SH-782H/4.2kg	585W×567D×447SH-782H/5.4kg	583W×730D×447SH-782H/7.1kg

SCHOLAR LUFT [スカラールフト]

GW (ドローリ-は除く)



チェア: 9315AM-FEY8, テーブル: 81F1AA-MK37

機能

平置きで6台までスタッキング
が可能です。ワイド475Wとコンパクトな設計
で狭いスペースでもゆとりを持
って座れます。背座にはバンディングシェルを採用。
過度なしなりと透気性を確保
しています。座には軽快感のあるメッシュを
採用。透気性に優れた快適な座
り心地です。

座パッドなし

②③④ 5台



B

座パッド付

⑤⑥⑦ 5台



C

座メッシュ

⑧⑨⑩ 5台



D

張り材の角部を樹脂で保護する
構造で高い耐久性を確保し
ています。

シルバ-メタリック脚

シェル	座パッドなし	座パッド付	座メッシュ
ホワイト	9315VA-GB72 ¥21,000	9315VB-FB①②③ ¥24,000 9315VB-FM④⑤ ¥26,500 9315VB-FXW⑥ ¥29,500	9315VM-FEY8 ¥29,300
ブラック	9315FA-GB71 ¥21,000	9315FB-FB①②③ ¥24,000 9315FB-FM④⑤ ¥26,500 9315FB-FXW⑥ ¥29,500	9315FM-FEY8 ¥29,300
ブルー	9315AA-GB74 ¥21,000	—	9315AM-FEY8 ¥29,300
質量	475W×550D×415SH-785H/3.7kg	475W×550D×435SH-785H/4.5kg	475W×550D×430SH-785H/3.9kg



専用ドローリ-

9315DR-Z32 ¥56,700

800W×550D×515H(ドローリ-寸法)

スタッキング高

推奨高さ: 1494H(17台)

最大積載高さ: 1800H(23台)

共通仕様: 背/ポリプロピレン樹脂 脚フレーム/ハイテンションスチールパイプ粉体塗装
座シェル/ポリプロピレン樹脂 座クッション/ポリオレフィンフォーム張り材 布張り/ポリエステル
ビニール張り/PVCレザー メッシュ/ポリエステル 脚端/ポリプロピレン樹脂

※ ①は在庫をご用意しておりますので、他の商品より早くお届けすることが可能です。

● 価格は税抜き価格です。消費税を別途承ります。● 価格には配送費、施工費は含まれておりません。別途申し受けます。

カラー ASニット (両面メッシュ) (スナッキング対策クロス)



OKアルコ (両面メッシュ) (スナッキング対策クロス)



インターロック (両面メッシュ)



OKマイティ (両面メッシュ) (スナッキング対策クロス)



メッシュ

① メッシュ、ホワイト/
ブラックフレームタイプ
については、こちらをご
覧ください。エグゼクティブ
フットエグゼクティブ
フットエグゼクティブ
フットエグゼクティブ
フットエグゼクティブ
フットエグゼクティブ
フットエグゼクティブ
フットエグゼクティブ
フットエグゼクティブ
フットエグゼクティブ
フットエグゼクティブ
フットエグゼクティブ
フットエグゼクティブ
フットエグゼクティブ
フットエグゼクティブ
フットエグゼクティブ
フットエグゼクティブ
フットグリーン購入法
基準適合製品掲載

okamura 478

RETE [レシート]

Indoor Advantage Gold



GW+



WILL PLUS

(ドローリ-は除く)



チェア: 81R2BZ-PB26、テーブル: 81F1AY-M799

DYMETROL®

高度な柔らかさと反発力のバランス。
新感覚の座り心地を実現しました。

柔らかさと反発力、この微妙なバランスを備えたサティーンファブリックは、座る人の荷重を面で支える布パネのため、イスの薄肉化と理想的な「座り心地の良さ」を生み出しました。サティーンファブリックは薄張りが可能なため、従来品に比べてスリムで軽量。また、優れた耐久性と透気性も併せて実現しました。

機能



平面まで4台までスタッキングが可能です。



テーブルは出入りのしやすい縦め上げ式。

クローズ脚タイプ

背カバーなし

①(35x37) 8台
台車にて
30台



背カバー付

②(35x37) 8台
台車にて
30台



スタッキング高
推奨高さ:
1492H(22台)
最大積層高さ:
1783H(30台)

専用ドローリ- (クローズ脚タイプ専用)

8114DS-Z32 ¥49,300

605Wx700Dx487H (ドローリ-寸法)

キャスター径75φ

シルバーメタリック塗装

① アリーナチェアについては、

こちらをご覧ください。

エデュケーションカタログ

Vol.01 p.251

ホール・劇場・スタジアムカタログ

Vol.01 p.42

ドリンクホルダー

付や、両手袋を

備えたタイプも

ございます。

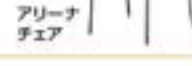

アリーナ

チェア

カラー ② ③ ④ ⑤ ⑥



FFWS (グレー) FFW1 (ブラック) FFW5 (ブルー) FFW6 (グリーン) FFW7 (オレンジ) FFW8 (レッド)

OKマイティ ⑦ ⑧ (耐アルコール性 耐次亜塩素酸ナトリウム)



PB26 (ブラック) PB24 (グレー) PB21 (ブルー) PB22 (グリーン) PB20 (オレンジ) PB23 (レッド)

防炎クロス ⑨ ⑩ ⑪ (耐アルコール性 耐次亜塩素酸ナトリウム)

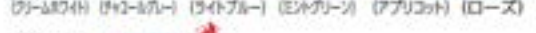

F3Z1 (ブラック) F3Z6 (ブルー) F3Z5 (グリーン)

① 防炎クロス仕様につきましては、

価格が異なりますので、オカムラ・

ウェブサイトをご覧ください。

シェルの	背カバーなし	背カバー付
シェルの	FFWS-FFW6	FFWS-FFW6
価格	価格	価格
ホワイト	81R2AZ ¥32,600	81R2EZ ¥41,700
ブラック	81R2CZ ¥32,600	81R2GZ ¥41,700
ホワイト	81R2BZ ¥30,500	81R2FZ ¥39,500
ブラック	81R2DZ ¥30,500	81R2HZ ¥39,500
寸法/質量	528Wx512Dx485H 757Hx3.9g	528Wx522Dx485H 757Hx3.9g

4本脚タイプ

肘なし

⑫(35x37) 4台
台車にて
14台



肘付

⑬(35x37) 4台
台車にて
14台



タブレット付

⑭(35x37) 4台
台車にて
8台



4本脚キャスタータイプ

肘なし

⑮(35x37) 4台
台車にて
14台



肘付

⑯(35x37) 4台
台車にて
14台



タブレット付

⑰(35x37) 4台
台車にて
8台



専用ドローリ-

⑱(4本脚タイプ・4本脚キャス

タータイプ専用)

81R2ZY-Z32

¥63,600

626Wx968Dx900H

(ドローリ-寸法)

スタッキング高: 4本脚タイプ/

1557H (14台)

4本脚キャスタータイプ/

1517H (14台)

タブレット付: 8台

背	肘なし	肘付	タブレット付	肘なし	肘付	タブレット付
カバー	FFWS-FFW6	FFWS-FFW6	FFWS-FFW6	FFWS-FFW6	FFWS-FFW6	FFWS-FFW6
シェルの	価格	価格	価格	価格	価格	価格
ホワイト	81R2AX ¥36,200	81R2EX ¥45,000	81R2IX ¥53,600	81R2AY ¥39,100	81R2EY ¥47,900	81R2IY ¥56,400
ブラック	81R2CX ¥36,200	81R2GX ¥45,000	81R2KX ¥53,600	81R2CY ¥39,100	81R2GY ¥47,900	81R2KY ¥56,400
ホワイト	81R2BX ¥44,100	81R2FX ¥52,600	81R2JX ¥61,000	81R2BY ¥46,800	81R2FY ¥55,500	81R2LY ¥63,800
ブラック	81R2DX ¥44,100	81R2HX ¥52,600	81R2LX ¥61,000	81R2DY ¥46,800	81R2HY ¥55,500	81R2LY ¥63,800
寸法/質量	531Wx548Dx438SH-799H 肘付: 肘長4.8kg 肘付: 肘長4.8kg	582Wx548Dx438SH-799H 肘付: 肘長5.5kg 肘付: 肘長5.5kg	580Wx677Dx438SH-799H 肘付: 肘長6.4kg 肘付: 肘長6.4kg	554Wx523Dx438SH-799H 肘付: 肘長5.5kg 肘付: 肘長5.2kg	582Wx523Dx438SH-799H 肘付: 肘長5.5kg 肘付: 肘長5.5kg	591Wx658Dx438SH-799H 肘付: 肘長6.7kg 肘付: 肘長6.8kg

共通仕様: 背シェル/PP樹脂成型品 背カバー/布: ポリエステル (再生PET66%含有) レザー: ビニールレザー 肘・タブレット/樹脂成型品 座張り地/布: ポリエステル (再生PET66%含有) レザー: ビニールレザー 4本脚・4本脚キャスタータイプ/スチールパイプφ19.1mm、シルバー塗装仕上 キャスター/φ50ナイロン製キャスター クローズ脚/スチールパイプφ12.7mm、クロームメッキ仕上又はシルバー塗装仕上、脚端/連結具付 (48mmピッチ)

9377 GW (ドローリ-は除く)

座パッドなし

⑲(35x37) 10台
台車にて
30台



座パッド付

⑳(35x37) 10台
台車にて
30台



座パッドなし

㉑(35x37) 10台
台車にて
30台



座パッド付

㉒(35x37) 10台
台車にて
30台



専用ドローリ-

9377DZ-ZA46

¥56,900

685Wx800Dx450H

(ドローリ-寸法)

スタッキング高

推奨高さ:

1500H(20台)

最大積層高さ:

1800H(27台)

シェルの	ホワイト	ブラック	ホワイト	ブラック
品番	9377WR-GA96	9377GR-GA97	9377WS-FC03	9377GS-FC03
価格	¥22,000	¥22,000	¥24,500	¥24,500
寸法/質量	478Wx512Dx425H-180Hx3.9g	478Wx512Dx425H-180Hx3.9g	478Wx512Dx465H-180Hx4.1g	478Wx512Dx465H-180Hx4.1g

共通仕様: シェル/ポリプロピレン樹脂 座クッション/ウレタン フレーム/ハイテンションスチールパイプクロームメッキ 脚端/ポリプロピレン樹脂

カラー ASニット ① ② ③ ④



F013 (ブラック) F003 (ベージュ)

OKマイティ ⑤ ⑥ (耐アルコール性 耐次亜塩素酸ナトリウム)



PB25 (ベージュ) PB27 (オレンジ) PB21 (ブルー)



PB22 (グリーン) PB29 (オレンジ)

GA96 (ホワイト)

GA97 (ブラック)



OKAMURA

WEBNAVI

レシート

QRコード

QRコード

ウェブ

Webに

製品情報

が

ございます

☑ 印刷

された

カタログ

をご覧ください



kette [ケッテ]

Level 2 Indoor Advantage Gold GW+ WELL PLUS (ドローリーは除く)



チェア: 8105XB-FSG2

機能



背面に手掛けが付いているので持ち運びやすいです。



テーブルに収納した際も背パッドの張り材がテーブルエッジに当たらない構造。

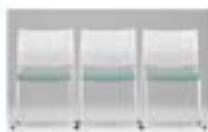

連結脚端付きなのできれいに並べられます。(プレーンタイプ、座パッドタイプのみ)

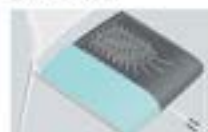

座のインナーシェルにスリットを施すことで、シェルが適度に変形し、身体を優しく包み込みます。(座パッドタイプのみ)

特注対応



特注にて連結用脚端具が対応可能です。(ハイスタッキングタイプのみ)

プレーンタイプ

10台
台車にて
33台



8105XA-G721

座パッドタイプ

10台
台車にて
33台



8105WB-FSG2

10台
台車にて
33台



8105YC-FSF3

ハイスタッキングタイプ

10台
台車にて
40台



8105VH-G721



専用ドローリー

8105DD-Z721 ¥49,100
690W×320D×487H(ドローリー寸法)
推奨積載高さ: 1482H(24台)
最大積載高さ: 1799H(33台)
キャスター径 70φ プラック塗装

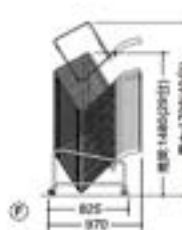

ハイスタッキング専用ドローリー

8105DS-Z721 ¥49,100
690W×320D×487H(ドローリー寸法)
推奨積載高さ: 1482H(24台)
最大積載高さ: 1799H(33台)
キャスター径 70φ プラック塗装

カラー

プレーンニット



FSG2 (ブラック) FSF1 (ブルー) FSF3 (グリーン) FSG7 (グレー)
FSG5 (ライムグリーン) FSG9 (イエロー) FSP9 (レッド)

OKマイティ



PB20 (ブラック) PD31 (グレー) PD32 (ブルー) PD33 (イエロー)

フレーム	シェル	背パッドなし	背パッドなし	背パッド付	背パッドなし
メッキ	ホワイト	8105TA-G803 ¥22,000	8105TB -FSG ¥22,400 -P ¥22,400	8105TC -FSG ¥24,200 -P ¥24,200	8105TH-G803 ¥22,400
	ブラック	8105SA-G721 ¥20,200	8105SB -FSG ¥20,400 -P ¥20,400	8105SC -FSG ¥23,200 -P ¥23,200	8105SH-G721 ¥20,500
シルバー	ホワイト	8105YA-G803 ¥15,700	8105YB -FSG ¥16,600 -P ¥16,600	8105YC -FSG ¥19,100 -P ¥19,100	8105YH-G803 ¥16,100
	ブラック	8105WA-G803 ¥15,700	8105WB -FSG ¥16,600 -P ¥16,600	8105WC -FSG ¥19,100 -P ¥19,100	8105WH-G803 ¥16,100
ブラック	ホワイト	8105VA-G721 ¥14,300	8105VB -FSG ¥15,800 -P ¥15,800	8105VC -FSG ¥18,300 -P ¥18,300	8105VH-G721 ¥14,600
	ブラック	8105XA-G721 ¥14,300	8105XB -FSG ¥15,800 -P ¥15,800	8105XC -FSG ¥18,300 -P ¥18,300	8105XH-G721 ¥14,600
寸法/質量		512W×320D×430SH-787H / 4.1kg	512W×320D×430SH-787H / 4.1kg	512W×320D×430SH-787H / 4.5kg	497W×320D×425SH-774H / 4.0kg

共通仕様: 脚/スチールパイプφ12.7mm塗装仕上げ 背シェル・座シェル/PP樹脂成型品 背パッド/芯材:樹脂成型品、クッション:ウレタン、張り材:布またはビニールレザー 座クッション/芯材:樹脂成型品、クッション:ウレタン、張り材:布またはビニールレザー 脚端/樹脂成型品

kette AIR [ケッテエアー]

Level 2 Indoor Advantage Gold GW+ WELL PLUS (ドローリーは除く)



チェア: 8105SL-F2Y1, テーブル: 8185LX-MX63(545両)

10台
台車にて
36台



8105YL-F2Y2

10台
台車にて
36台



8105SL-F2Y3



専用ドローリー

8105DD-Z721 ¥49,100
690W×320D×487H(ドローリー寸法)
推奨積載高さ: 14732H(36台)
最大積載高さ: 17902H(40台)
スタッキングピッチ: 32mm
キャスター径 70φ プラック塗装

機能



通気性に優れたメッシュを採用し、快適な座り心地を実現。



重量3.2kgと非常に軽量であり、背面に手掛けが付いているので、持ち運びやすいです。

特注対応



特注にて連結用脚端具が対応可能です。

共通仕様: 脚(シルバー、ブラック、ホワイト)/スチールパイプφ12.7mm塗装仕上げ 脚(メッキ)/スチールパイプφ12.7mmメッキ仕上げ 背シェル/PP樹脂成型品 座張り材/ポリエステル 座フレーム/ガラス繊維強化ポリアミド

※ 在庫をご用意しておりますので、他の商品より早くお届けすることが可能です。

● 価格は税抜き価格です。消費税を別途承ります。● 価格には配送費、施工費は含まれておりません。別途申し受けます。

グリーン購入法
環境配慮製品掲載

Lunetta [ルネッタ] (ローリーは除く) Design: Giancarlo Piretti



チェア: H146LB-FPE2



テーブル: 87ABCJ-MDB4(119頁)

4本脚チェア



A

機能



体を包み込むようにベンディングするスリット入りの背シェル。快適な座り心地を実現します。



イスを折りたたむと背フレームが回転し、背部分がフラットになるため、効率よく収納することが可能。



フォールディングチェア共通ローリー
H146DR-Z721 ¥76,000
718W×850D×800H
転倒防止ベルト付属

カラー 色(背・座)

FEA3
(ホワイト)FPE2
(ミディウムブルー)

フレーム	品番	価格
ホワイト	H146LA-FEA3	¥59,900
ミディウムブルー	H146LB-FPE2	¥59,900
ダークグリーン	H146LC-FPE5	¥59,900
オレンジレッド	H146LD-FPE8	¥59,900
寸法/質量	505W×540D×440SH・800H/7.5kg 541W×800D×919H (折りたたみ時)	



前後足を分離させずに回転によって折りたたむ構造を採用。フレームの一体感がすっきりとした印象です。



ローリーに8台まで収納が可能です。ローリーに積載していない時はローリー同士の本スタッキングが可能です。



積載台数: 8脚
積載質量: 60kg
(7.5kg×8脚)

FPE5
(ダークグリーン)FPE8
(オレンジレッド)

共通仕様: 脚フレーム/アルミ、スチール 背/樹脂成型品 座/樹脂成型品、ウレタン、布張り 脚端/樹脂成型品



チェア: 8159GZ-G721

共通機能



安全性を追求したリリジダー方式(セーフティリンク)構造。前後足を分離させずリリジダーのように折り畳みする構造(セーフティリンク)を採用。



連結機能
スマートな連結具により2人組の連結が可能です。(※同時使用)

8159 GW



G726

8159GZ-G721 ¥27,200
外寸/502W×503D×430SH・750H
質量2.9kg

機能



前後足を防止するため、前脚と後脚の間に間を大きくしてあり、安全に座ることができます。



背もたれには、穴があいており、背中にフィットし、快適な座り心地を実現します。

カラー

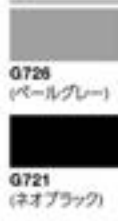

G726
(パールグレー)
G721
(ネオブラック)

共通仕様: 背・座/エラストマー 脚/セーフティリンク式 脚フレーム/アルミ異形パイプ粉体塗装 21×19 脚端/ナイロン

8166 GNN GW



FCC8

8166ZZ-FCC8 ¥20,300
-P333 ¥19,500

470W×475D×430SH・765H
質量3.5kg

カラー



FCC7
(パールグリーン)
FCC8
(ビバーク)

機能



張り材保護
背骨は張り材を保護するシェル形状になっており、テーブルとの接触から張り材を守ります。

仕様: 脚/アルミ 粉体塗装19.1φ
セーフティリンク式 脚端具付 連結具付

カラー



P652
(ブルー)
P655
(コーラル)

8169 GW



P361

8169AA-P361 ¥10,040
455W×437D×420SH・740H
質量3.8kg

カラー

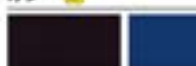

P363
(ダークブラック)
P361
(ブルー)

機能



フラット収納
安定して積み重ねられるよう、フレームの接地部がフラットです。ズレを防止するスタッキングガイドも付いており、安全に座席できます。

仕様: 脚/スチール 粉体塗装
19.1φ セーフティリンク式
連結具付

カラー



P362
(グリーン)

8151S GW



P335

8151SZ-P335 ¥14,000
491W×460D×430SH・760H 質量4.5kg

仕様: 脚/スチール メッキ22.2φ
セーフティリンク式 脚端具付 連結具付

カラー (抗菌性レザール)



P333
(マロンブラック)
P335
(ライトブルー)

ドリー対応表

品番	H146L□	8159□X	8159□Z	8159GZ	8166ZZ	8151SZ	8169AA
価格	¥59,900	¥34,200	¥28,600	¥27,200	¥20,300~	¥14,000	¥10,940
質量	7.5kg	5.4kg	4.7kg	2.9kg	3.5kg	4.5kg	3.6kg
折りたたみ時 外形寸法(mm)	W	541	485	502	470	491	455
	H	916	1000	1000	920	896	893
	D1	85	135	115	103	111	63
	D2	70			27	27	31
ドリー 収納表 (積載数)	8151CR				48脚	38脚	48脚
	8151CS				50脚	38脚	45脚
	8151DR				42脚	38脚	
	8158DD			54脚	50脚	38脚	30脚
	H146DR	8脚	14脚	14脚			
	有脚ドリー		8159BD-6脚	8159BD-6脚			

D1脚の奥行寸法
D2脚幅からの寸法

ドリー

フォルディングチェア共通ドリー
H146DR-Z721 ¥76,000718W×850D×800H
内寸法/570W×674D
フレームφ2.2φ メラミン焼付塗装
転倒防止ベルト付属スタッキングチェア共通ドリー
H146DS-Z721 ¥72,000718W×850D×800H
内寸法/570W×674D
フレームφ2.2φ メラミン焼付塗装

8151CR-Z927 ¥139,000

843W×800D×1445H
内寸法/749W×752D
フレームφ27.3φ メラミン焼付塗装

8151CS-Z927 ¥117,500

1654W×580D×900H
内寸法/998+992+998W×520D
フレームφ27.3φ メラミン焼付塗装

8151DR-Z927 ¥105,200

500W×950D×1550H
内寸法/505W
フレームφ27.3φ メラミン焼付塗装

8158DD-Z927 ¥101,400

580W×1122D×1660H
内寸法/530W×950D
フレームφ27.3φ メラミン焼付塗装
前輪自在式(100φ)チェアを収納していない時は
ドリー同士をネスタッキングが
可能です。
(ネスタッキングピッチ: 512mm)

すべり止め脚具

脚19φ用

81519Z-G272 ¥3,500
(4個セット)

脚22.2φ用

81522Z-G272 ¥3,500
(4個セット)イスの脚のすべりを
止め床面を保護
する脚具です。穴
加工などなしにワ
ンタッチで取付け
られます。共通仕様:
本体/軟質強化ビニール
留め具/ナイロン

キャスター対応表

ナイロン:カーペットのような柔らかい床に適しています。

ゴム:Pタイルなどの硬い床に適しています。

ウレタン:Pタイルなどの硬い床に適しています。●ウレタンは加水分解や床のコーティング剤などにより消耗しやすい素材です。

キャスター	ナイロンキャスター				ゴムキャスター		ウレタンキャスター			スリッパキャスター	
	車輪径	軸径・長さ	取付高さ	品番	仕様	車輪径	軸径・長さ	取付高さ	品番	仕様	
8145	●	●	●	●	●	●	●	●	●	●	
8147	●	●	●	●	●	●	●	●	●	●	
アマタ	●	●	●	●	●	●	●	●	●	●	
エナ	●	●	●	●	●	●	●	●	●	●	
エモルト	●	●	●	●	●	●	●	●	●	●	
エレナII (4本脚)	●	●	●	●	●	●	●	●	●	●	
グラータ (4本脚)	●	●	●	●	●	●	●	●	●	●	
グラータ (5本脚)	●	●	●	●	●	●	●	●	●	●	
ツァルト	●	●	●	●	●	●	●	●	●	●	
プロスタック	●	●	●	●	●	●	●	●	●	●	
マルカ	●	●	●	●	●	●	●	●	●	●	
ライブネスタッキング	●	●	●	●	●	●	●	●	●	●	
リータII	●	●	●	●	●	●	●	●	●	●	
ルナ	●	●	●	●	●	●	●	●	●	●	
ルーチェ	●	●	●	●	●	●	●	●	●	●	

●取付高さの異なるキャスターに変更の際は、座面の高さ・イスの総高さが変わりますのでご注意ください。

キャスター共通カラー:G159(モデレートグレー) OG10(ブラック) GB03(ネオホワイト) ●車輪部分はグレー G272(メディアムグレー) G721(ネオブラック) G726(パールグレー)、仕様コードがないものはブラック

●●は在庫をご用意しておりますので、他の商品より早くお届けすることが可能です。

●価格は税抜き価格です。消費税を別途承ります。●価格には配送費、施工費は含まれておりません。別途申し受けます。

arper

1989年、イタリア トレヴィーゾで創業した、世界90か国に展開するグローバルブランドです。人に優しいデザインを目的し、シンプルに美しくエッセンシャルがキーワードです。



JUNO02 [ジュノ02]

輸入品 Design: James Irvine



プラスチックの新たな可能性を体現しています。2012年、JUNOはスリムなシルエットのプラスチック製チェアとして誕生。その数年後に持続可能なプラスチック材を使用し、タイムレスな雰囲気を保ちつつ、自然界から発見された新たな色彩を取り入れてJUNO02として生まれ変わりました。エレガントかつ効率的、シンプルかつ洗練された、その繊細な質感と仕上げが融合しながらクラシックなフォルムをつくり上げています。

55x77
5台



L492BB-GH2 ¥28,000
470W×530D×465SH・780H
質量/5.0kg

④ L492BB-GH20

機能



平置きで5台までスタッキングが可能です。



環境への影響を考慮し、産業界でプラスチックを70%使用しています。

カラー



共通仕様：シェル/ポリプロピレン製 脚部/樹脂成型品

DUNA02 [デュナ02]

輸入品 Design:Sevone, altherr, molina



チェア：L493GC-FXW1、テーブル：MB29BA-MX53

花のように繊細で、包み込まれるような座り心地の DUNA02。イメージをかきたてるコンテンポラリーなデザインです。2000年の誕生から現在に至るまで絶えず刷新を続け、アイコン的なデザインのクラシックなアイテムとなっています。ポリプロピレン製のシェルに加え、DUNA02は最新カラー、絶身ですっきりとしたフォルム、繊細な曲線、より洗練された仕上げで登場します。

カラー (張地)

リミックス kvadrat



インターロック

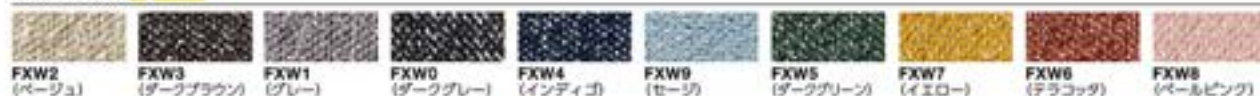

クロス風ビニールレザー (耐アルコール性、耐次亜塩素酸ナトリウム)

パイプ脚
パッドなしタイプ

L493HD-GD01

座パッドタイプ



L493GC-FXW4

背・座パッドタイプ



L493FC-FXW5

フレーム	パッドなしタイプ	座パッドタイプ	背・座パッドタイプ
メック	L493HC-GD01* ¥43,000	L493GC-FXW4* ¥58,000 L493GC-FXW5* ¥62,000	L493FC-FXW4* ¥98,000 L493FC-FXW5* ¥98,000
ホワイト	L493HD-GD01* ¥43,000	L493GD-FXW4* ¥58,000 L493GD-FXW5* ¥62,000	L493FD-FXW4* ¥98,000 L493FD-FXW5* ¥98,000
寸法(重量)	630W×605D×425SH-745H/5.0kg	630W×605D×465SH-745H/5.6kg	630W×605D×455SH-745H/6.0kg

木脚

パッドなしタイプ



L493HE-GD01

座パッドタイプ



L493GE-FXW1

背・座パッドタイプ



L493FE-FD01H

フレーム	パッドなしタイプ	座パッドタイプ	背・座パッドタイプ
木脚 ナチュラル	L493HE-GD01* ¥64,000	L493GE-FXW1* ¥79,000 L493GE-FXW2* ¥83,000	L493FE-FXW1* ¥107,000 L493FE-FXW2* ¥119,000
寸法(重量)	630W×585D×425SH-745H/5.7kg	630W×585D×455SH-745H/6.0kg	630W×585D×465SH-755H/6.7kg

共通仕様：シェル/ポリプロピレン樹脂 パイプ脚/スチールパイプ、メックまたは塗装仕上げ 木脚/オーク天板塗装仕上げ

ONEMM [ワンエムエム]

輸入品 加工 Design:Peter Kurze



それはまるで折り紙のように、ONEMMは一枚のメタルを曲げながら薄くて彫刻的なフォルムを持つテーブルとして完成しました。薄さと軽さが特長のONEMMは、ラインを強調しながら無駄を徹底的に削ぎ落とし、精神的とも思えるような究極のミニマリズムを具現化しています。その結果誕生したのが、シンプルでクリーン、極薄かつ頑丈、針代を隠したエレガントさが光るテーブルです。



L495AB-ZR13

740H

形状 (W×D)	2400	2000	1600
寸法	2400	2000	1600
高さ	740	740	740
品番	L495AA	L495AB	L495AC
ZR10	¥447,000	¥393,000	¥308,000

カラー



ONEMMの詳細については、こちらをご覧ください。
09年 0320

共通仕様：天板/スチール
天板表面/焼付塗装
脚/焼付塗装

* ■ は在庫をご用意しておりますので、他の商品より早くお届けすることが可能です。

● 価格は税抜き価格です。消費税を別途承ります。● 価格には配送費、施工費は含まれておりません。別途申し受けます。

kusch | co

クッシュ社は80年以上の歴史を誇り、チェア、テーブル、ベンチなどの業務用家具分野におけるリーディングカンパニーの一つです。「品質は何事にも代えられない」をモットーに、コンラクトで求められる様々な要望に対し、最適なソリューションを提供いたします。



チェア：L103EW-GD96

3600ARN

GW 輸入品

4本脚チェア
パッドなし
4台

座パッド付
4台

4本脚ハイチェア
パッドなし

機能

デザイン性の高い木脚は、空間のイメージを高めます。

4台までスタッキングが可能です。

ハイチェアは、高級感のあるフットステップが特徴です。

カラー

FMK9 (ブラック)

FHP2 (ブラック)

FHP1 (ブルー)

FMK6 (ブルー)

FS08 (グリーン)

FMK8 (マスタード)

FS39 (レッド)

シェル	パッドなし	座パッド付	パッドなし	座パッド付
ホワイト	L103EW-GD96* ¥100,600	L103EC-F□□* ¥119,800	L103RW-GD96* ¥186,400	L103RC-F□□* ¥205,600
グレー	L103EW-GD97* ¥100,600	L103EB-F□□* ¥119,800	L103RW-GD97* ¥186,400	L103RB-F□□* ¥205,600
ダークグレー	L103EW-GD98* ¥100,600	L103EA-F□□* ¥119,800	L103RW-GD98* ¥186,400	L103RA-F□□* ¥205,600
寸法/質量	490W×530D×425H・820H/5.9kg	490W×530D×4875H・825H/6.0kg	530W×540D×725H・1095H/6.0kg	530W×540D×725H・1095H/6.9kg

共通仕様: 背・座/ポリプロピレン フレーム/ビーズ樹脂材

LAMMHULTS

ラムホルツ社は1945年に創立されたスウェーデンの家具ブランドです。一流デザイナーとコラボレーションし、世界のスカンジナビアンスタイル家具を牽引しています。洗練された、かつ環境に配慮した製品を世界中に届けています。

① アタッチについては、こちらをご覧ください。 09頁 P.124



アタッチ



チェア：L524AB-GG49、テーブル：L525BC-MP53(524円)

L524

輸入品

合板シェル
4台

樹脂シェル
4台

機能

4台までスタッキングが可能です。

スタッキングのしやすさと持ち運びやすさを考慮した設計です。

カラー (合板)

WG17 (アッシュ)

WG18 (ウォールナット)

カラー (樹脂)

GG48 (ホワイト)

GG49 (ブラック)

フレーム	合板シェル	樹脂シェル
ホワイト	L524AW-WG1□* ¥175,200	L524AW-GG4□* ¥130,300
ブラック	L524AB-WG1□* ¥175,200	L524AB-GG4□* ¥130,300
寸法/質量	510W×500D×460SH・790H/4.2kg	510W×500D×460SH・790H/4.4kg

共通仕様: 合板シェルタイプ: シェル/アッシュ成型合板またはウォールナット成型合板 脚/アルミ成形品、粉体塗装仕上 樹脂シェルタイプ: シェル/ポリプロピレン樹脂 脚/アルミ成形品、粉体塗装仕上

注意: L524は、天然木を使用しており、掲載商品とは木目模様及び色が多少異なる場合があります。ご了承ください。脚取付部のカラーは脚カラーに準じています。



OKAMURA WEBNAVI



アルタ

Webに製品情報が
ございます
□□□□
※詳細は
お問い合わせ
ください

concept wiesner hager

100年以上の伝統を持つオーストリアのオフィス家具メーカーです。オフィス、教育、ホスピタリティそしてヘルスケア市場へヨーロッパデザインの新革的な製品を提供しています。



チェア: L689ZZ-WA10
テーブル: L687HZ-WA10(553頁)



テーブル: L687CZ-WA38, L688TZ-WA38(553頁)

arta [アルタ] (ウィスナー ハーガー社/技術提携品) Designarge 2

チェア

肘なし
553頁
4台



L688ZZ-WA38



L689EZ-FGA7

肘付



L689ZA-WA10



L687FA-FGA6

機能



肘なしチェアタイプのみ
4台スタッキング可能です。

フレーム	肘付なし	肘付付	肘付なし	肘付付
ナチュラル	L688ZZ-WA38 ¥91,000	L688FZ-FGA7 ¥90,800	L688ZA-WA38 ¥119,000	L688FA-FGA6 ¥118,200
ミディアム	L689ZZ-WA10 ¥95,900	L689EZ-FGA7 ¥95,100	L689ZA-WA10 ¥125,200	L689EA-FGA7 ¥123,900
ブラック	L687ZZ-WA39 ¥91,000	L687FZ-FGA7 ¥90,800	L687ZA-WA39 ¥119,000	L687FA-FGA6 ¥118,200
寸法/質量	520W×355D×445SH・805H/15.2kg	515W×360D×465SH・810H/17.0kg	575W×355D×445SH・805H/17.2kg 肘高/130H	575W×355D×465SH・810H/18.1kg 肘高/130H

ハイチェア



L687ZH-WA39



L688FH-FGA6



モダンなデザインと肘部まで洗練された構造。シンプルでスリムなソリッドウッドフレームが軽やかでエレガントな雰囲気を醸し出します。

フレーム	肘付なし	肘付付
ナチュラル	L688ZH-WA39 ¥109,100	L688FH-FGA6 ¥107,700
ミディアム	L689ZH-WA10 ¥114,600	L689EH-FGA7 ¥112,200
ブラック	L687ZH-WA39 ¥109,100	L687FH-FGA6 ¥107,700
寸法	480W×335D×685SH・960H	480W×335D×710SH・965SH



チェア: L687FA-FGA6, テーブル: L667GZ-WA39(553頁)

カラー

 WA38 (ナチュラル)	 WA10 (ミディアム)	 WA39 (ブラック)
 FGA7 (サンダーベージュ)	 FGA3 (ブルーグレー)	 FGA6 (ビスタチオグリーン)
	 FGA4 (レッドブラウン)	

共通仕様: シェル/ホワイトアッシュ突板 フレーム/ビーチ無垢材ウレタン塗装
芯材/ビーチ成型合板ウレタン塗装

※  arta は、天然木を使用しており、掲載商品とは本日掲載及び色が多少異なる場合があります。ご了承ください。

※  は在庫をご用意しておりますので、他の商品より早くお届けすることが可能です。

●価格は税抜き価格です。消費税を別途承ります。●価格には配送費、施工費は含まれておりません。別途申し受けます。

 グリーン購入法
基準適合製品掲載

okamura 486

クワイティブ

ファニチャー

D&CT

ソリューション

ワークスペース

ホーム

ファニチャー

デスク

デスク周辺

オフィス

チェア

ミーティング

ファニチャー

ミーティング

ファニチャー

ソファ

ラウンジチェア

バーチェア

バーチェア

バーチェア

バーチェア

バーチェア

バーチェア

バーチェア

バーチェア

バーチェア

バーチェア

バーチェア

バーチェア

バーチェア

バーチェア

バーチェア

バーチェア

バーチェア

バーチェア

バーチェア

バーチェア

バーチェア

バーチェア

バーチェア

バーチェア

バーチェア

バーチェア

バーチェア

バーチェア

バーチェア

バーチェア

バーチェア

バーチェア

バーチェア

バーチェア

バーチェア

バーチェア

バーチェア

バーチェア

バーチェア

バーチェア

バーチェア

バーチェア

バーチェア

バーチェア

バーチェア

バーチェア

バーチェア

aluformⅢ [アルフォルムⅢ]

GW (ドリーは除く)(ウイスナー ハーガー社/技術提携品) Design:arge2

wiesner hager concept



チェア: L645EZ-FFW6
テーブル: L674DW-MDA4 (554円)

機能



4台までスタッキングが可能です。専用ドリーを使うと10台までスタッキングできます。

ドリー (台車)
L676DR-Z32 ¥73,900
10台積載が可能です。

4本脚タイプ

ウッド肘付

① 4台
台車にて10台



L642EZ-FFW6

② 4台
台車にて10台



L642AY-FFW1

ブラック肘付

③ 4台
台車にて10台



L645AZ-FFW6

④ 4台
台車にて10台



L645EY-FFW6

フレーム	背/パッドなし	背/パッド付	背/パッドなし	背/パッド付
シルバー	L642AZ-FFW ¥106,700	L642AY-FFW ¥123,200	L645AZ-FFW ¥94,600	L645AY-FFW ¥110,700
ブラック	L642EZ-FFW ¥106,700	L642EY-FFW ¥123,200	L645EZ-FFW ¥94,600	L645EY-FFW ¥110,700
寸法/質量	565W×540D×450SH・700H / 8.5kg 耐高/635H		565W×540D×450SH・700H / 8.5kg 耐高/635H	

4本脚前脚キャスタータイプ

ウッド肘付

⑤ 4台
台車にて10台



L642AC-FFW4

⑥ 4台
台車にて10台



L642EE-FFW6

ブラック肘付

⑦ 4台
台車にて10台



L645EC-FFW1

⑧ 4台
台車にて10台



L645AE-FFW4

フレーム	背/パッドなし	背/パッド付	背/パッドなし	背/パッド付
シルバー	L642AC-FFW ¥110,500	L642AE-FFW ¥126,900	L645AC-FFW ¥98,400	L645AE-FFW ¥114,600
ブラック	L642EC-FFW ¥110,500	L642EE-FFW ¥126,900	L645EC-FFW ¥98,400	L645EE-FFW ¥114,600
寸法/質量	565W×540D×450SH・700H / 9.0kg 耐高/635H		565W×540D×450SH・700H / 9.0kg 耐高/635H	

linkage wood [リンケージウッド]

GW (ウイスナー ハーガー社/技術提携品)

wiesner hager concept



チェア: L634BN-FXW□, テーブル: L674AW-MA51 (554円)

カラー インターロック 着 (両面材)



① 4台



L634BW-P781

② 4台



L634CB-FXW1

機能



平置きで4台までスタッキングが可能です。

フレーム	シェル	背/パッド付	背・座/パッド付
メッキ	ブラック (WA38)	L634AB-FXW□, P781 ¥105,000	L634CB-FXW□, P781 ¥108,000
	ナチュラル (WA38)	L634AN-FXW□, P781 ¥105,000	L634CN-FXW□, P781 ¥108,000
	カーニバル (WA64)	L634AW-FXW□, P781 ¥105,000	L634CW-FXW□, P781 ¥108,000
ブラック	ブラック (WA38)	L634BB-FXW□, P781 ¥89,000	L634DB-FXW□, P781 ¥92,000
	ナチュラル (WA38)	L634BN-FXW□, P781 ¥89,000	L634DN-FXW□, P781 ¥92,000
	カーニバル (WA64)	L634BW-FXW□, P781 ¥89,000	L634DW-FXW□, P781 ¥92,000
寸法		519W×545D×825H	519W×545D×825H

共通仕様: シェル/表面材: ホワイトアッシュ突板ウレタン塗装 パッド: 布張り
フレーム/スチールパイプメッキ仕上げまたは塗装仕上げ



チェア: L682BZ-GD85, テーブル: L6858B-MQ99(553個)



チェア: L682CZ-GD87, テーブル: L6748B-MP12(554個)

4本脚チェア

①②③④

4台

メッキフレーム

ブラックフレーム

①

②

③

④

L682CZ-GD87

L682KZ-GD85

リンキング脚チェア

⑤⑥⑦⑧

4台

リンキング脚タイプ

クローズ脚タイプ

⑤

⑥

⑦

⑧

L682AY-GD81

L682BZ-GD87

クローズ脚チェア

⑨⑩⑪⑫

4台

クローズ脚タイプ

⑨

⑩

⑪

⑫

L682BZ-GD87

タイプ	4本脚チェア		リンキング脚チェア	クローズ脚チェア
	メッキフレーム	ブラックフレーム		
概算	L682CZ-GD87* ¥49,300	L682KZ-GD85* ¥46,100	L682AY-GD81* ¥66,100	L682BZ-GD87* ¥62,400
張り代込み	L682CW-rnk. P.11 ¥62,500	L682KW-rnk. P.11 ¥79,600	L682AW-rnk. P.11 ¥96,500	L682BW-rnk. P.11 ¥89,900
座パッド付	GD81	L682CB-rnk. P.11 ¥71,400	L682KB-rnk. P.11 ¥68,400	L682AA-rnk. P.11 ¥87,900
	GD85	L682CF-rnk. P.11 ¥71,400	L682KF-rnk. P.11 ¥68,400	L682AE-rnk. P.11 ¥87,900
	GD86	L682CH-rnk. P.11 ¥71,400	L682KH-rnk. P.11 ¥68,400	L682AG-rnk. P.11 ¥87,900
	GD88	L682CH-rnk. P.11 ¥71,400	L682KH-rnk. P.11 ¥68,400	L682BH-rnk. P.11 ¥87,900
寸法/質量	510W×510D×850H・840H1.5kg 座墊	510W×510D×850H・840H1.5kg 座墊	510W×510D×850H・840H1.5kg 座墊	510W×510D×850H・840H1.5kg 座墊

回転4本脚キャスター付チェア

⑬⑭⑮⑯

4台

回転4本脚タイプ

⑬

⑭

⑮

⑯

L682GY-GD82

L682GZ-GD82

回転4本脚チェア

⑰⑱⑲⑳

4台

回転4本脚タイプ

⑰

⑱

⑲

⑳

L682HY-GD83

L682HW-FXW4

タイプ	回転4本脚キャスター付チェア		回転4本脚チェア	
	肘付	肘なし	肘付	肘なし
概算	L682GY-GD82* ¥101,400	L682GZ-GD82* ¥76,400	L682HY-GD83* ¥99,400	L682HZ-GD83* ¥74,500
張り代込み	L682GV-rnk. P.11 ¥126,600	L682GW-rnk. P.11 ¥104,800	L682HV-rnk. P.11 ¥127,600	L682HW-rnk. P.11 ¥100,100
座パッド付	GD81	L682GA-rnk. P.11 ¥126,200	L682GB-rnk. P.11 ¥96,400	L682HA-rnk. P.11 ¥118,200
	GD85	L682GE-rnk. P.11 ¥126,200	L682GF-rnk. P.11 ¥96,400	L682HE-rnk. P.11 ¥118,200
	GD86	L682GH-rnk. P.11 ¥126,200	L682GH-rnk. P.11 ¥96,400	L682HG-rnk. P.11 ¥118,200
	GD88	L682GH-rnk. P.11 ¥126,200	L682GH-rnk. P.11 ¥96,400	L682HH-rnk. P.11 ¥93,200
寸法/質量	580W×554D×450SH・840H	480W×540D×450SH・840H1.7kg 座墊	580W×554D×450SH・830H	480W×554D×450SH・830H

ミドルハイチェア

㉑㉒㉓

3台

①

②

③

L682DZ-GD85

ハイチェア

㉔㉕㉖

3台

④

⑤

⑥

L682EZ-GD85

木脚チェア

㉗㉘㉙

3台

⑦

⑧

⑨

L682FB-FXW6

タイプ	ミドルハイチェア	ハイチェア	木脚	
	概算	L682DZ-GD85* ¥102,300	L682EZ-GD85* ¥96,800	L682FZ-GD85* ¥97,900
張り代込み	L682DW-rnk. P.11 ¥130,500	L682EW-rnk. P.11 ¥127,200	L682FW-rnk. P.11 ¥127,200	
座パッド付	GD81	L682DB-rnk. P.11 ¥121,200	L682EB-rnk. P.11 ¥117,600	L682FB-rnk. P.11 ¥117,400
	GD85	L682DF-rnk. P.11 ¥121,200	L682EF-rnk. P.11 ¥117,600	L682FF-rnk. P.11 ¥117,400
	GD86	L682DH-rnk. P.11 ¥121,200	L682EH-rnk. P.11 ¥117,600	L682FH-rnk. P.11 ¥117,400
	GD88	L682DH-rnk. P.11 ¥121,200	L682EH-rnk. P.11 ¥117,600	L682FH-rnk. P.11 ¥117,400
寸法/質量	514W×518D×660SH・750H	520W×540D×780H・880H1.9kg 座墊	500W×560D×450SH・850H	

カラー

GD81 (510×510×850)	GD87 (730×730×850)	GD85 (870×870×850)	GD86 (870×870×850)	GD82 (870×870×850)	GD84 (870×870×850)	GD83 (870×870×850)
-----------------------	-----------------------	-----------------------	-----------------------	-----------------------	-----------------------	-----------------------

インターロック 色・再生材

FXW2 (ベージュ)	FXW3 (ダークブラウン)	FXW1 (グレー)	FXW0 (ダークブルー)	FXW4 (インディゴ)	FXW9 (セージ)	FXW5 (ダークグリーン)
FXW7 (イエロー)	FXW6 (チタコチ)	FXW8 (ペールピンク)				

OKマイティ 色・再生材 (海外産品/再生材/リサイクル)

PS20 (ネオブラック)	PD31 (セージ)	PD32 (パルメット)	PD33 (イエロー)
------------------	---------------	-----------------	----------------



素材セレクト

他の素材もご用意しています。詳しくは45頁をご覧ください。(サンプルまでご連絡をお待ちいたします)

共通仕様: シェル/ガラス繊維強化ポリプロピレン樹脂
脚 フレーム/スチールパイプ/クロムメッキ

※一部輸入品につき納期が3ヵ月かかることもございます。詳しくは担当者におたずねください。

※色は在庫を考慮しておりますので、他の商品より早くお届けすることが可能です。

●価格は税抜き価格です。消費税を別途承ります。●価格には配送費、施工費は含まれておりません。別途申し受けます。

クリエイティブ
ファニチャーD&D
ソリューション

ワークスペース

ホーム
ファニチャー

デスク

デスク周辺
オプション

クッション

クッション

ミーティング
カンファレンスミーティング
カンファレンスミーティング
カンファレンスソファ
ラウンジチェア

バーチェア

バーチェア

バーチェア

バーチェア

バーチェア

バーチェア

バーチェア

バーチェア

バーチェア

バーチェア

バーチェア

バーチェア

バーチェア

バーチェア

バーチェア

バーチェア

バーチェア

バーチェア

バーチェア

バーチェア

Puc [ブック]

Indoor Advantage Gold

GW+

WEI PLUS

(ドリーは除く) (ウィズナー ハーガー社/技術提携品) Design:arg2

wiesner hager



チェア: L681HD-FAQ□, テーブル: L685GB-MEP4(553両)



チェア: L681BB-GG95, テーブル: L674BB-MON3(554両)

パッドなし

肘なし

スタッキング

4台

台車にて

4台

①

L681BG-GG99

肘付き

スタッキング

4台

台車にて

4台

②

L681AB-GG95



タイプ	パッドなし	
フレーム	肘なし	肘付き
ホワイト	L681BW-GG99-GG99-GG99 ¥43,700	L681AW-GG99-GG99-GG99 ¥80,700
ブラック	L681BB-GG95-GG95-GG95 ¥43,700	L681AB-GG95-GG95-GG95 ¥80,700
ライトグレースジュ	L681BG-GG99-GG99-GG99 ¥45,000	L681AG-GG99-GG99-GG99 ¥82,000
寸法/質量	522W×528D×452SH・822H・5.9kg	589W×528D×452SH・822H・6.0kg



座パッド付

肘なし

スタッキング

4台

台車にて

4台

③

L681HB-FXW1

肘付き

スタッキング

4台

台車にて

4台

④

L681GW-FXW5



背座パッド付

肘なし

スタッキング

4台

台車にて

4台

⑤

L681MX-FAQ6

肘付き

スタッキング

4台

台車にて

4台

⑥

L681LD-FAQ7



タイプ	座パッド付		背座パッド付		
フレーム	シェル	肘なし	肘付き	肘なし	肘付き
ホワイト	ホワイト	L681HW-FXW1 ¥63,900	L681GW-FXW5 ¥102,000	L681MW-FXW6 ¥76,200	L681LW-FXW7 ¥110,900
	カーキス	L681HX-FAQ□ ¥63,900	L681GX-FAQ□ ¥102,000	L681MX-FAQ□ ¥76,200	L681LX-FAQ□ ¥110,900
ブラック	ブラック	L681HB-FXW1 ¥63,900	L681GB-FXW5 ¥102,000	L681MB-FXW6 ¥76,200	L681LB-FXW7 ¥110,900
	カーキス	L681HD-FAQ□ ¥63,900	L681GD-FAQ□ ¥102,000	L681MD-FAQ□ ¥76,200	L681LD-FAQ□ ¥110,900
ライトグレースジュ	カーキス	L681HG-FAQ□ ¥65,200	L681GG-FAQ□ ¥103,300	L681MG-FAQ□ ¥77,500	L681LG-FAQ□ ¥112,200
寸法/質量		522W×528D×487SH・822H・5.9kg	589W×528D×487SH・822H・6.9kg	522W×528D×487SH・822H・6.6kg	589W×528D×487SH・822H・7.6kg

カラー
(パッドなし)

シェル



(座パッド付/背座パッド付)

インターロック 色(両仕様)

ホワイト・ブラックシェル

パッド



カラーシェル



積層台数: 4脚
 積層重量: 27.6kg
 (6.9kg×4脚)
スタッキングチェア共通ドリー
H146DS-Z721 ¥72,000
 718W×528D×800H (ドリー付)

機能



平積みで4台までスタッキング可能です。
 肘付きと肘なしの組み合わせなど、異なるタイプでのスタッキングも可能です。



樹脂シェルは体をしっかりとサポートする形状です。



座パッド付、背座パッド付タイプはより楽に座れる心地です。
 ※肘/パッドの色はブラックのみです。

共通仕様: シェル/ガラス繊維強化ポリプロピレン樹脂
 背/芯材: 成型合板 クッション: ウレタン
 張地: ポリエステル
 フレーム/スチールパイプ塗装仕上げ
 肘/ポリプロピレン樹脂 脚端具/樹脂成型品

※一部輸入品につき納期が3か月かかることもございます。詳しくは担当におたずねください。

※肘/パッドの色はホワイトフレームの場合はホワイト、ブラックフレームとライトグレースジュフレームの場合はブラックになります。

limpia [リンピア]

Indoor Advantage Gold GW+ WEL PLUS



テーブル: MB39AB-MW74



テーブル: L667DZ-WA39

チェア

① 4台
② 4台

PD11

① **インテグラルスキンフォームタイプ**
81R3ZA-PD□□ ¥85,000
500W×510D×435SH・783H

③ 4台



W636

③ **木製タイプ**
81R3YA-W□□□ ¥138,300
500W×518D×435SH・780H

ハイチェア

④ 4台



PD14

④ **インテグラルスキンフォームタイプ**
81R3ZB-PD□□ ¥141,100
544W×584D×725SH・1073H

⑤ 4台



WB39

⑤ **木製タイプ**
81R3YB-W□□□ ¥178,200
543W×591D×725SH・1070H

カラー
ポリウレタンPD11
(ブラック)PD68
(グレージュ)PD69
(ダークブラウン)PD67
(ライトグレー)PD12
(セージ)PD14
(オレンジ)

突板

W636
(ナチュラルビーク)WB39
(ウォルナット)

機能



インテグラルスキンフォームタイプは、程よいクッション性を持ちクレーニング性にも優れています。



背フレームは、チェアを後方に引きやすく、移動が容易な形状を採用しています。



ハイチェアは、着座時に足をのせることができるフットステップが付いています。



ローチェアは、平置きで4脚のスタッキングが可能です。



バックビュー

□ 専門のカタログがあります。

共通仕様:

インテグラルスキンフォームタイプ: 本体/ポリウレタン
フットレスト/スチールパイプクロームメッキ
木製タイプ: 背座/ブナ成形合板 脚/ブナ無垢材
フットレスト/スチールパイプクロームメッキ

クワイティブ
フィニッシュD&D
ソリューション

ワークスペース

ホーム
フィニッシュ

デスク

デスク周辺
ソリューション

キッチン

ミーティング
ソリューションミーティング
カフェテーブルソファ
ラウンジチェア

Lutz [ルッツ]

Indoor Advantage Gold GW+ WEL PLUS (ドリーリーは除く) Design: Martin Ballendat



チェア: 81R3AA-G□□□

機能



流れるような曲のつながりが美しいツイストシェルは空間のイメージを高めるとともに、体をしっかりとサポートする形状となっています。



張りぐるみタイプはより快適な座り心地を提供します。



4台までスタッキングが可能です。

① 4台
台車にて
10台

GD11

① **肘なし/ブレン**
81R3AA-G□□□ ¥57,200
510W×550D×430SH・780H / 5.5kg

② 4台
台車にて
10台

FSG9

② **肘なし/張りぐるみ**
81R3BA-FS□□ ¥84,400
510W×564D×435SH・790H / 5.8kg

③ 4台
台車にて
10台

GB03

③ **肘付/ブレン**
81R3AZ-G□□□ ¥76,900
564W×550D×430SH・780H / 7.0kg

④ 4台
台車にて
10台

FSF5

④ **肘付/張りぐるみ**
81R3BZ-FS□□ ¥104,100
564W×564D×435SH・790H / 7.3kg

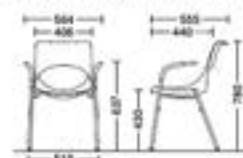
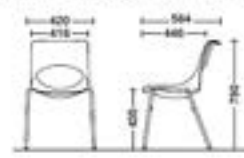
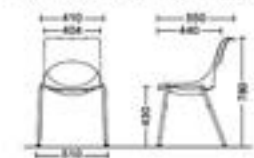
カラー (張りぐるみタイプ)
ブレンニット □ □ □ □FSG1
(ブラック)FSG7
(セージ)FSG5
(ライムグリーン)FSG9
(イエロー)FSG3
(ライムグリーン)FSG9
(イエロー)FSG5
(ライムグリーン)FSG9
(イエロー)FSG7
(セージ)FSG9
(イエロー)FSG1
(ブラック)FSG7
(セージ)FSG5
(ライムグリーン)FSG9
(イエロー)FSG7
(セージ)FSG9
(イエロー)FSG1
(ブラック)FSG7
(セージ)FSG5
(ライムグリーン)FSG9
(イエロー)FSG7
(セージ)FSG9
(イエロー)FSG1
(ブラック)FSG7
(セージ)FSG5
(ライムグリーン)FSG9
(イエロー)FSG7
(セージ)FSG9
(イエロー)FSG1
(ブラック)FSG7
(セージ)FSG5
(ライムグリーン)FSG9
(イエロー)

共通仕様: シェル/ガラス繊維強化ポリアミド樹脂 フレーム/スチールパイプクロームメッキ 肘/ポリプロピレン樹脂 張地/ポリエステル

※ ■ は在庫をご用意しておりますので、他の商品より早くお届けすることが可能です。

● 価格は税抜き価格です。消費税を別途承ります。● 価格には配送費、施工費は含まれておりません。別途申し受けます。

PORT [ポート]

木脚・4本脚チェア



④ LW23AB-FY74



バックビュア

バックビュア
バックビュア
バックビュア

木脚・ハイチェア



⑥ LW23CA-WE38

バックビュア
バックビュア
バックビュア

スチール・4本脚チェア



③ LW23RA-WE38



⑤ LW23ZC-PD48



バックビュア

バックビュア

バックビュア

バックビュア

バックビュア

バックビュア

バックビュア

背 付 クッション	仕様	木脚・4本脚チェア		木脚・ハイチェア		スチール・4本脚チェア	
		ナチュラル	ブラック	ナチュラル	ブラック	メッキ	ブラック
ナ チュラル	WE3	LW23AA ¥114,200	—	LW23CA ¥140,700	—	LW23RA ¥118,200	LW23ZA ¥110,600
	FY7	LW23AB ¥137,800	—	LW23CB ¥168,400	—	LW23RB ¥142,000	LW23ZB ¥134,200
	PD4	LW23AB ¥137,000	—	LW23CB ¥163,500	—	LW23RB ¥141,100	LW23ZB ¥133,300
フ ック ク ッション	WE3	—	LW23EA ¥114,200	—	LW23GA ¥140,700	—	—
	FY7	—	LW23EC ¥137,800	—	LW23GC ¥164,400	LW23RC ¥142,000	LW23ZC ¥134,200
	PD4	—	LW23EC ¥137,000	—	LW23GC ¥163,500	LW23RC ¥141,100	LW23ZC ¥133,300
質量		バック4.2kg / フック4.7kg	バック4.2kg / フック4.7kg	バック5.9kg / フック6.5kg	バック5.1kg / フック5.5kg	バック5.5kg / フック6.0kg	バック5.5kg / フック6.0kg

機能



全ての椅子に共通の機能
製の支脚を使用し、統一
されたデザインです。背
の後ろには荷物をかける
ことができるフック付です。
(※重量5kg)

テーブル



⑧ LW23CW-WE38

スタンダードテーブル

LW23CW-WE38 ¥388,100

1800W×900D×720H



⑦ LW23AZ-WE38

ハイテーブル(片面タイプ)

LW23AZ-WE38 ¥543,700

1800W×450D×1000H

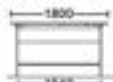

組合せカラー (チェア)

背 付 ク ッション	座 面	支 脚
WE3	WE38	WE38
FY7	FY75	FY75
PD4	PD49	PD49
WE3	WE39	WE39
FY7	FY74	FY74
PD4	PD48	PD48

組合せカラー (ハイテーブル) カラー (スタンダードテーブル)

座 面	支 脚
WE38	WE38
WE39	WE39
WE36	WE36
WE37	WE37

チェア共通仕様: 背座/表面材: オーク突板 芯材: ビーチ成型合板 脚フレーム/木製) オーク無垢材
(スチール) クロームメッキ、メラミン焼付塗装(黒色消光) 支脚/ガラス繊維強化ポリアミド(シボ付)
テーブル共通仕様: 天板/オーク突板 フレーム/スチール・アルミダイキャスト(ハイテーブル)
脚/オーク無垢材(スタンダードタイプ) スチール(ハイテーブル) 脚端/ABS・アルミダイキャスト

L171



⑨ LW171AD-FXW1

L171AN-FXW3 ¥77,300 (ナチュラル)

L171AD-FXW3 ¥77,300 (ダーク)

450W×490D×435SH-749H 質量/5.8kg



バックビュア

バックビュア

バックビュア

バックビュア

バックビュア

バックビュア

バックビュア

バックビュア

バックビュア

バックビュア

バックビュア

バックビュア

バックビュア

バックビュア

バックビュア

バックビュア

バックビュア

バックビュア

バックビュア

バックビュア

バックビュア

バックビュア

バックビュア

バックビュア

バックビュア

バックビュア

バックビュア

バックビュア

バックビュア

バックビュア

バックビュア

機能



背シェルの程よいカーブが快
適な座り心地を提供します。

共通仕様:
背/ビーチ無垢材
フレーム/ビーチ無垢材
座/布張り

8117

Indoor Advantage Gold GW+ WEL PLUS



⑩ LW8117BB-FXW3

8117BB-FXW3 ¥94,800

600W×570D×440SH-790H 質量/10kg

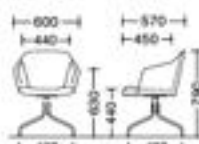

機能



座面が360度回転するため、出
入りが容易です。座面は上下調
節できません。

カラー (張地) インターロック

FXW2	FXW3	FXW1	FXW0	FXW4	FXW9	FXW5	FXW7	FXW6	FXW8
(ベージュ)	(ダークグレー)	(ブルー)	(ダークブルー)	(インディゴ)	(セージ)	(ダークグリーン)	(アイランド)	(ブラウン)	(ベージュ)



素材セレクト
他の素材もご利用しています。
詳しくは45頁をご覧ください。
(サンプルなどのご確認をお願いいたします)

共通仕様: 背・座一体シェル/芯材: 成型合板 クッション: ウレタンフォーム
張り地: ポリエステル 脚フレーム/スチールパイプ粉体塗装
脚端/ポリアミド樹脂

8145 

チェア: 8145CY-FXW□, テーブル: L674AA-MP12(564間)

交換用キャスター

キャスター: P781/P782



ナイロン双輪キャスター: カーペットのような柔らかい床でもスムーズな移動ができます。

ウレタン双輪キャスター: フローリングの床でご使用になる場合にご案内しています。フローリングの種類によっては傷がつく場合がありますので床マットのご使用をおすすめします。

ゴムキャスター: Pタイルのような固い床に適しています。

クリエイティブ
ファニチャーD&D
ソリューション

ワークスペース

ホーム
ファニチャー

デスク

デスク周辺
オフィス

ワーキング

ミーティング
カンファレンスミーティング
カンファレンスミーティング
カンファレンスソファ
ラウンジチェア

バーチェア

HDLコレクション

店舗対応用家具

店舗システム

ラック

ロッカー

店舗対応
用家具店舗対応用
家具店舗対応用
家具店舗対応用
家具店舗対応用
家具店舗対応用
家具店舗対応用
家具店舗対応用
家具店舗対応用
家具店舗対応用
家具店舗対応用
家具店舗対応用
家具店舗対応用
家具店舗対応用
家具店舗対応用
家具店舗対応用
家具店舗対応用
家具店舗対応用
家具5本脚チェア
肘なし

8145RY-FXW3

肘なし
肘なし

8145RB-FXW2

4本脚キャスター付チェア
肘なし

8145CY-FXW5

肘なし
肘なし

8145CB-FXW1

4本脚チェア
肘なし

8145FZ-P781

肘なし
肘なし

8145FA-FXW4

タイプ	肘なし	肘なし	肘なし	肘なし	肘なし	肘なし
品番	8145RY-FXW□ ¥102,100	8145RB-FXW□ ¥110,500	8145CY-FXW□ ¥82,300	8145CB-FXW□ ¥89,600	8145FZ-FXW□ ¥73,900	8145FA-FXW□ ¥79,800
	8145RY-P□□□ ¥104,800	8145RB-P□□□ ¥114,300	8145CY-P□□□ ¥86,300	8145CB-P□□□ ¥93,500	8145FZ-P□□□ ¥77,700	8145FA-P□□□ ¥83,700
寸法/質量	500W×610D×425-515SH・825 -915H/9.2kg 脚外径φ615	580W×610D×425-515SH・825-915H /10.4kg 脚高595-885H 脚外径φ615	505W×610D×450SH・850H/7.1kg	505W×610D×450SH・850H/8.1kg 肘高/635H	570W×610D×450SH・850H/6.9kg	580W×610D×450SH・850H/7.7kg 肘高/635H

カンチ脚チェア
肘なし

8145AZ-FXW6

肘なし
肘なし

8145AA-FXW1

クローズ脚チェア
肘なし

8145GZ-P782

肘なし
肘なし



8145GA-FXW3

タイプ	肘なし	肘なし	肘なし	肘なし
品番	8145AZ-FXW□ ¥90,900	8145AA-FXW□ ¥118,100	8145GZ-FXW□ ¥91,900	8145GA-FXW□ ¥97,400
	8145AZ-P□□□ ¥95,100	8145AA-P□□□ ¥121,500	8145GZ-P□□□ ¥95,700	8145GA-P□□□ ¥101,400
寸法/質量	500W×610D×450SH・850H/8.8kg	580W×610D×450SH・850H/10.0kg 肘高/635H	570W×610D×450SH・850H/8.2kg	580W×610D×450SH・850H/8.6kg 肘高/635H

①ナイロンキャスターはカーペットのような柔らかい床に適しています。Pタイルなどの硬質床にはウレタンキャスターもしくはゴムキャスターが適しています。詳しくはP432

L531 

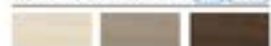
テーブル: 87BACJ-MX61, 87BBDG-MP53(140間)
プープ: MS36ML-FN05, MS36LS-FNY4(138間)

カラー
(背パネル) プライズウッド 

MX61 50x51H MX62 50x51H MX63 50x51H
(張地) インターロック 



FXW2 (ベージュ) FXW3 (ダークブラウン) FXW1 (グレー) FXW0 (ダークグレー) FXW4 (インディゴ)
FXW9 (セージ) FXW5 (ダークグリーン) FXW7 (イエロー) FXW6 (チラコック) FXW8 (パルピノ)



FXW9 (セージ) FXW5 (ダークグリーン) FXW7 (イエロー) FXW6 (チラコック) FXW8 (パルピノ)

背パネルなし



L531BN-FXW4

フレーム	背パネルなし
ホワイト	L531WN-FXW□ ¥83,800
ブラック	L531BN-FXW□ ¥83,800
寸法/質量	550W×580D×420SH・785H/9.1kg

背パネル付



L531WL-FXW9

フレーム	背パネル付
ホワイト	MX51 L531WL-FXW□ ¥114,400
	MX52 L531WM-FXW□ ¥114,400
	MX53 L531WD-FXW□ ¥114,400
ブラック	MX51 L531BL-FXW□ ¥114,400
	MX52 L531BM-FXW□ ¥114,400
	MX53 L531BD-FXW□ ¥114,400
寸法/質量	550W×580D×420SH・785H/10.7kg

共通仕様: 背・座一体シェル/芯材: ポリプロピレン/クッション: ポリウレタン
張地: ポリウレタン 脚/フレーム/スチール 脚端/ポリアミド

機能



L531WL-FXW9

座幅が広く(550W)、柔らかい座り心地でゆったりと座れます。



L531WL-FXW9

背パネル付タイプの品揃えと、張地の素材セレクト対応により、空間に合わせて様々なコーディネートが可能です。

※  は在庫をご用意しておりますので、他の商品より早くお届けすることが可能です。
● 価格は税抜き価格です。消費税を別途承ります。● 価格には配送費、施工費は含まれておりません。別途申し受けます。

 グリーン購入法
基準適合製品掲載

okamura 492

Amita

[アミタ]

Indoor Advantage Gold GW+ WELL PLUS (ドローリーは除く)

カジュアルな空間に、
上質な座り心地。

カジュアルな空間に調和する、柔らかいフォルムのカフェチェアです。しっかりと体を包み込むシェル形状により、快適な座り心地を実現しました。脚タイプのバリエーションが多いため、カフェ空間全体に統一感を持たせます。



ラインナップ

座タイプ



プレーン 座張り

シェルカラー



ブラック ライト ダーク グレイッシュブルー グレイッシュグリーン レッド

フレームカラー

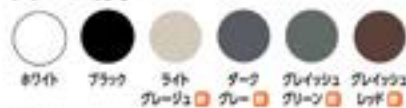

ホワイト ブラック ライト ダーク グレイッシュブルー グレイッシュグリーン

張材

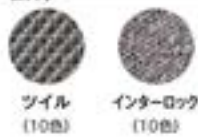

ツイル (10色) インターロック (10色)

チェアタイプ



4本脚

ハイチェア

5本脚



木脚

スツール

ハイスツール

機能



真硬座クッション

座張りタイプはより柔らかい座り心地です。硬さは異なる3種類のウレタンを一体化して成型しました。前方は、太腿を圧迫しない柔らかい座り心地のクッション。後方には、お尻をしっかりとサポートする硬いクッションを採用しました。(※スツール、ハイスツールは真硬座クッションではありません。)



背シェルは体にフィットするカーブが特徴です。背中をしっかりとホールドしつつ、幅450mmとコンパクトな設計のため、着席者の多い食堂などのシーンでもゆとりを持って座れます。

スタッキングチェア共通ドローリー
(4本脚タイプ)

H146DS-Z721 ¥72,000

718W×850D×800H (ドローリー寸法)

積載台数：4脚
積載重量：21.0kg
(5.4kg×4脚)

4本脚タイプ

スツール

4本脚タイプは平置きで4台(座張りタイプは3台)、スツールは平置きで8台(座張りタイプは4台)スタッキングが可能です。スタッキング時に座面を傷めないよう座面カバーがついています。



5本脚タイプは座面右下にある

レバーにより座面の高さ調整が可能です。(ストローク30mm)



ハイチェアタイプとハイスツール

タイプは座座時に足をのせることができるフットステップが付いています。



交換用キャスター

キャスター10個換(4脚)



ナイロン

G97185X

キャスター径：φ50



ウレタン

G1D376X

キャスター径：φ50

ナイロン製キャスター：カーペットのような柔らかい床でもスムーズな移動ができます。
ウレタン製キャスター：フローリングの床でご使用になる場合にご案内しています。フローリングの種類によっては傷がつく場合がありますので床マットのご使用をおすすめします。

共通仕様：背シェル/ビーチ成型合板/ビーチ突板塗装仕上げ 座シェル/ビーチ成型合板/ビーチ突板塗装仕上げ
座クッション/芯材：ビーチ成型合板 座裏カバー/樹脂成型品 フレーム/スツールパイプ塗装仕上げ
脚端/樹脂成型品 キャスター/φ50ウレタン製キャスター



チェア：L457JA-W878、テーブル：MSE3EE-MBE7(170個)

チェア：L457BK-FKY3、テーブル：MSE7FS-MXG7(180個)

4本脚

座面30cm
プレーン4色
座張り3色
台車にて
4色



L457JF-W875

ハイチェア



L457BH-FK27

5本脚



L457EQ-FKY3

木脚



L457NA-W878

スツール



L457GS-FKY1

ハイスツール



L457RB-W877

プレーンタイプ

フレーム	シェル	4本脚	ハイチェア	5本脚キャスター	木脚	フレーム	スツール	ハイスツール
○ホワイト		L457JA W877、W878、W879 ¥38,100	L457KA W877、W878、W879 ¥50,400	L457MA W877、W878、W879 ¥58,300	L457NA W878、W879 ¥53,800	○ホワイト	L457QA W877、W878、W879 ¥28,000	L457RA W877、W878、W879 ¥40,400
●ブラック		L457JB W877、W878、W879 ¥38,100	L457KB W877、W878、W879 ¥50,400	L457MB W877、W878、W879 ¥58,300	L457NB W878、W879 ¥53,800	●ブラック	L457QB W877、W878、W879 ¥28,000	L457RB W877、W878、W879 ¥40,400
○ライト ブルー		L457JC W878、W879 ¥46,800	L457KC W878、W879 ¥61,700	L457MC W878、W879 ¥69,400	L457NC W878、W879 ¥65,000	○ライト ブルー	L457QC W878、W879 ¥30,800	L457RC W878、W879 ¥44,400
○ダーク ブルー		L457JD W877、W879 ¥46,800	L457KD W877、W879 ¥61,700	L457MD W877、W879 ¥69,400	L457ND W879 ¥65,000	○ダーク ブルー	L457QD W877、W879 ¥30,800	L457RD W877、W879 ¥44,400
○アイボリー グリーン		L457JE W878、W879 ¥46,800	L457KE W878、W879 ¥61,700	L457ME W878、W879 ¥69,400	L457NE W878、W879 ¥65,000	○アイボリー グリーン	L457QE W878、W879 ¥30,800	L457RE W878、W879 ¥44,400
○アイボリー レッド		L457JF W878、W879 ¥46,800	L457KF W878、W879 ¥61,700	L457MF W878、W879 ¥69,400	L457NF W878、W879 ¥65,000	○アイボリー レッド	L457QF W878、W879 ¥30,800	L457RF W878、W879 ¥44,400
	寸法	450W×536D×420SH・777H	540W×565D×737SH・1093H	508W×542D・509・74・84・848D	480W×536D×420SH・777H	寸法	505W×440D×450SH	450W×490D×710SH・793H

座張りタイプ

フレーム	シェル	4本脚	ハイチェア	5本脚キャスター	木脚	フレーム	スツール	ハイスツール
○ホワイト	○ライト	L457AH FXW ¥42,600 FKY、FK27 ¥46,000	L457BH FXW ¥54,900 FKY、FK27 ¥58,300	L457EH FXW ¥62,800 FKY、FK27 ¥66,100	L457FH FXW ¥58,300 FKY、FK27 ¥61,600	○ホワイト	L457GH FXW ¥32,500 FKY、FK27 ¥33,600	L457HH FXW ¥44,800 FKY、FK27 ¥46,000
	●ダーク	L457AG FXW ¥42,600 FKY、FK27 ¥46,000	L457BG FXW ¥54,900 FKY、FK27 ¥58,300	L457EG FXW ¥62,800 FKY、FK27 ¥66,100	L457FG FXW ¥58,300 FKY、FK27 ¥61,600	●ブラック	L457GG FXW ¥32,500 FKY、FK27 ¥33,600	L457HG FXW ¥44,800 FKY、FK27 ¥46,000
●ブラック	○ライト	L457AG FXW ¥42,600 FKY、FK27 ¥46,000	L457BG FXW ¥54,900 FKY、FK27 ¥58,300	L457EG FXW ¥62,800 FKY、FK27 ¥66,100	L457FG FXW ¥58,300 FKY、FK27 ¥61,600	○ライト ブルー	L457GF FXW ¥35,800 FKY、FK27 ¥37,000	L457HF FXW ¥49,300 FKY、FK27 ¥50,600
	●ダーク	L457AP FXW ¥42,600 FKY、FK27 ¥46,000	L457BP FXW ¥54,900 FKY、FK27 ¥58,300	L457EP FXW ¥62,800 FKY、FK27 ¥66,100	L457FP FXW ¥58,300 FKY、FK27 ¥61,600	●ダーク ブルー	L457GS FXW ¥35,800 FKY、FK27 ¥37,000	L457HS FXW ¥49,300 FKY、FK27 ¥50,600
	●ブラック	L457AG FXW ¥42,600 FKY、FK27 ¥46,000	L457BG FXW ¥54,900 FKY、FK27 ¥58,300	L457EG FXW ¥62,800 FKY、FK27 ¥66,100	—	○アイボリー グリーン	L457GE FXW ¥35,800 FKY、FK27 ¥37,000	L457HE FXW ¥49,300 FKY、FK27 ¥50,600
	○ライト ブルー	L457AF FXW ¥49,900 FKY、FK27 ¥53,400	L457BF FXW ¥62,200 FKY、FK27 ¥65,800	L457EF FXW ¥70,100 FKY、FK27 ¥73,500	L457FF FXW ¥65,600 FKY、FK27 ¥68,900	●アイボリー レッド	L457GD FXW ¥35,800 FKY、FK27 ¥37,000	L457HD FXW ¥49,300 FKY、FK27 ¥50,600
	●ダーク	L457AR FXW ¥49,900 FKY、FK27 ¥53,400	L457BR FXW ¥62,200 FKY、FK27 ¥65,800	L457ER FXW ¥70,100 FKY、FK27 ¥73,500	L457FR FXW ¥65,600 FKY、FK27 ¥68,900	寸法	505W×440D×480SH	450W×490D×760SH・793H
	○ダーク ブルー	L457AS FXW ¥49,900 FKY、FK27 ¥53,400	L457BS FXW ¥62,200 FKY、FK27 ¥65,800	L457ES FXW ¥70,100 FKY、FK27 ¥73,500	L457FS FXW ¥65,600 FKY、FK27 ¥68,900			
	●ブラック	L457AY FXW ¥49,900 FKY、FK27 ¥53,400	L457BY FXW ¥62,200 FKY、FK27 ¥65,800	L457EY FXW ¥70,100 FKY、FK27 ¥73,500	—			
	○アイボリー グリーン	L457AE FXW ¥49,900 FKY、FK27 ¥53,400	L457BE FXW ¥62,200 FKY、FK27 ¥65,800	L457EE FXW ¥70,100 FKY、FK27 ¥73,500	L457FE FXW ¥65,600 FKY、FK27 ¥68,900			
	●アイボリー レッド	L457AT FXW ¥49,900 FKY、FK27 ¥53,400	L457BT FXW ¥62,200 FKY、FK27 ¥65,800	L457ET FXW ¥70,100 FKY、FK27 ¥73,500	L457FT FXW ¥65,600 FKY、FK27 ¥68,900			
	○アイボリー グリーン	L457AK FXW ¥49,900 FKY、FK27 ¥53,400	L457BK FXW ¥62,200 FKY、FK27 ¥65,800	L457EK FXW ¥70,100 FKY、FK27 ¥73,500	—			
	●アイボリー レッド	L457AD FXW ¥49,900 FKY、FK27 ¥53,400	L457BD FXW ¥62,200 FKY、FK27 ¥65,800	L457ED FXW ¥70,100 FKY、FK27 ¥73,500	L457FD FXW ¥65,600 FKY、FK27 ¥68,900			
	○アイボリー レッド	L457AU FXW ¥49,900 FKY、FK27 ¥53,400	L457BU FXW ¥62,200 FKY、FK27 ¥65,800	L457EU FXW ¥70,100 FKY、FK27 ¥73,500	L457FU FXW ¥65,600 FKY、FK27 ¥68,900			
	●アイボリー レッド	L457AA FXW ¥49,900 FKY、FK27 ¥53,400	L457BA FXW ¥62,200 FKY、FK27 ¥65,800	L457EA FXW ¥70,100 FKY、FK27 ¥73,500	—			
	寸法	450W×536D×480SH・777H	540W×565D×737SH・1093H	508W×542D・509・74・84・848D	480W×536D×480SH・777H			

Amiraは、天然木を使用しており、商品と商品とは木目模様及び色合いが多少異なる場合があります。ご了承ください。

※ 座張りは在庫をご用立てしておりますので、他の商品より早くお届けすることが可能です。

●価格は税抜き価格です。消費税を別途承ります。●価格には配送費、施工費は含まれておりません。別途申し受けます。

カラー
背座り合板



※ 色味は実際の色味とは異なる場合があります。使用頻度や環境によって異なります。色味はあくまでも目安です。

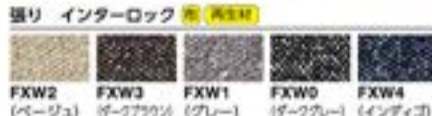

※ 色味は実際の色味とは異なる場合があります。使用頻度や環境によって異なります。色味はあくまでも目安です。



※ 色味は実際の色味とは異なる場合があります。使用頻度や環境によって異なります。色味はあくまでも目安です。



※ 色味は実際の色味とは異なる場合があります。使用頻度や環境によって異なります。色味はあくまでも目安です。



※ 色味は実際の色味とは異なる場合があります。使用頻度や環境によって異なります。色味はあくまでも目安です。

グリーン購入法
環境適合製品掲載

okamura

sweep [スイープ]

Indoor Advantage Gold

GW+ WEEL PLUS



チェア：L409WR-MX51



チェア：L409BR-MX52



4本脚チェア

⑤⑥⑦⑧
4台

L409WR-MX53

ハイチェア



L409XR-F013

座パッドなし

	4本脚	ハイチェア
—	L409WR-MX53 ¥41,000	L409XR-MX53 ¥68,400
寸法/質量	490W×543D×430SH-773H/4.3kg	520W×548D×725SH-1000H/5.2kg

座パッド付

シェル	4本脚	ハイチェア
アイボリー	L409WX-F011 ¥53,400	L409XX-F011 ¥77,000
アイボリー	L409WQ-F011 ¥53,400	L409XQ-F011 ¥77,000
アイボリー	L409WY-F011 ¥53,400	L409XY-F011 ¥77,000
アイボリー	L409WZ-F011 ¥53,400	L409XZ-F011 ¥77,000
寸法/質量	490W×543D×450SH-773H/4.8kg	520W×548D×745SH-1000H/5.7kg

張りぐるみ

	4本脚	ハイチェア
—	L409WV-F011 ¥57,200	L409XV-F011 ¥81,400
寸法/質量	490W×543D×450SH-773H/4.7kg	520W×548D×745SH-1000H/5.6kg

機能



4本脚チェアは4台までスタッキングが可能。

グライド脚端
4本脚タイプとハイチェアは固定式グライド脚端付です。

座パッドタイプはより快適な座り心地を提供します。



チェアはグリップが付いているのでチェアの出し入れ移動が容易です。

特注対応

フェルト付グライド脚端
特注で床を傷つにくくするフェルト付脚端が対応可能です。

カラー

プライズウッド

MX51 アイボリー	MX50 アイボリー	MX52 アイボリー	MX53 アイボリー
ASニット アイボリー	アイボリー	アイボリー	アイボリー
F024 アイボリー	F026 アイボリー	F025 アイボリー	F013 アイボリー
F007 アイボリー	F020 アイボリー	F002 アイボリー	F015 アイボリー
F027 アイボリー	F010 アイボリー	F005 アイボリー	

共通仕様：背・座/成型合板
フレーム/スチールパイプ
クロームメッキ

4本脚チェア

⑤⑥⑦⑧
4台

L409AT-FXW4

ハイチェア



L409ER-MW74

ハイチェア



L409BR-MW71



L409FV-FXW4

座パッドなし

	4本脚		ハイチェア	
	ホワイトフレーム	ブラックフレーム	ホワイトフレーム	ブラックフレーム
—	L409ER-MW71 MX5 ¥41,000	L409AR-MW71 MX5 ¥41,000	L409FR-MW71 MX5 ¥68,400	L409BR-MW71 MX5 ¥68,400
寸法/質量	490W×543D×430SH-773H/4.3kg		520W×548D×725SH-1000H/5.2kg	

座パッド付

シェル	4本脚		ハイチェア	
	ホワイトフレーム	ブラックフレーム	ホワイトフレーム	ブラックフレーム
アイボリー	L409ES-FXW ¥53,400	L409AS-FXW ¥53,400	L409FS-FXW ¥77,000	L409BS-FXW ¥77,000
アイボリー	L409ET-FXW ¥53,400	L409AT-FXW ¥53,400	L409FT-FXW ¥77,000	L409BT-FXW ¥77,000
アイボリー	L409EU-FXW ¥53,400	L409AU-FXW ¥53,400	L409FU-FXW ¥77,000	L409BU-FXW ¥77,000
アイボリー	L409EW-FXW ¥53,400	L409AW-FXW ¥53,400	L409FW-FXW ¥77,000	L409BW-FXW ¥77,000
アイボリー	L409EX-FXW ¥53,400	L409AX-FXW ¥53,400	L409FX-FXW ¥77,000	L409BX-FXW ¥77,000
アイボリー	L409EQ-FXW ¥53,400	L409AQ-FXW ¥53,400	L409FQ-FXW ¥77,000	L409BQ-FXW ¥77,000
アイボリー	L409EY-FXW ¥53,400	L409AY-FXW ¥53,400	L409FY-FXW ¥77,000	L409BY-FXW ¥77,000
アイボリー	L409EZ-FXW ¥53,400	L409AZ-FXW ¥53,400	L409FZ-FXW ¥77,000	L409BZ-FXW ¥77,000
寸法/質量	490W×543D×450SH-773H/4.8kg		520W×548D×745SH-1000H/5.7kg	

張りぐるみ

	4本脚		ハイチェア	
	ホワイトフレーム	ブラックフレーム	ホワイトフレーム	ブラックフレーム
—	L409EV-FXW ¥57,200	L409AV-FXW ¥57,200	L409FV-FXW ¥81,400	L409BV-FXW ¥81,400
寸法/質量	490W×543D×450SH-773H/4.7kg		520W×548D×745SH-1000H/5.6kg	

⑤⑥⑦⑧ 持ち手の色は脚によって異なります。木脚、メッキフレーム、ホワイトフレームのときはホワイト、ブラックフレームのときはブラックです。

カラー

ティンバーウッド

MW74 アイボリー	MW71 アイボリー	MW72 アイボリー	MW73 アイボリー
プライズウッド MX51 アイボリー	MX50 アイボリー	MX52 アイボリー	MX53 アイボリー

インターロック

FXW2 アイボリー	FXW3 アイボリー	FXW1 アイボリー	FXW0 アイボリー
FXW4 アイボリー	FXW9 アイボリー	FXW5 アイボリー	FXW7 アイボリー
FXW6 アイボリー	FXW8 アイボリー		

① ビニールレザー仕様については、こちらをご覧ください。



ビニールレザー仕様

L114



チェア：L114LN-FXW9/L114CN-FXW7, テーブル：M839AA-MW74



チェア：L114CD-FXW7/L114MD-FXW1, テーブル：8177MK-MX63

チェア

					
L114LW-FXW5	L114CB-FXW1	L114LN-FXW7	L114CN-FXW9	L114KD-FXW0	L114EN-FXW3
L114LW (ホワイト) -FXW□ ¥45,000 -PC□□ ¥43,000	L114CW (ホワイト) -FXW□ ¥59,700 -PC□□ ¥54,300	L114LD (ダーク) -FXW□ ¥45,000 -PC□□ ¥43,000	L114CD (ダーク) -FXW□ ¥59,700 -PC□□ ¥54,300	L114KD (ダーク) -FXW□ ¥50,400 -PC□□ ¥47,900	L114ED (ダーク) -FXW□ ¥60,500 -PC□□ ¥56,400
L114LB (ブラック) -FXW□ ¥45,000 -PC□□ ¥43,000	L114CB (ブラック) -FXW□ ¥59,700 -PC□□ ¥54,300	L114LN (ナチュラル) -FXW□ ¥45,000 -PC□□ ¥43,000	L114CN (ナチュラル) -FXW□ ¥59,700 -PC□□ ¥54,300	L114KN (ナチュラル) -FXW□ ¥50,400 -PC□□ ¥47,900	L114EN (ナチュラル) -FXW□ ¥60,500 -PC□□ ¥56,400
480W×520D×435SH-770H 質量/6.0kg	440W×515D×430SH-810H 質量/6.3kg	480W×520D×435SH-770H 質量/6.0kg	440W×515D×430SH-810H 質量/6.3kg	430W×495D×435SH-780H 質量/5.4kg	560W×480D×435SH-710H 質量/5.8kg

ハイチェア

					
L114TN-FXW4	L114RD-FXW5	L114MD-FXW3	L114AN-FXW6	L114UD-FXW2	L114SD-FXW1
L114TD (ダーク) -FXW□ ¥62,700 -PC□□ ¥62,700	L114RD (ダーク) -FXW□ ¥67,600 -PC□□ ¥62,800	L114MD (ダーク) -FXW□ ¥78,800 -PC□□ ¥76,800	L114AD (ダーク) -FXW□ ¥47,900 -PC□□ ¥46,600	L114UD (ダーク) -FXW□ ¥82,400 -PC□□ ¥80,500	L114SD (ダーク) -FXW□ ¥82,900 -PC□□ ¥81,000
L114TN (ナチュラル) -FXW□ ¥62,700 -PC□□ ¥62,700	L114RN (ナチュラル) -FXW□ ¥67,600 -PC□□ ¥62,800	L114MN (ナチュラル) -FXW□ ¥78,800 -PC□□ ¥76,800	L114AN (ナチュラル) -FXW□ ¥47,900 -PC□□ ¥46,600	L114UN (ナチュラル) -FXW□ ¥82,400 -PC□□ ¥80,500	L114SN (ナチュラル) -FXW□ ¥82,900 -PC□□ ¥81,000
480W×555D×445SH-875H 質量/6.9kg	420W×555D×440SH-805H 質量/6.9kg	560W×610D×430SH-850H 質量/8.8kg	475W×475D×750H (座高360g) 質量/4.4kg	460W×545D×740SH-1065H 質量/8.2kg	420W×555D×755SH-1000H 質量/7.8kg

カラー

インダーロック

				
FXW2 (ベージュ)	FXW3 (ダークブルー)	FXW1 (グレー)	FXW0 (ダークブルー)	FXW4 (インディゴ)
				
FXW9 (セージ)	FXW5 (ダークグリーン)	FXW7 (イエロー)	FXW6 (セラミック)	FXW8 (ベージュ)

OKマイティ

									
PB26 (ホワイト)	PB31 (ライトブルー)	PB56 (ダークブルー)	PC44 (ダークブルー)	PB25 (ベージュ)	PC45 (ブラウン)	PB24 (ダークブルー)	PB20 (ブラック)	PB27 (インディゴ)	PB21 (ライトブルー)
									
PD31 (セージ)	PB28 (ダークブルー)	PD32 (ライトブルー)	PB22 (ダークブルー)	PB29 (アフリカ)	PB23 (ローズ)	PB32 (ダークブルー)	PB36 (ライトブルー)	PD33 (イエロー)	

カーナ

					
PE53 (ダークブルー)	PE54 (ライトブルー)	PE55 (ベージュ)	PE56 (ブラウン)	PE52 (ライトブルー)	PE51 (ブラック)
					
PE63 (セージ)	PE62 (ライトブルー)	PE61 (ライトブルー)	PE59 (イエロー)	PB58 (オレンジ)	PE57 (ピンク)

共通仕様：フレーム/オーク無垢材 (L114LD, L114CD) プナ
無垢材 (L114CW, L114ED, L114KD, L114MD,
L114RD, L114UN, L114SN) ラバーウッド無垢材
(L114TD) 足掛け/スチール 粉体塗装仕上

※ L114は、天然木を使用しており、同商品とは木目模様及び色が多少異なる場合があります。ご了承ください。

※ 在庫を考慮しておりますので、他の商品より早くお届けすることが可能です。

●価格は税抜き価格です。消費税を別途承ります。●価格には配送費、施工費は含まれておりません。別途申し受けます。

クリエイティブ
ファニチュアD&CT
ソリューション

ワークスペース

ホーム
ファニチュア

デスク

デスク周辺
オプション

シーティング

ミーティング
カンファレンスミーティング
カフェテーブルソファ
ラウンジチェア

バー・キッチン

HDLコレクション

建築材活用家具

収納システム

ラック

ロッカー

地域対策
取組

健康・安全対策

セキュリティ
システムWELL at Work
サポーターワークサポーター
ツールエグゼクティブ
ファニチュア

店舗セット

店舗自備
テーブルチェア

ロビーベンチ

窓口カウンター
設置オフィス・ロビー
アクセサリ

新製品

L450



テーブル: MS52SB-MG99



チェア: L450GB-FXW1, テーブル: 87AEAE-MDA7(119員)



座パッドなし	背タイプ	背中型		背大型	
		ホワイト	ブラック	ホワイト	ブラック
—	—	L450BB-M ¥38,700	L450AB-M ¥38,700	L450BD-M ¥41,700	L450AD-M ¥41,700
—	—	415W X 500D X 425SH - 800H/4.9kg		475W X 500D X 425SH - 800H/5.0kg	
座パッド付	ブラック	L450FB-FXW ¥40,000	L450CB-FXW ¥40,000	L450FD-FXW ¥42,300	L450CD-FXW ¥42,300
	ホワイト	L450GB-FXW ¥40,000	L450DB-FXW ¥40,000	L450GD-FXW ¥42,300	L450DD-FXW ¥42,300
	ナチュラ	L450HB-FXW ¥40,000	L450EB-FXW ¥40,000	L450HD-FXW ¥42,300	L450ED-FXW ¥42,300
	—	420W X 505D X 445SH - 800H/5.3kg		475W X 505D X 445SH - 800H/5.4kg	
	—				
	—				

カラー
メラミン

インターロック



共通仕様: 背・座シェル/表面材: メラミン化粧板 芯材: プナ成型合板 座パッド芯材/ラバーウッド成型合板 脚フレーム/スチールφ15.9mm粉体塗装 脚端/ポリプロピレン

Molte [モルテ]

カラー
座面

メラミン/チンバーウッド



(座パッド)

インターロック



座パッドなし	タイプ	4本脚		クローズ脚	
		メッキ脚	ブラック脚	メッキ脚	ブラック脚
座パッドなし	付	9379AA-FXW ¥47,100	9379BA-FXW ¥47,100	9379GA-FXW ¥48,900	9379HA-FXW ¥48,900
	なし	9379EA-GA97 ¥35,600	9379FA-GA97 ¥35,600	9379IA-GA97 ¥37,500	9379JA-GA97 ¥37,500
	—	506W X 535D X 435SH - 765H / 5.7kg	506W X 535D X 435SH - 765H / 5.7kg	506W X 535D X 435SH - 765H / 5.9kg	506W X 535D X 435SH - 765H / 5.9kg
座パッド付	付	9379AB-FXW ¥51,600	9379BB-FXW ¥51,600	9379GB-FXW ¥53,500	9379HB-FXW ¥53,500
	なし	9379EB-MW71 ¥40,300	9379FB-MW71 ¥40,300	9379IB-MW71 ¥42,200	9379JB-MW71 ¥42,200
	付	9379AC-FXW ¥51,600	9379BC-FXW ¥51,600	9379GC-FXW ¥53,500	9379HC-FXW ¥53,500
	なし	9379EC-MW72 ¥40,300	9379FC-MW72 ¥40,300	9379IC-MW72 ¥42,200	9379JC-MW72 ¥42,200
	付	9379AD-FXW ¥51,600	9379BD-FXW ¥51,600	9379GD-FXW ¥53,500	9379HD-FXW ¥53,500
	なし	9379ED-MW73 ¥40,300	9379FD-MW73 ¥40,300	9379ID-MW73 ¥42,200	9379JD-MW73 ¥42,200
—	—	506W X 535D X 435SH - 765H / 5.7kg	506W X 535D X 435SH - 765H / 5.7kg	506W X 535D X 435SH - 765H / 5.9kg	506W X 535D X 435SH - 765H / 5.9kg

共通仕様: 座/ポリプロピレン樹脂 背/ポリプロピレン樹脂 表面材: メラミン化粧板 芯材: ビーチ成型合板脚フレーム/スチールパイプクロームメッキ・メラミン焼付塗装

MONOS [モノス]

Indoor Advantage Gold

GW+ WBL PLUS



チェア：9327NY-MX52、テーブル：87ABAJ-MDA7(119円)

機能



4本脚タイプ、クローズ脚タイプいずれも5台までスタッキングが可能で、



バックフックタイプはカバンや傘が引っ掛けられます。

スタンダードタイプ

55×45×75
5台

9327AY-MK17

55×45×75
5台

9327RX-MCG4

キャスタータイプ

55×45×75
5台

9327GZ-F013

バックフックタイプ

55×45×75
5台

9327NV-MX52

55×45×75
5台

9327BV-MK17

コンビカラータイプ

55×45×75
5台

9327CY-MN54

タイプ	スタンダードタイプ		キャスタータイプ	バックフックタイプ		コンビカラータイプ	
	4本脚	クローズ脚		4本脚	クローズ脚		
メッキ脚	9327AY	9327BY	9327GY	9327AV	9327BV	9327CY	
ブラック脚	9327NY	9327RY	9327UY	9327NV	9327RV	—	
価格	-MG07, MK17 ¥34,800	-MG07, MK17 ¥36,200	-MG07, MK17 ¥47,100	-MG07, MK17 ¥35,800	-MG07, MK17 ¥37,300	-MN6 ¥36,200	
	-MW00, MX00 ¥36,200	-MW00, MX00 ¥37,700	-MW00, MX00 ¥48,700	-MW00, MX00 ¥37,300	-MW00, MX00 ¥38,900		
	-MF00 ¥45,000	-MF00 ¥47,100	-MF00 ¥63,700	-MF00 ¥46,600	-MF00 ¥48,800		
寸法/質量	487W×522D×430SH・804H5.25kg	487W×522D×430SH・804H5.75kg	519W×522D×430SH・804H5.88kg	487W×522D×430SH・804H5.5kg	487W×522D×430SH・804H5.5kg	487W×522D×430SH・806H5.0kg	
メッキ脚	9327AW	9327BW	9327GW				
	ブラック脚	9327NW	9327RW				
	価格	-ME00, MK00, MD00 ¥40,600	-ME00, MK00, MD00 ¥42,500	-ME00, MK00, MD00 ¥51,300			
		-MY40, MY70 ¥42,400	-MY40, MY70 ¥44,100	-MY40, MY70 ¥53,000			
		-ME00, MC00, MN00 ¥42,600	-ME00, MC00, MN00 ¥44,300	-ME00, MC00, MN00 ¥53,400			
-MY00 ¥42,600		-MY00 ¥48,000	-MY00 ¥62,800				
寸法/質量	487W×522D×445SH・804H7.75kg	487W×522D×445SH・804H7.25kg	519W×522D×445SH・804H4.13kg				
メッキ脚	9327AX	9327BX	9327GX				
	ブラック脚	9327NX	9327UX				
	価格	-ME00, MK00, MD00 ¥48,700	-ME00, MK00, MD00 ¥50,800	-ME00, MK00, MD00 ¥58,000			
		-MY40, MY70 ¥52,000	-MY40, MY70 ¥54,000	-MY40, MY70 ¥61,400			
		-ME00, MC00, MN00 ¥51,100	-ME00, MC00, MN00 ¥53,200	-ME00, MC00, MN00 ¥60,300			
-MY00 ¥57,200		-MY00 ¥58,400	-MY00 ¥72,400				
寸法/質量	487W×522D×445SH・804H5.25kg	487W×522D×445SH・804H7.75kg	519W×522D×445SH・804H4.38kg				
メッキ脚	9327AZ	9327BZ	9327GZ				
	ブラック脚	9327NZ	9327UZ				
	価格	-FM00, FB00, FW00 ¥33,100	-FM00, FB00, FW00 ¥34,800	-FM00, FB00, FW00 ¥45,500			
-FM00 ¥38,100		-FM00 ¥39,700	-FM00 ¥50,400				
寸法/質量	487W×545D×440SH・799H5.0kg	487W×545D×440SH・804H5.5kg	519W×545D×440SH・804H5.5kg				

組合せカラー (パッド共通)

パッドカラー	シェルカラー								
	MG07 (ホワイト)	MK17 (ホワイト)	MX50 (ブラック)	MX52 (ブラック)	MX53 (ブラック)	MW71 (ホワイト)	MW72 (ホワイト)	MW73 (ホワイト)	
インターロップ	MDD4	MDD5	MCJ0	MCJ4	MCJ5	MCJ6	MCJ7	MCJ8	
ASニット	MDS7	MDS8	MCK0	MCK4	MCK5	MCK6	MCK7	MCK8	
	MDE4	MDE5	MCH0	MCH4	MCH5	MCZ2	MCZ6	MCN1	
	MDG7	MDG8	MCN0	MCN4	MCN5	MCN6	MCN7	MCN8	
	MDT7	MDT8	MCP0	MCP4	MCP5	MCZ3	MCZ7	MCN2	
OKアルコ	MSC4	MSC5	MTJ6	MTJ1	MTJ2	MTJ3	MTJ4	MTJ5	
	MSB7	MSB8	MTH6	MTH1	MTH2	MTH3	MTH4	MTH5	
	MSA4	MSA5	MTE6	MTE1	MTE2	MTE3	MTE4	MTE5	
	MSA7	MSA8	MTF6	MTF1	MTF2	MTF3	MTF4	MTF5	
OKマイティ	MSB4	MSB5	MTG6	MTG1	MTG2	MTG3	MTG4	MTG5	
	MY72	MY42	MY20	—	—	—	—	—	
OKアルコ	MY73	MY43	MY30	—	—	—	—	—	
	MY71	MY41	MY10	—	—	—	—	—	
OKマイティ	MN46	MN41	MN40	—	—	—	—	—	

カラー

(選りかえるみ共通)

ASニット (選りかえるみ共通)



(コンビカラータイプ)メラミン



OKアルコ

(防水性、湿水性、透湿性、耐アルコール性、耐化学薬品ナトリウム)



組合せカラー (コンビカラータイプ)

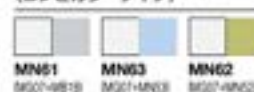

共通仕様：シェル/表面材：メラミン化粧板 芯材：ビーチ成型合板 脚：フレーム/4本脚(メッキ脚)；スチールパイプクロームメッキ 4本脚(ブラック脚)；スチールパイプ粉体塗装 クローズ脚(メッキ脚)；ハイテンションスチールパイプクロームメッキ クローズ脚(ブラック脚)；ハイテンションスチールパイプ粉体塗装 天板/プロ成型品 (ポリプロピレン樹脂) キャスター/φ50ナイロンキャスター 脚端/4本脚：ポリアミド樹脂 クローズ脚：ABS樹脂

※ナイロンキャスターはカーペットのような柔らかい床に適用してあります。Pタイルなどの硬質床にはウレタンキャスターもしくはゴムキャスターを特注対応してあります。詳しくは担当にお問い合せください。

※■は在庫をご用いておりますので、他の商品より早くお届けすることが可能です。

●価格は税抜き価格です。消費税を別途承ります。●価格には配送費、施工費は含まれておりません。別途申し受けます。

グリーン購入法
環境適合製品掲載

okamura

9370 

テーブル：L448AD-ZK25(555頁)



チェア：9370BA-GA96、テーブル：L40114A-MQ07

機能



平積みで4台まで
スタッキングでき
ます。



抱きついたシェル
と適度なしなりによ
って、快適な座り心
地を実現します。



床にしっかりと接地
する首振り式のブラ
イド脚部を採用。



脚部に無垢材を使
用し、木のぬくも
りある空間を演出
します。

ホワイト・ブラックシェルタイプ



9370WS-F003

9370AR-GA97

ダークカラーシェルタイプ ※脚はブラック色のみ
(メッキ脚なし)

9370PA-GF81

9370UB-FXW5

木脚タイプ





9370NR-GA96

シェル	脚	座パッド	4本脚	クローズ脚		
ホワイト GA96	メッキ	付	9370WS -FXW 〇 ¥34,900 -F0 〇 〇、PB 〇 〇 ¥34,900	9370YS -FXW 〇 ¥35,700 -F0 〇 〇、PB 〇 〇 ¥35,700		
		なし	9370WR -GA96 ¥30,000	9370YR -GA96 ¥31,300		
		ホワイト	付	9370BB -FXW 〇 ¥34,900 -F0 〇 〇、PB 〇 〇 ¥34,900	9370EB -FXW 〇 ¥35,700 -F0 〇 〇、PB 〇 〇 ¥35,700	
			なし	9370BA -GA96 ¥30,000	9370EA -GA96 ¥31,300	
			クローズ	付	9370CB -FXW 〇 ¥34,900 -F0 〇 〇、PB 〇 〇 ¥34,900	9370FB -FXW 〇 ¥35,700 -F0 〇 〇、PB 〇 〇 ¥35,700
		なし		9370CA -GA96 ¥30,000	9370FA -GA96 ¥31,300	
	ブラック GA97	メッキ		付	9370GS -FXW 〇 ¥34,900 -F0 〇 〇、PB 〇 〇 ¥34,900	9370AS -FXW 〇 ¥35,700 -F0 〇 〇、PB 〇 〇 ¥35,700
			なし	9370GR -GA97 ¥30,000	9370AR -GA97 ¥31,300	
		クローズ	付	9370DB -FXW 〇 ¥34,900 -F0 〇 〇、PB 〇 〇 ¥34,900	9370HB -FXW 〇 ¥35,700 -F0 〇 〇、PB 〇 〇 ¥35,700	
			なし	9370DA -GA97 ¥30,000	9370HA -GA97 ¥31,300	
			寸法/質量		座パッド付: 480W×320D×445SH-780H5.0kg 座パッドなし: 480W×315D×435SH-780H4.2kg	座パッド付: 490W×320D×445SH-780H5.4kg 座パッドなし: 490W×315D×435SH-780H4.6kg

シェル	座パッド	4本脚	クローズ脚
グレー GF81	付	9370PB-FXW1.-PB24 ¥34,900	9370QB-FXW1.-PB24 ¥35,700
	なし	9370PA-GF81 ¥30,000	9370QA-GF81 ¥31,300
インディ GF82	付	9370RB-FXW4.-PB27 ¥34,900	9370SB-FXW4.-PB27 ¥35,700
	なし	9370RA-GF82 ¥30,000	9370SA-GF82 ¥31,300
ダーク グリーン GF83	付	9370TB-FXW5.-PB28 ¥34,900	9370UB-FXW5.-PB28 ¥35,700
	なし	9370TA-GF83 ¥30,000	9370UA-GF83 ¥31,300
寸法/質量		座パッド付: 480W×320D×445SH-780H5.0kg 座パッドなし: 480W×315D×435SH-780H4.2kg	座パッド付: 490W×320D×445SH-780H5.4kg 座パッドなし: 490W×315D×435SH-780H4.6kg

シェル	座パッド	ネオウッドライト
ホワイト GA96	付	9370NS-F 〇 〇 〇、-PB 〇 〇 ¥59,000
	なし	9370NR-GA96 ¥54,100
寸法/質量		座パッド付: 480W×320D×445SH-780H5.0kg 座パッドなし: 480W×315D×435SH-780H4.2kg



カラー
(ホワイト・ブラックシェルタイプ)

ASニット 座パッド   (スナッキング対策クローズ)

インターロック 座パッド   (スナッキング対策クローズ)OKマイティ 座パッド   (スナッキング対策クローズ)

※木脚タイプは
ASニット (F013, F008)
OKマイティ仕様のみの見直し
GA96 (ホワイト) GA97 (ブラック)

(ダークカラーシェルタイプ)

OKマイティ 座パッド   (スナッキング対策クローズ)

インターロック 座パッド   (スナッキング対策クローズ)OKマイティ 座パッド   (スナッキング対策クローズ)

melce [メルチェ]

Indoor Advantage Gold GW+ WGL PLUS



チェア: L126QA-MW74

カラー
メラミン

ASニット



ASニット



インターロック



共通仕様: 座/表面材:メラミン化粧板、芯材:ビーチ成型合板 設置/スチールパイプ焼付塗装 支柱・ベース/スチール焼付塗装

L125

Indoor Advantage Gold GW+ WGL PLUS



チェア: L125AW-FZH2, デスク: 3K21FE-MK27(296頁)



チェア: L125AA-FZJC, テーブル: 3K29AA-MH-B1(297頁)



ホワイトフレーム

L125AW
-FZJ0 ¥44,800
-FZH2 ¥46,000450W×495D×775H
質量/5.9kg

ブラックフレーム

L125AB
-FZJF ¥44,800
-FZH1 ¥46,000450W×495D×775H
質量/5.9kg

アクセントカラーフレーム

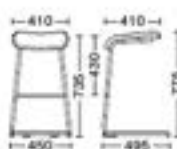
L125AA
-FZJ ¥48,200
-FZH ¥49,300450W×495D×775H
質量/5.9kg

共通仕様: 座/芯材:成型合板 クッション:ウレタンフォーム 張材:ポリエステル 脚フレーム/スチール 脚端/樹脂成型品

機能



フットレストは長時間に休憩をサポートします。



ゆったりとした座面が快適な座り心地を実現します。

カラー

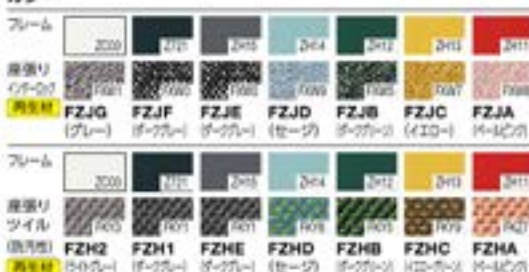

※防汚効果の持続性は、使用頻度や環境によって異なります。効果は永久的なものではありません。

※ ■ は在庫をご用意しておりますので、他の商品より早くお届けすることが可能です。

● 価格は税抜き価格です。消費税を別途承ります。● 価格には配送費、施工費は含まれておりません。別途申し受けます。

グリーン購入法
基準適合製品掲載

okamura 500

クリエイティブ
ファニチュアD&D
ソリューション

ワークスペース

ホーム
ファニチュア

デスク

デスク周辺
オプション

シーティング

ミーティング
カンファレンスミーティング
カフェテーブルソファ
ラウンジチェア

パーティション

机・デスクション

照明器具

収納システム

ラック

ロッカー

地域別
販売店

営業代表

営業代表

セキュリティ
システムWGL Work
サポートツールワークサポート
ツールエグゼクティブ
ファニチュア

店舗ネット

店舗ネット
テーブルチェア

ローベント

窓口カウンター
設置オフィスロー
アークチェア

pirouette [ピリエット]

Invent 2 Indoor Advantage Gold GW+ WEB PLUS



チェア: L122EZ-FS□□, テーブル: 3S27ME-MY21(285円)



チェア: L122FA-FSF5, テーブル: MB2DFH-MW73(173円)



チェア: L122GZ-FSG5, テーブル: MB3EDH-MW74(173円)

2016年
グッドデザイン賞受賞

座位と立位の中間的な姿勢「Perching (半立位姿勢)」



スイング脚タイプは、座っているときより腰の負荷が少なく、立っているときより足が疲れにくいという特徴があります。立ち座りのような大きな姿勢変化への対応が容易なため、短時間のミーティングなどに適しています。

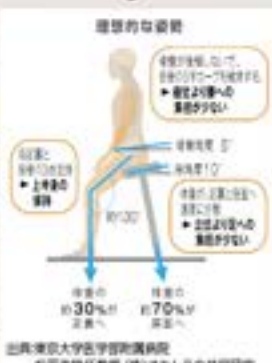

機能



張り材を樹脂で保護する構造により、高い耐久性を確保しています。



スイング脚タイプの座の下にあるリジブラーはどの位置からでもワンタッチで操作可能です。



スイング脚タイプは背面下にあるレバーで高さ調整が可能です。(ストローク250ml)



スイング脚タイプの全方向で傾く支柱は、体の動きにフィットし、適切な角度で座ることが出来ます。(0°~10°)



シンプルな脚は、あらゆるシーンにマッチする形状となっています。



ハイタイプにはフットリングが付いており、着座時に姿勢をサポートします。

スイング脚
スツール

L122EA-FSF9

スチール脚
ハイチェア

L122FZ-FSG3

スチール脚
チェア

L122FB-FSG3

木脚ハイチェア



L122GZ-FSG5

木脚ハイスツール



L122GD-FSG7

木脚チェア



L122LZ-FSG8

木脚スツール



L122LD-FSG5

シェル	スイング脚スツール	スチール脚ハイチェア	スチール脚チェア
ホワイト	L122EZ-F□□□-P□□□ ¥89,600 -P□□□ ¥62,400	L122FZ-F□□□-P□□□ ¥40,400	L122FY-F□□□-P□□□ ¥33,800
ブラック	L122EA-F□□□-P□□□ ¥89,600 -P□□□ ¥62,400	L122FA-F□□□-P□□□ ¥40,400	L122FB-F□□□-P□□□ ¥33,800
寸法	350W×260D×585~815H 座面φ300φ 質量10.0kg	410W×410D×752SH~802H 座面φ370φ	410W×410D×500SH~682H 座面φ370φ

フレーム	シェル	木脚ハイチェア	木脚ハイスツール	木脚チェア	木脚スツール
ナチュラル 系	ホワイト	L122GZ-F□□□-P□□□ ¥89,400	L122GX-F□□□-P□□□ ¥84,500	L122LZ-F□□□-P□□□ ¥74,000	L122LX-F□□□-P□□□ ¥69,000
	ブラック	L122GA-F□□□-P□□□ ¥89,400	L122GC-F□□□-P□□□ ¥84,500	L122LA-F□□□-P□□□ ¥74,000	L122LC-F□□□-P□□□ ¥69,000
2対2 デザイン	ホワイト	L122GY-F□□□-P□□□ ¥89,400	L122GW-F□□□-P□□□ ¥84,500	L122LY-F□□□-P□□□ ¥74,000	L122LW-F□□□-P□□□ ¥69,000
	ブラック	L122G□-F□□□-P□□□ ¥89,400	L122GD-F□□□-P□□□ ¥84,500	L122LB-F□□□-P□□□ ¥74,000	L122LD-F□□□-P□□□ ¥69,000
寸法		410W×410D×754SH~804H 座面φ370φ 質量17.5kg	410W×410D×754H 座面φ370φ	410W×410D×480SH~642H 座面φ370φ	410W×410D×480H 座面φ370φ

カラー (共通)

プレーンニット



インターロック



OKマイティ



共通仕様:

座墊地/布: ポリエステル、レザー: ビニールレザー
スイング脚タイプ: ベース/ボトムロッキング樹脂
スチール脚付ハイチェアタイプ: 背・座シェル/
ガラス繊維強化ポリプロピレン樹脂
スチール脚フレーム/スチールパイプ粉体塗装
木脚フレーム/ビーチ無垢材 ウレタン塗装

※ インターロックはパネル用とイス用の2つの仕様があり、簡単に特性が異なるため、色、柄に多少の差異がございます。現物サンプルでのご確認をお願いいたします。



1 他の脚シリーズについては、こちらをご覧ください。



ENOTS MINIMAL CHAIR [エノツ ミニマルチェア]

GW Design: Noriko Hashida



小さくても快適な座り心地と、シーンを選ばないカジュアルなデザインで、コミュニケーションエリアを彩るコンパクトチェアです。



L420MZ-GE53 ¥19,100
300W×330D×405SH・560H
質量/2.1kg

共通仕様:
本体/ガラス繊維強化ポリプロピレン
脚端/ポリエチレン



スタッキングは6脚まで可能です。
コンパクトで軽いため、女性でも簡単に持ち運びが可能です。

カラー

ライフタイプ
フアニチュアD&T
ソリューション

スツール



チェア: 8110CZ-P654



8110CG-G53B ¥6,600
440φ×445SH 座面/350φ
質量/2.1kg

8110CZ-P654 ¥10,300
440φ×445SH 座面/350φ
質量/2.3kg

共通仕様:
脚/スチールパイプ25.4φ
粉体塗装(シルバーメタリック色)
座/ポリプロピレン(再生100%)(ブラック)

カラー (共通)



ワークスペース

ホーム
フアニチュア

デスク

デスク周辺
オプション

ラウンジ

ミーティング
フアニチュアミーティング
フアニチュア

lapilli [ラピリ]



チェア: 8110NB-FXW□, テーブル: 87ASAF-MDA6(120間)

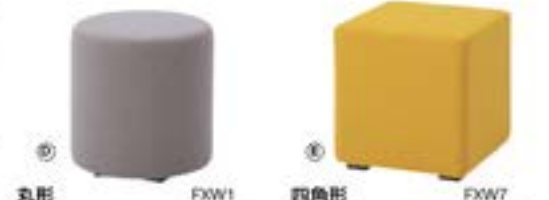

8110NC-FXW□ ¥40,500
400φ×420H
質量/1.8kg

8110NB-FXW□ ¥43,700
400W×400D×420H
質量/2.1kg

共通仕様: 本体/硬質ウレタン 脚端/ナイロン

カラー
インターロック (再生材)

他の強材もご用意しています。
詳しくは45頁をご覧ください。
(サンプルでのご確認をお勧めいたします)

ソファ
ラウンジチェア

パーティション

机と机間
チェア会議室用
チェア

会議システム

ラップ

D&T

Mammet [マメット]



チェア: MS79BA-F1Y□



チェア: MS79BA-F1Y1, F1Y3

機能
フィットする座り心地
座った瞬間に、身体を包み込むビーズソファです。流動性のあるストロービーズを採用しているため、どんな姿勢にもフィットします。柔らかい見た目と座り心地でリラックスしながらも、しっかりと座り姿勢を保持します。ラップトップクッションと合わせることでPC作業に適切な姿勢を保ち仕事への集中をサポートします。



オプション

ラップトップクッション
F1Y2

MS79BA-F1Y□ ¥96,800
460W×720D×380SH・630H

※ストロービーズが流動する特性のため、寸法が変化します。
※座ったときに20mm程度沈み込みます。

カラー
背座: インターロック (再生材) 側面: ナイロン

共通仕様: 本体/ストロービーズ 側面/ナイロン 背座/布張り

※色は在庫をご用意しておりますので、他の商品より早くお届けすることが可能です。

●価格は税抜き価格です。消費税を別途承ります。●価格には配送費、施工費は含まれておりません。別途申し受けます。

グリーン購入法
基準適合製品掲載

okamura 502

mellow [メロウ]



スツール



MS7BAS-FXW9

MS7BAT-PB24

MS7BAR-FXW7

脚	ベース	四角形	三角形	丸形
ホワイト		MS7BAS-FXXXX* ¥87,700	MS7BAT-FXXXX* ¥90,400	MS7BAR-FXXXX* ¥87,700
		-PXXXX* ¥87,700	-PXXXX* ¥90,400	-PXXXX* ¥87,700
ブラック		MS7ES-FXXXX* ¥87,700	MS7ET-FXXXX* ¥90,400	MS7ER-FXXXX* ¥87,700
		-PXXXX* ¥87,700	-PXXXX* ¥90,400	-PXXXX* ¥87,700
ホワイト		MS7BS-FXXXX* ¥81,700	MS7BT-FXXXX* ¥84,400	MS7BR-FXXXX* ¥81,700
		-PXXXX* ¥81,700	-PXXXX* ¥84,400	-PXXXX* ¥81,700
ブラック		MS7FS-FXXXX* ¥81,700	MS7FT-FXXXX* ¥84,400	MS7FR-FXXXX* ¥81,700
		-PXXXX* ¥81,700	-PXXXX* ¥84,400	-PXXXX* ¥81,700
寸法/質量		450W×450D×420H / 4.4kg	520W×510D×420H / 4.9kg	500φ×420H / 4.4kg

共通仕様：本体/発泡スチロール材 ベース・キャスター/樹脂成型品 ファッション/ウレタン

機能



ベースに向かってすぼまる形状のため、立ち上がる際に脚を引きやすく、立ち上がりがスムーズです。



キャスター付タイプはキャスターが見えにくい低床キャスターを採用しております。

カラー (スツール)

インターロック



OKマイティ

※ (耐アルコール性、耐次亜塩素酸ナトリウム)

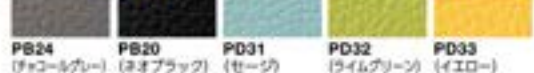

MS46

優待企画

Indoor Advantage Gold

GW+

WELL PLUS



機能



かわいい3トーンカラーと傾斜した座面が特徴のスツール。単体で使ったり、テーブルと合わせたり、マルチに活用できます。スタンダードな高さのロータイプ、立ち降りしやすいミドルタイプ、ハイテーブルに合わせられるハイタイプ、3種類の高さが揃った合話をより活発に。



座クッションの裏面をくり抜くことで、座面が傾斜していても座りやすい設計になっています。



気軽に持ち運んで、オフィスの様々なスペースで使えます。



短時間利用ベースのイスとして、ドレープと組み合わせてお使い頂けます。

①ドレープについては

カラー

組合せカラー	FGW0	FGW5	FGW6	FGW7	FGW8	FGW9
座面 タイル	FKY6 (セージ)	FKZ7 (パープル)	FKY7 (パープル)	FKY7 (パープル)	FKY1 (ダークブルー)	FKY4 (パープル)
ベース	FJW7 (イエロー)	FXW3 (ダークグリーン)	FJW6 (ダークブルー)	FXW3 (ダークグリーン)	FXW0 (ダークブルー)	FXW4 (インディゴ)
タグ	PE76	PE77	PE77	PO46	PO01	PO01

※防汚効果の持続性は、使用頻度や環境によって異なります。効果は永久的なものではありません。

共通仕様：座面/布張り、クッション ベース/布張り、ボイド管 タグ/本革 脚端付

タイプ	品番	価格
ロー	MS46LA-FGW	¥43,800
ミドル	MS46MA-FGW	¥45,100
ハイ	MS46HA-FGW	¥46,400

OKAMURA WEBNAVI

メロウ

Webに製品情報がご覧いただけます

※本製品は専用キャスターが付属します

LW14チェア

LW14
Indoor Advantage Gold
GW+
WEB PLUS
 Design: Motomi Kawakami



チェア: LW14MA-F4H4、テーブル: 87AKAM-MFA0(122脚)

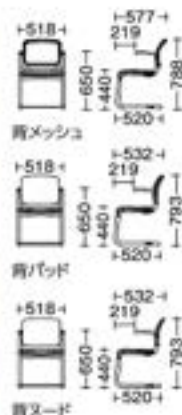

機能



テーブルにハンギングすることが可能です。

カラー

背メッシュ 背メッシュ/座パッド (両素材)



クリエイティブ
ファニチュア

DRIFT
ソリューション

ワークスペース

背パッド 背パッド (両素材) 座パッド (両素材)



ホーム
ファニチュア

デスク

デスク周辺
オプション

背ヌード 座パッド (両素材)



シーティング

ミーティング
カンファレンス



④ 背メッシュ F4H4
LW14MA-F4H4 ¥127,600
518W×577D×788H



⑤ 背パッド FBA1
LW14MB-F4H4 ¥127,600
518W×532D×793H



⑥ 背ヌード FBA1
LW14MC-F4H4 ¥112,400
518W×532D×793H



⑦ バックビュー (背パッド/背ヌード)

共通仕様: 成型合板ウレタン塗装 張り材/クロス: ポリエステル メッシュ: ポリエステル 脚端/ポリエチレン樹脂

PARCEL [パーセル]

PARCEL
GW
 Design: Motomi Kawakami



チェア: L404FA-FTA□、テーブル: L404GC-MK37

機能



3台までスタッキングが可能です。



弾力性のあるメッシュ素材を採用し、スリムなデザインと柔らかな座り心地を実現しています。



シンプルな脚を有するテーブルは、イスとのセットであらゆるシーンにマッチするデザインとなっています。



バックビュー

チェア

肘なし

3台



④ L404FB-FTA9

肘付

3台



⑤ L404EA-FTA5

テーブル



⑥ L404GA-MK37



⑦ MK37

フレーム	肘なし	肘付
ナチュラル	L404FA-FTA□ ¥143,900	L404EA-FTA□ ¥164,600
ホワイト	L404FB-FTA□ ¥143,900	L404EB-FTA□ ¥164,600
寸法/質量	545W×582D×435SH-800H/6.5kg	610W×582D×435SH-800H/6.5kg

角形テーブル

1500W
L404GA-MK37
¥342,000
1500W×800D×720H



角形テーブル

900W
L404GB-MK37
¥295,100
900W×900D×720H



丸形テーブル

L404GC-MK37
¥346,700
1200φ×720H



カラー (チェア)



カラー (テーブル) 天板



チェア共通仕様: 背・座枠材/スチールパイプフレーム 背・座張材/ポリエステル 脚/ビーチ無垢材 (ウレタン塗装仕上げ) 肘/PPA樹脂成型品
 テーブル共通仕様: 天板/表面材: メラミン化粧板 脚/ビーチ無垢材 (ウレタン塗装仕上げ) アジャスター付 変基/アルミ成型品

※ 在庫をご用意願っておりますので、他の商品より早くお届けすることが可能です。

● 価格は税抜き価格です。消費税を別途承ります。● 価格には配送費、施工費は含まれておりません。別途申し受けます。

グリーン購入法
基準適合製品掲載

okamura 504

moist by HISAE IGARASHI [モイスト]  2014年
グッドデザイン賞受賞

チェア: LB68AS-FMLB/LB68AQ-FMLB, テーブル: LB68A4-WE41/LB68A5-WE41
マガジンラック: LB68AU-WE41



チェア: LB68AR-FMLB, テーブル: LB68A6-WE42

チェア
肘なし
 3台



A

LB68AT-FMN3

肘付
 3台



B





LB68AQ-FMN2

LB68AQ
LB68ARLB68AS
LB68AT

機能



3台までスタッキングが可能です。

フレーム	肘なし	肘付
ナチュラルオーク	LB68AS-F  ¥96,500	LB68AQ-F  ¥113,600
メディアムオーク	LB68AT-F  ¥96,500	LB68AR-F  ¥113,600
寸法/質量	452W X 510D X 420SH-800H/4.5kg	551W X 510D X 420SH-800H/5.0kg

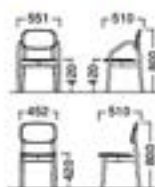

テーブル

マガジンラック



WE41

6~4人用テーブル
LB68A4-WE  ¥615,700

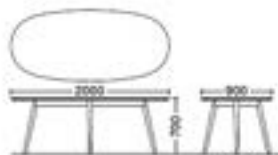

LB68A4



WE42

4人用テーブル
LB68A5-WE  ¥494,500

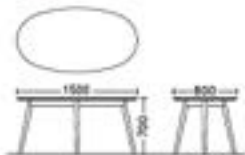

LB68A5



WE41

4~2人用テーブル
LB68A6-WE  ¥366,600

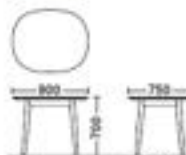

LB68A6



WE41

マガジンラック
LB68AU-WE  ¥227,000



LB68AU

カラー

● 座はすべてFS09(ライトグレー)です。



● 座はすべてFS10(グレーブラウン)です。



WEB限定
WEB限定商品も
ございます。

木製ロビーシリーズ・モイスト



▶ 木製ロビーシリーズ・モイストにつきましては、専用のカタログをご覧ください。

チェア共通仕様: フレーム/ホワイトオーク無垢材ウレタン塗装 肘なし/ビーチ成型合板ホワイトオーク突板ウレタン塗装
肘・座シェル/ビーチ成型合板ホワイトオーク突板ウレタン塗装 肘・座ファブリック/ファブリック(アクリル70%-ウール30%)
テーブル共通仕様: 天板/表面材: ホワイトオーク板突板ウレタン塗装, 縁材: ホワイトオーク無垢材ウレタン塗装/ホワイトオーク無垢材ウレタン塗装
マガジンラック仕様: ホワイトオーク板突板ウレタン塗装

moist は、天然木を使用しており、掲載商品とは木目模様及び色が多少異なる場合があります。ご了承ください。

canteen by NAOTO FUKASAWA [キャンティーン]

椅子の典型的なかたちを長く押し出した材を、輪切りにしたようなフレームが特徴的な椅子である。国産材を利用し、積層材の断面の質感や色のばらつきに関係なく、材料を余すことなく使うために塗装を施した。座と背のクッションのやわらかい座り心地もよい、今回さらに自然な質感を生かした「canteen natural」も加えた。これはダイニングにも馴染む椅子となった。

深澤 直人



チェア：4LK2H1-F□□□、テーブル：4LK2HD-WC61

チェア・スツール共通仕様：
フレーム/国産カバ成型合板 国産ナラ突板ウレタン塗装
単色仕上
背・座シェル/国産カバ成型合板
背・座/ファブリック(アクリル70%、ウール30%)

チェア



④ 4LK2H6-FHN9

スツール



⑤ 4LK2H5-FHP2



⑥ 4LK2H3-FHP1



やわらかな曲線でできたフレームです。



脚の先端の丸みが特徴です。

フレーム	チェア		スツール
	計なし	計材	
ライトグレー	4LK2H1-F□□□ ¥110,300	4LK2H2-F□□□ ¥113,600	4LK2H3-F□□□ ¥59,500
クロイロ	4LK2H4-FHP2 ¥110,300	4LK2H5-FHP2 ¥113,600	4LK2H3-FHP1 ¥59,500
シルク	4LK2H6-FHN9 ¥110,300	4LK2H7-FHN9 ¥113,600	4LK2H9-FHN9 ¥59,500
寸法/質量	500W×320D×450SH・840H/5.1kg	500W×320D×450SH・840H/5.2kg	440W×320D×450SH/3.5kg

テーブル



1800W×900D
4LK2HD-WC09 ¥324,500
1800W×900D×720H 質量/40.0kg



1500W×750D
4LK2HC-WC61 ¥290,100
1500W×750D×720H 質量/32.0kg



900角
4LK2HB-WC61 ¥248,000
900W×900D×720H
質量/20.0kg



750角
4LK2HA-WC09 ¥225,500
750W×750D×720H
質量/16.0kg



テーブル共通仕様：
天板・脚/国産クリ集成材
ウレタン塗装単色仕上

canteen natural by NAOTO FUKASAWA [キャンティーン ナチュラル]



チェア：4LK2J2/4LK2J4、テーブル：4LK2JD/4LK2JA

チェア・スツール共通仕様：
フレーム/ビーチ成型合板ウレタン塗装
背・座シェル/ビーチ成型合板
背・座/ファブリック(アクリル70%、ウール30%)

チェア



④ 4LK2J3-FHP4

スツール



① 4LK2J2-FS09



② 4LK2J5-FHN9



座りやすい3次元の特殊クッション。肌ざわりが良いウール混紡のファブリックを選びました。



天板下と脚板の下に大きくとられた丸みが特徴。椅子のアームの曲つきを考慮しました。

フレーム	チェア		スツール
	計なし	計材	
ナチュラル	4LK2J1-F□□□ ¥103,000	4LK2J2-F□□□ ¥105,600	4LK2J5-F□□□ ¥54,100
ウォールナット	4LK2J3-F□□□ ¥103,000	4LK2J4-F□□□ ¥105,600	4LK2J5-F□□□ ¥54,100
寸法/質量	500W×320D×450SH・840H/5.1kg	500W×320D×450SH・840H/5.2kg	440W×320D×450SH/3.5kg

テーブル



1800W×900D
4LK2JD-WG11 ¥288,900
1800W×900D×720H 質量/45.4kg



1500W×750D
4LK2JC-WG21 ¥262,500
1500W×750D×720H 質量/35.5kg



900角
4LK2JB-WG21 ¥227,000
900W×900D×720H
質量/22.7kg



750角
4LK2JA-WG11 ¥208,500
750W×750D×720H
質量/17.2kg



テーブル共通仕様：
天板/ビーチ突板ウレタン塗装
脚/ビーチ無垢材ウレタン塗装

共通カラー



※ canteen は、天然木を使用しており、同種商品とは木目模様及び色が多少異なる場合があります。ご了承ください。

※ 在庫をご希望しておりますので、他の商品より早くお届けすることが可能です。

●価格は税抜き価格です。消費税を別途承ります。●価格には配送費、施工費は含まれておりません。別途申し受けます。

グリーン購入法
基準適合製品掲載

okamura 506

※50番・両数字欄

アイレート	545
アクティアフェロー	540
アタッチ	524
アブションフリー2	543
アレッテ	541
インターアクト NT	533
インターレイス	546
エルテーブル	548
エレガスタ	531
新しいたろテーブル用台座	545
クラリアント	553
スワイフアクト	551
チェイスキル	530
チェイス&スワイフ6脚テーブル	529
トラヴァース サテライト	512
トラヴァース Vコレクション	511
トレッセ	554
トレッセR	554
マル	555
フェリーアクト	543
フラブター	538
フラブターL	540
ブリシード	515
ブリックス	544
ブレス	553
ブレスタ	547
マルカ	535
ミコト	525
ライズフィット	543
ライズフィット 電動昇降タイプ	517
ラティオ	519
リフティ	547
ワンズエム	550
EX-F300 会議テーブル	546
Kタイプ	545
4L13	548
4L54	548
4L75	527
4L78	527
4L83	528
4L89	528

大人数での会議には

大型テーブル



チェア：CA86Z5-PF72、テーブル：4LJVGT-W272

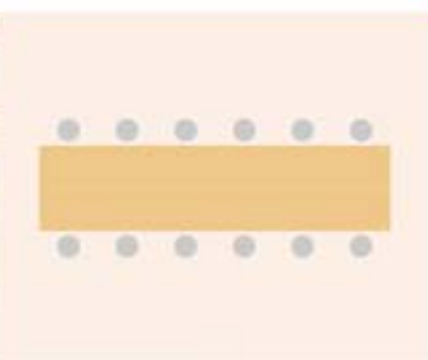

シリーズ	4L78	traverse +30°傾斜 VCOLLECTION	LAMMHAUS Attach アタッチ	4L77	MIKOTO ミコト
掲載ページ	P527	P511	P524	24p P813	P525
価格帯 (4800W テーブル)	¥5,699,400	¥3,429,600 ～¥3,620,800	¥1,498,030 ～¥1,970,430	¥2,684,900 ～¥3,351,500	¥1,447,320 ～¥2,465,520
品揃え	天板 サイズ	7200W, 6400W, 5600W, 4800W, 4000W, 3600W	5600W, 4800W, 3600W, 2400W	4800W, 4000W, 3600W, 2400W	6400W, 4800W
	配線孔	なし	なし	なし/あり	あり

シリーズ	4L75	PRECEDE プリセード	RATIOⅢ レティオ	4L74	
掲載ページ	P527	P515	P519	WEB	
価格帯 (4800W テーブル)	¥1,348,400 ～¥2,051,140	¥581,280 ～¥1,058,420	¥555,260 ～¥893,160	¥1,282,000 ～¥1,862,000	
品揃え	天板 サイズ	7200W, 6400W, 5600W, 4800W, 4000W, 3600W, 3200W, 2400W	7200W, 6000W, 4800W, 4000W, 3200W, 2400W, 2100W, 1800W	7200W, 6000W, 4800W, 4000W, 3600W, 3200W, 2400W, 2100W, 1800W, 1200W	4800W, 4000W, 3600W, 3200W, 2400W, 2400φ, 1800φ
	配線孔	なし/あり	なし/あり	なし/あり	なし

システムテーブル・ユニットテーブル



チェア：CD53MR-FKY5、テーブル：L684DG-MX62

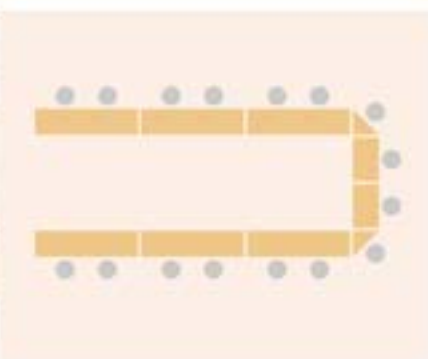

シリーズ	4L83	4L89	space skill T-skill T-スキル ユニタリテーブル	エレガスタ エリート	
掲載ページ	P528	P528	P529	P531	
価格帯 (6000W レイアウト)	¥8,521,100 ～¥8,865,300	¥4,411,400 ～¥4,716,400	¥2,631,760 ～¥2,775,760	-	
品揃え	天板サイズ	2100W, 1800W, 1500W, 1200W, 600W, コーナー	2100W, 1800W, 1500W, 1200W, 600W, コーナー	1800W, 1500W, 異形	2100W, 1800W, 1500W, 1200W, 600W, コーナー
	昇降	あり	あり	なし/あり	あり
	配線孔	あり	なし	なし/あり	なし/あり

セミナーやミーティングには

サイドフォールドテーブル



チェア: 8159AY-MX51, テーブル: 81F5AX-MDB4

チェア: 81R1AR-FZF1, テーブル: 81B4VI-MBX3

シリーズ	エレガスタ サイドフォールドテーブル	INTERACT NT インタラクティブNT	BLINKS ブリンクス	Marca マルカ	FLAPTOR フラプター	FLAPTOR-L フラプター-L
掲載ページ	P532	P533	P544	P535	P538	P540
価格帯 (1800W×600Dテーブル)	¥156,500 ～¥382,220	¥133,500 ～¥203,960	¥101,300 ～¥134,950	¥94,500 ～¥180,760	¥57,000 ～¥93,950	¥77,400 ～¥99,550
品揃え	主な 天板サイズ	2100W, 1800W, 1500W, 1200W	2100W, 1800W, 1500W	1800W, 1500W, 1200W, 700W	2100W, 1800W, 1500W, 1200W	1800W, 1500W, 1200W
	脚板	なし/あり	なし/あり	なし/あり	なし/あり	なし/あり
	配線孔	なし/あり	なし/あり	なし	なし/コンセント付	なし
	脚	なし/あり	なし/あり	なし/あり	なし/あり	なし/あり

クリエイティブ
ファニチュアD&D
ソリューション

ワークスペース

ホーム
ファニチュア

デスク

デスク周辺
オプション

シーティング

折りたたみテーブル



チェア: 9315WM-FEY6, テーブル: L14TAZ-MG07

チェア: 8105SL-F2Y1, テーブル: 8185LX-MX63

シリーズ	アイレート	Kタイプ	
掲載ページ	P545	P545	
価格帯 (1800W×600Dテーブル)	¥134,700 ～¥138,600	¥59,700 ～¥111,200	
品揃え	主な 天板サイズ	1800W, 1500W	1800W
	脚板	あり	なし/あり
	脚	なし	なし/あり

ミーティング
ファニチュアミーティング
ファニチュアソファ
ラウンジチェア

パーティション

相応シクッション

照明器具

収納システム

収納システム

ラック

ロッカー

会議室
家具会議室
家具会議室
家具

パーソナルテーブル



チェア: 9317AG-FXW1, テーブル: 93HRES-MMD2

チェア: L122EA-FXW□, テーブル: MS91JN-MG99

シリーズ	ライズフィット II	Linea Personal Chair & Table ライズフィットパーソナルテーブル	Stafit II スタフィットII	Fleri Act フレリアクト	SPRINT スプリント	BLINKS ブリンクス
掲載ページ	P543	01# P142	21# P766	P543	01# P83	P544
価格帯	¥104,100 ～¥109,000	¥90,600 ～¥104,700	¥86,300 ～¥120,390	¥64,600 ～¥89,200	¥58,300 ～¥65,100	¥100,900 ～¥127,000
機能	キャスター付, 上下昇降	片側キャスター, 傾斜天板	キャスター付, 上下昇降	キャスター付, 天板フラップ	キャスター付, スタッキング可能	キャスター付, 天板フラップ

セキュリティ
システムAVL or Work
サポートツールワークサポート
ツールエグゼクティブ
ファニチュア

会議室

会議室
ファニチュア

ロビーベンチ

受付カウンター
設置オフィス・ロビー
アクセサリ

※ ■ は在庫をご用意しておりますので、他の商品より早くお届けすることが可能です。

● 価格は税抜き価格です。消費税を別途承ります。● 価格には配送費、施工費は含まれておりません。別途申し受けます。

中人数での会議には

中型会議テーブル (~ 3600W)



チェア: CD77MK-F2X3、テーブル: 4LRACH-MMA2

チェア: L689Z2-WA10、テーブル: L667FS-WA20

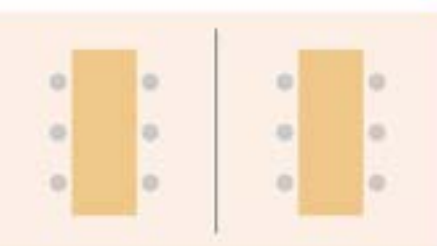

シリーズ	4L54	traverso satellite トラヴェルソ サテライト	www.oka T-skill Tスキル	EX-F300
掲載ページ	0548	0512	0530	0546
価格帯 (1800Wテーブル)	¥426,100 ~ ¥574,600	¥367,700 ~ ¥1,336,900	¥335,500 ~ ¥426,400	¥234,400 ~ ¥441,400
品揃え	主な 天板サイズ	2400W, 2100W, 1800W, 1500W, 1200W, 1050W, 900W	2400W, 2100W, 1800W, 1600W	3200W, 2400W, 2100W, 1800W, 1600W
	配線	なし	なし/あり	なし/あり
	キャスター	なし	なし	なし
シリーズ	インダーレイス	Alt Piazza アールピアッツァ	www.oka Client クライアント	Liftio リフトイオ
掲載ページ	0546	0100 0170	0553	0547
価格帯 (1800Wテーブル)	¥245,700 ~ ¥304,200	¥207,600 ~ ¥363,710	¥174,000 ~ ¥303,100	¥310,440 ~ ¥422,870
品揃え	主な 天板サイズ	2400W, 2100W, 1800W, 1500W, 1200W	4800W, 3600W, 2400W, 2000W, 1800W, 1500W	2100W, 1800W, 1500W
	配線	なし/あり	なし/コンセント付	なし
	キャスター	なし	なし	なし

ハイテーブル



トラヴァースサテライト **0512**



リフトイオ **WE200**



シェリル **1000** **0575**



クライアント **0553**



アールピアッツァ **0100** **0170**



ライブミーティングテーブル **0100** **0120**



リフトイオ **0520**



アールピアッツァ **0100** **0177**



フロックステーブル **1000** **0570**

昇降テーブル



スイフト **0500** **0277**



リフトイオ 電動昇降タイプ **0517**



リフトイオ **0547**



アクティブフェロー **0549**



ライブミーティングテーブル
0100 **0118**



スイフトクアトロ **0551**

電源オプション

アクセスボール **0600** **0369**



ライブスワゴン (コンセントユニット付) **0100** **0111**



コンセントユニット



2口タイプ (電源+電源)
DD885Y-GA4 **¥9,900**



2口タイプ (電源+LAN)
DD886Y-GA4 **¥12,900**

【重要】 LANコネクタはRJ45準拠CAT6対応。JJタイプの中継用アダプターです。LANケーブルを別途手配してください。
LAN接続ケーブル (CAT6)
3m IF818P-Y336 **¥4,890**
1m IF817P-Y336 **¥3,970**
GA44 (ブラック)、GA45 (ホワイト)
※GA45の中央部およびクランプ部はグレー色です。
定格電圧125V、定格電流15A、コードの長さ3m、1500Wまで

オフィスカフェや共創空間には

小型テーブル (~1800W)



チェア: 8159AY-MX51, テーブル: 87AEAJ-MDB4 チェア: L682CZ-GDC3, テーブル: L674BB-MP12

シリーズ	Bresta フレック	Bresta フレック-2 フルバネ	Flessi フレック	Active Fellow アクティブフレロ	Lives Meeting Table ライブミーティングテーブル (148cm)	L-table Lテーブル	
掲載ページ	P.547	P.554	P.553	P.549	01# P.120	P.548	
価格帯 (1800W テーブル)	¥158,600 ~ ¥238,200	¥148,400 ~ ¥180,400	¥139,800 ~ ¥164,700	¥139,800 ~ ¥162,000	¥122,900 ~ ¥187,800	¥72,000 ~ ¥113,900	
品揃え	主な 天板サイズ	1800W, 1500W, 1200W	1800W, 1500W, 1200W, 900W	1800W, 1600W, 1200W	1800W, 1500W, 1200W, 900W, 750W	1800W, 1500W, 1200W, 650W	
	配線	なし/あり	なし	なし	なし	なし	
シリーズ	Lives Meeting Table ライブミーティングテーブル (148cm)	Swift IV スウィフトIV	Phlox Table フロックステーブル	Alette アレット	ShoreSpace ショアスペース	ONEMM ワンエムム	
	掲載ページ	01# P.121	P.551	10# P.570	P.541	04# P.261	P.550
価格帯 (1800W テーブル)	¥81,100 ~ ¥166,700	¥300,270 ~ ¥477,370	¥195,700 ~ ¥427,000	¥105,800 ~ ¥127,300(1500W)	¥165,000 ~ ¥265,000	¥308,000 ~ ¥447,000	
品揃え	主な 天板サイズ	1800W, 1500W, 1200W, 900W, 750W	2400W, 2100W, 1800W, 1600W, 1400W	2400W, 2100W, 1800W, 1500W, 1200W, 1050W, 900W, 600W	1500W, 1200W, 900W	1800W, 1500W, 900W	2400W, 2000W, 1600W
	配線	なし/コンセント付	なし/コンセント付	なし/コンセント付	なし	なし	なし
配線	あり/片側付	なし	なし	あり(天板フラップ)	なし	なし	

ディスプレイユニット



Webカメラ取付用はモニター下にカメラを設置できる取付金具が付属しております。前面板にスリットが付いており、高さを調節することが可能です。



スタンダードタイプ
Webカメラ取付なし
DD430A-Z000 ¥34,300
Webカメラ取付用
DD430S-Z000 ¥39,600
50インチ 15kgまで取付可能

コンパクトタイプ
Webカメラ取付なし
DD430B-Z000 ¥26,200
Webカメラ取付用
DD430C-Z000 ¥31,400
32インチ 10kgまで取付可能

対象テーブル



【注意】天板フラップテーブル(センターフラップ、サイドフォールド) 単柱型テーブルおよび天板突伸仕様は取付不可です。■一覧にない製品シリーズに関してはお問い合わせください。

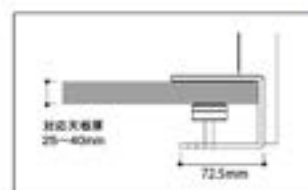

ディスプレイ取付ピッチ:
横: 75・100・200mm
縦: 75・100・200mm

シリーズ	取付可否
4L54	× フレーム干渉のため取付不可。
EX-F300	× フレーム干渉のため取付不可。
アクティブフレロ	× 重量NGのため取付不可。
スウィフトミーティングテーブル	○
スウィフトクアトロ	× フレーム干渉のため取付不可。
グライアント	△ 突板仕様は取付不可。
ティースキル	○
ドレゼットレッセ	× フレーム干渉のため取付不可。
プリシードミーティングテーブル	○
プレスタ 単体テーブル	△ 1200W以下はフレーム干渉のため取付不可。1350W以上は可。
フレック	× フレーム干渉のため取付不可。
ライブススウィフト テーブル	△ モニター用台形タイプ/モニター用異形タイプに取付可。
ライブミーティングテーブル 4本脚	× フレーム干渉のため取付不可。
ライブミーティングテーブル T字脚	△ 矩形は脚干渉のため取付不可。長辺のみ可。台形は短辺および長い長辺はフレーム干渉のため取付不可。短い長辺のみ可。楕円形、モニター用台形は可。
ラティオB 電動昇降テーブル	△ 突板仕様は取付不可。
ラティオB	△ 突板仕様は取付不可。
リフティオ 固定テーブル	△ 1500W以下はフレーム干渉のため取付不可。
リフティオ 昇降テーブル	× ガス式昇降で天板面に物を載せた状態での昇降不可のため取付不可。

カラー



■Neoホワイト仕様の場合はモニター取付部はブラック色です。

※ ■ は在庫をご用意しておりますので、他の商品より早くお届けすることが可能です。

● 価格は税抜き価格です。消費税を別途承ります。● 価格には配送費、施工費は含まれておりません。別途申し受けます。

traverse v collection

【トラヴァース Vコレクション】



チェア：CA88FS-PF72、テーブル：4LJVGT-W272



チェア：CA86ZS-PF72、テーブル：4LJVGT-W272

限界まで薄く。美しく強い。

最大5.6mを一直線に横断する
「薄く美しい天板」と広々とした足元空間を叶える
「強靭なビーム構造」により、
大型でも圧迫感のないカンファレンステーブル。

2016年
グッドデザイン賞受賞

舟形
4LJVGS-WES3 ¥4,051,300
4500W×1500D×720H

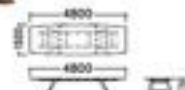

スラントエッジ
スラントエッジの天板は薄さを突き詰めた21mm厚。薄く、美しく、強い天板を実現しました。

機能



テーブル下のビームには、大量のケーブル類を納めることが可能です。また、オプションとしてコンセントユニットの取り付けが可能です。

オプション

コンセントユニット

天板裏の任意の位置に取り付けが可能です。※延長コードはそれぞれ別途手配してください。



Aタイプ
4LJPAB-A03 ¥265,200
電源(125V 15A 合計1500Wまで、
コード長さ3m)×2



Bタイプ
4LJPAS-A03 ¥245,400
電源(125V 15A 合計1500Wまで、コード23m、
HDMIコ-ポート1台、VGAコ-ポート2台、
AUDIOコ-ポート2台、USBコ-ポート2台)



4LJPAS-A03

矩形 720H テーブル

形状 (W×D)	5600	4800	3600	4800	3600	2400
仕様						
品番	4LJVAT	4LJVAS	4LJVAR	4LJVAC	4LJVAB	4LJVAA
W272、W356	¥4,003,700	¥3,897,100	¥2,893,900	¥3,429,600	¥2,630,100	¥2,153,200
WE53、WE55	¥4,109,200	¥3,998,600	¥2,970,400	¥3,490,300	¥2,685,500	¥2,195,400

舟形 720H テーブル

形状 (W×D)	5600	4800	3600	4800	3600	2400
仕様						
品番	4LJVGT	4LJVGS	4LJVGR	4LJVGC	4LJVGB	4LJVGA
W272、W356	¥4,049,800	¥3,948,400	¥2,942,600	¥3,474,500	¥2,677,600	¥2,192,800
WE53、WE55	¥4,155,300	¥4,051,300	¥3,019,100	¥3,535,100	¥2,733,100	¥2,235,000

楕円形 720H テーブル

形状 (W×D)	5600	4800	3600	4800	3600	2400
仕様						
品番	4LJVWT	4LJVWS	4LJVWR	4LJVWC	4LJVWB	4LJVWA
W272、W356	¥4,177,700	¥4,072,400	¥3,064,000	¥3,560,100	¥2,736,900	¥2,245,100
WE53、WE55	¥4,283,100	¥4,175,200	¥3,140,500	¥3,620,800	¥2,788,300	¥2,288,700

※ ← は本目方向。※本目仕様の本脚はランダムのため向き回りがそろわないことがあります。

カラー (天板)人工突板



(天板)突板

共通仕様：天板/表面材：人工突板ウレタン塗装仕上 (W272、W356)、突板ウレタン塗装仕上 (WE53、WE55) 縁材：アッシュ無垢材 補強フレーム/アルミ成型品 脚/芯材：スチール、表面材：人工突板ウレタン塗装仕上 (W272、W356)、突板ウレタン塗装仕上 (WE53、WE55)

traverse satellite

【トラヴァース サテライト】

カラー仕様コード ¥513

安全基準

加工

LEVEL 2

Indoor Advantage Gold

GW+

WELL PLUS



チェア：CD63ZR、テーブル：4LCGQQ-WE54

薄く、美しく、強い。 使いやすさを追求したシンプルなデザイン。

天板の薄さは30mmで細長い一筆書きをコンセプトとした天板と、
広々とした足元空間を叶える強靱なビーム構造により、
圧迫感のないカンファレンステーブルを実現しました。



機能

脚内配線



配線架をビームと脚内部に収めることにより、空間全体を常に
すっきりと保つことができます。



配線ありタイプは天板中央部にコンセントユニット内蔵の配線ボックスがあります。両側に開閉
する配線カバーは、カバーを閉じた状態でケーブルを通すことができます。(メラミン、突板
仕様のみ) 電源×8 (コード長さ3m、2口で1本のケーブル)、HDMI (コード長さ31cm) ×2、
VGA (コード長さ22cm) ×2、AUDIO (コード長さ26cm) ×2、USB (コード長さ31cm) ×2
※延長コードはそれぞれ別途手配してください。

※ ■ は在庫をご用意しておりますので、他の商品より早くお届けすることが可能です。

● 価格は税抜き価格です。消費税を別途承ります。● 価格には配送費、施工費は含まれておりません。別途申し受けます。

グリーン購入法
基準適合製品掲載

okamura 512

クリエイティブ
ファニチュアDIRECT
ジョイント

ローテーブル

チェア
ファニチュア

デスク

デスク周辺
オプション

シーティング

ミーティング
ファニチュアミーティング
ファニチュアソファ
ラウンジチェア

パーティション

机・机・机

照明器具

収納システム

ラック

ロッカー

会議室
机会議室
机セキュリティ
システムWIFI 対応
サポートツールワークサポ
ートツールエグゼクティブ
ファニチュア

収納セット

収納家具
テーブルチェア

ロビーベンチ

窓口カウンター
設置オフィス・ロビー
アクセサリ



チェア：CA88FZ-PC18、テーブル：4LSAWS-WE55



天板にはサークル型やスクエア型など幅広いサイズを取り揃え、ガラス、大理石、突板、メラミンなど、さまざまな材質からお選びいただけます。

オプション



配線なしタイプもオプションで天板下にコンセントユニットを取り付けることができます。
※配線トレーにつきましては、別途特注にて手配が可能です。

コンセントユニット



Aタイプ
4LPH1A-A03 ¥265,200
電源 (125V 15A 合計1500Wまで、コード長さ3m) × 2



Bタイプ
4LPH1B-A03 ¥245,400
電源 (125V 15A 合計1500Wまで、コード長さ3m)、HDMI (コード長さ31cm)、VGA (コード長さ22cm)、AUDIO (コード長さ26cm)、USB (コード長さ31cm)

カラー (天板)
メラミン

MG99 天板/MG07 (※1) (ホワイト)
MP93 天板/MK74 (※2) (ブラック)
MX61 天板/MX51 (※3) (ブライツウッド) (MX51/MX52/MX53)
MX62 天板/MX52 (※3) (ブライツウッド) (MX51/MX52/MX53)
MX63 天板/MX53 (※3) (ブライツウッド) (MX51/MX52/MX53)

ガラス



H295 (メタルグレー)
H208 (クリスタルホワイト)
H294 (クリスタルクリア)

人工大理石



GGA5 (ホワイト)
GGA4 (ブラック)
GG25 (パールグレー)

突板



WE56 (ウォールナット)
WE55 (オーク)
WE54 (チーク)
WE53 (ウォールナット)
WE52 (オーク)
WE51 (オーク)

カラー (脚)
アルマイト

A03 (シルバー)
ZA75 (ホワイト)
Z637 (スキャットシルバー)
Z25 (ブラック)

※1: スキップシルバー脚の場合、人工大理石はGG25、ガラスはH295のみとなります。ブラック脚の場合は、メラミンはMP93、人工大理石はGGA4、ガラスはH294のみとなります。ホワイト脚の場合、メラミンはMG99、人工大理石はGGA5、ガラスはH208のみとなります。

共通仕様：天板/M□□□ (メラミン化粧板)、WE□□ (突板ウレタン塗装仕上)、H□□□ (表面：ガラス 裏面：MDF)、GG25/GGA□ (人工大理石) フレーム/アルミ成形品 脚/アルミ成形品アジャスター付

テーブル/ローテーブル



テーブル (736H)
4LSAWS-WES4 ¥838,900
2400W X 1200D X 736H



テーブル (736H)
4LCAQQ-H208 ¥611,600
900Φ X 736H



ハイテーブル (1067H)
4LUDWR-WES5 ¥898,600
2400W X 1050D X 1067H

1067H ハイテーブル

仕様	形状 (W×D)			
	2400		1050	
脚カラー	アルホワイト	ホワイト	スチールシルバー	ブラック
品番	4LUAWR	4LUDWR	4LUKWR	4LUGWR
配線なし	MX	WE	SD	H
配線あり	MX	WE	SD	H

736H テーブル

仕様	形状 (W×D)				形状 (W×D)				形状 (W×D)				形状 (W×D)			
	2400		1200		2400		1200		2100		1000		2100		1000	
脚カラー	アルホワイト	ホワイト	スチールシルバー	ブラック	アルホワイト	ホワイト	スチールシルバー	ブラック	アルホワイト	ホワイト	スチールシルバー	ブラック	アルホワイト	ホワイト	スチールシルバー	ブラック
品番	4LSAWS	4LSDWS	4LSKWS	4LSGWS	4LSAWR	4LSDWR	4LSKWR	4LSGWR	4LSAVS	4LSDVS	4LSKVS	4LSGVS	4LSAVR	4LSDVR	4LSKVR	4LSGVR
配線なし	MX	WE	SD	H	MX	WE	SD	H	MX	WE	SD	H	MX	WE	SD	H
配線あり	MX	WE	SD	H	MX	WE	SD	H	MX	WE	SD	H	MX	WE	SD	H

仕様	形状 (W×D)				形状 (W×D)				形状 (W×D)				形状 (W×D)			
	1800		1000		1800		1000		1500		1000		1500		1000	
脚カラー	アルホワイト	ホワイト	スチールシルバー	ブラック	アルホワイト	ホワイト	スチールシルバー	ブラック	アルホワイト	ホワイト	スチールシルバー	ブラック	アルホワイト	ホワイト	スチールシルバー	ブラック
品番	4LSAUR	4LSDUR	4LSKUR	4LSGUR	4LSAUR	4LSDUR	4LSKUR	4LSGUR	4LSATR	4LSDTR	4LSKTR	4LSGTR	4LSATR	4LSDTR	4LSKTR	4LSGTR
配線なし	MX	WE	SD	H	MX	WE	SD	H	MX	WE	SD	H	MX	WE	SD	H
配線あり	MX	WE	SD	H	MX	WE	SD	H	MX	WE	SD	H	MX	WE	SD	H

仕様	形状 (W×D)				形状 (W×D)				形状 (W×D)				形状 (W×D)			
	1200		1000		1200		1000		1200		1000		1200		1000	
脚カラー	アルホワイト	ホワイト	スチールシルバー	ブラック	アルホワイト	ホワイト	スチールシルバー	ブラック	アルホワイト	ホワイト	スチールシルバー	ブラック	アルホワイト	ホワイト	スチールシルバー	ブラック
品番	4LAASS	4LADSS	4LAKSS	4LAGSS	4LAARR	4LADRR	4LAKRR	4LAGRR	4LAAQQ	4LADQQ	4LAKQQ	4LAGQQ	4LCASS	4LCDSS	4LCKSS	4LGGSS
配線なし	MX	WE	SD	H	MX	WE	SD	H	MX	WE	SD	H	MX	WE	SD	H
配線あり	MX	WE	SD	H	MX	WE	SD	H	MX	WE	SD	H	MX	WE	SD	H

仕様	形状 (W×D)				形状 (W×D)				形状 (W×D)				形状 (W×D)			
	1200		1000		1200		1000		1200		1000		1200		1000	
脚カラー	アルホワイト	ホワイト	スチールシルバー	ブラック	アルホワイト	ホワイト	スチールシルバー	ブラック	アルホワイト	ホワイト	スチールシルバー	ブラック	アルホワイト	ホワイト	スチールシルバー	ブラック
品番	4LCARR	4LCDRR	4LCKRR	4LCGRR	4LCAQQ	4LCDQQ	4LCKQQ	4LCQQQ	4LCARR	4LCDRR	4LCKRR	4LCGRR	4LCARR	4LCDRR	4LCKRR	4LCGRR
配線なし	MX	WE	SD	H	MX	WE	SD	H	MX	WE	SD	H	MX	WE	SD	H
配線あり	MX	WE	SD	H	MX	WE	SD	H	MX	WE	SD	H	MX	WE	SD	H



508H ローテーブル

仕様	形状 (W×D)				形状 (W×D)				形状 (W×D)				形状 (W×D)			
	1800		1000		1500		1000		1200		1000		1500		1000	
脚カラー	アルホワイト	ホワイト	スチールシルバー	ブラック	アルホワイト	ホワイト	スチールシルバー	ブラック	アルホワイト	ホワイト	スチールシルバー	ブラック	アルホワイト	ホワイト	スチールシルバー	ブラック
品番	4LTAUQ	4LTDUQ	4LTKUQ	4LTGUQ	4LTATQ	4LTDQ	4LTKQ	4LTGQ	4LBASS	4LBDSS	4LBSKSS	4LBGSS	4LBARR	4LBDRR	4LBSKRR	4LBGRR
配線なし	MX	WE	SD	H	MX	WE	SD	H	MX	WE	SD	H	MX	WE	SD	H
配線あり	MX	WE	SD	H	MX	WE	SD	H	MX	WE	SD	H	MX	WE	SD	H

※ ■ は在庫をご用意しておりますので、他の商品より早くお届けすることが可能です。

● 価格は税抜き価格です。消費税を別途承ります。● 価格には配送費、施工費は含まれておりません。別途申し受けます。

グリーン購入法
環境配慮製品掲載

okamura 514

PRECEDE [プリシード]

level 2 Inoor Advantage Gold GW+ WEB PLUS



チェア：CA15B5-FWM4、テーブル：3CA7EF-MBD3



チェア：CA85BZ-FWN4、テーブル：3CA9EB-MBD2

2016年
グッドデザイン賞受賞

機能



ボックス配線



ライン配線

スクエア・サークル
天板用配線カバー

スクエア・サークル天板用配線カバーはそのまま立てかけることもできるため、電源へのアクセスもスムーズ。配線材入れの際などは、取り外すことも可能です。



脚
脚を45°に開いたデザイン性の高いアルミ脚。脚には天板同色のカバーがアクセントで入り、より、空間のカラーを強調。



中間脚

4000W、4800Wには配線機能付の中間脚を装備。大容量の配線に対応します。



天板形状

PRECEDEのエlegantさを強調する、スラント天板。スラント部分は天板の厚みを感じさせにくいモノトーン色塗装。

矩形・角形天板用配線カバー

ミーティングテーブルの配線カバーは、天板と同色で、フラットな仕上げが美しいボックスタイプと、ワークデスク同様、センターレールつきのライン配線からセレクトできます。ライン配線タイプには、パネルなどセンターレールオプション (006用) の設置が可能です。

配線口詳細図

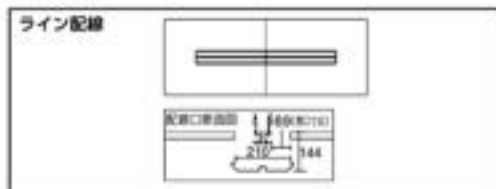
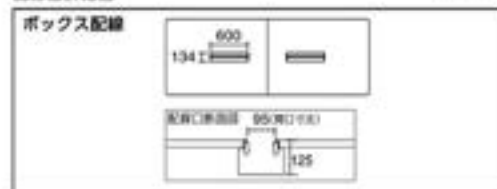

① ワークデスクについては、こちらをご覧ください。

06W +300

プリシード
(ワークデスク)

② エグゼクティブスレージについては、こちらをご覧ください。

06W +308

プリシード
(エグゼクティブ&
ストレージ)

オプション

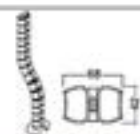

品番	価格
DD285Z-G764,G967	¥12,600

ケーブルガード

取付時 ※天板に標準装備の配線トレイに取り付けます。
G764 (クリア) G967 (ブラック)
※矩形・角形テーブルの配線付タイプ (3200W以下) には標準装備です。

カラー



天板カラー



脚カラー



組合せカラー (ミーティングテーブル) ※組み合わせカラーは「天板と脚カバーが同色」と「脚と脚カバーが同色」からお選びいただけます。

組合せカラー +304

脚	天板						
	MG99 (ホワイト) 化粧板/MG07 (※1) (ホワイト) 緑材/G939 (ホワイト)	MK37 (ネオウッドライト) 化粧板/MK17 (ネオウッドライト) 緑材/G947 (ネオウッドライト)	MX81 (ブライスウッドライト) 化粧板/MX51 (※2) (ブライスウッドライト) 緑材/G821 (ブライスウッドライト)	MX80 (ブライスウッドナチュラル) 化粧板/MX50 (※2) (ブライスウッドナチュラル) 緑材/G850 (ブライスウッドナチュラル)	MX82 (ブライスウッドメディアム) 化粧板/MX52 (※2) (ブライスウッドメディアム) 緑材/G822 (ブライスウッドメディアム)	MX83 (ブライスウッドダーク) 化粧板/MX53 (※2) (ブライスウッドダーク) 緑材/G823 (ブライスウッドダーク)	
A48 (ポリッシュ)	天板同色	MBD4	MBD5	MBD1	MBD0	MBD2	MBD3
Z975 (ネオホワイト)	T01 (クロムメッキ)	MPY4	MPY5	MPY1	MPY0	MPY2	MPY3
Z637 (スキップシルバー)	天板同色	MBA4	MBA5	MBA1	MBA0	MBA2	MBA3
Z25 (ブラック)	Z637 (スキップシルバー)	MK28	MK54	MAY7	MSR1	MAY8	MAY9
	天板同色	MBB4	MBB5	MBB1	MBB0	MBB2	MBB3
	Z25 (ブラック)	MK26	MK51	MAY4	MSR2	MAY5	MAY6
		MBC4	MBC5	MBC1	MBC0	MBC2	MBC3
		MK61	MK57	MAY1	MSR3	MAY2	MAY3

※ホワイト天板 (MG99) の脚カバーはネオホワイト (Z975) となります。 ※1: MG07 ※2: MK07 ※3: MX51/MX50/MX52/MX53

共通仕様：天板/表面材：メラミン化粧板 緑材：樹脂成型品 (ABS) 天板厚：26mm 脚/本体：アルミ成型品ポリッシュ仕上 (A48) または焼付塗装 (Z637) 脚カバー：樹脂成型品 (ABS)

ミーティングテーブル

矩形テーブル



④

配線なし

3CA1BB-M8B3
¥340,220

2100W×1100D×720H

角形テーブル



⑤

配線あり(ライン配線)

3CA7DE-M8D3
¥991,100

4000W×1400D×720H

スクエアテーブル



⑥

配線あり(スクエア配線)

3CA9BB-M8D3
¥431,320

1400W×1400D×720H

サークルテーブル



⑦

配線なし

3CA9CC-M8A1
¥246,500

1200W×1200D×720H

矩形 720H テーブル

配線なし	天板形状 (W×D)		7200	6000	4800	4000	3200	2400	2100	1800
	天板ホワイト ネオウッドライト	品番	3CA1CH	3CA1CG	3CA1CF	3CA1CE	3CA1CD	3CA1CC	3CA1BB	3CA1AA
天板	品番	MR 4.5 MK11	MR 4.5 MK11	MR 4.5 MK11	MR 4.5 MK11	MR 4.5 MK11	MR 4.5 MK11	MR 4.5 MK11	MR 4.5 MK11	
プライスウッド	品番	M8D4.5.MPY4.5	M8D4.5.MPY4.5	M8D4.5.MPY4.5	M8D4.5.MPY4.5	M8D4.5.MPY4.5	M8D4.5.MPY4.5	M8D4.5.MPY4.5	M8D4.5.MPY4.5	
ボックス配線	天板形状 (W×D)		7200	6000	4800	4000	3200	2400	2100	1800
天板ホワイト ネオウッドライト	品番	3CA2CH	3CA2CG	3CA2CF	3CA2CE	3CA2CD	3CA2CC	3CA2BB	3CA2AA	
天板	品番	MR 4.5 MK11	MR 4.5 MK11	MR 4.5 MK11	MR 4.5 MK11	MR 4.5 MK11	MR 4.5 MK11	MR 4.5 MK11	MR 4.5 MK11	
プライスウッド	品番	M8D4.5.MPY4.5	M8D4.5.MPY4.5	M8D4.5.MPY4.5	M8D4.5.MPY4.5	M8D4.5.MPY4.5	M8D4.5.MPY4.5	M8D4.5.MPY4.5	M8D4.5.MPY4.5	
ライン配線	天板形状 (W×D)		/		4800	4000	3200	2400		
天板ホワイト ネオウッドライト	品番	3CA3CF			3CA3CE	3CA3CD	3CA3CC			
天板	品番	MR 4.5 MK11			MR 4.5 MK11	MR 4.5 MK11	MR 4.5 MK11			
プライスウッド	品番	M8D4.5.MPY4.5			M8D4.5.MPY4.5	M8D4.5.MPY4.5	M8D4.5.MPY4.5			

※ボックス配線-ライン配線の4000W以上のタイプには、配線立上げ機能付きの中間脚を備えています。ボックス配線-ライン配線の3200W以下のタイプには、ケーブルガードを付属しております。中間脚は備えておりません。
※本誌仕様の本棚はラングムのため高さ調節ができません。

角形 720H テーブル

配線なし	天板形状 (W×D)		4800	4000	3200	2400
	天板ホワイト ネオウッドライト	品番	3CA5EF	3CA5DE	3CA5CD	3CA5CC
天板	品番	MR 4.5 MK11	MR 4.5 MK11	MR 4.5 MK11	MR 4.5 MK11	
プライスウッド	品番	M8D4.5.MPY4.5	M8D4.5.MPY4.5	M8D4.5.MPY4.5	M8D4.5.MPY4.5	
ボックス配線	天板形状 (W×D)		4800	4000	3200	2400
天板ホワイト ネオウッドライト	品番	3CA6EF	3CA6DE	3CA6CD	3CA6CC	
天板	品番	MR 4.5 MK11	MR 4.5 MK11	MR 4.5 MK11	MR 4.5 MK11	
プライスウッド	品番	M8D4.5.MPY4.5	M8D4.5.MPY4.5	M8D4.5.MPY4.5	M8D4.5.MPY4.5	
ライン配線	天板形状 (W×D)		4800	4000	3200	2400
天板ホワイト ネオウッドライト	品番	3CA7EF	3CA7DE	3CA7CD	3CA7CC	
天板	品番	MR 4.5 MK11	MR 4.5 MK11	MR 4.5 MK11	MR 4.5 MK11	
プライスウッド	品番	M8D4.5.MPY4.5	M8D4.5.MPY4.5	M8D4.5.MPY4.5	M8D4.5.MPY4.5	

※ボックス配線-ライン配線の4000W以上のタイプには、配線立上げ機能付きの中間脚を備えています。ボックス配線-ライン配線の3200W以下のタイプには、ケーブルガードを付属しております。中間脚は備えておりません。
※本誌仕様の本棚はラングムのため高さ調節ができません。

スクエア 720H テーブル

配線なし	天板形状 (W×D)		1600 1600	1400 1400	1200 1200
	天板ホワイト ネオウッドライト	品番	3CA9AA	3CA9AB	3CA9AC
天板	品番	MR 4.5 MK11	MR 4.5 MK11	MR 4.5 MK11	
プライスウッド	品番	M8D4.5.MPY4.5	M8D4.5.MPY4.5	M8D4.5.MPY4.5	
スクエア配線	天板形状 (W×D)		1600 1600	1400 1400	1200 1200
天板ホワイト ネオウッドライト	品番	3CA9BA	3CA9BB	3CA9BC	
天板	品番	MR 4.5 MK11	MR 4.5 MK11	MR 4.5 MK11	
プライスウッド	品番	M8D4.5.MPY4.5	M8D4.5.MPY4.5	M8D4.5.MPY4.5	

※ケーブルガードは付属していません

サークル 720H テーブル

配線なし	天板形状 (W×D)		φ1800	φ1400	φ1200
	天板ホワイト ネオウッドライト	品番	3CA9CA	3CA9CB	3CA9CC
天板	品番	MR 4.5 MK11	MR 4.5 MK11	MR 4.5 MK11	
プライスウッド	品番	M8D4.5.MPY4.5	M8D4.5.MPY4.5	M8D4.5.MPY4.5	
スクエア配線	天板形状 (W×D)		φ1800	φ1400	φ1200
天板ホワイト ネオウッドライト	品番	3CA9EA	3CA9EB	3CA9EC	
天板	品番	MR 4.5 MK11	MR 4.5 MK11	MR 4.5 MK11	
プライスウッド	品番	M8D4.5.MPY4.5	M8D4.5.MPY4.5	M8D4.5.MPY4.5	

※ケーブルガードは付属していません

※在庫をご用意願っておりますので、他の商品より早くお届けすることが可能です。

●価格は税抜き価格です。消費税を別途承ります。●価格には配送費、施工費は含まれておりません。別途申し受けます。

グリーン購入法
基準適合製品掲載

okamura 516

クワイティブ

フアニチュア

D&T

ソリューション

ワークスペース

ホーム

フアニチュア

デスク

デスク周辺

オプション

シーティング

ミーティング

フアニチュア

ミーティング

フアニチュア

ソファ

ラングムチェア

バーチェア

机・デスク

机・デスク

机・デスク

机・デスク

机・デスク

机・デスク

机・デスク

机・デスク

机・デスク

机・デスク

机・デスク

机・デスク

机・デスク

机・デスク

机・デスク

机・デスク

机・デスク

机・デスク

机・デスク

机・デスク

机・デスク

机・デスク

机・デスク

机・デスク

机・デスク

机・デスク

机・デスク

机・デスク

机・デスク

机・デスク

机・デスク

机・デスク

机・デスク

机・デスク

机・デスク

RATIO®Ⅱ 電動昇降タイプ

[ラティオⅡ]

免注登録 特許 Level 2 Indoor Advantage Gold GW+ WBL PLUS (SC)認証



チェア：8152CP-FXW3、テーブル：4L2CJC-MCR3

機能

配線あり(アルミ色)



配線あり(天板同色)



床からの立ち上げはケーブルガイドにより最適な位置からアクセスできます。ノートパソコンや液晶プロジェクタなどを使用したプレゼンやミーティングをサポート。テーブル中央部の配線ユニットよりワイヤリングが簡単に行えます。

脚カラー



ZF96 (シルバー)



Z25 (ブラック)

特注対応



天板中央部にコンセントユニット内蔵の配線ボックスを設けることができます。両側に設けた配線カバーは、カバーを閉じた状態でもケーブルを通すことが可能。2口電源(コード長さ3m)×4、HDMI(コード長さ31cm)×2、VGA(コード長さ22cm)×2、AUDIO(コード長さ26cm)×2、USB(コード長さ31cm)×2
※延長コードはそれぞれ別途手配してください。

 www.fsc.org
FSC® C082787
森林管理の責任ある取り組み

この製品は、FSC®認証材およびその他の管理原料から作られています。

カラー(天板)

メラミン



MR76
天板/MR66(※1)
(ホワイト)
緑材/G927
(G939/ホワイト+G721/
ブラック)



MR77
天板/MR67
(ネオウッドライト)
緑材/GA37
(G947/ネオウッドライト+
G721/ブラック)



MCR1
天板/MCP1(※2)
(プライズウッドライト)
緑材/GG21
(GE21/プライズウッド
ライト+G721/ブラック)



MCR2
天板/MCP2(※2)
(プライズウッドミディアム)
緑材/GG22
(GE22/プライズウッドミ
ディアム+G721/ブラック)



MCR3
天板/MCP3(※2)
(プライズウッドダーク)
緑材/GG23
(GE23/プライズウッド
ダーク+G721/ブラック)

交板



WB24
(オーク調ライト色)



WB25
(オーク調ダーク色)

※1: (MR68) ※2: (MCP1/MCP2/MCP3)

共通仕様：天板/表面材：メラミン化粧板(MR7〇、MCR〇) 人工突板UV塗装仕上(WB2〇) 緑材：樹脂成型品(MR7〇、MCR〇)、人工単板(WB2〇) 天板厚：30mm
脚/アルミ成型品塗装仕上(ZC〇〇) アジャスター付



OKAMURA WEBNAVI
Webに製品情報がございます



角形/ブラック脚
配線なし
4L2CJF-MCR3 ¥1,368,010
4800W×1500D×700~1250H



機能



天板の高さはワンタッチで自在に変更可能。700~1250mmの間で好みの高さを選べます。
※設置の際は2口の電源コンセントを最大2口ご利用ください。定格電圧：交流100V 定格周波数：50・60Hz共用 定格消費電力（50・60Hz）：600W 待機電力：0.1W以下



レバーに手をかけて操作します。手をかけている間だけ昇降し、手を離すとすぐ止まります。

立ち上げ配線ダクト

DD288Z-G764.G667 ¥20,400

ケーブル類を安全かつすっきりとまとめられるダクトです。



G764 (シルバー)



G667 (ブラック)



※電源コードなどの断線を防ぐため、立ち上げ配線ダクトをご使用ください。（配線ありタイプには同梱されています。）

角形 720~1250H テーブル

仕様	形状 (W×D)	4800		4000		3600		3200		2800	
		シルバー	ブラック	シルバー	ブラック	シルバー	ブラック	シルバー	ブラック	シルバー	ブラック
配線なし	品番	4L2CFF	4L2CGF	4L2CFE	4L2CGE	4L2CFM	4L2CGM	4L2CFD	4L2CGD	4L2CFC	4L2CGC
	WB □	¥1,527,910	¥1,527,910	¥1,495,510	¥1,495,510	¥1,255,310	¥1,255,310	¥989,220	¥989,220	¥777,120	¥777,120
配線あり	品番	4L2CHF	4L2CJF	4L2CHE	4L2CJE	4L2CHM	4L2CJM	4L2CHD	4L2CJD	4L2CHC	4L2CJC
	MR76、MR77	¥1,327,410	¥1,327,410	¥1,290,210	¥1,290,210	¥1,089,110	¥1,089,110	¥826,720	¥826,720	¥703,820	¥703,820
配線あり	MCR □	¥1,368,010	¥1,368,010	¥1,330,310	¥1,330,310	¥1,109,410	¥1,109,410	¥847,120	¥847,120	¥717,820	¥717,820
	品番	4L2HFF	4L2HGF	4L2HFE	4L2HGE	4L2HFM	4L2HGM	4L2HFD	4L2HGD	4L2HFC	4L2HGC
配線あり	WB □	¥1,735,710	¥1,735,710	¥1,693,910	¥1,693,910	¥1,425,610	¥1,425,610	¥1,185,320	¥1,185,320	¥874,520	¥874,520
	MR76、MR77	¥1,524,210	¥1,524,210	¥1,486,010	¥1,486,010	¥1,251,610	¥1,251,610	¥989,120	¥989,120	¥790,220	¥790,220
配線あり	MCR □	¥1,564,310	¥1,564,310	¥1,526,710	¥1,526,710	¥1,271,810	¥1,271,810	¥1,009,520	¥1,009,520	¥804,220	¥804,220
	品番	4L2MFF	4L2MGF	4L2MFE	4L2MGE	4L2MFM	4L2MGM	4L2MFD	4L2MGD	4L2MFC	4L2MGC
配線あり	WB □	¥1,786,110	¥1,786,110	¥1,744,310	¥1,744,310	¥1,476,010	¥1,476,010	¥1,215,720	¥1,215,720	¥899,720	¥899,720
	MR76、MR77	¥1,557,810	¥1,557,810	¥1,519,610	¥1,519,610	¥1,285,210	¥1,285,210	¥1,022,720	¥1,022,720	¥807,020	¥807,020
配線あり	MCR □	¥1,597,910	¥1,597,910	¥1,560,310	¥1,560,310	¥1,305,410	¥1,305,410	¥1,043,120	¥1,043,120	¥821,020	¥821,020

※ ← は木目方向。※ 本目仕様の本脚はランダムのため縦目目がそろわないことがあります。

長方形 720~1250H テーブル

仕様	形状 (W×D)	3600		3200		2800		2100		1800	
		シルバー	ブラック	シルバー	ブラック	シルバー	ブラック	シルバー	ブラック	シルバー	ブラック
配線なし	品番	4L2CSM	4L2CWM	4L2CSD	4L2CWD	4L2CSC	4L2CWC	4L2CSB	4L2CWB	4L2CSA	4L2CWA
	WB □	¥1,253,210	¥1,253,210	¥987,220	¥987,220	¥775,620	¥775,620	¥764,220	¥764,220	¥689,540	¥689,540
配線あり	品番	4L2CMM	4L2CNM	4L2CMD	4L2CND	4L2CMC	4L2CNC	4L2CMB	4L2CNB	4L2CMA	4L2CNA
	MR76、MR77	¥1,094,810	¥1,094,810	¥832,020	¥832,020	¥702,220	¥702,220	¥692,320	¥692,320	¥641,240	¥641,240
配線あり	MCR □	¥1,114,710	¥1,114,710	¥852,220	¥852,220	¥716,220	¥716,220	¥706,420	¥706,420	¥649,540	¥649,540
	品番	4L2HSM	4L2HWM	4L2HSD	4L2HWD	4L2HSC	4L2HWC	4L2HSB	4L2HNB	-	-
配線あり	WB □	¥1,423,510	¥1,423,510	¥1,156,920	¥1,156,920	¥871,420	¥871,420	¥847,120	¥847,120	-	-
	MR76、MR77	¥1,250,610	¥1,250,610	¥988,120	¥988,120	¥791,820	¥791,820	¥776,920	¥776,920	-	-
配線あり	MCR □	¥1,271,410	¥1,271,410	¥1,009,020	¥1,009,020	¥805,820	¥805,820	¥785,020	¥785,020	-	-
	品番	4L2MSM	4L2MWM	4L2MSD	4L2MWD	4L2MSC	4L2MWC	4L2MSB	4L2MNB	-	-
配線あり	WB □	¥1,473,910	¥1,473,910	¥1,207,320	¥1,207,320	¥896,620	¥896,620	¥872,320	¥872,320	-	-
	MR76、MR77	¥1,284,210	¥1,284,210	¥1,021,720	¥1,021,720	¥808,620	¥808,620	¥787,720	¥787,720	-	-
配線あり	MCR □	¥1,305,010	¥1,305,010	¥1,042,620	¥1,042,620	¥822,620	¥822,620	¥801,820	¥801,820	-	-

※ ← は木目方向。※ 本目仕様の本脚はランダムのため縦目目がそろわないことがあります。

長円形 720~1250H テーブル

仕様	形状 (W×D)	3600		3200		2800		2100	
		シルバー	ブラック	シルバー	ブラック	シルバー	ブラック	シルバー	ブラック
配線なし	品番	4L2CAM	4L2CBM	4L2CAD	4L2CBD	4L2CAC	4L2CBC	4L2CAB	4L2CBB
	WB □	¥1,255,810	¥1,255,810	¥989,220	¥989,220	¥776,120	¥776,120	¥765,220	¥765,220
配線あり	品番	4L2CCM	4L2CCM	4L2CCD	4L2CED	4L2CCC	4L2CEC	4L2CCB	4L2CBB
	MR76、MR77	¥1,096,410	¥1,096,410	¥833,520	¥833,520	¥703,820	¥703,820	¥692,320	¥692,320
配線あり	MCR □	¥1,116,710	¥1,116,710	¥853,820	¥853,820	¥717,820	¥717,820	¥706,420	¥706,420
	品番	4L2HAM	4L2HBM	4L2HAD	4L2HBD	4L2HAC	4L2HBC	4L2HAB	4L2HBB
配線あり	WB □	¥1,424,010	¥1,424,010	¥1,161,620	¥1,161,620	¥858,420	¥858,420	¥847,520	¥847,520
	MR76、MR77	¥1,263,510	¥1,263,510	¥999,720	¥999,720	¥783,920	¥783,920	¥770,920	¥770,920
配線あり	MCR □	¥1,283,810	¥1,283,810	¥1,020,520	¥1,020,520	¥796,520	¥796,520	¥785,020	¥785,020
	品番	4L2MAM	4L2MBM	4L2MAD	4L2MBD	4L2MAC	4L2MBC	4L2MAB	4L2MBB
配線あり	WB □	¥1,474,410	¥1,474,410	¥1,212,020	¥1,212,020	¥883,620	¥883,620	¥872,720	¥872,720
	MR76、MR77	¥1,297,110	¥1,297,110	¥1,033,320	¥1,033,320	¥800,720	¥800,720	¥787,720	¥787,720
配線あり	MCR □	¥1,317,410	¥1,317,410	¥1,054,120	¥1,054,120	¥813,320	¥813,320	¥801,820	¥801,820

※ ← は木目方向。※ 本目仕様の本脚はランダムのため縦目目がそろわないことがあります。

※ 在庫をご用意しておりますので、他の商品より早くお届けすることが可能です。

● 価格は税抜き価格です。消費税を別途承ります。● 価格には配送費、施工費は含まれておりません。別途申し受けます。

グリーン購入法
基準適合製品掲載

okamura 518

RATIO[®] III

【ラティオ III】

 施工 Level 2 Indoor Advantage Gold GW+ WBI PLUS FSC[®] 認定

※RATIO III-WOODはFSC®材を使用しているため、FSC®認定対象外です。

ラインナップ

スラント脚 (720H)



4LRAAC-MMA3

スラント脚 (1000H)



4LRGBC-MMA3

パラレル脚 (720H)



4LRDAC-MMA3

RATIO III-WOOD (木脚720H) ※FSC®認定対象外



4LRVBC-WJ97

機能 (配線付タイプ、RATIO III RATIO III-WOOD共通)



配線カバー

両側から開閉可能な配線カバー。配線トレーは斜め形状でOAタップの視認性が高く、電源の抜き差しがしやすい形状です。

配線トレー

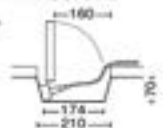

ケーブルフック

配線カバーの中にはマイクやモニターなどのケーブルを素早く見つけられるケーブルフックが両端に付属しています。

オプション (配線付タイプ)

ボックスタイプ



ケーブルガイド



ワイヤリングオプション (配線ダクト)

ケーブルを安全かつすっきりとまとめられます。シンプルでデザインで大量の配線に対応するボックスタイプと床からアクセスしやすいケーブルガイドの2種類を提案。

 ※ワイヤリングオプションは付属していません。必要に応じて別途手配ください。※配線ありタイプのみ
 ボックスタイプ: 配線口下に1つ
 ケーブルガイド: 2400W以下は配線口下に1つ、3200W以上は配線口下に1つ、または天板中央に1つ
 ※ケーブルガイドは720H: DD282-G764 (クリア)、G967 (ブラック)、1000H: DD282-G764 (クリア)、G967 (ブラック) も取付可能です。

ボックスタイプ

 720H用
 4LR9DL-Z25、ZA75 ¥41,600

 1000H用
 4LR9DH-Z25、ZA75 ¥55,500

 ケーブルガイド
 720H用
 DD285F-FJY2、FJY4 ¥21,500

 1000H用
 DD287F-FJY2、FJY4 ¥24,000

カラー



メラミン



天板

天板カラー

 MS66 (※1) (ホワイト) 天板 /MR66
 MFQ1 (※2) (ライトグレー) 天板 /MDK1
 MFQ2 (※2) (グレー) 天板 /MDK2
 MS67 (※2) (オークドライト) 天板 /MR67
 MEQ1 (※3) (ブナ) 天板 /MCP1
 MEQ0 (※3) (ブナ) 天板 /MCP0

 MEQ2 (※3) (ブナ) 天板 /MCP2
 MEQ3 (※3) (ブナ) 天板 /MCP3
 W297 (※3) (オークナチュラル) 天板 /MCP3
 W296 (※3) (オークナチュラル) 天板 /MCP3
 W295 (※3) (オークナチュラル) 天板 /MCP3

※スラント下部はブラックです。

脚カラー (アルミ)



A48 (ポリッシュ) ZA75 (ホワイト) Z25 (ブラック)

国産材 国産材天板仕様もございます。詳しくは、626ページをご覧ください。

組合せカラー (スラント脚・パラレル脚)

天板	MS66 (※1) (ホワイト)	MFQ1 (※2) (ライトグレー)	MFQ2 (※2) (グレー)	MS67 (※2) (オークドライト)	MEQ1 (※3) (ブナ)	MEQ0 (※3) (ブナ)	MEQ2 (※3) (ブナ)	MEQ3 (※3) (ブナ)	W297 (※3) (オークナチュラル)	W296 (※3) (オークナチュラル)	W295 (※3) (オークナチュラル)
脚カラー											
A48 (ポリッシュ)	MFQ0	MKG1	MKG2	MBF7	MMA1	MMA0	MMA2	MMA3	WJ87	WJ86	WJ85
価格レンジ	①	②	③	④	⑤	⑥	⑦	⑧	⑨	⑩	⑪
ZA75 (ホワイト)	MDP7	MDP8	MDP9	MSY7	MLZ1	MLZ0	MLZ2	MLZ3	WJ77	WJ76	WJ75
Z25 (ブラック)	MBT5	MBT6	MBT7	MBG7	MKH1	MKH0	MKH2	MKH3	WJ67	WJ66	WJ65
価格レンジ	①	②	③	④	⑤	⑥	⑦	⑧	⑨	⑩	⑪

※1 国産材 (MS66) ※2 国産材 (MFQ1/MFQ2) ※3 国産材 (MEQ1/MEQ0/MEQ2/MEQ3)

共通仕様: 天板/表面材:メラミン化粧板、人工天板ウレタン塗装仕上 (W□□□) 天板厚:30mm 脚/アルミ成型品ポリッシュ仕上 (A48) またはアルミ成型品塗装仕上 (Z□□□) アジャスター付

 OKAMURA WEBNAVI
 Webに製品情報がございます

スラント脚 (720H)



チェア：CD77MK-F2X3、テーブル：4LRACH-MAA2

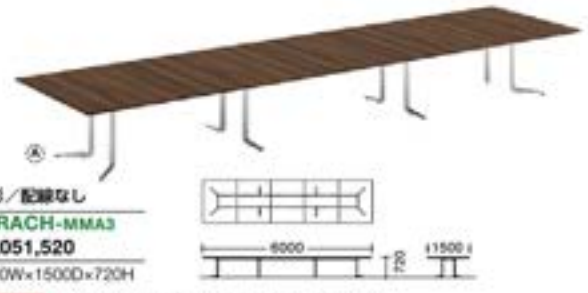

形状/配線なし
4LRACH-MAA2
¥1,051,520
6000W×1500D×720H

■ワイヤリングオプションは付属していません。必要に応じて別途手配ください。※配線ありタイプのみ
ボックスタイプ：配線口下に1つ
ケーブルガイド：2400W以下は配線口下に1つ、3200W以上は配線口下に1つ、または天板中央に1つ

矩形天板

天板形状 (W×D)	7200	7200	6000	6000	4800
配線なし 価格 レンズ	4LRCCJ	4LRCBJ	4LRCCH	4LRCBH	4LRCBG
	● ¥1,285,860	● ¥1,034,260	● ¥1,116,400	● ¥980,000	● ¥715,260
	● ¥1,327,580	● ¥1,075,980	● ¥1,158,120	● ¥1,021,720	● ¥746,760
	4LRACJ	4LRABJ	4LRACH	4LRABH	4LRABG
	● ¥1,095,460	● ¥808,760	● ¥957,400	● ¥775,300	● ¥565,360
	● ¥1,137,180	● ¥850,480	● ¥999,120	● ¥817,020	● ¥596,860
● ¥1,157,960	● ¥852,560	● ¥1,009,800	● ¥815,800	● ¥594,160	
● ¥1,199,660	● ¥894,260	● ¥1,051,520	● ¥857,520	● ¥625,660	
配線あり 価格 レンズ	4LRECJ	4LREBJ	4LRECH	4LREBH	4LREBG
	● ¥1,578,460	● ¥1,326,360	● ¥1,341,200	● ¥1,199,000	● ¥861,660
	● ¥1,620,180	● ¥1,368,080	● ¥1,382,920	● ¥1,240,720	● ¥893,160
	4LRBCJ	4LRBBJ	4LRBCH	4LRBBH	4LRBBG
	● ¥1,299,660	● ¥1,024,060	● ¥1,113,400	● ¥936,600	● ¥672,860
	● ¥1,341,380	● ¥1,065,780	● ¥1,155,120	● ¥978,320	● ¥704,360
● ¥1,363,660	● ¥1,068,860	● ¥1,166,400	● ¥977,300	● ¥702,460	
● ¥1,405,360	● ¥1,110,580	● ¥1,208,120	● ¥1,019,020	● ¥733,960	
配線なし 価格 レンズ	4LRCAJ	4LRCAH	4LRCAF	4LRCAE	4LRCAE
	● ¥895,560	● ¥702,000	● ¥657,500	● ¥685,460	● ¥653,360
	● ¥727,060	● ¥733,500	● ¥689,000	● ¥716,960	● ¥684,860
	4LRAAJ	4LRABJ	4LRAAF	4LRABE	4LRAAE
	● ¥555,260	● ¥542,900	● ¥532,700	● ¥523,260	● ¥515,260
	● ¥586,760	● ¥574,400	● ¥564,200	● ¥554,760	● ¥546,760
● ¥583,560	● ¥569,000	● ¥558,200	● ¥543,560	● ¥535,460	
● ¥615,060	● ¥600,500	● ¥589,700	● ¥575,060	● ¥566,960	
配線あり 価格 レンズ	4LREAJ	4LREBF	4LREAF	4LREBE	4LREAE
	● ¥841,760	● ¥850,100	● ¥803,700	● ¥832,260	● ¥800,160
	● ¥873,260	● ¥881,600	● ¥835,200	● ¥863,760	● ¥831,660
	4LRBAJ	4LRBBF	4LRBAF	4LRBBE	4LRBAE
	● ¥662,660	● ¥650,300	● ¥640,100	● ¥628,560	● ¥620,560
	● ¥694,160	● ¥681,800	● ¥671,600	● ¥660,060	● ¥652,060
● ¥691,660	● ¥677,200	● ¥666,500	● ¥656,660	● ¥642,660	
● ¥723,160	● ¥708,700	● ¥698,000	● ¥682,160	● ¥674,160	
配線なし 価格 レンズ	4LRCAJ	4LRCAH	4LRCAF	4LRCAE	4LRCAE
	● ¥582,060	● ¥547,960	● ¥401,260	● ¥376,680	● ¥390,240
	● ¥603,340	● ¥569,240	● ¥422,560	● ¥397,960	● ¥411,520
	4LRBAJ	4LRAAD	4LRABC	4LRAAC	4LRABB
	● ¥423,160	● ¥415,160	● ¥325,980	● ¥317,980	● ¥315,140
	● ¥444,440	● ¥436,440	● ¥347,260	● ¥339,260	● ¥336,420
● ¥443,960	● ¥435,960	● ¥340,480	● ¥332,380	● ¥331,040	
● ¥465,240	● ¥457,240	● ¥361,760	● ¥353,660	● ¥352,320	
配線あり 価格 レンズ	4LREAJ	4LREAD	4LREBC	4LREAC	4LREBB
	● ¥728,460	● ¥694,160	● ¥465,680	● ¥460,980	● ¥461,340
	● ¥749,740	● ¥715,440	● ¥506,960	● ¥482,260	● ¥482,620
	4LRBAJ	4LRBAD	4LRBBC	4LRBAC	4LRBBB
	● ¥529,060	● ¥520,960	● ¥390,680	● ¥382,680	● ¥370,040
	● ¥550,340	● ¥542,240	● ¥411,960	● ¥403,960	● ¥391,320
● ¥551,160	● ¥543,060	● ¥405,580	● ¥397,380	● ¥384,940	
● ¥572,440	● ¥564,340	● ¥426,860	● ¥418,660	● ¥406,220	
配線なし 価格 レンズ	4LRCAJ	4LRCAH	4LRCAF	4LRCAE	4LRCAE
	● ¥364,040	● ¥305,340	● ¥364,040	● ¥364,040	● ¥305,340
	● ¥385,320	● ¥326,620	● ¥385,320	● ¥385,320	● ¥326,620
	4LRAAJ	4LRABJ	4LRAAF	4LRABE	4LRAAE
	● ¥306,940	● ¥255,640	● ¥306,940	● ¥306,940	● ¥255,640
	● ¥328,220	● ¥276,920	● ¥328,220	● ¥328,220	● ¥276,920
● ¥322,940	● ¥264,240	● ¥322,940	● ¥322,940	● ¥264,240	
● ¥344,220	● ¥285,520	● ¥344,220	● ¥344,220	● ¥285,520	
配線あり 価格 レンズ	4LREAJ	4LREAD	4LREBC	4LREAC	4LREBB
	● ¥435,140	● ¥377,340	● ¥435,140	● ¥435,140	● ¥377,340
	● ¥456,420	● ¥398,620	● ¥456,420	● ¥456,420	● ¥398,620
	4LRBAJ	4LRBAD	4LRBBC	4LRBAC	4LRBBB
	● ¥306,940	● ¥255,640	● ¥306,940	● ¥306,940	● ¥255,640
	● ¥328,220	● ¥276,920	● ¥328,220	● ¥328,220	● ¥276,920
● ¥314,240	● ¥263,220	● ¥314,240	● ¥314,240	● ¥263,220	
● ¥338,120	● ¥285,520	● ¥338,120	● ¥338,120	● ¥285,520	

※ ← は本器方向。※本器は電線の接続はランダムのため必ず目印がそろわないことがあります。

※ ■ は在庫をご用意しておりますので、他の商品より早くお届けすることが可能です。

● 価格は税抜き価格です。消費税を別途承ります。● 価格には配送費、施工費は含まれておりません。別途申し受けます。

- クワイエットフィニッシュ
- DR-CTソリューション
- ワークアース
- ホームフィニッシュ
- デスク
- デスク周辺オプション
- ローチェイブ
- ミーティングルームフィニッシュ
- ミーティングルームテーブル
- ソファラウンジチェア
- パーティション
- 机と机間クッション
- 調整可能な机
- 収納システム
- ラック
- ロッカー
- 地震対策机
- 調整可能な机
- セキュリティシステム
- WILL Workサポートツール
- ワークサポートツール
- エゴフィティブフィニッシュ
- 会議セット
- 会議室テーブルチェア
- ロビーベンチ
- 机と机間クッション
- オフィスローアフレクサー

スラント脚 (720H)

カラー仕様コード: F519

菱形天板

天板形状 (W×D)	7200		6000		6000		4800							
	1800	1000	1800	1000	1800	1000	1800	1000						
配線なし 価格なし	品番	4LRCEJ	4LRCDJ	4LRCEH	4LRCDH	4LRCEG	4LRCDG	4LRCEG	4LRCDG					
	●	¥1,299,760	¥1,042,960	¥1,127,600	¥968,600	¥1,299,760	¥1,042,960	¥1,127,600	¥968,600					
	●	¥1,341,480	¥1,084,680	¥1,169,320	¥1,030,320	¥1,341,480	¥1,084,680	¥1,169,320	¥1,030,320					
	品番	4LRAEJ	4LRADJ	4LRAEH	4LRADH	4LRAEG	4LRADG	4LRAEG	4LRADG					
	●	¥1,105,660	¥817,760	¥966,000	¥781,100	¥1,105,660	¥817,760	¥966,000	¥781,100					
	●	¥1,147,380	¥859,480	¥1,007,720	¥822,820	¥1,147,380	¥859,480	¥1,007,720	¥822,820					
●	¥1,168,560	¥881,060	¥1,018,300	¥820,600	¥1,168,560	¥881,060	¥1,018,300	¥820,600						
●	¥1,210,280	¥902,780	¥1,060,020	¥862,320	¥1,210,280	¥902,780	¥1,060,020	¥862,320						
配線あり	品番	4LREEJ	4LREDJ	4LREEH	4LREDH	4LREEG	4LREDG	4LREEG	4LREDG					
	●	¥1,592,360	¥1,335,360	¥1,352,800	¥1,207,900	¥1,592,360	¥1,335,360	¥1,352,800	¥1,207,900					
	●	¥1,634,080	¥1,377,080	¥1,394,520	¥1,249,620	¥1,634,080	¥1,377,080	¥1,394,520	¥1,249,620					
	品番	4LREEJ	4LRBDJ	4LREEH	4LRBDH	4LREEG	4LRBDG	4LREEG	4LRBDG					
	●	¥1,310,360	¥1,032,560	¥1,122,100	¥941,500	¥1,310,360	¥1,032,560	¥1,122,100	¥941,500					
	●	¥1,352,080	¥1,074,280	¥1,163,820	¥983,220	¥1,352,080	¥1,074,280	¥1,163,820	¥983,220					
●	¥1,373,760	¥1,077,360	¥1,174,900	¥983,200	¥1,373,760	¥1,077,360	¥1,174,900	¥983,200						
●	¥1,415,480	¥1,119,080	¥1,216,620	¥1,024,920	¥1,415,480	¥1,119,080	¥1,216,620	¥1,024,920						
配線なし 価格なし	天板形状 (W×D)	4000	3600	3200	2400	4000	3600	3200	2400	4000	3600	3200	2400	
		品番	4LRCDF	4LRCDE	4LRCDG	4LRCDU	4LREDF	4LREDE	4LREDD	4LREDU	4LRDF	4LRDE	4LRDD	4LRDU
		●	¥698,800	¥687,560	¥584,260	¥402,880	¥855,800	¥834,360	¥730,560	¥488,780	¥855,800	¥834,360	¥730,560	¥488,780
		●	¥730,300	¥719,060	¥605,540	¥424,160	¥887,300	¥865,860	¥751,840	¥510,060	¥887,300	¥865,860	¥751,840	¥510,060
	品番	4LRADF	4LRADE	4LRADG	4LRADU	4LRBDF	4LRBDE	4LRBDD	4LRBDU	4LRADF	4LRADE	4LRADG	4LRADU	
	●	¥546,100	¥523,260	¥423,160	¥327,680	¥653,400	¥629,560	¥530,060	¥389,160	¥653,400	¥629,560	¥530,060	¥389,160	
	●	¥577,600	¥554,760	¥444,440	¥348,960	¥684,900	¥661,060	¥551,340	¥410,460	¥684,900	¥661,060	¥551,340	¥410,460	
	●	¥572,800	¥543,560	¥443,960	¥341,980	¥680,500	¥651,260	¥551,660	¥405,580	¥680,500	¥651,260	¥551,660	¥405,580	
	●	¥604,300	¥575,060	¥465,240	¥363,260	¥712,000	¥682,760	¥572,940	¥426,860	¥712,000	¥682,760	¥572,940	¥426,860	

楕円形天板

天板形状 (W×D)	2400				2100				1800				1200				
	1800	1000	1800	1000	1800	1000	1800	1000	1800	1000	1800	1000	1800	1000	1800	1000	
配線なし 価格なし	品番	4LRCRC	4LRCRB	4LRCRA	4LRCRZ	4LRERC	4LRERB	4LRERA	4LRERZ	4LRBRC	4LRBRB	4LRBRA	4LRBRZ	4LRERC	4LRERB	4LRERA	4LRERZ
	●	¥397,840	¥391,440	¥361,440	¥249,920	¥468,140	¥461,740	¥431,740	¥320,320	¥488,420	¥483,020	¥453,020	¥340,760	¥468,140	¥461,740	¥431,740	¥320,320
	●	¥419,120	¥412,720	¥382,720	¥270,360	¥489,420	¥483,020	¥453,020	¥340,760	¥500,020	¥494,620	¥464,620	¥352,360	¥489,420	¥483,020	¥453,020	¥340,760
	品番	4LRARC	4LRARB	4LRARA	4LRARZ	4LRBRC	4LRBRB	4LRBRA	4LRBRZ	4LRERC	4LRERB	4LRERA	4LRERZ	4LRARC	4LRARB	4LRARA	4LRARZ
	●	¥323,640	¥316,740	¥300,640	¥207,220	¥378,740	¥370,040	¥353,940	¥258,620	¥400,020	¥391,320	¥375,220	¥279,060	¥323,640	¥316,740	¥300,640	¥207,220
	●	¥344,920	¥338,020	¥321,920	¥227,660	¥400,020	¥391,320	¥375,220	¥279,060	¥401,540	¥392,840	¥376,740	¥280,580	¥344,920	¥338,020	¥321,920	¥227,660
●	¥337,940	¥331,040	¥314,340	¥214,720	¥401,540	¥392,840	¥376,740	¥280,580	¥422,820	¥414,120	¥398,020	¥296,860	¥337,940	¥331,040	¥314,340	¥214,720	
●	¥359,220	¥352,320	¥335,620	¥235,160	¥422,820	¥414,120	¥398,020	¥296,860	¥440,520	¥431,820	¥415,720	¥316,760	¥359,220	¥352,320	¥335,620	¥235,160	

※ファイリングオプションは付属していません。必要に応じて別途手配ください。
※配線ありタイプのみ

※→は木目方向。※木目仕様の木脚はラングムのための組立が必要になります。

ボックスタイプ: 配線口下に1つ

ケーブルガイド: 2400W以下は配線口下に1つ, 3200W以上は配線口下に1つ, または天板中央に1つ

平行脚 (720H)



チェア: CA27BR-FWJ6、テーブル: 4LRKBC-MMA1



矩形/配線なし

4LRDAC-MMA3

¥353,600

2400W×900D×720H



矩形天板

天板形状 (W×D)	2400		2100		1800		2400		2100		1800		
	1845W	1545W	1845W	1545W	1845W	1545W	1845W	1545W	1845W	1545W	1845W	1545W	
配線なし 価格なし	品番	4LRNBC	4LRNAC	4LRNBB	4LRNAB	4LRNAA	4LRPBC	4LRPAC	4LRPBB	4LRPAB	4LRPAA	4LRPAC	4LRPAB
	●	¥401,280	¥376,680	¥390,240	¥364,040	¥305,340	¥485,680	¥460,980	¥461,340	¥435,140	¥377,340	¥485,680	¥460,980
	●	¥422,560	¥397,120	¥411,520	¥384,480	¥325,780	¥506,960	¥481,420	¥482,620	¥455,580	¥397,780	¥506,960	¥481,420
	品番	4LRDBC	4LRDAC	4LRDBB	4LRDAB	4LRDAA	4LRKBC	4LRKAC	4LRKBB	4LRKAB	4LRKAA	4LRKBC	4LRKAC
	●	¥325,980	¥317,980	¥315,140	¥306,940	¥255,640	¥390,680	¥382,680	¥370,040	¥362,040	¥306,940	¥390,680	¥382,680
	●	¥347,260	¥338,420	¥336,420	¥327,380	¥276,080	¥411,960	¥403,120	¥391,320	¥382,480	¥327,380	¥411,960	¥403,120
●	¥340,480	¥332,380	¥331,040	¥322,940	¥264,240	¥405,580	¥397,380	¥384,940	¥376,840	¥314,240	¥405,580	¥397,380	
●	¥361,760	¥352,820	¥352,320	¥343,380	¥284,680	¥426,860	¥417,820	¥406,220	¥397,280	¥334,680	¥426,860	¥417,820	

※ファイリングオプションは付属していません。必要に応じて別途手配ください。
※配線ありタイプのみ

※→は木目方向。

ボックスタイプ: 配線口下に1つ ケーブルガイド: 2400W以下は配線口下に1つ

スラント脚 (720H)

カラー・仕様コード #519



台形/配線あり

4LRBHD-MB77

¥551,660

3200W×1200D×720H

ワイヤリングオプション
配線ダクトボックスタイプ

4LR9DL-Z25

¥41,600

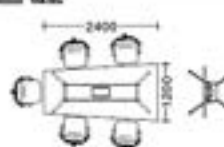

機能

モニターを使用したWeb会議
やプレゼンテーションなど
に最適な天板形状です。

台形天板

配線なし	天板形状 (W×D)	4800	4000	3600	3200	2400	2100	1800
	原価	4LRCHG	4LRCHF	4LRCHE	4LRCHD	4LRCHC	4LRCHB	4LRCHA
●	¥721,160	¥707,600	¥687,560	¥584,260	¥402,880	¥391,440	¥361,440	
●	¥752,660	¥739,100	¥719,060	¥605,540	¥424,160	¥412,720	¥382,720	
原価	4LRAHG	4LRAHF	4LRAHE	4LRAHD	4LRAHC	4LRAHB	4LRAHA	
●	¥570,760	¥546,100	¥523,260	¥423,160	¥327,680	¥316,740	¥300,640	
●	¥602,260	¥577,600	¥554,760	¥444,440	¥348,960	¥338,020	¥321,920	
●	¥600,160	¥572,800	¥543,560	¥443,960	¥341,980	¥331,040	¥314,340	
●	¥631,660	¥604,300	¥575,060	¥465,240	¥363,260	¥352,320	¥335,620	
配線あり	天板形状 (W×D)	4800	4000	3600	3200	2400	2100	1800
	原価	4LREHG	4LREHF	4LREHE	4LREHD	4LREHC	4LREHB	4LREHA
●	¥866,860	¥855,800	¥834,360	¥730,560	¥488,780	¥461,740	¥431,740	
●	¥898,360	¥887,300	¥865,860	¥751,840	¥510,060	¥483,020	¥453,020	
原価	4LRBHG	4LRBHF	4LRBHE	4LRBHD	4LRBHC	4LRBHB	4LRBHA	
●	¥678,260	¥653,400	¥629,560	¥530,060	¥390,680	¥370,040	¥353,940	
●	¥709,760	¥684,900	¥661,060	¥551,340	¥411,960	¥391,320	¥375,220	
●	¥708,360	¥680,500	¥651,260	¥551,660	¥405,580	¥384,940	¥368,240	
●	¥739,860	¥712,000	¥682,760	¥572,940	¥426,860	¥406,220	¥389,520	

※ワイヤリングオプションは付属していません。
必要に応じて別途手配ください。※配線ありタイプのみ

ボックスタイプ: 配線口下に1つ
ケーブルガイド: 2400W以下は配線口下に1つ、3200W以上は配線口下に1つ、または天板中央に1つ

※は木目方向。※木目仕様の木脚はランダムのため色むらがある場合があります。

価格519

スラント脚 (1000H)



チェア: L423HH-FXW4、テーブル: 4LRGBC-MKH3



楕円形/配線なし

4LRJRC-WJ77

¥422,240

2400W×1200D×1000H

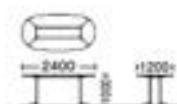

矩形天板

配線なし	天板形状 (W×D)	3200	3200	2400	2400	2100	2100	1800	1200
	原価	4LRJBD	4LRJAD	4LRJBC	4LRJAC	4LRJBB	4LRJAB	4LRJAA	4LRJBZ
●	¥606,460	¥572,360	¥425,680	¥401,080	¥414,640	¥388,440	¥329,740	¥273,320	
●	¥636,940	¥602,840	¥456,160	¥431,560	¥445,120	¥418,920	¥360,220	¥302,960	
原価	4LRGBD	4LRGAD	4LRGBC	4LRGAC	4LRGBB	4LRGAB	4LRGAA	4LRGBZ	
●	¥447,560	¥439,560	¥350,380	¥342,380	¥339,540	¥331,340	¥280,040	¥230,020	
●	¥478,040	¥470,040	¥380,860	¥372,860	¥370,020	¥361,820	¥310,520	¥259,660	
●	¥468,360	¥460,360	¥364,880	¥356,780	¥355,440	¥347,340	¥288,640	¥237,520	
●	¥498,840	¥490,840	¥395,360	¥387,260	¥385,920	¥377,820	¥319,120	¥267,160	
配線あり	天板形状 (W×D)	3200	3200	2400	2400	2100	2100	1800	1200
	原価	4LRMBD	4LRMAD	4LRMBC	4LRMAC	4LRMBB	4LRMAB	4LRMAA	4LRMBZ
●	¥752,860	¥718,560	¥510,080	¥485,380	¥485,740	¥459,540	¥401,740	¥345,320	
●	¥783,340	¥749,040	¥540,560	¥515,860	¥516,220	¥490,020	¥432,220	¥374,960	
原価	4LRHBD	4LRHAD	4LRHBC	4LRHAC	4LRHBB	4LRHAB	4LRHAA	4LRHBZ	
●	¥553,460	¥545,360	¥415,080	¥407,080	¥394,440	¥386,440	¥331,340	¥281,320	
●	¥583,940	¥575,840	¥445,560	¥437,560	¥424,920	¥416,920	¥361,820	¥310,960	
●	¥575,560	¥567,460	¥429,980	¥421,780	¥409,340	¥401,240	¥338,640	¥287,620	
●	¥606,040	¥597,940	¥460,460	¥452,260	¥439,820	¥431,720	¥369,120	¥317,260	

楕円形天板

配線なし	天板形状 (W×D)	2400	2100	1800	1200	配線あり	2400	2100	1800	1200
	原価	4LRJRC	4LRJRB	4LRJRA	4LRJRZ			4LRMRC	4LRMRB	4LRMRA
●	¥422,240	¥415,840	¥385,840	¥274,320		¥492,540	¥486,140	¥456,140	¥344,720	
●	¥452,720	¥446,320	¥416,320	¥303,960		¥523,020	¥516,620	¥486,620	¥374,360	
原価	4LRGRC	4LRGRB	4LRGRA	4LRGRZ		4LRHRC	4LRHRB	4LRHRA	4LRHRZ	
●	¥348,040	¥341,140	¥325,040	¥231,620		¥403,140	¥394,440	¥378,340	¥283,020	
●	¥378,520	¥371,620	¥355,520	¥261,260		¥433,620	¥424,920	¥408,820	¥312,660	
●	¥362,340	¥355,440	¥336,740	¥239,120		¥425,940	¥409,340	¥392,640	¥289,220	
●	¥392,820	¥385,920	¥369,220	¥268,760		¥456,420	¥439,820	¥423,120	¥318,860	

※ワイヤリングオプションは付属していません。
必要に応じて別途手配ください。※配線ありタイプのみ

※は木目方向。※木目仕様の木脚はランダムのため色むらがある場合があります。

※は在庫をご用意しておりますので、他の商品より早くお届けすることが可能です。

●価格は税抜き価格です。消費税を別途承ります。●価格には配送費、施工費は含まれておりません。別途申し受けます。

グリーン購入法
基準適合製品掲載

okamura

522

新製品

RATIO III-WOOD (木脚720H)



チェア：CR35MK-FWK3、テーブル：4LRVDE-WJ97



置形/配線あり

4LRVDE-WJ96

¥913,520

4800W×1200D×720H

ワイヤリングオプション
ケーブルガイド720H用

DD285F-FJY4

¥21,500

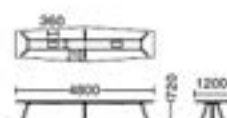

矩形天板

配線なし	天板形状 (W×D)	4800 1200	4000 1200	3600 1200	3200 1200	3000 1200	2400 1200
	品番	4LRVBG	4LRVBF	4LRVBE	4LRVBD	4LRVAD	4LRVBC
WJ9	¥781,920	¥746,960	¥705,520	¥611,980	¥577,880	¥431,200	
品番	4LRTBG	4LRTBF	4LRTBE	4LRTBD	4LRTAD	4LRTBC	
MBK、MDF、MDC	¥640,820	¥615,660	¥590,220	¥473,880	¥465,880	¥370,400	
配線あり	天板形状 (W×D)	4800 1200	4000 1200	3600 1200	3200 1200	3000 1200	2400 1200
	品番	4LRYBG	4LRYBF	4LRYBE	4LRYBD	4LRYAD	4LRYBC
WJ9	¥908,320	¥896,760	¥878,920	¥758,380	¥724,080	¥515,600	
品番	4LRWBG	4LRWBF	4LRWBE	4LRWBD	4LRWAD	4LRWBC	
MBK、MDF、MDC	¥749,120	¥723,860	¥697,320	¥581,080	¥572,980	¥435,500	
配線なし	天板形状 (W×D)	2400 1200	2100 1200	2100 1200	1800 1200	1200 1200	
	品番	4LRVAC	4LRVBB	4LRVAB	4LRVAA	4LRVBZ	
WJ9	¥406,600	¥420,160	¥393,960	¥335,260	¥282,400		
品番	4LRTAC	4LRTBB	4LRTAB	4LRTAA	4LRTBZ		
MBK、MDF、MDC	¥362,300	¥360,960	¥352,860	¥294,160	¥246,600		
配線あり	天板形状 (W×D)	2400 1200	2100 1200	2100 1200	1800 1200	1200 1200	
	品番	4LRYAC	4LRYBB	4LRYAB	4LRYAA	4LRYBZ	
WJ9	¥490,900	¥491,260	¥465,060	¥407,260	¥354,400		
品番	4LRWAC	4LRWBB	4LRWAB	4LRWAA	4LRWBZ		
MBK、MDF、MDC	¥427,300	¥414,860	¥406,760	¥344,160	¥296,700		

【注】
ワイヤリングオプションは付属していません。必要に応じて別途手配ください。
※配線ありタイプのみボックスタイプ。
配線口下に1つ
ケーブルガイド：
2400W以下は配線口下に1つ、3200W以上は配線口下に1つ、または天板中央に1つ

菱形天板

配線なし	天板形状 (W×D)	4800 1200	4000 1200	3600 1200	3200 1200	2400 1200
	品番	4LRVDG	4LRVDF	4LRVDE	4LRVDD	4LRVDU
WJ9	¥767,820	¥754,260	¥734,220	¥614,180	¥432,600	
品番	4LRTDG	4LRTDF	4LRTDE	4LRTDD	4LRTDU	
MBK、MDF、MDC	¥646,820	¥619,460	¥590,220	¥473,880	¥371,900	
配線あり	天板形状 (W×D)	4800 1200	4000 1200	3600 1200	3200 1200	2400 1200
	品番	4LRYDG	4LRYDF	4LRYDE	4LRYDD	4LRYDU
WJ9	¥913,520	¥902,460	¥881,020	¥760,480	¥518,700	
品番	4LRWDG	4LRWDF	4LRWDE	4LRWDD	4LRWDU	
MBK、MDF、MDC	¥765,020	¥727,160	¥697,820	¥581,680	¥435,500	

楕円形天板

配線なし	天板形状 (W×D)	2400 1200	2100 1200	1800 1200	1200 1200	2400 1200	2100 1200	1800 1200	1200 1200
	品番	4LRVRC	4LRVRB	4LRVRA	4LRVRZ	4LRVRC	4LRVRB	4LRVRA	4LRVRZ
WJ9	¥427,760	¥421,360	¥391,360	¥283,400	¥498,060	¥491,660	¥461,660	¥353,800	
品番	4LRTRC	4LRTRB	4LRTRA	4LRTRZ	4LRWRC	4LRWRB	4LRWRA	4LRWRZ	
MBK、MDF、MDC	¥367,860	¥360,960	¥344,260	¥248,200	¥431,460	¥414,860	¥398,160	¥298,300	

※ ← は木目方向。※木目仕様の木脚はランダムのため縦目と横目がそろわないことがあります。

組合せカラー (RATIO III-WOOD)

組合せコード	天板	脚	組合せコード	天板	脚	組合せコード	天板	脚
MBK5	MFQ1 (ライトグレージュ)	WS07 (アッシュ)	MDF7	MFQ1 (ライトグレージュ)	WS06 (オーク)	MDC6	MFQ1 (ライトグレージュ)	WS05 (ディープ)
MBK6	MFQ2 (グレージュ)		MDF8	MFQ2 (グレージュ)		MDC7	MFQ2 (グレージュ)	
WJ97	W297 (オーグナチュール)	WJ96	W296 (ウォールナットダーク)	WJ95	W295 (ウォールナットディープ)			

Attach [アタッチ] 環境省 省エネ 省CO2



チェア：CD77JK-F2X1、テーブル：L525AA-WH86



チェア：L114CB-FXW1、テーブル：L525BD-MX61



L525BD-MP53
¥822,830
2400W X 1200D X 740H



LAMMHULTS

ラムホルツ社は1945年に設立されたスウェーデンの家具ブランドです。一流デザイナーとコラボレーションし、世界のスカンジナビアンスタイル家具を牽引しています。洗練された、かつ環境に配慮した製品を世界中に届けています。



機能

脚取付条件 脚の取付位置を選ぶことができます。

2400Wの場合

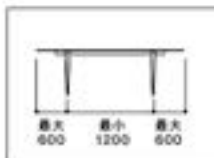

・脚間 最大1690mm～
最低1200mm

3600W～4000Wの場合



・3600W…脚間 最大2890mm～最低1500mm
・4000W…脚間 最大3000mm～最低1900mm
・4800W…脚間 最大3000mm～最低2700mm



ノートパソコンや液晶プロジェクタなどを使用したプレゼンやミーティングをサポート。テーブル中央部の配線ユニットよりワイヤリングが簡単に行えます。



床からの立ち上げはケーブルガイドにより最適な位置からアクセスできます。(ブラックを標準装備)

740Hタイプ

仕様	形状 (W×D)	ブラック			
		4800	3600	3000	2400
配線あり	品番	L525AA	L525AB	L525AC	L525AD
	MG99	¥1,672,730	¥1,593,630	¥1,477,530	¥894,830
	MP53	¥1,703,330	¥1,624,230	¥1,512,030	¥910,230
	MX6□	¥1,694,430	¥1,616,230	¥1,492,330	¥905,730
	WH8□	¥1,970,430	¥1,858,730	¥1,725,930	¥1,043,730
配線なし	品番	L525BA	L525BB	L525BC	L525BD
	MG99	¥1,498,030	¥1,418,930	¥1,315,430	¥807,530
	MP53	¥1,528,630	¥1,449,530	¥1,349,930	¥822,830
	MX6□	¥1,519,730	¥1,441,530	¥1,330,230	¥818,330
	WH8□	¥1,774,030	¥1,662,330	¥1,542,130	¥945,530

カラー (天板)

メラミン 環境省 省エネ 省CO2



MG99

天板/MG07
緑材/G939
(ホワイト)

MP53

天板/MK74
緑材/G945
(ブラック)

プライズウッド 環境省 省エネ 省CO2



MX61

天板/MX51
緑材/GE21
(プライズウッドライト)

MX62

天板/MX52
緑材/GE22
(プライズウッドダーク)

MX63

天板/MX53
緑材/GE23
(プライズウッドダーク)

突板



WH87

(オークナチュラル)

WH86

(ウォールナットダーク)

WH85

(ウォールナットフェア)

共通仕様：天板/表面材：メラミン化粧板 (MG99, MP53, MX61, MX62, MX63) 人工突板ウレタン塗装仕上げ (WH85, WH86, WH87)
緑材：樹脂成型品 (MG99, MP53, MX61, MX62, MX63) 人工突板 (WH85, WH86, WH87) 天板厚：メラミン仕様 22mm、突板仕様 23mm
脚/アルミ成型品粉体塗装仕上げ フレーム/アルミ成型品

一部輸入品につき納期が3か月かかる場合がございます。詳しくは担当者におたずねください。

※在庫をご用意しておりますので、他の商品より早くお届けすることが可能です。

●価格は税抜き価格です。消費税を別途承ります。●価格には配送費、施工費は含まれておりません。別途申し受けます。

グリーン購入法
基準適合製品掲載

okamura 524

クワイティブ
ファニチュア

DACT
ソリューション

ワークスペース

ホーム
ファニチュア

デスク

デスク周辺
オフィス

ミーティング
ファニチュア

ミーティング
オフィステーブル

ソファ
ラウンジチェア

パーティション

机コレクション

照明器具

収納システム

ラック

ロッカー

会議室
家具

会議室
家具

セキュリティ
システム

WEL at Work
サポートツール

ワークサポート
ツール

エグゼクティブ
ファニチュア

会議室

会議室
ファニチュア

ロビーベンチ

窓口カウンター
設置

オフィス
アクセサリ



日本建築から着想を得た、 大型デザインテーブル。

「MIKOTO」は和の素材感とストラクチャルなデザインで、象徴的で上質な空間を演出します。鳥居や瓦など日本建築を彷彿とさせるデザインとマテリアルで、空間に導いた印象を与え、多彩なアドオンビームオプションは、デザイン性のみならず機能性も付加します。これからのオフィス空間の象徴となる一台です。



テーブル本体



仕様	形状 (W×D)		形状 (W×D)	
	6400		4800	
	H1500		H1500	
タイプ	アドオンビーム 無	アドオンビーム 付	アドオンビーム 無	アドオンビーム 付
品番	3P20AA	3P20AB	3P20BA	3P20BB
突板天板 (WMR)	¥2,976,920	¥3,211,320	¥2,358,620	¥2,465,520
品番	3P20CA	3P20CB	3P20DA	3P20DB
メラミン天板 (MMR)	¥1,805,420	¥2,039,820	¥1,340,420	¥1,447,320

※本日仕様の本脚はランダムのため脚が目ごころわないことがあります。

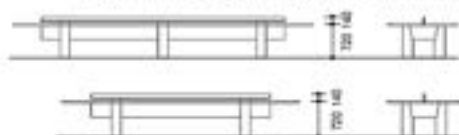

機能



アドオンビーム
オプションをアドオンすることでデスクトップ上の使い勝手が向上します。脚や配線カバーと同色で洗練された印象を与えます。



配線カバー
天板上のどの位置からも配線にアクセスが可能です。ゆとりのある配線スペースでワイヤリング作業を手軽に行うことができます。



脚カバー
脚部のカバーは着脱が可能であり、テーブル脚の立ち上げ配線を保護します。

共通仕様：天板/表面材：メラミン化粧板 (M74C)、突板 (WT0C) 緑材：ABS樹脂 本体/スチール、天板厚/メラミン天板：31mm、突板天板：30mm



OKAMURA WEBNAVI
Webに製品情報がございます

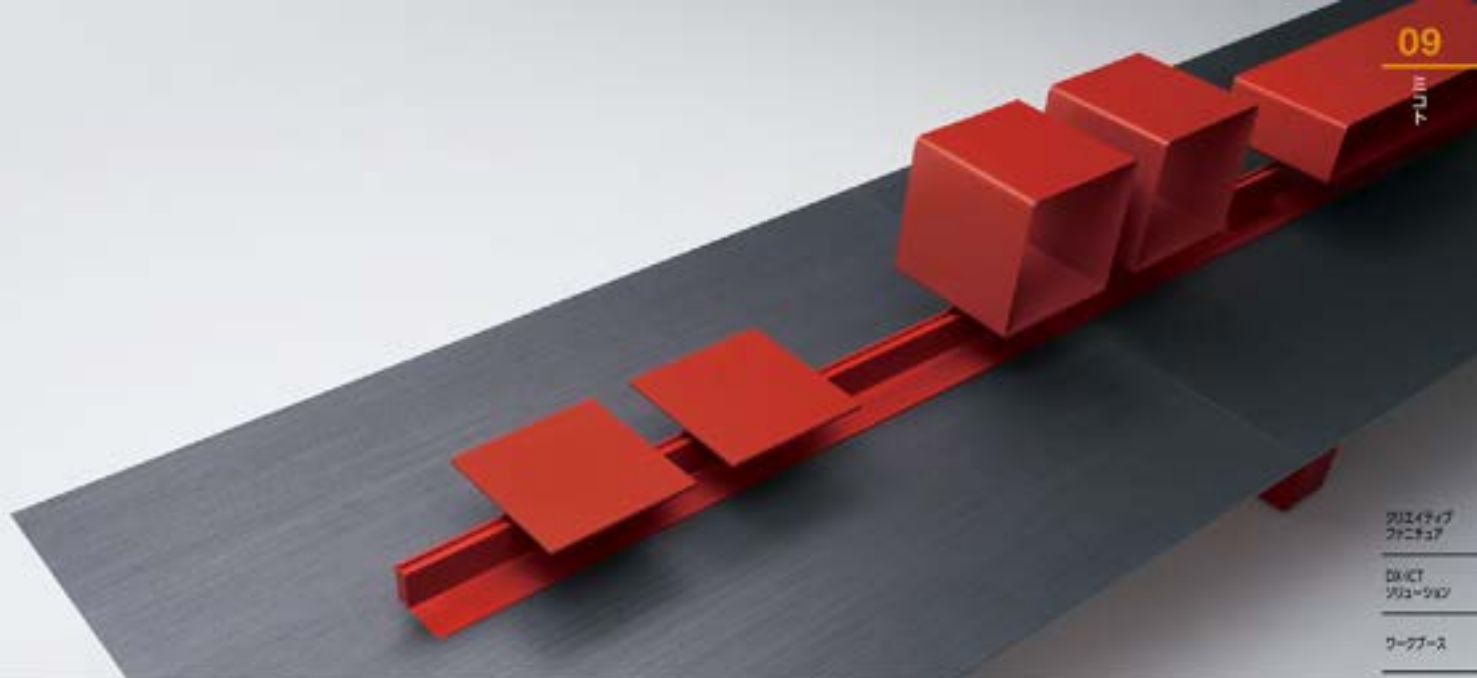

クリエイティブ
ファニチュア

DAICT
ソリューション

ワークスペース

ホーム
ファニチュア

デスク

デスク周辺
オプション

シーティング

ミーティング
クリエイティブ

ミーティング
クリエイティブ

ソファ
ラウンジチェア

パーティション

照明ソリューション

家具材料検索

収納システム

ラック

ロッカー

会議室
家具

会議室
家具

会議室
家具

セキュリティ
システム

WELT Work
サポートツール

ワークサポート
ツール

エグゼクティブ
ファニチュア

会議室

会議室
テーブルチェア

ロビーベンチ

窓口カウンター
家具

オフィスロビー
アクセサリ



アドオンビームオプション

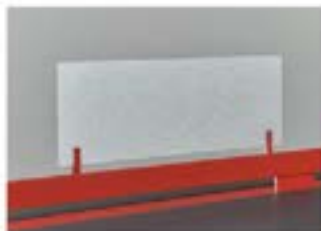

パネルセット
3P60AA-H810 ¥227,000

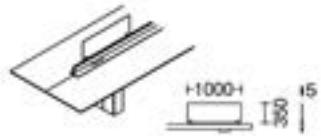

ボックスA
3P60AD-Z000 ¥124,900

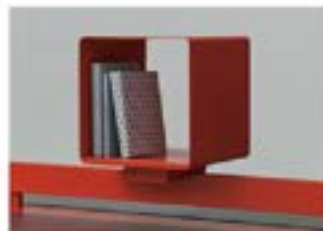
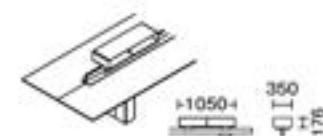

ボックスB
3P60AC-Z000 ¥75,100

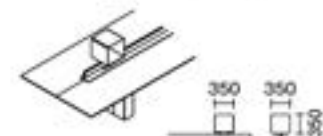

プレート(棚板)
3P60AB-Z000 ¥40,100

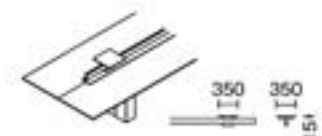

カラー



カラー (天板) 突板	メラミン
WT03 (ダークグレー)	MGG4 (ライトグレー)
WT04 (ソフトグレー)	MGG3 (ダークグレー)

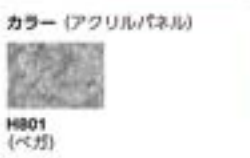

カラー (脚・アドオンビーム・アドオンオプション)			
ZK25 (ブラック)	ZH15 (ダークグレー)	ZH12 (ダークグリーン)	ZH11 (オレンジレッド)

テーブル組合せカラー

天板	脚			
	ZK25 (ブラック)	ZH15 (ダークグレー)	ZH12 (ダークグリーン)	ZH11 (オレンジレッド)
WT03 (ダークグレー)	WMR1	WMR3	WMR4	WMR2
WT04 (ソフトグレー)	WMR5	WMR7	WMR8	WMR6
MGG4 (ライトグレー)	MMR5	MMR7	MMR8	MMR6
MGG3 (ダークグレー)	MMR1	MMR3	MMR4	MMR2

パネル組合せカラー

パネル	パネル支柱			
	ZK25 (ブラック)	ZH15 (ダークグレー)	ZH12 (ダークグリーン)	ZH11 (オレンジレッド)
H801 (ベガ)	H810	H812	H813	H811

※ ■ は在庫をご用意しておりますので、他の商品より早くお届けすることが可能です。
● 価格は税抜き価格です。消費税を別途承ります。● 価格には配送費、施工費は含まれておりません。別途申し受けます。

4L78



チェア: L686GB-PD98, テーブル仕様: WH07



天板には象嵌(ウグワン)が入っており、高級感のある仕上がりです。

4L78ZC-WH06 ¥5,699,400

4800W × 1650~1950D × 700H

700H

形状 (W×D)	7200	6400	5600	4800	4000	3600
仕様	1950+2400	1700+2250	1700+2100	1600+1950	1600+1800	1600+1800
品番	4L78ZF	4L78ZE	4L78ZD	4L78ZC	4L78ZB	4L78ZA
WH07	¥11,374,800	¥9,490,900	¥7,763,600	¥5,699,400	¥4,077,800	¥3,615,200

カラー (天板)

人工突板



WH07 (オークナチュラル)

WH06 (ウォールナットダーク)

WH05 (ウォールナットディープ)

 共通仕様: 天板/表面材: 突板ウレタン塗装仕上げ、象嵌(ウグワン)入 縁材: 無垢材 天板厚50mm
 本体/表面材: 突板ウレタン塗装仕上げ

注意 4L78は、天然木を使用していますので、掲載商品とは木目模様および色が多少異なる場合があります。ご了承ください。WH07、WH06、WH05はオープン塗装です。

← は木目方向

4L75



チェア: CP438R-FDF1(397頁)

4L75FE-WE87 ¥1,366,000

4800W × 1500D × 720H

丸脚

機能



ノートパソコンや液晶プロジェクタなどを使用したプレゼンテーションをサポート。テーブル中央部の配線ユニットよりワイヤリングが簡単に行えます。



脚内側は開閉式の配線ダクトで配線ユニットが5床への配線がスッキリ行えます。

角脚 丸脚

720H テーブル

形状 (W×D)	配線なし								配線あり				
	7200	6400	5600	4800	4000	3600	3200	2400	4800	4000	3600	3200	2400
仕様	(6本脚)	(6本脚)	(6本脚)	(4本脚)	(4本脚)	(4本脚)	(4本脚)	(4本脚)	(4本脚)	(4本脚)	(4本脚)	(4本脚)	(4本脚)
品番	4L75FH	4L75FG	4L75FF	4L75FE	4L75FD	4L75FM	4L75FC	4L75FB	4L75EE	4L75ED	4L75EM	4L75EC	4L75EB
W203	¥2,696,900	¥2,445,900	¥2,074,200	¥1,824,500	¥1,679,200	¥1,193,000	¥1,089,300	¥867,000	¥2,051,140	¥1,845,220	¥1,336,620	¥1,223,500	¥979,210
WE87	¥2,475,500	¥2,236,600	¥1,897,700	¥1,366,000	¥1,223,900	¥942,000	¥841,500	¥692,200	¥1,592,540	¥1,389,920	¥1,087,120	¥979,100	¥808,010
W771	¥2,484,100	¥2,252,200	¥1,920,200	¥1,666,900	¥1,497,300	¥1,123,600	¥981,800	¥791,000	¥1,893,640	¥1,663,220	¥1,267,320	¥1,116,100	¥903,310
MJ29	¥2,369,900	¥2,171,300	¥1,870,400	¥1,348,400	¥1,182,500	¥921,200	¥824,400	¥668,000	¥1,579,340	¥1,353,020	¥1,067,320	¥961,500	¥749,510

カラー (天板)

突板

人工突板

メラミン化粧板 (F-2)



W203 (ウォールナット)

W771 (オーク)

WE87 (ダークブラウン)

MJ29 (ローズウッド)

注意 4L75は、天然木を使用していますので、掲載商品とは木目模様および色が多少異なる場合があります。ご了承ください。

共通仕様:

 天板/表面材: 人工突板(オーク調)ウレタン塗装仕上げ (WE87、W771)、ウォールナット突板ウレタン塗装仕上げ (W203)、メラミン化粧板 (MJ29)
 縁材: ホワイトオーク無垢材 (WE87)
 メーブル無垢材 (W771)、クルミ無垢材 (W203)、ニートー無垢材 (MJ29)
 天板厚: 40mm 脚/アルミ成型品アルマイト仕上 フレーム/スチールパイプメラミン焼付塗装ブラック色仕上

← は木目方向



4L83 ※注生品 **GW**



チェア：良品品、テーブル仕様：WH05

4L89 ※注生品 **GW**



チェア：CQ478R-PF72、テーブル仕様：WH07



WH05



WH05



WH07



WH07

2100Wタイプ

4L83ZJ-WHO 価 ¥1,235,900
2100W×650D×770H



1200Wタイプ

4L83ZM-WHO 価 ¥786,800
1200W×650D×770H



4L89ZC-WHO 価 ¥540,100
1800W×600D×730H



4L89ZD-WHO 価 ¥525,500
1500W×600D×730H



WH05



WH05



WH07



WH07

1/4円タイプ

4L83ZU-WHO 価 ¥1,345,000
1200R×650D×770H



600Wタイプ

4L83ZF-WHO 価 ¥486,600
600W×650D×770H
キャスター付、配線機能なし



4L89ZR-WHO 価 ¥756,700
1200R×600D×730H



4L89ZF-WHO 価 ¥371,900
600W×600D×730H
キャスター付



自立タイプ 770 (720) H

形状 (W×D)	2100	1800	1500	1200	600	500
仕様	幅寸法：2000W	幅寸法：1700W	幅寸法：1400W	幅寸法：1100W	幅寸法：610W	高さ：1200
品番	4L83ZJ 価	4L83ZK 価	4L83ZL 価	4L83ZM 価	4L83ZF 価	4L83ZU 価
WH05	¥1,235,900	¥967,100	¥948,700	¥786,800	¥486,600	¥1,345,000

連結(固定)タイプ 幅 770 (720) H

形状 (W×D)	ワゴンなし	ワゴン付	ワゴン付	ワゴンなし	ワゴンなし	ワゴン付
仕様	幅寸法：4200	幅寸法：4200	幅寸法：4200	幅寸法：3000	幅寸法：4200	幅寸法：4200
品番	4L83BC 価	4L83BG 価	4L83EC 価	4L83FC 価	4L83CC 価	4L83CG 価
WH05	¥6,681,700	¥7,027,000	¥5,783,100	¥4,310,100	¥8,517,400	¥8,861,600

形状 (W×D)	ワゴン付	ワゴンなし	ワゴン付
仕様	幅寸法：3600	幅寸法：6000	幅寸法：6000
品番	4L83GG 価	4L83DD 価	4L83DG 価
WH05	¥7,622,000	¥8,521,100	¥8,865,300



自立タイプ 730 (720) H

形状 (W×D)	2100	1800	1500	1200	600	500
仕様	幅寸法：2000W	幅寸法：1700W	幅寸法：1400W	幅寸法：1100W	幅寸法：610W	高さ：1200
品番	4L89ZB 価	4L89ZC 価	4L89ZD 価	4L89ZE 価	4L89ZF 価	4L89ZR 価
WH07	¥648,600	¥540,100	¥525,500	¥448,400	¥371,900	¥756,700

連結(固定)タイプ 幅 730 (720) H

形状 (W×D)	ワゴンなし	ワゴン付	ワゴン付	ワゴンなし	ワゴンなし	ワゴン付
仕様	幅寸法：4200	幅寸法：4200	幅寸法：3600	幅寸法：3000	幅寸法：4200	幅寸法：4200
品番	4L89BB 価	4L89BF 価	4L89EB 価	4L89FB 価	4L89CB 価	4L89CF 価
WH07	¥3,437,700	¥3,760,800	¥3,513,100	¥2,256,900	¥4,411,400	¥4,735,100

形状 (W×D)	ワゴンなし	ワゴンなし	ワゴン付
仕様	幅寸法：5400	幅寸法：6000	幅寸法：6000
品番	4L89HB 価	4L89DB 価	4L89DF 価
WH07	¥4,836,500	¥4,411,400	¥4,716,400



機能 (4L83)



天板前部にはフタ開閉式の配線ボックスがあり、ノートパソコンやマイクなどのワイヤリングがスムーズに行えます。またデスクトップコンセント (D0885Y-GA44) を装着することにより簡単にアクセスできます。 **※価格：¥370**



幕板裏面上部には、フタ開閉式の配線ダクトが付いており、表板コード等のワイヤリングが簡単にできます。

カラー (天板) (4L83・4L89共通)

人工天板



共通仕様:

天板/表面材: 突板ウレタン塗装仕上げ 緑材: 無垢材 天板厚40mm 幕板/表面材: 突板ウレタン塗装仕上げ 支柱/スチールパイプメッキ塗装、シルバーメタリック色仕上 (Z639) 脚/アルミアクリル塗装シルバーメタリック色仕上

連結(固定)タイプの木目について



※注生品 4L83と4L89は、天然木を使用していますので、掲載商品とは木目模様および色が多少異なる場合があります。ご了承ください。WH07、WH06、WH05はオープン塗装です。

※ 在庫をご用意しておりますので、他の商品より早くお届けすることが可能です。

● 価格は税抜き価格です。消費税を別途承ります。● 価格には配送費、施工費は含まれておりません。別途申し受けます。



T-skill システム会議テーブル [ティースキル]

※注: 生産 Lead Advantage Gold

GW+ WPL PLUS

ゆいスナーハーガー社/旧東芝製品

wiesner hager concept

Design: Andreas Krob



チェア: CD53MR-FKY5 (114脚)、テーブル: L684DG-MX62

楕円形

矩形



チェア: CA86ZZ-PC18 (421脚)、テーブル: L684AM-MG99

半円形

円形



720H 単体テーブル

仕様	形状	調整寸法: 1347W		調整寸法: 1647W	
		脚板なし	脚板付	脚板なし	脚板付
ポリッシュ脚	配線なし	L684EA	L684AA	L684EB	L684AB
	MG99_MK37	¥346,100	¥405,900	¥349,800	¥412,200
	MX61_MX62_MX63	¥351,300	¥411,100	¥355,000	¥417,400
ポリッシュ脚	配線あり		L684BA		L684BB
	MG99_MK37	—	¥424,400	—	¥431,700
	MX61_MX62_MX63		¥429,700		¥437,000
ブラック脚	配線なし	L684GA	L684CA	L684GB	L684CB
	MG99_MK37	¥335,500	¥395,300	¥339,200	¥401,600
	MX61_MX62_MX63	¥340,700	¥400,500	¥344,400	¥406,800
ブラック脚	配線あり		L684DA		L684DB
	MG99_MK37	—	¥413,800	—	¥421,100
	MX61_MX62_MX63		¥419,100		¥426,400

※ ← は木目方向。

機能



脚板で足元を上部に隠します。配線孔付きタイプは、脚板裏に余長コードやOAタップを収める配線ダクトが標準装備。床からの配線の立ち上げにはオプションのケーブルガイドがあります。



厚みを感じさせないスラント天板。



中脚でシンプルな外観。



配線孔に専用コンセントユニット等を取り付けることにより、机上面でのアクセスが簡単に行えます。

コンセントユニット (電源+電源)

DD885Y-GA45 ¥9,900

※ GA45(ホワイト)の中央部およびランプ部はグレー色です。定格電圧125V、定格電流15A、コードの長さ3m、1500Wまで

ケーブルガイド1507

3R670Y-Z25 ¥21,300

脚板連結材 L6843W-ZF56 ¥6,340

脚板同士のスレを防止するための連結材です。(1個入り)



ポリッシュ脚

ブラック脚

720H システムテーブル

仕様	形状 (W×D)	形状							
		4200×1200	6000×1200	6800×1200	8000×1200	8000×1200	5200×1200	4200×1200	4800×1200
ポリッシュ脚	配線なし	L684AF	L684AG	L684AH	L684AK	L684AL	L684AM	L684AP	L684AR
	MG99_MK37	¥2,031,960	¥2,674,160	¥3,346,920	¥1,851,720	¥2,179,160	¥2,413,100	¥2,721,360	¥3,533,920
	MX61_MX62_MX63	¥2,063,760	¥2,716,360	¥3,430,920	¥1,893,320	¥2,225,960	¥2,465,500	¥2,764,560	¥3,617,120
ポリッシュ脚	配線あり	L684BF	L684BG	L684BH	L684BK	L684BL	L684BM	L684BP	L684BR
	MG99_MK37	¥2,139,960	¥2,821,160	¥3,481,320	¥1,916,120	¥2,263,060	¥2,519,300	¥2,873,360	¥3,662,720
	MX61_MX62_MX63	¥2,171,960	¥2,863,760	¥3,565,720	¥1,958,120	¥2,310,360	¥2,572,100	¥2,915,760	¥3,746,720
ブラック脚	配線なし	L684CF	L684CG	L684CH	L684CK	L684CL	L684CM	L684CP	L684CR
	MG99_MK37	¥2,000,160	¥2,631,760	¥3,304,520	¥1,825,220	¥2,147,360	¥2,376,000	¥2,678,960	¥3,491,520
	MX61_MX62_MX63	¥2,031,960	¥2,673,960	¥3,388,520	¥1,866,820	¥2,194,160	¥2,428,400	¥2,722,160	¥3,574,720
ブラック脚	配線あり	L684DF	L684DG	L684DH	L684DK	L684DL	L684DM	L684DP	L684DR
	MG99_MK37	¥2,108,160	¥2,778,760	¥3,438,920	¥1,889,620	¥2,231,260	¥2,482,200	¥2,830,960	¥3,620,320
	MX61_MX62_MX63	¥2,140,160	¥2,821,360	¥3,523,320	¥1,931,620	¥2,278,560	¥2,535,000	¥2,873,360	¥3,704,320

※本図仕様の本脚はランダムのため並び目がそろわないことがあります。

カラー (天板)

メラミン: MK37 (ネオウッド)

MG99: MK37 (ネオウッドライト)

天板/MG07 (ホワイト)

天板/MK17 (ネオウッドライト)

プライズウッド: MX61 (プライズウッドライト)

MX62 (プライズウッドプレミアム)

天板/MX51 (プライズウッドライト)

天板/MX52 (プライズウッドライト)

MX53 (プライズウッドダーク)

システムテーブルの木目について (例) L684BF 本日は外側に沿った方向です。 ← は木目方向。

共通仕様: 天板/表面材: メラミン化粧板、縁材: 樹脂成型品 (ABS)、天板厚: 28mm 脚/アルミ成型品

※一部部材が輸入品につき納期が3ヵ月かかることもございます。詳しくは担当者におたずねください。

T-skill

[ティースキル]

Indoor Advantage Soil

GW+

WILL PLUS

(ウィスナーハーガー社/技術提携品) Design:Andreas Krob

wiesner hager concept



チェア:CA25BR-PW17 (420円)、テーブル:L683FB-MX63



配線あり
L683BD-MK37
¥546,700
2400W X 1200D X 720H

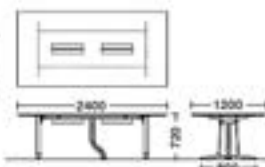

配線なし
L683AD-MG99
¥386,200
2400W X 1200D X 720H



ポリッシュ脚 720H テーブル

仕様	形状 (WxD)	脚幅			
		2400	2100	1800	1600
配線なし	品番	L683AD 兼	L683AC	L683AB	L683AA
	MG99, MK37	¥386,200	¥370,500	¥359,200	¥348,300
	MX61, MX62, MX63	¥399,800	¥383,200	¥366,600	¥355,500
配線あり	品番	L683BD 兼	L683BC	L683BB	L683BA
	MG99, MK37	¥546,700	¥456,800	¥445,400	¥434,500
	MX61, MX62, MX63	¥560,800	¥469,300	¥452,800	¥441,300

※ ← は本目方向。

ブラック脚 720H テーブル 受注生産

仕様	形状 (WxD)	脚幅			
		2400	2100	1800	1600
配線なし	品番	L683ED 兼	L683EC	L683EB	L683EA
	MG99, MK37	¥375,400	¥359,700	¥348,400	¥337,500
	MX61, MX62, MX63	¥389,000	¥372,400	¥355,800	¥344,700
配線あり	品番	L683FD 兼	L683FC	L683FB	L683FA
	MG99, MK37	¥535,900	¥446,000	¥434,600	¥423,700
	MX61, MX62, MX63	¥550,000	¥458,500	¥442,000	¥430,500

※一部の部材が輸入品につき納期が3ヵ月かかることもございます。詳しくは担当者におたずねください。 ※ ← は本目方向。

※ 在庫をご用意しておりますので、他の商品より早くお届けすることが可能です。

● 価格は税抜き価格です。消費税を別途承ります。● 価格には配送費、施工費は含まれておりません。別途申し受けます。

機能



ノートパソコンや液晶プロジェクタなどを使用したプレゼンやミーティングをサポート。テーブル中央部の配線ユニットよりワイヤリングが簡単に済みます。



床からの立ち上げはケーブルガイドにより最適な位置からアクセスできます。(標準装備)



ポリッシュ脚

ブラック脚



天板の縁は厚みを感じさせないデザインとなっています。

カラー (天板)

メラミン

ネオウッド

MG99

天板/MG07

緑材/G039

(ホワイト)

MK37

天板/MK17

緑材/G047

[ネオウッドライト]

プライズウッド

MX61

天板/MX51

緑材/GE21

[プライズウッドライト]

MX62

天板/MX52

緑材/GE22

[プライズウッドミッド]

MX63

天板/MX53

緑材/GE23

[プライズウッドダーク]

共通仕様:

天板/表面材:メラミン化粧板、緑材:樹脂成型品 (ABS)、天板厚:29mm 脚/アルミ成型品

Elegasta

[エレガスタ]

Indoor Advantage Gold GW+ WBI PLUS

ユニット会議テーブル



チェア: CP43AR-FDH1 (397頁)



アジャスタータイプ
81E7TB-MBX3 ¥184,120
1800W×600D×720H

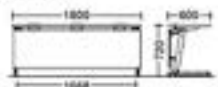

キャスタータイプ
81E6HD-MH47 ¥163,330
1500W×600D×720H



アジャスタータイプ
81E7TR-MBX3 ¥164,520
1260W×600D×720H



【注】天板がホワイトの時は、幕板はシルバー(MQ76)になります。

720H ユニット会議テーブル

仕様	形状 (W×D)	幕板寸法							
		1800W	1600W	1360W	1060W	600W	612W		
アジャスタータイプ	標準付	品番	81E7SE	81E7SB	81E7SD	81E7SH	-	81E7SR	
		価格	¥416,280	¥378,820	¥343,330	¥328,780	-	¥305,820	
		W653	¥367,980	¥329,820	¥303,830	¥282,040	-	¥266,620	
	標準なし	品番	81E7TE	81E7TB	81E7TD	81E7TH	81E7TK	81E7TR	
		価格	¥369,980	¥337,120	¥309,330	¥298,380	¥228,720	¥286,120	
		W653	¥321,880	¥290,120	¥269,830	¥251,680	¥217,120	¥240,920	
	キャスタータイプ	標準付	品番	81E6LE	81E6LB	81E6LD	81E6LH	-	81E6LR
			価格	¥402,480	¥362,820	¥334,330	¥319,380	-	¥301,320
			W653	¥349,880	¥312,420	¥290,930	¥270,280	-	¥261,220
		標準なし	品番	81E6ME	81E6MB	81E6MD	81E6MH	81E6MK	81E6MR
			価格	¥356,180	¥323,320	¥300,230	¥288,980	¥224,020	¥275,620
			W653	¥303,580	¥272,920	¥256,930	¥239,880	¥210,720	¥235,520
アジャスタータイプ		標準付	品番	81E7QE	81E7QB	81E7QD	81E7QH	-	81E7QR
			価格	¥421,880	¥382,220	¥348,930	¥334,380	-	¥311,420
			W653	¥373,580	¥335,220	¥309,430	¥287,680	-	¥272,220
		標準なし	品番	81E7RE	81E7RB	81E7RD	81E7RH	81E7RK	81E7RR
			価格	¥376,580	¥342,720	¥314,930	¥303,980	¥234,320	¥285,720
			W653	¥327,280	¥295,720	¥275,430	¥257,280	¥222,720	¥246,520
	キャスタータイプ	標準付	品番	81E6GE	81E6GB	81E6GD	81E6GH	-	81E6GR
			価格	¥408,080	¥368,420	¥339,830	¥324,980	-	¥306,920
			W653	¥355,480	¥318,020	¥296,530	¥275,880	-	¥266,820
		標準なし	品番	81E6HE	81E6HB	81E6HD	81E6HH	81E6HK	81E6HR
			価格	¥361,780	¥328,920	¥305,830	¥294,580	¥229,820	¥281,220
			W653	¥309,180	¥278,520	¥262,530	¥245,480	¥216,320	¥241,120

※600Wには脚は付きません。

突板 共通仕様: 天板/表面材:突板UV塗装仕上 緑材:無垢材 天板厚:30mm 幕板/表面材:突板ウレタン塗装仕上
メラミン 共通仕様: 天板/表面材:メラミン化粧板 緑材:樹脂成型品(ABS) 天板厚:30mm 幕板/化粧紙貼り
共通仕様: 脚/アルミ成型品,ウレタン製脚キャスター(ストップ2箇所付,アジャスター付)

※エレガスタは、天然木を使用していますので、同商品とは木目模様および色が多少異なる場合があります。ご了承ください。

機能



足元にワンランク上のゆとりを配慮
広い下駄空間を実現するために、脚部と脚部を結び補強フレームを天板下の上方スペースに設置しています。



大きめの幕板で足元を上品に隠します。



幕板が上下しワイヤリングが簡単に行えます。



天板前部には配線孔が付いており、専用コンセントユニット等を取り付けることにより、机上面でのアクセスが簡単に行えます。 **コンセント+60%**



アルミ製もラインナップ。収納に便利です。



アジャスタータイプ キャスタータイプ
自立型のアジャスタータイプと移動可能なキャスタータイプをご用意。キャスタータイプは上部のつまみにより高さ調整できます。(最大10cm) ストップは制動力の強いリフトロック式。



天板の縁は厚みを感じにくい2色エッジ。

カラー (共通)
(天板)メラミン

MH47
天板/MQ7(ホワイト) 緑材/GQ27
(100%ホワイト+G72U
+G21ブラック)

MP67
天板/MK17(ホワイト) 緑材/GA37
(89%ホワイト+G72U
+G21ブラック)

(天板)プライズウッド



MBX1
天板/MK17(ホワイト) 緑材/GQ21
(82%プライズウッド+G21ブラック)

MBX2
天板/MK17(ホワイト) 緑材/GQ22
(82%プライズウッド+G21ブラック)



MBX3
天板/MK17(ホワイト) 緑材/GQ23
(82%プライズウッド+G21ブラック)



W653 (オーク調) WC48 (ウォールナット)



国産材天板仕様もございます。詳しくは、626ページをご覧ください。

木目について

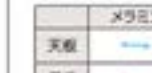

→: W方向(長手) ↓: D方向(短手)

サイドフォールドテーブル



チェア：8142RR-FBA1(466席)、テーブル：81E6AB-MBX2



チェア：CA85BS-FXW1(420席)

天板突板タイプ **※注意!**
81E7NB-WC48
¥363,900
 1800W×600D×720H

81E6AH-WC48
¥286,300
 1200W×600D×720H

81E6AR-WC48
¥347,400
 1685W×600D×720H

720H サイドフォールドテーブル 天板突板タイプ

※本目については531頁をご覧ください。

形状 (W×D)	2100	1800	1800	1500	1500	1685
仕様	展開寸法：1903W	展開寸法：1663W	展開寸法：1363W	展開寸法：1303W	展開寸法：483W	展開寸法：753W
配付 品番	81E7NE-WC48	81E7NB-WC48	81E7ND-WC48	81E7NH-WC48	81E7NK-WC48	81E7NR-WC48
価格	¥407,400	¥363,900	¥355,900	¥295,300	¥248,000	¥352,100
配付 品番	81E6AE-WC48	81E6AB-WC48	81E6AD-WC48	81E6AH-WC48	81E6AK-WC48	81E6AR-WC48
価格	¥394,700	¥351,100	¥347,800	¥286,300	¥244,200	¥347,400

共通仕様：天板/表面材：ウォールナット調突板UV塗装仕上 縁材：ウォールナット無垢材 天板厚：30mm
脚/アルミ成型品、ウレタン製キャスター(ストッパー2ヵ所)付、アジャスター付 扉板/表面材：ウォールナット突板ウレタン塗装仕上

天板メラミンタイプ

81E6AB-MBX2
¥197,600
 1800W×600D×720H

81E6AA-MH47
¥183,900
 1800W×450D×720H

※注意! 天板がホワイトの時は、扉板は
シルバー(MQ7色)になります。

81E7NY-MBX3
¥183,800
 1800W×600D×720H

720H サイドフォールドテーブル 天板メラミンタイプ

※本目については531頁をご覧ください。

形状 (W×D)	2100	1800	1800	1500	1500	1685	
仕様	展開寸法：1903W	展開寸法：1663W	展開寸法：1663W	展開寸法：1363W	展開寸法：1303W	展開寸法：753W	
配付品番	品番	81E7VE	81E7VA	81E7VB	81E7VC	81E7VD	81E7VR
	価格	¥266,600	¥237,000	¥244,400	¥224,300	¥231,200	¥216,400
配付品番	品番	81E7VE	81E7VA	81E7VB	81E7VC	81E7VD	81E7VR
	価格	¥272,500	¥239,500	¥250,700	¥226,900	¥237,600	¥222,800
配付品番	品番	-	81E7VX	81E7VY	81E7VW	81E7VZ	-
	価格	-	¥209,800	¥217,000	¥197,300	¥204,200	-
配付品番	品番	-	81E7VX	81E7VY	81E7VW	81E7VZ	-
	価格	-	¥212,200	¥223,300	¥199,900	¥210,600	-
配付品番	品番	81E7NE	81E7NA	81E7NB	81E7NC	81E7ND	81E7NR
	価格	¥220,300	¥197,500	¥204,900	¥190,300	¥197,200	¥190,700
配付品番	品番	81E7NE	81E7NA	81E7NB	81E7NC	81E7ND	81E7NR
	価格	¥226,200	¥200,100	¥211,200	¥192,900	¥203,600	¥197,100
配付品番	品番	-	81E7NX	81E7NY	81E7NW	81E7NZ	-
	価格	-	¥170,100	¥177,500	¥183,300	¥170,200	-
配付品番	品番	-	81E7NX	81E7NY	81E7NW	81E7NZ	-
	価格	-	¥172,700	¥183,800	¥185,900	¥178,600	-
配付品番	品番	81E6BE	81E6BA	81E6BB	81E6BC	81E6BD	81E6BR
	価格	¥253,800	¥223,400	¥231,200	¥215,400	¥222,300	¥212,800
配付品番	品番	81E6BE	81E6BA	81E6BB	81E6BC	81E6BD	81E6BR
	価格	¥259,800	¥226,400	¥237,100	¥217,900	¥228,700	¥218,500
配付品番	品番	-	81E6BX	81E6BY	81E6BW	81E6BZ	-
	価格	-	¥196,000	¥203,800	¥188,400	¥195,300	-
配付品番	品番	-	81E6BX	81E6BY	81E6BW	81E6BZ	-
	価格	-	¥199,000	¥209,700	¥190,900	¥201,700	-
配付品番	品番	81E6AE	81E6AA	81E6AB	81E6AC	81E6AD	81E6AR
	価格	¥207,500	¥183,900	¥191,700	¥181,400	¥188,300	¥186,900
配付品番	品番	81E6AE	81E6AA	81E6AB	81E6AC	81E6AD	81E6AR
	価格	¥213,500	¥186,900	¥197,600	¥183,900	¥194,700	¥192,800
配付品番	品番	-	81E6AX	81E6AY	81E6AW	81E6AZ	-
	価格	-	¥156,500	¥164,300	¥154,400	¥161,300	-
配付品番	品番	-	81E6AX	81E6AY	81E6AW	81E6AZ	-
	価格	-	¥159,500	¥176,200	¥156,900	¥167,700	-

共通仕様：天板/表面材：メラミン化粧板 縁材：樹脂成型品(ABS) 天板厚：30mm
脚/アルミ成型品、ウレタン製キャスター(ストッパー2ヵ所)付、アジャスター付 扉板/化粧紙貼り 脚/アルミ成型品

※エレガスタは、天然木を使用していますので、掲載商品とは本目模様および色が多少異なる場合があります。ご了承ください。

※■は在庫をご用意しておりますので、他の商品より早くお届けすることが可能です。

●価格は税抜き価格です。消費税を別途承ります。●価格には配送費、施工費は含まれておりません。別途申し受けます。

機能



クイックタイプ
フロッピー
D&T
ソリューション
ワークスペース
ホーム
フロッピー
デスク
デスク周辺
オプション
ワーキング
ミーティング
カフェ
ミーティング
カフェ
ミーティング
カフェ



足元からワランク上の
ゆとりを確保
広い下部空間を実現するために、脚
部と脚部を結ぶ補強フレームを天板
下の上方スペースに設置しました。



扉板が上下レールで滑らかに
行きます。



天板前部には配付孔が付いており、
コンセントユニットを取り付けられ
ます。

コンセント50F



キャスター上部のつまみにより高さ
が調整できます。(最大10mm) スト
ッパは制動力の高いリフトロック式。



天板下に扉板が付いたタイプもライ
ンナップ。書類やファイル等の収納に
便利です。

WEB足

シルバー脚につきましてはWEB
カタログをご覧ください。

カラー#531

INTERACT NT [インターアクト NT]

Indoor Advantage Gold GW+ WEL PLUS



チェア: 81R1AR-FZF1 (478円)、テーブル: 81B4VI-MBX3

シャープなデザインのアلمフレームと操作性の高い大径φ75mmキャスター。



木目幕板タイプ



ブラックフレーム

81B4VI-MBX3 ¥196,300

1800W×600D×720H



シルバーフレーム MBX1

ホワイトフレーム MBX1



樹脂幕板タイプ



ブラックフレーム

81B4VB-MBX1 ¥181,500

1800W×600D×720H



シルバーフレーム MBX1

ホワイトフレーム MBX1



幕板なしタイプ



ホワイトフレーム

81B4CY-MBX1 ¥145,300

1800W×600D×720H



シルバーフレーム MBX1

ブラックフレーム MBX1



機能



収納時に平行ネスタンプによりスペースをとりやすく収納できます。



W=天板幅
600D: D=630+(台数-1)×135mm
450D: D=480+(台数-1)×135mm



125
125
5045
φ



天板下に棚板が付いたタイプもラインナップ。書類やファイル等の収納に便利です。



幕板サイドのレバーにより幕板が上下レギュレーションが簡単に入ります。



キャスター上部のつまみにより高さ調整ができます(最大10mm)。



高級感のある木目幕板タイプは上質な空間を創出します。
※幕板の木目柄は天板の仕様に準じます。

コンソート ¥521

720H 木目幕板タイプ

仕様	形状 (W×D)		形状 (W×D)		形状 (W×D)		形状 (W×D)		形状 (W×D)		形状 (W×D)		形状 (W×D)		形状 (W×D)				
	2100	600	2100	465	1800	600	1800	465	1500	600	1500	465	1500	465	1500	465			
フレームカラー	ホワイト	シルバー	ブラック	ホワイト	シルバー	ブラック	ホワイト	シルバー	ブラック	ホワイト	シルバー	ブラック	ホワイト	シルバー	ブラック	ホワイト	シルバー	ブラック	
幕板付	品番	81B4SR	81B4MR	81B4JR	81B4SQ	81B4MQ	81B4JQ	81B4SI	81B4MI	81B4JI	81B4SH	81B4MH	81B4JH	81B4SN	81B4MN	81B4JN	81B4SL	81B4ML	81B4JL
	MP67	¥196,560			¥190,760			¥191,760			¥186,960			¥188,370			¥183,970		
	MBX□	¥205,160			¥204,860			¥203,560			¥197,460			¥207,770			¥194,070		
幕板なし	品番	81B47R	81B4LR	81B4VR	81B47Q	81B4LQ	81B4VQ	81B47I	81B4LI	81B4VI	81B47H	81B4LH	81B4VH	81B47N	81B4LN	81B4VN	81B47L	81B4LL	81B4VL
	MP67	¥188,500			¥182,700			¥184,500			¥179,700			¥181,500			¥177,100		
	MBX□	¥197,100			¥196,800			¥196,300			¥190,200			¥200,900			¥187,200		
コンソート付	品番	81B48R	81B4KR	81B48R	81B48Q	81B4KQ	81B48Q	81B48I	81B4KI	81B48I	81B48H	81B4KH	81B48H	81B48N	81B4KN	81B48N	81B48L	81B4KL	81B48L
	MP67	¥182,560			¥176,960			¥177,760			¥172,660			¥173,970			¥169,770		
	MBX□	¥191,260			¥187,360			¥189,560			¥185,960			¥192,470			¥180,470		
コンソートなし	品番	81B49R	81B4JR	81B4RR	81B49Q	81B4JQ	81B4RQ	81B49I	81B4JI	81B4RI	81B49H	81B4JH	81B4RH	81B49N	81B4JN	81B4RN	81B49L	81B4JL	81B4RL
	MP67	¥174,500			¥168,900			¥170,500			¥165,400			¥167,100			¥162,900		
	MBX□	¥183,200			¥179,300			¥182,300			¥178,700			¥185,600			¥173,600		

※ ←は木目方向

720H 樹脂看板タイプ

仕様	形状 (W×D)		2100			1800			1500							
	2100	800	2100	800	1800	800	1800	800	1500	800						
フレームカラー	ホワイト	シルバー	ブラック	ホワイト	シルバー	ブラック	ホワイト	シルバー	ブラック	ホワイト	シルバー	ブラック	ホワイト	シルバー	ブラック	
配板孔なし	品番	81B45F	81B46F	81B47F	81B45E	81B46E	81B47E	81B45B	81B46B	81B47B	81B45A	81B46A	81B47A	81B45D	81B46D	81B47D
	MH47、MP67	¥180,860	¥180,860	¥183,160	¥174,860	¥174,860	¥177,360	¥174,560	¥174,560	¥176,960	¥169,760	¥169,760	¥172,160	¥170,070	¥173,870	¥172,670
	MBX□	¥189,260	¥189,260	¥191,760	¥186,960	¥186,960	¥191,460	¥186,360	¥186,360	¥188,760	¥180,260	¥180,260	¥182,660	¥189,470	¥189,470	¥192,070
配板孔なし	品番	81B47F	81B48F	81B49F	81B47E	81B48E	81B49E	81B47B	81B48B	81B49B	81B47A	81B48A	81B49A	81B47D	81B48D	81B49D
	MH47、MP67	¥172,800	¥172,800	¥175,100	¥166,800	¥166,800	¥169,300	¥167,300	¥167,300	¥169,700	¥162,500	¥162,500	¥164,900	¥163,200	¥163,200	¥165,800
	MBX□	¥181,200	¥181,200	¥183,700	¥180,900	¥180,900	¥183,400	¥179,100	¥179,100	¥181,500	¥173,900	¥173,900	¥175,400	¥182,600	¥182,600	¥185,200
配板孔なし	品番	81B48F	81B49F	81B50F	81B48E	81B49E	81B50E	81B48B	81B49B	81B50B	81B48A	81B49A	81B50A	81B48D	81B49D	81B50D
	MH47、MP67	¥166,860	¥166,860	¥169,160	¥161,860	¥161,860	¥164,360	¥160,560	¥160,560	¥162,960	¥155,460	¥155,460	¥157,860	¥155,670	¥155,670	¥158,270
	MBX□	¥175,260	¥175,260	¥177,760	¥171,460	¥171,460	¥173,960	¥172,360	¥172,360	¥174,760	¥166,760	¥166,760	¥171,160	¥174,170	¥174,170	¥176,770
配板孔なし	品番	81B49F	81B50F	81B51F	81B49E	81B50E	81B51E	81B49B	81B50B	81B51B	81B49A	81B50A	81B51A	81B49D	81B50D	81B51D
	MH47、MP67	¥158,800	¥158,800	¥161,100	¥153,800	¥153,800	¥156,300	¥153,300	¥153,300	¥155,700	¥148,200	¥148,200	¥150,600	¥148,800	¥148,800	¥151,400
	MBX□	¥167,200	¥167,200	¥169,700	¥163,400	¥163,400	¥165,900	¥165,100	¥165,100	¥167,500	¥161,500	¥161,500	¥163,900	¥162,300	¥162,300	¥164,900

※ ← は木目方向。

720H 看板なしタイプ

仕様	形状 (W×D)		2100			1800			1500							
	2100	800	2100	800	1800	800	1800	800	1500	800						
フレームカラー	ホワイト	シルバー	ブラック	ホワイト	シルバー	ブラック	ホワイト	シルバー	ブラック	ホワイト	シルバー	ブラック	ホワイト	シルバー	ブラック	
配板孔なし	品番	81B45T	81B46T	81B47T	81B45S	81B46S	81B47S	81B45Y	81B46Y	81B47Y	81B45X	81B46X	81B47X	81B45Z	81B46Z	81B47Z
	MH47、MP67	¥157,460	¥157,460	¥157,460	¥151,660	¥151,660	¥151,660	¥154,760	¥154,760	¥154,760	¥149,960	¥149,960	¥149,960	¥153,370	¥153,370	¥153,370
	MBX□	¥166,060	¥166,060	¥166,060	¥165,760	¥165,760	¥165,760	¥166,560	¥166,560	¥166,560	¥160,460	¥160,460	¥160,460	¥172,770	¥172,770	¥172,770
配板孔なし	品番	81B47T	81B48T	81B49T	81B47S	81B48S	81B49S	81B47Y	81B48Y	81B49Y	81B47X	81B48X	81B49X	81B47Z	81B48Z	81B49Z
	MH47、MP67	¥149,400	¥149,400	¥149,400	¥143,600	¥143,600	¥143,600	¥147,500	¥147,500	¥147,500	¥142,700	¥142,700	¥142,700	¥146,500	¥146,500	¥146,500
	MBX□	¥158,000	¥158,000	¥158,000	¥157,700	¥157,700	¥157,700	¥159,300	¥159,300	¥159,300	¥153,200	¥153,200	¥153,200	¥165,900	¥165,900	¥165,900
配板孔なし	品番	81B48T	81B49T	81B50T	81B48S	81B49S	81B50S	81B48Y	81B49Y	81B50Y	81B48X	81B49X	81B50X	81B48Z	81B49Z	81B50Z
	MH47、MP67	¥143,460	¥143,460	¥143,460	¥137,660	¥137,660	¥137,660	¥140,760	¥140,760	¥140,760	¥135,660	¥135,660	¥135,660	¥138,970	¥138,970	¥138,970
	MBX□	¥152,160	¥152,160	¥152,160	¥148,260	¥148,260	¥148,260	¥152,560	¥152,560	¥152,560	¥146,960	¥146,960	¥146,960	¥157,470	¥157,470	¥157,470
配板孔なし	品番	81B49T	81B50T	81B51T	81B49S	81B50S	81B51S	81B49Y	81B50Y	81B51Y	81B49X	81B50X	81B51X	81B49Z	81B50Z	81B51Z
	MH47、MP67	¥135,400	¥135,400	¥135,400	¥129,600	¥129,600	¥129,600	¥133,500	¥133,500	¥133,500	¥128,400	¥128,400	¥128,400	¥132,100	¥132,100	¥132,100
	MBX□	¥144,100	¥144,100	¥144,100	¥140,200	¥140,200	¥140,200	¥145,300	¥145,300	¥145,300	¥141,700	¥141,700	¥141,700	¥150,600	¥150,600	¥150,600

※ ← は木目方向。

カラー (天板)



MH47

天板/M007
(ホワイト)
縁材/G027
(0303)ホワイト
+G721(ブラック)

MP67

天板/MK17
(ネオウッドライト)
縁材/GA37
(0347)ネオウッドライト
+G721(ブラック)

ブライズウッド



MBX1

天板/MK51
(ブライズウッドライト)
縁材/GG21
(0E21)ブライズウッドライ
ト+G721(ブラック)

MBX2

天板/MK52
(ブライズウッドミディアム)
縁材/GG22
(0E22)ブライズウッドミディ
アム+G721(ブラック)

MBX3

天板/MK53
(ブライズウッドダーク)
縁材/GG23
(0E23)ブライズウッドダーク
+G721(ブラック)



国産材
国産材天板仕様もございます。
詳しくは、627ページをご覧ください。

共通仕様：天板/表面材：メラミン化粧板 縁材：樹脂成型品(ABS) 天板厚：22mm 棚/スチールパイプアクリル塗装仕上 棚板内寸法/2100W：825W×49H×2個、1800W：1410W×49H、1500W：1110W×49H 木目看板/表面材：木目調オレフィンシート 基材：樹脂成型品(ABS) 樹脂看板/樹脂成型品(ABS) 脚/アルミ成型品 φ75mmナイロン発輪キャスター(ストッパー-2ヶ所)付 アジャスター付

※ 在庫をご用意しておりますので、他の商品より早くお届けすることが可能です。

● 価格は税抜き価格です。消費税を別途承ります。● 価格には配送費、施工費は含まれておりません。別途申し受けます。

クリエイティブ
フニチュアD&T
ソリューション

ワークスペース

ホーム
フニチュア

デスク

デスク周辺
オプション

シーティング

ミーティング
フニチュアミーティング
フニチュアソファ
ラウンジチェア

パーティション

HUBソリューション

建築材料販売

収納システム

ラック

ロッカー

地盤対策
防振

防音遮音

防音遮音
テーブルチェア

ローベンチ

防カフター
防振オフィスロー
アチェア

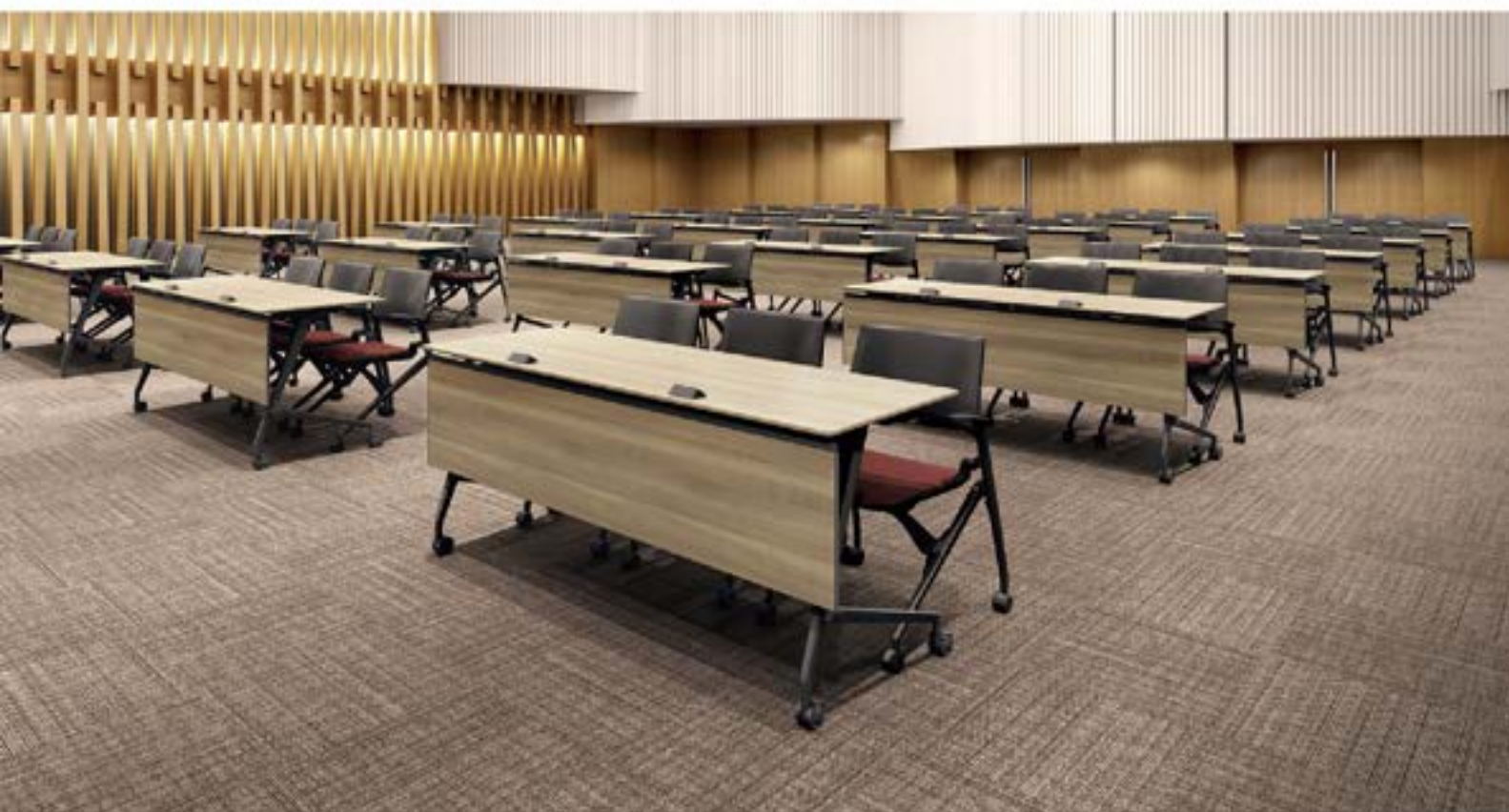

チェア: 81M2RE-F1C9(468円)、テーブル: 81F5XB-MDA5

ミーティングシーンに上質感とおもてなしを。

スリムな天板、スムーズな操作性、極小ピッチの収納性。

上質で繊細なデザインと、人にやさしい機能がミーティングシーンに新たな価値を提供します。



red dot winner 2020



① チェアについては、こちらをご覧ください。



08巻 141頁

マルカ
(ミーティングチェア)

木目幕板タイプ



幕板付/シルバーフレーム

81F5YB-MDA2 ¥148,160
1800W×600D×720H

MDA4

MDA5

ホワイトフレーム

ブラックフレーム

【注】木目幕板タイプの幕板は天板色に準じます。天板カラー-MG99、MP53は選択できません。

樹脂幕板タイプ



幕板なし/ホワイトフレーム

81F5AB-MDB4 ¥115,200
1800W×600D×720H

MDA1

MDA4

シルバーフレーム

ブラックフレーム

【注】樹脂幕板タイプの幕板は、シルバーフレームとブラックフレームのときはブラック、ホワイトフレームのときはホワイトです。ただし天板カラー-MP53のときはフレームカラーにかかわらずブラックです。

幕板なしタイプ

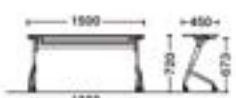

幕板なし/ブラックフレーム

81F5AW-ME88 ¥85,000
1500W×450D×720H

MET8

MER8

ホワイトフレーム

シルバーフレーム

【注】幕板なしタイプの幕板は、シルバーフレームとブラックフレームのときはブラック、ホワイトフレームのときはホワイトです。ただし天板カラー-MP53のときはフレームカラーにかかわらずブラックです。

コーナータイプ



幕板なし/シルバーフレーム

81F5ZK-MDA3 ¥222,800
1685W×600D×720H

MDA6

MDA5

ホワイトフレーム

ブラックフレーム

【注】木目幕板タイプと樹脂幕板タイプに記載の「手配上の注意」に準じていますので、ご確認ください。



OKAMURA WEBNAVI



マルカ

Webに製品情報がございます。QRコードをスマートフォンで読み取ってください。

新製品



チェア: CD53BR-PF72, テーブル: 81F5ZK-MDA3



チェア: B1S9AY-MX51 (133脚)



チェア: CA21BR-F1K5 (420脚)

機能



テーブルサイドにはレバーを設置。操作性に優れています。



天板はレバー操作ひとつで、水平と高さ上げがスムーズに行えます。



収納時に平行ネスタングによりスペースをとらずに効率よく収納できます。



ネスタング時外寸

W=天板幅
800D+590+(台数-1)X110mm
450D+440+(台数-1)X110mm



封付のミーティングチェアが1800Wに3脚収納できます。
※イスによっては入らない場合があります。必ず事前に寸法を確認してください。



大きめの厚板でテーブル同士を並べた際も隙間が出ないので足元を上品に隠します。
※コーナーテーブルを並べた際は、10mmの隙間が生じます。



非常に薄い天板が空間に対して主張せず、高級感を演出します。



シンプルな形状のアルミ脚が様々な空間に調和します。



キャスター上部のつまみにより高さ調整ができます(最大10mm)。



コンセントユニットはアクセスしやすく回転式で、ほこりが入りにくい安全設計。



(2口1セット)定格電圧125V、定格電流15A、コード長さ3m、1500Wまで)

カラー (天板/コンセント色)
メラミン

MG99 天板/MG07 (※0) (ホワイト)
MP53 天板/MK74 (※2) (ブラック)
MK37 天板/MK17 (※オールドライト)

プライズウッド



MX01 天板/MX51 (プライズウッドライト)
MX62 天板/MX52 (プライズウッドブラック)
MX63 天板/MX53 (プライズウッドダーク)

※1: ① (MG07) ※2: ② (MK74)

組合せカラー

天板	天板						
	ホワイト (MG99)	ブラック (MP53)	ネオウッド ライト (MK37)	プライズウッド ライト (MX60)	プライズウッド ミディアム (MX62)	プライズウッド ダーク (MX63)	
脚	ネオホワイト (ZC03)	MDA7 (ネオブラック)	MET8 (ネオブラック)	MDA8 (ネオホワイト)	MDB4 (ネオホワイト)	MDB5 (—)	MDB6 (—)
	シルバーメタリック (Z612)	MP11 (ネオブラック)	MES6 (ネオブラック)	MQ67 (ネオブラック)	MDA1 (ネオブラック)	MDA2 (ネオブラック)	MDA3 (ネオブラック)
	ネオブラック (Z720)	MAS1 (ネオブラック)	MES8 (ネオブラック)	MAS2 (ネオブラック)	MDA4 (ネオブラック)	MDA5 (ネオブラック)	MDA6 (ネオブラック)
グループ	①	②	③	④	⑤	⑥	⑦

※本目脚板タイプの脚板は天板色に準じます。

※【 】内は樹脂脚板タイプの仕様です。

共通仕様: 天板/表面材: メラミン化粧板 縁材: 樹脂成型品 (ABS) 天板厚: 15mm 脚/スチールパイプブラック塗装 脚板/樹脂成型品 (塩化ビニール) 脚/アルミ成型品 アイロン双輪キャスター (ストッパー2ヶ所) 付、アジャスター付

※ ① ② ③ ④ ⑤ ⑥ ⑦ は在庫をご用意しておりますので、他の商品より早くお届けすることが可能です。

● 価格は税抜き価格です。消費税を別途承ります。● 価格には配送費、施工費は含まれておりません。別途申し受けます。

グリーン購入法
基準適合製品掲載

okamura 536

新製品

新製品

新製品

新製品

新製品

720H 木目幕板タイプ

仕様	形状 W×D		形状 W×D		形状 W×D		形状 W×D		形状 W×D		形状 W×D		形状 W×D		形状 W×D		形状 W×D		
	グループ	品番	価格	品番	価格	品番	価格	品番	価格	品番	価格	品番	価格	品番	価格	品番	価格		
このタイプは、 ご希望の 仕様が ありません	①		¥185,760		¥173,360		¥174,760		¥168,960		¥160,590		¥152,690		¥154,800		¥148,100		¥247,440
	②	81FSWH	¥189,460	81FSWG	¥178,960	81FSWB	¥180,760	81FSWA	¥171,860	81FSWD	¥163,590	81FSWC	¥155,190	81FSWF	¥157,300	81FSWE	¥150,100	81FSWK	¥250,740
このタイプは、 ご希望の 仕様が ありません	①		¥180,700		¥168,300		¥170,200		¥164,400		¥156,400		¥148,500		¥151,100		¥144,400		¥241,900
	②	81FSXH	¥184,400	81FSXD	¥173,900	81FSXB	¥176,200	81FSXA	¥167,300	81FSXD	¥159,400	81FSXC	¥151,000	81FSXF	¥153,600	81FSXE	¥146,400	81FSXK	¥245,200
このタイプは、 ご希望の 仕様が ありません	①		¥153,260		¥143,760		¥144,560		¥136,460		¥139,890		¥131,990		¥134,000		¥127,400		¥225,240
	②	81FSYH	¥157,260	81FSYG	¥146,360	81FSYB	¥148,160	81FSYA	¥139,260	81FSYD	¥142,990	81FSYC	¥134,390	81FSYF	¥136,600	81FSYE	¥129,400	81FSYK	¥228,240
このタイプは、 ご希望の 仕様が ありません	①		¥148,200		¥135,700		¥140,000		¥131,900		¥135,700		¥127,600		¥130,300		¥123,700		¥219,700
	②	81FSZH	¥152,200	81FSZD	¥141,300	81FSZB	¥143,600	81FSZA	¥134,700	81FSZD	¥138,600	81FSZC	¥130,200	81FSZF	¥132,900	81FSZE	¥125,700	81FSZK	¥222,600

※ → は木目方向。

720H 樹脂幕板タイプ

仕様	形状 W×D		形状 W×D		形状 W×D		形状 W×D		形状 W×D		形状 W×D		形状 W×D		形状 W×D		形状 W×D		
	グループ	品番	価格	品番	価格	品番	価格	品番	価格	品番	価格	品番	価格	品番	価格	品番	価格		
このタイプは、 ご希望の 仕様が ありません	①		¥157,480		¥145,080		¥146,360		¥140,560		¥131,990		¥124,090		¥126,300		¥119,600		¥216,540
	②	81FSFH	¥161,180	81FSFG	¥150,680	81FSFB	¥152,360	81FSFA	¥143,460	81FSFD	¥134,990	81FSFC	¥126,590	81FSFF	¥128,800	81FSFE	¥121,600	81FSFK	¥219,540
このタイプは、 ご希望の 仕様が ありません	①		¥161,180		¥150,680		¥152,360		¥143,460		¥134,990		¥126,590		¥128,800		¥121,600		¥222,840
	②	81FSEH	¥165,100	81FSEG	¥145,600	81FSEB	¥147,800	81FSEA	¥138,900	81FSED	¥130,800	81FSEC	¥122,400	81SEEF	¥125,100	81FSEE	¥117,900	81FSEK	¥214,000
このタイプは、 ご希望の 仕様が ありません	①		¥156,100		¥145,600		¥147,800		¥138,900		¥130,800		¥122,400		¥125,100		¥117,900		¥217,300
	②	81FSBH	¥124,980	81FSBG	¥112,460	81FSBB	¥116,160	81FSBA	¥108,060	81FSBD	¥111,290	81FSBC	¥103,380	81FSBF	¥105,500	81FSBE	¥98,900	81FSBK	¥197,340
このタイプは、 ご希望の 仕様が ありません	①		¥128,980		¥118,060		¥119,790		¥110,860		¥114,390		¥105,790		¥108,100		¥100,900		¥197,340
	②	81FSAH	¥123,900	81FSAQ	¥113,000	81FSAB	¥115,200	81FSAA	¥106,300	81FSAD	¥110,200	81FSAC	¥101,600	81FSAF	¥104,400	81FSAE	¥97,200	81FSAK	¥191,800
このタイプは、 ご希望の 仕様が ありません	①		¥119,900		¥107,400		¥111,800		¥103,500		¥107,100		¥99,200		¥101,800		¥95,200		¥191,800
	②	81FSBH	¥123,900	81FSBG	¥113,000	81FSBB	¥115,200	81FSBA	¥106,300	81FSBD	¥110,200	81FSBC	¥101,600	81FSBF	¥104,400	81FSBE	¥97,200	81FSBK	¥194,900

※ → は木目方向。

720H 幕板なしタイプ

仕様	形状 W×D		形状 W×D		形状 W×D		形状 W×D		形状 W×D		形状 W×D		形状 W×D		形状 W×D		
	グループ	品番	価格	品番	価格	品番	価格	品番	価格	品番	価格	品番	価格	品番	価格		
このタイプは、 ご希望の 仕様が ありません	①		¥136,660		¥126,260		¥129,260		¥123,460		¥115,390		¥107,490		¥110,000		¥103,300
	②	81FSFJ	¥142,360	81FSFN	¥131,860	81FSFY	¥135,260	81FSFX	¥126,360	81FSFZ	¥118,390	81FSFW	¥109,990	81FSFT	¥112,500	81FSFR	¥105,300
このタイプは、 ご希望の 仕様が ありません	①		¥142,360		¥131,860		¥135,260		¥126,360		¥118,390		¥109,990		¥112,500		¥105,300
	②	81FSFJ	¥133,600	81FSFN	¥121,200	81FSFY	¥124,790	81FSFX	¥118,900	81FSFZ	¥111,200	81FSFW	¥103,300	81FSFT	¥106,300	81FSFR	¥99,600
このタイプは、 ご希望の 仕様が ありません	①		¥137,300		¥126,800		¥130,700		¥121,800		¥114,200		¥105,800		¥108,800		¥101,600
	②	81FSFJ	¥137,300	81FSFN	¥126,800	81FSFY	¥130,700	81FSFX	¥121,800	81FSFZ	¥114,200	81FSFW	¥105,800	81FSFT	¥108,800	81FSFR	¥101,600
このタイプは、 ご希望の 仕様が ありません	①		¥106,160		¥93,660		¥96,060		¥90,960		¥84,690		¥86,790		¥89,200		¥82,600
	②	81FSBJ	¥110,160	81FSBN	¥99,260	81FSBY	¥102,660	81FSBX	¥93,760	81FSBZ	¥87,790	81FSBW	¥80,190	81FSBT	¥83,600	81FSBR	¥76,600
このタイプは、 ご希望の 仕様が ありません	①		¥110,160		¥99,260		¥102,660		¥93,760		¥87,790		¥89,190		¥91,600		¥84,600
	②	81FSBJ	¥101,100	81FSBN	¥88,600	81FSBY	¥94,500	81FSBX	¥86,400	81FSBZ	¥80,500	81FSBW	¥72,600	81FSBT	¥75,500	81FSBR	¥68,900
このタイプは、 ご希望の 仕様が ありません	①		¥105,100		¥94,200		¥96,100		¥89,200		¥83,600		¥85,000		¥88,100		¥80,900
	②	81FSBJ	¥105,100	81FSBN	¥94,200	81FSBY	¥96,100	81FSBX	¥89,200	81FSBZ	¥83,600	81FSBW	¥75,000	81FSBT	¥78,100	81FSBR	¥70,900

※ → は木目方向。



フラッター

Webに
製品情報が
ございます
※ 本製品は
専用カメラ
が必要です

新製品

FLAPTOR [フラプター]

Level 2 Indoor Advantage Gold GW+ WBL PLUS

カラー仕様コード #539



チェア: 81S1CP-FXW1, テーブル: 81F1GB-MX63

コストパフォーマンスに優れた 平行ネ스팅タイプ。

部品点数を減らしてリーズナブルな価格を実現。また角パイプを使用したスクエアな脚が印象的なデザインで、会議室や研究室などさまざまなシーンで幅広くお使いいただけます。



チェア: 81S1AY-FXW9 (471個), テーブル: 81F1LB-MX61

樹脂薄板タイプ



ブラックフレーム

MX63

81F1GB-MX63
¥88,400
1900W × 600D × 720H

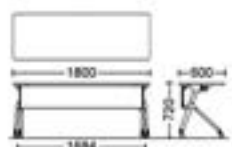

薄板なしタイプ



シルバーフレーム

MX37

81F1AX-MX37
¥58,400
1900W × 450D × 720H

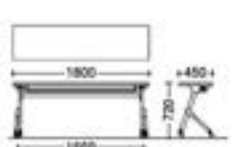

ホワイトフレーム



シルバーフレーム



ホワイトフレーム



ブラックフレーム

機能

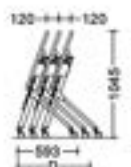

W=天板幅
600D:
D=593+(台数-1)×120mm
400D、450D:
D=473+(台数-1)×120mm



棚板付もラインナップ。ちょっとした差物の収納に便利です。



アジャスター/キャスター止

キャスター上部つまみにより高さ調整ができます(最大8mm)。また、着席側のキャスターにはストッパーがあり、使用時の安定性も確保できます。

クワイティブ
ファニチュア

DX/ICT
ソリューション

ワークスペース

ホーム
ファニチュア

デスク

デスク周辺
オプション

シーティング

ミーティング
ファニチュア

ミーティング
カフェテーブル

ソファ
ラウンジチェア

パーティション

周辺ソリューション

設備材活用提案

収納システム

ラック

ロッカー

地震対策
防犯機

遮音・遮光対策

セキュリティ
システム

WBL 対応
サポートツール

ワークサポート
ツール

エグゼクティブ
ファニチュア

会議セット

会議会場
テーブルチェア

ロビーベンチ

開口カウンター
設置機

オフィス/ロビー
アクセサリ

新製品

※ ■ は在庫をご用意しておりますので、他の商品より早くお届けすることが可能です。

● 価格は税抜き価格です。消費税を別途承ります。● 価格には配送費、施工費は含まれておりません。別途申し受けます。

グリーン購入法
基準適合製品掲載

okamura 538

720H 樹脂看板タイプ

仕様	形状 (W×D)	1800			1200			1800			1200			1800		
		1800 1000W			1200 1000W			1800 1000W			1200 1304W			1800 1300W		
看板付	脚	ホワイト	シルバー	ブラック	ホワイト	シルバー	ブラック	ホワイト	シルバー	ブラック	ホワイト	シルバー	ブラック	ホワイト	シルバー	ブラック
	品番	81F1NB	81F1CB ■ -MG99	81F1HB	81F1NA	81F1CA ■ -MG99	81F1HA	81F1NH	81F1CH	81F1HH	81F1ND	81F1CD	81F1HD	81F1NC	81F1CC	81F1HC
	MG99, MK37	¥81,850			¥76,950			¥75,950			¥80,120			¥75,320		
	MX□□	¥93,950			¥89,150			¥86,550			¥91,820			¥86,520		
看板なし	脚	ホワイト	シルバー	ブラック	ホワイト	シルバー	ブラック	ホワイト	シルバー	ブラック	ホワイト	シルバー	ブラック	ホワイト	シルバー	ブラック
	品番	81F1LB	81F1AB ■ -MG99	81F1GB	81F1LA	81F1AA ■ -MG99	81F1GA	81F1LH	81F1AH	81F1GH	81F1LD	81F1AD	81F1GD	81F1LC	81F1AC	81F1GC
	MG99, MK37	¥76,300			¥71,400			¥70,400			¥75,100			¥70,300		
	MX□□	¥88,400			¥83,600			¥81,000			¥86,900			¥81,500		

※ ← は本目方向。

720H 看板なしタイプ

仕様	形状 (W×D)	1800			1200			1800			1200			1800		
		1800 1000W			1200 1000W			1800 1000W			1200 1304W			1800 1300W		
看板付	脚	ホワイト	シルバー	ブラック	ホワイト	シルバー	ブラック	ホワイト	シルバー	ブラック	ホワイト	シルバー	ブラック	ホワイト	シルバー	ブラック
	品番	81F1NJ	81F1CJ	81F1HJ	81F1NF	81F1CF	81F1HF	81F1NE	81F1CE	81F1HE	81F1NK	81F1CK	81F1HK			
	MG99, MK37	¥74,420			¥78,700			¥74,300			¥72,800					
	MX□□	¥85,520			¥89,900			¥85,000			¥82,100					
看板なし	脚	ホワイト	シルバー	ブラック	ホワイト	シルバー	ブラック	ホワイト	シルバー	ブラック	ホワイト	シルバー	ブラック	ホワイト	シルバー	ブラック
	品番	81F1LJ	81F1AJ	81F1GJ	81F1LJ	81F1AJ	81F1GJ	81F1LE	81F1AE	81F1GE	81F1LK	81F1AK	81F1GK			
	MG99, MK37	¥69,400			¥74,200			¥69,800			¥68,300					
	MX□□	¥80,500			¥85,400			¥80,500			¥77,600					

※ ← は本目方向。

カラー (天板)



MG99
天板/MG07 (白)
緑材/G939
(ホワイト)

MK37
天板/MK17
(ネオウッドライト)
緑材/G947
(ネオウッドライト)



緑材
国産材天板仕様もございます。
詳しくは、627ページをご覧ください。

プライズウッド (天板)



MX61
天板/MX51
(プライズウッドライト)
緑材/GE21
(プライズウッドライト)

MX62
天板/MX52
(プライズウッドミディアム)
緑材/GE22
(プライズウッドミディアム)

MX63
天板/MX53
(プライズウッドダーク)
緑材/GE23
(プライズウッドダーク)

共通仕様: 天板/表面材: メラミン化粧板 緑材: 樹脂成型品 (ABS) 天板厚: 26mm
箱/スチールパイプブラック塗装 脚/スチールパイプ塗装仕上げ
キャスター: φ50mmウレタンキャスター

FLAPTOR-L [フラプター]

Inner Advantage Gold GW+ WEL PLUS



チェア：81S1FA-FS00、テーブル：81F2AB-MG09

足抜けの良い字脚タイプ。

出入りの際にテーブルの脚フレームが邪魔にならない字脚。角パイプを使用したスクエアの脚が印象的なデザインです。



機能



W=天板幅+(台数-1)×50mm
最大W寸法は
600D:天板幅+200mm
(5台目から6台目に戻る)
450D:天板幅+150mm
(5台目から6台目に戻る)
600D:D=590+(台数-1)×130mm
450D:D=475+(台数-1)×130mm



81F2CB-MG09

¥99,550

1800W×600D×720H



81F2AX-MK37

¥69,700

1800W×450D×720H



棚板付もラインナップ。ちょっとした書類の収納に便利です。



アジャスター/キャスター/キャスター止まり
キャスター上部のつまみにより高さ調整ができます(最大8mm)。また、標準品のキャスターにはストッパーがあり、使用時の安定性も確保できます。

カラー(天板)



MG09

天板/MG07

(ホワイト)

緑材/G939

(ホワイト)

MK37

天板/MK17

(ネオウッドライト)

緑材/G947

(ネオウッドライト)

共通仕様:

天板/表面材:メラミン化粧板

緑材:樹脂成型品(ABS)

天板厚:20mm

脚/スチールパイプブラック塗装

脚/スチールパイプシルバーメタリック

塗装:キャスター/φ50mmウレタン

キャスター

720H

仕様	形状 (W×D)							
	1800	1700	1600	1500	1400	1300	1200	1100
脚板付	81F2CH-M	81F2CG-M	81F2CB-M	81F2CA-M	81F2CD-M	81F2CC-M	81F2CF-M	81F2CE-M
脚板なし	81F2CJ-M	81F2CN-M	81F2CY-M	81F2CX-M	81F2CZ-M	81F2CW-M	81F2CT-M	81F2CR-M
脚板付	81F2AH-M	81F2AG-M	81F2AB-M	81F2AA-M	81F2AD-M	81F2AC-M	81F2AF-M	81F2AE-M
脚板なし	81F2AJ-M	81F2AN-M	81F2AY-M	81F2AX-M	81F2AZ-M	81F2AW-M	81F2AT-M	81F2AR-M
価格	¥122,340	¥115,640	¥99,550	¥91,850	¥97,920	¥90,320	¥96,000	¥88,900
価格	¥104,740	¥98,040	¥82,950	¥75,250	¥81,820	¥74,220	¥80,500	¥73,400
価格	¥116,000	¥109,300	¥94,000	¥86,300	¥92,900	¥85,300	¥91,500	¥84,400
価格	¥98,400	¥91,700	¥77,400	¥69,700	¥76,800	¥69,200	¥76,000	¥68,900

※→は木目方向。

※は在庫をご用意しておりますので、他の商品より早くお届けすることが可能です。

●価格は税抜き価格です。消費税を別途承ります。●価格には配送費、施工費は含まれておりません。別途申し受けます。

グリーン購入法
基準適合製品掲載

okamura

540

クリエイティブ
ファニチュア

DX/ICT
ソリューション

ワークスペース

ホーム
ファニチュア

デスク

デスク周辺
オプション

椅子/ソファ

ミーティング
ファニチュア

ミーティング
ファニチュア

ミーティング
ファニチュア

ソファ
ラウンジチェア

パーティション

周辺ソリューション

建築材料/建築費

収納システム

ラック

ロッカー

会議室
設備

建築費/建築

セキュリティ
システム

WEL at Work
サポートツール

ワークサポート
ツール

エグゼクティブ
ファニチュア

会議室

会議室
ファニチュア

ロビー/ベンチ

周辺ソリューション
設備

オフィス/ロビー
アクセサリ

Alette [アレッテ]

level 2

Indoor Advantage Golf



GW+

MILL PLUS



チェア：B124BG-G721、テーブル：B1F6NJ-MAP5

シンプルながら、機能性は抜群。 新しいカタチのサイドフォールドテーブル

スタンダードな会議の設えから一人作業まで、オープンエリアのコミュニケーションシーンを彩る新たなテーブルシリーズです。



チェア：B124BG-G721、テーブル：B1F6NJ-MAU4

幕板なしタイプ



チェア：CD77JK-F2X1、テーブル：B1F6NF-MAU4

幕板付タイプ



B1F6NF-MAU5 ¥97,400

1200W×600D×720H

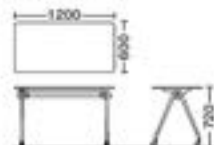

B1F6NJ-MAU5 ¥93,200

900W×600D×720H



B1F6MG-MAP5 ¥127,300

1500W×600D×720H



B1F6MF-MAP5 ¥117,600

1200W×600D×720H

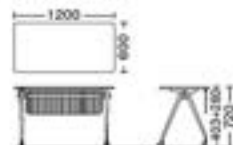

okamura WEBNAVI
Webに製品情報がございます

Presentation

研修やセミナーなど、一方に向けてテーブルを並べるスタイル。



Conference

全員が顔を合わせて座る、意思決定の場などに最適な設定。



Group Work

複数の島に分けるレイアウト。グループに分かれてのディスカッションや、空間の有効利用に。



Personal Work

会議や打合せで使わない時は、向きを変えればちょっとしたタスクテーブルに早変わりします。



機能



未使用時は、天板の向きを変えてネスティングすることでコンパクトに収納できます。

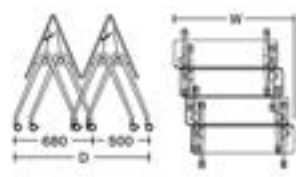

W=天板幅+(台数-1)×50mm
最大W寸法は天板幅+150mm (5台目からもともと異なる)
D=880mm+2台ごとに+600mm



テーブルサイドにはレバーを設置。操作性に優れています。(左側のみ)



天板はレバー操作ひとつで、水平と傾斜上げがスムーズに行えます。



テーブルサイドにはフックを設置。左右2ヶ所にあり、どちらからもカバンをかけることができます。



フェルト素材の裏板は柔らかいデザインで足元をしっかり隠します。



キャスター上部のつまみにより高さ調整ができます(最大10mm)。



先端に行くほど細くなる、繊細で軽やかな印象のスウェージング脚。



樹脂製でやわらかく、丸みを帯びたソフトエッジを使用。エッジ色は全てブラックです。

		1600 幅 1200 高さ	1200 幅 900 高さ	900 幅 600 高さ
脚板なし	品番	81F6NG	81F6NF	81F6NJ
	価格	¥105,800	¥97,400	¥93,200
脚板付	品番	81F6MG	81F6MF	81F6MJ
	価格	¥127,300	¥117,600	¥112,300

* ← は折り方向

組合せカラー

MAUS 天板/MG07 (※1) (ホワイト)	MAP4 天板/MX51 (※2) [ブライツ/FF34H] 脚/ZC03 (ホワイト)	MBK1 天板/M741 (※3) (ホワイト)	MAP5 天板/MX51 (※3) [ブライツ/FF34H] 脚/ZH17 (ライトグレー)	MAZ0 天板/MX50 (※3) [ブライツ/FF34H] 脚/ZH17 (ライトグレー)
MBL7 天板/MX52 (※3) [ブライツ/FF34H] 脚/ZH17 (ライトグレー)	MAU3 天板/M743 (※2) (ダークグレー)	MAZ9 天板/MX50 (※3) (ダークグレー)	MBL6 天板/MX52 (※3) (ダークグレー)	MAR6 天板/MX53 (※3) (ダークグレー)
MAU4 天板/MK74 (※2) (ブラック)	MAZ8 天板/MX50 (※3) (ブラック)	MBL5 天板/MX52 (※3) (ブラック)	MAR5 天板/MX53 (※3) (ブラック)	FJY4 (ダークグレー)

*天板の縁材は全てGH79(ブラック)です。

※1: 天板(MG07) ※2: 天板(M741/M743/MK74)
※3: 天板(MX51/MX50/MX52/MX53)

関連製品



置き型のパネルやモバイルバッテリーを組み合わせればちょっとした作業も可能なテーブル席になります。

① 関連製品については、こちらをご覧ください。



OCポータブルバッテリー



集中パネル

* 価格は在庫をご用意しておりますので、他の商品より早くお届けすることが可能です。

● 価格は税抜き価格です。消費税を別途承ります。● 価格には配送費、施工費は含まれておりません。別途申し受けます。

グリーン購入法
基準適合製品掲載

okamura

542

Aption Free 2 [アプシオンフリー2]

Level 2 Indoor Advantage Gold GW+ WEL PLUS



① 他のサイズについては、こちらをご覧ください。



05年 011

アプシオンフリー2

脚タイプ	W	D	H	品番	価格		
					MK□□	MVB1-3.5	MAV、MSE、MFV、MVC
アジャスタータイプ							
□脚	1800	900	720	3Y2D2B	¥132,040	¥142,840	¥145,840
	1500	900		3Y2D2C	¥121,740	¥132,440	¥137,140

①②③④ 配線カバーを別途手配してください。

脚タイプ	W	D	H	品番	価格		
					MK□□	MVB1-3.5	MAV、MSE、MFV、MVC
キャスタータイプ (ストッパー付)							
□脚	1800	900	720	3Y2H2B	¥140,240	¥151,240	¥154,040
	1500	900		3Y2H2C	¥129,940	¥140,840	¥145,340

①②③④ 配線カバーを別途手配してください。

Risefit Ⅲ [ライズフィットⅢ]

Level 2 Indoor Advantage Gold GW+ WEL PLUS



支脚/脚タイプ	それら豆形	楕円形	四角形
支脚:ホワイト 脚:ポリッシュ	MS91FL-MK□ □ ¥109,000 -MG99 MK37 ¥104,800	MS91FM-MK□ □ ¥109,000 -MG99 MK37 ¥104,800	MS91FN-MK□ □ ¥109,000 -MG99 MK37 ¥104,800
支脚:ブラック 脚:ポリッシュ	MS91GL-MK□ □ ¥109,000 -MG99 MK37 ¥104,800	MS91GM-MK□ □ ¥109,000 -MG99 MK37 ¥104,800	MS91GN-MK□ □ ¥109,000 -MG99 MK37 ¥104,800
支脚:ホワイト 脚:ホワイト	MS91RL-MK□ □ ¥108,100 -MG99 MK37 ¥104,100	MS91RM-MK□ □ ¥108,100 -MG99 MK37 ¥104,100	MS91RN-MK□ □ ¥108,100 -MG99 MK37 ¥104,100
支脚:シルバーメタリック 脚:シルバーメタリック	MS91JL-MK□ □ ¥108,100 -MG99 MK37 ¥104,100	MS91JM-MK□ □ ¥108,100 -MG99 MK37 ¥104,100	MS91JN-MK□ □ ¥108,100 -MG99 MK37 ¥104,100
支脚:ブラック 脚:ブラック	MS91CL-MK□ □ ¥108,100 -MG99 MK37 ¥104,100	MS91CM-MK□ □ ¥108,100 -MG99 MK37 ¥104,100	MS91CN-MK□ □ ¥108,100 -MG99 MK37 ¥104,100

カラー (メラミン)

(ブライスウッド) ①②③④⑤⑥⑦⑧⑨⑩⑪⑫⑬⑭⑮⑯⑰⑱⑲⑳㉑㉒㉓㉔㉕㉖㉗㉘㉙㉚㉛㉜㉝㉞㉟㊱㊲㊳㊴㊵㊶㊷㊸㊹㊺

MG99 天板/MG07 (ホワイト)	MK37 天板/MK17 (ネオウッドライト)	MX61 天板/MX51 (ブライスウッドライト)	MX62 天板/MX52 (ブライスウッドダーク)	MX63 天板/MX53 (ブライスウッドダーク)
------------------------	----------------------------	------------------------------	------------------------------	------------------------------

機能



目的によって、天板の高さを自由に調整することができます。天板の高さは800~1000mmの範囲で任意に定めることができます。



天板の裏側に、高さ調整用スリッパバーがあります。天板を持ちながらレバーを操作できるので、片手で簡単に高さ調整が可能です。操作感が良く、小刻みに高さ調整ができます。



支脚:ホワイト 支脚:ブラック 支脚:ホワイト 支脚:シルバーメタリック 支脚:ブラック
脚:ポリッシュ 脚:ポリッシュ 脚:ホワイト 脚:シルバーメタリック 脚:ブラック

共通仕様: 天板/表面材:メラミン化粧板 アーム/アルミダイキャスト 支脚/スチールパイプ 脚/アルミダイキャスト

※木目はW方向になります。

Fieri Act [フィエリアクト]

GW

1人用



長方形
93DC1D-MK37
¥64,600
700W×450D×720H

2人用



長方形
93DC4C-MK37
¥80,700
1200W×450D×720H

仕様	形状 (WxD)	1人用			2人用		
		700W×450D 脚間寸法: 672W 長方形	700W×450D 脚間寸法: 672W 台形	700W×450D 脚間寸法: 672W それらめ形	1200W×450D 脚間寸法: 1072W 長方形	1200W×450D 脚間寸法: 1072W かまぼこ形	1200W×450D 脚間寸法: 1072W それらめ形
価格付 価格なし	品番	93DC1A	93DC2A	93DC3A	93DC4A	93DC5A	93DC6A
	価格	¥80,800	¥80,800	¥80,800	¥85,200	¥89,200	¥85,200
価格付 価格なし	品番	93DC1B	93DC2B	93DC3B	93DC4B	93DC5B	93DC6B
	価格	¥68,700	¥68,700	¥68,700	¥73,300	¥77,300	¥73,300
価格付 価格なし	品番	93DC1C	93DC2C	93DC3C	93DC4C	93DC5C	93DC6C
	価格	¥76,700	¥76,700	¥76,700	¥80,700	¥84,700	¥80,700
価格付 価格なし	品番	93DC1D	93DC2D	93DC3D	93DC4D	93DC5D	93DC6D
	価格	¥64,600	¥64,600	¥64,600	¥68,600	¥72,600	¥68,600

共通仕様: 天板/表面材:メラミン化粧板 脚材:樹脂成型品(ABS) 天板厚26mm 脚/スチールパイプブラック塗装
脚/スチールパイプシルバーメタリック塗装 フック/ポリアミド樹脂 キャスター/φ50mm ウレタンキャスター 脚板/ポリプロピレン樹脂

機能



テーブルサイドにはレバーを設置。操作性に優れており、簡単に天板を上げ下げすることができます。



天板は、ほね上げて平行にネスタッキングが可能です。ネスタッキングピッチ120mmで効率よく収納できます。



テーブルサイドにはフックを設置。左右2ヶ所にあり、どちらからもカバンを掛けることができます。

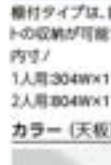

脚材タイプは、書類やノート収納が可能です。1人用304W×176D×66H 2人用304W×176D×66H

カラー (天板)
MG99
天板/MG07 (ホワイト)
MK37
天板/MK17 (ネオウッドライト)
MK39
天板/MK19 (ネオウッドライト)
M799
天板/MF91 (ホワイト)
MK99
天板/MK91 (ホワイト)

MK37
天板/MK17 (ネオウッドライト)
MK39
天板/MK19 (ネオウッドライト)
M737
天板/MF71 (ホワイト)
MK77
天板/MK71 (ネオウッドライト)

①②③④ (MFN1/MFU1)

BLINKS [ブリックス]

※在庫あり In-store Advantage Sale GW+ WEB PLUS



チェア：8105YA-G803、テーブル：93HREB-MA55



チェア：9317AG-FXW1、テーブル：93HRES-MMD2

機能



リンクロック機能

水平状態での固定と移動、跳ね上げての移動がスムーズに入ります。脚のストッパー操作の煩わしさがなく、シーンに応じたレイアウト変更が簡単にできます。レバーは右側にしか付いています。



アジャスターが床面に接地した状態で、可動テーブルながら固定テーブルのような使い心地を実現しました。



レバーを手前へ引くと、天板が水平のままキャスターが接地します。レバーから手を離してもキャスター接地状態を維持できるため、レイアウトの調整などもしやすくなっています。



固定状態から天板をフラップすると、キャスターが接地し移動ができます。



フレームワーク
剛性の高いスチールフレームを採用し、テーブルの安定性が高い快適な使い心地を提供。脚ベースには樹脂製のサイドバンパーを備え、収納時に発生する傷を防止し、長く使用いただけます。



高い進行性
φ40mmのホイールキャスターを採用しているため、低床の脚部でありながら、段差の乗り越えもスムーズに入ります。



広い下設空間

天板下のビーム位置を極限まで上げることで、広々とした下設空間を実現。



フルワイド幕板

大きめの幕板はテーブル同士を並べた際も隙間が少なく、足元を上品に隠します。



ネスティング収納

コンパクトにネスティングが可能。

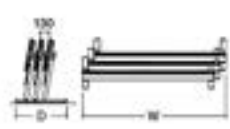

W=天板幅+(台数-1)×80mm
最大W寸法は
600D:天板幅+320mm
(6台目からともに戻る)
450/400D:天板幅+240mm
(5台目からともに戻る)



オプション

天板下に棚板が付いたタイプもラインナップ。書籍や本などを収納できます。



幕板付・棚板なし
93HREA-MATS
¥126,400

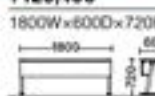

幕板なし・棚板なし
93HRAF-MMD2
¥108,600

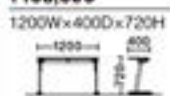

幕板付・棚板なし
93HRES-MMD3
¥117,000



仕様	形状 W×D	720H											
		1800	1800	1800	1800	1500	1500	1200	1200	1200	700	700	700
		1840W	1840W	1840W	1340W	1340W	1340W	1340W	1340W	1340W	540W	540W	540W
幕板付	品番	93HRFA	93HRFB	—	93HRFL	93HRFM	—	93HRFD	93HRFE	—	93HRFR	93HRFS	—
	MAS、MAT、MP2	¥131,950	¥125,550	—	¥129,720	¥124,220	—	¥127,100	¥121,200	—	¥121,900	¥115,900	—
	MM	¥134,950	¥129,350	—	¥133,120	¥127,220	—	¥130,500	¥124,600	—	¥127,000	¥121,000	—
幕板なし	品番	93HRBA	93HRBB	—	93HRBD	93HRBE	—	93HRBL	93HRBM	—	93HRBR	93HRBS	—
	MAS、MAT、MP2	¥119,650	¥113,250	—	¥116,000	¥110,100	—	¥117,820	¥112,320	—	¥111,300	¥105,300	—
	MM	¥122,650	¥117,050	—	¥119,400	¥113,500	—	¥121,220	¥115,320	—	¥116,400	¥110,400	—
幕板なし	品番	93HREA	93HREB	93HREC	93HREL	93HREM	93HREN	93HRED	93HREE	93HREF	93HREER	93HRES	93HRET
	MAS、MAT、MP2	¥126,400	¥120,000	¥119,600	¥124,700	¥119,200	¥118,700	¥122,600	¥116,700	¥116,200	¥117,900	¥111,900	¥111,500
	MM	¥129,400	¥123,800	¥123,400	¥128,100	¥122,200	¥121,700	¥126,000	¥120,100	¥119,700	¥123,000	¥117,000	¥116,600
	品番	93HRAA	93HRAB	93HRAC	93HRAL	93HRAM	93HRAN	93HRAD	93HRAE	93HRAF	93HRAR	93HRAS	93HRAT
	MAS、MAT、MP2	¥114,100	¥107,700	¥107,300	¥112,800	¥107,300	¥106,800	¥111,500	¥105,600	¥105,100	¥107,300	¥101,300	¥100,900
	MM	¥117,100	¥111,500	¥111,100	¥116,200	¥110,300	¥109,800	¥114,900	¥109,000	¥108,600	¥112,400	¥106,400	¥106,000

カラー (脚)



カラー (天板) ※厚みを感じにくい2色エッジ



組合せカラー

天板	ホワイト (MG07)	ネオウッド ライト (MK17)	プライズウッド ライト (MX51)	プライズウッド ミディアム (MX52)	プライズウッド ダーク (MX53)	
	天板+幕板組合せ	MH47	MP67	MBX1	MBX2	MBX3
脚	ネオホワイト (ZC03)	MAS5	MAS6	MMB1	MMB2	MMB3
	ブルーメタリック (Z612)	MAT5	MAT6	MMC1	MMC2	MMC3
	ネオブラック (Z721)	MP22	MP21	MMD1	MMD2	MMD3

①ブリックスの詳細については、こちらをご覧ください。
エデュケーションカゴ Vol.01 ¥201

※天板の幕板の色は脚の色によって異なります。ネオホワイト脚：グレーシルバーメタリック脚：グレーネオブラック脚：ブラック

共通仕様：天板/表面材：メラミン化粧板 脚材：樹脂成型品 (ABS) 天板厚：26mm 脚/スチールパイプブラック塗装 脚/スチール

※在庫をご用意しておりますので、他の商品より早くお届けすることが可能です。

●価格は税抜き価格です。消費税を別途承ります。●価格には配送費、施工費は含まれておりません。別途申し受けます。

グリーン購入法
基準適合製品掲載

okamura

544

Kタイプ 

チェア: 8105SL-F2Y1、テーブル: 8185LX-MX63

機能



折りたたみ時の厚さが26mm(薄板なし)。



天板面を下にして中央部の解除レバーを押すと折りたたむことができます。



天板裏には、折りたたみ時に脚が隠れないようストッパーが付いています。



脚板と天板のスキマがなく、シンプルなデザインです。



脚板・覆付

8186KQ-MX82 ¥109,000

1800W×600D×720H



脚板なし・覆付

8185MX-MX61 ¥61,100

1800W×450D×720H

720H タイプ

仕様	形状 (W×D)	脚板あり			脚板なし			脚板あり			脚板なし		
		1800	600	720	1800	450	720	1500	600	720	1500	450	720
		脚板寸法: 1696W			脚板寸法: 1696W			脚板寸法: 1396W			脚板寸法: 1396W		
脚板あり	カラー	ホワイト	シルバー	ブラック	ホワイト	シルバー	ブラック	ホワイト	シルバー	ブラック	ホワイト	シルバー	ブラック
	品番	8186MQ	8186KQ	8186LQ	8185MQ	8185KQ	8185LQ	8186MR	8186KR	8186LR	8185MR	8185KR	8185LR
脚板なし	カラー	ホワイト	シルバー	ブラック	ホワイト	シルバー	ブラック	ホワイト	シルバー	ブラック	ホワイト	シルバー	ブラック
	品番	8186MX	8186KX	8186LX	8185MX	8185KX	8185LX	8186MY	8186KY	8186LY	8185MY	8185KY	8185LY
脚板あり	MG99, MK37, MX61	¥101,400	¥99,300	¥99,800	¥89,500	¥87,400	¥88,100	¥97,700	¥97,700	¥98,300	¥88,000	¥85,800	¥86,500
	MX62	¥111,200	¥109,000	¥109,600	¥97,200	¥95,100	¥95,700	¥109,500	¥107,500	¥108,000	¥95,700	¥93,600	¥94,200
脚板なし	重量	31.0kg			25.0kg			30.0kg			24.0kg		
	品番	8186MB	8186KB	8186LB	8185MB	8185KB	8185LB	8186MC	8186KC	8186LC	8185MC	8185KC	8185LC
脚板あり	MG99, MK37, MX61	¥61,900	¥59,700	¥60,300	¥50,300	¥48,300	¥48,900	¥60,400	¥58,400	¥59,000	¥49,000	¥46,900	¥47,500
	MX62	¥66,800	¥64,600	¥65,100	¥53,900	¥51,800	¥52,500	¥65,300	¥63,300	¥63,900	¥52,700	¥50,600	¥51,200
脚板なし	重量	21.5kg			17.0kg			20.5kg			16.0kg		
	品番	8186MB	8186KB	8186LB	8185MB	8185KB	8185LB	8186MC	8186KC	8186LC	8185MC	8185KC	8185LC
脚板あり	MG99, MK37, MX61	¥61,900	¥59,700	¥60,300	¥50,300	¥48,300	¥48,900	¥60,400	¥58,400	¥59,000	¥49,000	¥46,900	¥47,500
	MX62	¥66,800	¥64,600	¥65,100	¥53,900	¥51,800	¥52,500	¥65,300	¥63,300	¥63,900	¥52,700	¥50,600	¥51,200
脚板なし	重量	18.0kg			14.5kg			17.0kg			13.5kg		

※ → は日本方向

カラー(天板) メラミン化粧板

プライズウッド

MG99
天板/MG07
(ホワイト)MK37
天板/MK17
(ネオウッドライト)MX61
天板/MX51
(プライズウッドライト)MX62
天板/MX52
(プライズウッドファミリー)MX63
天板/MX53
(プライズウッドダーク)

共通仕様: 天板/表面材: メラミン化粧板 縁材: 樹脂成型品 (ABS)
天板厚: 26mm 脚板/表面材: メラミン化粧板
脚/26mm角スチールパイプメラミン焼付塗装 アジャスター付
横/スチールパイプメラミン焼付塗装
折りたたみ寸法(厚さ)/脚板付: 116mm、脚板なし: 65mm

aire-T [アイレット]

安全生着 

チェア: 9315WM-FEY6、テーブル: L14TAZ-MG07

機能



天板下部の両側にステーがないので、足元空間が広く使えます。



脚板の大きさが天板の奥行きを半分なので、交差に重ねることで効率よく積み重ねることができます。

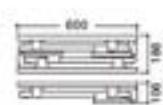

L14TAZ-MG07 ¥126,700

1800W×450D×720H



L14TFZ-MP15 ¥133,800

1500W×600D×720H

カラー

MG07
(ホワイト)MP15
(グレー)

仕様	形状 (W×D)	脚板あり		脚板なし	
		1800	450	1500	600
		脚板寸法: 1696W		脚板寸法: 1396W	
脚板あり	カラー	ホワイト	グレー	ホワイト	グレー
	品番	L14TBZ	L14TAZ	L14TFZ	L14TEZ
脚板なし	カラー	ホワイト	グレー	ホワイト	グレー
	品番	MP15	MP15	MP15	MP15
脚板あり	MG07	¥134,700	¥126,700	¥129,600	¥122,000
	MP15	¥138,800	¥130,200	¥133,800	¥125,600
脚板なし	重量	20.6kg		18.2kg	
	品番	L14TBZ	L14TAZ	L14TFZ	L14TEZ
脚板あり	MG07	¥134,700	¥126,700	¥129,600	¥122,000
	MP15	¥138,800	¥130,200	¥133,800	¥125,600
脚板なし	重量	20.6kg		18.2kg	

共通仕様: 天板/表面材: メラミン化粧板、縁材: 樹脂成型品、天板厚: 25mm
脚/スチールパイプクロームメッキ仕上げ、樹脂製アジャスター付き

折りたたみテーブル用台車



脚板がないためテーブルの出し入れがスムーズに行えます。

450D用

8185CC-Z712 (4輪可動)

¥177,300

8185CD-Z712 (2輪可動)

¥177,300

1820W×570D×1195H

内寸法/1820W×470D

1800×450、1800×600の折りたたみテーブル専用

積層台数/脚板付6台 脚板なし10台

600D用

8185CA-Z712 (4輪可動)

¥177,300

8185CB-Z712 (2輪可動)

¥177,300

1820W×720D×1195H

内寸法/1820W×620D

1800×450、1800×600の折りたたみテーブル専用

積層台数/脚板付6台 脚板なし10台



8185CS-Z712

¥115,600

700W×700D×1560H

内寸法/307W×2

中間倒れ止めあり

キャスター/ゴム

(100φ)

ストッパー2個付

ストッパー2個付

ストッパー2個付

ストッパー2個付

ストッパー2個付

ストッパー2個付

ストッパー2個付

アイロンキャスターはカーペットのような柔らかい床に適しております。タイルなどの硬質床にはワレタンキャスターもしくはゴムキャスターを特注対応にて承ります。詳しくは担当者にお問い合せください。

共通仕様: 本体/スチールシルバーメタリック塗装仕上げ キャスター付

EX-F300 会議テーブル

受注生産 GW FSC®認証



チェア：CP43DR-FE6 (397席)、テーブル：DL78TP-MCP3



床からの立ち上げはケーブルガイドにより最適な位置からアクセスできます。



テーブル中央の配線ユニットは天板と同色、目立つフラットで、ノートパソコンや液晶プロジェクタを使ったミーティングをサポート。

720H 会議テーブル

形状 (W×D)	2400	2100	1800	1500	1200	900	
仕様	脚間寸法：3065W (中間線あり)	脚間寸法：2265W	脚間寸法：1965W	脚間寸法：1965W	脚間寸法：1665W	脚間寸法：1465W	
配線あり	品番	DL78TP 黒	DL78TN 黒	DL78TM 黒	DL78TL 黒	DL78TK 黒	-
	MR66、MR67	¥622,900	¥380,000	¥374,900	¥363,800	¥322,500	-
	MCP1、MCP2、MCP3	¥643,200	¥393,700	¥388,300	¥377,700	¥329,900	-
配線なし	品番	DL78NP 黒	DL78NN 黒	DL78NM 黒	DL78NL 黒	DL78NK 黒	DL78NJ 黒
	MR66、MR67	¥480,200	¥291,600	¥287,200	¥275,700	¥234,400	¥233,000
	MCP1、MCP2、MCP3	¥500,500	¥305,500	¥300,600	¥289,500	¥241,900	¥240,200
WC22	¥642,000	¥365,300	¥363,400	¥357,700	¥339,300	¥332,900	

カラー (天板) ※ ← は木目方向。※ 木目仕様の天板はランダムのため色むらや目合いが異なる場合があります。



共通仕様：天板/表面材：人工天板UV塗装仕上 (WC22)、メラミン化粧板 (MR66、MR67、MCP1、MCP2、MCP3) 基材：人工単板 (WC22)、樹脂成型品 (MR66、MR67、MCP1、MCP2、MCP3) 脚：アルミ成型品塗装スキャップシルバー色仕上

INTER LACE [インターレイス]

受注生産 GW Design-Motomi Kawakami



チェア：CD77JK-F2X1 (424席)、テーブル：4L31HA-MX62



T字脚	四角形	2400	2100	1800	2400	2100	1800
仕様	脚間寸法：1570W	脚間寸法：1570W	脚間寸法：1270W	脚間寸法：1570W	脚間寸法：1270W	脚間寸法：970W	
品番	4L32HA 黒	4L32HB 黒	4L32HC 黒	4L32AA 黒	4L32AB 黒	4L32AC 黒	
	MX60	¥335,800	¥320,700	¥304,200	¥344,100	¥333,900	¥310,800

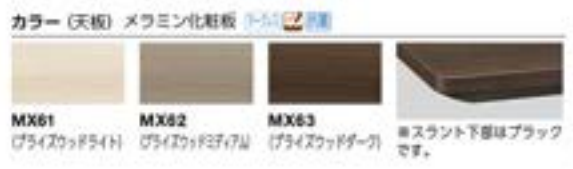

共通仕様：天板/表面材：メラミン化粧板 基材：樹脂成型品 天板厚：30mm 支柱/スチールパイプ焼付塗装仕上 脚/アルミダイキャスト、アジャスター付

T字脚	四角形	2400	2100	1800	1800	1500	1200	2400	2100	1800
仕様	脚間寸法：1570W	脚間寸法：1570W	脚間寸法：1270W	脚間寸法：1270W	脚間寸法：970W	脚間寸法：670W	脚間寸法：670W	脚間寸法：1570W	脚間寸法：1270W	脚間寸法：970W
品番	4L31HA 黒	4L31HB 黒	4L31HC 黒	4L31HD 黒	4L31HE 黒	4L31HF 黒		4L31AA 黒	4L31AB 黒	4L31AC 黒
	MX60	¥276,800	¥262,200	¥245,700	¥231,900	¥220,700	¥207,000	¥287,000	¥275,400	¥254,200

※ ← は木目方向。

Liftio [リフティオ]

Indoor Advantage Gold GW+ WEI PLUS



チェア: L122EA/MS78AR/MS78A5、テーブル: 4L17WT-MR97

多様化するワークスタイルに対応した 昇降テーブル

独自の昇降メカを搭載し天板がスムーズに昇降。仕事の効率化、ワーカーの体格差、ウェルネス等好みの高さで仕事ができます。



昇降ロータイプ
4L17TB-MR96
¥400,870
1800W X 1100D X 700~1000H

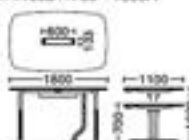

機能



天板の可動範囲は700~1000mmと800~1100mmの2種類を用意。使い勝手に、高さを選べます。



広い天板下の空間。ワゴンや棚を自由にコンフィギュレーションできます。



足元の干渉を考慮したフラットな脚デザイン。



天板下のレバーで上下昇降をスムーズに操作できます。



寄りかかった姿勢でも溢りガフなソフトエッジ。



天板の中央に配線孔を装備。カバーの両側は左右どちらからでもワンモーションで可動です。

共通仕様: 天板/表面材:メラミン化粧板 脚材:オレフィン系樹脂 支柱/アルミ成型品シルバームエタリック塗装 脚/アルミ成型品シルバームエタリック塗装 アジャスター:ABS樹脂

カラー (天板)



MR96
天板/MG07 (ホワイト)

MR97
天板/MK17 (ネオウッドライト)

昇降タイプ

仕様	形状 (W×D)	※ ← は本目方向								
		2100 1100	1800 1100	1800 900	1500 900	2100 1100	1800 1100			
昇降 ハイタイプ 800H~ 1100H	配線なし	品番	4L17BT	4L17BS	4L17AS	4L17AR	4L17GT	4L17GS		
		MR96	¥359,750	¥331,170	¥320,440	¥316,040	¥362,850	¥329,670		
		MR97	¥360,250	¥331,970	¥320,840	¥316,040	¥363,450	¥330,170		
		配線あり	品番	4L17QT	4L17QS	-	-	4L17TT	4L17TS	
		MR96	¥434,250	¥405,670	-	-	¥437,250	¥411,270		
		MR97	¥434,750	¥406,070	-	-	¥437,850	¥411,970		
	天板両色	品番	4L17WT	4L17WS	-	-	4L17YT	4L17YS		
		MR96	¥451,050	¥422,470	-	-	¥454,050	¥428,070		
		MR97	¥451,550	¥422,870	-	-	¥454,850	¥428,770		
		昇降 ロータイプ 700H~ 1000H	配線なし	品番	4L17BC	4L17BB	4L17AB	4L17AA	4L17GC	4L17GB
				MR96	¥349,350	¥320,770	¥310,040	¥305,640	¥352,550	¥319,270
				MR97	¥349,850	¥321,570	¥310,440	¥305,640	¥353,050	¥319,770
配線あり	品番			4L17OC	4L17OB	-	-	4L17TC	4L17TB	
MR96	¥423,850			¥395,270	-	-	¥426,850	¥400,870		
MR97	¥424,350			¥395,670	-	-	¥427,450	¥401,570		
天板両色	品番		4L17WC	4L17WB	-	-	4L17YC	4L17YB		
	MR96		¥440,650	¥412,070	-	-	¥443,650	¥417,670		
	MR97		¥441,150	¥412,470	-	-	¥444,250	¥418,370		

④ 固定脚タイプについては、こちらをご覧ください。



Bresta [プレスタ]

Indoor Advantage Gold GW+ WEI PLUS



MC76BJ-MX62
¥163,100
1800W×900D×720H

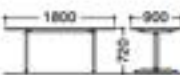

機能



ノートパソコンや液晶プロジェクタなどを使用したプレゼンやミーティングをサポート。テーブル中央部の配線ユニットよりワイヤリングが簡単に行えます。

オプション (配線ありのみ)



不織布タイプ(内寸50mm)
DD285F-FJY2, FJY4
¥21,500

樹脂タイプ
DD285Z-G764, G967
¥12,600

720H 単体テーブル

仕様	形状 (W×D)	720H			
		1800 900	1500 900	1200 900	
あり	配線なし	品番	MC76WH	MC77WH	MC78WH
		MG99	¥231,000	¥229,500	¥223,400
		MX6-MEP	¥238,200	¥236,500	¥230,400
	配線あり	品番	MC76WJ	MC77WJ	MC78WJ
		MG99	¥158,600	¥157,300	¥150,900
		MX6-MEP	¥163,100	¥161,500	¥155,500
なし	配線なし	品番	MC76BH	MC77BH	MC78BH
		MG99	¥231,000	¥229,500	¥223,400
		MX6-MEP	¥238,200	¥236,500	¥230,400
	配線あり	品番	MC76BJ	MC77BJ	MC78BJ
		MG99	¥158,600	¥157,300	¥150,900
		MX6-MEP	¥163,100	¥161,500	¥155,500

※ ← は本目方向。

天板カラー



共通仕様: 天板/メラミン化粧板 脚材: 樹脂成型品 (ABS) 天板厚: 25mm 脚/アルミ塗装仕上 (Z25, ZA75)

4L54 GW



チェア：CP43DR-FDF6 (397頁)
テーブル：4L54TF-H168



4L54TF-MK17 黒
¥578,800
2400W X 1200D X 720H



4L54TD-MG07
¥426,100
1800W X 900D X 720H



4L54TA-MG07
¥304,600
900W X 900D X 720H

720H ※ ← は本目方向。

形状 (W×D)	2400	2100	1800	1800	1500	900	
幅	2400	2100	1800	1800	1500	900	
奥行	1200	1100	900	900	750	900	
仕様	脚間寸法：2310W	脚間寸法：2010W	脚間寸法：1710W	脚間寸法：1610W	脚間寸法：1410W	脚間寸法：810W	
品番	4L54TF 黒	4L54TE	4L54TD	4L54TC	4L54TB	4L54TA	
価格	H168	¥760,800	¥679,400	¥574,600	¥523,400	¥483,900	¥412,700
	M17	¥578,800	¥557,300	¥426,100	¥415,400	¥393,000	¥304,600

カラー

H168 (ガラス) MG07 (ホワイト)

MK17 (ネオウッドライト)

クイティブ
フエニチュア

DRCT
ソリューション

ワークスペース

共通仕様：天板/表面材：メラミン化粧板(MG07, MK17) 普通板硝子 裏面全塗装 裏貼 12T合板貼 (H168) 脚・フレーム：アルミ成型品 ホワイト塗装仕上

4L13 GW FSC®認証



テーブル：4L13FA-MCP3



4L13FD
-MR66, MR67 ¥144,270
-MCP1, MCP2, MCP3 ¥151,270
1800W X 800D X 720H



4L13FB
-MR66, MR67 ¥128,470
-MCP1, MCP2, MCP3 ¥132,770
1200W X 800D X 720H



4L13FA
-MR66, MR67 ¥121,570
-MCP1, MCP2, MCP3 ¥124,170
800W X 800D X 720H

この製品は、FSC®認証材およびその他の管理原材料から作られています。

シャープなデザインのアルミ脚フレームに光沢ある塗装を施しています。

カラー (天板)

MR66 (黒) (ホワイト) MR67 (ネオウッドライト) MCP1 (ブライスウッドライト) (ブライスウッドダーク) MCP2 (ブライスウッドホワイト) MCP3 (ブライスウッドダーク)

※1: 2面 (MR66) ※2: 3面 (MCP1/MCP2/MCP3) ※本日はW方向になります。

共通仕様：天板/表面材：メラミン化粧板 素材：ABS樹脂 天板厚：15mm フレーム/アルミ成型品メタリック塗装仕上、アジャスター付

L-table [エルテール] GW

DESIGN AWARD 2015 (マフネットなし) **GOOD DESIGN** (マフネットなし)



マグネット付

93DE4M-M ¥111,700
1200W X 600D X 720H

93DE4R-M ¥120,000
93DE4N-M ¥117,800
93DE4M-M ¥111,700



マグネットなし

93DE3D-M ¥100,200
1800W X 450D X 720H

機能

片側の脚が天板より外側に突出しているため簡単にスタッキングが可能です。未使用時にはコンパクトに収納でき、空間の有効利用が可能です。(3台までスタッキング可能)

片側キャスタータイプは、片側を持ち上げて移動できます。

テーブルの脚はすべて調整が可能なため、さまざまな天板厚に合わせることが可能です。脚は樹脂ハニカム材で圧迫のないデザインです。

リフトロックキャスター キャスター アジャスター

仕様	600D		
	1800W	1500W	1200W
4本脚	93DE4R-M ¥120,000	93DE4N-M ¥117,800	93DE4M-M ¥111,700

仕様	600D						450D					
	1800W	1800W	1200W	1800W	1500W	1200W	1800W	1500W	1200W	900W	900W	
片側キャスター付	93DE1G-M ¥113,900	93DE1F-M ¥109,800	93DE1E-M ¥98,400	93DE1D-M ¥104,400	93DE1C-M ¥101,000	93DE1B-M ¥95,100	93DE1A-M ¥101,000	93DE1H-M ¥95,100	93DE1G-M ¥95,100	93DE1F-M ¥95,100	93DE1E-M ¥95,100	
	93DE2G-M ¥85,700	93DE2F-M ¥84,100	93DE2E-M ¥74,200	93DE2D-M ¥76,200	93DE2C-M ¥75,300	93DE2B-M ¥70,900	93DE2A-M ¥76,200	93DE2H-M ¥70,900	93DE2G-M ¥70,900	93DE2F-M ¥70,900	93DE2E-M ¥70,900	
4本脚	93DE3G-M ¥116,800	93DE3F-M ¥112,700	93DE3E-M ¥101,300	93DE3D-M ¥107,300	93DE3C-M ¥103,900	93DE3B-M ¥98,000	93DE3A-M ¥103,900	93DE3H-M ¥98,000	93DE3G-M ¥98,000	93DE3F-M ¥98,000	93DE3E-M ¥98,000	
	93DE3R-M ¥88,600	93DE3N-M ¥87,000	93DE3M-M ¥77,100	93DE3L-M ¥79,100	93DE3K-M ¥78,200	93DE3J-M ¥73,800	93DE3I-M ¥78,200	93DE3H-M ¥73,800	93DE3G-M ¥73,800	93DE3F-M ¥73,800	93DE3E-M ¥73,800	
4本脚キャスター付	93DE3G-M ¥109,700	93DE3F-M ¥105,600	93DE3E-M ¥94,200	93DE3D-M ¥100,200	93DE3C-M ¥96,800	93DE3B-M ¥90,900	93DE3A-M ¥96,800	93DE3H-M ¥90,900	93DE3G-M ¥90,900	93DE3F-M ¥90,900	93DE3E-M ¥90,900	
	93DE3R-M ¥81,500	93DE3N-M ¥79,900	93DE3M-M ¥70,000	93DE3L-M ¥72,000	93DE3K-M ¥71,100	93DE3J-M ¥66,700	93DE3I-M ¥71,100	93DE3H-M ¥66,700	93DE3G-M ¥66,700	93DE3F-M ¥66,700	93DE3E-M ¥66,700	

組合せカラー (MG99)

MK26 (天板MG99 (ホワイト) (黒) フレームZ837 (スキャットブルー) フレームZ837 (スキャットブルー) フレームZ875 (ネオホワイト) フレームZ875 (ネオホワイト))

MK51 (天板MK37 (ネオウッドライト) フレームZ837 (スキャットブルー) フレームZ875 (ネオホワイト) フレームZ875 (ネオホワイト))

MK27 (天板MG99 (ホワイト) (黒) フレームZ837 (スキャットブルー) フレームZ875 (ネオホワイト) フレームZ875 (ネオホワイト))

ML87 (天板MK37 (ネオウッドライト) フレームZ837 (スキャットブルー) フレームZ875 (ネオホワイト) フレームZ875 (ネオホワイト))

共通仕様：天板/表面材：メラミン化粧板 芯材：パーティクルボード 素材：ABS樹脂 脚/スチールパイプφ31.8、メラミン樹脂塗装キャスター/ポリプロピレン樹脂、ABS樹脂 アジャスター/PE樹脂 脚部/ポリプロピレンフレーム/スチールメラミン樹脂塗装 素材：ABS樹脂

※ 在庫をご用意しておりますので、他の商品より早くお届けすることが可能です。
● 価格は税抜き価格です。消費税を別途承ります。● 価格には配送費、施工費は含まれておりません。別途申し受けます。

Acti@Fellow [アクティアフェロー] Indoor Advantage Gold GW+ MIL PLUSテーブル (十字脚) 電工

機能

昇降タイプ

1800W×800D×750
 目的によって、天板の高さを調整することができます。天板の高さは720~1075mmの間で任意にとることができます。



オプション (昇降のみ)

フック
 93S6FF
 +648
 (スナップブレイ)
¥4,560
 +G721
 (ネオブラック)
¥4,560

昇降タイプ

仕様	形状 (W×D)	正方形タイプ			サークルタイプ		
		750	800	850	750	800	850
キヤスタワー	脚カラー	ネオホワイト	3H760L	ブラック	ネオホワイト	3H760L	ブラック
	品番	93N1XN	93N2XN	93N7XN	93N1XE	93N2XE	93N7XE
	価格	¥135,500			¥132,400		
		¥147,200			¥144,200		

高さ固定タイプ

仕様	形状 (W×D)	正方形タイプ			サークルタイプ			カイトタイプ		
		750	800	850	φ1200	φ900	φ750			
キヤスタワー	脚カラー	ネオホワイト	3H760L	ブラック	ネオホワイト	3H760L	ブラック	ネオホワイト	3H760L	ブラック
	品番	93N1CA	93N2CA	93N7CA	93N1CB	93N2CB	93N7CB	93N1CC	93N2CC	93N7CC
	価格	¥104,500			¥96,200			¥107,300		
		¥107,900			¥99,600			¥113,100		
		¥103,200			¥94,900			¥104,700		
		¥106,600			¥98,400			¥108,000		

仕様	形状 (W×D)	ムーンタイプ		ひし形Aタイプ	長方形タイプ	ウェードロップタイプ	ひし形Bタイプ	六角形タイプ		
		φ1200	φ900	1480	850	900	1362	857		
キヤスタワー	脚カラー	ネオホワイト	3H760L	ブラック	ネオホワイト	3H760L	ブラック	ネオホワイト	3H760L	ブラック
	品番	93N1CF	93N2CF	93N7CF	93N1CH	93N2CH	93N7CH	93N1CL	93N2CL	93N7CL
	価格	¥115,800		¥104,600	¥126,800	¥93,500	¥115,700	¥132,500	¥106,600	¥110,600
		¥121,900		¥108,000	¥133,900	¥97,100	¥122,700	¥138,500	¥110,600	

テーブル (Y字脚) 電工

93N4AA-MK26

オプション (共通)

ケーブルクリップ (4個セット)

支柱にはめるだけで簡単にケーブルマネジメントが可能なケーブルクリップ。

93N61P-G764
¥2,260
 ポリプロピレン



天板下コンセント

天板下には後付けでコンセントの取付が可能です。

LWC7ZC-G679
¥21,700
 ※2口コンセント (スイッチ付)

仕様	形状 (W×D)	長方形タイプ											
		1800	1800	1800	1800	1200	1200						
キヤスタワー	脚カラー	ネオホワイト	3H760L	ブラック	ネオホワイト	3H760L	ブラック	ネオホワイト	3H760L	ブラック	ネオホワイト	3H760L	ブラック
	品番	93N3CA	93N4CA	93N3CB	93N4CB	93N3CC	93N4CC	93N3CD	93N4CD	93N3CE	93N4CE	93N3CF	93N4CF
	価格	¥142,920		¥139,820		¥137,300		¥131,200		¥129,460		¥125,160	
		¥149,420		¥147,020		¥144,300		¥137,800		¥133,960		¥129,760	

仕様	形状 (W×D)	オーバルタイプ											
		1800	1800	1500	1500	1200	1200						
キヤスタワー	脚カラー	ネオホワイト	3H760L	ブラック	ネオホワイト	3H760L	ブラック	ネオホワイト	3H760L	ブラック	ネオホワイト	3H760L	ブラック
	品番	93N3CO	93N4CO	93N3CH	93N4CH	93N3CC	93N4CC	93N3CD	93N4CD	93N3CE	93N4CE	93N3CF	93N4CF
	価格	¥146,800		¥138,900		¥136,760		¥130,960		¥129,750		¥125,250	
		¥153,600		¥146,100		¥143,760		¥137,760		¥134,050		¥129,950	

仕様	形状 (W×D)	ひょうたんタイプ			台形タイプ			モニター用台形タイプ					
		1800	1500	1500	1800	1500	1500	1500					
キヤスタワー	脚カラー	ネオホワイト	3H760L	ブラック	ネオホワイト	3H760L	ブラック	ネオホワイト	3H760L	ブラック	ネオホワイト	3H760L	ブラック
	品番	93N3CN	93N4CN	93N3CR	93N4CR	93N3CC	93N4CC	93N3CD	93N4CD	93N3CE	93N4CE	93N3CF	93N4CF
	価格	¥146,800		¥130,960		¥147,060		¥135,960		¥135,680		¥136,760	
		¥153,600		¥137,760		¥153,460		¥142,760		¥142,380		¥143,760	

カラー (支柱・ベース)

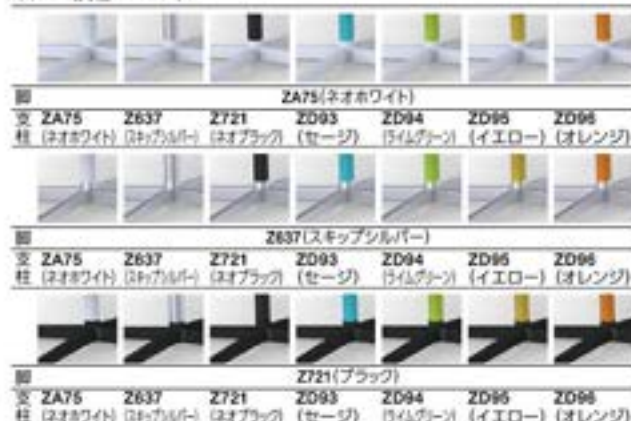

天板カラー



① アジャスタータイプ・ストップ付、鉄ワイヤメッシュ仕様については、こちらをご覧ください。
エデュケーションカタログ Vol.01 p.169

組合せカラー

天板	支柱						
	ZA75 (ネオホワイト)	Z637 (3H760L)	Z721 (ネオブラック)	Z093 (セージ)	ZD94 (タイムグリーン)	ZD95 (イエロー)	ZD96 (オレンジ)
MG99 (ネオホワイト)	MK27	MK26	MAS1	MAT1	MAV1	MAW1	MAX1
MK37 (ネオウッドライト)	MLB7	MK51	MAS2	MAT2	MAV2	MAW2	MAX2
MN1 (プライズウッドライト)	MDZ7	MAY4	MDA4	MFA1	MF1	MFC1	MFD1
MN2 (プライズウッドライト)	MDZ8	MAY5	MDA5	MFA2	MF2	MFC2	MFD2
MN3 (プライズウッドライト)	MDZ9	MAY6	MDA6	MFA3	MF3	MFC3	MFD3

※1: 原色 (MG99) ※2: 天板カラー (MX61/MX62/MX63)

ONEMM [ワンエムエム]  arper

デザインコンセプト

日本の伝統文化の一つである「折り紙」からインスピレーションを受けてデザインされたテーブルです。1枚の鋼板を折り曲げ、薄くて彫刻的なフォルムを持ちながら、必要最小限の材料で構成されています。

Designed by Peter Kurz

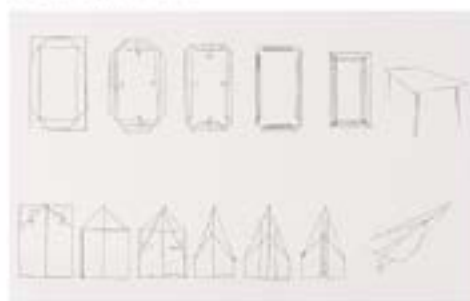

機能



デザイン性に優れた超薄天板。(基材厚:1mm 天板表面厚:4mm)
また、天板と脚は同色となっています。



一体感のある天板と脚の接合部は、製品の美しさを高めています。ねじ込みでの接合となっており、工具レス構造を実現しています。

① arperのミーティングチェアについては、こちらをご覧ください。



00円 0433



L495AB-ZR13
2000Wx1000Dx740H



740H

形状 WxD	2400 1000	2000 1000	1800 1000
仕様			
品番	L495AA	L495AB	L495AC
ZR□	¥447,000	¥393,000	¥308,000

カラー



共通仕様:天板/スチール 天板表面/焼付塗装 脚/焼付塗装

※ ■ は在庫をご用意しておりますので、他の商品より早くお届けすることが可能です。

● 価格は税抜き価格です。消費税を別途承ります。● 価格には配送費、施工費は含まれておりません。別途申し受けます。

クリエイティブ
ファニチャーDINET
ソリューション

ワークスペース

ホーム
ファニチャー

デスク

デスク周辺
オプション

シーティング

ミーティング
＆ファニチャーミーティング
＆ファニチャーソファ
ラウンジチェア

パーティション

相応シロウ

建築材料

建築システム

ラック

ロッカー

地域別
販売営業
代理セキュリティ
システムE&E Work
サポートワークサポ
ートエグゼクティブ
ファニチャー会議
セット会議
テーブル
ファニチャー

ロビーベンチ

窓口
カウンター
設置オフィス
ロビー
アクセサリ

Swift IV [スイフトクアトロ]

Level 2 Interior Advantage Color GW+ MBL PLUS



チェア：L6818B-GG94、テーブル：4LZ2AA-MJQ7

昇降テーブルには、この軽やかさが必要でした。

“立つ”と“座る”という電動昇降の機能はそのままに、美しさと使いやすさにこだわった、新・電動昇降テーブル。そのモダンなデザイン性とスマートな機能性は、使う人の気持ちと身体を解放し、快適で心地よいひと時を作ってくれます。



EOOD DESIGN AWARD 2022

BEST 100

Scene



ミーティングテーブルとして
落ち着いたミーティングから、アクティブな立ち会議までサポートします。



エグゼクティブデスクとして
体形に合わせた微調整が可能です。



チェア：L524AW-WG17、テーブル：4LZ2AA-WJ37



チェア：L686EA-PF72、テーブル：4LZ2GD-WJ46



okamura WEBNAVI
Webに製品情報がごいます



コンセプト動画
製品の
コンセプト動画を
ご覧いただけます



Color
Simulation
お好みのカラーを
ご覧いただけます



専門カタログ
専門のカタログを
ご覧いただけます

機能



700mm～1150mmまで昇降します。(天板仕様は700mm～1152mm)



天板と裏板の間から配線をとりますことができます。



個人デスクとして使う場合は、裏板オプションも取り付きます。



ボタンを押すと電動で高さが変わります。



コンセントなし



コンセント付 (デスクタイプ)



※D内は天板仕様の場合

コンセント付 (ミーティングテーブルタイプ)

仕様	形状 (W×D)	形状 (W×D)				
		2400	2100	1800	1600	1400
メラミン	品番	4LZ2EA*	4LZ2EB*	4LZ2EC*	4LZ2ED*	4LZ2EE*
天板	MHE6, MHQ6, MHK1	¥487,460	¥439,760	¥394,770	¥362,620	¥357,220
	MTD, MHD, MKL, MHU1, MHD1, MUD1, MHV0.3-S, MHQ0.3-S, MHK0.3-S	¥516,360	¥462,160	¥411,270	¥376,120	¥369,320
天板	品番	4LZ2FA	4LZ2FB	4LZ2FC	4LZ2FD	4LZ2FE
天板	W	¥571,660	¥529,360	¥477,370	¥446,720	¥438,920

コンセント付 (デスクタイプ)

仕様	形状 (W×D)	形状 (W×D)				
		1800	1600	1400		
メラミン	品番	—	—	4LZ2GC*	4LZ2GD*	4LZ2GE*
天板	MHE6, MHQ6, MHK1	—	—	¥338,670	¥326,620	¥321,320
	MTD, MHD, MKL, MHU1, MHD1, MUD1, MHV0.3-S, MHQ0.3-S, MHK0.3-S	—	—	¥355,170	¥340,220	¥333,420
天板	品番	—	—	4LZ2HC	4LZ2HD	4LZ2HE
天板	W	—	—	¥449,870	¥433,020	¥425,220

コンセントなし

仕様	形状 (W×D)	形状 (W×D)				
		2400	2100	1800	1600	1400
メラミン	品番	4LZ2AA*	4LZ2AB*	4LZ2AC*	4LZ2AD*	4LZ2AE*
天板	MHE6, MHQ6, MHK1	¥374,560	¥347,060	¥300,270	¥292,720	¥286,920
	MTD, MHD, MKL, MHU1, MHD1, MUD1, MHV0.3-S, MHQ0.3-S, MHK0.3-S	¥402,460	¥368,760	¥318,570	¥303,520	¥296,920
天板	品番	4LZ2BA	4LZ2BB	4LZ2BC	4LZ2BD	4LZ2BE
天板	W	¥506,860	¥478,360	¥429,570	¥412,720	¥404,920

裏板

形状	2400W用	2100W用	1800W用	1600W用	1400W用
品番	—	—	4LZ8AC*	4LZ8AD*	4LZ8AE*
メラミン天板	M	—	¥51,600	¥47,100	¥42,600
品番	—	—	4LZ8BC	4LZ8BD	4LZ8BE
フェルト	—	—	¥27,400	¥25,600	¥23,800

オプション

配線オプション



品番: J370

ケーブルガイド
1000H用
DD287Z
-G967, G764
¥18,400ハイテーブル用
スリムタイプ (内寸50mm)
MEP1BA-Y647
¥22,700
大容量タイプ (内寸95mm)
MEP1BB-Y647
¥23,200

バッテリーオプション

AC電源から給電せずに電動昇降が可能となります。

バッテリーセット	予備バッテリー
4LZ96P-GG19 ¥179,200	4LZ92P-GG19 ¥116,500

※バッテリー本体、取り付け金具、充電器3点入り
※バッテリー本体2点入り
※バッテリーの充電はデスクから取り外して行います。長時間の連続使用が必要な場合は予備バッテリーをご用意ください。

カラー

天板・裏板共通カラー

メラミン			
MG99	MP53 (黒)	MGQ1 (黒)	MGQ3 (黒)
化粧板/MG07 (黒)	化粧板/MG74 (黒)	化粧板/M741 (黒)	化粧板/M743 (黒)
緑材/GG39 (ホワイト)	緑材/GG45 (ブラック)	緑材/GG281 (ライトブレイジュ)	緑材/GG77 (ダークブレイジュ)

天板専用カラー

ブライスウッド			
MX61	MX60	MX62	MX63
化粧板/MX51	化粧板/MX50	化粧板/MX52	化粧板/MX53
緑材/GE21	緑材/GE50	緑材/GE22	緑材/GE23
(ブライスウッドライト)	(ブライスウッドミディアム)	(ブライスウッドダーク)	

天板

WH86	WH87	※1: 黒 (MG07/MK74)
ウォールナットダーク	オークナチュラル	※2: 黒 (MP53/MGQ1/MGQ3)

メラミン天板



天板天板



組合せカラー

天板	フレーム		
	ZJ14 (ネオホワイト)	ZK25 (ブラック)	ZH15 (ダークブレイジュ)
WH86 (ウォールナットダーク)	WJ36	WJ26	WJ46
WH87 (オークナチュラル)	WJ37	WJ27	WJ47
MX61 (ブライスウッドライト)	MHQ3	MHV3	MHK3
MX60 (ブライスウッドナチュラル)	MHQ0	MHV0	MHK0
MX62 (ブライスウッドミディアム)	MHQ4	MHV4	MHK4
MX63 (ブライスウッドダーク)	MHQ5	MHV5	MHK5
MG99 (ホワイト)	MHQ6	MHE6	MHK1
MP53 (ブラック)	MHQ2	MT23	MHK2
MGQ3 (ダークブレイジュ)	MHQ1	MHU1	MJQ1
MGQ1 (ライトブレイジュ)	MHQ7	MHU7	MJQ7

フレームカラー

ZJ14 (ネオホワイト)	ZK25 (ブラック)	ZH15 (ダークブレイジュ)
---------------	-------------	-----------------

※色は在庫をご用意しておりますので、他の商品より早くお届けすることが可能です。

●価格は税抜き価格です。消費税を別途承ります。●価格には配送費、施工費は含まれておりません。別途申し受けます。

Client [クライアント]



(ウィスナー・ハーガー社/技術提携品) Design:Dustin A. Tusnovics

wiesner hager



チェア: L68GZ-WA10 (486円)、テーブル: L667HS-WA20

アルミ脚タイプ



L667HS-M725

¥195,400

1800W×900D×720H



木脚タイプ



ハイテーブル

L668SZ-WA10

¥308,300

1500W×450D×950H



※ → は木目方向。

アルミ脚タイプ

仕様	形状 (W×D)	調整寸法: 1096W	調整寸法: 1096W	調整寸法: 1396W	調整寸法: 1396W	調整寸法: 1096W	調整寸法: 1096W	調整寸法: 798W
品番		L667HS	L667GS	L667FS	L667ES	L667DS	L667CS	L667BS
価格	WA□	¥276,400	¥273,500	¥258,700	¥255,300	¥223,300	¥220,000	¥198,800
	MP06	¥175,100	¥174,600	¥169,200	¥168,700	¥165,900	¥165,500	¥146,300
	M725, M726, M727	¥195,400	¥194,500	¥190,000	¥189,500	¥184,700	¥184,300	¥157,900

木脚タイプ

仕様	形状 (W×D)	調整寸法: 1096W	調整寸法: 1096W	調整寸法: 1396W	調整寸法: 1396W	調整寸法: 1096W	調整寸法: 1096W	調整寸法: 798W	調整寸法: 1698W	調整寸法: 1396W
品番		L667HZ	L667GZ	L667FZ	L667EZ	L667DZ	L667CZ	L667BZ	L668TZ	L668SZ
価格		¥303,100	¥300,200	¥285,400	¥282,000	¥250,000	¥246,700	¥225,500	¥326,500	¥308,300

※ → は木目方向。

アルミ脚タイプカラー (天板)

カラー	天板/WA38 (ナチュラル)	天板/WA10 (ミディアム)	天板/WA39 (ブラック)	天板/MG07 (ホワイト)	天板/MX61 (プライズウッドライト)	天板/MX62 (プライズウッドミディアム)	天板/MX63 (プライズウッドダーク)	天板/WA38 (ナチュラル)	天板/WA10 (ミディアム)	天板/WA39 (ブラック)
MP06	天板/MG07 (ホワイト)	天板/MX61 (プライズウッドライト)	天板/MX62 (プライズウッドミディアム)	天板/MX63 (プライズウッドダーク)	天板/MX61 (プライズウッドライト)	天板/MX62 (プライズウッドミディアム)	天板/MX63 (プライズウッドダーク)	天板/WA38 (ナチュラル)	天板/WA10 (ミディアム)	天板/WA39 (ブラック)
M725	天板/MX61 (プライズウッドライト)	天板/MX62 (プライズウッドミディアム)	天板/MX63 (プライズウッドダーク)	天板/MX61 (プライズウッドライト)	天板/MX62 (プライズウッドミディアム)	天板/MX63 (プライズウッドダーク)	天板/WA38 (ナチュラル)	天板/WA10 (ミディアム)	天板/WA39 (ブラック)	天板/WA39 (ブラック)
M726	天板/MX61 (プライズウッドライト)	天板/MX62 (プライズウッドミディアム)	天板/MX63 (プライズウッドダーク)	天板/MX61 (プライズウッドライト)	天板/MX62 (プライズウッドミディアム)	天板/MX63 (プライズウッドダーク)	天板/WA38 (ナチュラル)	天板/WA10 (ミディアム)	天板/WA39 (ブラック)	天板/WA39 (ブラック)
M727	天板/MX61 (プライズウッドライト)	天板/MX62 (プライズウッドミディアム)	天板/MX63 (プライズウッドダーク)	天板/MX61 (プライズウッドライト)	天板/MX62 (プライズウッドミディアム)	天板/MX63 (プライズウッドダーク)	天板/WA38 (ナチュラル)	天板/WA10 (ミディアム)	天板/WA39 (ブラック)	天板/WA39 (ブラック)

共通仕様:

天板/表面材: ホワイトアッシュ天板、メラミン化粧板 縁材: ABS樹脂 天板厚: 40mm 脚/アルミ押出材、化粧アルミ仕上げ、アジャスター付 (分別可能)

※ Client (クライアント) シリーズはオーストリア・ウィスナー・ハーガー社との技術提携により、当地に製造・販売が認められています。※ Client は天板木を使用しており、実物商品とは木目模様及び色が多少異なる場合があります。ご了承ください。

Flessi [フレッシ]



(ウィスナー・ハーガー社/技術提携品) Design: Andreas Krob

wiesner hager



チェア: L682BZ-QD85 (488円)、テーブル: L685CB-MG99



L685GB-MEP2

¥147,800

1916W×600D×720H



L685CA-MX62

¥162,000

1916W×600D×720H



仕様	形状 (W×D)	調整寸法: 1096W	調整寸法: 1808W	調整寸法: 1608W	調整寸法: 1608W	調整寸法: 1608W	調整寸法: 1208W	調整寸法: 1208W
品番		L685CB	L685CA	L685BB	L685BA	L685AB	L685AA	
価格	MG99, MK37	¥157,100	¥154,500	¥154,500	¥151,800	¥149,200	¥146,600	
	MX6	¥164,700	¥162,000	¥162,000	¥159,300	¥156,700	¥154,100	
	MEP	¥162,500	¥159,800	¥159,700	¥156,500	¥154,000	¥151,300	
品番		L685GB	L685GA	L685FB	L685FA	L685EB	L685EA	
価格	MG99, MK37	¥142,400	¥139,800	¥139,800	¥137,100	¥134,500	¥131,900	
	MX6	¥150,000	¥147,300	¥147,300	¥144,600	¥142,000	¥139,400	
	MEP	¥147,800	¥145,100	¥145,000	¥141,800	¥139,300	¥136,600	

※ → は木目方向。

カラー (天板)

カラー	ネオウッド	プライズウッド	ティンバーウッド
MG99	MK37	MX61 (MX6)	MX80 (MX6)
MX6	MX62 (MX6)	MX63 (MX6)	MEP1 (MEP)
MEP	MEP2 (MEP)	MEP3 (MEP)	MEP4 (MEP)

※ 一部の部品が輸入品につき納期が3ヵ月かかることもございます。詳しくは担当者におたずねください。

機能



脚の位置が左右で異なるので、異なるように互いに差し込むことでテーブルをきれいに整列させることができます。重なった脚は正面からは1本に見えるのですっきりとしたイメージになります。

脚を交差させると天板を連結することができます。交差した脚がスレ止め役目を果たすので、テーブルをきれいに整列させることができます。

ローラー付脚輪により天板を持ち上げることでも簡単にできます。平置き状態ではローラー部分が隠れます。

4台までスタッキングが可能です。裏面に書かれるので各スペースで収納できます。

共通仕様: 天板/表面材: メラミン化粧板 縁材: 樹脂成型品 (ABS) 天板厚: 20mm 脚/スチール (メッキ仕上)



Webに製品情報がご覧いただけます。QRコードをスマートフォンで読み取ってください。

tresse-R [トレッセR]

Indoor Advantage Gold



GW+

WILL PLUS

(ウィスナーハーガー社/技術提携品)

Design: Martin Ballendat

wiesner hager



チェア: L682CZ-GD85 (488円)、テーブル: L674BB-MP12



チェア: L681BB-GG95 (489円)、テーブル: L674BB-MGN3



L674DA-MGN3 ¥163,600

1500W×800D×720H



L674CA-MP12 ¥144,700

1200W×800D×720H

機能



脚はアジャスター付です。

クロムメッキ脚 ブラック脚
脚は光沢のあるクロムメッキ脚と、落ち着いた印象のブラック脚からお選びいただけます。クワイティブ
フィニッシュD&CT
ソリューション

ワークスペース

ホーム
フィニッシュ

デスク

デスク周辺
ソリューション

シーティング

ミーティング
クワイティブミーティング
クワイティブソファ
ラウンジチェア

パーティション

机・デスク

机・デスク

収納システム

収納システム

ラック

ロッカー

会議室
家具会議室
家具セキュリティ
システムWILL Work
サポートツールワークサポート
ツールエグゼクティブ
フィニッシュ

会議室

会議室
テーブルチェア

ロビーベンチ

窓口カウンター
設置オフィス・ロー
アセサリー

新製品

720H

仕様	形状 (W×D)	1800		1500		1200		800		800	
		1800	800	1500	800	1200	800	800	720	800	720
800D	MP12	L674EA	¥176,400	L674DA	¥161,100	L674CA	¥144,700	L674AA	¥127,700		
	MGN3		¥178,100		¥163,600		¥147,600		¥131,400		
900D	MP12	L674EB	¥179,800	L674DB	¥167,800	L674CB	¥148,000	L674BB	¥132,900		
	MGN3		¥180,400		¥169,800		¥150,600		¥138,200		
800D	MAS1	L674EW	¥148,400	L674DW	¥133,700	L674CW	¥119,800	L674AW	¥103,600		
	MDA		¥150,100		¥136,200		¥122,700		¥107,300		
900D	MAS1	L674EX	¥151,500	L674DX	¥140,100	L674CX	¥122,800	L674BX	¥108,200		
	MDA		¥152,100		¥142,100		¥125,400		¥111,500		

※ → は木目方向。

カラー(天板)

MG99
天板/MG07 (※1)
(ホワイト)MX81 MX82 MX83
天板/MX51 (※2) 天板/MX52 (※2) 天板/MX53 (※2)
[ブライスクラウド] [ブライスクラウド] [ブライスクラウド]

脚合せカラー

天板	MG99	MX81	MX82	MX83
天板/MG07 (※1) (ホワイト)				
脚				
ブラック (Z721)	MAS1	MDA4	MDA5	MDA6
クロムメッキ (T52)	MP12	MGN1	MGN2	MGN3

※1: (※1) (MG07) ※2: (※2) (MX51/MX52/MX53)

①ホームデスクについては、こちらをご覧ください。



④4W ②53

トレッセR

共通仕様: 天板/表面材: メラミン化粧板 脚材: ABS樹脂 フレーム/スチールパイプ焼付塗装(Z721)またはクロムメッキアジャスター/ABS樹脂

tresse [トレッセ]

Indoor Advantage Gold



GW+

WILL PLUS

(ウィスナーハーガー社/技術提携品)

Design: Martin Ballendat

wiesner hager



L677EF-MDA5 ¥152,100

1800W×900D×720H

機能

角脚
天板を少し浮かせたようなデザインが特徴です。

カラー(天板)

※1: (※1) (MG07)
※2: (※2) (MX51/MX52/MX53)M409
天板/MG07 (※1)
(ホワイト)

MDA4 MDA5 MDA6

天板/MX51 (※2) 天板/MX52 (※2) 天板/MX53 (※2)
[ブライスクラウド] [ブライスクラウド] [ブライスクラウド]

720H

仕様	形状 (W×D)	1800		1500		1200		800		800	
		1800	900	1500	900	1200	900	800	720	800	720
800D	M409	L677EE	¥148,400	L677DE	¥133,700	L677CE	¥119,800	L677AE	¥103,600		
	MDA		¥150,100		¥136,200		¥122,700		¥107,300		
900D	M409	L677EF	¥151,500	L677DF	¥140,100	L677CF	¥122,800	L677BF	¥108,200		
	MDA		¥152,100		¥142,100		¥125,400		¥111,500		

共通仕様: 天板/表面材: メラミン化粧板 脚材: ABS樹脂 フレーム/スチールパイプ焼付塗装(Z721) アジャスター/ABS樹脂

※ → は木目方向。

※ (※) は在庫をご用意しておりますので、他の商品より早くお届けすることが可能です。

●価格は税抜き価格です。消費税を別途承ります。●価格には配送費、施工費は含まれておりません。別途申し受けます。

グリーン購入法
基準適合製品掲載

okamura 554



reddot winner 2021



GOOD DESIGN

スチールのみで構成された 単一素材テーブル

nelは天板から脚まで全てのパーツをスチールのみで構成した単一素材からなるテーブルです。最小限の素材からなる洗練されたデザインは単体での存在感を示しつつも様々な空間に調和します。プラスチックを使用しておらず環境にも配慮された製品です。



meeting table



type-A



type-B

仕様				形状 (W×D)			type-A			type-B		
				W	D	H	品番	価格	品番	価格	品番	価格
円形	900φ	750	500	L448AB	ZK25・ZJ14	¥152,300	L448BB	ZK25・ZJ14	¥154,500			
					ZH15～ZH19	¥159,700		ZH15～ZH19	¥161,400			
	750φ	720	500	L448AA	ZK25・ZJ14	¥139,200	L448BA	ZK25・ZJ14	¥139,800			
					ZH15～ZH19	¥144,400		ZH15～ZH19	¥145,100			
	900φ	750	720	L448AD	ZK25・ZJ14	¥152,300	L448BD	ZK25・ZJ14	¥154,500			
					ZH15～ZH19	¥160,300		ZH15～ZH19	¥161,400			
750φ	1000	720	L448AC	ZK25・ZJ14	¥140,100	L448BC	ZK25・ZJ14	¥142,100				
				ZH15～ZH19	¥145,100		ZH15～ZH19	¥148,000				
450φ	750	720	L448AE	ZK25・ZJ14	¥104,600	L448BE	ZK25・ZJ14	¥114,100				
				ZH15～ZH19	¥108,200		ZH15～ZH19	¥117,700				
矩形	900	900	720	L448AG	ZK25・ZJ14	¥129,800	L448BG	ZK25・ZJ14	¥132,000			
					ZH15～ZH19	¥137,900		ZH15～ZH19	¥139,000			
	750	750	720	L448AF	ZK25・ZJ14	¥121,800	L448BF	ZK25・ZJ14	¥123,800			
					ZH15～ZH19	¥126,900		ZH15～ZH19	¥129,800			



OKAMURA WEBNAVI



ネル

Webに
製品情報が
ございます
☑️ 本製品は
優れたプロダ
クトです

新製品



チェア：L147WZ-FKY3、テーブル：L448EA-ZK25



チェア：8159AZ-G721、テーブル：L448BC-ZK25

café table



type-A



type-B



type-C

450H

形状 (W×D)	type-A		type-B		type-C	
	品番	価格	品番	価格	品番	価格
円形	L448EA	ZK25、ZJ14 ¥57,400 ZH11~ZH19 ¥61,400	L448FA	ZK25、ZJ14 ¥57,400 ZH11~ZH19 ¥61,400	L448GA	ZK25、ZJ14 ¥57,400 ZH11~ZH19 ¥61,400
長形	L448EB	ZK25、ZJ14 ¥74,600 ZH11~ZH19 ¥79,800	L448FB	ZK25、ZJ14 ¥74,600 ZH11~ZH19 ¥79,800	L448GB	ZK25、ZJ14 ¥74,600 ZH11~ZH19 ¥79,800

オプション

アジャスター黒(4個入) L448ZZ-YP11 ¥2,130

※L448A□B□(meeting table)のみ取付可

アジャスターは、4個入なので、meeting table 1台につき、1つ手配してください。



type-A



type-B

カラー

スチール脚(サテン調塗装)

ZJ14 (ネオホワイト)	ZK25 (ブラック)	ZH17 (ライトグリージュ)	ZH18 (グリージュ)	ZH15 (ダークグリー)
ZH18 (グリージュ)	ZH19 (グリージュ)	ZH14 (セージ)	ZH12 (ダークグリーン)	ZH13 (イエロー)
ZH11 (オレンジレッド)				

共通仕様:

天板:スチール、天板表面:焼付塗装、脚:スチール

新製品

※ ■ は在庫をご用意しておりますので、他の商品より早くお届けすることが可能です。

● 価格は税抜き価格です。消費税を別途承ります。● 価格には配送費、施工費は含まれておりません。別途申し受けます。

タイプ別シリーズ一覧

オープンラウンジ

パウンダリースパニングやコラボレーションの場として。オープンなレイアウトにおすすめのシリーズ。

NAGARE [ナガレ]

¥559



CUBIST [キュービスト]

¥563



MS58

¥564



ラウンジセット

ちょっとした打合せや応接などにおすすめのシリーズ。

Phlox [フロックス]

¥567



Cheril [シェリル]

¥575



LX28

¥577



L405

¥578



LUXSYS [ラグシス]

¥579



SYNTAX [シンタックス]

¥578



TL [ティーエル]

¥581



10

ソファ・ラウンジチェア

※50番・両数字順

アルトリビング	564
アルトリビングCo	567
キュービスト	563
クッション	566
シェリル	575
シンタックス	578
グースアルファ	582
ティーエル スクエアタイプ	581
ティーエル ラウンジタイプ	581
ナガレ	559
フロックス	565
フロックスチェア	567
フロックステーブル	570
ラグシス	579
LX28	577
L405	578
MS58	564

ミーティングユニット

パネルで囲繞をさえぎることで、カジュアルなミーティングの場として使えるシリーズ。

two'Sα [ツースアルファ]

¥582



Alt Living [アルトリビング]

¥584



Muffle+ [マッフル プラス]

¥228



パーソナルソファ・チェア

1人での集中作業などにおすすめのシリーズ。

LUXSYS

¥579



Alt Living

¥584



Alt Living-Co

¥587



GO-DO

¥242



パーソナルテーブル

引き寄せて使える一人用テーブル。

Lives

¥142



Lives

¥131



Cheril

¥575



two'S α

¥582



LUXSYS

¥579



Alt Living-Co

¥587

アジャスタブル
サイドテーブル

¥240



NAGARE

¥559



Alt Piazza

¥170



① パーソナルテーブルとソファの対応表はWEB限定ページをご覧ください。

クッション

ソファのアクセントとしても使いやすく、空間に彩りをそえます。

クッション



クッションM
MS652A-FXW ¥12,600
-FK ¥15,800
450Wx450Dx150H

クッションL
MS652B-FXW ¥23,200
-FK ¥26,100
700Wx450Dx150H

ラップトップ
クッション

¥93



インターロック



FXW2 (ベージュ) FXW3 (ダークブラウン) FXW1 (グレー) FXW0 (ダークブルー) FXW4 (インディゴ) FXW9 (セージ) FXW5 (ダークグリーン) FXW7 (アイエロー) FXW6 (チタコック) FXW8 (パールピンク)

※インターロックはパネル用とイス用の2つの仕様があり、個々に物性が異なるため、色、柄に多少の差異がございます。
※別サンプルでのご確認をお願い致します。

タイル



FKY7 (ベージュ) FKY2 (グレー) FKY3 (ライトグレー) FKY1 (ダークブルー) FKY4 (ダークブルー) FKY5 (ダークグリーン) FKY6 (セージ) FKY9 (K10-グリーン) FKY8 (チタコック) FKY7 (パールピンク)

※防汚効果の特長性は、使用頻度や環境によって異なります。効果は永久的なものではありません。



素材セレクト
他の素材もご用意
しています。詳しく
は45頁をご覧ください。
(サンプルでのご確認も
お求めいたします)

スタンドパネル

優しく視線を遮る吊り下げパネル。

Lives

¥131



ソファの間の好きな場所に
設置することができます。

クリエイティブ
ファニチュアD&D
ソリューション

ワークスペース

ホーム
ファニチュア

デスク

デスク周辺
オプション

シーティング

ミーティング
ファニチュアミーティング
カフェテーブルソファ
ラウンジファニチュア

パーティション

机・机コレクション

照明・照明器具

収納システム

収納システム

ラック

ロッカー

洗面・トイレ
洗面洗面・洗面
洗面

キッチン・キッチン

キッチン・キッチン
キッチンWELL WORK
サートツールワークサポート
ツールエグゼクティブ
ファニチュア

エレベーター

エレベーター
ファニチュア

ロビー・ベンチ

ロビー・ベンチ
ファニチュアオフィス・ロビー
アクセサリ

NAGARE

【ナガレ】



Bring nature to work

オフィスに安らぎの空間を。自然の「流れ」を意識したソファシリーズ。

NAGAREは、「流れ」を感じさせる曲線的なデザインが特徴のソファシリーズです。

自然の「流れ」を意識したソファやテーブルは穏やかな感覚をもたらし、

現代の情報社会に安らぎの空間をつくります。



ソファ 4LNZAC-F42A テーブル 4LNZWB-MGY1 (562頁)



（左）4LNZAB-F31A（右）4LNZBF-F31A
テーブル 4LNZWA-MGY4、4LNZWB-MGY4 (562頁) スツール 4LNZYA-F31A (561頁)



（左）4LNZCD-F35A（中央・右）4LNZCF-F34A
テーブル 4LTGUO-特注仕様:GG25 (514頁)



OKAMURA WEBNAVI



Nagare

Webに
製品情報が
ございます
※本製品は
専用カタログ
もご用意



ソファ 4LNZFF-F33A, 4LNZNE-F37A, 4LNZGF-F33A, 4LNZCF-F37A, 4LNZCD-F40A
 スツール 4LNZYA-F40A パーソナルテーブル 4LNZXA-MGZ2 カフェテーブル 4LNZWB-MGY2 (562頁)



ソファ 4LNZCF-FKCY4
 パーソナルテーブル 4LNZXA-MGZ1 (562頁)

■ラウンジタイプ



④ ローバック 2250W封付
 4LNZAF-FKYS ¥1,067,000
 2250W×980D×420SH・900H

■プラットフォームタイプ



⑤ 背付フル 2250W×750D 画
 4LNZCJ-FKY4 ¥720,700
 2250W×750D×420SH・914H



⑥ 背付サイド 1500W×1350D 画
 4LNZFL-FXW5 ¥699,800
 1500W×1350D×420SH・914H



⑦ 背付フル 750W×750D 画
 ロータイプ
 4LNZLA-F33A ¥690,400
 750W×750D×240SH・734H



■クッション



⑧ アームクッション
 4LNZYB-FWM2 ¥65,000
 253W×385D×230H
 ラウンジタイプに合わせてデザインされた丸みのある形のアームレストクッション。好きな位置に自由に置いて使用することが可能です。



⑨ ワーククッション
 4LNZYC-FWM2 ¥118,200
 500W×500D×190H
 ソファの角度に合わせて開発されたワーククッション。使用する人の用途に合わせて好きな位置に置くことができます。オプションとしてプラスチック製の天板をのせることも可能です。



⑩ マルチバーバスクッション
 三角形タイプ 4LNZYE-FWM2 ¥185,600
 640W×658D×190H
 楕円形タイプ 4LNZYF-FWM2 ¥157,700
 720W×470D×190H
 台形タイプ 4LNZYG-FWM2 ¥157,700
 660W×445D×190H
 石のような形状のマルチバーバスクッション。三角形、楕円形、台形の3つの形があり、バックレストやノートパソコン用のテーブルとして使用することができます。楕円形のクッションにはオプションとしてプラスチック製の天板をのせることもできます。

■スツール



⑪ 4LNZYA-FWM2 ¥161,200
 440W×525D×420H
 コンパクトサイズのオットマンはフットレストとしても使用でき、ラウンジタイプとプラットフォームタイプのどちらにも組み合わせ使用することができます。



⑫ コンセントユニット(オプション)
 電源+電源 DD885Y-GA44 ¥9,900
 電源+USB(給電専用) DD888Y-GA44 ¥16,400
 定格電圧125V、定格電流15A、コードの長さ3m、1500Wまで
 仕様P370

カラー・仕様コード P562

張り地	タイプ	コンセントユニットクッション			マルチバーバス	
		アームクッション	ワーククッション	三角形	楕円形	台形
ユニフォームメランジェ	FC	¥108,500	¥226,800	¥255,900	¥293,900	¥208,600
ミックス	FW	¥65,000	¥118,200	¥140,200	¥185,600	¥157,700
プレーン	FS	¥63,800	¥107,800	¥136,800	¥182,200	¥149,000
ツイル	FKY, FKZ	¥65,000	¥118,200	¥140,200	¥185,600	¥157,700
インターロック	FXW	¥63,200	¥105,600	¥134,900	¥180,700	¥148,100

ワーククッション・コンセントユニットクッション用オプション天板(GD61:ネオホワイト/GD62:ネオブラック) 4LNZYH-GD6 ¥39,100
 マルチバーバスクッション楕円形用オプション天板(GD61:ネオホワイト/GD62:ネオブラック) 4LNZYJ-GD6 ¥40,600

※ ■は在庫をご用意しておりますので、他の商品より早くお届けすることが可能です。

●価格は税抜き価格です。消費税を別途承ります。●価格には配送費、施工費は含まれておりません。別途申し受けます。

グリーン購入法
 基準適合製品掲載

okamura 560

ラウンジタイプ
 ファニチュア

デスク
 ソリューション

ワークスペース

ホーム
 ファニチュア

デスク

デスク周辺
 オプション

シーティング

シーティング
 ファニチュア

シーティング
 カフェテーブル

ソファ
 ラウンジタイプ

パーティション

机
 ソリューション

照明
 照明器具

収納システム

ラグ

ロッカー

洗面
 洗面用品

健康
 健康器具

健康
 健康器具

セキュリティ
 システム

福祉
 福祉用具

ワークスペース
 ツール

エグゼクティブ
 ファニチュア

収納
 収納

健康
 健康器具

健康
 健康器具

ロビーベンチ

開口
 開口

オフィス
 オフィス

アクセサリ



共通仕様：
 クッション：布張り
 オプション天板：樹脂成形品

■ラウンジタイプ

タイプ	1215 肘なし			1215 肘付			900 肘なし			900 肘付			
	W	1500	750	2250	1500	750	2250	1500	750	2250	1500	750	
張り地	D	900		900			900			900			
ユニフォームメランジ	F110	4LNZBC	4LNZBB	4LNZBA	4LNZBF	4LNZBE	4LNZBD	4LNZAC	4LNZAB	4LNZAA	4LNZAF	4LNZAE	4LNZAD
ミックス	FW11	¥2,438,500	¥1,812,300	¥1,127,100	¥2,645,500	¥2,019,200	¥1,334,000	¥1,987,000	¥1,460,400	¥901,100	¥2,194,000	¥1,667,400	¥1,108,100
プレーン	FS11	¥1,217,900	¥974,300	¥665,300	¥1,337,900	¥1,094,400	¥785,500	¥947,000	¥745,000	¥511,700	¥1,067,000	¥864,900	¥631,700
ツイル	FKY、FKZ	¥1,179,400	¥948,500	¥650,800	¥1,296,400	¥1,065,600	¥767,900	¥914,200	¥723,000	¥499,500	¥1,031,500	¥840,000	¥616,600
インターロック	FXW	¥1,217,900	¥974,300	¥665,300	¥1,337,900	¥1,094,400	¥785,500	¥947,000	¥745,000	¥511,700	¥1,067,000	¥864,900	¥631,700
		¥1,160,800	¥935,400	¥643,500	¥1,277,000	¥1,051,500	¥759,600	¥898,200	¥711,700	¥493,200	¥1,014,400	¥827,800	¥609,200

■プラットフォームタイプ 背付 画

タイプ	914 背付フル						914 背付サイド		914 背付センター			
	W	1500	750	2250	1500	750	2250	1500	2250	1500	1500	
張り地	D	750		1350	1500		1350	1500	1350	1500	1500	
ユニフォームメランジ	F110	4LNZCC	4LNZCB	4LNZCA	4LNZCE	4LNZEB	4LNZHA	4LNZFC	4LNZFB	4LNZGC	4LNZGB	4LNZJB
ミックス	FW11	¥1,338,600	¥1,050,400	¥635,800	¥1,614,300	¥1,297,600	¥760,700	¥1,437,700	¥1,205,300	¥1,437,700	¥1,205,300	¥943,200
プレーン	FS11	¥724,600	¥553,300	¥382,000	¥1,026,700	¥790,000	¥509,300	¥936,400	¥716,900	¥936,400	¥716,900	¥809,500
ツイル	FKY、FKZ	¥705,600	¥536,200	¥374,100	¥1,013,000	¥778,200	¥505,900	¥925,600	¥706,600	¥925,600	¥706,600	¥807,100
インターロック	FXW	¥724,600	¥553,300	¥382,000	¥1,026,700	¥790,000	¥509,300	¥936,400	¥716,900	¥936,400	¥716,900	¥809,500
		¥702,600	¥533,300	¥371,200	¥1,010,200	¥775,300	¥505,200	¥922,800	¥703,700	¥922,800	¥703,700	¥804,100
タイプ	H	914 背付フル						914 背付サイド		914 背付センター		
張り地	D	750		1350	1500		1350	1500	1350	1500	1500	
ユニフォームメランジ	F110	4LNZCJ	4LNZCH	4LNZCG	4LNZEJ	4LNZEH	4LNZHG	4LNZPJ	4LNZPH	4LNZGJ	4LNZGH	4LNZJH
ミックス	FW11	¥1,334,700	¥1,046,500	¥631,900	¥1,610,400	¥1,293,700	¥756,800	¥1,433,800	¥1,201,400	¥1,433,800	¥1,201,400	¥939,300
プレーン	FS11	¥725,700	¥549,400	¥378,100	¥1,022,800	¥788,100	¥505,400	¥932,500	¥713,000	¥932,500	¥713,000	¥805,600
ツイル	FKY、FKZ	¥701,700	¥532,300	¥370,200	¥1,009,100	¥774,300	¥502,000	¥921,700	¥702,700	¥921,700	¥702,700	¥803,200
インターロック	FXW	¥720,700	¥549,400	¥378,100	¥1,022,800	¥788,100	¥505,400	¥932,500	¥713,000	¥932,500	¥713,000	¥805,600
		¥698,700	¥529,400	¥367,300	¥1,006,300	¥771,400	¥501,300	¥918,900	¥699,800	¥918,900	¥699,800	¥800,200

■プラットフォームタイプ 背付ロータイプ 画

タイプ	734 背付フル				
	W	1500	750	750	
張り地	D	750		1500	
ユニフォームメランジ	F110	4LNZLC	4LNZLB	4LNZLA	4LNZMA
ミックス	FW11	¥1,363,200	¥1,105,000	¥690,400	¥815,300
プレーン	FS11	¥779,200	¥607,900	¥436,600	¥563,900
ツイル	FKY、FKZ	¥760,200	¥590,800	¥428,700	¥560,500
インターロック	FXW	¥779,200	¥607,900	¥436,600	¥563,900
		¥757,200	¥587,900	¥425,800	¥549,800

■プラットフォームタイプ 背なし 画

タイプ	420						
	W	1500	750	2250	1500	1500	
張り地	D	750		1350	1500	1500	
ユニフォームメランジ	F110	4LNZNC	4LNZNB	4LNZNA	4LNZOC	4LNZOB	4LNZTB
ミックス	FW11	¥977,400	¥760,700	¥425,900	¥1,187,800	¥977,400	¥943,200
プレーン	FS11	¥540,100	¥399,600	¥272,200	¥775,300	¥590,000	¥638,700
ツイル	FKY、FKZ	¥528,500	¥388,400	¥267,700	¥767,600	¥582,000	¥631,000
インターロック	FXW	¥540,100	¥399,600	¥272,200	¥775,300	¥590,000	¥638,700
		¥525,500	¥385,500	¥264,800	¥764,600	¥579,200	¥627,900
タイプ	H	420					
張り地	D	750		1350	1500	1500	
ユニフォームメランジ	F110	4LNZNJ	4LNZNH	4LNZNG	4LNZOJ	4LNZOH	4LNZTH
ミックス	FW11	¥973,500	¥756,800	¥422,000	¥1,163,900	¥973,500	¥939,300
プレーン	FS11	¥536,200	¥395,700	¥268,300	¥771,400	¥586,100	¥634,800
ツイル	FKY、FKZ	¥524,600	¥384,500	¥263,800	¥763,700	¥578,100	¥627,100
インターロック	FXW	¥536,200	¥395,700	¥268,300	¥771,400	¥586,100	¥634,800
		¥521,600	¥381,600	¥260,900	¥760,700	¥575,300	¥624,000

■プラットフォームタイプ 背なしロータイプ 画

タイプ	240			
	W	1500	750	
張り地	D	750		
ユニフォームメランジ	F110	4LNZVC	4LNZVB	4LNZVA
ミックス	FW11	¥1,032,000	¥815,300	¥480,500
プレーン	FS11	¥594,700	¥454,200	¥326,800
ツイル	FKY、FKZ	¥583,100	¥443,000	¥322,300
インターロック	FXW	¥594,700	¥454,200	¥326,800
		¥580,100	¥440,100	¥319,400

■ツール

ユニフォームメランジ	F110	4LNZYA	¥269,500
ミックス	FW11	¥161,200	
プレーン	FS11	¥158,300	
ツイル	FKY、FKZ	¥161,200	
インターロック	FXW	¥158,300	

共通仕様：背・座・右張り プラットフォームタイプ/脚：アルミ成形品

カラー

ユニフォームメランジェ kvadrat  **輸入品**モックス  **両面材**プレーン  **両面材**ツイル  **両面材 (防汚性)**

※防汚効果の持続性は、使用頻度や環境によって異なります。効果は永久的なものではありません。

インターロック  **両面材**

※インターロックはパネル同士を接続するための仕様が、色、柄に多少の違いがございます。現物サンプルでのご確認をお願いいたします。

資料セット

他の強材もご用意しています。詳しくは45頁をご覧ください。(サンプルでのご確認をお求めいたします)

脚カラー



■テーブル



カフェテーブル

4LNZWB-MGY□ ¥710,500
-WES□ ¥440,800

1200W×550D×345H

カフェテーブルに最適な大きいワイドサイズと、サイドテーブルに適した小さいワイドサイズの2つのサイズから選ぶことができます。

パーソナルテーブル

4LNZXA-MGZ□ ¥512,900
-WES□ ¥260,300

400W×600D×600H

手軽に持ち運びできるパーソナルテーブル。パソコン作業を行いながらノートを開けるなど、十分なスペースを確保できます。

カフェテーブルカラー  ※内側は外側の色によって異なります。

パーソナルテーブルカラー



共通仕様：カフェテーブル：天板/外側：リノリウム(MGY□)、突板ウレタン塗装仕上(WES□) 内側：突板ウレタン塗装仕上(表面)、プナ合板(芯材)
パーソナルテーブル：天板/外側：メラミン化粧板 内側：プナ合板

- ・リノリウムは亜麻仁油などの天然原料からできた地球にやさしいサステナブルな天然素材です。
- ・天然素材ならではの特性として、色調のばらつきや経年による色あせが生じることがありますのでご了承ください。
- ・製品によってはリノリウム特有の匂いがありますが、亜麻仁油の匂いで人体に害はありません。換気された空間では時間の経過とともに消えていきますので、定期的な換気を推奨します。
- ・マットで指紋が付きにくく、書き心地の良いソフトな質感が特長ですが、硬いものを直接置いたり、鋭利なものを使用すると表面に傷や跡が残る恐れがありますのでご注意ください。
- ・製造および配送工程にて最新の注意を払っておりますが、ごく稀に天板に小さなキズやテカリがみられる場合がありますので、ご了承ください。
- ・ゴム製品と接触すると、ゴム成分(プロセスオイル-老化防止剤等)が天板に染み込み、亜麻仁油と化学反応を起こし、着色汚染が生じることがありますのでご注意ください。この汚染を取り除くには、天板を交換する以外に方法はありません。対策として、天板上でのゴム製品の使用を避けるか、天板にゴムが直接触れないよう、当て板などを敷き、保護してください。

※  は在庫をご用意しておりますので、他の商品より早くお届けすることが可能です。

●価格は税抜き価格です。消費税を別途承ります。●価格には配送費、施工費は含まれておりません。別途申し受けます。

CUBIST [キュービスト]

E2330

Indoor Advantage Gold

GW*

WEB PLUS

ソファか、ベンチか。
オフィス空間に自由と楽しさを。

20世紀初頭のピカソやブラックなど立体派の画家に因んで名付けられた今回の「CUBIST」は、まさしくソフトファニチャーで、ソファのようにもベンチのようにも使える。300mmのキュービック・モジュールで構成され、長さも幅もシングルとダブルの使い方に対応し、強地も最新の人工皮革からモダンなフェルト生地まで用意されている。まさに現代のオフィス家具の主役を目指したデザインで、優しい座り心地が得られる様に、家具職人の丁寧な手仕事で作られている。

建築家 押野晃 邦英

①
両面ソファ Ⅱ

LX19AA-PH01
¥1,699,400
2400W×1500D×
450SH・700H

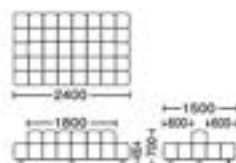
②
片面ソファ

LX19BB-FSM1
¥1,350,200
2100W×900D×
450SH・700H

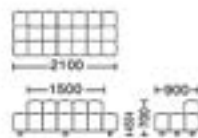
③
ベンチ

LX19EC-FSM3
¥938,400
1800W×900D×450H

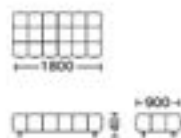

■ソファ

タイプ	両面 (1500D) Ⅱ			片面 (900D)	
	2400W	2100W	1500W	2400W	2100W
ウレタンレザー PH01・2・3・4	¥1,699,400	¥1,545,000	¥1,241,000	¥1,438,600	¥1,299,100
フェルト調 FSM1・2・3	¥1,766,700	¥1,608,700	¥1,293,100	¥1,498,600	¥1,350,200
ファブリック FSGT・FSM4・5	¥1,319,500	¥1,211,300	¥991,800	¥1,077,400	¥971,800

■テーブル

LX19TG-WH97
¥408,400
450W×450D×466H

※2023 天然木を使用していますので、掲載商品とは本日
模様及び色が多少異なる場合があります。ご了承ください。

■ベンチ

タイプ	ベンチ (900D)					スクエアベンチ		
	2400W	2100W	1800W	1500W	1200W	1500W×1500D	1200W×1200D	900W×900D
ウレタンレザー PH01・2・3・4	¥1,022,500	¥936,900	¥909,600	¥828,600	¥739,200	¥914,600	¥812,400	¥713,300
フェルト調 FSM1・2・3	¥1,062,900	¥976,900	¥938,400	¥862,100	¥772,800	¥943,400	¥847,700	¥746,900
ファブリック FSGT・FSM4・5	¥761,200	¥698,900	¥665,000	¥619,400	¥589,300	¥709,100	¥639,900	¥572,000

カラー (ソファ・ベンチ)



カラー (テーブル)



ソファ・ベンチ共通仕様: 背・座/布張りまたはウレタンレザー張り 脚/ビーチ材 ポリウレタン塗装
テーブル仕様: 表面材/ブラックウォールナット ポリウレタン塗装 脚端/樹脂成型品



MS58 

リビングライクな空間を演出する、コーナーレイアウトが可能なソファシリーズ



施工レスで手軽にリビングライクな空間をつくることができます。張るみのユニットソファシリーズです。

癖のないシンプルなデザインでカフェエリアやミーティングエリア、ライブシェルフと組み合わせたプロジェクトスペースまで、幅広い空間でお使いいただけます。

ラインナップ



FXW2



FXW4

機能



ライブシェルフと組み合わせることが可能です。カジュアルなソファコーナーを作ることができます。



テーブルを手元に引き寄せることができ、快適なデスクワークが行えます。

【ポイント】

L字コーナーレイアウトでライブシェルフとソファをぴったりときれいに収めたい場合は、ライブシェルフのサイズに合わせて内コーナーソファをお選びください。

・下図[A]のシェルフは、ソファのサイズを決める基準シェルフになります。基準シェルフに合わせて内コーナーソファをお選びください。

・下図[B]のシェルフは、必ず1200Wをお選びください。奥行きは350、450、6000のいずれでも対応できます。

・[A]基準シェルフを背にしてソファに座った時に右側にコーナーがあるものを右、左側にコーナーがあるものを左としています。

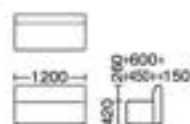
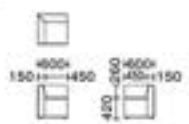
ストレート (左右共通)
MS58SH-FXW内コーナー (左右共通)
MS58CA-FXW

タイプ	基準シェルフ		左右	製品サイズ			品番	価格
	D	W		W	D	H		
ストレート	—	—	共通	900	600	600	MS58SF	¥107,700
	—	—	共通	1200	600	600	MS58SH	¥133,900
内コーナー	—	—	共通	600	600	600	MS58CA	¥129,700
	350	900	右	900	850	600	MS58RA	¥203,800
			左	900			MS58LA	¥203,800
		1200	右	1200			MS58RB	¥235,900
			左	1200			MS58LB	¥235,900
	450	900	右	900	MS58RC	¥182,300		
			左	900	MS58LC	¥182,300		
		1200	右	1200	MS58RD	¥214,000		
			左	1200	MS58LD	¥214,000		
	600	900	右	900	MS58RE	¥152,800		
			左	900	MS58LE	¥152,800		
		1200	右	1200	MS58RF	¥182,300		
左			1200	MS58LF	¥182,300			

オプション

ソファ連結材 Ⅱ
MS612Y-0c29* ¥3,310

【ポイント】ソファを設置する場所の床材が石やタイルなどで滑りやすい場合、ソファの鋭かなズレを防ぎたい場合など、必要に応じてご手配ください。1連結につき1つ必要です。

連結材は必須ではありません。また、ソファとライブシェルフを連結することはできません。

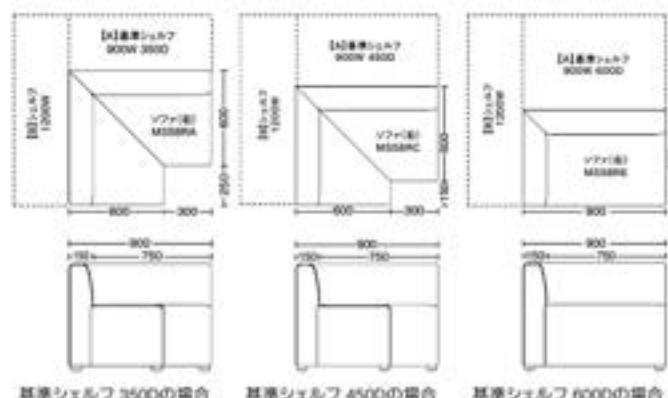



基準シェルフ 3500の場合

基準シェルフ 4500の場合

基準シェルフ 6000の場合

ソファカラー

インターロック  

ソファ共通仕様：本体/表面材：クロス、クッション材：ウレタン、構造体合板 SH (座面厚さ)：420mm アジャスターなし 背面化粧あり(クロス仕上げ)

※  は在庫をご用意しておりますので、他の商品より早くお届けすることが可能です。

● 価格は税抜き価格です。消費税を別途承ります。● 価格には配送費、施工費は含まれておりません。別途申し受けます。

Phlox [フロックス]

受注生産 加工 level 2 Indoor Advantage Gold GW+ WELL PLUS



Ideas flow, naturally

自然に包み込まれるような心地良さで、
より良いアイデアを。

サステナブルなテーブル&チェアシリーズ



Designed by Rainlight

Rainlight社は、ロンドンとニューヨークに拠点を置き、世界中のプロジェクトを手掛ける国際的なデザインスタジオです。デザインだけでなく異文化や異分野に対する研究を深めることで、変化する社会のニーズを独自に発出しています。Best of NeoCon Goldなど受賞歴多数。
Creative Director : Yorgo Lykouris
rainlightstudio.com



Phloxは自然からインスピレーションを受けてデザインされたテーブルとチェアのコレクションです。Night Phlox (ナイトフロックス) という、特徴的な美しい花びらを持ち、とても良い香りのする花にちなんで名付けられました。



デザインコンセプト



ワークスペースに柔らかさをプラス

滑らかな、流れるようなデザインを取り入れることで、ワークスペースにも柔らかさや動きが生まれます。美しいラインと流れるような曲線は人々を惹きつけ、つながりを楽しみ、ワーカークラスに落ち着きやリラックスをもたらしてくれる存在に。



感性を刺激するディテール

滑らかな曲線の天板形状だけでなく、スラント形状の天板エッジから有機的な形状の脚先端までディテールに及ぶデザインは心地良さを生み出しウェルビーイングを促進します。厳選された素材/パリエーションとの組合せでワーカークラスの感性を刺激。



OKAMURA WEBNAVI



フロックス

Webに製品情報が
ございます
※本製品は
海外からの
輸入品です

多様なコミュニケーションスタイル

カンファレンスチェア
(2DF&バック)カンファレンスチェア
(ハイバック)

ラウンジチェア



ハイスツール



カンファレンス

緩やかなカーブを持つ大型テーブルとキャスター付きカンファレンスチェアの組合せは、オープンエリアのミーティングスペースに最適。6人でゆったりと使える五角形のソフトベンタゴテーブルは、2,3人でも使いやすい形になっています。



ラウンジ

ラウンジチェアとローテーブルをソファと組み合わせたラウンジセッティング。ラウンジチェアに座って考えを巡らせたり、落ち着いて議論を交わすのに最適です。ソファでのちょっとした執務やサイドテーブルとして使いやすいモデル高さも品揃え。

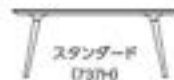
ハイ
(1067H)スタンダード
(737H)ロー
(432H)ミドル
(639H)

カフェ

小型テーブルに木脚チェアを組み合わせて温かみのあるカフェスタイルのミーティングコーナーを構成できます。テーブルにはコンセントの配込みができ、執務も考慮した多目的な空間構築が可能です。



タッチダウン

ハイテーブルとハイスツールはタッチダウンミーティングに最適です。ハイスツールの座はクッション性があり、ちょっとした執務でも疲れないように配慮されています。

インテリアデザインとの調和

インテリアデザインに合わせて選べる色仕様

企業によってオフィスのインテリアデザインは様々。Phloxの素材/カラーバリエーションは、様々なインテリアデザインにも合うように慎重に選定されています。

Minimal
(ミニマル)

色数が少なく余計な装飾のないミニマルな空間。内装を選ばないシンプルな仕様は企業を選ばずお使いいただけます。

Lively
(ライブラリー)

ハッキリとした色使いで活き活きとした印象を与える空間。若い従業員の多い企業や活発な議論を行うスペースに最適な色仕様。

Tactile
(タクタイル)

素材の質感(タクタイル)を大事にした空間。落ち着いて考えを巡らせるライブラリーエリアやカジュアルなセッションに最適な組合せ。

Luxury
(ラグジュアリー)

天然素材を多く取り入れた高級感のある空間。レセプションやボードルーム、役員ラウンジに最適な組合せ。



※ ■ は在庫をご用意しておりますので、他の商品より早くお届けすることが可能です。

● 価格は税抜き価格です。消費税を別途承ります。● 価格には配送費、施工費は含まれておりません。別途申し受けます。

グリーン購入法
基準適合製品掲載

okamura 566

クワイティブ
ファニチュアD&C
ソリューション

ワークスペース

ホーム
ファニチュア

デスク

デスク周辺
オプション

シーティング

ミーティング
カフェテリアミーティング
カフェテリアソファ
ラウンジチェア

パーティション

相応シクッション

調整可能な脚

収納システム

ラック

ロッカー

会議対策
本棚企業受付
受付セキュリティ
システムWiFi or Work
サポートツールワークサポート
ツールエグゼクティブ
ファニチュア

会議セット

企業受付
テーブルチェア

ロビーベンチ

窓口カウンター
設置オフィスロビー
アクセサリ

Phlox Chair [フロックスチェア]

環境共生 省エネ12 Indoor Advantage Gold GREEN GW+ WELL PLUS



さまざまなシーンで、自然な交流を生み出す

ワーカーの創造力を引き出し、コミュニケーションやコラボレーションを自然に生み出すために、さまざまなシーンに対応できるラインナップをご用意しました。シートの高さは3種類あり、空間に合わせて選ぶことができます。2種類の背の高さから選べるカンファレンスチェアは長時間の打合せでも快適に。ラウンジチェアに座ってじっくりと議論をしたり、ハイスツールに座って自発的に打ち合わせをしたり、Phloxチェアはどんなシーンでも、ワーカー同士の自然なコミュニケーションをもたらします。

ラインナップ

カンファレンスチェア



背タイプ



脚タイプ



脚カラー



脚カラー(木脚)



ラウンジチェア



脚タイプ



脚カラー



脚カラー(木脚)



共通カラーバリエーション

1-tone (単色)



※ハイスツールに木綿はありません。

2-tone



ハイスツール



脚タイプ



脚カラー



脚カラー(木脚)



環境配慮



全ての部材は環境への影響を考慮して、選定・設計されています。シェルには、CO₂排出量を削減するために、他の製造工程で排出された廃材からなる100%再生ポリプロピレン樹脂を採用。また使用後のリサイクルを考慮して、単一素材に分解しやすい構造です。(再生材使用比率50%以上)

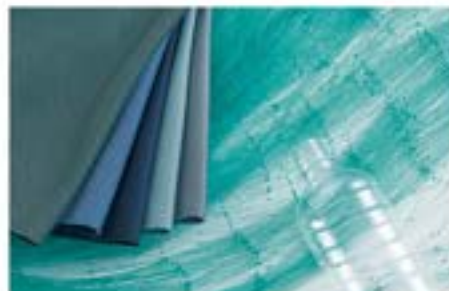

カラー・仕様コード #S67

近年では、海洋ごみが海洋生態系のバランスを崩し、大きな問題に。[Re-net(リネット)]は、日本の使用済み資源をリサイクルした再生アイロン[REAMIDE(リアミド)]の糸と、再生PET糸を編み込んだサステナブルなニットファブリック。シンプルな網目状のパターンと、4色の糸を用いた深みのある色合いが、居心地の良い空間を演出します。



シェルの外観は、滑らかな曲面を持ち、空間に溶け込むシンプルなデザインです。脚との収まりもすっきり見えるように設計されています。



座席面にはオフィスシーティングで培ったモールドウレタンの技術を採用。クッション性があり長時間の打合せも快適です。



革張りも美しいタッチを備えた高級感のある仕上がり。

クリエイティブ
ファニチュアDX/ICT
ソリューション

ワークスペース

ホーム
ファニチュア

デスク

デスク周辺
オプション

クッション

ミーティング
ファニチュアミーティング
ファニチュアソファ
ラウンジチェア

パーティション

机・デスク

照明器具

収納システム

ラック

ロッカー

地域対策
取組

健康・安全

社会貢献

セキュリティ
システムESG
サステナブルワークサポート
ツールエグゼクティブ
ファニチュア

会議室

会議室
テーブル・チェア

ロビー・ベンチ

窓口カウンター
設備オフィス・ロビー
アクセサリ

機能



リクライニング
カンファレンスチェアのアルミ5本脚・4本脚、ラウンジチェアのアルミ4本脚は、前後4°〜後傾7°の範囲でリクライニングが可能です。(ロック機能なし)



高さ調整
カンファレンスチェアのアルミ5本脚タイプは座席下のレバーで高さ調節が可能です。(調節範囲:100mm)



座回転
カンファレンスチェアのアルミ5本脚・4本脚、ラウンジチェアのアルミ4本脚は座の回転が可能です。(オートリターン機能なし)



軽快感のある中空形状のホローキャスターを標準とし、

ホロー(ウレタン) G1C838X **ノーマル(ナイロン) G95272X**
G1C838X-G010 [ブラック] G95272X [ブラック]
G1C838X-G803 [ホワイト] G95272X-G803 [ホワイト]
キャスター径:Φ65 キャスター径:Φ60
※ブラック:仕様コードなし

ナイロン製キャスター:
カーペットのような柔らかい床でもスムーズな移動が可能です。

ウレタン製キャスター:
フローリングの床でも使用になる場合にこちらがおすすめです。フローリングの傷防止には効果的です。

ラウンジチェア



バックビュー

アルミ脚グライド

① MG13GG-FRU2

パイプ脚

② MG13BG-FRU3

木脚

③ MG13CG-FBU5

タイプ/脚カラー	アルミ脚			パイプ脚		木脚(オーク)	
	ポリッシュ	ホワイト	ブラック	ホワイト	ブラック	ダーク	ナチュラル
1-tone(単色)	MG13GG	MG13FG	MG13EG	MG13BG	MG13AG	MG13DG	MG13CG
リネット	FRU	¥229,200	¥229,200	¥196,000	¥196,000	¥220,200	¥220,200
本革	FCU	¥510,200	¥510,200	¥477,200	¥477,200	¥501,200	¥501,200
2-tone(外側)	MG13GG	MG13FG	MG13EG	MG13BG	MG13AG	MG13DG	MG13CG
グレー	FBU	—	¥229,200	—	¥196,000	—	¥220,200
ダークグレー	FCU	—	¥229,200	—	¥196,000	¥220,200	—
寸法	720W×690D×415SH・820H			720W×690D×425SH・840H		720W×690D×425SH・840H	

ハイスツール



バックビュー

パイプ脚

④ MG14AG-FRU6

木脚

⑤ MG14CG-FRU6

タイプ/脚カラー	パイプ脚		木脚(オーク)	
	ホワイト	ブラック	ダーク	ナチュラル
1-tone(単色)	MG14BG	MG14AG	MG14DG	MG14CG
リネット	FRU	¥102,000	¥102,000	¥131,200
本革	FCU	—	—	—
2-tone(外側)	MG14BG	MG14AG	MG14DG	MG14CG
グレー	FBU	¥102,000	—	¥131,200
ダークグレー	FCU	—	¥102,000	¥131,200
寸法	500W×490D×750SH・820H		500W×490D×750SH・850H	

※ ■ は在庫をご用意しておりますので、他の商品より早くお届けすることが可能です。

● 価格は税抜き価格です。消費税を別途承ります。● 価格には配送費、施工費は含まれておりません。別途申し受けます。

グリーン購入法
基準適合製品掲載

okamura

568

カンファレンスチェア



有	タイプ/座カラー	アルミ5本脚ホローキャスター			アルミ5本脚ノーマルキャスター			アルミ4本脚ホローキャスター			アルミ4本脚ノーマルキャスター		
		ポリッシュ	ホワイト	ブラック	ポリッシュ	ホワイト	ブラック	ポリッシュ	ホワイト	ブラック	ポリッシュ	ホワイト	ブラック
ハイバック	1-tone (単色)	MG11SA	MG11RA	MG11PA	MG11VC	MG11UC	MG11TC	MG11KA	MG11JA	MG11HA	MG11NC	MG11MC	MG11LC
	リネット FRU1	¥137,600	¥137,600	¥137,600	¥131,400	¥131,400	¥131,400	¥137,600	¥137,600	¥137,600	¥131,400	¥131,400	¥131,400
	本革 PC01	¥272,400	¥272,400	¥272,400	¥266,400	¥266,400	¥266,400	¥272,400	¥272,400	¥272,400	¥266,400	¥266,400	¥266,400
	2-tone 外側 内側	MG11SA	MG11RA	MG11PA	MG11VC	MG11UC	MG11TC	MG11KA	MG11JA	MG11HA	MG11NC	MG11MC	MG11LC
	ブルー FBU1	-	¥137,600	-	-	¥131,400	-	-	¥137,600	-	-	¥131,400	-
ダークブルー FCU1	-	-	¥137,600	-	-	¥131,400	-	-	¥137,600	-	-	¥131,400	
寸法		575W×580D×430~530SH・900~1000H			575W×580D×420~520SH・890~990H			575W×580D×445SH・915H			575W×580D×435SH・905H		
ミドルバック	1-tone (単色)	MG12SA	MG12RA	MG12PA	MG12VC	MG12UC	MG12TC	MG12KA	MG12JA	MG12HA	MG12NC	MG12MC	MG12LC
	リネット FRU1	¥136,000	¥136,000	¥136,000	¥130,000	¥130,000	¥130,000	¥136,000	¥136,000	¥136,000	¥130,000	¥130,000	¥130,000
	本革 PC01	¥270,000	¥270,000	¥270,000	¥263,800	¥263,800	¥263,800	¥270,000	¥270,000	¥270,000	¥263,800	¥263,800	¥263,800
	2-tone 外側 内側	MG12SA	MG12RA	MG12PA	MG12VC	MG12UC	MG12TC	MG12KA	MG12JA	MG12HA	MG12NC	MG12MC	MG12LC
	ブルー FBU1	-	¥136,000	-	-	¥130,000	-	-	¥136,000	-	-	¥130,000	-
ダークブルー FCU1	-	-	¥136,000	-	-	¥130,000	-	-	¥136,000	-	-	¥130,000	
寸法		575W×575D×430~530SH・800~900H			575W×575D×420~520SH・790~890H			575W×575D×445SH・815H			575W×575D×435SH・805H		



有	タイプ/座カラー	アルミ4本脚グライド			パイプ脚		木脚(オーク)	
		ポリッシュ	ホワイト	ブラック	ホワイト	ブラック	ダーク	ナチュラル
ハイバック	1-tone (単色)	MG11GG	MG11FG	MG11EG	MG11BG	MG11AG	MG11DG	MG11CG
	リネット FRU1	¥128,800	¥128,800	¥128,800	¥109,600	¥109,600	¥133,800	¥133,800
	本革 PC01	¥263,800	¥263,800	¥263,800	¥244,400	¥244,400	¥268,600	¥268,600
	2-tone 外側 内側	MG11GG	MG11FG	MG11EG	MG11BG	MG11AG	MG11DG	MG11CG
	ブルー FBU1	-	¥128,800	-	¥109,600	-	-	¥133,800
ダークブルー FCU1	-	-	¥128,800	-	¥109,600	¥133,800	-	
寸法		575W×580D×440SH・905H		575W×580D×445SH・925H		575W×580D×445SH・925H		
ミドルバック	1-tone (単色)	MG12GG	MG12FG	MG12EG	MG12BG	MG12AG	MG12DG	MG12CG
	リネット FRU1	¥127,400	¥127,400	¥127,400	¥108,000	¥108,000	¥132,200	¥132,200
	本革 PC01	¥261,200	¥261,200	¥261,200	¥242,000	¥242,000	¥266,600	¥266,600
	2-tone 外側 内側	MG12GG	MG12FG	MG12EG	MG12BG	MG12AG	MG12DG	MG12CG
	ブルー FBU1	-	¥127,400	-	¥108,000	-	-	¥132,200
ダークブルー FCU1	-	-	¥127,400	-	¥108,000	¥132,200	-	
寸法		575W×575D×440SH・805H		575W×575D×445SH・825H		575W×575D×445SH・825H		

共通仕様：布張り(リネット)/再生PET、漁網再生ナイロン(REAMIDE)、革張り/本革、インナーシェル/樹脂成型品(再生PP100%)、クッション/モールドウレタン、脚/アルミダイキャスト(4本脚・5本脚)、φ19.1スチールパイプ(パイプ脚)、オーク集成材・スチールフレーム(木脚)、脚端/樹脂成型品、キャスター/φ65ウレタンキャスター(ホロー)、φ60ナイロンキャスター(ノーマル)

カラー

1-tone (単色) タイプ カラー

リネット ⑧ 高性材 (防汚性)



FRU7 (ベージュ) FRU3 (ブルー) FRU2 (ダークブルー) FRU1 (ブラック) FRU4 (ダークブルー) FRU0 (ブルー) FRU6 (セージ) FRU5 (ダークブルー) FRU8 (イエロー) FRU9 (レッド)

※防汚効果の持続性は、使用頻度や環境によって異なります。効果は永久的なものではありません。
※生地には複数の色糸を使用していることから、照明環境や角度によって、色の見え方が変わります。見本サンプルでの確認をお願いいたします。

2-toneタイプ 組合せカラー

内側	張り材(リネット)								
	FRU7 (ベージュ)	FRU3 (ブルー)	FRU2 (ダークブルー)	FRU4 (ブラック)	FRU0 (ブルー)	FRU6 (セージ)	FRU5 (ダークブルー)	FRU8 (イエロー)	FRU9 (レッド)
FRU7 (ベージュ)	FBU7 (ベージュ)	-	FBU2 (ダークブルー)	FBU4 (ブラック)	FBU0 (ブルー)	FBU6 (セージ)	FBU5 (ダークブルー)	FBU8 (イエロー)	FBU9 (レッド)
FRU2 (ダークブルー)	FCU7 (ベージュ)	FCU3 (ブルー)	-	FCU4 (ブラック)	FCU0 (ブルー)	FCU6 (セージ)	FCU5 (ダークブルー)	FCU8 (イエロー)	FCU9 (レッド)



素材セレクト

他の素材もご用意しています。詳しくは45頁をご覧ください。(サンプルでの確認をお勧めいたします)

本革



PC18 (ホワイト) PD98 (キャメル) PD97 (ダークブラウン) PF72 (ブラック)

※本革は、リネットと縫製が異なります。



※ファスナーは、エレメントが日立ちにくいコンシールファスナーを使用しています。
※ファスナーの色は革の色に近似的のものを使用しています。

Phlox Table

[フロックステーブル]

受注生産 施工 level 2 Indoor Advantage Gold GW+ WEL PLUS



自然に引き寄せられる空間づくり

チームのメンバーが集まると、自然とアイデアが湧いてくるものです。Phloxテーブルは、多彩なラインナップを揃えており、シーンに合わせた空間をつくるのが可能です。高さは4種類あり、自然の中にあるような緩やかなカーブでデザインされた、形やサイズの異なる6種類の天板を組み合わせて使用することができます。

クリエイティブ
ファニチャーD&D
ソリューション

ワークスペース

ホーム
ファニチャー

デスク

デスク周辺
オプション

シーティング

ミーティング
ファニチャーミーティング
ファニチャーミーティング
ファニチャーソフト
ラウンジファニチャー

パーティション

相応シクリン

設置材活用提案

収納システム

ラック

ロッカー

設置対象
品目表

設置・搬入提案

セキュリティ
システムWEL Work
サポートツールワークサポート
ツールエグゼクティブ
ファニチャー

店舗セット

店舗自備
テーブルファニチャー

ロビーベンチ

窓口カウンター
設置台オフィスロビー
アクセサリ

ラインナップ

ミーティングテーブル



天板高さ



天板形状

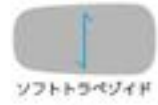
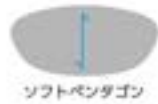

※ 木目方向

電源ユニット



埋め込みタイプ



天板下取付タイプ

ローテーブル



天板高さ



天板形状



※ 木目方向



※ミーティングテーブルとローテーブルで脚形状が異なります。

天板カラー



メラミン



リノリウム



脚カラー



※ ■ は在庫をご用意しておりますので、他の商品より早くお届けすることが可能です。

● 価格は税抜き価格です。消費税を別途承ります。● 価格には配送費、施工費は含まれておりません。別途申し受けます。

環境配慮



リノリウムは亜麻仁油、ロジン、木粉、石灰粉、天然色素などの天然素材からできた生分解性の化粧材です。生産時に100%グリーンエネルギーを使用することで素材としてカーボンニュートラルを達成しています。マットでソフトな質感は指紋が付きにくく滑らかがあり、落ち着いた空間を演出します。抗菌・抗ウイルス作用もあり、共有スペースでの使用に最適です。

竹は新葉の20倍の速さで成長し、1ヘクタールあたり40倍のCO₂を吸収するため、サステナブルな素材として注目されています。特有の柄でありながら、空間に馴染みやすい仕様となっています。

機能



埋め込みタイプのコンセントは視認性が高くアクセスが容易です。コンセント付きタイプのテーブルをご注意ください。1600Wまでは1セット、2100W以上は2セット付いています。
(2口1セット：定格電圧100V、定格電流15A、コード長さ3m、1500Wまで)



天板下取付タイプのコンセントは天板面をフラットなまま美しく保つことができます。コンセントなしタイプテーブルに後付けが可能なおオプションです。

オプション

■天板下取付用電源ユニット (オプション)

電源+USB-A
DD885Y-GA44
¥16,400
電源+電源
DD885Y-GA44
¥9,900

■送料別 定格電圧125V、定格電流15A、コード長さ3m、1500Wまで。

■電源ユニット取付金具

MB12ZZ-Zs ¥4,240

■送料別 コンセントなしテーブルの天板下に電源ユニット(天板下タイプ)を取り付けるための部材です。必ず電源コンセントと一緒に手配してください。



天板下にメッシュ製の余長絡納トレーを取り付けると、電源ユニットやケーブルのたるみをすっきりと収納することができます。さらに、トレーと同素材の縦送りケーブルガードを取り付ければ、床から天板までのケーブルをすっきりと収納し、空間を美しく保つことが可能です。

ミーティングテーブル

カラー仕様コード P574

■ソフトスクエア



ME1AFF-MSA1
¥188,000

1200W X 1200 X 737H

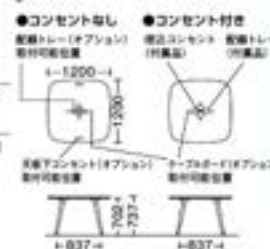

■コンセントなし

H	天板形状 (W×D)	1200 400 1200	1000 400 1000	800 400 800
		+	+	+
737	脚間寸法	837(737H)/ 813(1067H)	687(737H)/ 663(1067H)	577(737H)/ 553(1067H)
	品番	ME1AFF	ME1AEE	ME1ADD
	メラミン 天板	¥188,000	¥184,500	¥165,600
	リノリウム天板	¥190,100	¥186,500	¥166,200
1067	脚間寸法	1200 400 1200	1000 400 1000	800 400 800
	品番	ME2AFF	ME2AEE	ME2ADD
	メラミン 天板	¥201,400	¥197,900	¥179,000
	リノリウム天板	¥203,500	¥199,900	¥179,600
	脚間寸法	1200 400 1200	1000 400 1000	800 400 800
	品番	ME2AFF	ME2AEE	ME2ADD
	メラミン 天板	¥298,200	¥294,100	¥230,500
	リノリウム天板	¥318,500	¥302,800	¥253,900
埋め込み電源ユニット		-		

■コンセント付き

H	天板形状 (W×D)	1200 400 1200	1000 400 1000	800 400 800
		+	+	+
737	脚間寸法	837(737H)/ 813(1067H)	687(737H)/ 663(1067H)	577(737H)/ 553(1067H)
	品番	ME1GFF	ME1GEE	ME1GDD
	メラミン 天板	¥221,200	¥217,600	¥198,300
	リノリウム天板	¥223,200	¥219,700	¥198,800
1067	脚間寸法	1200 400 1200	1000 400 1000	800 400 800
	品番	ME2GFF	ME2GEE	ME2GDD
	メラミン 天板	¥234,600	¥231,000	¥211,700
	リノリウム天板	¥236,600	¥233,100	¥212,200
	脚間寸法	1200 400 1200	1000 400 1000	800 400 800
	品番	ME2GFF	ME2GEE	ME2GDD
	メラミン 天板	¥331,300	¥327,200	¥263,100
	リノリウム天板	¥331,700	¥335,900	¥286,500
埋め込み電源ユニット		2口 (配線トレー付き)		

■ソフトラウンド



ME1BDD-MS02
¥165,600

900W X 900 X 737H

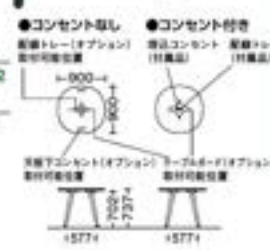

■コンセントなし

H	天板形状 (W×D)	1200 400 1200	1000 400 1000	800 400 800
		+	+	+
737	脚間寸法	837(737H)/ 813(1067H)	687(737H)/ 663(1067H)	577(737H)/ 553(1067H)
	品番	ME1BFF	ME1BEE	ME1BDD
	メラミン 天板	¥188,000	¥184,500	¥165,600
	リノリウム天板	¥190,100	¥186,500	¥166,200
1067	脚間寸法	1200 400 1200	1000 400 1000	800 400 800
	品番	ME2BFF	ME2BEE	ME2BDD
	メラミン 天板	¥201,400	¥197,900	¥179,000
	リノリウム天板	¥203,500	¥199,900	¥179,600
	脚間寸法	1200 400 1200	1000 400 1000	800 400 800
	品番	ME2BFF	ME2BEE	ME2BDD
	メラミン 天板	¥298,200	¥294,100	¥230,500
	リノリウム天板	¥318,500	¥302,800	¥253,900
埋め込み電源ユニット		-		

■コンセント付き

H	天板形状 (W×D)	1200 400 1200	1000 400 1000	800 400 800
		+	+	+
737	脚間寸法	837(737H)/ 813(1067H)	687(737H)/ 663(1067H)	577(737H)/ 553(1067H)
	品番	ME1HFF	ME1HEE	ME1HDD
	メラミン 天板	¥221,200	¥217,600	¥198,300
	リノリウム天板	¥223,200	¥219,700	¥198,800
1067	脚間寸法	1200 400 1200	1000 400 1000	800 400 800
	品番	ME2HFF	ME2HEE	ME2HDD
	メラミン 天板	¥234,600	¥231,000	¥211,700
	リノリウム天板	¥236,600	¥233,100	¥212,200
	脚間寸法	1200 400 1200	1000 400 1000	800 400 800
	品番	ME2HFF	ME2HEE	ME2HDD
	メラミン 天板	¥331,300	¥327,200	¥263,100
	リノリウム天板	¥331,700	¥335,900	¥286,500
埋め込み電源ユニット		2口 (配線トレー付き)		

ミーティングテーブル

カラー・仕様コード P574

■ソフトペンタゴン



ME1FLF-MSA2
¥244,600
2400W×1200D×737H



6人まで使える五角形のペンタゴンテーブルは、座る角度が選べ、2-3人の打ち合わせでも快適に使えるようにデザインされた形状です。



■ソフトレクタングル



ME1CKE-MSJ0
¥424,300
2100W×1050D×737H

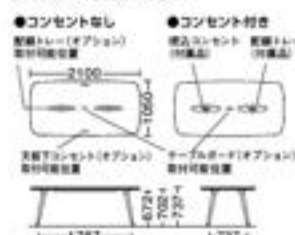

■コンセントなし

H	天板形状 (W×D)	2400			2100			1800			1500		
		2400	2400	2400	2100	2100	2100	1800	1800	1800	1500	1500	1500
737	脚間寸法	2087(737H)/2203(1067H)			1787(737H)/1903(1067H)			1487(737H)/1603(1067H)			1187(737H)/1303(1067H)		
	品番	ME1CLF	ME1CLE	ME1CLD	ME1CKF	ME1CKE	ME1CKD	ME1CJE	ME1CJD	ME1CJC	ME1CHE	ME1CHD	ME1CHC
	メラミン天板	¥265,500	¥263,900	¥258,300	¥261,400	¥259,900	¥254,300	¥218,600	¥196,700	¥195,700	¥215,000	¥193,100	¥191,600
	メラミン天板 フラップ	¥269,500	¥268,000	¥262,900	¥266,000	¥264,400	¥258,800	¥222,700	¥198,200	¥197,200	¥219,600	¥195,200	¥193,600
1067	品番	ME2CLF	ME2CLE	ME2CLD	ME2CKF	ME2CKE	ME2CKD	ME2CJE	ME2CJD	ME2CJC	ME2CHE	ME2CHD	ME2CHC
	メラミン天板	¥278,900	¥277,300	¥271,700	¥274,800	¥273,300	¥267,700	¥232,000	¥210,100	¥209,100	¥228,400	¥206,500	¥205,000
	メラミン天板 フラップ	¥282,900	¥281,400	¥276,300	¥279,400	¥277,800	¥272,200	¥236,100	¥211,600	¥210,600	¥233,000	¥208,600	¥207,000
	リノリウム天板	¥444,300	¥442,300	¥431,900	¥439,700	¥437,700	¥427,600	¥317,500	¥275,800	¥273,700	¥313,400	¥271,700	¥269,700
突板天板		¥489,600	¥487,100	¥468,200	¥483,500	¥469,300	¥450,400	¥390,800	¥323,600	¥310,400	¥371,000	¥309,400	¥299,200
選り込み電源ユニット		-											

■コンセント付き

H	天板形状 (W×D)	2400			2100			1800			1500		
		2400	2400	2400	2100	2100	2100	1800	1800	1800	1500	1500	1500
737	脚間寸法	2087(737H)/2203(1067H)			1787(737H)/1903(1067H)			1487(737H)/1603(1067H)			1187(737H)/1303(1067H)		
	品番	ME1JLF	ME1JLE	ME1JLD	ME1JKF	ME1JKE	ME1JKD	ME1JJE	ME1JJD	ME1JJC	ME1JHE	ME1JHD	ME1JHC
	メラミン天板	¥331,700	¥330,200	¥323,600	¥327,700	¥326,100	¥319,500	¥254,800	¥231,900	¥230,300	¥251,200	¥228,300	¥226,300
	メラミン天板 フラップ	¥335,600	¥334,300	¥328,200	¥332,200	¥330,700	¥324,100	¥258,900	¥233,400	¥231,900	¥255,800	¥230,300	¥228,300
1067	品番	ME2JLF	ME2JLE	ME2JLD	ME2JKF	ME2JKE	ME2JKD	ME2JJE	ME2JJD	ME2JJC	ME2JHE	ME2JHD	ME2JHC
	メラミン天板	¥345,100	¥343,600	¥337,000	¥341,100	¥339,500	¥332,900	¥268,200	¥245,300	¥243,700	¥264,600	¥241,700	¥239,700
	メラミン天板 フラップ	¥349,200	¥347,700	¥341,600	¥345,600	¥344,100	¥337,500	¥272,300	¥246,800	¥245,300	¥269,200	¥243,700	¥241,700
	リノリウム天板	¥510,600	¥508,500	¥497,200	¥506,000	¥504,000	¥492,800	¥353,700	¥310,900	¥308,400	¥349,600	¥306,900	¥304,300
突板天板		¥555,900	¥553,300	¥533,500	¥549,800	¥535,500	¥515,700	¥427,000	¥358,800	¥345,100	¥407,200	¥344,500	¥333,900
選り込み電源ユニット		4口 (配線トレー付き)											

※2100W/2400Wには天板下に補強フレームが付きません。

共通仕様：メラミン天板/表面材：メラミン化粧紙、基材：樹脂成型品 (ABS)、リノリウム天板/表面材：ファニチャーリノリウム、基材：樹脂成型品 (ABS)、突板天板/表面材：人工突板ウレタン塗装、基材：木脚、天板厚/34mm、補強フレーム/スチールパイプ、受け座/アルミダイキャスト、脚/オーク集成材ウレタン塗装、アジャスター/樹脂成型品 (PA)

※ ■は在庫をご用意しておりますので、他の商品より早くお届けすることが可能です。

●価格は税抜き価格です。消費税を別途承ります。●価格には配送費、施工費は含まれておりません。別途申し受けます。

グリーン購入法
基準適合製品掲載

okamura

572

ミーティングテーブル

カラー仕様コード P574

■ソフトエリプス



■コンセントなし

H	天板形状 (W×D)	1446(737H)/1590(1067H)			1246(737H)/1390(1067H)			1046(737H)/1190(1067H)			846(737H)/990(1067H)		
		1446(737H)/1590(1067H)	1446(737H)/1590(1067H)	1446(737H)/1590(1067H)	1246(737H)/1390(1067H)	1246(737H)/1390(1067H)	1246(737H)/1390(1067H)	1046(737H)/1190(1067H)	1046(737H)/1190(1067H)	1046(737H)/1190(1067H)	846(737H)/990(1067H)	846(737H)/990(1067H)	846(737H)/990(1067H)
737	品番	ME1DLF	ME1DLE	ME1DLD	ME1DKF	ME1DKE	ME1DKD	ME1DJE	ME1DJD	ME1DJC	ME1DHE	ME1DHD	ME1DHC
	メラミン 天板	¥244,600	¥243,000	¥237,400	¥240,500	¥239,000	¥233,400	¥218,600	¥196,700	¥195,700	¥215,000	¥193,100	¥191,600
	ソフト フラック 天板	¥248,600	¥247,100	¥242,000	¥245,100	¥243,500	¥237,900	¥222,700	¥198,200	¥197,200	¥219,600	¥195,200	¥193,600
	リノリウム 天板	¥410,000	¥408,000	¥397,600	¥405,400	¥403,400	¥393,300	¥304,100	¥262,400	¥260,300	¥300,000	¥258,300	¥256,300
1067	品番	ME2DLF	ME2DLE	ME2DLD	ME2DKF	ME2DKE	ME2DKD	ME2DJE	ME2DJD	ME2DJC	ME2DHE	ME2DHD	ME2DHC
	メラミン 天板	¥258,000	¥256,400	¥250,800	¥253,900	¥252,400	¥246,800	¥232,000	¥210,100	¥209,100	¥228,400	¥206,500	¥205,000
	ソフト フラック 天板	¥262,000	¥260,500	¥255,400	¥258,500	¥256,900	¥251,300	¥236,100	¥211,600	¥210,600	¥233,000	¥208,600	¥207,000
	リノリウム 天板	¥423,400	¥421,400	¥411,000	¥418,800	¥416,800	¥406,700	¥317,500	¥275,800	¥273,700	¥313,400	¥271,700	¥269,700
突板天板		¥468,700	¥466,200	¥447,300	¥462,600	¥448,400	¥429,500	¥390,800	¥323,600	¥310,400	¥371,000	¥309,400	¥299,200
埋め込み電源ユニット		-											

■コンセント付き

H	天板形状 (W×D)	1446(737H)/1590(1067H)			1246(737H)/1390(1067H)			1046(737H)/1190(1067H)			846(737H)/990(1067H)		
		1446(737H)/1590(1067H)	1446(737H)/1590(1067H)	1446(737H)/1590(1067H)	1246(737H)/1390(1067H)	1246(737H)/1390(1067H)	1246(737H)/1390(1067H)	1046(737H)/1190(1067H)	1046(737H)/1190(1067H)	1046(737H)/1190(1067H)	846(737H)/990(1067H)	846(737H)/990(1067H)	846(737H)/990(1067H)
737	品番	ME1KLF	ME1KLE	ME1KLD	ME1KKF	ME1KKE	ME1KKD	ME1KJE	ME1KJD	ME1KJC	ME1KHE	ME1KHD	ME1KHC
	メラミン 天板	¥310,800	¥309,300	¥302,700	¥306,800	¥305,200	¥298,600	¥254,800	¥231,900	¥230,300	¥251,200	¥228,300	¥225,800
	ソフト フラック 天板	¥314,900	¥313,400	¥307,300	¥311,300	¥309,800	¥303,200	¥258,900	¥233,400	¥231,800	¥255,800	¥230,300	¥227,800
	リノリウム 天板	¥476,300	¥474,200	¥462,900	¥471,700	¥469,700	¥458,500	¥340,300	¥297,500	¥295,000	¥336,200	¥293,500	¥290,400
1067	品番	ME2KLF	ME2KLE	ME2KLD	ME2KKF	ME2KKE	ME2KKD	ME2KJE	ME2KJD	ME2KJC	ME2KHE	ME2KHD	ME2KHC
	メラミン 天板	¥324,200	¥322,700	¥316,100	¥320,200	¥318,600	¥312,000	¥268,200	¥245,300	¥243,700	¥264,600	¥241,700	¥239,200
	ソフト フラック 天板	¥328,300	¥326,800	¥320,700	¥324,700	¥323,200	¥316,600	¥272,300	¥248,800	¥245,300	¥269,200	¥243,700	¥241,200
	リノリウム 天板	¥489,700	¥487,600	¥476,300	¥485,100	¥483,100	¥471,900	¥353,700	¥310,900	¥308,400	¥349,600	¥306,900	¥303,800
突板天板		¥535,000	¥532,400	¥512,600	¥528,900	¥514,600	¥494,800	¥427,000	¥358,800	¥345,100	¥407,200	¥344,500	¥333,400
埋め込み電源ユニット		4口 (配線トレー付き)						2口 (配線トレー付き)					

■ソフトラベジド

ME1EJF-WK35
¥380,000

1800W×1200D×737H

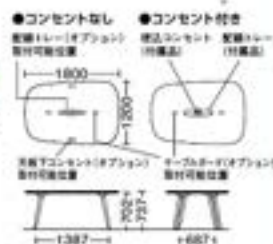

■コンセントなし

H	天板形状 (W×D)	1446(737H)/1590(1067H)		1246(737H)/1390(1067H)		1046(737H)/1190(1067H)	
		1446(737H)/1590(1067H)	1446(737H)/1590(1067H)	1246(737H)/1390(1067H)	1246(737H)/1390(1067H)	1046(737H)/1190(1067H)	1046(737H)/1190(1067H)
737	品番	ME1ELF	ME1ELK	ME1ELJ	ME1ELF	ME1ELK	ME1ELJ
	メラミン 天板	¥265,500	¥261,400	¥220,100	¥269,500	¥266,000	¥224,200
	ソフト フラック 天板	¥269,500	¥266,000	¥224,200	¥273,500	¥270,000	¥228,400
	リノリウム 天板	¥430,900	¥426,300	¥306,200	¥434,900	¥430,300	¥316,200
1067	品番	ME2ELF	ME2ELK	ME2ELJ	ME2ELF	ME2ELK	ME2ELJ
	メラミン 天板	¥278,900	¥274,800	¥233,500	¥282,900	¥278,400	¥237,600
	ソフト フラック 天板	¥282,900	¥278,400	¥237,600	¥286,900	¥282,400	¥241,300
	リノリウム 天板	¥444,300	¥439,700	¥319,600	¥448,300	¥443,700	¥329,500
突板天板		¥489,600	¥483,500	¥393,400	¥493,600	¥487,500	¥397,400
埋め込み電源ユニット		-					

※2100W/2400Wは天板下に補強フレームが付きま。

■コンセント付き

H	天板形状 (W×D)	1446(737H)/1590(1067H)		1246(737H)/1390(1067H)		1046(737H)/1190(1067H)	
		1446(737H)/1590(1067H)	1446(737H)/1590(1067H)	1246(737H)/1390(1067H)	1246(737H)/1390(1067H)	1046(737H)/1190(1067H)	1046(737H)/1190(1067H)
737	品番	ME1LLF	ME1LLK	ME1LLJ	ME1LLF	ME1LLK	ME1LLJ
	メラミン 天板	¥331,700	¥327,700	¥256,300	¥335,800	¥332,200	¥260,400
	ソフト フラック 天板	¥335,800	¥332,200	¥260,400	¥339,900	¥336,300	¥264,500
	リノリウム 天板	¥497,200	¥492,600	¥342,300	¥501,300	¥496,700	¥356,400
1067	品番	ME2LLF	ME2LLK	ME2LLJ	ME2LLF	ME2LLK	ME2LLJ
	メラミン 天板	¥345,100	¥341,100	¥269,700	¥349,200	¥345,600	¥273,800
	ソフト フラック 天板	¥349,200	¥345,600	¥273,800	¥353,300	¥349,700	¥277,900
	リノリウム 天板	¥510,600	¥506,000	¥355,700	¥514,700	¥510,100	¥369,800
突板天板		¥555,900	¥549,800	¥429,600	¥560,000	¥553,900	¥433,500
埋め込み電源ユニット		4口 (配線トレー付き) 2口 (配線トレー付き)					

共通仕様：メラミン天板/表面材：メラミン化粧板、脚材：樹脂成型品 (ABS)、リノリウム天板/表面材：ファニチャーリノリウム、脚材：樹脂成型品 (ABS)、突板天板/表面材：人工突板ウレタン塗装、脚材：木脚、天板厚34mm、補強フレーム/スチールパイプ、受け金/アルミダイキャスト、脚/オーク集成材ウレタン塗装、アジャスター/樹脂成型品 (PA)

オプション

配線トレイ&ケーブルガード

■ケーブルガード (ダークグレーメッシュ) ※テーブルに後付けが可能です。

スタンダードテーブル用
スリムタイプ (内寸50mm)
MEP1AA-Y647
¥21,500
大容量タイプ (内寸95mm)
MEP1AB-Y647
¥21,800

ハイテーブル用
スリムタイプ (内寸50mm)
MEP1BA-Y647
¥22,700
大容量タイプ (内寸95mm)
MEP1BB-Y647
¥23,200

■配線トレイ (ダークグレーメッシュ) ※コンセントなしテーブルに後付けが可能です。

コンパクトタイプ (435W)
MEE1AA-Y647
¥13,800
適用天板形状:
ラウンド、スクエア

大容量タイプ (570W)
MEE1BA-Y647
¥14,300
適用天板形状:
レクタングル、エリプス、
トラペゾイド、ペンタゴン

ローテーブル

■ソフトエリプス

ME3DHC-WK11
¥272,100
1500W×750D×432H

■ソフトスクエア

ME4ABB-MSL1
¥177,600
600W×600D×635H

天板形状 (W×D)	■432H		
	←1500→ ↑750↑	←1200→ ↑400↑	←900→ ↑400↑
脚間寸法	1149	849	549
品番	ME3DHC	ME3DFB	ME3DDA
メラミン天板	¥177,400	¥145,300	¥129,000
ソフト タイプ 天板 フック	¥179,400	¥145,800	¥129,600
リノリウム天板	¥240,000	¥191,700	¥161,600
突板天板	¥272,100	¥223,700	¥184,000

天板形状 (W×D)	■432H		■635H	
	←900→ ↑400↑	←600→ ↑400↑	←900→ ↑400↑	←600→ ↑400↑
脚間寸法	673	373	745	445
品番	ME3ADD	ME3ABB	ME4ADD	ME4ABB
メラミン天板	¥147,900	¥128,500	¥164,900	¥145,500
ソフト タイプ 天板 フック	¥148,400	¥129,000	¥165,400	¥146,000
リノリウム天板	¥199,300	¥160,600	¥216,300	¥177,800
突板天板	¥224,800	¥182,000	¥241,800	¥199,000

天板形状 (W×D)	■635H		
	←1500→ ↑700↑	←1200→ ↑400↑	←900→ ↑400↑
脚間寸法	1242	942	642
品番	ME4DHC	ME4DFB	ME4DDA
メラミン天板	¥194,400	¥162,300	¥146,000
ソフト タイプ 天板 フック	¥196,400	¥162,800	¥146,600
リノリウム天板	¥257,000	¥208,700	¥178,600
突板天板	¥289,100	¥240,700	¥201,000

共通仕様:
メラミン天板/表面材:メラミン化粧板、縁材:樹脂成型品 (ABS)、リノリウム天板/表面材:フエニチャーリノリウム、縁材:樹脂成型品 (ABS)、突板天板/表面材:人工突板ウレタン塗装、縁材:木縁、天板厚/30mm、受け/鉄/スチール、脚/オーク集成材ウレタン塗装、アジャスター/樹脂成型品 (PA)

カラー

天板
天板
スラント部 (ブラック)
脚

天板
コンセント色
天板スラント部色 (ブラック)

カラー (天板)
突板: (人工突板)

WJ53 (ホワイトオーク) 柄: 板柱	WJ51 (ナチュラルオーク) 柄: 板柱	WJ71 (リノバン ナチュラル) 柄: 板柱
WJ52 (ダークオーク) 柄: 板柱	WJ54 (ブラックオーク) 柄: 板柱	

メラミン: (同色エッジ)

MG99 天板 / MG07 縁材 / G939 (ホワイト)	MQ04 天板 / M744 縁材 / G284 (ライトグレー)
MP53 天板 / MK74 縁材 / G945 (ブラック)	

リノリウム: (積層合板調エッジGG78)

MGC0 天板 / MGY0 (ペブル)	MGC1 天板 / MGY1 (アッシュ)	MGC2 天板 / MGY2 (チャコール)
MGC3 天板 / MGY3 (モーターブルー)	MGC4 天板 / MGY4 (バーガンディ)	

カラー (木脚)
塗装

WJ63 (ホワイトオーク)	WJ61 (ナチュラルオーク)
WJ62 (ダークオーク)	WJ64 (ブラックオーク)

リノリウムは亜麻仁油などの天然素材からできた地球にやさしいサステナブルな天然素材です。
-天然素材ならではの特性として、色調のぼろつきや経年による色あせが生じることがありますのでご了承ください。
-製品によってはリノリウム特有の匂いがあります。亜麻仁油の匂いで人体に害はありません。換気された空間では時間の経過とともに消えていきますので、定期的な換気を推奨します。
-マットで傷が付きにくく、置き心地の良いソフトな質感が特徴ですが、重いものを置いたり、鋭利なものを使用すると表面に傷や凹みが生じる恐れがありますのでご注意ください。
-製造および配送工程にて最新の注意を払っておりますが、ごく稀に天板に小さなズレやチカ/カ/ガがみられる場合がありますので、ご了承ください。
-ゴム製品と接触すると、ゴム成分(プロセスオイル-老化防止剤等)が天板に染み込み、亜麻仁油と化学反応を起こし、着色汚染が生じることがありますのでご注意ください。この汚染を防止するには、天板を交換する以外にはありません。対策として、天板上でのゴム製品の使用を避け、天板にゴムが直接触れないよう、当て板などを敷き、保護してください。

※ご注意※ 突板天板、木脚は天然木を使用していますので、掲載商品とは木目模様および色が多少異なる場合があります。ご了承ください。

組合せカラー

脚	WJ63 (ホワイトオーク)	WJ61 (ナチュラルオーク)	WJ62 (ダークオーク)	WJ64 (ブラックオーク)
天板	MP53 (ブラック)	MSC3	MSA3	MSB3
WJ53 (ホワイトオーク)	WK33	WK13	WK23	WK43
WJ51 (ナチュラルオーク)	WK31	WK11	WK21	WK41
WJ52 (ダークオーク)	WK32	WK12	WK22	WK42
WJ54 (ブラックオーク)	WK34	WK14	WK24	WK44
WJ71 (リノバンナチュラル)	WK35	WK15	WK25	WK45
MG99 (ホワイト)	MSC1	MSA1	MSB1	MSD1
MQ04 (ライトグレー)	MSC2	MSA2	MSB2	MSD2

脚	WJ63 (ホワイトオーク)	WJ61 (ナチュラルオーク)	WJ62 (ダークオーク)	WJ64 (ブラックオーク)
天板	MP53 (ブラック)	MSC3	MSA3	MSB3
MGC0 (ペブル)	MSL0	MSJ0	MSK0	MSM0
MGC1 (アッシュ)	MSL1	MSJ1	MSK1	MSM1
MGC2 (チャコール)	MSL2	MSJ2	MSK2	MSM2
MGC3 (モーターブルー)	MSL3	MSJ3	MSK3	MSM3
MGC4 (バーガンディ)	MSL4	MSJ4	MSK4	MSM4

※ ■ ■ は在庫をご用意しておりますので、他の商品より早くお届けすることが可能です。
● 価格は税抜き価格です。消費税を別途承ります。● 価格には配送費、施工費は含まれておりません。別途申し受けます。

Cheril [シェリル]

環境共生 Indoor Advantage Gold GW+ WELL PLUS



座る人を包み込む柔らかさと、深とした後ろ姿。集中作業からコミュニケーションまで、様々な目的に対応した多様な品揃え。働くための機能もありながら、オフィスにはっと安心できる空間を作り出します。

■ミーティングタイプ



④ FKY2

4本脚チェア
L407RB-FK□□
[ブラック脚] ¥135,200
L407RW-FKY3-FKY6-FKY7-FKZ7
[ホワイト脚] ¥135,200
580W×568D×
450SH-775H





⑤ FKY2

ハイチェア
L407ZB-FK□□
[ブラック脚] ¥156,800
L407ZW-FKY1-FKY6-FKY7-FKZ7
[ホワイト脚] ¥156,800
550W×520D×
740SH-960H





⑥ FKY2

5本脚チェア
L407WB-FK□□
[ブラック脚] ¥154,700
L407WW-FKY1-FKY6-FKY7-FKZ7
[ホワイト脚] ¥154,700
580W×568D×
440-530SH・
765-859H
脚外径φ670





⑦ L407YN-FKY2

木脚チェア
L407YD-FK□□
[ダーク色] ¥152,400
L407YN-FKY1-FKY6-FKY7-FKZ7
[ナチュラル色] ¥152,400
580W×568D×
450SH-775H





⑧ FKY1

パネル脚チェア
L407XA-FK□□
¥174,000
570W×590D×
440SH-775H
キャスター付



キャスター付なので
把手で簡単に
移動できます。



⑨ MX02

テーブル 低
L407DB-MX0□ □ L407FB-MX0□ □
[ブラック脚] ¥303,500 [ブラック脚] ¥297,500
L407DW-MX0□ □ L407FW-MX0□ □
[ホワイト脚] ¥303,500 [ホワイト脚] ¥297,500
1800W×900D×720H 1500W×800D×720H

⑩ MX02

ハイテーブル 低
L407LB-MX0□ □ L407JB-MX0□ □
[ブラック脚] ¥288,700 [ブラック脚] ¥271,300
L407LW-MX0□ □ L407JW-MX0□ □
[ホワイト脚] ¥288,700 [ホワイト脚] ¥271,300
1500W×750D×1000H 1500W×600D×1000H

機能



ラウンジタイプ ミーティングタイプ
ダブルクッションでゆったりと座れるラウンジタイプとコンパクトで動かしやすいミーティングタイプを品揃え。

ラウンジタイプ ミーティングタイプ
高級感のあるスラットエッジを採用したラウンジタイプと椅子の出し入れが多いシーンに最適なABSエッジを採用したミーティングタイプを品揃え。

■オプション



天板カラー

MX01 MX02 MX03
天板 /MX01 天板 /MX02 天板 /MX03
[ホワイト/FS4H] [ブラック/FS7W] [ブラック/FS7G]

カラー ※ソファ張材は防汚性です。防汚効果の持続性は、使用頻度や環境によって異なります。効果は永久的なものではありません。

スチール脚		木脚		ソファ張材 色 [両面付]							
ZA75 (ホワイト)	WG48 (ナチュラル)	FKY7 (ベージュ)	FKY3 (ライトグレー)				FKY6 (セージ)				FKZ7 (ペールピンク)
Z25 (ブラック)	WG49 (ダーク)	FKY7 (ベージュ)	FKY3 (ライトグレー)	FKY2 (グレー)	FKY1 (ダークグレー)	FKY4 (ダークブルー)	FKY6 (セージ)	FKY5 (ダークグリーン)	FKY9 (H20-ブルー)	FKY8 (ブラック)	FKZ7 (ペールピンク)

ミーティングチェア共通仕様：椅子本体/成型合板 脚/スチールパイプ (φ19.1) 横付塗装仕上げまたはビーツ無垢材ウレタン塗装
脚端/ナイロン キャスター/ナイロン双輪φ40mm

ミーティングテーブル共通仕様：天板/表面材：メラミン化粧板 縁材：樹脂成型品 (ABS) 脚/スチールパイプ 横付塗装仕上げ
脚端/ポリエチレン





■ラウンジタイプ



■機能



手元に引き寄せて使えるパーソナルテーブル。



肘には本革が巻いてあり、ちょっとしたアクセントになっています。



背中のクッションは柔らかく張られていて、包み込まれるような癒し心地です。



パーソナルテーブルは天板がスラントしており、背中のバッグハンガーを取り付けることが可能です。

カラー ※ソファ張材は防汚性です。防汚効果の持続性は、使用頻度や環境によって異なります。効果は永久的なものではありません。



天板カラー



脚	肘カバー	ソファ張材 (※再生素材)									
ZA75 (ホワイト)	PE79 (ホワイト)	FKY7 (ベージュ)	FKY3 (ライトブルー)	—	—	—	FKY6 (セージ)	—	—	—	FKZ7 (パールピンク)
Z25 (ブラック)	PE78 (ブラック)	FKY7 (ベージュ)	FKY3 (ライトブルー)	FKY2 (ブルー)	FKY1 (ダークグレー)	FKY4 (ダークブルー)	FKY6 (セージ)	FKY5 (ダークグリーン)	FKY9 (ダークグリーン)	FKY8 (セラコック)	FKZ7 (パールピンク)

ソファ共通仕様: 椅子本体/成形合板 脚/スチールパイプ 焼付塗装仕上げ
 テーブル共通仕様: テーブル/天板表面材/メラミン化粧板 脚/スチールパイプ 焼付塗装仕上げ
 パーソナルテーブル: 天板表面材/メラミン化粧板 脚/スチールパイプφ22.2 焼付塗装仕上げ

※ ■は在庫をご用意しておりますので、他の商品より早くお届けすることが可能です。

●価格は税抜き価格です。消費税を別途承ります。●価格には配送費、施工費は含まれておりません。別途申し受けます。

LX28

受注生産 Inhouse Advantage Gold GW+ WELL PLUS



カジュアルな空間にも、ラグジュアリーな空間にもぴったりの上質なラウンジシリーズ。ラウンジ使いからミーティング使いまで幅広くお使いいただけます。

特徴



背のキルティングと肘が特徴的。ラウンジ空間にぴったりのゆったりとした座り心地です。



ローバックソファは、広めのワイド設定になっており、ゆったりと2人で座っていただけます。



①座上下昇降レバー兼リクライニング固定解除レバー
②リクライニング強弱調整ハンドル



ミーティングチェアは座面が回転し、どの位置からでもアクセス可能です。



④ ハイバックパーソナルソファ

ライト脚 **LX28AA-P** ¥691,400
-F ¥576,200
ダーク脚 **LX28AB-P** ¥691,400
-F ¥576,200

710W×823D×370SH・934H



⑤ ローバックパーソナルソファ

ライト脚 **LX28AC-P** ¥643,800
-F ¥552,300
ダーク脚 **LX28AD-P** ¥643,800
-F ¥552,300

710W×781D×370SH・785H



⑥ ローバックソファ

ライト脚 **LX28BA-P** ¥1,451,100
-F ¥1,209,300
ダーク脚 **LX28BB-P** ¥1,451,100
-F ¥1,209,300

1670W×781D×370SH・785H



⑦ センターテーブル

LX28TC-W ¥327,900

1200W×600D×420H



⑧ サイドテーブル

LX28TS-W ¥196,800

φ610×520H



⑨ ミーティングテーブル

LX28TM-W ¥440,800

1800W×900D×720H

LX28TN-W ¥432,000

1500W×900D×720H



⑩ エグゼクティブチェア

ポリッシュ脚 **LX28CA-P** ¥691,500
-F ¥576,300
ブラック脚 **LX28CB-P** ¥691,500
-F ¥576,300

700W×700D×430~480SH・1030~1080H

カラー (チェア張材)



⑪ ミーティングチェア (肘なし)

ライト脚 **LX28DA-P** ¥233,800
-F ¥162,200
ダーク脚 **LX28DB-P** ¥233,800
-F ¥162,200

500W×550D×435SH・780H



⑫ ミーティングチェア (肘付)

ライト脚 **LX28DE-P** ¥286,200
-F ¥209,900
ダーク脚 **LX28DD-P** ¥286,200
-F ¥209,900

560W×550D×435SH・780H



※仕様は、グレーの部分に
本革、その他がビニール
レザー張りです。

SYNTAX



PD50 (ブラック) 単:PF72
PD55 (ダークブラウン) 単:PG21
PD56 (ブルー) 単:PG22
FHP4 (ダークグレー) 単:PF91
FS06 (バーブル) 単:PF92
FHN4 (ダークグリーン) 単:PF93

カラー (テーブル天板)



FMK9 (ミディアムグレー) W824 (ダークオーク) W823 (ライトオーク)

カラー (エグゼクティブチェア脚)



ポリッシュ脚 ブラック脚

イス共通仕様:背・座/布張りまたは革・ビニールレザーコンビ張り 脚/ビーチ材 テーブル共通仕様:天板/表面材:オーク突板 脚/ビーチ材

※天然木を使用していますので、掲載商品とは木目模様および色が多少異なる場合があります。ご了承ください。

SYNTAX [シンタックス]

受注生産 Indoor Advantage Gold GW+ WBL PLUS



デザイナー 高松伸
1948年・島根県生まれ

京都大学名誉教授、工学博士、
アメリカ建築家協会名誉会員、
ドイツ建築家協会名誉会員、
日本建築学会、芸術選奨文部
大臣賞受賞等、受賞歴多数。

クリエイティブ
フィニッシュ

DIY
ソリューション

ワークスペース

ホーム
フィニッシュ

デスク

デスク周辺
オプション

シーティング

ミーティング
カフェテリア

ミーティング
カフェテリア

ソファ
ラウンジチェア

バーチャル

リビング

リビング

リビング

リビング

リビング

リビング

リビング

リビング

リビング

リビング

リビング

リビング

リビング

リビング

リビング

リビング

リビング

リビング

リビング

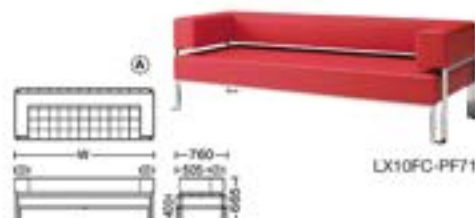

LX10FC-PF71



LX10BE-PF72

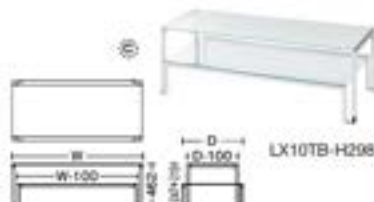

LX10TB-H208

■ソファ

タイプ	1010W×760D	1610W×760D	2060W×760D
	LX10FA	LX10FB	LX10FC
本革 (ボウリス) PF71	¥1,282,300	¥1,477,200	¥1,836,200
本革 PC18	¥1,238,100	¥1,424,900	¥1,784,600

■ベンチ

タイプ	710W×610D	1010W×910D	1310W×1210D	2060W×610D	2060W×910D
	LX10BA	LX10BB	LX10BC	LX10BD	LX10BE
本革 (ボウリス) PF71	¥730,100	¥1,126,500	¥1,253,900	¥1,294,400	¥1,693,000
本革 PC18	¥718,900	¥1,102,600	¥1,235,600	¥1,276,200	¥1,668,100

■テーブル

タイプ	754W×754D	1400W×650D	2000W×1200D
	LX10TA	LX10TB	LX10TC
フロートガラス H208	¥1,142,400	¥1,294,600	¥1,513,000



イス共通仕様: 背・座・肘/本革張り 脚/ステンレス アジャスター付
テーブル共通仕様: 天板/フロートガラス (厚み10mm) 脚/ステンレス アジャスター付

カラー (ソファ・ベンチ) 選材



L405

受注生産 GW



納入事例
住居タクト館
(福岡市文化会館)
設計: SANAA
+ 新建築設計事務所
+ 石川設計事務所
※現地は特注仕様です。



クロームメッキ脚
L405SC-FK 210,500
-FFXB, -FHK, -FS



ホワイト脚
L405SW-FK 210,500
-FFXB, -FHK, -FS



ブラック脚
L405SB-FK 210,500
-FFXB, -FHK, -FS

580W×487D×420SH・63SH

580W×487D×420SH・63SH

580W×487D×420SH・63SH

カラー
ツイル (単色) 防汚性

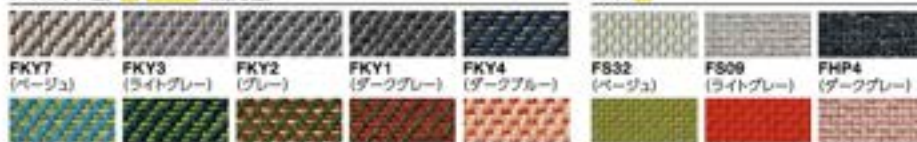

※防汚効果の持続性は、使用頻度や環境によって異なります。効果は永久的なものではありません。

※は在庫をご用意しておりますので、他の商品より早くお届けすることが可能です。
●価格は税抜き価格です。消費税を別途承ります。●価格には配送費、施工費は含まれておりません。別途申し受けます。



妹島和世+西沢立衛 / SANAA

妹島和世と西沢立衛による建築家ユニット。1995年東京にて設立。2004年ヴェネチアビエンナーレ国際建築展 金獅子賞。2010年ブリック賞など数多くの賞を受賞。主な作品に、金沢21世紀美術館、Dior 表参道、ニューミュージアム (アメリカ)、ROLEX ラーニングセンター (スイス)、ループ・フランス (フランス)、グレイス・ファームズ (アメリカ)、住居タクト館 等。

共通仕様: シェル材/成型合板
脚/スチールパイプ

LUXSYS [ラグシス]



ラグジュアリー空間に癒しと集中の場を。オフィスの集中ブースから役員室やビジネスラウンジまで、様々な空間を格調高く彩ります。

オーダーメイドのような高級感を醸し出すブースには仕事に必要な機能を集約し、細部の仕上げまでこだわりました。時には視線を気にせず集中し、時には重要なビジネスパートナーとコミュニケーションを取る。エグゼクティブをサポートする上質な空間をトータルでコーディネートします。



セミオーダータイプ

ブース同士を連結させることで、様々なレイアウトを可能にします。

メッシュソファブース
クロスパネルタイプ

背にメッシュを張った心地よいファでしっかりと仕事ができるスタイル。柔らかな印象のクロスパネルが、周りの視線を遮ります。

ユニットソファブース
ベースパネルタイプ

簡単なメールチェックや情報収集など、短時間で気分転換をしたい時に、荷物置きや電源機能は確保しながら、最適なパーソナル感を創ります。

タブレット付ソファブース
アクリルパネルタイプ

足元が広く、自由な使い勝手ができることが特徴です。厚みのあるアクリルフロストが最適な軽快感と高級感を演出します。

メッシュソファブース・ユニットソファブース 共通機能



テーブル下のスペースには荷物を置くことが可能です。



テーブル下には、配線孔がついており、コンセントユニットを取り付けることも可能です。



コンセントユニット(オプション)
電源+電源 DD885Y-GA44 ¥9,900
電源+USB DD888Y-GA44 ¥16,400
定格電圧125V、定格電流15A、コードの長さ3m、1500Wまで
送料 ¥370

メッシュソファブース・ユニットソファブース 共通オプション

■アッパーパネル

アクリルフロスト
LED照明付タイプ

別注電気工事が必要です。

アクリルフロスト
照明なしタイプ

クロスパネル

■バックライト

柔らかい光で手元を照らします。また、角度・位置を自由に調節できます。



※バックライト取付用を手配してください。後付けはできません。別注電気工事が必要です。

■周辺アイテム

■ポータブルテーブル

MXS3
シルバー脚
LX20PT

-MXS ¥215,400
-WEB ¥231,100
480WX350DX670H

ブラック脚
LX20PB

-MXS ¥157,000
-WEB ¥171,600



移動が簡単なポータブルテーブルは、足元にすっきりと収納することができます。

■オットマン



FCF7

LX20TM-F
¥123,100

※セミオープンタイプには入りません。

カラー(オットマン)

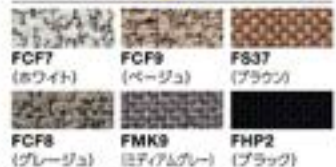

FCF7 (ホワイト)

FCF9 (ベージュ)

F837 (ブラウン)

FCF8 (グレー)

FMK9 (ミッドブルー)

FHP2 (ブラック)

■クッション



FXW1

LX20CS-FXW
¥20,700

520WX350DX150H

カラー(クッション) インターロック



FXW2 (ベージュ)

FXW3 (ダークブラウン)

FXW1 (ブルー)

ベーシックタイプ



■タブレット付ソファース

タブレット	パネルタイプ	品番	価格	
			組合せコード	
			メラミン M (1)	交板 W (1)
右	照明付	LX21GL	¥1,058,700	¥1,226,700
	照明なし	LX21GA	¥886,900	¥1,054,900
	クロスパネル付	LX21GF	¥886,900	¥1,054,900
左	照明付	LX21ML	¥1,058,700	¥1,226,700
	照明なし	LX21MA	¥886,900	¥1,054,900
	クロスパネル付	LX21MF	¥886,900	¥1,054,900

①その他、背メッシュソファース、ユニットソファース、デュオタイプ、セミオープンタイプ(R/L)、プースデスクもご用意しています(詳しくはWEBカタログをご覧ください)。

■タブレット付ソファ



④ 右側タブレット
LX20TR-ME20 ¥393,600
-WH ¥408,300
943W×700D×400SH・750H

⑤ 左側タブレット
LX20TL-ME20 ¥393,600
-WH ¥408,300
943W×700D×400SH・750H

⑥ **【注】** コンセントユニットはオプションです。



定売が広く使えるため、タブレットは正面向きでもサイドテーブルとしてご利用いただけます。



■ユニットソファ



⑦ 肘なし(中央)
LX20SC-FLG0 ¥185,600
650W×700D×400SH・750H



⑧ 右肘付
LX20SR-FLG0 ¥263,200
700W×700D×400SH・750H



⑨ 左肘付
LX20SL-FLG0 ¥263,200
700W×700D×400SH・750H



FL06
ユニットソファ連結例

⑩ 連結時
⑪ 連結解除時

肘なし、肘付全てのタイプに連結材がついており、簡単に配列が可能です。

⑬ **【注】** ユニットソファースにセットとなるソファは中央タイプのみです。
①その他、背メッシュソファもご用意しています(詳しくはWEBカタログをご覧ください)。

■長イス



⑫ LX20AB-FLG0 ¥518,300
1920W×720D×400SH・750H



■安楽イス



⑭ LX20AA-FLG0 ¥266,700
750W×720D×400SH・750H



■スツール



⑮ LX20ST-FLG0 ¥141,700
600W×550D×400SH



■テーブル



⑯ センターテーブル
LX20TA 1200W ¥430,800
LX20TB 1400W ¥497,700
-ME ¥487,400 -WE ¥564,100
1200W×700D×450H 1400W×700D×450H

⑰ サイドテーブル、コーヒーテーブルもご用意しています(詳しくはWEBカタログをご覧ください)。



引出しには、ゆっくりと開まるソフトクローキング機構が付いています。(センターテーブル・サイドテーブル)



組合せカラー(ソファ・安楽イス・スツール)



ベースパネル/タブレット/テーブル天板



クロスパネル



⑬ **【注】** タブレット付ソファの配線ボックス部は、必ずFBJ1(ブラック)です。



⑭ **【注】** ソファに関しては他の素材もご用意しています。詳しくは45頁をご覧ください。(サンプルでのご確認をお勧めいたします)

ベース/タブレット付ソファ 組合せコード

ベース/タブレット付ソファ	MX51 (プライズウッドライト)										MX52 (プライズウッドメディアム)										
	FLG0	FLG1	FLG2	FLG3	FLG4	FLG5	FLG6	FLG7	FLG8	FLG9	FLG0	FLG1	FLG2	FLG3	FLG4	FLG5	FLG6	FLG7	FLG8	FLG9	
ベース/タブレット付ソファ	FEK1	MED0	MED1	MED2	MED3	MED4	MED5	MED6	MED7	MED8	MED9	MEE0	MEE1	MEE2	MEE3	MEE4	MEE5	MEE6	MEE7	MEE8	MEE9
ベース/タブレット付ソファ	FEV8	MEH0	MEH1	MEH2	MEH3	MEH4	MEH5	MEH6	MEH7	MEH8	MEH9	MEJ0	MEJ1	MEJ2	MEJ3	MEJ4	MEJ5	MEJ6	MEJ7	MEJ8	MEJ9
ベース/タブレット付ソファ	クロスパネルなし	MEA0	MEA1	MEA2	MEA3	MEA4	MEA5	MEA6	MEA7	MEA8	MEA9	MEB0	MEB1	MEB2	MEB3	MEB4	MEB5	MEB6	MEB7	MEB8	MEB9



イス・ソファ共通仕様: 座:スラブウレタン,再生チップウレタン 背:パネル/ラウンジ合板 背肘:ビーズ成型合板,メッシュ張り(ポリエステル) 脚:アルミ鋼脚 肘:ビーズ成型合板ウレタン塗装
テーブル共通仕様: 天板:交板ウレタン塗装仕上,メラミン化粧板 脚:フレーム/ステンレス角パイプ,パイプレーション仕上

⑬ **【注】** 交板仕様は天然木を使用していますので、掲載商品とは木目模様および色が多少異なる場合があります。ご了承ください。

● 在庫をご用意しておりますので、他の商品より早くお届けすることが可能です。

● 価格は税抜き価格です。消費税を別途承ります。● 価格には配送費、施工費は含まれておりません。別途申し受けます。



TL [ティーエル] スクエアタイプ 

■長椅子



④
FSM6
LX17AB-FSM6.FSM7 ¥616,300
2100W×650D×400SH・750H

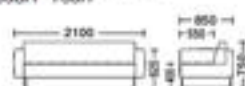

⑤
FSM6
LX17AD-FSM6.FSM7 ¥475,000
1560W×650D×400SH・750H

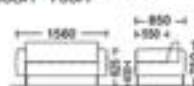

■アームチェア



⑥
FSM6
LX17FA
-FSM6.FSM7 ¥329,600
650W×700D×410SH・750H

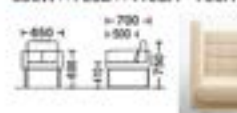

■安楽イス



⑦
FSM7
LX17AA
-FSM6.FSM7 ¥304,700
840W×850D×400SH・750H

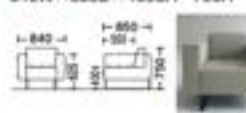

■スツール



⑧
FSM6
LX17AS
-FSM6.FSM7 ¥203,800
720W×720D×400H



■テーブル



①
WA51
四角テーブル
LX17GA-WAS ¥1,097,800 (ガラス天板)
1200W×1200D×403H



②
WA51
LX17TA-WAS ¥742,000 (木天板)
1200W×1200D×403H



③
丸テーブル
LX17GR-H02 ¥1,288,900 (ガラス天板)
LX17TR-WAS ¥538,700 (木天板)
φ1200×403H



④
WA51
サイドテーブル
LX17TS-WAS ¥285,300
400W×700D×400H

共通カラー 

FSM6 (アイボリー) FSM7 (グレー)

カラー(天板)



WA55 (ホワイトオーク) WA51 (ウォールナット)

※注意 テーブルは天然木を使用していますので、掲載商品とは木目模様および色が多少異なる場合があります。ご了承ください。

イス共通仕様: 背・座/布張り 脚/スチールブラック塗装仕上
テーブル共通仕様: 天板/フロートガラス:12t(ガラス天板)、ウォールナット天板:ウレタン塗装仕上(WA51)、ホワイトオーク天板:ウレタン塗装仕上(WA55)、底板(四角テーブルのみ)/ウォールナット天板:ウレタン塗装仕上(WA51)、ホワイトオーク天板:ウレタン塗装仕上(WA55) 脚/スチールブラック塗装仕上

ラウンドタイプ



■5本脚



②
FSM6
LX17RD
-FSM6*.FSM7* ¥284,000
640W×660D×420~512SH・915~1007H



③
FSM7
④
FSM6
LX17RC
-FSM6*.FSM7* ¥286,800
640W×660D×400SH・805H

■十字脚(オートリターン機能付)



①
FSM6
LX17RC
-FSM6*.FSM7* ¥286,800
640W×660D×400SH・805H

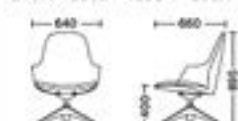

■4本脚



⑤
FSM7
LX17RA
-FSM6*.FSM7* ¥216,900
640W×680D×400SH・875H



*背座部には高さ寸法が25mm下となります。

■クローズ脚



⑥
FSM6
LX17RB
-FSM6*.FSM7* ¥270,200
640W×680D×400SH・875H



⑦
FSM7
⑧
FSM6
LX17RB
-FSM6*.FSM7* ¥270,200
640W×680D×400SH・875H

共通カラー 

FSM6 (アイボリー) FSM7 (グレー)

共通仕様: 背・座/布張り 脚/アルミダイキャストポリッシュ仕上(5本脚、十字脚)、スチールブラック塗装仕上(4本脚、クローズ脚)

two'S α [ツースアルファ]

2人3人用 施工 Indoor Advantage Gold GW+ WEB PLUS

カジュアルなソファを必要な場所に、必要な形で。

イスやパネル、電源ユニットを自由に組み合わせることで必要な場所に最適なレイアウトを効率よく設置することができます。

スリムなデザインと最低限の脚数で、空間をすっきりと見せることができます。



内訳

タイプ	品名	品番	数量
本体	背付き2人用	LB83BD	3
	背付き120°内コーナー	LB83AM	2
パネル	1200W	LB83ED	3
	フレーム	単体1200W	LB83SD
オプション	連結120°コーナー	LB83TM	2
	連結1200W	LB83TD	2
オプション	カウンターテーブル	LB83ZD	3
	パーソナルテーブル	LB83ZF	2

クワイティブ
ファニチュアD&D
ソリューション

ワークスペース

ホーム
ファニチュア

デスク

デスク周辺
オプション

シーティング

ミーティング
ファニチュアミーティング
ファニチュアソファ
ラウンジファニチュア

パーティション

机・デスク

照明

収納

収納システム

ラック

ロッカー

会議室
家具会議室
家具セキュリティ
システムWEB
サポートワークサポート
ツールワークサポート
ツールエグゼクティブ
ファニチュア

会議室

会議室
ファニチュア

ロビーベンチ

受付カウンター
設置オフィス
アクセサリ

ツースアルファの選び方

1 セットコードでまとめて手配する

- A** セットを選ぶ **B** フレームの色を選ぶ **C** 本体の色を選ぶ (すべて同じ色になります)

レイアウトセットコード

セットコードで手配すると図面のレイアウトが可能になります。張材は1色のみ選択可能です。複数色選択する場合は単品コードを選んでください。

セットA (プレゼンテーションセット)

フレーム	インターロック FKW	ツイル FK	カーナ PE	
ホワイト	LB83XA	¥1,509,800	¥1,564,900	¥1,549,300
ブラック	LB83XB	¥1,509,800	¥1,564,900	¥1,549,300

同じ方向を向いて座り、プレゼンテーションや
ディスカッションが可能

3650WX1880D
X1220HX410SH



内訳

タイプ	品名	品番	数量	タイプ	品名	品番	数量
本体	背付き2人用	LB83BD	2	フレーム	単体1200W	LB83SD	1
	背付き120°	LB83BM	2		連結120°	LB83TM	2
	背付き1人用	LB83BB	1		連結600W	LB83TB	1
パネル	パネル1200W	LB83ED	2	連結1200W	LB83TD	1	
	パネルコーナー	LB83EG	2				
	パネル600W	LB83EB	1				

セットB (コーナーセット①)

フレーム	インターロック FKW	ツイル FK	カーナ PE	
ホワイト	LB83XC	¥845,300	¥882,900	¥858,500
ブラック	LB83XD	¥845,300	¥882,900	¥858,500

2400WX1500DX720HX410SH



内訳

タイプ	品名	品番	数量	タイプ	品名	品番	数量
本体	背付き1人用付き	LB83AH	1	フレーム	単体900W	LB83SC	1
	背付きコーナー	LB83AG	1		連結コーナー	LB83TG	1
	背付き2人用	LB83AD	1		連結1800W	LB83TF	1
	天板600W	LB83ZB	1				

2 個別手配する

- A** 本体レイアウトを決める
B 本体・パネルを選ぶ
C フレームを選ぶ
D オプションを選ぶ



ポイント

① 単体・連結の選び方

単体は脚が2本、連結は1本になります。単体と連結をつなげていることで脚の数を最小限にできます。



② フレームと本体の組み合わせ方法

フレームのワイドと合わせて自由に本体を選択することができます。

1200Wフレーム
+300Wテーブル+900W足付き



③ コーナー連結方法

コーナーを連結する場合は、必ず片側が1500W以下になるようにしてください。

1800Wフレーム+コーナーフレーム+1500Wフレーム(本単位は1500W)



※ ■ は在庫をご用意しておりますので、他の商品より早くお届けすることが可能です。

● 価格は税抜き価格です。消費税を別途承ります。● 価格には配送費、施工費は含まれておりません。別途申し受けます。

グリーン購入法
基準適合製品掲載

okamura 582

2 個別手配する

■本体(パネルなし)

タイプ	品番	価格				
		インターロック FXW	ツイル FK	カーナ PE		
1人用	600W	LB83CB	¥34,900	¥35,800	¥36,200	
	120°コーナー	LB83CM	¥78,000	¥80,500	¥83,400	
2人用	600W	LB83AB	¥69,500	¥72,500	¥74,500	
	1.5人用	900W	LB83AC	¥89,800	¥94,700	¥92,800
	2人用	1200W	LB83AD	¥120,000	¥125,900	¥125,400
	3人用	1800W	LB83AF	¥186,400	¥174,500	¥174,900
	120°内コーナー	LB83AM	¥174,400	¥180,400	¥180,800	
	120°外コーナー	LB83AN	¥149,700	¥154,600	¥156,100	
	1.5人用	900W	LB83AH	¥144,800	¥150,700	¥148,700
	1.5人用	900W	LB83AJ	¥144,800	¥150,700	¥148,700
コーナー	LB83AG	¥116,100	¥121,900	¥120,000		



1800W×600D×720H×410SH

本体 LB83AG-FXW2 ¥116,100
LB83AD-FXW2 ¥120,000
フレーム LB83SF-ZA75 ¥99,500

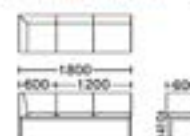

2400W×600D×720H×410SH

本体 LB83AH-FXW1 ¥144,800 ×1
LB83AJ-FXW5 ¥144,800 ×1
フレーム LB83SD-ZA75 ¥68,800 ×1
LB83TD-ZA75 ¥58,100 ×1
オプション LB83ZA-MX51 ¥50,600 ×2

1800W×600D×720H×410SH
(テーブル 580H)

本体 LB83AB-FKY4 ¥72,500 ×2
フレーム LB83SF-Z25 ¥99,500 ×1
オプション LB83WB-FKY7 ¥98,600 ×2
DD885Y-GA44 ¥9,900 ×2

■フレーム

タイプ	品番	価格	品番	価格
1800W	LB83SF	¥99,500	LB83TF	¥88,800
	LB83SE	¥92,100	LB83TE	¥81,400
	LB83SD	¥68,800	LB83TD	¥58,100
	LB83SC	¥65,800	LB83TC	¥55,100
	LB83SB	¥56,700	LB83TB	¥46,000
300W	LB83SA	¥52,400	LB83TA	¥41,700
120°コーナー	LB83SM	¥101,000	LB83TM	¥90,300
コーナー	-	-	LB83TG	¥55,200

※コーナー連結タイプは必ずどちらかが1500W以下になるように連結してください。
①パネルなしタイプとオプションにつきましてはWEBカタログをご覧ください。

カラー

インターロック (※ 両面)



FXW2 (ベージュ) FXW3 (ダークブラウン) FXW1 (グレー) FXW0 (ダークグレー) FXW4 (インディゴ) FXW9 (セージ) FXW5 (ダークグリーン) FXW7 (イエロー) FXW6 (チタコック) FXW8 (パールピンク)

ツイル (単色) (※ 両面) (防汚性)

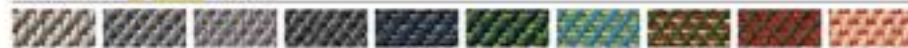

FKY7 (ベージュ) FKY2 (グレー) FKY3 (ライトグレー) FKY1 (ダークグレー) FKY4 (ダークブルー) FKY5 (ダークグリーン) FKY6 (セージ) FKY9 (H2O-ブルー) FKY8 (チタコック) FK27 (パールピンク)

※防汚効果の持続性は、使用頻度や環境によって異なります。効果は永久的なものではありません。

カーナ (耐アルコール性、耐次亜塩素酸ナトリウム)



PE53 (アイボリー) PE54 (ベージュ) PE55 (ベージュ) PE56 (ブラック) PE52 (ライトグレー) PE51 (ブラック) PE63 (セージ) PE62 (H2O-ブルー) PE61 (H2O-ブルー) PE59 (イエロー) PE58 (オレンジ) PE57 (ピンク)

共通仕様: イス/背・座・ラウン合板、チップフレグランス、ウレタンフォーム、布張り、ビニールレザー張り、脚: スチールパイプ、メラミン樹脂塗装、ABS樹脂脚端付、テーブル: パーティクルボード、表面材: メラミン化粧板、基材: ABS樹脂

■オプション 天板

タイプ	品番	価格			
		インターロック FXW	ツイル FK	カーナ PE	
標準	300W	LB83ZA	¥50,600		
	600W	LB83ZB	¥54,600		
電源付き 300W	プライズウッドライト	LB83WA	¥96,700	¥98,600	¥97,700
	プライズウッドナチュラル	LB83WH	¥96,700	¥98,600	¥97,700
	プライズウッドミディアム	LB83WB	¥96,700	¥98,600	¥97,700
	プライズウッドダーク	LB83WC	¥96,700	¥98,600	¥97,700
	チョコレート	LB83WD	¥96,700	¥98,600	¥97,700
	ゾーンオフ	LB83WE	¥96,700	¥98,600	¥97,700
	ラスタックバイン	LB83WF	¥96,700	¥98,600	¥97,700
	ピンチーザイル	LB83WG	¥96,700	¥98,600	¥97,700

メラミン化粧板(ユニット)のデザイン

メラミン天板 (プライズウッド)



メラミン天板 (ティンバーウッド)



■資料セット

他の資料もご用意しています。詳しくは48頁をご覧ください。(サンプルでのご確認もお勧めいたします)

Creative Workplace Alt Living

[アルトリビング]

2.13倍速 施工 Indoor Advantage Gold GW+ WEB PLUS

※オプションとオプションを併用

リビング感覚で人があつまり、集中できる。
オフィスに新たな安らぎと活気生まれる。

オフィスは、働く場所であると同時に、1日の1/3以上の時間を過ごす「居る」でもあります。「オフィスにこれまで以上に話しやすい場所を。」「リラックスして集中できる場所がほしい。」アルトリビングは、画一的になりがちなオフィスに、リビング感覚のリラックスできる空間をプラス、多様な働き方を支援します。



Circle Lounge サークルラウンジ



車座に囲む空間で、ワイワイガヤガヤ。コミュニケーションを深めて新しいビジネスの種を。ワーカーがくつろいで気ままに交流できる場所は、これからのオフィスに不可欠です。ソファで構成する円形レイアウトは、アイデアを盛り込める和やかな雰囲気をつくり出せます。

Team Booth チームブース



アイデアをさらに結めるために、資料や画像を整理して情報共有。ビジュアルプレゼンテーションに最適なソファユニット。チームの人数や好みに合わせたサイズで、共有空間を構築できます。

Refreshment Area リフレッシュエリア



OFFの時間ももちろん、ONの時間も利用できるオープン空間。ゆったりと座れるソファや気軽に置けるベンチで、自然とほのぼのとした空気の中、会話も活発に。キャスター付のタブレットで対人距離も柔軟対応できます。

ラインナップ

●モジュールソファ・ベンチ



●パネル



●スツール



●テーブル・サイドボックス



●トライアングルジョイント



□いソファを〇くするためのスパイスアイテム。

スクエアなモジュールソファを正三角形でジョイントすると、円形レイアウトが可能に。移動時にもレイアウトの組み換えが最小限の追加アイテムで実現可能です。連結材のみで設置できるため、トライアングルジョイントは脚が不要。設置時の座面下脚まわりがスッキリします。

機能(パネル)



ソファの三方を囲んでブースをつくるのが可能。パネル設置時高さ:1170H
モジュールソファの三方をパネルで囲めば、1人で集中できるパーソナルスペースに。(写真の組合せ)パネル三方セット例 MS63BR+MS61PB+MS61PA×2



足元スッキリの床置から浮いたパネル。設置時にも開放感を出すためパネルはソファの脚部を利用した有角形状に。パネル同士の連結は工具不要のファスナー仕様です。



ハイパネルはよりこもり感のある高さ。900Wのサイドパネルはソファ前脚より200mmオーバーハングさせることで足元まで隠します。(パネル設置高さ:1350H)

オプション



※ ■ は在庫をご用意しておりますので、他の商品より早くお届けすることが可能です。

● 価格は税抜き価格です。消費税を別途承ります。● 価格には配送費、施工費は含まれておりません。別途申し受けます。

グリーン購入法
基準適合製品掲載

okamura 584

■モジュールソファ・ベンチ



脚カラー	肘なし			タブレット付			ローバック			内コーナー					
	品番	仕様	価格	品番	仕様	価格	品番	仕様	価格	品番	仕様	価格			
ポリッシュ脚	MS63BZ	FXW	¥161,700	MS63TN	FXW	¥285,400	MS63BL	FXW	¥194,700	MS63BR	FXW	¥194,700	MS63BF	FXW	¥202,700
		FK	¥167,400		FK	¥290,700		FK	¥201,100		FK	¥201,100		FK	¥208,600
		PE	¥182,700		PE	¥312,900		PE	¥217,200		PE	¥217,200		PE	¥222,600
ブラック脚	MS64BZ	FXW	¥141,200	MS64TN	FXW	¥276,000	MS64BL	FXW	¥181,500	MS64BR	FXW	¥181,500	MS64BF	FXW	¥201,800
		FK	¥146,300		FK	¥281,300		FK	¥188,200		FK	¥188,200		FK	¥207,000
		PE	¥160,400		PE	¥295,600		PE	¥203,900		PE	¥203,900		PE	¥221,600
ホワイト脚	MS62BZ	FXW	¥141,200	MS62TN	FXW	¥276,000	MS62BL	FXW	¥181,500	MS62BR	FXW	¥181,500	MS62BF	FXW	¥201,800
		FK	¥146,300		FK	¥281,300		FK	¥188,200		FK	¥188,200		FK	¥207,000
		PE	¥160,400		PE	¥295,600		PE	¥203,900		PE	¥203,900		PE	¥221,600
寸法	700W×700D×420SH・720H			720W×960D×420SH・720H			950W×700D×420SH・720H			950W×700D×420SH・720H			700W×700D×420SH・720H		



脚カラー	1400W			ベンチ			700W			シェルフベンチ					
	品番	仕様	価格	品番	仕様	価格	品番	仕様	価格	品番	仕様	価格			
ポリッシュ脚	MS63BG	FXW	¥185,400	MS63BS	FXW	¥130,400	MS63BA	FXW	¥124,300	MS63FG	FXW	¥161,570	MS63FA	FXW	¥126,670
		FK	¥189,200		FK	¥136,100		FK	¥126,700		FK	¥164,070		FK	¥127,970
		PE	¥198,300		PE	¥149,000		PE	¥138,400		PE	¥162,070		PE	¥127,070
ブラック脚	MS64BG	FXW	¥173,500	MS64BS	FXW	¥120,100	MS64BA	FXW	¥99,200	MS64FG	FXW	¥161,270	MS64FA	FXW	¥126,370
		FK	¥177,300		FK	¥125,500		FK	¥101,400		FK	¥163,770		FK	¥127,670
		PE	¥186,300		PE	¥138,700		PE	¥111,900		PE	¥161,770		PE	¥126,770
ホワイト脚	MS62BG	FXW	¥173,500	MS62BS	FXW	¥120,100	MS62BA	FXW	¥99,200	MS62FG	FXW	¥161,270	MS62FA	FXW	¥126,370
		FK	¥177,300		FK	¥125,500		FK	¥101,400		FK	¥163,770		FK	¥127,670
		PE	¥186,300		PE	¥138,700		PE	¥111,900		PE	¥161,770		PE	¥126,770
寸法	1400W×450D×420H			700W×700D×420H			700W×450D×420H			1400W×450D×420H			700W×450D×420H		

モジュールソファ・ベンチ共通仕様：本体/布張り、ビニールレザー張り 脚/アルミ成型品ネオホワイト仕上、アルミ成型品ブラック仕上、アルミ成型品ポリッシュ仕上、アジャスター付シェルフ/天板・底板：メラミン化粧板（ポリッシュ脚・ホワイト脚の場合はMG99（ホワイト）、ブラック脚の場合はM114（ブラック）） 素材：プラスチック
 タブレット付ソファ/天板：メラミン化粧板（ポリッシュ脚・ホワイト脚の場合はMG99（ホワイト）、ブラック脚の場合はM114（ブラック））
 支柱：スチールパイプ（ポリッシュ脚・ホワイト脚の場合はホワイト、ブラック脚の場合はブラック）

■トライアングルジョイント



トライアングルジョイント
背付きタイプ
MS61BT-FXW4 ¥105,400
-FK ¥110,000
-PE ¥117,400



トライアングルジョイント
ベンチタイプ
MS61BB-FXW5 ¥87,500
-FK ¥91,400
-PE ¥97,600

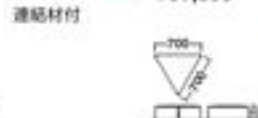

■ローウォール



ローウォール 1400W
MS61LW-FXW5 ¥176,800
-FK ¥183,200
-PE ¥198,800

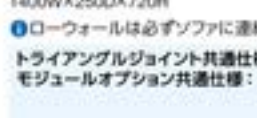

*写真のソファは別売です。



ローウォール 700W
MS61SW-FXW9 ¥141,200
-FK ¥145,000
-PE ¥154,900

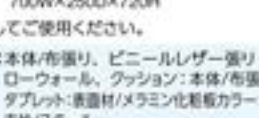

■クッション



クッション
MS61CN-FXW1 ¥32,600
-FK ¥35,300
-PE ¥42,300



■オプション



ソファの連結
簡単にソファをレイアウトをサポートする連結材を別途用意。
※複数のソファで連結し配置を変更する場合は、脚を動かすための連結材を使用してください。
ソファ連結材
MS612Y-GC29 ¥3,310



ワイヤリングネット
700W×700D ソファ用
MS61WA-FV3a ¥19,500
500W×500D
950W×700D ソファ用
MS61WB-FV3b ¥23,000
740W×500D
700W×450D ソファ用
MS61WC-FV3c ¥18,500
500W×255D
本体/メッシュクロス仕様



ソファでリラックスしながら
PCワークに集中。
モジュールソファ下にコンセントバーをセットすると、テーブルがなくてもスマートに電源確保できます。
（コンセントバーには別売のコンセントユニットをセットしてご利用ください。）



コンセントバー
700W用 MS61CA-ZA75. Z25 ¥23,300
950W用 MS61CB-ZA75. Z25 ¥33,000
本体/スチール横付塗装
※モジュールソファに取付可
※コンセントユニットは別途手配ください。
コンセントユニット（電源+電源）
DD685Y-GA4 ¥9,900
定格電圧125V、定格電流15A、
コードの長さ3m、1500Wまで
コンセントユニット（電源+USB）
DD688Y-GA4 ¥16,400
定格電圧125V、定格電流15A、
コードの長さ3m、1500Wまで
GA45（ホワイト）、GA44（ブラック）
※GASO中央部およびクランプ部はグレー色です。

■パネル ※写真のソファは別売です。



	スタンダード ※連結材2ヶ付				ハイタイプ				
	950W	700W	700W トライアングル用	450W	950W	700W	700W トライアングル用	900W サイド用	900W サイド用
品番	MS61PB	MS61PA	MS61PT	MS61PE	MS61MB	MS61MA	MS61MT	MS61ML	MS61MR
FKW□	¥83,400	¥69,900	¥76,000	¥64,600	¥153,700	¥129,100	¥129,100	¥136,600	¥136,600
FK□	¥86,600	¥73,200	¥79,700	¥67,000	¥160,900	¥133,600	¥133,600	¥141,200	¥141,200
PE□	¥96,600	¥83,300	¥83,300	¥78,100	¥173,400	¥149,100	¥155,200	¥156,300	¥156,300
寸法	23T×1080H	23T×1080H	23T×1080H	23T×1080H	50T×1275H	50T×1275H	50T×1275H	50T×1275H	50T×1275H

●パネル三方セット例

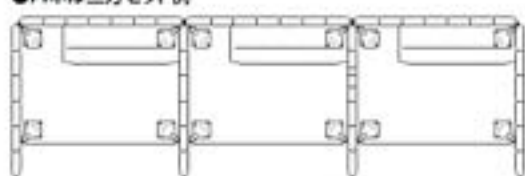

左記のレイアウトの場合、バックパネル同士を連結させてください。

手配例：MS62BR×3、MS61MB×3、MS61ML×1、MS61MR×3、MS612S×2
注意：必ずL字またはコの字で連結してください。

1400W用パネル取付中間金具 MS611Y-zc62* ¥5,160

1400W方向にパネルをつける場合には、700Wのパネルを2枚 (MS61PA×2枚)、
パネル取付中間金具2ヶ (MS611Y×2ヶ) を手配ください。

■スツール



スツールA(キャスター付)
MS64SB-FXW ¥81,600
-FK□ ¥86,300
-PE□ ¥97,700
700W×450D×420H
φ75大型キャスター



スツールB(キャスター付)
MS64SE-FXW ¥68,100
-FK□ ¥72,100
-PE□ ¥81,400
450W×450D×420H
φ75大型キャスター

■サイドボックス



サイドボックス
MS63XA-ME□ [ボリッシュ脚]
¥112,770
MS64XA-ME□ [ブラック脚]
¥110,970
MS62XA-ME□ [ホワイト脚]
¥110,970
450W×700D×400H 表面材/メラミン

① MS62XA-MG99
コンセントユニットは別途手配ください。
※価格 ¥370

■ミニテーブル



長方形天板
MS52MA-ME□
¥71,140
450W×350D×650H

丸天板
MS52MB-ME□
¥72,540
450φ×650H



① ライフ ミーティングテーブルについては、こちらをご覧ください。
01冊 017

ライフ
ミーティング
テーブル

パネル共通仕様： 本体/布張り、ビニールレザー張り
ハイパネル共通仕様： 本体/布張り、ビニールレザー張り フレーム/スチールパイプ
テーブル共通仕様： 天板/表面材：メラミン化粧板 脚材：プラスチック 支柱/スチールパイプ塗装仕上げ(ZA75) ベース/アルミ鋳物、アジャスター付
カラー：MG99(ホワイト)、MK37(ネオウッドライト)、MK38(ネオウッドミディアム)、MK39(ネオウッドダーク)

カラー

インターロック (布 両面材)



ツイル(単色) (布 両面材) (防汚性)



※防汚効果の持続性は、使用頻度や環境によって異なります。効果は永久的なものではありません。

クロス編ビニールレザー (座アルコーン布、背立座面電着ナトリウム)



素材セレクト

ソファに関しては他の素材もご用意しています。
詳しくは45頁をご覧ください。
(サンプルでのご確認をお勧めいたします)

天板カラー



脚カラー (ソファ・サイドボックス)



※テーブル脚カラーはZA75のみ

※ ■ は在庫をご用意しておりますので、他の商品より早くお届けすることが可能です。

● 価格は税抜き価格です。消費税を別途承ります。● 価格には配送費、施工費は含まれておりません。別途申し受けます。

「コンパクト」「集中」「快適」

オフィスに必要な「3つのCo」にフォーカスしたソファシリーズ。

従来よりもコンパクトな600mm奥行きのサイズ。

ソファとしてのリラックス感がありながらも、視線を適度に遮るパネルが快適な仕事をサポートします。



Compact

コンパクト



Concentration

集中



Comfort

快適



キャスター付のソファにパネルを付けることで、自由自在に取り回しが可能。ミーティングから1対1の話し合い、区切られたパーソナルスペースまで、多様なレイアウトに簡単に変わることができます。

(グループミーティング)



Alt Living-Co



(パーソナルワーク)



(1 on 1)



手配例

品名	品番
900W用ソファ ブラック脚	MS608R -FKY5
バックパネル 950W用	MS66PB -FKY2
サイドパネル 600W用	MS66PR -FKY2
サイドパネル 600W用	MS66PL -FKY2



手配例

品名	品番
1人用ソファ ブラック脚	MS698Z -FXW9
バックパネル 600W用	MS66PA -FXW1
サイドパネル 600W用	MS66PR -FXW1
テーブル	MS69TB -MX62



手配例

品名	品番
1人用ソファ ブラック脚	MS698C -FXW9
バックパネル 600W用	MS66PA -FXW1
サイドパネル 600W用	MS66PL -FXW1

オプション



コンセントバー
600W用 MS61CE
-ZA75 (ホワイト)、Z25 (ブラック)
¥23,300
950W用 MS61CB
-ZA75 (ホワイト)、Z25 (ブラック)
¥33,000

ソファでリラックスしながら
PCワークに集中。

モジュールソファ下にコンセントバーをセ
ットすると、テーブルがなくてもスマートに
電源確保できます。

(コンセントバーには別売のコンセントユニ
ットをセットしてください)

コンセントユニット



② DD885Y-GA45

コンセントユニット(オプション)
電源+電源 DD885Y-GA4② ¥9,900
電源+USB DD885Y-GA4③ ¥16,400 ③
定格電圧120V、定格電流15A、
コードの長さ3m、1500Wまで
GA45 (ホワイト)、GA44 (ブラック)
※GA45の中央部およびクラブ部はグレー色です。

① ¥370



ソファの連結
断然としたソファレイアウトをサポート
する連結材を別途用意。

※複数のソファで横並び配置をする場
合には、断線を防ぐための連結材を
使用してください。

ソファ連結材
MS612Y-gc29*¥3,310

■ソファ



950×600L
MS69BL-FXW8
¥133,700 [ブラック脚]
950W×600D×695H



600Wソファ
MS67BZ-FXW7
¥104,800 [ホワイト脚]
600W×600D×695H



600Wソファキャスター付
MS69BC-FXW9
¥117,900 [ブラック脚]
600W×600D×695H



950×600Rソファキャスター付
MS69KR-FKY5
¥149,300 [ブラック脚]
950W×600D×695H



コーナー
MS69BF-FXW9
¥145,000 [ブラック脚]
600W×600D×695H

脚カラー	950W L用		950W R用		600W		600W キャスター付		950W キャスター付 L用		950W キャスター付 R用		内コーナー	
	仕様	価格	仕様	価格	仕様	価格	仕様	価格	仕様	価格	仕様	価格	仕様	価格
ポリッシュ	MS68BL		MS68BR		MS68BZ		MS68BC		MS68KL		MS68KR		MS68BF	
	FXW	¥137,100	FXW	¥137,100	FXW	¥105,200	FXW	¥120,000	FXW	¥148,800	FXW	¥148,800	FXW	¥148,600
	FK	¥141,500	FK	¥141,500	FK	¥107,800	FK	¥121,600	FK	¥152,700	FK	¥152,700	FK	¥152,400
ブラック	MS69BL		MS69BR		MS69BZ		MS69BC		MS69KL		MS69KR		MS69BF	
	FXW	¥133,700	FXW	¥133,700	FXW	¥104,800	FXW	¥117,900	FXW	¥145,300	FXW	¥145,300	FXW	¥145,000
	FK	¥138,000	FK	¥138,000	FK	¥107,200	FK	¥120,200	FK	¥149,300	FK	¥149,300	FK	¥148,300
ホワイト	MS67BL		MS67BR		MS67BZ		MS67BC		MS67KL		MS67KR		MS67BF	
	FXW	¥133,700	FXW	¥133,700	FXW	¥104,800	FXW	¥117,900	FXW	¥145,300	FXW	¥145,300	FXW	¥145,000
	FK	¥138,000	FK	¥138,000	FK	¥107,200	FK	¥120,200	FK	¥149,300	FK	¥149,300	FK	¥148,300

■パネル ▲写真のソファは別売りです。



MS66PA-FXW8

バックパネル
950W用
MS66PB
-FXW ¥83,400
-FK ¥87,200
-PE ¥96,100
950W×23T×108H



MS66PR-FXW8

サイドパネル
600W L用
MS66PL
-FXW ¥65,700
-FK ¥67,400
-PE ¥78,300
600W×23T×108H

600W R用
MS66PR
-FXW ¥65,700
-FK ¥67,400
-PE ¥78,300
600W×23T×108H

※ソファに取り付けた時の高さ：1170H

ソファ共通仕様：本体/布張り、ビニールレザー張り 脚/アルミ成型品ネオホワイト仕上、アルミ成型品ブラック仕上、アルミ成型品ポリッシュ仕上、アジャスター付
シェルフ/天板・底板：メラミン化粧板 (ポリッシュ脚・ホワイト脚の場合はMG99 (ホワイト)、ブラック脚の場合はM114 (ブラック))
座材：プラスチック カラー：クロスカラー20色

パネル共通仕様：本体/布張り、ビニールレザー張り

パーソナルテーブル共通仕様：天板/表面材：メラミン化粧板 座材：樹脂成型品 (ABS) 脚支柱/スチールパイプ焼付塗装 脚/スチール焼付塗装、脚端付

脚カラー



ポリッシュ脚

ホワイト脚

ブラック脚

ソファカラー

インターロック



※防汚効果の持続性は、使用頻度や環境によって異なります。効果は永久的なものではありません。

クロス風ビニールレザー

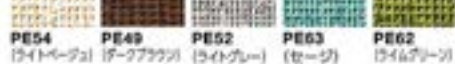

パーソナルテーブルカラー



- ※1: (MG07)
- ※2: (MK74)
- ※3: (MX51/MX52/MX53)
- ※4: (MW1/MW2/MW3/MW4)

※■は在庫をご用意しておりますので、他の商品より早くお届けすることが可能です。

●価格は税抜き価格です。消費税を別途承ります。●価格には配送費、施工費は含まれておりません。別途申し受けます。

グリーン購入法
環境適合製品掲載

okamura 588

※50番・異数字欄

アコーディオンパーティション	611
カルンテ	609
グリリーナ	613
グリシーナII	612
クレボ	607
ケハイ	610
スライディングウォール	614
スライディングパネル	604
パーティション	614
フレキシブルパーティション	609
ボジット	597
リコネ	591
ロッジ	612
2wayパーティション	611
4W64シリーズ	606
4W65シリーズ	605

ローパーティション

シリーズ別仕様一覧

シリーズ		POSIT ポジット
掲載ページ		※597
パネル厚		40mm
参考セット価格		¥1,056,610 (1520F)
フレーム色	シルバー	●
	ブラック	●
	ホワイト	●
パネル仕様	クロス	●
	リサイクル (FFシリーズ)	●
	インターロック	●
	AS ニット	●
	木目	●
	ネオウッド	●
	ブライスウッド	●
	スチール	●
ホワイトボード	●	
ガラス	●	
防火製品認定		リサイクルクロス (FFシリーズ) のみ

※アイテムによって仕様の詳細が異なります。詳しくは各シリーズ掲載ページにてご確認ください。

パーティションツール

シリーズ別仕様一覧

シリーズ		RECCONE リコネ	4W65シリーズ	4W64シリーズ	Sliding Panel スライディングパネル	CREBO クレボ
掲載ページ		※591	※605	※606	※604	※607
主な特徴		組み替え可能	折りたたみ可能	折りたたみ可能	パネル収納可能	全仕様 マグネット可能
パネル連数/台		1~3	1~3	1~3	2~3	1
連結		● (縦:5, 横:3)	×	×	×	×
キャスター		×	●	●	●	●
パネル サイズ (mm)	幅	360/1080	800/915/1215	900/1200	900/1200	900
	高さ	1130/1490/1850	1520/1800	1800	1500/1800	1700
	パネル厚	50	26	28	センターパネル:58 サイドパネル:15	34
フレーム 色	シルバー	●	●	●	●	●
	ブラック	●	●	●	●	●
	ホワイト	●	●	●	●	●
パネル 仕様	クロス	●	●	●	●	●
	リサイクル (FFシリーズ)	●	●	●	●	●
	インターロック	●	●	●	●	●
	AS ニット	●	●	●	●	●
	木目	●	●	●	●	●
	ネオウッド	●	●	●	●	●
	ブライスウッド	●	●	●	●	●
	フェルト	●	●	●	●	●
ホワイトボード	●	●	●	●	●	
フロスト (半透過)	●	●	●	●	●	
有孔ボード	●	●	●	●	●	
その他	●	●	●	●	●	
防火物品または防火製品認定		●	●	●	●	●

※アイテムによって仕様の詳細が異なります。詳しくは各シリーズ掲載ページにてご確認ください。

消防法に基づく防火規制について

防火品には、消防法に基づく防火規制の対象となる防火物品と、身の回りの防火化を目的とした防火製品があります。パーティション設置の際は、それぞれの違いを理解したうえで、事前に、建物の管理者や地域の消防署に設置の可否をご確認ください。建物や地域によって求められる対応が異なる場合がありますのでご注意ください。

	防火物品	防火製品
対象製品	カーテン、巻簾ブラインド、遮熱、U・Uたん等、展示用台板、どんねその他舞台台において使用する幕、舞台台において使用する大道具用の台板、工事用シート	覆い類、ラント類、シート類、補綴、異物同出防止、防火扉等、防火扉等専用機、防火扉の専定製機、遮熱機、巻簾専用機、巻簾専用機、自動巻・オートバイ等のボディアーパー、ローパーティションパネル、巻簾・障子紙等、展示用パネル、巻簾、巻簾用台板、マット類、防護用ネット、防火扉、防火扉表板、木製等ブラインド、活動板、災害用開閉切り等、作業板
対象建築物	高層建築物、地下駅又は駅舎、消防等の建築物(防火対象物)	—
防火性能	消防法に定められた防火性能基準の条件を満たすもの	防火製品認定委員会(事務局(公財)日本防火協会)の定めた防火性能試験基準および毒性審査規程等の定める条件に適合することが認定されたもの
防火規制	対象建築物においては、防火性能を有する防火物品を使用することが義務付けられている。	火災予防上、防火性能を有する防火製品を使用することが望ましいとされ、消防庁等の指導により設置が促されている。

① マップル プラスについては、こちらをご覧ください。

603番 6220

マップル プラス
(パネル厚 50mm)

ローパーティションレイアウトの際の注意事項

転倒を防止するため、以下に記載する注意事項に必ず従ってください。
直線のみレイアウトはできません。コーナー部が多いほど安定しますので、L型よりもT型、コの字型、できればH型をお勧めいたします。
転倒して、施工が不十分だと、破損・転倒の恐れがありますので、お客様ご自身の移動やレイアウト変更はお控えいただき、必ずお買い上げ先にご相談ください。

1.ローパーティションのみで自立させる場合

①基本はH型に組むことが効果的です。
②直線連結スパンは、最大3600Wの範囲内で3スパンまでとします。
最大3600W・3スパンまで



③直線で終わる場合は、コーナー支柱(固定箇所)から最大2400Wの範囲内で2スパンまでとします。
最大2400W・2スパンまで

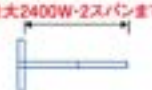

④直線3スパン以上になる場合は、中間に補助パネルの設置が必要となります。

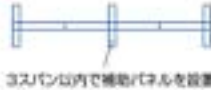

3.ドアを設置する場合

①ドアは直線連結が最大3600Wまで、3スパンの範囲内で吊元が90°コーナー部になるように配置してください。
②直線の間接連結はしないでください。

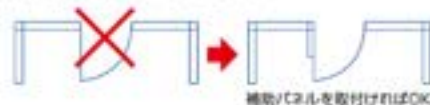

2.H型に組むことができない場合

①コの字型、L字型、T字型、S字型など直線連結が最大3600W、3スパンまでの範囲内で折り曲げを確保してください。

②折り曲げる短辺は長辺(L)の1/3以上の長さとしします。



③折り曲げ長さが1/3以下になる場合は、床・壁・収納デスク等への設置固定が必要です。



4.パネルにオプションを取付ける場合

①パネルエンドにワークトップ、棚板などのオプションを取付けることはできません。

②取付ける場合には、パネル脚の併用やコの字型に結合させてください。



シリーズ	Lives Panel ライブパネル	Kehai ケハイ	フレキシブル パーティション	2way パーティション	CALXONA カルソナ	アコーディオン パーティション	
掲載ページ	011 P.143	P.610	P.609	P.611	P.609	P.611	
主な特徴	吸音 軽量 ハンギング	軽量・ハンギング	伸縮 半透過 ラウンド形状	クタクタ組み替え 簡易施工	半透過・木目 簡易施工	伸縮 マグネット固定	
パネル数/台	1	1	1	1	1	1	
連結	一部アイテムのみ ●	×	●	●	●	●	
キャスター	×	×	×	×	×	●	
パネル サイズ (mm)	幅	900	1100/1500	1000/1800	900/1200/1800	500/840	1500/1800
	高さ	1480/1700/1800/2100	1800/2100	1500/1800	900/1200/1800	1350/1600	1650/1800
	パネル厚	フリースタANDING 30 ハンギング 10	2 (フレーム 450)	30 (フレーム厚)	22	17	120 (閉じた状態)
フレーム 色	シルバー	●	●	●	●	●	
	ブラック ホワイト	●	●				
パネル 仕様	リサイクル (FFシリーズ)			●			
	クロス インダーロック						
	クロス A5 ネット						
	木目 ネオウッド				●		
	木目 ブライスウッド						
	フェルト ホワイトボード フロスト (半透過) 有孔ボード その他	●		●	●		●
防火物品または防火製品認定	ハンギングパネルのみ ●	ハンギングパネルのみ ●	アコーディオンタイプのみ ●				

防火物品ラベル、防火製品ラベルについて



● マークの付いた製品は防火物品または防火製品として認定され、防火物品ラベルまたは防火製品ラベルの表示が認められています。
● 防火物品：防火物品ラベルが製品に添付されています。
● 防火製品：防火製品ラベルは製品に添付されていません。別途手配が必要です。詳しくは担当者までお問い合わせください。

パーティションの防火性能試験

試験方法は右図の45°メッセルバーナー法。推奨時間・推奨じん時数・炭化深さが基準値以下で加熱終了より15分後に発煙およびくすぶりが認められないものが合格となります。

防火製品は、小さな火源 (ライターやタバコ等の火種) に接しても容易に燃え上がらず、もし着火しても瞬間的に燃え広がることはありません。

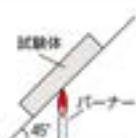

RECONE

[リコネ]



Reuse as you like

最小単位のモジュールパネルとベースや脚から構成される RECONEは、デスクトップパネルからフロアスタンドパネルまで、多彩なパネルシーンを創り出すサセキラーエコノミーパネルです。



reddot winner 2022



GOOD DESIGN



モジュール化を実現した組み替え可能なシステムパネル

様々な製品にマッチするRECONEのパネルは、工具レスで容易に組み替え頂けます。デスクを買い替えてもパネルはそのままお使い頂くことが可能です。社内従来品と比べ、フェルト材の歩留まり率を5%以上向上しており、製造時に廃棄される材を極力減らしています。また効率的な梱包仕様で、使用される梱包材も3分の1程度削減しています。長期に渡ってお使い頂ける環境配慮型のモジュールパネルシステムです。

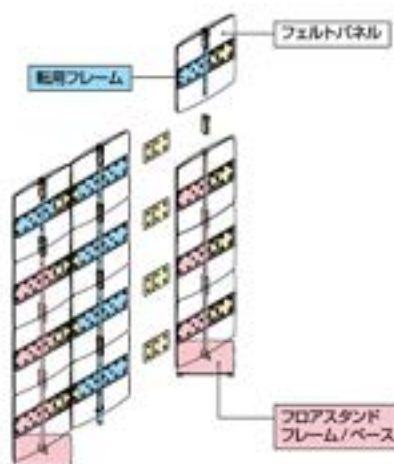

■機能

フロアパネルからデスクトップパネルまで多彩な使われ方

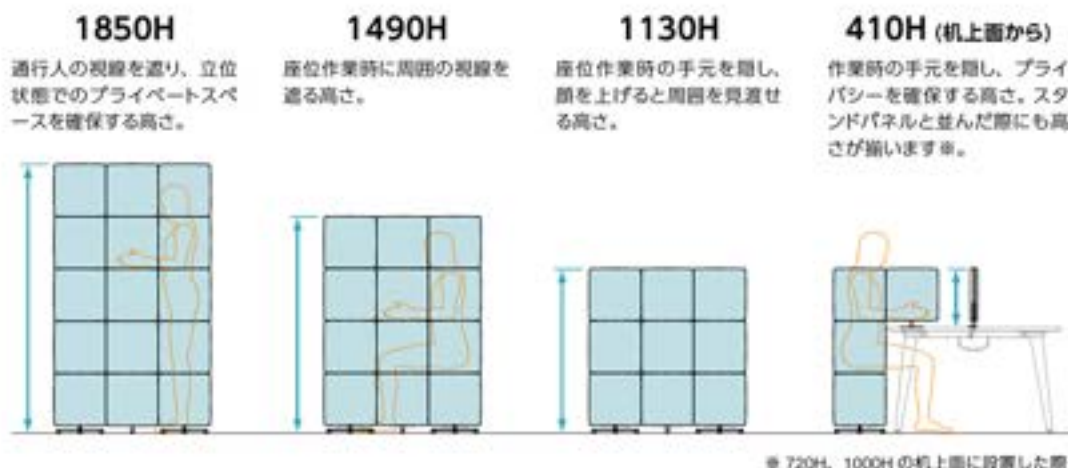

オフィス空間のパネルをトータルコーディネート可能

同一色でオフィス空間のパネルを、トータルでコーディネートすることが可能です。オカムラのオフィスデスクとの相性が良く、デスク周りをまとまった印象に仕上げます。最小単位からなるパネルは、色の組み合わせ自由度が高く、空間のアクセントとしてもお使い頂けます。

プロユニットフリーウェイと合わせる



ライブワークテーブルと合わせる



ソリストと合わせる



芯材・表皮材には環境貢献度の高いフェルト材を採用

パネルには環境貢献度の高いフェルト材を採用。軽量で工具レスなため、ユーザー自身でパッと組み替えることができます。

【フェルト材の特長】

- ① 原料には再生PETを用いたリサイクル材を使用
- ② 一貫ラインでの製造が可能で、工数・輸送費・CO₂排出を抑制
- ③ 生産工数が少ないため、生産時の使用エネルギーを抑制
- ④ 化学薬品の使用量、着色時の廃液量を抑制

窓のような開口部を設けたり、階段状のレイアウトが可能

パネルを部分的に外すことで、窓のような開口部を設けた中抜きや階段状のレイアウトにも対応します。適度な開放感を得ることができ、圧迫感の無い軽快な空間を演出します。



パネルの連結角度を調整できることで、囲われ感を調整することが可能

卓上パネルやフロアスタンドパネルは、直線設置のみではなく、無段階角度調整 (0°(直線)~45°)が可能で、デスクやテーブル上に囲われエリアを創ることが可能です。集中作業や周囲の視線が気になるWEB会議などに最適です。



※ ■は在庫をご用意しておりますので、他の商品より早くお届けすることが可能です。

●価格は税抜き価格です。消費税を別途承ります。●価格には配送費、施工費は含まれておりません。別途申し受けます。

■ 機能

モジュール化で共通化した部材は、異なるシーンへの転用が可能

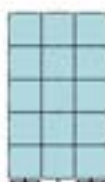
フロアスタンドパネル
3連5段使用するフェルトパネル
の枚数は同じ

フェルトパネルをそのまま転用して、異なるシーンに使用することができます。異業を減らすことができ、形を変えて永く使用可能です。転用の際には、追加部材が別途必要となります。

デスクトップパネル 3連
デスクトップパネル 3連
フロアスタンドパネル 3連3段

壁面を彩る吸音パネルは、スタンドパネルとトータルでコーディネートが可能



壁面吸音パネル

壁面を彩る吸音パネルは、デスクトップパネルやフロアスタンドパネルと同じフェルトパネルを使用しているため、デスク回りと合わせてトータルでコーディネートすることが可能です。コンパクトな360mm角サイズで、多様な色の組合せが楽しめます。小ぶりのサイズは、面積が狭い壁面にも貼り付けがしやすいです。



壁面吸音パネル コーナータイプ

壁面のコーナー部分へ貼り付けることができる吸音パネル。壁面吸音パネルと合わせて、壁面を穏やかに、連続的に彩ることができます。*1 部屋のコーナー部は、反射面となる壁同士の距離が近く、一般的に残響音が発生しやすいといわれています。コーナー部に吸音パネルを設置することで残響音の軽減に効果的です。

*1:ガラス壁面の前には、自立式フロアスタンドパネルが設置可能です。

リコネの高い吸音性能

残響室法吸音率

人の話によく含まれる周波数帯域(500~1000Hz)の吸音率が0.7を超えており、高い吸音性能を有しています。

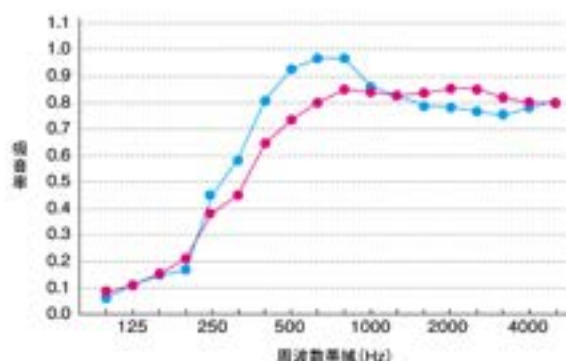

吸音効果の高いリコネを組み合わせることで、目の反響を軽減します。WEB会議に最適なパーソナルエリアを設けることも可能です。

製品の選び方

- 1 セットコードから選ぶ ▶ パネルセット・吸音パネル
2 パーツを選んで構成する ▶ モジュールパネル・オプションパーツ

ラインナップ

パネルセット

モジュールパネルとオプションパーツを一式含んだ、パネルセット。ご希望形状のセットコードをお選びください。

フロアスタンドパネル



3連(1080W)/1連(360W)
(3段(1140H)/4段(1490H)/5段(1850H))

デスクトップパネル



3連(1080W)



4連(1440W)

デスクサイドパネル



720H用/1000H用

卓上パネル



3連(1080W)/1連(360W)

壁面吸音パネル



壁面吸音パネル コーナータイプ



裏面の両面にマグネットを装着しています。フラットな
スチール面に取り付けが可能です。
※凹凸のある面には取り付けられません。



石膏ボードなど、スチール以外の面に取り付ける場合は
壁掛け金具を使用してください。
※壁掛け金具は固定用のビス(パネル1枚につき4本)は、
壁面の仕様に応じて別途ご手配ください。

モジュールパネル

組み合わせることで多様な形状や、色組合せに対応可能なモジュールパネル。階段状や窓の空いたフロアスタンドパネルを構成したり、あとからデスクトップパネルにアドオンすることも可能です。360mm角単位で色を変えることでアクセントを付けることも可能です。

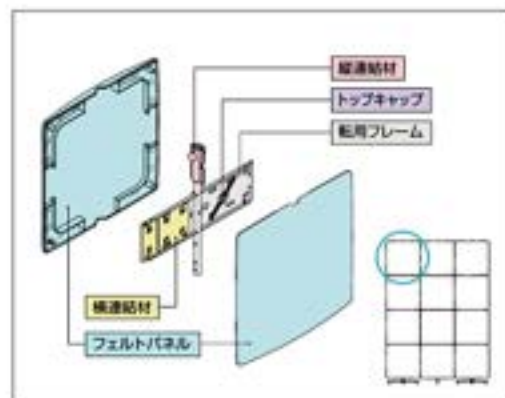

※緑・黒接続材が付属し、パネル同士の連結が工具レスで可能です。
接続材を使わない時は内部に格納することができます。

オプションパーツ

モジュールパネルに工具レスで取り付け可能な脚・取付金具。

■支持脚

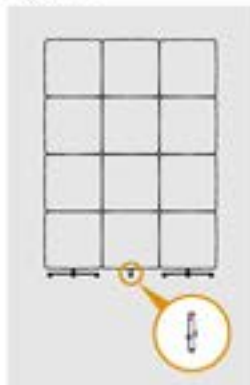

※フロアスタンドパネル(3連)の中間部として、足回りをすっきりと使用頂けます。

■卓上ベース



※モジュールパネルに取り付けることで卓上パネルとなります。

■デスクトップパネル取付金具

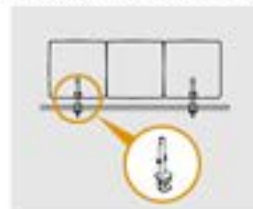

※汎用的なクランプタイプ(Aタイプ)と、一部デスクでは専用金具を用意しております。

図はAタイプとなります。Aタイプはソリストデスク(720H、フレーム型タイプ)のサイドにも取り付け可能です。詳しくは担当者までお問い合わせください。

※■は在庫をご用意しておりますので、他の商品より早くお届けすることが可能です。

●価格は税抜き価格です。消費税を別途承ります。●価格には配送費、施工費は含まれておりません。別途申し受けます。

組合せパターン例 (2パーツを選んで構成する)

[フロアスタンドパネル]

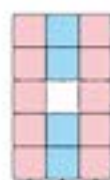

- NPS5AC × 2 (フロアスタンドパネル1連2段)
- NPS31P × 4 (モジュールパネル)
- ・ NPS14P × 1 (支持脚)

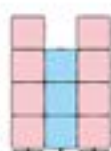

- NPS5AB × 2 (フロアスタンドパネル1連4段)
- NPS31P × 3 (モジュールパネル)
- ・ NPS14P × 1 (支持脚)

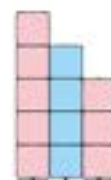

- NPS5AC × 1 (フロアスタンドパネル1連2段)
- NPS5AA × 1 (フロアスタンドパネル1連3段)
- NPS31P × 4 (モジュールパネル)
- ・ NPS14P × 1 (支持脚)

[デスクトップサイドパネル(720H)]



- NPS5AB × 1 (フロアスタンドパネル1連4段)
- NPS31P × 2 (モジュールパネル)
- ・ NPS13P × 1 (卓上ベース)

[デスクトップサイドパネル(1000H)]



- NPS5AC × 1 (フロアスタンドパネル1連3段)
- NPS31P × 2 (モジュールパネル)
- ・ NPS13P × 1 (卓上ベース)

[卓上パネル]



- NPS31P × 5 (モジュールパネル)
- ・ NPS13P × 1 (卓上ベース)

フロアスタンドパネル 中抜き・階段バリエーション

[中抜きバリエーション]



[階段バリエーション]

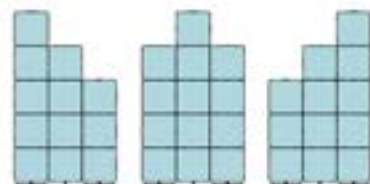

- ※パネルの中抜きは中列の2-5段目で1枚のみ可能です。
- ※フロアスタンドベースが付く両エンドは、1-3段目を外せません。
- ※フロアスタンドベースが付く両エンドは、パネルの中抜きが不可です。

1 パネルセット

■デスクトップパネル

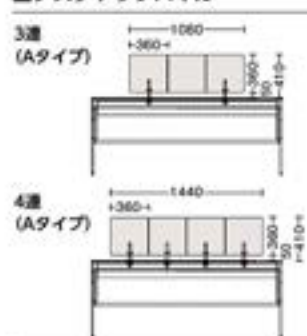

	品番	3連 (1080W)		4連 (1440W)	
		価格	品番	価格	品番
Aタイプ (汎用クランプタイプ)	NPS1AA	¥40,340	NPS1AB	¥60,960	FDU □, FEU □
Bタイプ	NPS1BA		NPS1BB		
Cタイプ	NPS1CA		NPS1CB		
Dタイプ	NPS1DA		NPS1DB		

対応シリーズ	
Aタイプ (汎用クランプタイプ)	スイフト、ライブスウィフト、リーガス、ライブスペンチ等
Bタイプ	アドバンス用
Cタイプ	フリーウェイ片面用
Dタイプ	フリーウェイ両面用

- ※モジュールパネルのアドオンが可能です (最大2段まで)。
- ※モジュールパネル (NPS31P) とデスクトップパネル取付金具を追加することで増設することが可能です。
- ※ピンナップ・マグネットによる貼り付け不可です。

■デスクサイドパネル

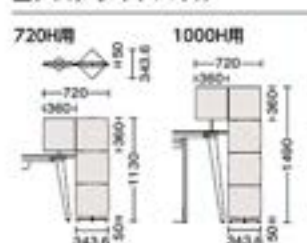

	品番	価格
		FDU □, FEU □
720H用	NPS4AA	¥55,130
1000H用	NPS4AB	¥64,990

- ※モジュールパネルのアドオンが可能です。(最大5段まで、机上面は最大2段まで)
- ※4段目はモジュールパネルで、転用可能です。
- ※ピンナップ・マグネットによる貼り付け不可です。

■壁面吸音パネル

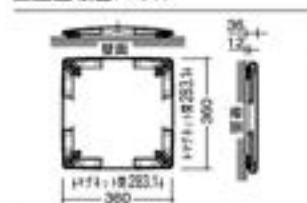

品番	価格
	FJY □
NPS7AA ■ FJY3	¥8,610

※裏面マグネット付き

■卓上パネル



	品番	価格
		FDU □, FEU □
1連 (増速) タイプ (360W)	NPS3AZ	¥15,240
3連 タイプ (1080W)	NPS3AA	¥45,720

- ※モジュールパネルのアドオンは不可です。
- ※ピンナップ・マグネットによる貼り付け不可です。

■壁面吸音パネル コーナータイプ

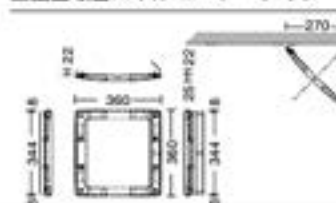

品番	価格
	FJY □
NPS7AB	¥12,610

- ※壁面のコーナー (壁と壁が直角に交わる部分) にマグネットで貼り付け可能です。
- ※鋭角や鈍角のコーナー壁面には貼り付け不可です。
- ※壁面は片側がスチール壁であれば、マグネット固定が可能です。もう片側がガラス面の場合には貼り付け不可です。

■フロアスタンドパネル

高さ	品番	1連(増連) (360W)	
		価格	FDU・FEU
3段 (1130H)	NPS5AA	¥39,890	
4段 (1490H)	NPS5AB	¥49,750	
5段 (1850H)	NPS5AC	¥59,610	

高さ	品番	3連 (1080W)	
		価格	FDU・FEU
3段 (1130H)	NPS6AA	¥111,600	
4段 (1490H)	NPS6AB	¥141,180	
5段 (1850H)	NPS6AC	¥170,760	

※モジュールパネルのアドオンが可能です(最大3連5段まで)。
 ※フロアスタンドベースの付かない中列は、1枚転用可能です(1段目は不可)。
 ※4段目・5段目は転用可能です。
 ※ピンナップ・マグネットによる貼り付け不可です。

クリエイティブ
ファニチュア

DX/ICT
ソリューション

ワークスペース

ホーム
ファニチュア

2 モジュールパネル

品番	価格	
	FDU	FEU
NPS31P	¥9,860	

※縦・横連結材が付属します。使わない時は内部に収納することができます。
 ※ピンナップ・マグネットによる貼り付け不可です。

デスク

デスク周辺
オプション

シーティング

2 オプションパーツ

■支持脚 (1個)

品番	価格	
	Z113	
NPS14P	¥2,240	

※フロアスタンドパネル(3連)の中列脚用

■卓上ベース (1個)

品番	価格	
	Z113	
NPS13P	¥5,380	

※パネルの連数と同数必要です。

■デスクトップパネル取付金具 (1個)

品番	価格	
	Z113	
取付金具A(汎用クランプ)	NPS15P	¥5,380
取付金具B	NPS16P	
取付金具C	NPS17P	
取付金具D	NPS18P	¥8,960

※取付金具は両エンドに必要となります。
 ※4連以上では、パネルの連数と同数必要です。

取付金具A寸法
(汎用クランプ)

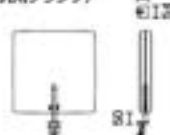

■壁掛け金具 (壁面吸音パネル用) 新工

品番	価格
NPS10P-T03	¥3,600

4枚1セット、取付孔: M4
 ※壁打ち用ビスは別途手配。



カラー

パネル (再生材)

FJY0 (ベージュ)	FJY1 (ダークブラウン)	FJY2 (ライトグレー)	FJY3 (グレー)	FJY4 (ダークグレー)
FJY5 (インディゴ)	FJY6 (セージ)	FJY7 (グリーン)	FJY8 (イエロー)	FJY9 (オレンジレッド)
FLZ5 (インディゴ /ライトグレー)	FLZ6 (セージ /ライトグレー)	FLZ7 (グリーン /ライトグレー)	FLZ8 (イエロー /ライトグレー)	FLZ9 (オレンジレッド /ライトグレー)

パネル (ワントーン)

パネル	脚・フレーム・ 金具	Z113 (ウォームブラック)
FJY0(ベージュ)		FEU0
FJY1(ダークブラウン)		FEU1
FJY2(ライトグレー)		FEU2
FJY3(グレー)		FEU3
FJY4(ダークグレー)		FEU4
FJY5(インディゴ)		FEU5
FJY6(セージ)		FEU6
FJY7(グリーン)		FEU7
FJY8(イエロー)		FEU8
FJY9(オレンジレッド)		FEU9

パネル (ダートーン)

パネル	脚・フレーム・ 金具	Z113 (ウォームブラック)
FLZ5(インディゴ/ライトグレー)		FDU1
FLZ6(セージ/ライトグレー)		FDU2
FLZ7(グリーン/ライトグレー)		FDU3
FLZ8(イエロー/ライトグレー)		FDU4
FLZ9(オレンジレッド/ライトグレー)		FDU5

脚・フレーム・金具

FJY0(ベージュ)		FEU0
FJY1(ダークブラウン)		FEU1
FJY2(ライトグレー)		FEU2
FJY3(グレー)		FEU3
FJY4(ダークグレー)		FEU4
FJY5(インディゴ)		FEU5
FJY6(セージ)		FEU6
FJY7(グリーン)		FEU7
FJY8(イエロー)		FEU8
FJY9(オレンジレッド)		FEU9

Z113
(ウォームブラック)

共通仕様: フェルト/パネル/表面材:フェルト・芯材:フェルト、卓上ベース・取付金具・支持脚・転用フレーム・緩衝材・フロアスタンドフレーム/スチール塗装仕上げ
 フロアスタンドベース/スチール塗装仕上げ(アジャスター付き)、緩衝材・トップキャップ/樹脂成型品

※ ■ は在庫をご用意しておりますので、他の商品より早くお届けすることが可能です。

● 価格は税抜き価格です。消費税を別途承ります。● 価格には配送費、施工費は含まれておりません。別途申し受けます。

WEIL or Work
サポートツール

ワークサポート
ツール

エグゼクティブ
ファニチュア

会議セット

会議室
テーブルチェア

ロビーベンチ

窓口カウンター
設置台

オフィスロビー
アクセサリ

POSIT Low Partition

[ポジット]

Level 2 Inoor Advantage Gold GPN 認定 GW+ MIL PLUS

①ミーティングブース



③打合せコーナー



④ワークステーション



④パーソナルブース



⑤受付カウンター



豊富なカラー・素材・サイズにより 多彩なコーディネートが可能です。

厚さ40mmのスリム設計が生み出すシャープなラインと、シンプル&プレーンなディテールは、オフィスのどのシーンにも違和感なくフィットします。

システム構成図



環境配慮ポイント

● 分別設計・材質表示

リサイクルしやすい材料や再生材を活用するとともに、分別設計・材質表示を積極的に行っています。

● リサイクルクロス

ポリエステル100%のクロスは再生材を50%以上使用しており、資源の有効利用を達成しています。



品名	サイズ	品番	数量
----	-----	----	----

①ミーティングブース

クロスパネル	1200W×1120H×40D	NX12CF F2E1	18
木目パネル	1200W×1120H×40D	NX12CM ZJ33	18
木目パネル	900W×1120H×40D	NX12CF ZJ33	48
木目パネル	800W×1120H×40D	NX12CC ZJ33	48
ガラスパネル	800W×1120H×40D	NX11CC H474	96
連結材セット 90°直角	1120H	NX81AD ZK35	48
連結材セット T型	1120H	NX82AC ZK35	48
連結材セット 直線	1120H	NX83AC T12	108
エンドカバー	1120H	NX861Y ZK35	48
ラジリ 丸形	400W×800D×420H	B119MC FXW7	48
Liveミーティングテーブル 標準型	1500W×900D×720H	87AF-J W046	24
レフトラインラッシュユニット	900W×450D×1100H	4828GF ZK35	24
レフトライン ベース	900W×450D×150H	4831Z2 ZK35	24
レフトライン 天板	900W×450D×15H	4831AZ MP63	24
Liveミーティングテーブル 非標準型	750W×750D×1000H	87ACCE M046	18
プレスタソファ 背高・転倒なし	1800W×800D×700H	MC32HA F21E	24

③打合せコーナー

ホワイトボードパネル	900W×1700H×40D	NX13EF ZD42	48
スチールパネル	800W×1700H×40D	NX13EC ZD49	48
ファブリアクリンステールパネル	800W×1120H×40D	NX42DF ZD49	24
連結材セット 90°直角	1120H	NX81AD ZK35	48
連結材セット 直線	1120H	NX82AC T12	24
エンドカバー	1120H	NX861Y ZK35	48
エンドカバー	1120H	NX861Y ZK35	24
フリースタANDING脚	-	NX08BA G636	24
レフトライン ラタラル3段	900W×450D×1100H	4871Z2 ZK35	24
レフトライン 天板	900W×450D×15H	4871AZ MX81	48
Liveミーティングテーブル 非標準型	1500W×900D×720H	87AFDF M046	24
Liveミーティングテーブル	900W×900D×720H	87AFDF M046	24
フリースタANDINGチェア	-	B155AY M351	48
耐受けレール	825W	4W95LA A112	24

品名	サイズ	品番	数量
----	-----	----	----

④ワークステーション

クロスパネル	1200W×1120H×40D	NX12AH FKFS	64
連結材セット 直線用	1120H	NX83AA ZK35	18
連結材セット 120° 3方向	1120H	NX83AA ZK35	24
エンドカバー	1120H	NX861Y ZK35	48
天板 ワークトップ120'	1200L×700D×25H	NX74CB MK36	64
パネル脚 (左用)	-	NX77LY ZK35	48
パネル脚 (右用)	-	NX77RY ZK35	48
パネル脚 (中間用)	-	NX77CY ZK35	24
スタートームシンプルジョイントアーム	-	4831AE XC08	64
シルフィアー 5脚器 ハイバック	-	C607CW FXW5	64

④パーソナルブース

スチールパネル	1200W×2150H×40D	NX12DH ZK35	36
クロスパネル	750W×2150H×40D	NX10GD FKFS	24
クロスパネル	750W×2150H×40D	NX10GD FKFS	24
クロスパネル	900W×2150H×40D	NX10GF FKFS	18
クロスパネル	900W×2150H×40D	NX10GF FKFS	18
ドアパネル 窓付き	2150H	NX28GB FKFS	18
ドアパネル 窓付き	2150H	NX28GB FKFS	18
連結材セット 90° R型	2150H	NX81RF ZK35	48
連結材セット T型	2150H	NX82AF ZK35	24
連結材セット 直線	2150H	NX83AF T12	48
天板 ワークトップ	1200W×700D×25H	NX77BP M099	24
吊フック	-	NX791Y ZK35	48
配線ダクト	445W×87D×170H	NX79AP T112	24
ライブワークトップ 標準ロータイプ	-	C061YW FXW9	18
ライブワークトップ 標準ロータイプ	-	C061YW FXW9	18

⑤受付カウンター

スチールパネル	1200W×1120H×40D	NX12AH ZD46	36
連結材セット 90° R型	1120H	NX81RA ZK37	24
エンドカバー	1120H	NX861Y ZK37	24
天板	1200W×700D×25H	NX77BP M099	18
パネル脚 左用	700D	NX77LY ZK35	18
パネル脚 右用	700D	NX77RY ZK35	18
配線ダクト	445W×87D×170H	NX79AP T112	24
カウンタートップ	1200W×450D×25H	NX41AF MK36	18
モード5脚器ハイバック 転倒なし	-	CA11BZ FXW2	18



機能

パネルバリエーション

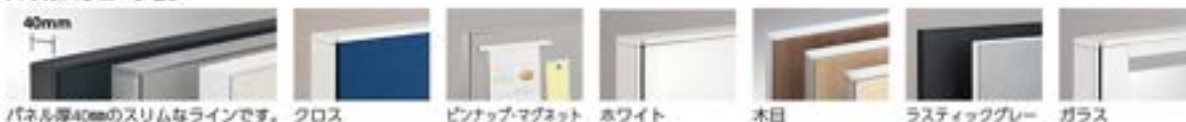

パネル厚40mmのスリムなラインです。 クロス ピンナップマグネット ホワイト 木目 ラスティックグレー ガラス

- 使用上の注意 **マグネット** ※マグネットの使用はリサイクルクロスのみ対応しています。また一般的なスチール面に比べマグネットの固定力が強いので、ネオジム磁石やペーパーホルダーなど固定力の高いマグネットを使用してください。固定できるのは紙類のみで、トレーやボードなどは固定できません。
- ピンナップマグネット** ※クロスの下地はパンチングパネルです。ピンナップはパンチング部に当たります。一般的な使用方法において支障が生じることはありませんが、mm単位の幅かな位置合わせには対応できませんのでご注意ください。
- ※一般的なスチール面に比べマグネットの固定力が強いので、ネオジム磁石やペーパーホルダーなど固定力の高いマグネットを使用してください。固定できるのは紙類のみで、トレーやボードなどは固定できません。

連結材



パネルと人の関係

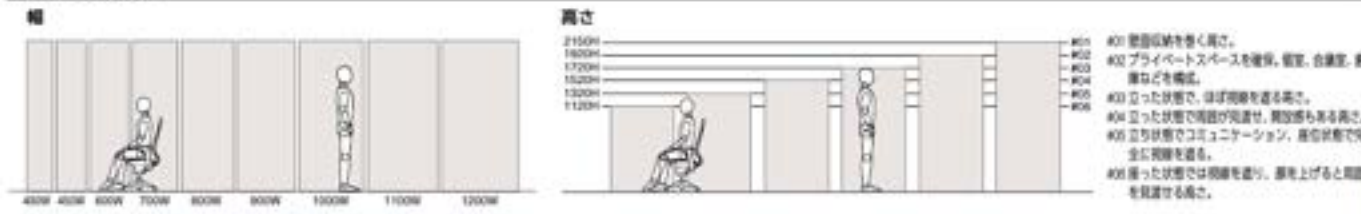

オプション

傾斜シェルフ
傾斜しているため一貫性が高く、資料の展示など閲覧スペースとして活用できます。

シェルフ
資料や本を収納することができます。収納力と使いやすさを兼ねています。

ピンナップバー
パネル本体の下地はスチールです。ピンナップ機能が必要な場合は手配してください。

ハンギングバー
小物収納に便利。センテンス・Camドキュメント(300冊)が取り付けできます。

モニター取付バー
パネルにモニターの取り付けが可能になります。モニターアームは別途手配が必要です。

ホワイトボードパネル
意見や発想をその場で書き込むことで、スピーディな情報共有を可能にします。

カウンタートップ
パネルトップへの取り付けが可能です。豊富な受付として機能します。

フリースタANDING脚
自立するパネルをしっかりと支えます。空間を無駄に仕切る時に便利です。

ディスプレイシェルフ
様々な空間演出が可能な多段シェルフ。シェルフ背面にガラスパネルを使用することにより、背面側への演出も可能です。
※ガラスパネルはシェルフ本体背面のみ設置可能。シェルフ両サイドのオーバーハング部背面には設置不可。

カラー

トリム	木目シリーズ	ラスティックシリーズ	スチールパネル	ホワイト-RGL	ガラス
ZA75 (ホワイト) 2637 (ブラック) 2K25 (ブラック)	ZE61 (ナチュラル) ZE50 (ナチュラル) ZE62 (ナチュラル) ZE63 (ナチュラル) ZA47 (ナチュラル)	ZE76 (ナチュラル) ZE77 (ナチュラル)	ZA75 (ホワイト)	ZE68 (ホワイト)	H54 (クリアガラス) H48 (クリアガラス)

各種パネル組合せコード

トリム	スチール	ZE61 (ナチュラル)	ZE50 (ナチュラル)	ZE62 (ナチュラル)	ZE63 (ナチュラル)	ZA47 (ナチュラル)	ZE76 (ナチュラル)	ZE77 (ナチュラル)	ZA75 (ホワイト)	ZE68 (ホワイト)	H54 (クリアガラス)	H48 (クリアガラス)
ガラスなし クリアガラス	ZA75 (ホワイト) 2637 (ブラック) 2K25 (ブラック)	ZF01 ZB02	ZF04 ZE00	ZF02 ZE05	ZF03 ZE08	ZB71 ZB41	ZG49 ZG47	ZG59 ZG57	ZA75 ZA28	ZD62 ZD61	H133 H115	-
703x913	ZA75 (ホワイト) 2637 (ブラック) 2K25 (ブラック)	ZJ31 ZJ61	ZJ64 ZL50	ZJ32 ZL52	ZJ33 ZL53	ZJ41 ZL71	ZG40 ZJ79	ZG50 ZJ89	ZA30 ZJ95	ZD70 ZJ96	H474	H134 H116 H475

リサイクルクロス **再生紙** (ピンナップ・マグネット付) ASニット **再生紙** インターロック **再生紙**

FFB4 (ホワイト)	FFB2 (ベージュ)	FFB3 (ベージュ)	FFB1 (ベージュ)	FFB7 (ブラック)	F024 (ベージュ)	F026 (ベージュ)	F025 (ベージュ)	F013 (ベージュ)	F007 (ベージュ)	F029 (ベージュ)	FXT2 (ベージュ)	FXT3 (ベージュ)	FXT1 (ベージュ)	FXT0 (ベージュ)	FXT4 (ベージュ)
FFB6 (ベージュ)	FFC1 (ベージュ)	FFC2 (ベージュ)	FFB5 (ベージュ)	FFB9 (ベージュ)	F002 (ベージュ)	F015 (ベージュ)	F027 (ベージュ)	F010 (ベージュ)	F005 (ベージュ)	FXT9 (ベージュ)	FXT5 (ベージュ)	FXT7 (ベージュ)	FXT6 (ベージュ)	FXT8 (ベージュ)	

クロス組合せコード

トリム	クロス	FFB4 (ホワイト)	FFB2 (ベージュ)	FFB3 (ベージュ)	FFB1 (ベージュ)	FFB7 (ブラック)	F024 (ベージュ)	F026 (ベージュ)	F025 (ベージュ)	F013 (ベージュ)	F007 (ベージュ)	F029 (ベージュ)	FXT2 (ベージュ)	FXT3 (ベージュ)	FXT1 (ベージュ)	FXT0 (ベージュ)	FXT4 (ベージュ)
ガラスなし クリアガラス	ZA75 (ホワイト) 2637 (ブラック) 2K25 (ブラック)	FFF4 FFD4	FFP2 FFD2	FFF3 FFD3	FFF1 FFD1	FFF7 FFD7	FKH7 FWS6	FKH9 FWS5	FKH8 FWS7	FKH5 FWS4	FKH3 FWS2	FKJ2 FWS9	FKF2 FNB2	FKF3 FNB3	FKF1 FNB1	FKF0 FNB0	FKF4 FNB4
703x913	ZA75 (ホワイト) 2637 (ブラック) 2K25 (ブラック)	FRH4 FRD4	FRH2 FRD2	FRH3 FRD3	FRH1 FRD1	FRH7 FRD7	FRH6 FRM6	FRH9 FRM5	FRH8 FRM7	FRH5 FRM4	FRH3 FRM2	FRM9 FRM8	FRZ2 FRZ2	FRZ3 FRZ1	FRZ1 FRZ1	FRZ0 FRZ0	FRZ4 FRZ4
トリム	クロス	FFB6 (ベージュ)	FFC1 (ベージュ)	FFC2 (ベージュ)	FFB5 (ベージュ)	FFB9 (ベージュ)	F002 (ベージュ)	F015 (ベージュ)	F027 (ベージュ)	F010 (ベージュ)	F005 (ベージュ)	FXT9 (ベージュ)	FXT5 (ベージュ)	FXT7 (ベージュ)	FXT6 (ベージュ)	FXT8 (ベージュ)	
ガラスなし クリアガラス	ZA75 (ホワイト) 2637 (ブラック) 2K25 (ブラック)	FFF6 FFD6	FFP1 FFD1	FFF2 FFD2	FFF5 FFD5	FFF9 FFD9	FKH1 FWS1	FKH6 FWS5	FKJ1 FWS6	FKH4 FWS3	FKH2 FWS5	FKF9 FNB9	FKF5 FNB5	FKF7 FNB7	FKF6 FNB6	FKF8 FNB8	
703x913	ZA75 (ホワイト) 2637 (ブラック) 2K25 (ブラック)	FRH6 FRD6	FRJ1 FRD1	FRJ2 FRD2	FRH5 FRD5	FRH9 FRD9	FRM1 FRM1	FRM5 FRM5	FRM8 FRM8	FRM3 FRM3	FRM5 FRM5	FRW9 FRW9	FRW5 FRW5	FRW7 FRW7	FRW6 FRW6	FRW8 FRW8	

パネル カラー+598

■アッパースクリーン/スチールパネル ●

スチール 木目柄	カラー	H	品番 ※末尾の□にJの英字 を入れてください。	価格								
				400W [A]	450W [B]	500W [C]	700W [D]	800W [E]	900W [F]	1000W [G]	1100W [Z]	1200W [H]
	ホワイト ZA75*, ZA28*, ZA30*	1420 (1120)	NXA2A□	¥80,990	¥83,780	¥ 87,730	¥ 92,770	¥ 99,480	¥104,400	¥111,600	¥115,300	¥118,100
		1620 (1320)	NXA2B□	¥84,360	¥87,080	¥ 91,230	¥ 96,370	¥103,060	¥110,100	¥117,700	¥121,300	¥124,400
		1820 (1520)	NXA2C□	¥87,660	¥90,880	¥ 97,630	¥104,870	¥111,480	¥117,000	¥127,200	¥131,400	¥134,400
	木目柄 ZB□□*, ZE□□*, ZF□□*, ZJ□□*, ZK□□*, ZL□□*	1420 (1120)	NXA2A□	¥85,380	¥90,680	¥ 97,530	¥108,370	¥117,080	¥124,500	¥131,800	¥137,300	¥142,100
		1620 (1320)	NXA2B□	¥87,360	¥93,280	¥100,630	¥112,970	¥121,780	¥129,500	¥137,100	¥142,900	¥147,800
		1820 (1520)	NXA2C□	¥91,460	¥96,080	¥105,830	¥120,870	¥129,780	¥137,800	¥145,500	¥151,200	¥155,900
	ラスティックグレー ZG4□*, ZG5□*	1420 (1120)	NXA2A□	¥85,660	¥90,880	¥ 97,630	¥108,770	¥117,380	¥125,000	¥132,500	¥137,900	¥142,700
		1620 (1320)	NXA2B□	¥87,790	¥93,580	¥100,930	¥114,470	¥123,280	¥130,900	¥138,200	¥143,800	¥148,700
		1820 (1520)	NXA2C□	¥91,780	¥96,580	¥106,330	¥121,970	¥131,080	¥138,800	¥146,400	¥151,600	¥156,900

H寸法下部の()はH寸法を表示。 ※アッパースクリーン側が低い直線設置は連結不可。

ドアパネル カラー+598

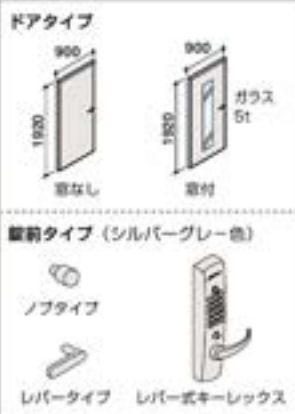

レバー錠 (窓なし)

扉本体寸法: 807W×1840H

右開き、左開き兼用

※ドアの吊元が90°T型、十型連結のコーナー部に来るように設置してください。取付連結不可。

※パネル同様、連結材を手配してください。

⚠ 入退出のほげしい部屋の入口など、開閉頻度の高い場所には設置しないでください。

レバー式キーレックスの機能

- 最大19桁の記憶番号によって解錠します。
- 記憶番号は1～19桁まで任意に設定できます。組み合わせは32,768通りです。
- 記憶番号の代わりにキー (シリンダー錠) でも解錠が可能です。記憶番号を忘れてしまった場合などの非常時に役立ちます。
- 自動解錠モード: 扉を開けると自動で解錠されます。通常はこのモードを使用します。
- 空錠モード: 扉を開けても自動で解錠されません。一時的に解錠状態にしておきたい時に使用します。
- 室内側はレバーの回転だけで解錠します。
- 記憶番号変更の際に錠前を解体する必要はありません。簡単に行えます。
- 電池や電源は不要です。
- 仕様: アルミ塗装仕上げ



■ドアチェック (オプション)

NX908Y-Y□ ¥14,800

Y72 (シルバー)

Y73 (ブラック)

■窓なし

窓	H-カラー	錠前		
		ノブ	レバー	キーレックス
クロス	1920H	NX25FA	NX26FA	NX27FE
	リサイクルクロス FF □□, F2A □, F2B □	¥248,700	¥266,500	¥463,100
	AC-10インターロック FK □□, FW □□, FN □□, FC □, FD □, FE □	¥252,700	¥270,500	¥467,000
	2150H	NX25GA	NX26GA	NX27GE
	リサイクルクロス FF □□, F2A □, F2B □	¥260,000	¥277,800	¥475,500
	AC-10インターロック FK □□, FW □□, FN □□, FC □, FD □, FE □	¥264,800	¥282,600	¥480,300
窓なし	1920H	NX55FA	NX56FA	NX57FE
	ホワイト ZA75, ZA28, ZA30	¥247,400	¥265,200	¥464,500
	木目 ZB □□, ZE □□, ZF □□, ZJ □□, ZK □□, ZL □□	¥280,700	¥298,500	¥500,000
	ラスティックグレー ZG4 □□, ZG5 □□	¥282,800	¥300,600	¥501,700
	2150H	NX55GA	NX56GA	NX57GE
	ホワイト ZA75, ZA28, ZA30	¥258,600	¥276,400	¥474,100
スチール	1920H	NX25FB	NX26FB	NX27FF
	リサイクルクロス FF □□, F2A □, F2B □	¥293,300	¥311,100	¥514,600
	AC-10インターロック FK □□, FW □□, FN □□, FC □, FD □, FE □	¥297,500	¥315,300	¥519,000
	2150H	NX25GB	NX26GB	NX27GF
	リサイクルクロス FF □□, F2A □, F2B □	¥306,900	¥324,700	¥522,400
	AC-10インターロック FK □□, FW □□, FN □□, FC □, FD □, FE □	¥311,600	¥329,400	¥527,100
窓付	1920H	NX55FB	NX56FB	NX57FF
	ホワイト ZA75, ZA28, ZA30	¥291,900	¥309,700	¥511,800
	木目 ZB □□, ZE □□, ZF □□, ZJ □□, ZK □□, ZL □□	¥325,400	¥343,200	¥547,100
	ラスティックグレー ZG4 □□, ZG5 □□	¥328,200	¥346,000	¥549,700
	2150H	NX55GB	NX56GB	NX57GF
	ホワイト ZA75, ZA28, ZA30	¥327,700	¥345,500	¥543,200
クロス	1920H	NX25FB	NX26FB	NX27FF
	リサイクルクロス FK □□, FL □□, FR □□, FR □□, FR □□, FR □□, FR □□, FR □□	¥300,600	¥318,400	¥514,600
	AC-10インターロック FK □□, FR □□, FR □□, FR □□, FR □□, FR □□, FR □□, FR □□	¥304,800	¥322,600	¥526,500
	2150H	NX25GB	NX26GB	NX27GF
	リサイクルクロス FK □□, FL □□, FR □□, FR □□, FR □□, FR □□, FR □□, FR □□	¥313,600	¥331,400	¥529,100
	AC-10インターロック FK □□, FR □□, FR □□, FR □□, FR □□, FR □□, FR □□, FR □□	¥318,200	¥336,000	¥533,700
スチール	1920H	NX55FB	NX56FB	NX57FF
	ホワイト ZJ95, ZJ98, ZJ99	¥299,200	¥317,000	¥519,300
	木目 ZL5 □□, ZL3 □□, ZJ5 □□, ZL7 □□, ZL4 □□, ZJ6 □□	¥332,600	¥350,400	¥554,700
	ラスティックグレー ZJ7 □□, ZJ8 □□	¥335,500	¥353,300	¥556,900
	2150H	NX55GB	NX56GB	NX57GF
	ホワイト ZJ95, ZJ98, ZJ99	¥334,400	¥352,200	¥549,900
フロスト	1920H	NX25FB	NX26FB	NX27FF
	リサイクルクロス FK □□, FL □□, FR □□, FR □□, FR □□, FR □□, FR □□, FR □□	¥316,200	¥334,000	¥533,700
	AC-10インターロック FK □□, FR □□, FR □□, FR □□, FR □□, FR □□, FR □□, FR □□	¥320,400	¥338,200	¥537,900
	2150H	NX25GB	NX26GB	NX27GF
	リサイクルクロス FK □□, FL □□, FR □□, FR □□, FR □□, FR □□, FR □□, FR □□	¥325,600	¥343,400	¥547,100
	AC-10インターロック FK □□, FR □□, FR □□, FR □□, FR □□, FR □□, FR □□, FR □□	¥329,800	¥347,600	¥551,300

■窓付

窓	H-カラー	錠前		
		ノブ	レバー	キーレックス
クロス	1920H	NX25FB	NX26FB	NX27FF
	リサイクルクロス FK □□, FL □□, FR □□, FR □□, FR □□, FR □□, FR □□, FR □□	¥300,600	¥318,400	¥514,600
	AC-10インターロック FK □□, FR □□, FR □□, FR □□, FR □□, FR □□, FR □□, FR □□	¥304,800	¥322,600	¥526,500
	2150H	NX25GB	NX26GB	NX27GF
	リサイクルクロス FK □□, FL □□, FR □□, FR □□, FR □□, FR □□, FR □□, FR □□	¥313,600	¥331,400	¥529,100
	AC-10インターロック FK □□, FR □□, FR □□, FR □□, FR □□, FR □□, FR □□, FR □□	¥318,200	¥336,000	¥533,700
スチール	1920H	NX55FB	NX56FB	NX57FF
	ホワイト ZJ95, ZJ98, ZJ99	¥299,200	¥317,000	¥519,300
	木目 ZL5 □□, ZL3 □□, ZJ5 □□, ZL7 □□, ZL4 □□, ZJ6 □□	¥332,600	¥350,400	¥554,700
	ラスティックグレー ZJ7 □□, ZJ8 □□	¥335,500	¥353,300	¥556,900
	2150H	NX55GB	NX56GB	NX57GF
	ホワイト ZJ95, ZJ98, ZJ99	¥334,400	¥352,200	¥549,900
フロスト	1920H	NX25FB	NX26FB	NX27FF
	リサイクルクロス FK □□, FL □□, FR □□, FR □□, FR □□, FR □□, FR □□, FR □□	¥316,200	¥334,000	¥533,700
	AC-10インターロック FK □□, FR □□, FR □□, FR □□, FR □□, FR □□, FR □□, FR □□	¥320,400	¥338,200	¥537,900
	2150H	NX25GB	NX26GB	NX27GF
	リサイクルクロス FK □□, FL □□, FR □□, FR □□, FR □□, FR □□, FR □□, FR □□	¥325,600	¥343,400	¥547,100
	AC-10インターロック FK □□, FR □□, FR □□, FR □□, FR □□, FR □□, FR □□, FR □□	¥329,800	¥347,600	¥551,300

スライディングドア



ドア開閉時に場所をとらずに軽快に開閉できます。ポリカーボネート製の扉を採用しています。壁付。

手配例

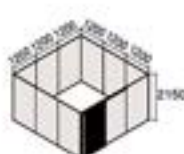

スライディングドア 2150H 右開き用 …… NX30FF 1枚
クロスパネル 2150H 1200W …… NX10GH 11枚
直線連結材セット 2150H …… NX09AF 7個
90°連結材セット 2150H …… NX01AF 4個



右開き用

H	W	開き方向	品番	価格
				201 JAN, 202
1920	1200	右	NX30FB	¥397,510
		左	NX30FA	¥397,510
	2150	右	NX30FF	¥424,310
		左	NX30FE	¥424,310

ドア本体寸法: 1120W×2085H (2150H用)・1855H (1920H用) ×400 扉部: ポリカーボネート

※設置連結不可

※別途/パネルを手配してください (ガラスパネル-コンビパネルとの併用はできません)。

※ドアの吊元が90°T型、十型連結のコーナー部に来るように設置してください。

※スライディングドアの扉には必ず1200Wのレバーを設置してください。

⚠ 入退出のほげしい部屋の入口など、開閉頻度の高い場所には設置しないでください。

脚・ズレ止め金具 カラー+598

■フリースタANDING脚



品番	価格	
	G636, GG85, GG84	
NX908A		¥18,910

※パネル高さ1620H以下のみ取付可。※直線2連まで可。
 ※ガラスパネル取付不可。
 ※オプションの各種シェルフ、パー取付不可。
 G636(スキップグレー) GG85(ブラック) GG84(ネオホワイト)
 ※GG84のベース部は汚れ対策のためスキップグレーです。

■安定脚

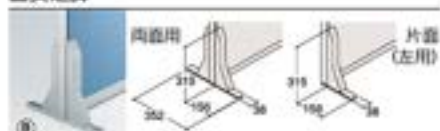

	品番	価格	
		G636, GG85, GG84	
両面用	NX90AA		¥16,390
片面右用	NX90AB		¥13,060
片面左用	NX90AC		¥13,060

G636(スキップグレー) GG85(ブラック) GG84(ネオホワイト)
 ※GG84のベース部は汚れ対策のためスキップグレーです。
 ※安定を強化するためのもので、レイアウトルールを緩和するものではありません。

■ズレ止め金具



	品番	価格	
		N5937Y-T05	
床固定			¥1,460
壁固定	NX938Y-ZA75, Z637, ZK25		¥3,570

※安定を強化するためのもので、レイアウトルールを緩和するものではありません。

天板 カラー+598

■カウンタートップ

D	W	品番	価格	
			MJ11 (ホワイト, スリット)	MJ12 (ブライスウッド)
			700	NX41AB
450	800	NX41AC	¥39,940	¥43,940
	900	NX41AD	¥41,740	¥45,440
	1000	NX41AE	¥49,040	¥53,740
	1200	NX41AF	¥54,240	¥59,140

最大積載質量/40kg(等分布)

●組合せカラー

天板		ブラケット			
		ZA75 (ネオホワイト)	Z637 (スキップグレー)	ZK25 (ブラック)	
MG99 (ホワイト)	MG07 (メラミンホワイト) ※		MK27	MK26	MKH6
GG89 (黒材ホワイト)	GG89 (黒材ホワイト)				
MG37	MK17 (メラミンネオウッドライト)		ML87	MK51	MKH7
MG47P/H	GG47 (黒材ネオウッドライト)				
MG01	M051 (メラミンブライスウッドライト) ※		MU03	MAY4	MHV3
MG21P/H	GG21 (黒材ブライスウッドライト)				
MG00	M050 (メラミンブライスウッドナチュラル) ※		MU07	MFY6	MHV0
MG21P/H	GG20 (黒材ブライスウッドナチュラル)				
MG02	M052 (メラミンブライスウッドプレミアム) ※		MU04	MAY5	MHV4
MG22P/H	GG22 (黒材ブライスウッドプレミアム)				
MG03	M053 (メラミンブライスウッドオーク) ※		MU05	MAY6	MHV5
MG23P/H	GG23 (黒材ブライスウッドオーク)				

※MG07: 2選 ※M051/M052/M053: 3選(12選)

■ワークトップ

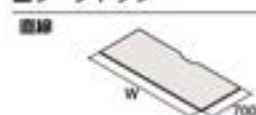

W	D	品番	価格	
			MG99, MK37, MK38, MK39	MG00, MK01, MK02, MK03
1800	700	NX77EB	¥76,130	¥83,030
1600		NX77CB	¥72,830	¥79,130
1400		NX77AB	¥69,200	¥75,800
1200		NX776P	¥59,400	¥65,700
1000		NX775P	¥57,200	¥63,300
900		NX774P	¥54,500	¥60,400

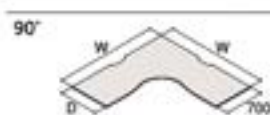

W	D	品番	価格	
			MG99, MK37, MK38, MK39	MG00, MK01, MK02, MK03
1900	700	NX73EB	¥135,500	¥178,800
1600		NX73CB	¥127,400	¥167,700

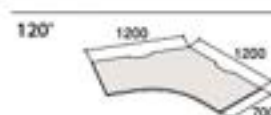

D	L	品番	価格	
			MG99, MK37, MK38, MK39	MG00, MK01, MK02, MK03
700	1200	NX74CB	¥128,300	¥135,400



D	L	品番	価格	
			MG99, MK37, MK38, MK39	MG00, MK01, MK02, MK03
700	1200	NX75CB	¥128,300	¥135,400

ワークトップ共通仕様: 天板厚25mm 1200 ブラケットは別途手配となります。

■デスクトップサイドパネル

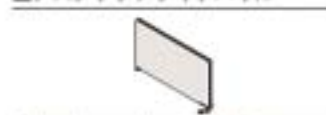

W	H	品番	価格	
			FFB1~7,9	
700	400	DP66SN		¥57,600

■配線ダクト(1層)



W	D	H	品番	価格	
				Z113	
445	97	170	NX799P		¥6,600

■帯ブラケット

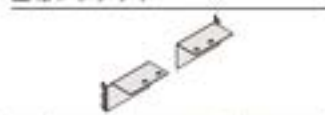

W	品番	価格	
		ZA75, Z637, ZK25	
700	NX791Y		¥6,600

■パネル脚

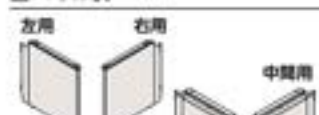

	D	品番	価格	
			ZA75, Z637, ZK25	
左用	700	NX77LY		¥26,300
右用		NX77RY		¥26,300
中間用		NX77CY		¥23,300

※机上面720H

■デスク周辺オプション +349

天板の任意の位置に、クランプ式金具でデスクライト、ディスプレイアーム、コンセントユニットなどを簡単に取付けすることができます。

ワークトップ手配上の注意事項



パネルと天板の連結部には、帯ブラケットが必要です。
 1か所につき1セット手配してください。
 天板と天板の連結部にはパネル脚-中間用が必要です。
 ※帯ブラケットが付くパネルは必ず700mmにしてください。



天板エンドをパネル脚で構成することも可能です。
 90°、120°、135°の天板にはコーナーブラケットが付属しています。

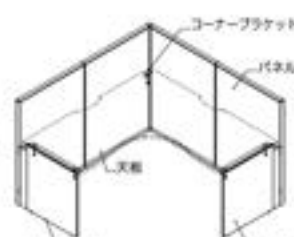

マーク表示について: ● マブネットの使用可能な製品に表示

Slidwing Panel [スライドウィングパネル] 

パネル:4W70WK-FFB6



パネル:4W70FD-MEL1



パネル:4W70CD-FNK4

サイドパネルを収納することにより、1台で3通り（1連、2連、3連）の使用が可能で自立型パーティションです。

■ 機能

省スペース設計

スライド機構により、回転半分のスペースを必要とせずに、省スペースでの設置が可能です。

【スライドウィングパネル】



【従来の3連スタンドパネル】



収納性の高い設計

1台で3通り（1連、2連、3連）の使用が可能です。

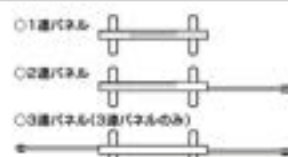

スライド

サイドパネルがスライドすることにより任意のワイド寸法に設置できます。



回転

サイドパネルを引出し、回転させることにより任意の角度（最大90°）に設置できます。



取っ手

サイドパネルに取っ手がついており、引き出す時も簡単に取っ出せます。



ネスティング

スペースをとらず効率よく収納できます。
●5台までネスティング可能
●ネスティング収納スペース寸法
W=1200+ (n-1) × 110
D=524+ (n-1) × 60

脚/キャスター

センターパネルだけでなくサイドパネルのキャスターにもストッパーが付いています。
脚奥行/452mm

■ 2連タイプ



4W70BA-FFB4

① クロスタイプ
(両面同一仕様のみ・木目仕様あり)

● ホワイトボード部のみ



4W70VJ-FFB4

② ホワイトボード1200Wタイプ
(両面同一仕様のみ・クロス仕様のみ)
● ホワイトボード:1130W×886H

■ 3連タイプ



4W70CB-FFB6

③ クロスタイプ
(両面同一仕様のみ・木目仕様あり)

● ホワイトボード部のみ



4W70WK-FFB1

④ ホワイトボード1200Wタイプ
(両面同一仕様のみ・クロス仕様のみ)
● ホワイトボード:1130W×886H

● ホワイトボード部のみ



4W70XK-FFB1

⑤ ホワイトボード900Wタイプ
(両面クロス仕様のみ)
● サイドパネル補助キャスター付

● 木目またはブラックのみ ● ホワイトボードについてのご注意事項 (P.74)



脚受レール 1200W (センターパネル) 用
4W65LB-A-□□ ¥10,160
1125W×360×26H

脚受レール 900W (センターパネル) 用
4W65LA-A-□□ ¥9,110
825W×360×26H

A62 (シルバー) A113 (ブラック) A112 (ホワイト)

H	W	フレーム色:シルバー				フレーム色:ブラック (ZF88)・ホワイト (ZF87)					
		クロス FFB		ホワイトボード FFB*/FGV4		クロス FN		ホワイトボード FN*			
		品番	価格	品番	価格	品番	価格	品番	価格		
1500	2連 900+1200	① 4W70BA	¥263,100	② 4W70VJ	¥328,500	① 4W70BC	¥290,600	② 4W70VM	¥362,600	① 4W70EC	¥280,200
	3連 900+1200+900	③ 4W70CA	¥333,600	④ 4W70WJ	¥401,000	③ 4W70CC	¥372,900	④ 4W70WM	¥442,800	③ 4W70FC	¥359,100
	3連 700+900+700	—	—	⑤ 4W70XJ	¥450,700	—	—	⑤ 4W70XM	¥451,300	—	—
1800	2連 900+1200	① 4W70BB	¥280,400	② 4W70VK	¥353,400	① 4W70BD	¥312,300	② 4W70VN	¥389,900	① 4W70ED	¥302,600
	3連 900+1200+900	③ 4W70CB	¥355,600	④ 4W70WK	¥427,800	③ 4W70CD	¥406,400	④ 4W70WN	¥471,900	③ 4W70FD	¥388,400
	3連 700+900+700	—	—	⑤ 4W70XK	¥471,200	—	—	⑤ 4W70XN	¥471,600	—	—

組合せカラー

フレーム	クロス	インターロック					FFB系クロス (両面)				木目		
		FXT2 (バーズ)	FXT1 (ブルー)	FXT4 (インディゴ)	FXT9 (セージ)	FXT5 (ダークグリーン)	FFB4 (バーズ)	FFB2 (バーズ)	FFB1 (バーズ)	FFB6 (バーズ)	FGV4 (グリーン)	MBV1 (木目)	MBV2 (木目)
ZF87 (ホワイト)		FNJ2	FNJ1	FNJ4	FNJ9	FNJ5	—	—	—	—	MEL1	MEL2	MEL3
シルバー		—	—	—	—	—	FFB4	FFB2	FFB1	FFB6	—	—	—
ZF88 (ブラック)		FNK2	FNK1	FNK4	FNK9	FNK5	—	—	—	—	MEM1	MEM2	MEM3

共通仕様:
パネル/表面材: (F□□□)クロス (H219) ホワイトボード/スチール塗装仕上 粉(シルバー) アルミアルマイト仕上 (ZF88-87) アルミ塗装仕上 脚/スチール塗装仕上 キャスター/ナイロン50φ

● 在庫をご用意しておりますので、他の商品より早くお届けすることが可能です。

● 価格は税抜き価格です。消費税を別途承ります。● 価格には配送費、施工費は含まれておりません。別途申し受けます。

グリーン購入法
基準適合製品掲載

okamura 604

4W65シリーズ

Inoor Advantage Gold PLUS



パネル: 4W65EQ-FFB6

豊富なバリエーションで、執務エリアからミーティングスペースまで幅広く利用できます。



パネル: 4W65DQ-MDF2



パネル: 4W65DQ-FK04

機能

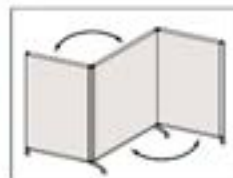

折りたたみ収納可
折りたたむことで、スペースを無駄にせず効率よく収納できます。



360°回転機構
可動域の大きさとすき間の狭さを両立した機構になっています。

スタンダード



クロス
ピンナップが可能なので、掲示板や展示パネルとして使用することもできます。



ホワイトボード
パネル全体を筆記器として利用できます。マグネットも使用できます。



フロスタクリル
ほのかな透け感で圧迫なく空間を仕切ることができます。



有孔ボード
穴にフックを掛けて、植物などの展示に利用できます。



ビニールレザー
消毒対応仕様はアルコールや次亜塩素酸ナトリウム溶液での消毒が可能です。消毒は即時性のあるウイルス対策として有効です。



フロストポリスチレン
消毒対応仕様はアルコールや次亜塩素酸ナトリウム溶液での消毒が可能です。消毒は即時性のあるウイルス対策として有効です。

全タイプ両面同一仕様です。 [ホワイトボードについての注意事項はこちら](#)

4W65EE-FFB6

クロス



4W65FE-H216

ホワイトボード



4W65GE-H38

フロスタクリル



4W65ME-FFB6

アクリル/クロスコンビ



4W65DE-PF55

ビニールレザー



4W65LD-H401

フロストポリスチレン



4W65NE-MDF2

アクリル/木目コンビ



4W65QE-MDF2

木目



4W65TE-MR35

有孔ボード

オプション

■ホワイトボード用粉受レール

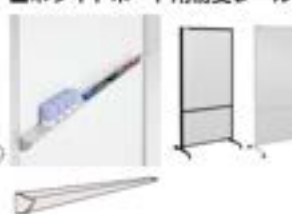

915W用

4W65LA-A- ¥9,110

825W×360×26H

1215W用

4W65LB-A- ¥10,160

1125W×360×26H

800W用

4W65LC-A- ¥9,110

710W×360×26H

■有孔ボード用フック

④ 4W57FZ-0410 ¥3,700

10個入

最大積載質量 3kg

※パネル18枚につき合計10kg

まで、重いものはラバンス

よく確認してください。

組合せカラー

フレーム	クロス	インターロック					FFB系クロス					ビニールレザー (※アルコール性、次亜塩素酸ナトリウム)		
		FKT2 (ベージュ)	FKT1 (ブルー)	FKT4 (インディゴ)	FKT9 (セージ)	FKT6 (ダークグリーン)	FFB4 (270°)	FFB2 (ベージュ)	FFB1 (45°)	FFB6 (45°)	FGV4 (グリーン)	PF06 (71°)	PF01 (セージ)	PF02 (31°)
ZA75 (ブラック)		FKF2	FKF1	FKF4	FKF9	FKF5	—	—	—	—	—	PF06	PF04	PF05
ZA73 (シルバー)		—	—	—	—	—	FFB4	FFB2	FFB1	FFB6	FGV4	—	—	—
ZK25 (ブラック)		F2E2	F2E1	F2E4	F2E9	F2E5	—	—	—	—	—	—	—	—
フレーム	クロス	木目				ホワイトボード	フロスタクリル	3D+6123ラン	有孔ボード					
		MBV1 (75°)	MBV2 (75°)	MBV3 (75°)	ML17 (75°)	H216 (ソフトグレー)	H38 (70°)	H299 (70°)	MR35 (アイボリー)					
ZA75 (ブラック)		MDP1	MDP2	MDP3	—	H291	ZA85	H401	●●●					
ZA73 (シルバー)		—	—	—	ML17	H216	H38	—	MR35					
ZK25 (ブラック)		MDX1	MDX2	MDX3	—	H296	H297	—	—					

共通仕様: パネル(表面材): (P000) クロス・(P000) ポリ塩化ビニール・(040) アクリル3mm厚・(0250) ポリスチレン3mm厚・(0216) ホワイトボード裏板・(M000) プリント合板・(MR05) 有孔MDF板シート貼り仕上 枠・脚: (ZAT3) アルミアルマイト仕上・(ZK25・ZA75) アルミ塗装仕上 キャスター: ポリアミド、センターパネル片側およびワイドパネルはストッパー付

マーク表示について: ピンナップの使用が可能な製品に表示

■フレーム色:シルバー (ZA73)

H	W	品番	クロス		ホワイトボード		フロスタクリル		アクリルクロスコンビ	
			品番	価格	品番	価格	品番	価格	品番	価格
1520	1連	915	4W65EA	¥101,700	4W65FA	¥122,600	4W65GA	¥106,700	4W65MA	¥139,000
		1215	4W65EB	¥105,800	4W65FB	¥183,900	4W65GB	¥123,900	4W65MB	¥154,000
	2連	915+800	4W65ED	¥189,610	4W65FD	¥238,710	4W65GD	¥205,910	4W65MD	¥263,710
		1215+800	4W65EE	¥193,710	4W65FE	¥300,010	4W65GE	¥223,110	4W65ME	¥278,710
	3連	800+915+800	4W65EG	¥277,520	4W65FG	¥354,820	4W65GG	¥305,120	4W65MG	¥388,420
		800+1215+800	4W65EH	¥281,620	4W65FH	¥415,120	4W65GH	¥322,320	4W65MH	¥403,420
1800	1連	915	4W65EJ	¥113,800	4W65FJ	¥144,600	4W65GJ	¥127,500	4W65MJ	¥153,300
		1215	4W65EK	¥117,800	4W65FK	¥205,200	4W65GK	¥154,100	4W65MK	¥188,600
	2連	915+800	4W65EM	¥213,810	4W65FM	¥292,290	4W65GM	¥248,910	4W65MM	¥292,310
		1215+800	4W65EN	¥217,810	4W65FN	¥352,890	4W65GN	¥275,510	4W65MN	¥307,510
	3連	800+915+800	4W65EP	¥313,820	4W65FP	¥439,980	4W65GP	¥370,320	4W65MP	¥431,320
		800+1215+800	4W65EQ	¥317,820	4W65FQ	¥500,580	4W65GQ	¥396,920	4W65MQ	¥446,920

■フレーム色:ブラック (ZK25)・ネオホワイト (ZA75) ビニールレザー、フロスタポリスチレンはネオホワイト (ZA75)のみ

H	W	品番	クロス		ビニールレザー		ホワイトボード		フロスタクリル		フロスタポリスチレン	
			品番	価格	品番	価格	品番	価格	品番	価格	品番	価格
1520	1連	915	4W65DA	¥101,600	4W65JA	¥128,100	4W65UA	¥111,300	4W65UA	¥111,300	4W65UA	¥111,300
		1215	4W65DB	¥112,500	4W65JB	¥182,400	4W65UB	¥129,300	4W65UB	¥129,300	4W65UB	---
	2連	915+800	4W65DD	¥195,510	4W65JD	¥249,710	4W65UD	¥215,010	4W65UD	¥215,010	4W65UD	¥215,010
		1215+800	4W65DE	¥206,410	4W65JE	¥314,010	4W65UE	¥233,010	4W65UE	---	4W65UE	---
	3連	800+915+800	4W65DG	¥289,420	4W65JG	¥371,320	4W65UG	¥318,720	4W65UG	¥318,720	4W65UG	¥318,720
		800+1215+800	4W65DH	¥300,320	4W65JH	¥435,820	4W65UH	¥336,720	4W65UH	---	4W65UH	---
1800	1連	915	4W65DJ	¥121,100	4W65JL	¥151,000	4W65UL	¥133,100	4W65UL	¥133,100	4W65UL	¥133,100
		1215	4W65DK	¥125,900	4W65JL	¥214,800	4W65UL	¥181,100	4W65UL	---	4W65UL	---
	2連	915+800	4W65DM	¥229,710	4W65JM	¥305,290	4W65UM	¥260,010	4W65UM	¥260,010	4W65UM	¥260,010
		1215+800	4W65DN	¥234,510	4W65JN	¥369,290	4W65UN	¥288,010	4W65UN	---	4W65UN	---
	3連	800+915+800	4W65DP	¥338,320	4W65JP	¥459,580	4W65UP	¥388,920	4W65UP	¥388,920	4W65UP	¥388,920
		800+1215+800	4W65DO	¥343,120	4W65JO	¥523,380	4W65UO	¥414,920	4W65UO	---	4W65UO	---

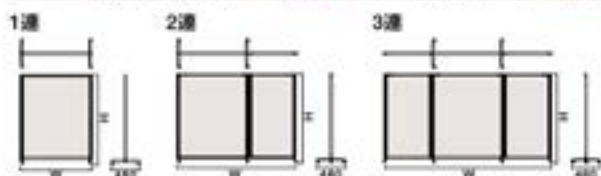

*コンビパネルの切り替え位置
1520と1800Hとは、アクリルとクロス、アクリルと木目の素材の切り替え位置の高さが異なります。詳しくは右図をご参照ください。

*ホワイトボードパネルの補助キャスター
1800Hかつ2連または3連の場合のみ、サイドパネルに補助キャスターが付きまます。

4W64シリーズ



チェア B1P2AY-FFW6、ツール M57BAS-FC26

打合せスペースを簡単に仕切れるシンプルなパネルです。

共通仕様: パネル/表面材:クロス 枠:アルミリアルマイト仕上
キャスター:ナイロン、片側ストッパー付

* は在庫をご用意しておりますので、他の商品より早くお届けすることが可能です。

●価格は税抜き価格です。消費税を別途承ります。●価格には配送費、施工費は含まれておりません。別途申し受けます。

■クロスパネル

タイプ	品番	価格	寸法
1連タイプ	4W64AA-FFB1	¥72,700	900W × 1800H
2連タイプ	4W64BA-FFB1	¥137,790	900+800W × 1800H
3連タイプ	4W64CA-FFB1	¥202,880	800+900+800W × 1800H
1連タイプ	4W64AB-FFC1	¥75,900	1200W × 1800H
2連タイプ	4W64BB-FFC1	¥140,990	1200+800W × 1800H
3連タイプ	4W64CB-FFC1	¥206,080	800+1200+800W × 1800H

カラー(パネル)

CREBO [クレボ]

Level 2 Indoor Advantage Gold GW+ WEB PLUS

マーク表示について: ● マグネットの使用が可能な製品に表示



パネル: 93A7BE-H341, 93A7BA-H106(608頁)、テーブル: 87AEAJ-MES1(119頁)、チェア: 81S9QA-MW71(133頁)

多様な組み合わせと使い方で コミュニケーション空間をサポート。

ミーティングスペースや共創空間などのさまざまなシーンで、ホワイトボードや開仕切りとして使用できます。サイズ、面材仕様、カラーフレームの組み合わせが多彩であるため、空間に合わせてコーディネートすることが可能です。



☐ エデュケーションカタログをご参照ください。

ラインナップ

■面材バリエーション

パネルの仕様は表裏で異なる仕様もご用意しております。

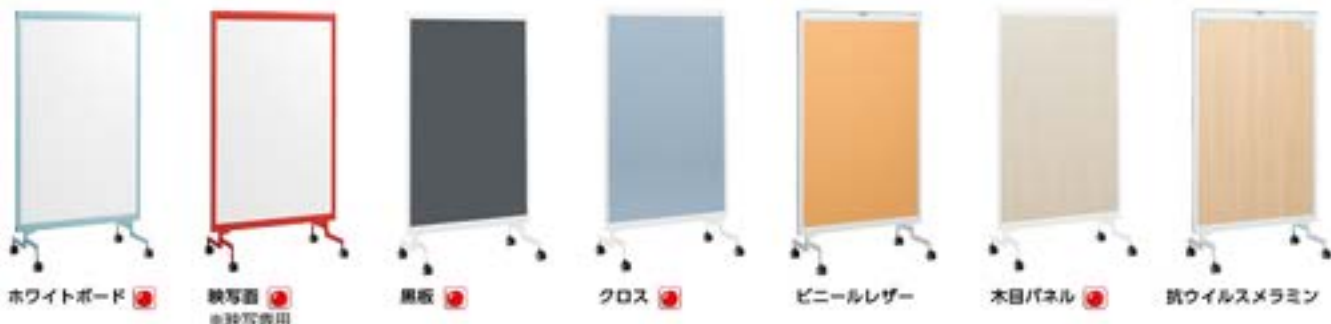

■サイズバリエーション

両面ホワイトボード仕様はご使用スペースに応じ、幅広い種類からお選びいただけます。



マーク表示について: ● マグネットの使用可能な製品に表示

機能



ホワイトボード

マグネットが使用できます。
●クロスにピンナップはできません。
●ビニールレザー、抗ウイルスメラミンにはマグネットが使用できません。



脚が干渉せずに90度にレイアウトが可能
です。



ネスタイングが可能です。
ネスタイングピッチ95mm



脚端はリフトロックキャスター付です。



抗ウイルスメラミンはSAA抗菌、抗ウ
イルスマーク、ビニールレザー仕様は
SAA抗菌マークを取得しています。

パネル 仕様	ホワイトボード×ホワイトボード						ホワイトボード×映写面	
	1200W		950W		650W		950W	
フレーム	品番	H106	品番	H106	品番	H106	品番	H106
ホワイト	93A6WA	¥173,400	93A7WA	¥138,800	93A8WA	¥134,500	93A7WL	¥167,200
シルバー	93A6SA		93A7SA		93A8SA		93A7SL	
ブラック	93A6BA		93A7BA		93A8BA		93A7BL	
ダークグレー	93A6HA	¥185,500	93A7HA	¥149,000	93A8HA	¥144,000	93A7HL	¥173,100
セージ	93A6JA		93A7JA		93A8JA		93A7JL	
ダークグリーン	93A6GA		93A7GA		93A8GA		93A7GL	
イエロー	93A6EA	¥185,500	93A7EA	¥149,000	93A8EA	¥144,000	93A7EL	¥173,100
レッド	93A6RA		93A7RA		93A8RA		93A7RL	

※映写面: プロジェクター投影スクリーンです。(筆記不可)



カラーフレームバリエーション

パネル 仕様	ホワイトボード×黒板	ホワイトボード×クロス	ホワイトボード×木目	黒板×黒板	黒板×クロス					
	950W		950W		950W					
フレーム	品番	H342	品番	H35	品番	H37	品番	H341	品番	H36
ホワイト	93A7WB	¥165,100	93A7WC	¥149,900	93A7WD	¥168,100	93A7WE	¥190,000	93A7WF	¥171,000
シルバー	93A7SB		93A7SC		93A7SD		93A7SE		93A7SF	
ブラック	93A7BB		93A7BC		93A7BD		93A7BE		93A7BF	

パネル 仕様	黒板×木目	クロス×クロス	木目×木目	ビニールレザー×ビニールレザー	抗ウイルスメラミン					
	950W		950W		950W					
フレーム	品番	H38	品番	FXT	品番	ZA	品番	PB	品番	MF
ホワイト	93A7WG	¥198,300	93A7WH	¥157,300	93A7WJ	¥198,300	93A7WM	¥120,400	93A7WN	¥150,700
シルバー	93A7SG		93A7SH		93A7SJ		93A7SM		93A7SN	
ブラック	93A7BG		93A7BH		93A7BJ		93A7BM		93A7BN	

オプション

■77アイテムのホワイトボード

■ホワイトボードフック

■粉受けレール カラータイプ

■ワンパッケージイベントレール

■シートホルダー



93SAHB-H106 ¥51,100
900W×6000×15H
両面ホワイトボード
両面マグネット取付可能



93SAHF-G436 ¥2,260
2個入
上部フレームに取り付けてモバイルボードを引
っかけられます。



1200W用 93A55N-Z ¥9,690
950W用 93A55J-Z ¥7,930
650W用 93A55C-Z ¥6,610

① マーカー・イレーザーは付属していません。
② マーカー・イレーザーは [ボードオプション] の
③ ホワイトボードについて別途価格 ¥741



93A5PT-Z ¥10,900
650W×340×105H
ボードマスター3本セット (3色)、
フェルトイレーザー付
マグネット取付

④ イレーザーとホワイトボードマーカー
をまとめてセットできます。板面を
スッキリとさせることができます。



93A5SH-Z ¥7,870
1100W×500×115H
シートが少なくなっても壊れないよ
うなホルダー形状です。マグネット
取付。

カラー フレーム	● の色はサテン調塗装		
ZA75 (ホワイト)	Z637 (シルバー)	Z25 (ブラック)	
ZH15 (ダークグレー)	ZH14 (セージ)	ZH12 (ダークブルー)	
ZH13 (イエロー)	ZH11 (レッド)		

ホワイトボード
H106 (ホワイト)

黒板
H341 (黒板)

FXシリーズ (インターロック) [両面付]		
FXT2 (ベージュ)	FXT3 (ダークグレー)	FXT1 (グレー)
FXT4 (インディゴ)	FXT9 (セージ)	FXT5 (ダークブルー)
FXT7 (イエロー)	FXT6 (ダークブルー)	FXT8 (ベージュ)

ビニールレザー (OKマイティ)	
PB26 (ダークブルー)	PB21 (ライトブルー)
PB22 (ダークブルー)	PB29 (ダークブルー)

木目				
ZE61 (ダークブラウン)	ZE60 (ダークブラウン)	ZE62 (ダークブラウン)	ZE63 (ダークブラウン)	ZA47 (ダークブラウン)
抗ウイルスメラミン [両面付] [両面付]				
MFL1 (ダークブラウン)	MFL0 (ダークブラウン)	MFL2 (ダークブラウン)	MFL3 (ダークブラウン)	MFU1 (ダークブラウン)

組合せカラー

	ホワイト ボード	黒板	クロス										木目				
			インターロック [両面付]										プライズウッド				
	H106	H341	FXT1 (グレー)	FXT2 (ベージュ)	FXT3 (ダークグレー)	FXT4 (インディゴ)	FXT5 (ダークブルー)	FXT6 (ダークブルー)	FXT7 (イエロー)	FXT8 (ベージュ)	FXT9 (セージ)	ZE61 (ダークブラウン)	ZE60 (ダークブラウン)	ZE62 (ダークブラウン)	ZE63 (ダークブラウン)	ZA47 (ダークブラウン)	MFU1 (ダークブラウン)
ホワイトボード	H106	H342	H351	H352	H353	H354	H355	H356	H357	H358	H359	H371	H370	H372	H373	H377	
黒板	H341	H342	H341	H361	H362	H363	H364	H365	H366	H367	H368	H369	H381	H380	H382	H383	H387

共通仕様: パネル/ホワイトボード: スチール塗装仕上、黒板: ホーロー、クロス: 布張り、木目: 化粧調紙 フレーム: アルミ、脚: アルミ、キャスター: ナイロンキャスター、抗ウイルスメラミン/メラミン化粧板

※ 在庫をご用意しておりますので、他の商品より早くお届けすることが可能です。

● 価格は税抜き価格です。消費税を別途承ります。● 価格には配送費、施工費は含まれておりません。別途申し受けます。

グリーン購入法
基準適合製品掲載

okamura 608

クリエイティブ
フィニッシュD&D
ソリューション

ワークスペース

ホーム
フィニッシュ

デスク

デスク周辺
オプション

シートイング

ミーティング
フィニッシュミーティング
フィニッシュソファ
ラウンジチェア

パーティション

机・机コレクション

収納家具

収納システム

収納システム

ラック

ロッカー

会議室
家具会議室
家具会議室
家具セキュリティ
システムWELL WORK
サポートワークサポート
ツールエグゼクティブ
フィニッシュ

会議室

会議室
テーブルチェア

ロビーベンチ

デスクワーカー
デスクオフィス
アクセサリ

CALXONA [カルソナ] お客様満足度 

■ 機能



パネルのスリットに連結材を差し込み、連結することができます。連結材は40mm幅です。



連結材は折れ曲がるので、使わない時は折られたりすることがあります。



T型ジョイントセットで上下を連結すればコーナーを巻くことが可能です。ジョイントするパネルは、自由な角度で設置可能です。
※高さ違いでの連結は不可。

■ カラー

ポリプロピレン

プリント化粧板

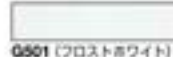

G501 (フロストホワイト)

MF27 (ライトブルー)

ML17 (ネオウッドライト)

共通仕様：フレーム/アルミ・アルマイト処理
連結材/ポリエチレン



品番	8SP3AH	8SP3AL	8SP3BA	8SP3CA*
G501*	¥45,000	¥41,600	¥38,100	—
ML17	¥53,400	¥50,000	¥44,000	¥54,500
MF27	¥51,400	¥48,700	¥41,100	¥51,700
サイズ	W 840 H 1588	W 840 H 1338	W 500 H 1588	W 840 H 1588
安定脚着付時の高さ	1600	1350	1600	1600

各パネルには連結材1本とアジャスターが付属されています。8SP3CAの上部はG501 (フロストホワイト) です。

■ オプション



T型ジョイントセット
8SP3ZY-2001 ¥8,600
スチール シルバー上下セット



T型上部



T型下部



安定脚

8SP11Y-2001 ¥8,800
65W×300D
スチール シルバー1個入り アジャスター付

■ 設置時の注意事項

1枚では自立しません。安定脚を付けてください。安定脚を付けると1350H、1600Hとなります。

直線が3枚以上連結する場合は、両端と2連ごとに1箇所安定脚を付けてください。

連結をした場合、直線では自立しません。2連ごとに安定脚を付けるか、角度をつけて設置してください。



1枚をL型に曲げた場合は、コーナー部に安定脚が必要です。安定脚の向きは図のように曲げたパネルに取付けてください。



直線で連結できるのは4連までです。それ以上に連結する場合は、2連ごとに安定脚を付け、必ずL型またはT型のレイアウトを組合せてください。
※T字部分は高さ違いでの連結は不可。

フレキシブルパーティション



軽量で柔軟性があるため、設置位置の変更や幅の調節が簡単にできます。またフロストとアコーディオンを組み合わせることで、カラーコーディネートが広がります。

■ 機能 (フロストタイプ)



パネルに柔軟性があるため、カーブを付けて設置することもできます。
▲転倒防止のため、カーブを付ける場合は幅を900mm以上にしてください。



ほのかな透け感で圧迫感なく空間を仕切ることができます。

■ 機能 (共通)



薄型の脚は足元の邪魔になりません。



パネル同士を直線、L型、T型、十字型に連結することができます。
※高さ違いの連結はできません。
※連結パーツは1連結につき1個必要です。

■ 機能 (アコーディオンタイプ)



お好みの幅に調節して使用できます。(462~1800W)

■ フロストタイプ



1500Hタイプ
4W55PA-G964 ¥130,400
1000W×404D×1500H
1800Hタイプ
4W55PB-G964 ¥135,800
1000W×404D×1800H
面材/ポリプロピレン

カラー：
G964 (ホワイトフロスト)

■ アコーディオンタイプ



4W55AS-FJ00 ¥84,500
462~1800W×404D×1520H
面材/ポリエステル
透け感あり
防炎物品認定

■ カラー

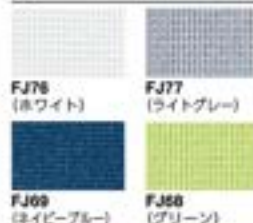

FJ76 (ホワイト)

FJ77 (ライトブルー)

FJ69 (ネイビーブルー)

FJ68 (グリーン)

共通仕様：フレーム/アルミアルマイト仕上 脚/スチール塗装仕上
キャップ・連結パーツ/ABS樹脂 連結パーツ2個付
面材がスクリーン状の素材のみで構成されているため
グリーン購入法の対象外。



OKAMURA WEBNAVI



kehal

Webに
製品情報が
ございます
※本製品は
専用キャップ
も付属します



Kehai [ケハイ] Shades of Japan with Nuno textiles

現代のオフィスでは、人と人の関係を緩やかにつなぎながらも一人ひとりの価値を見出す場が求められています。世界各国の美術館が注目するテキスタイルデザインスタジオ「NUNO」と共同開発し、空間を柔らかく仕切るファブリックパネルをデザインしました。考えたのは、個々の空間を自在に作れること、そして連続した時のつながり方でした。「Kehai」のネーミングは、布一枚紙一枚で空間を隔ててきた日本人の感性に由来しています。個々の空間がお互いにお互いを感じ、ゆるやかに繋がって欲しいと思います。

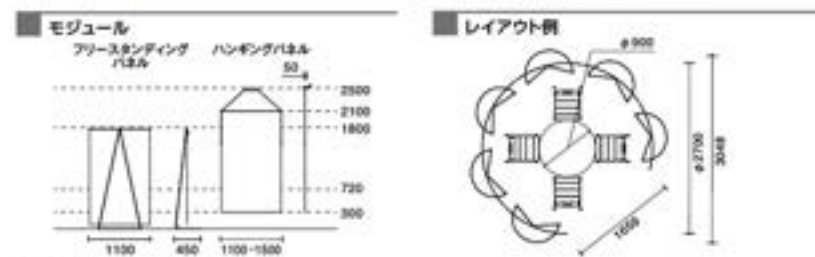

素材感・透け感
日本の自然の中の、美しい造形をモチーフにデザインしました。染色技法、素材により異なる透け感を表現し、それぞれ空間をより豊かに彩ることができます。

カラー

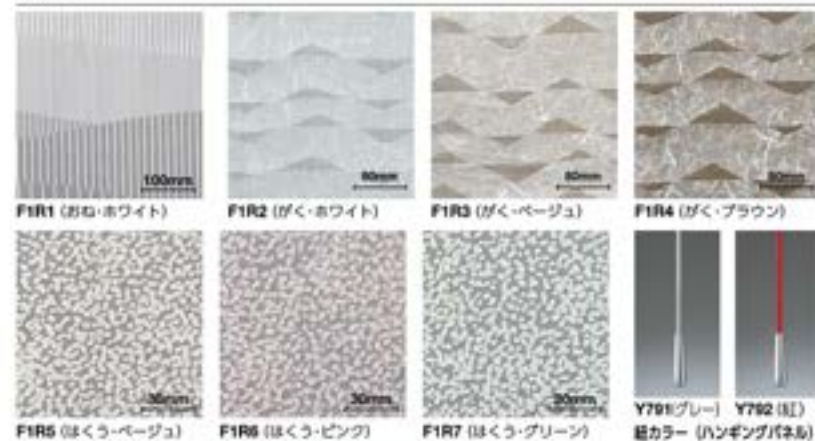

組合せカラー

	布柄・カラー	フレーム・紺カラー						
		F1R1 (ホワイト)	F1R2 (ホワイト)	F1R3 (ベージュ)	F1R4 (ブラウン)	F1R5 (ベージュ)	F1R6 (ピンク)	F1R7 (グリーン)
フリースタANDING パネル	ZE18 (ホワイト)	F1S1	F1S2	F1S3	F1S4	F1S5	F1S6	F1S7
	Z637 (スキップルバー)	F1T1	F1T2	F1T3	F1T4	F1T5	F1T6	F1T7
ハンギングパネル	Y791 (グレー)	F1V1	F1V2	F1V3	F1V4	F1V5	F1V6	F1V7
	Y792 (紺)	F1W1	F1W2	F1W3	F1W4	F1W5	F1W6	F1W7

※ ■ は在庫をご用意しておりますので、他の商品より早くお届けすることが可能です。

● 価格は税抜き価格です。消費税を別途承ります。● 価格には配送費、施工費は含まれておりません。別途申し受けます。

フリースタANDINGパネル

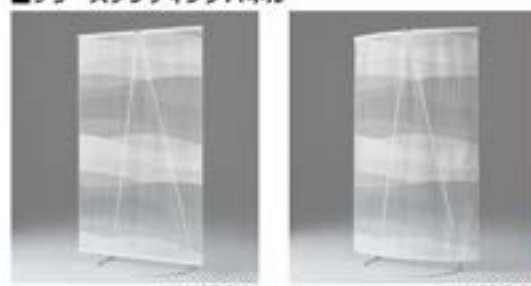

タイプ	布柄	おね	がく	ほくろ
フリースタANDING パネル	直線タイプ	4W88CZ	¥147,800	¥104,900
	ラウンドタイプ	4W88OZ	¥155,000	¥172,300

フリースタANDINGパネル共通仕様:
パネル/ポリエステルまたは綿 フレーム/スチール塗装仕上

ハンギングパネル

商品番号: 587-570



タイプ	布柄	おね	がく	ほくろ
ハンギングパネル	1500W	4W88KZ	¥89,850	¥72,650
	1100W	4W88OZ	¥84,660	¥100,560

ハンギングパネル共通仕様:
パネル/ポリエステルまたは綿 用金具/スチール塗装仕上 質量/2.0kg (1100W)、2.5kg (1500W) 防炎レベル付

注意: パネルには用金具と紐が付属しますが、天井への固定ビスは含まれませんのでご注意ください。天井は10kgの荷重に耐えられる仕様にてご用意ください。紐は天井からパネルまで120〜680Hの範囲で長さ調節が可能です。

▲ 漏水被害については建物の管理者や地域の消防署とご相談の上、ご対応ください。天井から一定の距離を設けるなど、対応が必要になる場合があります。

▲ 風が当たると揺れることがあります。空調の吸出口近くなど、風の当たりやすい場所には設置しないでください。

アコーディオンパーティション **GW**

W	D	H	品番	価格
1800 閉じた状態: 320W	360	1650	4371CS	¥131,500
		1800	4371CT	¥148,600
1500 閉じた状態: 270W	360	1650	4371CZ	¥109,900
		1800	4371CA	¥118,700

共通仕様: 面材/ビニールレザー 支柱/アルミ塗装仕上
部/ポリプロピレン キャスター付 ※面がスクリーン状の
素材のみで構成されているためグリーン購入法の対象外。
次亜塩素酸ナトリウム消毒での消毒が可能。アルコールは不可。

組合せカラー

	ビニールレザー	P324 (アイボリー)	P325 (グレー)
脚・フレーム			
ZF84 (シルバー)		PE44	PE45

機能



パーティションエンド部にマグネットを内蔵しており、パーティション同士を連結することができます。
※連結は両側のみ可。

マグネットを利用して、スチールパーティションと連結することも可能です。

2wayパーティション **GW**

足元まで塞ぐタイプ使用と、足元を開けるヨコ使いが可能で、仕切りとしても掲示板としてもご利用いただけます。様々なシーンでマルチに活躍します。

■パネル

	900	1200	1200	1200
※パネル厚さ22mm ※パネル1枚当りの最大吊り下げ質量10kg				
クロスパネル	4W58CB-FLF ¥46,300 900W×1200H	4W58CC-FLF ¥58,200 900W×1800H	4W58DB-FLF ¥51,100 1200W×1200H	4W58DD-FLF ¥68,600 1200W×1800H
有孔パネル	4W58EB-MR25 ¥54,300 900W×1200H	4W58EC-MR25 ¥62,000 900W×1800H	4W58GB-MR25 ¥64,800 1200W×1200H	4W58GD-MR25 ¥81,200 1200W×1800H

※900W×1800H、1200W×1800Hはタテヨコ兼用です。



丸ベース付ボール
4W58JA-ZF84 ¥40,200
350φ×190TH
アジャスター機能付

T字脚付ボール
4W58JB-ZF84 ¥37,200
50W×500D×190TH (27.5H)
アジャスター機能付

ボール
4W58JC-ZF84 ¥24,000
31.8φ×190TH
アジャスター機能付

共通仕様: パネル/面材: [FLF] クロス・(MR25) ポリエステル化粧合板、フレーム: 樹脂
ボール・ベース/スチール塗装仕上

レイアウトルール

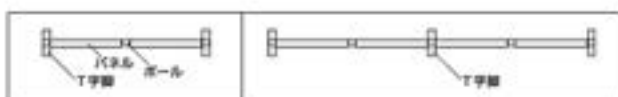

直線でレイアウトする場合は、パネルの端ごとにT字脚付ボールまたは丸ベース付ボールを取り付けてください。

機能



パネルとボールの連結は工具なしで行えます。

ポスターなどをピンナップすることができます。
※パネル枠内側50mmおよび中央部の一部はピンナップ不可。

■組合せ例



パネル **4W58DD-FLF**
1800W×1200H (横使い)
ボール **4W58JB-ZF84**
2000H (2本手配)
トータル価格 ¥143,000

パネル **4W58CC-FLF**
900W×1800H
ボール **4W58JB-ZF84**
2000H (2本手配)
トータル価格 ¥132,600

■オプション



ワイヤーフック
4W58FZ-ZF84
¥9,110 (2個入)
ワイヤー長さ1m

フック
(有孔パネル用)
4W57FZ-B410
¥3,700 (10個入)
パネル1枚当り最大
吊り下げ質量/10kg

専用台車
4W58HA-Z742
¥461,400
1442W×948D×1306H
(パネル搭載時最大H1965)
最大積載/パネル7枚、脚8本
小物入れ付
Z742 (シルバーメタリック)

■組合せカラー (両面材)

クロス	FFB4 (オフホワイト)	FFB2 (ベージュ)	FFB1 (パールブルー)	FFB6 (ベールブルー)	FOV4 (グリーン)	MO47 アイボリー (乳白ボード)
フレーム						
ZF84 (シルバー)	FLF4	FLF2	FLF1	FLF6	FLF7	MR25

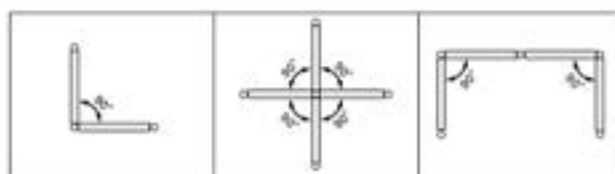

L型、T字型、十字型にレイアウトする場合は、ボールのみでも自立します。

LODGE [ロッジ]



木の味わい 木材の特性

天然の素材である木には、スチールやプラスチック、樹脂製品などとは異なる特性があります。製品の性質や見た目は均一というわけではなく、使用環境によっては独特の反りやゆがみ、色の変化などが出る場合があります。しかし、それらも味わいとして楽しめるのが木材の強いところ。使えば使うほど愛着がわくという独特の素材です。



表面塗装について
LODGEは木のぬくもりを大切にするため、表面塗装していません。汚れやササクレが出てもサンドペーパーでメンテナンスできます。



表面の割れについて
柱や梁の割れやスギキリは天然素材ならではの魅力です。強度には問題ありませんので安心してご使用ください。



地域材の活用
LODGEは地域材対応が可能です。特有の材を使用することで土地柄をアピールすることもできます。

基本フレームセット

※送料 施工



LODGE全体イメージ

共通仕様：欧州赤マツ集成材

□ 専門のカタログがあります。

■1連タイプ

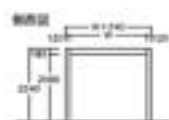

2400スクエア1連タイプ
93L2SA-WC94
¥569,000
2640W×2640D×2240H

3600スクエア1連タイプ
93L2SB-WC94
¥690,000
3840W×3840D×2240H

4800スクエア1連タイプ
93L2SC-WC94
¥837,800
5040W×5040D×2240H

■2連タイプ

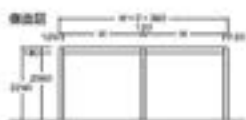

2400スクエア2連タイプ
93L2WA-WC94
¥837,800
5160W×2640D×2240H

3600スクエア2連タイプ
93L2WB-WC94
¥1,050,600
7560W×3840D×2240H

4800スクエア2連タイプ
93L2WC-WC94
¥1,329,500
9960W×5040D×2240H

用途にあわせてパーツを組み合わせることで様々なルームスペースを作ることが可能です。



液晶モニター用
ファンクションパネル
両面
ホワイトボード
ピンナップボード

取付けパーツ説明

オプションを取付ける時は別途93L21P-ZA75-ZB37を手配してください。



オプション取り付け金具
93L21P-ZA75-ZB37
¥20,700

Glicina II [グリシーナ II] 施工 Level 2 Indoor Advantage Gold GW+ WEL PLUS (マルチワークは除く)



※照明器具は別途手配が必要です。一部電気工事が必要となります。

Webに製品情報が
ございます。
右記コードを読み取り
ご確認ください。



グリシーナⅡは、アルミ製のビーム・支柱に木質仕上げのフレームカバーを取付け、やさしい木のぬくもりを感じる空間をつくります。同じ色仕様の天井ルーバーやマルチウォール、メラミンカウンターをはじめとする豊富なオプションで、用途、機能、好みに合わせた空間を設えることができます。オフィスに新たな働き方、働く場をつくり、人数や用途に合わせて、空間の環境や状況が変化した時には、素早く組み替えが可能です。

■機能

ルーム・イン・ルーム

- オフィス空間に集う・交わる・論ずる場として、木質テイストのBUSHITSU(部屋)を設えます。
- 見る角度により視線を遮り、通気性の良い部屋をつくります。

選べるカラーバリエーション

- 木目調化粧鋼板 (プライズウッド) 3色
- 塗装 7色

多彩な壁面オプション

マルチウォール(パネル・スライドドア)やメラミンカウンター、ホワイトボード、カーテンなど、周囲の壁を豊富なオプションで空間・用途に合った設えにすることができます。

※ ■ は在庫をご用意しておりますので、他の商品より早くお届けすることが可能です。

● 価格は税抜き価格です。消費税を別途承ります。● 価格には配送費、施工費は含まれておりません。別途申し受けます。

グリーン購入法
基準適合製品掲載

okamura 612

Glicina クリエイティブフレームシステム【グリシーナ】

Indoor Advantage Gold GW+ WELL PLUS

セミナールーム



ビーム・支柱

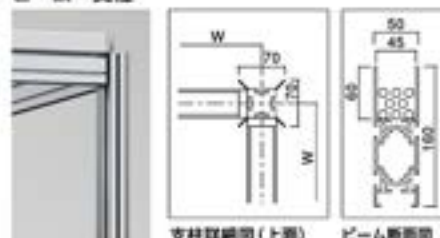

ビームと支柱には、配線や間仕切との連結、オプションパーツの設置など、さまざまな機能があり、空間を仕切りながらも情報共有やICT化を実現します。ビームと支柱は、アルマイト仕上で、カラーはホワイトとライトシルバー、ブラックの3色をご用意。設置する空間、家具や建具に合わせて選ぶことが可能です。

カラー



A58 (ホワイト) A52 (ライトシルバー) A105 (ブラック)

□ 専門のカタログがあります。

グループワーク



ラウンジ



フレームセット

■自立タイプ



3600スクエアタイプ
ビーム分断タイプ
BCS0A5-A52.A58.A105
¥958,800
3670W×3670D×2200H

3200スクエアタイプ
BCS0A3-A52.A58.A105
¥732,400
3270W×3270D×2200H

2400スクエアタイプ
BCS0A1-A52.A58.A105
¥682,000
2470W×2470D×2200H

4800スクエアタイプ
ビーム分断タイプ
BCS0A6-A52.A58.A105
¥1,188,000
4870W×4870D×2200H

3600スクエアタイプ
BCS0A4-A52.A58.A105
¥763,200
3670W×3670D×2200H

2700スクエアタイプ
BCS0A2-A52.A58.A105
¥702,000
2770W×2770D×2200H

■天吊りタイプ

価格、作図については、
担当者におたずねください。

共通仕様：
支柱・ビーム/アルマイト仕上 (A52 ライトシルバー、A58 ホワイト、A105 ブラック)
脚端/Z606 スキップグレー (A52・A58) Z25 ブラック (A105)

フレームパーツ

■門型枠セット

W	品番	価格	
		A52	A58、A105
4800分	BCS0B6	¥361,800	
3600分	BCS0B5	¥304,500	
3600	BCS0B4	¥255,600	
3200	BCS0B3	¥247,900	
2700	BCS0B2	¥240,300	
2400	BCS0B1	¥235,300	

■ハイ支柱

2200Hタイプ
BC10A1
-A52.A58.A105
¥64,800
脚端付

2040Hタイプ
BC10A2
-A52.A58.A105
¥71,580
脚端付

■メインビーム

W	品番	価格	
		A52	A58、A105
4800分	BC10B8	¥232,200	
3600分	BC10B7	¥174,900	
3600	BC10B6	¥126,000	
3200	BC10B5	¥118,300	
2700	BC10B4	¥110,700	
2400	BC10B3	¥105,700	

■サブビーム

W	品番	価格	
		A52	A58、A105
4800分	BC11B8	¥235,300	
3600分	BC11B7	¥178,000	
3600	BC11B6	¥126,400	
3200	BC11B5	¥118,800	
2700	BC11B4	¥111,200	
2400	BC11B3	¥105,900	
1800	BC11B2	¥98,300	
1600	BC11B1	¥95,800	

■H5アタッチメント

BC12A1
-Z606、Z25
¥6,780
777L

BC12C1
-Z606、Z25
¥8,260
2040L

共通仕様：支柱・ビーム/アルマイト仕上 (A52 ライトシルバー、A58 ホワイト、A105 ブラック)
脚端/Z606 スキップグレー・Z25 ブラック
配線カバー/G636 スキップグレー・G826 ブラック

■配線カバー

BC12C2
-G436、G826
¥5,180
2040L

*A52 ライトシルバー、A58 ホワイトの
場合は、Z606 スキップグレー、Z25
スキップグレーを選択してください。
*A105 ブラックの場合は、Z25 ブラック、
G826 ブラックを選択してください。

オプション

■カウンター天板



W	名称	品番	価格
3600	天板	BC12C6-M	¥179,570
	吊钩・吊具	BC10C6-A	¥173,800
3200	天板	BC12C5-M	¥173,570
	吊钩・吊具	BC10C5-A	¥172,300
2700	天板	BC12C4-M	¥165,370
	吊钩・吊具	BC10C4-A	¥171,300
2400	天板	BC12C3-M	¥121,800
	吊钩・吊具	BC10C3-A	¥170,800

共通仕様：
天板/M399 ホワイト、M061 プライズウッドライト、M82 プライズウッドミディアム、M83 プライズウッドダーク
吊钩・吊具/A52 ライトシルバー、A58 ホワイト、A105 ブラック

■パーティション P614



70mm角の支柱には、70mm厚のパーティション(PRECEDE-safewallpross)などを連結することが可能です。スチールパネルは、表面をホワイトボード仕様やスクリーン仕様にする事で壁面がスリキリとして、効率的に活用できます。また、ガラスパネルを設置すると、仕切りながらも空間に開放感が生まれます。また、パーティションの支柱にグリシーナのビームを接続(連結)することもでき、仕切られた空間と開放的な空間を連続して設置することが可能です。

■セプレスト P614



ビームの下部溝にスライディングウォールのレールを取り付けることができ、セプレストをベースとしたスライディングウォールのパネルを吊り下げて、設置することが可能です。

■簡易スクリーン コルティナ



コルティナ閉時



コルティナ開時

グリシーナ専用のスクリーンパネルで、横引き式スライド機構により、軽く簡単な操作で、空間の開閉ができます。不織布・ホワイト半透明とメッシュブラック(FJ5)を品揃え。
*ホワイト半透明は、防火認定品。
*トリム色は、ブラック(A105)のみ。

3連

W	品番	価格
2700	BCS0F3-FJR1	¥531,520
2700	BCS0F4-FJS1	¥477,820
2400	BCS0F1-FJR1	¥496,600
2400	BCS0F2-FJS1	¥442,900

4連

W	品番	価格
3600	BCS0F7-FJR1	¥667,490
3600	BCS0F8-FJS1	¥595,890
3200	BCS0F5-FJR1	¥659,970
3200	BCS0F6-FJS1	¥588,370

不織布/FJR1(ホワイト) メッシュ/FJS1(ブラック) トリム/A105(ブラック)

パーティション 施工

PROSSIMO

プロッシモ

造作壁調の仕上りで家具ともフィットし、システム化により移設も可能な新しいインテリアウォールシステム。



safewall spread

セーフウォールスプレッド

デザイン機能はそのままに受注タイプと在庫タイプを同じシリーズで統一したスタンダードパーティション。

PROVATO

プロヴァート

安全性・機能性・施工性を兼ね備えたシンプルなデザインの新世代パーティションシステム。



PRECEDE

プリセード

防音合わせガラスとハイクリアジョイント材を採用し、透過性と遮音性を兼ね備えたガラスパーティション。



Work Wall ALSET

ワークウォールアルセット

不燃パネルで天井高6mまで対応可能なアルミスタッドパーティション。

Lives Partition

ライブス パーティション

グリッド天井の600mmを基本としてモジュール化したパーティション。遮音と視覚に優れた個室空間を実現。

スライディングウォール 施工

Dyna Wall

ダイナウォール

1重でD₁-40~50の遮音性能を実現する画期的な高音移動型仕切。

Slide Wall 120

スライドウォール120

巾3mまで可能な大巾パネルで構成する移動型仕切。



Ferro Wall 100

フェロウォール100

固定壁並みの遮音性能をもち、簡単操作(設置・解除)で最大7mの天井高まで対応可能な移動型仕切。



Gravis

グラヴィス

ダブルガラスの空気層とスライシール機構で高い遮音性能を実現。



Ferro Wall 80

フェロウォール80

簡単操作のスライシール機構で優れた連結性と遮音性を実現。



Flair

フレア

防音合わせガラスと28mmのスライシール機構で遮音性・開放感のあるガラススライディングウォール。



safewall move

セーフウォールムーブ

セーフウォールスプレッド(パーティション)と統一したパネルデザインを採用。



Ferro Wall 60

フェロウォール60

ワンタッチでパネルの固定解除、軽く静かな走行システムを実現した移動型仕切。



SEPRESTO

セプレスト

薄く軽く毎日のセッティングに最適な軽量移動型仕切。



CARRERA

キャレラ

天井・地下工事不要の軽く扱いやすい軽量移動型仕切。



Lives Slide Panel

ライブス スライドパネル

軽やかに動く大型キャスター付スライシールパネルで構成されたスライディングウォール。



FSW/HSW

ガラススライディングウォール FSW/HSW

デザイン、ドア開閉機構を一新。スライディングウォールの機能性がガラスと融合した移動型仕切。



※ ■ は在庫をご用意しておりますので、他の商品より早くお届けすることが可能です。

● 価格は税抜き価格です。消費税を別途承ります。● 価格には配送費、施工費は含まれておりません。別途申し受けます。

クリエイティブ
ファニチュアDIXIT
ソリューション

ワークスペース

ホーム
ファニチュア

デスク

デスク周辺
オプション

シーティング

ミーティング
ファニチュアミーティング
カクテルテーブルソファ
ラウンジチェア

パーティション

机・デスクソリューション

照明・照明器具

収納システム

ラック

ロッカー

会議対策
机・照明

健康・福祉

セキュリティ
システムESL or Work
サポートツールワークサポート
ツールエグゼクティブ
ファニチュア

店舗セクト

店舗照明
テーブルチェア

ロビーベンチ

窓口カウンター
設備オフィス・ロビー
アクセサリ

※50番・両数字欄

vitra. 615

AC 5 Studio
AC 5 Work
All Plastic Chair
Belleville Chair
Belleville Table
Bistro Stand-up Table
Chap
Cork Family
Eames House Bird
EVO-C
Grand Executive
HAL RE
ID Cloud
ID Mesh
ID Trim
ID Visitor Air
Metal Side Tables
Moca
NesTable
Physix
Rookie
Rookie High
Softshell Chair
Softshell Side Chair
Soft Work Table 71
Standard
Stool-Tool
Tip Ton
Tip Ton RE
Toolbox RE
.03
.04

artek 618

Atelier Bar Stool
Atelier Chair
K65 ハイチェア
Rival Chair
Stool E60
69 チェア

CARL HANSEN & SON 619

CH07 Shell Chair
CH20 Elbow Chair
CH24 Y-Chair
CH25
CH78 Mama Bear Chair
CH88P
MGS01 Cuba Chair
OW149 Colonial Chair
PK1
VEGA Chair

FRITZ HANSEN 620

ANT™
CARAVAGGIO™ MATT
DROP™
GRAND PRX™
LITTLE FRIEND™ Fritz Hansen
N01™
POT™
SERIES 7™
SUPERCIRCULAR™ A202

+Halle® 621

AARHUS
NEST +halle
OPUS +halle
PENNY table
PLASMA
SALLY +halle

HILL INTERNATIONAL コレクション 622

LE FAMA ex
MAROON
MODA due
MODA uno
MUSEE classic
MUSEE lite
SUNNY lounge

Webに製品情報が
ございます

vitra. 輸入品



AC 5 Work [AC5ワーク]

AC 5 Group Designed by ANTONIO GITTERO

5スターベースチェア

421 025 00-□□□ * ¥224,000 ファブリック
585W×530-780D×400-520SH-1010-1130H背座: ファブリック (P66, P62, P13, P67, P20, P12) レザー (L66, L71, L72, L73)
アームレスト-調整: アルミニウム (ボリッシュ仕上げ)

AC 5 Studio [AC5スタジオ]

5スターベースチェア

421 020 00-□□□ * ¥167,000
740W×740D×390-500SH-810-900H背座: ファブリック (P67, P66, P66, P18)
アームレスト-調整: アルミニウム (ボリッシュ仕上げ)

ID Cloud [IDクラウド]

Designed by ANTONIO GITTERO

5スターベースチェア

431 409 00-□□□ * ¥189,000
590W×560-800D×400-520SH-920-1110H背: ポリアミドデュオネットカバー-01 シェラグレー
座: ファブリック (P66, P12, P20)
アームレスト-調整: アルミニウム (粉体塗装仕上げ)
フレーム-アームレスト-調整: カラー-ソフトグレー

ID Mesh [IDメッシュ]

Designed by ANTONIO GITTERO

5スターベースチェア

431 401 00-□□□ * ¥131,000
700-940W×565-790D×400-520SH-970-1090H背: ポリアミドダイヤモンドメッシュカバー-04, 01, 02, 06
座: ファブリック (P66, P62, P13, P67, P12, P20, P05)
調整: ポリアミド (粉体塗装仕上げ) 3Dアームレスト
フレーム-調整: カラー-ベージュダーク

ID Trim [IDトリム]

Designed by ANTONIO GITTERO

5スターベースチェア

431 403 00-□□□ * ¥172,000
590W×660-795D×400-520SH-990-1100H背座: ファブリック (P66, P62, P13, P67, P12, P20, P05)
アームレスト-調整: アルミニウム (ボリッシュ仕上げ)

Rookie [ルーキー]

Designed by KONSTANTIN GRÖIC

5スターベースチェア

419 011 00-G □□□ * ¥65,000
685W×685D×365-515SH-710-900Hソフトグレーフレームベース
背座: ファブリック (P17, P18, P62, P66)
調整: ポリアミド / バックレスト: ポリアロヒレン

Rookie High [ルーキー ハイ]

Designed by KONSTANTIN GRÖIC

5スターベースハイチェア

419 012 00-□□□ * ¥114,000
685W×685D×590-635SH-965-1200H背座: ファブリック (P18, P62)
調整: ポリアミド (ディーブブラック)
バックレスト: ポリアロヒレン (ディーブブラック)
フットリング: スチール (粉体塗装, ディーブブラック)

Physix [フィジックス]

Designed by ALBERTO MEDA

5スターベースチェア

417 210 00-01* ¥145,000
635W×800D×390-510SH-880-1000Hブラック12 背座: トリオネット (ブラックパール)
フレーム: ポリアミド (ディーブブラック)
調整: アルミニウム (粉体塗装仕上げ) (ディーブブラック)

ブラック 12



ファブリックカラー

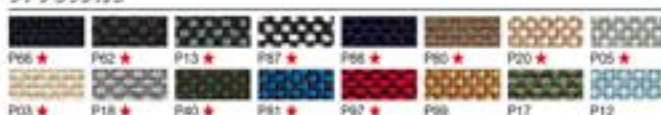

5スターベースチェア

417 210 00-11* ¥145,000
635W×800D×390-510SH-880-1000Hソフトグレー 53 背座: トリオネット (シルバーグレー)
フレーム: ポリアミド (ソフトグレー)
調整: アルミニウム (粉体塗装仕上げ) (ソフトグレー)

ソフトグレー 53

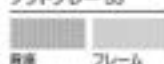

ID Visitor Air [IDビジターエア]

Designed by ANTONIO GITTERO

チェア

431 500 00* ¥66,000
565W×560D×410SH-845H背: プラスチック (バンダック加工) (ベージュダーク)
座: ファブリック (P66)
アームレスト: ポリアロヒレン (ベージュダーク)
調整: スチール (クローム仕上げ)
床置きで4脚までスタッキング可

レザーカラー



ダイヤモンドメッシュカラー



vitra. 輸入品

Softshell Chair

【ソフトシェル チェア】

Designed by ROMAN & ERWAN BOURROLLEC

5スターベースチェア

423 008 00-□□□□ * ¥121,000

620W×565D×385~500SH-765~825H



4スターベースチェア

423 007 00-□□□□ * ¥121,000

620W×565D×440SH-835H



4レッグチェア

423 006 00-□□□□ * ¥86,000

620W×565D×440SH-815H



Softshell Side Chair

【ソフトシェル サイドチェア】

Designed by ROMAN & ERWAN BOURROLLEC

サイドチェア

423 010 00-□□□□ * ¥73,000

490W×550D×447SH-825H

Softshell Chair 共通仕様: 背座: ファブリック (★マーブのついているファブリックからお選び下さい) 5. 4スターベース脚部: アルミニウム (脚体塗装仕上げ, ベーシックダーク) 4レッグ脚部: ポリアミド (ベーシックダーク)



Grand Executive (グラン エグゼクティブ)

Designed by ANTONIO CITTERIO

ハイバックチェア

421 935 00-□□□□ * ¥704,000

675W×460D×405~505SH-1250~1370H



ローバックチェア

421 937 00-□□□□ * ¥489,000

675W×460D×420~530SH-970~1090H



.04 (ゼロフォー)

Designed by MAARTEN VAN SEVEREN

5スターベースチェア

440 421 00-□□□□ * ¥155,000

565W×490~530D×420~540SH-805~930H

脚部: アルミニウム (脚体塗装仕上げ, ブラック) アームレスト: インテグラルフォーム (ベーシックダーク)



.03 (ゼロスリー)

Designed by MAARTEN VAN SEVEREN

チェア

440 427 00-□□□□ * ¥74,000

435W×525D×420SH-790H

脚部: 前脚: アルミニウム, 後脚: スチール (脚体塗装仕上げ, ブラック95, シルバー16)

共通仕様: 背座: レザープレミアム 脚部: アルミニウム (ポリッシュ仕上げ)

レザープレミアムカラー

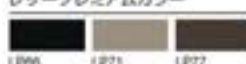

LP00



HAL RE (ハル RE)

Designed by JASPER MORRISON

ハル RE チューブ

440 502 00-□□□□ * ¥38,000

470W×490D×430SH-790H

脚部: スチール(クローム仕上げ)またはスチール (脚体塗装仕上げ, アイボリー 49, ベーシックダーク30)

ハル RE チューブ スタックブル

440 504 00-□□□□ * ¥43,000

540W×490D×430SH-790H

脚部: スチール(クローム仕上げ)またはスチール (脚体塗装仕上げ) 床置きでも脚までスタッキング可

.04, .03 ポリウレタンカラー



01



ハル RE スツール

440 519 00-□□□□ * ¥52,000

495W×490D×845SH-1005H

脚部: スチール(クローム仕上げ)またはスチール (脚体塗装仕上げ) ミディアム ハイ

.03 脚部仕上げ



50



ハル RE スタジオ

440 517 00-□□□□ * ¥68,000

470W×490D×375~490SH-740~860H

脚部: アルミダイキャスト (脚体塗装仕上げ, ベーシックダーク)

背座共通仕様: ポリプロピレン (ウォームグレー RE 31, コットンホワイト RE 85, アイスグレー RE 23, アイビー RE 14, パサルト RE 35, ディープブラック RE 12, カードボード RE 88, ブリック RE 20)

再生ポリプロピレンカラー



31



HAL RE (ハル RE)

Designed by JASPER MORRISON

ハル RE ウッド

440 500 00-□□□□ * ¥65,000

475W×510D×435SH-795H

背座: ポリプロピレン(カラーはHAL RE共通)からお選びください 脚部: プライウッド(ナチュラルオーク10, ダークオーク24)

All Plastic Chair (オール プラスチック チェア)

Designed by JASPER MORRISON

チェア

440 388 00-□□□□ * ¥42,000

425W×510D×445SH-770H

本体: ポリプロピレン, 異色ツートンカラー(ホワイト01, アイスグレー02, パターカップ07, アイビー04, グラフアイトグレー03, ブリック05) アウトドア使用可

ポリプロピレンカラー



01

02

07

04

03

05

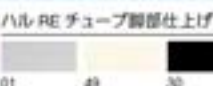

01

49

30



Moca (モカ)

Designed by JASPER MORRISON

チェア

210 649 00-□□□□ * ¥64,000

500W×485D×465SH-790H

背座: オーク(ナチュラルオーク10, ダークオーク04) 脚部: スチール(脚体塗装仕上げ, ベーシックダーク) 床置きでも脚までスタッキング可

脚座カラー

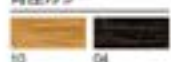

10

04

●掲載のマテリアル画像は、印刷の関係上実際の色・質感が異なる場合がありますこと予めご了承ください。

クリエイティブ
フィニッシュD&CT
ソリューション

ワークスペース

ホーム
フィニッシュ

デスク

デスク周辺
オプション

シーティング

ミーティング
カフェテリアミーティング
カフェテリアソファ
ラウンジチェア

バーチャイア

バーチャイア

高級材活用事例

収納システム

ラック

ロッカー

会議対策
応用

健康・福祉

セキュリティ
システムWELL at Work
サポートツールワークサポート
ツールエグゼクティブ
フィニッシュ

店舗セット

店舗自備
テーブルチェア

ロビーベンチ

窓口カウンター
設置オフィスロビー
アクセサリ

vitra. 輸入品



Tip Ton [ティプトン]

Designed by EDWARD BARBER & JAY COOPER

チェア

440 230 00-□□* ¥39,000

509W×555D×482SH-786H

本体：ポリプロピレン(ホワイト04, アイスグレー03, マンゴー78, グレーシャープブルー07, インダストリアルグリーン76, オリーブ14, パサルト35, ベーシックダーク01)
 床置きで4脚までスタッキング可

ポリプロピレンカラー



Standard [スタンダード]

Designed by JEAN PROUVE

チェア

210 435 45-□□* ¥106,000

210 435 10-□□* ¥106,000

210 435 04-□□* ¥106,000

420W×480D×465SH-820H

ブラックビグメンテッドウォールナット

ナチュラルオーク

ダークオーク

背座：オーク(ナチュラル10, ダーク04)またはウォールナット05

脚部：スチール(粉体塗装スルス仕上げ, フランコロンP98, グリフェルメール13, プレヴェール18, ジャパニーズレッド06, ブルーマルク08-14, ブルーディアンスタ14, ディープブラック12)

脚部カラー



背座カラー



Stool-Tool [スツール ツール]

Designed by KONSTANTIN GRIC

スツール

440 396 00-□□* ¥40,000

725W×460D×480SH-750H

本体：ポリプロピレン(ホワイト04, インダストリアルグリーン76, ポッピーレッド03)

床置きで10脚までスタッキング可

ポリプロピレンカラー



NesTable [ネステーブル]

Designed by JASPER MORRISON

ローテーブル

860 130-□□* ¥100,000

500W×350D×574~770H

トレイ：ポリプロピレン 支柱：スチール(粉体塗装, チェア仕上げ)
 ベース：アルミダイキャスト(粉体塗装)チェア仕上げ, ベーシックダーク14, ソフトミント18, シーブルー21, プライムレッド20, ソフトライト15, アイスグレー19, ウォームグレー17

カラー

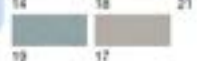

Chap [チャップ]

Designed by KONSTANTIN GRIC

スツール

201 393-□□* ¥13,000

430W×430D×455H

本体：再生ポリプロピレン 100%リサイクル可能(ダークグレーRE02, シーブルーRE03, アブリックRE04, ディープブラックRE01)

床置きで10脚までスタッキング可

追加オプションで同仕様のトレイ(¥3,900)がございます

カラー



Toolbox RE [ツールボックス RE]

Designed by ARIK LEVY

ツールボックス

201 391-□□* ¥4,900

201 385-01* ¥4,900 グレー RE

327W×167D×159H

本体：グレーRE以外：再生ABSプラスチック(100%リサイクル可能)
 グレーRE：再生ポリプロピレン(100%リサイクル可能)
 (ホワイトRE21, ミントグリーンRE18, ベーブルO-ZONE19, タンジェンRE17, エスグレーRE18, シーブルーRE20, ベーシックダークRE11, グレーRE11)

カラー

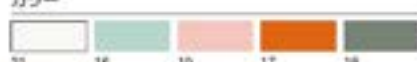

EVO-C [エヴォック]

Designed by JASPER MORRISON

チェア

440 478 00-□□* ¥49,000

466W×510D×440SH-815H

本体：ポリプロピレン(ポッピーレッド03, アイヴォリー48, ライトミント62, グラフホワイト04)

ポリプロピレンカラー



Cork Family [コルク ファミリー]

Designed by JASPER MORRISON

スツール

210 012 A* ¥60,000

210 023 B* ¥60,000

210 024 C* ¥60,000

310φ(脚) 330H

本体：ソリッドコルク 表面木加工



Metal Side Tables [メタル サイド テーブル]

Designed by ROMAN & ERWAN BOURLEDD

ローテーブル

210 506-□□* ¥80,000 スモール

315W×315D×380H

210 507-□□* ¥97,000 ミディアム

400W×400D×445H

210 508-□□* ¥106,000 ラージ

700W×315D×355H

本体：スチール(粉体メッキ)粉体塗装チクスタ(マット)仕上げ
 (ソフトライト52, ディムグレー21) アウトドア使用可

カラー



Eames House Bird [イームズ ハウス バード]

オブジェ

215 031-00* ¥28,000 ブラックラッカー

215 031-02* ¥44,000 ウォールナット

278W×85D×270H

本体：ソリッドアルダー(ブラックラッカー仕上げ)または
 ウォールナット(クリアラッカー仕上げ)
 レッグ：スチールワイヤー(ブラック)

カラー



OKAMURA WEBNAVI



Webに製品情報がご覧いただけます

Webに製品情報が
 ございます
 本製品は
 再生プラスチック
 を使っています

新製品

vitra. 輸入品



Belleville Chair 【ベルヴィル チェア】

Designed by ROMAN & ERWAN BOURGOULLEC

チェア
440 298 00-□□ ¥47,000 ポリアミド
440 292 00-□□ ¥66,000 ウッド
550W×490D×470SH-830H

アームチェア
440 298 00-□□ ¥51,000 ポリアミド
440 293 00-□□ ¥69,000 ウッド
550W×490D×470SH-830H

共通仕様：背座：ポリアミドまたはプライウッド
ポリアミド（グリーン 30、モスグレー 04、シープルー 03、バザルト 35、
ディーアブラック 12）
プライウッド（ナチュラルオーク 10、ダークオーク 04、ブラックアッシュ 68）
脚部：ポリアミド（ディーアブラック）
床置きで5脚までスタッキング可

ポリアミドカラー



プライウッド



Belleville Table 【ベルヴィル テーブル】

Designed by ROMAN & ERWAN BOURGOULLEC

ラウンドテーブル
443 024 01-03* ¥92,000 メラミン
443 024 01-□□ ¥158,000 オーク
443 025 01-□□ ¥115,000 HPL
750φ×740H

スクエアテーブル
443 026 01-03* ¥92,000 メラミン
443 026 01-□□ ¥158,000 オーク
443 027 01-□□ ¥115,000 HPL
750W×750D×740H

天板 (Belleville, Bistro Stand-up Table 共通)



共通仕様：天板：メラミン化粧板（白/01、02）またはオーク製板（5/01、02）またはHPL/リノックア（白/01、02、ブラック/30）
Belleville Table 脚部：アルミダイキャスト（粉体塗装、ディーアブラック）
Bistro Stand-up Table 脚部：スチール（粉体塗装、ペーシックダーク）

Bistro Stand-up Table

【ビストロ スタンドアップ テーブル】

Designed by ROMAN & ERWAN BOURGOULLEC

ラウンドテーブル
443 010 00-03* ¥95,000 メラミン
443 010 00-01* ¥119,000 HPL ホワイト
443 010 00-30* ¥130,000 HPL ブラック
443 010 00-□□ ¥168,000 オーク
795φ×1100H

Soft Work Table 71

【ソフト ワーク テーブル】

Designed by EDWARD BARBER & JAY OSGERBY

キャスト付きテーブル
210 697 A3* ¥87,000 メラミン
210 697 A4* ¥131,000 ライトオーク
630φ×710H
210 697 A5* ¥87,000 メラミン
210 697 A6* ¥131,000 ライトオーク
525W×670D×710H

天板：メラミン化粧板（ソフトライト/パウダー-コーティング）
またはオーク製板（ライト/1）

脚部：スチール（粉体塗装、ペーシックダーク）

カラー



artek 輸入品



Atelier Chair 【アトリエ チェア】

Designed by TAF STUDIO

チェア
281 043 -□□ ¥66,000 ビーチ01 ¥72,000 アッシュ02
¥84,000 オーク03 ¥71,000 ラッカー04, 05, 06
480W×470D×455SH-780H

本体：ビーチ、アッシュ、オーク、ビーチラッカー（ブラック04、ダークグレイ05、グリーン06）
床置きで5脚までスタッキング可

カラー



Rival Chair 【ライバル チェア】

Designed by KONSTANTIN GRIC

チェア (回転式)
281 041-□□ ¥127,000
590W×520D×460SH-780H

本体：ビーチ ナチュラル ラッカー 座：3次元ブラックファブリック (A1)
ビーチ アスファルト ラッカー 座：3次元ブラックファブリック (A3)
ビーチ ホワイト ラッカー 座：3次元ライトグレーファブリック (A4)

ビーチカラー



Atelier Bar Stool

【アトリエ バー stools】

Designed by TAF STUDIO

スツール
281 047 03* ¥83,000
400W×320D×750H

本体：オーク（ナチュラル ラッカー）
フットレスト：アルミニウム



K65 ハイチェア

Designed by ALMR AALTO

チェア
281 006-51* ¥69,000 ナチュラル ラッカー
281 006-□□ ¥82,000 ラッカー
380W×400D×600SH-700H
本体：ビーチ ナチュラル ラッカーまたは
ラッカー（ブラック54、ホワイト55）

カラー



69 チェア

Designed by ALMR AALTO

チェア
281 004-57* ¥54,000 ナチュラル ラッカー
281 004-□□ ¥63,000 カラー ラッカー
440W×470D×435SH-740H

本体：ビーチ
背座：ナチュラル ラッカーまたはカラー ラッカー（ブラック51、
ホワイト52、オリーブ53、イエロー54、グリーン55、ベトロー56）

カラー



Stool E60 【スツール E60】

Designed by ALMR AALTO

スツール
280 003-□□ ¥35,000 ナチュラル
¥41,000 ブラック
380φ×440H

本体：ビーチ
座：ナチュラル ラッカー（51）
ブラックリノックア（53）

●掲載のマテリアル画像は、印刷の関係上実際の色・質感が異なる場合がありますこと予めご了承ください。



CARL HANSEN & SØN 輸入品



VEGA Chair [ヴェガ チェア]

Designed by VILHELM LAURITZEN

チェア

HLVLA26T* ¥59,000

560W×535D×460SH-805H

背座: オーク(オイル仕上げ)
脚部: スチール
(ブラック粉体塗装仕上げ)

HLVLA26P-7140* レザー ¥99,000

560W×535D×460SH-805H

背座: オーク(オイル仕上げ)+レザー-7140
脚部: スチール
(ブラック粉体塗装仕上げ)

チェア

HLVLA26P-C248* ファブリック ¥94,000

560W×535D×460SH-805H

背座: ホワイトオイル仕上げ+ファブリック C248
脚部: スチール(ブラック粉体塗装仕上げ)

PK1

Designed by POUL HJERHOLM

チェア

HLCHPK1* ¥81,000 ブラックフレーム

¥101,000 ステンレススチールフレーム

505W×515D×470SH-770H

背座: ペーパーコード(ナチュラル)
フレーム: スチール(ブラック粉体塗装仕上げ)またはステンレススチール

共通仕様:

座面: 50mm厚までスタッキング可能 脚部: オーク無垢材

レザー

ファブリック

7140

C248



ビーチ



オーク



チーク



ブラック

CH24 | Y-Chair [Y チェア]

Designed by HANS J. WEGNER

チェア

HLCH24* ビーチ ¥91,000 ソープ / ¥100,000 オイル HLCH24* チーク ¥138,000

HLCH24* オーク ¥124,000 ソープ / ¥133,000 オイル HLCH24* オークブラック ¥160,000

550W×510D×450SH-720H

ビーチ・オーク・チーク 座: ペーパーコード(ナチュラル) / オークブラック 座: ペーパーコード(ブラック)
ビーチ・オーク: ソープまたはオイル仕上げ / チーク: オイル仕上げ / オークブラック: ブラック塗装

カラー



ビーチソープ ビーチオイル オークソープ オークオイル チーク オークブラック

CH88P

Designed by HANS J. WEGNER

チェア

HLCH88P* ¥118,000 ブラックフレーム

¥129,000 ステンレススチールフレーム

570W×445D×445SH-775H

背: オーク(オイル仕上げ) 座: レザー(ブラック)
フレーム: スチール(ブラック粉体塗装仕上げ)またはステンレススチール

CH20 | Elbow Chair

【エルボー チェア】

Designed by HANS J. WEGNER

チェア

HLCH20* ¥147,000

540W×470D×460SH-730H

座: レザー(ブラック)
フレーム: オーク(オイル仕上げ)

CH07 | Shell Chair

【シェル チェア】

Designed by HANS J. WEGNER

ラウンジチェア

HLCH07* ¥461,000

600W×620D×350SH-740H

背座: レザー(ブラック)
フレーム: オーク(オイル仕上げ)

CH25

Designed by HANS J. WEGNER

ラウンジチェア

HLCH25* ¥459,000

710W×730D×350SH-730H

背座: ペーパーコード(ナチュラル)
フレーム: オーク(オイル仕上げ)

CH78 | Mama Bear Chair

【ママベア チェア】

Designed by HANS J. WEGNER

ラウンジチェア

HLCH78* ¥614,000

840W×800D×400SH-1090H

背座: ファブリック(ライトグレー)
脚部: オーク(オイル仕上げ)

OW149 | Colonial Chair

【コロニアル チェア】

Designed by OLE WANSCHER

ラウンジチェア

HLOW149-301* ¥506,000 レザー

HLOW149-195* ¥463,000 ファブリック

650W×690D×460SH-850H

背座: レザーまたはファブリック
脚部: ウォルナット(オイル仕上げ)

背座カラー



301 195

MG501 | Cuba Chair

【キューバ チェア】

Designed by MORTEN GÖTTLER

フォールディングチェア

HLMG501* ¥140,000 インドア

HLMG501* ¥102,000 アウトドア

610W×790D×390SH-760H

インドア 背座: ペーパーコード(ナチュラル) フレーム: オーク(オイル仕上げ)
アウトドア 背座: フラットロープ(チャコール) フレーム: チーク(黒塗装)

OKAMURA

WEBNAVI

QRコード

Webに

製品情報

が

ございます

Webに

製品情報

が

ございます

Webに

製品情報

が

ございます

Webに

製品情報

が

ございます

Webに

製品情報

が

ございます

FRITZ HANSEN 輸入品



SERIES 7™ [セブンチェア]

Designed by ARNE JACOBSEN

チェア

HL3107-□□□* カラーダッシュ ¥71,800

HL3107-□□□* ナチュラルウッド ¥85,800

500W×520D×430SH+790H

背座: 成形合板 カラーダッシュ/

ホワイト105, ブラック195, ディープグレイ145

成形合板 ナチュラルウッド/

ビーチ20, オーク70, ウォルナット80

脚部: スチール(クローム仕上げ)

カラーダッシュ



ナチュラルウッド



チェア(レザーフルパディング)

HL3107FC-□□□* ¥168,000 クローム脚

HL3107FB-□□□* ¥168,000 粉体塗装脚

500W×520D×430SH+790H

背座: エssenシャルレザー(ブラックBLK, ラーベLVA)

脚部: スチール(ブラウンブロンズ粉体塗装, または

クローム仕上げ)

チェア(ファブリックフルパディング)

HL3107FC-□□□* ¥125,800

500W×520D×430SH+790H

背座: ファブリック(ブラック193, グレー110)

脚部: スチール(クローム仕上げ)

レザー



脚部カラー



ファブリック



ANT™ [アリンコチェア]

Designed by ARNE JACOBSEN

チェア

HL3101-□□□* ¥48,800

520W×480D×430SH+780H

背座: 成形合板(ホワイト105, ブラック195, ディープグレイ145)

脚部: スチール(クローム仕上げ)

カラーダッシュ



DROP™ [ドロップ]

Designed by ARNE JACOBSEN

チェア

HL3110-□□□* ¥50,800

455W×545D×430SH+855H

背座: ABSプラスチック(ホワイト101, ブラック201, ディープグレイ145)

脚部: スチール(クロームまたは粉体塗装仕上げ)

プラスチック

SUPERCIRCULAR™
A202 [スーパー円テーブル A202]

Designed by

PET HEIN

BRUNO MATHSSON

ARNE JACOBSEN

テーブル

HLA202* ¥228,000

750W×750D×470H

天板: ラミネート(ホワイト)

脚部: スチール(サテンクローム仕上げ)



チェア (フロントパディング)

HL3101FC-□□□* ¥88,800

520W×480D×430SH+780H

背座: 成形合板ブラック195/ファブリック193

成形合板ホワイト105/ファブリック110

脚部: スチール(クローム仕上げ)

カラーダッシュ



ファブリック



POT™ [ポット チェア]

Designed by ARNE JACOBSEN

ラウンジチェア

HL3318-□□□□* ¥268,000

755W×600D×427SH+700H

背座: ファブリック(ライトグレー1171, グレー1173)

脚部: スチール(ブラウンブロンズ粉体塗装仕上げ)

ファブリック



GRAND PRIX™ [グランプリチェア]

Designed by ARNE JACOBSEN

チェア

HL4130-□□□* ¥102,800

500W×510D×430SH+800H

本体: 成形合板(オーク70, ウォルナット80)

ナチュラルウッド



N01™ [エヌゼロワン]

Designed by NENDO

アームチェア

HLN01-□□□* ¥126,800

620W×490D×440SH+745H

本体: 無垢材・成形合板(ブラックオーク196, オーク70)

ウッド



CARAVAGGIO™ MATT [カラヴァッジオ・マット]

Designed by CECILE MANZ

ペンダントランプ

HLCARAMP-P1-□□□* ¥46,800

165φ×216H

全長: 1718(±50)mm

混合ランプ: E26白熱電球80W

混合LED電球: 60W

シェード: スチール

(マットラッカー仕上げ ホワイトW/L, ライトグレー26, ダークグレー45, ブラックBK)

コードカラーは各シェルのカラーと同名色

※各照明器具にはランプは付属しません。送料に配付工事費用は含まれておりません。

※標準仕様は引継ぎリングタイプです。

HLCARAMP-P2-□□□* ¥64,800

258φ×337H

全長: 1837(±50)mm

混合ランプ: E26白熱電球100W

混合LED電球: 100W

シェード: スチール

LITTLE FRIEND™
Fritz Hansen

【トルフレンド フリッツ・ハンセン】

Designed by KASPER SALTO

テーブル

HLKS11-□□□* ¥228,000

450φ×500~730H

天板: ナチュラルウッド(オーク71, ウォルナット81)

脚部: アルミニウム(ポリッシュ仕上げ)

ナチュラルウッド



+Halle® 輸入品

NEST +halle [ネスト プラスハレ]

Designed by FORM US WITH LOVE

ソファ (ハイタイプ)

HLNST40* ¥723,000 ファブリック
 ¥834,000 ビニールレザー
 ¥834,000 レザー

1370W×600D×780SH-1070H

テーブル (ハイタイプ)

HLNSTT40-□□* ¥418,000 ラミネート
 ¥410,000 オーク

1800W×750D×1000H

チェア (ハイタイプ)

HLNST20* ¥377,000 ファブリック
 ¥470,000 ビニールレザー
 ¥470,000 レザー

650W×600D×780SH-1070H

天板: ラミネートブラック LB, またはオーク OK

ソファ (ロータイプ)

HLNST30* ¥628,000 ファブリック
 ¥740,000 ビニールレザー
 ¥740,000 レザー

1350W×600D×480SH-760H

テーブル (ロータイプ)

HLNSTT30-□□* ¥387,000 ラミネート
 ¥378,000 オーク

1600W×700D×700H

チェア (ロータイプ)

HLNST10* ¥344,000 ファブリック
 ¥432,000 ビニールレザー
 ¥432,000 レザー

630W×600D×480SH-760H

天板: ラミネートブラック LB, またはオーク OK



テーブル (ハイタイプ)

HLNSTT20-□□* ¥240,000 ラミネート
 ¥234,000 オーク

750φ×1000H

天板: ラミネートブラック LB, またはオーク OK



イージーチェア (ウッドレック)

HLNSTEW10* ¥759,000 ファブリック
 ¥915,000 ビニールレザー
 ¥915,000 レザー

870W×840D×430SH-1220H

オットマン

HLNSTWOTN* ¥288,000 ファブリック
 ¥336,000 ビニールレザー
 ¥336,000 レザー

700W×570D×430H



チェア (ウッドレック)

HLNSTW10* ¥431,000 ファブリック
 ¥509,000 ビニールレザー
 ¥509,000 レザー

630W×600D×480SH-760H



テーブル (ウッドタイプ)

HLNSTTW65-4* ¥296,000 650φ×410H
 HLNSTTW65-5* ¥301,000 650φ×510H
 HLNSTTW75-4* ¥306,000 750φ×410H
 HLNSTTW75-5* ¥313,000 750φ×510H
 HLNSTTW90-4* ¥371,000 900φ×410H
 天板: オーク (ノープ仕上げ)

共通仕様: ソファ・チェア両方ファブリック、ビニールレザーまたはレザー。脚部: スチール (ブラック粉体塗装仕上げ) / ウッドレック: オーク (ノープ仕上げ) (脚部は下記からお選びいただけます)



PLASMA [プラスマ]

Designed by BUSK + HERTZOG

ベンチシート

エクストラスモール

HLPL40* ¥410,000 ファブリック/ビニール
 ¥494,000 レザー

1150W×520D×410H

ミディアム

HLPL20* ¥788,000 ファブリック/ビニール
 ¥882,000 レザー

2220W×820D×410H

スモール

HLPL30* ¥536,000 ファブリック/ビニール
 ¥597,000 レザー

1650W×720D×410H

ラージ

HLPL10* ¥1,186,000 ファブリック/ビニール
 ¥1,317,000 レザー

3560W×900D×410H

共通仕様: ファブリック、ビニールレザーまたはレザー (脚部は下記からお選びいただけます。ステッチの色はお選びいただけます)

AARHUS [オーフス]

Designed by BONNELYCKE MOO

テーブル

HLARH474-□□* ¥273,000 475φ×450H
 HLARH476-□□* ¥283,000 475φ×600H
 HLARH654-□□* ¥315,000 650φ×450H
 HLARH904-□□* ¥336,000 900φ×450H

天板: オーク (ブラック BK, ソープ SO)

PENNY table [ペニー テーブル]

Designed by BUSK+HERTZOG

テーブル

HLPNY10-□□* ¥120,000 440φ×550H
 天板: スチール (粉体塗装、ブラック BK, ホワイト WH)

天板: オーク (ブラック BK, ソープ SO)

SALLY +halle [サリー プラスハレ]

Designed by BUSK+HERTZOG

スツール

HLSLY40-□□* ¥159,000 460φ×400H
 HLSLY45-□□* ¥159,000 460φ×450H

天板: ファブリックまたはビニールレザー (脚部は下記からお選びいただけます)

脚部: オーク (ブラック BK, ソープ SO)

ファブリックカラー

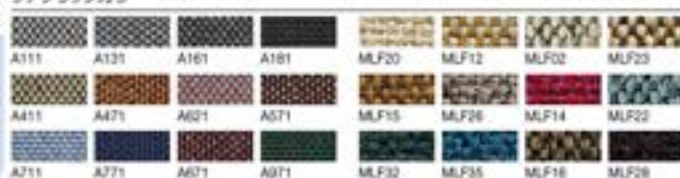

他にもカラーがございます。詳しくはお問い合わせください。

ビニールレザーカラー



レザーカラー



OKAMURA WEBNAVI

Webに製品情報が
ございます☐ 本製品は
海外からの
輸入品です

新製品

+Halle® 輸入品OPUS +halle (オーパス プラスハレ) 新製品

フレームオプションカラー

Designed by FORM US WITH LOVE

チェア
HLOPUS10-□□・ ¥333,000
650W×530D×490SH・750H

ハイバックチェア
HLOPUS30-□□・□□□・ ¥755,000
820W×720D×430SH・1450H
ハイバックチェアのバックグリーン選地は
下記からお選びください。

ラウンジチェア
HLOPUS20-□□・ ¥397,000
810W×710D×430SH・750H

共通仕様: 価格+621
背座:ファブリックまたはビニールレザー
フレーム:スチール (粉体塗装仕上げ、
ブラック BK、グレー G)
オプションでカスタムカラーに変更可能。
詳しくはお問合せください。



HILL INTERNATIONAL コレクション



MODA uno (モダウノ)

ソファ 15 ソファ 2.55 ソファ 35
HLMU10・ ¥474,000 HLMU25・ ¥761,000 HLMU30・ ¥878,000
800W×810D×420SH・760H 1800W×810D×420SH・760H 2150W×810D×420SH・760H

共通仕様: 背座:レザー (ブラック) 脚部:ステンレスヘアライン



MODA due (モダドゥエ)

ソファ 15 ソファ 2.55 ソファ 35
HLMU10・ ¥425,000 HLMU25・ ¥656,000 HLMU30・ ¥755,000
700W×700D×420SH・680H 1500W×700D×420SH・680H 1800W×700D×420SH・680H

共通仕様: 背座:レザー (ブラック) 脚部:ステンレスヘアライン



LE FAMA ex (ルファーマーエックス)

ソファ 15 ソファ 35
HLFME10・ ¥545,000 HLFME30・ ¥994,000
900W×860D×420SH・720H 2080W×860D×420SH・720H

共通仕様: 背座:レザー (ブラック) 脚部:ABS樹脂



MUSEE classic (ミュゼクラシック)

ベンチ
HLMS30A・ ¥585,000 HLMS30B・ ¥522,000
1800W×900D×400H 1800W×540D×400H

HLMS30C・ ¥563,000
1800W×720D×400H

共通仕様: 背座:レザー (ブラック) 脚部:ステンレスヘアライン

MUSEE lite (ミュゼライト)

ベンチ
HLMSL30・ ¥332,000
1800W×600D×400H



MAROON (マルーン)

ベンチ
HLMRN45-□□□・ ¥77,000 HLMRN65-□□□・ ¥104,000 HLMRN95-□□□・ ¥162,000 HLMRN125-□□□・ ¥230,000
450φ×400H 650φ×400H 950φ×400H 1250φ×400H

共通仕様:
本体:ファブリック (パールグリーン113、
ライトブルー140、グリーン160、ブルー02)
パイピングはブラックとグレーからお選びいただけます。

カラー



SUNNY lounge (サニーラウンジ)

ラウンジチェア
HLSUN10-□□・□□・ ¥151,000
710W×640D×440SH・760H

背座:ファブリック (ウォームグレー01、
クールグレー02、ブルーグレー03、
ブラウン04)
脚部:アルミニウム (粉体塗装 BK または
ブラック粉体塗装 BK)

カラー



●掲載のマテリアル画像は、印刷の関係上実際の色・質感が異なる場合がありますこと予めご了承ください。

※50番・頁数字順

アドバンス	625
アブションフリー2	625
インターアクトNT	627
エレガスタ ユニットタイプ	626
グレースライン	627
スイフト	625
ハビ	626
フラプター	627
ライプス カフェテア	625
ライプス カフェテーブル	625
ライプス シェルフ	627
ライプス ミーティングテーブル	626
ライプス ワークテーブル	626
ラディオ	626
レフトライン	627
L435	626
総務カウンター	626
S-30	626
SEカウンター	626



国産材活用家具

国産木材の利活用は、2015年9月の国連サミットで加盟国の全会一致で採択された持続可能な開発目標(SDGs: Sustainable Development Goals)の17のゴールにおいて、特に13のゴールで大きな貢献ができると考えられています。

木材が蓄えるCO₂

樹木は成長する時光合成によって大気からCO₂を吸収し蓄積します。蓄積する二酸化炭素の量は樹種や個体で一本一本異なりますが、適切に手入れされている36～40年生のスギ人工林は1ヘクタール当たり約302トン*の二酸化炭素を蓄えていると推定されます。国産木材の利活用が高まり植林、生育、伐採、利活用の循環がされれば、形を変えてCO₂が生産物(家具や住宅)に固定され結果的に大気中のCO₂削減に貢献出来ることとなります。

*数値は林野庁ホームページより引用



ユニット会議テーブル
エレガスタ(W1800×D600)
一台当たりのスギ材(無垢)に蓄積するCO₂量
およそ34kg-CO₂



3つのこだわり ～できるだけ反らない・できるだけ割れない～

反り割れキズは当たり前だとされていたスギやヒノキ等の針葉樹材をオフィス家具として快適に使っていただくためのオカムラの3つのこだわりです。



乾燥



反り止め



高硬度塗装

乾燥技術

高度な乾燥技術により材の1本1本にいたる徹底した含水率管理と新しく構築した乾燥技術を融合させ、スタンダードな素材とご指定の地域材を反りや割れのリスクが極めて低い安定した木材にして使用しています。

反り止め

針葉樹無垢板用に開発した反り止め金具により材の伸縮に追従しながら板全体の反りを抑えます。
【特許出願中】

高硬度塗装

針葉樹用に開発された専用塗料は木材の表層を硬化して耐衝撃性を高めると共に、表面硬度も高めて打痕やキズをつきにくくしています。さらに新型UV塗料の採用によって耐用性と性能の安定を図っています。

オフィスや公共施設での木材家具の利用例



金融店舗



図書館



自治体窓口



会議室



スタジアム



多目的エリア



執務スペース



講壇

未利用材活用家具

未利用材の使用は、森林整備に寄与し、社会課題の解決にもつながります。

森林の手入れや木を伐る際に発生した未利用材は、木材搬出の妨げになったり、大雨が降った時に下流域へ流れ出るなど、さまざまな危険性をはらんでいます。それらの課題を解決するために、オカムラは未利用材や流木等を資源として回収し、チップ化・成型することで製品にしました。



未利用材活用
紹介サイト



製品化までのプロセス

01

材料の収集・粉砕・運搬

森林にある未利用材や、ダムに溜まった流木などを収集し、枝、葉、皮全てを粉砕機によりチップ化し運び出します。



02

チップの乾燥・攪拌

工場でチップを乾燥させます。その後、攪拌筒を混ぜます。



03

成型・検査

チップをプレス成型し外観の検査を行います。未利用材から生まれた天板の完成です。

※未利用材の活用にあたり、知見と技術を有する京都のエースジャパン株式会社と協業をしています。



未利用材活用家具については、こちらをご覧ください。

WEB

スプリント

クリエイティブ
ファニチュア

DX/ICT
ソリューション

ワークスペース

ホーム
ファニチュア

デスク

デスク周辺
オプション

シーティング

ミーティング・
クリエイティブ

ミーティング・
カフェテーブル

ソファ・
ラウンジチェア

バーチケイブル

周辺ソリューション

最新製品情報

収録システム

ラック

ロッカー

地震対策
防犯機

音楽・オーディオ
システム

WEBカメラ
サイボットツール

ワークサポート
ツール

エグゼクティブ
ファニチュア

会議セット

会議会場
テーブルチェア

ロビーベンチ

窓口カウンター
設置機

オフィス・ロビー
アクセサリ

アドバンス ※注1 Indoor Advantage Gold GW+ WILL PLUS

※標準価格 ¥340



① 3V1VAH-WW12

※配線カバー標準タイプ

※標準サイドパネルは取り付けません。

■片抽机 (右袖) 3段階 (中央引出し付)

1400W
3V1VAH-WW11 ¥371,570
-WW2 ¥385,070
1400W×700D×725H

1200W
3V1VAJ-WW11 ¥326,600
-WW2 ¥338,400
1200W×700D×725H

1000W
3V1VAL-WW11 ¥285,880
-WW2 ¥295,680
1000W×700D×725H

■平机 (中央引出し付)

1400W
3V2VAH-WW11 ¥332,470
-WW2 ¥345,970
1400W×700D×725H

1200W
3V2VAJ-WW11 ¥287,040
-WW2 ¥298,840
1200W×700D×725H

1000W
3V2VAL-WW11 ¥246,450
-WW2 ¥256,250
1000W×700D×725H

■両抽机 左3段階+右3段階 (中央引出し付)

1400W
3V0VAH-WW11 ¥411,110
-WW2 ¥424,610
1400W×700D×725H

組合せコード	天板	本体
WW12	WE46(ナチュラル)	Z975
WW22	WE47(ダーク)	(ネオホワイト)
WW14	WE46(ナチュラル)	Z25
WW24	WE47(ダーク)	(ブラック)

スイフト ※注1 level 2 Indoor Advantage Gold GW+ WILL PLUS

※標準価格 ¥277

■平机



② 1600W
3S2VWG-WW11 ¥488,920
-WW2 ¥504,420
1550W×700D×655-1255H

1200W
3S2VWJ-WW11 ¥410,710
-WW2 ¥422,510
1150W×700D×655-1255H

1400W
3S2VWH-WW11 ¥449,450
-WW2 ¥462,950
1350W×700D×655-1255H

1000W
3S2VWK-WW11 ¥373,380
-WW2 ¥383,180
960W×700D×655-1255H

※天板:スクエアエッジ、レバータイプ-インジケーター無仕様となります。

■サークル天板



③ 1200φ
3S2WXS-WW11 ¥614,660
-WW2 ¥630,260
1200φ×705-1255H

■スクエア天板



④ 1200W×1200D
3S2WSS-WW11 ¥651,660
-WW2 ¥670,160
1200W×1200D×705-1255H

組合せコード	天板	本体
WW13	WE46(ナチュラル)	ZF97
WW23	WE47(ダーク)	(ホワイト)
WW15	WE46(ナチュラル)	ZF95
WW25	WE47(ダーク)	(ブラック)

アプションフリー2 ※注1 level 2 Indoor Advantage Gold GW+ WILL PLUS

※標準価格 ¥312

■フレキシブルテーブル



⑤ 3Y2VAD-WW11

□脚タイプ/○脚タイプ

□脚タイプ:1/○脚タイプ:A

1400W

3Y2V_D-WW11, WW14 ¥266,800

-WW21, WW24 ¥279,100

1400W×700D×725H

※品番の□に上部の英数字(□脚タイプまたは○脚タイプ)を入れてください。

□脚タイプ:1/○脚タイプ:A

1200W

3Y2V_E-WW11, WW14 ¥252,900

-WW21, WW24 ¥265,300

1200W×700D×725H

■メインテーブル



⑥ 3Y2VIJ-WW11

□脚タイプ/○脚タイプ

□脚タイプ:1/○脚タイプ:A

1200W (スクエア脚タイプ)

3Y2V_J-WW11, WW14 ¥360,170

-WW21, WW24 ¥375,870

1200W×1200D×725H

※品番の□に上部の英数字(□脚タイプまたは○脚タイプ)を入れてください。

※配線カバー(樹脂タイプ)が付属しています。

□脚タイプ:5/○脚タイプ:E

1200W (足跡なし)

3Y2V_B-WW11, WW14 ¥352,320

-WW21, WW24 ¥367,920

1200W×1200D×725H

※天然木を使用していますので、掲載商品とは木目模様および色が多少異なる場合があります。ご了承ください。

カラー(共通) スギ(幅短ざ材)

WE46 (ナチュラル)

WE47 (ダーク)

組合せコード	天板	本体
WW11	WE46(ナチュラル)	ZA75
WW21	WE47(ダーク)	(ネオホワイト)
WW14	WE46(ナチュラル)	Z25
WW24	WE47(ダーク)	(ブラック)

ライブス カフェテーブル

※注1 Indoor Advantage Gold GW+ WILL PLUS

※標準価格 ¥137



⑦ 87BCBG-WE46

ブラックフレーム

87BCBG-WE46 ¥213,500

450φ×620H

ホワイトフレーム

87BCFG-WE46 ¥213,500

450φ×620H

ブロンズフレーム

87BCJG-WE46 ¥260,000

450φ×620H

カラー(共通) スギ(幅短ざ材)

WE46 (ナチュラル)

WE48 (ダーク)

他のサイズもございます。

※天然木を使用していますので、掲載商品とは木目模様および色が多少異なる場合があります。ご了承ください。

ライブス カフェチェア

※注1 Indoor Advantage Gold GW+ WILL PLUS

※標準価格 ¥133

■4本脚タイプ パッドなし

⑧ L423WD-WE48

ブラックフレーム

L423WB-WE48, WE49 ¥117,100

525W×506D×445SH・760H / 5.2kg

ホワイトフレーム

L423WD-WE48, WE49 ¥117,100

525W×506D×445SH・760H / 5.2kg

■ハイチェア パッドなし

⑨ L423XD-WE48

ブラックフレーム

L423XB-WE48, WE49 ¥137,500

575W×515D×725SH・955H / 6.0kg

ホワイトフレーム

L423XD-WE48, WE49 ¥137,500

575W×515D×725SH・955H / 6.0kg

カラー(共通) スギ

WE48 (ナチュラル)

WE49 (ダーク)

ラティオⅢ

Level 2 Indoor Advantage Gold GW+ WEI PLUS

価格: 9900 + 117

■塗装脚

720H

※ ← は木目方向



4LRQBC-WW11

配線なし	天板形状			
	2400 1200	2100 1000	1800 900	1200 600
足番	4LRQBC	4LRQBB	4LRQAA	4LRQRZ
WW1	¥776,560	¥737,860	¥509,140	¥396,620
WW2	¥806,760	¥766,960	¥528,240	¥411,020
配線あり	天板形状			
	2400 1200	2100 1000	1800 900	1200 600
足番	4LRHBC	4LRHBB	4LRHAA	4LRHRZ
WW1	¥834,060	¥794,960	¥566,340	¥454,220
WW2	¥863,860	¥824,660	¥585,540	¥468,620

製品コード	天板	脚
WW11	WE46 (ナチュラル)	ZA75 (ホワイト)
WW14	WE46 (ナチュラル)	Z25 (ブラック)
WW21	WE47 (ダーク)	ZA75 (ホワイト)
WW24	WE47 (ダーク)	Z25 (ブラック)

※**注意事項** 天然木を使用していますので、掲載商品とは木目模様および色が多少異なる場合があります。ご了承ください。
 ※天板: スクエアエッジ仕様となります。 ※木目仕様の木柄はランダムのため継ぎ目が見えたりすることがあります。
 ※配線ありタイプ配線カバーの色は、脚カラーと同色になります。

エレガスタ ユニットタイプ

Level 2 Indoor Advantage Gold GW+ WEI PLUS

価格: 9900 + 117



81E7TB-WE46

■アジャスタータイプ (棚板なし・配線孔有)

1800W×600D	1500W×600D	1200W×600D	600W×600D
81E7TB-WE46 ¥428,820 -WE47 ¥448,820	81E7TD-WE46 ¥397,130 -WE47 ¥415,330	81E7TH-WE46 ¥335,380 -WE47 ¥349,080	81E7TK-WE46 ¥238,420 -WE47 ¥245,620
1800W×600D×720H	1500W×600D×720H	1200W×600D×720H	600W×600D×720H

■アジャスタータイプ (棚板なし)

1800W×600D	1500W×600D	1200W×600D	600W×600D
81E6MB-WE46 ¥414,620 -WE47 ¥434,620	81E6MD-WE46 ¥387,630 -WE47 ¥405,730	81E6MH-WE46 ¥325,880 -WE47 ¥339,680	81E6MK-WE46 ¥233,720 -WE47 ¥240,920
1800W×600D×720H	1500W×600D×720H	1200W×600D×720H	600W×600D×720H

ライブス ミーティングテーブル

Level 2 Indoor Advantage Gold GW+ WEI PLUS

価格: 9900 + 117

■単柱脚固定タイプ



87ABAJ-WW58

900W×900D	750W×750D	600W×750D
87ABAJ-WW58 ¥183,500 -WW59 ¥191,800	87ABAE-WW58 ¥157,200 -WW59 ¥163,200	87ABAD-WW58 ¥129,500 -WW59 ¥134,200
900W×900D×723H	750W×750D×723H	600W×750D×723H

■T字脚固定タイプ



87AFAM-WW68

1800W×900D	1800W×750D	1500W×900D	1200W×900D	1200W×750D
87AFAM-WW68 ¥318,120 -WW59 ¥344,020	87AFAN-WW68 ¥282,720 -WW59 ¥306,320	87AFAL-WW68 ¥299,000 -WW59 ¥322,000	87AFAK-WW68 ¥276,600 -WW59 ¥297,600	87AFAF-WW68 ¥224,600 -WW59 ¥243,200
1800W×900D×723H	1800W×750D×723H	1500W×900D×723H	1200W×900D×723H	1200W×750D×723H

製品コード	天板	脚
WW68	WE46 (ナチュラル)	ZC03 (3本脚)
WW58	WE46 (ナチュラル)	Z721 (3本脚)
WW69	WE47 (ダーク)	ZC03 (3本脚)
WW59	WE47 (ダーク)	Z721 (3本脚)

ライブス ワークテーブル

Level 2 Indoor Advantage Gold GW+ WEI PLUS

価格: 9900 + 117

■スクエアタイプ



3R20WH-WW21

1200W×1200D	1200W×1200D
3R20WH-WW11 ¥485,580 -WW21 ¥504,680	3R22WH-WW11 ¥505,780 -WW21 ¥524,880
1200W×1200D×720H	1200W×1200D×1000H

※天板はスクエアエッジ仕様となります。

■サークルタイプ



3R20WR-WW21

1200φ	1200φ
3R20WR-WW11 ¥445,980 -WW21 ¥461,480	3R22WR-WW11 ¥466,180 -WW21 ¥481,680
1200φ×720H	1200φ×1000H

※天板はスクエアエッジ仕様となります。

製品コード	天板	脚
WW11	WE46 (ナチュラル)	ZA75(ホワイト)
WW14	WE46 (ナチュラル)	Z25(ブラック)
WW21	WE47 (ダーク)	ZA75(ホワイト)
WW24	WE47 (ダーク)	Z25(ブラック)

カラー(共通)	スチ(組組ぎ材)
WE46 (ナチュラル)	WE47 (ダーク)

※**注意事項** 天然木を使用していますので、掲載商品とは木目模様および色が多少異なる場合があります。ご了承ください。

※**■**は在庫をご用意しておりますので、他の商品より早くお届けすることが可能です。

●価格は税抜き価格です。消費税を別途承ります。●価格には配送費、施工費は含まれておりません。別途申し受けます。

グリーン購入法
基準適合製品掲載

okamura 626

クワイティブ
ファニチャーD&T
ソリューション

ワークスペース

ホーム
ファニチャー

デスク

デスク周辺
オプション

チェア/ソファ

ミーティング
カフェテリアミーティング
カフェテリアソファ
ラウンジチェア

バー/キッチン

机/デスク/チェア

照明/照明器具

収納システム

ラック

D&T

会議室
設備健康・福祉
設備セキュリティ
システムWEI Work
サポートワークサポート
ツールエグゼクティブ
ファニチャー

会議室

会議室
テーブル/チェア

ロビー/ベンチ

机/デスク
設備オフィス/ロビー
アクセサリ

インターアクトNT

国産材活用 国産材活用 In-door Advantage Gold GW+ WELL PLUS

国産材活用 #533

■サイドフォールドテーブル(728H)



81B4JX-WE46

仕様	フレームカラー		1800W		1500W	
			600D	450D	600D	450D
昇板付	ホワイト シルバー	品番	81B49B	81B49A	81B49D	81B49C
			81B4JB	81B4JA	81B4JD	81B4JC
		WE46	¥290,500	¥239,600	¥276,900	¥229,000
		WE47	¥301,800	¥248,500	¥286,700	¥236,400
	ブラック	品番	81B4RB	81B4RA	81B4RD	81B4RC
			WE46	¥292,900	¥242,000	¥279,500
		WE47	¥304,200	¥250,900	¥289,300	¥239,000
昇板なし	ホワイト シルバー	品番	81B49Y	81B49X	81B49Z	81B49W
			81B4JY	81B4JX	81B4JZ	81B4JW
		WE46	¥270,700	¥219,800	¥260,200	¥212,300
		WE47	¥282,000	¥228,700	¥270,000	¥219,700
	ブラック	品番	81B4RY	81B4RX	81B4RZ	81B4RW
			WE46	¥270,700	¥219,800	¥260,200
		WE47	¥282,000	¥228,700	¥270,000	¥219,700

フラプター

国産材活用 level 2 In-door Advantage Gold GW+ WELL PLUS

国産材活用 #538

■サイドフォールドテーブル(724H)



81F1AX-WE46

カラー(共通) スギ(幅短ぎ材)



WE46 (ナチュラル) WE47 (オーク)

仕様	フレームカラー		1800W		1500W	
			600D	450D	600D	450D
昇板付	ホワイト シルバー ブラック	品番	81F1LB	81F1LA	81F1LD	81F1LC
			81F1AB	81F1AA	81F1AD	81F1AC
			81F1GB	81F1GA	81F1GD	81F1GC
		WE46	¥265,100	¥195,700	¥251,500	¥185,200
		WE47	¥278,700	¥205,800	¥263,200	¥193,600
	昇板なし	ホワイト シルバー ブラック	品番	81F1LY	81F1LX	81F1LZ
			81F1AY	81F1AX	81F1AZ	81F1AW
			81F1GY	81F1GX	81F1GZ	81F1GW
		WE46	¥252,100	¥182,700	¥239,100	¥172,800
		WE47	¥265,700	¥192,800	¥250,800	¥181,200

ライプス シェルフ

国産材活用 国産材活用 level 2 In-door Advantage Gold GW+ WELL PLUS

国産材活用 #145 レイアウト#147

■シェルフユニット



ML3BH-F-WW11

1000H
1200W×450D
ML3BEF-W:11 ¥477,070
-W:21 ¥498,270
1200W×450D×1000H

2236H
1200W×450D
ML3BHF-W:11 ¥765,510
-W:21 ¥800,010
1200W×450D×2236H

900W×450D
ML3BEE-W:11 ¥397,730
-W:21 ¥415,230
900W×450D×1000H

900W×450D
ML3BHE-W:11 ¥638,130
-W:21 ¥667,130
900W×450D×2236H

組合せコード	天板	本体
WW11	WE46 (ナチュラル)	ZA75 (ホワイト)
WW21	WE47 (オーク)	
WJ11	WE46 (ナチュラル)	ZK25 (ブラック)
WJ21	WE47 (オーク)	

レクトライン

国産材活用 国産材活用 level 2 In-door Advantage Gold GW+ WELL PLUS

国産材活用 #633



天板 4B11GZ-WE46
サイドパネル用天板 4B12GZ-WE46
サイドパネル 4B13RZ-WE46

■天板
天板
900W×450D
4B11GZ-WE46 ¥102,000
-WE47 ¥107,200

背合わせアイランド用天板
900W×900D
4B11HZ-WE46 ¥156,100
-WE47 ¥167,800

サイドパネル用天板
925W×450D×25H
4B12GZ-WE46 ¥102,000
-WE47 ¥107,200

925W×900D×25H
4B12HZ-WE46 ¥157,600
-WE47 ¥170,500

■サイドパネル

25W×450D×1100H
4B13RZ-WE46 ¥102,000
-WE47 ¥107,200

25W×900D×1100H
4B13SZ-WE46 ¥168,400
-WE47 ¥182,300

GRACE LINE

国産材活用 level 2 In-door Advantage Gold GW+ WELL PLUS

国産材活用 #717



両袖机 国産材活用
1800W×800D×720H
DX06ZW-ww50 ¥667,820

クレデンザ
1800W×450D×720H
DX06CW-ww50 ¥499,800

国産材活用の「両袖机」、「クレデンザ」と合わせやすいW772仕様の「ワードローブ」、「ガラス書棚」もご用意しております。詳しくは担当者までお問い合わせください。

組合せコード	天板	本体
WW50	WE47 (オーク)	W772 (ブラック)

カラー(共通)
スギ(幅短ぎ材) 人工天板



WE47 (オーク) W772 (ブラック)

※天然木を使用していますので、掲載商品とは木目模様および色が多少異なる場合があります。ご了承ください。

S-30

受賞 受賞 Indoor Advantage Gold **GW+** **WELL PLUS**

出庫価格 ¥794



応接イスの仕様：張り材 / PF72

■応接テーブル**センターテーブル**

8378EA-WE4

¥367,400

1400W X 800D X 450H

サイドテーブル

8378EC-WE4

¥227,100

450W X 750D X 450H

コーナーテーブル

8378EB-WE4

¥280,600

750W X 750D X 450H

サービステーブル

8378EG-WE4

¥256,500

700W X 450D X 700H

■安楽イス

仕様	官業イス (800W×800D×400SH・730H)		長イス (1800W×800D×400SH・730H)		応接会議チェア (710W×850D×750H)		
	ナチュラル材	ダーク材	ナチュラル材	ダーク材	ナチュラル材	ダーク材	
革		8330CE	8330BE	8330CH	8330BH	8330CS	8330BS
	PF72	¥539,300	¥539,300	¥1,151,000	¥1,151,000	¥486,200	¥486,200
	PG21, PG22	¥536,500	¥536,500	¥1,145,400	¥1,145,400	¥483,400	¥483,400
コンビ		8330CD	8330BD	8330CN	8330BN	8330CT	8330BT
	PD50	¥440,200	¥440,200	¥924,000	¥924,000	¥359,700	¥359,700
	PD55,56	¥437,400	¥437,400	¥918,400	¥918,400	¥356,900	¥356,900
ビニールレザー	P891, P892, P893	8330CD	8330BD	8330CN	8330BN	8330CT	8330BT
		¥362,600	¥362,600	¥672,000	¥672,000	¥228,000	¥228,000

会議テーブル

D236TF-WE4

¥1,677,100

2800W X 1200D X 700H

D236TE-WE4

¥903,800

2100W X 1100D X 700H



8330CS-PF72



D236TE-WE48

カラー(テーブル、チェア材) スギ

WE40 (ナチュラル) WE49 (ダーク)

RBカウンター

受賞 受賞 Indoor Advantage Gold **GW+** **WELL PLUS**

出庫価格 ¥24 出庫価格 ¥101 出庫価格 ¥219 ¥530

■ローカウンター

H	D	W	品番	価格	
				-WF:6	-WF:7
800	270	1200	48CLMA	¥625,300	¥646,900
		1500	48CLMB	¥663,730	¥691,330
		1600	48CLMC	¥676,020	¥707,120
	730	1200	48CLMD	¥704,060	¥738,060
		1500	48CLNA	¥634,000	¥656,900
		1600	48CLNB	¥671,330	¥700,130
900	1200	48CLNC	¥685,320	¥717,720	
	1500	48CLND	¥714,160	¥749,860	
	1600	48CLNE			

■ハイカウンターユニット

H	D	W	品番	価格	
				-WE:6	-WE:7
270	380	1200	48CAMA	¥267,670	¥282,270
		1500	48CAMB	¥281,570	¥299,170
		1600	48CAMC	¥310,400	¥328,800
		1800	48CAMD	¥321,270	¥341,270



①製品の構成及び手配上の注意はRBカウンターに則ります。手配上の注意をよく確認してください。 ¥424-630

補強のため天板下有効寸法675Hとなります。中央引き出し等、天板オプションは設置できません。

組み合わせカラー(カウンター本体)

組合せコード	天板・フロントパネル	巾木
WF36	WE46 (ナチュラル)	Z637(スキップシルバー)
WF28	WE46 (ナチュラル)	Z113(ウォームブラック)
WF37	WE47 (ダーク)	Z637(スキップシルバー)
WF27	WE47 (ダーク)	Z113(ウォームブラック)

SEカウンター

受賞 受賞 Indoor Advantage Gold **GW+** **WELL PLUS**

出庫価格 ¥333



無人受付カウンター



中櫃付引違い書庫タイプ

■ハイカウンター**中櫃付引違い書庫タイプ**

48E4W-WW12 ¥455,880

-WW22 ¥469,580

1800W X 450D X 1000H

無なしタイプ

48ED4W-WW12 ¥375,800

-WW22 ¥389,500

1800W X 450D X 1000H

引違い書庫

48EF4W-WW12 ¥484,920

-WW22 ¥498,620

1800W X 450D X 1000H

無人受付カウンター

48EK1W-WW12 ¥235,900

-WW22 ¥240,100

600W X 450D X 1000H

■ローカウンター**オープンタイプ**

48EA4W-WW12 ¥431,930

-WW22 ¥451,730

1800W X 450D X 720H

組み合わせカラー

組合せコード	天板	フロントパネル+本体	巾木
WW12	RS6(ナチュラル)	237	Z637
WW22	RS6(ダーク)	(本体付)	Z113(スキップシルバー)

カラー(共通) スギ(組立材)

WE46 (ナチュラル) WE47 (ダーク)

補強のため天板下有効寸法は小さくなります。(ハイカウンター)384H、(ローカウンター)364H(中央引き出し等、天板オプションは設置できません。)

①製品の構成及び手配上の注意はSEカウンターに則ります。手配上の注意をよく確認してください。 ¥431-635

①天然木を使用していますので、掲載商品とは木目模様および色が多少異なる場合があります。ご了承ください。

HAGI[ハギ] 受賞 受賞 **GW**

※各地域の産地材を使用することも可能です。都度のお見積りが必要となります。

■オフィスチェア

⑤ 4LK1CF-FH09

⑥ 4LK1CA-FS08

カラー

FS08 (グリーン)

FHN4 (コライロ)

FHN9 (ピンク)

FHP1 (コライロ)

FHP2 (グレイ)

肘有りタイプ**ナチュラル**

4LK1CA-FS08

¥422,000

ダーク

4LK1CB-FS08

¥449,600

660W X 665D X 385~

480SH・945~1040H

肘高:635~730H

肘無しタイプ**ナチュラル**

4LK1CE-FS08

¥325,700

ダーク

4LK1CF-FS08

¥344,200

500W X 665D X 385~

480SH・945~1040H

L435受賞 受賞 **GW****■オフィスチェア**

バックビュー

⑦ L435MR-FS37



⑧ L435ES-FS42

カラー

FS37 (ブラウン)

FS42 (チャコールグレイ)

FS86 (ダークブラウン)

W687 (ナチュラル)

W203 (ウォールナット)

※ ■は在庫をご用意しておりますので、他の商品より早くお届けすることが可能です。

●価格は税抜き価格です。消費税を別途承ります。●価格には配送費、施工費は含まれておりません。別途申し受けます。



※50番・同数字類

イーストレジダ	659
業務用システム キーノート	668
家具用クリーナー	666
カブケース	666
キーボックス	667
クリスタルケース	668
収納ユニット50	663
セキュリティ収納製品 性能比較表	
	657
機密用ロッカー	666
ピクスライン	665
スタンダードタイプ	670
パーティカルタイプ	668
ファイリングサブライ	668
モバイルポップ	665
レフトライン	633
スタンダードタイプ	636
スマートキータイプ	668
スライドボード	645
スリムライン	654
耐火仕様	648
デスクエンド収納	645
ユーティリティ収納	649
ワークカート	665

用途やレイアウトに合わせて選べる収納ラインナップ

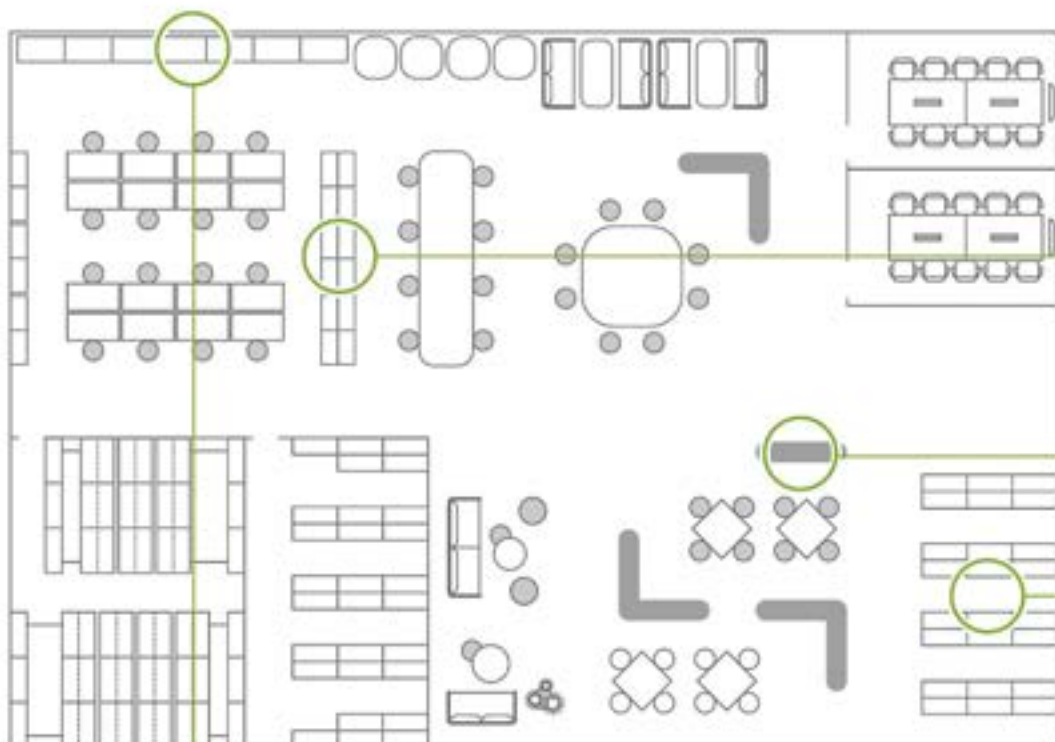

書類や事務用品の収納にマルチに対応

Rectline レフトライン

スタンダードタイプ **¥636**



ユーティリティ収納 **¥649**



スリムライン **¥654**



ウッドタイプ **WEB**



4方向からアクセスできるマルチアクセスハンドルを採用した、フルモジュール展開のシステム収納。



個人の荷物を保管し、ABW^{®1}を支えるPixline ピクスライン **¥665**

多彩な意匠と品揃えで、フリーアドレスの働き方に合わせた運用をサポートするモバイル収納。

※1 ABW(Activity Based Working)の形で仕事の内容や目的に合わせてオフィス(オフィス外も含む)で「時間」と「場所」を自由に選択できる働き方のこと。

パーティカルタイプ **¥666**

1台の中に堅固性としほめやすさを両立

スタンダードタイプ **¥670**

多人数から大容量まで選べるシンプル&スタンダード

圧迫感なく空間を仕切ることが可能

Lives Shelf ライブシェルフ **01冊 ¥145**Cornel コーネル **01冊 ¥176**Parabel パラベル **04冊 ¥255**一段 100kg^{※2}まで載せられて多様な物品に対応BRIO ブリオ **15冊 ¥691**ナレッジシェルフ **15冊 ¥697**

※2 詳細は各商品ページをご覧ください。

カナラライト **15冊 ¥694**

履歴取得や権限管理による柔軟な運用が可能

Rectline レクトライン スマートキータイプ **¥458**

価格に別 ¥457

Pixline ピクスライン スマートキータイプ **¥665**e-STORAGE III イーストレージIII **¥659**

特定用途に最適化

収納ユニット50 **¥663**

コンピュータバインダーや連続伝票などの大型収納物が保管できるシステム収納。

クリスタルケース **¥686**木製カップケース **¥686**押替用具入れ **¥686**キーボックス **¥687**

保管や持ち運びをサポート

モバイルバッグ **¥685**ワークカート **¥685**ファイリングサプライ **¥686**クリエイティブ
ファニチャーDECT
ソリューション

ワークスペース

ホーム
ファニチャー

デスク

デスク周辺
オプション

シーティング

ミーティング
ソリューションミーティング
ソリューションソファ
ラウンジチェア

パーティション

HDLソリューション

建築材料用家具

目録システム

ラック

ロッカー

地域対策
対応書

建築・設計書

セキュリティ
システムHDL e-Work
サポートツールワークサポート
ツールエグゼクティブ
ファニチャー

会議セット

会議室
テーブルチェア

ロビーベンチ

窓口カウンター
設置オフィス・ロビー
アクセサリ

運用に応じて選べる鍵バリエーション



スタンダードな シリンダー錠 内筒交換

鍵の上下がない両刃キー。開閉状態が一目でわかるインジケーター付き。
内筒交換で鍵番号の変更が可能です。



[パーソナルキー設定](個人用キー)

デスクや書庫、ロッカーなどの個人の収納を、同一番号のシリンダーに交換し、ひとつの鍵で管理。複数の鍵をもつわずらわしさから解放されます。

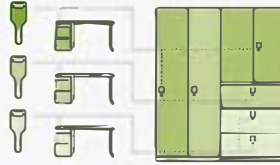

[マスターキー設定](管理用キー)

1つの鍵で部署内すべての収納の管理ができます。
● 個人の鍵の紛失や非常時の解錠をサポート。
● 大量のスペアキー管理から解放されます。



内筒交換システム

シリンダーだけを簡単に交換できる錠前で、さまざまなセキュリティレベルへの対応が可能です。
※内筒交換作業には別途費用がかかります。適用外の製品もありますので、下記対応表をご覧ください。



鍵管理の不要な ダイヤル錠

鍵管理の手間が省けるタイプ。



連続方式

毎日同じ人が使う場合に適した、一度設定した暗証番号を使い続ける方式です。
【使用例】従業員用ロッカー、書類収納など

ワンタイム方式

毎日利用者が異なる場合に適した、施設ごとに新しい暗証番号を設定する方式です。
【使用例】研修室、来客用ロッカーなど

※管理者様用の非常解錠キー(有料)をご用意しています。ロッカーとの同時購入をご検討ください。詳しくは担当者までお問い合わせください。
※シリーズによっては錠前の外観が異なる場合があります。
※ワンタイム方式に対応するかは下記対応表をご参照ください。



オートロック機能のついた プッシュ錠

最初に設定した暗証番号を毎回使う連続方式です。またオートロック式のため鍵のかけ忘れを防止します。
解錠と同時にボタンがリセットされるオートリセット機能があるため、他の人から番号が見られにくくなっています。



[操作手順]



暗証番号をプッシュします。



ツマミを回す、または取っ手を引くことで解錠され、同時に暗証番号がリセットされます。



扉を閉めると自動的に施錠されます。

※管理者様用の非常解錠キー(有料)をご用意しています。ロッカーとの同時購入をご検討ください。詳しくは担当者までお問い合わせください。 ※シリーズによっては錠前の外観が異なる場合があります。
※暗証番号は[0~9と*]の11文字を使い、1~11桁で設定できます。(例)[12]のように2桁の番号も[3456*]のような番号も可能です。
※暗証番号は押した順番を区別しません。(例)[1⇒2⇒3⇒4]と[4⇒3⇒2⇒1]は同じ暗証番号[1234]となります。
※暗証番号には同じ文字を重複して使用できません。(例)[1⇒2⇒3⇒2]と押すことはできず、「123」と同じ暗証番号となります。

	レフトライン	ピクスライン		収納ユニット50	レスピア	FZ/FZ-Wタイプ	SW
	スタンダードタイプ	スタンダードタイプ	パースカルタイプ				
シリンダー錠	扉開閉表示(インジケーター付)	●	●	—	●	●	—
	内筒交換システム対応	●	●	—	●	—	●
ダイヤル錠	ワンタイム方式	○※1	●	—	●	●	—
	連続方式	○※1	●	—	●	●	—
	オートリセット機能	—	—	●	—	—	—
プッシュ錠	連続方式(オートロック)	○※1	○※3	—	●	—	—
	オートリセット機能	○※1	○※3	—	●	—	—
ICカード錠	メンバー式	—	※3	—	●	●	—
	ピジター式	—	※3	—	●	●	—
ICカード錠 (履歴機能付)	ICカード錠 連続方式(オートロック)	○※1	—	—	—	—	—
	履歴管理機能	○※1※2	—	—	—	—	—

※1 両開き書庫・ラテラルのみ対応可能 ※2 別途管理ソフトのインストールが必要で ※3 ロッカーのみ対応可能
●: 品揃え有 ○: 一部製品のみ品揃え有 —: 品揃え無

IC

ICカードが「カギ」になる
ICカード錠

簡単設定でセキュリティ向上。お手持ちのICカードを鍵として登録可能。
電池式で、管理用PCも不要です。(別途設定用カードセットの手配が必要です。)



【使用方法】

メンバー仕様

毎日同じ人が利用する場合、
オートロックで鍵のかけ忘れ
防止します。



「プッシュ」ボタンを
押します。



事前に登録しているIC
カードをかざしてください。



つまみを「OPEN」まで回し
て錠を開けてください。



錠を開けると自動的に錠解
されます。

クリエイティブ
ファニチュアDX ICT
ソリューション

ワークスペース

ホーム
ファニチュア

デスク

デスク周辺
オプション

シーティング

シーティング
アクセサリシーティング
カクテルテーブルソファ
ラウンジチェア

バーチェア

机・デスク

照明器具

事務用品

収納システム

ラック

ロッカー

会議対策
机・椅子

会議室対策

セキュリティ
システムWi-Fi 6E
サポートツールワークサポ
ートツールエグゼクティブ
ファニチュア

会議セット

会議室
テーブルチェア

ロビーベンチ

窓口カウンター
設置オフィス・ロビー
アクセサリ

カードセット

メンバー仕様 FC4PKC-Y488 ¥30,100

ビジター仕様 FC4PKB-Y488 ¥16,300

※メンバー仕様にはICカードを登録するための「メンバー登録カード」、ICカードを
削除するための「メンバー削除カード」、音量を調節するための「音量設定カード」、
登録情報をすべて削除する「モード設定カード」、非常解除キー付です。
※ビジター仕様には音量を調節するための「音量設定カード」、非常解除キー付です。

【システム仕様】

認証方式	ICカード認証
対応規格	FelCa/FelCa Standard, FelCa Lite, MIFARE ULTRA LIGHT/STANDARD 1K/STANDARD 4K
仕様	メンバー仕様 / ビジター仕様
電源	単3アルカリ電池 4本
電池寿命	1日8回の使用で約2年(約4000回)

※購入後のメンバー仕様-ビジター仕様の切り替えはできません。

ビジター仕様

毎日違う人が利用する場合、
事前登録が必要なく、手持ち
のカードがそのままカギになり
ます。

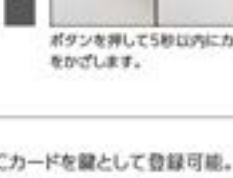
高層階に入社する
場合高層階の閉り出す
場合高層階の閉り出す
場合

ボタンを押して5秒以内にカード
をかざします。



赤い矢印に従いつまみを回し
て錠解します。錠がかかって
いることを確認してください。



青い矢印に従いつまみを回
して錠解します。



錠を開けて荷物を取り出し
錠を閉めます。

IC
log履歴が残り、利用状況の追跡が可能
ICカード錠(履歴機能付)

お手持ちのICカードを鍵として登録可能。電池式で導入も簡単です。
管理ソフトを使用することで、解錠履歴を閲覧可能。
利用状況を把握したり、紛失や盗難発生時の最終利用者を確認できます。



【操作手順】



「プッシュ」ボタンを
押します。



事前に登録している
ICカードをかざしてください。



取っ手を引くことで
錠解できます。



錠を開けると自動的に錠解
されます。

【システム仕様】

認証方式	ICカード認証
対応規格	FelCa/FelCa Standard, FelCa Lite, MIFARE ULTRA LIGHT/STANDARD 1K/STANDARD 4K
仕様	メンバー仕様のみ
電源	単3アルカリ電池 4本
電池寿命	1日8回の使用で約2年(約4000回)

必須



カードセット
4B986A-Y488 ¥50,600



内容物

ICカードを登録するための「メンバー登録カード」
ICカードを削除するための「メンバー削除カード」
音量を調節するための「音量設定カード」
登録情報をすべて削除するための「モード設定カード」
非常解除キー、管理PC接続用ケーブル

必須 履歴管理ソフトウェア(無料ダウンロード)



従前別にご利用カード、利用時刻、操作内容の確認が可能です。
ソフトウェアからの閲覧とCSVファイルでの出力が可能です。

【推奨PCスペック】

OS	Windows 10, Windows 11
仕様	.NET Framework 4.5 以上 USB ポート(U5B2.0 以上 TypeA)
ディスプレイ	解像度 1280×720以上

※仕様は予告なく変更となることがあります。

※管理ソフトのダウンロードにはインターネット環境への接続が必要です。

【取得可能な履歴情報】

- 錠ID - 操作日(YYYYMMDD) - 時刻(HHMM)
- 解錠に利用したICカードの固有番号
- 操作内容(ユーザー登録、解錠、エラー等)

【注意事項】

- 事前に封筒の初回設定が必要です。
- ICカードの固有番号はICカード本体に記載されていない場合があります。
- ICカードの固有番号と利用者情報の紐づけはお客様ご自身で実施ください。
- 現在紐づけがなされておらずカード枚数が多いなどの場合は、
下記カード管理ツールを手配いただくか随時対応表を作成できます。

任意



カード管理ツール
FC1S1H-Y499
¥76,700

- ICカードの固有番号と利用者情報の対応表CSVデータを作成するツールです。
- ICカードを読み取る非接触ICカードリーダー(1ヶ月分付)

【対応表イメージ】

氏名	個人番号	ICカード固有番号
西村太郎	11110000	A101A101A101A101

さらに管理機能の高いセキュリティ収納 **標準 ¥157**

※ ■ は在庫をご用意しておりますので、他の商品より早くお届けすることが可能です。

● 価格は税抜き価格です。消費税を別途承ります。● 価格には配送費、施工費は含まれておりません。別途申し受けます。

グリーン購入法
基準適合製品掲載

okamura 632

Rectline

[レフトライン]

施工 内装工事 | LEVEL2 | Indoor Advantage Gold | GPN 掲載 | GW+ | WELL PLUS



スタンダードタイプ

4方向から操作できる 革新的なマルチアクセスハンドルを採用。

マスターキーによる集中管理機能、収納庫の上置き・下置きの転用が可能なフレキシビリティ、そしてシンプルさに徹したデザイン。優れた機能性と美しい統一感を兼ね備えた「レフトライン」は、オフィス収納の新しいクオリティを提案します。

マルチアクセスハンドル

1つの把手で上下左右4方向から操作できるので、使う人のさまざまな状況に対応します。把手が中央に取付けられているため、上置き・下置きどちらにも設置できます。

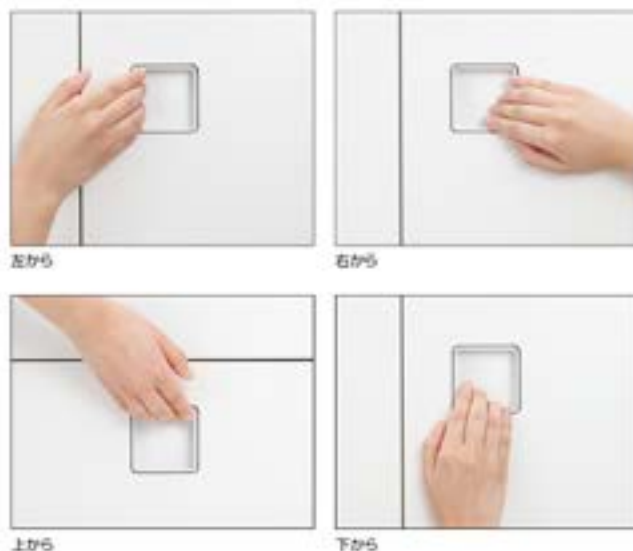
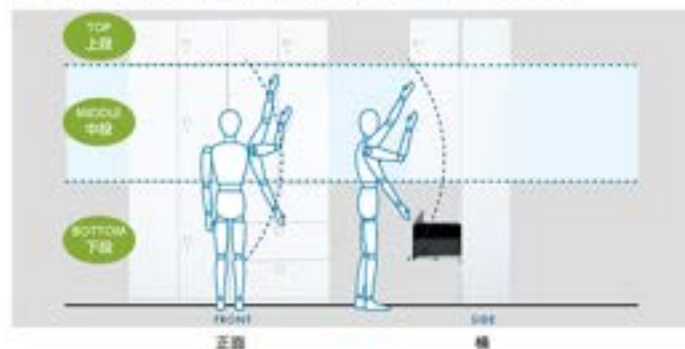

スタンダードタイプ

オフィスに必要な機能と使いやすさを保ちながら、美しい統一感を兼ね備えたシリーズ。

#636

シンプルなデザインと、豊富なバリエーションを自由に組み合わせることで設置スペースに最適な収納システムを実現します。



ウッドタイプ

やわらかく落ち着いた木目柄が上質な空間を演出します。

WEBNAVI

個性的なシルバーラインのハンドルは使い勝手はもちろん、デザイン性にもこだわりました。

①ウッドタイプについてはWEBカタログをご覧ください。



OKAMURA WEBNAVI
Webに製品情報がございます

Rectline Storage System Line-up

スタンダードタイプ		ウッドタイプ	
900W	450D	900W	450D
	400D		800W
	500D	ユーティリティ収納	
	300D	900W	450D
800W	450D	900W	400D
	400D	450W	450D
600W	300D	450W	400D
	スリムライン		900W
450W	450D	400D	
	400D	300D	
400W	450D	900W	
	400D	900W	400D
	300D	800W	450D
			400D

モジュール別レイアウト例

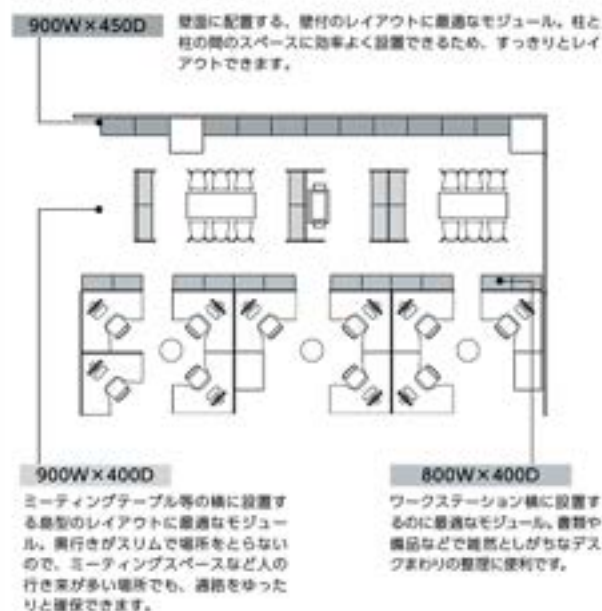

アイランドタイプ

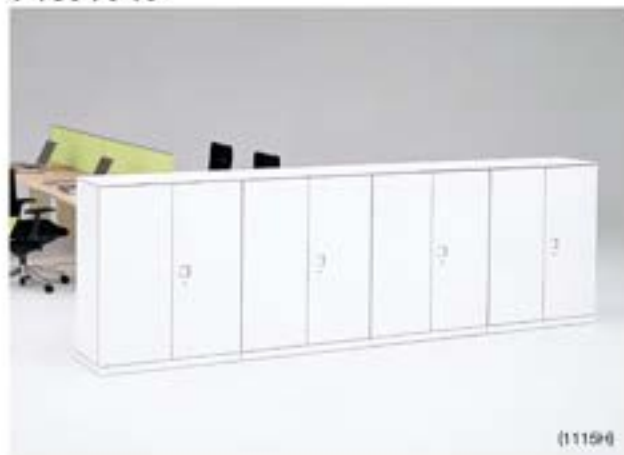

壁面タイプ



アイランド収納モジュール

機密性と収納量の効率化に最適なモジュールです。



天板 (H)	15	15	15	15	15	15
奥行 (H)	710	760★	1060	1100★	1200	1250★
ベース (H)	50	—	50	—	50	—

★ベース一体タイプ

壁面対応モジュール

高効率性を追求した高さモジュールです。

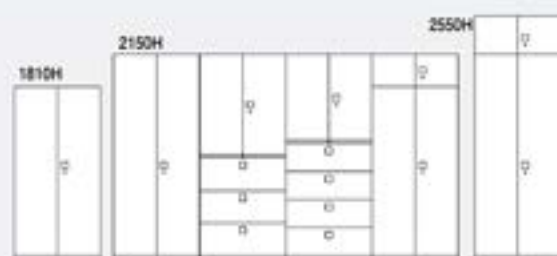

上置き (H)	1810★	—	2100	1050	900	340	400
下置き (H)	—	—	—	1100★	1250★	1810★	2100
ベース (H)	—	—	50	—	—	—	50

★ベース一体タイプ

■1500H以下のご使用の場合は、天板との併用でご使用ください。

クワイエット
ファニチャーDR-ICT
ソリューション

ワークスペース

ホーム
ファニチャー

デスク

デスク周辺
オプション

シートイング

ミーティング
ファニチャーミーティング
カフェテーブルソファ
ラウンジチェア

パーティション

机・デスク

収納システム

ラック

ロッカー

地震対策
防振器防湿・防虫
対策セキュリティ
システムWILL or Work
サポートツールワークサポート
ツールエグゼクティブ
ファニチャー

会議セット

会議室
テーブルチェア

ロビーベンチ

窓口カウンター
設置オフィスロビー
アクセサリ

レフトラインシリーズ

機能

すっきりとしたヒンジデザイン
(両開き書庫、片開き書庫)

収納庫の正面がフルフラットになるフラットヒンジを採用しています。

扉が180°開く、
両開き書庫

開いた扉が通路の邪魔になることがありませんので、書類の検索、整理がしやすくなります。

開口部が大きな
扉3枚引違い書庫

中央部分の使い勝手がよくなり、サイズの異なる収納物の出し入れもスムーズです。

収納物を外から確認できる
ガラス扉

ファイルやバインダーなどの検索、整理がしやすくなります。

収納物が一覧できる
ガラス3枚引違い書庫

広い開口部により収納物の出し入れもスムーズです。

施錠が可能な
シャッター扉付クリスタルケース

クリスタルケースにシャッター扉を取り付けました。施錠が可能でセキュリティ性にも優れていますので、重要書類の保管にも最適です。

オープン棚やラテラルとして
使用できるオープンラテラル

正面扉を開けて前から取り出すだけでなく、必要な段を引出して使用することもできます。

棚板は
16mmピッチで調節

収納物の大きさに合わせて棚の高さを簡単に変更できますので、スペースを有効に活用できます。

オプション



ブックエンド

42983Y-Z422

¥5,160

55W×300D×180H
(2個セット)
棚板の前縁に引っ掛けて使う簡単取付。



大型インジケータユニット

4B10AZ-G975

¥2,590

93.5W×28D×12.3H
後付タイプで既存の収納(両開き書庫、ラテラルキャビネット)に取り付けられます。
※取付には取付対象製品の鍵が必要です。
また、表示装置のため強度の強度は変わりません。

カラー：G975(ホワイト)



ファイルサポート

42986Y-C01

¥5,820

トラック長さ730mm
サポート3本(132×192)、
両面テープ付
扉板の裏面にローを固定しサポートフレームを移動して書類を支えます。



鍵ポケット

4B982Y-G636

¥3,700

(10個入)
鍵を一時的に保管するオプションアイテム。マグネット式で、収納に簡単に取付できるポータブルタイプ。



見出し(名刺ケース)

4B981Y-G636 G231

■-G975

¥8,750

内寸W91×H51(名刺サイズ)
(10枚入)
収納されている内容物を表示。名刺ケースとしても利用できます。マグネット式で簡単取付、取り外しできます。



棚板見出し

9B253Y-GA67

¥5,410

内寸W105×H12
(10個入)
個別に収納されている内容物を表示。棚板の前縁に引っ掛けて使う簡単取付です。

レフトライン収納システム 最大積載質量

※最大積載質量は表のようになっております。表記の数値を超えないようご注意ください。最大積載質量以上収納すると、棚板、引出しが落下してケガをすることがあります。また、収納物は重なり等分にかかるといったように収納し、かつ、下の段から順に収納してください。なお、本製品をスリムラインに搭載する場合の棚板の最大積載質量は別の値を適用してください。

共通 (クリスタルトレイ)

名称	1450D	1400D
浅型900W4用	1	
深型900W4用	2	
浅型900W用/900W450Dシャッタークリスタル用	1	
深型900W用/900W450Dシャッタークリスタル用	2	
浅型900W400Dシャッタークリスタル用	1	
深型900W400Dシャッタークリスタル用	2	

900W×300D

名称	1450D	1400D
棚板 (900W)	31	
網状棚板 (900W)	10	

600W×300D

名称	1450D	1400D
棚板 (600W)	20	
網状棚板 (400W)	14	
クリスタルトレイ-A4用	1	

900W×500D

名称	1450D	1400D
棚板 (900W)	57	
ラテラル大引出し (3段)	60	
オープンラテラル引出し (3段)	60	
ワーフローフロントタイプ (800W)	20	
クリスタルトレイ-浅型A3用	2	
ラテラル小引出し (6段)	14	

900W×450D・400D

名称	1450D	1400D
棚板 (900W)	51(36)	44(31)
網板 (450W)	26	22
ラテラル大引出し (2, 3, 4段)	60	50
ラテラル中引出し (4段)	21	19
ラテラル小引出し (5段)	17	15
ラテラル小引出し (6段)	14	13
網状架棚板	41	36
オープンラテラル引出し (2, 3段)	60	50

700W×450D

名称	1450D	1400D
ロッカー-棚板 (2, 4人用)	26	22
ロッカー-網板 (6, 8人用)	26	22
リサイクルネット (オープン) 棚板	16	13
リサイクルネット (オープン) 網板	32	27
リサイクルネット (閉じ) 網板	17	15
リサイクルネット (閉じ) 網板	33	29
ワーフローフロントタイプ (800W)	20	20
ワーフローフロントタイプ (600W)	16	16

800W×450D・400D

名称	1450D	1400D
棚板 (800W)	44(31)	40(27)
網板 (400W)	22	20
ラテラル大引出し (2, 3, 4段)	60	50
ラテラル中引出し (4段)	20	18
ラテラル小引出し (5段)	16	14

900W×450D・400D

名称	1450D	1400D
ラテラル小引出し (6段)	13	12
網状架棚板	36	32
オープンラテラル引出し (2, 3段)	60	45
ワーフローフロントタイプ (800W)	18	12

※本製品は、必ず転倒防止対策 (上下左右連結、床・壁固定など) をした状態でご利用ください。また、単体での使用はおやめください。

転倒防止対策のない設置や、単体での使用は転倒によるケガの原因となります。 ※本製品の設置や移設は、必ず貴社の専門担当にご連絡ください。施工が不適切な場合、製品の転倒によるケガの原因となります。

※本製品は、ご使用前に取扱説明書をよくお読みになり、安全上の注意事項を守ってお使いください。ラテラル・オープンキャビネットの収納物はバランスよく順に入れ、最下段の引出しから引き出す際は1段ずつ引き出すしてください。また、2段以上同時に引き出さないでください。

スタンダードタイプ

2006年グッドデザイン賞受賞

①有効内寸法の一覧はWEBカタログをご覧ください。

 シリンダー錠
  フラット
  フラットヒンジタイプ

オフィスに必要な機能と使いやすさを保ちながら、美しい統一感を兼ね備えたシリーズ。

シンプルなデザインと、豊富なバリエーションを自由に組み合わせることで設置スペースに最適な収納システムを実現します。



ブラック仕様

黒い本体にシルバーのトリムが印象的な手を握るブラック仕様もお選びいただけます。ひと味違ったオフィス空間を演出します。

※対応品 下記のアイテムには対応しておりません。
 シャッター書庫、オープンラック、オープン棚、スライドキャビネット、
 メールボックス(Cカード型)、箱詰めクリスタルケース、2階階段火災扉、
 コーナー収納、感圧式落下防止バー



ウッドタイプ

やわらかく落ち着いた色のある本目柄が、上質なオフィス空間を演出します。

① ウッドタイプについてはWEBカタログをご覧ください。

340H (上置き用)



④ 4B30SF-ZA75 ⑤ 4B30HF-ZA75 ⑥ 4B50ZZ-ZA75

開口	奥行	両開き書庫	片開き書庫 (450W/400W)	シェルフイン
900W (1000mm)	4500	4B30SF  -ZA75 ■ ¥47,300 -ZK25 ¥48,800 内寸法/857W×418D× 286H・15.5kg	4B30HF  -ZA75 ¥39,500 -ZK25 ¥40,700 内寸法/410W×418D× 286H・8.75kg	4B50ZZ -ZA75 ¥26,700 -ZK25 ¥26,700 内寸法/864W×449D× 286H・14.0kg
		4H30SF  -ZA75 ¥46,400 -ZK25 ¥47,800 内寸法/857W×368D× 286H・13kg	4H30HF  -ZA75 ¥39,200 -ZK25 ¥40,700 内寸法/410W×368D× 286H・7.25kg	4H50ZZ -ZA75 ¥26,300 -ZK25 ¥26,300 内寸法/864W×399D× 286H・11.5kg
800W (1000mm)	4500	4T30SF  -ZA75 ¥47,200 -ZK25 ¥48,700 内寸法/757W×418D× 286H・13kg	4T30HF  -ZA75 ¥39,100 -ZK25 ¥40,400 内寸法/360W×418D× 286H・7.25kg	4T50ZZ -ZA75 ¥26,300 -ZK25 ¥26,300 内寸法/764W×449D× 286H・11.5kg
		4M30SF  -ZA75 ¥46,300 -ZK25 ¥47,800 内寸法/757W×368D× 286H・11.5kg	4M30HF  -ZA75 ¥39,100 -ZK25 ¥40,400 内寸法/360W×368D× 286H・6.25kg	4M50ZZ -ZA75 ¥25,200 -ZK25 ¥25,200 内寸法/764W×399D× 286H・10.0kg
備考		錠、ラッチ付	錠、ラッチ付	

400H (上置き用)



⑦ 4B30ZF-ZA75 ⑧ 4B30FH-ZA75

開口	奥行	両開き書庫	片開き書庫 (450W/400W)
900W (1000mm)	4500	4B30ZF  -ZA75 ■ ¥47,800 -ZK25 ¥49,200 内寸法/857W×418D× 346H・16.5kg	4B30FH  -ZA75 ¥41,300 -ZK25 ¥42,600 内寸法/410W×418D× 346H・9.25kg
		4H30ZF  -ZA75 ¥46,900 -ZK25 ¥48,300 内寸法/857W×368D× 346H・14kg	4H30FH  -ZA75 ¥41,000 -ZK25 ¥42,500 内寸法/410W×368D× 346H・7.75kg
800W (1000mm)	4500	4T30ZF  -ZA75 ¥47,600 -ZK25 ¥49,100 内寸法/757W×418D× 346H・14kg	4T30FH  -ZA75 ¥40,900 -ZK25 ¥42,300 内寸法/360W×418D× 346H・7.75kg
		4M30ZF  -ZA75 ¥46,600 -ZK25 ¥48,100 内寸法/757W×368D× 346H・12.5kg	4M30FH  -ZA75 ¥40,900 -ZK25 ¥42,200 内寸法/360W×368D× 346H・6.75kg
備考		錠、ラッチ付	錠、ラッチ付

カラー



ZA75(ネオホワイト) ZK25(フラット)

■ ■ は在庫をご用意しておりますので、他の商品より早くお届けすることが可能です。

● 価格は税抜き価格です。消費税を別途承ります。● 価格には配送費、施工費は含まれておりません。別途申し受けます。

 グリーン購入法
 基準適合製品掲載

okamura 636

スタンダードタイプ

710H (上置き・下置き兼用)



㉔ 4B31ZF-ZA75 ㉕ 4B31HF-ZA75 ㉖ 4B31GF-ZA75 ㉗ 4B51ZZ-ZA75 ㉘ 4B51HZ-ZA75 ㉙ 4B51ZE-ZA75

開口	奥行	両開き書庫	片開き書庫 (450W/400W)	ガラス両開き書庫	シェルフタイプ	ハーフシェルフタイプ (450W/400W)	整理棚
900W (800mm)	4500	4B31ZF ★ -ZA75 ¥57,530 -ZK25 ¥58,330 内寸法/857W×418D× 656H・27.5kg	4B31HF ★ -ZA75 ¥56,290 -ZK25 ¥57,590 内寸法/410W×418D× 656H・16.75kg	4B31GF ★ -ZA75 ¥84,830 -ZK25 ¥85,930 内寸法/857W×418D× 656H・29.5kg	4B51ZZ ★ -ZA75 ¥37,730 -ZK25 ¥37,730 内寸法/864W×449D× 656H・20.0kg	4B51HZ ★ -ZA75 ¥35,790 -ZK25 ¥35,790 内寸法/414W×449D× 656H・16.5kg	4B51ZE ★ -ZA75 ¥66,830 -ZK25 ¥66,830 内寸法/270W×449D× 656H・34.4kg
	4000	4H31ZF ★ -ZA75 ¥54,910 -ZK25 ¥56,410 内寸法/857W×368D× 656H・24kg	4H31HF ★ -ZA75 ¥53,560 -ZK25 ¥54,860 内寸法/410W×368D× 656H・14.75kg	4H31GF ★ -ZA75 ¥80,910 -ZK25 ¥82,810 内寸法/857W×368D× 656H・26kg	4H51ZZ ★ -ZA75 ¥36,310 -ZK25 ¥36,310 内寸法/864W×399D× 656H・19.0kg	4H51HZ ★ -ZA75 ¥34,960 -ZK25 ¥34,960 内寸法/414W×399D× 656H・16.0kg	4H51ZE ★ -ZA75 ¥64,540 -ZK25 ¥64,540 内寸法/270W×399D× 656H・33.6kg
800W (700mm)	4500	4T31ZF ★ -ZA75 ¥55,290 -ZK25 ¥56,890 内寸法/757W×418D× 656H・24kg	4T31HF ★ -ZA75 ¥54,160 -ZK25 ¥55,560 内寸法/360W×418D× 656H・14.75kg	4T31GF ★ -ZA75 ¥82,890 -ZK25 ¥85,490 内寸法/757W×418D× 656H・26kg	4T51ZZ ★ -ZA75 ¥36,090 -ZK25 ¥36,090 内寸法/764W×449D× 656H・19.0kg	4T51HZ ★ -ZA75 ¥34,160 -ZK25 ¥34,160 内寸法/364W×449D× 656H・16.0kg	4T51ZE ★ -ZA75 ¥64,140 -ZK25 ¥64,140 内寸法/242W×449D× 656H・33.6kg
	4000	4M31ZF ★ -ZA75 ¥52,790 -ZK25 ¥54,490 内寸法/757W×368D× 656H・22.5kg	4M31HF ★ -ZA75 ¥51,540 -ZK25 ¥52,940 内寸法/360W×368D× 656H・13.75kg	4M31GF ★ -ZA75 ¥76,890 -ZK25 ¥78,890 内寸法/757W×368D× 656H・24kg	4M51ZZ ★ -ZA75 ¥35,090 -ZK25 ¥35,090 内寸法/764W×399D× 656H・18.0kg	4M51HZ ★ -ZA75 ¥33,640 -ZK25 ¥33,640 内寸法/364W×399D× 656H・15.3kg	4M51ZE ★ -ZA75 ¥62,080 -ZK25 ¥62,080 内寸法/242W×399D× 656H・33.1kg
備考		棚板1枚付、 錠、ラッチ付	棚板1枚付、 錠、ラッチ付	棚板1枚付、 錠、ラッチ付 強化ガラス	棚板1枚付	棚板1枚付	中仕切固定式、 棚板3枚付

710H (上置き・下置き兼用)

(上置き用)

710H (上置き・下置き兼用)



㉚ 4B41ZZ-ZA75 ㉛ 4B41ZL-ZA75 ㉜ 4B41ST-ZA75 ㉝ 4B41AC-ZA75 ㉞ 4B01AS-ZA75 ㉟ 4B01AC-ZA75 ㊱ 4B01AD-ZA75

開口	奥行	2枚引違い書庫	3枚引違い書庫	シャッター書庫	ガラス3枚引違い書庫	A4浅型	A4コンビ	A4深型
900W	4500	4B41ZZ ★ -ZA75 ¥55,930 -ZK25 ¥59,930 内寸法/864W×402D× 647H・26.5kg	4B41ZL ★ -ZA75 ¥79,230 -ZK25 ¥79,230 内寸法/864W×362D× 647H・27.0kg	4B41ST ★ -ZA75 ¥124,360 内寸法/740W×415D× 654H・29.0kg	4B41AC -ZA75 ¥86,930 -ZK25 ¥95,830 内寸法/864W×400D× 647H・30.0kg	4B01AS ★ -ZA75 ¥127,300 -ZK25 ¥137,900 44kg	4B01AC ★ -ZA75 ¥108,200 -ZK25 ¥118,300 41kg	4B01AD ★ -ZA75 ¥ 98,600 -ZK25 ¥108,700 39kg
	4000	4H41ZZ ★ -ZA75 ¥50,810 -ZK25 ¥54,710 内寸法/864W×352D× 647H・24.5kg	4H41ZL ★ -ZA75 ¥75,110 -ZK25 ¥75,110 内寸法/864W×345D× 647H・25.0kg	4H41ST ★ -ZA75 ¥123,540 内寸法/740W×365D× 654H・26.5kg	4H41AC -ZA75 ¥78,510 -ZK25 ¥87,410 内寸法/864W×350D× 647H・26.0kg	4H01AS ★ -ZA75 ¥117,400 -ZK25 ¥137,900 41kg	4H01AC ★ -ZA75 ¥107,700 -ZK25 ¥118,300 39kg	4H01AD ★ -ZA75 ¥ 98,000 -ZK25 ¥108,700 39kg
800W	4500	4T41ZZ ★ -ZA75 ¥50,090 -ZK25 ¥53,990 内寸法/764W×402D× 647H・24.5kg	4T41ZL ★ -ZA75 ¥74,690 -ZK25 ¥74,690 内寸法/764W×362D× 647H・25.0kg	4T41ST ★ -ZA75 ¥123,740 内寸法/640W×415D× 654H・26.5kg	4T41AC -ZA75 ¥79,890 -ZK25 ¥89,190 内寸法/764W×400D× 647H・28.0kg	4T01AS ★ -ZA75 ¥117,400 -ZK25 ¥127,600 41kg	4T01AC ★ -ZA75 ¥107,700 -ZK25 ¥117,600 39kg	4T01AD ★ -ZA75 ¥ 98,000 -ZK25 ¥107,900 39kg
	4000	4M41ZZ ★ -ZA75 ¥49,090 -ZK25 ¥53,090 内寸法/764W×352D× 647H・22.5kg	4M41ZL ★ -ZA75 ¥71,290 -ZK25 ¥71,290 内寸法/764W×345D× 647H・23.0kg	4M41ST ★ -ZA75 ¥122,890 内寸法/640W×365D× 654H・27.0kg	4M41AC -ZA75 ¥75,290 -ZK25 ¥84,190 内寸法/764W×350D× 647H・26.0kg	4M01AS ★ -ZA75 ¥116,800 -ZK25 ¥126,900 39kg	4M01AC ★ -ZA75 ¥106,900 -ZK25 ¥117,000 39kg	4M01AD ★ -ZA75 ¥ 97,400 -ZK25 ¥107,200 39kg
備考		棚板1枚付、 錠、ラッチ付 (開口寸法 /900W=383mm、 800W=333mm)	棚板1枚付、 錠、ラッチ付 (開口寸法 /900W=500mm、 800W=433mm)	棚板1枚付、錠付	棚板1枚付、 錠、ラッチ付 (開口寸法 /900W=486mm、 800W=419mm)	A4浅型トレイ13段3列	A4浅型トレイ7段3列 A4深型トレイ3段3列	A4浅型トレイ1段3列 A4深型トレイ6段3列

★印の付いているものを下置きとして使用する場合は別途ベースが必要です。 **ベース ¥850**
※ガラスを飛散防止フィルム張りにする場合は、別途お買い合わせください。

①有効内寸法の一覧はWEBカタログをご覧ください。

シリンダー錠 フラット フラットヒンジタイプ

710H (上置き・下置き専用)



④ 4B01TS-ZA75 ⑤ 4B01TC-ZA75 ⑥ 4B01TD-ZA75

開口	奥行	シャッター扉 浅型	シャッター扉 コンビ	シャッター扉 深型
900W	4500	4B01TS ★ -ZA75 Y227,370 70kg	4B01TC ★ -ZA75 Y219,070 57kg	4B01TD ★ -ZA75 Y210,470 65kg
	4000	4H01TS ★ -ZA75 Y225,870 57.5kg	4H01TC ★ -ZA75 Y216,770 56kg	4H01TD ★ -ZA75 Y208,170 54kg
800W	4500	—	—	—
	4000	—	—	—
備考		シャッター扉：錠付 浅型トレー12段3列 ※角形2号封筒は入り ません。	シャッター扉：錠付 浅型トレー6段3列 深型トレー3段3列 ※角形2号封筒は 入りません。	シャッター扉：錠付 深型トレー6段3列 ※角形2号封筒は 入りません。

①②③④⑤⑥⑦⑧⑨⑩⑪⑫⑬⑭⑮⑯⑰⑱⑲⑳㉑㉒㉓㉔㉕㉖㉗㉘㉙㉚㉛㉜㉝㉞㉟㊱㊲㊳㊴㊵㊶㊷㊸㊹㊺㊻㊼㊽㊾㊿
ネーム用紙は別途手配になります。クリスタルトレー用ネーム用紙 (50枚セット) K09854X ¥970 76mm×18mm

760H (下置き専用)



⑩ 4B71ZC-ZA75 ⑪ 4B61ZC-ZA75 ⑫ 4B01FS-ZA75 ⑬ 4B01FD-ZA75

開口	奥行	ラテラルキャビネット 2段	オープンラテラル キャビネット	オープン櫃A4浅型	オープン櫃A4深型
900W	4500	4B71ZC -ZA75 ¥105,880 -ZK25 ¥107,680 内寸法/823W×403D ×319H・44.0kg	4B61ZC -ZA75 ¥131,580 -ZK25 ¥133,380 内寸法/823W×406D ×307H・47.5kg	4B01FS -ZA75 ¥216,500 69kg	4B01FD -ZA75 ¥201,400 63kg
	4000	4H71ZC -ZA75 ¥104,880 -ZK25 ¥106,680 内寸法/823W×330D ×319H・40.0kg	4H61ZC -ZA75 ¥127,980 -ZK25 ¥129,780 内寸法/823W×350D ×307H・46.5kg	4H01FS -ZA75 ¥209,900 69kg	4H01FD -ZA75 ¥195,500 62kg
800W	4500	4T71ZC -ZA75 ¥104,880 -ZK25 ¥106,680 内寸法/723W× 403D×319H・40.0kg	4T61ZC -ZA75 ¥127,980 -ZK25 ¥129,780 内寸法/723W×400D ×307H・46.5kg	—	—
	4000	4M71ZC -ZA75 ¥103,980 -ZK25 ¥105,780 内寸法/723W× 330D×319H・38.0kg	4M61ZC -ZA75 ¥124,380 -ZK25 ¥126,180 内寸法/723W×350D ×307H・45.0kg	—	—
備考		仕切板、 オールロック錠、 ラッチ、 セーフティロック、 ベース付	仕切板、 オールロック錠、 ラッチ (可動なし)、 セーフティロック、 ベース付	オープン櫃： オールロック錠、 A4浅型トレー5段3 列×2、 ベース付	オープン櫃： オールロック錠、 A4浅型トレー1段3列、 A4深型トレー2段 3列×2、 ベース付

クワイエット
ファンタイプ
DR-CT
ソリューション
ワークスペース
ホーム
ファンタイプ
デスク
デスク周辺
オプション
シーティング
ミーティング
エリアチェア
ミーティング
エリアチェア
ソファ
ラウンジチェア

900H (上置き・下置き専用)



⑰ 4B32ZF-ZA75 ⑱ 4B32HF-ZA75 ⑲ 4B32GF-ZA75 ㉑ 4B52ZZ-ZA75 ㉒ 4B52HZ-ZA75 ㉓ 4B52ZE-ZA75 ㉔ 4B42ZZ-ZA75 ㉕ 4B42ZE-ZA75

開口	奥行	両開き書庫	片開き書庫 (450W/400W)	ガラス両開き書庫	シェルフینگ	ハーフシェルフینگ (450W/400W)	整理櫃	2枚引違い書庫
900W (450mm)	4500	4B32ZF ★ (フラット) -ZA75 ¥64,160 -ZK25 ¥65,760 内寸法/857W×418D× 846H・35.5kg	4B32HF ★ (フラット) -ZA75 ¥62,780 -ZK25 ¥64,180 内寸法/410W×418D× 846H・21.75kg	4B32GF ★ (フラット) -ZA75 ¥94,360 -ZK25 ¥96,460 内寸法/857W×418D× 846H・38.5kg	4B52ZZ ★ -ZA75 ¥46,760 -ZK25 ¥46,760 内寸法/864W×440D× 846H・26.0kg	4B52HZ ★ -ZA75 ¥40,880 -ZK25 ¥40,880 内寸法/414W×440D× 846H・21.7kg	4B52ZE ★ -ZA75 ¥77,860 -ZK25 ¥77,860 内寸法/276W×440D× 846H・42.4kg	4B42ZZ ★ -ZA75 ¥68,060 -ZK25 ¥72,160 内寸法/864W×402D× 837H・33.5kg
	4000	4H32ZF ★ (フラット) -ZA75 ¥60,420 -ZK25 ¥62,020 内寸法/857W×368D× 846H・31.5kg	4H32HF ★ (フラット) -ZA75 ¥58,920 -ZK25 ¥60,320 内寸法/410W×368D× 846H・18.75kg	4H32GF ★ (フラット) -ZA75 ¥91,920 -ZK25 ¥93,920 内寸法/857W×368D× 846H・34.5kg	4H52ZZ ★ -ZA75 ¥41,720 -ZK25 ¥41,720 内寸法/864W×390D× 846H・24.5kg	4H52HZ ★ -ZA75 ¥39,520 -ZK25 ¥39,520 内寸法/414W×390D× 846H・20.7kg	4H52ZE ★ -ZA75 ¥74,680 -ZK25 ¥74,680 内寸法/276W×390D× 846H・40.8kg	4H42ZZ ★ -ZA75 ¥63,120 -ZK25 ¥67,120 内寸法/864W×352D× 837H・31kg
800W (400mm)	4500	4T32ZF ★ (フラット) -ZA75 ¥61,780 -ZK25 ¥63,180 内寸法/757W×418D× 846H・31.5kg	4T32HF ★ (フラット) -ZA75 ¥61,220 -ZK25 ¥62,720 内寸法/360W×418D× 846H・18.75kg	4T32GF ★ (フラット) -ZA75 ¥93,380 -ZK25 ¥95,880 内寸法/757W×418D× 846H・34.5kg	4T52ZZ ★ -ZA75 ¥41,480 -ZK25 ¥41,480 内寸法/764W×440D× 846H・24.5kg	4T52HZ ★ -ZA75 ¥38,720 -ZK25 ¥38,720 内寸法/364W×440D× 846H・20.9kg	4T52ZE ★ -ZA75 ¥75,080 -ZK25 ¥75,080 内寸法/242W×440D× 846H・40.9kg	4T42ZZ ★ -ZA75 ¥62,580 -ZK25 ¥66,780 内寸法/764W×402D× 837H・31kg
	4000	4M32ZF ★ (フラット) -ZA75 ¥58,380 -ZK25 ¥59,680 内寸法/757W×368D× 846H・28.5kg	4M32HF ★ (フラット) -ZA75 ¥57,580 -ZK25 ¥58,980 内寸法/360W×368D× 846H・17.75kg	4M32GF ★ (フラット) -ZA75 ¥89,180 -ZK25 ¥91,380 内寸法/757W×368D× 846H・31kg	4M52ZZ ★ -ZA75 ¥40,680 -ZK25 ¥40,680 内寸法/764W×390D× 846H・22.0kg	4M52HZ ★ -ZA75 ¥38,080 -ZK25 ¥38,080 内寸法/364W×390D× 846H・18.6kg	4M52ZE ★ -ZA75 ¥72,460 -ZK25 ¥72,460 内寸法/242W×390D× 846H・40.4kg	4M42ZZ ★ -ZA75 ¥61,380 -ZK25 ¥65,580 内寸法/764W×352D× 837H・28.5kg
備考		棚板2枚付、 錠、 ラッチ付	棚板2枚付、 錠、 ラッチ付	棚板2枚付、 錠、 ラッチ付、 強化ガラス	棚板2枚付	棚板2枚付	中仕切固定式 棚板6枚付	棚板2枚付、 錠、 ラッチ付 (開口寸法/900W=383 mm、800W=333mm)

★印の付いているものを下置きとして使用する場合は別途ベースが必要です。 (ベースH450)

※ガラスを飛散防止フィルム張りにする場合は、別途お問い合わせください。

※■は在庫をご用意しておりますので、他の商品より早くお届けすることが可能です。

●価格は税抜き価格です。消費税を別途承ります。●価格には配送費、施工費は含まれておりません。別途申し受けます。

カラー



ZA75 (ネオホワイト) ZK25 (フラット)

グリーン購入法
基準適合製品用紙

okamura

スタンダードタイプ

900H (上置き・下置き専用)

(上置き用)



④

4B42ZL-ZA75

⑤

4B42ST-ZA75

⑥

4B02AS-ZA75

⑦

4B02AC-ZA75

⑧

4B02AD-ZA75

⑨

4B42AC-ZA75

開口	奥行	3枚引違い扉庫	シャッター扉庫	A4浅型	A4コンビ	A4深型	ガラス3枚引違い扉庫
900W	4500	4B42ZL ★ -ZA75 ¥89,460 -ZK25 ¥89,460 内寸法/864W×365D×837H・34.0kg	4B42ST ★ -ZA75 ¥157,120 -ZK25 ¥157,120 内寸法/740W×415D×844H・37.0kg	4B02AS ★ -ZA75 ¥169,600 -ZK25 ¥182,800 47.0kg	4B02AC ★ -ZA75 ¥153,700 -ZK25 ¥166,800 45.0kg	4B02AD ★ -ZA75 ¥137,900 -ZK25 ¥150,800 43.0kg	4B42AC ★ -ZA75 ¥92,360 -ZK25 ¥101,260 内寸法/864W×400D×837H・39.0kg
	4000	4H42ZL ★ -ZA75 ¥85,020 -ZK25 ¥85,020 内寸法/864W×345D×837H・31.5kg	4H42ST ★ -ZA75 ¥144,480 -ZK25 ¥144,480 内寸法/740W×365D×844H・36.5kg	4H02AS ★ -ZA75 ¥167,800 -ZK25 ¥180,900 46.0kg	4H02AC ★ -ZA75 ¥152,000 -ZK25 ¥164,900 44.0kg	4H02AD ★ -ZA75 ¥136,200 -ZK25 ¥148,900 42.0kg	4H42AC ★ -ZA75 ¥89,520 -ZK25 ¥98,620 内寸法/864W×350D×837H・36.5kg
800W	4500	4T42ZL ★ -ZA75 ¥84,580 -ZK25 ¥84,580 内寸法/764W×365D×837H・31.5kg	4T42ST ★ -ZA75 ¥144,680 -ZK25 ¥144,680 内寸法/640W×415D×844H・36.5kg	4T02AS ★ -ZA75 ¥165,800 -ZK25 ¥178,900 46.0kg	4T02AC ★ -ZA75 ¥150,000 -ZK25 ¥163,000 44.0kg	4T02AD ★ -ZA75 ¥134,100 -ZK25 ¥147,000 42.0kg	4T42AC ★ -ZA75 ¥91,280 -ZK25 ¥100,580 内寸法/764W×400D×837H・36.5kg
	4000	4M42ZL ★ -ZA75 ¥80,880 -ZK25 ¥80,880 内寸法/764W×345D×837H・29.0kg	4M42ST ★ -ZA75 ¥143,520 -ZK25 ¥143,520 内寸法/640W×365D×844H・34.5kg	4M02AS ★ -ZA75 ¥165,100 -ZK25 ¥178,400 41.0kg	4M02AC ★ -ZA75 ¥149,500 -ZK25 ¥162,300 39.0kg	4M02AD ★ -ZA75 ¥133,700 -ZK25 ¥146,300 37.0kg	4M42AC ★ -ZA75 ¥88,880 -ZK25 ¥97,680 内寸法/764W×350D×837H・34.0kg
備考		棚板2枚付、錠、ラッチ付(開口寸法/900W=500mm、800W=433mm)	棚板2枚付、錠付	A4浅型トレイ17段3列	A4浅型トレイ9段3列 A4深型トレイ4段3列	A4浅型トレイ1段3列 A4深型トレイ8段3列	棚板2枚付、錠、ラッチ付(開口寸法/900W=486mm、800W=419mm)

①②③④⑤⑥⑦⑧⑨ ノーム用紙は別途手配になります。クリスタルトレイ用ノーム用紙 (50枚セット) K09854X ¥970 76mm×18mm

1050H (上置き・下置き専用)

(上置き用)

(下置き用)

(上置き用)

(下置き用)

1050H (上置き用)

(下置き用)



⑩

4B33ZF-ZA75

⑪

4B33ZH-ZA75

⑫

4B33ZG-ZA75

⑬

4B33ZK-ZA75

⑭

4B33ZJ-ZA75

⑮

4B33ZN-ZA75

開口	奥行	両開き扉庫 シリンドラー錠	両開き扉庫 ダイヤル錠	両開き扉庫 ダイヤル錠	両開き扉庫 プッシュ錠	両開き扉庫 プッシュ錠	開口	奥行	両開き扉庫 ICカード錠(鍵挿入付)	両開き扉庫 ICカード錠(鍵挿入付)
900W	4500	4B33ZF ★ -ZA75 ¥70,860 -ZK25 ¥71,860 内寸法/857W×418D×909H・38.5kg	4B33ZH ★ -ZA75 ¥88,560 -ZK25 ¥89,660 内寸法/864W×411D×909H・39.5kg	4B33ZG ★ -ZA75 ¥88,560 -ZK25 ¥89,660 内寸法/864W×411D×909H・39.5kg	4B33ZK ★ -ZA75 ¥105,560 -ZK25 ¥107,160 内寸法/864W×400D×909H・39.5kg	4B33ZJ ★ -ZA75 ¥105,560 -ZK25 ¥107,160 内寸法/864W×400D×909H・39.5kg	900W	4500	4B33ZN ★ -ZA75 ¥129,760 -ZK25 ¥131,060 内寸法/864W×400D×909H・39.5kg	4B33ZM ★ -ZA75 ¥129,760 -ZK25 ¥131,060 内寸法/864W×400D×909H・39.5kg
	4000	4H33ZF ★ -ZA75 ¥67,820 -ZK25 ¥69,320 内寸法/857W×360D×909H・34kg	4H33ZH ★ -ZA75 ¥85,520 -ZK25 ¥88,220 内寸法/864W×361D×909H・35kg	4H33ZG ★ -ZA75 ¥85,520 -ZK25 ¥88,220 内寸法/864W×361D×909H・35kg	4H33ZK ★ -ZA75 ¥102,420 -ZK25 ¥106,420 内寸法/864W×350D×909H・35kg	4H33ZJ ★ -ZA75 ¥102,420 -ZK25 ¥106,420 内寸法/864W×350D×909H・35kg		4000	4H33ZN ★ -ZA75 ¥127,120 -ZK25 ¥128,320 内寸法/864W×350D×909H・35kg	4H33ZM ★ -ZA75 ¥127,120 -ZK25 ¥128,320 内寸法/864W×350D×909H・35kg
800W	4500	4T33ZF ★ -ZA75 ¥68,380 -ZK25 ¥70,180 内寸法/757W×418D×909H・34kg	4T33ZH ★ -ZA75 ¥85,780 -ZK25 ¥88,880 内寸法/764W×411D×909H・35kg	4T33ZG ★ -ZA75 ¥85,780 -ZK25 ¥88,880 内寸法/764W×411D×909H・35kg	4T33ZK ★ -ZA75 ¥102,980 -ZK25 ¥107,080 内寸法/764W×400D×909H・35kg	4T33ZJ ★ -ZA75 ¥102,980 -ZK25 ¥107,080 内寸法/764W×400D×909H・35kg	800W	4500	4T33ZN ★ -ZA75 ¥127,680 -ZK25 ¥128,880 内寸法/764W×400D×909H・35kg	4T33ZM ★ -ZA75 ¥127,680 -ZK25 ¥128,880 内寸法/764W×400D×909H・35kg
	4000	4M33ZF ★ -ZA75 ¥65,380 -ZK25 ¥67,080 内寸法/757W×360D×909H・31.5kg	4M33ZH ★ -ZA75 ¥82,980 -ZK25 ¥85,780 内寸法/764W×361D×909H・32.5kg	4M33ZG ★ -ZA75 ¥82,980 -ZK25 ¥85,780 内寸法/764W×361D×909H・32.5kg	4M33ZK ★ -ZA75 ¥100,180 -ZK25 ¥104,080 内寸法/764W×350D×909H・32.5kg	4M33ZJ ★ -ZA75 ¥100,180 -ZK25 ¥104,080 内寸法/764W×350D×909H・32.5kg		4000	4M33ZN ★ -ZA75 ¥124,780 -ZK25 ¥126,480 内寸法/764W×350D×909H・32.5kg	4M33ZM ★ -ZA75 ¥124,780 -ZK25 ¥126,480 内寸法/764W×350D×909H・32.5kg
備考		棚板2枚付、錠、ラッチ付	棚板2枚、ダイヤル錠、ラッチ付	棚板2枚、ダイヤル錠、ラッチ付	棚板2枚、プッシュ錠、ラッチ付	棚板2枚、プッシュ錠、ラッチ付	備考		棚板2枚、ICカード錠、ラッチ付	棚板2枚、ICカード錠、ラッチ付

★印の付いているものを下置きとして使用する場合は別途ベースが必要です。 **ベース ¥650**

※ガラスを飛散防止フィルム張りする場合は、別途お問い合わせください。

①有効内寸法の一覧はWEBカタログをご覧ください。

シリンダー錠 ダイヤル錠 プッシュ錠 ICカード錠(選別機別付) フラット フラットピンジタイプ

1050H (上置き・下置き兼用)



開口	奥行	片開き書庫 (450W/400W)	ガラス両開き書庫	シェルピンズ	ハーフシェルピンズ (450W/400W)	整理棚	2枚引違い書庫	3枚引違い書庫	
900W (900mm)	4500	4B33HF * -ZA75 ¥68,380 -ZK25 ¥70,180 内寸法/410W×418D× 996H・22.75kg	4B33GF * -ZA75 ¥102,660 -ZK25 ¥103,860 内寸法/857W×418D× 996H・43kg	4B53ZZ * -ZA75 ■ ¥45,460 -ZK25 ¥45,460 内寸法/864W×440D× 996H・27.5kg	4B53HZ * -ZA75 ¥42,880 -ZK25 ¥42,880 内寸法/414W×440D× 996H・22.2kg	4B53ZE * -ZA75 ¥81,660 -ZK25 ¥81,660 内寸法/276W×440D× 996H・46.4kg	4B43ZZ * -ZA75 ■ ¥72,160 -ZK25 ¥74,960 内寸法/864W×402D× 987H・36.5kg	4B43ZL * -ZA75 ■ ¥94,460 -ZK25 ¥94,460 内寸法/864W×395D× 987H・37.0kg	クワイティブ フニチュア
	4000	4H33HF * -ZA75 ¥66,220 -ZK25 ¥67,720 内寸法/410W×368D× 996H・20.75kg	4H33GF * -ZA75 ¥100,620 -ZK25 ¥102,920 内寸法/857W×368D× 996H・39kg	4H53ZZ * -ZA75 ¥43,720 -ZK25 ¥43,720 内寸法/864W×399D× 996H・26.0kg	4H53HZ * -ZA75 ¥41,520 -ZK25 ¥41,520 内寸法/414W×399D× 996H・22.1kg	4H53ZE * -ZA75 ¥78,180 -ZK25 ¥78,180 内寸法/276W×399D× 996H・44.7kg	4H43ZZ * -ZA75 ¥67,020 -ZK25 ¥71,220 内寸法/864W×352D× 987H・34kg	4H43ZL * -ZA75 ¥89,620 -ZK25 ¥89,620 内寸法/864W×345D× 987H・34.5kg	ワークスペース ホーム フニチュア
800W (800mm)	4500	4T33HF * -ZA75 ¥66,720 -ZK25 ¥68,620 内寸法/360W×418D× 996H・20.75kg	4T33GF * -ZA75 ¥101,380 -ZK25 ¥103,780 内寸法/757W×418D× 996H・39kg	4T53ZZ * -ZA75 ¥43,480 -ZK25 ¥43,480 内寸法/764W×440D× 996H・26.0kg	4T53HZ * -ZA75 ¥40,720 -ZK25 ¥40,720 内寸法/364W×440D× 996H・22.1kg	4T53ZE * -ZA75 ¥78,180 -ZK25 ¥78,180 内寸法/242W×440D× 996H・44.7kg	4T43ZZ * -ZA75 ¥66,280 -ZK25 ¥70,580 内寸法/764W×402D× 987H・34kg	4T43ZL * -ZA75 ¥89,380 -ZK25 ¥89,380 内寸法/764W×395D× 987H・34.5kg	デスク デスク オフィス
	4000	4M33HF * -ZA75 ¥64,680 -ZK25 ¥66,280 内寸法/360W×368D× 996H・19.75kg	4M33GF * -ZA75 ¥ 98,780 -ZK25 ¥101,080 内寸法/757W×368D× 996H・36.5kg	4M53ZZ * -ZA75 ¥42,180 -ZK25 ¥42,180 内寸法/764W×399D× 996H・24.5kg	4M53HZ * -ZA75 ¥39,980 -ZK25 ¥39,980 内寸法/364W×399D× 996H・21.0kg	4M53ZE * -ZA75 ¥74,960 -ZK25 ¥74,960 内寸法/242W×399D× 996H・44.2kg	4M43ZZ * -ZA75 ¥67,080 -ZK25 ¥71,480 内寸法/764W×352D× 987H・31.5kg	4M43ZL * -ZA75 ¥85,480 -ZK25 ¥85,480 内寸法/764W×345D× 987H・32.0kg	シーティング ミーティング カフェ
備考		棚板2枚付、錠、 フロッパー	棚板2枚付、錠、 フロッパー、 強化ガラス	棚板2枚付	棚板2枚付	中仕切固定式 棚板6枚付	棚板2枚付、錠、 フロッパー (開口寸法/900W=383mm、 800W=333mm)	棚板2枚付、錠、 フロッパー (開口寸法/900W=500mm、 800W=433mm)	ミーティング カフェ ラウンジ

1050H (上置き・下置き兼用)

(上置き用)

(下置き用)



開口	奥行	シャッター書庫	ガラス3枚引違い書庫	スライドキャビネット
900W	4500	4B43ST * -ZA75 ¥160,020 内寸法/740W×415D× 994H・40.0kg	4B43AC -ZA75 ¥101,260 -ZK25 ¥108,260 内寸法/864W×400D× 987H・42.0kg	4B23SF * -ZA75 ¥233,030 57.5kg
	4000	4H43ST * -ZA75 ¥158,480 内寸法/740W×365D× 994H・39.5kg	4H43AC -ZA75 ¥ 96,620 -ZK25 ¥105,320 内寸法/864W×350D× 987H・39.5kg	4H23SF * -ZA75 ¥231,530 56.0kg
800W	4500	4T43ST * -ZA75 ¥158,880 内寸法/640W×415D× 994H・39.5kg	4T43AC -ZA75 ¥ 97,380 -ZK25 ¥106,580 内寸法/764W×400D× 987H・39.5kg	棚板大小各3枚付、錠、 フロッパー、 強化ガラス 固定棚： 864W×172D×987H 移動棚： 354W×172D×900H ※前列移動棚を左右どちらかに寄せたときの横方向有効開口：449mm
	4000	4M43ST * -ZA75 ¥154,520 内寸法/640W×365D× 994H・37.5kg	4M43AC -ZA75 ¥ 95,480 -ZK25 ¥104,480 内寸法/764W×350D× 987H・37.0kg	
備考		棚板2枚付、錠付	棚板2枚付、錠、 フロッパー	

1050H (下置き用)



開口	奥行	シャッター書庫 浅型	シャッター書庫 コンビ	シャッター書庫 深型
900W	4500	4B03TS * -ZA75 ¥331,500 95kg	4B03TC * -ZA75 ¥308,600 91kg	4B03TD * -ZA75 ¥288,700 87kg
	4000	4H03TS * -ZA75 ¥328,000 79.5kg	4H03TC * -ZA75 ¥305,200 76.5kg	4H03TD * -ZA75 ¥286,300 74kg
備考		シャッター扉：錠付 浅型トレー19段3列 ※角形2号封筒は入りません。	シャッター扉：錠付 浅型トレー9段3列 深型トレー5段3列 ※角形2号封筒は入りません。	シャッター扉：錠付 浅型トレー1段3列 深型トレー9段3列 ※角形2号封筒は入りません。
※ 扉の取付 ネーム用紙は別途手配になります。 クリスタルトレー用ネーム用紙 (50枚セット) K09854X ¥970 76mm×18mm				

★印が付いているものを下置きとして使用する場合は別途ベースが必要です。 ベース ¥450

※ガラスを飛散防止フィルム張りする場合は、別途お問い合わせください。

※ ■ は在庫をご用意しておりますので、他の商品より早くお届けすることが可能です。

● 価格は税抜き価格です。消費税を別途承ります。● 価格には配送費、施工費は含まれておりません。別途申し受けます。

 グリーン購入法
販用適合製品掲載

okamura 640

カラー



ZA75(ネオホワイト) ZK25(ブラック)

新製品

スタンダードタイプ

1100H (下置き用)



④ 4B73ZC-ZA75 ⑤ 4B73CY-ZA75 ⑥ 4B73FY-ZA75 ⑦ 4B73GY-ZA75 ⑧ 4B73HY-ZA75 ⑨ 4B73ZD-ZA75 ⑩ 4B73ZE-ZA75

開口	奥行	ラテラルキャビネット 3段	セパレートラテラル キャビネット シンダー錠 3段	セパレートロックラテラル キャビネット ダイアル錠 3段	セパレートロックラテラル キャビネット プッシュ錠 3段	ラテラル3錠 ICカード錠(個別機能付) ①	ラテラルキャビネット 4段	ラテラルキャビネット 5段
900W	4500	4B73ZC -ZA75 ■ ¥138,670 -ZK25 ¥141,470 内寸法/823W×403D× 319H・63kg	4B73CY -ZA75 ¥159,870 -ZK25 ¥164,970 内寸法/823W×403D× 313H・67kg	4B73FY -ZA75 ■ ¥200,370 -ZK25 ¥204,270 内寸法/823W×396D× 313H・69kg	4B73GY -ZA75 ¥245,370 -ZK25 ¥250,170 内寸法/823W×391D× 313H・69kg	4B73HY -ZA75 ¥301,370 -ZK25 ¥304,770 内寸法/823W×391D× 313H・69kg	4B73ZD -ZA75 ¥170,860 -ZK25 ¥176,460 内寸法/823W×395D× 234H・76kg	4B73ZE -ZA75 ¥225,750 -ZK25 ¥232,650 内寸法/823W×395D× 189H・80kg
	4000	4H73ZC -ZA75 ¥135,770 -ZK25 ¥140,270 内寸法/823W×330D× 319H・57kg	4H73CY -ZA75 ¥158,770 -ZK25 ¥163,770 内寸法/823W×330D× 313H・63kg	4H73FY -ZA75 ¥199,370 -ZK25 ¥207,270 内寸法/823W×323D× 313H・65kg	4H73GY -ZA75 ¥244,270 -ZK25 ¥255,270 内寸法/823W×318D× 313H・65kg	4H73HY -ZA75 ¥300,570 -ZK25 ¥303,970 内寸法/823W×318D× 313H・65kg	4H73ZD -ZA75 ¥167,360 -ZK25 ¥173,060 内寸法/823W×322D× 234H・69kg	4H73ZE -ZA75 ¥221,600 -ZK25 ¥228,800 内寸法/823W×322D× 189H・72kg
800W	4500	4T73ZC -ZA75 ¥135,770 -ZK25 ¥140,270 内寸法/723W×403D× 319H・57kg	4T73CY -ZA75 ¥159,370 -ZK25 ¥164,970 内寸法/723W×403D× 313H・63kg	4T73FY -ZA75 ¥199,970 -ZK25 ¥208,970 内寸法/723W×396D× 313H・65kg	4T73GY -ZA75 ¥245,970 -ZK25 ¥256,870 内寸法/723W×391D× 313H・65kg	4T73HY -ZA75 ¥301,670 -ZK25 ¥305,170 内寸法/723W×391D× 313H・65kg	4T73ZD -ZA75 ¥167,360 -ZK25 ¥173,060 内寸法/723W×395D× 234H・69kg	4T73ZE -ZA75 ¥222,250 -ZK25 ¥229,250 内寸法/723W×395D× 189H・72kg
	4000	4M73ZC -ZA75 ¥133,070 -ZK25 ¥137,370 内寸法/723W×330D× 319H・54kg	4M73CY -ZA75 ¥153,970 -ZK25 ¥158,970 内寸法/723W×330D× 313H・61kg	4M73FY -ZA75 ¥194,670 -ZK25 ¥202,670 内寸法/723W×323D× 313H・63kg	4M73GY -ZA75 ¥239,770 -ZK25 ¥250,570 内寸法/723W×318D× 313H・63kg	4M73HY -ZA75 ¥296,770 -ZK25 ¥300,570 内寸法/723W×318D× 313H・63kg	4M73ZD -ZA75 ¥163,860 -ZK25 ¥169,760 内寸法/723W×322D× 234H・65.5kg	4M73ZE -ZA75 ¥219,600 -ZK25 ¥226,700 内寸法/723W×322D× 189H・68kg
備考		仕切板、 オールロック錠、 ラッチ、 セーフティーロック、 ベース付	仕切板、個別錠、ラッチ、 セーフティーロック、 ベース付 ※名刺ケースは含まれ ておりません。	仕切板、 個別ダイヤル錠、 ラッチ、 セーフティーロック、 ベース付	仕切板、 個別プッシュ錠、 ラッチ、 セーフティーロック、 ベース付	仕切板、個別ICカード錠、 ラッチ、セーフティロック、 ベース付 ①ICカードプッシュ錠付	仕切板、 オールロック錠、 ラッチ、 セーフティーロック、 ベース付	仕切板、 オールロック錠、 ラッチ、 セーフティーロック、 ベース付

1100H (下置き用)



⑪ 4B73ZF-ZA75 ⑫ 4B73ZG-ZA75 ⑬ 4B63ZC-ZA75 ⑭ 4M73BC-ZA75 ⑮ 4M73RB-ZA75 ⑯ 4M73TB-ZA75 ⑰ 4M73HC-ZA75

開口	奥行	ラテラルキャビネット 6段	ラテラルキャビネット コンビ	オープン ラテラルキャビネット	ダブルパーティカル キャビネット 3錠	セパレートラテラルパーティカル キャビネット シンダー錠 3錠	セパレートラテラルパーティカル キャビネット ダイアル錠 3錠	パーティカルキャビネット 3錠 (400W)
900W	4500	4B73ZF -ZA75 ¥280,800 -ZK25 ¥289,300 内寸法/823W×395D× 155H・93kg	4B73ZG -ZA75 ¥201,080 -ZK25 ¥207,180 内寸法/上段:823W×395D×159H 下段:823W×403D×319H・ 73kg	4B63ZC -ZA75 ¥159,870 内寸法/823W×406D× 307H・62kg	—	—	—	—
	4000	4H73ZF -ZA75 ¥274,200 -ZK25 ¥282,300 内寸法/823W×322D× 155H・84kg	4H73ZG -ZA75 ¥199,780 -ZK25 ¥205,980 内寸法/上段:823W×322D×159H 下段:823W×330D×319H・ 66kg	4H63ZC -ZA75 ¥155,970 内寸法/823W×396D× 307H・60kg	—	—	—	—
800W (400W)	4500	4T73ZF -ZA75 ¥271,800 -ZK25 ¥280,100 内寸法/723W×395D× 155H・84kg	4T73ZG -ZA75 ¥198,980 -ZK25 ¥205,180 内寸法/上段:723W×395D×159H 下段:723W×403D×319H・ 66kg	4T63ZC -ZA75 ¥155,870 内寸法/723W×406D× 307H・60kg	4T73BC -ZA75 ¥228,360 -ZK25 ¥236,860 内寸法/323W×403D× 319H・80.5kg	—	—	4T73HC -ZA75 ¥127,630 -ZK25 ¥132,130 内寸法/323W×403D× 319H・41kg
	4000	4M73ZF -ZA75 ¥264,920 -ZK25 ¥273,120 内寸法/723W×322D× 155H・80kg	4M73ZG -ZA75 ¥192,720 -ZK25 ¥198,820 内寸法/上段:723W×322D×159H 下段:723W×330D×319H・ 62.5kg	4M63ZC -ZA75 ¥151,870 内寸法/723W×396D× 307H・58kg	4M73BC -ZA75 ¥208,360 -ZK25 ¥216,560 内寸法/323W×330D× 319H・71.5kg	4M73RB -ZA75 ¥236,160 -ZK25 ¥244,760 内寸法/323W×330D× 313H・76.5kg	4M73TB -ZA75 ¥294,760 -ZK25 ¥304,460 内寸法/323W×323D× 313H・76.5kg	4M73HC -ZA75 ¥116,530 -ZK25 ¥120,730 内寸法/323W×330D× 319H・36.5kg
備考		仕切板、 オールロック錠、 ラッチ、 セーフティーロック、 ベース付	仕切板、 オールロック錠、 ラッチ、 セーフティーロック、 ベース付	仕切板、 オールロック錠、 ラッチ (引出し)、 セーフティーロック、 ベース付	仕切板、 錠 (3錠ロック×2列)、 ラッチ、 セーフティーロック、 ベース付	仕切板、個別錠、ラッチ、 セーフティーロック、 ベース付 ※名刺ケースは含まれ ておりません。	仕切板、個別ダイヤル錠、 ラッチ、セーフティ ロック、ベース付 ※名刺ケースは含まれ ておりません。	仕切板、 オールロック錠、 ラッチ、 セーフティーロック、 ベース付

有効内寸法の一覧はWEBカタログをご覧ください。

シリンダー錠 ダイヤル錠 プッシュ錠 ICカード錠 (選型機対応) フラット フラットピンジタイプ

1100H (下置き用)



開口	奥行	セリートDタイプ シリンダー錠 (400W) 3段	セリートDタイプ ダイヤル錠 (400W) 3段	雑誌架	A4浅型	A4コンビ	A4深型	クリスタルケースA4・A3コンビ	
900W	4500	—	—	4B83ZZ -ZA75 ¥115,200 -ZK25 ¥115,200 内寸法/840W×376D×236H・42kg	4B03AS -ZA75 ■ ¥188,300 -ZK25 ¥202,400 69kg	4B03AC -ZA75 ■ ¥162,200 -ZK25 ¥178,200 60kg	4B03AD -ZA75 ■ ¥147,900 -ZK25 ¥160,400 57kg	4B03CS -ZA75 ¥186,600 -ZK25 ¥202,900 57.8kg	クワイティブ フロッピー
	4000	—	—	4H83ZZ -ZA75 ¥111,800 -ZK25 ¥111,800 内寸法/840W×325D×236H・39kg	4H03AS -ZA75 ¥187,800 -ZK25 ¥204,200 60kg	4H03AC -ZA75 ¥161,200 -ZK25 ¥177,300 56kg	4H03AD -ZA75 ¥147,200 -ZK25 ¥163,300 53kg	4H03CS -ZA75 ¥185,700 -ZK25 ¥202,100 51.3kg	ワークスペース ホーム フロッピー
600W (浅型)	4500	—	—	4T83ZZ -ZA75 ¥111,700 -ZK25 ¥111,700 内寸法/740W×376D×236H・39kg	4T03AS -ZA75 ¥187,800 -ZK25 ¥204,300 60kg	4T03AC -ZA75 ¥161,200 -ZK25 ¥177,500 56kg	4T03AD -ZA75 ¥147,200 -ZK25 ¥163,300 53kg	—	デスク デスク周辺 オプション
	4000	4M73RH -ZA75 ¥132,330 -ZK25 ¥136,730 内寸法/323W×330D×313H・39.5kg	4M73TH -ZA75 ¥161,530 -ZK25 ¥168,930 内寸法/323W×323D×313H・39.5kg	4M83ZZ -ZA75 ¥108,500 -ZK25 ¥108,500 内寸法/740W×325D×236H・37kg	4M03AS -ZA75 ¥186,900 -ZK25 ¥203,600 57kg	4M03AC -ZA75 ¥160,700 -ZK25 ¥176,700 53kg	4M03AD -ZA75 ¥146,900 -ZK25 ¥162,900 50kg	—	リーディング ミーティング クワイティブ ミーティング クワイティブ ソファ ラウンジチェア

仕切板、個別錠、ラッチ、セーフティーロック、ベース付
※名前ケースは含まれておりません。

1100H (下置き用)



開口	奥行	オープン棚A4浅型	オープン棚A4深型
900W	4500	4B03FS -ZA75 ¥317,900 89kg	4B03FD -ZA75 ¥276,400 84.5kg
	4000	4H03FS -ZA75 ¥308,500 89kg	4H03FD -ZA75 ¥271,500 83.5kg
600W	4500	—	—
	4000	—	—

備考
オープン棚:
A4浅型トレー5段3列
×3、ベース付

1200H (上置き・下置き兼用)



開口	奥行	両開き書庫	片開き書庫 (450W/400W)	ガラス両開き書庫	シェルピン	ハーフシェルピン (450W/400W)
900W	4500	4B35ZF * -ZA75 ¥75,160 -ZK25 ¥76,960 内寸法/857W×418D×1149H・40.5kg	4B35HF * -ZA75 ¥70,780 -ZK25 ¥72,480 内寸法/410W×418D×1149H・23.75kg	4B35GF * -ZA75 ¥107,560 -ZK25 ¥110,060 内寸法/857W×418D×1149H・47.5kg	4B55ZZ * -ZA75 ¥47,960 -ZK25 ¥47,960 内寸法/864W×448D×1149H・30kg	4B55HZ * -ZA75 ¥46,980 -ZK25 ¥46,980 内寸法/414W×448D×1149H・25.7kg
	4000	4H35ZF * -ZA75 ¥71,620 -ZK25 ¥73,420 内寸法/857W×368D×1149H・35.5kg	4H35HF * -ZA75 ¥69,720 -ZK25 ¥71,420 内寸法/410W×368D×1149H・22.75kg	4H35GF * -ZA75 ¥105,420 -ZK25 ¥107,920 内寸法/857W×368D×1149H・42.5kg	4H55ZZ * -ZA75 ¥46,620 -ZK25 ¥46,620 内寸法/864W×398D×1149H・27.5kg	4H55HZ * -ZA75 ¥45,420 -ZK25 ¥45,420 内寸法/414W×398D×1149H・23.8kg
600W	4500	4T35ZF * -ZA75 ¥73,080 -ZK25 ¥75,080 内寸法/757W×418D×1149H・35.5kg	4T35HF * -ZA75 ¥70,120 -ZK25 ¥71,920 内寸法/360W×418D×1149H・22.75kg	4T35GF * -ZA75 ¥106,980 -ZK25 ¥110,180 内寸法/757W×418D×1149H・42.5kg	4T55ZZ * -ZA75 ¥46,380 -ZK25 ¥46,380 内寸法/764W×448D×1149H・27.5kg	4T55HZ * -ZA75 ¥44,520 -ZK25 ¥44,520 内寸法/364W×448D×1149H・23.9kg
	4000	4M35ZF * -ZA75 ¥69,980 -ZK25 ¥71,680 内寸法/757W×368D×1149H・34.5kg	4M35HF * -ZA75 ¥69,280 -ZK25 ¥70,980 内寸法/360W×368D×1149H・21.75kg	4M35GF * -ZA75 ¥103,480 -ZK25 ¥105,880 内寸法/757W×368D×1149H・39.5kg	4M55ZZ * -ZA75 ¥45,480 -ZK25 ¥45,480 内寸法/764W×398D×1149H・29kg	4M55HZ * -ZA75 ¥43,780 -ZK25 ¥43,780 内寸法/364W×398D×1149H・22.9kg

備考
棚板2枚付、錠、ラッチ付
※900W用の片開き書庫は450W、800W用の片開き書庫は400Wです。

※ネーム用紙は別途手配になります。クリスタルトレー用ネーム用紙 (50枚セット) K09854X ¥970 76mm×18mm

★印の付いているものを下書きとして使用する場合は別途ベースが必要です。 **ベース付SD**

※ガラスを飛散防止フィルム張りにする場合は、別途お問い合わせてください。

※ ■ は在庫をご用意しておりますので、他の商品より早くお届けすることが可能です。

● 価格は税抜き価格です。消費税を別途承ります。● 価格には配送費、施工費は含まれておりません。別途申し受けます。

カラー

ZA75 (ネオホワイト) ZK25 (プラチナ)

新製品

スタンダードタイプ

1200H (上置き・下置き専用)



④ 4B55ZE-ZA75 ⑤ 4B45ZZ-ZA75 ⑥ 4B45ZL-ZA75

開口	奥行	整理棚	2枚引違い書庫	3枚引違い書庫
900W	4500	4B55ZE * -ZA75 ¥86,360 -ZK25 ¥86,360 内寸法/276W×440D×1146H・50.4kg	4B45ZZ * -ZA75 ¥76,860 -ZK25 ¥76,860 内寸法/664W×402D×1137H・39.9kg	4B45ZL * -ZA75 ¥97,260 -ZK25 ¥97,260 内寸法/664W×395D×1137H・40kg
	4000	4H55ZE * -ZA75 ¥83,480 -ZK25 ¥83,480 内寸法/276W×360D×1146H・48.9kg	4H45ZZ * -ZA75 ¥72,920 -ZK25 ¥77,320 内寸法/664W×352D×1137H・37kg	4H45ZL * -ZA75 ¥92,520 -ZK25 ¥92,520 内寸法/664W×345D×1137H・37.5kg
600W	4500	4T55ZE * -ZA75 ¥83,580 -ZK25 ¥83,580 内寸法/242W×440D×1146H・48.7kg	4T45ZZ * -ZA75 ¥72,180 -ZK25 ¥76,580 内寸法/764W×402D×1137H・37kg	4T45ZL * -ZA75 ¥92,280 -ZK25 ¥92,280 内寸法/764W×395D×1137H・37.5kg
	4000	4M55ZE * -ZA75 ¥80,860 -ZK25 ¥80,860 内寸法/242W×360D×1146H・47.8kg	4M45ZZ * -ZA75 ¥70,680 -ZK25 ¥74,980 内寸法/764W×352D×1137H・35.5kg	4M45ZL * -ZA75 ¥88,080 -ZK25 ¥88,080 内寸法/764W×345D×1137H・35kg
備考	中仕切固定式 棚板6枚付	棚板2枚付、錠、 ラッチ付 (開口寸法/900W=383mm、600W=333mm)	棚板2枚付、錠、 ラッチ付 (開口寸法/900W=400mm、600W=433mm)	

1250H (下置き専用)



⑦ 4B75ZC-ZA75 ⑧ 4B85ZZ-ZA75 ⑨ 4M75BC-ZA75 ⑩ 4M75HC-ZA75

開口	奥行	ラテラルキャビネット4段	雑誌架	ダブルパーティカルキャビネット4段	パーティカルキャビネット4段 (400W)
900W	4500	4B75ZC * -ZA75 ¥187,160 -ZK25 ¥193,260 内寸法/823W×402D×272H・79kg	4B85ZZ * -ZA75 ¥122,800 -ZK25 ¥122,800 内寸法/640W×376D×267H・49kg	—	—
	4000	4H75ZC * -ZA75 ¥183,360 -ZK25 ¥189,360 内寸法/823W×300D×272H・71kg	4H85ZZ * -ZA75 ¥119,200 -ZK25 ¥119,200 内寸法/640W×325D×267H・41.5kg	—	—
600W	4500	4T75ZC * -ZA75 ¥183,360 -ZK25 ¥189,460 内寸法/723W×402D×272H・71kg	4T85ZZ * -ZA75 ¥119,100 -ZK25 ¥119,100 内寸法/740W×376D×267H・41.5kg	4T75BC * -ZA75 ¥280,680 -ZK25 ¥291,680 内寸法/323W×402D×272H・104kg	4T75HC * -ZA75 ¥158,040 -ZK25 ¥163,740 内寸法/323W×402D×272H・49kg
	4000	4M75ZC * -ZA75 ¥179,660 -ZK25 ¥185,660 内寸法/723W×300D×272H・69kg	4M85ZZ * -ZA75 ¥115,300 -ZK25 ¥115,300 内寸法/740W×325D×267H・40kg	4M75BC * -ZA75 ¥256,280 -ZK25 ¥266,980 内寸法/323W×300D×272H・93.5kg	4M75HC * -ZA75 ¥144,140 -ZK25 ¥149,740 内寸法/323W×300D×272H・43.5kg
備考		仕切板、 オールロック錠、 ラッチ、 セーフティーロック、 ベース付	棚3段、ベース付	仕切板、 錠(4段ロック×2段)、 ラッチ、 セーフティーロック、 ベース付	仕切板、 オールロック錠、 ラッチ、 セーフティーロック、 ベース付

1250H (下置き専用)



⑪ 4B05AS-ZA75 ⑫ 4B05AC-ZA75 ⑬ 4B05AD-ZA75 ⑭ 4B05CS-ZA75

開口	奥行	A4浅型	A4コンビ	A4深型	クリスタルケース A4・A3コンビ
900W	4500	4B05AS * -ZA75 ¥196,200 -ZK25 ¥214,900 67kg	4B05AC * -ZA75 ¥166,700 -ZK25 ¥184,800 54kg	4B05AD * -ZA75 ¥146,400 -ZK25 ¥164,400 61kg	4B05CS * -ZA75 ¥193,900 -ZK25 ¥212,300 62.1kg
	4000	4H05AS * -ZA75 ¥192,000 -ZK25 ¥210,900 69kg	4H05AC * -ZA75 ¥163,200 -ZK25 ¥181,600 60kg	4H05AD * -ZA75 ¥143,500 -ZK25 ¥161,300 59kg	4H05CS * -ZA75 ¥190,000 -ZK25 ¥208,100 55.2kg
600W	4500	4T05AS * -ZA75 ¥195,900 -ZK25 ¥214,900 69kg	4T05AC * -ZA75 ¥166,100 -ZK25 ¥184,500 63kg	4T05AD * -ZA75 ¥146,300 -ZK25 ¥164,100 59kg	—
	4000	4M05AS * -ZA75 ¥191,900 -ZK25 ¥210,700 59kg	4M05AC * -ZA75 ¥163,000 -ZK25 ¥181,000 59kg	4M05AD * -ZA75 ¥143,400 -ZK25 ¥161,100 53kg	—
備考		A4浅型トレイ 24段3列、 ベース付	A4浅型トレイ 12段3列、 A4深型トレイ 6段3列、 ベース付	A4深型トレイ 12段3列、 ベース付	A4浅型トレイ 24段1列、 A3浅型トレイ 24段1列、 ベース付

※ネーム用紙は別途手配になります。
クリスタルトレイ用ネーム用紙 (50枚セット) K09854X ¥970 76mm×18mm

*印の付いているものを下置きとして使用する場合は別途ベースが必要です。 **ベース ¥850**

1810H (下置き専用)



⑮ 4B37ZF-ZA75 ⑯ 4B37HF-ZA75 ⑰ 4B57ZZ-ZA75

開口	奥行	両開き書庫	片開き書庫 (450W/400W)	シェルビング
900W	4500	4B37ZF (ラッチ) -ZA75 ¥105,220 -ZK25 ¥107,420 内寸法/657W×418D×1709H・62.5kg	4B37HF (ラッチ) -ZA75 ¥99,460 -ZK25 ¥101,360 内寸法/410W×418D×1709H・37.25kg	4B57ZZ * -ZA75 ¥88,720 -ZK25 ¥88,720 内寸法/664W×440D×1709H・49kg
	4000	4H37ZF (ラッチ) -ZA75 ¥99,940 -ZK25 ¥102,040 内寸法/657W×368D×1709H・56.5kg	4H37HF (ラッチ) -ZA75 ¥97,740 -ZK25 ¥99,840 内寸法/410W×368D×1709H・32.25kg	4H57ZZ * -ZA75 ¥78,940 -ZK25 ¥78,940 内寸法/664W×390D×1709H・44kg
600W	4500	4T37ZF (ラッチ) -ZA75 ¥103,460 -ZK25 ¥105,760 内寸法/757W×418D×1709H・56.5kg	4T37HF (ラッチ) -ZA75 ¥98,240 -ZK25 ¥100,540 内寸法/360W×418D×1709H・32.25kg	4T57ZZ * -ZA75 ¥80,760 -ZK25 ¥80,760 内寸法/764W×440D×1709H・44kg
	4000	4M37ZF (ラッチ) -ZA75 ¥98,560 -ZK25 ¥100,760 内寸法/757W×368D×1709H・51.5kg	4M37HF (ラッチ) -ZA75 ¥96,960 -ZK25 ¥98,860 内寸法/360W×368D×1709H・29.25kg	4M57ZZ * -ZA75 ¥77,860 -ZK25 ¥77,860 内寸法/764W×390D×1709H・41kg
備考		棚板4枚付、 錠、ラッチ、 ベース付	棚板4枚付、 錠、ラッチ、 ベース付	棚板4枚付、ベース付

カラー



ZA75(ネオホワイト) ZK25(プラチナ)

①有効内寸法の一覧はWEBカタログをご覧ください。

1810H (下置き用)



開口	奥行	ハーフシェルピング (450W/400W)	ワードローブ オープンタイプ	ワードローブ	カップケース	メールボックス ダイヤル錠	メールボックス ICカード錠 (clette)
900W (450W)	4500	4B57HZ -ZA75 ¥76,260 -ZK25 ¥76,260 内寸法414W×440D× 1700H・42.7kg	4B27VF -ZA75 ■ ¥86,030 -ZK25 ■ ¥85,930 内寸法664W×440D× 1700H・43.9kg	4B27WF (フラット) -ZA75 ■ ¥102,530 -ZK25 ■ ¥104,630 内寸法657W×418D× 1700H・55.9kg	4B27KF (フラット) -ZA75 ■ ¥225,890 -ZK25 ■ ¥226,290 72.5kg	4B27YH -ZA75 ■ ¥526,400 -ZK25 ■ ¥576,000 内寸法ロッカー: 264W×414D×149H 引出し: 820W× 396D×319H・123kg	メンバー仕様 FC4PTH-ZA75 ¥971,600 ビジター仕様 FC4PTD-ZA75 ¥966,100 内寸法ロッカー:264W× 414D×149H 引出し:820W×396D×319H
	4000	4H57HZ -ZA75 ¥73,140 -ZK25 ¥73,140 内寸法414W×390D× 1700H・38.1kg	4H27VF -ZA75 ■ ¥76,510 -ZK25 ■ ¥76,510 内寸法664W×390D× 1700H・38.9kg	4H27WF (フラット) -ZA75 ■ ¥97,510 -ZK25 ■ ¥99,610 内寸法657W×368D× 1700H・51.9kg	4H27KF (フラット) -ZA75 ■ ¥221,630 -ZK25 ■ ¥232,130 66.5kg		
600W (450W)	4500	4T57HZ -ZA75 ¥75,440 -ZK25 ¥75,440 内寸法364W×440D× 1700H・38.1kg	4T27VF -ZA75 ■ ¥78,690 -ZK25 ■ ¥78,690 内寸法764W×440D× 1700H・39.2kg	4T27WF (フラット) -ZA75 ■ ¥101,390 -ZK25 ■ ¥103,690 内寸法757W×418D× 1700H・51.9kg	4T27KF (フラット) -ZA75 ■ ¥221,170 -ZK25 ■ ¥231,570 66.5kg		
	4000	4M57HZ -ZA75 ¥72,360 -ZK25 ¥72,360 内寸法364W×390D× 1700H・35.4kg	4M27VF -ZA75 ■ ¥75,690 -ZK25 ■ ¥75,690 内寸法764W×390D× 1700H・36.4kg	4M27WF (フラット) -ZA75 ■ ¥96,390 -ZK25 ■ ¥98,590 内寸法757W×368D× 1700H・48.9kg	4M27KF (フラット) -ZA75 ■ ¥216,770 -ZK25 ■ ¥227,070 59.5kg		
	備考	棚板4枚付、 ベース付	ハンガーパイプ付棚 板、棚板、ベース付	ハンガーパイプ付棚 板、棚板、錠、ラッチ、 ベース付 ※400Dのハンガーパイ プは縦方向になります。	棚板3枚付、 台引出し、引出し、 1.2kWコンセント1口、 錠、ラッチ、ベース付	錠、ベース付	錠、ベース付 ※設置機能は特注 にて承ります。 ※下段ラッチは ダイヤル錠です。 ※※オプション#32

2100H (下置き用)



開口	奥行	両開き書庫 シリンダー錠
900W	4500	4B88ZF (フラット) -ZA75 ■ ¥123,450 -ZK25 ■ ¥124,450 内寸法657W×418D× 2011H・75.9kg
	4000	4H88ZF (フラット) -ZA75 ■ ¥117,650 -ZK25 ■ ¥119,850 内寸法657W×368D× 2011H・68.9kg
600W	4500	4T88ZF (フラット) -ZA75 ■ ¥118,850 -ZK25 ■ ¥121,050 内寸法757W×418D× 2011H・68.9kg
	4000	4M88ZF (フラット) -ZA75 ■ ¥113,650 -ZK25 ■ ¥115,650 内寸法757W×368D× 2011H・61.9kg
	備考	棚板5枚付、 錠、 ラッチ付

2100H (下置き用)



開口	奥行	両開き書庫 ダイヤル錠	両開き書庫 プッシュ錠	両開き書庫 ICカード錠 (リモコン付)	片開き書庫 (450W/400W)	シェルピング	ハーフシェルピング (450W/400W)	ワードローブ	カップケース
900W (450W)	4500	4B88ZH (フラット) -ZA75 ■ ¥140,550 -ZK25 ■ ¥142,050 内寸法664W× 411D×2011H・76.9kg	4B88ZK (フラット) -ZA75 ■ ¥157,750 -ZK25 ■ ¥159,450 内寸法664W×400D× 2011H・76.9kg	4B88ZN (フラット) -ZA75 ■ ¥176,550 -ZK25 ■ ¥177,750 内寸法664W× 400D×2011H・76.9kg	4B88HF (フラット) -ZA75 ■ ¥114,350 -ZK25 ■ ¥116,650 内寸法410W×410D× 2011H・46.79kg	4B58ZZ (フラット) -ZA75 ■ ¥88,350 -ZK25 ■ ¥88,750 内寸法664W×449D ×2011H・52kg	4B58HZ (フラット) -ZA75 ■ ¥82,050 -ZK25 ■ ¥82,050 内寸法414W×449D ×2011H・37.9kg	4B78WF (フラット) -ZA75 ■ ¥115,830 -ZK25 ■ ¥116,730 内寸法657W×418D ×2011H・61.9kg	4B78KF (フラット) -ZA75 ■ ¥243,720 -ZK25 ■ ¥244,020 82.5kg
	4000	4H88ZH (フラット) -ZA75 ■ ¥135,350 -ZK25 ■ ¥138,550 内寸法664W× 361D×2011H・69.9kg	4H88ZK (フラット) -ZA75 ■ ¥151,850 -ZK25 ■ ¥156,850 内寸法664W×350D× 2011H・69.9kg	4H88ZN (フラット) -ZA75 ■ ¥171,050 -ZK25 ■ ¥172,250 内寸法664W× 350D×2011H・69.9kg	4H88HF (フラット) -ZA75 ■ ¥113,000 -ZK25 ■ ¥115,000 内寸法410W×368D× 2011H・40.79kg	4H58ZZ (フラット) -ZA75 ■ ¥85,950 -ZK25 ■ ¥85,950 内寸法664W×390D× 2011H・50.9kg	4H58HZ (フラット) -ZA75 ■ ¥80,400 -ZK25 ■ ¥80,400 内寸法414W× 390D×2011H・36.9kg	4H78WF (フラット) -ZA75 ■ ¥110,410 -ZK25 ■ ¥112,610 内寸法657W×368D× 2011H・55.9kg	4H78KF (フラット) -ZA75 ■ ¥235,740 -ZK25 ■ ¥246,340 75.9kg
600W (400W)	4500	4T88ZH (フラット) -ZA75 ■ ¥136,250 -ZK25 ■ ¥139,750 内寸法764W× 411D×2011H・69.9kg	4T88ZK (フラット) -ZA75 ■ ¥153,050 -ZK25 ■ ¥158,050 内寸法764W×400D× 2011H・69.9kg	4T88ZN (フラット) -ZA75 ■ ¥172,050 -ZK25 ■ ¥173,350 内寸法764W× 400D×2011H・69.9kg	4T88HF (フラット) -ZA75 ■ ¥113,600 -ZK25 ■ ¥115,800 内寸法360W×418D× 2011H・40.79kg	4T58ZZ (フラット) -ZA75 ■ ¥86,750 -ZK25 ■ ¥86,750 内寸法764W×440D× 2011H・47kg	4T58HZ (フラット) -ZA75 ■ ¥80,400 -ZK25 ■ ¥80,400 内寸法664W× 440D×2011H・36.9kg	4T78WF (フラット) -ZA75 ■ ¥112,090 -ZK25 ■ ¥114,290 内寸法757W×418D× 2011H・49.9kg	4T78KF (フラット) -ZA75 ■ ¥237,360 -ZK25 ■ ¥248,160 75.9kg
	4000	4M88ZH (フラット) -ZA75 ■ ¥131,250 -ZK25 ■ ¥134,650 内寸法764W× 361D×2011H・62.9kg	4M88ZK (フラット) -ZA75 ■ ¥147,850 -ZK25 ■ ¥152,750 内寸法764W×350D× 2011H・62.9kg	4M88ZN (フラット) -ZA75 ■ ¥167,950 -ZK25 ■ ¥169,250 内寸法764W× 350D×2011H・62.9kg	4M88HF (フラット) -ZA75 ■ ¥112,000 -ZK25 ■ ¥114,200 内寸法360W×368D× 2011H・36.79kg	4M58ZZ (フラット) -ZA75 ■ ¥84,850 -ZK25 ■ ¥84,850 内寸法764W×390D× 2011H・47kg	4M58HZ (フラット) -ZA75 ■ ¥77,700 -ZK25 ■ ¥77,700 内寸法664W× 390D×2011H・36.9kg	4M78WF (フラット) -ZA75 ■ ¥106,790 -ZK25 ■ ¥108,790 内寸法757W×368D× 2011H・49.9kg	4M78KF (フラット) -ZA75 ■ ¥229,560 -ZK25 ■ ¥240,160 63.9kg
	備考	棚板5枚、 ダイヤル錠、 ラッチ付	棚板5枚、 プッシュ錠、 ラッチ付	棚板5枚、 ICカード錠、 ラッチ付	棚板5枚付、 錠、ラッチ付	棚板5枚付	棚板5枚付	ハンガーパイプ付棚 板、錠、ラッチ付 ※400Dのハンガーパイ プは縦方向になります。	棚板4枚付、 台引出し、引出し、 1.2kWコンセント 1口、錠、ラッチ付

★印の付いているものを下置きとして使用する場合は別途ベースが必要です。 **ベース#30**

カラー



ZA75(ネオホワイト) ZK25(プラチナ)

※ ■ は在庫をご用意しておりますので、他の商品より早くお届けすることが可能です。

● 価格は税抜き価格です。消費税を別途承ります。● 価格には配送費、施工費は含まれておりません。別途申し受けます。

グリーン購入法
取組適合製品掲載

okamura

644

新製品

デスクエンド収納 （注）

ベンチテーブルと高さ等しく、デスクエンドを有効活用できます。



665H（上置き・下置き兼用）



開口	奥行	両開き書庫	シェルフング	3枚引違い書庫
700W	450D	4B3EZF* -ZA75 ¥54,710 -ZK25 ¥56,510 内寸法/657W×418D×611H・ 20kg	4B5EZZ* -ZA75 ¥35,310 -ZK25 ¥35,310 内寸法/664W×449D×611H・ 14kg	4B4EZZL* -ZA75 ¥74,310 -ZK25 ¥74,310 内寸法/664W×395D×602H・ 18kg
		備考 棚板1枚、錠、ラック付	備考 棚板1枚付	備考 棚板1枚、錠、ラック付

705H（下置き用）



開口	奥行	ラテラルキャビネット2段
700W	450D	4B7EZZ -ZA75 ¥101,980 -ZK25 ¥105,680 内寸法/623W×403D×272H・ 29kg
		備考 仕切板、オールロック錠、ラック、 セーフティロック、ベース付

■ベース



⑧
4B9EZZ
-ZA75 ¥15,200
-ZK25 ¥15,200
外寸法/700W×450D×40H・1.0kg

■棚板



⑦
4B2E2Y
-ZA75 ¥4,810
-ZK25 ¥4,810
外寸法/700W×450D×15H・2.3kg

■天板



⑥
700W・450D
4B1EBZ
-MG18、MK37 ¥15,700
-MX□ ¥16,500
-MP53 ¥22,200
外寸法/700W×450D×15H・4.1kg

1400W・450D
4B1EAB
-MG18、MK37 ¥34,200
-MX□ ¥34,500
-MP53 ¥48,700
外寸法/1400W×450D×15H・8.2kg

スライドボード

スライドボードも施設でき、セキュリティ面でも安心です。



■専用筐体



900W・900H
450D
4B335B
-ZA75 ¥44,060
-ZK25 ¥44,060
内寸法/864W×427D×
848H・25.5kg

400D
4H335B
-ZA75 ¥42,620
-ZK25 ¥42,620
内寸法/864W×377D×
848H・24kg

800W・900H
450D
4T325B
-ZA75 ¥42,380
-ZK25 ¥42,380
内寸法/764W×427D×
848H・24kg

400D
4M325B
-ZA75 ¥40,980
-ZK25 ¥40,980
内寸法/764W×377D×
848H・22.5kg

900W・1050H
450D
4B335B
-ZA75 ¥46,160
-ZK25 ¥46,160
内寸法/864W×427D×
990H・27kg

400D
4H335B
-ZA75 ¥44,020
-ZK25 ¥44,020
内寸法/864W×377D×
990H・25.5kg

棚板2枚付
※スライドボードを取付ける筐体は、必ず専用の筐体を使用してください。

800W・1050H
450D
4T335B
-ZA75 ¥44,380
-ZK25 ¥44,380
内寸法/764W×427D×
990H・25.5kg

400D
4M335B
-ZA75 ¥42,680
-ZK25 ¥42,680
内寸法/764W×377D×
990H・24kg

■野引きボード



行動予定表



月次予定表



イレーサユニット
マーカーホルダー付

1800W（900W×2）

H	組合せパターン	品番	価格
900	無地・無地	4BW2CA-H40	¥251,070
	無地・行先予定	4BW2CB-H40	¥283,670
	無地・月次予定	4BW2CC-H40	¥283,670
	行先予定・月次予定	4BW2CD-H40	¥314,470
1050	無地・無地	4BW3CA-H40	¥266,570
	無地・行先予定	4BW3CB-H40	¥311,870
	無地・月次予定	4BW3CC-H40	¥311,870
	行先予定・月次予定	4BW3CD-H40	¥327,670

1600W（800W×2）

H	組合せパターン	品番	価格
900	無地・無地	4MW2CA-H40	¥242,870
	無地・行先予定	4MW2CB-H40	¥275,970
	無地・月次予定	4MW2CC-H40	¥275,970
	行先予定・月次予定	4MW2CD-H40	¥304,870
1050	無地・無地	4MW3CA-H40	¥258,870
	無地・行先予定	4MW3CB-H40	¥291,670
	無地・月次予定	4MW3CC-H40	¥291,670
	行先予定・月次予定	4MW3CD-H40	¥320,170

①価格はスライドボードとレールのみ価格です。

②その他の野引きも別途承ります。
担当にお問い合わせてください。

③野引きボードは向かって右側に設置されます。
左側への設置をご希望の場合は別途承ります。

*印の付いているものを下置きとして使用する場合は別途ベースが必要です。 **ベースH450**

900W×500D

A3サイズを中心とした大きいサイズの書類に対応。

A3フォルダやA3横型バインダーを横方向に収納できます。



有効内寸法の一覧はWEBカタログをご覧ください。

シリンダー錠 ダイアル錠 フラット フラットヒンジタイプ

340H (上置き用)

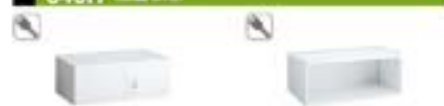

両開き書庫
4K30SF (フラット)
-ZA75 ¥49,000
-ZK25 ¥50,400
900W×500D×340H・17.5kg
内寸法/857W×468D×266H
錠、ラッチ付

シェルピング
4K50ZZ (フラット)
-ZA75 ¥28,300
-ZK25 ¥28,300
900W×500D×340H・16.0kg
内寸法/857W×468D×266H

400H (上置き用)



両開き書庫
4K30ZF (フラット)
-ZA75 ¥49,300
-ZK25 ¥51,000
900W×500D×400H・18.5kg
内寸法/857W×468D×346H
錠、ラッチ付

900H (上置き・下置き兼用)



両開き書庫
4K32ZF (フラット)
-ZA75 ¥69,800
-ZK25 ¥71,700
900W×500D×900H・39.0kg
内寸法/857W×468D×846H
棚板2枚付、錠、ラッチ付

3枚引違い書庫
4K42ZL (フラット)
-ZA75 ¥96,400
-ZK25 ¥96,400
900W×500D×900H・36.5kg
内寸法/864W×445D×837H
棚板2枚付、錠、ラッチ付
(開口寸法/900W=500mm)

900H (上置き・下置き兼用)



シェルピング
4K52ZZ (フラット)
-ZA75 ¥46,200
-ZK25 ¥46,200
900W×500D×900H・27.5kg
内寸法/864W×499D×846H
棚板2枚付

1050H (上置き・下置き兼用)



両開き書庫
4K33ZF (フラット)
-ZA75 ¥76,200
-ZK25 ¥78,100
900W×500D×1050H・42.5kg
内寸法/857W×468D×996H
棚板2枚付、錠、ラッチ付

ガラス両開き書庫
4K33GF (フラット)
-ZA75 ¥107,200
-ZK25 ¥110,100
900W×500D×1050H・46.5kg
内寸法/857W×468D×996H
棚板2枚付、錠、ラッチ付、強化ガラス

3枚引違い書庫
4K43ZL (フラット)
-ZA75 ¥101,800
-ZK25 ¥101,800
900W×500D×1050H・39.5kg
内寸法/864W×445D×967H
棚板2枚付、錠、ラッチ付
(開口寸法/900W=500mm)

1050H (上置き・下置き兼用)



シェルピング
4K53ZZ (フラット)
-ZA75 ¥48,100
-ZK25 ¥48,100
900W×500D×1050H・29kg
内寸法/864W×468D×996H
棚板2枚付

シャッター書庫
4K43ST-ZA75 (フラット)
¥186,740
900W×500D×1050H・40.5kg
内寸法/740W×465D×904H
棚板2枚付、錠

1100H (下置き用)



クリスタル A4・A3コンビ
4K03CS (フラット)
-ZA75 ¥187,200
-ZK25 ¥204,000
900W×500D×1100H・57.3kg
A4型トレー21段1列、A3型トレー21段1列、ベース付
※ネーム用紙は別添付になります。

クリスタル A4浅型
4K03AS (フラット)
-ZA75 ¥189,100
-ZK25 ¥206,900
900W×500D×1100H・64.1kg
A4型トレー21段3列、ベース付
※ネーム用紙は別添付になります。

クリスタル A4コンビ
4K03AC (フラット)
-ZA75 ¥163,000
-ZK25 ¥179,800
900W×500D×1100H・58.1kg
A4型トレー11段3列、A4型トレー5段3列、ベース付
※ネーム用紙は別添付になります。

クリスタル A4深型
4K03AD (フラット)
-ZA75 ¥146,600
-ZK25 ¥165,400
900W×500D×1100H・52.1kg
A4型トレー1段3列、A4型トレー10段3列、ベース付
※ネーム用紙は別添付になります。

1200H (上置き・下置き兼用)



両開き書庫
4K35ZF (フラット)
-ZA75 ¥81,100
-ZK25 ¥83,100
900W×500D×1200H・45.0kg
内寸法/857W×468D×1146H
棚板2枚付、錠、ラッチ付

ガラス両開き書庫
4K35GF (フラット)
-ZA75 ¥112,000
-ZK25 ¥115,100
900W×500D×1200H・52.0kg
内寸法/857W×468D×1146H
棚板2枚付、錠、ラッチ、強化ガラス

1200H (上置き・下置き兼用)



3枚引違い書庫
4K45ZL (フラット)
-ZA75 ¥104,800
-ZK25 ¥104,800
900W×500D×1200H・42.5kg
内寸法/864W×445D×1137H
棚板2枚付、錠、ラッチ付
(開口寸法/900W=500mm)

シェルピング
4K55ZZ (フラット)
-ZA75 ¥50,700
-ZK25 ¥50,700
900W×500D×1200H・32.5kg
内寸法/864W×499D×1146H
棚板2枚付

1250H (下置き用)



3段ラテラル
4K75ZB (フラット)
-ZA75 ¥158,470
-ZK25 ¥163,570
900W×500D×1250H・72kg
内寸法/823W×453D×369H
仕切板、オールロック錠、ラッチ、セーフティロック、ベース付

3段オープンラテラル
4K65ZC-ZA75 (フラット)
¥180,270
900W×500D×1250H・71kg
内寸法/823W×456D×367H
仕切板、オールロック錠、ラッチ、出し、セーフティロック、ベース付

1250H (下置き用)



クリスタル A4・A3コンビ
4K05CS (フラット)
-ZA75 ¥198,200
-ZK25 ¥217,200
900W×500D×1250H・64.9kg
A4型トレー24段1列、A3型トレー24段1列、ベース付
※ネーム用紙は別添付になります。

クリスタル A4浅型
4K05AS (フラット)
-ZA75 ¥200,200
-ZK25 ¥219,000
900W×500D×1250H・72.7kg
A4型トレー24段3列、ベース付
※ネーム用紙は別添付になります。

1250H (下置き用)



クリスタル A4コンビ
4K05AC (フラット)
-ZA75 ¥170,400
-ZK25 ¥188,500
900W×500D×1250H・65.9kg
A4型トレー12段3列、A4型トレー6段3列、ベース付
※ネーム用紙は別添付になります。

クリスタル A4深型
4K05AD (フラット)
-ZA75 ¥149,300
-ZK25 ¥167,300
900W×500D×1250H・58.3kg
A4型トレー12段3列、ベース付
※ネーム用紙は別添付になります。

1810H (下置き用)



ワードローブ3人用 (シリンダー錠)
4K27CY-ZA75 (フラット)
¥166,500
66.5kg
ハンガー・パイプ付棚板、棚板、錠、ラッチ、ベース付、ネクタイ掛け、扉立て、錠、ベース付

ワードローブ3人用 (ダイヤル錠)
4K27CF-ZA75 (フラット)
¥219,300
67.5kg
ハンガー・パイプ付棚板、棚板、ダイヤル錠、ラッチ、ベース付、ネクタイ掛け、扉立て、錠、ベース付

★印の付いているものを下置きとして使用する場合は別途ベースが必要です。 ベース ¥650 ※ガラスを飛散防止フィルム張りにする場合は、別途お問い合わせください。

●印は在庫をご用意しておりますので、他の商品より早くお届けすることが可能です。

●価格は税抜き価格です。消費税を別途承ります。●価格には配送費、施工費は含まれておりません。別途申し受けます。

グリーン購入法
環境適合製品掲載

okamura 646

クワイティブ
フロッピーDRIFT
ソリューション

ワークスペース

ホーム
フロッピー

デスク

デスク周辺
オプション

シートンブ

ミーティング
クワイティブミーティング
クワイティブソファ
ラウンジチェア

パーティション

HUBシステム

事務用品

事務用品

ラック

ロッカー

地震対策
防犯機

防犯機

セキュリティ
システムHUBシステム
サポートワークサポート
ツールエグゼクティブ
フロッピー

会議セット

会議室
テーブルチェア

ロビーベンチ

窓口カウンター
設置オフィスロー
アック

①有効内寸法の一覧はWEBカタログをご覧ください。

 シリンダー錠
  フラットフラットヒンジタイプ

2100H



- ① 両開き書庫 ZA75 ② シェルビング ZA75 ③ ワードローブ ZA75
- 4K88ZF** * (フラット) **4K58ZZ** * **4K78WF** * (フラット)
- ZA75 ¥140,900 -ZA75 ¥92,200 -ZA75 ¥132,300
 -ZK25 ¥143,400 -ZK25 ¥92,200 -ZK25 ¥134,800
- 900W×500D×2100H・82.0kg
 900W×500D×2100H・53.5kg
 900W×500D×2100H・67.5kg
- 内寸法:857W×488D×2011H
 内寸法:864W×490D×2011H
 内寸法:864W×500D×2100H
- 棚板5枚付、錠、ラッチ付
 棚板5枚付
 ハンガーパイプ付棚板、
 棚板、錠、ラッチ付

カラー



900W×300D

省スペース化を徹底追求した300Dタイプ。

A4縦サイズに対応した300mm奥行きの収納。収納をA4縦サイズに特化したことにより、スリムな壁面収納を実現しました。



900H



- ① 両開き書庫 ZA75 ② シェルビング ZA75
- 4U32ZF** * (フラット) **4U52ZZ** *
- ZA75 ¥59,320 -ZA75 ¥40,820
 -ZK25 ¥60,920 -ZK25 ¥40,820
- 900W×300D×900H・23.0kg
 900W×300D×900H・21kg
- 内寸法:857W×268D×848H
 内寸法:864W×290D×848H
- 棚板2枚付、錠、ラッチ付
 棚板2枚付

1050H



- ① 両開き書庫 ZA75 ② シェルビング ZA75
- 4U33ZF** * (フラット) **4U53ZZ** *
- ZA75 ¥86,020 -ZA75 ¥42,420
 -ZK25 ¥87,720 -ZK25 ¥42,420
- 900W×300D×1050H・25kg
 900W×300D×1050H・23kg
- 内寸法:857W×268D×999H
 内寸法:864W×290D×999H
- 棚板2枚付、錠、ラッチ付
 棚板2枚付

1050H



- ① ライブラリーラック ZA75 ② 両開き書庫 ZA75
- 4U53LZ** * **4U35ZF** * (フラット)
- ZA75 ¥67,500 -ZA75 ¥71,220
 -ZK25 ¥67,500 -ZK25 ¥71,920
- 900W×300D×1050H・29.5kg
 900W×300D×1200H・25.0kg
- 内寸法:864W×290D×999H
 内寸法:857W×268D×1148H
- 傾斜棚板3枚付
 棚板2枚付、錠、ラッチ付

1200H



- ① 両開き書庫 ZA75 ② シェルビング ZA75
- 4U55ZZ** *
- ZA75 ¥45,720 -ZA75 ¥45,720
 -ZK25 ¥45,720 -ZK25 ¥45,720
- 900W×300D×1200H・25kg
 900W×300D×1200H・25kg
- 内寸法:864W×290D×1148H
 内寸法:864W×290D×1148H
- 傾斜棚板3枚付
 棚板2枚付

2100H



- ① 両開き書庫 ZA75 ② シェルビング ZA75
- 4U88ZF** * (フラット) **4U88ZZ** *
- ZA75 ¥114,500 -ZA75 ¥84,900
 -ZK25 ¥116,900 -ZK25 ¥84,900
- 900W×300D×2100H・64.2kg
 900W×300D×2100H・44.5kg
- 内寸法:857W×268D×2011H
 内寸法:864W×290D×2011H
- 棚板5枚付、錠、ラッチ付
 棚板5枚付
- ▲必ず壁前に設置し、床固定・壁固定をしてください。 ▲必ず壁前に設置し、床固定・壁固定をしてください。

■300D専用シングルベース (900W)

※専用固定金具付。 (床固定・壁固定) **4U92ZZ-ZA75, ZK25 ¥18,800**
 50H 2.4kg

600W×300D、400W×300D

カウンター業務のバックオフィスに最適な省スペースタイプ。



共通カラー:ZA75(ネオホワイト)ZK25(ブラック)

▲300Dタイプは、必ず転倒防止対策 (床・壁固定・上下左右連結など) をした状態でご使用ください。また、単体での使用はおやめください。転倒防止対策のない設置や単体での使用は転倒によるケガの原因となります。



クリスタルトレーは伝票など2冊に収納可能。



両開き書庫は原票やファイルなど収納可能。

950H



- ① 両開き書庫 ZA75 ② 片開き書庫 ZA75 ③ クリスタルA4横1列 ZA75
- 4UB2ZF** * (フラット) **4UB2HF** * (フラット) **4UB2AE** *
- ZA75 ¥58,880 -ZA75 ¥56,640 -ZA75 ¥90,400
 -ZK25 ¥60,480 -ZK25 ¥58,240 -ZK25 ¥108,400
- 600W×300D×950H・24kg
 400W×300D×950H・20.7kg
 400W×300D×950H

■300D専用シングルベース (600W・400W)

※専用固定金具付。 (床固定・壁固定)

H	600W		400W	
	ZA75	ZK25	ZA75	ZK25
50	¥18,200	¥18,200	¥17,000	¥17,000
50	3.0kg	2.2kg		

*印の付いているものを下書きとして使用する場合は別途ベースが必要です。 (H=3・4・50)

■組込みクリスタルケース

開口	奥行	A4浅型 6段	A4浅型 5段	A4深型 3段	A4深型 2段
900W用	4500用	4B09AS-ZA75 ¥59,100 860W×367D×337H・20.5kg	4B08AS-ZA75 ¥55,800 860W×367D×289H・17.5kg	4B09AD-ZA75 ¥48,500 860W×367D×337H・19kg	4B08AD-ZA75 ¥47,600 860W×367D×289H・16kg
	4000用	4H09AS-ZA75 ¥59,100 860W×355D×337H・20.5kg	4H08AS-ZA75 ¥55,800 860W×355D×289H・17.5kg	4H09AD-ZA75 ¥48,500 860W×355D×337H・19kg	4H08AD-ZA75 ¥47,600 860W×355D×289H・17.5kg
備考		A4浅型トレー6段3列	A4浅型トレー5段3列	A4深型トレー3段3列	A4深型トレー2段3列、浅型トレー1段3列

※4000の両向き蓋扉ダイヤル錠には設置できません。両向き蓋扉に組込みをご希望する場合は、担当にお問い合わせください。

■耐火金庫 [900W×450D×1100H]

■耐震などの関係により単体での使用はできません。上下・左右に収納を連結してご使用ください。平置き時の天板は、両面テープ止めとなります。

■耐火金庫 (テンキー錠式)

開口	奥行	両開耐火金庫 (テンキー錠式)	耐火ラテラル3段 (テンキー錠式)	耐火ラテラル4段 (テンキー錠式)
900W	4500	FK4BRK-ZA75 ¥742,300 -Z13 ¥742,300 -ZK25 ¥742,300 内寸法/759W×260D×910H・267kg	FK4BPJ-ZA75 ¥843,500 -Z13 ¥843,500 -ZK25 ¥843,500 内寸法/754W×319D×269H・253kg	FK4BQJ-ZK25 ¥915,200 -Z13 ¥915,200 -ZK25 ¥915,200 内寸法/754W×319D×180H・263kg
		棚板2枚付、アルカリ単3電池4個、非常用電池ボックス	A4縦仕切板3枚×3セット、アルカリ単3電池4個、非常用電池ボックス	A5横仕切板12枚、縦仕切板3セット、アルカリ単3電池4個、非常用電池ボックス
備考				

※ラテラル上段右側のみロックケース取付のため内寸-50Wとなります。

■2時間耐火金庫

開口	奥行	2時間耐火金庫 (シリンダー錠式)	2時間耐火金庫 (ダイヤル錠式)
900W	4500	FK4BRB-ZA75 ¥776,200 内寸法/689W×260D×890H・質量/288kg、内容積/159ℓ	FK4BRD-ZA75 ¥792,200 内寸法/689W×260D×890H・質量/288kg、内容積/159ℓ
		棚板2枚付、鍵2個	棚板2枚付、鍵2個 ※シリンダー錠付
備考			

■耐火金庫 (シリンダー錠式)

開口	奥行	両開耐火金庫 (シリンダー錠式)	耐火ラテラル3段 (シリンダー錠式)	耐火ラテラル4段 (シリンダー錠式)	耐火ラテラル3段 (個別錠式)
900W	4500	FK4BRG-ZK25 ¥645,600 -Z13 ¥645,600 -ZK25 ¥645,600 内寸法/759W×260D×910H・267kg	FK4BPE-ZA75 ¥714,000 -Z13 ¥714,000 -ZK25 ¥714,000 内寸法/754W×319D×269H・253kg	FK4BQE-ZA75 ¥799,400 -Z13 ¥799,400 -ZK25 ¥799,400 内寸法/754W×319D×180H・263kg	FK4BBE-ZA75 ¥933,200 -Z13 ¥933,200 -ZK25 ¥933,200 内寸法/754W×319D×269H・253kg
		棚板2枚付、鍵2個	A4縦仕切板3枚×3セット、鍵2個	A5横仕切板12枚、縦仕切板8セット、鍵2個	A4縦仕切板3枚×3セット、鍵6個
備考					

カラー

ラック
ZA75(ネオホワイト)
ラッカー
Z13(ライトスモーク)
地盤用 ZK25(ブラック)

■組込型耐火金庫 (ダイヤル錠・テンキー錠式)

開口	奥行	組込型耐火金庫 (ダイヤル錠式)	組込型耐火金庫 (テンキー錠式)
900W	4500	FK4BAT-ZA75 ¥730,200 -Z13 ¥730,200 -ZK25 ¥730,200 100万変換ダイヤル錠×1、シリンダー錠×1	FK4TAD-ZK25 ¥721,000 -ZA75 ¥721,000 -Z13 ¥721,000 -ZK25 ¥721,000 100万変換ダイヤル錠×1、シリンダー錠×1
		Rectline 900W用 (ダイヤル錠式) FK4BAD	Rectline 800W用 (ダイヤル錠式) FK4TAD
900W	4500	FK4BAT-Z13 ¥848,000 -Z13 ¥848,000 -ZK25 ¥848,000 テンキー錠×1、シリンダー錠×1 外寸法/820W×423D×849H 内寸法/670W×248D×670H 質量/206kg、内容積/111ℓ、棚板1枚付、鍵2枚付	FK4TAD-Z13 ¥838,500 -ZA75 ¥838,500 -Z13 ¥838,500 -ZK25 ¥838,500 テンキー錠×1、シリンダー錠×1 外寸法/720W×423D×849H 内寸法/570W×248D×670H 質量/185kg、内容積/94ℓ、棚板1枚付、鍵2枚付
		Rectline 900W用 (テンキー錠式) FK4BAT-Z13	Rectline 800W用 (テンキー錠式) FK4TAD-Z13

※■は在庫をご用意しておりますので、他の商品より早くお届けすることが可能です。

●価格は税抜き価格です。消費税を別途承ります。●価格には配送費、施工費は含まれておりません。別途申し受けます。

■OAフロア用架台(レフト耐火用)

50H用	FK407P-ZA75 ¥105,600 900W×450D×45H 9kg
100H用	FK412P-ZA75 ¥112,700 900W×450D×99H 19kg
※OAフロアに耐火金庫を固定する際は必要となります。	

■ハンギングフレーム

3段用ハンギングフレーム (A4縦2列)	FK452Y-T03 ¥11,400 内寸法/737W×320D 耐火ラテラル3段用引出し構成:A4ファイル (FtoB 2列) が入る大型引出し、縦仕切り3枚 (標準装備)
4段用ハンギングフレーム (A5縦2列or横1列)	FK454Y-T03 ¥11,400 内寸法/737W×233D 耐火ラテラル4段用引出し構成:A5ファイル (FtoB 2列 or StoS 1列) が入る大型引出し、縦仕切り2セット・横仕切り3枚 (標準装備)

ユーティリティ収納

文房具・帳票などの機具
保管、プリンター周りの
共有アイテムを効率的
に収納でき、人が集まる
コミュニケーションの場
としても活用できます。



■(フラット)フラットヒンジタイプ

720H (下置き用)

④

開口	奥行	プリンター台
700W	700D	4B23PP-MK11 (フラット)
		¥223,210
		内寸法:657W×468D×539H・45.0kg
備考		棚板1枚、錠、天板、キャスター付

■オプション

推奨分別ペール
L936シリーズ
(45ℓ用)
対象製品 4B23RK

①②③④⑤⑥⑦⑧⑨⑩⑪⑫⑬⑭⑮⑯⑰⑱⑲⑳㉑㉒㉓㉔㉕㉖㉗㉘㉙㉚㉛㉜㉝㉞㉟㊱㊲㊳㊴㊵㊶㊷㊸㊹㊺

分別ボックス: A3浅型(4500専用)
4126AY-G063 ¥7,170
仕切板1枚付
対象製品 4B23RK, 4B23FT, 4B23FC

推奨分別ペール
L936シリーズ
(45ℓ用)
330W×420D×632H
容量/約80ℓ
対象製品 4B23FH, 4B23FF,
4B23GH, 4B23GF, 4B23HH

推奨分別ペール
L936シリーズ
(45ℓ用)
対象製品 4B23CH

リサイクルトラッシュ
ユニット用
推奨分別ペール
L936W-G930
¥5,410
192W×340D×385H
容量/約18ℓ
対象製品 4B23FC, 4B23FT

投入口A4セパレータ
4B269P-G975-G231 ¥650
対象製品 4B23FC, 4B23FT, 4B23FH, 4B23FF

1050H (下置き用)

開口	奥行	4B23LF-ZA75	4B23KF-MK11	4B23RK-ZA75	4B23FT-ZA75	4B23FC-ZA75
900W (標準)	4500	4B23LF * (フラット) -ZA75 ¥135,130 -ZK25 ¥140,830 51.5kg	4B23KF * (フラット) -MK11 ¥192,230 -MT23 ¥198,630 49.5kg	4B23RK * (フラット) -ZA75 ¥69,940 -ZK25 ¥69,940 内寸法:678W×402×99H 重量:279W×402×99H・37kg	4B23FT * (フラット) -ZA75 ¥170,140 -ZK25 ¥176,740 内寸法:658W×430×99H 重量:279W×430×99H・44kg	4B23FC * (フラット) -ZA75 ¥174,880 -ZK25 ¥181,580 内寸法:648W×430×99H 重量:279W×430×99H・43.7kg
	4000	4B23LF-2E (フラット) -ZA75 ¥129,810 -ZK25 ¥136,210 49.0kg	4B23KF * (フラット) -MK11 ¥189,910 -MT23 ¥201,210 47.0kg	—	—	—
備考		両向き蓋板: 棚板1枚、錠、フック、ガラス風防防止フィルム付 A4連型トレー2段 3列A4深型トレー2段3列 (※ZK25は別売) ネーム用紙は別売品になります。	棚板1枚、引き出し、引出し、1.2kWコンセント1口、錠、フック付 上部用天板高さ1065mm	棚板大小各2枚付	右扉:錠付 左扉:錠なし 棚板大小各2枚、フック付	右扉:錠付 左扉:錠なし 棚板大2枚・小1枚、フック付 (※ZK25は別売) 分別ペールは付属しません。

1050H (下置き用)

開口	奥行	4B23FH-ZA75	4B23FF-ZA75	4B23GH-ZA75	4B23GF-ZA75	4B23HH-ZA75
900W (標準)	4500	4B23FH * (フラット) -ZA75 ¥68,000 -ZK25 ¥68,000 内寸法:648W×418D×99H・19.7kg 開口寸法:338W×133H	4B23FF * (フラット) -ZA75 ¥95,200 -ZK25 ¥95,200 内寸法:648W×418D×99H・39kg 開口寸法:338W×133H	4B23GH * (フラット) -ZA75 ¥67,400 -ZK25 ¥68,100 内寸法:648W×418D×99H・19.7kg 開口寸法:228W×228H	4B23GF * (フラット) -ZA75 ¥94,600 -ZK25 ¥96,100 内寸法:648W×418D×99H・39kg 開口寸法:228W×228H	4B23HH * (フラット) -ZA75 ¥78,190 -ZK25 ¥78,190 内寸法:648W×418D×99H 開口寸法:228W×20H
	備考	投入口、ラッチ付 ビン・カン・ペットボトル向け (※ZK25は別売) 分別ペールは付属しません。	投入口、ラッチ付 ビン・カン・ペットボトル向け (※ZK25は別売) 分別ペールは付属しません。	投入口、ラッチ付 一般ゴミ向け (※ZK25は別売) 分別ペールは付属しません。	投入口、ラッチ付 一般ゴミ向け (※ZK25は別売) 分別ペールは付属しません。	投入口、ラッチ付 落下防止ガイド、錠付 (※ZK25は別売) 分別ペールは付属しません。

1100H (下置き用)

⑬

4B23DH-ZA75

トラッシュユニット
4B23DH
-ZA75 ¥92,800
-ZK25 ¥92,800
32kg

引出し、ベース付

カラー:ZA75(ネオホワイト) ZK25(ブラック) MK11(ネオホワイト) MT23(ライトスモーク)

■コーナー収納



内コーナー収納
引違いタイプ (900W)
4B23RL-ZA75 * ¥88,760
900W×450D×1050H・32.5kg
内寸法:864W×420D×990H
錠、棚板2枚付
(開口寸法/900W×390mm)

内コーナー収納
引違いタイプ (800W)
4M23RL-ZA75 * ¥84,180
800W×400D×1050H・29kg
内寸法:764W×370D×990H
錠、棚板2枚付
(開口寸法/800W×343mm)



外コーナー収納
(4500用)
4B23RS-MK11、ML ¥105,000
-MK11 ¥105,500
450W×450D×1115H・19.9kg
棚板2枚、天板、ベース付

外コーナー収納
(4000用)
4M23RS-MK11、ML ¥102,900
-MK11 ¥104,400
400W×400D×1115H・17.5kg
棚板2枚、天板、ベース付

連結用天板
(1350W用) 4B11LZ
-MK11 ¥29,600
-MK11 ¥31,100
1350W×450D×15H
(1200W用) 4M11LZ
-MK11 ¥27,500
-MK11 ¥28,700
1200W×400D×15H

錠、棚板2枚、引戸内側のみ扉開口寸法
900W=393mm、800W=343mm
(※ZK25は別売) 内コーナー収納とL型に設置される収納を連結用天板で連結してください。
※天板カラーは下記をご参照ください。

組合せコード	部分名称・コード		本体
	天板	扉	
MK11	MG18 (H)	ホワイト	ZA75 ネオホワイト
ML27	MG17	ネオウッドライト	
ML28	MG18	ネオウッドミディアム	
ML29	MG19	ネオウッドダーク	

組合せコード	部分名称・コード		本体
	天板	扉	
MU33	M001	プライウッドライト	ZA75 ネオホワイト
MU37	M002	プライウッドナチュラル	
MU38	M002	プライウッドミディアム	
MU39	M002	プライウッドダーク	
MU35	M003	プライウッドダーク	
MT23	MP33 (H)	ブラック	ZK25 ブラック

共通カラー:
ZA75(ネオホワイト)
ZK25(ブラック)

※印の付いているものを下置きとして使用する場合は別途ベースが必要です。 (ベース ¥450)

ベース (共通オプション)

シングルベース



開口	奥行	50H	
900W	500D	4K92ZZ-Z	¥15,600 3.5kg
	450D	4B92ZZ-Z	¥14,300 3kg
	400D	4H92ZZ-Z	¥12,700 2.5kg
800W	450D	4T92ZZ-Z	¥14,000 2.5kg
	400D	4M92ZZ-Z	¥12,600 2kg
450W	450D	4B93ZZ-Z	¥14,200 2.2kg
	400D	4H93ZZ-Z	¥12,000 1.9kg
400W	450D	4T93ZZ-Z	¥13,900 1.9kg
	400D	4M93ZZ-Z	¥11,900 1.6kg

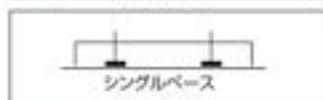

※床固定金具は別売です。

ダブルベース50Hタイプ



開口	奥行	50H	
900W	500D	4K90CWZ-Z	¥21,500 4.3kg
	450D	4B90CWZ-Z	¥15,800 4.1kg
	400D	4H90CWZ-Z	¥16,800 3.9kg
800W	450D	4T90CWZ-Z	¥17,100 3.9kg
	400D	4M90CWZ-Z	¥17,900 3.7kg
450W	450D	4B90DZ-Z	¥17,600 2.9kg
	400D	4H90DZ-Z	¥16,900 2.7kg
400W	450D	4T90DZ-Z	¥17,300 2.7kg
	400D	4M90DZ-Z	¥16,600 2.5kg

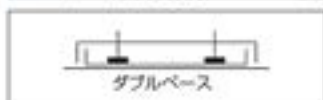

設置時にアジャスター調整をしても、ベースと床の間に隙間ができない二重構造のベースです。裏面が下に落ち込む心配がありません。

※床固定金具は別売です。

ダブルベース50Hベース一体型専用タイプ



開口	奥行	50H	
900W	500D	4K99AWZ-Z	¥26,900 6.1kg
	450D	4B99AWZ-Z	¥26,300 5.7kg
	400D	4H99AWZ-Z	¥25,500 5.1kg
800W	450D	4T99AWZ-Z	¥25,700 5.5kg
	400D	4M99AWZ-Z	¥25,200 4.9kg
450W	450D	4B99DZ-Z	¥19,000 4.5kg
	400D	4H99DZ-Z	¥18,300 3.9kg
400W	450D	4T99DZ-Z	¥18,500 4.2kg
	400D	4M99DZ-Z	¥18,100 3.7kg



ベース一体型専用タイプのダブルベース。設置時にアジャスター調整をしても、ベースと床の間に隙間ができない二重構造のベースです。

※床固定金具は別売です。

※ベース付製品専用です。

ダブルベース100Hタイプ



開口	奥行	100H	
900W	500D	4K94WZ-Z	¥25,700 5.6kg
	450D	4B94WZ-Z	¥24,600 5.2kg
	400D	4H94WZ-Z	¥24,100 4.8kg
800W	450D	4T94WZ-Z	¥24,400 4.9kg
	400D	4M94WZ-Z	¥24,000 4.4kg
450W	450D	4B95WZ-Z	¥18,200 3.8kg
	400D	4H95WZ-Z	¥18,100 3.4kg
400W	450D	4T95WZ-Z	¥18,200 3.4kg
	400D	4M95WZ-Z	¥17,900 3.0kg



ダブルベース100Hタイプはベース一体型とベース別体製品を組合せて設置する場合にご利用ください。

※床固定金具は別売です。

配線ベース



開口	奥行	50H	
900W	500D	4K92EZ-Z	¥15,800 3.5kg
	450D	4B92EZ-Z	¥15,200 3kg
	400D	4H92EZ-Z	¥14,400 2.5kg
800W	450D	4T92EZ-Z	¥14,500 2.5kg
	400D	4M92EZ-Z	¥14,000 2kg
450W	450D	4B93EZ-Z	¥14,400 2.2kg
	400D	4H93EZ-Z	¥13,900 1.9kg
400W	450D	4T93EZ-Z	¥13,900 1.9kg
	400D	4M93EZ-Z	¥13,400 1.6kg



コードを通す配線孔が付いています。(後部のみ)

※床固定金具は別売です。

コンセント対応ベース



開口	奥行	50H	
900W	500D	4K92FZ-ZA75	¥17,900 3.6kg
	450D	4B92FZ-ZA75	¥17,100 3.1kg
	400D	4H92FZ-ZA75	¥16,200 2.6kg
800W	450D	4T92FZ-ZA75	¥16,300 2.6kg
	400D	4M92FZ-ZA75	¥15,800 2.1kg
450W	450D	4B93FZ-ZA75	¥16,200 2.3kg
	400D	4H93FZ-ZA75	¥15,700 2.0kg
400W	450D	4T93FZ-ZA75	¥15,800 2.0kg
	400D	4M93FZ-ZA75	¥15,100 1.7kg



収納を設置した際に壁のコンセントを塞いでしまうおそれにご注意ください。

※床固定金具、コンセントユニットは別売です。

マルチコンセントユニット2口タイプ



タイプ	電源ケーブル本数	インセット式	
		品番	価格
Aタイプ	電源:1	DC885Y	¥9,900
Bタイプ	電源:1 LAN:1	DC886Y	¥12,900
Cタイプ	電源:1	DC888Y	¥16,400

カラー

GA45(ホワイト) GA44(ブラック)

GA45の中央およびクランプ部はグレー色です。

※LANケーブルは別途手配が必要です。

OAフロア用調整シングルベース



ベース一体専用
4B99ARZ-Z

¥29,300
900W×450D×100H-6.7kg
ベース高さ80H～100H対応
(調整ストローク20mm)
ベース下部間高さ
13mm (90H時)～33mm (100H時)

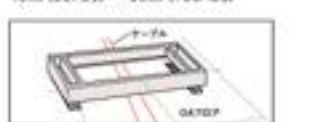

ベース別体専用
4B92RZ-Z

¥28,300
900W×450D×150H-6.1kg
ベース高さ130H～150H対応
(調整ストローク20mm)
ベース下部間高さ
13mm (130H時)～33mm (150H時)



コンクリート床面にベースを固定する専用の床固定金具付(4個)
OAフロアを敷設前に設置してください。

床固定金具対応表

アイテム	金具
シングルベース	FHL012X-T03 (1個入)
ダブルベース50Hタイプ	FHL012X-T03 (1個入)
ダブルベース50Hタイプ(ベース一体型専用タイプ)	4J091Y-T12 (4個入)
ダブルベース100Hタイプ	4J091Y-T12 (4個入)
配線ベース	FHL012X-T03 (1個入)
コンセント対応ベース	FHL012X-T03 (1個入)
OAフロア用調整シングルベース	ベース別体
ベース一体型収納(ラテラル等)	前部: FHL010X-T03 (1個入) 後部: FHL013X-T03 (1個入)

※アンカーは付属していません。別途手配ください。

カラー (天板を除く)

GA45(ホワイト) GA44(ブラック)

ZA75(ホワイト) ZK25(ブラック)

※は在庫をご用意しておりますので、他の商品より早くお届けすることが可能です。

●価格は税抜き価格です。消費税を別途承ります。●価格には配送費、施工費は含まれておりません。別途申し受けます。

グリーン購入法
基準適合製品掲載

okamura

650

新製品

棚板 (共通オプション)

■棚板



開口	奥行	15H			
900W	5000	4K222Y-Z	4.2kg	¥5,300	
	4500	4B222Y-Z	3kg	¥4,930	
	4000	4H222Y-Z	2.8kg	¥4,810	
	3000	4U222Y-Z	2.3kg	¥4,560	
800W	4500	4T222Y-Z	2.6kg	¥4,690	
	4000	4M222Y-Z	2.5kg	¥4,690	
	600W	3000	4UB27Y-Z	1.5kg	¥4,440
		4500	4B224Y-Z	1.6kg	¥4,690
450W	4000	4H224Y-Z	1.5kg	¥4,560	
	4500	4T224Y-Z	1.4kg	¥4,560	
		4M224Y-Z	1.4kg	¥4,440	
	3000	4UB28Y-Z	1.3kg	¥4,070	

継受金具付 (棚板1枚に1セット4個入り)

■フールドーフ用棚板



開口	奥行	15H			
900W	5000	4K252Y-Z	4.7kg	¥12,600	
	4500	4B252Y-Z	3.5kg	¥12,100	
	4000	4H252Y-Z	3.3kg	¥12,000	
	3000	4T252Y-Z	3kg	¥12,000	
800W	4500	4M252Y-Z	2.9kg	¥11,900	
	4000	4B253Y-Z	1.8kg	¥10,110	
	450W	4000	4H253Y-Z	1.7kg	¥9,860
		4500	4T253Y-Z	1.6kg	¥9,860

継受金具付 (棚板1枚に1セット4個入り)
※400Dのハンガーパイプは縦方向になります。

■シャッター扉用棚板



開口	奥行	15H		
900W	5000	4K234Y-Z	3kg	¥7,270
	4500	4B234Y-Z	2.7kg	¥4,810
	4000	4H234Y-Z	2.2kg	¥4,690
	3000	4T234Y-Z	2.1kg	¥4,690
800W	4000	4M234Y-Z	2kg	¥4,560

継受金具付 (棚板1枚に1セット4個入り)

■積層棚板



開口	奥行	15H		
900W	3000	4U229Y-Z	3.7kg	¥11,400

継受金具付 (棚板1枚に1セット4個入り)
900W×300D収納専用シェルビング、
ライブラリースタックにお使いいただけます。



カラー (天板を除く)
ZA75(ネオホワイト) ZK25(ブラック)

笠木 (共通オプション)



開口	奥行	45~70H	65~110H	110~180H	165~250H
900W	5000	4K147Y-Z	4K141Y-Z	4K142Y-Z	4K143Y-Z
	4500	4B147Y-Z	4B141Y-Z	4B142Y-Z	4B143Y-Z
	4000	4H147Y-Z	4H141Y-Z	4H142Y-Z	4H143Y-Z
800W	4500	4T147Y-Z	4T141Y-Z	4T142Y-Z	4T143Y-Z
	4000	4M147Y-Z	4M141Y-Z	4M142Y-Z	4M143Y-Z
	450W	4500	4B148Y-Z	4B144Y-Z	4B145Y-Z
4000		4H148Y-Z	4H144Y-Z	4H145Y-Z	4H146Y-Z
400W	4500	4T148Y-Z	4T144Y-Z	4T145Y-Z	4T146Y-Z
	4000	4M148Y-Z	4M144Y-Z	4M145Y-Z	4M146Y-Z

笠木を組合せて天井空間をきれいに暮らすことができます。

頭つなぎ材 (共通オプション)

壁面固定できない場合でも
収納同士をつなぐことで、地震時転倒しづらくなります。

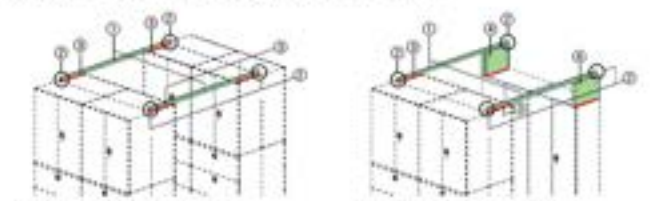

2150H-2150H連結の場合、
①~③を使用します。

2150H-1810H連結の場合、
①~④を使用します。

①頭つなぎ材 2100L
4B091Y-Z

②頭つなぎキャップ
4B092Y-G204

③プレートセット
4B093Y-Z

④頭つなぎ 段差用スペーサー
4B094Y-Z

■感知式落下防止バー (シェルビング収納用)



900W L5785Z-ZA75 ¥13,360
800W L5786Z-ZA75 ¥13,360

震度5レベルの地震を感知してバーが作動し、書籍の落下を防止します。2150H収納、1810Hは取組より上の上段2段への取り付けとなります。書籍やバインダー、ファイルボックス以外の段ボールケース等の棚への収納では、落下防止機能が正常に作動しない、不具合を生じる恐れがありますので適用はひかえてください。

⚠ 落下防止効果は耐震試験にて確認していますが、あらゆる地震に対して機能を保証するものではありません。

■連結金具



DP909Y-Z975
¥11,300

2本で1セット、プロコニットフリーウェイの両面型デスクに収納庫2連を連結可能。収納庫2連を必ず横連結してください。

⚠ 収納庫は1250H以下の高さ (アイランドタイプ) でご使用ください。

⚠ 収納庫は天板を併用してご使用ください。⚠ 収納庫は横連結した状態でご使用ください。

天板 (共通オプション)



■天板 色仕様コード

素材	天板	色仕様	素材
MG18	ホワイト	MG07 (色別)	G575
MX61	ブライスウッド ライト	MX51 (色別)	G621
MX60	ブライスウッド ナチュラル	MX50 (色別)	G650
MX62	ブライスウッド ミディアム	MX52 (色別)	G622
MX63	ブライスウッド ダーク	MX53 (色別)	G623
MK37	ネオウッド ライト	MK17	G947
MP63	ブラック	MK74 (色別)	G945

■1: 色別 (MG07)
■2: 色別 (MX50/MX51/MX52/MX53/MK74)

片面用

開口	奥行	15H	
900W	500D	4K11AZ-MK□□ MG18	¥21,300
		-MX□□	¥22,200
		-MP63	¥23,800
450D	4B11AZ-MK□□ MG18, MK37	¥19,800	
	-MX□□ MX61	¥20,700	
	-MP63	¥21,200	
400D	4H11AZ-MK□□ MG18	¥18,200	
	-MX□□	¥19,000	
	-MP63	¥20,200	
300D	4U11AZ-MK□□ MG18	¥15,700	
	-MX□□	¥16,400	
	-MP63	¥22,100	
800W	450D	4T11AZ-MK□□ MG18	¥19,000
		-MX□□	¥19,600
		-MP63	¥21,000
400D	4M11AZ-MK□□ MG18	¥17,600	
	-MX□□	¥18,300	
	-MP63	¥19,500	
600W	300D	4UB1CZ-MK□□ MG18	¥12,600
		-MX□□	¥12,900
		-MP63	¥17,600
450D	4B11BZ-MK□□ MG18	¥12,700	
	-MX□□	¥13,200	
	-MP63	¥17,900	
400D	4H11BZ-MK□□ MG18	¥11,900	
	-MX□□	¥12,200	
	-MP63	¥16,500	
450D	4T11BZ-MK□□ MG18	¥12,400	
	-MX□□	¥12,800	
	-MP63	¥17,300	
400D	4M11BZ-MK□□ MG18	¥11,500	
	-MX□□	¥11,900	
	-MP63	¥16,000	
300D	4UB1DZ-MK□□ MG18	¥11,300	
	-MX□□	¥11,500	
	-MP63	¥15,700	

両合わせ用 (2×1連)

開口	奥行	15H	
900W	900D	4B11CZ-MK□□ MG18	¥39,700
		-MX□□	¥41,400
		-MP63	¥44,300
800D	4H11CZ-MK□□ MG18	¥37,500	
	-MX□□	¥39,000	
	-MP63	¥41,800	
900D	4T11CZ-MK□□ MG18	¥38,200	
	-MX□□	¥39,900	
	-MP63	¥42,900	
800D	4M11CZ-MK□□ MG18	¥36,300	
	-MX□□	¥37,700	
	-MP63	¥47,500	

両合わせ用 (2×2連)

開口	奥行	15H	
1800 W	900D	4B12DZ-MK□□ MG18	¥74,800
		-MX□□	¥78,300
		-MP63	¥83,600
800D	4H12DZ-MK□□ MG18	¥70,800	
	-MX□□	¥74,000	
	-MP63	¥79,200	
900D	4T12DZ-MK□□ MG18	¥66,100	
	-MX□□	¥69,300	
	-MP63	¥74,000	
800D	4M12DZ-MK□□ MG18	¥62,500	
	-MX□□	¥65,300	
	-MP63	¥70,000	

※両合わせ用は両合わせ用には別途連絡してご使用ください (連結材別途手配)。(W、Dは収納モジュールを表します)

サイドパネル用天板 (共通オプション)



天板とサイドパネルの収まり

サイドパネル	色仕様
ZE61	ブライスウッドライト
ZE50	ブライスウッドナチュラル
ZE62	ブライスウッドミディアム

片面用

開口	奥行	15H	
900W	450D	4B12AZ-MK□□	¥20,200
		-MX□□	¥21,000
		4T12AZ-MK□□	¥19,500
800W	450D	-MX□□	¥20,300

両合わせ用 (2×1連)

開口	奥行	15H	
900W	900D	4B12CZ-MK□□ MG18	¥40,900
		-MX□□	¥42,600
		4T12CZ-MK□□ MG18	¥38,700
800W	900D	-MX□□	¥40,300

(W、Dは収納モジュールを表します)

サイドパネル (共通オプション)



片面用

高さ	奥行	20t	
760H	450D	4B11PZ-Z□□	¥17,600
1100H		4B13PZ-Z□□	¥18,100

両合わせ用

高さ	奥行	20t	
760H	900D	4B11QZ-Z□□	¥34,400
		4H11QZ-Z□□	¥30,400
	800D	4B13QZ-Z□□	¥35,600
		4H13QZ-Z□□	¥31,400

片面用 (壁面対応モジュール)

高さ	奥行	25t	
1810H	450D	4B17PZ-Z□□	¥24,400
2150H		4B19PZ-Z□□	¥26,300

両合わせ用 (壁面対応モジュール)

高さ	奥行	25t	
1810H	900D	4B17QZ-Z□□	¥71,500 14.9g
		4H17QZ-Z□□	¥69,100 13.2g
	800D	4B19QZ-Z□□	¥73,900 22g
		4H19QZ-Z□□	¥71,500 19.8g

※壁面対応モジュールはサイドパネル用天板と併用できません。(H、Dは収納モジュールを表します)

●価格には消費税は含まれていません。●価格には配送費、施工費は含まれておりません。別途申し受けます。

●価格には消費税は含まれていません。●価格には配送費、施工費は含まれておりません。別途申し受けます。

※壁面対応モジュールはサイドパネル用天板と併用できません。(H、Dは収納モジュールを表します)

配線天板 (ユーティリティ収納用)

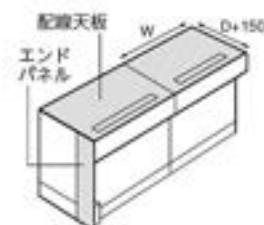

奥行方向に配線経路を設けることで
プリンターなどを設置できます。

※1: ※2: シャッター扉には取り付けできません。

配線天板 色仕様コード

組合せ コード	部分名称・コード		
	天板		本体
MK11	MG18 (※1)	ホワイト	ZA75 ネオホワイト
MLB7	MK37	ネオウッドライト	
MT23	MP53 (※2)	ブラック	ZK25 ブラック

※1: MG18 ※2: MP53

配線天板

開口	奥行	20H
900W	600D	4B11WZ-MK11、-MLB7 ¥52,300 -MT23 ¥65,800
		900W×450D用 11.5kg
900W	600D	4T11WZ-MK11、-MLB7 ¥49,800 -MT23 ¥63,300
		800W×450D用 10kg

備考 配線ダクト、配線カバー付



MLB7

エンドパネル

高さ	奥行	15W
760H	1500D	4B166Y-ZA75、-ZK25 ¥23,500
		150W×760D×15H-2.5kg ※片面1枚分
1100H	1500D	4B167Y-ZA75、-ZK25 ¥28,300
		150W×1100D×15H-3kg ※片面1枚分



ZA75

収納意匠パネル

900W×1100H×450Dの収納に対応。厚み40mmの天板と側板の重厚感。手軽に、意匠性を高められます。



トメ加工により天板・側面いずれにも
板の接ぎ目が露出しません。



片面設置タイプは片面化粧パネル付き。
木目・白黒を選択可能です。

	3連 2700W×1100H	4連 3600W×1100H	5連 4500W×1100H
両面設置 標準収納サイズ (D) 900D	4B1D3Z-MX5□, MW7□ ¥509,600	4B1D4Z-MX5□, MW7□ ¥552,500	4B1D5Z-MX5□, MW7□ ¥632,100
片面設置 (片面化粧パネル付) 標準収納サイズ (D) 450D	4B1S3Z-MX5□, MW7□ ¥522,500	4B1S4Z-MX5□, MW7□ ¥585,900	4B1S5Z-MX5□, MW7□ ¥692,000
	4B1S3Z -MG□1, MHX□, M□□1, M□□□	4B1S4Z -MG□1, MHX□, MH□1, MHZ□	4B1S5Z -MG□1, MHX□, MH□1, MHZ□

※1: ※2: 6連以上のレイアウトは不可です。

組合せコード 天板・側板

	天板・側板	背面パネル
MX51	MX51 (※1)	MX51 (アクリルクリア)
MHV1	MG07 (白)	MG07 (白)
MGR1	MG07 (白)	M114 (黒)
MX50	MX50 (※1)	MX50 (アクリルクリア)
MHE1	MG07 (白)	MG07 (白)
MGU1	MG07 (白)	M114 (黒)
MX52	MX52 (※1)	MX52 (アクリルクリア)
MHW1	MG07 (白)	MG07 (白)
MG51	MG07 (白)	M114 (黒)
MX53	MX53 (※1)	MX53 (アクリルクリア)
MHY1	MG07 (白)	MG07 (白)
MGY1	MG07 (白)	M114 (黒)
MW74	MW74	MW74 (センターパネル)
MHZ4	MW74	MG07 (白)
MHX4	MW74	M114 (黒)
MW71	MW71	MW71 (トップパネル)
MK21	MW71	MG07 (白)
MHX1	MW71	M114 (黒)
MW72	MW72	MW72 (センターパネル)
MK22	MW72	MG07 (白)
MHX2	MW72	M114 (黒)
MW73	MW73	MW73 (トップパネル)
MK23	MW73	MG07 (白)
MHX3	MW73	M114 (黒)

※1: MX50/MX51/MX52/MX53

クリスタルトレイ

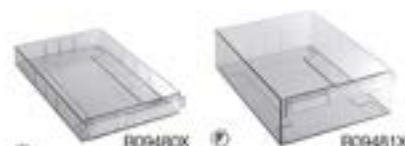

■クリスタルトレイ用レール

・900W A4用 / シャッターフリスタル900W-450D用 /
・800W用レール

右用 L1E237X-G231 ¥320

左用 L1E238X-G231 ¥320

・クリスタルトレイ用 ネーム用紙 (50枚セット)
K09854X ¥970 76mm×18mm

縦仕切り・横仕切りは同時に取付可。

トレイ本体: ネオホワイト用は仕様番号なし。ブラック用は
GH25。

横仕切り・縦仕切り: ネオホワイト用、ブラック用共通

※1: ※2: ネーム用紙は別途手配になります。

クリスタルケース・シャッター扉用・オープン扉・組込みクリスタルケース用

	開口	奥行	浅型				深型			
			トレイ本体	内寸	横仕切り	縦仕切り	トレイ本体	内寸	横仕切り	縦仕切り
クリスタル ケース	900W	450D	B09480X (仕切含まず) ¥1,520 249.5W× 400D -※ ¥1,980 335D×39.5H	G09495X ¥460	G09499X ¥600	B09481X (仕切含まず) ¥1,920 247.5W× 400D -※ ¥2,820 333D×87.5H	G09496X ¥740	G09500X ¥970		
		450D	B09482X (仕切含まず) ¥1,420 221.5W× 400D -※ ¥1,880 335D×39.5H	G09497X ¥440	G09499X ¥600	B09483X (仕切含まず) ¥1,850 219.5W× 400D -※ ¥2,840 333D×87.5H	G09498X ¥700	G09500X ¥970		
	900W	450D	B09850X (仕切含まず) ¥1,360 221.5W× 400D 318D×39.5H	G09497X ¥440	-	B09851X (仕切含まず) ¥1,830 219.5W× 400D 316D×87.5H	G09498X ¥700	-		
		450D	B09480X (仕切含まず) ¥1,520 249.5W× 400D -※ ¥1,980 335D×39.5H	G09495X ¥460	G09499X ¥600	B09481X (仕切含まず) ¥1,920 247.5W× 400D -※ ¥2,820 333D×87.5H	G09496X ¥740	G09500X ¥970		
組込み クリスタル ケース	900W	450D	B09850X (仕切含まず) ¥1,360 221.5W× 400D 318D×39.5H	G09497X ¥440	-	B09851X (仕切含まず) ¥1,830 219.5W× 400D 316D×87.5H	G09498X ¥700	-		

スリムライン ハイタイプ



壁面収納庫として書類の集中管理ができる模造移動棚です。

選び方



スタート用
(固定棚2連+移動棚1連)

増速用
(固定棚1連+移動棚1連)



施設
固定棚スライド扉をロックし、移動棚ベースを施設することで、固定棚全体が施設された状態となります。



**震動を考慮した
転倒防止レール**
固定棚上部に取付けた転倒防止レールが、移動棚をしっかり保持します。



ラッチ機構
ラッチ機構付把手のため、万一の時にも収納物が飛び出しません。



**震動に強い
安全設計の二重レール**
ベースに埋込まれたレールは、質量や震動に対して優れた安全性を発揮します。

■2重連 固定棚：シェルビング/移動棚：ラテラル・両開き書庫（固定棚450D・400D/移動棚450D・400D）[2322](#)

■2重連 固定棚：3枚スライド・シェルビング/移動棚：ラテラル・両開き書庫（固定棚450D・400D/移動棚450D・400D）[2323](#)

【固定棚：シェルビング】



間口	奥行	スタート用 (2-1連)				増速用 (1-1連)				
		固定棚：シェルビング		固定棚：3枚スライド		増速用 (1-1連)		増速用 (1-1連)		
900W	450D	4P52BC-ZA75	¥625,890	290kg	4P42BC-ZA75	¥695,460	303kg	4P51BC-ZA75	¥420,980	192kg
	400D	4P52HC-ZA75	¥605,050	280kg	4P42HC-ZA75	¥674,320	287kg	4P51HC-ZA75	¥405,240	180kg
800W	450D	4P52TC-ZA75	¥608,770	283kg	4P42TC-ZA75	¥678,440	281kg	4P51TC-ZA75	¥410,130	179kg
	400D	4P52MC-ZA75	¥589,370	281kg	4P42MC-ZA75	¥659,240	268kg	4P51MC-ZA75	¥395,130	169kg

※固定棚の各筐体には棚板6枚（底板含む）が標準装備されています。

※移動棚両開き各筐体には棚板2枚が標準装備されています。

※固定棚に設置する3枚スライド書庫は、左右のどちらか一方のみの設置となります。

■2重連 固定棚：シェルビング/移動棚：両開き書庫（固定棚450D・400D・300D/移動棚450D・400D・300D）[2324](#)

【固定棚：シェルビング】



間口	奥行	スタート用 (2-1連)			増速用 (1-1連)		
		450D	4P52BF-ZA75	¥554,110	273kg	4P51BF-ZA75	¥349,200
900W	400D	4P52HF-ZA75	¥531,810	262kg	4P51HF-ZA75	¥332,000	162kg
	300D	4P52UG-ZA75	¥518,960	241kg	4P51UG-ZA75	¥322,950	148kg
800W	450D	4P52TF-ZA75	¥536,970	269kg	4P51TF-ZA75	¥338,330	161kg
	400D	4P52MF-ZA75	¥516,670	242kg	4P51MF-ZA75	¥322,430	149kg

※固定棚の各筐体には棚板6枚（底板含む）が標準装備されています。

※移動棚両開き各筐体には棚板5枚が標準装備されています。※写真の移動棚は棚板を追加しています。

カラー：ZA75（ネオホワイト）

※ ■ は在庫をご用意しておりますので、他の商品より早くお届けすることが可能です。

● 価格は税抜き価格です。消費税を別途承ります。● 価格には配送費、施工費は含まれておりません。別途申し受けます。

グリーン購入法
基準適合製品掲載

okamura 654

クワイティブ
ファニチュア

DRIFT
ソリューション

ワークスペース

ホーム
ファニチュア

デスク

デスク周辺
オプション

シーティング

シーティング
クワイティブ

シーティング
クワイティブ

ソファ
ラウンジチェア

バーチェア

机・デスク

照明器具

収納システム

ラック

ロッカー

地震対策
耐震棚

防犯・盗難対策

セキュリティ
システム

WELL WORK
サポートツール

ワークサポート
ツール

エグゼクティブ
ファニチュア

会議セット

会議室
テーブルチェア

ロビーベンチ

窓口カウンター
設置

オフィス・ロビー
アクセサリ

■2重連 固定棚：3枚スライド・シェルビング/移動棚：両開き書庫（固定棚450D・400D/移動棚450D・400D）

【固定棚：3枚スライド・シェルビング】



間口	奥行	スタート用 (2-1連)			増連用 (1-1連)		
		型番	価格	重量	型番	価格	重量
900W	450D	4P42BF-ZA75	¥623,680	280kg	4P51BF-ZA75	¥349,200	170kg
	400D	4P42HF-ZA75	¥601,080	247kg	4P51HF-ZA75	¥332,000	182kg
800W	450D	4P42TF-ZA75	¥606,640	264kg	4P51TF-ZA75	¥338,330	161kg
	400D	4P42MF-ZA75	¥586,540	229kg	4P51MF-ZA75	¥322,430	149kg

※固定棚の各筐体には棚板6枚（底板含む）が標準装備されています。
 ※移動棚両開き各筐体には棚板5枚が標準装備されています。
 ※固定棚に設置する3枚スライド書庫は、左右のどちらか一連のみの設置となります。

■3重連 固定棚・中間移動棚：シェルビング/前面移動棚：両開き書庫（固定棚450D/中間移動棚450D/前面移動棚450D）

■3重連 固定棚：3枚スライド・シェルビング/中間移動棚：シェルビング/前面移動棚：両開き書庫（固定棚450D・400D/中間移動棚450D・400D/前面移動棚450D・400D）

■3重連 固定棚：シェルビング/中間移動棚：シェルビング/移動棚：両開き書庫（固定棚300D/移動棚300D）

【固定棚・中間移動棚：シェルビング】

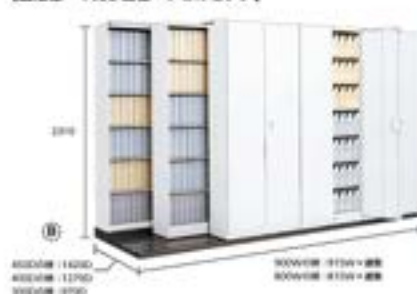

間口	奥行	スタート用 (2-1連)				増連用 (1-1連)	
		固定・中間移動棚：シェルビング		固定・3枚スライド棚：シェルビング		型番	価格
900W	450D	4P32BF-ZA75	¥855,780	378kg	4P22BF-ZA75	¥925,350	389kg
	400D	4P32HF-ZA75	¥820,880	364kg	4P22HF-ZA75	¥890,150	371kg
	300D	4P32UG-ZA75	¥800,930	334kg	—	—	—
800W	450D	4P32TF-ZA75	¥829,900	373kg	4P22TF-ZA75	¥899,570	363kg
	400D	4P32MF-ZA75	¥797,700	306kg	4P22MF-ZA75	¥867,570	343kg
	300D	4P31MF-ZA75	¥538,020	210kg	—	—	—

※固定棚・中間移動棚の各筐体には棚板6枚（底板含む）が標準装備されています。
 ※移動棚両開き各筐体には棚板5枚が標準装備されています。
 ※写真の移動棚は棚板を追加しています。
 ※固定棚に設置する3枚スライド書庫は、左右のどちらか一連のみの設置となります。

■スリムライン固定棚（シェルビング）用途加機板

900W

450D用	4P762Y-ZA75	¥6,660	893.5W×400D×15H・2.8kg
400D用	4P761Y-ZA75	¥6,290	893.5W×360D×15H・2.4kg
300D用	4P765Y-ZA75	¥5,790	893.5W×250D×15H・1.7kg

800W

450D用	4P764Y-ZA75	¥6,290	793.5W×400D×15H・2.7kg
400D用	4P763Y-ZA75	¥6,040	793.5W×360D×15H・2.6kg

軽合金付

■OAフロア用調整ベース



最大積載重量の関係でOAフロア上にスリムラインを設置できない場合に、OAフロアを部分的に外し使用します（適合OAフロア50～100H）。

※設置の際は、速断分上記の製品が必要です。



用途	製品コード	価格
固定棚450D-移動棚450D用	4P810Y-Z690	¥17,900
固定棚450D-中間移動棚450D-移動棚450D用	4P815Y-Z690	¥24,700
固定棚400D-移動棚400D用	4P812Y-Z690	¥17,200
固定棚400D-中間移動棚400D-移動棚400D用	4P818Y-Z690	¥23,500
固定棚300D-移動棚300D用	4P813Y-Z690	¥17,000
固定棚300D-中間移動棚300D-移動棚300D用	4P819Y-Z690	¥23,200

■上置棚

2種類の上置棚を組合せて、壁面の有効活用が行えます。

間口	オープンタイプ		前列移動棚	
	型番	価格	型番	価格
900W	4P61BS-ZA75	¥33,000	4P61BR-ZA75	¥47,300
	4P62BS-ZA75	¥33,600	4P62BR-ZA75	¥47,800
800W	4P61HS-ZA75	¥32,800	4P61HR-ZA75	¥46,400
	4P62HS-ZA75	¥33,300	4P62HR-ZA75	¥46,900
700W	4P61US-ZA75	¥32,100	4P61UR-ZA75	¥46,000
	4P62US-ZA75	¥33,000	4P62UR-ZA75	¥46,400
600W	4P61TS-ZA75	¥32,500	4P61TR-ZA75	¥47,200
	4P62TS-ZA75	¥33,300	4P62TR-ZA75	¥47,500
500W	4P61MS-ZA75	¥32,100	4P61MR-ZA75	¥46,200
	4P62MS-ZA75	¥33,000	4P62MR-ZA75	¥46,600

両開きタイプ：錠、ラッチ付
 ※3重連タイプには、設置することはできません。

■[フラット] フラットヒンジタイプ



固定棚用スライド部	スペーサー	蓋ざり材
4P809P-ZA75	4P869P-ZA75	4P859P-ZA75
¥24,200	¥2,710	¥1,050
4P808P-ZA75	4P868P-ZA75	4P858P-ZA75
¥24,900	¥2,960	¥1,050
4P806P-ZA75	4P866P-ZA75	4P856P-ZA75
¥24,000	¥2,710	¥1,050
4P805P-ZA75	4P865P-ZA75	4P855P-ZA75
¥24,600	¥2,960	¥1,050

固定棚用スライド部：ワンタッチロック付

※スペーサー：固定棚用上置き棚の取組一1のスペーサーが必要です。

※蓋ざり材：移動棚用上置き棚を使用する場合1本必要です。

スリムライン ロータイプ

■2重連 固定棚：シェルビング/移動棚：両開き書庫（固定棚450D・400D・300D/移動棚450D・400D・300D）[P252](#)■2重連 固定棚：3枚スライド/移動棚：両開き書庫（固定棚450D・400D/移動棚450D・400D）[P253](#)

固定棚：シェルビング



間口	奥行	スタート用 (2-1連)						増連用 (1-1連)		
		固定棚：シェルビング			固定棚：3枚スライド					
900W	450D	4P92BB-ZA75	¥545,460	203kg	4P82BB-ZA75	¥562,960	201kg	4P91BB-ZA75	¥335,520	126kg
	400D	4P92HB-ZA75	¥518,800	187kg	4P82HB-ZA75	¥533,020	184kg	4P91HB-ZA75	¥316,620	115kg
	300D	4P92UB-ZA75	¥497,280	166kg	—	—	—	4P91UB-ZA75	¥302,410	99kg
800W	450D	4P92TB-ZA75	¥526,550	183kg	4P82TB-ZA75	¥541,620	181kg	4P91TB-ZA75	¥324,540	105kg
	400D	4P92MB-ZA75	¥505,110	173kg	4P82MB-ZA75	¥517,380	172kg	4P91MB-ZA75	¥306,520	107kg

※固定棚の各筐体には棚板2枚が標準装備されています。
 ※移動棚両開き各筐体には棚板2枚が標準装備されています。
 ※固定棚に設置する3枚スライド書庫は、左右のどちらか一連のみの設置となります。

■2重連 固定棚：シェルビング/移動棚：ラテラル（固定棚450D・400D/移動棚450D・400D）

■2重連 固定棚：3枚スライド/移動棚：ラテラル（固定棚450D・400D/移動棚450D・400D）

固定棚：シェルビング



間口	奥行	スタート用 (2-1連)						増連用 (1-1連)		
		固定棚：シェルビング			固定棚：3枚スライド					
900W	450D	4P92BR-ZA75	¥598,970	223kg	4P82BR-ZA75	¥616,490	222kg	4P91BR-ZA75	¥389,030	146kg
	400D	4P92HR-ZA75	¥574,050	206kg	4P82HR-ZA75	¥588,270	203kg	4P91HR-ZA75	¥371,670	134kg
800W	450D	4P92TR-ZA75	¥580,440	201kg	4P82TR-ZA75	¥595,510	200kg	4P91TR-ZA75	¥378,430	133kg
	400D	4P92MR-ZA75	¥560,700	192kg	4P82MR-ZA75	¥572,970	191kg	4P91MR-ZA75	¥362,110	129kg

※固定棚の各筐体には棚板2枚が標準装備されています。
 ※固定棚に設置する3枚スライド書庫は、左右のどちらか一連のみの設置となります。

■2重連 固定棚：シェルビング/移動棚：両開き書庫（固定棚450D・400D・300D/移動棚450D・400D・300D）[P252](#)■2重連 固定棚：3枚スライド/移動棚：両開き書庫（固定棚450D・400D/移動棚450D・400D）[P253](#)

固定棚：シェルビング



間口	奥行	スタート用 (2-1連)						増連用 (1-1連)		
		固定棚：シェルビング			固定棚：3枚スライド					
900W	450D	4P72BB-ZA75	¥555,560	213kg	4P12BB-ZA75	¥572,780	210kg	4P71BB-ZA75	¥342,520	131kg
	400D	4P72HB-ZA75	¥529,200	197kg	4P12HB-ZA75	¥542,820	194kg	4P71HB-ZA75	¥323,520	122kg
	300D	4P72UB-ZA75	¥509,680	176kg	—	—	—	4P71UB-ZA75	¥311,110	106kg
800W	450D	4P72TB-ZA75	¥537,550	192kg	4P12TB-ZA75	¥552,320	191kg	4P71TB-ZA75	¥332,340	120kg
	400D	4P72MB-ZA75	¥516,810	181kg	4P12MB-ZA75	¥528,080	180kg	4P71MB-ZA75	¥314,620	112kg

※固定棚の各筐体には棚板2枚が標準装備されています。
 ※移動棚両開き各筐体には棚板2枚が標準装備されています。
 ※固定棚に設置する3枚スライド書庫は、左右のどちらか一連のみの設置となります。
 ※固定3枚スライド書庫は棚板を追加した状態です。

■2重連 固定棚：シェルビング/移動棚：ラテラル（固定棚450D・400D/移動棚450D・400D）

■2重連 固定棚：3枚スライド/移動棚：ラテラル（固定棚450D・400D/移動棚450D・400D）

固定棚：シェルビング



間口	奥行	スタート用 (2-1連)						増連用 (1-1連)		
		固定棚：シェルビング			固定棚：3枚スライド					
900W	450D	4P72BR-ZA75	¥653,260	247kg	4P12BR-ZA75	¥667,890	243kg	4P71BR-ZA75	¥440,220	165kg
	400D	4P72HR-ZA75	¥628,240	225kg	4P12HR-ZA75	¥639,270	222kg	4P71HR-ZA75	¥422,560	148kg
800W	450D	4P72TR-ZA75	¥634,330	220kg	4P12TR-ZA75	¥646,510	219kg	4P71TR-ZA75	¥429,120	146kg
	400D	4P72MR-ZA75	¥614,390	211kg	4P12MR-ZA75	¥623,070	206kg	4P71MR-ZA75	¥412,200	142kg

























※固定棚の各筐体には棚板2枚が標準装備されています。
 ※固定棚に設置する3枚スライド書庫は、左右のどちらか一連のみの設置となります。
 ※固定3枚スライド書庫は棚板を追加した状態です。

カラー：ZA75（ネオホワイト）

※ ■ は在庫をご用意しておりますので、他の商品より早くお届けすることが可能です。

● 価格は税抜き価格です。消費税を別途承ります。● 価格には配送費、施工費は含まれておりません。別途申し受けます。

セキュリティレベルに合わせて機能が選べる豊富なセキュリティ収納ラインアップ。

製品名		ICカード錠 (メンバー仕様)	ICカード錠 (履歴機能付) <small>新製品</small>	スマートキー	壁面耐火収納 システム	壁面耐火収納 システム
		 ピクスライン ¥665 レスピア ¥713	 レフトライン ¥637 ¥641 ¥644	 レフトライン ¥658 ピクスライン ¥665	 e-ストレージ epris+ ¥659	 e-ストレージ typeX ¥659
認証方式	フェリカ/マイフェア	 ICカード	 ICカード	—	 ICカード	 ICカード
	磁気	—	—	—	 磁気カード US 2型	 磁気カード US 2型
	スマートフォンアプリ	—	—	 スマートキー	—	—
	テンキー	—	—	—	 テンキー	 テンキー
	指静脈	—	—	—	 指静脈	 指静脈
運用管理方法	—	 一括集中管理	 一括集中管理	 一括集中管理	 一括集中管理	
履歴管理単位	—	扉単位	扉単位	扉単位	扉単位	
履歴保存件数(件)	—	5,000	プランにより変動	利用履歴:1,000,000 起動終了履歴:10,000	20,000,000	
登録人数(人)	500	500	プランにより変動	1,000	100,000	
制御扉数	—	—	最大 40 扉 / 1 システム	100 扉 / 1 操作ユニット 300 扉 / 1 システム	100 扉 / 1 操作ユニット 300 扉 / 1 システム	
ネットワーク対応	—	—	 ネットワーク	—	 ネットワーク	
電源供給方式	 電池式	 電池式	 100V 電源式	 100V 電源式	 100V 電源式	
その他	電池寿命 = 約 4000 回 開閉	電池寿命 = 約 4000 回 開閉	—	—	—	

※フェリカはソニー株式会社の登録商標です。 ※マイフェアはNIPセミコンダクターズ社の登録商標です。
※別途スマートフォンアプリの利用が必要となります。

Rectlineスマートキータイプ WxD

機密文書も共通システムで一括管理が可能

スマートフォンアプリ「workhub」を利用して開閉する収納システム。入退室や座席管理などと合わせて収納庫の開閉履歴も管理することで、オフィスのあらゆる情報を一元化します。

開閉権限をアプリから一括管理

管理者はクラウド上からメンバーの登録・削除が可能のため、異なる拠点からでも管理できます。

履歴管理で利用実績の把握が可能

使用履歴や開けっ放しを履歴として保持するだけでなくcsv出力も可能です。書庫の利用頻度を一定期間ごとにモニタリングできます。



※仕様は予告なく変更されることがあります。

利用履歴画面

操作方法



スマートフォンアプリ「workhub」から解錠操作を行います。解錠するとインジケータが青色に変わります。



取っ手を掴み、扉を開きます。



書類などの収納物を取り出します。扉が一定時間開いたままの場合ブザー音が鳴るため閉め忘れを防止できます。



扉を閉めると自動でロックされます。扉が閉まるとインジケータが青色に変わります。

1100H (下置き用)

2150H (下置き用)

フラット



FCG1AA-ZA75

両開き収納

スタート用 FCG1AA-xxxx
増速用 FCG1AC-xxxx

内寸法/864W×390D×998H
外寸法/900W×450D×1100H
扉板2枚付、ベース一体型

ラテラル



FCG1BA-ZA75

ラテラル3枚収納

スタート用 FCG1BA-xxxx
増速用 FCG1BB-xxxx

内寸法/823W×403D×313H
外寸法/900W×450D×1100H
仕切り板付、ベース一体型
個別錠タイプ

スタート用・増速用について

- ・スマートキータイプは錠前動作のための電力供給が必要です。
 - ・1台目にはスタート用を手配し、電源供給を行ってください。
 - ・2台以上隣接する場合は増速用を手配してください。スタート用を含め最大10台まで連結できます。
- 増速用はスタート用から電力を受け取るため、電源は不要です。

注意 スマートキータイプはworkhubアプリが必要です。納入台数や運用方法に応じて別途見積りを行います。詳しくは担当者までお問い合わせ下さい。

※価格は税抜き価格です。

Work x D

ワーク・バイ・ディ

スマートキーはWork x D(ワーク・バイ・ディ)対応製品です。

「Work x D(ワーク・バイ・ディ)」は、これまで以上に便利な「働き方のデジタル化」を実現する、「はたらく」のデジタルトランスフォーメーションサービスです。あらゆる空間・モノ・データをデジタル化によって接続します。

- ※スマートキーの利用には、別途アプリケーションが必要です。
- 【動作環境(2023年9月現在)】
- 管理用webアプリ / 推奨ブラウザ: Google Chrome
- スマートフォンアプリ / iOS15.0以上

195

※ ■は在庫をご用意しておりますので、他の商品より早くお届けすることが可能です。

●価格は税抜き価格です。消費税を別途承ります。●価格には配送費、施工費は含まれておりません。別途申し受けます。

グリーン購入法
基準適合製品掲載

okamura

658

新製品

窓口カウンター
設置

オフィスロビー
アクセサリ

ロビーベンチ

会議セット

エグゼクティブ
ファニチャー

ワークサポート
ツール

W&D Work
サポートツール

セキュリティ
システム

記録システム

建築材料用機器

机・デスク

パーティション

ソファ
ラウンジチェア

ミーティング
カフェテーブル

ミーティング
カフェチェア

デスク
チェア

ホーム
ファニチャー

ワークスペース

DX/ICT
ソリューション

クリエイティブ
ファニチャー

e-STORAGE III epris+ / typeX [イーストレージ III エプリプラス / タイプX]



より安全・安心に、
重要物を守る電気錠仕様の
ハイスペックセキュリティ収納

- オートロックで施錠し忘れ防止
- タッチパネル操作でキーレス解錠
- 「誰が、いつ、どの扉を」利用したのかを履歴で確認
- 扉ごとの利用権限設定で不正なアクセスを防止
- 金庫室レス化の実現を可能にした豊富な耐火金庫ラインナップ

専門のカatalogがあります。



モジュール型品番 H560

■ 操作方法



1 カードリーダーにカードをかざします。



2 暗証番号を入力します。



3 利用したい区画を選択します。



4 選択した区画の電気錠が解錠、開扉することができます。

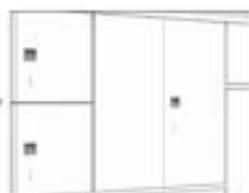

5 閉扉すると、自動的に施錠されます。

*非接触カード運用時の場合
(非接触カード+暗証番号入力設定)

製品仕様

	e-STORAGE III epris+		e-STORAGE III typeX
	タッチパネルによる運用管理	管理パソコンによる運用管理	管理パソコンによる運用管理
管理ソフト	×	オプション	不要 (WEBブラウザ)
管理パソコン	×	○	○
登録人数	1,000人		100,000人
利用権限グループ数	1,000グループ		2,048グループ
利用履歴保存件数	1,000,000件 (認証時撮影画像は300,000件)		20,000,000件 (利用履歴、起動・終了履歴合わせて) (認証時撮影画像は300,000件)
起動・終了履歴保存件数	10,000件		
管理拠点数	—		256拠点
制御扉数	300扉		
操作ユニット接続台数	メイン:1台、サブ:5台まで		
鍵管理本数	1区画あたり	30本	
	1システム	120本 (4区画まで)	
認証方式	非接触カード [FeliCa / Mifare (typeA)] (*1,*2)		
	磁気カード (JIS II型)		
	指静脈		
	テンキー (個人番号+暗証番号または個人番号のみ)		
操作別履歴検索	○		○
扉ごとの利用権限設定	○		○
二人立会い認証	○		○
認証時撮影機能	○		○
利用タイムスケジュール機能	○		○
暗証番号有効期限設定	○		×
タイムロック機能	○		×
入退室管理システム連動	×		○
接点出力機能 (警備連動など)	○		○
遠隔拠点一括管理	×		○

(*1) FeliCaカード、Mifareカードの両方に対応しています。FeliCaはソニー株式会社の登録商標です。MifareはNXPセミコンダクターズ社の登録商標です。

(*2) 一部対応していないMifareカードがあります。事前に動作確認作業が必要になります。

モジュール・組合せ

2185H

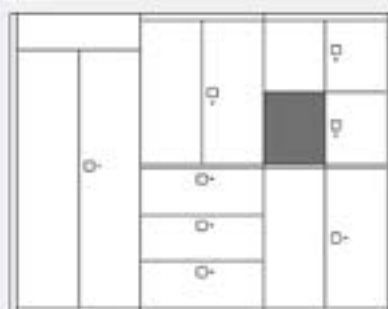

2335H

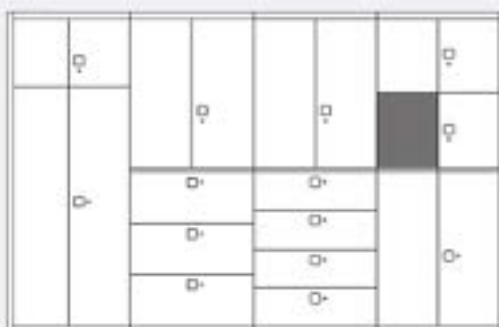

高さ (H)	285	35	35	35	35	35	35
上置き (H)	—	1060	400	400	1060	1060	400
下置き (H)※	1900	1100	1100	1100	1900	1250	1250

※ ベース含む

■操作ユニット

650H

■鍵管理ユニットなし



		鍵管理ユニットなし					
認証仕様		FeliCa/Mifareカード(※1, ※2)		磁気カード		指静脈	
		epris+	typeX	epris+	typeX	epris+	typeX
1 Door	メイン	FD2JXH-ZA75 FD255H-ZA75	FD2JXU-ZA75 FD255H-ZA75	FD2AXH-ZA75 FD255H-ZA75	FD2AXU-ZA75 FD255H-ZA75	FD23XH-ZA75 FD255H-ZA75	FD23XU-ZA75 FD255H-ZA75
	共通	質量/57kg 付属/プリンター(epris+のみ)、静脈1枚、シリンダー1個					
	サブ	FD2VXH-ZA75 FD255H-ZA75	FD2VXU-ZA75 FD255H-ZA75	FD2BXH-ZA75 FD255H-ZA75	FD2BXU-ZA75 FD255H-ZA75	FD24XH-ZA75 FD255H-ZA75	FD24XU-ZA75 FD255H-ZA75
右扉収納 共通仕様		右扉内寸法/360W×330D×566H					
4 Door	メイン	FD2JXH-ZA75 FD264H-ZA75	FD2JXU-ZA75 FD264H-ZA75	FD2AXH-ZA75 FD264H-ZA75	FD2AXU-ZA75 FD264H-ZA75	FD23XH-ZA75 FD264H-ZA75	FD23XU-ZA75 FD264H-ZA75
	共通	質量/61kg 付属/プリンター(epris+のみ)、静脈1枚、シリンダー1個					
	サブ	FD2VXH-ZA75 FD264H-ZA75	FD2VXU-ZA75 FD264H-ZA75	FD2BXH-ZA75 FD264H-ZA75	FD2BXU-ZA75 FD264H-ZA75	FD24XH-ZA75 FD264H-ZA75	FD24XU-ZA75 FD264H-ZA75
右扉収納 共通仕様		右扉内寸法/395W×390D×566H					

■鍵管理ユニットあり



・質量にプリンターは含まれていません。

		鍵管理ユニットあり					
認証仕様		FeliCa/Mifareカード(※1, ※2)		磁気カード		指静脈	
		epris+	typeX	epris+	typeX	epris+	typeX
1 Door	メイン	FD2JXH-ZA75 FD275H-ZA75	FD2JXU-ZA75 FD275H-ZA75	FD2AXH-ZA75 FD275H-ZA75	FD2AXU-ZA75 FD275H-ZA75	FD23XH-ZA75 FD275H-ZA75	FD23XU-ZA75 FD275H-ZA75
	共通	質量/64kg 付属/プリンター(epris+のみ)、シリンダー1個					
	サブ	FD2VXH-ZA75 FD275H-ZA75	FD2VXU-ZA75 FD275H-ZA75	FD2BXH-ZA75 FD275H-ZA75	FD2BXU-ZA75 FD275H-ZA75	FD24XH-ZA75 FD275H-ZA75	FD24XU-ZA75 FD275H-ZA75
右扉収納 共通仕様		右扉内寸法/395W×390D×566H					
4 Door	メイン	FD2JXH-ZA75 FD284H-ZA75	FD2JXU-ZA75 FD284H-ZA75	FD2AXH-ZA75 FD284H-ZA75	FD2AXU-ZA75 FD284H-ZA75	FD23XH-ZA75 FD284H-ZA75	FD23XU-ZA75 FD284H-ZA75
	共通	質量/68kg 付属/プリンター(epris+のみ)、シリンダー1個					
	サブ	FD2VXH-ZA75 FD284H-ZA75	FD2VXU-ZA75 FD284H-ZA75	FD2BXH-ZA75 FD284H-ZA75	FD2BXU-ZA75 FD284H-ZA75	FD24XH-ZA75 FD284H-ZA75	FD24XU-ZA75 FD284H-ZA75
右扉収納 共通仕様		右扉内寸法/395W×390D×566H					

(※1) FeliCaカード、Mifareカードの両方に対応しています。FeliCaはソニー株式会社の登録商標です。MifareはNXPセミコンダクターズ社の登録商標です。
 (※2) 一部対応していないMifareカードがあります。事前に動作確認作業が必要になります。

11-2021-01 epris+のメイン操作ユニットにはプリンタが1台付属します。操作ユニット1台の手配につき、枠内の2つの製品コードを手配する必要があります。

クワイティブ
ファニチュアDR-CT
ソリューション

ワークスペース

ホーム
ファニチュア

デスク

デスク周辺
オプション

シーティング

シーティング
クワイティブシーティング
クワイティブソファ
クワイティブ

パーティション

HUBソリューション

鍵管理システム

鍵管理システム

ラック

ロッカー

地震対策
防犯機

防犯カメラ

セキュリティ
システムWi-Fi 6E Work
サポートツールワークサポート
ツールエグゼクティブ
ファニチュア鍵管理
システム鍵管理
システム

ロッカー

防犯カメラ
防犯機オフィス・ロビー
アクセサリ

e-STORAGE III epris+ / typeX [イーストレンジ III エプリプラス / タイプX] 全3色 加工





■両開き収納 (上置き用)

■鍵管理ユニット (上置き用)

	400H	1050H	1050H	1050H	1050H
					
	操作ユニット用(耐火1900H用)	—	右用	左用	左右用
900W	600D FD2LTH-ZA75 内寸法/845W×539D×346H・21kg	FD2L9H-ZA75 内寸法/845W×539D×996H・60kg	FD27MH-ZA75 内寸法/上段 845W×539D×346H 下段 395W×539D×596H・92kg	FD27EH-ZA75 内寸法/上段 845W×539D×346H 下段 395W×539D×596H・92kg	FD27WH-ZA75 内寸法/上段 845W×539D×346H・100kg
	450D FD2LVH-ZA75 内寸法/845W×389D×346H・18kg	FD2LSH-ZA75 内寸法/845W×390D×996H・47kg	FD28MH-ZA75 内寸法/上段 845W×390D×346H 下段 395W×390D×596H・86kg	FD28EH-ZA75 内寸法/上段 845W×390D×346H 下段 395W×390D×596H・86kg	FD28WH-ZA75 内寸法/上段 845W×390D×346H・89.5kg
付属	シリンダー錠	標板2枚、シリンダー錠	標板1枚 (下取用)、シリンダー錠	標板1枚 (下取用)、シリンダー錠	シリンダー錠

■両開き耐火金庫 (下置き用)

■両開き防盜耐火金庫 (下置き用)

	1100H	1250H	1900H	1100H	1250H
					
900W	600D 1時間耐火 FD2F2L-ZA75 内寸法/766W×428D×89D・379kg	1時間耐火 FD2F2H-ZA75 内寸法/766W×428D×1043H・393kg	1時間耐火 FD2F7H-ZA75 内寸法/766W×428D×1693H・530kg	—	—
	2時間耐火 FD2E2L-ZA75 内寸法/716W×393D×843H・415kg	2時間耐火 FD2E2H-ZA75 内寸法/716W×393D×993H・440kg	2時間耐火 FD2E7H-ZA75 内寸法/716W×393D×1643H・600kg	2時間耐火 (15分防盜1重交換付可設あり)	2時間耐火 (15分防盜1重交換付可設あり)
900W	2時間耐火 (百万交換付可設あり) FD2R2L-ZA75 内寸法/716W×393D×843H・415kg	2時間耐火 (百万交換付可設あり) FD2R2H-ZA75 内寸法/716W×393D×993H・440kg	2時間耐火 (百万交換付可設あり) FD2R7H-ZA75 内寸法/716W×393D×1643H・600kg	2時間耐火 (30分防盜1重交換付可設あり) FD2C2L-ZA75 内寸法/716W×393D×843H・530kg	2時間耐火 (30分防盜1重交換付可設あり) FD2C2H-ZA75 内寸法/716W×393D×993H・560kg
	450D 1時間耐火 FD2FKL-ZA75 内寸法/766W×278D×899H・320kg	1時間耐火 FD2FKH-ZA75 内寸法/766W×278D×1043H・340kg	—	—	—
900W	2時間耐火 FD2EKL-ZA75 内寸法/716W×243D×843H・360kg	2時間耐火 FD2EKH-ZA75 内寸法/716W×243D×993H・380kg	—	—	—
	2時間耐火 (百万交換付可設あり) FD2RKL-ZA75 内寸法/716W×243D×843H・360kg	2時間耐火 (百万交換付可設あり) FD2RKH-ZA75 内寸法/716W×243D×993H・380kg	—	—	—
付属	標板2枚、シリンダー錠	標板2枚、シリンダー錠	標板4枚、シリンダー錠	標板2枚、シリンダー錠	標板2枚、シリンダー錠

■耐火3段ラテラル金庫 (下置き用)

■防盜バス格納庫 (下置き用)

■現金ワゴン

	1100H	1250H	1100H	1250H	
					
900W	600D 1時間耐火 FD2G1L-ZA75 内寸法/722W×378D×256H (180)・410kg	1時間耐火 FD2G1H-ZA75 内寸法/722W×378D×306H (180)・430kg	1時間耐火 (15分防盜1重交換付可設あり) FD2K2L-ZA75 内寸法/760W×428D×979.5H・450kg	1時間耐火 (15分防盜1重交換付可設あり) FD2K2H-ZA75 内寸法/760W×428D×1129.5H・480kg	— FD2WRA-ZA75 内寸法/上・中 318.6W×480D×142.2H 下段 318.6W×480D×230.2H・46.3kg
	450D 1時間耐火 FD2GJL-ZA75 内寸法/722W×278D×256H (180)・350kg	1時間耐火 FD2GJH-ZA75 内寸法/722W×278D×306H (180)・370kg	—	—	—
付属	仕切扉6枚・横2枚、シリンダー錠 (標準)	仕切扉6枚・横2枚、シリンダー錠 (標準)	標板1枚、シリンダー錠	標板1枚、シリンダー錠	仕切扉 縦6枚・横2枚、シリンダー錠

■ラテラル収納 (下置き用)

■両開き収納 (下置き用)

■周辺機器・付属品

	1100H	1250H	1100H	1250H	
					
900W	600D 3段 FD2N1E-ZA75 内寸法/823W×403D×313H (180)・75kg	4段 FD2P1H-ZA75 内寸法/823W×403D×266H (180)・99kg	— FD2L8F-ZA75 内寸法/845W×540D×996H・53kg	— FD2L8H-ZA75 内寸法/845W×539D×1146H・63kg	エンドパネル (600D) 210H FD2ZC2-ZA75 330H FD2ZCA-ZA75 管理ソフト (epris+専用) FD2YAA-Y442
	450D 3段 FD2NJE-ZA75 内寸法/823W×403D×313H (180)・63kg	4段 FD2PJH-ZA75 内寸法/823W×403D×266H (180)・80kg	— FD2LNF-ZA75 内寸法/845W×390D×996H・43kg	— FD2LNH-ZA75 内寸法/845W×390D×1146H・51kg	エンドパネル (450D) 210H FD2ZD2-ZA75 330H FD2ZDA-ZA75 Webサーバ(ユニット (epris+専用)) FC1D3Y-Y485
付属	仕切扉9枚・ベース-8型、シリンダー錠 (標準)	仕切扉6枚・ベース-8型、シリンダー錠 (標準)	標板2枚、シリンダー錠	標板2枚、シリンダー錠	蓋ぎ材 (600D) 33H FD2UCA-ZA75 285H FD2YCA-ZA75 蓋ぎ材 (450D) 33H FD2UCA-ZA75

e-STORAGE III typeM [イーストレッジ III タイプM] 0399 施工防盜・耐火性能を備えた、
シリンダー錠仕様の金融機関向け収納システム

[e-STORAGE III typeM]は金庫室・書庫室スペースに代わり、スペースを有効利用し大容量の収納を可能にした壁面耐火収納システムです。壁面に同一モジュールの金庫をニーズに合わせて効率的にレイアウトができ、省スペース化・軽装化店舗に最適です。

■両開き収納 (上置き用)

400H

1050H

900W	600D	耐火1900H用	—
		FD2LTR-ZA75 内寸法/857W×568D×346H・21kg	FD2L9R-ZA75 内寸法/857W×568D×996H・39kg
付属		シリンダー錠	扉板2枚、シリンダー錠



モジュール幅約914&85

■両開き耐火金庫 (下置き用)

1100H

1250H

1900H

■両開き防盜耐火金庫 (下置き用)

1100H

1250H

900W	600D	1時間耐火	1時間耐火	1時間耐火	—	—	
		FD2F2T-ZA75 内寸法/766W×428D×890H・370kg	FD2F2R-ZA75 内寸法/766W×428D×1040H・390kg	FD2F7R-ZA75 内寸法/766W×428D×1690H・530kg	—	—	—
		2時間耐火	2時間耐火	2時間耐火	2時間耐火 (15分防盜/1億交換符号錠あり)	2時間耐火 (15分防盜/1億交換符号錠あり)	—
		FD2E2T-ZA75 内寸法/716W×393D×840H・415kg	FD2E2R-ZA75 内寸法/716W×393D×990H・440kg	FD2E7R-ZA75 内寸法/716W×393D×1640H・600kg	FD2D2T-ZA75 内寸法/716W×393D×840H・480kg	FD2D2R-ZA75 内寸法/716W×393D×990H・510kg	—
		2時間耐火 (百万交換符号錠あり)	2時間耐火 (百万交換符号錠あり)	2時間耐火 (百万交換符号錠あり)	2時間耐火 (30分防盜/1億交換符号錠あり)	2時間耐火 (30分防盜/1億交換符号錠あり)	—
		FD2R2T-ZA75 内寸法/716W×393D×840H・415kg	FD2R2R-ZA75 内寸法/716W×393D×990H・440kg	FD2R7R-ZA75 内寸法/716W×393D×1640H・600kg	FD2C2T-ZA75 内寸法/716W×393D×840H・530kg	FD2C2R-ZA75 内寸法/716W×393D×990H・560kg	—
付属		扉板2枚、シリンダー錠	扉板2枚、シリンダー錠	扉板4枚、シリンダー錠	扉板2枚、シリンダー錠	扉板2枚、シリンダー錠	

■耐火ラテラル (下置き用)

1100H

1250H

■防盜バス格納庫 (下置き用)

1100H

1250H

■現金ワゴン

900W	600D	1時間耐火 (3段ラテラルタイプ)	1時間耐火 (3段ラテラルタイプ)	1時間耐火 (15分防盜/1億交換符号錠あり)	1時間耐火 (15分防盜/1億交換符号錠あり)	—
		FD2G1T-ZA75 内寸法/722W×378D×256H (1扉)・410kg	FD2G1R-ZA75 内寸法/722W×378D×306H (1扉)・430kg	FD2K2T-ZA75 内寸法/766W×428D×975.5H・450kg	FD2K2R-ZA75 内寸法/766W×428D×1129.5H・480kg	FD2WRA-ZA75 内寸法/2・幅 316.6W×480D×141.2H 7段 316.6W×480D×230.2H・48.3kg
付属		仕切板 6枚・横12枚、シリンダー錠 (個別)	仕切板 6枚・横12枚、シリンダー錠 (個別)	扉板1枚、シリンダー錠	扉板1枚、シリンダー錠	仕切板 6枚・横2枚、シリンダー錠

■ラテラル収納 (下置き用)

1100H

1250H

■両開き収納 (下置き用)

1100H

1250H

■周辺機器・付属品

900W	600D	3段	4段	—	—
		FD2N1M-ZA75 内寸法/722W×378D×306H (1扉)・72kg	FD2P1R-ZA75 内寸法/823W×400D×264H (1扉)・89kg	FD2L8N-ZA75 内寸法/857W×568D×996H・45kg	FD2L8R-ZA75 内寸法/857W×568D×1146H・50kg
付属		仕切板 6枚、ベース一体型、シリンダー錠 (個別)	仕切板 6枚、ベース一体型、シリンダー錠 (個別)	扉板2枚、シリンダー錠	扉板2枚、シリンダー錠

クリエイティブ
ファニチュアD&D
ソリューション

ワークスペース

ホーム
ファニチュア

デスク

デスク周辺
オプション

シーティング

シーティング
クリエイティブシーティング
クリエイティブソファ
ラウンジチェア

バーチャイルド

周辺デスク周辺

収納システム

収納システム

ラック

ロッカー

地震対策
防振器防振器
防振器セキュリティ
システムWELL BEING
サポートツールワークサポート
ツールエグゼクティブ
ファニチュア

店舗セット

店舗セット
テーブルチェア

ローベンチ

開口カウンター
設置オフィスロー
アフレクサー

収納ユニット50

コンピュータバイnderや連続伝票等の大型収納物が保管できるユニット。

引違い書庫を除く全製品に錠、ラッチ機構付き。キャビネットの引出し一段を引き出すと、

他の引出しがロックされる「セイフティロック」機構が装備されています。

また、ハーフパンチ穴方式で、上下・左右の連結が可能です。



300H (上置き用)



- ① 片開き書庫
4430HS-z
¥57,100
450W×500D×300H・7.5kg
内寸法/415W×478D×250H
- ② 両開き書庫
4430LS-z
¥57,200
900W×500D×300H・13.1kg
内寸法/861W×478D×250H
錠、ラッチ付

400H (上置き用)



- ③ 両開き書庫
4430LA-z
¥58,600
900W×500D×400H・14.2kg
内寸法/861W×478D×351H
錠、ラッチ付



- ④ 片開き書庫
4430HL-z
¥58,300
450W×500D×400H・9kg
内寸法/415W×478D×351H
錠、ラッチ付

702H



- ⑤ 両開き書庫
4431LA-z
¥74,200
900W×500D×702H・27.7kg
内寸法/861W×478D×652H
20mmピッチ上下調節
棚板1枚、錠、ラッチ付



- ⑥ 引違い書庫 (スチール戸)
4441LZ-z
¥78,300
900W×500D×702H・26.1kg
内寸法/861W×439D×652H
20mmピッチ上下調節
棚板1枚、錠付

702H



- ⑦ 引違い書庫 (ガラス戸)
4441GA-z
¥94,800
900W×500D×702H・28kg
内寸法/861W×462D×652H
20mmピッチ上下調節
棚板1枚付
※錠なし



- ⑧ セパレートロック・オープン種 (2段)
4486FA-z
¥136,800
900W×500D×702H・37.5kg
内寸法/819W×435D×269H
セパレートロック錠
棚固定式



- ⑨ セパレートロック・ラテラル
4423FZ-z
¥143,000
900W×500D×702H・45.6kg
内寸法/819W×435D×300H
仕切板4枚、セパレートロック錠、
ラッチ、セイフティロック付



- ⑩ 3枚引戸
4441LS-z
¥107,100
900W×500D×702H・26.6kg
内寸法/861W×439D×653H
20mmピッチ上下調節
棚板1枚、錠付



- ⑪ シェルビング
4451LZ-z
¥54,100
900W×500D×702H・21kg
内寸法/861W×499D×652H
20mmピッチ上下調節
棚板1枚付

702H



- ⑫ オープンラテラル
キャビネット (2段)
4486LA-z
¥140,300
900W×500D×702H・44.5kg
引出し内寸法/819W×437D×
296H
仕切板4枚、錠、ラッチ、
セイフティロック付



- ⑬ ラテラルキャビネット (2段)
4423LZ-z
¥129,600
900W×500D×702H・45.5kg
引出し内寸法/819W×435D×
306H
仕切板4枚、錠、ラッチ、
セイフティロック付



- ⑭ 両面キャビネット
4451ZD-z
¥81,800
900W×500D×702H・27.5kg
内寸法/863W×499D×652H
仕切板3枚付
仕切板は109mmピッチで
移動可能。

1050H



- ⑮ 両開き書庫
4432LA-z
¥87,700
900W×500D×1050H・37.9kg
内寸法/861W×478D×1000H
20mmピッチ上下調節
棚板2枚、錠、ラッチ付



- ⑯ 引違い書庫 (スチール戸)
4442LZ-z
¥93,600
900W×500D×1050H・36.7kg
内寸法/861W×439D×1000H
20mmピッチ上下調節
棚板2枚、錠付

1050H



- ⑰ 引違い書庫 (ガラス戸)
4442GA-z
¥104,500
900W×500D×1050H・40.5kg
内寸法/861W×462D×1000H
20mmピッチ上下調節
棚板2枚付
※錠なし



- ⑱ セパレートロック・
オープン種3段
4486FA-z
¥189,300
900W×500D×1050H・54.5kg
内寸法/819W×435D×269H
セパレートロック錠
棚固定式



- ⑲ 3枚引戸
4442LS-z
¥120,300
900W×500D×1050H・36.7kg
内寸法/861W×439D×1000H
20mmピッチ上下調節
棚板2枚、錠付



- ⑳ セパレートロック・ラテラル
4433FZ-z
¥202,700
900W×500D×1050H・66.6kg
内寸法/819W×435D×300H
仕切板6枚、セパレートロック錠、
ラッチ、セイフティロック付



- ㉑ ラテラルキャビネット (6段)
4433LF-z
¥352,400
900W×500D×1050H・78kg
引出し内寸法/819W×450D×
144H
横仕切18枚・縦仕切36枚、錠、
ラッチ、セイフティロック付

★印の付いているものを下置きとして使用する場合は別途ベースが必要です。

カラー



1050H



④ シェルビング
4452LZ-z
¥73,300
900W×500D×1050H・29kg
内寸法/881W×490D×1000H
20mmピッチ上下調節
棚板2枚付



⑤ オープンラテラルキャビネット(3段)
4496LA-z
¥194,500
900W×500D×1050H・66kg
引出し内寸法/819W×437D×
296H
仕切板6枚、錠、ラッチ、
セイフティロック付



⑥ ラテラルキャビネット(3段)
4433LZ-z
¥182,900
900W×500D×1050H・66kg
引出し内寸法/819W×435D×
306H
仕切板6枚、錠、ラッチ、
セイフティロック付



⑦ クリスタルケース(B4コンピ3列)
4401BC-z
¥201,800
900W×500D×1050H・62kg
B4深型トレー10段3列
B4深型トレー6段3列
※トレー、レールは42シリーズと共通になります。



⑧ クリスタルケース(A4コンピ3列)
4401AC-z
¥169,100
900W×500D×1050H・58.5kg
A4深型トレー10段3列
A4深型トレー6段3列

2100H



⑨ 両開き書庫
4438LA-z
¥159,000
900W×500D×2100H・70kg
内寸法/861W×478D×2029H
棚板5枚、錠、ラッチ付



⑩ 片開き書庫
4438HL-z
¥135,050
450W×500D×2100H・52kg
内寸法/415W×478D×2029H
棚板5枚、錠、ラッチ付



⑪ シェルビング
4458ZZ-z
¥128,400
900W×500D×2100H・56kg
内寸法/861W×490D×2029H
20mmピッチ上下調節
棚板5枚付



⑫ ワードローブ
4438WL-z
¥125,400
450W×500D×2100H・46kg
内寸法/415W×478D×2029H
ハンガーパイプ幅1枚、棚板1枚、
錠付



⑬ ラテラルキャビネット(4段)
4433LD-z
¥238,700
900W×500D×1050H・69kg
引出し内寸法/819W×451D×
225H
横仕切8枚・縦仕切16枚、錠、
ラッチ、セイフティロック付

1050H



⑭ ラテラルキャビネット(5段)
4433LE-z
¥331,100
900W×500D×1050H・70.5kg
引出し内寸法/819W×451D×
176H
横仕切15枚・縦仕切30枚、錠、
ラッチ、セイフティロック付



⑮ スライド棚
4432WA-z
¥182,900
900W×500D×1050H・43.7kg
内寸法/後列863W×270D×998H
前列395W×170D×931H
前列棚3枚、後列棚2枚、錠、
ラッチ付

■ワードローブ用
ハンガーパイプ幅

⑯ 4438LA + 44218Y
44218Y-z
¥24,200

■ベース



⑰ 4476LB-z
¥21,300
900W×500D×50H・2.8kg
4476LD-z
¥19,500
450W×500D×50H・2kg
アジャスター付
※本製品は下置きの場合はベースを
手配してください。

■笠木



⑱ 44141Y-z

	900W	450W
65H ~ 110H	44141Y-z ¥23,100	44141Y-z ¥22,200
100H ~ 180H	44142Y-z ¥30,500	44142Y-z ¥30,000
170H ~ 280H	44143Y-z ¥39,900	44143Y-z ¥38,000

■天板



⑲ 4412CZ-M
¥28,600
800W×500D×19.5H・5kg
天板カラー:MG07(ホワイト)・
MB13(ライトスモーク)

■棚板

900W用 44222Y-z
¥8,720
881W×428D×20H
450W用 44226Y-z
¥6,210
433W×428D×20H
スライド棚後部用
44223Y-z
¥9,110
881W×270D×10H
スライド棚前部用
44225Y-z
¥7,920
413W×165D×10H
懸安全具付

収納ユニット50
最大積載質量

①	②	③	④	⑤	⑥	⑦	⑧	⑨	⑩	⑪	⑫	⑬	⑭	⑮	⑯	⑰	⑱
60	60	23	18	15	1	2	1	2	1	2	51	25	16	30	16		

名 称	最大積載質量 (kg)
① オープンラテラル引出し	60
② ラテラル引出し(2段、3段)	60
③ ラテラル引出し(4段)	23
④ ラテラル引出し(5段)	18
⑤ ラテラル引出し(6段)	15
⑥ クリスタルトレー-A4(タテ) 浅型	1
⑦ クリスタルトレー-A4(タテ) 深型	2
⑧ クリスタルトレー-B4(タテ) 浅型	1
⑨ クリスタルトレー-B4(タテ) 深型	2
⑩ 棚板(W900)	51
⑪ 棚板(W450)	25
⑫ 棚板(スライド棚後部用)	16
⑬ 棚板(スライド棚前部用)	30
⑭ ワードローブハンガーパイプ(W450)	16

▲最大積載質量は上表のようになっております。表記の数値を超えないようにご
注意ください。最大積載質量以上収納すると、棚板、引出しが落下してケガ
をすることがあります。また、収納物は重なりなく等分にかかるよう収納し、
かつ下の段から順に収納してください。

ドック

分別ボックスを収納するなど多目的に使えます。



⑳ 4450ZZ-z
¥60,000
900W×500D×752H・17kg
内寸法/823W×462D×728H



㉑ 4452ZZ-z
¥78,800
900W×500D×1100H・26kg
内寸法/823W×462D×1076H
棚板44222Y-Z13が取付可。

※本製品は、必ず転倒防止対策(上下左右連結、床・壁固定など)をした状態でご使用ください。また、本体でのご使用はおやめください。転倒防止対策のない設置や、
単体でのご使用は転倒によるケガの原因となります。※本製品の設置や移設は、必ず弊社の専門担当にご連絡ください。施工が不適切な場合、製品の転倒によるケガの原因となります。

▲本製品は、ご使用前に取扱説明書をよくお読みになり、安全上の注意事項を守ってお使いください。ラテラル・オープンラテラルの収納物はバランスよく着下段の引出しから順に入れ、
引き出す際は1段ずつ引き出してください。また、2段以上同時に引き出さないでください。

●本製品は在庫をご用意しておりますので、他の商品より早くお届けすることが可能です。

●価格は税抜き価格です。消費税を別途承ります。●価格には配送費、施工費は含まれておりません。別途申し受けます。

Pixline

[ピクスライン]

新工 [level2] Indoor Advantage Gold GW+ WEB PLUS

 WxD
Work x D

パーティカルタイプ

1台の中に意匠性としまいやすさを両立

縦型のすっきりとした扉が、美しいたずまいのパーティカルタイプ。使いやすさを徹底的に考えて行きついた形状が、これまでのモバイル収納の難点を解決します。



スタンダードタイプ

多人数から大容量まで選べるシンプル&スタンダード

ご要望に合わせて多様な選び方ができるタイプ。縦型ポストを採用することで1台で最大15人が使える多人数タイプから、6人用で大容量のタイプまで幅広く品ぞろえしています。投入口やコンセントありなしも選択でき、スペースを無駄なく活用できます。



スマートキー

スマートフォンで管理する、ロッカーの新しいスタイル。施錠だけでなく、さまざまな運用を可能にする機能があります。



予約機能・貸出機能

スマートフォンから空きロッカーの予約や備品貸出の予約などを行うことが出来ます。すぐに使える付近の空きロッカーを検索することも可能です。



幅広い権限設定

従来の「誰にどの扉の権限を与えるか」の他、期間や一時貸出可否など幅広く設定することが出来ます。期間付きの権限の場合、期限が来ると自動で鍵が無効化されるので管理が容易になります。権限を有する人・期間のみスマートフォンで利用可能です。



一括での運用管理

複数の拠点・フロアにまたがる収納を一括で管理することが可能です。権限の確認や権限付与、異常の有無や稼働率などをスムーズに確認することが可能です。



※仕様は予告なく変更されることがあります。

Work x D

ワーク・バイ・ディ

スマートキーはWork x D(ワーク・バイ・ディ)対応製品です。

[Work x D(ワーク・バイ・ディ)]は、これまで以上に便利な「働き方のデジタル化」を実現する、「はたらく」のデジタルトランスフォーメーションサービスです。あらゆる空間・モノ・データをデジタル化によって接続します。

※スマートキーの利用には、別途アプリケーションが必要です。

【動作環境(2023年9月現在)】

■管理用webアプリ / 推奨ブラウザ: Google Chrome

■スマートフォンアプリ / iOS15.0以上

195



okamura WEBNAVI
Webに製品情報がごいます



コンセプト動画
製品の
コンセプト動画を
ご確認いただけます



専門カタログ
専門のカタログを
ご覧いただけます

ピクスライン(パーティカルタイプ)

1台の中に
意匠性としまいやすさを両立

オフィスがまるで住空間のように変化する昨今、無機質だったロッカーも新しく生まれ変わる必要があります。

外観の自由度が高いのはもちろんのこと、収納機能も見直し、多様な働き方に適応できるようになったロッカーです。



ラインナップ

天板・サイドパネル



MG18
(ネオ
ホワイト)



MP03
(ブラック)



MX01
(ブライズウッド
ライト)



MX00
(ブライズウッド
ナチュラル)



MX02
(ブライズウッド
ダーク)



MX03
(ブライズウッド
ダーク)

本体・ベース



ZA75
(ネオ
ホワイト)



ZK25
(ブラック)

扉



ZA75
(ネオ
ホワイト)



ZK25
(ブラック)



ZH15
(ダーク
グレー)



ZH14
(セージ)



ZH12
(ダーク
グリーン)



ZH13
(イエロー)



ZH11
(オレンジ
レッド)



ZE01
(ブライズウッド
ライト)



ZE50
(ブライズウッド
ナチュラル)



ZE02
(ブライズウッド
ミディアム)



ZE03
(ブライズウッド
ダーク)



MEP1
(チョークド
エルク)



MEP2
(ウォール
オーク)



MEP3
(ロスティック
パイン)



MEP4
(ビンテージ
エルク)



WH87
(ウォール
ナチュラル)



WH86
(ウォール
ナットダーク)



WH85
(ウォール
ナットダーク)

タイプバリエーション



ダイヤル錠ロッカー



スマートキーロッカー



ポスト

サイズバリエーション

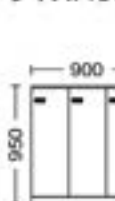

950

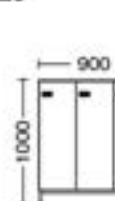

1000

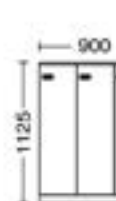

1125

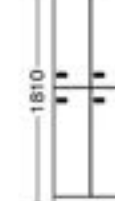

1810

高さモジュールの選び方

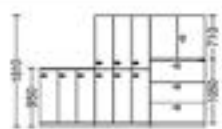

総高さ	1810H	950H
天板 (H)	-	15
本体 (H)	1750	875
ベース (H)	60	60

壁際レイアウト

・1810Hはレフトラインと高さが揃います。
・950Hと並べると荷物の一時置きができる台としても使えます。



総高さ	1000H
天板 (H)	15
本体 (H)	875
ベース (H)	110

アイランドレイアウト

・1000Hの高さとなり、アルトビアツァなどのカウンターと高さが揃います。



総高さ	1115H
天板 (H)	15
本体 (H)	1050
ベース (H)	50

アイランドレイアウト (レフトライン組み合わせ)

・レフトライン用ベース(4892Z2)を取り付けることで、レフトラインシリーズと高さを揃えることができます。
※ダイヤル錠タイプのみ。スマートキータイプについてはレフトライン高さ調節用天板をご使用ください。

レフトライン高さ調節用天板 4892Z2

※ ■ は在庫をご用意しておりますので、他の商品より早くお届けすることが可能です。

● 価格は税抜き価格です。消費税を別途承ります。● 価格には配送費、施工費は含まれておりません。別途申し受けます。

グリーン購入法
基準適合製品掲載

okamura

666

クリエイティブ
ファニチャー

DX/ICT
ソリューション

ワークスペース

ホーム
ファニチャー

デスク

デスク周辺
オプション

シーティング

シーティング
クリエイティブ

シーティング
クリエイティブ

ソファ
ラウンジチェア

パーティション

机・デスク周辺

照明・照明器具

収納システム

ラック

ロッカー

会議対策
机・机

会議対策
机・机

セキュリティ
システム

WEBカメラ
サポートツール

ワークサポート
ツール

エグゼクティブ
ファニチャー

会議セット

会議会場
テーブルチェア

ロビーベンチ

窓口カウンター
設置費

オフィス・ロビー
アクセサリ

機能

縦に長い形状が生み出す多様な使い方。

誰でも公平に使えるロッカー

従来あった低い位置のロッカーは使いづらく、特に女性や高齢ワーカーには不向きでした。使う頻度の高いものは取り出しやすい高い段と、たまにしか使わない書類などは低い段に置くなど、使う頻度に応じた設定が可能です。

十人十色、変化に対応する可動棚

長年使う家具だから、柔軟に使い方をえられることが大切です。内容物に合わせて棚板の高さを調節できます。コンセント付きPCTレーや小物トレーを追加することで散らかりがちな庫内を整頓できます。



付属品



PCTレー
15インチ程度のノートパソコンまで収納可能。電源コンセント有無選べます。



マルチバスケット
散らかりがちな小物をまとめてさっと取り出すことができます。
内寸法:115W×300D×85H

使用例 1 一般オフィスのフリーアドレスワーカー

毎日取り出すものは上段、そうでないものは下段に。雑多になりがちな小物は、プレストや梱包作業などに使う時まとめてトレーごと持ち運べます。



使用例 2 書類収納が可能 従来品の1.5倍

収納量が足りないときや、ロッカーが余った時は、書類専用の収納庫として使用できます。A4ファイルボックスが最大6つ入るため、同じ大きさの従来品より2個多く入ります。

※ファイルボックス6巻の時、PCTレーとは併用不可
※実際の寸法はWebカタログをご確認ください。



使用例 3 コワーキングスペースでテレワーク

手軽に動けるようパソコンとノートだけ取り出し、それ以外はリュックごとしてしまうことができます。しばらく席をはずすときは、セキュリティも気になるのでパソコンをしまいつつ、合わせて充電も済ませられます。



奥行寸法を最大25%削減

通路に並ぶように置かれるケースが多いロッカー。4列タイプでは従来品より扉を開いたときの奥行きが最大25%小さくなるため、あわただしい入社ラッシュの時でも、動線を邪魔しません。



鍵タイプ

スマートキー

スマートフォンで管理する、ロッカーの新しいスタイル。施錠だけでなく、さまざまな運用を可能にする機能があります。



ダイヤル錠(オートリセット)

鍵管理の手間がないダイヤル錠タイプ。開錠時に暗証番号がリセットされるため、セキュリティ性に優れています。

※鍵の管理方法は、ワンタイム方式には対応しておりません。



①有効内寸法の一覧はWEBカタログをご覧ください。

②ダイヤル錠

ダイヤル錠タイプ

875H



3人用ロッカー ダイヤル錠

PCトレイ	コンセント	引き出し	木目扉			スチール扉			
			品番	WJ	WJ	品番	ZF1/ZJ	ZK1/ZK2	ZAF1/ZK25
○	○	○	4ZF1AD	¥427,190	¥295,390	4ZE1AD	¥266,990	¥247,390	¥240,790
			4ZF1BD	¥406,490	¥274,690	4ZE1BD	¥246,290	¥226,690	¥220,090
			4ZF1CD	¥379,790	¥247,990	4ZE1CD	¥219,590	¥199,990	¥193,390
			4ZF1DD	¥359,090	¥227,290	4ZE1DD	¥196,890	¥179,290	¥172,690
-	-	-	4ZF1ED	¥338,390	¥208,090	4ZE1ED	¥179,690	¥160,090	¥153,490
			4ZF1FD	¥318,190	¥187,390	4ZE1FD	¥158,990	¥139,390	¥132,790
外寸法			900W×450D×875H						
内寸法			264W×410D×825H						
備考			扉板6枚、配線孔付						
天蓋蓋ぎ材			②						

4人用ロッカー ダイヤル錠

PCトレイ	コンセント	引き出し	木目扉			スチール扉			
			品番	WJ	WJ	品番	ZF1/ZJ	ZK1/ZK2	ZAF1/ZK25
○	○	○	4ZF2AD	¥539,320	¥374,020	4ZE2AD	¥335,720	¥312,220	¥304,320
			4ZF2BD	¥511,720	¥346,420	4ZE2BD	¥308,120	¥284,620	¥276,720
			4ZF2CD	¥476,080	¥310,780	4ZE2CD	¥272,480	¥248,980	¥241,080
			4ZF2DD	¥448,480	¥283,180	4ZE2DD	¥244,880	¥221,380	¥213,480
-	-	-	4ZF2ED	¥422,880	¥257,580	4ZE2ED	¥219,280	¥195,780	¥187,880
			4ZF2FD	¥395,280	¥229,980	4ZE2FD	¥191,680	¥168,180	¥160,280
外寸法			900W×450D×875H						
内寸法			189W×410D×825H						
備考			扉板8枚、配線孔付						
天蓋蓋ぎ材			②						

1050H



3人用ロッカー ダイヤル錠

PCトレイ	コンセント	引き出し	木目扉			スチール扉			
			品番	WJ	WJ	品番	ZF1/ZJ	ZK1/ZK2	ZAF1/ZK25
○	○	○	4ZF3AD	¥444,290	¥305,690	4ZE3AD	¥270,690	¥251,090	¥244,490
			4ZF3BD	¥423,590	¥284,990	4ZE3BD	¥249,990	¥230,390	¥223,790
			4ZF3CD	¥396,890	¥258,290	4ZE3CD	¥223,290	¥203,690	¥197,090
			4ZF3DD	¥376,190	¥237,590	4ZE3DD	¥202,590	¥182,990	¥176,390
-	-	-	4ZF3ED	¥356,490	¥218,390	4ZE3ED	¥183,390	¥163,790	¥157,190
			4ZF3FD	¥336,290	¥197,690	4ZE3FD	¥162,690	¥143,090	¥136,490
外寸法			900W×450D×1050H						
内寸法			264W×410D×1000H						
備考			扉板6枚、配線孔付						
天蓋蓋ぎ材			②						

4人用ロッカー ダイヤル錠

PCトレイ	コンセント	引き出し	木目扉			スチール扉			
			品番	WJ	WJ	品番	ZF1/ZJ	ZK1/ZK2	ZAF1/ZK25
○	○	○	4ZF4AD	¥566,020	¥386,620	4ZE4AD	¥339,920	¥316,520	¥308,420
			4ZF4BD	¥538,420	¥359,020	4ZE4BD	¥312,320	¥288,920	¥280,820
			4ZF4CD	¥502,780	¥323,380	4ZE4CD	¥276,680	¥253,280	¥245,180
			4ZF4DD	¥475,180	¥295,780	4ZE4DD	¥249,080	¥225,680	¥217,580
-	-	-	4ZF4ED	¥449,580	¥270,180	4ZE4ED	¥223,480	¥200,080	¥191,980
			4ZF4FD	¥421,980	¥242,580	4ZE4FD	¥195,880	¥172,480	¥164,380
外寸法			900W×450D×1050H						
内寸法			189W×410D×1000H						
備考			扉板8枚、配線孔付						
天蓋蓋ぎ材			②						

1750H



6人用ロッカー ダイヤル錠

PCトレイ	コンセント	引き出し	木目扉			スチール扉			
			品番	WJ	WJ	品番	ZF1/ZJ	ZK1/ZK2	ZAF1/ZK25
○	○	○	4ZF5AD	¥854,190	¥590,590	4ZE5AD	¥533,880	¥494,580	¥481,480
			4ZF5BD	¥812,790	¥549,190	4ZE5BD	¥492,480	¥453,280	¥440,080
			4ZF5CD	¥759,320	¥495,720	4ZE5CD	¥439,020	¥399,820	¥386,620
			4ZF5DD	¥717,920	¥454,320	4ZE5DD	¥397,620	¥358,420	¥345,220
-	-	-	4ZF5ED	¥679,520	¥415,920	4ZE5ED	¥356,220	¥320,020	¥306,820
			4ZF5FD	¥638,120	¥374,520	4ZE5FD	¥317,820	¥278,620	¥265,420
外寸法			900W×450D×1750H						
内寸法			264W×410D×825H						
備考			扉板12枚、配線孔付						
天蓋蓋ぎ材			-						

8人用ロッカー ダイヤル錠

PCトレイ	コンセント	引き出し	木目扉			スチール扉			
			品番	WJ	WJ	品番	ZF1/ZJ	ZK1/ZK2	ZAF1/ZK25
○	○	○	4ZF6AD	¥1,078,440	¥747,840	4ZE6AD	¥671,340	¥624,340	¥608,340
			4ZF6BD	¥1,023,240	¥692,640	4ZE6BD	¥616,140	¥569,140	¥553,140
			4ZF6CD	¥951,960	¥621,360	4ZE6CD	¥544,860	¥497,860	¥481,860
			4ZF6DD	¥896,760	¥566,160	4ZE6DD	¥489,660	¥442,660	¥426,660
-	-	-	4ZF6ED	¥845,560	¥514,960	4ZE6ED	¥438,460	¥391,460	¥375,460
			4ZF6FD	¥790,360	¥459,760	4ZE6FD	¥383,260	¥336,260	¥320,260
外寸法			900W×450D×1750H						
内寸法			189W×410D×825H						
備考			扉板16枚、配線孔付						
天蓋蓋ぎ材			-						

★印の付いているものを下書きとして使用する場合は別途ベースが必要です。★印の付いていないものは別途、天板とベースが必要です。

①必ず転倒防止対策(上下左右連結、床・壁固定など)をした状態でご使用ください。②設置や移動は、必ず弊社の専門担当にご連絡ください。施工が不適切な場合、製品の転倒によるケガの原因となります。③ご使用の前に取扱説明書をよくお読みになり、安全上の注意事項を守ってください。

●は在庫をご用意しておりますので、他の商品より早くお届けすることが可能です。

●価格は税抜き価格です。消費税を別途承ります。●価格には配送費、施工費は含まれておりません。別途申し受けます。

ピクスライン(パーティカルタイプ)

スマートキータイプ W×D

875H (下置き用)



3人用ロッカー 4ZE1FS-ZA75

3人用ロッカー

タイプ	PC	3D	RF	木目調		スチール調	
				品番	仕様	品番	仕様
スタート用	○	○	○	4ZF1AS	4ZE1AS	-ZF5	-ZJ3
	○	○	○	4ZF1BS	4ZE1BS		
	○	○	○	4ZF1CS	4ZE1CS		
	○	○	○	4ZF1DS	4ZE1DS		
	○	○	○	4ZF1ES	4ZE1ES		
増速用	○	○	○	4ZF1FS	4ZE1FS	-ZK4	-ZA75
	○	○	○	4ZF1GS	4ZE1GS	-ZK5	
	○	○	○	4ZF1HS	4ZE1HS	-ZK25	
	○	○	○	4ZF1JS	4ZE1JS		
	○	○	○	4ZF1KS	4ZE1KS		
○	○	○	4ZF1LS	4ZE1LS			
○	○	○	4ZF1MS	4ZE1MS			
外寸法				900W×450D×875H			
内寸法				240W×427D×825H			
備考				棚板6枚、配線孔付			
天面蓋ぎ材				—			

【注】スマートキータイプはworkhubアプリが必要です。納入台数や運用方法に応じて別途お見積りを行います。詳しくは担当者までお問い合わせください。

スマートキータイプ設置上の注意

- 電源コンセント付のロッカーを設置する際は、ベース内に所定の口数の電源コンセントをご用意ください。1口(1回路)当たりの消費電力は最大1200Wです。
- 床がOAフロアでない場合など、床下から直接ベース内に電源を引き込みたい場合は、床下から電源を引き込むことができる配線ベースを手配してください。電源コンセントなしで配線孔から電源タップを各庫内に引き込む場合も同様です。

タイプ	ベース内に必要な電源口数
3~6人用	1口
8人用	2口

1050H

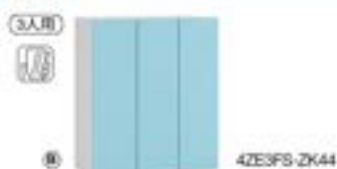

3人用ロッカー 4ZE3FS-ZK44

3人用ロッカー

タイプ	PC	3D	RF	木目調		スチール調	
				品番	仕様	品番	仕様
スタート用	○	○	○	4ZF3AS	4ZE3AS	-ZF5	-ZJ3
	○	○	○	4ZF3BS	4ZE3BS		
	○	○	○	4ZF3CS	4ZE3CS		
	○	○	○	4ZF3DS	4ZE3DS		
	○	○	○	4ZF3ES	4ZE3ES		
増速用	○	○	○	4ZF3FS	4ZE3FS	-ZK4	-ZA75
	○	○	○	4ZF3GS	4ZE3GS	-ZK5	
	○	○	○	4ZF3HS	4ZE3HS	-ZK25	
	○	○	○	4ZF3JS	4ZE3JS		
	○	○	○	4ZF3KS	4ZE3KS		
○	○	○	4ZF3LS	4ZE3LS			
○	○	○	4ZF3MS	4ZE3MS			
外寸法				900W×450D×1050H			
内寸法				240W×427D×1000H			
備考				棚板6枚、配線孔付			
天面蓋ぎ材				—			

①有効内寸法の一覧はWEBカタログをご覧ください。

ダイヤル錠 スマートキー

1750H



6人用ロッカー 4ZE5FS-ZF51

6人用ロッカー

タイプ	PC	3D	RF	木目調		スチール調	
				品番	仕様	品番	仕様
スタート用	○	○	○	4ZF5AS	4ZE5AS	-ZF5	-ZJ3
	○	○	○	4ZF5BS	4ZE5BS		
	○	○	○	4ZF5CS	4ZE5CS		
	○	○	○	4ZF5DS	4ZE5DS		
	○	○	○	4ZF5ES	4ZE5ES		
増速用	○	○	○	4ZF5FS	4ZE5FS	-ZK4	-ZA75
	○	○	○	4ZF5GS	4ZE5GS	-ZK5	
	○	○	○	4ZF5HS	4ZE5HS	-ZK25	
	○	○	○	4ZF5JS	4ZE5JS		
	○	○	○	4ZF5KS	4ZE5KS		
○	○	○	4ZF5LS	4ZE5LS			
○	○	○	4ZF5MS	4ZE5MS			
外寸法				900W×450D×1750H			
内寸法				240W×427D×825H			
備考				棚板12枚、配線孔付			
天面蓋ぎ材				—			

スマートキー(スタート用・増速用について)

- スマートキーは従前動作のための電力供給が必要です。庫内の電源供給とは別の回路を手配してください。
- 1台にはスタート用を手配し、電源供給を行ってください。
- 2台以上隣接する場合は増速用を手配してください。増速用はスタート用から電力を受け取るため、従前動作のための電源は不要です。

3人用の場合 最大10台(5×2連)まで

増速用	増速用	増速用	増速用	増速用
スタート用 (従前用)	増速用	増速用	増速用	増速用

6人用の場合 最大5台(5×1連)まで

スタート用 (従前用)	増速用	増速用	増速用	増速用
増速用	増速用	増速用	増速用	増速用

ポスト

1段あたり8人分に仕切ることができ、郵便物を仕分けすることができます。仕切り板は27mmピッチで幅を調節できます。

オプションで名刺ケースが取り付けられます。【名刺ケース付】

最下段は段ボールなど大きな荷物をしまふことができます。

875H



8人用ポスト 4ZE1AN-ZK25

品番	ZA75/ZK25
4ZE1AN	¥60,670
外寸法	900W×450D×875H
備考	棚板1枚、仕切り板7枚付

追加用仕切り板 4Z012V-ZA75-ZK25 ¥1,380 仕切り板1枚入り

1050H



16人用ポスト 4ZE3AN-ZK25

品番	ZA75/ZK25
4ZE3AN	¥81,940
外寸法	900W×450D×1050H
備考	棚板2枚、仕切り板14枚付

1810H



32人用ポスト 4ZE5AN-ZA75

品番	ZA75/ZK25
4ZE5AN	¥161,680
外寸法	900W×450D×1810H
備考	棚板4枚、仕切り板28枚付、ベース付

組合せカラー(パーティカルタイプ)

扉	ZA75	ZK25	ZH15	ZH14	ZH12	ZH13	ZH11	ZE61	ZE50	ZE62	ZE63	MEP1	MEP2	MEP3	MEP4	WH85	WH86	WH87
	ネオホワイト	ブラック	ダークグレー	セージ	ダークグリーン	イエロー	オレンジレッド	プライズウッドライト	プライズウッドナチュラル	プライズウッドメタム	プライズウッドダーク	チョコレート	ソーンオーク	ラスタック	ビンテージ	ウォールナットディア	ウォールナットダーク	オークナチュラル
本体	ZA75	—	ZK45	ZK44	ZK42	ZK43	ZK41	ZF51	ZF64	ZF52	ZF53	MGM1	MGM2	MGM3	MGM4	WJ15	WJ16	WJ17
ZA25 (ブラック)	—	ZK25	ZK55	ZK54	ZK52	ZK53	ZK51	ZJ31	ZJ64	ZJ32	ZJ33	MHV6	MHV7	MHV8	MHV9	WJ25	WJ26	WJ27

★印の付いているものを下置きとして使用する場合は別途ベースが必要です。【名刺ケース付】

★印の付いているものは別途、天板とベースが必要です。

【注】名刺ケースは縦向きにはつきません。仕切り板を揃した場合は、名刺ケースが人数分取り付けられません。投入サイズは角型2号封筒まで。

ピクスライン(スタンダードタイプ)

多人数から大容量まで 選べるシンプル&スタンダード

ご要望に合わせて多様な選び方ができるタイプ。縦型ポストを採用することで1台で最大20人が使える多人数タイプから、大容量のタイプまで幅広く品揃えしています。投入口やコンセントありなしも選択でき、スペースを無駄なく活用できます。



壁面レイアウト：スペースと運用を効率化

壁面に並べることでデッドスペースを有効に活用することができます。また入退室の動線に沿わせることで、人の動きと荷物の動きが連動し、無駄な移動を減らすことができます。特定の場所に集中配置させやすいため、郵便物の配布がしやすいなど、効率面でのメリットが多いレイアウトです。

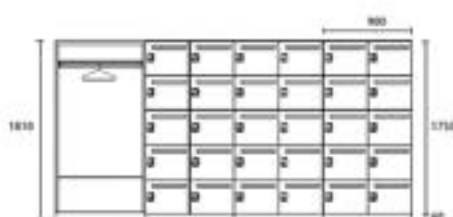

(品番) (数) (品名)
4Z32NZ-2x20 × 3 モバイルロッカー-2列1段 10人用
4B27VF-2x20 × 1 レフトライン収納ワードローブ



アイランドレイアウト：共用スペースとの隔立を実現

執務エリア内に分散配置することで、自席からロッカーまでの距離を平準化することができます。また天板面はコミュニケーションカウンターや立ち作業のスペースとして活用できます。アクティビティが高く、多くの共用スペースを必要とする働き方に適したレイアウトです。

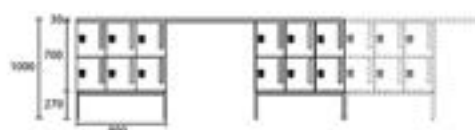

(品番) (数) (品名)
4Z31BR-2A75 × 2 モバイルロッカー-3列2段 6人用
4Z92HZ-2A75 × 2 4本脚ベース
4Z11EZ-MX81 × 1 天板



デスクエンドレイアウト：グループアドレスに最適

自席からロッカーまでのアクセスを重視したレイアウトです。グループアドレスのように自席の場所がある程度定まっている場合に適しています。またロッカーがエリアを仕切るパネルの役割を兼ね、グループの位置を示すアイコンにもなります。

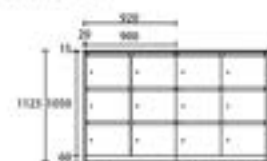

(品番) (数) (品名)
4Z53CZ-MX10 × 2 モバイルロッカー-2列3段 6人用
4Z92ZZ-2x25 × 2 シングルベース
4B12AZ-MX03 × 2 天板
4Z14PZ-2003 × 2 サイドパネル



①本島型タイプについてはWebカタログをご覧ください。

※必ず転倒防止対策(上下左右着地、床・壁固定など)をした状態でご使用ください。①②③④⑤⑥⑦⑧ また、単体での使用はおやめください。

転倒防止対策のない設置や、単体での使用は転倒によるケガの原因となります。

※設置や移設は、必ず弊社の専門担当にご連絡ください。施工が不適切な場合、製品の転倒によるケガの原因となります。

※ご使用前に取扱説明書をよくお読みになり、安全上の注意事項を守ってお使いください。

※■は在庫をご用意しておりますので、他の商品より早くお届けすることが可能です。

●価格は税抜き価格です。消費税を別途承ります。●価格には配送費、施工費は含まれておりません。別途申し受けます。

ラインナップ

本体×ポスト×鍵の組み合わせで、働き方に適したロッカーをお選びください。

I 本体		×	II ポスト		×	III 鍵タイプ	
リクエスト	タイプ		リクエスト	タイプ		リクエスト	タイプ
ロッカーの数をなるべく多くを確保したい	設置きトレイタイプ		高いところも投函しやすい	縦型ポスト		使い方がわかりやすいものがいい	シリンダー錠
収納量をできるだけ大きくしたい	可動棚タイプ		収納量をできるだけ大きくしたい	扉裏ポスト		運用が簡単なものがいい	ダイヤル錠
本日で恰好良く装いたい	木目扉タイプ		厚手の郵便物にも対応したい	平置きポスト		必ず発錠するようにしたい	プッシュ錠
			ポストは必要ない	ポストなし		社員証など既存のカードを望みたい	ICカード錠

I 本体

設置きトレイタイプ (コンパクトタイプ)



スペース効率重視! 1050Hで最大12人, 1750Hで最大20人まで利用可能
パソコンを立てて収納することで、庫内寸法のコンパクト化を実現しています。1台で多くの人数のロッカーを運用できます。特に3列タイプ、4列タイプは、設置きトレイタイプのみの特徴です。

【収納例(2列タイプ)】



15インチPC収納と書類の設置きを両立

書類は設置きにする事で見出し整理しやすくなります。また手前スペースが生まれるため、庫内を最大限活用できます。(点線部)

- 書類収納部**
A4サイズの書類をタテでもヨコでも収納できます。
- PCトレイ**
収納可能最大サイズ: 380W×271H×27D
幅15インチノートPCに対応しています。
- 小物入れ(オプション)**
名刺やハンコなどの小さな荷物も効率的に収納できます。
※4列タイプには使用できません。
- コンセント(2口)**
ケーブルを長さをトレイ下部に収められます。
- モバイルバグ(オプション)**

よく使う書類の量はわずか0.2fm

約70%のワーカーが「1か月以内に使用した
保管文書は0.2fm以下」と回答しています*。
3列タイプでも収納できる、わずかな文書量です。
資料の電子化・共有化によって、個人収納はより
省スペースで済むようになっています。

*自社調べ、1m(ファイルメーター)は書類を積み上げた時の厚みを
表す単位。0.2fmは書類の厚み0.2メートル(20cm)と同義。

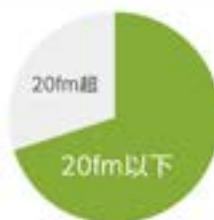

3列タイプの収納例 2列タイプの収納例
※ファイルボックスはメーカーによりサイズが異なりますのでご注意ください。写真内のファイルボックスのサイズは90W×317D×243Hです。

可動棚タイプ (大容量タイプ)



収納量と可変性を重視! A4二段を収納できるタイプも

パソコンと書類の収納エリアが分かれているため、書類をワイド方向いっぱい収めることができます。また可動棚の活用により、使い方を自分好みに変えることができます。

注意: ファイルボックスはメーカーによりサイズが異なりますのでご注意ください。写真内のファイルボックスのサイズは90W×317D×243Hです。

木目扉タイプ



鍵穴のみのフラットデザインで木目を強調

面を構成する要素を極力省き、空間との調和性を高めました。上段はメールトレイ、下段はA4ヨコのファイルボックスを収納できます。扉板は固定されています。

II ポスト

縦型ポスト

高いところでも投入しやすい!
小柄な方でも手を伸ばせば
高い位置のポストに投函
できます。郵便物はトレイに
立てて収納されます。



扉裏ポスト

庫内を最大限活用できる!
郵便物を扉裏にまとめること
ができるので、庫内を無駄なく
広く活用できます。



平置きポスト

厚手の郵便物も入れやすい!
大きめの投函口とトレイにより、
厚手や異形の郵便物も投函し
やすくなっています。



※タイプ #431・#432

3鍵タイプ



シリンダー錠

鍵の上下がない両刃キー。開閉が指が目でもわかるインジケーター付き。内開きで鍵番号の変更が可能です。

ダイアル錠

鍵番号の手簡が省けるタイプ。ワンタイム方式と連続方式の切替えが可能です。

プッシュ錠

オートロック式のため鍵のかけ忘れを防止。解放と同時に暗証番号がリセットされるため、盗み見を防ぎます。

IC ICカード錠

お手持ちのICカードを鍵として登録可能。電池式で、管理用PCも不要です。

スマートキー

(商品用ロッカー、荷物用ロッカーのみ)
スマートキー #445

充電機能

PCや携帯電話、タブレットPCなどのモバイル機器を充電することができます。また電源コンセントの有無にかかわらず配線孔があり、電源タップを庫内に引き込むことも可能です。



電源コンセント付

1庫につき2口、2口合計200W(2A)まで使用可能です。

扉裏のトレータイプはトレー下部にケーブルを収めることができます。



電源コンセントなし

配線孔を利用して電源タップの引き込みが可能です。



<電源コンセント付き3列タイプの配線例>

(設置上の注意)

①電源コンセント付のロッカーを設置する際は、ベース内に規定の口数の電源コンセントをご用意ください。1口1個あたり100Wの消費電力は最大1200Wです。

②扉がPOAフロアでない場合は、扉下から電源を引込むことができる配線ベースを手配してください。電源コンセントなしで配線孔から電源タップを各庫内に引き込む場合も同様です。

③電源コンセントのコードは庫内に露出させません。ただし、中段シェルフ付かつ電源コンセント付に限り、下段のロッカー庫内に電源コードが露出します。

タイプ	ベース内に必要な電源口数
2列タイプ	2口
3列タイプ	3口
4列タイプ	4口
2列タイプ+中段シェルフ	4口
3列タイプ+中段シェルフ	6口
4列タイプ+中段シェルフ	8口
可動棚タイプ	
2~6人用	1口
6人用+中段シェルフ	2口
8人用	2口

共用収納

共用スペースとしてシェルフやラテラルを設けることで、機能性や利便性を高めることができます。



中段シェルフ

荷物の一時置き場として利用できます。また配線孔を用いて電源を引き込むことで、デジタルサイネージやタイムレコーダーなどの機器を設置することも可能です。

*電源コンセント付は中段シェルフ用配線カバーが標準で付属します。



上段・下段シェルフ

上段と下段を共用収納として活用することで、ロッカーの割り当てによる不公平感を軽減します。

*ファイルエイジ幅90mmの例



下段ラテラル

収納物が手前に出てくるので、下段でも出し入れが楽になります。また鍵をかけて管理することができます。

レフトラインとピクスラインの連設方法

レフトラインとピクスラインはベースの高さが異なります。

よってそれぞれの1050H収納を横並びにする場合は、下記いずれかの方法で高さ調節を行ってください。



<ベースが交換できる場合>

ピクスラインにレフトラインのベース(50H)を使用する。逆の方法でも可。

レフトライン用シングルベース
4B92ZZ-2E□
900W×450D×50H

ピクスライン用シングルベース
4Z92ZZ-2E□
900W×450D×60H

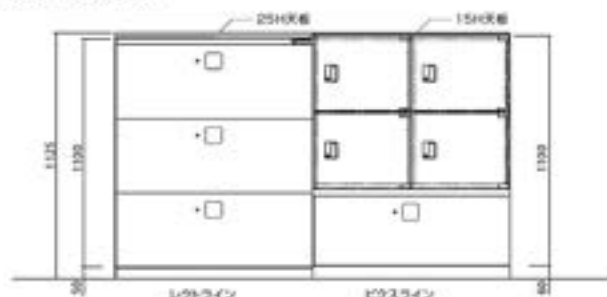

<ベースが交換できない場合>

レフトラインに25Hの高さ調節用天板を設置し、ピクスラインに15Hの天板を設置する。

15H天板
4B11AZ-M□□□
900W×450D×15H

25H高さ調節用天板
4B11DZ-M□□□
900W×450D×25H

※ ■ は在庫をご用意しておりますので、他の商品より早くお届けすることが可能です。

● 価格は税抜き価格です。消費税を別途承ります。● 価格には配送費、施工費は含まれておりません。別途申し受けます。

グリーン購入法
基準適合製品掲載

okamura 672

縦置きトレイタイプ 縦型ポスト(2列タイプ)

有効内寸法の一覧はWEBカタログをご覧ください。

		700H (上段・下段別)		1050H (上段・下段別)		1110H (下段専用)		1750H (下段専用)	
		(4人用)		(6人用)		(4人用)		(6人用)	
	配線孔								
	コンセント								
		④ 4Z31AZ-ZA75		⑥ 4Z31CZ-ZA75		⑤ 4Z31GZ-ZA75		⑦ 4Z31JZ-ZA75	
		⑧ 4Z31AZ-ZA75		⑩ 4Z31CZ-ZA75		⑨ 4Z31GZ-ZA75		⑪ 4Z31JZ-ZA75	
筐体タイプ	コンセント	2列2段	2列3段	2列2段+下段シェルフ	2列2段+下段ラテラル	2列4段+中段シェルフ	2列4段+上段シェルフ		
シリンダー錠	○	4Z31AH -ZA75 ¥140,700 -ZK25 ¥141,600	4Z31CH -ZA75 ¥202,500 -ZK25 ¥204,100	4Z31GH -ZA75 ¥193,900 -ZK25 ¥195,700	4Z31JH -ZA75 ¥222,090 -ZK25 ¥223,490	4Z31SH -ZA75 ¥319,150 -ZK25 ¥320,950	4Z317H -ZA75 ¥301,300 -ZK25 ¥302,400		
	—	4Z31AZ -ZA75 ¥109,200 -ZK25 ¥110,300	4Z31CZ -ZA75 ¥155,300 -ZK25 ¥157,000	4Z31GZ -ZA75 ¥162,400 -ZK25 ¥164,400	4Z31JZ -ZA75 ¥190,590 -ZK25 ¥192,190	4Z31SZ -ZA75 ¥245,300 -ZK25 ¥247,500	4Z317Z -ZA75 ¥238,400 -ZK25 ¥239,500		
ダイヤル錠	○	4Z31AW -ZA75 ¥151,800 -ZK25 ¥154,900	4Z31CW -ZA75 ¥215,100 -ZK25 ¥219,800	4Z31GW -ZA75 ¥205,000 -ZK25 ¥209,000	4Z31JW -ZA75 ¥238,790 -ZK25 ¥242,290	4Z31SW -ZA75 ¥341,350 -ZK25 ¥347,550	4Z317W -ZA75 ¥345,800 -ZK25 ¥348,900		
	—	4Z31AR -ZA75 ¥117,600 -ZK25 ¥120,700	4Z31CR -ZA75 ¥167,900 -ZK25 ¥172,500	4Z31GR -ZA75 ¥170,800 -ZK25 ¥174,800	4Z31JR -ZA75 ¥204,590 -ZK25 ¥208,090	4Z31SR -ZA75 ¥262,100 -ZK25 ¥268,300	4Z317R -ZA75 ¥282,900 -ZK25 ¥286,100		
プッシュ錠	○	4Z31AK -ZA75 ¥182,700 -ZK25 ¥185,700	4Z31CK -ZA75 ¥259,900 -ZK25 ¥264,600	4Z31GK -ZA75 ¥235,900 -ZK25 ¥239,800	4Z31JK -ZA75 ¥269,690 -ZK25 ¥273,090	4Z31SK -ZA75 ¥403,150 -ZK25 ¥409,150	4Z317K -ZA75 ¥412,900 -ZK25 ¥416,000		
	—	4Z31AE -ZA75 ¥148,400 -ZK25 ¥151,600	4Z31CE -ZA75 ¥214,200 -ZK25 ¥218,900	4Z31GE -ZA75 ¥201,600 -ZK25 ¥205,700	4Z31JE -ZA75 ¥235,390 -ZK25 ¥238,990	4Z31SE -ZA75 ¥323,700 -ZK25 ¥330,100	4Z317E -ZA75 ¥350,100 -ZK25 ¥353,100		
ICカード錠 (メンバー仕様)	○	4Z31AL -ZA75 ¥267,300 -ZK25 ¥270,400	4Z31CL -ZA75 ¥386,900 -ZK25 ¥391,600	4Z31GL -ZA75 ¥320,500 -ZK25 ¥324,500	4Z31JL -ZA75 ¥354,290 -ZK25 ¥357,790	4Z31SL -ZA75 ¥572,350 -ZK25 ¥578,550	4Z317L -ZA75 ¥582,400 -ZK25 ¥585,500		
	—	4Z31AF -ZA75 ¥233,100 -ZK25 ¥236,300	4Z31CF -ZA75 ¥341,200 -ZK25 ¥345,900	4Z31GF -ZA75 ¥286,300 -ZK25 ¥290,400	4Z31JF -ZA75 ¥320,090 -ZK25 ¥323,690	4Z31SF -ZA75 ¥493,100 -ZK25 ¥499,500	4Z317F -ZA75 ¥519,400 -ZK25 ¥522,700		
ICカード錠 (ビジター仕様)	○	4Z31AM -ZA75 ¥273,400 -ZK25 ¥276,700	4Z31CM -ZA75 ¥396,200 -ZK25 ¥401,000	4Z31GM -ZA75 ¥326,600 -ZK25 ¥330,800	4Z31JM -ZA75 ¥360,390 -ZK25 ¥364,090	4Z31SM -ZA75 ¥584,550 -ZK25 ¥591,150	4Z317M -ZA75 ¥594,900 -ZK25 ¥598,000		
	—	4Z31AG -ZA75 ¥239,400 -ZK25 ¥242,400	4Z31CG -ZA75 ¥350,500 -ZK25 ¥355,300	4Z31GG -ZA75 ¥292,600 -ZK25 ¥296,500	4Z31JG -ZA75 ¥326,390 -ZK25 ¥329,790	4Z31SG -ZA75 ¥505,700 -ZK25 ¥511,700	4Z317G -ZA75 ¥532,000 -ZK25 ¥535,200		
外寸法		900W×450D×700H	900W×450D×1050H	900W×450D×1110H	900W×450D×1110H	900W×450D×1750H	900W×450D×1750H		
扉内寸法		349W×413D×324.5H	349W×413D×328H	349W×413D×324.5H	349W×413D×324.5H	349W×413D×324.5H	349W×413D×324.5H		
天面蓋ぎ材		※	※	※	※	※	※	C	

- 扉の付いているものを下置きとして使用する場合は別途、天板が必要です。
- 扉の付いているものを下置きとして使用する場合は別途ベースが必要です。
- 扉の付いているものは別途、天板とベースが必要です。

カラー

ZA75 (ホワイト) ZK25 (ブラック)

1810H (下段専用)

		(6人用)		(6人用)		(6人用)	
		⑫ 4Z311Z-ZA75		⑬ 4Z313Z-ZA75		⑭ 4Z31N2-ZA75	

筐体タイプ	コンセント	2列4段+下段シェルフ	2列4段+下段ラテラル	2列5段
シリンダー錠	○	4Z311H -ZA75 ¥327,600 -ZK25 ¥329,600	4Z313H -ZA75 ¥355,790 -ZK25 ¥357,390	4Z31NH -ZA75 ¥357,700 -ZK25 ¥360,400
	—	4Z311Z -ZA75 ¥264,700 -ZK25 ¥266,700	4Z313Z -ZA75 ¥292,890 -ZK25 ¥294,490	4Z31NZ -ZA75 ¥279,000 -ZK25 ¥281,600
ダイヤル錠	○	4Z311W -ZA75 ¥372,100 -ZK25 ¥376,100	4Z313W -ZA75 ¥405,890 -ZK25 ¥409,390	4Z31NW -ZA75 ¥378,700 -ZK25 ¥386,600
	—	4Z311R -ZA75 ¥309,200 -ZK25 ¥313,300	4Z313R -ZA75 ¥342,990 -ZK25 ¥346,590	4Z31NR -ZA75 ¥300,000 -ZK25 ¥307,800
プッシュ錠	○	4Z311K -ZA75 ¥439,200 -ZK25 ¥443,200	4Z313K -ZA75 ¥472,990 -ZK25 ¥476,490	4Z31NK -ZA75 ¥452,000 -ZK25 ¥459,900
	—	4Z311E -ZA75 ¥376,400 -ZK25 ¥380,300	4Z313E -ZA75 ¥410,190 -ZK25 ¥413,590	4Z31NE -ZA75 ¥373,500 -ZK25 ¥381,300
ICカード錠 (メンバー仕様)	○	4Z311L -ZA75 ¥608,700 -ZK25 ¥612,700	4Z313L -ZA75 ¥642,490 -ZK25 ¥645,990	4Z31NL -ZA75 ¥656,500 -ZK25 ¥664,400
	—	4Z311F -ZA75 ¥545,700 -ZK25 ¥549,900	4Z313F -ZA75 ¥579,490 -ZK25 ¥583,190	4Z31NF -ZA75 ¥578,000 -ZK25 ¥585,800
ICカード錠 (ビジター仕様)	○	4Z311M -ZA75 ¥621,200 -ZK25 ¥625,200	4Z313M -ZA75 ¥654,990 -ZK25 ¥658,490	4Z31NM -ZA75 ¥667,000 -ZK25 ¥674,800
	—	4Z311G -ZA75 ¥558,300 -ZK25 ¥562,400	4Z313G -ZA75 ¥592,090 -ZK25 ¥595,690	4Z31NG -ZA75 ¥588,400 -ZK25 ¥596,200
外寸法		900W×450D×1810H	900W×450D×1810H	900W×450D×1810H
扉内寸法		349W×413D×324.5H	349W×413D×324.5H	349W×413D×333H 扉上段327H・扉下段328H
天面蓋ぎ材		※	※	—

共通: ※B/スチール製扉上蓋付 373x540mm/筐体タイプのシリンダー錠の場合シリンダー錠、またはICの場合ダイヤル錠、電線コンセント/定電圧AC100V、1扉につき2コ、2コ合計200W(2扉まで使用可能)、2コ/373x540mm内寸法/シリンダー錠: 823W×403D×297H/ダイヤル錠: 823W×396D×297H/上中段シェルフ寸法/864W×449D×314H/扉蓋ぎ材/メンバー仕様用D-90/下シェルフ寸法/864W×449D×306H/扉上蓋付用サイズA4扉とは角2箇所サイズまで、扉厚25mm以下

縦置きトレイタイプ ポストなし(2列タイプ)

●有効内寸法の一覧はWEBカタログをご覧ください。

		700H (上段・下段)		1050H (上段・下段)		1110H (下段)		1750H (下段)	
		4人用		6人用		4人用		6人用	
		(A) 4Z34A2-ZA75	(B) 4Z34C2-ZA75	(C) 4Z34G2-ZA75	(D) 4Z34J2-ZA75	(E) 4Z34S2-ZA75	(F) 4Z34T2-ZA75		
筐体タイプ	コンセント	2列2段	2列3段	2列2段+下段シェルフ	2列2段+下段ラテラル	2列4段+中段シェルフ	2列4段+上段シェルフ		
シリンダー錠 内鍵2鍵	○	4Z34AH -ZA75 ¥136,500 -ZK25 ¥137,500	4Z34CH -ZA75 ¥196,300 -ZK25 ¥197,800	4Z34GH -ZA75 ¥189,700 -ZK25 ¥191,600	4Z34JH -ZA75 ¥217,890 -ZK25 ¥219,390	4Z34SH -ZA75 ¥310,750 -ZK25 ¥312,750	4Z34TH -ZA75 ¥292,900 -ZK25 ¥294,000		
	—	4Z34AZ -ZA75 ¥105,100 -ZK25 ¥106,000	4Z34CZ -ZA75 ¥149,000 -ZK25 ¥150,700	4Z34GZ -ZA75 ¥158,300 -ZK25 ¥160,100	4Z34JZ -ZA75 ¥186,490 -ZK25 ¥187,990	4Z34SZ -ZA75 ¥237,100 -ZK25 ¥238,900	4Z34TZ -ZA75 ¥230,000 -ZK25 ¥231,100		
ダイヤル錠 000!	○	4Z34AW -ZA75 ¥149,800 -ZK25 ¥153,000	4Z34CW -ZA75 ¥210,700 -ZK25 ¥215,400	4Z34GW -ZA75 ¥203,000 -ZK25 ¥207,100	4Z34JW -ZA75 ¥236,790 -ZK25 ¥240,390	4Z34SW -ZA75 ¥337,350 -ZK25 ¥343,750	4Z34TW -ZA75 ¥337,400 -ZK25 ¥340,500		
	—	4Z34AR -ZA75 ¥115,600 -ZK25 ¥118,800	4Z34CR -ZA75 ¥164,900 -ZK25 ¥169,700	4Z34GR -ZA75 ¥168,800 -ZK25 ¥172,900	4Z34JR -ZA75 ¥202,590 -ZK25 ¥206,190	4Z34SR -ZA75 ¥258,100 -ZK25 ¥264,500	4Z34TR -ZA75 ¥274,500 -ZK25 ¥277,700		
プッシュ錠	○	4Z34AK -ZA75 ¥180,700 -ZK25 ¥183,800	4Z34CK -ZA75 ¥257,000 -ZK25 ¥261,700	4Z34GK -ZA75 ¥233,900 -ZK25 ¥237,900	4Z34JK -ZA75 ¥267,690 -ZK25 ¥271,190	4Z34SK -ZA75 ¥399,150 -ZK25 ¥405,350	4Z34TK -ZA75 ¥404,500 -ZK25 ¥407,600		
	—	4Z34AE -ZA75 ¥146,400 -ZK25 ¥149,700	4Z34CE -ZA75 ¥211,300 -ZK25 ¥216,000	4Z34GE -ZA75 ¥199,600 -ZK25 ¥203,800	4Z34JE -ZA75 ¥233,390 -ZK25 ¥237,090	4Z34SE -ZA75 ¥319,700 -ZK25 ¥326,300	4Z34TE -ZA75 ¥341,700 -ZK25 ¥344,700		
ICカード錠 (メンバー仕様)	○	4Z34AL -ZA75 ¥265,400 -ZK25 ¥268,500	4Z34CL -ZA75 ¥384,000 -ZK25 ¥388,700	4Z34GL -ZA75 ¥318,600 -ZK25 ¥322,600	4Z34JL -ZA75 ¥352,390 -ZK25 ¥355,890	4Z34SL -ZA75 ¥568,550 -ZK25 ¥574,750	4Z34TL -ZA75 ¥574,000 -ZK25 ¥577,100		
	—	4Z34AF -ZA75 ¥231,200 -ZK25 ¥234,400	4Z34CF -ZA75 ¥338,300 -ZK25 ¥343,000	4Z34GF -ZA75 ¥284,400 -ZK25 ¥288,500	4Z34JF -ZA75 ¥318,190 -ZK25 ¥321,790	4Z34SF -ZA75 ¥489,300 -ZK25 ¥495,700	4Z34TF -ZA75 ¥511,000 -ZK25 ¥514,300		
ICカード錠 (ビジター仕様)	○	4Z34AM -ZA75 ¥271,500 -ZK25 ¥274,700	4Z34CM -ZA75 ¥393,400 -ZK25 ¥398,000	4Z34GM -ZA75 ¥324,700 -ZK25 ¥328,800	4Z34JM -ZA75 ¥358,490 -ZK25 ¥362,090	4Z34SM -ZA75 ¥580,750 -ZK25 ¥587,150	4Z34TM -ZA75 ¥586,600 -ZK25 ¥589,600		
	—	4Z34AG -ZA75 ¥237,400 -ZK25 ¥240,600	4Z34CG -ZA75 ¥347,700 -ZK25 ¥352,300	4Z34GG -ZA75 ¥290,600 -ZK25 ¥294,700	4Z34JG -ZA75 ¥324,390 -ZK25 ¥327,990	4Z34SG -ZA75 ¥501,700 -ZK25 ¥508,100	4Z34TG -ZA75 ¥523,700 -ZK25 ¥526,800		
外寸法		900W×450D×700H	900W×450D×1050H	900W×450D×1110H	900W×450D×1110H	900W×450D×1750H	900W×450D×1750H		
庫内寸法		349W×413D×324.5H	349W×413D×328H	349W×413D×324.5H	349W×413D×324.5H	349W×413D×324.5H	349W×413D×324.5H		
天面蓋ぎ材		A	A	A	A	A	C		

●扉の付いているものを下蓋ぎとして使用する場合は別途、天板が必要です。
●扉の付いているものを下蓋ぎとして使用する場合は別途ベースが必要です。
●扉の付いているものは別途、天板とベースが必要ですが、
天板・ベースは別売です。

1810H (下段)



		4人用		6人用		10人用	
		(A) 4Z341Z-ZA75	(B) 4Z343Z-ZA75	(C) 4Z344Z-ZA75			
筐体タイプ	コンセント	2列4段+下段シェルフ	2列4段+下段ラテラル	2列5段			
シリンダー錠 内鍵2鍵	○	4Z341H -ZA75 ¥319,200 -ZK25 ¥321,200	4Z343H -ZA75 ¥347,390 -ZK25 ¥348,990	4Z34NH -ZA75 ¥347,100 -ZK25 ¥349,800			
	—	4Z341Z -ZA75 ¥256,300 -ZK25 ¥258,300	4Z343Z -ZA75 ¥284,490 -ZK25 ¥286,090	4Z34NZ -ZA75 ¥288,500 -ZK25 ¥271,200			
ダイヤル錠 000!	○	4Z341W -ZA75 ¥363,700 -ZK25 ¥367,700	4Z343W -ZA75 ¥397,490 -ZK25 ¥400,990	4Z34NW -ZA75 ¥368,200 -ZK25 ¥376,000			
	—	4Z341R -ZA75 ¥300,800 -ZK25 ¥304,900	4Z343R -ZA75 ¥334,590 -ZK25 ¥338,190	4Z34NR -ZA75 ¥289,500 -ZK25 ¥297,400			
プッシュ錠	○	4Z341K -ZA75 ¥430,800 -ZK25 ¥434,800	4Z343K -ZA75 ¥464,590 -ZK25 ¥468,090	4Z34NK -ZA75 ¥441,600 -ZK25 ¥449,400			
	—	4Z341E -ZA75 ¥368,000 -ZK25 ¥371,900	4Z343E -ZA75 ¥401,790 -ZK25 ¥405,190	4Z34NE -ZA75 ¥362,900 -ZK25 ¥370,800			
ICカード錠 (メンバー仕様)	○	4Z341L -ZA75 ¥600,300 -ZK25 ¥604,300	4Z343L -ZA75 ¥634,090 -ZK25 ¥637,590	4Z34NL -ZA75 ¥646,100 -ZK25 ¥653,900			
	—	4Z341F -ZA75 ¥537,300 -ZK25 ¥541,500	4Z343F -ZA75 ¥571,090 -ZK25 ¥574,790	4Z34NF -ZA75 ¥567,400 -ZK25 ¥575,200			
ICカード錠 (ビジター仕様)	○	4Z341M -ZA75 ¥612,900 -ZK25 ¥616,800	4Z343M -ZA75 ¥646,690 -ZK25 ¥650,090	4Z34NM -ZA75 ¥656,500 -ZK25 ¥664,400			
	—	4Z341G -ZA75 ¥550,000 -ZK25 ¥554,000	4Z343G -ZA75 ¥583,790 -ZK25 ¥587,290	4Z34NG -ZA75 ¥578,000 -ZK25 ¥585,800			
外寸法		900W×450D×1810H	900W×450D×1810H	900W×450D×1810H			
庫内寸法		349W×413D×324.5H	349W×413D×324.5H	349W×413D×333H 上段327H+下段328H			
天面蓋ぎ材		C	C	—			

共通：本体/スチール製仕上げ 扉付 ラテラルの扉/筐体タイプがシリンダー錠の場合はシリンダー錠、それ以外の場合はダイヤル錠 電源コンセント/定格電圧AC100V、1車につき2口、2口合計200W(2A)まで使用可能、2ピンラテラル内寸法/シリンダー錠823W×403D×297H/ダイヤル錠823W×396D×297H 上・中段シェルフ内寸法/864W×449D×314H(取組ダストカバー設置時D-90) 下シェルフ内寸法/864W×449D×306H

●は在庫をご用意しておりますので、他の商品より早くお届けすることが可能です。
●価格は税抜き価格です。消費税を別途承ります。●価格には配送費、施工費は含まれておりません。別途申し受けます。

縦置きトレイタイプ 縦型ポスト(3列タイプ)

①有効内寸法の一覧はWEBカタログをご覧ください。

錠タイプ	コンセント	700H (標準・標準)		1050H (標準・標準)		1110H (下置き用)		1750H (下置き用)					
		④	⑤	⑥	⑦	⑧	⑨	⑩	⑪				
錠タイプ	コンセント	3列2段		3列3段		3列2段+下段シェルフ		3列2段+下段ラテラル		3列4段+中段シェルフ		3列4段+上段シェルフ	
シリンダー錠 ① ②	○	4Z31BH -ZA75 ★ ¥210,900 -ZK25 ★ ¥212,500	4Z31DH -ZA75 ★ ¥286,900 -ZK25 ★ ¥289,200	4Z31HH -ZA75 ★ ¥264,100 -ZK25 ★ ¥266,600	4Z31LH -ZA75 ★ ¥292,290 -ZK25 ★ ¥294,390	4Z316H -ZA75 ★ ¥459,550 -ZK25 ★ ¥462,750	4Z318H -ZA75 ★ ¥389,800 -ZK25 ★ ¥391,400						
	—	4Z31BZ -ZA75 ★ ¥163,700 -ZK25 ★ ¥165,400	4Z31DZ -ZA75 ★ ¥216,200 -ZK25 ★ ¥218,600	4Z31HZ -ZA75 ★ ¥216,900 -ZK25 ★ ¥219,500	4Z31LZ -ZA75 ★ ¥245,090 -ZK25 ★ ¥247,290	4Z316Z -ZA75 ★ ¥354,300 -ZK25 ★ ¥357,700	4Z318Z -ZA75 ★ ¥295,400 -ZK25 ★ ¥297,100						
ダイヤル錠 ③	○	4Z31BW -ZA75 ★ ¥227,200 -ZK25 ★ ¥232,000	4Z31DW -ZA75 ★ ¥305,800 -ZK25 ★ ¥312,900	4Z31HW -ZA75 ★ ¥280,400 -ZK25 ★ ¥286,100	4Z31LW -ZA75 ★ ¥314,190 -ZK25 ★ ¥319,390	4Z316W -ZA75 ★ ¥492,150 -ZK25 ★ ¥501,750	4Z318W -ZA75 ★ ¥456,500 -ZK25 ★ ¥460,200						
	—	4Z31BR -ZA75 ★ ¥176,200 -ZK25 ★ ¥181,000	4Z31DR -ZA75 ★ ¥235,000 -ZK25 ★ ¥242,100	4Z31HR -ZA75 ★ ¥229,400 -ZK25 ★ ¥235,100	4Z31LR -ZA75 ★ ¥263,190 -ZK25 ★ ¥268,390	4Z316R -ZA75 ★ ¥379,300 -ZK25 ★ ¥388,900	4Z318R -ZA75 ★ ¥362,100 -ZK25 ★ ¥365,700						
プッシュ錠 ④	○	4Z31BK -ZA75 ★ ¥273,400 -ZK25 ★ ¥278,100	4Z31DK -ZA75 ★ ¥371,900 -ZK25 ★ ¥378,900	4Z31HK -ZA75 ★ ¥326,600 -ZK25 ★ ¥332,200	4Z31LK -ZA75 ★ ¥360,390 -ZK25 ★ ¥365,490	4Z316K -ZA75 ★ ¥584,550 -ZK25 ★ ¥593,950	4Z318K -ZA75 ★ ¥557,200 -ZK25 ★ ¥560,900						
	—	4Z31BE -ZA75 ★ ¥222,600 -ZK25 ★ ¥227,300	4Z31DE -ZA75 ★ ¥301,900 -ZK25 ★ ¥309,100	4Z31HE -ZA75 ★ ¥275,800 -ZK25 ★ ¥281,400	4Z31LE -ZA75 ★ ¥309,590 -ZK25 ★ ¥314,690	4Z316E -ZA75 ★ ¥472,100 -ZK25 ★ ¥481,500	4Z318E -ZA75 ★ ¥462,900 -ZK25 ★ ¥466,400						
ICカード錠 (メンバー仕様) ⑤	○	4Z31BL -ZA75 ★ ¥400,400 -ZK25 ★ ¥405,200	4Z31DL -ZA75 ★ ¥560,600 -ZK25 ★ ¥567,800	4Z31HL -ZA75 ★ ¥453,600 -ZK25 ★ ¥459,300	4Z31LL -ZA75 ★ ¥487,390 -ZK25 ★ ¥492,590	4Z316L -ZA75 ★ ¥838,550 -ZK25 ★ ¥848,150	4Z318L -ZA75 ★ ¥811,300 -ZK25 ★ ¥815,000						
	—	4Z31BF -ZA75 ★ ¥349,600 -ZK25 ★ ¥354,300	4Z31DF -ZA75 ★ ¥492,500 -ZK25 ★ ¥499,600	4Z31HF -ZA75 ★ ¥402,800 -ZK25 ★ ¥408,400	4Z31LF -ZA75 ★ ¥436,590 -ZK25 ★ ¥441,690	4Z316F -ZA75 ★ ¥726,100 -ZK25 ★ ¥735,500	4Z318F -ZA75 ★ ¥716,900 -ZK25 ★ ¥720,600						
ICカード錠 (ビジター仕様) ⑥	○	4Z31BM -ZA75 ★ ¥409,900 -ZK25 ★ ¥414,600	4Z31DM -ZA75 ★ ¥574,700 -ZK25 ★ ¥581,800	4Z31HM -ZA75 ★ ¥463,100 -ZK25 ★ ¥468,700	4Z31LM -ZA75 ★ ¥496,890 -ZK25 ★ ¥501,990	4Z316M -ZA75 ★ ¥857,550 -ZK25 ★ ¥866,950	4Z318M -ZA75 ★ ¥830,200 -ZK25 ★ ¥833,800						
	—	4Z31BG -ZA75 ★ ¥358,900 -ZK25 ★ ¥363,700	4Z31DG -ZA75 ★ ¥506,400 -ZK25 ★ ¥513,500	4Z31HG -ZA75 ★ ¥412,100 -ZK25 ★ ¥417,800	4Z31LG -ZA75 ★ ¥445,890 -ZK25 ★ ¥451,090	4Z316G -ZA75 ★ ¥744,700 -ZK25 ★ ¥754,300	4Z318G -ZA75 ★ ¥735,900 -ZK25 ★ ¥739,500						
外寸法		900W×450D×700H	900W×450D×1050H	900W×450D×1110H	900W×450D×1110H	900W×450D×1750H	900W×450D×1750H						
庫内寸法		199W×413D×324.5H	199W×413D×328H	199W×413D×324.5H	199W×413D×324.5H	199W×413D×324.5H	199W×413D×324.5H						
天面蓋ぎ材		②	②	②	②	②	③						

■印の付いているものを下置きとして使用する場合は別途、天板が必要です。

●印の付いているものを下置きとして使用する場合は別途ベースが必要です。

■印の付いているものは別途、天板とベースが必要です。

①②③④⑤⑥⑦⑧⑨⑩⑪⑫⑬⑭⑮⑯⑰⑱⑲⑳㉑㉒㉓㉔㉕

カラー

ZA75 (ネオホワイト) ZK25 (ブラック)

錠タイプ	コンセント	1810H (下置き用)			
		⑫	⑬	⑭	
錠タイプ	コンセント	3列4段+下段シェルフ		3列4段+下段ラテラル	3列5段
シリンダー錠 ① ②	○	4Z312H -ZA75 ¥416,100 -ZK25 ¥418,600	4Z314H -ZA75 ¥444,290 -ZK25 ¥446,390	4Z31MH -ZA75 ¥500,600 -ZK25 ¥504,500	
	—	4Z312Z -ZA75 ¥321,700 -ZK25 ¥324,300	4Z314Z -ZA75 ¥349,890 -ZK25 ¥352,090	4Z31MZ -ZA75 ¥382,600 -ZK25 ¥386,600	
ダイヤル錠 ③	○	4Z312W -ZA75 ¥482,800 -ZK25 ¥487,400	4Z314W -ZA75 ¥516,590 -ZK25 ¥520,690	4Z31MW -ZA75 ¥532,000 -ZK25 ¥543,900	
	—	4Z312R -ZA75 ¥388,400 -ZK25 ¥392,900	4Z314R -ZA75 ¥422,190 -ZK25 ¥426,190	4Z31MR -ZA75 ¥414,100 -ZK25 ¥425,900	
プッシュ錠 ④	○	4Z312K -ZA75 ¥583,500 -ZK25 ¥588,100	4Z314K -ZA75 ¥617,290 -ZK25 ¥621,390	4Z31MK -ZA75 ¥642,100 -ZK25 ¥653,900	
	—	4Z312E -ZA75 ¥489,200 -ZK25 ¥493,600	4Z314E -ZA75 ¥522,990 -ZK25 ¥526,890	4Z31ME -ZA75 ¥524,200 -ZK25 ¥536,100	
ICカード錠 (メンバー仕様) ⑤	○	4Z312L -ZA75 ¥837,600 -ZK25 ¥842,200	4Z314L -ZA75 ¥871,390 -ZK25 ¥875,490	4Z31ML -ZA75 ¥948,900 -ZK25 ¥960,700	
	—	4Z312F -ZA75 ¥743,200 -ZK25 ¥747,800	4Z314F -ZA75 ¥776,990 -ZK25 ¥781,090	4Z31MF -ZA75 ¥830,900 -ZK25 ¥842,600	
ICカード錠 (ビジター仕様) ⑥	○	4Z312M -ZA75 ¥856,500 -ZK25 ¥861,000	4Z314M -ZA75 ¥890,290 -ZK25 ¥894,290	4Z31MM -ZA75 ¥964,500 -ZK25 ¥976,400	
	—	4Z312G -ZA75 ¥762,200 -ZK25 ¥766,700	4Z314G -ZA75 ¥795,990 -ZK25 ¥799,990	4Z31MG -ZA75 ¥846,700 -ZK25 ¥858,400	
外寸法		900W×450D×1810H	900W×450D×1810H	900W×450D×1810H	
庫内寸法		199W×413D×324.5H	199W×413D×324.5H	199W×413D×333H 最上段327H+最下段328H	
天面蓋ぎ材		②	②	—	

■小物入れ(縦置きトレイタイプ専用)

4Z001Y-G473
¥2,710

※扉裏ポストには取り付けできません。

共通：本体/扉裏に設置。扉裏にラテラル/錠タイプがシリンダー錠の場合にはシリンダー錠、それ以外の場合はダイヤル錠。電源コンセント/定格電圧AC100V、1個につき20、20合計200W以内で使用可能。2ピン/ラテラル内寸法/シリンダー錠
820W×402D×297H/ダイヤル錠820W×396D×297H/上中段シェルフ内寸法/864W×449D×314H/扉裏ダスター設置用D-90/下シェルフ内寸法/864W×449D×306H/ボス/設置可能サイズA4またはA3用紙サイズまで、厚み25mm以下

縦置きトレイタイプ ポストなし(3列タイプ)

●有効内寸法の一覧はWEBカタログをご覧ください。

		700H (標準・標準)	1050H (標準・標準)	1110H (下置き用)	1750H (下置き用)		
		(6人用)	(6人用)	(6人用)	(6人用)	(12人用)	
		④ 4Z34BZ-ZA75	⑤ 4Z34DZ-ZA75	⑥ 4Z34HZ-ZA75	⑦ 4Z34LZ-ZA75	⑧ 4Z34EZ-ZA75	
		⑨ 4Z34EZ-ZA75	⑩ 4Z34EZ-ZA75	⑪ 4Z34EZ-ZA75	⑫ 4Z34EZ-ZA75	⑬ 4Z34EZ-ZA75	
扉タイプ	コンセント	3列2段	3列3段	3列2段+下段シェルフ	3列2段+下段ラテラル	3列4段+中段シェルフ	
シリンダー錠 	○	4Z34BH -ZA75 ★ ¥204,600 -ZK25 ★ ¥206,200	4Z34DH -ZA75 ★ ¥277,600 -ZK25 ★ ¥279,900	4Z34HH -ZA75 ★ ¥257,800 -ZK25 ★ ¥260,300	4Z34LH -ZA75 ★ ¥285,990 -ZK25 ★ ¥288,090	4Z34EH -ZA75 ★ ¥446,950 -ZK25 ★ ¥450,150	4Z34EH -ZA75 ★ ¥389,800 -ZK25 ★ ¥391,400
	—	4Z34BZ -ZA75 ★ ¥157,400 -ZK25 ★ ¥159,000	4Z34DZ -ZA75 ★ ¥206,700 -ZK25 ★ ¥209,000	4Z34HZ -ZA75 ★ ¥210,600 -ZK25 ★ ¥213,100	4Z34LZ -ZA75 ★ ¥238,790 -ZK25 ★ ¥240,890	4Z34EZ -ZA75 ★ ¥341,700 -ZK25 ★ ¥344,900	4Z34EZ -ZA75 ★ ¥295,400 -ZK25 ★ ¥297,100
ダイヤル錠 	○	4Z34BW -ZA75 ★ ¥224,300 -ZK25 ★ ¥229,000	4Z34DW -ZA75 ★ ¥296,400 -ZK25 ★ ¥303,500	4Z34HW -ZA75 ★ ¥277,500 -ZK25 ★ ¥283,100	4Z34LW -ZA75 ★ ¥311,290 -ZK25 ★ ¥316,390	4Z34EW -ZA75 ★ ¥486,350 -ZK25 ★ ¥495,750	4Z34EW -ZA75 ★ ¥456,500 -ZK25 ★ ¥460,200
	—	4Z34BR -ZA75 ★ ¥173,400 -ZK25 ★ ¥178,100	4Z34DR -ZA75 ★ ¥228,200 -ZK25 ★ ¥235,200	4Z34HR -ZA75 ★ ¥226,600 -ZK25 ★ ¥232,200	4Z34LR -ZA75 ★ ¥260,390 -ZK25 ★ ¥265,490	4Z34ER -ZA75 ★ ¥373,700 -ZK25 ★ ¥383,100	4Z34ER -ZA75 ★ ¥362,100 -ZK25 ★ ¥365,700
プッシュ錠 	○	4Z34BK -ZA75 ★ ¥270,500 -ZK25 ★ ¥275,300	4Z34DK -ZA75 ★ ¥365,700 -ZK25 ★ ¥372,900	4Z34HK -ZA75 ★ ¥323,700 -ZK25 ★ ¥329,400	4Z34LK -ZA75 ★ ¥357,490 -ZK25 ★ ¥362,690	4Z34EK -ZA75 ★ ¥578,750 -ZK25 ★ ¥588,350	4Z34EK -ZA75 ★ ¥557,200 -ZK25 ★ ¥560,900
	—	4Z34BE -ZA75 ★ ¥219,700 -ZK25 ★ ¥224,500	4Z34DE -ZA75 ★ ¥297,800 -ZK25 ★ ¥304,700	4Z34HE -ZA75 ★ ¥272,900 -ZK25 ★ ¥278,600	4Z34LE -ZA75 ★ ¥306,690 -ZK25 ★ ¥311,890	4Z34EE -ZA75 ★ ¥466,300 -ZK25 ★ ¥475,900	4Z34EE -ZA75 ★ ¥462,900 -ZK25 ★ ¥466,400
ICカード錠 (メンバー仕様) 	○	4Z34BL -ZA75 ★ ¥397,500 -ZK25 ★ ¥402,400	4Z34DL -ZA75 ★ ¥556,400 -ZK25 ★ ¥563,400	4Z34HL -ZA75 ★ ¥450,700 -ZK25 ★ ¥456,500	4Z34LL -ZA75 ★ ¥484,490 -ZK25 ★ ¥489,790	4Z34EL -ZA75 ★ ¥832,750 -ZK25 ★ ¥842,550	4Z34EL -ZA75 ★ ¥811,300 -ZK25 ★ ¥815,000
	—	4Z34BF -ZA75 ★ ¥346,700 -ZK25 ★ ¥351,400	4Z34DF -ZA75 ★ ¥488,100 -ZK25 ★ ¥495,100	4Z34HF -ZA75 ★ ¥399,900 -ZK25 ★ ¥405,500	4Z34LF -ZA75 ★ ¥433,690 -ZK25 ★ ¥438,790	4Z34EF -ZA75 ★ ¥720,300 -ZK25 ★ ¥729,700	4Z34EF -ZA75 ★ ¥716,900 -ZK25 ★ ¥720,600
ICカード錠 (ビジター仕様) 	○	4Z34BM -ZA75 ★ ¥406,900 -ZK25 ★ ¥411,500	4Z34DM -ZA75 ★ ¥570,200 -ZK25 ★ ¥577,400	4Z34HM -ZA75 ★ ¥460,100 -ZK25 ★ ¥465,600	4Z34LM -ZA75 ★ ¥493,890 -ZK25 ★ ¥498,890	4Z34EM -ZA75 ★ ¥851,550 -ZK25 ★ ¥860,750	4Z34EM -ZA75 ★ ¥830,200 -ZK25 ★ ¥833,800
	—	4Z34BG -ZA75 ★ ¥356,000 -ZK25 ★ ¥360,700	4Z34DG -ZA75 ★ ¥502,100 -ZK25 ★ ¥509,200	4Z34HG -ZA75 ★ ¥409,200 -ZK25 ★ ¥414,800	4Z34LG -ZA75 ★ ¥442,990 -ZK25 ★ ¥448,090	4Z34EG -ZA75 ★ ¥738,900 -ZK25 ★ ¥748,300	4Z34EG -ZA75 ★ ¥735,900 -ZK25 ★ ¥739,500
外寸法		900W×450D×700H	900W×450D×1050H	900W×450D×1110H	900W×450D×1110H	900W×450D×1750H	900W×450D×1750H
庫内寸法		199W×413D×324.5H	199W×413D×328H	199W×413D×324.5H	199W×413D×324.5H	199W×413D×324.5H	199W×413D×324.5H
天面蓋ぎ材		②	②	②	②	②	③

●扉の付いているものを下置きとして使用する場合は別途、天板が必要です。
●扉の付いているものを下置きとして使用する場合は別途ベースが必要です。
●扉の付いているものは別途、天板とベースが必要で、**別途購入してください。**

1810H (下置き用)

		(12人用)	(12人用)	(15人用)
		⑭ 4Z34EZ-ZA75	⑮ 4Z34EZ-ZA75	⑯ 4Z34EZ-ZA75
扉タイプ	コンセント	3列4段+下段シェルフ	3列4段+下段ラテラル	3列5段
シリンダー錠 	○	4Z342H -ZA75 ★ ¥416,100 -ZK25 ★ ¥418,600	4Z344H -ZA75 ★ ¥444,290 -ZK25 ★ ¥446,390	4Z34MH -ZA75 ★ ¥484,900 -ZK25 ★ ¥488,800
	—	4Z342Z -ZA75 ★ ¥321,700 -ZK25 ★ ¥324,300	4Z344Z -ZA75 ★ ¥349,890 -ZK25 ★ ¥352,090	4Z34MZ -ZA75 ★ ¥366,800 -ZK25 ★ ¥370,800
ダイヤル錠 	○	4Z342W -ZA75 ★ ¥482,800 -ZK25 ★ ¥487,400	4Z344W -ZA75 ★ ¥516,590 -ZK25 ★ ¥520,690	4Z34MW -ZA75 ★ ¥516,400 -ZK25 ★ ¥528,100
	—	4Z342R -ZA75 ★ ¥388,400 -ZK25 ★ ¥392,900	4Z344R -ZA75 ★ ¥422,190 -ZK25 ★ ¥426,190	4Z34MR -ZA75 ★ ¥398,400 -ZK25 ★ ¥410,100
プッシュ錠 	○	4Z342K -ZA75 ★ ¥583,500 -ZK25 ★ ¥588,100	4Z344K -ZA75 ★ ¥617,290 -ZK25 ★ ¥621,390	4Z34MK -ZA75 ★ ¥626,500 -ZK25 ★ ¥638,100
	—	4Z342E -ZA75 ★ ¥489,200 -ZK25 ★ ¥493,600	4Z344E -ZA75 ★ ¥522,990 -ZK25 ★ ¥526,890	4Z34ME -ZA75 ★ ¥508,400 -ZK25 ★ ¥520,300
ICカード錠 (メンバー仕様) 	○	4Z342L -ZA75 ★ ¥837,600 -ZK25 ★ ¥842,200	4Z344L -ZA75 ★ ¥871,390 -ZK25 ★ ¥875,490	4Z34ML -ZA75 ★ ¥933,100 -ZK25 ★ ¥944,900
	—	4Z342F -ZA75 ★ ¥743,200 -ZK25 ★ ¥747,800	4Z344F -ZA75 ★ ¥776,990 -ZK25 ★ ¥781,090	4Z34MF -ZA75 ★ ¥815,200 -ZK25 ★ ¥826,900
ICカード錠 (ビジター仕様) 	○	4Z342M -ZA75 ★ ¥856,500 -ZK25 ★ ¥861,000	4Z344M -ZA75 ★ ¥890,290 -ZK25 ★ ¥894,290	4Z34MM -ZA75 ★ ¥948,900 -ZK25 ★ ¥960,700
	—	4Z342G -ZA75 ★ ¥762,200 -ZK25 ★ ¥766,700	4Z344G -ZA75 ★ ¥795,990 -ZK25 ★ ¥799,990	4Z34MG -ZA75 ★ ¥831,800 -ZK25 ★ ¥843,400
外寸法		900W×450D×1810H	900W×450D×1810H	900W×450D×1810H
庫内寸法		199W×413D×324.5H	199W×413D×324.5H	199W×413D×333H 最上段327H・最下段328H
天面蓋ぎ材		②	②	—

共通：本機/スチール製鋼仕上 扉付 ラテラルの扉/扉タイプがシリンダー錠の場合はシリンダー錠、それ以外の場合はダイヤル錠 電源コンセント/定格電圧AC100V、1庫につき2D、2D合計200W(2A)まで使用可能、2ピン
下ラテラル内寸法/シリンダー錠823W×403D×297H/ダイヤル錠823W×396D×297H 上・中段シェルフ内寸法/864W×449D×314H(扉裏ダクトカバー設置時D-90) 下シェルフ内寸法/864W×449D×306H

●在庫をご用意しておりますので、他の商品より早くお届けすることが可能です。
●価格は税抜き価格です。消費税を別途承ります。●価格には配送費、施工費は含まれておりません。別途申し受けます。

■小物入れ(縦置きトレイタイプ専用)

4Z001Y-G473
¥2,710
●扉裏ポストには取り付けできません。

縦置きトレイタイプ ポストなし(4列タイプ)

①有効内寸法の一覧はWEBカタログをご覧ください。

		700H (上段・下段専用) (8人用)	950H (上段・下段専用) (12人用)	1110H (下段専用) (8人用)	1750H (下段専用) (16人用)	1750H (下段専用) (16人用)	
錠タイプ	コンセント	4列2段	4列3段	4列2段+下段シェルフ	4列2段+下段ラテラル	4列4段+中段シェルフ	4列4段+上段シェルフ
シリンダー錠 付錠	○	4Z3D8H -ZA75 ¥268,900 -ZK25 ¥275,200	4Z3D0H -ZA75 ¥362,100 -ZK25 ¥370,900	4Z3D0H -ZA75 ¥322,100 -ZK25 ¥329,300	4Z3DLH -ZA75 ¥350,290 -ZK25 ¥357,090	4Z3D6H -ZA75 ¥575,550 -ZK25 ¥588,150	4Z3D8H -ZA75 ¥547,300 -ZK25 ¥559,900
ダイヤル錠	○	4Z3D8Z -ZA75 ¥201,900 -ZK25 ¥207,800	4Z3D0Z -ZA75 ¥268,000 -ZK25 ¥277,200	4Z3DHZ -ZA75 ¥255,100 -ZK25 ¥261,900	4Z3DLZ -ZA75 ¥283,290 -ZK25 ¥289,690	4Z3D6Z -ZA75 ¥430,700 -ZK25 ¥442,500	4Z3D8Z -ZA75 ¥429,300 -ZK25 ¥441,500
プッシュ錠	○	4Z3D8W -ZA75 ¥285,400 -ZK25 ¥291,300	4Z3D0W -ZA75 ¥386,400 -ZK25 ¥395,600	4Z3DHW -ZA75 ¥338,600 -ZK25 ¥345,400	4Z3DLW -ZA75 ¥372,390 -ZK25 ¥378,690	4Z3D6W -ZA75 ¥608,550 -ZK25 ¥620,350	4Z3D8W -ZA75 ¥580,300 -ZK25 ¥592,400
ICカード錠 (メンバー仕様)	○	4Z3D8R -ZA75 ¥218,000 -ZK25 ¥224,300	4Z3D0R -ZA75 ¥292,700 -ZK25 ¥301,900	4Z3DHR -ZA75 ¥271,200 -ZK25 ¥278,400	4Z3DLR -ZA75 ¥304,990 -ZK25 ¥311,690	4Z3D6R -ZA75 ¥462,900 -ZK25 ¥475,500	4Z3D8R -ZA75 ¥461,900 -ZK25 ¥474,000
ICカード錠 (ビジター仕様)	○	4Z3D8K -ZA75 ¥348,500 -ZK25 ¥354,900	4Z3D0K -ZA75 ¥481,100 -ZK25 ¥490,300	4Z3DHK -ZA75 ¥401,700 -ZK25 ¥409,000	4Z3DLK -ZA75 ¥435,490 -ZK25 ¥442,290	4Z3D6K -ZA75 ¥734,750 -ZK25 ¥747,550	4Z3D8K -ZA75 ¥706,500 -ZK25 ¥718,600
ICカード錠 (メンバー仕様)	○	4Z3D8L -ZA75 ¥513,600 -ZK25 ¥519,900	4Z3D0L -ZA75 ¥729,100 -ZK25 ¥737,900	4Z3DHL -ZA75 ¥566,800 -ZK25 ¥574,000	4Z3DLL -ZA75 ¥600,590 -ZK25 ¥607,290	4Z3D6L -ZA75 ¥1,064,950 -ZK25 ¥1,077,550	4Z3D8L -ZA75 ¥1,036,600 -ZK25 ¥1,049,200
ICカード錠 (ビジター仕様)	○	4Z3D8M -ZA75 ¥525,700 -ZK25 ¥532,000	4Z3D0M -ZA75 ¥747,100 -ZK25 ¥756,300	4Z3DHM -ZA75 ¥578,900 -ZK25 ¥586,100	4Z3DLM -ZA75 ¥612,690 -ZK25 ¥619,390	4Z3D6M -ZA75 ¥1,089,150 -ZK25 ¥1,101,750	4Z3D8M -ZA75 ¥1,061,400 -ZK25 ¥1,073,500
外寸法		900W×450D×700H	900W×450D×1050H	900W×450D×1110H	900W×450D×1110H	900W×450D×1750H	900W×450D×1750H
庫内寸法		124W×413D×324.5H	124W×413D×328H	124W×413D×324.5H	124W×413D×324.5H	124W×413D×324.5H	124W×413D×324.5H
天面蓋ぎ材		⑤	⑤	⑤	⑤	⑤	⑤

- 扉の付いているものを下置きとして使用する場合は別途、天板が必要です。
- 扉の付いているものを下置きとして使用する場合は別途ベースが必要です。
- 扉の付いているものは別途、天板とベースが必要です。

カラー

ZA75 (ホワイト) ZK25 (ブラック)

		1810H (下置き専用) (16人用)	1810H (下置き専用) (16人用)	1810H (下置き専用) (20人用)
錠タイプ	コンセント	4列4段+下段シェルフ	4列4段+下段ラテラル	4列5段
シリンダー錠 付錠	○	4Z3D2H -ZA75 ¥573,600 -ZK25 ¥587,100	4Z3D4H -ZA75 ¥601,790 -ZK25 ¥614,890	4Z3DMMH -ZA75 ¥627,700 -ZK25 ¥643,200
ダイヤル錠	○	4Z3D2Z -ZA75 ¥455,600 -ZK25 ¥468,700	4Z3D4Z -ZA75 ¥483,790 -ZK25 ¥496,490	4Z3DMMZ -ZA75 ¥470,900 -ZK25 ¥485,900
プッシュ錠	○	4Z3D2W -ZA75 ¥606,600 -ZK25 ¥619,600	4Z3D4W -ZA75 ¥640,390 -ZK25 ¥652,890	4Z3DMMW -ZA75 ¥668,400 -ZK25 ¥684,000
ICカード錠 (メンバー仕様)	○	4Z3D2R -ZA75 ¥488,200 -ZK25 ¥501,200	4Z3D4R -ZA75 ¥521,990 -ZK25 ¥534,490	4Z3DMMR -ZA75 ¥511,700 -ZK25 ¥526,700
ICカード錠 (ビジター仕様)	○	4Z3D2K -ZA75 ¥732,800 -ZK25 ¥745,800	4Z3D4K -ZA75 ¥766,590 -ZK25 ¥779,090	4Z3DMMK -ZA75 ¥782,700 -ZK25 ¥811,700
ICカード錠 (メンバー仕様)	○	4Z3D2L -ZA75 ¥1,062,900 -ZK25 ¥1,076,400	4Z3D4L -ZA75 ¥1,096,690 -ZK25 ¥1,109,690	4Z3DML -ZA75 ¥1,239,300 -ZK25 ¥1,254,900
ICカード錠 (ビジター仕様)	○	4Z3D2F -ZA75 ¥944,900 -ZK25 ¥958,000	4Z3D4F -ZA75 ¥978,690 -ZK25 ¥991,290	4Z3DMMF -ZA75 ¥1,082,500 -ZK25 ¥1,097,600
外寸法		900W×450D×1810H	900W×450D×1810H	900W×450D×1810H
庫内寸法		124W×413D×324.5H	124W×413D×324.5H	124W×413D×328H 上:下段327H・下:下段328H
天面蓋ぎ材		⑤	⑤	⑤

共通: 本体/スチール製(上・下) 扉付 ラテラルの扉/錠タイプがシリンダー錠の場合はシリンダー錠、それ以外の場合はダイヤル錠 電源コンセント/定額電圧AC100V、2ピンコンセント1個につき2D、2D合計200W(2A)まで使用可能。
下ラテラル内寸法/シリンダー錠:823W×403D×307H/ダイヤル錠:823W×396D×307H 上:中段シェルフ内寸法/864W×445D×314H(扉付)下:下段327H・下:下段328H

● 在庫をご用意しておりますので、他の商品より早くお届けすることが可能です。

● 価格は税抜き価格です。消費税を別途承ります。● 価格には配送費、施工費は含まれておりません。別途申し受けます。

コンパクトな4列用ロッカー

テレワークとフリーアドレスワークが一般的になり個人の収納量が少量の場合はこちらがおすすです。人事関連書類などの必ず個人が保管すべき書類以外は、共有収納で管理します。2人用など大型のロッカーをチームで活用する収納とする運用も可能です。



収納例



①②③④

4列タイプの場合、モバイルラックはスリムタイプのみ入ります。
4列タイプには小物入れ(縦置きトレイタイプ専用)は取り付けできません。

①②③④⑤⑥⑦⑧⑨⑩

グリーン購入法
基準適合製品掲載

okamura 678

有効内寸法の一冊はWEBカタログをご覧ください。

縦置きトレイタイプ 扉裏ポスト (2列タイプ)

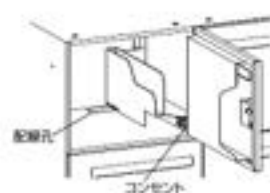

扉タイプ	コンセント	2列2段	2列3段	2列2段+下段シェルフ	2列2段+下段ラテラル	2列4段+中段シェルフ	2列4段+上段シェルフ
シリンダー錠 	○	4Z32AH -ZA75* ¥144,900 -ZK25* ¥145,900	4Z32CH -ZA75* ¥208,800 -ZK25* ¥210,400	4Z32GH -ZA75* ¥198,100 -ZK25* ¥200,000	4Z32JH -ZA75* ¥226,290 -ZK25* ¥227,790	4Z32SH -ZA75* ¥327,550 -ZK25* ¥329,550	4Z32TH -ZA75* ¥309,700 -ZK25* ¥310,800
	-	4Z32AZ -ZA75* ¥113,400 -ZK25* ¥114,400	4Z32CZ -ZA75* ¥161,700 -ZK25* ¥163,200	4Z32GZ -ZA75* ¥166,600 -ZK25* ¥168,500	4Z32JZ -ZA75* ¥194,790 -ZK25* ¥196,290	4Z32SZ -ZA75* ¥253,700 -ZK25* ¥255,700	4Z32TZ -ZA75* ¥246,800 -ZK25* ¥247,900
ダイヤル錠 	○	4Z32AW -ZA75* ¥167,900 -ZK25* ¥171,000	4Z32CW -ZA75* ¥236,900 -ZK25* ¥241,500	4Z32GW -ZA75* ¥221,100 -ZK25* ¥225,100	4Z32JW -ZA75* ¥254,890 -ZK25* ¥256,390	4Z32SW -ZA75* ¥373,550 -ZK25* ¥379,750	4Z32TW -ZA75* ¥354,200 -ZK25* ¥357,300
	-	4Z32AR -ZA75* ¥133,700 -ZK25* ¥136,800	4Z32CR -ZA75* ¥191,200 -ZK25* ¥195,800	4Z32GR -ZA75* ¥186,900 -ZK25* ¥190,900	4Z32JR -ZA75* ¥220,690 -ZK25* ¥224,190	4Z32SR -ZA75* ¥294,300 -ZK25* ¥300,500	4Z32TR -ZA75* ¥291,300 -ZK25* ¥294,500
プッシュ錠 	○	4Z32AK -ZA75* ¥198,700 -ZK25* ¥201,800	4Z32CK -ZA75* ¥283,100 -ZK25* ¥287,900	4Z32GK -ZA75* ¥251,900 -ZK25* ¥255,900	4Z32JK -ZA75* ¥285,690 -ZK25* ¥289,190	4Z32SK -ZA75* ¥435,150 -ZK25* ¥441,350	4Z32TK -ZA75* ¥421,200 -ZK25* ¥424,400
	-	4Z32AE -ZA75* ¥164,500 -ZK25* ¥167,600	4Z32CE -ZA75* ¥237,400 -ZK25* ¥242,200	4Z32GE -ZA75* ¥217,700 -ZK25* ¥221,700	4Z32JE -ZA75* ¥251,490 -ZK25* ¥254,990	4Z32SE -ZA75* ¥355,900 -ZK25* ¥362,100	4Z32TE -ZA75* ¥358,400 -ZK25* ¥361,500
ICカード錠 (メンバー仕様) 	○	4Z32AL -ZA75* ¥283,300 -ZK25* ¥286,500	4Z32CL -ZA75* ¥410,100 -ZK25* ¥414,800	4Z32GL -ZA75* ¥336,500 -ZK25* ¥340,600	4Z32JL -ZA75* ¥370,290 -ZK25* ¥373,890	4Z32SL -ZA75* ¥604,350 -ZK25* ¥610,750	4Z32TL -ZA75* ¥590,800 -ZK25* ¥593,900
	-	4Z32AF -ZA75* ¥249,200 -ZK25* ¥252,300	4Z32CF -ZA75* ¥364,400 -ZK25* ¥369,100	4Z32GF -ZA75* ¥302,400 -ZK25* ¥306,400	4Z32JF -ZA75* ¥336,190 -ZK25* ¥339,690	4Z32SF -ZA75* ¥525,300 -ZK25* ¥531,500	4Z32TF -ZA75* ¥527,800 -ZK25* ¥531,100
ICカード錠 (ビジター仕様) 	○	4Z32AM -ZA75* ¥289,600 -ZK25* ¥292,700	4Z32CM -ZA75* ¥419,500 -ZK25* ¥424,200	4Z32GM -ZA75* ¥342,800 -ZK25* ¥346,800	4Z32JM -ZA75* ¥376,590 -ZK25* ¥380,090	4Z32SM -ZA75* ¥616,950 -ZK25* ¥623,150	4Z32TM -ZA75* ¥603,300 -ZK25* ¥606,400
	-	4Z32AG -ZA75* ¥255,400 -ZK25* ¥258,500	4Z32CG -ZA75* ¥373,800 -ZK25* ¥378,500	4Z32GG -ZA75* ¥308,600 -ZK25* ¥312,600	4Z32JG -ZA75* ¥342,390 -ZK25* ¥345,890	4Z32SG -ZA75* ¥537,700 -ZK25* ¥543,900	4Z32TG -ZA75* ¥540,400 -ZK25* ¥543,600
外寸法		900W×450D×700H	900W×450D×1050H	900W×450D×1110H	900W×450D×1110H	900W×450D×1750H	900W×450D×1750H
扉内寸法		349W×398D×324.5H	349W×398D×328H	349W×398D×324.5H	349W×398D×324.5H	349W×398D×324.5H	349W×398D×324.5H
天面蓋ざ材		※	※	※	※	※	※

- 扉の付いているものを下置きとして使用する場合は別途、天板が必要です。
- 扉の付いているものを下置きとして使用する場合は別途ベースが必要です。
- 扉の付いているものは別途、天板とベースが必要です。



カラー

ZA75 (ネオホワイト) ZK25 (ブラック)

扉タイプ	コンセント	2列4段+下段シェルフ	2列4段+下段ラテラル	2列5段
シリンダー錠 	○	4Z321H -ZA75* ¥336,000 -ZK25* ¥338,000	4Z323H -ZA75* ¥364,190 -ZK25* ¥365,790	4Z32NH -ZA75* ¥368,200 -ZK25* ¥370,800
	-	4Z321Z -ZA75* ¥273,100 -ZK25* ¥275,100	4Z323Z -ZA75* ¥301,290 -ZK25* ¥302,890	4Z32NZ -ZA75* ¥289,500 -ZK25* ¥292,300
ダイヤル錠 	○	4Z321W -ZA75* ¥380,500 -ZK25* ¥384,500	4Z323W -ZA75* ¥414,290 -ZK25* ¥417,790	4Z32NW -ZA75* ¥391,400 -ZK25* ¥399,300
	-	4Z321R -ZA75* ¥317,600 -ZK25* ¥321,700	4Z323R -ZA75* ¥351,390 -ZK25* ¥354,990	4Z32NR -ZA75* ¥315,900 -ZK25* ¥323,700
プッシュ錠 	○	4Z321K -ZA75* ¥447,500 -ZK25* ¥451,600	4Z323K -ZA75* ¥481,290 -ZK25* ¥484,890	4Z32NK -ZA75* ¥468,500 -ZK25* ¥476,400
	-	4Z321E -ZA75* ¥384,700 -ZK25* ¥388,700	4Z323E -ZA75* ¥418,490 -ZK25* ¥421,990	4Z32NE -ZA75* ¥392,900 -ZK25* ¥400,900
ICカード錠 (メンバー仕様) 	○	4Z321L -ZA75* ¥617,100 -ZK25* ¥621,100	4Z323L -ZA75* ¥650,890 -ZK25* ¥654,390	4Z32NL -ZA75* ¥680,200 -ZK25* ¥688,100
	-	4Z321F -ZA75* ¥554,100 -ZK25* ¥558,300	4Z323F -ZA75* ¥587,890 -ZK25* ¥591,590	4Z32NF -ZA75* ¥604,600 -ZK25* ¥612,600
ICカード錠 (ビジター仕様) 	○	4Z321M -ZA75* ¥629,600 -ZK25* ¥633,600	4Z323M -ZA75* ¥663,390 -ZK25* ¥666,890	4Z32NM -ZA75* ¥695,700 -ZK25* ¥703,600
	-	4Z321G -ZA75* ¥566,700 -ZK25* ¥570,800	4Z323G -ZA75* ¥600,490 -ZK25* ¥604,090	4Z32NG -ZA75* ¥620,200 -ZK25* ¥628,000
外寸法		900W×450D×1810H	900W×450D×1810H	900W×450D×1810H
扉内寸法		349W×398D×324.5H	349W×398D×324.5H	349W×398D×333H 上段327H・下段328H
天面蓋ざ材		※	※	—

共通：本体/スチール製または 樹脂。ラテラルの扉/扉タイプがシリンダー錠の場合はシリンダー錠、それ以外の場合はダイヤル錠。電源コンセント/定額電圧AC100V、1扉につき2口、2口合計200W(2A)まで使用可能。2ピン/ラテラル内寸法/シリンダー錠: 823W×403D×257H。ダイヤル錠: 823W×398D×257H。上中段シェルフ内寸法/864W×449D×314H。定額電圧AC100V。ラテラル内寸法/864W×449D×309H。ボス/扉内寸法可能サイズ: A4またはA3用紙サイズまで。扉厚20mm以下。

可動棚タイプ 500D

①有効内寸法の一覧はWEBカタログをご覧ください。

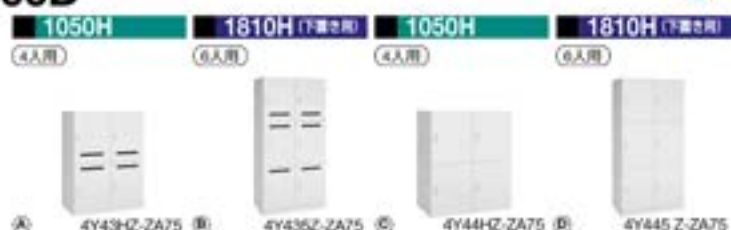

扉タイプ	コンセント	平置きポスト		ポストなし	
		2列2段	2列3段	2列2段	2列3段
シリンダー錠 付 取付 金具	○	4Y43HH* -ZA75 ¥184,740 -ZK25 ¥185,640	4Y435H -ZA75 ¥278,060 -ZK25 ¥279,660	4Y44HH* -ZA75 ¥174,840 -ZK25 ¥175,740	4Y445H -ZA75 ¥265,260 -ZK25 ¥266,660
	-	4Y43HZ* -ZA75 ¥150,440 -ZK25 ¥151,540	4Y435Z -ZA75 ¥232,460 -ZK25 ¥233,960	4Y44HZ* -ZA75 ¥140,540 -ZK25 ¥141,740	4Y445Z -ZA75 ¥218,060 -ZK25 ¥219,560
ダイヤル錠 0001	○	4Y43HW* -ZA75 ¥192,440 -ZK25 ¥195,440	4Y435W -ZA75 ¥305,360 -ZK25 ¥310,060	4Y44HW* -ZA75 ¥189,740 -ZK25 ¥192,840	4Y445W -ZA75 ¥295,360 -ZK25 ¥299,960
	-	4Y43HR* -ZA75 ¥160,840 -ZK25 ¥164,140	4Y435R -ZA75 ¥258,060 -ZK25 ¥262,760	4Y44HR* -ZA75 ¥157,840 -ZK25 ¥160,840	4Y445R -ZA75 ¥248,060 -ZK25 ¥252,760
プッシュ錠	○	4Y43HK* -ZA75 ¥239,440 -ZK25 ¥242,640	4Y435K -ZA75 ¥359,960 -ZK25 ¥364,660	4Y44HK* -ZA75 ¥229,640 -ZK25 ¥232,840	4Y445K -ZA75 ¥345,160 -ZK25 ¥349,660
	-	4Y43HE* -ZA75 ¥205,240 -ZK25 ¥208,440	4Y435E -ZA75 ¥314,260 -ZK25 ¥318,960	4Y44HE* -ZA75 ¥195,440 -ZK25 ¥198,640	4Y445E -ZA75 ¥299,460 -ZK25 ¥304,160
ICカード錠 (メンバー仕様)	○	4Y43HL* -ZA75 ¥324,140 -ZK25 ¥327,240	4Y435L -ZA75 ¥486,960 -ZK25 ¥491,660	4Y44HL* -ZA75 ¥314,340 -ZK25 ¥317,440	4Y445L -ZA75 ¥472,160 -ZK25 ¥476,660
	-	4Y43HF* -ZA75 ¥290,040 -ZK25 ¥293,140	4Y435F -ZA75 ¥441,260 -ZK25 ¥445,960	4Y44HF* -ZA75 ¥280,140 -ZK25 ¥283,240	4Y445F -ZA75 ¥426,460 -ZK25 ¥431,260
ICカード錠 (ビジター仕様)	○	4Y43HM* -ZA75 ¥330,440 -ZK25 ¥333,440	4Y435M -ZA75 ¥496,360 -ZK25 ¥501,060	4Y44HM* -ZA75 ¥320,540 -ZK25 ¥323,640	4Y445M -ZA75 ¥481,660 -ZK25 ¥486,360
	-	4Y43HG* -ZA75 ¥296,140 -ZK25 ¥299,440	4Y435G -ZA75 ¥450,560 -ZK25 ¥455,360	4Y44HG* -ZA75 ¥286,340 -ZK25 ¥289,540	4Y445G -ZA75 ¥435,960 -ZK25 ¥440,660
外寸法		900W×500D×1050H	900W×500D×1810H	900W×500D×1050H	900W×500D×1810H
庫内寸法		414W×463D×499H	414W×463D×561H	414W×463D×499H	414W×463D×561H
天板素材		②	-	③	-

*扉の付いているものを下置きとして使用する場合は別途ベースが必要です。

*扉の付いているものは別途、天板とベースが必要です。

①有効内寸法の一覧はWEBカタログをご覧ください。

カラー



ZA75 (ホワイト) ZK25 (ブラック)

①本扉タイプ平置きポストもご用意しています。詳しくはwebカタログをご覧ください。



荷物用ロッカー WxD

1110H 1810H



開口	奥行	2人用	4人用	6人用	8人用
スタート用	450D	4Z11GS-ZA75*、ZK25*	4Z21GS-ZA75*、ZK25*	4Z33GS-ZA75*、ZK25*	4Z43GS-ZA75*、ZK25*
		4Z12GS-ZA75*、ZK25*	4Z22GS-ZA75*、ZK25*	4Z34GS-ZA75*、ZK25*	4Z44GS-ZA75*、ZK25*
標準用	900W	4Z11HS-ZA75*、ZK25*	4Z21HS-ZA75*、ZK25*	4Z33HS-ZA75*、ZK25*	4Z43HS-ZA75*、ZK25*
		4Z12HS-ZA75*、ZK25*	4Z22HS-ZA75*、ZK25*	4Z34HS-ZA75*、ZK25*	4Z44HS-ZA75*、ZK25*
内寸法 (450D)		390W×428D×1000H	390W×428D×475H	390W×428D×533H	390W×428D×387H
内寸法 (500D)		390W×478D×1000H	390W×478D×475H	390W×478D×533H	390W×478D×387H
備考		ベース一体型、軽板なし			

備品用ロッカー WxD

1110H



開口	奥行	窓ありタイプ	窓なしタイプ
スタート用	450D	4Z41JS-ZA75*、ZK25*	4Z41IS-ZA75*、ZK25*
		4Z42JS-ZA75*、ZK25*	4Z42IS-ZA75*、ZK25*
内寸法		390W×428D×212H	
備考		ベース一体型、各扉コンセント1口付き	

機能



備品用ロッカーは各扉1つずつコンセント付き。底面にコンセントの挿し口があるためアダプタ形状・コンセント形状を選ばず利用可能です。



一般的なコンセント

幅が大きいもの



窓ありタイプは備品が中に入っているかどうか扉を開けたまま確認することができるため、備品保管時の返却確認を自視で行うことができます。



サイズが大きいもの

①スマートキータイプはworkhubアプリが必要です。納入台数や運用方法に応じて別途お見積りを行います。詳しくは担当者までお問い合わせください。

①有効内寸法の一覧はWEBカタログをご覧ください。

ピクスライン 共通オプション

中段シェルフ用配線カバー

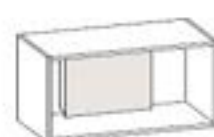

縦置きトレータイプ用
4Z007P-Z-000 ¥10,850

可動棚タイプ用
4Z008P-Z-000 ¥11,400

マグネット固定
※中段シェルフ付かつ
電源コンセント付は標準付属。
ZA75 (ネオホワイト) ZK25 (ブラック)

名刺ケース (見出し)



マグネット固定タイプ
10枚入 4B981Y-G-000 ■ G975 ¥8,750

1枚入 4B984Y-G-000 ■ G975 ¥890
内寸法W91×H85 (名刺サイズ)
G975 (ネオホワイト) G936 (スキャップブルー)
G931 (ライトスモーク) G904 (ブラック)

接着固定タイプ
1枚入 4B985Y-G975、G204 ¥890

名刺ケース対応表

バーチカル タイプ	マグネット 固定タイプ	磁石	
		マグネット 固定タイプ	接着 固定タイプ
選別扉	○	○	○
ブライスウッド	○	○	○
ファンパーウッド、奥扉	-	○	○
スタンダード タイプ	選別扉	○	○
	木目調タイプ	-	○

ベース



共通 (スマートキータイプを除く)	900W	シングルベース 60H		配線ベース 60H		4本脚ベース270H (スタンダードタイプ700H専用)		4本脚ベース110H (バーチカルタイプ875H専用)	
		500	4Y92ZZ-Z-000 ¥17,300	4Y92EZ-Z-000 ¥18,500	4Z92ZZ-ZA75 ■ -ZK25 ¥14,700	4Z92EZ-Z-000 ¥16,000	4Z92HZ-Z-000 ¥34,200	4Z92JZ-Z-000 ¥34,200	
スマートキータイプ用	450	4Z92KZ-Z-000	-	-	-	-	-	4Z92LZ-Z-000	-
配線カバー(マグネット固定)	-	-	-	-	-	4Z002Y-Z-000 ¥4,320	-	4Z008Y-Z-000 ¥3,700	-

床固定金具対応表	アイテム		金具	
	シングルベース(スマートキータイプを除く)・配線ベース	シングルベース(スマートキータイプ用)	4本脚ベース(全タイプ)	対応製品なし
床固定金具対応表	※2022年11月現在 アンカーは付属しておりません。別途手配ください。			
ZA75 (ネオホワイト) ZK25 (ブラック)	※スマートキー用ベースはオープン価格です。			

天板



カラー(天板)

MG18 (※1)	MP53 (※2)	MX01 (※3)	MX60 (※3)	MX82 (※3)	MX83 (※3)	MK37 (※3)
天板/MG07 (ネオホワイト)	天板/MK74 (ブラック)	天板/MX01 (ブライスウッドライト)	天板/MX02 (ブライスウッドナチュラル)	天板/MX82 (ブライスウッドメディアム)	天板/MX83 (ブライスウッドダーク)	天板/MK37 (ネオウッドライト)

■スタンダードタイプ・バーチカルタイプ共通

D	高さ	ノーマル			片面サイドパネル用	
		2700W	1800W	900W	920W	920W
900 D	15 H	-	4B12DZ -MG18、MK37 ¥14,800 -MX82 ¥18,300 -MP53 ¥83,600	4B11CZ -MG18、MK37 ¥30,700 -MX82 ¥41,400 -MP53 ¥44,300	4B12CZ -MK37 ¥40,900 -MX82 ¥42,600	-
		450 D	-	4B11AZ -MG18、MK37 ¥19,800 -MP53 ¥21,200 -MX82 ¥20,700	4B12AZ -MK37 ¥20,200 -MX82 ¥21,600	-
		1800W (1820W・1840W)・2700W (2720W・2740W) はエンド部を活用したレイアウトには取付ができませんのでご注意ください。特注にて承ります。	(例) 1800W 900Dの場合 			

■スタンダードタイプ700H+4本脚ベース専用

D	高さ	ノーマル			片面サイドパネル用		両側サイドパネル用			
		2700W	1800W	900W	2720W	1820W	920W	2740W	1840W	
900 D	30 H	4Z11FZ -MG18、MK37 ¥141,800 -MP53 ¥172,500 -MX82 ¥151,100	4Z11DZ -MG18、MK37 ¥94,500 -MP53 ¥93,500 -MX82 ¥100,800	4Z11CZ -MG18、MK37 ¥48,400 -MP53 ¥55,200 -MX82 ¥51,600	4Z12FZ -MG18、MK37 ¥141,600 -MP53 ¥177,900 -MX82 ¥151,100	4Z12DZ -MG18、MK37 ¥99,700 -MP53 ¥107,100 -MX82 ¥106,300	4Z12CZ -MG18、MK37 ¥57,300 -MP53 ¥64,700 -MX82 ¥60,400	4Z13FZ -MG18、MK37 ¥141,600 -MP53 ¥177,900 -MX82 ¥151,100	4Z13DZ -MG18、MK37 ¥99,700 -MP53 ¥107,100 -MX82 ¥106,300	
		450 D	4Z11EZ -MG18、MK37 ¥78,800 -MP53 ¥100,800 -MX82 ¥83,500	4Z11BZ -MG18、MK37 ¥47,300 -MP53 ¥54,100 -MX82 ¥50,400	4Z11AZ -MG18、MK37 ¥26,400 -MP53 ¥30,100 -MX82 ¥27,900	4Z12EZ -MG18、MK37 ¥78,800 -MP53 ¥104,000 -MX82 ¥83,500	4Z12BZ -MG18、MK37 ¥52,600 -MP53 ¥60,000 -MX82 ¥55,800	4Z12AZ -MG18、MK37 ¥29,500 -MP53 ¥33,200 -MX82 ¥31,200	4Z13EZ -MG18、MK37 ¥78,800 -MP53 ¥104,000 -MX82 ¥83,500	4Z13BZ -MG18、MK37 ¥52,600 -MP53 ¥60,000 -MX82 ¥55,800
		※700H・ロッカー、270H・4本脚ベース、30H・天板を組み合わせた天板高が1000Hになり、立ち作業などに活用しやすい高さになります。	※2022年11月現在							

■レフトライン高さ調節用

4B11DZ-MG18、MK37	¥22,000
-MP53	¥24,700
-MX82	¥23,300

900W×450D×25H

※2022年11月現在

■OCチャージトレー相込用天板

ロータイプロッカーに取付けることでポータブルバッテリーの充電スポットになります。

4Z11TZ-MG18、MK37	¥46,540
-MX82	¥48,240
-MP53	¥50,240

900W×450D×30H

チャージトレー1台、ポータブルバッテリー4台用



※2022年11月現在
 ・ハイタイプ、木目調タイプ、ポストには取付できません。
 ・ロッカーのベース内に設置立ち上げが必要です。
 ・チャージトレーとポータブルバッテリーは別途手配ください。

サイドパネル

	バーチカルタイプ 950H用(935H)	スタンダードタイプ 1000H用(730H)	バーチカルタイプ 1000H用(875H)	1125H用 (1110H)	1810H用 (1810H)
900 D	4Z15QZ-Z-000 ¥36,100	4Z12QZ-Z-000 ¥35,300	4Z13QZ-Z-000 ¥35,800	4Z14QZ-Z-000 ¥36,300	4B17QZ-Z-000 ¥71,500
450 D	4Z15PZ-Z-000 ¥20,100	4Z12PZ-Z-000 ¥17,500	4Z13PZ-Z-000 ¥19,800	4Z14PZ-Z-000 ¥18,000	4B17PZ-Z-000 ¥24,400

※2022年11月現在 1810H用を除き、サイドパネル用天板を必ず併用してください。※H=ロッカー+ベース+天板の高さ、D=内寸=サイドパネルの実寸高さ



レフトライン収納用側面パネルは特注でサイズ変更することで、ピクスラインシリーズにも取付可能です。

■レフトライン収納用側面パネル
 ※2022年11月現在

カラー(サイドパネル)

ZE61 (※1)	ZE50 (※2)	ZE62 (※3)
ブライスウッドライト	ブライスウッドナチュラル	ブライスウッドメディアム
ZE63	ZA47	
ブライスウッドダーク	ネオウッドライト	

※■は在庫をご用意しておりますので、他の商品より早くお届けすることが可能です。

●価格は税抜き価格です。消費税を別途承ります。●価格には配送費、施工費は含まれておりません。別途申し受けます。

天面塞ぎ材

④ 4Z013Y-G-000 (大)×2、(小)×2	¥1,020
⑤ 4Z014Y-G-000 (大)×3、(小)×3	¥1,530
⑥ 4Z015Y-G-000 (大)×2	¥610
⑦ 4Z016Y-G-000 (小)×3	¥610
⑧ 4Z017Y-G-000 (小)×4	¥820
⑨ 4Z018Y-G-000 (大)×3	¥920

G975 (ネオホワイト)	G204 (ブラック)
---------------	-------------

グリーン購入法
基準適合製品掲載

okamura

モバイルバッグ

■DD79ZA



シンプルかつ落ち着いた風合いで、様々な空間にマッチします。

A4手提げタイプ
DD79ZA-PE00
¥8,630④
外寸法:350W×124D×263H
内寸法:330W×120D×247H 約0.6kg

カラー



共通仕様：合成皮革（ポリウレタン）



A4サイズの書類13インチPCが収納可能です。持ち運びやすい手提げ形状。ロッカーやラチアルに収納できます。指がフリップして簡易なフタになります。名刺ポケットが2箇所あり、持ち主の表示がわかりやすくなっています。

■DD79Y/93JB8



パソコンや書類などをスムーズに持ち運べるモバイルバッグ。移動の多いモバイルワークをサポートします。



机上でも使いやすい形状。モバイルロッカーにも収納できます。(A4サイズの別)キーホルダーや名刺を取り付ければ、籠中でも道の標がわかります。

オープンタイプは書類の上部が飛び出るため荷物を取り出し入れが簡単。



クロスタイプは持ち手の長さを手袋状態と肩掛け状態に調整できます。荷物や郵便物の多い日も安心です。



豊富なポケットで散らかりがちな小物を整理できます。

ドリンクホルダー

飲みがちなものを収納 (ペットボトル、マウスなど)

メッシュポケット・ゴムバンド

電子機器や書類を立てて収納 (PC、タブレットなど)

内ポケット

小物やアメニティグッズを収納 (ハンコ、充電器など)

外ポケット

さっと取り出したいものを収納 (ペン、スマートフォンなど)

A4クロスタイプ
DD79YA-FJE00
-FJE6
¥10,040B4クロスタイプ
93JBBA-FJE00
¥11,500A4オープンタイプ
DD79YB-FJE00
-FJE6
¥7,800B4オープンタイプ
93JB8B-FJE00
¥9,110A4オープンスリムタイプ
DD79YC-FJE6,-FJE7
¥7,600B4オープンスリムタイプ
93JB8C-FJE6,-FJE7
¥8,900

カラー



共通仕様：フェルト(ポリエステル)

スリムタイプは名刺は縦向きに収納されます。荷物を入れて重心が偏ると倒れやすくなります。机などに立てて置く際は重いものを取り出してください。

ワークカート

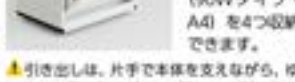
⑧
ワークカート
DD58GA-Z00 ¥100,290
278W×425D×633Hオープンボックス
文房具やメモなど使用頻度が高いものを収納すると、取り出しやすく便利です。ファイル引出し
書類の見出しが見やすく、取り出しやすい角度に開きます。ファイルエイド(90Wタイプ-A4)を4つ収納できます。

引き出しは、片手で本体を支えながら、ゆっくりと開けてください。勢いよく開けると本体が転倒する恐れがあります。

カラー



Z975 (ネオホワイト) Z637 (スチールシルバー) Z25 (ブラック)

①
ワークカート用ドック
4B23DR-ZA75 ¥214,400
4B23DR-ZK25 ¥214,400900W×450D×1100H
固定棚板、ベース、ダイヤル錠付

仕事道具一式を軽快に持ち運ぶことができます。一人一台、仕事のパートナーとして活躍します。

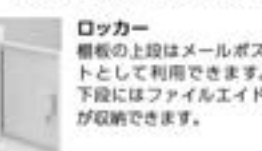

ドックは天板蓋をミーティングスペースや作業台として利用することで、スペースを有効活用できます。

ドック部
内寸法:646W×432D×675Hロッカー部
内寸法:246W×414D×90H (上段:205H/下段)ロッカー
棚板の上段はメールポストとして利用できます。下段にはファイルエイドが収納できます。

カラー (ワークカート用ドック)



ZA75 (ネオホワイト) ZK25 (ブラック)

共通仕様：スチール塗装

ファイリングサプライ

■ファイルエイド 100Wタイプ

GW



サイズ	製品コード	価格	外寸法(W×D×H)
A4ヨコ	WFA4ZL-V110	¥27,600	100×317×243
B4ヨコ	WFB4ZL-V110	¥36,100	100×384×243

50個/セット V110 (ブルー) V140 (カナリアイエロー)



ファイルエイド (20個入り) **BJA4ZL-V110** ¥12,100
100W×317D×243H, A4ヨコ
V105 (ホワイト), V106 (グリーン)

コンビニエンスボックスL (20個入り) **BJA4LR-V110** ¥33,300
343W×445D×285H
V105 (ホワイト), V106 (グリーン)

■ファイル保存箱

製品コード	価格	外寸法(W×D×H)	20個/セット
WBB4ZL-V40	¥36,200	420×300×370	V40 (ベージュ)

■ハンギングフォルダー



サイズ	製品コード	価格	寸法 (W×H)
A4	WF64AL-V102	¥43,600	341 (311) × 252
A5	WF65AL-V102	¥37,000	254 (224) × 175
B4	WF64BL-V102	¥48,700	408 (378) × 284

100枚/セット V102 (ライトイエロー)

ラテラル収納にハンギングフレームを使用することでより書類が保ちやすくなります。

クリスタルケース

■650H

製品コード	価格	外寸法(W×D×H)
4022AS-Z13	¥89,300	540W×360D×650H-23kg
4021AD-Z13	¥54,900	270W×360D×650H-12.2kg

クリスタルケースA (A4浅型) ¥89,300
540W×360D×650H-23kg
A4浅型トレー12段 2列

クリスタルケースB (A4深型) ¥54,900
270W×360D×650H-12.2kg
A4深型トレー6段 1列

カラー: ZA75 (ネオホワイト)
Z13 (ライトスモーク)

■1100H A4サイズで22段収納可能。レフトラインとも連結できます。

製品コード	価格	外寸法(W×D×H)
4203FS-Z13	¥215,900	900W×450D×1100H-54kg
4203FC-Z13	¥184,500	900W×450D×1100H-53kg
4203FD-Z13	¥158,300	900W×450D×1100H-57kg

クリスタルケース (A4浅型) ¥215,900
900W×450D×1100H-54kg
A4浅型トレー22段2列
ベース付

クリスタルケース (A4コンビ型) ¥184,500
900W×450D×1100H-53kg
A4浅型トレー12段2列
A4深型トレー8段2列
ベース付

クリスタルケース (A4深型) ¥158,300
900W×450D×1100H-57kg
A4深型トレー11段2列
ベース付

■クリスタルトレー (650H用)

製品コード	価格	外寸法(W×D×H)
BG1075X	¥1,460	222W×318D×39H
BG1076X	¥2,220	222W×319D×57H

A4用浅型トレー BG1075X ¥1,460
(仕切板オプション)
内寸法: 222W×318D×39H
①A4型紙は入りません。

A4用深型トレー BG1076X ¥2,220
(仕切板オプション)
内寸法: 222W×319D×57H
①A4型紙は入りません。

A4浅型横仕切板 G05155X ¥200
A4浅型縦仕切板 G05156X ¥460

A4深型横仕切板 G05157X ¥420
A4深型縦仕切板 G05158X ¥600

■クリスタルトレー (1100H用)

製品コード	価格	外寸法(W×D×H)
Z04006X	¥1,520	242W×300D×39H
Z04007X	¥2,220	242W×300D×57H

A4浅型トレー (仕切板含まず) Z04006X ¥1,520
内寸法: 242W×300D×39H
仕切板 Z04001X ¥250

A4深型トレー (仕切板含まず) Z04007X ¥2,220
内寸法: 242W×300D×57H
仕切板 Z04002X ¥420

■クリスタルトレー用レール (650H・1100H共通)

A4用右 L1E237X-G231	¥320
A4用左 L1E238X-G231	¥320

掃除用ロッカー

9BCNAA-ZA75, ZK25

9BCNAA-ZA75, ZK25	¥77,300	600W×450D×1810H
93465A-Z13	¥70,000	600W×400D×1700H-31.3kg
93465B-Z13	¥81,900	600W×400D×1750H-41.3kg

9BCNAA-ZA75, ZK25
600W×450D×1810H
ハンガーパイプ×1, 5フック×6,
雑巾掛け×2, 水受トレイ,
アジャスター付

(浅型) 93465A-Z13
¥70,000
600W×400D×1700H-31.3kg

(高型) 93465B-Z13
¥81,900
600W×400D×1750H-41.3kg
棚板, ハンガーパイプ, フック,
雑巾掛け, 水受付

家具用クリーナー

スーパー洗浄12.5 S72007X*	¥2,040
---------------------	--------

スーパー洗浄12.5 S72007X* ¥2,040 (1本)
100%無臭アルコールイオン水。環境にも
にもやさしいアルコール、プラスチック
用クリーナー。

カップケース

■木製カップケース (開き戸)

製品コード	価格	外寸法(W×D×H)
L859CA-ML07	¥226,000	800W×450D×1800H
L859CB-ML07	¥231,800	800W×450D×1800H
L859CX-ML07	¥222,400	600W×450D×1800H

L859CA-ML07 ¥226,000
-MBV ¥252,400
800W×450D×1800H
(把手寸法を除く)
棚板3枚, コンセント2口付
1500Wまで コード長: 2m

L859CB-ML07 ¥231,800
-MBV ¥258,900
800W×450D×1800H
(把手寸法を除く)
棚板5枚付

L859CX-ML07 ¥222,400
-MBV ¥240,400
600W×450D×1800H
(把手寸法を除く)
棚板3枚, コンセント2口付
1500Wまで コード長: 2m

■木製カップケース (引き戸)

製品コード	価格	外寸法(W×D×H)
L859DA-ML07	¥246,600	800W×450D×1800H
L859DB-ML07	¥252,700	800W×450D×1800H

L859DA-ML07 ¥246,600
-MBV ¥271,900
800W×450D×1800H
(把手寸法を除く)
棚板3枚, コンセント2口付
1500Wまで コード長: 2m

L859DB-ML07 ¥252,700
-MBV ¥278,400
800W×450D×1800H
(把手寸法を除く)
棚板5枚付

L859CL-ML07	¥142,500
-MBV	¥164,300

800W×450D×926H (把手寸法を除く)
棚板2枚, スライドアゲ, スライドアゲ付 1200Wまで コード長: 2m
家庭用電源を使うのに便利なコンセント2口
と配線孔が付属されています。L859CA,
L859CB, L859DAのオープン棚板にもあ
り付く コードは裏面にあります。

製品コード	価格	外寸法(W×D×H)
ML07 (ホワイト)		
ML17 (ネオウッドライト)		
MBV1 (L859C/L859D)		
MBV0 (L859A/L859B)		
MBV2 (L859C/L859D)		
MBV3 (L859A/L859B)		

■単独タイプ

4696CZ-Z13	¥164,400	800W×450D×1800H-43.9kg
4697CZ-Z13	¥180,600	900W×450D×1800H-60.7kg

4696CZ-Z13 ¥164,400
800W×450D×1800H-43.9kg
上部オープンタイプ ガラス付

4697CZ-Z13 ¥180,600
900W×450D×1800H-60.7kg
上部オープンタイプ ガラス付

共通仕様: 1.2kWコンセント口, 引出し, テーブル, 引出しトレー, 上部棚板1枚, 下部棚板1枚付
共通カラー: Z13 (ライトスモーク) Z726 (グリーン)

■ワゴンタイプ

4695Y-Z13	¥5,280	262W×410D×15H
-----------	--------	---------------

キャスター付 4695Y-Z13 ¥5,280
262W×410D×15H

共通仕様: 引出し2個, 棚板2枚, キャスター付, 収納部分は中
央で縦に2分割されています。Z13 (ライトスモーク)

● 価格は税抜き価格です。消費税を別途承ります。● 価格には配送費、施工費は含まれておりません。別途申し受けます。

クワイティブ
フエニチュアDRIFT
ソリューション

ワークスペース

ホーム
フエニチュア

デスク

デスク周辺
オプション

シートンブ

ミーティング
フエニチュアミーティング
カフェテーブルソファ
ラウンジチェア

バーチャイルド

マルチメディア

マルチメディア

マルチメディア

マルチメディア

マルチメディア

マルチメディア

マルチメディア

マルチメディア

マルチメディア

マルチメディア

マルチメディア

マルチメディア

マルチメディア

マルチメディア

マルチメディア

マルチメディア

マルチメディア

マルチメディア

マルチメディア

マルチメディア

キーボックス (履歴機能なし)

大量のカギをキーレスで管理

1桁～8桁まで番号を設定できるテンキー式のキーボックスです。

電源工事不要

電池駆動のため、電源工事が不要です。
※単三アルカリ乾電池4本で駆動します。

キーホルダー付属

キーホルダーが付属しており、ラベルに書き込みが可能です。



キーボックス テンキー式 36本用
4499AC-ZE16 ¥42,900
寸法/218W×97D×328H・重量/2.9kg
キーホルダー36個付
単三アルカリ乾電池4本、
壁固定用ビス付

●オプション



キーハンガーとキーホルダーのみでも
お買い求めいただけます。

キーハンガーセット
4499ZC-GE25 ¥3,970
キーホルダー6個付 (6色各1個)

キーボックス (履歴機能付)

お手軽カギ管理登場!

管理PC不要でシステムを簡易化し、ボックスの扉のみ権限を持たせることで、価格を抑えた鍵管理機械です。

利用者履歴の管理

誰が開けたか履歴を確認できます。

⚠️鍵1本1本まで管理はできません。
※管理ソフトをインストールいただくことで履歴確認できます。

リーズナブル

できるだけ安く鍵を管理したい方におすすめします。

ICカードでの管理可能

カードはFelCa、Mifare対応

電源工事不要

電池駆動のため、電源工事が不要です。
※単三アルカリ乾電池4本で駆動します。



1台あたり鍵は40本まで管理可能です。

■ベース

⑤



FCA37Z-ZA75 ¥6,870

寸法/400W×270D×159H
⚠️扉を開けた際の前面倒れを防止します。
取っ手をききのご使用の場合、必ず手配ください。

■管理ソフトセット



FCA3ZZ-Y49 ¥76,700 ⑤

パナソニック、USBケーブル付
※管理ソフトをご購入いただくと
履歴の確認ができます。履歴が
必要な方はご購入ください。
⚠️USB接続による簡易化がかかる
PCには対応していません。
※履歴が不要なお客は管理ソフト
をご購入いただくなくても製品のご
使用が可能です。

ICカード認証タイプ



FCA38Z-ZA75 ¥216,100
寸法/400W×146D×410H・重量/10kg
キーフック40個付 ※テンキーとの併用可能



ICカード認証タイプはテンキーとの併用も
可能です。

⚠️取っ手をききや壁付けにてご使用ください。

テンキー認証タイプ



FCA39Z-ZA75 ¥201,400
寸法/400W×146D×410H・重量/10kg
キーフック40個付



テンキー認証タイプ

システム仕様

認証方式 (ICカード)	フェリカ、マイフェア
認証番号桁数 (テンキー)	4～8桁
登録人数	100人
履歴件数* 1</td <td>5,000件</td>	5,000件
電池	単三アルカリ電池×4ボタン電池(CR2025)×1 (併用可)

推奨 スペック	OS	Windows 10
	CPU	32bit
	クロック	1GHz以上
	メモリ	1GHz以上
	その他	USBポート、CD-ROM

*1：管理ソフト手配時
※フェリカはソニー株式会社の登録商標です。
※マイフェアはMIFAREセミコンダクターズの登録商標です。
※仕様は予告なく変更されることがあります。
※履歴が不要なお客は管理ソフトをご購入いただくなくても製品のご使用が可能です。

システム構成図 (イメージ)



※履歴が不要なお客は管理ソフトをご購入
いただくなくても製品のご使用が可能です。

カラー



ZA75 (ネオホワイト)

KEY NOTE 鍵管理システム[キーノート]

カギの利用管理で 既存収納庫のセキュリティUP!

高い操作性で利用者・管理者双方の業務効率を損なうことなく
厳重なカギ管理を実現。

かんたん検索

利用状況は液晶画面で即確認。PC接続不要。

スケジュール管理

アラーム通知で忘却忘れを見逃しません。

利用目的機能

鍵を取り出す際、利用目的を選択してご利用いただけます。

□ 専用のカタログがあります。



ネットワーク接続例 (最大4台)

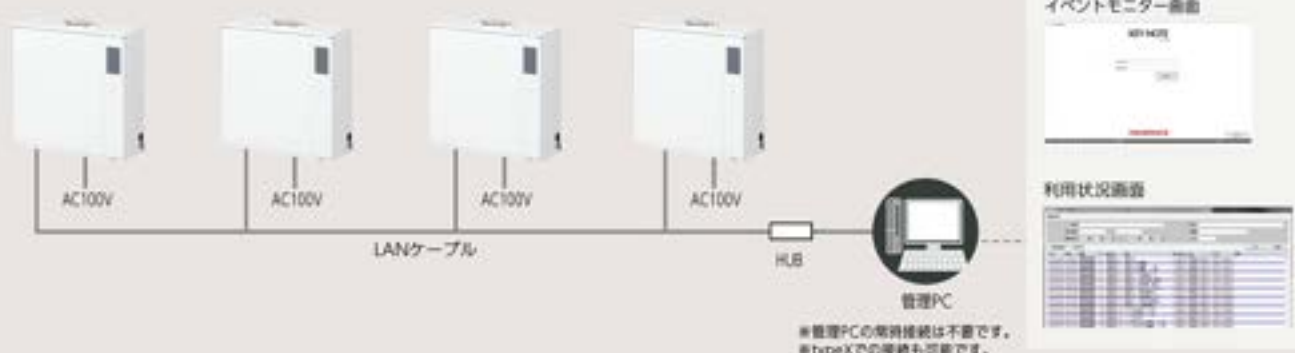

操作フロー (取り出し)



システム仕様

認証方式	①カード認証 ②デンキー認証 ③カード+デンキー認証
登録人数	最大2,000人
グループ数	2048グループ
利用履歴件数	100,000件

対応コンピュータ

OS	Windows 10, Windows 11 32ビット/64ビット(日本語版)
CPU	1GHz以上の32ビット/64ビットプロセッサ
メモリ	1GB以上
インターフェース	- LANポート×1 - CD-ROM×1(ソフトインストール)

※Windowsは、Microsoft Corporationの米国およびその他の国における登録商標です。

管理ソフト

FCA4ZZ-Y499 ¥76,700

※typeXの場合は手配不要です。
typeX以外は手配必須です。



④ ■30本タイプ
FCA43Z-ZA75
¥953,050
外形/450W×1700×440H
重量/17kg
キーリング付属



⑤ ■20本タイプ
FCA42Z-ZA75
¥835,717
外形/450W×1700×324H
重量/11kg
キーリング付属



③ ■増設ユニットタイプ(壁掛け専用)
FCA43Q-ZA75
¥821,200
外形/450W×1700×440H
重量/16kg
キーリング付属



クイックタイプ

ファニチュア

DX/ICT

ソリューション

ワークスペース

ホーム

ファニチュア

デスク

デスク周辺

オプション

シーティング

ミーティング

カフェテリア

ミーティング

カフェテリア

ソファ

ラウンジチェア

バーチェア

机/チェア

机/チェア

机/チェア

机/チェア

机/チェア

机/チェア

机/チェア

机/チェア

机/チェア

机/チェア

机/チェア

机/チェア

机/チェア

机/チェア

机/チェア

机/チェア

机/チェア

机/チェア

机/チェア

机/チェア

机/チェア

机/チェア

机/チェア

机/チェア

机/チェア

机/チェア

机/チェア

机/チェア

机/チェア

机/チェア

机/チェア

机/チェア

豊富なオプションやカラーの品揃えでデザイン性に配慮

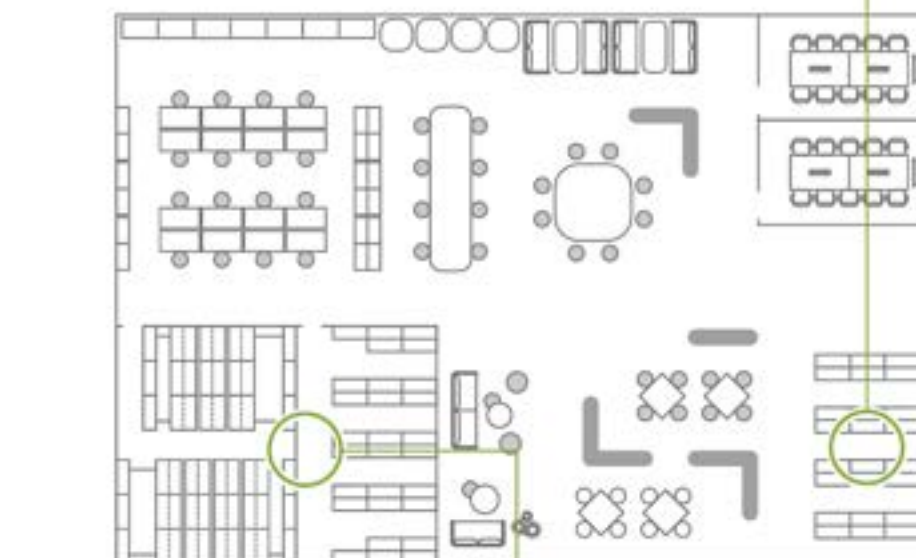

膨大な書類や物品を効率よく収納して空間を有効活用



15

ラック・移動棚

※50番・同数字類

- カノラライト……………694
- 手動モービルラック……………707
- (ビューロセイバー)
- 電動モービルラック……………706
- ソニックセイバー……………704
- (メディアセイバー)
- (BCPセイバー)
- ナレッジシェルフ……………697
- ファイリングサブライ……………690
- プリオ……………691
- マルチモジュールシェルフ……………703
- 6H型 クラックモービルラック……………709
- 6H型 手動モービルラック……………709
- 6H型 電動モービルラック……………709
- 6J型 中重量……………703
- 6H型 クラックモービルラック……………710
- 6H型 軽重量・中重量……………699
- 6H型 スリッラック……………712
- 6H型 ダンスツール……………712
- 6J型 クラックモービルラック……………710
- 6J型 中重量……………703
- 6J型 中重量……………703
- 6H型 クラックモービルラック……………710
- 6H型 中重量……………703
- 63型 クラックモービルラック……………710
- 63型 軽重量……………701
- 63型 スリッラック……………711
- 63型 ダンスツール……………711

ラック

	プリオ	カノラ ライト	63型	6H型	ナレッジシェルフ
掲載ページ	P691	P694	P701	P699	P697
特徴	パネルやロールスクリーンオプションも選べる	スリムな側面パネル構造の軽量化ラック	独立構造でレイアウト変更しやすいスタンダードなラック	100kg/段と200kg/段の選べる棚板タイプ	レフトラインとの組み合わせも可能で引出しタイプも品揃え
構造	連結	独立	独立	連結	連結
奥行品揃え(mm)	450	450	300/450/600	300/450/600	450/600
棚板間隔	25mmピッチ	20mmピッチ	30mmピッチ	25mmピッチ	25mmピッチ
最大積載質量	200kg/段	40kg/段	150kg/段	100または200kg/段	100kg/段

移動棚

	標準				
	ビューロセイバー	BCFセイバー	ソニックセイバー	メディアセイバー	LK型
掲載ページ	P707	P705	P706	P704	P709
操作方式	電動式 クランク式 手動式	● - -	● - -	● - -	● ● ●
最大積載質量	150-200kg/道	290kg/道	360kg/道	360kg/道	400kg/道

	物品種			
	6H型	63型	6J型	6N型
掲載ページ	P712	P711	P710	P710
操作方式	● ● ●	● ● ●	● ● -	● ● -
最大積載質量	600~800kg/道	700~1000kg/道	1000~1500kg/道	2000kg/道

*タイプやサイズによって最大積載質量が異なります。詳しくは各製品ページをご確認ください。

ファイリングサプライ

		
① ファイルエイド (20個入り) 8JA4ZL-V10 ⁺ ¥12,100 100W×317D×243H, A4ヨコ	② コンビニエンスボックスS (20個入り) 8JA2LR-V10 ⁺ ¥32,400 343W×445D×145H	③ コンビニエンスボックスL (20個入り) 8JA4LR-V10 ⁺ ¥33,300 343W×445D×285H
共通仕様: 本体 / 段ボール 共通カラー: V105(ホワイト), V106(グリーン)		

*■は在庫をご用意しておりますので、他の商品より早くお届けすることが可能です。

●価格は税抜き価格です。消費税を別途承ります。●価格には配送費、施工費は含まれておりません。別途申し受けます。

構造の違い

独立

- レイアウト変更が容易
- 横並び時に柱が重複する

連結

- 柱を共有するので最少のパーツで済む
- レイアウト変更時に追加パーツが必要な場合がある



ラックと移動棚の違い

ラック

- 様々なレイアウトが可能
- 複数の人が同時に作業できる

移動棚

- 固定棚の約2倍の収納量
- 集束することで防犯対策



移動棚の操作方法

電動式

- 棚の移動、ロック解除などスイッチで簡単に操作可能



クランク式

- クランク式ハンドルでスムーズな棚移動が可能



手動式

- シンプルな構造でお手頃価格



収納物の重量の目安

備品

A4コピー用紙
(2500枚)x1箱
約10kg



防災用品

2L水ペットボトル
x 6本
約12kg

クリエイティブ
フィニッシュD&D
ソリューション

ワークスペース

ホーム
フィニッシュ

デスク

デスク周辺
オプション

シーティング

シーティング
アクセoriesシーティング
アクセoriesソファ
ラウンジチェア

パーティション

HPLスクリーン

照明器具

収納システム

ラック

ロッカー

地震対策
防振器

防音・遮音対策

セキュリティ
システムWELL WORK
サポートツールワークサポート
ツールエグゼクティブ
フィニッシュ

店舗セレクト

店舗専用
テーブルチェア

ロビーベンチ

窓口カウンター
設置オフィスロー
アクセサリー

BRIO [ブリオ] 

空間に溶け込むカラーのオープン収納。

棚板1枚当たり200kgまでの積載が可能な丈夫なオープン収納。
経済的な連結型で収納するものに合わせて棚板の高さを調節できます。

■最大積載質量

※最大積載質量は
等分布質量です。

■棚枠

1000kg/層



■棚板

200kg/枚



インテリアに馴染むニュートラルカラー。

2連目からは支柱が共有できる経済的な連結構造。
ボルトレスで組立・移動が簡単。

隠したいところは部分的にパネルやロールスクリーンで目隠しが可能。

ラインナップ

サイズバリエーション

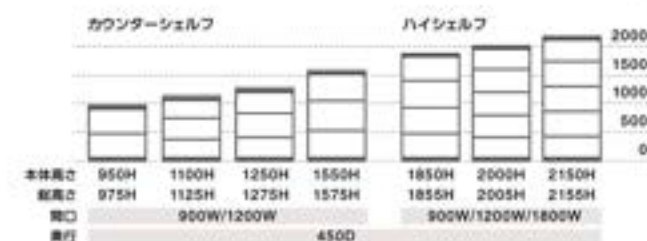

天板カラー



本体/棚板カラー



■本体オプション



■耐震オプション



OKAMURA WEBNAVI
Webに製品情報がございます



ハイシェルフ手配方法



単体の場合は単体型をお選びください。
連結する場合は追加で連結型を追加してください。

注意事項

異なる高さの本体は連結できません。
必ず転倒防止対策(壁・床固定など)をした状態でご使用ください。

■ハイシェルフ

本体高さ		1850H							
段数	タイプ	天地5段		天地6段		天地のみ		下部オープン	
		品番	価格	品番	価格	品番	価格	品番	価格
1800W	単体	BJRFS-Z	¥75,470	BJRFS-Z	¥85,460	BJRFS-Z	¥45,500	BJRFS-Z	¥34,660
	連結	BJRS-Z	¥68,930	BJRS-Z	¥78,920	BJRS-Z	¥38,960	BJRS-Z	¥28,120
1200W	単体	BJRFS-Z	¥60,430	BJRFS-Z	¥67,830	BJRFS-Z	¥38,230	BJRFS-Z	¥30,590
	連結	BJRS-Z	¥53,890	BJRS-Z	¥61,290	BJRS-Z	¥31,590	BJRS-Z	¥24,050
900W	単体	BJRFS-Z	¥48,990	BJRFS-Z	¥54,300	BJRFS-Z	¥33,060	BJRFS-Z	¥27,520
	連結	BJRS-Z	¥42,450	BJRS-Z	¥47,760	BJRS-Z	¥26,520	BJRS-Z	¥20,980
本体高さ		2000H							
段数	タイプ	天地5段		天地6段		天地のみ		下部オープン	
		品番	価格	品番	価格	品番	価格	品番	価格
1800W	単体	BJRFS-Z	¥75,950	BJRFS-Z	¥85,940	BJRFS-Z	¥45,980	BJRFS-Z	¥35,140
	連結	BJRS-Z	¥69,170	BJRS-Z	¥79,160	BJRS-Z	¥39,200	BJRS-Z	¥28,360
1200W	単体	BJRFS-Z	¥60,910	BJRFS-Z	¥68,310	BJRFS-Z	¥38,710	BJRFS-Z	¥31,070
	連結	BJRS-Z	¥54,130	BJRS-Z	¥61,530	BJRS-Z	¥31,830	BJRS-Z	¥24,290
900W	単体	BJRFS-Z	¥49,470	BJRFS-Z	¥54,780	BJRFS-Z	¥33,540	BJRFS-Z	¥28,000
	連結	BJRS-Z	¥42,690	BJRS-Z	¥48,000	BJRS-Z	¥26,780	BJRS-Z	¥21,220
本体高さ		2150H							
段数	タイプ	天地6段		天地7段		天地のみ		下部オープン	
		品番	価格	品番	価格	品番	価格	品番	価格
1800W	単体	BJRFS-Z	¥86,940	BJRFS-Z	¥96,930	BJRFS-Z	¥46,980	BJRFS-Z	¥36,140
	連結	BJRS-Z	¥79,660	BJRS-Z	¥89,650	BJRS-Z	¥39,700	BJRS-Z	¥28,660
1200W	単体	BJRFS-Z	¥69,310	BJRFS-Z	¥76,710	BJRFS-Z	¥38,710	BJRFS-Z	¥32,070
	連結	BJRS-Z	¥62,030	BJRS-Z	¥69,430	BJRS-Z	¥32,430	BJRS-Z	¥24,790
900W	単体	BJRFS-Z	¥55,780	BJRFS-Z	¥61,090	BJRFS-Z	¥34,540	BJRFS-Z	¥29,000
	連結	BJRS-Z	¥48,500	BJRS-Z	¥53,810	BJRS-Z	¥27,260	BJRS-Z	¥21,720

共通仕様: 支柱・棚板・ブラケット/ スチール ベースプレート/ ナイロン

カラー(ハイシェルフ/オプション)

ZA75 (ホワイト)	ZK25 (ブラック)	ZH17 (ライトグレー)	ZH16 (グレー)	ZH15 (ダークグレー)
----------------	----------------	------------------	---------------	------------------

カラー(ロールスクリーン)

FZ1 (ミルクホワイト)	FZ2 (ジェットブラック)	FZ3 (パールベージュ)	FZ4 (クラウドグレー)	FZ5 (クールグレー)
------------------	-------------------	------------------	------------------	-----------------

※色は在庫をご用意しておりますので、他の商品より早くお届けすることが可能です。

●価格は税抜き価格です。消費税を別途承ります。●価格には配送費、施工費は含まれておりません。別途申し受けます。

機能



棚板セットを追加して段数を増やすことも可能。(棚板ピッチ25mm)



ハンガーパイプはコート掛けの他、吊り下げ収納にも便利。

オプション



棚板セット
1800W BJR63B-Z ¥9,990
1200W BJR43B-Z ¥7,400
900W BJR33B-Z ¥5,310
ブラケット付



ハンガーパイプセット
1200W BJ364C-Z ¥11,740
900W BJ363C-Z ¥10,440
ハンガーパイプφ25.4mm
ZC27(シルバーメタリック)
ブラケット付



支柱キャップ
8J143P-C ¥370
※取付時支柱上面より3mm上に出ます
G975(ネオホワイト)
G682(ブラック)



ロールスクリーン
1800W BJ254R-FZM ¥90,380
1200W BJ252R-FZM ¥76,800
900W BJ251R-FZM ¥74,100
防炎クロス仕様
1850H/2000H/2150H共通



エンドパネル
1800W BJG16Y-Z ¥13,400
1200W BJG17Y-Z ¥13,800
2150W BJG18Y-Z ¥14,200
※エンドのみ取付可能



バックパネル
1800W BJG4WY-Z ¥30,200
1800W BJG3WY-Z ¥28,600
2000W BJG4TY-Z ¥31,500
2000W BJG3TY-Z ¥29,400
2150W BJG4WY-Z ¥32,700
2150W BJG3WY-Z ¥30,200



側当り
8J301P-Z ¥1,610
※落下防止バーとの同一高さ取り付けはできません



落下防止バー(着脱式)
1800W BJ586P-T03 ¥17,000
1200W BJ584P-T03 ¥14,400
900W BJ583P-T03 ¥13,200
※側当りとの同一高さ取り付けはできません



隅つなぎ材
1800W BJ206B-Z ¥5,920
1800W BJ205B-Z ¥5,680
1200W BJ204B-Z ¥4,940
900W BJ203B-Z ¥4,690
※取付金具付



隅つなぎ材延長支柱
専用300H
8J245Y-Z ¥7,770
中間用300H
8J246Y-Z ¥6,160
専用500H
8J247Y-Z ¥8,260
中間用500H
8J248Y-Z ¥7,150
2本入り
※別途つなぎ材を併用してください。



壁固定金具(4個入り)
8J231P-Z ¥3,080
※壁面とラックの厚み寸法26~34mm.Bおよび46~54mm



床固定金具(4個入り)
8J233P-T03 ¥2,840
※下部オープンタイプ取付不可



グリーン購入法
基準適合製品掲載



新品

カウンターシェルフ手配方法

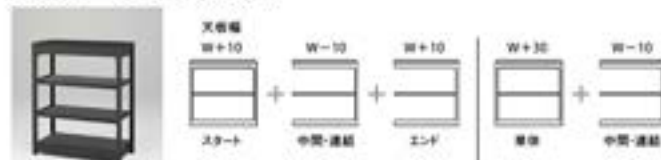

天板(表面材:メラミン化粧板)が付属します。

最初から連結する場合はスタート、中間・連結、エンドを選ぶと支柱の中央で天板がつながり、きれいに並びます。単体型にあとから本体を追加する場合は中間・連結をお選びください。

注意事項

異なる高さの本体は連結できません。1550Hは、必ず転倒防止対策(壁・床面固定など)をした状態でご使用ください。

■カウンターシェルフ

本体高さ	950H				1100H			
	天地3段		天地のみ		天地4段		天地のみ	
段数								
	単体	価格	品番	価格	品番	価格	品番	価格
	スタート	価格	品番	価格	スタート	価格	品番	価格
	中間・連結	価格	品番	価格	中間・連結	価格	品番	価格
開口	1200W		900W		1200W		900W	
	単体	価格	品番	価格	単体	価格	品番	価格
	スタート	価格	品番	価格	スタート	価格	品番	価格
	中間・連結	価格	品番	価格	中間・連結	価格	品番	価格

本体高さ	1250H	
	天地4段	天地のみ
段数		
	単体	価格
	スタート	価格
	中間・連結	価格
開口	1200W	
	単体	価格
	スタート	価格
	中間・連結	価格
開口	900W	
	単体	価格
	スタート	価格
	中間・連結	価格

本体高さ	1550H		
	天地4段	天地5段	天地のみ
段数			
	単体	価格	品番
開口	1200W		
	単体	価格	品番
	スタート	価格	品番
	中間・連結	価格	品番
開口	900W		
	単体	価格	品番
	スタート	価格	品番
	中間・連結	価格	品番

共通仕様: 支柱・棚板・ブラケット/スチール ベースプレート/ナイロン
天板/表面材: メラミン化粧板 緑材: 樹脂成型品 芯材: スチール

カラー(カウンターシェルフ)

MK27 (ネオホワイト)	MT25 (ブラック)	MJP7 (ライトグレイジュ)	MHY8 (グレイジュ)	MJQ1 (ダークグレイ)
天板/AG09 本体/ZA75	天板/MP03 本体/ZK25	天板/AG01 本体/ZH17	天板/AG02 本体/ZH16	天板/AG03 本体/ZH15



機能



オプション



カラー(オプション)

ZA75 (ホワイト)	ZK25 (ブラック)	ZH17 (ライトグレイジュ)	ZH16 (グレイジュ)	ZH15 (ダークグレイ)



Webに
製品情報が
ございます
☑️本製品は
無料カタログ
もご用意

新製品

Kanora light [カノラライト]



スリムな側面パネル構造の軽量ラック。

パネル構造で組立てが簡単。一連ごとに独立構造なのでレイアウト変更も容易。事務所のストックルームなどに最適です。棚板厚さ20mm、側面パネル幅25mmのスリム構造ながら棚板1段あたり40kg、棚一連あたり200kgの積載が可能です。

■最大積載質量

※最大積載質量は等分布質量です。

■棚枠

200kg/連

■棚板

40kg/段



25mmの薄い側板と後面のないオープン構造は幅角を選びません。



20mm厚の薄型棚板。保管物に合わせて20mmピッチで棚段変更も容易に行えます。



各段にA4ファイルが無駄なくぴったりと収まる設計です。

■基本モジュール

●開口2タイプ



●奥行1タイプ



●高さ4タイプ

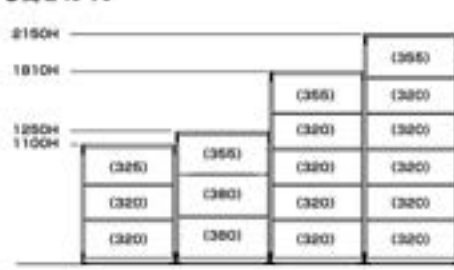

化粧パネルなし

化粧パネルあり

※ ■ は在庫をご用意しておりますので、他の商品より早くお届けすることが可能です。

● 価格は税抜き価格です。消費税を別途承ります。● 価格には配送費、施工費は含まれておりません。別途申し受けます。

■本体

高さ	天地3段		天地4段		天地5段	
1100H						
	奥行 450D		奥行 450D		奥行 450D	
1200W	6U43BG-ZA75	¥37,810	6U44BG-ZA75	¥42,300	6U45BG-ZA75	¥46,790
	-ZK3 ZH ZK	¥40,840	-ZK3 ZH ZK	¥45,690	-ZK3 ZH ZK	¥50,540
900W	6U43BB-ZA75	¥32,950	6U44BB-ZA75	¥36,260	6U45BB-ZA75	¥39,570
	-ZK3 ZH ZK	¥35,560	-ZK3 ZH ZK	¥39,130	-ZK3 ZH ZK	¥42,700

高さ	天地3段		天地4段		天地5段	
1250H						
	奥行 450D		奥行 450D		奥行 450D	
1200W	6U53BG-ZA75	¥41,370	6U54BG-ZA75	¥45,860	6U55BG-ZA75	¥50,350
	-ZK3 ZH ZK	¥44,700	-ZK3 ZH ZK	¥49,550	-ZK3 ZH ZK	¥54,400
900W	6U53BB-ZA75	¥36,510	6U54BB-ZA75	¥39,820	6U55BB-ZA75	¥43,130
	-ZK3 ZH ZK	¥39,420	-ZK3 ZH ZK	¥42,990	-ZK3 ZH ZK	¥46,560

高さ	天地3段		天地4段		天地5段		天地6段		天地7段	
1810H										
	奥行 450D		奥行 450D		奥行 450D		奥行 450D		奥行 450D	
1200W	6U63BG-ZA75	¥48,270	6U64BG-ZA75	¥52,760	6U65BG-ZA75	¥57,250	6U66BG-ZA75	¥61,740	6U67BG-ZA75	¥66,230
	-ZK3 ZH ZK	¥52,150	-ZK3 ZH ZK	¥57,000	-ZK3 ZH ZK	¥61,850	-ZK3 ZH ZK	¥66,700	-ZK3 ZH ZK	¥71,550
900W	6U63BB-ZA75	¥43,410	6U64BB-ZA75	¥46,720	6U65BB-ZA75	¥50,030	6U66BB-ZA75	¥53,340	6U67BB-ZA75	¥56,650
	-ZK3 ZH ZK	¥46,870	-ZK3 ZH ZK	¥50,440	-ZK3 ZH ZK	¥54,010	-ZK3 ZH ZK	¥57,580	-ZK3 ZH ZK	¥61,150

高さ	天地4段		天地5段		天地6段		天地7段		天地8段	
2150H										
	奥行 450D		奥行 450D		奥行 450D		奥行 450D		奥行 450D	
1200W	6U74BG-ZA75	¥57,220	6U75BG-ZA75	¥61,710	6U76BG-ZA75	¥66,200	6U77BG-ZA75	¥70,690	6U78BG-ZA75	¥75,180
	-ZK3 ZH ZK	¥61,820	-ZK3 ZH ZK	¥66,670	-ZK3 ZH ZK	¥71,520	-ZK3 ZH ZK	¥76,370	-ZK3 ZH ZK	¥81,220
900W	6U74BB-ZA75	¥51,180	6U75BB-ZA75	¥54,490	6U76BB-ZA75	¥57,800	6U77BB-ZA75	¥61,110	6U78BB-ZA75	¥64,420
	-ZK3 ZH ZK	¥55,260	-ZK3 ZH ZK	¥58,830	-ZK3 ZH ZK	¥62,400	-ZK3 ZH ZK	¥65,970	-ZK3 ZH ZK	¥69,540

【注】 エンド部には上記セットコードとは別に、化粧パネルもしくはサイドパネルを取り付けてください。搬入金具はめっけ仕様になります。
1810H、2150Hには壁固定金具2個とアンカーボルト2本(M8×50L)が含まれております。

【レイアウト上の注意】

1810以上の場合、2層以上連結して、かつ壁固定を行ってください。
壁固定は建築躯体のみに行ってください。パーテーション・造作壁への固定はできません。
地震時など本体の揺れが生じますので、窓やガラスパーテーションの前にレイアウトできません。
異なる高さ同士の連結はできません。

カラー(本体/棚板/オプション ※天板・パネル除く)



サテン調カラー(本体/棚板/オプション ※天板・パネル除く)



オプション

化粧パネル



サイドパネル 化粧調板



仕様：2000mm、上記のカラーからお選びください。

適用	450D			
1100H	6UG64Y-ZA75	¥3,730	-ZK25, ZJ14, ZH□□	¥4,030
1250H	6UG65Y-ZA75	¥4,500	-ZK25, ZJ14, ZH□□	¥4,860
1810H	6UG66Y-ZA75	¥5,440	-ZK25, ZJ14, ZH□□	¥5,880
2150H	6UG67Y-ZA75	¥6,350	-ZK25, ZJ14, ZH□□	¥6,860

※ボルトセット付

適用	450D	
1100H	6UH64Y-ZE□□	¥49,180
1250H	6UH65Y-ZE□□	¥49,240
1810H	6UH66Y-ZE□□	¥53,980
2150H	6UH67Y-ZE□□	¥54,090

※ボルトセット付
※サイドパネルは扉本体の外面に取り付けるため、開口寸法が仕様+20mmとなります。

天板

ラック上部に天板を取り付け、カウンターテーブルや作業台としても活用できます。



適用	扉体・中間用			
1200W	6UC46G-MK11, MU03, MD□□	¥32,110	-MH□□, MJ□□	¥32,470
900W	6UC36G-MK11, MU03, MD□□	¥22,400	-MH□□, MJ□□	¥22,720

適用	サイドパネル用			
1200W	6UC66G-MK11, MU03, MD□□	¥32,580	-MH□□, MJ□□	¥32,940
900W	6UC56G-MK11, MU03, MD□□	¥22,810	-MH□□, MJ□□	¥23,130

※取付用連結材付
※天板は扉・天板の取付位置に取り付けるため、ラックと同様に手配する際は、ご希望の種別数(取付)より1枚少ないセットをお選びください。
※1810Hに2150Hには取付不可です。

天板とサイドパネルの収まり



※扉体・中間用天板はW+20mmです

組合せカラー

天板	取付用連結材						
	ZA75 R20(H)	ZJ14 R25(H)	ZK25 D10	ZH17 D10(凸)	ZH15 D10(凹)	ZH18 D10(凸)	ZH19 D10(凹)
MG18 キヨクワ付	MK11	—	—	—	—	—	—
MX01 プライズウッドライト	MU03	MHQ3	MHV3	MJP3	MHK3	MJU3	MJW3
MX02 プライズウッドディアム	MDZ8	MHQ4	MHV4	MJP4	MHK4	MJU4	MJW4
MX03 プライズウッドダーク	MDZ9	MHQ5	MHV5	MJP5	MHK5	MJU5	MJW5

頭つなぎ材



適用	品番	価格
L1800mm	6U244P-ZA75	¥2,690
	-ZK25, ZJ14, ZH□□	¥2,910
L1200mm	6U243P-ZA75	¥1,830
	-ZK25, ZJ14, ZH□□	¥1,980

※1200Lは通径幅140mm、1800Lは通径幅140mmまで。
※上記の長さより短くする場合は、現場で加工及び長さカットが必要です。

頭つなぎ金具



適用	品番	価格
450D用	6U241P-ZA75	¥7,130
	-ZK25, ZJ14, ZH□□	¥7,700

※2個入
※ボルトセット付

前後連結金具セット



適用	品番	価格
450D用	6U212P-ZA75	¥5,450
	-ZK25, ZJ14, ZH□□	¥5,890

※上取し用、下取し用
※ボルトセット付

壁固定金具



品番	価格
6U231P-ZA75	¥3,620
-ZK25, ZJ14, ZH□□	¥3,910

※2個入
※ボルトセット、アンカーボルト2本(M8×50L)付
※壁面とラックの隙間寸法10mm
※1810Hに2150Hの標準扉には1セット含まれております。

床固定金具



品番	価格
6U234P-ZA75	¥3,380
-ZK25, ZJ14, ZH□□	¥3,650

※2個入
※ボルトセット、アンカーボルト4本(M8×50L)付

棚板



適用	450D (実寸4450)	
1200W (実寸1145W)	6UB46Y-ZA75	¥4,490
	-ZK25, ZJ14, ZH□□	¥4,850
900W (実寸845W)	6UB36Y-ZA75	¥3,310
	-ZK25, ZJ14, ZH□□	¥3,570

※取付金具付

落下防止バー
(着脱式)

適用	品番	価格
1200W用	6U584P-ZA75	¥8,290
	-ZK25, ZJ14, ZH□□	¥8,950
900W用	6U583P-ZA75	¥7,180
	-ZK25, ZJ14, ZH□□	¥7,750

※ボルトセット付

落下防止板
(固定式)

適用	品番	価格
1200W用	6U674P-ZA75	¥3,660
	-ZK25, ZJ14, ZH□□	¥3,950
900W用	6U673P-ZA75	¥3,490
	-ZK25, ZJ14, ZH□□	¥3,770

※ボルトセット付

※■は在庫をご用意しておりますので、他の商品より早くお届けすることが可能です。

●価格は税抜き価格です。消費税を別途承ります。●価格には配送費、施工費は含まれておりません。別途申し受けます。

ナレッジシェルフ(棚タイプ)

LKナレッジライブ(LK書架)をベースに、幅や奥行サイズのパリエーションを追加。
オープンエリアでもバックオフィスでも、ファイルから物品まで効率よく収納可能。
(レフトラインとの組み合わせも可能。詳しくは担当さまでお問い合わせください。)



■モジュールパリエーション



■基本モジュール

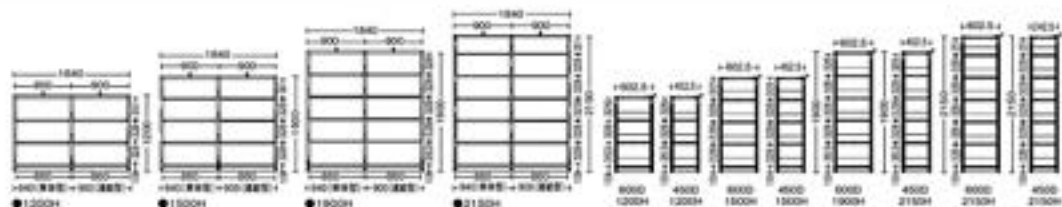

■本体

高さ	奥行	段数	タイプ	1500W		1200W		900W		
				品番	品番	品番	品番	品番	品番	
1200H	600	3段	単体型	LK63LA	¥59,330	LK63MA	¥53,300	LK63NA	¥45,760	
			連結型	LK63LB	¥51,920	LK63MB	¥45,890	LK63NB	¥38,350	
	450	単体型	LK53LA	¥49,100	LK53MA	¥45,010	LK53NA	¥40,220		
		連結型	LK53LB	¥41,690	LK53MB	¥37,600	LK53NB	¥32,810		
	1500H	600	4段	単体型	LK64LA	¥68,460	LK64MA	¥61,570	LK64NA	¥52,790
				連結型	LK64LB	¥60,310	LK64MB	¥53,420	LK64NB	¥44,640
450		単体型	LK54LA	¥56,380	LK54MA	¥51,790	LK54NA	¥46,140		
		連結型	LK54LB	¥48,230	LK54MB	¥43,640	LK54NB	¥37,990		
1900H	600	5段	単体型	—	—	LK65MA	¥69,840	LK65NA	¥59,820	
			連結型	—	—	LK65MB	¥60,950	LK65NB	¥50,930	
	450	単体型	LK55LA	¥63,660	LK55MA	¥58,570	LK55NA	¥52,060		
		連結型	LK55LB	¥54,770	LK55MB	¥49,680	LK55NB	¥43,170		
2150H	600	6段	単体型	—	—	—	—	LK66NA	¥66,850	
			連結型	—	—	—	—	LK66NB	¥57,220	
	450	単体型	LK56LA	¥70,940	LK56MA	¥65,350	LK56NA	¥57,980		
		連結型	LK56LB	¥61,310	LK56MB	¥55,720	LK56NB	¥48,350		

■サイドパネル

高さ	奥行	品番	品名	価格
2150H	600	LK572P	スチール	¥15,500
	450	LK571P	スチール	¥12,900
1900H	600	LK562P	スチール	¥14,200
	450	LK561P	スチール	¥11,600
1500H	600	LK552P	スチール	¥12,900
	450	LK551P	スチール	¥10,720
1200H	600	LK542P	スチール	¥12,000
	450	LK541P	スチール	¥9,860
高さ	奥行	品番	品名	価格
2150H	600	LKW72P	木目	¥44,200
	450	LKW71P	木目	¥33,200
1900H	600	LKW62P	木目	¥41,900
	450	LKW61P	木目	¥31,100
1500H	600	LKW52P	木目	¥32,300
	450	LKW51P	木目	¥29,500
1200H	600	LKW42P	木目	¥25,500
	450	LKW41P	木目	¥19,300

■天板

幅	奥行	単体用		スタートエンド用		中間連結用	
		品番	品名	品番	品名	品番	品名
1500W	600 (1540W)	LK61XP	¥36,300	LK62XP	¥36,300	LK63XP	¥36,300
	450 (1540W)	LK51XP	¥27,900	LK52XP	¥27,600	LK53XP	¥27,600
1200W	600 (1240W)	LK61YP	¥33,500	LK62YP	¥33,500	LK63YP	¥29,500
	450 (1240W)	LK51YP	¥25,200	LK52YP	¥25,200	LK53YP	¥23,000
900W	600 (940W)	LK61ZP	¥27,200	LK62ZP	¥27,200	LK63ZP	¥24,700
	450 (940W)	LK51ZP	¥20,900	LK52ZP	¥20,900	LK53ZP	¥19,400

■天板(サイドパネル併用タイプ)

幅	奥行	単体用		スタートエンド用		中間連結用	
		品番	品名	品番	品名	品番	品名
1500W	600 (1580W)	LK64XP	¥37,500	LK61XP	¥36,300	LK63XP	¥36,300
	450 (1580W)	LK54XP	¥28,800	LK51XP	¥27,900	LK53XP	¥27,600
1200W	600 (1280W)	LK64YP	¥34,500	LK61YP	¥33,500	LK63YP	¥29,500
	450 (1280W)	LK54YP	¥26,500	LK51YP	¥25,200	LK53YP	¥23,000
900W	600 (980W)	LK64ZP	¥27,900	LK61ZP	¥27,200	LK63ZP	¥24,700
	450 (980W)	LK54ZP	¥21,600	LK51ZP	¥20,900	LK53ZP	¥19,400

※注意事項 こちらの棚タイプに、次ページのナレッジシェルフ(引出しタイプ)の引出しユニットを装着することはできませんのでご注意ください。
▲ 転倒防止の為、床固定と壁固定が必要です。ハイタイプ(1900H、2150H)は、壁面固定専用です。必ず付属の壁固定金具併用で設置して下さい。
● 価格には組立て施工費・配送費は含まれておりません。別途申し受けます。

■最大積載質量

※最大積載質量は等分布質量です。



■天板



■サイドパネル



■棚板



■書籍落下防止バー



地震発生時に、確実に書籍の落下を防止。手動式はワンタッチ操作で簡単にバーを解除できます。オートリターン式はバーを片手で押さえて戻すだけ、手を離すとバーは元の位置に自動で戻ります。

カラー(本体)

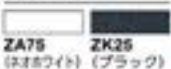

カラー(天板・サイドパネル)



■落下防止バー

高さ	幅	品番	品名	価格
手動式	1500W	LK286P	スチール	¥10,970
	1200W	LK285P	スチール	¥10,350
	900W	LK279P	スチール	¥9,650
オートリターン式	1500W	—	特注対応	—
	1200W	—	特注対応	—

■置き型ブックエンド



ナレッジライブについては、こちらをご覧ください。

ナレッジシェルフ(引出しタイプ)

書類やファイルを収納する従来のラック(棚)に、引き出しや陳列用のパーツをセットすることで、あらゆるものを整理・陳列、収納出来る専用ユニットを品揃え。レフトライン収納(2150H×450D)に連結、レイアウト可能。
(※別途、専用連結金具が必要です。)

■手配方法

基本ユニット

+

スライド引き出し*

+

上部オプション

*スライド引き出しは、50H～250Hの高さの組み合わせで900Hになるように組み合わせてください。クリスタルケースは受注特注対応となります。

■基本ユニット

スタートユニット コネクトユニット

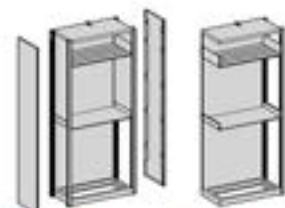

LKG01S
-M(黒) ¥167,060

LKG01C
-M(黒) ¥94,760

*上記の価格にスライド引き出しは含まれません。

■基本モジュールと基本構成

(スタートユニット①+コネクトユニット②)

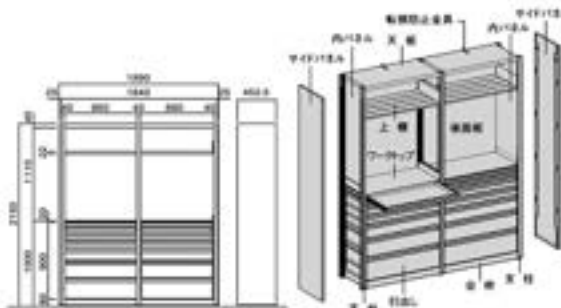

組み合わせカラー(本体:ZA75+天板) *特注対応となります。

MK11 (ホワイト) ML57 (ホワイト) MU03 (ライト) MU04 (ブライト) MU05 (ブライト) (ブルー)

組み合わせカラー(本体:ZK25+天板) *特注対応となります。

MT20 (ブラック) MKH7 (ネオウッド) MHV3 (ライト) MHV4 (ブライト) MHV5 (ブライト) (ブルー)

カラー(サイドパネル・バックパネル・引出し)

ZA75 (ホワイト) ZK25 (ブラック)

■引き出しユニット 収納物に合わせて、50H～250Hの引出しを使用。



50H引出し
内寸法:10W×400×35H
LNG21D-Z
¥19,820

100H引出し
内寸法:10W×400×75H
LNG22D-Z
¥22,060

150H引出し
内寸法:10W×400×125H
LNG23D-Z
¥27,200

200H引出し
内寸法:10W×400×175H
LNG24D-Z
¥29,200

250H引出し
内寸法:10W×400×225H
LNG25D-Z
¥31,600

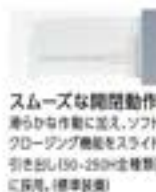

スムーズ開閉動作
軽やかな作動に加え、ソフト
クローゼッド機能をスライド
引き出し(50・250H仕様)
に採用。(標準装備)



クリスタルトレイ収納(特注対応)
使い易い浅型・深型のコンビを使用。
※別途特注
専用仕切り板とネームプレートは
別途手配

仕切り板セット

100H用 LNG32Y-Z ¥ 7,920
150H用 LNG33Y-Z ¥ 9,770
200H用 LNG34Y-Z ¥11,700
250H用 LNG35Y-Z ¥13,000

カラー

ZA75 (ホワイト) ZK25 (ブラック)

■ワークユニット



ワークトップ
(標準)
資料やサンプルを持ち出さなく
てもその場で確認、検索が出来
ます。

スライドワークトップ
(特注対応)
棚上段の引出しを50H引出しで
構成した場合、ワークトップと同
じメラミン化粧板の底とし込み天
板を装着、作業面が広がります。

■その他のオプション



棚下照明
93F2LE-A03* ¥36,400
445W×470×19H(22Hスイッチ部)
※マウントにより任意の位置に装着が可能です。
※本製品には付属の専用金具でネジ固定します。
本体/アルミニウム押し出し成型品

■上部オプション



ハンギングバーユニット
*最大積載容量10kg
LNG91A-ZC27
¥17,000

ミニシェルフ
*最大積載容量2kg
DD906E-0426
¥6,480

A4トレー(タテ)
*最大積載容量2kg
DD902E-0426
¥7,660

A4トレー(ヨコ)
*最大積載容量2kg
DD901E-0426
¥7,660

棚220D(ハーフタイプ)
*最大積載容量20kg
LNG22S-Z
¥10,040

ハンガーユニット
*最大積載容量20kg
LNG92A-Z
¥16,900

落下防止バー(オートリターンタイプ)
LK296A-Z ¥16,950
バーを倒して書籍を取り出した後、バーは自動で元の位置に戻ります。従来の固定式の書籍防止機能はそのまま、簡単な操作性で書籍の出入りができます。

*ノックダウン(現地組立)です。**※別途特注**OAフロアに設置する場合は、OAフロア対応金具が必要になります。(別途手配)。
▲転倒防止のため、床固定と壁固定が必要です。(床固定金具、壁固定金具標準装備)事前に十分に協議を行ってください。

*■は在庫をご用意しておりますので、他の商品より早くお届けすることが可能です。
●価格は税抜き価格です。消費税を別途承ります。●価格には配送費、施工費は含まれておりません。別途申し受けます。

6H型軽量棚・中軽量棚



棚板1段あたり100kgの軽量棚と200kgの中軽量棚。

2連目の支柱が共有できる経済的な連結タイプ。ボルトレス構造で組立てが簡単。

6H型軽量棚・中軽量棚は、「JIS S1039 書架・物品棚」の認定製品です。

JIS規格認定製品

100kg/段タイプは4種一価
200kg/段タイプは6種一価

●棚内寸法100mmを確保します。
●棚内寸法100mmは、JIS規格認定製品で必須規格です。

JIS S1039
JQA

※表記は100kg/段タイプ

■最大積載質量

※最大積載質量は等分布質量です。

100kg/段 3000用 4500用 6000用

200kg/段 3000用 4500用 6000用

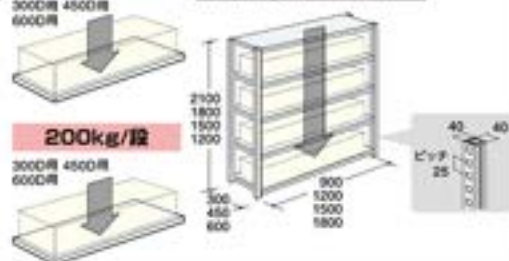

棚板は2タイプ
100kg/段と200kg/段の2タイプをご用意。

ボルトレス構造・連結型
ボルトレスで組立・取扱が簡単。2連目以降から支柱が共有できる経済的な連結タイプ。

落下防止構造
プラケットは棚板から510mm立ち上がり、連結部の隙間はわずか5mm。積載物が隙間から落下するのを防ぎます。

■基本モジュール

●間口4タイプ

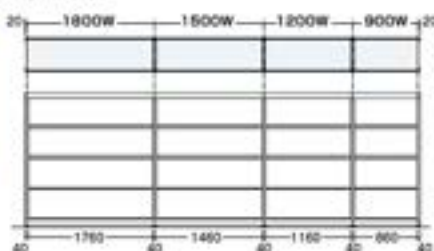

●奥行3タイプ

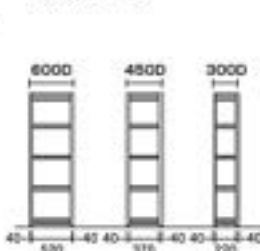

●高さ4タイプ

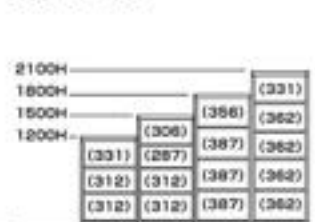

■棚バリエーション

※下段オープンタイプにつきましては、ホームページをご確認ください。



オープンタイプ 扉面・扉面付タイプ (オフス) 扉面・扉面付タイプ (オフス) 下段オープンタイプ

※写真は2269のカラーです。



Webに製品情報が
ございます

☐ この製品は
専用カタログ
もございます

63型軽量棚



棚板1段あたり150kgの軽量棚。
独立構造でレイアウト変更が容易。

組立てが簡単なボルトレス構造。荷扱いに合わせて棚構成が選べます。



■最大積載質量

※最大積載質量は
等分布質量です。

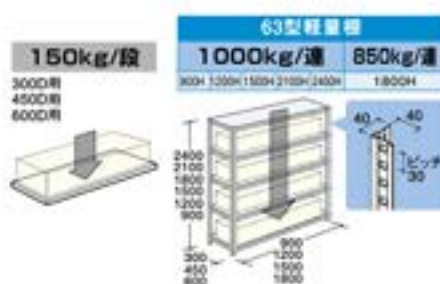

■棚バリエーション



ボルトレス構造で組立てや棚段変更が簡単。支柱は凹形状に加工が施され高い剛性と安全性を実現。



保管場所に合わせて組み替えが容易にできる単体型、レイアウト変更に対応します。



●F型ボックス棚(仕切板別付)、G型ボックス棚(棚板・仕切板別付)もあります。

※写真はZ269のカラーです。

■基本モジュール

●開口4タイプ

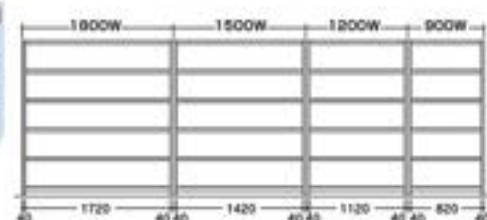

●奥行3タイプ



●高さ6タイプ

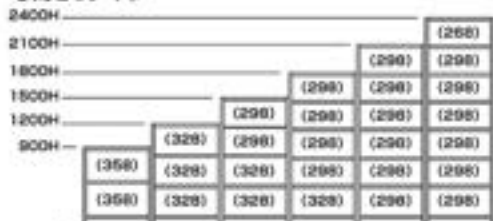

OKAMURA
WEBNAVI



Webに
製品情報が
ございます
この製品は
無料カタログ
もございます

■A型 オープン棚

※900W×300D/450Dの棚板は仕切板用スリット付

高さ	900H		1200H				1500H				1800H				
	天地3段	天地4段	天地4段	天地5段	天地4段	天地5段	天地6段	天地7段	天地5段	天地6段	天地5段	天地6段	天地5段	天地6段	
段数															
幅	奥行	品番	価格	品番	価格	品番	価格	品番	価格	品番	価格	品番	価格	品番	価格
1800 W	3000	—	—	—	—	—	—	—	—	—	—	—	—	—	—
	4500	—	—	—	—	—	—	—	—	—	—	—	—	—	—
	6000	—	—	—	—	—	—	—	—	—	—	—	—	—	—
1500 W	3000	CS34-015.28	¥2,170	CS40-015.28	¥2,880	CS40-015.28	¥3,090	CS50-015.28	¥3,790	CS40-015.28	¥3,480	CS45-015.28	¥3,810	CS50-015.28	¥4,140
	4500	CS27-015.28	¥1,800	CS33-015.28	¥2,520	CS33-015.28	¥2,730	CS43-015.28	¥3,430	CS33-015.28	¥3,120	CS38-015.28	¥3,450	CS43-015.28	¥3,780
	6000	CS20-015.28	¥1,440	CS26-015.28	¥2,160	CS26-015.28	¥2,370	CS36-015.28	¥3,070	CS26-015.28	¥2,760	CS31-015.28	¥3,090	CS36-015.28	¥3,420
1200 W	3000	—	—	—	—	—	—	—	—	—	—	—	—	—	—
	4500	—	—	—	—	—	—	—	—	—	—	—	—	—	—
	6000	—	—	—	—	—	—	—	—	—	—	—	—	—	—
900 W	3000	CS34-015.28	¥2,230	CS44-015.28	¥2,940	CS44-015.28	¥3,150	CS54-015.28	¥3,860	CS44-015.28	¥3,550	CS49-015.28	¥3,880	CS54-015.28	¥4,210
	4500	CS27-015.28	¥1,860	CS37-015.28	¥2,570	CS37-015.28	¥2,780	CS47-015.28	¥3,490	CS27-015.28	¥2,580	CS32-015.28	¥2,910	CS37-015.28	¥3,240
	6000	CS20-015.28	¥1,500	CS30-015.28	¥2,210	CS30-015.28	¥2,420	CS40-015.28	¥3,130	CS20-015.28	¥2,340	CS25-015.28	¥2,670	CS30-015.28	¥3,000

※2100、2400Hは連結材3段 ※900W×300D/450Dの棚板は仕切板用スリット付

高さ	1800H		2100H				2400H			
	天地7段	天地8段	天地5段	天地6段	天地7段	天地8段	天地6段	天地7段	天地8段	
段数										
幅	奥行	品番	価格	品番	価格	品番	価格	品番	価格	
1800 W	3000	CS27A-015.28	¥14,280	CS33A-015.28	¥18,900	CS33A-015.28	¥20,160	CS43A-015.28	¥25,770	
	4500	CS20A-015.28	¥9,720	CS26A-015.28	¥13,020	CS26A-015.28	¥13,950	CS36A-015.28	¥18,570	
	6000	CS13A-015.28	¥6,480	CS19A-015.28	¥8,820	CS19A-015.28	¥9,450	CS29A-015.28	¥12,600	
1500 W	3000	CS27B-015.28	¥12,600	CS33B-015.28	¥16,800	CS33B-015.28	¥18,000	CS43B-015.28	¥23,100	
	4500	CS20B-015.28	¥8,400	CS26B-015.28	¥11,200	CS26B-015.28	¥11,900	CS36B-015.28	¥15,600	
	6000	CS13B-015.28	¥5,600	CS19B-015.28	¥7,560	CS19B-015.28	¥8,050	CS29B-015.28	¥10,640	
1200 W	3000	CS27C-015.28	¥11,340	CS33C-015.28	¥15,120	CS33C-015.28	¥16,020	CS43C-015.28	¥20,700	
	4500	CS20C-015.28	¥7,560	CS26C-015.28	¥10,080	CS26C-015.28	¥10,710	CS36C-015.28	¥14,130	
	6000	CS13C-015.28	¥5,040	CS19C-015.28	¥6,720	CS19C-015.28	¥7,140	CS29C-015.28	¥9,450	
900 W	3000	CS27D-015.28	¥10,080	CS33D-015.28	¥13,440	CS33D-015.28	¥14,280	CS43D-015.28	¥18,360	
	4500	CS20D-015.28	¥6,720	CS26D-015.28	¥8,960	CS26D-015.28	¥9,450	CS36D-015.28	¥12,600	
	6000	CS13D-015.28	¥4,500	CS19D-015.28	¥6,000	CS19D-015.28	¥6,300	CS29D-015.28	¥8,400	

①棚セットの棚板段数は最上段(天板)も含まれております。 ◆のセットはJIS規格認証製品ではありません。 **※2100H** 継受金具はめっけ仕様になります。

カラー(本体/棚板)



ZA75 (ネオホワイト) Z269 (スノーホワイト)

サテン調カラー(本体/棚板)



ZJ14 (ネオホワイト) ZK25 (ブラック) ZH17 (ライトブルー) ZH15 (ダークブルー) ZH18 (グレイッシュグリーン) ZH19 (グレイッシュレッド)

※■は在庫をご用意しておりますので、他の商品より早くお届けすることが可能です。

●価格は税抜き価格です。消費税を別途承ります。●価格には配送費、施工費は含まれておりません。別途申し受けます。

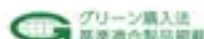

オプション

連結金具セット



品番	価格
63115Y-T03	¥1,110

※6セット入、ボルト付

床・壁固定金具



品番	価格
63301P-T03	¥3,250

※4個入、ボルトセット、アンカーボルト4本(M8×50L)付

※壁面とラックの隙間寸法23~37mmおよび48~62mm

頭つなぎ材



品番	価格
63801P-ZA75-Z289	¥5,270
-Z05-Z14-ZK□	¥5,690

※通径幅1700mmまで
※現地へ加工及び長さカットが必要。

頭つなぎ金具



品番	価格
63300P-ZA75-Z289	¥2,050
-Z05-Z14-ZK□	¥2,210

※2個入、ボルトセット付

プッシュターナーリベット



品番	価格
6NG02P-G271	¥800

※オプションパーツ取付用
※10個入

落下防止板
(固定式)

適用	品番	価格
前・背側用	1800用	63976P-ZA75-Z289 ¥4,340
		-Z05-Z14-ZK□ ¥4,690
	1500用	63975P-ZA75-Z289 ¥4,150
	-Z05-Z14-ZK□ ¥4,480	
側側用	1200用	63974P-ZA75-Z289 ¥3,950
		-Z05-Z14-ZK□ ¥4,270
	900用	63973P-ZA75-Z289 ¥3,760
	-Z05-Z14-ZK□ ¥4,060	
側側用	600用	63978P-ZA75-Z289 ¥3,530
		-Z05-Z14-ZK□ ¥3,810
	450用	63978P-ZA75-Z289 ¥3,450
	-Z05-Z14-ZK□ ¥3,730	
300用	63977P-ZA75-Z289 ¥3,380	
	-Z05-Z14-ZK□ ¥3,650	

※取付材(プッシュターナーリベット)付

落下防止バー
(簡易式)

適用	品番	価格
1800用(1口)	63326P-T03	¥8,050
1500用(1口)	63325P-T03	¥7,640
1200用(1口)	63324P-T03	¥7,170
900用(2口)	63323P-T03	¥6,160

※取付ボルト付



オープン時

仕切板(可動タイプ)



適用	品番	価格
6000用	63615P-ZA75-Z289	¥2,910
	-ZK25-Z14-ZK□	¥3,140
4500用	63614P-ZA75-Z289	¥2,500
	-ZK25-Z14-ZK□	¥2,700
3000用	63613P-ZA75-Z289	¥2,080
	-ZK25-Z14-ZK□	¥2,250

※前後連結材の取付段は棚板幅より200mmまでは取り付けできません。
※棚前板・名札入との併用はできません。
※後部板と併用する場合は、設置位置によっては仕切板を取り付けできない場合がございます。詳細はお問い合わせください。

アジャスター



品番	価格
63112Y-Z□□	¥9,200

※シェルフアスクと組み合わせて設置する際にご使用ください
※4個入り

支柱キャップ



品番	価格
63009Y-OH12	

※4個入り

床固定金具
(内側用)

品番	価格
63303Y-T03	¥6,440

※ラックの内側で床固定する場合にご使用ください
※4個(LR各2個)入り

床固定金具
(内側アジャスター用)

品番	価格
63304Y-T03	¥9,200

※アジャスターを取り付けた状態で、ラックの内側で床固定する場合にご使用ください
※4個(LR各2個)入り

マルチモジュールシェルフ
(6J型中軽量棚・6N型中量棚)

施工 GPN 耐腐 GW

荷重条件に合わせて「棚枠」と「棚板」の組み合わせが自由自在。

ボルトレス構造で組立・移設が簡単。
棚連結部の支柱は共有でき、スペース・コストセーピングに貢献します。



※写真は6J型中軽量棚

■最大積載質量
※最大積載質量は等分布質量です。

棚枠	積載質量
6J450 1200-2100H	1500kg/層
2400H	1250kg/層
6J450 2000H	2000kg/層

棚板	積載質量
300-470-620H	100kg/層
320-470-620H	500kg/層
470-620-770-920H	300kg/層
470-620-770-920H	500kg/層

※積載時は必ず安全な方法で積載してください。

6K型中軽量棚
6F型中量棚(高耐食性めっきタイプ)

施工 GPN 耐腐 GW RoHS準拠

素材にさびにくく耐食性に優れた高耐食性めっき鋼板を採用。

耐食性は溶融亜鉛めっき鋼板の15倍以上。
屋外など、特殊な条件下での使用が可能です。



※写真は6F型中量棚

■最大積載質量
※最大積載質量は等分布質量です。

棚枠	積載質量
6K50 1200-2100H	1500kg/層
2400H	1250kg/層
6K50 2000H	2000kg/層

棚板	積載質量
300-470-620H	100kg/層
320-470-620H	500kg/層
470-620-770-920H	300kg/層
470-620-770-920H	500kg/層

※積載時は必ず安全な方法で積載してください。

OKAMURA WEBNAVI
QRコード
Webに製品情報が
ございます

Mediasaver [メディアセイバー]

安全 施工 GW



だれでも簡単、安全、新感覚の操作スイッチを採用した
電動移動棚の新スタンダードタイプ。



タッチパネル (標準装備)

作動状況も一目で確認。
トラブル時の対応方法も
表示。各種設定も行えます。
※キースイッチ(特注対応)
主電源の入り切りをキーで
管理できます。



LED表示付きパースイッチ

パースイッチを押すと棚が移動、離すとストップ。
片手でも両手でも操作が可能。パースイッチは上下どこを
押しても作動。さらに作動状態をLEDにて表示。



台枠安全ストッパー (標準装備)

棚の移動中に定り物が触
れると直ちに棚が停止しま
す。



進入センサー (標準装備)

通路に進入すると通路が
閉まらないように棚をロッ
クします。



中段安全ストッパー (オプション)

棚が移動して来ても中段
の棚に触れると棚が停止し
ます。



■最大積載質量

棚板1段あたり
●210D・240D・330D ●440D



棚1連あたり900W



※最大積載質量は等分布質量です。

■参考セット価格

連数	型式	4列			5列			6列			7列		
		R型	M型	L型	R型	M型	L型	R型	M型	L型	R型	M型	L型
2	レール2本 D=1907	価格 ¥3,205,200	¥3,378,300	¥3,594,700	¥4,020,000	¥4,284,200	¥4,330,200	¥4,901,200	¥5,008,100	¥5,265,700	¥5,598,400	¥5,732,000	¥5,985,200
3	レール2本 D=2807	価格 ¥3,752,200	¥3,838,400	¥4,085,500	¥4,590,200	¥4,874,400	¥4,968,200	¥5,594,000	¥5,728,300	¥5,850,600	¥6,415,500	¥6,582,200	¥6,917,600
4	レール3本 D=3707	価格 ¥4,405,000	¥4,488,800	¥4,785,600	¥5,382,500	¥5,761,300	¥5,763,600	¥6,596,000	¥6,769,600	¥6,762,000	¥7,553,900	¥7,758,000	¥8,036,300
5	レール3本 D=4607	価格 ¥4,855,400	¥4,952,800	¥5,276,300	¥5,936,900	¥6,358,800	¥6,431,600	¥7,296,400	¥7,491,600	¥7,587,300	¥8,381,900	¥8,623,300	¥9,018,600
6	レール4本 D=5507	価格 ¥5,610,100	¥5,721,600	¥6,075,200	¥6,889,600	¥7,405,500	¥7,384,600	¥8,504,200	¥8,727,300	¥8,791,500	¥9,793,900	¥10,042,600	¥10,579,200

■棚バリエーション

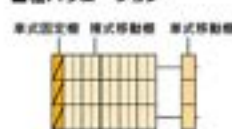

セットタイプ	奥行 (mm)		
	単式固定棚	単式移動棚	単式移動棚
S型	376 (幅3300)	476 (幅2100)	376 (幅3300)
R型	376 (幅3300)	516 (幅2400)	376 (幅3300)
M型	376 (幅3300)	696 (幅3300)	376 (幅3300)
L型	496 (幅4400)	916 (幅4400)	496 (幅4400)

※S型の単式移動棚の棚奥行は2100(A4用紙サイズ用)となりますのでご注意ください。

標準仕様

項目	仕様
間口	1連当たり 900mmW
奥行	単式M型 376mmD 複式R型 516mmD
	単式L型 480mmD 複式M型 696mmD
	複式S型 476mmD 複式L型 916mmD
	標準高タイプ 2388mmH (レール上部から転倒防止レール上段まで)
全高	標準高タイプ
棚段数	S型:7段 R型:6段 M型:6段 L型:4段
移動タイプ	標準タイプ
レール設置方式	両面式/埋込式

① 手配方法・製品につきましては、担当者までお問い合わせください。

- 上記セット価格は、基本ユニットにレール部材を含めた推奨ユニットの参考価格です。遮断照明等のオプションや搬入施工費は含まれておりません。またレール設置条件その他により実際の金額は異なる場合がございます。
- 上記ユニット以外の連数・列数のセットについては、担当者までお問い合わせください。

制御仕様 (AC100V/AC200V)

項目	仕様
使用電源	単相AC100V/200V (50・60Hz)
モーター	単相AC100V 40W
	単相AC200V 40W
制御回路	DC24V
遮断照明 (オプション)	LED40型蛍光灯 (フリー電源・100V/200V・50Hz-60Hz共用)

※電源は、ユニットの連数、列数の組み合わせによりAC200Vとなります。

製品構成例

品名	品番	数
M型・5連・4列 セット (W=3094・D=4607)		

3300電源用・単式固定棚5連	LJM5AM-2A75	1
3300単式移動棚5連	LJM5TM-2A75	1
3300複式移動棚(包)5連	LJM5DM-2A75	1
3300単式・移動棚(包)5連	LJM5BM-2A75	1
電源ユニット100V用(タイプA)	LN701Y-Y30	1
転倒防止レール(標準タイプ)	LN193Y-2A75	2
単式3300番前板	LM073Y-2A75	2
複式3300番前板	LM077Y-2A75	2
転倒防止レール	LN161P-Y30	6
中層レール2400	LN162P-Y30	3
遮断照明LED-1200LH番号	LN171P-2A02	6
遮断照明LED-2400LH番号	LN172P-2A02	6
エポキシ樹脂	LN190P-Y12	3
レール駆動セット	LN195P-Y12	12
レールライナーセット	LN198P-Y12	12

① レール部材はライブラリーカタログをご覧ください。電源ユニットは100Vと200Vの各々3種類あり、連数・列数によって異なります。

組合せコード(本体:フロントパネル)

ZA75 (ホワイト)	ZF79 (ブラック×シルバー)
本体: ZA75 (ホワイト)	本体: Z25 (ブラック)
フロントパネル: ZA75 (ホワイト)	フロントパネル: ZC27 (シルバー)

カラー(フロントパネル)

ZA75 (ホワイト)	ZC27 (シルバー)	ZA47 (ブラック×シルバー)
-------------	-------------	------------------

※特注対応品となります。

電動モーターラック「メディアセイバー」につきまして詳細は担当者までお問い合わせください。

- モーターラックは集中的に大きな質量がかかります。設置にあたっては、床の補強などに十分な配慮が必要です。
- 上記価格は、固定棚、移動棚、レール構成部品 (両面スロープ含)、転倒防止レール構成部品のセット価格です。
- 価格は税抜き価格です。消費税を別途承ります。●価格には配送費、施工費は含まれておりません。別途申し受けます。

グリーン購入法
基準適合製品掲載

okamura 704

BCP-saver [BCPセイバー]

バッテリー駆動、ケーブルレス、パワーサプライ機能を装備した次世代感覚の電動移動棚です。DCモーターを新たに採用、通路安全機能を標準装備。【通路内監視センサー／台枠安全ストッパー】



【電源供給能力】

- ・スマートホンの充電
 - ・18~25台/移動棚1列
 - ※2000mA容量で充電残量10%からフル充電
- ・タブレットの充電
 - ・6~8台/移動棚1列
 - ※6000mA容量で充電残量10%からフル充電
 - ※電池容量からの理論値となります。



タッチパネル (標準装備)

作動状況一目で確認、トラブル時の対応方法も表示。各種設定も行えます。 ※キースイッチ(特注対応)主電源の入り切りをキーで管理できます。



LED表示付きスイッチ

スイッチを押すと棚が移動、離すとストップ。片手でも両手でも操作が可能、作動状態をLEDにて表示。



非常時、停電時電源取り出し機能

移動棚各列の中間パネル開閉式で、非常時対応の電源取り出しが可能。 ※USB電源5V2.0A 4口

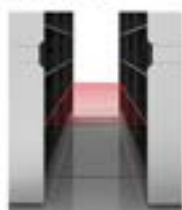

通路内監視センサー (標準装備)

通路内を監視することで使用者の安全性を確保します。



台枠安全ストッパー (標準装備)

棚の移動中に定り物が触れると直ちに棚が停止します。

■最大積載質量

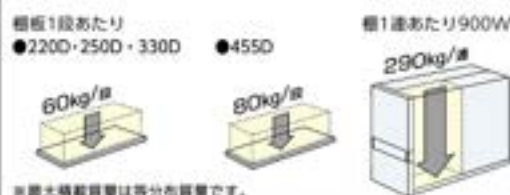

■参考セット価格

道数	型式	4列				5列				6列			
		S型	R型	M型	L型	S型	R型	M型	L型	S型	R型	M型	L型
2	レール2本 D=1910	価格 ¥4,975,200	¥5,010,800	¥5,091,900	¥5,493,000	¥5,231,500	¥6,284,900	¥6,515,100	¥6,900,600	¥7,596,400	¥7,667,600	¥7,829,800	¥8,308,200
3	レール2本 D=2810	価格 ¥5,789,600	¥5,799,100	¥5,906,700	¥6,370,200	¥7,256,000	¥7,300,400	¥7,570,300	¥8,044,200	¥8,851,100	¥8,910,200	¥9,125,300	¥9,718,300
4	レール3本 D=3710	価格 ¥6,928,700	¥6,970,600	¥7,094,200	¥7,672,100	¥8,722,400	¥8,785,200	¥9,133,600	¥9,691,800	¥10,678,900	¥10,762,700	¥11,010,000	¥11,711,500
5	レール3本 D=4610	価格 ¥7,745,500	¥7,789,000	¥7,940,600	¥8,578,700	¥9,761,700	¥9,826,900	¥10,217,300	¥10,857,300	¥11,940,900	¥12,027,800	¥12,331,100	¥13,135,800
6	レール4本 D=5510	価格 ¥8,829,200	¥8,873,800	¥9,040,600	¥9,802,100	¥10,961,000	¥10,927,900	¥11,408,900	¥12,131,700	¥13,310,100	¥13,399,200	¥13,750,900	¥14,661,300

■棚バリエーション

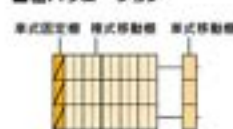

セットタイプ	奥行 (mm)		
	単式固定棚	単式移動棚	単式移動棚
S型	385 (幅330D)	450 (幅220D)	510 (幅455D)
R型	385 (幅330D)	510 (幅250D)	510 (幅455D)
M型	385 (幅330D)	670 (幅330D)	510 (幅455D)
L型	510 (幅455D)	920 (幅455D)	510 (幅455D)

※S型の単式移動棚の標準奥行は220D(A4用紙サイズ用)となりますのでご注意ください。

- 上記セット価格は、基本ユニットにレール部材を含めた標準ユニットの参考価格です。通路照明等のオプションや搬入搬出工費は含まれておりません。またレール設置条件その他により実際の金額は異なる場合がございます。
- 道数・列数の制限は、過色制御等の関係により6連～6列(固定棚を含む。)となっています。
- 通路内照明は、上部転倒防止レール等は特注にて対応となります。

標準仕様

項目	仕様
間	□ 1連当たり 900mmW
幅	単式M型 385mmD
	単式L型 510mmD
	複式S型 450mmD
	複式L型 920mmD
全高	標準高タイプ 2273mmH (レール上部から天板上部まで)
層段数	S型:7段 R型:6段 M型:6段 L型:6段
レール設置方式	面置式/埋込式

① 手配方法・製品につきましては、担当者までお問い合わせください。

制御仕様 (AC100V)

項目	仕様
使用電源	単相AC100V (50・60Hz)
モーター	DC24V 26~48W
バッテリー	リチウムイオン電池 (直列4セル)
操作回路	DC3.3V
通路照明 (オプション)	単相AC100V (50・60Hz)

組合せコード(本体:フロントパネル)

本体	フロントパネル
ZA75 (ホワイト)	ZF79 (ブラック×シルバー)
ZA75 (ホワイト)	Z25 (ブラック)
ZA75 (ホワイト)	フロントパネル: ZC27 (シルバー)

カラー(フロントパネル)

カラー	コード
ホワイト	ZA75
シルバー	ZC27
ブラック	ZA47

※特注対応品となります。

電動モバイルラック[BCPセイバー]につきまして担当者までお問い合わせください。

OKAMURA WEBNAVI

Webに製品情報がご覧いただけます

※本製品は専用ソフトウェアが必要です

SonicSaver

[ソニックセイバー] 安全機能 電動



優れた収納効率、地震対策に加え、使いやすさと、安全機能を標準装備した電動移動棚です。

■安全機能



人検知センサー (標準装備)

通路内を走行中センサーにて人を検知し、通路内で作業中いる場合は通路をロックして作業者の安全を確保します。



通路監視安全センサー※ (標準装備)

ロックされていない通路、あるいは閉じかけている通路に作業員が入っても、通路入口のセンサーが検出し、棚の移動はただちに停止します。このとき通路には自動的にロックがかかります。



台枠安全ストッパー (標準装備)

棚が移動中に人または物が触れると、棚の移動を停止し、事故を未然に防ぎます。

※従来の光センサーの光軸による検知に比べ通路の広域を検知が可能。



タッチパネル (標準装備)
各種設定はタッチパネルで簡単に操作できます。またメンテナンス情報も表示します。



キースイッチ (特注対応)
主電源の投入をキースイッチで行うためセキュリティ管理に最適です。



作動連動LED表示 フロントパネル

フロントパネルに装備のLED表示機能により、通路内の状況、人がいる場合はLED表示が点灯。また、通路形成時は棚が移動している際は全列のフロントパネルのLED表示が点滅。覆れたところでも通路、棚の状態が一目で確認出来ます。(特注対応)



足センサースイッチ (オプション)

手がふさがってスイッチを押せない時に足元のセンサーに触れることで通路を形成することが出来ます。

■最大積載質量

棚板1段あたり
●220D-240D・330D
●440D

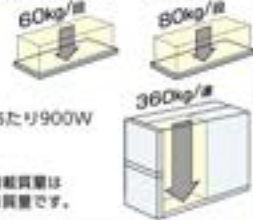

製品構成例

品名	品番	数量
440/495D電源ケーブル固定棚7連	LND7AL-ZA75	1
440/515D棚式移動車(5)7連	LND7DL-ZA75	2
440/495D棚式移動車(5)7連	LND7BL-ZA75	1
電源ユニット100V用(タイプB)	LN702Y-Y30	1
転倒防止レール(標準タイプ)	LN193Y-ZA75	3
LED照明5-7連用(セット2D入り)	LN687Y-Y30	3
単式440棚用ワイヤーセット	LN654Y-ZA75	2
変式440棚用ワイヤーセット	LN658Y-ZA75	4
単式440D車前板	LM074Y-ZA75	2
変式440D車前板	LM078Y-ZA75	2
開口補強プレート1970用	LM107P-ZA75	16
天板補強材(ブレース取付用)	LJ848P-ZA75	16
専用レール(5.5寸)	LN161P-T03	6
平滑面レール(2400L)	LN162P-T03	8
直置きスロープ(11200L専用)	LN171P-ZA02	8
直置きスロープ(600L専用)	LN172P-ZA02	16
エンドストッパー(標準)	LN196P-T12	4
レールビスセット	LN195P-K12	24
レールライナーセット	LN196P-K12	24

■参考セット価格

連数	型式	4列			5列			6列			7列		
		R型	M型	L型	R型	M型	L型	R型	M型	L型	R型	M型	L型
2	レール2本 D=1907	価格 ¥3,919,500	¥4,082,800	¥4,229,200	¥4,794,300	¥5,067,000	¥5,111,800	¥5,815,700	¥6,047,100	¥6,103,100	¥6,862,800	¥6,827,300	¥7,076,700
3	レール2本 D=2197	価格 ¥4,590,600	¥4,891,400	¥5,087,300	¥5,653,800	¥5,962,300	¥6,076,400	¥6,863,000	¥7,049,200	¥7,202,100	¥7,928,300	¥8,136,100	¥8,508,800
4	レール3本 D=2707	価格 ¥5,396,700	¥5,590,100	¥5,803,200	¥6,417,300	¥6,749,000	¥6,885,800	¥8,115,100	¥8,529,800	¥8,569,100	¥9,538,300	¥9,594,700	¥9,928,800
5	レール3本 D=4907	価格 ¥6,064,000	¥6,187,200	¥6,343,900	¥7,011,800	¥7,342,600	¥7,508,500	¥8,175,800	¥8,422,300	¥8,575,100	¥10,080,400	¥10,301,400	¥11,366,800
6	レール4本 D=5507	価格 ¥7,814,700	¥7,157,800	¥7,532,100	¥8,678,800	¥9,261,700	¥9,297,300	¥10,728,400	¥11,427,800	¥11,051,900	¥12,584,800	¥12,742,500	¥13,185,200

■棚バリエーション

単式固定棚	複式移動棚	単式移動棚	セットタイプ	奥行 (mm)	単式固定棚	複式移動棚	単式移動棚
8型	376 (標準)	476 (標準)	376	376 (標準)	476 (標準)	376 (標準)	376 (標準)
R型	376 (標準)	516 (標準)	376	376 (標準)	516 (標準)	376 (標準)	376 (標準)
M型	376 (標準)	696 (標準)	376	376 (標準)	696 (標準)	376 (標準)	376 (標準)
L型	496 (標準)	916 (標準)	496	496 (標準)	916 (標準)	496 (標準)	496 (標準)

※S型の複式移動棚の標準奥行は2100(A4用紙サイズ用)となりますのでご注意ください。

標準仕様

項目	仕様
間口	1連当たり 900mmW
奥行	単式M型 376mmD 複式R型 516mmD
	単式L型 496mmD 複式M型 696mmD
	複式S型 476mmD 複式L型 916mmD
全高	標準高タイプ 2386mmH
	(レール上端から転倒防止レール上端まで)
棚段数 標準タイプ	S型:7段 R型:6段 M型:6段 L型:4段
レール設置方式	直置き/埋込式

制御仕様 (AC100V/AC200V)

項目	仕様
使用電源	単相AC100V/200V (50・60Hz)
モーター	単相AC100V 40W 単相AC200V 40W
制御回路	DC24V
通路照明 (オプション)	LED40型蛍光灯(フリー電源・100V/200V・50Hz-60Hz共用)

組合せコード(本体:フロントパネル)

コード	色
ZA75 (ネオホワイト)	ZF79 (ブラック)
ZA75 (ブラック)	ZF79 (ホワイト)
ZC27 (シルバー)	ZA47 (ゴールド)

※特注対応品となります。

●モビリティラックは集中的に大きな質量がかかります。設置にあたっては、床の補強などに十分な配慮が必要です。
●上記価格は、固定棚、移動棚、レール構成部品(直置きスロープ含)、転倒防止レール構成部品のセット価格です。
●価格は税抜き価格です。消費税を別途承ります。●価格には配送費、施工費は含まれておりません。別途申し受けます。



グリーン購入法
基準適合製品掲載

okamura

706

電動モビリティラック、ソニックセイバーにつきまして詳細はライブラリースタッフにお問い合わせください。

Burosaver [ビューロセイバー]

今までの固定収納に替わるバックヤードから執務エリアまで、新しい手動式のモービルラックです。

多彩な収納

バックヤードから執務エリアまでオープンラック(棚)から、オフィス収納、モバイルロッカーワードローブまで、多彩な収納を品揃えしています。ファイル・ドキュメントだけでなく、防災用品その他、物品等の共有物を収納可能です。

■最大積載質量

※床荷重500kg/m²の場合(床とはOA床含む)

ラック棚板1段あたり

●450D・600D共通



50kg/段

ラック幅1連あたり
900W

200kg/連

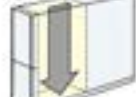

収納1連あたり
900W

150kg/連

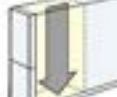

※最大積載質量は等分布質量です。



限られたスペースを有効活用

オフィスでの書類・物品の高密度収納を実現、大規模なスペースセービングが可能。新たに出来たスペースはコミュニケーションスペースその他有効活用。また、スペースセービングにより、オフィスの賃貸コストの最適化にも有効。オフィスの最適化、RIGHT-SIZINGを実現するツールとしても有効です。

これからの「働き方」に合わせてオフィスを最適化

RIGHT-SIZING

オフィスワークとリモートワークを組み合わせた働き方をしっかりとサポートしていくことがこれからのオフィスの役割。オフィスの稼働率とコストのバランスを取りながら従来のような「働く」ための場から「リアルで会う」ための場へと機能の転換が必要です。

シンプルな製品構成

ユニットのモジュールは、収納900Wx450Dx1810Hラック900Wx450D(600D)x1810H連(900W)と2連(900Wx2)のみ。通路幅及び通路数は、適用に応じて任意で設定可能。列数は設置スペースにより最大7列程度を推奨。

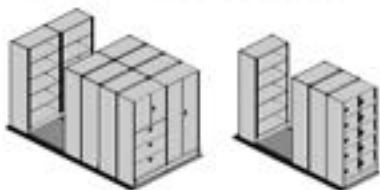

あらゆる空間にマッチしたデザイン

従来の収納のように、扉や引出しを表面に見せません。フロントパネルは背面に取手機能を有し、凹凸のないデザインを実現。更に従来のないカラー/フィニッシュを用意。グラフィックを貼って空間に合わせたカスタマイズも可能です。



アンカーレスベース



アンカー固定不要

3つのポイント

収納力

通路部分を最小限に抑えられるため、同じスペースでも収納効率を最大で約2倍にアップできます。



地震対策

優れた耐震性能で、安全性の確保と収納物の破損を防止します。



セキュリティ対策

オプションのロックユニットで、外部から遮断された密閉空間を構築可能。集束時のセキュリティ対策になります。



耐震性に優れた移動棚

一般的な床置き固定収納と違いレール上を移動する事で地震時には免震機能が働き転倒をしにくい製品となっています。

- ①移動台車にはレールとの間に【転倒防止金具】を標準装備。
- ②台車の車輪全てに【つば付き車輪】を採用することでレールからの剝離を防止。
- ③ベースユニットのレールのエンドには、台車移動時の乗り越え防止のストッパーを装備。

床を傷つけないアンカーレス

フロアユニット構造を採用し、従来のアンカーポイントによる床へのレール固定を必要としません。床を傷つけることなく設置できます。テナントビルへの設置も可能になり、移転や移設時の対応も簡単です。

設置工事の短縮にも貢献

アンカー固定の床工事による移動工事がないので、レール施工方式に比べ騒音や振動を抑えることができます。また工事日数も短縮できます。フロアユニットは、レール(ライナー含む)、スロープ(片側のみ)、フロアパネル(床板)、エッジカバー、エンドストッパー標準装備で構成されたユニット式構造です。

床への荷重負担を軽減した設計

フロアユニット構造では、900mmピッチのレール間隔により等分布荷重を実現しました。さらにレール軌道の上に支柱が直立しており、レール施工方式に比べ台枠部への荷重負担が小さくなりました。



レイアウト例



- ※ベースユニットの最大積載質量は、500kg/m²です。床の耐荷重をご確認ください。
- ※収納の最大積載質量は150kg/層、ラックの最大積載質量は200kg/層です。最大積載質量を越えない範囲でご使用ください。

■モジュール

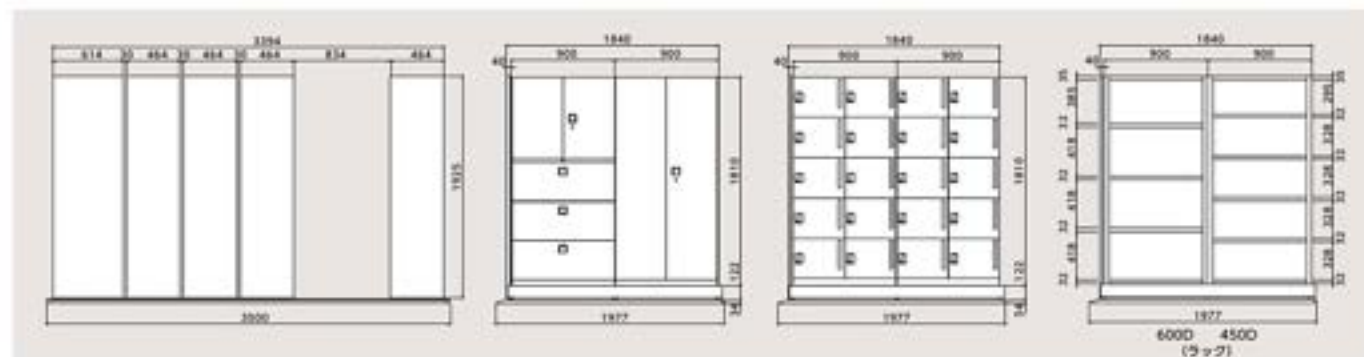

■ベースユニット

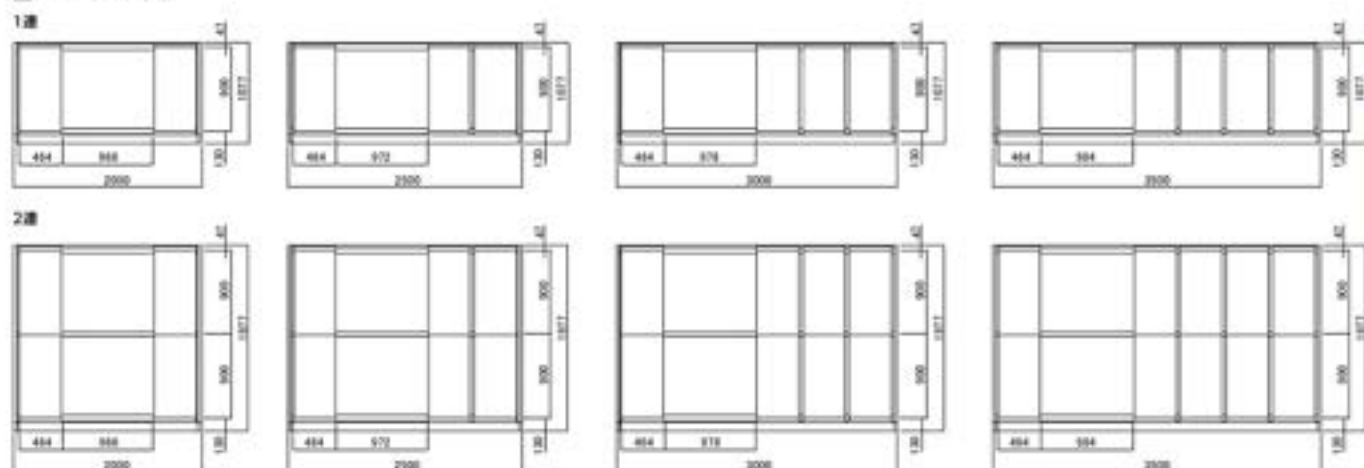

- ※通路数と通路幅は運用により任意で設定してください。(参考通路幅 900W~1100W)
- ※ベースユニット幅は2000L~5000L(500mm間み)の設定。(100mm間みで特注対応可能)

カラー(本体)



カラー(フロントパネル)



①製品の詳細、品揃え及び寸法その他の情報は、Webカタログをご覧ください。

※ ■は在庫をご用意しておりますので、他の商品より早くお届けすることが可能です。

●価格は税抜き価格です。消費税を別途承ります。●価格には配送費、施工費は含まれておりません。別途申し受けます。

LK型 電動モービルラック[免震タイプ]



モーターの駆動力で移動する
電動式移動棚。



■最大積載質量

- 棚板1段あたり
●2200・2400・3300
60kg/段
- 4400
90kg/段
- 棚1段あたり
●900W
400kg/段

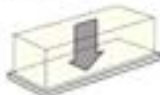

※最大積載質量は各分佈質量です。

共通カラー：ZA75（ネオホワイト） 木目フロントパネル ZA47（ネオウッドライト） ※特注対応

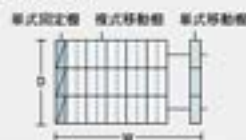
セット価格例
棚バリエーション

型式	奥行 (mm)		
	単式 固定棚	複式 移動棚	単式 移動棚
R型	381 (幅3300)	521 (幅2400)	381 (幅3300)
M型	381 (幅3300)	701 (幅3300)	381 (幅3300)
L型	491 (幅4400)	921 (幅4400)	491 (幅4400)

	2270H	R型(単式6段・複式6段)		M型(単式6段・複式6段)		L型(単式4段・複式4段)	
		4W	5W	4W	5W	4W	5W
2連	L=6.28 D=1965	¥3,584,500	¥4,354,200	¥3,686,400	¥4,681,000	¥3,901,500	¥4,697,400
3連	L=6.28 D=2865	¥4,097,300	¥5,012,500	¥4,223,100	¥5,375,200	¥4,424,400	¥5,374,800
4連	L=6.34 D=3765	¥4,829,200	¥5,871,100	¥4,963,900	¥6,375,400	¥5,245,400	¥6,346,500
5連	L=6.34 D=4665	¥5,498,100	¥6,843,900	¥5,691,800	¥7,193,200	¥5,862,900	¥7,153,900

※棚本体の開口は呼称寸法。奥行は支柱外～外寸法。
●上記セット価格は、固定棚、移動棚、レール、スロープ、転倒防止レール、棚板プレスのセット価格です。

LK型 クランクモービルラック[標準タイプ]



ハンドルを回転させて
棚を移動させるクランク式。



■最大積載質量

- 棚板1段あたり
●2200・2400・3300
60kg/段
- 4400
90kg/段
- 棚1段あたり
●900W
400kg/段



※最大積載質量は各分佈質量です。

共通カラー：ZA75（ネオホワイト） 木目フロントパネル ZA47（ネオウッドライト） ※特注対応

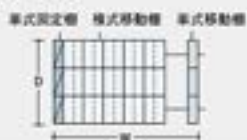
セット価格例
棚バリエーション

型式	奥行 (mm)		
	単式 固定棚	複式 移動棚	単式 移動棚
R型	381 (幅3300)	521 (幅2400)	381 (幅3300)
M型	381 (幅3300)	701 (幅3300)	381 (幅3300)
L型	491 (幅4400)	921 (幅4400)	491 (幅4400)

	2270H	R型(単式6段・複式6段)		M型(単式6段・複式6段)		L型(単式4段・複式4段)	
		4W	5W	4W	5W	4W	5W
2連	L=6.28 D=1965	¥2,172,700	¥2,714,400	¥2,268,400	¥3,032,000	¥2,482,200	¥3,048,700
3連	L=6.28 D=2865	¥2,658,300	¥3,340,500	¥2,782,300	¥3,700,400	¥2,982,600	¥3,699,300
4連	L=6.34 D=3765	¥3,368,000	¥4,172,900	¥3,497,500	¥4,669,300	¥3,779,000	¥4,642,000
5連	L=6.34 D=4665	¥3,856,200	¥4,806,700	¥4,014,100	¥5,341,200	¥4,281,100	¥5,294,400

※棚本体の開口は呼称寸法。奥行は支柱外～外寸法。
●上記セット価格は、固定棚、移動棚、レール、スロープ、転倒防止レール、棚板プレスのセット価格です。

LK型 クランクモービルラック[免震タイプ]



豊富な収納力と高い安全性を兼備。



■最大積載質量

- 棚板1段あたり
●2200・2400・3300
60kg/段
- 4400
90kg/段
- 棚1段あたり
●900W
400kg/段



※最大積載質量は各分佈質量です。

共通カラー：ZA75（ネオホワイト） 木目フロントパネル ZA47（ネオウッドライト） ※特注対応

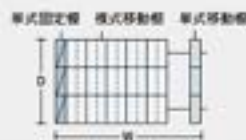
セット価格例
棚バリエーション

型式	奥行 (mm)		
	単式 固定棚	複式 移動棚	単式 移動棚
R型	381 (幅3300)	521 (幅2400)	381 (幅3300)
M型	381 (幅3300)	701 (幅3300)	381 (幅3300)
L型	491 (幅4400)	921 (幅4400)	491 (幅4400)

	2270H	R型(単式6段・複式6段)		M型(単式6段・複式6段)		L型(単式4段・複式4段)	
		4W	5W	4W	5W	4W	5W
2連	L=6.28 D=1965	¥2,359,800	¥2,964,200	¥2,456,200	¥3,262,700	¥2,672,100	¥3,302,400
3連	L=6.28 D=2865	¥2,845,400	¥3,590,300	¥2,970,100	¥3,951,200	¥3,172,500	¥3,953,300
4連	L=6.34 D=3765	¥3,555,200	¥4,422,800	¥3,686,300	¥4,925,100	¥3,968,800	¥4,895,700
5連	L=6.34 D=4665	¥4,242,400	¥5,050,400	¥4,201,900	¥5,581,900	¥4,470,900	¥5,548,100

※棚本体の開口は呼称寸法。奥行は支柱外～外寸法。
●上記セット価格は、固定棚、移動棚、レール、スロープ、転倒防止レール、棚板プレスのセット価格です。

LK型 手動モービルラック[耐震タイプ]



小さな空間も有効利用。



■最大積載質量

- 棚板1段あたり
●2200・2400・3300
60kg/段
- 4400
90kg/段
- 棚1段あたり
●900W
400kg/段

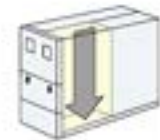
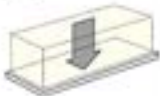

※最大積載質量は各分佈質量です。

共通カラー：ZA75（ネオホワイト） 木目フロントパネル ZA47（ネオウッドライト） ※特注対応

セット価格例
棚バリエーション

型式	奥行 (mm)		
	単式 固定棚	複式 移動棚	単式 移動棚
R型	381 (幅3300)	521 (幅2400)	381 (幅3300)
M型	381 (幅3300)	701 (幅3300)	381 (幅3300)
L型	491 (幅4400)	921 (幅4400)	491 (幅4400)

	2270H	R型(単式6段・複式6段)		M型(単式6段・複式6段)		L型(単式4段・複式4段)	
		4W	5W	4W	5W	4W	5W
1連	L=6.28 D=1065	¥1,384,000	¥1,668,400	¥1,435,900	¥1,943,700	¥1,675,800	¥1,998,000
2連	L=6.28 D=1965	¥1,745,400	¥2,127,000	¥1,823,300	¥2,443,200	¥2,037,900	¥2,462,000

※棚本体の開口は呼称寸法。奥行は支柱外～外寸法。
●上記セット価格は、固定棚、移動棚、レール、スロープ、転倒防止レール、棚板プレスのセット価格です。

☐ LK型モービルラック、電動モービルラックにつきまして詳細はライブラリーカタログをご覧ください。



63型 スリックラック・デnstール

63型軽量棚を使って簡易移動棚が構成できます。

重工業 GPN 緑電 GW

手動

■最大積載質量 (63型共通)

棚幅1段あたり
150kg/段

移動ベース1段あたり
875kg/段



※最大積載質量は各段の質量です。

■耐震金具



ラックを載せた移動ベースは耐震金具を装備しているため、レールからの脱線を防ぎます。

■転倒防止レール



※写真は63型スリックラック

固定棚と移動棚の上部には棚の転倒を防ぐレールを標準装備しています。

■アジャスター

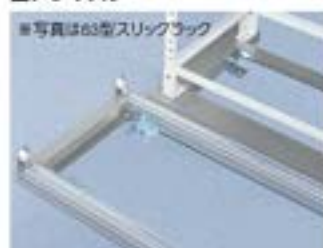

※写真は63型スリックラック

アジャスターで床とのレベル調節ができ、床レベルに影響することなくスムーズな動きを実現。ベースは床にアンカー止めで固定します。

■レール



※写真は63型デnstール

レールはアルミ製で、V字型の溝と車輪が接する部分には硬質が挿入され、耐久性を高めると共に滑らかな動きを実現しました。

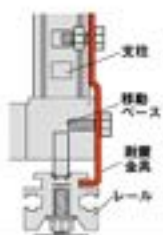

63型 スリックラック

前列の移動棚と後列の固定棚を組み合わせた縦型簡易移動棚。



共通カラー：
ZA75 (ネオホワイト)、Z269 (スノーホワイト)

63型 デnstール

スペースを効率よく活用できるコンパクト設計の縦型簡易移動棚。

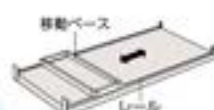

共通カラー：ZA75 (ネオホワイト)、Z269 (スノーホワイト)

タイプ	後列 (連)	L	品番	価格
※本図は後列3連タイプ 2100H 天地7段	6	5650	R056AC	¥1,816,360
	5	4750	R055AC	¥1,491,120
	4	3850	R054AC	¥1,177,190
	3	2950	R053AC	¥851,820
※本図は後列3連タイプ 2100H 天地7段	6	5650	R056AB	¥1,563,920
	5	4750	R055AB	¥1,284,920
	4	3850	R054AB	¥1,017,230
	3	2950	R053AB	¥738,100
※本図は後列3連タイプ 2100H 天地7段	6	5650	R056AA	¥1,454,200
	5	4750	R055AA	¥1,195,010
	4	3850	R054AA	¥947,130
	3	2950	R053AA	¥687,810

■ハンドル (オプション)

※63型スリックラック・デnstール共通

品番 R0931P 価格 ¥2,830

カラー：T01 (クロームメッキ)

450D						600D					
列	L	S	品番	品番	価格	列	L	S	品番	品番	価格
10	5650	822	R0D0AP	R0D0AY	¥2,495,460	8	5690	826	R0D8AG	R0D8AZ	¥2,263,540
9	5090	744	R0D9AP	R0D9AY	¥2,257,320	7	5090	658	R0D7AG	R0D7AZ	¥1,975,630
8	4530	666	R0D8AP	R0D8AY	¥2,018,980	6	4530	730	R0D6AG	R0D6AZ	¥1,726,520
7	4190	808	R0D7AP	R0D7AY	¥1,781,830	5	3850	682	R0D5AG	R0D5AZ	¥1,436,300
6	3630	730	R0D6AP	R0D6AY	¥1,544,190	4	3290	754	R0D4AG	R0D4AZ	¥1,185,190
5	3290	872	R0D5AP	R0D5AY	¥1,318,550	4	3290	872	R0D4AG	R0D4AZ	¥1,081,810
4	2730	794	R0D4AP	R0D4AY	¥1,081,810	4	2730	794	R0D4AG	R0D4AZ	¥946,540

▲1800Hより高い棚に載せかえる場合は、転倒防止レールセット (オプション) を必ず取り付けてください。

写真はZ269のカラーです。

6H型 スリックラックE・デンストールE

加工 GPR規格 GW

手動

6H型軽量棚・中軽量棚を使って簡易移動棚が構成できます。薄型レールを採用。
床板のない構造にし、コストダウンを図りました。

■最大積載質量 (6H型共通)

※オプションで棚板200kg/段タイプもお選びいただけます。
※最大積載質量は等分質量です。

移動ベース1段あたり
875kg/段

棚板1段あたり
100kg/段



■耐震構造



ラックを載せた移動ベースは耐震金具を装備しているため、レールからの脱線を防ぎます。

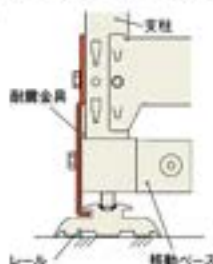

■薄型レール



ゆるやかな丸みのある形状 (特許)

強度と機能性を兼ね備えた薄型レール。レールはアルミ製で、V字型の溝と車輪が接する部分には硬鋼が挿入され、耐久性を高めると共に滑らかな動きを実現しました。

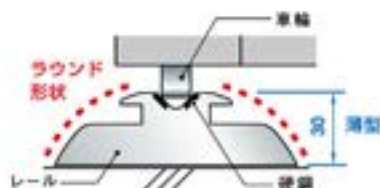

■転倒防止レール



※写真は6H型スリックラック
固定棚と移動棚の上部には棚の転倒を防ぐレールを標準装備しています。

■転倒防止レールセット(オプション)



※写真は6H型デンストール
棚の上部に転倒防止レールを取り付けられます。(2本組)

6H型 スリックラックE

前列の移動棚と後列の固定棚を組み合わせた横型簡易移動棚。

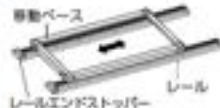

共通カラー：
ZA75 (ネオホワイト)、Z269 (スノーホワイト)

6H型 デンストールE

スペースを効率よく活用できるコンパクト設計の縦型簡易移動棚。

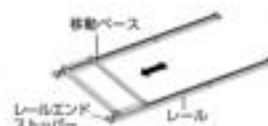

共通カラー：ZA75 (ネオホワイト)、Z269 (スノーホワイト)

タイプ	奥行 (mm)	L	品番	価格
600D 2100H 天地6段	5	4895	6HS3FA	¥1,018,200
	4	3925	6HS4FA	¥802,400
	3	2955	6HS3FA	¥580,970
450D 2100H 天地6段	5	4895	6HS3FB	¥1,076,020
	4	3925	6HS4FB	¥847,240
	3	2955	6HS3FB	¥612,630
300D 2100H 天地6段	5	4895	6HS3FC	¥1,164,120
	4	3925	6HS4FC	¥914,940
	3	2955	6HS3FC	¥660,130

450D						600D							
列	L	S	1800W 品番 価格	1500W 品番 価格	1200W 品番 価格	900W 品番 価格	列	L	S	1800W 品番 価格	1500W 品番 価格	1200W 品番 価格	900W 品番 価格
8	4675	808	6HX8FS ¥1,555,540	6HX8FM ¥1,336,425	6HX8FG ¥1,242,340	6HX8FB ¥1,136,260	6	4675	860	6HX8FT ¥1,346,560	6HX8FN ¥1,198,600	6HX8FH ¥1,115,140	6HX8FB ¥1,006,900
7	4300	912	6HX7FS ¥1,371,540	6HX7FM ¥1,179,860	6HX7FG ¥1,097,540	6HX7FB ¥1,004,720	5	3925	745	6HX5FT ¥1,117,080	6HX5FN ¥993,700	6HX5FH ¥924,230	6HX5FB ¥834,030
6	3705	790	6HX6FS ¥1,181,190	6HX6FM ¥1,016,590	6HX6FG ¥945,990	6HX6FB ¥866,430	4	3330	770	6HX4FT ¥917,490	6HX4FN ¥816,850	6HX4FH ¥763,210	6HX4FB ¥691,050
5	3330	900	6HX5FS ¥1,065,110	6HX5FM ¥967,910	6HX5FG ¥906,110	6HX5FB ¥842,810	▲1800Hより高い棚に載せかえる場合は、転倒防止レールセット(オプション)を必ず取り付けてください。						
4	2735	784	6HX4FS ¥814,360	6HX4FM ¥704,600	6HX4FG ¥657,960	6HX4FB ¥604,520							

写真はZ269のカラーです。

※ ■ は在庫をご用意しておりますので、他の商品より早くお届けすることが可能です。

● 価格は税抜き価格です。消費税を別途承ります。● 価格には配送費、施工費は含まれておりません。別途申し受けます。

グリーン購入法
基準適合製品掲載

okamura 712

クイック
ファニチャー

DX-CT
ソリューション

ワークスペース

ホーム
ファニチャー

デスク

デスク周辺
オプション

シーティング

シーティング
クイックファニチャー

シーティング
クイックテーブル

ソファ
ラウンジチェア

パーティション

机・デスク

照明器具

収納システム

ラック

ロッカー

地震対策
防犯

建築・設計

セキュリティ
システム

WELL WORK
サポートツール

ワークサポート
ツール

エグゼクティブ
ファニチャー

店舗

店舗設備
テーブルチェア

ローベンチ

窓口カウンター
設置

オフィス・ロー
アフレジャー

※50番・両数字欄

カブリー	716
コインロッカー	719
ザバート	720
シューズロッカー	720
レスビア	713
ロッカー	719
F2タイプ	717
F2-Wタイプ	717
SWタイプ	718



気持ちを整え、背筋を伸ばすオフィスの舞台袖。

女性の活躍するシーンがさらに広がりを見せる中、女性目線での「働きやすいオフィス」が求められています。アンケート調査によると、女性の約8割が更衣室やパウダーコーナーが充実しているオフィスは働きやすい、と回答。また性別に関係なく、快適な更衣室やトイレはちょっとした休憩やコミュニケーションの場としても利用され、オフィス全体によい影響を与えます。誰もが働きたい、働きやすいと思えるような職場づくりをしていきたいと思います。

Q.更衣室やパウダーコーナーなどオフィスのバックヤードが充実している企業は働きやすいと感じますか？



Q.「段だしなし」は、仕事のモチベーションや効率アップに影響しますか？



(株)オカムラ調べ 調査対象:ビジネスパーソン500人(女性250人、男性250人)

■ロッカーの選び方

1段タイプ (1~4人用)

棚板の高さを変えることで、自分仕様のロッカーに。ロングコートや長靴・ブーツなども収納できます。3人用までなら機内持ち込み程度のスーツケースも入るため、週末の旅行にそのまま出かけられます。



2段タイプ (4~8人用)

省スペースながら多機能なタイプ。小物入れや引き出し・ハンガーパイプなど活用することで効率的に収納できます。

※内寸法の都合上、大きめのジャケットなどは網棚と接触する場合があります。網棚の位置は固定です。

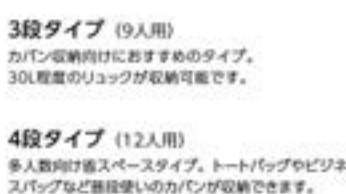

3段タイプ (9人用)

カバン収納向けにおすすめのタイプ。30L程度のリュックが収納可能です。

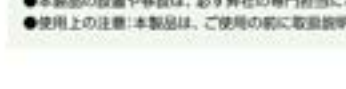

4段タイプ (12人用)

多人数向け省スペースタイプ。トートバッグやビジネスバッグなど普段使いのカバンが収納できます。

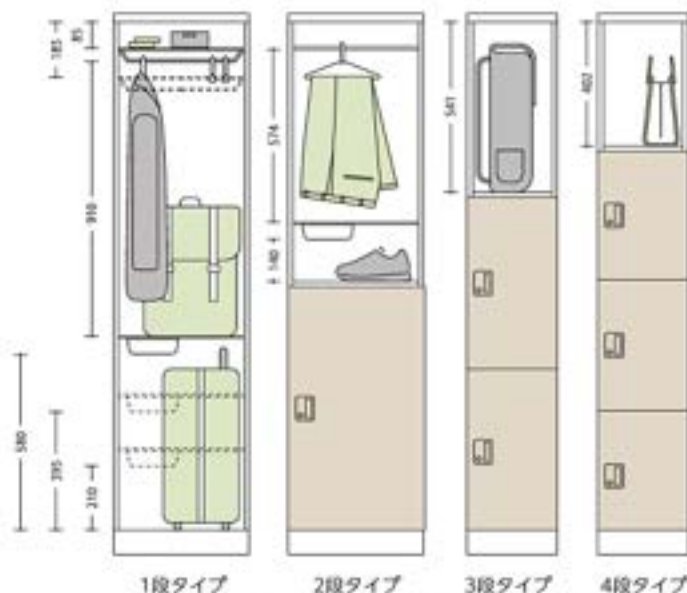

※図像は一例です。使用にあたっては必ず収納物の寸法をお確かめください。



- 本製品は、必ず転倒防止対策（上下左右固定、床・壁固定など）をした状態でご使用ください。また、単体でのご使用はおやめください。転倒防止対策のない設置や、単体でのご使用は転倒によるケガの原因となります。**取扱要領 P.23**
- 本製品の設置や取替は、必ず弊社の専門担当にご連絡ください。施工が不適切な場合、製品の転倒によるケガの原因となります。
- 使用上の注意:本製品は、ご使用の前に取説説明書をよくお読みになり、安全上の注意事項を守ってお使いください。

■ロッカー



リラックスしたり身だしなみを整えたり、同僚とコミュニケーションをとったり。心地よく過ごせる更衣室を作るロッカーシリーズ。鏡やベンチと組み合わせ、トータルでのコーディネートが可能です。

■機能



取っ手のかりが深く、手の長い方でも使いやすい形状。
(シリンドラー錠タイプのみ)



棚の下には、デオドラント用品やストックキングなど常備品を収納できる便利な引き出し付き。



着替える際、小物(アクセサリーや携帯電話などの一時置きに、下部フックにはスカーフやネクタイを掛けて。



木目扉では、内部にハニカムコアが入っており、不快な音を軽減します。



鏡は身長に合わせて4段階(85mmピッチ)に高さ調整可能です。
(2錠タイプには付属しません)

■ 下記製品はレベル調整などの設置作業が必要です。別途申し受けます。1人用ロッカーを単独で使用する際は、床もしくは壁固定をしてください。別送申し受けます。

▲ 湿気、スポーツ施設等特殊な環境で使用される場合は、塩害、酸腐分、水分を伴うゴミ付着等により、製品の機構部の劣化や磨耗が通常より著しく発生します。事前に注意事項を担当者へご確認ください。



扉仕様	錠タイプ	1人用(450W)	2人用(600W)	2人用(700W)	2人用(900W)	3人用(900W)	3人用(1050W)	4人用(900W)
塗装 色別	シリンドラー錠 内開き錠	4571AZ ¥74,200	4572AZ ¥99,800	4562AZ ¥117,300	4552AZ ¥130,200	4573AZ ¥117,100	4563AZ ¥131,500	4574AZ ¥132,500
	ダイヤル錠	4571AD ¥79,900	4572AD ¥111,200	4562AD ¥128,700	4552AD ¥141,600	4573AD ¥134,300	4563AD ¥148,800	4574AD ¥155,900
	プッシュ錠	4571AE ¥90,000	4572AE ¥121,600	4562AE ¥148,100	4552AE ¥162,200	4573AE ¥165,400	4563AE ¥179,700	4574AE ¥199,200
	ICカード錠(ピクチャー仕様)	4571AF ¥116,500	4572AF ¥164,500	4562AF ¥202,100	4552AF ¥215,100	4573AF ¥206,800	4563AF ¥206,900	4574AF ¥323,600
木目扉 (ハニカム扉)	ICカード錠(メンバー仕様)	4571AG ¥116,100	4572AG ¥163,400	4562AG ¥200,900	4552AG ¥213,900	4573AG ¥206,800	4563AG ¥204,900	4574AG ¥321,200
	シリンドラー錠 内開き錠	4571AZ ¥103,500	4572AZ ¥139,000	4562AZ ¥166,900	4552AZ ¥145,000	4573AZ ¥170,400	4563AZ ¥194,700	4574AZ ¥192,100
	ダイヤル錠	4571AD ¥109,000	4572AD ¥150,900	4562AD ¥177,900	4552AD ¥157,700	4573AD ¥186,900	4563AD ¥211,300	4574AD ¥214,200
	プッシュ錠	4571AE ¥118,300	4572AE ¥169,800	4562AE ¥197,800	4552AE ¥179,000	4573AE ¥214,600	4563AE ¥240,700	4574AE ¥251,300
付属品	ICカード錠(ピクチャー仕様)	4571AF ¥143,900	4572AF ¥219,700	4562AF ¥247,500	4552AF ¥238,600	4573AF ¥297,600	4563AF ¥315,400	4574AF ¥360,200
	ICカード錠(メンバー仕様)	4571AG ¥143,400	4572AG ¥218,400	4562AG ¥246,200	4552AG ¥238,300	4573AG ¥295,600	4563AG ¥313,900	4574AG ¥357,700
	外寸法	450W×515D×179H	600W×515D×179H	700W×515D×179H	900W×515D×179H	900W×515D×179H	1050W×515D×179H	900W×515D×179H
	内寸法	414W×414D×167H	264W×414D×167H	314W×414D×167H	414W×414D×167H	264W×414D×167H	314W×414D×167H	189W×414D×167H

■鏡の取り付け方 #431



扉仕様	錠タイプ	4人用(1050W)	4人用(2列2段)	6人用(3列2段)	8人用(4列2段)	9人用(3列3段)	12人用(3列4段)
塗装 色別	シリンドラー錠 内開き錠	4564AZ ¥150,600	4504AZ ¥165,700	4506AZ ¥157,500	4508AZ ¥175,800	4509AZ ¥164,500	4512AZ ¥181,400
	ダイヤル錠	4564AD ¥173,600	4504AD ¥188,900	4506AD ¥191,900	4508AD ¥221,700	4509AD ¥200,300	4512AD ¥232,700
	プッシュ錠	4564AE ¥214,600	4504AE ¥229,800	4506AE ¥253,500	4508AE ¥310,000	4509AE ¥286,500	4512AE ¥341,700
	ICカード錠(ピクチャー仕様)	4564AF ¥335,000	4504AF ¥335,600	4506AF ¥436,100	4508AF ¥539,000	4509AF ¥473,900	4512AF ¥597,600
木目扉 (ハニカム扉)	ICカード錠(メンバー仕様)	4564AG ¥332,400	4504AG ¥333,200	4506AG ¥432,000	4508AG ¥533,800	4509AG ¥463,700	4512AG ¥583,800
	シリンドラー錠 内開き錠	4564AZ ¥219,800	4504AZ ¥193,700	4506AZ ¥165,700	4508AZ ¥200,000	4509AZ ¥224,700	4512AZ ¥265,600
	ダイヤル錠	4564AD ¥241,700	4504AD ¥215,500	4506AD ¥224,500	4508AD ¥269,600	4509AD ¥262,900	4512AD ¥311,200
	プッシュ錠	4564AE ¥279,300	4504AE ¥258,300	4506AE ¥287,800	4508AE ¥370,300	4509AE ¥334,800	4512AE ¥414,900
付属品	ICカード錠(ピクチャー仕様)	4564AF ¥386,700	4504AF ¥354,900	4506AF ¥469,400	4508AF ¥536,600	4509AF ¥510,700	4512AF ¥641,200
	ICカード錠(メンバー仕様)	4564AG ¥384,000	4504AG ¥352,400	4506AG ¥465,600	4508AG ¥591,200	4509AG ¥501,200	4512AG ¥626,700
	外寸法	1050W×515D×179H	900W×515D×179H	900W×515D×179H	900W×515D×179H	900W×515D×179H	900W×515D×179H
	内寸法	219W×414D×167H	414W×414D×82H	264W×414D×82H	189W×414D×82H	264W×470D×54H	264W×470D×402H

■鏡の取り付け方 #431

■付属品



共通仕様：アジャスター付、連結ビスなし

※ ■ は在庫をご用意しておりますので、他の商品より早くお届けすることが可能です。

● 価格は税抜き価格です。消費税を別途承ります。● 価格には配送費、施工費は含まれておりません。別途申し受けます。

■エンドユニット ▲必ず壁固定またはロッカーへの横連結を行ってください。



鏡台
4512EA
-MQ99 ¥179,900
-MP53 ¥185,300
-MX□ ¥186,900
寸法/1030W×270D×1790H

▲壁固定不可
ロッカー連結
金具付属



コートハンガー
4513EA
-MR36, MX16 ¥115,200
-MBZ□ ¥124,000
寸法/1030W×400D×1790H
壁固定金具・ロッカー連結金具付属

▲壁固定不可
ロッカー連結
金具付属



靴箱
4514EA
-MQ99 ¥173,500
-MP53 ¥179,200
-MX□ ¥183,600
寸法/1030W×400D×1790H
壁固定金具・ロッカー連結金具付属
靴取扱いはずし
可能

▲壁固定不可
ロッカー連結
金具付属



エンドパネル
4511EZ
-MR36, MX16 ¥37,600
-MBZ□ ¥39,100
寸法/515W×20t×1790H
ロッカー連結金具付属

▲壁固定不可
ロッカー連結
金具付属



下部収納付きで、ロッカーのエンドや横並び、異型での配置が可能です。

ベンチ
4511EA
-FLP□, FLR□ ¥107,800
-FL□, FLT□, FLV□ ¥111,700
寸法/1030W×515D×400H

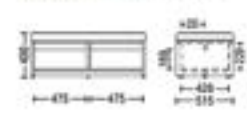

■アクセサリ収納



壁が不要な場合は、壁なしタイプも、フラッシュタイプで開閉も簡単。

内寸法/個別部分：160W×260D×154H（フラッシュタイプは285D）
下部収納（800W）：356W×260D×345H（下段）/80H（上段）
下部収納（600W）：256W×260D×345H（下段）/80H（上段）

錠タイプ	24人用(800W)	18人用(600W)
シリンダー錠	4534AZ-ZA75 ¥278,500	4518AZ-ZA75 ¥208,900
ダイヤル錠	4534AD-ZA75 ¥445,700	4518AD-ZA75 ¥334,500
壁なし(フラッシュタイプ)	4524AN-ZA75 ¥222,700	4518AN-ZA75 ¥167,300

▲必ず壁固定を行ってください。壁固定金具 ¥723



■コートハンガー



1050W
4560AN-ZA75
¥83,500

900W
4570AN-ZA75
-2K25
¥74,500

■ロッカーオプション



ハンガー
L945ZH-8932
¥13,000 (5個入)
425W×270H
樹脂成型品 (ブラック)



シューズトレイ (小)
45992P-Q231
¥1,850
215W×360D×30H
再生ポリプロピレン樹脂製 (ライトスモーク)



(大)
45991P-Q231
¥2,260
268W×360D×30H
再生ポリプロピレン樹脂製 (ライトスモーク)



抗菌性カースノコ
L991TA-GE□ ¥19,200
900W×400D×48H
L991TB-GE□ ¥26,700
900W×600D×48H
本体/樹脂成型品
GE26 (ブルー) GE27 (ピンク)
GE28 (ブラウン)

ロッカー組合せカラー

組合せコード	扉	本体
ZA75 (ネオホワイト)	ZA75 (ネオホワイト)	ZA75 (ネオホワイト)
ZK26 (ブラック)	ZK25 (ブラック)	ZK25 (ブラック)
ZF51 (プライズウッドライト)	ZE61 (プライズウッドライト)	ZA75 (ネオホワイト)
ZF52 (プライズウッドミディアム)	ZE62 (プライズウッドミディアム)	ZA75 (ネオホワイト)
ZJ33 (プライズウッドダーク)	ZE63 (プライズウッドダーク)	ZK25 (ブラック)

ベンチ組合せカラー

本体	MR36 (ホワイト)	MX16 (ブラック)	MBZ1 (プライズウッドライト)	MBZ2 (プライズウッドミディアム)	MBZ3 (プライズウッドダーク)
クロス	FLP2	FLR2	FLS2	FLT2	FLV2
FXW2 (ベージュ)	FLP3	FLR3	FLS3	FLT3	FLV3
FXW3 (ダークブラウン)	FLP1	FLR1	FLS1	FLT1	FLV1
FXW1 (グレー)	FLP0	FLR0	FLS0	FLT0	FLV0
FXW0 (ダークグレー)	FLP4	FLR4	FLS4	FLT4	FLV4
FXW4 (インディゴ)	FLP9	FLR9	FLS9	FLT9	FLV9
FXW9 (セージ)	FLP5	FLR5	FLS5	FLT5	FLV5
FXW5 (ダークグリーン)	FLP7	FLR7	FLS7	FLT7	FLV7
FXW7 (イエロー)	FLP6	FLR6	FLS6	FLT6	FLV6
FXW6 (テラコッタ)	FLP8	FLR8	FLS8	FLT8	FLV8
FXW8 (パールピンク)					



FXW2 (ベージュ) FXW3 (ダークブラウン) FXW1 (グレー) FXW0 (ダークグレー) FXW4 (インディゴ) FXW9 (セージ) FXW5 (ダークグリーン) FXW7 (イエロー) FXW6 (テラコッタ) FXW8 (パールピンク)

OKAMURA WEBNAVI

レスポンス

Webに製品情報がご覧いただけます。お気軽に弊社スタッフまでお問い合わせください。

■ 鏡台 (連結タイプ) ▲必ず設置定を行ってください。



多人数で使える大きな鏡の鏡台です。連結型なので、2台以上連ねても足元が邪魔になりません。天板もきれいにつながり、みんなでフレキシブルに使えます。

手配例

ロータイプ用付1800W X2	4542ED-MX01
ロータイプ用オープンパネル右用 X1	4543ER-MB21
ロータイプ用オープンパネル左用 X1	4543EL-MB21
マルチコンセントユニット X2	LG921Y-GC15
トラッシュユニット X1	4551EA-MB21

機能



照明付きタイプでは上部の直接光が顔を、下部の間接光が手元を照らして、より明るく。

共通仕様：アジャスター付、設置寸 600W：1080、1800W：2040 照明付の場合、インセット式スイッチ取付のため設置寸は別添付します。
照明仕様：消費電力：1800W/90W 900W/43W・色温度：5000K・コード長：約2m (スイッチ部からコンセントまで)

1 本体を選ぶ

■ハイタイプ



■ロータイプ

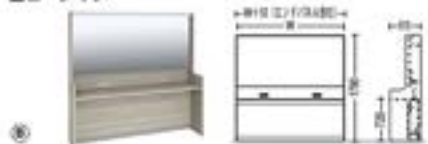

ハイタイプ	照明あり	照明なし	ロータイプ	照明あり	照明なし
1800W	4532ED -MG09 ¥617,400 -MP53 ¥626,400 -MX02 ¥628,200	4531EB -MG09 ¥367,300 -MP53 ¥376,300 -MX02 ¥378,100	1800W	4542ED -MG09 ¥602,500 -MP53 ¥611,500 -MX02 ¥613,300	4541EB -MG09 ¥352,400 -MP53 ¥361,400 -MX02 ¥363,200
900W	4532EC -MG09 ¥468,400 -MP53 ¥472,900 -MX02 ¥474,300	4531EA -MG09 ¥266,400 -MP53 ¥290,900 -MX02 ¥292,300	900W	4542EC -MG09 ¥449,200 -MP53 ¥453,700 -MX02 ¥454,400	4541EA -MG09 ¥267,200 -MP53 ¥271,700 -MX02 ¥272,400

- ▲最大3連まで、単独でも自立しませんが、必ずエンドパネルを使用してください。
- ▲ハイタイプとロータイプは連結不可。※900Wと1800Wは連結可。※設置定金別添付。
- ▲照明ありにはインセット式スイッチが付属します。インセット式スイッチ取付のため設置寸は1か所変更します。

インセット式スイッチ

3 オプションを選ぶ

■連結タイプ用トラッシュユニット (18台)



内部のペールを取り出して簡単にゴミ捨てができます。

4551EA
-MR36-MX16 ¥74,500
-MB21 ¥76,100
寸法:231W×280D×623H

■連結タイプ用電源オプション マルチコンセントユニット 2口タイプ インセット式



電源+電源
LG921Y-GC15 ¥9,900

電源+電源
DD885Y-GA4 ¥9,900

電源+LANコネクタ
DD886Y-GA4 ¥12,900

カラー
GA45 (ホワイト) GA44 (ブラック)
※GA45の中央部及びクランプ部はグレー色です。

■鏡台 (単体タイプ)

鏡と天板のみのシンプルタイプ。



1050W
4521EB-MG09 ¥203,100
-MP53 ¥209,500
-MX02 ¥211,100
寸法:1050W×315D×1790H

900W
4521EA-MG09 ¥169,400
-MP53 ¥178,400
-MX02 ¥179,500
寸法:900W×315D×1790H

▲必ず設置定またはロッカーとの併用構造を行ってください。

※設置寸 900W照明付の場合、取付できません。定格電圧125V、定格電流15A、コード長3m、1500Wまで。
LANコネクタはRJ45準拠CAT6対応。LANケーブルを別途手配してください。

Cuddly [カドリー]

大人と子どもが共に過ごす空間をつくる収納・パーティションシリーズ

キッズスペース・託児所・保育所向けのシリーズです。近年では、ワーカーが子育てをする環境の選択肢の一つとして、企業内やシェアオフィスなどに託児所・保育所を設置するケースがみられます。子どもが使用するスペースを安全に区切りながら、子どもの様子が見守りやすく、オフィスのインテリアにもなじみやすいデザインです。

キッズスペースを構成する
収納とパーティション

大人が見守りながら安心して遊べるスペースを作ったり、多人数が一緒に過ごせるように仕切りたり、丸いコーナーを作ったり、様々な用途でスペースを作り出せる豊富な品揃えを持っています。

①カドリーについての詳細はWEBをご覧ください。



※■は在庫をご用意しておりますので、他の商品より早くお届けすることが可能です。
●価格は税抜き価格です。消費税を別途承ります。●価格には配送費、施工費は含まれておりません。別途申し受けます。

グリーン購入法
基準適合製品掲載

okamura 716

フレイティブ
フエニチュアD&T
ソリューション

ワークスペース

ホーム
フエニチュア

デスク

デスク周辺
オプション

シートンク

ミーティング
カフェミーティング
カフェテーブルソファ
ラウンジチェア

パーティション

HUB&SPIN

直販付録用紙類

収納システム

ラック

ロッカー

地震対策
足巻機

直販付録用紙類

セキュリティ
システムWEBでWork
サポートツールワークサポート
ツールエグゼクティブ
フエニチュア会議室
テーブルチェア

ロビーベンチ

窓口カウンター
足巻機オフィスロー
アングラー

FZタイプ/FZ-Wタイプ

内閣交際 Indoor Advantage Gold GW+ WLL PLUS

更衣から書類など、幅広い用途や人数に対応できるオフィスロッカーのスタンダード。
清潔感のあるネオホワイト色もラインナップ。



■上置き用



① 45502F-Z13 2人用 ② 45503F-Z13 3人用

シリンダー錠	45502F-Z13 ¥60,200 -ZA75 ¥65,700	45503F-Z13 ¥69,600 -ZA75 ¥76,800
ダイヤル錠	—	—
寸法	618W×515D×450H	900W×515D×450H
付属品	鍵付	鍵付

③ 4551FB-Z13 1人用	④ 4551FA-Z13 1人用	⑤ 4552FZ-Z13 2人用	⑥ 4553FZ-Z492 3人用
4551FB-Z13 ¥59,100 -ZA75 ¥59,100	4551FA-Z13 ¥59,400 -ZA75 ¥59,400	4552FZ-Z13 ¥77,400 -ZA75 ¥77,400	4553FZ-Z492 ¥92,000 -ZA75 ¥92,000
45D1FF-Z13 ¥79,500 -ZA75 ¥79,500	45D1FE-Z13 ¥80,100 -ZA75 ¥80,100	45D2FE-Z13 ¥102,200 -ZA75 ¥102,200	45D3FE-Z13 ¥122,900 -ZA75 ¥122,900
外寸/332W×515D×1790H 内寸/264W×450D×1670H	外寸/450W×515D×1790H 内寸/382W×450D×1670H	外寸/618W×515D×1790H 内寸/264W×450D×1670H	外寸/900W×515D×1790H 内寸/264W×450D×1670H
●●●●●●	●●●●●●	●●●●●●	●●●●●●

⑦ 4554FZ-Z13 4人用	⑧ 4555FZ-Z13 5人用	⑨ 4556FZ-Z13 6人用	⑩ 4556FR-Z13 6人用(2列3段)	⑪ 4558FR-Z531 8人用(2列4段)	⑫ 4510FR-Z13 10人用
4554FZ-Z13 ¥105,100 -ZA75 ¥105,100	4555FZ-Z13 ¥126,800 -ZA75 ¥142,100	4556FZ-Z13 ¥149,900 -ZA75 ¥185,300	4556FR-Z13 ¥153,600 -ZA75 ¥170,400	4558FR-Z531 ¥165,000 -ZA75 ¥165,000	4510FR-Z13 ¥172,900 -ZA75 ¥191,600
45D4FE-Z13 ¥145,900 -ZA75 ¥145,900	45D5FE-Z13 ¥183,800 -ZA75 ¥188,900	45D6FE-Z13 ¥207,500 -ZA75 ¥243,300	45E6FE-Z13 ¥201,400 -ZA75 ¥229,000	45E8FE-Z13 ¥237,000 -ZA75 ¥237,000	45F0FE-Z13 ¥271,100 -ZA75 ¥301,100
リターン式 コイン錠	—	—	4506FR-Z13 ¥171,000	4508FR-Z13 ¥190,200	4510FR-Z13 ¥205,000
寸法	外寸/900W×515D×1790H 内寸/192W×450D×1670H	外寸/900W×515D×1790H 内寸/150W×450D×1670H	外寸/900W×515D×1790H 内寸/122W×450D×1670H	外寸/900W×450D×1790H 内寸/409W×408D×331H	外寸/900W×450D×1790H 内寸/409W×408D×309H
付属品	●●●●●●	●●●●●●●●	●●●●●●●●	—	—

⑬ 4576FR-Z13 6人用(3列2段)	⑭ 4578FR-Z13 8人用(4列2段)	⑮ 4569FZ-Z13 9人用	⑯ 4565FZ-Z13 15人用	⑰ 4568FZ-Z13 18人用
4546FZ-Z13 ¥135,000 -ZA75 ¥135,000	4588FZ-Z13 ¥153,400 -ZA75 ¥175,700	4599FZ-Z13 ¥173,300 -ZA75 ¥173,300	4565FZ-Z13 ¥217,400 -ZA75 ¥250,500	4568FZ-Z13 ¥244,200 -ZA75 ¥278,400
45J6FE-Z13 ¥197,800 -ZA75 ¥197,800	45D8FE-Z13 ¥235,400 -ZA75 ¥252,400	45E9FE-Z13 ¥253,300 -ZA75 ¥253,300	45F5FE-Z13 ¥360,600 -ZA75 ¥400,400	45F8FE-Z13 ¥413,700 -ZA75 ¥459,900
リターン式 コイン錠	4576FR-Z13 ¥167,300	4578FR-Z13 ¥188,300	4509FR-Z13 ¥236,800	4515FR-Z13 ¥328,200
寸法	外寸/900W×515D×1790H 内寸/192W×450D×820H	外寸/900W×515D×1790H 内寸/192W×450D×820H	外寸/900W×450D×1790H 内寸/264W×408D×331H	外寸/900W×450D×1790H 内寸/264W×408D×253H
付属品	●●●、パイプ	●●●、パイプ	—	—

※1人用ロッカーを複数で使用する際は、あらかじめ数量設定をしてください。別途申し受けます。▲盗難、スポーツ施設等特殊な環境で使用される場合は、盗難、破損、水分を伴うゴミ等により、製品の機能性の劣化や破損が過剰に発生し得る場合があります。

■ICカード錠タイプ(クレット)



ICカード錠 (メンバー仕様)	IC	FC4P3Z-ZA75	¥184,000	FC4P4Z-ZA75	¥231,700	FC4P6Z-ZA75	¥324,300
ICカード錠 (ビジター仕様)	IC	FC4P3E-ZA75	¥183,300	FC4P4E-ZA75	¥230,900	FC4P6E-ZA75	¥322,700
シリンダー錠		—	—	—	—	—	—
寸法		外寸/900W×515D×1790H 内寸/264W×450D×1670H		外寸/900W×515D×1790H 内寸/264W×450D×1670H		外寸/900W×515D×1790H 内寸/264W×450D×1670H	
付属品		●●●●●●		●●●●●●		●●●、パイプ	

■多目的ロッカー

省スペースタイプでありながら、かさばるものもおけます。



2人用	4人用	6人用
—	—	—
—	—	—
4551FC-Z13	4552FC-Z13	4553FC-Z13
¥116,300 -ZA75 ¥152,300	¥168,000 -ZA75 ¥220,200	¥231,200 -ZA75 ¥302,800
外寸/832W×515D×1790H 内寸A部/272W×450D×250H 内寸B部/117W×450D×1099H	外寸/818W×515D×1790H 内寸A部/272W×450D×250H 内寸B部/112W×450D×1099H	外寸/900W×515D×1790H 内寸A部/272W×450D×250H 内寸B部/112W×450D×1099H
●●●●●●、パイプ	●●●●●●、パイプ	●●●●●●、パイプ

■錠タイプ



シリンダー錠
(錠前付把手)
・G10PK2X-G271 (ライトグレー)
・G10PK2X-G975 (ホワイト)
¥3,200
一般的な錠前方法であるシリンダー(内筒)タイプ。内筒交換可能のため、番号違いの鍵に後からでも変更できます。錠閉状態が一目でわかるインジケーター付き。
注意 内筒交換の際は内筒交換セットが別途必要です。



ダイヤル錠
(錠前付把手)
・GUT230X (ライトグレー)
・GUT231X (ホワイト)
¥11,820
鍵管理の手間を省くことができるダイヤルタイプ。ワンタイム方式と連続方式の切替が可能です。
注意 管理者専用の非常解錠キー(有料)をご用意しています。ロッカーとの同時購入をご検討ください。



リターン式コイン錠
(錠前付把手)
・GP1025X-G271 ¥9,580
ご利用後にコインが返却されるリターン式コイン錠。不特定多数の方が利用される際に便利です。
注意 100円硬貨専用



**ICカード錠
メンバー仕様**
事前登録した人のみ使用可能
メンバー仕様は、扉を開けると自動施錠します。
アルカリ単三電池4本で駆動
注意 メンバー仕様・ビジター仕様ともに別途カードセットの手配が必要です。
仕様参照 p.32



**ICカード錠
ビジター仕様**
ICカードさえあれば誰でも使用可能

組合せコード

	本体	Z13 (ライトスモーク)	ZA75 (ネオホワイト)
扉		□	□
Z13 (ライトスモーク)		Z13	—
Z491 (ダングリーブルー)		Z492	—
Z512 (ソフトコーラル)		Z531	—
ZA75 (ネオホワイト)		—	ZA75

共通仕様: アジャスターなし、連結ビスなし

SWタイプ

内筒交換 GW



長把手のため、使用するロッカーの位置によって、姿勢を大きく変える必要がありません。

1人用	2人用	3人用	4人用		
4571SW-ZA75 ¥73,900	4572SW-ZA75 ¥95,900	4573SW-ZA75 ¥109,700	4574SW-ZA75 ¥120,800		
外寸/450W×515D×1790H 内寸/414W×450D×1655H 付属品: ●●●●●●	外寸/600W×515D×1790H 内寸/264W×450D×1655H 付属品: ●●●●●●	外寸/900W×515D×1790H 内寸/264W×450D×1655H 付属品: ●●●●●●	外寸/900W×515D×1790H 内寸/189W×450D×1655H 付属品: ●●●●●●		
5人用	6人用(2列3段)	6人用(3列2段)	8人用(2列4段)	8人用(4列2段)	9人用
4575SW-ZA75 ¥136,800	4506SW-ZA75 ¥146,700	4576SW-ZA75 ¥148,300	4508SW-ZA75 ¥160,500	4578SW-ZA75 ¥161,800	4579SW-ZA75 ¥166,300
外寸/900W×515D×1790H 内寸/144W×450D×1655H 付属品: ●●●●●●	外寸/900W×515D×1790H 内寸/414W×460D×531H 付属品: ●●●●●●	外寸/900W×515D×1790H 内寸/264W×460D×811H 付属品: ●、パイプ	外寸/900W×515D×1790H 内寸/414W×460D×390H 付属品: ●、パイプ	外寸/900W×515D×1790H 内寸/189W×450D×811H 付属品: ●、パイプ	外寸/900W×515D×1790H 内寸/264W×460D×531H 付属品: ●

共通仕様: アジャスター付、連結ビスなし 共通カラー: ZA75 (ネオホワイト)

仕様参照 p.32

●●●●●●は在庫をご用意しておりますので、他の商品より早くお届けすることが可能です。

●価格は税抜き価格です。消費税を別途承ります。●価格には配送費、施工費は含まれておりません。別途申し受けます。

グリーン購入法
基準適合製品掲載

okamura 718

クワイエット
フロッピー

クワイエット
ソリューション

ワークスペース

ホーム
フロッピー

デスク

デスク周辺
オプション

シーティング

シーティング
オフィス

シーティング
カフェ

ソファ
ラウンジチェア

パーティション

机・デスク

照明器具

収納システム

ラック

ロッカー

洗面用品

事務用品

セキュリティ
システム

机・デスク
サポート

ワークスペース
チェア

エグゼクティブ
フロッピー

会議セット

会議室
テーブルチェア

ロビーベンチ

机・デスク
設置

オフィス
アクセサリ

■付属品 (FZタイプ/FZ-Wタイプ/SWタイプ)

FZタイプには色仕様G231(ライトスモーク)、FZ-Wタイプには色仕様G975(ネオホワイト)がロッカーに付属されています。



A **① 鏡**
(ネクタイ掛け・小物受け一体型)
(1~4人用)
ネクタイ掛最大積載質量/0.5kg
・Z05006X-G231 ¥2,100
・Z05006X-G975 ¥2,100



B **② ネームプレート (共通)**
紙サイズ19×53mm
再生材使用
・GP0035X-G271 ¥330
・GP0035X-G975 ¥330



C **③ フック**
再生材使用
最大積載質量/0.5kg
(等分布荷重)
・Z04567X-G231 ¥330
・Z04567X-G975 ¥420



D **④ 傘立て**
再生材使用
・Z04557X-G231 ¥250
・Z04557X-G975 ¥420



E **⑤ 小物受け**
(1~6人用) 再生材使用
・Z04543X-G231 ¥330
・Z04543X-G975 ¥420



F **⑥ ハンガー付網棚**
(1~6人用)
上棚:最大積載質量/5kg
(等分布荷重)
ハンガー受け:最大積載質量
/10kg(等分布荷重)



G **⑦ 網棚**
最大積載質量/5kg
(等分布荷重)



H **⑧ 鏡**
・GP1057X-G231 ¥2,920
・GP1057X-G975 ¥2,920
(5~6人用、多目的ロッカー用)



I **⑨ ネクタイ掛**
・GP1055X-G231 ¥1,270
・GP1055X-G975 ¥1,270
(5~6人用、多目的ロッカー用)

コインロッカー [リターンコイン専用]

GW



J **3人用**
45B03C-Z13 ¥192,100
900W×515D×1790H
内寸:228W×485D×1640H
ハンガー・パイプ、鏡、タテ止め付



K **4人用**
45B04B-Z13 ¥199,200
840W×515D×1790H
内寸:238W×485D×1610H
ハンガー・パイプ、鏡、タテ止め付



L **6人用(3列2段)**
45B06C-Z13 ¥244,700
900W×515D×1790H
内寸:228W×485D×1610H
ハンガー・パイプ、鏡、タテ止め付



M **6人用(2列3段)**
45B06B-Z13 ¥217,900
840W×455D×1790H
内寸:238W×425D×1610H



N **8人用**
45B08B-Z13 ¥237,400
840W×455D×1790H
内寸:238W×425D×1610H



O **10人用**
45B10B-Z13 ¥253,700
840W×455D×1790H
内寸:238W×425D×1610H



P **10人用(窓付き)**
45B10Z-Z13 ¥304,200
840W×455D×1790H
内寸:238W×425D×1610H
アクリル(透明)窓付



Q **15人用**
45B15C-Z13 ¥345,800
900W×455D×1790H
内寸:228W×425D×1610H



R **18人用**
45B18C-Z13 ¥374,500
900W×455D×1790H
内寸:228W×425D×1610H



S **24人用**
45B24C-Z13 ¥417,000
900W×350D×1790H
内寸:228W×320D×1610H

組合せカラー

扉のカラー	扉	本体
Z13	Z13 (ライトスモーク)	Z13 (ライトスモーク)
Z492	Z491 (ダンゴブルー)	Z13 (ライトスモーク)
ZE37	ZE36 (ペールグリーン)	

共通仕様: アジャスター付

ご利用後コインが返却されるリターン式コイン錠。不特定多数の方が利用される際に便利です。ばね付ヒンジで手を離すと扉が閉まります。



■付属品

リターン式コイン錠

(錠前付把手)

GP1025X-G271 ¥9,580

※100円硬貨専用

扉番号札・鍵用小冊子

もご利用しております。

詳しくは担当までお問い合わせください。

ロッカー GW



※専用ベースが必要です。上下連結が可能です。4段まで積めます。

	9人用	6人用	6人用	3人用	1人用	1人用連結タイプ
シリンダー錠付	9338GG-ZA75 ¥142,200	9338EG-ZA75 ¥119,800	9338DG-ZA75 ¥112,700	9338CG-ZA75 ¥83,600	9338BG-ZA75 ¥37,500	9338AG-ZA75 ¥24,000
南京錠付	9338GH-ZA75 ¥135,900	9338EH-ZA75 ¥115,400	9338DH-ZA75 ¥108,800	9338CH-ZA75 ¥81,400	9338BH-ZA75 ¥36,700	9338AH-ZA75 ¥23,200
ダイヤル錠付	9338GL-ZA75 ¥238,300	9338EL-ZA75 ¥188,200	9338DL-ZA75 ¥176,600	9338CL-ZA75 ¥115,200	9338BL-ZA75 ¥48,700	9338AL-ZA75 ¥33,300
外寸	900W×515D×1790H	900W×515D×1790H	900W×515D×1225H	900W×515D×940H	300W×515D×940H	300W×400D×410H
内寸	260W×492D×544H	260W×492D×528H	260W×492D×549H	260W×492D×831H	260W×492D×831H	262W×377D×326H
付属品	欄付	ハンガー・パイプ付、欄付	欄付	ハンガー・パイプ付、欄付	ハンガー・パイプ付、欄付	欄付

■オプションベース (9338AG-AH-AL専用)



1連用
93381A-ZA75
¥20,300
288W×375D×60H

2連用
93381B-ZA75
¥25,500
598W×375D×60H

3連用
93381C-ZA75
¥32,500
898W×375D×60H

※9338AG, AH, ALにはアジャスターが付いておりません。別途オプションベースを手配してください。

詳細はエデュケーションカタログをご参照ください。

※注意: スポーツ施設等特殊な環境で使用される場合は、塩害、酸雨、水分を伴うゴミ付着等により、錠前の機構部の劣化や故障が通常より著しく発生します。

共通仕様: 本体、扉/スチール 欄付錠、アジャスター付 (9338AG-AH-ALを除く)
把手/ABS樹脂、ネームプレート (紙サイズ19×53mm) 付
※南京錠把手には、南京錠は付属していません。



ダイヤル錠

鍵管理の手間を省くことができるダイヤルタイプ。ワンタイム方式と連結方式の切替が可能です。

① 管理者様用の非常解錠キー (有料) をご用意しております。ロッカーとの同時購入をご検討ください。



シリンダー錠



南京錠用

※南京錠は付属していません。幅30mm、高さ50mm、リング径φ6以内のものを別途ご用意ください。

ZAPATO [ザパート]



■扉付タイプ 中扉付 (販売可)

●扉の種類



■組合せカラー

組合せコード	部分名称・コード	
ZA28	本体	ZA28 (ホワイト)
	扉	ZB41 (ホワイト)
ZB41	本体	ZB41 (ホワイト)
	扉	ZB41 (ホワイト)

■カラー (天板・エンドパネル)

MA28 (ホワイト)	MA28 (ホワイト)
MA41 (ホワイト)	MA41 (ホワイト)

■天板 加工

MA28 (ホワイト) MA41 (ホワイト)

扉付タイプ	24人用		18人用		12人用		9人用	
	-ZB41	-ZA28	-ZB41	-ZA28	-ZB41	-ZA28	-ZB41	-ZA28
錠なし	9347YJ ¥344,900	¥305,400	9347RJ ¥257,300	¥227,400	9347LJ ¥198,100	¥178,200	9347JJ ¥154,000	¥140,200
リジューズ	9347YK ¥396,800	¥363,400	9347RK ¥296,300	¥271,300	9347LK ¥224,000	¥207,600	9347JK ¥173,800	¥162,200
両扉錠	9347YN ¥396,800	¥363,400	9347RN ¥296,300	¥271,300	9347LN ¥224,000	¥207,600	9347JN ¥173,800	¥162,200
錠なし	9347YF ¥344,900	¥305,400	9347RF ¥257,300	¥227,400	9347LF ¥198,100	¥178,200	9347JF ¥154,000	¥140,200
リジューズ	9347YG ¥396,800	¥363,400	9347RG ¥296,300	¥271,300	9347LG ¥224,000	¥207,600	9347JG ¥173,800	¥162,200
両扉錠	9347YM ¥396,800	¥363,400	9347RM ¥296,300	¥271,300	9347LM ¥224,000	¥207,600	9347JM ¥173,800	¥162,200

1200W×400D×1790H

900W×400D×1790H

1200W×400D×960H

900W×400D×960H

■エンドパネル 加工

両扉	片扉	両扉		片扉	
		9347TP-MG18-MK37	9347SP-MG18-MK37	9347TP-MG18-MK37	9347SP-MG18-MK37
9347TP-MG18-MK37	9347SP-MG18-MK37	¥55,800	¥45,500	9347TP-MG18-MK37	9347SP-MG18-MK37
800W×960H	400W×960H	¥58,900	¥46,400	800W×1900H	400W×1900H

両扉	片扉	両扉		片扉	
		9347TP-MG18-MK37	9347SP-MG18-MK37	9347TP-MG18-MK37	9347SP-MG18-MK37
9347TP-MG18-MK37	9347SP-MG18-MK37	¥63,800	¥48,000	9347TP-MG18-MK37	9347SP-MG18-MK37
800W×1900H	400W×1900H	-	¥48,000	800W×1900H	400W×1900H

■トップキャップ 加工

93471K-Z637	¥32,900	900W×400D×130H
93472K-Z637	¥35,700	1200W×400D×130H

共通仕様：扉/スチール粉体塗装 (ZA75)、化粧積層板 (ZA47) 本体/スチールメラミン焼付塗装 エンドパネル・天板：表面材/メラミン化粧板 芯材/パーティクルボード 扉材/ABS樹脂 トップキャップ：スチールメラミン焼付塗装 ネームプレート入 (縦サイズ：扉付71×26/オープン78×12)

シューズロッカー

■扉付タイプ

扉付タイプ	24人用		20人用		18人用		16人用		15人用		12人用		9人用	
	4列6段	3列8段	4列5段	3列6段	4列4段	3列5段	3列4段	4列3段	3列3段					
錠なし	9346YJ-Z13 ¥259,800	---	9346VJ-Z13 ¥222,500	9346RJ-Z13 ¥193,200	9346MJ-Z13 ¥201,200	9346QJ-Z13 ¥177,200	9346KJ-Z13 ¥161,000	9346LJ-Z13 ¥127,800	9346JJ-Z13 ¥127,800					
リジューズ	9346YK-Z13 ¥306,800	---	9346VK-Z13 ¥261,700	9346RK-Z13 ¥228,600	9346MK-Z13 ¥232,700	9346QK-Z13 ¥206,700	9346KK-Z13 ¥184,600	9346LK-Z13 ¥184,500	9346JK-Z13 ¥145,400					
錠なし	9346YF-Z13 ¥228,200	9346XF-Z13 ¥168,200	9346VF-Z13 ¥194,500	9346RF-Z13 ¥166,900	9346MF-Z13 ¥179,000	9346QF-Z13 ¥154,900	9346KF-Z13 ¥143,500	9346LF-Z13 ¥145,400	9346JF-Z13 ¥118,300					
リジューズ	9346YG-Z13 ¥275,600	9346XG-Z13 ¥215,200	9346VG-Z13 ¥233,800	9346RG-Z13 ¥202,100	9346MG-Z13 ¥210,400	9346QG-Z13 ¥184,500	9346KC-Z13 ¥166,900	9346LG-Z13 ¥169,300	9346JG-Z13 ¥136,100					

中扉付 (販売可) ※ただし、9346XF、9346XGは中扉なし。「シューズトレー-45991P-G231」設置可能。錠なしのオープンタイプもご用意しています。詳細はエデュケーションカタログをご覧ください。

■くつ箱

28人用 (300D) 9345AO-Z13 ¥78,400 900W×300D×1500H	20人用 (300D) 9345AM-Z13 ¥65,600 900W×300D×1500H	12人用 (300D) 9345AN-Z13 ¥52,000 900W×300D×900H
28人用 (400D) 9345AR-Z13 ¥96,000 900W×400D×1500H	20人用 (400D) 9345AP-Z13 ¥82,100 900W×400D×1500H	12人用 (400D) 9345AQ-Z13 ¥68,700 900W×400D×900H

■長靴用シューズロッカー

16人用 9345NP-Z13 ¥130,300 1000W×400D×1790H	12人用 9345NQ-Z13 ¥111,500 1000W×400D×1370H	通し棚(3段) 9345NA-Z13 ¥80,900 1000W×400D×1370H	通し棚(4段) 9345NB-Z13 ¥91,200 1000W×400D×1790H
---	---	---	---

濡れた靴を収納するとスチールのサビの原因となります。十分に水気をとり、トレーなどを乾かしてご使用ください。

共通仕様：本体/鋼/スチール、焼付塗装 扉/ポリカーボネート、ネームプレート (縦サイズ19×53) 入 くつ箱タイプはネームプレートなし

※ 在庫をご用意しておりますので、他の商品より早くお届けすることが可能です。

●価格は税抜き価格です。消費税を別途承ります。●価格には配送費、施工費は含まれておりません。別途申し受けます。

720

※50番・同数字類

- 地震対策金物 723
- 防災用品 724
- Scudoシリーズ 724
- 機能型防水板 724
- 標準型防水板 724
- 防水板-防水膜 724

オカムラが提案する
地震対策 4つのポイント

オカムラは、1975年から耐震・免震実験や研究に取り組んできたオフィス家具メーカーとして、以下のポイントを基に、それぞれのオフィスに最適な地震対策のご提案をいたします。

Point
01

オフィスレイアウトの点検・見直し



Point
02

災害対策家具の採用



Point
03

工事による地震対策



Point
04

日常の運用管理と点検



Point
01

オフィスレイアウトの点検・見直し

家具のレイアウトに配慮を加えることで安全度はかなり高まります。万が一、地震による揺れで家具類が転倒しても人に与える被害を最小限に抑え、安全な避難通路を確保するためには、オフィスレイアウトにいくつかの配慮が必要です。



Point
02

災害対策家具の採用

災害にしっかりと対策対応できるシステム家具をおすすめします。対策が施せない家具の入れ替えや、揺れに弱い機器類を収納する家具の導入などを検討しましょう。

※一部収納家具では、構造上、非固定できない場合がございます。

- 天板[青色セアイランドタイプ]
- セーフティロック
- OAフロア用ベース
- ディスプレイアーム
- 引戸・引出しラッチ
- 飛散防止フィルム・強化ガラス
- 扉ラッチ
- 上下・左右連結

Point
03

工事による地震対策

建物の構造を確認し、適切な固定方法などを選びましょう。オフィスの床や壁、天井の材質や構造を確認した上で、安全を確保できる固定方法などを検討し、家具の転倒防止対策をしましょう。



天井
固定対策

壁
固定対策

床
固定対策

Point
04

日常の運用管理と点検

オフィスレイアウトの点検・見直しや工事による地震対策は、一度だけ実行して終わりというものではありません。地震による被害を最小限に抑えて事業を継続するために、常に安全に対する改善点を見つけ出し、早めに対応することが必要です。

デスクの上の書類や机の下などは、目視から
整理整頓
しましょう。

什器や備品の上に荷物を乗せるのは
危険なので
やめましょう。

結果と実績が証明する「オカムラの耐震実験」

オカムラでは1975年より、さまざまな耐震実験を繰り返しています。対策の有無による家具の性状比較や筐体各部の変化・耐震金具の安全確認、そしてモデルオフィス内に人を入れての人間行動調査など地震が及ぼす危険性を深く追究し、これらのデータを基に現在の製品に生かしています。



□ 専門のカタログがあります。

BCPセイバーについては、こちらをご覧ください。

15分 723



電動モービルラック BCP-saver (BCPセイバー)

室内の安全は家具の地震対策から

多発する地震から身を守るためには、

オフィスの安全対策が必要です。

収納庫は書類の重量が重く、高さもあるため、転倒や内容物の飛び出しへの対策が必要となります。

2016年の熊本地震における負傷者のうち、3分の1の方が「家具・家電製品の転倒」が原因となっています。



首都圏を中心としたレジエンス総合力向上プロジェクトサブ(C) 室内空間における機能維持、室内空間を中心とした機能保持のための研究会より

収納家具の耐震機能例



上下・左右連結

上下・左右に各ユニットを連結可能。一体化して耐震性を高めます。必ず連結してください。



両開きラッチ

地震時に扉が勝手に開いて収納物が飛び出さないように、ラッチ機構が標準装備されています。



ラテラルラッチ

地震時に引き出しが飛び出さないように、ラッチ機構が標準装備されています。



セーフティロック

複数段が同時に飛び出すことによる転倒を防ぐために段同時に引き出すことができないロック機構が標準装備されています。

●耐震オプション

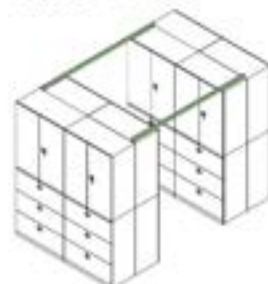

頭つなぎ材

背の高い収納は頭をつなぐ事で、耐震性を格段に向上させることができます。

ガラス両開き書庫

収納物が倒れてガラスが割れた場合に備えて、より安全性に配慮した強化ガラスを使用しています。

※一部強化ガラスを採用していない製品があります。その際は飛散防止フィルムを貼ることをお勧めいたします。



家具固定による地震対策

収納の転倒を防ぐには建物の構造体への固定が不可欠です。建物によって適した施工方法は異なりますが、正しく固定を行うことで、収納庫の転倒の可能性を低くすることができます。



壁固定対策※2



床固定対策※2

※1 耐震家具の詳細 723-724

- ・・・推奨（地上階での場合）※1
- △・・・収納家具本体が移動します（ビルによっては転倒の可能性もあります）
- ×・・・転倒・移動の恐れがあります。

タイプ	ハイタイプ (1500×420)			ロータイプ (1500×480) ※左右連結を前提とする	
固定方法	固定しない場合	壁固定のみ	壁固定・床固定の両方	固定しない場合	床固定のみ
●5弱	△	○	○	○	○
●5強	×	○	○	△	○
●6弱	×	×	○	×	○
●6強	×	×	○	×	○

【強度5弱】大半の人が恐怖を感じ、ものにつかまらなそう感じる ●固定していない家具が移動することがあり、不安定なものは倒れることがある

【強度5強】ものにつかまらなそうと多く感じる ●固定していない家具が倒れることがある

【強度6弱】はたいてい動くことが困難になる ●固定していない家具の大半が移動し、倒れるものがある。ドアが開かなくなることがある

【強度6強】はたいてい動かないと動くことができない、飛ばされることがある。 ●固定していない家具のほとんどが移動することがあり、倒れるものがある

※1 表は各震度階級に対する耐震性の目安であり、建物や設置場所の構造により耐震性に違いがあります。詳しくは担当者までお問い合わせ下さい。

※2 壁固定、床固定は建物の構造体に連結して下さい。

※ ■ は在庫をご用意しておりますので、他の商品より早くお届けすることが可能です。

●価格は税抜き価格です。消費税を別途承ります。●価格には配送費、施工費は含まれておりません。別途申し受けます。

地震対策器具

収納家具からOA機器、デスク用まで、地震によるオフィスの設備、機品の破損や転倒による被害を最小限にいとめるための器具を数多くご用意しています。

収納システム用

壁面レイアウト時



背合せ連結時



デスクシステム



ローパーティション用



A 壁固定金具

L型金具				
L-2	L-3	L-4	L-5	L-18
FHL002X -Z13・ZA75・Z25 ¥920	FHL003X -Z13・ZA75 ¥1,320	FHL004X -Z13・ZA75 ¥910	FHL005X -Z13・ZA75 ¥3,640	FHL018X -Z25 ¥680
30W×110D×80H×3.2 Rectina, SA, SS, 等	30W×170D×80H×3.2	30W×300×50H×3.2	30W×450×45H×2.3 900Wの標準用	木製家具壁固定用

B 床固定金具

床固定金具				
L-1	L-6	L-7	L-10	L-11
FHL001X -Z13・ZA75・Z25 ¥520	FHL006X -Z13・ZA75 ¥1,460	FHL007X -Z13・ZA75 ¥890	FHL010X -T03 ¥950	FHL011X -T03 ¥950
30W×50D×50H×3.2 ZA75, Z25	40W×50D×220H×3.2 脚固定用 脚固定用 カップース等	40W×50D×90H×3.2 脚固定用 ラック (60型)	70W×50D×31.2H レフトライン, ピラスライン, SA, ベース一体型標準用	70W×67D×33.2H SA, ベース一体型標準用

床固定金具				床固定金具セット
L-12	L-13	L-14	L-17	63301P
FHL012X -T03 ¥950	FHL013X -T03 ¥1,730	FHL014X -T03 ¥1,040	FHL017X -Z13・ZA75 ¥520	63301P -T03 ¥3,250
レフトライン, ピラスライン, SA, ベースユニット, ベース 90度固定用用 (ベース 用), M&Sタイプ	35×30×50H レフトライン, ピラスライン, ベース一体型標準用	340W×40D×20H×3.2 L, O, 40型標準 ベース一体型標準用	50×38×35 SAベース (H40) 外止め用	金具4種, ボルトセット, アンカーボルト4本 (30×50) 付

C 連結金具

連結金具セット		連結金具			トラスネジセット
L-8		L-9	L-15	C-1	
63115Y -T03 ¥1,110		FHL008X -Z13・ZA75 ¥560	FHL009X -Z13・ZA75 ¥990	FHL015X -Z13・ZA75 ¥600	FHC001X ¥50
63型/軽量標準用		30W×135D×2.3H 両面連結	70W×135D×2.3H 両面連結	50W×60D×2.3H 上下連結	M5×12 収納庫中あわせ固定, L型金具と標準の固定

D アンカー類

オールアンカー			ターンナット	ドリルねじ
C-2	C-4	C-5	G81227X	C-16
FHC002X ¥120	FHC004X ¥230	FHC005X ¥310	¥330	FHC016X ¥50
M5×45 壁固定用	M5×70 収納の中止め用	M10×90 収納ハイタイプ用: 強度アップ	M5×20 鉄板固定用 (下孔φ5.5mm)一式平 キリ, t:0.5-3mm	M5×25 鉄板固定用 (下孔ナシ): クリップ

ノーブラグビス		上下連結ボルト		スクリュープラグ		ボードアンカーセット		六角ボルトセット		ナナベ小ねじセット		オールアンカー					
C-17	46311Y-T03	C-9	C-10	C-9	C-10	C-21	C-12	C-13	C-14	C-15	C-14	C-15					
FHC017X ¥80	¥12,900	FHC009X ¥130	FHC010X ¥150	FHC021X ¥330	FHC012X ¥70	FHC013X ¥50	FHC014X ¥170	FHC015X ¥250	M5×45 Pタイプ・ コン床用 (下孔φ 4.3mm): スズ止め	M4×45 46型引出し標準用 用の上下連結用4 セット分 (16個入)	M4×45 ボード 壁固定用 (下孔φ10mm), t=4-12mm	M4×45 ボード 壁固定用 (下孔 φ10mm), t = 15-19mm	M4×30ネジ 壁固定用 (下孔 φ8mm)	M5×25 軽支柱連結固定用	M5×20 軽支柱連結固定用	M5×50 外面固定用 (Pタイプ・コンク リート固定用)	M10×50 外面固定用 (Pタイプ・コンク リート固定用)

E デスク用固定金具

床固定金具		ワイヤークリップ	アジャスター固定ワイヤ	デスク背面連結金具	デスク横連結金具	デスクエンド連結金具
L-16		W-1	W-2	3V990Y	3V991Y	3V992Y
D3908Y -Z13・Z421 ¥3,170	FHL016X -Z13・ZA75 ¥860	FHW001X -S04 ¥2,390	FHW002X -S04 ¥2,330	¥2,130	¥5,280	¥6,480
脚固定用カーボラック, スタックタワー, 50型, 7Fボイス (47型)	30W×340×18.7H×3.2 アジャスター 固定用 (36, 38, 0A, 0B, PC, 他)	幅調節するデスクどうしの アジャスター一部の結束用 (両付け, 取外しが標準 です)	デスク等のアジャスタ ー一部の固定用 (2本1組) (F0-9, D-11, 他)	デスク横連結用 +354	デスク横連結用 +354	デスクエンド連結用 +354

共通カラー: S04 (ステンレス) T03 (ユニクロメック) Z13 (ライトスモーク) Z25 (ブラック) ZA75 (ネオホワイト) Z113 (ウォームブラック) Z421 (ライトグレー)
Z975 (ネオホワイト) T12 (コクショククロメート)

地震対策器具

ローパーティション用

壁固定金具

壁固定金具		¥3,570
	POSIT用 NX938Y -ZA75-Z837-ZK26	

床固定金具

床固定金具		¥1,460
	POSIT用 NS937Y -T03	

安定脚

向き	品番	価格	
		G636, G204	
両面用	NX90AA	¥16,390	
片面右用	NX90AB	¥13,800	
片面左用	NX90AC	¥13,800	

G636 (スキップグレー) G204 (ブラック)

※安定を強化するためのもので、レイアウトツールを緩和するものではありません。

OA機器用

■地震対策ストラップ



FHW007X ¥5,550

大型バックル4個 (35×64mm)、ベルト2個 (25×300mm)、アルコールパッド2個、手帳粘着パッド4個

※対応PC・レーザープリンター・冷蔵庫等固定用

※壁面を2ヶ所固定の場合は2セット必要です。

※本品は地震による倒壊を防止、器物の損傷を最小限にするものです。被害による補償は致しません。

防災用品 事業継続計画BCP (Business Continuity Plan) 対策

企業が災害などによる緊急事態で被害を受けても、重要となる事業の継続、あるいは早期復旧が可能な対策を講じることが求められています。

防災強化をはかる事は、事業資産を守ることはもちろん、企業の信頼を強化することにつながります。

■タタメット (折り畳み式ヘルメット)



4480TCP-B813

¥4,500

立体時/235W×292D×151H

収納時/332W×38D×221H

質量/375g、頭のサイズ/47～62cmまで対応

反射ステッカーを前後に使用。
光に反射して居場所を知らせます。

■防災用品シール



FHW008X

¥1,850

防災用品の収納場所を示すサインです。収納等に貼り付けて使用します。

1枚当たりのサイズ:40×40mm

15枚1セット (防災用品×6、ヘルメット×3、飲料×3、食料×3)

Scudoシリーズ 防水板・防水扉 施工

集中豪雨、都市型水害などの自然災害から大切な資産を守ります。

オカムラでは、これまでに培ってきた金庫製造技術を活かし、止水性能の高い防水設備をご提供しています。

防水板: 起上式では電動・ハンドル・手動タイプ、スライド式、スイング式、脱着式等をラインナップ。

防水扉: スライド式、スイング式をラインナップ。

□ 専門のカタログがあります。



簡易型防水板 Simplight [シンプライト] 施工

ゲリラ豪雨の際にも素早い設置で浸水を防ぎます。

施工も室外側の支柱に固定金具を取り付けるだけで簡単です。

約1分の
簡単設置 → 軽量パネル → 1人での
設置可能

製品 ラインナップ	
FM11AF-Y528	開口1540～2000mm仕様 (外寸:2100W×530H)
FM11BF-Y528	開口1040～1540mm仕様 (外寸:1600W×530H)
FM11CF-Y528	開口1600～1040mm仕様 (外寸:1100W×530H)
止水高さ	500mm
止水性能* 1</td <td>20t/h・m²以下 (静水圧での実験値)</td>	20t/h・m ² 以下 (静水圧での実験値)
施工	固定金具2個を室外側ドア フレームへの取付けのみ**

建築用中柱の使用で6,000mmまでの対応が可能。

※1:本データは当社実験値であり保証値ではありません。設置場所の状況、設置環境、設置の仕方により止水性能は変わります。本製品は完全止水製品ではありません。

※2:床工事が必要な場合、施工時間・施工費用は別途相談。

※**は在庫をご用意しておりますので、他の商品より早くお届けすることが可能です。

●価格は税抜き価格です。消費税を別途承ります。●価格には配送費、施工費は含まれておりません。別途申し受けます。

準簡易型防水板 Sepalate [セパレート] 施工

ゲリラ豪雨の際、水位に応じた設置で浸水を防ぎます。

危険レベルに応じて設置タイミングを判断できるセパレートタイプ。



防水板をいつ設置するか?



設置可能開口	600～2000mm
止水高さ	500mm
止水性能* 1</td <td>20t/h・m²以下 (静水圧での実験値)</td>	20t/h・m ² 以下 (静水圧での実験値)

※50番・同数字類

縦型2時間耐火金庫	728
金庫・耐火金庫(バルネン)	728
縦型メディア金庫	730
縦型2時間耐火金庫	728
小型1時間耐火金庫	729
小型2時間耐火金庫	729
耐火投入金庫	730
耐火フライイングキャビネット	730
低コスト型2時間耐火金庫	727
手廻り金庫	729
投入金庫専用投入バッグ	730
バルネン	728
防水保護庫	729
メディア耐火金庫	730
長期保管庫	730
OAフロア用金庫	730
OAフロア用プレート	730
2時間耐火金庫 縦型機対応	727
3時間耐火金庫	729

確かな技術と豊富なラインナップで信頼にお応えします。 金庫には「耐火金庫」と「防盜金庫」の2タイプがあります。

耐火



耐火性能は、JIS(日本工業規格)の耐火試験規格に基づいて表示されています。耐火試験には加熱試験と衝撃落下試験があります。

耐火金庫は、火災による災害から大切なものを守る耐火性に優れた金庫です。ただし、防盜性能は備えていないため、盗難を目的とした工具等による破壊には耐えられません。

標準加熱試験 (JIS日本工業規格)

【試験方法】金庫を炉内で標準温度曲線に従い規定時間加熱した後、炉の火を止め高温の炉内に放置する。

【合格基準】

- 一般紙用 金庫内部温度が177℃以下で、かつ、中に入れた書類が読取できること。
- フレキシブルコンピュータディスク用 加熱後も含む、内部温度が52℃以下で、かつ、内部湿度が90%以下。

※各表裏面アーク内の数字は、耐火時間を表します。(単位:時間)

■標準温度曲線(金庫に加熱する温度)

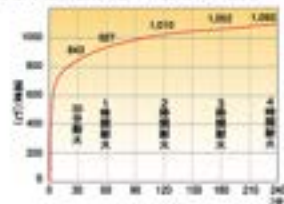

急加熱・衝撃落下併用試験 (JIS日本工業規格)

【試験方法】高温(1,090℃)に上がった炉内に金庫を入れ急加熱した後、9.1mの高さから落下させる。落下して、さらに標準温度曲線に従い、規定時間加熱した後、炉の火を止め、高温の炉内に放置する。

【合格基準】●金庫の破損が起こらないこと。 ●施設できていること。 ●中に入れた書類が読取できること。

耐火金庫の寿命は、20年が目安です。

半永久的に使えらると思われがちな金庫ですが、耐火金庫には耐火性能の有効耐用年数があります。耐火材の気泡コンクリートに含まれる水分が少なくなり、耐火性能が低下するためです。日セフ連では、有効耐用年数の基準を製造後20年として、これを目安にセキュリティのチェックを呼びかけています。

(耐火のメカニズム)

火災発生時、外部温度が上昇すると、耐火材の中に含まれている水分が気化して、この気化熱で庫内温度を下げます。また、熱を奪いながら気化した水分は、金庫の構造を通して庫外に逃出し、炎の侵入を防ぎます。

金庫の断面



■使用年数別耐火庫の耐火試験データ/財 建材料センター

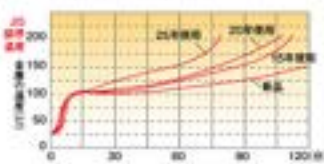

表のように、耐火金庫の耐火性能は20年をすぎるとおおよそ177℃以上になってしまいます。利用が長ければ耐えられないので、必ず製造年目まで確認ください。

JIS耐火性能試験合格品



1. 一般紙用1時間耐火合格品
2. フレキシブルコンピュータディスク用30分耐火合格品
3. フレキシブルコンピュータディスク用1時間耐火合格品
4. 急加熱衝撃落下試験合格品
5. 特定工具試験15分合格品 (TS-15)

※性能記述の無い商品の耐火性能、防盜性能については担当者までお問い合わせください。

日セフ連規格防盜性能試験合格品



6. 耐工具試験15分合格品 (TL-15)
7. 耐切断・耐工具30分合格品 (TR TL-30)
8. 警報装置付
9. ユーロ規格EN1047-1 S120-DIS合格品

警報装置付



JIS認証製品

JIS認証製品

第三者機関(登録認証機関)による審査・評価試験を行い(3年に一度)、製品に対する性能・品質の信頼向上を目的としたJIS認証取得制度によって、認証を受けた製品です。

非JIS認証製品

主要な耐火性能や防盜性能のみを第三者機関(登録認証機関)で試験を行い合格。その他機能はメーカーの品質管理のもとに生産された製品です。

表示シールについて

耐火金庫と防盜金庫はJIS規格耐火性能を備えています。製造後20年を超えてのご使用は耐火性能が低下し、火災時に収容物の変質、または焼失の恐れがありますので、必ず新品と交換されるようおすすめします。日セフ連(日本セーフ・ファニチュア協同組合連合会)では金庫の種類や特徴、使い方、収容物に対する事項などが表示されたシールを扉裏に貼ることで、ご使用になられる方に注意を促しています。

耐火金庫シール



耐火金庫シール (TS-15認定品)



防盜金庫シール



収容物シール



※防盜金庫・耐火金庫(一般紙用)の注意シールです。



の中の数字はA4バインダー(W243×H307×D75mm)の最大収納数です。



の中の数字はA4ファイルボックス(W315×H260×D100mm)の最大収納数です。

PARTHENON シリーズ

[パルテノン]

非JIS認証製品

オフィスになじむ洗練のフォルム。
「金庫」は強く、美しく進化した。

PARTHENONは上質なインテリアを思わせる、まったく新しい「金庫」のカタチ。もちろん、金庫本来の絶対条件である「耐火・防盜性能」も高いレベルを誇っています。そこには「安心」を追求した機能美の完成形があります。



フラットに仕上げたフェイス面

前面は凹凸を極力なくしたフラットなデザイン。金庫特有の圧迫感が減少し、室内のインテリアともしっくりなじみます。

操作しやすいパネル位置

無理な姿勢で回らずに操作できる位置にレイアウトしたパネル。1カ所に集約することで、操作が容易に行えます。

開閉しやすいハンドル

見た目洗練なハンドル形状。握りやすさなど人間工学に基づいた、人にやさしいユニバーサルデザインです。



高い実績を誇る3種類のロックタイプ

指静脈式

指静脈式により簡単に本人認証が可能に、5000件の動作履歴を保管。AC電源(100V)が必要。

※指静脈式は最大で200Dの登録が可能です。また、1つのIDに対して2指の登録となります。

テンキー式

暗証番号を登録(暗証登録ボタンで4~8桁)、日中は一度暗証番号で開けた後は鍵とOP(オープン)ボタンだけで扉を開けるオープンタイムロック機構付(3時間後は自動的に電気錠はロック)。単三アルカリ乾電池使用。

※テンキー式は4~8桁の暗証番号を設定してください。
※暗証番号は100桁まで登録可能です。

ダイヤル式

設定されたダイヤル番号を変更することで、100万通りの番号設定ができます。(ダイヤル番号の変更は販売店にご確認ください)



防盜性能を高めるアンカー止め機構

盗難を防ぐため、本体の脚部をなくすとともに、金庫を床面に確実に固定するアンカー止め機構。盗難時の崩壊等を防ぎます。



収納物に合わせ調整できる棚板

収納する書類・ファイル・バインダーなどに合わせて、棚の高さ調整が可能です。



破損事故を防ぐドアストッパー

扉を開いた際に、両辺の壁・什器・インテリアなどを傷めないように、一定の角度までしか開かないドアストッパーが付いています。



金庫・耐火金庫(パルテノン)

非JIS認証製品



	① FKH1FZ-ZA75	② FKH1EZ-ZA75	③ FKH1DZ-ZA75	④ FKH1CZ-ZA75	⑤ FKH1BZ-ZA75	⑥ FKH1AZ-ZA75
指静脈式	FKH1FZ-ZA75 ¥1,416,800	FKH1EZ-ZA75 ¥1,329,900	FKH1DZ-ZA75 ¥1,261,400	FKH1CZ-ZA75 ¥1,155,900	FKH1BZ-ZA75 ¥1,039,300	FKH1AZ-ZA75 ¥969,500
テンキー式	FKH1FP-ZA75 ¥1,023,600	FKH1EP-ZA75 ¥935,400	FKH1DP-ZA75 ¥861,600	FKH1CP-ZA75 ¥736,200	FKH1BP-ZA75 ¥669,700	FKH1AP-ZA75 ¥511,200
ダイヤル式	FKH1FG-ZA75 ¥918,400	FKH1EG-ZA75 ¥810,300	FKH1DG-ZA75 ¥735,000	FKH1CG-ZA75 ¥625,200	FKH1BG-ZA75 ¥517,200	FKH1AG-ZA75 ¥426,500
外寸法	716W×666.5D×1750H	716W×666.5D×1500H	716W×666.5D×1200H	616W×601.5D×1073H	616W×601.5D×920H	616W×601.5D×643H
内寸法	560W×393D×1554H (指静脈式1461.5H)	560W×393D×1304H (指静脈式1211.5H)	560W×393D×1004H (指静脈式911.5H)	460W×328D× 877H (指静脈式784.5H)	460W×328D× 724H (指静脈式631.5H)	460W×328D× 447H (指静脈式335.4H)
重量(内箱)	440kg/341kg (指静脈式329kg)	385kg/286kg (指静脈式274kg)	320kg/220kg (指静脈式204kg)	260kg/131.7kg (指静脈式123.4kg)	220kg/108.6kg (指静脈式100.3kg)	166kg/66.8kg (指静脈式58.5kg)
仕様	鍵付引出し1個付 引出し内寸 498.6W×323D×60H (指静 脈 40H)、棚板4枚付	鍵付引出し1個付 引出し内寸 498.6W×323D×60H (指静 脈 48H)、棚板3枚付	鍵付引出し1個付 引出し内寸 498.6W×323D×60H (指静 脈 48H)、棚板2枚付	鍵付引出し1個付 引出し内寸 398.6W×258D×60H (指静 脈 48H)、棚板2枚付	鍵付引出し1個付 引出し内寸 374.8W×240D×59.8H)、 棚板2枚付	鍵付引出し1個付 引出し内寸 398.6W×258D×60H (指静 脈 48H)、棚板1枚付

■アンカーボルトセット

FK214Y-Y441
¥33,000

アンカーボルト、型紙付

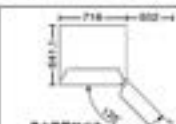
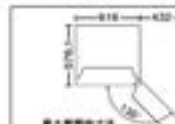

共通カラー

ZA75 (ネオホワイト)

※■は在庫をご用意しておりますので、他の商品より早くお届けすることが可能です。

●価格は税抜き価格です。消費税を別途承ります。●価格には配送費、施工費は含まれておりません。別途申し受けます。

クワイティブ
フィニッシュDR-CT
ソリューション

ワークスペース

ホーム
フィニッシュ

デスク

デスク周辺
オプション

シーティング

ミーティング
クワイティブミーティング
クワイティブソファ
ラウンジチェア

パーティション

フロアクッション

照明器具

収納システム

ラック

ロッカー

地震対策
防犯機

防犯カメラ

セキュリティ
システム防犯カメラ
サポートワークサポート
ツールエグゼクティブ
フィニッシュ

防音セット

防音設備
ケーブルチェア

ローベント

防音ファン
設置オフィスロー
アセサリー

2時間耐火金庫 履歴機能付

JIS認証製品



	FK16FF	FK16EF	FK16DF	FK16CF	FK16BF	FK16AT	FK16ST
ダイヤル式	FK16FD-Y534 ¥973,000	FK16ED-Y534 ¥874,100	FK16DD-Y534 ¥739,600	FK16CD-Y534 ¥642,700	FK16BD-Y534 ¥547,600	FK16AD-Y534 ¥409,300	FK16SD-Y534 ¥330,800
テンキー式	FK16FT-Y534 ¥1,115,300	FK16ET-Y534 ¥1,016,200	FK16DT-Y534 ¥881,800	FK16CT-Y534 ¥784,800	FK16BT-Y534 ¥689,900	FK16AT-Y534 ¥538,200	FK16ST-Y534 ¥460,000
ICカード式	FK16FF-Y534 ¥1,149,700	FK16EF-Y534 ¥1,050,500	FK16DF-Y534 ¥916,200	FK16CF-Y534 ¥819,200	FK16BF-Y534 ¥724,200	FK16AF-Y534 ¥569,100	FK16SF-Y534 ¥490,800
外寸法	730W×706D×1734H	680W×706D×1614H	680W×706D×1364H	680W×706D×1024H	630W×706D×758H	515W×560D×694H (ダイヤル式581D)	544W×543D×417H (ダイヤル式530D)
内寸法	530W×420D×1518H	480W×420D×1368H	480W×420D×1168H	480W×420D×808H	430W×420D×542H	325W×326D×481H	348W×270D×214H
質量/内容積	540kg/338ℓ	495kg/281ℓ	395kg/236ℓ	305kg/163ℓ	220kg/98ℓ	180kg/51ℓ	110kg/20ℓ
仕様	棚板3枚付、鍵付引出し1個(引出し内寸法502W×328D×89H)、履歴閲覧ソフト付	棚板3枚付、鍵付引出し1個(引出し内寸法452W×328D×89H)、履歴閲覧ソフト付	棚板2枚付、鍵付引出し1個(引出し内寸法452W×328D×89H)、履歴閲覧ソフト付	棚板1枚付、鍵付引出し1個(引出し内寸法452W×328D×89H)、履歴閲覧ソフト付	棚板1枚付、鍵付引出し1個(引出し内寸法402W×328D×89H)、履歴閲覧ソフト付	棚板1枚付、鍵付引出し1個(引出し内寸法298W×245D×65H)、履歴閲覧ソフト付	トレー×1付、履歴閲覧ソフト付 ▲ダイヤル番号の変更はできません。

▲ダイヤル式は履歴閲覧ができません。 ①仕様Y534はZ13(ライトスモーク)の近似色です。 ②履歴閲覧ソフトはテンキー式、ICカード式のみに対応します。

ダイヤル式



ダイヤルの裏面で機能的にダイヤル番号を変更することで、100万通りの番号設定ができます。

▲FK16SD、16ADはダイヤル番号の変更ができません。

テンキー式



電話番号(4~8桁)の登録により鍵が開けられます。最大登録件数:100で、最大5,000件の操作履歴を保存。単三アルカリ乾電池使用。

ICカード式



ICカードと電話番号(4~8桁)の登録により鍵が開けられます。最大登録件数:100で、最大5,000件の操作履歴を保存。単三アルカリ乾電池使用。

低コスト型2時間耐火金庫

JIS認証製品



	FK19HD	FK19GD	FK19FT	FK19ET	FK19DD	FK19BD
テンキー式	FK19HT-Y534 ¥798,000	FK19GT-Y534 ¥700,200	FK19FT-Y534 ¥592,600	FK19ET-Y534 ¥469,300	FK19DT-Y534 ¥427,000	FK19BT-Y534 ¥392,400
ダイヤル式	FK19HD-Y534 ¥742,000	FK19GD-Y534 ¥644,000	FK19FD-Y534 ¥536,600	FK19ED-Y534 ¥415,500	FK19DD-Y534 ¥371,900	FK19BD-Y534 ¥334,900
外寸法	680W×651D×1749H	630W×651D×1629H	630W×651D×1369H	630W×651D×1039H	580W×651D×929H	580W×651D×770H
内寸法	530W×420D×1518H	480W×420D×1368H	480W×420D×1168H	480W×420D×808H	430W×420D×700H	430W×420D×542H
質量/内容積	355kg/338ℓ	340kg/281ℓ	285kg/236ℓ	230kg/163ℓ	190kg/126ℓ	155kg/98ℓ
仕様	鍵付引出し1個(引出し内寸法502W×328D×89H)、棚板3枚付	鍵付引出し1個(引出し内寸法452W×328D×89H)、棚板3枚付	鍵付引出し1個(引出し内寸法452W×328D×89H)、棚板2枚付	鍵付引出し1個(引出し内寸法452W×328D×89H)、棚板1枚付	鍵付引出し1個(引出し内寸法402W×328D×89H)、棚板1枚付	鍵付引出し1個(引出し内寸法402W×328D×89H)、棚板1枚付

①テンキー式は電話番号(4~8桁)の登録が可能です。

テンキー式



電話番号(4~8桁)を登録。単三アルカリ乾電池使用。

ダイヤル式

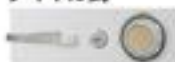

ダイヤルの裏面で機能的にダイヤル番号を変更することで、100万通りの番号設定ができます。

カラー: Y534はZ13(ライトスモーク)の近似色です。

※外寸法のご注意:
外形寸法の表示の奥行はハンドル・鍵番を含んだ奥行寸法です。

顔認証式 2時間耐火金庫

非JIS認証製品 免注登録



顔認証式	FKE1DS-Y649 ¥1,236,200	FKE1CS-Y649 ¥1,129,800	FKE1BS-Y649 ¥1,064,800	FKE1AS-Y649 ¥931,800
外寸法	750W×760D×1705H	750W×760D×1403H	750W×683D×1255H	610W×683D×1250H
内寸法	574W×443D×1499H	574W×443D×1197H	574W×443D×1049H	450W×355D×1000H
質量/内容積	473kg/381ℓ	399kg/304ℓ	368kg/266ℓ	314kg/170ℓ
仕様	棚板×4枚、鍵付引出し1個 (引出し内寸法511W×385D ×128H)	棚板×3枚、鍵付引出し1個 (引出し内寸法511W×385D ×128H)	棚板×3枚、鍵付引出し1個 (引出し内寸法511W×385D ×128H)	棚板×2枚、鍵付引出し1個 (引出し内寸法362W×280D ×120H)

①ICカードはEM Cardをご使用いただけます。



本人しか扉を開けることができない。開けた解錠履歴を記録する。



ユーザー毎にセキュリティレベルに応じた解錠方法を3種類から選択可能。

- 顔認証
- 顔認証 + ICカード認証
- ICカード認証

顔500種、カード500種登録可能。
最大100,000件の操作履歴保管。
AC100V電源使用。

虹彩認証式 2時間耐火金庫

非JIS認証製品 免注登録

セキュリティレベルが最も高い虹彩認証による開け閉めを実現。いつ誰が開けたかの履歴閲覧も可能。



	FKP2FR-ZH25 ¥1,490,500	FKP2ER-ZH25 ¥1,387,300	FKP2DR-ZH25 ¥1,281,000	FKP2CR-ZH25 ¥1,213,100	FKP2BR-ZH25 ¥1,166,000	FKP2AR-ZH25 ¥1,151,200
外寸法	730W×735D×1743H	680W×735D×1623H	680W×735D×1393H	680W×735D×1033H	630W×735D×925H	630W×735D×767H
内寸法	530W×420D×1453H	480W×420D×1333H	480W×420D×1103H	480W×420D×743H	430W×420D×635H	430W×420D×492H
質量/内容積	545kg/323ℓ	470kg/268ℓ	400kg/222ℓ	310kg/149ℓ	255kg/114ℓ	225kg/88ℓ
仕様	鍵付き引出し1個、 棚板3枚	鍵付き引出し1個、 棚板3枚	鍵付き引出し1個、 棚板2枚	鍵付き引出し1個、 棚板1枚	鍵付き引出し1個、 棚板1枚	鍵付き引出し1個、 棚板1枚



チルト機能
認証ユニットを傾けることができ、さらに認証時カメラが自動で上下方向に追従し、最適な認証位置へ移動します。



マスクをしていても認証
目の中の虹彩で認証しますので、マスクや帽子をしたままでも認証できます。



選べる認証方式
虹彩のほかに顔・ICカード・個人番号・暗証番号を使用した認証が可能です。お客様の運用に合わせた認証方式を選べます。



100万件の履歴を記録
認証の履歴、ユーザーの登録・削除の履歴を記録します。大容量メモリの搭載により過去または虹彩認証時の画像も記録することができます。
※履歴はパソコンへ吐き出せません。

※最大1万人のユーザー登録が可能です。
※AC100V電源使用

※ ■ は在庫をご用意しておりますので、他の商品より早くお届けすることが可能です。

● 価格は税抜き価格です。消費税を別途承ります。● 価格には配送費、施工費は含まれておりません。別途申し受けます。

ラゲージ

ラゲージ

ラゲージ

ラゲージ

ラゲージ

ラゲージ

ラゲージ

ラゲージ

ラゲージ

ラゲージ

ラゲージ

ラゲージ

ラゲージ

ラゲージ

ラゲージ

ラゲージ

ラゲージ

ラゲージ

ラゲージ

ラゲージ

ラゲージ

ラゲージ

ラゲージ

ラゲージ

ラゲージ

ラゲージ

ラゲージ

ラゲージ

ラゲージ

ラゲージ

ラゲージ

3時間耐火金庫

非JIS認証製品 免火油



ダイヤル式	FK15EZ-Y534 ¥1,164,800	FK15DZ-Y534 ¥1,044,000	FK15CZ-Y534 ¥898,000	FK15BZ-Y534 ¥753,700	FK15AZ-Y534 ¥581,000
外寸法	700W×742D×1690H	700W×742D×1460H	700W×742D×1100H	650W×742D×834H	545W×635D×773H
内寸法	480W×422D×1398H	480W×422D×1168H	480W×422D×608H	430W×422D×542H	325W×315D×481H
質量(内容積)	405kg/280ℓ	410kg/236ℓ	350kg/163ℓ	240kg/98ℓ	175kg/49ℓ
仕様	引出し内寸法:452W×328D×89H, 棚板×3, 鍵付引出×1	引出し内寸法:452W×328D×89H, 棚板×2, 鍵付引出×1	引出し内寸法:452W×328D×89H, 棚板×1, 鍵付引出×1	引出し内寸法:402W×328D×89H, 棚板×1, 鍵付引出×1	引出し内寸法:298W×249D×65H, 棚板×1, 鍵付引出×1

手提金庫

(耐火・防盜性能はありません)



⑦ **FK02AD-Z393** ¥23,300
(ダイヤル+シリンダー)
外寸法:200×280×130H, 内寸法:170×150×110H
質量:3.3kg, 防盜鍵付



⑧ **FK02BT-Z393** ¥40,000
(タンキー式)
外寸法:200×280×130H, 内寸法:170×150×110H
質量:4.4kg, A4用紙サイズ, 単三電池×4



⑨ **FK02BD-Z393** ¥31,100
(ダイヤル+シリンダー)
外寸法:200×280×130H, 内寸法:170×150×110H
質量:4.4kg, A4用紙サイズ

⑩仕様Z393はダークグレー色です。

小型2時間耐火金庫

非JIS認証製品



タンキー式	FK17CT-Y534 ¥261,000	FK17AT-Y534 ¥157,200
ダイヤル式	FK17CD-Y534 ¥206,100	FK17AD-Y534 ¥125,400
外寸法	475W×635D×697H(ダイヤル式539D)	504W×467D×392H(ダイヤル式456D)
内寸法	325W×315D×490H	348W×247D×214H
質量(内容積)	108kg/50ℓ	62kg/18ℓ
仕様	タンキー式:タンキー錠×1 ※単三アルカリ乾電池×4使用 ダイヤル式:特殊ダイヤル錠×1 リバーシブル錠×1 ダイヤル番号の変更はできません。 トレー6個付。 鍵付引出1個 (引出内寸298W×245D×65H)	タンキー式:タンキー錠×1 ※単三アルカリ乾電池×4使用 ダイヤル式:特殊ダイヤル錠×1 リバーシブル錠×1 ダイヤル番号の変更はできません。 トレー4個付

⑩仕様Y534はZ13(ライトスモーク)の近似色です。

防水保管庫

耐火性能はありません。
耐火金庫に組み込んでご使用ください。

シリンダー式	FK74AS-Y534 ¥248,600	FK73AS-Y534 ¥217,900
外寸法	365W×348D×366H	365W×406D×251H
内寸法	266W×250D×326H	264W×320D×179H
質量(内容積)	20kg/21ℓ	16kg/15ℓ
防水性能	1.5m 24時間	
仕様	シリンダー式:シリンダー錠×2 シリンダーキー2本付	シリンダー式:シリンダー錠×1 スチールトレイ2個。 シリンダーキー2本付

小型1時間耐火金庫

非JIS認証製品

■タンキー式

指紋番号を登録(4~8桁)。
2種類登録可能。
単三アルカリ乾電池使用。

タンキー式	FK18ET-Y534 ¥376,000	FK18DT-Y534 ¥302,100	FK18CT-Y534 ¥210,500	FK18BT-Y534 ¥183,100	FK18AT-Y534 ¥110,300	---
ダイヤル式	FK18ED-Y534 ¥366,800	FK18DD-Y534 ¥311,100	FK18CD-Y534 ¥177,500	FK18BD-Y534 ¥161,100	FK18AD-Y534 ¥94,800	---
シリンダー式	---	---	---	---	---	FK18AK-Y534 ¥72,200
外寸法	455W×600D×687H(ダイヤル式596D)	455W×600D×687H(ダイヤル式596D)	455W×510D×677H(ダイヤル式520D)	377W×520D×640H(ダイヤル式515D)	408W×440D×368H(ダイヤル式410D)	480W×411D×368H
内寸法	325W×400D×900H	325W×400D×700H	325W×315D×490H	247W×325D×489H	348W×256D×214H	348W×256D×214H
質量(内容積)	170kg/117ℓ	140kg/91ℓ	90kg/50ℓ	75kg/38ℓ	52kg/19ℓ	50kg/19ℓ
仕様	タンキー式:タンキー錠×1, シリンダー錠×1, 棚板×1枚, 鍵付引出1個 ダイヤル式:特殊ダイヤル錠×1 シリンダー錠×1 ダイヤル番号の変更はできません。	タンキー式:タンキー錠×1, シリンダー錠×1, 棚板×1枚, 鍵付引出1個 ダイヤル式:特殊ダイヤル錠×1 シリンダー錠×1 ダイヤル番号の変更はできません。	タンキー式:タンキー錠×1 ※単三アルカリ乾電池×4使用 ダイヤル式:特殊ダイヤル錠×1 リバーシブル錠×1 棚板×1枚, 鍵付引出1個 (引出内寸298W×245D×65H)	タンキー式:タンキー錠×1, シリンダー錠×1, 棚板×1枚 ダイヤル式:特殊ダイヤル錠×1 シリンダー錠×1 ダイヤル番号の変更はできません。	タンキー式:タンキー錠×1 ※単三アルカリ乾電池×4使用 ダイヤル式:特殊ダイヤル錠×1 リバーシブル錠×1 ダイヤル番号の変更はできません。 トレー4個付	シリンダー錠×1, トレー1個付

⑩仕様Y534はZ13(ライトスモーク)の近似色です。

耐火投入金庫

非JIS認証製品

※専用の投入バッグがございます。
詳しくは担当へご連絡ください。

耐火ファイリングキャビネット

JIS認証製品

A4ファイル、B4ファイル保管可能な
耐火1時間性能のファイリングキャビネット。シリンダー錠による一括施錠、シリンダー錠とダイヤル錠併用による一括施錠。
また、任意の引出しのみを施錠など運用に合わせた施錠が可能です。

■A4サイズ、B4サイズ



A4 2段 (シリンダー錠・オールロック錠)
FK92AS-Y534 ¥359,100
外寸法/482W×771D×779H
引出し内寸法/318W×624D×260H
重量/150kg 内容量/510×2段
仕切板4枚付

A4 2段 (ダイヤル錠・シリンダー錠・オールロック錠)
FK92AD-Y534 ¥415,200
外寸法/482W×791D×779H
引出し内寸法/318W×624D×260H
重量/150kg 内容量/510×2段
仕切板4枚付

B4 2段 (シリンダー錠・オールロック錠)
FK92BS-Y534 ¥415,200
外寸法/529W×771D×840H
引出し内寸法/385W×624D×292H
重量/175kg 内容量/702×2段
仕切板4枚付

B4 2段 (ダイヤル錠・シリンダー錠・オールロック錠)
FK92BD-Y534 ¥461,900
外寸法/529W×791D×840H
引出し内寸法/385W×624D×292H
重量/175kg 内容量/702×2段
仕切板4枚付

A4 4段 (シリンダー錠・オールロック錠)
FK94AS-Y534 ¥643,500
外寸法/482W×771D×1434H
引出し内寸法/318W×624D×260H
重量/265kg 内容量/510×4段
仕切板8枚付

A4 4段 (ダイヤル錠・シリンダー錠・オールロック錠)
FK94AD-Y534 ¥699,600
外寸法/482W×791D×1434H
引出し内寸法/318W×624D×260H
重量/265kg 内容量/510×4段
仕切板8枚付

B4 4段 (シリンダー錠・オールロック錠)
FK94BS-Y534 ¥741,600
外寸法/529W×771D×1562H
引出し内寸法/385W×624D×292H
重量/295kg 内容量/702×4段
仕切板8枚付

B4 4段 (ダイヤル錠・シリンダー錠・オールロック錠)
FK94BD-Y534 ¥797,400
外寸法/529W×791D×1562H
引出し内寸法/385W×624D×292H
重量/295kg 内容量/702×4段
仕切板8枚付

①仕様Y534はZ13 (ライトスモーク) の近似色です。



FK388D-Y534 (ダイヤル式)
¥910,300
FK388T-Y534 (テンキー式)
¥1,052,100
外寸法/686W×653D×1626H
内寸法/530W×420D×1033H
質量/369kg 内容積/229ℓ
専用投入バッグ40~50個用、100
万変換ダイヤル錠×1・電子ロック
錠×1、シリンダー錠×1(投入口)

①仕様Y534はZ13 (ライトスモーク) の近似色です。テンキー式は扉裏開錠ソフト付。



FK377B-Y534 (ダイヤル式)
¥773,400
FK377T-Y534 (テンキー式)
¥915,800
外寸法/686W×653D×1396H
内寸法/530W×420D×803H
質量/320kg 内容積/178ℓ
専用投入バッグ30~40個用、100
万変換ダイヤル錠×1・電子ロック
錠×1、シリンダー錠×1(投入口)



FK366B-Y534 (ダイヤル式)
¥697,400
FK366T-Y534 (テンキー式)
¥839,600
外寸法/686W×653D×1231H
内寸法/530W×420D×638H
質量/280kg 内容積/142ℓ
専用投入バッグ25~30個用、100
万変換ダイヤル錠×1・電子ロック
錠×1、シリンダー錠×1(投入口)



FKE2BD-Y649 (ダイヤル式)
¥353,000
FKE2BT-Y649 (テンキー式)
¥403,000
外寸法/463W×526D×905H
内寸法/264W×336D×423H
質量/130kg 内容積/46ℓ
ダイヤル錠×1・シリンダー錠×1
テンキー錠×1・シリンダー錠×1
シリンダー錠×1 (投入口)



FKE2AD-Y649 (ダイヤル式)
¥180,000
FKE2AT-Y649 (テンキー式)
¥205,000
外寸法/344W×430D×781H
内寸法/214W×258D×354H
質量/80kg 内容積/19.5ℓ
ダイヤル錠×1・シリンダー錠×1
テンキー錠×1・シリンダー錠×1
シリンダー錠×1 (投入口)

■オプション



固定金具セット
FK215Y-Y649 ¥30,500
耐震金具セット

メディア耐火金庫

非JIS認証製品



1時間耐火金庫
FK54AZ-Y534 ¥2,146,100
外寸法/754W×832D×1576H
内寸法/472W×450D×1230H
質量/540kg 内容積261ℓ
ダイヤル錠×1、シリンダー錠×1、
スライドレール×3、二重扉構造
①ダイヤル番号の変更は販売店
にご相談ください。



1時間耐火金庫
FK53AZ-Y534 ¥1,017,900
外寸法/701W×650D×1152H
内寸法/405W×300D×800H
質量/330kg 内容積97ℓ
シリンダー錠×1、
棚板×2枚

組込型メディア金庫

耐火金庫内に設置することにより、メディア耐火性能を発揮します。
※非JIS認証製品単体での耐火性能はありません。必ず耐火金庫内に設置
してください。

FK50AZ-Y534 ¥208,100
外寸法/470W×388D×280H
内寸法/307W×230D×160H
質量/29kg 内容積/11ℓ
2時間耐火金庫に収納した場合60分耐火
シリンダー錠×1

両開き金庫

非JIS認証製品



施錠形式	—
テンキー式	FK35HT-Y534 ¥1,047,500
ダイヤル式	FK35HD-Y534 ¥979,500
外寸法	1050W×708D×1775H
内寸法	920W×473D×1573H
質量/内容積	570kg/685ℓ
仕様	棚板4枚付



JIS認証製品
FKE3AD-Y649 (ダイヤル式)
¥1,050,000
FKE3AT-Y649 (テンキー式)
¥1,210,000
外寸法/1042W×702D×1770H
内寸法/886W×440D×1590H
質量/770kg 内容積/620ℓ
鍵付き引出し×2
棚板3枚付

投入金庫専用
投入バッグ

FK31ZZ-Y534 ¥11,700
270W×500×190H
※非JIS認証製品 FK368X、FK378X、
FK388X用

OAフロア用プレート

FK031P-Z13 (686W×500×4.5H) 20kg
FK5、FK4シリーズに適用
FK032P-Z13 (647W×782×4.5H) 15.5kg
FK2シリーズに適用
FK033P-Z13 (720W×653D×4.5H) 17kg
FK3シリーズに適用
¥56,200

OAフロア用架台

50H用 100H用
FK021P-Z13 FK022P-Z13
600W×720×48H 600W×720×98H
45.1kg 52kg
¥153,000 ¥162,000
オールアンカー-1063(4本付)、ライナ
ー1.0L1.0(各5枚付)、設置は、梁台ペ
ースをアンカー固定後梁台を天井に被せる。

※■は在庫をご用意しておりますので、他の商品より早くお届けすることが可能です。

●価格は税抜き価格です。消費税を別途承ります。●価格には配送費、施工費は含まれておりません。別途申し受けます。

グリーン購入法
基準適合製品掲載

okamura 730

耐火投入金庫/耐火ファイリングキャビネット
メディア耐火金庫/組込型メディア耐火金庫
両開き金庫/投入金庫専用投入バッグラゲージ
フロッピーCD/DVD
ビデオ/DVD

ワープロ

ホーム
フロッピー

デスク

デスク周辺
オプション

ワープロ

ワープロ

ワープロ

ワープロ

ワープロ

ワープロ

ワープロ

ワープロ

ワープロ

ワープロ

ワープロ

ワープロ

ワープロ

ワープロ

ワープロ

ワープロ

ワープロ

ワープロ

ワープロ

ワープロ

ワープロ

ワープロ

ワープロ

19

セキュリティシステム

※50番・両数字欄

- エスクアゲートシステムⅡ --- 732
- 鍵管理システム連動機能 --- 733
- サイバーストリームⅡタイプX --- 732
- セキュリティゲートシステム --- 735
- パダックキーパー --- 736
- 非接触型表面温度測定 --- 734
- 鍵管理システム --- 734
- QR発行システム --- 734

解決したい課題 - 1 人の出入りを管理したい…。



解決したい課題 - 2 オフィスの運営を効率的に管理したい…。



解決したい課題 - 3 書類・備品などを管理したい…。

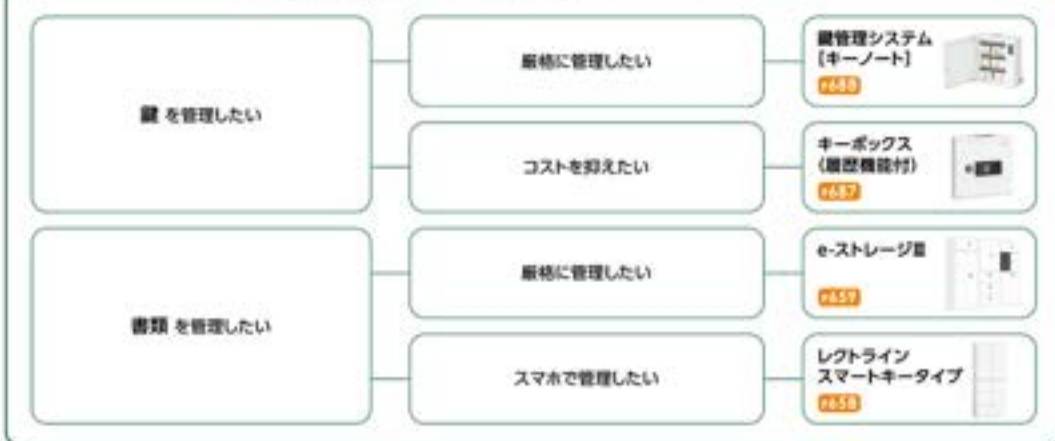

オカムラの統合管理システム「type X」による
スマートな管理で、
快適なオフィスづくりを実現します。

セキュリティを特別なことと考えていませんか？

これからのセキュリティは管理負担軽減、導入の手間削減、コスト削減といった課題の解決も必要です。働く人にも快適で、管理者の負担も最小限に、身近で確かな安心を感じられるセキュリティをご提案します。



サイバーストリームII タイプX

セキュリティシステムを統合して管理可能な
大規模対応型Web入退室管理システム。

- 最大10万人の個人情報登録可能。
- 1拠点最大32台のゲートコントローラで、最大256ゲートを管理可能。
※お客様のネットワーク環境により最大接続台数が変わります。
- セキュリティ収納などの他のセキュリティシステムと個人情報、履歴情報などを統合管理可能。
- 最大2,000万件の利用履歴を保管。
- 個人ごと、グループごとに入退室可能なゲートスケジュールを設定可能。
- 最大256拠点まで一元管理可能。
- 最大1,000ユーザー(一括管理/個別管理)までのPC接続による管理が可能。

□ 専門のカatalogがあります。

■入退室制御機能

入退室の不正防止から簡単な情報登録まで、幅広い機能により運用管理負担の軽減を実現します。

■機能紹介



スケジュール管理機能

部署への入室時間をユーザー毎に曜日単位で設定することが可能です。



無効登録機能

カードを紛失した際、不正利用されないよう、紛失したカードを利用不可にすることが可能です。



警備連動機能

権限を有する人がリゾーブに付いている警備ボタンを押し、認証することで、部署に設置されている機軸警備設備と連動することが可能です。



照明・空調連動

部署の在室が0人になると、外部に検点を出力し、照明・空調設備の電源をOFFにすることが可能です。また、再度入室があった際には、照明・空調の電源をONにします。

- 管理者メニュー制御機能
- 一括解除機能
- 在室時間管理機能
- アラーム機能
- 入室順序制御機能
- 自動バックアップ

- 最初入室・最後退室履歴出力機能
- 管理者操作ログ
- 二人立会検知設定機能
- インターロック機能
- 入室方向制御機能
- 長期不使用者検知機能

- MAP機能
- 個人情報・スケジュールの登録予約機能
- エラーログ表示 (TOP画面)
- サイレントアラーム機能
- 男女別入室制御機能
- 退室ゲート連動機能 etc

■仕様

管理拠点数	: 256拠点
最大管理ゲート数	: 256ゲート
個人登録人数	: 100,000人
履歴保存件数	: 20,000,000件
認証方式	: 非接触カード、磁気カード、テンキー、指静脈、手のひら静脈、虹彩、顔対応カード
	: FelCa, Mifare, ISO15693

エスクアゲートシステムII

オフィスのエントランスをしっかりと見張る、
簡易型入退室管理システム。

価格を抑え、拡張性も兼ね備え、導入のしやすさを徹底的に追求。
お客様の安全をオフィスのエントランスでしっかりと守ります。

- 安心の充実機能
- 導入後の扉の増設にも対応
- CYBER STREAM II typeXへ接続しての運用も可能

■基本システム構成例

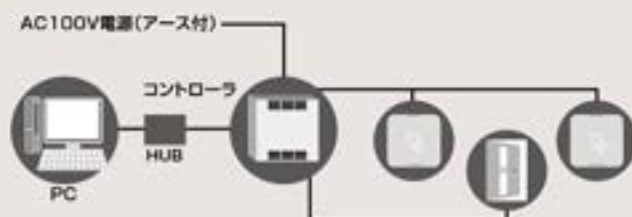

■機能紹介

- スケジュール管理機能
- 警備連動機能
- 電気錠・自動ドア制御機能
- 男女別入室制御機能
- 無効登録機能
- 常時解錠時間帯設定
- 入室方向制御機能
- 不正利用警報の発生
- サイレントアラーム機能
- 遠隔ゲート操作
- 二人立会機能
- 解錠保持時間設定 etc

■仕様

管理拠点数	: 1拠点
最大管理ゲート数	: 4ゲート
個人登録人数	: 5,000人
履歴保存件数	: 60,000件
認証方式	: 非接触カード、磁気カード、テンキー、指静脈、手のひら静脈、虹彩、顔対応カード
	: FelCa, Mifare, ISO15693

※ ■ は在庫をご用意しておりますので、他の商品より早くお届けすることが可能です。

● 価格は税抜き価格です。消費税を別途承ります。● 価格には配送費、施工費は含まれておりません。別途申し受けます。

サイバーストリームII タイプX・エスキュアゲートシステムII

■リーダラインナップ

- 非接触カード
- 非接触カード+テンキーリーダ



- テンキーリーダ



- 磁気カードリーダ



- 指静脈認証リーダ



非接触カード
FC1CPR-GA56 (ホワイト)
FC1CPR-GA57 (ブラック)
113W×30D×113H

対応カード:
フェリカ・マイフェア・ISO15693
保護等級:IP43 半屋外設置可



非接触カード+テンキー
FC1CQR-GA56 (ホワイト)
FC1CQR-GA57 (ブラック)
113W×30D×113H

対応カード:
フェリカ・マイフェア・ISO15693
保護等級:IP43 半屋外設置可



FC1A4R-GA56 (ホワイト)
FC1A4R-GA57 (ブラック)
113W×30D×113H
保護等級:IP43 半屋外設置可



FC1B4R-GA56 (ホワイト)
FC1B4R-GA57 (ブラック)
153W×73D×112H



FC1F3RP-Y497
84W×105D×191H

- 手のひら静脈認証リーダ



- 虹彩認証リーダ



- 顔認証リーダ
(検温機能なし)

- 顔認証リーダ
(検温機能あり)

- QRリーダ



FC1J6RP-Y533
181W×57D×148H



FC1K4RP-Y481
178W×64D×211H



FC1LBRP-Y446
131W×20D×234H



FC1LARP-Y446
131W×34D×257H



FC1M1RP-Y485
85W×40D×125H

■標準カード



標準デザインのICセキュリティカード(フェリカ版、ISO15693版)を品揃え。短期間でのシステム運用開始をサポートします。
※オリジナルデザインで身分証や社員証との併用も可能なカードの作成も承ります。

■入出力ボックス



FC1D1N-Y485
300W×80D×250H

■ゲートコントローラ (サイバーストリームII タイプX用)



FC1D8E-z13 (8Gメイン)
500W×135D×600H

- 8ゲート用。
- 各ゲートには、入室側と退室側各1台(計2台)のリーダが接続可能。
- 複数台のコントローラ(最大32台)をLAN接続することによって、パソコンでの一括管理を実現。
- 火災報知器など他機器との連動も可能。
- あらゆるタイプの電気錠、自動ドアと接続可能。

FC1D8F-z13 (8Gサブ)
500W×135D×600H

■ゲートコントローラ (エスキュアゲートシステムII用)



コントローラ FC1D1W-Y485
300W×80D×250H

拡張ボックス FC1D1K-Y485
300W×80D×250H

サーバユニット FC1D3Y-Y485
300W×80D×250H

※仕様は予告なく変更する場合がありますので、予めご了承ください。 ●フェリカ (Felica) はソニー (株) の登録商標です。 ●マイフェア (Mifare) はNXPセミコンダクターズの登録商標です。

勤怠管理システム連動機能

労働時間を把握し、働き方改革へつなげる。

入室管理システムの入室時間を勤怠管理システムへ取り込むことで適切な労働時間管理を行い、コンプライアンス強化と業務の効率化を図ります。

Point.1

適切な労働時間の
管理・見える化が可能。

Point.2

複数拠点の
一括管理が可能。

Point.3

様々な
勤怠管理システムと
連携が可能。

FC1S1FP-Y499



非接触体表面温度測定顔認証システム

約0.5秒以内のスピーディな認証が可能な
高性能な顔認証システム。

顔認証+体表面温度測定を約0.5秒以内に行うことが可能なため、通行量の多い箇所にも対応可能。また、AIによる高性能顔認証により写真や動画での認証を防止、なりすましを防止。体表面温度測定のための運用や顔認証のための運用もできる仕様です。

●顔認証+体表面温度測定機器

●自立スタンド(オプション) ¥756



FC1LARP-Y448



110cm
93SATY-ZH13

※イメージです。仕様は予告なく変更する場合がありますので、予めご了承ください。



■仕様

電源	DC12V2A
動作温度	0℃～40℃ 相対湿度5%～95%(結露なし)
保存温度	-10℃～55℃
寸法(mm)	131W×257H×34D
重量(kg)	1.16
設置方法	壁取付け、VESA取付けまたはゲート取付け
解像度	120×90(10800画素)
画像サイズ	17μm(WLP)
測定波長	8～14μm
画角	50°±1°
測定温度精度	±0.3℃ ※推奨標準環境16℃～32℃
測定温度範囲	28～42℃
測定温度範囲	0.5～1.2m

※画面はイメージです。

クリエイティブ
ファクトリア

DAICT
ソリューション

ワークスペース

ホーム
ファクトリア

デスク

デスク周辺
オプション

椅子/チェア

椅子/チェア
オプション

椅子/チェア

椅子/チェア
オプション

椅子/チェア

椅子/チェア
オプション

椅子/チェア

椅子/チェア
オプション

椅子/チェア

椅子/チェア
オプション

QR発行システム

入退室管理システムにおいてQR発行を可能にすることで
来訪者についても合わせて管理可能!

Point.1

統合管理typeXにより
セキュリティ収納や
鍵管理機とも一元管理が可能。

Point.2

来訪者に対して、発行された
QRコードと番号からの
地図をメールにてお知らせ可能。

Point.3

万が一QRコードの印刷を
忘れても、受付のPC端末、
プリンターからQRコードを
出力可能。



案内状イメージ

入館用QRコード付きの案内状を
メールにてお客様に送付します。



受付等にタッチパネル
モニタを準備すること
で入館用QRコードを発
行することも可能です。

QR発行アプリイメージ



※QRコードは(株)デンソーウェーブの登録商標です。

※■は在庫をご用意しておりますので、他の商品より早くお届けすることが可能です。

●価格は税抜き価格です。消費税を別途承ります。●価格には配送費、施工費は含まれておりません。別途申し受けます。

グリーン購入法
基準適合製品掲載

okamura 734

新製品

セキュリティゲートシステム

ICカード使用の エントランスセキュリティシステム。

人の出入りの多いエントランスや工場で、
スムーズな通行を実現しつつ外部者の侵入をシャットアウト。



PTG



存在感と空間浸透を両立させるメリハリの利いたデザインと新技術へ対応。
オプションで顔認証システムとの連動が可能です。

外形寸法図

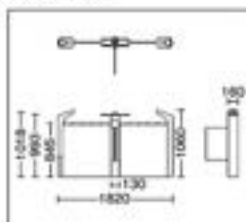

システム仕様

通路幅	標準600mm 車イス対応900mm
質量	130kg以下
設置条件	屋内
消費電力	待機時：40VA 動作時：110VA
使用電源	AC100V±10% 50・60Hz

クリスタルゲートtypeF

くぐり抜け防止を意識し威圧感を抑えた透明なドアフラッパーと極限まで透明感を
追求した単板ガラスボディでエントランス空間をより優美に演出します。



車イス対応
通路幅900mm

外形寸法図

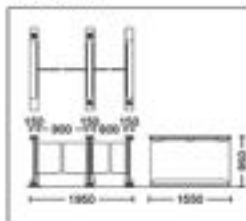

システム仕様

通路幅	標準600mm 車イス対応900mm
質量	87~90kg
設置条件	屋内
消費電力	待機時：45VA以下 動作時：65VA以下
使用電源	AC100V±10% 50・60Hz

クリスタルゲートtypeH

ガラスを基調としたハイフラッパーセキュリティゲート。H1800のフラッパーで不正な侵入を
シャットアウトします。



標準通路幅
600mm

外形寸法図

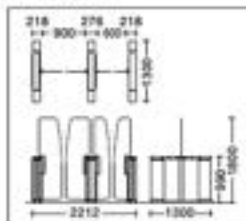

システム仕様

通路幅	標準600mm 車イス対応900mm
質量	110~130kg
設置条件	屋内
消費電力	待機時：75VA以下 動作時：150VA以下
使用電源	AC100V±10% 50・60Hz

エコバスゲートAW



屋内・外問わず応用可能な
万能型スタンダードゲート。

外形寸法図

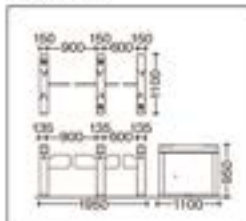

システム仕様

通路幅	標準600mm 車イス対応900mm
質量	68~75kg
設置条件	屋内、屋外
消費電力	待機時：40VA以下 動作時：80VA以下
使用電源	AC100V±10% 50・60Hz

CSゲート

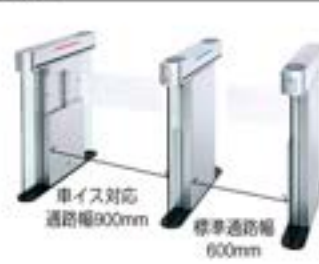

業界最小クラスに加え、ガラスと
ステンレスを融合したシンプル
デザインを実現。

外形寸法図

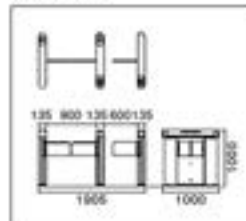

システム仕様

通路幅	標準600mm 車イス対応900mm
質量	約100kg
設置条件	屋内
消費電力	待機時：100VA以下 動作時：200VA以下 (600mm通路幅) 250VA以下 (900mm通路幅)
使用電源	AC100V±10% 50・60Hz

※仕様は予告なく変更する場合がありますので、予めご了承ください。

BAGGAGE KEEPER [自動搬送型荷物保管システム/バゲッジキーパー] 電気式 簡易

スーツケースの保管に最適!
高さ方向を有効活用して“簡単”&“効率的に”収納できます。

- 多くの出張者が訪れる本社でのスーツケースの保管に。
- コインロッカー不足の解消に。
- 荷物預かり業務の省人化・効率化に。
- 非対面での荷物預かりで感染症対策に。
- 手ぶらでストレスフリーな観光の実現に。



- これまで金融機関へ多数納品してきた全自動貸金庫システムの技術を活用し、スーツケースなどの大型荷物サイズに対応させた自動搬送型荷物保管システム。
- スマートホンからバゲッジキーパーの利用予約が可能です。バゲッジキーパーの空き状況を心配する必要がありません。

■構成



□ 専門のカタログがあります。

■認証(非課金)仕様



オフィスやホテル等に最適です。カード情報の事前登録の必要がなく、非接触ICカード(※)でワンタイムのご利用が可能です。荷物を預ける際に使用したカードを取り出す際にタッチすることで預けた荷物を取り出せます。また、QRコード認証にも対応可能です。

■認証方法



ICカード (コエカ/マイフェア) QRコード

■課金仕様(キャッシュレス決済対応)



駅や空港等の公共交通機関に最適です。現金に触る必要がなく、衛生的でスピーディーな決済をすることができます。

■決済方法



ICカード QRコード クレジットカード

■操作フロー (ICカード認証仕様:預ける場合)



①画面操作を行い、ICカードをカードリーダー部にタッチします。画面表示は4か国語から選択可能です。

②荷物を入れるためのボックスが搬送されてきます。

③出し入れ口のシャッターが開きますので、荷物をボックス内に入れます。

④出し入れ口のシャッターが閉まります。(閉扉後は自動的に搬送されます)

■仕様

列・連・段数	2列 14連 3段
収納数	81個(大54個,小27個)
設置外寸	W2500×D6600×H3000mm ※正面以外の壁面を含まず
設置面積	16.5㎡(5坪)
設置重量	6400kg(荷物23kgとして算出)
電源(消費電力)	AC100V(1.5kVA)

*規模は柔軟に設計対応可能です。 *オープン価格

*FeliCa(フェリカ)はソニー株式会社の登録商標です。 *Mifare(マイフェア)はNXPセミコンダクターズの登録商標です。 *QRコードは(株)デンソーウェーブの登録商標です。

※ ■ は在庫をご用意しておりますので、他の商品より早くお届けすることが可能です。

● 価格は税抜き価格です。消費税を別途承ります。● 価格には配送費、施工費は含まれておりません。別途申し受けます。

最大荷物サイズ/重量	ボックス(大): W360×D670×H930mm/32kg ボックス(小): W360×D670×H434mm/23kg
利用時間(目安)	最短35秒、最長60秒以内
主な機能	タッチパネル液晶ディスプレイ(15インチ) 多言語対応表示(日本語、英語、中国語、韓国語) 音声ガイド(日本語、英語、中国語、韓国語) タッチレス操作対応 ICカード/QRコード認証対応 キャッシュレス/現金決済対応

クワイティ

ファニチュア

DR-ICT

ソリューション

ワークスペース

ホーム

ファニチュア

デスク

デスク周辺

オプション

シーティング

ミーティング

カフェ

ミーティング

カフェテーブル

ソファ

ラウンジチェア

バーチェア

机/デスク/椅子

事務机/事務機

収納システム

ラック

ロッカー

洗面台

洗面台

洗面台

洗面台

洗面台

洗面台

洗面台

洗面台

洗面台

洗面台

洗面台

洗面台

洗面台

洗面台

洗面台

洗面台

洗面台

洗面台

洗面台

※50音・同数字順

アシストサーキュレーター	749
イヤシ	752
オフィスグリーン	741
機能ボーターベッド	752
空間除菌機 アルスーブ	749
ゴド 機能パネル	744
ゴド プランターボックス	743
ワッドシフト/リビングシステム	745
シエルボ	751
移動消毒機 A2Care	749
シラスパレット	748
スノーホワイトワークアップチェア	752
テノイー発生器	749
不燃機能パネル	745
プレスタ	743
ペンダントライト	747
マインドfulnessスツール	750
マインドfulnessスペース	750
ラグ	746
リコネ 機能パネル	744
OKOライト/照明機 T-33T-01	748
LEDスタンディング照明	746
L188ソファアーベッド	752
L978	743
83300クライミングチェア	752

WELL at Workを実現するためのヒント



PRODUCT

オカムラの製品

誰もが生き活きと働ける、「WELL at Work」の実現をサポートするための多種多様な製品を品揃えています。オカムラが提案するWORK STYLES 202Xの観点から、エリア別に代表的な製品をご紹介します。



ベース

オフィス活動の中心地。電動昇降デスクで立ち姿勢を推進し、長時間の座り姿勢を防止します。大型のベンチデスクやテーブルデスクは集中作業や、チームメンバーとコミュニケーションを取りながら仕事が可能です。多彩な調節機能をもったタスクチェアやモニターアーム、タスクライトを設置することで、従業員一人ひとりが適切な姿勢、好みの環境で、快適に執務作業が行えます。

電動昇降デスク



リーガス

¥257



プリシード

¥300



スィフトネックス

¥249



ライブス スィフト

¥107

ベンチデスク・テーブルデスク



ワークキャリア

¥73



ライブス ワークテーブル

¥99



プリシード

¥300



プロユニットフリーウェイ

¥323

タスクチェア



コンテッサ セCOND

¥377



シルフィー

¥403



スフィア

¥411



ボークム

¥427

モニターアーム



スマートアーム

#372



ZGI

#374

タスクライト



リニエ

#371



LEDタスクライト

#371

集中スペース

集中作業やオンライン会議などに適した隠れる場。

快適な空間であるためには、外からの音はもちろん、室内の反響・残響音などにも配慮された音環境であることが重要です。

ワークブース



テレキューブ byオカムラ

#209



スノーハット2

#215



ドロープ

#223



プレスタ

#237



ライブスパーティション

同じWELLNESS製品 価格#103

カジュアルスペース

軽い食事が取れて偶発的なコミュニケーションが生まれやすいカフェスペースや仮眠が取れるナップスペース、身体を動かせる運動スペースなど業務と業務の間に心身がリラックスできる時間をとり入れることは健康増進はもちろん、作業パフォーマンスの向上につながります。

ナップスペース構成製品

職場で軽い仮眠をとることは、作業パフォーマンスの向上につながります。

ブース製品やパーティション製品とリクライニングチェアを組み合わせることで、ナップスペースを構成することができます。



スノーハット2ワークナップスペース

#216



ボゾン

#597



シエルボ

#751

ライブス ポストビームで構成するナップスペース



#167

運動スペース構成製品

オフィスで軽い運動を取り入れることは、心身のリフレッシュ、気分転換にもつながります。

割切り製品と、軽い運動が行える製品を組み合わせて、運動スペースを構成することができます。



ライブス ポストビーム

#165



パークウェイ

#89



バランスボール

#93



ストレッチバー

#92

カフェスペース構成製品

仕事の合間のコーヒータイムやランチなど、適切な飲食で心身共に健康でいられます。

キャビネットやカウンター、テーブル、チェアなどを組み合わせてカフェスペースを構成することができます。



ライブス カウンター

#117



ライブス ミーティングテーブル

#117



ライブス カフェチェア

#113

ライブス ポストビームで構成するカフェスペース



#165



アミガ

#493



ココロ

身体

食生活

水

クリエイティブ
フィニッシュD&D
ソリューション

ワークブース

ホーム
フィニッシュ

デスク

デスク周辺
オプション

シートンク

ミーティング
フィニッシュミーティング
フィニッシュソファ
ラウンジチェア

パーティション

机とデスク

会議室用家具

収納システム

ラック

ロッカー

会議室
照明照明
照明セキュリティ
システムWELLNESS
サポートワークサポート
ツールエグゼクティブ
フィニッシュ

会議室

会議室
テーブルチェア

ロビーベンチ

窓口カウンター
照明オフィス
アクセサリ



ラウンジスペース

ソファに座ってリラックス、体を伸ばしつづる空間を設けることで気分転換やメンタルヘルスにもつながります。執務スペースから離れて心身共にリラックスできれば、いつもと違うコミュニケーションや発想が生まれます。

ラウンジスペース構成製品



ライブ ポストビーム

#155



ラグ

#746



ナガレ

#559



ライブ ラウンジソファ

#123



LEDスタンド照明



ペンダントライト



#747

ライブ ポストビームで構成するラウンジスペース



#167

プロジェクトスペース

スペースの快適性をあげることでチーム作業はより加速します。

WEB会議時の音環境をより快適なものにするサポートツールの導入や、電動昇降機能付きのテーブルの活用で心身の健康にも配慮した効率的な会議を実現します。

プロジェクトスペース構成製品



ワークエリア

#65



ライブ ポストビーム

#165



ライブパーティション

#200・#201・#202

ライブ ポストビームで構成するプロジェクトスペース



#188

WEB会議サポートツール

電動昇降テーブル



トーフハブ・ター

#206



スイフトネックス

#269



スイフトクアトロ

#551

コラボレーションスペース

社内打合せから社外セミナーまで、多目的に使用されるエリア。

不特定多数の人が利用するエリアだからこそ、誰もが快適に利用できるような空間であることが重要です。

ミーティングテーブル



アレッツ

#541



スタフット2

#766

ミーティングチェア



ルネ

#469

ミーティングサポートツール



OC ボータブルバッテリー

#779



クレボ

#607

空気・温熱調整製品



ウィンデュット

#147



アルヌーブ

#749

アクティブムーブチェア



ウェルライーヴィ

#441



ウェルダ セルフ

#462





その他のWELL at Work サポートツール

リラックス効果のあるグリーンや自然環境の快適性を高めるサウンドコンディショニングはエリアを問わず空間全体への導入が可能です。また、導入製品にIndoor Advantage 認証取得製品を調達することで、室内空気質をより健全なものに向上させることができます。

オフィスグリーン



ブリザーブドフラワー

P741



マグプランツ

P741



インセクトグリーン

P742

サウンドコンディショニング



サウンドコンディショニングシステム

P745

Indoor Advantage認証取得製品



Indoor Advantage認証とは

米国オフィス家具業界団体 BIFMA が設けたオフィス家具による室内空気環境への影響を評価する環境認証。認証製品は健全な室内空気環境の実現に貢献します。

認証製品数
266 製品 (2023.10 現在)

主な Indoor Advantage 認証取得製品

チェア/ソファ



コンテッザ セコング

P377



シネラ

P423



フロックス

P555

ワークブース/パネル



ドレーブ

P223



テレキューブ by オカムラ

P209



スノーハット 2

P215

デスク/テーブル



ワークキャリアー

P73



ライブミーティングテーブル

P317



スイフト

P277

間仕切り/建材



ライブス パーティション

※認定取得製品はP907



ライブス スライリターン

※認定取得製品はP907



ライブス ポストビーム

P155

その他



OC ボーダブルパブリック

P79



スマートアーム

P372

クリエイティブ
ファニチャーDIRECT
ソリューション

ワークスペース

ホーム
ファニチャー

デスク

デスク周辺
オプション

シーティング

ミーティング
ソリューションミーティング
ソリューションソファ
ラウンジチェア

パーティション

HUBソリューション

間仕切り/建材

照明システム

ラック

ロッカー

セキュリティ
システムWELL at Work
サポートツールワークサポート
ツールエグゼクティブ
ファニチャー

会議セット

会議室
テーブルチェア

ロビーベンチ

受付カウンター
足踏みオフィスロビー
アクセサリ

デスク

デスク周辺
オプションオフィスロビー
アクセサリ

デスク

デスク



オカムラはWELL認証取得をサポートするため、「健康的にはたらく場」を提案できる製品とサービスを開発しています。WELL認証取得に貢献できる製品に対し、「WELL PLUS[®]」マークを付けて、ご提案いたします。

オフィスグリーン

プリザーブドフラワー

WEB PLUS



L999ZA×4枚、L999ZB×4枚

本物の植物に特殊な加工を施したプリザーブドフラワーはメンテナンス不要で、本物の質感を手軽に導入できます。



Aタイプ (モス)
L999ZA-GH78 ¥46,700
450W×450D×40H



Bタイプ (モス+アジサイ)
L999ZB-GH78 ¥52,700
450W×450D×40H

※背面にマグネットが付いているので、フラットなスチール壁に設置可能です。凹凸のある面には取り付けられません。
※製品の特性上、ボリュームや葉振りに個体差があります。
※本物の植物を使用しているため、葉の部分が茶色く見えてくる場合がございます。
※製品の特性上、触れたり揺らしたりすると、コケや花びらが少量落ちる場合がございます。

①GO-DO吸音パネルと並べてお使いいただけるサイズです。

共通仕様：フレームサイズ：450W×450D×25H

オプション

壁掛け金具 兼

L9823Y-Top ¥2,710

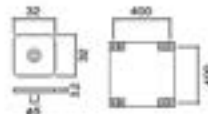
4枚1セット、
取付孔：M4用

石膏ボードなど、スチール以外の面に取り付ける場合は壁掛け金具を使用してください。
※製品1枚につき2セット手配し、左図のように配置してください。
※壁掛け金具固定用のビスは、壁面の仕様に応じて別途ご手配ください。

MagPlants

マグネット式グリーン

WEB PLUS



パターン A

パターン B



グリーン
L935AY-GE58 ¥28,600
グリーン+フレーム
L935AA-GE58 ¥37,320
10本セット

グリーン
L935BY-GE58 ¥29,300
グリーン+フレーム
L935AB-GE58 ¥38,020
10本セット

パターン C

パターン D



グリーン
L935CY-GE58 ¥29,400
グリーン+フレーム
L935AC-GE58 ¥38,120
9本セット

グリーン
L935DY-GE58 ¥33,000
グリーン+フレーム
L935AD-GE58 ¥41,720
10本セット

簡単に設置できる造花タイプは、お手入れ不要で気軽にグリーンを楽しめます。

本物の植物をリアルに再現したマグネット式の造花装飾です。スチール面であれば様々な場所に設置が可能です。水や光の不要なメンテナンスフリーの製品です。

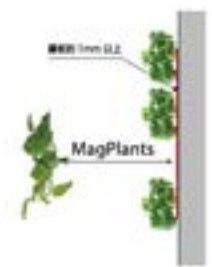

フレーム

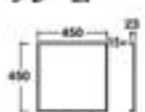

フレームサイズ：
450W×450D×25H

※フレームを使用すると、マグプランツの根元部分を隠すことができます。
※フレームは設置ガイドになっており、各パターンに準じたレイアウトが可能になります。

※マグプランツはパーツの状態で納品されます。設置、調整は納品先で行う必要があります。
※マグプランツを壁面に設置した状態で移動させると設置面がこすれ、壁面を傷つける恐れがあります。取り扱いにはご注意ください。
※大型の装飾をご希望の場合は担当者にお問い合わせください。
※植栽の専門家による施工をご希望の場合は担当者にお問い合わせください。

インセットグリーン WELL PLUS

小鉢タイプA、インセットグリーンは各シリーズのプランターボックスに設置することができます。



Aタイプ MPG1CA-GH78 ¥27,200
Bタイプ MPG1CB-GH78 ¥27,200
Cタイプ MPG1CC-GH78 ¥22,200

※必ずプランターボックスと併用してください。単体では使用できません。
-製品の特性上、ボリュームや葉振りに個体差が生じます。

共通仕様：ベース部サイズ150W×150D×150H

小鉢タイプA



E アイビー斑入り L999AA-GH70 ¥17,500
150φ×350H
F アイビー L999AB-GH70 ¥17,500
150φ×350H
G グラス L999AC-GH70 ¥17,000
150φ×400H
H ユーカリ L999AD-GH70 ¥17,000
150φ×380H

※製品の特性上、ボリュームや葉振りに個体差が生じます。
-元気感のある鉢です。

共通仕様：プランターカラー（小鉢タイプA）/ GH70（ホワイト）
小鉢タイプA 鉢サイズ：150φ×180H

鉢シリーズ WELL PLUS



大鉢 WELL PLUS

会議室や窓際にお使いいただけます。



H ユーカリポット L999EA-GH71, GH72 ¥138,800
300φ×1700H
I フィカスツリー L999EB-GH71, GH72 ¥115,300
300φ×1700H
J ウンベラータ L999EC-GH71, GH72 ¥115,300
300φ×1700H



大鉢、中鉢、小鉢タイプの鉢は、ポリプロピレンに石粉、木粉を混ぜ込んだもので色ムラ、個体差があります。

※製品の特性上、ボリュームや葉振りに個体差が生じます。

中鉢 WELL PLUS

視線を遮らない高さで、オープンなエリアにお使いいただけます。



K ミニグリーンアイビー L999BB -GH71, GH72 ¥23,600
125φ×200H
L ティーリーフ L999BC -GH71, GH72 ¥21,700
125φ×200H
M フィットニアポット L999BA -GH71, GH72 ¥17,500
125φ×300H
N カミラ L999CA-GH71, GH72 ¥97,000
300φ×1100H
O モンステラ L999CB-GH71, GH72 ¥91,300
300φ×1200H
P シーグリーン L999CC-GH71, GH72 ¥91,300
300φ×1300H

共通仕様：プランターカラー（大鉢、中鉢、小鉢タイプB）/ GH71（ホワイト）、GH72（グレー）

大鉢、中鉢 鉢サイズ：300φ×450H
小鉢タイプB 鉢サイズ：125φ×130H

小鉢タイプB

シェルフや机上のインテリアとしてお使いいただけます。



※ ■は在庫をご用意しておりますので、他の商品より早くお届けすることが可能です。
●価格は税抜き価格です。消費税を別途承ります。●価格には配送費、施工費は含まれておりません。別途申し受けます。

※ ■は在庫をご用意しておりますので、他の商品より早くお届けすることが可能です。
●価格は税抜き価格です。消費税を別途承ります。●価格には配送費、施工費は含まれておりません。別途申し受けます。

Bresta [プレスタ]

level 2 Indoor Advantage Gold GW+ WEB PLUS



コンセントなしタイプ

W	D	H	品番	価格		必要 グリーン 数量
				M784、M114	MBV□、MGA□	
2100			MC83RR	¥138,500	¥165,100	9
1800			MC83RA	¥130,400	¥155,700	8
1600	300	700	MC83RB	¥129,400	¥154,600	7
1400			MC83RF	¥128,600	¥153,700	6
1200			MC83RG	¥ 93,800	¥106,600	5
2100			MC83QR	¥139,000	¥165,500	9
1800			MC83QA	¥131,000	¥156,100	8
1600	300	800	MC83QB	¥130,000	¥155,200	7
1400			MC83QF	¥129,000	¥154,200	6
1200			MC83QG	¥ 94,200	¥107,100	5
2100			MC83NR	¥150,000	¥181,300	9
1800			MC83NA	¥141,300	¥170,800	8
1600	300	1000	MC83NB	¥140,400	¥169,900	7
1400			MC83NF	¥139,500	¥169,000	6
1200			MC83NG	¥ 99,000	¥114,300	5



MC83NG-MGA2

コンセント付タイプ

W	D	H	品番	価格		必要 グリーン 数量
				M784、M114	MBV□、MGA□	
2100			MC83TR	¥202,100	¥215,500	9
1800			MC83TA	¥178,000	¥198,500	8
1600	300	800	MC83TB	¥176,200	¥196,700	7
1400			MC83TF	¥174,400	¥194,500	6
1200			MC83TG	¥137,000	¥144,600	5
2100			MC83VR	¥235,100	¥248,500	9
1800			MC83VA	¥226,600	¥243,600	8
1600	450	800	MC83VB	¥224,000	¥232,900	7
1400			MC83VF	¥221,300	¥230,200	6
1200			MC83VG	¥174,900	¥181,100	5



MC83TA-MBV1



MC83VA-MBV1

① コンセントはすべてのサイズで片面につき4口です。

【注意事項】 -オプションの転倒防止脚輪を付ければ、床固定なしでもお使いいただけます。
-巾着は高さ調節できません。
-インセットグリーンは別途手配ください。標準品は全てフェイクグリーンのみ想定し、防水対策がされておりません。生木使用をご希望の場合は、特注にて対応いたします。

機能



シンプルな電源ユニット
(コンセント付タイプ)
回転式コンセントユニット。(2口)
セット:定格電圧100V、定格電流
15A、コード長さ3m、1500Wまで

オプション



転倒防止脚輪(2個入)
3000壁前用
MC831A-Z25
¥22,800
3000前面用
MC831B-Z25
¥22,800

【注意事項】
・3000プランターボックスを前面置きや壁前置きする場合は、転倒防止脚輪を手配いただくか、床や壁への固定をしてください。450Dプランターボックスは単体置きが可能です。
・転倒防止脚輪は、2個入なので、1つのプランターボックスにつき、1セット手配してください。

本体カラーとコンセント色



共通仕様: 本体/表面材: 強化紙、芯材: パーティクルボード
アジャスター付 転倒防止脚輪/スチール焼付塗装



① Brestaについては、こちらをご覧ください。
01# 0111

GO-DO [ゴド]

level 2 Indoor Advantage Gold WEB PLUS

プランターボックス



ZC97

2016年
ブッドデザイン賞受賞

L981FC-Z□□ ¥107,900
1200W×450D×700H
L981FB-Z□□ ¥92,700
900W×450D×700H
L981FA-Z□□ ¥72,100
450W×450D×700H
ボックス部有効内寸/
W-91×244D×238H
アジャスター付
※内寸高さは可動ではありません。

ゴドシリーズ #840

カラー
ZE18 (ホワイト) ZC98 (パールグレー) ZC97 (ブラック)

共通仕様:
フレーム/スチール焼付塗装
ボックス/亜鉛メッキ鋼板

L978 GW WEB PLUS



ZJ21

L978PA-Z□□ ¥108,200
1200W×300D×700H
内寸法/1100W×220D×200
~200H (可動ピッチ: 30mm)
L978シリーズ #840

カラー
ZA75 (ホワイト) ZJ21 (サテンブラック)

共通仕様: 本体/スチール粉体塗装
受皿/スチール粉体塗装
アジャスター付

デスクと組み合わせてご使用いただけるプランターボックスもございます。



① フリーウェイプランターボックスについては、こちらをご覧ください。
06# #332

【注意事項】ゴド・L978には、植栽は付属しておりません。小鉢タイプA、インセットグリーン等を別途ご手配ください。

GO-DO [ゴド] 吸音パネル

Indoor Advantage Gold GW+ WEI PLUS

2016年
グッドデザイン賞受賞

フェルトタイプ



クロス張りタイプ



模様や色を組み合わせることで壁面を装飾することができるフェルト製の吸音パネルです。表面にマグネットを装着しているためスチール面への取り付けは施工いらずで、簡単に導入できます。

機能

会議室での残響時間測定

パネルなしの状態に比べると残響時間が0.4秒短くなりました。

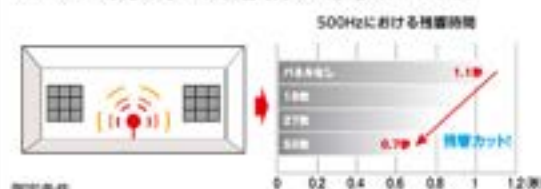

測定条件

室容積：82.60㎡ 床面積：31.17㎡ 天井高：2.65m

吸音パネル：L982AA×50枚

残響時間：音源が発音を止めてから残響音が60dB減衰するまでの時間

残響室法吸音率

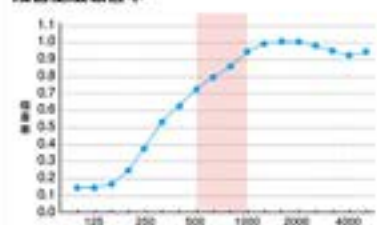

人の話し声に多く含まれる周波数帯域(500~1000Hz)の吸音率が0.7を超えており、高い吸音性能を有しています。



裏面の凸部にマグネットを装着しています。フラットなスチール面に取り付けが可能です。
※凹凸のある面には取り付けられません。



石膏ボードなど、スチール以外の面に取り付ける場合は壁掛け金具を使用してください。
※壁掛け金具は別売のビス(パネル1枚につき4本)は、壁面の仕様に応じて別途ご手配ください。

バリエーション

サイズは450×450mmと4マスが一体となった900×900mmの2種類から、柄は4種類からお選びいただけます。

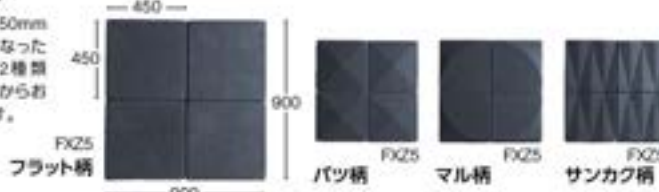

取り付けレイアウト例



※上記のような複雑なレイアウトを行う場合は450×450mmをお選びください。
※900×900mmは上記写真のパターンのみの品揃えです。

フェルトタイプ

	W	H	t	品番	価格
フラット柄	900	900	50	L982AB-FXZ	¥51,500
パツ柄				L982BB-FXZ	¥51,500
マル柄				L982CB-FXZ	¥51,500
サンカク柄				L982DB-FXZ	¥51,500
フラット柄	450	450	50	L982AA-FXZ	¥25,800
パツ柄				L982BA-FXZ	¥25,800
マル柄				L982CA-FXZ	¥25,800
サンカク柄				L982DA-FXZ	¥25,800

クロス張りタイプ

	W	H	t	品番	価格
フラット柄	900	900	50	L982AG-F	¥61,600
パツ柄				L982BG-F	¥61,600
マル柄				L982CG-F	¥61,600
サンカク柄				L982DG-F	¥61,600
フラット柄	450	450	50	L982AF-F	¥32,400
パツ柄				L982BF-F	¥32,400
マル柄				L982CF-F	¥32,400
サンカク柄				L982DF-F	¥32,400

カラー (フェルトタイプ)

両面付



FXZ7 (ライトグレー) FXZ6 (グレー) FXZ5 (ダークグレー)

カラー (クロス張りタイプ)

A5ニット 両面付



F026 (オーク) F025 (ナチュラル) F013 (ブラック) F007 (ダークグレー) F029 (インディゴ) F002 (セージ) F015 (グレープ) F027 (カモメール) F010 (リンパキン) F005 (ビーチ)

インターロック 両面付



FXT2 (ベージュ) FXT3 (ダークブラウン) FXT1 (グレー) FXT0 (ダークグレー) FXT4 (インディゴ) FXT9 (セージ) FXT5 (ダークグリーン) FXT7 (イエロー) FXT8 (イラコック) FXT6 (ベージュ)

共通仕様：表面カバー：フェルト(クロス張りタイプは表面クロス張り) 吸音材：フェルト コーナー材：樹脂成型品 裏面マグネット付

RECONE [リコネ] 吸音パネル

施工 Level 2 Indoor Advantage Gold GW+ WEI PLUS



壁面吸音パネル



フロアスタンドパネル



デスクトップパネル



卓上パネル

リコネについては、こちらをご覧ください。



11冊 ¥591

リコネ

※ ■ は在庫をご用意しておりますので、他の商品より早くお届けすることが可能です。

● 価格は税抜き価格です。消費税を別途承ります。● 価格には配送費、施工費は含まれておりません。別途申し受けます。

クリエイティブ
ファニチャー

DXCIT
ソリューション

ワークスペース

ホーム
ファニチャー

デスク

デスク周辺
オプション

チェア/ソファ

ミーティング
クリエイティブ

ミーティング
クリエイティブ

ソファ
ラウンジチェア

パーティション

RECONEソリューション

建築材料用機器

収納システム

ラック

ロッカー

地震対策
防犯機

自動車関連

セキュリティ
システム

WEI 6 Work
サポートツール

ワークサポート
ツール

エグゼクティブ
ファニチャー

会議セット

会議室
テーブルチェア

ロビーベンチ

窓口カウンター
設置機

オフィス/ロビー
アクセサリ

不燃吸音パネル WEB PLUS



スタジオ、ホールなどでも採用されている高性能の吸音パネルです。不燃クロスとグラスウールで構成された不燃仕様となっており、防火性にも優れています。



L979AA-YB00
¥61,600
900W×900D×251

機能

残響室法吸音率

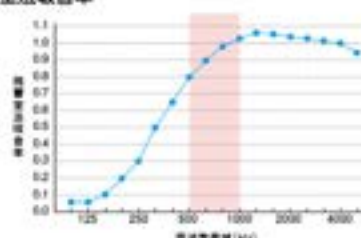

人の話し声に多く含まれる周波数帯域(500~1000Hz)の吸音率が0.8を超えており、高い吸音性能を有しています。



裏面の上下にマグネットを装着しています。フラットなスチール面に取り付けが可能です。
※凹凸のある面には取り付けられません。

オプション

壁掛け金具 別



L9793Y-100
¥10,350
2枚1セット
取付孔：M4径



石膏ボードなど、スチール以外の面に取り付ける場合は壁掛け金具を使用してください。
※壁掛け金具器定用のビス(パネル1枚につき6本)は、壁面の仕様に応じて別途ご手配ください。

カラー



Sound Conditioning System 【サウンドコンディショニングシステム】 施工 WEB PLUS

日常、オフィスで会話や雑音が気になる方へ、
新しい発想の会話・騒音緩和システム

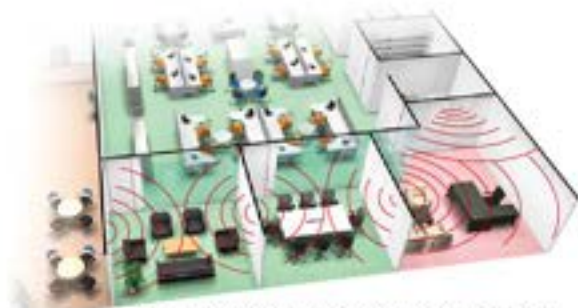

個人情報や企業情報を確実に守る対策が重要となった今日において、従来の遮音性能に優れた間仕切に、より一層の安心感を持たすのがオカムラのSound Conditioning System。部屋と部屋を仕切るパーティションや天井から、作業効率を高める柔らかなで持続的な定常音を発生させることにより、個室や通路からの会話の内容を聞き取りにくくする、快適な室内環境を創造します。

●会話音漏れ防止 ●ソフトなマスクング音 ●簡単な設置・施工

フラットスピーカー (アンプ内蔵型)

「オープンエア向け」・「工事不要」・「自由な選曲」を特徴としたアンプ内蔵フラットスピーカー。



サイズ W250×D80×H25
主機能 マスクング音を流す
操作 音量調節、音楽選択
取付 マグネット取付(開仕切川金具取付(デスクその他))
SN012Y-GB19/G721
¥182,400
ホワイト色・ブラック色

Point 1

オープンエア向け様々な仕様に取付でき、オープンエアでスマートに設置可能。



Point 2

工事不要コンセントを差すだけの簡単設置。



Point 3

自由な選曲空調・用途に合わせて、マスクング音・BGMの切替が可能。



100%遮音率

サウンドコンディショニングの効果

導入後の会話に対する効果

個室・通路からの声について

音源位置と距離(単位)



※1 上記の0値は、聴・視・嗅覚による環境での音源位置の推定値になります。例えば、0.25の値は、25%の音を遮ることに相当します。
※2 想定値になります。測定ではございません。

遮音効果と遮音想定値

仕様



サウンドコンディショニングシステムを導入する際の遮音率目安は、10dB以上です。

サウンドコンディショニングの製品構成

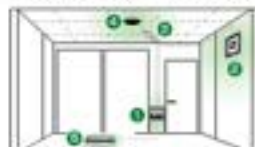

- 1 アンプコントローラー
- 2 パーティション内蔵用スピーカー
- 3 スピーカーケーブル
- 4 天井付用スピーカー
- 5 小型ラインスピーカー

アンプ	
mono36	
品番	SN008Y-A03
価格	¥269,200
対象エリア	中規模エリア向け
設定基準	安価に一般的な広さのオフィスに導入したい場合 等
スピーカー接続台数	36台/1コントローラー
対応スピーカー	天井付タイプ 小型ラインスピーカー

スピーカー	
小型ラインスピーカー	天井付用スピーカー
特別仕様中	
品番	SN010Y-GB19-G721
価格	¥35,400
対象エリア	主にローパーティションエリア
特徴	多様なシーンに設置可能。防塵防湿仕様、ローパーティション専用、開仕切内蔵、天井裏内蔵、OA700内蔵
最大消費電力	0.5W
品番	SN007Y-G40
価格	¥66,600
対象エリア	主に会議室、オープンエリア全般
特徴	汎用的・均一的に遮音をマスクング可能
最大消費電力	1W

ラグ

WELL PLUS



L924AB-F8A1

kvadrat 輸入品

伝統技法を現代的にアレンジした手織りのデザインラグです。上質で優れたクラフトマンシップ、細部までこだわったデザイン、触感の豊かさが特徴です。

Aram2

2000W×3000D L924AB-F8A1*
1800W×2400D L924AA-F8A1*

Vintage

2000W×3000D L924BB-F8B1*
1800W×2400D L924BA-F8B1*

F8A1
(ブルー)F8A2
(ダークブルー)F8B1
(ブルー)F8B2
(ダークブルー)

輸入品

輸入品のため通常よりも納期がかかります。特注サイズ対応不可。
ウール製のラグは毛が抜けることで表面の汚れが落ち、美観が長続きする特性を持っています。使い始めは特に毛が抜けやすくなっています。抜け毛(遊び毛)は製品不良ではありません。製品の特性をご理解のうえ、ご手配ください。
ラグの上にソファやテーブルを置いてください。滑り止めになります。上に何も置かず、フローリングやタイルなど滑りやすい床の上に設置する場合は別途、滑り止めをご用意ください。製品の特性上、保証は初期不良のみとなります。

共通仕様：ウール100% 生産国/インド 防火物品認定、ラベル付 メーカー/Kvadrat



L923BA-F7B3

SA Rug

フック製法でつくられた国産のラグです。パイルの高さ、密度感、カッティングなどにより、豊かな質感、自由なデザインが生み出されます。

カットタイプ

2000W×3000D L923AB-F7A1*
1800W×2400D L923AA-F7A1*

パイル高さ：10mm
毛の先端が切りっぱなしになっているタイプ

F7A1
(ブルー・グリー)F7A2
(グリーン)

ループタイプ

2000W×3000D L923BB-F7B1*
1800W×2400D L923BA-F7B1*

パイル高さ：8mm
毛の先端がループしているタイプ

F7B1
(ブルー・グリー)F7B3
(マーブル)

輸入品

特注サイズ対応可。輸送の都合上、最大3000×3000mmまで、50mm単位で指定可。正方形または長方形のみ。
使い始めは毛が抜けやすい場合がありますが、抜け毛(遊び毛)は製品不良ではありません。製品の特性をご理解のうえ、ご手配ください。
ラグの上にソファやテーブルを置いてください。滑り止めになります。上に何も置かず、フローリングやタイルなど滑りやすい床の上に設置する場合は別途、滑り止めをご用意ください。製品の特性上、保証は初期不良のみとなります。

共通仕様：ナイロン100% 生産国/日本 防火物品認定、ラベル付 メーカー/スミノエ

LEDスタンド照明

WELL PLUS

あたたかみのある空間を演出するデザイン照明

集中力を高める昼白色だけでなく、あたたかみのある電球色をオフィスに取り入れることで、ワーカーは気分や体調に合わせて光環境を選択できるようになります。



② テーブルスタンドランプ
DD64XB-G000
¥154,900
700H
コード長さ:3.2m

フロアスタンドランプ
DD64XA-G000
¥172,300
1900H
コード長さ:2.0m



機能
灯具の全面にタッチスイッチが設けられており、軽く触れるだけでオン/オフを切り替えられます。また長押しすることで3段階調光が可能です。

共通仕様：ベース・支柱：スチール塗装仕上 灯具：樹脂成型品 消費電力13W 3段階調光(100%、50%、10%) 色温度3000K 光束90~900lm

カラー
G695 (ホワイト)
G696 (ブラック)



天井固定タイプ
アルトピアッツァ ¥170
ライブスワークテーブル ¥99
ライブスカウンター ¥157

* ■ は在庫をご用意しておりますので、他の商品より早くお届けすることが可能です。

● 価格は税抜き価格です。消費税を別途承ります。● 価格には配送費、施工費は含まれておりません。別途申し受けます。

ペンダントライト

WELL PLUS



機能

配線ダクトレール(ライティンググレール)への取り付けが可能です。



コードアジャスターを利用すれば全長400mmの範囲で高さの調節が可能です。コードアジャスターは任意の位置に取付が可能です。

コードアジャスター(オプション)
4334ZP-G521 (ホワイト)、
G520 (ブラック)
32W×32D×108H
質量: 50g
最大 400mm のコードを収納可

注意

ライプス ポストビーム用をハイカウンター(1000φ)と組み合わせる場合は、コードアジャスターを必ずご手配ください。高さ関係は目安です。天井高や設置環境に応じて調整してください。ペンダントライトは突出時の照明器具です。本体ではデスクワークに必要な明るさを十分に確保できません。ベース照明などで明るさを確保してください。PLATREE以外は各色無いです。PLATREEは各色ありで他のペンダントライトと色味も異なります。

高さ関係図(目安)

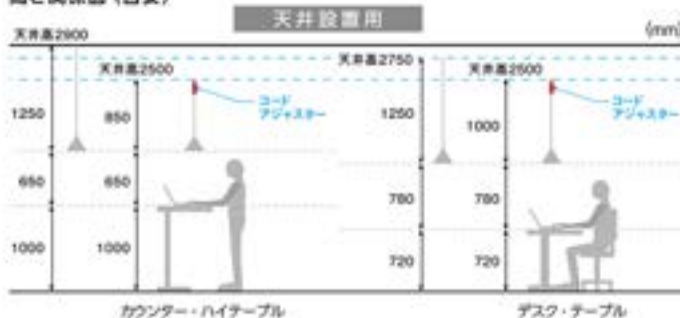

ペンダントA
天井設置用
全長 1250mm 43341A*
ライプス ポストビーム用
全長 550mm 43342A*
-Z178 (ホワイト)
-Z177 (ブラック)
-Z178 (ライトグレージュ)
180W×180D×90H
色温度: 2700K, 光束: 460lm, ランプ径: φ70mm, ランプ口径: G853-1, 定格消費電力: 5.7W

ペンダントB
天井設置用
全長 1250mm 43341B*
ライプス ポストビーム用
全長 550mm 43342B*
-Z178 (ホワイト)
-Z177 (ブラック)
-Z178 (ライトグレージュ)
164W×164D×140H
色温度: 2600K, 光束: 200lm, ランプ径: φ50mm, ランプ口径: E17, 定格消費電力: 3W

ペンダントC
天井設置用
全長 1250mm 43341C*
ライプス ポストビーム用
全長 550mm 43342C*
-Z178 (ホワイト)
-Z177 (ブラック)
60W×60D×173H
色温度: 2700K, 光束: 380lm, ランプ径: φ50mm, ランプ口径: E11, 定格消費電力: 5W

ペンダントD
天井設置用
全長 1250mm 43341D*
ライプス ポストビーム用
全長 550mm 43342D*
-Z177 (ブラック)
220W×220D×135H
色温度: 2700K, 光束: 700lm, ランプ径: φ60mm, ランプ口径: E26, 定格消費電力: 6W

PLATREE φ400
天井設置用
全長 1250mm 4334AX*
-Z046 (ホワイト)
-Z044 (シルバー)
-Z045 (ブラック)
402W×402D×242H
色温度: 5000K, 光束: 1514lm, 定格消費電力: 20.4W, 質量: 2.4kg, 造花付, 特注でφ200またはφ550に対応可

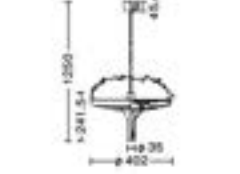
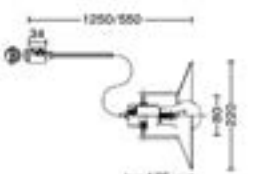
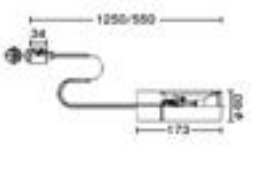
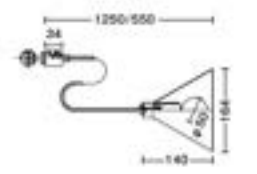
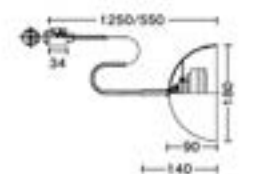

カラー

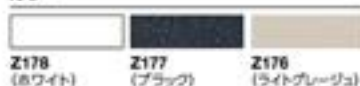

共通仕様: セード/D: アルミおよびスチール塗装仕上げ, D以外: アルミ塗装仕上げ 配線ダクトレール(ライティンググレール)取付用 セード内外同色 保証期間1年

シラスパレット WELL PLUS

シラスパレットはマグネット固定式のパネルです。施工レスで簡単に壁面をシラスで覆うことができます。また独特の風合いにより、壁面装飾としても活用できます。



壁面にマグネットを装着しています。フラットなスチール面に取り付けが可能です。
※ 凹凸のある面、クロス仕上げの面には取り付けられません。



厚みはわずか9mmです。シラス面は手作業で仕上げられるため、ひとつずつ風合いが異なります。

設置上の注意

- 人の手や衣類が触れやすい場所に設置しないでください。手や衣類が汚れる可能性があります。
- 椅子など接触の恐れのある可動物の近くに設置しないでください。
- 並べて設置する場合、シラス面の凹凸によりわずかに隙間が生じる場合があります。
- 露出するコーナー部には付属のコーナー保護材を必ず取り付けてください。

<コーナー保護材取付例>



カラー



シラスの主な効果

シラスは火砕流（マグマ）の堆積によって生まれた国産の天然素材です。珪酸、アルミナ、チタン等を含む多孔質構造を有し、空気環境の改善に様々な効果を発揮します。また無機物であるため、その効果は持続し続けます。

ウイルス 接触後1分で99.8%のウイルスを抑制します。

消臭 アンモニアやホルムアルデヒドなどの有害物質を分解し、再放出も行いません。

調湿 多湿時は湿気を吸収し、乾燥時は湿気を放出します。湿度を60%前後に保つ作用があります。

抗ウイルス性能試験結果

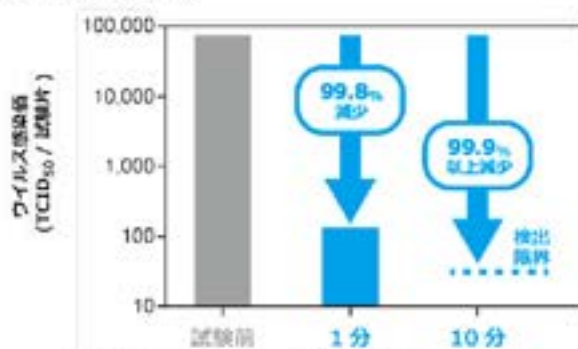

- 試験ウイルス: 新型コロナウイルス (WSU 79-1683)
- ウイルス量測定方法: TCID₅₀ (Tissue Culture Infectious Dose 50)
- 検出限界: 32 TCID₅₀/試験片
- 試験機関: 独立行政法人 国立高等専門学校機構 都城工業高等専門学校

消臭・有害物質除去性能試験

試験機関: FEテクノリサーチ、ポークン品質評価機構、日立プラントなど

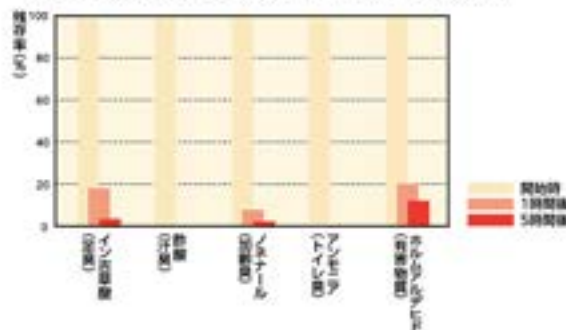
HEPAフィルター式空気清浄機 アースミラーージュ WELL PLUS

ウイルスや菌、有害物質を吸着し、空気を清浄化。加えて吸着した菌やウイルスの作用を抑える効果があるので安心です。

卓上設置はもちろん、モニタースタンドS標準タイプへの取り付けが可能です。OCと組み合わせれば可動式かつコードでご使用いただけます。



卓上設置用
WS74AP-G118
(ホワイト)

モニタースタンドS標準タイプ取付用 画1

WS741A-G118 (ホワイト)
モニタースタンドS[P754]とOC[P79]は別途ご手配ください。

共通仕様: サイズ: 370W x 370D x 156H 定格電圧/AC100V
定格周波数/50・60Hz共用 定格消費電力/ターボ
66・67W、急速23・27W、標準16・21W 運転音/ターボ
62・66dB、急速55・56dB、標準47・47dB 適用
床面積/約12畳 (約20㎡) 質量/5.1kg 電源コード
長/約1.5m タイマー機能/1.5時間、4時間 リモコン、
フィルター付 メーカー/江口 保証期間/1年



交換用フィルター
WS742P-YB24
交換目安: 2年

アースプラス加工HEPAフィルターには、吸着したウイルスの作用を抑える効果があります。

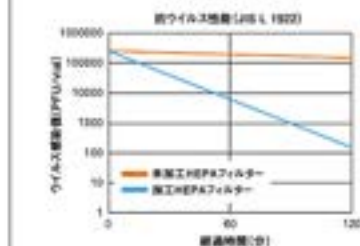

試験機関: 一般社団法人日本繊維製品
品質技術センター
試験方法: JIS L 1902「繊維製品の抗ウ
イルス性試験方法」

粉塵濃度を短時間で低減します。花粉や埃などアレルギー物質の作用を抑えます。

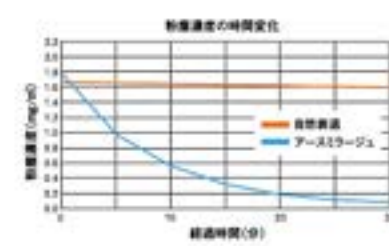

試験方法: 一般社団法人
日本電機工業会規格
JEM1467:2015「家庭用
空気清浄機 (別基準C集
じん性能試験)」, ターボ
モードで実施

※ ■ は在庫をご用意しておりますので、他の商品より早くお届けすることが可能です。

● 価格は税抜き価格です。消費税を別途承ります。● 価格には配送費、施工費は含まれておりません。別途申し受けます。

空間除菌機 アルヌーブ WELL PLUS

紫外線で空気中の菌やウイルスを除菌。フィルターレスのため消耗品交換不要でメンテナンスフリー。



アルヌーブ AirF (エアフロア)
WS75AP-G288
230V/50-60Hz共用 定格消費電力:強50W、中45W、弱40W 運転音:強51dB、中46dB、弱34dB 適用床面積:約20畳(約36㎡) 質量:7.5kg 電源コード長:約1.7m メーカー:スタンレー電気 保証期間:1年 G288 (ホワイト)
<使用上の注意>
消費や駆動除去機能はありません。

運転モードは強・中・弱の3つから選択可能です。また3時間、6時間、12時間のタイマー機能は、電源の切り忘れ防止に役立ちます。



除菌消臭剤 A2Care

航空機内でも使用されている信頼性の高い除菌消臭剤です。

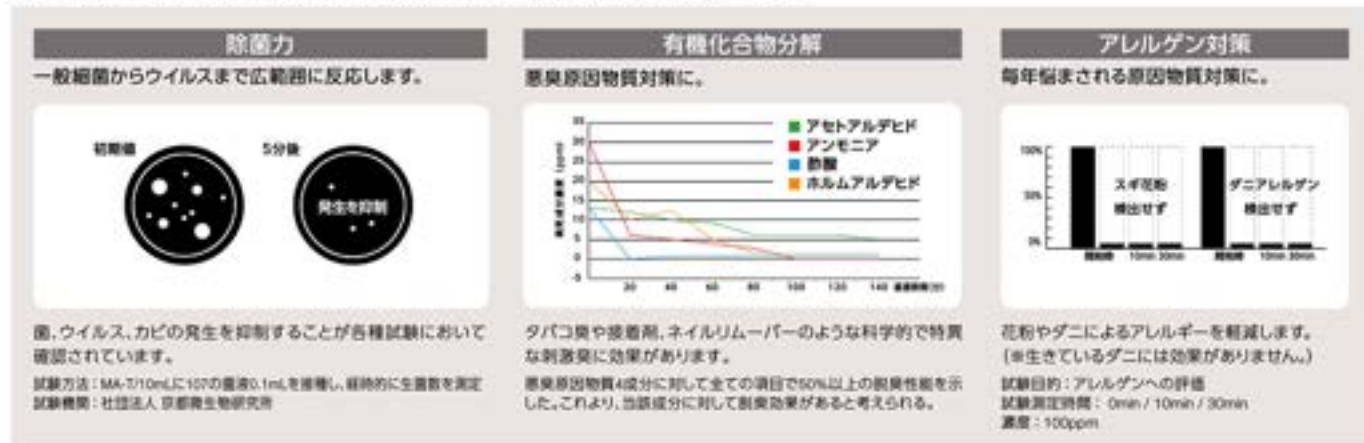

スプレーボトル



WS7312X-YB24 ¥2,220
※送料別送手配

スプレーボトル用液剤 (300mL)



WS7302X-YB24 ¥1,480

ナノシードα (ディフューザー)



WS7316X-YB24
¥490,200
定格電圧: AC100V
定格周波数: 50・60Hz共用
定格消費電力 (50・60Hz): 30W
※送料別送手配

独自のイオンエンジン技術により、ナノメートル単位の非常に小さな粒子で広範囲に噴霧することができます。1台で約100㎡の空間をカバーできます。

※ナノシードαはレンタルでのご提供も可能です。詳しくはオカムラサポートアンドサービスまでお問い合わせください。

ナノシードα用液剤 (4L)



WS7306X-YB24 ¥9,240

ナノイー発生器



L928AB-ZK25(ブラック)
電源: DC 5V
消費電力: 最大3.5W(待機時約0.2W)
適用容量: 約3.0㎡
USBケーブル長さ: 約1.5m



除菌、脱臭効果のあるナノイーを放出し、空気を清潔にします。クランプ式のためワークスペースやデスクなど様々な場所に設置が可能です。
※仕様変更により写真と形状が異なります。

マインドフルネスツール

Indoor Advantage Gold GW+ WELL PLUS

Design : Yasuhiro Kiyomizu



適切な姿勢を援助するマインドフルネスツール。

瞑想習慣のある人ほど、仕事のパフォーマンスが向上すると言われています。
マインドフルネスツールは瞑想時に大切な深い呼吸のしやすい姿勢を奨励します。



デザイナー
清水 泰博
東京藝術大学 教授
建築建築家



④ L118AN-FKY[○]・FKZ7[○] ¥61,600
455W×442D×210SH-244H
質量2.0kg

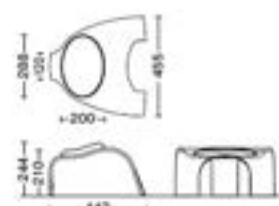

機能



緩やかなカーブにより、背筋が伸びる
正座姿勢を補助します。



コンパクトで軽いため、簡単に持ち
運びが可能です。



脚型は正しい姿勢で、深く呼吸する
ことが大切です。正座の姿勢で座する
ると自然と背筋が伸び、長時間座し
ても、足が痺れにくい設計です。

背筋が伸びる感覚があるか？



カラー ツイル ■ (再生材) (防汚性)

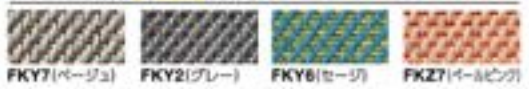

※防汚効果の持続性は、使用頻度や環境によって異なります。
効果は永久的なものではありません。

共通仕様：本体 / ビーチ成型合板 座クッション / ウレタン

マインドフルネスブース

施工 Indoor Advantage Gold GW+ WELL PLUS

Design : Yasuhiro Kiyomizu

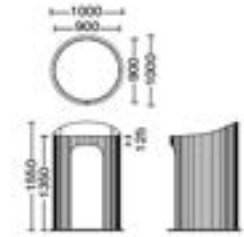

④ パネルセット
L118ZA-FJY[○] ¥221,000
1000W×1000D×1550H
質量3.6kg

カラー (パネル) ■ (再生材)



FJY0 (ベージュ) FJY6 (セージ) FJY7 (グリーン)

機能



外部を完全に遮断せずに瞑想に集中
できる空間を簡易的に作ることで
できます。



パネル本体とベースは面ファスナーに
より結合しているため、簡易的に取り
外しが可能です。未使用時にはコンパ
クトに収納できます。

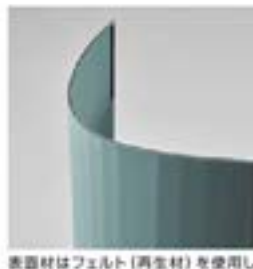

表面材はフェルト (再生材) を使用し
ています。パネルセットは、重量約
3.6kgと非常に軽量です。

共通仕様：パネル / 表面材：フェルト 面ファスナー付 ベース / 表面材：フェルト

※ ■ は在庫をご用意しておりますので、他の商品より早くお届けすることが可能です。

● 価格は税抜き価格です。消費税を別途承ります。● 価格には配送費、施工費は含まれておりません。別途申し受けます。

グリーン購入法
基準適合製品掲載

okamura 750

クワイティ
ファニチュアD&D
ソリューション

ワークスペース

ホーム
ファニチュア

デスク

デスク周辺
オプション

シーティング

シーティング
ファニチュアシーティング
カクテルテーブルソファ
ラウンジチェア

バーチェア

机・デスク

収納家具

照明システム

ラック

ロッカー

地域対策
防犯機

健康・安全

セキュリティ
システムAV・IT
サポートツールワークサポート
ツールエグゼクティブ
ファニチュア

店舗セット

店舗合衆
テーブルチェア

ロビーベンチ

窓口カウンター
設置機オフィス・ロビー
アクセサリ

Work Nap — 「ちょっと眠る」ことで最大限のパフォーマンスを

働き方が様々に変化中、昼間に30分以内の仮眠を取ることが推奨されています。
「シエルボ」はオフィスでの仮眠にフォーカスし、最適な機能とデザインを備えたソファです。
また、その他にもオカムラでは多くの製品をラインナップしています。

Work Nap【ワークナップ】

仮眠をとることで、仕事のパフォーマンスを上げる。オカムラが提案する仮眠を取り入れた働き方の秘訣。

リフレッシュ

心身の健康

パフォーマンス

オフィスで仮眠できるとどんな効果がある？ (複数回答)

仕事に集中できる 83.7%

疲労が軽減される 89.6%

気持ちの切り替えがしやすい 82.8%

仮眠を取ることで集中力の向上や疲労軽減などの効果が期待できます。

Siervo [シエルボ]

環境共生 GW WRL PLUS



機能



肘横にあるリモコンで操作可能です。



電動リクライニング機能。背とフットレストが別々に動きます。



大きなヘッドパネルにより、周囲の視線を遮ります。



使い捨てのビロースートをセットすることで、清潔感を保ちます。

ビロースート 200枚入り
LX25ST-FC03 ¥17,600
300W×300D



サイドワゴンには、ブランケットや清掃員などの収納が可能です。



① 5本ベース脚タイプ
LX25BN-FCF ¥603,800
-PF8 ¥580,500
745W×860D×460SH-1150H
リクライニング脚 / 745W×1635D
クッション付



② 5本ベース脚ワークヴェールタイプ
LX25BW-FCF ¥760,200
-PF8 ¥731,000
745W×900D×460SH-1220H
リクライニング脚 / 745W×1690D
クッション付



③ パネル脚タイプ
LX25PN-FCF ¥524,900
-PF8 ¥505,500
650W×860D×460SH-1150H
リクライニング脚 / 650W×1635D
クッション付



④ パネル脚ワークヴェールタイプ
LX25PW-FCF ¥681,400
-PF8 ¥656,000
650W×900D×460SH-1120H
リクライニング脚 / 650W×1690D
クッション付



⑤ オープンワゴン
DX06BW-MBV ¥69,400
406W×595D×610H
キャスター付



⑥ ポータブルテーブル
ブラック脚
LX20PB
-MX5 ¥157,000
480W×350D×670H

カラー (張材)

● (耐アルコール性、耐次亜塩素酸ナトリウム)



カラー (オープンワゴン)



共通仕様：布張り 5本脚/スチール脚 テーブル天板/表面材：メラミン化粧板 縁材：樹脂成型品ベース 支柱：スチールメラミン焼付塗装

IYASHI

【イヤシ】

電圧注意 GW WEL PLUS



ゆりかごのようなスイングが特徴のチェアです。オフィスの休憩時間や仮眠にお使いいただけます。

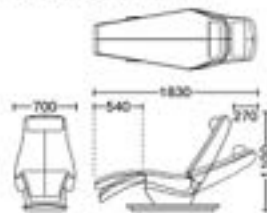

カラー



LX29RHP-PD
700W×1830D×1100H

機能



ゆりかごのような心地よいスイング動作が特徴。スイング動作とリクライニング動作、音楽と振動を組み合わせた、3つのコースをご用意。

- ・REFRESH: 眠られた時間でリフレッシュしたいとき(20分)
- ・RELAX: 静養したい、時間を忘れずリラックスしたいとき(20分)
- ・COMFORT: 本を読みながらリラックスしたいとき(120分)



内蔵のスピーカーから癒しの音楽を流します。また、音に連動して、腰部が振動します。AUX外部入力端子を接続しているので、お好みの音楽を流していただくことも可能です。



リモコンで簡単操作。コースの途中でリクライニング角度や音量を変えることもできます。



キャスターが付いているので、設置場所の変更が容易です。

Snow Hut Work Nap Chair 【スノーハット2 ワークナップチェア】

電圧注意 GW WEL PLUS



スタンダードタイプ
LX27PN-FXW ¥486,600
840W×1000D×420SH・1155H
リクライニング時/1760D
定格電圧：100V
定格消費電力：36W(待機時0.5W以下)

オーディオタイプ
LX27PW-FXW ¥713,260
840W×1000D×420SH・1155H
リクライニング時/1760D
定格電圧：100V
定格消費電力：37W(待機時0.5W以下)
ステレオミニプラグケーブル(1m)付

カラー インターロック



FXW2 (ベージュ) FXW3 (ダークブラウン) FXW1 (グレー) FXW0 (ダークブルー) FXW4 (インディゴ)

機能



電動でリクライニングします。背とフットレストが同時に動きます。



肘横にあるリモコンでリクライニング角度を変えられます。



ラップトップクッション(オプション)を併用すれば、リクライニングしながらのデスクワークも可能です。



オーディオタイプのヘッドレストにはスピーカーを内蔵しています。プレイヤーを接続して音楽を楽しむことができます。



使い捨てのビロースHEETを使用すれば、清潔感を保てます。
ビロースHEET (オプション)
LX25ST-FCG ¥17,600
300W×300D 200枚入り



ラップトップクッション(オプション)

詳細 ¥93

8330リクライニングチェア

電圧注意 GW WEL PLUS

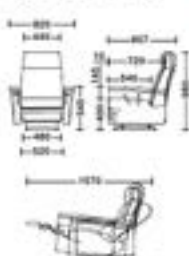

8330RH-FC00 ¥406,000
820W×857D×400SH・980H
リクライニング時：820W×1570D×456SH・730H
背・肘・座/布張り



リクライニング時合意室などでの仮眠時に、リクライニング機構を活用できます。



リクライニングレバーを引くとリクライニングし、フットレストが上がります。

カラー



FDR4 (アイボリー) FDR6 (チャコールグレー) FCF0 (ブラック) FCF8 (グレージュ) FCF9 (ベージュ)

L189ソファベッド

電圧注意 GW 輸入品 WEL PLUS



ベッド時
L189FE
-FK79 ¥330,100
-P000 ¥311,300
1900W×1010D×
360SH・750H

カラー



FK79 (ダークブラウン)
P405 (ミントグリーン)
P331 (ライトローズ)

テーブル：L474EA-H168 (別商品)

簡易ポータブルベッド

WEL PLUS



L189FB*-8521 ¥145,300
1930W×940D×390SH・450H
ベッド折りたたみ時寸法：340W×940D×1135H
フレーム/スチール塗装ブラック色仕上
マットレス/表素材：布張り、ウレタンフォーム、キャスター付

※ ■ は在庫をご用意しておりますので、他の商品より早くお届けすることが可能です。

● 価格は税抜き価格です。消費税を別途承ります。● 価格には配送費、施工費は含まれておりません。別途申し受けます。

グリーン購入法
環境適合製品掲載

okamura 752

タイプ別シリーズ一覧

ワークサポート

21

ワークサポートシリーズ

※50番・両数字欄

- アルトコーポウ 769
- アルトワーク 764
- 壁寄せモニタースタンド 755
- 掲示板 761
- 携帯用スクリーン 759
- ゴド 767
- シェルフワゴン 768
- シュレッターE 770
- シュレッターL 770
- シュレッターM 770
- スタフィットII 766
- スリムフレームホワイトボード 761
- タブレットスタンド 756
- 電子黒板 763
- パーソナルモニタースタンド 756
- ピクサイン液晶用ロッカー 760
- ブックラック 769
- フレックスボード 762
- プロジェクターワゴン 759
- ホワイトスクリーン 759
- ホワイトボードオプション 761
- マグネットスクリーン 759
- マウスレイトボード調整タイプ 763
- マルチワゴン 769
- 木製演台 764
- モニタースタンドS 754
- モニタースタンド93H 756
- モニターラック 758
- モバイル機器保管庫 760
- AVキャビネット 759
- KCT機器収納ワゴン 760
- M592モニタースタンド 757
- M595演台 764
- 4303シリーズ 765
- 4380シリーズ 762

AV仕様						
シリーズ	モニタースタンドS	モニタースタンドS (大型モニタータイプ)	壁寄せモニタースタンド (スタンダードタイプ)	壁寄せモニタースタンド (MASHURタイプ)	パーソナル モニタースタンド	
規格品	754	754	755	755	756	
価格	¥70,300	¥103,700	¥112,000~¥118,000	¥130,000	¥70,000	
サイズ	~52インチ/15kg	~75インチ/45kg	43~75インチ/50kg	55~66インチ/65kg	~32インチ/10kg	
取付ピッチ (mm)	幅: 75/100/200 縦: 75/100/200	幅: 200/300/400 縦: 75/100/200/300/400	幅: 200/300/400 縦: 100/200/300/400	幅: 200/300/400/500/600/700/800 縦: 200/300/400/500/600	幅: 75/100/200 縦: 75/100/200	
シリーズ	モニタースタンド93H	M592モニタースタンド Mサイズ	M592モニタースタンド Lサイズ	M592モニタースタンド Lサイズ	M592モニタースタンド 電動昇降タイプ	AVキャビネット モニターフレーム付
規格品	758	757	757	757	757	759
価格	¥76,550~	¥124,460~	¥161,340~	¥193,940~	¥296,500~	¥327,000~
サイズ	~62インチ/60kg	~60インチ/15kg	~70インチ/62kg	~42インチ/19kg	~60インチ/15kg	~50インチ/15kg
取付ピッチ (mm)	幅: 200/300/400/500/600 縦: 100~485	幅: 200/300/400 縦: 100/200/300/400	幅: 200/300/400/500/600 縦: 200/300/400	幅: 200/300/400 縦: 200/300/400	幅: 200/300/400 縦: 100/200/300/400	幅: 200/300/400 縦: 100/200/300/400

プロジェクターワゴン



スクリーン



※注意・モニター取付ビスは付属していません。別途手配が必要です。
 ・モニター取付ビスはモニターによって異なります。モニターメーカーにお問い合わせの上、必要な種類と数をご確認ください。
 ・モニターのサイズ、質量、取付ピッチの条件が合うモニタースタンドをお選びください。
 ・背面に凹凸があるモニターは取付金具と干渉し、取り付けられない場合があります。背面がフラットで凹凸の少ないモニターがおすすめです。

ボード

掲示板



ホワイトボードオプション



壁面ホワイトボード

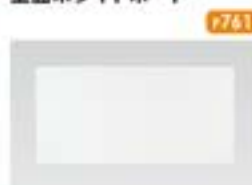

4380シリーズ



電子黒板



キャスター付きホワイトボード



GO-DO



演台

木製演台



M595演台



4303シリーズ



Stafit II



ユーティリティ

ワゴン



Ait KOBO



シュレッター



モニタースタンドS

Level 2 Interior Advantage Gift GW+ WELL PLUS



標準モニタータイプ



93SAMM-Z ¥70,300

640W×720D×1360H

＜対応モニター＞
・質量15kg未満・サイズ52インチ以下
・VESA規格取付ピッチ
W75-100-200×H75-100-200mm

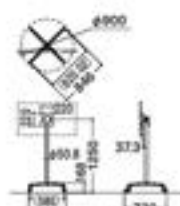

機能



支柱を持って移動できます。



背面には、リモコン収納ポケットとワイヤリングフックを標準装備。



支柱の上部より電源コードを通すことができます。



リモコンやマグネット式OAタップ等をのせることができます。(オプション)

オプション



DC-AC
インバーター用トレイ
93SAAD-Z25
¥12,000



マルチトレイ (大) 93SAMT-Z25 ¥3,700
280W×750D×30H
耐荷重: 1kgまで

マルチトレイ (小) 93SAMU-Z25 ¥3,700
180W×750D×30H
耐荷重: 1kgまで

OCポータブルバッテリーで好きな場所で電源を気にせず自由にコミュニケーション、シームレスにつながるweb会議

- ・モニタースタンドS(スタンダードタイプ)に適合、後付け可
- ・モニターサイズ-52インチ、重量-15kg
- ・モニター消費電力制限-180Wh

- ※消費電力を超えるモニターは使用できません。
- ・モニター使用可能時間 モバイルバッテリー(フル充電時)
モバイルバッテリー1個: 約1時間
2個: 約2時間

※上記の使用時間は、あくまでも目安です。モニターの利用状況
その他により、使用時間は多少変わることがございます。

OCインバーター装着時
・OCポータブルバッテリー
DC-ACインバーターは
別途手配ください。

大型モニタータイプ

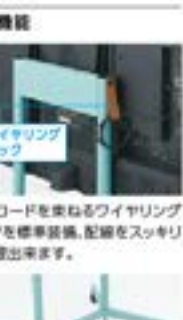

機能



背面の本体支柱上部より、電源ケーブルを通すことができます。

オプション

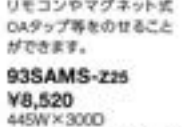

追加ブラケット
ブラケットを追加すると前後にモニターを設置出来ます。

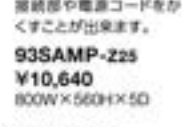

追加ブラケット
ブラケットを追加すると前後にモニターを設置出来ます。



前後ダブル画面の装着が可能。モニタースタンド2台分を1台で運用できます。
※モニターの種類や設置環境によっては、リモコン操作の厚い、裏面のモニターが反応する恐れがございます。
※追加ブラケット(オプション)を別途手配してください。

93SAMW-Z ¥100,700

900W×831D×1565H

＜対応モニター＞
・質量45kg未満・サイズ75インチ以下
※前後2画面装着時、2画面で質量45kg未満
・VESA規格取付ピッチ
W175-100-200-300-400×H200-300-400

※対応するモニター詳細については、担当者にご確認ください。※モニタースタンドSには、モニター取付ビスは付属していません。ご使用のモニターの取扱説明書等をご確認の上、取付ビスを別途手配ください。詳しくは担当者にお問い合わせください。

※は在庫をご用意しておりますので、他の商品より早くお届けすることが可能です。

●価格は税抜き価格です。消費税を別途承ります。●価格には配送費、施工費は含まれておりません。別途申し受けます。

グリーン購入法
基準適合製品掲載

okamura 754

クワイティブ

ファニチュア

DC-AC

ソリューション

ワークスペース

ホーム

ファニチュア

デスク

デスク周辺

オプション

シートンク

ミーティング

クワイティブ

ミーティング

クワイティブ

ソファ

ラウンジチェア

バーチカル

モニタリング

会議室用家具

収納システム

ラック

収納システム

収納システム

収納システム

収納システム

収納システム

収納システム

収納システム

収納システム

収納システム

収納システム

収納システム

収納システム

収納システム

収納システム

収納システム

収納システム

収納システム

収納システム

収納システム

収納システム

収納システム

収納システム

収納システム

収納システム

収納システム

収納システム

収納システム

収納システム

壁寄せモニタースタンド



スタンダードタイプ



93SASD
 -ZA75, Z25 ¥112,000
 -ZF51, ZE81 ¥118,000

<対応モニター>
 43-75インチ 50kgまで
 VESA規格
 横200-300-400
 縦100-200-300-400

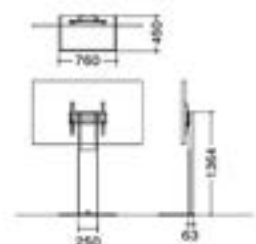

MAXHUBタイプ



93SAHA
 -ZA75, Z25, ZC26 ¥130,000

<対応モニター>
 MAXHUB 55-86インチ 65kgまで
 VESA規格
 横200-300-400-500-600-700-800
 縦200-300-400-500-600

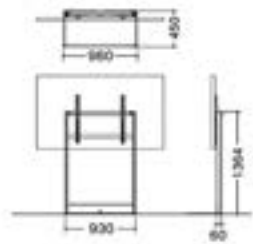

機能



バリアフリー設計
 膝元まで薄くしたベース。車いすも近くに寄せられます。

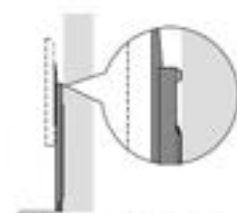

タッチパネル対応 (MAXHUBタイプ)
 壁面とモニタースタンドの間をアジャスターで突っ張ることで、タッチパネル使用時の揺れを抑えます。

オプション



棚板 (スタンダードタイプ用)
 93SAST-ZA75, Z25
 ¥24,000

支柱と同色を手配してください。



前面パネル (MAXHUBタイプ用)
 93SAHZ-ZA75, Z25
 ¥12,800

カラー

スタンダードタイプ



MAXHUBタイプ

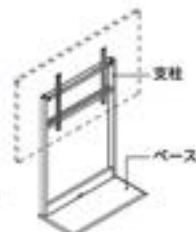

組合せカラー (スタンダードタイプ)	前面パネル				
	ZA75 (754254954)	Z25 (ブラック)	ZE61 (754254954)	ZE62 (754254974)	ZE63 (754254994)
ベース ZA75(ネオホワイト)	ZA75	-	ZF51	-	-
Z25(ブラック)	ZC26	Z25	ZE81	ZE84	ZE87

支柱の色はベースの色に準じます。*ZC26の時はベースがZ25(ブラック)、前面パネルと支柱がZA75(ホワイト)です。

共通仕様：支柱/ベース スチール



パーソナルモニタースタンド

室内 Advantage Gold GW+ WELL PLUS



④ 93SAPA-Z220
¥70,000
300φ×1039H



⑤ <対応モニター>
32インチ 10kgまで
VESA規格
横75-100-200
縦75-100-200

クワイエット
ファニチュアD&D
ソリューション

ワークスペース

ホーム
ファニチュア

デスク

デスク周辺
オプション

リーディング

ヒーティング
クワイエットヒーティング
クワイエットソファ
ラウンジチェア

パーティション

HDMIケーブル

電源延長ケーブル

収納システム

ラック

ロッカー

電源延長
ケーブル電源延長
ケーブルセキュリティ
システムWELL Work
サポートツールワークスペース
ツールエグゼクティブ
ファニチュア

収納セット

収納家具
テーブルチェア

ロビーベンチ

収納システム
収納オフィスロー
アングラー

新品

機能



すべりやすいアジャスターで、自由に引き寄せて使うことができます。



配線は支柱の中を通すことで、すっきりとまとまります。



背面には、ワイヤリングフックを標準装備。

オプション



⑥ コンセント受け
手元から電源をとることが可能です。
93SAME-Z25 ¥8,800

※電源コンセントは付属していません。別売マルチコンセントユニットコンセント式 ¥370 を手配してください。

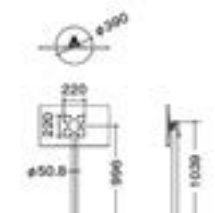

共通仕様：支柱/ベース スチール

タブレットスタンド

室内 Advantage Gold GW+ WELL PLUS

スタンダードタイプ



⑦ 1395H
93SATS-Z220
350φ×1395H
(ブラケット中心)

⑧ 1095H
93SATT-Z220
350φ×1095H
(ブラケット中心)

・搭載タブレット質量 2.5kg(ケース含む)
・タブレットケース別途手配(オプション)
※価格は、担当者までお問い合わせください。

ベース収納付タイプ
(収納部75H有効)

⑨ 1400H
93SATX-Z220
350φ×1400H
(ブラケット中心)

⑩ 1100H
93SATY-Z220
350φ×1100H
(ブラケット中心)

卓上タイプ



⑪ 210H
93SATU-Z220
210φ×210H
(ブラケット中心)

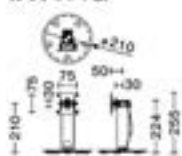

機能



⑫ タブレット装着時
(ケース別手配)



⑬ 角度に調整可能フリース
トップ仰角0~97°



⑭ 支柱下部より、配線を取り
出すことができます。



⑮ 支柱上部より、配線を通す
ことができます。配線フック
を標準装備



⑯ 電源タップやアダプターを
のせるマルチトレイ(オプ
ション)



⑰ ベース収納タイプは、電源
タップやアダプターを収納
できます。

オプション



⑱ タブレットケース
(iPad Pro12.9インチ
第5世代用)
93SACL-Z25
363L×260W×13D



⑲ タブレットケース
(iPad Pro11.0インチ
第5世代用)
93SACS-Z25
330L×225W×13D
※iPadはApple inc.の登録商標です。

⑳ マルチトレイ (小)
93SAMU-Z25
180W×75D×30H
総重量: 1kgまで
※モニタースタンドSにも
取付出来ます。

パーソナルモニタースタンド・タブレットスタンド共通カラー

フレーム 白・黒



フレーム アクセントカラー (サテン調塗装)



共通仕様：本体：支柱/ベース部 粉体焼付塗装 キャスター：ナイロン φ75 双輪
タブレットスタンドのケース取付用の孔位置はVESA75mm×75mm対応となっています。
オプションのタブレットケース (iPad用) 2種類の取付用の孔位置はVESA75mm×75mm
の他100mm×100mmにも対応

※タブレットスタンドのベース部はZ25(黒)、タブレットケース(オプション)はZ25(黒)となります。

※色は在庫をご用意しておりますので、他の商品より早くお届けすることが可能です。

●価格は税抜き価格です。消費税を別途承ります。●価格には配送費、施工費は含まれておりません。別途申し受けます。

グリーン購入法
基準適合製品掲載

okamura 756

MS92 モニタースタンド

インテリアになじみやすい、シンプルでスタイリッシュなモニタースタンドです。

【重要】 モニター取付ビスは付属していません。別途手配が必要です。モニター取付ビスはモニターによって異なりますので、モニターメーカーまでお問合せの上、必要な種類と数をご確認ください。

Mサイズ

Lサイズ

電動昇降タイプ



MS92MA-Z983



MS92LE-Z983



MS92WA-Z983

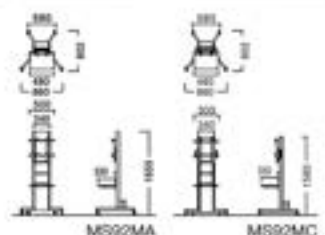

MS92MA

MS92MC

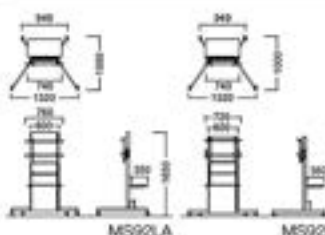

MS92LA

MS92LC

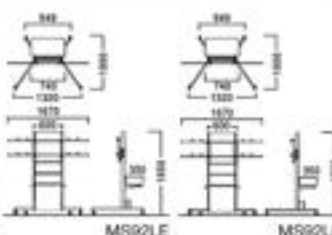

MS92LE

MS92LG

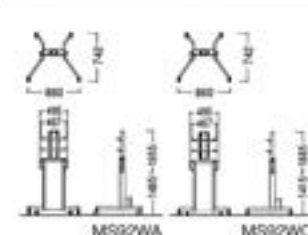

MS92WA

MS92WC

モニター取付条件

- ※取付可能なモニターの条件
- ・取付ピッチが合っていること。
- ・モニター背面凸部の高さが20mm以下であること。ただし、取付金具(大型)を使用する場合は70mm以下であること。
- ・モニター背面の取付ビス孔から左右20mm、上15mm、下55mmの範囲内に凸部がなく、フラットであること。



取付金具寸法



取付金具 (標準) 取付金具 (大型)

本体に付属しています。

MS92BY-Z25

¥11,700

モニターの背面の凸部が大きい場合など、必要に応じて手配してください。
① 質量15kg以下のモニターにのみ使用できます。

Mサイズ (～15kg)

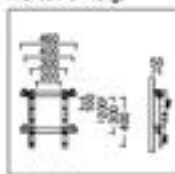

取付ピッチ

幅:200-300-400mm

縦:100-200-300-400mm

Lサイズ 1面タイプ (～62kg)

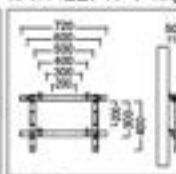

取付ピッチ

幅:200-300-400-500-600mm

縦:200-300-400mm

Lサイズ 2面タイプ (合計～62kg)

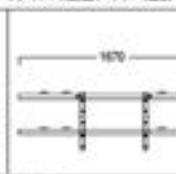

取付ピッチ

幅:200-300-400mm

縦:200-300-400mm

① 同一のモニターを2台ご使用ください。

電動昇降タイプ (～15kg)

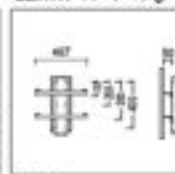

取付ピッチ

幅:200-300-400mm

縦:100-200-300-400mm

共通機能



ケーブルボックス

余ったケーブルはケーブルボックスの中に収納することができます。出し入れも簡単です。

機能 (Mサイズ・Lサイズ)



高さ調節機能

取り付け位置を変えることで、モニターの高さを変えられます。
高さ調節幅:175mm 調節ピッチ:25mm



角度調節機能

0°、5°、10°の3段階で角度を変えられます。
※電動昇降タイプを除く。



縦向き対応

デジタルツイネージとして使用する場合には、モニターを縦向きで取り付けすることもできます。

機能 (電動昇降タイプ)



電動昇降

スイッチを押すだけで、簡単に高さを調節できます。



背面カバー

昇降の際の巻き込みや挟み込みを防止するため、電動昇降タイプには背面カバーが付属しています。

品名	脚	品番	価格		外形寸法	対応モニター	
			Z983、Z984	Z841		サイズ	質量
Mサイズ (1面タイプ)	キャスター	MS92MA	¥125,560	¥157,760	800W×800D×1650H	～50インチ	～15kg
	アジャスター	MS92MC	¥124,460	¥156,660	800W×800D×1580H		
Lサイズ (1面タイプ)	キャスター	MS92LA	¥182,540	¥203,940	1320W×1000D×1650H	～70インチ	～62kg
	アジャスター	MS92LC	¥161,340	¥202,740	1320W×1000D×1580H		
Lサイズ (2面タイプ)	キャスター	MS92LE	¥195,140	¥236,540	1670W×1000D×1650H	～42インチ	～15kg
	アジャスター	MS92LG	¥193,940	¥235,340	1670W×1000D×1580H		
電動昇降タイプ (1面タイプ)	キャスター	MS92WA*	¥297,500	¥320,400	800W×742D×1485～1955H	～50インチ	～15kg
	アジャスター	MS92WC*	¥296,500	¥319,400	800W×742D×1415～1885H		

カラー



Z983
パネル/Z975
(ホワイト)

Z984
パネル/Z25
(ブラック)

Z841
パネル/ZA47
(ホワイト)

共通仕様: フレーム/スチール製塗装仕上 フロントパネル/スチール製仕上または化粧鋼板 配線ボックス・モニター取付金具/スチール製塗装仕上
脚端/キャスター:ウレタン (φ50・双輪・ストッパー付) またはアジャスター:ウレタン (φ50) ※ケーブルは本体内部を通すことができます。パネルの巻取りが可能です。

MS92モニタースタンドオプション GW

スリットオプション

【重要】 パネルがネオホワイトの場合はZ975（ネオホワイト）、ネオホワイト以外の場合はZ637（スキップシルバー）を手配してください。ただし、転倒防止バーはZ637（スキップシルバー）のみの品揃えです。



A

収納庫

取付のため、機器やケーブル類の露出を防ぐことができます。

Mサイズ用

MS92BM-Z975、Z637
¥61,480

Lサイズ用

MS92BL-Z975、Z637
¥63,980

740W×365D×170H
※最大積載質量10kg

B

棚板

プレイヤーやPCを設置するのに役立つことができます。

Mサイズ用

MS92TM-Z975、Z637
¥17,300

Lサイズ用

MS92TL-Z975、Z637
¥17,690

480W×356D
電動昇降タイプ用

MS92TW-Z975、Z637
¥17,430

530W×356D
※最大積載質量10kg

C

転倒防止バー

揺れでのつまづきを防止します。

Mサイズ・電動昇降タイプ用

MS92DY-Z637 ¥15,800

Lサイズ用

MS92ZY-Z637 ¥15,800

電動昇降タイプは背面にのみ取り付けられます。

D

カメラ台

任意の位置に高さ調節することが可能です。

E

タッチパネル用補強金具

モニターをタッチする際に生じる揺れを軽減します。

F

OAタップ

ケーブルボックスの中に設置すると、本体から外に出る電源ケーブルを1本にすることができ、便利です。

G

H

I

J

K

L

M

N

O

P

Q

R

S

T

U

V

W

X

Y

Z

AA

AB

AC

AD

AE



コンセントボックス
ケーブルから利用するコンセント
ターミナルとしても活用できます。

Mサイズ用
MS9D1P-Z975、Z637 ¥6,600



コンセントボックスは、マルチコンセントユニット4口タイプインセット式と一緒に手配してください。

スリットオプション取付可能位置

サイズ	前面	取付高さ	背面	取付高さ
Mサイズ	3ヶ所	630・650・707mm前後	3ヶ所	510・730・950mm前後
Lサイズ	2ヶ所	630・650mm前後	3ヶ所	510・730・950mm前後
電動昇降タイプ	1ヶ所	転倒防止バー専用	1ヶ所	730mm前後

各取付箇所での取付高さの推奨値が行えます。*棚板を背面に取り付ける場合は推奨値不可。転倒防止バーはMサイズは前面中央、Lサイズは前面下部に取り付けます。一つの取付箇所につき以上のオプションを取り付けることはできません。

オプション



カメラ台
MS9D4Y-Z25 ¥21,400

300W×200D ※最大積載質量3kg

任意の位置に高さ調節することが可能です。

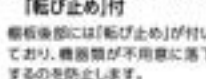

タッチパネル用補強金具
モニターをタッチする際に生じる揺れを軽減します。

MS988Y-Z25 ¥14,600

取付金具（大型）と併用することはできません。



OAタップ
ケーブルボックスの中に設置すると、本体から外に出る電源ケーブルを1本にすることができ、便利です。

MS988Y-Z25 ¥14,600

取付金具（大型）と併用することはできません。

モニタースタンド93H GW

パネルタイプ

棚板なし

棚板1枚

棚板3枚

MS93H7CA-Z637

MS93H7BA-Z637

MS93H7AA-Z637

パネルなしタイプ

棚板なし

棚板1枚

棚板3枚

MS93H7CA-Z637

MS93H7BA-Z637

MS93H7AA-Z637

MS93H7CB-Z637

MS93H7BB-Z637

MS93H7AB-Z637

MS93H7BA-Z637

MS93H7AA-Z637

MS93H7CB-Z637

MS93H7BB-Z637

機能



①大型ディスプレイの取付と高さ調節が可能
52インチ（50kg）までの大型ディスプレイが取付可能。25mmピッチで取付高さ位置を調整することができます。角度調整タイプはモニター角度（0°、45°）の変更が可能です。



②大型ディスプレイの取付と高さ調節が可能
52インチ（50kg）までの大型ディスプレイが取付可能。25mmピッチで取付高さ位置を調整することができます。角度調整タイプはモニター角度（0°、45°）の変更が可能です。



③大型ディスプレイの取付と高さ調節が可能
52インチ（50kg）までの大型ディスプレイが取付可能。25mmピッチで取付高さ位置を調整することができます。角度調整タイプはモニター角度（0°、45°）の変更が可能です。



④大型ディスプレイの取付と高さ調節が可能
52インチ（50kg）までの大型ディスプレイが取付可能。25mmピッチで取付高さ位置を調整することができます。角度調整タイプはモニター角度（0°、45°）の変更が可能です。



⑤大型ディスプレイの取付と高さ調節が可能
52インチ（50kg）までの大型ディスプレイが取付可能。25mmピッチで取付高さ位置を調整することができます。角度調整タイプはモニター角度（0°、45°）の変更が可能です。



⑥大型ディスプレイの取付と高さ調節が可能
52インチ（50kg）までの大型ディスプレイが取付可能。25mmピッチで取付高さ位置を調整することができます。角度調整タイプはモニター角度（0°、45°）の変更が可能です。

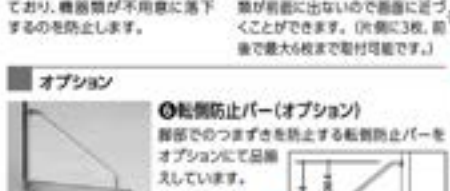

⑦大型ディスプレイの取付と高さ調節が可能
52インチ（50kg）までの大型ディスプレイが取付可能。25mmピッチで取付高さ位置を調整することができます。角度調整タイプはモニター角度（0°、45°）の変更が可能です。



⑧大型ディスプレイの取付と高さ調節が可能
52インチ（50kg）までの大型ディスプレイが取付可能。25mmピッチで取付高さ位置を調整することができます。角度調整タイプはモニター角度（0°、45°）の変更が可能です。



⑨大型ディスプレイの取付と高さ調節が可能
52インチ（50kg）までの大型ディスプレイが取付可能。25mmピッチで取付高さ位置を調整することができます。角度調整タイプはモニター角度（0°、45°）の変更が可能です。



⑩大型ディスプレイの取付と高さ調節が可能
52インチ（50kg）までの大型ディスプレイが取付可能。25mmピッチで取付高さ位置を調整することができます。角度調整タイプはモニター角度（0°、45°）の変更が可能です。

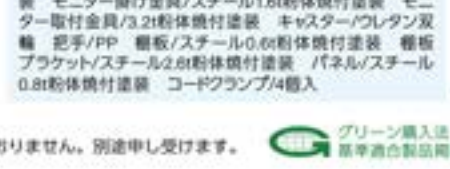

モニターラック

①②③④⑤⑥⑦⑧⑨⑩⑪⑫⑬⑭⑮⑯⑰⑱⑲⑳㉑㉒㉓㉔㉕㉖㉗㉘㉙㉚㉛㉜㉝㉞㉟㊱㊲㊳㊴㊵㊶㊷㊸㊹㊺



①②③④⑤⑥⑦⑧⑨⑩⑪⑫⑬⑭⑮⑯⑰⑱⑲⑳㉑㉒㉓㉔㉕㉖㉗㉘㉙㉚㉛㉜㉝㉞㉟㊱㊲㊳㊴㊵㊶㊷㊸㊹㊺



①②③④⑤⑥⑦⑧⑨⑩⑪⑫⑬⑭⑮⑯⑰⑱⑲⑳㉑㉒㉓㉔㉕㉖㉗㉘㉙㉚㉛㉜㉝㉞㉟㊱㊲㊳㊴㊵㊶㊷㊸㊹㊺



①②③④⑤⑥⑦⑧⑨⑩⑪⑫⑬⑭⑮⑯⑰⑱⑲⑳㉑㉒㉓㉔㉕㉖㉗㉘㉙㉚㉛㉜㉝㉞㉟㊱㊲㊳㊴㊵㊶㊷㊸㊹㊺



①②③④⑤⑥⑦⑧⑨⑩⑪⑫⑬⑭⑮⑯⑰⑱⑲⑳㉑㉒㉓㉔㉕㉖㉗㉘㉙㉚㉛㉜㉝㉞㉟㊱㊲㊳㊴㊵㊶㊷㊸㊹㊺

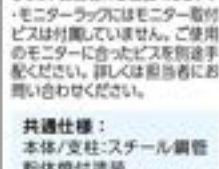

①②③④⑤⑥⑦⑧⑨⑩⑪⑫⑬⑭⑮⑯⑰⑱⑲⑳㉑㉒㉓㉔㉕㉖㉗㉘㉙㉚㉛㉜㉝㉞㉟㊱㊲㊳㊴㊵㊶㊷㊸㊹㊺

※ ■ は在庫をご用意しておりますので、他の商品より早くお届けすることが可能です。

● 価格は税抜き価格です。消費税を別途承ります。● 価格には配送費、施工費は含まれておりません。別途申し受けます。

グリーン購入法
環境適合製品掲載

okamura 758

AVキャビネット **GW**

モニターフレーム付		モニターフレームなし	
Z983	Z983	Z983	Z983
MS96HA	MS96HC	MS96HC	MS96HC
-Z983	-Z983	-Z983	-Z983
¥327,000	¥274,200	¥274,200	¥274,200
-ZB41	-ZB41	-ZB41	-ZB41
¥393,500	¥329,600	¥329,600	¥329,600
800W×550D×1550H	800W×550D×1550H	800W×550D×1550H	800W×550D×1550H

※PCやサーバーなど排熱量の大きい機器を使用する際は必要に応じて扉を開けてください。扉内に熱がこもり、機器の故障の原因となる場合があります。

①モニター取付条件はMS92モニタースタンドMサイズと同じです。

機能



共通仕様：本体・扉板：スチール塗装仕上げまたは化粧樹脂
把手：ABS樹脂 キャスター：ウレタン(φ75・ストッパー付)

カラー

プロジェクターワゴン **GW**

標準タイプだけでなく、超短焦点タイプのプロジェクターにも対応できるプロジェクターワゴンです。

①超短焦点タイプのプロジェクターを使用するには、平滑な壁面または専用スクリーンをご用意いただく必要があります。詳しくはプロジェクターメーカーまでお問合せください。



キャスタータイプ		アジャスタータイプ	
MS93HA	MS93HB	MS93HA	MS93HB
-Z983, Z984	-Z983, Z984	-Z983, Z984	-Z983, Z984
¥92,770	¥92,070	¥92,070	¥92,070
-ZB41	-ZB41	-ZB41	-ZB41
¥101,470	¥100,770	¥100,770	¥100,770
440W×600D×850H	470W×600D×804H	440W×600D×850H	470W×600D×804H

※最大積載質量(総重):15kg

機能



プロジェクターの種類に合わせて高さを調節できます。
高さ調節幅：275~725mm
取付ピッチ：25mm

キャスタータイプは、本体上部を持って軽快に移動させることができます。

余ったケーブルはケーブルボックスの中に収納することができます。出し入れも簡単です。

カラー



オプション



サイドパネル
両サイドを思い、プロジェクターを固定することができます。
MS9G1Y
-Z25, Z975
¥23,100
-ZA47
¥25,100
530W×700D

棚板
標準で1枚付属しています。2枚以上必要な場合にご手配ください。
MS93TA-Z975, Z637
¥18,760
417W×420D

① **OAタップ**
ケーブルボックスの中に設置すると、本体から外に出る電源ケーブルを1本にすることができ、便利です。
¥370

プロジェクターワゴン共通仕様:
フレーム/スチール塗装仕上げ、フットパネル/スチール塗装仕上げまたは化粧樹脂、脚輪/キャスター/フレックス(φ50・変換・ストッパー付)またはアジャスター/ウレタン(φ50)
オプション共通仕様:
棚板/スチール塗装仕上げ、サイドパネル/スチール塗装仕上げまたは化粧樹脂

ホワイトスクリーン **GW**

① ロール式スクリーンへの投影に対応しているプロジェクターをご使用ください。短焦点タイプのプロジェクターはロール式スクリーンへの投影に対応していない場合がありますのでご注意ください。

電動昇降スクリーン (ワイヤレスリモコン付)



品番	4W11AN-xxx	4W11AM-xxx	4W11AL-xxx
価格	¥390,400	¥355,300	¥323,300
3.5フィート	2757W×2100H	2514W×2100H	2132W×2100H
外形寸法	2967W×1220×2279H	2546W×1220×2279H	2372W×1220×2279H
インチ	120 (18:10)	100 (16:10)	100 (4:3)

定格電圧：100V 50・60Hz

①電源プラグをコンセントに差し込むのみで、電気工事は不要です

スプリング巻上スクリーン (ブレーキ付)



品番	4W11CN-xxx	4W11CM-xxx
価格	¥173,000	¥149,100
3.5フィート	2757W×2100H	2514W×2100H
外形寸法	2967W×1220×2299H	2546W×1220×2299H
インチ	120 (18:10)	100 (16:10)

品番	4W11CL-xxx	4W11CK-xxx	4W11CJ-xxx
価格	¥142,600	¥130,200	¥123,500
3.5フィート	2132W×2100H	1879W×1800H	1729W×1800H
外形寸法	2372W×1220×2299H	2111W×1220×1949H	1986W×1220×1949H
インチ	100 (4:3)	80 (16:10)	80 (4:3)

マグネットスクリーン

① 短焦点タイプのプロジェクターの投影にも使用できます。但し、凹凸のない壁面の場合に限ります。



品番	4W15AA-A117
価格	¥162,900
1743W×480D×1052H	
ホワイトボードとして使用可能	
巻取り時サイズ(1052L×480×960)	
シート部分サイズ(1600W×970H)	
ケース付	

①マーカークの消し跡が残る場合には、水拭きしてください。

携帯用スクリーン

※短焦点タイプのプロジェクターの投影には適していません。



83インチ (16:9/4:3)
4W11TJ-Y824 ¥98,500
2001W×410D×2110H 質量/9.5kg
収納時/2001W×1250×110H
スクリーンサイズ/1871W×1319H
①16:10で投影した場合、最大85インチまで対応可能。

103インチ (16:9/4:3)
4W11TK-Y824 ¥129,600
2444W×410D×2400H 質量/11.5kg
収納時/2444W×1250×110H
スクリーンサイズ/2314W×1624H
①16:10で投影した場合、最大106インチまで対応可能。

ICT機器収納ワゴン



便利なトレー 生徒の密集を防ぎ短時間で安全に入入れが可能なトレー式

毎米を5台ずつトレーに入れて、保管庫に出し入れします。

トレー本体は、仕切り板が一体となっています。トレーサイズ: 210W×400D×90H

4方向の手付きで、奥手・奥手どちらでも置け、持ち運びしやすいです。

共通機能

配線槽
タブレットのACアダプター等を収納でき、配線をすっきりとまとめます。配線槽寸法: 625W×374D×45H

ナンバリング
各々のタブレットの収納場所が分かるように、配線槽には番号を付けています。

ハンドル
奥手付きで移動しやすいです。

ICT機器収納ワゴンについての詳細は、こちらをご覧ください。



タブレット充電ワゴン
スタンダードタイプ

モバイル機器保管庫

★印の付いているものを下置きとして使用する場合は別途、天板が必要です(天板については64頁をご参照ください)。
★印の付いているものは別途、天板とベースが必要です(天板、ベースについては64頁をご参照ください)。

700H (上置き・下置き兼用) 1050H (上置き・下置き兼用) 1110H (下置き用) 1810H (下置き用)

縦タイプ	電源コンセント	2列4段・8庫	3列4段・12庫	2列6段・12庫	3列6段・18庫	2列4段・8庫 +下ラテラル	3列4段・12庫 +下ラテラル	2列6段・12庫 +上シェルフ下ラテラル	3列6段・18庫 +上シェルフ下ラテラル
シリンダー型 充電式	○	4ZY1AH -ZA75* ¥316,700 -ZK25* ¥321,600	4ZY2AH -ZA75* ¥324,000 -ZK25* ¥328,800	4ZY1EH -ZA75* ¥372,400 -ZK25* ¥377,900	4ZY2EH -ZA75* ¥449,200 -ZK25* ¥455,900	4ZY1FH -ZA75* ¥398,090 -ZK25* ¥403,490	4ZY2FH -ZA75* ¥405,390 -ZK25* ¥410,890	4ZY1LH -ZA75* ¥460,690 -ZK25* ¥465,890	4ZY2LH -ZA75* ¥527,490 -ZK25* ¥534,690
ダイヤル錠	○	4ZY1AZ -ZA75* ¥273,900 -ZK25* ¥278,000	4ZY2AZ -ZA75* ¥281,200 -ZK25* ¥285,300	4ZY1EZ -ZA75* ¥323,100 -ZK25* ¥327,600	4ZY2EZ -ZA75* ¥351,100 -ZK25* ¥356,400	4ZY1FZ -ZA75* ¥355,290 -ZK25* ¥359,890	4ZY2FZ -ZA75* ¥362,590 -ZK25* ¥367,190	4ZY1LZ -ZA75* ¥431,390 -ZK25* ¥436,590	4ZY2LZ -ZA75* ¥499,390 -ZK25* ¥505,190
ダイヤル錠 IC	○	4ZY1AW -ZA75* ¥345,800 -ZK25* ¥351,100	4ZY2AW -ZA75* ¥371,300 -ZK25* ¥376,800	4ZY1EW -ZA75* ¥426,800 -ZK25* ¥433,200	4ZY2EW -ZA75* ¥530,800 -ZK25* ¥536,800	4ZY1FW -ZA75* ¥432,590 -ZK25* ¥438,490	4ZY2FW -ZA75* ¥458,290 -ZK25* ¥464,190	4ZY1LW -ZA75* ¥540,690 -ZK25* ¥547,490	4ZY2LW -ZA75* ¥644,690 -ZK25* ¥653,090
パッシュ錠	○	4ZY1AR -ZA75* ¥302,600 -ZK25* ¥307,500	4ZY2AR -ZA75* ¥328,400 -ZK25* ¥333,400	4ZY1ER -ZA75* ¥377,500 -ZK25* ¥383,100	4ZY2ER -ZA75* ¥437,900 -ZK25* ¥444,400	4ZY1FR -ZA75* ¥369,590 -ZK25* ¥374,990	4ZY2FR -ZA75* ¥415,390 -ZK25* ¥420,790	4ZY1LR -ZA75* ¥491,390 -ZK25* ¥497,390	4ZY2LR -ZA75* ¥591,790 -ZK25* ¥598,690
IC	○	4ZY1AK -ZA75* ¥397,100 -ZK25* ¥403,800	4ZY2AK -ZA75* ¥454,700 -ZK25* ¥461,500	4ZY1EK -ZA75* ¥522,600 -ZK25* ¥530,500	4ZY2EK -ZA75* ¥674,500 -ZK25* ¥684,600	4ZY1FK -ZA75* ¥484,090 -ZK25* ¥491,190	4ZY2FK -ZA75* ¥541,690 -ZK25* ¥548,890	4ZY1LK -ZA75* ¥636,490 -ZK25* ¥644,790	4ZY2LK -ZA75* ¥788,390 -ZK25* ¥798,690
IC	○	4ZY1AL -ZA75* ¥552,900 -ZK25* ¥563,500	4ZY2AL -ZA75* ¥703,400 -ZK25* ¥713,900	4ZY1EL -ZA75* ¥808,500 -ZK25* ¥820,600	4ZY2EL -ZA75* ¥1,099,800 -ZK25* ¥1,115,900	4ZY1FL -ZA75* ¥939,890 -ZK25* ¥950,890	4ZY2FL -ZA75* ¥1,090,390 -ZK25* ¥1,101,290	4ZY1LL -ZA75* ¥1,213,490 -ZK25* ¥1,230,190	4ZY2LL -ZA75* ¥1,513,490 -ZK25* ¥1,530,190
IC	○	4ZY1AM -ZA75* ¥544,600 -ZK25* ¥555,000	4ZY2AM -ZA75* ¥689,900 -ZK25* ¥700,300	4ZY1EM -ZA75* ¥793,000 -ZK25* ¥804,900	4ZY2EM -ZA75* ¥1,076,400 -ZK25* ¥1,092,500	4ZY1FM -ZA75* ¥931,590 -ZK25* ¥942,390	4ZY2FM -ZA75* ¥1,077,890 -ZK25* ¥1,087,890	4ZY1LM -ZA75* ¥1,190,290 -ZK25* ¥1,206,790	4ZY2LM -ZA75* ¥1,500,290 -ZK25* ¥1,517,790
IC	○	4ZY1AG -ZA75* ¥499,600 -ZK25* ¥509,200	4ZY2AG -ZA75* ¥644,800 -ZK25* ¥654,600	4ZY1EG -ZA75* ¥741,200 -ZK25* ¥752,200	4ZY2EG -ZA75* ¥978,300 -ZK25* ¥992,500	4ZY1FG -ZA75* ¥866,590 -ZK25* ¥874,990	4ZY2FG -ZA75* ¥1,013,790 -ZK25* ¥1,021,990	4ZY1LG -ZA75* ¥1,102,190 -ZK25* ¥1,117,190	4ZY2LG -ZA75* ¥1,402,190 -ZK25* ¥1,417,190
外寸法		900W×450D×1110H	900W×450D×1034H	900W×450D×1050H	900W×450D×1050H	900W×450D×1110H	900W×450D×1110H	900W×450D×1810H	900W×450D×1810H
庫内寸法		416W×410D×133H	268W×410D×133H	416W×410D×133H	268W×410D×133H	416W×410D×133H	268W×410D×133H	416W×410D×133H	268W×410D×133H

共通仕様: 本体/スチール塗装仕上 鍵付 ラテラルの縦/横タイプがシリンダー錠の場合はシリンダー錠、それ以外の場合はダイヤル錠 電源コンセント/定格電圧: AC100V, 1口当たり100W(1A)以下、1庫につき1口(2ピン) 下ラテラル内寸法/823W×403D×307H(シリンダー錠)、823W×396D×307H(ダイヤル錠) 上シェルフ内寸法/864W×449D×314H

関連製品 Pixline 備品用ロッカー



窓ありタイプ スタート型: 4Z41JS-ZA75*,-ZK25* さま月: 4Z42JS-ZA75*,-ZK25* 900W×450D×1110H
窓なしタイプ スタート型: 4Z41IS-ZA75*,-ZK25* さま月: 4Z42IS-ZA75*,-ZK25* 900W×450D×1110H

※共通仕様: 備品用ロッカーの利用にはスマートフォンアプリ [workhub] が必要です。納入台数や運用方法に応じて別途お見積りを行います。詳しくは担当者までお問い合わせください。



一般的なコンセント 窓が大きいもの サイズが大きいもの

共通仕様: ベース一体型 電源コンセント/定格AC100V 1口あたり100W(1A)以下、1庫につき1口(2ピン)  **Work x D ¥195**  **スマートキータイプ設置上の注意 ¥669**

●価格は税抜き価格です。消費税を別途承ります。●価格には配送費、施工費は含まれておりません。別途申し受けます。

掲示板



掲示板 ×マグネット固定 ○壁掛け (ビス別途手配)



4390DA-FN92 ¥58,000
1800W×190×900H
4390DB-FN92 ¥44,000
1200W×190×900H
4390DZ-FN92 ¥28,600
900W×190×900H
布張りFN92 (ブルーグレー)
※タテ・ヨコ兼用
ピン本、ペーパーホルダー3本、壁掛金具付



ピンおよびマグネットでポスターやチラシなどを掲示できます。
一般的なスチール面に比べマグネットの固定力が強いので、付属のペーパーホルダーやネオジム磁石など固定力の高いマグネットを使用してください。

ローパーティション取付用フック



4385FC-gd66 ¥5,940
2個入 本体・樹脂部品はABS。
対応パネル幅35〜47および55〜67mm。最大幅載重量3kg

ホワイトボード

ホワイトボードをきれいにお使いいただくために

- ① ホワイトボードに適したマーカー、イレーザーをご使用ください。
ホワイトボード、マーカー、イレーザーには相性があります。ホワイトボード本来の筆記性や消去性を保つためにも、製品の付属品もしくはホワイトボードオプションに掲載の製品をご使用ください。
- ② マーカーは横置きしてください。
当社で取り扱っているマーカーは横置きを推奨しています。縦置きするとインクの成分が変化し、筆記性や消去性が低下する恐れがあります。
- ③ 筆記したまま長期放置しないでください。
長期放置すると消えにくくなる場合があります。筆記後3日以内に消去するよう心がけてください。
- ④ イレーザーで消えにくい場合は水拭きしてください。
月予定など、筆記後に長期放置することの多いホワイトボードは定期的な水拭きをしてください。
- ⑤ ホワイトボードを選ぶ際は、表面仕上げの種類をご確認ください。
ホワイトボードは各製品の特性に合わせて表面の仕上げを変えており、それぞれ機能性や耐久性が異なります。ホワイトボードとしての総合的な性能を重視する場合は「E-2」と記載された製品をお選びください。

ホワイトボードオプション

ボードマスター (中文字丸芯)

GW 6%減税



10本セット
93A51M-Y88 ¥1,350
24φ×125H
Y85 (ブルー)
Y86 (レッド)
Y87 (グリーン)



替芯3本入
10個セット
93A51F-Y918 ¥1,010

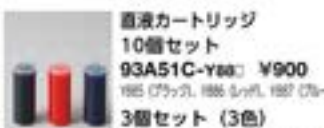

直液カートリッジ
10個セット
93A51C-Y88 ¥900
Y85 (ブルー)、Y86 (レッド)、Y87 (グリーン)
3個セット (3色)
93A53C-YA88 ¥270
黒・赤・青の3個セット

フェルトイレーザー



93A59Z-Y918 ¥1,660
128W×60D×25H



大きい面で消すことに加え、細かいところも消しやすい形状になっています。

⑤ 遠くからでもはっきり見える濃い筆跡で、最初から最後まで安定した筆記態度です。インクもペン尖も交換可能なのでとても経済的です。黒・赤・青の3本セット

仕様：アルコール系顔料インキ

粉受けレールカラータイプ



品番	カラー	W	D	H	価格	品番	カラー	W	D	H	価格
93A55N	1125	1125	710	43	¥9,890	93A55F	710	710	43	¥7,500	
93A55J	2125	2125	875	43	¥7,930	93A55C	2125	875	43	¥6,870	
93A55H	3125	3125	1040	43	¥7,710	93A55A	3125	1040	43	¥6,090	

マグネット取付



マーカーとイレーザーに加え軽量の冊子やプレゼンボードなどを掲示することができます。粉受けレールにたまった粉がマーカーに染みしないような形状になっています。

① 設置面のサイズを事前によくご確認ください。凹凸のある場所には設置できません。

開閉式ペントレー



4W95AV-A82 ¥8,500
884W×550×30H
4W95AW-A82 ¥6,660
568W×550×30H
4W95AX-A82 ¥5,870
400W×550×30H

仕様：本体/アルミ/マニタ社
マグネット固定 マーカー
8本、イレーザー1個付

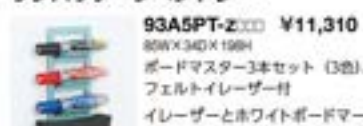

② 小型イレーザー
4W95AU-0371 ¥2,340
158W×230×38H
※単体または追加手配。

ワンパッケージペントレー

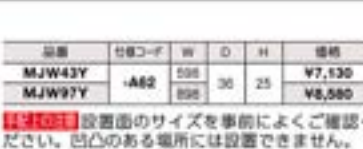

93A55PT-Z ¥11,310
80W×340×198H
ボードマスター3本セット (3色)、
フェルトイレーザー付
イレーザーとホワイトボードマーカーをまとめてセットできます。前面をスッキリとさせることができます。

ボトルホルダー



93A55BH-Z ¥7,930
80W×910×120H
一般的なボトルサイズが取付可能。マグネット取付。

シートホルダー



93A55SH-Z ¥8,820
110W×500×118H
シートが少なくなくても崩れないようなホルダー形状です。マグネット取付。

カラー ① ② ③ ④ ⑤ ⑥ ⑦ ⑧ ⑨ ⑩

品番	カラー	品番	カラー	品番	カラー
ZA75	Z637	Z25	ZH15	ZH14	ZH12
(ホワイト)	(ブラック)	(ブラック)	(ブルー)	(レッド)	(グリーン)
			ZH13	ZH11	(イエロー)

④ 仕様：10本入 マグネット固定 B910 (ホワイト)

粉受けレール



品番	仕様コード	W	D	H	価格
MJW43Y	-A82	595	30	25	¥7,130
MJW97Y		895	30	25	¥8,580

① 設置面のサイズを事前によくご確認ください。凹凸のある場所には設置できません。粉受けレール上にイレーザーを置く場合は4W95AU-0371をご使用ください。

ペーパーホルダー



43851Y-B910 ¥8,840
長さ300mm
43852Y-B910 ¥6,600
長さ200mm

仕様：10本入 マグネット固定 B910 (ホワイト)

スリムフレームホワイトボード

GW 6%減税

○マグネット固定 (マグネット別途手配) ○壁掛け (ビス別途手配)

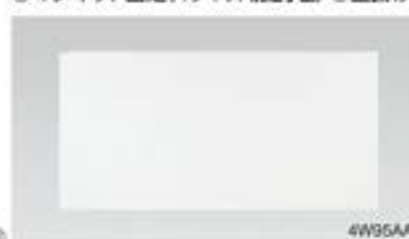

4W95AA-H106 ¥67,100
1776W×888H×12D
4W95AB-H106 ¥51,200
1184W×888H×12D
4W95AC-H106 ¥35,700
888W×888H×12D
4W95AE-H106 ¥34,900
550W×888H×12D

① マーカー・イレーザーは付属していません。別途ご手配ください。

オプション

壁面固定用マグネット
1776W、1184W用 (6個セット)
4W95ZA-Y728 ¥17,850
888W、550W用 (4個セット)
4W95ZB-Y728 ¥11,900



② 仕様：H106 (スチール塗装仕上げホワイトボード) 磁線なし
マグネット固定時のみタテ・ヨコ兼用

マーク表示について：● マグネットの使用可能な製品に表示

4380シリーズ



壁面ボード ×マグネット固定 ○壁掛け(ビス別途手配) E-C

月予定表



アルミ枠・アルミ粉受け
タテ2列
4380JA-H01 ¥89,800
1800W×780×913H
4380JB-H01 ¥68,500
1200W×780×913H
4380JD-H01 ¥68,500
909W×780×1204H
タテ1列
4380JC-H01 ¥48,300
450W×780×1204H

樹脂枠・樹脂粉受け
タテ2列
4380EX-H01 ¥38,900
900W×67.5D×611H
4380EY-H01 ¥38,900
600W×67.5D×911H

行動予定表



アルミ枠・アルミ粉受け
4380JR-H01 ¥68,500
1200W×780×911H
18人用

樹脂枠・樹脂粉受け
4380ER-H01 ¥38,900
900W×67.5D×611H
12人用

ホワイトボード



アルミ枠・アルミ粉受け
4380HA-H01 ¥78,200
1800W×780×913H
50mm角鉛筆入
4380HB-H01 ¥59,800
1200W×780×913H
50mm角鉛筆入

樹脂枠・樹脂粉受け
4380EA-H01 ¥32,000
900W×67.5D×611H
粉受け516W タテ・ヨコ兼用

共通仕様：H01 (アルミローローホワイトボード) マーカー黒・赤・青各1本 (93A53M-YA88)、小型レーザー1個 (4W95AU-G371) アルミ粉受けの場合はボードの幅と同じ。樹脂粉受けは下部の任意の位置に取付可。

壁際用ボードスタンド



4W803Y-Z865 ¥47,500
65W×280D×1790H
脚2本セット
Z865(ライトグレー)
4380シリーズのホワイトボードおよび
薄型板 (4380□□) の1800W、1200Wタイプに取付け可能です。ボードは別途
手配が必要です。

スタンドボード E-C

ワンポイントロックタイプ



回転タイプ
両面ホワイトボード
4380KR-ZA75, Z25, Z637 ¥153,100
1890W×600D×1800H
ボードサイズ/1800W×909H
4380KS-ZA75, Z25, Z637 ¥130,500
1290W×600D×1800H
ボードサイズ/1200W×909H

表面スクリーン
4380KT-ZA75, Z25, Z637 ¥177,300
1890W×900D×1800H
ボードサイズ/1800W×909H
4380KU-ZA75, Z25, Z637 ¥151,600
1290W×900D×1800H
ボードサイズ/1200W×909H

ツーポイントロックタイプ



1点で固定しているため、ワンタッチで簡単にロックを解除できます。



左右2点でしっかりと板面を固定します。

回転タイプ

両面ホワイトボード

4380KK-ZA75, Z25, Z637 ¥149,800
1890W×600D×1800H
ボードサイズ/1800W×909H
4380KL-ZA75, Z25, Z637 ¥127,800
1290W×600D×1800H
ボードサイズ/1200W×909H

表面スクリーン

4380LK-ZA75, Z25, Z637 ¥174,000
1890W×600D×1800H
ボードサイズ/1800W×909H
4380LL-ZA75, Z25, Z637 ¥149,100
1290W×600D×1800H
ボードサイズ/1200W×909H

固定タイプ (シルバー脚のみ)

片面ホワイトボード

4380KE-Z637 ¥111,630
1890W×600D×1800H
ボードサイズ/1800W×909H
4380KF-Z637 ¥97,200
1290W×600D×1800H
ボードサイズ/1200W×909H

▲回転タイプの板面を回転させる際は、板面に手を添えてゆっくりと回してください。途中で手を離したり、勢いをつけて回すと製品が破損する恐れがあります。

共通仕様：ボード/表面材：アルミローローホワイトボード、枠材/アルミアルマイト仕上 黒/スチール塗装仕上 粉受け (4380KR、KS、KT、KL、LL) /アルミ塗装仕上 粉受け (4380KE、KF) /アルミアルマイト仕上げ キャスター付 (後述スチール枠) マーカー黒・赤・青各1本 (93A53M-YA88)、レーザー (回転タイプ) /フェルトレーザー1個 (93A59Z-Y919) イレーザー (固定タイプ) /小型レーザー1個 (4W95AU-G371)

スタンドボード共通機能



表面(ホワイトボード面)には50mm角鉛筆が入っています。※裏面はどのタイプも同様です。



表面スクリーンタイプの裏面は、プロジェクター投影用スクリーンとして使用できます。※裏面は、黒です。



回転タイプは表面と裏面を使い分けすることができます。



固定タイプは表面と裏面を使い分けができません。固定タイプはシルバーになっています。

案内スタンド



アジャスタータイプ
4380DA-H29 ¥61,600
462W×440D×1315H
キャスタータイプ
4380DD-H29 ¥63,800
462W×440D×1352H
ボードサイズ(共通)
437W×900H
両面ホワイトボード
H29(スチール塗装仕上
ホワイトボード)

新引き特対応

4380シリーズは新引きの特対応を承っています。詳しくは担当までお問い合わせ下さい。

特対応の一例



会議予定表

週間予定表

案内板

フレックスボード

○マグネット固定(マグネット付属) ○壁掛け(ビス別途手配) GW

ホワイトボード

4382AA-H16 ¥27,400
440W×900H
4382FA-H16 ¥27,200
370W×900H

行動予定表

4382DA-H16 ¥28,000
440W×900H
4382FD-H16 ¥27,700
370W×900H

週間予定表

4382DF-H16 ¥28,000
440W×900H

月予定表

4382DB-H16 ¥28,000
440W×900H
4382FE-H16 ¥27,700
370W×900H

行動予定表(英字)

4382CA-H16 ¥19,100
450W×600H
4382FB-H16 ¥18,900
370W×600H

行動予定表

4382CB-H16 ¥19,100
450W×600H
4382FC-H16 ¥18,900
370W×600H

共通仕様：H16 (スチールラミネート仕上ホワイトボード・ソフト グレー) マーカー黒・赤各1本 (ボードマスターS細字、キャップにレーザー付) 丸型マグネットシート(赤) 2枚、粉受け1個付 粉受けは任意の場所に接着固定可 板面厚/5mm

※■は在庫をご用意しておりますので、他の商品より早くお届けすることが可能です。

●価格は税抜き価格です。消費税を別途承ります。●価格には配送費、施工費は含まれておりません。別途申し受けます。

グリーン購入法
基準適合製品用紙

okamura 762

ラエタイプ
フニチュアDR-CT
ソリューション

ワークスペース

ホーム
フニチュア

デスク

デスク周辺
オプション

シートン

ミーティング
ラエタイプミーティング
ラエテーブルソファ
ラウンジチェア

バーチャル

HDMIケーブル

筐体活用事例

収納システム

ラック

ロッカー

会議室
照明会議室
照明会議室
照明セキュリティ
システムWELL WORK
サポートツールワークシート
ツールエグゼクティブ
フニチュア

会議室

会議室
テーブルチェア

ロビーベンチ

窓口カウンター
設置オフィス
アクセサリ

電子黒板



画面数 2-4
普通紙
日時
スキャン
板面
印刷
印刷
保存
リンク
対応

本体カラー：
ライトグレー

板面マグネット対応



板面にマグネットでメモなどを掲示することができます。※板面をスクロールさせる際は、貼り付けたものを必ず外してください。

手送リスクロール



板面を手送りでスムーズにスクロールさせることができます。思考や議論を中断せずに作業を続けられます。

USBメモリ保存



板面に書いた内容をUSBフラッシュメモリに直接保存できます。またPCとUSBケーブルで接続して、PCに直接保存することもできます。※USBフラッシュメモリは付属しません。

サムネイル印刷機能

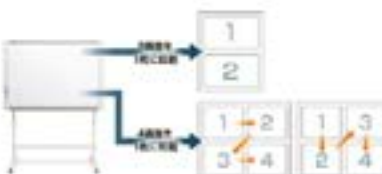

2面または4面分の板面内容を1枚にまとめて印刷できます。板面内容の一貫性を高めると同時に、印刷用紙を削減することができます。

ネットワーク対応

LANに接続して共用プリンタ/複合機に出力することが可能です。同時にFTPサーバーに保存することもできます。また、内蔵メモリに保存したデータを、PCを使ってLAN経由で取得することも可能です。共有プリンタ/複合機動作環境：BMLinkSに対応していること。

PC動作環境：Internet Explorer8.0以上またはSafari5以上がインストールされており、JavaScriptが有効になっていること。

※LANケーブルは付属しません。

ラインナップ					
画面数	ボードサイズ	設置方法	外形寸法/質量 (プリンタ除く)	品番	価格
2画面	標準 1300W×910H	スタンド	1480W×675D×1855H 33.5kg	4W76PS-B941	¥410,800
		壁掛	1480W×153D×1014H 23.94kg	4W76US-B941	¥405,000
	ワイド 1800W×910H	スタンド	1980W×675D×1855H 38.5kg	4W76PW-B941	¥445,700
		壁掛	1980W×153D×1014H 28.94kg	4W76UW-B941	¥439,900
4画面	標準 1300W×910H	スタンド	1480W×675D×1855H 38.5kg	4W76XS-B941	¥527,200
		壁掛	1480W×196D×1014H 28.94kg	4W76WS-B941	¥521,400

※上記アイテムにプリンターは含まれていません。必要に応じて別途ご購入ください。プリンターなしでも使用可能です。

専用プリンター	モノクロレーザー	スタンドタイプ用
カラー/モノクロインクジェット 4W76C4-B941 ¥36,400	4W76C8-B941 ¥95,500	プリンタートレー 4W76C3-B941 ¥14,700

※通常のインクジェットプリンターなどで代用することはできません。

※壁掛タイプには取り付けられません。

壁掛タイプ用プリンター台



MS62TC-MG99

MS62TC-ME11

[ホワイト脚]

¥81,370

MS63TC-ME11

[ボリッシュ脚]

¥81,670

450W×450D×370H

天板カラー

MG99 天板：MG07(ホワイト)

MK37 天板：MK17(メタリック)



スペック

ボード	質量	50kg未満
	スクロール方式	両方向エンドレス
プリンター (別売手配)	印刷サイズ	A4/レターサイズ
	印刷種類	普通紙
	印刷解像度	300dpi
	連続印刷枚数	1~10枚
保存データ	データ形式	JPEG、PNG、PDF
	データ解像度	標準：1248×864pixel (標準)、3496×1728pixel (高画質) ワイド：1728×864pixel (標準)、3456×1728pixel (高画質)
インターフェース	USB	USB2.0 Hi-Speed
	LAN	RJ-45 (10Base-T/100Base-TX)
電源	入力	AC100V 50-60Hz
	消費電力(プリンター除く)	動作時：12W 待機時：3W
付属品	専用マーカー (黒・赤・青・緑)、専用レーザー、レーザー替スポンジx2、ホワイトボードクリーナー、USBケーブル (3m)、取付金具 (スタンド用または壁掛用)	

オプション



4W76SW-B941

専用ロールスクリーン

オプションでロールスクリーンを取り付けることができます。プロジェクターの投影面として使用できます。

※ボードサイズに合わせて手配してください。

※壁掛タイプのプロジェクターの投影には適していません。

	標準用	ワイド用
外形寸法	1335W×85D×75H	1835W×85D×75H
スクリーンサイズ	1300W×900H	1800W×900H
質量	3.6kg	4.8kg
品番	4W76SS-B941	4W76SW-B941
価格	¥92,100	¥110,600

専用ペンセット (10本)

IB10JXP-B941 ¥4,500

B933(黒)、B943(青)、B993(赤)、B963(緑)

専用レーザー

IB10GZP-B945 ¥3,540

マッフルホワイトボード(両面タイプ)



ペントレー (取付式)

MF12SH-Z000

¥6,740

※マーカー、レーザーは付属しません。

フレームレスで板面全体を筆記面として使用できます。またネスタンプさせて効率よく収納させることができます。

※マーカー・レーザーは付属しておりません。別途ご購入ください。

脚色	W	H	品番	価格
脚色：ネオホワイト (ZA75)	1200	1700	MF39HC	¥169,450
	900		MF39HB	¥126,850
脚色：シルバー (Z637)	1200		MF39HH	¥169,450
	900		MF39HE	¥126,850
脚色：ブラック (Z26)	1200	MF39HJ	¥169,450	
	900	MF39HF	¥126,850	

MT53 (メラミン化粧板ホワイトボード)
※マグネット使用不可。

ホワイトボードオプション761

共通仕様：キャスター付

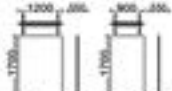

カラー (脚)



ZA75(ホワイト)



Z637(スキャップシルバー)



Z26(ブラック)

Alt Talk [アルトトーク] GW

イーゼル



④ MV13EE-z637* ¥108,200
672W×581D×1676H

【送料別】マーカー・イレーザーは付属しません。

仕様：メインボード(MV11BC)1枚 キャスター/ナイロン (φ80・後ろ側2個スตัッパ付) フレーム/スチールパイプ塗装仕上



⑤ MV11BC
イーゼルの後ろ側にはメインボード(MV11BC-H106)を1枚ストックできます。

■オプション
フリップチャート用紙
MV13FA-0131* ¥10,040
A1サイズ50枚綴り

メインボード GW GOOD DESIGN



⑥ MV11BA-H106 ¥21,200
600W×120D×450H

⑦ MV11BC-H106 ¥30,100
600W×120D×900H

⑧ MV11CC-H106 ¥42,300
900W×120D×900H

【送料別】マーカー・イレーザーは付属しません。

共通仕様：表面/スチール塗装ホワイトボード(片面のみ) フレーム/アルミライト仕上 マグネット固定・固定レールへの吊り下げ可能



⑨ 壁面スペースの大きさに合わせて、タテヨコの向きを自由に変えられます。

固定レール 施工



⑩ MV21AD-A62 ¥14,800
1200W×25D×38H

⑪ MV21AE-A62 ¥19,400
1800W×25D×38H



スチール製でない場所でも、固定レールを壁に取り付けられれば、メインボードを掛けられます。

■共通仕様：

メインボードのハンギング(吊り下げ)可能 ペーパーフリップ機能付 アルミライト仕上

木製演台 GW



⑫ 演台
4310NA-W955
¥954,000
1200W×600D×1100H
配線孔、キャスター付



⑬ 花台
4310NZ-W955
¥333,800
500W×500D×700H
扉付



⑭ 演台
4311HA-WA35
¥412,200
900W×550D×1040H
キャスター付

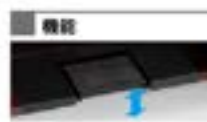

⑮ 機能
床板のペダル操作により、キャスターが上下し、可動状態と固定状態を切り替わられます。



⑯ 花台
4311HZ-WA35
¥232,700
500W×500D×700H

共通仕様：4310NA、NZの本体/表面材：ローズウッド調人工突板ウレタン塗装仕上 4311HA、HZの本体/表面材：ウォールナット突板ウレタン塗装ダークブラウン色仕上

MS95演台 GW

プレゼンテーションを行う際のPCやスマートフォンの使用に配慮した演台です。



⑰ ボックスタイプ
MS95HK
-ZE26、ZE27* ¥191,200
-MK62* ¥203,800
-MLX1* ¥235,400
600W×500D×1100H
天板高：1000H

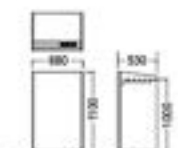

MS95HK

■オプション



⑱ マルチコンセントユニット
2口タイプ インセット式
¥370

■シート貼り対応

フラットなフロントパネルには企業ロゴやイラストなどが印刷されたシートを貼付けることが可能です。

⑲ シート貼りは内装工事業者とご相談の上、ご対応ください。



⑲ 機能
天板裏のトレー部にはマルチコンセントユニットを取り付けられます。また、タブレットPCやスマートフォンを立てかけられるようになっています。フロントパネルは手元をしっかりと隠します。

ケーブルは配線ダクトを通して、ケーブルボックスの中に収納することができます。出し入れも簡単です。

共通仕様：フレーム/スチール塗装仕上 フロントパネル/スチール塗装仕上または化粧調板 天板・サイドパネル/表面材：メラミン化粧板、芯材：パーティクルボード、縁材：ABS樹脂 天板トレー部/スチール塗装仕上 脚端/キャスター：ウレタン (φ50・双輪)

組合せカラー

組合せコード	部品名称・コード	
	サイド/パネル+天板	フロントパネル+フレーム
ZE26	MG09 ホワイト	Z975 ホワイト
		Z983 スクラムパー
ZE27	MW25 ブラック	Z25 ブラック
		Z984 スクラムパー
MK62	MK37 ネオウッド ライト	Z841 スクラムパー
		Z847 スクラムパー
MLX1	MK01 アライズウッド ライト*	ZE82 スクラムパー
		ZE81 スクラムパー
MLX2	MK62 アライズウッド ミディアム*	ZE82 スクラムパー
		ZE85 スクラムパー
MLX3	MK63 アライズウッド ダーク*	ZE83 スクラムパー
		ZE88 スクラムパー

* 既製品の色 (MK01/MK62/MK63)

※ ■ は在庫をご用意しておりますので、他の商品より早くお届けすることが可能です。

● 価格は税抜き価格です。消費税を別途承ります。● 価格には配送費、施工費は含まれておりません。別途申し受けます。

グリーン購入法
基準適合製品掲載

okamura 764

4303シリーズ GW

電動昇降演台



① 1200W
メラミン仕様
4303GJ
-MFP7, MFS1 ¥386,500
-MFR□ ¥427,500

② 900W
メラミン仕様
4303GK
-MFP7, MFS1 ¥357,100
-MFR□ ¥385,700

メラミン仕様と突板仕様詳細
メラミン仕様 突板仕様

③ 突板仕様
4303GR-WN77 ¥532,800
1200W×600D×950~1130H
(天板720~1000)
配線口カバー1個
キャスター付(前輪のみストッパー付)

④ 突板仕様
4303GS-WN77 ¥491,600
900W×500D×950~1130H
(天板720~1000)
配線口カバー1個
キャスター付(前輪のみストッパー付)

【注意事項】設置の際は2ピンの電源コンセントを1口ご用意ください。
①串いすでの使用を想定する場合は1200Wをお選びください。

定格電圧: AC100V 定格周波数: 50-60Hz共用 定格消費電力(50-60Hz): 300W 待機電力: 0.1W以下
最大積載質量(各タイプ共通)/天板30kg

機能



立ち姿勢

座り姿勢・串いす

上昇時

下降時

電動昇降(720~1000H)

天板の高さを自由に調整できます。立ち・座位の切り替えや、体格ごとの調整が可能です。

コントロールパネル

レバーに手をかけて操作します。手をかけている間だけ昇降し、手を離すとすぐに止まります。



配線口カバー

ケーブルの配線に加え、マルチコンセントユニットの取り付けが可能です。※机上面左側に1個

キャスター

力をかけずに容易に移動させることが可能です。前輪(発表者側)はストッパー付になっています。

オプション

棚板
(1200W・900W共通)
430D5P-2837 ¥20,100
有効寸法: 350W×365D×75H
最大積載質量10kg
材質: スチール(2024スチール/パー)
※棚板を取り付けると足元空間が狭くなります。用途に応じてご手配ください。

花台



⑤ メラミン仕様
4303FF
-MG07, MK17 ¥66,900
-MX5□ ¥83,200

⑥ メラミン仕様
4303RA
-MG07, MK17 ¥101,400
-MX5□ ¥117,900

⑦ 突板仕様
4303FE-W787 ¥155,200
450W×450D×700H
最大積載質量/全体30kg
(天板20kg, 棚板10kg)
棚板1枚

⑧ 突板仕様
4303RE-W787 ¥155,200
450W×450D×700H
最大積載質量/全体30kg
(天板20kg, 棚板10kg)
棚板1枚

メラミン仕様と突板仕様詳細



共通仕様: 本体/表面材: 強化紙または人工突板ウレタン塗装仕上
天板・棚板: メラミン化粧板または人工突板ウレタン塗装仕上
芯材: パーティクルボード キャスター: ウレタン

※ステージの表面材はメラミン化粧板となります。

演台



① 1200W
メラミン仕様
4303FJ
-MG07, MK17 ¥179,800
-MX5□ ¥194,600

② 900W
メラミン仕様
4303FK
-MG07, MK17 ¥133,300
-MX5□ ¥162,700

③ 600W
メラミン仕様
4303FL
-MG07, MK17 ¥123,700
-MX5□ ¥144,500

④ 突板仕様
4303FR-W787 ¥269,000
1200W×800D×1000H (天板870)
配線口カバー1個
棚板1枚
(有効寸法: 1138W×440D×200H)
キャスター付(前輪のみストッパー付)

⑤ 突板仕様
4303FS-W787 ¥226,300
900W×500D×1000H (天板870)
配線口カバー1個
棚板1枚
(有効寸法: 838W×340D×200H)
キャスター付(前輪のみストッパー付)

⑥ 突板仕様
4303FT-W787 ¥198,700
600W×500D×1000H
配線口カバー1個
棚板1枚
(有効寸法: 538W×340D×200H)
キャスター付(前輪のみストッパー付)
※600Wはペントレー・タブレットスタンドは装着されておけません。

最大積載質量(各タイプ共通)/全体40kg(天板30kg, 棚板10kg)

メラミン仕様と突板仕様詳細



メラミン

突板

機能



キャスター

力をかけずに容易に移動させることが可能です。前輪(発表者側)はストッパー付になっています。

棚板

天板下には機器などの収納に便利な棚板を用意しています。ケーブルは天板上から棚板を透り、床面まで配線することができます。

ペントレー・タブレットスタンド

電動昇降演台・演台の1200W・900Wはペントレー・タブレットスタンドを装着しております。600Wには装着されておけません。※トレー本体は黒色になります。

配線口カバー

ケーブルの配線に加え、マルチコンセントユニットの取り付けが可能です。※机上面左側に1個

ステージ



⑨ メラミン仕様
4303LB
-MG07, MK17 ¥148,800
-MX5□ ¥158,600
1800W×1200D×200H
最大積載質量50kg
カーペット張り

共通オプション



マルチコンセントユニット
2口タイプ インセット式
電動昇降演台・演台の配線口カバーに取り付けることが可能です。

カラー

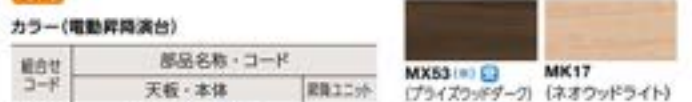

カラー(電動昇降演台)

組合せコード	部品名称・コード	配線ユニット
MFP7	MG07 ホワイト	ZF96 シルバー
MFR1	MX51 プライスクラフト	
MFR2	MX52 プライスクラフト	
MFR3	MX53 プライスクラフト	
MFS1	MK17 ネオウッドライト	
WN77	W787 チーク/ブラック/白	

※ 黒色(ブラック) (MX51/MX52/MX53)
配線口カバー・ペントレー・タブレットスタンドは天板・本体色に関わらず黒色となります。

カラー

メラミン(電動昇降演台を除く)



人工突板(演台・花台)



電話台



メラミン仕様
4303UA-MG07・MK17 ¥53,700
+MXS ¥61,400
400W×400D×720H
最大積載質量/全体30kg
(天板20kg、棚板10kg)
棚板1枚、配線口カバー1個
※壁前設置推奨

機能



配線口カバー
ケーブルは天板上から本体背面(本体の外側)を通り、床まで配線することができます。

AVキャビネット



メラミン仕様
4303HB-MG07・MK17 ¥215,100
+MXS ¥253,300
900W×600D×1200H
最大積載質量/全体80kg(天板50kg、棚板30kg)
棚板2枚、キャスター(4輪ストッパー付)、配線口カバー1個付

機能



裏板

ガラス扉の収納部の裏板は取り外しが可能です。配線作業が行いやすくなっています。

棚板

ガラス扉部に1枚、木扉部に1枚の可動棚が用意されています。



配線口カバー

ケーブルは天板上からガラス扉の収納部を通り、床まで配線することができます。※本扉の収納部には配線機能がありません。

Stafit II [スタフフィットII]

Innovative Gold GW+ WEL PLUS



サリロ&スタフフィットIIのセットで受賞



機能



昇降機能
デスクの高さは、700(696)～1100(1096)mmの範囲で最適な高さに調節できます。



レバーを引上げてデスクの高さを調節できます。



未使用時は、天板の高さを変えてコンパクトにまとめられます。



ペントレイ・タブレットスタンドは、お好みで有り・無しをお選びいただけます。



天板下の棚は、A4教科書と筆箱が入るサイズです。
内寸:550W×280D×70H



棚板は2種類をラインナップ。ロングタイプは両者の手元を隠すことができます。



キャスター上部のつまみにより高さ調節ができます(最大5mm)。



ベース部内寸法は480mmを確保。椅子をすっきりと収納可能です。



サリロ&セットアップすると立ち姿勢の誘いにも椅子が邪魔になりません(棚なし時)。

700H~1100Hタイプ

新仕様	ペン トレイ	色番・色仕様	700×500						650×450					
			棚板あり			棚板なし			棚板あり			棚板なし		
			棚板ショート	棚板ロング	棚板なし	棚板ショート	棚板ロング	棚板なし	棚板ショート	棚板ロング	棚板なし	棚板ショート	棚板ロング	棚板なし
ホワイト 支柱	あり	品番・色仕様	93SCEA	93SCEB	93SCEC	93SCED	93SCEE	93SCEF	93SEEA	93SEEB	93SEEC	93SEED	93SEEE	93SEEF
		MX37、MG99	¥112,600	¥118,490	¥97,430	¥105,570	¥111,460	¥90,400	¥111,300	¥117,190	¥96,130	¥104,270	¥110,160	¥89,100
		MP53、MX	¥116,100	¥121,990	¥100,930	¥109,070	¥114,960	¥93,900	¥114,500	¥120,390	¥99,330	¥107,470	¥113,360	¥92,300
	なし	品番・色仕様	93SDEA	93SDEB	93SDEC	93SDEF	93SDEE	93SDEF	93SEFA	93SEFB	93SEFC	93SEFD	93SEFE	93SEFF
		MX37、MG99	¥109,900	¥115,790	¥94,730	¥102,870	¥108,760	¥87,700	¥108,500	¥114,390	¥93,330	¥101,470	¥107,360	¥86,300
		MP53、MX	¥113,300	¥119,190	¥98,130	¥106,270	¥112,160	¥91,100	¥111,800	¥117,690	¥96,630	¥104,770	¥110,660	¥89,600
シルバー 支柱	あり	品番・色仕様	93SCFA	93SCFB	93SCFC	93SCFD	93SCFE	93SCFF	93SEFA	93SEFB	93SEFC	93SEFD	93SEFE	93SEFF
		MX37、MG99	¥112,600	¥118,490	¥97,430	¥105,570	¥111,460	¥90,400	¥111,300	¥117,190	¥96,130	¥104,270	¥110,160	¥89,100
		MP53、MX	¥116,100	¥121,990	¥100,930	¥109,070	¥114,960	¥93,900	¥114,500	¥120,390	¥99,330	¥107,470	¥113,360	¥92,300
	なし	品番・色仕様	93SDFA	93SDFB	93SDFC	93SDFD	93SDFE	93SDFE	93SFFA	93SFFB	93SFFC	93SFFD	93SFFE	93SFFF
		MX37、MG99	¥109,900	¥115,790	¥94,730	¥102,870	¥108,760	¥87,700	¥108,500	¥114,390	¥93,330	¥101,470	¥107,360	¥86,300
		MP53、MX	¥113,300	¥119,190	¥98,130	¥106,270	¥112,160	¥91,100	¥111,800	¥117,690	¥96,630	¥104,770	¥110,660	¥89,600
ブラック 支柱	あり	品番・色仕様	93SCGA	93SCGB	93SCGC	93SCGD	93SCGE	93SCGF	93SEGA	93SEGB	93SEGC	93SEGD	93SEGE	93SEGF
		MX37、MG99	¥112,600	¥118,490	¥97,430	¥105,570	¥111,460	¥90,400	¥111,300	¥117,190	¥96,130	¥104,270	¥110,160	¥89,100
		MP53、MX	¥116,100	¥121,990	¥100,930	¥109,070	¥114,960	¥93,900	¥114,500	¥120,390	¥99,330	¥107,470	¥113,360	¥92,300
	なし	品番・色仕様	93SDGA	93SDGB	93SDGC	93SDGD	93SDGE	93SDGF	93SFGA	93SFGB	93SFGC	93SFGD	93SFE	93SFGF
		MX37、MG99	¥109,900	¥115,790	¥94,730	¥102,870	¥108,760	¥87,700	¥108,500	¥114,390	¥93,330	¥101,470	¥107,360	¥86,300
		MP53、MX	¥113,300	¥119,190	¥98,130	¥106,270	¥112,160	¥91,100	¥111,800	¥117,690	¥96,630	¥104,770	¥110,660	¥89,600

※棚板ショートタイプは棚板幅1種。棚板ロングタイプは天板の幅に対応した棚板幅2種。

オプション



荷物フック
93S6FQ
-0636 ¥4,810
(スキップシルバー)
-0721 ¥4,810
(ネオブラック)
ABS



収納バッグセット
バッグを載せる受け棚とのセットです。
93S6CG
-2637 ¥28,690(スキップシルバー)
-2721 ¥28,690(ネオブラック)
収納バッグ: 素材は不織布のポリエステル
芯材ポリプロピレン バッグ受け棚: スチール



収納ボックスセット
ボックスを載せる受け棚とのセットです。
93S6CX
-2637 ¥31,200(スキップシルバー)
-2721 ¥31,200(ネオブラック)
収納ボックス: 素材は不織布のポリエステル
芯材ポリプロピレン ケールプレート: 素材ABS ボックス受け棚: スチール



ソフトロックキャスターについては、こちらをご覧ください。
エデュケーションカタログ
Vol.01 ¥163

支柱・ベース組み合わせカラー



支柱 Z175(ネオホワイト) 支柱 Z607(スキップシルバー) 支柱 Z121(ネオブラック)
ベース Z607(スキップシルバー) ベース Z607(スキップシルバー) ベース Z121(ネオブラック)

共通仕様: 天板(選別材):メラミン化粧板 素材:ABS樹脂芯材/パーティクルボード 天板下蓋:スチール 支柱:インナー支柱:アルミ 脚ベース:アルミダイキャストキャスター:アイロン 棚板:フェルト ペントレイ・タブレットスタンド:ABS

※■は在庫をご用意しておりますので、他の商品より早くお届けすることが可能です。

●価格は税抜き価格です。消費税を別途承ります。●価格には配送費、施工費は含まれておりません。別途申し受けます。

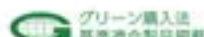

グリーン購入法
販売適合製品掲載

okamura 766

GO-DO [ゴド]

Labour Advantage List

2016年
グッドデザイン賞受賞

マグネットの使用が可能です。



ワゴン (ツールボックス付)

ツールボックス (単品)

機能



④ ZC97

L981CA-Z ¥115,780
465W×550D×720H
ツールボックス 1個付属



⑤ G204

L981CZ-G
¥8,580
328W×160D×150H
G204 (ブラック)、
GC71 (パールグレー)



ボックス部分はA4サイズが入る大きさ。フタはバタバタと折れたたむことができます。
ボックス部有効内寸
330W×500D×290H



付属のツールボックスは小物や筆記用具などをまとめて持ち歩くのに便利です。仕切りは固定です。

ボードパネル(両面)



⑥

カラー
(ピンナップボード) **両面材**

FXZ7 (ライトグレー) **FXZ5** (ダークグレー)

ブラックボードタイプ
L981MB-ZC97
¥201,100
ピンナップボード1枚付属
(FXZ5)

ホワイトボードタイプ
L981NB-ZC96、ZE18
¥201,100
ピンナップボード1枚付属
(FXZ7)
950W×450D×1460H
ボードサイズ 870W×865H
粉受け付

【注意】 ブラックボードはホワイトボードに比べてインクが乾きにくく、筆記直後は消しにくい場合があります。

【注意】 マーカー・イレーザー・ペントレーは付属しておりません。別途ご手配ください。

機能



ピンナップボードはマグネット内蔵なので簡単に付け外しが可能。半分に折り曲げられるので、取り外した際は立てて使うことができます。



ピンナップボード (単品) **L981MZ-FXZ** ¥39,700
900W×900H×12t マグネット内蔵

ブラックボード用マーカー (1本) **MV151Y-8923** ¥1,330

【注意】 ピンナップボードを取り付ける際は、専用のGODOボードパネルと合わせてご使用ください。その他のスチール面に取り付けると表面仕上がりによっては、ピンナップボードが剥り落ちる可能性があります。



ピンナップ
ボード取付時

ホワイトボード (片面)



1800W
L981AE-Z 価格 ¥193,100
1800W×570D×1750H
ボードサイズ/1740W×890H

【送料】 マーカー・イレーザーは付属していません。別途ご購入ください。

ボードオプション7選

共通仕様:
フレーム/スチール塗装仕上 ボード表面材/
スチール塗装ホワイト(ブラック)ボード キャ
スター/ナイロン(φ50)双輪-片側ストップ
付) ツールボックス/ABS

① ゴドパーソナルブースについては、
こちらをご覧ください。



② ゴドアクセサリについては、
こちらをご覧ください。



③ ゴド黒板パネルについては、
こちらをご覧ください。



ボディウム (演台)



L981KA-Z 価格 ¥67,000
500W×500D×1000H
デスクマット付

天板面には傾斜があり、手元を照らします。手前の立ち上がりはペンや小物の落下を防止します。また、天板と棚板は配線孔付です。

共通カラー



シェルフワゴン



600角1段タイプ
DD28WB-
MG37, MH37, MK 価格 ¥123,700
MDY 価格 ¥125,000
600W×600D×700H

700角1段タイプ
DD28WD-
MG37, MH37, MK 価格 ¥129,100
MDY 価格 ¥131,000
700W×700D×700H

700角 2段タイプ
DD28WC-
MG37, MH37, MK 価格 ¥159,200
MDY 価格 ¥161,100
700W×700D×700H
有効内寸法 (棚板なしの場合) /
564W×564D×536H

700×600 2段タイプ
DD28WE-
MG37, MH37, MK 価格 ¥151,460
MDY 価格 ¥153,060
700W×600D×700H
有効内寸法 (棚板なしの場合) /
564W×464D×536H
配線ダクト、ケーブルクリップ付

共通サイズ: 有効内寸法/464W×464D×267H

組合せカラー

本体	Z975 (ホワイト)	Z637 (シルバー)	Z25 (ブラック)
天板			
MG18 (ホワイト) ※1	MH37	MG37	MK81
MK37 (ネオウッドライト)	MK54	MK51	MK57
MK51 (プライズウッドライト) ※2	MDY1	MDY4	MDY7
MX52 (プライズウッドミディアム) ※2	MDY2	MDY5	MDY8
MX53 (プライズウッドダーク) ※1	MDY3	MDY6	MDY9

※1 送料
※2 送料 (MX51/MX52/MX53)

共通仕様: キャスター付 (内2個はストッパー付) 施工時に700、720、740Hから天板の高さを選択可能です。
合計最大積載質量/100kg (35kg/個)

収納例 (内寸)

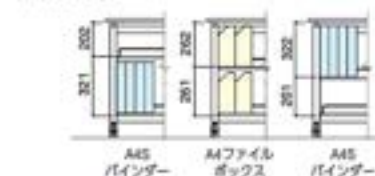

配線ダクト、ケーブルクリップ付で、配線をきれいに整理できます。



共通機能: 棚板は上下各60mmの範囲で調整可。

※ ■ は在庫をご用意しておりますので、他の商品より早くお届けすることが可能です。

● 価格は税抜き価格です。消費税を別途承ります。● 価格には配送費、施工費は含まれておりません。別途申し受けます。

マルチワゴン  **GW**

A ハンドル付
9378VZ-MG99 ¥83,300
 415W×727D×845H

B ハンドルなし
9378WZ-MG99 ¥80,100
 415W×600D×720H

共通仕様: 天板/表面材:メラミン化粧板 (MG07) 芯材:積層合板
 フレーム・ハンドル/スチールパイプ, メラミン塗装仕上 (Z837)
 キャスター:ウレタン (φ75・双輪・4個付・ストッパーなし)

ブックトラック Passend [パッセント] 

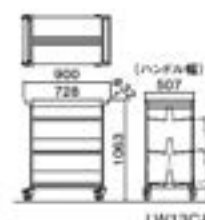
C 両面横割3段 LW13CA-Z25
 LW13EA-Z25
 A4ファイルまで収納可能です。

D 片面横割3段 LW13CB-ZA75
 LW13EB-ZA75

E バックビュー

扉3枚として扉幅を狭
 縮みさせてきたり、マグ
 ネットでの掲示が可能
 です。(片面タイプ)



荷重200kgに耐えられるキャ
 スターは直進性に優れた変形
 ストッパー付。快適に移動で
 きます。

	本体	パネル (2枚セット)
両面横割3段	LW13CA-ZA75-Z25 ¥151,000 900W×507D×1063H	LW13EA-ZA75-Z25 ¥52,200 -ZA47 ¥77,200
片面横割3段	LW13CB-ZA75-Z25 ¥124,000 900W×407D×1063H	LW13EB-ZA75-Z25 ¥48,000 -ZA47 ¥58,800
小型横割2段	LW13CC-ZA75-Z25 ¥113,300 500W×423D×743H	LW13EC-ZA75-Z25 ¥44,400 ZA47 ¥49,800

※必ずパネルを手配してください。

共通仕様: 本体/スチール塗装仕上 キャスター/本体:ポリアミド樹脂
 車輪:(φ100・変形・ストッパー付) パンパー/エラストマー
 パネル/スチール塗装仕上 (ZA75, Z25) エリオ製板 (ZA47)

カラーバリエーションについては、こちらをご覧ください。 547カラーカタログ Vol.01 #88

Alt KOBO [アルトコーボウ]  **GW**

毎日の作業を効率良く、スマートに。
 ワーカー同士のコミュニケーションも
 促す、オフィスの共有作業スペース。

アトリエテーブル Ⅱ

A アトリエテーブルA
MS71AA-ML2 ¥223,300
 1500W×900D×900H

B アトリエテーブルB
MS71AB-ML2 ¥225,100
 1600W×900D×900H

C アトリエテーブルC
MS71AC-ML2 ¥241,400
 1200W×1200D×900H

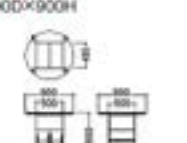
D アトリエテーブルD
MS71AD-ML2 ¥189,300
 900W×900D×900H

ハードウェアテーブル

H **MS71HA-ML2** ¥120,700
 700W×900D×750H

共通仕様:
 天板/表面材:メラミン化粧板
 縁材:オレフィン樹脂 本体/強化紙
 脚/アルミ塗装仕上 (スキップシルバー)
 キャスター付

組合せカラー

	本体 (強化紙)	M794 ホワイト	ML17 24か所付
天板			
MJ08	MG07 (天板:ホワイト) ※ G856 (縁材:ホワイト)		ML42
MK87	MK17 (天板:ネオウッドライト) GA17 (縁材:ネオウッドライト)	ML32	

※ (MG07)

シュレッダー

共通機能

機能概要	
オートスタート	投入口に紙断物を投入すると自動で紙断が始まります。
オートストップ	一定時間紙断物が投入されないと自動的に運転が停止します。
オートリバース	過投入時にカッターの逆回転で投入物を手元に戻して紙詰まりを防止します。
オートパワーカットオフ	投入口に紙断物が残ったまま10分～30分間連続運転すると自動的に運転が停止します。
オートカット	長時間の過負荷運転やモーターのロック等の過熱時は自動的に運転が停止します。
オーバーフローストップ	くず箱が満杯になると自動的に運転が停止します。
扉スイッチ	扉が開くと自動的に運転が停止します。

個別機能

	機能概要	シリーズ		
		L	N	E
自動変速モーター	少量紙断は高速、大量紙断は低速と紙断速度を自動調節します。	●		
オートフリーニング	紙断後にカッターの逆回転で紙詰まりを解消します。	●		●
リバース時紙詰まり防止機構	オートリバース時に投入口が開いて紙詰まりを防止します。	●	●	
駆動防止アジャスター	アジャスターによって一層強固な安全性が生まれます。	●	●	
メディア用スライドカバー	メディア紙断にも安心なスライド式の紙断片飛散防止機構です。	●		
待機電力オートカット	運転停止5分後に自動で待機電力ゼロモードにし、電力の消費を抑えます。	●	●	
メディアトレイ	紙片と各種メディア紙断片をしっかりと分別します。	●		
エコキープ	適切な紙断投入量を表示して消費電力削減に貢献します。紙の投入量が適切で、消費電力に対する紙断効率が高いと中央のランプが「グリーン」に点灯します。	●	●	
ファンプレス機能	回転するファンが紙片の山を均等にならします。	●	●	
ワンカットクロス	縦切り横切りを一度に行うカット方式です。	●	●	●
ブレーカー	電気回路の異常時や過負荷運転時の過電流を感知して停電や感電事故を防止します。	●	●	

シュレッダーL



多種多様な機能を持った高性能モデルです。
一度に多くの紙を紙断でき（最大紙断枚数:70枚）、
メディアにも対応しています。

廣番

A3タイプ(投入幅:310mm)
くず箱90L/23L(メディア)
VH3104-fc
4996ML-ZB94 ¥1,001,300
500W×5000×947H

紙断寸法	3.9×45mm
定格紙断枚数(50Hz-60Hz)	30/30枚
最大紙断枚数(50Hz-60Hz)	70/70枚
紙断方法	ワンカットクロス
電源	AC100V 50Hz-60Hz
電源コード	約3m
定格消費電力	800W
質量	69.5kg

シュレッダーN



必要十分な機能を持ったスタンダードモデルです。
紙断寸法が小さく（紙断寸法:2.5×30mm）、
ファンプレス機能も備え付けています。

A3タイプ(投入幅:310mm)
くず箱80L
DH3109E-fc
4996MN-ZB94 ¥556,700
500W×5000×850H

紙断寸法	2.5×30mm
定格紙断枚数(50Hz-60Hz)	14/12枚
最大紙断枚数(50Hz-60Hz)	25/22枚
紙断方法	ワンカットクロス
電源	AC100V 50Hz-60Hz
電源コード	約3m
定格消費電力	570W
質量	61.0kg

シュレッダーE



お求めやすいリーズナブルモデルです。
スリムでスペースに余裕がない場所にも設置できます。
(本体奥行き:300D [脚含む])

A3タイプ(投入幅:310mm)
くず箱42L
DL3101-c
4996ME-ZB94 ¥281,400
600W×260D(脚含む300D)×700H

紙断寸法	4.0×45mm
定格紙断枚数(50Hz-60Hz)	8/7枚
最大紙断枚数(50Hz-60Hz)	15/12枚
紙断方法	ワンカットクロス
電源	AC100V 50Hz-60Hz
電源コード	約3m
定格消費電力	300W
質量	40.0kg

紙断可能物比較表

紙断可能物	シリーズ		
	L	N	E
※ゼムクリップ	●	●	●
※ホッチキス	●	●	●
CD/DVD	●		
FD/MO	●		
カード類	●		

※ゼムクリップ・ホッチキスの数が
20mm以下のものに限定



メディアカット

メディア紙断にも安心なスライド式の紙断片飛散防止機構です。
※シュレッダーLには対応していません。



ワンカットクロス

縦切り横切りを一度に行うカット方式です。紙断くずはチップ状で、収容能力を高めます。



リバース時紙詰まり防止機構

オートリバース時に投入口が開いて、自動及び手で紙詰まりを解消します。
※シュレッダーEには対応していません。



ファンプレス機能

回転するファンが、くず箱の中央の盛り上がった紙片の山を均等にならして、より多くの紙片を収容します。
※シュレッダーEには対応していません。

※■は在庫をご用意しておりますので、他の商品より早くお届けすることが可能です。

●価格は税抜き価格です。消費税を別途承ります。●価格には配送費、施工費は含まれておりません。別途申し受けます。

共通仕様：キャスター付（L、N：前面2輪にストッパー付き・E：ストッパーなし）、片側は移動方向が一方向き、くず箱用ビニール袋3枚付、ZB94（ホワイト）

※50番・同数字類

- グレースライン 767
- グレースライン スイフトタイプ 790
- セフィーロ 778
- デスクアクセサリ 772
- ニューフォーティ 773
- ニューフォーティレオ 775
- フェムール 780
- プレビア 777
- マスターラインⅡ 781
- ラティオⅢ EX 791
- EX-35 785
- EX-36 779
- EX-37 782
- EX-38 786
- EX-39 782
- EX-46 786
- EX-F300 784
- EX-F400 783

シリーズ別ラインナップ一覧

シリーズ	NEWFORTY [®] ニューフォーティ	NEWFORTY LEO ニューフォーティレオ	PREVIA [®] プレビア	Cefiro セフィーロ
掲載ページ	773	775	777	778
				
価格帯 (デスク)	550万～350万	200万～150万	200万～150万	350万～150万
デスク周辺	平机・両袖	●	●	●
	L型机	●		●
	サブテーブル	●	●	●
	ワゴン	●	●	●
	脇机			
収納	ワードローブ	●	●	●
	ハイタイプ収納	●	●	●
	ロータイプ収納		●	
	クレデンザ	●	●	●
応接	応接セット	●	●	●
	応接会議セット	●	●	●
表面	突板仕様	●	●	●
	メラミン仕様			

シリーズ	EX-37	GRACE LINE グレースライン	RATIO ^Ⅲ EX ラティオⅢ EX	PRECEDE プリシード
掲載ページ	782	787	791	05# 7308
				
価格帯 (デスク)	50万	60万～15万	55万～40万	50万～30万
デスク周辺	平机・両袖	●	●	●
	L型机		●	●
	サブテーブル		●	
	ワゴン		●	プリシード (P.308) / グレースライン
	脇机		●	
収納	ワードローブ	●	●	プリシード / グレースライン
	ハイタイプ収納	●	●	プリシード / グレースライン
	ロータイプ収納		●	プリシード / グレースライン
	クレデンザ	●	●	グレースライン
応接	応接セット	S-99 (P.796)	S-99 (P.796)	
	応接会議セット	8381 (P.810)	8381 (P.810)	ラティオⅢ ミーティングテーブル (P.518)
表面	突板仕様	●	●	●
	メラミン仕様		●	●

EX-36	FEMUR フェムール	EX-35	EX-39	EX-F400	EX-F300
●779	●780	●785	●782	●783	●784
150万～100万	100万～70万	100万～70万	85万	60万	50万
●	●	●	●	●	●
●		●	●		●
	●				●
●	●	●	マスターラインⅡ	●	●
●	●	●	マスターラインⅡ	●	●
●	●	●	マスターラインⅡ	●	●
●	●	●	マスターラインⅡ	●	●
S-30 (P.795)	●	S-99 (P.796)	S-99 (P.796)	●	●
S-30 (P.807)	●	8381 (P.810)	8381 (P.810)	●	● (テーブルのみ)
●	●	●	●	●	●
	●				●

クリエイティブ
ファニチュアDRIFT
ソリューション

ワークスペース

ホーム
ファニチュア

デスク

デスク周辺
オプション

シートンブ

シートンブ
クリエイティブシートンブ
クリエイティブソファ
ラウンジチェア

パーティション

HLSソリューション

選別材活用提案

収納システム

ラック

ロッカー

地震対策
防犯機

防音・吸音対策

セキュリティ
システムWiFi 6E Work
サポートツールワークサポート
ツールエコアクティブ
ファニチュア

会議セット

会議会場
テーブルチェア

ロビーベンチ

窓口カウンター
設置機オフィスロビー
アクセサリ

新製品

EX-38	EX-46	MASTER LINEⅡ マスターラインⅡ	PARADIGM パラダイム
●785	●786	●781	☐ 専門のカタログがあります。
35万～30万	25万	-	-
●	●	EX-39	●
		EX-39	●
		EX-39	●
●	●	●	●
●	●	●	●
●	●	●	●
		S-99 (P.796)	ライブス ラウンジソファ P.123
		8381 (P.810)	● (テーブルのみ)
●	●	●	●
		●	●

■デスクマット

4366LA-P668 ¥98,300
800W×500D×28H
マット部/本革 芯材/スチール
裏面/フェルト貼り

4366AC-WA89 ¥60,600
800W×500D
マット部/ビニールレザー
木部/無垢材ウレタン塗装仕上
(WA89/ダークブラウン)

■決裁箱 GW

4366BK-WA84, WA85
¥53,400

WA84
270W×370D×68H
本体/表面材: アガチス突板
及び無垢材ウレタン塗装仕上
(WA84/ダークブラウン,
WA85/ライトブラウン)

■トレイ GW

4366BT-WA84, WA85
¥51,800

WA84
254W×335D×63H
本体/表面材: アガチス突板及び無垢
材ウレタン塗装仕上(WA84/ダーク
ブラウン, WA85/ライトブラウン)
2個セット, 上段スライド式

■家具用クリーナー

ワイピングクロス(1枚入)
S72008X ¥810



■革用クリーナー

革用ローションセット
S72022X
¥3,970



●●は在庫をご用意しておりますので、他の商品より早くお届けすることが可能です。

●価格は税抜き価格です。消費税を別途承ります。●価格には配送費、施工費は含まれておりません。別途申し受けます。

NEUFORTY. [ニューフォーティ]

登録商標  



写真の仕様 W137. イス CR57SR-P098 (443頁)

時代のリーダーたちだけが許される至高の空間。

エグゼクティブに求められるステータスをハイグレードに実現したニューフォーティ。
鏡のような輝きを放つミラーフィニッシュ仕上げをはじめ、美しさと機能性を兼ね備えたそのフォルムは、エグゼクティブの個性や感性、そして企業のアイデンティティを演出します。



テーブル L2080H-W144. イス L208JH-P435

 専門のカタログがあります。



■エグゼクティブデスク Ⅲ



L208ZA-WA86



L208ZR-W144

A

両袖机
L208ZA
-W144,WA86 ¥4,136,400
-W137 ¥3,948,500
2100W×1150D×720H
オールロック錠、ソフトクローキング機構、仕切りバー、本革デスクマット、大型ペントレー、配線機能付、石地下段/A4-B4専用ファイル引出し、左袖/A4専用ファイル引出し2段



L208ZA

L机
L208ZL
-W144,WA86 ¥5,484,000
-W137 ¥5,318,100
2100W×2350D×720H
オールロック錠、ソフトクローキング機構、仕切りバー、本革デスクマット、大型ペントレー、配線機能付、下段/A4-B4専用ファイル引出し、補助机/A4専用ファイル引出し2段

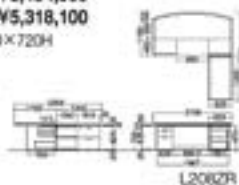

L208ZR

■収納



WA86



WA86



WA86



W144



W144

ガラス書棚
L208BZ
-W144,WA86 ¥2,069,500
-W137 ¥1,984,000
900W×500D×1800H
鏡、棚板3枚付

書棚
L208BB
-W144,WA86 ¥1,860,600
-W137 ¥1,774,400
900W×500D×1800H
鏡、棚板4枚付

ワードローブ
L208AY
-W144,WA86 ¥1,960,700
-W137 ¥1,860,600
900W×500D×1800H
鏡、鏡、スライドハンガー、ネクタイ掛け、小物棚付

ワードローブ
L208AB
-W144,WA86 ¥1,453,400
-W137 ¥1,380,800
800W×500D×1800H
鏡、鏡、スライドハンガー、ネクタイ掛け

クレンジング
L208CZ
-W144,WA86 ¥2,111,500
-W137 ¥2,052,400
1800W×520D×800H
鏡、棚板2枚付

【重要】ワードローブ、書棚は金具等を用いて床面もしくは壁面に固定してください。① その他の品名については、WEBカタログをご覧ください。【Wise】

■会議テーブル Ⅲ



L208YF-W137



L208GA-W144



ノートパソコン等のワイヤリングに便利な配線機能付きタイプも対応可能です。担当者にご相談ください。

	本体	みかげ石
W137	パーズアイメーブル突板 グレイッシュブラウン色	CHINA306
W144	パーズアイメーブル突板 チャコールグレー色	ブルーパール
WA86	人工突板(エボニー調) デークブラウン色	ブルーパール

カラー (天板)

W137
パーズアイメーブル突板
グレイッシュブラウン色

W144
パーズアイメーブル突板
チャコールグレー色

WA86
人工突板(エボニー調)
ダークブラウン色

仕様	形状 (W×D)	天板高								
		品番	L208XH	L208XF	L208TF	L208XE	L208TE	L208XD	L208TD	L208GA
700H		品番	L208XH	L208XF	L208TF	L208XE	L208TE	L208XD	L208TD	L208GA
		W144,WA86	¥6,059,800	¥3,433,100	¥4,982,300	¥2,912,200	¥3,838,800	¥2,820,300	¥2,491,200	¥4,152,900
820H		品番	L208YH	L208YF	L208SF	L208YE	L208SE	L208YD	L208SD	L208KA
		W144,WA86	¥6,059,800	¥3,433,100	¥4,982,300	¥2,912,200	¥3,838,800	¥2,820,300	¥2,491,200	¥4,152,900
820H		品番	L208YH	L208YF	L208SF	L208YE	L208SE	L208YD	L208SD	L208KA
		W144,WA86	¥6,059,800	¥3,433,100	¥4,982,300	¥2,912,200	¥3,838,800	¥2,820,300	¥2,491,200	¥4,152,900

■会議イス



L208JH-P-□□□
¥576,000
650W×685D×430SH・750H
天板高700H用 キャスター付
L208JL-P-□□□
¥576,000
650W×685D×380SH・730H
天板高820H用 キャスター付



L208KH-P-□□□
¥558,100
640W×680D×430SH・750H
天板高700H用 キャスター付
L208KL-P-□□□
¥558,100
640W×680D×380SH・730H
天板高820H用 キャスター付

カラー (会議イス)



P346(ホワイト) P435(グレー) P553(ブラック)

【重要】納品はご用意後約2ヵ月となります。天然木を使用していますので、同商品とは木目模様および色が多少異なる場合があります。ご了承ください。

※ ■は在庫をご用意しておりますので、他の商品より早くお届けすることが可能です。
●価格は税抜き価格です。消費税を別途承ります。●価格には配送費、施工費は含まれておりません。別途申し受けます。

■機能

天板や扉は、厳選された素材を熟練した職人が丁寧に仕上げたミラーフィニッシュ仕上げです。

天板中央部には本革のデスクマットが付いています。

収納の鍵は両面にすることが可能です。担当者にご相談ください。

扉板上部は、開閉式の配線ダクトになっており机上から床への配線がすっきり行えます。

■共通仕様

天板・扉/表面材：パーズアイメーブル突板ウレタン塗装ミラーフィニッシュ仕上げ、縁材ハードメーブル無垢材、天板厚50mm(W137, W144)
表面材：人工突板(エボニー調)ウレタン塗装ダークブラウン色ミラーフィニッシュ仕上げ、縁材フルミラー無垢材、天板厚：50mm(WA86)
本体/表面材：パーズアイメーブル突板ウレタン塗装仕上げ(W137, W144)
表面材：人工突板(エボニー調)ウレタン塗装仕上げ(WA86)
脚/アルミ成型品塗装仕上げ

クワイティブ
フアニチュアD&D
ソリューション

ワークスペース

ホーム
フアニチュア

デスク

デスク周辺
オプション

シートンブ

ミーティング
クワイティブミーティング
クワイティブソファ
ラウンジチェア

パーティション

HPLスクリーン

調音材活用事例

収納システム

ラック

D&D

会議室
家具

事務室家具

セキュリティ
システムHPLスクリーン
サードツールワークサポ
ートツールエグゼクティブ
フアニチュア

応接セット

応接室
テーブルチェア

ロビーベンチ

窓口カウンター
受取台オフィスロビー
アクセサリ

① 応接セットについては、こちらをご覧ください。

応接セット 23席 22席

応接室
テーブルチェア
ロビーベンチ
窓口カウンター
受取台
オフィスロビー
アクセサリ

NEWFORTY LEO

【ニューフォーティレオ】



写真の仕様 WA03、イス C285ZX-PF72 (両番品)



写真の仕様 WA27、イス C285ZX-PF72 (両番品)

■エグゼクティブデスク



天板や扉は、厳選された
素材を使用した職人が丹
念に仕上げたミラーフィ
ニッシュ仕上げです。

天板中央部や脚は本
革張りで高級感を醸
し出します。

④ 平机 (脚)
L207EZ
-WA27 ¥1,726,800
-WA03 ¥1,648,200
2000W×1000D×720H
配線機能付

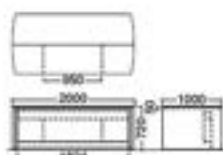

⑤ サイドデスク (脚) (脚)
L207TR
-WA27 ¥1,513,400
-WA03 ¥1,429,200
1513W×476D×720H
スライド扉 (1枚)、
棚板2枚付

⑥ サイドデスク (L) (脚)
L207TL
-WA27 ¥1,513,400
-WA03 ¥1,429,200
1513W×476D×720H
スライド扉 (1枚)、
棚板2枚付



■ワゴン



⑦ ワゴン (3段)
L207BG
-WA27 ¥623,300
-WA03 ¥580,500
430W×625D×600H
オールロック錠
ソフトクローゼング機構
仕切りリバー、キャスター付
大型ペントレー付



⑧ ワゴン (2段)
L207BS
-WA27 ¥596,800
-WA03 ¥552,700
430W×625D×600H
オールロック錠
ソフトクローゼング機構
仕切りリバー
キャスター付

■収納



⑨ ガラス書櫃 (全面)
L207BL-WA27 ¥1,466,400
-WA03 ¥1,396,400
900W×450D×1800H
錠・棚板4枚付



⑩ ガラス書櫃 (下段: 木扉)
L207BY-WA27 ¥1,758,000
-WA03 ¥1,676,500
900W×450D×1800H
錠・棚板3枚付



⑪ 書櫃
L207BK-WA27 ¥1,282,800
-WA03 ¥1,219,700
900W×450D×1800H
錠・棚板4枚付



引出しはレールが内蔵
されたスチール製で、ゆ
っくりしめるソフトク
ローゼング機構がつい
ています。

■クレデンザ



⑫ クレデンザ
L207CY-WA27 ¥1,345,400
-WA03 ¥1,276,000
1800W×450D×720H
棚板3枚付



⑬ ワードローブ
L207AX-WA27 ¥1,412,900
-WA03 ¥1,341,700
900W×450D×1800H
錠、鏡、スライドハンガー、
ネクタイ掛け付



⑭ ガラス書櫃 ロータイプ
L207LL-WA27 ¥1,125,800
-WA03 ¥1,071,400
900W×450D×1200H
錠・棚板2枚付



⑮ 書櫃 ロータイプ
L207LK-WA27 ¥942,000
-WA03 ¥896,800
900W×450D×1200H
錠・棚板2枚付



ワゴンや収納の鍵は同
番にすることが可能で
す。担当者にご相談く
ださい。



小引出しには、大型ペ
ントレーが付いています。

※ 収納はL金具等を用いて床置もしくは壁面に固定してください。



写真の仕様 会議テーブル WA27、会議イス P553

■AVキャビネット



WA03

L207MK-WA27 ¥1,048,900
-WA03 ¥ 999,600

900W×600D×720H



天板後面には配線孔が付いておりAVキャビネット内部を通して床へワイヤリングができます。

クワイティブ

ファニチュア

D&D

ソリューション

■サービステ이블



WA03

L207TZ-WA27 ¥549,500
-WA03 ¥498,000

600W×450D×720H

ワークスペース

ホーム

ファニチュア

デスク

デスク周辺

オプション

シーティング

ミーティング

オフィシア

ミーティング

オフィシア

ソファ

ラウンジチェア

バーチカル

H&Lソリューション

建築材活用事業

建築システム

ラフ

ロッカー

地震対策

防犯機

建築費削減

セキュリティ

システム

H&L 600k

サポートツール

ワークサポート

ツール

エグゼクティブ

ファニチュア

応接セット

応接合席

テーブルチェア

ロビーベンチ

窓口カウンター

設置機

オフィスロビー

アクセサリ

■会議テーブル Ⅱ



L207TE-WA03
¥2,033,900
2800W×1200D×720H



L207YE-WA27
¥2,294,900
2800W×1200D×620H



仕様	形状 (W×D)	形状 (W×D)						
		4400	4400	3600	3600	2800	2800	2100
天板高 720H用	品番	L207TG	L207XG	L207TF	L207XF	L207TE	L207XE	L207GA
	WA27	¥3,217,700	¥3,531,600	¥2,773,700	¥3,035,700	¥2,086,300	¥2,294,900	¥3,217,700
	WA03	¥3,139,100	¥3,480,000	¥2,857,800	¥2,982,400	¥2,033,900	¥2,243,200	¥3,139,100
天板高 620H用	品番	L207SG	L207YG	L207SF	L207YF	L207SE	L207YE	L207KA
	WA27	¥3,217,700	¥3,531,600	¥2,773,700	¥3,035,700	¥2,086,300	¥2,294,900	¥3,217,700
	WA03	¥3,139,100	¥3,480,000	¥2,722,000	¥2,982,400	¥2,033,900	¥2,243,200	¥3,139,100

共通仕様：本体/レオ突板ウレタン塗装ブラック色仕上 天板・扉/表面材：レオ突板ウレタン塗装ダークブラウン色
ミラーフィニッシュ仕上 (WA03)、ウォールナット突板ウレタン塗装ミラーフィニッシュ仕上 (WA27)
脚材：クルミ無垢材 脚パネル・裏板・ワゴン天板/本革張り

※100% ニューフォーティレオは、天然木を使用していますので、同商品とは木目模様および色が多少異なる場合があります。ご了承ください。

■会議イス



L207KH-P553
¥367,700
615W×605D×440SH-625H
天板高720H用

L207KH-FR62, FDP7
¥262,500
615W×605D×440SH-625H
天板高720H用

P552



L207KL-P553
¥367,700
615W×605D×380SH-705H
天板高620H用

L207KL-FR62, FDP7
¥262,500
615W×605D×380SH-705H
天板高620H用

FDP7

カラー (会議イス)



P552

P553

FDP7

FR62

ダークブラウン

ブラック

アイボリー

ダークブラウン

イス共通仕様：
革張り、布張り、キャスター付

※ ■ は在庫をご用意しておりますので、他の商品より早くお届けすることが可能です。

● 価格は税抜き価格です。消費税を別途承ります。● 価格には配送費、施工費は含まれておりません。別途申し受けます。

カラー (天板)



WA27

WA03

ウォールナット突板

ダークブラウン

① 応接セットについては、こちらをご覧ください。



応接セット 238 778 GW

PREVIA® [プレビア]   (オプションは除く)

応接セット P798



イス C285ZX-PF72 (廃番品)



イスの仕様 P553

機能



天板はパーズアイメーブル突板ウレタン塗装つや消し仕上げです。



扉板上部は、3P4口コンセントが標準装備された配線ダクトになっており、電話、スタンド等の配線がスッキリできます。



デスクのすべての引出しには、スムーズに引き出せるサスペンションレールが付いています。右袖下段:A4・B4兼用ファイル引出し、左袖:A4専用ファイル引出し2段。



収納の引出し、フレームは堅牢なスチール製。ラッチ機構、セーフティロック、オールロック錠付。(L2098E)

■エグゼクティブデスク



L209LZ

両袖机(左サブテーブル付) 型
L209LA-w266 ¥1,929,100
2861W×1100D×720H
L209LZ-w266 ¥1,836,000
2692W×1100D×720H

両袖机(右サブテーブル付) 型
L209VA-w266 ¥1,929,100
2861W×1100D×720H
L209VZ-w266 ¥1,836,000
2692W×1100D×720H

オールロック錠、大型ペントレー、配線機能、3P4口コンセント付



L209VA

L209VZ



L209ZA

両袖机(2000W) 型
L209ZA-w266 ¥1,633,100

両袖机(1800W) 型
L209ZZ-w266 ¥1,508,200

オールロック錠、大型ペントレー、配線機能、3P4口コンセント付



■クレデンザ



クレデンザ
L209CZ-w266 ¥1,354,800
ブロンズガラス(5mm)、棚板3枚付

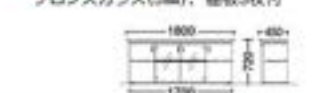

ハンギングフレーム(オプション)

A4・B4兼用ファイル
ND936P-T00 ¥9,650
A4専用ファイル
ND935P-T00 ¥7,800

共通仕様:

本体・天板・扉/表面材:パーズアイメーブル突板ウレタン塗装
ライトブラウン色仕上(W266)
縁材:ハードメーブル無影材 天板厚:50mm
脚/アルミ型材メタリック塗装仕上、アジャスター付

■収納



収納ユニットワードローブ 型
L209AX-w266 ¥1,208,100
書櫃 型
L209BC-w266 ¥1,243,700
ブロンズガラス(5mm)

ガラス書櫃(下段両開き) 型
L209BY-w266 ¥1,535,700
ガラス書櫃(下段ラテラル2段) 型
L209BE-w266 ¥1,461,800



エンド側板 型
左用
L209EL-w266
右用
L209ER-w266
¥164,700
30W×433D×1830H

■テーブル



OAテーブル
L209NA-w266
¥580,100
800W×900D×720H
扉板上部配線ダクト付

電話台
L209TZ-w266
¥364,900
600W×400D×720H

電話台(コーナータイプ)
L209TS-w266
¥358,100
400W×400D×720H

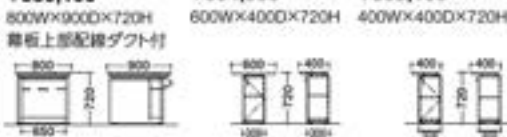

■会議イス



L208KH-P346,P435,P553
¥558,100

640W×680D×430SH・780H
天板高700H用、
ベース/アルミ鋳物
キャスター付



L208KL-P346,P435,P553
¥558,100

640W×680D×380SH・730H
天板高620H用、
ベース/アルミ鋳物
キャスター付

カラー(会議イス)



P346 (ライトブラウン)

P435 (グレー)

P553 (ブラック)

■会議テーブル(仕様:W266) 型



L209XE

	700H	620H	700H	620H	700H	620H
品番	L209XF	L209YF	L209XE	L209YE	L209XC	L209YC
価格	¥3,087,700	¥3,087,700	¥2,871,100	¥2,871,100	¥2,477,500	¥2,477,500

※天板センター部/ステンレス目地材入りです。

※L209XF・L209YF・L209XC・L209YCには必ずエンド側板を使用してください。・収納ユニットは金具等を用いて床面もしくは壁面に固定してください。・PREVIAは、天然木を使用していますので、掲載商品とは本目録掲載の色が多少異なる場合があります。ご了承ください。





OKAMURA WEBNAVI



Cefiro

Webに
製品情報
が
ございます

☐ 本誌には
別冊カタログ
もご用意

Cefiro [セフィーロ]  

応接セット ¥797, 応接合演 ¥805



イス L435WE-P563 (448頁)



イス L435WE-P563 (448頁)

機能



ボリューム感ある本革を緑材や引出しの表面材に使用。革張り、木工技術を駆使したこだわりの役員家具です。



デスクの天板部には、同色の配線キャップで高級感を損なわないワイヤリング性能を有しています。



机の扉板は、両サイドが配線取り回し用の扉となっておりワイヤリングもすっきり収納できるようにしています。



AV対応のクレデンザには、天板に配線用の穴き込みがあり裏板にも配線用の孔が用意されています。

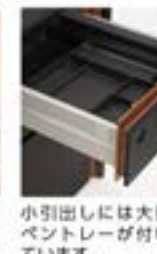

小引出しには大型ペントレーが付いています。



引出しの把手は、素材に手掛かりを施しフラットで上質なデザインに仕上げられています。



引出しレールは異色の高い動きのソフトクローキング機構。

■エグゼクティブデスク



① 両袖机 (緑材塗装仕上) 簡

8373YS-W203

¥2,267,800

1800W×850D×720H

本体/緑材：スエード調ブラック
塗装仕上

配線孔、オールロック鍵付



② 両袖机 (緑材革巻仕上) 簡

8373ZK-W203

¥2,380,200

1800W×850D×720H

本体/緑材：本革巻仕上、引出し表面：本革巻仕上、革デスクマット、

配線孔、オールロック鍵付



③ 平机 (緑材塗装仕上)

8373YT-W203

¥1,324,700

1800W×850D×720H

本体/緑材：スエード調ブラック
塗装仕上

配線孔付



④ L机 (緑材革巻仕上) 簡

8373ZL-W203

¥3,282,300

1800W×2050D×720H

本体/緑材：本革巻仕上、引出し表面：本革巻仕上

革デスクマット、配線孔、オールロック鍵付

⑤ R机 (緑材革巻仕上) 簡

8373ZR-W203

¥3,282,300

1800W×2050D×720H

本体/緑材：本革巻仕上、引出し表面：本革巻仕上

革デスクマット、配線孔、オールロック鍵付

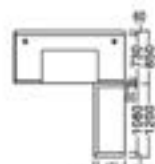

■ワゴン



⑥ 3段

8373SZ-W203

¥622,700

430W×620D×660H

オールロック鍵付



⑦ 2段

8373SY-W203

¥595,100

430W×620D×660H

オールロック鍵付



⑧ サイドワゴン

8373SW-W203

¥937,900

900W×460D×720H

本体/緑材：スエード調ブラック
塗装仕上

■クレデンザ



クレデンザ

8373CZ-W203

¥1,316,300

1800W×460D×720H

8373CW-W203

¥1,165,400

1600W×460D×720H

本体/緑材：スエード調ブラック塗装仕上

クレデンザ(AV対応)

8373CY-W203

¥1,343,700

1800W×460D×720H

8373CX-W203

¥1,193,000

1600W×460D×720H

本体/緑材：スエード調ブラック塗装仕上

■収納



ガラス書櫃

8373BZ-W203

¥1,554,800

900W×460D×1800H

本体/緑材：スエード調
ブラック塗装仕上、棚板
3枚付



ワードローブ

8373AX-W203

¥1,376,600

900W×460D×1800H

本体/緑材：スエード調
ブラック塗装仕上、鏡、
鏡、スライドハンガー
ネット付

共通仕様：本体・天板・扉/表面材：ウォールナット突板ウレタン塗装仕上 緑材：ブラック革張り、スエード調ブラック塗装仕上

※ガラス書櫃、ワードローブはL金具等を用いて床面に固定してください。
・天然木を使用していますので、高級商品とは木目模様および色が多少異なる場合があります。ご了承ください。

※ ■ は在庫をご用意しておりますので、他の商品より早くお届けすることが可能です。

● 価格は税抜き価格です。消費税を別途承ります。● 価格には配送費、施工費は含まれておりません。別途申し受けます。

 グリーン購入法
取組適合製品掲載

okamura 778

EX-36

応接セット(S-30) ¥795

写真の仕様 W782 イス L433AH-P553 (廃番品)



写真の仕様 W782 イス G285ZX-PF72 (廃番品) 応接会議イス B330FK-PF72

機能

卓板上部は開閉式の配線ダクトになっており、机直上からの配線が簡単に入ります。



小引出しには、大型ペントレーが付いています。



ファイル引出しはスチール製で、書類を満載してもスムーズに引き出せるダブルサスペンションレールを使用しています。樹脂製仕切板2枚付。

 ラテラルキャビネット (A4サイズ) 引出し、フレームは堅牢なスチール製。ラッチ機構、セーフティロック、オールロック。縦各段StoS用仕切板2枚付。
 ※セーフティロックとはひとつの引出しを開けると他の引出しが開かない機構のことです。

■エグゼクティブデスク



W782

両袖机
D236XZ-W782 ¥1,050,400
 -WH0: ¥1,086,600
 1800W×900D×720H
 オールロック錠、
 ペントレー、配線機能付
 引出し下段/A4・B4兼用ファイル引出し
 左袖上段/A4専用ファイル引出し

ハンギングフレーム
 (オプション)
 A4専用ファイル
ND935P-T03
¥7,800
 A4・B4兼用ファイル
ND936P-T03
¥9,650

D236XL-W782

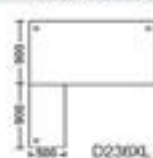
L机
D236XL-W782 ¥1,272,500
 -WH0: ¥1,319,400
 1800W×1800D×720H
 オールロック錠、ペントレー、配線機能付
 引出し下段/A4・B4兼用ファイル引出し

R机
D236XR-W782 ¥1,272,500
 -WH0: ¥1,319,400
 1800W×1800D×720H

■クレデンザ

W782

D236CY-W782 ¥619,000
 -WH0: ¥641,900
 1800W×470D×720H
 扉板2枚付

■会議テーブル

W782

D236TF-W782 ¥1,642,900
 -WH0: ¥1,704,100
 2600W×1200D×700H

W782

D236TE-W782 ¥883,800
 -WH0: ¥917,400
 2100W×1100D×700H

■サービステーブル

W782

8378EG-W782 ¥236,600
 -WH0: ¥242,600
 700W×450D×700H
 扉板付

■収納

W782

ガラス書棚
 (下段木扉)
D236BY-W782 ¥741,000
 -WH0: ¥769,600
 850W×462D×1800H
 上段/強化クリアガラス(4mm)
 扉板3枚付

W782

ガラス書棚
 (下段ラテラルキャビネット)
D236BE-W782 ¥ 976,400
 -WH0: ¥1,019,900
 850W×462D×1800H
 上段/強化クリアガラス(4mm)、扉板2枚付
 下段/引出し2段(A4サイズ)、
 オールロック錠、ラッチ、仕切板付

W782

ワードローブ
D236AX-W782 ¥494,800
 -WH0: ¥512,600
 600W×462D×1800H
 扉、スライドハンガー
 ネットタイ掛け付
ハンギングフレーム(オプション)
DX813F-T03 ¥18,900
 A4、FtoB方式



カラー

W782 (ウォールナット)
WH06 (ウォールナットダーク色)
WH05 (ウォールナットディープ色)
 扉には最高級の無垢材を使用しており、総厚まで丁寧に作られています。
※対応色 WH06、05はオープン塗装です。

共通仕様: 本体・扉・脚/表面材: ホワイトオーク突板ウレタン塗装
 仕上 (W782)、人工突板ウレタン塗装仕上 (WH06、WH05)、
 アジャスター付 天板/表面材: ホワイト
 オーク突板ウレタン塗装仕上 (W782)、人工突板
 ウレタン塗装仕上 (WH06、WH05)
 脚材: ホワイトオーク無垢材 (W782)、クルミ無垢材
 (WH06、WH05) 天板厚: 40mm

※注意 ワードローブ、ガラス書棚はL金具等を用いて床面もしくは壁面に固定してください。
 EX-36は、天然木を使用していますので、掲載商品とは本目模様および色が多少異なる場合があります。ご了承ください。

FEMUR
 Webに
 製品情報が
 ございます
 □
 本製品は
 無料カタログ
 でお送り
 します

FEMUR [フェムール]  

写真の仕様 WH07 イス L434FE-P704 (440円)

■ 機能



スッキリと上質な脚と脚板デザイン。



脚はアルミのミガキ仕上げで、高級感を演出。



脚の内側は配線ダクトになっており、天板から床への配線がスッキリ行えます。



デスク天板にはコンパクトで邪魔にならない配線口を標準装備。

■ エグゼクティブデスク



D243ZB-WH07

平机 (脚板付)

D243ZB
-WH07 ¥1,058,400
1800W×900D×720H

D243ZA
-WH07 ¥985,800
1600W×900D×720H



D243AB-WH07

平机 (脚板なし)

D243AB
-WH07 ¥837,000
1800W×900D×720H

D243AA
-WH07 ¥783,200
1600W×900D×720H

カラー (天板)

人工天板



WH07 (ほろアッシュ) WH06 (オークノットグレイ) WH05 (オークノットグレイ)

注意 WH07、WH06、WH05はオープン塗装です。

■ 収納



WH07

サイドデスク

D243TS-WH07 ¥918,300
1510W×453D×650H



WH07

脇机

D243HZ-WH07 ¥659,200
440W×900D×720H



WH07

クレデンザ

D243CZ-WH07 ¥961,800
1800W×453D×910H
棚板3枚付、フロートガラス、スモークフィルム貼



WH07

ワードローブ

D243AY-WH07 ¥1,322,500
920W×453D×1800H
鏡、鏡、スライドハンガー、ネクタイ掛け付



WH07

ガラス書棚

D243BC-WH07 ¥1,358,400
920W×453D×1800H
棚板3枚付、フロートガラス、スモークフィルム貼

収納共通仕様：天板/表面材：突板ウレタン塗装仕上
脚/表面材：シナ合板ウレタン塗装仕上 脚/アルミ成型品、ポリッシュ仕上

注意 ・ワードローブ、書棚は床固定工事が必要です。床固定用の金具は製品に同梱しております。
・天然木を使用していますので、掲載商品とは木目模様および色が多少異なる場合があります。ご了承ください。

① 応接セットについては、こちらをご覧ください。



23万 23万

応接セット

23万 23万 

② 応接会議セットについては、こちらをご覧ください。



24万 24万

応接会議セット

24万 24万 

※ ■ は在庫をご用意しておりますので、他の商品より早くお届けすることが可能です。

● 価格は税抜き価格です。消費税を別途承ります。● 価格には配送費、施工費は含まれておりません。別途申し受けます。

 グリーン購入法
基準適合製品掲載

okamura 780

MASTER LINE II [マスターライン II] (AVキャビネットは除く)



写真の仕様 W787 応接セット 8-21 (800H)



ラッチ&内筒交換式扉
収納にはラッチがついており、地震時の収納物の落下を防ぎます。またレイアウトされた収納の扉をワンキーで管理できるような筒交換式を採用しています。ご希望の場合は担当者にご相談ください。

ソフトクロージング機構
ラテラルキャビネットは堅牢なスチール製。レールはゆっくり閉まるソフトクロージング機構付です。

 ガラス書棚 (下段: 375Wキャビネット付) DM51CF-W771 ¥719,800 900W×450D×2008H 棚板3枚付、下部引出し2段 (Wサイズ)	 ガラス書棚 (下段: 木扉/2段) DM51BZ-W771 ¥609,200 900W×450D×2008H 棚板4枚付	 ワードローブ DM51AA-W771 ¥502,000 900W×450D×2008H 鏡、スライドレール、27°アイロン掛け	 ガラス書棚 (下段: ラテラルキャビネット) DM52CF-W787 ¥699,300 900W×450D×1800H 棚板4枚付、下部引出し2段 (Wサイズ)	 ガラス書棚 (下段: 木扉) DM52BZ-WA26 ¥528,900 900W×450D×1800H 棚板3枚付	 ガラス書棚 (全面ガラス) DM52BC-W772 ¥513,100 900W×450D×1800H 棚板4枚付
 ラテラルキャビネット DM53CF-MX53 ¥449,200 900W×450D×1018H ▲ラテラルキャビネットを扉で使用する場合は転倒防止ウエイトを使用するか、床に固定してください。	 ガラス書棚 DM53BC-MX53 ¥415,800 900W×450D×1018H 棚板2枚付 転倒防止ウエイト DX812F-z113 ¥26,800	 書棚 DM53BA-W787 ¥328,900 900W×450D×1018H 棚板2枚付	 クレデンザ (木扉) DM58CA-W787 ¥460,700 1800W×450D×720H 棚板2枚付	 クレデンザ DM58CZ-WA26 ¥516,800 1800W×450D×720H 棚板3枚付	 AVキャビネット DM58AV-W787 ¥636,400 1840W×452D×720H 最大積載質量/80kg (等分布) 配線孔、棚板3枚付

※1 収納およびクレデンザの側面・前面は化粧されています。必ずエンドにはパネルを手配してください。●AVキャビネットを除く。
※2 AVキャビネットはエンドパネル付のため、別途手配の必要はありません。
※3 収納はL金具等を用いて床面もしくは壁面に固定してください。

■2098H

仕様	形状	書棚			ワードローブ	ガラス書棚				エンドパネル	段差パネル	
		900W	450W 右開き	450W 左開き		下段木扉 (2段)	下段ラテラル (2段)	下段木扉 (3段)	下段ラテラル (3段)		下段1018H	下段720H
扉面		DM51BA	DM51BR	DM51BL	DM51AA	DM51BZ	DM51CF	DM51DZ	DM51GF	DM51PZ	DM51PA	DM51PB
MX		¥414,200	¥345,500	¥345,500	¥453,000	¥577,500	¥692,200	¥567,600	¥738,900	¥28,200	¥24,000	¥24,700
W7	WA26	¥448,100	¥359,200	¥359,200	¥502,000	¥609,200	¥719,800	¥599,600	¥776,400	¥42,800	¥39,500	¥40,100
WH		¥485,000	¥387,900	¥387,900	¥542,100	¥657,900	¥772,300	¥647,500	¥832,600	¥46,100	¥42,700	¥43,200

■1800H

仕様	形状	書棚	ガラス書棚		ワードローブ		エンドパネル	段差パネル		
			下段木扉	下段ラテラル	900W	600W		下段1018H	下段720H	
扉面		DM52BA	DM52BC	DM52BZ	DM52CF	DM52AA	DM52AZ	DM52PZ	DM52PA	DM52PB
MX		¥375,700	¥490,000	¥505,100	¥669,000	¥432,700	¥304,900	¥24,400	¥23,100	¥23,900
W7	WA26	¥418,700	¥513,100	¥528,900	¥699,300	¥477,700	¥333,700	¥39,700	¥37,600	¥38,200
WH		¥452,200	¥554,100	¥571,200	¥750,500	¥515,900	¥380,400	¥42,800	¥40,600	¥41,300

■1018H

仕様	形状	書棚	ガラス書棚	375Wキャビネット	バックパネル		エンドパネル	段差パネル
					書棚用	ラテラル用		
扉面		DM53BA	DM53BC	DM53CF	DM53ZB	DM53ZF	DM53PZ	DM53PB
MX		¥328,900	¥416,900	¥464,800	¥82,400	¥83,300	¥39,200	¥32,400
W7	WA26	¥355,300	¥450,200	¥498,200	¥88,100	¥89,600	¥42,500	¥35,300

■720H

仕様	形状	クレデンザ		ラテラルキャビネット	AVキャビネット	エンドパネル
		木扉	ガラス扉			
扉面		DM58CA	DM58CZ	DM58DF	DM58AV	DM58PZ
MX		¥429,600	¥475,200	¥642,200	¥558,900	¥22,400
W7	WA26	¥460,700	¥516,800	¥670,900	¥636,400	¥35,300
WH		¥497,500	¥558,200	¥720,900	¥687,300	¥38,100

※4 マスターライン IIは、天然木を使用していますので、掲載商品とは木目模様および色が多少異なる場合があります。ご了承ください。

カラー

メラミン  (1-5)

人工突板

							
MX52 プライマリベージュ	MX53 プライマリベージュ	W787 (ダークブラウン)	WA26 (ローズウッド)	W772 (ブラック)	W771 (ナチュラル)	WH86 セレクトベージュ (選)	WH85 セレクトベージュ (選)

※5 Wh86、85はオープン塗装です。

共通仕様: 本体/表面材: 強化化粧紙 (ブラック) 天板/表面材: 人工突板ウレタン塗装、メラミン化粧板 扉/表面材: 人工突板ウレタン塗装、メラミン化粧板

EX-39

E E X X
3 3
7 9

応用セット(S-99) ¥796



写真の仕様 W787 収納 MASTER LINE II (781頁) イス C2852X-PF72 (別商品)

■エグゼクティブデスク



DL21ZB-W787



DL21ZF-W787



DL21ZE-W787

同袖机

DL21ZB-W787

¥837,800

1800W×850D×720H

オールロック錠、大型ペントレー、配線機能、ラッチ、ソフトクローゼンジ機構、仕切板付、左袖/A4専用ファイル引出し2段、右袖下段/A4・B4兼用ファイル引出し



DL21ZT-W787

¥850,000

1800W×850D×720H

L机

DL21ZF-W787

¥822,000

1800W×1750D×720H

オールロック錠、大型ペントレー、配線機能、ラッチ、ソフトクローゼンジ機構、仕切板付、引出し下段/A4・B4兼用ファイル引出し

R机

DL21ZE-W787

¥822,000

1800W×1750D×720H

オールロック錠、大型ペントレー、配線機能、ラッチ、ソフトクローゼンジ機構、仕切板付、引出し下段/A4・B4兼用ファイル引出し



DL21ZF

サブテーブル

DL21MZ-W787

¥159,600

763W×1000D×720H

オールロック錠、大型ペントレー、配線機能、ラッチ、ソフトクローゼンジ機構、仕切板付、引出し下段/A4・B4兼用ファイル引出し



カラー

人工突板



WA26 (ローズウッド) W787 (ダークブラウン)

ハンギングフレーム(オプション)

A4専用ファイル

ND935P-100 ¥7,800

A4・B4兼用ファイル

ND936P-100 ¥9,650

共通仕様：素材：ホワイトオーク単板 天板厚：32mm 本体・前面板/表面材：人工突板(オーク調)ウレタン塗装ダークブラウン色仕上(W787)、人工突板(ローズウッド調)ウレタン塗装仕上(WA26) 天板/表面材：人工突板(オーク調)UV塗装ダークブラウン色仕上(W787)、人工突板(ローズウッド調)UV塗装仕上(WA26)

※EX-39は、天然木を使用していますので、掲載商品とは木目模様および色が多少異なる場合があります。ご了承ください。

EX-37

E E X X
3 3
7 9

応用セット(S-99) ¥796



イス CE585Z-P794

■エグゼクティブデスク



D237TZ



同袖机用中央引出し(オプション)

W1800用

D2376Z-W787 ¥57,600

W1600用

D2376A-W787 ¥52,200

D2376A-W787 ¥52,200

D2376A-W787 ¥52,200

D2376A-W787 ¥52,200

D2376A-W787 ¥52,200

D2376A-W787 ¥52,200

D2376A-W787 ¥52,200

D2376A-W787 ¥52,200

D2376A-W787 ¥52,200

D2376A-W787 ¥52,200

D2376A-W787 ¥52,200

D2376A-W787 ¥52,200

D2376A-W787 ¥52,200

D2376A-W787 ¥52,200

D2376A-W787 ¥52,200

D2376A-W787 ¥52,200

同袖机

D237TZ-W787

¥477,200

1800W×800D×720H

オールロック錠、大型ペントレー、配線孔、右袖下段/A4・B4兼用ファイル引出し、左袖/A4専用ファイル引出し2段

D237TA-W787

¥472,700

1800W×800D×720H

オールロック錠、大型ペントレー、配線孔、右袖下段/A4・B4兼用ファイル引出し、左袖/A4専用ファイル引出し2段

ハンギングフレーム(オプション)

A4専用ファイル

ND935P-100 ¥7,800

A4・B4兼用ファイル

ND936P-100 ¥9,650

機能



小引出しには、小物や文具整理に便利な大型ペントレー付。



人工突板を使用した天板には傷が付きにくいUV塗装を施しました。



ファイル引出しは耐久性に優れたスチール製、ダブルサスペンションレール採用により、書類を満載してもスムーズに引き出せます。

■収納



ガラス書棚

D237BZ-W787

¥368,900

900W×455D×1800H

棚板3枚付



ワードローブ

D237AZ-W787

¥253,500

600W×450D×1800H

鍵、スライドハンガー、ネクタイ掛け



クレデンザ

D237CA-W787

¥336,800

1800W×455D×720H

棚板3枚付

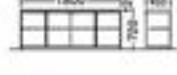

共通仕様：本体・扉/表面材：人工突板(オーク調)ウレタン塗装ダークブラウン色仕上、アジャスター付 天板/表面材：人工突板(オーク調)UV塗装ダークブラウン色仕上

※EX-37は、天然木を使用していますので、掲載商品とは木目模様および色が多少異なる場合があります。ご了承ください。

※は在庫をご用意願っておりますので、他の商品より早くお届けすることが可能です。

●価格は税抜き価格です。消費税を別途承ります。●価格には配送費、施工費は含まれておりません。別途申し受けます。

グリーン購入法
基準適合製品掲載

okamura 782

EX-F400







イス CR37SR-PF72



イス CR37SR-PF72



イス CR37SR-PF72



機能



小引出しには、大型ペントレーが付いています。(両袖机のみ)



ファイル引出しはスチール製で、書類を満載してもスムーズに引出せるサスペンションレールを使用しています。樹脂製仕切板2枚付。(両袖机のみ)



ケーブルガイド・配線ダクト机上面から床までの配線をサポートします。配線ダクトにはOAタップなどを設置することも可能です。(両袖机のみ)



配線口カバーケーブルの配線に加え、マルチコンセントユニット(2口タイプ インセット式)の取付けが可能です。(両袖机のみ)

■エグゼクティブファニチュア



④
両袖机
DX07ZZ-WC22 ¥618,720
1800W×800D×720H
オールロック錠、大型ペントレー、配線機能、ラッチ付



⑤
クレデンザ
DX07CZ-WC22 ¥515,700
1800W×450D×720H



⑥
ガラス書櫃(下段:木脚)
DX07BZ-WC22
¥648,000
900W×450D×1800H
上段:鏡、ラッチ付



⑦
ワードローブ
DX07AZ-WC22
¥391,500
600W×450D×1800H
鏡、鏡、スライドハンガー、ネクタイ掛け

カラー

人工突板

WC22
(ダークブラウン)

共通仕様:
本体・天板・扉/表面材:人工突板
アジャスター付

■応接セット 送料+801

⑧
安楽イス
8397AT-P891 ¥247,100
750W×750D×750H



⑨
3人用長イス
8397BT-P891 ¥484,900
1800W×750D×750H



⑩
センターテーブル
8397TC-WG19 ¥205,200
1200W×600D×500H



⑪
サイドテーブル
8397TU-WG19
¥161,500
300W×720D×500H



⑫
サービステーブル
8397TW-WG19
¥211,800
600W×450D×720H

■応接会議 送料+801

⑬
応接会議チェア
8398WA-P891 ¥136,100
600W×650D×430SH・775H
キャスター付

⑭ 応接会議テーブルについては、こちらをご覧ください。



24時+801

EX-F300シリーズ

送料+801 EX-F400は、天然木を使用していますので、掲載商品とは木目模様および色が多少異なる場合があります。ご了承ください。ガラス書櫃、ワードローブは床面もしくは壁面に固定してください。

EX-F300   

イス CP82BS-FDH1、CP85AR-FDH1



イス CP82BS-FDH1、CP85AR-FDH1

■機能



天板には配線口を備え、天板下の配線ダクトから脚内配線へとスマートなワイヤリングが可能です。

コンセントユニット 30A

■エグゼクティブデスク



平机
DL78ZC-WC22
¥536,450
1800W×800D×720H
配線機能付

サブテーブル 脚
DL78ZS-WC22
¥213,100
500W×800D×720H

仕様	形状	1800	
		幅	高さ
脚付	品番	DL78AC	DL78ZC
	WC22	¥527,450	¥536,450
脚なし	品番	DL78AB	DL78ZB
	WC22	¥428,150	¥437,150
脚なし	品番	DL78AA	DL78ZA
	WC22	¥350,750	¥355,150

■ワゴン



ワゴン (3段)
DL78BH
-WC22 ¥263,600
435W×620D×625H
大型ペーパー 下段:A4・B4専用ファイル引出し



ワゴン (2段)
DL78BD
-WC22 ¥265,400
435W×620D×625H
A4専用ファイル引出し2段

■収納



飾り棚 (H) 脚
DL78DH
-WC22 ¥713,200
900W×450D×1800H
棚板2枚付
収納内1枚付



飾り棚 (L) 脚
DL78DL
-WC22 ¥692,400
900W×450D×1600H
棚板2枚付
収納内1枚付



ガラス書棚 脚
(78・375H+2ネット)
DL78EF
-WC22 ¥811,100
900W×450D×1800H
棚板2枚付



ガラス書棚 脚
(下段:木脚)
DL78BZ
-WC22 ¥601,600
900W×450D×1800H
棚板2枚付



ワードローブ
DL78AZ
-WC22 ¥598,600
900W×450D×1800H
鏡、スライドハンガー、
ネクタイ掛け



エンドパネル 脚
DL78PA
(525H用)
-WC22 ¥43,100
20W×450D
DL78PB
(725H用)
-WC22 ¥44,100
20W×450D
DL78PZ
(1800H用)
-WC22 ¥54,000
20W×450D

※設置注意 収納およびクレデンザには必ずエンドパネル・段差パネルの手配が必要になります。



クレデンザ 脚
DL78CZ-WC22 ¥588,900
1800W×450D×720H
棚板2枚付



段差パネル 脚
(クレデンザ用)
DL78PP
(1075H用)
-WC22 ¥49,600
20W×450D



段差パネル 脚
(飾り棚・AVボード用)
DL78PS (1075H+H用)
-WC22 ¥49,600
DL78PT (1075H+L用)
-WC22 ¥49,600
20W×450D

■AVボード 脚



吊り下げ型 (H)
DL78VA-WC22 ¥1,105,700
1800W×450D×1800H

吊り下げ型 (L)
DL78VE-WC22 ¥1,079,800
1800W×450D×1600H



置き型 (H)
DL78VB-WC22 ¥997,000
1800W×450D×1800H

置き型 (L)
DL78VF-WC22 ¥971,100
1800W×450D×1600H

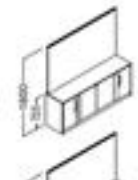

カラー
人工突板
WC22:ダークブラウン

テーブル共通仕様: 天板/表面材:人工突板UV塗装仕上(WC22)
縁材:人工単板(WC22)
脚:アルミ成型品塗装スリップシルバークロム仕上げ
ワゴン・収納共通仕様: 本体・前面板/表面材:人工突板(オーク調)ウレタン塗装仕上(WC22)
引出し本体/スチール・メラミン焼付塗装ブラック色仕上げ
オールロック錠、ラッチ、仕切板、キャスター、
ソフトクローズ機構付

※設置注意 天然木を使用していますので、掲載商品とは本目模様および色が多少異なる場合があります。ご了承ください。
・1800Hの収納はL金具等を用いて床面もしくは壁面に固定してください。

※ ■ は在庫をご用意しておりますので、他の商品より早くお届けすることが可能です。

● 価格は税抜き価格です。消費税を別途承ります。● 価格には配送費、施工費は含まれておりません。別途申し受けます。



EX-35 変色可能 **GW** (オプションは除く)



写真の仕様 WE87 イス CC81BR-FPC1



写真の仕様 W771 イス CC81BR-FPC1

■デスク



D235WZ-W771



D235YZ-WE87



D235YL-WE87

両袖机 型

D235WA-W ¥870,600

1600W×850D×720H

D235WZ-W ¥876,400

1800W×850D×720H

オールロック錠、ペントレー、配線機能付
引出し下段/A4・B4兼用ファイル引出し
左袖上段/A4専用ファイル引出し



D235WZ

両袖机 型

D235YA-W ¥722,400

1600W×850D×720H

D235YZ-W ¥730,000

1800W×850D×720H

オールロック錠、ペントレー、配線機能付
引出し下段/A4・B4兼用ファイル引出し



D235YZ

L型机 型

D235YL-W ¥1,055,900

1800W×1750D×720H

オールロック錠、ペントレー、配線機能付

引出し下段/A4・B4兼用

ファイル引出し



D235YL

R型机 型

D235YR-W ¥1,055,900

1800W×1750D×720H

オールロック錠、ペントレー、配線機能付

引出し下段/A4・B4兼用

ファイル引出し



D235YR

ハンギングフレーム(オプション)

A4専用ファイル **ND935P-100** ¥7,800

A4・B4兼用ファイル **ND936P-100** ¥9,650

■収納



WE87

書棚(全面アクリル扉)

D235BG-W ¥667,100

900W×450D×1800H

棚板4枚付



WE87

書棚(上段アクリル扉、下段木扉)

D235BH-W ¥711,400

900W×450D×1800H

棚板3枚付



WE87

ワードローブ

D235AY-W ¥439,200

600W×450D×1800H

鏡、スライドハンガー
ネクタイ掛け付



WE87

書棚(全面アクリル扉)

D235LG-W ¥470,700

902W×451D×1200H

棚板2枚付



WE87

書棚

D235LD-W ¥433,900

902W×451D×1200H

棚板2枚付



WE87

電話台

D235TT-W ¥217,200

400W×400D×720H

棚板付



WE87

クレデンザ

(アクリル扉)

D235CX-W ¥556,000

1800W×450D×720H

棚板2枚付



WE87

クレデンザ

(木扉)

D235CY-W ¥494,800

1800W×450D×720H

棚板2枚付



対応セット

(S-99)

D235S ¥273,000

対応セット

(S-99)



■会議テーブル



WE87

配線なし 型

D235HG-W ¥1,470,600

3200W×1200D×720H



配線あり 型

D235GF-W ¥991,400

2400W×1200D×720H



共通仕様: 本体・脚・脚/表面材: 人工突板(オーク調)ウレタン塗装仕上、アジャスター付
天板/表面材: 人工突板(オーク調)ウレタン塗装仕上、脚材: ハードメーブル製材材
天板厚: 26mm アクリル扉/フレーム: アルミ成型品 扉面: アクリル樹脂

※ 天然木を使用していますので、掲載商品とは木目模様および色が多少異なる場合があります。ご了承ください。

720H

形状			
仕様	3000	2400	1800
配線あり	品番 D235GG-W	品番 D235GF-W	品番 D235GE-W
	価格 ¥1,621,800	価格 ¥991,400	価格 ¥726,300
配線なし	品番 D235HG-W	品番 D235HF-W	品番 D235HE-W
	価格 ¥1,470,600	価格 ¥915,200	価格 ¥648,600

カラー 人工突板



EX-38  GW (オプションは除く)

応酬セット (S-1R) ¥802



イス CQ57BR-PF72

■エグゼクティブデスク



ハンギングフレーム(オプション)
A4専用ファイル ND935P-Top ¥7,800
A4・B4兼用ファイル ND936P-Top ¥9,650

【ポイント】 EX-38は、天然木を使用していますので、掲載商品とは本目模様および色が多少異なる場合があります。ご了承ください。

共通仕様: 本体/表面材:強化化粧紙(ウォールナット調)
天板/表面材:ウォールナット突板ウレタン塗装仕上 縁材:MDF転写
天板厚:32mm 引出し前面板・扉/表面材:強化化粧紙(ウォールナット調)
ウレタン塗装仕上、アジャスター付

同袖机 無

同機 D238DA-WA49 ¥361,100
片機 D238ZA-WA49 ¥294,800

1600W×800D×720H

オールロック錠、大型ペントレー、配線孔、引出し右下段/A4・B4兼用ファイル引出し、左袖/A4専用ファイル引出し2段

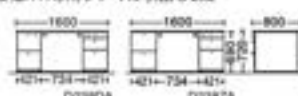

■機能



後面板には配線孔が付いており、電話等の配線がスッキリ行えます。



オールロック錠が付いています。



小引出しには、小物の整理に便利な大型ペントレーが付いています。



引出しには、書類を満載してもスムーズに引出せるダブルサスペンションレールを使用しています。ファイル引出し仕切板2枚付。

■収納



ガラス書櫃 無
D238BZ-MF96
¥283,900

900W×450D×1800H
棚板3枚付



ワードローブ
D238AZ-MF96
¥206,400

600W×440D×1800H
鏡、鏡、スライドハンガー、ネクタイ掛け



クレデンザ
D238CZ-WA49
¥283,900

1600W×450D×720H
棚板3枚付



【ポイント】 ガラス書櫃、ワードローブはL金具等を用いて床面もしくは壁面に固定してください。

EX-46  GW (オプションは除く)

イス CQ8CER-PF72 (400席)

■エグゼクティブデスク



ハンギングフレーム(オプション)
A4専用ファイル ND935P-Top ¥7,800
A4・B4兼用ファイル ND936P-Top ¥9,650

カラー
(デスク天板) (6脚、クレデンザ)
MX63 (メキシコ産ウォールナット) MBV3 (ブラジリアンウォールナット)

同袖机 無

D246ZZ-MX63 ¥263,900
D246ZA-MX63 ¥248,400

1800W×800D×720H

1600W×800D×720H

上段のみロック錠、大型ペントレー、配線孔、引出し下段/A4・B4兼用ファイル引出し、左袖上段/A4専用ファイル引出し



共通仕様: 本体・扉/表面材:強化紙
天板/表面材:メラミン化粧紙
縁材:樹脂成型品 天板厚:25mm

■機能



後面板には配線孔が付いており、配線がスッキリ行えます。



小引出しには、大型ペントレーが付いています。



引出しには、書類を満載してもスムーズに引出せます。



デスク把手は引出し前面板をオーバーハングさせ、側面把手としてスッキリとしたデザインにしました。

■収納



ガラス書櫃
D246BZ-MBV3
¥263,100

807W×454D×1800H
棚板3枚付



ワードローブ
D246AZ-MBV3
¥166,300

600W×454D×1800H
鏡、鏡、スライドハンガー、ネクタイ掛け



クレデンザ
D246CZ-MBV3
¥221,600

1600W×454D×720H
棚板3枚付



【ポイント】 収納はL金具等を用いて床面もしくは壁面に固定してください。

※ ■は在庫をご用意しておりますので、他の商品より早くお届けすることが可能です。

●価格は税抜き価格です。消費税を別途承ります。●価格には配送費、施工費は含まれておりません。別途申し受けます。

 グリーン購入法
基準適合製品掲載

okamura 786

GRACE LINE

[グレースライン]

※注生機 加工 InDoor Advantage Gold GW+ WPI PLUS (オプションは除く)



写真の仕様 Mx63、MBV3 イス CC83BR-PF72 イス CC74BR-FPC1



写真の仕様 WH86 イス CR37SR-PF72



写真の仕様 WH86 イス CR37SR-PF72



写真の仕様 Mx63、MBV3 イス CC83BR-PF72 イス CC74BR-FPC1



写真の仕様 WH86 イス CR37SR-PF72

機能



上の棚は高さを変えることが可能です。プリンター台としてもご利用いただけます。



小引出しには、大型ペントレーが付いています。



ファイル引出しはスチール製で、書類を満載してもスムーズに引出せるサスペンションレールを使用しています。樹脂製仕切板2枚付。



両袖机用中央引出し (オプション)
DX06TZ用
DX066A-Mx63
¥45,500



配線口カバー

ケーブルの配線に加え、マルチコンセントユニット (2口タイプインセット式) やクランプアクセサリーの取付けが可能です。
*突板仕様の場合、割れが発生する恐れがあるため、クランプアクセサリーの取付けはできません。



電動昇降タイプのコントロールパネルは、レバーに手をかけて操作します。手をかけている間だけ昇降し、手を離すとすぐに止まります。

定格電圧:100V 定格周波数:50・60Hz共用
定格消費電力(50・60Hz):300W 待機電力:0.1W以下



WH86、85の突板は板目と柱目が露出した美しい板柱模様と、木質感がより際立つオープン塗装が特徴的です。



ケーブルガイド・配線ダクトが机上面から床面までの配線をサポートします。配線ダクトにはOAタップなどを設置することも可能です。



ラテラルキャビネットの引出し、フレームは堅牢なスチール製。また、ラッチが付いており地震や移動時の引出しの開閉を防ぎます。

デスクマット (オプション)
4366LA-P668 ¥98,300

WH86、85の突板はオープン仕上げのため、必要に応じてデスクマットをご使用ください。

商品#772

■エグゼクティブデスク ①他にも展開がございます。②③④



両袖机 1800W
DX06TZ-Mx63 ■ ¥351,620
1800W×800D×720H
オールロック錠、大型ペントレー、配線機能、ラッチ付



片袖机
DX06KA-Mx63 ¥246,620
1400W×800D×720H
オールロック錠、大型ペントレー、配線機能、ラッチ付



平机 1800W
DX06EZ-Mx63 ■ ¥148,750
1800W×800D×720H
配線機能付



平机 (左用)
DX06EL-Mx63 ¥194,300
1800W×1200D×720H
配線機能付



両き扉付L型机 (左用)
DX06DL-Mx63 ¥305,700
1800W×1800D×720H
配線機能付、補助机収納/鍵付



電動昇降サイド付平机 (左用)
DX06FL-Mx63 ¥414,800
1800W×1900D×720~1250H
配線機能付



DX06ST-Mx63 ¥107,200
1600W×500D×720H



電動昇降サイドデスク (単品)
DX06HA-Mx63 ¥220,500
800W×500D×720~1250H
配線機能付

■収納 ①他にも品揃えがございます。②



書棚
DX06BB-MBV3 ¥235,700
900W×450D×1800H
鏡、ラッチ付



書棚 (木扉2段)
DX06BD-MBV3 ¥346,500
900W×450D×1800H
上段 鏡、ラッチ付



ガラス書棚
DX06BC-MBV3 ¥266,500
900W×450D×1800H
鏡、ラッチ付



ガラス書棚 (下段:木扉)
DX06BZ-MBV3 ¥378,300
900W×450D×1800H
上段 鏡、ラッチ付



オープン書棚
DX06BA-MBV3 ¥258,400
900W×450D×1800H



ガラス書棚 (下段:ラテラルキャビネット)
DX06GF-MBV3 ¥480,000
900W×450D×1800H
鏡、ラッチ付



書棚 (下段:ラテラルキャビネット)
DX06GN-MBV3 ¥448,200
900W×450D×1800H
鏡、ラッチ付



オープン書棚 (下段:ラテラルキャビネット)
DX06GE-MBV3 ¥360,100
900W×450D×1800H
下段 鏡、ラッチ付



飾り棚 (900W)
DX06DS-MBV3 ¥382,300
900W×450D×1800H



ワードローブ
DX06AY-MBV3 ¥208,700
600W×450D×1800H
鏡、鏡、スライドハンガー、
ネクタイ掛け

①②③④⑤⑥⑦⑧⑨⑩⑪⑫⑬⑭⑮⑯⑰⑱⑲⑳㉑㉒㉓㉔㉕㉖㉗㉘㉙㉚㉛㉜㉝㉞㉟㊱㊲㊳㊴㊵㊶㊷㊸㊹㊺㊻㊼㊽㊾㊿



クレデンザ(中央ガラス扉タイプ)
DX06CZ-MX63 ¥271,800
1800W×450D×720H



クレデンザ(木扉タイプ)
DX06CY-MX63 ¥229,800
1800W×450D×720H



書棚 (ロータイプ)
DX06LB-MX63
¥173,000
900W×450D×1020H



ガラス書棚 (ロータイプ)
DX06BL-MX63
¥252,300
900W×450D×1020H



シェルビング (ロータイプ)
DX06LA-MX63
¥125,400
900W×450D×1020H



ラテラル (ロータイプ)
DX06LF-MX63 ¥323,700
900W×450D×1020H
①②③④⑤⑥⑦⑧⑨⑩⑪⑫⑬⑭⑮⑯⑰⑱⑲⑳㉑㉒㉓㉔㉕㉖㉗㉘㉙㉚㉛㉜㉝㉞㉟㊱㊲㊳㊴㊵㊶㊷㊸㊹㊺㊻㊼㊽㊾㊿
ラテラルキャビネットを併せて使用する場合は
転倒防止ウエイトを使用するか、床・壁に固定してください。
転倒防止ウエイト
DX812F-Z119 ¥26,800



■ワゴン ①他にも品揃えがございます。②



2段ワゴン
DX06BS-MX63
¥112,000
406W×595D×610H
オールロック錠、ラッチ、
キャスター付



3段ワゴン
DX06CG-MX63
¥117,000
406W×595D×610H
オールロック錠、ラッチ、
キャスター付



脇机
DX06HZ-MX63
¥136,800
406W×800D×720H
オールロック錠、ラッチ付



オープンワゴン
DX06BW-MBV3
¥69,400
406W×595D×610H
キャスター付

※ ①②は在庫をご用意しておりますので、他の商品より早くお届けすることが可能です。

●価格は税抜き価格です。消費税を別途承ります。●価格には配送費、施工費は含まれておりません。別途申し受けます。

グリーン購入法
基準適合製品掲載

okamura 788

クワイティブ
フィニッシュDX-CT
ソリューション

ワークスペース

ホーム
フィニッシュ

デスク

デスク周辺
オプション

シーティング

シーティング
クワイティブシーティング
クワイティブソファ
ラウンジチェア

パーティション

机とデスク

収納システム

収納システム

ラック

ロッカー

地域別
販売営業
拡大セキュリティ
システムWELL BEING
サポートワークサポ
ートエグゼクティブ
フィニッシュ

収納セット

収納
システム

ローベンチ

デスクワゴン
デスクオフィス
ローベンチ

■デスク

形状	両袖机		片袖机		平机		平机 (左用)	平机 (右用)	開き扉付L型机(左用)	開き扉付L型机(右用)
仕様	1800W	1600W	1400W	1800W	1600W	1800W	1800W	1800W	1800W	1800W
品番	DX06TZ	DX06TA	DX06KA	DX06EZ	DX06EA	DX06EL	DX06ER	DX06DL	DX06DR	
価格	MK37 ¥337,720 MX81.82.83 ¥351,820 ■ W787 ¥481,420 WH85.86 ¥520,020	¥327,230 ¥338,430 ¥479,330 ¥518,130	¥235,620 ¥246,620 ¥423,920 ¥458,020	¥139,650 ¥148,750 ■ ¥355,450 ¥383,850	¥134,450 ¥143,450 ¥353,350 ¥381,750	¥184,400 ¥194,300 ¥412,800 ¥445,700	¥184,400 ¥194,300 ¥412,800 ¥445,700	¥184,400 ¥194,300 ¥412,800 ¥445,700	¥290,200 ¥305,700 ¥547,500 ¥591,500	¥290,200 ¥305,700 ¥547,500 ¥591,500

形状	電動昇降サイド付平机(左用)		電動昇降サイド付平机(右用)		電動昇降サイド付平机	サイドテーブル
仕様	1800W		1800W			
品番	DX06FL		DX06FR		DX06HA	DX06ST
価格	MK37 ¥401,300 MX81.82.83 ¥414,800 W787 ¥742,600 WH85.86 ¥793,600		¥401,300 ¥414,800 ¥742,600 ¥793,600		¥216,900 ¥220,500 ¥329,800 ¥347,900	¥101,500 ¥107,200 ¥255,900 ¥276,600

両袖机用中央引き出し	
1800W用	1600W用
DX066A	DX066B
¥44,300	¥39,500
¥45,500	¥40,700
¥51,700	¥46,900
¥56,200	¥50,900

■収納

形状	書棚	書棚 (木脚2段)	ガラス書棚	ガラス書棚 (下段木脚)	オープン書棚	回転型(3列)	回転型(3列)	回転型(3列)	ワードローブ
仕様									
品番	DX06BB	DX06BD	DX06BC	DX06BZ	DX06BA	DX06GF	DX06GN	DX06GE	DX06AY
価格	ML17 ¥222,700 MBV1.2.3 ¥235,700 W787 ¥330,000 WH85.86 ¥356,400	¥327,400 ¥346,500 ¥435,000 ¥470,400	¥253,300 ¥266,500 ¥380,200 ¥410,600	¥355,700 ¥378,300 ■ ¥480,100 ¥518,800	¥242,500 ¥258,400 ¥385,200 ¥416,500	¥463,000 ¥480,000 ¥552,800 ¥598,100	¥434,700 ¥448,200 ¥507,700 ¥549,700	¥349,800 ¥360,100 ¥457,900 ¥495,800	¥202,100 ¥208,700 ■ ¥285,800 ¥308,700

形状	脚付型(1800W)	脚付型(900W)	形状	書棚 (ロータイプ)	ラテラール(ロータイプ)	ガラス書棚(ロータイプ)	シェルフ(3列)	シェルフ(3列)	シェルフ(3列)
仕様			仕様						
品番	DX06DW	DX06DS	品番	DX06LB	DX06LF	DX06BL	DX06LA	DX06CZ	DX06CY
価格	ML17 ¥686,900 MBV1.2.3 ¥692,500 W787 ¥878,300 WH85.86 ¥950,300	¥377,400 ¥382,300 ¥483,900 ¥523,700	ML17 ¥162,400 MX81.82.83 ¥173,000 W787 ¥249,700 WH85.86 ¥270,100	¥314,000 ¥323,700 ¥367,400 ¥397,800	¥241,400 ¥252,300 ¥294,700 ¥318,600	¥122,200 ¥125,400 ¥200,000 ¥216,200	¥256,600 ¥271,800 ■ ¥388,100 ¥419,500	¥214,300 ¥229,800 ¥344,900 ¥372,700	

※1800Hの収納は付属の転倒防止金具を用いて床面もしくは壁面に固定してください。

■ワゴン

形状	2段ワゴン	3段ワゴン	脇机	形状	オープンワゴン
仕様				仕様	
品番	DX06BS	DX06CG	DX06HZ	品番	DX06BW
価格	MK37 ¥110,700 MX81.82.83 ¥112,000 W787 ¥154,500 WH85.86 ¥166,800	¥115,600 ¥117,000 ■ ¥166,800 ¥180,500	¥135,100 ¥136,800 ¥183,200 ¥198,200	ML17 ¥66,400 MBV1.2.3 ¥69,400 W787 ¥103,900 WH85.86 ¥112,000	

デスク、ワゴン、ロータイプ収納カラー メラミン ■ 人工突板 ■ WH86、85はオープン仕様です。

MK37 (ネオウッドライト)	MX81 (アイスクラフト)	MX82 (アイスクラフト)	MX83 (アイスクラフト)	W787 (グレーブラウン)	WH86 (ホワイト)	WH85 (ホワイト)
-----------------	----------------	----------------	----------------	----------------	-------------	-------------

収納、オープンワゴンカラー 強化紙 ■ 人工突板

ML17 (ネオウッドライト)	MBV1 (アイスクラフト)	MBV2 (アイスクラフト)	MBV3 (アイスクラフト)	W787 (グレーブラウン)	WH86 (ホワイト)	WH85 (ホワイト)
-----------------	----------------	----------------	----------------	----------------	-------------	-------------

共通仕様：天板/表面材：メラミン化粧板 脚材：樹脂成型品 本体・扉/表面材：強化紙

※天然木を使用していますので、実物商品とは木目模様および色が多少異なる場合があります。ご了承ください。

① 応接セットについては、こちらをご覧ください。



23番 0778

応接セット (5-99)

06 GW

② 応接会議については、こちらをご覧ください。



24番 0810

応接会議 (8381)

国産材
国産材天板仕様もございます。
詳しくは、827ページをご覧ください。

GRACE LINE Swiftタイプ [グレースライン スウィフトタイプ]



写真の仕様 MAY2 ソファ LX20AA-FLG6, LX20AB-FLG6(580円)

仕事のモードに合わせて姿勢を変化させられます。ラグジュアと組み合わせることで、バリエーションがさらに広がります。



機能



電動昇降

初速はゆっくり、その後スピードアップ。天板の高さはワンタッチで自在に変更が可能です。700~1250mmの間で好みの高さを選べます。下げる時は標準位置の720mmで一度止まります。720mm~700mmまでの間は安全のため、速度を下げゆっくり下降します。

■コントロールパネル



レバータイプ

レバーに手をかけて操作します。手をかけている間だけ昇降し、手を離すとすぐに止まります。



セーフティリブース

電動昇降の動作中に障害物にぶつかり異常電圧を感知すると、自動的に動作を停止します。またその直後に約1~3cm 定方向に昇降し、挟み込みや衝突状態からの回避動作をおこないます。

●本機能は、対象物や製品の破損を未然に防ぐための機能ですが、全ての条件下での動作を保証するものではありません。特に、椅子の脚やカンなど障害物が柔らかい物である場合や、電動昇降の動き出し直後などは動作しない場合があります。



ケーブルガイド・配線ダクト

ケーブルガイド・配線ダクト机上面から床面までの配線をサポートします。配線ダクトにはOAタップなどを設置することも可能です。



中央引出し

外形寸法:520W×396D×35H
有効寸法:430W×350D×30H
副付※天板中央部に1つのみ取付可
Z25:ブラック, Z26:スキップシルパー

共通仕様:天板/表面材:メラミン化粧板, 芯材:パーティクルボード 脚/表面材:メラミン化粧板, 芯材:パーティクルボード 上層板/表面材:強化紙, 芯材:パーティクルボード
下層板/表面材:メラミン化粧板, 芯材:パーティクルボード 脚カバー:配線ダクト:スチール塗装仕上 アジャスター:スチール

●関連製品については、こちらをご覧ください。



※■は在庫をご用意しておりますので、他の商品より早くお届けすることが可能です。

●価格は税抜き価格です。消費税を別途承ります。●価格には配送費、施工費は含まれておりません。別途申し受けます。



DL69TB-MAY2

■2100W	■1800W	■1600W
インジケーター有 DL69TA	インジケーター有 DL69TB	インジケーター有 DL69TC
-MK51 ¥647,100	-MK51 ¥633,700	-MK51 ¥622,500
-MAY4 ¥673,300	-MAY4 ¥655,500	-MAY4 ¥644,500
-MAY2-MAY3 ¥680,300	-MAY2-MAY3 ¥660,600	-MAY2-MAY3 ¥648,400
-W787 ¥1,104,300	-W787 ¥1,072,600	-W787 ¥1,057,300
-WH85-WH86 ¥1,191,000	-WH85-WH86 ¥1,154,000	-WH85-WH86 ¥1,138,400
インジケーター無 DL69TJ	インジケーター無 DL69TK	インジケーター無 DL69TL
-MK51 ¥635,900	-MK51 ¥622,500	-MK51 ¥611,300
-MAY4 ¥662,100	-MAY4 ¥644,300	-MAY4 ¥633,300
-MAY2-MAY3 ¥669,100	-MAY2-MAY3 ¥649,400	-MAY2-MAY3 ¥638,200
-W787 ¥1,093,100	-W787 ¥1,061,400	-W787 ¥1,046,100
-WH85-WH86 ¥1,179,800	-WH85-WH86 ¥1,142,800	-WH85-WH86 ¥1,128,200
2100W×900D×700~1250H	1800W×900D×700~1250H	1600W×900D×700~1250H

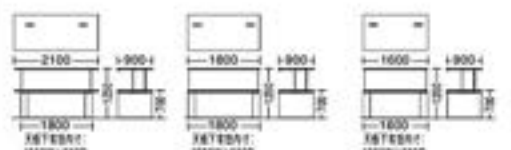

配線口カバー×2、ケーブルガイド付
最大積載質量16kg
定格電圧:100V 定格電流:50~60Hz共用
定格消費電力(50・60Hz):300W 待機電力:0.1W以下
設置の際は2ピンの電源コンセントを1口ご用意ください。
●ワゴンを2台使用する場合は、2100Wまたは1800Wをお選びください。
●ワゴンは高さ約10mm以下のワゴンまたはグレースラインのワゴンをご使用ください。上記以外のワゴンは天板の下降時に衝突し、製品(ワゴンおよびデスク)が破損する恐れがあります。

部分名称・コード		組合せコード
脚カバー	天板・本体	
Z637 (スキップシルパー)	MK17 (メラミン:ネオウッドライト)	MK51
	G947 (脚材:ネオウッドライト)	
	MX51 (メラミン:ブライスウッドライト)	MAY4
	GE21 (脚材:ブライスウッドライト)	
	MX52 (メラミン:ブライスウッドミディアム)	MAY2
	GE22 (脚材:ブライスウッドミディアム)	
MX53 (メラミン:ブライスウッドダーク)	MAY3	
GE23 (脚材:ブライスウッドダーク)		
Z25 (ブラック)	W787 (脚板:ダークブラック)	W787
	WH85 (脚板:ウォールナットディープ彫)	WH85
	WH86 (脚板:ウォールナットダーク彫)	WH86

※Z25は手あしが目立ちにくく抜き取りやすいメラミン化粧板を使用しています。
※天板のみマーグレス仕様になっています。

クワイティブ
ファニチュアD&T
ソリューション

ワークアース

ホーム
ファニチュア

デスク

デスク周辺
オプション

シートンブ

ミーティング
クワイティブミーティング
クワイティブソファ
ラウンジチェア

パーティション

H&Lソリューション

関連製品情報

収納システム

ラック

ロッカー

地震対策
取付金作業・搬入
取付金セキュリティ
システムH&L Work
サポートツールワークサポート
ツールエゴモティブ
ファニチュア

関連製品

関連製品
テーブルチェア

ローベンチ

デスクワゴン
取付金オフィスロー
アフレア

RATIO[®] III EX

【ラティオ III EX】

9.3.3.8

施工

Level 2

Indoor Advantage Gold

GW+

WEB+

PLUS



写真の仕様 MBU9 イス CC47BR-FPC1 (381頁)、CC74BR-FPC1 (384頁)、収納 DX05DS-MX62 (788頁)



写真の仕様 MAY3
イス L686EA-PF72 (447頁)、CA88ZS-PF72 (421頁)



写真の仕様 MBU0
イス CC47BW-FPT2 (381頁)

機能



配線孔のフタは、天板と同仕様かつ、フラットです。



脚板と脚の間のスチール部に配線が通せるようになっており、すっきりきれいにまとめることが可能です。



OKAMURA WEBNAVI

Webに製品情報がございます

■エグゼクティブデスク



① 突板天板タイプ MBU9

突板天板タイプ

DLREAA -WB2 ① ¥560,400

-WB9 ①, -W29 ① ¥541,560

1800W×910D×720H

メラミン天板タイプ

DLREBA -MBN0 ¥408,600

-MK27, MK61 ¥389,760

-MBN ① ¥438,500

-MAV ①, MBM ① ¥419,560

-MBU ① ¥426,600

-MU0 ①, MAY ①, MUB0 ¥407,760

1800W×910D×720H

共通仕様：天板/表面材：メラミン化粧板、人工突板ウレタン塗装仕上
天板厚30mm 脚/アルミ成型品ポリッシュ仕上 (A48)
またはアルミ成型品塗装仕上 (Z25) アジャスター付



■プリシードワゴン



② Z005

スタンダードタイプ

3A33AA-z ① ¥88,200

ソフトクローズタイプ

3A33AC-z ① ¥100,800

360W×579D×562H

① カラーは「プリシードワゴン」の

組合せカラーをご参照ください。カラー①365

② ソフトクローズタイプは、ファイル引出し

(下段)のみソフトクローズです。

■グレースラインワゴン



③ DX06CG-MX63

2段ワゴン

DX06BS-MX63 ¥112,000

3段ワゴン

DX06CG-MX63 ④ ¥117,000

405W×595D×610H

① カラーは「グレースラインワゴン」の

組合せカラーをご参照ください。

カラー①261①②③④

■飾り棚



プリシード ①308



グレースライン ①748

■オプション



モニターアーム

4E80FG-xc0 ① ¥59,350

① 仕様 ①274

① そのほか、4E91BEもお使いいただけます。

①272

① ①252① 突板仕様の場合、割れが発生する恐れがあるため、モニターアームの取付はできません。

■カラー



メラミン



突板

天板カラー

MG99 ①① (ホワイト) 天板/MG07

MGQ1 ①② (ライトグレー) 天板/M741

MGQ2 ①② (グレー) 天板/M742

WH87 (オークナチュラル) 天板/M743

WH86 (オークナットグレイ) 天板/M744

WH85 (オークナットブラック) 天板/M745

MX61 ①③ (ブライスホワイト) 天板/MX51

MX60 ①③ (ブライスナチュラル) 天板/MX50

MX62 ①③ (ブライスグレー) 天板/MX52

MX63 ①③ (ブライスダーク) 天板/MX53

① ブライスカラーは、

① スラット下部はブラックです。

① ① (MG99) ② ① (MGQ1/MGQ2) ③ ① (MX60/MX61/MX62/MX63)

■脚カラー (アルミ)



A48 (ポリッシュ) ZA75 (ホワイト) Z25 (ブラック)

組合せカラー (スタンダードタイプ・ハイタイプ)

天板	MG99 ①① (ホワイト)	MGQ1 ①② (ライトグレー)	MGQ2 ①② (グレー)	MX61 ①③ (ブライスホワイト)	MX60 ①③ (ブライスナチュラル)	MX62 ①③ (ブライスグレー)	MX63 ①③ (ブライスダーク)	WH87 (オークナチュラル)	WH86 (オークナットグレイ)	WH85 (オークナットブラック)
脚カラー										
A48 (ポリッシュ)	MBN0	MBN8	MBN9	MBU7	MBU8	MBU9	MBU0	WB26	WB27	WB28
ZA75 (ホワイト)	MK27	MAV5	MAV6	MU03	MU07	MU04	MU05	WB97	WB98	WB99
Z25 (ブラック)	MK61	MBM8	MBM9	MAY1	MUB0	MAY2	MAY3	W294	W298	W299

① ① (MG99) ② ① (MGQ1/MGQ2) ③ ① (MX60/MX61/MX62/MX63)

① 収納は、プリシードシリーズまたはグレースラインシリーズからお選びください。



① 会議テーブルは、ラティオIIIミーティングテーブルからお選びください。









① ① は在庫をご用意しておりますので、他の商品より早くお届けすることが可能です。

① 価格は税抜き価格です。消費税を別途承ります。① 価格には配送費、施工費は含まれておりません。別途申し受けます。

※50番・両数字類

応接テーブル	804
フレデンザ	803
セフィーロ	797
ニューフォーティ	798
ニューフォーティレオ	798
フェムール	799
プレビア	798
Uテラ	800
EX-F400	801
LX15	802
L474デザインライダテーブル	803
S-1R	802
S-1S	797
S-18H	795
S-21	800
S-29S	800
S-3B	801
S-30	795
S-32X	799
S-42X	800
S-70X	799
S-78A	799
S-99	796
S302X	802
S346Fテーブル	803
S346R	803

クラス別シリーズ一覧

<p>価格帯別</p> <p>エグゼクティブクラス 120万～40万 (安楽イス1脚の価格帯)</p>	<p>S-30 ¥795</p> 	<p>S-18H ¥795</p> 	<p>Cefiro ¥797 セフィーロ</p> 
<p>NEWFORTY. ¥798 ニューフォーティ</p> 	<p>PREVIA* ¥798 プレビア</p> 	<p>S-32X ¥799</p> 	<p>NEWFORTY LEO ¥798 ニューフォーティレオ</p> 
<p>S-78A ¥799</p> 	<p>LX15 ¥802</p> 		

<p>価格帯別</p> <p>ミドルクラス 40万～25万 (安楽イス1脚の価格帯)</p>	<p>FEMUR ¥799 フェムール</p> 	<p>S-21 ¥800</p> 	<p>S-15 ¥797</p> 
<p>S-99 ¥796</p> 	<p>S-70X ¥799</p> 	<p>EX-F400 ¥801</p> 	

フレデンザ	¥803
応接テーブル	¥804



家具用クリーナー ワイピングクロス(1枚入) S72008X	¥772
-----------------------------------	------

〈革張り材の特徴〉

- 皮革は天然素材のため、部位によってシワやムラ、ガリなど質感に多少の差があったり、表面にバリキズ(Scratch)と呼ばれる、その動物が生体時に自然界で受けた傷の治癒した跡などが現れることがありますが、これはいわば「生きていた証跡」であり、人工的に作られた合成皮革との大きな差でもあります。したがって素材としての機能品質には何ら妨げになりません。
- 皮革の表面には水に強く汚れにくくするために、皮革本来の持ち味を損ねることなく、高度な技術によって表面処理を施しており、柔軟でしなやかな手触りは時間が経つにつれて体になじんでいきます。
- 革の張りかたやデザインにより凸凹や革が磨れ合い傷の癒えることもあります。これは革特有のものです。

価格帯別 スタンダードクラス 25万～5万 (安楽イス1脚の価格帯)	S-42X ¥800 	S-295 ¥800 	LITERA® ¥800 リアラ 	S-3B ¥801 
---	---	---	---	--

8302X ¥802 	S-1R ¥802 
---	--

価格帯別 ロビータイプ 15万～10万 (安楽イス1脚の価格帯)	8346R ¥803 
---	---

役員家具・応接・応接会議 ¥771

セレクトシリーズ セレクト

空間イメージやお好みに合わせて下記の豊富な仕様バリエーションよりお選びいただけます。

S-30 ¥795 	S-18H ¥795 	S-15 ¥797 	S-99 ¥796 
--	---	--	---

セレクトシリーズ 生地カラー

 <p>革 ■ 高級感のある本革です。時間の経過とともに風合いが増し、しなやかな手触りになります。</p> <p>PF72 (ブラック) PG21 (ダークブラウン) PG22 (グレーージュ)</p>
 <p>コンビ ■ 背座部分には質感の良い本革を、その他の部分にはビニールレザーを使用しています。</p> <p>PD50 (ブラック) PD55 (ダークブラウン) PD56 (グレーージュ) (PF72+P891) (PG21+P892) (PG22+P893)</p>
 <p>ビニールレザー ■ (断アルコロール性、耐次亜塩素酸ナトリウム) メンテナンス性が良く、お求めやすい価格の生地です。</p> <p>P891 (ブラック) P892 (ダークブラウン) P893 (グレーージュ)</p>

 <p>ビステ ■ ディンプル調のニット生地です。ブラックはソリッドカラー、その他はミックス感のある生調です。</p> <p>FE25 (ブラック) FE27 (ダークブラウン) FE26 (グレー) FE28 (ベージュ)</p>
 <p>ジーマ ■ 肌ざわりの良いジャガード織物です。シックなカラーでスタイリッシュなクロスです。</p> <p>FCF0 (ブラック) FCF8 (グレーージュ) FCF9 (ベージュ)</p>
 <p>ソロモン ■ 13色の糸を組み合わせた複雑な表情が特徴です。上質感のある光沢糸がアクセントになっています。</p> <p>FDR6 (チャコールグレー) FDR5 (ブラウン) FDR4 (アイボリー)</p>

クワイティフ

ファニチャー

ワークスペース

ホーム

ファニチャー

デスク

デスク周辺

オプション

シーティング

ミーティング

ロビータイプ

ミーティング

ロビータイプ

ミーティング

ロビータイプ

ソファ

ラウンジタイプ

パーティション

相談センター

相談センター

相談センター

相談センター

相談センター

相談センター

相談センター

相談センター

相談センター

相談センター

相談センター

相談センター

S-30

交差生脚 **Indoor Advantage Gold** **GW+** **WILL PLUS**

応接合議テーブル・チェア #807



応接イスの仕様: PF72 応接テーブルの仕様: W782



応接イスの仕様: FDR4 応接テーブルの仕様: WH06



■応接イス[肘木付]

革	PF72 PG2	安楽イス			長イス		
		ウォールナット割	ウォールナットダーク割	ウォールナットディーブ割	ウォールナット割	ウォールナットダーク割	ウォールナットディーブ割
		8330FE	8330GE	8330KE	8330FF	8330GF	8330KF
		¥509,100	¥509,100	¥509,100	¥1,115,100	¥1,115,100	¥1,115,100
		¥506,400	¥506,400	¥506,400	¥1,109,700	¥1,109,700	¥1,109,700

■応接イス[肘木なし]

革	PF72 PG2	安楽イス	長イス	スツール
		8330XE	8330XF	8330XS
		¥461,600	¥1,069,200	¥188,400
		¥458,900	¥1,063,800	¥185,700

■8378テーブル



センターテーブル
8378EA-W782 ¥342,300
-WH06 ¥351,700
1400W×600D×450H

コーナーテーブル
8378EB-W782 ¥259,700
-WH06 ¥266,900
750W×750D×450H

サイドテーブル
8378EC-W782 ¥212,000
-WH06 ¥218,600
450W×750D×450H

サービステーブル
8378EG-W782 ¥236,600
-WH06 ¥242,600
700W×450D×700H

■クレデンザ



D236CY-W782 ¥619,000
-WH06 ¥641,900
1800W×4700D×715H
棚板2枚付 天板・脚・本体/表面材: ホワイトオーク突板ウレタン塗装仕上(W782), 人工突板ウレタン塗装仕上(WH06, WH05)

■スツール



8330XS-FE2 ¥123,900
570W×570D×400H
-S70 +S70
W782

イス共通仕様: 革張り, コンビ張り(革+ビニール), 布張り, ビニール張り 肘木/ホワイトオーク無垢材ウレタン塗装仕上(W782), MDF芯+人工突板ウレタン塗装仕上(WH06, WH05)
テーブル共通仕様: 天板・脚/表面材: ホワイトオーク突板ウレタン塗装仕上(W782), 人工突板ウレタン塗装仕上(WH06, WH05)

※S-30・8378は、天然木を使用していますので、掲載商品とは木目模様および色が多少異なる場合があります。ご了承ください。

S-18H

交差生脚 **GW**

応接合議テーブル・チェア #808



応接イスの仕様: PF72 応接テーブルの仕様: WA98

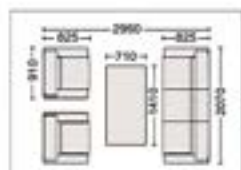

※S-18Hは、天然木を使用していますので、掲載商品とは木目模様および色が多少異なる場合があります。ご了承ください。

カラー(肘木)



■応接イス[肘木付]

革	PF72 PG2	安楽イス				長イス			
		ウォールナット割	ウォールナットダーク割	ウォールナットディーブ割	ウォールナットディーブ割	ウォールナット割	ウォールナットダーク割	ウォールナットディーブ割	ウォールナットディーブ割
		8318NE	8318KE	8318OE	8318JE	8318NF	8318KF	8318OF	8318JF
		¥492,800	¥492,800	¥492,800	¥492,800	¥1,076,400	¥1,076,400	¥1,076,400	¥1,076,400
		¥488,800	¥488,800	¥488,800	¥488,800	¥1,067,500	¥1,067,500	¥1,067,500	¥1,067,500

■8387テーブル



品番	センターテーブル		コーナーテーブル	サイドテーブル
	8387SA	8387SD	8387SB	8387SC
寸法(W×D×H)	1500×700×450	1300×1200×450	640×640×530	450×450×500
ローズウッド W913	¥377,800	¥469,700	¥282,500	¥247,300
チーク W914	¥370,800	¥453,600	¥282,500	¥240,300
ダークブラウン WA98	¥379,400	¥471,800	¥283,700	¥248,100
ウォールナット WA99	¥379,400	¥471,800	¥283,700	¥248,100
ウォールナットディーブ WH88	¥379,400	¥471,800	¥283,700	¥248,100
ウォールナットディーブ WH89	¥379,400	¥471,800	¥283,700	¥248,100

天板・脚/表面材: ローズウッド突板ウレタン塗装仕上(W913), チーク突板ウレタン塗装仕上(W914), ホワイトオーク突板ウレタン塗装仕上(WA98), クルミ突板ウレタン塗装仕上(WA99, WH88, WH89)

■8318テーブル



品番	センターテーブル		コーナーテーブル	サイドテーブル	サービステーブル
	8318YE	8318YG	8318YA	8318YC	
寸法(W×D×H)	1410×710×400	600×600×500	440×480×500	10×480×700	
ダークブラウン WA98	¥606,200	¥382,000	¥292,900	¥396,600	
ウォールナット WA99	¥606,200	¥382,000	¥292,900	¥396,600	
ウォールナットディーブ WH88	¥606,200	¥382,000	¥292,900	¥396,600	
ウォールナットディーブ WH89	¥606,200	¥382,000	¥292,900	¥396,600	

天板・脚/表面材: ホワイトオーク突板ウレタン塗装仕上(WA98), クルミ突板ウレタン塗装仕上(WA99, WH88, WH89), MDF芯

※S-18H・8387テーブル、8318テーブルは、天然木を使用していますので、掲載商品とは木目模様および色が多少異なる場合があります。ご了承ください。

S-99

安心生活 **Interior Advantage Gold** **GW+** **WIDE PLUS**



応接イスの仕様：肘木MX83、張材PF72 応接テーブルの仕様：MX63 イス：CD38R-PPT1 デスク：DK672-M83



応接イスの仕様：肘木MX82、張材PG22 応接テーブル、クレデンザの仕様：MX82

機能 (クレデンザ)



扉は手がかけやすい形状になっています。



天板の裏側はラウンド形状になっており、すっきりとした配線が可能。モニターを設置するのに最適です。



様々なレイアウトに対応

肘付の応接イスとサイドテーブルを組み合わせることで、よりコンパクトなレイアウトが可能。程よい距離感を保ちながら、コミュニケーションを取りやすくなっています。他にも大人気の部屋やスタンダードな応接セットなど、部屋の設けに合わせて幅広いレイアウトが可能です。

コンパクト



スタンダード



大人数



セレクト 張材は704種に拘束の10色からお選びいただけます。

※ S-99は、天然木を使用していますので、掲載商品とは木目模様および色が多少異なる場合があります。ご了承ください。

肘木・テーブル・クレデンザ カラー

メラミン **■** **■** (MX60/MX61/MX82/MX83)

人工突板

■ WH06、WH05はオープン塗装です。肘木なし



■応接イス(肘木付)



8399EA-PF72

応接イス
750W x 750D x 750H



8399FA-PF72

3人用長イス
1800W x 750D x 750H

		安楽イス					
		プライズウッド ミディアム材	プライズウッド ダーク材	ダーク プラウン材	ローズウッド材	ウォールナット ダーク材	ウォールナット ディープ材
■	PF72	8399EB	8399EA	8399ET	8399EY	8399EM	8399EL
	PG22	8399EB	8399EA	8399ET	8399EY	8399EM	8399EL
コンビ	PD50	8399AB	8399AA	8399AT	8399AY	8399AM	8399AL
	PD53	8399AB	8399AA	8399AT	8399AY	8399AM	8399AL
ピステ	FEZ	8399AB	8399AA	8399AT	8399AY	8399AM	8399AL
	FEZ	8399AB	8399AA	8399AT	8399AY	8399AM	8399AL
ゾーマ	FCF	8399AB	8399AA	8399AT	8399AY	8399AM	8399AL
	FDR	8399AB	8399AA	8399AT	8399AY	8399AM	8399AL
ピニール レザー	PNL	8399AB	8399AA	8399AT	8399AY	8399AM	8399AL
	PNL	8399AB	8399AA	8399AT	8399AY	8399AM	8399AL

		3人用長イス					
		プライズウッド ミディアム材	プライズウッド ダーク材	ダーク プラウン材	ローズウッド材	ウォールナット ダーク材	ウォールナット ディープ材
■	PF72	8399FB	8399FA	8399FT	8399FY	8399FM	8399FL
	PG22	8399FB	8399FA	8399FT	8399FY	8399FM	8399FL
コンビ	PD50	8399AB	8399AA	8399AT	8399AY	8399AM	8399AL
	PD53	8399AB	8399AA	8399AT	8399AY	8399AM	8399AL
ピステ	FEZ	8399AB	8399AA	8399AT	8399AY	8399AM	8399AL
	FEZ	8399AB	8399AA	8399AT	8399AY	8399AM	8399AL
ゾーマ	FCF	8399AB	8399AA	8399AT	8399AY	8399AM	8399AL
	FDR	8399AB	8399AA	8399AT	8399AY	8399AM	8399AL
ピニール レザー	PNL	8399AB	8399AA	8399AT	8399AY	8399AM	8399AL
	PNL	8399AB	8399AA	8399AT	8399AY	8399AM	8399AL

① その他の品名と、MK37、MX61、MX60、WG83、WG82、肘木なし仕様につきましてはWEBカタログをご覧ください。

■テーブル/クレデンザ



MX63
センターテーブル 1200W
600D x 500H

MX63
センターテーブル 600W
600D x 500H

MX63
サイドテーブル
300W x 720D x 500H

MX63
サービステーブル
600W x 450D x 600H



MX63
クレデンザ
1500W x 450D x 600H

■スツール

PF72
スツール
550W x 550D x 420H

寸法	センターテーブル		サイドテーブル	サービステーブル	クレデンザ
	1200W	600W			
品番	8399TC	8399TG	8399TU	8399TW	8399CZ
MK37	¥99,600	¥80,800	¥106,900	¥101,900	¥321,500
MX6	¥99,600	¥80,800	¥106,900	¥101,900	¥321,500
WG8	¥145,000	¥112,500	¥131,000	¥124,500	¥450,600
WH0	¥190,200	¥115,100	¥135,200	¥128,600	¥459,200

イス共通仕様： 革張り、コンビ張り(革+ピニール)、布張り、ピニール張り 肘木/MDF+メラミン化粧板 (MCCC)、無垢材+人工突板ウレタン塗装仕上

テーブル共通仕様：天板/メラミン化粧板 (MCCC)、人工突板ウレタン塗装仕上 縁材/樹脂成形品 (MCCC)

※ ■ は在庫をご用意しておりますので、他の商品より早くお届けすることが可能です。

● 価格は税抜き価格です。消費税を別途承ります。● 価格には配送費、施工費は含まれておりません。別途申し受けます。

グリーン購入法
基準適合製品掲載

okamura 796

S-15  

応接イスの仕様: 肘木/W648、張り材/PF72 応接テーブルの仕様: W648

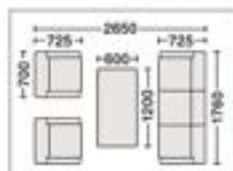

応接イスの寸法



応接イスコンビ張り
グレーの部分が本革、
その他がビニールレザー張りです。



カラー(肘木/テーブル)

W932
(ライトブラウン)W648
(ウォールナット)

イス共通仕様: 革張り、コンビ張り(革+ビニール)、布張り、ビニール張り 肘木/ホワイトオーク無垢材ウレタン塗装仕上(W648、W932)
テーブル共通仕様: 天板/ホワイトオーク集成材ウレタン塗装仕上(W648、W932) 脚/ホワイトオーク無垢材ウレタン塗装仕上(W648、W932)

※ S-15、8315は、天然木を使用していますので、掲載商品とは木目模様および色が多少異なる場合があります。ご了承ください。

■応接イス **セレクト** 張り材は794種に掲載の19色からお選びいただけます。

	安楽イス		長イス	
	ライトブラウン肘 肘木ウォールナット肘	ライトブラウン肘 肘木ウォールナット肘	ライトブラウン肘 肘木ウォールナット肘	ライトブラウン肘 肘木ウォールナット肘
革	8315AA	8315GA	8315AB	8315GB
	PF72 ¥373,500	¥373,500	¥658,000	¥658,000
	P61/P62 ¥370,800	¥370,800	¥652,800	¥652,800
革とビニールの コンビ張り	8315AA	8315GA	8315AB	8315GB
	PD50 ¥175,400	¥175,400	¥316,100	¥316,100
	PD55,56 ¥172,800	¥172,800	¥310,800	¥310,800
ピステ	8315BA	8315FA	8315BB	8315FB
	FEZ ¥127,500	¥127,500	¥280,900	¥280,900
ジーマ	8315BA	8315FA	8315BB	8315FB
	FCF ¥153,700	¥153,700	¥301,800	¥301,800
ソロモン	8315BA	8315FA	8315BB	8315FB
	FDR ¥153,700	¥153,700	¥301,800	¥301,800
ビニール レザー	8315BA	8315FA	8315BB	8315FB
	P88 ¥118,000	¥118,000	¥261,600	¥261,600

■8315テーブル



センターテーブル
8315EA-W648 ¥118,500
1200W×800D×520H
サイドテーブル
8315EC-W648 ¥104,500
400N×670D×545H
サービステーブル
8315EG-W648 ¥112,200
670N×400D×700H

Cefiro [セフィーロ]  

投資家具+778 応接会議セット+805



応接イスの仕様: 腰板/W203、張り材/FS42 応接テーブルの仕様: W203



応接イスの仕様: 張り材/FS37 応接テーブルの仕様: W203



応接イスの仕様: 張り材/P553 応接テーブルの仕様: W203

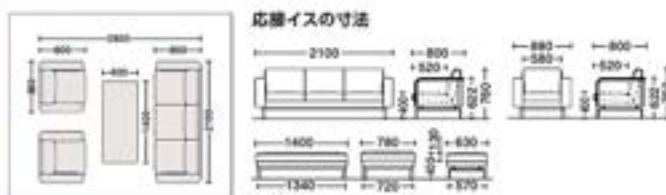

応接イスの寸法

カラー(イス)

P553
(ブラック)PC18
(ホワイト)FS37
(ブラウン)FS42
(チャコールグレー)FS06
(パープル)

スツール	スツール			
	1人用		2人用	
⑧	ポリッシュ脚	ブラック脚	ポリッシュ脚	ブラック脚
	8373FS	8373FE	8373FW	8373FX
	¥395,100	¥392,900	¥551,300	¥549,200
	¥277,100	¥275,000	¥389,600	¥387,300

■テーブル



センターテーブル
ポリッシュ脚 ブラック脚
8373TC-W203 8373TB-W203
¥290,800 ¥287,400
1400W×600D×360H
サイドテーブル
ポリッシュ脚 ブラック脚
8373TH-W203 8373TE-W203
¥216,900 ¥214,300
720W×720D×360H

※ セフィーロは、天然木を使用していますので、掲載商品とは木目模様および色が多少異なる場合があります。ご了承ください。

A
突板タイプB
張りぐるみタイプC
ボタン留めタイプ

	タイプ	安楽イス		長イス			
		ポリッシュ脚	ブラック脚	ポリッシュ脚	ブラック脚	ポリッシュ脚	ブラック脚
突板 タイプ	目黒	8373AA	8373AR	8373AB	8373AK	8373AD	8373AY
	PC17	¥589,700	¥587,600	¥1,064,000	¥1,060,700	¥968,200	¥964,900
	FS17	¥556,800	¥554,700	¥954,400	¥950,900	¥891,300	¥887,900
張り ぐるみ タイプ	目黒	8373FA	8373FR	8373FB	8373FK	8373FD	8373FY
	PC17	¥696,700	¥694,600	¥1,256,000	¥1,252,700	¥1,116,100	¥1,112,900
	FS17	¥455,300	¥453,100	¥817,300	¥814,800	¥729,600	¥726,100
ボタン 留め タイプ	目黒	8373BA	8373BR	8373BB	8373BK	8373BD	8373BY
	PC17	¥840,800	¥838,600	¥1,393,000	¥1,389,300	¥1,417,700	¥1,414,300
	FS17	¥571,000	¥568,800	¥1,186,100	¥1,182,700	¥1,055,500	¥1,052,100

イス共通仕様: 背/ウォールナット突板張り ウレタン塗装仕上(W203)、布張り
脚/スチールパイプクロームメッキ仕上

テーブル共通仕様: 天板/表面材: ウォールナット突板ウレタン塗装仕上
脚/スチールパイプクロームメッキ仕上



写真のセット価格 ¥8,967,800 イス3点セット価格(テーブルは除く) ¥4,386,300

イス: 革張り 本体・肘/表面材: 突板ウレタン塗装 ミラーフィニッシュ仕上(W144)

テーブル: 天板・本体/表面材: 突板ウレタン塗装 ミラーフィニッシュ仕上(W144)

クレデンザ: 天板・扉/表面材: 突板ウレタン塗装 ミラーフィニッシュ仕上(W144)

本体/表面材: 突板ウレタン塗装

革張り	NEWFORTY® GW
カラー(イス)	安楽イス L208FA-P435 ¥1,180,600 900W×850D×380SH・700H
P435 (グレー)	長イス L208FB-P435 ¥2,025,100 1980W×850D×380SH・700H
カラー(テーブル・クレデンザ)	センターテーブル L208TA-W ¥940,700 1400W×700D×400H
写真のイメージは別イメージです	コーナーテーブル L208TB-W ¥848,800 850W×850D×400H
写真のイメージは別イメージです	サイドテーブル L208TC-W ¥680,300 450W×850D×510H
写真のイメージは別イメージです	電話台 L208TZ-W ¥434,700 600W×430D×750H
写真のイメージは別イメージです	クレデンザ L208CZ-W ¥2,111,500 1800W×520D×800H
写真のイメージは別イメージです	L208TZ-W137

クワイティブ
ファニチュアD&D
ソリューション

ワークスペース

ホーム
ファニチュア

デスク

デスク周辺
オプション

シートソフ

ミーティング
クワイティブミーティング
カフェテーブルソファ
ラウンジチェア

パーティション

H&Mソリューション

建築材活用事例

収納システム

ラック

ロッカー

地域別事例

建築事例

セキュリティ
システムW&L Work
サポートツールワークサポート
ツールエグゼクティブ
ファニチュア

会議セット

応接合議
テーブルチェア

ロビーベンチ

窓口カウンター
設備オフィスロビー
アクセサリ

写真のセット価格 ¥4,420,800 写真のテーブル・クレデンザ仕様 WA27

イス: 革張り

テーブル: 天板/表面材: レオ突板ウレタン塗装ダークブラウン色ミラーフィニッシュ仕上(WA03,ウォールナット突板ウレタン塗装ミラーフィニッシュ仕上(WA27) 脚パネル/革張り

クレデンザ: 天板・扉/表面材: レオ突板ウレタン塗装ダークブラウン色ミラーフィニッシュ仕上(WA03,ウォールナット突板ウレタン塗装ミラーフィニッシュ仕上(WA27) 本体/表面材: レオ突板ウレタン塗装ブラック色仕上

革張り	NEWFORTY LEO GW
カラー(応接イス)	応接イス L207DA-P553 ¥419,500 700W×730D×400SH・790H
P553 (ブラック)	応接テーブル Ⅱ L207TA-WA27 ¥847,900 -WA03 ¥800,700 1800W×750D×520H
カラー(テーブル・クレデンザ)	サービステーブル L207TZ-WA27 ¥549,500 -WA03 ¥498,000 600W×450D×720H
WA27 (ウォールナット)	クレデンザ L207CY-WA27 ¥1,345,400 -WA03 ¥1,276,000 1800W×450D×720H
WA03 (ダークブラウン)	

ニューフォーティレオの役員家具・応接合議テーブル・チェア・773



写真のセット価格 ¥6,072,600 イス3点セット価格(テーブルは除く) ¥3,048,400 写真の仕様 P553

イス: 革張り

肘木/パズアイメーブル突板ウレタン塗装ライトブラウン色仕上(W266)

テーブル: 天板・脚/表面材: パズアイメーブル突板ウレタン塗装ライトブラウン色仕上(W266)

クレデンザ: 天板・扉・本体/表面材: パズアイメーブル突板ウレタン塗装ライトブラウン色仕上(W266)

革張り	PREVIA® GW
カラー	安楽イス L209FA-P ¥761,100 885W×842D×380SH・700H
P552 (ダークブラウン)	長イス L209FB-P ¥1,526,200 1965W×842D×380SH・700H
写真のイメージは別イメージです	センターテーブル L209TA-W266 ¥518,500 1500W×750D×450H
写真のイメージは別イメージです	コーナーテーブル L209TB-W266 ¥425,100 835W×835D×510H
写真のイメージは別イメージです	サイドテーブル L209TC-W266 ¥367,700 450W×835D×510H
写真のイメージは別イメージです	電話台 L209TS-W266 ¥358,100 400W×400D×720H
写真のイメージは別イメージです	クレデンザ L209CZ-W266 ¥1,354,800 1800W×450D×720H

プレビアの役員家具・応接合議テーブル・チェア・777

【重要】ニューフォーティ・ニューフォーティレオ・プレビアは、天然木を使用していますので、同商品とは木目模様および色が多少異なる場合があります。ご了承ください。

※ は在庫をご用意しておりますので、他の商品より早くお届けすることが可能です。

●価格は税抜き価格です。消費税を別途承ります。●価格には配送費、施工費は含まれておりません。別途申し受けます。

グリーン購入法
基準適合製品掲載

okamura 798

S-32X

輸入品

革張り



写真のセット価格 ¥3,100,100 イス3点セット価格(テーブルは除く) ¥2,478,500 写真の仕様 P141

安楽イス
8332YA-P141 ¥626,400
850W×780D×380SH・670H

長イス
8332YB-P141 ¥1,225,700
2030W×780D×380SH・670H

スツール
8332SZ-P141 ¥161,700
560W×560D×380SH

センターテーブル
8358DT-W955 ¥247,200
1400W×600D×450H

センターテーブル
8358ET-W955 ¥235,100
1250W×600D×450H

コーナーテーブル
8358FT-W955 ¥206,200
730W×730D×500H

サイドテーブル
8358GT-W955 ¥168,200
450W×730D×500H

サービステーブル
8358LT-W955 ¥186,800
750W×450D×750H



8332SZ-P141

カラー

P142 (ブラウン)

P141 (ブラック)

イス:
革張り
本体/表面材:人工突板(ローズウッド調)ウレタン塗装仕上(W955)

テーブル:
天板・脚/表面材:人工突板(ローズウッド調)ウレタン塗装仕上(W955)

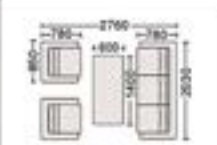

S-78A

革張り



写真のセット価格 ¥7,224,900 イス3点セット価格(テーブルは除く) ¥3,286,400 写真の仕様 P461

安楽イス
8378AA-P461 ¥839,700
1000W×800D×380SH・700H

長イス
8378AB-P461 ¥1,607,000
2090W×800D×380SH・700H

センターテーブル
8378AT-W223 ¥474,900
1600W×800D×420H

コーナーテーブル
8378BT-W223 ¥328,500
800W×800D×420H

サイドテーブル
8378CT-W223 ¥221,000
450W×800D×420H

サービステーブル
8378GT-W223 ¥376,100
800W×450D×700H

電話台
8378TS-W223 ¥365,400
450W×450D×700H

クレデンザ
8378AZ-W223 ¥1,234,700
2000W×450D×700H

カラー

P462 (ブラウン)

P461 (ライトグレー)

イス:
革張り

テーブル:
天板/表面材:ウォールナット突板ウレタン塗装仕上(W223)

脚/ニアトー無垢材ウレタン塗装ウォールナット色仕上

クレデンザ:
天板・脚・本体/表面材:ウォールナット突板ウレタン塗装仕上(W223)

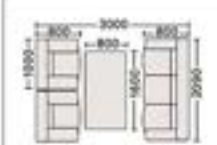

S-70X

輸入品

革張り



写真のセット価格 ¥2,136,800 イス3点セット価格(テーブルは除く) ¥1,560,400

安楽イス
8370XA-PA10 ¥388,500
960W×900D×390SH・755H

長イス
8370XB-PA10 ¥783,400
1930W×900D×390SH・755H

スツール
8370XS-PA10 ¥150,400
620W×520D×375SH

センターテーブル
8343GA-W42 ¥240,300
1400W×600D×520H

コーナーテーブル
8343TB-W42 ¥193,700
780W×780D×530H

サービステーブル
8343GT-W42 ¥208,600
780W×450D×700H

電話台
8343TS-W42 ¥142,400
350W×350D×700H



8370XS

カラー

PA10 (ブラック)

イス:
革張り

テーブル:
天板/表面材:サベリ突板ウレタン塗装ローズウッド色仕上

脚/ニアトー無垢材ウレタン塗装ローズウッド色仕上



FEMUR

革とビニールのコンビ張り



写真のセット価格 ¥2,078,700 イス3点セット価格(テーブルは除く) ¥1,527,600

安楽イス
0243AR-F110 ¥273,800
-PAB ¥362,000
900W×890D×760H

長イス
0243AF-F110 ¥536,000
-PAB ¥743,600
2100W×890D×760H

スツールベンチ
0243BT-F110 ¥294,400
-P794 ¥421,100
1800W×620D×400H

スツール
0243ST-F110 ¥158,800
-P794 ¥203,900
600W×620D×400H

センターテーブル
0243TA-W42 ¥322,700
1450W×600D×450H

サイドテーブル
0243TD-W42 ¥228,400
400W×790D×540H

カラー (天板)

人工突板

WH07 (オーク)

WH06 (ウォールナット)

WH05 (ウォールナット)

FHP2 (ブラック)

FMK0 (ライトグレー)

FS37 (ブラウン)

PAB9 (ブラック)

PAB9 (ブラック)

カラー (イス・スツール)

P794 (ブラック)

PAB9 (ブラック)

PAB9 (ブラック)

PAB9 (ブラック)

PAB9 (ブラック)

PAB9 (ブラック)

PAB9 (ブラック)

PAB9 (ブラック)

PAB9 (ブラック)

イス:
コンビ張り (P794 (黒)) +P243 (ビニールレザー)、布張り

脚:アルミ成型品、ポリッシュ仕上

テーブル:
天板/表面材:突板ウレタン塗装仕上

脚/アルミ成型品、ポリッシュ仕上



P794

イスコンビ張り

グレーの部分が本革、その他がビニール

レザー張りです。

※スツール・スツールベンチは革張りです。



【重要】S-32X・S-78A・8343テーブル・フェムールは、天然木を使用していますので、掲載商品とは木目模様および色が多少異なる場合があります。ご了承ください。

S-21 **GW** 革張り



写真のセット価格 **¥2,614,400** イス3点セット価格(テーブルは除く) **¥1,355,900** 写真の仕様 **WG3**

安楽イス(ダークブラウン封木)
8321TE-FF72 ¥339,200
安楽イス(ローズウッド封木)
8321YE-FF72 ¥339,200
760W×780D×400SH・760H
長イス(ダークブラウン封木)
8321TF-FF72 ¥677,500
長イス(ローズウッド封木)
8321YF-FF72 ¥677,500
1800W×780D×400SH・760H
センターテーブル
8301TH-WG30 ¥126,300
1200W×900D×520H
8301TL-WG30 ¥125,500
1200W×600D×450H
コーナーテーブル
8301BB-WG30 ¥69,500
600W×600D×520H

サイドテーブル
8301BC-WG30 ¥82,600
400W×600D×520H
サービステーブル
8301TG-WG30 ¥117,900
600W×400D×700H
クレデンザ
8301CZ-WG30 ¥282,500
1500W×400D×700H
カラー (高級イス)
■ **WG70** (ローズウッド)
■ **WG71** (ダークブラウン)

イス共通仕様:
革張り、肘木/ホワイトアッシュ突板/ローズウッド調ウレタン塗装仕上(WG80)、ホワイトアッシュ突板/オーク調ウレタン塗装仕上(WG81/ダークブラウン、WG82/ナチュラル、WG83/ブラック)

テーブル共通仕様:
天板/MDFリコート板/ローズウッド調ウレタン塗装仕上(WG70)、MDFリコート板/オーク調ウレタン塗装仕上(WG71/ダークブラウン、WG72/ナチュラル、WG73/ブラック)

① 他の仕様もありますので詳しくはWebカタログをご覧ください。



S-42X **GW** 革とビニールのコンビ張り



写真のセット価格 **¥1,726,100** イス3点セット価格(テーブルは除く) **¥648,900**

安楽イス
8342YA-PE69 ¥174,400 760W×750D×380SH・700H
長イス
8342YB-PE69 ¥300,100 1800W×750D×380SH・700H
スツール
8344YS-PE69 ¥65,700 500W×500D×390SH
センターテーブル
8342BA-W645 ¥128,700 1200W×600D×520H
コーナーテーブル
8342BB-W645 ¥110,600 700W×700D×520H
サイドテーブル
8342BC-W645 ¥100,300 450W×700D×520H
サービステーブル
8342BG-W645 ¥123,600 700W×450D×700H
クレデンザ
8342CZ-W645 ¥265,200 1800W×450D×720H

イス:
コンビ張り(革+ビニール)
テーブル:
天板/表面材ホワイトオーク突板ウレタン塗装ローズウッド色仕上(W645)
脚/ホワイトオーク無垢材ウレタン塗装ローズウッド色仕上
クレデンザ:
天板・扉・本体/表面材ホワイトオーク突板ウレタン塗装ローズウッド色仕上(W645)



LITERA **GW** 布張り



写真のセット価格 **¥1,534,900** イス3点セット価格(テーブルは除く) **¥682,200**

安楽イス
8315DA-FDR7 ¥173,300 790W×740D×380SH・720H
長イス
8315DB-FDR7 ¥335,600 1890W×740D×380SH・720H
センターテーブル
8315AT-W783 ¥200,000 1200W×900D×450H
サイドテーブル
8315CT-W783 ¥149,300 350W×700D×540H
コーナーテーブル
8315BT-W783 ¥168,400 700W×700D×540H
電話台
8315ST-W783 ¥161,700 450W×450D×700H
サービステーブル
8315GT-W783 ¥203,200 700W×350D×700H

イス:
布張り
肘木/ホワイトオーク突板ウレタン塗装ダークオーク色仕上(W783)

テーブル:
天板・脚/表面材:ホワイトオーク突板ウレタン塗装ダークオーク色仕上(W783)



S-29S **GW** 革とビニールのコンビ張り



写真のセット価格 **¥1,725,000** イス3点セット価格(テーブルは除く) **¥677,800**

安楽イス
8329SA-PD50 ¥164,600 720W×730D×380SH+690H
長イス
8329SB-PD50 ¥348,600 1780W×730D×380SH+690H
スツール
8329SS-PD50 ¥101,500 530W×530D×380SH
センターテーブル
8329BH-W913 ¥125,500 1200W×600D×520H
8329BA-W913 ¥123,900 1200W×600D×450H
コーナーテーブル
8329BB-W913 ¥104,200 600W×600D×520H
サイドテーブル
8329BC-W913 ¥98,200 400W×600D×520H
サービステーブル
8329BG-W913 ¥153,300 700W×450D×700H
電話台
8329TS-W913 ¥109,200 450W×450D×700H
クレデンザ
8301CZ-WG70 ¥282,500 1500W×400D×700H

イス:
コンビ張り(PF72(革)+P891(ビニールレザー)) 肘木/ホワイトアッシュ突板(ローズウッド調)ウレタン塗装仕上(WG80)

テーブル:
天板/表面材:ローズウッド突板ウレタン塗装仕上(W913)
脚/ホワイトオーク無垢材ウレタン塗装ローズウッド色仕上

クレデンザ:
天板・扉/MDFリコート板/ローズウッド調ウレタン塗装仕上(WG70) 本体/表面材:化粧板(ローズウッド調)ウレタン塗装仕上



● S-21・8342テーブル・リテラ・S-29Sは、天然木を使用していますので、掲載商品とは木目模様および色が多少異なる場合があります。ご了承ください。

■ は在庫をご用意しておりますので、他の商品より早くお届けすることが可能です。

● 価格は税抜き価格です。消費税を別途承ります。● 価格には配送費、施工費は含まれておりません。別途申し受けます。

グリーン購入法
基準適合製品掲載

okamura 800

クリエイティブ
フアニチュア

DRIFT
ソリューション

ワークスペース

ホーム
フアニチュア

デスク

デスク周辺
オプション

シートソング

シートソング
クリエイティブ

シートソング
クリエイティブ

ソファ
ラウンジチェア

バーチェア

キッチンキッチン

建築材活用事例

収納システム

ラック

ロッカー

地震対策
防振器

建築資材

セキュリティ
システム

WELL at Work
サポートツール

ワークサポート
ツール

エグゼクティブ
フアニチュア

会議セット

会議会場
テーブルチェア

ロビーベンチ

窓口カウンター
設置台

オフィスロビー
アクセサリ

EX-F400



デスク: DX07ZZ-WC22 イス: CR37SR-PF72

写真のセット価格 ¥1,608,900 イス3点セット価格(テーブルは除く) ¥1,030,400

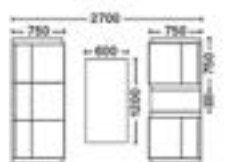

エグゼクティブファニチュア #783 応接会議テーブル・チェア #809

イス共通仕様: 張り材/ビニール張り、布張り 封木/無垢材+人工突板ウレタン塗装仕上 ベース/人工突板ウレタン塗装仕上
 テーブル共通仕様: 天板・縁材/人工突板ウレタン塗装仕上

■応接イス



安楽イス
8397AT-P801 ¥247,100
 -FCF ¥264,500
 750W×750D×420SH・750H

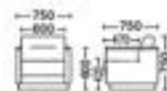

3人用長イス
8397BT-P801 ¥484,900
 -FCF ¥501,400
 1800W×750D×420SH・750H



■テーブル



センターテーブル
8397TC-WG19
 ¥205,200
 1200W×600D×500H



サイドテーブル
8397TU-WG19
 ¥161,500
 300W×720D×500H



サービステーブル
8397TW-WG19
 ¥211,800
 600W×450D×720H



カラー (イス張地)

※アールコート
 ※2点以上同時購入時10%OFF



P801
(ブラック)



FCF0
(ブラック)



FCF8
(グレイジュ)

(イス封木)

人工突板



WG19
(ダークブラウン)

(テーブル表面材)

人工突板



WG19
(ダークブラウン)

S-3B

布張り
 ビニール張り



写真のセット価格 ¥999,800 イス3点セット価格(テーブルは除く) ¥502,300 写真の仕様 FL93

安楽イス
8303BA-FL93 ¥132,300
 690W×720D×390SH・720H
 長イス
8303BB-FL93 ¥237,700
 1690W×720D×390SH・720H
 スツール
8301HS-FL93 ¥51,600
 450W×450D×380SH
 センターテーブル
8301TH-WG70 ¥126,300
 1200W×600D×520H
8301TL-WG70 ¥125,500
 1200W×600D×450H
 コーナーテーブル
8301BB-WG70 ¥89,500
 600W×600D×520H
 サイドテーブル
8301BC-WG70 ¥82,600
 400W×600D×520H
 サービステーブル
8301TG-WG70 ¥117,900
 600W×400D×700H
 クレデンザ
8301CZ-WG70 ¥282,500
 1500W×400D×700H



8301HS-FL93

カラー



FL93(ブラウン)

イス: 布張り 封木/ホワイトアッシュ突板(ローズウッド調)ウレタン塗装仕上(WG80) 脚/樹脂成型品(ABS)
 テーブル: 天板/MDFリコート紙(ローズウッド調)ウレタン塗装仕上(WG70) 脚/ラバーウッド無垢材ウレタン塗装ローズウッド色仕上
 クレデンザ: 天板・脚/MDFリコート紙(ローズウッド調)ウレタン塗装仕上(WG70) 本体/表面材:化粧紙(ローズウッド調)ウレタン塗装仕上

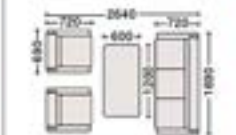

写真のセット価格 ¥969,700 イス3点セット価格(テーブルは除く) ¥472,200 写真の仕様 P801

安楽イス
8303BA-P801 ¥125,500
 690W×720D×390SH・720H
 長イス
8303BB-P801 ¥221,200
 1690W×720D×390SH・720H
 スツール
8301HS-P801 ¥49,300
 450W×450D×380SH
 センターテーブル
8301TH-WG70 ¥126,300
 1200W×600D×520H
8301TL-WG70 ¥125,500
 1200W×600D×450H
 コーナーテーブル
8301BB-WG70 ¥89,500
 600W×600D×520H
 サイドテーブル
8301BC-WG70 ¥82,600
 400W×600D×520H
 サービステーブル
8301TG-WG70 ¥117,900
 600W×400D×700H
 クレデンザ
8301CZ-WG70 ¥282,500
 1500W×400D×700H



8301HS-P801

カラー



P801(ブラック)

イス: ビニール張り ホワイトアッシュ突板(ローズウッド調)ウレタン塗装仕上(WG80) 脚/樹脂成型品(ABS)
 テーブル: 天板/MDFリコート紙(ローズウッド調)ウレタン塗装仕上(WG70) 脚/ラバーウッド無垢材ウレタン塗装ローズウッド色仕上
 クレデンザ: 天板・脚/MDFリコート紙(ローズウッド調)ウレタン塗装仕上(WG70) 本体/表面材:化粧紙(ローズウッド調)ウレタン塗装仕上



※EX-F400・S-3Bは、天然木を使用していますので、掲載商品とは木目模様および色が多少異なる場合があります。ご了承ください。

S-1R 布張り
ビニール張り



写真のセット価格 ¥410,400 イス3点セット価格(テーブルは除く) ¥356,900 写真の仕様 P661

安楽イス 肘木なし 8301RA-FK79 ¥85,100 8301RA-P891 ¥81,700	長イス 肘木なし 8301RB-FK79 ¥145,800 8301RB-P891 ¥140,400	イス: 布張り、ビニールレザー張り 肘木/メラミン化粧板(プライズ ウッドダーク)、強化化粧紙(ウォール ナット)、素材/産地不明
肘木: プライズウッドダーク 8301VA-FK79 ¥103,100 8301VA-P891 ¥97,900 680W×740D×380SH・680H	肘木: プライズウッドダーク 8301VB-FK79 ¥175,400 8301VB-P891 ¥161,100 1720W×740D×380SH・680H	テーブル: 天板/表面材:強化化粧紙(MF95) 脚/ラバーウッド無垢材ウレタン 塗装
肘木: ウォールナット 8301JA-FK79 ¥103,100 8301JA-P891 ¥97,900 680W×740D×380SH・680H	肘木: ウォールナット 8301JB-FK79 ¥175,400 8301JB-P891 ¥161,100 1720W×740D×380SH・680H	
スツール 8301HS-FK79 ¥51,600 8301HS-P891 ¥49,300 450W×450D×380SH	 8301HS-FK79	カラー FK79 (ダークブラウン) P891 (ブラック)
センターテーブル 8306TA-MF95 ¥53,500 1200W×450D×450H		カラー (テーブル・電話台) MF95 (ウォールナット)
電話台 8306TS-MF95 ¥64,000 400W×400D×700H		カラー PC69 (ブラック)

8302X 輸入品 ビニール張り



写真のセット価格 ¥441,800 イス3点セット価格(テーブルは除く) ¥431,900

安楽イス 8302XA-PC69 ¥110,100 700W×740D×425SH・780H	3人用イス 8302XB-PC69 ¥211,700 1790W×740D×425SH・780H	イス: ビニール張り
2人用イス 8302XG-PC69 ¥168,600 1600W×740D×425SH・780H	センターテーブル 8302TA-WB15 ¥53,000 1200W×600D×520H	テーブル: 天板/表面材:ナラ突板ウレ タン塗装仕上(WB15) 脚/ グランド材ウレタン塗装仕上 (WB15)
	カラー PC69 (ブラック)	

クリエイティブ
ファニチャーD&D
ソリューション

ワークスペース

ホーム
ファニチャー

デスク

デスク周辺
オプション

シーティング

シーティング
クリエイティブシーティング
クリエイティブソファ
ラウンジチェア

バーチェア

HLSクリエイション

素材活用

収納システム

ラック

ロッカー

地域別
店舗

営業拡大

セキュリティ
システムWELL at Work
サポートワークサポ
ートエグゼクティブ
ファニチャー

会議セット

会議室
ファニチャー

ロビーベンチ

窓口カウンター
設置オフィスロー
ン**LX15** 

本体には成長の早い竹の突板を使用、直線的で高級感のあるデザインと上質なクッションでラウンジのシーンを演出します。



イス共通仕様:
革張り、布張り、本体/表面材:竹突板
ウレタン塗装仕上
テーブル共通仕様:
天板・本体/表面材:竹突板ウレタン
塗装仕上



【重要】 S-1R, 8302X, LX15は、天然木を使用していますので、掲載商品とは木目模様および色が多少異なる場合があります。ご了承ください。

※ は在庫をご用意しておりますので、他の商品より早くお届けすることが可能です。

● 価格は税抜き価格です。消費税を別途承ります。● 価格には配送費、施工費は含まれておりません。別途申し受けます。

グリーン購入法
基準適合製品掲載

okamura 802

L474デザインサイドテーブル

受注生産 GW (L4745Gは除く)



イス LX154A-P704

クロムメッキ調で相手を選ばない、マルチなシーンで使えるサイドテーブルです。

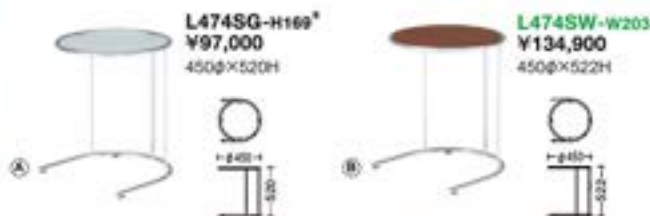

L4745G-H169*

¥97,000

450φ×520H

L474SW-W203

¥134,900

450φ×520H

共通仕様：ガラス天板：6フロストフィルム貼り 木天板：ウォールナット突板ウレタン塗装仕上

8346R

受注生産 GW



クレデンザ 8346JZ-WA36 写真の仕様 FN64

■テーブル

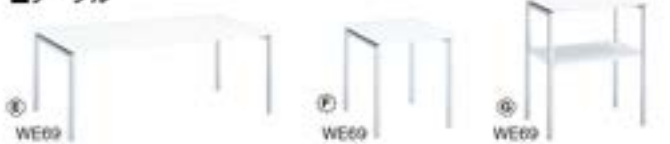

WE69

WE69

WE69

8346TA-WE69 ¥140,400
1200W×600D×450H8346TC-WE69 ¥122,900
450W×550D×500H8346TG-WE69 ¥146,200
600W×400D×700H

カラー



WE69(ホワイト)

共通仕様：天板/MDFホワイト色UV塗装仕上 脚フレーム/スチールメ
ラミン焼付塗装スキャップシルバー色仕上 (Z637)

FN64

PB26

背座には断人性の高い張り地を使用しています。(FN64)

8346RD-FN64

¥121,700

585W×590D×430SH・745H

8346RD-PB26

¥119,400

585W×590D×430SH・745H



FDR4

8346RD-FDR4

¥120,600

585W×590D×430SH・745H

カラー



FDR4

(アイボリー)

FN64

(ブラック)

PB26

(クリーム)

FDR4

(アイボリー)

PB26

(クリーム)

FDR4

(アイボリー)

PB26

(クリーム)

FDR4

(アイボリー)

PB26

(クリーム)

共通仕様：布張り、ビニールレザー張り
脚フレーム/スチールメラミン焼付塗装スキャップシルバー色仕上 (Z637) 耐高/600mm

クレデンザ

受注生産 GW



8378AZ-W223 ¥1,234,700

2000W×450D×700H

天板・扉・本体/表面材：ウォールナット突板
ウレタン塗装仕上

8318CZ-W333 ¥557,100

1800W×445D×720H

天板・扉・本体/表面材：ホワイトオーク突板
ウレタン塗装(WA98) グルミ突板ウレタン塗装
(WA99, WE98, WE99)

8398CZ-MX67 ¥321,500

1500W×450D×600H

天板・扉・本体/表面材：メラミン化粧板 (MX67)

その他の仕様 P774

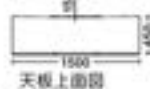

天板上表面



8346JZ-WA33 ¥303,100

1800W×450D×600H

天板/透明ガラス飛散防止フィルム貼り(H26) 扉/MDFウレタン塗装
ダークブラウン色仕上 (WA37) MDFウレタン塗装ホワイト色仕上
(WA36) 本体/表面材：強化化粧紙(オーク調ダークブラウン色)

WA37

ダークブラウン



8342CZ-WE45 ¥265,200

1800W×450D×720H

天板・扉・本体/表面材：ホワイトオーク
突板ウレタン塗装ローズウッド色仕上

8301CZ-WG70 ¥282,500

1500W×400D×700H

天板・扉/表面材：ホワイトアッシュ突板(ローズウッド調)
ウレタン塗装仕上 本体/表面材：化粧紙(ローズウッド調)
ウレタン塗装仕上

【重要】クレデンザは、天然木を使用していますので、掲載商品とは木目模様および色が多少異なる場合があります。ご了承ください。

8346Fテーブル

GW



センターテーブル

8346FC-WE69 ¥151,500

1200W×500D×500H

コーナートーブル

8346FD-WE69 ¥133,000

500W×500D×500H

共通仕様：天板/MDFホワイト色UV塗装仕上 (WE69)
脚フレーム/シルバーメッキ樹脂塗装仕上

応接テーブル E2518 GW



センターテーブル 1200W
8399TC
 -MK37 ¥99,600
 -MX6: ■ -MX63 ¥99,600
 -WG8: ¥145,000
 -WH0: ¥150,200
 1200W×600D×500H

センターテーブル 600W
8399TG
 -MK37 ¥80,800
 -MX6: ¥80,800
 -WG8: ¥112,500
 -WH0: ¥115,100
 600W×600D×500H

付属 #79A
▶ ▶ WH06, WH05はオープン塗装です。



サイドテーブル
8399TU
 -MK37 ¥106,900
 -MX6: ¥106,900
 -WG8: ¥131,000
 -WH0: ¥135,200
 300W×720D×500H

サービステーブル
8399TW
 -MK37 ¥101,900
 -MX6: ¥101,900
 -WG8: ¥124,500
 -WH0: ¥128,800
 600W×450D×600H



センターテーブル
D235TL-W ¥267,300
 1200W×600D×450H

サイドテーブル
D235TL-W ¥217,200
 400W×600D×520H

コーナーテーブル
D235TK-W ¥235,800
 600W×600D×520H

天板・脚/表面材: 人工突板(オーク調)ウレタン塗装仕上(W771/ナチュラル, W772/ブラック, WE87/ダークブラウン, W779/ライトブラウン)

カラー
 W771 WH72 WE87 W779



センターテーブル
8318YA-W ¥606,200
 1410W×710D×400H

コーナーテーブル
8318YB-W ¥382,000
 650W×650D×500H

サイドテーブル
8318YC-W ¥292,900
 440W×650D×500H

サービステーブル
8318YG-W ¥396,600
 710W×460D×700H

天板/表面材: 突板ウレタン塗装仕上(WA98, WA99, WH88, WH89), MDF芯

カラー
 WA98 WA99 WH88 WH89



センターテーブル
8387SA-W ¥377,800
 -W914 ¥370,800
 -WAS: ¥379,400
 -WH8: ¥379,400
 1500W×700D×450H

コーナーテーブル
8387SB-WAS ¥283,700
 -WH8 ¥283,700
 -W913 ¥282,500
 -W914 ¥282,500
 640W×640D×500H

サイドテーブル
8387SC-W913 ¥247,300
 -W914 ¥240,300
 -WAS: ¥248,100
 -WH8: ¥248,100
 450W×640D×500H

天板・脚/表面材: ホワイトオーク突板ウレタン塗装仕上(WA98), グルミ突板ウレタン塗装仕上(WA99, WH88, WH89), ローウッド突板ウレタン塗装仕上(W913), チーク突板ウレタン塗装仕上(W914)

カラー
 W913 W914 WA99 WA98 WH89 WH88



センターテーブル
8342BA-W645 ¥128,700
 1200W×600D×520H

コーナーテーブル
8342BB-W645 ¥110,600
 700W×700D×520H

サイドテーブル
8342BC-W645 ¥100,300
 450W×700D×520H

サービステーブル
8342BG-W645 ¥123,600
 700W×450D×700H

天板/表面材: ホワイトオーク突板ウレタン塗装ローズウッド色仕上 脚/ホワイトオーク無垢材ウレタン塗装ローズウッド色仕上 同じ仕様のグレンジが(8342C2)があります E203

カラー
 W645

▶ ▶ この商品の製品は、天然木を使用していますので、商品間とは目撃感および色が多少異なる場合がございます。ご了承ください。



センターテーブル
8343GA-W42 ¥240,300
 1400W×600D×520H

サイドテーブル
8343TC-W42 ¥190,400
 450W×780D×530H

サービステーブル
8343GT-W42 ¥208,600
 780W×450D×700H

電話台
8343TS-W42 ¥142,400
 350W×350D×700H

天板/表面材: サベリ突板ウレタン塗装ローズウッド色仕上(W42) 脚/アーク無垢材ウレタン塗装ローズウッド色仕上

カラー
 W42



センターテーブル
8378EA-W782 ¥351,700
 -W782 ¥342,300
 1400W×600D×450H

サイドテーブル
8378EC-WH0 ¥218,600
 -W782 ¥212,000
 450W×750D×450H

サービステーブル
8378EG-WH0 ¥242,600
 -W782 ¥236,600
 700W×450D×700H

天板・脚/表面材: ホワイトオーク突板ウレタン塗装仕上(W782), 人工突板ウレタン塗装仕上(WH06, WH05)

カラー
 WH06 WH05 W782



センターテーブル
8329BA-W913 ¥123,900
 1200W×600D×450H

サイドテーブル
8329TB-W913 ¥98,200
 400W×600D×520H

サービステーブル
8329BG-W913 ¥153,300
 700W×450D×700H

電話台
8329TS-W913 ¥109,200
 450W×450D×700H

天板/表面材: ローズウッド突板ウレタン塗装仕上(W913), 脚/ハイカーブ無垢材ウレタン塗装ローズウッド色仕上

カラー
 W913



センターテーブル
8358DT-W955 ¥247,200
 1400W×600D×450H

サイドテーブル
8358GT-W955 ¥168,200
 450W×730D×500H

サービス台
8358LT-W955 ¥186,800
 750W×450D×750H

天板・脚/表面材: 人工突板(ローズウッド調)ウレタン塗装仕上

カラー
 W955



センターテーブル
8306TH-MF95 ¥72,400
 1200W×600D×450H

サイドテーブル
8306TA-MF95 ¥53,500
 1200W×450D×450H

サービス台
8306TF-MF95 ¥73,300
 900W×450D×450H

天板/表面材: 強化化粧紙(MQ98/ネオウッドミディアム, MQ99/ネオウッドダーク, MF95/ウォールナット)脚/ハイカーブ無垢材ウレタン塗装

カラー
 MF95



センターテーブル
8301TH-W ¥126,300
 1200W×600D×520H

サイドテーブル
8301BC-W ¥82,600
 400W×600D×520H

サービステーブル
8301TG-W ¥117,900
 600W×400D×700H

天板/表面材: MDFコート板(ローズウッド調)ウレタン塗装仕上(WG70), MDFコート板(オーク調)ウレタン塗装仕上(WG71/ダークブラウン色, WG72/ナチュラル色, WG73/ブラック色), MDFコート板(チーク調)ウレタン塗装仕上(WG75) 脚/ハイカーブ無垢材ウレタン塗装仕上

カラー
 WG70 WG71 WG72 WG73 WG75

※ ■ は在庫をご用意願っておりますので、他の商品より早くお届けすることが可能です。
 ● 価格は税抜き価格です。消費税を別途承ります。● 価格には配送費、施工費は含まれておりません。別途申し受けます。

※50番・両数字欄

- セフィーロ 805
- フェムール 806
- EX-F400 809
- S-18H 808
- S-30 807
- 4L77 813
- 8345E 814
- 8346M 812
- 8346R 814
- 8346W 811
- 8346X 814
- 8381 810
- 8394F 812
- 8395 811
- 8396 809

Cefiro [セフィーロ]

国産品 GW

役員家具 ¥778 応接セット ¥797



テーブル 8373EH-W203 イス 8373KH-P553



テーブル 8373AN-W203 イス 8373KL-PC18

■720Hテーブル用イス



8373KH-P^{□□□}
¥557,700
-FS^{□□}
¥521,100
620W×610D×430SH-760H

8373LH-P^{□□□}
¥662,900
-FS^{□□}
¥420,600
620W×610D×430SH-760H

8373KL-P^{□□□}
¥521,100
-FS^{□□}
¥489,000
660W×665D×380SH-710H

8373LL-P^{□□□}
¥630,700
-FS^{□□}
¥388,800
660W×665D×380SH-710H

カラー



イス共通仕様：背/ウォールナット突板張りウレタン塗装仕上(W203)、布張り キャスター付

■テーブル



緑材革巻きタイプ
8373EH-W203
¥3,106,800
2800W×1260D×720H



緑材塗装タイプ
8373AN-W203
¥2,550,200
2100W×1200D×620H



仕様	形状 (W×D)	形状 (W×D)					
		3600	2800	2400	2100	1800	1500
天板高 720H W203 (円・4脚)	革巻	8373FH-W203 ¥3,496,100	8373EH-W203 ¥3,106,800	8373BH-W203 ¥2,928,700	8373AH-W203 ¥2,747,600	8373MH-W203 ¥2,627,000	8373GH-W203 ¥1,900,500
	塗装	8373FM-W203 ¥3,359,000	8373EM-W203 ¥2,871,100	8373BM-W203 ¥2,720,200	8373AM-W203 ¥2,550,200	8373HM-W203 ¥2,547,500	8373GM-W203 ¥1,834,700
天板高 620H W203 (円・4脚)	革巻	8373FL-W203 ¥3,496,100	8373EL-W203 ¥3,106,800	8373BL-W203 ¥2,928,700	8373AL-W203 ¥2,747,600	8373HL-W203 ¥2,627,000	8373GL-W203 ¥1,900,500
	塗装	8373FN-W203 ¥3,359,000	8373EN-W203 ¥2,871,100	8373BN-W203 ¥2,720,200	8373AN-W203 ¥2,550,200	8373HN-W203 ¥2,547,500	8373GN-W203 ¥1,834,700

テーブル共通仕様：天板/表面材：ウォールナット突板ウレタン塗装仕上 緑材：革巻仕上(P553)、スエード調塗装仕上 脚/表面材：ウォールナット突板張りウレタン塗装仕上 ベース/ステンレスヘアライン仕上

※— 木目方向

※2020年10月1日よりセフィーロは、天然木を使用していますので、掲載商品とは木目模様および色が多少異なる場合があります。ご了承ください。

FEMUR [フェムール]

2118 GW

天板厚み720 天板セット720



テーブル D243NK-WH07 イス D243KH-FMK9

■会議イス



会議イス
D243KH-FHP2 ¥259,400
-PA89 ¥331,000
650W×670D×700H

イスコンビ張り
グレーの部分が本革、その他が
ビニールレザー張りです。



カラー (イス)



カラー (天板)



■テーブル 720H



仕様	形状 (W×D)								
	配線なし 品番 WH07	D243NV ¥3,875,100	D243NU ¥3,480,900	D243NT ¥3,533,500	D243NZ ¥2,967,900	D243NQ ¥2,324,200			
仕様	形状 (W×D)								
	配線あり 品番 WH07	D243TV ¥4,201,600	D243TU ¥3,808,900	D243TT ¥3,779,800	D243TZ ¥3,213,900	D243TQ ¥2,487,700			
仕様	形状 (W×D)								
	配線なし 品番 WH07	D243NR ¥1,963,500	D243NM ¥1,998,100	D243NJ ¥1,908,200	D243NP ¥1,859,500	D243NH ¥1,693,400			
仕様	形状 (W×D)								
	配線あり 品番 WH07	D243TR ¥2,127,700	D243TM ¥2,162,000	D243TJ ¥2,072,400	D243TP ¥2,022,600	D243TH ¥1,857,200			
仕様	形状 (W×D)								
	配線なし 品番 WH07	D243NG ¥1,694,400	D243NY ¥1,637,200	D243NN ¥1,232,000	D243NC ¥1,018,200	D243NB ¥1,164,900	D243NL ¥980,700	D243NK ¥850,100	D243NW ¥882,400
仕様	形状 (W×D)								
	配線あり 品番 WH07	D243TG ¥1,854,700	D243TY ¥1,801,400	D243TN ¥1,312,900	D243TC ¥1,100,300	D243TB ¥1,247,100	D243TL ¥1,062,100	D243TK ¥932,600	D243TW ¥964,500

イス共通仕様: コンビ張りP794 (革)+P243 (ビニールレザー)、布張り 脚: キャスター
テーブル共通仕様: 天板/裏面材: 天板つれタン塗装仕上げ 脚/アルミ成形品、ポリッシュ仕上げ

※フェムールは、天然木を使用していますので、同商品とは木目模様および色が多少異なる場合があります。ご了承ください。

※→ 木目方向

※ 在庫をご用意しておりますので、他の商品より早くお届けすることが可能です。

● 価格は税抜き価格です。消費税を別途承ります。● 価格には配送費、施工費は含まれておりません。別途申し受けます。

グリーン購入法
基準適合製品掲載

okamura 806

S-30

S-30
セレクト
Inher Advantage Gold
GW+
WELL PLUS

応用セッター795



テーブル D236TF-W782 イス 8330FK-PF72

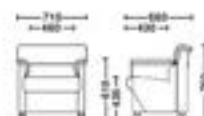

テーブル D236TE-WH06 イス 8330XH-FE27

700Hテーブル用イス

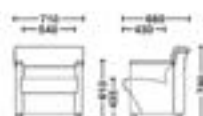
8330XK-PF72
 ¥433,400
 710W×680D×435SH・760H

8330XH-FE27
 ¥190,800
 710W×680D×435SH・760H

8330FK-PF72
 ¥468,800
 710W×680D×435SH・760H

8330FH-FE28
 ¥226,300
 710W×680D×435SH・760H

肘木

W782(ウォールナット)

カラー

WH06
 (ウォールナットダーク)

W782
 (ウォールナット)

WH05
 (ウォールナットディープ)

注意
 WH06, WH05は
 オープン塗装です。

テーブル

D236TF-W782

D236TF-W782 Ⅱ

¥1,642,900

D236TF-WH05 Ⅱ

¥1,704,100

2800W×1200D×700H

D236TE-W782 Ⅱ

¥883,800

D236TE-WH05 Ⅱ

¥917,400

2100W×1100D×700H

注意 D236TFの天板木目はD方向、D236TEの天板木目はW方向です。

カラー セレクト 空間イメージや好みに合わせて豊富な仕様/バリエーションよりお選びいただくことができます。

革	革	革	革
P.C.C.D	PF72(ブラック)	PG21(ダークブラウン)	PG22(グレー)
コンビ	PD50(ブラック)	PD55(ダークブラウン)	PD56(グレー)
P.D.S.□	(PF72+P891)	(PG21+P892)	(PG22+P893)
ビニール			
P.89□	P891(ブラック)	P892(ダークブラウン)	P893(グレー)
ビステ			
FEZ□	FEZ5(ブラック)	FEZ7(ダークブラウン)	FEZ8(グレー)
			FEZ9(ベージュ)
ジーマ			
FCF□	FCF6(ブラック)	FCF8(グレー)	FCF9(ベージュ)
ソロモン			
FDR□	FDR5(チャコールグレー)	FDR3(ブラック)	FDR4(アイボリー)

イス

	肘木付			肘木なし
	ウォールナット ダーク射	ウォールナット射	ウォールナット ディープ射	
革	8330MK	8330FK	8330TK	8330XK
	PF72 ¥468,800	¥468,800	¥468,800	¥433,400
革と ビニールの コンビ張り	PG21, PG22	¥466,100	¥466,100	¥430,700
	PD50	¥355,800	¥355,800	¥320,500
ビステ	8330MH	8330FH	8330TH	8330XH
	FEZ□ ¥226,300	¥226,300	¥226,300	¥190,800
ジーマ	8330MH	8330FH	8330TH	8330XH
	FCF□ ¥237,400	¥237,400	¥237,400	¥201,500
ソロモン	8330MH	8330FH	8330TH	8330XH
	FDR□ ¥237,400	¥237,400	¥237,400	¥201,500
ビニール レザー	8330MH	8330FH	8330TH	8330XH
	P89□ ¥219,100	¥219,100	¥219,100	¥184,000

イス共通仕様: 革張り、人工皮革張り、コンビ(革+ビニール)張り、布張り、ビニール張り 肘木/ホワイトオーク無垢材ウレタン塗装仕上 キャスター付
テーブル共通仕様: 天板・脚/表面材:ホワイトオーク突板ウレタン塗装仕上 縁材:ホワイトオーク無垢材 天板厚:40mm アジャスター付

注意 S-30は、天然木を使用していますので、掲載商品とは木目模様および色が多少異なる場合があります。ご了承ください。

S-18H

完成品 セレクト GW

広幅セット+795



テーブル 8318EL-WA99 イス 8318KL-PF72



クリエイティブ
ファニチュア

■700Hテーブル用イス

■タブレット付(700Hテーブル用)

■620Hテーブル用イス



8318KH-FE27
¥225,500
680W×690D×430SH-800H



8318QT-FDR4
¥303,600
テーブル使用時 808W×925D×430SH-800H



8318LL-FE28
¥174,500
680W×690D×380SH-750H

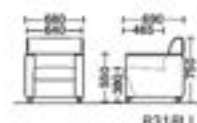

8318LL



機能
A4サイズよりひとまわり大きいタブレットは肘パネル側面に収納が可能で場所をとりません。使用時には水平方向に回転してご利用いただけます。
※タブレット部分はメラミン仕様です。

肘付仕様	タブレット仕様
WH88	MX52 (プライウッド/ビニール)
WH89	MX53 (プライウッド/ダーク)
WA99	MK74 (ブラック)
WA98	MK74 (ブラック)

カラー セレクト 背もたせ・肘部分に合わせた豊富な色の組み合わせが可能です。

革	PF72 (ブラック)	PG21 (ダークブラウン)	PG22 (グレー)
コンビ PDS	PG50 (ブラック) (PF72+PG51)	PG58 (ダークブラウン) (PG21+PG52)	PG56 (グレー) (PG22+PG53)
ビニール P89	P891 (ブラック)	P892 (ダークブラウン)	P893 (グレー)
ビスタ FEZ	FE25 (ブラック)	FE26 (ダークブラウン)	FE27 (プレート) FE28 (ベージュ)
ジーマ FCF	FCF0 (ブラック)	FCF8 (グレー)	FCF9 (ベージュ)
ソロモン FDR	FDR1 (ダークグレー)	FDR3 (ブラック)	FDR4 (アイボリー)

DACT
ソリューション

ワークスペース

ホーム
ファニチュア

デスク

デスク周辺
オプション

シートン

ミーティング
クリエイティブ

ミーティング
クリエイティブ

ソファ
ラウンジチェア

パーティション

エレベーター

エレベーター

イス共通仕様：革張り、人工皮革張り、コンビ張り（革+ビニール）、布張り、ビニール張り 肘木/クルミ突板ウレタン塗装（WA99、WH88、WH89）、ホワイトオーク突板ウレタン塗装（WA98）

イス

	620H用					700H用								
	肘木付		肘木なし			肘木付		肘木なし			肘木・タブレット付			
革	肘木付	肘木なし	肘木付	肘木なし	肘木なし	肘木付	肘木なし	肘木付	肘木なし	肘木付	肘木なし	肘木付	肘木なし	
PF72	8318NL	8318KL	8318QL	8318JL	8318LL	8318NH	8318KH	8318QH	8318JH	8318LH	8318NT	8318KT	8318QT	8318JT
PG21	8318NL	8318KL	8318QL	8318JL	8318LL	8318NH	8318KH	8318QH	8318JH	8318LH	8318NT	8318KT	8318QT	8318JT
PG22	8318NL	8318KL	8318QL	8318JL	8318LL	8318NH	8318KH	8318QH	8318JH	8318LH	8318NT	8318KT	8318QT	8318JT
PG50	8318NL	8318KL	8318QL	8318JL	8318LL	8318NH	8318KH	8318QH	8318JH	8318LH	8318NT	8318KT	8318QT	8318JT
PG58	8318NL	8318KL	8318QL	8318JL	8318LL	8318NH	8318KH	8318QH	8318JH	8318LH	8318NT	8318KT	8318QT	8318JT
PG56	8318NL	8318KL	8318QL	8318JL	8318LL	8318NH	8318KH	8318QH	8318JH	8318LH	8318NT	8318KT	8318QT	8318JT
FEZ	8318NL	8318KL	8318QL	8318JL	8318LL	8318NH	8318KH	8318QH	8318JH	8318LH	8318NT	8318KT	8318QT	8318JT
FCF	8318NL	8318KL	8318QL	8318JL	8318LL	8318NH	8318KH	8318QH	8318JH	8318LH	8318NT	8318KT	8318QT	8318JT
FDR	8318NL	8318KL	8318QL	8318JL	8318LL	8318NH	8318KH	8318QH	8318JH	8318LH	8318NT	8318KT	8318QT	8318JT
P89	8318NL	8318KL	8318QL	8318JL	8318LL	8318NH	8318KH	8318QH	8318JH	8318LH	8318NT	8318KT	8318QT	8318JT

カラー (肘木)



WH88
ウォールナットプレート



WH89
ウォールナットダーク



WA99
ウォールナット



WA98
ダークブラウン

■テーブル



8318FH-W
¥710,500
2100W×1050D×700H



機能
天板には、同色でワタ式の配線ボックスがあり、ノートパソコンやプロジェクターなどのワイヤリングが行えます。

仕様	形状 (W×D)	2400		
		2100	1800	1500
天板高 700H	配線あり	品番 8318GH-W	品番 8318FH-W	品番 8318EH-W
	配線なし	品番 8318DH-W	品番 8318CH-W	品番 8318BH-W
天板高 620H	配線あり	品番 8318GL-W	品番 8318FL-W	品番 8318EL-W
	配線なし	品番 8318DL-W	品番 8318CL-W	品番 8318BL-W

※ → 木目方向

テーブル共通仕様：天板/表面材 ホワイトオーク突板ウレタン塗装仕上（WA98）、クルミ突板ウレタン塗装仕上（WA99、WH88、WH89）縁材/ニアート材突板ウレタン塗装仕上
脚/集成材ウレタン塗装仕上

※ S-18Hは、天然木を使用していますので、掲載商品とは木目模様および色が多少異なる場合があります。ご了承ください。

※ 在庫をご用意しておりますので、他の商品より早くお届けすることが可能です。

● 価格は税抜き価格です。消費税を別途承ります。● 価格には配送費、施工費は含まれておりません。別途申し受けます。

グリーン購入法
基準適合製品掲載

okamura 808

EX-F400

環境省 認定 FSC® 認証

EX-F300は役員家具、応接セットもご用意しています。

役員家具 #783

応接セット #801



テーブル DL78TK-WC22 イス 8398WA-P891



① テーブルはEX-F300シリーズからお選びください。

■ EX-F300 会議テーブル 加工



DL78TN-WC22

配線あり DL78TK-WC22 ¥441,400
配線なし DL78NK-WC22 ¥339,300
1800W×900D×720H

配線あり DL78TM-WC22 ¥465,500
配線なし DL78NM-WC22 ¥363,400
2100W×1050D×720H

配線あり DL78TN-WC22 ¥467,400
配線なし DL78NN-WC22 ¥365,300
2400W×1200D×720H



配線ありタイプにはケーブルガードが付属します。
配線ユニットは天板と別色かつフラットです。(配線ありタイプのみ)

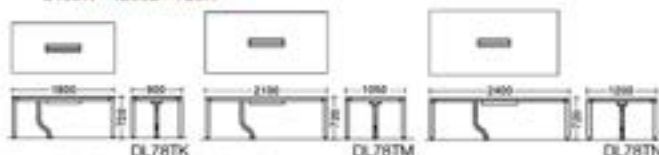

カラー (イス張地)



P891 (ブラック)

FCF0 (ブラック)

FCF8 (プラチナ)

(イス材木)



WG19 (ダークブラウン)

8398WA-P891 ¥136,100

-FCF ¥154,800

600W×650D×430SH・77SH
キャスター付

共通仕様: 張り材/ビニールレザー張り、布張り 材木/無垢材+人工突板ウレタン塗装仕上

EX-F400は、天然木を使用していますので、掲載商品とは木目模様および色が多少異なる場合があります。ご了承ください。

8396

環境省 認定 FSC® 認証



テーブル 8396LE-W955 イス 8330YK-PF72



応接会議イスの張材には高級感漂う本革を使用しています。



ボリューム感ある天板(70mm厚)や脚が高級感ある空間を演出します。また脚間が広くゆったり使用できます。



■ 700Hテーブル用イス



P699

8330XK-PF72 ¥433,400

-P699 ¥430,700

710W×680D×435SH・700H

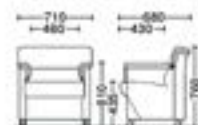

■ 620Hテーブル用イス



PF72

8330YK-PF72 ¥433,400

-P699 ¥430,700

770W×730D×380SH・720H

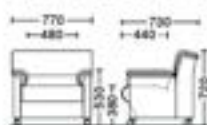

■ テーブル



W955

8396LE-W203 黒 ¥2,495,300

-W955 黒 ¥2,599,600

4000W×1200D×620H



W203

8396HC-W203 黒 ¥1,389,100

-W955 黒 ¥1,448,000

2400W×1200D×700H



イス共通仕様: 革張り キャスター付

テーブル共通仕様: 天板/表面材:人工突板(ローズウッド調) ウレタン塗装仕上(W955)

緑材:ニートー無垢材 表面材:ウォールナット突板ウレタン 塗装仕上(W203)

緑材:ワルミ無垢材

天板厚/70mm 脚/表面材ニートー突板ウレタン塗装仕上 アジャスター付

形状 (W×D)	5600	4800	4000	3200	2400
仕様					
天板高					
700H	品番 8396HG 黒	品番 8396HF 黒	品番 8396HE 黒	品番 8396HD 黒	品番 8396HC 黒
	W203(ニートー)	¥4,348,900	¥3,817,000	¥2,495,300	¥1,875,700
	W955(ワルミ)	¥4,527,100	¥3,978,700	¥2,599,600	¥1,955,200
					¥1,448,000
天板高					
620H	品番 8396LG 黒	品番 8396LF 黒	品番 8396LE 黒	品番 8396LD 黒	品番 8396LC 黒
	W203(ニートー)	¥4,348,900	¥3,817,000	¥2,495,300	¥1,875,700
	W955(ワルミ)	¥4,527,100	¥3,978,700	¥2,599,600	¥1,955,200

8396は、天然木の突板を使用していますので、掲載商品とは木目模様および色が多少異なる場合があります。ご了承ください。

→ 木目方向

8381

E3318
セレクト
Indoor Advantage Gold
GW+
WRL PLUS



テーブル B381TC-MX62, チェア B381BP-FCP8



テーブル B381TA-WG81, チェア B381AT-PF72

機能



座下パネルあり・なしで最適な音響効果とライトな雰囲気をお選びいただけます。

配線ボックスのフタは、天板と同色かつフラットです。

材木・テーブル カラー

メラミン化粧板

材木なし



人工突板

①WH06、WH05はオープン仕上げです。



■チェア



B381BP-FE28

座下パネルなし
600W×650D×785H

B381AA-PF72

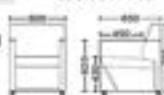
座下パネルあり
600W×650D×785H

■テーブル 例



B381UA-MX63

配線ありテーブル
2400W×1200D×720H

座下パネルなし											
品番	キオウド ライト	ブライスウッド ライト	ブライスウッド ミディアム	ブライスウッド ダーク	ダーク ブラウン	ローズウッド 材	ブラック 材	ナチュラル 材	ウォールナット ダーク	ウォールナット ティープ	材木なし
品番	B381BH	B381BD	B381BB	B381BA	B381BT	B381BY	B381BN	B381BS	B381BM	B381BL	B381BP
革	P111	¥279,100	¥279,100	¥279,100	¥283,000	¥283,000	¥283,000	¥283,000	¥284,400	¥284,400	¥274,300
コンビ	PD51	¥191,100	¥191,100	¥191,100	¥194,900	¥194,900	¥194,900	¥194,900	¥196,400	¥196,400	¥186,300
ビスタ	FE21	¥112,200	¥112,200	¥112,200	¥112,200	¥116,000	¥116,000	¥116,000	¥117,500	¥117,500	¥107,400
ジーマ	FCP1	¥127,800	¥127,800	¥127,800	¥131,400	¥131,400	¥131,400	¥131,400	¥132,900	¥132,900	¥122,800
ソロモン	FDR1	¥127,800	¥127,800	¥127,800	¥131,400	¥131,400	¥131,400	¥131,400	¥132,900	¥132,900	¥122,800
ビニール レザー	PD91	¥114,800	¥114,800	¥114,800	¥118,400	¥118,400	¥118,400	¥118,400	¥119,900	¥119,900	¥109,800

座下パネルあり											
品番	キオウド ライト	ブライスウッド ライト	ブライスウッド ミディアム	ブライスウッド ダーク	ダーク ブラウン	ローズウッド 材	ブラック 材	ナチュラル 材	ウォールナット ダーク	ウォールナット ティープ	材木なし
品番	B381AH	B381AD	B381AB	B381AA	B381AT	B381AY	B381AN	B381AS	B381AM	B381AL	B381AP
革	P111	¥292,600	¥292,600	¥292,600	¥296,500	¥296,500	¥296,500	¥296,500	¥297,900	¥297,900	¥287,800
コンビ	PD51	¥212,700	¥212,700	¥212,700	¥216,600	¥216,600	¥216,600	¥216,600	¥218,000	¥218,000	¥207,900
ビスタ	FE21	¥132,900	¥132,900	¥132,900	¥136,700	¥136,700	¥136,700	¥136,700	¥138,200	¥138,200	¥128,100
ジーマ	FCP1	¥148,700	¥148,700	¥148,700	¥152,600	¥152,600	¥152,600	¥152,600	¥154,000	¥154,000	¥143,900
ソロモン	FDR1	¥148,700	¥148,700	¥148,700	¥152,600	¥152,600	¥152,600	¥152,600	¥154,000	¥154,000	¥143,900
ビニール レザー	PD91	¥135,300	¥135,300	¥135,300	¥139,100	¥139,100	¥139,100	¥139,100	¥140,600	¥140,600	¥130,500

		配線なし				配線あり			
形状 (W×D)		2400	2100	1800	1500	2400	2100	1800	1500
仕様	品番	B381TA	B381TB	B381TC	B381TD	B381UA	B381UB	B381UC	B381UD
	MX62	¥475,900	¥418,500	¥347,800	¥329,800	¥561,400	¥503,900	¥432,800	¥414,400
	MX61	¥475,900	¥418,500	¥347,800	¥329,800	¥561,400	¥503,900	¥432,800	¥414,400
	WG81	¥631,300	¥542,800	¥435,300	¥407,500	¥719,700	¥628,200	¥520,300	¥492,400
	WH02	¥651,400	¥559,100	¥446,800	¥417,500	¥736,900	¥644,500	¥531,700	¥502,400

イス共通仕様：革張り、コンビ張り(革+ビニール)、ビニール張り 材木、MDF+メラミン化粧板(MC□□□)、無垢材+人工突板ウレタン塗装仕上げ
 テーブル共通仕様：天板メラミン化粧板(MC□□□)、人工突板ウレタン塗装仕上げ

※配線ありタイプにはケーブルカードが付属していますので、別途手配の必要はありません。
 ※8381は天然木を使用していますので、商標商品とは本日模様および色が多少異なる場合があります。ご了承ください。

※■は在庫をご用意しておりますので、他の商品より早くお届けすることが可能です。
 ●価格は税抜き価格です。消費税を別途承ります。●価格には配送費、施工費は含まれておりません。別途申し受けます。

グリーン購入法
 基準適合製品掲載

okamura 810

クリエイティブ
ファニチュアDX/CT
ソリューション

ワークスペース

ホーム
ファニチュア

デスク

デスク周辺
オプション

シートンブ

シートンブ
カフェチェアシートンブ
カフェテーブルソファ
ラウンジチェア

バーチカル

H2020グリーン

環境配慮型家具

収納システム

ラック

ロッカー

地震対策
対応品健康・省エネ
対応品セキュリティ
システムWELL BE Work
サポートツールワークサポート
ツールエグゼクティブ
ファニチュア

会議セット

会議室
テーブルチェア

ロビーベンチ

窓口カウンター
設置オフィスロー
アフレア

8395



テーブル 8346ND-MF95 イス 8395ZA-PB20

カラー(肘木)

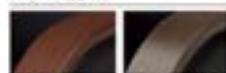
ウォールナット色 プライズウッド
ダーク色

(低アルコール性、新次
環境基準ナトリウム)

カラー



FL93 (ブラウン) FL81 (ユーカリグリーン) FL67 (タコイズブルー) PB20 (ネオブラック)

カラー(天板) 強化化粧紙



MF95 (ウォールナット) MN75 (ダークブラウン)

■700Hテーブル用イス



PB20



PB20

ウォールナット色肘
8395ZA-PB20 ¥151,900
-FL色 ¥151,900
610W×670D×440SH・775H

プライズウッドダーク色肘
8395VA-PB20 ¥151,900
-FL色 ¥151,900
610W×670D×440SH・775H

イス共通仕様:
布張り、ビニールレザー張り 肘木/表面材:オーク天板ウレタン塗装仕上
シート芯材/ポリプロピレン再生品

テーブル共通仕様:
天板/表面材:強化化粧紙(MF95/MN75) 縁材:MDF転写ウレタン塗装仕上
天板厚:40mm 脚/ラバーウッド集成材ウレタン塗装仕上(MF95/MN75)

■テーブル



MF95

8346ND-ME 黒
¥364,800
2400W×1200D×700H



MN75

8346NA-ME
¥258,000
1600W×800D×700H

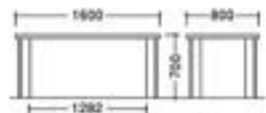

形状 (W×D)	2400 1200	2100 1200	1800 800	1600 800
天板高 700H	8346ND-ME 黒 ¥364,800	8346NC-ME ¥331,900	8346NB-ME ¥275,200	8346NA-ME ¥258,000

※8395は、天然木を使用していますので、掲載商品とは木目模様および色が多少異なる場合があります。ご了承ください。

①8395チェアのシート芯材にはポリプロピレンのリサイクル材を使用しています。

木目方向

8346W



イス 8346WA-PB20



テーブル 8346NB-MF95 イス 8346WB-PB20

カラー(肘木)

ダークブラウン プライズウッドダーク
肘木の下部にはアクセントとして、
メタリックのラインが入っています。

カラー

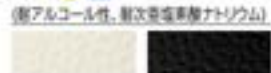

PB26 (クリームホワイト) PB20 (ネオブラック)



PB20



PB20



PB20

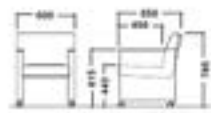

肘木なし
8346WB-PB20 ¥110,500
600W×650D×440SH・785H

ダークブラウン肘
8346WA-PB20 ¥112,800
600W×650D×440SH・785H

プライズウッドダーク肘
8346WV-PB20 ¥112,800
600W×650D×440SH・785H

共通仕様:ビニールレザー張り
肘木:ラバーウッド無垢材ウレタン塗装 キャスター付
肘高:615mm

※8346Wは、天然木を使用していますので、掲載商品とは木目模様および色が多少異なる場合があります。ご了承ください。

8394F   

テーブル 8394BD-WE87 イス 8394GA-FDP1

機能



体重に合わせた背のリクライニング強さが変わり、程よい腰り心地が得られます。



薄い肘木が軽快感を出します。

カラー



FDP1 (アイボリー) FDP6 (ブラウン) FDP2 (シルバーグレー)

  (耐アルコール性、耐次亜塩素酸ナトリウム)



P323(ホワイト) P891(ブラック)

■肘木付



P891

8394GA-P891 ¥201,800
640W×620D×440SH・790H



FDP6

8394GA-FDP6 ¥177,700
640W×620D×440SH・790H



P323

8394FB-P323 ¥199,000
640W×620D×440SH・790H



FDP2

8394FB-FDP2 ¥174,300
640W×620D×440SH・790H

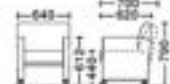

8394GA/FB

イス共通仕様:
布張り、ビニールレザー張り リク
ライニング機構(体重感知式)付
肘木/ホワイトアッシュ突板ウレタン
塗装ダークブラウン色仕上キャ
スター付 耐高/612H

■テーブル



8394BD-WE87

8394BD-WE87 黒
¥955,700
3200W×1200D×720H

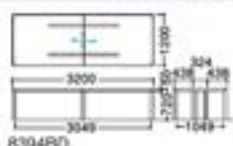

8394BD



8394BC-WE87

8394BC-WE87 黒
¥681,600
2400W×1200D×720H



8394BC



8394BA-WE87

8394BA-WE87 黒
¥514,200
1800W×900D×720H



8394BA

カラー 人工突板



WE87(ダークブラウン)

テーブル共通仕様:
天板/表面材:人工突板(オーク調)
ウレタン塗装ダークブラウン仕上
縁材:ホワイトオーク無垢材
天板厚:50mm 脚/ホワイトオーク
無垢材ウレタン塗装ダークブラウン
色仕上

 8394Fは、天然木の突板を使用していますので、掲載商品とは木目模様および色が多少異なる場合があります。ご了承ください。  木目方向

8346M   

テーブル 8318DH-WA98

機能



座の上下調整
右側のレバーにより、上下60mmの
範囲で無段階に高さ調節が可能
です。



背座には高級感漂う張り材を使用
しています。

■上下昇降タイプ



FV54

8346MY-FV54 ¥164,700
-PB20 ¥164,700
570W×615D×410~470SH・750~810H



上下昇降タイプ

高さ固定タイプ

■高さ固定タイプ



PB20

8346MN-FV54 ¥123,000
-PB20 ¥123,000
570W×615D×440SH・780H

カラー

(耐アルコール性、耐次亜塩素酸ナトリウム)



PB20(ブラック)



FV54(ブラック)

(背・座:PB64+肘付R.L.:FV53)

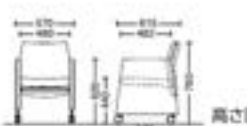

高さ固定タイプ

共通仕様: 布張り、ビニールレザー張り シェル/再生ポリプロピレン
大型キャスター付

  は在庫をご用意しておりますので、他の商品より早くお届けすることが可能です。

●価格は税抜き価格です。消費税を別途承ります。●価格には配送費、施工費は含まれておりません。別途申し受けます。

4L77  

カラー(材木)



WA81(竹 ナチュラル)



WA82(竹 ダークブラウン)



W955(ローズウッド)

カラー 

FDR4 (アイボリー)



FDR6 (チャコルグレー)

成長が早く環境にやさしい国産の竹を使用しています。(WA81, WA82)

■イス



4L77ND-FDR4 (ローズウッド脚)
¥155,800
4L77NB-FDR4 (竹ナチュラル脚)
¥155,800
4L77NC-FDR4 (竹ダークブラウン脚)
¥155,800

④ 4L77NB-FDR4

640W×620D×435SH・760H



4L77ND-FDR6 (ローズウッド脚)
¥155,800
4L77NB-FDR6 (竹ナチュラル脚)
¥155,800
4L77NC-FDR6 (竹ダークブラウン脚)
¥155,800

⑤ 4L77ND-FDR6

640W×620D×435SH・760H

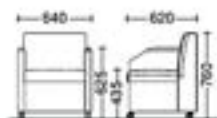

共通仕様：布張り 肘木/ニアート材ウレタン塗装 (W955)、竹集成材ウレタン塗装 (WA81, WA82) ウレタン双輪キャスター付

■テーブル





W955

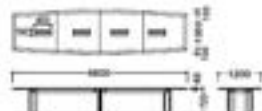

WA81

4L77HF-W  ¥3,351,500
4800W×12000D×720H



4L77JM-W  ¥1,923,500
3600W×12000D×720H











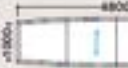
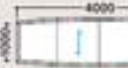



■機能



天板中央部には配線ボックスがあり、ノートパソコンやプロジェクターなどのワイヤリングが行えます。またデスクトップコンセントやモジュラーツインコネクターを装着することにより簡単にアクセスできます。

720H

仕様	形状 (W×D)				
	4800	4000	3600	3200	2400
配線なし	 品番 4L77JF-W  価格 ¥2,684,900	 品番 4L77JE-W  価格 ¥2,565,500	 品番 4L77JM-W  価格 ¥1,923,500	 品番 4L77JD-W  価格 ¥1,860,000	 品番 4L77JC-W  価格 ¥1,356,300
配線あり	 品番 4L77HF-W  価格 ¥3,351,500	 品番 4L77HE-W  価格 ¥3,082,300	 品番 4L77HM-W  価格 ¥2,401,600	 品番 4L77HD-W  価格 ¥2,270,400	 品番 4L77HC-W  価格 ¥1,634,100

■ ← 本目方向

カラー (天板)



WA81(竹 ナチュラル)



WA82(竹 ダークブラウン)



W955(ローズウッド)

成長が早く環境にやさしい国産の竹を使用しています。(WA81, WA82)

共通仕様：天板/表面材：人工天板(ローズウッド調)ウレタン塗装仕上 縁材：ニアート無垢材 天板厚：40mm 脚/表面材：人工天板(ローズウッド調)ウレタン塗装仕上 アジャスター付(W955)
天板/表面材：竹突板ウレタン塗装ダークブラウン色仕上 縁材：竹無垢材 天板厚：40mm 脚/表面材：竹突板ウレタン塗装ダークブラウン色仕上 アジャスター付(WA82)
天板/表面材：竹突板ウレタン塗装ナチュラルブラウン色仕上 縁材：竹無垢材 天板厚：40mm 脚/表面材：竹突板ウレタン塗装ナチュラル色仕上 アジャスター付(WA81)

※注意 4L77は、天然木を使用していますので、掲載商品とは木目模様および色が多少異なる場合があります。ご了承ください。

8345E  

■キャスタータイプ



④ 8345EA-P553 ¥300,000
650W×600D×455SH・770H



⑤ 8345EA-FGA ¥228,800
-FFX ¥228,800
650W×600D×455SH・770H

カラー

■

P553
(ブラック)

■

FGA5
(ブラウン)

FGA8
(パープル)

FGA9
(カーキ)

FGA4
(レッドブラウン)

ツートン張り

■

FFX1
(サンドベージュ)

FFX2
(ブラウン)

※ツートン張りの場合、外側パネルはFGA1(ブラック)仕様です。

共通仕様

本体/ビニール成形合板 脚端/ABS樹脂(ブラック色) キャスター/φ60mmウレタン双輪
キャスター タブレット/天板:ラウン合板革張り 支柱:スチールパイプクロームメッキ仕上

■ラウンジタイプ



⑥ 8345EB-P553 ¥348,900
-FGA ¥256,300
-FFX ¥256,300
810W×700D×400SH・710H

■ラウンジタイプ(テーブル付)



⑦ 8345ET-P553 ¥423,200
-FGA ¥330,800
-FFX ¥330,800
894×704W×700×600D×400SH・710H



タブレットは回転式のため、出入りがしやすくなっています。(タブレットは革張り)



■オットマン



⑧ 8345ER-P553 ¥141,600
-FGA ¥ 97,800
-FFX ¥ 97,800
580W×460D×400H

8346X  

テーブル DL64AB-MU26

カラー

FL67
(アイズブルー)

FL68
(パールホワイト)

FL67
(ブラック)

PF72
(ブラック)



⑨ 8346XC-FL ¥90,400
585W×600D×440SH・805H



⑩ 8346XE-PF72 ¥265,200
575W×600D×440SH・805H



⑪ 8346XT-FL ¥128,000
8346XF-PF72 ¥311,400
テーブル使用時 645W×325D×400SH・805H

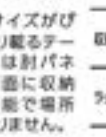
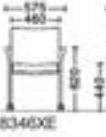
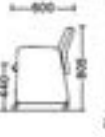

布張り共通仕様: シェル/再生ポリプロピレン 肘/合成皮革張り(ブラック) 肘高さ/625mm キャスター付 革張り共通仕様: シェル/再生ポリプロピレン 肘高さ/620mm キャスター付

8346R  

テーブル DL642D-W771

カラー

FDR4
(アイボリー)

FN64
(ブラック)

PB26
(ホワイト)

抗菌
(配アルコーン性、新
次亜塩素酸ナトリウム)

共通仕様: ビニールレザー張り、布張り肘高さ/620mm 脚フレーム/スチール
メラミン積層塗装スキャップシルバー色仕上(2637) 大型キャスター付

背座には意匠性の高い
張り材を使用してい
ます。

大型キャスター採用
により、移動が簡単
に行えます。

※ ■ は在庫をご用意しておりますので、他の商品より早くお届けすることが可能です。

● 価格は税抜き価格です。消費税を別途承ります。● 価格には配送費、施工費は含まれておりません。別途申し受けます。

グリーン購入法
基準適合製品掲載

okamura 814

クイタイプ
ファニチュア

シートン

ミーティング
クイタイプミーティング
クイタイプソファ
ラウンジタイプ

パーティション

HLS/クイタイプ

事務室用家具

収納システム

ラック

ロッカー

会議室
家具

事務室用家具

事務室用家具

セキュリティ
システムHLS at Work
サポートツールワークサポート
ツールエグゼクティブ
ファニチュア

会議室

会議室
テーブルタイプ

ロビーベンチ

HLS at Work
サポートツールオフィス/ロビー
アクセサリ

※50番・両数字欄

- アルブロード.....824
- グレンディ.....819
- コピース.....817
- スマートチャージ.....824
- セリカ.....823
- フィロル.....820
- LB55.....821

タイプ別シリーズ一覧

タンデムタイプ

1人1人座る場所がはっきりと分かれているタイプのロビーチェアです。空港や駅、病院などの待合において効率よく座っていただくことができます。

[アルミ脚]

ALBROAD

アルブロード

ロビー・ラウンジ総合カタログ



アルブロード 23NP

ロビー・ラウンジ総合カタログ



アルブロード AP

ロビー・ラウンジ総合カタログ



LB38

ロビー・ラウンジ総合カタログ



Serica

セリカ ボリクワランフォーム

ロビー・ラウンジ総合カタログ



セリカ バックパネルタイプ

ロビー・ラウンジ総合カタログ



23C2

ロビー・ラウンジ総合カタログ



Cestino

チェスティノ

ヘルステア総合カタログ



[スチール脚]

LB52

ロビー・ラウンジ総合カタログ



FLOZA

フロザ

ロビー・ラウンジ総合カタログ



ACERO

アセロ

ヘルステア総合カタログ



[木脚]

alberi

アルベリ E3L

ヘルステア総合カタログ



アルベリ E3

ヘルステア総合カタログ



アルベリ E4F

ヘルステア総合カタログ



ベンチシートタイプ

シートが一体になっているタイプです。病院や自治体、銀行などの待合でよく利用され、立ち座りしやすい射付き、パーソナル感のあるもの、座る人数を選ばないものなどシリーズによって様々な機能性を持ち、置かれる場所によって選択することができます。

[スチール脚]

supporto

スポルト

ヘルステア総合カタログ



L8LV

ヘルステア総合カタログ



L8LP

ヘルステア総合カタログ



filall

フィロル

ヘルステア総合カタログ



LB55

ヘルステア総合カタログ



credy

クレディ

ヘルステア総合カタログ

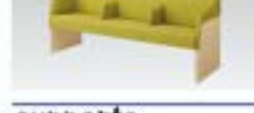

LB55

ヘルステア総合カタログ



LB73

ロビー・ラウンジ総合カタログ



Varie

ヴァリエ

ヘルステア総合カタログ



supporto

スポルト

ヘルステア総合カタログ



alberi

アルベリ E3

ヘルステア総合カタログ



L8L2

ヘルステア総合カタログ



※ロビー・ベンチシリーズ一覧につきましてはホームページをご覧ください。

ロビー・ラウンジ総合カタログ、ヘルステア総合カタログにつきましてはWEBカタログをご覧ください。

組み合わせタイプ 組み合わせ方によって様々な形を作ることができるタイプです。
エントランスや待合空間に動きのある印象を与えることができます。

[ボックスタイプ]

√2

ルート2

ロビー・ラウンジ組合カタログ

coby's
コピーズ

#817

Adué Lobby LB19

アドゥーエロビー

ヘルステア組合カタログ



LB19

ロビー・ラウンジ組合カタログ



[スチール脚]

two'S α

トゥース アルファ

ロビー・ラウンジ組合カタログ



マルチモジュールベンチ

ロビー・ラウンジ組合カタログ



共通仕様

OKマイティ(耐アルコール性、耐次亜塩素酸ナトリウム)

PB26 クリームホワイト (アイボリー)	PB31 アイボリー (アイボリー)	PB56 アイボリー (アイボリー)	PC44 ライトブラウン (ライトブラウン)	PB25 ベージュ (ベージュ)	PC45 ブラック (ブラック)	PB24 チャコールグレー (チャコールグレー)	PB20 ネオブラック (ネオブラック)	PB27 インディゴブルー (インディゴブルー)	PB21 ライトブルー (ライトブルー)	PD31 セージ (セージ)	PB28 オリブグリーン (オリブグリーン)	PD32 ライムグリーン (ライムグリーン)
PB22 ミントグリーン (ミントグリーン)	PB29 アプリコット (アプリコット)	PB23 ローズ (ローズ)	PB32 パールベージュ (パールベージュ)	PB36 アイロネーカ (アイロネーカ)	PD33 イエロー (イエロー)							

カーナ(耐アルコール性、耐次亜塩素酸ナトリウム)

PE53 アイボリー (アイボリー)	PE54 ライトベージュ (ライトベージュ)	PE55 ベージュ (ベージュ)	PE56 ブラウン (ブラウン)	PE52 ライトグレー (ライトグレー)	PE51 ブラック (ブラック)	PE63 セージ (セージ)	PE62 ライムグリーン (ライムグリーン)	PE61 アイロネーカ (アイロネーカ)	PE59 イエロー (イエロー)	PE58 オレンジ (オレンジ)	PE57 ピンク (ピンク)
--------------------------	------------------------------	------------------------	------------------------	----------------------------	------------------------	----------------------	------------------------------	----------------------------	------------------------	------------------------	----------------------

マニエラ(耐アルコール性、耐次亜塩素酸ナトリウム)

PJ01 ホワイト (アイボリー)	PJ02 アイボリー (アイボリー)	PJ03 サンダーベージュ (サンダーベージュ)	PJ04 ベージュ (ベージュ)	PJ05 アイロネーカ (アイロネーカ)	PJ06 ライトブラウン (ライトブラウン)	PJ07 ブラウン (ブラウン)	PJ08 ダークブラウン (ダークブラウン)	PJ09 ライトグレー (ライトグレー)	PJ10 グレー (グレー)	PJ11 ライトブルー (ライトブルー)
PJ12 ブルー (ブルー)	PJ13 ダークブルー (ダークブルー)	PJ14 ブルー (ブルー)	PJ15 ダークグリーン (ダークグリーン)	PJ16 グリーン (グリーン)	PJ17 ライトグリーン (ライトグリーン)	PJ18 オレンジ (オレンジ)	PJ19 ライトオレンジ (ライトオレンジ)	PJ20 パールピンク (パールピンク)	PJ21 ピンク (ピンク)	

ティルリ(耐アルコール性、耐次亜塩素酸ナトリウム)

S0163 ベージュ (ベージュ)	S0164 ダークブラウン (ダークブラウン)	S0165 ライトグレー (ライトグレー)	S0166 グレー (グレー)	S0167 ダークグレー (ダークグレー)	S0168 ブルー (ブルー)	S0169 セージ (セージ)	S0170 ダークグリーン (ダークグリーン)	S0171 グリーン (グリーン)	S0172 イエロー (イエロー)	S0173 ピンク (ピンク)
-------------------------	-------------------------------	-----------------------------	-----------------------	-----------------------------	-----------------------	-----------------------	-------------------------------	-------------------------	-------------------------	-----------------------

インターロック 両面材

FXW2 ベージュ (ベージュ)	FXW3 ダークブラウン (ダークブラウン)	FXW1 グレー (グレー)	FXW0 ダークグレー (ダークグレー)	FXW4 インディゴ (インディゴ)	FXW9 セージ (セージ)	FXW5 ダークグリーン (ダークグリーン)	FXW7 イエロー (イエロー)	FXW6 ダークレッド (ダークレッド)	FXW8 ピンク (ピンク)
------------------------	------------------------------	----------------------	----------------------------	--------------------------	----------------------	------------------------------	------------------------	----------------------------	----------------------

※パネル用とイス用の2つの仕様があり、個々に物性が異なるため、色、柄に多少の差異がございます(パネル用は伸縮性に優れ、イス用は摩擦強度を高めた素材となっております)。2つの仕様を組み合わせる際は、両面材サンプルにてご確認ください。

インターロック 抗ウイルス仕様

SFWQ1 グレー (グレー)	SFWQ2 ベージュ (ベージュ)	SFWQ4 インディゴ (インディゴ)
-----------------------	-------------------------	---------------------------

タイル (防汚性) 両面材

FKY7 ベージュ (ベージュ)	FKY2 グレー (グレー)	FKY3 ライトグレー (ライトグレー)	FKY1 ダークグレー (ダークグレー)	FKY4 ダークブルー (ダークブルー)	FKY5 ダークグリーン (ダークグリーン)	FKY6 セージ (セージ)	FKY9 アイロネーカ (アイロネーカ)	FKY8 ダークレッド (ダークレッド)	FKZ7 パールピンク (パールピンク)
------------------------	----------------------	----------------------------	----------------------------	----------------------------	------------------------------	----------------------	----------------------------	----------------------------	----------------------------

※防汚効果の持続性は、使用頻度や環境によって異なります。効果は永久的なものではありません。

OKアルコ(防水性、撥水性、透湿性、耐アルコール性、耐次亜塩素酸ナトリウム)

FMT8 ライトブラウン (ライトブラウン)	FMV4 ブラウン (ブラウン)	FM19 ライトブルー (ライトブルー)	FM18 ブラック (ブラック)	FMT4 ライトブルー (ライトブルー)	FMV0 スモークブルー (スモークブルー)	FMT5 ミントグリーン (ミントグリーン)	FMV1 スモークグリーン (スモークグリーン)	FMT7 オレンジ (オレンジ)	FMV3 スモークレッド (スモークレッド)	FMT6 ローズ (ローズ)	FMV2 スモークローズ (スモークローズ)
------------------------------	------------------------	----------------------------	------------------------	----------------------------	------------------------------	------------------------------	--------------------------------	------------------------	------------------------------	----------------------	------------------------------

アテナ(スナッキング対策クロス)

FXR3 アイロネーカ (アイロネーカ)	FXR4 ライトブラウン (ライトブラウン)	FXR5 ブラウン (ブラウン)	FXR6 ダークブラウン (ダークブラウン)	FXR2 グレー (グレー)	FXR1 ダークグレー (ダークグレー)	FAE8 ブラック (ブラック)	FXS6 パール (パール)	FXS5 ダークブルー (ダークブルー)	FXS4 セージ (セージ)	FXS3 ライムグリーン (ライムグリーン)	FXS2 アイロネーカ (アイロネーカ)	FXS1 イエロー (イエロー)
FXR9 オレンジ (オレンジ)	FXR8 レッド (レッド)	FXR7 ピンク (ピンク)										

シリーズ	coby's		credy	filial	LB55	Serica (ソフィアタイプ)
	LB79 ボックスタイプロビー	LB79 異形タイプ				
OKマイティ	○	○	○	○	○	○
カーナ	○	○	○	○	○	○
マニエラ	○	○	○	○	○	○
ティルリ	○	○	○	○	○	○
インターロック	○	○	○	○	○	○
インターロック 両面材	○	○	○	○	○	○
タイル	○	○	○	○	○	○
OKアルコ	○	○	○	○	○	○
アテナ	○	○	○	○	○	○

●: 素材セレクト対象製品 ○: 標準品扱い(組合カタログ掲載製品)

※filial、LB55の衝撃に強い強地部分は素材セレクトによる強地変更には対応しておりません。

①素材セレクト以外の強地への変更につきましては、担当者へお問合せください。

空間イメージやお好みに合わせて素材セレクトから
お選びいただくことができます。対象の製品シリーズには
マークが記載されております。

※素材セレクト対応表につきましては
ホームページをご覧ください。



耐アルコール性、耐次亜塩素酸ナトリウム ビニールレザー

ビニールレザー(OKマイティ)は、一般レザーに比べてメンテナンス時に使用する消毒用アルコールや次亜塩素酸ナトリウム溶液に対して変化しにくく、ソフトな風合いが持続します。

クリエイティブ
ファニチャーD&D
ソリューション

ワークスペース

ホーム
ファニチャー

デスク

デスク周辺
オプション

シートンブ

ミーティング
ファニチャーミーティング
カフェテーブルソファ
ラウンジチェア

バーチェア

机・デスク

照明器具

収納システム

ラック

ロッカー

会議室
家具会議室
家具セキュリティ
システム福祉・Work
サポートワークサポート
チェアエグゼクティブ
ファニチャー

会議室

会議室
テーブル

ロビー・ベンチ

窓口カウンター
設置オフィス・ロビー
アクセサリ

coby's [コピース]

V333

Incor Advantage Gold

GW*

WILL PLUS

カラー+816

■異形タイプ

個性的な形状を組み合わせて存在感のある空間を作るシリーズ

単体でも存在感のある個性的な形状を組み合わせることでシンボリックで人が集まる空間を演出できます。

■レイアウト寸法

トの字(高低)+V字型レイアウト



LB79WS-FXW6K1 / LB79WS-FXW6K1 / LB79VM-FXW1K2



三角ツール LB79EE-FK60 V字ツール LB79VM-FK90 トの字ツール LB79WM-FK90 トの字ツール LB79WS-FK90 丸型 LB79GL-FK90 角型 トの字ツール LB79WS-FK90 テーブル (連続上) LB79FB-FK90

レイアウト例

三角ツールはトの字、Vの字との組み合わせが可能です。

トの字+三角型レイアウト



LB79WM-FXW5K3 / LB79EE-FXW2K1 2550W×2498D×400H-650SH



ひょうたんツール2台

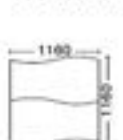

LB79FA-FLC6K2 1160W×1160D×400SH

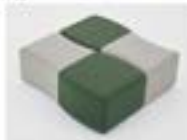

V字+三角型レイアウト



LB79VM-FXW3K3 / LB79EE-FXW7K1 1871W×1620D×400H-650SH



三角ツール
LB79EE-FXW2
¥106,900
805W×702D×650SH



ひょうたんツール
LB79FA-FLC6
¥165,200
1160W×620D×400SH

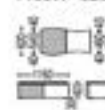

ひょうたんツール
(片面フラット)
LB79FB-FLC5
¥157,900
1160W×620D×400SH



張り地	形状	三角ツール		ひょうたんツール	
		400SH	650SH	400SH	400SH
インターロック	FXW1, FD1	¥95,700	¥106,900	¥156,800	¥149,600
OKマイティ	PB1, PC4, PD1	¥94,100	¥104,500	¥154,500	¥147,100
カーナ	PE1	¥96,700	¥108,500	¥158,400	¥151,600
ツイル	FKY1, FKZ1, FLC1	¥101,500	¥115,700	¥165,200	¥157,900
マネエラ	PJ1	¥97,300	¥108,100	¥159,400	¥151,600

※ひょうたんツールのみ

組み合わせカラー(ひょうたんツール)

※(両面材) インターロック

組み合わせコード	部分名称・コード
FD32	FXW2(ベージュ)
	FXW3(ダークブラウン)
FD33	FXW2(ベージュ)
	FXW4(インディゴ)
FD34	FXW2(ベージュ)
	FXW6(テラコッタ)
FD35	FXW2(ベージュ)
	FXW7(イエロー)

※(両面材) ツイル

組み合わせコード	部分名称・コード
FLC4	FKY1(ダークグレー)
	FKY4(ダークブルー)
FLA7	FKY3(ライトグレー)
	FKY7(ベージュ)
FLC5	FKY8(テラコッタ)
	FKZ7(ベールピンク)
FLC6	FKY5(ダークグリーン)
	FKY7(ベージュ)

Vの字ツール
LB79VM-FKY7
¥207,700
978W×910D×400SH



トの字ツール
LB79WL-FKZ7
¥202,000
966W×1323D×320SH



トの字ツール
(400H+650H)
LB79WS-FKZ7
¥288,900
966W×1323D×650SH



張り地	形状	Vの字ツール				トの字ツール			
		320H	400H	480H	320H	400H	480H	600H+650H	
インターロック	FXW1	¥195,000	¥200,100	¥222,400	¥193,500	¥207,000	¥219,200	¥278,700	
OKマイティ	PB1, PC4, PD1	¥192,900	¥198,000	¥220,400	¥190,400	¥204,100	¥216,300	¥275,800	
カーナ	PE1	¥196,500	¥201,500	¥224,300	¥195,500	¥209,200	¥221,400	¥280,700	
ツイル	FKY1, FKZ1	¥202,000	¥207,700	¥231,000	¥202,000	¥216,800	¥230,000	¥288,900	
マネエラ	PJ1	¥198,800	¥204,300	¥227,100	¥196,200	¥210,400	¥223,000	¥284,300	



高さを通常の400Hを基準として、低いタイプ・高いタイプを品揃えすることで、子供から大人まで一緒に座ることができ、また小枝をモチーフにした形状は組み合わせにより動きのある空間を演出します。

張り地	形状	ウェーブ		
		右エンド	左エンド	中間
インターロック	FXW1	¥334,100	¥334,100	¥342,400
OKマイティ	PB1, PC4, PD1	¥328,300	¥328,300	¥336,700
カーナ	PE1	¥338,300	¥338,300	¥347,900
ツイル	FKY1, FKZ1	¥347,900	¥347,900	¥357,900
マネエラ	PJ1	¥338,300	¥338,300	¥347,100

LB79SR-FXW1, LB79SM-FXW1
2000W×1135D×430SH・580H

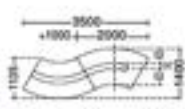

■素材セレクト
他の素材もご用意しています。
詳しくは45頁をご覧ください。
(サンプルでのご確認をお勧めいたします)

■共通仕様: 背・座り張り、布張り、ビニールレザー張り、チップウレタン、ウレタンフォーム 脚部/ABS樹脂成型品 テーブル/スチールパイプ、スチールベース メラミン焼付塗装、天板:パーティクルボード 表面材:メラミン化粧板 コンセント付テーブル/布張り、布張り、ビニールレザー張り、チップウレタン、ウレタンフォーム、MDF、メラミン化粧板

カラー+816

■ボックスタイプ

動きのあるロビー空間を演出できるシリーズ

角合わせにして円形や楕円形といったフレキシブルな島型レイアウトができるため、空間をより美しく演出します。

■レイアウト寸法

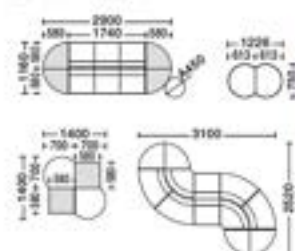

スクラム (異形A) LB79EB-PE62 / イス(スクラム) (1/4R) LB79OH-PE62
3人用イス LB79BC-PE62



ハイスツール (角) LB79CH-FM19 / スクラム (異形B) LB79EC-FX54 / 3人用イス LB79BA-PE62 / 1人用イス LB79BA-PE62
高コーナーイス LB79UF-PE62



3人用イス
LB79BC-PE62
¥215,200
1740W×580D×400SH・650H



2人用イス
LB79BB-PE62
¥199,200
1160W×580D×400SH・650H



1人用イス
LB79BA-PE62
¥94,100
580W×580D×400SH・650H



コーナイス
LB79BD-PE62
¥160,400
580W×580D×400SH・650H



コンセント付テーブル
LB79UB-PE62
¥201,900
450W×550D×650H

張り地	形状	イス				コンセント付 テーブル
		3人用	2人用	1人用	コーナー	
インターロップ	FXW	¥204,900	¥190,200	¥90,000	¥160,800	¥200,000
OKマイティ	PB, PC4, PD	¥204,900	¥190,200	¥89,300	¥160,400	¥200,000
カーナ	PE	¥215,200	¥199,200	¥94,100	¥169,300	¥201,900
ツイル	FKY, FKZ	¥232,100	¥214,600	¥103,500	¥184,200	¥238,200
マニエラ	PJ	¥213,500	¥198,300	¥92,900	¥167,700	¥206,400
OKアルコ	FM	¥236,800	¥218,300	¥102,100	¥187,100	¥206,600
アテナ	FXR, FXS, FAE	¥211,500	¥196,200	¥92,600	¥166,000	¥201,300



2口コンセント、USB充電タイプの対応が可能です。



外コーナイス
LB79BE-PE62
¥131,200
960W×530D×400SH・650H



内コーナイス
LB79BF-PE62
¥122,200
960W×610D×400SH・650H



ハイスツール (角)
LB79CH-FM19
¥96,800
580W×580D×850SH



ハイスツール (1/4R)
LB79OH-PE62
¥102,600
580W×580D×850SH

張り地	形状	イス			スツール		
		外コーナイス	内コーナイス	角形	角形 (ハイスツール)	1/4R	1/4R (ハイスツール)
インターロップ	FXW	¥125,500	¥114,800	¥72,600	¥89,500	¥80,500	¥98,900
OKマイティ	PB, PC4, PD	¥125,500	¥112,800	¥71,300	¥89,500	¥79,200	¥98,900
カーナ	PE	¥131,200	¥122,200	¥76,200	¥91,600	¥84,300	¥102,600
ツイル	FKY, FKZ	¥140,700	¥133,000	¥85,700	¥97,000	¥92,800	¥110,100
マニエラ	PJ	¥131,800	¥120,900	¥75,800	¥93,100	¥84,200	¥104,300
OKアルコ	FM	¥142,700	¥137,500	¥83,700	¥96,800	¥91,600	¥111,200
アテナ	FXR, FXS, FAE	¥128,600	¥119,600	¥79,900	¥90,400	¥82,500	¥101,600



スツール (丸)
LB79EA-FXR9
¥113,100
750φ×400SH



スツール (異形A)
LB79EB-PE59
¥115,300
750W×613D×400SH



スツール (異形B)
LB79EC-FX54
¥119,600
700W×700D×400SH

張り地	形状	スツール		
		丸形 (750φ)	異形A	異形B
インターロップ	FXW	¥111,200	¥111,700	¥117,500
OKマイティ	PB, PC4, PD	¥111,200	¥111,700	¥117,500
カーナ	PE	¥114,800	¥115,300	¥120,600
ツイル	FKY, FKZ	¥122,700	¥124,300	¥128,100
マニエラ	PJ	¥115,800	¥116,300	¥122,000
OKアルコ	FM	¥123,800	¥124,300	¥128,600
アテナ	FXR, FXS, FAE	¥113,100	¥113,700	¥119,600



サイドテーブル
LB79TA
-MX51, MX52, MX53
¥185,100
450φ×600H



テーブル
LB79TB
-WE46(ナチュラル)
-WE49(ダーク)
¥55,900
300W×338D×440H



カラー (サイドテーブル)
MX51 (白)
MX52 (黒)
MX53 (黒)
750φ×400SH (750φ×400SH)
750φ×400SH (750φ×400SH)
750φ×400SH (750φ×400SH)



■素材セレクト

他の素材もご用意しています。詳しくは45頁をご覧ください。(サンプルでの確認をお勧めいたします)

■イス共通仕様

背/成型合板、ウレタンフォーム、布張り、ビニールレザー張り
座/再生チップ、ウレタン、ウレタンフォーム、布張り、ビニールレザー張り 脚端/樹脂成形品

■テーブル共通仕様

本体/ビーチ成型合板、ウレタン塗装仕上

※ ■は在庫をご用意しておりますので、他の商品より早くお届けすることが可能です。

●価格は税抜き価格です。消費税を別途承ります。●価格には配送費、施工費は含まれておりません。別途申し受けます。

グリーン購入法
基準適合製品掲載

okamura 818

クリエイティブ
ファニチュアD&D
ソリューション

ワークスペース

ホーム
ファニチュア

デスク

デスク周辺
オプション

シーティング

シーティング
カフェタイプシーティング
カフェテーブルソファ
ラウンジチェア

バーチェア

H&Lソリューション

建築材料用家具

店舗システム

ラック

ロッカー

店舗用
収納棚店舗用
収納棚セキュリティ
システムH&L Work
サポートツールワークサポート
ツールエグゼクティブ
ファニチュア店舗用
チェア店舗用
テーブルチェア

ロビー・ベロ

受付カウンター
設置台オフィス・ロビー
アクセサリ

credy [クレディ]

23388

Indoor Advantage Gold

GW+

WELL PLUS



ラウンドタイプ 1人用イス(両側付付)23F1AA-PC31, 23F1AA-PC35, 1人用イス(片側付付)23F1RA-PC31, 2人用イス(片側付付)23F1RB-PC35
サイドテーブル ハイタイプ・電源付 23F9TB-MK17, マガジンラック エンド用 23F9MB-MK17

■ラウンドタイプ(木4本脚)



1人用イス(両側付付)
23F1AA-PC44 ¥113,300
600W×610D×430SH・750H

	両側付付		片側付付				肘なし	
	2人用イス	1人用イス	2人用イス	2人用イス	1人用イス	1人用イス	2人用イス	1人用イス
ネオウッドライト(MK17)	23F1AB	23F1AA	23F1LB	23F1RB	23F1LA	23F1RA	23F1ZB	23F1ZA
ネオウッドミディアム(MK18)	23F1AE	23F1AD	23F1LE	23F1RE	23F1LD	23F1RD	23F1ZE	23F1ZD
OKマイティ	PC44	PC44	PC44	PC44	PC44	PC44	PC44	PC44
キープ	PE	PE	PE	PE	PE	PE	PE	PE
インターロック	FXW	FXW	FXW	FXW	FXW	FXW	FXW	FXW
OKアノ	FM	FM	FM	FM	FM	FM	FM	FM
	¥203,900	¥113,300	¥203,900	¥203,900	¥113,300	¥113,300	¥203,900	¥113,300
	¥216,000	¥121,500	¥216,000	¥216,000	¥121,500	¥121,500	¥216,000	¥121,500
	¥205,800	¥114,200	¥205,800	¥205,800	¥114,200	¥114,200	¥205,800	¥114,200
	¥220,200	¥123,900	¥220,200	¥220,200	¥123,900	¥123,900	¥220,200	¥123,900

■スクエアタイプ(木4本脚)



3人用イス(両側付付)
23F2HC-FXW1 ¥324,000
1800W×580D×430SH・750H

	両側付付		片側付付		肘なし		ベンチ							
	3人用イス	2人用イス	3人用イス	2人用イス	3人用イス	2人用イス	3人用ベンチ	2人用ベンチ						
ネオウッドライト(MK17)	23F2HC	23F2MC	23F2AC	23F2AB	23F2AA	23F2LB	23F2RB	23F2LA	23F2RA	23F2ZC	23F2ZB	23F2ZA	23F2BC	23F2BB
ネオウッドミディアム(MK18)	23F2HF	23F2MF	23F2AF	23F2AE	23F2AD	23F2LE	23F2RE	23F2LD	23F2RD	23F2ZF	23F2ZE	23F2ZD	23F2BF	23F2BE
OKマイティ	PC44	PC44	PC44	PC44	PC44	PC44	PC44	PC44	PC44	PC44	PC44	PC44	PC44	PC44
キープ	PE	PE	PE	PE	PE	PE	PE	PE	PE	PE	PE	PE	PE	PE
インターロック	FXW	FXW	FXW	FXW	FXW	FXW	FXW	FXW	FXW	FXW	FXW	FXW	FXW	FXW
OKアノ	FM	FM	FM	FM	FM	FM	FM	FM	FM	FM	FM	FM	FM	FM
	¥321,200	¥321,200	¥274,400	¥180,800	¥121,500	¥180,800	¥180,800	¥121,500	¥121,500	¥274,400	¥180,800	¥121,500	¥150,700	¥125,400
	¥339,700	¥339,700	¥291,500	¥209,000	¥130,300	¥209,000	¥209,000	¥130,300	¥130,300	¥291,500	¥209,000	¥130,300	¥157,500	¥130,300
	¥324,000	¥324,000	¥277,500	¥189,400	¥123,000	¥189,400	¥189,400	¥123,000	¥123,000	¥277,500	¥189,400	¥123,000	¥151,800	¥128,300
	¥345,600	¥345,600	¥297,300	¥213,600	¥132,700	¥213,600	¥213,600	¥132,700	¥132,700	¥297,300	¥213,600	¥132,700	¥159,500	¥131,600

■スクエアタイプ(パネル脚)



2人用イス(片側付付)
23F3RB-FXW2 ¥252,000
1200W×580D×430SH・750H

	両側付付		片側付付		肘なし		ベンチ							
	3人用イス	2人用イス	3人用イス	2人用イス	3人用イス	2人用イス	3人用ベンチ	2人用ベンチ						
ネオウッドライト(MK17)	23F3HC	23F3MC	23F3AC	23F3AB	23F3AA	23F3LB	23F3RB	23F3LA	23F3RA	23F3ZC	23F3ZB	23F3ZA	23F3BC	23F3BB
ネオウッドミディアム(MK18)	23F3HF	23F3MF	23F3AF	23F3AE	23F3AD	23F3LE	23F3RE	23F3LD	23F3RD	23F3ZF	23F3ZE	23F3ZD	23F3BF	23F3BE
OKマイティ	PC44	PC44	PC44	PC44	PC44	PC44	PC44	PC44	PC44	PC44	PC44	PC44	PC44	PC44
キープ	PE	PE	PE	PE	PE	PE	PE	PE	PE	PE	PE	PE	PE	PE
インターロック	FXW	FXW	FXW	FXW	FXW	FXW	FXW	FXW	FXW	FXW	FXW	FXW	FXW	FXW
OKアノ	FM	FM	FM	FM	FM	FM	FM	FM	FM	FM	FM	FM	FM	FM
	¥349,300	¥349,300	¥307,700	¥250,800	¥195,500	¥250,800	¥250,800	¥195,500	¥195,500	¥307,700	¥250,800	¥195,500	¥153,200	¥131,600
	¥383,800	¥383,800	¥321,300	¥260,700	¥202,400	¥260,700	¥260,700	¥202,400	¥202,400	¥321,300	¥260,700	¥202,400	¥158,500	¥135,900
	¥351,500	¥351,500	¥310,000	¥252,000	¥196,500	¥252,000	¥252,000	¥196,500	¥196,500	¥310,000	¥252,000	¥196,500	¥153,900	¥132,700
	¥388,200	¥388,200	¥325,700	¥264,300	¥204,800	¥264,300	¥264,300	¥204,800	¥204,800	¥325,700	¥264,300	¥204,800	¥158,400	¥136,700

カラーバリエーション 14

背形状



ラウンドタイプ



スクエアタイプ

ゆったりとした、包まれ感のある座り心地と、柔らかい印象を持たせることができる「ラウンド」と限られた空間に効率よく座ることができる「スクエア」の2タイプがあります。

脚カラー



MK17(ネオウッドライト)



MK18(ネオウッドミディアム)

パネル脚



MK17(ネオウッドライト)



MK18(ネオウッドミディアム)

パネル脚・天板カラー



MK17(ネオウッドライト) MK18(ネオウッドミディアム)



素材セレクト

他の素材もご用意しています。
詳しくは45頁をご覧ください。
(サンプルでの確認をお勧めいたします)

イス共通仕様:

4本脚/プナ無形材/ウレタン塗装仕上 脚端:ポリプロピレン樹脂(PP) パネル脚/表面材:メラミン化粧板
素材:樹脂成型品(ABS) 脚端:ポリエチレン樹脂(PE) 背座/チップウレタン、ウレタンフォーム、布張り、ビニールレザー張り

オプション共通仕様:

天板/表面材:メラミン化粧板 素材:樹脂成型品(ABS) パネル/表面材:強化紙 素材:樹脂成型品(ABS)
脚端:ポリエチレン樹脂(PE)

filall [フィロル]

学生専用 InDoor Advantage Gold GW+ WEL PLUS



2人用イス LB89DR-PE61 3人用イス LB89CC-PE63



3人用イス (中間肘付) LB89JH-PE63 (各席肘付) LB89CC-PE62

■パネル肘



④ 3人用イス (各席肘付)
LB89CC-FM19 ¥306,200
1800W×600D×430SH・750H



⑤ 2人用イス (各席肘付 (R))
LB89FR-FM19 ¥254,900
1260W×600D×430SH・750H



⑥ 3人用イス (両側肘付)
LB89AE-FM15 ¥261,500
1800W×600D×430SH・750H



⑦ 3人用イス (片側ラウンド (L))
LB89NL-PE61 ¥261,400
1800W×600D×430SH・750H



⑧ 3人用イス
LB89ZC-PO31 ¥219,700
1800W×600D×430SH・750H



⑨ 3人用ベンチ
LB89BE-PE61 ¥152,100
1800W×500D×430SH

■グリップ肘



⑩ 3人用イス (各席肘付)
LB89CH-PE62 ¥349,600
1800W×600D×430SH・750H



⑪ 3人用イス (中間肘付)
LB89JG-PE60 ¥276,100
1800W×600D×430SH・750H



中央席を広く設定することで窮屈感を緩和。教習されがちな中央席の利用を促します。



座る方向を選ばない片側ラウンドタイプ、ホイールベーカーと一緒に座りやすく、コミュニケーションがとりやすいデザインです。

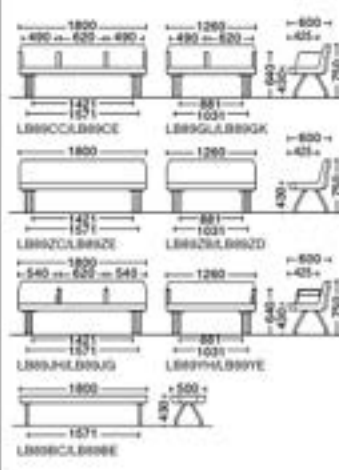

タイプ 製品コード	パネル肘										肘なし		ベンチ	
	中間肘付		片側ラウンド		各席肘付		両側肘付		3人用	2人用	1800W	1260W		
張り分けなし	LB89JE	LB89EK	LB89DQ	LB89NK	LB89TO	LB89CE	LB89GK	LB89FQ	LB89AE	LB89YD	LB89ZE	LB89ZD	LB89BE	LB89BD
OKアルコ	FM19	FM19	FM19	FM19	FM19	FM19	FM19	FM19	FM19	FM19	FM19	FM19	FM19	FM19
OKマイティ	PE19	PE19	PE19	PE19	PE19	PE19	PE19	PE19	PE19	PE19	PE19	PE19	PE19	PE19
カーナ	PE19	PE19	PE19	PE19	PE19	PE19	PE19	PE19	PE19	PE19	PE19	PE19	PE19	PE19
張り分けあり	LB89JC	LB89EL	LB89DR	LB89NL	LB89TR	LB89CC	LB89GL	LB89FR	LB89AC	LB89YB	LB89ZC	LB89ZB	LB89BE	LB89BB
OKアルコ	FM19	FM19	FM19	FM19	FM19	FM19	FM19	FM19	FM19	FM19	FM19	FM19	FM19	FM19
OKマイティ	PE19	PE19	PE19	PE19	PE19	PE19	PE19	PE19	PE19	PE19	PE19	PE19	PE19	PE19
カーナ	PE19	PE19	PE19	PE19	PE19	PE19	PE19	PE19	PE19	PE19	PE19	PE19	PE19	PE19
タイプ 製品コード	グリップ肘													
	中間肘付		片側ラウンド		各席肘付		両側肘付							
張り分けなし	LB89JG	LB89EG	LB89DG	LB89NG	LB89TG	LB89CG	LB89GG	LB89FG	LB89AG	LB89YE				
OKアルコ	FM19	FM19	FM19	FM19	FM19	FM19	FM19	FM19	FM19	FM19				
OKマイティ	PE19	PE19	PE19	PE19	PE19	PE19	PE19	PE19	PE19	PE19				
カーナ	PE19	PE19	PE19	PE19	PE19	PE19	PE19	PE19	PE19	PE19				
張り分けあり	LB89JH	LB89EH	LB89DH	LB89NH	LB89TH	LB89CH	LB89GH	LB89FH	LB89AH	LB89YH				
OKアルコ	FM19	FM19	FM19	FM19	FM19	FM19	FM19	FM19	FM19	FM19				
OKマイティ	PE19	PE19	PE19	PE19	PE19	PE19	PE19	PE19	PE19	PE19				
カーナ	PE19	PE19	PE19	PE19	PE19	PE19	PE19	PE19	PE19	PE19				

カラーバリエーション 特注

共通仕様：背・座シェル/ラワン合板、スラブウレタン、チップウレタン、布張り、ビニールレザー張り 肘/ビーチ成型合板、ラワン合板、スラブウレタン、布張り、ビニールレザー張り 脚/スチールパイプメッキ仕上げ、アジャスター付



資料セレクト
他の資料もご用意しています。
詳しくは45頁をご覧ください。
(サンプルのご確認をお勧めいたします)

※ ■ は在庫をご用意しておりますので、他の商品より早くお届けすることが可能です。

● 価格は税抜き価格です。消費税を別途承ります。● 価格には配送費、施工費は含まれておりません。別途申し受けます。

グリーン購入法
販路適合製品掲載

okamura

820

LB55

お求めやすい価格で、豊富なバリエーションをもったオカムラロビー製品のスタンダードシリーズです。



写真の仕様 (スチール脚) PB21

スチール脚タイプ



写真の仕様 (木脚) FMV4 (手前) FMV1 (奥)

木脚タイプ



写真の仕様 (パネル脚) PBS6

パネル脚タイプ

様々なバリエーションのパネル脚を品揃え。ベーシックなタイプから、肘・脚が木仕様になったラグジュアリーなタイプまで、シーンに合わせて提案可能です。

機能 (共通)



背と座の隙間をなくし、清潔性を向上しています。



4本脚タイプは、シンプルで清潔しやすい形状です。

イス共通仕様:

背・座 / 再生チップウレタン、ウレタンフォーム、布張り、ビニールレザー張り
スチール脚/スチールパイプクロームメッキ仕上、樹脂製脚端具付
木脚/ビーチ無垢材ウレタン塗装
パネル脚/芯材: ラワン合板、パネル: 布張り、ビニールレザー張り、樹脂製脚端具付
別木/芯材: MDF、ビーチ突板ウレタン塗装仕上

テーブル共通仕様:

天板/表面材: メラミン化粧板

機能 (パネル脚)



脚下には30Hの隙間を設け、薄型の清掃用具が入るので清掃性がよいです。



張り分けタイプの足元には衝撃に強い張地を採用し、メンテナンス性を向上しています。
※足元側はダークグリーン色のみ



脚端
(スタンダード張り分け
共通)



木脚端
(別木)



肘木が高級感を演出します。

パネル脚バリエーション



スタンダード
シンプルなので、クリニックや窓口などに最適。



張り分け(2tone)
足元に耐衝撃性の張地を使用。不特定多数の人が利用する空間に最適。



肘木
より高級感を重視した空間に最適。



肘木カラー

ナチュラル

ダーク

■スチール脚



① 3人用イス(1800W)
LB55AD-PB21 ¥97,600
1800W×600D×425SH・710H



② 3人用イス(各席肘付)
LB55CC-PB21 ¥197,000
1800W×600D×425SH・710H



③ 3人用イス(1500W)
LB55AM-PB22 ¥165,200
1500W×600D×425SH・650H



素材セレクト
他の張材もご用意しています。
詳しくは45頁をご覧ください。
(サンプルのご確認をお勧めいたします)

張り地	形状	スチール脚						ハイバックタイプ			肘付 スチール脚							
		3人用イス (1800W)	3人用イス (1800W)	3人用イス (1800W)	1人用 コーナー イス	1人用ベンチ (1800W)	1人用ベンチ (1800W)	1人用ベンチ (1800W)	3人用イス (1800W)	3人用イス (1500W)	1人用イス (1200W)	1人用 コーナー イス	3人用イス (1800W) 肘付肘付	3人用イス (1800W) 肘付肘付	3人用イス (1800W) 肘付肘付	3人用イス (1800W) 肘付肘付		
		LB55AD	LB55AC	LB55AB	LB55LA	LB55BD	LB55BC	LB55BD	LB55AN	LB55AM	LB55AL	LB55LC	LB55CC	LB55CC	LB55CE	LB55EE	LB55CB	LB55EB
インターロック	FXW	¥114,300	¥113,400	¥102,500	¥100,200	¥82,500	¥80,800	¥73,100	¥175,400	¥162,200	¥150,800	¥140,800	¥200,400	¥171,500	¥152,800	¥123,900	¥152,800	¥147,800
OKマイティ	PB, PC, PD	¥97,600	¥95,600	¥93,500	¥94,600	¥72,800	¥70,900	¥67,500	¥172,600	¥158,400	¥148,800	¥138,800	¥197,000	¥168,900	¥149,400	¥121,300	¥149,400	¥145,100
カーナ	PE	¥117,000	¥116,100	¥104,600	¥102,000	¥84,300	¥82,600	¥74,200	¥178,600	¥165,200	¥153,300	¥143,000	¥204,300	¥174,400	¥156,700	¥126,900	¥156,700	¥150,600
マニエラ	PK	¥114,800	¥112,500	¥108,000	¥106,900	¥86,000	¥83,800	¥77,600	¥197,400	¥182,000	¥170,000	¥158,200	¥225,900	¥193,200	¥170,600	¥138,000	¥170,600	¥165,400

カラーバリエーション詳細

■木脚



③ 3人用イス(1500W)
LB55ZC-FMT5 ¥152,100
1500W×600D×425SH・710H



④ 2人用イス(各席付付)
LB55HC-PB21 ¥211,000
1200W×600D×425SH・710H



⑤ 3人用イス(1800W)
LB55ZN-PE35 ¥220,900
1800W×600D×425SH・950H



■素材セット

他の素材もご用意しています。
詳しくは45頁をご覧ください。
(サンプルでのご確認をお勧めいたします)

張り地	形状	木脚 (ナチュラル色)						ハイバックタイプ 木脚 (ナチュラル色)				肘付 木脚 (ナチュラル色)						
		3人用イス (1800W)	3人用イス (1500W)	2人用イス (1200W)	1人用 コーナー イス	1人用ベンチ (1800W)	1人用ベンチ (1500W)	2人用ベンチ (1200W)	3人用イス (1800W)	3人用イス (1500W)	2人用イス (1200W)	1人用 コーナー イス	3人用イス (1800W) (透視付)	2人用イス (1500W) (透視付)	1人用イス (1800W) (透視付)	1人用イス (1500W) (透視付)	1人用イス (1800W) (透視付)	1人用イス (1500W) (透視付)
		LB55ZD	LB55ZC	LB55ZB	LB55JA	LB55VD	LB55VC	LB55VB	LB55ZN	LB55ZM	LB55ZL	LB55UC	LB55GC	LB55HC	LB55GE	LB55HE	LB55GB	LB55HB
インターロック	FXW	¥156,400	¥155,500	¥144,600	¥142,300	¥124,600	¥122,900	¥115,200	¥217,500	¥204,300	¥192,900	¥182,900	¥242,500	¥213,600	¥194,900	¥166,000	¥194,900	¥189,900
OKマイティ	PB, PC4, PD	¥138,700	¥137,700	¥135,600	¥136,700	¥114,900	¥113,000	¥109,600	¥214,700	¥201,500	¥190,900	¥180,900	¥238,100	¥211,000	¥191,500	¥163,400	¥191,500	¥187,200
カーナ	PE	¥158,100	¥158,200	¥146,700	¥144,100	¥126,400	¥124,700	¥116,300	¥220,900	¥207,300	¥195,400	¥185,100	¥246,400	¥216,500	¥198,800	¥169,000	¥198,800	¥192,700
マネエラ	PJ	¥156,900	¥154,600	¥150,100	¥149,000	¥128,100	¥125,900	¥119,700	¥239,500	¥224,100	¥212,100	¥200,300	¥268,000	¥235,300	¥212,700	¥180,100	¥212,700	¥207,500

張り地	形状	木脚 (ダーク色)						ハイバックタイプ 木脚 (ダーク色)				肘付 木脚 (ダーク色)						
		3人用イス (1800W)	3人用イス (1500W)	2人用イス (1200W)	1人用 コーナー イス	1人用ベンチ (1800W)	1人用ベンチ (1500W)	2人用ベンチ (1200W)	3人用イス (1800W)	3人用イス (1500W)	2人用イス (1200W)	1人用 コーナー イス	3人用イス (1800W) (透視付)	2人用イス (1500W) (透視付)	1人用イス (1800W) (透視付)	1人用イス (1500W) (透視付)	1人用イス (1800W) (透視付)	1人用イス (1500W) (透視付)
		LB55ZH	LB55ZG	LB55ZF	LB55UE	LB55UH	LB55VG	LB55VF	LB55ZR	LB55ZP	LB55ZS	LB55UG	LB55UG	LB55HG	LB55GH	LB55HH	LB55GF	LB55HF
インターロック	FXW	¥156,400	¥155,500	¥144,600	¥142,300	¥124,600	¥122,900	¥115,200	¥217,500	¥204,300	¥192,900	¥182,900	¥242,500	¥213,600	¥194,900	¥166,000	¥194,900	¥189,900
OKマイティ	PB, PC4, PD	¥138,700	¥137,700	¥135,600	¥136,700	¥114,900	¥113,000	¥109,600	¥214,700	¥201,500	¥190,900	¥180,900	¥238,100	¥211,000	¥191,500	¥163,400	¥191,500	¥187,200
カーナ	PE	¥158,100	¥158,200	¥146,700	¥144,100	¥126,400	¥124,700	¥116,300	¥220,900	¥207,300	¥195,400	¥185,100	¥246,400	¥216,500	¥198,800	¥169,000	¥198,800	¥192,700
マネエラ	PJ	¥156,900	¥154,600	¥150,100	¥149,000	¥128,100	¥125,900	¥119,700	¥239,500	¥224,100	¥212,100	¥200,300	¥268,000	¥235,300	¥212,700	¥180,100	¥212,700	¥207,500

カラーバリエーション #814

■パネル脚



⑥ 3人用イス
(張り分け・各席付付)
LB55JD-PB36 ¥207,500
1910W×600D×425SH・710H



⑦ 3人用イス
(スタンダード・両側付付)
LB55FD-PB27 ¥146,600
1910W×600D×425SH・710H



⑧ 2人用イス
(肘木ナチュラル・両側付付)
LB55NB-PE35 ¥205,700
1310W×600D×425SH・710H



⑨ 3人用イス/パネル425H
(張り分け・肘なし)
LB55WD-PB24 ¥142,100
1910W×600D×425SH・710H



⑩ 3人用イス/パネル420H
(スタンダード・ベンチ)
LB55RD-PJ20 ¥125,600
1910W×490D×420SH

張り地	形状	3人用 (1910W) パネル脚						3人用 (1910W) パネル脚 425H							
		スタンダード		張り分け		肘木 (ナチュラル)		スタンダード		張り分け		肘木 (ダーク)			
		各席付付	両側付付	各席付付	両側付付	各席付付	両側付付	各席付付	両側付付	中間付付	肘なし	ベンチ (490D)	中間付付	肘なし	ベンチ (490D)
インターロック	FXW	¥228,200	¥168,600	¥238,700	¥179,100	¥264,600	¥205,200	¥264,600	¥205,200	¥212,600	¥153,000	¥124,500	¥223,000	¥163,500	¥134,900
OKマイティ	PB, PC4, PD	¥198,400	¥146,600	¥207,500	¥155,700	¥230,200	¥178,400	¥230,200	¥178,400	¥184,800	¥133,000	¥108,200	¥193,900	¥142,100	¥117,300
カーナ	PE	¥234,200	¥173,000	¥244,900	¥183,600	¥271,700	¥210,600	¥271,700	¥210,600	¥218,100	¥157,000	¥127,700	¥228,900	¥167,700	¥138,500
マネエラ	PJ	¥230,200	¥170,100	¥240,700	¥180,700	¥267,100	¥207,000	¥267,100	¥207,000	¥214,400	¥154,300	¥125,600	¥225,000	¥164,900	¥136,100

張り地	形状	2人用 (1310W) パネル脚						2人用 (1310W) パネル脚 425H							
		スタンダード		張り分け		肘木 (ナチュラル)		スタンダード		張り分け		肘木 (ダーク)			
		各席付付	両側付付	各席付付	両側付付	各席付付	両側付付	各席付付	両側付付	中間付付	肘なし	ベンチ (490D)	中間付付	肘なし	ベンチ (490D)
インターロック	FXW	¥195,900	¥163,900	¥206,400	¥174,400	¥232,500	¥200,500	¥232,500	¥200,500	¥180,300	¥148,300	¥118,400	¥190,700	¥158,700	¥128,800
OKマイティ	PB, PC4, PD	¥170,300	¥142,500	¥179,400	¥151,600	¥202,100	¥174,300	¥202,100	¥174,300	¥156,700	¥128,900	¥102,900	¥165,600	¥138,000	¥112,000
カーナ	PE	¥201,000	¥168,200	¥211,700	¥178,900	¥238,500	¥205,700	¥238,500	¥205,700	¥185,000	¥152,200	¥121,500	¥195,700	¥162,900	¥132,200
マネエラ	PJ	¥197,600	¥165,300	¥208,200	¥175,900	¥234,500	¥202,200	¥234,500	¥202,200	¥181,600	¥149,600	¥119,400	¥192,400	¥160,100	¥130,000

カラーバリエーション #814



センターテーブル
LB55TA-MK37 ¥83,000
-M737 ¥98,000
-MG07 ¥81,400
1200W×600D×450H



コーナーテーブル
LB55TB-MK37 ¥62,400
-M737 ¥73,300
-MG07 ¥61,400
580W×580D×380H

天板カラー



MK37 天板:MK17 (オリーブ) M737 天板:MFU1 (ホワイト) MG07 天板:MFU1 (ホワイト)

※■は在庫をご用意しておりますので、他の商品より早くお届けすることが可能です。

●価格は税抜き価格です。消費税を別途承ります。●価格には配送費、施工費は含まれておりません。別途申し受けます。

グリーン購入法
環境適合製品掲載

okamura 822

Serica [セリカ]    

 この製品の他のラインナップは
ロビー・ラウンジ総合カタログをご覧ください。



肘なし4人用 (シルバー脚) L8TFZC-P856



カラーバリエーションあり



素材セレクト
他の素材もご用意しています。
詳しくは45頁をご覧ください。
(サンプルまでのご確認をお奨めいたします)

■バックパネルタイプ



① 両側肘付4人用 (シルバー脚)
L8TEAC-P856
¥452,100
2166W×570D×430SH-820H



② 各席肘付3人用 (シルバー脚)
L8TEHB-P856
¥430,840
1635W×570D×430SH-820H



③ 肘なし3人用 (ブラック脚)
L8TBZB-P856
¥316,300
1590W×570D×430SH-820H



④ 各席肘付2人用各席ハーフテーブル付 (ブラック脚)
L8TCHE-FXW1
¥471,310
1635W×570D×430SH-820H



肘なし4人用座席間電源 (2個) 付き 23TSZU-PD11

■ポリウレタンフォームタイプ



⑤ 肘なし4人用
23TBZC-PD11 (ブラック脚)
23TSZC-PD11 (シルバー脚)
¥278,900
2120W×570D×430SH-820H

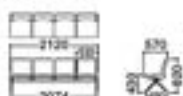

⑥ 肘なし3人用
23TBZB-PD11 (ブラック脚)
23TSZB-PD11 (シルバー脚)
¥223,900
1590W×570D×430SH-820H

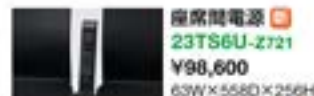

座席間電源 
23TS6U-Z721
¥98,600
63W×555D×256H



テーブル取付電源 
23TS6T-Z721
¥69,500
180W×105D×103H

座席間電源、テーブル取付電源とも配線用の
ダクトの手配が必要です。
詳細は、ロビー・ラウンジ総合カタログをご覧ください。
現地で電源コードの結線やプレー
カーを取り付ける場合は電気工事が必要です。



座席間電源



テーブル取付電源



■パネル付タイプ



⑦ 2人用各席テーブル付用パネル
23TBBE-FXW1
¥284,400
2人用各席テーブル付 (ブラック脚)

23TBZE-PD11
¥286,300
1727W×648D
×1300H



ALBROAD 23NP [アルブロード] 2333 Indoor Advantage Gold GW+ MEL PLUS

ロビーチェア アルブロード 23NP 肘付きリラックスタイプ2人用は特注です。

形状		4人用イス		
		両側肘付 (2490W)	各席肘付 (2490W)	肘なし (2395W)
張り地		23NPAC	23NPHC	23NPZC
ポリウレタン	PO	¥506,100	¥572,400	¥457,100

形状		3人用イス		
		両側肘付 (1890W)	各席肘付 (1890W)	肘なし (1795W)
張り地		23NPAB	23NPHB	23NPZB
ポリウレタン	PO	¥407,700	¥451,900	¥358,600

形状		2人用イス		1人用イス
		両側肘付 (1290W)	肘なし (1195W)	肘なし (995W)
張り地		23NPAA	23NPZA	23NPRA
ポリウレタン	PO	¥309,200	¥269,200	¥411,500

クイック
ファニチャーD&T
ソリューション

ワークスペース

ホーム
ファニチャー

デスク

デスク周辺
オプション

シート/ソフ

ミーティング
クイックミーティング
カクテルソファ
ラウンジチェア

パーティソフ

H&M/グリーン

建築材料

照明システム

ラフ

D&T

地域別
販売

建築・設計

セキュリティ
システムWiFi or 4G
サポートワークサポート
ツールエグゼクティブ
ファニチャー

会議セット

会議室
テーブルチェア

ロビー/ベテ

受付カウンター
設置オフィス/ロビー
アクセサリ

新製品



4人用イス (両側肘付)
23NPAC-P067 ¥506,100
2460W×630D×420SH・900H



4人用イス (各席肘付)
23NPHC-P011 ¥572,400
2460W×630D×420SH・900H



4人用イス (肘なし)
23NPZC-P011 ¥457,100
2395W×630D×420SH・900H

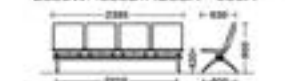

バックビュー



座席間電源ユニット 23NP5U-Z721
¥87,100

電源部は100V2口コンセントとUSB電源Type-A/Type-Cに対応しています。配線ダクトセット(23NP5A-Z721)は別途手配が必要です。電源ユニットのコンセントコードを結線する場合は電気工事となります。

共通仕様:

両面(後面発光)/ポリウレタン、芯材:スチールパイプ、Sパイプ
支脚/スチール横付塗装 脚/アルミダイキャスト脚面磨き
仕上げ、樹脂製個別アジャスター付き、ビーム/アルミ押し
出し材/アルミ仕上げ 肘/アルミダイキャスト脚面磨き
仕上げ、テーブル(樹脂発光)/ポリウレタン、芯材:スチール
電源ユニット/スチール粉体塗装仕上げ



3人用イス (肘なし)
23NPZB-P067 ¥358,600
1795W×630D×420SH・900H



2人用イス (両側肘付)
23NPAA-P011 ¥309,200
1260W×630D×420SH・900H

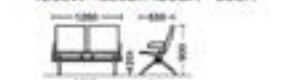

1人用イス
23NPRA-P011 ¥411,500
995W×1475D×510SH・1065H

Smartcharge [スマートチャージ] 2333

ロビーチェア セリカ 23SAC-P011

LED部・電源部



ボールトップをLED光源により0からさせることで充電ピッチサインの視認性をたがめています。
100V2口コンセントの他に、USB充電部はType-A/Type-Cに対応しています。

ベースカバー



ボールを設置する場合必ず床固定が必要です。床の状況に合わせてアンカーボルトを確定してください。オプションとしてベースカバー(23S30Y-ZJ14/ZK25)を準備しております。別途手配となります。

■ボールスリムタイプ 233323SCSA-ZJ14, ZK25
¥273,000

75W×75D×1300H
(ベース部:120W×120D)
※50本以上の場合は1本当たりの価格となります。
※ボール本体からは2本のコンセントコードが出ます。(LED発光/LED発光用)発光でコードの結線等を行う場合は電気工事となります。



ボールカラー
ZJ14 (ネオホワイト) ZK25 (ブラック)

共通仕様: ボール: スチール粉体塗装仕上げ
LED発光部: アクリル

※ ■ は在庫をご用意しておりますので、他の商品より早くお届けすることが可能です。

● 価格は税抜き価格です。消費税を別途承ります。● 価格には配送費、施工費は含まれておりません。別途申し受けます。

グリーン購入法
基準適合製品掲載

okamura

824

※50番・両数字用

カウンター総括図解	826
二線ユニット	837
リブロス クロスメディア	836
L978記載台・案内板	837
8Aカウンター	831
8Bカウンター	825
SEカウンター	833
48K記載台	837

RB Counter

[RBカウンター]

木工 Indoor Advantage Gold GW+ WLL PLUS

サービス内容や顧客特性に応じて自在に変化する、フレキシブルなカウンターです。

金融市場は今、大きな変化の中にあります。店舗ごとの個性伸張やサービスの多様化、接客フロアの改善といったさまざまな課題も生まれています。RBカウンターは、それぞれ異なるオーダーに柔軟に対応し、店舗の顔にふさわしい、ユーティリティとホスピタリティを実現します。



木目カラー：プライズウッドライト

ハイカウンター

窓口業務には、フレキシブルに変更できるハイカウンターユニットがおすすめです。

ハイカウンターユニットは、配線口を利用して固定することで、天板面に傷を付けずに取扱い可能な構造になっています。ハイカウンターとしてはもちろん、都合によってローカウンターへも切り替えが可能です。執務時には業務効率を考慮して、キャッシュケースなどが設置できるスペースを用意しています。



電動昇降カウンター

ハイ・ローの切り替えをより簡単に、スピーディーにします。

カウンターの高さをスイッチひとつで簡単に変更されます。開閉期と集束期の切り替えなど、窓口運用の柔軟性を積極的に向上させます。



コントロールパネル

執務側にコントロールパネルが付属しています。ロー(750H)とハイ(1000H)の切り替えが可能です。



相談カウンター

パネルで仕切ること、お客様の快適性とプライバシーに配慮した相談カウンターになります。

パネル、ローカウンター、ハイカウンターの組み合わせによって、窓口業務や相談業務など、それぞれの用途に適したスペースを構成することができます。また足元の奥行有付寸法450mmを確保した車椅子対応ローカウンターを設置することで、車椅子をご利用のお客様にも快適にご利用いただけるようになります。



コンサルティングカウンター

フロストパネルが明るく高品質な空間を実現します。

光を通すフロストパネルを採用することで、周囲からの視線を遮りながらも、圧迫感を抑えないコンサルティングスペースになります。



ホワイトカウンター

明るく清潔感のある空間を演出します。

木目に加え、ホワイトカラーのカウンターも用意しています。チェアやパネルのボイントカラーを合わせることで、サイン効果を高められます。



執務側

カウンター内部には、業務の効率に配慮した数々の工夫が施されています。



開口サイズを変更することができる配線キャップ
各カウンターの両端に配線キャップを装備。コードの太さや量に応じて開口サイズを変更することができます。



2系統の配線ダクト
電源と信号を分離して、安全に管理できます。



鍵付き引出し
天板裏にはキーボードなどを収納できる引出しを取り付け可能です。



パネルアクセサリ
パネルにはトレイ(368mm)、ディスプレイアーム(372mm)を取付けることができます。



補助脚
機器の設置場所に合わせて、自由に取付け位置を変更できます。



機器設置スペース
部品や機器類をカウンター側に設置できます。



① キャッシュケースについて詳しくは金融総合カタログをご覧ください。

収納スペース
ハイカウンターユニット下部には、伝票ケースやキャッシュケースなどを設置できるスペースがあります。



スライド巾木
パネルと床の隙間をなくすスライド巾木構造。取り合うスペースへの書類の投入を助けます。



ズレ止め金具
床固定によりパネルのズレを防ぎます。



配線用エンドカバー
番号表示器などのケーブルを通すことができます。

お客様例

ソフトで統一感のあるデザイン。
その中には、使いやすさを考慮したさまざまな機能を備えています。



2タイプの天板

丸みを帯びた「ポストフォーム（曲線天板のみ）」とスクエア形状の「ローカンエッジ」の2タイプを用意しています。

安全に配慮したパネルエッジ

エッジに丸みを持たせ、手当たりを優しくしています。



脱着できるハイカウンターユニット

ローカウンターの天板面を壊すことなく脱着することができます。

着脱可能なフロントパネル

カウンター前面からも配線などのメンテナンスが行えます。



可動仕切りパネル

差込構造のためカウンター連結部以外の場所にも設置が可能です。また、カウンターを解体することなく増設可能です。

簡易仕切りパネル

お客様により着脱可能で窓口を増減させることが可能です。パネルが手前にせり出しており隣の窓口から見えないためプライバシー保護にも配慮しています。

パネルを保護するキックガード

車椅子対応ローカウンターにはキックガードを標準装備しており、交換も可能です。またローカウンターをキックガード仕様に変更することも可能です。詳しくは担当までお問い合わせください。



2タイプのフロストパネル

プライバシーを保ちつつ圧迫感を和らげるフロストパネル。「直線型」と曲線形状の「R型」の2タイプを用意。

RBカウンターの選び方

基本となるローカウンターにパネルやオプション類を設置し、ハイカウンターや相談コーナーなどの機能空間を構成します。

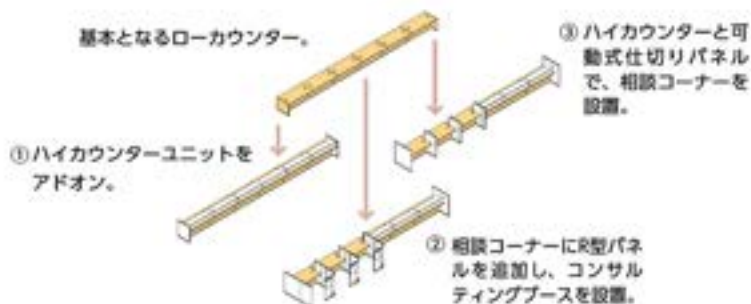

モジュール

■パネル

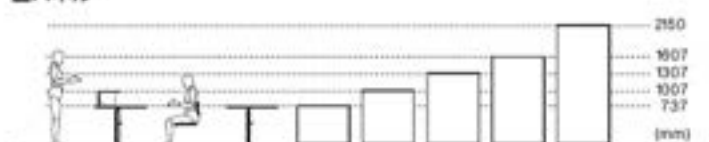

■カウンター

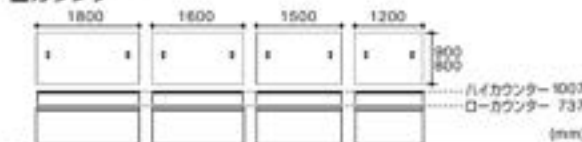

手配例



①ローカウンター 900Dタイプ 1200W	48CL1A	X 4	④R型アクリルパネル 右用 1607H	48CGRC	X 2
②ローカウンター 900Dタイプ 1800W	48CL1D	X 2	⑤パネルエンドカバー 737H	48CF1Y	X 2
③ローカウンター 900Dタイプ 外コーナー	48CL1R	X 1	⑥パネルエンドカバー 1007H	48CF2Y	X 2
④ハイカウンター ユニット 1200W	48CA3A	X 2	⑦パネルエンドカバー 1607H	48CF4Y	X 5
⑤直線パネル 737H×900W	48CP6A	X 1	⑧パネル連結材 直線タイプ 1607H	48CC4A	X 5
⑥直線パネル 1007H×900W	48CP6B	X 1	⑨カウンター 直線連結材セット	48CL7Y	X 4
⑦直線パネル 1607H×450W	48CP2D	X 2	⑩ローカウンターエンド 連結材セット	48CL8Y	X 6
⑧直線パネル 1607H×1200W	48CP9D	X 2	⑪ハイカウンターユニット 連結材	48CL6Y	X 1
⑨直線パネル 1607H×800W	48CP5D	X 1	⑫天板補助脚 ローカウンター用	48C9BY	X 3
⑩可動式仕切りパネル 1607H×800W	48CS1D	X 1	⑬床止止め金具	48CY0Y	X 1

【注意事項】

パネル、カウンター、ハイカウンターユニットに連結材は含まれていません。別途手配が必要です。ただし、ハイカウンターユニットには、カウンターとの連結材が含まれています。パネルにエンドカバーは含まれていません。別途手配が必要です。ただし、可動仕切りパネルは軌条側のみエンドカバーが付属します。カウンターの連結部には補助脚を必ず設置してください。ただし、外コーナーの連結部は片側のみ設置してください。パネルを直線でレイアウトする場合は、エンド部に床止止め金具を設置してください。

※ ■は在庫をご用意しておりますので、他の商品より早くお届けすることが可能です。

●価格は税抜き価格です。消費税を別途承ります。●価格には配送費、施工費は含まれておりません。別途申し受けます。

グリーン購入法
基準適合製品掲載

okamura 826

クワイティブ
フアニチュアD&T
ソリューション

ワークスペース

ホーム
フアニチュア

デスク

デスク周辺
オプション

シートンブ

ミーティング
クワイティブミーティング
クワイティブソファ
ラウンジチェア

バーチェア

机と椅子

事務用デスク

収納システム

ラック

ロッカー

会議室
机と椅子

事務用デスク

セキュリティ
システム福祉的
サポートツールワークサポート
ツールエグゼクティブ
フアニチュア

会議室

会議室
テーブルチェア

ローベンチ

窓口カウンター
設置オフィスロー
アセッサー

カウンター

組合せカラー (パネル)

パネル	木目柄				ホワイト
	3M (3M) (F31H)	2M (2M) (F31H)	1M (1M) (F31H)	0M (0M) (F31H)	2M (2M) (H)
トリム					
2M (スナップソケット)	ZB41	ZE82	ZE85	ZE88	ZA28
2M (ウォームプラグ)	ZB81	ZE01	ZE02	ZE03	—



組合せカラー (カウンター本体) / ポストフォーム天板

組合せコード	部分名称-コード		
	天板	組合	フロントパネル+市木
木目柄	MM67 ネオウッドライト	MK17	ZB81 ZA47
			ZB41 Z113
	MM57 ネオウッドライト	MX51	ZB41 ZE61
			ZE01 Z113
	MMN1 プライスウッドライト	MX51	ZE01 ZE61
			ZE82 Z637
	MMP1 プライスウッドライト	MX52	ZE02 ZE62
			ZE85 Z637
	MMN2 プライスウッドミディアム	MX52	ZE02 Z113
			ZE85 Z637
MMP2 プライスウッドミディアム	MX53	ZE03 ZE63	
		ZE88 Z113	
MMN3 プライスウッドダーク	MX53	ZE03 ZE63	
		ZE88 Z637	
MMP3 プライスウッドダーク	MG07	ZA28 ZA75	
		— Z637	

※1: 塗装 (R31)
 ※2: 塗装

組合せカラー (カウンター本体) / ローカンエッジ天板

組合せコード	部分名称-コード		
	天板	組合	フロントパネル+市木
木目柄	ML67 ネオウッドライト	MK37	ZB81 ZA47
			ZB41 Z113
	ML57 ネオウッドライト	MX81	ZB41 ZE61
			ZE01 Z113
	MLW1 プライスウッドライト	MX81	ZE01 ZE61
			ZE82 Z637
	MLX1 プライスウッドライト	MX82	ZE02 ZE62
			ZE85 Z637
	MLW2 プライスウッドミディアム	MX82	ZE02 Z113
			ZE85 Z637
MLX2 プライスウッドミディアム	MX83	ZE03 ZE63	
		ZE88 Z113	
MLW3 プライスウッドダーク	MX83	ZE03 ZE63	
		ZE88 Z637	
MLX3 プライスウッドダーク	MG99	ZA28 ZA75	
		— Z637	

※1: 塗装 (R31)
 ※2: 塗装

国産材天板仕様もございます。
 詳しくは、628ページをご覧ください。

■ローカンエッジタイプ

ローカウンター

H	D	W	品番	価格		
				木目柄 MJC, MJC	木目柄 ML57, ML57	ホワイト ML62
730	900	1800	48CL1D	¥237,690	¥227,690	¥224,490
		1600	48CL1C	¥228,050	¥217,950	¥215,150
		1500	48CL1B	¥218,760	¥209,460	¥206,460
		1200	48CL1A	¥208,830	¥198,730	¥195,630
		1800	48CL3D	¥236,190	¥226,090	¥222,890
		1600	48CL3C	¥225,450	¥216,050	¥213,250
800	900	1500	48CL3B	¥217,560	¥207,760	¥204,760
		1200	48CL3A	¥206,130	¥196,930	¥193,830
		1050	1050	48CL2R	¥359,900	¥331,000
730	950	950	48CL6R	¥347,700	¥319,300	¥307,100
		1050	1050	48CL1R	¥354,600	¥321,900
730	900	900	48CL5R	¥342,400	¥310,200	¥294,900
		1050	1050	48CL5R	¥342,400	¥310,200

ローカウンターラウンドタイプ (外ラウンドR4100-22.5°/内ラウンドR3200-22.5°)

H	D	W	品番	価格		
				木目柄 MJC, MJC	木目柄 ML57, ML57	ホワイト ML62
730	900	1600	48CL1S	¥334,330	¥316,130	¥312,430
		1600	48CL5S	¥356,200	¥338,000	¥334,300
	800	1600	48CL2S	¥324,830	¥307,030	¥303,330
		1500	48CL6S	¥346,700	¥328,900	¥325,200

ハイカウンター

H	D	W	品番	価格		
				木目柄 MJC, MJC	木目柄 ML57, ML57	ホワイト ML62
650	800	1800	48CH3D	¥234,360	¥227,260	¥223,760
		1600	48CH3C	¥222,520	¥215,620	¥212,520
		1500	48CH3B	¥215,030	¥207,730	¥204,730
		1200	48CH3A	¥204,170	¥197,570	¥194,370
1000	800	800	48CH1R	¥328,000	¥310,600	¥283,000
		800	48CH5R	¥315,800	¥298,400	¥272,200

ハイカウンターユニット

H	D	W	品番	価格		
				木目柄 MJC, MJC	木目柄 ML57, ML57	ホワイト ML62
270	380	1800	48CA3D	¥166,170	¥161,570	
		1600	48CA3C	¥163,800	¥160,200	
		1500	48CA3B	¥162,870	¥158,770	
		1200	48CA3A	¥161,170	¥156,870	
		950	48CA3H	¥333,170	¥300,370	
		630	48CA3J	¥227,980	¥200,380	
270	380	1660	48CA3L	¥309,400	¥278,300	
		1438	48CA3M	¥309,400	¥278,300	

カウンター

カラー仕様コード #827

■ポストフォームタイプ
ローカウンター

H	D	W	品番	価格		
				木目柄 MNC, MFC	木目柄 MST, MMT	ホワイト ML61
730	900	1800	48CL2D	¥238,590	¥226,390	¥223,190
		1600	48CL2C	¥227,090	¥216,290	¥213,450
		1500	48CL2B	¥219,960	¥207,960	¥204,960
		1200	48CL2A	¥209,730	¥197,230	¥194,130
730	800	1800	48CL4D	¥235,290	¥224,490	¥221,290
		1600	48CL4C	¥224,850	¥214,550	¥211,750
		1500	48CL4B	¥215,560	¥206,160	¥203,160
		1200	48CL4A	¥204,330	¥195,330	¥192,230

ハイカウンター

H	D	W	品番	価格		
				木目柄 MNC, MFC	木目柄 MST, MMT	ホワイト ML61
1000	650	1800	48CH4D	¥234,860	¥225,760	¥222,260
		1600	48CH4C	¥223,420	¥213,920	¥210,820
		1500	48CH4B	¥214,030	¥206,230	¥203,230
		1200	48CH4A	¥203,270	¥195,970	¥192,770

ハイカウンターユニット

H	D	W	品番	価格		
				木目柄 MDC	木目柄 MK17	ホワイト MG07
270	380	1800	48CA4D	¥165,370	¥160,170	
		1600	48CA4C	¥163,800	¥158,600	
		1500	48CA4B	¥162,370	¥157,270	
		1200	48CA4A	¥160,570	¥155,270	

カウンター共通仕様(電動昇降、車イス対応を除く):

2連以上設置する場合は必ず左右連結してください。連結材は別途ご手配ください。ただし、ハイカウンターユニットには、カウンターとの連結材が含まれています。ローカウンター及びハイカウンターの各連結部には天板補助脚を必ず設置してください。ただし、外コーナーの連結部は片側のみ設置してください。別途「天板補助脚」をご手配ください。ハイカウンターのW寸法が通常よりも5mm大きいのは、天板下に収納テーブルを入れることを想定しているためです。ハイカウンターに梱包は含まれていません。別途ご手配ください。コーナータイプ、ラウンドタイプはローカンエッジタイプのみです。ハイカウンターユニットのコーナータイプ、ラウンドタイプの取り付け位置は天板手前側(ロビー側)から100mmの一段階のみです。

■電動昇降カウンター

H	D	W	品番	価格		
				木目柄(MNC, MFC, MST, MMT)	木目柄(MDC, MK17, MG07)	ホワイト(ML61, ML62)
730/1000	1000	1800	48CL8D	¥546,350	¥524,150	¥518,150
		1600	48CL8C	¥537,580	¥514,480	¥508,580
		1500	48CL8B	¥532,470	¥508,870	¥503,270
		1200	48CL8A	¥504,120	¥485,620	¥480,420
730/1000	1000	1800	48CL7D	¥537,650	¥530,950	¥524,950
		1600	48CL7C	¥528,680	¥521,580	¥515,680
		1500	48CL7B	¥523,570	¥515,570	¥509,970
		1200	48CL7A	¥499,020	¥491,520	¥486,320

※1※2※3 - 必ず両サイドに1000W1007H以上のパネルを設置してください。・天板連結材付属。・ハイカウンターユニット設置不可。

■車イス対応カウンター

H	D	W	品番	価格		
				木目柄(MNC, MFC, MST, MMT)	木目柄(MDC, MK17, MG07)	ホワイト(ML61, ML62)
730	900	1800	48CL6D	¥252,660	¥240,560	¥237,660
		1600	48CL6C	¥240,420	¥229,920	¥227,020
		1500	48CL6B	¥233,930	¥221,830	¥219,130
		1200	48CL6A	¥224,000	¥211,800	¥209,100
730	900	1800	48CL5D	¥244,960	¥242,060	¥239,160
		1600	48CL5C	¥238,820	¥231,420	¥228,520
		1500	48CL5B	¥231,530	¥223,330	¥220,630
		1200	48CL5A	¥219,900	¥213,200	¥210,500

※1※2※3 - キックガード付属(交換可)。キックガードはトリムと同色。・必ず両サイドにパネルを設置してください。・ハイカウンターユニット設置不可。

カウンター共通仕様: 天板/表面材: メラミン化粧板。芯材: パーティクルボード。フロントパネル/スチール塗装仕上げまたは化粧鋼板。カウンターフレーム・市木・キックガード/スチール塗装仕上げ

ドア

■ドアパネル (2150H)

W	品番	価格		
		木目柄 301, 3011	ホワイト ZA28	
900	レバータイプ 取付	NXS8GA	¥376,000	¥376,400
	取付	NXS8GB	¥363,900	¥345,500
	レバー式 キーレックス	NXS7GE	¥517,700	¥474,100
	取付	NXS7GF	¥587,800	¥543,200

窓のガラスはクリアガラス(5mm)右開き、左開き兼用。扉本体寸法: 807W×1840H
※レバー式キーレックスは記憶番号変更の際に取付を解体する必要があります。簡単に行えます。

※1※2※3 - ドアパネルと隣り合うパネルの連結(吊元側)は、90°、T字、十字連結にしてください。段差連結不可。・ドアパネル扉の傾斜角度の高い場所への使用はお避けください。(入退室の忙しい部屋の入口など。)

レバー式キーレックス共通仕様 ※()は1307Hの場合

・最大15(12)桁の記憶番号によって解放します。記憶番号は1~15(12)桁まで任意に設定できます。組み合わせは32,768(4,096)通りです。・記憶番号の代わりにキーでも解放が可能です。記憶番号を忘れてしまった場合などの非常時に役立ちます。・自動解放モード扉を開けると自動で解放されます。通常はこのモードを使用します。・空錠モード扉を開けても自動で解放されません。一時的に解放状態にしておきたい時に使用します。・室内側はレバーの回転だけで解放します。・電池や電源は不要です。アルミ塗装仕上げ

■ドアパネル (1307H)

W	品番	価格		
		木目柄 301, 3011	ホワイト ZA28	
700	レバー式 キーレックス	48CDTA	¥425,200	¥425,200
	取付	48CDTB	¥425,200	¥425,200

※1※2※3 - 必ず扉の両側に取付の向きを合わせる。取付部は記憶番号の表示となります。※この品番に含まれているパーツは、右記の色付部のみです。※レバー式キーレックスは記憶番号変更の際に取付を解体する必要があります。※レイアウト注意事項: ドア両側のパネルは、必ず扉のようにL型にレイアウトして、パネルが隠れないようにしてください。固定ベースはレイアウトに応じて、必ずドア両側パネルに配置して固定してください(固定ベースは取付条件に応じて別途手配)。パネルエンドから100mm、パネルエンドから5275mmを中心とした30mm幅。パネル幅を中心とした30mm幅の範囲は、パネルに扉の取付けはできません。カウンターと連結していない遊離パネルには取付けできません。※取付可能パネル: パネル幅600mm以上、高さ1307mm以上。可動式パネルは取付不可。

■スイングドア

品番	価格			
	木目柄 301, 3011	木目柄 3011	ホワイト ZA28	
1007H用	48CD3B	¥104,000	¥121,200	¥104,000
1307H用	48CD3C	¥110,300	¥129,600	¥110,300

スイングヒンジ付。※扉下寸法: 60mm ※所定の位置にのみ取り付け可能です。※カウンターと連結した遊離パネルにのみ、取り付け可能です。※通路幅を730mm以上確保してください。

※は在庫をご用意しておりますので、他の商品より早くお届けすることが可能です。

●価格は税抜き価格です。消費税を別途承ります。●価格には配送費、施工費は含まれておりません。別途申し受けます。

グリーン購入法
取組適合製品取組

okamura 828

パネル

カラー仕様コード #827

■直線パネル

H	W	品番	価格	
			木目柄 ZE11, ZE11L	ホワイト ZA28
737	1200	48CP9A	¥95,170	¥90,570
	900	48CP6A	¥84,600	¥80,600
	800	48CP5A	¥76,170	¥72,470
1007	1200	48CP9B	¥102,170	¥97,070
	1000	48CP7B	¥94,600	¥90,000
	900	48CP6B	¥90,800	¥86,200
	800	48CP5B	¥85,170	¥81,170
	700	48CP4B	¥81,740	¥77,840
	600	48CP3B	¥73,810	¥70,210
	450	48CP2B	¥68,170	¥65,170
	300	48CP1B	¥64,180	¥61,380
1307	1200	48CP9C	¥108,770	¥103,370
	1000	48CP7C	¥101,000	¥96,000
	900	48CP6C	¥96,700	¥92,000
	800	48CP5C	¥92,070	¥87,570
	700	48CP4C	¥87,240	¥83,140
	600	48CP3C	¥77,210	¥73,610
	450	48CP2C	¥71,470	¥68,070
	300	48CP1C	¥66,480	¥63,380
	1200	48CP9D	¥124,970	¥118,770
	1000	48CP7D	¥116,400	¥110,700
1607	900	48CP6D	¥112,200	¥106,700
	800	48CP5D	¥107,070	¥102,070
	700	48CP4D	¥101,940	¥96,940
	600	48CP3D	¥89,110	¥85,010
	450	48CP2D	¥80,370	¥76,670
	300	48CP1D	¥75,280	¥71,580
	1200	48CP9E	¥138,670	¥129,970
	1000	48CP7E	¥129,300	¥123,300
2150	900	48CP6E	¥124,900	¥118,900
	800	48CP5E	¥120,370	¥114,370
	700	48CP4E	¥115,040	¥109,440
	600	48CP3E	¥105,310	¥100,010
	450	48CP2E	¥103,570	¥98,570
	300	48CP1E	¥98,480	¥94,380

※パネルアクセサリはPOSITのディスプレイシェルフ、横置シェルフ、ハンギングバー、ピンナップバー、モニター取付バーが取付可能です。 (仕様 #402)

■ガラス直線パネル

H	W	品番	価格	
			H187/H189	H189 (ウォームブラック)
1307	1200	48CG9C	¥188,070	¥188,070
	1000	48CG7C	¥172,400	
	900	48CG6C	¥159,500	
	800	48CG5C	¥149,970	
	700	48CG4C	¥134,440	
	600	48CG3C	¥132,110	
	450	48CG2C	¥117,370	
1607	1200	48CG9D	¥232,970	
	1000	48CG7D	¥210,600	
	900	48CG6D	¥196,800	
	800	48CG5D	¥184,070	
	700	48CG4D	¥169,140	
	600	48CG3D	¥159,410	
	450	48CG2D	¥144,470	
2150	1200	48CG9E	¥265,970	
	1000	48CG7E	¥252,200	
	900	48CG6E	¥234,900	
	800	48CG5E	¥217,970	
	700	48CG4E	¥199,740	
	600	48CG3E	¥186,210	
450	48CG2E	¥164,370		

フロストシート貼り (飛散防止機能付)
※ガラス厚5mm。

トリムカラー: H187 (スキップシルバー)
H189 (ウォームブラック)

■ガラスコンビパネル

H	W	品番	価格	
			木目柄 ZE11, ZE11L	ホワイト ZA28
2150	1200	48CG9H	¥254,570	¥242,170
	1000	48CG7H	¥229,100	¥217,900
	900	48CG6H	¥212,200	¥201,900
	800	48CG5H	¥197,970	¥188,070
	700	48CG4H	¥181,340	¥172,140
	600	48CG3H	¥167,910	¥159,810
450	48CG2H	¥148,570	¥141,470	

フロストシート貼り (飛散防止機能付)
※ガラス厚5mm。

■R型アクリルパネル

H	W	D	品番	価格	
				H180/H190	H190 (ウォームブラック)
右 左	1307	840	387	48CGRA*	¥655,600
	1307	840	387	48CGRB*	¥655,600
	1607	840	387	48CGRC*	¥662,700
	1607	840	387	48CGRD*	¥662,700

フロスト仕様
※折の短い方がロビー側です。

トリムカラー: H180 (スキップシルバー)
H190 (ウォームブラック)

■直線パネルアッパースクリーン付

H	W	品番	価格	
			木目柄 ZE11, ZE11L	ホワイト ZA28
直線用 1307H	1200	48CJ9A	¥167,000	¥161,900
	1000	48CJ7A	¥154,900	¥150,300
	900	48CJ6A	¥147,900	¥143,300
	800	48CJ5A	¥140,000	¥136,000
	700	48CJ4A	¥132,400	¥128,500
	600	48CJ3A	¥121,100	¥117,500
	450	48CJ2A	¥111,590	¥108,590
	300	48CJ1A	¥95,380	¥92,580
コーナー 1307H	1200	48CJ9C	¥167,000	¥161,900
	1000	48CJ7C	¥154,900	¥150,300
	900	48CJ6C	¥147,900	¥143,300
	800	48CJ5C	¥140,000	¥136,000
	700	48CJ4C	¥132,400	¥128,500
	600	48CJ3C	¥121,100	¥117,500
	450	48CJ2C	¥111,590	¥108,590
	300	48CJ1C	¥95,380	¥92,580

※エンドカバーは高さ1007Hをご手配ください。
・アッパースクリーンを90°連結する場合はコーナー用を2枚、1型連結する場合はコーナー用を3枚ご手配ください。
・アッパースクリーンを連結する場合は、別途「アッパースクリーン光漏れ防止材」をご手配ください。
・アッパースクリーン側が低い直線段差連結は不可。

■簡易仕切パネル

H	W	品番	価格			
			木目柄 MC11	木目柄 MC11L	アクリル H104	
ハイカウンター用	① 300	391	48CS6A	—	—	¥39,200
	② 450	900	48CS2A	—	—	¥56,700
ローカウンター用 仕切板幅775	① 450	800	48CS1A	—	—	¥54,100
	② 900	900	48CS2E	¥124,090	¥121,690	—
ローカウンター用 仕切板幅877.5	① 450	800	48CS1E	¥119,000	¥116,300	—

※天板厚23mm~27mmに対応。固定金具は2037 (スキップシルバー) です。Z25 (ブラック) を希望される場合は、担当者にご相談ください。

■可動式仕切パネル

H	W	D	品番	価格	
				木目柄 ZE11, ZE11L	ホワイト ZA28
①	800	40	48CS1B	¥266,240	¥258,540
			48CS2B	¥295,070	¥288,270
			48CS3B	¥323,780	¥314,280
	1307 (1007)	40	48CS4B	¥323,780	¥314,280
			48CS1C	¥223,980	¥215,580
			48CS2C	¥245,270	¥235,870
②	800	40	48CS3C	¥259,690	¥249,390
			48CS1D	¥239,340	¥230,040
	1200	40	48CS2D	¥266,530	¥255,930
			48CS3D	¥281,650	¥270,350

■床止め金具付

・取替用の配線用エンドカバーが含まれます。ロビー側のエンドカバーは含まれません。別途ご手配ください。
・アッパースクリーン側が低い直線段差連結は不可。※() はパネル本体の付法を表示。
・設置可能範囲 ①ローカウンター連結部の中央 ②ローカウンター連結部とパネル面を合わせた位置
③ローカウンター天板部の配線キャップ側の位置 (ローカウンター天板部の両端からそれぞれ225mm以内の範囲)

共通仕様: エンドカバー、連結材は含まれていません。別途ご手配ください。ただし、可動式仕切パネルには取替用の配線用エンドカバーが含まれます。POSITのフリースタンディング脚、安定脚の取付け不可。段差連結部に接続をする場合は、「配線用支柱 直線段差用」/「パネル連結材 90°段差用」/「パネル連結材 1型段差用」をご手配してください。

■アッパースクリーン

H	W	D	品番	価格	
				H75/H82	H75/H82
直線用	307	40	48CQ9A	¥68,800	
			48CQ7A	¥64,000	
			48CQ6A	¥60,800	
			48CQ5A	¥57,400	
			48CQ4A	¥54,100	
			48CQ3A	¥50,600	
	307	40	48CQ2A	¥46,590	
			48CQ1A	¥33,980	
			48CQ9B	¥68,800	
			48CQ7B	¥64,000	
コーナー用	307	40	48CQ6B	¥60,800	
			48CQ5B	¥57,400	
			48CQ4B	¥54,100	
			48CQ3B	¥50,600	
	307	40	48CQ2B	¥46,590	
			48CQ1B	¥33,980	

※スクリーン部はフロスト(アクリル製)です。※直線パネル(ガラスタイプ除く)にのみ取り付け可能です。
・アッパースクリーンを連結する場合は、別途「アッパースクリーン光漏れ防止材」をご手配ください。

トリムカラー: H75 (スキップシルバー) H82 (ウォームブラック)

■アッパースクリーン
光漏れ防止材

H	品番	価格	
295	直線1型用	48CP8P	¥1,590
	コーナー用	48CP9P	¥2,130

パネル

カラー仕様コード #827

■可動式サインパネル

H	W	D	品番	価格	
				本価格 (MCT)	本価格 (MCT)
1180	800	40	48CS9E	¥159,800	¥156,200

※天板別途金具付

カウンターパーツ

■天板連結材

	品番	価格
カウンター直線連結材セット (ハイ・ロー共通)	48CL7Y-T03	¥3,440
ローカウンターエンド連結材セット (900)	48CL8Y-Z113	¥17,000
ローカウンターエンド連結材セット (800)	48CLAY-Z113	¥17,000
ハイカウンターエンド連結材セット	48CL9Y-Z113	¥17,000

■ハイカウンターユニット連結材

品番	価格
48CL6Y	¥5,020

■車椅子対応ローカウンター用キックガード (交換用)

W	品番	仕様	価格
1800用	48CLAD	Z637	¥26,800
1600用	48CLAC	(スキップシルバー)	¥25,000
1500用	48CLAB	Z113	¥24,400
1200用	48CLAA	(ウォームブラック)	¥23,800

パネルパーツ

■パネル連結材

直線タイプ	H	品番	価格	
	737	48CC1A	¥2,890	
	1007	48CC2A	¥2,830	
	1307	48CC3A	¥2,950	
	1607	48CC4A	¥3,090	
	2150	NX80AF	¥4,070	
直線段差タイプ	H	品番	価格	
	737/1007	48CC0E	¥12,070	
	1007/1307	48CC1E	¥12,210	
	1307/1607	48CC2E	¥12,330	
	1607/2150	48CC3E	¥12,730	
	737/1307	48CC4E	¥12,330	
	1007/1607	48CC5E	¥12,470	
	1307/2150	48CC6E	¥12,720	
	737/1607	48CC7E	¥12,460	
	1007/2150	48CC8E	¥12,740	
	737/2150	48CC9E	¥12,850	
	90°タイプ	737	48CC1B	¥42,500
	1007	48CC2B	¥44,160	
1307	48CC3B	¥48,060		
1607	48CC4B	¥50,880		
2150	48CC5B	¥57,880		
90°段差タイプ	H	品番	価格	
	737/1007	48CC0F	¥47,210	
	737/1307	48CC1F	¥51,110	
	737/1607	48CC2F	¥53,860	
	737/2150	48CC3F	¥60,280	
	1007/1307	48CC4F	¥50,990	
	1007/1607	48CC5F	¥53,730	
	1007/2150	48CC6F	¥59,880	
	1307/1607	48CC7F	¥53,590	
	1307/2150	48CC8F	¥59,870	
	1607/2150	48CC9F	¥59,740	
	T型タイプ	H	品番	価格
		737	48CC1D	¥42,670
1007		48CC2D	¥44,200	
1307		48CC3D	¥48,090	
1607		48CC4D	¥50,580	
2150		48CC5D	¥57,500	
T型段差タイプ		737/1007	48CC0H	¥47,250
737/1307	48CC1H	¥51,140		
737/1607	48CC2H	¥53,760		
737/2150	48CC3H	¥60,100		
1007/1307	48CC4H	¥51,020		
1007/1607	48CC5H	¥53,630		
1007/2150	48CC6H	¥59,700		
1307/1607	48CC7H	¥53,490		
1307/2150	48CC8H	¥59,890		
1607/2150	48CC9H	¥59,560		
90°変形Rタイプ	H	品番	価格	
	737	48CC1C	¥18,920	
	1007	48CC2C	¥20,520	
	1307	48CC3C	¥22,560	
	1607	48CC4C	¥24,340	
	2150	48CC5C	¥28,060	

※■は在庫をご用意しておりますので、他の商品より早くお届けすることが可能です。

●価格は税抜き価格です。消費税を別途承ります。●価格には配送費、施工費は含まれておりません。別途申し受けます。

■天板補助脚

	品番	価格	
	Z113		
	ハイカウンター用	48C8BY	¥16,600
	ローカウンター用	48C9BY	¥15,500

※取付け位置は自由に設定できます。施工時に担当者にご指示ください。

■ハイカウンター用棚板セット

W	品番	価格	W	品番	価格
1805	48CH4T	¥40,730	1505	48CH2T	¥38,510
1605	48CH3T	¥39,370	1205	48CH1T	¥36,380

配線ユニット付

■鍵付引き出し

浅型 DD48NH-Z□□□ ¥26,100 有効内寸法/429W×259D×33H

深型 DD48NJ-Z□□□ ¥26,800 有効内寸法/429W×249D×50H

Z606(スキップグレー) Z25(ブラック)

【取付用ネジ】取付用木ネジ(低頭タッピンビス、ネジ頭厚み1.5mm以下)を

別途手配してください。

■配線用支柱

直線用	H	品番	価格
	737	48CC1W	¥27,300
	1007	48CC2W	¥28,960
	1307	48CC3W	¥32,860
	1607	48CC4W	¥35,480
	2150	48CC5W	¥42,480
直線段差用	H	品番	価格
	737/1007	48CC0Z	¥32,010
	737/1307	48CC1Z	¥35,910
	737/1607	48CC2Z	¥38,660
	737/2150	48CC3Z	¥45,080
	1007/1307	48CC4Z	¥35,790
	1007/1607	48CC5Z	¥38,530
	1007/2150	48CC6Z	¥44,660
	1307/1607	48CC7Z	¥38,390
	1307/2150	48CC8Z	¥44,670
	1607/2150	48CC9Z	¥44,540

■パネルエンドカバー

H	品番	価格
737	48CF1Y	¥8,190
1007	48CF2Y	¥8,330
1307	48CF3Y	¥8,580
1607	48CF4Y	¥8,720
2150	48CF5Y	¥9,650

※厚み7mm

■配線用エンドカバー

H	品番	価格
277	48CW2B	¥10,850
677	48CW2C	¥11,230
677	48CW2D	¥11,500
737	48CW1A	¥11,630
1007	48CW1B	¥11,900
1307	48CW1C	¥12,280
1607	48CW1D	¥12,660
2150	48CW1E	¥14,810

※厚み20mm

■床ズレ止め金具

品番	価格
48CY0Y	¥2,130

※パネルを直線でレイアウトする場合は、エンド部に床ズレ止め金具を設置してください。

クイックタイプ

フタタイプ

DR-CT

ソリューション

ワークスペース

ホーム

フタタイプ

デスク

デスク周辺

オフィス

シーティング

ミーティング

オフィス

ミーティング

オフィス

ミーティング

オフィス

ソフト

ラウンジタイプ

パーティション

ヘルスケア

ヘルスケア

健康増進

健康増進

健康増進

健康増進

健康増進

健康増進

健康増進

健康増進

健康増進

健康増進

健康増進

健康増進

健康増進

健康増進

健康増進

健康増進

健康増進

健康増進

健康増進

健康増進

健康増進

健康増進

健康増進

健康増進

健康増進

健康増進

健康増進

健康増進

RA Counter

[RAカウンター]

より良いサービス提供のため、心と心がふれあうやさしい窓口づくりを目指す、RAカウンター。そのやさしさを伝える「おもてなし」の心と、質の高いサービスのための「使いやすさ」、そして目的に合わせたセッティングに対応する「しなやかさ」をキーワードに、心を伝え、つながりを深める窓口カウンターを提案します。



① 証明書の受付

② 戸籍届け受付

お客様側

訪れる人をやさしく迎え入れる程やかな丸みのあるデザイン。親しみやすい印象の中、おもてなしの心伝える程やかな機能が備えられています。



メラミン天板

カウンター天板の材質は、書類が書きやすいメラミン素材です。キズがつきにくく、長く快適に使えます。



美しく収まり、必要に応じてセットバック。

ハイカウンターユニットは、一時的な手荷物置きとして、ずらした位置で設置。別で荷物台を用意する必要がありません。



仕切りパネル

視線を遮ることでプライバシーを守り、安心感を与えます。窓口の用途に合わせて、カラーやサインを入れることもできます（特注対応）。



人にやさしいユニバーサルデザイン。

車椅子対応カウンターは、奥行450mmの設計です。車椅子でも出入りしやすく、楽な姿勢で相談できます。



木のあたたかなデザイン。

カウンターやパネルは、木を中心に構成。あたたかな空間を演出します。

執務側

カウンター内側には、業務効率の向上が図れるさまざまな機能を採用。ストレスなくスムーズに作業できることで、快適性をアップします。



配線ダクト

カウンターの執務側には、配線ダクトを標準装備。ごちゃごちゃしがちな配線とOAタップをすっきり整理できます。



ローカウンター時

天板上の配線キャップでアクセスがスムーズに。各カウンターの天板上に配線キャップを設置。コードの太さや量に応じて開口サイズを変更することができます。



ハイカウンターユニット設置時



ハイカウンター内の収納スペース。

ハイカウンターユニット内部には、A4トレーが収まります。また天板上面にA4書類を置くことができます。



書類の飛びだしを防ぐスライド印木。

パネルと床の隙間をなくすスライド式印木構造。お客様側への書類の飛びだしを防ぎます。

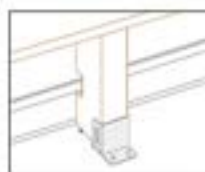

安全性にも配慮。もしもの時も安心設計。

カウンターのズレを防ぐため、床と専用金具で固定することもできます。

手配例

①ローカウンター1200W	48RL4E	×6
②ハイカウンターユニット1200W	48RB3A	×1
③エンドパネル（ロータイプ）	48R2LP	×1
④エンドパネル（ハイカウンタータイプ右側）	48R2AR	×1
⑤中間パネル	48R2ML	×1
⑥仕切りパネル(小)	48R56A	×1
⑦仕切りパネル(大)	48R57A	×1
⑧スウィングドア	48RD2B	×1
⑨エンドパネル ロータイプ	48R2LP	×2
⑩曲いパネル 中間パネル	48R51M	×1
⑪曲いパネル L型エンドパネル右側	48R1RS	×1
⑫カウンターズレ止め金具（中間用）	48091Y	×3
⑬カウンターズレ止め金具（エンド用）	FHL001X	×4
⑭車椅子用カウンター	48RW4F	×1

【重要】

カウンターは単独では自立しません。パネルと併用して設置してください。エンドパネル（ロータイプ、ハイタイプ）には必ずカウンターズレ止め金具（エンド用）を設置してください。カウンター3連ごとにカウンターズレ止め金具（中間用）を1個設置してください。スウィングドアはエンドパネル（ロータイプ、ハイタイプ）のどちらにも設置可能です。

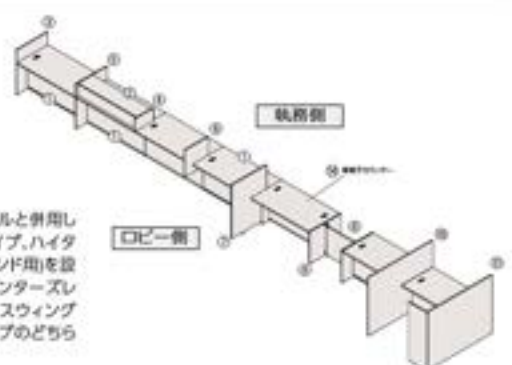

カウンター

■ローカウンター

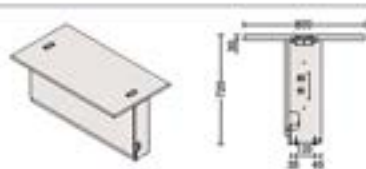

W	D	H	品番	価格	
				MG01, MG11, MG12	MG01, MG12
1800	800	720	48RL4G	¥151,200	¥142,200
1500			48RL4F	¥137,000	¥128,300
1200			48RL4E	¥131,600	¥124,000

【注意】・2階以上設置する場合には左右連結してください。
・単独では自立しません。パネルと併用して設置してください。

■車椅子用カウンター



W	D	H	品番	価格	
				MG01, MG11, MG12	MG01, MG12
1500	800	720	48RW4F	¥156,300	¥147,400

配線キャップの取付

【注意】・ローカウンターと連結可。・2階以上設置する場合には必ず左右連結してください。
・単独では自立しません。パネルと併用して設置してください。

■ハイカウンターユニット



W	D	H	品番	価格	
				MG01	MG09, MK37
1800	375	280	48RB3D	¥92,500	¥80,200
1500			48RB3B	¥90,500	¥78,300
1200			48RB3A	¥85,800	¥74,400

【注意】・設置時には、ハイカウンターユニットWと同じ長さのローカウンターを別途手配ください。
・2階以上設置する場合には左右連結してください。
・単独では自立しません。パネルと併用して設置してください。

■カウンタースレ止め金具 (中間用)



48091Y-Z637, Z25
¥2,520

※カウンター3邊ごとに1個設置してください。

■カウンタースレ止め金具 (エンド用)

FHL001X-Z637 ¥600
-Z25 ¥520
※エンドパネル ロータイプ、ハイタイプに必ず設置してください。

パネル ※右・左はロビー (お客様側からの視点を基準にしています)。

■エンドパネル ロータイプ



48R2LP-MX□ ¥33,700
-MG09, MK37 ¥30,800
804W×300×745H
アジャスター付 左右共通

■エンドパネル ハイカウンタータイプ



右用 48R2AR-MX□ ¥17,700
-MG09, MK37 ¥16,000

左用 48R2AL-MX□ ¥17,700
-MG09, MK37 ¥16,000
402W×300×282H

■エンドパネル ハイタイプ



右用 48R2HR-MX□ ¥39,200
-MG09, MK37 ¥35,400

左用 48R2HL-MX□ ¥39,200
-MG09, MK37 ¥35,400
804W×300×1002H アジャスター付

■囲いパネル



※カウンター本体は含まれません。

■仕切りパネル 小



48RS6A-MX□ ¥43,800
-MG09, MK37 ¥41,300
596W×300×595H 天板固定金具付
※カウンター連結部のみ取付可

■仕切りパネル 大



48RS7A-MX□ ¥78,800
-MG09, MK37 ¥73,300
900W×300×1190H
天板固定金具、アジャスター付
※カウンター連結部のみ取付可

■スウィングドア



48RD2B-MX□ ¥86,700
-MG09, MK37 ¥79,500
扉本体寸法:882W×350×630H
スウィングヒンジ付
所定の位置にのみ取付可能です。カウン
ターと連結したエンドパネルに取付
可能です。エンドパネル幅が730mm
以上になるように設置してください。

■中間パネル

右ロー/左ハイ 48R2MR-MX□ ¥48,600
-MG09, MK37 ¥43,900
804W×300×1002H アジャスター付

右ハイ/左ロー 48R2ML-MX□ ¥48,600
-MG09, MK37 ¥43,900
804W×300×1002H アジャスター付

組合せカラー (カウンター本体)



MG01 (ホワイト)



MG01 (ホワイト)



MG02 (ネオウッドライト)

組合せコード	部分名称・コード	
	天板	巾木
MG01 (ホワイト)	MG01 (メラミン:ホワイト)	M114 (ブラック)
	GG09 (樹脂:ホワイト)	
MG01 (プライズウッドライト)	MG01 (メラミン:プライズウッドライト)	M114 (ブラック)
	GE21 (樹脂:プライズウッドライト)	
MG01 (プライズウッドミディアム)	MG02 (メラミン:プライズウッドミディアム)	M114 (ブラック)
	GE22 (樹脂:プライズウッドミディアム)	
MG01 (プライズウッドダーク)	MG03 (メラミン:プライズウッドダーク)	M114 (ブラック)
	GE23 (樹脂:プライズウッドダーク)	
MG02 (ネオウッドライト)	MK17 (メラミン:ネオウッドライト)	M114 (ブラック)
	GG47 (樹脂:ネオウッドライト)	

組合せカラー (パネル・ハイカウンターユニット)

組合せコード	部分名称・コード
MG09	MG01 (メラミン:ホワイト)
	GG09 (樹脂:ホワイト)
MK01	MG01 (メラミン:プライズウッドライト)
	GE21 (樹脂:プライズウッドライト)
MK02	MG02 (メラミン:プライズウッドミディアム)
	GE22 (樹脂:プライズウッドミディアム)
MK03	MG03 (メラミン:プライズウッドダーク)
	GE23 (樹脂:プライズウッドダーク)
MK37	MK17 (メラミン:ネオウッドライト)
	GG47 (樹脂:ネオウッドライト)

※ ■ は在庫をご用意しておりますので、他の商品より早くお届けすることが可能です。

● 価格は税抜き価格です。消費税を別途承ります。● 価格には配送費、施工費は含まれておりません。別途申し受けます。

SE Counter

[SEカウンター]

Indoor Advantage Gold GW+ MLL PLUS

Simple & Economy

窓口から受付まで、様々なシーンに対応するシンプルなデザイン。転用性と堅牢性にも優れ、末永くご利用いただけるカウンターです。

- ・単体構造のため設置が容易で、レイアウト変更にも柔軟に対応します。
- ・カウンター、オプション、パネルに多くのバリエーションを用意しています。
- ・ホワイトと木目のコンビネーションで、メリハリのあるカラーコーディネートが可能です。

窓口カウンター



ローカウンター オープンタイプ+ハイカウンター+スウィングドア+ボジット
豊富なバリエーションを活かして、大規模な窓口カウンターを構成することができます。

大規模受付カウンター



MK54

ローカウンター クローズタイプ+インフォメーションカウンター+エプロン
フロントに設置を設けることで、造作カウンターのような個性的な意匠を構成できます。

小規模受付カウンター



ローカウンター
クローズタイプ+トップパネル
ホテルや病院、金融店舗などのコンシェルジュカウンターとしてご利用いただけます。

無人受付カウンター



無人受付カウンター
電話やサイン、受付システムなどの設置を考慮した、ミニマムサイズのカウンターです。

受付ハイカウンター



ハイカウンター+エンドパネル
左右にエンドパネルを取り付けることでホワイトと木目のコントラストが際立ちます。

機能



配線口

ケーブルの量に応じて開口サイズを切り替えられます。また、マルチコンセントユニット2口タイプインセット式を取り付けることも可能です。

※マルチコンセントユニットは2口タイプインセット式のみです。



配線ダクト

OAタップやケーブルを収納することができます。左右にスライドさせて位置を調節することもできます。



書庫可動棚

棚板は、収納物に合わせて28mmピッチで取り付け高さの調節が可能です。



ファンクションレール

フロントパネルには様々なファンクションレールオプションが取り付けられます。



シート貼り対応

フラットなフロントパネルには企業ロゴやイラストなどが印字されたシートを貼り付けることが可能です。
※シート貼りは内装工事業者とご相談の上、ご対応ください。

※注意

- 1.カウンター同士の連結材はカウンターに同梱されています。
- 2.ローカウンターとハイカウンターのようにサイズの異なるカウンター同士を連結させることも可能です。ただし、コーナータイプは同じサイズの直線カウンターとして連結できません。
- 3.コーナータイプは単体や片側連結で使用することはできません。左右に同じサイズの直線カウンターを必ず連結してください。また、ボジットとの連結、エンドパネルの取り付けに対応していません。
- 4.カウンターとエンドパネルの連結材はカウンターおよびエンドパネルに同梱されています。
- 5.カウンターにサイズの異なるエンドパネルを取り付けることはできません。
- 6.キックガードはローカウンター 単椅子対応タイプにのみ取り付け可能です。
- 7.無人受付カウンターはカウンターやボジットとの連結、エンドパネルの取り付けに対応していません。
- 8.ファンクションレールオプションは、ローカウンター クローズタイプ、ハイカウンター、インフォメーションカウンター、無人受付カウンターのフロントパネルに取り付け可能です。ただし、コーナータイプには取り付けられません。

パネル

ボジットの豊富なバリエーションの中から選びいただけます。カウンターとの連結には、ボジット連結金具を別途ご手配ください。

ボジット+597



パネル厚40mmのスリムなライン。



リサイクルクロス



インポートクロス



スチール本目



スチール



ガラス



コンビ

パネルオプション
フラットディスプレイ取付バーなど、ボジットのオプションをご利用いただくことで、パネルに様々な機能を付加することができます。



アップスグリーン

ローカウンター

カラー仕様コード #835

■オープンタイプ



W	品番	価格	
		MK2B/MK54	MK5C
1800	48EA4A	¥111,230	¥121,730
1500	48EA3A	¥103,230	¥111,930
1200	48EA2A	¥95,320	¥102,420
900	48EA1A	¥88,810	¥94,210

配線口、配線ダクト付 引出し取付可
※配線ダクトは900Wで1つ、1200Wで2つ、1500-1800Wで3つ付属します。

■クローズタイプ



W	品番	価格	
		MK2B/MK54	MK55
1800	48EB4A*	¥155,900	¥185,900
1500	48EB3A*	¥140,200	¥173,400
1200	48EB2A*	¥127,000	¥162,300
900	48EB1A*	¥115,700	¥129,900

W	品番	価格	
		MK5C	MK5D
1800	48EB4A*	¥166,400	¥197,600
1500	48EB3A*	¥148,900	¥182,700
1200	48EB2A*	¥134,100	¥170,300
900	48EB1A*	¥121,100	¥136,100

配線口付 引出し取付可

■車椅子対応タイプ



W	品番	価格	
		MK2B/MK54	MK5C
1800	48EC4A	¥133,930	¥144,430
1500	48EC3A	¥123,230	¥131,930
1200	48EC2A	¥112,720	¥119,820
900	48EC1A	¥104,010	¥109,410

配線口、配線ダクト付
キックガード付属(交換可)
※配線ダクトは900Wで1つ、1200Wで2つ、1500-1800Wで3つ付属します。

■コーナータイプ

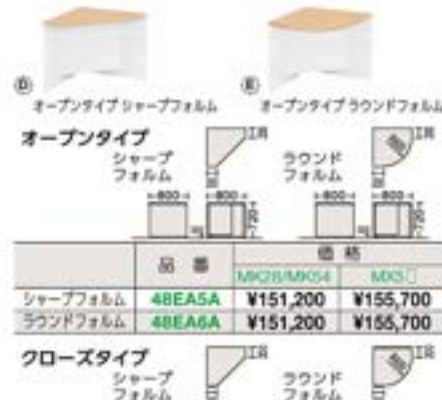

品番	価格	
	MK2B/MK54	MK5C
オープンタイプシャープフォルム	48EA5A	¥151,200
オープンタイプラウンドフォルム	48EA6A	¥151,200

品番	価格			
	MK2B/MK54	MK55	MK5C	MK5D
クローズタイプシャープフォルム	48EB5A	¥161,300	¥186,500	¥167,400
クローズタイプラウンドフォルム	48EB6A	¥161,300	¥186,500	¥167,400

▲左右に同じサイズの直線カウンターを必ず連結してください。転倒の恐れがあるため、単独や片側連結で使用することはできません。内コーナー/外コーナー共通、ボルト連結不可、エンドパネル取付不可。

ハイカウンター

■極なしタイプ



W	品番	価格	
		MK2B/MK54	MK55
1800	48ED4A	¥148,800	¥175,500
1500	48ED3A	¥133,800	¥163,300
1200	48ED2A	¥121,600	¥153,900
900	48ED1A	¥110,100	¥121,900

W	品番	価格	
		MK5C	MK5D
1800	48ED4A	¥155,100	¥183,200
1500	48ED3A	¥139,200	¥169,500
1200	48ED2A	¥125,900	¥159,300
900	48ED1A	¥113,300	¥125,800

■中棚付タイプ



W	品番	価格	
		MK2B/MK54	MK55
1800	48EE4A	¥170,600	¥197,300
1500	48EE3A	¥153,100	¥182,600
1200	48EE2A	¥137,700	¥170,000
900	48EE1A	¥123,900	¥135,700

W	品番	価格	
		MK5C	MK5D
1800	48EE4A	¥176,900	¥205,000
1500	48EE3A	¥158,500	¥188,800
1200	48EE2A	¥142,000	¥175,400
900	48EE1A	¥127,100	¥139,600

■オープン書庫タイプ



W	品番	価格	
		MK2B/MK54	MK55
1800	48EH4A	¥221,180	¥247,880
1500	48EH3A	¥199,880	¥229,380
1200	48EH2A	¥160,970	¥193,270
900	48EH1A	¥143,890	¥155,690

W	品番	価格	
		MK5C	MK5D
1800	48EH4A	¥227,480	¥255,580
1500	48EH3A	¥205,280	¥235,580
1200	48EH2A	¥165,270	¥198,670
900	48EH1A	¥147,090	¥159,590

可動棚

※1200W-900Wには中仕切りがありません。

■中棚付引違い書庫タイプ



W	品番	価格	
		MK2B/MK54	MK55
1800	48EG4A	¥256,980	¥283,680
1500	48EG3A	¥229,080	¥258,580
1200	48EG2A	¥190,070	¥222,370
900	48EG1A	¥168,490	¥178,290

W	品番	価格	
		MK5C	MK5D
1800	48EG4A	¥263,280	¥291,380
1500	48EG3A	¥234,480	¥264,780
1200	48EG2A	¥194,370	¥227,770
900	48EG1A	¥169,690	¥182,190

可動棚、カギ付

※1200W-900Wには中仕切りがありません。

■引違い書庫タイプ



W	品番	価格	
		MK2B/MK54	MK55
1800	48EF4A	¥257,920	¥284,620
1500	48EF3A	¥230,690	¥260,190
1200	48EF2A	¥187,180	¥219,480
900	48EF1A	¥164,180	¥175,980

W	品番	価格	
		MK5C	MK5D
1800	48EF4A	¥264,220	¥292,320
1500	48EF3A	¥238,090	¥266,390
1200	48EF2A	¥191,480	¥224,880
900	48EF1A	¥167,380	¥179,880

ローチェ
コーナータイプ2用共通

可動棚、カギ付
※1200W-900W
には中仕切りがありません。

■コーナータイプ



品番	価格	
	MK2B/MK54	MK55
48ED5A	¥180,100	¥190,100

品番	価格	
	MK5C	MK5D
48ED5A	¥184,100	¥194,800

左右に同じサイズの直線カウンターを必ず連結してください。転倒の恐れがあるため、単独や片側連結で使用することはできません。内コーナー/外コーナー共通、ボルト連結不可、エンドパネル取付不可。

※■は在庫をご用意しておりますので、他の商品より早くお届けすることが可能です。

●価格は税抜き価格です。消費税を別途承ります。●価格には配送費、施工費は含まれておりません。別途申し受けます。

インフォメーションカウンター



W	品番	価格	
		MK28/MK54	MK55
1800	48EJ4A*	¥240,550	¥267,250
1500	48EJ3A*	¥220,950	¥250,450
1200	48EJ2A*	¥201,550	¥233,850
900	48EJ1A*	¥184,650	¥196,450

W	品番	価格	
		MK52	MK53
1800	48EJ4A*	¥253,850	¥281,950
1500	48EJ3A*	¥232,050	¥262,350
1200	48EJ2A*	¥210,750	¥244,150
900	48EJ1A*	¥191,550	¥204,050

配線口付(下段天板のみ)

無人受付カウンター



品番	価格	
	MK28/MK54	MK55
48EK1A	¥145,400	¥178,000

品番	価格	
	MK52	MK53
48EK1A	¥150,500	¥184,500

配線口付
※天板付カウンター、ポジット連結不可。エンドパネル取付不可。

パネル

■エンドパネル

ローカウンター オープンロータイプ用	ローカウンター 車椅子タイプ用
48E9AP-M 000 ¥55,500	48E9KP-M 000 ¥55,500
48E9AP-MX6 000 ¥63,200	48E9KP-MX6 000 ¥63,200

810W × 25D × 725H
810W × 25D × 745H

■ハイカウンター用

48E9NP-M 000 ¥50,600	48E9VP-M 000 ¥50,600
48E9NP-MX6 000 ¥56,800	48E9VP-MX6 000 ¥56,800

460W × 25D × 1005H
インフォメーションカウンター用
左用 48E9VP-M 000 ¥70,800 左用 48E9VP-MX6 000 ¥80,200
右用 48E9VP-M 000 ¥70,800 右用 48E9VP-MX6 000 ¥80,200
910W × 25D × 1005H
※右左はロビー側(お客様側)からの視点に基づいています。

■ポジット連結具

ローカウンター用	ハイカウンター用	インフォメーションカウンター用
48E7TP-Z975 ¥7,130	48E7UP-Z975 ¥9,230	48E7VP-Z975 ¥9,770

■スウィングドア

48RD2B-M 000 ¥79,500

692W × 35D × 630H
スウィングヒンジ付
所定の位置にのみ取付可能です。カウンターと連結したエンドパネルに取付可能です。エンドパネル幅が730mm以上になるように設置してください。

組合せカラー

組合せコード	部分名称・コード			
	天板	フロントパネル+本体	巾木	
MK28(ホワイト)	MG99/MG07(メラミンホワイト)	G939(銀色ホワイト)	Z975	
MK54(ネオウッドライト)	MK37/MK17(メラミンネオウッドライト)	G947(銀色ネオウッドライト)	Z975	
MK50(ブライスウッドライト)	MKS1/MKS1(メラミンブライスウッドライト)	GE21(銀色ブライスウッドライト)	Z975	
MX56(ブライスウッドミディアム)	MKS2/MKS2(メラミンブライスウッドミディアム)	GE22(銀色ブライスウッドミディアム)	Z975	
MK5F(ブライスウッドダーク)	MKS3/MKS3(メラミンブライスウッドダーク)	GE23(銀色ブライスウッドダーク)	Z975	
MK55(ネオウッドライト)	MK37/MK17(メラミンネオウッドライト)	G947(銀色ネオウッドライト)	Z944	Z637(スクリーンシルバー)
MX50(ブライスウッドライト)	MKS1/MKS1(メラミンブライスウッドライト)	GE21(銀色ブライスウッドライト)	Z637	Z637(スクリーンシルバー)
MX56(ブライスウッドミディアム)	MKS2/MKS2(メラミンブライスウッドミディアム)	GE22(銀色ブライスウッドミディアム)	Z637	Z637(スクリーンシルバー)
MK5F(ブライスウッドダーク)	MKS3/MKS3(メラミンブライスウッドダーク)	GE23(銀色ブライスウッドダーク)	Z637	Z637(スクリーンシルバー)

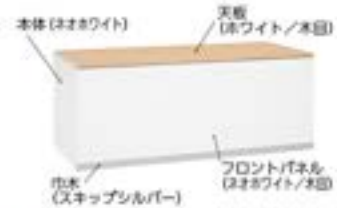

※フロントパネルの木目仕様はローカウンター クローズタイプ、ハイカウンター、インフォメーションカウンター、無人受付カウンターのみお選びいただけます。

オプション

■ファンクションレールオプション

対応カウンター

ローカウンター クローズタイプ・ハイカウンター・インフォメーションカウンター・無人受付カウンター
※天板付カウンタータイプへの取付不可。



トップパネル
スチールタイプ
48EM1A-Z975/Z637 ¥12,420
アクリルタイプ
48EM2A-Z975/Z637* ¥21,160
アクリルパネルはフロスト仕上げです。

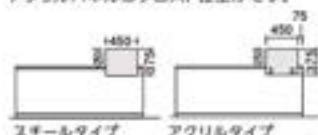

スチールタイプ アクリルタイプ



W	品番	価格
450	48E7GY-MK 000	¥26,900

天板耐荷重/5kg

カウンター共通仕様:

天板/表面材:メラミン化粧板、芯材:スチールまたはパーティクルボード、縁材:ABS樹脂、フロントパネル:スチール塗装仕上げまたは化粧調板、本体・巾木:スチール塗装仕上げ、アジャスター:PP樹脂

エンドパネル・スウィングドア・荷物置き棚(天板)共通仕様:

表面材:メラミン化粧板、芯材:パーティクルボード、縁材:ABS樹脂

トップパネル(取付金具)・荷物置き棚(取付金具)・ポスターフック・キックガード共通仕様:

スチール塗装仕上げ

エプロン共通仕様:

天板/表面材:メラミン化粧板、芯材:パーティクルボード、縁材:ABS樹脂、本体:スチール塗装仕上げまたは化粧調板

■エプロン



W	品番	価格	
		MK28/MK54	MK55
1200	48EL2A	¥103,870	¥132,270
900	48EL1A	¥90,170	¥108,170

※天板付ローカウンター クローズタイプにのみ取り付けられます。

■引出し



※天板付ローカウンター(車椅子対応タイプ、コーナータイプを除く)には、引出しが取り付けられます。右記対応表に則りご手配ください。

引出しタイプ	①	②	③	④	⑤
深出し	3V89AA-G975 ¥6,270	3V89AC-G975 ¥8,370	3V89AD-G975 ¥7,850	3V89AG-G975 ¥8,110	3V89AZ-G975 ¥5,740
浅出し	3V89BA-G975 ¥7,090	3V89BC-G975 ¥11,410	3V89BD-G975 ¥10,890	3V89BG-G975 ¥11,150	3V89BZ-G975 ¥8,770
内寸法	475W × 328D × 39H	782W × 328D × 39H	682W × 328D × 39H	732W × 328D × 39H	318W × 328D × 39H
深出し	3V89CA-G975 ¥9,300	3V89CC-G975 ¥9,300	3V89CD-G975 ¥8,770	3V89CG-G975 ¥9,030	3V89CZ-G975 ¥6,390
浅出し	3V89EA-G975 ¥10,090	3V89EC-G975 ¥12,510	3V89ED-G975 ¥11,890	3V89EG-G975 ¥11,930	3V89EZ-G975 ¥9,440
内寸法	475W × 328D × 49H	782W × 328D × 49H	682W × 328D × 49H	732W × 328D × 49H	318W × 328D × 49H

■キックガード(車椅子対応タイプ専用)



W	D	H	品番	価格
1800	15	250	48E47P	¥21,600
1500			48E46P	¥19,100
1200			48E45P	¥16,300
900			48E44P	¥14,500

■立上げダクト

DP679P-G626 ¥3,700
接着固定。必要に応じてご手配ください。

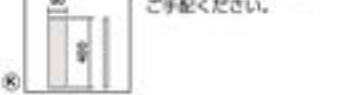

カウンター(W)	取付可能な引出しタイプ			
900	①	②	③	④
1200	①	②	③	④
1500	①	②	③	④
1800	①	②	③	④

リブロス クロスメディア

E253E 既 緑 GW



レイアウト例

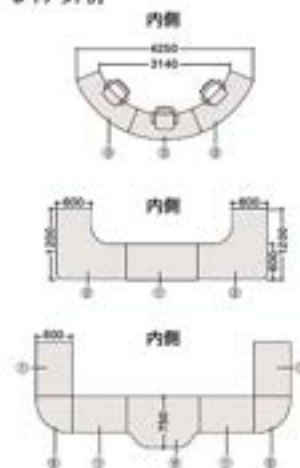

ストレートタイプ左エンド用 93WGAN-MK37 x1 ストレートタイプ右エンド用 93WGAH-MK37 x1 ストレートタイプ中間用 93WGAE-MK37 x2
コーナーRタイプ 93WGFH-MK37 x2 レファレンスタイプ中間用 93WGBE-MK37 x1

	①ストレートタイプ						②コーナータイプ						③ラウンドタイプ							
	W	D	H	品番	MX	WGB/WGT/WG3	W	D	H	品番	MX	WGB/WGT/WG3	W	D	H	品番	MX	WGB/WGT/WG3		
単体用	1800	600	720	93WGAZ	¥265,700	¥240,300	—						1700	600	720	93WGJA	¥337,000	¥308,400		
中間用	1200	600	720	93WGAB	¥220,900	¥197,600	—													
	900	600	720	93WGAC	¥200,900	¥185,100	—													
	1800	600	720	93WGAM	¥265,700	¥240,300	右コーナー	1200	1200	720	93WGGD	¥288,300	¥258,000	1700	600	720	93WGJB	¥337,000	¥308,400	
右側用	1200	600	720	93WGAD	¥220,900	¥197,600	左コーナー	1200	1200	720	93WGHD	¥288,300	¥258,000	1700	600	720	93WGJC	¥337,000	¥308,400	
	900	600	720	93WGAE	¥200,900	¥185,100	—													
	1800	600	720	93WGAF	¥265,700	¥240,300	—													
左側用	1200	600	720	93WGAQ	¥220,900	¥197,600	—													
	900	600	720	93WGAH	¥200,900	¥185,100	—													
	1800	600	720	93WGAJ	¥265,700	¥240,300	—													
右側用	1200	600	720	93WGAK	¥220,900	¥197,600	—													
	900	600	720	93WGAN	¥200,900	¥185,100	—													

	④レファレンスタイプ						⑤コーナーRタイプ					
	W	D	H	品番	MX	WGB/WGT/WG3	W	D	H	品番	MX	WGB/WGT/WG3
中間用	1200	750	720	93WGBE	¥342,600	¥312,300	600	600	720	93WGFH	¥198,300	¥179,700
右エンド用	1200	750	720	93WGEC	¥342,600	¥312,300	—					
左エンド用	1200	750	720	93WGED	¥342,600	¥312,300	—					

カラー

カラー	品番	カラー	品番	カラー	品番
MG99 (ネオホワイト)	MK37 (ネオウッドライト)	MK38 (ネオウッドシリアル)	MX61 (ブライスウッドライト)	MX60 (ブライスウッドライト)	MX62 (ブライスウッドシリアル)
MX63 (ブライスウッドダーク)					

共通仕様：表面材：メラミン化粧板 脚材：ABS 芯材：パーティクルボード アジャスター付

※エンド用は連結側の側板に横送り配線孔が付いています。 ※外側から見て右・左になります。
※中間用は両側板に横送り配線孔が付いています。 ※必ず床固定が必要です。

カウンター組込収納

カウンターの天板下には収納を組み込む際は、各カウンターの有効内寸法に合わせて収納の種類をお選びください。



※カウンター本体は奥品出です。 クリスタルケース (左) 4022AS-2A75 クリスタルケース (右) 4021AD-2A75
ワゴンDNC1CX-2075

- ・収納やデスクを組み込む際は、5mm以上の余裕を設けてください。
- ・床固定金具や補助脚、棚板などとの干渉を考慮してください。
- ・RBカウンターは天板補助脚1本につき、有効内寸法のワイドが40mm狭くなります。

印刷番号: 427-486 ワゴン印刷: 4313

金庫機関向けの製品について詳しくは、金融総合カタログをご覧ください。



※ ■ は在庫をご用意しておりますので、他の商品より早くお届けすることが可能です。

● 価格は税抜き価格です。消費税を別途承ります。● 価格には配送費、施工費は含まれておりません。別途申し受けます。

カウンタータイプ	有効内寸法			標準最大積載	
	W	D	H		
RB	ローカウンター/ 900D	本体寸法±0	441	698	セキジュイ システム
	ローカウンター/ 800D	本体寸法±0	341	698	WILL Work サポートツール
	ハイカウンター	本体寸法±0	455	908	ワークサポート ツール
RA	ローカウンター	本体寸法-52	435	683	エグゼクティブ ファニチュア
	車椅子用 カウンター	本体寸法-52	287	683	会議セット
SE	ローカウンター オープンタイプ	本体寸法-78	409	691	会議室 テーブルチェア
	ローカウンター クローズタイプ	本体寸法-78	758	691	ロビーベンチ
	ローカウンター 車椅子対応タイプ	本体寸法-78	250	711	受付カウンター 組込
	ハイカウンター	本体寸法-78	408	970	オフィス・ロビー アクセサリ
	無人受付 カウンター	480	408	970	

二線ユニット



4UB5EA-ML87

デスクの高さと上部収納の高さが同じため、デスク天板面を広く使用することができます。A4ファイルなどを収納することもできます。



■1400W

両開き+片開き+クリスタルケース

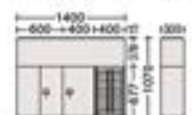

品番	価格
4UB5EA-M	¥301,470

必ず床固定またはデスク連結してご使用ください。

■1000W

両開き+片開き



品番	価格
4UB5EE-M	¥203,790

必ず床固定またはデスク連結してご使用ください。

両開き+クリスタルケース



品番	価格
4UB5EF-M	¥231,720

必ず床固定またはデスク連結してご使用ください。

■1200W

片開き+片開き+クリスタルケース



品番	価格
4UB5EB-M	¥287,380

必ず床固定またはデスク連結してご使用ください。

片開き+クリスタルケース+クリスタルケース



品番	価格
4UB5EC-M	¥315,310

必ず床固定またはデスク連結してご使用ください。

両開き+両開き

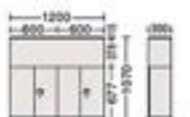

品番	価格
4UB5ED-M	¥216,080

必ず床固定またはデスク連結してご使用ください。

■デスク連結金具

	品番	価格
ProUnit Freeway片開きタイプ用	4UB0CY-ZA75、Z25、Z637	¥6,660
ADVANCE用	4UB9AY-ZA75	
ADVANCE-S用	4UB9BY-ZA75	

組合せカラー

組合せコード	部分名称・コード	
	天板	本体
MK11	MG18(ホワイト)	ZA75 (ネオホワイト)
ML87	MK37(ネオウッドライト)	
ML88	MK38(ネオウッドミディアム)	
ML89	MK39(ネオウッドダーク)	

■注意

- ProUnit Freeway片開きタイプと連結する場合は、デスク本体の色に合わせた金具を手配してください。
- 2線ユニットとデスク本体のW寸法が異なる場合は連結できません。

L978記載台・案内板



記載台 ハイタイプ
L978CB[※]-Z

¥239,800

600W×450D×1400H



記載台 ロータイプ
L978CA[※]-Z

¥249,800

750W×450D×1200H

※イス用としてお使いいただけます。



案内板
L978GC-Z

¥58,200

300W×280D×1200H

両面ホワイトボード

記載台には、デスクマット、サイドパネル、液晶カレンダー、朱肉、ボールペン2本が標準装備されています。用紙入れは用紙サイズに合わせて深さを変更できます。

A4:縦 A5、B5、A6、B6:縦・横 A7、B7:縦

※カラー:両面化粧されておりませんので、壁前または背中合せで設置してください。

共通仕様:フレーム、ベース、天板、バックパネル:スチール

48K記載台



色仕様コード:MK37 (電動昇降タイプ:MY22)

※記載台はタイプに応じて別途手配が必要です。その他机上アップセサリー(時計ユニット、ボールペンなどはすべて記載台に付属しています。



(記載台)



標準ケース

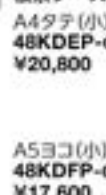

A4タテ(小)
48KDEP-GE29
¥20,800

A4タテ(大)



48KDCP-GE29
¥31,700
2列収納可

A5ヨコ(小)
48KDFP-GE29
¥17,600

A5ヨコ(大)
48KDDP-GE29
¥24,500
2列収納可

設置可能枚数

- 一人用コンパクトタイプ(750W) : (小)×2または(大)×1
- 一人用タイプ(900W) : (小)×2または(大)×1
- 二人用タイプ(1500W) : (小)×4または(大)×2
- 電動昇降タイプ(900W) : (小)×2

(大)は(小)2つ分のサイズになります。(大)を(小)2つに置き換えることも可能です。A4タテ(小)とA5ヨコ(小)を組み合わせて1つのポケットに収めることも可能です。カレンダーユニットの位置を変更することはできません。16D×6段 内寸W221(小)、446(大)

サイドパネル



記載台をアイランド(背面が露出する状態)で設置する場合は、バックパネルを必ず取り付けてください(電動昇降タイプを除く)。サイドパネルはホネジでの固定になるため、設置後に取り外すことはできません。



デスクライトを設置するにはバックパネルが必要です。またデスクライトは電源コードの余長が長いので、電源コンセントを記載台の背面近くにご用意ください。

本体カラー

	ホワイト 341	ライト 341	ミディアム 341	ダーク 341	ブラック 341
天板	341	341	341	341	341

パネル部	MK37	MX81	MX82	MX83	MO99
37-48 287(341)	MK51	MAY4	MAY5	MAY6	MK26
電動昇降タイプ(287)	MY22	MBK2	MBK3	MBK4	MY21

バックパネルカラー (両面付) (FGV4は除く)

FFB1 (パールグレー)	FFB2 (ベージュ)	FFB6 (パールブルー)	FGV4 (グリーン)
------------------	----------------	------------------	----------------

カラー・仕様コード #837

■記帳台

一人用コンパクト(750W)



48KL2D-MK23

ロータイプ 750W×500D×720H

(パネル脚) 48KL2D-MK23 MK29 ¥149,700

-MK□ ¥156,600

(スチール脚) 48KL3D-MK31 MK28 ¥199,700

-MA□ ¥209,600

ハイタイプ 750W×500D×1000H

(パネル脚) 48KH2D-MK37 MK29 ¥158,800

-MK□ ¥166,400

(スチール脚) 48KH3D-MK31 MK28 ¥202,100

-MA□ ¥212,100

ハイタイプ・収納部あり 750W×500D×1000H

(パネル脚) 48KT2D-MK37 MK29 ¥187,200

-MK□ ¥196,600

(スチール脚) 48KT3D-MK31 MK28 ¥230,500

-MA□ ¥241,500

ボールペン2本付属
※※※※※ 帳票ケース別途手配
対応デスクマット:450W

電動昇降タイプ(900W) Ⅱ



MK22

48KL2E-MK22 MY21 ¥372,600

-MK□ ¥382,900

900W×500D×850~1000H

ボールペン2本付属 定格消費電力150W

※※※※※ 帳票ケース別途手配

対応デスクマット:電動昇降タイプ用

リモコン(赤外線方式)付属

昇降操作は店舗・窓口スタッフのみが

行うことを想定した仕様になっています。

天板形状

車椅子の方の足元空間を充分に確保するため、中央部分にふくらみを持たせています。

安全対策

昇降時の音響と、印鑑などの落下を防ぐため、天板エッジには樹脂のふくらみ部を付けています。



高さ調節機能

ハイローの切り替えや体格の違いによる天板高さの微調整を簡単に済ませます。昇降操作をリモコンに設定しているため、第三者によるいたづらや誤操作を防止することができます。

※安全確保のため、リモコンの操作については取扱説明書に記載の注意事項を必ずお守りください。

オプション



⑥ デスクマット

バックパネル Ⅱ

一人用コンパクト用

48KBODY-F□□ ¥38,500

750W×600H(机上面)×21D

電動昇降タイプ用

48KBEY-F□□ ¥39,100

900W×600H(机上面)×21D

一人用

48KBAY-F□□ ¥39,100

900W×600H(机上面)×21D

二人用

48KBBY-F□□ ¥53,900

1500W×600H(机上面)×21D

サイドパネル Ⅱ

共通タイプ

48KS4A-H38 ¥30,620

電動昇降タイプ用

48KS4B-H38 ¥33,120

448W×450H(机上面)×5D

アクリル(フロスト)1枚/セット

デスクマット

450W

48KM5C-850 ¥13,600

450W×320D

550W

48KM5D-850 ¥13,600

550W×320D

電動昇降タイプ用

48KM5E-850 ¥14,600

620W×349D

塩ビ:クリアタイプ、両面非転写

タスクライト

DD67KD-2750 ¥38,900

360W×42D

調光機能付

2750(シルバー)

消費電力11W

電源コード長さ2.0m調光範囲25~100%

(4段階)色温度5000K

タスクライト取付金具 Ⅱ

片面用

48KKJY-2637 ¥13,600

両面用

48KKKY-2637 ¥21,000

※※※※※

両面用はタスクライトを2台手配してください。

掲示板 Ⅱ

48KM5J-H37

¥30,100

700W×420D

特殊粘着シートのため、押しピンやマグネットを使用せずに記入用本などを掲示することができません。またフィルムでカバーすることで、いたづらなどを防止します。

⑦

一人用(900W)



48K02A-MK37

ロータイプ 900W×500D×720H

(パネル脚) 48KL2A-MK37 MK29 ¥156,900

-MK□ ¥164,600

(スチール脚) 48KL3A-MK31 MK28 ¥207,000

-MA□ ¥217,000

ハイタイプ 900W×500D×1000H

(パネル脚) 48KH2A-MK37 MK29 ¥166,300

-MK□ ¥174,500

(スチール脚) 48KH3A-MK31 MK28 ¥209,500

-MA□ ¥219,500

ハイタイプ・収納部あり 900W×500D×1000H

(パネル脚) 48KT2A-MK37 MK29 ¥195,800

-MK□ ¥205,300

(スチール脚) 48KT3A-MK31 MK28 ¥239,200

-MA□ ¥250,900

ボールペン2本付属
※※※※※ 帳票ケース別途手配
対応デスクマット:550W

二人用(1500W)



48KT3B-MK28

ロータイプ 1500W×500D×720H

(パネル脚) 48KL2B-MK37 MK29 ¥202,100

-MK□ ¥213,800

(スチール脚) 48KL3B-MK31 MK28 ¥251,400

-MA□ ¥265,400

ハイタイプ 1500W×500D×1000H

(パネル脚) 48KH2B-MK37 MK29 ¥211,300

-MK□ ¥223,600

(スチール脚) 48KH3B-MK31 MK28 ¥254,000

-MA□ ¥268,000

ハイタイプ・収納部あり 1500W×500D×1000H

(パネル脚) 48KT2B-MK37 MK29 ¥245,200

-MK□ ¥259,200

(スチール脚) 48KT3B-MK31 MK28 ¥287,900

-MA□ ¥303,800

ボールペン4本付属
※※※※※ 帳票ケース別途手配
対応デスクマット:450W×2枚

ラウンドタイプ Ⅱ



48K02C-MK28

(パネル脚) 48KH2C-MK37 MK29 ¥285,300

-MK□ ¥296,400

(スチール脚) 48KH3C-MK31 MK28 ¥357,100

-MA□ ¥368,800

1500W×1000D×1000H

ボールペン4本付属

※※※※※ 帳票ケース別途手配

※バックパネル必須。別途手配。

対応デスクマット:550W×2枚

・天板指手に設置する場合は450Wを

ご手配ください。

ラウンドタイプ用バックパネル

48KS5A-F□□ ¥49,900

770W×600H(机上面)×21D

■発券台(パネル脚)



MK37

48KS2A-MK37 MK29 ¥97,800

-MK□ ¥104,200

500W×500D×720H

天板に配線キャップが1つ付きます。

原付の庫内にケーブル類を収納できます。

※発券機は付属しません。

記帳台共通仕様:

付属品/時計ユニット、デジタルカレンダー(日付と時計の切り替え可)、朱肉(50号)、印鑑ブラシ、印鑑拭きペーパー、ボールペン、書き出し投入口用ゴミ箱(電動昇降タイプ約3枚、その他約4枚) ※ボールペンの本数はタイプによって異なります。

記帳台・発券台共通仕様:

天板/表面材:メラミン化粧板、芯材:パーティクルボード、縁材:ABS樹脂 扉板/側板/裏面材:強化紙、芯材:パーティクルボード、縁材:ABS樹脂 スチール脚:スチール塗装 昇降化粧なし

※■は在庫をご用意しておりますので、他の商品より早くお届けすることが可能です。

●価格は税抜き価格です。消費税を別途承ります。●価格には配送費、施工費は含まれておりません。別途申し受けます。

グリーン購入法
基準適合製品掲載

okamura 838

クイタイプ
フロッピーD&CT
ソリューション

ワークスペース

ホーム
フロッピー

デスク

デスク周辺
オプション

シートンク

シートンク
クワイタイプシートンク
クワイタイプソファ
ラウンジチェア

パーティション

机・デスク周辺

照明システム

ラック

ロッカー

会議室・研修室

セキュリティ
システム福祉・高齢者
サポートワークサポート
ツールエグゼクティブ
フロッピー

会議室

会議室
テーブルチェア

ロビーベンチ

窓口カウンター
設置オフィス・ロビー
アクセサリ

※50番・両数字類

受付カウンター	846
卓立て	844
卓脚サービス機	844
カド 15	840
コートハンガー	845
コートハンガー	846
コーナーボックス	850
ゴド	840
サービステーブル	847
サインスタンド	843
システムカート	849
消火器スタンド	850
消毒液スタンド	843
新聞架・雑誌架	842
新聞ばさみ	842
スタンドミラー	846
スモークングスタンド	850
卓上パンフレットスタンド	841
ダストカート	849
タバコペール	850
紙ガラペール	850
定額式保管庫	850
パーティション	843
ハンガー	845
ハンドルラック	850
パンフレットスタンド	841
プリントパネル	843
分別ボックス	848
分別ボックス	849
ボールウェイト	843
ボスターズスタンド	841
ルームボックス・ダストボックス	848
ロディア	840
L974	840
L978	840

製品シリーズ紹介



ゴド

L978

カド 15

ロディア

L974

¥840

パンフレットスタンド



¥841

サインスタンド (屋内・屋外)



¥843

消毒液スタンド



¥843

コートハンガー・ハンガー・スタンドミラー



¥845

サービステーブル



¥847

展示ケース (アクリルショーケース)



ミュージアム総合カタログ

その他



¥850

新聞架・雑誌架



¥842

パーティション



¥843

卓立て



¥844

受付カウンター



¥846

ルームボックス・ダストボックス



¥848

GO-DO

[ゴド]

Inoor Advantage Gold

Green (サインスタンドとプランターボックスは除く)

GW+

WILL PLUS

2016年グッドデザイン受賞

一筆書きのようなデザインが特徴のアクセサリシリーズ

GO-DO[ゴド]はフレームを用いたシンプルなデザイン。まるで一筆書きのアイコンのようであり、様々な雰囲気のおフィに違和感なく納まります。



□ 専門のカタログがあります。

カラー

ZC18 (ホワイト) ZC96 (パールグレー) ZC97 (ブラック) **ワークサポートテーブル P17** **雑誌架 P44** **パーソナルブース P42**

*ZC96, ZC97, ZC18は取組がつかにくい塗装仕上げです。

パンフレットスタンド	新聞架・雑誌架	サインスタンド	卓立て	プランターボックス	コートハンガー	サービステーブル
-	P842	P843	P844	P743	P845	P846



Kado 15

[カド 15]

店舗向けのフレームシステムから生まれたアクセサリシリーズ

15mm角のフレームで構成されたシンプルかつ無駄のないフォルムは、クリアで洗練された空間を演出します。特注にて様々なカスタマイズが可能です。

カラー

フレーム ガラス 天板
YA50 (ホワイト) YA26 (ブラック) YA07 (クリア) YA45 (フロスト) M507 (ホワイト) MK74 (ブラック) MK17 (スチール)

パンフレットスタンド	新聞架・雑誌架	サインスタンド	卓立て	プランターボックス	コートハンガー	サービステーブル
-	P842	-	-	-	P845	P846

*製品の詳細・施工方法は専用のカタログ、施工マニュアルを参照ください。

□ 専用のカタログがあります。

クリエイティブ
ファニチュアDIY
ソリューション

ワークスペース

ホーム
ファニチュア

デスク

デスク周辺
オプション

シーティング

ミーティング
ファニチュアミーティング
ファニチュア

rodia

インテリアアクセサリ [ロディア]

コンパクトサイズのアクセサリシリーズ

直径10mmのロッド(線材)を用いてシャープで軽快なデザインを追求しました。スタイリッシュな空間にも自然に溶けこみます。

カラー

ZF78 (ホワイト) ZF95 (ブラック) 機能・天板仕様 M507 (ホワイト) MK74 (ブラック) MK17 (スチール)

*ZF95(ブラック)の機能・天板は、表面材に手袋が付きにくく拭き取りやすい珪藻土メラミンを使用しています。

パンフレットスタンド	新聞架・雑誌架	サインスタンド	卓立て	プランターボックス	コートハンガー	サービステーブル
P841	-	P843	-	-	P845	P846



□ 詳しくはヘルスケア総合カタログをご覧ください。

ヘルスケア
ファニチュアソファ
ラウンジチェア

パーティション

机・デスク

収納システム

照明

収納システム

L974

ガラスが印象的なアクセサリシリーズ

全体にガラスを使用したデザインです。スチール製や、木製のアクセサリとは異なる雰囲気を演出できます。

パンフレットスタンド	新聞架・雑誌架	サインスタンド	卓立て	プランターボックス	コートハンガー	サービステーブル
P841	P842	-	-	-	-	-



ラフ

ロビー

会議室
机・デスク

仕事・最大規模

セキュリティ
システムWILL 0100k
サポートツールワークサポート
ツールエグゼクティブ
ファニチュア

L978

シンプルでリーズナブルなアクセサリシリーズ

シンプルなデザインと、2色のカラー展開でカジュアルなオフィス空間になじむアクセサリシリーズです。コストもリーズナブルに抑えました。

カラー

ZA75 (ホワイト) ZJ21 (サチンブラック) *ZJ21(サチンブラック)は取組がつかにくい塗装仕上げです。

パンフレットスタンド	新聞架・雑誌架	サインスタンド	卓立て	プランターボックス	コートハンガー	サービステーブル
P841	P842	P843	P844	P743	P845	P846

※価格 ¥837



会議セット

会議室
テーブル・チェア

ロビー・受付

受付カウンター
机・デスクオフィス・ロビー
アクセサリ

*■は在庫をご用意しておりますので、他の商品より早くお届けすることが可能です。

●価格は税抜き価格です。消費税を別途承ります。●価格には配送費、施工費は含まれておりません。別途申し受けます。

グリーン購入法
基準適合製品掲載

okamura 840

L974

ポスタースタンド

rodia インテリアアクセサリ [ロディア]

interior accessories



パンフレットスタンド
L974GE-H96 ¥178,800
500W×350D×1400H
有効内寸/485W×210D
上段/385H(中段-下段/320H)

共通仕様:
本体/強化ガラス(厚み:
8mm)、飛散防止フィルム
張り ベース/スチール
粉体塗装グレー色仕上



L06FCB-Y604
¥227,300
782W×450D×1838H
カテログ厚み/25mmまで
画面有効寸法/714W×1018H
11.2kg
本体/アルミ押型材
面板/掲示板(アイボリー)
ラック/ポリスチレンA4
キャスター付



マガジン・パンフレットスタンド
コンパクトタイプ
LUB1AC-Z975*、-ZF95*
¥110,800
355W×340D×1620H
有効内寸/320W×20D

ワイドタイプ
LUB1AD-Z975*、-ZF95*
¥131,600
525W×340D×1620H
有効内寸/490W×20D



ディスプレイシェルフ
LUB1AE-Z975*、-ZF95*
¥183,500
355W×340D×1620H
棚板/318W×250D

共通仕様: フレーム/スチール クロームメッキ仕上げ サイドカバー/スチール 脚プレート、
マガジン・パンフレットスタンドホルダー部/スチール
ディスプレイシェルフ棚板/表面材: メラミン化粧板 縁材: ABS樹脂

オプション



マガジン・パンフレットスタンド ペーパーホルダー
コンパクトタイプ用 2枚セット
LU818P-G391 ¥19,500
ワイドタイプ用 2枚セット
LU819P-G391 ¥25,800

G391(透明)
ペーパーホルダー使用時の有効内寸:150

カラー



棚板仕様: MG07(ホワイト) , MK74(ブラック)

L978



片面A4判1列
L978SA-ZJ21
¥76,100
280W×420D×1480H
有効内寸/240×320H



片面A4判3列
L978SB-ZJ21
¥121,800
750W×420D×1480H
有効内寸/240×320H



片面A4判1列
L978QA-ZJ21
¥71,400
268W×350D×1500H
10スロット
有効内寸/213W×350×297H



片面A4判3列
L978QC-ZJ21
¥133,100
748W×350D×1600H
30スロット
有効内寸/213W×350×297H



片面A4判3列
L978QB-ZJ21
¥133,100
748W×350D×1600H
30スロット
有効内寸/213W×350×297H

共通仕様:
フレーム/パネル/スチール
焼付塗装 ポケット/ポリ
スチレン アジャスター付

L959K



片面A4判2列
L959KE-Z25 ¥110,100
525W×400D×1600H 10スロット
片面A4判3列
L959KF-Z25 ¥129,300
752W×400D×1600H 15スロット
有効内寸/215W×330×297H

共通仕様: 本体/スチール焼付塗装ブラック色仕上トレイ/
画面成型品、仕切用紙押さえ付 アジャスター付
▲転倒防止のため、必ず壁前に設置してください。

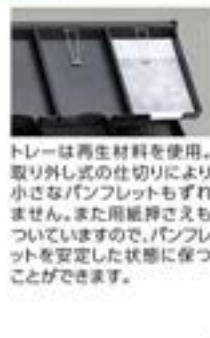

トレイは再生材料を使用。
取り外し式の仕切りにより
小さなパンフレットもずれ
ません。また用紙押さえも
ついていますので、パンフレ
ットを安定した状態に保つ
ことができます。

L959X



片面A4判1列 L959XD-Z25 ¥66,200
299W×400D×1500H 10スロット
片面A4判2列 L959XE-Z25 ¥94,800
530W×400D×1500H 20スロット
片面A4判3列 L959XF-Z25 ¥128,500
761W×400D×1500H 30スロット
有効内寸/215W×230×297H

共通仕様: 本体/スチール焼付塗装ブラック色仕上カセット/
再生スチロール樹脂成型品 アジャスター付
▲転倒防止のため、必ず壁前に設置してください。



カセットは取り外し可能で簡
単に入れ替えが行えます。ま
た、用紙押さえにより枚数が
少なくなってもズレれず
取りやすい状態を保ちます。

卓上パンフレットスタンド



A4判1列2段
L977EA-Y601
¥14,000
230W×180D×340H
本体/スチール、
クロームメッキ仕上



A4判
L977GB-Y603
¥9,900
228W×150D×304H
フレーム/ポリスチレン



A4判3つ折り
L977GA-Y603
¥8,580
117W×118D×220H
フレーム/ポリスチレン

L974



L974GB-H96 ¥187,100
590W×350D×760H 3段
有効内寸/568W×400×200H

共通仕様:
本体/強化ガラス(厚み:8mm)、飛塵防止フィルム張り
ベース/スチール粉体塗装
グレー色仕上

Kado 15



ブラックフレーム
1VYKJP
-MK17 ¥125,400
-MG07 ¥125,400
-MK74 ¥132,000
ホワイトフレーム
1VYKPP
-MK17 ¥125,400
-MG07 ¥125,400
-MK74 ¥132,000
400W×400D×472.5H

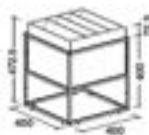

共通仕様: フレーム・連結パイプ/スチール(一部樹脂) 粉体塗装
木部/MDF、外側:メラミン化粧板、内側:プリント化粧板

カラー
フレーム



YA50 (ホワイト) YA25 (ブラック)

木部



MG07 (ホワイト) MK74 (ブラック)

MK17 (ネオウッドライト)

GO-DO

Indoor Advantage Gold GW+ W11 PLUS 2016年グッドデザイン賞受賞



雑誌架
L981GA-Z ¥79,800
450W×450D×700H
L981GB-Z ¥97,700
900W×450D×700H
L981GC-Z ¥118,100
1200W×450D×700H
仕切り付
ボックス有効内寸/W:85×70×H:700×238H

雑誌架 (サイドテーブル付)
L981HB-Z ¥92,700
900W×450D×700H
(450Wボックス+450W天板)
L981HC-Z ¥112,900
1200W×450D×700H
(600Wボックス+300W天板)
仕切り付
ボックス有効内寸/W:85×70×H:700×238H

カラー



ZE18 (ホワイト) ZC98 (パールグレー) ZC97 (ブラック)

共通仕様: フレーム/スチール焼付塗装 雑誌架ボックス/スチール焼付塗装
サイドテーブル天板/スチール焼付塗装 アジャスター付

L978



雑誌架
L978ZA-Z ¥75,700
700W×350D×800H
3段
有効内寸/
前: 678W×680×250H
中・後: 678W×580×250H



雑誌架(ソファサイド)
L978ZB-Z ¥70,900
500W×450D×400H
3段
有効内寸/
前: 478W×730×250H
中・後: 478W×300×250H



新聞架・雑誌架コンビ
L978ZC-Z ¥70,100
700W×350D×800H
新聞3列+雑誌1段
有効内寸/678W×680×250H
※新聞ばさみは「タプロイド明」の新聞
(一般紙の半分のみ)には使用できません。

カラー
ZA75 (ネオホワイト) ZA21 (サタンブラック)

共通仕様: 本体/スチール粉体塗装 アジャスター付

L959



新聞架・雑誌架コンビ
L959JG-Z25 ¥80,460
680W×320D×807H
新聞2列+雑誌1段
有効内寸: 565W×530



新聞架
L959JF-Z25 ¥84,320
680W×320D×807H
新聞4列

共通仕様: 本体/スチール/パイプ/アクリル塗装ブラック色仕上
新聞ばさみ/アルミ押し出し アジャスター付

6801



セバレート3段
6801CZ-Z13
¥166,600
6801CZ-ZA75
¥187,100
800W×450D×1140H-49.7kg



3段
6801BZ-Z13
¥94,600
6801BZ-ZA75
¥124,300
1000W×350D×1198H-34kg



セバレート5段
6801EZ-Z13
¥219,200
6801EZ-ZA75
¥246,100
900W×450D×1830H-77.8kg



5段
6801ZZ-Z13
¥125,000
6801ZZ-ZA75
¥162,900
1000W×350D×1709H-81.8kg



傾斜タイプ4段
6801GZ-Z13
¥156,500
6801GZ-ZA75
¥185,400
900W×450D×1140H-42.5kg



新聞架・雑誌架コンビ
6801JZ-Z13
¥127,700
6801JZ-ZA75
¥152,400
680W×690D×600H-32.5kg
新聞6列+雑誌3段



新聞架
6801KZ-Z13
¥117,500
6801KZ-ZA75
¥139,300
810W×690D×600H-27.5kg
新聞12列

共通カラー: Z13 (ライトスモーク) ZA75 (ネオホワイト) 共通仕様: アジャスター付

L898M



L898MR-WF ¥79,900
800W×300D×900H 3段
有効内寸/780W×540



L898MS-WF ¥74,200
550W×300D×900H 3段
有効内寸/530W×540

共通仕様:
本体/表面材: 強化紙貼り合板
芯材: パーティクルボード アジャスター付
共通カラー:
MT67 (側板: ML17/ネオウッドライト
本体: M784/ホワイト)
MT68 (側板: ML18/ネオウッドミディアム
本体: M784/ホワイト)

転倒防止のため、必ず壁前に設置してください。

新聞ばさみ



新聞ばさみ (6本入り)
L9582Y-A03
¥20,800
290×615L×34H
アルミ押し出し
6801、L959JG・JFCのみ対応。

※ ■ は在庫をご用意しておりますので、他の商品より早くお届けすることが可能です。

● 価格は税抜き価格です。消費税を別途承ります。● 価格には配送費、施工費は含まれておりません。別途申し受けます。

グリーン購入法
環境適合製品掲載

okamura 842

サインスタンド

rodia
Interior accessories
インテリアアクセサリ [ロディア]



LUB1AF-Z ¥104,100
355W×340D×1170H
フレーム/スチール クローム
メッキ仕上げ
サイドカバー/スチール
脚プレート/スチール
① 展示物はさみこみタイプ (A3縦)
② 両面表示可能

カラー



GO-DO [ゴド]

Indoor Advantage Gold GW+
WELL PLUS 2018年グッドデザイン賞



L9810A-Z ¥57,200
330W×350D×1005H
アジャスター付
フレーム/スチール粉体塗装、
面取部/アクリル+厚紙
① 展示物はさみこみタイプ (A3縦)

カラー



L978 GW



傾斜タイプ
L978GA-Z ¥41,500
250W×280D×1200H
① 展示物抜き込みタイプ (A4縦)

カラー



垂直タイプ
L978GB-Z ¥38,800
250W×280D×1200H
① 展示物抜き込みタイプ (A4縦)

両面
ホワイトボードタイプ
L978GC-Z ¥58,200
300W×280D×1200H
ホワイトボード面寸法
274W×274H
① 両面表示可能
② 両面ホワイトボード

共通仕様: フレーム/スチール粉体塗装

ポールウェイト

安全注意

**L06FBL-Y602** ¥9,860

193W×193D×110H 本体/ポリエチレン

① 水を入れてご使用ください。

② 風が強いところでのサインスタンドの転倒防止に役立ちます。

パーティションベルトタイプ

(ベルト内蔵式) GW



① カラー (ベルト)



ロールアップ式で内蔵されたベルトは、自由に長さ調整でき、巻き取りも簡単にスマート、ジョイントもワンタッチで任意の角度に最大8本まで取付け可能。
1段タイプ
L973AZ-Y ¥52,900
300φ×850H (ポール61φ)
本体/スチールシルバークロムメッキ仕上げ
L972AZ-Y ¥82,100
300φ×850H (ポール61φ)
本体/ステンレスヘアライン仕上げ

共通仕様: 上部/ABS樹脂ベルト内蔵 (50H×2000L)

パーティションロープタイプ



L947HZ-801
¥56,500
300φ (ポール38φ) ×
900H (1本)
ステンレスヘアライン仕上げ

■パーティションベース用ロープ

- ① Y47 (シルバー)
- ② Y42 (ゴールド)
- ③ Y41 (ベージュ)
- ④ Y43 (レッド)
- ⑤ **L947RS-Y** ¥39,900
32φ×1200L
フック部分/シルバークロムメッキ/ステンレス32φ

消毒液スタンド GW



置き式
L979SA-Z ¥10,200
115W×100D×500H



足踏み式
L979SC-Z ¥59,100
300W×348D×1030H



高さ調節式
L979SB-Z ¥39,700
300W×300D×800, 900, 1000H

■機能



置き式は、カウンターやサービスステールの上に置いてご使用いただけます。



高さ調節式と足踏み式は、作業のトレーが床への接触を防止し、また、トレーは巻取可能でお手入れが簡単です。



足踏み式は、ポンプに触ることなく、手を消毒できます。



高さ調節式は、ねじ調節で高さをお好みの高さ(800, 900, 1000mm)に調節できます。広く調節すれば、子どもや車いすの方にも使いやすい高さになります。

カラー
ZA75 (Neo White) ZJ21 (Black)



① 自由にお使いください
感染症予防のため、手洗いの消毒にご協力ください。
全タイプ共通でシールが2種類付属しています。

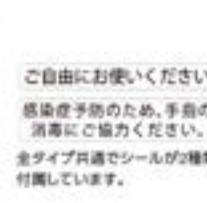

② ③ ④ ⑤ ⑥ ⑦ ⑧ ⑨ ⑩ ⑪ ⑫ ⑬ ⑭ ⑮ ⑯ ⑰ ⑱ ⑲ ⑳ ㉑ ㉒ ㉓ ㉔ ㉕ ㉖ ㉗ ㉘ ㉙ ㉚ ㉛ ㉜ ㉝ ㉞ ㉟ ㊱ ㊲ ㊳ ㊴ ㊵ ㊶ ㊷ ㊸ ㊹ ㊺ ㊻ ㊼ ㊽ ㊾ ㊿

共通仕様: 本体/スチール粉体塗装 トレー/ステンレス

傘立て

L971Z GW



■40本収納タイプ

番号	コインリターンタイプ	鍵タイプ
1~40	L971ZC-501	L971ZA-501
41~80	L971ZG-501	L971ZE-501
81~120	L971ZL-501	L971ZJ-501
価格	¥913,300	¥648,600
寸法	922W×573D×1087H	

機能
コインリターンタイプ 鍵タイプ
ネスタップにより傘がよけ収納できます。
※鍵は盗難を防止するものではありません。
共通仕様：本体/ステンレスヘアライン仕上、キャスター付 マスターキー1本付 すべり止めマット付

L971V GW



■30本収納タイプ

番号	コインリターンタイプ	鍵タイプ
1~30	L971VC-501	L971VA-501
31~60	L971VG-501	L971VE-501
61~90	L971VL-501	L971VJ-501
価格	¥846,800	¥648,600
寸法	1010W×470D×990H	

機能
コインリターンタイプ 鍵タイプ
ネスタップにより傘がよけ収納できます。
※鍵は盗難を防止するものではありません。
共通仕様：本体/ステンレスヘアライン仕上、ソフトダウン機構、キャスター付マスターキー1本付 すべり止めマット付

L971 GW



L971AB-501 ¥144,000
600W×250D×450H 収納本数/35本
L971AC-501 ¥198,800
900W×250D×450H 収納本数/54本
L971AD-501 ¥228,400
1200W×250D×450H 収納本数/72本



L971BB-501 ¥116,300
600W×170D×450H 収納本数/24本
L971BC-501 ¥144,000
900W×170D×450H 収納本数/36本
L971BD-501 ¥167,200
1200W×170D×450H 収納本数/48本

共通仕様：本体/ステンレスヘアライン仕上 受皿/ステンレス すべり止めマット付 アジャスター付

L948C GW



L948CA-5010 ¥46,100
400W×300D×495H 収納本数/20本
L948CB-5010 ¥60,000
750W×300D×495H 収納本数/40本
L948CC-5010 ¥104,000
1100W×300D×495H 収納本数/60本

共通仕様：本体/ステンレスクラッド管 ミラー仕上 受皿/樹脂成型品(ABS/ブラック) アジャスター付

L975 GW



L975AA-A01 ¥31,300
424W×300D×500H 収納本数/18本
L975AB-A01 ¥42,400
798W×300D×500H 収納本数/36本
L975AC-A01 ¥55,800
1173W×300D×500H 収納本数/54本



L975BA-A01 ¥63,800
424W×300D×500H 収納本数/18本
L975BB-A01 ¥89,100
798W×300D×500H 収納本数/36本
L975BC-A01 ¥116,600
1173W×300D×500H 収納本数/54本

共通仕様：フレーム/アルミアルマイト仕上 仕切り/ABS(パールブルー色) パネル/アルミ押出材/アルミクリア仕上 受皿/ABS(パールブルー色) アジャスター付

9343



93431M-Z32* ¥31,600
450W×300D×500H 収納本数/16本
93431A-Z32* ¥40,300
900W×300D×500H 収納本数/36本

共通仕様：本体/スチール 受皿/ステンレス マット付

L978 GW



L978KA-ZJ21 ¥60,200
600W×300D×500H 収納本数/36本
本体/スチール/箱体塗装
すべり止めマット付 アジャスター付

カラー
ZE18 (ホワイト) ZJ21 (サテンブラック)

GO-DO [ゴド] Indoor Advantage Gold GW+ WEL PLUS 2016年グッドデザイン賞受賞



カラー
ZE18 (ホワイト) ZC98 (パールグレー) ZC97 (ブラック)

L981EA-ZJ21 ¥95,600
450W×450D×700H 収納本数/24本
L981EB-ZJ21 ¥120,600
900W×450D×700H 収納本数/48本
L981EC-ZJ21 ¥138,300
1200W×450D×700H 収納本数/66本

共通仕様：フレーム/スチール焼付塗装 傘立てボックス/受皿/樹脂メッキ鋼板 すべり止めマット/強化ビニール アジャスター付



L981EZ-ZJ21 ¥21,000
215W×280D×150H

オプション
折り畳み傘ホルダーボックス部分にすっきりと収まるホルダーを使うと、他の傘に当たることなく小さな折り畳み傘を収納できます。

アンブレラスタンド GW



L946BS-501 ¥77,800
250W×250D×450H
ステンレスヘアライン仕上
収納本数/6本



L948DA-5010 ¥30,600
225W×200D×450H
ステンレスミラー仕上
収納本数/10本



L948DR-501 ¥20,300
224W×450H
ステンレスヘアライン仕上
収納本数/6本



L946AT-Z637 ¥12,100
290W×500H
本体/亜鉛メッキ鋼板 受皿/ポリプロピレン
収納本数/25本

※■は在庫をご用意しておりますので、他の商品より早くお届けすることが可能です。
●価格は税抜き価格です。消費税を別途承ります。●価格には配送費、施工費は含まれておりません。別途申し受けます。

傘袋サービス機



■傘ぼん
L998KH-B722 ¥286,900
404W×400D×820H
質量/20kg(総別)
キャスター付
長傘用袋400枚、折りたたみ傘用袋200枚付 内蔵付

L998KF-B721 ¥222,800
362W×338D×840H
質量/9.3kg(総別)
キャスター付
長傘用袋600枚、折りたたみ傘用袋400枚付

■折りたたみ傘用袋 L9983Y-B430 ¥13,400 2000枚入
■長傘用袋 L9981Y-B430 ¥30,000 4000枚入

共通仕様：本体/ステンレス塗装仕上

rodia インテリアアクセサリ [ロディア]



A Z975

コンパクトタイプ
LU81AB-Z975*・Z995*
¥102,600
355W×340D×1620H
ハンガー部内寸φ20mm

カラー



共通仕様：フレーム/スチール フロームメッキ仕上げ
サイドカバー/スチール 脚プレート/スチール



B ZF95

ワイドタイプ
LU81AK-Z975*・ZF95*
¥114,800
525W×340D×1620H
ハンガー部内寸φ490mm

Kado 15 [カド 15] 加工



E YA26

400W
1VK34C-YA□□
¥106,770
400W×400D×1600H

カラー



共通仕様：フレーム・連結パイプ/スチール (一部樹脂)
粉体塗装



F YA26

800W
1VK37C-YA□□
¥139,170
800W×400D×1600H

*製品の保管・加工方法は専用の
カゴ・ボックス、加工マニュアルを
参照ください。

GO-DO [ゴド] 2016年グッドデザイン賞受賞

Indoor Advantage Gold GW+ WLL+PLS



G ZC97

L9818C-Z□□ ¥79,800
1200W×570D×1750H 20人用
フレーム/スチール焼付塗装、
ハンガーパイプ/スチールメッキ仕上げ
φ50双輪キャスター (前輪ストッパー付) ネスタング可

カラー



共通仕様：フレーム/スチール フロームメッキ仕上げ
サイドカバー/スチール 脚プレート/スチール

L956 GW



F L956BC

L956BA-Z637 ¥59,400
600W×530D×1700H
10人用
L956BB-Z637 ¥63,200
900W×530D×1700H
15人用
L956BC-Z637 ¥66,000
1200W×530D×1700H
20人用
L956BD-Z637 ¥70,000
1500W×530D×1700H
25人用

共通仕様：本体/横パイプ焼付塗装スキップシルバー色仕上げ ハンガーパイプ/ステンレスミラー仕上げ キャスター付 (前輪ストッパー付)

■折りたたみタイプ



G L956CN-Z637

L956CN-Z637 ¥115,000
1500W×500D×1630H
折りたたみ時
815W×500D×1630H
10人用×2

回転させて広げると、
2倍の衣類を掛け
ことができます。

共通仕様：本体/スチールパイプメラミン焼付塗装スキップシルバー色 (Z637) 仕上げ ハンガーパイプ/ステンレス キャスター/φ40双輪キャスター (前輪ストッパー付)

L978 GW



H L978AA-Z□□

L978AA-Z□□ ¥68,400
550W×450D×1600H
10人用
L978AB-Z□□ ¥78,400
850W×450D×1600H
15人用

カラー



共通仕様：支柱・下棚/スチール粉体塗装 ハンガーパイプ/スチールメッキ仕上げ キャスター付 (前輪ストッパー付)

4325・4324



I L978AB-A□□

43241Y-Z43 ¥60,100
500W×475D×1700H
43251Y-Z43 ¥66,600
900W×475D×1700H

共通仕様：支柱/スチール焼付塗装 ハンガーパイプ/スチールメッキ仕上げ

L970 GW



J L970AB-A□□

L970AB-A□□ ¥61,100
922W×500D×1600H 15人用
L970AC-A□□ ¥63,500
1222W×500D×1600H 20人用
L970AD-A□□ ¥56,100
1522W×500D×1600H 25人用

カラー



共通仕様：支柱/スチールメッキ仕上げ 本体/ハンガーパイプ/ステンレス キャスター付 (前輪ストッパー付) ネスタング可

【重要】コートハンガーにハンガーは付属しておりません。別途ご手配ください。

コートハンガー GW (4X95DZ-4E63CHは除く) GW (4X95DZ-4E63CHは除く)



K 4X95DZ-w495*

4X95DZ-w495* ¥166,000
450φ×1800H
ウォールアット焼付材
ウレタン塗装仕上げ
フック部回転可能



L 4X95DZ-w484*

4X95DZ-w484* ¥156,100
450φ×1800H
メープル焼付材ウレタン
塗装ナチュラル色仕上げ
フック部回転可能



M L956FB-wA89

L956FB-wA89 ¥115,400
400W×350D×1750H
ペーパースチール焼付材
5ヶ所仕上げ 裏面/スチールパイプ
φ40mm仕上げ用カバー付
樹脂/焼付材仕上げ



N L978AC-Z□□

L978AC-Z□□ ¥70,300
350φ×1600H
スチール粉体塗装
ホワイト色仕上げ (ZA75)
ブラック色仕上げ (ZJ21)



O L956EZ-Z25

L956EZ-Z25 ¥56,700
400φ×1720H
支柱・ベース/スチール
ハンガーパイプ/ステンレス



P 4E63CH-8927*

4E63CH-8927* ¥74,200
400W×400D×1760H
支柱・ベース/スチールメラ
ミン焼付塗装シルバーメタリ
ック色仕上げ (Z637)
トップ樹脂成型品

【重要】コートハンガーにハンガーは付属しておりません。別途ご手配ください。

Caimi ハンガー (5本セット)



Q L945ZJ GW

-8932 ¥8,900
425W×290H
樹脂成型品 (ブラック)



R L945ZL

-8932 ¥7,800
423W×200H
樹脂成型品 (ブラック)
すべり止め付

コートハンガー 

L956CT-2637
¥51,700

400W×3700×1500H
本体/スチールパイプ
焼付塗装
スキップシルバー色仕上
ベース/表面材化粧板
ブラウン色塗装仕上

壁前でスペースを有効的に
使用できます。

4327AZ-2721
¥43,000

450φ×1800H
スチール塗装仕上
傘立て付

4327ZZ-2721
¥31,300

450φ×1800H
スチール塗装仕上



L959MD-WA89
¥123,100

505W×5300×1615H
フレーム/ビーチ無垢
材ウレタン塗装ダーク
ブラウン色仕上

L959ME-2637
¥55,500

372W×5400×1470H
本体/スチールパイプ
メラミン焼付塗装スキップ
シルバー色仕上



フレームのデザインと鏡面
下部のカットが、高級感を
演出します。(L959MD)

※重要 コートハンガーにハンガーは付属しておりません。別途ご手配ください。

受付カウンター

■インフォメーションカウンター Vシリーズ 無人タイプ 

無人タイプ
4S212B-MP5 ¥504,900

900W×450D×950H
背面化粧あり
▲転倒防止のため、床固定をした状態
でご使用ください。



天板の後部は配線が
通せるように隙間が
あいています。

組合せカラー

組合せコード	本体基板	ガラス天板	天板	天板縁材
MP51 グロスホワイト	MP41	H158	MP43	GA92
MP52 スクラッチブラック	MP42	H158	MP43	GA92

共通仕様:
カウンタートップ/ガラス(フロストシート貼り)
本体/天板/メラミン化粧板

■インフォメーションカウンター 4SA 無人タイプ 

木天板タイプ
4SA1AA
-MR31・MR23・MR33・MR83
¥262,500

背面化粧あり
▲床固定または壁固定必須 (金具付属)

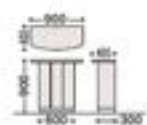

ガラス天板タイプ
4SA2AA
-MR41・MR43
¥316,000

背面化粧あり
▲床固定または壁固定必須 (金具付属)



組合せカラー

組合せコード	天板			
	MR34 ホワイト	MR35 ブラック	H178 ガラス	
本体	GC94 ホワイト	MR31	MR33	MR41
	GC93 ブラック	MR23	MR83	MR43



MR33

※ ■は在庫をご用意しておりますので、他の商品より早くお届けすることが可能です。

●価格は税抜き価格です。消費税を別途承ります。●価格には配送費、施工費は含まれておりません。別途申し受けます。

スタンドミラー

■インフォメーションカウンター コンシェルジュタイプ 

壁付用
4819CB-MK17 ¥323,500

カラー



MG07 (ホワイト)  MK17 (チオウッドライト)

■SEカウンター 

無人受付カウンター



価格 ¥235

クワイティブ
ファニチュアD&D
ソリューション

ワークスペース

ホーム
ファニチュア

デスク

デスク周辺
オプション

シート/ソフ

ミーティング
カフェテリアミーティング
カフェテーブルソファ
ラウンジチェア

パーティション

机/デスク/チェア

事務用デスク

収納システム

ラック

ロッカー

会議室
応接室

会議室/応接室

セキュリティ
システムWiFi/Bluetooth
サポートツールワークサポート
ツールエグゼクティブ
ファニチュア

店舗セレクト

店舗設備
テーブル/チェア

ロビー/ベント

受付カウンター
受取付オフィス/ロビー
アクセサリ

4L93 

■フレームタイプ



スクエアタイプ・引出しなし
4L93AA-MG07 ¥26,900
450W×350D×700H



ラウンドタイプ・引出し付
4L93EB-W653 ¥91,800
450W×350D×700H

■側板タイプ



ラウンドタイプ・引出しなし
4L93EC-MX53 ¥56,900
450W×350D×700H



スクエアタイプ・引出し付
4L93AD-MG07 ¥68,600
450W×350D×700H

■パネル脚タイプ



パネル脚タイプ・引出しなし
4L93GC-W653 ¥70,200
450W×350D×700H



パネル脚タイプ・引出し付
4L93GD-W653 ¥98,900
450W×350D×700H

機能



引出しは、A4
サイズまで収
納可能です。



全てのタイプ
に下棚を装備。



スクエアタイプ
角パイプ脚とエッジ
のある天板デザ
インのスクエア
タイプ。



ラウンドタイプ
丸パイプ脚とRの
ついた天板デザ
インのラウンドタイ
プ。



パネル脚タイプ
脚と側板が一体化し
たパネル脚タイプ。

形状	フレームタイプ				側板タイプ				パネル脚タイプ		
	スクエアタイプ		ラウンドタイプ		スクエアタイプ		ラウンドタイプ		パネル脚タイプ		
	600W	450W	600W	450W	600W	450W	600W	450W	600W	450W	
引出し仕様	幅 D=350 H=700										
引出しなし	品番	4L93BA	4L93AA	4L93FA	4L93EA	4L93BC	4L93AC	4L93FC	4L93EC	4L93HC	4L93GC
	MG07, MK17, MU42	¥35,400	¥26,900	¥47,900	¥37,000	¥54,100	¥45,600	¥66,500	¥55,800	¥51,500	¥39,900
	MX5	¥38,100	¥28,000	¥50,400	¥38,100	¥56,900	¥46,600	¥69,000	¥56,900	¥52,600	¥40,400
	W388, W653, W772, W787	¥65,800	¥52,700	¥78,700	¥62,900	¥93,700	¥80,900	¥106,800	¥91,000	¥85,800	¥70,200
	WA52	¥73,900	¥58,300	¥87,700	¥69,700	¥105,800	¥88,500	¥118,500	¥102,100	¥94,200	¥77,400
	W784, W785, W786	¥92,900	¥75,900	¥106,600	¥89,800	¥131,400	¥110,700	¥146,700	¥128,800	¥120,100	¥97,900
引出し付	品番	4L93BB	4L93AB	4L93FB	4L93EB	4L93BD	4L93AD	4L93FD	4L93ED	4L93HD	4L93GD
	MG07, MK17, MU42	¥61,400	¥49,900	¥73,700	¥60,000	¥80,100	¥68,600	¥92,300	¥78,700	¥77,200	¥62,900
	MX5	¥64,000	¥51,100	¥76,300	¥61,100	¥82,800	¥69,700	¥94,900	¥79,800	¥78,600	¥63,400
	W388, W653, W772, W787	¥96,700	¥81,700	¥109,700	¥91,800	¥124,800	¥109,700	¥137,800	¥119,900	¥117,000	¥98,900
	WA52	¥108,100	¥89,800	¥121,100	¥103,100	¥139,000	¥121,100	¥151,900	¥134,000	¥128,800	¥108,100
	W784, W785, W786	¥136,600	¥113,400	¥149,500	¥131,400	¥180,100	¥154,500	¥187,900	¥170,000	¥163,200	¥138,400
カラー	メラミン										
メラミン	メラミン(プライズウッパ) 										
MG07 (ホワイト)	MK17 (ネオウッドライト)	MU42 (ローズ)	MX51 (プライズウッパ)	MX52 (プライズウッパ)	MX53 (プライズウッパ)	共通仕様: 天板/表面材: 突板 (M□□) またはメラミン化粧板 (M□□) 芯材: MDF 脚材: 樹脂成型品 (ABS) フレーム脚/スチール シルバースリット塗装仕上げ パネル脚・側板/表面材: 化粧紙 芯材: パーチクルボード アジャスター付					
突板											
W388 (ホワイトオーク 突板アック)	W771 (天然木人工突板 オークナチュラル)	W652 (天然木人工突板 オークライト)	W653 (天然木人工突板 オークダーク)	W787 (天然木人工突板 オークダークアック)	W772 (天然木人工突板 オークアック)						
高級突板											
W785 (ホワイトアッシュ 突板ホワイト)	W784 (ホワイトアッシュ 突板ナチュラル)	WB14 (シルバークラウド)	WA81 (天然ナチュラル)	WA82 (天然ダークブラウン)	WB12 (ブラウン)	WA52 (ウォールナットアック)	WB11 (ウォールナット)	WB13 (ローズウッド)	W786 (ワenge突板)		

カラー

メラミン



突板



高級突板

L956 

L956TC-WA89
¥117,600
800W×400D×700H
最大積載質量/30kg



L956TD-WA89
¥94,900
400W×400D×700H
最大積載質量/30kg

共通仕様:

天板・側板/表面材: ビーチ粒目突板ウレタン塗装ダークブラウン仕上
脚材/バー/ビーチ無垢材ウレタン塗装ダークブラウン仕上 フレーム/スチール角パイプ フロームメッキ仕上

rodia

rodia

インテリアアクセサリ(ロディア)



サイドテーブル
コンパクトタイプ
LUB1AG
-Z975、-ZF95
¥109,800
370W×370D×720H
天板φ370×370D

ワイドタイプ
LUB1AL
-Z975、-ZF95
¥123,600
540W×370D×720H
天板φ540×370D

天板仕様: MG07(ホワイト) ①
MG04(ブラック) ②



荷物置き
LUB1AA
-Z975、-ZF95
¥45,900
610W×370D×720H
トレー有効寸法/
555W×365D
(底面200D)×53H

カラー
Z975 (ネオホワイト) ZF95 (ブラック)

共通仕様:
フレーム/スチール 3D-ホームリフト上げ ライフ
バー/スチール 裏フラット、荷物置き/トレー/スチール
天板/樹脂材: 対応光触媒 素材: ABS樹脂

L978

GW



L978DA-ZJ21
¥58,900
450W×350D×900H
スチール 粉体塗装
アジャスター付

カラー
ZA75 (ネオホワイト) ZJ21 (ザテンブラック)

GO-DO [コド]

Innov Advantage Gold GW*

2016年グッドデザイン賞受賞



L981JA-ZC00 ¥46,400
450W×450D×700H
L981JB-ZC00 ¥58,200
900W×450D×700H
L981JC-ZC00 ¥64,400
1200W×450D×700H
天板有効寸法/W-35×300D
(フレーム部除く)

カラー
ZE18 (ホワイト) ZC07 (ブラック)

ZC98 (パールグレー)
共通仕様: スチール焼付塗装
アジャスター付

Kado 15

施工



ブラックフレーム
1VK32H
-YA07 ¥56,560
-YA45 ¥57,670
-MG07 ¥65,850
-MK74 ¥65,850
-MK17 ¥67,150
ホワイトフレーム
1VK32F
-YA07 ¥56,560
-YA45 ¥57,670
-MG07 ¥65,850
-MK17 ¥65,850
-MK74 ¥67,150
400W×400D×800H

カラー
フレーム

YA50 (ホワイト) YA26 (ブラック)

木脚
MG07 (ホワイト) MK74 (ブラック) MK17 (ネオウッドライト)

ガラス棚

YA07 (クリア) YA45 (フロスト)

オプション

配線カバー
1VYK1A
-Z25 (ブラック)
-YA50 (ホワイト)
¥7,360
センター取り付けとサイド取り付けの2通りの取り付けが可能です。



センター取り付け サイド取り付け

ク
ラ
イ
テ
イ
ブ
フ
ア
ニ
テ
アD
I
Y
ソ
リ
ュ
ー
シ
ョ
ンワ
ー
ク
ア
ー
スホ
ー
ム
フ
ア
ニ
テ
アデ
ス
クデ
ス
ク
機
能
オ
プ
シ
ョ
ンレ
ー
シ
ョ
ンミ
ニ
テ
イ
ブ
フ
ア
ニ
テ
アミ
ニ
テ
イ
ブ
フ
ア
ニ
テ
アソ
フ
ア
ラ
ン
グ
チェ
アパ
ー
チ
ー
シ
ョ
ンH
U
M
I
D
イ
ン
ド
ア電
器
材
送
り
受
け電
器
リ
ス
ト
ムラ
ッ
クD
i
y電
器
材
送
り
受
け電
器
材
送
り
受
けセ
キ
ユ
リ
テ
イ
シ
ス
テ
ムW
E
B
E
n
i
n
t
e
r
n
e
t
サ
ポ
ー
ト
フ
ォ
ー
ムワ
ー
ク
サ
ポ
ー
ト
フ
ォ
ー
ムE
i
g
e
t
i
n
g
フ
ア
ニ
テ
ア電
器
材
送
り
受
け電
器
材
送
り
受
けロ
ビ
ー
ベ
ン
チ
ア電
器
材
送
り
受
けオ
フ
ィ
ス
・
ロ
ビ
ー
フ
ア
ニ
テ
ア

ルームボックス・ダストボックス

■フタなし



L946TR-ZG00
¥7,660
260W×90D×300H
スチール金属印刷、
マグネット付
(ZG68/シルバーメタリック、
ZG66/ブラック、
ZG67/ホワイト)



マグネット付きなので、
デスクサイドに取り付け
ることができます。

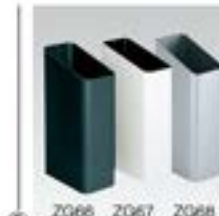

L946ZA-ZG00
¥5,020
130W×240D×420H
スチール金属印刷、
(ZG68/シルバーメタリック、
ZG66/ブラック、
ZG67/ホワイト)



L946ZF-PC000
¥12,300
245W×154D×300H
スチールビニールレザー張り
(PA53/ブラック、
PD25/ブラウン)

■回転フタ付



L946KA-S01 GW
¥45,600
329W×240D×600H
本体/
ステンレスヘアールライン仕上
中箱付



L956DB-WA89 GW
¥41,200
200W×250D×500H
本体/
MDFビーチ突板ウレタン塗
装ダークブラウン色仕上
フタ/スチールメラミン焼付
塗装スキャップシルバー色仕
上(Z2637)



L946RA-ZJ21
¥21,400
329W×240D×600H
本体/
スチール焼付塗装
(Z271/アイボリー、
Z275/ブラック)

分別ポケット

マグネット付なので、デスクにも取り付けられ
ます。手元での用紙の分別、集荷に便利です。



4120XZ-GE61
¥3,440
334W×99D×237H
最大積載質量600g
本体/再生ポリプロピレン



4120XZ-GD37
¥3,440
334W×99D×237H
最大積載質量600g
本体/再生ポリプロピレン

L946 GW



	もえるゴミ・もえないゴミ用	ペットボトル用	カン・ビン用
品番	L946JG-S01	L946JP-S01	L946JB-S01
価格	¥71,200		
寸法	240W×330D×650H		
投入口形状			
分別シール	A	B	C

■分別シール

A B C

共通仕様: 本体/ステンレスヘアールライン仕上、中カゴ(樹脂成型品、240)

※ ■ は在庫をご用意しておりますので、他の商品より早くお届けすることが可能です。

● 価格は税抜き価格です。消費税を別途承ります。● 価格には配送費、施工費は含まれておりません。別途申し受けます。

グリーン購入法
基準適合製品掲載

okamura 848

定置式保管庫 定置式 GW

古紙など分別有価物の一次ストック用。内部底面はフラットで清掃がしやすく、洗浄も可能です。密閉性も高く、カラスや野良犬、猫などを寄せ付けません。

機能



330ℓ用は、厚に35mm南京錠を取り付けることが可能です。南京錠は付属しておりません。ご使用の場合は別途ご手配ください。

※工場より直接新品となります。

④



■330ℓ用
L938CP-8913 ¥184,600
800W×680D×1050H
容量:約330ℓ(最大積載質量:60kg)
質量:25kg 扉/上:片側開き

⑤



■400ℓ用
L938CQ-8913 ¥197,600
1190W×740D×864H
容量:約400ℓ(最大積載質量:80kg)
質量:27kg 扉/上開き

⑥



■700ℓ用
L938CR-8913 ¥241,000
1200W×710D×1160H
容量:約700ℓ(最大積載質量:120kg)
質量:35kg 扉/上開き

共通仕様:材質/再生ポリエチレン キャスター付/75φ×4個 カラー/ライトグレー

スモーキングスタンド



⑧ L946CF-501
¥21,300
190φ×600H
本体/ステンレスヘアールライン仕上

⑨



L946KB-501
¥38,900
240W×240D×600H
本体/ステンレスヘアールライン仕上

⑩



L946LC-501
¥18,800
230φ×325H(取手含む)
本体/ステンレスヘアールライン仕上
ステンレスメッシュ中カゴ付

⑪



L946LB-501
¥18,200
230φ×325H(取手含む)
本体/ステンレスヘアールライン仕上
ステンレスメッシュ中カゴ付

ハンドトラック

■100kg(最大積載質量)

⑬ **③**40dB

荷台・
ハンドル伸縮形
アルミ製



⑬ ハンドル(折りたたみ)
6910EXP-A32
¥39,800
[ストッパーなし]
ハンドル高さ 645(最小値)~875H
テーブル外形 535×750L×445W アルミ製

■120kg(最大積載質量)

⑭ **③**40dB

GA62
<ブラック>

GA61
<ブルーバイオレット>

⑭ ハンドル(折りたたみ)
690BNMP-GA61-GA62
¥23,300
[ストッパーなし]
ハンドル高さ 775H
テーブル外形 600L×400W

GA62
<ブラック>

GA61
<ブルーバイオレット>

⑭ ハンドル(折りたたみ)
6923BZP-G207
¥34,200
[ストッパーなし]
6923B5P-G207
¥45,500
[ストッパーあり(フットブレーキ)]
ハンドル高さ 890H テーブル外形 730L×490W

6923BZP-G207

⑭ ハンドル(折りたたみ)
6923BZP-G207
¥34,200
[ストッパーなし]
6923B5P-G207
¥45,500
[ストッパーあり(フットブレーキ)]
ハンドル高さ 890H テーブル外形 730L×490W

6923BZP-G207

⑭ ハンドル(折りたたみ)
6923BZP-G207
¥34,200
[ストッパーなし]
6923B5P-G207
¥45,500
[ストッパーあり(フットブレーキ)]
ハンドル高さ 890H テーブル外形 730L×490W

6923BZP-G207

⑬ **③**40dB 独自の低騒音設計で環境庁騒音環境基準の40dBをクリアしました。

消火器スタンド 定置式



⑮ L971FB-501
¥33,000
270W×275D×600H
本体/ステンレス
ヘアールライン仕上



⑮ L971FD-501
¥53,200
268W×180D×500H
本体/ステンレス
ヘアールライン仕上

※工場より直接新品となります。消火器は別途ご手配ください。

※ **■**は在庫をご用意しておりますので、他の商品より早くお届けすることが可能です。

●価格は税抜き価格です。消費税を別途承ります。●価格には配送費、施工費は含まれておりません。別途申し受けます。

グリーン購入法
基準適合製品掲載

okamura 850

クワイティブ

フアニチュア

DX/CT

ソリューション

ワークスペース

ホーム

フアニチュア

デスク

デスク周辺

オフィス

シーティング

ミーティング

オフィス

ミーティング

カフェテーブル

ソファ

ラウンジチェア

バーチェア

HLS/グリーン

環境配慮型製品

環境配慮型製品

環境配慮型製品

環境配慮型製品

環境配慮型製品

環境配慮型製品

環境配慮型製品

環境配慮型製品

環境配慮型製品

環境配慮型製品

環境配慮型製品

環境配慮型製品

環境配慮型製品

環境配慮型製品

環境配慮型製品

環境配慮型製品

環境配慮型製品

環境配慮型製品

環境配慮型製品

環境配慮型製品

環境配慮型製品

環境配慮型製品

環境配慮型製品

環境配慮型製品

環境配慮型製品

環境配慮型製品

環境配慮型製品

環境配慮型製品

環境配慮型製品

環境配慮型製品

環境配慮型製品

社名 本社	株式会社 オカムラ (OKAMURA CORPORATION)
	T220-0004 神奈川県横浜市西区北幸1-4-1 天理ビル19階 TEL 045 (319) 3401 (代表)
創業 資本金 事業内容	昭和20年10月 (1945年)
	18,670百万円 スチール家具全般の製造・販売 産業機械その他の製造・販売 金属製建具取付工事の請負 建築業に関わる付帯工事・設計・製造・販売 商品陳列機器その他の製造・販売 各種セキュリティ機器に関わる付帯工事・設計・販売 各種医療機器その他の機械器具の設計・製造ならびに販売 事務所の環境向上と事務・生産効率向上に関する情報の提供とこれに関連する機器の製造・販売 造形/つくば/高島/富士/中井/鶴見/御殿場
事業所 取引銀行 株式	三菱UFJ銀行/横浜銀行/みずほ銀行 その他当社支店所在地の各銀行本店
	株主総数 7,290名 (2023年3月31日現在) 発行済株式総数 100,621,021株 決算期 3月



コーポレートブックを
webにてご覧いただけます。



取情報

許認可	建設業許可
	許可番号 : 国土交通大臣許可 (特-3) 第7238号 建設業の種類 : 建築工事業・とび/土工事業・管工事業・内装仕工事業・電気工事業・ 鋼構造物工事業・機械器具設置工事業・建具工事業
許認可	許可番号 : 国土交通大臣許可 (般-3) 第7238号 建設業の種類 : 電気通信工事業
	一級建築士事務所登録 登録番号 : 東京都知事登録 第19670号
許認可	高度管理医療機器等販売業・貸与業登録 許可番号 : 第4501200249号
	第三種医療機器製造販売業 許可番号 : 13B3X10208

関係会社	国内	
	株式会社 オカムラサポートアンドサービス	オフィス環境全般の施工・保守・アフターサービス
	株式会社 エフエム・ソリューション	ファシリティマネジメントを中心としたオフィスコンサルティング 及びそれに付帯する事業
	株式会社 ヒル・インターナショナル	欧米の高級家具・インテリア製品の輸入・販売
	株式会社 Td Japan	ディーリングデスク及びモニターアームの輸入・販売
	セック株式会社	商業施設、専門店等の設計・施工・保守・メンテナンス
	株式会社 関西オカムラ	デスクシステム、システム収納家具の製造
	株式会社 エヌエスオカムラ	デスクシステム、物流システム製品の製造
	株式会社 山陽オカムラ	デスクシステム、商業施設用什器の製造
	株式会社 富士精工本社	各種セキュリティシステム製品の製造
	砂畑産業株式会社	商業施設用什器の製造
	株式会社 オカムラビジネスサポート	損害保険・生命保険の代理業務、オカムラグループの福利厚生業務
	株式会社 NovoBa	スタートアップ企業向けオフィス空間サービス
	海外	
	Okamura International (Singapore) Pte Ltd.	シンガポール、近隣東南アジア諸国へのオフィス家具、商業施設用什器の販売
	奥卡姆拉 (中国) 有限公司	中国におけるオフィス家具、物流システム製品、商業施設用什器の販売
	Okamura Salotto Hong Kong Limited	香港におけるオフィス家具の販売。中国に販売子会社、製造子会社を持つ
	杭州岡村伝動有限公司	中国における流体変速機の製造
	PT. Okamura Chitose Indonesia	インドネシアにおけるオフィス家具、商業施設用什器の販売
	Siam Okamura Steel Co., Ltd.	タイ、近隣東南アジア諸国へのオフィス家具、商業施設用什器の製造
	Siam Okamura International Co., Ltd.	タイ、近隣東南アジア諸国へのオフィス家具、商業施設用什器の販売
	Okamura International Malaysia Sdn. Bhd.	マレーシアにおけるオフィス家具、商業施設用什器の販売
	Okamura International Vietnam Co., Ltd.	ベトナムにおけるオフィス家具、商業施設用什器の販売
	DB&B Holdings Pte.Ltd	シンガポール、中国、近隣東南アジア諸国におけるオフィス向けデザイン、内装工事

ISO14001 登録

(株)オカムラ・(株)オカムラサポートアンドサービス	登録番号: JSAE 283
(株)関西オカムラ	登録番号: JQA-EM 0459
(株)エヌエス オカムラ	登録番号: JQA-EM 1618
(株)山陽オカムラ	登録番号: JQA-EM 1166
(株)富士精工本社	登録番号: E2135
サイアム・オカムラ・スチール	登録番号: EMS741309
杭州岡村伝動有限公司	登録番号: 15/20EB171R71-9

ISO 9001 登録

(株)オカムラ生産本部	登録番号: JSAQ 630
(株)関西オカムラ	登録番号: JQA 2484
(株)エヌエス オカムラ	登録番号: JQA-QM 4055
(株)山陽オカムラ	登録番号: JQA-QM 3753
(株)富士精工本社	登録番号: Q4639
サイアム・オカムラ・スチール	登録番号: FM779139
杭州岡村伝動有限公司	登録番号: 15/23Q6684R20

オフィス環境事業本部

オフィス環境事業本部 東日本支社

- 〒980-0013 仙台市青葉区花京院1-1-20 花京院スクエア12階
仙台支店 022(712)1491
- 〒980-0013 仙台市青葉区花京院1-1-20 花京院スクエア12階
山形営業所 023(632)0898
- 〒990-0031 山形市十日町2-4-19 ハーモニー山形ビル6階
秋田支店 018(831)2516
- 〒010-0001 秋田市中通2-4-15 秋田朝日生命丸の内ビル7階
北東北支店 019(821)5300
- 〒020-0045 盛岡市盛岡駅前西通2-9-1 マリオス16階
青森営業所 017(777)2141
- 〒030-0802 東京都千代田区1-2-15 青森ビル第一生命ビルディング2階
福島支店 024(932)5081
- 〒963-8005 郡山市清水台2-13-23 郡山第一ビル10階

オフィス環境事業本部 首都圏営業本部

- 〒102-0094 千代田区紀元町4-1 ニューオータニガーデンコート26階
京橋支店 03(3246)2421
- 〒104-0031 中央区京橋2-1-3 京橋トラストタワー11階
中央支店 03(3246)2422
- 〒104-0031 中央区京橋2-1-3 京橋トラストタワー11階
日本橋支店 03(3246)2411
- 〒104-0031 中央区京橋2-1-3 京橋トラストタワー11階
日比谷支店 03(5510)9831
- 〒105-0003 港区西新橋2-8-6 住友不動産日比谷ビル12階
大宮支店 048(601)2561
- 〒330-6017 さいたま市中央区新都心11-2
明治生命さいたま新都心ビルランドアクセスタワー1階
群馬支店 027(324)1121
- 〒370-0831 高崎市あら町167 高崎第一生命ビル11階
宇都宮支店 028(636)2610
- 〒321-0953 宇都宮市東宿衛3-1-7 メットライフ宇都宮ビル4階
つくば支店 029(847)0131
- 〒300-2646 つくば市緑ヶ原1-2-2 テクノパーク豊里
水戸営業所 029(231)4167
- 〒310-0803 水戸市城南2-1-20 井門水戸ビル3階
新潟支店 025(243)2281
- 〒950-0088 新潟市中央区万代3-1-1 メディアシップ12階
千葉支店 043(204)5790
- 〒260-0027 千葉市中央区新田町1-1 B&I未来ビル8階
札幌支店 011(271)0571
- 〒060-0002 札幌市中央区北条西4-1 札幌三井ビルディング13階
首都圏金融法人支店 03(6744)6291
- 〒107-0052 港区赤坂1-8-1 赤坂インターシティA1F13階
赤坂支店 03(6744)6301
- 〒107-0052 港区赤坂1-8-1 赤坂インターシティA1F13階
新宿支店 03(3343)8411
- 〒163-0813 新宿区西新宿2-4-1 新宿NSビル13階
渋谷支店 03(5464)6561
- 〒150-6144 渋谷区渋谷2-24-12 渋谷スクランブルスクエア44階
品川支店 03(6740)4910
- 〒150-6144 渋谷区渋谷2-24-12 渋谷スクランブルスクエア44階
立川支店 042(526)1911
- 〒190-0012 立川市曙町2-22-20 立川センタービル11階
外資法人支店 03(6744)6302
- 〒107-0052 港区赤坂1-8-1 赤坂インターシティA1F13階
横浜支店 045(522)2340
- 〒220-0005 横浜市西区南幸1-1-1 JF横浜タワー23階
川崎営業所 044(200)1630
- 〒210-0006 川崎市川崎区影石2-4-10 ヒューリック川崎ビル6階
平塚支店 0463(21)2641
- 〒254-0034 平塚市宝町3-1 平塚MNIビル6階
公共ビジネス推進部 03(5510)4042
- 〒105-0003 港区西新橋2-8-6 住友不動産日比谷ビル12階

オフィス環境事業本部 中部支社

- 〒450-6414 名古屋市千種区名駅3-28-12 大名古里ビルディング14階
名古屋支店 052(551)3180
- 〒450-6414 名古屋市千種区名駅3-28-12 大名古里ビルディング14階
名古屋法人支店 052(551)3180
- 〒450-6414 名古屋市千種区名駅3-28-12 大名古里ビルディング14階
静岡支店 054(252)6101
- 〒420-0852 静岡市葵区船屋町17-1 英タワー7階
沼津営業所 055(962)5296
- 〒410-0801 沼津市大手町3-8-25 大同生命沼津ビル8階
浜松支店 053(451)0081
- 〒430-7711 浜松市中区板屋町111-2 浜松アクタタワー11階
北陸支店 076(233)5180
- 〒920-0031 金沢市広町3-1-1 金沢パークビル4階
富山営業所 076(433)0636
- 〒930-0065 富山県丸の内1-8-10 富山丸の内ビル7階
長野支店 026(227)2330
- 〒380-0823 長野市南千歳1-12-7 新正和ビル8階
松本営業所 0263(28)0888
- 〒390-0833 松本市双葉30-22 双葉町ビル3階

オフィス環境事業本部 関西支社

- 〒530-0011 大阪市北区大淀4-20 グランフロント大阪 タワーA21階
大阪支店 06(4802)3330
- 〒530-0011 大阪市北区大淀4-20 グランフロント大阪 タワーA21階
京都支店 075(211)6491
- 〒600-8411 京都市下京区京大通商ビル本館612 京通丸ビル7階
神戸支店 078(391)5525
- 〒650-0038 神戸市中央区西町35 三井神戸ビル2階
金融支店 06(4797)9870
- 〒530-0001 大阪市北区梅田2-4-9 プリーゼタワー16階
岡山支店 086(225)0226
- 〒700-0901 岡山市北区本町2-5 ちゅうざん駅前ビル6階
高松支店 087(811)6811
- 〒760-0025 高松市吉新町3-1 東明ビル5階

オフィス環境事業本部 西日本支社

- 〒812-0011 福岡市博多区博多駅前1-3-3 明治安田通達ビル2階
広島支店 082(227)5666
- 〒730-0017 広島市中区紙屋町10-12 広島駅前ビルディング10階
山口営業所 083(974)1188
- 〒754-0022 山口市小郡花園町1-12 小郡第3ビル202号
福岡支店 092(482)8811
- 〒812-0011 福岡市博多区博多駅前1-3-3 明治安田通達ビル2階
大分営業所 097(513)5607
- 〒870-0026 大分市金池町2-6-15 EME大分駅前ビル5階
長崎営業所 095(829)4147
- 〒850-0057 長崎市大黒町9-22 大久保大黒町ビル本館2階
北九州支店 093(551)2837
- 〒802-0005 北九州市小倉北区豊町1-10 アースコート豊町LDG.4階
熊本支店 096(322)8550
- 〒860-0805 熊本市中央区桜町1-20 西編三井ビル11階
鹿児島支店 099(258)2288
- 〒890-0046 鹿児島市西田1-5-1 鹿児島高見橋ビル4階
宮崎営業所 0985(25)0211
- 〒880-0806 宮崎市広島2-5-11 宮崎東京海上ビル5階
沖縄支店 098(862)2121
- 〒900-0015 那覇市久志地2-22-10 那覇第一生命ビルディング2階

オフィス環境事業本部 ライフサイエンス事業部

- 〒102-0094 千代田区紀元町4-1 ニューオータニガーデンコート26階
建材営業部 建材支店 03(5501)3391
- 〒100-0014 千代田区永田町2-13-5 赤坂エイトワンビル4階

オフィス環境事業本部 ライフスタイル営業部

- 〒150-6144 渋谷区渋谷2-24-12 渋谷スクランブルスクエア44階
ライフスタイル営業部 東京支店 03(5464)6562
- 〒150-6144 渋谷区渋谷2-24-12 渋谷スクランブルスクエア44階
ライフスタイル営業部 大阪事務所 06(4802)3460
- 〒530-0011 大阪市北区大淀4-20 グランフロント大阪 タワーA21階

オカムラ ガーデンコートショールーム 03(5276)2001

- 〒102-0094 千代田区紀元町4-1 ニューオータニガーデンコート3階
オカムラ 仙台ショールーム 022(712)1531
- 〒980-0013 仙台市青葉区花京院1-1-20 花京院スクエア12階
オカムラ 名古屋ショールーム 052(551)3170
- 〒450-6414 名古屋市千種区名駅3-28-12 大名古里ビルディング14階
オカムラ 大阪ショールーム 06(4802)3370
- 〒530-0011 大阪市北区大淀4-20 グランフロント大阪 タワーA21階
オカムラ 福岡ショールーム 092(482)8833
- 〒812-0011 福岡市博多区博多駅前1-3-3 明治安田通達ビル1階

オフィス環境事業本部 テレコム営業本部

- 〒100-0005 千代田区丸の内2-1-1 明治生命館6階
テレコム東支店 03(5288)8641
- 〒100-0005 千代田区丸の内2-1-1 明治生命館6階
テレコム西支店 06(4802)3470
- 〒530-0011 大阪市北区大淀4-20 グランフロント大阪 タワーA21階

物流システム事業本部

- 物流システム事業本部
〒100-0014 千代田区永田町2-14-2 山王グランドビル2階
物流システム営業部 03(5501)3520
- 〒100-0014 千代田区永田町2-14-2 山王グランドビル2階
東京東支店 03(5501)3511
- 〒100-0014 千代田区永田町2-14-2 山王グランドビル2階
東京西支店 03(5501)3521
- 〒100-0014 千代田区永田町2-14-2 山王グランドビル2階
東京南支店 03(5501)3506
- 〒100-0014 千代田区永田町2-14-2 山王グランドビル2階
中部支店 052(551)3172
- 〒450-6414 名古屋市千種区名駅3-28-12 大名古里ビルディング14階
大阪支店 06(4797)9790
- 〒530-0001 大阪市北区梅田2-4-9 プリーゼタワー16階
九州営業所 092(482)8811
- 〒812-0011 福岡市博多区博多駅前1-3-3 明治安田通達ビル2階

海外営業本部

- 海外営業本部 03(6743)4530
- 〒102-0094 千代田区紀元町4-1 ニューオータニガーデンコート26階

パワートレーン事業部

- 営業部 046(865)8209
- 〒237-0062 横浜市中区港町5-2944-1

プリズム会店一覧 [2023年9月現在]

プリズム会店一覧

北海道地区					
●札幌支店					
源美工業所	011-561-7207				
サンコー事務機部	011-814-2255				
大丸	011-826-6013				
新松商店	0154-39-3841				
東日本地区					
●青森営業所					
大丸青森支店	0173-762-3701				
新テクノ	0178-47-8311				
新東京エコー	017-761-2285				
新東京堂	0175-22-3241				
東北化学薬品	0172-33-8131				
新七尾家具百貨店	0178-45-7708				
新ナンシーズ	0176-56-1150				
新西館製作者	0171-773-1311				
新弘前事務機部	0172-27-7111				
三八五流通	0178-27-2111				
●東北支店					
新アベヤ	0187-63-5261				
日物売産石	0183-24-3741				
徳丸商事	0182-27-1131				
新平金商店	018-624-2121				
新盛岡支店	018-623-9151				
●秋田支店					
新アイネックス	018-832-1211				
新会堂	018-862-5371				
新カネヒコ	018-823-8317				
新スダキ商事	0184-22-2422				
新成文社	0186-62-1231				
新道光産業	018-828-8111				
新とみや	0183-73-3148				
新ビジネス秋田	0187-63-6765				
新マルシン	018-863-3455				
山二建設資材	018-826-6300				
新道歌	0182-32-2525				
●仙台支店					
新赤井沢	022-249-2121				
新大河原光学	0225-93-7511				
カメイ	022-264-6135				
新スズキ本店	0224-63-2269				
新山崎山三	022-236-6381				
新セント	022-274-6411				
新豊平商会	022-222-5697				
大丸仙台支店	022-288-3210				
新太陽事務機	022-254-4616				
新高山	022-362-3181				
新千葉誠	0226-22-2880				
新朝文堂	0224-25-6515				
新東和商会	022-284-5771				
新ナリサワ	0225-95-4165				
新西巻	0229-26-1116				
新ヒラサワ事務機	0226-22-0465				
松本事務機	022-299-8181				
宮城組技	022-265-2835				
新ニヤックス	022-777-5888				
新道辺太陽堂	0223-34-1327				
●山形営業所					
新オオタ	023-623-3453				
新大谷事務機	0234-23-2233				
オビサン	023-633-5511				
金屋	0235-22-0002				
新三和	0238-43-3355				
新新月堂	023-454-1400				
新ブルー	0234-26-0089				
新メコム	023-622-8673				
●福島支店					
新オオタ	0244-36-2834				
新コウシン	0248-23-4561				
三栄堂事務機	024-859-6220				
新野源洋行	024-822-5479				
田村建設	0246-25-3121				
新日東事務機	0242-85-8900				
新福寿事務機	0246-27-7721				
新双葉事務機	0246-38-8371				
新文化堂	024-572-4443				
新松崎	024-521-3121				
首都圏地区					
●新潟支店					
新茂木家具	0258-35-0019				
新アイデア	025-543-3207				
新エヌエスケイ	025-711-2277				
新小林文芸堂	0257-24-3580				
新高専	025-269-1000				
新泉忠商店	0257-24-3256				
新文化堂	025-258-1000				
北越産業	025-270-2500				
新美佐丘	025-757-9191				
新陽徳	0254-22-2998				
新山文	0258-32-3686				
●群馬支店					
新豊野	027-261-5161				
新オオタヤ	027-251-5217				
新豊精工	027-255-3321				
新近藤金庫店	027-323-4801				
新シー・ビー・エス	0278-48-5252				
新ナガシマ	0270-26-1726				
新ナカムラ	0278-24-1533				
新豊木堂	027-253-2345				
フジコー	027-961-2714				
新まるい	0274-63-1331				
●宇都宮支店					
新アイバ	028-856-9999				
新澤田商店	0287-37-4422				
新田建設共同村近代設備事業部	028-858-1286				
新建設堂販売	0285-25-3112				
新のち	0285-28-3366				
新井産業	028-662-6033				
●水戸営業所					
三協工業	048-940-1141				
新タキ工業	029-252-5788				
新トータル・サポート・システム	029-287-2277				
エフエム商事	0296-21-1234				
新フジタビジネスマシンズ	029-225-1755				
●つくば支店					
新成成堂	0299-92-1810				
新製機商事	029-855-7758				
新ナガツカ	0280-22-2259				
新フジタ	029-821-3828				
●千葉支店					
新かねたや家具	043-296-7111				
新津ビジネスサービス	0439-54-0391				
新葉産業	047-322-6411				
新コマツ	047-378-5111				
新シュー・エイ商行	043-225-4511				
新幹本事務機販売	047-368-1501				
新幹本ユニット	043-257-5754				
新千葉源	043-232-2541				
光工業	043-237-2600				
新総協行	047-434-1551				
新和建設デザイン	047-365-3211				
新マスダ	043-222-3895				
新まつした	0436-21-3355				
新ニッパ	04-7106-7151				
●大宮支店					
石山商工	048-524-5581				
新大竹エンジニアリング	03-6264-8230				
ツルゲン情報	048-963-2605				
日興金庫	048-522-1660				
新ビジネスランド	03-3889-0501				
新フカワビジネス	049-226-3001				
新隆隆堂	048-641-5050				
新フビックス	048-473-4596				
●京橋支店					
アルゴスペースデザイン	03-3285-5810				
新伊東屋	03-3561-8311				
新今井製作所	03-3434-6801				
新江口	03-3436-3641				
新エス・ビー・ディー明治	03-3660-6680				
新OS Tプレーン	03-5210-2244				
元大建設	03-3847-3271				
新コスモスモア	03-6892-2370				
新興工業	03-3668-4891				
三州	03-5396-4181				
新JPOWERビジネスサービス	03-3546-6471				
新生サービス	03-3831-5506				
新島インテリナーナショナル	03-5577-1761				
東京商事	03-3272-6600				
日産産業	03-3242-1534				
新ボナファイド	03-3513-8571				
新丸真	03-3273-3121				
三井デザインテック	03-6266-3121				
新ミヤギ	03-3862-6817				
新モリイテ	03-3281-3221				
●中央支店					
五十鈴建設	048-472-2334				
キハラ	03-3292-3301				
新サガフ	03-3253-4651				
新サンブリネット	03-5878-1955				
シンコウ	03-3474-4061				
新清和ビジネス	03-3272-6843				
互日建設	03-6870-7810				
大丸東京支店	03-3293-0695				
ダイオオフィスシステム	03-3215-7854				
新竹尾	03-3290-3671				
東京精工機械	03-3252-3461				
東和研字	03-5881-6031				
日興工業	03-5652-1811				
富士ビジネス	03-3538-7301				
新文祥堂	03-3566-9648				
リリカラ	03-6895-5350				
新レイメイ屋井東京事業部	03-3632-5829				
●日比谷支店					
アーテックス	03-3258-7971				
浅野商事	03-6206-0731				
NECネットエスアイ	03-4582-2910				
NX商事	03-6734-8801				
コベルコビジネスパートナーズ	03-6739-5002				
三栄	03-3571-3847				
新サンケイビルテクノ	03-5577-3001				
新豊和商事	03-3585-6030				
新シンコー	03-3433-5863				
新トッパン・コスモ	03-3835-4572				
新エスエ	03-3544-5533				
ミヤケインダストリー	03-3355-5511				
八洲電機	03-3507-3711				
●日本橋支店					
新池田理化	03-5256-1811				
インク	060-1704-7911				
新大塚屋	03-3844-1344				
新オービックオフィスオートメーション	03-3245-6780				
新オフィスネット	03-3590-1363				
新オフィスバスターズ	03-6262-3155				
新豊取	03-3646-3571				
木村実業設備	03-3271-6992				
コニカミノルタジャパン	03-6311-6450				
新三晃堂	03-5638-1323				
新東洋クラウン	03-5600-6000				
中村建設	03-3634-6201				
パン工業用品	03-3861-7411				
新フロンティアコンサルティング	03-6810-2120				
新中産業	03-3616-0263				
●赤坂支店					
N S K	03-5213-1501				
新エムオーシー	03-3452-0348				
新オカモトヤ	03-3391-2251				
新オフィスワン	03-6903-5281				
サンワ商事	03-3541-1101				
新豊オフィスマシン	03-3434-0200				
セントラル産業	03-3433-2361				
新ヒーローテクノサービス	03-3779-2788				
新MA C オフィス	03-6441-3430				
ロジテムエージェンシー	03-3539-6500				
新ワーク	03-3769-2280				
●新橋支店					
新オフィス企画	03-6361-5051				
新紀伊屋製菓店	03-6910-0513				
新協栄商会	03-5396-6622				

プリズム会・ルビー会店一覧 [2023年9月現在]

新カルタン	0557-45-3444
新スルガ	055-967-3939
新スウェーデン	055-967-1836
新栄商店	055-922-9693
新長崎文芸堂	0550-82-0655
新町田	055-934-3681
●静岡支店	
新インテルナシエ	054-248-7707
新後藤金庫	054-265-6886
新静岡ジェイサービス	054-284-8635
新静岡製機	0537-64-6890
新美商店	054-251-1378
タカダ	054-367-0129
新TOKAI	054-267-2870
フクイ文具店	054-353-3388
新日シジム	054-262-0011
●浜松支店	
新アドシステム	053-460-0511
新伊勢屋	053-463-5111
新ウリタ	0538-36-1010
新産産業	053-461-5335
三和商事	053-464-3326
新栄商事	053-463-9159
新セイユー	053-428-3915
新和商事	0548-52-3211
新デクシ	053-412-0011
浜日商事	053-545-5488
●名古屋支店	
新愛知商店	052-762-2331
新静岡本店	052-56-5141
新イクモ	0532-56-0766
新一次ビジネスセンター	0526-77-9002
新イトウ組	059-389-5123
新インフォアーム	058-279-3141
新カーク	052-971-6533
新藤助商店	0594-22-3255
新共栄	0568-34-0670
新東田商会	052-331-2111
小池商事	0533-68-5101
新板屋	052-221-7481
新シーオーエートヨジム	0532-66-2000
新誠文社	059-353-7171
新中部オールサービス	0562-44-0274
テクノス	052-760-3360
東邦ガスリビング	052-882-6289
新豊橋タイプ	0532-53-5111
新博達堂	059-234-3450
新ハヤカワ商会	059-378-0654
新日高堂	0566-81-0392
新富一堂	052-773-7771
新フロンティアコンサルティング&建設	052-249-3633
新みずほ	052-723-7621
丸三商事	0594-22-0771
新源興	052-853-7500
名越協興	052-582-1911
新メイト	052-848-7068
新リビングサーラ	0532-32-1441
●名古屋法人支店	
新サンバレー	0566-25-2211
新三商事	0566-73-3301
新デンソーユニティサービス	0566-25-9860
新トヨタエントプライズ	0565-71-0161
新博文堂事務機	0566-75-8611
●松本営業所	
新小坂	0265-78-2435
新北産業	0263-31-3939
新ジェップ	0263-47-9200
新正屋	0266-58-3366
タカサワ通商	0263-27-1191
新中興	0263-32-0084
新互業	0266-23-3110
新マルニシ	0266-22-5024
新林友	0263-28-7700
●長野支店	
新長野商会	026-263-7000
新越前屋	026-262-1266
新コスモテック	026-225-0789
新タツノ	0268-22-6001
田辺商事	0268-22-6155
新藤友	026-214-3311
新わたや	0267-92-2130
●富山営業所	
新米三	076-421-6464
新才高	0766-22-7115
新源平	076-441-3618
富山ホクリョウ	076-436-2428

新日之出文具	076-433-0557
●北陸支店	
井上金庫販売	0776-91-1677
セーレン商事	0778-33-8824
真産業	0776-36-5522
新町八家具	076-272-0038
新山洋製作所	076-238-2448
新ヤマシナ商事	076-241-4485
新ラボ	0770-52-0726
●福井支店	
新福井商事	075-643-0220
新ウエダ本社	075-341-4111
新正美堂	075-841-4371
新杉浦	077-526-3528
新田中誠文堂	077-553-2345
新村実業	0773-27-3151
新洋倉庫	075-332-0234
新西村組油商事	0773-62-0023
新正木屋商店	0749-22-0030
八木	075-313-1239
新日シジヤ	0740-22-0055
●大坂支店	
石元商事	06-6351-0471
イタマンファーム	06-6266-9960
新大坂アベ商事	06-6985-4405
大坂サンキョウ	072-700-1151
新カキオカ	0744-33-2481
新カニヒサ	06-6942-5391
新関西工業	06-6392-0805
新真志	073-431-5131
新南田生々堂	06-6268-0251
新コガネ	072-238-4030
コシマ	06-6997-0127
新サカエ	072-881-4066
新大和ビジネス開発センター大坂支店	06-6632-0101
新タニ商事	06-6848-8888
新日興商会	06-6487-1401
新梅和園	0742-62-3951
光ステール家具	06-6568-0691
不二化学薬品	06-6499-0008
新文祥堂 大坂支店	06-6233-9005
新毎日映像音響システム	06-6201-0811
新メーベル	06-6951-1036
リカ創アソシエーション(有限)新大阪支店	06-6335-6715
新フロンティアコンサルティング大坂支店	06-6120-9696
●テレコム西支店	
テルウェル西日本	06-6944-7121
新フューコム	06-6105-0500
●金沢支店	
新オリコム関西	06-6224-3333
星光ビル管理	06-6201-0021
新西建築サービス	06-6202-3626
新東洋	06-6535-5691
●神戸支店	
新アルト	078-918-2110
新イナハラ	078-231-4088
オージャ商事	0794-63-1281
新スナミ	078-241-7301
ツチダ産業	078-575-9851
新土田商事	0795-72-1117
新ドテヤマビジネス	078-579-8140
バスコム	078-802-3280
阪神ロジテム	0798-33-8271
新フジヤ	079-424-2485
山田事務機	0796-22-6323
●岡山支店	
新愛達堂	0857-26-2441
新友成商会	0858-22-4126
クラブ新	086-422-7000
新サンリク	086-241-6455
日笠商事	0868-28-8282
新ヒロノ	0863-32-2350
新フォーデック岡山支店	086-805-0186
新やまさき	0859-42-2296
新WORK SMILE LABO	086-263-2113
●高松支店	
新青柳	087-821-7721
新英光事務機	088-883-2332
新岡村文具	088-873-2286
北沢商事	087-821-8115
新作道企工	089-897-3123
新スジヤ	0898-32-4445
新ダイヤジム	088-625-1231
新太陽堂	0877-46-5623

新成慶堂	087-851-5941
新フォーデック四国支店	089-978-5005
新ニヤザキ	0896-24-4495
新萬林堂	088-623-1003
●西日本地区	
●広島支店	
新静物屋	082-221-7711
新五興	082-849-4680
新こっこー	082-536-0120
新シーズ情報開発	082-675-4300
下花物産	082-820-1130
新川電機	082-247-4211
ステールプロマネジメント	084-941-3113
ゼネラルステール	082-277-3271
太陽工業	082-277-7714
新TAMAYA	0832-21-3744
新徳惣	0847-47-6350
新ははの	082-251-4000
新はろ文堂	084-923-4330
新山事務機	0827-22-2255
新ヒロヨシ	0848-64-6211
新フォーデック	082-277-8122
富士事務機	0834-21-0365
●山口営業所	
新ファン	0835-21-5511
新三友	0835-22-3845
新プレシアーデザイン	0836-31-2055
新モリイ	083-922-0111
●北九州支店	
新出興	093-671-5231
新加東文機	093-661-0222
新海産業	093-561-1912
新ドーエイ	093-645-7916
新フジモト	093-561-7531
新村中本店	083-256-5881
●福岡支店	
新アスターコーポレーション	092-724-6533
新イデックスビジネスサービス	092-262-1301
新オフィスステーションカジワ	092-922-4270
河野産業	092-611-5647
ケーエスエー	092-692-1801
新清和ビジネス福岡支店	092-482-5110
新立石	092-707-5900
新ツバキ	092-633-7711
新永池	092-311-1151
新本事務機	0943-34-3261
新フロンティアコンサルティング福岡支店	092-753-6744
新三森屋	092-622-7370
新レイメイ藤井	092-262-2277
●長崎営業所	
新イシマル	095-834-0330
Q&Cソリューションズ	095-894-5633
新サンエイ	0957-22-2300
●大分営業所	
新垣産業大分営業所	097-523-2332
新甲斐屋	097-551-5111
●熊本支店	
新メデクス	096-359-2161
●宮崎営業所	
新切商事	0985-24-6211
宮本	0982-33-2719
●鹿児島支店	
新久永	099-210-0555
●沖縄支店	
新いしむく文明堂	098-835-8001
新エマオ	098-963-4588
新オキジム	098-878-7878
新沖繩実業	098-847-0145
新加藤事務機	098-870-1255
新ざまびんダンボール	098-992-2250
新サンコー	098-937-7788
新ジムキ文明堂	098-988-0005
新山崎商事	098-878-1116

ルビー会店一覧

●北海道地区	
●札幌支店	
新竹山	011-611-0180
新ノバメディカル	011-723-8848
●仙台支店	
新シバタインテック	022-236-2311
●秋田支店	
新秋田医科器械	018-839-3551
●北東北支店	
新立派科器械	019-623-1205
青森地区	
●青森支店	
新東野医科器械	0275-376181
●宇都宮支店	
新鶴島メディカルサービス	0282-86-7600
●水戸営業所	
新編メディカルサブライ	0294-21-0500
●新宮支店	
新日本ホップス	03-3955-8211
新ハンドベル・ケア	03-3987-6102
●立川支店	
新イングコーポレーション	048-541-6313
●横浜支店	
新モンス	045-355-2550
●川崎営業所	
新アイビージャパン	044-520-3222
●千葉支店	
新/スカルメディカ	047316-0381
中部地区	
●松本営業所	
アズサイエンス	0263-58-0021
●名古屋支店	
新/ハ神製作所	052-251-6671
新ライフサポート	052-682-0666
●北陸支店	
新アカシア商会	076-286-2211
新ニクス	0776-24-0500
●関西地区	
●大坂支店	
グリーンホスピタルサブライ	06-6369-0092
村中医産器機	06-6943-1221
新レオクラ	06-6387-1554
●京都支店	
新三美堂	075-681-5131
新村中太平洋	075-791-0027
●神戸支店	
新野田医産器機	078-371-2121
新やよい	079-224-5151
●西日本地区	
●広島支店	
新川医産器機	082-545-1511
新理舎	082-295-3083
新ビルドシステムパートナー	082-270-0250
●福岡支店	
新キシヤ	082-622-8000

シリウス会一覧

首都圏地区	
●物流システム東京東支店	
面力ナデン	03-6747-8832
新光商事	03-6367-8071
ストラバック	03-3965-6181
グライダー	03-3676-9111
高洋印刷機務	03-3734-8411
千代田工業	03-3564-5526
東レエンジニアリング	03-5962-6772
面フカサワ	028-651-0005
面メタルワン	03-6773-2299
ロジスバック	03-6410-8711
●物流システム東京西支店	
面旭精工社	045-312-3111
協同電気	045-661-1811
住友商事マシネックス	03-4531-3908
面ナンシン	03-6892-3013
中部地区	
●物流システム中部支店	
面エスシーマシーナリアンドサービス	053-409-0780
岡谷鋼機	0566-21-3213
レクソル	053-413-5000
関西地区	
●物流システム大阪支店	
面サンセイテクノス	06-6748-4111
日本商事	06-6538-2661
大倉産業	06-6531-6593
面ヒメブラ	079-285-1851
面山崎	06-6534-5137
西日本地区	
●物流システム大坂支店 九州営業所	
岡谷鋼機九州	093-435-0015
住友商事九州	092-441-6357

マーキュリークラブ一覧

北海道地区		(株)高田冷凍工業	0776-22-1925
●北海道支店		(株)マルナカ商会	076-238-9995
東冷機工業(株)	011-784-3311	関西地区	
アテナ店舗開発(株)	011-642-8201	●大阪第一支店	
(株)タム	0155-33-5566	(株)伊藤冷凍工業所	075-691-6018
森田冷蔵(株)	0157-36-9000	タシロ冷蔵(株)	072-850-2250
五島冷蔵(株)	011-821-4415	(株)オールシステム	072-750-3381
(株)あせりウインド	0157-23-7335	(株)中央冷蔵製作所	06-6746-1155
丸上サンエー設備(株)	011-871-7531	●大阪第二支店	
流通経路プランニング・インセンティブ	011-684-7007	(株)永通	0797-31-1644
ストアプロジェクト(株)	011-532-7702	(株)日野店舗建築	088-641-3660
ダイヤル冷蔵(株)	011-376-2211	(株)ユー・システム	06-6584-8812
タナカ冷蔵工業(株)	0138-48-2100	●神戸支店	
(株)丸平青ウインド社	0166-24-2231	(株)エムズプランニング	06-6351-0028
ワタナベ冷蔵(株)	011-786-5451	ネクスト・ワン(株)	079-421-2121
渡辺食品機械(株)	011-231-7811	阪神空調(株)	078-641-5754
(株)西森冷蔵工業	0144-32-7017	●冷蔵サービスセンター	
●冷蔵サービスセンター		ウエムラ冷蔵(株)	0745-65-0112
旭印冷蔵工業(株)	0166-58-5405	西日本地区	
東北地区		●中西支店	
●東北支店		旭通工業(株)	082-237-0201
山形事務用品販売(株)	023-631-1870	(株)S.E.C.・クリエーション	082-274-7470
アド建設(株)	022-236-8225	(株)三電	0833-71-0510
ネットロックグループ・ビルディングス	03-6825-7401	(株)富士原冷蔵	089-971-3377
●盛岡支店		(株)クールテック	086-222-2762
(有)藤野冷凍工業	0178-70-1311	コーエイ冷蔵(株)	088-664-2786
●秋山支店		香南電機(株)	087-847-5311
(株)ディー・ケイ・タツミ	024-955-6010	(株)明和サービス	0853-22-6608
(株)冷凍技術工業所	0238-43-5211	●九州支店	
マックス・デザイン(株)	024-822-0233	昭和鋼機(株)	0942-34-9323
東京地区		(株)コールドテクノ	099-282-8855
●中央支店		(有)普企画	0942-45-3697
(株)マツハシ冷蔵	026-223-0600	(有)徳多冷蔵	092-574-1250
●西支店		●東九州支店	
セック(株)	03-3553-7011	共立冷蔵(株)	0985-56-1250
(株)サン・プロジェクト	03-5824-0481	●冷蔵サービスセンター	
テクノガード(株)	03-3526-9571	(有)アロー	093-474-7166
●埼玉支店		(有)イマムラ冷凍工業	096-384-9621
(株)三和商研	048-525-1171		
(株)青心冷蔵	048-797-5881		
(株)サンキ	048-729-0571		
(株)しばた工業	0289-74-7100		
●千葉支店			
イシュームズ(株)	03-5369-7133		
(有)ツバキ建築	0438-97-1101		
トーネット(株)	043-256-1151		
(株)渡辺冷凍機	0479-22-1806		
●高崎支店			
(株)ルッパはた	027-269-8181		
●新沼支店			
(有)エーボックス	0258-47-8101		
(株)タキザワ	0256-38-1227		
(株)ミタカ	025-543-1306		
●多摩支店			
共成冷蔵(株)	055-241-4711		
(株)商研	055-275-9107		
●茨城支店			
(株)インテルナ石原	029-254-2148		
(株)宮本冷蔵	029-200-4181		
●東京支店			
(株)クールアンドトラスト	03-6804-3030		
(株)サカモト	03-3893-8620		
清水硝子(株)	03-3413-6691		
徳福ファインテック(株)	03-6773-1071		
●南支店			
(株)興	048-829-7931		
●冷蔵サービスセンター			
ワタレイ(株)	0282-30-1711		
(有)上村冷蔵サービス	055-279-3373		
北洋テクニカ(株)	03-3492-6443		
(株)日冷設備	047-376-6682		
中部地区			
●中部支店			
(株)ケイダン	052-262-5111		
(株)中部サン・クリエーション	0572-26-9101		
(株)店研	0532-53-5852		
(株)トキワ冷蔵	052-441-5300		
日本スーパービジネス(株)	052-914-7711		
●東海支店			
つばい工業(株)	053-438-1111		
ヤマザキ・シー・エー(株)	053-472-0141		
●北陸支店			
(株)エック	0776-25-0958		
タマテック(株)	0776-27-3200		

FAQ ~よくあるご質問~

WEBにオカムラの製品・サービスについて、よくあるご質問を掲載していますので、こちらをご覧ください。



製品全般を安全にお使いいただくために

製品に貼られているラベルについて

- オカムラ製品を安全にお使いいただくため、製品により警告・注意ラベルを貼っております。ラベルの注意事項を守ってご使用ください。

警告 この表示は、誤った取扱いをすると、死亡または重傷を負う危険が想定される内容を表示しています。

注意 この表示は、誤った取扱いをすると、傷害を負う可能性や、物的損害の発生が想定される内容を表示しています。

取扱説明書について

- 製品に付属している取扱説明書は製品を正しくお使いいただくためのガイドブックです。取扱説明書をよくお読みいただき、内容をご理解された上でご使用ください。
- また、常に取扱説明書をお手元に置いてご使用されることをおすすめします。

使用上の注意事項

- 乱雑な取扱いや用途以外のご使用は避けてください。破損や転倒によりケガをする恐れがあります。
- ボルトやネジが緩んだまま使わないでください。本体が壊れてケガをする恐れがあります。
- 製品には最大積載質量を超えるものを載せないでください。転倒や破損の恐れがあります。

組立分解について

ローバーティションの組み換えはできますか？

安全と品質保証の面から、お客様での解体・組立はご案内しておりません。WEBにFAQがございます。



- お客様での解体・分解・修理は大変危険ですので、必ず弊社販売窓口までご相談ください。
- お客様による改造は、故障の原因となります。また、その場合の責任は弊社としては負いかねます。
- レイアウトによっては製品の自立が不可能な場合がありますので、レイアウトを変更する際は、必ずお買い求めになられた販売店、または弊社販売窓口までご連絡ください。
- お客様組立品に関しては、弊社発行の説明書に従って組み立ててください。

設置の際のお願い

下記事項をお守りにならなかった場合には、不具合が生じる場合があります。また、その場合の責任は弊社としては負いかねます。

- 屋内での使用をお願いいたします。屋外や水のかかるところ等では、反り・カビの発生など故障を引き起こす原因となりますので、使用しないでください。
- 直射日光の当たる場所は、変形や日焼けによる変色の原因となりますので避けてください。窓際などへ設置する場合は、常にカーテンやブラインドなどで直射日光を遮るようにしてください。
- 高温や湿気、乾燥の著しい場所は、変形や変色、カビの原因となりますので避けてください。
- ストーブ・エアコンなどの熱や風が直接当たる場所は、変形や変色の原因となりますので避けてください。
- 設置するときは、必ず本体を水平に保つようにしてください。水平が保たれない状態で設置しますと、本体の歪み、可動部の不良の原因となります。
- アジャスターにより、床面と水平を保つように調整してください。

適切な換気の励行に関するお願い

- 購入当初は、化学物質の発散が多いことがあります。しばらくの間は、換気や通風を十分行うようにしてください。
- 室内が著しく高温多湿となる場合(温度28℃、相対湿度50%超が目安)には、窓を開け切らないようにしてください。

電源・コンセントについて

電源・コンセントの取扱いに関しては下記事項をお守りください。誤った取扱いをすると火災や感電の恐れがあります。

- 屋外や水のかかるところなどでは絶対に使用しないでください。
- また、濡れた手で差し込みプラグを抜き差ししないでください。(水は電気を通しやすいので感電の恐れがあります。また、足元が濡れている場合は一層感電しやすくなりますので、ご注意ください。)
- プラグの差し込み口に、金属類(クリップや針金等)を絶対に挿入しないでください。
- 電気コードは家具で踏んだり扉に挟まないようお気をつけください。被覆や心線を傷つけ短絡の原因となります。電気コードが破損した場合は電気機器の使用を中止してください。
- プラグやコンセント周りのゴミや埃は定期的に取り除いてください。
- プラグをコンセントから抜き差しする時は、プラグをもってまっすぐに行ってください。(プラグの刃を曲げたり、コンセントの破損又は刃受を变形させて大変危険です。)
- コードを引っ張ってプラグを抜かないでください。(コードとプラグの接続部を損傷させて大変危険です。)
- 電気機器のプラグを抜き差しする時は、必ず電気機器のスイッチを切(OFF)にした状態で行ってください。
- コンセント類(テールタップ)を設置する場合は容量オーバーにならないようにご注意ください。
- 長期間に渡り使用しない場合は、コンセントからプラグを抜いてください。

デスク・テーブルについて

テーブル等のお手入れ方法を知りたい。

ツキ板を使用した製品の天板面のお手入れ方法をWEBで紹介しております。WEBにFAQがございます。



天板面の注意

- 直接熱いものを置かないでください。白い跡がつく場合があります。
- お茶・コーヒー・洗剤・薬品などをこぼした場合は、すぐに拭き取ってください。表面材及び縁材の割れ、変色等の原因となります。
- テーブルの角や縁の部分に衝撃を与えると、縁材の割れの原因となります。
- 刃物等の鋭利な物を天板上で直接使用しないでください。傷・破損の原因となります。
- マウスの動作に於いて、読み取り方法(レーザー、LED、光学式等)と天板面素材の組み合わせにより、正常に作動しない場合があります。その際はマウスパッドを使用してください。
- 天板の素材によっては表面がデコボコしており、筆記しづらい場合がございます。その際はデスクマットや下敷きを使用してください。
- 色柄・材質に関係なく、熱の低い仕上げの天板面では、天板に置かれた腕やマウスによる擦れで艶上がり(テカリ)が目立ちやすくなります。デスクマットなどの使用をおすすめします。
- 天然木天板の場合、水滴がついた状態や、痕が残るような清掃は避けて乾拭きしてください。ぬれたままにしておいたり、アルコールやシンナー系の溶剤を使用すると、目割れや変色の原因となります。

キャスター付の注意

- 移動は必ず長手方向に行ってください。またキャスターのストッパーはロックが解除され、フリーの状態であることを確認の上、移動してください。
- 運搬具として使用しないでください。
- テーブル使用時はキャスターのストッパーをロックしてお使いください。

事務用途以外の使用について

- デスク・テーブル・ワゴンを踏み台がわりにしないでください。転倒してケガをする恐れがあります。
- デスクや引出しの中に危険物(壊れ物、薬品、生き物など)を収納しないでください。
- デスク・ワゴン収納の鍵は盗難防止用ではありませんので、貴重品は保管しないでください。

サイドフォールドテーブルについて

- テーブル使用中に操作レバーを操作しないでください。また、移動は必ず長手方向に行ってください。テーブルが折りたたまれて、ケガをする恐れがあります。

使用上の注意事項

- デスクの天板下にワゴンを収納する際、ワゴンの上部天板に指や手をかけないでください。スキマにはさまれてケガをする恐れがあります。
- デスクの角に重い物を載せたり、座ったりしないでください。破損や転倒の恐れがあります。
- 電源プラグが差し込まれた状態で、デスク・テーブルを動かさないでください。断線や機器転倒の恐れがあります。

ご使用上の注意

電動昇降デスクについて

電動昇降デスクが動かなくなったのですが、

コントロールパネルにエラーコードが表示されていないか確認してください。

※インジケータなしタイプのコントロールパネルにはエラーコードが表示されません。WEBにFAQがございます。



昇降操作について

- 昇降操作中は周囲の人に十分注意してください。
- 昇降操作をするときは天板の周囲、特に下に物が無いことを確認してください。
- 昇降操作中は脚などの可動部には絶対に触れないでください。
- 昇降操作は1分を超えて連続操作をしないでください。故障の原因となります。

使用上の注意事項

- 電源プラグが差し込まれた状態で、デスク・テーブルを動かさないでください。断線や機器転倒の恐れがあります。
- 異常が発生した場合は、すぐに電源プラグを抜いて使用を中止し、弊社販売窓口までご連絡ください。異常、故障状態のまま使用すると火災や感電の原因となります。
※異常状態とは：煙が出る、変な匂いや音がする。昇降ユニットやコントロールに水や異物が入った、などのことです。
- 左右横並び、壁際に設置する際は、必ず、左右スペーサーを使用してください。

移転時の注意事項

- 什器移転時は弊社販売窓口へご連絡頂き、ご自分で製品解体はしないでください。その際、別途施工費、配送費が発生します。

収納について

事務用途以外の使用について

- 踏み台として使用しないでください。
- 引出しの中に危険物(壊れ物、薬品、生き物など)を収納しないでください。
- プール・温泉・厨房など高温多湿の場所には置かないでください。
- 収納量は盗難防止用ではありませんので、貴重品は保管しないでください。

使用上の注意事項

- オールロック式のワゴンの鍵をかける場合、引出しを開けた状態で施錠はしないでください。
- 可動部分・スキマには、指や手を入れないでください。
- 引出しは、引出した状態で上から重量をかけないでください。また、引出しはゆっくりと引いてください。強く引出すとストッパー破損の原因となり抜け落ちる恐れがあります。
- 転倒の恐れがありますので、同時に2つ以上の引出しを引き出さないでください。また、各引出しにバランスよく収納してください。転倒防止のため、重いものは下段の引出しに収納してください。
- 使用時以外の開放は、思わぬ事故の原因となります。使用時以外は必ず閉めてください。
- 天板面に物を載せる時は、静かに載せてください。

組立・設置について

- 収納製品は、必ず上下左右連結・床固定等の転倒防止対策をした状態でご使用ください。転倒防止対策のない設置は、転倒によるケガの原因となります。(連結されていない場合は、弊社販売窓口までご相談ください)
- 地震対策として床または壁への固定をご要望される場合は、弊社販売窓口までご相談ください。

シーティング・チェアについて

床にあったキャスターの選び方を教えて欲しい。

弊社では3種類のキャスターをご用意しています。WEBにFAQがございます。



キャスターについて

- Pタイルやフローリング床では、ナイロンキャスターは滑りすぎて転倒する恐れがありますので、ウレタンキャスターもしくはゴムキャスターをご使用ください。ナイロンキャスターは、じゅうたん・カーペット等の床に適しています。



ナイロン系キャスター、ウレタン系キャスター、ゴムキャスター

	ナイロン	ウレタン	ゴム
Pタイル	×	○	○
フローリング	×	○	○
コンクリート	×	△	○
カーペット じゅうたん	○	△	×

- 自宅のフローリングで使用する際はカーペットを敷いてご使用ください。
- キャスターは消耗品です。キャスターの交換は、有料で行っておりますので、弊社販売窓口もしくはオカムラサポートアンドサービスまでお問い合わせください。
- ウレタンキャスターは、加水分解やカビの繁殖、紫外線などの影響により経時変化を起こし、亀裂・剥離などの劣化が発生します。経時変化の早さはご使用の環境によって大きくばらつきしますので、劣化がございましたら早めのキャスター交換を推奨いたします。

アジャストアームについて

- アジャストアームの位置調節を行なう場合には、可動部のスキマやパッド部表面に指や手、衣服等をはさまれないようにご注意ください。また、肘が確実に固定されていることを確認してからご使用ください。

背部分とテーブルエッジの接触について

- 背部分を強くテーブルのエッジ部分にぶつけしないでください。背部分が傷ついたり、張材が破れる恐れがあります。

ガススプリングについて

- 座の昇降装置(ガススプリング)には高圧ガスが封入されており、異常を発見された場合、お客様での分解、修理などは大変危険ですので、必ず弊社販売窓口にご連絡ください。

染料移行について

- 色落ちしやすい衣料が、ビニールレザー製の背や座に触れると、衣料の色が背や座に移ることがあります。これはビニールレザーの張り材と反応しやすい衣料の布との化学変化により起こります。これによって背や座についた色は、落とすことができませんので、ご注意ください。
※ビニールレザーと反応しやすい衣料：革・ジーンズ・作業服など

使用上の注意事項

- 荷物をのせて台車がわりにしますと、転倒等による事故や荷物の落下による危険性があります。また、シーティング・チェアの上で立ち上がりたり、座面の前縁部や肘に腰掛けたり、逆向きに座るなどの行為をしないでください。転倒してケガをする恐れがあります。
- 可動部に注油しないでください。床や衣類を汚したり、可動に支障をきたす場合があります。
- キャスターはクッションフロア上ではご使用にならないでください。床を傷つける場合があります。

天然木の特徴

- 天然木は、天然材料のため木目や色も様々です。また、材料の表面は、家具としての耐久性向上と保護のため表面加工がしてあり、天然材料の持つ柔らかい落ち着いた風合いを出しています。その際に材料の持つ個性により、多少の色の違いが出る場合がありますが、これも天然材料の持つ特徴です。さらに時間がたつにつれて、色の深みも増し風格と気品が漂ってまいります。これらの特徴をご理解いただき、ご使用に際しては、各製品の取扱説明書をよくお読みいただき、末永くご愛用ください。
※天然木とは無垢材、突板、人工突板、合板、成型合板、集成材、MOFなどです。

使用上の注意事項

- 天然木を使用した製品は材料の特性上、木目・色合いに差異があります。あらかじめご了承ください。
- 直射日光に当たる場所に置くことは避けてください。
- 直射日光に当たる場所、湿度差が激しい場所への設置はひび割れ・ふくれ・そりの原因となります。また熱い湯呑、高温となるものを直接置きますと変色することがあります。数物をご使用ください。
- 金属や陶磁器などの硬いものを直接置いたり、ボールペンなど先のとがったものを使用しますと、表面を傷つけたり痕が残るおそれがありますので、ご注意ください。デスクマットのご使用をおすすめします。
- 水滴がついた状態や、痕が残るような濡濡は避けて乾拭きしてください。ぬれたままにしておいたり、アルコールやシンナー系の溶剤を使用すると、目割れや変色の原因となります。
- 製品によっては木特有の臭いがしたり、湿度の高い場所では、カビが発生しやすくなりますので、定期的に換気することをおすすめします。

消毒に関する注意

- 製品の中には、消毒液により、表面が荒れたり、色落ちするものがあります。消毒液を製品に直接スプレーせず、一度、布に当ててから製品を試きあげてください。この場合でも、目立たない所で異常でないか、試してから行ってください。
- 消毒液の中には、可燃性のもや、腐食性のもがあります。決して、コンセントなど、電気周りには、スプレーしないでください。
- 消毒液をボックス内など囲まれた空間で多量に使用しないでください。消毒後は、しばらく時間を空けてからご使用願います。

生地に関する注意

- 製品とカタログ上の商品およびカラーサンプルの色調は印刷によって異なる場合もありますのであらかじめご了承ください。またモニター機種や設定によっても現物と色調が異なります。必ず現物サンプルでの確認をお願いいたします。

- 「素材セレクト」生地の場合、製品によって生地の特性に合わせ、標準品と縫製を変更している場合がありますので、予め確認をお願いいたします。



標準品（座面マチなし）

素材セレクト（座面マチ入り加工）
マチ：座面上部と側面のつなぎ部に縫い目が出ます。

- インターロック生地に関する注意：イス用とパネル用の2つの仕様があり、個々に物性が異なるため、色、柄に多少の差異がございます。（イス用は摩耗強度を高め、パネル用は、伸縮性に優れた素材となっています。）2つの仕様を組み合わせてコーディネートする際には、現物サンプルでの確認をお願いいたします。

革張り材の特徴

- 皮革は天然素材のため、部位によってシワやムラ、ガリなど質感に多少の差があったり、表面にバラキズ(Scratch)と呼ばれる、その動物が生体時に自然界で受けた傷が治癒した跡などが現れることがあります。これはいわば「生きていた証拠」であり、人工的に作られた合成皮革との大きな差でもあります。したがって素材としての機能品質には何ら妨げになりません。



トラ・ガリ（首を動かすためにできる首から胸にかけてのシワ）



バラキズ（キズの治癒した跡）

- 皮革の表面には水に強く汚れにくくするために、皮革本来の持ち味を損ねることなく、高度な技術によって表面処理を施しており、柔軟でしなやかな手触りは時が経つにつれて体になじんでいきます。
- 革の張りかたやデザインにより衣服と革や、製品の革同士による擦れ合い音が鳴ることもありますが、これは革特有のものであります。

お手入れの仕方

- テーブル等のお手入れ方法を知りたい。

- ツキ板を使用した製品の天板面のお手入れ方法をWEBで紹介しております。WEBにFAQがございます。



布部・メッシュ部

- 日頃のお手入れ方法
 - ・ 布地を傷めないように柔らかいブラシでのブラッシングや表面を軽くはたくか、掃除機でほこりを吸い取ってください。
- 著しく汚れてしまった場合は
 - ・ 長期間のご使用で付着した手垢(皮脂)などの汚れには、薄めた中性洗剤溶液を柔らかい布に浸して固く絞って拭いてください。洗剤が残らないように水拭きで取り除き、さらから拭きして乾燥させてください。
 - ・ アルカリ電解水を使用し汚れを除去する場合は、汚れに直接吹き掛け、布地を傷めないように柔らかいブラシで軽くブラッシングし、水分と汚れを拭き取った後、しばらく乾燥させてください。
 - ・ 油性のシミがついた場合は、速やかに、専用のシミ抜き剤をつけ、軽く叩きながら、汚れを落とすしてください。最後に、固く絞った柔らかい布で水拭きをし、さらから拭きをして乾燥させてください。素材によっては、汚れが落ちない場合があります。

<注意事項>

- 水分が付いたまま放置したり、シンナー、ベンジン等の有機溶剤、化学クロス等でのお手入れは行わないでください。万が一、変色したり、風合いが変わってしまった場合は、元には戻りませんのでご注意ください。
- 次亜塩素酸水は使用しないでください。表面が変色したり風合いが変わってしまう場合があります。

ビニールレザー部

- 日頃のお手入れ方法
 - ・ 水につけた布をよく絞って水拭きをし、さらから拭きをして、乾燥させてください。
 - 著しく汚れてしまった場合は
 - ・ 速やかに、薄めた中性洗剤溶液を柔らかい布に浸して絞ってから、拭き取ってください。
 - ・ 洗剤が残らないように水拭きで取り除き、さらから拭きして、乾燥をさせてください。
- (耐アルコール性、耐次亜塩素酸ナトリウム性のもについて)
- ・ アルコールまたは次亜塩素酸ナトリウム溶液で消毒をする場合は、その後に必ず消毒剤が残らないように水拭きで取り除き、さらから拭きして乾燥させてください。

<注意事項>

- ・ ビニールレザーの部分には、シンナー・ベンジン等の有機溶剤、アルコール、次亜塩素酸ナトリウム、次亜塩素酸水、化学クロス、靴用クリーナー等でのお手入れは行わないでください。万が一変色したり風合いが変わってしまった場合は、元には戻りません。

(耐アルコール性、耐次亜塩素酸ナトリウム性のもについて)

- ・ アルコール、次亜塩素酸ナトリウム溶液はご使用できません。
- ・ 消毒剤が付いたまま放置すると、変色や変形のおそれがあります。
- ・ 必要以上の頻度や濃度で拭くと、変色や変形、硬化を早める原因になります。
- ・ 消毒剤に定められた用法用量を厳守してください。

皮革部

- 日頃のお手入れ方法
 - ・ きれいな乾いた柔らかい布で、から拭きをしてください。
- 液体をこぼした場合は
 - ・ 液体をこぼした場合、直ちに乾いた布で拭いてください。汚れが落ちない場合は、布をぬるま湯に浸し、固く絞ってから拭いてください。
- 表面がかさついたり、固くなった場合は
 - ・ 表面の汚れを取り除いた後、市販の家具用クリーナーをお使いください。
 - ・ ※弊社では皮用クリーナーをご案内しております。P772に掲載しております。

アルミ部・スチール部

- 日頃のお手入れ方法
 - ・ 清潔で乾いた柔らかい布で乾拭きしてください。
 - ・ 水分、指紋(皮脂)、埃が付着した場合は速やかに拭き取ってください。
 - 著しく汚れてしまった場合は
 - ・ 中性洗剤を薄めた液で汚れを落とし、洗剤が残らないように水洗いして下さい。その後、から拭きしてください。
- <注意事項>
- ・ アルミの場合、水分、指紋(皮脂)等が付着した状態で放置しますと、酸化し、光沢、風合いが失われます。

天然木部

- 日頃のお手入れ方法
 - ・ きれいな乾いた柔らかい布で、木目の方向に軽く拭いてください。
- 著しく汚れてしまった場合は
 - ・ 固く絞った柔らかい布で水拭きをし、さらから乾いた布で拭き、水分が残らないようにしてください。弊社ワイピングクロス(P772に掲載しております。)での、から拭きをおすすめします。

<注意事項>

- ・ 次のものは塗装面を傷めますので、使わないでください。シンナー、ベンジン、アルコール、ラッカー類、石油、酢、熱湯、みがき粉等。
- ・ 水拭きを頻繁にしますと、木部がひび割れを起こしますので、おやめください。

樹脂部

- 日頃のお手入れ方法
 - ・ 固く絞った柔らかい布で水拭きしてください。
 - 著しく汚れてしまった場合は
 - ・ 薄めた中性洗剤溶液を柔らかい布に浸して絞ってから、拭き取ってください。洗剤が残らないように水拭きで取り除き、さらから拭きをして乾燥させてください。
- <注意事項>
- ・ 強く擦らないでください。艶上りが発生し、色味が変化します。汚れが落ちない場合は、手指消毒用アルコール剤を柔らかい布にしみこませ、拭きあげてください。
 - ・ アルカリ、酸性の洗浄剤は使用しないでください。
 - ・ 天板面を拭く際に洗浄剤が、化粧板(メラミン化粧板など)と縁材のすき間に染み込まないようにしてください。

セーフティ & クオリティ

お客様の立場に立ち、安全性を第一に考えるのは、私たちの使命です。

製品の開発から製造、販売、物流、施工、保守点検、廃棄にいたるまで、一貫した品質保証体制で「お客様の立場に立ったものづくり」を実施。使いやすだけでなく、安全性を重視し、(一社)日本オフィス家具協会の安全基準を遵守したものとさらなる品質向上に努めています。

❖ 各工程に設けられたきめ細やかな安全対策。

1 開発 設計審査での安全評価

独自の安全基準に基づく厳しいチェックによるものづくり。

新製品の開発段階から製品検討会を実施。デザイナー、マーケティング、生産、施工・物流や品質保証の各担当が、JIS・業界規格を上回る厳しいチェックで品質と安全性を確認します。



2 製造 製造加工技術と品質管理

対外的にも高い評価を受ける品質

家具の生産を手がけて長い歴史を持つオカムラでは、生産拠となる全国の工場が、高いレベルの製造加工技術に立脚した上で、品質マネジメントシステムとしてのISO9001を取得して、顧客満足に重点を置いた品質管理を行っています。

- (株)オカムラ 生産本部
登録番号: JSAQ 830
- (株)関西オカムラ
登録番号: JQA 2484
- (株)エヌエスオカムラ
ISO9001
登録番号: JQA-QM 4055

- (株)山岡オカムラ
ISO9001
登録番号: JQA-QM 3753
- (株)富士精工本社
ISO9001
登録番号: Q4639

- サイアム・オカムラ・スチール
ISO9001
登録番号: FM779139
- 杭州岡村伝動有限公司
登録番号: 15/23Q6684R20

3 販売 安全使用のためのPR

安全に使用していただくための努力

製品だけでは十分に安全性を確保しにくい部分や誤った取り扱いを防ぐため取扱説明書を添付すると共に、製品への警告ラベル貼付などにより、正しいご使用方法を明示しています。



本製品のわかりやすい部分に警告または注意マークが表示してあります。



製品が倒れてくることへの警告



体に衝突することへの警告



分解禁止

4 アフターサービス お客様の窓口対応

「お客様相談室」では苦情・問い合わせに、迅速、確実に対応いたします。

お客様からのご相談やご指摘、お問い合わせを速やかに関連部署に連絡し、スピーディーで確実な対応を行うとともに、今後の製品開発や再発防止に反映させています。



お問い合わせ・ご相談

お客様相談室
フリーダイヤル

0120-81-9060

受付時間9:00~17:00 (土・日・祝日・年末年始を除く)



オフィス家具のメンテナンスやクリーニング、合組製作のお問い合わせ

「オカムラサポートアンドサービス」ではオカムラ製品の保守・点検・修理サポートを請け負っております。

株式会社 オカムラ
サポートアンドサービス
オフィス製品保守受付
フリーダイヤル

0120-448-105

営業日外 (土曜・日曜・祭日など) や
営業時間外は営業日外対応となる場合があります。



お客様へお願い

- オフィスプランニング費について
オフィス調査、レイアウトデザイン等のオフィスプランニング費は、有料で行わせていただきます。
- 商品物の物流費について
価格には、物流費が含まれておりません。別途申し受けます。
- 商品物の搬入について
建物内での搬入条件が悪くなる場合は、建物内での搬入も含めて別途お見積りさせていただきます。
- 組立て・施工について
建物を搬入し現場組立てを行うもの、および建物への固定を伴う施工を行うものについては、搬入場所により経費がかかりますので、別途お見積りいたします。
- 組立不良について
製品が納品された際は、速ちに開梱し製品の状態を確認してください。製品に不具合がある場合は、納品日から14日以内にご購入先へ連絡をしてください。

- 商品物の搬入付けについて
運送物や大型商品等、屋内・屋外の指定場所に搬入付ける場合、搬入場所により経費がかかりますので、別途お見積りいたします。
- セッティングについて
商品を使用しやすい状態にするための調整費や、付属品のセット、清掃など、セッティング作業は有料でお見積りいたします。
- 製品の廃棄について
不要となった製品の廃棄は、法令によりお客様が適切に処理する責任があります。廃棄の際は法令に合った適切な廃棄処理をお願いいたします。ご不明な点はご相談ください。
- 「休日」「祝日外」の搬送料金について
休日・祝日等の搬送・搬入・組立て・施工・搬入付け・引き取りは、搬送料金で行わせていただきます。

お知らせ

- 商品の価格改定について
本カタログの商品の価格は2024年1月現在のものです。価格の事情により価格および仕様を変更する場合がありますので、あらかじめご了承ください。
- 消費税について
製品の表示価格は税別価格です。別途消費税を申し受けます。
- 商品改良について
当社は常に品質の向上に努めております。本カタログ掲載の商品で、予告なしに改良、仕様の変更を行う場合もありますのでご了承ください。
- 商品写真について
製品とカタログ上の商品およびカラーサンプルは印刷によって異なる場合もありますのであらかじめご了承ください。実際に使用した商品(役員用写真等)は撮影写真と色合いが異なる場合がありますのであらかじめご了承ください。
- 専門カタログについて
専門カタログにつきましては各営業所に記載したものを用意しておりますので、お近くのオカムラ支店、またはプリズム会、ルビー会、シークラス会、マニキュアクラブにお申し付けください。

- 納期について
商品によりましては、受注生産のため、多少納期がかかる場合もあります。担当者にご確認ください。
- 搬入商品の納期について
搬入商品の中には、多少納期がかかるものもあります。担当者にご確認ください。
- 商品見直し依頼について
商品やサービス等の中で不具合などがございましたら、お客様相談室または、弊社担当支店にご連絡をお申し付けください。

オフィス家具製品の安全性と保証期間

JOIFA308

※ このラベルが貼付された製品は、
オカムラ製であることを意味しております。

一般社団法人
日本オフィス家具協会会員番号

当社は一般社団法人日本オフィス家具協会(JOIFA)の「オフィス家具-製品安全基準のガイドライン」に基づいた安全な製品を提供しております。

製品の保証期間は、特別な定めがある場合以外、通常の状態で使用された場合、3つの種別ごとに(お客様ご購入の日から)1年・2年・3年としております。

JOIFAガイドラインに基づいた保証

外形・表面仕上げ	塗装および樹脂部品の変色・褪色、背座の張り地およびレザークロスの割れ	1年
機構部・可動部	引出しスライド機構、扉の開閉、旋前、昇降機構等の故障	2年
構造体	強度・構造体にかかわる破損	3年*

※ 1 一部の製品では、構造体の保証を5年としているものがあります。

電気的な故障に関する保証

電気器具	照明、USBコンセント、コンセントソケット、スイッチ、センサー	1年
------	---------------------------------	----

注)上記の保証期間は、一般のオフィスにおいて、通常の稼働状態(1日8時間程度)で使用した場合を想定して定めたもので、24時間、年中無休での業務や、これに準ずる過酷な使用方をとする所(消防・警察・鉄道・各業種の監視室・警備室・新聞社・TV局・学生寮・病院等)での保証期間ではございません。家具の無償保証は一般的に、通常の補修(メンテナンス)が行われていることが前提となります。

尚、このカタログに掲載されている製品の中で、オフィス家具に該当しない製品は、「JOIFA」の定めた保証期間と異なる場合があります。詳しくは担当者へご確認下さい。

- ※保証期間中の製品不具合については、部品の交換等の修理にて対応させていただきます。
- ※保証期間経過後の修理は、有料にて承ります。(経過後の点検・修理は、製品を保有される方に実施責任があります。)
- ※保証期間内でも、次の場合は有料となります。

- ・購入履歴(購入年月日・購入者名・販売店名)の表示がない場合。
- ・製品コードラベルの剥離、汚損などにより、型式、ロット等の確認ができないうもの。
- ・弊社発行の説明書に基いて組み立てていない製品の故障及び破損。
- ・弊社発行の取扱説明書・商品添付ラベル等に従って使用されていない製品の故障または破損。
- ・使用方法において、お客様の過失が認められる場合。
- ・中古品・譲渡品・個人売買品、及び購入日、購入先が不明な商品の故障または破損。
- ・消耗品(キャスター・脚パッド・脚輪及びフェルト・電池・電線・リッテリー等)
- ・異常な環境下(高温・多湿・強い湿度変化等)での使用、保管による故障または破損。
- ・天然材料(木・革・その他)における色目、目目・節しむ・傷等の質の差による変色。
- ・表面素材(張地・樹脂・塗装・その他)における色目・傷・光沢等の質の差による変色。
- ・弊社に負けない外部要因(天災地災・火災・異常電圧等)に起因する故障及び破損。
- ・通常使用により生じる経年劣化や摩耗による変色・変形・変質・変色・変形・変質・変色・変形・変質等の発生等。
- ・使用時の手動・突撃等の汚れによる仕上げ表面の変化。
- ・可動部の動作音(椅子のリクライニング等)。
- ・日本国外で使用する場合。(公海上を含む)
- ・設置後の移動による故障及び破損
- ・お客様の悪意による故障及び破損

一般社団法人 日本オフィス家具協会 (JOIFA) からのお知らせとお祝い

商慣行改善についてのお祝い

当会では通商産業省(現経済産業省)のご指導で平成6年度に「オフィス家具の商慣行改善調査報告書」を作成いたしました。この調査報告書に基づき、平成8年3月に改善すべき課題として下記の商慣行改善についてお願いをいたしました。

物流費に関する商慣行改善についてのお祝い

最近、高層ビルへの増加や道路事情の悪化、難所物流である商業物の送達、製品廃棄のお引受け、PL推進としての施工・組立ての諸方策等々により物流に関する費用が増大の一途をたどっております。製品のコストに反映できない状態です。当会会員企業は、お客様至上主義に導き、安全第一にしかも環境に配慮した製品の供給や流通の合理化等に全力を傾注しております。このような情勢の下、当会会員企業より物流費に関する商慣行改善のお願いがありました際は、ご高配の程お願い申し上げます。

オフィスプランニングに関する商慣行改善についてのお祝い

オフィスの生産性への意識が高まり、それとともにオフィスプランニングへの関心が一段と増幅いたしました現在、当会会員企業はその需要に応えるべくオフィス調査やオフィスプランニングの研究およびデザインスタッフの充実、CADの導入、お客様のニーズの正確な把握等々積極的に取り組んでおります。このような情勢の下、当会会員企業よりオフィスプランニング費に関する商慣行改善のお願いがありました際は、ご高配の程お願い申し上げます。

鍵やかな空気質の確保を目指して、換気動作のお願い

ここに述べる注意事項は、使用者の健康被害を防ぐため、極めて重要です。ぜひお守りいただくようお願い申し上げます。

1. 製品購入時の注意事項

購入当初は、化学物質の発散が多いことがあります。暫くの間は、換気や通風を十分に行うよう掛けて下さい。室内の換気が十分に行われないと室内化学物質濃度が高まり、健康に影響を及ぼすことがあります。

2. 湿度や温度の変化による換気動作

室内が著しく高温多湿となる場合(28℃、相対湿度50%超が目安)には、窓を閉め切らないようにするか、強制換気を行って下さい。室内化学物質濃度が高まり、健康に影響を及ぼすことがあります。

オフィスづくりのソフト料金体系について

96年3月に通商産業省(現経済産業省)より「オフィス家具の商慣行改善調査報告書」で示唆を受けて以来、オフィスづくりは経営上の重要な課題となっております。快適かつ機能的なオフィスへの関心が一段と高まる中、当会会員企業はその需要に応えるべく、過去の豊富なオフィスづくりの研究や実績をもとに、お客様にご満足いただけるプロジェクトマネジメントやオフィスプランニングなどのソフト構築を進めております。また会員はオフィスの質的向上に貢献し企業の付加価値を高めるよう調査研究を進め、更にデザインスタッフの充実、最新システムの導入、お客様のニーズの的確な把握等々に積極的に取り組んでおりますが、その前提には、お客様のオフィスづくりの各フェーズにおけるソフト料金体系が存在しております。このような情勢の下、当会会員企業よりオフィスづくりのソフト料金体系につきまして説明がありました際は、ご高配の程お願い申し上げます。

「JOIFA標準使用期間」について

消費生活用製品安全法が改正され特定の製品には「設計標準使用期間」の表示が義務づけられました。オフィス家具は対象ではありませんがJOIFAでは経年劣化による事故を防止し安全にお使いいただくため「JOIFA標準使用期間」を設定致しました。該当製品には構造部分の経年劣化が予測される年数をラベルで表示し注意喚起致しますのでご理解いただきますようお願い申し上げます。また、ローパーティションなど、製品により異なる場合がありますので、詳しくはお問い合わせください。品目別「JOIFA標準使用期間」は下表のとおりです。

机	10年	折りたたみテーブル	8年	折りたたみ椅子	5年	手動式移動機	8年	ボード類(膜・電子黒板)	10年
机(可動部のあるもの)	8年	回転椅子	8年	収納家具(除・電線・木製)	10年	教室用家具-机	8年	ボード類(自立式)	5年
テーブル	10年	非回転椅子	8年	収納家具(引き出し付)	8年	教室用家具-椅子	8年		
テーブル(可動部のあるもの)	8年	固定椅子(脚が木製)	5年	機(固定式)	10年	金庫	20年		

※JOIFA標準使用期間は耐用年数、保証期間ではありません。尚、原材が指定される机、回転椅子、椅子、学校用家具の机、椅子等の木製部材は消耗品として、JOIFA標準使用期間から除外されます。

オカムラはお客様のさまざまなニーズにお応えし、優れた環境づくりをご提案しています。企業情報から製品情報・納入事例紹介やソリューション提案まで多岐にわたる情報をホームページに載せております。



Corporate information

トップページ

人を想い、場を創る。
OKAMURA

私たちは、
豊かな発想と確かな品質で、
人が集う環境づくりを通して、
社会に貢献していきます。



企業情報



ニュースリリース
お知らせ
トップメッセージ
オカムラについて
会社概況
オカムラのおゆみ
事業紹介

海外拠点
オカムラのものづくり
ショールーム
関連団体
CSR情報



IR情報



IRニュース
経営方針
コーポレート・ガバナンス
業績・財務
IR資料室
IRカレンダー
株主・株式情報
IRのよくあるご質問



ソリューション



オフィス
教育・文化施設
医療・福祉施設
研究施設
自治体庁舎
ホームファニチャー・在宅ワーク

店舗・商環境
物流システム
パワートレーン



SDGsへの貢献



オカムラグループは、持続可能な世界の実現に向け国連が定めた、2030年までの国際的な目標であるSDGs (Sustainable Development Goals: 持続可能な開発目標) に対して、その理念に共感し、事業活動と社会貢献活動を通じて、目標達成に貢献します。

東京・赤坂の緑あふれる庭園に囲まれた展示面積約4,400㎡の「オカムラ ガーデンコートショールーム」をはじめ、各種製品を確認いただけるショールームを、全国各地と米国・シカゴに展開しています。オフィスや学校、病院などの空間づくり、また商品陳列を検証できる店舗用システム仕様の展示など、オカムラが提案する新たな製品やコンセプトをいち早く紹介しています。



オカムラ ガーデンコートショールーム

オカムラショールームの見学について現在、新型コロナウイルス感染症拡大を受けて各ショールームごとに見学方法、開館時間を都度見直ししております。最新のショールーム情報を下記QRコードより入手して頂きますよう、お願いします。



SHOWROOM

展示製品の詳しい内容については各ショールームにお問い合わせください。※ショールームでの製品販売は行っておりません。ご了承ください。

<p>東京</p> <p>ガーデンコートショールーム(予約制)</p> <p>所在地:東京都千代田区紀尾井町4-1 ニューオータニガーデンコート3F</p> <p>電話:03(5276)2001</p> <p>開館:午前10時~午後5時00分(午後4時最終受付)</p> <p>休館日:土曜、日曜、祝日</p> <p>※ご来館の際はご予約ください。</p>		<p>仙台</p> <p>仙台ショールーム(予約制)</p> <p>所在地:宮城県仙台市青葉区花京院1-1-20 花京院スクエア12F</p> <p>電話:022(712)1531</p> <p>開館:午前10時~午後5時30分</p> <p>休館日:土曜、日曜、祝日</p> <p>※ご来館の際はご予約ください。</p>	
<p>名古屋</p> <p>名古屋ショールーム(予約制)</p> <p>※法人顧客様専用ショールームです。</p> <p>所在地:愛知県名古屋市中村区名駅3-28-12 大名古屋ビルディング14F</p>		<p>大阪</p> <p>大阪ショールーム(予約制)</p> <p>所在地:大阪府大阪市北区大深町4-20 グランフロント大阪 タワーA 21F</p> <p>電話:06(4802)3370</p> <p>開館:午前10時~午後5時00分(午後4時最終受付)</p> <p>休館日:土曜、日曜、祝日</p> <p>※ご来館の際はご予約ください。</p>	
<p>福岡</p> <p>福岡ショールーム(予約制)</p> <p>所在地:福岡県福岡市博多区博多駅前1-3-3 明治堂田邊ビル1F</p> <p>電話:092(482)8833</p> <p>開館:午前10時~午後5時00分(午後4時最終受付)</p> <p>休館日:土曜、日曜、祝日 ※ご来館の際はご予約ください。</p>		<p>御殿場</p> <p>物流システムショールーム LUX(ルクス)(予約制)</p> <p>※法人顧客様専用ショールームです。</p> <p>所在地:静岡県御殿場市大坂102-1</p> <p>電話:03(5501)3520(物流システム営業部)</p>	
<p>東京</p> <p>オカムラVisplay[店舗用仕具] ショールーム(予約制)</p> <p>※オフィス家具の展示はございません。</p> <p>所在地:東京都千代田区内神田1-1-7 東大手ビル1F</p> <p>電話:03(3259)6028</p> <p>開館:午前10時~午後5時00分</p> <p>休館日:土曜、日曜、祝日 ※ご来館の際はご予約ください。</p>		<p>シカゴ</p> <p>シカゴショールーム</p> <p>所在地:222 Merchandise Mart Plaza, Suite 1100, Chicago, IL 60654, U.S.A.</p> <p>電話:+1-312-645-0115</p>	

LABO OFFICE

ラボオフィスとは、働き方の実証実験を行うオカムラの自社拠点です。実際にオカムラ社員が働く様子を見学いただきながら、レイアウトや運用方法、経験から得られた知見をご紹介します。移転・改装を検討中やオフィスの運用にお悩みの場合など、情報収集の機会としてご利用ください。

<p>HIRAKU LABO [札幌]</p>	<p>CO-RIZ LABO [伊根]</p>	<p>CO-D6 LABO [赤坂]</p>	<p>KIZUKI LABO [大阪]</p>
<p>MEBAE LABO [仙台]</p>	<p>MENNOLU LABO [名古屋]</p>	<p>HAPPI LABO [福岡]</p>	

株式会社 オカムラ

2024 オフィス 総合カタログ 2023年11月発行

発行所——株式会社 オカムラ

企画——株式会社 オカムラ オフィス環境事業本部 マーケティング本部 プロモーション部 〒102-0094 千代田区紀尾井町4-1 ニューオータニガーデンコート24階

制作——株式会社 DNPコミュニケーションデザイン

印刷所——大日本印刷 株式会社 情報イノベーション事業部 東京都新宿区市谷加賀町1-1-1

凸版印刷 株式会社 情報コミュニケーション事業本部 東京都文京区水道1-3-3

頒布価格——¥3,500

●製本に十分注意いたしておりますが、万一落丁・乱丁がございましたら、無料にてお取りかえいたします。最寄りの支店・特約店にご連絡ください。

XZC268-3N1 PDN 23-11

Office Furniture

オフィス総合カタログ

2024

非 掲 載 版

手配例

チームラウンジM

しっかり打ち合わせができるミーティングユニットとリラックスして話せる
ソファでつくる、スタンダードなチームラウンジ



品名	品番	数量
ソファモジュール 2400W×700D 右 1415H パネル	M631CC-FZKH	1
シェルフモジュール 750W×1415H 右	M6228C-ZKX7	1
テーブルモジュール 1900W×1200D 右、モニター取付金具付き	M643AB-ZKX7	1
ソファモジュール 2400W×1000D 左 1415H パネル 大型緑色	M631AB-FZKH	1
クッションLL	M660AA-FKY7	6
クッションM	M5952A-FKZ7	4
ワークキャリアー ワークスツール 1人用	MU11AA-FKY7	2
座クッション 120H ワイドタイプ	M660AC-FKY3	1
トレイ	M650AA-ZKH1	1
トレイ	M650AA-ZKH2	1
カフェテーブルL	M640AA-ZH16	1
合計価格: ¥4,413,400		

外寸5580W×3990D (※オプション類を除く)

デュオ

モニター取付も可能で1on1の打合せに最適



品名	品番	数量
テーブルモジュール 1500W×900D デュオラウンジ用 左	M642AB-ZKX6	1
シェルフモジュール 750W×1415H 右	M6228C-ZKX6	1
シェルフモジュール 1200W×1415H モニター取付金具とインジ	M620BJ-ZKX6	1
シェルフモジュール 750W×1000H 右	M622CC-ZKX6	1
ソファモジュール 2100W×700D 右 1000H パネル	M6328C-FZHF	1
クッションLL	M660AA-FKY3	3
クッションM	M5952A-FKY1	3
座クッション 120H ワイドタイプ	M660AC-FKY1	1
トレイ	M650AA-ZKH3	1
合計価格: ¥2,766,900		

外寸3690W×3240D (※オプション類を除く)

ソファステーション

コンパクトな奥行サイズで窓際や壁際にも置きやすく
タッチダウンエリアとしても活用できます



品名	品番	数量
シェルフモジュール 750W×1415H ソファステーション用	M6228P-ZKX6	1
シェルフモジュール 750W×1415H 右 ソファステーション用	M6228Q-ZKX6	1
ソファモジュール 3600W×700D 1415H パネル	M630AA-FZME	1
クッションLL	M660AA-FKY7	5
クッションM	M5952A-FKY4	4
カフェテーブルL	M640AA-ZH16	1
パーソナルテーブル	M640AC-ZKX5	1
合計価格: ¥2,516,000		

外寸5640W×1890D (※オプション類を除く)

手配例

チームラウンジ

チームの拠点に不可欠な打ち合わせスペースやチーム収納、居心地の良いソファなどを揃えた充実のセット



品名	品番	数量
ソファモジュール 3600W×7000 並 1000H パネル	M630BB-FZLH	1
テーブルモジュール 1900W×750D 右	M641AC-ZK37	1
シェルフモジュール 750W×1000H 左	M622CB-ZK37	1
ソファモジュール 2400W×7000 右 1415H パネル	M631CC-FZLH	1
シェルフモジュール 750W×1415H 右	M622BC-ZK37	1
シェルフモジュール 1200W×2245H 中間	M620AA-ZK37	1
シェルフモジュール 1200W×2245H 左	M620AB-ZK37	1
シェルフモジュール 750W×2245H 左 エンド用	M622AF-ZK37	1
テーブルモジュール 1900W×1200 中央 モニター・プリンタ用	M643AA-ZK37	1
クッション LL	M660AA-FKY3	8
クッション M	M6652A-FKY1	6
ワークキャリアー ワークスツール 1 人用	MU11AA-FK Y1	2
座クッション 120H ワイドタイプ	M660AC-FKY7	2
座クッション 120H	M660AB-FKY7	1
トレイ	M650AA-ZK32	1
カフェテーブル L	M640AA-ZK28	1
合計価格: ¥6,407,800		

外寸6400W × 5490D (*オプション類を除く)

ライブラリー

パブリック収納として気軽に立ち寄り、憩い、交流の拠点となるラウンジ



品名	品番	数量
ソファモジュール 2400W×7000 右 1415H パネル	M631CC-FZLH	1
シェルフモジュール 1200W×1415H 右	M620BC-ZK36	1
シェルフモジュール 1200W×2245H 左	M620AB-ZK36	1
シェルフモジュール 1200W×2245H 左 エンド用	M620AF-ZK36	1
クッション LL	M660AA-FKY1	3
クッション M	M6652A-FKY1	2
座クッション 120H ワイドタイプ	M660AC-FKY7	1
トレイ	M650AA-ZK32	1
合計価格: ¥2,720,300		

外寸3990W × 3540D (*オプション類を除く)

モニターユニット

チームをまたいだ情報共有やアイデア共有にテーブルやスツールを合わせて集まりやすく



品名	品番	数量
シェルフモジュール 750W×1415H 右 エンド用	M622BC-ZK35	1
シェルフモジュール 750W×1415H 右 モニターユニット用	M622BL-ZK35	1
シェルフモジュール 1200W×1415H モニターユニット用 中間	M620BH-ZK35	1
ワークキャリアー ワークスツール 1 人用	MU11AA-FKY3	2
カフェテーブル L	M640AA-ZK16	1
合計価格: ¥1,480,200		

外寸3540W × 1890D (*オプション類を除く)

WORK VILLA [ワークヴィラ]

Color Advantage Gold GW+ WRIL PLUS

カラー仕様コード P68

ベースユニット (反転タイプ)

■ミーティングユニット



ソファモジュール M631CB-FZ□
2400W×700D 左 1415H(2席)
シェルフモジュール M622BB-ZKS□
750W×1415H 左
テーブルモジュール M643AC-ZKS□
1900W×1200D 右、モニター取付金具付き
クッションLL M680AA-FKY□、-FKZ7 ×3
クッションM MS652A-FKY□、-FKZ7 ×2
計 ¥2,310,900

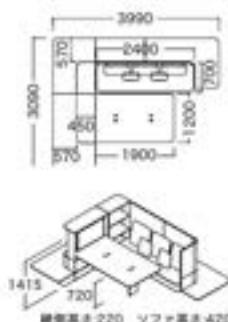

総棚高さ220 ソファ高さ420

■テーブルユニット



ソファモジュール M631DB-FZ□
2400W×700D 左 1000H(2席)
シェルフモジュール M622CB-ZKS□
750W×1000H 左
テーブルモジュール M641AC-ZKS□
1900W×750D 右
クッションLL M680AA-FKY□、-FKZ7 ×3
クッションM MS652A-FKY□、-FKZ7 ×2
計 ¥1,998,100

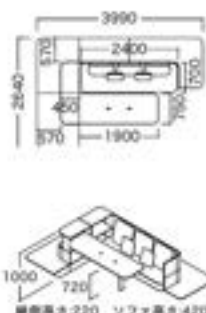

総棚高さ220 ソファ高さ420

■シェルフソファユニット 1415H



ソファモジュール M631CB-FZ□
2400W×700D 左 1415H(2席)
シェルフモジュール M622BG-ZKS□
750W×1415H 右 エンド用
シェルフモジュール M622BB-ZKS□
750W×1415H 左
クッションLL M680AA-FKY□、-FKZ7 ×3
クッションM MS652A-FKY□、-FKZ7 ×2
計 ¥1,938,600

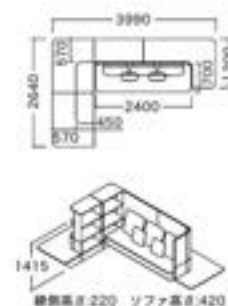

総棚高さ220 ソファ高さ420

■シェルフソファユニット 1000H



ソファモジュール M631DB-FZ□
2400W×700D 左 1000H(2席)
シェルフモジュール M622CG-ZKS□
750W×1000H 右 エンド用
シェルフモジュール M622CB-ZKS□
750W×1000H 左
クッションLL M680AA-FKY□、-FKZ7 ×3
クッションM MS652A-FKY□、-FKZ7 ×2
計 ¥1,797,000

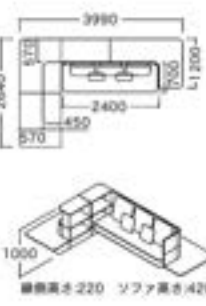

総棚高さ220 ソファ高さ420

■ソファユニット



●ソファ1000Dタイプ
ソファモジュール M631AC-FZ□
2400W×1000D 右 1415H(2席) 大型縦柄
クッションLL M680AA-FKY□、-FKZ7 ×3
クッションM MS652A-FKY□、-FKZ7 ×2
計 ¥1,656,300

●ソファ700Dタイプ
ソファモジュール M631BC-FZ□
2400W×700D 右 1415H(2席) 大型縦柄
クッションLL M680AA-FKY□、-FKZ7 ×3
クッションM MS652A-FKY□、-FKZ7 ×2
計 ¥1,519,000

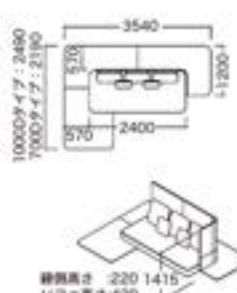

総棚高さ 220 1415
ソファ高さ420

■ロビーユニット



ロビーユニット M631FB-FZ□ ¥812,900
ソファ2400W×1000D

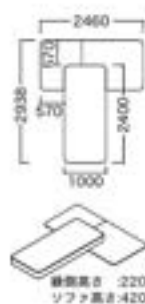

総棚高さ 220
ソファ高さ420

■モニターユニット



シェルフモジュール M622BF-ZKS□
750W×1415H 左 エンド用
シェルフモジュール M622BK-ZKS□
750W×1415H 左 モニターユニット用
シェルフモジュール M620BH-ZKS□
1200W×1415H モニターユニット用 中間
計 ¥1,138,300



総棚高さ220

ラウンジユニット (反転タイプ)

カラー仕様コード P48

■チームラウンジ



- A
 ソファモジュール M631CB-FZ□
 2400W×700D 左 1415H(パネル)
 シェルフモジュール M622BB-ZK□
 750W×1415H 左
 シェルフモジュール M620AA-ZK□
 1200W×2245H 中間
 シェルフモジュール M620AC-ZK□
 1200W×2245H 右
 シェルフモジュール M622AG-ZK□
 750W×2245H 右 エンド用
 テーブルモジュール M643AA-ZK□
 1900W×1200D 中間、モニター取付金具付き
 クッション LL M680AA-FKY□、-FKZ7 ×3
 クッション M MS652A-FKY□、-FKZ7 ×2
- B
 ソファモジュール M630BC-FZ□
 3600W×700D 右 1000H(パネル)
 テーブルモジュール M641AB-ZK□
 1900W×750D 左
 シェルフモジュール M622CC-ZK□
 750W×1000H 右
 クッション LL M680AA-FKY□、-FKZ7 ×5
 クッション M MS652A-FKY□、-FKZ7 ×4
- 計 ¥5,895,500

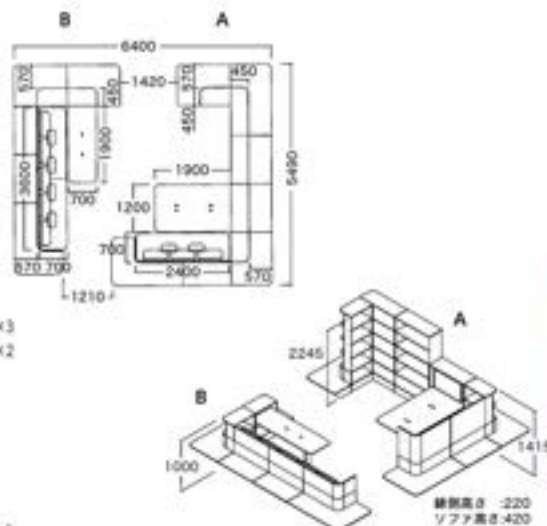

■チームラウンジS



- ソファモジュール M631CB-FZ□
 2400W×700D 左 1415H(パネル)
 シェルフモジュール M622BB-ZK□
 750W×1415H 左
 シェルフモジュール M620AA-ZK□
 1200W×2245H 中間
 シェルフモジュール M620AB-ZK□
 1200W×2245H 左
 シェルフモジュール M620BG-ZK□
 1200W×1415H 右 エンド用
 テーブルモジュール M643AA-ZK□
 1900W×1200D 中間、モニター取付金具付き
 クッション LL M680AA-FKY□、-FKZ7 ×3
 クッション M MS652A-FKY□、-FKZ7 ×2
- 計 ¥3,403,500

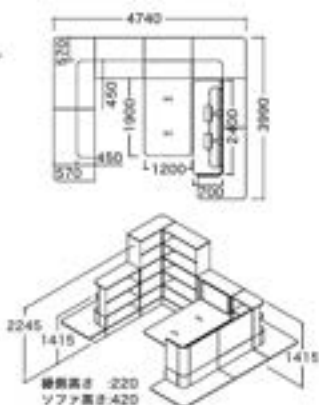

■ライブラリー



- ソファモジュール M631CB-FZ□
 2400W×700D 左 1415H(パネル)
 シェルフモジュール M620BB-ZK□
 1200W×1415H 左
 シェルフモジュール M620AC-ZK□
 1200W×2245H 右
 シェルフモジュール M620AG-ZK□
 1200W×2245H 右 エンド用
 クッション LL M680AA-FKY□、-FKZ7 ×3
 クッション M MS652A-FKY□、-FKZ7 ×2
- 計 ¥2,639,900

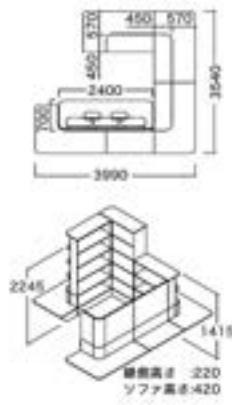

■デュオ



- テーブルモジュール M642AC-ZK□
 1500W×900D デュオラウンジ用 右
 シェルフモジュール M622BB-ZK□
 750W×1415H 左
 シェルフモジュール M620BK-ZK□
 1200W×1415H モニターユニット用 右 エンド用
 シェルフモジュール M622CB-ZK□
 750W×1000H 左
 ソファモジュール M632BB-FZ□
 2100W×700D 左 1000H(パネル)
 クッション LL M680AA-FKY□、-FKZ7 ×3
 クッション M MS652A-FKY□、-FKZ7 ×2
- 計 ¥2,670,700

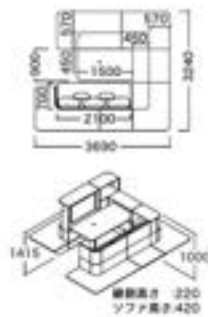

クリエイティブ
 ファニチュア

DNCT
 ソリューション

ワークスペース

ホーム
 ファニチュア

デスク

デスク周辺
 オプション

シーティング

ミーティング
 ファニチュア

ミーティング
 カフェテーブル

ソファ
 ラウンジチェア

パーティション

棚システム

照明器具

収納システム

ラック

ロッカー

地震対策
 防犯機

防音対策

セキュリティ
 システム

WELL BEING
 サポートツール

ワークサポート
 ツール

エグゼクティブ
 ファニチュア

会議セット

会議会場
 テーブルチェア

ロビーベンチ

窓口カウンター
 設置機

オフィスロビー
 アksesサリー

ベースユニット縁側なし仕様 (反転タイプ) 商品名

カラー仕様コード P68

ミーティングユニット 縁側なし

テーブルユニット 縁側なし



ソファモジュール M636CB-FZ□
2400W×700D 左 1415H(パネル 縁側なし)
シェルモジュール M627BB-ZKS□
750W×1415H 左 縁側なし
テーブルモジュール M648AC-ZKS□
1800W×1200D 右 モニター取付金具付き 縁側なし
クッションLL M680AA-FKY□、-FKZ7 ×3
クッションM MS652A-FKY□、-FKZ7 ×2
計 ¥1,750,700

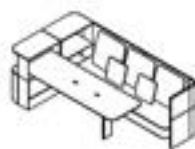
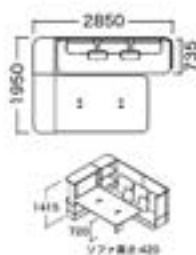

ソファモジュール M636DB-FZ□
2400W×700D 左 1000H(パネル 縁側なし)
シェルモジュール M627CB-ZKS□
750W×1000H 左 縁側なし
テーブルモジュール M648AC-ZKS□
1800W×750D 右 縁側なし
クッションLL M680AA-FKY□、-FKZ7 ×3
クッションM MS652A-FKY□、-FKZ7 ×2
計 ¥1,464,200

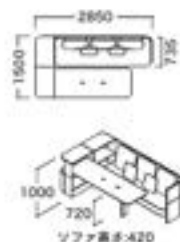

シェルフソファユニット 1415H 縁側なし

シェルフソファユニット 1000H 縁側なし

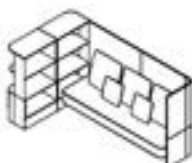

ソファモジュール M636CB-FZ□
2400W×700D 左 1415H(パネル 縁側なし)
シェルモジュール M627BG-ZKS□
750W×1415H 右 エンド用 縁側なし
シェルモジュール M627BB-ZKS□
750W×1415H 左 縁側なし
クッションLL M680AA-FKY□、-FKZ7 ×3
クッションM MS652A-FKY□、-FKZ7 ×2
計 ¥1,404,700

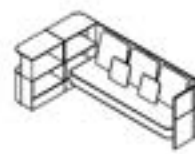
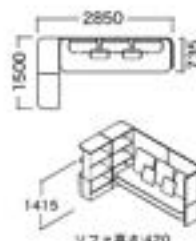

ソファモジュール M636DB-FZ□
2400W×700D 左 1000H(パネル 縁側なし)
シェルモジュール M627CG-ZKS□
750W×1000H 右 エンド用 縁側なし
シェルモジュール M627CB-ZKS□
750W×1000H 左 縁側なし
クッションLL M680AA-FKY□、-FKZ7 ×3
クッションM MS652A-FKY□、-FKZ7 ×2
計 ¥1,263,100

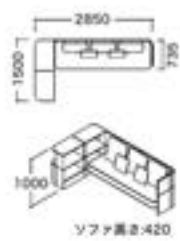

モニターユニット 縁側なし



シェルモジュール M627BF-ZKS□
750W×1415H 左 エンド用 縁側なし
シェルモジュール M627BK-ZKS□
750W×1415H 右 モニターユニット用 縁側なし
シェルモジュール M625BH-ZKS□
1200W×1415H モニターユニット用 中間 縁側なし
計 ¥715,300

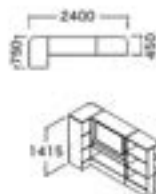

① 1415Hのシェルフには床固定が必要となります。
床固定金具は付属します。

ラウンジユニット縁側なし仕様 (反転タイプ) ■

チームラウンジS 縁側なし

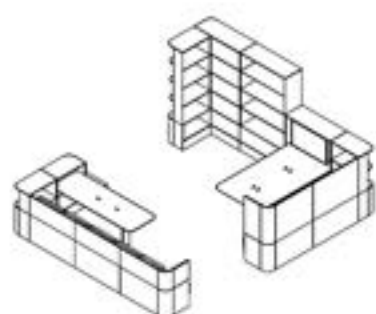

- A
ソファモジュール M636CB-FZ□
2400W×700D 左 1415H(パネル 縁側なし)
シェルフモジュール M627BB-ZKS□
750W×1415H 左 縁側なし
シェルフモジュール M625AA-ZKS□
1200W×2245H 中間 縁側なし
シェルフモジュール M625AC-ZKS□
1200W×2245H 右 縁側なし
シェルフモジュール M627AG-ZKS□
750W×2245H 右 エンド用 縁側なし
テーブルモジュール M648AA-ZKS□
1900W×1200D 中間、モニター取付金具付き 縁側なし
クッション LL M680AA-FKY□、-FKZ□ ×3
クッション M MS652A-FKY□、-FKZ□ ×2
計 ¥2,619,000

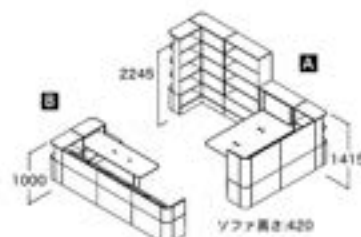
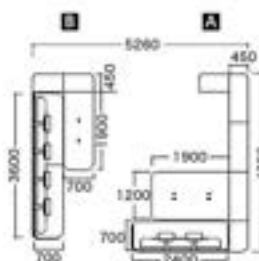

- B
ソファモジュール M635BC-FZ□
3600W×700D 右 1000H(パネル 縁側なし)
テーブルモジュール M646AB-ZKS□
1900W×750D 左 縁側なし
シェルフモジュール M627CC-ZKS□
750W×1000D 右 縁側なし
クッション LL M680AA-FKY□、-FKZ□ ×5
クッション M MS652A-FKY□、-FKZ□ ×4
計 ¥1,878,800

セット計 (A+B) ¥4,497,800

- ① 1415H, 2245H のシェルフ、1000H のソファには床固定が必要となります。必要な床固定金具は全て付属します。
② 化粧シールが付属します。縁側無タイプの側面には、縁側を後からでも固定可能なビス孔が空いていますが、化粧シールを貼付することで、ビス孔を塞ぐことが可能です。

チームラウンジS 縁側なし

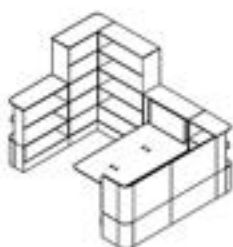

- ソファモジュール M636CB-FZ□
2400W×700D 左 1415H(パネル 縁側なし)
シェルフモジュール M627BB-ZKS□
750W×1415H 左 縁側なし
シェルフモジュール M625AA-ZKS□
1200W×2245H 中間 縁側なし
シェルフモジュール M625AB-ZKS□
1200W×2245H 左 縁側なし
シェルフモジュール M625BG-ZKS□
1200W×1415H 右 エンド用 縁側なし
テーブルモジュール M648AA-ZKS□
1900W×1200D 中間、モニター取付金具付き 縁側なし
クッション LL M680AA-FKY□、-FKZ□ ×3
クッション M MS652A-FKY□、-FKZ□ ×2
計 ¥2,571,000

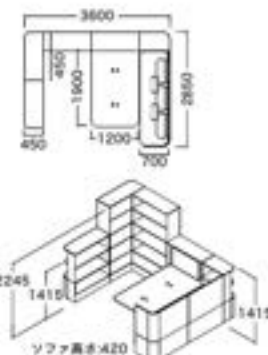

- ① 1415H, 2245H のシェルフには床固定が必要となります。床固定金具は付属します。
② 化粧シールが付属します。縁側無タイプの側面には、縁側を後からでも固定可能なビス孔が空いていますが、化粧シールを貼付することで、ビス孔を塞ぐことが可能です。

ライブラリー 縁側なし

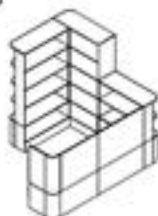

- ソファモジュール M636CB-FZ□
2400W×700D 左 1415H(パネル 縁側なし)
シェルフモジュール M625BB-ZKS□
1200W×1415H 左 縁側なし
シェルフモジュール M625AC-ZKS□
1200W×2245H 右 縁側なし
シェルフモジュール M625AG-ZKS□
1200W×2245H 右 エンド用 縁側なし
クッション LL M680AA-FKY□、-FKZ□ ×3
クッション M MS652A-FKY□、-FKZ□ ×2
計 ¥1,896,200

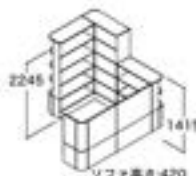
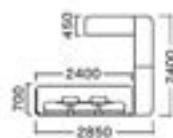

- ① 1415H, 2245H のシェルフには床固定が必要となります。床固定金具は付属します。
② 化粧シールが付属します。縁側無タイプの側面には、縁側を後からでも固定可能なビス孔が空いていますが、化粧シールを貼付することで、ビス孔を塞ぐことが可能です。

デュオ 縁側なし



- テーブルモジュール M647AC-ZKS□
1500W×900D デュオラウンジ用 右 縁側なし
シェルフモジュール M627BB-ZKS□
750W×1415H 左 縁側なし
シェルフモジュール M625BK-ZKS□
1200W×1415H モニターユニット用 右 エンド用 縁側なし
シェルフモジュール M627CB-ZKS□
750W×1000H 左 縁側なし
ソファモジュール M637BB-FZ□
2100W×700D 左 1000H(パネル 縁側なし)
クッション LL M680AA-FKY□、-FKZ□ ×3
クッション M MS652A-FKY□、-FKZ□ ×2
計 ¥1,941,100

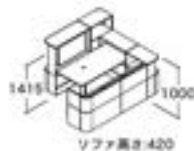
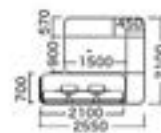

- ① 1415H のシェルフ、1000H のソファには床固定が必要となります。床固定金具は付属します。
② 化粧シールが付属します。縁側無タイプの側面には、縁側を後からでも固定可能なビス孔が空いていますが、化粧シールを貼付することで、ビス孔を塞ぐことが可能です。

※ ■ は在庫をご用意しておりますので、他の商品より早くお届けすることが可能です。

● 価格は税抜き価格です。消費税を別途承ります。● 価格には配送費、施工費は含まれておりません。別途申し受けます。

クリエイティブ
ファニチャーD&D
ソリューション

ワークスペース

ホーム
ファニチャー

デスク

デスク周辺
オプション

シート・ソフ

ミーティング
オフィシアミーティング
オフィステーブルソファ
ラウンジチェア

バー・バース

机・デスク・ソフ

照明・照明器具

収納システム

ラグ

クッション

クッション

クッション

クッション

クッション

クッション

クッション

クッション

クッション

クッション

クッション

クッション

クッション

クッション

クッション

クッション

OCチャージトレイ組込対応タイプ

カラー仕様コード P68

■シェルソファユニット 1415H (OC対応)

○部分に
OCチャージトレイの
組み込みが可能



ソファモジュール M631CC-FZ□
2400W×700D 右 1415H(15セル)
シェルモジュール M622BH-ZKS□
750W×1415H 左 OCチャージトレイ組込用 エンド用
シェルモジュール M622BE-ZKS□
750W×1415H 右 OCチャージトレイ組込用
クッション LL M680AA-FKY□、-FKZ7 ×3
クッション M MS652A-FKY□、-FKZ7 ×2
計 ¥1,948,800

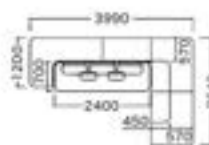

【注意事項】チャージトレイ、ポータブルバッテリーは付属していません。別途手配してください。
チャージトレイ2台、ポータブルバッテリー8台設置用

■モニターユニット (OC対応)

○部分に
OCチャージトレイの
組み込みが可能



シェルモジュール M622BJ-ZKS□
750W×1415H 右 OCチャージトレイ組込用 エンド用
シェルモジュール M622BN-ZKS□
750W×1415H 左 OCチャージトレイ組込用 モニターユニット用
シェルモジュール M620BH-ZKS□
1200W×1415H モニターユニット用 中間
計 ¥1,148,500

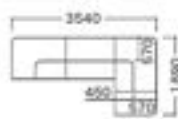

【注意事項】チャージトレイ、ポータブルバッテリーは付属していません。別途手配してください。
チャージトレイ2台、ポータブルバッテリー8台設置用

■ソファステーション 1000H (OC対応)

○部分に
OCチャージトレイの
組み込みが可能



シェルモジュール M622CR-ZKS□
750W×1000H 左 OCチャージトレイ組込用 ソファステーション用
シェルモジュール M622CS-ZKS□
750W×1000H 右 OCチャージトレイ組込用 ソファステーション用
ソファモジュール M630BA-FZ□
3600W×700D 1000H(15セル)
クッション LL M680AA-FKY□、-FKZ7 ×5
クッション M MS652A-FKY□、-FKZ7 ×4
計 ¥2,127,200

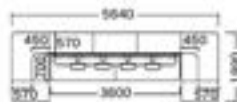

【注意事項】チャージトレイ、ポータブルバッテリーは付属していません。別途手配してください。
チャージトレイ2台、ポータブルバッテリー8台設置用

■チームラウンジL (OC対応)

○部分に
OCチャージトレイの
組み込みが可能



●A
ソファモジュール M631CC-FZ□
2400W×700D 右 1415H(15セル)
シェルモジュール M622BC-ZKS□
750W×1415H 右
シェルモジュール M620AA-ZKS□
1200W×2245H 中間
シェルモジュール M620AD-ZKS□
1200W×2245H 左 OCチャージトレイ組込用
シェルモジュール M622AH-ZKS□
750W×2245H 左 OCチャージトレイ組込用 エンド用
テーブルモジュール M643AA-ZKS□
1900W×1200D 中間、モニター取付金具付き
クッション LL M680AA-FKY□、-FKZ7 ×3
クッション M MS652A-FKY□、-FKZ7 ×2

●B
ソファモジュール M630BB-FZ□
3600W×700D 左 1000H(15セル)
テーブルモジュール M641AC-ZKS□
1900W×750D 右
シェルモジュール M622CB-ZKS□
750W×1000H 左
クッション LL M680AA-FKY□、-FKZ7 ×5
クッション M MS652A-FKY□、-FKZ7 ×4
計 ¥5,908,400

【注意事項】チャージトレイ、ポータブルバッテリーは付属していません。別途手配してください。
チャージトレイ2台、ポータブルバッテリー8台設置用

■シェルソファユニット 1000H (OC対応)

○部分に
OCチャージトレイの
組み込みが可能



ソファモジュール M631DE-FZ□
2400W×700D 右 1000H(15セル)
シェルモジュール M622CH-ZKS□
750W×1000H 左 OCチャージトレイ組込用 エンド用
シェルモジュール M622CE-ZKS□
750W×1000H 右 OCチャージトレイ組込用
クッション LL M680AA-FKY□、-FKZ7 ×3
クッション M MS652A-FKY□、-FKZ7 ×2
計 ¥1,807,200

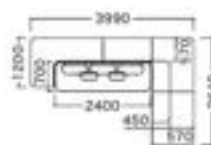

【注意事項】チャージトレイ、ポータブルバッテリーは付属していません。別途手配してください。
チャージトレイ2台、ポータブルバッテリー8台設置用

■ソファステーション 1415H (OC対応)

○部分に
OCチャージトレイの
組み込みが可能



シェルモジュール M622BR-ZKS□
750W×1415H 左 OCチャージトレイ組込用 ソファステーション用
シェルモジュール M622BS-ZKS□
750W×1415H 右 OCチャージトレイ組込用 ソファステーション用
ソファモジュール M630AA-FZ□
3600W×700D 1415H(15セル)
クッション LL M680AA-FKY□、-FKZ7 ×5
クッション M MS652A-FKY□、-FKZ7 ×4
計 ¥2,278,000

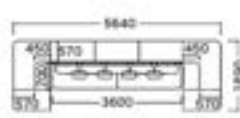

【注意事項】チャージトレイ、ポータブルバッテリーは付属していません。別途手配してください。
チャージトレイ2台、ポータブルバッテリー8台設置用

■チームラウンジS (OC対応)

○部分に
OCチャージトレイの
組み込みが可能



ソファモジュール M631CC-FZ□
2400W×700D 右 1415H(15セル)
シェルモジュール M622BC-ZKS□
750W×1415H 右
シェルモジュール M620AA-ZKS□
1200W×2245H 中間
シェルモジュール M620AC-ZKS□
1200W×2245H 右

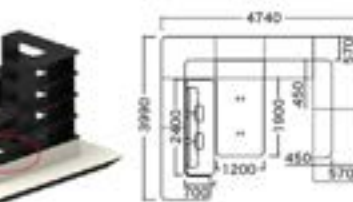

【注意事項】チャージトレイ、ポータブルバッテリーは付属していません。別途手配してください。
チャージトレイ1台、ポータブルバッテリー4台設置用

【注意事項】チャージトレイ、ポータブルバッテリーは付属していません。別途手配してください。
チャージトレイ1台、ポータブルバッテリー4台設置用

■ライブラリー (OC対応)

○部分に
OCチャージトレイの
組み込みが可能

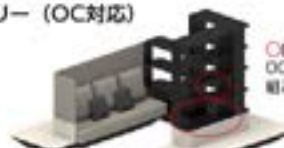

ソファモジュール M631CC-FZ□
2400W×700D 右 1415H(15セル)
シェルモジュール M620BC-ZKS□
1200W×1415H 右
シェルモジュール M620AD-ZKS□
1200W×2245H 左 OCチャージトレイ組込用
シェルモジュール M620AH-ZKS□
1200W×2245H 右 OCチャージトレイ組込用 エンド用
クッション LL M680AA-FKY□、-FKZ7 ×3
クッション M MS652A-FKY□、-FKZ7 ×2
計 ¥2,655,500

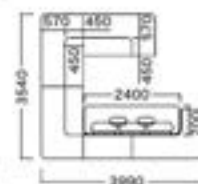

【注意事項】チャージトレイ、ポータブルバッテリーは付属していません。別途手配してください。
チャージトレイ2台、ポータブルバッテリー8台設置用

チャージトレイ
DD77TA-0276 (ダークブルー)
トレイ本体:580W×140D×28H
(ケーブルを除く) 重量:1kg
ACアダプター:180W×85D×35H
(ケーブルを除く) 重量:0.9kg



OCシリーズ
については
79頁をご覧ください。

【注意事項】チャージトレイ、ポータブルバッテリーは付属していません。別途手配してください。

OCチャージトレイ組込対応タイプ 縁側なし

カラー仕様コード P48

シェルフソファユニット 1415H 縁側なし (OC対応)

○部分に
OCチャージトレイの
組み込みが可能

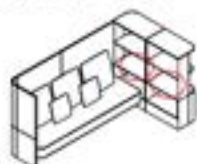

ソファモジュール M636CC-FZ□
2400W×700D 右 1415H(パネル 縁側なし)
シェルフモジュール M627BH-ZKS□
750W×1415H 左 OCチャージトレイ組込用 エンド用 縁側なし
シェルフモジュール M627BE-ZKS□
750W×1415H 右 OCチャージトレイ組込用 縁側なし
クッション LL M680AA-FKY□、-FKZ7 ×3
クッション M MS652A-FKY□、-FKZ7 ×2

計 ¥1,414,900

【注】チャージトレイ、ポータブルバッテリーは付属していません。別途手配してください。
チャージトレイ2台、ポータブルバッテリー8台設置用

モニターユニット 縁側なし (OC対応)

○部分に
OCチャージトレイの
組み込みが可能



シェルフモジュール M627BJ-ZKS□
750W×1415H 右 OCチャージトレイ組込用 エンド用 縁側なし
シェルフモジュール M627BN-ZKS□
750W×1415H 左 OCチャージトレイ組込用 モニターユニット用 縁側なし
シェルフモジュール M625BH-ZKS□
1200W×1415H モニターユニット用 中間

計 ¥725,500

【注】チャージトレイ、ポータブルバッテリーは付属していません。別途手配してください。
チャージトレイ2台、ポータブルバッテリー8台設置用

ソファステーション 1000H 縁側なし (OC対応)

○部分に
OCチャージトレイの
組み込みが可能

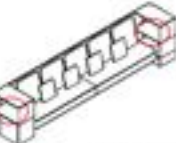

シェルフモジュール M627CR-ZKS□
750W×1000H 左 OCチャージトレイ組込用 ソファステーション用 縁側なし
シェルフモジュール M627CS-ZKS□
750W×1000H 右 OCチャージトレイ組込用 ソファステーション用 縁側なし
ソファモジュール M635BA-FZ□
3600W×700D 1000H(パネル 縁側なし)
クッション LL M680AA-FKY□、-FKZ7 ×5
クッション M MS652A-FKY□、-FKZ7 ×4

計 ¥1,500,800

【注】チャージトレイ、ポータブルバッテリーは付属していません。別途手配してください。
チャージトレイ2台、ポータブルバッテリー8台設置用

チームラウンジL 縁側なし (OC対応)

○部分に
OCチャージトレイの
組み込みが可能

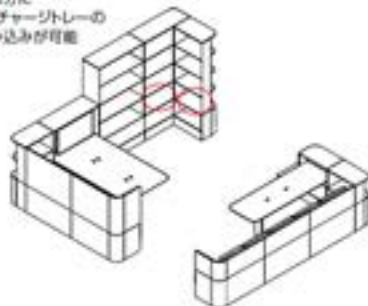

●A
ソファモジュール M636CC-FZ□
2400W×700D 右 1415H(パネル 縁側なし)
シェルフモジュール M627BC-ZKS□
750W×1415H 右 縁側なし
シェルフモジュール M625AA-ZKS□
1200W×2245H 中間 縁側なし
シェルフモジュール M625AD-ZKS□
1200W×2245H 左 OCチャージトレイ組込用 縁側なし
シェルフモジュール M627AH-ZKS□
750W×2245H 左 OCチャージトレイ組込用 エンド用 縁側なし
テーブルモジュール M648AA-ZKS□
1900W×1200D 中間、モニター取付金具付き 縁側なし
クッション LL M680AA-FKY□、-FKZ7 ×3
クッション M MS652A-FKY□、-FKZ7 ×2

●B
ソファモジュール M635BB-FZ□
3600W×700D 左 1000H(パネル 縁側なし)
テーブルモジュール M646AC-ZKS□
1900W×750D 右 縁側なし
シェルフモジュール M627CB-ZKS□
750W×1000H 左 縁側なし
クッション LL M680AA-FKY□、-FKZ7 ×5
クッション M MS652A-FKY□、-FKZ7 ×4

計 ¥4,510,700

【注】チャージトレイ、ポータブルバッテリーは付属していません。別途手配してください。
チャージトレイ2台、ポータブルバッテリー8台設置用

●価格は税抜き価格です。消費税を別途承ります。●価格には配送費、施工費は含まれておりません。別途申し受けます。

シェルフソファユニット 1000H 縁側なし (OC対応)

○部分に
OCチャージトレイの
組み込みが可能

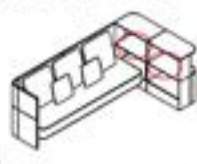

ソファモジュール M636DE-FZ□
2400W×700D 右 1000H(パネル 縁側なし)
シェルフモジュール M627CH-ZKS□
750W×1000H 左 OCチャージトレイ組込用 エンド用 縁側なし
シェルフモジュール M627CE-ZKS□
750W×1000H 右 OCチャージトレイ組込用 縁側なし
クッション LL M680AA-FKY□、-FKZ7 ×3
クッション M MS652A-FKY□、-FKZ7 ×2

計 ¥1,273,300

【注】チャージトレイ、ポータブルバッテリーは付属していません。別途手配してください。
チャージトレイ2台、ポータブルバッテリー8台設置用

ソファステーション 1415H 縁側なし (OC対応)

○部分に
OCチャージトレイの
組み込みが可能

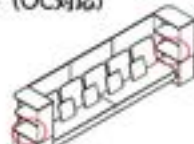

シェルフモジュール M627BR-ZKS□
750W×1415H 左 OCチャージトレイ組込用 ソファステーション用 縁側なし
シェルフモジュール M627BS-ZKS□
750W×1415H 右 OCチャージトレイ組込用 ソファステーション用 縁側なし
ソファモジュール M635AA-FZ□
3600W×700D 1415H(パネル 縁側なし)
クッション LL M680AA-FKY□、-FKZ7 ×5
クッション M MS652A-FKY□、-FKZ7 ×4

計 ¥1,646,300

【注】チャージトレイ、ポータブルバッテリーは付属していません。別途手配してください。
チャージトレイ2台、ポータブルバッテリー8台設置用

チームラウンジS 縁側なし (OC対応)

○部分に
OCチャージトレイの
組み込みが可能

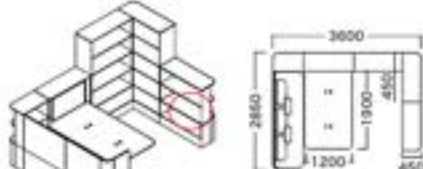

ソファモジュール M636CC-FZ□
2400W×700D 右 1415H(パネル 縁側なし)
シェルフモジュール M627BC-ZKS□
750W×1415H 右 縁側なし
シェルフモジュール M625AA-ZKS□
1200W×2245H 中間 縁側なし
シェルフモジュール M625AC-ZKS□
1200W×2245H 右 縁側なし

計 ¥2,578,800

【注】チャージトレイ、ポータブルバッテリーは付属していません。別途手配してください。
チャージトレイ1台、ポータブルバッテリー4台設置用

ライブラリー 縁側なし (OC対応)

○部分に
OCチャージトレイの
組み込みが可能



ソファモジュール M636CC-FZ□
2400W×700D 右 1415H(パネル 縁側なし)
シェルフモジュール M625BC-ZKS□
1200W×1415H 右 縁側なし
シェルフモジュール M625AD-ZKS□
1200W×2245H 左 OCチャージトレイ組込用 縁側なし
シェルフモジュール M625AH-ZKS□
1200W×2245H 右 OCチャージトレイ組込用 エンド用 縁側なし
クッション LL M680AA-FKY□、-FKZ7 ×3
クッション M MS652A-FKY□、-FKZ7 ×2

計 ¥1,911,800

【注】チャージトレイ、ポータブルバッテリーは付属していません。別途手配してください。
チャージトレイ2台、ポータブルバッテリー8台設置用

チャージトレイ
DD77TA-G276 (ダークグレー)
トリー本体:590W×140D×28H
(ケーブルを除く) 重量:1kg
ACアダプター:180W×85D×35H
(ケーブルを除く) 重量:0.9kg



OCシリーズ
については
79頁をご覧ください。

クリエイティブ
ファニチュアD&D
ソリューション

ワークスペース

ホーム
ファニチュア

デスク

デスク周辺
オプション

シートソフ

ミーティング
クリエイティブミーティング
クリエイティブソファ
ラウンジチェア

パーティション

机・デスク

照明

収納システム

ラグ

クッション

クッション

クッション

クッション

クッション

クッション

クッション

クッション

クッション

クッション

クッション

クッション

クッション

クッション

クッション

クッション

SPRINT [スプリント] テーブル 未利用材仕様

未利用材活用
紹介サイト
www.okamura.co.jp/product/unutilized_wood_furniture/

未利用材活かすプロジェクト

日本の森林に眠る未利用材を、新たなマテリアルとして有効活用

木材を育てる過程で発生する、枝葉などの不要な部分。

これらの「未利用材」が森林に残されていると、台風や大雨の際に被害を拡大させる可能性があります。

オカムラは、この社会的に重要な課題を解決するため、未利用材や流木などを活かした製品をつくりました。お客様、自治体、社会。

それぞれの「価値」につながるプロジェクトです。



未利用材とは？

未利用材とは、森林整備の際に発生した不要な断木や切り捨て材のうち未使用の材を指します。

オカムラはこの未利用材の低質材、根元部、曲がり材、枝葉、梢葉などの今まで家具に使われてこなかった部分を積極的に活用することに取り組みました。

未利用材の使用は、森林整備に寄与し、社会課題の解決にもつながります。



■テーブル



●天板カラー



MWA1 (ホワイト)



MWA2 (ブラック)

MT40AM-ME

天板：ホワイト×脚：ホワイト・ブラック ¥64,300

天板：ホワイト×脚：アクセントカラー ¥68,300

天板：ブラック×脚：ホワイト・ブラック ¥67,800

天板：ブラック×脚：アクセントカラー ¥71,700

天板サイズ：650W×450D

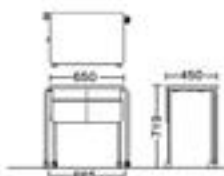

※商品のスプリントテーブルとはサイズが異なります。ご注意ください。

未利用材天板の特徴について

未利用材天板は「余すことなく素材として使用したい」との考えから、木質製品の材料としてほとんど使用されなかった樹皮や葉もチップにした後プレントして使用しています。そのため、出来上がった天板の未利用材部分は一枚一枚個性があり、色や表情が異なります。

自然由来の素材のため、環境が過湿していない場合には反りや変色、褐色等が発生する恐れがあります。

また、エッジ部分に衝撃を加えますと打痕等が付く可能性があります。



●組合せカラー

組合せコード	天板			脚	
	化粧板	化板	脚		
MDQ5	MWA1	ホワイト	MG07	WF38	2003 (ネオホワイト)
MYG5	MWA2	ブラック	MK74	WF38	
MDQ4	MWA1	ホワイト	MG07	WF38	2721 (ネオブラック)
MYQ4	MWA2	ブラック	MK74	WF38	
MDQ0	MWA1	ホワイト	MG07	WF38	2H15 (ダークグレー)
MYQ0	MWA2	ブラック	MK74	WF38	
MDQ9	MWA1	ホワイト	MG07	WF38	2H14 (セージ)
MYQ9	MWA2	ブラック	MK74	WF38	
MDQ7	MWA1	ホワイト	MG07	WF38	2H12 (ダークグリーン)
MYQ7	MWA2	ブラック	MK74	WF38	
MDQ8	MWA1	ホワイト	MG07	WF38	2H13 (イエロー)
MYQ8	MWA2	ブラック	MK74	WF38	
MDQ6	MWA1	ホワイト	MG07	WF38	2H11 (オレンジレッド)
MYQ6	MWA2	ブラック	MK74	WF38	

●共通仕様：天板/表面材：メラミン 基材：木質チップ 脚/スチール塗装仕上げ 幕板/不織布

ストリートファニチュアタイプ 2.23.18

レイアウトバリエーション



レイアウト例1

プランターボックスをコーナーベンチで囲ったレイアウト。公園の大きな木の下に集うような感覚で、オフィスの憩いの場になります。

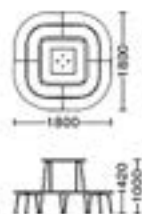

品名	品番	数量
コーナーベンチ 900W	MPW1JB-MA01	4
プランターボックス	MPW1BB-MA01	1
テーブル	MPG1BA-GH71	1
インセットグリーンAタイプ	MPG1CA-GH71	4
合計価格: ¥1,252,900		



レイアウト例2

タワーシェルフをコーナーベンチで囲ったレイアウト。大きな木のような雰囲気をもたせつつ、コンパクトなカウンターとしてもお使い頂けます。



品名	品番	数量
コーナーベンチ 1150W	MPW1HB-MA02	2
タワーシェルフ	MPW1AB-MA02	1
小鉢タイプB ミニグリーンアイビー	L999BB-GH72	4
小鉢タイプB ティーリーフ	L999BC-GH72	5
合計価格: ¥718,900		



レイアウト例3

タワーシェルフとカウンターを並べることで、両面どちらからでもアクセスできるカウンターとしてお使い頂けます。

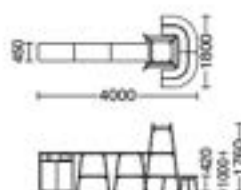

品名	品番	数量
コーナーベンチ 900W	MPW1JW-MA04	2
タワーシェルフ	MPW1AW-MA04	1
小鉢タイプB ミニグリーンアイビー	L999BB-GH72	4
小鉢タイプB ティーリーフ	L999BC-GH72	5
カウンター 4500	MPW1CW-MA04	2
トラッシュボックス 蓋あり	MPW1EW-MA04	1
合計価格: ¥1,222,900		



レイアウト例4

コーナーベンチとストレートベンチを並べることで動きのあるレイアウトの長ベンチとしてお使い頂けます。

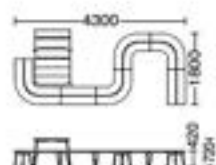

品名	品番	数量
ストレートベンチ	MPW1KW-MA03	3
コーナーベンチ 900W	MPW1JW-MA03	3
コーナーベンチ 1150W	MPW1HW-MA03	1
テーブル	MPW1LW-MA03	1
合計価格: ¥980,400		

機能



使用例 1 カフェセッティング



使用例 2 ライブラリーセッティング



使用例 3 ツールセッティング



タワーシェルフの最上段にグリーン(別途手配)を設置することで、緑化を促進します。最上段には、落ち止めがついています。

① オフィスグリーン鉢シリーズ小鉢タイプBにつきましては、000円をご覧ください。

タワーシェルフは、コンパクトなカウンターとしてお使いいただけます。オフィスに点在して設置することで、気軽にコミュニケーションの場をつくることができます。

クリエイティブ
ファニチュアD&CT
ソリューション

ワークスペース

ホーム
ファニチュア

デスク

デスク周辺
オプション

椅子/ソフ

椅子/ソフ
オプション椅子/ソフ
オプションソファ
ラウンジチェア

バー/キッチン

キッチン/キッチン

照明/照明器具

収納システム

ラック

ロッカー

洗面/洗面
器具類

浴室/浴室

セキュリティ
システムWIFI 無線
ネットワークワークサポート
ツールエグゼクティブ
ファニチュア



会議セット

会議室
テーブル/チェア

ロビー/ロビー

受付/受付
カウンターオフィス/ロビー
アクセサリ

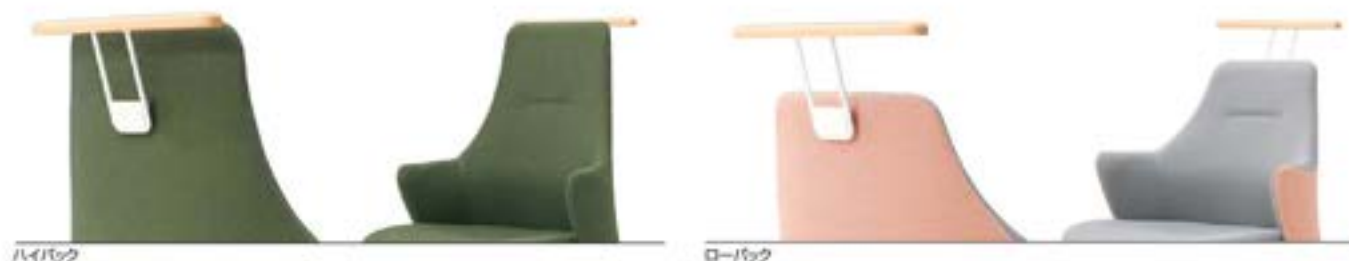
新製品

Lives Work Chair [ライブスワークチェア] ハンガー付タイプ 

ハイバック

ローバック

■5本脚/ローバック

選材				●ブラックボディ				○ホワイトボディ			
インターロック	ツイル		革	脚:ニボリッシュ		脚:ブラック		脚:ニボリッシュ		脚:ホワイト	
	単色	ツートン									
○				CD54BR-fxw	¥183,100	CD54MR-fxw	¥180,300	CD54BW-fxw	¥183,100	CD54WW-fxw	¥180,300
	○			CD54BR-fky, fkz	¥199,800	CD54MR-fky, fkz	¥196,900	CD54BW-fky, fkz	¥199,800	CD54WW-fky, fkz	¥196,900
		○		CD54BR-fla, flb	¥199,800	CD54MR-fla, flb	¥196,900	CD54BW-fla, flb	¥199,800	CD54WW-fla, flb	¥196,900
			○	CD54BR-p	¥399,200	CD54MR-p	¥396,300	CD54BW-p	¥399,200	CD54WW-p	¥396,300

■木脚/ローバック

選材				●ブラックボディ				○ホワイトボディ			
インターロック	ツイル		革	脚:ナチュラル		脚:ダーク		脚:ナチュラル		脚:ダーク	
	単色	ツートン									
○				CD44YR-fxw	¥178,200	CD44ZR-fxw	¥178,200	CD44YW-fxw	¥178,200	CD44ZW-fxw	¥178,200
	○			CD44YR-fwg	¥187,400	CD44ZR-fwg	¥187,400	CD44YW-fwg	¥187,400	CD44ZW-fwg	¥187,400
		○		CD44YR-fky, fkz	¥194,800	CD44ZR-fky, fkz	¥194,800	CD44YW-fky, fkz	¥194,800	CD44ZW-fky, fkz	¥194,800
			○	CD44YR-fla, flb	¥194,800	CD44ZR-fla, flb	¥194,800	CD44YW-fla, flb	¥194,800	CD44ZW-fla, flb	¥194,800
			○	CD44YR-p	¥394,200	CD44ZR-p	¥394,200	CD44YW-p	¥394,200	CD44ZW-p	¥394,200

■5本脚/ハイバック

選材				●ブラックボディ				○ホワイトボディ			
インターロック	ツイル		革	脚:ニボリッシュ		脚:ブラック		脚:ニボリッシュ		脚:ホワイト	
	単色	ツートン									
○				CD56BR-fxw	¥191,500	CD56MR-fxw	¥188,600	CD56BW-fxw	¥191,500	CD56WW-fxw	¥188,600
	○			CD56BR-fky, fkz	¥208,100	CD56MR-fky, fkz	¥205,300	CD56BW-fky, fkz	¥208,100	CD56WW-fky, fkz	¥205,300
		○		CD56BR-fla, flb	¥208,100	CD56MR-fla, flb	¥205,300	CD56BW-fla, flb	¥208,100	CD56WW-fla, flb	¥205,300
			○	CD56BR-p	¥407,300	CD56MR-p	¥404,500	CD56BW-p	¥407,300	CD56WW-p	¥404,500

●カラー

ツイル(単色)   (防汚性)ツイル(ツートン)   (防汚性)

※防汚効果の持続性は、使用頻度や環境によって異なります。効果は永久的なものではありません。

インターロック  

※防汚効果の持続性は、使用頻度や環境によって異なります。効果は永久的なものではありません。

※インターロックはパネル用とイス用の2つの仕様があり、個々に物性が異なるため、色、柄に多少の差異がございます。現物サンプルでのご確認をお願い致します。

●共通仕様: 背・座インナーシェル/樹脂成型品 支脚/アルミダイキャスト (5本脚) 5本脚/アルミダイキャスト 木脚/ビーチ無垢材ウレタン塗装

●交換用キャスター



Lives Entry Chair [ライブス エントリーチェア]

Indoor Advantage Gold 国産品 GW+ WEL PLUS

5本脚 (コンパクトタイプ)
ウレタンキャスタータイプ

ボディカラー	張材		デザインアーム		肘なし	
	インターロック	PMO/F2C				
●	○	○	CD23CR-FMS, FZH	¥72,100	CD13CR-FMS, FZH	¥54,800
●	○	○	CD23CR-FXW	¥81,700	CD13CR-FXW	¥64,400
○	○	○	CD23EW-FMS, FZH	¥72,100	CD13EW-FMS, FZH	¥54,800
○	○	○	CD23EW-FXW	¥81,700	CD13EW-FXW	¥64,400

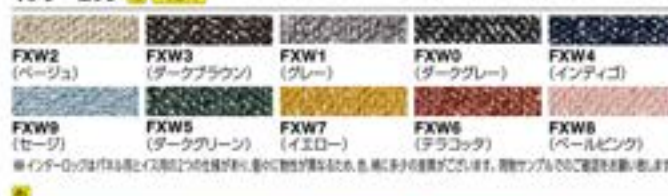
●カラー
インターロック 国産品

WORK CARRIER [ワークキャリア] CMFセレクション

国産品 GW

■ワークスツール
タブレットなし

張材	色仕様	1人用	1人用ワイド	2人用
		MU11AA	MU11BA	MU11CA
NC	FMS FFX FHN	¥101,900	¥135,500	¥191,000
インターロック	FXW	¥87,300	¥111,200	¥158,900
寸法		450W×450D×420H	300W×450D×420H	1350W×450D×420H



■タブレット付



タブレット	張材	色仕様	1人用ワイド	2人用
			MU11BC	MU11CC
突板	NC	FHN	¥201,300	¥237,700
タブレット	インターロック	F2M	¥177,000	¥205,700
タブレット	材質	色仕様	MU11BB	MU11CB
メラミン	NC	FN, F2M, F2N	¥166,800	¥218,800
	インターロック	MM	¥142,500	¥186,800
寸法			900W×450D×420H	1350W×450D×420H

■ソファ



張材	色仕様	1人用	2人用
		MU21AA	MU21AB
NC	FMS FFX FHN	¥124,300	¥225,500
インターロック	FXW	¥102,900	¥192,900
寸法		652W×648D×672H	1500W×648D×672H

■ベンチスツール



張材	色仕様	1600W×800D	1000W×1000D
		MU12AA	MU12AB
NC	FMS FFX FHN	¥265,900	¥207,600
インターロック	FXW	¥227,100	¥170,500
寸法		1600W×800D×410H	1000W×1000D×410H

●ソファ・ワークスツール (タブレットなし)・ベンチスツール

NCクロス



FMS (ダークグリーン) FFX (パールピンク) FHN3 (ウグイス) FHN8 (ヒイロ)

インターロック



FXW2 (ベージュ) FXW3 (ダークブラウン) FXW1 (グレー) FXW0 (ダークグレー) FXW4 (インディゴ)

FXW9 (セージ) FXW5 (ダークグリーン) FXW7 (イエロー) FXW6 (チラコッタ) FXW8 (パールピンク)

※インターロックは「パネル用」と「イス用」の2つの仕様があり、それぞれ特性が異なるため、色、柄に多少の差異がございます。現物サンプルにてご確認ください。

●ワークスツール (タブレット付) 組合せカラー

張材	タブレット	突板		メラミン	
		オークナット (M087)	アッシュ (M081)	アッシュ (M082)	アッシュ (M083)
NCクロス	FMS (ダークグリーン)	F9N3	F3N3	F5N3	F7N3
	FFX (パールピンク)	F9N4	F3N4	F5N4	F7N4
	FHN3 (ウグイス)	F9N5	F3N5	F5N5	F7N5
	FHN8 (ヒイロ)	F9N6	F3N6	F5N6	F7N6
インターロック	FXW2 (ベージュ)	F2M2	MMH2	MMJ2	MMK2
	FXW3 (ダークブラウン)	F2M3	MMH3	MMJ3	MMK3
	FXW1 (グレー)	F2M1	MMH1	MMJ1	MMK1
	FXW0 (ダークグレー)	F2M0	MMH0	MMJ0	MMK0
	FXW4 (インディゴ)	F2M4	MMH4	MMJ4	MMK4
	FXW9 (セージ)	F2M9	MMH9	MMJ9	MMK9
	FXW5 (ダークグリーン)	F2M5	MMH5	MMJ5	MMK5
	FXW7 (イエロー)	F2M7	MMH7	MMJ7	MMK7
FXW6 (チラコッタ)	F2M6	MMH6	MMJ6	MMK6	
FXW8 (パールピンク)	F2M8	MMH8	MMJ8	MMK8	

●価格は税抜き価格です。消費税を別途承ります。●価格には配送費、施工費は含まれておりません。別途申し受けます。

グリーン購入法
国産品・環境配慮製品

okamura

W12

クリエイティブ
ファニチャーDIRECT
ソリューション

ワークスペース

ホーム
ファニチャー

デスク

デスク周辺
オプション

シート/ソフ

ミーティング
カフェテリアミーティング
カフェテリアソファ
ラウンジチェア

パーティション

机/デスク/ソフ

照明/照明器具

収納/収納家具

事務用品/事務用品

事務用品/事務用品

ラック

ロッカー

洗面/トイレ
洗面

事務用品/事務用品

セキュリティ
システムWEL at Work
サポートツールワークサポート
ツールエグゼクティブ
ファニチャー

会議室

会議室
テーブル/チェア

ロビー/ベンチ

受付カウンター
受付オフィス/ロビー
アクセサリ

Lives Pouf [ライブスプーフ] CMFセレクション 

Playful

プレイフル



遊び心のある開放感

様々な人が集い、情報が活況に行き交うオープンな雰囲気。点在する様々な素材や色彩が、にぎわいのある空間を演出します。

Hygge

ヒュッグ



親しみのあるリラックス感

自然と会話が生まれやすいリラックスした雰囲気。あたたかみのある木の素材感と触り心地の良いファブリックが居心地のよい空間を演出します。

Recharge

リチャージ



凛とした安心感

気持ちを整え、冷静に物事に向きあえる凛とした雰囲気。すっきりとした素材と明るくやわらかな風合いが、凛とした中にも、気持ちやわらかく空間を演出します。

Immerse

イマース



集中しやすい落ち着いた感

ひとりでもチームでも、腰を据えてじっくり仕事ができる雰囲気。人工的な素材とあたたかみのある素材との組み合わせがクールすぎない、落ち着いた感のある空間を演出します。

H	タイプ	φ450	φ600	φ900	φ1200
H500	A	V66,800	V93,200		
	B	MS36HC V67,100	MS36HS V93,700		
	C	V68,100	V95,500		
H420	A	V64,000	V89,500	V200,900	V273,000
	B	MS36MC V64,400	MS36MS V90,000	MS36ML V201,400	MS36MX V273,400
	C	V65,800	V91,800	V203,700	V276,200
H340	A	V62,200	V82,600		
	B	MS36LC V62,500	MS36LS V83,200		
	C	V63,100	V84,000		

H	カラー	φ1200コンセント付	部分名称
H420	コンセント色：ホワイト		
	A	V334,800	
	B	MS36WX V335,000	
	コンセント色：ブラック		
	A	V334,800	
	C	MS36BX V335,000	

※MS36BXには、リチャージ(FNY4、FNY5、FNY6)仕様はありません。
 ※MS36WXには、イマース(FNY1、FNY2、FNY3)仕様はありません。

●組合せカラー

タイプ	部位	機能	組合せコード	プレイフル	組合せコード	ヒュッグ	組合せコード	リチャージ	組合せコード	イマース
A	座面	ツイル	FNZ1	FKY9 (イエローグリーン)	FNY7	FKZ7 (パールピンク)	FNY4	FKY7 (ベージュ)	FNY1	FKY1 (ダークグレー)
	玉縁	インターロック		FJW7 (イエロー)		FJW6 (セラコッタ)		FJW2 (ベージュ)		FJW0 (ダークグレー)
	ベース	インターロック		FXW2 (ベージュ)		FXW3 (ダークブラウン)		FXW3 (ダークブラウン)		FXW4 (インディゴ)
	タグ	革		PE76 (キャメル)		PE77 (ダークレッド)		P346 (ライトブラウン)		P601 (ダークグレー)
B	座面	ツイル	FNZ2	FKY8 (セージ)	FNY8	FKY7 (ベージュ)	FNY5	FKY7 (ベージュ)	FNY2	FKY4 (ダークブルー)
	玉縁	ツイル		FKY7 (ベージュ)		FKY7 (ベージュ)		FKY3 (ライトグレー)		FKY3 (ライトグレー)
	ベース	インターロック		FJW7 (イエロー)		FJW6 (セラコッタ)		FXW2 (ベージュ)		FXW4 (インディゴ)
	タグ	革		PE76 (キャメル)		PE77 (ダークレッド)		P346 (ライトブラウン)		P601 (ダークグレー)
C	座面	ツイル	FNZ3	FKY5 (ダークグリーン)	FNY9	FKZ7 (パールピンク)	FNY6	FKY7 (ベージュ)	FNY3	FKY4 (ダークブルー)
	玉縁	インターロック		FJW7 (イエロー)		FJW6 (セラコッタ)		FJW2 (ベージュ)		FJW0 (ダークグレー)
	ベース	ツイル		FKY7 (ベージュ)		FKY8 (セラコッタ)		FKY3 (ライトグレー)		FKY1 (ダークグレー)
	タグ	革		PE76 (キャメル)		PE77 (ダークレッド)		P346 (ライトブラウン)		P601 (ダークグレー)

Lives Pouf [ライプスプーフ] Kasane

—日本の色の組合せ—



いにしへの貴族たちは、季節に応じた色の組合せを楽しんでいました。自然の素材により染め上げた、先人たちの色の感性を現代に再現した、新しい色合わせの提案です。

テキスタイルデザイナー 須藤地子 NUNO代表、東京造形大学名誉教授
インテリアデザイナー 小野由紀子 小野建築計画、ケアリングデザイン代表

実 Seed



秋から冬にかけて、森の木々には赤や茶の小さな実が一面に実ります。植物が子孫を増やすための実の色。

樹 Tree



木が集まると林になり森になります。春の新緑から夏の深緑、秋の落葉と季節により移り変わる樹木の色。

水 Water



森林に降った雨は土壌に染み込み、時間をかけて川となります。自然の中で循環する水の色。

影 Shadow



森の中では太陽の光により、様々な光景が繰り返され、蓄積しています。太陽の光と木々による木陰の色。

H	タイプ	φ450	φ600	φ900	φ1200
H500	A	¥143,600	¥179,100	—	—
	B	MS36HC ¥143,600	MS36HS ¥179,100	—	—
	C	¥127,900	¥179,100	—	—
H400	A	¥130,800	¥163,900	¥342,800	¥415,300
	B	MS36MC ¥130,800	MS36MS ¥163,900	MS36ML ¥342,800	MS36MX ¥415,300
	C	¥117,400	¥163,900	¥342,800	¥415,300
H340	A	¥121,000	¥148,500	—	—
	B	MS36LC ¥121,000	MS36LS ¥148,500	—	—
	C	¥108,100	¥148,500	—	—

H	カラー	φ1200コンセント付
H400	コンセント色ホワイト	—
	A	¥508,400
	B	MS36WX ¥508,400
H400	コンセント色ブラック	—
	A	¥508,400
	B	MS36BX ¥508,400
C	¥508,400	

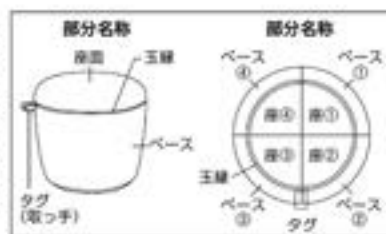

●組合せカラー

タイプ	組合せコード	座1・ベース1	座2・ベース2	座3・ベース3	座4・ベース4	玉縁	タグ
実	A F16H	F10H (オレンジ)	F01H (ベージュ)	F12H (ダークブラウン)	F11H (ライトブラウン)	FKY9 (アイドグリーン)	P346 (ライトブラウン)
	B F17H	F10H (オレンジ)	F10H (オレンジ)	F12H (ダークブラウン)	F11H (ライトブラウン)	FKY9 (アイドグリーン)	P346 (ライトブラウン)
	C F18H	F12H (ダークブラウン)	F12H (ダークブラウン)	F10H (オレンジ)	F12H (ダークブラウン)	FKY9 (アイドグリーン)	P346 (ライトブラウン)
樹	A F19H	F09H (ダークグリーン)	F13H (タープル)	F08H (オリーブグリーン)	F07H (グリーン)	FKY9 (アイドグリーン)	P346 (ライトブラウン)
	B F20H	F09H (ダークグリーン)	F09H (ダークグリーン)	F08H (オリーブグリーン)	F07H (グリーン)	FKY9 (アイドグリーン)	P346 (ライトブラウン)
	C F21H	F07H (グリーン)	F07H (グリーン)	F09H (ダークグリーン)	F07H (グリーン)	FKY9 (アイドグリーン)	P346 (ライトブラウン)
水	A F22H	F06H (ブルー)	F00H (ライトベージュ)	F02H (ライトグレー)	F05H (ライトブルー)	FKY1 (ダークブルー)	P601 (ダークグレー)
	B F23H	F06H (ブルー)	F06H (ブルー)	F02H (ライトグレー)	F05H (ライトブルー)	FKY1 (ダークブルー)	P601 (ダークグレー)
	C F24H	F05H (ライトブルー)	F05H (ライトブルー)	F06H (ブルー)	F05H (ライトブルー)	FKY1 (ダークブルー)	P601 (ダークグレー)
影	A F25H	F03H (ダークグレー)	F04H (ブラック)	F02H (ライトグレー)	F00H (ライトベージュ)	FKY1 (ダークブルー)	P601 (ダークグレー)
	B F26H	F03H (ダークグレー)	F03H (ダークグレー)	F02H (ライトグレー)	F00H (ライトベージュ)	FKY1 (ダークブルー)	P601 (ダークグレー)
	C F27H	F02H (ライトグレー)	F02H (ライトグレー)	F03H (ダークグレー)	F02H (ライトグレー)	FKY1 (ダークブルー)	P601 (ダークグレー)

●価格は税抜き価格です。消費税を別途承ります。●価格には配送費、施工費は含まれておりません。別途申し受けます。

グリーン購入法
取組適合製品掲載

okamura W14

クリエイティブ
ファニチュア

DIYCT
ソリューション

ワークスペース

ホーム
ファニチュア

デスク

デスク周辺
オプション

シーティング

ミーティング
クリエイティブ

ミーティング
クリエイティブ

ソファ
ラウンジチェア

パーティション

机
デスク

照明
照明器具

収納
収納家具

収納システム

ラグ

クッション

照明
照明器具

照明
照明器具

照明
照明器具

照明
照明器具

照明
照明器具

照明
照明器具

照明
照明器具

照明
照明器具

照明
照明器具

照明
照明器具

照明
照明器具

照明
照明器具

照明
照明器具

照明
照明器具

Lives Counter

[ライブス カウンター]   

コンパクトタイプ

カウンターオプション

■アッパーフレーム

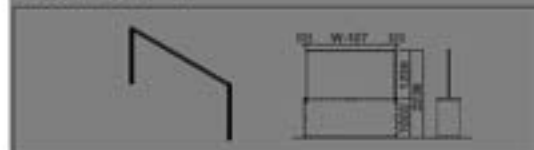

1800W

2400W

M8C6●● -ZA75.Z25 ¥●●●●●●
-ZH1□ ¥●●●●●●

M8C6●● -ZA75.Z25 ¥●●●●●●
-ZH1□ ¥●●●●●●

照明ダクトレール付

照明ダクトレール付

■ハンギングトレイ

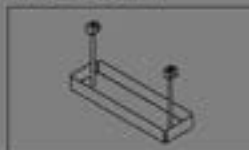

M8C6●● -ZA75.Z25 ¥●●●●●●
-ZH1□ ¥●●●●●●

554W X 165D X 306H
(H-トレイ高さ65H)

●オプションカラー

塗装色 (ZH1□はサテン調塗装)



ZA75 (ネオホワイト) Z25 (ブラック)

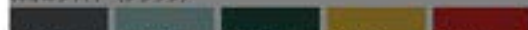

ZH15 (ダークブルー) ZH14 (セージ) ZH12 (ダークグリーン) ZH13 (イエロー) ZH11 (オレンジレッド)

特徴



オプションのアッパーフレームは配線ダクトレール付き。ペンダントライトやスポットライト、レール用フックなどにより幅広い装飾を実現することが可能です。トレイにはグリーン等も設置可能です。



(手配例)

①カウンター本体 2400W M8CSAD-MGS1 X 1
②アッパーフレーム2400W M8C6●●-ZH13 X 1
③ハンギングトレイ M8C6●●-ZH13 X 1

近日公開予定

クリエイティブ
ファニチュアD&CT
ソリューション

ワークスペース

ホーム
ファニチュア

デスク

デスク周辺
オフィス

シーティング

ミーティング
オフィシアミーティング
オフィステーブルソファ
ラウンジチェア

バーチェア

相応しのソリューション

建築材活用事例

収納システム

ラック

ロッカー

地域別
取手書

営業・販売情報

セキュリティ
システムWILL at Work
サポートツールワークサポート
ツールエグゼクティブ
ファニチュア

会議セット

会議会場
テーブルチェア

ロビーベンチ

窓口カウンター
取手書オフィスロビー
アクセサリ

Bresta [プレスタ]

A ソファベンチ

■背面化粧なし ハイバック (ボックス脚)

カラー仕様コード P190

収納	電源	W	D	H	品番	台座色:ホワイト/ブラック		台座色:MBVC, MGAC	
						インターロック	OKマイティ	インターロック	OKマイティ
	有	有	600	1460	MC37BR	¥368,200	¥369,500	¥372,500	¥373,800
					MC37BA	¥318,100	¥319,800	¥322,300	¥324,000
					MC37BB	¥310,000	¥311,200	¥314,300	¥315,500
					MC37BF	¥301,900	¥303,200	¥306,100	¥307,400
					MC37BG	¥273,800	¥275,000	¥276,800	¥278,000
					MC37TR	¥357,600	¥358,900	¥361,900	¥363,200
				1215	MC37TA	¥308,300	¥309,600	¥312,500	¥313,800
					MC37TB	¥300,600	¥301,900	¥304,900	¥306,200
					MC37TF	¥292,900	¥294,200	¥297,100	¥298,400
					MC37TG	¥265,200	¥266,500	¥268,200	¥269,500
					MC37ER	¥364,000	¥365,300	¥368,300	¥369,600
					MC37EA	¥313,800	¥315,500	¥318,000	¥319,700
			550	1460	MC37EB	¥306,100	¥307,300	¥310,400	¥311,600
					MC37EF	¥298,500	¥299,800	¥302,700	¥304,000
					MC37EG	¥270,800	¥272,000	¥273,800	¥275,000
					MC37VR	¥353,400	¥354,700	¥357,700	¥359,000
					MC37VA	¥304,000	¥305,300	¥308,200	¥309,500
					MC37VB	¥296,700	¥298,000	¥301,000	¥302,300
				1215	MC37VF	¥289,500	¥290,800	¥293,700	¥295,000
					MC37VG	¥262,200	¥263,500	¥265,200	¥266,500

■背面化粧なし スタンダード (ボックス脚)

収納	電源	W	D	H	品番	台座色:ホワイト/ブラック		台座色:MBVC, MGAC	
						インターロック	OKマイティ	インターロック	OKマイティ
	有	有	600	1000	MC37AR	¥274,600	¥275,000	¥278,900	¥279,300
					MC37AA	¥240,200	¥240,700	¥244,400	¥244,900
					MC37AB	¥232,100	¥232,500	¥236,400	¥236,800
					MC37AF	¥224,400	¥224,900	¥228,600	¥229,100
					MC37AG	¥204,800	¥205,200	¥207,800	¥208,200
					MC37AH	¥180,600	¥181,100	¥181,400	¥181,900
					MC37AK	¥147,300	¥147,800	¥149,500	¥150,000
					MC37FR	¥255,000	¥255,400	¥259,300	¥259,700
					MC37FA	¥221,100	¥221,500	¥225,300	¥225,700
				800	MC37FB	¥213,400	¥213,800	¥217,700	¥218,100
					MC37FF	¥208,100	¥208,600	¥210,300	¥210,800
					MC37FG	¥187,800	¥188,200	¥190,800	¥191,200
					MC37FH	¥164,000	¥164,500	¥164,800	¥165,300
					MC37FK	¥132,000	¥132,400	¥134,200	¥134,600
					MC37HR	¥254,200	¥254,600	¥258,500	¥258,900
					MC37HA	¥219,800	¥220,700	¥224,000	¥224,900
					MC37HB	¥212,100	¥212,900	¥216,400	¥217,200
					MC37HF	¥204,900	¥205,300	¥209,100	¥209,500
			700	MC37HG	¥186,100	¥186,900	¥189,100	¥189,900	
				MC37HH	¥163,200	¥163,600	¥164,000	¥164,400	
				MC37HK	¥131,100	¥131,500	¥133,300	¥133,700	
				MC37CR	¥270,400	¥270,800	¥274,700	¥275,100	
				MC37CA	¥235,900	¥236,400	¥240,100	¥240,600	
				MC37CB	¥228,200	¥228,600	¥232,500	¥232,900	
				MC37CF	¥221,000	¥221,500	¥225,200	¥225,700	
				MC37CG	¥201,800	¥202,200	¥204,800	¥205,200	
				MC37CH	¥178,400	¥178,900	¥179,200	¥179,700	
			550	800	MC37CK	¥146,000	¥146,500	¥148,200	¥148,700
					MC37GR	¥250,800	¥251,200	¥255,100	¥255,500
					MC37GA	¥216,800	¥217,200	¥221,000	¥221,400
					MC37GB	¥209,500	¥209,900	¥213,800	¥214,200
					MC37GF	¥202,700	¥203,200	¥206,900	¥207,400
					MC37GG	¥184,800	¥185,200	¥187,800	¥188,200
					MC37GH	¥161,800	¥162,300	¥162,600	¥163,100
					MC37GK	¥130,700	¥131,100	¥132,900	¥133,300
					MC37JR	¥250,000	¥250,400	¥254,300	¥254,700
				700	MC37JA	¥215,500	¥216,400	¥219,700	¥220,600
					MC37JB	¥208,200	¥209,000	¥212,500	¥213,300
					MC37JF	¥201,500	¥201,900	¥205,700	¥206,100
					MC37JG	¥183,100	¥183,900	¥186,100	¥186,900
					MC37JH	¥161,000	¥161,400	¥161,800	¥162,200
					MC37JK	¥129,800	¥130,200	¥132,000	¥132,400

A ソファベンチ

■背面化粧あり ハイバック (ボックス脚)

カラー仕様コード P190

収納	電源	W	D	H	品番	台座色:ホワイト/ブラック		台座色:MRV、MGA	
						インターロック	OKマイティ	インターロック	OKマイティ
						有	有	2100	600
1800	MC17BA	¥327,400	¥329,100	¥331,700	¥333,400				
1600	MC17BB	¥319,300	¥321,000	¥323,100	¥324,800				
1400	MC17BF	¥311,200	¥313,300	¥315,000	¥317,100				
1200	MC17BG	¥281,000	¥282,700	¥284,000	¥285,700				
2100	MC17TR	¥369,000	¥370,700	¥373,300	¥375,000				
1800	MC17TA	¥317,600	¥319,300	¥321,900	¥323,600				
1600	MC17TB	¥309,500	¥311,200	¥313,300	¥315,000				
1400	MC17TF	¥301,800	¥304,000	¥305,600	¥307,800				
1200	MC17TG	¥272,900	¥274,600	¥275,900	¥277,600				
2100	MC17ER	¥375,500	¥377,200	¥379,800	¥381,500				
1800	MC17EA	¥323,100	¥324,800	¥327,400	¥329,100				
1600	MC17EB	¥315,400	¥317,100	¥319,200	¥320,900				
1400	MC17EF	¥307,800	¥309,900	¥311,600	¥313,700				
1200	MC17EG	¥278,000	¥279,700	¥281,000	¥282,700				
2100	MC17VR	¥364,800	¥366,500	¥369,100	¥370,800				
1800	MC17VA	¥313,300	¥315,000	¥317,600	¥319,300				
1600	MC17VB	¥305,600	¥307,300	¥309,400	¥311,100				
1400	MC17VF	¥298,400	¥300,600	¥302,200	¥304,400				
1200	MC17VG	¥269,900	¥271,600	¥272,900	¥274,600				

■背面化粧あり スタンダード (ボックス脚)

収納	電源	W	D	H	品番	台座色:ホワイト/ブラック		台座色:MRV、MGA	
						インターロック	OKマイティ	インターロック	OKマイティ
						有	有	2100	600
1800	MC17AA	¥249,100	¥249,500	¥253,400	¥253,800				
1600	MC17AB	¥241,400	¥241,900	¥245,200	¥245,700				
1400	MC17AF	¥233,800	¥234,200	¥237,600	¥238,000				
1200	MC17AG	¥213,800	¥214,200	¥216,800	¥217,200				
900	MC17AH	¥189,200	¥189,600	¥190,000	¥190,400				
600	MC17AK	¥155,100	¥155,500	¥157,600	¥158,000				
2100	MC17FR	¥265,600	¥266,100	¥269,900	¥270,400				
1800	MC17FA	¥229,100	¥229,500	¥233,400	¥233,800				
1600	MC17FB	¥222,300	¥222,700	¥226,100	¥226,500				
1400	MC17FF	¥215,500	¥215,900	¥219,300	¥219,700				
1200	MC17FG	¥195,900	¥196,300	¥198,900	¥199,300				
900	MC17FH	¥172,600	¥173,000	¥173,400	¥173,800				
600	MC17FK	¥139,600	¥140,000	¥142,100	¥142,500				
2100	MC17HR	¥264,800	¥265,200	¥269,100	¥269,500				
1800	MC17HA	¥227,800	¥228,200	¥232,100	¥232,500				
1600	MC17HB	¥221,400	¥221,900	¥225,200	¥225,700				
1400	MC17HF	¥214,600	¥215,000	¥218,400	¥218,800				
1200	MC17HG	¥194,600	¥195,100	¥197,600	¥198,100				
900	MC17HH	¥171,300	¥171,700	¥172,100	¥172,500				
600	MC17HK	¥138,700	¥139,100	¥141,200	¥141,600				
2100	MC17CR	¥280,600	¥281,000	¥284,900	¥285,300				
1800	MC17CA	¥244,800	¥245,200	¥249,100	¥249,500				
1600	MC17CB	¥237,500	¥238,000	¥241,300	¥241,800				
1400	MC17CF	¥230,400	¥230,800	¥234,200	¥234,600				
1200	MC17CG	¥210,800	¥211,200	¥213,800	¥214,200				
900	MC17CH	¥187,000	¥187,400	¥187,800	¥188,200				
600	MC17CK	¥153,800	¥154,200	¥156,300	¥156,700				
2100	MC17GR	¥261,400	¥261,900	¥265,700	¥266,200				
1800	MC17GA	¥224,800	¥225,200	¥229,100	¥229,500				
1600	MC17GB	¥218,400	¥218,800	¥222,200	¥222,600				
1400	MC17GF	¥212,100	¥212,500	¥215,900	¥216,300				
1200	MC17GG	¥192,900	¥193,300	¥195,900	¥196,300				
900	MC17GH	¥170,400	¥170,800	¥171,200	¥171,600				
600	MC17GK	¥138,300	¥138,700	¥140,800	¥141,200				
2100	MC17JR	¥260,600	¥261,000	¥264,900	¥265,300				
1800	MC17JA	¥223,500	¥223,900	¥227,800	¥228,200				
1600	MC17JB	¥217,500	¥218,000	¥221,300	¥221,800				
1400	MC17JF	¥211,200	¥211,600	¥215,000	¥215,400				
1200	MC17JG	¥191,600	¥192,100	¥194,600	¥195,100				
900	MC17JH	¥169,100	¥169,500	¥169,900	¥170,300				
600	MC17JK	¥137,400	¥137,800	¥139,900	¥140,300				

クイック
ファニチャーOKICT
ソリューション

ワークスペース

ホーム
ファニチャー

デスク

デスク周辺
オプション

シートンク

ミーティング
ファニチャーミーティング
ファニチャーソファ
ラウンジチェア

バーチャイル

机デスクリボン

事務机周辺

収納システム

ラック

ロッカー

会議室
机周辺会議室
机周辺セキュリティ
システム福祉
サポート福祉
サポート福祉
サポート福祉
サポート福祉
サポート福祉
サポート福祉
サポート福祉
サポート福祉
サポート福祉
サポート福祉
サポート福祉
サポート福祉
サポート

A ソファベンチ

■背面化粧なし ハイバック（オープン脚）

カラー・仕様コード P190

W	D	H	品番	台座色:ホワイト/ブラック		台座色:MEVC, M3AC	
				インターロック	OKマイティ	インターロック	OKマイティ
				1800	600	1400	MC42BA
1600	MC42BB	¥305,200	¥306,400	¥309,000			¥310,200
1400	MC42BF	¥297,200	¥298,500	¥301,000			¥302,300
1200	MC42BG	¥268,600	¥269,800	¥272,300			¥273,500
1800	1215	MC42TA	¥303,400	¥304,700		¥307,100	¥308,400
1600		MC42TB	¥295,800	¥297,100		¥299,600	¥300,900
1400		MC42TF	¥288,200	¥289,500		¥292,000	¥293,300
1200		MC42TG	¥260,000	¥261,300		¥263,700	¥265,000

■背面化粧なし スタンダード（オープン脚）

W	D	H	品番	台座色:ホワイト/ブラック		台座色:MEVC, M3AC	
				インターロック	OKマイティ	インターロック	OKマイティ
				1800	600	1000	MC42AA
1600	MC42AB	¥227,300	¥227,700	¥231,100			¥231,500
1400	MC42AF	¥219,700	¥220,200	¥223,500			¥224,000
1200	MC42AG	¥199,600	¥200,000	¥203,300			¥203,700
900	MC42AH	¥170,600	¥171,100	¥174,400			¥174,900
600	MC42AK	¥142,000	¥142,500	¥145,700			¥146,200
1800	800	MC42FA	¥216,200	¥216,600		¥219,900	¥220,300
1600		MC42FB	¥208,600	¥209,000		¥212,400	¥212,800
1400		MC42FF	¥201,400	¥201,900		¥205,200	¥205,700
1200		MC42FG	¥182,600	¥183,000		¥186,300	¥186,700
900		MC42FH	¥154,000	¥154,500		¥157,800	¥158,300
600		MC42FK	¥126,700	¥127,100		¥130,400	¥130,800
1800	700	MC42HA	¥214,900	¥215,800		¥218,600	¥219,500
1600		MC42HB	¥207,300	¥208,100		¥211,100	¥211,900
1400		MC42HF	¥200,200	¥200,600		¥204,000	¥204,400
1200		MC42HG	¥180,900	¥181,700		¥184,600	¥185,400
900		MC42HH	¥153,200	¥153,600		¥157,000	¥157,400
600		MC42HK	¥125,800	¥126,200		¥129,500	¥129,900

A ソファベンチ

■背面化粧あり ハイバック（オープン脚）

カラー仕様コード P190

W	D	H	品番	台座色:ホワイト/ブラック		台座色:MEIVC, MGAC	
				インターロック	OKマイティ	インターロック	OKマイティ
				1800	600	1400	MC22BA
1600	MC22BB	¥314,500	¥316,200	¥318,200			¥319,900
1400	MC22BF	¥306,000	¥308,100	¥309,800			¥311,900
1200	MC22BG	¥275,700	¥277,400	¥279,500			¥281,200
1800	600	1215	MC22TA	¥313,100	¥314,800	¥316,800	¥318,500
1600			MC22TB	¥304,700	¥306,400	¥308,400	¥310,100
1400			MC22TF	¥296,600	¥298,800	¥300,400	¥302,600
1200			MC22TG	¥267,600	¥269,300	¥271,400	¥273,100

■背面化粧あり スタンダード（オープン脚）

W	D	H	品番	台座色:ホワイト/ブラック		台座色:MEIVC, MGAC		
				インターロック	OKマイティ	インターロック	OKマイティ	
				1800	600	1000	MC22AA	¥244,600
1600	MC22AB	¥236,600	¥237,100	¥240,300			¥240,800	
1400	MC22AF	¥228,600	¥229,000	¥232,400			¥232,800	
1200	MC22AG	¥208,500	¥208,900	¥212,300			¥212,700	
900	MC22AH	¥179,100	¥179,500	¥182,900			¥183,300	
600	MC22AK	¥150,100	¥150,500	¥153,800			¥154,200	
1800	600	800	MC22FA	¥224,600		¥225,000	¥228,300	¥228,700
1600			MC22FB	¥217,500		¥217,900	¥221,200	¥221,600
1400			MC22FF	¥210,300		¥210,700	¥214,100	¥214,500
1200			MC22FG	¥190,600		¥191,000	¥194,400	¥194,800
900			MC22FH	¥162,500		¥162,900	¥166,300	¥166,700
600			MC22FK	¥134,600		¥135,000	¥138,300	¥138,700
1800		600	700	MC22HA	¥223,300	¥223,700	¥227,000	¥227,400
1600				MC22HB	¥216,600	¥217,100	¥220,300	¥220,800
1400				MC22HF	¥209,400	¥209,800	¥213,200	¥213,600
1200				MC22HG	¥189,300	¥189,800	¥193,100	¥193,600
900				MC22HH	¥161,200	¥161,600	¥165,000	¥165,400
600				MC22HK	¥133,700	¥134,100	¥137,400	¥137,800

クイック
ファニチャーOK ICT
ソリューション

ワークスペース

ホーム
ファニチャー

デスク

デスク周辺
オプション

シートンク

ミーティング
ファニチャーミーティング
ファニチャーソファ
ラウンジチェア

バーチェア

机・デスク

照明器具

収納システム

ラック

ロッカー

会議室
家具会議室
家具セキュリティ
システム福祉
サポート

ワークスペース

エグゼクティブ
ファニチャー

会議室

会議室
ファニチャー

ロビーベンチ

窓口カウンター
設備オフィスロビー
ファニチャー

ライブラリーテーブル level 2

カラー仕様コード P170

*品番3桁目の□に脚ブラックは[2]、脚ホワイトは[3]の数字を入れてください。



機能



プランター付、中央天板付はコンセントユニットを各方向に1つずつ取り付けることが可能です。

オプション

- マルチコンセントユニット 2口タイプ インセット式



①詳しくは319頁をご覧ください。



③
プランター付
720H
MB□1AP-M□□ Y412,160

プランター内寸400W×400D×180H
植栽は付属しておりません。別途オフィスグリーン小鉢シリーズ(727頁)を4つご手配ください。

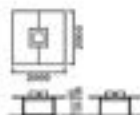

④
中央天板付
720H
MB□1AT-M□□ Y420,760

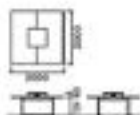

⑤
フラット
720H
MB□1AA-M□□ Y334,660

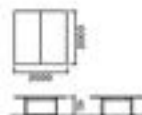

●共通仕様：天板・緑材/メラミン化粧板 脚/スチール塗装仕上 (ZA75ホワイト、Z25ブラック)、アジャスター付 天板厚：ライブラリーテーブル40mm

カフェテーブル level 2

*品番3桁目の□に脚ブラックは[2]、脚ホワイトは[3]の数字を入れてください。



⑥
MB29AE-MW73
750×600
MB□9AE-M□□
¥77,900
750W×600D×720H・
長方形ベース



⑦
MB29BA-MW73
750角
MB□9BA-M□□
¥81,200
750W×750D×720H・
ベース600φ



⑧
MB29MA-MW72
750角ロータイプ
MB□9MA-M□□
¥80,950
750W×750D×500H・
ベース600φ



⑨
MB39AA-MW71
900φ
MB□9AA-M□□
¥83,200
900φ×720H・
ベース600φ
750φ
MB□9AB-M□□
¥79,500
750φ×720H・
ベース600φ



⑩
MB29LA-MW74
900φロータイプ
MB□9LA-M□□
¥82,950
900φ×500H・
ベース600φ
750φロータイプ
MB□9LB-M□□
¥79,250
750φ×500H・
ベース600φ



⑪
MB29AD-MW71
600φ
MB□9AC-M□□
¥73,000
600φ×720H・
ベース450φ
450φ
MB□9AD-M□□
¥66,400
450φ×720H・
ベース450φ



⑫
MB29LD-MW72
600φロータイプ
MB□9LC-M□□
¥72,750
600φ×500H・
ベース450φ
450φロータイプ
MB□9LD-M□□
¥66,150
450φ×500H・
ベース450φ

●共通仕様：天板・緑材/メラミン化粧板 脚/スチール塗装仕上 (ZA75ホワイト、Z25ブラック)、アジャスター付 天板厚：カフェテーブル40mm

カフェキャビネット

※品番3桁目の□に本体ブラックは[2]、本体ホワイトは[3]の数字を入れてください。

カラー仕様コード P170

※M30 (ブライトウッドナチュラル)の設置はありません。

■壁面用 (背面化粧仕上げ無し)



■ハイタイプ



背面化粧仕上げ無し
MB-8DH-M□□
¥463,100
1800W×520D×1800H
電源コンセント(2P)
2□×2
※壁固定必須(金具同梱)

MB28DH-MW73



背面化粧仕上げ無し
MB-8AH-M□□
¥304,100
900W×520D×1800H
電源コンセント(2P)
2□×1
※壁固定必須(金具同梱)

MB28AH-MW72

■トラッシュユニット (ハイタイプ)



MB28SH-MX52

背面化粧仕上げ無し
MB-8SH-M□□
¥311,700
900W×520D×1800H
投入口3個(角型×1,丸型×2)
32パネル(ゴニリ)3個付
※壁固定必須(金具同梱)



MB28TH-MX52

背面化粧仕上げ無し
MB-8TH-M□□
¥317,500
900W×520D×1800H
投入口2個(角型×1,丸型×1)
32パネル(ゴニリ)2個付
※壁固定必須(金具同梱)



MB28UH-MX52

背面化粧仕上げ無し
MB-8UH-M□□
¥317,500
900W×520D×1800H
投入口2個(角型×2)
32パネル(ゴニリ)2個付
※壁固定必須(金具同梱)

■トラッシュユニット (ロータイプ)



MB28SB-MW73

背面化粧仕上げ無し
MB-8SB-M□□
¥162,700
1050W×520D×900H
投入口3個(角型×1,丸型×2)
40パネル(ゴニリ)3個付
分別シール付

●背面化粧仕上げ無し

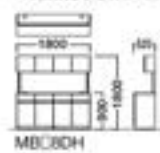

MB28DH



MB28AH



MB28SH



MB28TH



MB28UH



MB28SB



MB28DL



MB28BL



MB28BA

■ロータイプ



MB28DL-MW71

背面化粧仕上げ無し
MB-8DL-M□□
¥260,800
1800W×520D×900H
電源コンセント(2P)・2□×2



MB38AL-MW71

背面化粧仕上げ無し
MB-8AL-M□□
¥150,300
900W×520D×900H
電源コンセント(2P)・2□×1

■アイランド用 (背面化粧仕上げあり)



MB38FH-MW71

ハイタイプ
キャビネット+トラッシュユニット
MB-8GH-M□□
¥673,400
1800W×555D×1800H
電源コンセント(2P)2□×2
投入口3個(角型×1,丸型×2)
32パネル(ゴニリ)3個付
床固定必須(金具同梱)



MB38GL-MW71

ロータイプ
キャビネット
MB-8FL-M□□
¥414,900
1800W×555D×1800H
電源コンセント(2P)2□×2
投入口3個(角型×1,丸型×2)

ロータイプ
キャビネット+トラッシュユニット
MB-8GL-M□□
¥453,200
1800W×555D×1800H
電源コンセント(2P)2□×2
投入口3個(角型×1,丸型×2)

●アイランド用背面化粧仕上げあり

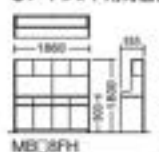

MB38FH



MB38GL

カフェカウンター

※品番3桁目の□に本体ブラックは[2]、本体ホワイトは[3]の数字を入れてください。

■ハイカウンター (幕板付)



MB28LA-MW73

両面化粧仕上げ
MB-8LA-M□□
¥155,320
1800W×900D×1000H
配線孔付

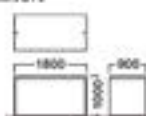

■リビングボード



MB28EL-MW73

背面化粧仕上げあり
2段×2列
MB-8EL-M□□
¥157,600
900W×450D×1000H



MB38EH-MW71

背面化粧仕上げあり
2段×3列
MB-8EH-M□□
¥179,700
1350W×450D×1000H

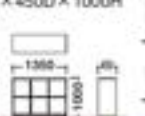

機能



ハイタイプ・ロータイプ
天板上に電源コンセントを設置しています。コーヒーマーカーやポットの電源として使えます。



ハイタイプ・ロータイプ
引出し下の収納には可動棚を標準装備し、分別廃棄が可能です。



トラッシュユニット(ロータイプ)
パネル(ゴニリ)と分別シールを標準装備し、分別廃棄が可能です。



オープン収納
天板下にごみ箱や冷蔵庫などを収納することができます。



オープン収納・ハイカウンター
天板の両サイドに配線孔を設けています。スタンバイ用コーヒーマーカーなどのケーブル類をすっきり収めます。



リビングボード
ハイカウンターと同じ寸法。モジュールになっており、カウンターエンドにきれいに収まります。

●共通仕様：天板：緑材/メラミン化粧板 本体：扉/表面材：強化紙 (M784ホワイト、M114ブラック)、アジャスター付 天板厚：カフェキャビネット40mm、カフェカウンター50mm

●価格は税抜き価格です。消費税を別途承ります。●価格には配送費、施工費は含まれておりません。別途申し受けます。

CROSCO [クロスコ]

キャスター付シェルフ



手配例

本体：9G13AA-Z□□□×1
 把手：R0931P-Z□□□×2



9G13AA

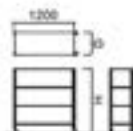

ハイタイプ(天地4段)

450D

9G13AA-Z□□□ ¥66,320

1200W×450D×1300H

600D

9G13AB-Z□□□ ¥74,640

1200W×600D×1300H

ロータイプ(天地3段)

450D

9G13AC-Z□□□ ¥56,230

1200W×450D×1000H

600D

9G13AD-Z□□□ ¥62,640

1200W×600D×1000H



把手(オプション)

R0931P-Z□□□ ¥4,300

※ 把手は2つ手配してください。

OCシェルフ



9G13GC-Z□□□ ¥57,120

900W×300D×915H

チャージトレイ2台、ポータブルバッテリー
 6台設置用

※ チャージトレイ、ポータブル
 バッテリーは付属しません。
 別途手配してください。



チャージトレイ

DD77TA-G276 (ダークグレー)

トレイ本体：590W×140D×28H (ケーブルを除く)

重量：11kg

ACアダプター：180W×85D×30H (ケーブルを除く)

重量：0.9kg

① ポータブルバッテリーについては、
 こちらをご覧ください。



OCシリーズ

カラー

ZJ14 (ホワイト)	ZK25 (ブラック)	ZH17 (ライトグレージュ)	ZH15 (ダークグレー)	ZH18 (ブレイッシュグリーン)	ZH19 (ブレイッシュレッド)
----------------	----------------	--------------------	------------------	----------------------	---------------------

オプション

扉板(ラック作業台)

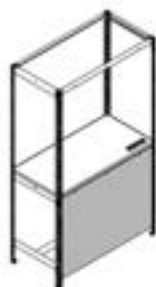

W	天板高さ	品番	価格
1800	1000	9G13EA	¥103,500
1500		9G13EB	¥ 99,100
1200		9G13EC	¥ 91,500
900		9G13ED	¥ 87,200
1800	730	9G13EE	¥101,300
1500		9G13EF	¥ 99,100
1200		9G13EG	¥ 91,500
900		9G13EH	¥ 87,200

※扉板を取付ける際は、必ず天板高さを1000Hまたは730Hの位置に設置してください。

ゲート



ソファやカウンターなどをゲート下に組み込むことができます。

W	品番	価格
1800	9G1U1Y	¥15,700
1500	9G1U2Y	¥14,300
1200	9G1U3Y	¥13,000
900	9G1U4Y	¥11,700

※1セット(2本)入り

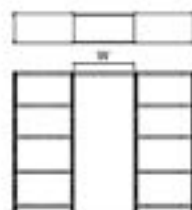

床固定金具(ラック作業台用)

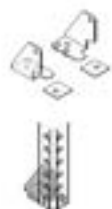

63304Y-T03
¥9,200
4個(LR各2個)入り

壁固定金具(ラック作業台・63軽量棚用共通)



63302Y-T03
¥3,220
1個入り
壁面に止めるためのビスは付属しておりません。壁面の種類に合わせて、別途手配ください。

連結金具セット



63115Y-T03
¥1,110
6セット入り、ボルト付

【ラック作業台 レイアウトルール】

- ・地震時など本体の揺れが生じますので、窓やガラスパーティションの前には設置できません。
- ・2台以上連結してご使用ください。
- ・必ず床固定または壁固定を行ってください。
- ・ゲートによる連結は補助的なものですので、必ずユニット同士を連結してください。
- ・63ラックと隣り合って並べる場合は、63ラックに取付けるアジャスターを別途手配ください。

(平面図)



63軽量棚用オプション

床固定金具
(63軽量棚用)

63303Y-T03
¥6,440
4個(LR各2個)入り

アジャスターセット
(63軽量棚用)

63112Y-Z000
¥9,200
4個(LR各2個)入り
※63ラックのフロスコラック作業台と並べる際は必ず台数分
手配してください。

支柱キャップ



63009Y-GH12
¥3,220
4個入り
※フロスコのキャスターシェルフ、OCシェルフには標準装備されて
おります。

※ ■ は在庫をご用意しておりますので、他の商品より早くお届けすることが可能です。

● 価格は税抜き価格です。消費税を別途承ります。● 価格には配送費、施工費は含まれておりません。別途申し受けます。

グリーン購入法
基準適合製品掲載

okamura W24

クリエイティブ
ファニチャー

DIY
ソリューション

ワークスペース

ホーム
ファニチャー

デスク

デスク周辺
オプション

椅子・ソフ

ミーティング
クリエイティブ

ミーティング
クリエイティブ

ソファ
ラウンジチェア

パーティション

フロア収納

収納家具

収納システム

ラック

ロッカー

地震対策
防振

防振・防湿

セキュリティ
システム

WIFI 対応
スマートホーム

ワークサポート
ツール

エグゼクティブ
ファニチャー

会議セット

会議室
テーブルチェア

ロビーベンチ

窓口カウンター
足乗付

オフィスロビー
アクセサリ

新製品

Alt Foyer

[アルト ホワイエ]



環境配慮

天板面に繊維廃棄素材（アルミニウム製造の生産工程で発生する裁断片などの繊維ごみ）を使用しており、繊維廃棄物を削減することに繋がります。

削減効果について：約4.8kg/m²の繊維廃棄物を使用しております。

メインテーブル (720H) ・メインカウンター (1000H)

メインテーブル (720H)

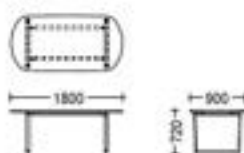

メインカウンター (1000H)

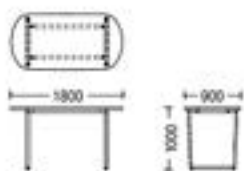

		2400	2100	1800	1500
720H	品番	MSE3EB	MSE3EC	MSE3EE	MSE3EF
	MXA1/2, MXB1/2	¥525,100	¥512,800	¥464,800	¥452,400
	MXA3/4, MXB3/4	¥549,300	¥537,000	¥489,000	¥476,600
1000H	品番	MSE4EB	MSE4EC	MSE4EE	MSE4EF
	MXA1/2, MXB1/2	¥535,400	¥523,100	¥475,100	¥462,700
	MXA3/4, MXB3/4	¥553,200	¥540,900	¥492,900	¥480,500

■は天板裏電源取付可能位置です。別途配線受材と電源を手配してください。

※は木目方向

組み合わせコード表

脚	天板	MYP2 (スカイライン)	MYP3 (ダスクブルー)
ZAT5(ホワイト)		MXA1	MXB1
Z25(ブラック)		MXA2	MXB2
Z68(マッドライトグレー)		MXA3	MXB3
Z84(マッドダークグレー)		MXA4	MXB4

※エッジはウレタン塗装仕上げ

- ・天板面について、原料である繊維（アルミニウム生地）の色をそのまま活かした素材です。
- ・素材の特性として、色調のばらつきが生じることがありますのでご了承ください。
- ・変形や白焼けによる変色の原因になるので、直射日光の当たる場所は避けてください。窓際などへ設置する場合は、常にカーテンやブラインドなどで直射日光を遮るようしてください。
- ・製造および配送工程にて細心の注意を払っておりますが、ごく稀に天板に小さなキズやテカリがみられる場合がありますので、ご了承ください。

共通仕様：天板：アルミニウム製造廃材リサイクル材 脚：スチール塗装仕上、アジャスター付 天板厚：30mm

クリエイティブ
ファニチュアD&CT
ソリューション

ワークスペース

ホーム
ファニチュア

デスク

デスク周辺
オプション

シーティング

ミーティング
ソリューションミーティング
ソリューションソファ
ラウンジチェア

バーチェア

相応しのソリューション

建築材活用事例

照明システム

ラック

ロッカー

地域別
取手

建築・設計

セキュリティ
システムWELL or Work
サポートツールワークサポート
ツールエグゼクティブ
ファニチュア

会議セット

会議室
テーブルチェア

ロビーベンチ

窓口カウンター
設置オフィスロビー
アクセサリ

新製品

※ ■ は在庫をご用意しておりますので、他の商品より早くお届けすることが可能です。

● 価格は税抜き価格です。消費税を別途承ります。● 価格には配送費、施工費は含まれておりません。別途申し受けます。

AVソリューション

ワークシーンに合わせてAV機器と家具の最適な組み合わせをご提案いたします。



オープンミーティング

<おすすめ製品>

<p>コードレスで動かしやすい</p>  <p>スプリント モニタースタンド</p> <p>OC</p>	OR	<p>WEBカメラ、ホワイトボードなど多機能</p>  <p>MAXHUB オールインワン ミーティングボード</p> <p>モニタースタンドS</p>
<p>低音量で音質を軽減</p>  <p>TALKHUB & TALKHUB用ドック</p>	OR	<p>ノイズキャンセリングで音質向上</p>  <p>マイク・スピーカー</p>



会議室

<おすすめ製品>

 <p>中・大型ディスプレイ 32型以上</p>	 <p>マイク・スピーカー ノイズキャンセリング、 広域集音 (6名以上)</p>	 <p>MAXHUB ミラーリングボックスII PC接続を無断化</p>
 <p>モニタースタンドS 広角WEBカメラ</p>	OR	 <p>ディスプレイユニット 超広角WEBカメラ</p>



シーン画像内で使用している製品とおすすめ製品は同一ではありません。

ワークブース

<おすすめ製品>

 <p>小型ディスプレイ 32型以下、スピーカー内蔵</p>	 <p>超広角WEBカメラ マイク内蔵</p>	 <p>ワークブース スノーハット多人数用など 大型のブースは会議室と同条件</p>
--	--	---

オカムラならではのソリューション

一括施工、一括納品

家具の施工作業員がAV機器の設置も一括で対応します。短時間かつ最少人数での対応が可能です。また納品も家具と一緒にされるため、受け取りの手間が少なく、無駄なリードタイムも発生しません。

家具とAV機器のマッチング

取付可否を製品ごとに確認し、対応表にまとめています。迷うことなく、安心してAV機器をお選びいただくことができます。

※以下の注意 (AV機器担当)! AV機器をご購入の際は、予め下記についてご理解をお願いいたします。

製品保証

メーカーおよび当社の規定に準じます。製品ごとに保証内容や保証期間が異なります。

不具合発生時の対応

オンサイト方式またはセンドバック方式にて対応いたします。方式は製品ごとに異なります。

オンサイト方式: 作業員が現地に伺い、修理や交換を行います。
センドバック方式: 当社またはメーカーから代替品を送付し、不具合品と交換します。

製品仕様

メーカー都合により、予告なく製品仕様が変わる場合があります。旧仕様の製品はメーカー在庫限りの販売となります。

納期

メーカー在庫が欠品している場合、通常よりも納期が長くなる場合があります。

MAXHUB オールインワンミーティングボード [V6・CFシリーズ]

「WEB会議」「プレゼンテーション」「ホワイトボード」の3つの機能を兼ね備えた多機能ミーティングボード

※ミーティングボード本体及び付属品の仕様、ソフトウェア、外観は
改良のため予告なく変更する場合がありますのでご了承ください。

ZoomはZoom Video Communications, Inc.の
商標または登録商標です。
Microsoft、Microsoft Teamsは、Microsoft
Corporationの商標または登録商標です。



機能

Web会議機能



WEB会議に必要な高品質のカメラ・マイク・スピーカーを内蔵

ディスプレイは4K、カメラは4800万画素で十分な解像度を備えています。マイクは最大集音距離が8mで、離れた席の方の声も漏れなく集音します。またウーハー内蔵のスピーカーとノイズキャンセル機能により、クリアな音声通話を実現します。

Web会議用アプリをプリインストール

Zoom及びMicrosoft Teamsアプリをプリインストールしています。PCを持ち込まなくても、ミーティングボードだけでWEB会議が行えます。

遠隔地とのホワイトボードの相互編集

遠隔地のミーティングボードとホワイトボードを共有でき、双方向での編集・書き込みが可能です。最大4台のミーティングボードを同時接続させることができます。

プレゼンテーション機能



ワイヤレス投影

ワイヤレスドングルをPCのUSB端子に接続してボタンを押すだけで、ミーティングボードにPC画面を投影できます。また投影中はミーティングボードからPCを操作することが可能で、プレゼン資料のページ切替えや編集を行うこともできます。

※対応OS ワイヤレスドングルをUSB Type-Aで接続する場合、PCにドライバーのインストールが必要になります。USB Type-Cで接続する場合はドライバーのインストールは不要です。



スマートフォンやタブレットPCからも投影可能

スマートフォンやタブレットPCはワイヤレスドングルを必要とせずにワイヤレス投影が行えます。またミーティングボードには最大9台のデバイスを同時に投影させることができます。



投影画面への書き込みが可能

投影した画面に書き込んだり、その内容を保存することも可能です。



ホワイトボード機能



反応速度が速く、滑らかな書き心地

ディスプレイとカバーガラスの距離が近いため視差が少なく、反応速度も速いため、アナログな筆記に近い滑らかな書き心地を実現しています。指でもタッチペンでも操作が可能です。

メモ機能

付属を使ったメモ機能を用意しています。スマートフォンやタブレットPCからコメントを送ることも可能です。意見を出し合うアイデア会議やプレスト会議に便利な機能です。

クリエイティブ
ファニチュアOKICU
ソリューション

ワークスペース

ホーム
ファニチュア

デスク

デスク周辺
オプション

シートンブ

ミーティング
ソフトウェアミーティング
ソフトウェアソフト
ラウンジチェア

パーティション

照明ソリューション

会議対応用家具

録音システム

ラップ

ロッカー

会議対策
防音幕

音響・照明

セキュリティ
システムWi-Fi 6E
サポートツールワークサポ
ートツールエグゼクティブ
ファニチュア

会議セット

会議会場
テーブルチェア

ロビーベンチ

窓口カウンター
設置オフィスロビー
アクセサリ

特注対応

セキュリティパック

1年

5年

・セキュリティパックは、ミーティングボードに合わせてカスタマイズし、動作保証された推奨セキュリティソフトで、ウィズセキュア社のWithSecure Elements Endpoint Protection(WithSecure EPP)を採用しています。

WithSecure EPPは、ドイツのセキュリティソフトウェア評価機関であるAV-TEST Instituteのセキュリティソフト性能評価において、「Best Protection Award」を過去10年間で7回受賞しており、最新のウイルスだけでなく、新種のウイルスへの迅速な対応と高い検出率で常に最新のセキュリティを保つことができます。

- ・1年額と5年額から選択可能です。どちらも延長可能です。
- ・出荷前のインストールとなりますので、ご注文時にお申込み下さい。
- ・お客様ご自身での他のセキュリティソフトのインストールは、製品保証の対象外となります。

CPUアップグレード

・ミーティングボードのCPUはオプション選択によりアップグレードが可能です。

・ミーティングボード本体の納品後のCPUのアップグレードは出来ません。

CPU世代	Intel® Core™ 10TH Generation
標準仕様	i5-10400(2.9GHz), DDR4 16GB, M.2 SSD 256GB
アップグレード	i7-10700(2.9GHz), DDR4 16GB, M.2 SSD 256GB

下記のような拡張的な使い方を想定しているケースに推奨

- ①ミーティングボードで動作させる外部アプリの動作要件になっている
例：Zoomの場合、一度に表示できる人数の上限がcore i5だと25人までですが、その上限を49人まで上げるにはcore i7が動作要件。
- ②メモリーやSSDをフル活用したい
例：データをMAXHUBにたくさん保存したい、重いソフトを使う予定があるなど。

保証期間の延長

・ミーティングボードの標準の保証期間は1年です。これを1年単位で延長することができます。

・保証期間内であれば、後から追加購入が可能です。保証期間が終了後の追加購入はできません。

操作方法レクチャー

オンライン

リモート

・操作方法のレクチャーをオンライン(現地)またはリモート(オンライン)で対応いたします。(約1時間)

本体

画面サイズ		S6型	65型	75型	86型
品番		ICD3NA-Y44E	ICD3NB-Y44E	ICD3NC-Y44E	ICD3ND-Y44E
シリーズ					
メーカー型番		MH-CF55FA	MH-CF65FA	MH-CF75FA	MH-CF86FA
外形寸法 (W×D×H mm)		1263×776×88	1488×903×88	1709×1026×87	1957×1160×100
質量 (kg)		26.3	36.3	48.3	59.8
筐体カラー		ブラック			
ディスプレイ	パネル	液晶			
	最大表示解像度	3840×2160 (4K)			
	視野角度	上下:178° 左右:178°			
	最大輝度 (cd/m²)	350			
タッチパネル	コントラスト	1200:1	1200:1	5000:1	4000:1
	検出方法	赤外線透過検出方式			
	タッチポイント	20点マルチタッチ操作			
	映り込み軽減	ガラス表面AG処理			
	保護ガラス	強化ガラス (硬度:7H)			
	入力デバイス	タッチペン・指			
入力端子	対応OS	Windows10/Windows8/Windows7/WindowsXP Android/Linux/Mac OS X/Chrome			
	HDMI	1			
	USB Type-A (USB 2.0)	1 (本体側面)			
	USB Type-A (USB 3.0)	2 (本体前面)			
出力端子	USB Type-C (USB 3.0)	2 (本体前面、本体側面)			
	タッチ信号出力	USB Type-B×1系統			
音声	音声出力	ステレオミニジャック×1系統			
	カメラ機能	4800万画素			
カメラ	画角	水平画角:91.9度 (対角画角:99.6度)			
	マイク機能	アレイマイク8個			
音声	集音距離	0~8m			
	スピーカー	10W+10W、20W(ウーハー)			
ネットワーク	Wi-Fi	802.11 a/b/g/n/ac 対応			
	Wi-Fi 動作周波数	2.4GHz、5GHz 対応			
	Bluetooth	Version 4.2			
	Bluetooth 動作周波数	2.4GHz			
	ホットスポット機能	同時接続台数8台以下			
	有線接続	LANポート (RJ45) ×1系統			
内蔵PC	CPU世代	Intel® Core™ 10TH Generation			
	スペック	i5-10400(2.9GHz), DDR4 16GB, M.2 SSD 256GB (オプションによりアップグレード可)			
	GPU	Intel® UHD Graphics 630			
	OS	Windows10 IoT (Enterprise LTSC2021(21H2))			
電源	使用電源	AC100~240V 50/60Hz			
	最大消費電力 (W)	300 (待機電力0.5)	350 (待機電力0.5)	400 (待機電力0.5)	400 (待機電力0.5)
	電源コードの長さ (mm)	3000			
VESAマウント 横×縦 (mm)	400×200	600×400	800×400	800×600	
モニタースタンド等への取付ビス	M8×25mm				
同梱品	タッチペン	2本、交換用ペン先3個付属			
	ワイヤレスドングル	1個 ※USB Type-C to A変換アダプター1個付属			
	ケーブル	USB Type-C to Cケーブル 1.8m (1本)			
	その他	電源コード 3m (1本)、使用マニュアル (1枚)、保証書 (1枚)、モニタースタンド等への取付ビス (4本)			
保証期間	1年 (オプションにより延長可)				
RoHS指令準拠	○				

タッチペン2 (オプション)

ICD3NE-Y44E
2本1セット、追加用



ワイヤレスドングル2 (オプション)

ICD3NF-Y44E
1個、追加用



ワイヤレスドングル収納箱 (オプション)

ICD1NG-Y44E
ワイヤレスドングル3個収納可



HDMIケーブル (オプション)

3m ICD3WB-Y44D
5m ICD3WC-Y44D
HDMI規格バージョン1.4カテゴリ2対応、ケーブル直径5.7mm、RoHS指令準拠、メーカーサンワサプライ、保証期間 初期不良のみ

MAXHUB ミラーリングボックスII

ディスプレイやプロジェクターへの接続をワイヤレス化

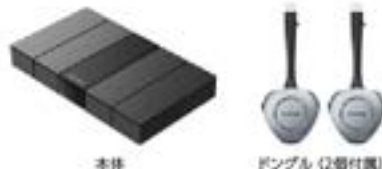

ボタンを押すだけで簡単にPCを投影

ワイヤレス dongle を2個、標準装備。会議室のディスプレイとミラーリングボックス本体を接続しておけば、付属のワイヤレス dongle をPCに挿して、ボタンを押すだけで画面投影ができます。

簡単に3ステップ

簡単3ステップで、ディスプレイへのワイヤレス投影が完了します。



STEP1
付属のワイヤレス dongle を PC に挿す

STEP2
ワイヤレス dongle の ボタンを押す

STEP3
投影完了
Type-C接続の場合
ワイヤレス dongle を PC に挿して
最短5秒

同時投影

ワイヤレス dongle や専用アプリ「MAXHUB Share」を使って会議室のディスプレイに、ノート PC やスマートフォン、タブレットなど同時に9つのデバイスの画面を投影できます。



本体

品番		ICD2NH-Y44E
メーカー		CVTE
メーカー型番		MH-MB-WB05
外形寸法 (W×D×Hmm)		255×147×38
質量 (kg)		0.8kg
筐体カラー		ブラック
主な機能	映像伝送方式	ワイヤレス投影
	投影方法	ワイヤレス dongle、AirPlay、専用アプリ
	最大同時投影数	9画面
	社内ネットワークアクセス制限	○
映像仕様	HDMI	2ポート同時出力対応
	PoE	PoE (802.3af) 対応
	映像出力端子	HDMI×1 (2.0)、HDMI×1 (1.4)
	出力解像度	4K@60Hz (HDMI 2.0)、1080p@60Hz (HDMI 1.4)
ネットワーク仕様	画面投影解像度	標準:1080p@30Hz、最大:4K@30Hz
	ネットワーク接続方式	有線接続、Wi-Fi接続対応
	Wi-Fiプロトコル	802.11b/g/n/ac/a/ax
	周波数帯	2.4GHz、5GHz
ホットスポット仕様	MIMO	2T2R
	通信距離	0-10m
	有線LAN	Gbit
	Wi-Fiプロトコル	802.11 ac
OS	周波数帯	5GHz
	SSID并表示	対応
	社内ネットワークアクセス制限	対応
	バージョン	Android 9.0
電力	CPU	A72×2+A53×4
	GPU	Mali-T860MP4
	RAM	4GB
	ROM	16GB
入出力	電源	ACアダプター / PoE (802.3af)
	消費電力	23.3W
	USB Type-C	1
	USB3.0	1
	Audio OUT	1
	HDMI OUT	2
動作環境	DC2.0	1
	RJ45	1
	動作温度範囲	0~40℃
	動作湿度範囲	10~90%RH 結露なきこと
付属品	ワイヤレス dongle	2個 (オプション追加可) ※USB Type-C to A変換アダプター2個付属
	HDMIケーブル	1 (1.5m)
	ACアダプター電源コード	1 (2m)
	その他	壁掛け金具 (1個)、保証書 (1枚)
保証期間	3年	
RoHS指令準拠	○	

ワイヤレス dongle 2 (オプション)

ICD3NF-Y44E
1個、追加用



ワイヤレス dongle 収納箱 (オプション)

ICD1NG-Y44E
ワイヤレス dongle 3個収納可



HDMIケーブル (オプション)

3m ICD3WB-Y44D

5m ICD3WC-Y44D

HDMI規格バージョン1.4カテゴリ2対応、ケーブル直径5.7mm、RoHS指令準拠、メーカー・サンフサプライ、保証期間・初期不良のみ
※ミラーリングボックス日本体には、1.5mのHDMIケーブルが同梱されています。長さが足りない場合にご手配ください。

クリエイティブ
ファニチャーOKICU
ソリューション

ワークスペース

ホーム
ファニチャー

デスク

デスク周辺
オプション

シーティング

ミーティング
ソリューションミーティング
ソリューションソファ
ラウンジチェア

バーチャル

AR/VR/AR/VR

業務用途機器

記録システム

ラップ

ロッカー

会議室
机本機

会議室机

セキュリティ
システムWi-Fi 6E
サポートワークスペース
ツールエグゼクティブ
ファニチャー

会議室

会議室
テーブルチェア

ロビーベンチ

窓口カウンター
設置オフィスロビー
アクセサリ

WEB会議ツール 注目

利用シーンに合わせてセレクトすることで、ストレスの少ない、快適なWEB会議環境を構築することができます。



最新型 TALKHUB 注目



首元のマイクスピーカーから音声が流れるため音量が小さくなり、周囲への音漏れが軽減されます。オープンミーティングなど周囲への配慮が必要な場所におすすめです。

WEBカメラ

MAXHUB

広角タイプ
WebCam Pro (120度)



機能

4K対応の120度広角カメラ

会議スペース全般におすすめできる汎用的なWEBカメラです。テーブルの天板上、モニタースタンドの棚板上への設置を推奨しています。カメラと人の距離を700mm以上取れる場所での使用をおすすめします。



おすすめのシチュエーション

カメラの向きを簡単調整

上下左右10度の範囲で角度調節が可能です。参加者の人数や体相に合わせてカメラポジションを簡単に調節できます。

マイク内蔵

本体にマイク（集音範囲4m）を内蔵しているため、少人数の会議スペースはこれ1台でWEB会議が可能です。

注意事項:ディスプレイのスピーカーを使用する想定。また6名以上の広い会議スペースや、周囲の雑音が入りやすい場所ではマイクスピーカーの設置を推奨。

専用ソフトの使用により、参加者を自動で検出。

専用ソフト（PanoCam Studio）を使用することにより、参加者の位置や人数に応じて、最適なフレーミングを自動調整します。



撮影範囲のイメージ

MAXHUB

超広角タイプ
180度広角WEBカメラ



機能

4K対応の180度広角カメラ

画角が広いので、カメラの目の前にいる方の顔も捉えることができます。カメラと人の距離を十分に取れない場合はこちらをお選びください。ワークブースやファミレスブースなど、テーブルエンドにカメラを設置するシーンにおすすめです。

注意事項:カメラと人の距離が近い場合、人が映らない画角が占める割合が大きくなってしまいます。距離が近い場合はWebCam Proをご使用ください。



おすすめのシチュエーション

マイク内蔵

本体にマイク（集音範囲4m）を内蔵しているため、狭スペースのワークブースや小人数の会議スペースはこれ1台でWEB会議が可能です。

注意事項:ディスプレイのスピーカーを使用する想定。また6名以上の広い会議スペースや、周囲の雑音が入りやすい場所ではマイクスピーカーの設置を推奨。

専用ソフト使用により、高機能なカメラ表示が可能。

専用ソフト（PanoCam Studio）を使用することにより、6パターンカメラレイアウトの表示が可能です。



撮影範囲のイメージ

品番	ICD1NJ-Y44E	ICD1NL-Y44E	
メーカー型番	UC-W21	UC-M30	
外形寸法 (W×H×Dmm)	117.9x51x55.7	144x26x73	
質量 (g)	202.5	209.1	
筐体カラー	ブラック		
カメラ	画素数	800万画素	1200万画素
	最大視野角	対角120° (水平107°)	180°
	焦点方式	固定焦点	
出力フォーマット	YUY2 / MJPG / H.264		
マイク	内蔵マイク	2アレイマイク	
	集音範囲	0~4m	
USB機能	動作要件	対応OS:Windows/Mac OS X ハードウェア要件:2.4GHz Intel Core 2 Duo Processor 以上、2GB RAM 以上 (4K解像度を得るには、より高いスペックのシステムが必要です)	
	カラーシステム/圧縮	YUY2 / MJPG / H.264	
	USB	USB 2.0	
I/Oポート	UVC	1.0	1.1
	USB Type-C (デバイス接続用)	1	1
	USB Type-A (拡張用)	—	1
同梱品	本体	1	1
	USB (TypeC to A) ケーブル	1 (1.5m)	1 (1.5m)
	壁掛け金具	—	1
保証期間	カメラ	3年	
	アクセサリ	1年	
RoHS指令準拠	○		

マイク・スピーカー

MAXHUB

オールアングルマイク・スピーカー



機能

広い集音範囲（半径6m）

WEBカメラに追加設置することで集音範囲が広がり、6~12名程度の会議スペースに対応できるようになります。

またノイズ（騒音）低減機能付のため、周囲の騒音が入りやすいオープンミーティングスペースにもおすすめです。

2台連結で集音範囲をさらに広く

Bluetoothを使って2台を連結すると、連結時の集音範囲が直径約24mとなり、大規模な会議スペースにも対応できます。

選べる3つの接続方法で、簡単に使える。

①専用ドングル、②Bluetooth、③USBケーブルに対応しています。

品番	ICD2NK-Y44E	Bluetooth	バージョン	BT5.3
メーカー	CVTE		動作周波数	2.4GHz
メーカー型番	BM-35		動作距離	10m
外形寸法 (幅×奥行×高さmm)	126.7×126.7×35.3mm		互換性	オーディオ再生、HDオーディオ入力に対応 Windows 7/8/8.1/10、MAC OS10.10以上
質量 (kg)	0.47kg		種類	リチウムイオン電池
筐体カラー	ダークグレイ	バッテリー	電池容量	3.7V/4400mAh
集音距離	半径6メートル		充電条件	有線 5V/1A
マイク	アレイマイク 8個		1日の充電での稼働時間	会話:158時間、音楽:88時間
種類	デジタルマイク		本体	1
周波数	USB:100Hz-12kHz、Bluetooth:100Hz-7.5kHz	同梱品	USB (TypeC to A) ケーブル	1 (1.0m)
サウンドチャンネル	1,1		Bluetoothドングル	1
最大音圧レベル	80dB SPL@1m		保証期間	3年
歪み率	<7%(80Hz~350Hz)、<3%(351Hz~4kHz)、<5%(4.1kHz~18kHz)		グリーン購入法	対象外
SN比 (dB)	>75dB		学校環境衛生基準	対象外
周波数	80Hz-18kHz		RoHS指令準拠	○
インターフェイス	USB Type C			
Input/Outputポート	ALIX 3.5mm (Audio in/out)			
	ボタン			
	物理ボタン、タッチボタン			
LEDインジケータランプ	円筒状LED			

WEB会議ツール 共通オプション

USB Type-Cケーブル 3m (オプション)

ICD3WE-Y44D

USB2.0規格対応 480Mbpsの高速伝送規格、USB 1.1規格にも対応、ケーブル全長4.2mm、RoHS指令準拠、メーカー・サンフサプライ、保証期間 初期不良のみ

WEB会議ツール 手配例

	ワークスペース			ファミレススペース	ディスプレイユニット	モニタースタンド
	テレキューブ スノーハット	スノーハット	ドレーブ	プレスタ		スプリント モニタースタンドS
	二人用 四人用	多人数用3600W	ミーティングスペース ソファタイプ	ファミレススペース		
カメラ	視野角180°	視野角180°	視野角180°	視野角180°	視野角180°	視野角120°
マイクスピーカー	カメラ内蔵マイクを使用 お客様PCのスピーカーを使用					

※長さが足りない場合には、必要に応じて「3.0m USB Type-C-Aケーブル(ICD3WE-Y44D)」をご手配ください。

クリエイティブ
ファニチュアOK! OK!
ソファ・チェア

ワークスペース

ホーム
ファニチュア

デスク

デスク周辺
オプション

ソフィング

ミーティング
クリエイティブミーティング
クリエイティブソファ
ラウンジチェア

バーチェア

机・デスク

照明器具

収納システム

ラック

Docker

会議室
家具会議室
家具セキュリティ
システムAV・AV
サポートツールワークサポート
ツールエグゼクティブ
ファニチュア

会議室

会議室
テーブル・チェア

ロビーベンチ

窓口カウンター
設置オフィスロビー
アクセサリ

ディスプレイ （注）

23.8型～75型までラインナップ。利用シーンに合わせてお選びいただけます。



小型ディスプレイ 23.8型/27型



主な利用シーン：ワークブース、
ファミレススペース、1on1、個人席



機能

広視野角で見やすい

上下左右178°の広視野角な液晶パネルを採用。どこから見ても鮮明な映像を確認できます。

置くだけ設置も可

スタンド付属のため、テーブルやキャビネットに置くだけの設置にも対応します。
注意事項：必要に応じて転倒、落下対策を講じてください。

スピーカー内蔵

少人数の打合せであれば十分に対応できる出力です。

USB Type-Cで画面表示と同時にノートPCに給電も可能

映像・音声・ノートPCへの給電がケーブル1本で済みます。ノートPC用に電源コンセントを用意する必要がありません。

注意事項：ノートPCへの給電は最大60Wまで。ノートPCの電源仕様を予めご確認ください。

電源仕様が適合しない場合、給電できない場合があります。

USB Type-C搭載でノートPCへの給電もできる！



本体

品番	ICD10A-Y44A	ICD10B-Y44A	
画面サイズ	23.8型	27型	
メーカー	アイ・オー・データ機器	アイ・オー・データ機器	
メーカー型番	LCD-CF241EDB-A	LCD-CF271EDB-A	
筐体カラー	ブラック	ブラック	
パネル	液晶	液晶	
最大表示解像度	1920×1080 (フルHD)	1920×1080 (フルHD)	
パネル表示処理	非光沢	非光沢	
付属映像ケーブル	USBケーブル (IC-C) 1.5m×1 DisplayPort ケーブル1.8m×1	USBケーブル (IC-C) 1.5m×1 DisplayPort ケーブル1.8m×1	
	※HDMIケーブルは別途手配必須	※HDMIケーブルは別途手配必須	
電源コードの長さ (mm)	1800	1800	
VESAマウント 横×縦 (mm)	100×100	100×100	
モニタースタンド等への取付ビス	M4×10mm	M4×10mm	
自立スタンド	付属 (選別可)	付属 (選別可)	
リモコン	なし	なし	
外形寸法 (W×D×Hmm)	スタンドなし	約553×51×330	約620×44×362
	スタンドあり	約553×215×388	約620×235×414
質量 (kg)	スタンドなし	約4.0	約4.9
	スタンドあり	約4.4	約5.3
映像入力端子	HDMI	1	1
	アナログRGB	1	1
	DisplayPort	1	1
	USB Type-C (DisplayPort Alt Mode)	1	1
映像入力切替	手動	手動	
音声入出力	入力端子	ステレオミニジャック φ3.5	ステレオミニジャック φ3.5
	出力端子	ステレオミニジャック φ3.5	ステレオミニジャック φ3.5
	スピーカー	1W+1W (ステレオ)	2W+2W (ステレオ)
消費電力	最大消費	107W	122W
	通常使用時 (オンモード)	13.0W	13.4W
	待機時	0.4W	0.4W
定格電圧	AC100V 50-60Hz	AC100V 50-60Hz	
視野角度	上下:178° 左右:178°	上下:178° 左右:178°	
最大輝度 (cd/m ²)	250	300	
コントラスト	1000:1	1000:1	
グリーン購入法	○	○	
学校環境衛生基準	○	○	
RoHS指令準拠	○	○	
保証期間	5年	5年	

HDMIケーブル (オプション)

3m ICD3WB-Y440

5m ICD3WC-Y440

HDMI規格バージョン1.4カテゴリ2対応、ケーブル長さ5.7mm、RoHS指令準拠、メーカーサンワサプライ、保証期間 初回不良のみ

取付用ビス (オプション)

93SA8Y-T12

モニタースタンドなどへの取付用、M4×10mm4本セット

T12(ブラック)

ディスプレイには映像ケーブルとしてUSB-Cケーブル(1.5m)が1本付属しています。HDMIケーブルが必要な場合は別途ご手配ください。

取付対応表

モニタースタンドS		MS92モニタースタンド				スプリント	93モニタースタンド	AVキャビネット	ディスプレイユニット				
標準タイプ	大型タイプ	Mタイプ	L1タイプ (1人用)	L2タイプ (2人用)	電動昇降タイプ	モニタースタンド							
○	×	×	×	×	×	×	×	×	○				
テレキューブ		スノーホワイト				ドレープ	プレスタ	ライブシェルフ	モニターアーム				
8タイプ 1人用120W	8タイプ 2人用44W	2人用	5人用	ソファタイプ	スタッフタイプ	ミーティングブース		90W	120W	スマートアーム	ZG1	fo	Wish bone
○	○	○	×	×	×	○		×	×	○	○	○	○

中・大型ディスプレイ 32~75型



主な利用シーン：会議室、ミーティングエリア、ワークブース（多人数用）

機能

広視野角で見やすい

上下左右178°の広視野角な4K液晶パネルを採用。どこから見ても鮮明な映像を確認できます。

スピーカー内蔵

少人数の打合せであれば十分に対応できる出力です。

置くだけ設置も可

スタンド付属のため、テーブルやキャビネットに置くだけの設置にも対応します。

注意事項：必要に応じて転倒、落下対策を講じてください。

リモコン付属で操作が簡単

入力切り替えは4つのボタンを選択するだけ。迷わずに操作できます。



本体

品番	ICD38F-Y44B	ICD38A-Y44B	ICD38B-Y44B	ICD38C-Y44B	ICD38D-Y44B	ICD38E-Y44B
画面サイズ	32型	43型	50型	55型	65型	75型
メーカー	ソニー	ソニー	ソニー	ソニー	ソニー	ソニー
メーカー型番	FW-32BZ30J/BZ	FW-43BZ30L	FW-50BZ30L	FW-55BZ30L	FW-65BZ30L	FW-75BZ30L
筐体カラー	ブラック					
パネル	液晶					
最大表示解像度	3840×2160 (4K) 約829万画素					
パネル表面処理	非光沢					
付属映像ケーブル	なし ※別途手配必須					
電源コードの長さ (cm)	ACアダプターケーブル 150 + 電源コード 200	300			350	
VESAマウント 横×縦 (mm)	100×200	200×200	200×200	300×300	300×300	300×300
モニタースタンド等への取り付け	M6×14mm					
自立スタンド	付属 (選別可)					
リモコン	赤外線方式リモコン付属 (単4形乾電池×2付属) ※無線方式リモコン (別売)					
外形寸法 (W×D×H)mm	スタンドなし 726×430×76 スタンドあり 726×454×172	726×567×70	1126×653×70	1243×721×71	1462×842×71	1686×969×72
質量 (kg)	スタンドなし 7.5 スタンドあり 7.7	10	12.3	15.7	21.2	31.7
映像入力端子	HDMI	4				
	アナログRGB	なし				
	DisplayPort	なし				
	デジタル音声出力端子	1				
	ヘッドホン出力端子	1				
映像入力切替	リモコン/自動 ※お客様にて任意設定可能					
スピーカー	5W+5W (ステレオ)	10W+10W (ステレオ)	10W+10W (ステレオ)	10W+10W (ステレオ)	10W+10W (ステレオ)	10W+10W (ステレオ)
消費電力 (W)	66 (待機電力0.5)	103 (待機電力0.5)	140 (待機電力0.5)	202 (待機電力0.5)	230 (待機電力0.5)	306 (待機電力0.5)
定格電圧	AC100V 50-60Hz					
視野角度	上下:178° 左右:178°					
最大輝度 (cd/m ²)	300	440	440	440	440	440
コントラスト	3000:1	1200:1	5000:1	1200:1	1200:1	1200:1
グリーン購入法						
学校環境衛生基準	×					
RoHS指令準拠	対象外					
保証期間	3年					

HDMIケーブル (オプション)

1.5m ICD3WA-Y44D

3m ICD3WB-Y44D

5m ICD3WC-Y44D

HDMI規格 (バージョン) 1.4 カタコリ 2対応。ケーブル長さ: 5.7mm。RoHS指令準拠。メーカーサンワサプライ。保証期間: 初期不良のみ

※注1

ディスプレイに映像ケーブルは付属していません。

取付用ビス (オプション)

93SA9Y-T12

M6×14mm 4本セット

T12 (ブラック)

※注2

ディスプレイに取付用ビスは付属されていません。モニタースタンドなど取付の際にご手配ください。

取付対応表

画面サイズ	質量 (kg)	VESAマウント 横×縦 (mm)	モニタースタンド S		MS92 モニタースタンド				スプリット	93Hモニタースタンド	AVキャビネット	ディスプレイユニット
			標準タイプ	大型タイプ	Mサイズ	Lサイズ (1面)	Lサイズ (2面)	電動昇降タイプ				
75型	31.7	300×300	●	●	●	●	●	●	●	●	●	●
65型	21.2	300×300	●	●	●	●	●	●	●	●	●	●
55型	15.7	300×300	●	●	●	●	●	●	●	●	●	●
50型	12.3	200×200	●	●	●	●	●	●	●	●	●	●
43型	10	200×200	●	●	●	●	●	●	●	●	●	●
32型	7.5	100×200	●	●	●	●	●	●	●	●	●	●
			テレキューブ		スノーハット				ドレープ	プレスタ	ライブシェルフ	
			Bタイプ 1.5m-2.0m	Bタイプ 2.1m-2.5m	2人用	多人数用		ソファ タイプ	ステップ タイプ	ミーティングブース	900W	1000W
50型	12.3	200×200	●	●	●	●	●	●	●	●	●	●
43型	10	200×200	●	●	●	●	●	●	●	●	●	●
32型	7.5	100×200	●	●	●	●	●	●	●	●	●	●

クリエイティブ
ファニチュアDX/IC/3
ソリューション

ワークブース

ホーム
ファニチュア

デスク

デスク周辺
オプション

シート/ソフ

ミーティング
カフェミーティング
カフェテーブルソファ
ラウンジチェア

パーティション

HDL/スクリーン

会議対応用家具

収納システム

ラック

ロッカー

会議室
照明会議室
照明会議室
照明セキュリティ
システムAV/IT/Work
サポートツールワークサポート
ツールエグゼクティブ
ファニチュア

会議セット

会議室
テーブル/チェア

ロビーベンチ

窓口カウンター
設置オフィス/ロビー
アクセサリ

プロジェクター 2333



場所を取らずに大画面投影が可能なプロジェクター。70型以上の超大型はディスプレイよりもプロジェクターの方がリーズナブルに導入できます。

持ち運びもしやすく、セミナールームや大会議室などにおすすめです。

テーブルやワゴンの上に置いて使用する、使い勝手の良いモデルです。



機能

レーザー光源で長寿命、起動も早い

レーザー光源のためランプ交換が不要で、メンテナンスフリーです。突然の光源切れのリスクも非常に低く、安心してご使用いただけます。また従来のランプ式プロジェクターに比べて起動およびシャットダウンが早く、準備や片付けに時間がかかりません。

軽量で持ち運びも簡単

約4.3kgと軽量で、サイズもコンパクトです。キャリーバックも付属しており、持ち運びが簡単です。



省スペースで大画面を投影可能

100型投影でも投影距離はわずか1.12mです。小さな会議室でも使いやすくなっています。画面サイズは35.6〜100型で、様々なシチュエーションに対応できます。

画面サイズは、フルサイズの映像を台形補正なしで投影したときのおよその値です。

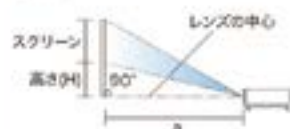

画面サイズ (型)	投写距離a (m)	高さ(H) (cm)
35.6	0.4	6
40	0.45	6
60	0.67	10
70	0.79	11
80	0.9	13
90	1.01	15
100	1.12	16

本体

品番		ICD2RA-Y44H
メーカー		RIICOH
メーカー型番		RIICOH PJ WXLA760
筐体カラー		ホワイト
方式		単板DLP®方式
明るさ		4,000lm
コントラスト比		100,000:1
投写画面サイズ		35.6〜300型（※推奨は最大100型）
投写距離		0.4〜3.76m
光源	種類	レーザーダイオード
	寿命 ※出力光量（明るさ）が半減するまでの使用時間の目安	20,000時間（標準モード） / 30,000時間（エコモード）
RGB対応信号	リアル解像度	WXGA (1,280×800ドット), XGA (1,024×768ドット), SVGA (800×600ドット), VGA (640×480ドット)
	圧縮表示	4K (3,840×2,160ドット), WUXGA 1,920×1,200ドット, Full HD (1,920×1,080ドット), UXGA (1,400×1,050ドット), SXGA (1,280×1,024ドット)
コンボジット信号		—
投写レンズ	明るさ、焦点距離	明るさF値:2.8、焦点距離F値:7.51 mm
	倍率、ズーム、フォーカス、レンズシフト	倍率一、ズーム一、フォーカス手動、レンズシフト一
映像入力端子	HDMI	2
	アナログRGB	1
	ビデオ入力 (RCA)	1
	映像入力切替	リモコン
音声入出力	入力端子	ステレオミニジャック φ3.5
	出力端子	ステレオミニジャック φ3.5
	スピーカー	8W×2
台形ゆがみ補正の種類範囲		自動台形補正 (垂直) / 補正角度 15 手動台形補正 (垂直) / 補正角度 15 手動台形補正 (水平) / 補正角度 15 4点補正
外形寸法 (W×D×H)		約337×265×108mm
質量		約4.3kg
消費電力 (W)		標準モード:300W、エコモード:216W (待機電力0.4W)
定格電圧		100V10%, 50Hz-60Hz
騒音		標準モード:34dB(A)、最大 36dB(A) エコモード:32dB(A)、最大 34dB(A)
本体付属品	映像ケーブル	HDMIケーブル (1.8m) ×1
	電源コード	1.8m
	CD-ROM	使用説明書、プロジェクター管理ユーティリティ
	キャリングケース	キャリングケース
	リモコン	ワイヤレスリモコン
	その他	はじめにお読みください、リコーテクニカルコールセンターシール、マイバップ&QA登録票、保証書、リモコン用単4乾電池×2
グリーン購入法		○
RoHS指令準拠		○
保証期間		3年

HDMIケーブル (オプション)

3m ICD3WB-Y44D

5m ICD3WC-Y44D

HDMI規格バージョン1.4カテゴリ2対応、ケーブル長さ5.7mm、RoHS指令準拠、メーカー保証書付、保証期間 初期不良のみ

TALKHUB II

特別仕様が

[トークハブ・ツール/WEB会議用音声コミュニケーションツール] **新品** **WILL PLUS**

オープンスペースで、音漏れを気にせずWEB会議ができる。

市販のウェアラブルマイクスピーカーを最大15台、Bluetooth接続することができ、オープンスペースで、高音質で音漏れの少ないWEB会議を実現できます。



TALKHUB II
5NA02Y-G803
140W×140D×80H
G803(ホワイト)
付属品:製品本体、USBケーブル(約50cm)
(※ウェアラブルマイクスピーカーは別売です)

WEB会議のさまざまな課題を解決します。

オープンスペースでのWEBミーティング



マイクスピーカーからの音漏れがあるので、まわりの視線が気になってミーティングに集中できない。

解決1: 音漏れ防止

スピーカーが耳元にあるので、音声が届きにくくなります。

解決2: 雑音防止

マイクが口元にあるので、周りの音声がマイクに入りません。(約3m外の音を拾いません)



TALKHUB IIを使えば、耳元で音声がはっきりと聞こえるので周りに音漏れを気にせずミーティングに集中できます。

解決3: 音声の明瞭化

マイクが口元にあるので、ささやく音量で相手に声が伝わります。

解決4: ハウリングなどの音トラブル防止

自動でハウリングやエコーを除去するので、ミュートボタンを押す必要がありません。

TALKHUB II サポートツール

現在全品

ウェアラブルマイクスピーカー ネック型



ICD25A-Y44G
充電用USBケーブル付(約30cm、標準型はTYPE-C、コンセント型はTYPE-A) 通信方式: Bluetooth標準規格ver5.1 最大通信距離: 30m 連続使用時間: 約20時間 充電満充電時間: 約4時間 質量: 約113g メーカー保証: 1年 Y44G(チャコールグレー)
Bluetoothは、Bluetooth SIG, Inc.の登録商標です。

USB充電器

ウェアラブルマイクスピーカーを6台まで同時に充電可能



ICD3WD-Y44D
108W×320×78H
USB TYPE-A×6、1ポートにつき最大2A(合計12A) 充電専用 充電用USBケーブルなし 電源コード長: 約1m 電源コードプラグ形状: 2ピン 定格電圧: AC100V 定格周波数: 50-60Hz共用 メーカーサンワサプライ 保証期間: 1年 Y44D(プラグ)

ドック



トークハブ・ツール、ウェアラブルマイクスピーカー(最大6台)、USB充電器をまとめて収納でき、持ち運びにも便利なツールです。

43401A-ZA75
200W×200D×306H ZA75(ネオホワイト)
本体: スチール塗装仕上げ 直置き、USB充電器ポケット: フェルト(吸い付く)
注意 当社限定のウェアラブルマイクスピーカー、USB充電器のみ収納可能です。

機能



ウェアラブルマイクスピーカーは、ひっかけるだけの簡単収納。収納した状態で充電も可能です。



ラテラルキャビネットへの収納が可能でコンパクトサイズになっています。

注意 収納の入れを予めご確認の上、ご手配ください。

カラー

ZA75
(ネオホワイト)

様々なシーンで利用いただけます。

6人までの接続の場合



Bluetooth

6台まで
同時接続

インナーイヤー型ワイヤレスイヤホン(マイク付き)や置き型マイクスピーカーも利用できます。



7人以上の接続の場合 ※TALKHUB II複数台利用

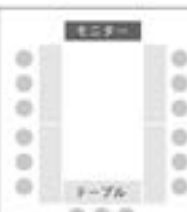

Bluetooth

15台まで
同時接続

インナーイヤー型ワイヤレスイヤホン(マイク付き)や置き型マイクスピーカーも利用できます。

クリエイティブ
ファニチャーOKI
ソリューション

ワークスペース

ホーム
ファニチャー

デスク

デスク周辺
オプション

シート・ソフ

ミーティング
クリエイティブミーティング
クリエイティブソファ
ラウンジチェア

パーティション

HUB/スイッチ

照明器具/照明

収納システム

ラック

ロッカー

会議対策
その他

音楽・オーディオ

セキュリティ
システムWILLのWork
サポートツールワークサポート
ツールエグゼクティブ
ファニチャー

会議セット

会議会場
テーブルチェア

ロビーベンチ

窓口カウンター
設置オフィス・ロビー
アクセサリ

新製品

TELECUBE by OKAMURA

[テレキューブ by オカムラ]

 省スペース 施工 Level 2 (Minor Advantage Sold) GW+
 WAVE PLUS

最高の集中環境をもたらすフルクローズ型のワークブース

床・壁・天井すべての面が囲われた個室空間。

遮音、吸音、照明、換気の名機能が室内の快適性を高め、これまでにない集中環境をもたらします。

※「TELECUBE by OKAMURA」は(株)ファイキューブとオカムラの共同開発製品です。
 「TELECUBE」は、株式会社ファイキューブの登録商標です。

※設置 設置のための事前確認が必要です。担当者までお問合せください。



Bタイプ

一人用1000W



一人用1200W



一人用スライドドア



二人用2000W



二人用2400W



四人用



OKAMURA WEBNAVI

Webに製品情報がございます

機能 (共通)

遮音性と安全性



ドアは建材仕様で機密性が高く、音漏れを防ぎます。また主たる構造部材にはスチールや不燃ガラスなどの不燃材を採用し、防火性を高めています。



内装パネルはグラスウールを内蔵した吸音パネルとなっており、ブース内の音の反響を軽減します。



荷重分散板(オプション)は、本体の下に敷設することで床への荷重を分散させます。

ウイルス感染対策



換気ファンによりブース内の空気は1分未満(稼働時)で循環します。フィルターは工具なしで換気可能で、清掃も容易です。



人感センサーにより、入室に合わせて自動的に照明や換気ファンをON/OFF制御します。換気ファンは入室後も一定時間稼働し、ブース内の空気循環を確保に行います。



天板は抗ウイルススメラミン仕様をお選びいただけます。



ナノイー発生器(オプション)は殺菌・消臭機能のあるナノイーを放出し、ブース内の空気を清潔な状態に保ちます。
※ナノイー発生器につきましてはP.14をご覧ください。

機能性



本体はこもり感の高いスタンダードタイプと、背面がガラスパネルで開放感のあるクリアタイプ(上記画像)からお選びいただけます。



照明は調光調色機能付きです。出力0~100%(電球100W相当)、色温度2700~6500Kで調節が可能です。Web会議や集中作業などシチュエーションに合わせて柔軟な対応が可能です。



一人用は天板の高さを立ち・座りの2種類から選ぶことができます。上げ下げが容易な電動昇降式もご用意しています。また汚れ防止のため、足元のパネルはスチール塗装仕上げになっています。



一人用は天板の高さを立ち・座りの2種類から選ぶことができます。上げ下げが容易な電動昇降式もご用意しています。また汚れ防止のため、足元のパネルはスチール塗装仕上げになっています。



天板にはアクセスしやすいクランプ式のマルチコンセントの取り付けが可能です。用途に応じて口数や種類を柔軟に選択できます。



壁面にモニターを取り付けられるタイプもご用意しています。
※モニターは付属しません。



一人用の天板は奥行を500mm以上確保しています。PC作業がしやすく足元にもゆとりがあるため、快適に仕事が行えます。



一人用1000Wの床固定チェアは回転・昇降機能付きです。身体の向きや姿勢を調節しながら作業することができます。

スライドドア



スライドドアは出入りの際にドアが通路に飛び出さず、通路幅が狭い場所や、人の往来の多い場所への設置に最適です。

二人用横並びレイアウト



横並びに座ることでモニターが見やすく、WEB会議や1on1にも適したレイアウトです。

■各部の名称とカラー



1 ~ 7 をそれぞれお選びください。 必須:ブース1セットに必須数量 最大:ブース1セットに取付可能な最大数 (0でも可) ※定価はオープンです。担当者までお問い合わせください。

テレキューブはグリーン購入法の特定調達品目の個室ブースに該当するため、一件となっている本体、天板、ドアハンドルの3つを一括りにして適合の判断を行っています。ただし二人用や四人用の天板のように本体に組み込まれていない(連結されていない)天板は、個別に机として適合の判断を行っています。
なお、テレキューブで使用しているダウンライトはグリーン購入法非適合となります。ダウンライトはグリーン購入法の特定調達品目の照明器具に該当し、個室ブースとは別に適合の判断を行っています。

1 本体 必須1

一人用 1000W (床固定チェアあり)

サイズ	タイプ	品番	仕様
一人用 1000W	スタンダード	4W31XH	ZA75、ZK25
	クリア	4W31XK	ZK25

※別途⑧チェア・ソファから床固定チェアをお選びください。
ZA75(ネオホワイト)、ZK25(ブラック)

一人用 1000W (床固定チェアなし)

サイズ	タイプ	品番	仕様
一人用 1000W	スタンダード	4W31XG	ZA75、ZK25
	クリア	4W31XJ	ZK25

※別途⑧チェア・ソファからワークブース用チェアをお選びください。サイズの都合上、ソファは設置できません。
ZA75(ネオホワイト)、ZK25(ブラック)

一人用 1200W

サイズ	タイプ	品番	仕様
一人用 1200W	スタンダード	4W31XU	ZA75、ZK25
	クリア	4W31XV	ZK25

※別途⑧チェア・ソファからワークブース用チェアまたはソファをお選びください。また昇降天板を設置する場合は、専用ソファまたはハイスツールをお選びください。
ZA75(ネオホワイト)、ZK25(ブラック)

一人用スライドドアタイプ 新製品

サイズ	タイプ	品番	仕様
一人用 スライド ドア	スタンダード	4W31XL	ZA75、ZK25

※別途⑧チェア・ソファからワークブース用チェアまたはソファをお選びください。
ZA75(ネオホワイト)、ZK25(ブラック)

二人用 2000W・二人用横並びレイアウト 新製品

サイズ	タイプ	品番	仕様
二人用	スタンダード	4W31XW	ZA75、ZK25
	クリア	4W31XX	ZK25

※別途⑧チェア・ソファからワークブース用チェアまたはソファをお選びください。
ZA75(ネオホワイト)、ZK25(ブラック)

二人用 2400W 新製品

サイズ	タイプ	品番	仕様
二人用	スタンダード	4W31XE	ZA75、ZK25
	クリア	4W31XF	ZK25

※別途⑧チェア・ソファからワークブース用チェアまたはソファをお選びください。
ZA75(ネオホワイト)、ZK25(ブラック)

四人用

サイズ	タイプ	品番	仕様
西人用	スタンダード	4W31XY	ZA75、ZK25
	クリア	4W31XZ	ZK25

※別途⑧チェア・ソファからワークブース用チェアまたはソファをお選びください。
ZA75(ネオホワイト)、ZK25(ブラック)

クリエイティブ
フニチュア

DX-ICT
ソリューション

ワークブース

ホーム
フニチュア

デスク

デスク周辺
オプション

椅子・ソファ

ミーティング
クリエイティブ

ミーティング
クリエイティブ

ソファ
ラウンジチェア

パーティション

机・デスクリフト

照明器具

収納システム

ラック

ロッカー

電源対策
延長ケーブル

音響・照明

セキュリティ
システム

防犯カメラ
センサー

ワークサポート
ツール

エグゼクティブ
フニチュア

収納ボックス

収納ボックス
ケーブルチェア

ロビーベンチ

防犯カメラ
設置

オフィスロビー
アクセサリ

2 内装パネル・天板

■一人用 (内装パネル+天板)

サイズ	タイプ	天板高さ	モニター取付金具	チェア(別途手配)	品番	仕様	
一人用1000W 固定天板	スタンダード	720H/995H	-	固定チェアなど	4W31NA	MUC□	
	クリア				4W31NB		
一人用1200W 固定天板	スタンダード	720H/995H	-	ソファなど	4W31NC		
					4W31ND		
	クリア	720H	-	-	ソファなど		4W31NE
							4W31NF
							4W31NG
							4W31NH
一人用1200W 電動昇降天板	スタンダード	650~1250H	-	専用ソファ	4W31NJ		
					4W31NK		
	クリア			-	-	専用ソファ	4W31NL
							4W31NM
一人用スライドタイプ	スタンダード	720H/995H	-	ソファなど	4W31NN		

必須1

モニター取付条件: 取付ピッチ/75×75または100×100mm、質量/15kg以下、サイズ/27インチ以下、背面に凸部がなくフラット。電動昇降天板・電気仕様: 定格電圧: 100V、定格消費電力: 90/60W共用、定格消費電力 (50/60Hz) 300W、待機電力0.1W以下
 ※天板高さ (H) が「720/995」となっているアイテムは施工時に高さを選択できません。
 ※一人用1000W、一人用スライドタイプは構造上、モニター取付には対応できません。
 ※天板を995Hに設置した場合、モニターは取付出来ません。
 ※電動昇降天板はモニター取付には対応できません。
内装パネル補強材 4W3P9P-ZA39
 一人用・固定天板で天板高さを995Hにする場合は1ブースにつき1つを必ず手配してください。

組合せカラー

天板+天板縁材	標準メラミン					抗菌ウイルスメラミン				
	MG99 標準	MX61 抗菌	MX60 抗菌	MX62 抗菌	MX63 抗菌	M799 抗菌	M461 抗菌	M460 抗菌	M462 抗菌	M463 抗菌
内装パネル	天板:MG07 (ホワイト) + 天板縁材:0939 (ホワイト)	天板:MX51 (ブライスクラウド) + 天板縁材:0E21 (ブライスクラウド)	天板:MX50 (ブライスクラウド) + 天板縁材:0E50 (ブライスクラウド)	天板:MX52 (ブライスクラウド) + 天板縁材:0E22 (ブライスクラウド)	天板:MX53 (ブライスクラウド) + 天板縁材:0E23 (ブライスクラウド)	天板:MFN1 (ホワイト) + 天板縁材:0939 (ホワイト)	天板:MFL1 (ブライスクラウド) + 天板縁材:0E21 (ブライスクラウド)	天板:MFL0 (ブライスクラウド) + 天板縁材:0E50 (ブライスクラウド)	天板:MFL2 (ブライスクラウド) + 天板縁材:0E22 (ブライスクラウド)	天板:MFL3 (ブライスクラウド) + 天板縁材:0E23 (ブライスクラウド)
	FFB3 (パールベージュ) 抗菌	MUC4	MUC5	MUC8	MUC6	MUC7	MUC0	MUC1	MUC9	MUC2

※抗菌は手あしが目立ちにくく拭き取りやすいメラミン化粧板を使用しています。 ※抗菌は豊かな風合いを表面凹凸で表現しているため、筆記がしにくい場合があります。
 ※抗菌ウイルスメラミンは天板を清潔に保つために、浅いシボの仕上げを選定しております。そのため、標準メラミンと色・柄は同じですが、光の反射により見え方が若干異なります。

■二人用・二人用横並びレイアウト・四人用

内装パネル

サイズ	タイプ	品番	仕様
二人用2000W	スタンダード	4W31NW	FFB3
	クリア	4W31NX	
二人用2400W	スタンダード	4W31RR	
	クリア	4W31NX	
四人用	スタンダード	4W31NY	
	クリア	4W31NZ	

内装パネルクロス: ■標準 ■FFB3(パールベージュ) 抗菌

組合せカラー (専用テーブル)

天板+天板縁材	標準メラミン					抗菌ウイルスメラミン				
	MG99 標準	MX61 抗菌	MX60 抗菌	MX62 抗菌	MX63 抗菌	M799 抗菌	M461 抗菌	M460 抗菌	M462 抗菌	M463 抗菌
脚	天板:MG07 (ホワイト) + 天板縁材:0939 (ホワイト)	天板:MX51 (ブライスクラウド) + 天板縁材:0E21 (ブライスクラウド)	天板:MX50 (ブライスクラウド) + 天板縁材:0E50 (ブライスクラウド)	天板:MX52 (ブライスクラウド) + 天板縁材:0E22 (ブライスクラウド)	天板:MX53 (ブライスクラウド) + 天板縁材:0E23 (ブライスクラウド)	天板:MFN1 (ホワイト) + 天板縁材:0939 (ホワイト)	天板:MFL1 (ブライスクラウド) + 天板縁材:0E21 (ブライスクラウド)	天板:MFL0 (ブライスクラウド) + 天板縁材:0E50 (ブライスクラウド)	天板:MFL2 (ブライスクラウド) + 天板縁材:0E22 (ブライスクラウド)	天板:MFL3 (ブライスクラウド) + 天板縁材:0E23 (ブライスクラウド)
	Z55 (ブラック)	MK61	MDY7	MUB0	MDY6	MDY9	MTB6	MTB7	MTB0	MTB8

※抗菌は手あしが目立ちにくく拭き取りやすいメラミン化粧板を使用しています。 ※抗菌は豊かな風合いを表面凹凸で表現しているため、筆記がしにくい場合があります。
 ※抗菌ウイルスメラミンは天板を清潔に保つために、浅いシボの仕上げを選定しております。そのため、標準メラミンと色・柄は同じですが、光の反射により見え方が若干異なります。

3 外装パネル

必須1

サイズ	タイプ	品番	仕様
一人用 1000W	スタンダード	4W31CN	ZA75, ZK25, ZE□□, ZH□□
	クリア	4W31CS	
一人用 1200W	スタンダード	4W31CU	
	クリア	4W31CS	
一人用スライド タイプ	スタンダード	4W31CL	
	スタンダード	4W31CW	
二人用 2000W	スタンダード	4W31CX	
	クリア	4W31CX	
二人用 2400W	スタンダード	4W31CM	
	クリア	4W31CX	
四人用	スタンダード	4W31CY	
	クリア	4W31CZ	

●カラー

ZA75 (ホワイト)	ZK25 (ブラック)	ZE61 (ホワイト)	ZE50 (ホワイト)
ZE62 (ホワイト)	ZE63 (ホワイト)	ZE76 (ホワイト)	ZE77 (ホワイト)
ZH15 (ダークグレー)	ZH14 (セージ)	ZH12 (ダークブルー)	ZH13 (イエロー)
ZH11 (ホワイト)			

4 カーペット

必須1

サイズ	タイプ	品番	仕様
一人用 1000W	床固定チェア有	4W3XTY	YB20
	床固定チェア無	4W3XUY	
一人用 1200W	共通	4W3HUY	
一人用スライド タイプ	スタンダード	4W3XXY	
二人用2000W	共通	4W3XVY	
二人用 2400W	共通	4W3XZY	
四人用	共通	4W3XWY	

YB20(ブラック)

5 ドアハンドル

(共通) 必須1

4W3TEY-A119
シリンダー錠、
鍵3本付
A119 (ブラック)
※本体でスライド
アを選んだ場合のみ
手配不要。

6 チェア・ソファ

■ワークブース用チェア P208

任意



ライプスワークチェア本脚

■ワークブース用ソファ Indoor Advantage Gold GW+ WELL PLUS 任意

■日本製ソファ

W	D	SH	H	品番	価格
					F200 (税込)
750	550	450	735	MS608A	¥166,200
1085	550	450	735	MS608B	¥199,200
1465	550	450	735	MS608C	¥238,700

共通仕様：表座材/クロス クッション材/ウレタン 構造体/合板
脚/アルミトリッシュ仕上または塗装仕上 背面化粧なし

ブースタイプ	対応ソファW	員数	
		一人用	750
テレビチューブ 6タイプ	スライドドア	580	1
	二人用 2000W 2400W	1085	2
	二人用横並び	580	2
	四人用	1465	2

カラー (ソファ)

背・座	脚	F326	F323	F322	F320	F324	F329	F325
		(ベージュ)	(チャコライト)	(グレー)	(ダークグレー)	(インディゴ)	(セージ)	(ブルー)
日本製ソファ	A8(ホワイト)	F208	F213	F212	F210	F214	F219	F215
	Z15(ネオホワイト)	F208	F203	F202	F200	F204	F209	F205
	Z25(ブラック)	F218	F213	F212	F210	F214	F219	F215
変りくるみソファ	-	F328	F323	F322	F320	F324	F329	F325

■一人用1000W専用 床固定チェア 必須1

※ 1 本体で1000W(専用床固定チェア付き)を選んだ場合のみ手配必須、他のブースへの取付不可

シェルカラー	シェル表面材	品番	仕様
ホワイト	メラミン化粧板	L422EP	FXW□
ブラック		L422EO	
ライト	L422EW		
ナチュラル	L422EV		
ミディアム	L422EX		
ダーク	L422EY		

シェル(メラミン)

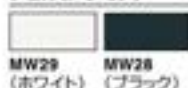

シェル(突板)



パッド(インターロック) 必須2



7 オプション

■マルチコンセントユニット 任意

※一人用1000Wは天板切り欠き部にのみ取付可

クランプ式 6口タイプ



クランプ式 4口タイプ



クランプ式 4口タイプ



詳しくは、318~319頁をご覧ください。

■モニター取付金具 最大1

二・四人用共通 最大1

4W35BF-ZK25
取付ビス(縦・横)100mmまたは200mm、質量15kg以下、サイズ24~32インチ、背面に凸部がなくフラット、取付ビス別途手配
ZK25(ブラック)

二人用横並びレイアウト用

WEBカメラ取付用
DD430C-ZK25、ZJ14
取付ビス(縦・横)100mmまたは200mm 質量10kg以下、サイズ24~32インチ、背面に凸部がなくフラット、取付ビス別途手配
ZJ14(ネオホワイト)、ZK25(ブラック)

●共通仕様：本体/構造フレーム：スチール塗装仕上、支柱：アルミ塗装仕上、ガラスパネル：フロートガラス(5φ)、内装パネル/表面材：クロスおよびスチール塗装仕上、構造体：スチール塗装仕上、裏面材：グラスウール、外装パネル：スチール塗装仕上または化粧調板、天板/表面材：メラミン化粧板、芯材：スチール、脚材：ABS樹脂 キャスターおよびアジャスター付 電気仕様/ブース内で使用できる最大電気容量：1200W(一人用1200W電動昇降天板を選んだ場合は900W)、定格消費電力(ファンおよびダウンライトの合計)：15W、待機電力(人感センサー使用時)：1W、定格電圧：100V、定格周波数：50/60Hz共用
●一人用1000W、一人用1200W、二人用2000W、二人用2400W、四人用 仕様：ドア：強化ガラス(5φ)
●一人用スライドドアタイプ仕様：ドア：強化ガラス(6φ)

■一人用1200W専用 電動昇降天板用ソファ 最大1



背・座(インターロック) 必須2



■一人用スライドドアタイプ用チェア

720H天板



995H



■荷重分散板 最大1

一人用1000W・1200W共通
4W35AN-Z25
二人用共通
4W35AR-Z25
四人用共通
4W35AS-Z25
一人用スライドドアタイプ
4W35AT-Z25
※設置場所の床仕様に応じてご手配ください。
Z25(ブラック)

■ガラスサインシール 任意

各タイプ共通
NJ900Z-G635
¥14,300
7×9枚セット
※ガラスの存在を知らせるサインとして使用します。
G635(メタリックシルバー)



■抗ウイルスフィルター (アースプラス) 任意

4W3E4Y-YB24
※設置：一人用×1、二人用×2、四人用×2
※ブース外に排気する空気を清潔に保ちます。交換用フィルターとしてもご使用いただけます。

クリエイティブ

ファニチャー

DR-CT

ソリューション

ワークブース

ホーム

ファニチャー

デスク

デスク周辺

オプション

シート

チェア

ソファ

ラウンジチェア

パーティション

机

照明

収納

システム

ラック

ロッカー

地震対策

防音

防湿対策

防虫対策

防臭対策

防汚対策

防炎対策

防音対策

防湿対策

防虫対策

防臭対策

防汚対策

防炎対策

防音対策

防湿対策

防虫対策

防臭対策

防汚対策

防炎対策

防音対策

防湿対策

防虫対策

防臭対策

防汚対策

防炎対策

防音対策

防湿対策

防虫対策

防臭対策

防汚対策

防炎対策

防音対策

防湿対策

防虫対策

防臭対策

防汚対策

防炎対策

防音対策

防湿対策

防虫対策

防臭対策

防汚対策

面談ブース



様々な方が使う公共施設を想定し、車椅子の方も使いやすい開口の広さとブースサイズを備えています。またパネルは清潔に保ちやすい消毒可能な仕様もございます。

間仕切り工事などの大掛かりな工事なしで、用途に合わせた空間をつくることができます。

●両面引戸タイプ(3000W/3600W)



対面での相談スペース

2面にドアを設けており、来訪者とスタッフの動線を分けることができます。

ブース内に設置するカウンターやテーブルのサイズを変えることで、完全に動線を分ける、緊急時に備え人が通れるスペースを空けておくなど、様々なレイアウトが可能です。



●片面引戸タイプ(2400W)



オンライン面談スペース

オプションのファンクションビームを使用することで、壁面にモニターを設置できます。車椅子の方と付き添いの方が一緒に入って余裕のあるサイズです。

特徴



両面引戸タイプは来訪者とスタッフとの出入口を分けられます。



車いすの方も利用しやすい開口の広いドアを使用しています。
※車いすのサイズと有効寸法を十分ご確認ください。



車椅子がブース内で動きやすいサイズに設定しています。



内装パネル・外装パネルともにアルコールと次亜塩素酸ナトリウムで消毒可能な仕様を品揃え。

機能（共通）



ドアとガラスパネルはクリアとグラデーションの2種類からお選びいただけます。グラデーションは顔や手元を隠しつつも、足元の透過率を高くすることで外からでも在室を確認できるようになっています。



大きな外面はプレゼンボードや掲示板など、様々な用途で活用できます。

※外装パネルにはマグネットが使用できます。ただしクロス仕様の場合はネオジム磁石など固定力の高いものを使用し、マグネット式のボードやトレーなどの重宝物は設置しないでください。



天井は通行方向のラインが特徴的なルーパータイプ（左）と、面としての印象が強いブリッドタイプ（片面引戸タイプ2400Wのみ）からお選びいただけます。



ブースへの出入りの時に体を支える手すり付きのタイプもございます。

■カラーと各部の名称



1 本体

フレーム、巾木	ガラスドア	ドア枠	内装パネル														
			FXT2 (ページュ)	FXT3 (ダークブラウン)	FXT1 (グレー)	FXT0 (ダークグレー)	FXT4 (インディゴ)	FXT9 (セージ)	FXT5 (ダークグリーン)	FXT7 (イエロー)	FXT6 (ダークコッパー)	FXT8 (パールピンク)	PE05 (ホワイト)	PE06 (ナチュラル)	PE04 (ダークグレー)	PE01 (ブルー)	PE02 (グリーン)
ZA75 (ネオホワイト)	H277 (クリア)	ZK25 (ブラック)	F4B2	F4B3	F4B1	F4B0	F4B4	F4B9	F4B5	F4B7	F4B6	F4B8	PE04	PE05	PE03	PE01	PE02
	H329 (グラデーション)		F4D2	F4D3	F4D1	F4D0	F4D4	F4D9	F4D5	F4D7	F4D6	F4D8	PE09	PE10	PE08	PE06	PE07
ZK25 (ブラック)	H277 (クリア)		F4A2	F4A3	F4A1	F4A0	F4A4	F4A9	F4A5	F4A7	F4A6	F4A8	PD04	PD05	PD03	PD01	PD02
	H329 (グラデーション)		F4C2	F4C3	F4C1	F4C0	F4C4	F4C9	F4C5	F4C7	F4C6	F4C8	PD09	PD10	PD08	PD06	PD07

※内装パネルビニールレザータイプは耐薬性を優先した仕様となっております。ビニールレザーには透気性がないため、吸音性能がクロスパネルより下がります。

2 外装パネル(クロス)



2 外装パネル(スチール)



ラインナップ

両面引戸タイプ
3600W両面引戸タイプ
3000W片面引戸タイプ
2400W

Aタイプ

ドアのみガラスで、
それ以外の面はクローズになっています。



(片面引戸)



(両面引戸)

Bタイプ

前面はガラスで、
側面と後面はクローズになっています。



(片面引戸)

Cタイプ

前面と後面がガラスで、
側面だけがクローズになっています。



(片面引戸)



(両面引戸)

※全タイプ奥行2400D、高さ2100Hです。

クリエイティブ
ファニチャーDHCT
ソリューション

ワークスペース

ホーム
ファニチャー

デスク

デスク周辺
オプション

シートンク

ミーティング
ソリューションミーティング
ソリューションソファ
ラウンジチェア

バーチャル

HUBソリューション

建築材料

建築システム

照明システム

ラック

ロッカー

地域対策
取組

企業文化

セキュリティ
システム福祉・高齢
サポートワークサポート
ツールエグゼクティブ
ファニチャー

会議セット

会議室
テーブルチェア

ロビーベンチ

窓口カウンター
設置オフィス・ロビー
アクセサリ

■両面引戸タイプ 3000W

※2~4名程度(車椅子利用の場合)での使用を想定しています。※A、Cタイプのみ ※ドアは引戸のみ

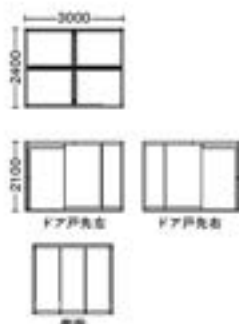

内寸	2880W × 2280D
引き戸開口	1000W × 1875H

手配例

品名	品番	定価	数量
1 本体 面談ブース 両面引戸タイプ3000W Cタイプ 両面手すり付 引き戸左	4W29AH-F4A1	¥3,774,560	1
2 外装パネル Cタイプ用	4W26FC-FXT1	¥ 243,600	1
3 照明セット 3000W・3600W共通	DD44RB-GA44	¥ 196,600	1
4 天井ルーバー 3000W	4W25WM-ZK25	¥ 588,020	1
アクセスターミナル ハイタイプA	DY88TF-Z25	¥ 83,200	1
SEカウンター ローカウンター 車椅子対応タイプ 1800W	48EC4A-MX50	¥ 144,430	1
B130チェア 4本脚 射付	8130AW-PB20	¥ 29,000	3

合計(送料) ¥5,117,410
(車椅子、カウンターのスライドドア除く)

■両面引戸タイプ 3600W

※2~4名程度(車椅子利用の場合)での使用を想定しています。※A、Cタイプのみ ※ドアは引戸のみ

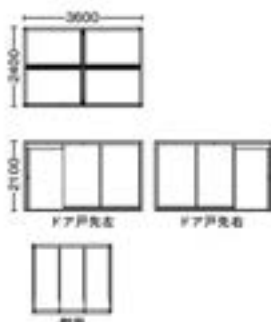

内寸	3480W × 2280D
引き戸開口	1000W × 1875H

手配例

品名	品番	定価	数量
1 本体 面談ブース 両面引戸タイプ3600W Cタイプ 片面手すり付 引き戸左	4W29GS-PE05	¥3,145,030	1
2 外装パネル Cタイプ用	4W265C-ZE61	¥ 367,800	1
3 照明セット 3000W・3600W共通	DD44RB-GA45	¥ 196,600	1
4 天井ルーバー 3600W	4W25VM-ZA75	¥ 623,800	1
アクセスターミナル ハイタイプA	DY88TF-ZA75	¥ 83,200	1
Livingミーティングテーブル T字脚タイプ 固定タイプ 1800×900	87AFAM-MDB4	¥ 100,920	1
ミーティングチェア モノス 4本脚タイプ 座パッド付	9327AW-MN46	¥ 40,600	3
ロディア 荷物置き	LUB1AA-ZA75	¥ 45,900	1

合計(送料) ¥4,685,050
(車椅子除く)

■片面引戸タイプ 2400W

※1~2名程度(車椅子利用の場合)での使用を想定しています。※A、Cタイプのみ ※ドアは引戸のみ

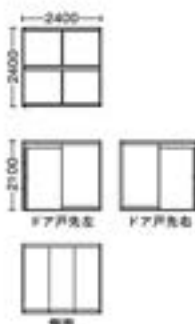

内寸	2280W × 2280D
引き戸開口	1000W × 1875H

手配例

品名	品番	定価	数量
1 本体 面談ブース 片面引戸タイプ2400W Bタイプ 手すり付 引き戸左	4W29KR-PE04	¥2,132,690	1
2 外装パネル 2400W Bタイプ用	4W273B-ZH14	¥ 468,450	1
3 照明セット 2400W	DD63RB-GA45	¥ 115,210	1
4 天井ルーバー 2400W	4W25LT-ZA75	¥ 396,700	1
5 ファンクションビーム	4W25FP-A63	¥ 28,480	1
スマートアーム ビーム用アーム ノーリンクアーム	4E940P-XC09	¥ 63,600	1
アクセスターミナル ハイタイプA	DY88TF-ZA75	¥ 83,200	1
ソリスト 平机 スタンダードタイプ フレーム脚 メラミン天板 1800×600	3K20NA-MU04	¥ 107,570	1
丸stuhl	LY90ZY-PB27	¥ 14,800	1

合計(送料) ¥3,410,700
(車椅子除く)

スノーハットはグリーン購入法の特選調達品目の指定ペースに該当するため、一体となっている本体、天板、ドアハンドルの3つを一括りにして適合の判断を行っています。ただし2人用や多人数用の天板のように本体に組み込まれていない(連結されていない)天板は、個別に判として適合の判断を行っています。

なお、天井(オプション)付属の照明はグリーン購入法非適合となります。照明はグリーン購入法の特選調達品目の別明器具に該当し、指定ペースとは別に適合の判断を行っています。

1 本体

必須1

タイプ	サイズ	手すり	タイプ	品番	価格		品番	価格		
					内装パネル:クロス			内装パネル:ビニールレザー		
					クリアガラス	グラデーションガラス		クリアガラス	グラデーションガラス	
					F4A/F4B	F4C/F4D		PD01*-05', PE01*-05'	PD06*-10', PE06*-10'	
両面引戸	3000W × 2400D	手すり両面	A	右	4W28AD	¥3,154,890	¥3,458,090	4W28AN	¥2,625,650	¥2,929,050
				左	4W29AD	¥3,154,890	¥3,458,090	4W29AN	¥2,625,650	¥2,929,050
			C	右	4W28AH	¥3,774,560	¥4,280,160	4W28AS	¥3,239,220	¥3,744,820
				左	4W29AH	¥3,774,560	¥4,280,160	4W29AS	¥3,239,220	¥3,744,820
		手すり片面	A	右	4W28BD	¥2,990,010	¥3,293,410	4W28BN	¥2,460,350	¥2,763,750
				左	4W29BD	¥2,990,010	¥3,293,410	4W29BN	¥2,460,350	¥2,763,750
			C	右	4W28BH	¥3,609,880	¥4,115,480	4W28BS	¥3,073,920	¥3,579,520
				左	4W29BH	¥3,609,880	¥4,115,480	4W29BS	¥3,073,920	¥3,579,520
		手すりなし	A	右	4W28CD	¥2,825,330	¥3,128,730	4W28CN	¥2,295,050	¥2,598,450
				左	4W29CD	¥2,825,330	¥3,128,730	4W29CN	¥2,295,050	¥2,598,450
			C	右	4W28CH	¥3,445,200	¥3,950,800	4W28CS	¥2,908,620	¥3,414,220
				左	4W29CH	¥3,445,200	¥3,950,800	4W29CS	¥2,908,620	¥3,414,220
	3600W × 2400D	手すり両面	A	右	4W28ED	¥3,323,510	¥3,626,910	4W28EN	¥2,800,770	¥3,104,170
				左	4W29ED	¥3,323,510	¥3,626,910	4W29EN	¥2,800,770	¥3,104,170
			C	右	4W28EH	¥3,845,670	¥4,434,250	4W28ES	¥3,310,330	¥3,898,910
				左	4W29EH	¥3,845,670	¥4,434,250	4W29ES	¥3,310,330	¥3,898,910
		手すり片面	A	右	4W28GD	¥3,158,830	¥3,462,230	4W28GN	¥2,635,470	¥2,938,870
				左	4W29GD	¥3,158,830	¥3,462,230	4W29GN	¥2,635,470	¥2,938,870
			C	右	4W28GH	¥3,680,990	¥4,269,570	4W28GS	¥3,145,030	¥3,733,610
				左	4W29GH	¥3,680,990	¥4,269,570	4W29GS	¥3,145,030	¥3,733,610
		手すりなし	A	右	4W28JD	¥2,994,150	¥3,297,550	4W28JN	¥2,470,170	¥2,773,570
				左	4W29JD	¥2,994,150	¥3,297,550	4W29JN	¥2,470,170	¥2,773,570
			C	右	4W28JH	¥3,516,310	¥4,104,890	4W28JS	¥2,979,730	¥3,568,310
				左	4W29JH	¥3,516,310	¥4,104,890	4W29JS	¥2,979,730	¥3,568,310
片面引戸	2400W × 2400D	手すり付き	A	右	4W28KD	¥2,420,010	¥2,571,710	4W28KN	¥1,892,360	¥2,044,060
				左	4W29KD	¥2,420,010	¥2,571,710	4W29KN	¥1,892,360	¥2,044,060
			B	右	4W28KE	¥2,660,340	¥2,889,420	4W28KR	¥2,132,690	¥2,361,770
				左	4W29KE	¥2,660,340	¥2,889,420	4W29KR	¥2,132,690	¥2,361,770
			C	右	4W28KH	¥2,896,630	¥3,198,970	4W28KS	¥2,360,670	¥2,663,010
				左	4W29KH	¥2,896,630	¥3,198,970	4W29KS	¥2,360,670	¥2,663,010
		手すりなし	A	右	4W28TD	¥2,255,330	¥2,407,030	4W28TN	¥1,727,060	¥1,878,760
				左	4W29TD	¥2,255,330	¥2,407,030	4W29TN	¥1,727,060	¥1,878,760
			B	右	4W28TE	¥2,495,660	¥2,724,740	4W28TR	¥1,967,390	¥2,196,470
				左	4W29TE	¥2,495,660	¥2,724,740	4W29TR	¥1,967,390	¥2,196,470
			C	右	4W28TH	¥2,731,950	¥3,034,290	4W28TS	¥2,195,370	¥2,497,710
				左	4W29TH	¥2,731,950	¥3,034,290	4W29TS	¥2,195,370	¥2,497,710

2 外装パネル

必須1

タイプ	サイズ	手すり	タイプ	品番	価格		価格			
					クロス	品番	スチール			
					FXT		ZE50/ZE8	ZE7	ZH1	ZA75/ZK25
両面引戸	3000W×2400D	共通	A	4W27AA	¥427,620	4W271A	¥621,080	¥646,880	¥525,980	¥500,920
			C	4W26FC	¥243,600	4W265C	¥367,800	¥384,600	¥312,300	¥297,420
	3600W×2400D	共通	A	4W27BA	¥506,240	4W272A	¥739,360	¥770,360	¥625,520	¥595,720
			C	4W26FC	¥243,600	4W265C	¥367,800	¥384,600	¥312,300	¥297,420
片面引戸	2400W×2400D	共通	A	4W27CA	¥418,100	4W273A	¥619,200	¥646,300	¥525,520	¥500,480
			B	4W27CB	¥365,400	4W273B	¥551,700	¥576,900	¥468,450	¥446,130
			C	4W26FC	¥243,600	4W265C	¥367,800	¥384,600	¥312,300	¥297,420

4 天井アクセサリ 最大

- ※本体フレームカラーに合わせてお選びください。
- ※インセット式スイッチ取付のため、アクセスターミナルハイタイプAを使用してください。
- ※天井にスプリンクラーが備わっている建物に設置する場合は、漏水障害になる可能性がないか事前にご確認ください。必要に応じて建物の管理者や消防局の指示にもご確認ください。

■両面引戸タイプ 3000W

手配数：①×1、②×1、③×1

①照明セット (インセット式スイッチ付き)

DD44RB-GA45、GA44* ¥196,600

スイッチ部カラー：GA45(ホワイト)、GA44(ブラック)

②天井セット(ルーバータイプ天井)

4W25WM-ZA75、ZK25 ¥588,020

※ルーバー本体はPPR2(ライトグレー)で共通です。

③アクセスターミナル ハイタイプA

DY88TF-ZA75、Z25 ¥83,200

カラー：ZA75(ネオホワイト)、Z25(ブラック)

■両面引戸タイプ 3600W

手配数：①×1、②×1、③×1

①照明セット (インセット式スイッチ付き)

DD44RB-GA45、GA44* ¥196,600

スイッチ部カラー：GA45(ホワイト)、GA44(ブラック)

②天井セット(ルーバータイプ天井)

4W25VM-ZA75、ZK25 ¥623,800

※ルーバー本体はPPR2(ライトグレー)で共通です。

③アクセスターミナル ハイタイプA

DY88TF-ZA75、Z25 ¥83,200

カラー：ZA75(ネオホワイト)、Z25(ブラック)

■片面引戸タイプ 2400W

手配数：①×1、②×1、③×1

①照明セット (インセット式スイッチ付き)

5000K (昼白色)

多人数用 2400W・マネージャーブース共通

DD63RB-GA45、GA44* ¥115,210

3500K(暖白色)

DD63RD-GA45、GA44* ¥115,210

スイッチ部カラー：GA45(ホワイト)、GA44(ブラック)

②天井セット (ルーバータイプ天井)

多人数用 2400W

4W25LT-ZA75、ZK25 ¥396,700

※ルーバー本体はPPR2(ライトグレー)で共通です。

③アクセスターミナル ハイタイプA

DY88TF-ZA75、Z25 ¥83,200

カラー：ZA75(ネオホワイト)、Z25(ブラック)

6 ファンクションビーム 任意

4W25FP-A63 ¥28,480

※クロスパネル2400W方向のみ取付可能です。



ビーム用アーム
ノーリングアーム
4E940P-XC09 ¥63,600

①詳細は322頁をご参照ください。



●共通仕様：パネル/本体：スチール、表面材：クロスまたはスチール パネル(両面仕様)/本体：スチール、吸音材：グラスウール、表面材：クロス フレーム：アルミ塗装仕上げ 市木・テーブル支柱：スチール塗装仕上げ アジャスター：ポリプロピレン樹脂 天板/表面材：メラミン化粧板、芯材：パーティクルボード、縁材：ABS樹脂 ライン照明外装：スチール塗装仕上げ

フラットスピーカーを本体表面にマグネットで取り付けることができます。マスキング紙を剥すことで会話の内容を聞き取りにくくします。



①フラットスピーカーは、745頁に掲載しております。



ブース内の会話を聞き取りにくくしたい場合 ⇒ ブース外に設置 (写真左)

ブース外の会話を聞き取りにくくしたい場合 ⇒ ブース内に設置 (写真右)

6 ガラスサインシール 任意

NJ900Z-G635 ¥14,300

7×5枚セット

※ガラスの存在を知らせるシールです。

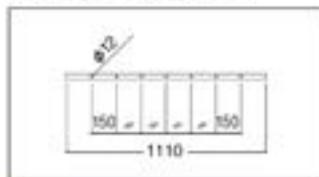

クリエイティブ
ファニチュアD&CT
ソリューション

ワークスペース

ホーム
ファニチュア

デスク

デスク周辺
オプション

チェア/ソフ

ミーティング
クリエイティブミーティング
クリエイティブソファ
ラウンジチェア

バーチェア

相応しのソリューション

建築材活用事例

収納システム

ラック

ロッカー

地域別
取手

建築・設計事例

セキュリティ
システムWELL at Work
サポートツールワークサポート
ツールエグゼクティブ
ファニチュア

会議セット

会議会場
テーブルチェア

ロビーベンチ

窓口カウンター
設置オフィスロビー
アクセサリ

新製品

スィフトの選び方

■手配例 デスク、パネル、ローパーティションを組み合わせて多様なレイアウトを実現します。

プラン A

平机とデスクトップパネル、ボジットで構成

*①-⑧は記載を省略しています。



- ①平机 1400W × 700D 3S20MH MY31 × 12
- ②平机 1600W × 700D 3S20MG MY31 × 1
- ③デスクトップパネル 1400W × 机上面 450H 3S66EC FJY6 × 12
- ④デスクトップパネル 1600W × 机上面 450H 3S66EB FJY6 × 1
- ⑤デスク対向連結材 2 個タイプ 3S971Y G975 × 2
- ⑥ミーティングテーブル・スタンダードタイプ 1800W × 900D 3S27BG MY30 × 1
- ⑦シェルフワゴン DD28WC MH37 × 1
- ⑧ボジット・パネル 900W1320H NX10BF FKH1 × 2
- ⑨ボジット・パネル 1000W1320H NX10BG FKH1 × 3
- ⑩ボジット・パネル 1100W1320H NX10BZ FKH1 × 1
- ⑪ボジット・パネル 1200W1320H NX10BH FKH1 × 1
- ⑫ボジット・エンドカバー 1320H NX862Y ZA75 × 3
- ⑬ボジット・連結材セット・直線 1320H NX80AB T12 × 2
- ⑭ボジット・連結材セット・90° 1320H NX81AB ZA75 × 2
- ⑮ボジット・連結材セット・T型 1320H NX82AB ZA75 × 1

プラン B

平机と平机用フロアパネル、エンドパネルで構成

*配線ダクトがない場合は⑩を片面用にすることもできます。

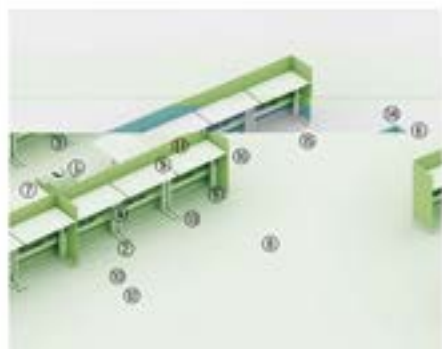

- ①平机 1400W × 700D 3S20MH MY31 × 12
- ②平机 1600W × 700D 3S20MG MY31 × 1
- ③平机用フロアパネル片面用 1400W 3S62GC FZT1 × 6
- ④平机用フロアパネル片面用 1600W 3S62GB FZT1 × 1
- ⑤平机用フロアパネル両面用 1400W 3S62EC FZT1 × 2
- ⑥エンドパネル片面用右用 700D 用 3S62LD FZT1 × 2
- ⑦エンドパネル片面用左用 700D 用 3S62LF FZT1 × 1
- ⑧エンドパネル両面用 700D 用 3S62LH FZT1 × 1
- ⑨フロアパネル用配線ダクト・中央用 1400W 3S96BT ZF97 × 12
- ⑩フロアパネル用配線ダクト・スタートエンド用 1600W 3S96AS ZF97 × 1
- ⑪フロアパネル用配線ダクトカバー 1400W 3S72HY ZF97 × 12
- ⑫フロアパネル用配線ダクトカバー 1600W 3S72GY ZF97 × 1
- ⑬フロアパネル・エンドパネル連結材・直線用 3S62JA Z606 × 7
- ⑭フロアパネル・エンドパネル連結材・90° 用 3S62JB Z606 × 3
- ⑮ミーティングテーブル・スタンダードタイプ 1800W × 900D 3S27BG MY30 × 1
- ⑯シェルフワゴン DD28WC MH37 × 1

プラン C

平机とベンチタイプで構成

*ベンチタイプ用センターパネルとエンドパネルを連結することはできません。

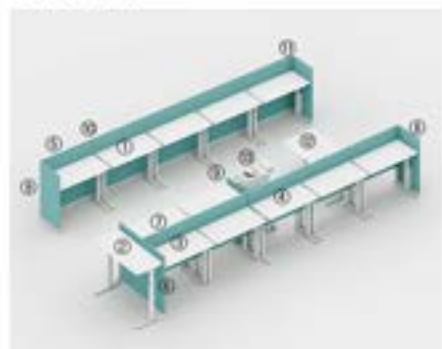

- ①平机 1400W × 700D 3S20MH MY31 × 5
- ②平机 1600W × 700D 3S20MG MY31 × 1
- ③ベンチタイプ・両面タイプ 1400W × 700D 3S21MH MY31 × 2
- ④ベンチタイプ・中央タイプ 1400W × 700D 3S25MH MY31 × 3
- ⑤平机用フロアパネル片面用 1400W 3S62GC FZT1 × 5
- ⑥平机用フロアパネル片面用 1600W 3S62GB FZT1 × 1
- ⑦ベンチタイプ用センターパネル 1400W 3S95JC FZT1 × 5
- ⑧エンドパネル片面用右用 700D 用 3S62LD FZT1 × 2
- ⑨エンドパネル片面用左用 700D 用 3S62LF FZT1 × 2
- ⑩フロアパネル・エンドパネル連結材・直線用 3S62JA Z606 × 4
- ⑪フロアパネル・エンドパネル連結材・90° 用 3S62JB Z606 × 2
- ⑫ミーティングテーブル・スタンダードタイプ 1800W × 900D 3S27BG MY30 × 1
- ⑬シェルフワゴン 700W × 700D × 700H DD28WC MH37 × 1

マネージャーデスク

木天板 天板昇降ストローク：高さ 650 ~ 1250mm

カラー：286

*カラーはデスクと共通です。289頁をご参照ください。

タイプ	インジケータ	エッジタイプ	W	D	品番	価格	
						MB	MY
アンダー昇板無	有	スムーズフォルムエッジタイプ	2100	900	3S24AF	¥470,830	¥457,830
		エッジタイプ	1800		3S24AG	¥451,130	¥429,630
		スラントエッジタイプ	2100		3S24CF	¥401,230	¥385,630
	無	スムーズフォルムエッジタイプ	2100		3S24CG	¥389,530	¥374,830
		エッジタイプ	1800		3S24BF	¥463,230	¥450,230
		スラントエッジタイプ	2100		3S24BG	¥443,530	¥422,630
アンダー昇板付	有	スムーズフォルムエッジタイプ	2100	3S24EF	¥393,630	¥377,430	
		エッジタイプ	1800	3S24EG	¥381,930	¥367,230	
		スラントエッジタイプ	2100	3S24FF	¥666,830	¥653,830	
	無	スムーズフォルムエッジタイプ	1800	3S24FG	¥647,130	¥625,630	
		エッジタイプ	2100	3S24HF	¥597,230	¥581,630	
		スラントエッジタイプ	1800	3S24HG	¥585,530	¥570,830	
	スムーズフォルムエッジタイプ	2100	3S24GF	¥659,230	¥646,230		
	エッジタイプ	1800	3S24GG	¥639,530	¥618,630		
	スラントエッジタイプ	2100	3S24JF	¥589,630	¥573,430		
			1800	3S24JG	¥577,930	¥563,230	

【注】アンダー昇板付には専用ケーブルガイドが付属しています。

※設置の際はデスクの脚部近くに2ピンの電源コンセントを1口で用意ください。

定格電圧：100V 定格周波数：50/60Hz共用 定格消費電力(50/60Hz)：300W 待機電力：0.1W以下
最大積載重量(等分布)：80kg

デスク用パネル ラインナップ

■平机用フロアパネル/ベンチタイプ用センターパネル/エンドパネル

天板が昇降してもパネルの高さが変わらないため、整然とした印象を保つことができます。

平机用フロアパネル



両面用 片面用 ※デスクとの連結が必要になります。フロアパネルには配線ダクト(オプション)を取り付けることも可能です。

エンドパネル



両面用 片面用

インジケータ	天板エッジタイプ	W	品番	800D		(775D)		700D		(575D)		
				価格	価格	価格	価格	価格	価格			
中抜きタイプ	有	スムーズフォルムエッジタイプ	1800(1750)	3S25NF	¥248,120	¥242,520	3S25LF	¥245,120	¥240,120	クイタイプ フニチュア		
			1600(1550)	3S25NG	¥241,420	¥236,320	3S25LG	¥238,520	¥234,120			
			1400(1350)	3S25NH	¥235,150	¥230,650	3S25LH	¥232,950	¥228,950			
		1200(1150)	3S25NJ	¥231,610	¥227,710	3S25LJ	¥228,610	¥225,110	D&CT ソリューション			
		スラントエッジタイプ	1800(1750)	3S25XF	¥246,920	¥241,520	3S25VF	¥244,120			¥239,320	
			1600(1550)	3S25XG	¥240,120	¥235,220	3S25VG	¥237,420			¥233,020	
	1400(1350)		3S25XH	¥234,450	¥230,150	3S25VH	¥231,750	¥227,950				
	無	スムーズフォルムエッジタイプ	1800(1750)	3S25TF	¥240,520	¥234,920	3S25MF	¥237,520			¥232,520	ワークスペース
			1600(1550)	3S25TG	¥233,820	¥228,720	3S25MG	¥230,920			¥226,520	
			1400(1350)	3S25TH	¥227,550	¥223,050	3S25MH	¥225,350	¥221,350			
		1200(1150)	3S25TJ	¥224,010	¥220,110	3S25MJ	¥221,010	¥217,510	ホーム フニチュア			
		スラントエッジタイプ	1800(1750)	3S25YF	¥239,320	¥233,920	3S25WF	¥236,520			¥231,720	
1600(1550)			3S25YG	¥232,520	¥227,520	3S25WG	¥229,820	¥225,420				
1400(1350)	3S25YH		¥226,850	¥222,550	3S25WH	¥224,150	¥220,350					
1200(1150)	3S25YJ	¥222,810	¥219,110	3S25WJ	¥219,910	¥216,510	デスク フニチュア					

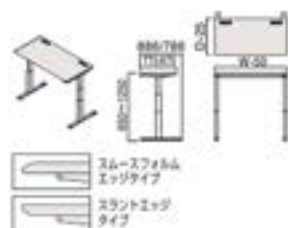

配線口カバー (3口) 2個付 最大積載重量(等分布) 60kg
 ※設置の際はデスクの裏面近くに2ピンの電源コンセントを1口ご用意ください。定格電圧：100V 定格周波数：50/60Hz 共用 定格消費電力(50/60Hz)：300W 待機電力：0.1W以下

●共通仕様：天板表面材(メラミン化粧板、緑材/樹脂成型品 (ABS)、天板厚26mm)

平机用フロアパネル

カラー#286

両面用 クロス

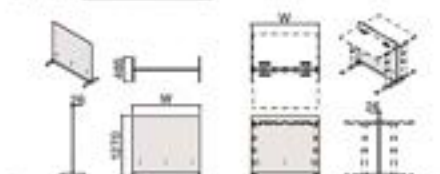

W	D	H	品番	価格 F(1口)
1800	485	1270	3S62EA	¥175,200
1600			3S62EB	¥171,500
1500			3S62EF	¥169,900
1400			3S62EC	¥168,100
1200			3S62ED	¥148,800
1000			3S62EE	¥138,400

※両面にフロアパネル用配線ダクト取付可
 ▲デスクトップパネル、裏板との併用不可

片面用 クロス

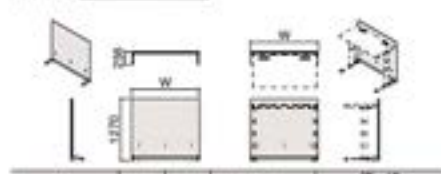

W	D	H	品番	価格 F(1口)
1800	256	1270	3S62GA	¥161,100
1600			3S62GB	¥156,900
1500			3S62GF	¥155,000
1400			3S62GC	¥152,800
1200			3S62GD	¥135,500
1000			3S62GE	¥126,200

連結金具付
 ※デスクとの連結必須
 ※デスク連結部の片面のみフロアパネル用配線ダクト取付可
 ▲デスクトップパネル、裏板との併用不可

フロアパネル用配線ダクト

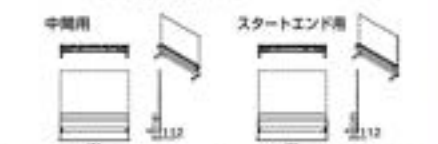

タイプ	W	品番	価格 Z(1口)
スタート エンド用 (1連)	1800	3S96AR	¥48,810
	1600	3S96AS	¥48,310
	1500	3S96AW	¥47,810
	1400	3S96AT	¥47,510
	1200	3S96AU	¥46,210
	1000	3S96AV	¥45,410
中間用 (1連)	1800	3S96BR	¥40,800
	1600	3S96BS	¥40,300
	1500	3S96BW	¥39,800
	1400	3S96BT	¥39,500
	1200	3S96BU	¥38,200
	1000	3S96BV	¥37,400

ケーブルガイド・ダブルダクトタイプ付
 ※フロアパネルの両面に取り付ける場合は、2セットご手配ください。

フロアパネル用配線ダクトカバー

W	品番	価格 Z(1口)
1800	3S72FY	¥9,980
1600	3S72GY	¥9,480
1500	3S72MY	¥9,240

※配線ダクト1セットにつき配線ダクトカバー1セットをご手配ください。

W	品番	価格 Z(1口)
1400	3S72HY	¥8,870
1200	3S72JY	¥8,380
1000	3S72KY	¥7,150

■エンドパネル

※平机・L型天板タイプ・120°天板タイプ・ベンチタイプに取付可

両面用 クロス

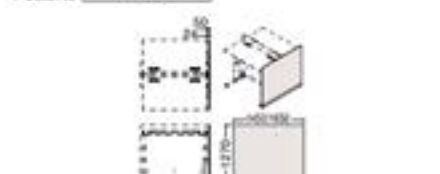

D	H	品番	価格 F(1口)
800D用	1270	3S62LG	¥135,340
700D用		3S62LH	¥123,140
600D用		3S62LJ	¥112,160

▲デスクトップパネル・ラウンドタイプとの併用可

片面用 クロス

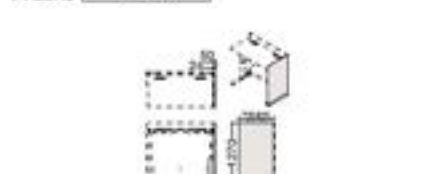

タイプ	D	H	品番	価格 F(1口)
右用	800D用	1270	3S62LC	¥82,200
	700D用		3S62LD	¥74,760
	600D用		3S62LK	¥68,290
左用	800D用	1270	3S62LE	¥82,200
	700D用		3S62LF	¥74,760
	600D用		3S62LL	¥68,290

▲デスクトップパネル・ラウンドタイプとの併用可

■フロアパネル・エンドパネル 連結材



タイプ	品番	価格 Z(2口)
直線用	3S96BP	¥1,810
90°用	3S96BP	¥1,730
T型用	3S96BP	¥2,840

1個入り
 ※パネルの連結部1か所につき1個使用します。
 ※パネルの並びを整えるためのもので、手配は必須ではありません。
 ※エンドパネル・両面用には使用できません。

マーク表示について:  ピンナップの使用が可能な製品に表示

パネル 22mm厚スリムタイプ

■デスクトップパネル



H	W	品番	価格
1800		DN63CA-FA	¥90,180
1600		DN63CB-FA	¥82,880
1500		DN63CJ-FA	¥82,380
1400		DN63CC-FA	¥80,980
1200		DN63CD-FA	¥74,880
1100		DN63CK-FA	¥74,880
1000		DN63CE-FA	¥72,080
800		DN63CF-FA	¥60,580
600		DN63CG-FA	¥57,880
400		DN63CH-FA	¥55,180
1800		DN63BA-FA	¥77,980
1600		DN63BB-FA	¥73,880
1500		DN63BJ-FA	¥72,680
1400		DN63BC-FA	¥72,180
1200		DN63BD-FA	¥65,380
1100		DN63BK-FA	¥64,980
1000		DN63BE-FA	¥62,580
800		DN63BF-FA	¥58,880
600		DN63BG-FA	¥56,180
400		DN63BH-FA	¥53,380



パネル		化粧昇物			価格
H	W	Z875(ネオホワイト)	Z837(ステップス/白)	Z25(ブラック)	
1800		DN64CB-FA	DN65CB-FA	DN67CB-FA	¥119,900
1600		DN64CC-FA	DN65CC-FA	DN67CC-FA	¥111,400
1500		DN64CL-FA	DN65CL-FA	DN67CL-FA	¥111,000
1400		DN64CD-FA	DN65CD-FA	DN67CD-FA	¥108,700
1200		DN64CE-FA	DN65CE-FA	DN67CE-FA	¥101,500
1100		DN64CM-FA	DN65CM-FA	DN67CM-FA	¥101,200
1000		DN64CF-FA	DN65CF-FA	DN67CF-FA	¥97,500
800		DN64CG-FA	DN65CG-FA	DN67CG-FA	¥85,200
600		DN64CJ-FA	DN65CJ-FA	DN67CJ-FA	¥81,300
400		DN64CK-FA	DN65CK-FA	DN67CK-FA	¥77,500
1800		DN64BB-FA	DN65BB-FA	DN67BB-FA	¥107,700
1600		DN64BC-FA	DN65BC-FA	DN67BC-FA	¥102,400
1500		DN64BL-FA	DN65BL-FA	DN67BL-FA	¥101,300
1400		DN64BD-FA	DN65BD-FA	DN67BD-FA	¥99,900
1200		DN64BE-FA	DN65BE-FA	DN67BE-FA	¥92,000
1100		DN64BM-FA	DN65BM-FA	DN67BM-FA	¥91,300
1000		DN64BF-FA	DN65BF-FA	DN67BF-FA	¥88,000
800		DN64BG-FA	DN65BG-FA	DN67BG-FA	¥83,500
600		DN64BJ-FA	DN65BJ-FA	DN67BJ-FA	¥78,600
400		DN64BK-FA	DN65BK-FA	DN67BK-FA	¥75,700

※重要事項 デスクトップパネルと化粧昇物を同時に取付ける場合は、必ず「デスクトップパネル+化粧昇物セット」を手配してください。パネルと昇物を別々に手配すると取付できません。

22mm厚スリムタイプパネル手配例

手配内容

- ①バックパネル 1600W ×6
- ②サイドパネル ×2
- ③フサギ材 直線用 ×1
- ④フサギ材 90°用 ×4
- ⑤フサギ材 90°サイドパネル用×2

手配 価格

- ①バックパネル 1200W ×3
- ②フサギ材 120°用 ×3

■バックパネル

クロスタイプ			
H	W	品番	価格
1800		DN61BA-FA	¥102,300
1600		DN61BB-FA	¥97,400
1500		DN61BJ-FA	¥96,900
1400		DN61BC-FA	¥92,700
1200		DN61BD-FA	¥86,500
1100		DN61BK-FA	¥86,200
1000		DN61BE-FA	¥82,100
800		DN61BF-FA	¥73,100
600		DN61BG-FA	¥67,200
400		DN61BH-FA	¥62,900

●共通仕様: 机上面より350Hまたは450Hに設置可。

■フサギ材

直線用	90°用 サイドパネル用	90°用	120°用	135°用
H	H	H	H	H
品番	品番	品番	品番	品番
価格	価格	価格	価格	価格
1200 DN921Y-0426 ¥1,460	800 DN925Y-0426 ¥1,850	800 DN945Y-0426 ¥1,850	800 DN931Y-0426 ¥1,850	800 DN935Y-0426 ¥1,850
600 DN922Y-0426 ¥1,260	400 DN926Y-0426 ¥1,730	400 DN946Y-0426 ¥1,730	400 DN932Y-0426 ¥1,730	400 DN936Y-0426 ¥1,730
300 DN923Y-0426 ¥1,110	300 DN927Y-0426 ¥1,460	300 DN947Y-0426 ¥1,460	300 DN933Y-0426 ¥1,460	300 DN937Y-0426 ¥1,460

●カラー (クロス)



●共通カラー:
H47 (フロスト)
G626 (クリア)

●組合せカラー (22mmスリムタイプ) クロス・フロスト/クロスコンビ・クロス/木目コンビ

		FY21 (パールグレー)	FY27 (ブラック)	FY26 (パールブルー)	FY28 (ライトグリーン)
フレーム	クロス	FAV1	FAV7	FAV6	FAV8
	クロス/フロストコンビ	FEE1	FEE7	FEE6	FEE8
	クロス/木目コンビ MK17 (ネオウッドライト)	FEM1	FEM7	FEM6	FEM8
	クロス/木目コンビ MK18 (ネオウッドミディアム)	FER1	FER7	FER6	FER8

■サイドパネル



H	D	品番	価格
800	左	DN61SD-FA	¥66,060
800	右	DN61SG-FA	¥66,060
700	左	DN61SE-FA	¥61,960
700	右	DN61SH-FA	¥61,960
600	左	DN61SL-FA	¥58,730
600	右	DN61SN-FA	¥58,730
550	左	DN61SF-FA	¥57,530
550	右	DN61SJ-FA	¥57,530

※重要事項 必ずデスク正面にバックパネルが必要で、フサギ材別途手配。

■サイドスクリーン



H	D	品番	価格
800		DN64SW-FA	¥58,200
700		DN64SX-FA	¥55,900
600		DN64SZ-FA	¥55,800
550		DN64SY-FA	¥53,400
800		DN64SA-FA	¥56,200
700		DN64SB-FA	¥53,900
600		DN64SD-FA	¥53,700
550		DN64SC-FA	¥51,500

フサギ材含
※デスク脚土の中端部のみ取付可 (デスクエンド取付不可)。

ミーティングテーブルラインナップ



キャスタータイプ



ワイドタイプA

最大3600W×1200Dで広々とご利用いただけます。大容量の配線ダクトが標準装備され、足元には収納を収めることもできます。



ワイドタイプB

最大3600W×1200Dで広々とご利用いただけます。足元がスッキリしたシンプルタイプです。

機能 (ワイドタイプA)



配線ダクト

ケーブル類はテーブル下部の大型の配線ダクトにすっきりとまとめられます。



下部収納

テーブル下を収納スペースとして有効活用できます。書籍やファイル、文具等をたっぷりの収納することができます。

機能 (共通)



ソフトエッジ

樹脂製で柔らかく、丸みを帯びたエッジです。直線部も角部も全周同形状になっています。



天板タッチスイッチ(ワイドタイプ)

天板面で上下昇降の操作ができるスイッチです。天板の四隅に設置されており、大きいテーブルでも各々がストレスなく操作することが可能です。

クリエイティブ

ファニチュア

Dx-ICT

ソリューション

ワークスペース

ホーム

ファニチュア

デスク

デスク周辺

オプション

シーティング

ミーティング

カフェテーブル

ミーティング

カフェテーブル

ソファ

ラウンジチェア

パーティション

周辺ソリューション

建築材料活用事例

収納システム

ラック

ロッカー

会議対策

会議室

セキュリティ

システム

福祉

福祉

福祉

福祉

福祉

福祉

福祉

福祉

福祉

福祉

福祉

福祉

福祉

福祉

福祉

福祉

福祉

福祉

福祉

福祉

■キャスタータイプ (平机) [スチール天板]

インジケータ	天板エッジタイプ	W	品番	価格		インジケータ	天板エッジタイプ	W	品番	価格	
				MB	MY					MB	MY
有	スムーズフォルムエッジタイプ	1800(1750)	3S2CLF	¥263,840	¥258,840	無	スムーズフォルムエッジタイプ	1800(1750)	3S2CMF	¥255,940	¥250,740
		1600(1550)	3S2CLG	¥255,240	¥250,840			1800(1550)	3S2CMG	¥247,340	¥242,940
		1500(1450)	3S2CLE	¥251,820	¥247,620			1500(1450)	3S2CME	¥243,920	¥239,720
		1400(1350)	3S2CLH	¥248,150	¥244,050			1400(1350)	3S2CMH	¥240,250	¥236,150
		1200(1150)	3S2CLJ	¥243,310	¥239,810			1200(1150)	3S2CMJ	¥235,410	¥231,910
		1000(950)	3S2CLK	¥241,640	¥238,640			1000(950)	3S2CMK	¥233,740	¥230,740
	スラントエッジタイプ	1800(1750)	3S2CVF	¥262,840	¥257,940		1800(1750)	3S2CVF	¥254,940	¥250,040	
		1600(1550)	3S2CVG	¥254,140	¥249,840		1600(1550)	3S2CVG	¥246,240	¥241,940	
		1500(1450)	3S2CVE	¥250,720	¥246,720		1500(1450)	3S2CVE	¥242,820	¥238,620	
		1400(1350)	3S2CVH	¥247,050	¥243,250		1400(1350)	3S2CVH	¥239,150	¥235,350	
		1200(1150)	3S2CVJ	¥242,210	¥238,810		1200(1150)	3S2CVJ	¥234,310	¥230,910	
		1000(950)	3S2CVK	¥240,540	¥237,740		1000(950)	3S2CVK	¥232,640	¥229,840	

●共通仕様:天板表面材/メラミン化粧板、緑材/樹脂成型品 (ABS)、定格電圧:100V 定格周波数:50/60Hz共用 定格消費電力(50/60Hz):300W 待機電力:0.1W以下
最大積載荷重(等分布) 60kg、天板厚26mm

■電動上下昇降用バッテリー



3S919Y-0019
¥53,000

AC電源から給電をさせ電動上下昇降が可能となります。
充電時間:約5時間 稼働回数:フル充電で約40回の上下昇降操作が可能です。
※天板の積載荷重により稼働回数は多少増減します。

■キャスタータイプ(スクエアタイプ) 木天板

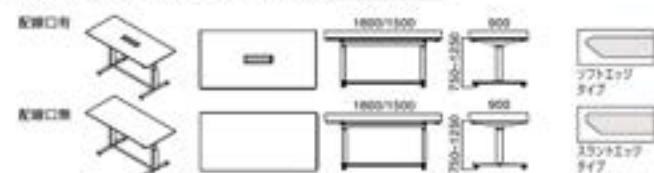

配線口タイプ	インジケータ	W	D	ソフトエッジタイプ				スラントエッジタイプ			
				品番	MB	MY	価格	品番	MB	MY	価格
有	有	1800	900	3S29AG	¥428,600	¥407,200	3S29MG	¥352,400	¥348,400		
		1500	900	3S29AH	¥426,020	¥404,520	3S29MH	¥339,120	¥333,220		
		1800	900	3S29BG	¥422,600	¥401,200	3S29NG	¥346,400	¥340,400		
	無	1500	900	3S29BH	¥420,020	¥398,520	3S29NH	¥333,120	¥327,220		
		1800	900	3S29CG	¥418,610	¥397,210	3S29RH	¥334,410	¥328,410		
		1500	900	3S29CH	¥408,330	¥390,530	3S29RH	¥321,030	¥315,130		
無	1800	900	3S29EG	¥412,610	¥391,210	3S29SG	¥328,410	¥322,410			
	1500	900	3S29EH	¥402,330	¥384,530	3S29SH	¥315,030	¥309,130			

ミーティングテーブル ワイドタイプ 天板昇降ストローク:高さ700~1250mm

■ワイドタイプ A 木天板



配線口タイプ	スイッチタイプ	インジケータ	W	D	ソフトエッジタイプ				スラントエッジタイプ			
					品番	MB	MY	価格	品番	MB	MY	価格
有	有	レバータイプ	3000	1200	3S27KF	¥1,384,080	¥1,198,880	3S27YF	¥1,873,680	¥1,847,580		
			3000	1200	3S27KH	¥1,264,180	¥1,184,980	3S27YH	¥1,553,380	¥1,527,580		
			3000	1200	3S27LF	¥1,374,480	¥1,189,280	3S27ZF	¥1,664,080	¥1,638,680		
		無	3000	1200	3S27LH	¥1,254,580	¥1,175,380	3S27ZH	¥1,543,780	¥1,517,980		
			3000	1200	3S27KK	¥1,257,700	¥1,178,900	3S27YK	¥1,637,700	¥1,611,900		
			3000	1200	3S27KL	¥1,196,600	¥1,165,000	3S27YL	¥1,617,200	¥1,591,200		
	無	有	3000	1200	3S27LK	¥1,248,100	¥1,169,300	3S27ZK	¥1,628,100	¥1,602,300		
			3000	1200	3S27LL	¥1,187,000	¥1,155,400	3S27ZL	¥1,507,600	¥1,481,600		
			3000	1200	3S27LF	¥1,371,680	¥1,262,080	3S27ZF	¥1,521,280	¥1,496,080		
		無	3000	1200	3S27LH	¥1,335,380	¥1,325,580	3S27ZH	¥1,501,780	¥1,478,180		
			3000	1200	3S27LK	¥1,328,700	¥1,318,900	3S27ZK	¥1,686,700	¥1,663,300		
			3000	1200	3S27LL	¥1,292,000	¥1,282,200	3S27ZL	¥1,667,000	¥1,643,600		

ケーブルガイド-ダブルダクトタイプ1個付

設置の際はテーブルの脚部近くに2ピンの電源コンセントを1口ご用意ください。

●共通仕様:天板表面材/メラミン化粧板、緑材/樹脂成型品 (ABS)、定格電圧:100V 定格周波数:50/60Hz共用 定格消費電力(50/60Hz):600W 待機電力:0.1W以下
最大積載荷重(等分布) 60kg、天板厚26mm

■下部収納

クリスタルケース

品番	価格
DP39AA	¥97,000

シェルピング

品番	価格
DP39AB	¥57,300

2975 (ネオホワイト) 2637 (スキップシルバー) 226 (ブラック)
▲ワイドタイプBには設置できません。

■ワイドタイプ B 木天板

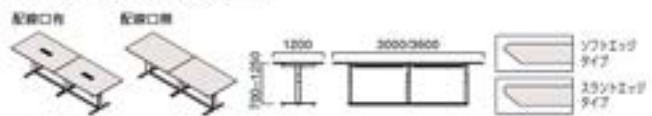

配線口タイプ	スイッチタイプ	インジケータ	W	D	ソフトエッジタイプ				スラントエッジタイプ			
					品番	MB	MY	価格	品番	MB	MY	価格
有	有	レバータイプ	3000	1200	3S28KF	¥1,508,380	¥1,084,780	3S28YF	¥885,980	¥862,580		
			3000	1200	3S28KH	¥1,076,740	¥1,052,140	3S28YH	¥671,540	¥648,140		
			3000	1200	3S28KK	¥1,068,880	¥1,075,280	3S28ZF	¥676,480	¥653,080		
		無	3000	1200	3S28KL	¥1,067,240	¥1,043,640	3S28ZH	¥662,040	¥638,640		
			3000	1200	3S28LF	¥1,056,300	¥1,032,400	3S28YK	¥626,200	¥604,000		
			3000	1200	3S28LH	¥1,024,960	¥1,002,160	3S28YL	¥610,760	¥588,360		
	無	有	3000	1200	3S28LK	¥1,046,700	¥1,022,900	3S28ZK	¥616,700	¥594,500		
			3000	1200	3S28LL	¥1,015,460	¥992,660	3S28ZL	¥601,260	¥577,860		
			3000	1200	3S28KK	¥1,200,180	¥1,171,380	3S28ZF	¥924,980	¥901,780		
		無	3000	1200	3S28KL	¥1,165,740	¥1,137,940	3S28ZH	¥610,940	¥587,540		
			3000	1200	3S28LK	¥1,145,600	¥1,117,600	3S28ZK	¥676,800	¥653,400		
			3000	1200	3S28LL	¥1,111,760	¥1,084,960	3S28ZL	¥663,160	¥639,560		

設置の際はテーブルの脚部近くに2ピンの電源コンセントを1口ご用意ください。

■ソフトタッチスイッチ



スイッチは隅に配置され、近い位置での昇降操作が可能です。

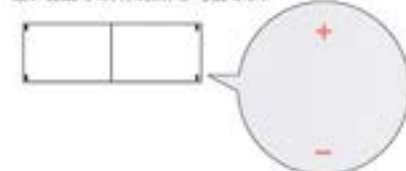

1 脚タイプとセンターオプションを選択する

カラー+286

ワークデスク/ベンチタイプ

■両面デスク [スチール天板]

●フリースタンディングタイプ
スラント脚

ゲート脚

●ジョイントタイプ(共通)

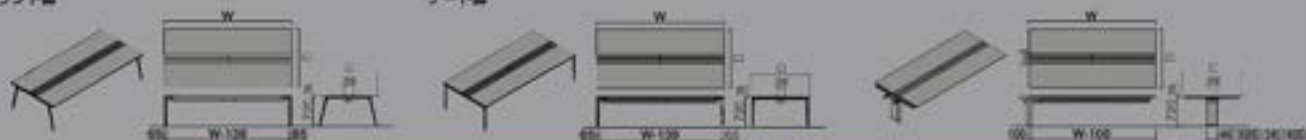

タイプ	W	800D (1600D)				700D (1400D)					
		品番	天板色:プライズウッド	天板色:ネオウッド/ホワイト	品番	天板色:プライズウッド	天板色:ネオウッド/ホワイト				
フリースタンディングタイプ	3000	3A2-AA	¥618,600	¥566,000	¥607,200	¥554,600	3A2-EA	¥596,800	¥544,200	¥586,000	¥533,400
	2800	3A2-AB	¥599,160	¥546,560	¥588,360	¥535,760	3A2-EB	¥583,560	¥530,960	¥573,560	¥520,960
	2400	3A2-AC	¥565,580	¥512,980	¥555,980	¥503,380	3A2-EC	¥543,780	¥491,180	¥534,780	¥482,180
	2000	3A2-AD	¥527,480	¥474,880	¥514,280	¥461,680	3A2-ED	¥503,680	¥451,080	¥446,480	¥443,880
	1800	3A2-AE	¥458,930	¥406,330	¥451,730	¥399,130	3A2-EE	¥443,530	¥390,930	¥436,530	¥383,930
	1600	3A2-AF	¥448,290	¥395,690	¥440,490	¥387,890	3A2-EF	¥432,090	¥379,490	¥425,690	¥373,090
	1500	3A2-AG	¥438,930	¥387,330	¥431,130	¥378,530	3A2-EH	¥422,330	¥369,730	¥415,930	¥363,330
	1400	3A2-AH	¥430,560	¥377,960	¥422,160	¥369,560	3A2-EI	¥412,960	¥360,360	¥407,360	¥354,760
	1200	3A2-AJ	¥417,920	¥365,320	¥412,320	¥359,720	3A2-EJ	¥402,920	¥350,320	¥397,320	¥344,720
	1000	3A2-AK	¥408,520	¥355,920	¥402,920	¥350,320	3A2-EK	¥393,120	¥340,520	¥387,920	¥335,320
	ジョイントタイプ	3000	3A20BA	¥487,700		¥476,300	3A20FA	¥469,100		¥458,300	
2800		3A20BB	¥468,260		¥457,460	3A20FB	¥455,860		¥444,860		
2400		3A20BC	¥434,680		¥425,080	3A20FC	¥416,080		¥407,080		
2000		3A20BD	¥396,580		¥383,380	3A20FD	¥375,980		¥368,780		
1800		3A20BE	¥328,030		¥320,830	3A20FE	¥315,830		¥308,830		
1600		3A20BF	¥317,390		¥309,590	3A20FF	¥304,390		¥297,990		
1500		3A20BG	¥309,030		¥300,330	3A20FG	¥294,630		¥288,230		
1400		3A20BH	¥299,660		¥291,260	3A20FH	¥285,260		¥279,660		
1200		3A20BJ	¥287,020		¥281,420	3A20FJ	¥275,220		¥269,620		
1000		3A20BK	¥277,620		¥272,020	3A20FK	¥265,420		¥260,220		

*品番の□に表紙上部の数字(スラント脚またはゲート脚)を入れてください。

●共通仕様:天板表面材/メラミン化粧板、縁材/樹脂成型品 (ABS)、開閉式配線カバー付、最大積載質量/150kg (等分布荷重)、天板厚/20mm

廣番

カラー+286

■片面デスク [スチール天板]

●フリースタンディングタイプ
スラント脚

ゲート脚

●ジョイントタイプ(共通)



タイプ	W	800D (800D)				700D (700D)					
		品番	天板色:プライズウッド	天板色:ネオウッド/ホワイト	品番	天板色:プライズウッド	天板色:ネオウッド/ホワイト				
フリースタンディングタイプ	3000	3A2-GA	¥440,750	¥394,550	¥435,050	¥388,850	3A2-LA	¥429,550	¥382,850	¥424,250	¥377,450
	2800	3A2-GB	¥429,410	¥383,210	¥424,010	¥377,810	3A2-LB	¥421,410	¥374,610	¥416,410	¥369,610
	2400	3A2-GC	¥408,650	¥362,450	¥403,850	¥357,650	3A2-LC	¥397,550	¥350,750	¥393,050	¥346,250
	2000	3A2-GD	¥385,690	¥339,490	¥379,090	¥332,890	3A2-LD	¥373,590	¥326,790	¥369,990	¥323,190
	1800	3A2-GE	¥335,100	¥288,900	¥331,500	¥285,300	3A2-LE	¥327,200	¥280,400	¥323,700	¥276,900
	1600	3A2-GF	¥328,310	¥282,110	¥324,410	¥278,210	3A2-LF	¥320,010	¥273,210	¥316,510	¥270,010
	1500	3A2-GG	¥323,070	¥276,870	¥318,670	¥272,470	3A2-LG	¥314,070	¥267,270	¥310,570	¥264,070
	1400	3A2-GH	¥316,900	¥270,700	¥312,700	¥266,500	3A2-LH	¥307,900	¥261,100	¥305,100	¥258,300
	1200	3A2-GJ	¥308,770	¥262,570	¥305,970	¥259,770	3A2-LJ	¥301,070	¥254,270	¥298,270	¥251,470
	1000	3A2-GK	¥302,220	¥256,020	¥299,420	¥253,220	3A2-LK	¥294,320	¥247,520	¥291,720	¥244,920
	ジョイントタイプ	3000	3A2-HA	¥361,090	¥344,950	¥355,350	¥339,250	3A2-MA	¥351,850	¥335,750	¥346,450
2800		3A2-HB	¥349,710	¥333,610	¥344,310	¥328,210	3A2-MB	¥343,610	¥327,510	¥338,610	¥322,510
2400		3A2-HC	¥328,950	¥312,850	¥324,150	¥308,050	3A2-MC	¥319,750	¥303,650	¥315,250	¥299,150
2000		3A2-HD	¥305,990	¥289,890	¥299,390	¥283,290	3A2-MD	¥295,790	¥279,690	¥292,190	¥276,090
1800		3A2-HE	¥255,400	¥239,300	¥251,800	¥235,700	3A2-ME	¥248,400	¥232,300	¥245,900	¥229,800
1600		3A2-HF	¥248,610	¥232,510	¥244,710	¥228,610	3A2-MF	¥242,210	¥226,110	¥239,010	¥222,910
1500		3A2-HG	¥243,370	¥227,270	¥238,970	¥222,870	3A2-MG	¥236,270	¥220,170	¥233,070	¥216,970
1400		3A2-HH	¥237,200	¥221,100	¥233,000	¥216,900	3A2-MH	¥230,100	¥214,000	¥227,300	¥211,200
1200		3A2-HJ	¥229,070	¥212,970	¥226,270	¥210,170	3A2-MJ	¥223,270	¥207,170	¥220,470	¥204,370
1000		3A2-HK	¥222,520	¥206,420	¥219,720	¥203,620	3A2-MK	¥216,520	¥200,420	¥213,920	¥197,820

*品番の□に表紙上部の数字(スラント脚またはゲート脚)を入れてください。

●共通仕様:天板表面材/メラミン化粧板、縁材/樹脂成型品 (ABS)、開閉式配線カバー付、ジョイントタイプは立上げケーブルガード(中間脚取付用)付、最大積載質量/150kg (等分布荷重)、天板厚/20mm

クワイエット
フィニッシュ
Dx-ICT
ソリューション
ワークスペース
ホーム
フィニッシュ
デスク
デスク周辺
オプション
シーティング
ワークデスク
ミーティング
クワイエット
ミーティング
クワイエット
ソファ
ラウンジチェア
パーティション
机周辺ソリューション
設置材活用提案
収納システム
ラック
Dx-IC

ワークデスク/フリースタンディングタイプ

カラー#284

■サイドラウンドタイプ  木天板



タイプ	W	D	H	天板色: フライスウッド		天板色: ネオウッド/ホワイト		
				スラント脚 0 ゲート脚 3	品番	ポリッシュ脚 MSD1-3 MPV1-3	建具脚 MS1-3 MAV-3	ポリッシュ脚 MSD4-7 MPV4-7
クレセント タイプ フルタイプ	1800	L1200	720	3A2-NA	¥390,500	¥331,800	¥387,200	¥328,500
	1800	R 700		3A2-NB	¥383,310	¥324,610	¥380,010	¥321,310
	1800	L 700		3A2-NC	¥390,500	¥331,800	¥387,200	¥328,500
	1800	R1200		3A2-ND	¥383,310	¥324,610	¥380,010	¥321,310

最大積載質量/150kg (等分布荷重)

■L型タイプ  木天板

タイプ	W	D	H	天板色: フライスウッド		天板色: ネオウッド/ホワイト		
				スラント脚 0 ゲート脚 3	品番	ポリッシュ脚 MSD1-3 MPV1-3	建具脚 MS1-3 MAV-3	ポリッシュ脚 MSD4-7 MPV4-7
クレセント タイプ	1800×1800	700	720	3A2-NE	¥604,590	¥529,990	¥601,390	¥526,790
	1800×1600			3A2-NF	¥578,790	¥504,190	¥575,990	¥501,390

立上げケーブルガード付。最大積載質量/150kg (等分布荷重)

■ミーティングテーブルユニット  スチール天板

タイプ	W	D	H	天板色: フライスウッド		天板色: ネオウッド/ホワイト		
				スラント脚 0 ゲート脚 3	品番	ポリッシュ脚 MSD1-3 MPV1-3	建具脚 MS1-3 MAV-3	ポリッシュ脚 MSD4-7 MPV4-7
セクタール タイプ	2400 (1800)	L1600 R 700	720	3A2-NL	¥500,900	¥435,500	¥492,700	¥427,300
	2200 (1600)			3A2-NM	¥493,710	¥428,310	¥485,810	¥420,410
	2400 (1800)	L 700 R1600		3A2-NN	¥500,900	¥435,500	¥492,700	¥427,300
	2200 (1600)			3A2-NR	¥493,710	¥428,310	¥485,810	¥420,410

■120°タイプ  木天板

タイプ	W	D	H	天板色: フライスウッド		天板色: ネオウッド/ホワイト		
				スラント脚 0 ゲート脚 3	品番	ポリッシュ脚 MSD1-3 MPV1-3	建具脚 MS1-3 MAV-3	ポリッシュ脚 MSD4-7 MPV4-7
クレセント タイプ	1200×1200	700	720	3A2-NH	¥572,330	¥498,530	¥569,330	¥495,530

立上げケーブルガード付。最大積載質量/150kg (等分布荷重)

■120°タイプ3連ユニット  木天板

タイプ	W	L	H	天板色: フライスウッド		天板色: ネオウッド/ホワイト		
				スラント脚 0 ゲート脚 3	品番	ポリッシュ脚 MSD1-3 MPV1-3	建具脚 MS1-3 MAV-3	ポリッシュ脚 MSD4-7 MPV4-7
クレセント タイプ	1000 X 1000	700	720	3A2-NJ	¥1,035,870	¥956,970	¥1,028,870	¥947,970
				3A2-NK	¥908,170	¥881,870	¥899,170	¥872,870

配線立上げ機付 (中間脚)。最大積載質量/150kg (等分布荷重)

※品番の□に表紙上部の数字 (スラント脚またはゲート脚) を入れてください。

●共通仕様: 天板表面材/メラミン化粧板、縁材/樹脂成型品 (ABS)、開閉式配線カバー付、天板厚/25mm

廣番

2 オプションを選択する

ワークデスク/オプション

■サイドミーティングテーブル [スチール天板]



品番	天板色:プライズウッド		天板色:ネオウッド/ホワイト	
	ボリッシュ脚 MRD1~3 MPY1~3	建築脚 MSJ1~3 MAY1	ボリッシュ脚 MRD4~7 MPY4~7	建築脚 MSJ4~7 MK1
3A29ZZ	¥186,240	¥164,340	¥182,140	¥160,240

最大積載質量/50kg (等分布荷重)、天板厚/26mm

■サポートテーブル [木天板]



品番	天板色:プライズウッド		天板色:ネオウッド/ホワイト	
	ボリッシュ脚 MRD1~3 MPY1~3	建築脚 MSJ1~3 MAY1	ボリッシュ脚 MRD4~7 MPY4~7	建築脚 MSJ4~7 MK1
3A29ZX	¥82,460	¥78,860	¥80,860	¥77,260

最大積載質量/30kg (等分布荷重)、天板厚/26mm

■廊板

ワークデスク両面タイプ用

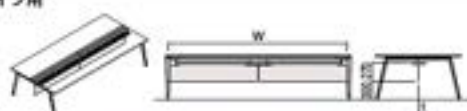

W	スチールタイプ t=2mm		アクリルタイプ t=5mm	
	品番	価格	品番	価格
3000	3A850P-Z975/Z637/Z25	¥29,200	3A81AA-H47	¥97,580
2800	3A851P-Z975/Z637/Z25	¥28,300	3A81AB-H47	¥96,700
2400	3A852P-Z975/Z637/Z25	¥26,700	3A81AC-H47	¥90,100
2000	3A853P-Z975/Z637/Z25	¥24,900	3A81AD-H47	¥69,840
1800	3A854P-Z975/Z637/Z25	¥16,700	3A81AE-H47	¥55,390
1600	3A855P-Z975/Z637/Z25	¥16,100	3A81AF-H47	¥49,690
1500	3A856P-Z975/Z637/Z25	¥15,500	3A81AG-H47	¥48,790
1400	3A857P-Z975/Z637/Z25	¥14,800	3A81AH-H47	¥48,350
1200	3A858P-Z975/Z637/Z25	¥13,900	3A81AJ-H47	¥45,050
1000	3A859P-Z975/Z637/Z25	¥13,300	3A81AK-H47	¥34,920

120°タイプ
3連ユニット用



W	スチールタイプ t=2mm		フロストタイプ t=5mm	
	品番	価格	品番	価格
1200	3A81AL-Z975/Z637/Z25	¥48,000	3A81AM-H47	¥137,730

Z837 (スキップシルバー) Z25 (ブラック) Z975 (ネオホワイト) H47 (フロスト)

クリエイティブ
ファニチュア

DX-ICT
ソリューション

ワークスペース

ホーム
ファニチュア

デスク

デスク周辺
オプション

シーティング

ミーティング
カンファレンス

ミーティング
カンファレンス

ソファ
ラウンジチェア

バーチェア

机・デスク

照明

収納システム

ラック

ロッカー

会議室
家具

会議室
家具

セキュリティ
システム

福祉
サポート

ワークサポート
ツール

エグゼクティブ
ファニチュア

会議室

会議室
テーブルチェア

ロビーベンチ

窓口カウンター
設置

オフィスロビー
アクセサリ

パネル 工

カラー #284

■デスクトップパネル スクエア配線タイプ用

標準タイプ

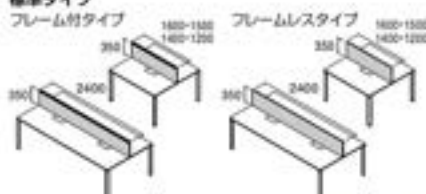

	W	H	品番	価格	
				FFD(FJ) FGL(FK)	PCD(PC)
フレーム付タイプ	2400	350	DY6GAP	¥50,000	¥54,900
	1800		DY6GCP	¥42,500	¥46,600
	1500		DY6GDP	¥40,000	¥43,800
	1400		DY6GEP	¥37,000	¥40,600
	1200		DY6GFP	¥36,000	¥39,700
フレームレスタイプ	2400	350	DY6HAP	¥47,400	¥52,500
	1800		DY6HCP	¥40,000	¥44,100
	1500		DY6HDP	¥37,500	¥41,400
	1400		DY6HEP	¥34,400	¥38,100
	1200		DY6HFP	¥33,500	¥37,000

【注意】配線カバー 木カバータイプには取り付けできません。

アンダーオープンタイプ

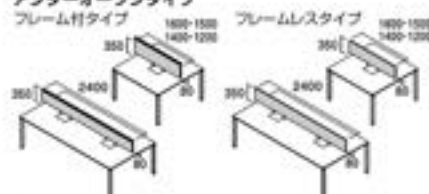

	W	H	品番	価格	
				FFD(FJ) FGL(FK)	PCD(PC)
フレーム付タイプ	2400	350	DY6JAP	¥48,900	¥53,800
	1800		DY6JCP	¥41,400	¥45,500
	1500		DY6JDP	¥38,900	¥42,800
	1400		DY6JEP	¥36,000	¥39,700
	1200		DY6JFP	¥35,000	¥38,500
フレームレスタイプ	2400	350	DY6KAP	¥46,400	¥51,200
	1800		DY6KCP	¥38,900	¥43,100
	1500		DY6KDP	¥36,600	¥40,400
	1400		DY6KEP	¥33,500	¥37,000
	1200		DY6KFP	¥32,500	¥36,000

■デスクトップパネル ワイド配線タイプ用

アンダーオープンタイプ



	W	H	品番	価格	
				FFD(FJ) FGL(FK)	PCD(PC)
フレーム付タイプ	2400	350	3Y6UAP	¥54,300	¥59,700
	1800		3Y6UBP	¥48,800	¥53,600
	1600		3Y6UCP	¥41,800	¥46,100
	1400		3Y6UEP	¥36,300	¥39,900
	1200		3Y6UFP	¥35,300	¥38,800
フレームレスタイプ	2400	350	3Y6VAP	¥49,100	¥54,300
	1800		3Y6VBP	¥44,000	¥48,500
	1600		3Y6VCP	¥39,200	¥43,500
	1400		3Y6VEP	¥33,800	¥37,500
	1200		3Y6VFP	¥32,800	¥36,300

【注意】アブションフリー2専用です。アブションフリーへの取り付けはできません。

■デスクトップパネル スクエア配線タイプ片面用

標準タイプ

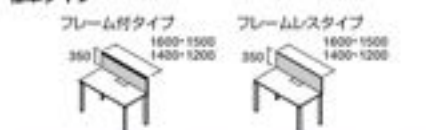

	W	H	品番	価格	
				FFD(FJ) FGL(FK)	PCD(PC)
フレーム付タイプ	1800	350	3Y6LCP	¥42,800	¥47,100
	1500		3Y6LDP	¥40,300	¥44,300
	1400		3Y6LEP	¥37,300	¥41,000
	1200		3Y6LFP	¥36,300	¥39,900
	1600		3Y6MCP	¥40,300	¥44,600
フレームレスタイプ	1800	350	3Y6MDP	¥37,800	¥41,800
	1500		3Y6MEP	¥34,900	¥38,600
	1400		3Y6MEP	¥34,900	¥38,600
	1200		3Y6MFP	¥33,800	¥37,500

【注意】配線カバー 木カバータイプには取り付けできません。アブションフリー2専用です。アブションフリーへの取り付けはできません。

アンダーオープンタイプ

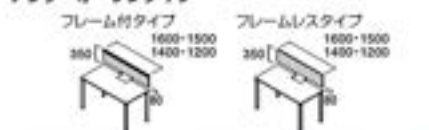

	W	H	品番	価格	
				FFD(FJ) FGL(FK)	PCD(PC)
フレーム付タイプ	1800	350	3Y6NCP	¥41,800	¥46,100
	1500		3Y6NDP	¥39,200	¥43,200
	1400		3Y6NEP	¥36,300	¥39,900
	1200		3Y6NFP	¥35,300	¥38,800
	1600		3Y6QCP	¥39,200	¥43,500
フレームレスタイプ	1800	350	3Y6QDP	¥36,800	¥40,700
	1500		3Y6QEP	¥33,800	¥37,500
	1400		3Y6QEP	¥33,800	¥37,500
	1200		3Y6QFP	¥32,800	¥36,300

【注意】アブションフリー2専用です。アブションフリーへの取り付けはできません。

■バックパネル (フレキシブルテーブル・メインテーブル兼用)

スクエアテーブル用



	W	品番	価格	
			FFD(FJ) FGL(FK)	PCD(PC)
フレーム付タイプ	1800	3Y612A	¥79,200	¥91,300
	1600	3Y612B	¥68,300	¥83,900
	1400	3Y612C	¥62,700	¥79,300
	1200	3Y612D	¥57,200	¥68,100
	900	3Y612F	¥49,700	¥63,200
	700	3Y612J	¥46,600	¥56,200

【注意】アブションフリー2専用です。アブションフリーへの取り付けはできません。

■モニター取付パネル (L脚タイプ・台形テーブル専用)

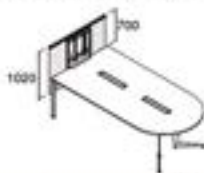

	W	品番	価格	
			FFD(FJ) FGL(FK)	PCD(PC)
Sタイプ	1400	3Y66LP	¥178,200	¥193,200
	1200	3Y66NP	¥168,000	¥180,700
Rタイプ	1400	3Y6FLP	¥178,200	¥193,200
	1200	3Y6FNP	¥168,000	¥180,700

42インチ、20kgまで取り付け可能。取付ピッチ 横:100~400mm 縦:100~300mm。詳しくは担当者へお問合せください。

【注意】メインテーブル L脚タイプ、台形テーブル以外に取り付けはできません。アブションフリー2専用です。アブションフリーへの取り付けはできません。

■バックパネル用フサギ材



	H	品番	価格
90°用	770	DY681P-G558	¥4,440

G558 (クリア)

ベースタイプ用



	W	品番	価格	
			FFD(FJ) FGL(FK)	PCD(PC)
Rタイプ	1400	3Y62BH	¥96,400	¥106,600
	1200	3Y62BJ	¥89,600	¥103,800

1セット2枚

【注意】アブションフリー2専用です。アブションフリーへの取り付けはできません。

●共通仕様: カラー、組合せ仕様コードの詳細は247頁をご参照ください。

ストレージ

カラー+286

■ワークシェアキャビネット (メインテーブル ワイド配線タイプ専用) 集



テーブルエンドに連続設置するワークシェアキャビネットにはモバイルバッグやチームの共有物をきれいに保管できます。上下分割構造で上層ユニットはピンナップ可能なクロスパネルを標準装備。用途に応じて通路/テーブル側いずれかの向きを選べます。



上層・下層ユニットはそれぞれ3000・4500の奥行キバリエーションから組合せが可能です。高さは床から1400H、1070Hおよびテーブル高さと同じ720Hの3タイプをご用意。大型モニターユニットタイプもラインナップし、収納機能はもちろん、モニター会議、掲示や仕切り用途など多目的にお使いいただけます。

ピンナップタイプ



W	品番	価格
14000用	DY76AC-WS□	¥299,400
12000用	DY76AD-WS□	¥277,100



W	品番	価格
14000用	DY76MC-WS□	¥257,600
12000用	DY76MD-WS□	¥235,500



W	品番	価格
14000用	DY714Y-WF□	¥161,900
12000用	DY715Y-WF□	¥148,100

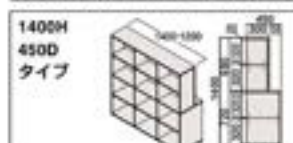

W	品番	価格
14000用	DY76AA-WS□	¥313,200
12000用	DY76AB-WS□	¥295,600

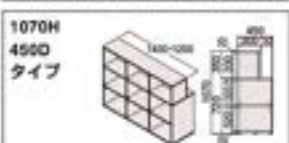

W	品番	価格
14000用	DY76MA-WS□	¥271,400
12000用	DY76MB-WS□	¥254,000

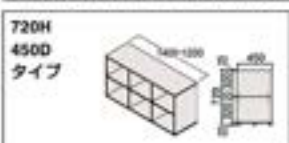

W	品番	価格
14000用	DY710Y-WF□	¥175,700
12000用	DY711Y-WF□	¥166,600

モニター ユニット タイプ

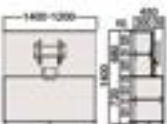

W	品番	価格
14000用	DY76XA-MS□	¥363,600
12000用	DY76XB-MS□	¥346,100

モニター取付に対してインチサイズ、重量など制約があります。詳しくは担当者へお問い合わせください。

ストレージ

カラー+286

■チーム収納



コミュニケーションを誘発する天板形状と収納機能を兼ね備えたチーム収納です。Aタイプには立ち作業にも使えるハイトタイプと、天板面の広いロータイプがあります。



Bタイプの種にはAMファイルBOXが設け、A4Sインダーは1段収納可。

Aタイプ (本体:木製)



ハイトタイプ
DY26XA-MS□
¥113,100



ロータイプ
DY26XB-MS□
¥97,100

Bタイプ (本体:スチール製) スクエアタイプ



DY26BB-M□
¥138,400
1000W×700D×720H



DY26BE-M□
¥126,800
700W×700D×720H

Bタイプ (本体:スチール製) ラウンドスクエアタイプ



DY26CA-M□
¥150,100
1100W×800D×720H



DY26CC-M□
¥135,500
1000W×600D×720H



DY26CD-M□
¥129,300
800W×800D×720H

●共通仕様：棚板1枚最大積載質量20kg、キャスター(ストッパー付)

■ベンチワゴン



棚には前後・サイドから収納できます。

収納機能を持たせたベンチワゴンです。ミーティング時の手荷物も収納できます。不使用時はL脚タイプのテーブルの下にすっきりと収めることができます。



DY80AA-FM□ ¥88,100
※キャスター(ストッパー付)



豊富なワゴンバリエーション

収納物に応じて必要な組合せパターンを選択してください。カラーは3色(ネオホワイト・スキップシルバー・ブラック)。

Cruise & Atlas

[クルーズ & アトラス]

 優良企業賞 Indoor Advantage Gold GW+
 WBL PLUS

 reddot design award
 winner 2006

 クルーズ MY10XG-MN95+MY23FA-FEL1+4E903P-XC09
 +4E902P-XC09+MY801X-2637+MY11YD-MN05 (W57買)
 アトラス (手前) CP21AD-FDH6 (W59買)

エルゴノミクスから生まれたコンセプト「低座・後傾」。

専門のカタログをご用意しております。

これまでにない低い着座位置と理想的なリクライニングにより、高い集中力を提供する革新のエルゴニックメッシュチェア「Atlas」と、使う人の姿勢にならめに対応するクリエイティブデスク「Cruise」は、身体の仕組みや特性の研究から生まれた「低座・後傾」という独創的コンセプトで生まれました。PC環境やオフィスレイアウトに合わせて、形状・機能の異なる2タイプから最適なデスクを選べます。

■基本ユニット 無

 MY10XE-MN□/ML□ ¥175,300
 -MU□/MAY□ ¥181,000
 天板上下機能、天板チルト機能付
 最大耐荷重量(等分布)100kg(メイン天板)、10kg(棚板)

■基本ユニット (棚板高さ調整機能付) 無

 MY10XG-MN□/ML□ ¥186,120
 -MU□/MAY□ ¥191,820
 天板上下機能、天板チルト機能付、
 棚板高さ調整機能付
 最大耐荷重量(等分布)100kg(メイン天板)、10kg(棚板)

■フロントパネル 無

 1000W MY23FA-FE□ ¥66,120
 -FF□/FG□ ¥56,020
 1400W MY23FB-FE□ ¥83,020
 -FF□/FG□ ¥70,020
 1800W MY23FC-FE□ ¥91,620
 -FF□/FG□ ¥76,820
 クロス仕様、ピンナップ可、
 上部ファンクションレール
 (Camドレー取付可)

■サイドパネル 無

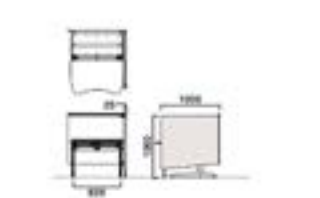
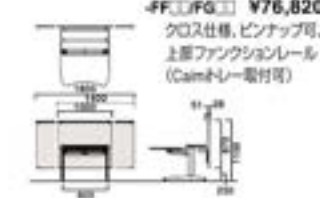
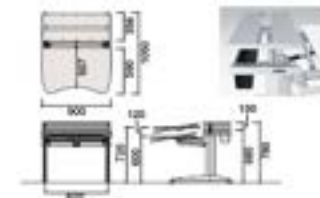

 MY2ASA-FE□ ¥54,400
 -FF□/FG□ ¥44,300
 クロス仕様、ピンナップ可

■ディスプレイアーム 無

 スマートアーム ボール (1段目用) **特価 ¥372**
 4E903P-XC09 ¥37,900
 ※ケーブルクリップ2個付
 スマートアーム ロングボール (1段目用)
 4E904P-XC09 ¥52,600
 ※ケーブルクリップ4個付
 2リンクアーム
 4E932P-XC09 ¥77,600
 設置可能数：ボール1本、アーム4本
 ※他のタイプのアームも取付可能です。

 Wishbone
 ボール
 4E804P-XC01 ¥17,900
 2リンクアーム
 4E852P-XC01 ¥54,700
 設置可能数：ボール1本、
 アーム1本

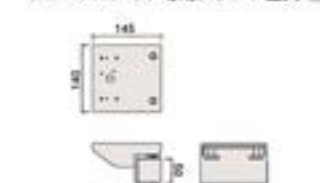
■各ディスプレイアーム取付用 クルーズCタイプ専用クランプ金具 無

 ●共通仕様 **W57** 専用クランプ金具 (MY801X-2637) を別途手配してください。 ※ボールとアームをセットで手配してください。

品番	価格
MY801X-2637	¥17,600

クルーズ Cタイプ

■連結天板 ④



MY12XT-Z637/ZA75/Z25
¥23,000
 天板/スチール
 最大積載荷重(等分布)/10kg

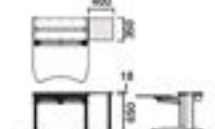

■サイドテーブル (キャスタータイプ)



ラウンドタイプ
MY11YC-M ¥80,500
-MD ¥82,100
 800W×477D×450H
 最大積載荷重(等分布)/30kg



スクエアタイプ
MY11XC-M ¥80,500
-MD ¥82,100
 800W×477D×450H
 最大積載荷重(等分布)/30kg



(アジャスタータイプ)



ラウンドタイプ
MY11YD-M ¥80,500
-MD ¥82,100
 800W×457D×450H
 最大積載荷重(等分布)/30kg



スクエアタイプ
MY11XD-M ¥80,500
-MD ¥82,100
 800W×457D×450H
 最大積載荷重(等分布)/30kg



機能 (クルーズデスク Cタイプ)



ディスプレイアーム
 上下、左右、前後に自在に可動するディスプレイアームと組み合わせることで適切な高さ配置が可能。効率的な作業を実現するマルチモニター環境も簡単に構築できます。



棚板高さ調整用ブラケット
 基本ユニット後方にモニターやPC本体が置ける棚板を標準装備。オプションの高さ調整ブラケットを組み合わせれば600~780mm(20ピッチ6段階)で高さ調整が可能です。



配線ダクト
 パソコン周辺機器のケーブル類をまとめて収納できる配線ダクト。デスク周りがすっきりします。



ラウンドフォルム設計
 ラウンドフォルムのメイン天板は、デスクに深くもぐり込む姿勢を自然にサポートし、腕や肩の負担を軽減できる設計です。



天板角度・高さ調整
 メイン天板は、天板裏の左右ハンドルで簡単に、高さ600~720mm/角度10°の範囲で無段階調整ができます。

●カラー

デスク本体



天板



☞ ☞ は手摺が付きにくく拭き取りやすい高機能メラミンを使用しています。

☞ ☞ は豊かな風合いを表面凹凸で表現しているため、筆記がしにくい場合があります。

●カラー (パネル) 両面材

FEKシリーズ

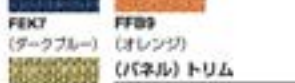

リサイクルクロス



●組合せカラー デスク・テーブル ※プライウッドの色は単一色のエッジになります。

組合せコード	基本名称	コード	本体	天板
MA05	MA02	MO07	FEK1	MO07
MA06	MA02	MO07	FEK3	MO07
MA07	MA02	MO07	FEK6	MO07
MA08	MA02	MO07	FEK8	MO07
MA09	MA02	MO07	FEK9	MO07
MA10	MA02	MO07	FEK11	MO07
MA11	MA02	MO07	FEK1	MX51
MA12	MA02	MO07	FEK3	MX52
MA13	MA02	MO07	FEK6	MX53
MA14	MA02	MO07	FEK8	MX51
MA15	MA02	MO07	FEK9	MX52
MA16	MA02	MO07	FEK11	MX53
MA17	MA02	MO07	FEK1	MK17
MA18	MA02	MO07	FEK3	MK18
MA19	MA02	MO07	FEK6	MK19
MA20	MA02	MO07	FEK8	MK17
MA21	MA02	MO07	FEK9	MK18
MA22	MA02	MO07	FEK11	MK19
MA23	MA02	MO07	FEK1	MK17
MA24	MA02	MO07	FEK3	MK18
MA25	MA02	MO07	FEK6	MK19
MA26	MA02	MO07	FEK8	MK17
MA27	MA02	MO07	FEK9	MK18
MA28	MA02	MO07	FEK11	MK19
MA29	MA02	MO07	FEK1	MK17
MA30	MA02	MO07	FEK3	MK18
MA31	MA02	MO07	FEK6	MK19
MA32	MA02	MO07	FEK8	MK17
MA33	MA02	MO07	FEK9	MK18
MA34	MA02	MO07	FEK11	MK19
MA35	MA02	MO07	FEK1	MK17
MA36	MA02	MO07	FEK3	MK18
MA37	MA02	MO07	FEK6	MK19
MA38	MA02	MO07	FEK8	MK17
MA39	MA02	MO07	FEK9	MK18
MA40	MA02	MO07	FEK11	MK19
MA41	MA02	MO07	FEK1	MK17
MA42	MA02	MO07	FEK3	MK18
MA43	MA02	MO07	FEK6	MK19
MA44	MA02	MO07	FEK8	MK17
MA45	MA02	MO07	FEK9	MK18
MA46	MA02	MO07	FEK11	MK19
MA47	MA02	MO07	FEK1	MK17
MA48	MA02	MO07	FEK3	MK18
MA49	MA02	MO07	FEK6	MK19
MA50	MA02	MO07	FEK8	MK17
MA51	MA02	MO07	FEK9	MK18
MA52	MA02	MO07	FEK11	MK19
MA53	MA02	MO07	FEK1	MK17
MA54	MA02	MO07	FEK3	MK18
MA55	MA02	MO07	FEK6	MK19
MA56	MA02	MO07	FEK8	MK17
MA57	MA02	MO07	FEK9	MK18
MA58	MA02	MO07	FEK11	MK19
MA59	MA02	MO07	FEK1	MK17
MA60	MA02	MO07	FEK3	MK18
MA61	MA02	MO07	FEK6	MK19
MA62	MA02	MO07	FEK8	MK17
MA63	MA02	MO07	FEK9	MK18
MA64	MA02	MO07	FEK11	MK19
MA65	MA02	MO07	FEK1	MK17
MA66	MA02	MO07	FEK3	MK18
MA67	MA02	MO07	FEK6	MK19
MA68	MA02	MO07	FEK8	MK17
MA69	MA02	MO07	FEK9	MK18
MA70	MA02	MO07	FEK11	MK19
MA71	MA02	MO07	FEK1	MK17
MA72	MA02	MO07	FEK3	MK18
MA73	MA02	MO07	FEK6	MK19
MA74	MA02	MO07	FEK8	MK17
MA75	MA02	MO07	FEK9	MK18
MA76	MA02	MO07	FEK11	MK19
MA77	MA02	MO07	FEK1	MK17
MA78	MA02	MO07	FEK3	MK18
MA79	MA02	MO07	FEK6	MK19
MA80	MA02	MO07	FEK8	MK17
MA81	MA02	MO07	FEK9	MK18
MA82	MA02	MO07	FEK11	MK19
MA83	MA02	MO07	FEK1	MK17
MA84	MA02	MO07	FEK3	MK18
MA85	MA02	MO07	FEK6	MK19
MA86	MA02	MO07	FEK8	MK17
MA87	MA02	MO07	FEK9	MK18
MA88	MA02	MO07	FEK11	MK19
MA89	MA02	MO07	FEK1	MK17
MA90	MA02	MO07	FEK3	MK18
MA91	MA02	MO07	FEK6	MK19
MA92	MA02	MO07	FEK8	MK17
MA93	MA02	MO07	FEK9	MK18
MA94	MA02	MO07	FEK11	MK19
MA95	MA02	MO07	FEK1	MK17
MA96	MA02	MO07	FEK3	MK18
MA97	MA02	MO07	FEK6	MK19
MA98	MA02	MO07	FEK8	MK17
MA99	MA02	MO07	FEK9	MK18
MA100	MA02	MO07	FEK11	MK19

●パネル

組合せコード	基本名称	コード	本体	天板
FEL1	FEK1	FEK1	FEK1	FEK1
FEL2	FEK3	FEK3	FEK3	FEK3
FEL3	FEK6	FEK6	FEK6	FEK6
FEL4	FEK8	FEK8	FEK8	FEK8
FEL5	FEK9	FEK9	FEK9	FEK9
FFD1	FFB2	FFB2	FFB2	FFB2
FFD2	FFB3	FFB3	FFB3	FFB3
FFD3	FFB1	FFB1	FFB1	FFB1
FFD4	FFB7	FFB7	FFB7	FFB7
FFD5	FFB8	FFB8	FFB8	FFB8
FFD6	FFB4	FFB4	FFB4	FFB4
FFD7	FFB5	FFB5	FFB5	FFB5
FFD8	FFB6	FFB6	FFB6	FFB6
FFD9	FFB9	FFB9	FFB9	FFB9

- クワイエットファニチュア
- DR-ICTソリューション
- ワークスペース
- ホームファニチュア
- デスク
- デスク周辺オプション
- チェア
- ミーティング・カンファレンス
- ミーティング・カンファレンス
- ソファラウンジチェア
- パーティション
- 机・机・机
- 扉付き収納棚
- 収納システム
- ラック
- ロッカー
- 地震対策 耐震
- 標準・省エネ
- セキュリティシステム
- WELL WORK サポートツール
- ワークサポートツール
- エグゼクティブファニチュア
- 会議セット
- 会議室テーブルチェア
- ロビーベンチ
- 窓口カウンター設置
- オフィス・ロビーアクセサリ

アトラス

23年

Indoor Advantage Gold

GW+

WTL PLUS

GOOD DESIGN

■エクストラハイバック (固定ヘッドレストタイプ)



フレームカラー	ボディカラー	シートタイプ メッシュ	クッション	オプション ランバー	品番	価格
ボリッシュ	ブラック	<input type="checkbox"/>	<input type="checkbox"/>	<input type="checkbox"/>	CP27AB-FDH、FEH	¥225,800
		<input type="checkbox"/>	<input type="checkbox"/>	<input type="checkbox"/>	CP27AA-FDH、FEH	¥210,200
		<input type="checkbox"/>	<input type="checkbox"/>	<input type="checkbox"/>	CP27BB-FDH、FEH	¥225,800
	ホワイト	<input type="checkbox"/>	<input type="checkbox"/>	<input type="checkbox"/>	CP27BA-FDH、FEH	¥210,200
		<input type="checkbox"/>	<input type="checkbox"/>	<input type="checkbox"/>	CP27AE-FDH、FEH	¥225,800
		<input type="checkbox"/>	<input type="checkbox"/>	<input type="checkbox"/>	CP27AD-FDH、FEH	¥210,200
シルバー	ブラック	<input type="checkbox"/>	<input type="checkbox"/>	<input type="checkbox"/>	CP27BE-FDH、FEH	¥225,800
		<input type="checkbox"/>	<input type="checkbox"/>	<input type="checkbox"/>	CP27BD-FDH、FEH	¥210,200
		<input type="checkbox"/>	<input type="checkbox"/>	<input type="checkbox"/>	CP27CB-FDH、FEH	¥211,900
	ホワイト	<input type="checkbox"/>	<input type="checkbox"/>	<input type="checkbox"/>	CP27CA-FDH、FEH	¥196,500
		<input type="checkbox"/>	<input type="checkbox"/>	<input type="checkbox"/>	CP27DB-FDH、FEH	¥211,900
		<input type="checkbox"/>	<input type="checkbox"/>	<input type="checkbox"/>	CP27DA-FDH、FEH	¥196,500
ブラック	<input type="checkbox"/>	<input type="checkbox"/>	<input type="checkbox"/>	CP27CE-FDH、FEH	¥211,900	
	<input type="checkbox"/>	<input type="checkbox"/>	<input type="checkbox"/>	CP27CD-FDH、FEH	¥196,500	
	<input type="checkbox"/>	<input type="checkbox"/>	<input type="checkbox"/>	CP27DE-FDH、FEH	¥211,900	
ホワイト	<input type="checkbox"/>	<input type="checkbox"/>	<input type="checkbox"/>	CP27DD-FDH、FEH	¥196,500	

■エクストラハイバック (可動ヘッドレストタイプ)



フレームカラー	ボディカラー	シートタイプ メッシュ	クッション	オプション ランバー	品番	価格
ボリッシュ	ブラック	<input type="checkbox"/>	<input type="checkbox"/>	<input type="checkbox"/>	CP21AB-FDH、FEH	¥233,000
		<input type="checkbox"/>	<input type="checkbox"/>	<input type="checkbox"/>	CP21AA-FDH、FEH	¥217,800
		<input type="checkbox"/>	<input type="checkbox"/>	<input type="checkbox"/>	CP21BB-FDH、FEH	¥233,000
	ホワイト	<input type="checkbox"/>	<input type="checkbox"/>	<input type="checkbox"/>	CP21BA-FDH、FEH	¥217,800
		<input type="checkbox"/>	<input type="checkbox"/>	<input type="checkbox"/>	CP21AE-FDH、FEH	¥233,000
		<input type="checkbox"/>	<input type="checkbox"/>	<input type="checkbox"/>	CP21AD-FDH、FEH	¥217,800
シルバー	ブラック	<input type="checkbox"/>	<input type="checkbox"/>	<input type="checkbox"/>	CP21BE-FDH、FEH	¥233,000
		<input type="checkbox"/>	<input type="checkbox"/>	<input type="checkbox"/>	CP21BD-FDH、FEH	¥217,800
		<input type="checkbox"/>	<input type="checkbox"/>	<input type="checkbox"/>	CP21CB-FDH、FEH	¥219,300
	ホワイト	<input type="checkbox"/>	<input type="checkbox"/>	<input type="checkbox"/>	CP21CA-FDH、FEH	¥203,900
		<input type="checkbox"/>	<input type="checkbox"/>	<input type="checkbox"/>	CP21DB-FDH、FEH	¥219,300
		<input type="checkbox"/>	<input type="checkbox"/>	<input type="checkbox"/>	CP21DA-FDH、FEH	¥203,900
ブラック	<input type="checkbox"/>	<input type="checkbox"/>	<input type="checkbox"/>	CP21CE-FDH、FEH	¥219,300	
	<input type="checkbox"/>	<input type="checkbox"/>	<input type="checkbox"/>	CP21CD-FDH、FEH	¥203,900	
	<input type="checkbox"/>	<input type="checkbox"/>	<input type="checkbox"/>	CP21DE-FDH、FEH	¥219,300	
ホワイト	<input type="checkbox"/>	<input type="checkbox"/>	<input type="checkbox"/>	CP21DD-FDH、FEH	¥203,900	

■ハイバック



フレームカラー	ボディカラー	シートタイプ メッシュ	クッション	オプション ランバー	品番	価格
ボリッシュ	ブラック	<input type="checkbox"/>	<input type="checkbox"/>	<input type="checkbox"/>	CP25AB-FDH、FEH	¥178,600
		<input type="checkbox"/>	<input type="checkbox"/>	<input type="checkbox"/>	CP25AA-FDH、FEH	¥163,200
		<input type="checkbox"/>	<input type="checkbox"/>	<input type="checkbox"/>	CP25BB-FDH、FEH	¥178,600
	ホワイト	<input type="checkbox"/>	<input type="checkbox"/>	<input type="checkbox"/>	CP25BA-FDH、FEH	¥163,200
		<input type="checkbox"/>	<input type="checkbox"/>	<input type="checkbox"/>	CP25AE-FDH、FEH	¥178,600
		<input type="checkbox"/>	<input type="checkbox"/>	<input type="checkbox"/>	CP25AD-FDH、FEH	¥163,200
シルバー	ブラック	<input type="checkbox"/>	<input type="checkbox"/>	<input type="checkbox"/>	CP25BE-FDH、FEH	¥178,600
		<input type="checkbox"/>	<input type="checkbox"/>	<input type="checkbox"/>	CP25BD-FDH、FEH	¥163,200
		<input type="checkbox"/>	<input type="checkbox"/>	<input type="checkbox"/>	CP25CB-FDH、FEH	¥164,900
	ホワイト	<input type="checkbox"/>	<input type="checkbox"/>	<input type="checkbox"/>	CP25CA-FDH、FEH	¥149,500
		<input type="checkbox"/>	<input type="checkbox"/>	<input type="checkbox"/>	CP25DB-FDH、FEH	¥164,900
		<input type="checkbox"/>	<input type="checkbox"/>	<input type="checkbox"/>	CP25DA-FDH、FEH	¥149,500
ブラック	<input type="checkbox"/>	<input type="checkbox"/>	<input type="checkbox"/>	CP25CE-FDH、FEH	¥164,900	
	<input type="checkbox"/>	<input type="checkbox"/>	<input type="checkbox"/>	CP25CD-FDH、FEH	¥149,500	
	<input type="checkbox"/>	<input type="checkbox"/>	<input type="checkbox"/>	CP25DE-FDH、FEH	¥164,900	
ホワイト	<input type="checkbox"/>	<input type="checkbox"/>	<input type="checkbox"/>	CP25DD-FDH、FEH	¥149,500	

■オプション



ランバーサポート
CP519Y-0728 ¥15,400

■バリエーション



ボディカラー:ブラック
フレームカラー:ボリッシュ



ボディカラー:ブラック
フレームカラー:シルバー



ボディカラー:ホワイト
フレームカラー:ボリッシュ



ボディカラー:ホワイト
フレームカラー:シルバー

■シートタイプ



メッシュ



クッション

■機能 (アトラスチェア)



ヘッドレスト
後傾姿勢時の後頭部をやさしくしっかりと支えるワイドタイプ。可動・固定の2タイプからお選びいただけます。



背もたれの素材
背もたれには快適で透明感のあるメッシュ素材を採用。心地よく体をホールドし、体圧を効果的に分散させます。



大型肘パッド
印象的なラウンドデザインで大型の、起立時にはサポートアームとしての機能も併せ持つ肘パッドです。



リクライニング機能
座面左のレバー操作によりフリーロッキング、および最大23°の範囲で角度が調整・固定できます。



座面調整レバー
座面の右下側にある、座面スライド用レバーで、前後50mmの範囲で調整が簡単に入ります。



座高調整ダイヤル
座面右下にあるレバーを操作することで、66mmの範囲で座面位置の上下位置調整ができます。



可変圧リクライニング
座面右のダイヤル操作により簡単に、無段階でのリクライニング圧を選択・設定することができます。

●組合せカラー (背メッシュ/座メッシュ)

背	RED	FE07	FE08	FE09	FE01	FE02	FE04
座	FE03	FE07	FE08	FE09	FE03	FE01	FE04
	FEH3 (ホワイト)	FEH7 (ベージュ)	FEH8 (ブラウン)	FDH3 (ライトグレー)	FDH1 (ブラック)	FDH4 (ダークブルー)	
背	FE04	FE05	FE06	FE0E	FE0C	FE0B	FE0D
座	FE04	FE05	FE06	FE0E	FE0C	FE0B	FE0D
	FEH4 (スチールブルー)	FEH5 (ダークグリーン)	FDH6 (ライムグリーン)	FEH6 (ビスタチオ)	FDH8 (オレンジ)	FDH9 (レッド)	

(背メッシュ/座クッション (両3M))

背	RED	FE07	FE08	FE09	FE01	FE02	FE04
座	FE03	FE07	FE08	FE09	FE03	FE01	FE04
	FEF3 (ホワイト)	FEF7 (ベージュ)	FEF8 (ブラウン)	FDH3 (ライトグレー)	FDH1 (ブラック)	FDH4 (ダークブルー)	
背	FE04	FE05	FE06	FE0E	FE0C	FE0B	FE0D
座	FE04	FE05	FE06	FE0E	FE0C	FE0B	FE0D
	FEF4 (スチールブルー)	FEF5 (ダークグリーン)	FDH6 (ライムグリーン)	FEF6 (ビスタチオ)	FDH8 (オレンジ)	FDH9 (レッド)	

1-1 [脚タイプを選択する] 1-2 [単体が連結して使用するか選択する]

デスク本体(パネル脚タイプ)

カラー#334

■パネル脚タイプ(両面)

Table with columns: タイプ, W, 品番, 価格 (MKC, MOY), 品番, 価格 (MKC, MOY), 品番, 価格 (MKC, MOY). Includes diagrams for フリースタANDINGタイプ and ジョイントタイプ.

▲ 中間脚の前に680Hワゴンは配置できません。

■パネル脚タイプ(片面)

Table with columns: タイプ, W, 品番, 価格 (MKC, MOY), 品番, 価格 (MKC, MOY), 品番, 価格 (MKC, MOY). Includes diagrams for フリースタANDINGタイプ and ジョイントタイプ.

専用横板付 [42503] デスクトップパネル(配線カバー)は、片面用をご使用ください。▲ 中間脚の前にワゴンは配置できません。▲ 上部展開オプションは設置できません。

■可変パネル脚タイプ(両面)

Table with columns: タイプ, W, 品番, 価格 (MKC, MOY), 品番, 価格 (MKC, MOY), 品番, 価格 (MKC, MOY). Includes diagrams for フリースタANDINGタイプ and ジョイントタイプ.

[42503] デスクトップパネル(配線カバー)は、片面用をご使用ください。▲ 中間脚の前に680Hワゴンは配置できません。

●共通仕様: 天板表面材/メラミン化粧板、基材/樹脂成型品 (ABS)、600Dタイプにはワゴン (500D以上) は取まりません。最大積載荷重 (等分布) /150kg、天板厚/26mm

■パネル脚タイプ(片面・上部展開オプション設置用)

Table with columns: タイプ, W, 品番, 価格 (MKC, MOY), 品番, 価格 (MKC, MOY). Includes diagrams for フリースタANDINGタイプ and ジョイントタイプ.

最大積載荷重 (等分布) /50kg ▲ 片面用を使用の際は必ず固定金具を使用し、転倒防止対策を実施してください。その他、安定性を高めることをお薦めします。 [42503] デスクトップパネル(配線カバー)は両面用をご使用ください。

●価格には税抜き価格です。消費税を別途承ります。●価格には配送費、施工費は含まれておりません。別途申し受けます。

■床固定金具
■片面安定脚
Includes diagrams and price lists for floor anchors and stabilizers.

切欠きユニット(可変パネル脚専用) カラー#334

■ジョイントタイプ

タイプ	W	800D		(1600D)		700D		(1400D)		600D		(1200D)		
		品番	価格	品番	価格	品番	価格	品番	価格	品番	価格	品番	価格	
エンドタイプ	3000	DP1JXA	¥333,400	¥345,798	DP1JYA	¥326,000	¥338,200	DP1JZA	¥316,300	¥326,600				
		DP1JXB	¥315,400	¥327,600	DP1JYB	¥309,100	¥319,700	DP1JZB	¥300,100	¥309,500				
	2800	DP1JXC	¥265,400	¥274,800	DP1JYC	¥260,400	¥268,800	DP1JZC	¥253,000	¥259,900				
		DP1JXD	¥240,340	¥248,440	DP1JYD	¥236,540	¥243,640	DP1JZD	¥229,740	¥235,640				
	2400	DP1JXE	¥221,820	¥228,120	DP1JYE	¥216,020	¥224,220	DP1JZE	¥211,220	¥216,520				
		DP1JXF	¥214,120	¥220,520	DP1JYF	¥210,620	¥216,120	DP1JZF	¥204,220	¥208,620				
	1800	DP1JXG	¥208,520	¥214,520	DP1JYG	¥205,320	¥210,520	DP1JZG	¥199,120	¥203,320				
		DP1JXH	¥205,420	¥210,520	DP1JYH	¥202,020	¥206,620	DP1JZH	¥195,720	¥199,620				
	1400	DP1JXI	¥197,520	¥202,120	DP1JYI	¥194,520	¥198,520	DP1JZI	¥188,520	¥191,620				
		DP1JXJ	¥192,690	¥196,390	DP1JYJ	¥189,790	¥193,190	DP1JZJ	¥183,690	¥185,690				
	中間タイプ	3000	DP1LXA	¥390,900	¥393,200	DP1LYA	¥373,600	¥385,800	DP1LZA	¥358,900	¥369,200			
			DP1LXB	¥362,900	¥375,100	DP1LYB	¥356,700	¥367,300	DP1LZB	¥342,700	¥352,100			
		2800	DP1LXC	¥312,900	¥322,300	DP1LYC	¥308,000	¥316,400	DP1LZC	¥295,600	¥302,500			
			DP1LXD	¥287,840	¥295,940	DP1LYD	¥284,140	¥291,240	DP1LZD	¥272,340	¥278,240			
2400		DP1LXE	¥269,320	¥275,620	DP1LYE	¥265,620	¥271,620	DP1LZE	¥253,620	¥259,120				
		DP1LXF	¥261,620	¥268,620	DP1LYF	¥258,220	¥263,720	DP1LZF	¥246,620	¥251,420				
1800		DP1LXG	¥256,620	¥262,620	DP1LYG	¥252,620	¥258,120	DP1LZG	¥241,720	¥245,620				
		DP1LXH	¥252,620	¥258,620	DP1LYH	¥249,620	¥254,420	DP1LZH	¥238,320	¥242,520				
1400		DP1LXI	¥245,620	¥249,620	DP1LYI	¥242,120	¥246,120	DP1LZI	¥231,120	¥234,520				
		DP1LXJ	¥240,190	¥243,890	DP1LYJ	¥237,290	¥240,790	DP1LZJ	¥226,490	¥229,290				

タイプ	W	W2	800D		(1600D)		700D		(1400D)		600D		(1200D)	
			品番	価格	品番	価格	品番	価格	品番	価格	品番	価格	品番	価格
右欠けタイプ	3000	900	DP1MXA	¥474,700	¥493,900	DP1MYA	¥462,100	¥479,500	DP1MZA	¥444,000	¥458,500			
			DP1MXB	¥456,400	¥473,700	DP1MYB	¥444,700	¥460,100	DP1MZB	¥427,200	¥440,600			
	2800	800	DP1MXC	¥401,700	¥415,700	DP1MYC	¥391,700	¥404,100	DP1MZC	¥376,100	¥386,400			
			DP1MXD	¥375,670	¥387,670	DP1MYD	¥367,170	¥377,670	DP1MZD	¥352,270	¥360,670			
	2400	800	DP1MXE	¥352,900	¥362,900	DP1MYE	¥343,900	¥353,900	DP1MZE	¥334,900	¥343,900			
			DP1MXF	¥343,900	¥352,900	DP1MYF	¥334,900	¥343,900	DP1MZD	¥325,900	¥334,900			
	1800	800	DP1MXG	¥334,900	¥343,900	DP1MYG	¥325,900	¥334,900	DP1MZG	¥316,900	¥325,900			
			DP1MXH	¥325,900	¥334,900	DP1MYH	¥316,900	¥325,900	DP1MZH	¥307,900	¥316,900			
	1400	800	DP1MXI	¥316,900	¥325,900	DP1MYI	¥307,900	¥316,900	DP1MZI	¥298,900	¥307,900			
			DP1MXJ	¥307,900	¥316,900	DP1MYJ	¥298,900	¥307,900	DP1MZJ	¥289,900	¥298,900			

※品番の□に表組上部のアルファベット(右欠けタイプまたは左欠けタイプ)を入れてください。

■フリースタANDINGタイプ

タイプ	W	W2	800D		(1600D)		700D		(1400D)		600D		(1200D)	
			品番	価格	品番	価格	品番	価格	品番	価格	品番	価格	品番	価格
右欠けタイプ	3000	900	DP1PXA	¥491,600	¥509,900	DP1PYA	¥479,100	¥496,500	DP1PZA	¥456,000	¥470,500			
			DP1PXB	¥473,300	¥490,600	DP1PYB	¥461,700	¥477,100	DP1PZB	¥439,200	¥452,600			
	2800	800	DP1PXC	¥418,600	¥432,600	DP1PYC	¥408,700	¥421,100	DP1PZC	¥388,100	¥398,400			
			DP1PXD	¥392,770	¥404,570	DP1PYD	¥384,170	¥394,670	DP1PZD	¥364,270	¥372,670			
	2400	800	DP1PXG	¥384,900	¥394,900	DP1PYG	¥375,900	¥385,900	DP1PZG	¥364,900	¥374,900			
			DP1PXH	¥375,900	¥385,900	DP1PYH	¥366,900	¥376,900	DP1PZH	¥355,900	¥365,900			
	1800	800	DP1PXI	¥366,900	¥376,900	DP1PYI	¥357,900	¥367,900	DP1PZI	¥344,900	¥354,900			
			DP1PXJ	¥357,900	¥367,900	DP1PYJ	¥348,900	¥358,900	DP1PZJ	¥335,900	¥345,900			
	1400	800	DP1PXK	¥348,900	¥358,900	DP1PYK	¥339,900	¥349,900	DP1PZK	¥324,900	¥334,900			
			DP1PXL	¥339,900	¥349,900	DP1PYL	¥330,900	¥340,900	DP1PZL	¥315,900	¥325,900			

※品番の□に表組上部のアルファベット(右欠けタイプまたは左欠けタイプ)を入れてください。

※配線カラーは、可変パネル脚専用を手配してください。

●共通仕様：天板厚/26mm

テーブルユニット(可変パネル脚専用) カラー#334

■ジョイントタイプ

タイプ	W	W2	800D		(1600D)		700D		(1400D)		600D		(1200D)	
			品番	価格	品番	価格	品番	価格	品番	価格	品番	価格	品番	価格
エンド用	3000	900	DP1WXA	¥501,670	¥525,270	DP1WYA	¥484,470	¥517,770	DP1WZA	¥464,770	¥506,170			
			DP1WXB	¥485,630	¥508,330	DP1WYB	¥478,730	¥506,430	DP1WZB	¥468,730	¥490,230			
	2800	800	DP1WXC	¥433,570	¥454,670	DP1WYC	¥428,570	¥448,070	DP1WZC	¥421,170	¥439,170			
			DP1WXD	¥405,590	¥429,090	DP1WYD	¥400,590	¥419,090	DP1WZD	¥394,590	¥412,090			
	2400	800	DP1WXE	¥408,750	¥421,150	DP1WYE	¥402,450	¥414,850	DP1WZE	¥396,150	¥407,650			
			DP1WXF	¥402,290	¥414,690	DP1WYF	¥395,990	¥407,490	DP1WZF	¥389,490	¥400,990			
	1800	800	DP1WXG	¥395,520	¥407,920	DP1WYG	¥389,220	¥401,620	DP1WZG	¥382,920	¥394,320			
			DP1WXH	¥388,520	¥400,920	DP1WYH	¥382,220	¥394,620	DP1WZH	¥375,520	¥387,220			
	1400	800	DP1WXI	¥381,520	¥393,920	DP1WYI	¥375,220	¥387,620	DP1WZI	¥368,520	¥380,920			
			DP1WXJ	¥374,520	¥386,920	DP1WYJ	¥368,220	¥380,620	DP1WZJ	¥361,520	¥373,920			
中間用	3000	900	DP1AXA	¥549,370	¥572,770	DP1AYA	¥542,170	¥565,570	DP1AZA	¥527,370	¥548,770			
			DP1AXB	¥532,530	¥555,630	DP1AYB	¥526,330	¥548,030	DP1AZB	¥512,330	¥532,630			
	2800	800	DP1AXC	¥481,670	¥501,570	DP1AYC	¥476,170	¥495,670	DP1AZC	¥463,770	¥481,770			
			DP1AXD	¥453,690	¥476,590	DP1AYD	¥448,190	¥467,090	DP1AZD	¥435,190	¥452,090			
	2400	800	DP1AXE	¥456,250	¥478,650	DP1AYE	¥451,750	¥473,150	DP1AZE	¥438,250	¥459,650			
			DP1AXF	¥449,290	¥471,690	DP1AYF	¥444,790	¥466,190	DP1AZF	¥431,290	¥452,690			
	1800	800	DP1AXG	¥442,220	¥464,620	DP1AYG	¥437,720	¥459,120	DP1AZG	¥424,220	¥445,620			
			DP1AXH	¥435,220	¥457,620	DP1AYH	¥430,720	¥452,120	DP1AZH	¥417,220	¥438,620			
	1400	800	DP1AXI	¥428,220	¥450,620	DP1AYI	¥423,720	¥445,120	DP1AZI	¥410,220	¥431,620			
			DP1AXJ	¥421,220	¥443,620	DP1AYJ	¥416,720	¥438,120	DP1AZJ	¥403,220	¥424,620			

マネージャーユニット(可変パネル脚専用) カラー#334

■ジョイントタイプ

タイプ	W	W2	800D		(1600D)		700D		(1400D)		600D		(1200D)	
			品番	価格	品番	価格	品番	価格	品番	価格	品番	価格	品番	価格
右タイプ	3000	900	DP1CXA	¥602,970	¥639,670	DP1CYA	¥590,370	¥626,170	DP1CZA	¥572,270	¥605,170			
			DP1CXB	¥585,130	¥620,830	DP1CYB	¥573,430	¥607,230	DP1CZB	¥555,930	¥587,830			
	2800	800	DP1CXC	¥529,530	¥561,630	DP1CYC	¥519,630	¥549,830	DP1CZC	¥504,130	¥532,230			
			DP1CXD	¥504,890	¥541,690	DP1CYD	¥494,290	¥524,190	DP1CZD	¥478,790	¥507,190			
	2400	800	DP1CXE	¥507,650	¥532,850	DP1CYE	¥497,350	¥520,250	DP1CZE	¥481,850	¥509,950			
			DP1CXF	¥491,450	¥513,650	DP1CYF	¥481,150	¥505,650	DP1CZF	¥465,650	¥493,250			
	1800	800	DP1CXG	¥494,900	¥519,100	DP1CYG	¥488,400	¥512,600	DP1CZG	¥472,900	¥497,100			
			DP1CXH	¥488,400	¥512,600	DP1CYH	¥481,900	¥506,100	DP1CZH	¥466,400	¥490,600			
	1400	800	DP1CXI	¥481,900	¥506,100	DP1CYI	¥475,400	¥500,600	DP1CZI	¥460,900	¥485,100			
			DP1CXJ	¥475,400	¥499,600	DP1CYJ	¥468,900	¥494,100	DP1CZJ	¥454,400				

2-1 [デスクトップパネルを選択する]

カラー#334

スタンダードパネル(ハイタイプ)

■デスクトップパネル (アンダーカバー付)

両面用		片面用	
		1000W-2400W 28	
		2800W-3000W 28	
H	W	品番	価格
600	3000	DP65□A	¥155,840
	2800	DP65□B	¥149,040
	2400	DP65□C	¥106,720
	2000	DP65□D	¥98,520
	1800	DP65□E	¥90,020
	1600	DP65□F	¥82,520
	1500	DP65□G	¥77,920
	1400	DP65□H	¥74,520
	1200	DP65□J	¥71,220
	1000	DP65□K	¥66,020

※品番の□に表紙上部のアルファベット(両面用または片面用)を入れてください。

▲配線カバー型式は設置不可。

■※2013 必ずサイドパネルもしくはフロアサイドパネルと併用してください。

●共通仕様: ピンナップ可

■デスクトップサイドパネル

中間用		800D用		700D用		500D用	
H	品番	価格	品番	価格	品番	価格	品番
600	DP6GXP	¥61,500	DP4HXP	¥57,300	DP2GXP	¥54,900	

■※2013 別途、T連結金具(DP681P)を手配してください。必ずデスク正面にデスクトップパネルが必要です。

■エンド用(片面用) 可変パネル脚タイプ専用

中間用		800D用		700D用		500D用	
H	品番	価格	品番	価格	品番	価格	品番
500	DP69TC	¥61,500	DP69SC	¥59,900	DP69WC	¥57,300	

T連結金具付

■※2013 必ずデスク正面にデスクトップパネルが必要です。可変パネル脚の高さ/片側組合せ部には可変エンド用をお使いください。

■フロアサイドパネル

中間用		800D用		700D用		500D用	
H	品番	価格	品番	価格	品番	価格	品番
1320	DP67TC	¥145,980	DP67SC	¥142,180	DP67WC	¥138,780	

T連結金具付 ■※2013 必ずデスク正面にデスクトップパネルが必要です。

■カウンタートップ



最大積載荷重(等分布)/30kg

▲アッパーユニット片面用には設置できません。

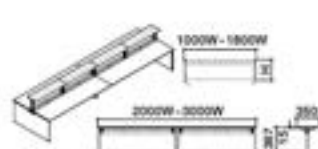

W	品番	価格
3000	DP75AA-2837・2975	¥48,880
2800	DP75AB-2837・2975	¥47,680
2400	DP75AC-2837・2975	¥45,080
2000	DP75AD-2837・2975	¥42,080
1800	DP75AE-2837・2975	¥26,540
1600	DP75AF-2837・2975	¥25,040
1500	DP75AG-2837・2975	¥24,440
1400	DP75AH-2837・2975	¥23,840
1200	DP75AJ-2837・2975	¥22,540
1000	DP75AK-2837・2975	¥21,040

■アッパーユニット 組込みパネル

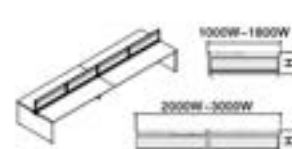

W	品番	価格	
		FH□□□□FH□□	FH□□
3000	DP69AA-□□□□	¥112,400	¥116,000
2800	DP69AB-□□□□	¥110,000	¥113,000
2400	DP69AC-□□□□	¥101,800	¥104,400
2000	DP69AD-□□□□	¥99,200	¥101,200
1800	DP45AP-□□□□	¥57,600	¥59,500
1600	DP45BP-□□□□	¥57,100	¥59,000
1500	DP45CP-□□□□	¥56,200	¥58,000
1400	DP45DP-□□□□	¥55,000	¥56,500
1200	DP45EP-□□□□	¥50,900	¥52,200
1000	DP45FP-□□□□	¥49,600	¥50,600

2-1 [デスクトップパネルを選択する]

カラー#334

フロアパネル

■フロアパネル



H	W	品番	価格	
			Py(F/C)	RHG
1070 H	1200	DPK1AA	¥82,900	
	1100	DPK1AB	¥79,300	
	1000	DPK1AC	¥75,800	
	900	DPK1AD	¥72,100	
	800	DPK1AE	¥68,500	
	700	DPK1AF	¥64,800	
1170 H	600	DPK1AG	¥61,200	
	450	DPK1AH	¥55,700	
	1200	DPK1BA	¥88,400	
	1100	DPK1BB	¥84,200	
	1000	DPK1BC	¥79,900	
	900	DPK1BD	¥75,800	
1320 H	800	DPK1BE	¥71,400	
	700	DPK1BF	¥67,200	
	600	DPK1BG	¥63,000	
	450	DPK1BH	¥57,400	
	1200	DPK1CA	¥94,200	
	1100	DPK1CB	¥91,500	
1520 H	1000	DPK1CC	¥90,200	
	900	DPK1CD	¥79,900	
	800	DPK1CE	¥78,100	
	700	DPK1CF	¥76,900	
	600	DPK1CG	¥75,000	
	450	DPK1CH	¥62,100	
1720 H	1200	DPK1EA	¥99,400	
	1100	DPK1EB	¥98,300	
	1000	DPK1EC	¥96,700	
	900	DPK1ED	¥86,700	
	800	DPK1EE	¥84,900	
	700	DPK1EF	¥81,400	
1720 H	600	DPK1EG	¥80,900	
	450	DPK1EH	¥64,800	
	1200	DPK1FA	¥105,600	
	1100	DPK1FB	¥104,000	
	1000	DPK1FC	¥101,900	
	900	DPK1FD	¥92,100	
1720 H	800	DPK1FE	¥89,900	
	700	DPK1FF	¥86,300	
	600	DPK1FG	¥84,200	
	450	DPK1FH	¥67,600	

■フロアサイドパネル



H	W	800D用		700D用		600D用	
		品番	価格	品番	価格	品番	価格
		Py(F/C)	RHG	Py(F/C)	RHG	Py(F/C)	RHG
1070 H	2400	DPK2AA	¥199,990	DPK3AA	¥199,990	DPK4AA	¥199,990
	2200	DPK2AB	¥192,790	DPK3AB	¥192,790	DPK4AB	¥192,790
	2000	DPK2AC	¥185,390	DPK3AC	¥185,390	DPK4AC	¥185,390
	1800	DPK2AD	¥178,190	DPK3AD	¥178,190	DPK4AD	¥178,190
	1600	DPK2AE	¥172,470	DPK3AE	¥170,990	DPK4AE	¥170,990
	1400	---	---	DPK3AF	¥165,070	DPK4AF	¥163,590
1170 H	1200	---	---	---	---	DPK4AG	¥158,470
	2400	DPK2BA	¥211,620	DPK3BA	¥211,620	DPK4BA	¥211,620
	2200	DPK2BB	¥203,620	DPK3BB	¥203,620	DPK4BB	¥203,620
	2000	DPK2BC	¥195,220	DPK3BC	¥195,220	DPK4BC	¥195,220
	1800	DPK2BD	¥186,620	DPK3BD	¥186,620	DPK4BD	¥186,620
	1600	DPK2BE	¥179,900	DPK3BE	¥178,420	DPK4BE	¥178,420
1320 H	1400	---	---	DPK3BF	¥171,300	DPK4BF	¥169,620
	1200	---	---	---	---	DPK4BG	¥164,500
	2400	DPK2CA	¥233,190	DPK3CA	¥233,190	DPK4CA	¥233,190
	2200	DPK2CB	¥227,590	DPK3CB	¥227,590	DPK4CB	¥227,590
	2000	DPK2CC	¥225,190	DPK3CC	¥225,190	DPK4CC	¥225,190
	1800	DPK2CD	¥214,590	DPK3CD	¥214,590	DPK4CD	¥214,590
1520 H	1600	DPK2CE	¥209,270	DPK3CE	¥207,790	DPK4CE	¥207,790
	1400	---	---	DPK3CF	¥207,670	DPK4CF	¥206,390
	1200	---	---	---	---	DPK4CG	¥201,670
	2400	DPK2EA	¥249,300	DPK3EA	¥249,300	DPK4EA	¥249,300
	2200	DPK2EB	¥246,900	DPK3EB	¥246,900	DPK4EB	¥246,900
	2000	DPK2EC	¥244,700	DPK3EC	¥244,700	DPK4EC	¥244,700
1720 H	1800	DPK2ED	¥230,500	DPK3ED	¥230,500	DPK4ED	¥230,500
	1600	DPK2EE	¥226,780	DPK3EE	¥225,300	DPK4EE	¥225,300
	1400	---	---	DPK3EF	¥219,380	DPK4EF	¥217,900
	1200	---	---	---	---	DPK4EG	¥214,780
	2400	DPK2FA	¥262,920	DPK3FA	¥262,920	DPK4FA	¥262,920
	2200	DPK2FB	¥257,720	DPK3FB	¥257,720	DPK4FB	¥257,720
1720 H	2000	DPK2FC	¥254,720	DPK3FC	¥254,720	DPK4FC	¥254,720
	1800	DPK2FD	¥240,720	DPK3FD	¥240,720	DPK4FD	¥240,720
	1600	DPK2FE	¥239,000	DPK3FE	¥237,520	DPK4FE	¥237,520
	1400	---	---	DPK3FF	¥229,600	DPK4FF	¥228,320
	1200	---	---	---	---	DPK4FG	¥223,400

■直結連結材



H	品番	価格
1070	DN8A-207.20.201	¥4,810
1170	DN8B-207.20.201	¥5,180
1320	DN8C-207.20.201	¥6,170
1520	DN8D-207.20.201	¥7,520
1720	DN8E-207.20.201	¥7,520

■90°3方向連結材



H	品番	価格
1070	DN9A-207.20.201	¥13,910
1170	DN9B-207.20.201	¥21,510
1320	DN9C-207.20.201	¥23,870
1520	DN9D-207.20.201	¥28,530
1720	DN9E-207.20.201	¥28,130

■エンドキャップ



H	品番	価格
---	DN591P-2637.G204.G975	¥1,730

■90°2方向連結材



H	品番	価格
1070	DN8A-207.20.201	¥17,530
1170	DN8B-207.20.201	¥18,760
1320	DN8C-207.20.201	¥20,130
1520	DN8D-207.20.201	¥23,440
1720	DN8E-207.20.201	¥24,060

■90°4方向連結材



H	品番	価格
1070	DN8A-207.20.201	¥22,620
1170	DN8B-207.20.201	¥24,380
1320	DN8C-207.20.201	¥27,740
1520	DN8D-207.20.201	¥33,750
1720	DN8E-207.20.201	¥34,370

■安定脚



H	品番	価格
---	DN79AB-2637	¥24,900

●共通カラー: 2637 (スキップシルバー), G204 (ブラック), G975 (ネオホワイト)

上部展開オプション



シェルフ



アッパーキャビネット



マルチモニタービーム

■シェルフ 支柱/2637 (スキップシルバー)

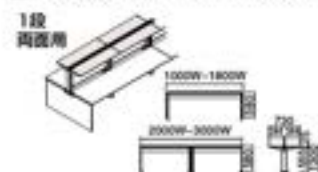

1段
両面用

※ 2000W 以上は別途中間支柱脚 (DP3R3P) が必要です。

W	品番	価格
3000	DPJ7AA-ZA75-2637	¥224,240
2800	DPJ7AB-ZA75-2637	¥217,840
2400	DPJ7AC-ZA75-2637	¥203,740
2000	DPJ7AD-ZA75-2637	¥180,400
1800	DP77AE-ZA75-2637	¥113,120
1600	DP77AF-ZA75-2637	¥106,660
1500	DP77AG-ZA75-2637	¥103,320
1400	DP77AH-ZA75-2637	¥100,120
1200	DP77AJ-ZA75-2637	¥93,070
1000	DP77AK-ZA75-2637	¥85,900

①別途、中間支柱脚 (DP3R3P) を1段につき1台手配してください。尚、色仕様はデスク本体に合わせてください。

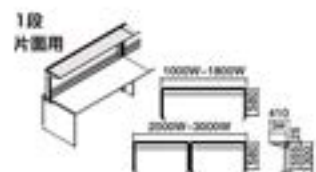

1段
片面用

※ 2000W 以上は別途中間支柱脚 (DP3R3P) が必要です。

W	品番	価格
3000	DPJ7CA-ZA75-2637	¥167,460
2800	DPJ7CB-ZA75-2637	¥163,460
2400	DPJ7CC-ZA75-2637	¥154,660
2000	DPJ7CD-ZA75-2637	¥145,760
1800	DP77CE-ZA75-2637	¥80,780
1600	DP77CF-ZA75-2637	¥77,050
1500	DP77CG-ZA75-2637	¥74,930
1400	DP77CH-ZA75-2637	¥72,930
1200	DP77CJ-ZA75-2637	¥68,530
1000	DP77CK-ZA75-2637	¥64,080

※パネル脚タイプ (片面・上部展開オプション設置用) への取付が可能。

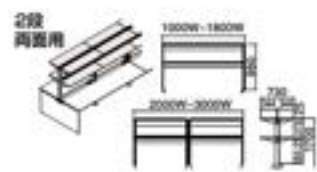

2段
両面用

※ 2000W 以上は別途中間支柱脚 (DP3R3P) が必要です。

W	品番	価格
3000	DPJ7BA-ZA75-2637	¥392,400
2800	DPJ7BB-ZA75-2637	¥379,600
2400	DPJ7BC-ZA75-2637	¥351,400
2000	DPJ7BD-ZA75-2637	¥322,720
1800	DP77BE-ZA75-2637	¥207,000
1600	DP77BF-ZA75-2637	¥194,080
1500	DP77BG-ZA75-2637	¥187,400
1400	DP77BH-ZA75-2637	¥181,000
1200	DP77BJ-ZA75-2637	¥166,900
1000	DP77BK-ZA75-2637	¥152,560

①別途、中間支柱脚 (DP3R3P) を1段につき1台手配してください。尚、色仕様はデスク本体に合わせてください。※パネル脚タイプ (片面・上部展開オプション設置用) への取付が可能。

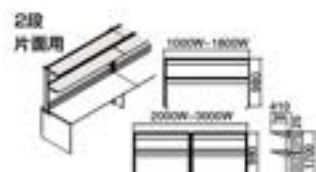

2段
片面用

※ 2000W 以上は別途中間支柱脚 (DP3R3P) が必要です。

W	品番	価格
3000	DPJ7EA-ZA75-2637	¥278,840
2800	DPJ7EB-ZA75-2637	¥270,840
2400	DPJ7EC-ZA75-2637	¥253,240
2000	DPJ7ED-ZA75-2637	¥235,440
1800	DP77EE-ZA75-2637	¥142,320
1600	DP77EF-ZA75-2637	¥134,860
1500	DP77EG-ZA75-2637	¥130,620
1400	DP77EH-ZA75-2637	¥126,620
1200	DP77EJ-ZA75-2637	¥117,820
1000	DP77EK-ZA75-2637	¥108,920

※パネル脚タイプ (片面・上部展開オプション設置用) への取付が可能。

●共通仕様: ①別途、中間支柱脚 (DP3R3P) を1段につき1台手配してください。尚、色仕様はデスク本体に合わせてください。②別途、中間支柱脚 (DP3R3P) を1段につき1台手配してください。尚、色仕様はデスク本体に合わせてください。③別途、中間支柱脚 (DP3R3P) を1段につき1台手配してください。尚、色仕様はデスク本体に合わせてください。④別途、中間支柱脚 (DP3R3P) を1段につき1台手配してください。尚、色仕様はデスク本体に合わせてください。⑤別途、中間支柱脚 (DP3R3P) を1段につき1台手配してください。尚、色仕様はデスク本体に合わせてください。⑥別途、中間支柱脚 (DP3R3P) を1段につき1台手配してください。尚、色仕様はデスク本体に合わせてください。⑦別途、中間支柱脚 (DP3R3P) を1段につき1台手配してください。尚、色仕様はデスク本体に合わせてください。⑧別途、中間支柱脚 (DP3R3P) を1段につき1台手配してください。尚、色仕様はデスク本体に合わせてください。⑨別途、中間支柱脚 (DP3R3P) を1段につき1台手配してください。尚、色仕様はデスク本体に合わせてください。⑩別途、中間支柱脚 (DP3R3P) を1段につき1台手配してください。尚、色仕様はデスク本体に合わせてください。

■アッパーキャビネット 支柱/2637 (スキップシルバー)



両面用

※ 2000W 以上は別途中間支柱脚 (DP3R3P) が必要です。

W	品番	価格
3000	DPJ8AA-ZA75-2637	¥742,600
2800	DPJ8AB-ZA75-2637	¥721,800
2400	DPJ8AC-ZA75-2637	¥681,500
2000	DPJ8AD-ZA75-2637	¥641,240
1800	DP78AE-ZA75-2637	¥394,200
1600	DP78AF-ZA75-2637	¥376,800
1500	DP78AG-ZA75-2637	¥362,500
1400	DP78AH-ZA75-2637	¥352,100
1200	DP78AJ-ZA75-2637	¥331,950
1000	DP78AK-ZA75-2637	¥311,820

①各キャビネット本体には中仕切りがあります。②収納スペースの内寸 (外寸W=157) ③W×3340×342H ④別途、中間支柱脚 (DP3R3P) を1段につき1台手配してください。尚、色仕様はデスク本体に合わせてください。



両面用 対向共有タイプ

※ 2000W 以上は別途中間支柱脚 (DP3R3P) が必要です。

W	品番	価格
3000	DPJ8BA-ZA75-2637	¥443,160
2800	DPJ8BB-ZA75-2637	¥431,960
2400	DPJ8BC-ZA75-2637	¥409,460
2000	DPJ8BD-ZA75-2637	¥388,400
1800	DP78BE-ZA75-2637	¥229,580
1600	DP78BF-ZA75-2637	¥220,180
1500	DP78BG-ZA75-2637	¥212,780
1400	DP78BH-ZA75-2637	¥207,180
1200	DP78BJ-ZA75-2637	¥195,930
1000	DP78BK-ZA75-2637	¥185,400

①各キャビネット本体には中仕切りがあります。②収納スペースの内寸 (外寸W=157) ③W×3340×342H ④別途、中間支柱脚 (DP3R3P) を1段につき1台手配してください。尚、色仕様はデスク本体に合わせてください。



片面用

※ 2000W 以上は別途中間支柱脚 (DP3R3P) が必要です。

W	品番	価格
3000	DPJ8CA-ZA75-2637	¥424,820
2800	DPJ8CB-ZA75-2637	¥413,620
2400	DPJ8CC-ZA75-2637	¥391,720
2000	DPJ8CD-ZA75-2637	¥369,860
1800	DP78CE-ZA75-2637	¥220,410
1600	DP78CF-ZA75-2637	¥211,210
1500	DP78CG-ZA75-2637	¥203,610
1400	DP78CH-ZA75-2637	¥198,010
1200	DP78CJ-ZA75-2637	¥187,080
1000	DP78CK-ZA75-2637	¥176,130

①別途、中間支柱脚 (DP3R3P) を1段につき1台手配してください。尚、色仕様はデスク本体に合わせてください。②別途、中間支柱脚 (DP3R3P) を1段につき1台手配してください。尚、色仕様はデスク本体に合わせてください。③別途、中間支柱脚 (DP3R3P) を1段につき1台手配してください。尚、色仕様はデスク本体に合わせてください。④別途、中間支柱脚 (DP3R3P) を1段につき1台手配してください。尚、色仕様はデスク本体に合わせてください。⑤別途、中間支柱脚 (DP3R3P) を1段につき1台手配してください。尚、色仕様はデスク本体に合わせてください。⑥別途、中間支柱脚 (DP3R3P) を1段につき1台手配してください。尚、色仕様はデスク本体に合わせてください。⑦別途、中間支柱脚 (DP3R3P) を1段につき1台手配してください。尚、色仕様はデスク本体に合わせてください。⑧別途、中間支柱脚 (DP3R3P) を1段につき1台手配してください。尚、色仕様はデスク本体に合わせてください。⑨別途、中間支柱脚 (DP3R3P) を1段につき1台手配してください。尚、色仕様はデスク本体に合わせてください。⑩別途、中間支柱脚 (DP3R3P) を1段につき1台手配してください。尚、色仕様はデスク本体に合わせてください。

■シェルフ用落下防止フロントガード

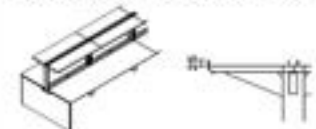

W	品番	価格
3000	DP79AA-ZA75-2637	¥7,640
2800	DP79AB-ZA75-2637	¥7,640
2400	DP79AC-ZA75-2637	¥7,400
2000	DP79AD-ZA75-2637	¥6,900
1800	DP511P-ZA75-2637	¥4,070
1600	DP512P-ZA75-2637	¥3,950
1500	DP513P-ZA75-2637	¥3,820
1400	DP514P-ZA75-2637	¥3,820
1200	DP515P-ZA75-2637	¥3,700
1000	DP516P-ZA75-2637	¥3,450

■シェルフ用エンドパネル

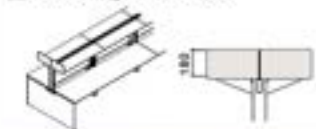

品番	価格
DP591Y-ZA75-2637	¥10,350

1セット2枚

■マルチモニタービーム



1段
両面用/片面用

※両面用で2000W以上は別途中間支柱脚 (DP3R3P) が必要です。

W	品番	価格
3000	DPJ6BA-A63	¥134,840
2800	DPJ6BB-A63	¥132,240
2400	DPJ6BC-A63	¥126,640
2000	DPJ6BD-A63	¥121,040
1800	DP76BE-A63	¥61,720
1600	DP76BF-A63	¥59,820
1500	DP76BG-A63	¥58,620
1400	DP76BH-A63	¥57,320
1200	DP76BJ-A63	¥54,520
1000	DP76BK-A63	¥51,720

①設置状況により取付可能なディスプレイアームの種類及び数量などが異なります。詳しくは担当の方にお問い合わせください。②両面用の場合別途、中間支柱脚 (DP3R3P) を1段につき1台手配してください。尚、色仕様はデスク本体に合わせてください。③パネル脚タイプ (片面・上部展開オプション設置用) への取付が可能。



2段
両面用/片面用

※両面用で2000W以上は別途中間支柱脚 (DP3R3P) が必要です。

W	品番	価格
3000	DPJ6AA-A63	¥179,640
2800	DPJ6AB-A63	¥174,440
2400	DPJ6AC-A63	¥163,240
2000	DPJ6AD-A63	¥152,040
1800	DP76AE-A63	¥87,220
1600	DP76AF-A63	¥83,420
1500	DP76AG-A63	¥81,020
1400	DP76AH-A63	¥78,420
1200	DP76AJ-A63	¥72,820
1000	DP76AK-A63	¥67,220

①設置状況により取付可能なディスプレイアームの種類及び数量などが異なります。詳しくは担当の方にお問い合わせください。②両面用の場合別途、中間支柱脚 (DP3R3P) を1段につき1台手配してください。尚、色仕様はデスク本体に合わせてください。③パネル脚タイプ (片面・上部展開オプション設置用) への取付が可能。

■追加ファンクションビーム

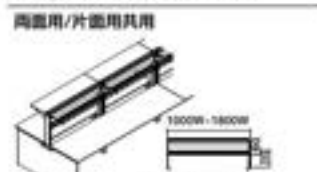

両面用/片面用

※両面用で2000W以上は別途中間支柱脚 (DP3R3P) が必要です。

W	品番	価格
3000	DP74AA-A63	¥44,000
2800	DP74AB-A63	¥41,400
2400	DP74AC-A63	¥35,800
2000	DP74AD-A63	¥30,200
1800	DP711P-A63	¥25,100
1600	DP712P-A63	¥23,200
1500	DP713P-A63	¥22,000
1400	DP714P-A63	¥20,700
1200	DP715P-A63	¥17,900
1000	DP716P-A63	¥15,100

①シェルフ、アッパーキャビネットに設置可。

■追加ファンクションビーム用

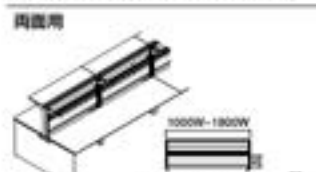

両面用

※両面用で2000W以上は別途中間支柱脚 (DP3R3P) が必要です。

W	品番	価格
3000	DPF9AA-FYK, FC	¥115,120
2800	DPF9AB-FYK, FC	¥112,720
2400	DPF9AC-FYK, FC	¥104,520
2000	DPF9AD-FYK, FC	¥102,120
1800	DPF9AE-FYK, FC	¥59,060
1600	DPF9AF-FYK, FC	¥58,660
1500	DPF9AG-FYK, FC	¥57,560
1400	DPF9AH-FYK, FC	¥56,360
1200	DPF9AJ-FYK, FC	¥52,260
1000	DPF9AK-FYK, FC	¥51,060

①別途追加ファンクションビームが必要。

●共通仕様: ①別途、中間支柱脚 (DP3R3P) を1段につき1台手配してください。尚、色仕様はデスク本体に合わせてください。②別途、中間支柱脚 (DP3R3P) を1段につき1台手配してください。尚、色仕様はデスク本体に合わせてください。③別途、中間支柱脚 (DP3R3P) を1段につき1台手配してください。尚、色仕様はデスク本体に合わせてください。④別途、中間支柱脚 (DP3R3P) を1段につき1台手配してください。尚、色仕様はデスク本体に合わせてください。⑤別途、中間支柱脚 (DP3R3P) を1段につき1台手配してください。尚、色仕様はデスク本体に合わせてください。⑥別途、中間支柱脚 (DP3R3P) を1段につき1台手配してください。尚、色仕様はデスク本体に合わせてください。⑦別途、中間支柱脚 (DP3R3P) を1段につき1台手配してください。尚、色仕様はデスク本体に合わせてください。⑧別途、中間支柱脚 (DP3R3P) を1段につき1台手配してください。尚、色仕様はデスク本体に合わせてください。⑨別途、中間支柱脚 (DP3R3P) を1段につき1台手配してください。尚、色仕様はデスク本体に合わせてください。⑩別途、中間支柱脚 (DP3R3P) を1段につき1台手配してください。尚、色仕様はデスク本体に合わせてください。

●共通仕様: ①別途、中間支柱脚 (DP3R3P) を1段につき1台手配してください。尚、色仕様はデスク本体に合わせてください。②別途、中間支柱脚 (DP3R3P) を1段につき1台手配してください。尚、色仕様はデスク本体に合わせてください。③別途、中間支柱脚 (DP3R3P) を1段につき1台手配してください。尚、色仕様はデスク本体に合わせてください。④別途、中間支柱脚 (DP3R3P) を1段につき1台手配してください。尚、色仕様はデスク本体に合わせてください。⑤別途、中間支柱脚 (DP3R3P) を1段につき1台手配してください。尚、色仕様はデスク本体に合わせてください。⑥別途、中間支柱脚 (DP3R3P) を1段につき1台手配してください。尚、色仕様はデスク本体に合わせてください。⑦別途、中間支柱脚 (DP3R3P) を1段につき1台手配してください。尚、色仕様はデスク本体に合わせてください。⑧別途、中間支柱脚 (DP3R3P) を1段につき1台手配してください。尚、色仕様はデスク本体に合わせてください。⑨別途、中間支柱脚 (DP3R3P) を1段につき1台手配してください。尚、色仕様はデスク本体に合わせてください。⑩別途、中間支柱脚 (DP3R3P) を1段につき1台手配してください。尚、色仕様はデスク本体に合わせてください。

パーソナルスリム収納



幅がスリムなため、下段空間を広く確保することが可能です。パーソナル収納ではA4ファイル二段分の収納と文房具等が収納ができるペントレー、デスクトップ収納は仕切りの役割も兼ねることが可能です。

■パーソナルスリム収納



93B8AY-Z □□□
¥99,400
 外寸法: 158W×495D×695H
 内寸法: 108W×442D×588H

■ラダーセット



93B8BY
-ZA75-Z637-Z113
¥10,980
 ※ラダー=小電入れボックス付

●組合せカラー

カラー	シルバー	ブラック	ホワイト
シルバー	Z637	ZG19	ZG18
ブラック	ZG17	Z113	ZG16
ホワイト	ZG15	ZG14	ZA75

配線カバー

■開閉式



W	品番	価格		品番	価格		品番	価格		品番	価格	
		Z□□□	Z□□□		Z□□□	Z□□□		Z637	Z□□□		Z637	
3000	DP95AA	¥55,200		DP96AA	¥32,540		DP97AA	¥65,080		DP92AA	¥43,880	
2800	DP95AB	¥53,720		DP96AB	¥31,500		DP97AB	¥63,000		DP92AB	¥42,400	
2400	DP95AC	¥52,760		DP96AC	¥31,320		DP97AC	¥62,640		DP92AC	¥41,440	
2000	DP95AD	¥50,800		DP96AD	¥30,340		DP97AD	¥60,680		DP92AD	¥39,480	
1800	DP95AE	¥28,340		DP96AE	¥16,640		DP97AE	¥33,280		DP92AE	¥22,680	
1600	DP95AF	¥27,860		DP96AF	¥16,400		DP97AF	¥32,800		DP92AF	¥22,200	
1500	DP95AG	¥27,600		DP96AG	¥16,270		DP97AG	¥32,540		DP92AG	¥21,940	
1400	DP95AH	¥26,860		DP96AH	¥15,900		DP97AH	¥31,800		DP92AH	¥21,200	
1200	DP95AJ	¥26,380		DP96AJ	¥15,660		DP97AJ	¥31,320		DP92AJ	¥20,720	
1000	DP95AK	¥25,400		DP96AK	¥15,170		DP97AK	¥30,340		DP92AK	¥19,740	

■固定式

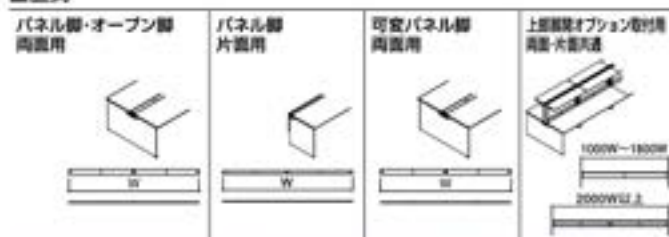

W	品番	価格		品番	価格		品番	価格		品番	価格	
		Z□□□	Z□□□		Z□□□	Z□□□		Z637	Z□□□		Z637	
3000	DP90CA	¥25,160		DP91CA	¥21,200		DP93CA	¥42,400		DP92CA	¥23,680	
2800	DP90CB	¥25,160		DP91CB	¥21,200		DP93CB	¥42,400		DP92CB	¥23,200	
2400	DP90CC	¥24,160		DP91CC	¥20,720		DP93CC	¥41,440		DP92CC	¥22,200	
	DP90CY	¥16,040		DP91CY	¥13,820		DP93CY	¥27,640				
2000	DP90CD	¥23,680		DP91CD	¥19,720		DP93CD	¥39,440		DP92CD	¥21,720	
	DP90CZ	¥15,300		DP91CZ	¥13,080		DP93CZ	¥26,160				
1800	DP90CE	¥13,080		DP91CE	¥11,340		DP93CE	¥22,680		DP92CE	¥12,100	
1600	DP90CF	¥12,820		DP91CF	¥11,100		DP93CF	¥22,200		DP92CF	¥11,840	
1500	DP90CG	¥12,560		DP91CG	¥10,800		DP93CG	¥21,200		DP92CG	¥11,640	
1400	DP90CH	¥12,560		DP91CH	¥10,800		DP93CH	¥21,200		DP92CH	¥11,600	
1200	DP90CJ	¥12,080		DP91CJ	¥10,360		DP93CJ	¥20,720		DP92CJ	¥11,100	
1000	DP90CK	¥11,840		DP91CK	¥9,860		DP93CK	¥19,720		DP92CK	¥10,860	

■マルチコンセントユニットインセット式用配線カバー

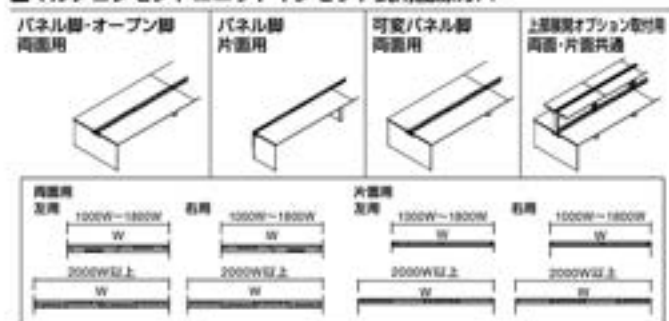

W	品番	価格		品番	価格		品番	価格		品番	価格	
		左用-E 右用-F	Z□□□		左用-E 右用-F	Z□□□		左用-E 右用-F	Z□□□		左用-E 右用-F	Z637
3000	DP90□A	¥62,640		DP91□A	¥40,220		DP93□A	¥80,440		DP92□A	¥61,680	
2800	DP90□B	¥62,120		DP91□B	¥39,960		DP93□B	¥79,920		DP92□B	¥61,160	
2400	DP90□C	¥61,160		DP91□C	¥39,480		DP93□C	¥78,960		DP92□C	¥60,200	
2000	DP90□D	¥60,160		DP91□D	¥38,980		DP93□D	¥77,960		DP92□D	¥59,200	
1800	DP90□E	¥32,540		DP91□E	¥20,720		DP93□E	¥41,440		DP92□E	¥31,820	
1600	DP90□F	¥31,820		DP91□F	¥20,380		DP93□F	¥40,720		DP92□F	¥31,340	
1500	DP90□G	¥31,320		DP91□G	¥20,110		DP93□G	¥40,220		DP92□G	¥30,840	
1400	DP90□H	¥31,060		DP91□H	¥19,980		DP93□H	¥39,960		DP92□H	¥30,580	
1200	DP90□J	¥30,580		DP91□J	¥19,740		DP93□J	¥39,480		DP92□J	¥30,100	
1000	DP90□K	¥30,080		DP91□K	¥19,490		DP93□K	¥38,980		DP92□K	¥29,600	

※品番の□に表組上部のアルファベット(左用または右用)を入れてください。

■注意 2000W以上は4個(片面用は2個)、1800W以下は2個(片面用は1個)のマルチコンセントユニット(6コタイプ)が必要です。別途手配してください。

●共通仕様: (注) マークの配線カバーは、アッパーユニットおよびデスクトップパネルクロスフレームレスタイプ/フロストタイプとの併用ができません。
 1800W以下および(注) マークの配線カバーは2分割式です。それ以外は4分割式です。
 ●共通カラー: Z975 (ネオホワイト) Z637 (スキップシルバー) Z26 (ブラック)

マーク表示について: ピンナップの使用が可能な製品に表示 マグネットの使用が可能な製品に表示

マルチエンドユニット カラー#334



■両面棚付タイプ



W	D	H	品番	価格	
				MK2 MK3 MK81	MDY□
1600	700	720	DP24GA	¥215,550	¥230,250
1400	700	720	DP24HA	¥198,000	¥216,300

開閉式配線カバー(本体同色仕様)付

■片面棚付タイプ



W	D	H	品番	価格	
				MK2 MK3 MK81	MDY□
1600	700	720	DP24GB	¥184,950	¥199,650
1400	700	720	DP24HB	¥170,800	¥189,100

開閉式配線カバー(本体同色仕様)付

【重要】 デスクトップパネルはエンドテーブル・マルチエンドユニット用をご使用ください。

Rectline専用エンド連結金具



品番	価格
DP909Y-zrs	¥11,300

①設置可能な収納のタイプやレイアウトがあります。詳しくは担当者にお問い合わせください。

エンドテーブル カラー#334



■単柱脚タイプ



W	D	品番	価格	
			MK2 MK3 MK81	MDY□
1600	800	DP24CA	¥145,200	¥150,600
1400	700	DP24AA	¥141,100	¥152,300
1200	600	DP24EA	¥137,300	¥143,500

■マナージャータイプ

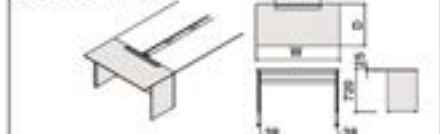

W	D	品番	価格	
			MK2 MK3 MK81	MDY□
1600	800	DP24DA	¥153,150	¥158,550
1400	700	DP24BA	¥145,700	¥157,600

開閉式配線カバー(本体同色仕様)付

●共通仕様: デスク本体両面に連結します。デスクトップパネルエンド用とは併用できません。最大積載重量(等分布)/50kg

■デスクトップパネル(エンドテーブル・マルチエンドユニット用)

■クロスタイプ



W	H	品番	価格	
			FW□/FN□ FY□/FC□/FH□	MDY□
800D用	1600	350 DP63BP	¥68,000	
		450 DP64BP	¥74,700	
700D用	1400	350 DP63AP	¥63,900	
		450 DP64AP	¥70,600	

ピンナップ可

■スチールタイプ



W	H	品番	価格	
			Z637/Z628 Z983/Z687	MDY□
800D用	1600	350 DP63FP	¥69,500	
		450 DP64FP	¥76,700	
700D用	1400	350 DP63EP	¥65,900	
		450 DP64EP	¥72,300	

マグネット可

■中央引出し(エンドテーブル用)

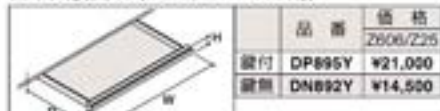

品番	価格
設付 DP895Y	¥21,020
設開 DN892Y	¥14,500

内寸法/DP895Y (452W×374D×33H)
DN892Y (436W×350D×30H)
Z806(スキップグレー) Z25(ブラック)
■DP895Yはベントレー付
①デスク本体により設置位置、設置数に制約があります。詳しくは担当までお問い合わせください。

●共通仕様: カラー、組合せ仕様コードの詳細は334頁をご参照ください。

●価格は税抜き価格です。消費税を別途承ります。●価格には配送費、施工費は含まれておりません。別途申し受けます。

L型ワークステーション カラー#334



L型デスクとして机上面を広く使用できます。



■L型ワーク用天板セット



W	D	H	品番	価格	
				MK2 MK3 MK81	MDY□
800	400	720	DP24LA	¥66,210	¥77,210
600	400	720	DP24LB	¥63,510	¥74,810

■L型ワーク用ラテラル収納



W	D	H	品番	価格	
				MK2 MK3 MK81	MDY□
800	400	720	DP24LC	¥147,760	¥158,760
600	400	720	DP24LD	¥145,060	¥156,360

【重要】 必ずL型ワークステーション専用のパネル若しくは中間パネルの併用が必要です。

■パネル(L型ワークステーション専用)



W	H	品番	価格	
			FW□/FN□ FY□/FC□/FH□	FH□/FE□/FE□ FE□
800	1070	DP67EC	¥81,210	¥84,110
600	1070	DP67ED	¥75,610	¥78,410
800	1170	DP67EA	¥84,480	¥87,280
600	1170	DP67EB	¥78,780	¥81,580

▲パネルのみの設置はできません。

■中間パネル(L型ワークステーション専用)

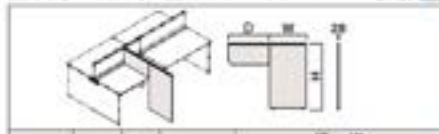

W	H	品番	価格	
			FW□/FN□ FY□/FC□/FH□	FH□/FE□/FE□ FE□
800	1070	DP67CN	¥144,290	¥150,090
600	1070	DP67CP	¥138,690	¥144,390
800	1170	DP67CL	¥150,210	¥155,910
600	1170	DP67CM	¥144,510	¥150,210

800	1070	DP67CC	¥141,490	¥147,190
600	1070	DP67CD	¥135,890	¥141,490
800	1170	DP67CA	¥147,310	¥153,010
600	1170	DP67CB	¥141,510	¥147,310
800	1070	DP67CJ	¥138,790	¥144,390
600	1070	DP67CK	¥133,190	¥138,890
800	1170	DP67CG	¥144,510	¥150,110
600	1170	DP67CH	¥138,810	¥144,410

▲パネルのみの設置はできません。

■バックパネル(フロアタイプ) 画



H	W	品番	価格
1070 H.L. 300H	3000	3V61FA-z	¥180,090
	2800	3V61FB-z	¥176,290
	2400	3V61FC-z	¥159,690
	2000	3V61FD-z	¥150,490
	1800	3V61FE-z	¥93,240
	1600	3V61FF-z	¥89,140
	1500	3V61FG-z	¥87,640
	1400	3V61FH-z	¥85,740
	1200	3V61FJ-z	¥77,440
	1100	3V61FK-z	¥74,540
	1000	3V61FL-z	¥72,640
	800	3V61FM-z	¥64,540
	700	3V61FR-z	¥63,040
	600	3V61FN-z	¥56,840
400	3V61FP-z	¥51,840	
1170 H.L. 400H	3000	3V61EA-z	¥184,290
	2800	3V61EB-z	¥180,860
	2400	3V61EC-z	¥163,860
	2000	3V61ED-z	¥154,660
	1800	3V61EE-z	¥96,340
	1600	3V61EF-z	¥92,240
	1500	3V61EG-z	¥89,740
	1400	3V61EH-z	¥87,840
	1200	3V61EJ-z	¥79,340
	1100	3V61EK-z	¥76,740
	1000	3V61EL-z	¥74,740
	800	3V61EM-z	¥65,840
	700	3V61ER-z	¥64,540
	600	3V61EN-z	¥58,740
400	3V61EP-z	¥53,140	

▲400Wは幅札用です。必ず隣接するデスクのバックパネル(フロアタイプ)と連結して使用してください。

■サイドパネル(フロアタイプ) 画



H	D	品番	価格
1070 H.L. 300H	800	3V61XF-z	¥62,860
	700	3V61XE-z	¥60,860
	600	3V61XD-z	¥55,060
1170 H.L. 400H	800	3V61XB-z	¥63,460
	700	3V61XA-z	¥61,060
	600	3V61XC-z	¥55,960

※必ずデスクトップパネル/バックパネル(フロアタイプ)と併用してください。



H	D	品番	価格
1070 H.L. 300H	1400	3V61ZC-z	¥85,660
	1200	3V61ZD-z	¥77,060
1170 H.L. 400H	1400	3V61ZA-z	¥87,660
	1200	3V61ZB-z	¥79,060

※必ずデスクトップパネル/バックパネル(フロアタイプ)と併用してください。

■デスクトップパネル(エンタメ)



H	W	品番	価格
300	1600W用	3V64FF-z	¥56,090
	1400W用	3V64FH-z	¥51,690
	1200W用	3V64FJ-z	¥49,690
450	1600W用	3V64EF-z	¥58,890
	1400W用	3V64EH-z	¥54,590
	1200W用	3V64EJ-z	¥51,390

マーク表示について:  ピンナップの使用が可能な製品に表示

パネル 22mm厚スリムタイプ

■デスクトップパネル



H	W	品番	価格
1800	1800	DN63CA-FA	¥90,180
1800	1500	DN63CB-FA	¥82,880
1800	1200	DN63CJ-FA	¥82,380
1400	1800	DN63CC-FA	¥80,980
1200	1800	DN63CD-FA	¥74,880
1100	1800	DN63CK-FA	¥74,880
1000	1800	DN63CE-FA	¥72,080
800	1800	DN63CF-FA	¥60,580
600	1800	DN63CG-FA	¥57,880
400	1800	DN63CH-FA	¥55,180
1800	1500	DN63BA-FA	¥77,980
1800	1200	DN63BB-FA	¥73,880
1500	1800	DN63BJ-FA	¥72,680
1400	1800	DN63BC-FA	¥72,180
1200	1800	DN63BD-FA	¥65,380
1100	1800	DN63BK-FA	¥64,980
1000	1800	DN63BE-FA	¥62,580
800	1800	DN63BF-FA	¥58,880
600	1800	DN63BG-FA	¥56,180
400	1800	DN63BH-FA	¥53,380



パネル		化粧脚材			価格
H	W	Z975(ネオホワイト)	Z937(スチール)	Z95(ブラック)	
1800	1800	DN64CB-FA	DN65CB-FA	DN67CB-FA	¥119,900
1800	1500	DN64CC-FA	DN65CC-FA	DN67CC-FA	¥111,400
1500	1800	DN64CL-FA	DN65CL-FA	DN67CL-FA	¥111,000
1400	1800	DN64CD-FA	DN65CD-FA	DN67CD-FA	¥108,700
1200	1800	DN64CE-FA	DN65CE-FA	DN67CE-FA	¥101,500
1100	1800	DN64CM-FA	DN65CM-FA	DN67CM-FA	¥101,200
1000	1800	DN64CF-FA	DN65CF-FA	DN67CF-FA	¥97,500
800	1800	DN64CG-FA	DN65CG-FA	DN67CG-FA	¥85,200
600	1800	DN64CJ-FA	DN65CJ-FA	DN67CJ-FA	¥81,300
400	1800	DN64CK-FA	DN65CK-FA	DN67CK-FA	¥77,500
1800	1500	DN64BB-FA	DN65BB-FA	DN67BB-FA	¥107,700
1500	1800	DN64BC-FA	DN65BC-FA	DN67BC-FA	¥102,400
1400	1800	DN64BL-FA	DN65BL-FA	DN67BL-FA	¥101,300
1200	1800	DN64BD-FA	DN65BD-FA	DN67BD-FA	¥99,900
1100	1800	DN64BE-FA	DN65BE-FA	DN67BE-FA	¥92,000
1000	1800	DN64BM-FA	DN65BM-FA	DN67BM-FA	¥91,300
800	1800	DN64BF-FA	DN65BF-FA	DN67BF-FA	¥88,000
600	1800	DN64BG-FA	DN65BG-FA	DN67BG-FA	¥83,500
400	1800	DN64BJ-FA	DN65BJ-FA	DN67BJ-FA	¥79,600
400	1500	DN64BK-FA	DN65BK-FA	DN67BK-FA	¥75,700

※注意 デスクトップパネルと化粧脚材を同時に取付ける場合は、必ず「デスクトップパネル+化粧脚材セット」を手配してください。パネルと脚材を別々に手配すると取付できません。

22mm厚スリムタイプパネル手配例

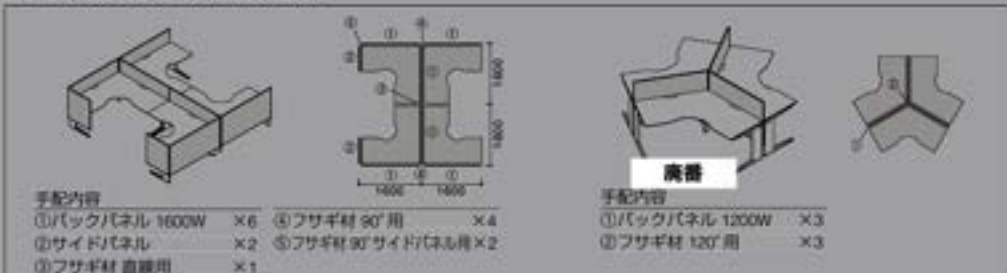

■バックパネル

クロスタイプ			
H	W	品番	価格
1800	1800	DN61BA-FA	¥102,300
1500	1800	DN61BB-FA	¥97,400
1200	1800	DN61BJ-FA	¥96,900
1000	1800	DN61BC-FA	¥92,700
800	1800	DN61BD-FA	¥88,500
1100	1800	DN61BK-FA	¥86,200
900	1800	DN61BE-FA	¥82,100
800	1800	DN61BF-FA	¥73,100
600	1800	DN61BG-FA	¥67,200
400	1800	DN61BH-FA	¥62,900

●共通仕様:机上面より350Hまたは450Hに設置可。

■フサギ材

直線用	90°用 サイドパネル用	90°用	120°用	135°用
H	H	H	H	H
品番	品番	品番	品番	品番
価格	価格	価格	価格	価格
500 DN921Y-026 ¥1,460	500 DN925Y-026 ¥1,850	500 DN945Y-026 ¥1,850	500 DN931Y-026 ¥1,850	500 DN935Y-026 ¥1,850
450 DN922Y-026 ¥1,260	450 DN926Y-026 ¥1,730	450 DN946Y-026 ¥1,730	450 DN932Y-026 ¥1,730	450 DN936Y-026 ¥1,730
350 DN923Y-026 ¥1,110	350 DN927Y-026 ¥1,460	350 DN947Y-026 ¥1,460	350 DN933Y-026 ¥1,460	350 DN937Y-026 ¥1,460

●カラー(クロス)



●共通カラー:
H47 (フロスト)
G626 (クリア)

●組合せカラー(22mmスリムタイプ) クロス・フロスト/クロスコンビ・クロス/木目コンビ

フレーム		FY21 (パールグレー)	FY27 (ブラック)	FY26 (パールブルー)	FY28 (ライトグリーン)
A68 (73x 73x41)	クロス、 フロスト/クロスコンビ	FAV1	FAV7	FAV6	FAV8
	クロス/木目コンビ MK17 (ネオウッドライト)	FEE1	FEE7	FEE6	FEE8
	クロス/木目コンビ MK18 (3オウツエディアム)	FEM1	FEM7	FEM6	FEM8
	クロス/木目コンビ MK19 (2オウツエディアム)	FER1	FER7	FER6	FER8

●価格は税抜き価格です。消費税を別途承ります。●価格には配送費、施工費は含まれておりません。別途申し受けます。

グリーン購入法
基準適合製品掲載

OKAMURA W70

クワイティブ
ファニチュアD&CT
ソリューション

ワークスペース

ホーム
ファニチュア

デスク

デスク周辺
オプション

椅子/ソファ

ミーティング
カフェミーティング
カフェテーブルソファ
ラウンジチェア

パーティション

机/デスク/机

収納システム

収納システム

ラック

ロッカー

地震対策
防振器

防振器/防振

セキュリティ
システムWELL at Work
サポートツールワークサポート
ツールエゴフィティブ
ファニチュア

店舗セット

店舗セット

店舗セット
テーブル/チェア

ロビーベンチ

窓口カウンター
設置オフィス/ロビー
アクセサリ

片袖ラウンドデスク (フリースタANDINGタイプ)

カラー#334

■標準タイプ (850D/700D)



標準エッジタイプ (スラントエッジ)

D	W	品番 (左用)	品番 (右用)	価格	品番 (左用)	品番 (右用)	価格
850	1600	DNA7LB	DNA7NB	¥235,570 ¥240,870	DNA7OB	DNA7SB	¥239,870 ¥245,170
	1500	DNA7LE	DNA7NE	¥233,470 ¥238,670	DNA7OE	DNA7SE	¥237,770 ¥242,870
	1400	DNA7LC	DNA7NC	¥231,740 ¥236,740	DNA7OC	DNA7SC	¥236,040 ¥241,040
	1200	DNA7LD	DNA7ND	¥218,990 ¥221,590	DNA7OD	DNA7SD	¥221,290 ¥225,890



標準エッジタイプ (スラントエッジ)

D	W	品番 (左用)	品番 (右用)	価格	品番 (左用)	品番 (右用)	価格
850	1600	DN17WB	DN17XB	¥230,970 ¥236,270	DN17YB	DN17ZB	¥235,270 ¥240,570
	1500	DN17WE	DN17XE	¥228,870 ¥234,070	DN17YE	DN17ZE	¥233,170 ¥238,370
	1400	DN17WC	DN17XC	¥227,140 ¥232,140	DN17YC	DN17ZC	¥231,440 ¥236,440
	1200	DN17WD	DN17XD	¥212,390 ¥216,990	DN17YD	DN17ZD	¥216,690 ¥221,290

■省スペースタイプ (700D/600D)



標準エッジタイプ (スラントエッジ)

D	W	品番 (左用)	品番 (右用)	価格	品番 (左用)	品番 (右用)	価格
700	1600	DNA9LB	DNA9NB	¥232,270 ¥237,570	DNA9OB	DNA9SB	¥236,270 ¥241,570
	1500	DNA9LE	DNA9NE	¥231,970 ¥236,970	DNA9OE	DNA9SE	¥235,970 ¥240,970
	1400	DNA9LC	DNA9NC	¥228,940 ¥233,940	DNA9OC	DNA9SC	¥232,940 ¥237,940
	1200	DNA9LD	DNA9ND	¥214,290 ¥218,290	DNA9OD	DNA9SD	¥218,290 ¥222,290



標準エッジタイプ (スラントエッジ)

D	W	品番 (左用)	品番 (右用)	価格	品番 (左用)	品番 (右用)	価格
700	1600	DN19WB	DN19XB	¥227,670 ¥232,970	DN19YB	DN19ZB	¥231,670 ¥236,970
	1500	DN19WE	DN19XE	¥227,370 ¥232,370	DN19YE	DN19ZE	¥231,370 ¥236,370
	1400	DN19WC	DN19XC	¥224,340 ¥229,340	DN19YC	DN19ZC	¥228,340 ¥233,340
	1200	DN19WD	DN19XD	¥209,690 ¥213,690	DN19YD	DN19ZD	¥213,690 ¥217,690

L型袖デスク

カラー#334

■700D/700D

サイドデスクタイプ

フリースタANDINGタイプ
1600W/1600D パネル脚
またはパネル脚 右用
左用



標準エッジタイプ (スラントエッジ)

W	D	品番 (左用)	品番 (右用)	価格
1800	1200	DN1RAA	DN1RAB	¥308,350 ¥315,450
	1600	DN1RAJ	—	¥325,800 ¥360,400
1600	1400	DN1RAQ	DN1RAH	¥324,290 ¥332,390
	1200	DN1RAC	DN1RAD	¥307,220 ¥314,320



標準エッジタイプ (スラントエッジ)

W	D	品番 (左用)	品番 (右用)	価格
1800	1200	DN1QTA	DN1QTB	¥303,750 ¥310,850
	1600	DN1QTC	—	¥322,000 ¥355,600
1600	1400	DN1QTD	DN1QTH	¥319,690 ¥327,790
	1200	DN1QTE	DN1QTE	¥302,620 ¥309,720

■700D/550D

サイドデスクタイプ

フリースタANDINGタイプ
パネル脚
左用 右用



標準エッジタイプ (スラントエッジ)

W	D	品番 (左用)	品番 (右用)	価格
1800	1200	DN1RCA	DN1RCB	¥303,650 ¥310,650
	1600	DN1RCJ	DN1RCK	¥322,500 ¥330,500
1600	1400	DN1RCQ	DN1RCH	¥319,990 ¥327,990
	1200	DN1RCC	DN1RCD	¥302,720 ¥309,620



標準エッジタイプ (スラントエッジ)

W	D	品番 (左用)	品番 (右用)	価格
1800	1200	DN1QWA	DN1QWB	¥299,050 ¥306,250
	1600	DN1QWJ	DN1QWY	¥317,900 ¥325,900
1600	1400	DN1QWQ	DN1QWH	¥315,390 ¥323,390
	1200	DN1QWC	DN1QWD	¥298,120 ¥305,020

※700D/550D 5600側にはワゴン (5800以上) は収まりません。





●共通仕様: 天板表裏材/メラミン化粧板、縁材/樹脂成型品 (ABS)、最大積載重量 (等分布) /150kg、天板厚/20mm 天板/本体のカラー組合せコードは271頁をご参照ください。
※スクエアエッジタイプは販売無し

カラー#334

L型袖デスク

■L型スリム袖デスク (550D/550D) 省スペースタイプ

サイド把手タイプ ファイル引出し仕切板2枚付

L脚		フリースタンディングタイプ		ジョイントタイプ	
					
標準エッジタイプ (スラントエッジ)					
W	D	品番	価格	品番	価格
1400	1400	DN1SBL	¥303,080	DN1SBM	¥280,110
			¥336,080		¥313,110
パネル脚		フリースタンディングタイプ		ジョイントタイプ	
					
標準エッジタイプ (スラントエッジ)					
W	D	品番	価格	品番	価格
1400	1400	DN1OBL	¥308,380	DN1OBL	¥280,110
			¥341,380		¥313,110

2リム床/トビパントレーなし 納付寸法W×D×H: 中脚: 下脚: ファイル引出しL440 内径φ120W×490×269H
※カラー#334 ワゴンは収まりません。

■120°スリム袖デスク

サイド把手タイプ ファイル引出し仕切板2枚付



スリム袖脚/L脚		スリム袖脚/パネル脚	
			
標準エッジタイプ (スラントエッジ)			
W	D	品番	価格
1200	1200	DN1SEP	¥296,540
			¥303,540
1100	1100	DN1SER	¥291,340
			¥297,940

●共通仕様: 天板表面材/メラミン化粧紙、緑材/樹脂成型品 (ABS)、最大積載荷重 (等分布) /150kg、天板厚/26mm
 天板/本体のカラー組合せコードは269頁をご参照ください。
 ※スクエアエッジタイプ品揃え無し



L型デスク

■120°デスク (700D/700D)



フリースタンディングタイプ L脚

L脚		パネル脚	
			
標準エッジタイプ (スラントエッジ)			
W	D	品番	価格
1200	1200	DN2LCP	¥229,790
			¥236,790
1100	1100	DN2LCR	¥224,590
			¥231,590

サイド把手タイプ ファイル引出し仕切板2枚付

袖脚/L脚		袖脚/パネル脚	
			
標準エッジタイプ (スラントエッジ)			
W	D	品番	価格
1200	1200	DN1SDP	¥298,640
			¥305,640
1200	1200	DN1RDP	¥302,940
			¥309,940

フロント把手タイプ ファイル引出し仕切板2枚付



袖脚/L脚		袖脚/パネル脚	
			
標準エッジタイプ (スラントエッジ)			
W	D	品番	価格
1200	1200	DN1LXP	¥294,040
			¥301,040
1200	1200	DN1QXP	¥298,340
			¥305,340

■135°デスク (700D/700D)

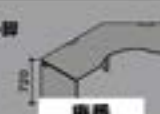
フリースタンディングタイプ L脚

L脚		パネル脚	
			
標準エッジタイプ (スラントエッジ)			
W	D	品番	価格
1200	1200	DN2LDP	¥231,690
			¥238,690
1100	1100	DN2LDR	¥227,390
			¥234,390

サイド把手タイプ ファイル引出し仕切板2枚付

袖脚/L脚		袖脚/パネル脚	
			
標準エッジタイプ (スラントエッジ)			
W	D	品番	価格
1200	1200	DN1RFP	¥300,540
			¥307,540
1200	1200	DN1RFP	¥304,840
			¥312,040

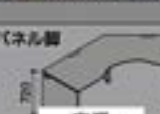

フロント把手タイプ ファイル引出し仕切板2枚付

袖脚/L脚		袖脚/パネル脚	
			
標準エッジタイプ (スラントエッジ)			
W	D	品番	価格
1200	1200	DN1LZP	¥295,940
			¥303,140
1200	1200	DN1QZP	¥300,240
			¥307,440

■L型デスク (700D/700D)



L脚

フリースタンディングタイプ 1600W/1600D 右用
または
左用

L脚		ジョイントタイプ 1600W/1600D 両用	
			
標準エッジタイプ (スラントエッジ)			
W	D	品番	価格
1800	1200	DN2LAA	¥235,200
		DN2LAB	¥242,300
1600	1400	DN2LAJ	¥253,450
		DN2LAH	¥259,240
1600	1200	DN2LAC	¥234,070
		DN2LAD	¥241,170

パネル脚

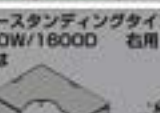
フリースタンディングタイプ 1600W/1600D 右用
または
左用

L脚		ジョイントタイプ 1600W/1600D 両用	
			
標準エッジタイプ (スラントエッジ)			
W	D	品番	価格
1800	1200	DN2OAA	¥243,800
		DN2OAB	¥250,900
1600	1400	DN2OAJ	¥262,050
		DN2OAH	¥268,840
1600	1200	DN2OAC	¥242,670
		DN2OAD	¥249,770

■L型デスク (700D/550D)

L脚

フリースタンディングタイプ 右用

L脚		パネル脚	
			
標準エッジタイプ (スラントエッジ)			
W	D	品番	価格
1800	1200	DN2LBA	¥229,500
		DN2LBB	¥236,700
1600	1400	DN2LBJ	¥248,350
		DN2LBK	¥255,350
1600	1200	DN2LBC	¥228,570
		DN2LBD	¥235,470

パネル脚

フリースタンディングタイプ 右用

L脚		パネル脚	
			
標準エッジタイプ (スラントエッジ)			
W	D	品番	価格
1800	1200	DN2OBA	¥229,100
		DN2OBB	¥236,300
1600	1400	DN2OBJ	¥257,950
		DN2OBK	¥265,950
1600	1200	DN2OBC	¥228,170
		DN2OBD	¥235,070

●共通仕様: 天板表面材/メラミン化粧紙、緑材/樹脂成型品 (ABS)、最大積載荷重 (等分布) /150kg、天板厚/26mm 天板/本体のカラー組合せコードは334頁をご参照ください。
 ※スクエアエッジタイプ品揃え無し

クリエイティブ
ファニチャー

DRIFT
ソリューション

ワークスペース

ホーム
ファニチャー

デスク

デスク周辺
オプション

チェア/ソファ

ミーティング
カフェテリア

ミーティング
カフェテリア

ソファ
ラウンジチェア

パーティション

HUBソリューション

照明/照明器具

収納システム

ラック

ロッカー

地震対策
防振器

健康・安全

セキュリティ
システム

WELL WORK
サポートツール

ワークサポート
ツール

エゴゼティブ
ファニチャー

店舗ネット

店舗ネット
テーブルチェア

ローベンチ

窓口カウンター
設置

オフィス/ロー
アクセサリ

サーバタワー

ネットワーク機器の安全を守るサーバタワー。



機器のメンテナンスを簡単かつ、安全に行えるよう、前面、側面はオープン構造になっています。また長さダクトの利用により、個々の機器の管理が楽になります（ダクトは別売り）。



棚板は25mmピッチで動かすことができます。また、ボトムベースは、オプションの落下防止ベルトを取り付けるための穴が開いています。



サーバタワーを背面固定金具で連結することにより、安定性が増すとともに、前面からの機器メンテナンスを容易におこなえます。



天板奥側に30mmの溝があり、OAタップやアダプターも簡単に配線ダクトにおさまります。

地震対策

機器転倒によるケガ（人間）、破損（機器）を最小限に抑えるため、地震対策を施せるようオプションパーツを用意しております。

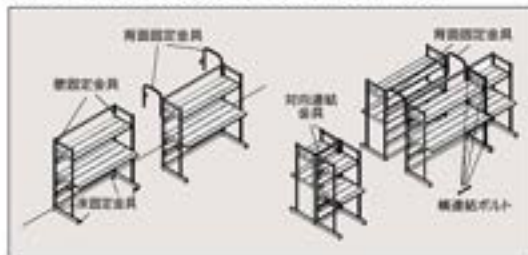

■地震対策金具



※固定金具の施工につきましては、別途申し受けます。
※耐震金具には取付ビスは含まれていません。

■棚板720Dタイプ



W	D	H	品番	価格
1900			D310FB	¥258,420
1400	100		D310FG	¥210,920
800		700	D310FN	¥185,020
1900			D310EB	¥237,720
1400	100		D310EG	¥190,220
800			D310EN	¥164,320

幅720D用、幅520D用、配線ダクトセット3本標準（300Wタイプの別売ダクトセット2本標準）

●共通仕様：最大積載質量/層：150kg、合計最大積載質量/600kg、棚板は25mmピッチで上下調整が可能です。

■棚板520Dタイプ



W	D	H	品番	価格
1900			D310HB	¥254,120
1400	100		D310HG	¥206,320
800		700	D310HN	¥179,420
1900			D310GB	¥233,420
1400	100		D310GG	¥185,620
800			D310GN	¥158,720

幅520D用、幅320D用、配線ダクトセット3本標準（300Wタイプの別売ダクトセット2本標準）

■スライドキーボード・ブラケット付



目安として、床から1000H以上に取付ける場合は傾斜スライドタイプ、1000Hより低い位置には水平スライドタイプの取付けをおすすめします（傾斜・水平タイプともに製品は共通、取付け時に選択できます）。

W	D	H	品番	価格
1900	1907		D310LB	¥53,600
1400	1307	290	D310LG	¥50,600
800	707		D310LN	¥39,900

最大積載質量/20kg
※720D用棚板には取付けできません。

■化粧パネル



H	品番	価格
1900H用	D3F8GY	¥45,600
1500H用	D3F8JY	¥39,900

左右セット

●共通仕様：本体・棚/スチール（ZA75：ネオホワイト）

■追加棚・ブラケット付



W	D	H	品番	価格
1900		720	D310MB	¥47,360
1400			D310MG	¥37,860
800			D310MN	¥35,960
1900		520	D310JB	¥43,060
1400			D310JG	¥33,260
800			D310JN	¥29,960

■追加ダクトセット



W	品番	価格
1900W用	D3F3AY	¥21,400
1400W用	D3F3BY	¥13,200
800W用	D3F3CY	¥11,500

D:55mm、H:63mm
分割式で左右に移動可能です。

■ボトムベース



W	D	H	品番	価格
1770			D310CB	¥53,400
1270	720	50	D310CG	¥46,900
873			D310CN	¥40,400
623			D310CO	¥37,000

最大積載質量/200kg
ローラー（標準装備）、アジャスター（選定別付）



裏側にローラーとアジャスターを標準装備。ローラーによる可動性と同時に、アジャスターにより固定も可能で安全性を高められます。



落下防止ベルトを装着することにより、安全性を高めます。

■フラットディスプレイホルダー

75mm	D9418Y-2837	¥12,600
100mm	D9418Y-2837	¥14,000

2837（スキップシルバー）
※取付インターフェースがVESA規格に準拠しているものが取付け可能です。（取付インターフェース75mm、100mm / ディスプレイの質量2.5〜5kg）

※モニタービームに取付けます。別途モニタービームが必要ですが、

OAラック 

■標準タイプ



■機器固定タイプ



■棚板



標準タイプ



機器固定タイプ(スチール)

■オプション

落下防止ベルト
(2本セット)
1m用 D3903Y-Z421
¥14,300
2m用 D3904Y-Z421
¥18,000

※機器固定タイプに取付可。



スチール製棚板
D3971D-Z421 ¥10,300
700W×400D×20H
D3972D-Z421 ¥13,730
1200W×400D×20H
最大積載質量35kg フラケット付

■700W (ロータイプ)



標準タイプ

D397KE-MB51 ¥94,220
722W×850D×1081H
天板サイズ700W×700D
キャスター付(前2個ストッパー付)



■700W



標準タイプ

D397KF-MB51 ¥105,020
機器固定タイプ
D397HF-Z421 ¥107,380
722W×850D×1356H
天板サイズ700W×700D
キャスター付
(前2個
ストッパー付)



■900W



標準タイプ

D397KL-MB51 ¥118,170
機器固定タイプ
D397HL-Z421 ¥123,130
922W×850D×1356H
天板サイズ900W×700D
キャスター付
(前2個
ストッパー付)

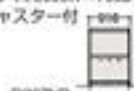

■900W (500D用棚板タイプ)



標準タイプ

D397NP-MB51 ¥101,340
機器固定タイプ
D397MP-Z421 ¥106,820
916W×850D×1356H
天板サイズ900W×700D
アジャスター付

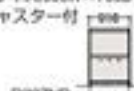

■1200W



標準タイプ

D397ND-MB51 ¥130,740
機器固定タイプ
D397MD-Z421 ¥132,680
1216W×850D×1356H
天板サイズ1200W×700D
アジャスター付

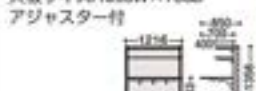

●共通仕様：棚板上下調節可能
(25mmピッチ) 最下段固定



標準タイプ

D397NE-MB51 ¥87,440
716W×850D×1081H
天板サイズ700W×700D
アジャスター付



標準タイプ

D397NF-MB51 ¥98,240
機器固定タイプ
D397MF-Z421 ¥100,600
716W×850D×1356H
天板サイズ700W×700D
アジャスター付



標準タイプ

D397NL-MB51 ¥111,390
機器固定タイプ
D397ML-Z421 ¥116,350
916W×850D×1356H
天板サイズ900W×700D
アジャスター付

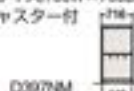

標準タイプ

D397NM-MB51 ¥89,680
機器固定タイプ
D397MM-Z421 ¥93,430
716W×850D×1356H
天板サイズ700W×700D
アジャスター付

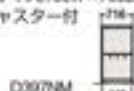

●共通仕様：天板/メラミン化粧板(標準タイプ)、スチール(機器固定タイプ) 本体/塗装 棚板上下調節可能(25mmピッチ) 最下段固定 メイン天板およびプリンター用木製棚板・500D用棚板
タイプの最大積載質量は50kg、スチール製棚板、木製棚板の最大積載質量は35kgです。アジャスタータイプ最大積載質量120kg、キャスタータイプ最大積載質量80kg
●カラー：標準タイプ-MB51(天板ライトスモーク、本体ライトグレー)、機器固定タイプ-Z421(天板・本体ライトグレー)

パソコンラック 

■通座タイプ



L871RA-ZC75 ¥93,380
772W×600D×1340H
天板サイズ700W×580D
天板高さ720H
天板最大積載質量/40kg
棚板最大積載質量/10kg
棚板3枚、天板1枚付き

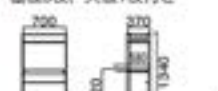

■起立タイプ



L871RB-ZC75 ¥84,420
772W×600D×1000H
天板サイズ700W×580D
天板高さ970H
天板最大積載質量/40kg
棚板最大積載質量/10kg
棚板2枚、天板1枚付き



●共通仕様：

本体フレーム/スチールパイプ、メラミン焼付塗装仕上(ZC75)、天板/層合板、メラミン化粧板、棚板/スチール、メラミン焼付塗装仕上(ZC75)、キャスター/樹脂製双輪キャスター(ストッパー2ヶ付)

※棚板と天板の高さは固定です。また、棚板の追加設置はできません。

●価格は税抜き価格です。消費税を別途承ります。●価格には配送費、施工費は含まれておりません。別途申し受けます。

グリーン購入法
基準適合製品掲載

OKAMURA W74

ホーム

ファニチュア

デスク

デスク周辺

オプション

椅子/チェア

ミーティング

カクテルチェア

ソファ

ラウンジチェア

バー/バーカウンター

机/デスク

机/デスク

机/デスク

机/デスク

机/デスク

机/デスク

机/デスク

机/デスク

机/デスク

机/デスク

机/デスク

机/デスク

机/デスク

机/デスク

机/デスク

机/デスク

机/デスク

机/デスク

机/デスク

机/デスク

机/デスク

机/デスク

机/デスク

机/デスク

机/デスク

机/デスク

机/デスク

机/デスク

机/デスク

机/デスク

机/デスク

机/デスク

机/デスク

机/デスク

机/デスク

机/デスク

机/デスク

机/デスク

机/デスク

机/デスク

机/デスク

机/デスク

机/デスク

スツールワゴン



荷物を置いたりベンチとして座ることも可能です。

■1段+ペントレータイプ サイド把手



シリンダー錠
DN31BX-F□□□
¥97,100

393W×580D×440H

上段:ペントレー引出し 内寸法:318W×448D×40H

下段:ファイル引出し(84/44用)内寸法:318W×520D×291H

●共通仕様:仕切板2枚付、オールロック錠(開閉表示付)、キャスター止り、転倒防止ローラー、ラッチ付(ファイル引出し)

ダイヤル錠
DN31BW-F□□□
¥109,200

383W×580D×440H

■ペントレー+引出し+A4ファイルタイプ



サイド把手
DN33AX-F□□□
¥114,900

396W×580D×602H

上段:ペントレー 内寸法:318W×448D×40H

中段:一般引出し 内寸法:318W×437D×179H

下段:ファイル引出し 内寸法:318W×520D×266H

●共通仕様:オールロック錠、キャスター止り、転倒防止ローラー、ラッチ付

フロント把手
DNC3AX-F□□□
¥97,300

396W×580D×602H

■2段A4ファイルタイプ サイド把手



シリンダー錠
DN32CX-F□□□
¥114,900

396W×580D×642H

●共通仕様:オールロック錠、キャスター止り、転倒防止ローラー、ラッチ付、上下段:ファイル引出し(内寸法:318W×520D×266H)

ダイヤル錠
DN32CW-F□□□
¥120,700

396W×580D×642H

■2段A4ファイルタイプ 正面把手



シリンダー錠
DNC2CX-F□□□
¥97,300

396W×580D×642H

ダイヤル錠
DNC2CW-F□□□
¥103,200

396W×580D×642H

●組合せカラー

部分名称・コード	本体		
	Z637 (ホワイト)	Z25 (ブラック)	Z975 (ライト)
クロス	組合せコード		
F025 (マッシュルーム)	FWS7	FWR7	FWT7
F013 (ブラックベレー)	FWS4	FWR4	FWT4
F007 (リトルベレー)	FWS2	FWR2	FWT2
F029 (インディゴ)	FWS9	FWR9	FWT9
F002 (セージ)	FWS1	FWR1	FWT1
F015 (グレー)	FWS5	FWR5	FWT5
F027 (カモミール)	FWS8	FWR8	FWT8
F010 (パンペン)	FWS3	FWR3	FWT3
FXW2 (ベージュ)	FNE2	FND2	FNF2
FXW3 (ダークブラウン)	FNE3	FND3	FNF3
FXW1 (グレー)	FNE1	FND1	FNF1
FXW0 (ダークグレー)	FNE0	FND0	FNF0
FXW4 (インディゴ)	FNE4	FND4	FNF4
FXW9 (セージ)	FNE9	FND9	FNF9
FXW5 (ダークグリーン)	FNE5	FND5	FNF5
FXW7 (イエロー)	FNE7	FND7	FNF7
FXW6 (チラコック)	FNE6	FND6	FNF6
FXW8 (ペールピンク)	FNE8	FND8	FNF8
FDP6 (ブラウン)	FHD6	FHC6	FHE6
FDP2 (シルバーグレー)	FHD2	FHC2	FHE2
FDP3 (グレー)	FHD3	FHC3	FHE3
FDP4 (ライム)	FHD4	FHC4	FHE4
FDP5 (オレンジ)	FHD5	FHC5	FHE5

●カラー (クロス)

ASニット



●カラー (クロス)

●カラー (クロス)
パネルに関しては他の張材もご用意しています。
詳しくは45頁をご覧ください。
(サンプルでのご確認もお願いいたします)

(本体)



インターロック



クワイティブ
ファニチュアDRIFT
ソリューション

ワークスペース

ホーム
ファニチュア

デスク

デスク周辺
オプション

シーティング

ミーティング
オフィシアミーティング
オフィシャルソファ
ラウンジチェア

バーチェア

相応しソリューション

建築材活用事例

収納システム

ラック

ロッカー

地域別
取手書

営業・販売情報

セキュリティ
システムWILL or Block
サポートツールワークサポート
ツールエグゼクティブ
ファニチュア

会議セット

会議会場
テーブルチェア

ロビーベンチ

窓口カウンター
設置オフィスロビー
アクセサリ

各種ワゴンのオフィスデスク対応表  ~  の番号は303 ~ 360頁の各アイテム番号に対応しています。

	REGAS	SOLISTE					Lives Switch		Line Not Top			PRECEDE			Swift			AptonFree2 メインフレーム (3217型専用)		ProUnit			ProUnit Freeway			ADVANCE		
		平机		自形			6000	7000	ベンチタイプ		ワークデスク		上下昇降 デスク															
		①287	①288	①289	①290	①291	①300	①300	①318	①300	①300	①300	①272	①272	①272	①313	①313	①311	①311	①311	①311	①311	①311	①311	①340	①340	①340	
8000	4500	6000	7000	7000	6000	7000	6000	7000	6000	7000	7000	8000	7000	8000	6000	7000	8000	1300	1400	6000	7000	6000	7000	8000	6000	7000	8000	
天板昇降ワゴン	1				●					●	●	●						●	●	●		●	●	●		●	●	
	2				●					●	●	●						●	●	●		●	●	●		●	●	
	3				●					●	●	●						●	●	●		●	●	●		●	●	
	4				●					●	●	●						●	●	●		●	●	●		●	●	
	5				●					●	●	●						●	●	●		●	●	●		●	●	
	6				●					●	●	●						●	●	●		●	●	●		●	●	
	7				●					●	●	●						●	●	●		●	●	●		●	●	
	8				●					●	●	●						●	●	●		●	●	●		●	●	
	9				●					●	●	●						●	●	●		●	●	●		●	●	
フロント把手タイプ	10				●					●	●	●						●	●	●	●	●	●		●	●		
	11				●					●	●	●						●	●	●		●	●	●		●	●	
	12				●					●	●	●						●	●	●		●	●	●		●	●	
フロント把手タイプ(ショートタイプ)	14				●					●	●	●						●	●	●		●	●	●		●	●	
	15	●			●					●	●	●						●	●	●		●	●	●		●	●	
サイド把手タイプ	16				●					●	●	●						●	●	●		●	●	●		●	●	
	17				●					●	●	●						●	●	●		●	●	●		●	●	
	18				●					●	●	●						●	●	●		●	●	●		●	●	
フロステージクレストワゴン ブリッシュワゴン	19				●					●	●	●						●	●	●		●	●	●		●	●	
上下昇降デスク用ワゴン	20	●			●					●	●	●						●	●	●		●	●	●		●	●	
上下昇降デスク用ワゴン(ショートタイプ)	21	●			●					●	●	●						●	●	●		●	●	●		●	●	
	22				●					●	●	●						●	●	●		●	●	●		●	●	
	23				●					●	●	●						●	●	●		●	●	●		●	●	
デスクサイド収納	24				●					●	●	●						●	●	●		●	●	●		●	●	
	25				●					●	●	●						●	●	●		●	●	●		●	●	
	26				●					●	●	●						●	●	●		●	●	●		●	●	
	27				●					●	●	●						●	●	●		●	●	●		●	●	
	28				●					●	●	●						●	●	●		●	●	●		●	●	
	29				●					●	●	●						●	●	●		●	●	●		●	●	
アジャスター付下棚	30				●					●	●	●						●	●	●		●	●	●		●	●	
	31				●					●	●	●						●	●	●		●	●	●		●	●	
	32				●					●	●	●						●	●	●		●	●	●		●	●	
	33				●					●	●	●						●	●	●		●	●	●		●	●	
スリムキャビネット	34				●					●	●	●						●	●	●		●	●	●		●	●	
	35				●					●	●	●						●	●	●		●	●	●		●	●	
	36				●					●	●	●						●	●	●		●	●	●		●	●	
	37				●					●	●	●						●	●	●		●	●	●		●	●	
フィットワゴン キャビネット	38				●					●	●	●						●	●	●		●	●	●		●	●	
	39				●					●	●	●						●	●	●		●	●	●		●	●	
キャスター付き デスクサイドワゴン	40				●					●	●	●						●	●	●		●	●	●		●	●	
	41				●					●	●	●						●	●	●		●	●	●		●	●	
	42				●					●	●	●						●	●	●		●	●	●		●	●	
	43				●					●	●	●						●	●	●		●	●	●		●	●	
中央引出し	44				●					●	●	●						●	●	●		●	●	●		●	●	
	45				●					●	●	●						●	●	●		●	●	●		●	●	
	46				●					●	●	●						●	●	●		●	●	●		●	●	
ワークカート	47				●					●	●	●						●	●	●		●	●	●		●	●	
	48	●			●					●	●	●						●	●	●		●	●	●		●	●	
スツールワゴン	49				●					●	●	●						●	●	●		●	●	●		●	●	
	50				●					●	●	●						●	●	●		●	●	●		●	●	
	51				●					●	●	●						●	●	●		●	●	●		●	●	
デスクサイド	52	●			●					●	●	●						●	●	●		●	●	●		●	●	

※1 一部設置できない製品があります。詳しくは担当者までお問い合わせください。 ※2 机側の中央引出しは深型は不可。 ※3 PRECEDE専用のみ対応。
 ※4 ワイヤーダクトとの併用不可。 ※5 中央引出しとの併用不可。 ※6 L型デスク等木天板の場合のみ取付可。 ※7 ワークデスク等スチール天板の場合のみ取付可。

クリエイティブ
ファニチュアD&D
ソリューション

ワークスペース

ホーム
ファニチュア

デスク

デスク周辺
オプション

シーティング

ミーティング
ファニチュアミーティング
ファニチャーブルソファ
ラウンジチェア

バーチェイア

相応シグネーション

建築材活用事例

収納システム

ラック

ロッカー

地域別
取手書

営業・販売情報

セキュリティ
システムWILL or Block
サポートツールワークサポート
ツールエグゼクティブ
ファニチュア

会議セット

会議会場
テーブルチェア

ロビーベンチ

窓口カウンター
設置費オフィスロビー
アクセサリ

新製品

Wishbone

[ウィッシュボーン]

輸入品 WEB PLUS

colebrook bosson saunders

天板クランプタイプ

① 対応デスクはWEBカタログをご参照ください。



機能



ディスプレイ左右90°まで回転可能です。



ディスプレイ本体とアームとを簡単に解放できるクイックリリースレバーが装備されています。



各種ケーブルをまとめる便利なケーブルクリップ付。

■2リンクタイプ



■1リンクタイプ



■ノーリンクタイプ



- 4E84DA -2637 ¥85,500 (A)
 4E84XA -2637 ¥85,500 (B)
 4E84YA -2637 ¥90,200 (C)
 4E84ZA -2637 ¥112,000 (D)
 4E84TA -2637 ¥82,250 (E)
 4E84FA -XC01 ¥82,110 (F)
 ※ディスプレイ回転機構付

- 天板貫通取付タイプ
 4E84TA-2637 ¥82,250
 天板厚18~33mm用
 ※取付用貫通穴位置部はソリッド材のこと。
 ※天板形状によっては取付できない場合があります。施工費別途。
 ※ディスプレイ回転機構付

- 4E83FA -2637 ¥77,400 (A)
 4E83XA -2637 ¥77,400 (B)
 4E83YA -2637 ¥82,100 (C)
 4E83ZA -2637 ¥103,900 (D)
 4E83EA -2637 ¥74,150 (E)
 4E83TA -XC01 ¥74,010 (F)
 ※ディスプレイ回転機構付

- 4E81FA -2637 ¥73,200 (A)
 4E81BA -2637 ¥73,200 (B)
 4E81CA -2637 ¥77,900 (C)
 4E81ZA -2637 ¥99,700 (D)
 4E81EA -2637 ¥69,950 (E)
 4E81TA -XC01 ¥69,810 (F)
 ※ディスプレイ回転機構付

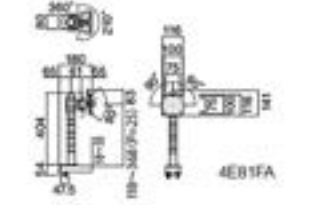
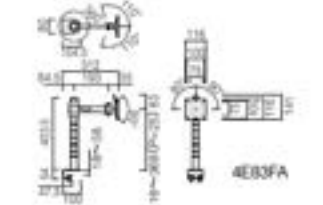
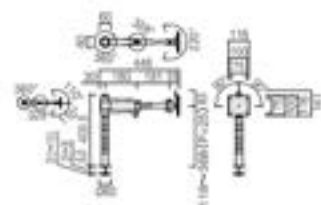
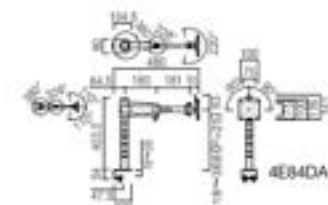

- 共通仕様：対応ディスプレイ：VESA規格に準拠のこと（75×75mm/100×100mm）対応ディスプレイ質量：12kg
 アーム本体：アルミダイキャスト/シルバーマトリック塗装 クランプ金具/スチール塗装 支柱/アルミ型材 パー/アルミ押出し材



※対応デスクにつけましてはホームページをご覧ください。

■クランプ金具

※クランプ金具(A)~(F)は、対象製品が異なります。対応デスクはWEBカタログをご参照ください。確認のうえ手配してください。

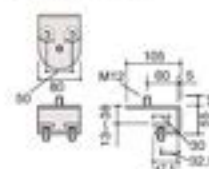
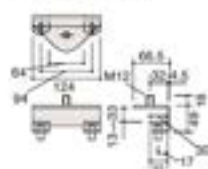
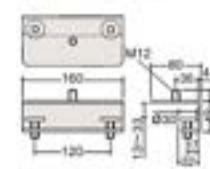
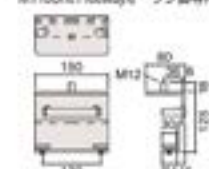
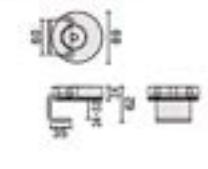
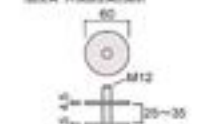
クランプ金具 (A)
天板厚18~38mm用クランプ金具 (B)
天板厚18~33mm用クランプ金具 (C)
天板厚18~33mm用クランプ金具 (D)
天板厚25mm用
※ProUnit Freewayオープン部専用クランプ金具 (F)
(トップマウント)クランプ金具 (E)
※取付用貫通穴位置部はソリッド材のこと。
※天板形状や構造によっては取付できない場合がありますのでご注意ください。
(施工費 天板加工費別途。)

ビーム取付タイプ

① 対応デスクはWEBカタログをご参照ください。

■2リンクタイプ



■1リンクタイプ



■ノーリンクタイプ



- 4E87DA-2637 ¥71,400 (A)
 4E87CA-2637 ¥63,300 (B)
 4E87BA-2637 ¥59,100 (C)
 4E87AA-2637 ¥36,200 (D)

- 4E87DA-2637 ¥71,400 (A)
 4E87CA-2637 ¥63,300 (B)
 4E87BA-2637 ¥59,100 (C)
 4E87AA-2637 ¥36,200 (D)

- 4E87DA-2637 ¥71,400 (A)
 4E87CA-2637 ¥63,300 (B)
 4E87BA-2637 ¥59,100 (C)
 4E87AA-2637 ¥36,200 (D)

- 4E87DA-2637 ¥71,400 (A)
 4E87CA-2637 ¥63,300 (B)
 4E87BA-2637 ¥59,100 (C)
 4E87AA-2637 ¥36,200 (D)

- 共通仕様：対応ディスプレイ：VESA規格に準拠のこと（75×75mm/100×100mm）対応ディスプレイ質量：3.5~10kg ディスプレイ回転機構付

- 共通カラー：2637（スキップシルバー）

① デュアルアームタイプもご用意しています。詳しくはWEBカタログをご覧ください。



Wishbone [ウィッシュボーン]

輸入品

天板クランプタイプ

■デュアルアームタイプ

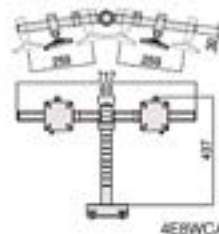

4E8WCA-Z637 ¥91,000 (C)
4E8WZA-Z637 ¥112,800 (D)

ディスプレイマウントを左右に入れ替える事で、2台のディスプレイの角度を2タイプ選べます。

- 共通仕様：対応ディスプレイ：VESA規格に準拠のごと（75×75mm/100×100mm） 対応ディスプレイ質量：12kg
アーム本体：アルミダイキャストシルバーメタリック塗装 クランプ金具/スチール塗装 支柱/アルミ型材 パー/アルミ押出し材
- 共通カラー：Z637（スキップシルバー） XC01（シルバー）



※対応デスク対応表に
つきましては
ホームページを
ご確認ください。

クリエイティブ
ファニチュアDX/ICT
ソリューション

ワークスペース

■クランプ金具



クランプ金具 (C)
天板厚10～30mm用



クランプ金具 (D)
天板厚25mm用
※Pro Unit Freewayオープン型専用

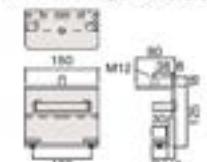
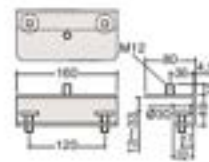

Wishbone ビーム取付タイプ

CPUホルダー・スタンド

■CPU600 輸入品



XC05
4E76AA-XC01
¥40,400

CPU対応サイズ/92～226W、305～608Hまで対応可能
CPU対応質量/13.0kgまで対応可能
※CPU本体の固定部分が平らでない形状や突起物などある場合設置できない場合があります。
※レール寸法/136W×410D
XC01(ブラック) XC05(ホワイト)

■CPU600 取付金具

PRECEDEベンチタイプ・Pro Unit
Freeway用

DP984Y-Z606 ¥8,140

ADVANCE用

3V984Y-Z606 ¥8,720

CPUホルダー設置対応表

	CPUホルダーJAW	CPU600
PRECEDE	● ※1 ※2 ※5	● ※1 ※5
Pro Unit	● ※3	—
Pro Unit Freeway	● ※1	● ※1
Action Free 2	● ※4	● ※1
ADVANCE	● ※4	—

※天板の構造や素材または天板下部の形状（引出しや脚及び天板補強など）で設置できない場合があります。あらかじめ設置部分の仕様及び形状などで確認のうえ設置対応をお願い致します。

- ※1 取付に際し別途専用金具が必要です。
- ※2 ショートレールタイプのみ設置可能です。
- ※3 スチール天板の場合専用取付金具が必要です。
- ※4 天板補強の位置などにより設置できないタイプがあります。取付位置の形状をご確認のうえ設置対応をお願い致します。
- ※5 ミーティングテーブル、上下昇降デスク・テーブル、エグゼクティブデスクには設置不可。

クリエイティブ
ファニチュアDX/ICT
ソリューション

ワークスペース

ホーム
ファニチュア

デスク

デスク周辺
オプション

シート・ソフ

ミーティング
＆カフェミーティング
＆カフェ
テーブルソファ
ラウンジチェア

バー・パブ

相談・ソリューション

設置対応可能

収納システム

ラック

ロッカー

設置対象
品目表金庫・貴重品
保管セキュリティ
システムWIFI or Bluetooth
サブテーブルワークサポート
ツールエグゼクティブ
ファニチュア

会議セット

会議会場
テーブルチェア

ロビーベンチ

窓口カウンター
設置オフィス・ロビー
アクセサリ

■モバイルCPUスタンド



4162YJ-Z001
¥8,500

188～312W×280D×137H
最大積載質量/20kg
高床式(チリ、ホコリから
本体を保護)CPU600
※～210mmに対応、キャスト
ー付(ロック付)、Z13(ラ
イトスモーク)Z25(ブラッ
ク)Z27A(ネオホワイト)



Wishbone ビーム取付タイプ

 colebrook bosson saunders

■2アームタイプ



4E87DA-2637 ¥71,400

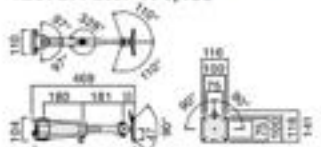

■1アームタイプ



4E87CA-2637 ¥63,300



■ノーアームタイプ



4E87BA-2637 ¥59,100

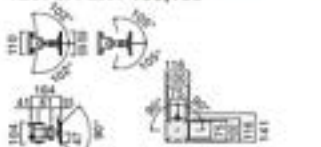

4E87AA-2637 ¥36,200

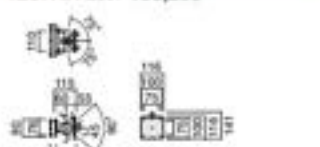

●共通仕様：対応ディスプレイ：VESA規格に準拠のこと（75×75mm/100×100mm）対応ディスプレイ質量：3.5～10kg ディスプレイ回転機構付 ●共通カラー：2637（スキップシルバー）

モニターアーム（クランプ金具）のオフィスデスク対応表

モニターアーム			スマートアーム (Td)		ZG1 フロント	FLO (CBS)	daisyone-Wishbone (CBS)		Wishbone (CBS) デュアルアームタイプ		備考
			【耐荷重】 【1面型】 スチール天板:8kg、木天板:12kg 【2面型】 スチール天板:合計12kg、木天板:合計16kg 【4面型】 木天板:合計24kg		【耐荷重】 3～11kg	【耐荷重】 3～9kg	【耐荷重】 【1面型】 スチール天板:8kg、木天板:12kg 天板:合計12kg、木天板:合計16kg 【4面型】 木天板:合計24kg		【耐荷重】 【2面型】 スチール天板:合計12kg、木天板:合計16kg 【4面型】 木天板:合計24kg		
シリーズ	タイプ	天板 (芯材)	【付属ビス】 M4×12L		【付属ビス】 M4×12L	【付属ビス】 M4×12L, M6×12L	【付属ビス】 M4×12L		【付属ビス】 M4×12L		
			汎用タイプ	スラット天板用	ProUnit Freeway オープン型用	汎用 タイプ	110/115/120/125/130/135/140/145/150/155/160/165/170/175/180/185/190/195/200/205/210/215/220/225/230/235/240/245/250/255/260/265/270/275/280/285/290/295/300/305/310/315/320/325/330/335/340/345/350/355/360/365/370/375/380/385/390/395/400/405/410/415/420/425/430/435/440/445/450/455/460/465/470/475/480/485/490/495/500/505/510/515/520/525/530/535/540/545/550/555/560/565/570/575/580/585/590/595/600/605/610/615/620/625/630/635/640/645/650/655/660/665/670/675/680/685/690/695/700/705/710/715/720/725/730/735/740/745/750/755/760/765/770/775/780/785/790/795/800/805/810/815/820/825/830/835/840/845/850/855/860/865/870/875/880/885/890/895/900/905/910/915/920/925/930/935/940/945/950/955/960/965/970/975/980/985/990/995/1000	110/115/120/125/130/135/140/145/150/155/160/165/170/175/180/185/190/195/200/205/210/215/220/225/230/235/240/245/250/255/260/265/270/275/280/285/290/295/300/305/310/315/320/325/330/335/340/345/350/355/360/365/370/375/380/385/390/395/400/405/410/415/420/425/430/435/440/445/450/455/460/465/470/475/480/485/490/495/500/505/510/515/520/525/530/535/540/545/550/555/560/565/570/575/580/585/590/595/600/605/610/615/620/625/630/635/640/645/650/655/660/665/670/675/680/685/690/695/700/705/710/715/720/725/730/735/740/745/750/755/760/765/770/775/780/785/790/795/800/805/810/815/820/825/830/835/840/845/850/855/860/865/870/875/880/885/890/895/900/905/910/915/920/925/930/935/940/945/950/955/960/965/970/975/980/985/990/995/1000	110/115/120/125/130/135/140/145/150/155/160/165/170/175/180/185/190/195/200/205/210/215/220/225/230/235/240/245/250/255/260/265/270/275/280/285/290/295/300/305/310/315/320/325/330/335/340/345/350/355/360/365/370/375/380/385/390/395/400/405/410/415/420/425/430/435/440/445/450/455/460/465/470/475/480/485/490/495/500/505/510/515/520/525/530/535/540/545/550/555/560/565/570/575/580/585/590/595/600/605/610/615/620/625/630/635/640/645/650/655/660/665/670/675/680/685/690/695/700/705/710/715/720/725/730/735/740/745/750/755/760/765/770/775/780/785/790/795/800/805/810/815/820/825/830/835/840/845/850/855/860/865/870/875/880/885/890/895/900/905/910/915/920/925/930/935/940/945/950/955/960/965/970/975/980/985/990/995/1000	110/115/120/125/130/135/140/145/150/155/160/165/170/175/180/185/190/195/200/205/210/215/220/225/230/235/240/245/250/255/260/265/270/275/280/285/290/295/300/305/310/315/320/325/330/335/340/345/350/355/360/365/370/375/380/385/390/395/400/405/410/415/420/425/430/435/440/445/450/455/460/465/470/475/480/485/490/495/500/505/510/515/520/525/530/535/540/545/550/555/560/565/570/575/580/585/590/595/600/605/610/615/620/625/630/635/640/645/650/655/660/665/670/675/680/685/690/695/700/705/710/715/720/725/730/735/740/745/750/755/760/765/770/775/780/785/790/795/800/805/810/815/820/825/830/835/840/845/850/855/860/865/870/875/880/885/890/895/900/905/910/915/920/925/930/935/940/945/950/955/960/965/970/975/980/985/990/995/1000	
REGAS	デスク	木	●	●		●	●	●	●	●	
SOLISTE	卓前	スチール			●	●	●	●			
	台形天板	スチール			●	●	●	●			2019年以降のモデルが対応している 17インチ～27インチ対応
	120度天板	スチール			●	●	●	●			
Lives Self	デスク	スチール	●	●		●	●	●	●		
Lives Work Table	ベンチタイプ	スチール	●	●		●	●	●	●		
PRECEDE	ワークデスク	スチール	●	●		●	●	●	●		
	ワークデスク	スチール	●	●		●	●	●	●		
	上下昇降 デスク	スチール	●	●		●	●	●	●		17インチ～27インチ対応 daisyone27インチ対応
	ワークデスク	スチール	●	●		●	●	●	●		
ErgoType デスク	スリット天板	木		●		●	●				
	ラウンド天板	木		●		●	●				
	上下昇降 デスク	スチール	●	●		●	●	●	●		
muffe	卓前	木	●	●		●	●	●	●		
	卓前	木	●	●		●	●	●	●		
	卓前	木	●	●		●	●	●	●		※取付位置、デスクの構造が影響
Swift	卓前	スチール			●	●	●	●	●		17インチ～27インチ対応 daisyone27インチ対応
	卓前	スチール			●	●	●	●	●		
	L型天板 120度天板タイプ	木	●	●		●	●	●	●		
	マネージャー デスク	木	●	●		●	●	●	●		
Swift M	卓前	スチール			●	●	●	●	●		※モニター重量5kg～は取付不可
	卓前	木			●	●	●	●	●		
Apton Free 2	卓前	木	●	●		●	●	●	●		
	卓前	木	●	●		●	●	●	●		
ProUnit	卓前	スチール			●	●	●	●	●		
	卓前	木	●	●		●	●	●	●		
ProUnit Freeway	卓前	スチール			●	●	●	●	●		
	卓前	スチール			●	●	●	●	●		
ADVANCE	卓前	スチール			●	●	●	●	●		
	卓前	木	●	●		●	●	●	●		
ADVANCE-S	卓前	スチール			●	●	●	●	●		デスクの構造が影響
	卓前	木	●	●		●	●	●	●		デスクの構造が影響
SD	卓前	スチール			●	●	●	●	●		デスクの構造が影響
	卓前	木	●	●		●	●	●	●		デスクの構造が影響
POSIT	卓前	木	●	●		●	●	●	●		※取付位置、デスクの構造が影響
	卓前	木	●	●		●	●	●	●		※取付位置、デスクの構造が影響
Cruise	卓前	木									
	卓前	木									

総合カタログ クルーズ&アトラス巻にて説明

飛沫防止アドオンパネル



既存デスク(オカムラ製品)のデスクトップパネルに追加設置することで、正面の仕切り高さを350Hから600Hまたは450Hから700Hにすることが出来ます。

- ・既存デスクトップパネルに簡単に設置できるため低コストで導入可能です。
- ・パネル部は耐薬性に優れ、次亜塩素酸ナトリウムやアルコールでの清掃が可能な塩ビパネルを採用しています。

■フレーム付きパネル用 ■フレームレスパネル用



①飛沫防止アドオンパネルの詳細と対応製品についてはWEBカタログをご覧ください。

ラゲイティブ
フィニッシュ

DX/ICT
ソリューション

ワークスペース

ホーム
フィニッシュ

デスク

デスク周辺
オプション

チェアイン

ミーティング
カフェテリア

ミーティング
カフェテリア

ソファ
ラウンジチェア

パーティション

机クロックション

扉部材活用提案

収納システム

ラック

ロッカー

地震対策
防振

標準・省エネ

セキュリティ
システム

ESG
Work
サステイナブル

ワークサポート
ツール

エグゼクティブ
フィニッシュ

店舗ネット

店舗専用
テーブルチェア

ロビーベンチ

窓口カウンター
設置

オフィス・ロー
アクセラ

飛沫拡散防止アドオンパネル

■250Hタイプ/アドオンパネル(樹脂取付)



取付可能製品	品番	W	H	価格
(フレーム付きパネル)	DD6AAA-G055	1800	245	¥20,120
	DD6AAB-G055	1600		¥18,820
	DD6AAC-G055	1500		¥18,320
	DD6AAD-G055	1400		¥17,920
	DD6AAE-G055	1200		¥17,820
	DD6AAF-G055	1000		¥14,320
(フレーム付きパネル)	DD6ACA-G055	1400	245	¥20,560
	DD6ACB-G055	1200		¥20,160
	DD6ABA-G055	700		¥12,980
	DD6ABB-G055	600		¥12,160

■250Hタイプ/アドオンパネル(スチール取付)



※パネルの厚さによって
品番が異なります。

取付可能製品	品番	W	H	価格
15t厚パネル用 (フレームレスパネル)	DD6BAA-G055	1800	250	¥26,960
	DD6BAB-G055	1600		¥22,670
	DD6BAC-G055	1500		¥21,880
	DD6BAD-G055	1400		¥21,390
	DD6BAE-G055	1200		¥20,900
	DD6BAF-G055	1000		¥17,870
22t厚パネル用 22mm厚スリムパネル	DD6BGA-G055	1800	250	¥27,950
	DD6BGB-G055	1600		¥23,660
	DD6BGC-G055	1500		¥22,870
	DD6BGD-G055	1400		¥22,370
25t厚パネル用 (フレームレスパネル)	DD6BGE-G055	1200	250	¥21,880
	DD6BGF-G055	1000		¥18,860
	DD6BBA-G055	1800		¥26,960
	DD6BBB-G055	1600		¥22,670
25t厚パネル用 (フレームレスパネル)	DD6BBC-G055	1500	250	¥21,880
	DD6BBD-G055	1400		¥21,390
	DD6BBE-G055	1200		¥20,900
	DD6BBF-G055	1000		¥17,870
26t厚パネル用 (フレームレスパネル)	DD6BCA-G055	1800	250	¥26,960
	DD6BCB-G055	1600		¥22,670
	DD6BCC-G055	1500		¥21,880
	DD6BCD-G055	1400		¥21,390
26t厚パネル用 (フレームレスパネル)	DD6BCE-G055	1200	250	¥20,900
	DD6BCF-G055	1000		¥17,870
	DD6BEA-G055	1800		¥26,960
	DD6BEB-G055	1600		¥22,670
28t厚パネル用 (フレームレスパネル)	DD6BEC-G055	1500	250	¥21,880
	DD6BED-G055	1400		¥21,390
	DD6BEE-G055	1200		¥20,900
	DD6BEF-G055	1000		¥17,870
34t厚パネル用 (フレームレスパネル)	DD6BFA-G055	1800	250	¥26,960
	DD6BFB-G055	1600		¥22,670
	DD6BFC-G055	1500		¥21,880
	DD6BFD-G055	1400		¥21,390
34t厚パネル用 (フレームレスパネル)	DD6BFE-G055	1200	250	¥20,900
	DD6BFF-G055	1000		¥17,870

■350Hタイプ/アドオンパネル(樹脂取付)



取付可能製品	品番	W	H	価格
(フレーム付きパネル)	DD6CAA-G055	1800	350	¥26,720
	DD6CAB-G055	1600		¥25,720
	DD6CAC-G055	1500		¥25,620
	DD6CAD-G055	1400		¥24,920
	DD6CAE-G055	1200		¥24,520
	DD6CAF-G055	1000		¥17,820
(フレーム付きパネル)	DD6CCA-G055	1400	350	¥27,460
	DD6CCB-G055	1200		¥27,160
	DD6CBA-G055	700		¥15,480
	DD6CBB-G055	600		¥14,080

■350Hタイプ/アドオンパネル(スチール取付)



※パネルの厚さによって
品番が異なります。

取付可能製品	品番	W	H	価格
15t厚パネル用 (フレームレスパネル)	DD6DAA-G055	1800	350	¥31,160
	DD6DAB-G055	1600		¥30,070
	DD6DAC-G055	1500		¥29,280
	DD6DAD-G055	1400		¥28,790
	DD6DAE-G055	1200		¥28,300
	DD6DAF-G055	1000		¥22,200
22t厚パネル用 22mm厚スリムパネル	DD6DGA-G055	1800	350	¥32,450
	DD6DGB-G055	1600		¥31,060
	DD6DGC-G055	1500		¥30,270
	DD6DGD-G055	1400		¥29,770
25t厚パネル用 (フレームレスパネル)	DD6DGE-G055	1200	350	¥29,280
	DD6DGF-G055	1000		¥24,490
	DD6DBA-G055	1800		¥31,460
	DD6DBB-G055	1600		¥30,070
25t厚パネル用 (フレームレスパネル)	DD6DBC-G055	1500	350	¥29,280
	DD6DBD-G055	1400		¥28,790
	DD6DBE-G055	1200		¥28,300
	DD6DBF-G055	1000		¥23,500
26t厚パネル用 (フレームレスパネル)	DD6DCA-G055	1800	350	¥31,460
	DD6DCB-G055	1600		¥30,070
	DD6DCC-G055	1500		¥29,280
	DD6DCD-G055	1400		¥28,790
26t厚パネル用 (フレームレスパネル)	DD6DCE-G055	1200	350	¥28,300
	DD6DCF-G055	1000		¥23,500
	DD6DEA-G055	1800		¥31,460
	DD6DEB-G055	1600		¥30,070
28t厚パネル用 (フレームレスパネル)	DD6DEC-G055	1500	350	¥29,280
	DD6DED-G055	1400		¥28,790
	DD6DEE-G055	1200		¥28,300
	DD6DEF-G055	1000		¥23,500
34t厚パネル用 (フレームレスパネル)	DD6DFA-G055	1800	350	¥31,460
	DD6DFB-G055	1600		¥30,070
	DD6DFC-G055	1500		¥29,280
	DD6DFD-G055	1400		¥28,790
34t厚パネル用 (フレームレスパネル)	DD6DFE-G055	1200	350	¥28,300
	DD6DFF-G055	1000		¥23,500

【※使用上の注意】

- ▲強化ビニルは、柔らかく割れにくいですが、磨れたり、引っ張ると傷がつく場合があります。脚の取付・取外やお手入れの際にはご注意ください。
- ▲アルコールまたは次亜塩素酸ナトリウム消毒で消毒する場合は、その後に必ず消毒剤が残らないように水拭きで取り除き、さらに乾拭きして乾燥させてください。
- ▲薬剤が付いたまま放置すると変色や劣化、変形のおそれがあります。
- ▲この製品の設置によって感染拡大リスクの軽減効果としての疫学的な保証はなく、飛沫感染を防止することが証明されているものではありません。

●価格は税抜き価格です。消費税を別途承ります。●価格には配送費、施工費は含まれておりません。別途申し受けます。

グリーン購入法
基準適合製品掲載

okamura

W82

飛沫拡散防止デスクトップ仕切りパネル

デスクの前面・側面に物理的な隔たりを設けることで、飛沫拡散リスクを抑制。

デスクやテーブルに置いて前面や側面を物理的に隔てる飛沫拡散防止パネルです。オフィスや施設での対面業務において、距離の確保や向きの変更ができない場合に有効です。パネル高さは、着座時に口元が隠れる500Hと600Hの2種類を品揃え。

この字タイプ

(開口なし)

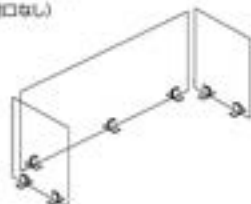

シングルタイプ

(開口なし)



(開口付き)

開口サイズ100W×300W

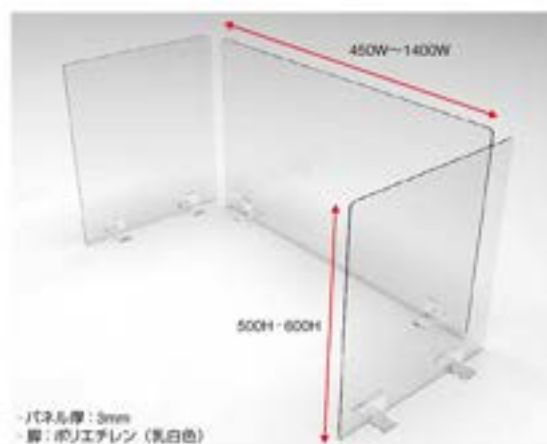

- 置くだけの簡単設置のため、設置する家具のメーカー・種類を問いません。
- 必要な時に必要な場所に設置出来る、優れた機動性と可変性。
- 次亜塩素酸ナトリウムやアルコールでの清掃が可能。
難燃性の塩化ビニル樹脂製パネル。

塩化ビニル樹脂とアクリル 比較

	次亜塩素酸ナトリウム	塩化ビニル	アクリル
耐消毒薬性	エタノール(エタノール)	○	×
	イソプロピルアルコール	○	×
		○	○
透明性		○	○
耐れ長さ		○	×

■パネル・脚セット

※3セット単位での販売です。下記製品コード手配で3セット分が納品されます。

パネルタイプ	サイズ	500H		600H		構成	
		品番	価格	品番	価格		
シングルタイプ	450W	8TFPGA-GG57	¥33,370	8TFPBA-GG57	¥35,060	3セット入り [450W~900Wの場合] ・パネル: 3枚 ・脚: 6個	
	600W	8TFPGB-GG57	¥37,070	8TFPBB-GG57	¥44,060		
	700W	8TFPGC-GG57	¥45,570	8TFPBC-GG57	¥47,060		
	800W	8TFPGD-GG57	¥46,670	8TFPBD-GG57	¥48,260		
	900W	8TFPGE-GG57	¥48,170	8TFPBE-GG57	¥49,760		
コノ字タイプ	1200W	8TFPGF-GG57	¥76,190	8TFPBF-GG57	¥90,580	3セット入り [1200W~1400Wの場合] ・パネル: 3枚 ・脚: 9個	
	1400W	8TFPGH-GG57	¥77,690	8TFPBH-GG57	¥92,280		
	800W × 450D	8TFPGK-GG57	¥113,410	8TFPBK-GG57	¥118,380		
	900W × 450D	8TFPGL-GG57	¥114,910	8TFPBL-GG57	¥119,880		
コノ字タイプ	1200W × 450D	8TFPGM-GG57	¥142,930	8TFPBM-GG57	¥160,700	3セット入り [1200W×450Dの場合] ・3200Wパネル: 3枚 ・4500Wパネル: 6枚 ・脚: 21個	
	1400W × 450D	8TFPGN-GG57	¥144,430	8TFPBN-GG57	¥162,400		
	600W	-	-	8TFPEB-GG57	¥51,160		3セット入り [600W, 900Wの場合] ・パネル: 3枚 ・脚: 6個
	900W	-	-	8TFPEE-GG57	¥57,960		
シングルタイプ	1200W	-	-	8TFPEF-GG57	¥101,420	[1200Wの場合] ・パネル: 3枚 ・脚: 12個	

コノ字タイプの奥行き違いを希望の場合は、シングルタイプの組合せでご対応ください。

エアコンの風等によって汚れ・傷れが生じた場合は、脚を追加手配してください。

■脚 (追加手配用)

	500H用		600H用		備考
	品番	価格	品番	価格	
6個入り	8TFPD6-GG56	¥4,070	8TFPC6-GG56	¥4,560	材質: ポリエチレン(乳白)
9個入り	8TFPD9-GG56	¥6,290	8TFPC9-GG56	¥6,780	

※脚は着脱式です。片側に傾かないようにバランスを見て取り付けてください。
パネルの高さ・幅によって使用する脚の数異なります。

■連結材 (オプション)

品番	価格	備考
8TFPR6-GG58	¥990	6枚入り 透明樹脂製 両面テープ貼り

※この字や、字でパネルを固定する際にご使用ください。

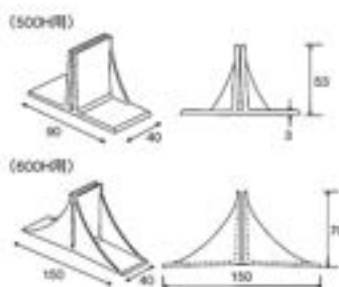
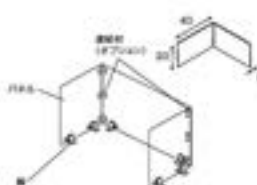

デスクへの設置例

センターで開閉する配線カバーは中央にパネルを設置すれば使用できます。

※配線サイズ600W以内のものに限りです。



対面設置のデスクをまたいで設置する事も可能です。

※デスク同士の間隔が50mm以下の場合に限りです。



開口付きパネルを使用すると木カバータイプの配線孔も使用できます。

※配線サイズ250W以内のものに限りです。



開口付きパネルを使用すると切り欠き配線孔でもスムーズにアクセスできます。

※配線サイズ300W以内のものに限りです。



【※使用上の注意】

塩化ビニルは、柔らかく割れにくいですが、割れたり、引っ掻くと傷がつく場合があります。脚の取付・取外しやお手入れの際にはご注意ください。

アルコールまたは次亜塩素酸ナトリウム消毒で消毒する場合は、その後に必ず消毒剤が残らないように水拭きで取り除き、さらに乾拭きして乾燥させてください。薬剤が付いたまま放置すると変色や劣化、変形のおそれがあります。

この製品の設置によって感染拡大リスクの軽減効果としての疫学的な保証はなく、飛沫感染を防止することが証明されているものではありません。

パネルは置くだけの設置で固定されていません。配線作業による揺れなどで位置がずれた場合は位置調整をしてください。特にデスクをまたいで使用する際は、取付の危険性がありますので、パネルの脚がデスクに均等に当たるようにごまめに位置調整をしてください。

スツールワゴン



荷物を置いたりベンチとして座ることも可能です。

■1段+ペントレータイプ サイド把手



シリンダー錠
DN31BX-F□□□
¥97,100

393W×580D×440H

上段:ペントレー引出し 内寸法:318W×448D×40H

下段:ファイル引出し(84/A4用)内寸法:318W×520D×291H

●共通仕様:仕切板2枚付、オールロック錠(開閉表示付)、キャスター止り、転倒防止ローラー、ラッチ付(ファイル引出し)

ダイヤル錠
DN31BW-F□□□
¥109,200

393W×580D×440H

■ペントレー+引出し+A4ファイルタイプ



サイド把手
DN33AX-F□□□
¥114,900

396W×580D×602H

上段:ペントレー 内寸法:318W×448D×40H

中段:一般引出し 内寸法:318W×437D×179H

下段:ファイル引出し 内寸法:318W×520D×269H

●共通仕様:オールロック錠、キャスター止り、転倒防止ローラー、ラッチ付

フロント把手
DNC3AX-F□□□
¥97,300

396W×580D×602H

■2段A4ファイルタイプ サイド把手



シリンダー錠
DN32CX-F□□□
¥114,900

396W×580D×642H

ダイヤル錠
DN32CW-F□□□
¥120,700

396W×580D×642H

●共通仕様:オールロック錠、キャスター止り、転倒防止ローラー、ラッチ付、上下段ファイル引出し(内寸法:318W×520D×269H)

■2段A4ファイルタイプ 正面把手



シリンダー錠
DNC2CX-F□□□
¥97,300

396W×580D×642H

ダイヤル錠
DNC2CW-F□□□
¥103,200

396W×580D×642H

●組合せカラー

部分名称・コード	本体		
	Z637 (ブラック)	Z25 (ブラック)	Z975 (ホワイト)
クロス	組合せコード		
F025 (マッシュルーム)	FWS7	FWR7	FWT7
F013 (ブラックペリー)	FWS4	FWR4	FWT4
F007 (リトルペリー)	FWS2	FWR2	FWT2
F029 (インディゴ)	FWS9	FWR9	FWT9
F002 (セージ)	FWS1	FWR1	FWT1
F015 (グレー)	FWS5	FWR5	FWT5
F027 (カモミール)	FWS8	FWR8	FWT8
F010 (パンペン)	FWS3	FWR3	FWT3
FXW2 (ベージュ)	FNE2	FND2	FN2
FXW3 (タークブルー)	FNE3	FND3	FN3
FXW1 (グレー)	FNE1	FND1	FN1
FXW0 (タークブルー)	FNE0	FND0	FN0
FXW4 (インディゴ)	FNE4	FND4	FN4
FXW9 (セージ)	FNE9	FND9	FN9
FXW5 (タークグリーン)	FNE5	FND5	FN5
FXW7 (イエロー)	FNE7	FND7	FN7
FXW6 (テラコッタ)	FNE6	FND6	FN6
FXW8 (ペールピンク)	FNE8	FND8	FN8
FDP6 (ブラック)	FHD6	FHC6	FHE6
FDP2 (シルバーグレー)	FHD2	FHC2	FHE2
FDP3 (グレー)	FHD3	FHC3	FHE3
FDP4 (ライム)	FHD4	FHC4	FHE4
FDP5 (オレンジ)	FHD5	FHC5	FHE5

●カラー (クロス)

ASニット



素材セレクト

パネルに関しては他の素材もご用意しています。詳しくは00頁をご覧ください。(サンプルまでのご確認もお求めいたします)

(本体)



インターロック



デスクサイドベンチワゴン

■ショートタイプ



DD57AC-F□□□
¥85,300
550W×390D×440H
キャスター付



オープンタイプの収納に荷物やファイルを入れるのはもちろん、クッション部分にバッグを置いたり、フッカーが座ったりすることができます。

●各製品の 1-5 の番号については「各種ワゴンのオフィスシステム・デスクシステム対応表」(W55頁)をご覧ください。

●価格は税抜き価格です。消費税を別途承ります。●価格には配送費、施工費は含まれておりません。別途申し受けます。

デスクトップシェルフ



デスクトップシェルフにつきましては、それぞれの製品ページをご参照ください。

REGAS用	¥287
PRECEDE用	¥300
PRECEDE 上下昇降タイプ用	¥300
Swift用	¥277
Pro Unit Freeway用	¥323
ADVANCE用	¥340

フレーム取付オプション

■ファンクションレール用



カードホルダー
DD810P-Z 品番 ¥1,070
100W×65H
カードサイズ:横幅85~100mm,
縦幅55~60mm, 厚み1mm以下



フック(スチールタイプ)
DD811P-Z 品番 ¥810
最大積載質量/3kg



ホワイトボード

W	D	品番	価格
320	160	DD813P-Z 品番	¥8,190
160		DD811P-Z 品番	¥5,950



マグネットボード ●

W	D	品番	価格
320	160	DD815P-Z 品番	¥3,970
320	80	DD816P-Z 品番	¥3,700
160	160	DD817P-Z 品番	¥3,570

■スリムフレーム用



カードホルダー
DD800P-Z 品番 ¥1,070
100W×65H
カードサイズ:横幅85~100mm,
縦幅55~60mm, 厚み1mm以下



フック
DD801P-Z 品番 ¥810
最大積載質量/3kg



ホワイトボード

W	D	品番	価格
320	160	DD802P-Z 品番	¥8,190
160		DD803P-Z 品番	¥5,950



マグネットボード ●

W	D	品番	価格
320	160	DD804P-Z 品番	¥3,970
320	80	DD805P-Z 品番	¥3,700
160	160	DD806P-Z 品番	¥3,570

●共通カラー: 2637 (スキップシルバー) / 225 (ブラック) / 2975 (ネオホワイト)

Caimiトレイシステム 輸入品



トレイ-A4 ヨコ
4E602M-8907 ¥7,800
350W×270D×60H
最大積載質量/2kg
※ファンクションレールへの取付可。
机上面に置いての使用も可。



トレイ-A4 タテ
4E601M-8907 ¥7,800
270W×350D×60H
最大積載質量/2kg
※ファンクションレールへの取付可。
机上面に置いての使用も可。



トレイボックス
4E604M-8907 ¥5,550
85W×95D×90H
最大積載質量/1kg
※ファンクションレールへの取付可。
机上面に置いての使用も可。

共通仕様: トレイ本体/ポリカーボネイト 共通カラー: 8907 (マットクリア)

※輸入品につき納期がかかる場合があります。詳しくは、担当者にお問合せください。

デスク取付オプション対応表

	Swift Nex	Swift	REGAS	PRECEDE	Aption Free 2	Pro Unit Freeway	Pro Unit	ADVANCE
Caimiトレイシステム	● ¥267	● ¥277	● ¥287	● ¥300	● ¥313	● ¥323	● ¥335	● ¥340

※スリムフレームには取付けられません。

デスクトップシェルフ／フレイム取付オブション／
 キャビネットシェルフ／フレイム取付オブション／
 システムセンター

クワイティブ
 ファニチュア

DRIFT
 ソリューション

ワークスペース

ホーム
 ファニチュア

デスク

デスク用
 オプション

シーティング

ミーティング
 オプション

ミーティング
 オプション

ソファ
 ラウンジチェア

パーティション

周辺ソリューション

設置材と取付具

収納システム

ラック

ロッカー

地域別
 取付書

標準・最大仕様

セキュリティ
 システム

WILL or Work
 サポートツール

ワークサポート
 ツール

エゴセティブ
 ファニチュア

会議セット

会議用
 テーブルチェア

ロビーベンチ

出口カウンター
 設置書

オフィスロビー
 アクセサリー

Contessa II

seconda

[コンテッサ セコンダ]

GW+ MILK PLUS



エクストラハイバック ウレタンキャスタータイプ

5本脚 / 大型固定ヘッドレスト

脚タイプ	フレームカラー	ボディカラー	ソリッド	ハビ	アジャストアーム	デザインアーム
5本脚	メッシュ	ブラック	○		CC85XR-FPG-FPH: ¥284,900	CC45XR-FPG-FPH: ¥267,400
			○		CC85XS-FPG-FPH: ¥299,600	CC45XS-FPG-FPH: ¥282,100
			○		CC86XR-FPG-FPH: ¥311,100	CC46XR-FPG-FPH: ¥293,600
			○		CC86XS-FPG-FPH: ¥325,800	CC46XS-FPG-FPH: ¥308,300
			○		CC85XW-FPG-FPH: ¥284,900	CC45XW-FPG-FPH: ¥267,400
			○		CC85XZ-FPG-FPH: ¥299,600	CC45XZ-FPG-FPH: ¥282,100
	メッシュ	ホワイト	○		CC86XW-FPG-FPH: ¥311,100	CC46XW-FPG-FPH: ¥293,600
			○		CC86XZ-FPG-FPH: ¥325,800	CC46XZ-FPG-FPH: ¥308,300
			○		CC85YA-FPG-FPH: ¥266,100	CC45YA-FPG-FPH: ¥248,700
			○		CC85YE-FPG-FPH: ¥280,800	CC45YE-FPG-FPH: ¥263,400
			○		CC86YA-FPG-FPH: ¥292,300	CC46YA-FPG-FPH: ¥274,900
			○		CC86YE-FPG-FPH: ¥307,000	CC46YE-FPG-FPH: ¥289,600
メッシュ	ブルー	○		CC85YR-FPG-FPH: ¥266,100	CC45YR-FPG-FPH: ¥248,700	
		○		CC85YS-FPG-FPH: ¥280,800	CC45YS-FPG-FPH: ¥263,400	
		○		CC86YR-FPG-FPH: ¥292,300	CC46YR-FPG-FPH: ¥274,900	
		○		CC86YS-FPG-FPH: ¥307,000	CC46YS-FPG-FPH: ¥289,600	
		○		CC85ZR-FPG-FPH: ¥266,100	CC45ZR-FPG-FPH: ¥248,700	
		○		CC85ZS-FPG-FPH: ¥280,800	CC45ZS-FPG-FPH: ¥263,400	
5本脚	メッシュ	ブラック	○		CC86ZS-FPG-FPH: ¥307,000	CC46ZS-FPG-FPH: ¥289,600
			○		CC87XR-FPC-FPD: ¥284,900	CC47XR-FPC-FPD: ¥267,400
			○		CC87XS-FPC-FPD: ¥299,600	CC47XS-FPC-FPD: ¥282,100
			○		CC88XR-FPC-FPD: ¥311,100	CC48XR-FPC-FPD: ¥293,600
			○		CC88XS-FPC-FPD: ¥325,800	CC48XS-FPC-FPD: ¥308,300
			○		CC87XW-FPC-FPD: ¥284,900	CC47XW-FPC-FPD: ¥267,400
	メッシュ	ホワイト	○		CC87XZ-FPC-FPD: ¥299,600	CC47XZ-FPC-FPD: ¥282,100
			○		CC88XW-FPC-FPD: ¥311,100	CC48XW-FPC-FPD: ¥293,600
			○		CC88XZ-FPC-FPD: ¥325,800	CC48XZ-FPC-FPD: ¥308,300
			○		CC87YA-FPC-FPD: ¥266,100	CC47YA-FPC-FPD: ¥248,700
			○		CC87YE-FPC-FPD: ¥280,800	CC47YE-FPC-FPD: ¥263,400
			○		CC88YA-FPC-FPD: ¥292,300	CC48YA-FPC-FPD: ¥274,900
メッシュ	ブルー	○		CC88YE-FPC-FPD: ¥307,000	CC48YE-FPC-FPD: ¥289,600	
		○		CC87YR-FPC-FPD: ¥266,100	CC47YR-FPC-FPD: ¥248,700	
		○		CC87YS-FPC-FPD: ¥280,800	CC47YS-FPC-FPD: ¥263,400	
		○		CC88YR-FPC-FPD: ¥292,300	CC48YR-FPC-FPD: ¥274,900	
		○		CC88YS-FPC-FPD: ¥307,000	CC48YS-FPC-FPD: ¥289,600	
		○		CC87ZR-FPC-FPD: ¥266,100	CC47ZR-FPC-FPD: ¥248,700	
メッシュ	ブラック	○		CC87ZS-FPC-FPD: ¥280,800	CC47ZS-FPC-FPD: ¥263,400	
		○		CC88ZR-FPC-FPD: ¥292,300	CC48ZR-FPC-FPD: ¥274,900	
		○		CC88ZS-FPC-FPD: ¥307,000	CC48ZS-FPC-FPD: ¥289,600	
		○		CC87XR-FPT-FFT: ¥324,600	CC47XR-FPT-FFT: ¥307,400	
		○		CC87XS-FPT-FFT: ¥339,300	CC47XS-FPT-FFT: ¥322,100	
		○		CC88XR-FPT-FFT: ¥350,800	CC48XR-FPT-FFT: ¥333,600	
革	メッシュ	ホワイト	○		CC88XS-FPT-FFT: ¥365,500	CC48XS-FPT-FFT: ¥348,300
			○		CC87XW-FPT-FFT: ¥324,600	CC47XW-FPT-FFT: ¥307,400
			○		CC87XZ-FPT-FFT: ¥339,300	CC47XZ-FPT-FFT: ¥322,100
			○		CC88XW-FPT-FFT: ¥350,800	CC48XW-FPT-FFT: ¥333,600
			○		CC88XZ-FPT-FFT: ¥365,500	CC48XZ-FPT-FFT: ¥348,300
			○		CC87XR-FPT-FFT: ¥324,600	CC47XR-FPT-FFT: ¥307,400
革	メッシュ	ブラック	○		CC88XR-FPT-FFT: ¥350,800	CC48XR-FPT-FFT: ¥333,600
			○		CC88XR-FPT-FFT: ¥629,400	CC47XR-FPT-FFT: ¥611,900
			○		CC88XR-FPT-FFT: ¥655,600	CC48XR-FPT-FFT: ¥638,100

●カラー

背:メッシュ 座:メッシュ

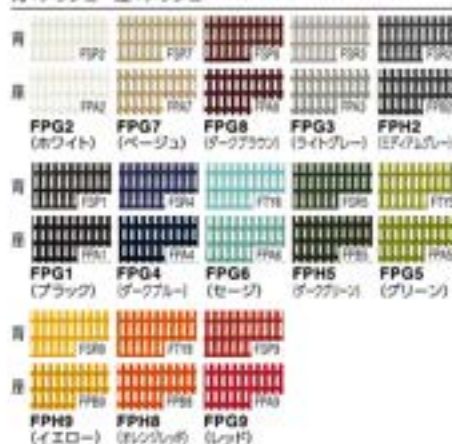

背:メッシュ 座:クッション



背:メッシュ 座:革



背・座:皮革張り



●素材セレクト

他の素材もご用意しています。
詳しくは45頁をご覧ください。
(サンプルでの確認も承っております)

エクストラハイバック ウレタンキャストタイプ

5本脚 / 小型可動ヘッドレスト

脚タイプ	フレームカラー	ボディカラー	シート	ヘッド	アジャストアーム	デザインアーム
L型5本脚	メッシュ	ブラック	●	○	CC8AXR-FPG-FPH ¥276,500	CC4AXR-FPG-FPH ¥259,000
			○	○	CC8AXS-FPG-FPH ¥291,200	CC4AXS-FPG-FPH ¥273,700
			○	○	CC8BXR-FPG-FPH ¥302,700	CC4BXR-FPG-FPH ¥285,200
			○	○	CC8BXS-FPG-FPH ¥317,400	CC4BXS-FPG-FPH ¥299,900
			○	○	CC8AXW-FPG-FPH ¥276,500	CC4AXW-FPG-FPH ¥259,000
			○	○	CC8AXZ-FPG-FPH ¥291,200	CC4AXZ-FPG-FPH ¥273,700
	クッション	ブラック	●	○	CC8BXW-FPG-FPH ¥302,700	CC4BXW-FPG-FPH ¥285,200
			○	○	CC8BZX-FPG-FPH ¥317,400	CC4BZX-FPG-FPH ¥299,900
			○	○	CC8AYW-FPG-FPH ¥257,700	CC4AYW-FPG-FPH ¥240,300
			○	○	CC8AYZ-FPG-FPH ¥272,400	CC4AYZ-FPG-FPH ¥255,000
			○	○	CC8BYW-FPG-FPH ¥283,900	CC4BYW-FPG-FPH ¥266,500
			○	○	CC8BYZ-FPG-FPH ¥298,600	CC4BYZ-FPG-FPH ¥281,200
S型5本脚	メッシュ	ブラック	●	○	CC8AYR-FPG-FPH ¥257,700	CC4AYR-FPG-FPH ¥240,300
			○	○	CC8AYS-FPG-FPH ¥272,400	CC4AYS-FPG-FPH ¥255,000
			○	○	CC8BYR-FPG-FPH ¥283,900	CC4BYR-FPG-FPH ¥266,500
			○	○	CC8BYS-FPG-FPH ¥298,600	CC4BYS-FPG-FPH ¥281,200
			○	○	CC8AZR-FPG-FPH ¥257,700	CC4AZR-FPG-FPH ¥240,300
			○	○	CC8AZS-FPG-FPH ¥272,400	CC4AZS-FPG-FPH ¥255,000
	クッション	ブラック	●	○	CC8BZR-FPG-FPH ¥283,900	CC4BZR-FPG-FPH ¥266,500
			○	○	CC8BZS-FPG-FPH ¥298,600	CC4BZS-FPG-FPH ¥281,200
			●	○	CC8CXR-FPC-FPD ¥276,500	CC4CXR-FPC-FPD ¥259,000
			○	○	CC8CXS-FPC-FPD ¥291,200	CC4CXS-FPC-FPD ¥273,700
			○	○	CC8DXR-FPC-FPD ¥302,700	CC4DXR-FPC-FPD ¥285,200
			○	○	CC8DXS-FPC-FPD ¥317,400	CC4DXS-FPC-FPD ¥299,900
S型5本脚	メッシュ	ブラック	●	○	CC8CXW-FPC-FPD ¥276,500	CC4CXW-FPC-FPD ¥259,000
			○	○	CC8CXZ-FPC-FPD ¥291,200	CC4CXZ-FPC-FPD ¥273,700
			○	○	CC8DXW-FPC-FPD ¥302,700	CC4DXW-FPC-FPD ¥285,200
			○	○	CC8DXZ-FPC-FPD ¥317,400	CC4DXZ-FPC-FPD ¥299,900
			○	○	CC8CYW-FPC-FPD ¥257,700	CC4CYW-FPC-FPD ¥240,300
			○	○	CC8CYS-FPC-FPD ¥272,400	CC4CYS-FPC-FPD ¥255,000
	クッション	ブラック	●	○	CC8DYW-FPC-FPD ¥283,900	CC4DYW-FPC-FPD ¥266,500
			○	○	CC8DYR-FPC-FPD ¥298,600	CC4DYR-FPC-FPD ¥281,200
			○	○	CC8DYS-FPC-FPD ¥298,600	CC4DYS-FPC-FPD ¥281,200
			○	○	CC8DZR-FPC-FPD ¥257,700	CC4DZR-FPC-FPD ¥240,300
			○	○	CC8DZS-FPC-FPD ¥272,400	CC4DZS-FPC-FPD ¥255,000
			○	○	CC8DZR-FPC-FPD ¥283,900	CC4DZR-FPC-FPD ¥266,500
脚なし	メッシュ	ブラック	●	○	CC8DZS-FPC-FPD ¥298,600	CC4DZS-FPC-FPD ¥281,200
			○	○	CC8CXR-FPT-FFT ¥316,200	CC4CXR-FPT-FFT ¥299,000
			○	○	CC8CXS-FPT-FFT ¥330,900	CC4CXS-FPT-FFT ¥313,700
			○	○	CC8DXR-FPT-FFT ¥342,400	CC4DXR-FPT-FFT ¥325,200
			○	○	CC8DXS-FPT-FFT ¥357,100	CC4DXS-FPT-FFT ¥339,900
			○	○	CC8CXW-FPT-FFT ¥316,200	CC4CXW-FPT-FFT ¥299,000
	クッション	ブラック	●	○	CC8CXZ-FPT-FFT ¥330,900	CC4CXZ-FPT-FFT ¥313,700
			○	○	CC8DXW-FPT-FFT ¥342,400	CC4DXW-FPT-FFT ¥325,200
			○	○	CC8DXZ-FPT-FFT ¥357,100	CC4DXZ-FPT-FFT ¥339,900
			●	○	CC8CXR-FP ¥578,400	CC4CXR-FP ¥560,900
			○	○	CC8DXR-FP ¥604,600	CC4DXR-FP ¥587,100
			○	○		

●カラー

背：メッシュ 座：メッシュ

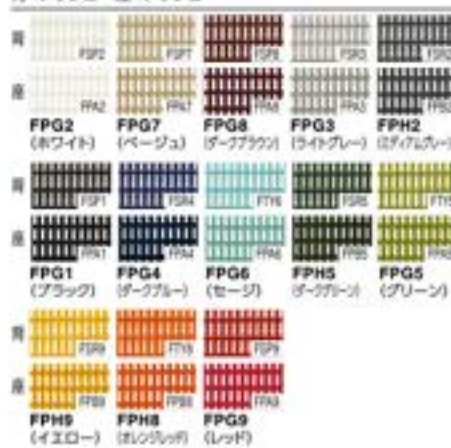

背：メッシュ 座：クッション **※ 両方付**



背：メッシュ 座：革 **※**

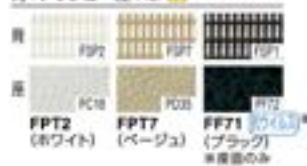

背・座：皮革張り **※**



素材セレクト
他の素材もご用意しています。
詳しくは45頁をご覧ください。
(サンプルでの確認はお断りいたします)

ハイバック ウレタンキャスタータイプ

5本脚

脚タイプ	フレームカラー	ボディカラー	カラー	ロゴ	アジャストアーム	デザインアーム
LAC-9X	メッシュ	ブラック	○		CC81XR-FPG-FPH Y251,300	CC41XR-FPG-FPH Y233,800
			○		CC81XS-FPG-FPH Y266,000	CC41XS-FPG-FPH Y248,500
			○	○	CC82XR-FPG-FPH Y277,500	CC42XR-FPG-FPH Y260,000
		○	○	CC82XS-FPG-FPH Y292,200	CC42XS-FPG-FPH Y274,700	
		○	○	CC81XW-FPG-FPH Y251,300	CC41XW-FPG-FPH Y233,800	
		○	○	CC82XW-FPG-FPH Y277,500	CC42XW-FPG-FPH Y260,000	
	メッシュ	ホワイト	○		CC81XZ-FPG-FPH Y266,000	CC41XZ-FPG-FPH Y248,500
			○	○	CC82XZ-FPG-FPH Y292,200	CC42XZ-FPG-FPH Y274,700
			○	○	CC81YA-FPG-FPH Y232,500	CC41YA-FPG-FPH Y215,100
		○	○	CC81YE-FPG-FPH Y247,200	CC41YE-FPG-FPH Y229,800	
		○	○	CC82YA-FPG-FPH Y258,700	CC42YA-FPG-FPH Y241,300	
		○	○	CC82YE-FPG-FPH Y273,400	CC42YE-FPG-FPH Y256,000	
メッシュ	ブルー	○		CC81YR-FPG-FPH Y232,500	CC41YR-FPG-FPH Y215,100	
		○	○	CC82YR-FPG-FPH Y258,700	CC42YR-FPG-FPH Y241,300	
		○	○	CC81YS-FPG-FPH Y247,200	CC41YS-FPG-FPH Y229,800	
	ブラック	○		CC82YS-FPG-FPH Y273,400	CC42YS-FPG-FPH Y256,000	
		○	○	CC81ZR-FPG-FPH Y247,200	CC41ZR-FPG-FPH Y229,800	
		○	○	CC82ZR-FPG-FPH Y258,700	CC42ZR-FPG-FPH Y241,300	
○	○	CC81ZS-FPG-FPH Y247,200	CC41ZS-FPG-FPH Y229,800			
○	○	CC82ZS-FPG-FPH Y273,400	CC42ZS-FPG-FPH Y256,000			
LAC-9V	メッシュ	ブラック	○		CC83XR-FPC-FPD Y251,300	CC43XR-FPC-FPD Y233,800
			○		CC83XS-FPC-FPD Y266,000	CC43XS-FPC-FPD Y248,500
			○	○	CC84XR-FPC-FPD Y277,500	CC44XR-FPC-FPD Y260,000
		○	○	CC84XS-FPC-FPD Y292,200	CC44XS-FPC-FPD Y274,700	
		○	○	CC83XW-FPC-FPD Y251,300	CC43XW-FPC-FPD Y233,800	
		○	○	CC84XW-FPC-FPD Y277,500	CC44XW-FPC-FPD Y260,000	
	メッシュ	ホワイト	○		CC83XZ-FPC-FPD Y266,000	CC43XZ-FPC-FPD Y248,500
			○	○	CC84XZ-FPC-FPD Y292,200	CC44XZ-FPC-FPD Y274,700
			○	○	CC83YA-FPC-FPD Y232,500	CC43YA-FPC-FPD Y215,100
		○	○	CC83YE-FPC-FPD Y247,200	CC43YE-FPC-FPD Y229,800	
		○	○	CC84YA-FPC-FPD Y258,700	CC44YA-FPC-FPD Y241,300	
		○	○	CC84YE-FPC-FPD Y273,400	CC44YE-FPC-FPD Y256,000	
メッシュ	ブルー	○		CC83YR-FPC-FPD Y232,500	CC43YR-FPC-FPD Y215,100	
		○	○	CC84YR-FPC-FPD Y258,700	CC44YR-FPC-FPD Y241,300	
		○	○	CC83YS-FPC-FPD Y247,200	CC43YS-FPC-FPD Y229,800	
	ブラック	○		CC84YS-FPC-FPD Y273,400	CC44YS-FPC-FPD Y256,000	
		○	○	CC83ZR-FPC-FPD Y247,200	CC43ZR-FPC-FPD Y229,800	
		○	○	CC84ZR-FPC-FPD Y258,700	CC44ZR-FPC-FPD Y241,300	
○	○	CC83ZS-FPC-FPD Y247,200	CC43ZS-FPC-FPD Y229,800			
○	○	CC84ZS-FPC-FPD Y273,400	CC44ZS-FPC-FPD Y256,000			
革	メッシュ	ブラック	○		CC83XR-FPT-FFT Y291,000	CC43XR-FPT-FFT Y273,800
			○		CC83XS-FPT-FFT Y305,700	CC43XS-FPT-FFT Y288,500
			○	○	CC84XR-FPT-FFT Y317,200	CC44XR-FPT-FFT Y300,000
	メッシュ	ホワイト	○		CC84XS-FPT-FFT Y331,900	CC44XS-FPT-FFT Y314,700
			○	○	CC83XW-FPT-FFT Y291,000	CC43XW-FPT-FFT Y273,800
			○	○	CC84XW-FPT-FFT Y317,200	CC44XW-FPT-FFT Y300,000
革	ブラック	○		CC83XZ-FPT-FFT Y305,700	CC43XZ-FPT-FFT Y288,500	
		○	○	CC84XZ-FPT-FFT Y331,900	CC44XZ-FPT-FFT Y314,700	
		○	○	CC83XR-P Y553,200	CC43XR-P Y535,700	
○	○	CC84XR-P Y579,400	CC44XR-P Y561,900			

●カラー

背：メッシュ 座：メッシュ

背：メッシュ 座：クッション **革** **両面革**背：メッシュ 座：革 **革**背・座：両面革 **革**

●素材レポート

他の素材もご用意しています。
詳しくは45頁をご覧ください。
(サンプルでの確認はお断りいたします)



reddot winner 2020



エクストラハイバック ウレタンキャストタイプ

背タイプ	カスタム バリエ	座 カラー	オプ ション カラー	オプション ロゴ カラー	アジャストアーム	デザインアーム				
ハイバック	メッシュ	メッシュ	メッシュ	メッシュ	<input type="checkbox"/> C78AFR-F1E-F1F ¥250,000	C74AFR-F1E-F1F ¥241,600				
					<input type="checkbox"/> C78BFR-F1E-F1F ¥268,500	C74BFR-F1E-F1F ¥260,100				
					<input type="checkbox"/> C78AFS-F1E-F1F ¥260,400	C74AFS-F1E-F1F ¥252,000				
					<input type="checkbox"/> C78BFS-F1E-F1F ¥278,900	C74BFS-F1E-F1F ¥270,500				
					<input type="checkbox"/> C78AFW-F1E-F1F ¥250,000	C74AFW-F1E-F1F ¥241,600				
					<input type="checkbox"/> C78BFW-F1E-F1F ¥268,500	C74BFW-F1E-F1F ¥260,100				
		<input type="checkbox"/> C78AFZ-F1E-F1F ¥260,400	C74AFZ-F1E-F1F ¥252,000							
		<input type="checkbox"/> C78BFZ-F1E-F1F ¥278,900	C74BFZ-F1E-F1F ¥270,500							
		メッシュ	メッシュ	メッシュ	メッシュ	<input type="checkbox"/> C78AER-F1E-F1F ¥243,000	C74AER-F1E-F1F ¥234,600			
						<input type="checkbox"/> C78BER-F1E-F1F ¥261,500	C74BER-F1E-F1F ¥253,100			
						<input type="checkbox"/> C78AES-F1E-F1F ¥253,400	C74AES-F1E-F1F ¥245,000			
						<input type="checkbox"/> C78BES-F1E-F1F ¥271,900	C74BES-F1E-F1F ¥263,500			
	<input type="checkbox"/> C78AJR-F1E-F1F ¥236,100					C74AJR-F1E-F1F ¥227,700				
	<input type="checkbox"/> C78BJR-F1E-F1F ¥254,600					C74BJR-F1E-F1F ¥246,200				
	メッシュ	メッシュ	メッシュ	メッシュ	<input type="checkbox"/> C78AJS-F1E-F1F ¥246,500	C74AJS-F1E-F1F ¥238,100				
					<input type="checkbox"/> C78BJS-F1E-F1F ¥265,000	C74BJS-F1E-F1F ¥256,600				
					メッシュ	メッシュ	メッシュ	メッシュ	<input type="checkbox"/> C78AGW-F1E-F1F ¥243,000	C74AGW-F1E-F1F ¥234,600
									<input type="checkbox"/> C78BGW-F1E-F1F ¥261,500	C74BGW-F1E-F1F ¥253,100
									<input type="checkbox"/> C78AGZ-F1E-F1F ¥253,400	C74AGZ-F1E-F1F ¥245,000
									<input type="checkbox"/> C78BGZ-F1E-F1F ¥271,900	C74BGZ-F1E-F1F ¥263,500
	<input type="checkbox"/> C78AYW-F1E-F1F ¥236,100	C74AYW-F1E-F1F ¥227,700								
	<input type="checkbox"/> C78BYW-F1E-F1F ¥254,600	C74BYW-F1E-F1F ¥246,200								
	メッシュ	メッシュ	メッシュ	メッシュ		<input type="checkbox"/> C78AYZ-F1E-F1F ¥246,500	C74AYZ-F1E-F1F ¥238,100			
						<input type="checkbox"/> C78BYZ-F1E-F1F ¥265,000	C74BYZ-F1E-F1F ¥256,600			
メッシュ						メッシュ	メッシュ	メッシュ	<input type="checkbox"/> C78CFR-F1G-F1H ¥250,000	C74CFR-F1G-F1H ¥241,600
									<input type="checkbox"/> C78DFR-F1G-F1H ¥268,500	C74DFR-F1G-F1H ¥260,100
									<input type="checkbox"/> C78CFS-F1G-F1H ¥260,400	C74CFS-F1G-F1H ¥252,000
									<input type="checkbox"/> C78DFS-F1G-F1H ¥278,900	C74DFS-F1G-F1H ¥270,500
	<input type="checkbox"/> C78CFW-F1G-F1H ¥250,000	C74CFW-F1G-F1H ¥241,600								
	<input type="checkbox"/> C78DFW-F1G-F1H ¥268,500	C74DFW-F1G-F1H ¥260,100								
	メッシュ	メッシュ	メッシュ	メッシュ	<input type="checkbox"/> C78CFZ-F1G-F1H ¥260,400	C74CFZ-F1G-F1H ¥252,000				
					<input type="checkbox"/> C78DFZ-F1G-F1H ¥278,900	C74DFZ-F1G-F1H ¥270,500				
					メッシュ	メッシュ	メッシュ	メッシュ	<input type="checkbox"/> C78CER-F1G-F1H ¥243,000	C74CER-F1G-F1H ¥234,600
									<input type="checkbox"/> C78DER-F1G-F1H ¥261,500	C74DER-F1G-F1H ¥253,100
									<input type="checkbox"/> C78CES-F1G-F1H ¥253,400	C74CES-F1G-F1H ¥245,000
									<input type="checkbox"/> C78DES-F1G-F1H ¥271,900	C74DES-F1G-F1H ¥263,500
<input type="checkbox"/> C78CJR-F1G-F1H ¥236,100	C74CJR-F1G-F1H ¥227,700									
<input type="checkbox"/> C78DJR-F1G-F1H ¥254,600	C74DJR-F1G-F1H ¥246,200									
メッシュ	メッシュ	メッシュ	メッシュ	<input type="checkbox"/> C78CJS-F1G-F1H ¥246,500	C74CJS-F1G-F1H ¥238,100					
				<input type="checkbox"/> C78DJS-F1G-F1H ¥265,000	C74DJS-F1G-F1H ¥256,600					
				メッシュ	メッシュ	メッシュ	メッシュ	<input type="checkbox"/> C78CGW-F1G-F1H ¥243,000	C74CGW-F1G-F1H ¥234,600	
								<input type="checkbox"/> C78DGW-F1G-F1H ¥261,500	C74DGW-F1G-F1H ¥253,100	
								<input type="checkbox"/> C78CGZ-F1G-F1H ¥253,400	C74CGZ-F1G-F1H ¥245,000	
								<input type="checkbox"/> C78DGZ-F1G-F1H ¥271,900	C74DGZ-F1G-F1H ¥263,500	
<input type="checkbox"/> C78CYW-F1G-F1H ¥236,100	C74CYW-F1G-F1H ¥227,700									
<input type="checkbox"/> C78DYW-F1G-F1H ¥254,600	C74DYW-F1G-F1H ¥246,200									
メッシュ	メッシュ	メッシュ	メッシュ	<input type="checkbox"/> C78CYZ-F1G-F1H ¥246,500	C74CYZ-F1G-F1H ¥238,100					
				<input type="checkbox"/> C78DYZ-F1G-F1H ¥265,000	C74DYZ-F1G-F1H ¥256,600					

●カラー

背：メッシュ 座：メッシュ



背：メッシュ 座：クッション



●素材セレクト
他の素材もご用意しています。
詳しくは46頁をご覧ください。
(サンプルでのご確認もお勧めいたします)

- クイックタイプ
フットチェア
- DRIFT
ソリューション
- ワークブース
- ホーム
フットチェア
- デスク
- デスク周辺
オプション
- ミーティング
エリアチェア
- ミーティング
カフェテーブル
- ソファ
ラウンジチェア
- バーチャル
- 会議室ソリューション
- 会議室対応家具
- 収納システム
- ラック
- ロッカー
- 会議室
テーブルチェア
- 会議室
テーブルチェア
- ロビーベンチ
- 受付カウンター
設置
- オフィスロビー
アクセサリ

ハイバック ウレタンキャスタータイプ

■ 車 タイプ	■ 車 色	■ 車 種	オプション 105-2017	アジャストアーム	デザインアーム	耐熱し
Uレックス	●	Lレックス	○	C785FR-F1E-F1F ¥204,400	C745FR-F1E-F1F ¥196,000	C735FR-F1E-F1F ¥171,700
			○	C786FR-F1E-F1F ¥222,900	C746FR-F1E-F1F ¥214,500	C736FR-F1E-F1F ¥190,200
			○	C785FS-F1E-F1F ¥214,800	C745FS-F1E-F1F ¥206,400	C735FS-F1E-F1F ¥182,100
			○	C786FS-F1E-F1F ¥233,300	C746FS-F1E-F1F ¥224,900	C736FS-F1E-F1F ¥200,600
			○	C785FW-F1E-F1F ¥204,400	C745FW-F1E-F1F ¥196,000	C735FW-F1E-F1F ¥171,700
			○	C786FW-F1E-F1F ¥222,900	C746FW-F1E-F1F ¥214,500	C736FW-F1E-F1F ¥190,200
		Tレックス	○	C785FZ-F1E-F1F ¥214,800	C745FZ-F1E-F1F ¥206,400	C735FZ-F1E-F1F ¥182,100
			○	C786FZ-F1E-F1F ¥233,300	C746FZ-F1E-F1F ¥224,900	C736FZ-F1E-F1F ¥200,600
			○	C785ER-F1E-F1F ¥197,300	C745ER-F1E-F1F ¥188,900	C735ER-F1E-F1F ¥164,700
			○	C786ER-F1E-F1F ¥215,900	C746ER-F1E-F1F ¥207,500	C736ER-F1E-F1F ¥183,200
			○	C785ES-F1E-F1F ¥207,800	C745ES-F1E-F1F ¥199,400	C735ES-F1E-F1F ¥175,100
			○	C786ES-F1E-F1F ¥226,300	C746ES-F1E-F1F ¥217,900	C736ES-F1E-F1F ¥193,600
	●	Lレックス	○	C785JR-F1E-F1F ¥190,400	C745JR-F1E-F1F ¥182,000	C735JR-F1E-F1F ¥157,800
			○	C786JR-F1E-F1F ¥209,000	C746JR-F1E-F1F ¥200,600	C736JR-F1E-F1F ¥176,300
			○	C785JS-F1E-F1F ¥200,900	C745JS-F1E-F1F ¥192,500	C735JS-F1E-F1F ¥168,200
			○	C786JS-F1E-F1F ¥219,400	C746JS-F1E-F1F ¥211,000	C736JS-F1E-F1F ¥186,700
			○	C785GW-F1E-F1F ¥197,300	C745GW-F1E-F1F ¥188,900	C735GW-F1E-F1F ¥164,700
			○	C786GW-F1E-F1F ¥215,900	C746GW-F1E-F1F ¥207,500	C736GW-F1E-F1F ¥183,200
	○	Tレックス	○	C785GZ-F1E-F1F ¥207,800	C745GZ-F1E-F1F ¥199,400	C735GZ-F1E-F1F ¥175,100
			○	C786GZ-F1E-F1F ¥226,300	C746GZ-F1E-F1F ¥217,900	C736GZ-F1E-F1F ¥193,600
			○	C785YW-F1E-F1F ¥209,000	C745YW-F1E-F1F ¥200,600	C735YW-F1E-F1F ¥176,300
			○	C786YW-F1E-F1F ¥229,000	C746YW-F1E-F1F ¥219,000	C736YW-F1E-F1F ¥196,000
			○	C785YZ-F1E-F1F ¥200,900	C745YZ-F1E-F1F ¥192,500	C735YZ-F1E-F1F ¥168,200
			○	C786YZ-F1E-F1F ¥219,400	C746YZ-F1E-F1F ¥211,000	C736YZ-F1E-F1F ¥186,700
Vレックス	●	Lレックス	○	C787FR-F1G-F1H ¥204,400	C747FR-F1G-F1H ¥196,000	C737FR-F1G-F1H ¥171,700
			○	C788FR-F1G-F1H ¥222,900	C748FR-F1G-F1H ¥214,500	C738FR-F1G-F1H ¥190,200
			○	C787FS-F1G-F1H ¥214,800	C747FS-F1G-F1H ¥206,400	C737FS-F1G-F1H ¥182,100
			○	C788FS-F1G-F1H ¥233,300	C748FS-F1G-F1H ¥224,900	C738FS-F1G-F1H ¥200,600
			○	C787FW-F1G-F1H ¥204,400	C747FW-F1G-F1H ¥196,000	C737FW-F1G-F1H ¥171,700
			○	C788FW-F1G-F1H ¥222,900	C748FW-F1G-F1H ¥214,500	C738FW-F1G-F1H ¥190,200
		Tレックス	○	C787FZ-F1G-F1H ¥214,800	C747FZ-F1G-F1H ¥206,400	C737FZ-F1G-F1H ¥182,100
			○	C788FZ-F1G-F1H ¥233,300	C748FZ-F1G-F1H ¥224,900	C738FZ-F1G-F1H ¥200,600
			○	C787ER-F1G-F1H ¥197,300	C747ER-F1G-F1H ¥188,900	C737ER-F1G-F1H ¥164,700
			○	C788ER-F1G-F1H ¥215,900	C748ER-F1G-F1H ¥207,500	C738ER-F1G-F1H ¥183,200
			○	C787ES-F1G-F1H ¥207,800	C747ES-F1G-F1H ¥199,400	C737ES-F1G-F1H ¥175,100
			○	C788ES-F1G-F1H ¥226,300	C748ES-F1G-F1H ¥217,900	C738ES-F1G-F1H ¥193,600
	●	Lレックス	○	C787JR-F1G-F1H ¥190,400	C747JR-F1G-F1H ¥182,000	C737JR-F1G-F1H ¥157,800
			○	C788JR-F1G-F1H ¥209,000	C748JR-F1G-F1H ¥200,600	C738JR-F1G-F1H ¥176,300
			○	C787JS-F1G-F1H ¥200,900	C747JS-F1G-F1H ¥192,500	C737JS-F1G-F1H ¥168,200
			○	C788JS-F1G-F1H ¥219,400	C748JS-F1G-F1H ¥211,000	C738JS-F1G-F1H ¥186,700
			○	C787GW-F1G-F1H ¥197,300	C747GW-F1G-F1H ¥188,900	C737GW-F1G-F1H ¥164,700
			○	C788GW-F1G-F1H ¥215,900	C748GW-F1G-F1H ¥207,500	C738GW-F1G-F1H ¥183,200
	○	Tレックス	○	C787GZ-F1G-F1H ¥207,800	C747GZ-F1G-F1H ¥199,400	C737GZ-F1G-F1H ¥175,100
			○	C788GZ-F1G-F1H ¥226,300	C748GZ-F1G-F1H ¥217,900	C738GZ-F1G-F1H ¥193,600
			○	C787YW-F1G-F1H ¥190,400	C747YW-F1G-F1H ¥182,000	C737YW-F1G-F1H ¥157,800
			○	C788YW-F1G-F1H ¥209,000	C748YW-F1G-F1H ¥200,600	C738YW-F1G-F1H ¥176,300
			○	C787YZ-F1G-F1H ¥200,900	C747YZ-F1G-F1H ¥192,500	C737YZ-F1G-F1H ¥168,200
			○	C788YZ-F1G-F1H ¥219,400	C748YZ-F1G-F1H ¥211,000	C738YZ-F1G-F1H ¥186,700

●カラー

青：メッシュ 黒：メッシュ



青：メッシュ 黒：クッション ● 青：青



● 素材セレクト
他の素材もご用意して
います。詳しくは45頁
をご覧ください。
(サンプルまでのご確認も
お奨めいたします)

ミドルバック ウレタンキャスタータイプ

タイプ	カラー	オプション 108-201F	アジャストアーム	デザインアーム	耐熱
ミッドバック	●	○	C781FR-F1E-F1F ¥197,300	C741FR-F1E-F1F ¥188,900	C731FR-F1E-F1F ¥164,700
			C782FR-F1E-F1F ¥215,900	C742FR-F1E-F1F ¥207,500	C732FR-F1E-F1F ¥183,200
			C781FS-F1E-F1F ¥207,800	C741FS-F1E-F1F ¥199,400	C731FS-F1E-F1F ¥175,100
			C782FS-F1E-F1F ¥226,300	C742FS-F1E-F1F ¥217,900	C732FS-F1E-F1F ¥193,600
			C781FW-F1E-F1F ¥197,300	C741FW-F1E-F1F ¥188,900	C731FW-F1E-F1F ¥164,700
			C782FW-F1E-F1F ¥215,900	C742FW-F1E-F1F ¥207,500	C732FW-F1E-F1F ¥183,200
		○	C781FZ-F1E-F1F ¥207,800	C741FZ-F1E-F1F ¥199,400	C731FZ-F1E-F1F ¥175,100
			C782FZ-F1E-F1F ¥226,300	C742FZ-F1E-F1F ¥217,900	C732FZ-F1E-F1F ¥193,600
			C781ER-F1E-F1F ¥190,400	C741ER-F1E-F1F ¥182,000	C731ER-F1E-F1F ¥157,800
			C782ER-F1E-F1F ¥209,000	C742ER-F1E-F1F ¥200,600	C732ER-F1E-F1F ¥176,300
			C781ES-F1E-F1F ¥200,900	C741ES-F1E-F1F ¥192,500	C731ES-F1E-F1F ¥168,200
			C782ES-F1E-F1F ¥219,400	C742ES-F1E-F1F ¥211,000	C732ES-F1E-F1F ¥186,700
	○	C781JR-F1E-F1F ¥183,500	C741JR-F1E-F1F ¥175,100	C731JR-F1E-F1F ¥150,800	
		C782JR-F1E-F1F ¥202,000	C742JR-F1E-F1F ¥193,600	C732JR-F1E-F1F ¥169,300	
		C781JS-F1E-F1F ¥193,900	C741JS-F1E-F1F ¥185,500	C731JS-F1E-F1F ¥161,200	
		C782JS-F1E-F1F ¥212,400	C742JS-F1E-F1F ¥204,000	C732JS-F1E-F1F ¥179,700	
		C781GW-F1E-F1F ¥190,400	C741GW-F1E-F1F ¥182,000	C731GW-F1E-F1F ¥157,800	
		C782GW-F1E-F1F ¥209,000	C742GW-F1E-F1F ¥200,600	C732GW-F1E-F1F ¥176,300	
	○	C781GZ-F1E-F1F ¥200,900	C741GZ-F1E-F1F ¥192,500	C731GZ-F1E-F1F ¥168,200	
		C782GZ-F1E-F1F ¥219,400	C742GZ-F1E-F1F ¥211,000	C732GZ-F1E-F1F ¥186,700	
		C781YW-F1E-F1F ¥183,500	C741YW-F1E-F1F ¥175,100	C731YW-F1E-F1F ¥150,800	
		C782YW-F1E-F1F ¥202,000	C742YW-F1E-F1F ¥193,600	C732YW-F1E-F1F ¥169,300	
		C781YZ-F1E-F1F ¥193,900	C741YZ-F1E-F1F ¥185,500	C731YZ-F1E-F1F ¥161,200	
		C782YZ-F1E-F1F ¥212,400	C742YZ-F1E-F1F ¥204,000	C732YZ-F1E-F1F ¥179,700	
ミッドバック	●	○	C783FR-F1G-F1H ¥197,300	C743FR-F1G-F1H ¥188,900	C733FR-F1G-F1H ¥164,700
			C784FR-F1G-F1H ¥215,900	C744FR-F1G-F1H ¥207,500	C734FR-F1G-F1H ¥183,200
			C783FS-F1G-F1H ¥207,800	C743FS-F1G-F1H ¥199,400	C733FS-F1G-F1H ¥175,100
			C784FS-F1G-F1H ¥226,300	C744FS-F1G-F1H ¥217,900	C734FS-F1G-F1H ¥193,600
			C783FW-F1G-F1H ¥197,300	C743FW-F1G-F1H ¥188,900	C733FW-F1G-F1H ¥164,700
			C784FW-F1G-F1H ¥215,900	C744FW-F1G-F1H ¥207,500	C734FW-F1G-F1H ¥183,200
		○	C783FZ-F1G-F1H ¥207,800	C743FZ-F1G-F1H ¥199,400	C733FZ-F1G-F1H ¥175,100
			C784FZ-F1G-F1H ¥226,300	C744FZ-F1G-F1H ¥217,900	C734FZ-F1G-F1H ¥193,600
			C783ER-F1G-F1H ¥190,400	C743ER-F1G-F1H ¥182,000	C733ER-F1G-F1H ¥157,800
			C784ER-F1G-F1H ¥209,000	C744ER-F1G-F1H ¥200,600	C734ER-F1G-F1H ¥176,300
			C783ES-F1G-F1H ¥200,900	C743ES-F1G-F1H ¥192,500	C733ES-F1G-F1H ¥168,200
			C784ES-F1G-F1H ¥219,400	C744ES-F1G-F1H ¥211,000	C734ES-F1G-F1H ¥186,700
	○	C783JR-F1G-F1H ¥183,500	C743JR-F1G-F1H ¥175,100	C733JR-F1G-F1H ¥150,800	
		C784JR-F1G-F1H ¥202,000	C744JR-F1G-F1H ¥193,600	C734JR-F1G-F1H ¥169,300	
		C783JS-F1G-F1H ¥193,900	C743JS-F1G-F1H ¥185,500	C733JS-F1G-F1H ¥161,200	
		C784JS-F1G-F1H ¥212,400	C744JS-F1G-F1H ¥204,000	C734JS-F1G-F1H ¥179,700	
		C783GW-F1G-F1H ¥190,400	C743GW-F1G-F1H ¥182,000	C733GW-F1G-F1H ¥157,800	
		C784GW-F1G-F1H ¥209,000	C744GW-F1G-F1H ¥200,600	C734GW-F1G-F1H ¥176,300	
	○	C783GZ-F1G-F1H ¥200,900	C743GZ-F1G-F1H ¥192,500	C733GZ-F1G-F1H ¥168,200	
		C784GZ-F1G-F1H ¥219,400	C744GZ-F1G-F1H ¥211,000	C734GZ-F1G-F1H ¥186,700	
		C783YW-F1G-F1H ¥183,500	C743YW-F1G-F1H ¥175,100	C733YW-F1G-F1H ¥150,800	
		C784YW-F1G-F1H ¥202,000	C744YW-F1G-F1H ¥193,600	C734YW-F1G-F1H ¥169,300	
		C783YZ-F1G-F1H ¥193,900	C743YZ-F1G-F1H ¥185,500	C733YZ-F1G-F1H ¥161,200	
		C784YZ-F1G-F1H ¥212,400	C744YZ-F1G-F1H ¥204,000	C734YZ-F1G-F1H ¥179,700	

●カラー

青：メッシュ 黒：メッシュ



青：メッシュ 黒：メッシュ

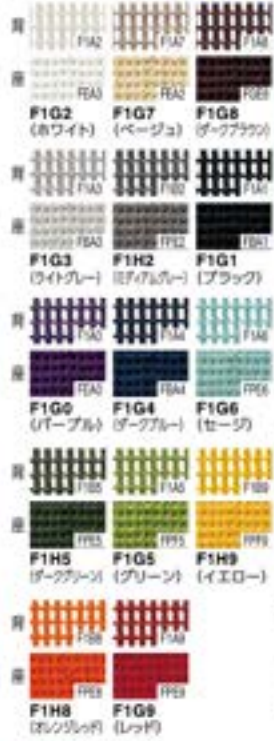

●素材セレクト
他の素材もご用意しています。詳しくは45頁をご覧ください。
(サンプルまでのご確認もお受けいたします)

- クワイティブ ファニチュア
- DKCT シュルツ
- ワークスペース
- ホーム ファニチュア
- デスク
- デスク周辺オプション
- ローディング
- ミーティング カフェテリア
- ミーティング カフェテリア
- ソファ ラウンジチェア
- パーティション
- 会議室用家具
- 収納システム
- ラック
- ロッカー
- 地震対策 防振
- 防音遮音対策
- セキュリティシステム
- WEI Work サポートツール
- ワークサポートツール
- エグゼクティブ ファニチュア
- 会議セット
- 会議室 テーブルチェア
- ロビーベンチ
- 窓口カウンター 設置
- オフィスローディング



reddot design award
winner 2006



product design award
2006



GOOD DESIGN



エクストラハイバック ウレタンキャスタータイプ

背高	シート	クッション	可動ヘッドレスト							
			アジャストアーム		デザインアーム					
			調整範囲	調整範囲	調整範囲	調整範囲				
1500mm	750mm	●	CP81HR-F	Y262,100	CP41HR-F	Y258,600	CP87HR-F	Y254,700	CP47HR-F	Y251,200
			CP81HS-F	Y277,500	CP41HS-F	Y274,000	CP87HS-F	Y270,100	CP47HS-F	Y266,600
			CP82HR-F	Y287,800	CP42HR-F	Y284,300	CP88HR-F	Y280,400	CP48HR-F	Y276,900
			CP82HS-F	Y303,200	CP42HS-F	Y299,700	CP88HS-F	Y295,800	CP48HS-F	Y292,300
			CP81HW-F	Y262,100	CP41HW-F	Y258,600	CP87HW-F	Y254,700	CP47HW-F	Y251,200
			CP81HZ-F	Y277,500	CP41HZ-F	Y274,000	CP87HZ-F	Y270,100	CP47HZ-F	Y266,600
	800mm	○	CP82HW-F	Y287,800	CP42HW-F	Y284,300	CP88HW-F	Y280,400	CP48HW-F	Y276,900
			CP82HZ-F	Y303,200	CP42HZ-F	Y299,700	CP88HZ-F	Y295,800	CP48HZ-F	Y292,300
			CP81MR-F	Y237,800	CP41MR-F	Y234,400	CP87MR-F	Y230,400	CP47MR-F	Y227,000
			CP81MS-F	Y253,200	CP41MS-F	Y249,800	CP87MS-F	Y245,800	CP47MS-F	Y242,400
			CP82MR-F	Y263,500	CP42MR-F	Y260,100	CP88MR-F	Y256,100	CP48MR-F	Y252,700
			CP82MS-F	Y278,900	CP42MS-F	Y275,500	CP88MS-F	Y271,500	CP48MS-F	Y268,100
1500mm	750mm	●	CP81MW-F	Y237,800	CP41MW-F	Y234,400	CP87MW-F	Y230,400	CP47MW-F	Y227,000
			CP81MZ-F	Y253,200	CP41MZ-F	Y249,800	CP87MZ-F	Y245,800	CP47MZ-F	Y242,400
			CP82MW-F	Y263,500	CP42MW-F	Y260,100	CP88MW-F	Y256,100	CP48MW-F	Y252,700
			CP82MZ-F	Y278,900	CP42MZ-F	Y275,500	CP88MZ-F	Y271,500	CP48MZ-F	Y268,100
			CP81LR-F	Y262,100	CP41LR-F	Y258,600	CP87LR-F	Y254,700	CP47LR-F	Y251,200
			CP81LS-F	Y277,500	CP41LS-F	Y274,000	CP87LS-F	Y270,100	CP47LS-F	Y266,600
	800mm	○	CP82LR-F	Y287,800	CP42LR-F	Y284,300	CP88LR-F	Y280,400	CP48LR-F	Y276,900
			CP82LS-F	Y303,200	CP42LS-F	Y299,700	CP88LS-F	Y295,800	CP48LS-F	Y292,300
			CP81LW-F	Y262,100	CP41LW-F	Y258,600	CP87LW-F	Y254,700	CP47LW-F	Y251,200
			CP81LZ-F	Y277,500	CP41LZ-F	Y274,000	CP87LZ-F	Y270,100	CP47LZ-F	Y266,600
			CP82LW-F	Y287,800	CP42LW-F	Y284,300	CP88LW-F	Y280,400	CP48LW-F	Y276,900
			CP82LZ-F	Y303,200	CP42LZ-F	Y299,700	CP88LZ-F	Y295,800	CP48LZ-F	Y292,300
1500mm	750mm	●	CP81NR-F	Y237,800	CP41NR-F	Y234,400	CP87NR-F	Y230,400	CP47NR-F	Y227,000
			CP81NS-F	Y253,200	CP41NS-F	Y249,800	CP87NS-F	Y245,800	CP47NS-F	Y242,400
			CP82NR-F	Y263,500	CP42NR-F	Y260,100	CP88NR-F	Y256,100	CP48NR-F	Y252,700
			CP82NS-F	Y278,900	CP42NS-F	Y275,500	CP88NS-F	Y271,500	CP48NS-F	Y268,100
			CP81NW-F	Y237,800	CP41NW-F	Y234,400	CP87NW-F	Y230,400	CP47NW-F	Y227,000
			CP81NZ-F	Y253,200	CP41NZ-F	Y249,800	CP87NZ-F	Y245,800	CP47NZ-F	Y242,400
	800mm	○	CP82NW-F	Y263,500	CP42NW-F	Y260,100	CP88NW-F	Y256,100	CP48NW-F	Y252,700
			CP82NZ-F	Y278,900	CP42NZ-F	Y275,500	CP88NZ-F	Y271,500	CP48NZ-F	Y268,100
			CP81LR-FGR	Y273,600	CP41LR-FGR	Y270,100	CP87LR-FGR	Y266,000	CP47LR-FGR	Y262,500
			CP82LR-FGR	Y299,300	CP42LR-FGR	Y295,800	CP88LR-FGR	Y291,700	CP48LR-FGR	Y288,200
			CP81LW-FGR	Y273,600	CP41LW-FGR	Y270,100	CP87LW-FGR	Y266,000	CP47LW-FGR	Y262,500
			CP82LW-FGR	Y299,300	CP42LW-FGR	Y295,800	CP88LW-FGR	Y291,700	CP48LW-FGR	Y288,200
1500mm	750mm	●	CP81NR-FGR	Y249,300	CP41NR-FGR	Y245,900	CP87NR-FGR	Y241,700	CP47NR-FGR	Y238,300
			CP82NR-FGR	Y275,000	CP42NR-FGR	Y271,600	CP88NR-FGR	Y267,400	CP48NR-FGR	Y264,000
			CP81NW-FGR	Y249,300	CP41NW-FGR	Y245,900	CP87NW-FGR	Y241,700	CP47NW-FGR	Y238,300
			CP82NW-FGR	Y275,000	CP42NW-FGR	Y271,600	CP88NW-FGR	Y267,400	CP48NW-FGR	Y264,000
			CP81NR-FGR	Y249,300	CP41NR-FGR	Y245,900	CP87NR-FGR	Y241,700	CP47NR-FGR	Y238,300
			CP82NR-FGR	Y275,000	CP42NR-FGR	Y271,600	CP88NR-FGR	Y267,400	CP48NR-FGR	Y264,000

●カラー

スタンダードメッシュ

背：メッシュ

背	FE3	FE7	FE8	FD3	FD1	FD4
座	FE3	FE7	FE8	FD3	FD1	FD4
背	FE4	FE5	FD6	FE6	FD8	FD9
座	FE4	FE5	FD6	FE6	FD8	FD9
背	FE3	FE7	FE8	FD3	FD1	FD4
座	FE3	FE7	FE8	FD3	FD1	FD4
背	FE4	FE5	FD6	FE6	FD8	FD9
座	FE4	FE5	FD6	FE6	FD8	FD9

FE3 (ホワイト) FE7 (ベージュ) FE8 (ブラウン) FD3 (ライトグレー) FD1 (ブラック) FD4 (ダークブルー)
FE4 (メディウムブルー) FE5 (ダークグリーン) FD6 (ライムグリーン) FE6 (エスプレッソ) FD8 (オレンジ) FD9 (レッド)

グラデーションサポートメッシュ

背：メッシュ

背	FGR2	FGR1	FGR3	FGR4	FGR5	FGR9
座	FGR2	FGR1	FGR3	FGR4	FGR5	FGR9
背	FGR2	FGR1	FGR3	FGR4	FGR5	FGR9
座	FGR2	FGR1	FGR3	FGR4	FGR5	FGR9

FGR2 (ホワイト) FGR1 (ブラック) FGR3 (メディウムブルー) FGR4 (アquaブルー) FGR5 (ライムグリーン) FGR9 (レッド)

背：メッシュ 座：クッション ● 両方

背	FE3	FE7	FE8	FD3	FD1	FD4
座	FE3	FE7	FE8	FD3	FD1	FD4
背	FE4	FE5	FD6	FE6	FD8	FD9
座	FE4	FE5	FD6	FE6	FD8	FD9
背	FE3	FE7	FE8	FD3	FD1	FD4
座	FE3	FE7	FE8	FD3	FD1	FD4
背	FE4	FE5	FD6	FE6	FD8	FD9
座	FE4	FE5	FD6	FE6	FD8	FD9

FE3 (ホワイト) FE7 (ベージュ) FE8 (ブラウン) FD3 (ライトグレー) FD1 (ブラック) FD4 (ダークブルー)
FE4 (メディウムブルー) FE5 (ダークグリーン) FD6 (ライムグリーン) FE6 (エスプレッソ) FD8 (オレンジ) FD9 (レッド)

ハイバック ウレタンキャストタイプ

ローバック ウレタンキャストタイプ

種別	フォーム	クッション	タイプ	ハイバック			ローバック								
				アジャストアーム	デザインアーム	肘なし	アジャストアーム	デザインアーム	肘なし						
LAVEX	●	○	30°	CP65HR-F	Y207,700	CP45HR-F	Y204,200	CP35HR-F	Y176,700	CP63HR-F	Y198,600	CP43HR-F	Y195,100	CP33HR-F	Y167,600
				CP65HS-F	Y223,100	CP45HS-F	Y219,600	CP35HS-F	Y192,100	CP63HS-F	Y214,000	CP43HS-F	Y210,500	CP33HS-F	Y183,000
				CP66HR-F	Y233,400	CP46HR-F	Y229,900	CP36HR-F	Y202,400	CP64HR-F	Y224,300	CP44HR-F	Y220,800	CP34HR-F	Y193,300
				CP66HS-F	Y248,800	CP46HS-F	Y245,300	CP36HS-F	Y217,800	CP64HS-F	Y239,700	CP44HS-F	Y236,200	CP34HS-F	Y208,700
				CP65HW-F	Y207,700	CP45HW-F	Y204,200	CP35HW-F	Y176,700	CP63HW-F	Y198,600	CP43HW-F	Y195,100	CP33HW-F	Y167,600
				CP65HZ-F	Y223,100	CP45HZ-F	Y219,600	CP35HZ-F	Y192,100	CP63HZ-F	Y214,000	CP43HZ-F	Y210,500	CP33HZ-F	Y183,000
	●	○	30°	CP66HW-F	Y233,400	CP46HW-F	Y229,900	CP36HW-F	Y202,400	CP64HW-F	Y224,300	CP44HW-F	Y220,800	CP34HW-F	Y193,300
				CP66HZ-F	Y248,800	CP46HZ-F	Y245,300	CP36HZ-F	Y217,800	CP64HZ-F	Y239,700	CP44HZ-F	Y236,200	CP34HZ-F	Y208,700
				CP65MR-F	Y183,400	CP45MR-F	Y180,000	CP35MR-F	Y157,100	CP63MR-F	Y174,300	CP43MR-F	Y170,900	CP33MR-F	Y148,000
				CP65MS-F	Y198,800	CP45MS-F	Y195,400	CP35MS-F	Y172,500	CP63MS-F	Y189,700	CP43MS-F	Y186,300	CP33MS-F	Y163,400
				CP66MR-F	Y209,100	CP46MR-F	Y205,700	CP36MR-F	Y182,800	CP64MR-F	Y200,000	CP44MR-F	Y196,600	CP34MR-F	Y173,700
				CP66MS-F	Y224,500	CP46MS-F	Y221,100	CP36MS-F	Y198,200	CP64MS-F	Y215,400	CP44MS-F	Y212,000	CP34MS-F	Y189,100
LAVEX	●	○	30°	CP65MW-F	Y183,400	CP45MW-F	Y180,000	CP35MW-F	Y157,100	CP63MW-F	Y174,300	CP43MW-F	Y170,900	CP33MW-F	Y148,000
				CP65MZ-F	Y198,800	CP45MZ-F	Y195,400	CP35MZ-F	Y172,500	CP63MZ-F	Y189,700	CP43MZ-F	Y186,300	CP33MZ-F	Y163,400
				CP66MW-F	Y209,100	CP46MW-F	Y205,700	CP36MW-F	Y182,800	CP64MW-F	Y200,000	CP44MW-F	Y196,600	CP34MW-F	Y173,700
				CP66MZ-F	Y224,500	CP46MZ-F	Y221,100	CP36MZ-F	Y198,200	CP64MZ-F	Y215,400	CP44MZ-F	Y212,000	CP34MZ-F	Y189,100
				CP65LR-F	Y207,700	CP45LR-F	Y204,200	CP35LR-F	Y176,700	CP63LR-F	Y198,600	CP43LR-F	Y195,100	CP33LR-F	Y167,600
				CP65LS-F	Y223,100	CP45LS-F	Y219,600	CP35LS-F	Y192,100	CP63LS-F	Y214,000	CP43LS-F	Y210,500	CP33LS-F	Y183,000
	●	○	30°	CP66LR-F	Y233,400	CP46LR-F	Y229,900	CP36LR-F	Y182,800	CP64LR-F	Y224,300	CP44LR-F	Y220,800	CP34LR-F	Y193,300
				CP66LS-F	Y248,800	CP46LS-F	Y245,300	CP36LS-F	Y217,800	CP64LS-F	Y239,700	CP44LS-F	Y236,200	CP34LS-F	Y208,700
				CP65LW-F	Y207,700	CP45LW-F	Y204,200	CP35LW-F	Y176,700	CP63LW-F	Y198,600	CP43LW-F	Y195,100	CP33LW-F	Y167,600
				CP65LZ-F	Y223,100	CP45LZ-F	Y219,600	CP35LZ-F	Y192,100	CP63LZ-F	Y214,000	CP43LZ-F	Y210,500	CP33LZ-F	Y183,000
				CP66LW-F	Y233,400	CP46LW-F	Y229,900	CP36LW-F	Y202,400	CP64LW-F	Y224,300	CP44LW-F	Y220,800	CP34LW-F	Y193,300
				CP66LZ-F	Y248,800	CP46LZ-F	Y245,300	CP36LZ-F	Y217,800	CP64LZ-F	Y239,700	CP44LZ-F	Y236,200	CP34LZ-F	Y208,700
LAVEX	●	○	30°	CP65NR-F	Y183,400	CP45NR-F	Y180,000	CP35NR-F	Y157,100	CP63NR-F	Y174,300	CP43NR-F	Y170,900	CP33NR-F	Y148,000
				CP65NS-F	Y198,800	CP45NS-F	Y195,400	CP35NS-F	Y172,500	CP63NS-F	Y189,700	CP43NS-F	Y186,300	CP33NS-F	Y163,400
				CP66NR-F	Y209,100	CP46NR-F	Y205,700	CP36NR-F	Y182,800	CP64NR-F	Y200,000	CP44NR-F	Y196,600	CP34NR-F	Y173,700
				CP66NS-F	Y224,500	CP46NS-F	Y221,100	CP36NS-F	Y198,200	CP64NS-F	Y215,400	CP44NS-F	Y212,000	CP34NS-F	Y189,100
				CP65NW-F	Y183,400	CP45NW-F	Y180,000	CP35NW-F	Y157,100	CP63NW-F	Y174,300	CP43NW-F	Y170,900	CP33NW-F	Y148,000
				CP65NZ-F	Y198,800	CP45NZ-F	Y195,400	CP35NZ-F	Y172,500	CP63NZ-F	Y189,700	CP43NZ-F	Y186,300	CP33NZ-F	Y163,400
	●	○	30°	CP66NW-F	Y209,100	CP46NW-F	Y205,700	CP36NW-F	Y182,800	CP64NW-F	Y200,000	CP44NW-F	Y196,600	CP34NW-F	Y173,700
				CP66NZ-F	Y224,500	CP46NZ-F	Y221,100	CP36NZ-F	Y198,200	CP64NZ-F	Y215,400	CP44NZ-F	Y212,000	CP34NZ-F	Y189,100
				CP65LR-FGR	Y215,600	CP45LR-FGR	Y212,100	CP35LR-FGR	Y184,600	CP63LR-FGR	Y206,700	CP43LR-FGR	Y203,200	CP33LR-FGR	Y175,700
				CP65LR-FGR	Y241,300	CP45LR-FGR	Y237,800	CP35LR-FGR	Y210,300	CP63LR-FGR	Y232,400	CP43LR-FGR	Y228,900	CP33LR-FGR	Y201,400
				CP65LW-FGR	Y215,600	CP45LW-FGR	Y212,100	CP35LW-FGR	Y184,600	CP63LW-FGR	Y206,700	CP43LW-FGR	Y203,200	CP33LW-FGR	Y175,700
				CP65LW-FGR	Y241,300	CP45LW-FGR	Y237,800	CP35LW-FGR	Y210,300	CP63LW-FGR	Y232,400	CP43LW-FGR	Y228,900	CP33LW-FGR	Y201,400
●	○	30°	CP65NR-FGR	Y191,300	CP45NR-FGR	Y187,900	CP35NR-FGR	Y165,000	CP63NR-FGR	Y182,200	CP43NR-FGR	Y178,800	CP33NR-FGR	Y155,900	
			CP65NR-FGR	Y217,000	CP45NR-FGR	Y213,600	CP35NR-FGR	Y190,700	CP63NR-FGR	Y207,900	CP43NR-FGR	Y204,500	CP33NR-FGR	Y181,600	
			CP65NW-FGR	Y191,300	CP45NW-FGR	Y187,900	CP35NW-FGR	Y165,000	CP63NW-FGR	Y182,200	CP43NW-FGR	Y178,800	CP33NW-FGR	Y155,900	
			CP65NW-FGR	Y217,000	CP45NW-FGR	Y213,600	CP35NW-FGR	Y190,700	CP63NW-FGR	Y207,900	CP43NW-FGR	Y204,500	CP33NW-FGR	Y181,600	
			CP66NR-FGR	Y209,100	CP46NR-FGR	Y205,700	CP36NR-FGR	Y182,800	CP64NR-FGR	Y200,000	CP44NR-FGR	Y196,600	CP34NR-FGR	Y173,700	
			CP66NR-FGR	Y224,500	CP46NR-FGR	Y221,100	CP36NR-FGR	Y198,200	CP64NR-FGR	Y215,400	CP44NR-FGR	Y212,000	CP34NR-FGR	Y189,100	

- ラゲイティブ
フニチュア
- ダイニング
ソリューション
- ワークスペース
- ホーム
フニチュア
- デスク
- デスク周辺
オプション
- シートタイプ
- ミーティング
ソリューション
- ミーティング
カフェテーブル
- ソファ
ラウンジチェア
- パーティション
- HUBソリューション

●カラー

スタンダードメッシュ

種別：メッシュ

種別	FEH3	FEH7	FEH8	FDH3	FDH1	FDH4
座	FEH4	FEH5	FDH6	FEH6	FDH8	FDH9
種別	FEH3 (ホワイト)	FEH7 (ベージュ)	FEH8 (ブラウン)	FDH3 (ライトブルー)	FDH1 (ブラック)	FDH4 (ダークブルー)
座	FEH4 (メディアムブルー)	FEH5 (ダークグリーン)	FDH6 (ライムグリーン)	FEH6 (エスpresso)	FDH8 (オレンジ)	FDH9 (レッド)

グラデーションサポートメッシュ

種別：メッシュ 座：クッション

種別	FGR2	FGR1	FGR3	FGR4	FGR5	FGR9
座	FGR2	FGR1	FGR3	FGR4	FGR5	FGR9
種別	FGR2 (ホワイト)	FGR1 (ブラック)	FGR3 (メディアムブルー)	FGR4 (アquaブルー)	FGR5 (ライムグリーン)	FGR9 (レッド)

種別：メッシュ 座：クッション

種別	FEF3	FEF7	FEF8	FDf3	FDf1	FDf4
座	FEF4	FEF5	FDf6	FEF6	FDf8	FDf9
種別	FEF3 (ホワイト)	FEF7 (ベージュ)	FEF8 (ブラウン)	FDf3 (ライトブルー)	FDf1 (ブラック)	FDf4 (ダークブルー)
座	FEF4 (メディアムブルー)	FEF5 (ダークグリーン)	FDf6 (ライムグリーン)	FEF6 (エスpresso)	FDf8 (オレンジ)	FDf9 (レッド)

●価格は税抜き価格です。消費税を別途承ります。●価格には配送費、施工費は含まれておりません。別途申し受けます。





シルフィー ゴムキャスタータイプ

5本脚/エクストラハイバック

メッシュタイプ

ボディカラー	脚カラー	オプション		アジャストアーム	デザインアーム
		ハンガー	ランバー		
ブラック	樹脂 ブラック			C68AVR-FM ☐ ¥151,300	C64AVR-FM ☐ ¥141,300
		○		C68BVR-FM ☐ ¥168,900	C64BVR-FM ☐ ¥158,900
			○	C68AVS-FM ☐ ¥160,590	C64AVS-FM ☐ ¥150,590
		○	○	C68BVS-FM ☐ ¥178,190	C64BVS-FM ☐ ¥168,190
ホワイト	樹脂 ホワイト			C68AVW-FM ☐ ¥151,300	C64AVW-FM ☐ ¥141,300
		○		C68BVW-FM ☐ ¥168,900	C64BVW-FM ☐ ¥158,900
			○	C68AVZ-FM ☐ ¥160,590	C64AVZ-FM ☐ ¥150,590
		○	○	C68BVZ-FM ☐ ¥178,190	C64BVZ-FM ☐ ¥168,190
	樹脂 ホワイト 耐汚仕様			C68AVG-FM ☐ ¥156,400	C64AVG-FM ☐ ¥146,400
		○		C68BVG-FM ☐ ¥174,000	C64BVG-FM ☐ ¥164,000
			○	C68AVJ-FM ☐ ¥165,690	C64AVJ-FM ☐ ¥155,690
		○	○	C68BVJ-FM ☐ ¥183,290	C64BVJ-FM ☐ ¥173,290

クッションタイプ

ボディカラー	脚カラー	オプション		アジャストアーム	デザインアーム
		ハンガー	ランバー		
ブラック	樹脂 ブラック			C68CVR-FS ☐, FXW ☐ ¥151,300	C64CVR-FS ☐, FXW ☐ ¥141,300
		○		C68DVR-FS ☐, FXW ☐ ¥168,900	C64DVR-FS ☐, FXW ☐ ¥158,900
ホワイト	樹脂 ホワイト			C68CVW-FS ☐, FXW ☐ ¥151,300	C64CVW-FS ☐, FXW ☐ ¥141,300
		○		C68DVW-FS ☐, FXW ☐ ¥168,900	C64DVW-FS ☐, FXW ☐ ¥158,900
	樹脂 ホワイト 耐汚仕様			C68CVG-FS ☐, FXW ☐ ¥156,400	C64CVG-FS ☐, FXW ☐ ¥146,400
		○		C68DVG-FS ☐, FXW ☐ ¥174,000	C64DVG-FS ☐, FXW ☐ ¥164,000



ゴムキャスター

Pタイルなどの硬い床に適しています。

●カラー

背・座クッション(プレーン)



背・座クッション (インターロック)



※インターロックはパネル用とイス用の2つの仕様があり、個々に物性が異なるため、色、柄に多少の差異がございます。別冊サンプルまでご確認ください。

背・メッシュ 座・クッション



シルフィー ゴムキャスタータイプ



reddot award 2015 winner



5本脚/ハイバック

メッシュタイプ

ボディカラー	脚カラー	オプション ハンガー ランバー	アジャストアーム	デザインアーム	別名
● ブラック	● 樹脂ブラック		C685VR-FM ¥130,700	C645VR-FM ¥120,800	C635VR-FM ¥106,100
		○	C686VR-FM ¥148,400	C646VR-FM ¥138,400	C636VR-FM ¥123,700
			C685VS-FM ¥140,090	C645VS-FM ¥130,090	C635VS-FM ¥115,390
		○ ○	C686VS-FM ¥157,690	C646VS-FM ¥147,690	C636VS-FM ¥132,990
○ ホワイト	○ 樹脂ホワイト		C685VW-FM ¥130,700	C645VW-FM ¥120,800	C635VW-FM ¥106,100
		○	C686VW-FM ¥148,400	C646VW-FM ¥138,400	C636VW-FM ¥123,700
			C685VZ-FM ¥140,090	C645VZ-FM ¥130,090	C635VZ-FM ¥115,390
		○ ○	C686VZ-FM ¥157,690	C646VZ-FM ¥147,690	C636VZ-FM ¥132,990
	○ 樹脂ホワイト 樹脂ホワイト 樹脂ホワイト 樹脂ホワイト		C685VG-FM ¥135,800	C645VG-FM ¥125,900	C635VG-FM ¥111,200
		○	C686VG-FM ¥153,500	C646VG-FM ¥143,500	C636VG-FM ¥128,800
			C685VJ-FM ¥145,190	C645VJ-FM ¥135,190	C635VJ-FM ¥120,490
		○ ○	C686VJ-FM ¥162,790	C646VJ-FM ¥152,790	C636VJ-FM ¥138,090

クッションタイプ

ボディカラー	脚カラー	オプション ハンガー ランバー	アジャストアーム	デザインアーム	別名
● ブラック	● 樹脂ブラック		C687VR-FS ¥130,700	C647VR-FS ¥120,800	C637VR-FS ¥106,100
		○	C688VR-FS ¥148,400	C648VR-FS ¥138,400	C638VR-FS ¥123,700
○ ホワイト	○ 樹脂ホワイト		C687VW-FS ¥130,700	C647VW-FS ¥120,800	C637VW-FS ¥106,100
		○	C688VW-FS ¥148,400	C648VW-FS ¥138,400	C638VW-FS ¥123,700
	○ 樹脂ホワイト 樹脂ホワイト 樹脂ホワイト 樹脂ホワイト		C687VG-FS ¥135,800	C647VG-FS ¥125,900	C637VG-FS ¥111,200
		○	C688VG-FS ¥153,500	C648VG-FS ¥143,500	C638VG-FS ¥128,800



C635VW-FMP5



ゴムキャスター
Pタイルなどの硬い床に滑ります。

●カラー

背・座クッション(プレーン)



背・座クッション (インターロック)



※インターロックはパネル用とイス用の2つの仕様があり、徐々に物性が異なるため、色、柄に多少の差異がございます。現物サンプルでのご確認をお願い致します。

背・メッシュ 座・クッション



●価格は税抜き価格です。消費税を別途承ります。●価格には配送費、施工費は含まれておりません。別途申し受けます。

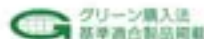

シルフィー ゴムキャスタータイプ



5本脚/ローバック

メッシュタイプ

ボディカラー	脚カラー	オプション ハンガー ランバー	アジャストアーム	デザインアーム	別売
● ブラック	● 樹脂 ブラック	○	C681VR-FM ☐ ¥123,300	C641VR-FM ☐ ¥113,300	C631VR-FM ☐ ¥ 98,700
		○	C682VR-FM ☐ ¥141,000	C642VR-FM ☐ ¥131,000	C632VR-FM ☐ ¥116,300
		○ ○	C681VS-FM ☐ ¥132,690	C641VS-FM ☐ ¥122,690	C631VS-FM ☐ ¥107,990
		○ ○	C682VS-FM ☐ ¥150,290	C642VS-FM ☐ ¥140,290	C632VS-FM ☐ ¥125,590
○ ホワイト	○ 樹脂 ホワイト	○	C681VW-FM ☐ ¥123,300	C641VW-FM ☐ ¥113,300	C631VW-FM ☐ ¥ 98,700
		○	C682VW-FM ☐ ¥141,000	C642VW-FM ☐ ¥131,000	C632VW-FM ☐ ¥116,300
		○ ○	C681VZ-FM ☐ ¥132,690	C641VZ-FM ☐ ¥122,690	C631VZ-FM ☐ ¥107,990
		○ ○	C682VZ-FM ☐ ¥150,290	C642VZ-FM ☐ ¥140,290	C632VZ-FM ☐ ¥125,590
	○ 樹脂 ホワイト 脚 防汚仕様	○	C681VG-FM ☐ ¥128,600	C641VG-FM ☐ ¥118,500	C631VG-FM ☐ ¥103,900
		○	C682VG-FM ☐ ¥146,200	C642VG-FM ☐ ¥136,200	C632VG-FM ☐ ¥121,500
		○ ○	C681VJ-FM ☐ ¥137,890	C641VJ-FM ☐ ¥127,890	C631VJ-FM ☐ ¥113,190
		○ ○	C682VJ-FM ☐ ¥155,490	C642VJ-FM ☐ ¥145,490	C632VJ-FM ☐ ¥130,790

クッションタイプ

ボディカラー	脚カラー	オプション ハンガー ランバー	アジャストアーム	デザインアーム	別売
● ブラック	● 樹脂 ブラック	○	C683VR-FS ☐, FXW ☐ ¥123,300	C643VR-FS ☐, FXW ☐ ¥113,300	C633VR-FS ☐, FXW ☐ ¥ 98,700
		○	C684VR-FS ☐, FXW ☐ ¥141,000	C644VR-FS ☐, FXW ☐ ¥131,000	C634VR-FS ☐, FXW ☐ ¥ 116,300
○ ホワイト	○ 樹脂 ホワイト	○	C683VW-FS ☐, FXW ☐ ¥123,300	C643VW-FS ☐, FXW ☐ ¥113,300	C633VW-FS ☐, FXW ☐ ¥ 98,700
		○	C684VW-FS ☐, FXW ☐ ¥141,000	C644VW-FS ☐, FXW ☐ ¥131,000	C634VW-FS ☐, FXW ☐ ¥ 116,300
	○ 樹脂 ホワイト 脚 防汚仕様	○	C683VG-FS ☐, FXW ☐ ¥128,600	C643VG-FS ☐, FXW ☐ ¥118,500	C633VG-FS ☐, FXW ☐ ¥ 103,900
		○	C684VG-FS ☐, FXW ☐ ¥146,200	C644VG-FS ☐, FXW ☐ ¥136,200	C634VG-FS ☐, FXW ☐ ¥ 121,500



ゴムキャスター

Pタイルなどの硬い床に適しています。

●カラー

脚・座クッション(プレーン)



脚・座クッション (インターロック)



※インターロックはパネル用とイス用の2つの仕様があり、徐々に特性が異なるため、色、柄に多少の差異がございます。荷物サンプルでのご確認をお願い致します。

脚・メッシュ 座・クッション



シルフィー ゴムキャスタータイプ



ハイチェア / ローバック

メッシュタイプ

ボディカラー	脚カラー	オプション		アジャストアーム	デザインアーム	目安
		ハンガー	ランバー			
ブラック	樹脂ブラック			C681MR-FM ☐ ¥152,400	C641MR-FM ☐ ¥142,400	C631MR-FM ☐ ¥127,800
		○		C682MR-FM ☐ ¥170,100	C642MR-FM ☐ ¥160,100	C632MR-FM ☐ ¥145,400
			○	C681MS-FM ☐ ¥161,790	C641MS-FM ☐ ¥151,790	C631MS-FM ☐ ¥137,090
		○	○	C682MS-FM ☐ ¥179,390	C642MS-FM ☐ ¥169,390	C632MS-FM ☐ ¥154,690
ホワイト	樹脂ホワイト			C681MW-FM ☐ ¥152,400	C641MW-FM ☐ ¥142,400	C631MW-FM ☐ ¥127,800
		○		C682MW-FM ☐ ¥170,100	C642MW-FM ☐ ¥160,100	C632MW-FM ☐ ¥145,400
			○	C681MZ-FM ☐ ¥161,790	C641MZ-FM ☐ ¥151,790	C631MZ-FM ☐ ¥137,090
		○	○	C682MZ-FM ☐ ¥179,390	C642MZ-FM ☐ ¥169,390	C632MZ-FM ☐ ¥154,690
	樹脂ホワイト 脚方仕様			C681MG-FM ☐ ¥157,500	C641MG-FM ☐ ¥147,600	C631MG-FM ☐ ¥133,000
		○		C682MG-FM ☐ ¥175,300	C642MG-FM ☐ ¥165,300	C632MG-FM ☐ ¥150,600
			○	C681MJ-FM ☐ ¥166,990	C641MJ-FM ☐ ¥156,990	C631MJ-FM ☐ ¥142,290
		○	○	C682MJ-FM ☐ ¥184,590	C642MJ-FM ☐ ¥174,590	C632MJ-FM ☐ ¥159,890

クッションタイプ

ボディカラー	脚カラー	オプション		アジャストアーム	デザインアーム	目安
		ハンガー	ランバー			
ブラック	樹脂ブラック			C683MR-FS ☐, FXW ☐ ¥152,400	C643MR-FS ☐, FXW ☐ ¥142,400	C633MR-FS ☐, FXW ☐ ¥127,800
		○		C684MR-FS ☐, FXW ☐ ¥170,100	C644MR-FS ☐, FXW ☐ ¥160,100	C634MR-FS ☐, FXW ☐ ¥145,400
ホワイト	樹脂ホワイト			C683MW-FS ☐, FXW ☐ ¥152,400	C643MW-FS ☐, FXW ☐ ¥142,400	C633MW-FS ☐, FXW ☐ ¥127,800
		○		C684MW-FS ☐, FXW ☐ ¥170,100	C644MW-FS ☐, FXW ☐ ¥160,100	C634MW-FS ☐, FXW ☐ ¥145,400
	樹脂ホワイト 脚方仕様			C683MG-FS ☐, FXW ☐ ¥157,500	C643MG-FS ☐, FXW ☐ ¥147,600	C633MG-FS ☐, FXW ☐ ¥133,000
		○		C684MG-FS ☐, FXW ☐ ¥175,300	C644MG-FS ☐, FXW ☐ ¥165,300	C634MG-FS ☐, FXW ☐ ¥150,600



ゴムキャスター

タイルなどの硬い床に適しています。

●カラー

背・座クッション(プレーン) ● (両素材)



FSF7 (ベージュ) FSG3 (ライトグレー) FSG2 (ミディアムグレー) FSF1 (ブラック) FSF0 (パープル) FSF3 (ミディアムブルー) FSG6 (ブルーグリーン) FSG5 (ダークグリーン) FSF5 (ライムグリーン) FSG8 (オレンジ) FSF9 (レッド)

背・座クッション(インターロック) ● (両素材)



FXW2 (ベージュ) FXW3 (ダークブラック) FXW1 (グレー) FXW0 (ダークグレー) FXW4 (インディゴ) FXW9 (セージ) FXW5 (ダークグリーン) FXW7 (イエロー) FXW6 (チロコッタ) FXW8 (パールピンク)

※インターロックはパネル用とイス用の2つの仕様があり、徐々に特性が異なるため、色、柄に多少の差異がございます。実物サンプルでの確認をお願い致します。

背：メッシュ 座：クッション ● (両素材)



FMP7 (ベージュ) FMR3 (ライトグレー) FMR2 (ミディアムグレー) FMP1 (ブラック) FMP0 (パープル) FMP3 (ミディアムブルー) FMR6 (ブルーグリーン) FMR5 (ダークグリーン) FMP5 (ライムグリーン) FMR8 (オレンジ) FMP9 (レッド)

シルフィー ウレタンキャスタータイプ



5本脚/エクストラハイバック

メッシュタイプ

ボディカラー	脚カラー	オプション		アジャストアーム	デザインアーム
		ハンガー	ランバー		
ブラック	● 樹脂ブラック	○		C68AZR-FM ¥151,700	C64AZR-FM ¥141,700
		○	○	C68BZR-FM ¥169,300	C64BZR-FM ¥159,300
		○		C68AZS-FM ¥160,990	C64AZS-FM ¥150,990
		○	○	C68BZS-FM ¥178,590	C64BZS-FM ¥168,590
		○		C68AER-FM ¥162,500	C64AER-FM ¥152,500
		○	○	C68BER-FM ¥180,100	C64BER-FM ¥170,100
	○ アルミポリッシュ	○		C68AES-FM ¥171,790	C64AES-FM ¥161,790
		○	○	C68BES-FM ¥189,390	C64BES-FM ¥179,390
		○		C68AZW-FM ¥151,700	C64AZW-FM ¥141,700
		○	○	C68BZW-FM ¥169,300	C64BZW-FM ¥159,300
		○		C68AZZ-FM ¥160,990	C64AZZ-FM ¥150,990
		○	○	C68BZZ-FM ¥178,590	C64BZZ-FM ¥168,590
ホワイト	○ 樹脂ホワイト	○		C68AZG-FM ¥156,900	C64AZG-FM ¥146,900
		○	○	C68BZG-FM ¥174,500	C64BZG-FM ¥164,500
		○		C68AZJ-FM ¥166,190	C64AZJ-FM ¥156,190
		○	○	C68BJJ-FM ¥183,790	C64BJJ-FM ¥173,790
		○		C68AEW-FM ¥162,500	C64AEW-FM ¥152,500
		○	○	C68BEW-FM ¥180,100	C64BEW-FM ¥170,100
	○ アルミポリッシュ	○		C68AEZ-FM ¥171,790	C64AEZ-FM ¥161,790
		○	○	C68BEZ-FM ¥189,390	C64BEZ-FM ¥179,390

クッションタイプ

ボディカラー	脚カラー	オプション		アジャストアーム	デザインアーム
		ハンガー	ランバー		
ブラック	● 樹脂ブラック	○		C68CZR-FS, FXW ¥151,700	C64CZR-FS, FXW ¥141,700
		○	○	C68DZR-FS, FXW ¥169,300	C64DZR-FS, FXW ¥159,300
		○		C68CER-FS, FXW ¥162,500	C64CER-FS, FXW ¥152,500
		○	○	C68DER-FS, FXW ¥180,100	C64DER-FS, FXW ¥170,100
		○		C68CZW-FS, FXW ¥151,700	C64CZW-FS, FXW ¥141,700
		○	○	C68DZW-FS, FXW ¥169,300	C64DZW-FS, FXW ¥159,300
	○ アルミポリッシュ	○		C68CZG-FS, FXW ¥156,900	C64CZG-FS, FXW ¥146,900
		○	○	C68DZG-FS, FXW ¥174,500	C64DZG-FS, FXW ¥164,500
		○		C68CEW-FS, FXW ¥162,500	C64CEW-FS, FXW ¥152,500
		○	○	C68DEW-FS, FXW ¥180,100	C64DEW-FS, FXW ¥170,100

●カラー

背・座クッション(プレーン)



背・座クッション(インターロック)



*インターロックは、パール用とイス用の2つの仕様があり、個々に特性が異なるため、色、柄に多少の差異がございます。現物サンプルでのご確認ください。

背:メッシュ 座:クッション



●価格は税抜き価格です。消費税を別途承ります。●価格には配送費、施工費は含まれておりません。別途申し受けます。



- クイティタイプ
フィニッシュ
- DACT
ソリューション
- ワークスペース
- ホーム
フィニッシュ
- デスク
- デスク周辺
オプション
- ミーティング
- ミーティング
クイティタイプ
- ミーティング
クイティタイプ
- ソフト
ラウンジチェア
- バーチャクッション
- 傾斜クッション
- 調整可能な
傾斜クッション
- 傾斜システム
- ラップ
- ロッカー
- 地震対策
取付金
- 調整可能な
傾斜クッション
- セキュリティ
システム
- WELL at Work
サポートツール
- ワークサポート
ツール
- エグゼクティブ
フィニッシュ
- 会議セット
- 会議室
テーブルチェア
- ロビーベンチ
- 窓口カウンター
設置台
- オフィスロビー
アクセサリ

シルフィー ウレタンキャスタータイプ

5本脚/ハイチェア ハイバック

メッシュタイプ

ボディカラー	脚カラー	オプション		アジャストアーム		デザインアーム		計なし	
		ハンガー	ランバー						
●ブラック	●樹脂ブラック	○	○	C685GR-FM	¥160,100	C645GR-FM	¥150,000	C635GR-FM	¥135,500
				C686GR-FM	¥177,800	C646GR-FM	¥167,800	C636GR-FM	¥153,100
		○	○	C685GS-FM	¥169,490	C645GS-FM	¥159,490	C635GS-FM	¥144,790
				C686GS-FM	¥187,090	C646GS-FM	¥177,090	C636GS-FM	¥162,390
		○	○	C685FR-FM	¥171,100	C645FR-FM	¥161,100	C635FR-FM	¥146,500
				C686FR-FM	¥188,800	C646FR-FM	¥178,800	C636FR-FM	¥164,100
	○アルミポリッシュ	○	○	C685FS-FM	¥180,490	C645FS-FM	¥170,490	C635FS-FM	¥155,790
				C686FS-FM	¥198,090	C646FS-FM	¥188,090	C636FS-FM	¥173,390
		○	○	C685GW-FM	¥160,100	C645GW-FM	¥150,000	C635GW-FM	¥135,500
				C686GW-FM	¥177,800	C646GW-FM	¥167,800	C636GW-FM	¥153,100
		○	○	C685GZ-FM	¥169,490	C645GZ-FM	¥159,490	C635GZ-FM	¥144,790
				C686GZ-FM	¥187,090	C646GZ-FM	¥177,090	C636GZ-FM	¥162,390
○ホワイト	○樹脂ホワイト	○	○	C685GG-FM	¥165,200	C645GG-FM	¥155,200	C635GG-FM	¥140,600
				C686GG-FM	¥182,900	C646GG-FM	¥172,900	C636GG-FM	¥158,200
		○	○	C685GJ-FM	¥174,590	C645GJ-FM	¥164,590	C635GJ-FM	¥149,890
				C686GJ-FM	¥192,190	C646GJ-FM	¥182,190	C636GJ-FM	¥167,490
		○	○	C685FW-FM	¥171,100	C645FW-FM	¥161,100	C635FW-FM	¥146,500
				C686FW-FM	¥188,800	C646FW-FM	¥178,800	C636FW-FM	¥164,100
	○アルミポリッシュ	○	○	C685FZ-FM	¥180,490	C645FZ-FM	¥170,490	C635FZ-FM	¥155,790
				C686FZ-FM	¥198,090	C646FZ-FM	¥188,090	C636FZ-FM	¥173,390

クッションタイプ

ボディカラー	脚カラー	オプション		アジャストアーム		デザインアーム		計なし	
		ハンガー	ランバー						
●ブラック	●樹脂ブラック	○	○	C687GR-FS, FXW	¥160,100	C647GR-FS, FXW	¥150,000	C637GR-FS, FXW	¥135,500
				C688GR-FS, FXW	¥177,800	C648GR-FS, FXW	¥167,800	C638GR-FS, FXW	¥153,100
		○	○	C687FR-FS, FXW	¥171,100	C647FR-FS, FXW	¥161,100	C637FR-FS, FXW	¥146,500
				C688FR-FS, FXW	¥188,800	C648FR-FS, FXW	¥178,800	C638FR-FS, FXW	¥164,100
		○	○	C687GW-FS, FXW	¥160,100	C647GW-FS, FXW	¥150,000	C637GW-FS, FXW	¥135,500
				C688GW-FS, FXW	¥177,800	C648GW-FS, FXW	¥167,800	C638GW-FS, FXW	¥153,100
	○アルミポリッシュ	○	○	C687GG-FS, FXW	¥165,200	C647GG-FS, FXW	¥155,200	C637GG-FS, FXW	¥140,600
				C688GG-FS, FXW	¥182,900	C648GG-FS, FXW	¥172,900	C638GG-FS, FXW	¥158,200
		○	○	C687FW-FS, FXW	¥171,100	C647FW-FS, FXW	¥161,100	C637FW-FS, FXW	¥146,500
				C688FW-FS, FXW	¥188,800	C648FW-FS, FXW	¥178,800	C638FW-FS, FXW	¥164,100

5本脚/ハイチェア ローバック

メッシュタイプ

ボディカラー	脚カラー	オプション		アジャストアーム		デザインアーム		計なし	
		ハンガー	ランバー						
●ブラック	●樹脂ブラック	○	○	C681GR-FM	¥152,700	C641GR-FM	¥142,800	C631GR-FM	¥128,100
				C682GR-FM	¥170,400	C642GR-FM	¥160,400	C632GR-FM	¥145,700
		○	○	C681GS-FM	¥162,090	C641GS-FM	¥152,090	C631GS-FM	¥137,390
				C682GS-FM	¥179,690	C642GS-FM	¥169,690	C632GS-FM	¥154,990
		○	○	C681FR-FM	¥163,600	C641FR-FM	¥153,700	C631FR-FM	¥139,100
				C682FR-FM	¥181,400	C642FR-FM	¥171,400	C632FR-FM	¥156,700
	○アルミポリッシュ	○	○	C681FS-FM	¥173,090	C641FS-FM	¥163,090	C631FS-FM	¥148,390
				C682FS-FM	¥190,690	C642FS-FM	¥180,690	C632FS-FM	¥165,990
		○	○	C681GW-FM	¥152,700	C641GW-FM	¥142,800	C631GW-FM	¥128,100
				C682GW-FM	¥170,400	C642GW-FM	¥160,400	C632GW-FM	¥145,700
		○	○	C681GZ-FM	¥162,090	C641GZ-FM	¥152,090	C631GZ-FM	¥137,390
				C682GZ-FM	¥179,690	C642GZ-FM	¥169,690	C632GZ-FM	¥154,990
○ホワイト	○樹脂ホワイト	○	○	C681GG-FM	¥158,000	C641GG-FM	¥148,000	C631GG-FM	¥133,300
				C682GG-FM	¥175,600	C642GG-FM	¥165,600	C632GG-FM	¥150,900
		○	○	C681GJ-FM	¥167,290	C641GJ-FM	¥157,290	C631GJ-FM	¥142,590
				C682GJ-FM	¥184,890	C642GJ-FM	¥174,890	C632GJ-FM	¥160,190
		○	○	C681FW-FM	¥163,600	C641FW-FM	¥153,700	C631FW-FM	¥139,100
				C682FW-FM	¥181,400	C642FW-FM	¥171,400	C632FW-FM	¥156,700
	○アルミポリッシュ	○	○	C681FZ-FM	¥173,090	C641FZ-FM	¥163,090	C631FZ-FM	¥148,390
				C682FZ-FM	¥190,690	C642FZ-FM	¥180,690	C632FZ-FM	¥165,990

クッションタイプ

ボディカラー	脚カラー	オプション		アジャストアーム		デザインアーム		計なし	
		ハンガー	ランバー						
●ブラック	●樹脂ブラック	○	○	C683GR-FS, FXW	¥152,700	C643GR-FS, FXW	¥142,800	C633GR-FS, FXW	¥128,100
				C684GR-FS, FXW	¥170,400	C644GR-FS, FXW	¥160,400	C634GR-FS, FXW	¥145,700
		○	○	C683FR-FS, FXW	¥163,600	C643FR-FS, FXW	¥153,700	C633FR-FS, FXW	¥139,100
				C684FR-FS, FXW	¥181,400	C644FR-FS, FXW	¥171,400	C634FR-FS, FXW	¥156,700
		○	○	C683GW-FS, FXW	¥152,700	C643GW-FS, FXW	¥142,800	C633GW-FS, FXW	¥128,100
				C684GW-FS, FXW	¥170,400	C644GW-FS, FXW	¥160,400	C634GW-FS, FXW	¥145,700
	○アルミポリッシュ	○	○	C683GG-FS, FXW	¥158,000	C643GG-FS, FXW	¥148,000	C633GG-FS, FXW	¥133,300
				C684GG-FS, FXW	¥175,600	C644GG-FS, FXW	¥165,600	C634GG-FS, FXW	¥150,900
		○	○	C683FW-FS, FXW	¥163,600	C643FW-FS, FXW	¥153,700	C633FW-FS, FXW	¥139,100
				C684FW-FS, FXW	¥181,400	C644FW-FS, FXW	¥171,400	C634FW-FS, FXW	¥156,700

●カラー

■メッシュタイプ(ブラック) ■メッシュタイプ(ホワイト)

		クワイエット フエニチア
		DRIFT ソリューション
		ワークスペース
■メッシュタイプ(ブラック) ■メッシュタイプ(ホワイト)		
		デスク
		デスク周辺 オプション
		ローチェア
		ミーティング クワイエシア
		ミーティング カフェテーブル
		ソファ ラウンジチェア
		バーチェア
		ミニデスク
		ミーティング テーブル
		デスク
		デスク周辺 オプション
		ローチェア
		ミーティング クワイエシア
		ソファ ラウンジチェア
		バーチェア
		ミニデスク
		ミーティング テーブル
		デスク
		デスク周辺 オプション
		ローチェア
		ミーティング クワイエシア
		ソファ ラウンジチェア
		バーチェア
		ミニデスク
		ミーティング テーブル
		デスク
		デスク周辺 オプション
		ローチェア
		ミーティング クワイエシア
		ソファ ラウンジチェア
		バーチェア
		ミニデスク
		ミーティング テーブル
		デスク
		デスク周辺 オプション
		ローチェア
		ミーティング クワイエシア
		ソファ ラウンジチェア
		バーチェア
		ミニデスク
		ミーティング テーブル
		デスク
		デスク周辺 オプション
		ローチェア
		ミーティング クワイエシア
		ソファ ラウンジチェア
		バーチェア
		ミニデスク
		ミーティング テーブル
		デスク
		デスク周辺 オプション
		ローチェア
		ミーティング クワイエシア
		ソファ ラウンジチェア
		バーチェア
		ミニデスク
		ミーティング テーブル
		デスク
		デスク周辺 オプション
		ローチェア
		ミーティング クワイエシア
		ソファ ラウンジチェア
		バーチェア
		ミニデスク
		ミーティング テーブル
		デスク
		デスク周辺 オプション
		ローチェア
		ミーティング クワイエシア
		ソファ ラウンジチェア
		バーチェア
		ミニデスク
		ミーティング テーブル
		デスク
		デスク周辺 オプション
		ローチェア
		ミーティング クワイエシア
		ソファ ラウンジチェア
		バーチェア
		ミニデスク
		ミーティング テーブル
		デスク
		デスク周辺 オプション
		ローチェア
		ミーティング クワイエシア
		ソファ ラウンジチェア
		バーチェア
		ミニデスク
		ミーティング テーブル
		デスク
		デスク周辺 オプション
		ローチェア
		ミーティング クワイエシア
		ソファ ラウンジチェア
		バーチェア
		ミニデスク
		ミーティング テーブル
		デスク
		デスク周辺 オプション
		ローチェア
		ミーティング クワイエシア
		ソファ ラウンジチェア
		バーチェア
		ミニデスク
		ミーティング テーブル
		デスク
		デスク周辺 オプション
		ローチェア
		ミーティング クワイエシア
		ソファ ラウンジチェア
		バーチェア
		ミニデスク
		ミーティング テーブル
		デスク
		デスク周辺 オプション
		ローチェア
		ミーティング クワイエシア
		ソファ ラウンジチェア
		バーチェア
		ミニデスク
		ミーティング テーブル
		デスク
		デスク周辺 オプション
		ローチェア
		ミーティング クワイエシア
		ソファ ラウンジチェア
		バーチェア
		ミニデスク
		ミーティング テーブル
		デスク
		デスク周辺 オプション
		ローチェア
		ミーティング クワイエシア
		ソファ ラウンジチェア
		バーチェア
		ミニデスク
		ミーティング テーブル
		デスク
		デスク周辺 オプション
		ローチェア
		ミーティング クワイエシア
		ソファ ラウンジチェア
		バーチェア
		ミニデスク
		ミーティング テーブル
		デスク
		デスク周辺 オプション
		ローチェア
		ミーティング クワイエシア
		ソファ ラウンジチェア
		バーチェア
		ミニデスク
		ミーティング テーブル
		デスク
		デスク周辺 オプション
		ローチェア
		ミーティング クワイエシア
		ソファ ラウンジチェア
		バーチェア
		ミニデスク
		ミーティング テーブル
		デスク
		デスク周辺 オプション
		ローチェア
		ミーティング

シルフィー ホワイト脚防汚仕様タイプ



ハイチェア/ハイバック

メッシュタイプ

ボディカラー	脚カラー	オプション ハンガー ランバー		アジャストアーム	デザインアーム	目安
○ ホワイト	○ ホワイト脚防汚仕様	○	○	C685JG-FM	C645JG-FM	C635JG-FM
				¥162,200	¥152,200	¥137,600
				C686JG-FM	C646JG-FM	C636JG-FM
				¥179,900	¥169,900	¥155,200
○	○	○	○	C685JJ-FM	C645JJ-FM	C635JJ-FM
				¥171,590	¥161,590	¥146,890
○	○	○	○	C686JJ-FM	C646JJ-FM	C636JJ-FM
				¥189,190	¥179,190	¥164,490

クリエイティブ
ファニチュア

DX/ICT
ソリューション

クッションタイプ

ボディカラー	脚カラー	オプション ハンガー ランバー		アジャストアーム	デザインアーム	目安
○ ホワイト	○ ホワイト脚防汚仕様	○	○	C687JG-FS, FXW	C647JG-FS, FXW	C637JG-FS, FXW
				¥162,200	¥152,200	¥137,600
○	○	○	○	C688JG-FS, FXW	C648JG-FS, FXW	C638JG-FS, FXW
				¥179,900	¥169,900	¥155,200

ワークスペース

ホーム
ファニチュア

デスク

ハイチェア/ローバック

メッシュタイプ

ボディカラー	脚カラー	オプション ハンガー ランバー		アジャストアーム	デザインアーム	目安
○ ホワイト	○ ホワイト脚防汚仕様	○	○	C681JG-FM	C641JG-FM	C631JG-FM
				¥154,800	¥144,800	¥130,200
				C682JG-FM	C642JG-FM	C632JG-FM
				¥172,500	¥162,500	¥147,800
○	○	○	○	C681JJ-FM	C641JJ-FM	C631JJ-FM
				¥164,190	¥154,190	¥139,490
○	○	○	○	C682JJ-FM	C642JJ-FM	C632JJ-FM
				¥181,790	¥171,790	¥157,090

デスク周辺
オプション

ミーティング
カフェテリア

ミーティング
カフェテリア

ソフト
ラウンジチェア

クッションタイプ

ボディカラー	脚カラー	オプション ハンガー ランバー		アジャストアーム	デザインアーム	目安
○ ホワイト	○ ホワイト脚防汚仕様	○	○	C683JG-FS, FXW	C643JG-FS, FXW	C633JG-FS, FXW
				¥154,800	¥144,800	¥130,200
○	○	○	○	C684JG-FS, FXW	C644JG-FS, FXW	C634JG-FS, FXW
				¥172,500	¥162,500	¥147,800

バーチャル

周辺ソリューション



ホワイト脚防汚仕様タイプ

汚れが付きにくく、落ちやすいコーティングを施した白色の脚です。汚れがついても簡単にみせ取って落とすことができます。本来の輝きを失わずに長くお使いいただけます。

●カラー

背・座クッション(プレーン)



背・座クッション (インターロック)



※インターロックはパネル用とイス用の2つの仕様があり、個々に特性が異なるため、色、柄に多少の差異がございます。視物サンプルでのご確認をお願い致します。

背：メッシュ 座：クッション



●価格は税抜き価格です。消費税を別途承ります。●価格には配送費、施工費は含まれておりません。別途申し受けます。



Fluent

【フルーセント】

Indoor Advantage Gold  GW+  PLUS

















ハイバック ハンガー付

ボディ カラー	ハンガー	キャスター	アジャストアーム		デザインアーム		目安	
○ ホワイト	○	ナイロン	CB86WW-FKA-FKB	¥125,700	CB46WW-FKA-FKB	¥116,100	CB36WW-FKA-FKB	¥98,500
		ゴム	CB86XW-FKA-FKB	¥125,700	CB46XW-FKA-FKB	¥116,100	CB36XW-FKA-FKB	¥98,500
● ブラック	○	ナイロン	CB86ZR-FKA-FKB	¥125,700	CB46ZR-FKA-FKB	¥116,100	CB36ZR-FKA-FKB	¥98,500
		ゴム	CB86JR-FKA-FKB	¥125,700	CB46JR-FKA-FKB	¥116,100	CB36JR-FKA-FKB	¥98,500

ローバック ハンガー付

ボディ カラー	ハンガー	キャスター	アジャストアーム		デザインアーム		目安	
○ ホワイト	○	ナイロン	CB82WW-FKA-FKB	¥119,200	CB42WW-FKA-FKB	¥109,600	CB32WW-FKA-FKB	¥92,000
		ゴム	CB82XW-FKA-FKB	¥119,200	CB42XW-FKA-FKB	¥109,600	CB32XW-FKA-FKB	¥92,000
● ブラック	○	ナイロン	CB82ZR-FKA-FKB	¥119,200	CB42ZR-FKA-FKB	¥109,600	CB32ZR-FKA-FKB	¥92,000
		ゴム	CB82JR-FKA-FKB	¥119,200	CB42JR-FKA-FKB	¥109,600	CB32JR-FKA-FKB	¥92,000

背：メッシュ、座：クッション   

背								
	FKA3	FKA2	FKA1	FKB3	FKA6	FKB5	FKA8	FKA7
	(ライトブルー)	(ミディウムブルー)	(ブラック)	(ダークブルー)	(セージ)	(グリーン)	(オレンジ)	(ペールピンク)
座								
	FKA3	FKA2	FKA1	FKB3	FKA6	FKB5	FKA8	FKA7
	(ライトブルー)	(ミディウムブルー)	(ブラック)	(ダークブルー)	(セージ)	(グリーン)	(オレンジ)	(ペールピンク)

●共通仕様：背フレーム/樹脂成型品 座シェル/樹脂成型品(付) 支基/スチール 脚/樹脂成型品 ハンガー/樹脂成型品(PA) デザインアーム/樹脂成型品(付) アジャストアーム/樹脂成型品(付) バッド/熱可塑性ポリウレタン キャスター/φ60ナイロン双輪キャスター

ESCUDO [エスクード]

Indoor Advantage Gold GW+ WELL PLUS

基本性能を向上させた、 ワンランク上のスタンダードモデル。

ワーカーの疲れを癒し、能力を発揮させる。
このオフィスシーティングの基本性能を
最大限にまで向上させた「エスクード」。
エルゴノミクスの視点から、
背もたれ・座面・リクライニングに、
快適性を高める数々の機能を搭載。
さりげなく個性を主張する、
すっきりとしたデザインも大きな魅力です。



左: C4372R-FH-B5
右: C445GR-FFW6

専門のカタログがあります。

機能



アングルチルト*リクライニング

くねりを中心として、背と座がシンクしてスライドするアングルチルト*リクライニング。リクライニング時にも、太ももなどを圧迫することなく、自然な姿勢をサポートします。座面右下のレバーでお好みの角度に固定でき、リクライニングの強弱は無段階で調整可能です。



座面高さ調節

座面の左下中央部にあるレバー操作により、座面の高さ調節が可能です(92mm、無段階)。



座面奥行き調節

座面の左下前方部にあるレバー操作により、座面を前後50mmスライド調整が可能です。



アジャストアーム

上下100mm(10mmステップ、11段階)、首振り角度30°(内外各15°)、前後50mmの調整が可能です。

クッションタイプ



ベンディング機能

座った瞬間、ソフトなクッションが身体をやさしく受けとめます。さらに、背もたれの内部に採用した樹脂シェルのグリッドが、背中の動きにあわせて変形するため、長時間のハードワークでも快適です。



ランバーサポート

腰の部分をしっかりとサポートするランバーサポートを内蔵。背骨の自然なS字曲線を保ち、腰への負担を軽減します。体格にあわせて上下60mmの調整ができます。

メッシュタイプ



3D張りメッシュ

カラダにフィットするように立体的に張られたメッシュ素材。独自の技術が、強度としなやかさを両立。メッシュならではのゆわらかい感触が、上質な座り心地を演出します。



ランバーサポート (オプション)

腰の部分をしっかりとサポートする外付けのランバーサポートを用意。軽やかなメッシュにマッチする、透透性の高い素材を採用しています。上下60mmの調整ができます。



異硬度クッション

硬さの異なる3種類のウレタンを一体で成型しました。座面の前方は太ももを圧迫しないよう柔らかく、後方にはお尻をしっかりサポートする硬めのクッションを採用しました。



60mmキャスター

座ったままでも動きやすい、直径60mmのナイロン発輪キャスターを採用。

オプション



メッシュタイプ用ハンガー
C4937Y
-G726[ブルー] ¥14,700
-G721[ブラック] ¥14,700
メッシュタイプ用ランバーサポート
C4519Y-G728 ¥9,290



クッションタイプ用ハンガー
C4926Y
-G726[ブルー] ¥14,700
-G721[ブラック] ¥14,700
(ご使用の際は上段まで上げてお使いください)



アジャストアーム
C4529Y
-G726[ブルー] ¥27,200
-G721[ブラック] ¥27,200



デザインアーム
C4521Y
-G726[ブルー] ¥20,800
-G721[ブラック] ¥20,800

交換用キャスター



ナイロン G93380X	ウレタン G1C862X	ゴム W13463X
-OG10[ブラック]	-OG10[ブラック]	-OG10[ブラック]
-G726[ブルー]	-G726[ブルー]	-G726[ブルー]
キャスター径: 60	キャスター径: 60	キャスター径: 60

詳しくは452頁をご覧ください。

クリエイティブ
ファニチャー

DX/ICT
ソリューション

ワークスペース

ホーム
ファニチャー

デスク

デスク周辺
オプション

シーティング

ミーティング
ファニチャー

ミーティング
ファニチャー

ソファ
ラウンジチェア

パーティション

照明ソリューション

建築材料・設備

記録システム

ラップ

ロッカー

地震対策
防犯機

建築・土木建築

セキュリティ
システム

WELL at Work
サポートツール

ワークサポート
ツール

Webに
製品情報が
ございます



OKAMURA
WEBNAVI

Webに
製品情報が
ございます

クッションタイプ

ハイバック



C436GR-FFW4

アジャストアーム



グレーボディ
ナイロンキャスター
C495GR-FFW4 ¥113,000

デザインアーム



ブラックボディ
ナイロンキャスター
C445ZR-FFW6 ¥106,600

肘なし



グレーボディ
ナイロンキャスター
C435GR-FFW3 ¥85,800

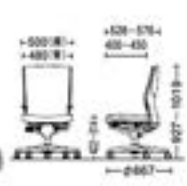
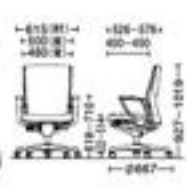

ボディカラー	オプション		アジャストアーム	デザインアーム	肘なし
	ハンガー	キャスター			
● グレー	○	ナイロン	C495GR-FFW ¥113,000	C445GR-FFW ¥106,600	C435GR-FFW ¥85,800
		ゴム	C495CR-PB ¥116,000	C445CR-PB ¥109,600	C435CR-PB ¥88,800
		ナイロン	C496GR-FFW ¥127,700	C446GR-FFW ¥121,300	C436GR-FFW ¥100,500
	○	ゴム	C496CR-PB ¥130,700	C446CR-PB ¥124,300	C436CR-PB ¥103,500
		ナイロン	C495ZR-FFW ¥113,000	C445ZR-FFW ¥106,600	C435ZR-FFW ¥85,800
		ゴム	C495CR-PB ¥116,000	C445CR-PB ¥109,600	C435CR-PB ¥88,800
● ブラック	○	ナイロン	C495JR-FFW ¥113,000	C445JR-FFW ¥106,600	C435JR-FFW ¥85,800
		ゴム	C495CR-PB ¥116,000	C445CR-PB ¥109,600	C435CR-PB ¥88,800
		ナイロン	C496ZR-FFW ¥127,700	C446ZR-FFW ¥121,300	C436ZR-FFW ¥100,500
	○	ゴム	C496CR-PB ¥130,700	C446CR-PB ¥124,300	C436CR-PB ¥103,500
		ナイロン	C496JR-FFW ¥127,700	C446JR-FFW ¥121,300	C436JR-FFW ¥100,500
		ゴム	C496CR-PB ¥130,700	C446CR-PB ¥124,300	C436CR-PB ¥103,500

ローバック



C434ZR-FFW6

アジャストアーム



グレーボディ
ナイロンキャスター
C493GR-FFW6 ¥106,100

デザインアーム



ブラックボディ
ナイロンキャスター
C443ZR-FFW6 ¥99,700

肘なし



グレーボディ
ナイロンキャスター
C433GR-FFW7 ¥78,900

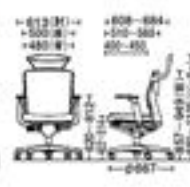

ボディカラー	オプション		アジャストアーム	デザインアーム	肘なし
	ハンガー	キャスター			
● グレー	○	ナイロン	C493GR-FFW ¥106,100	C443GR-FFW ¥99,700	C433GR-FFW ¥78,900
		ゴム	C493CR-PB ¥109,300	C443CR-PB ¥102,900	C433CR-PB ¥82,100
		ナイロン	C494GR-FFW ¥120,800	C444GR-FFW ¥114,400	C434GR-FFW ¥93,600
	○	ゴム	C494CR-PB ¥124,000	C444CR-PB ¥117,600	C434CR-PB ¥96,800
		ナイロン	C493ZR-FFW ¥106,100	C443ZR-FFW ¥99,700	C433ZR-FFW ¥78,900
		ゴム	C493CR-PB ¥109,300	C443CR-PB ¥102,900	C433CR-PB ¥82,100
● ブラック	○	ナイロン	C493JR-FFW ¥106,100	C443JR-FFW ¥99,700	C433JR-FFW ¥78,900
		ゴム	C493CR-PB ¥109,300	C443CR-PB ¥102,900	C433CR-PB ¥82,100
		ナイロン	C494ZR-FFW ¥120,800	C444ZR-FFW ¥114,400	C434ZR-FFW ¥93,600
	○	ゴム	C494CR-PB ¥124,000	C444CR-PB ¥117,600	C434CR-PB ¥96,800
		ナイロン	C494JR-FFW ¥120,800	C444JR-FFW ¥114,400	C434JR-FFW ¥93,600
		ゴム	C494CR-PB ¥124,000	C444CR-PB ¥117,600	C434CR-PB ¥96,800

●カラー

色 両面付

FFW3 (ホワイト)

FFW9 (グレー)

FFW1 (ブラック)

FFW4 (ダークブルー)

FFW5 (ブルー)

FFW6 (ライトブルー)

FFW7 (アズライト)

FFW8 (レッド)

●抗菌(アルコール性、塩化ベンザルコニウム)

PB24 (チョコレート)

PB27 (ホワイト)

PB21 (ライトブルー)

PB22 (ミントグリーン)

PB29 (アズライト)

●防炎クロス

F321 (ブラック)

F326 (ブルー)

F325 (グリーン)

●エスクード防炎製品仕様につきましては394頁をご覧ください。

●共通仕様:

背・座シェル/樹脂成型品 (PP) 脚/樹脂成型品
 ハンガー/樹脂成型品 (PA)
 デザインアーム/樹脂成型品 (PP) アジャストアーム/
 樹脂成型品 肘パッド/熱
 可塑性ポリウレタン

ハイバック ハンガー付

シェルカラー	脚	ハンガー	キャスター	アジャストアーム		デザインアーム		計なし		
ホワイト			○	ナイロン	C386WA-FS 	¥118,000	C346WA-FS 	¥113,500	C336WA-FS 	¥95,900
				ナイロン	C386WR-FS 	¥107,300	C346WR-FS 	¥102,800	C336WR-FS 	¥85,200
				ゴム	C386XR-FS 	¥107,300	C346XR-FS 	¥102,800	C336XR-FS 	¥85,200
グレー			○	ナイロン	C386GA-FS 	¥118,000	C346GA-FS 	¥113,500	C336GA-FS 	¥95,900
				ナイロン	C386GR-FS 	¥107,300	C346GR-FS 	¥102,800	C336GR-FS 	¥85,200
				ゴム	C386CR-FS 	¥107,300	C346CR-FS 	¥102,800	C336CR-FS 	¥85,200
ブラック			○	ナイロン	C386ZA-FS 	¥118,000	C346ZA-FS 	¥113,500	C336ZA-FS 	¥95,900
				ナイロン	C386ZR-FS 	¥107,300	C346ZR-FS 	¥102,800	C336ZR-FS 	¥85,200
				ゴム	C386JR-FS 	¥107,300	C346JR-FS 	¥102,800	C336JR-FS 	¥85,200

●交換用キャスター
ナイロン

樹脂製用
G93380X
-G726 [グレー]
-OG10 [ブラック]
キャスター径: φ60

アルミ製用
G95272X
[ブラック]
キャスター径: φ60

ウレタン

樹脂製用
G1C862X
-G726 [グレー]
-OG10 [ブラック]
キャスター径: φ60

アルミ製用
G1C860X
-OG10 [ブラック]
キャスター径: φ60

ゴム

樹脂製用
W13463X
-G726 [グレー]
-OG10 [ブラック]
キャスター径: φ50

①詳しくは42頁をご覧ください。

ローバック ハンガー付

シェルカラー	脚	ハンガー	キャスター	アジャストアーム		デザインアーム		計なし		
ホワイト			○	ナイロン	C382WA-FS 	¥111,900	C342WA-FS 	¥107,400	C332WA-FS 	¥89,800
				ナイロン	C382WR-FS 	¥101,000	C342WR-FS 	¥96,500	C332WR-FS 	¥78,900
				ゴム	C382XR-FS 	¥101,000	C342XR-FS 	¥96,500	C332XR-FS 	¥78,900
グレー			○	ナイロン	C382GA-FS 	¥111,900	C342GA-FS 	¥107,400	C332GA-FS 	¥89,800
				ナイロン	C382GR-FS 	¥101,000	C342GR-FS 	¥96,500	C332GR-FS 	¥78,900
				ゴム	C382CR-FS 	¥101,000	C342CR-FS 	¥96,500	C332CR-FS 	¥78,900
ブラック			○	ナイロン	C382ZA-FS 	¥111,900	C342ZA-FS 	¥107,400	C332ZA-FS 	¥89,800
				ナイロン	C382ZR-FS 	¥101,000	C342ZR-FS 	¥96,500	C332ZR-FS 	¥78,900
				ゴム	C382JR-FS 	¥101,000	C342JR-FS 	¥96,500	C332JR-FS 	¥78,900

① スタートに関しては、ビニールレーザー仕様もございます。
詳しくはヘルステアカタログをご覧ください。

●カラー

色 (再生材)

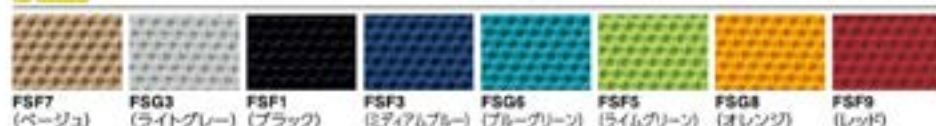
FSP7
(ベージュ)FSG3
(ライトグレー)FSP1
(ブラック)FSP3
(ミディアムブルー)FSG6
(ブルーグリーン)FSP5
(ライムグリーン)FSG8
(オレンジ)FSP9
(レッド)● 防火クロス F3Z1
(ブラック)F3Z6
(ブルー)F3Z5
(グリーン)

① 防火クロス仕様につきましては42頁をご覧ください。

●共通仕様: 背・座シェル/樹脂成型品 支基/スチール 脚/樹脂成型品またはアルミダイキャスト アジャストアーム/スチール+樹脂成型品 デザインアーム/樹脂成型品ハンガー/樹脂成型品

CG-M [CG-M]

メッシュタイプ ウレタンキャスタータイプ

フレーム カラー	ハンガー	アジャストアーム		デザインアーム		肘なし	
		品番	価格	品番	価格	品番	価格
● ブラック	—	CG91YR-FZK	¥73,500	CG21YR-FZK	¥67,700	CG11YR-FZK	¥51,400
	○	CG92YR-FZK	¥91,100	CG22YR-FZK	¥85,300	CG12YR-FZK	¥69,000
○ ホワイト	—	CG91VR-FZK	¥73,500	CG21VR-FZK	¥67,700	CG11VR-FZK	¥51,400
	○	CG92VR-FZK	¥91,100	CG22VR-FZK	¥85,300	CG12VR-FZK	¥69,000

●カラー

背：メッシュ 座：クッション

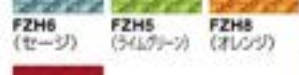

パッドタイプ ウレタンキャスタータイプ

フレーム カラー	ハンガー	アジャストアーム		デザインアーム		肘なし	
		品番	価格	品番	価格	品番	価格
● ブラック	—	CG97YR-F000	¥79,900	CG27YR-F000	¥74,100	CG17YR-F000	¥57,800
	○	CG98YR-F000	¥97,500	CG28YR-F000	¥91,700	CG18YR-F000	¥75,400
○ ホワイト	—	CG97VR-F000	¥79,900	CG27VR-F000	¥74,100	CG17VR-F000	¥57,800
	○	CG98VR-F000	¥97,500	CG28VR-F000	¥91,700	CG18VR-F000	¥75,400

●カラー

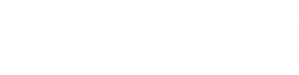
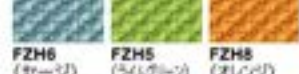
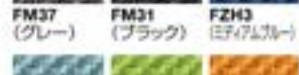

CG-RChair

Indoor Advantage Gold GW+ WEI PLUS

ハイバック



CN45WR-FZH3

アジャストアーム



A

CN85WR-FZH6 ¥77,200

615W×580D×420~512SH・910~1002H
肘高/130~131H(アジャストアーム高調整100mm)
(ゴムキャスターはSH・H寸法2mmUP)
脚外径φ637

デザインアーム



B

CN45GR-FZH3 ¥65,300

590W×580D×420~512SH・910~1002H
肘高/605~697H
(ゴムキャスターはSH・H寸法2mmUP)
脚外径φ637

肘なし



C

CN35JR-PB21 ¥56,600

475W×580D×422~514SH・912~1004H
(ゴムキャスターはSH・H寸法2mmUP)
脚外径φ637

シェルカラー	キャスター	アジャストアーム	デザインアーム	肘なし
グレー	ナイロン	CN85GR-F□□ ¥77,200	CN45GR-F□□ ¥65,300	CN35GR-F□□ ¥55,100
		CN85GR-PB□□ ¥78,700	CN45GR-PB□□ ¥66,800	CN35GR-PB□□ ¥56,600
	ゴム	CN85CR-F□□ ¥77,200	CN45CR-F□□ ¥65,300	CN35CR-F□□ ¥55,100
		CN85CR-PB□□ ¥78,700	CN45CR-PB□□ ¥66,800	CN35CR-PB□□ ¥56,600
ブラック	ナイロン	CN85ZR-F□□ ¥77,200	CN45ZR-F□□ ¥65,300	CN35ZR-F□□ ¥55,100
		CN85ZR-PB□□ ¥78,700	CN45ZR-PB□□ ¥66,800	CN35ZR-PB□□ ¥56,600
	ゴム	CN85JR-F□□ ¥77,200	CN45JR-F□□ ¥65,300	CN35JR-F□□ ¥55,100
		CN85JR-PB□□ ¥78,700	CN45JR-PB□□ ¥66,800	CN35JR-PB□□ ¥56,600
ホワイト	ナイロン	CN85WR-F□□ ¥77,200	CN45WR-F□□ ¥65,300	CN35WR-F□□ ¥55,100
		CN85WR-PB□□ ¥78,700	CN45WR-PB□□ ¥66,800	CN35WR-PB□□ ¥56,600
	ゴム	CN85XR-F□□ ¥77,200	CN45XR-F□□ ¥65,300	CN35XR-F□□ ¥55,100
		CN85XR-PB□□ ¥78,700	CN45XR-PB□□ ¥66,800	CN35XR-PB□□ ¥56,600

ローバック



CN43WR-FZH6

アジャストアーム



D

CN83WR-FZH6 ¥70,900

615W×555D×420~512SH・830~922H
肘高/130~131H(アジャストアーム高調整100mm)
(ゴムキャスターはSH・H寸法2mmUP)
脚外径φ637

デザインアーム



E

CN43GR-PB24 ¥60,800

590W×555D×420~512SH・830~922H
肘高/605~697H
(ゴムキャスターはSH・H寸法2mmUP)
脚外径φ637

肘なし



F

CN33ZR-FM37 ¥48,800

475W×555D×420~512SH・830~922H
(ゴムキャスターはSH・H寸法2mmUP)
脚外径φ637

シェルカラー	キャスター	アジャストアーム	デザインアーム	肘なし
グレー	ナイロン	CN83GR-F□□ ¥70,900	CN43GR-F□□ ¥59,000	CN33GR-F□□ ¥48,800
		CN83GR-PB□□ ¥72,700	CN43GR-PB□□ ¥60,800	CN33GR-PB□□ ¥50,600
	ゴム	CN83CR-F□□ ¥70,900	CN43CR-F□□ ¥59,000	CN33CR-F□□ ¥48,800
		CN83CR-PB□□ ¥72,700	CN43CR-PB□□ ¥60,800	CN33CR-PB□□ ¥50,600
ブラック	ナイロン	CN83ZR-F□□ ¥70,900	CN43ZR-F□□ ¥59,000	CN33ZR-F□□ ¥48,800
		CN83ZR-PB□□ ¥72,700	CN43ZR-PB□□ ¥60,800	CN33ZR-PB□□ ¥50,600
	ゴム	CN83JR-F□□ ¥70,900	CN43JR-F□□ ¥59,000	CN33JR-F□□ ¥48,800
		CN83JR-PB□□ ¥72,700	CN43JR-PB□□ ¥60,800	CN33JR-PB□□ ¥50,600
ホワイト	ナイロン	CN83WR-F□□ ¥70,900	CN43WR-F□□ ¥59,000	CN33WR-F□□ ¥48,800
		CN83WR-PB□□ ¥72,700	CN43WR-PB□□ ¥60,800	CN33WR-PB□□ ¥50,600
	ゴム	CN83XR-F□□ ¥70,900	CN43XR-F□□ ¥59,000	CN33XR-F□□ ¥48,800
		CN83XR-PB□□ ¥72,700	CN43XR-PB□□ ¥60,800	CN33XR-PB□□ ¥50,600

シェルカラー



ホワイトシェル



グレーシェル



ブラックシェル

オプション



アジャストアームは体重の約16%を占める肩腕を身体に近い位置で支え、腕、肩、首などへの負担軽減に効果があります。

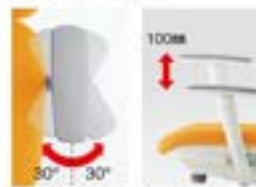

アジャストアーム
CK529Y
-G72 [ブルー] -G721 [ブラック] -G80 [ホワイト]
¥22,100



デザインアーム
CN521Y
-G72 [ブルー] -G721 [ブラック] -G80 [ホワイト]
¥10,200

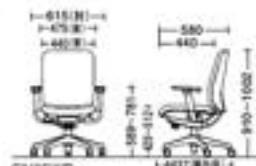

専門のカタログがあります。

●カラー



※ 抗菌(銀イオン)性、耐アルコール性、耐皮脂性、耐アルコール性



●共通仕様:
アジャストアーム/樹脂成型品+スチールデザイン
アーム/樹脂成型品 脚/樹脂成型品

●交換用キャスター

ナイロン G93380X-OG10 [ブラック]
-G726 [グレー]

キャスター径:φ60

ウレタン G1C862X-OG10 [ブラック]
-G726 [グレー]

キャスター径:φ60

ゴム W13463X-OG10 [ブラック]
-G726 [グレー]

キャスター径:φ50

●詳しくは452頁をご覧ください。

●カラー



Webに
製品情報が
ございます



CG-E 

●交換用キャスター

ナイロン W13180X-G159
キャスター径:φ50
ウレタン W13213X-G159
キャスター径:φ50
ゴム W13463X-G159
キャスター径:φ50

①詳しくは452頁をご覧ください。

機能



背ロック機構

背もたれによりかかる重量が後方に倒れる背ロック機構。背もたれの回転ポイントを前方に設定し、ロック機構の勢の背もたれと背中を支えを強力解放し、快適性を高めました。



アジャストアーム

上下調整(100mm・20mmピッチ4段階)と肘パッド部の回転(内30°、外30°)が可能です。PCワークを快適にサポートします。



背の上下調節

背の上下調節ダイヤル
背の強弱ハンドル
背裏のダイヤルをゆるめることで、背当ての高さを25mmの範囲で無段階に調節できます。ロックの強弱は座の裏にあるハンドルで、調節できます。



座の上下調節

ガススプリング機構を採用しているため、座裏左側のレバー操作により簡単に調節できます(ストローク30mm)。



異硬度クッション

硬さの異なる3種のウレタンを一体成型。ソフトなクッション性としっかりとしたボール状の両立を実現しました。

オプション



リング付(左右共通)
CG522Y-G159×2 ¥4,630×2



アジャストアーム
CG529Y-G159 ¥22,100

●カラー



●共通仕様:

肘/樹脂成型品(PP) 脚/樹脂成型品(PA-GF)
シェルカラー/モダレートグレー(G159)

FIRME [フィルム]



カラー



仕様	チェアタイプ		ロックンメカ	
			4本脚オートリターン	4本脚オートリターン
布	L434HE-P	¥299,400	L434HH-P	¥284,900
革	L434HE-P	¥365,300	L434HH-P	¥345,800

CE

CXタイプ(パネル付)

FXタイプ(オープン付)

CZタイプ(パネル付)

FZタイプ(オープン付)



CX・FXタイプ/ハイバック
ハイバック
 CE69CX-PF72 ¥334,800
 -FB ¥285,600
 -PB ¥274,300

ローバック
 CE59CX-PF72 ¥315,600
 -FB ¥266,400
 -PB ¥255,400



CX・FXタイプ/ローバック
ハイバック
 CE69FX-PF72 ¥320,400
 -FB ¥271,300
 -PB ¥260,100

ローバック
 CE59FX-PF72 ¥301,400
 -FB ¥252,200
 -PB ¥241,000



CZ・FZタイプ/ハイバック
ハイバック
 CE69CZ-PF72 ¥281,400
 -FB ¥232,100
 -PB ¥221,000

ローバック
 CE59CZ-PF72 ¥262,200
 -FB ¥213,100
 -PB ¥202,200

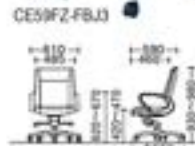

CZ・FZタイプ/ローバック
ハイバック
 CE69FZ-PF72 ¥267,100
 -FB ¥217,900
 -PB ¥206,600

ローバック
 CE59FZ-PF72 ¥248,200
 -FB ¥198,700
 -PB ¥187,700

機能



- ① 座上下昇降レバー
 - ② リクライニング
強弱調整ハンドル
 - ③ リクライニング
固定/解除レバー
(3段階固定)
- (リクライニング角度: 12°)

カラー



クワイティブ
ファニチュアDRIFT
ソリューション

ワークスペース

ホーム
ファニチュア

デスク

デスク周辺
オプション

シーティング

ミーティング
オフィシアミーティング
オフィステーブルソファ
ラウンジチェア

バーチェイジョン

相応シグレーション

建築材活用事例

収納システム

ラック

ロッカー

地域別
取手書

営業・販売情報

セキュリティ
システムWILL or Block
サポートツールワークサポート
ツールエグゼクティブ
ファニチュア

会議セット

会議会場
テーブルチェア

ロビーベンチ

出口のフアンター
と案内オフィスロビー
アクセサリ

Grata (グラータ) Indoor Advantage Gold GW+ WILL PLUS



ラインナップ



4本脚チェア



5本脚チェア



5本脚ハイチェア

5本脚タイプ ◎ GOOD DESIGN

肘なし



8142MR-FBA1



8142LS-FBA8

肘付



8142LA-FBA9



8142NB-FBA1

シェル	肘付なし	肘付付	肘付なし	肘付付
グレー	8142MR-F ¥84,500	8142MS-F ¥95,600	8142MA-F ¥88,400	8142MB-F ¥99,500
ブラック	8142LR-F ¥84,500	8142LS-F ¥95,600	8142LA-F ¥88,400	8142LB-F ¥99,500
ホワイト	8142NR-F ¥84,500	8142NS-F ¥95,600	8142NA-F ¥88,400	8142NB-F ¥99,500
寸法	524W×545D×420~512SH-846~939H 脚外径φ676	524W×545D×420~512SH-846~939H 脚外径φ676	606W×545D×420~512SH-846~939H 脚外径φ676	606W×545D×420~512SH-846~939H 脚外径φ676

5本脚ハイチェアタイプ

肘なし



8142UG-FBA1



8142US-FEA6

肘付



8142UA-FBA1



8142UB-FBA8

シェル	肘付なし	肘付付	肘付なし	肘付付
グレー	8142UR-F ¥119,900	8142US-F ¥130,900	8142UA-F ¥123,600	8142UB-F ¥134,700
ブラック	8142UX-F ¥119,900	8142UY-F ¥130,900	8142UC-F ¥123,600	8142UD-F ¥134,700
ホワイト	8142UG-F ¥119,900	8142UJ-F ¥130,900	8142UE-F ¥123,600	8142VF-F ¥134,700
寸法	524W×545D×567~767SH-994~1194H 脚外径φ676	524W×545D×567~767SH-994~1194H 脚外径φ676	606W×545D×567~767SH-994~1194H 脚外径φ676	606W×545D×567~767SH-994~1194H 脚外径φ676

●カラー



FBA3 (ホワイトグレー)



FBA1 (ブラック)



FEA4 (メタリックブルー)



FEA6 (ビスフェノールA)



FBA8 (オレンジ)



FBA9 (レッド)



F3Z1 (ブラック)



F3Z6 (ブルー)



F3Z5 (グリーン)

防炎クロス ◎ 安全

① ナイロンキャスターはカーペットのような柔らかい床に適しています。Pタイルなどの硬質床にはウレタンキャスターもしくはゴムキャスターが適しています。詳しくは452頁の表をご覧ください。

●交換用キャスター(5本脚タイプ)



ナイロン
G93380X
キャスター径:φ60



ゴム
W13463X
キャスター径:φ50



ウレタン
G1C862X
キャスター径:φ60

① 詳しくは452頁をご覧ください。

機能



背もたれに寄りかかると開口部が変形し、やわらかく体を支えます。通気性も高く快適な座り心地が得られます。



よりやわらかな座り心地を生む背パッドはあとからの取付けも可能です。



5本脚タイプはくるぶしを中心として背と座が連動するアングルチルトリクライニングを採用。



座面下のレバーで高さ調整が可能(調整範囲30mm)。

●共通仕様:

背・肘/ポリアミド樹脂 フレーム/スチールパイプ/シルバー/メタリック粉体塗装 座/布張り
座シェル/ポリアミド樹脂 5本脚/アルミダイキャスト
キャスター/φ60mmナイロン/交換キャスター

① 防炎クロス仕様につきましては、価格が異なりますので、オカムラ・ウェブサイトをご覧ください。

ルナ ゴムキャスター

E2530

Level 2

Incar Advantage Grid

GW+

WEB PLUS

GOOD DESIGN

GOOD DESIGN

GOOD DESIGN

JIDA デザインミュージアム
コレクション VOL.17

4本脚チェア



ゴムキャスター

背パッドなし

フレーム	シェル	肘なし	肘付	テーブル付	肘なし/横付	肘付/横付	テーブル付/横付
● スー	○ 肘なし	81S3BA ¥54,900	81S3BE ¥65,600	81S3BN ¥90,000	81S3HA ¥67,600	81S3HE ¥78,300	81S3HN ¥102,900
	● 肘付	81S3BA-PM ¥56,500	81S3BE-PM ¥67,200	81S3BN-PM ¥91,800	81S3HA-PM ¥69,300	81S3HE-PM ¥79,900	81S3HN-PM ¥104,400
● フック	○ 肘なし	81S3CA ¥54,900	81S3CE ¥65,600	81S3CN ¥90,000	81S3JA ¥67,600	81S3JE ¥78,300	81S3JN ¥102,900
	● 肘付	81S3CA-PM ¥56,500	81S3CE-PM ¥67,200	81S3CN-PM ¥91,800	81S3JA-PM ¥69,300	81S3JE-PM ¥79,900	81S3JN-PM ¥104,400
○ 肘なし	○ 肘なし	81S3AA ¥54,900	81S3AE ¥65,600	81S3AN ¥90,000	81S3GA ¥67,600	81S3GE ¥78,300	81S3GN ¥102,900
	● 肘付	81S3AA-PM ¥56,500	81S3AE-PM ¥67,200	81S3AN-PM ¥91,800	81S3GA-PM ¥69,300	81S3GE-PM ¥79,900	81S3GN-PM ¥104,400
● フック	○ 肘なし	81S3DA ¥54,900	81S3DE ¥65,600	81S3DN ¥90,000	81S3KA ¥67,600	81S3KE ¥78,300	81S3KN ¥102,900
	● 肘付	81S3DA-PM ¥56,500	81S3DE-PM ¥67,200	81S3DN-PM ¥91,800	81S3KA-PM ¥69,300	81S3KE-PM ¥79,900	81S3KN-PM ¥104,400
○ 肘付	○ 肘なし	81S3EA ¥54,900	81S3EE ¥65,600	81S3EN ¥90,000	81S3LA ¥67,600	81S3LE ¥78,300	81S3LN ¥102,900
	● 肘付	81S3EA-PM ¥56,500	81S3EE-PM ¥67,200	81S3EN-PM ¥91,800	81S3LA-PM ¥69,300	81S3LE-PM ¥79,900	81S3LN-PM ¥104,400
● フック	○ 肘なし	81S3FA ¥54,900	81S3FE ¥65,600	81S3FN ¥90,000	81S3MA ¥67,600	81S3ME ¥78,300	81S3MN ¥102,900
	● 肘付	81S3FA-PM ¥56,500	81S3FE-PM ¥67,200	81S3FN-PM ¥91,800	81S3MA-PM ¥69,300	81S3ME-PM ¥79,900	81S3MN-PM ¥104,400
○ 肘なし	○ 肘なし	81S3AY ¥54,900	81S3AU ¥65,600	81S3AS ¥90,000	81S3GY ¥67,600	81S3GU ¥78,300	81S3GS ¥102,900
	● 肘付	81S3AY-PM ¥56,500	81S3AU-PM ¥67,200	81S3AS-PM ¥91,800	81S3GY-PM ¥69,300	81S3GU-PM ¥79,900	81S3GS-PM ¥104,400
○ 肘付	○ 肘なし	81S3DY ¥54,900	81S3DU ¥65,600	81S3DS ¥90,000	81S3KY ¥67,600	81S3KU ¥78,300	81S3KS ¥102,900
	● 肘付	81S3DY-PM ¥56,500	81S3DU-PM ¥67,200	81S3DS-PM ¥91,800	81S3KY-PM ¥69,300	81S3KU-PM ¥79,900	81S3KS-PM ¥104,400
● フック	○ 肘なし	81S3EY ¥54,900	81S3EU ¥65,600	81S3ES ¥90,000	81S3LY ¥67,600	81S3LU ¥78,300	81S3LS ¥102,900
	● 肘付	81S3EY-PM ¥56,500	81S3EU-PM ¥67,200	81S3ES-PM ¥91,800	81S3LY-PM ¥69,300	81S3LU-PM ¥79,900	81S3LS-PM ¥104,400
○ 肘付	○ 肘なし	81S3FY ¥54,900	81S3FU ¥65,600	81S3FS ¥90,000	81S3MY ¥67,600	81S3MU ¥78,300	81S3MS ¥102,900
	● 肘付	81S3FY-PM ¥56,500	81S3FU-PM ¥67,200	81S3FS-PM ¥91,800	81S3MY-PM ¥69,300	81S3MU-PM ¥79,900	81S3MS-PM ¥104,400
寸法/質量		560W×560D×440SH-820H / 6.2kg	560W×560D×440SH-820H / 7.5kg	665W×700D×440SH-820H / 9.5kg	560W×560D×440SH-820H / 7.2kg	560W×560D×440SH-820H / 8.5kg	665W×700D×440SH-820H / 10.5kg

背パッド付

フレーム	シェル	肘なし	肘付	テーブル付	肘なし/横付	肘付/横付	テーブル付/横付
● スー	○ 肘なし	81S3BB ¥60,100	81S3BL ¥70,800	81S3BR ¥95,400	81S3HB ¥73,000	81S3HL ¥83,700	81S3HR ¥108,300
	● 肘付	81S3BB-PM ¥61,700	81S3BL-PM ¥72,400	81S3BR-PM ¥97,000	81S3HB-PM ¥74,600	81S3HL-PM ¥85,300	81S3HR-PM ¥109,900
● フック	○ 肘なし	81S3CB ¥60,100	81S3CL ¥70,800	81S3CR ¥95,400	81S3JB ¥73,000	81S3JL ¥83,700	81S3JR ¥108,300
	● 肘付	81S3CB-PM ¥61,700	81S3CL-PM ¥72,400	81S3CR-PM ¥97,000	81S3JB-PM ¥74,600	81S3JL-PM ¥85,300	81S3JR-PM ¥109,900
○ 肘なし	○ 肘なし	81S3AB ¥60,100	81S3AL ¥70,800	81S3AR ¥95,400	81S3GB ¥73,000	81S3GL ¥83,700	81S3GR ¥108,300
	● 肘付	81S3AB-PM ¥61,700	81S3AL-PM ¥72,400	81S3AR-PM ¥97,000	81S3GB-PM ¥74,600	81S3GL-PM ¥85,300	81S3GR-PM ¥109,900
● フック	○ 肘なし	81S3DB ¥60,100	81S3DL ¥70,800	81S3DR ¥95,400	81S3KB ¥73,000	81S3KL ¥83,700	81S3KR ¥108,300
	● 肘付	81S3DB-PM ¥61,700	81S3DL-PM ¥72,400	81S3DR-PM ¥97,000	81S3KB-PM ¥74,600	81S3KL-PM ¥85,300	81S3KR-PM ¥109,900
○ 肘付	○ 肘なし	81S3EB ¥60,100	81S3EL ¥70,800	81S3ER ¥95,400	81S3LB ¥73,000	81S3LE ¥83,700	81S3LR ¥108,300
	● 肘付	81S3EB-PM ¥61,700	81S3EL-PM ¥72,400	81S3ER-PM ¥97,000	81S3LB-PM ¥74,600	81S3LE-PM ¥85,300	81S3LR-PM ¥109,900
● フック	○ 肘なし	81S3FB ¥60,100	81S3FL ¥70,800	81S3FR ¥95,400	81S3MB ¥73,000	81S3ML ¥83,700	81S3MR ¥108,300
	● 肘付	81S3FB-PM ¥61,700	81S3FL-PM ¥72,400	81S3FR-PM ¥97,000	81S3MB-PM ¥74,600	81S3ML-PM ¥85,300	81S3MR-PM ¥109,900
○ 肘付	○ 肘なし	81S3CM ¥60,100	81S3CU ¥70,800	81S3CS ¥95,400	81S3JM ¥73,000	81S3JL ¥83,700	81S3JR ¥108,300
	● 肘付	81S3CM-PM ¥61,700	81S3CU-PM ¥72,400	81S3CS-PM ¥97,000	81S3JM-PM ¥74,600	81S3JL-PM ¥85,300	81S3JR-PM ¥109,900
● フック	○ 肘なし	81S3AZ ¥60,100	81S3AU ¥70,800	81S3AS ¥95,400	81S3GZ ¥73,000	81S3GU ¥83,700	81S3GS ¥108,300
	● 肘付	81S3AZ-PM ¥61,700	81S3AU-PM ¥72,400	81S3AS-PM ¥97,000	81S3GZ-PM ¥74,600	81S3GU-PM ¥85,300	81S3GS-PM ¥109,900
○ 肘付	○ 肘なし	81S3DZ ¥60,100	81S3DU ¥70,800	81S3DS ¥95,400	81S3KZ ¥73,000	81S3KU ¥83,700	81S3KS ¥108,300
	● 肘付	81S3DZ-PM ¥61,700	81S3DU-PM ¥72,400	81S3DS-PM ¥97,000	81S3KZ-PM ¥74,600	81S3KU-PM ¥85,300	81S3KS-PM ¥109,900
● フック	○ 肘なし	81S3EZ ¥60,100	81S3EU ¥70,800	81S3ES ¥95,400	81S3LZ ¥73,000	81S3LU ¥83,700	81S3LS ¥108,300
	● 肘付	81S3EZ-PM ¥61,700	81S3EU-PM ¥72,400	81S3ES-PM ¥97,000	81S3LZ-PM ¥74,600	81S3LU-PM ¥85,300	81S3LS-PM ¥109,900
○ 肘付	○ 肘なし	81S3FZ ¥60,100	81S3FU ¥70,800	81S3FS ¥95,400	81S3MZ ¥73,000	81S3MU ¥83,700	81S3MS ¥108,300
	● 肘付	81S3FZ-PM ¥61,700	81S3FU-PM ¥72,400	81S3FS-PM ¥97,000	81S3MZ-PM ¥74,600	81S3MU-PM ¥85,300	81S3MS-PM ¥109,900
寸法/質量		560W×560D×440SH-820H / 6.5kg	560W×560D×440SH-820H / 7.8kg	665W×700D×440SH-820H / 9.8kg	560W×560D×440SH-820H / 7.5kg	560W×560D×440SH-820H / 8.8kg	665W×700D×440SH-820H / 10.8kg

背メッシュ

フレーム	シェル	肘なし	肘付	テーブル付	肘なし/横付	肘付/横付	テーブル付/横付
● スー	○ 肘なし	81S3BI ¥65,600	81S3BJ ¥76,200	81S3BI ¥100,700	81S3HI ¥78,300	81S3HI ¥89,000	81S3HI ¥113,400
	● 肘付	81S3BI-PM ¥67,200	81S3BJ-PM ¥77,800	81S3BI-PM ¥102,300	81S3HI-PM ¥79,900	81S3HI-PM ¥90,600	81S3HI-PM ¥115,000
● フック	○ 肘なし	81S3CI ¥65,600	81S3CJ ¥76,200	81S3CI ¥100,700	81S3JI ¥78,300	81S3JI ¥89,000	81S3JI ¥113,400
	● 肘付	81S3CI-PM ¥67,200	81S3CJ-PM ¥77,800	81S3CI-PM ¥102,300	81S3JI-PM ¥79,900	81S3JI-PM ¥90,600	81S3JI-PM ¥115,000
○ 肘なし	○ 肘なし	81S3AI ¥65,600	81S3AJ ¥76,200	81S3AI ¥100,700	81S3GI ¥78,300	81S3GI ¥89,000	81S3GI ¥113,400
	● 肘付	81S3AI-PM ¥67,200	81S3AJ-PM ¥77,800	81S3AI-PM ¥102,300	81S3GI-PM ¥79,900	81S3GI-PM ¥90,600	81S3GI-PM ¥115,000
● フック	○ 肘なし	81S3DI ¥65,600	81S3DJ ¥76,200	81S3DI ¥100,700	81S3KI ¥78,300	81S3KI ¥89,000	81S3KI ¥113,400
	● 肘付	81S3DI-PM ¥67,200	81S3DJ-PM ¥77,800	81S3DI-PM ¥102,300	81S3KI-PM ¥79,900	81S3KI-PM ¥90,600	81S3KI-PM ¥115,000
○ 肘付	○ 肘なし	81S3AD ¥65,600	81S3AF ¥76,200	81S3AD ¥100,700	81S3GD ¥78,300	81S3GD ¥89,000	81S3GD ¥113,400
	● 肘付	81S3AD-PM ¥67,200	81S3AF-PM ¥77,800	81S3AD-PM ¥102,300	81S3GD-PM ¥79,900	81S3GD-PM ¥90,600	81S3GD-PM ¥115,000
寸法/質量		560W×560D×440SH-820H / 5.9kg	560W×560D×440SH-820H / 7.2kg	665W×700D×440SH-820H / 9.2kg	560W×560D×440SH-820H / 5.9kg	560W×560D×440SH-820H / 6.2kg	665W×700D×440SH-820H / 10.2kg

●共通仕様：背/ポリプロピレン樹脂、ガラス繊維強化ポリアミド樹脂（背メッシュタイプ） 背生地/メッシュ：ポリエステル（メッシュタイプ） 肘/ガラス繊維強化ポリアミド樹脂
座クッション/モールドウレタン 座シェル/ポリプロピレン樹脂 座生地/布：ポリエステル、レザー：ビニールレザー 脚フレーム/スチール/パイプ製体塗装
キャスター/ゴムキャスターφ60mm タブレット/天板：メラミン化粧板、A3テーブル/ブロー成型品

- ① ゴムキャスターはPタイルなどの硬質床に適しています。詳しくは452頁の表をご覧ください。
② 機能や色仕様はP452をご覧ください。

●価格は税抜き価格です。消費税を別途承ります。●価格には配送費、施工費は含まれておりません。別途申し受けます。

グリーン購入法
基準適合製品掲載

okamura

W118

ルナ ゴムキャスター

生産国

level 2

Eco-Advantage Gold

GW+

WEI PLUS

GOOD DESIGN

JIDA DESIGN MUSEUM

JIDA デザインミュージアム
セレクション VOL.17JIDA デザインミュージアム
セレクション VOL.17

5本脚チェア

5本脚ハイチェア



ゴムキャスター

背パッドなし

フレーム	シェル	肘なし	肘付	肘なし/タブレット付	肘付/タブレット付	肘なし	肘付
● スー	● フック	B1S4BA ¥79,200	B1S4BE ¥89,900	B1S4PA ¥103,900	B1S4PE ¥114,400	B1S4HA ¥115,400	B1S4HE ¥126,000
	○ 脚付	B1S4BA-FM ¥80,900	B1S4BE-FM ¥91,600	B1S4PA-FM ¥105,300	B1S4PE-FM ¥116,100	B1S4HA-FM ¥117,100	B1S4HE-FM ¥127,700
● フック	● フック	B1S4CA ¥79,200	B1S4CE ¥89,900	B1S4QA ¥103,900	B1S4QE ¥114,400	B1S4JA ¥115,400	B1S4JE ¥126,000
	○ 脚付	B1S4CA-FM ¥80,900	B1S4CE-FM ¥91,600	B1S4QA-FM ¥105,300	B1S4QE-FM ¥116,100	B1S4JA-FM ¥117,100	B1S4JE-FM ¥127,700
○ 脚付	○ 脚付	B1S4AA ¥79,200	B1S4AE ¥89,900	B1S4NA ¥103,900	B1S4NE ¥114,400	B1S4GA ¥115,400	B1S4GE ¥126,000
	● フック	B1S4AA-FM ¥80,900	B1S4AE-FM ¥91,600	B1S4NA-FM ¥105,300	B1S4NE-FM ¥116,100	B1S4GA-FM ¥117,100	B1S4GE-FM ¥127,700
● フック	● フック	B1S4DA ¥79,200	B1S4DE ¥89,900	B1S4RA ¥103,900	B1S4RE ¥114,400	B1S4KA ¥115,400	B1S4KE ¥126,000
	○ 脚付	B1S4DA-FM ¥80,900	B1S4DE-FM ¥91,600	B1S4RA-FM ¥105,300	B1S4RE-FM ¥116,100	B1S4KA-FM ¥117,100	B1S4KE-FM ¥127,700
● フック	● フック	B1S4EA ¥79,200	B1S4EE ¥89,900	B1S4SA ¥103,900	B1S4SE ¥114,400	B1S4LA ¥115,400	B1S4LE ¥126,000
	○ 脚付	B1S4EA-FM ¥80,900	B1S4EE-FM ¥91,600	B1S4SA-FM ¥105,300	B1S4SE-FM ¥116,100	B1S4LA-FM ¥117,100	B1S4LE-FM ¥127,700
● フック	● フック	B1S4FA ¥79,200	B1S4FE ¥89,900	B1S4TA ¥103,900	B1S4TE ¥114,400	B1S4MA ¥115,400	B1S4ME ¥126,000
	○ 脚付	B1S4FA-FM ¥80,900	B1S4FE-FM ¥91,600	B1S4TA-FM ¥105,300	B1S4TE-FM ¥116,100	B1S4MA-FM ¥117,100	B1S4ME-FM ¥127,700
○ 脚付	○ 脚付	B1S4CK ¥79,200	B1S4CP ¥89,900	B1S4QK ¥103,900	B1S4QP ¥114,400	B1S4JK ¥115,400	B1S4JP ¥126,000
	● フック	B1S4CK-FM ¥80,900	B1S4CP-FM ¥91,600	B1S4QK-FM ¥105,300	B1S4QP-FM ¥116,100	B1S4JK-FM ¥117,100	B1S4JP-FM ¥127,700
○ 脚付	○ 脚付	B1S4AY ¥79,200	B1S4AU ¥89,900	B1S4NY ¥103,900	B1S4NU ¥114,400	B1S4QY ¥115,400	B1S4QU ¥126,000
	● フック	B1S4AY-FM ¥80,900	B1S4AU-FM ¥91,600	B1S4NY-FM ¥105,300	B1S4NU-FM ¥116,100	B1S4QY-FM ¥117,100	B1S4QU-FM ¥127,700
○ 脚付	● フック	B1S4DY ¥79,200	B1S4DU ¥89,900	B1S4RY ¥103,900	B1S4RU ¥114,400	B1S4KY ¥115,400	B1S4KU ¥126,000
	○ 脚付	B1S4DY-FM ¥80,900	B1S4DU-FM ¥91,600	B1S4RY-FM ¥105,300	B1S4RU-FM ¥116,100	B1S4KY-FM ¥117,100	B1S4KU-FM ¥127,700
○ 脚付	○ 脚付	B1S4FY ¥79,200	B1S4FU ¥89,900	B1S4TY ¥103,900	B1S4TU ¥114,400	B1S4MY ¥115,400	B1S4MU ¥126,000
	● フック	B1S4FY-FM ¥80,900	B1S4FU-FM ¥91,600	B1S4TY-FM ¥105,300	B1S4TU-FM ¥116,100	B1S4MY-FM ¥117,100	B1S4MU-FM ¥127,700
寸法/質量		475W×560D×425~517SH-805 ~897H 標準部φ696 / 11.5kg	565W×560D×425~517SH-805 ~897H 標準部φ696 / 12.5kg	550W×640D×425~517SH-805 ~897H 標準部φ696 / 14.0kg	550W×640D×425~517SH-805 ~897H 標準部φ696 / 15.0kg	475W×560D×620~774SH- 1000~1154H 標準部φ696 / 14.2kg	565W×560D×620~774SH- 1000~1154H 標準部φ696 / 15.2kg

背パッド付

フレーム	シェル	肘なし	肘付	肘なし/タブレット付	肘付/タブレット付	肘なし	肘付
● スー	● フック	B1S4BB ¥84,500	B1S4BL ¥95,200	B1S4PB ¥109,000	B1S4PL ¥119,800	B1S4HB ¥120,600	B1S4HL ¥131,300
	○ 脚付	B1S4BB-FM ¥85,500	B1S4BL-FM ¥96,200	B1S4PB-FM ¥110,000	B1S4PL-FM ¥120,800	B1S4HB-FM ¥121,600	B1S4HL-FM ¥132,300
● フック	● フック	B1S4CB ¥84,500	B1S4CL ¥95,200	B1S4QB ¥109,000	B1S4QL ¥119,800	B1S4JB ¥120,600	B1S4JL ¥131,300
	○ 脚付	B1S4CB-FM ¥85,500	B1S4CL-FM ¥96,200	B1S4QB-FM ¥110,000	B1S4QL-FM ¥120,800	B1S4JB-FM ¥121,600	B1S4JL-FM ¥132,300
○ 脚付	○ 脚付	B1S4AB ¥84,500	B1S4AL ¥95,200	B1S4NB ¥109,000	B1S4NL ¥119,800	B1S4GB ¥120,600	B1S4GL ¥131,300
	● フック	B1S4AB-FM ¥85,500	B1S4AL-FM ¥96,200	B1S4NB-FM ¥110,000	B1S4NL-FM ¥120,800	B1S4GB-FM ¥121,600	B1S4GL-FM ¥132,300
● フック	● フック	B1S4DB ¥84,500	B1S4DL ¥95,200	B1S4RB ¥109,000	B1S4RL ¥119,800	B1S4KB ¥120,600	B1S4KL ¥131,300
	○ 脚付	B1S4DB-FM ¥85,500	B1S4DL-FM ¥96,200	B1S4RB-FM ¥110,000	B1S4RL-FM ¥120,800	B1S4KB-FM ¥121,600	B1S4KL-FM ¥132,300
○ 脚付	○ 脚付	B1S4EB ¥84,500	B1S4EL ¥95,200	B1S4SB ¥109,000	B1S4SL ¥119,800	B1S4LB ¥120,600	B1S4LL ¥131,300
	● フック	B1S4EB-FM ¥85,500	B1S4EL-FM ¥96,200	B1S4SB-FM ¥110,000	B1S4SL-FM ¥120,800	B1S4LB-FM ¥121,600	B1S4LL-FM ¥132,300
● フック	● フック	B1S4FB ¥84,500	B1S4FL ¥95,200	B1S4TB ¥109,000	B1S4TL ¥119,800	B1S4MB ¥120,600	B1S4ML ¥131,300
	○ 脚付	B1S4FB-FM ¥85,500	B1S4FL-FM ¥96,200	B1S4TB-FM ¥110,000	B1S4TL-FM ¥120,800	B1S4MB-FM ¥121,600	B1S4ML-FM ¥132,300
○ 脚付	○ 脚付	B1S4CBM ¥84,500	B1S4CQ ¥95,200	B1S4QB ¥109,000	B1S4QL ¥119,800	B1S4JB ¥120,600	B1S4JL ¥131,300
	● フック	B1S4CBM-FM ¥85,500	B1S4CQ-FM ¥96,200	B1S4QB-FM ¥110,000	B1S4QL-FM ¥120,800	B1S4JB-FM ¥121,600	B1S4JL-FM ¥132,300
○ 脚付	○ 脚付	B1S4AZ ¥84,500	B1S4AW ¥95,200	B1S4NZ ¥109,000	B1S4NW ¥119,800	B1S4KZ ¥120,600	B1S4KW ¥131,300
	● フック	B1S4AZ-FM ¥85,500	B1S4AW-FM ¥96,200	B1S4NZ-FM ¥110,000	B1S4NW-FM ¥120,800	B1S4KZ-FM ¥121,600	B1S4KW-FM ¥132,300
○ 脚付	○ 脚付	B1S4DZ ¥84,500	B1S4DW ¥95,200	B1S4RZ ¥109,000	B1S4RW ¥119,800	B1S4KZ ¥120,600	B1S4KW ¥131,300
	● フック	B1S4DZ-FM ¥85,500	B1S4DW-FM ¥96,200	B1S4RZ-FM ¥110,000	B1S4RW-FM ¥120,800	B1S4KZ-FM ¥121,600	B1S4KW-FM ¥132,300
○ 脚付	○ 脚付	B1S4EZ ¥84,500	B1S4EW ¥95,200	B1S4SZ ¥109,000	B1S4SW ¥119,800	B1S4LZ ¥120,600	B1S4LW ¥131,300
	● フック	B1S4EZ-FM ¥85,500	B1S4EW-FM ¥96,200	B1S4SZ-FM ¥110,000	B1S4SW-FM ¥120,800	B1S4LZ-FM ¥121,600	B1S4LW-FM ¥132,300
○ 脚付	○ 脚付	B1S4FZ ¥84,500	B1S4FW ¥95,200	B1S4TZ ¥109,000	B1S4TW ¥119,800	B1S4MZ ¥120,600	B1S4MW ¥131,300
	● フック	B1S4FZ-FM ¥85,500	B1S4FW-FM ¥96,200	B1S4TZ-FM ¥110,000	B1S4TW-FM ¥120,800	B1S4MZ-FM ¥121,600	B1S4MW-FM ¥132,300
寸法/質量		475W×560D×425~517SH-805 ~897H 標準部φ696 / 11.5kg	565W×560D×425~517SH-805 ~897H 標準部φ696 / 12.5kg	550W×640D×425~517SH-805 ~897H 標準部φ696 / 14.0kg	550W×640D×425~517SH-805 ~897H 標準部φ696 / 15.0kg	475W×560D×620~774SH- 1000~1154H 標準部φ696 / 14.2kg	565W×560D×620~774SH- 1000~1154H 標準部φ696 / 15.2kg

背メッシュ

フレーム	シェル	肘なし	肘付	肘なし/タブレット付	肘付/タブレット付	肘なし	肘付
● スー	● フック	B1S4BI ¥89,900	B1S4BJ ¥100,600	B1S4PI ¥114,400	B1S4PJ ¥125,200	B1S4HI ¥126,000	B1S4HJ ¥136,700
	○ 脚付	B1S4BI-FM ¥90,900	B1S4BJ-FM ¥101,600	B1S4PI-FM ¥115,400	B1S4PJ-FM ¥126,200	B1S4HI-FM ¥127,000	B1S4HJ-FM ¥137,700
● フック	● フック	B1S4CI ¥89,900	B1S4CJ ¥100,600	B1S4QI ¥114,400	B1S4QJ ¥125,200	B1S4JI ¥126,000	B1S4JH ¥136,700
	○ 脚付	B1S4CI-FM ¥90,900	B1S4CJ-FM ¥101,600	B1S4QI-FM ¥115,400	B1S4QJ-FM ¥126,200	B1S4JI-FM ¥127,000	B1S4JH-FM ¥137,700
○ 脚付	○ 脚付	B1S4AI ¥89,900	B1S4AJ ¥100,600	B1S4NI ¥114,400	B1S4NJ ¥125,200	B1S4GI ¥126,000	B1S4GH ¥136,700
	● フック	B1S4AI-FM ¥90,900	B1S4AJ-FM ¥101,600	B1S4NI-FM ¥115,400	B1S4NJ-FM ¥126,200	B1S4GI-FM ¥127,000	B1S4GH-FM ¥137,700
○ 脚付	○ 脚付	B1S4DI ¥89,900	B1S4DJ ¥100,600	B1S4QD ¥114,400	B1S4QF ¥125,200	B1S4JD ¥126,000	B1S4JF ¥136,700
	● フック	B1S4DI-FM ¥90,900	B1S4DJ-FM ¥101,600	B1S4QD-FM ¥115,400	B1S4QF-FM ¥126,200	B1S4JD-FM ¥127,000	B1S4JF-FM ¥137,700
○ 脚付	○ 脚付	B1S4AD ¥89,900	B1S4AF ¥100,600	B1S4ND ¥114,400	B1S4NF ¥125,200	B1S4GD ¥126,000	B1S4GF ¥136,700
	● フック	B1S4AD-FM ¥90,900	B1S4AF-FM ¥101,600	B1S4ND-FM ¥115,400	B1S4NF-FM ¥126,200	B1S4GD-FM ¥127,000	B1S4GF-FM ¥137,700
寸法/質量		475W×560D×425~517SH-805 ~897H 標準部φ696 / 11.2kg	565W×560D×425~517SH-805 ~897H 標準部φ696 / 12.2kg	550W×640D×425~517SH-805 ~897H 標準部φ696 / 13.7kg	550W×640D×425~517SH-805 ~897H 標準部φ696 / 14.7kg	475W×560D×620~774SH- 1000~1154H 標準部φ696 / 13.9kg	565W×560D×620~774SH- 1000~1154H 標準部φ696 / 14.9kg

● 共通仕様：背/ポリプロピレン樹脂、ガラス繊維強化ポリアミド樹脂（背メッシュタイプ） 背生地/メッシュ：ポリエステル（メッシュタイプ） 肘/ガラス繊維強化ポリアミド樹脂
座クッション/モールドウレタン 座シェル/ポリプロピレン樹脂 座生地/布：ポリエステル、レザー：ビニールレザー 脚フレーム/スチールパイプ粉体塗装
キャスター/ゴムキャスターφ60mm タブレット/天板：メラミン化粧板、A3テーブル/ブロー成型品

- ① ゴムキャスターはPタイルなどの硬質床に適しています。詳しくは452頁の表をご覧ください。
② 機能や色仕様はP452をご覧ください。

プロスタック ゴムキャスター

安全基準 UPN規格 GW

スタッキングタイプ



フレーム	シェル	ブレンタイプ	背パッドタイプ	ブレンタイプ (肘付)	背パッドタイプ (肘付)
● フック	● フック	8139YY-F	8139EY-F	8139YB-F	8139EB-F
○ 肘付	○ 肘付	8139WY-F	8139CY-F	8139WB-F	8139CB-F
◎ 肘なし	● フック	8139ZY-F	8139FY-F	8139ZB-F	8139FB-F
	○ 肘付	8139XY-F	8139DY-F	8139XB-F	8139DB-F
寸法/質量	587W×562D×438SH・800H 質量5.5kg	587W×562D×438SH・800H 質量5.8kg	640W×562D×438SH・800H 肘高609H 質量6.5kg	640W×562D×438SH・800H 肘高609H 質量6.8kg	

ネスティングタイプ GOOD DESIGN



フレーム	シェル	ブレンタイプ	背パッドタイプ	ブレンタイプ (肘付)	背パッドタイプ (肘付)
● フック	● フック	8140YY-F	8140EY-F	8140YB-F	8140EB-F
○ 肘付	○ 肘付	8140WY-F	8140CY-F	8140WB-F	8140CB-F
◎ 肘なし	● フック	8140ZY-F	8140FY-F	8140ZB-F	8140FB-F
	○ 肘付	8140XY-F	8140DY-F	8140XB-F	8140DB-F
寸法/質量	560W×562D×438SH・800H 質量5.4kg	560W×562D×438SH・800H 質量5.7kg	573W×562D×438SH・800H 肘高609H 質量6.4kg	573W×562D×438SH・800H 肘高609H 質量6.7kg	

ネスティング (大型テーブル付) タイプ

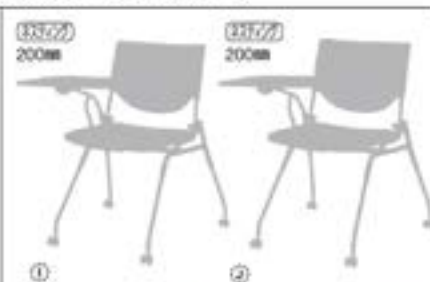

ゴムキャスター
Pタイルなどの硬い床に適したゴムキャスターを品揃え。

フレーム	シェル	ブレンタイプ	背パッドタイプ
● フック	● フック	8140YY-F	8140EY-F
○ 肘付	○ 肘付	8140WY-F	8140CY-F
◎ 肘なし	● フック	8140ZY-F	8140FY-F
	○ 肘付	8140XY-F	8140DY-F
寸法/質量	640W×700D×403H 800H (テーブル付) 620W×680D×403H 800H (テーブル付)	640W×700D×403H 800H (テーブル付) 620W×680D×403H 800H (テーブル付)	640W×700D×403H 800H (テーブル付) 620W×680D×403H 800H (テーブル付)

●カラー



●共通仕様:

背・座シェル/ポリプロピレン樹脂 背・座張地/ポリエステル 脚フレーム/スチールパイプ粉体塗装 (スウェーピング加工) 肘/ポリプロピレン樹脂

- ① ゴムキャスターはPタイルなどの硬い床に適しています。詳しくは452頁の表をご覧ください。
② 機能や色仕様はP452をご覧ください。

●価格は税抜き価格です。消費税を別途承ります。●価格には配送費、施工費は含まれておりません。別途申し受けます。

グリーン購入法
基準適合製品掲載

okamura W120

クイック
ファニチャーDX/CT
ソリューション

ワークスペース

ホーム
ファニチャー

デスク

デスク周辺
オプション

シーティング

ミーティング
カンファレンスミーティング
カフェテーブルソファ
ラウンジチェア

バーチェア

机/デスク/チェア

事務用デスク

収納システム

ラック

ロッカー

会議室
机/本棚

図書・資料室

セキュリティ
システムWELT 600k
サポートツールワークサポート
ツールエグゼクティブ
ファニチャー

会議室

会議室
テーブルチェア

ロビーベンチ

窓口カウンター
設置オフィスロビー
アクセサリ

近日公開予定

8130 

4本脚キャスタータイプ



 4台

8130BW-FZH3

4本脚タイプ

 4台



8130AB-FM31

脚カラー	4本脚キャスタータイプ 	4本脚タイプ 
ホワイト	8130BW ¥28,000 -FZ33 ¥31,000 -PB22 ¥31,000	8130AW ¥26,000 -PB22 ¥29,000
ブラック	8130BB ¥28,000 -FZ33 ¥31,000 -PB22 ¥31,000	8130AB ¥26,000 -FZ33 ¥29,000 -PB22 ¥29,000
寸法/質量	557W×S12D×430SH・775H / 5.0kg	557W×S12D×430SH・775H / 4.8kg

機能

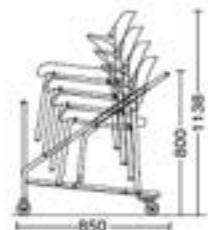

4本脚キャスタータイプ、4本脚タイプ共に平置きで4台までスタッキング可能です。



4本脚タイプ
積載台数：4脚
積載質量：19.2kg (4.8kg×4脚)

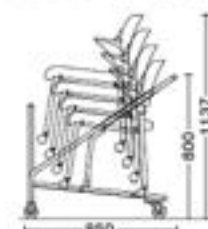

4本脚キャスタータイプ
積載台数：4脚
積載質量：20.0kg (5.0kg×4脚)

スタッキングチェア共通ドレー
(4本脚タイプ・4本脚キャスタータイプ)
H146DS-2721 **¥72,000**
718W×850D×800H (ドレー寸法)

●カラー



OKマイティ   (耐アルコール性、耐次亜塩素酸ナトリウム)



●共通仕様：
脚/スチールパイプ 青シェル/ポリプロピレン
座/シェル/ポリプロピレン キャスター/φ50ナイロン/設輪キャスター

LITTOII [リットII] 

●カラー



OKマイティ   (耐アルコール性、耐次亜塩素酸ナトリウム)



ステンレスタイプ

 10台
台車にて
40台

8126FZ-FZH5

スチールタイプ

 10台
台車にて
40台

8127EY-PD31

タイプ	ブラックシェル 	ホワイトシェル 
ステンレス	8126FZ ¥33,000	8126EZ ¥33,000
寸法/質量	515W×S30D×440SH・775H/4.3kg	
スチール	8127FZ ¥23,900	8127EZ ¥23,900
寸法/質量	515W×S30D×440SH・775H/4.4kg	

機能



専用ドレー
8126DR-z32 **¥56,000**
600W×875D×850H(ドレー寸法)
スタッキング高1080H(40台)
キャスター径125φ
シルバーマテリアル塗装



平置きで10台までスタッキングが可能です。

●共通仕様：
脚/フレーム/スチールタイプ/ハイテンションスチールパイプφ13mm
肘/樹脂塗装、ステンレスタイプ/ステンレスパイプφ13mm
背/座/シェル/ポリプロピレン樹脂
張地/布：ポリエステル、レザー/ビニールレザー
脚端/連結具付 (504mmピッチ)

sweep [スイープ]

Indoor Advantage Gold  GW+ 





■ビニールレザー仕様



座パッド付

シェル	4本脚		ハイチェア	
フリスウッド ライト	L409WX-PB  PD 	¥53,400	L409XX-PB  PD 	¥76,500
	L409WX-PE 	¥54,800	L409XX-PE 	¥77,400
フリスウッド ミディアム	L409WY-PB  PD 	¥53,400	L409XY-PB  PD 	¥76,500
	L409WY-PE 	¥54,800	L409XY-PE 	¥77,400
フリスウッド ダーク	L409WZ-PB  PD 	¥53,400	L409XZ-PB  PD 	¥76,500
	L409WZ-PE 	¥54,800	L409XZ-PE 	¥77,400
寸法/質量	490W×543D×450SH・773H/4.8kg		520W×548D×745SH・1000H/5.7kg	

張りぐるみ







	4本脚		ハイチェア	
-	L409WV-PB  PD 	¥57,200	L409XV-PB  PD 	¥81,400
	L409WV-PE 	¥59,100	L409XV-PE 	¥83,300
寸法/質量	490W×543D×450SH・773H/4.7kg		520W×548D×745SH・1000H/5.6kg	



座パッド付

シェル	4本脚		ハイチェア	
	ホワイトフレーム	ブラックフレーム	ホワイトフレーム	ブラックフレーム
チャウドエルム	L409ES-PB  PD 	¥53,400	L409AS-PB  PD 	¥53,400
	L409ES-PE 	¥54,300	L409AS-PE 	¥54,300
ソーンオーク	L409ET-PB  PD 	¥53,400	L409AT-PB  PD 	¥53,400
	L409ET-PE 	¥54,300	L409AT-PE 	¥54,300
ラストアップ パイン	L409EU-PB  PD 	¥53,400	L409AU-PB  PD 	¥53,400
	L409EU-PE 	¥54,300	L409AU-PE 	¥54,300
ピンテラ エルム	L409EW-PB  PD 	¥53,400	L409AW-PB  PD 	¥53,400
	L409EW-PE 	¥54,300	L409AW-PE 	¥54,300
フリスウッド ライト	L409EX-PB  PD 	¥53,400	L409AX-PB  PD 	¥53,400
	L409EX-PE 	¥54,300	L409AX-PE 	¥54,300
フリスウッド ミディアム	L409EY-PB  PD 	¥53,400	L409AY-PB  PD 	¥53,400
	L409EY-PE 	¥54,300	L409AY-PE 	¥54,300
フリスウッド ダーク	L409EZ-PB  PD 	¥53,400	L409AZ-PB  PD 	¥53,400
	L409EZ-PE 	¥54,300	L409AZ-PE 	¥54,300
寸法/質量	490W×543D×450SH・773H/4.8kg		520W×548D×745SH・1000H/5.7kg	

張りぐるみ

	4本脚		ハイチェア	
	ホワイトフレーム	ブラックフレーム	ホワイトフレーム	ブラックフレーム
-	L409EV-PB  PD 	¥57,200	L409AV-PB  PD 	¥81,400
	L409EV-PE 	¥59,100	L409AV-PE 	¥83,300
寸法/質量	490W×543D×450SH・773H/4.7kg		520W×548D×745SH・1000H/5.6kg	

●カラー

OKマイティ  (耐アルコール性、耐次亜塩素酸ナトリウム)カーナ  (耐アルコール性、耐次亜塩素酸ナトリウム)

※カラー 持ち手の色は脚によって異なります。本脚、メッキフレーム、ホワイトフレームのときはホワイト、ブラックフレームのときはブラックです。

●共通仕様：背・座/成型合板 フレーム/スチールパイプメラミン焼付塗装

クワイティ
ファニチュアD&D
ソリューション

ワークスペース

ホーム
ファニチュア

デスク

デスク周辺
オプション

シーティング

ミーティング
カンファレンス
ファニチュアミーティング
カンファレンスソファ
ラウンジチェア

バーチェア

相応しソリューション

建築材活用事例

収納システム

ラック

ロッカー

地域別
取手書

営業・販売情報

セキュリティ
システムWILL or Block
サポートツールワークサポート
ツールエグゼクティブ
ファニチュア

店舗セット

店舗自備
テーブルチェア

ロビーベンチ

窓口カウンター
設置オフィスロビー
アクセサリ

8106 

①
8脚



8106TZ-MX52

フレーム	品番・価格
メッキ	8106SZ-MG07 ¥32,300 +MX5: ¥39,400
ホワイト	8106UZ-MX5: ¥38,500
ブラック	8106TZ-MX5: ¥38,500
寸法/質量	515φ×440SH 高さ380φ/1.0kg

機能



スタッキングは4脚まで
です。

●共通仕様：フレーム/スチールクロームメッキ
座/表面材：メラミン化粧板

●カラー プライスウッド



MG07 [写真](#) MX51 [写真](#)
(ホワイト) (ホワイト)



MX52 [写真](#) MX53 [写真](#)
(ブラック) (ブラック)

WA [ワ コレクション] **全35品 GW**

COLLECTION



●カラー

スエード調クロス



クヴァドラクロス



PE67 (ホワイト)



●チェア共通仕様:
本体/メープル
脚/ホワイトアッシュ(ホワイトフレーム)、
ヒッコリー(ブラックフレーム)
脚端/ポリエチレン(フェルト付)

■チェア



■屏風パーティション



機能



●カラー

障子

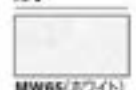

枠



マドラスウォールナットフレーム

縦型タイプ

LX18AT-MW65

¥3,269,300

組子タイプ

LX18AR-MW65

¥3,269,300

1775W×4450D×1800H

フレックオークフレーム

縦型タイプ

LX18BT-MW65

¥3,269,300

組子タイプ

LX18BR-MW65

¥3,269,300

1775W×4450D×1800H

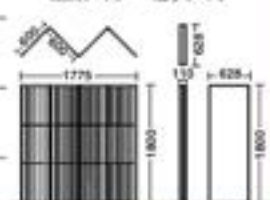
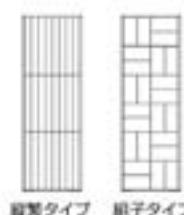

●屏風共通仕様: 本体/アルミフレーム 木目工コシート貼り
障子/強化ポリカーボネート 脚端: ポリアセタール

■テーブル 加工



●カラー 天板(天板)



薄い天板とシャープなフレームの組み合わせが高級感のある空間を演出します。

ガラス(天板)



●テーブル共通仕様:

本体/スチール 脚/塗装仕上げ(WE74, WE75) 天板/3-02アッシュ(ホワイト)天板/3-02アッシュ(ブラック)天板/強化ガラス
裏面ホワイト塗装 裏貼ベニヤ合板貼り(H208) 大理石水磨き仕上げ(GE69) 脚端/合成ゴム



720H

仕様	形状 (単位)	寸法			
		1800	2400	2800	
位置	品番	LX18CB*	LX18CC*	LX18CD*	
		WE74 ¥1,799,500	¥2,318,800	¥2,680,400	
	ホワイト フレーム	H284 ¥2,192,400	¥2,852,200	¥3,461,200	
		GF74 ¥3,545,300	¥5,145,900	¥5,764,600	
		ブラック フレーム	WE75 ¥1,799,500	¥2,318,800	¥2,680,400
			H285 ¥2,192,400	¥2,852,200	¥3,461,200
GF75 ¥3,545,300	¥5,145,900	¥5,764,600			

●価格は税別価格です。消費税を別途承ります。●価格には配送費、施工費は含まれておりません。別途申し受けます。

traverse x collection (トラヴァース Xコレクション)



限界まで薄く、美しく強い。
最大5.6mを一直線に横断する「薄く美しい天板」と広々とした足元空間を叶える「強靱なビーム構造」により、大型でも圧迫感のないカンファレンステーブル。
X字のメタルベースがテーブルに安定感を生み、カンファレンス空間を引き締めるアクセントとなります。



スラントエッジ
スラントエッジの天板は薄さを突き詰めた21mm厚。薄く、美しく、強い天板を実現しました。

Gold Award

contract



トラヴァース Xコレクションにつきましては、専門のカatalogがあります。



①

楕円形

4LJXWB-W272 ¥3,949,100

3600W×1200D×720H



機能



コンセントユニット

脚内配線

配線ビーム (配線ダクト)

テーブル下のビームには、大容量のケーブル類を納めることが可能です。また、オプションとしてコンセントユニットの取り付けが可能です。

オプション

コンセントユニット

天板裏の任意の位置に取り付けが可能です。*延長コードはそれぞれ別途手配してください。



Aタイプ

4LJPAB-A03 ¥265,200
電源(125V 15A 合計1500Wまで、
コード長さ3m)×2



Bタイプ

4LJPAS-A03 ¥245,400
電源(125V 15A 合計1500Wまで、コード2m、
HDMI D-端子21pin、VGA D-端子12pin、
AUDIO D-端子21pin、USB D-端子21pin)



4LJPAS-A03

■矩形 720H テーブル

仕様	形状 (W×D)	5600	4800	3600	4800	3600	2400
品番		4LJXAT	4LJXAS	4LJXAR	4LJXAC	4LJXAB	4LJXAA
W272, W356		¥4,865,400	¥4,786,500	¥4,112,400	¥4,339,900	¥3,846,300	¥3,221,700
WE53, WE55		¥4,931,200	¥4,848,500	¥4,149,400	¥4,371,400	¥3,874,000	¥3,236,300

■角形 720H テーブル

仕様	形状 (W×D)	5600	4800	3600	4800	3600	2400
品番		4LJXGT	4LJXGS	4LJXGR	4LJXGC	4LJXGB	4LJXGA
W272, W356		¥4,910,200	¥4,835,300	¥4,158,700	¥4,383,300	¥3,892,400	¥3,258,600
WE53, WE55		¥4,976,100	¥4,898,700	¥4,195,600	¥4,415,000	¥3,918,800	¥3,274,500

■楕円形 720H テーブル

仕様	形状 (W×D)	5600	4800	3600	4800	3600	2400
品番		4LJXWT	4LJXWS	4LJXWR	4LJXWC	4LJXWB	4LJXWA
W272, W356		¥5,032,800	¥4,954,000	¥4,274,700	¥4,465,000	¥3,949,100	¥3,320,500
WE53, WE55		¥5,098,700	¥5,017,300	¥4,311,500	¥4,496,700	¥3,972,700	¥3,336,400

●カラー (天板)人工突板



(天板)突板

●共通仕様: 天板/表面材: 人工突板ウレタン塗装仕上 (W272, W356)、突板ウレタン塗装仕上 (WE53, WE55) 縁材: アッシュ無垢材 補強フレーム/アルミ成型品 脚/スチール、ダークブラウン色仕上 ベース/アルミ成型品、ヘアラインクリア仕上

two'S α [ツースアルファ]

23年連続 優良 Indoor Advantage Gold GW+ WEB+PLUS

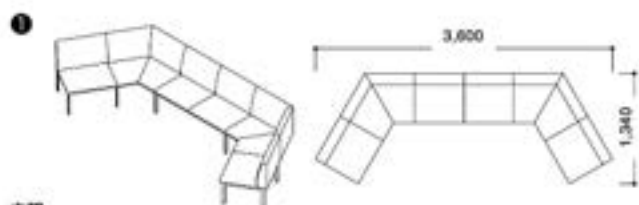

内訳		タイプ	品名	品番	数量
本体	背付き1人用	フレーム	単体600W	LB83SB	1
	背付き2人用		連結120°コーナー	LB83TM	2
	背付き120°内コーナー		連結600W	LB83TB	1
			連結1200W	LB83TD	1

ツースアルファの選び方

1 セットコードでまとめて手配する

A セットを選ぶ **B** フレームの色を選ぶ **C** 本体の色を選ぶ (すべて同じ色になります)

レイアウトセットコード

セットコードで手配すると図面のレイアウトが可能になります。張材は1色のみ選択可能です。複数色選択する場合は単品コードを選んでください。

セットC (コーナーセット②)

フレーム	インターロック	ツイル	カーナ	
	FXW	FK	PE	
ホワイト	LB83XE	¥538,200	¥555,800	¥552,900
ブラック	LB83XF	¥538,200	¥555,800	¥552,900



1800WX1800DX720HX410SH

内訳		タイプ	品名	品番	数量
本体	背付き2人用	フレーム	単体1200W	LB83SD	1
	背付きコーナー		連結コーナー	LB83TG	1
			連結1200W	LB83TD	1

セットD (120°セット)

フレーム	インターロック	ツイル	カーナ	
	FXW	FK	PE	
ホワイト	LB83XG	¥506,400	¥518,400	¥522,800
ブラック	LB83XH	¥506,400	¥518,400	¥522,800



2080WX1120DX720HX410SH

内訳		タイプ	品名	品番	数量
本体	背付き1人用	フレーム	単体600W	LB83SB	1
	背付き120°内側		連結120°	LB83TM	1
			連結600W	LB83TB	1

セットE (ブースセット)

フレーム	インターロック	ツイル	カーナ	
	FXW	FK	PE	
ホワイト	LB83XJ	¥832,400	¥867,800	¥856,800
ブラック	LB83XK	¥832,400	¥867,800	¥856,800



1800WX620DX1220HX410SH (1ユニット)

内訳		タイプ	品名	品番	数量
本体	背付き3人用	フレーム	単体1800W	LB83SF	2
	パネル		1800W	LB83EF	2

2 個別手配する

- A** 本体レイアウトを決める
B 本体・パネルを選ぶ
C フレームを選ぶ
D オプションを選ぶ



※パネルありなしで本体の長さが異なります。



ポイント

① 単体・連結の選び方

単体は脚が2本、連結は1本になります。単体と連結をつなげていることで脚の数を最小限にできます。



② フレームと本体の組み合わせ方法

フレームのワイドと合わせて自由に本体を選択することができます。

1200Wフレーム
+300Wテーブル+900W足付付き



③ コーナー連結方法

コーナーを連結する場合は、必ず片側が1500W以下になるようにしてください。

1800Wフレーム+コーナーフレーム+1500Wフレーム(本脚はイス)



本体・パネル パネルあり

※1200W脚は別売です。

	タイプ	品番			価格			品番			価格		
		本体	インターロック	ツイル	カーナ	パネル	インターロック	ツイル	カーナ	パネル	インターロック	ツイル	カーナ
			FXW	FK	PE		FXW	FK	PE		FXW	FK	PE
 	1人用	600W	LB83BB	¥80,500	¥83,400	¥85,500	LB83EB	¥47,600	¥50,600	¥48,700			
	1.5人用	900W	LB83BC	¥102,800	¥107,700	¥105,700	LB83EC	¥68,000	¥74,400	¥70,500			

	タイプ	品番	価格			品番	価格				
			本体	インターロック	ツイル		カーナ	パネル	インターロック	ツイル	カーナ
				FXW□	FK□		PE□		FXW□	FK□	PE□
背付背付	2人用 1200W	LB83BD	¥138,400	¥144,200	¥143,700	LB83ED	¥88,200	¥94,700	¥90,800		
	3人用 1800W	LB83BF	¥193,800	¥201,600	¥202,100	LB83EF	¥122,900	¥132,800	¥126,800		
	120°内コーナー	LB83BM	¥197,700	¥203,700	¥204,100	LB83EG	¥89,800	¥96,100	¥92,200		
背付付付	1.5人用	900W Lパネル	LB83BH	¥167,000	¥173,000	¥171,000	LB83EH	¥114,400	¥123,800	¥117,900	
		900W 背パネル	LB83BK	¥157,600	¥163,600	¥161,700	LB83EK	¥68,000	¥74,400	¥70,500	
	1.5人用	900W Lパネル	LB83BJ	¥167,000	¥173,000	¥171,000	LB83EJ	¥114,400	¥123,800	¥117,900	
		900W 背パネル	LB83BL	¥157,600	¥163,600	¥161,700	LB83EL	¥68,000	¥74,400	¥70,500	
	コーナー	600W Lパネル	LB83BG	¥134,300	¥140,300	¥138,400	LB83EG	¥89,800	¥96,100	¥92,200	

■フレーム

タイプ	品番	価格		品番	価格	
		単体	Z25, ZA75		連結	Z25, ZA75
	1800W	LB83SF	¥99,500	LB83TF	¥88,800	
	1500W	LB83SE	¥92,100	LB83TE	¥81,400	
	1200W	LB83SD	¥88,800	LB83TD	¥85,100	
	900W	LB83SC	¥65,800	LB83TC	¥55,100	
	600W	LB83SB	¥56,700	LB83TB	¥46,000	
	300W	LB83SA	¥52,400	LB83TA	¥41,700	

タイプ	品番	価格		品番	価格	
		単体	Z25, ZA75		連結	Z25, ZA75
120° コーナー	LB83SM	¥101,000		LB83TM	¥90,300	
コーナー	-	-		LB83TG	¥55,200	

※コーナー連結タイプは必ずどちらかが1500W以下になるように連結してください。

④ パネルなしタイプとオプションにつきましては80頁をご覧ください。

■オプション



カウンターテーブル
ホワイト脚
LB83ZC-MX□ MW□
ブラック脚
LB83ZD-MX□ MW□
¥297,500
1200W×500D×1000H



パーソナルテーブル
ホワイト脚
LB83ZE-MX□ MW□
ブラック脚
LB83ZF-MX□ MW□
¥87,100
550W×450D×620H



コートハンガー
ホワイト棚板
LB83ZG
ブラック棚板
LB83ZH
-FXW□ ¥217,800
-FK□ ¥230,200
-PE□ ¥219,300
500W×625D×1240H

カラー ■ インターロック (両31)



FXW2 (ベージュ) FXW3 (ダークブラウン) FXW1 (グレー) FXW0 (ダークグレー) FXW4 (インディゴ) FXW9 (セージ) FXW5 (ダークグリーン) FXW7 (イエロー) FXW6 (ダークコッパー) FXW8 (パールピンク)

カラー ■ ツイル(単色) (防汚性) (両34)



FKY7 (ベージュ) FKY2 (グレー) FKY3 (ライトグレー) FKY1 (ダークグレー) FKY4 (ダークブルー) FKY5 (セージ) FKY6 (ダークグリーン) FKY9 (イエロー) FKY8 (ダークコッパー) FKY27 (パールピンク)

※防汚効果の持続性は、使用頻度や環境によって異なります。効果は永久的なものではありません。

カラー ■ カーナ (耐アルコール性、耐次亜塩素酸ナトリウム)



PE53 (アイボリー) PE54 (シルバー) PE55 (ベージュ) PE56 (ブラウン) PE52 (ライトグレー) PE51 (ブラック) PE53 (セージ) PE52 (シルバー) PE51 (イエロー) PE50 (アイボリー) PE58 (オレンジ) PE57 (ピンク)

■ 素材セレクト
他の素材もご用意しています。詳しくは45頁をご覧ください。(サンプルでのご確認もお奨めいたします)

共通仕様: イス/背付ラワン白板、チップウレタン、ウレタンフォーム、布張り、ビニールレザー張り 脚: スチールパイプ、メラミン樹脂塗装、ABS樹脂製脚付 テーブル/パーティクルボード、表面材: メラミン化粧板 基材: ABS樹脂

※ ■ は在庫をご用意しておりますので、他の商品より早くお届けすることが可能です。

● 価格は税抜き価格です。消費税を別途承ります。● 価格には配送費、施工費は含まれておりません。別途申し受けます。

グリーン購入法
環境適合製品掲載

OKAMURA

W144

Creative Workplace

Alt Living

[アルトリビング]

※クッションの凸凹がアジャストで調整可能

■テーブル



700角
MS52SC-M ¥103,600
700W×700D×700H
ベース650φ



750φ
MS52SB-M ¥104,500
750φ×700H
900φ
MS52SA-M ¥106,700
900φ×700H

■ローテーブル



700角
MS52LC-M ¥103,100
700W×700D×500H
ベース650φ



750φ
MS52LB-M ¥104,000
750φ×500H
900φ
MS52LA-M ¥105,200
900φ×500H

ソファ・パーソナルテーブル対応表

	Lives Lounge Sofa 座高：380SH	Alt Piazza ソファ 座高：420SH	Bresta ソファベンチ ボックス脚 座高：450SH	LUXSYS 座高：400SH	Dock 座高：450SH	NAGARE ラウンジタイプ 座高：430SH	MS58 座高：420SH
	¥123	¥170	¥181	¥579		¥559	¥564
Lives Collaboration Sofa パーソナルテーブル テーブル高さ：700H	●	●	—	●	—	●	●
Lives Personal Table テーブル高さ：700H	—	—	—	●	—	●	—
Alt Piazza サイドテーブル テーブル高さ：670H	●	●	—	●	—	●	●
LUXSYS ポータブルテーブル テーブル高さ：670H	●	●	●	●	—	●	●
two'S α パーソナルテーブル テーブル高さ：640H	—	—	—	●	—	●	—
Alt Living -Co パーソナルテーブル テーブル高さ：720H	●	●	—	●	—	●	●
Cheril パーソナルテーブル テーブル高さ：620H	●	●	—	●	—	●	●
NAGARE パーソナルテーブル テーブル高さ：660H	—	—	—	●	—	●	—
アジャスタブルサイドテーブル テーブル高さ：550-750H	●	●	—	●	—	●	●

※テーブルの脚が、ソファの台座に干渉しないことを基準としております。NAGAREラウンジタイプについては、
テーブルの脚とソファの台座が干渉しますが、テーブル使用に十分な距離であるためOとしております。
※使用用途に応じて、座高とテーブルの高さの組み合わせをお選びください。

NAGAREラウンジタイプと
テーブルの脚の関係



クリエイティブ ファニチュア
DRIFT ソリューション
ワークスペース
ホーム ファニチュア
デスク
デスク周辺 オプション
シーティング
ミーティング ファニチュア
ミーティング アクセサリー
ソファ ラウンジファニチュア
バーチェイション
相応しソリューション
建築材活用事例
収納システム
ラック
ロッカー
地域別 基本情報
営業・販売店舗
セキュリティ システム
WILL or Block サポートツール
ワークサポート ツール
エゴゼンティブ ファニチュア
店舗セット
店舗自備 テーブルチェア
ロビーベンチ
窓口カウンター 設置例
オフィスロビー アクセサリ

クリエイティブ
ファニチュア

DRIFT
ソリューション

ワークスペース

ホーム
ファニチュア

デスク

デスク周辺
オプション

シーティング

ミーティング
ソリューション

ミーティング
ソリューション

ソファ
ラウンジチェア

バーチャル

周辺ソリューション

建築材料と家具

収納システム

ラップ

ロッカー

地域別
取手帳

企業・最大企業

セキュリティ
システム

WELL at Work
サポートツール

ワークサポート
ツール

エグゼクティブ
ファニチュア

会議セット

会議台
テーブルチェア

ロビーベンチ

窓口カウンター
設置

オフィスロビー
アクセサリ

近日公開予定

クワイティブ
ファニチュアDRIFT
ソリューション

ワークスペース

ホーム
ファニチュア

デスク

デスク周辺
オプション

シーティング

ミーティング
ファニチュアミーティング
ファニチャーブルソファ
ラウンジチェア

バーチェイジ

相応シロウソク

照明器具

収納システム

ラック

ロッカー

地域別
取手板

倉庫・倉庫

セキュリティ
システムWILL or Block
サポートツールワークサポート
ツールエゴセティブ
ファニチュア

店舗セット

店舗自備
テーブルチェア

ロビーベンチ

出口カウンター
設置オフィスロビー
アクセサリ

新製品

近日公開予定

※ ■ は在庫をご用意しておりますので、他の商品より早くお届けすることが可能です。

● 価格は税抜き価格です。消費税を別途承ります。● 価格には配送費、施工費は含まれておりません。別途申し受けます。

グリーン購入法
取手適合製品掲載

okamura W150

近日公開予定

クワイティブ
ファニチュアDRIFT
ソリューション

ワークスペース

ホーム
ファニチュア

デスク

デスク周辺
オプション

シーティング

ミーティング
ファニチュアミーティング
ファニチュアソファ
ラウンジチェア

バーチェア

相応シロウソク

照明器具

収納システム

ラック

ロッカー

地域別
取手

倉庫・搬入設備

セキュリティ
システムWILL or Block
サポートツールワークサポート
ツールエゴセティブ
ファニチュア

店舗セット

店舗自備
テーブルチェア

ロビーベンチ

窓口カウンター
設置オフィスロビー
アクセサリ

新製品

近日公開予定

※ ■ は在庫をご用意しておりますので、他の商品より早くお届けすることが可能です。

● 価格は税抜き価格です。消費税を別途承ります。● 価格には配送費、施工費は含まれておりません。別途申し受けます。

グリーン購入法
取組適合製品掲載

okamura W152

近日公開予定

クワイティブ
ファニチュアDRIFT
ソリューション

ワークスペース

ホーム
ファニチュア

デスク

デスク周辺
オプション

シーティング

ミーティング
ファニチュアミーティング
ファニチャーブルソファ
ラウンジチェア

バーチェイジ

相応シロウソク

照明器具

収納システム

ラック

ロッカー

地域別
取手板

倉庫・倉庫

セキュリティ
システムWILL or Block
サポートツールワークサポート
ツールエグゼクティブ
ファニチュア

店舗セット

店舗自備
テーブルチェア

ロビーベンチ

窓口カウンター
設置オフィスロビー
アクセサリ

新製品

近日公開予定

※ ■ は在庫をご用意しておりますので、他の商品より早くお届けすることが可能です。

● 価格は税抜き価格です。消費税を別途承ります。● 価格には配送費、施工費は含まれておりません。別途申し受けます。

グリーン購入法
取手適合製品掲載

okamura W154

近日公開予定

クワイティブ
ファニチュアDRIFT
ソリューション

ワークスペース

ホーム
ファニチュア

デスク

デスク周辺
オプション

シーティング

ミーティング
ファニチュアミーティング
ファニチャーブルソファ
ラウンジチェア

バーチェイジ

相応シロウソク

照明器具

収納システム

ラック

ロッカー

地域別
取手板

倉庫・倉庫

セキュリティ
システムWILL or Block
サポートツールワークサポート
ツールエゴセティブ
ファニチュア

店舗セット

店舗自備
テーブルチェア

ロビーベンチ

出口のフッター
設置オフィスロビー
アクセサリ

新製品

近日公開予定

※ ■ は在庫をご用意しておりますので、他の商品より早くお届けすることが可能です。

● 価格は税抜き価格です。消費税を別途承ります。● 価格には配送費、施工費は含まれておりません。別途申し受けます。

グリーン購入法
取組適合製品掲載

okamura W156

木製ロビーシリーズ

モイスト 

■ロビーチェア



④ LB68SH-FML5

仕様	品番	価格 -F300
3人用(肘なし)	LB68SF	¥537,800
3人用(両側肘付)	LB68SG	¥603,600
3人用(両側肘付)	LB68SH	¥647,300



⑤ LB68SG-FML6

3人用 両側肘付

LB68SG-F300

¥603,600

1862W×635D×420SH・790H



⑥ LB68SD-FML3

仕様	品番	価格 -F300
2人用(肘なし)	LB68SC	¥452,900
2人用(両側肘付)	LB68SD	¥518,700
2人用(両側肘付)	LB68SE	¥562,400



⑦ LB68SB-FML3

仕様	品番	価格 -F300
1人用(肘なし)	LB68SA	¥366,700
1人用(肘付)	LB68SB	¥432,700



●イス共通仕様：背裏・肘パネル/国産スチールはざ材ウレタン塗装仕上げ 背・座・中間部/再生チップウレタン、スラブウレタン、布張り(アクリル70%・ウール30%)
脚/ホワイトオーク無垢材ウレタン塗装仕上げ

■テーブル



⑧ LB68A1-WE48

センターテーブル

LB68A1-WE48

¥291,200

1064W×563D×450H



⑨ LB68A3-WE48

サイドテーブル (60°)

LB68A3-WE48

¥246,800

695W×540D×400H



⑩ LB68A2-WE48

サイドテーブル

LB68A2-WE48

¥206,200

532W×532D×500H

●テーブル共通仕様：天板/国産スチール突板ウレタン塗装仕上げ 脚材/国産スチール板締め付けウレタン塗装仕上げ 脚/ホワイトオーク無垢材ウレタン塗装仕上げ

■チェア



⑪ LB68SM-FML3

ループ脚

LB68SM-F300

¥250,700

452W×523D×420SH・800H

本体/国産ヒノキ無垢材ウレタン塗装仕上げ 背・座材/国産スチール突板ウレタン塗装仕上げ

●カラー

⑧ 座はすべてFS09(ライトグレー)です。

背				
座				
	FML3 (ブルーグリーン) (FMK1+FS09)	FML4 (ブルーグリーン) (FMK1+FS09)	FML1 (ブルーグリーン) (FMK1+FS09)	FML2 (ブルーグリーン) (FMK2+FS09)

⑨ 座はすべてFS10(グレーブラウン)です。

背				
座				
	FML6 (ブルーグリーン) (FMK6+FS10)	FML5 (ブルーグリーン) (FS09+FS10)	FML8 (ブルーグリーン) (FMK8+FS10)	FML7 (ブルーグリーン) (FMK7+FS10)

⑩

背					
座					
	FML0 (ブルーグリーン) (FMK0+FMK0)	FML9 (ブルーグリーン) (FMK7+FS09)	FMN3 (ブルーグリーン) (FMK3+FMK3)	FMN2 (ブルーグリーン) (FMK1+FMK0)	FMN1 (ブルーグリーン) (FMK7+FMK2)

⑪

背		
座		
	FS10 (ブルーグリーン) (FS10+FS10)	FS09 (ブルーグリーン) (FS09+FS09)

●木部カラー

スギ

WE48 (ナチュラル)

クワイティブ
ファニチュアD&CT
ソリューション

ワークアース

ホーム
ファニチュア

デスク

デスク周辺
オプション

シーティング

ミーティング
ファニチュアミーティング
ファニチュアソファ
ラウンジチェア

バーチェア

相応シグネーション

照明器具

収納システム

ラック

ロッカー

地域別
取付費

標準・最大運賃

セキュリティ
システムWILL or Block
サポートツールワークサポート
ツールエグゼクティブ
ファニチュア

店舗セット

店舗自備
テーブルチェア

ロビーベンチ

窓口カウンター
設置費オフィスロビー
アクセサリ

※ ■ は在庫をご用意しておりますので、他の商品より早くお届けすることが可能です。

● 価格は税抜き価格です。消費税を別途承ります。● 価格には配送費、施工費は含まれておりません。別途申し受けます。

レクトラインシリーズ

レクトライン収納システム モジュール・バリエーション

● 450D ○ 400D ■ 500D □ 300D

■ウッドタイプ (900W / 800W)

サイズ		両開き扉扉		ガラス 両開き扉扉	ラテラル キャビネット	3枚 引き出し扉扉	ワードローブ	トップケース (900W/800W)
340H	900W/800W	●						
400H	900W/800W	●						
710H	900W/800W	●	●					
760H	900W/800W			●				
1050H	900W/800W	●	●			●		●
1100H	900W/800W			●				
1810H	900W/800W	●	●				●	●
2100H	900W/800W	●	●				●	●

両開 (2700W / 2400W) もご利用しています。

■スタンダードタイプ/ハーフサイズ (450W / 400W / 600W)

サイズ		両開き扉扉		片開き扉扉	パーティクル キャビネット	シェルフビンゴ
340H	450W/400W			●○		
400H	450W/400W			●○		
710H	450W/400W			●○		●○
900H	450W/400W			●○		●○
950H	400W			□		
950H	600W			□		
1050H	450W/400W			●○		●○

サイズ		両開き扉扉		片開き扉扉	パーティクル キャビネット	シェルフビンゴ
1100H (ベース-8型)	400W				●○	
1200H	450W/400W			●○		●○
1250H (ベース-8型)	400W				●○	
1810H (ベース-8型)	450W/400W			●○		●○
2100H	450W/400W			●○		●○

■スタンダードタイプ (900W / 800W)

サイズ		両開き扉扉		ガラス 両開き扉扉	シェルフビンゴ	両開き扉扉	2枚 引き出し扉扉	3枚 引き出し扉扉	ガラス3枚 引き出し扉扉	シャッター 扉扉	ラテラル キャビネット	オープン キャビネット	ダブルオープン キャビネット	クリスタル ケース	シャッター扉 ガラス扉扉	オープン扉 クリスタル	トップケース	ワードローブ	両開き ワイプフリー	スライド キャビネット	
340H	900W	●○■																			
	800W	●○																			
400H	900W	●○■																			
	800W	●○																			
710H	900W	●○	●○	●○	●○	●○	●○	●○	●○	●○				●○	●○						
	800W	●○	●○	●○	●○	●○	●○	●○	●○	●○				●○							
760H (ベース-8型)	900W										●○	●○				●○					
	800W										●○	●○									
900H	900W	●○■□	●○	●○■□	●○	●○■	●○	●○	●○	●○				●○							
	800W	●○	●○	●○	●○	●○	●○	●○	●○	●○				●○							
1050H	900W	●○■□	●○■	●○■□	●○	●○	●○■	●○	●○	●○■					●○				□	●	
	800W	●○	●○	●○	●○	●○	●○	●○	●○	●○											
1100H (ベース-8型)	900W										●○	●○		●○■		●○					●○
	800W										●○	●○	●○	●○							
1200H	900W	●○■□	●○■	●○■□	●○	●○	●○■														□
	800W	●○	●○	●○	●○	●○	●○														
1250H (ベース-8型)	900W										●○■	■		●○■							●○
	800W										●○		●○	●○							
1810H (ベース-8型)	900W	●○		●○														●○	●○■		
	800W	●○		●○														●○	●○		
2100H	900W	●○■□		●○■□														●○	●○■		
	800W	●○		●○														●○	●○		

■ユーティリティ収納 (900W) ●ユーティリティ収納649頁をご参照ください。

サイズ		ロータイプ トップケース	トランプ ユニット	ストック ユニット	引き出し ユニット (オープン)	引き出し ユニット (扉付)	引き出し ユニット 片開き	引き出し ユニット 両開き (2列)	引き出し ユニット
1050H	900W	●○		●○	●○	●○	●○	●○	●○
1100H (ベース-8型)	900W		●○						

レクトライン ウッドタイプ

ネオウッド、プライズウッドの豊富な製品シリーズがナチュラルな空間を演出します。

やわらかく落ち着きのある木目柄が、上質なオフィス空間を演出します。デスクシリーズとも仕様をあわせることができます。

個性的なシルバーラインのハンドルは使い勝手はもちろん、デザイン性にもこだわりました。



豊富なバリエーションを自由に組み合わせて、最適な収納システムを実現。



マルチアクセスハンドル
4方向からアクセスできるハンドル。木目にアクセントを与えるシルバーライン。

3枚引違い書庫
ラッチ機構付の引違い書庫扉。

扉内側カバー
扉裏側もスッキリとしたカバー付。

ガラス両開きフレーム
アルミフレームがシャープで高級感のあるオフィスを演出します。

340H (上置き用) 400H (上置き用)



開口	奥行	両開き書庫	両開き書庫
600W	4600	4B30SF-Z ¥66,100 内寸法: 857W×418D×388H - 18.9kg	4B30ZF-Z ¥66,400 内寸法: 857W×418D×348H - 17.3kg
600W	4600	4T30SF-Z ¥65,900 内寸法: 757W×418D×388H - 14.4kg	4T30ZF-Z ¥66,100 内寸法: 757W×418D×348H - 15.9kg
備考		錠、ラッチ付	錠、ラッチ付

クリエイティブ
フアニチュア
DRIFT
ソリューション
ワークスペース
ホーム
フアニチュア
デスク
デスク周辺
オプション
シートンブ
クリエイティブ

710H (上置き・下置き兼用) 760H (下置き用) 1050H (下置き用) 1050H (上置き・下置き兼用)



開口	奥行	両開き書庫	ガラス両開き書庫	2段ラテラルキャビネット	カップケース	両開き書庫	ガラス両開き書庫
600W	4600	4B31ZF-Z ¥82,630 内寸法: 857W×418D×658H - 30.7kg	4B31GF-Z ¥128,830 内寸法: 857W×418D×658H - 31.8kg	4B71WC-Z ¥137,680 内寸法: 823W×403D×319H - 48kg	4B23KF-MK52 ¥218,130 ネオウッド色 ¥219,430 プライズウッド色 内寸法: 857W×418D×498H オープン部: 848W×480D×258H - 51kg	4B33ZF-Z ¥100,960 内寸法: 857W×418D×366H - 43.3kg	4B33GF-Z ¥151,360 内寸法: 857W×418D×366H - 45.9kg
600W	4600	4T31ZF-Z ¥80,690 内寸法: 757W×418D×658H - 26.9kg	4T31GF-Z ¥126,390 内寸法: 757W×418D×658H - 28.9kg	4T71WC-Z ¥136,780 内寸法: 723W×403D×319H - 39kg	—	4T33ZF-Z ¥98,680 内寸法: 757W×418D×366H - 38.3kg	4T33GF-Z ¥150,780 内寸法: 757W×418D×366H - 42.3kg
備考		棚板1枚付、錠、ラッチ付	棚板1枚付、錠、ラッチ付、強化ガラス	仕切板、オールロック錠、ラッチ、セーフティロック、ベース付	棚板1枚、台引出し、引出し、1.2kWコンセント1口、錠、ラッチ付 上部開天板高さ1085mm	棚板2枚付、錠、ラッチ付	棚板2枚付、錠、ラッチ付、強化ガラス

シートンブ
クリエイティブ
ソファ
ラウンジチェア
パーティション
HUBシステム
収納システム

1050H (上置き・下置き兼用) 1050H (上置き用) 1100H (下置き用)



開口	奥行	シェルフ	3枚引違い書庫	ガラス3枚引違い書庫 (上置き用)	3段ラテラルキャビネット	5段ラテラルキャビネット
600W	4600	4B53ZZ-ZB37 ¥45,460 内寸法: 864W×440D×390H - 27.9kg	4B43ZL-Z ¥120,260 内寸法: 864W×360D×367H - 37kg	4B43AC-ZB37 ¥101,260 内寸法: 864W×400D×367H - 42kg	4B73WC-Z ¥180,070 内寸法: 823W×403D×319H - 63kg	4B73WE-Z ¥276,350 内寸法: 823W×390D×188H - 82kg
600W	4600	4T53ZZ-ZB37 ¥43,480 内寸法: 754W×440D×390H - 26.0kg	4T43ZL-Z ¥115,780 内寸法: 764W×360D×367H - 34.9kg	4T43AC-ZB37 ¥97,380 内寸法: 764W×400D×367H - 39.5kg	4T73WC-Z ¥177,270 内寸法: 723W×403D×319H - 57kg	4T73WE-Z ¥272,950 内寸法: 723W×390D×188H - 76kg
備考		棚板2枚付	棚板2枚付、錠、ラッチ付 (開口寸法: 900W=500mm, 800W=433mm)	棚板2枚付、錠、ラッチ付 (開口寸法: 900W=486mm, 800W=419mm)	仕切板、オールロック錠、ラッチ、セーフティロック、ベース付	仕切板、オールロック錠、ラッチ、セーフティロック、ベース付

収納システム
ラック
ロッカー
地震対策
耐震
耐震最大積載
セキュリティ
システム
W111 or W101
サポートツール
ワークサポート
ツール
エグゼクティブ
フアニチュア
収納セット
収納システム
ケーブルチェア
ローベンチ
デスクファンター
デスク
オフィスロー
アクセサリ

棚板16mmピッチ

シリンダー錠

フラット フラットヒンジタイプ

1810H (下置き用)



④

4B37ZF-ZB42



⑤

4B37GF-ZB42



⑥

4B27WF-ZB42



⑦

4B27KF-ZB42

2100H (下置き用)



⑧

4B38ZF-ZB42



⑨

4B38GF-ZB42

開口	奥行	両開き書庫	ガラス両開き書庫	ワードローブ	カップケース	両開き書庫	ガラス両開き書庫
900W	4600	4B37ZF-ZB42 (フラット) ¥157,120 寸法:857W×418D×1709H・70.9kg	4B37GF-ZB42 (フラット) ¥224,320 寸法:857W×418D×1709H・71.9kg	4B27WF-ZB42 (フラット) ¥154,430 寸法:857W×418D×1709H・67kg	4B27KF-ZB42 (フラット) ¥279,690 77.5kg	4B38ZF-ZB42 (フラット) ¥176,150 寸法:857W×418D×2011H・85.9kg	4B38GF-ZB42 (フラット) ¥250,350 寸法:857W×418D×2011H・85.9kg
900W	4600	4T37ZF-ZB42 (フラット) ¥154,860 寸法:757W×418D×1709H・63.7kg	4T37GF-ZB42 (フラット) ¥221,460 寸法:757W×418D×1709H・64.7kg	4T27WF-ZB42 (フラット) ¥152,790 寸法:757W×418D×1709H・58.9kg	—	4T38ZF-ZB42 (フラット) ¥170,350 寸法:757W×418D×2011H・77.9kg	4T38GF-ZB42 (フラット) ¥246,950 寸法:757W×418D×2011H・71.9kg
備考		棚板4枚付、錠、ラッチ、ベース付	棚板4枚付、錠、ラッチ、ベース付、強化ガラス	ハンガーパイプ付棚板、棚板、錠、ラッチ、ベース付	棚板3枚、台引出し、引出し、1.2kWコンセント1口、錠、ラッチ、ベース付	棚板5枚付、錠、ラッチ付	棚板5枚付、錠、ラッチ付、強化ガラス

2100H (下置き用)



⑩

4B28WF-ZB42



⑪

4B28KF-ZB42

開口	奥行	ワードローブ	カップケース
900W	4600	4B28WF-ZB42 (フラット) ¥168,530 寸法:857W×418D×2011H・72.9kg	4B28KF-ZB42 (フラット) ¥298,320 92.1kg
900W	4600	4T28WF-ZB42 (フラット) ¥163,590 寸法:757W×418D×2011H・68.7kg	—
備考		ハンガーパイプ付棚板、棚板、錠、ラッチ付	棚板4枚、台引出し、引出し、1.2kWコンセント1口、錠、ラッチ付

2150H (下置き用)



⑫

4B28EF-ZB42



飾棚にはモニターサイズ



飾棚の天板裏には配線孔

■飾棚

開口	奥行	飾棚
2700W	4600	4B28EF-ZB42-ZL40 ¥873,070 (フラット) 2700W×4500×2150H・229.1kg
		4B28EF-ZB42-ZL30 ¥874,770 (フラット)
3400W	4600	4T28EF-ZB42-ZL40 ¥852,900 (フラット) 2400W×4500×2150H・204.3kg
		4T28EF-ZB42-ZL30 ¥854,900 (フラット)

※本製品は必ず転倒防止対策(床壁固定)をした状態でご使用ください。壁固定金具は別途手配が必要です。金具の価格には、施工取付費用は含まれておりません。壁固定金具L-2 FHL002X-ZA75/Z13/Z25 ¥920

⑫ ベース、天板、サイドパネル、棚板、笠木について詳しくは、000～000頁をご覧ください。

●組合せカラー (カップケースロータイプ)

本体	天板					
	M001 (プライズウッドライト) 天板/M001 (30) (30)	M002 (プライズウッドミディアム) 天板/M002 (30) (30)	M003 (プライズウッドダーク) 天板/M003 (30) (30)	MK37 (ネオウッドライト)	MK38 (ネオウッドミディアム)	MK39 (ネオウッドダーク)
ZA75 (ネオホワイト)	MDZ7	MDZ8	MDZ9	ML87	ML88	ML89
Z637 (スキップシルバー)	MDY4	MDY5	MDY6	MK51	MK52	MK53
ZK25 (ブラック)	MHV3	MHV4	MHV5	MKH7	MKH8	MKH9

●組合せカラー (カップケースロータイプ以外)

本体	スチール					
	ZE61 (プライズウッドライト)	ZE62 (プライズウッドミディアム)	ZE63 (プライズウッドダーク)	ZA47 (ネオウッドライト)	ZA48 (ネオウッドミディアム)	ZA49 (ネオウッドダーク)
ZA75 (ネオホワイト)	ZF51	ZF52	ZF53	ZB71	ZB72	ZB73
Z637 (スキップシルバー)	ZE82	ZE85	ZE88	ZB41	ZB42	ZB43
ZK25 (ブラック)	ZJ31	ZJ32	ZJ33	ZJ41	ZJ42	ZJ43

★印の付いているものを下置きとして使用する場合は別途ベースが必要です(ベースについては850頁をご覧ください)。

※ガラスを飛散防止フィルム張りにする場合は、別途お問い合わせください。

▲転倒防止のため、取組庫単体でのご使用はおやめください。

※レフトラインシリーズは組み重ねが基本になっていますので、筐体の折込み線を上部にまともな一体構造です(1250H以下)

※上下連結ボルト穴があげられていますので、1500H以下でのご使用の場合は、天板との併用でご使用ください。

※4B12AZ、4T12AZは760H/1100Hサイドパネルを取付ける場合にご使用ください。

有効寸法

W1=900W有効内寸/864 W2=800W有効内寸/764
 W3=450W有効内寸/414 W4=400W有効内寸/364
 W5=900W有効内寸/740 W6=800W有効内寸/640

	両開き/ガラス両開き		片開き		シェルビング		3枚引違い書庫/ガラス3枚引違い書庫		シャッター書庫
	有効奥行内寸 4680-(5000タイプ) 有効奥行内寸 4180-(4500タイプ) 有効奥行内寸 3680-(4000タイプ)		有効奥行内寸 4680-(5000タイプ) 有効奥行内寸 4180-(4500タイプ) 有効奥行内寸 3680-(4000タイプ)		有効奥行内寸 4990-(5000タイプ) 有効奥行内寸 4490-(4500タイプ) 有効奥行内寸 3990-(4000タイプ)		有効奥行内寸 4450-(5000タイプ) 有効奥行内寸 3950-(4500タイプ)/4000-(4500タイプ) 有効奥行内寸 3450-(4000タイプ)/3500-(4000タイプ)		有効奥行内寸 4150-(4800タイプ) 有効奥行内寸 3650-(4000タイプ)
	A4 ファイルボックス	A4S バインダー	M4 ファイルボックス	A4S バインダー	A4 ファイルボックス	A4S バインダー	A4 ファイルボックス	A4S バインダー	A4 ファイルボックス
340 H									
400 H									
710 H									
900 H									
1050 H									
1200 H									
1810 H									
2100 H									

- クワイエットファニチュア
- DR-ICTソリューション
- ワークスペース
- ホームファニチュア
- デスク
- デスク周辺オプション
- シーティング
- シーティングクワイエット
- シーティングクワイエータブル
- ソファラウンジチェア
- パーティション
- HDLソリューション
- 建築材料取扱い
- 目録システム
- ラップ
- ロッカー
- 地震対策取扱い
- 建築・設計情報
- セキュリティシステム
- WELL at Workサポートツール
- ワークサポートツール
- エグゼクティブファニチュア
- 店舗セット
- 店舗自備テーブルチェア
- ロビーベンチ
- 窓口カウンター設置
- オフィス・ロビーアクセサリ

★ 価格の追加が必要です。ファイリングサプライはメーカーにより異なります。寸法を確認のうえご使用ください。

● 価格は税抜き価格です。消費税を別途承ります。● 価格には配送費、施工費は含まれておりません。別途申し受けます。



ラテラルキャビネット 引出し収納例 (オプション)

取付イメージ

表の見方

※写真は製品により異なります。

4K608Y-Z113
¥9,240
A4ハンギングフレーム

価格は引出し1段分のオプション価格です
イラストは引出しを上から見たものです

収納可能なファイリングサプライのサイズと配列
FtoB - 手前から奥へファイルが並びます
StoB - サイドからサイドへファイルが並びます

カラー分類

A4	A5	A6
B4	B5	B6
A4, B4	B5, B4	
メディア	リーガル・レター	

仕切板 たて仕切板 / よこ仕切板
ハンギング フレーム / バー

引出し 900W ★ダイヤル錠タイプには取付けできません。

900W/500D	900W/450D			900W/400D		
大引出し 1250H (A3/B4/A4) 選定サイズ3枚	大引出し 1100H (A4/B4) 選定サイズ3枚 1250H (A4) 選定サイズ3枚	中引出し 1100H (B5/A5)	小引出し 1100H (B6) 1100H (メディア)	大引出し 1100H (A4/B4) 選定サイズ3枚 1250H (A4) 選定サイズ3枚	中引出し 1100H (B5/A5)	小引出し 1100H (B6) 1100H (メディア)
4B701Y-Z113標準品 ¥2,590 A3/B4/A4兼用仕切りセット 仕切り板2枚	4B701Y-Z113標準品 ¥2,590 A4/B4兼用仕切りセット 仕切り板2枚	4B701Y-Z113標準品 ¥2,590 B5仕切りセット 仕切り板2枚	4B737Y-Z113 ¥5,300 B6仕切りセット 仕切り板2枚	4B701Y-Z113標準品 ¥2,590 A4仕切りセット 仕切り板2枚	4B701Y-Z113標準品 ¥2,590 B5仕切りセット 仕切り板2枚	4H737Y-Z113 ¥5,180 B6仕切りセット 仕切り板2枚
A3/B4/A4フォルダー StoB	A4/B4フォルダー StoB	B5フォルダー StoB	B6 10/84 103フォルダー FtoB 2列	A4フォルダー StoB	B5フォルダー StoB	B6 10/84 103フォルダー FtoB 2列
4K724Y-Z113 ¥12,000 A4仕切りセット 仕切り板2枚	4B724Y-Z113 ¥11,800 A4仕切りセット たて仕切り板/よこ仕切り板2枚	4B722Y-Z113 ¥8,010 B5仕切りセット たて仕切り板/よこ仕切り板2枚	4B734Y-Z113 ¥12,700 A6仕切りセット たて仕切り板/よこ仕切り板2枚	4H724Y-Z113 ¥11,500 A4仕切りセット たて仕切り板/よこ仕切り板2枚	4H722Y-Z113 ¥7,890 B5仕切りセット たて仕切り板/よこ仕切り板2枚	4H734Y-Z113 ¥11,900 A6仕切りセット たて仕切り板/よこ仕切り板2枚
A4フォルダー FtoB 2列	A4フォルダー FtoB 2列	B5フォルダー FtoB 2列	A6フォルダー FtoB 4列	A4フォルダー FtoB 2列	B5フォルダー FtoB 2列	A6フォルダー FtoB 4列
4K725Y-Z113 ¥8,140 B4仕切りセット たて仕切り板/よこ仕切り板2枚	4B711Y-Z113 ¥8,010 A4仕切りセット たて仕切り板/よこ仕切り板2枚	4B721Y-Z113 ¥11,500 A5仕切りセット たて仕切り板/よこ仕切り板2枚	4B736Y-Z113標準品 ¥8,870 A6仕切りセット たて仕切り板/よこ仕切り板2枚	4H723Y-Z113 ¥11,400 A4仕切りセット たて仕切り板/よこ仕切り板2枚	4H721Y-Z113 ¥11,400 A5仕切りセット たて仕切り板/よこ仕切り板2枚	4H736Y-Z113標準品 ¥8,500 A6仕切りセット たて仕切り板/よこ仕切り板2枚
B4フォルダー FtoB 2列	A4ボックス FtoB 2列	A5フォルダー FtoB 3列	A6フォルダー FtoB 2列/4列 200/200/200/200 フォトケース FtoB 2列	B5フォルダー FtoB 2列	A5フォルダー FtoB 3列	A6フォルダー FtoB 2列
	4B725Y-Z113 ¥8,010 B4仕切りセット たて仕切り板/よこ仕切り板2枚		4B735Y-Z113 ¥8,870 A6仕切りセット たて仕切り板/よこ仕切り板2枚	4H725Y-Z113 ¥7,890 B4仕切りセット たて仕切り板/よこ仕切り板2枚		4H735Y-Z113 ¥8,500 B6仕切りセット たて仕切り板/よこ仕切り板2枚
	B4フォルダー FtoB 2列		B6フォルダー FtoB 3列	B4フォルダー FtoB 2列		B6フォルダー FtoB 3列
	4B723Y-Z113 ¥11,500 B5仕切りセット たて仕切り板/よこ仕切り板2枚		4B738Y-Z113 ¥11,400 B6仕切りセット たて仕切り板/よこ仕切り板2枚			4H738Y-Z113 ¥10,800 B6仕切りセット たて仕切り板/よこ仕切り板2枚
	B5フォルダー FtoB 2列		B6コード / B6コード FtoB 4列			B6コード / B6コード FtoB 4列
4K608Y-Z113 ¥10,350 A4ハンギングフレーム		4B601Y-Z113 ¥6,660 A4ハンギングフレーム	4B603Y-Z113 ¥9,660 B4 1/3 ハンギングフレーム	4H608Y-Z113 ¥9,660 A4ハンギングフレーム		4H603Y-Z113 ¥9,490 B5 1/2 ハンギングフレーム
A4ハンギングフォルダー FtoB 2列		A4ハンギングフォルダー StoB	B4 1/3ハンギングフォルダー FtoB 2列	A4ハンギングフォルダー FtoB 2列		B5 1/2-B4 1/3ハンギングフォルダー FtoB 2列
4K609Y-Z113 ¥9,240 B4ハンギングフレーム	4B608Y-Z113 ¥10,110 A4ハンギングフレーム	4B609Y-Z113 ¥9,000 B4ハンギングフレーム	4B605Y-Z113 ¥12,200 A5ハンギングフレーム	4B601Y-Z113 ¥6,660 A4ハンギングフレーム	4H605Y-Z113 ¥12,100 A5ハンギングフレーム	4H605Y-Z113 ¥12,100 A6ハンギングフレーム
B4ハンギングフォルダー FtoB 2列	A4ハンギングフォルダー FtoB 2列	B4ハンギングフォルダー FtoB 2列	A5ハンギングフォルダー FtoB 3列	A4ハンギングフォルダー StoB	A5ハンギングフォルダー FtoB 3列	A5ハンギングフォルダー FtoB 3列
	4B710Y-Z113 ¥10,480 A4ハンギングフレーム	4B602Y-Z113 ¥7,640 B4ハンギングフレーム	4B604Y-Z113 ¥12,000 B6ハンギングフレーム			4H604Y-Z113 ¥11,900 B6ハンギングフレーム
	リーガルハンギングフォルダー FtoB 2列	B4ハンギングフォルダー StoB	B6ハンギングフォルダー FtoB 3列			B6ハンギングフォルダー FtoB 3列
4B710Y-Z113 ¥10,480 A4ハンギングフレーム						
レターハンギングフォルダー FtoB 2列						

ハンギングフレーム使用例

ファイリングサプライはメーカーにより異なります。
標準のファイリングサプライについては68頁をご覧ください。

ファイリングサプライはメーカーにより異なります。
寸法を確認のうえご使用ください。

S to S (Side to Side)

F to B (Front to Back)

ラテラルキャビネット 引出し収納例 (オプション)

取付イメージ

表の見方
仕切板
ハンギングフレーム

※取付は製品により異なります。

4K608Y-Z113
¥9,240

A4ハンギングフレーム

A4ハンギングフォルダー
F08 2列

価格は引出し1段分の
オプション価格です

イラストは引出しを
上から見たものです

収納可能なファイリングサプライの
サイズと配列

F108 - 手前から奥へファイルが並びます
Sho5 - サイドからサイドへファイルが並びます

カラー分類

A4	A5	A6
B4	B5	B6
A4, B4	B5, B4	
メディア	リーガル・レター	

仕切板 たく仕切板 緑よこ仕切板

ハンギング フレーム パー

引出し 800W

★ダイヤル錠タイプには取付けできません。

800W/450D			800W/400D		
大引出し	中引出し	小引出し	大引出し	中引出し	小引出し
1100H (B4/A4/B5) 1250H (A4) 1100H (メディア) 1250H (A4) 1100H (メディア)	1100H (B5/A5)	1100H (B6)	1100H (B4/A4/B5) 1250H (A4)	1100H (B5/A5)	1100H (B6)
4B701Y-Z113 標準価格 ¥2,590 A4/A5/B4兼用仕切りセット仕切板2枚	4B701Y-Z113 標準価格 ¥2,590 B5仕切りセット仕切板2枚	4B737Y-Z113 標準価格 ¥5,300 B6仕切りセット仕切板2枚/よこ仕切板2枚	4B701Y-Z113 標準価格 ¥2,590 A4仕切りセット仕切板2枚	4B701Y-Z113 標準価格 ¥2,590 B5仕切りセット仕切板2枚	4H737Y-Z113 標準価格 ¥5,180 B6仕切りセット仕切板2枚/よこ仕切板2枚
A4/B4フォルダー Sho5	B5フォルダー Sho5	B6 10-84 10フォルダー F08 2列	A4フォルダー Sho5	B5フォルダー Sho5	B6 10-84 10フォルダー F08 2列
4B724Y-Z113 ¥11,800 A4仕切りセット仕切板2枚/よこ仕切板2枚	4B722Y-Z113 ¥8,010 B5仕切りセット仕切板4枚/よこ仕切板2枚	4T734Y-Z113 ¥11,500 A4仕切りセット仕切板4枚/よこ仕切板3枚	4H724Y-Z113 ¥11,500 A4仕切りセット仕切板2枚/よこ仕切板2枚	4H722Y-Z113 ¥7,890 B5仕切りセット仕切板4枚/よこ仕切板2枚	4M734Y-Z113 ¥10,720 A4仕切りセット仕切板4枚/よこ仕切板3枚
A4フォルダー F08 2列	B5フォルダー F08 2列	A4フォルダー F08 3列	A4フォルダー F08 2列	B5フォルダー F08 2列	A4フォルダー F08 3列
4B711Y-Z113 ¥8,010 A4仕切りセット仕切板2枚/よこ仕切板2枚	4T736Y-Z113 ¥8,630 A5仕切りセット仕切板4枚/よこ仕切板2枚	4B735Y-Z113 ¥8,870 B6仕切りセット仕切板4枚/よこ仕切板3枚	4H723Y-Z113 ¥11,400 B5仕切りセット仕切板2枚/よこ仕切板2枚	4M721Y-Z113 ¥10,480 A5仕切りセット仕切板4枚/よこ仕切板2枚	4H735Y-Z113 標準価格 ¥8,500 B6仕切りセット仕切板4枚/よこ仕切板3枚
A4ボックス F08 2列	A5フォルダー F08 2列	B6フォルダー F08 3列	B5フォルダー F08 2列	A5フォルダー F08 2列	B6フォルダー F08 3列
4B723Y-Z113 ¥11,500 B5仕切りセット仕切板2枚/よこ仕切板2枚	4T736Y-Z113 ¥8,630 A5仕切りセット仕切板4枚/よこ仕切板2枚			4M721Y-Z113 ¥10,480 A5仕切りセット仕切板4枚/よこ仕切板2枚	
B5フォルダー F08 2列	A5フォルダー F08 2列			A5フォルダー F08 2列	
4T608Y-Z113 ¥7,640 A4ハンギングフレーム	4T603Y-Z113 ¥9,860 B4 10ハンギングフレーム	4M608Y-Z113 ¥9,490 A4ハンギングフレーム	4M607Y-Z113 ¥9,120 B5ハンギングフレーム	4M603Y-Z113 ¥9,120 B4 10ハンギングフレーム	
A4ハンギングフォルダー F08 2列	B5 10-84 10ハンギングフォルダー F08 2列	A4ハンギングフォルダー F08 2列	B5ハンギングフォルダー F08 2列	B5 10-84 10ハンギングフォルダー F08 2列	
4T602Y-Z113 ¥10,110 B4ハンギングフレーム	4T604Y-Z113 ¥12,000 B6ハンギングフレーム	4M601Y-Z113 ¥8,160 A4ハンギングフレーム		4M604Y-Z113 ¥11,500 B6ハンギングフレーム	
B4ハンギングフォルダー Sho5	B6ハンギングフォルダー F08 3列	A4ハンギングフォルダー Sho5		B6ハンギングフォルダー F08 3列	
4M601Y-Z113 ¥8,160 A4ハンギングフレーム					
A4ハンギングフォルダー Sho5					

































パーティカル引出し 800W

★ダイヤル錠タイプには取付けできません。

800W/450D	800W/400D
パーティカル引出し 1100H (A4) 1250H (A4)	パーティカル引出し 1100H (A4) 1250H (A4)
4M703Y-Z113 標準価格 ¥1,610 A4/B4兼用仕切板セット仕切板1枚	4M703Y-Z113 標準価格 ¥1,610 A4仕切り仕切板1枚
A4フォルダー F08 1列	A4フォルダー F08 1列
4M618Y-Z113 ¥5,920 A4ハンギングフレーム	4M618Y-Z113 ¥5,920 A4ハンギングフレーム
A4ハンギングフォルダー F08 1列	A4ハンギングフォルダー F08 1列
4T612Y-Z113 ¥8,140 B4ハンギングフレーム	
B4ハンギングフォルダー Sho5 1列	

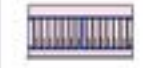
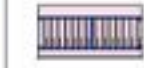
ファイリングサプライはメーカーにより異なります。寸法を確認のうえご使用ください。仕切板付のアイテムには標準装備の仕切りセットが付いています。

オープンラテラル 900W/800W

900W/500D	900W/450D	900W/400D	800W/450D	800W/400D
オープンラテラル 1250H (B6) (A3/B4/A4) (823W × 456D × 357H) 	オープンラテラル 1100H (B6) (B4/A4)(B5/A5) (823W × 406D × 307H) 	オープンラテラル 1100H (B6) (B4/A4)(B5/A5) (823W × 356D × 307H) 	オープンラテラル 1100H (B6) (B4/A4)(B5/A5) (723W × 406D × 307H) 	オープンラテラル 1100H (B6) (B4/A4)(B5/A5) (723W × 356D × 307H) 
4B701Y-Z113 標準品 ¥2,590 A3B4A4標準仕切りセット 仕切り板2枚 	4B701Y-Z113 標準品 ¥2,590 A4仕切りセット 仕切り板2枚 	4B701Y-Z113 標準品 ¥2,590 A4仕切りセット 仕切り板2枚 	4B701Y-Z113 標準品 ¥2,590 A4仕切りセット 仕切り板2枚 	4B701Y-Z113 標準品 ¥2,590 A4仕切りセット 仕切り板2枚 
A3B4A4フォルダー StoS	A4B4フォルダー StoS	A4ファイルボックス StoS	A4B4フォルダー StoS	A4フォルダー StoS
4B702Y-T12 ¥3,450 仕切り よこ仕切り板1本 	4B702Y-T12 ¥3,450 仕切り よこ仕切り板1枚 		4T702Y-T12 ¥3,450 仕切り よこ仕切り板1本 	
A4ファイルボックス StoS	A4ファイルボックス StoS		A4ファイルボックス StoS	
4K615Y-Z113 ¥14,200 A4ハンギングフレーム 				
A4ハンギングフォルダー FoSB 2H)				
4K616Y-Z113 ¥12,400 B4ハンギングフレーム 	4B614Y-Z113 ¥12,100 A4ハンギングフレーム 	4B614Y-Z113 ¥12,100 A4ハンギングフレーム 	4M614Y-Z113 ¥11,500 A4ハンギングフレーム 	4M614Y-Z113 ¥11,500 A4ハンギングフレーム 
B4ハンギングフォルダー FoSB 2H)	A4ハンギングフォルダー StoS	A4ハンギングフォルダー StoS	A4ハンギングフォルダー StoS	A4ハンギングフォルダー StoS
4B615Y-Z113 ¥12,600 A4ハンギングフレーム 	4H615Y-Z113 ¥13,900 A4ハンギングフレーム 	4T615Y-Z113 ¥13,500 A4ハンギングフレーム 	4T615Y-Z113 ¥13,500 A4ハンギングフレーム 	4T615Y-Z113 ¥13,500 A4ハンギングフレーム 
A4ハンギングフォルダー FoSB 2H)	A4ハンギングフォルダー FoSB 2H)	A4ハンギングフォルダー FoSB 2H)	A4ハンギングフォルダー FoSB 2H)	A4ハンギングフォルダー FoSB 2H)
4B616Y-Z113 ¥12,100 B4ハンギングフレーム 	4H616Y-Z113 ¥13,600 B4ハンギングフレーム 	4T616Y-Z113 ¥12,600 B4ハンギングフレーム 	4M617Y-Z113 ¥10,600 A4ハンギングフレーム 	
B4ハンギングフォルダー FoSB 2H)	B4ハンギングフォルダー FoSB 2H)	B4ハンギングフォルダー StoS	A4ハンギングフォルダー StoS	
4B617Y-Z113 ¥11,900 A4ハンギングフレーム 	4B617Y-Z113 ¥11,900 A4ハンギングフレーム 	4M617Y-Z113 ¥10,800 A4ハンギングフレーム 	4T619Y-Z113 ¥12,000 A4ハンギングフレーム 	
A4ハンギングフォルダー StoS	A4ハンギングフォルダー StoS	A4ハンギングフォルダー StoS	A4ハンギングフォルダー FoSB 2H)	
4B615Y-Z113 ¥12,600 A4ハンギングフレーム 	4H615Y-Z113 ¥13,900 A4ハンギングフレーム 	4T619Y-Z113 ¥12,000 A4ハンギングフレーム 		
A4ハンギングフォルダー FoSB 3H)	A4ハンギングフォルダー FoSB 3H)	A4ハンギングフォルダー FoSB 2H)		

メディア収納例 900W

900W/450D	900W/400D
小引出し 1100H (B6) 	小引出し 1100H (B6) 
1100H (B6) (メディア)	1100H (B6) (メディア)
4B736Y-Z113 ¥8,870 WHS/DVD 仕切りセット たて仕切り板4枚/ よこ仕切り板3枚 	4H736Y-Z113 ¥8,500 WHS/DVD 仕切りセット たて仕切り板4枚/ よこ仕切り板3枚 
A4フォルダー FosB 3H WHSテープ/DVDソフト ケースFoSB 3H)	WHSテープ/DVDソフト ケースFoSB 3H)
4B732Y-Z113 ¥20,000 メディア01 仕切りセット たて仕切り板10枚/ よこ仕切り板6枚 	4H732Y-Z113 ¥19,500 メディア01 仕切りセット たて仕切り板10枚/ よこ仕切り板6枚 
A4フォルダー FosB 3H	A4フォルダー FosB 3H
MO MD 3.5フロッピー Dvカセット FosB 4H)	MO MD 3.5フロッピー Dvカセット FosB 4H)
4B733Y-Z113 ¥16,600 メディア02 仕切りセット たて仕切り板8枚/ よこ仕切り板5枚 	4H733Y-Z113 ¥15,800 メディア02 仕切りセット たて仕切り板8枚/ よこ仕切り板5枚 
CD/DVD FosB 5H)	CD/DVD FosB 5H)

メディア収納例 800W

800W/450D	800W/400D
小引出し 1100H (B6) 	小引出し 1100H (B6) 
1100H (B6) (メディア)	1100H (B6) (メディア)
4T732Y-Z113 ¥18,300 メディア01 仕切りセット たて仕切り板9枚/ よこ仕切り板5枚 	4M732Y-Z113 ¥18,200 メディア01 仕切りセット たて仕切り板9枚/ よこ仕切り板5枚 
MO MD 3.5フロッピー DvカセットFoSB 5H)	MO MD 3.5フロッピー DvカセットFoSB 5H)
4T733Y-Z113 ¥15,600 メディア01 仕切りセット たて仕切り板6枚/ よこ仕切り板4枚 	4M733Y-Z113 ¥15,100 メディア02 仕切りセット たて仕切り板6枚/ よこ仕切り板4枚 
CD/DVD FosB 4H)	CD/DVD FosB 4H)

仕切り板のアイテムには標準装備の仕切りセットが付いています。

ファイリングサプライはメーカーにより異なります。寸法を確認のうえご利用ください。

種類別有効内寸法

同開き (片開き) 書庫	ワードローブ
シェルフビン	
引違い書庫 (スチール)	
引違い書庫 (ガラス)	
スライド箱	

*ファイリングサライはメーカーにより異なります。寸法を厳密にうさへていただく。

クリエイティブ
ファニチュア

DR-ICT
ソリューション

ワークスペース

ホーム
ファニチュア

デスク

デスク周辺
オプション

シーティング

シーティング
アクセサリ

シーティング
アクセサリ

ソファ
ラウンジチェア

バーチェア

机
チェア

会議材
用家具

収納システム

ラック

ロッカー

地震対策
防振板

防湿・防虫
対策

セキュリティ
システム

防犯カメラ
サポート

ワークサポート
ツール

エグゼクティブ
ファニチュア

会議セット

会議室
テーブルチェア

ロビーベンチ

開口カウンター
設置

オフィスロボ
アクセサリ

ラテラル・オープンラテラル 引出し収納例 (オプション)

<p>2・3段ラテラル用引出し</p> <p>内寸法/ 819W×435D×306H</p>	<p>A4 ファイル S to S ①仕切板 Z09504X×2 (標準装備) ②ハンギングバー Z09503X×1 (標準装備)</p>	<p>B4 ファイル S to S ①仕切板 Z09504X×2 (標準装備) ②ハンギングバー Z09503X×1 (標準装備)</p>	<p>A4 ハンギングフォルダー S to S ②ハンギングバー Z09503X×1 (標準装備)</p>	<p>B4 ハンギングフォルダー S to S ②ハンギングバー Z09503X×1 (標準装備)</p>	<p>A4 ハンギングフォルダー F to B ②ハンギングバー Z09503X×1 (標準装備) ③ハンガーレール Z04701X×4</p>	<p>B4 ハンギングフォルダー F to B ②ハンギングバー Z09503X×1 (標準装備) ③ハンガーレール Z04701X×4</p>
<p>2・3段オープン引出し</p> <p>内寸法/ 819W×437D×296H</p>	<p>A4 ファイル S to S ①仕切板 Z09504X×2 (標準装備) ②ハンギングバー Z09503X×1 (標準装備)</p>	<p>B4 ファイル S to S ①仕切板 Z09504X×2 (標準装備) ②ハンギングバー Z09503X×1 (標準装備)</p>	<p>A4 ハンギングフォルダー S to S ②ハンギングバー Z09503X×1 (標準装備) ③ハンギングバー Z09503X×1</p>	<p>B4 ハンギングフォルダー S to S ②ハンギングバー Z09503X×1 (標準装備) ③ハンギングバー Z09503X×1</p>	<p>A4 ハンギングフォルダー F to B ②ハンギングバー Z09503X×1 (標準装備) ③ハンギングバー Z09503X×1 ④ハンギングバー Z09503X×1 ⑤ハンガーレール Z04701X×4</p>	<p>B4 ハンギングフォルダー F to B ②ハンギングバー Z09503X×1 (標準装備) ③ハンギングバー Z09503X×1 ④ハンギングバー Z09503X×1 ⑤ハンガーレール Z04701X×4</p>
<p>4段ラテラル用引出し</p> <p>内寸法/ 819W×451D×225H</p>	<p>B5 ファイル F to B ④縦仕切板 Z09509X×4 (標準装備) ⑤B5横仕切板 Z04703X×2 (標準装備)</p>	<p>A5 ファイル F to B ④縦仕切板 Z09509X×4 (標準装備) ④縦仕切板 Z09509X×2 ⑥A5横仕切板 Z04704X×3</p>		<p>A5 ハンギングフォルダー F to B ④縦仕切板 Z09509X×4 (標準装備) ④縦仕切板 Z09509X×2</p>		
<p>5段ラテラル用引出し</p> <p>内寸法/ 819W×451D×176H</p>	<p>B6 ファイル F to B ④縦仕切板 Z09509X×6 (標準装備) ⑤B6横仕切板 Z04707X×3 (標準装備)</p>	<p>A6 ファイル F to B ④縦仕切板 Z09509X×6 (標準装備) ④縦仕切板 Z09509X×2 ⑥A6横仕切板 Z04708X×4</p>				
<p>6段ラテラル用引出し</p> <p>内寸法/ 819W×450D×144H</p>	<p>B6 カード F to B ④縦仕切板 Z09509X×6 (標準装備) ⑤B6横仕切板 Z04705X×3 (標準装備)</p>	<p>A6 ファイル F to B ④縦仕切板 Z09509X×6 (標準装備) ④縦仕切板 Z09509X×2 ⑥A6横仕切板 Z04706X×4</p>				

【重要】ファイリングサブライはメーカーにより異なります。寸法を確認のうえご使用ください。

内寸法・推奨棚位置

		W1	W2	W3	D	H		
		ダイヤル錠3列	297	264	—	426		
ダイヤル錠4列	222	189	—	426				
スマートキー3列	240	240	—	426				
ロッカー PCトレイなし		W1	W2	W3	D	H		
	ダイヤル錠3列	202	264	94	426			
	ダイヤル錠4列	127	189	94	426			
	スマートキー3列	145	240	94	426			
ロッカー PCトレイ付	共通	106	—	—	348	H		
		W1	W2	W3	D	H		
ポスト		W1	W2	W3	D	H		
	共通	106	—	—	348	H		

クリエイティブ
ファニチュアDRACHT
ソリューション

ワークスペース

ホーム
ファニチュア

デスク

デスク周辺
オプション

シーティング

シーティング
クリエイティブシーティング
クリエイティブソファ
ラウンジチェア

パーティション

照明ソリューション

建築材料用家具

目録システム

ラック

ロッカー

地域別
販売所

営業・販売店舗

セキュリティ
システムWELL BEING
サポートツールワークサポート
ツールエグゼクティブ
ファニチュア

店舗セット

店舗自備
テーブルチェア

ロビーベンチ

窓口カウンター
設置オフィスロビー
アクセサリ

木目扉タイプ 平置きポスト

		700H (上置き・下置き兼用)		1050H (上置き・下置き兼用)		1750H (下置き用)		
		4人用	6人用	6人用	9人用	10人用	15人用	
		④ 4Z53AZ-MDZ7	⑥ 4Z53BZ-MDZ7	⑤ 4Z53CZ-MDZ8	⑦ 4Z53DZ-MDZ8	⑧ 4Z53EZ-MHVS	⑨ 4Z53FZ-MHVS	
扉タイプ	コンセント	2列2段	3列2段	2列3段	3列3段	2列5段	3列5段	
シリンダー錠	○	4Z53AH-M ★ ¥238,800	4Z53BH-M ★ ¥336,360	4Z53CH-M ★ ¥324,900	4Z53DH-M ★ ¥457,290	4Z53EH-M ★ ¥519,100	4Z53FH-M ★ ¥731,750	
	—	4Z53AZ-M ★ ¥204,700	4Z53BZ-M ★ ¥265,260	4Z53CZ-M ★ ¥279,200	4Z53DZ-M ★ ¥389,090	4Z53EZ-M ★ ¥443,500	4Z53FZ-M ★ ¥618,950	
外寸法		900W×450D×700H	900W×450D×700H	900W×450D×1050H	900W×450D×1050H	900W×450D×1750H	900W×450D×1750H	ライトタイプ ファニチュア
庫内寸法		414W×415D×49.5・200H	264W×415D×49.5・200H	414W×415D×53・200H	264W×415D×53・200H	414W×415D×54・200H	264W×415D×54・200H	

●組み合わせカラー (木目扉タイプ)

組合せコード	扉	本体
MDZ7 (プライズウッドライト)	M051 天板M051 (プライズウッドライト)	ZA75 (ネオホワイト)
MDZ8 (プライズウッドミディアム)	M052 天板M052 (プライズウッドミディアム)	ZA75 (ネオホワイト)
MHV5 (プライズウッドダーク)	M053 天板M053 (プライズウッドダーク)	ZK25 (ブラック)

★印の付いているものを下書きとして使用する場合は別途ベースが必要です (ベースについては650頁をご参照ください)。

★印の付いているものは別途、天板とベースが必要です (天板、ベースについては666頁をご参照ください)。

ポスト設置可能サイズA4または角2封筒サイズまで、25mm以下

※ は手直が付きにくく、試き取りやすい高機能メラミンを使用しています。

ナレッジライブ(LK型書架) 

優れた堅牢性と柔軟な互換性が特徴です。



棚板移動ピン
新設計の支柱は、□型断面形状(1.6)で棚板取付け用のスリット穴が25mmピッチで配置され、棚板の上下調整ができます。



中段連結材
複式タイプの棚には中段連結を装着し、堅牢性を向上させています。



棚板奥行240mmでは…

A4バインダー
1冊75mm厚なら片割・1連・6段で66冊収納。



棚板奥行330mmでは…

A4横型ファイル
1段に8冊、片割・1連・7段では56冊収納。

棚板1段あたり最大積載質量

60kg/段(2200)・60kg/段(2400)・60kg/段(3300)・90kg/段(4400) 一連あたり400kg(単式)・800kg(複式) ※最大積載質量は等分布荷重の範囲。

高さ	1516H		1916H		2216H		2516H	
	単式	複式	単式	複式	単式	複式	単式	複式
段数	4段	4段	4段	4段	5段	5段	6段	6段
棚板(D)	品番 価格	品番 価格	品番 価格	品番 価格	品番 価格	品番 価格	品番 価格	品番 価格
2200mm 製品奥行 単式257mm 複式467mm	単式型 LK148A-dan ¥47,510	LK148C-dan ¥86,190	LK144A-dan ¥49,630	LK144C-dan ¥89,370	LK158A-dan ¥54,400	LK158C-dan ¥98,390	LK188A-dan ¥61,290	LK188C-dan ¥109,590
2400mm 製品奥行 単式277mm 複式507mm	単式型 LK248A-dan ¥51,810	LK248C-dan ¥92,910	LK244A-dan ¥53,130	LK244C-dan ¥96,090	LK258A-dan ¥58,710	LK258C-dan ¥106,710	LK288A-dan ¥66,410	LK288C-dan ¥120,510
4400mm 製品奥行 単式477mm 複式907mm	単式型 —	—	LK444A-dan ¥84,810	LK444C-dan ¥118,590	LK458A-dan ¥71,850	LK458C-dan ¥134,900	LK488A-dan ¥81,610	LK488C-dan ¥151,800
5段	5段	5段	5段	5段	6段	6段	7段	7段
2200mm 製品奥行 単式257mm 複式467mm	単式型 LK158A-dan ¥51,340	LK158C-dan ¥93,650	LK154A-dan ¥53,360	LK154C-dan ¥96,830	LK168A-dan ¥58,130	LK168C-dan ¥105,830	LK178A-dan ¥65,830	LK178C-dan ¥118,830
2400mm 製品奥行 単式277mm 複式507mm	単式型 LK258A-dan ¥55,550	LK258C-dan ¥99,960	LK254A-dan ¥57,570	LK254C-dan ¥105,170	LK268A-dan ¥63,250	LK268C-dan ¥115,810	LK278A-dan ¥71,950	LK278C-dan ¥129,830
5段	5段	6段	6段	7段	7段	8段	8段	
3300mm 製品奥行 単式347mm 複式637mm	単式型 LK358A-dan ¥60,380	LK358C-dan ¥112,080	LK364A-dan ¥67,730	LK364C-dan ¥126,530	LK378A-dan ¥74,100	LK378C-dan ¥138,770	LK388A-dan ¥82,590	LK388C-dan ¥154,130

■1516H専用上部化粧材

適用	品番	価格	適用	品番	価格
2200	LK151P-dan	¥2,780	2200	LK151P-dan	¥5,530
2400	LK152P-dan	¥3,310	2400	LK152P-dan	¥6,480
3300	LK153P-dan	¥3,850	3300	LK153P-dan	¥7,520
4400	LK154P-dan	¥4,240	4400	LK154P-dan	¥8,330

※1516H単体型には2セット、連結型には1セットの手が必要。

※()内は連結タイプの寸法です。

※表記寸法は、支柱間の寸法です。ボルト突出分は含みません。 ※パーツセットに支柱本数分のM12アンカーボルトを標準装備しています。単式は、これに加え1連あたり1個の壁面固定金具とM6アンカーボルトを標準装備しています。 ※脚端は前後どちらの向きにも取り付けることができます。

※1516H 転倒防止のため、単式は床固定と壁面固定が必要です。複式は床固定が必要です(床固定金具、壁面固定金具標準装備)。

●共通カラー：ZA75(ネオホワイト)

●LK型モーターブラック、電動モーターラック、ソニックセイバーについて詳細はライブライブラリーカタログをご覧ください。

■棚板セット(幅内寸854W)



適用	品番	価格
2200	LK201F-dan	¥2,400
2400	LK202F-dan	¥3,080
3300	LK203F-dan	¥3,600
4400	LK204F-dan	¥4,800

※LK型書架は1500のモジュール幅を基にすることで、2200、2400(20mmの調整材を)、3300、4400の4タイプを構成できます。

■棚ブラケット(棚板1枚分)



適用	品番	価格
2200	LK121F-dan	¥1,330
2400	LK122F-dan	¥1,460
3300	LK123F-dan	¥1,730
4400	LK124F-dan	¥2,000

■バックエンド(オプション)

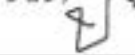

品番	価格
LK098P-100	¥810
LK099P-100	¥810

■バックストップ(オプション)



品番	価格
LK096P-200	¥1,590

※1516H 棚板は含まれません。

■スチール側面板(オプション)



適用	品番	価格
2200	LK051P-dan	¥7,660
2400	LK052P-dan	¥8,060
3300	LK053P-dan	¥8,940
4400	LK054P-dan	¥10,040

適用	品番	価格
2200	LK055P-dan	¥10,160
2400	LK056P-dan	¥10,300
3300	LK057P-dan	¥15,500
4400	LK058P-dan	¥17,600

適用	品番	価格
2200	LK061P-dan	¥7,920
2400	LK062P-dan	¥8,580
3300	LK063P-dan	¥9,770
4400	LK064P-dan	¥11,400

適用	品番	価格
2200	LK065P-dan	¥11,080
2400	LK066P-dan	¥11,800
3300	LK067P-dan	¥15,700
4400	LK068P-dan	¥18,800

適用	品番	価格
2200	LK071P-dan	¥8,840
2400	LK072P-dan	¥9,370
3300	LK073P-dan	¥10,690
4400	LK074P-dan	¥12,800

適用	品番	価格
2200	LK075P-dan	¥12,500
2400	LK076P-dan	¥13,000
3300	LK077P-dan	¥17,500
4400	LK078P-dan	¥21,000

※2516H時は2分割になります。

電動モーターラック [Sonicsaver+G]

[Sonicsaver+G]のGは、GARAGE(ガレージ)の頭文字、書類やファイル収納向けの従来の移動書庫に、引き出しや陳列用のパーツをセットすることで、ガレージのようにあらゆるものを整理して収納・陳列できます。



資料やサンプルを持ち出さなくてもその場で確認、検索ができます。作業中は常に盗難監視センサーが検知、安全に作業できます。



ワークトップ

資料やサンプルを持ち出さなくてもその場で確認、検索が出来ます。

LNG11A-MK  ¥26,250



引き出して使えるワークトップ

最上段の引出しを50H引出しで構成した場合、ワークトップと同じメカニカル構造の高さとし込み天板を装着、作業面が広がります。(特注対応)



バックパネル

スチール採用によりマグネットを利用可能。(パンチングパネルは特注対応)

LKG81A-Z  ¥22,100



サイドメッシュパネル

□50mmでフックを利用可能。
●最大積載容量10kg

LKG84A-Z  ¥39,400



クリスタルトレイ収納 (特注対応)

使い慣れた透明・深型のコンビを使用。

 専用仕切り板とネームプレートは別途手配



① (仕切板含まず) 内寸法/249.5W×335D×39.5H
② (仕切板含まず) 内寸法/221.5W×335D×39.5H



③ (仕切板含まず) 内寸法/247.5W×333D×37.5H
④ (仕切板含まず) 内寸法/219.5W×333D×37.5H

クリスタルトレイ用 ネーム用紙 (50枚セット) K09854X ¥970 76mm×18mm

引き出しユニット

収納物に合わせて、50H-250Hの引出しを用意。



50H引出し

内寸法/810W×400D×35H

LNG21D-Z  ¥19,820



100H引出し

内寸法/810W×400D×75H

LNG22D-Z  ¥22,060



150H引出し

内寸法/810W×400D×125H

LNG23D-Z  ¥27,200



200H引出し

内寸法/810W×400D×175H

LNG24D-Z  ¥29,200



250H引出し

内寸法/810W×400D×225H

LNG25D-Z  ¥31,600

 手配方法・製品につきましては、担当者までお問い合わせください。



スムーズな開閉動作

滑らかな作動に加え、ソフトクローズング機能をスライド引き出し(50-250H全種類)に採用。(標準装備)

●その他、オプションをご用意しています。

●カラー(バックパネル/メッシュ/パネル引出し)

Z25 (ブラック) ZA75 (ホワイト)

物品管理システム (ICタグ在庫管理システム)

キャビネットや棚に収納している書類やファイル、物品等にICタグを貼り付けることで、ハンディリーダーを使って在庫管理(棚追加)が簡単にできます。エクセルツールを利用した管理ソフトなので初めての方も簡単に運用できます。

※ICタグを貼る対象の物の材質や収納状況、周辺の環境によってICタグを上手く読み取れない場合があります。

■ ICタグの最大の特徴は

リーダーからの電波が届く範囲であれば、袋や缶の中に入っている状態でも、複数のアイテムを同時に識別できることです。そこに何が何個あるか、もう目視で数える必要はありません。(従来のバーコードのように、一つ一つ個別に読み取る必要はありません)

■ 管理ソフトは使い慣れたエクセルソフトで

使い慣れたエクセルにICタグ読み取り機能が追加されるので、ピットと読み取って台帳が自動更新されます。

○ [ICタグの読み込み] だけでほとんどの操作が完了 ○ エクセルでの作業時間が短縮

■ 販売価格 (オープン価格)

お客様の管理したい対象とその量、棚卸し運用の内容、要望に応じて、リーダーの種類やICタグの種類なども変わりますので、ご要望を確認して最適な価格を提示させていただきます。

■ ICタグの読み取りに関して

○ 金属や水分は電波を通さないため、通常のシールラベルタイプのICタグを貼っても、通信を行うことができません。金属や水分に遮断されると読み取れません。

○ 読み取りでICタグの場所を把握する。リーダーはICタグがあったということしかわかりませんので、ICタグの場所の正確な特定はできません。(おおよその場所は予測できます。)

○ リーダーでの読み取りの際、100%の読み取りは保証されません。読み取りを再度行ったり、あるはずのものがいない場合は、そのものを特定して検索を行ったりして読み取り精度をあげます。

○ 物品管理システムにつきましては、担当者までお問い合わせください。



棚のファイルを 棚の物品を 引き出しの物品を

■ システム構成

● 管理パソコンは、お客様の方で用意ください。

ICタグ + ハンディリーダー + 管理ソフト + 管理パソコン

[ご利用するパソコン] OS: Windows 7, 10 / インターフェイス: Bluetooth, USB / エクセル: Microsoft Excel 2007以上 / ドライブ: CD/DVDドライブ

■基本ユニット

ベースユニット

	長さ(W)	2000W	2500W	3000W	3500W	4000W	4500W	5000W
	1層用(1092.5D)	LMB20S-A64	LMB25S-A64	LMB30S-A64	LMB35S-A64	LMB40S-A64	LMB45S-A64	LMB50S-A64
		¥204,200	¥255,400	¥302,300	¥348,100	¥393,900	¥445,100	¥492,000
	2層用(1992.5D)	LMB20W-A64	LMB25W-A64	LMB30W-A64	LMB35W-A64	LMB40W-A64	LMB45W-A64	LMB50W-A64
		¥371,400	¥439,100	¥519,900	¥599,100	¥678,300	¥765,200	¥846,000

※W寸法 100mmピッチオーダー可能、特注対応

移動台車

	適用	1層用(900W)	2層用(1800W)
	収納用	LMBD1S-Z25	LMBD1W-Z25
		¥234,800	¥291,300
	ラック用	LMBD2S-Z25	LMBD2W-Z25
		¥214,400	¥271,000
	ラック用(600D)	LMBD3S-Z25	LMBD3W-Z25
		¥258,500	¥315,000

フロントパネル

	適用	製品コード	価格
	450D収納ラック用	LMBF1S-Z□□	¥23,600
	600Dラック用	LMBF2S-Z□□	¥27,200

※ラック用に手配の場合は、前後板をいっしょに手配してください。

ラック

	適用	1層用(900W)	2層用(1800W)
	450D用	LMBL1S-ZA75,ZK25	LMBL1W-ZA75,ZK25
		¥36,440	¥73,810
	600D用	LMBL2S-ZA75,ZK25	LMBL2W-ZA75,ZK25
		¥38,580	¥78,090

収納ユニット

基本ユニットの収納品揃えについては、次ページ(W161・W162ページ)をご覧ください。

■オプション

棚板



適用	製品コード	価格
900W×450D用	LMBL3S-ZA75,ZK25	¥3,800
900W×600D用	LMBL3W-ZA75,ZK25	¥4,900

※最大積載質量 50kg

仕切り板 (可動タイプ)



適用	製品コード	価格
450D用	LMBL4S-ZA75,ZK25	¥1,440
600D用	LMBL4W-ZA75,ZK25	¥1,800

※前後連結時の取付けは最長端より200mmまでは取付けできません。

側面板



適用	製品コード	価格
450D用	LMBL7S-ZA75,ZK25	¥5,720
600D用	LMBL7W-ZA75,ZK25	¥7,120

※片面分(1枚)

●カラー(本体[台車、収納、ラック])

塗装色

ZA75
(ネオホワイト)ZK25
(ブラック)

(フロントパネル)

塗装色 (ZH□□はサテン調塗装)

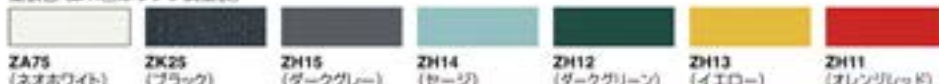
ZA75
(ネオホワイト)ZK25
(ブラック)ZH15
(ダークグレー)ZH14
(セージ)ZH12
(ダークグリーン)ZH13
(イエロー)ZH11
(オレンジレッド)

台車取付ロックユニット(特注対応)

ベースプレート部に孔加工を行い、
カンヌキ棒で根を固定することができます。

m-plate

m-plateはご使用のプリンターで印刷した用紙を
サインとして使用することができます。

縦表示タイプ

適用	品番	価格
A5用紙タイプ	L091AA-ge□□	¥24,420
A4用紙タイプ	L091BA-ge□□	¥27,020
A3用紙タイプ	L091CA-ge□□	¥39,430

横表示タイプ

適用	品番	価格
A5用紙タイプ	L091AB-ge□□	¥24,420
A4用紙タイプ	L091BB-ge□□	¥27,020
A3用紙タイプ	L091CB-ge□□	¥40,000

※表示用紙は別であり、本製品には含まれていません。

●共通：フレーム本体/アクリル樹脂、スチール粉体塗装 紙押さえ板/ABS樹脂

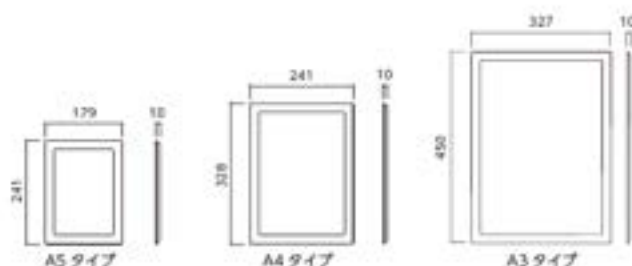

●カラー

GE38
(ホワイト)GE39
(ブラック)

収納ラインナップ [レフトライン]

710H (上置き・下置き兼用)



開口	奥行	両開き書庫	シェルフタイプ	整理棚	2枚引違い書庫	3枚引違い書庫	シャッター書庫
900W 4500	4500	4B31ZF (2扉) -ZA75 ¥57,530 -ZK25 ¥58,330	4B51ZZ -ZA75 ¥37,730 -ZK25 ¥37,730	4B51ZE -ZA75 ¥66,830 -ZK25 ¥66,830	4B41ZZ -ZA75 ¥55,930 -ZK25 ¥59,930	4B41ZL -ZA75 ¥79,230 -ZK25 ¥79,230	4B41ST -ZA75 ¥124,360
		内寸法/857W×418D×659H・27.5kg	内寸法/864W×449D×659H・20.0kg	内寸法/276W×449D×659H・34.4kg	内寸法/864W×403D×647H・26.5kg	内寸法/864W×399D×647H・27.0kg	内寸法/740W×415D×654H・29.0kg
備考		棚板1枚付、錠、ラッチ付	棚板1枚付	中仕切固定式、棚板3枚付	棚板1枚付、錠、ラッチ付 (開口寸法/900W=383mm、800W=333mm)	棚板1枚付、錠、ラッチ付	棚板1枚付、錠付

710H (上置き・下置き兼用)

1100H (下置き用)



開口	奥行	A4浅型	A4コンビ	A4深型	A4浅型	A4コンビ	A4深型	クリスタルケース A4・A3コンビ
900W 4500	4500	4B01AS -ZA75 ¥127,300 -ZK25 ¥137,900	4B01AC -ZA75 ¥108,200 -ZK25 ¥118,300	4B01AD -ZA75 ¥98,600 -ZK25 ¥108,700	4B03AS -ZA75 ¥188,300 -ZK25 ¥202,400	4B03AC -ZA75 ¥162,200 -ZK25 ¥178,200	4B03AD -ZA75 ¥147,900 -ZK25 ¥160,400	4B03CS -ZA75 ¥186,600 -ZK25 ¥202,900
		44kg	41kg	39kg	64kg	60kg	57kg	57.8kg
備考		A4浅型トレイ13段3列	A4浅型トレイ7段3列 A4深型トレイ3段3列	A4浅型トレイ1段3列 A4深型トレイ6段3列	A4浅型トレイ21段3列、ベース付	A4浅型トレイ11段3列、 A4深型トレイ5段3列、 ベース付	A4浅型トレイ1段3列、 A4深型トレイ10段3列、 ベース付	A4浅型トレイ21段1列、 A3浅型トレイ21段1列、 ベース付

※上記のクリスタルケースは別注品になります。クリスタルトレイ用ネーム用紙 (50枚セット) K09854X ¥970 76mm×15mm

1100H (下置き用)



開口	奥行	ラテラルキャビネット 3段	セレクトロックラテラル キャビネット シリンダー錠 3段	セレクトロックラテラル キャビネット ダイアル錠 3段	セレクトロックラテラル キャビネット プッシュ錠 3段	セレクトロックラテラル キャビネット 3段	ラテラルキャビネット 4段	ラテラルキャビネット 5段
900W 4500	4500	4B73ZC -ZA75 ¥138,670 -ZK25 ¥141,470	4B73CY -ZA75 ¥159,870 -ZK25 ¥164,970	4B73FY -ZA75 ¥200,370 -ZK25 ¥204,270	4B73GY -ZA75 ¥245,370 -ZK25 ¥250,170	FC45CG -ZA75 ¥314,570	4B73ZD -ZA75 ¥170,860 -ZK25 ¥176,460	4B73ZE -ZA75 ¥225,750 -ZK25 ¥232,650
		内寸法/823W×403D×313H・63kg	内寸法/823W×403D×313H・67kg	内寸法/823W×399D×313H・69kg	内寸法/823W×391D×313H・66kg	内寸法/823W×403D×313H・58.5g	内寸法/823W×399D×234H・76kg	内寸法/823W×399D×189H・80kg
備考		仕切板、オールロック錠、ラッチ、セーフティーロック、ベース付	仕切板、錠、ラッチ、セーフティーロック、ベース付	仕切板、錠、ダイヤル錠、ラッチ、セーフティーロック、ベース付	仕切板、錠、プッシュ錠、ラッチ、セーフティーロック、ベース付	仕切板、錠、テンキー錠、ラッチ、セーフティーロック、ベース付	仕切板、オールロック錠、ラッチ、セーフティーロック、ベース付	仕切板、オールロック錠、ラッチ、セーフティーロック、ベース付

1100H (下置き用)

1810H (下置き用)



開口	奥行	ラテラルキャビネット 6段	ラテラルキャビネット コンビ	両開き書庫	シェルフタイプ	ワードローブ オープンタイプ	ワードローブ
900W 4500	4500	4B73ZF (2扉) -ZA75 ¥280,800 -ZK25 ¥289,300	4B73ZG -ZA75 ¥201,080 -ZK25 ¥207,180	4B37ZF (2扉) -ZA75 ¥105,220 -ZK25 ¥107,420	4B57ZZ -ZA75 ¥88,720 -ZK25 ¥88,720	4B27VF (2扉) -ZA75 ¥86,030 -ZK25 ¥85,930	4B27WF (2扉) -ZA75 ¥102,530 -ZK25 ¥104,630
		内寸法/823W×399D×155H・93kg	内寸法/上段/823W×360×159H 下段/823W×403D×319H・73kg	内寸法/857W×418D×1709H・62.5kg	内寸法/864W×449D×1709H・49kg	内寸法/864W×449D×1709H・43.5kg	内寸法/857W×418D×1709H・56.5kg
備考		仕切板、オールロック錠、ラッチ、セーフティーロック、ベース付	仕切板、オールロック錠、ラッチ、セーフティーロック、ベース付	棚板4枚付、錠、ラッチ、ベース付	棚板4枚付、ベース付	ハンガーパイプ付棚板、棚板、ベース付	ハンガーパイプ付棚板、棚板、ラッチ、ベース付

※上記収納詳細については、オフィス総合カタログを参照ください。移動棚に搭載できる収納はこちらのページ記載のものに限定されます。
※移動棚に搭載の収納の最大積載荷重は、オフィス総合カタログ、収納製品に添付の取扱説明書の積載質量とは異なりますのでご注意ください。

●価格は税抜き価格です。消費税を別途承ります。
●価格には配送費、施工費は含まれておりません。別途申し受けます。

クワイティブ
ファニチュアD&D
ソリューション

ワークスペース

ホーム
ファニチュア

デスク

デスク周辺
オプション

シーティング

ミーティング
カフェテアミーティング
カフェテーブルソファ
ラウンジチェア

バーチェア

HDLデスク

事務用家具

収納システム

ラック

ロッカー

会議用家具

収納システム

収納システム

収納システム

収納システム

収納システム

収納システム

収納システム

収納システム

収納システム

収納システム

収納システム

収納システム

収納ラインナップ [ピクスライン]

1810H (下置式)



① 4Z311Z-ZA75 ② 4Z313Z-ZA75 ③ 4Z31N2-ZA75 ④ 4Z312Z-ZA75 ⑤ 4Z314Z-ZA75 ⑥ 4Z31M2-ZA75

錠タイプ	2列4段+下段シェルフ	2列4段+下段ラテラル	2列5段	3列4段+下段シェルフ	3列4段+下段ラテラル	3列5段
シリンダー錠	4Z311Z -ZA75 Y264,700 -ZK25 Y266,700	4Z313Z -ZA75 Y292,890 -ZK25 Y294,490	4Z31N2 -ZA75 Y279,000 -ZK25 Y281,600	4Z312Z -ZA75 Y321,700 -ZK25 Y324,300	4Z314Z -ZA75 Y349,890 -ZK25 Y352,090	4Z31M2 -ZA75 Y382,600 -ZK25 Y386,600
ダイヤル錠	4Z311R -ZA75 Y309,200 -ZK25 Y313,300	4Z313R -ZA75 Y342,990 -ZK25 Y346,590	4Z31NR -ZA75 Y300,000 -ZK25 Y307,800	4Z312R -ZA75 Y388,400 -ZK25 Y392,900	4Z314R -ZA75 Y422,190 -ZK25 Y426,190	4Z31MR -ZA75 Y414,100 -ZK25 Y425,900
プッシュ錠	4Z311E -ZA75 Y376,400 -ZK25 Y380,300	4Z313E -ZA75 Y410,190 -ZK25 Y413,590	4Z31NE -ZA75 Y373,500 -ZK25 Y381,300	4Z312E -ZA75 Y489,200 -ZK25 Y493,600	4Z314E -ZA75 Y522,990 -ZK25 Y526,890	4Z31ME -ZA75 Y524,200 -ZK25 Y536,100
ICカード錠 (メンバー仕組)	4Z311F -ZA75 Y545,700 -ZK25 Y549,900	4Z313F -ZA75 Y579,490 -ZK25 Y583,190	4Z31NF -ZA75 Y578,000 -ZK25 Y585,800	4Z312F -ZA75 Y743,200 -ZK25 Y747,800	4Z314F -ZA75 Y776,990 -ZK25 Y781,090	4Z31MF -ZA75 Y830,900 -ZK25 Y842,600
ICカード錠 (ビッパ仕組)	4Z311G -ZA75 Y558,300 -ZK25 Y562,400	4Z313G -ZA75 Y592,090 -ZK25 Y595,690	4Z31NG -ZA75 Y588,400 -ZK25 Y596,200	4Z312G -ZA75 Y762,200 -ZK25 Y766,700	4Z314G -ZA75 Y795,990 -ZK25 Y799,990	4Z31MG -ZA75 Y846,700 -ZK25 Y858,400
外形寸法	900W×450D×1810H	900W×450D×1810H	900W×450D×1810H	900W×450D×1810H	900W×450D×1810H	900W×450D×1810H
扉内寸法	349W×413D×324.5H	349W×413D×324.5H	349W×413D×333H 扉上段327H・扉下段339H	349W×413D×324.5H	349W×413D×324.5H	349W×413D×333H 扉上段327H・扉下段339H

1810H (下置式)



⑦ 4Z321Z-ZA75 ⑧ 4Z323Z-ZA75 ⑨ 4Z32N2-ZA75 ⑩ 4Z43N2-ZA75 ⑪ 4Z431Z-ZA75 ⑫ 4Z43W2-ZA75 ⑬ 4Z435Z-ZA75 ⑭ 4Z436Z-ZA75

錠タイプ	2列4段+下段シェルフ	2列4段+下段ラテラル	2列5段	2列3段+下段ラテラル	2列3段+下段シェルフ	2列3段+下段ラテラル	2列3段	2列4段
シリンダー錠	4Z321Z -ZA75 Y273,100 -ZK25 Y275,100	4Z323Z -ZA75 Y301,290 -ZK25 Y302,890	4Z32N2 -ZA75 Y289,500 -ZK25 Y292,300	4Z43N2 -ZA75 Y242,290 -ZK25 Y243,390	4Z431Z -ZA75 Y230,600 -ZK25 Y232,700	4Z43W2 -ZA75 Y256,090 -ZK25 Y257,790	4Z435Z -ZA75 Y206,800 -ZK25 Y208,300	4Z436Z -ZA75 Y240,300 -ZK25 Y242,400
ダイヤル錠	4Z321R -ZA75 Y317,600 -ZK25 Y321,700	4Z323R -ZA75 Y351,390 -ZK25 Y354,990	4Z32NR -ZA75 Y315,900 -ZK25 Y323,700	4Z43NR -ZA75 Y253,490 -ZK25 Y257,390	4Z431R -ZA75 Y264,100 -ZK25 Y268,200	4Z43WR -ZA75 Y289,590 -ZK25 Y295,190	4Z435R -ZA75 Y232,500 -ZK25 Y237,200	4Z436R -ZA75 Y285,600 -ZK25 Y291,800
プッシュ錠	4Z321E -ZA75 Y384,700 -ZK25 Y388,700	4Z323E -ZA75 Y418,490 -ZK25 Y421,990	4Z32NE -ZA75 Y392,900 -ZK25 Y400,900	4Z43NE -ZA75 Y297,790 -ZK25 Y301,790	4Z431E -ZA75 Y314,400 -ZK25 Y318,500	4Z43WE -ZA75 Y335,990 -ZK25 Y341,490	4Z435E -ZA75 Y288,700 -ZK25 Y293,400	4Z436E -ZA75 Y349,200 -ZK25 Y355,400
ICカード錠 (メンバー仕組)	4Z321F -ZA75 Y554,100 -ZK25 Y558,300	4Z323F -ZA75 Y587,890 -ZK25 Y591,590	4Z32NF -ZA75 Y604,600 -ZK25 Y612,600	4Z43NF -ZA75 Y382,490 -ZK25 Y386,490	4Z431F -ZA75 Y441,500 -ZK25 Y445,600	4Z43WF -ZA75 Y462,990 -ZK25 Y468,490	4Z435F -ZA75 Y415,700 -ZK25 Y420,300	4Z436F -ZA75 Y518,600 -ZK25 Y524,900
ICカード錠 (ビッパ仕組)	4Z321G -ZA75 Y566,700 -ZK25 Y570,800	4Z323G -ZA75 Y600,490 -ZK25 Y604,090	4Z32NG -ZA75 Y620,200 -ZK25 Y628,200	4Z43NG -ZA75 Y388,790 -ZK25 Y392,590	4Z431G -ZA75 Y450,900 -ZK25 Y455,000	4Z43WG -ZA75 Y472,290 -ZK25 Y477,790	4Z435G -ZA75 Y425,000 -ZK25 Y429,700	4Z436G -ZA75 Y530,900 -ZK25 Y537,300
外形寸法	900W×450D×1810H	900W×450D×1810H	900W×450D×1810H	900W×450D×1810H	900W×450D×1810H	900W×450D×1810H	900W×450D×1810H	900W×450D×1810H
扉内寸法	349W×398D×324.5H	349W×398D×324.5H	349W×413D×333H 扉上段327H・扉下段339H	414W×413D×499H	414W×413D×415H	414W×413D×438H	414W×413D×561H	414W×413D×417H

1810H (下置式)



⑮ 4Z42N2-ZA75 ⑯ 4Z421Z-ZA75 ⑰ 4Z42W2-ZA75 ⑱ 4Z425Z-ZA75 ㉑ 4Z426Z-ZA75

錠タイプ	2列3段+下段ラテラル	2列3段+下段シェルフ	2列3段	2列4段
シリンダー錠	4Z42N2 -ZA75 Y250,490 -ZK25 Y251,490	4Z421Z -ZA75 Y259,800 -ZK25 Y262,400	4Z42W2 -ZA75 Y264,890 -ZK25 Y266,390	4Z425Z -ZA75 Y219,200 -ZK25 Y220,800
ダイヤル錠	4Z42NR -ZA75 Y257,590 -ZK25 Y261,590	4Z421R -ZA75 Y293,200 -ZK25 Y297,800	4Z42WR -ZA75 Y300,990 -ZK25 Y306,490	4Z425R -ZA75 Y239,200 -ZK25 Y244,100
プッシュ錠	4Z42NE -ZA75 Y305,990 -ZK25 Y309,990	4Z421E -ZA75 Y343,500 -ZK25 Y348,200	4Z42WE -ZA75 Y347,290 -ZK25 Y352,890	4Z425E -ZA75 Y301,200 -ZK25 Y305,800
ICカード錠 (メンバー仕組)	4Z42NF -ZA75 Y390,590 -ZK25 Y394,590	4Z421F -ZA75 Y470,600 -ZK25 Y475,200	4Z42WF -ZA75 Y474,290 -ZK25 Y479,890	4Z425F -ZA75 Y428,200 -ZK25 Y432,900
ICカード錠 (ビッパ仕組)	4Z42NG -ZA75 Y396,890 -ZK25 Y400,790	4Z421G -ZA75 Y480,000 -ZK25 Y484,700	4Z42WG -ZA75 Y483,690 -ZK25 Y489,090	4Z425G -ZA75 Y437,400 -ZK25 Y442,200
外形寸法	900W×450D×1810H	900W×450D×1810H	900W×450D×1810H	900W×450D×1810H
扉内寸法	414W×398D×499H	414W×398D×415H	414W×398D×438H	414W×398D×417H

●カラー



●共通：本体/スチール塗装仕上 扉付 ラテラルの錠/錠タイプがシリンダー錠の場合はシリンダー錠、それ以外の場合はダイヤル錠

※上記収納詳細については、オフィス総合カタログを参照ください。移動機に搭載できる収納はこちらのページ記載のものに限定されます。
※移動機に搭載の収納の最大積載荷重は、オフィス総合カタログ、収納製品に添付の取扱説明書の積載荷重とは異なりますのでご注意ください。

LK型 手動モービルラック【耐震タイプ】

小さな空間も有効利用。

幅が狭く、奥行のあるスペースやコーナーのわずかなスペースを効率よく利用できるコンパクト設計。棚構成は2達までOK。把手はソフトタッチな硬質ウレタンフォームです。書籍がぐらぐらに納まった棚でも始動力はわずか。

■最大積載質量

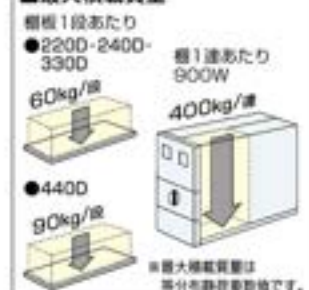

■標準高タイプ (2270(本体H) mm)

形式	単式固定棚				単式移動棚				複式固定棚				複式移動棚			
	381(D) 5段	491(D) 4段	381(D) 6段	491(D) 4段	491(D) 7段	521(D) 6段	701(D) 6段	821(D) 4段	491(D) 7段	521(D) 6段	701(D) 6段	821(D) 4段	491(D) 7段	521(D) 6段	701(D) 6段	821(D) 4段
品名	LMA1EM	LMA1EL	LMA1FM	LMA1FL	LMA1RS	LMA1RR	LMA1RM	LMA1RL	LMA1TS	LMA1TR	LMA1TM	LMA1TL	LMA2EM	LMA2EL	LMA2FM	LMA2FL
価格	¥152,050	¥154,560	¥214,170	¥217,210	¥182,910	¥188,010	¥209,720	¥217,540	¥245,860	¥251,110	¥272,200	¥280,740	¥232,870	¥231,980	¥296,590	¥295,730
品名	LMA2EM	LMA2EL	LMA2FM	LMA2FL	LMA2RS	LMA2RR	LMA2RM	LMA2RL	LMA2TS	LMA2TR	LMA2TM	LMA2TL				
価格	¥232,870	¥231,980	¥296,590	¥295,730	¥278,830	¥285,310	¥319,430	¥319,770	¥342,580	¥350,510	¥384,510	¥383,670				

■低天井タイプ (1970(本体H) mm)

形式	単式固定棚				単式移動棚				複式固定棚				複式移動棚			
	381(D) 5段	491(D) 4段	381(D) 6段	491(D) 4段	491(D) 6段	521(D) 5段	701(D) 5段	821(D) 4段	491(D) 6段	521(D) 5段	701(D) 5段	821(D) 4段	491(D) 6段	521(D) 5段	701(D) 5段	821(D) 4段
品名	LMA1FM	LMA1FL	LMA1GM	LMA1GL	LMA1SS	LMA1SR	LMA1SM	LMA1SL	LMA1WS	LMA1WR	LMA1WM	LMA1WL	LMA2FM	LMA2FL	LMA2GM	LMA2GL
価格	¥142,330	¥149,620	¥204,450	¥212,170	¥171,410	¥174,550	¥194,100	¥210,420	¥234,360	¥237,650	¥256,580	¥273,620	¥215,520	¥224,640	¥279,240	¥288,390
品名	LMA2FM	LMA2FL	LMA2GM	LMA2GL	LMA2SS	LMA2SR	LMA2SM	LMA2SL	LMA2WS	LMA2WR	LMA2WM	LMA2WL				
価格	¥215,520	¥224,640	¥279,240	¥288,390	¥258,870	¥262,570	¥291,990	¥311,450	¥322,520	¥326,770	¥357,030	¥375,350				

①上記価格には、書板費、レール、組立費は含まれておりません。

●共通カラー：ZA75 (ネオホワイト)

■レール構成

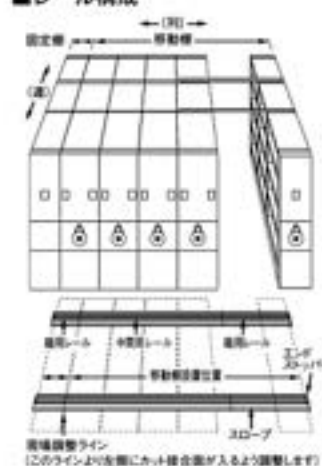

※ご注意：セルフペレングラ材(強アルカリ性)や強酸等の材料や溶剤もどし材に絶対に使用しないでください。レールが腐食する原因となります。増設み方式・ビット増設み方式には、ステンレス製(S11)をご使用ください。※1：カット接合部は固定棚の下になります。

■レール構成部品

エンドストッパー

品名	価格
LM190P-T12	¥1,850
LM190P-S11	¥10,160

品名	価格
LM195P-K12	¥7,400
LM195P-S11	¥34,800

※ライナー10.8×20枚(11×高さ20.8mm) 10.8×40枚 アンカーボルト(M8×70L)×10本

ロックユニット (オプション)

品名	価格
LM197P-T03	¥19,300

レールライナーセット

品名	価格
LM196P-K12	¥16,400
LM196P-S11	¥112,500

※レール用ビスセットのライナーでは調整不足の例に使用。12.0×110枚

スロープ

品名	適用	価格
LM171P-2422	直置用1200L	¥4,370
LM171P-S11	直置用1200L	¥6,740
LM172P-2422	直置用2400L	¥7,260
LM172P-S11	直置用2400L	¥13,800
LM173P-2422	増設用1200L	¥3,050
LM173P-S11	増設用1200L	¥4,890
LM174P-2422	増設用2400L	¥4,100
LM174P-S11	増設用2400L	¥7,520

●積算例

品名	品番	数
3300単式固定棚2達	LMA2EM-2A75	1
3300単式移動棚2達	LMA2FM-2A75	1
3300単式移動棚3達	LMA2TM-2A75	3
固定棚スロープ22270	LM107P-2A75	6
天板用止レール	LK047P-2A75	6
単式330書板	LM073Y-2A75	2
単式330書板	LM077Y-2A75	3
駆動防止レール	LM193Y-2A75	1
標準レール952L	LM161P-T03	4
中間用レール2400L	LM162P-T03	2
固定棚用1100L付	LM171P-2422	4
固定棚用7400L付	LM172P-2422	8
エンドストッパー用	LM190P-T12	2
ライナー10.8×20枚	LM195P-K12	12
ライナー10.8×40枚	LM195P-K12	12
合計(価格)		¥2,183,170

①レール部材は下記をご覧ください。

●標準仕様

項目	仕様	デスク
開口	1達当り	900mmW
	単式M型	381mmD
	単式L型	491mmD
	複式S型	481mmD
	複式R型	521mmD
奥行	複式M型	701mmD
	複式L型	921mmD
	標準高タイプ	2324mmH
	低天井タイプ	2024mmH
	標準高タイプ	2324mmH
積載質量 (各分単位)	220mmD 棚板1枚につき最大60kg	
	240mmD 棚板1枚につき最大60kg	
	330mmD 棚板1枚につき最大60kg	
	440mmD 棚板1枚につき最大90kg	
	標準単式1達当り最大400kg	
レール設置方式	直置式/増設式	

■レール構成部品

エンドストッパー

品名	価格
LM190P-T12	¥1,850
LM190P-S11	¥10,160

品名	価格
LM195P-K12	¥7,400
LM195P-S11	¥34,800

※ライナー10.8×20枚(11×高さ20.8mm) 10.8×40枚 アンカーボルト(M8×70L)×10本

ロックユニット (オプション)

品名	価格
LM197P-T03	¥19,300

レールライナーセット

品名	価格
LM196P-K12	¥16,400
LM196P-S11	¥112,500

※レール用ビスセットのライナーでは調整不足の例に使用。12.0×110枚

スロープ

品名	適用	価格
LM171P-2422	直置用1200L	¥4,370
LM171P-S11	直置用1200L	¥6,740
LM172P-2422	直置用2400L	¥7,260
LM172P-S11	直置用2400L	¥13,800
LM173P-2422	増設用1200L	¥3,050
LM173P-S11	増設用1200L	¥4,890
LM174P-2422	増設用2400L	¥4,100
LM174P-S11	増設用2400L	¥7,520

■転倒防止レール構成部品

転倒防止レール

品名	適用	価格
LM193Y-2A75	1630L	¥18,400

●共通仕様：T03 (スチール製) / S11 (ステンレス製)

●価格は税抜き価格です。消費税を別途承ります。
●価格には配送費、施工費は含まれておりません。別途申し受けます。

LK型モービルラック、電動モービルラック、ソニックセイバーにつきまして詳細はライブラジャーカタログをご覧ください。

グリーン購入法 基準適合製品掲載

okamura W176

LK型 クランクモービルラック【標準タイプ】

加工 GW

ハンドルを回転させて
棚を移動させるクランク式。

わずかな通路幅を残し、ギッシリと保管できるクランクモービルラックは、平置棚とは比較にならないスペースセービングを実現します。書籍やファイル、カルテなどの保管に適しています。

■最大積載質量

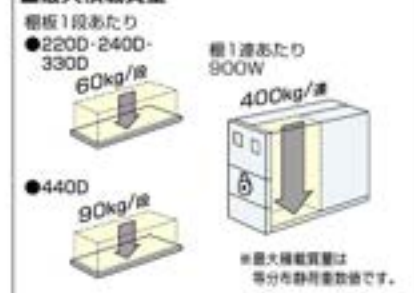

クラッシュプルタイプの操作の起点は、力が一番が入りやすい上方向から押し下げるので、スムーズに軽い力で棚移動が行えます。

■ブレース

地震時、棚に対して横揺れ方向の力がはたらく場合は、棚全体の枠組にゆがみをつくり、防止用として、棚の中間支柱にブレースを取付け、トラス構造にして強度を増してあります。さらに横断列にクロス接合のブレースを備えることで、強度を一段と高めることができます。



■中段連結材

支柱奥行方向に中段連結材を取付け、棚の奥行方向への強度と安定を増しています。



■地震対策実証実験

モービルラックシリーズは安全にお使いいただけるよう耐震実験を実施し、転倒性の確認を行っています。耐震実験の結果からブレースレスで250gal、ブレース付で600gal程度の耐震性を有していると判断できます。

※全高タイプは震度4程度以上の揺れを感じると各列が中央に寄る機能を有しています。そのため震度上部の揺れを軽減し、後継物の落下を減らす効果があります。



■標準高タイプ (2270[本体H] mm)

(参考価格)

形式	単式固定棚		単式移動棚		複式固定棚				複式移動棚			
奥行	381(D) 6段	491(D) 4段	381(D) 6段	491(D) 4段	491(D) 7段	521(D) 6段	701(D) 6段	821(D) 4段	491(D) 7段	521(D) 6段	701(D) 6段	821(D) 4段
2	品番	LMC9E	LMC9L	LMC9P	LMC9S	LMC9R	LMC9B	LMC9C	LMC9T	LMC9U	LMC9V	LMC9W
価格	¥232,870	¥231,580	¥440,290	¥439,830	¥278,830	¥286,310	¥319,430	¥319,770	¥484,080	¥492,210	¥526,010	¥525,170
3	品番	LMC8E	LMC8L	LMC8P	LMC8S	LMC8R	LMC8B	LMC8C	LMC8T	LMC8U	LMC8V	LMC8W
価格	¥328,020	¥324,030	¥550,940	¥547,880	¥389,880	¥400,540	¥446,070	¥439,830	¥611,430	¥622,540	¥669,250	¥663,430
4	品番	LMC7E	LMC7L	LMC7P	LMC7S	LMC7R	LMC7B	LMC7C	LMC7T	LMC7U	LMC7V	LMC7W
価格	¥414,340	¥407,350	¥673,860	¥667,800	¥492,100	¥505,440	¥564,480	¥553,060	¥750,250	¥763,640	¥822,360	¥809,960
5	品番	LMC6E	LMC6L	LMC6P	LMC6S	LMC6R	LMC6B	LMC6C	LMC6T	LMC6U	LMC6V	LMC6W
価格	¥510,790	¥501,100	¥783,510	¥775,850	¥604,650	¥621,070	¥682,420	¥674,820	¥877,100	¥894,070	¥966,200	¥948,420
6	品番	LMC5E	LMC5L	LMC5P	LMC5S	LMC5R	LMC5B	LMC5C	LMC5T	LMC5U	LMC5V	LMC5W
価格	¥597,110	¥584,420	¥907,130	¥895,770	¥706,870	¥725,970	¥810,830	¥788,150	¥1,015,900	¥1,035,170	¥1,119,310	¥1,094,850
7	品番	LMC4E	LMC4L	LMC4P	LMC4S	LMC4R	LMC4B	LMC4C	LMC4T	LMC4U	LMC4V	LMC4W
価格	¥993,580	¥978,170	¥1,016,980	¥1,003,820	¥819,420	¥841,600	¥938,770	¥910,010	¥1,142,770	¥1,165,800	¥1,263,150	¥1,233,410
8	品番	LMC3E	LMC3L	LMC3P	LMC3S	LMC3R	LMC3B	LMC3C	LMC3T	LMC3U	LMC3V	LMC3W
価格	¥779,880	¥761,490	¥1,140,600	¥1,123,740	¥921,640	¥948,500	¥1,057,180	¥1,023,240	¥1,281,590	¥1,308,700	¥1,416,280	¥1,379,940
9	品番	LMC2E	LMC2L	LMC2P	LMC2S	LMC2R	LMC2B	LMC2C	LMC2T	LMC2U	LMC2V	LMC2W
価格	¥876,330	¥855,340	¥1,250,450	¥1,231,790	¥1,034,190	¥1,062,130	¥1,185,120	¥1,145,100	¥1,408,440	¥1,437,130	¥1,561,100	¥1,518,480
10	品番	LMC1E	LMC1L	LMC1P	LMC1S	LMC1R	LMC1B	LMC1C	LMC1T	LMC1U	LMC1V	LMC1W
価格	¥962,650	¥938,560	¥1,374,670	¥1,351,710	¥1,136,410	¥1,167,030	¥1,303,530	¥1,258,330	¥1,547,260	¥1,578,230	¥1,713,210	¥1,664,900

■低天井タイプ (1970[本体H] mm)

(参考価格)

形式	単式固定棚		単式移動棚		複式固定棚				複式移動棚			
奥行	381(D) 5段	491(D) 4段	381(D) 5段	491(D) 4段	491(D) 6段	521(D) 5段	701(D) 5段	821(D) 4段	491(D) 6段	521(D) 5段	701(D) 5段	821(D) 4段
2	品番	LMC8F	LMC8L	LMC8P	LMC8S	LMC8R	LMC8B	LMC8C	LMC8T	LMC8U	LMC8V	LMC8W
価格	¥215,520	¥224,640	¥422,940	¥432,290	¥258,570	¥262,570	¥291,950	¥311,450	¥463,920	¥468,470	¥498,530	¥516,850
3	品番	LMC7F	LMC7L	LMC7P	LMC7S	LMC7R	LMC7B	LMC7C	LMC7T	LMC7U	LMC7V	LMC7W
価格	¥303,040	¥314,390	¥525,060	¥538,240	¥361,060	¥366,520	¥406,730	¥430,310	¥582,610	¥588,520	¥629,910	¥653,910
4	品番	LMC6F	LMC6L	LMC6P	LMC6S	LMC6R	LMC6B	LMC6C	LMC6T	LMC6U	LMC6V	LMC6W
価格	¥381,730	¥395,410	¥641,050	¥655,860	¥454,520	¥461,140	¥513,280	¥542,340	¥712,770	¥719,340	¥771,160	¥799,240
5	品番	LMC5F	LMC5L	LMC5P	LMC5S	LMC5R	LMC5B	LMC5C	LMC5T	LMC5U	LMC5V	LMC5W
価格	¥470,550	¥486,860	¥743,270	¥751,610	¥558,510	¥566,490	¥629,360	¥663,000	¥830,360	¥839,490	¥903,140	¥936,500
6	品番	LMC4F	LMC4L	LMC4P	LMC4S	LMC4R	LMC4B	LMC4C	LMC4T	LMC4U	LMC4V	LMC4W
価格	¥549,240	¥567,880	¥859,260	¥879,230	¥652,070	¥661,110	¥725,910	¥775,030	¥961,120	¥976,310	¥1,044,390	¥1,081,830
7	品番	LMC3F	LMC3L	LMC3P	LMC3S	LMC3R	LMC3B	LMC3C	LMC3T	LMC3U	LMC3V	LMC3W
価格	¥638,060	¥659,330	¥961,480	¥984,560	¥755,560	¥766,460	¥851,990	¥895,690	¥1,079,310	¥1,090,460	¥1,176,370	¥1,219,090
8	品番	LMC2F	LMC2L	LMC2P	LMC2S	LMC2R	LMC2B	LMC2C	LMC2T	LMC2U	LMC2V	LMC2W
価格	¥716,750	¥746,350	¥1,077,470	¥1,102,600	¥849,520	¥861,080	¥958,540	¥1,007,720	¥1,209,470	¥1,221,280	¥1,317,620	¥1,364,430
9	品番	LMC1F	LMC1L	LMC1P	LMC1S	LMC1R	LMC1B	LMC1C	LMC1T	LMC1U	LMC1V	LMC1W
価格	¥805,570	¥831,800	¥1,179,690	¥1,208,350	¥953,410	¥966,430	¥1,074,620	¥1,128,380	¥1,327,660	¥1,341,430	¥1,449,600	¥1,501,680
10	品番	LMC0F	LMC0L	LMC0P	LMC0S	LMC0R	LMC0B	LMC0C	LMC0T	LMC0U	LMC0V	LMC0W
価格	¥884,260	¥912,820	¥1,295,680	¥1,325,970	¥1,046,970	¥1,061,850	¥1,181,170	¥1,240,410	¥1,437,820	¥1,472,250	¥1,590,650	¥1,647,910

●上記価格には、裏板、レール、組立て費は含まれておりません。

●共通カラー：ZA75 (ネオホワイト)

■積算例

品名	品番	数量
4400単式固定棚8段	LMC8PL-ZA75	1
4400単式移動棚8段	LMC8PL-ZA75	1
4400複式固定棚8段	LMC8TL-ZA75	4
4400複式移動棚8段	LMC8TL-ZA75	4
天板(500×1227)10	LM107P-ZA75	32
天板(500×1227)10	LK048P-ZA75	32
単式4400扉	LM074Y-ZA75	2
複式4400扉	LM078Y-ZA75	4
転倒防止レール	LM193Y-ZA75	3
転倒防止レール52L	LM161P-T09	10
転倒防止レール240L	LM162P-T09	10
防錆コート(10列)	LM171P-Z432	10
防錆コート(10列)	LM172P-Z432	20
エンドストップ(10)	LM190P-T12	5
レール(10列)E2L589	LM195P-K12	30
レール(10列)E2L710	LM196P-K12	30

●レール部材は7D1頁に掲載されています。

■標準仕様

項目	仕様	
開口	1連当り	900mmW
	単式CM型	381mmD
	単式L型	491mmD
	複式S型	481mmD
奥行	複式A型	521mmD
	複式M型	701mmD
	複式L型	921mmD
	標準高タイプ (521mmD型) M型 (521mmD型)	標準高タイプ 2324mmH (レール上から移動レール上まで)
全高	低天井タイプ 2024mmH (レール上から移動レール上まで)	
	標準高タイプ (521mmD型) M型 (521mmD型)	
積載質量 (等分分布)	220mmD 棚板1枚につき最大	60kg
	240mmD 棚板1枚につき最大	60kg
	330mmD 棚板1枚につき最大	60kg
	440mmD 棚板1枚につき最大	90kg
ラック質量	1連当り最大400kg	
レール設置方式	両面式埋込式	

LK型 クランクモービルラック【免震タイプ】

豊富な収納力と高い安全性を兼備

ハンドルを回すと、棚はスムーズに移動します。また、作業中は棚の移動を止めるロック装置が付いています。震度5程度の揺れを感じるとロックを解除し、左右一対の片側の車輪にブレーキがかかり、棚は求心部に集束する免震機構を採用。豊富な収納力に高い安全性をプラスしました。

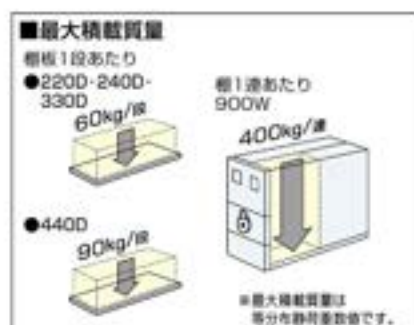

免震リセットボタン
通路ロックと同様に移動時に震度5程度の揺れがかかると左右一対の車輪の片側だけを拘束するブレーキがかかります。これによって地震の揺れを減衰させ、移動棚を一定方向(求心部)に集束させます。

■落下防止バー (ロータイプ)



書籍の取出しや収納に便利な、ワンタッチ操作で解除できる設計です。

(ハイタイプ)



大型の書籍やファイルボックスなどの落下を防ぎます。

■標準高タイプ (2270(本体H) mm)

規格	形式	単式固定棚		単式移動棚		複式固定棚		複式移動棚					
		381(D) 6段	491(D) 4段	381(D) 6段	491(D) 4段	491(D) 7段	521(D) 6段	701(D) 6段	821(D) 4段				
2	1905W	品番 Y232,870	品番 Y231,980	品番 Y502,290	品番 Y501,830	品番 Y276,830	品番 Y286,310	品番 Y316,430	品番 Y316,770	品番 Y546,780	品番 Y554,810	品番 Y589,010	品番 Y588,970
3	2865W	品番 Y328,820	品番 Y324,030	品番 Y612,040	品番 Y610,980	品番 Y389,880	品番 Y400,540	品番 Y446,070	品番 Y439,830	品番 Y874,130	品番 Y885,140	品番 Y732,250	品番 Y727,230
4	3765W	品番 Y414,340	品番 Y407,350	品番 Y735,860	品番 Y730,000	品番 Y492,190	品番 Y505,440	品番 Y564,480	品番 Y553,060	品番 Y812,950	品番 Y826,240	品番 Y885,360	品番 Y873,760
5	4665W	品番 Y510,790	品番 Y501,100	品番 Y845,510	品番 Y838,050	品番 Y604,650	品番 Y621,070	品番 Y682,420	品番 Y674,920	品番 Y939,800	品番 Y956,670	品番 Y1,029,200	品番 Y1,012,220
6	5565W	品番 Y597,110	品番 Y584,420	品番 Y969,130	品番 Y957,970	品番 Y706,870	品番 Y725,970	品番 Y810,630	品番 Y788,150	品番 Y1,078,620	品番 Y1,097,770	品番 Y1,182,310	品番 Y1,158,750
7	6465W	品番 Y693,560	品番 Y678,170	品番 Y1,078,980	品番 Y1,066,020	品番 Y819,420	品番 Y841,600	品番 Y938,770	品番 Y910,010	品番 Y1,205,470	品番 Y1,228,200	品番 Y1,308,150	品番 Y1,297,210
8	7365W	品番 Y779,880	品番 Y761,490	品番 Y1,202,600	品番 Y1,185,940	品番 Y921,640	品番 Y946,500	品番 Y1,057,180	品番 Y1,023,240	品番 Y1,344,290	品番 Y1,369,300	品番 Y1,479,280	品番 Y1,443,740
9	8265W	品番 Y876,330	品番 Y855,240	品番 Y1,312,450	品番 Y1,293,990	品番 Y1,034,190	品番 Y1,062,130	品番 Y1,185,120	品番 Y1,145,100	品番 Y1,471,140	品番 Y1,496,730	品番 Y1,623,100	品番 Y1,582,200
10	9165W	品番 Y962,690	品番 Y938,580	品番 Y1,436,070	品番 Y1,413,910	品番 Y1,136,410	品番 Y1,167,030	品番 Y1,303,530	品番 Y1,258,330	品番 Y1,609,960	品番 Y1,640,830	品番 Y1,776,210	品番 Y1,728,730
右ブレーキ専用コード				品番 LMB_29	品番 LMB_31					品番 LMB_24	品番 LMB_26	品番 LMB_28	品番 LMB_31

■低天井タイプ (1970(本体H) mm)

規格	形式	単式固定棚		単式移動棚		複式固定棚		複式移動棚					
		381(D) 5段	491(D) 4段	381(D) 5段	491(D) 4段	491(D) 6段	521(D) 5段	701(D) 5段	821(D) 4段				
2	1905W	品番 Y215,520	品番 Y224,640	品番 Y484,940	品番 Y494,490	品番 Y256,670	品番 Y262,570	品番 Y291,950	品番 Y311,450	品番 Y526,620	品番 Y531,070	品番 Y561,530	品番 Y580,650
3	2865W	品番 Y303,940	品番 Y314,390	品番 Y587,060	品番 Y600,440	品番 Y361,060	品番 Y366,520	品番 Y406,730	品番 Y430,310	品番 Y645,310	品番 Y651,120	品番 Y692,910	品番 Y717,710
4	3765W	品番 Y381,730	品番 Y395,410	品番 Y703,050	品番 Y718,060	品番 Y454,520	品番 Y461,140	品番 Y513,280	品番 Y542,340	品番 Y775,470	品番 Y781,540	品番 Y834,160	品番 Y863,040
5	4665W	品番 Y470,550	品番 Y486,860	品番 Y805,270	品番 Y823,810	品番 Y558,510	品番 Y566,490	品番 Y629,360	品番 Y663,000	品番 Y893,660	品番 Y902,090	品番 Y966,140	品番 Y1,000,300
6	5565W	品番 Y549,240	品番 Y567,880	品番 Y921,260	品番 Y941,430	品番 Y652,970	品番 Y661,110	品番 Y735,910	品番 Y775,030	品番 Y1,023,820	品番 Y1,032,910	品番 Y1,107,390	品番 Y1,145,630
7	6465W	品番 Y716,750	品番 Y740,350	品番 Y1,139,470	品番 Y1,164,800	品番 Y846,520	品番 Y861,080	品番 Y958,540	品番 Y1,007,720	品番 Y1,272,170	品番 Y1,283,880	品番 Y1,380,620	品番 Y1,426,220
8	7365W	品番 Y805,570	品番 Y831,800	品番 Y1,241,690	品番 Y1,270,550	品番 Y953,410	品番 Y966,430	品番 Y1,074,620	品番 Y1,128,380	品番 Y1,390,360	品番 Y1,404,830	品番 Y1,512,600	品番 Y1,565,480
9	8265W	品番 Y884,260	品番 Y912,820	品番 Y1,357,680	品番 Y1,388,170	品番 Y1,046,970	品番 Y1,061,050	品番 Y1,181,170	品番 Y1,240,410	品番 Y1,526,520	品番 Y1,534,850	品番 Y1,653,850	品番 Y1,710,810
右ブレーキ専用コード				品番 LMB_29	品番 LMB_31					品番 LMB_24	品番 LMB_26	品番 LMB_28	品番 LMB_31

*移動棚のブレーキ機構には、左側・右側があります。

*表内の単式移動棚・複式移動棚の製品コードは、左ブレーキ専用コードを示します。

*上記価格には、裏板、レール、扉立ては含まれておりません。

●価格は税抜き価格です。消費税を別途承ります。

●価格には配送費、施工費は含まれておりません。別途申し受けます。

●共通カラー：ZA75 (ネオホワイト)

LK型モービルラック、電動モービルラック、ソニックセイ

バーにつきましては詳細はライブラリーカタログをご覧ください。

グリーン購入法
基準適合製品掲載

okamura

W178

クワイエット
フロッピー

DR-CT
ソリューション

ワークスペース

ホーム
フロッピー

デスク

デスク周辺
オプション

シーティング

シーティング
クワイエット

シーティング
クワイエット

ソファ
ラウンジチェア

パーティション

HUBシステム

照明器具

収納システム

ラック

ロッカー

会議室
システム

図書架台

セキュリティ
システム

WELL Work
サポート

ワークサポート
ツール

エグゼクティブ
フロッピー

会議室

会議室
テーブルチェア

ローベンチ

窓口カウンター
システム

オフィスロー
アセッサー

●積算例

M型・8連・5列セット 低天井タイプ	品名	品番	数量
3300mm幅用固定扉付	LMC8FM-ZA75		1
3300mm幅用移動扉付	LMC8ZM-ZA75		1
3300mm幅用固定扉付	LMC8FM-ZA75		2
3300mm幅用移動扉付	LMC8ZM-ZA75		1
天板用スリット	LM106P-ZA75		24
天板補強材	LK047P-ZA75		24
単式330mm幅用低	LM063Y-ZA75		2
複式330mm幅用低	LM067Y-ZA75		3
転倒防止レール	LM193Y-ZA75		3
標準用レール952L	LM161P-T03		10
標準用レール2400L	LM162P-T03		5
標準用701200L用	LM171P-T402		10
標準用701400L用	LM172P-T402		20
エンドストップ用	LM190P-T12		5
レール2列用	LM195P-K12		30
レール3列用	LM196P-K12		30

●レール部材は701頁に掲載されています。

●標準仕様

項目	仕様
開口	1連当たり 900mmW
奥行	単式M型 381mmD
	単式L型 491mmD
	複式S型 481mmD
	複式M型 521mmD
	複式L型 921mmD
棚高さ	標準高タイプ 2324mmH (レール上から最上段と最下段の間)
	低天井タイプ 2024mmH (レール上から最上段と最下段の間)
積載重量 (均分重量)	標準高タイプ (5型) 90kg/枚(4型) 80kg/枚(4型)
	低天井タイプ (5型) 60kg/枚(4型) 50kg/枚(4型)
ラック移動量	220mmD 棚板1枚につき最大 60kg
	240mmD 棚板1枚につき最大 80kg
ラック容量	330mmD 棚板1枚につき最大 60kg
	440mmD 棚板1枚につき最大 90kg
ラック移動方式	単式1連当たり最大400kg
レール設置方式	約80mm/ハンドル1回転
ラック容量	前面式/埋込式

ソファベッド (横スライドタイプ)  

機能



座面下には収納ボックスを装備しています。
引出内寸: 755W×485D×198H



横に引き出しやすいように
把手がついています。



収納ボックスには枕やブラン
ケットを収納できます。



A LY94RZ-PC88

左固定肘
LY94LZ  

-PB9 ¥400,100
-PB2, PB3 ¥394,200

1440W×695D×420SH・780H(ソファ時)
2140W×695D×420SH・780H(ベッド時)

背パッド/再生チップウレタン、ウレタンフォーム、ビニール
レザー張り 背・座/ラワン合板、ポプラ材、再生チップウレ
タン、ウレタンフォーム、ビニールレザー張り 収納ボックス
/箱: ポリエステル化粧合板 フタ: シナ合板ウレタン塗装



ベッド時

右固定肘
LY94RZ  

-PB9 ¥400,100
-PB2, PB3 ¥394,200



B L89WDL-PB97

左パッド肘
L89WDL  



-PB9 ¥314,100
-PB2, PB3 ¥308,400

1440W×695D×420SH・750H(ソファ時)
2120W×695D×420SH・750H(ベッド時)

背パッド/再生チップウレタン、ウレタンフォーム、ビニール
レザー張り 背・座/ラワン合板、ポプラ材、再生チップウレ
タン、ウレタンフォーム、ビニールレザー張り 脚/スチール
パイプ・メラミン 焼付塗装仕上



ベッド時

右パッド肘
L89WDR  

-PB9 ¥314,100
-PB2, PB3 ¥308,400

●カラー (L89WD, LY94共通)

 (抗菌性、耐次亜塩素酸ナトリウム)

PB97 (ライトベージュ)

PB99 (ライトブラウン)

PB98 (ライトグリーン)

 (耐アルコール性、耐次亜塩素酸ナトリウム)

PJ04 (ベージュ)

PJ06 (ライトブラウン)

PJ16 (グリーン)

 (耐アルコール性、耐次亜塩素酸ナトリウム)

PB31 (HID-ベージュ)

PB22 (ミントグリーン)

PB32 (パールベージュ)

ベッドチェア  

機能



背がフラットになるので、2台を向かい合わせればベッドとし
ても使用できます。



リクライニング可能なチェ
ア。背は3段階の角度調整が
できます。





背は前へ(①)倒してから後ろ
へ(②)に倒します。



PC87

ペットチェア(肘付)

LY91ZA-PB  

-PC30 ¥146,500
-PC32 ¥152,400

730W×800D×410SH・700H(チェア時)
730W×930D×410SH(背フラット時)





収納ボックスは
座面下にすき
りと納めるこ
とができます。

ブランケットな
どを収納するこ
とができます。



PB32

ペットチェア(肘なし)

LY91ZC-PB  

-PC30 ¥113,400
-PC32 ¥119,000

730W×800D×410SH・700H(チェア時)
730W×930D×410SH(背フラット時)



収納ボックス
LY91ZS-PB  

¥81,400
+PC32 ¥84,200

570W×515D×230H



MAF7

テーブル(片側キャスター付)

LZ14AH-MAF7  

¥83,000
600W×450D×520H



片側キャスター付
なので、レイアウト
変更がスムーズに
できます。キャス
ターはストッパー付
のため、テーブル使
用時は固定させる
ことができます。

●カラー

MAF7
天板: MK17
(ネオウッドライト)
脚材: G947
(ネオウッドライト)
脚: ZF47
(ネオウッドライト)
支脚: Z25
(ブラック)

●カラー

 (耐アルコール性、耐次亜塩素酸ナトリウム)

PB25 (ベージュ)

PB22 (ミントグリーン)

PB32 (パールベージュ)



 (耐アルコール性、耐次亜塩素酸ナトリウム)

PJ04 (ベージュ)

PJ07 (ブラウン)

PJ18 (オレンジ)

●共通仕様: ベッドチェア: 本体/ラワン合板、カポール材 クッション材/チップウレタン、スラブウレタン 張り材/ビニールレザー 脚端/ABS樹脂 肘木/アユース材(ウレタン塗装ナチュラル色仕上げ)
収納ボックス: 本体/ラワン合板 クッション材/チップウレタン、スラブウレタン 張り材/ビニールレザー 脚端/ABS樹脂 キャスター/PA樹脂 テーブル: 天板/表面材: メラミン化粧板 脚材:
ABS樹脂 芯材: パーティクルボード 脚/スチールパイプ(木調特殊印刷) 脚端/ABS樹脂 キャスター/ナイロン(車輪ウレタン) 脚受座/アルミダイキャスト フレーム/スチールメラミン焼付塗装

ソファベッド  

⑥



内部有効寸法:
850W×550D×150H
2ヶ



ベッド時

L89WBC

-P110 ¥209,900
-P112 ¥208,500

2040W×860D×380SH・660H ベッド時発行/930D
背・座/ラバーウッド集成材、ラワン合板、
再生チップウレタン、ウレタンフォーム、
ビニールレザー張り、布張り

●カラー  (耐アルコール性、耐次亜塩素酸ナトリウム)

PB31 (HID-ベージュ)

PC45 (ブラウン)

PB22 (ミントグリーン)

PB32 (パールベージュ)

F002 (セージ)

F005 (ピーチ)

クリエイティブ
ファニチュアDRACHT
ソリユーション

ワークスペース

ホーム
ファニチュア

デスク

デスク周辺
オプション

シーティング

ミーティング
ソリューションミーティング
ソリューションソファ
ラウンジチェア

バーチェア

相応しのソリユーション

建築材活用事例

収納システム

ラック

ロッカー

地域別
取手書

建築・設計事例

セキュリティ
システムAVI 4000
サポートツールワークサポート
ツールエグゼクティブ
ファニチュア

会議セット

会議台
テーブルチェア

ロビーベンチ

窓口カウンター
設置例オフィスロビー
アクセサリ

ICT機器収納ワゴン 

便利なトレー 生徒の密集を防ぎ短時間で安全に出入れ可能なトレー式



端末を5台ずつトレーに入れて、保管庫に出し入れます。



トレー本体は、仕切り板が一体になっています。
トレー寸法：210W×430D×90H



4方向把手付きで、長手・短手どちらでも開け、持ち運びしやすいです。

共通機能



配線棚
タブレットのACアダプター等を収納でき、配線をすっきりとまとめられます。
配線棚寸法：625W×374D×45H



ナンバリング
各々のタブレットの収納場所が分かるように、配線棚には番号を付けています。



ハンドル
把手付きで移動しやすいです。

■タブレット充電ワゴン スタンダードタイプ (輪番充電なし・トレー式)



複数のタブレットを一緒にして、充電・保管できるワゴンです。



40台収納タイプ
トレー式 (トレー内寸：25W×350D×240H/1台)
93HWAA-2A75 ¥326,300
600W×550D×1150H (把手含む680W)

20台収納タイプ
トレー式 (トレー内寸：25W×350D×240H/1台)
93HWBB-2A75 ¥276,900
600W×550D×1150H (把手含む680W)

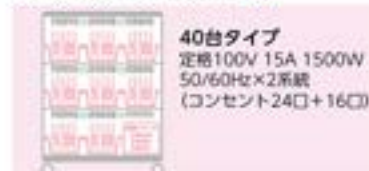

40台タイプ
定格100V 15A 1500W
50/60Hz×2系統
(コンセント24口+16口)



20台タイプ
定格100V 15A 1500W
50/60Hz
(コンセント24口)

⚠️ タブレットPCは電源を切ってから充電して下さい。使いながら充電はしないでください。

オプション

大型インジケーターユニット
4B10AZ-0975 ¥2,590
93.0W×28D×12.3H



赤：警報時



青：解錠時

施設・解錠が一目で分かります。
※ご要望の際は、別途手配して下さい。※ご使用の際は、取付対象製品の確認が必要です。また、表示装置のための施設の確保は変わりません。

■タブレット充電ワゴン ファン付タイプ (輪番充電なし)



93HWBF-2637



40台収納タイプ
トレー式 (トレー内寸：25W×350D×240H/1台)
93HWAF-2A75 ¥412,700
600W×550D×1275H (把手含む680W)
定格100V 15A 1500W、
50/60Hz×2系統(コンセント24口+23口)
20台収納タイプ
トレー式 (トレー内寸：25W×350D×240H/1台)
93HWBF-2A75 ¥343,400
600W×550D×1275H (把手含む680W)
定格100V 15A 1500W、
50/60Hz(コンセント23口)
ファン(放熱ファン)、
サイズ：120W×120D×25H、電圧：100V、
周波数：50/60Hz、使用温度範囲：-30～+60℃、
通風経路採用LEDランプ付、スイッチ付



93HWAF-2637

●共通仕様：

本体/スチール焼付塗装 棚板/スチール焼付塗装
把手/ABS樹脂 ストッパー付キャスター/ポリアミド トレー/ABS樹脂
付属品/コンセント、鍵

CLASS LINE [クラスライン] タブレット充電保管庫 免火油機



9BCRAA-ZA75* ¥364,200 税別

900W×450D×1200H
定格100V 15A 1500W 50/60Hz×6系統
(コンセント4口×2+8口×4)

最大40台のタブレットを一括して充電・保管できる収納です。
*タブレットは電源を切ってから充電してください。使いながら充電はしないでください。
*上置き専用です。別途レフトラインまたはクラスラインの900W450D下置き収納を手配してください。
*本収納の上に収納を設置することはできません。

機能



トrey本体は、仕切り板が一体となっています。



4方向把手付きで、長手短手どちらでも握れ、持ち運びしやすいです。



12.5インチのタブレットを5台収納できます。
トrey内寸
350W240H250D/1台

●共通仕様：

本体/スチール、焼付塗装 把手/ABS樹脂 トrey/ABS樹脂
付属品/OAタップ、鍵

クワイティブ
ファニチュアD&CT
ソリューション

ワークスペース

ホーム
ファニチュア

デスク

デスク周辺
オプション

シーティング

シーティング
クワイティブシーティング
クワイティブ&ソファ
ラウンジチェア

バーチェア

相談デスク

業務対応用家具

収納システム

ラック

ロッカー

会議用家具
基本型

会議・拡大会議

セキュリティ
システムWELL & WORK
サポートツールワークサポート
ツールエグゼクティブ
ファニチュア

会議セット

会議会場
テーブルチェア

ロビーベンチ

窓口カウンター
設置オフィスロビー
アクセサリ

SMW[®] Slim Magnet White Board (大型壁面ホワイトボード) 施工

壁全体がホワイトボードに!



■スイッチやコンセントをホワイトボード面上に設置可能です。

表面には平滑性が高く、丈夫なアルミホーローを採用しています。また4種類の仕様を用意しており、用途やインテリアに合わせてお選びいただけます。プレゼンテーション、会議、セミナー等、幅広く活用出来ます。

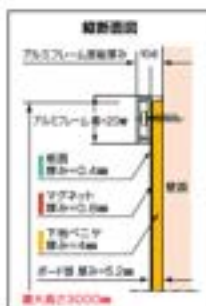

手配の際は担当者までお問合せください。サイズや形状は要件毎にカスタム対応致します。

※高さ2700mm以上の場合は、施工時に足場を組む必要があります。
※不燃仕様（不燃認定取得）にも対応可、その場合は、材料構成が変更になり、グリーン購入法非適合になります。

●カラー



石目調柄 木目調柄
※筆記にはホワイトボードマーカーを使用してください。
※スクリーン兼用ホワイトは一般的なホワイトボードに比べ、消去性能が劣ります。消去の際は濡れた布きんを使用してください。

Acti@fit [アクティアフィット] 

■ ツールスタンド



ホワイトボード(93SAHB)使用例

93SATW

-ZA75 ¥175,900  (ホワイト)-Z25 ¥175,900  (ブラック)

1050W×719D×1700H

●共通仕様: フレーム、ハンギングバー、支柱 脚/スチール、焼付塗装 支柱キャップ/ABS キャスター/ナイロン

ホワイトボード(93N5WB)使用例

93N5WB

-ZA75 ¥227,500  (ホワイト)-Z25 ¥227,500  (ブラック)

1050W×719D×1700H



■ ワゴン



未収納時(棚板1枚使用例)

93SAWA-M  ¥235,300-ZA75 ¥272,500  (ホワイト)-Z25 ¥272,500  (ブラック)

1050W×719D×1700H

棚板1枚使用例

93SAWB-M  ¥262,800-ZA75 ¥272,500  (ホワイト)-Z25 ¥272,500  (ブラック)

1050W×719D×1700H

棚板3枚使用例

93SAWD-M  ¥290,300-ZA75 ¥272,500  (ホワイト)-Z25 ¥272,500  (ブラック)

1050W×719D×1700H

●組合せカラー

天板	MK87 (ネオウッドライト)	MK88 (ネオウッドライト)	MK89 (ネオウッドライト)	MU31 (ライトグレー)	MJ08 (ホワイト)
天板	MDG1	MDG2	MDG3	MDG4	MDG5
Z25(ブラック)	MDF1	MDF2	MDF3	MDF4	MDF5

■ 機能



ホワイトボード用フックを取り付けることでホワイトボードをかけることが可能です。

フレームをつかんで移動できます。

キャスターは、ストッパー付でしっかり止まります。

■ オプション



ホワイトボード

93SAHB-H106  ¥51,100

900W×600D×15H

両面ホワイトボード

両面マグネット取付可能

固定レール

MV21AD-A62  ¥14,800

1200W×250D×38H

MV21AE-A62  ¥19,400

1800W×250D×38H

ペーパークリップ機能付

アルミ押し出し成型品

ツールボックス

93SABS  ¥1,850

-GF97 ¥1,850 (スモークブルー)

-GF98 ¥1,200 (スモークグリーン)

-GF99 ¥1,200 (スモークブルー)

100W×170D×85H

ポリプロピレン樹脂

メリタス小型トレー

L8JTAY-G975  ¥7,520

300W×400D×100H

ABS樹脂

ワゴンに収納可能です。

■ ホワイトボード仕様のある製品シリーズ

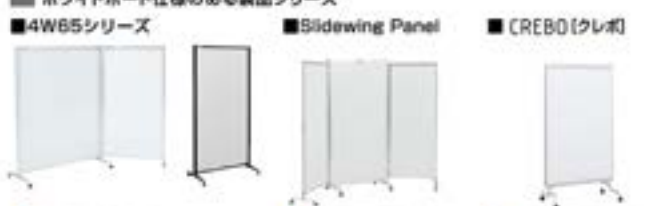

① 581頁をご覧ください。

② 580頁をご覧ください。

③ 583頁をご覧ください。

●共通仕様: 天板 表面材/メラミン化粧板 芯材/パーティクルボード 縁材/ポリ塩化ビニル 側板、棚板、底板/スチール、焼付塗装 キャスター/ナイロン

Acti@ Fellow [アクティアフェロー] 

■ イーゼル



93N5WA-2637

¥78,800

720W×400D×980H

本体/スチール、メラ

ミン焼付塗装 パー/

スチール、クローム

メッキ仕上げ

キャスター/ナイロン

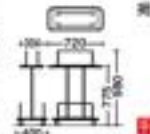

① 582頁 上部バーは納品後お客様組立品です。

キャスターは4輪ストッパー付です。

イーゼルの上部は小物の置き場にも利用できます。

■ ホワイトボード

93N5WB-G  ¥16,700

600W×450D×14H

質量/0.9kg 表面材/メラ

ミン化粧板 芯材/発泡ポ

リプロピレン 縁材/ウレタ

ン 取っ手/ABS樹脂

※両面ホワイトボードです。

●カラー

G231 (ライトスモーク)

GD11 (セージ)

GD12 (ライトグリーン)

クリエイティブ
フタコトDR-ICT
ソリューション

ワークスペース

ホーム
フタコト

デスク

デスク周辺
オプション

リーディング

ミーティング
ソリューションミーティング
ソリューションソファ
ラウンジチェア

バーチェア

相応しのソリューション

建築材活用事例

収納システム

ラック

ロッカー

地域別
取手

建築・設計事例

セキュリティ
システムWELL at Work
サポートツールワークサポート
ツールエグゼクティブ
フタコト

会議セット

会議台
テーブルチェア

ロビーベンチ

窓口カウンター
設置オフィスロビー
アクセサリ

 写真の仕様 W137
 イス C285ZX-PF72 (奥商品)

写真の仕様 会議テーブル W137, 会議イス P346

■ワーキングデスク Ⅱ



L208WL-W137

サブテーブル

L208WZ

-W144.WA86 ¥4,414,800

-W137 ¥4,154,100

3000W×680D×820H

オールロック錠、ソフトクローゼング機構、仕切りバー付

L208WR

-W144.WA86 ¥3,464,700

-W137 ¥3,190,500

2800W×1030D×820H

オールロック錠、ソフトクローゼング機構、仕切りバー付

L208WL

-W144.WA86 ¥3,464,700

-W137 ¥3,190,500

2800W×1030D×820H

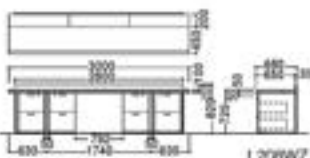

L208WZ



L208WR

■平机 Ⅱ



L208EZ-W137

L208EL-W137

L208EA

-W144.WA86 ¥1,668,600

-W137 ¥1,516,500

2100W×1050D×720H

本革デスクマット、配線機能付

L208EZ

-W144.WA86 ¥1,459,000

-W137 ¥1,336,800

1800W×900D×720H

本革デスクマット、配線機能付

右サブテーブル付 L208ER

-W144.WA86 ¥1,997,700

-W137 ¥1,845,500

2235W×1335D×720H

本革デスクマット、配線機能付

左サブテーブル付 L208EL

-W144.WA86 ¥1,997,700

-W137 ¥1,845,500

2235W×1335D×720H

本革デスクマット、配線機能付



L208EA

L208ER

 天板下部及び脚内
 部は、開閉式の配
 線ダクトで配線が
 すっきり行えます。

■ワゴン



3段

L208BG

-W144.WA86 ¥818,700

-W137 ¥746,100

429W×725D×656H

 オールロック錠、ソフトクローゼング機構、仕切りバー、
 大型ペントレイ、下段A4・B4専用ファイル引出し



2段

L208BS

-W144.WA86 ¥777,400

-W137 ¥706,200

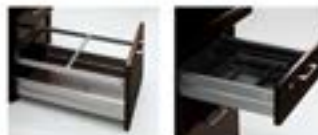
429W×725D×656H

 オールロック錠、ソフトクローゼング機構、
 仕切りバー、A4専用ファイル引出し2段

 ゆっくりしめるソフトクロー
 ゼング機構がついています。
 小引出しには、大型ペ
 ントレイが付いています。

クリエイティブ
ファニチュアD&D
ソリューション

ワークスペース

ホーム
ファニチュア

デスク

デスク周辺
オプション

シーティング

シーティング
クリエイティブシーティング
クリエイティブソファ
ラウンジチェア

バーチェア

相応しのソファ

照明材活用事例

収納システム

ラック

ロッカー

地域別
取手書

営業・販売店舗

セキュリティ
システムWILL or Block
サポートツールワークサポート
ツールエゴキティブ
ファニチュア

応接セット

応接会議
テーブルチェア

ロビーベンチ

窓口カウンター
設置オフィスロビー
アクセサリ

S-30

受注生産 Indoor Advantage Gold GW+ WLL PLUS

■肘木付



応接イスの仕様：張り材/PP72 応接テーブルの仕様：W7B2

■肘木なし



応接イスの仕様：張り材/FDR4 応接テーブルの仕様：WH06

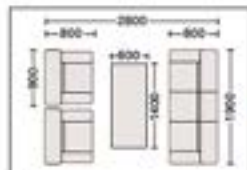

●応接イスの寸法



●カラー(肘木)



W7B2(ウォールナット)



WH06(ウォールナットダーク(6色))



WH05(ウォールナットディープ(6色))

①WH06、WH05はオープン仕上げです。
※肘木色は上記3色+肘木なしの4通り。張り材は782頁に掲載の15色からお選びいただけます。

●セレクト

他の張り材もご用意しています。詳しくは794頁をご覧ください。

●応接イスコンビ張り

グレーの部分の本革、その他がビニールレザー張りです。



肘木なし 肘木付

■応接イス(肘木付)

		安楽イス			長イス		
		ウォールナット肘	ウォールナットダーク肘	ウォールナットディープ肘	ウォールナット肘	ウォールナットダーク肘	ウォールナットディープ肘
革とビニールのコンビ張り	PD50	8330FA	8330GA	8330KA	8330FB	8330GB	8330KB
	PD55,56	¥420,800	¥420,800	¥420,800	¥905,000	¥905,000	¥905,000
ビステ	FEZ	8330FA	8330GA	8330KA	8330FB	8330GB	8330KB
		¥370,800	¥370,800	¥370,800	¥695,200	¥695,200	¥695,200
ジーマ	FCF	8330FA	8330GA	8330KA	8330FB	8330GB	8330KB
		¥393,500	¥393,500	¥393,500	¥747,500	¥747,500	¥747,500
ソロモン	FDR	8330FA	8330GA	8330KA	8330FB	8330GB	8330KB
		¥393,500	¥393,500	¥393,500	¥747,500	¥747,500	¥747,500
ビニールレザー	P89	8330FA	8330GA	8330KA	8330FB	8330GB	8330KB
		¥351,500	¥351,500	¥351,500	¥665,300	¥665,300	¥665,300

■応接イス(肘木なし)

安楽イス	長イス	スツール
8330XA	8330XB	8330XS
¥373,500	¥859,400	¥177,600
8330XA	8330XB	8330XS
¥370,800	¥854,000	¥174,900
8330XA	8330XB	8330XS
¥325,000	¥647,500	¥123,900
8330XA	8330XB	8330XS
¥346,600	¥693,000	¥132,500
8330XA	8330XB	8330XS
¥346,600	¥693,000	¥132,500
8330XA	8330XB	8330XS
¥304,000	¥617,600	¥117,100

S-18H

■肘木付



応接イスの仕様：肘木/WA98、張り材/P719 応接テーブルの仕様：WA98

●カラー(肘木)



WH88 (ウォールナットグレー)



WA99 (ウォールナット)



WH89 (ウォールナットダーク)



WA98 (ダークブラウン)

クワイティブ
ファニチュアD&D
ソリューション

ワークスペース

ホーム
ファニチュア

デスク

デスク周辺
オプション

シーティング

ミーティング
クワイティブミーティング
クワイティブソファ
ラウンジチェア

パーティション

H&Mコレクション

環境配慮型家具

収納システム

ラック

ロッカー

地震対策
防振器

健康・省エネ

セキュリティ
システムH&M
サポートツールワークサポート
ツールエグゼクティブ
ファニチュア

会議セット

応接会議
テーブルチェア

ロビーベンチ

窓口カウンター
設置オフィス・ロビー
アクセサリ

■肘木なし



応接イスの仕様：張り材/P719 応接テーブルの仕様：WH88



●応接イスの寸法



※肘木色は上記4色+肘木なしの5通り。張り材は782頁に掲載の19色からお選びいただけます。

セレクト

他の張り材もご用意しています。詳しくは794頁をご覧ください。

●応接イスコンビ張り

グレーの部分が本革、その他がビニールレザー張りです。



肘木なし

肘木付

■応接イス(肘木付)

		安楽イス				長イス			
		ウォールナットグレー	ウォールナット	ウォールナットダーク	ダークブラウン	ウォールナットグレー	ウォールナット	ウォールナットダーク	ダークブラウン
革とビニールのコンビ張り	PD50	8318NA	8318KA	8318QA	8318JA	8318NB	8318KB	8318QB	8318JB
		¥392,500	¥392,500	¥392,500	¥392,500	¥883,700	¥883,700	¥883,700	¥883,700
ビステ	PD55.56	8318NA	8318KA	8318QA	8318JA	8318NB	8318KB	8318QB	8318JB
		¥389,400	¥389,400	¥389,400	¥389,400	¥876,600	¥876,600	¥876,600	¥876,600
ジーマ	FEZ	8318NA	8318KA	8318QA	8318JA	8318NB	8318KB	8318QB	8318JB
		¥332,100	¥332,100	¥332,100	¥332,100	¥714,200	¥714,200	¥714,200	¥714,200
ソロモン	FCF	8318NA	8318KA	8318QA	8318JA	8318NB	8318KB	8318QB	8318JB
		¥345,800	¥345,800	¥345,800	¥345,800	¥743,400	¥743,400	¥743,400	¥743,400
ビニールレザー	FDR	8318NA	8318KA	8318QA	8318JA	8318NB	8318KB	8318QB	8318JB
		¥345,800	¥345,800	¥345,800	¥345,800	¥743,400	¥743,400	¥743,400	¥743,400
	PR9	8318NA	8318KA	8318QA	8318JA	8318NB	8318KB	8318QB	8318JB
		¥327,200	¥327,200	¥327,200	¥327,200	¥704,200	¥704,200	¥704,200	¥704,200

■応接イス(肘木なし)

	安楽イス	長イス	スツール
	8318LA	8318LB	8318HS
	¥355,400	¥795,500	¥147,500
	8318LA	8318LB	8318HS
	¥350,300	¥789,000	¥146,400
	8318LA	8318LB	8318HS
	¥298,900	¥642,600	¥119,600
	8318LA	8318LB	8318HS
	¥311,100	¥669,000	¥124,700
	8318LA	8318LB	8318HS
	¥311,100	¥669,000	¥124,700
	8318LA	8318LB	8318HS
	¥294,400	¥633,700	¥117,800

S-21  

■耐木付



応接イスの仕様：耐木/WG80、張り材/P719 応接テーブルの仕様：WG70

●カラー(耐木)



WG82 (ナチュラル)



WG80 (ローズウッド)



WG81 (ダークブラウン)



WG83 (ブラック)

※耐木色は上記4色+耐木なしの5通り。張り材は782頁に掲載の39色からお選びいただけます。

■耐木なし

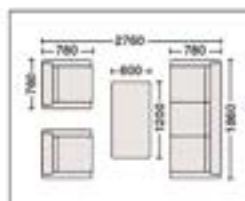

応接イスの仕様：張り材/FM52 応接テーブルの仕様：WG72

●応接イスコンビ張り
グレーの部分の本革、その他がビニールレザー張りです。

●応接イスの寸法

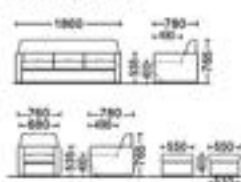

■応接イス [耐木付]

		安楽イス				長イス				■応接イス [耐木なし]		
		ローズウッド耐	ダークブラウン耐	ナチュラル耐	ブラック耐	ローズウッド耐	ダークブラウン耐	ナチュラル耐	ブラック耐	安楽イス	長イス	スツール
革とビニールのコンビ張り	PD50	8321YE	8321TE	8321SE	8321JE	8321YF	8321TF	8321SF	8321JF	8321LE	8321LF	8321LX
		¥305,600	¥305,600	¥305,600	¥305,600	¥608,100	¥608,100	¥608,100	¥608,100	¥300,900	¥601,400	¥153,700
ビニールレザー	P891	8321YA	8321TA	8321SA	8321JA	8321YB	8321TB	8321SB	8321JB	8321LA	8321LB	8321LS
		¥176,200	¥176,200	¥176,200	¥176,200	¥309,700	¥309,700	¥309,700	¥309,700	¥155,700	¥284,300	¥69,400

■8301テーブル



センターテーブル

8301TH-w ¥126,300

1200W×600D×520H

8301TL-w ¥125,500

1200W×600D×450H

コーナーテーブル

8301BB-w ¥89,500

600W×600D×520H

サイドテーブル

8301BC-w ¥82,600

400W×600D×520H

サービステーブル

8301TG-w ¥117,900

600W×400D×700H

■クレデンザ



8301CZ-w ¥282,500

1500W×400D×700H

天板/MDFリコート紙(ローズウッド調)ウレタン塗装仕上(WG70)、MDFリコート紙(オーク調)ウレタン塗装仕上(WG71/ダークブラウン、WG72/ナチュラル、WG73/ブラック) 本体/化粧紙ウレタン塗装仕上

●イス共通仕様：革張り、人工皮革張り、コンビ張り(革+ビニール)、布張り、ビニール張り

耐木/ホワイトアッシュ天板(ローズウッド調)ウレタン塗装仕上(WG80)、ホワイトアッシュ天板(オーク調)ウレタン塗装仕上(WG81/ダークブラウン、WG82/ナチュラル、WG83/ブラック)

●テーブル共通仕様：天板/MDFリコート紙(ローズウッド調)ウレタン塗装仕上(WG70)、MDFリコート紙(オーク調)ウレタン塗装仕上(WG71/ダークブラウン、WG72/ナチュラル、WG73/ブラック) 脚/ラバーウッド集成材ウレタン塗装仕上

※S-21・8301は、天然木を使用していますので、異業商品とは木目模様および色が多少異なる場合があります。ご了承ください。

S-99

※一部製品(肘木なし)につきましてはWebサイトをご覧ください。

●肘木・ベースカラー

メラミン化粧板



MK37 (ネオウッドライト) MX61 (プライズウッドライト) MX60 (プライズウッドナチュラル) MX62 (プライズウッドミディアム) MX63 (プライズウッドダーク)

人工突板

①WH06、WH08はオープン仕上げです。



WG81 (ダークブラウン) WG80 (ローズウッド) WG83 (ブラック) WG82 (ナチュラル) WH06 (ウォールナットダーク(選)) WH05 (ウォールナットディープ(選))

※MK37、MX61、WG80、WG82以外の仕様につきましては782頁をご覧ください。

※肘木色は上記12色+肘木なしの13通り、張り材は19色からお選びいただけます。

②セレクト 他の張り材もご用意しています。



① 安楽イス
750W×750D×750H



② 3人用長イス
1800W×750D×750H



③ 2人用長イス
1500W×750D×750H



④ 右肘付イス
675W×750D×750H



⑤ 左肘付イス
675W×750D×750H



⑥ 肘なしイス
600W×750D×750H

クリエイティブ
ファニチュアD&D
ソリューション

ワークスペース

ホーム
ファニチュア

デスク

デスク周辺
オプション

リーチング

ミーティング
ファニチュアミーティング
カフェテーブルソファ
ラウンジチェア

バーチェア

机・デスク

収納家具

収納システム

ラック

ロッカー

会議室
家具会議室
家具セキュリティ
システム福祉
サポートツールワークサポート
ツールエグゼクティブ
ファニチュア

会議室

会議室
テーブルチェア

ロビーベンチ

窓口カウンター
設置オフィスロビー
アクセサリ

※肘なしイスの肘木色は背木(背面の木部)の色です。

●価格は税抜き価格です。消費税を別途承ります。●価格には配送費、施工費は含まれておりません。別途申し受けます。

okamura W192

■応接イス [耐木付]

		安楽イス				
		ネオウッド ライト材	プライウッド ライト材	プライウッド ナチュラル材	ナチュラル 材	ブラック材
高さ	PF72	W332,700	W332,700	W332,700	W339,200	W339,200
	P21/P22	W335,700	W335,700	W335,700	W339,800	W339,800
コンビ	PD50	W283,900	W283,900	W283,900	W290,700	W290,700
	PD55.56	W280,800	W280,800	W280,800	W287,300	W287,300
ビステ	FEZ	W199,800	W199,800	W199,800	W178,000	W178,000
ジーマ ソロモン	FCF	W181,200	W181,200	W181,200	W187,500	W187,500
ビニール レザー	FDR	W181,200	W181,200	W181,200	W187,500	W187,500
	P89	W165,800	W165,800	W165,800	W172,200	W172,200

		3人用長イス				
		ネオウッド ライト材	プライウッド ライト材	プライウッド ナチュラル材	ナチュラル 材	ブラック材
高さ	PF72	W879,600	W879,600	W879,600	W885,900	W885,900
	P21/P22	W875,600	W875,600	W875,600	W881,900	W881,900
コンビ	PD50	W581,600	W581,600	W581,600	W587,900	W587,900
	PD55.56	W575,300	W575,300	W575,300	W582,100	W582,100
ビステ	FEZ	W315,800	W315,800	W315,800	W322,500	W322,500
ジーマ ソロモン	FCF	W327,200	W327,200	W327,200	W333,600	W333,600
ビニール レザー	FDR	W327,200	W327,200	W327,200	W333,600	W333,600
	P89	W312,300	W312,300	W312,300	W318,700	W318,700

		左肘付イス									
		ネオウッド ライト材	プライウッド ライト材	プライウッド ナチュラル材	プライウッド ミディアム材	ナチュラル材	ブラック材	ダーク ブラウン材	ローズウッド 材	ウォールナット 材	ウォールナット チープ材
高さ	PF72	W307,200	W307,200	W307,200	W307,200	W311,400	W311,400	W311,400	W311,400	W313,500	W313,500
	P21/P22	W304,700	W304,700	W304,700	W304,700	W308,900	W308,900	W308,900	W308,900	W311,100	W311,100
コンビ	PD50	W242,300	W242,300	W242,300	W242,300	W246,600	W246,600	W246,600	W246,600	W248,700	W248,700
	PD55.56	W238,800	W238,800	W238,800	W238,800	W243,100	W243,100	W243,100	W243,100	W245,200	W245,200
ビステ	FEZ	W151,400	W151,400	W151,400	W151,400	W155,600	W155,600	W155,600	W155,600	W157,600	W157,600
ジーマ ソロモン	FCF	W162,300	W162,300	W162,300	W162,300	W166,700	W166,700	W166,700	W166,700	W168,700	W168,700
ビニール レザー	FDR	W162,300	W162,300	W162,300	W162,300	W166,700	W166,700	W166,700	W166,700	W168,700	W168,700
	P89	W145,000	W145,000	W145,000	W145,000	W149,100	W149,100	W149,100	W149,100	W151,800	W151,800

		右肘付イス									
		ネオウッド ライト材	プライウッド ライト材	プライウッド ナチュラル材	プライウッド ミディアム材	ナチュラル材	ブラック材	ダーク ブラウン材	ローズウッド 材	ウォールナット 材	ウォールナット チープ材
高さ	PF72	W307,200	W307,200	W307,200	W307,200	W311,400	W311,400	W311,400	W311,400	W313,500	W313,500
	P21/P22	W304,700	W304,700	W304,700	W304,700	W308,900	W308,900	W308,900	W308,900	W311,100	W311,100
コンビ	PD50	W242,300	W242,300	W242,300	W242,300	W246,600	W246,600	W246,600	W246,600	W248,700	W248,700
	PD55.56	W238,800	W238,800	W238,800	W238,800	W243,100	W243,100	W243,100	W243,100	W245,200	W245,200
ビステ	FEZ	W151,400	W151,400	W151,400	W151,400	W155,600	W155,600	W155,600	W155,600	W157,600	W157,600
ジーマ ソロモン	FCF	W162,300	W162,300	W162,300	W162,300	W166,700	W166,700	W166,700	W166,700	W168,700	W168,700
ビニール レザー	FDR	W162,300	W162,300	W162,300	W162,300	W166,700	W166,700	W166,700	W166,700	W168,700	W168,700
	P89	W145,000	W145,000	W145,000	W145,000	W149,100	W149,100	W149,100	W149,100	W151,800	W151,800

		肘なしイス									
		ネオウッド ライト材	プライウッド ライト材	プライウッド ナチュラル材	プライウッド ミディアム材	ナチュラル材	ブラック材	ダーク ブラウン材	ローズウッド 材	ウォールナット 材	ウォールナット チープ材
高さ	PF72	W283,400	W283,400	W283,400	W283,400	W285,500	W285,500	W285,500	W285,500	W287,700	W287,700
	P21/P22	W280,800	W280,800	W280,800	W280,800	W283,100	W283,100	W283,100	W283,100	W285,200	W285,200
コンビ	PD50	W236,800	W236,800	W236,800	W236,800	W238,800	W238,800	W238,800	W238,800	W241,100	W241,100
	PD55.56	W232,900	W232,900	W232,900	W232,900	W235,000	W235,000	W235,000	W235,000	W237,600	W237,600
ビステ	FEZ	W142,800	W142,800	W142,800	W142,800	W145,000	W145,000	W145,000	W145,000	W147,100	W147,100
ジーマ ソロモン	FCF	W154,400	W154,400	W154,400	W154,400	W156,400	W156,400	W156,400	W156,400	W158,500	W158,500
ビニール レザー	FDR	W154,400	W154,400	W154,400	W154,400	W156,400	W156,400	W156,400	W156,400	W158,500	W158,500
	P89	W139,000	W139,000	W139,000	W139,000	W141,200	W141,200	W141,200	W141,200	W143,300	W143,300

		2人用長イス									
		ネオウッド ライト材	プライウッド ライト材	プライウッド ナチュラル材	プライウッド ミディアム材	ナチュラル材	ブラック材	ダーク ブラウン材	ローズウッド 材	ウォールナット 材	ウォールナット チープ材
高さ	PF72	W596,000	W596,000	W596,000	W596,000	W602,400	W602,400	W602,400	W602,400	W607,100	W607,100
	P21/P22	W594,400	W594,400	W594,400	W594,400	W600,800	W600,800	W600,800	W600,800	W605,000	W605,000
コンビ	PD50	W510,800	W510,800	W510,800	W510,800	W516,700	W516,700	W516,700	W516,700	W521,000	W521,000
	PD55.56	W506,400	W506,400	W506,400	W506,400	W512,900	W512,900	W512,900	W512,900	W517,200	W517,200
ビステ	FEZ	W285,200	W285,200	W285,200	W285,200	W291,600	W291,600	W291,600	W291,600	W295,700	W295,700
ジーマ ソロモン	FCF	W287,700	W287,700	W287,700	W287,700	W294,000	W294,000	W294,000	W294,000	W298,400	W298,400
ビニール レザー	FDR	W287,700	W287,700	W287,700	W287,700	W294,000	W294,000	W294,000	W294,000	W298,400	W298,400
	P89	W281,700	W281,700	W281,700	W281,700	W288,100	W288,100	W288,100	W288,100	W292,400	W292,400

■応接イス [肘木なし]

		安楽イス										
ベースカラー		ネオウッド ライト	ブライスウッド ライト	ブライスウッド ナチュラル	ブライスウッド ミディアム	ブライス ウッドダーク	ナチュラル	ブラック	ダーク ブラウン	ローズウッド	ウォールナット ダーク	ウォールナット トディーブ
茶	PF72	¥339,400	¥330,400	¥330,400	¥330,400	¥339,400	¥336,000	¥336,000	¥336,000	¥336,000	¥336,200	¥336,200
	R21K2	¥328,500	¥328,500	¥328,500	¥328,500	¥328,500	¥333,900	¥333,900	¥333,900	¥333,900	¥336,200	¥336,200
コンビ	PO50	¥399VH	¥399VD	¥399VI	¥399VB	¥399VA	¥399VS	¥399VN	¥399VT	¥399VY	¥399VM	¥399VL
	PO5L	¥280,700	¥280,700	¥280,700	¥280,700	¥280,700	¥286,400	¥286,400	¥286,400	¥286,400	¥288,400	¥288,400
ビステ	FEZ	¥399VH	¥399VD	¥399VI	¥399VB	¥399VA	¥399VS	¥399VN	¥399VT	¥399VY	¥399VM	¥399VL
		¥166,700	¥166,700	¥166,700	¥166,700	¥166,700	¥171,700	¥171,700	¥171,700	¥171,700	¥173,800	¥173,800
シーマ ソモモン	FCF	¥399VH	¥399VD	¥399VI	¥399VB	¥399VA	¥399VS	¥399VN	¥399VT	¥399VY	¥399VM	¥399VL
	FDR	¥178,100	¥178,100	¥178,100	¥178,100	¥178,100	¥183,200	¥183,200	¥183,200	¥183,200	¥185,300	¥185,300
ビニール レザー	P89	¥399VH	¥399VD	¥399VI	¥399VB	¥399VA	¥399VS	¥399VN	¥399VT	¥399VY	¥399VM	¥399VL
		¥162,900	¥162,900	¥162,900	¥162,900	¥162,900	¥167,900	¥167,900	¥167,900	¥167,900	¥170,000	¥170,000

		3人用長イス										
ベースカラー		ネオウッド ライト	ブライスウッド ナチュラル	ブライスウッド ミディアム	ブライス ウッドダーク	ナチュラル	ブラック	ダーク ブラウン	ローズウッド	ウォールナット ダーク	ウォールナット トディーブ	
茶	PF72	¥677,400	¥677,400	¥677,400	¥677,400	¥677,400	¥682,900	¥682,900	¥682,900	¥682,900	¥684,700	¥684,700
	R21K2	¥673,500	¥673,500	¥673,500	¥673,500	¥673,500	¥678,900	¥678,900	¥678,900	¥678,900	¥681,100	¥681,100
コンビ	PO50	¥399VH	¥399VD	¥399VI	¥399VB	¥399VA	¥399VS	¥399VN	¥399VT	¥399VY	¥399VM	¥399VL
	PO5L	¥577,200	¥577,200	¥577,200	¥577,200	¥577,200	¥582,800	¥582,800	¥582,800	¥582,800	¥584,800	¥584,800
ビステ	FEZ	¥399VH	¥399VD	¥399VI	¥399VB	¥399VA	¥399VS	¥399VN	¥399VT	¥399VY	¥399VM	¥399VL
		¥312,800	¥312,800	¥312,800	¥312,800	¥312,800	¥317,800	¥317,800	¥317,800	¥317,800	¥320,000	¥320,000
シーマ ソモモン	FCF	¥399VH	¥399VD	¥399VI	¥399VB	¥399VA	¥399VS	¥399VN	¥399VT	¥399VY	¥399VM	¥399VL
	FDR	¥324,300	¥324,300	¥324,300	¥324,300	¥324,300	¥329,300	¥329,300	¥329,300	¥329,300	¥331,500	¥331,500
ビニール レザー	P89	¥399VH	¥399VD	¥399VI	¥399VB	¥399VA	¥399VS	¥399VN	¥399VT	¥399VY	¥399VM	¥399VL
		¥309,300	¥309,300	¥309,300	¥309,300	¥309,300	¥314,500	¥314,500	¥314,500	¥314,500	¥316,600	¥316,600

		右肘付イス										
ベースカラー		ネオウッド ライト	ブライスウッド ライト	ブライスウッド ナチュラル	ブライスウッド ミディアム	ブライス ウッドダーク	ナチュラル	ブラック	ダーク ブラウン	ローズウッド	ウォールナット ダーク	ウォールナット トディーブ
茶	PF72	¥304,700	¥304,700	¥304,700	¥304,700	¥304,700	¥308,500	¥308,500	¥308,500	¥308,500	¥308,500	¥308,500
	R21K2	¥302,600	¥302,600	¥302,600	¥302,600	¥302,600	¥306,000	¥306,000	¥306,000	¥306,000	¥308,000	¥308,000
コンビ	PO50	¥399VH	¥399VD	¥399VI	¥399VB	¥399VA	¥399VS	¥399VN	¥399VT	¥399VY	¥399VM	¥399VL
	PO5L	¥238,900	¥238,900	¥238,900	¥238,900	¥238,900	¥242,500	¥242,500	¥242,500	¥242,500	¥242,800	¥242,800
ビステ	FEZ	¥399VH	¥399VD	¥399VI	¥399VB	¥399VA	¥399VS	¥399VN	¥399VT	¥399VY	¥399VM	¥399VL
		¥147,900	¥147,900	¥147,900	¥147,900	¥147,900	¥151,400	¥151,400	¥151,400	¥151,400	¥153,500	¥153,500
シーマ ソモモン	FCF	¥399VH	¥399VD	¥399VI	¥399VB	¥399VA	¥399VS	¥399VN	¥399VT	¥399VY	¥399VM	¥399VL
	FDR	¥159,400	¥159,400	¥159,400	¥159,400	¥159,400	¥162,300	¥162,300	¥162,300	¥162,300	¥164,500	¥164,500
ビニール レザー	P89	¥399VH	¥399VD	¥399VI	¥399VB	¥399VA	¥399VS	¥399VN	¥399VT	¥399VY	¥399VM	¥399VL
		¥142,100	¥142,100	¥142,100	¥142,100	¥142,100	¥145,000	¥145,000	¥145,000	¥145,000	¥147,100	¥147,100

		左肘付イス										
ベースカラー		ネオウッド ライト	ブライスウッド ライト	ブライスウッド ナチュラル	ブライスウッド ミディアム	ブライス ウッドダーク	ナチュラル	ブラック	ダーク ブラウン	ローズウッド	ウォールナット ダーク	ウォールナット トディーブ
茶	PF72	¥304,700	¥304,700	¥304,700	¥304,700	¥304,700	¥308,500	¥308,500	¥308,500	¥308,500	¥308,500	¥308,500
	R21K2	¥302,600	¥302,600	¥302,600	¥302,600	¥302,600	¥306,000	¥306,000	¥306,000	¥306,000	¥308,000	¥308,000
コンビ	PO50	¥399VH	¥399VD	¥399VI	¥399VB	¥399VA	¥399VS	¥399VN	¥399VT	¥399VY	¥399VM	¥399VL
	PO5L	¥238,900	¥238,900	¥238,900	¥238,900	¥238,900	¥242,500	¥242,500	¥242,500	¥242,500	¥242,800	¥242,800
ビステ	FEZ	¥399VH	¥399VD	¥399VI	¥399VB	¥399VA	¥399VS	¥399VN	¥399VT	¥399VY	¥399VM	¥399VL
		¥147,900	¥147,900	¥147,900	¥147,900	¥147,900	¥151,400	¥151,400	¥151,400	¥151,400	¥153,500	¥153,500
シーマ ソモモン	FCF	¥399VH	¥399VD	¥399VI	¥399VB	¥399VA	¥399VS	¥399VN	¥399VT	¥399VY	¥399VM	¥399VL
	FDR	¥159,400	¥159,400	¥159,400	¥159,400	¥159,400	¥162,300	¥162,300	¥162,300	¥162,300	¥164,500	¥164,500
ビニール レザー	P89	¥399VH	¥399VD	¥399VI	¥399VB	¥399VA	¥399VS	¥399VN	¥399VT	¥399VY	¥399VM	¥399VL
		¥142,100	¥142,100	¥142,100	¥142,100	¥142,100	¥145,000	¥145,000	¥145,000	¥145,000	¥147,100	¥147,100

		肘なしイス										
ベースカラー		ネオウッド ライト	ブライスウッド ライト	ブライスウッド ナチュラル	ブライスウッド ミディアム	ブライス ウッドダーク	ナチュラル	ブラック	ダーク ブラウン	ローズウッド	ウォールナット ダーク	ウォールナット トディーブ
茶	PF72	¥281,300	¥281,300	¥281,300	¥281,300	¥281,300	¥282,800	¥282,800	¥282,800	¥282,800	¥282,800	¥282,800
	R21K2	¥278,400	¥278,400	¥278,400	¥278,400	¥278,400	¥280,600	¥280,600	¥280,600	¥280,600	¥282,200	¥282,200
コンビ	PO50	¥399OH	¥399OD	¥399OI	¥399OB	¥399OA	¥399OS	¥399ON	¥399OT	¥399OY	¥399OM	¥399OL
	PO5L	¥233,700	¥233,700	¥233,700	¥233,700	¥233,700	¥234,700	¥234,700	¥234,700	¥234,700	¥234,600	¥234,600
ビステ	FEZ	¥399OH	¥399OD	¥399OI	¥399OB	¥399OA	¥399OS	¥399ON	¥399OT	¥399OY	¥399OM	¥399OL
		¥139,800	¥139,800	¥139,800	¥139,800	¥139,800	¥140,700	¥140,700	¥140,700	¥140,700	¥142,800	¥142,800
シーマ ソモモン	FCF	¥399OH	¥399OD	¥399OI	¥399OB	¥399OA	¥399OS	¥399ON	¥399OT	¥399OY	¥399OM	¥399OL
	FDR	¥151,400	¥151,400	¥151,400	¥151,400	¥151,400	¥152,100	¥152,100	¥152,100	¥152,100	¥154,400	¥154,400
ビニール レザー	P89	¥399OH	¥399OD	¥399OI	¥399OB	¥399OA	¥399OS	¥399ON	¥399OT	¥399OY	¥399OM	¥399OL
		¥136,000	¥136,000	¥136,000	¥136,000	¥136,000	¥136,800	¥136,800	¥136,800	¥136,800	¥139,000	¥139,000

		2人用長イス										
ベースカラー		ネオウッド ライト	ブライスウッド ライト	ブライスウッド ナチュラル	ブライスウッド ミディアム	ブライス ウッドダーク	ナチュラル	ブラック	ダーク ブラウン	ローズウッド	ウォールナット ダーク	ウォールナット トディーブ
茶	PF72	¥594,300	¥594,300	¥594,300	¥594,300	¥594,300	¥599,400	¥599,400	¥599,400	¥599,400	¥601,900	¥601,900
	R21K2	¥592,300	¥592,300	¥592,300	¥592,300	¥592,300	¥597,900	¥597,900	¥597,900	¥597,900	¥601,900	¥601,900
コンビ	PO50	¥399WH	¥399WD	¥399WI	¥399WB	¥399WA	¥399WS	¥399WN	¥399WT	¥399WY	¥399WM	¥399WL
	PO5L	¥506,400	¥506,400	¥506,400	¥506,400	¥506,400	¥511,300	¥511,300	¥511,300	¥511,300	¥506,400	¥506,400
ビステ	FEZ	¥399WH	¥399WD	¥399WI	¥399WB	¥399WA	¥399WS	¥399WN	¥399WT	¥399WY	¥399WM	¥399WL
		¥282,200	¥282,200	¥282,200	¥282,200	¥282,200	¥287,300	¥287,300	¥287,300	¥287,300	¥289,300	¥289,300
シーマ ソモモン	FCF	¥399WH	¥399WD	¥399WI	¥399WB	¥399WA	¥399WS	¥399WN	¥399WT	¥399WY	¥399WM	¥399WL
	FDR	¥284,600	¥284,600	¥284,600	¥284,600	¥284,600	¥289,900	¥289,900	¥289,900	¥289,900	¥291,900	¥291,900
ビニール レザー	P89	¥399WH	¥399WD	¥399WI	¥399WB	¥399WA	¥399WS	¥399WN	¥399WT	¥399WY	¥399WM	¥399WL
		¥278,400	¥278,400	¥278,400	¥278,400	¥278,400	¥283,900	¥283,900	¥283,900	¥283,900	¥286,100	¥286,100

●価格は税抜き価格です。消費税を別途承ります。●価格には配送費、施工費は含まれておりません。別途申し受けます。

グリーン購入法
基準適合製品掲載

okamura W194

クワイティブ
フアニチュアD&C
ソリューション

ワークスペース

ホーム
フアニチュア

デスク

デスク周辺
オプション

シートン

シートン

シートン
クワイティブシートン
クワイティブソファ
ラウンジチェア

パーティション

H&Mソリューション

業務用家具

収納システム

ラック

ロッカー

地域対策
取組

健康・安全

セキュリティ
システムH&M Work
サポートツールワークサポート
ツールエグゼクティブ
フアニチュア

会議セット

会議室
テーブルチェア

ロビーベンチ

窓口カウンター
設置オフィス・ロビー
アクセサリ

S-78B

革張り



写真のセット価格 ¥5,071,500 イス3点セット価格(テーブルは除く) ¥3,638,500 写真のテーブル価格 W782

安楽イス
8378BA-P463 ¥941,300
960W×835D×400SH・700H

長イス
8378BB-P463 ¥1,755,900
2080W×835D×400SH・700H

センターテーブル
8378EA-W333 ¥342,300
1400W×600D×450H

コーナーテーブル
8378EB-W333 ¥259,700
750W×750D×450H

サイドテーブル
8378EC-W333 ¥212,000
450W×750D×450H

サービステーブル
8378EG-W333 ¥236,600
700W×450D×700H

クレデンザ
D236CY-W333 ¥619,000
1800W×470D×715H

●カラー
P463 (ダークグレー)

●イス：革張り
●テーブル：天板・脚/表面材：ホワイトオーク突板ウレタン塗装仕上(W781/ナチュラル、W782/ウォールナット、W783/ダークオーク)
●クレデンザ：天板・脚・本体/表面材：ホワイトオーク突板ウレタン塗装仕上(W781/ナチュラル、W782/ウォールナット、W783/ダークオーク)



S-18M

ウレタンレザー張り



写真のセット価格 ¥1,645,600 イス3点セット価格(テーブルは除く) ¥790,200

安楽イス
8318MA-P939 ¥194,900
750W×785D×400SH・735H

長イス
8318MB-P939 ¥400,400
1790W×785D×400SH・735H

センターテーブル
8329BH-W913 ¥125,500
1200W×800D×520H

8329BA-W913 ¥123,900
1200W×800D×450H

コーナーテーブル
8329BB-W913 ¥104,200
600W×600D×520H

サイドテーブル
8329BC-W913 ¥98,200
400W×600D×520H

サービステーブル
8329BG-W913 ¥153,300
700W×450D×700H

電話台
8329TS-W913 ¥109,200
450W×450D×700H

クレデンザ
8301CZ-W070 ¥282,500
1500W×400D×700H

●カラー
P939 (ブラック)

●イス：ウレタンレザー張り
●テーブル：天板/表面材：ローズウッド突板ウレタン塗装仕上
脚/ラバーウッド脚部材ウレタン塗装ローズウッド色仕上
●クレデンザ：天板・脚/MDFリコート紙(ローズウッド調)ウレタン塗装仕上
本体/表面材：化粧紙(ローズウッド調)ウレタン塗装仕上

●カラー
P939 (ブラック) しっかりとした手ざわり感に優れたウレタンレザー張りです。



ROLF BENZ CONTRACT

革張り
布張り



●カラー
P553 (ブラック)
FS42 (チーク・ブルー) FV89 (アンバー・ブラック)

●イス：革張り、布張り 脚：ステンレスパイプヘアライン仕上
●テーブル：天板：ウォールナット突板ウレタン塗装仕上 脚：ステンレスパイプヘアライン仕上

写真のセット価格 ¥4,730,200 イス3点セット価格(テーブルは除く) ¥3,686,400 写真の仕様：P553

L455A   輸入品

安楽イス
L455AA-P553 ¥995,100
+F333 ¥834,800
930W×820D×410SH・730H

長イス
L455AB-P553 ¥1,696,200
+F333 ¥1,252,000
1940W×820D×410SH・730H

スツール
L455AS-P553 ¥399,600
+F333 ¥342,000
600W×600D×410H

センターテーブル
L455TA-W203 ¥383,900
1200W×600D×450H

コーナーテーブル
L455TB-W203 ¥260,300
600W×600D×450H



注意 ニューフォーティ・フレビア-L455Aは、天然木を使用していますので、掲載商品とは木目模様および色が多少異なる場合があります。ご了承ください。

S-70X   	革張り		クラシティブ ファニチュア DIRECT ソリューション ワークスペース ホーム ファニチュア デスク デスク周辺 オプション シーティング シーティング ファニチュア シーティング ファニチャー ソファ ラウンジチェア パーティション 相談センター 収納システム ラック ロッカー 地域別 販売所 企業・法人向け セキュリティ システム WELLS with サポートツール ワークサポート ツール エコセレクト ファニチュア
安楽イス 8370XA-PA10 ¥388,500 960W×900D×390SH・755H センターテーブル 8378EA-W110 ¥342,300 1400W×900D×450H コーナーテーブル 8378EB-W110 ¥259,700 750W×750D×450H サイドテーブル 8378EC-W110 ¥212,000 450W×750D×450H サービステーブル 8378EG-W110 ¥236,600 700W×450D×700H	●カラー  PA10 (ブラック)		写真のセット価格 ¥3,119,900 写真のテーブル仕様 W782 ●イス：革張り ●テーブル：天板・脚/表面材：ホワイトオーク突板ウレタン塗装仕上 (W781/ナチュラル、W782/ウォールナット、W783/ダークオーク)

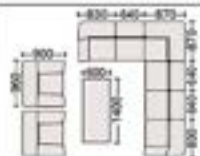

S-70E **GW+** 革張り

写真のセット価格 **¥1,739,800** イス3点セット価格(テーブルは除く) **¥1,163,400**

安楽イス
8370EA-PA10 ¥307,400
 840W×970D×460SH・680H
長イス
8370EB-PA10 ¥548,600
 2030W×970D×460SH・680H
スツール
8370ES-PA10 ¥131,900
 820W×620D×460SH
センターテーブル
8343GA-W42 ¥240,300
 1400W×600D×520H
コーナーテーブル
8343TB-W42 ¥193,700
 780W×780D×530H
電話台
8343TS-W42 ¥142,400
 350W×350D×700H

●イス: 革張り
 ●テーブル: 天板/表面材: サベリ突板ウレタン塗装ロースウッド色仕上(W42) 脚/ニートー異形材ウレタン塗装ロースウッド色仕上

特徴ある背の縫製で上質感のある空間を演出します。

●カラー

PA10
 (ブラック)

L475 **GW** 革張り

写真のセット価格 **¥2,510,400** イス3点セット価格(テーブルは除く) **¥2,132,800**

安楽イス L475SA-P604
¥558,600
 710W×630D×400SH・710H
長イス L475SB-P604
¥1,015,600
 1810W×630D×400SH・710H
センターテーブル L475ST-W529
¥377,600
 1200W×772D×450H

●イス: 革張り 脚/スチールパイプクロームメッキ仕上
 ●テーブル: 天板/表面材: パーズアイメーブル突板ウレタン塗装仕上(象眼入り) 脚/スチールパイプクロームメッキ仕上

●カラー

P604(ブラック)

L111 **GW**

写真のセット価格 **¥424,500** イス3点セット価格(テーブルは除く) **¥347,400**

安楽イス
L111FA-FGV6 ¥96,800
 610W×680D×410SH・750H
2人用長イス
L111FG-FGV6 ¥153,800
 1110W×680D×410SH・750H
センターテーブル
8307TA-W646 ¥77,100
 900W×500D×520H

●イス: 布張り 脚木・脚フレーム/パーティ成型合板ウレタン塗装ナチュラル色仕上(W646)
 ●テーブル: 天板/表面材: パーチ突板ウレタン塗装ナチュラル色仕上(W646) 脚フレーム/パーティ成型合板ウレタン塗装ナチュラル色仕上

●カラー

FGV6(ベージュ)

8385E **GW**

写真の仕様 **P820**
 テーブル: L471SA-W904(廃番品)

●カラー

P826(クリームホワイト) **P828**(ネオブラック)

●イス共通仕様: ビニールレザー張り

8385ED-P820
8385ED-P **¥204,800**
 590W×620D×440SH・760H
 肘高/630mm

注意 8343テーブル・8342テーブル・L478・リテラは、天然木を使用していますので、掲載商品とは本目模様および色が多少異なる場合があります。ご了承ください。

クワイティ
ファニチュアDRIFT
ソリューション

ワークスペース

ホーム
ファニチュア

デスク

デスク周辺
オプション

シーティング

シーティング
ファニチュアシーティング
アクセサリーソファ
ラウンジチェア

バーチェア

相応しソリューション

設置材活用事例

収納システム

ラック

ロッカー

地域別
取手書

営業・販売情報

セキュリティ
システムWILL or Work
サポートツールワークサポート
ツールエゴセティブ
ファニチュア

会議セット

会議台
テーブルチェア

ロビーベンチ

窓口カウンター
設置例オフィスロビー
アクセサリ

Ceimi koala [コアラ]サインシステム   

Design: Michele De Lucchi con Sezgin Aksu



レバーをまわすとホルダーのロックがはずれます。



ホルダーの間に表示物を装着(設置)します。透明のホルダーですので両面表示可能です。



レバーを戻してホルダーを固定します。

●ホルダー



A4縦ホルダー
4E682A-8908
¥26,300
269W×320D×303H

A4横ホルダー
4E681A-8908
¥26,300
356W×320D×216H



A4ホルダー
(ポケットタイプ)
4E683A-8908
¥34,200
269W×320D×205H



A3縦ホルダー
4E685A-8908
¥32,600
356W×320D×429H

A3横ホルダー
4E684A-8908
¥32,600
479W×320D×303H



A1縦ホルダー
4E687A-8908
¥90,400
765W×320D×1005H

A2縦ホルダー
4E686A-8908
¥57,700
560W×320D×706H

●壁面取付ハンガー・ワイヤー金具



ハンガーパイプ取付セット(1本)
4E682P-8T01
¥16,100

25.4φ×1000mm クロームメッキ
壁面取付け金具2ヶ付

ワイヤー・フックセット
4E682Y-8T01
¥24,700

ワイヤー2m×1.5φ
吊り下げ金具付(上下セット)

●共通仕様: ホルダー/透明アクリル成型品 レバー/樹脂成型品

アルミ軽量踏台・脚立



L922QD

L922QE

L922QD-A02 ¥37,000

470W×593D×793H
天板高/793H
折りたたみ寸法/470W×566D×648H
質量/3.5kg

L922QE-A02 ¥43,200

524W×753D×1091H
天板高/1091H
折りたたみ寸法/524W×566D×1156H
質量/4.4kg



天板面には工具等がおける溝があります。

●共通仕様: 本体/アルミ 使用最大積載質量/130kg

ルームボックス・ダストボックス



B937

4E60ZZ-8937
¥8,980
285φ×350H

ルームプレート



L06FEJ-801(両面テープ付) ¥13,600
250W×50H
L06FEG-801(両面テープ付) ¥18,000
150W×150H



在/不在表示
L06FEN-801(両面テープ付) ¥30,200
250W×50H
L06FEL-801(両面テープ付) ¥31,700
150W×150H

●共通仕様:
表示面: ステンレス鋼板 11.0 ヘアライン仕上
ベース: アクリル 15.0 窓部: 幅ビ 0.5 フィルム貼(赤)
スライド: ステンレス鋼板 11.0 ヘアライン仕上

9343B 

9343BA-8800

400W×305D×503H 収納本数/15本



9343BB-8800

750W×305D×503H 収納本数/30本

9343BC-8800 ¥119,900
1100W×305D×503H 収納本数/45本



管理に便利な名前シールを貼ることが可能です。

●カラー



GB27 (クールグレー) GB26 (ブラック) GB28 (ワインレッド)

●共通仕様: 本体/ステンレスクラッド板 アジャスター付 シュート・受皿/樹脂成型品(ABS)

クリエイティブ
フアニチュアDRAC
ソリューション

ワークスペース

ホーム
フアニチュア

デスク

デスク周辺
オプション

シーティング

ミーティング
ソリューションミーティング
ソリューションソファ
ラウンジチェア

バーチェア

相応しのソリューション

建築材活用事例

収納システム

ラック

ロッカー

地域別
取手書

営業・販売情報

セキュリティ
システムWELL at Work
サポートツールワークサポート
ツールエグゼクティブ
フアニチュア

会議セット

会議台
テーブルチェア

ロビーベンチ

窓口のフアンター
取手書オフィス・ロビー
アクセサリ

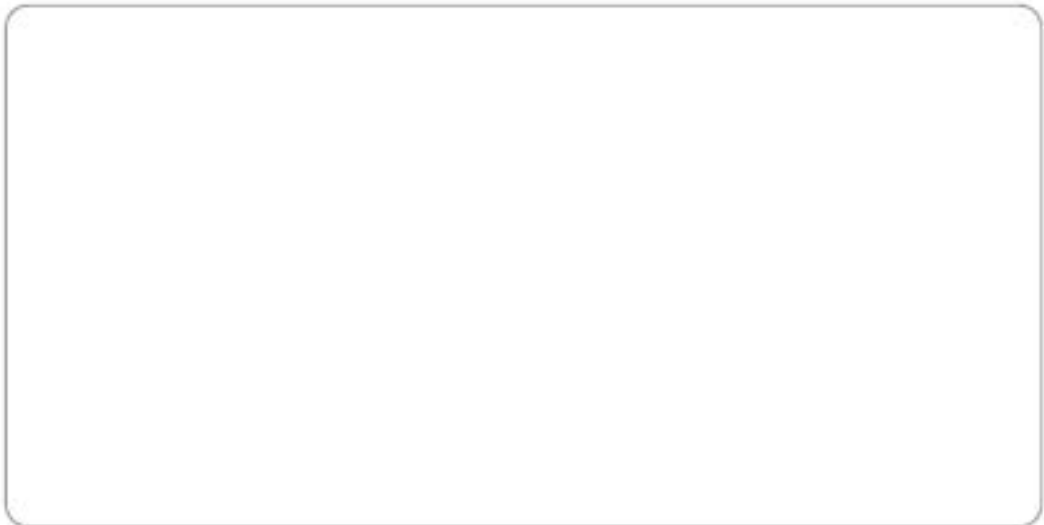

OKamura

「よい品は結局おトクです」をモットーに、製品づくりをしています。

<https://www.okamura.co.jp/>



お問い合わせ・ご相談は お客様相談室へ フリーダイヤル ☎ 0120-81-9060

受付時間 / 9:00-17:00 (土・日・祝日を除く) フリーダイヤルFAX 0120-81-8098

本冊子は「業務用製品カタログ」のため、税抜き価格表示となっております。