

# LOCKER & STORAGE CATALOG

ロッカー & ストレージカタログ Vol.6

ホームページからもカタログをご覧いただけます

<http://www.houkokukkk.co.jp/>

検索



000001000000

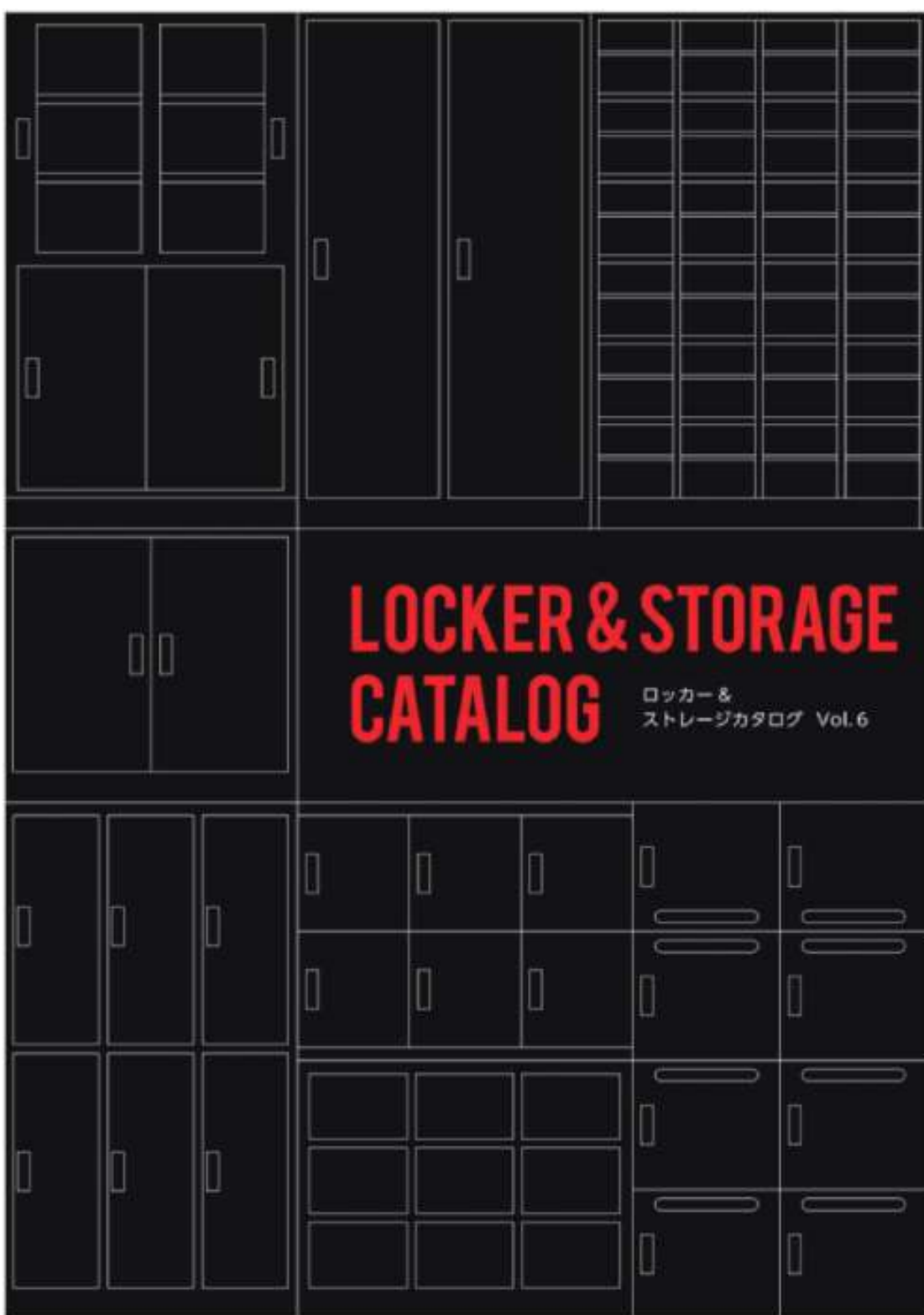



~収納ロッカーが開く新しいページ~  
**収納ロッカーをもっと身近に**



＜あなたの収納・整理をサポートし多様化するワークスペースに新しい空間を提案します＞



豊富な  
バリエーション

使いやすさ  
安全性・耐久性に  
こだわった性能



大量生産  
自由なカタチ  
培ってきた対応力

収納ロッカーが  
関わる未来への挑戦

## カタログの使い方

- 寸法の単位はすべて(mm)を使用し、重量の単位はすべて(kg)を使用しております。製品の寸法は、W(幅)、D(奥行)、H(高さ)、Φ(直径)、T(厚さ)を表します。
  - 商品の表示重量はおおよその重量です。
  - 商品の付属品は各商品ページの備考欄に記載しております。
  - 商品のカラー写真は、印刷インクの性質上実際の商品と色が異なる場合がありますのであらかじめご了承ください。
  - 商品には全て品番が記載しております。間違いを避けるため、注文書には必ず品番をご記入ください。
  - 本カタログに表示している価格は配送費、搬入・設置費は含んでおりません。
  - 本カタログの掲載商品は2021年10月現在のものです。諸原料の価格変動又は商品改良・税本変動により、予告なく仕様・価格を変更したり、商品を廃止したりする場合がございます。あらかじめご了承ください。
  - 当カタログに掲載されていない特殊寸法・仕様の製品も承ります。詳細についてはP149をご参照ください。➡
- ※特殊寸法・仕様の製品は設備の都合上ご対応できない場合がありますのであらかじめご了承ください。

## 表示マークについて

**グリーン購入法適合**  
 一般社団法人日本オフィス環境協会 (JOFA) が「国等による環境物品等の調達に関する法律 (グリーン購入法)」の普及と実施を目的として制定した統一マークです。マークは、JOFA会員企業の製品でグリーン購入法に適合していることを示しております。  
 緑色の商品マークも掲載しているページにはグリーン購入法適合マークを表示しております。

- 新製品**  
新製品表示です。
- ベース必要**  
下置きの場合は商品にベースを取り付けて使用してください。以上置き利用時は不要です。
- 受注品**  
受注生産品です。ご注文いただいた日から生産するため、納期は別途お見積り合わせください。
- ベース取付不可**  
商品にベースの取り付けができません。
- シリンダー錠**  
鍵を差し込んで操作する錠です。他の錠では施錠できないようになっています。
- 単体使用不可**  
他の商品との組合せで使用してください。錠類などの危険性がありますので、単体での使用はしないでください。
- 開閉表示付きシリンダー錠**  
施錠状態が一目で分かるシリンダー錠です。施錠時は赤色、解錠時は緑色で表示します。
- 転倒防止対策済み**  
商品に転倒防止対策を施しております。
- ダイヤル錠**  
4桁の暗証番号だけで施錠できる錠です。窓拭きとフックタイプのどちらにも対応できます。
- 棚板ピッチ20**  
棚板の位置を20mm間隔で調整できます。
- 内筒交換錠**  
内筒シリンダー(内筒)のみ交換可能。キー錠や電子錠と入れ替える時に容易に交換可能。内筒のみで錠持管理が可能となります。
- 棚板ピッチ24**  
棚板の位置を24mm間隔で調整できます。
- 鍵なし引手**  
鍵なしの引手です。鍵が閉まった状態を保持します。自然に開くことを防止します。
- ラッチ付き**  
レバーを引かない限り鍵や引き出しが開かない。錠め具(ラッチ)付き。地震などの揺動で錠が開くことを防止します。
- ICカード錠**  
ICカードをかざして施錠します。ICカードは複製が難しいため、防犯性能が高いです。
- キャッチ付き**  
錠が閉まった状態で保持できる錠め具(キャッチ)付き。錠が自然に開くことを防止します。
- 参照ページ**  
参照ページに詳しい内容が掲載されております。
- 組立品**  
お客様での組立品となります。

# CONTENTS

## LOCKER & STORAGE CATALOG

### LOCKER ロッカー

更衣用ロッカー  
TLK シリーズ P08



更衣用ロッカー  
ULK シリーズ P16



更衣用ロッカー  
NAL シリーズ P20



多目的用ロッカー  
GLK シリーズ P22



掃除用ロッカー  
SY シリーズ P33



更衣用ロッカー  
DLK シリーズ P34



オープンロッカー  
SBK シリーズ P46



シューズロッカー  
SBK シリーズ P47



### STORAGE 収納庫

収納庫 HOS シリーズ  
システム収納タイプ P56



収納庫 HOS シリーズ  
コンビネーションロックタイプ P64



収納庫 HOS シリーズ  
パーソナルロッカータイプ P69



収納庫  
A4 シリーズ P75



収納庫  
TS シリーズ P78



デスクサイドワゴン  
NK シリーズ P83



### NEW PLAN 新企画

DR ∞ RACK P86



飛沫ガード  
アクリルパネル P92



ミーティングテーブル  
ミーティングチェア P102



### DOCUMENT 資料

P106 サイズ一覧

P132 設置方法

P146 鏡前について

P148 その他







## 更衣用ロッカー TLKシリーズ

## 工業規格に準じたロングセラーのスタンダードロッカー



## ■ 収納に合わせてロッカーは選べる4タイプ

コートやスーツ、制服や作業着、靴、小物などの収納に加えリュックやカバンなどの収納など、ご使用に合わせてタイプが選べます。

## 1段タイプ



## 2段タイプ



## 3段タイプ



## 4段タイプ



## ■ 特徴



インセット鍵  
開閉角度160度

## ■ 機能説明

## 高規格タイプロッカー用



**キヤッチ付**  
鍵が閉まった状態で保持できる留め金(キヤッチ)付き。鍵が自然に開くことを防止します。

## 高規格タイプ多人数用



**ラッチ付**  
レバーを動かさないと開け閉めできない留め金(ラッチ)付き。物置などの振動で鍵が開くことを防止します。

カラー ホワイトカラー ブラックカラー

グリーン購入法適合

## ■ キーバリエーション

高規格タイプロッカー用				高規格タイプ多人数用	
標準品		オプション品 (オプション料がかかります)		標準品	
<b>1</b> シリンダー錠	<b>2</b> ダイアル錠	<b>3</b> 内筒交換錠	<b>4</b> 鍵なし引手	<b>1</b> シリンダー錠	
鍵を差込み回転し解除する錠錠です。ナンバー違いの鍵では解除できないようになっています。 <b>(※2本付き)</b>	任意の4桁の暗証番号で解除する錠錠です。固定式は、番号を増減番号を設定する方法。ワンタイム式は、無暗証番号を設定する方法になります。 番号変更キーは、オフフロントで使用して行われます。 <b>●使用法は</b>	内筒シリンダー(内筒)の交換が可能です錠錠です。鍵が欠損に起因して番通。 <b>(※1本付き)</b> 交換用内筒、マスターキー、チェンジマスターキーをオプションでご用意しております。 <b>●内筒の交換方法は</b>	鍵がない引手です。鍵が閉まった状態を保持し、自然に開くことを防止します。	鍵を差込み回転し解除する錠錠です。レバー操作でラッチを解除します。解除時はレバーが固定され、鍵ができません。 <b>(※2本付き)</b>	

■ 付属品 収納する物や使い方に合わせて付属品をご用意しました。商品により付属品が異なります。各商品の仕様書をご確認ください。

## 高規格タイプロッカー用





1人用ロッカー (ワイド)

1人用ロッカー (スリム)



	ホワイトグレー		ブラック			ホワイトグレー		ブラック	
1 シリンダー錠	TLK-S1	¥29,800 ¥42,780	TLK-S1HB	¥29,800 ¥42,780	TLK-S1S	¥36,900 ¥49,890	TLK-S1SHB	¥36,900 ¥49,890	
2 アイヤム錠	TLK-S1W	¥47,000 ¥59,700	TLK-S1WHB	¥47,000 ¥59,700	TLK-S1SW	¥44,900 ¥57,390	TLK-S1SWHB	¥44,900 ¥57,390	
3 内鍵交換錠	TLK-N1	¥44,700 ¥57,190	TLK-N1HB	¥44,700 ¥57,190	TLK-N1S	¥41,900 ¥54,390	TLK-N1SHB	¥41,900 ¥54,390	
寸法	幅: 610×1170		幅: 610×1170		幅: 510×1170		幅: 510×1170		
重量	約 27.5kg		約 27.5kg		約 27.2kg		約 27.2kg		

2人用ロッカー (ワイド)

2人用ロッカー (スリム)



	ホワイトグレー		ブラック			ホワイトグレー		ブラック	
1 シリンダー錠	TLK-S2W	¥57,100 ¥70,080	TLK-S2WHB	¥57,100 ¥70,080	TLK-S2S	¥51,500 ¥64,480	TLK-S2SHB	¥51,500 ¥64,480	
2 アイヤム錠	TLK-S2WV	¥83,300 ¥96,280	TLK-S2WVHB	¥83,300 ¥96,280	TLK-S2SV	¥80,400 ¥93,380	TLK-S2SVHB	¥80,400 ¥93,380	
3 内鍵交換錠	TLK-N2W	¥76,300 ¥89,280	TLK-N2WHB	¥76,300 ¥89,280	TLK-N2S	¥69,800 ¥82,780	TLK-N2SHB	¥69,800 ¥82,780	
寸法	幅: 1210×1170		幅: 1210×1170		幅: 1110×1170		幅: 1110×1170		
重量	約 47.7kg		約 47.7kg		約 46.5kg		約 46.5kg		

3人用ロッカー

4人用ロッカー



	ホワイトグレー		ブラック			ホワイトグレー		ブラック	
1 シリンダー錠	TLK-S3	¥64,700 ¥77,680	TLK-S3HB	¥64,700 ¥77,680	TLK-S4	¥72,000 ¥84,980	TLK-S4HB	¥72,000 ¥84,980	
2 アイヤム錠	TLK-S3W	¥96,100 ¥109,080	TLK-S3WHB	¥96,100 ¥109,080	TLK-S4W	¥98,300 ¥111,280	TLK-S4WHB	¥98,300 ¥111,280	
3 内鍵交換錠	TLK-N3	¥72,500 ¥85,480	TLK-N3HB	¥72,500 ¥85,480	TLK-N4	¥87,500 ¥100,480	TLK-N4HB	¥87,500 ¥100,480	
寸法	幅: 900×1170		幅: 900×1170		幅: 900×1170		幅: 900×1170		
重量	約 33.4kg		約 33.4kg		約 33.7kg		約 33.7kg		

4人用ロッカー (2列2段)

6人用ロッカー (2列2段)



	ホワイトグレー		ブラック			ホワイトグレー		ブラック	
1 シリンダー錠	TLK-G4S	¥99,400 ¥112,380	TLK-G4SHB	¥99,400 ¥112,380	TLK-G6	¥77,900 ¥90,880	TLK-G6HB	¥77,900 ¥90,880	
2 アイヤム錠	TLK-G4SW	¥91,000 ¥103,980	TLK-G4SWHB	¥91,000 ¥103,980	TLK-G6W	¥93,700 ¥106,680	TLK-G6WHB	¥93,700 ¥106,680	
3 内鍵交換錠	TLK-N4S	¥76,400 ¥89,380	TLK-N4SHB	¥76,400 ¥89,380	TLK-N6	¥99,300 ¥112,280	TLK-N6HB	¥99,300 ¥112,280	
寸法	幅: 1210×1170		幅: 1210×1170		幅: 1210×1170		幅: 1210×1170		
重量	約 52.5kg		約 52.5kg		約 46.5kg		約 46.5kg		

# 更衣用ロッカー TLKシリーズ

カラー  ホワイトグレー  マットブラック

グリーン購入法適合

8人用ロッカー (4列2段)



8人用ロッカー (3列3段)



4人用ロッカー (横並び4扉)



オプション



仕様	ホワイトグレー	マットブラック
1 シリンダー錠	TLK-S8 ¥97,700 ¥102,400	TLK-S8-MB ¥97,700 ¥102,400
2ダイヤル錠	TLK-D08 ¥144,900 ¥149,600	TLK-D08-MB ¥144,900 ¥149,600
3内鍵交換錠	TLK-N8 ¥134,300 ¥139,000	TLK-N8-MB ¥134,300 ¥139,000
寸法	幅×高さ W180×1215×H1740	幅×高さ W180×1215×H1740
質量	約51.9kg	約51.9kg

仕様	ホワイトグレー	マットブラック
1 シリンダー錠	TLK-S8 ¥99,300 ¥104,000	TLK-S8-MB ¥99,300 ¥104,000
2ダイヤル錠	TLK-D08 ¥144,300 ¥149,000	TLK-D08-MB ¥144,300 ¥149,000
3内鍵交換錠	TLK-N8 ¥133,500 ¥138,200	TLK-N8-MB ¥133,500 ¥138,200
寸法	幅×高さ W150×1215×H1740	幅×高さ W150×1215×H1740
質量	約48.7kg	約48.7kg

仕様	ホワイトグレー	マットブラック
1 シリンダー錠	TLK-T04 ¥98,000 ¥102,700	TLK-T04-MB ¥98,000 ¥102,700
2ダイヤル錠	TLK-T04 ¥147,100 ¥151,800	TLK-T04-MB ¥147,100 ¥151,800
3内鍵交換錠	TLK-T04 ¥134,500 ¥139,200	TLK-T04-MB ¥134,500 ¥139,200
寸法	幅×高さ W300×1215×H1740	幅×高さ W300×1215×H1740
質量	約51.9kg	約51.9kg

ダイヤル錠  
H-09K  
¥7,400  
¥1,400

内鍵交換錠  
H-09K  
¥3,700  
¥1,000

内鍵交換錠  
H-09K  
¥3,700  
¥1,000

内鍵交換錠  
H-09K  
¥3,700  
¥1,000

12人用ロッカー (3列4段)



3人用ロッカー (実用3列2段)



3人用ロッカー (上置き)



4人用ロッカー (上置き)



仕様	ホワイトグレー	マットブラック
1 シリンダー錠	TLK-S12 ¥116,300 ¥121,000	TLK-S12-MB ¥116,300 ¥121,000
2ダイヤル錠	TLK-D12N ¥174,900 ¥179,600	TLK-D12N-MB ¥174,900 ¥179,600
3内鍵交換錠	TLK-N12 ¥137,800 ¥142,500	TLK-N12-MB ¥137,800 ¥142,500
寸法	幅×高さ W180×1215×H1740	幅×高さ W180×1215×H1740
質量	約51.9kg	約51.9kg

仕様	ホワイトグレー	マットブラック
1 シリンダー錠	TLK-S04 ¥99,400 ¥104,100	TLK-S04-MB ¥99,400 ¥104,100
2ダイヤル錠	TLK-D04 ¥144,300 ¥149,000	TLK-D04-MB ¥144,300 ¥149,000
3内鍵交換錠	TLK-N04 ¥133,500 ¥138,200	TLK-N04-MB ¥133,500 ¥138,200
寸法	幅×高さ W150×1215×H1740	幅×高さ W150×1215×H1740
質量	約48.7kg	約48.7kg

仕様	ホワイトグレー	マットブラック
1 シリンダー錠	TLK-S03 ¥41,400 ¥46,100	TLK-S03-MB ¥41,400 ¥46,100
2ダイヤル錠	TLK-D03 ¥93,100 ¥97,800	TLK-D03-MB ¥93,100 ¥97,800
3内鍵交換錠	TLK-N03 ¥43,600 ¥48,300	TLK-N03-MB ¥43,600 ¥48,300
寸法	幅×高さ W150×1215×H1740	幅×高さ W150×1215×H1740
質量	約15.8kg	約15.8kg

仕様	ホワイトグレー	マットブラック
1 シリンダー錠	TLK-S04 ¥54,200 ¥58,900	TLK-S04-MB ¥54,200 ¥58,900
2ダイヤル錠	TLK-D04 ¥105,900 ¥110,600	TLK-D04-MB ¥105,900 ¥110,600
3内鍵交換錠	TLK-N04 ¥56,800 ¥61,500	TLK-N04-MB ¥56,800 ¥61,500
寸法	幅×高さ W180×1215×H1740	幅×高さ W180×1215×H1740
質量	約17.2kg	約17.2kg



## 更衣用ロッカー TLKシリーズ

カラー  ホワイトグレー  ネットブラック

グリーン購入法適合

個人用ロッカー（スリム深型）

個人用ロッカー（スリム深型）



	ネットブラック		ホワイトグレー	
1 シンクタイプ	TLK-HS15	¥20,800	TLK-HS15-WB	¥20,800
2 ダイアム型	TLK-HD15	¥28,800	TLK-HD15-WB	¥28,800
3 内開き扉型	TLK-HH15	¥25,900	TLK-HH15-WB	¥25,900
仕様	外寸 深 915×D420×H800 重量 10kg 内寸 深 625×D320×H625 重量 7.1kg 扉寸 深 625×D420 シェルフ 2枚 シェルフの間隔 574×D290 シェルフの重量 7.5kg 扉の重量 48.5 コーティング 塩化ビニル 上下扉開閉 両方可能 扉取付方法 両方可能			

個人用ロッカー（浅型）

個人用ロッカー（浅型）



	ネットブラック		ホワイトグレー	
1 シンクタイプ	TLK-HS1	¥24,900	TLK-HS1-WB	¥24,900
2 ダイアム型	TLK-HD1	¥31,900	TLK-HD1-WB	¥31,900
3 内開き扉型	TLK-HH1	¥29,900	TLK-HH1-WB	¥29,900
仕様	外寸 深 915×D420×H800 重量 10kg 内寸 深 625×D320×H625 重量 7.1kg 扉寸 深 625×D420 シェルフ 2枚 シェルフの間隔 574×D290 シェルフの重量 7.5kg 扉の重量 48.5 コーティング 塩化ビニル 上下扉開閉 両方可能 扉取付方法 両方可能			

両面タイプ多人用型

■ 付属品 収納する物や使い方に合わせて付属品をご用意しました。商品により付属品が異なりますので、各商品の仕様書をご確認ください。



多人用ロッカー

多人用ロッカー（中仕切り付）



	ネットブラック	ホワイトグレー
1 シンクタイプ	TLK-340	¥73,000
仕様	外寸 深 980×D1515×H1790 重量 18kg 内寸 深 690×D1410×H1647 重量 13kg 扉寸 深 690×D1515 シェルフ 2枚 シェルフの間隔 625 L×875 シェルフの重量 41.5kg コーティング 塩化ビニル 上下扉開閉 両方可能 扉取付方法 両方可能	
2 シンクタイプ	TLK-340T	¥84,000
仕様	外寸 深 980×D1515×H1790 重量 18kg 内寸 深 690×D1410×H1647 重量 13kg 扉寸 深 690×D1515 シェルフ 2枚 シェルフの間隔 625 L×875 シェルフの重量 41.5kg コーティング 塩化ビニル 上下扉開閉 両方可能 扉取付方法 両方可能	

## 更衣用ロッカー ULKシリーズ

洗練されたデザインのULK  
容易に本体同士の横連結ができ  
耐震性にも配慮  
様々な場面に対応した  
1人用から  
12人用のラインナップ



## ■ 収納に合わせてロッカーは選べる4タイプ

リフレッシュコーナーやオフィス内でも選んでいただけます。



## ■ 特徴



**アウトセット扉**  
扉開角度115度  
フラット部のあるデザイン  
すべて設置するとより上部  
のラインが統一感になり  
観に設置できます。

## ■ 機能説明



**キャッチ付き**  
扉が閉まると状態で保持  
できる取外し(キャッチ)  
付き。扉が自然に開くこ  
とを防止します。



**横連結ボルト・ナット・  
孔型取付キャップ**  
両面同士の横連結にご使用でき  
ます。横連結できない場合は孔型取  
付キャップで孔をふさいでください。

カラー ■ ホワイトカラー

グリーン購入法適合

## ■ キーバリエーション

電子鍵選別 赤外線選別 磁気選別

## 1 シリンダー錠



鍵を差し込み回転して施錠する錠です。ナン  
バー違いの鍵では施錠できないようになっ  
ております。  
(鍵2本付き)

## 2 ダイアル錠



任意の4桁の暗証番号で施錠する錠です。  
固定式は、最初に暗証番号を設定する方  
法になります。ワンタイム式は、毎回暗証番号を設定する方  
法になります。  
番号様々キーは、オプションでご用意してあ  
ります。  
●使用方法は▶

## 3 内開交換錠



内開シリンダー(内開)の交換可能な錠です。  
鍵挿入時に反応して施錠。(鍵1本付き)  
交換内開、マスターキー、チェンジマスターキー  
をオプションでご用意しております。  
●内開の交換方法は▶

## ■ 付属品 収納する物や使い方に合わせて付属品をご用意しました。商品により付属品が異なります。各商品の仕様書をご確認ください。









個人用ロッカーやシューズボックスとして多目的な用途に使用していただけるロッカー



機能説明



**キャッチ付き**  
鍵が閉まった状態で保持できる留め具(キャッチ)付き。鍵が自然に開くことを防止します。

付属品



**名簿しりぞ**  
長辺143mm  
W67.5×H33.5mm



**名簿用のキャップ**  
破壊されない場合は名簿用のキャップで孔をふさいでください。

扉タイプ



**鍵なし型**  
プライバシーに配慮した鍵なしタイプ。



**窓付き型**  
窓から内部の確認ができます。



**メール取込型付**  
A4サイズまでの郵便物・書類が取込できます。メール取込サイズ：W245×H30



**不可転写型**  
木目柄の転写を施しています。名簿しりぞはオプションで実装しております。

●名簿しりぞの詳細は

キーバリエーション

商品名	受注条件	受注条件	受注条件
<b>1 シリンダー錠</b>	<b>ダイヤル錠</b>	<b>内蔵交換錠</b>	<b>鍵なし引手</b>
鍵を差込み回して施錠する錠です。ナンバー違いの鍵では施錠できないようになっております。 <b>(鍵2本付き)</b>	任意の4桁の暗証番号で施錠解除が可能です。設定は、番号に暗証番号を設定する方法。ツインタム式は、毎回暗証番号を設定する方法になります。番号検索キーは、オプションでご用意しております。 <b>●使用方法は</b>	内蔵シリンダーの内蔵の交換が可能です。鍵挿入時に防犯用として施錠。 <b>(鍵1本付き)</b> 交換用内蔵、マスターキー、チェンジマスターキーをオプションにて用意しております。 <b>●内蔵の交換方法は</b>	鍵がない引手です。鍵が閉まった状態を保持します。自然に開くことを防止します。

4000タイプ

4人用 (3列2段) 窓なし

6人用 (3列2段) 窓付き



※ホワイトグレー

※ホワイトグレー

	※ホワイトグレー		※ホワイトグレー	
	窓なし	窓付き	窓なし	窓付き
1 シリンダー錠	GLK-04S ¥39,500	GLK-04S ¥41,000	GLK-04SW ¥42,400	GLK-04SW ¥43,900
2 ダイヤル錠	GLK-04S ¥70,500	GLK-04S ¥72,000	GLK-04SW ¥73,400	GLK-04SW ¥74,900
3 内蔵交換錠	GLK-04S ¥82,500	GLK-04S ¥84,000	GLK-04SW ¥85,400	GLK-04SW ¥86,900
4 鍵なし	GLK-04S ¥34,900	GLK-04S ¥36,400	GLK-04SW ¥37,800	GLK-04SW ¥39,300
内寸	W900×D380×H830	W900×D380×H830	W900×D380×H830	W900×D380×H830
外寸	W736×D340×H827(鍵上130)	W736×D340×H827(鍵上130)	W736×D340×H827(鍵上130)	W736×D340×H827(鍵上130)
扉寸	W294×H180	W294×H180	W294×H180	W294×H180
3/4寸	W1930×D330 H19299×D330 H19294×D330	W1930×D330 H19299×D330 H19294×D330	W1930×D330 H19299×D330 H19294×D330	W1930×D330 H19299×D330 H19294×D330
重量	21.2kg	20.8kg	21.2kg	20.8kg
標準送料	48.5 5/7	48.5 5/7	48.5 5/7	48.5 5/7
設置費用	-	-	-	-
保証期間	-	-	-	-
保証内容	●	●	●	●
保証対象品	名簿用キャップ付	名簿用キャップ付	名簿用キャップ付	名簿用キャップ付
保証期間	1	1	1	1

4000タイプ

9人用 (3列3段) 窓なし

9人用 (3列3段) 窓付き

12人用 (3列4段) 窓なし

12人用 (3列4段) 窓付き



	※ホワイトグレー		※ホワイトグレー		※ホワイトグレー		※ホワイトグレー	
	窓なし	窓付き	窓なし	窓付き	窓なし	窓付き	窓なし	窓付き
1 シリンダー錠	GLK-09 ¥67,500	GLK-09 ¥69,000	GLK-09 ¥70,400	GLK-09 ¥71,900	GLK-09 ¥73,300	GLK-09 ¥74,800	GLK-09 ¥76,200	GLK-09 ¥77,700
2 ダイヤル錠	GLK-09 ¥98,500	GLK-09 ¥100,000	GLK-09 ¥101,400	GLK-09 ¥102,900	GLK-09 ¥104,300	GLK-09 ¥105,800	GLK-09 ¥107,200	GLK-09 ¥108,700
3 内蔵交換錠	GLK-09 ¥110,500	GLK-09 ¥112,000	GLK-09 ¥113,400	GLK-09 ¥114,900	GLK-09 ¥116,300	GLK-09 ¥117,800	GLK-09 ¥119,200	GLK-09 ¥120,700
4 鍵なし	GLK-09 ¥62,900	GLK-09 ¥64,400	GLK-09 ¥65,800	GLK-09 ¥67,300	GLK-09 ¥68,700	GLK-09 ¥70,200	GLK-09 ¥71,700	
内寸	W900×D380×H830	W900×D380×H830	W900×D380×H830	W900×D380×H830	W900×D380×H830	W900×D380×H830	W900×D380×H830	
外寸	W736×D340×H827(鍵上130)	W736×D340×H827(鍵上130)	W736×D340×H827(鍵上130)	W736×D340×H827(鍵上130)	W736×D340×H827(鍵上130)	W736×D340×H827(鍵上130)	W736×D340×H827(鍵上130)	
扉寸	W294×H180	W294×H180	W294×H180	W294×H180	W294×H180	W294×H180	W294×H180	
3/4寸	W1930×D330 H19299×D330 H19294×D330	W1930×D330 H19299×D330 H19294×D330	W1930×D330 H19299×D330 H19294×D330	W1930×D330 H19299×D330 H19294×D330	W1930×D330 H19299×D330 H19294×D330	W1930×D330 H19299×D330 H19294×D330	W1930×D330 H19299×D330 H19294×D330	
重量	26.1kg	26.1kg	26.4kg	26.4kg	26.4kg	26.4kg	26.4kg	
標準送料	48.5 5/7	48.5 5/7	48.5 5/7	48.5 5/7	48.5 5/7	48.5 5/7	48.5 5/7	
設置費用	-	-	-	-	-	-	-	
保証期間	-	-	-	-	-	-	-	
保証内容	●	●	●	●	●	●	●	
保証対象品	名簿用キャップ付	名簿用キャップ付	名簿用キャップ付	名簿用キャップ付	名簿用キャップ付	名簿用キャップ付	名簿用キャップ付	
保証期間	1	1	1	1	1	1	1	

12人用 (6列2段) 扉なし



両サイド扉なし

12人用 (6列2段) 扉付き



両サイド扉なし

	両サイド扉なし		両サイド扉なし	
	型名	価格	型名	価格
1	リンダー扉 GLK-S12YS	¥106,900	GLK-S12YS	¥123,300
2	ダイヤル扉 GLK-D12YS	¥122,800	GLK-D12YS	¥122,200
3	内蔵式扉 GLK-N12YS	¥155,700	GLK-N12YS	¥162,900
4	扉なし GLK-K12YS	¥100,700	GLK-K12YS	¥108,300
内寸	W1800×D1800×H880		W1800×D1800×H880	
内寸	W1750×D1700×H830		W1750×D1700×H830	
扉寸	W270×H250		W270×H250	
スチール板仕立	S1W303×D1001 4W2709× D1000 2W1879×D1000		S1W303×D1000 4W2709× D1000 2W1879×D1000	
重量	52.2kg		52.2kg	
標準扉材	48.5 5/16		48.5 5/16	
上寸扉材	-		-	
扉取付材	-		-	
扉取付機	-		-	
扉取付機	●		●	
扉取付機	●		●	
扉取付機	●		●	
扉取付機	●		●	

18人用 (6列3段) 扉なし



両サイド扉なし

18人用 (6列3段) 扉付き



両サイド扉なし

	両サイド扉なし		両サイド扉なし	
	型名	価格	型名	価格
1	リンダー扉 GLK-S18Y	¥123,300	GLK-S18YW	¥197,900
2	ダイヤル扉 GLK-D18Y	¥175,900	GLK-D18YW	¥252,500
3	内蔵式扉 GLK-N18Y	¥190,800	GLK-N18YW	¥236,000
4	扉なし GLK-K18Y	¥111,400	GLK-K18YW	¥184,000
内寸	W1800×D1800×H880		W1800×D1800×H880	
内寸	W1750×D1700×H830		W1750×D1700×H830	
扉寸	W270×H252		W270×H252	
スチール板仕立	-		-	
重量	57.2kg		57.2kg	
標準扉材	48.5 5/16		48.5 5/16	
上寸扉材	-		-	
扉取付材	-		-	
扉取付機	-		-	
扉取付機	●		●	
扉取付機	●		●	
扉取付機	●		●	
扉取付機	●		●	

24人用 (6列4段) 扉なし



両サイド扉なし

24人用 (6列4段) 扉付き



両サイド扉なし

	両サイド扉なし		両サイド扉なし	
	型名	価格	型名	価格
1	リンダー扉 GLK-S24Y	¥144,300	GLK-S24YW	¥214,400
2	ダイヤル扉 GLK-D24Y	¥211,600	GLK-D24YW	¥281,600
3	内蔵式扉 GLK-N24Y	¥234,200	GLK-N24YW	¥284,400
4	扉なし GLK-K24Y	¥133,700	GLK-K24YW	¥211,400
内寸	W1800×D1800×H880		W1800×D1800×H880	
内寸	W1750×D1700×H830		W1750×D1700×H830	
扉寸	W270×H250		W270×H250	
スチール板仕立	-		-	
重量	57.2kg		57.2kg	
標準扉材	48.5 5/16		48.5 5/16	
上寸扉材	-		-	
扉取付材	-		-	
扉取付機	-		-	
扉取付機	●		●	
扉取付機	●		●	
扉取付機	●		●	
扉取付機	●		●	

9人用 (3列3段) 上置き専用



両サイド扉なし

オープン9人用 (3列3段) 上置き専用



両サイド扉なし

小物ボックス



両サイド扉なし

	両サイド扉なし		両サイド扉なし		両サイド扉なし	
	型名	価格	型名	価格	型名	価格
1	リンダー扉 GLK-09Y	¥82,000	GLK-09YW	¥197,900	GLK-B1	¥21,300
2	ダイヤル扉 GLK-D09Y	¥107,900	GLK-D09YW	¥252,500		
3	内蔵式扉 GLK-N09Y	¥116,000	GLK-N09YW	¥236,000		
4	扉なし GLK-K09Y	¥75,000	GLK-K09YW	¥184,000		
内寸	W900×D900×H775		W900×D900×H775		W200×D100×H200	
内寸	W750×D750×H720		W750×D750×H720		W150×D70×H140	
扉寸	W270×H252		W270×H252		W194×H120	
スチール板仕立	-		-		-	
重量	17.2kg		17.2kg		6.2kg	
標準扉材	48.5 5/16		48.5 5/16		Y: 48.007×1	
上寸扉材	Y: 48.007×1		Y: 48.007×1		-	
扉取付材	-		-		-	
扉取付機	-		-		-	
扉取付機	●		●		●	
扉取付機	●		●		●	
扉取付機	●		●		●	
扉取付機	●		●		●	



## 多目的用ロッカー GLKシリーズ

カラー □ホワイト □グレー



### 9人用 (3列3段) 窓なし



窓ホワイトスタイル

### 9人用 (3列3段) キヤッチ



窓ホワイトスタイル

### 18人用 (3列6段) 窓なし



窓ホワイトスタイル



窓ホワイトスタイル



窓ホワイトスタイル

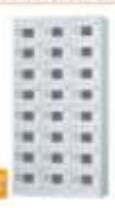

窓ホワイトスタイル

タイプ	商品名	価格	タイプ	商品名	価格	タイプ	商品名	価格	タイプ	商品名	価格
①	アップリナー型 GLK-9VTS	¥116,800	①	アップリナー型 GLK-9VTS	¥121,600	①	アップリナー型 GLK-9VTS	¥142,600	①	アップリナー型 GLK-9VTS	¥158,000
②	ダイヤル型 GLK-9VTS	¥133,300	②	ダイヤル型 GLK-9VTS	¥140,600	②	ダイヤル型 GLK-9VTS	¥166,900	②	ダイヤル型 GLK-9VTS	¥184,400
③	内鍵交換型 GLK-9VTS	¥142,900	③	内鍵交換型 GLK-9VTS	¥154,400	③	内鍵交換型 GLK-9VTS	¥177,200	③	内鍵交換型 GLK-9VTS	¥192,900
④	窓なし GLK-9VTS	¥103,300	④	窓なし GLK-9VTS	¥104,700	④	窓なし GLK-9VTS	¥135,300	④	窓なし GLK-9VTS	¥151,000
幅 × 奥行 × 高さ	990×2380×1790		幅 × 奥行 × 高さ	990×2380×1790		幅 × 奥行 × 高さ	990×2380×1790		幅 × 奥行 × 高さ	990×2380×1790	
内寸	875×2340×1662		内寸	875×2340×1662		内寸	875×2340×1662		内寸	875×2340×1662	
重量	56.3kg		重量	56.3kg		重量	56.3kg		重量	56.3kg	

タイプ	商品名	価格	タイプ	商品名	価格	タイプ	商品名	価格	タイプ	商品名	価格
①	アップリナー型 GLK-18VTS	¥121,000	①	アップリナー型 GLK-18VTS	¥132,900	①	アップリナー型 GLK-18VTS	¥142,300	①	アップリナー型 GLK-18VTS	¥173,800
②	ダイヤル型 GLK-18VTS	¥176,700	②	ダイヤル型 GLK-18VTS	¥183,300	②	ダイヤル型 GLK-18VTS	¥218,500	②	ダイヤル型 GLK-18VTS	¥242,000
③	内鍵交換型 GLK-18VTS	¥196,500	③	内鍵交換型 GLK-18VTS	¥208,400	③	内鍵交換型 GLK-18VTS	¥238,400	③	内鍵交換型 GLK-18VTS	¥261,400
④	窓なし GLK-18VTS	¥101,100	④	窓なし GLK-18VTS	¥103,900	④	窓なし GLK-18VTS	¥133,900	④	窓なし GLK-18VTS	¥151,400
幅 × 奥行 × 高さ	990×2380×1790		幅 × 奥行 × 高さ	990×2380×1790		幅 × 奥行 × 高さ	990×2380×1790		幅 × 奥行 × 高さ	990×2380×1790	
内寸	875×2340×1662		内寸	875×2340×1662		内寸	875×2340×1662		内寸	875×2340×1662	
重量	59.8kg		重量	59.8kg		重量	59.8kg		重量	59.8kg	

### 12人用 (3列4段) 窓なし



窓ホワイトスタイル

### 12人用 (3列4段) キヤッチ



窓ホワイトスタイル

タイプ	商品名	価格	タイプ	商品名	価格	タイプ	商品名	価格	タイプ	商品名	価格
①	アップリナー型 GLK-12VTS	¥104,900	①	アップリナー型 GLK-12VTS	¥118,400	①	アップリナー型 GLK-12VTS	¥163,000	①	アップリナー型 GLK-12VTS	¥184,300
②	ダイヤル型 GLK-12VTS	¥143,300	②	ダイヤル型 GLK-12VTS	¥151,700	②	ダイヤル型 GLK-12VTS	¥198,700	②	ダイヤル型 GLK-12VTS	¥229,900
③	内鍵交換型 GLK-12VTS	¥153,600	③	内鍵交換型 GLK-12VTS	¥163,100	③	内鍵交換型 GLK-12VTS	¥210,300	③	内鍵交換型 GLK-12VTS	¥231,300
④	窓なし GLK-12VTS	¥106,600	④	窓なし GLK-12VTS	¥108,100	④	窓なし GLK-12VTS	¥153,700	④	窓なし GLK-12VTS	¥174,800
幅 × 奥行 × 高さ	990×2380×1790		幅 × 奥行 × 高さ	990×2380×1790		幅 × 奥行 × 高さ	990×2380×1790		幅 × 奥行 × 高さ	990×2380×1790	
内寸	875×2340×1662		内寸	875×2340×1662		内寸	875×2340×1662		内寸	875×2340×1662	
重量	51.9kg		重量	51.9kg		重量	51.9kg		重量	51.9kg	

### 18人用 (3列8段) メールボックス



窓ホワイトスタイル

### 20人用 (4列5段) 窓なし



窓ホワイトスタイル

### 20人用 (4列5段) キヤッチ



窓ホワイトスタイル

タイプ	商品名	価格	タイプ	商品名	価格	タイプ	商品名	価格	タイプ	商品名	価格
①	アップリナー型 GLK-18MT	¥196,900	①	アップリナー型 GLK-20VTS	¥112,100	①	アップリナー型 GLK-20VTS	¥151,900	①	アップリナー型 GLK-20VTS	¥183,900
②	ダイヤル型 GLK-18MT	¥231,000	②	ダイヤル型 GLK-20VTS	¥156,400	②	ダイヤル型 GLK-20VTS	¥198,300	②	ダイヤル型 GLK-20VTS	¥242,000
③	内鍵交換型 GLK-18MT	¥251,500	③	内鍵交換型 GLK-20VTS	¥172,000	③	内鍵交換型 GLK-20VTS	¥238,500	③	内鍵交換型 GLK-20VTS	¥266,900
④	窓なし GLK-18MT	¥176,400	④	窓なし GLK-20VTS	¥97,700	④	窓なし GLK-20VTS	¥126,300	④	窓なし GLK-20VTS	¥150,300
幅 × 奥行 × 高さ	990×2380×1790		幅 × 奥行 × 高さ	990×2380×1790		幅 × 奥行 × 高さ	990×2380×1790		幅 × 奥行 × 高さ	990×2380×1790	
内寸	875×2340×1662		内寸	1120×2340×1662		内寸	1120×2340×1662		内寸	1120×2340×1662	
重量	59.5kg		重量	49.5kg		重量	49.5kg		重量	49.5kg	

多目的用ロッカー GLKシリーズ

多目的用ロッカー GLKシリーズ

**H800タイプ**

6人用(3列2段) 窓なし

6人用(3列2段) 窓付き



【詳細は各ページの別冊「窓・ナチュラル」】

【詳細は各ページの別冊「窓・ナチュラル」】

タイプ	仕様	価格	仕様	価格	仕様	価格	仕様	価格
1 シリンダー錠	GLK-565-WT	¥82,700 (税別) ¥94,470 (税込)	GLK-565-WT	¥85,900 (税別) ¥98,470 (税込)	GLK-565W-WT	¥188,700 (税別) ¥214,470 (税込)	GLK-565W-WT	¥194,300 (税別) ¥222,170 (税込)
	GLK-565-NT	¥100,300 (税別) ¥115,340 (税込)	GLK-565-NT	¥102,500 (税別) ¥117,570 (税込)	GLK-565W-NT	¥122,000 (税別) ¥139,470 (税込)	GLK-565W-NT	¥124,600 (税別) ¥143,670 (税込)
2 内鍵交換錠	GLK-N65-WT	¥101,600 (税別) ¥116,560 (税込)	GLK-N65-WT	¥107,900 (税別) ¥124,670 (税込)	GLK-N65W-WT	¥128,400 (税別) ¥147,370 (税込)	GLK-N65W-WT	¥131,000 (税別) ¥151,470 (税込)
	GLK-K65-WT	¥79,300 (税別) ¥91,190 (税込)	GLK-K65-WT	¥81,900 (税別) ¥94,470 (税込)	GLK-K65W-WT	¥101,300 (税別) ¥116,470 (税込)	GLK-K65W-WT	¥103,800 (税別) ¥119,970 (税込)

**H600タイプ**

12人用(6列2段) 窓なし

12人用(6列2段) 窓付き



【詳細は各ページの別冊「窓・ナチュラル」】

【詳細は各ページの別冊「窓・ナチュラル」】

タイプ	仕様	価格	仕様	価格	仕様	価格	仕様	価格
1 シリンダー錠	GLK-5125-WT	¥158,300 (税別) ¥181,340 (税込)	GLK-5125-WT	¥164,500 (税別) ¥189,470 (税込)	GLK-5125W-WT	¥307,580 (税別) ¥351,340 (税込)	GLK-5125W-WT	¥313,900 (税別) ¥359,470 (税込)
	GLK-5125-NT	¥190,300 (税別) ¥218,140 (税込)	GLK-5125-NT	¥199,500 (税別) ¥229,470 (税込)	GLK-5125W-NT	¥342,000 (税別) ¥394,570 (税込)	GLK-5125W-NT	¥348,900 (税別) ¥401,470 (税込)
2 内鍵交換錠	GLK-N125-WT	¥200,600 (税別) ¥230,640 (税込)	GLK-N125-WT	¥208,900 (税別) ¥240,670 (税込)	GLK-N125W-WT	¥352,900 (税別) ¥404,970 (税込)	GLK-N125W-WT	¥359,900 (税別) ¥412,470 (税込)
	GLK-K125-WT	¥195,300 (税別) ¥224,470 (税込)	GLK-K125-WT	¥197,900 (税別) ¥227,470 (税込)	GLK-K125W-WT	¥318,600 (税別) ¥367,470 (税込)	GLK-K125W-WT	¥325,000 (税別) ¥374,470 (税込)

**H800タイプ**

9人用(3列3段) 窓なし

9人用(3列3段) 窓付き

12人用(3列4段) 窓なし

12人用(3列4段) 窓付き



【詳細は各ページの別冊「窓・ナチュラル」】

タイプ	仕様	価格	仕様	価格	仕様	価格	仕様	価格
1 シリンダー錠	GLK-619-WT	¥104,400 (税別) ¥119,440 (税込)	GLK-619-WT	¥128,900 (税別) ¥147,970 (税込)	GLK-612-WT	¥123,200 (税別) ¥141,470 (税込)	GLK-612-WT	¥141,300 (税別) ¥161,470 (税込)
	GLK-619-NT	¥129,300 (税別) ¥149,340 (税込)	GLK-619-NT	¥139,000 (税別) ¥159,470 (税込)	GLK-612-NT	¥156,500 (税別) ¥178,470 (税込)	GLK-612-NT	¥203,300 (税別) ¥233,470 (税込)
2 内鍵交換錠	GLK-N19-WT	¥122,100 (税別) ¥140,560 (税込)	GLK-N19-WT	¥132,900 (税別) ¥152,670 (税込)	GLK-N12-WT	¥167,000 (税別) ¥190,470 (税込)	GLK-N12-WT	¥208,600 (税別) ¥238,670 (税込)
	GLK-K19-WT	¥97,700 (税別) ¥112,470 (税込)	GLK-K19-WT	¥102,200 (税別) ¥117,470 (税込)	GLK-K12-WT	¥114,300 (税別) ¥130,470 (税込)	GLK-K12-WT	¥154,300 (税別) ¥176,470 (税込)

**H800タイプ**

18人用(6列3段) 窓なし

18人用(6列3段) 窓付き



【詳細は各ページの別冊「窓・ナチュラル」】

【詳細は各ページの別冊「窓・ナチュラル」】

タイプ	仕様	価格	仕様	価格	仕様	価格	仕様	価格
1 シリンダー錠	GLK-6181-WT	¥195,300 (税別) ¥224,470 (税込)	GLK-6181W-WT	¥389,600 (税別) ¥451,470 (税込)	GLK-6181W-WT	¥399,600 (税別) ¥461,470 (税込)	GLK-6181W-WT	¥429,600 (税別) ¥491,470 (税込)
	GLK-6181-NT	¥246,300 (税別) ¥284,140 (税込)	GLK-6181W-NT	¥322,000 (税別) ¥373,470 (税込)	GLK-6181W-NT	¥333,400 (税別) ¥384,470 (税込)	GLK-6181W-NT	¥364,100 (税別) ¥415,470 (税込)



4800タイプ

24人用 (6列4段) 固定式



※標準: 黒カラーブレイ | 黒 | ナチュラル

24人用 (6列4段) 書付式



※標準: 黒カラーブレイ | 黒 | ナチュラル

タイプ	仕様	標準価格	オプション価格	総価格
1. シンデラー型	GLK-SD47W-NT	¥340,300	¥0	¥340,300
	GLK-SD47W-NT	¥340,300	¥0	¥340,300
2. ディアル型	GLK-DD47W-NT	¥301,900	¥0	¥301,900
	GLK-DD47W-NT	¥301,900	¥0	¥301,900
3. 内蔵式鍵型	GLK-ND47W-NT	¥326,000	¥0	¥326,000
	GLK-ND47W-NT	¥326,000	¥0	¥326,000
※鍵なし	GLK-KD47W-NT	¥221,400	¥0	¥221,400
	GLK-KD47W-NT	¥221,400	¥0	¥221,400

4120タイプ

12人用 (3列4段) 固定式



※標準: 黒カラーブレイ | 黒 | ナチュラル

12人用 (3列4段) 書付式



※標準: 黒カラーブレイ | 黒 | ナチュラル

タイプ	仕様	標準価格	オプション価格	総価格
1. シンデラー型	GLK-S127S-NT	¥181,800	¥0	¥181,800
	GLK-S127S-NT	¥181,800	¥0	¥181,800
2. ディアル型	GLK-D127S-NT	¥191,800	¥0	¥191,800
	GLK-D127S-NT	¥191,800	¥0	¥191,800
3. 内蔵式鍵型	GLK-N127S-NT	¥201,900	¥0	¥201,900
	GLK-N127S-NT	¥201,900	¥0	¥201,900
※鍵なし	GLK-K127S-NT	¥117,800	¥0	¥117,800
	GLK-K127S-NT	¥117,800	¥0	¥117,800

4120タイプ

9人用 (3列3段) 固定式



※標準: 黒カラーブレイ | 黒 | ナチュラル

9人用 (3列3段) 書付式



※標準: 黒カラーブレイ | 黒 | ナチュラル

タイプ	仕様	標準価格	オプション価格	総価格
1. シンデラー型	GLK-S97S-NT	¥130,000	¥0	¥130,000
	GLK-S97S-NT	¥130,000	¥0	¥130,000
2. ディアル型	GLK-D97S-NT	¥174,100	¥0	¥174,100
	GLK-D97S-NT	¥174,100	¥0	¥174,100
3. 内蔵式鍵型	GLK-N97S-NT	¥181,600	¥0	¥181,600
	GLK-N97S-NT	¥181,600	¥0	¥181,600
※鍵なし	GLK-K97S-NT	¥113,300	¥0	¥113,300
	GLK-K97S-NT	¥113,300	¥0	¥113,300

4120タイプ

18人用 (3列6段) 固定式



※標準: 黒カラーブレイ | 黒 | ナチュラル

18人用 (3列6段) 書付式



※標準: 黒カラーブレイ | 黒 | ナチュラル

24人用 (3列8段) 固定式



※標準: 黒カラーブレイ | 黒 | ナチュラル

タイプ	仕様	標準価格	オプション価格	総価格
1. シンデラー型	GLK-S187W-NT	¥226,300	¥0	¥226,300
	GLK-S187W-NT	¥226,300	¥0	¥226,300
2. ディアル型	GLK-D187W-NT	¥261,300	¥0	¥261,300
	GLK-D187W-NT	¥261,300	¥0	¥261,300
3. 内蔵式鍵型	GLK-N187W-NT	¥269,300	¥0	¥269,300
	GLK-N187W-NT	¥269,300	¥0	¥269,300
※鍵なし	GLK-K187W-NT	¥182,300	¥0	¥182,300
	GLK-K187W-NT	¥182,300	¥0	¥182,300



多目的用ロッカー GLKシリーズ 本体カラー  ホワイトグレー 扉カラー  オレンジ  
※エッジカラー (4色選択)

1470タイプ 20人用 (4列5段) 窓なし 20人用 (4列5段) 窓付き 9人用 (3列3段) 上置き専用



深さ2枚ワイドタイプ (扉2枚目なし) 深さ2枚ワイドタイプ (扉2枚目あり) 深さ3枚ワイドタイプ (扉2枚目なし)

仕様	1470タイプ (窓なし)	1470タイプ (窓あり)	9人用
1 シリンダー錠	GLK-520-WT ¥198,400 (税別) ¥234,948 (税込)	GLK-520W-WT ¥207,600 (税別) ¥249,048 (税込)	GLK-670-WT ¥118,400 (税別) ¥142,248 (税込)
ダイヤル錠	GLK-630-WT ¥230,500 (税別) ¥276,750 (税込)	GLK-630W-WT ¥247,600 (税別) ¥299,148 (税込)	GLK-670-WT ¥143,500 (税別) ¥175,248 (税込)
内鍵式錠	GLK-830-WT ¥265,800 (税別) ¥322,950 (税込)	GLK-830W-WT ¥287,800 (税別) ¥349,248 (税込)	GLK-670-WT ¥166,200 (税別) ¥202,248 (税込)
窓なし	GLK-K30-WT ¥180,400 (税別) ¥219,648 (税込)	GLK-K30W-WT ¥192,400 (税別) ¥233,648 (税込)	GLK-K67-WT ¥117,700 (税別) ¥143,874 (税込)
幅	W1,200×D380×H170	W1,200×D380×H170	W900×D380×H170
奥行き	W230×D340×H200	W230×D340×H200	W230×D340×H170
高さ	W270×H270	W270×H270	W270×H270
重量	55.5kg	55.5kg	19.5kg
重量限界	48.5 kg	48.5 kg	48.5 kg
設置場所	室内専用	室内専用	室内専用
付属品	上置き専用キックプレート	上置き専用キックプレート	上置き専用キックプレート

オプション 奥行調整 マジネット式取付用サイズ 壁固定金具



仕様	GLK-AZT	H-990S-WB	H-990S-WW	HK-C
価格	¥5,000 (税別) ¥6,000 (税込)	¥6,000 (税別) ¥7,200 (税込)	¥6,000 (税別) ¥7,200 (税込)	¥1,200 (税別) ¥1,440 (税込)
幅	W270×H200×D200×H150	-	-	-
奥行き	H990 9人用, 18人用 H1700 18人用 H1530 20人用	-	-	-
重量	-	10kg (ネット)	-	10kg (ネット)



ダイヤル錠  
番号錠  
H-09K  
¥2,400 (税別)  
¥2,880 (税込)



内鍵式錠  
マスコット  
H-09K  
¥2,700 (税別)  
¥3,240 (税込)



内鍵式錠  
チャレンジマスコット  
H-09K  
¥2,700 (税別)  
¥3,240 (税込)



内鍵式錠  
H-NYK  
¥3,700 (税別)  
¥4,440 (税込)



壁固定金具  
HK-B  
¥500 (税別)  
¥600 (税込)

※H-NYKは、取付ビス・アンカーは付属していません。

掃除用ロッカー SYシリーズ カラー  ホワイトグレー  グリーン購入法適合

Wx55 片開きタイプ Wx60 片開きタイプ Wx80 両開きタイプ



付属品

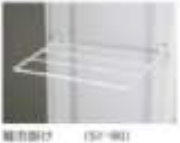

仕様	SY-45	SY-60	SY-90
価格	¥40,500 (税別) ¥48,600 (税込)	¥58,900 (税別) ¥70,680 (税込)	¥58,400 (税別) ¥70,080 (税込)
幅	Wx55×Dx15×Hx170	Wx60×Dx20×Hx170	Wx80×Dx25×Hx170
奥行き	H790×D340×H1500 (14マス)	Wx36×Dx25×H1500 (14マス)	H1390×D300×H1800 (21マス) D790×H820×D300 (8マス) D790×H820×D300 (8マス)
高さ	Wx175×Hx1645	Wx55×Hx1645	D790×Hx1645 D790×Hx1645
重量	W775 Lx440	W775 Lx440	W775 Lx440 W775 Lx440
重量限界	Wx27×Dx25	Wx27×Dx25	Wx27×Dx25
設置場所	内寸: Wx55×Dx25 外寸: Wx60×Dx30	内寸: Wx55×Dx25 外寸: Wx60×Dx30	内寸: Wx70×Dx25 外寸: Wx80×Dx30
重量	21.8kg	27.8kg	35.8kg
付属品	-	-	-
設置場所	-	-	-
重量限界	-	-	-
付属品	1	1	2
設置場所	1	1	1
重量限界	1	1	1
付属品	1	1	1
設置場所	1	1	1
重量限界	1	1	1
付属品	4	4	4
設置場所	4	4	4
重量限界	4	4	4

1 シリンダー錠 (予備2本付) 窓なし 21 横断リッチ 24 フック付き 25 キック付き

※H-NYKは、取付ビス・アンカーは付属していません。H-NYKは、取付ビス・アンカーは付属していません。

これまで特注対応だったゴルフ・フィットネス・温浴施設の更衣用ロッカーに、標準スタイルDLKシリーズを用意し選んでいただきやすくなりました。利用シーンにあわせてお客様にとって最適なカタチでご提供いたします。ロッカーのサイズや仕上げは用途やインテリアに合わせてアレンジすることも可能です。仕様に関しては

## GOLF

### ゴルフ場ロッカー

(本体：スチール+塗装・扉：MDF+木目シート材)



01



02



03

01 2列1段  
サイズ：W900×D600×H2000  
扉材：内装交換扉  
本体：スチール+塗装  
扉：MDF+木目シート材  
天板：化粧天板 (MDF+木目シート材) 付き  
脚座：エンタパネル (MDF+木目シート材) 付き

02 2列1段  
サイズ：W900×D515×H1800  
扉材：内装交換扉  
本体：スチール+塗装  
扉：MDF+木目シート材  
脚座：エンタパネル (MDF+木目シート材) 付き

03 3列1段  
サイズ：W900×D515×H1800  
扉材：ツシキー扉  
本体：スチール+塗装  
扉：MDF+木目シート材

## BATH

### 温浴ロッカー

(本体：スチール+塗装・扉：スチール+木目シート材)



04



06

04 3列2段  
サイズ：W900×D515×H1800  
扉材：内装交換扉  
本体：スチール+塗装  
扉：スチール+木目シート材

05 2列4段  
サイズ：W900×D515×H1800  
扉材：内装交換扉  
本体：スチール+塗装  
扉：スチール+木目シート材

06 <高床室>2列4段  
サイズ：W900×D515×H1800  
扉材：内装交換扉  
本体：スチール+塗装  
扉：スチール+木目シート材

<高床室>2列3段  
サイズ：W900×D515×H1400  
扉材：内装交換扉  
本体：スチール+塗装  
扉：スチール+木目シート材

## FITNESS

### フィットネスロッカー

(本体：スチール+塗装・扉：スチール+塗装)



07



08

07 2列2段  
サイズ：W900×D515×H1800  
扉材：内装交換扉  
本体：スチール+塗装  
扉：スチール+塗装

08 3列2段  
サイズ：W900×D515×H1800  
扉材：カード扉  
本体：スチール+塗装  
扉：スチール+塗装

※標準仕様は各メーカーページをご覧ください。



ゴルフ場ロッカー (本体: スチール+塗装・扉: MDF+木目シート材)

格式高いゴルフ場の更衣室に合わせひとり当たりの収納スペースを大きくとりました。ボストンバッグ等の収納を考慮し奥行寸法は600mmにて制作いたします。大きなMDF+木目シート材の扉が並びことでロッカールームから施設全体を高級感あふれる空間にすることができます。MDF+木目シート材の扉以外にもスチール+塗装・スチール+木目シート材の扉もご用意しています。

■ 付属品

収納する物や使い方に合わせて付属品をご用意しました。画像の付属品は1段タイプのもになります。

- 鋼** (扉内側付属) サイズW150×H250
- ステンレス** 耐荷重10kg ハンガーパイプ (SUS巻) 耐荷重8kg
- コートフック/靴ペラフック** 耐荷重5kg ※靴ペラフックはオプション付属。この扉の扉は取付不可です。
- コートフック/靴ペラフック** 耐荷重5kg ※靴ペラフックはオプション付属。この扉の扉は取付不可です。
- シューズトレー** ※オプション付属。この扉の扉は取付不可です。
- スリッパ収納カバー** (扉内側に付属) ※オプション付属。この扉の扉は取付不可です。

■ 別注対応例

- アクリル板** 耐荷重5kg 上層を透明アクリル板にすることでより層の上の荷物が見え、忘れ物を防止できます。
- 強化化粧板** 耐荷重25kg 扉板の耐荷重を上げることで重い荷物も置けます。
- 化粧扉板** 化粧扉板を付けることでさらに高級感を演出します。
- 強化化粧板** 化粧に木目シートを貼ることで扉板を変えて木目になります。
- 強化化粧板**

■ キーバリエーション 運用方法にあわせて最適な錠前をお選びください。下記以外の錠前も対応いたします。

- 内開交換錠** 内開シリンダー(内開)の交換が可能な錠前です。鍵紛失時に防犯用として最適。(鍵1本付) 交換用内開、マスターキー、チェンジマスターキーをオプションにて用意しております。●内開の交換方法はこちら
- GLM錠** 取っ手のない内開錠前です。内開シリンダー(内開)の交換が可能な錠前です。鍵紛失時に防犯用として最適。(鍵1本付) 交換用内開、マスターキー、チェンジマスターキーは、オプションにて用意しております。
- テンキー錠** 任意の4桁の暗証番号で錠前解除する錠前です。テンキー操作部とロック機構が一体になっているので配線が必要ありません。

ゴルフ場ロッカー 1人用ロッカー

DLK-GW-11-W

DLK-GP-11-W

DLK-GP-11-B

DLK-GW-11-W

■ 品番のご説明

色: 内開交換錠  
色: GLM錠  
色: テンキー錠

色	内開交換錠	GLM錠	テンキー錠	価格	色	内開交換錠	GLM錠	テンキー錠	価格
内開交換錠	DLK-GW-11-W	DLK-GP-11-W	DLK-GP-11-B	¥114,400	内開交換錠	DLK-GW-11-W	DLK-GP-11-W	DLK-GP-11-B	¥117,400
色	DLK-GW-11-W	DLK-GP-11-W	DLK-GP-11-B	¥114,400	色	DLK-GW-11-W	DLK-GP-11-W	DLK-GP-11-B	¥117,400
価格	¥114,400	¥114,400	¥114,400	¥114,400	価格	¥117,400	¥117,400	¥117,400	¥117,400
仕様	仕様	仕様	仕様	仕様	仕様	仕様	仕様	仕様	仕様

ゴルフ場ロッカー 2人用ロッカー

DLK-GW-21-W

DLK-GP-21-W

DLK-GP-21-B

DLK-GW-21-W

■ 品番のご説明

色: 内開交換錠  
色: GLM錠  
色: テンキー錠

色	内開交換錠	GLM錠	テンキー錠	価格	色	内開交換錠	GLM錠	テンキー錠	価格
内開交換錠	DLK-GW-21-W	DLK-GP-21-W	DLK-GP-21-B	¥118,700	内開交換錠	DLK-GW-21-W	DLK-GP-21-W	DLK-GP-21-B	¥121,700
色	DLK-GW-21-W	DLK-GP-21-W	DLK-GP-21-B	¥118,700	色	DLK-GW-21-W	DLK-GP-21-W	DLK-GP-21-B	¥121,700
価格	¥118,700	¥118,700	¥118,700	¥118,700	価格	¥121,700	¥121,700	¥121,700	¥121,700
仕様	仕様	仕様	仕様	仕様	仕様	仕様	仕様	仕様	仕様



ゴルフ場ロッカー 3人用ロッカー



DLK-4G-31-W	DLK-4G-31-N	DLK-4G-31-B	DLK-4G-31-GR
DLK-4P-31-W	DLK-4P-31-N	DLK-4P-31-B	DLK-4P-31-GR
DLK-4C-31-W	DLK-4C-31-N	DLK-4C-31-B	DLK-4C-31-GR

品質のご説明

- 内装の仕様
- DLK4P
- マスターキー

品名	価格	品名	価格	品名	価格	品名	価格	品名	価格	品名	価格
DLK-4G-31-W	¥148,400	DLK-4G-31-N	¥148,400	DLK-4G-31-B	¥148,400	DLK-4G-31-GR	¥148,400	DLK-4P-31-W	¥198,400	DLK-4P-31-N	¥198,400
DLK-4P-31-W	¥248,400	DLK-4P-31-N	¥248,400	DLK-4P-31-B	¥248,400	DLK-4P-31-GR	¥248,400	DLK-4C-31-W	¥298,400	DLK-4C-31-N	¥298,400
DLK-4C-31-W	¥348,400	DLK-4C-31-N	¥348,400	DLK-4C-31-B	¥348,400	DLK-4C-31-GR	¥348,400				

ゴルフ場ロッカー 8人用ロッカー (3列2段)



DLK-4G-32-W	DLK-4G-32-N	DLK-4G-32-B	DLK-4G-32-GR
DLK-4P-32-W	DLK-4P-32-N	DLK-4P-32-B	DLK-4P-32-GR
DLK-4C-32-W	DLK-4C-32-N	DLK-4C-32-B	DLK-4C-32-GR

品質のご説明

- 内装の仕様
- DLK4P
- マスターキー

品名	価格	品名	価格	品名	価格	品名	価格	品名	価格	品名	価格
DLK-4G-32-W	¥191,700	DLK-4G-32-N	¥191,700	DLK-4G-32-B	¥191,700	DLK-4G-32-GR	¥191,700	DLK-4P-32-W	¥291,700	DLK-4P-32-N	¥291,700
DLK-4P-32-W	¥391,700	DLK-4P-32-N	¥391,700	DLK-4P-32-B	¥391,700	DLK-4P-32-GR	¥391,700	DLK-4C-32-W	¥491,700	DLK-4C-32-N	¥491,700
DLK-4C-32-W	¥591,700	DLK-4C-32-N	¥591,700	DLK-4C-32-B	¥591,700	DLK-4C-32-GR	¥591,700				

温浴ロッカー (本体: スチール+塗装・扉: スチール+木目シート材)

スチール製の扉に木目のシートを貼ることで温かみのある製品に仕上げました。  
また、施設のコンセプトにあった木目柄を選んでいただくことができます。  
スチール+木目シート材の扉以外にもスチール+塗装・MDF+木目シート材の扉もご準備しています。

SHEET COLOR VARIATION



シート柄は別注対応にて様々な柄をお選びいただくことが可能です。  
詳しくは当社用書までお問い合わせください。



別注  
キーバリエーションより  
お選びください。

■ キーバリエーション 運用方法にあわせて最適な錠前をお選びください。下記以外の錠前も対応いたします。

内開交換錠



内装レバー(内開)の交換可能な錠前です。鍵穴天母に付随して最良。  
(※1本付)  
交換用内開、マスターキー、チェンジマスターキーをオプションで取替しております。  
●内開の交換方法はこちら

ダイヤル錠



任意の4桁の暗証番号で錠前解除する錠前です。錠前式は、最初に暗証番号を設定する方法。ワンタイム式は、暗証番号を設定する方法になります。  
番号検査キーは、オプションでご取替しております。  
●使用方法はこちら

コインリターン錠



硬貨を入れて錠を解除し、硬貨が返ると錠が閉鎖する錠前です。  
(※1本付)  
交換用内開、マスターキー、チェンジマスターキーは、オプションでご取替しております。

■ ロッカーの別注対応について

小物ロッカー、下足ロッカーの制作も可能です。  
※別注対応にて承ります。

● 小物ロッカー

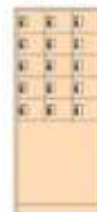

● 下足ロッカー



温浴ロッカー 8人用ロッカー (2列3段) ハイタイプ

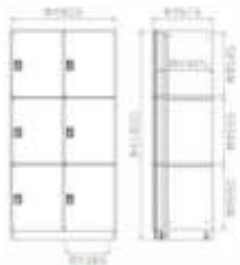

DLK-8HC-23HC-W	DLK-8HC-23HC-B	DLK-8HC-23HC-N	DLK-8HC-23HC-GR
白	黒	黒	黒
DLK-8HC-23HC-W	DLK-8HC-23HC-B	DLK-8HC-23HC-N	DLK-8HC-23HC-GR
白	黒	黒	黒

品番のご説明  
 □: 内装仕様  
 ○: タイプ別  
 ※: コインロッカー

品名	品番	価格	品名	品番	価格	品名	品番	価格	品名	品番	価格	品名	品番	価格	品名	品番	価格	
内装仕様	DLK-8HC-23HC-W	¥128,700	DLK-8HC-23HC-B	¥128,700	DLK-8HC-23HC-N	¥128,700	DLK-8HC-23HC-GR	¥128,700	DLK-8HC-23HC-W	¥128,700	DLK-8HC-23HC-B	¥128,700	DLK-8HC-23HC-N	¥128,700	DLK-8HC-23HC-GR	¥128,700	DLK-8HC-23HC-W	¥128,700
タイプ別	DLK-8HC-23HC-W	¥147,700	DLK-8HC-23HC-B	¥147,700	DLK-8HC-23HC-N	¥147,700	DLK-8HC-23HC-GR	¥147,700	DLK-8HC-23HC-W	¥147,700	DLK-8HC-23HC-B	¥147,700	DLK-8HC-23HC-N	¥147,700	DLK-8HC-23HC-GR	¥147,700	DLK-8HC-23HC-W	¥147,700
コインロッカー	DLK-8HC-23HC-W	¥148,700	DLK-8HC-23HC-B	¥148,700	DLK-8HC-23HC-N	¥148,700	DLK-8HC-23HC-GR	¥148,700	DLK-8HC-23HC-W	¥148,700	DLK-8HC-23HC-B	¥148,700	DLK-8HC-23HC-N	¥148,700	DLK-8HC-23HC-GR	¥148,700	DLK-8HC-23HC-W	¥148,700
仕様	内寸	1100	内寸	1100	内寸	1100	内寸	1100	内寸	1100	内寸	1100	内寸	1100	内寸	1100	内寸	1100
仕様	外寸	1100	外寸	1100	外寸	1100	外寸	1100	外寸	1100	外寸	1100	外寸	1100	外寸	1100	外寸	1100
仕様	重量	21.5kg	重量	21.5kg	重量	21.5kg	重量	21.5kg	重量	21.5kg	重量	21.5kg	重量	21.5kg	重量	21.5kg	重量	21.5kg

温浴ロッカー 8人用ロッカー (2列4段)

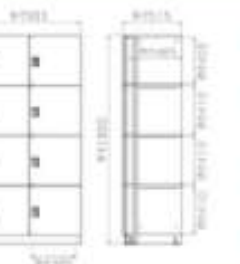

DLK-8HC-24HC-W	DLK-8HC-24HC-B	DLK-8HC-24HC-N	DLK-8HC-24HC-GR
白	黒	黒	黒
DLK-8HC-24HC-W	DLK-8HC-24HC-B	DLK-8HC-24HC-N	DLK-8HC-24HC-GR
白	黒	黒	黒

品番のご説明  
 □: 内装仕様  
 ○: タイプ別  
 ※: コインロッカー

品名	品番	価格	品名	品番	価格	品名	品番	価格	品名	品番	価格	品名	品番	価格	品名	品番	価格	
内装仕様	DLK-8HC-24HC-W	¥162,400	DLK-8HC-24HC-B	¥162,400	DLK-8HC-24HC-N	¥162,400	DLK-8HC-24HC-GR	¥162,400	DLK-8HC-24HC-W	¥162,400	DLK-8HC-24HC-B	¥162,400	DLK-8HC-24HC-N	¥162,400	DLK-8HC-24HC-GR	¥162,400	DLK-8HC-24HC-W	¥162,400
タイプ別	DLK-8HC-24HC-W	¥174,400	DLK-8HC-24HC-B	¥174,400	DLK-8HC-24HC-N	¥174,400	DLK-8HC-24HC-GR	¥174,400	DLK-8HC-24HC-W	¥174,400	DLK-8HC-24HC-B	¥174,400	DLK-8HC-24HC-N	¥174,400	DLK-8HC-24HC-GR	¥174,400	DLK-8HC-24HC-W	¥174,400
コインロッカー	DLK-8HC-24HC-W	¥176,400	DLK-8HC-24HC-B	¥176,400	DLK-8HC-24HC-N	¥176,400	DLK-8HC-24HC-GR	¥176,400	DLK-8HC-24HC-W	¥176,400	DLK-8HC-24HC-B	¥176,400	DLK-8HC-24HC-N	¥176,400	DLK-8HC-24HC-GR	¥176,400	DLK-8HC-24HC-W	¥176,400
仕様	内寸	1100	内寸	1100	内寸	1100	内寸	1100	内寸	1100	内寸	1100	内寸	1100	内寸	1100	内寸	1100
仕様	外寸	1100	外寸	1100	外寸	1100	外寸	1100	外寸	1100	外寸	1100	外寸	1100	外寸	1100	外寸	1100
仕様	重量	23.4kg	重量	23.4kg	重量	23.4kg	重量	23.4kg	重量	23.4kg	重量	23.4kg	重量	23.4kg	重量	23.4kg	重量	23.4kg

温浴ロッカー 8人用ロッカー (2列3段) ロータイプ

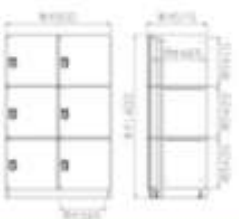

DLK-8LC-23LC-W	DLK-8LC-23LC-B	DLK-8LC-23LC-N	DLK-8LC-23LC-GR
白	黒	黒	黒
DLK-8LC-23LC-W	DLK-8LC-23LC-B	DLK-8LC-23LC-N	DLK-8LC-23LC-GR
白	黒	黒	黒

品番のご説明  
 □: 内装仕様  
 ○: タイプ別  
 ※: コインロッカー

品名	品番	価格	品名	品番	価格	品名	品番	価格	品名	品番	価格	品名	品番	価格	品名	品番	価格	
内装仕様	DLK-8LC-23LC-W	¥122,800	DLK-8LC-23LC-B	¥122,800	DLK-8LC-23LC-N	¥122,800	DLK-8LC-23LC-GR	¥122,800	DLK-8LC-23LC-W	¥122,800	DLK-8LC-23LC-B	¥122,800	DLK-8LC-23LC-N	¥122,800	DLK-8LC-23LC-GR	¥122,800	DLK-8LC-23LC-W	¥122,800
タイプ別	DLK-8LC-23LC-W	¥141,800	DLK-8LC-23LC-B	¥141,800	DLK-8LC-23LC-N	¥141,800	DLK-8LC-23LC-GR	¥141,800	DLK-8LC-23LC-W	¥141,800	DLK-8LC-23LC-B	¥141,800	DLK-8LC-23LC-N	¥141,800	DLK-8LC-23LC-GR	¥141,800	DLK-8LC-23LC-W	¥141,800
コインロッカー	DLK-8LC-23LC-W	¥143,800	DLK-8LC-23LC-B	¥143,800	DLK-8LC-23LC-N	¥143,800	DLK-8LC-23LC-GR	¥143,800	DLK-8LC-23LC-W	¥143,800	DLK-8LC-23LC-B	¥143,800	DLK-8LC-23LC-N	¥143,800	DLK-8LC-23LC-GR	¥143,800	DLK-8LC-23LC-W	¥143,800
仕様	内寸	1100	内寸	1100	内寸	1100	内寸	1100	内寸	1100	内寸	1100	内寸	1100	内寸	1100	内寸	1100
仕様	外寸	1100	外寸	1100	外寸	1100	外寸	1100	外寸	1100	外寸	1100	外寸	1100	外寸	1100	外寸	1100
仕様	重量	21.5kg	重量	21.5kg	重量	21.5kg	重量	21.5kg	重量	21.5kg	重量	21.5kg	重量	21.5kg	重量	21.5kg	重量	21.5kg



### フィットネスロッカー (本体: スチール+塗装・扉: スチール+塗装)

スポーツジムや体育館向けのロッカーです。  
 白色以外にもお客様のご要望いただいたカラーで塗装が可能です。  
 スチール+塗装の扉以外にもスチール+本粒シート材・MDF+本粒シート材の扉もご準備しております。

#### 付属品

収納する物や使い方に合わせて付属品をご用意しました。  
 標準の付属品は2段タイプのもになります。



#### キーパリエーション

運用方法にあわせて最適な錠前をお選びください。  
 下記以外の錠前も対応いたします。

##### 内鍵交換錠

内鍵交換錠 (内鍵の交換が可能な錠前)です。鍵の交換時に筒状物として取り出し、マスターキー、チェンジマスターキーをオプションで用意しております。  
 ●内鍵の交換方法は

##### IC錠

対応のICカードで錠前を解除します。管理側のICカードを解除キー、ユーザーカード、ユーザーの登録・削除ICカードをご用意しております (オプション)。  
 ●使用方法は

##### カード錠

カードを錠前の後ろに差し込むことで錠前を解除可能。専用カード・会員カードを使用することによりフロント業務を省力化できます。

### フィットネスロッカー 8人用ロッカー (3列2段)



DLK-PP-32C-N	DLK-PP-32C-BN	DLK-FW-32-N	DLK-FW-32-BN
DLK-PP-32C-N	DLK-PP-32C-BN	DLK-FW-32-N	DLK-FW-32-BN
DLK-PP-32C-N	DLK-PP-32C-BN	DLK-FW-32-N	DLK-FW-32-BN
DLK-PP-32C-N	DLK-PP-32C-BN	DLK-FW-32-N	DLK-FW-32-BN

#### 品番のご説明

■ 内鍵交換錠  
 ■ IC錠  
 ■ カード錠

DLK-PP-32C-W				DLK-FW-32-W			
内装仕様	DLK-FX32C-W ¥154,400 ¥171,640	DLK-FPX32C-N ¥196,700 ¥213,940	DLK-FPX32C-BN ¥196,700 ¥213,940	DLK-FX32-W ¥142,700 ¥159,940	DLK-FPX32-N ¥184,700 ¥201,940	DLK-FPX32-BN ¥184,700 ¥201,940	DLK-FX32-W ¥131,700 ¥148,940
I C	DLK-FXC32C-W ¥201,400 ¥218,640	DLK-FPC32C-N ¥243,700 ¥260,940	DLK-FPC32C-BN ¥243,700 ¥260,940	DLK-FXC32-W ¥187,700 ¥204,940	DLK-FPC32-N ¥229,700 ¥246,940	DLK-FPC32-BN ¥229,700 ¥246,940	DLK-FXC32-W ¥176,700 ¥193,940
カード錠	DLK-FVX32C-W ¥183,400 ¥200,640	DLK-FVX32C-N ¥225,700 ¥242,940	DLK-FVX32C-BN ¥225,700 ¥242,940	DLK-FVX32-W ¥171,700 ¥188,940	DLK-FVX32-N ¥213,700 ¥230,940	DLK-FVX32-BN ¥213,700 ¥230,940	DLK-FVX32-W ¥160,700 ¥177,940
※ 寸法	W900×D510×H1800			W900×D510×H1800			W900×D510×H1800
※ 重量	W220×D465×H760			W220×D465×H760			W220×D465×H760
※ 付属品	ハンガーパイプ コートフック			ハンガーパイプ コートフック			ハンガーパイプ コートフック
※ 梱包仕様	2台/箱			2台/箱			2台/箱
※ 納期	約1ヶ月			約1ヶ月			約1ヶ月
※ 送料	別途見積			別途見積			別途見積
※ 備考	※ 扉のカラーは別料金 ※ 扉の材質は別料金			※ 扉のカラーは別料金 ※ 扉の材質は別料金			※ 扉のカラーは別料金 ※ 扉の材質は別料金
※ 備考	※ 扉のカラーは別料金 ※ 扉の材質は別料金			※ 扉のカラーは別料金 ※ 扉の材質は別料金			※ 扉のカラーは別料金 ※ 扉の材質は別料金

### フィットネスロッカー 9人用ロッカー (3列3段)

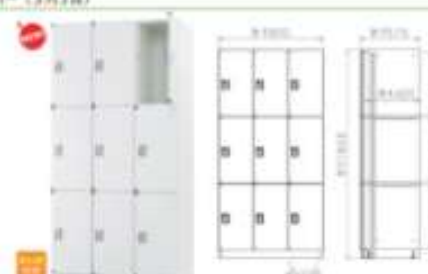

DLK-PP-33C-N	DLK-PP-33C-BN	DLK-FW-33-N	DLK-FW-33-BN
DLK-PP-33C-N	DLK-PP-33C-BN	DLK-FW-33-N	DLK-FW-33-BN
DLK-PP-33C-N	DLK-PP-33C-BN	DLK-FW-33-N	DLK-FW-33-BN
DLK-PP-33C-N	DLK-PP-33C-BN	DLK-FW-33-N	DLK-FW-33-BN

#### 品番のご説明

■ 内鍵交換錠  
 ■ IC錠  
 ■ カード錠

DLK-PP-33C-W				DLK-FW-33-W			
内装仕様	DLK-FX33C-W ¥183,000 ¥200,240	DLK-FPX33C-N ¥225,000 ¥242,240	DLK-FPX33C-BN ¥225,000 ¥242,240	DLK-FX33-W ¥171,000 ¥188,240	DLK-FPX33-N ¥213,000 ¥230,240	DLK-FPX33-BN ¥213,000 ¥230,240	DLK-FX33-W ¥160,000 ¥177,240
I C	DLK-FXC33C-W ¥228,000 ¥245,240	DLK-FPC33C-N ¥270,000 ¥287,240	DLK-FPC33C-BN ¥270,000 ¥287,240	DLK-FXC33-W ¥216,000 ¥233,240	DLK-FPC33-N ¥258,000 ¥275,240	DLK-FPC33-BN ¥258,000 ¥275,240	DLK-FXC33-W ¥205,000 ¥222,240
カード錠	DLK-FVX33C-W ¥216,000 ¥233,240	DLK-FVX33C-N ¥258,000 ¥275,240	DLK-FVX33C-BN ¥258,000 ¥275,240	DLK-FVX33-W ¥204,000 ¥221,240	DLK-FVX33-N ¥246,000 ¥263,240	DLK-FVX33-BN ¥246,000 ¥263,240	DLK-FVX33-W ¥193,000 ¥210,240
※ 寸法	W900×D510×H1900			W900×D510×H1900			W900×D510×H1900
※ 重量	W220×D465×H760			W220×D465×H760			W220×D465×H760
※ 付属品	ハンガーパイプ コートフック			ハンガーパイプ コートフック			ハンガーパイプ コートフック
※ 梱包仕様	2台/箱			2台/箱			2台/箱
※ 納期	約1ヶ月			約1ヶ月			約1ヶ月
※ 送料	別途見積			別途見積			別途見積
※ 備考	※ 扉のカラーは別料金 ※ 扉の材質は別料金			※ 扉のカラーは別料金 ※ 扉の材質は別料金			※ 扉のカラーは別料金 ※ 扉の材質は別料金
※ 備考	※ 扉のカラーは別料金 ※ 扉の材質は別料金			※ 扉のカラーは別料金 ※ 扉の材質は別料金			※ 扉のカラーは別料金 ※ 扉の材質は別料金

### フィットネスロッカー 10人用ロッカー (2列5段)

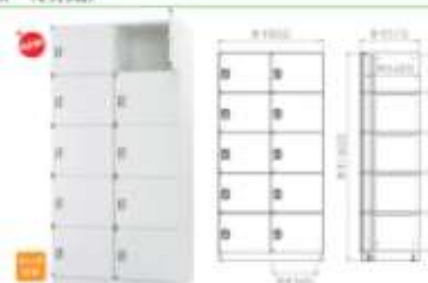

DLK-PP-25C-N	DLK-PP-25C-BN	DLK-FW-25-N	DLK-FW-25-BN
DLK-PP-25C-N	DLK-PP-25C-BN	DLK-FW-25-N	DLK-FW-25-BN
DLK-PP-25C-N	DLK-PP-25C-BN	DLK-FW-25-N	DLK-FW-25-BN
DLK-PP-25C-N	DLK-PP-25C-BN	DLK-FW-25-N	DLK-FW-25-BN

#### 品番のご説明

■ 内鍵交換錠  
 ■ IC錠  
 ■ カード錠

DLK-PP-25C-W				DLK-FW-25-W			
内装仕様	DLK-FX25C-W ¥188,000 ¥205,240	DLK-FPX25C-N ¥230,000 ¥247,240	DLK-FPX25C-BN ¥230,000 ¥247,240	DLK-FX25-W ¥176,000 ¥193,240	DLK-FPX25-N ¥218,000 ¥235,240	DLK-FPX25-BN ¥218,000 ¥235,240	DLK-FX25-W ¥165,000 ¥182,240
I C	DLK-FXC25C-W ¥233,000 ¥250,240	DLK-FPC25C-N ¥275,000 ¥292,240	DLK-FPC25C-BN ¥275,000 ¥292,240	DLK-FXC25-W ¥221,000 ¥238,240	DLK-FPC25-N ¥263,000 ¥280,240	DLK-FPC25-BN ¥263,000 ¥280,240	DLK-FXC25-W ¥210,000 ¥227,240
カード錠	DLK-FVX25C-W ¥223,000 ¥240,240	DLK-FVX25C-N ¥265,000 ¥282,240	DLK-FVX25C-BN ¥265,000 ¥282,240	DLK-FVX25-W ¥211,000 ¥228,240	DLK-FVX25-N ¥253,000 ¥270,240	DLK-FVX25-BN ¥253,000 ¥270,240	DLK-FVX25-W ¥200,000 ¥217,240
※ 寸法	W900×D510×H1900			W900×D510×H1900			W900×D510×H1900
※ 重量	W220×D465×H760			W220×D465×H760			W220×D465×H760
※ 付属品	ハンガーパイプ コートフック			ハンガーパイプ コートフック			ハンガーパイプ コートフック
※ 梱包仕様	2台/箱			2台/箱			2台/箱
※ 納期	約1ヶ月			約1ヶ月			約1ヶ月
※ 送料	別途見積			別途見積			別途見積
※ 備考	※ 扉のカラーは別料金 ※ 扉の材質は別料金			※ 扉のカラーは別料金 ※ 扉の材質は別料金			※ 扉のカラーは別料金 ※ 扉の材質は別料金
※ 備考	※ 扉のカラーは別料金 ※ 扉の材質は別料金			※ 扉のカラーは別料金 ※ 扉の材質は別料金			※ 扉のカラーは別料金 ※ 扉の材質は別料金



エンドパネル



	スチール+木目シート材(扉)付(標準仕様)	スチール+木目シート材(扉)付(標準仕様)	MDF+木目シート材(扉)付(標準仕様)	MDF+木目シート材(扉)付(標準仕様)
品名	DLK-LSPC20-N	DLK-LSPC20-GR	DLK-LSPC20-N	DLK-LSPC20-GR
寸法	W18×D1000×H1800	W18×D1000×H1800	W18×D1000×H1800	W18×D1000×H1800
重量	11.3kg	11.3kg	15.2kg	15.2kg
品名	DLK-LSPW20-N	DLK-LSPW20-GR	DLK-LSPW20-N	DLK-LSPW20-GR
寸法	W18×D1200×H1800	W18×D1200×H1800	W18×D1200×H1800	W18×D1200×H1800
重量	20.8kg	20.8kg	30.3kg	30.3kg
品名	DLK-LSP18-N	DLK-LSP18-GR	DLK-LSP18-N	DLK-LSP18-GR
寸法	W18×D1815×H1800	W18×D1815×H1800	W18×D1815×H1800	W18×D1815×H1800
重量	10.3kg	10.3kg	11.7kg	11.7kg
品名	DLK-LSPW18-N	DLK-LSPW18-GR	DLK-LSPW18-N	DLK-LSPW18-GR
寸法	W18×D1000×H1800	W18×D1000×H1800	W18×D1000×H1800	W18×D1000×H1800
重量	10.8kg	10.8kg	23.7kg	23.7kg
品名	DLK-LSP14-N	DLK-LSP14-GR	DLK-LSP14-N	DLK-LSP14-GR
寸法	W18×D175×H1400	W18×D175×H1400	W18×D175×H1400	W18×D175×H1400
重量	8.7kg	8.7kg	9.7kg	9.7kg
品名	DLK-LSPW14-N	DLK-LSPW14-GR	DLK-LSPW14-N	DLK-LSPW14-GR
寸法	W18×D1000×H1400	W18×D1000×H1400	W18×D1000×H1400	W18×D1000×H1400
重量	14.9kg	14.9kg	18.2kg	18.2kg
送料・納期	標準品/約1週間	標準品/約1週間	標準品/約1週間	標準品/約1週間
付属品	標準品/約1週間	標準品/約1週間	標準品/約1週間	標準品/約1週間

天板



	スチール+木目シート材(扉)付(標準仕様)	スチール+木目シート材(扉)付(標準仕様)	MDF+木目シート材(扉)付(標準仕様)	MDF+木目シート材(扉)付(標準仕様)
品名	DLK-LTSC-N	DLK-LTSC-GR	DLK-LTSC-N	DLK-LTSC-GR
寸法	W900×D175×H18	W900×D175×H18	W900×D175×H18	W900×D175×H18
重量	5.6kg	5.6kg	5.9kg	5.9kg
品名	DLK-LTSE-N	DLK-LTSE-GR	DLK-LTSE-N	DLK-LTSE-GR
寸法	W900×D175×H18	W900×D175×H18	W900×D175×H18	W900×D175×H18
重量	5.7kg	5.7kg	6.0kg	6.0kg
送料・納期	標準品/約1週間	標準品/約1週間	標準品/約1週間	標準品/約1週間
付属品	標準品/約1週間	標準品/約1週間	標準品/約1週間	標準品/約1週間

オプション

<p>内鍵交換用 マスターキー H-NCK ¥3,700 ¥4,070</p>	<p>内鍵交換用 マスターキー H-NCK ¥3,700 ¥4,070</p>	<p>内鍵交換用 マスターキー H-NCK ¥3,700 ¥4,070</p>	<p>ダイヤル錠 マスターキー H-DCK ¥7,400 ¥8,140</p>
<p>内鍵交換用 マスターキー H-NCK ¥3,700 ¥4,070</p>	<p>内鍵交換用 マスターキー H-NCK ¥3,700 ¥4,070</p>	<p>内鍵交換用 マスターキー H-NCK ¥3,700 ¥4,070</p>	<p>ダイヤル錠 マスターキー H-DCK ¥7,400 ¥8,140</p>

カラープレート・ナンバープレート・キーフック

カラープレート: 1, 23, 90, 4

ナンバープレート: 678, 0910

キーフック: 各種カラー

選べる扉化粧

様々な利用シーンにあわせて化粧を選ぶことが可能です。



扉化粧の特徴

スチール+塗装



様々な場所に設置し使い分けが可能です。ご要望に応じて色を変更することも可能です。

スチール+木目シート材



スチール製の強度をそのままに木目の化粧を施し上品になります。

MDF+木目シート材



高級感を出せることが出来るです。設置場所の雰囲気に合わせて、木目のデザイン性を最大限に活かすことが出来ます。

安全性について

スライドヒンジのダンパー機能



この角度からゆっくり閉まります。

扉がゆっくりと静かに閉まり、閉まる際の衝撃を抑えられる構造です。これにより扉などを壊すなどのケガを防ぐことが出来ます。

コーナーガード



扉のコーナー部にやわらかいゴム製のコーナーガードを貼付け、不要の事故によるケガを防ぎ安全に配慮した商品になります。扉裏に内蔵し扉に貼付けます。

アジャスター調整機能付き



扉の調整が可能な状態に調整が可能です。

扉の構造について



扉の裏に固定した滑車・スライドヒンジを使用。扉が重く閉れるデザインに立上り、ドライバー1本で扉の位置を調整出来ます。調整方法は

開閉角度105°



耐錆性について

サビに強い亜鉛めっき鋼板 (SECC) での製作も可能。亜鉛めっき鋼板 (SPCC) に亜鉛めっきを付けた鋼板 (SECC) にメッキ層付塗装をするため、通常鋼板より優れた耐錆性があります。扉内で塗装が剥がれる心配はしていません。※SECC仕様のロッカーは別商品となります。

扉裏にキズを付けた鋼板を3%の食塩水に浸漬



オープンロッカー SBKシリーズ

カラー ホワイトカラー  グリーン購入法適合

# OPEN LOCKER

共用しているグッズや書類の仕分けに便利  
教室の後に並べて設置することで各生徒ご  
とに収納。収納状態が一目で確認出来ます



SBK-32, 33, 53, 62

有効寸法  
SBK-33, 53: W326×H235  
SBK-32: W326×H365  
SBK-62: W275×H365



H890タイプ

8人用 (3列2段)

8人用 (3列3段)



※サイズは約



※サイズは約

品名	型番	SBK-32	¥47,900 (税別)	SBK-33	¥49,100 (税別)
有効寸法		W106×D390×H890		W106×D390×H890	
内寸法		W276×D268×H365		W276×D268×H535	
標準重量		22.9kg		25.5kg	
※標準寸法		-		-	
※標準重量		-		-	
※標準寸法		-		-	
※標準重量		-		-	

H890タイプ

15人用 (5列3段)

12人用 (4列2段)



※サイズは約



※サイズは約

品名	型番	SBK-53	¥71,100 (税別)	SBK-62	¥49,100 (税別)
有効寸法		W1762×D390×H890		W1800×D390×H890	
内寸法		W276×D268×H235		W276×D268×H365	
標準重量		40.7kg		37.9kg	
※標準寸法		-		-	
※標準重量		-		-	
※標準寸法		-		-	
※標準重量		-		-	

シューズロッカー SBKシリーズ

カラー ホワイトカラー  グリーン購入法適合

学校や施設、事務所等  
人数に合わせて選べるシューズロッカー

# SHOES LOCKER



SBK-43T, 44T

上段有効寸法  
SBK-43T, 44T, 46T: W223 × H195  
下段有効寸法  
SBK-43T: W223 × H380  
SBK-44T: W223 × H255  
SBK-46T: W223 × H130

H890タイプ

16人用 (4列4段)

24人用 (6列4段)



※サイズは約



※サイズは約

品名	型番	SBK-44	¥57,100 (税別)	SBK-46	¥71,500 (税別)
有効寸法		W1000×D330×H890		W1488×D330×H890	
内寸法		W223×D218×H195		W223×D218×H380	
標準重量		22.7kg		26.7kg	
※標準寸法		-		-	
※標準重量		-		-	
※標準寸法		-		-	
※標準重量		-		-	

H890タイプ

8人用 (2列4段)

12人用 (3列4段)

12人用 (3段) 中棚付き



※サイズは約



※サイズは約



※サイズは約

品名	型番	SBK-34	¥35,000 (税別)	SBK-36	¥46,100 (税別)	SBK-1	¥32,500 (税別)
有効寸法		W511×D330×H890		W792.5×D330×H890		W1000×D330×H890	
内寸法		W223×D218×H195		W223×D218×H195		W223×D218×H195 W223×D218×H255 W223×D218×H130	
標準重量		13.9kg		16.7kg		21.8kg	
※標準寸法		-		-		-	
※標準重量		-		-		-	
※標準寸法		-		-		-	
※標準重量		-		-		-	

## シューズロッカー SBKシリーズ

## H1090タイプ

18人用 (4段) 中棚付き

8人用 (2列4段) 中棚付き



## ※ホワイトモデル

## ※ホワイトモデル

品名	SBK-4	¥58,500 (税別) ¥64,350 (税込)	SBK-2AT	¥28,900 (税別) ¥31,190 (税込)
外寸	W1090×D230×H1590		W511×D230×H1590	
内寸	W958×D118×H幅295/幅715		W271×D118×H幅295/幅715	
ネット4層付	W997×D200		W426×D200 W192×D200	
質量	33.2kg		17.9kg	
※標準品	-		-	
※上下扉付	-		-	
※扉取付品	-		-	

## H1090タイプ

12人用 (3列4段) 中棚付き

24人用 (6列4段) 中棚付き



## ※ホワイトモデル

## ※ホワイトモデル

品名	SBK-3AT	¥52,000 (税別) ¥56,600 (税込)	SBK-6AT	¥58,300 (税別) ¥63,030 (税込)
外寸	W753×D230×H1590		W1488×D230×H1590	
内寸	W621×D118×H幅295/幅715		W621×D118×H幅295/幅715	
ネット4層付	W1063×D200 W192×D200 W192×D200		W1063×D200 W192×D200 W192×D200	
質量	24.7kg		44.9kg	
※標準品	-		-	
※上下扉付	-		-	
※扉取付品	-		-	

## H11300タイプ

24人用 (6段) 中棚付き

12人用 (4列3段) 中棚付き

18人用 (4列4段) 中棚付き



## ※ホワイトモデル

## ※ホワイトモデル

## ※ホワイトモデル

品名	SBK-4	¥49,800 (税別) ¥53,190 (税込)	SBK-3AT	¥55,900 (税別) ¥59,890 (税込)	SBK-4AT	¥77,400 (税別) ¥83,280 (税込)
外寸	W1000×D230×H1590		W1000×D230×H1590		W1000×D230×H1590	
内寸	W958×D118×H幅295/幅715		W621×D118×H幅295/幅715		W621×D118×H幅295/幅715	
ネット4層付	W997×D200		W1063×D200 W192×D200		W1063×D200 W192×D200	
質量	42.2kg		25.9kg		28.5kg	
※標準品	-		-		-	
※上下扉付	-		-		-	
※扉取付品	-		-		-	

## H11300タイプ

12人用 (2列6段) 中棚付き

18人用 (3列6段) 中棚付き

24人用 (4列6段) 中棚付き



## ※ホワイトモデル

## ※ホワイトモデル

## ※ホワイトモデル

品名	SBK-2AT	¥52,000 (税別) ¥56,600 (税込)	SBK-3AT	¥71,600 (税別) ¥76,530 (税込)	SBK-4AT	¥88,000 (税別) ¥93,800 (税込)
外寸	W511×D230×H1590		W753×D230×H1590		W1000×D230×H1590	
内寸	W271×D118×H幅295/幅715		W621×D118×H幅295/幅715		W621×D118×H幅295/幅715	
ネット4層付	W426×D200 W192×D200		W1063×D200 W192×D200		W1063×D200 W192×D200	
質量	25.4kg		25.1kg		44.2kg	
※標準品	-		-		-	
※上下扉付	-		-		-	
※扉取付品	-		-		-	



# LOCKER DELIVERY EXAMPLE



01

01  
 TLK-50N (両面) 参考：P18  
 納入場所：大学内玄関  
 用途：下足用  
 学校のイメージカラーに合わせ、扉は安全面に考慮しコーナードットを取り付けました。

02  
 TLK-51Z (両面) 参考：P12  
 納入場所：高等学校体育館  
 用途：シューズ収納用  
 レーザー彫刻技術を用いて扉に凹凸の校章や校名を施し、デザイン性を高めました。

03  
 CLK-F16N32C-W 参考：P42  
 納入場所：フットボールグラウンド更衣室  
 用途：シューズ収納用  
 スポーツウェアやシューズを収納できる収納スペースを確保し、オーダーによる利用表示で管理にも配慮しました。



02

03



04



06

04  
 TLK-54 参考：P11  
 納入場所：大学体育館  
 用途：生徒用更衣室

05  
 TLK-50N (両面) 参考：P18  
 納入場所：高校体育館  
 用途：スタッフ向き  
 レーザー彫刻技術を用いて扉に凹凸の校章や校名を施し、デザイン性を高めました。また、扉の下部にシューズを収納できる収納スペースを確保し、オーダーによる利用表示で管理にも配慮しました。



05



07

06  
 CLK-512W (両面) 参考：P23  
 納入場所：高等学校体育館  
 用途：教員用更衣室  
 壁下のスペースを有効活用できるように12人用×1段14人用×1段の2段構造に仕上げました。

07  
 50R-46T (両面) 参考：P49  
 納入場所：高等学校体育館  
 用途：生徒用更衣室  
 下部スペースと生徒数を考慮して扉の厚さを増やし、1人1つの収納スペースを増やしました。

# LOCKER DELIVERY EXAMPLE



01

LK-04 参考：P11  
納入場所：大学病院スタッフ同室浴室  
用途：更衣

02

LK-04N 参考：P12  
納入場所：児童作業員更衣室  
用途：更衣

03・04

LK-09N (別注) 参考：P19  
納入場所：児童工場更衣室  
用途：更衣  
敷設写真等を使用した最終納品を確認し、従来のイメージから認知した違かみのある明るくおしゃれな更衣室に仕上げました。

# LOCKER DELIVERY EXAMPLE

ロッカー納入事例



01

DIA-DWN21-88、参考：P31  
 納入場所：ゴルフ倶楽部  
 用途：更衣所  
 高さ高いゴルフ場の更衣室に合わせて高さの異なる収納スペースを大きく取りました。  
 大きな扉が並び、高級感と重厚感を演出しております。

02

DIA-DWN21-88、参考：P32  
 納入場所：ゴルフ倶楽部  
 用途：更衣所  
 壁面をラックタイプにする事で壁を厚く感じさせないよう配慮しました。



02



03

03

DIA-RPN23C-N、参考：P43  
 納入場所：フィットネスクラブ  
 用途：下部用  
 木目調の扉にする事でリラックスした落ち着いた雰囲気のある空間を演出しました。

04

DIA-RPN23C-N、参考：P42  
 納入場所：温泉施設  
 用途：更衣所  
 深い木目調の扉に木目柄をアクセントとして施すにいたしました。



04

05

DIA-RPN24HC-N・DIA-RPN25L-N、参考：P40・41  
 納入場所：温泉施設  
 用途：更衣所  
 黒・茶色・無垢の木製にし、温泉施設に合う落ち着いた雰囲気に仕上げました。

06

DIA-RPN24HC-N、参考：P40  
 納入場所：温泉施設  
 用途：更衣所  
 扉をイングリッシュ調の木製扉で高級感を演出しました。



05



06



収納庫 HOSシリーズ システム収納タイプ

バリエーション豊富な壁面収納  
ワークスタイルに合わせて空間をデザイン。



■ 高さバリエーション

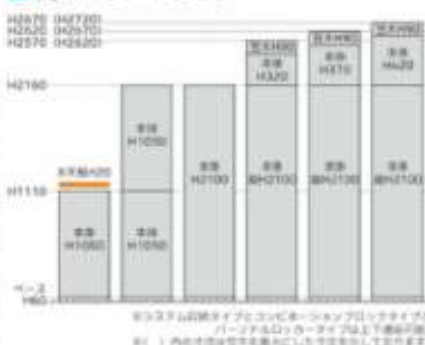

■ ラインナップ



タイプ	オープン	引き出し	両開き	ラテラル	トレー	ビルトイントレイ
上置き用	○	○	○	-	-	-
下置き用	○	○	○	○	-	-

使用用途が異なり収納に適した商品です。飾り(置き物)を置いておきたい収納としてもお使いいただけます。

扉が左右に移動することによって中のものを取り出せる。製品の前部スペースが有効に使えます。

扉が左右に180度開くことで収納物が有効に出し入れができます。

引き出しのストロークが大きく収納物が取り出し易くなります。

幅が仕分けたい書籍や、共有物を収納する場合は選んだ商品です。

オープン、両開き、引き出し、ビルトイントレイは収納可能なビルトインタイプの商品です。

■ 付属品

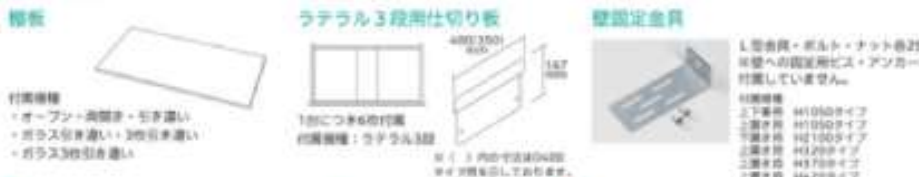

■ 収納例



■ 機能説明



■ キーバリエーション



① シリンドー錠 (字鍵2本付) ② 開閉表示付きシリンドー錠 (字鍵2本付) ③ ベース金具 ④ 転動防止対策済み ⑤ 価格がもっとも安い  
⑥ ラック付き

カラー □ ホワイト □ ブラック □ グラウ

グリーン購入法適合

上置き用 H1050タイプ  
オープン



上置き用 H1050タイプ  
両開き



上置き用 H1050タイプ  
オープン



上置き用 H1050タイプ  
両開き



	ホワイト	ブラック	ホワイト	ブラック
品番	HOS-01	HOS-01-B	HOS-HR01	HOS-HR01-B
価格	¥43,300 (税別)	¥45,100 (税別)	¥53,700 (税別)	¥56,100 (税別)
寸法	W900×D450×H1050	W900×D450×H1050	W900×D450×H1050	W900×D450×H1050
重量	25.5kg	25.5kg	35.4kg	35.4kg
取付穴間隔	φ10.0	φ10.0	φ10.0	φ10.0
付属品	標準品	標準品	標準品	標準品
備考	ガラス付	ガラス付	ガラス付	ガラス付

上置き用 H1050タイプ  
スチール引き出し



	ホワイト	ブラック	ホワイト	ブラック
品番	HOS-HR01A	HOS-HR01B	HOS-HR01H	HOS-HR01B
価格	¥57,300 (税別)	¥59,600 (税別)	¥64,300 (税別)	¥67,300 (税別)
寸法	W900×D450×H1050	W900×D450×H1050	W900×D450×H1050	W900×D450×H1050
重量	32.5kg	32.5kg	35.9kg	35.9kg
取付穴間隔	φ10.0	φ10.0	φ10.0	φ10.0
付属品	標準品	標準品	標準品	標準品
備考	ガラス付	ガラス付	ガラス付	ガラス付

価格や仕様等が異なる商品やオプション購入が必要な商品です。必ず実店舗までお問い合わせください。

## 収納庫 HOSシリーズ システム収納タイプ

カラー  ホワイト  ブラック

グリーン購入促進

### 上置き用 H1050タイプ

スターム3枚引き違い

ガラス3枚引き違い



スターム3枚引き違い		ガラス3枚引き違い	
ホワイト	ブラック	ホワイト	ブラック
品番 HOS-HK1050W ¥67,000 ¥73,900	品番 HOS-HK1050B ¥70,000 ¥73,900	品番 HOS-HK1050W ¥75,900 ¥81,800	品番 HOS-HK1050B ¥77,400 ¥81,800
内寸法 W900×D450×H1050	W900×D450×H1050	W900×D450×H1050	W900×D450×H1050
内寸法 W880×D390×H1000	W880×D390×H1000	W880×D390×H1000	W880×D390×H1000
可動部寸法 W880×D365×H115	W880×D365×H115	W880×D365×H115	W880×D365×H115
重量 34.5kg	34.5kg	38.0kg	38.0kg
仕様 48.5 5L	48.5 5L	48.5 5L	48.5 5L
上下扉開閉 ★10.0 フリーオープン	★10.0 フリーオープン	★10.0 フリーオープン	★10.0 フリーオープン
扉開閉機構 ★10.0 フリーオープン	★10.0 フリーオープン	★10.0 フリーオープン	★10.0 フリーオープン
付属品1 可動部×2(標準仕様)	可動部×2(標準仕様)	可動部×2(標準仕様)	可動部×2(標準仕様)
付属品2 ホルダー・アット・キャップ(選別別)	ホルダー・アット・キャップ(選別別)	ホルダー・アット・キャップ(選別別)	ホルダー・アット・キャップ(選別別)
付属品3 脚固定金具	脚固定金具	脚固定金具	脚固定金具
付属品4 -	-	-	-

### 下置き用 H1050タイプ

2扉型

スターム引き違い



2扉型		スターム引き違い	
ホワイト	ブラック	ホワイト	ブラック
品番 HOS-HR10W ¥53,900 ¥57,800	品番 HOS-HR10B ¥54,300 ¥58,200	品番 HOS-HK1050W ¥57,100 ¥61,000	品番 HOS-HK1050B ¥59,600 ¥63,500
内寸法 W900×D450×H1050	W900×D450×H1050	W900×D450×H1050	W900×D450×H1050
内寸法 W880×D420×H1000	W880×D420×H1000	W880×D390×H1000	W880×D390×H1000
可動部寸法 W880×D365×H115	W880×D365×H115	W880×D365×H115	W880×D365×H115
重量 34.5kg	34.5kg	32.0kg	32.0kg
仕様 48.5 5L	48.5 5L	48.5 5L	48.5 5L
上下扉開閉 ★10.0 フリーオープン	★10.0 フリーオープン	★10.0 フリーオープン	★10.0 フリーオープン
扉開閉機構 ★10.0 フリーオープン	★10.0 フリーオープン	★10.0 フリーオープン	★10.0 フリーオープン
付属品1 可動部×2(標準仕様)	可動部×2(標準仕様)	可動部×2(標準仕様)	可動部×2(標準仕様)
付属品2 ホルダー・アット・キャップ(選別別)	ホルダー・アット・キャップ(選別別)	ホルダー・アット・キャップ(選別別)	ホルダー・アット・キャップ(選別別)
付属品3 -	-	-	-
付属品4 -	-	-	-

### 下置き用 H1050タイプ

スターム3枚引き違い

ラファル3扉



スターム3枚引き違い		ラファル3扉	
ホワイト	ブラック	ホワイト	ブラック
品番 HOS-HK1050W ¥67,000 ¥73,900	品番 HOS-HK1050B ¥70,000 ¥73,900	品番 HOS-L10W ¥104,300 ¥114,700	品番 HOS-L10B ¥109,000 ¥119,400
内寸法 W900×D450×H1050	W900×D450×H1050	W900×D450×H1050	W900×D450×H1050
内寸法 W880×D390×H1000	W880×D390×H1000	全3扉内寸法：W878×D380×H1000	全3扉内寸法：W878×D380×H1000
可動部寸法 W880×D365×H115	W880×D365×H115	全3扉内寸法：W878×D380×H1000	全3扉内寸法：W878×D380×H1000
重量 34.5kg	34.5kg	53.7kg	53.7kg
仕様 48.5 5L	48.5 5L	48.5 5L	48.5 5L
上下扉開閉 ★10.0 フリーオープン	★10.0 フリーオープン	★10.0 フリーオープン	★10.0 フリーオープン
扉開閉機構 ★10.0 フリーオープン	★10.0 フリーオープン	★10.0 フリーオープン	★10.0 フリーオープン
付属品1 可動部×2(標準仕様)	可動部×2(標準仕様)	可動部×2(標準仕様)	可動部×2(標準仕様)
付属品2 ホルダー・アット・キャップ(選別別)	ホルダー・アット・キャップ(選別別)	ホルダー・アット・キャップ(選別別)	ホルダー・アット・キャップ(選別別)
付属品3 -	-	-	-
付属品4 -	-	-	-

### 下置き用 H1050タイプ

ラファル4扉

ラファル5扉



ラファル4扉		ラファル5扉	
ホワイト	ブラック	ホワイト	ブラック
品番 HOS-L4W ¥128,400 ¥138,800	品番 HOS-L4B ¥132,300 ¥142,700	品番 HOS-L5W ¥151,300 ¥161,700	品番 HOS-L5B ¥156,000 ¥166,400
内寸法 W900×D450×H1050	W900×D450×H1050	W900×D450×H1050	W900×D450×H1050
内寸法 全3扉内寸法：W878×D380×H1000	全3扉内寸法：W878×D380×H1000	全3扉内寸法：W878×D380×H1000	全3扉内寸法：W878×D380×H1000
可動部寸法 -	-	全3扉内寸法：W878×D380×H1000	全3扉内寸法：W878×D380×H1000
重量 51.7kg	51.7kg	55.7kg	55.7kg
仕様 48.5 5L	48.5 5L	48.5 5L	48.5 5L
上下扉開閉 ★10.0 フリーオープン	★10.0 フリーオープン	★10.0 フリーオープン	★10.0 フリーオープン
扉開閉機構 ★10.0 フリーオープン	★10.0 フリーオープン	★10.0 フリーオープン	★10.0 フリーオープン
付属品1 -	-	可動部×2(標準仕様)	可動部×2(標準仕様)
付属品2 ホルダー・アット・キャップ(選別別)	ホルダー・アット・キャップ(選別別)	ホルダー・アット・キャップ(選別別)	ホルダー・アット・キャップ(選別別)
付属品3 -	-	-	-
付属品4 -	-	-	-

1 シリンダー錠(子鍵2本付) 1 鍵筒兼用錠シリンダー錠(子鍵2本付) 1 ベース金具 1 取付防止対策済み 1 棚板ビッチ20  
1 ラック付き

棚板は別途お買い求めください。取付金具は別途お買い求めください。取付金具は別途お買い求めください。



## 収納庫 HOSシリーズ システム収納タイプ

カラー  ホワイト  ブラック

グリーン購入促進

下置き用 H1000タイプ  
コアフル4列

トレースリットAA4型・3列1組



ホワイト		ブラック		ホワイト		ブラック	
品番	HOS-LAN	HOS-LAN-B	HOS-TAA	HOS-TAA-B	品番	HOS-LAN	HOS-LAN-B
価格	¥183,000	¥176,500	¥138,400	¥148,900	価格	¥183,000	¥176,500
内寸	W900×D400×H1000	W900×D400×H1000	W900×D400×H1000	W900×D400×H1000	内寸	W900×D400×H1000	W900×D400×H1000
外寸	トレースリット：W918×D380×H1115	トレースリット：W918×D380×H1115	トレースリット：W923×D380×H1115	トレースリット：W923×D380×H1115	外寸	トレースリット：W918×D380×H1115	トレースリット：W918×D380×H1115
重量	60.1kg	60.1kg	66.0kg	66.0kg	重量	60.1kg	60.1kg
仕様	標準電力 48.5 瓦特	標準電力 48.5 瓦特	標準電力 48.5 瓦特	標準電力 48.5 瓦特	仕様	標準電力 48.5 瓦特	標準電力 48.5 瓦特
上下扉開閉	φ10.0 ユーティリティ	φ10.0 ユーティリティ	φ10.0 ユーティリティ	φ10.0 ユーティリティ	上下扉開閉	φ10.0 ユーティリティ	φ10.0 ユーティリティ
扉固定開閉	φ10.0 ユーティリティ	φ10.0 ユーティリティ	φ10.0 ユーティリティ	φ10.0 ユーティリティ	扉固定開閉	φ10.0 ユーティリティ	φ10.0 ユーティリティ
付属品1	※トレースリット・キャブ付標準品	※トレースリット・キャブ付標準品	※トレースリット・キャブ付標準品	※トレースリット・キャブ付標準品	付属品1	※トレースリット・キャブ付標準品	※トレースリット・キャブ付標準品
付属品2	-	-	-	-	付属品2	-	-
付属品3	-	-	-	-	付属品3	-	-
付属品4	-	-	-	-	付属品4	-	-

下置き用 H1050タイプ  
トレースリットAA3型・3列1組

トレースリットA3/A4型・2列



ホワイト		ブラック		ホワイト		ブラック	
品番	HOS-TAB	HOS-TAB-B	HOS-TAC	HOS-TAC-B	品番	HOS-TAB	HOS-TAB-B
価格	¥91,500	¥91,500	¥128,400	¥134,700	価格	¥91,500	¥91,500
内寸	W900×D400×H1050	W900×D400×H1050	W900×D400×H1050	W900×D400×H1050	内寸	W900×D400×H1050	W900×D400×H1050
外寸	トレースリット：W923×D380×H1178	トレースリット：W923×D380×H1178	トレースリット：W923×D380×H1178	トレースリット：W923×D380×H1178	外寸	トレースリット：W923×D380×H1178	トレースリット：W923×D380×H1178
重量	43.0kg	43.0kg	43.0kg	43.0kg	重量	43.0kg	43.0kg
仕様	標準電力 48.5 瓦特	標準電力 48.5 瓦特	標準電力 48.5 瓦特	標準電力 48.5 瓦特	仕様	標準電力 48.5 瓦特	標準電力 48.5 瓦特
上下扉開閉	φ10.0 ユーティリティ	φ10.0 ユーティリティ	φ10.0 ユーティリティ	φ10.0 ユーティリティ	上下扉開閉	φ10.0 ユーティリティ	φ10.0 ユーティリティ
扉固定開閉	φ10.0 ユーティリティ	φ10.0 ユーティリティ	φ10.0 ユーティリティ	φ10.0 ユーティリティ	扉固定開閉	φ10.0 ユーティリティ	φ10.0 ユーティリティ
付属品1	※トレースリット・キャブ付標準品	※トレースリット・キャブ付標準品	※トレースリット・キャブ付標準品	※トレースリット・キャブ付標準品	付属品1	※トレースリット・キャブ付標準品	※トレースリット・キャブ付標準品
付属品2	-	-	-	-	付属品2	-	-
付属品3	-	-	-	-	付属品3	-	-
付属品4	-	-	-	-	付属品4	-	-

下置き用 H2100タイプ  
オープン

両開き



ホワイト		ブラック		ホワイト		ブラック	
品番	HOS-E2	HOS-E2-B	HOS-HELM	HOS-HELM-B	品番	HOS-E2	HOS-E2-B
価格	¥75,500	¥78,400	¥94,400	¥98,400	価格	¥75,500	¥78,400
内寸	W900×D400×H2100	W900×D400×H2100	W900×D400×H2100	W900×D400×H2100	内寸	W900×D400×H2100	W900×D400×H2100
外寸	W900×D440×H2100	W900×D440×H2100	W900×D440×H2100	W900×D440×H2100	外寸	W900×D440×H2100	W900×D440×H2100
重量	30.0kg	30.0kg	43.0kg	43.0kg	重量	30.0kg	30.0kg
仕様	標準電力 48.5 瓦特	標準電力 48.5 瓦特	標準電力 48.5 瓦特	標準電力 48.5 瓦特	仕様	標準電力 48.5 瓦特	標準電力 48.5 瓦特
上下扉開閉	φ10.0 ユーティリティ	φ10.0 ユーティリティ	φ10.0 ユーティリティ	φ10.0 ユーティリティ	上下扉開閉	φ10.0 ユーティリティ	φ10.0 ユーティリティ
扉固定開閉	φ10.0 ユーティリティ	φ10.0 ユーティリティ	φ10.0 ユーティリティ	φ10.0 ユーティリティ	扉固定開閉	φ10.0 ユーティリティ	φ10.0 ユーティリティ
付属品1	※トレースリット・キャブ付標準品	※トレースリット・キャブ付標準品	※トレースリット・キャブ付標準品	※トレースリット・キャブ付標準品	付属品1	※トレースリット・キャブ付標準品	※トレースリット・キャブ付標準品
付属品2	-	-	-	-	付属品2	-	-
付属品3	-	-	-	-	付属品3	-	-
付属品4	-	-	-	-	付属品4	-	-

下置き用 H2100タイプ  
ワードローブ

上置き用 H3210タイプ  
両開き



ホワイト		ブラック		ホワイト		ブラック	
品番	HOS-WH	HOS-WH-B	HOS-U1	HOS-U1-B	品番	HOS-WH	HOS-WH-B
価格	¥95,700	¥99,900	¥35,900	¥37,500	価格	¥95,700	¥99,900
内寸	W900×D400×H2100	W900×D400×H2100	W900×D400×H3210	W900×D400×H3210	内寸	W900×D400×H2100	W900×D400×H2100
外寸	W900×D440×H2100	W900×D440×H2100	W900×D440×H3210	W900×D440×H3210	外寸	W900×D440×H2100	W900×D440×H2100
重量	60.0kg	60.0kg	15.0kg	15.0kg	重量	60.0kg	60.0kg
仕様	標準電力 48.5 瓦特	標準電力 48.5 瓦特	標準電力 48.5 瓦特	標準電力 48.5 瓦特	仕様	標準電力 48.5 瓦特	標準電力 48.5 瓦特
上下扉開閉	φ10.0 ユーティリティ	φ10.0 ユーティリティ	φ10.0 ユーティリティ	φ10.0 ユーティリティ	上下扉開閉	φ10.0 ユーティリティ	φ10.0 ユーティリティ
扉固定開閉	φ10.0 ユーティリティ	φ10.0 ユーティリティ	φ10.0 ユーティリティ	φ10.0 ユーティリティ	扉固定開閉	φ10.0 ユーティリティ	φ10.0 ユーティリティ
付属品1	※トレースリット・キャブ付標準品	※トレースリット・キャブ付標準品	※トレースリット・キャブ付標準品	※トレースリット・キャブ付標準品	付属品1	※トレースリット・キャブ付標準品	※トレースリット・キャブ付標準品
付属品2	-	-	-	-	付属品2	-	-
付属品3	-	-	-	-	付属品3	-	-
付属品4	-	-	-	-	付属品4	-	-

1 レンダー型(子器2本付) 1 標準表示付レンダー型(子器2本付) 2 ベース必要 3 右側扉固定品 4 標準仕様20  
5 ラッチ付



## 収納庫 HOSシリーズ システム収納タイプ

上置き型 H170タイプ		上置き型 H420タイプ	
両開き		両開き	
ホワイト		ブラック	
品番	HOS-422	HOS-422-B	HOS-422
価格	¥37,300 ¥41,600(税込)	¥29,600 ¥32,900(税込)	¥34,600 ¥38,400(税込)
内寸	W900×D450×H170	W900×D450×H170	W900×D450×H170
重量	16.2kg	16.2kg	16.2kg
品番	HOS-425	HOS-425-B	HOS-425
価格	¥36,000 ¥39,600(税込)	¥37,800 ¥41,800(税込)	¥37,700 ¥41,400(税込)
内寸	W900×D450×H170	W900×D450×H170	W900×D450×H170
重量	15.2kg	15.2kg	15.2kg
品番	HOS-428	HOS-428-B	HOS-428
価格	¥36,000 ¥39,600(税込)	¥37,800 ¥41,800(税込)	¥37,700 ¥41,400(税込)
内寸	W900×D450×H170	W900×D450×H170	W900×D450×H170
重量	15.2kg	15.2kg	15.2kg
品番	HOS-431	HOS-431-B	HOS-431
価格	¥40,300 ¥44,300(税込)	¥32,600 ¥35,900(税込)	¥40,300 ¥44,300(税込)
内寸	W900×D450×H210	W900×D450×H210	W900×D450×H210
重量	16.2kg	16.2kg	16.2kg
品番	HOS-434	HOS-434-B	HOS-434
価格	¥40,300 ¥44,300(税込)	¥32,600 ¥35,900(税込)	¥40,300 ¥44,300(税込)
内寸	W900×D450×H210	W900×D450×H210	W900×D450×H210
重量	16.2kg	16.2kg	16.2kg

170mmタイプ		170mmタイプ	
トレーユニットA4標準・3枚5段		トレーユニットA4標準・3枚3段	
ホワイト		ブラック	
品番	HOS-TA1	HOS-TA1-B	HOS-TA1
価格	¥61,300 ¥67,400(税込)	¥61,300 ¥67,400(税込)	¥61,300 ¥67,400(税込)
内寸	W900×D450×H170	W900×D450×H170	W900×D450×H170
重量	19kg	19kg	19kg
品番	HOS-TA1S	HOS-TA1S-B	HOS-TA1S
価格	¥61,300 ¥67,400(税込)	¥61,300 ¥67,400(税込)	¥61,300 ¥67,400(税込)
内寸	W900×D450×H170	W900×D450×H170	W900×D450×H170
重量	14.2kg	14.2kg	14.2kg
品番	HOS-TA11	HOS-TA11-B	HOS-TA11
価格	¥39,000 ¥42,300(税込)	¥39,000 ¥42,300(税込)	¥39,000 ¥42,300(税込)
内寸	W900×D450×H170	W900×D450×H170	W900×D450×H170
重量	14.8kg	14.8kg	14.8kg
品番	HOS-TA11S	HOS-TA11S-B	HOS-TA11S
価格	¥38,400 ¥41,700(税込)	¥38,400 ¥41,700(税込)	¥38,400 ¥41,700(税込)
内寸	W900×D450×H170	W900×D450×H170	W900×D450×H170
重量	14.2kg	14.2kg	14.2kg

吊下		レジスター付ベース	
ホワイト		ブラック	
品番	HOS-B	HOS-B	HOS-B
価格	¥20,000 ¥21,800(税込)	¥21,100 ¥22,900(税込)	¥8,900 ¥9,700(税込)
内寸	W900×D450×H90-140	W900×D450×H90-140	W900×D450×H90-75
重量	7.0kg	7.0kg	3.3kg
品番	HOS-B1	HOS-B1-B	HOS-B1
価格	¥19,600 ¥21,300(税込)	¥21,800 ¥23,500(税込)	¥8,800 ¥9,600(税込)
内寸	W900×D450×H90-140	W900×D450×H90-140	W900×D450×H90-75
重量	6.3kg	6.3kg	3.7kg
品番	HOS-B2	HOS-B2-B	HOS-B2
価格	¥20,000 ¥21,800(税込)	¥21,100 ¥22,900(税込)	¥8,900 ¥9,700(税込)
内寸	W900×D450×H90-140	W900×D450×H90-140	W900×D450×H90-75
重量	7.0kg	7.0kg	3.3kg
品番	HOS-B3	HOS-B3-B	HOS-B3
価格	¥20,000 ¥21,800(税込)	¥21,100 ¥22,900(税込)	¥8,900 ¥9,700(税込)
内寸	W900×D450×H90-140	W900×D450×H90-140	W900×D450×H90-75
重量	7.0kg	7.0kg	3.3kg

キャビネット		ワードローブ用棚板	
ホワイト		ブラック	
品番	HOS-43	HOS-43-B	HOS-KDW
価格	¥4,300 ¥4,730(税込)	¥4,300 ¥4,730(税込)	¥6,100 ¥6,710(税込)
内寸	W900×D90×H15	W900×D90×H15	W900×D90×H15
重量	2.6kg	2.6kg	4.5kg
品番	HOS-K25	HOS-K25-B	HOS-KW
価格	¥6,300 ¥6,730(税込)	¥6,300 ¥6,730(税込)	¥5,900 ¥6,370(税込)
内寸	W900×D115×H15	W900×D115×H15	W900×D115×H15
重量	2.3kg	2.3kg	4.2kg
品番	HOS-K28	HOS-K28-B	HOS-KW-B
価格	¥6,300 ¥6,730(税込)	¥6,300 ¥6,730(税込)	¥5,900 ¥6,370(税込)
内寸	W900×D115×H15	W900×D115×H15	W900×D115×H15
重量	2.3kg	2.3kg	4.2kg

キャビネット		キャビネット	
ホワイト		オレンジ	
品番	HOS-MT1	HOS-MT1	HOS-MT1
価格	¥15,300 ¥16,600(税込)	¥22,300 ¥24,400(税込)	¥22,300 ¥24,400(税込)
内寸	W900×D450×H20	W900×D450×H20	W900×D450×H20
重量	6.2kg	6.2kg	6.2kg
品番	HOS-MT1S	HOS-MT1S	HOS-MT1S
価格	¥14,000 ¥15,400(税込)	¥21,900 ¥23,800(税込)	¥21,800 ¥23,700(税込)
内寸	W900×D450×H20	W900×D450×H20	W900×D450×H20
重量	5.6kg	5.6kg	5.6kg
品番	HOS-MT11	HOS-MT11	HOS-MT11
価格	¥11,000 ¥11,900(税込)	¥19,900 ¥21,800(税込)	¥19,800 ¥21,700(税込)
内寸	W900×D450×H20	W900×D450×H20	W900×D450×H20
重量	5.6kg	5.6kg	5.6kg

キャビネット		キャビネット	
ホワイト		ブラック	
品番	HOS-GY	HOS-GY	HOS-GY
価格	¥900 ¥970(税込)	¥900 ¥970(税込)	¥900 ¥970(税込)
内寸	W225×D115×H25	W225×D115×H25	W225×D115×H25
重量	0.6kg	0.6kg	0.6kg
品番	HOS-MT6	HOS-MT6	HOS-MT6
価格	¥32,300 ¥34,600(税込)	¥32,300 ¥34,600(税込)	¥32,300 ¥34,600(税込)
内寸	W900×D450×H20	W900×D450×H20	W900×D450×H20
重量	6.2kg	6.2kg	6.2kg
品番	HOS-MT6S	HOS-MT6S	HOS-MT6S
価格	¥21,800 ¥23,500(税込)	¥21,800 ¥23,500(税込)	¥21,800 ¥23,500(税込)
内寸	W900×D450×H20	W900×D450×H20	W900×D450×H20
重量	5.5kg	5.5kg	5.5kg

キャビネット		キャビネット		キャビネット		キャビネット	
ホワイト		ホワイト		ホワイト		ホワイト	
品番	HOS-21TD	HOS-55D	HOS-58D	HOS-6TD	HOS-21TD-B	HOS-55D-B	HOS-58D-B
価格	¥2,000 ¥2,130(税込)	¥1,700 ¥1,870(税込)	¥1,800 ¥1,950(税込)	¥1,400 ¥1,540(税込)	¥2,000 ¥2,130(税込)	¥1,700 ¥1,870(税込)	¥1,800 ¥1,950(税込)
内寸	W600×D210×H17	W810×D210×H17	W810×D210×H17	W600×D210×H17	W600×D210×H17	W810×D210×H17	W810×D210×H17
重量	0.6kg	1.7kg	0.3kg	0.2kg	0.6kg	1.7kg	0.3kg
品番	HOS-21T	HOS-55	HOS-58	HOS-6T	HOS-21T-B	HOS-55-B	HOS-58-B
価格	¥2,000 ¥2,130(税込)	¥1,300 ¥1,430(税込)	¥1,400 ¥1,540(税込)	¥1,400 ¥1,540(税込)	¥2,000 ¥2,130(税込)	¥1,300 ¥1,430(税込)	¥1,400 ¥1,540(税込)
内寸	W600×D210×H17	W810×D210×H17	W810×D210×H17	W600×D210×H17	W600×D210×H17	W810×D210×H17	W810×D210×H17
重量	0.5kg	1.0kg	0.4kg	0.4kg	0.5kg	1.0kg	0.4kg

## 収納庫 HOSシリーズ コンビネーションブロックタイプ

自由に組み合わせる収納  
ワークスタイルに合わせて空間をデザイン



### ■ 高さバリエーション



### ■ ラインナップ



### ■ 付属品



1 シリンダー錠 (子鍵2本付き) 2 奥行き表示付シリンダー錠 (子鍵2本付き) 3 デイタル錠 4 内蔵文書錠 5 ペースカバー

6 奥行き表示付奥行き表示 7 奥行き表示付奥行き表示

カラー □ ホワイト ■ ブラック

グリーン購入法適合

### ■ キーバリエーション

タイプ	特徴
1 奥行き表示付シリンダー錠	鍵の状態が一目で分かるシリンダー錠。鍵は赤色。鍵の状態は緑色で表示します。 <b>【鍵2本付き】</b>
2 シリンダー錠	鍵を奥込み回転し施錠解除する錠です。ナンバー違いの鍵では施錠できないようになっています。 <b>【鍵2本付き】</b>
3 シリンダー錠	鍵を奥込み回転し施錠解除する錠です。ナンバー違いの鍵では施錠できないようになっています。 <b>【鍵2本付き】</b>
4 デイタル錠	行番号4桁の番号で施錠解除する錠です。固定式は、番号に番号番号を設定する方法。ワンタイムIDは、毎回番号番号を設定する方法になります。 番号番号キーは、オプションで取付してあります。 <b>●使用方法は▶</b>
5 内蔵文書錠	内蔵シリンダー(内蔵)の交換が可能です。鍵は、同時に取付して使用。 <b>【鍵2本付き】</b> 交換用内蔵、マスターキー、チェンジマスターキーをオプションで取付してあります。 <b>●内蔵の交換方法は▶</b>

### ■ 収納例



### ■ 機能説明



### ■ 注意事項

- 【ラテラル】**
- 奥下段の製品により、奥行きでの収納は不可となります。1段1段に取付してください。
  - 奥行き方向に取付する際は、奥行き方向に取付してください。
  - 奥行き方向に取付する際は、奥行き方向に取付してください。
  - 奥行き方向に取付する際は、奥行き方向に取付してください。
- 【片開き】**
- 奥行き方向に取付する際は、奥行き方向に取付してください。
  - 奥行き方向に取付する際は、奥行き方向に取付してください。
  - 奥行き方向に取付する際は、奥行き方向に取付してください。
  - 奥行き方向に取付する際は、奥行き方向に取付してください。

### ■ 上置き・下置きタイプ



タイプ	ホワイト	ブラック	ホワイト	ブラック
品名	HOS-412	HOS-412-B	HOS-422	HOS-422-B
品番	412	412-B	422	422-B
寸法	W900×D430×H870	W900×D430×H870	W900×D430×H870	W900×D430×H870
重量	16.3kg	16.3kg	20.0kg	20.0kg
価格	¥41,500	¥41,500	¥41,500	¥41,500
付属品	壁面取付金具	壁面取付金具	壁面取付金具	壁面取付金具

緑色で表示されている製品はグリーン購入法適合品です。●表示は注意品です。●表示は取付・取替に注意してください。

# 収納庫 HOSシリーズ コンビネーションブロックタイプ

カラー  ホワイト  ブラック

グリーン購入法適合

上下扉用 HOSタイプ

オープン3扉

スチール引き出し



上下扉用 HOSタイプ

片開き2扉

片開き3扉



ホワイト		ブラック		ホワイト		ブラック	
品名	HOS-K32	HOS-K32-B	HOS-H12	HOS-H12-B	品名	HOS-K32	HOS-H12
標準価格	¥55,700	¥51,700	¥52,000	¥52,000	標準価格	¥55,700	¥52,000
送料	¥4,270	¥4,270	¥4,270	¥4,270	送料	¥4,270	¥4,270
総重量	23.2kg	23.2kg	26.5kg	26.5kg	総重量	23.2kg	26.5kg
寸法	W900×D430×H820	W900×D430×H820	W900×D430×H820	W900×D430×H820	寸法	W900×D430×H820	W900×D430×H820
仕様	※10.0 フューエルロック	※10.0 フューエルロック	※10.0 フューエルロック	※10.0 フューエルロック	仕様	※10.0 フューエルロック	※10.0 フューエルロック
付属品	※10.0 フューエルロック	※10.0 フューエルロック	※10.0 フューエルロック	※10.0 フューエルロック	付属品	※10.0 フューエルロック	※10.0 フューエルロック
備考	※10.0 フューエルロック	※10.0 フューエルロック	※10.0 フューエルロック	※10.0 フューエルロック	備考	※10.0 フューエルロック	※10.0 フューエルロック
保証	※10.0 フューエルロック	※10.0 フューエルロック	※10.0 フューエルロック	※10.0 フューエルロック	保証	※10.0 フューエルロック	※10.0 フューエルロック
取付	※10.0 フューエルロック	※10.0 フューエルロック	※10.0 フューエルロック	※10.0 フューエルロック	取付	※10.0 フューエルロック	※10.0 フューエルロック
その他	※10.0 フューエルロック	※10.0 フューエルロック	※10.0 フューエルロック	※10.0 フューエルロック	その他	※10.0 フューエルロック	※10.0 フューエルロック

上下扉用 H410タイプ

オープン1扉

上下扉用 H410タイプ

片開き1扉



上下扉用 HOSタイプ

片開き2扉2扉



ホワイト		ブラック		ホワイト		ブラック	
品名	HOS-K41	HOS-K41-B	HOS-L11	HOS-L11-B	品名	HOS-K41	HOS-L11
標準価格	¥34,700	¥34,700	¥44,600	¥44,600	標準価格	¥34,700	¥44,600
送料	¥4,270	¥4,270	¥4,270	¥4,270	送料	¥4,270	¥4,270
総重量	10.1kg	10.1kg	24.2kg	24.2kg	総重量	10.1kg	24.2kg
寸法	W900×D430×H410	W900×D430×H410	W900×D430×H410	W900×D430×H410	寸法	W900×D430×H410	W900×D430×H410
仕様	※10.0 フューエルロック	※10.0 フューエルロック	※10.0 フューエルロック	※10.0 フューエルロック	仕様	※10.0 フューエルロック	※10.0 フューエルロック
付属品	※10.0 フューエルロック	※10.0 フューエルロック	※10.0 フューエルロック	※10.0 フューエルロック	付属品	※10.0 フューエルロック	※10.0 フューエルロック
備考	※10.0 フューエルロック	※10.0 フューエルロック	※10.0 フューエルロック	※10.0 フューエルロック	備考	※10.0 フューエルロック	※10.0 フューエルロック
保証	※10.0 フューエルロック	※10.0 フューエルロック	※10.0 フューエルロック	※10.0 フューエルロック	保証	※10.0 フューエルロック	※10.0 フューエルロック
取付	※10.0 フューエルロック	※10.0 フューエルロック	※10.0 フューエルロック	※10.0 フューエルロック	取付	※10.0 フューエルロック	※10.0 フューエルロック
その他	※10.0 フューエルロック	※10.0 フューエルロック	※10.0 フューエルロック	※10.0 フューエルロック	その他	※10.0 フューエルロック	※10.0 フューエルロック

! リンダー錠 (子鍵2本付) ! 鍵差し付リンダー錠 (子鍵2本付) ! ディヤル錠 ! 内蔵鍵錠 ! キースロット  
! 扉体使用不可 ! 扉体使用可 ! 扉体使用可 ! 扉体使用可 ! 扉体使用可 ! 扉体使用可

ホワイト		ブラック	
品名	HOS-S32	HOS-S32-B	HOS-S32
標準価格	¥79,400	¥79,400	¥79,400
送料	¥4,270	¥4,270	¥4,270
総重量	25.5kg	25.5kg	25.5kg
寸法	W900×D430×H820	W900×D430×H820	W900×D430×H820
仕様	※10.0 フューエルロック	※10.0 フューエルロック	※10.0 フューエルロック
付属品	※10.0 フューエルロック	※10.0 フューエルロック	※10.0 フューエルロック
備考	※10.0 フューエルロック	※10.0 フューエルロック	※10.0 フューエルロック
保証	※10.0 フューエルロック	※10.0 フューエルロック	※10.0 フューエルロック
取付	※10.0 フューエルロック	※10.0 フューエルロック	※10.0 フューエルロック
その他	※10.0 フューエルロック	※10.0 フューエルロック	※10.0 フューエルロック

商品写真はイメージです。実際の商品と異なる場合があります。詳しくはお問い合わせください。



収納庫 HOSシリーズ コンビネーションロックタイプ ベースカラー   ホワイト   ブラック

アジャスター付ベース

脚付ベース



ホワイト

ブラック

ホワイト

ブラック

品名	価格	品名	価格	品名	価格	品名	価格
HOS-B	¥6,900	HOS-B-B	¥9,300	HOS-FB	¥18,300	HOS-FB-B	¥18,300
	¥9,790		¥12,190		¥21,190		¥21,190
サイズ	W900×D450×H80-75	W900×D450×H80-75	W900×D450×H120	W900×D450×H120			
重量	3.2kg	3.2kg	6.2kg	6.2kg			
上・下扉開閉	両向きロック	両向きロック	両向きロック	両向きロック			
付属品	-	-	鍵付付録×2個	鍵付付録×2個			

オプション

基本色



ホワイト

ナチュラル

ダークウッド

ブラックウッド

品名	価格	品名	価格	品名	価格	品名	価格
HOS-MTB	¥18,300	HOS-MTB	¥22,300	HOS-MTB	¥22,300	HOS-MTB	¥22,300
	¥16,850		¥20,850		¥20,400		¥20,400
サイズ	W900×D450×H120	W900×D450×H120	W900×D450×H120	W900×D450×H120			
重量	6.2kg	6.2kg	6.2kg	6.2kg			
上・下扉開閉	両向きロック	両向きロック	両向きロック	両向きロック			
付属品	付録×1個付録	付録×1個付録	付録×1個付録	付録×1個付録			

オプション

基本色



オプション

品名	価格
HOS-MTB	¥22,300
	¥24,420
サイズ	W900×D450×H120
重量	6.2kg
上・下扉開閉	両向きロック
付属品	付録×1個付録

オプション

基本色

<p><b>デジタル鍵</b> 電子キー H-DHXL</p> <p>¥7,400</p> <p>¥8,140</p>	<p><b>内蔵交換用</b> 電子キー H-NHX</p> <p>¥3,700</p> <p>¥4,570</p>
<p><b>内蔵交換用</b> 電子キー H-NHX</p> <p>¥3,700</p> <p>¥4,570</p>	<p><b>内蔵交換用</b> 電子キー H-NHX</p> <p>¥3,700</p> <p>¥4,570</p>

※オプションは別途送料がかかります。

収納庫 HOSシリーズ パーソナルロッカータイプ   グリーン購入推進

フリーアドレスに適した  
パーソナルロッカー



■ 高さバリエーション

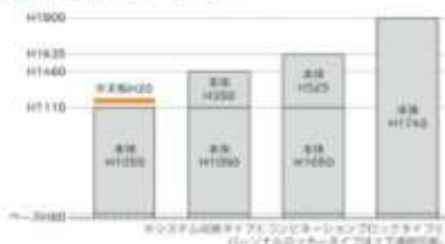

■ ラインナップ

タイプ	スタンダードタイプ	縦型タイプ
上扉	○	○
下扉	○	○

人数や用途に合わせて両扉を組み合わせることができます。

縦型タイプのパーソナルロッカーです。内蔵を可動棚にすることで用途に合わせて自由に使いいただけます。

■ 機能説明

■ コーナーガード

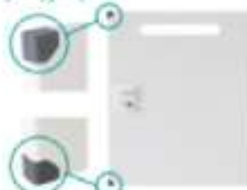

扉のコーナー部にやわらかいゴム製のコーナーガードを設け、不意の事故によるケガ等を防ぐ安全に配慮した商品になります。 高さ1900タイプは3角タイプ・4角タイプにはこのコーナーガードは付いておりません。

■ メール開口穴 (H1900専用)



平在時にA4サイズ資料や郵便物を個人別に保管できます。メール開口サイズ：W245×H30

■ 扉留：スライドヒンジ



スライドヒンジ(キャッチ機構付き)扉開口奥深105度キャッチ機構は扉閉時の残り15度以下になると扉が引き込み済みです。扉が閉まったら状態で保持でき扉が自然に開くことを防止します。

● 取付方法は

■ フリーアドレスオフィスに  
便利なパーソナルロッカー

※オプションは別途送料がかかります。

フリーアドレスオフィス・フリーアドレスデスク・フリーアドレスチェア・フリーアドレスデスク・フリーアドレスチェア・フリーアドレスデスク・フリーアドレスチェア

■ キーバリエーション

<p><b>ダイヤル錠</b></p> <p>任意の4桁の暗証番号でロック解除する錠です。固定式は、最初に暗証番号を設定する方法。フックタイプは、毎回暗証番号を設定する方法になります。番号変更キーは、オプションで用意しております。</p> <p>● 使用方法は</p>	<p><b>IC錠</b></p> <p>対応のICカードでロック解除する錠です。管理者のICカードキー、ユーザーカード、ユーザーの登録・有効ICカードはオプションで用意しております。(P74)</p> <p>● 使用方法は</p>
--	--

## 収納庫 HOSシリーズ パーソナルロッカータイプ

カラー □ ホワイト ■ ブラック

グリーン購入法適合

上段2扉 H1025・H1030タイプ

2月1段 (中棚・メール穴あり)

2月1段 (中棚・メール穴なし)



	ホワイト		ブラック		ホワイト		ブラック	
タイプ名	HOS-PT1025C-W	¥71,790	HOS-PT1025C-B	¥71,000	HOS-PT1030C-W	¥60,700	HOS-PT1030C-B	¥60,900
IC	HOS-PCAT1025C-W	¥122,500	HOS-PCAT1025C-B	¥121,900	HOS-PCAT1030C-W	¥121,300	HOS-PCAT1030C-B	¥121,400
内寸	W900×D400×H1025		W900×D400×H1025		W900×D400×H1030		W900×D400×H1030	
外寸	W930×D430×H1060		W930×D430×H1060		W930×D430×H1065		W930×D430×H1065	
重量	21.9kg		21.9kg		14.8kg		14.8kg	
構造	48.5 3/16		48.5 3/16		48.5 3/16		48.5 3/16	
上フック	付		付		付		付	
中フック	付		付		付		付	
鍵	ICカード・キー		ICカード・キー		ICカード・キー		ICカード・キー	
備考	ICカード		ICカード		ICカード		ICカード	

下段2扉 H11010タイプ

2月2段 (中棚・メール穴あり)

2月3段 (中棚・メール穴なし)



	ホワイト		ブラック		ホワイト		ブラック	
タイプ名	HOS-PT11010C-W	¥116,900	HOS-PT11010C-B	¥117,500	HOS-PT11030C-W	¥129,300	HOS-PT11030C-B	¥129,900
IC	HOS-PCAT11010C-W	¥217,400	HOS-PCAT11010C-B	¥216,800	HOS-PCAT11030C-W	¥216,400	HOS-PCAT11030C-B	¥216,500
内寸	W900×D400×H11010		W900×D400×H11010		W900×D400×H11030		W900×D400×H11030	
外寸	W930×D430×H1140		W930×D430×H1140		W930×D430×H1145		W930×D430×H1145	
重量	40.3kg		40.3kg		37.8kg		37.8kg	
構造	48.5 3/16		48.5 3/16		48.5 3/16		48.5 3/16	
上フック	付		付		付		付	
中フック	付		付		付		付	
鍵	ICカード・キー		ICカード・キー		ICカード・キー		ICカード・キー	
備考	ICカード		ICカード		ICカード		ICカード	

上段1扉 H1000タイプ

2月1段 (可動棚あり2枚付)

4月1段 (可動棚あり2枚付)



	ホワイト		ブラック		ホワイト		ブラック	
タイプ名	HOS-PT1000-W	¥104,300	HOS-PT1000-B	¥104,300	HOS-PT1050-W	¥109,600	HOS-PT1050-B	¥109,600
IC	HOS-PCAT1000-W	¥195,000	HOS-PCAT1000-B	¥195,000	HOS-PCAT1050-W	¥220,500	HOS-PCAT1050-B	¥220,500
内寸	W900×D400×H1000		W900×D400×H1000		W900×D400×H1050		W900×D400×H1050	
外寸	W930×D430×H1040		W930×D430×H1040		W930×D430×H1095		W930×D430×H1095	
重量	40.3kg		40.3kg		40.3kg		40.3kg	
構造	48.5 3/16		48.5 3/16		48.5 3/16		48.5 3/16	
上フック	付		付		付		付	
中フック	付		付		付		付	
鍵	ICカード・キー		ICカード・キー		ICカード・キー		ICカード・キー	
備考	ICカード		ICカード		ICカード		ICカード	

下段1扉 H1140タイプ

2月3段 (中棚・メール穴あり)

2月4段 (中棚・メール穴あり)



	ホワイト		ブラック		ホワイト		ブラック	
タイプ名	HOS-PT1140-W	¥167,400	HOS-PT1140-B	¥168,000	HOS-PT1150-W	¥195,100	HOS-PT1150-B	¥195,100
IC	HOS-PCAT1140-W	¥268,100	HOS-PCAT1140-B	¥268,100	HOS-PCAT1150-W	¥344,300	HOS-PCAT1150-B	¥344,300
内寸	W900×D400×H1140		W900×D400×H1140		W900×D400×H1150		W900×D400×H1150	
外寸	W930×D430×H1180		W930×D430×H1180		W930×D430×H1185		W930×D430×H1185	
重量	42.3kg		42.3kg		49.0kg		49.0kg	
構造	48.5 3/16		48.5 3/16		48.5 3/16		48.5 3/16	
上フック	付		付		付		付	
中フック	付		付		付		付	
鍵	ICカード・キー		ICカード・キー		ICカード・キー		ICカード・キー	
備考	ICカード		ICカード		ICカード		ICカード	



## 収納庫 HOSシリーズ パーソナルロッカータイプ

本体カラー  ホワイト  ブラック 扉カラー  HT: ナチュラル (K10000)  AT: アッシュグレー (K10000) ▶ グリーン購入法適用

下置タイプ H1050タイプ  
2列1段 (中棚・メール穴あり) 2列1段 (中棚・メール穴なし)



	本体「ホワイト」扉「ナチュラル」	本体「ブラック」扉「ナチュラル」	本体「ホワイト」扉「アッシュグレー」	本体「ブラック」扉「アッシュグレー」
ダイヤル錠	HOS-PCAT1050-HT ¥82,300 HOS-PCAT1050-AT ¥80,430	HOS-PCAT1050-AT ¥82,300 HOS-PCAT1050-AT ¥80,430	HOS-PC1050C-HT ¥70,800 HOS-PC1050C-AT ¥77,900	HOS-PC1050C-AT ¥70,800 HOS-PC1050C-AT ¥77,900
IC錠	HOS-PCAT1050C-HT ¥143,800 HOS-PCAT1050C-AT ¥137,900	HOS-PCAT1050C-AT ¥143,800 HOS-PCAT1050C-AT ¥137,900	HOS-PC1050C-HT ¥131,300 HOS-PC1050C-AT ¥144,400	HOS-PC1050C-AT ¥131,300 HOS-PC1050C-AT ¥144,400
内寸法	W900×D450×H125	W900×D450×H125	W900×D450×H125	W900×D450×H125
外寸法	W190×D460×H175(中棚下130)	W190×D460×H175(中棚下130)	W190×D460×H175(中棚下130)	W190×D460×H175(中棚下130)
扉寸法	W45×H93	W45×H93	W45×H93	W45×H93
メール穴幅寸法	W67×D426×H20	W67×D426×H20		
重量	21.9kg	21.9kg	14.9kg	14.9kg
扉重量	48.5 5kg	48.5 5kg	48.5 5kg	48.5 5kg
上下扉開閉	★10.0 ハーフオープン	★10.0 ハーフオープン	★10.0 ハーフオープン	★10.0 ハーフオープン
扉開閉方向	★10.0 ハーフオープン	★10.0 ハーフオープン	★10.0 ハーフオープン	★10.0 ハーフオープン
扉開閉速度	★10.0 ハーフオープン	★10.0 ハーフオープン	★10.0 ハーフオープン	★10.0 ハーフオープン
扉開閉角度	★10.0 ハーフオープン	★10.0 ハーフオープン	★10.0 ハーフオープン	★10.0 ハーフオープン
扉開閉時間	★10.0 ハーフオープン	★10.0 ハーフオープン	★10.0 ハーフオープン	★10.0 ハーフオープン
扉開閉回数	★10.0 ハーフオープン	★10.0 ハーフオープン	★10.0 ハーフオープン	★10.0 ハーフオープン
扉開閉回数	★10.0 ハーフオープン	★10.0 ハーフオープン	★10.0 ハーフオープン	★10.0 ハーフオープン

下置タイプ H11800タイプ  
2列2段 (中棚・メール穴あり) 2列3段 (中棚・メール穴なし)



	本体「ホワイト」扉「ナチュラル」	本体「ブラック」扉「ナチュラル」	本体「ホワイト」扉「アッシュグレー」	本体「ブラック」扉「アッシュグレー」
ダイヤル錠	HOS-PCAT11800-HT ¥137,900 HOS-PCAT11800-AT ¥131,000	HOS-PCAT11800-AT ¥137,900 HOS-PCAT11800-AT ¥131,000	HOS-PC11800C-HT ¥139,300 HOS-PC11800C-AT ¥125,400	HOS-PC11800C-AT ¥139,300 HOS-PC11800C-AT ¥125,400
IC錠	HOS-PCAT11800C-HT ¥254,800 HOS-PCAT11800C-AT ¥244,900	HOS-PCAT11800C-AT ¥254,800 HOS-PCAT11800C-AT ¥244,900	HOS-PC11800C-HT ¥240,700 HOS-PC11800C-AT ¥254,700	HOS-PC11800C-AT ¥240,700 HOS-PC11800C-AT ¥254,700
内寸法	W900×D450×H1050	W900×D450×H1050	W900×D450×H1050	W900×D450×H1050
外寸法	W190×D460×H1550(中棚下125)扉下130	W190×D460×H1550(中棚下125)扉下130	W190×D460×H1550	W190×D460×H1550
扉寸法	W45×H93	W45×H93	W45×H93	W45×H93
メール穴幅寸法	W67×D426×H20	W67×D426×H20		
重量	42.3kg	42.3kg	37.9kg	37.9kg
扉重量	48.5 5kg	48.5 5kg	48.5 5kg	48.5 5kg
上下扉開閉	★10.0 ハーフオープン	★10.0 ハーフオープン	★10.0 ハーフオープン	★10.0 ハーフオープン
扉開閉方向	★10.0 ハーフオープン	★10.0 ハーフオープン	★10.0 ハーフオープン	★10.0 ハーフオープン
扉開閉速度	★10.0 ハーフオープン	★10.0 ハーフオープン	★10.0 ハーフオープン	★10.0 ハーフオープン
扉開閉角度	★10.0 ハーフオープン	★10.0 ハーフオープン	★10.0 ハーフオープン	★10.0 ハーフオープン
扉開閉時間	★10.0 ハーフオープン	★10.0 ハーフオープン	★10.0 ハーフオープン	★10.0 ハーフオープン
扉開閉回数	★10.0 ハーフオープン	★10.0 ハーフオープン	★10.0 ハーフオープン	★10.0 ハーフオープン
扉開閉回数	★10.0 ハーフオープン	★10.0 ハーフオープン	★10.0 ハーフオープン	★10.0 ハーフオープン

上置タイプ H1050タイプ  
3列1段 (中棚) 4列1段 (中棚)



	本体「ホワイト」扉「ナチュラル」	本体「ブラック」扉「ナチュラル」	本体「ホワイト」扉「アッシュグレー」	本体「ブラック」扉「アッシュグレー」
ダイヤル錠	HOS-PCAT1050-HT ¥115,400 HOS-PCAT1050-AT ¥124,740	HOS-PCAT1050-AT ¥115,400 HOS-PCAT1050-AT ¥124,740	HOS-PC1050C-HT ¥134,600 HOS-PC1050C-AT ¥134,600	HOS-PC1050C-AT ¥134,600 HOS-PC1050C-AT ¥134,600
IC錠	HOS-PCAT1050C-HT ¥204,100 HOS-PCAT1050C-AT ¥204,100	HOS-PCAT1050C-AT ¥204,100 HOS-PCAT1050C-AT ¥204,100	HOS-PC1050C-HT ¥241,300 HOS-PC1050C-AT ¥241,300	HOS-PC1050C-AT ¥241,300 HOS-PC1050C-AT ¥241,300
内寸法	W900×D450×H1050	W900×D450×H1050	W900×D450×H1050	W900×D450×H1050
外寸法	W1743×D460×H1050	W1743×D460×H1050	W1743×D460×H1050	W1743×D460×H1050
扉寸法	W45×H93	W45×H93	W45×H93	W45×H93
メール穴幅寸法	W67×D426×H15(両側)	W67×D426×H15(両側)	W67×D426×H15(両側)	W67×D426×H15(両側)
重量	40.9kg	40.9kg	40.9kg	40.9kg
扉重量	48.5 5kg	48.5 5kg	48.5 5kg	48.5 5kg
上下扉開閉	★10.0 ハーフオープン	★10.0 ハーフオープン	★10.0 ハーフオープン	★10.0 ハーフオープン
扉開閉方向	★10.0 ハーフオープン	★10.0 ハーフオープン	★10.0 ハーフオープン	★10.0 ハーフオープン
扉開閉速度	★10.0 ハーフオープン	★10.0 ハーフオープン	★10.0 ハーフオープン	★10.0 ハーフオープン
扉開閉角度	★10.0 ハーフオープン	★10.0 ハーフオープン	★10.0 ハーフオープン	★10.0 ハーフオープン
扉開閉時間	★10.0 ハーフオープン	★10.0 ハーフオープン	★10.0 ハーフオープン	★10.0 ハーフオープン
扉開閉回数	★10.0 ハーフオープン	★10.0 ハーフオープン	★10.0 ハーフオープン	★10.0 ハーフオープン
扉開閉回数	★10.0 ハーフオープン	★10.0 ハーフオープン	★10.0 ハーフオープン	★10.0 ハーフオープン

下置タイプ H11400タイプ  
2列3段 (中棚・メール穴あり) 2列4段 (中棚・メール穴あり)



	本体「ホワイト」扉「ナチュラル」	本体「ブラック」扉「ナチュラル」	本体「ホワイト」扉「アッシュグレー」	本体「ブラック」扉「アッシュグレー」
ダイヤル錠	HOS-PCAT11400-HT ¥200,600 HOS-PCAT11400-AT ¥200,600	HOS-PCAT11400-AT ¥200,600 HOS-PCAT11400-AT ¥200,600	HOS-PC11400C-HT ¥242,300 HOS-PC11400C-AT ¥242,300	HOS-PC11400C-AT ¥242,300 HOS-PC11400C-AT ¥242,300
IC錠	HOS-PCAT11400C-HT ¥484,000 HOS-PCAT11400C-AT ¥484,000	HOS-PCAT11400C-AT ¥484,000 HOS-PCAT11400C-AT ¥484,000	HOS-PC11400C-HT ¥484,000 HOS-PC11400C-AT ¥484,000	HOS-PC11400C-AT ¥484,000 HOS-PC11400C-AT ¥484,000
内寸法	W900×D450×H1140	W900×D450×H1140	W900×D450×H1140	W900×D450×H1140
外寸法	W190×D460×H1640(中棚下125)扉下130	W190×D460×H1640(中棚下125)扉下130	W190×D460×H1640(中棚下125)扉下130	W190×D460×H1640(中棚下125)扉下130
扉寸法	W45×H93	W45×H93	W45×H93	W45×H93
メール穴幅寸法	W67×D426×H20	W67×D426×H20	W67×D426×H20	W67×D426×H20
重量	42.3kg	42.3kg	42.3kg	42.3kg
扉重量	48.5 5kg	48.5 5kg	48.5 5kg	48.5 5kg
上下扉開閉	★10.0 ハーフオープン	★10.0 ハーフオープン	★10.0 ハーフオープン	★10.0 ハーフオープン
扉開閉方向	★10.0 ハーフオープン	★10.0 ハーフオープン	★10.0 ハーフオープン	★10.0 ハーフオープン
扉開閉速度	★10.0 ハーフオープン	★10.0 ハーフオープン	★10.0 ハーフオープン	★10.0 ハーフオープン
扉開閉角度	★10.0 ハーフオープン	★10.0 ハーフオープン	★10.0 ハーフオープン	★10.0 ハーフオープン
扉開閉時間	★10.0 ハーフオープン	★10.0 ハーフオープン	★10.0 ハーフオープン	★10.0 ハーフオープン
扉開閉回数	★10.0 ハーフオープン	★10.0 ハーフオープン	★10.0 ハーフオープン	★10.0 ハーフオープン
扉開閉回数	★10.0 ハーフオープン	★10.0 ハーフオープン	★10.0 ハーフオープン	★10.0 ハーフオープン



収納庫 HOSシリーズ パーソナルロッカータイプ ベースカラー  ホワイト  ブラック

アジャスター付きベース



ホワイト

ブラック

ライトグレー

ナチュラル

品名	価格	品名	価格	品名	価格	品名	価格
HOS-B	¥8,900	HOS-B-B	¥9,300	HOS-MT1N	¥18,300	HOS-MT3	¥23,200
サイズ	W900×D410×H60-75	W900×D410×H60-75	W900×D450×H60	W900×D450×H60	W900×D450×H60	W900×D450×H60	W900×D450×H60
重量	3.3kg	3.3kg	6.3kg	6.3kg	6.3kg	6.3kg	6.3kg
品名	価格	品名	価格	品名	価格	品名	価格
HOS-B5	¥8,800	HOS-B5-B	¥9,200	HOS-MT1S	¥18,800	HOS-MT3S	¥23,800
サイズ	W900×D360×H60-75	W900×D360×H60-75	W900×D400×H60	W900×D400×H60	W900×D400×H60	W900×D400×H60	W900×D400×H60
重量	3.3kg	3.3kg	5.4kg	5.4kg	5.4kg	5.4kg	5.4kg
上下通気口	有り(片面)	有り(片面)	有り(片面)	有り(片面)	有り(片面)	有り(片面)	有り(片面)
付属品	ビス+調整脚	ビス+調整脚	ビス+調整脚	ビス+調整脚	ビス+調整脚	ビス+調整脚	ビス+調整脚

オフライン

木天板



ブラック

ホワイト

ライトグレー

品名	価格	品名	価格	品名	価格	品名	価格
HOS-MT4	¥23,200	HOS-MT5	¥23,200	HOS-MT6	¥23,200	HOS-MT7	¥23,200
サイズ	W900×D450×H60	W900×D450×H60	W900×D450×H60	W900×D450×H60	W900×D450×H60	W900×D450×H60	W900×D450×H60
重量	6.3kg	6.3kg	6.3kg	6.3kg	6.3kg	6.3kg	6.3kg
品名 <th>価格</th> <th>品名</th> <th>価格</th> <th>品名</th> <th>価格</th> <th>品名</th> <th>価格</th>	価格	品名	価格	品名	価格	品名	価格
HOS-MT4S	¥23,800	HOS-MT5S	¥23,800	HOS-MT6S	¥23,800	HOS-MT7S	¥23,800
サイズ	W900×D450×H60	W900×D450×H60	W900×D450×H60	W900×D450×H60	W900×D450×H60	W900×D450×H60	W900×D450×H60
重量	6.3kg	6.3kg	6.3kg	6.3kg	6.3kg	6.3kg	6.3kg
上下通気口	有り(片面)	有り(片面)	有り(片面)	有り(片面)	有り(片面)	有り(片面)	有り(片面)
付属品	ビス+調整脚	ビス+調整脚	ビス+調整脚	ビス+調整脚	ビス+調整脚	ビス+調整脚	ビス+調整脚

オフライン

IC用ユーザーカード IC用両面印刷磁気カードセット マグネット式有線リモコンMサイズ 壁取付金具



品名	価格	品名	価格	品名	価格	品名	価格
H-ICUC	¥7,400	H-ICDC	¥24,600	H-AMMS-MB	¥6,500	SK-C	¥1,300
品名	H-ICUC	H-ICDC	H-AMMS-MB	H-AMMS-NW	SK-C		
重量	¥9,500	¥26,900	¥6,900	¥6,900	¥1,300		
セット内容	セット内容: ユーザーカード2枚+磁気カード4枚	セット内容: ユーザーカード2枚+磁気カード4枚	10枚セット	10枚セット	1個	1個	1個
付属品							

収納庫 A4シリーズ



AAファイルの収納に適した収納庫



■ 高さバリエーション



■ ラインナップ



■ 機能説明



**ラッチ付き**  
レバーを上へ作動させない限り扉が開かない堅固なラッチ付き。地震などの揺動で開くことを防止します。

■ 収納例

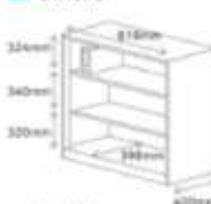

AA-34K (幅880×奥行400mm) 収納350サイズ / A4 【ラッチ・ロック】 / B4 【5コ】

■ キーバリエーション



## 収納庫 A4シリーズ

カラー ホワイトグレー

グリーン購入法適合

### 上置き系 H130タイプ

オープン      両開き      スチール引き違い      ガラス引き違い



品名	AA-324	AA-32H	AA-32S	AA-32G
価格	¥29,800 ¥22,780(税別)	¥49,000 ¥35,980(税別)	¥42,000 ¥32,380(税別)	¥44,300 ¥34,180(税別)
寸法	W980×D400×H130	W980×D400×H130	W980×D400×H130	W980×D400×H130
重量	17.5kg	20.1kg	21.0kg	23.0kg
仕様	48.5 ユーティリティ	48.5 ユーティリティ	48.5 ユーティリティ	48.5 ユーティリティ

### 下置き系 H1120タイプ

オープン      両開き      スチール引き違い      ガラス引き違い



品名	AA-34A	AA-34H	AA-34S	AA-34G
価格	¥42,900 ¥32,780(税別)	¥58,300 ¥44,180(税別)	¥31,300 ¥24,680(税別)	¥37,500 ¥29,180(税別)
寸法	W980×D400×H1120	W980×D400×H1120	W980×D400×H1120	W980×D400×H1120
重量	26.1kg	29.5kg	21.5kg	23.5kg
仕様	48.5 ユーティリティ	48.5 ユーティリティ	48.5 ユーティリティ	48.5 ユーティリティ

### 下置き系 H1120タイプ

スチール引き違い      ガラス引き違い



品名	AA-44S	AA-44G
価格	¥82,700 ¥62,676(税別)	¥87,000 ¥66,876(税別)
寸法	W1760×D400×H1120	W1760×D400×H1120
重量	51.3kg	55.1kg
仕様	48.5 ユーティリティ	48.5 ユーティリティ

### 上置き系 H140タイプ

スチール引き違い      ガラス引き違い      スチール引き違い



品名	AA-42S	AA-42G	AA-41S
価格	¥68,000 ¥51,680(税別)	¥72,000 ¥55,280(税別)	¥49,800 ¥38,180(税別)
寸法	W1760×D400×H140	W1760×D400×H140	W1760×D400×H140
重量	35.2kg	42.3kg	21.7kg
仕様	48.5 ユーティリティ	48.5 ユーティリティ	48.5 ユーティリティ

### 上置き系 H400タイプ

スチール引き違い      両開き      オープン      両開き



品名	AA-43S	AA-43H	AA-43A	AA-43H
価格	¥41,600 ¥32,180(税別)	¥42,400 ¥32,780(税別)	¥31,300 ¥24,680(税別)	¥72,300 ¥55,180(税別)
寸法	W980×D400×H400	W980×D400×H400	W980×D400×H1800	W980×D400×H1800
重量	11.8kg	11.5kg	26.4kg	68.0kg
仕様	48.5 ユーティリティ	48.5 ユーティリティ	48.5 ユーティリティ	48.5 ユーティリティ

### 付属品



品名	TT-23	RR-4	RR-8	RR-C
価格	¥2,300 ¥1,876(税別)	¥1,000 ¥780(税別)	¥300 ¥234(税別)	¥1,300 ¥1,002(税別)
仕様	扉2枚用	1扉用(アクリル・樹脂・ガラス)	扉1枚用(アクリル・樹脂・ガラス)	1扉用(アクリル・樹脂・ガラス)

## 収納庫 TSシリーズ



ロングセラーのスタンダード書庫  
洗練されたスチール製で強度も確保

### ■ 高さバリエーション

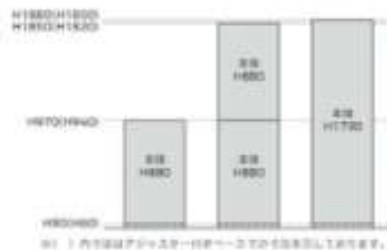

※1 内寸はプロッタを付けた状態で測定しています。

### ■ ラインナップ

タイプ	オープン	引き違い	両開き
上置き	○	○	-
下置き	○	○	○
使用用途の高い収納に適した商品です。折り（書き物）を置いて見せる収納としてもお使いいただけます。	扉が左右に移動することによって中のものが取り出せるため、製品の前面のスペースが有効に使えます。	扉が左右に開くことで収納物が有効に差し入れができます。	

### ■ 機能説明



**ラッチ付き**  
レバーを上へ自動で回り戻り音が聞かない設計（ラッチ）付き。地震などの揺動で扉が閉くことを防止します。

### ■ 収納例

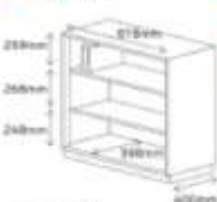

A4/B4  
ファイルボックス (25x100)  
7個×2個 (計14個収納)  
TS33K / 幅380×奥行400mm  
収納対応サイズ:  
A4【タテ・ヨコ】/ B4【ヨコ】

### ■ キーバリエーション

両開き	引き違い	片開き
1 シリンダー錠	1 シリンダー錠	1 シリンダー錠
錠を遠込み回転し施錠解除する仕組みです。一戸型のレバーは施錠時に自動でロックできません。 <b>（鍵2本付き）</b>	錠を遠込み回転し施錠解除する仕組みです。ナンバー通りの錠では施錠解除できないようになっております。 <b>（鍵2本付き）</b>	錠を遠込み回転し施錠解除する仕組みです。ナンバー通りの錠では施錠解除できないようになっております。 <b>（鍵2本付き）</b>

カラー ホワイトカラー

グリーン購入法適合

### ■ H1800タイプ



	両引き違い	両引き違い	両引き違い	両引き違い
品番	TS-376	TS-386	TS-435	TS-430
価格	¥64,000 ¥66,000	¥62,800 ¥64,800	¥64,700 ¥67,000	¥62,700 ¥64,800
内寸	W880×D400×H1800	W880×D400×H1800	W1200×D400×H1800	W1200×D400×H1800
外寸	W910×D325×H1812	W910×D325×H1812	W1230×D325×H1812	W1230×D325×H1812
重量	27.7kg	27.8kg	33.8kg	30.7kg
標準配置	なし	なし	なし	なし
オプション	なし	なし	なし	なし
付属品	（標準）×2個（標準）	（標準）×2個（標準）	（標準）×2個（標準）	（標準）×2個（標準）

### ■ H800タイプ



	両引き違い	両引き違い	両引き違い
品番	TS-626	TS-616	TS-618
価格	¥73,600 ¥76,000	¥71,600 ¥74,000	¥72,000 ¥74,000
内寸	W1200×D400×H800	W1200×D400×H800	W880×D400×H800
外寸	W1230×D325×H812	W1230×D325×H812	W910×D325×H812
重量	41.2kg	44.7kg	25.7kg
標準配置	なし	なし	なし
オプション	なし	なし	なし
付属品	（標準）×4個（標準）	（標準）×4個（標準）	（標準）×2個（標準）



## 収納庫 TSシリーズ

カラー  ホワイトブルー

 グリーン購入促進

### H880タイプ

スチール引き出し

ガラス引き出し



ホワイトブルー

ホワイトブルー

品名	TS-42S	TS-42H
価格	¥75,900 (税込) ¥69,480 (税別)	¥92,400 (税込) ¥84,480 (税別)
外寸	W1780×D400×H880	W1780×D400×H880
内寸	W838×D370×H832	W838×D370×H832
内容積	989L×D317×H200	989L×D317×H200
質量	48.8kg	50.8kg
設置方法	上フック取付	上フック取付
設置場所	壁取付	壁取付
付属品	取組書・4穴(横)ビス	取組書・4穴(横)ビス

品名	TS-42DS	TS-42DH
価格	¥97,400 (税込) ¥90,480 (税別)	¥102,900 (税込) ¥94,480 (税別)
外寸	W1780×D515×H880	W1780×D515×H880
内寸	W838×D290×H832	W838×D290×H832
内容積	989L×D460×H200	989L×D460×H200
質量	54.3kg	58.4kg
設置方法	上フック取付	上フック取付
設置場所	壁取付	壁取付
付属品	取組書・4穴(横)ビス	取組書・4穴(横)ビス

### 下置き専用 H880タイプ

片開き

両開き

引出し付き両開き



ホワイトブルー

ホワイトブルー

ホワイトブルー

品名	TS-12H	TS-22H
価格	¥78,200 (税込) ¥72,080 (税別)	¥99,400 (税込) ¥91,920 (税別)
外寸	W515×D380×H880	W880×D380×H880
内寸	W440×D340×H730	W805×D340×H730
内容積	664L×D317×H200	989L×D317×H200
質量	19.8kg	22.4kg
設置方法	-	-
設置場所	-	-
付属品	取組書・2穴(横)ビス	取組書・2穴(横)ビス

品名	TS-22HWH
価格	¥141,100 (税込) ¥131,680 (税別)
外寸	W880×D515×H880
内寸	W805×D490×H730
内容積	989L×D460×H200
質量	28.0kg
設置方法	-
設置場所	-
付属品	取組書・4穴(横)ビス

品名	TS-22HWH
価格	¥148,200 (税込) ¥138,080 (税別)
外寸	W880×D580×H880
内寸	W805×D562×H730
内容積	989L×D517×H200
質量	27.2kg
設置方法	-
設置場所	-
付属品	取組書・4穴(横)ビス

### 下置き専用 HT1780タイプ

オープン

スチール引き出し

ガラス引き出し

両付きスチール引き出し



ホワイトブルー

ホワイトブルー

ホワイトブルー

ホワイトブルー

品名	TS-34A	TS-34S
価格	¥98,000 (税込) ¥91,480 (税別)	¥127,400 (税込) ¥118,480 (税別)
外寸	W880×D400×H1780	W880×D400×H1780
内寸	W818×D360×H1630	W818×D360×H1630
内容積	989L×D317×H200	989L×D317×H200
質量	35.5kg	48.1kg
設置方法	-	-
設置場所	-	-
付属品	取組書・4穴(横)ビス	取組書・4穴(横)ビス

品名	TS-34G	TS-34GS
価格	¥94,500 (税込) ¥87,980 (税別)	¥92,700 (税込) ¥86,180 (税別)
外寸	W880×D400×H1780	W880×D400×H1780
内寸	W818×D360×H1630	W818×D360×H1630
内容積	989L×D317×H200	989L×D317×H200
質量	53.5kg	51.7kg
設置方法	-	-
設置場所	-	-
付属品	取組書・4穴(横)ビス	取組書・4穴(横)ビス

### 下置き専用 HT1780タイプ

片開き

引出し付き両開き



ホワイトブルー

ホワイトブルー

品名	TS-34H
価格	¥88,200 (税込) ¥82,080 (税別)
外寸	W880×D380×H1780
内寸	W805×D340×H1630
内容積	989L×D317×H200
質量	43.8kg
設置方法	-
設置場所	-
付属品	取組書・2穴(横)ビス

品名	TS-34HWH
価格	¥179,200 (税込) ¥167,280 (税別)
外寸	W880×D515×H1780
内寸	W805×D490×H1630
内容積	989L×D460×H200
質量	51.7kg
設置方法	-
設置場所	-
付属品	取組書・4穴(横)ビス

## 収納庫 TSシリーズ

棚板カラー ■ホワイト・グレー ■ベイスカラー ■ブラック

### フロントスター型シリーズ

W880用 W1200用 W1500用 W1760用



品名	TS-31R	TS-43R	TS-53R	TS-63R
価格	¥5,000 ¥1,300(税別)	¥7,400 ¥1,940(税別)	¥7,900 ¥2,060(税別)	¥8,300 ¥2,170(税別)
寸法	W878×D284×H90	W1188×D284×H90	W1488×D284×H90	W1758×D284×H90
重量	2.2kg	3.0kg	3.3kg	3.9kg
品名	TS-31DR	TS-43DR	TS-53DR	TS-63DR
価格	¥6,400 ¥1,700(税別)	¥8,100 ¥2,130(税別)	¥8,400 ¥2,200(税別)	¥8,700 ¥2,290(税別)
寸法	W878×D284×H90	W1188×D284×H90	W1488×D284×H90	W1758×D284×H90
重量	2.4kg	3.3kg	3.6kg	4.2kg

### フロントスター型ベース

W880用 W1200用 W1500用 W1760用



品名	TS-33AB	TS-43AB	TS-53AB	TS-63AB
価格	¥11,600 ¥3,160(税別)	¥12,400 ¥3,340(税別)	¥13,100 ¥3,510(税別)	¥13,900 ¥3,690(税別)
寸法	W878×D284×H90-75	W1188×D284×H90-75	W1488×D284×H90-75	W1758×D284×H90-75
重量	3.3kg	4.4kg	4.8kg	5.2kg
品名	TS-33DAB	TS-43DAB	TS-53DAB	TS-63DAB
価格	¥13,000 ¥3,500(税別)	¥14,200 ¥3,820(税別)	¥15,900 ¥4,260(税別)	¥16,900 ¥4,590(税別)
寸法	W878×D284×H90-75	W1188×D284×H90-75	W1488×D284×H90-75	W1758×D284×H90-75
重量	3.7kg	5.1kg	5.5kg	6.0kg

### オプション

W515用追加棚板 W1760・W880用追加棚板 W1200用追加棚板 W1500用追加棚板

品名	TT-17	TT-33	TT-43	TT-53
価格	¥2,400 ¥640(税別)	¥3,300 ¥870(税別)	¥4,000 ¥1,060(税別)	¥2,900 ¥770(税別)
重量	1.2kg	2.0kg	2.7kg	1.6kg
寸法	幅748	幅748	幅748	幅748

### 追加オプション

W1760・W880用追加棚板 W1200用追加棚板 W1500用追加棚板

品名	TT-33D	TT-43D	TT-53D
価格	¥4,200 ¥1,120(税別)	¥4,900 ¥1,300(税別)	¥3,800 ¥1,000(税別)
重量	2.7kg	3.5kg	2.3kg
寸法	幅748	幅748	幅748

### 付属品

上下連結金具 横連結金具 壁取付金具



品名	KK-A	KK-B	KK-C
価格	¥1,000 ¥270(税別)	¥300 ¥80(税別)	¥1,300 ¥350(税別)
重量	1.1kg(ボルト・ナット・ワッシャー付)	0.4kg(ボルト・ワッシャー付)	1.2kg(ボルト・ナット・ワッシャー付)

## デスクサイドワゴン NKシリーズ

本体カラー ■ホワイト ■グリーン購入促進

### インサイドワゴン両開き

### OPワゴン



品名	NK-5000W	NK-5000W	NK-5100W
価格	¥38,300 ¥10,200(税別)	¥38,300 ¥10,200(税別)	¥31,300 ¥8,400(税別)
寸法	W800×D280×H420	W800×D280×H420	W250×D280×H420
重量	15.8kg	15.8kg	7.2kg
付属品	W800×D270×H315	-	-
備考	3ヶ所カラー付き(2箇所、3ヶ所カラーなし2箇所)	-	3ヶ所カラー付き(2箇所、3ヶ所カラーなし2箇所)

### インサイドワゴン W600

### インサイドワゴン W500



品名	NK-KK200W	NK-KK200W	NK-KK200W
価格	¥40,200 ¥11,000(税別)	¥40,200 ¥11,000(税別)	¥31,700 ¥8,600(税別)
寸法	W600×D280×H415	W600×D280×H415	W500×D280×H415
重量	13.4kg	13.4kg	9.2kg
付属品	W800×D270×H315	W800×D270×H315	W800×D270×H315
備考	3ヶ所カラーなし4箇所	3ヶ所カラーなし4箇所	3ヶ所カラーなし4箇所

1 シリンダー型(字印2本付) 20 横板ピッチ20 21 フラッシュ付き 22 緑塗装

※価格・仕様は最新型を基準としており、最新型と異なる場合があります。最新型と異なる場合は、お問い合わせください。

# STORAGE DELIVERY EXAMPLE

収納庫納入事例



01・02

HOS-FD4T17490C-W (別注) 参考: P11  
 納入場所: フリーアドレスルーム  
 用途: 個人用ロッカー  
 フラット扉を指定し、メール取付部やコーナーガードも取り付けました。



03 HOS-FD4T17550AC-W 参考: P10  
 納入場所: インストラクター室  
 用途: 個人用ロッカー  
 本業室際を活かすためアビールしずらいホワイト色を選択しました。

05 HOS-48LJN・HOS-48DN・HOS-Q1・HOS-48LN (別注)  
 参考: P57・P58・P61  
 納入場所: 社長室  
 用途: 収納  
 エアセキタイプ内付として高級感のある収納庫に仕上げました。

04 HOS-HC1DYN 参考: P58  
 納入場所: オフィス  
 用途: 収納  
 均等に書類の管理が出来るよう各列のヘッドに収納庫を配置しました。

06 HOS-Q1・HOS-Q2・HOS-TAB・HOS-48LJN・HOS-LSN  
 参考: P57・P58・P60・P61  
 納入場所: オフィス  
 用途: 収納  
 収納効率と使い勝手を考え、横ラックタイプの収納庫を配置しました。



デザインにこだわったスチールラック



DR $\infty$ RACKの特徴

- オールスチール製で1段あたり耐荷重200kg（等分布）
- 選べるカラーバリエーション
- 熱転写を利用した2種類の木目柄
- ボルトレスにより組立・分解が簡単
- 片側の支柱を利用し増設可能
- 安全に配慮したコーナーキャップ付き

バリエーション

幅：940mm/1240mm  
 (増設900mm/1200mm)  
 奥行：450mm  
 棚板ピッチ：25mm



フレームカラー



棚板カラー



コーナーキャップ



DR $\infty$ RACKの  
 新しい組立方法は  
 動画をご覧ください

支柱上部は、コーナーキャップ  
 取付けにより安全配慮。

熱転写技術

粉体塗装を施した素材(スチール)へ木目柄の  
 入った特殊なフィルムをセット、専用オープン  
 にて熱を加えフィルムの木目柄を粉体塗料へ浸  
 透させる技術です。



増設する場合

基本セットを2台設置する場合

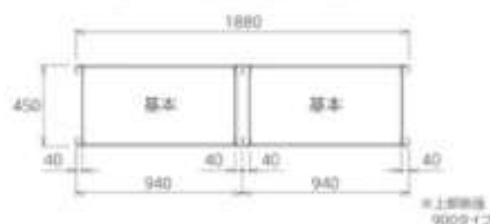

基本 W940+基本 W940= 合計 W1880

基本セットの片側の支柱を利用し増設する場合



基本 W940+増設用 W900= 合計 W1840

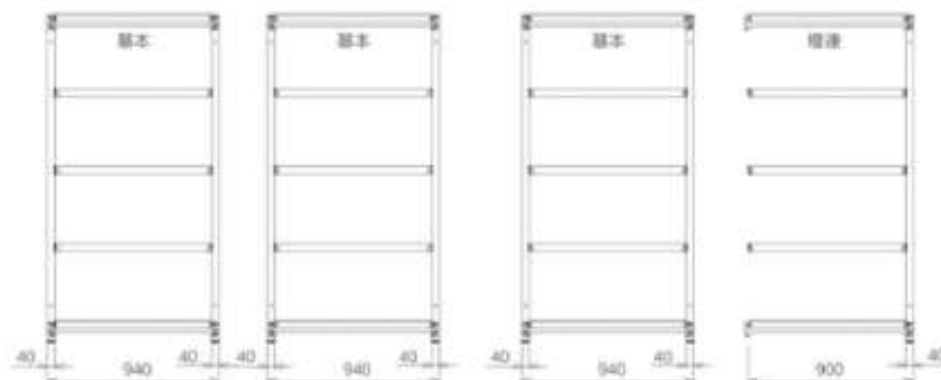

試験済みの安心設計

各種試験に合格した  
 強度のあるスチール製ラックです。





H1800



RA-9018-W-NT

RA-9018-W-W

RA-9018-NT-NT

RA-9018-B-NT

RA-9018-B-B

H900		標準セット	
色別	価格	仕様	価格
ホワイト	ホワイト	RA-9018-W-W	¥80,700 (税別) ¥96,870 (税込)
	ブラック	RA-9018-W-B	
	ナチュラル	RA-9018-W-NT	
	ブラックグレー	RA-9018-W-AT	
ブラック	ホワイト	RA-9018-B-W	¥80,700 (税別) ¥96,870 (税込)
	ブラック	RA-9018-B-B	
	ナチュラル	RA-9018-B-NT	
	ブラックグレー	RA-9018-B-AT	
ナチュラル	ナチュラル	RA-9018-NT-NT	¥118,900 (税別) ¥142,770 (税込)
※	※	※	※
※	※	※	※
※	※	※	※

H1200		標準セット	
色別	価格	仕様	価格
ホワイト	ホワイト	RA-C9018-W-W	¥81,300 (税別) ¥97,560 (税込)
	ブラック	RA-C9018-W-B	
	ナチュラル	RA-C9018-W-NT	
	ブラックグレー	RA-C9018-W-AT	
ブラック	ホワイト	RA-C9018-B-W	¥81,300 (税別) ¥97,560 (税込)
	ブラック	RA-C9018-B-B	
	ナチュラル	RA-C9018-B-NT	
	ブラックグレー	RA-C9018-B-AT	
ナチュラル	ナチュラル	RA-C9018-NT-NT	¥104,500 (税別) ¥125,390 (税込)
※	※	※	※
※	※	※	※
※	※	※	※

H1200		標準セット	
色別	価格	仕様	価格
ホワイト	ホワイト	RA-C1218-W-W	¥76,700 (税別) ¥92,040 (税込)
	ブラック	RA-C1218-W-B	
	ナチュラル	RA-C1218-W-NT	
	ブラックグレー	RA-C1218-W-AT	
ブラック	ホワイト	RA-C1218-B-W	¥76,700 (税別) ¥92,040 (税込)
	ブラック	RA-C1218-B-B	
	ナチュラル	RA-C1218-B-NT	
	ブラックグレー	RA-C1218-B-AT	
ナチュラル	ナチュラル	RA-C1218-NT-NT	¥120,200 (税別) ¥144,240 (税込)
※	※	※	※
※	※	※	※
※	※	※	※

H1200		標準セット	
色別	価格	仕様	価格
ホワイト	ホワイト	RA-C1218-W-W	¥68,300 (税別) ¥81,960 (税込)
	ブラック	RA-C1218-W-B	
	ナチュラル	RA-C1218-W-NT	
	ブラックグレー	RA-C1218-W-AT	
ブラック	ホワイト	RA-C1218-B-W	¥68,300 (税別) ¥81,960 (税込)
	ブラック	RA-C1218-B-B	
	ナチュラル	RA-C1218-B-NT	
	ブラックグレー	RA-C1218-B-AT	
ナチュラル	ナチュラル	RA-C1218-NT-NT	¥114,800 (税別) ¥137,760 (税込)
※	※	※	※
※	※	※	※
※	※	※	※

天板カラー □ ホワイト □ ブラック □ ナチュラル  
 棚板カラー □ ホワイト □ ブラック □ ナチュラル □ ブラックグレー



オプション

棚板1枚



サイズ	カラー	品名	価格
H900	ホワイト	RA7-945-W	¥3,900 (税別) ¥4,677 (税込)
	ブラック	RA7-945-B	
	ナチュラル	RA7-945-NT	
	ブラックグレー	RA7-945-AT	
H1200	ホワイト	RA7-1245-W	¥7,200 (税別) ¥8,640 (税込)
	ブラック	RA7-1245-B	
	ナチュラル	RA7-1245-NT	
	ブラックグレー	RA7-1245-AT	
※	※	※	※
※	※	※	※
※	※	※	※

脚受け (棚板1枚分)



サイズ	カラー	品名	価格
H900	ホワイト	RA6-45-W	¥2,900 (税別) ¥3,477 (税込)
	ブラック	RA6-45-B	
	ナチュラル	RA6-45-NT	
※	※	※	※
※	※	※	※
※	※	※	※

ネットレユニット



サイズ	カラー	品名	価格
H900	ホワイト	RA-P54-W	¥63,000 (税別) ¥75,600 (税込)
	ブラック	RA-P54-B	
※	※	※	※
※	※	※	※
※	※	※	※

ラック扉1枚



サイズ	カラー	品名	価格
H900	ホワイト	RA-L11-W	¥66,100 (税別) ¥79,320 (税込)
	ブラック	RA-L11-B	
※	※	※	※
※	※	※	※
※	※	※	※

吊り棚



サイズ	カラー	品名	価格
H900	ホワイト	RA-T5043-W	¥10,500 (税別) ¥12,600 (税込)
	ブラック	RA-T5043-B	
※	※	※	※
※	※	※	※
※	※	※	※

引き出し



サイズ	カラー	品名	価格
H900	ホワイト	RA-T5543-W	¥11,200 (税別) ¥13,440 (税込)
	ブラック	RA-T5543-B	
※	※	※	※
※	※	※	※
※	※	※	※

引き出し



サイズ	カラー	品名	価格
H900	ホワイト	RA-H29-W	¥43,300 (税別) ¥51,960 (税込)
	ブラック	RA-H29-B	
※	※	※	※
※	※	※	※
※	※	※	※

ブックエンド



サイズ	カラー	品名	価格
H900	ホワイト	RA-BE35-W	¥6,400 (税別) ¥7,680 (税込)
	ブラック	RA-BE35-B	
※	※	※	※
※	※	※	※
※	※	※	※

オプションは別売り商品となります。詳しくは標準セットの製品説明書またはグリーン購入法通信をご覧ください。※は標準セットに付属する商品です。価格も別売り価格とさせていただきます。





## 飛沫ガードアクリルパネル



## ■ デスクやカウンターなど設置場所によって選べる2タイプの支柱

## 両面壁タイプ

前後に脚が伸びているので安定感がより設置時の固定が不要。移動が簡単にできます。

表面  
H600・H1000裏面  
H600裏面  
H1000

## 片面壁タイプ

片手側に脚が見えないので正面から見ただけ見えが良く、スペースも広く使えます。(設置は両面テープでの固定が必要です)

表面  
H600・H1000裏面  
H600・H1000

両面テープ

## ■ 増速セットを追加する事で延長可能



基本セット

増速セット

## ■ 下開口部H150mmで書類等の受け渡しに便利



## ■ 転倒試験済みの安心設計

1.79kgf (17N) の力で押し続け、25度まで傾いても転倒しません。(1200×H600で試験実施)



飛沫ガードの詳しい組立方法は動画をご覧ください



カラー □ ホワイト ■ ブラック

## 両面壁H600

基本セット

増速セット



## 両面壁

## 片面壁

## 両面壁

## 片面壁

W100 (943)	HG-AK090-W ¥34,300 ¥34,000 (税別)	HG-AK090-B ¥34,300 ¥34,000 (税別)	HG-CAR090-W ¥34,900 ¥34,600 (税別)	HG-CAK090-B ¥34,900 ¥34,600 (税別)
幅×高さ	943×600 (H1000)		943×600 (H1000)	
質量	8.9kg		8.7kg	
セット内容	支柱2本・パネル1枚		支柱1本・パネル1枚	
W1200 (1140)	HG-AK120-W ¥40,300 ¥40,000 (税別)	HG-AK120-B ¥40,300 ¥40,000 (税別)	HG-CAR120-W ¥39,300 ¥39,000 (税別)	HG-CAK120-B ¥39,300 ¥39,000 (税別)
幅×高さ	1200×600 (H1000)		1200×600 (H1000)	
質量	7.2kg		6.7kg	
セット内容	支柱2本・パネル1枚		支柱1本・パネル1枚	
W1500 (1540)	HG-AK150-W ¥45,300 ¥45,000 (税別)	HG-AK150-B ¥45,300 ¥45,000 (税別)	HG-CAR150-W ¥35,900 ¥35,600 (税別)	HG-CAK150-B ¥35,900 ¥35,600 (税別)
幅×高さ	1500×600 (H1000)		1500×600 (H1000)	
質量	7.7kg		5.2kg	
セット内容	支柱2本・パネル1枚		支柱1本・パネル1枚	

## 両面壁H1000

基本セット

増速セット



## 両面壁

## 片面壁

## 両面壁

## 片面壁

W100 (943)	HG-AK090-W ¥40,300 ¥40,000 (税別)	HG-AK090-B ¥40,300 ¥40,000 (税別)	HG-CAR090-W ¥36,300 ¥36,000 (税別)	HG-CAK090-B ¥36,300 ¥36,000 (税別)
幅×高さ	943×1000 (H1000)		943×1000 (H1000)	
質量	10.2kg		8.2kg	
セット内容	支柱2本・パネル1枚		支柱1本・パネル1枚	
W1200 (1140)	HG-AK120-W ¥34,800 ¥34,500 (税別)	HG-AK120-B ¥34,800 ¥34,500 (税別)	HG-CAR120-W ¥41,600 ¥41,300 (税別)	HG-CAK120-B ¥41,600 ¥41,300 (税別)
幅×高さ	1200×1000 (H1000)		1200×1000 (H1000)	
質量	11.2kg		7.9kg	
セット内容	支柱2本・パネル1枚		支柱1本・パネル1枚	
W1500 (1540)	HG-AK150-W ¥42,900 ¥42,600 (税別)	HG-AK150-B ¥42,900 ¥42,600 (税別)	HG-CAR150-W ¥49,700 ¥49,400 (税別)	HG-CAK150-B ¥49,700 ¥49,400 (税別)
幅×高さ	1500×1000 (H1000)		1500×1000 (H1000)	
質量	12.2kg		8.2kg	
セット内容	支柱2本・パネル1枚		支柱1本・パネル1枚	

## 飛沫ガードアクリルパネル

カラー   ホワイト   ブラック

飛沫ガードH900

基本セット

関連セット



ホワイト

ブラック

ホワイト

ブラック

品名	基本セット	関連セット	品名	基本セット	関連セット
WG02 (940)	HG-AR0704-W ¥34,200 ¥32,800	HG-AR0704-B ¥34,200 ¥32,800	HG-CAR0704-W ¥24,900 ¥23,200	HG-CAR0704-B ¥24,900 ¥23,200	
規格	W900×D270×H900	W900×D270×H900	W900×D270×H900	W900×D270×H900	
質量	6.5kg	6.5kg	4.9kg	4.9kg	
設置・取外し	20分以内・1人作業	20分以内・1人作業	20分以内・1人作業	20分以内・1人作業	
WG1202 (1140)	HG-AR1204-W ¥45,300 ¥44,000	HG-AR1204-B ¥45,300 ¥44,000	HG-CAR1204-W ¥29,300 ¥28,000	HG-CAR1204-B ¥29,300 ¥28,000	
規格	W1200×D270×H900	W1200×D270×H900	W1140×D270×H900	W1140×D270×H900	
質量	7.0kg	7.0kg	4.9kg	4.9kg	
設置・取外し	20分以内・1人作業	20分以内・1人作業	20分以内・1人作業	20分以内・1人作業	
WG1302 (1340)	HG-AR1304-W ¥45,300 ¥44,000	HG-AR1304-B ¥45,300 ¥44,000	HG-CAR1304-W ¥32,900 ¥31,200	HG-CAR1304-B ¥32,900 ¥31,200	
規格	W1300×D270×H900	W1300×D270×H900	W1140×D270×H900	W1140×D270×H900	
質量	7.5kg	7.5kg	5.7kg	5.7kg	
設置・取外し	20分以内・1人作業	20分以内・1人作業	20分以内・1人作業	20分以内・1人作業	

飛沫ガードH1000

基本セット

関連セット



ホワイト

ブラック

ホワイト

ブラック

品名	基本セット	関連セット	品名	基本セット	関連セット
WG02 (940)	HG-AR0910-W ¥49,500 ¥48,200	HG-AR0910-B ¥49,500 ¥48,200	HG-CAR0910-W ¥36,300 ¥34,800	HG-CAR0910-B ¥36,300 ¥34,800	
規格	W900×D330×H1000	W900×D330×H1000	W900×D330×H1000	W900×D330×H1000	
質量	10.5kg	10.5kg	6.7kg	6.7kg	
設置・取外し	20分以内・1人作業	20分以内・1人作業	20分以内・1人作業	20分以内・1人作業	
WG1202 (1140)	HG-AR1210-W ¥54,800 ¥53,500	HG-AR1210-B ¥54,800 ¥53,500	HG-CAR1210-W ¥41,600 ¥40,300	HG-CAR1210-B ¥41,600 ¥40,300	
規格	W1200×D330×H1000	W1200×D330×H1000	W1140×D330×H1000	W1140×D330×H1000	
質量	11.5kg	11.5kg	7.7kg	7.7kg	
設置・取外し	20分以内・1人作業	20分以内・1人作業	20分以内・1人作業	20分以内・1人作業	
WG1302 (1340)	HG-AR1310-W ¥62,900 ¥61,600	HG-AR1310-B ¥62,900 ¥61,600	HG-CAR1310-W ¥49,700 ¥48,400	HG-CAR1310-B ¥49,700 ¥48,400	
規格	W1300×D330×H1000	W1300×D330×H1000	W1140×D330×H1000	W1140×D330×H1000	
質量	12.5kg	12.5kg	8.7kg	8.7kg	
設置・取外し	20分以内・1人作業	20分以内・1人作業	20分以内・1人作業	20分以内・1人作業	

## 飛沫ガードアクリルパネル TL PLUS



仕切りに使える飛沫ガードで隣との飛沫感染対策



■ 3種類のタイプで様々なシーンに対応します。



アクリルパネルで視界をさえぎらないので業務とのコミュニケーションを円滑にします。

**L型**



コーナー部などの飛沫対策に

**T型**

隣り合わせでの飛沫対策に

**+**

オフィスなど  
多人数の飛沫対策に

■ 下開口部H150mmで書類等の受け渡しに便利



■ 飛沫ガードアクリルパネルと連結可能

TL PLUSの飛沫ガードアクリルパネルと連結可能。設置場所に合わせて追加できます。  
[飛沫ガードアクリルパネルを追加する場合はP93・94関連セットからお選びください]

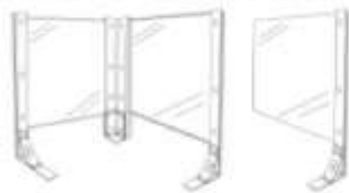

TL PLUSの詳しい組立方法は動画をご覧ください



L1



ホワイト

ブラック



品名に記号  
 W=ホワイト  
 B=ブラック

\*設置はH600タイプになります。  
 H1000タイプは別途ページP131をご覧ください。

H600		L1		
		942mm	1242mm	1542mm
942mm	ホワイト	HD-L07096  ¥76,900 <small>¥81,300 (税別)</small>	HD-L071206  ¥81,300 <small>¥85,700 (税別)</small>	HD-L071506  ¥85,700 <small>¥90,100 (税別)</small>
	ブラック	HD-L07096  ¥76,900 <small>¥81,300 (税別)</small>	HD-L071206  ¥81,300 <small>¥85,700 (税別)</small>	HD-L071506  ¥85,700 <small>¥90,100 (税別)</small>
	仕様	W942×D942×H600 13.5kg	W942×D1242×H600 14.1kg	W942×D1542×H600 15.6kg
1242mm	ホワイト	HD-L12096  ¥81,300 <small>¥85,700 (税別)</small>	HD-L121206  ¥85,700 <small>¥90,100 (税別)</small>	HD-L121506  ¥90,100 <small>¥94,500 (税別)</small>
	ブラック	HD-L12096  ¥81,300 <small>¥85,700 (税別)</small>	HD-L121206  ¥85,700 <small>¥90,100 (税別)</small>	HD-L121506  ¥90,100 <small>¥94,500 (税別)</small>
	仕様	W1242×D942×H600 14.7kg	W1242×D1242×H600 14.7kg	W1242×D1542×H600 15.2kg
1542mm	ホワイト	HD-L15096  ¥85,700 <small>¥90,100 (税別)</small>	HD-L151206  ¥90,100 <small>¥94,500 (税別)</small>	HD-L151506  ¥94,500 <small>¥98,900 (税別)</small>
	ブラック	HD-L15096  ¥85,700 <small>¥90,100 (税別)</small>	HD-L151206  ¥90,100 <small>¥94,500 (税別)</small>	HD-L151506  ¥94,500 <small>¥98,900 (税別)</small>
	仕様	W1542×D942×H600 14.8kg	W1542×D1242×H600 15.2kg	W1542×D1542×H600 15.7kg
仕様		315×8 128.5mm	315×8 128.5mm	315×8 128.5mm

L1



ホワイト

ブラック

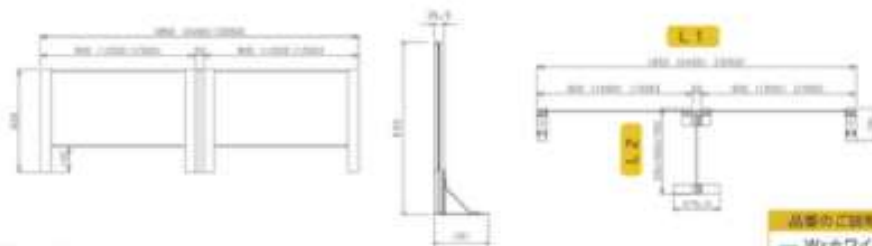

品名に記号  
 W=ホワイト  
 B=ブラック

\*設置はH600タイプになります。  
 H1000タイプは別途ページP131をご覧ください。

H600		L1		
		500mm	600mm	1000mm
1810mm	ホワイト	HD-T180306  ¥113,600 <small>¥118,000 (税別)</small>	HD-T180606  ¥118,000 <small>¥122,400 (税別)</small>	HD-T180706  ¥122,400 <small>¥126,800 (税別)</small>
	ブラック	HD-T180306  ¥113,600 <small>¥118,000 (税別)</small>	HD-T180606  ¥118,000 <small>¥122,400 (税別)</small>	HD-T180706  ¥122,400 <small>¥126,800 (税別)</small>
	仕様	W1810×D500×H600 19.3kg	W1810×D600×H600 19.8kg	W1810×D700×H600 19.7kg
2430mm	ホワイト	HD-T240306  ¥122,400 <small>¥126,800 (税別)</small>	HD-T240606  ¥126,800 <small>¥131,200 (税別)</small>	HD-T240706  ¥131,200 <small>¥135,600 (税別)</small>
	ブラック	HD-T240306  ¥122,400 <small>¥126,800 (税別)</small>	HD-T240606  ¥126,800 <small>¥131,200 (税別)</small>	HD-T240706  ¥131,200 <small>¥135,600 (税別)</small>
	仕様	W2430×D500×H600 20.3kg	W2430×D600×H600 20.7kg	W2430×D700×H600 20.3kg
3010mm	ホワイト	HD-T300306  ¥131,200 <small>¥135,600 (税別)</small>	HD-T300606  ¥135,600 <small>¥140,000 (税別)</small>	HD-T300706  ¥140,000 <small>¥144,400 (税別)</small>
	ブラック	HD-T300306  ¥131,200 <small>¥135,600 (税別)</small>	HD-T300606  ¥135,600 <small>¥140,000 (税別)</small>	HD-T300706  ¥140,000 <small>¥144,400 (税別)</small>
	仕様	W3010×D500×H600 21.3kg	W3010×D600×H600 21.8kg	W3010×D700×H600 21.8kg
仕様		315×8 128.5mm	315×8 128.5mm	315×8 128.5mm





# SPLASH GUARD DELIVERY EXAMPLE

飛沫ガード納入事例



01・02  
HG-AR1010 (別注) 参考: P94  
納入場所: 待合所  
支障をきたすワンダーのカラーに合わせることで統一感を出しました。



03  
HG-AR1310 (別注) 参考: P93  
納入場所: 総務窓口  
朝しみが残るように支障をきたす企業カラーに合わせ、グリーンにしました。



04  
HG-2810102-W 参考: P99  
納入場所: 受付 (読書ルーム)  
黒色枠とスチール棒の色見を元に、上部透明パネル、下部ホワイトパネル仕様のバージョンを取りました。



05  
HG-AR1210-W-アクリル横仕切 (別注) 参考: P94  
納入場所: 待合所  
横仕切での対応が出来るように流石の間にマットタイプのアクリル板を取りました。

06  
HG-AR1310-W (別注) 参考: P93  
納入場所: 受付 (受付)  
支障の発生を考慮し高さのサイズに合わせ、パネルの色を変更しました。



# CREZIO MEETING TABLE

クレジオミーティングテーブル

ミーティングやフリーアドレス  
そしてリモートワーク用のホームオフィスに



シーンに合わせて選べる4カラーの組合せ

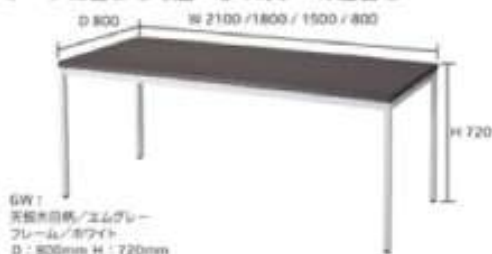

GW1  
天板木目柄/エムグレー  
フレーム/ホワイト  
D : 800mm H : 720mm

天板木目柄とフレームカラーの組合せで  
好みのミーティング空間に変えられます。

■ 天板木目柄 ■ フレームカラー



N : ナチュラル G : エムグレー W : ホワイト B : ブラック



CREZIO / クレジオ  
ミーティングテーブルの  
組立方法は動画をご覧ください



CREZIOミーティングテーブル



フレーム/ブラック 天板/エムグレー

品番	価格
CRS-0800B	¥45,800 (税込) ¥44,700 (税別)
内寸	W800 × D800 × H720
重量	22.7kg
CRS-1500B	¥60,800 (税込) ¥59,800 (税別)
内寸	W1500 × D800 × H720
重量	27.0kg
CRS-1800B	¥64,800 (税込) ¥63,800 (税別)
内寸	W1800 × D800 × H720
重量	43.2kg
CRS-2100B	¥75,800 (税込) ¥74,800 (税別)
内寸	W2100 × D800 × H720
重量	49.0kg

フレーム/ホワイト 天板/エムグレー

品番	価格
CRS-0800W	¥46,800 (税込) ¥45,700 (税別)
内寸	W800 × D800 × H720
重量	22.7kg
CRS-1500W	¥61,800 (税込) ¥60,800 (税別)
内寸	W1500 × D800 × H720
重量	27.0kg
CRS-1800W	¥65,800 (税込) ¥64,800 (税別)
内寸	W1800 × D800 × H720
重量	43.2kg
CRS-2100W	¥76,800 (税込) ¥75,800 (税別)
内寸	W2100 × D800 × H720
重量	49.0kg

CREZIOミーティングテーブル



フレーム/ブラック 天板/ナチュラル

品番	価格
CRS-0800NB	¥46,800 (税込) ¥45,700 (税別)
内寸	W800 × D800 × H720
重量	22.7kg
CRS-1500NB	¥61,800 (税込) ¥60,800 (税別)
内寸	W1500 × D800 × H720
重量	27.0kg
CRS-1800NB	¥65,800 (税込) ¥64,800 (税別)
内寸	W1800 × D800 × H720
重量	43.2kg
CRS-2100NB	¥76,800 (税込) ¥75,800 (税別)
内寸	W2100 × D800 × H720
重量	49.0kg

フレーム/ホワイト 天板/ナチュラル

品番	価格
CRS-0800NW	¥47,800 (税込) ¥46,700 (税別)
内寸	W800 × D800 × H720
重量	22.7kg
CRS-1500NW	¥62,800 (税込) ¥61,800 (税別)
内寸	W1500 × D800 × H720
重量	27.0kg
CRS-1800NW	¥66,800 (税込) ¥65,800 (税別)
内寸	W1800 × D800 × H720
重量	43.2kg
CRS-2100NW	¥77,800 (税込) ¥76,800 (税別)
内寸	W2100 × D800 × H720
重量	49.0kg



## ミーティングチェア AMC

グリーン購入法適合

## AMC

背面メッシュ仕様のキャスター付き  
並行スタッキングチェア  
(ネスタイング機能)



## AMC-F4AC (4本脚型付タイプ)



## AMC-F4C (4本脚タイプ)



## ■ 共通仕様

背骨: PP樹脂成形品・メッシュ  
座部: 強化樹脂成形品・ウレタンフォーム  
脚フレーム: φ25.4スチールパイプ  
粉体塗装(シルバー色)  
φ50ナイロン双輪キャスター  
肘部: PA樹脂成形品

型番		価格
品名	AMC-F4AC	¥11,800 (税別) ¥12,800 (税込)
重量	8.2kg	

型番		価格
品名	AMC-F4C	¥11,800 (税別) ¥12,800 (税込)
重量	7.2kg	

□□-GR: グリーン/BK: ブラック/RD: レッド/BL: ブルー

## カラー選地

背メッシュ

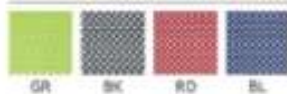

座張地



※選地はこの中からお選びください。

## ミーティングチェア MCN-3

グリーン購入法適合

## MCN-3

コンパクトながら、体圧分布の座面で  
座り心地の良い並行スタッキングチェア。  
(ネスタイング機能付き)



ネスタイング機能  
(ネスタイングピッチ 165mm)

背面回転  
座面をほらあげたとき、前後に  
45°は可能です。

## 人間工学に基づいて開発された3D構造がお尻にフィット

人間は椅子に座ったとき、体重の約5%を座面で支えています。そのためお尻の骨の部分に圧力が集中しお尻に痛みや不快感を感じます。痛みを回避するため姿勢が崩れ、身体の他の部分に負担がかかります。椅子の座面の形状をお尻の形状に合わせることで、圧力が分散し、お尻の痛みや不快感が軽減します。



座インナー骨格の形状

座面の形状

体圧分布

※色が赤く濃い部分は圧力がかかっています。(個人差はあります)



肘標準  
立ち座りをサポートする肘付です。  
かさばる遊びとしても利用でき  
ます。



手掛け  
肘部に便利な手掛けです。

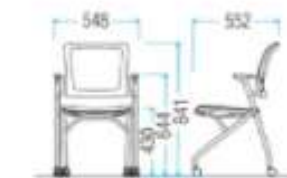

## カラー選地



※選地はこの中からお選びください。

## ■ 共通仕様

背骨: 強化樹脂成形品・メッシュ  
座部: 強化樹脂成形品・ウレタンフォーム・布  
肘部: 強化樹脂成形品  
脚フレーム: φ25.4スチールパイプ  
粉体塗装(シルバー色)  
φ50ナイロン双輪キャスター  
肘部: PA樹脂成形品

型番		価格
品名	MCN-3	¥11,000 (税別) ¥12,000 (税込)
重量	6.2kg	

□□-BL: ブルー/BK: ブラック/GR: グリーン/OR: オレンジ

TLK サイズ一覧

<p><b>1人用ロッカー (ワイド)</b></p> <p>パンローティタイプ          奥行: L1400          高さ: H1200          幅: W1200          奥行: L1100          高さ: H1000          幅: W1000</p>	<p><b>1人用ロッカー (スリム)</b></p> <p>パンローティタイプ          奥行: L700          高さ: H1200          幅: W500          奥行: L400          高さ: H1100          幅: W300</p>	<p><b>2人用ロッカー (ワイド)</b></p> <p>パンローティタイプ          奥行: L1900          高さ: H1200          幅: W1700          奥行: L1600          高さ: H1100          幅: W1500</p>
<p><b>2人用ロッカー (スリム)</b></p> <p>パンローティタイプ          奥行: L900          高さ: H1200          幅: W700          奥行: L600          高さ: H1100          幅: W500</p>	<p><b>3人用ロッカー</b></p> <p>パンローティタイプ          奥行: L1350          高さ: H1200          幅: W1150          奥行: L1050          高さ: H1100          幅: W950</p>	<p><b>4人用ロッカー</b></p> <p>パンローティタイプ          奥行: L1800          高さ: H1200          幅: W1600          奥行: L1500          高さ: H1100          幅: W1400</p>
<p><b>4人用ロッカー (2列2段)</b></p> <p>パンローティタイプ          奥行: L1400          高さ: H1200          幅: W1200          奥行: L1100          高さ: H1100          幅: W1000</p>	<p><b>6人用ロッカー (3列2段)</b></p> <p>パンローティタイプ          奥行: L2100          高さ: H1200          幅: W1900          奥行: L1800          高さ: H1100          幅: W1700</p>	<p><b>8人用ロッカー (4列2段)</b></p> <p>パンローティタイプ          奥行: L2700          高さ: H1200          幅: W2500          奥行: L2400          高さ: H1100          幅: W2300</p>

<p><b>9人用ロッカー (3列3段)</b></p> <p>標準タイプ          奥行: W2700 × D200 (ツノ付)          奥行: W2700 × D200 (ツノ付)          奥行: W2700 × D200</p>	<p><b>12人用ロッカー (3列4段)</b></p> <p>標準タイプ          奥行: W3600 × D200 (ツノ付)          奥行: W3600 × D200 (ツノ付)          奥行: W3600 × D200</p>	<p><b>3人用ロッカー (標準3列2段)</b></p> <p>フルコートタイプ          奥行: W1350 × L1200          高さ: H1200          幅: W1150 × L1000          高さ: H1100          幅: W950 × L900          奥行: W1200 × D200          高さ: H1200          幅: W1000 × D200</p>
<p><b>4人用ロッカー (横比切り付き)</b></p> <p>標準タイプ          奥行: W1800 × D200 (ツノ付)          奥行: W1800 × D200 (ツノ付)          奥行: W1800 × D200</p>	<p><b>3人用ロッカー (上置き)</b></p> <p>標準タイプ          奥行: W1350 × D200 (ツノ付)          奥行: W1350 × D200 (ツノ付)          奥行: W1350 × D200</p>	<p><b>4人用ロッカー (上置き)</b></p> <p>標準タイプ          奥行: W1800 × D200 (ツノ付)          奥行: W1800 × D200 (ツノ付)          奥行: W1800 × D200</p>
<p><b>個人用ロッカー (スリム浅型・深型)</b></p> <p>標準タイプ          奥行: W700 × D100          奥行: W700 × D150          奥行: W700 × D200</p>	<p><b>個人用ロッカー (浅型・深型)</b></p> <p>標準タイプ          奥行: W700 × D100          奥行: W700 × D150          奥行: W700 × D200</p>	

## TLK サイズ一覧

※1) 内寸は取付位置により異なります。

多人数用ロッカー	多人数用ロッカー (内仕切り付き)
<p>ハンガーバリエーション W25 L1475</p>	<p>ハンガーバリエーション W25 L1406 2ドア用バリエーション W24 x 1390 x 1405</p>

## ULK &amp; NALシリーズ サイズ一覧

1人用ロッカー (スリム)	1人用ロッカー	2人用ロッカー
<p>ハンガーバリエーション W19 L1294</p>	<p>ハンガーバリエーション W19 L1444</p>	<p>ハンガーバリエーション W19 L1296 W25用標準</p>
3人用ロッカー	4人用ロッカー	5人用ロッカー
<p>ハンガーバリエーション W19 L1296 W25用標準</p>	<p>ハンガーバリエーション W19 L1421 W25用標準</p>	<p>ハンガーバリエーション W19 L1415 W25用標準</p>
6人用ロッカー	6人用ロッカー (3列2段)	8人用ロッカー (4列2段)
<p>ハンガーバリエーション W19 L1446 W25用標準</p>	<p>ハンガーバリエーション W19 L1296 W25用標準</p>	<p>ハンガーバリエーション W19 L1421 W25用標準</p>



## ULK & NALシリーズ サイズ一覧

9人用ロッカー (3列3段) | 12人用ロッカー (3列4段) | 10人用ロッカー (5列2段)



ULKシリーズサイズ  
※19 L176 ※2008

12人用ロッカー (6列2段) | 3人用ロッカー (NALシリーズ) | 6人用ロッカー (NALシリーズ)



ULKシリーズサイズ  
※19 L176 ※2008

NALシリーズサイズ  
※6 L128 ※2008

NALシリーズサイズ  
※6 L128 ※2008

9人用ロッカー (NALシリーズ) | 異なる5人用ロッカー (NALシリーズ)

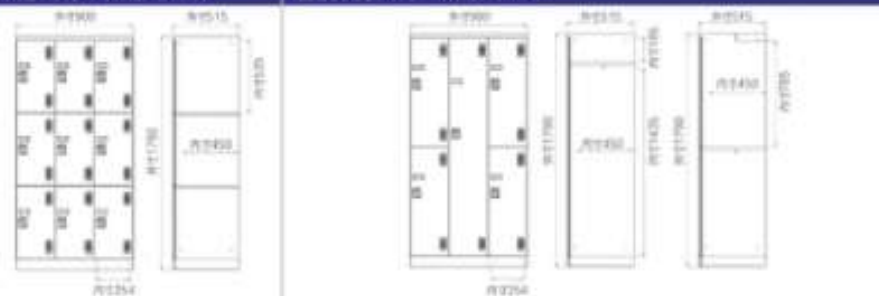

NALシリーズサイズ  
※6 L128 ※2008

## GLKシリーズ サイズ一覧

H880 6人用 (3列2段) 浅型 | H880 6人用 (3列2段) 深型 | H880 9人用 (3列3段) 浅型



H880 12人用 (3列4段) 浅型 | H880 12人用 (6列2段) 浅型 | H880 12人用 (6列2段) 深型

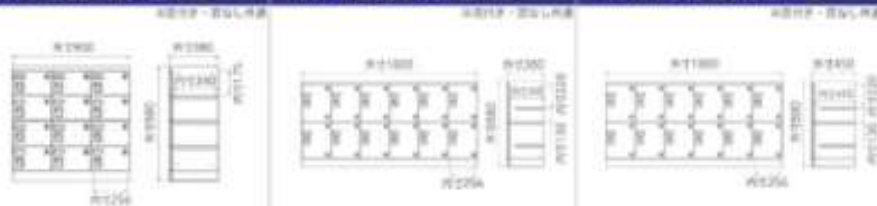

H880 18人用 (6列3段) 浅型 | H880 24人用 (6列4段) 浅型

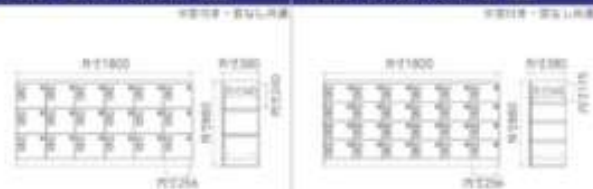

H470 9人用 (3列3段) | H470 オープン9人用 (3列3段) | H200 小物ボックス

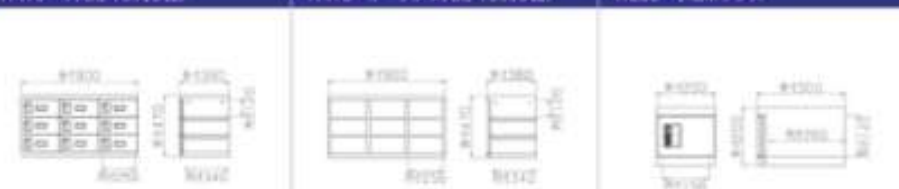

## GLKシリーズ サイズ一覧

H1790 9人用 (3列3段) 浅型



H1790 9人用 (3列3段) 深型



H1790 12人用 (3列4段) 浅型



H1790 12人用 (3列4段) 深型



H1790 18人用 (3列6段) 浅型



H1790 24人用 (3列8段) 浅型



H1790 メールボックス (3列6段) 浅型

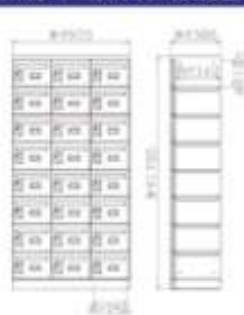

H1510 20人用 (4列5段) 浅型

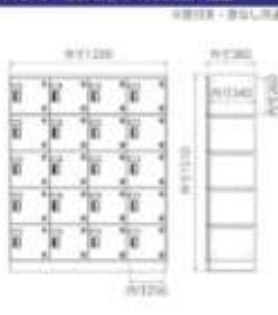

W1900 x D1790 x H1100

## SBK・SYシリーズ サイズ一覧

標準用投入口 W455



標準用投入口 W600



W1900 x H1790 x D455  
W1900 x H1790 x D600  
W1900 x H1790 x D600

W1900 x H1790 x D600  
W1900 x H1790 x D600  
W1900 x H1790 x D600

標準用投入口 W880



W1900 x H1790 x D880  
W1900 x H1790 x D880  
W1900 x H1790 x D880

DLKシリーズ ゴルフ場ロッカータイプ サイズ一覧

1人用ロッカー	2人用ロッカー	3人用ロッカー
<p>DLKシリーズ                  * 19L440 標準仕様</p>	<p>DLKシリーズ                  * 19L445 標準仕様</p>	<p>DLKシリーズ                  * 19L470 標準仕様</p>

6人用ロッカー (3列2段)
<p>DLKシリーズ                  * 19L475 標準仕様</p>

DLKシリーズ (温浴・フィットネス) ロッカータイプ サイズ一覧

6人用ロッカー (2列3段) ハイタイプ	8人用ロッカー (2列4段)	6人用ロッカー (2列3段) ロータイプ
<p>DLKシリーズ                  * 19L480 標準仕様</p>	<p>DLKシリーズ                  * 19L485 標準仕様</p>	<p>DLKシリーズ                  * 19L490 標準仕様</p>
6人用ロッカー (3列2段)	9人用ロッカー (3列3段)	10人用ロッカー (2列5段)
<p>DLKシリーズ                  * 19L475 標準仕様</p>	<p>DLKシリーズ                  * 19L480 標準仕様</p>	<p>DLKシリーズ                  * 19L485 標準仕様</p>



SBKシリーズ サイズ一覧

H880 6人用 (3列2段)      H880 9人用 (3列3段)      H880 15人用 (5列3段)

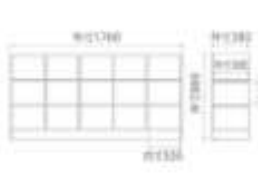
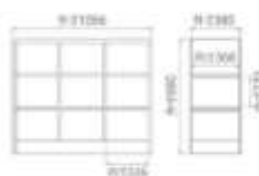
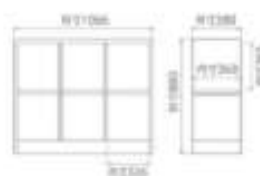

H880 12人用 (6列2段)



H890 16人用 (4列4段)      H890 24人用 (6列4段)      H890 8人用 (2列4段)

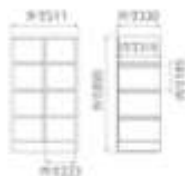
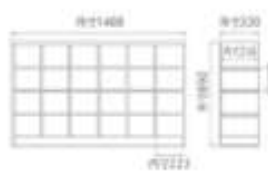
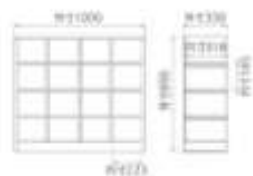

H890 12人用 (3列4段)      H890 12人用 (3段) 中継付き      H1090 16人用 (4段) 中継付き

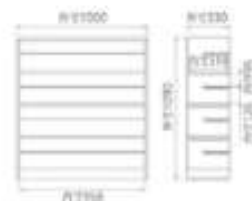
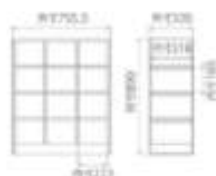

H1090 8人用 (2列4段) 中継付き      H1090 12人用 (3列4段) 中継付き      H1090 24人用 (6列4段) 中継付き

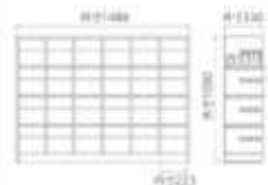
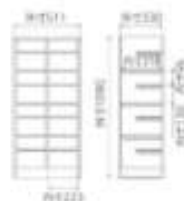

H1590 24人用 (6段) 中継付き      H1590 12人用 (4列3段) 中継付き      H1590 16人用 (4列4段) 中継付き

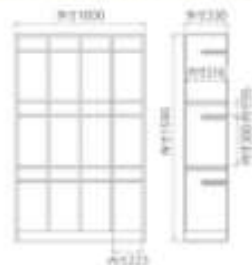

## SBK サイズ一覧

H1590 12人用 (2列6段) 中棚付き	H1590 18人用 (3列6段) 中棚付き	H1590 24人用 (4列6段) 中棚付き
 <p>SBK H1590 12人用 (2列6段) 中棚付き</p>	 <p>SBK H1590 18人用 (3列6段) 中棚付き</p>	 <p>SBK H1590 24人用 (4列6段) 中棚付き</p>

## HOSシリーズ システム収納タイプ サイズ一覧

※1：内寸で表示したタイプを指してあります。

上下兼用 H1050 オープン	上下兼用 H1050 両開き	上置き用 H1050 スチール引き違い
 <p>HOS H1050 オープン</p>	 <p>HOS H1050 両開き</p>	 <p>HOS H1050 スチール引き違い</p>
<p>スチール製/内寸/サイズ D450 W: 9880 × D365 × H15 D400 W: 9880 × D315 × H15</p>	<p>スチール製/内寸/サイズ D450 W: 9880 × D365 × H15 D400 W: 9880 × D315 × H15</p>	<p>スチール製/内寸/サイズ D450 W: 9880 × D365 × H15 D400 W: 9880 × D315 × H15</p>
上置き用 H1050 ガラス引き違い	上置き用 H1050 スチール3枚引き違い	上置き用 H1050 ガラス3枚引き違い
 <p>HOS H1050 ガラス引き違い</p>	 <p>HOS H1050 スチール3枚引き違い</p>	 <p>HOS H1050 ガラス3枚引き違い</p>
<p>スチール製/内寸/サイズ D450 W: 9880 × D365 × H15 D400 W: 9880 × D315 × H15</p>	<p>スチール製/内寸/サイズ D450 W: 9880 × D365 × H15 D400 W: 9880 × D315 × H15</p>	<p>スチール製/内寸/サイズ D450 W: 9880 × D365 × H15 D400 W: 9880 × D315 × H15</p>
下置き用 H1050 両開き	下置き用 H1050 スチール引き違い	下置き用 H1050 スチール3枚引き違い
 <p>HOS H1050 両開き</p>	 <p>HOS H1050 スチール引き違い</p>	 <p>HOS H1050 スチール3枚引き違い</p>
<p>スチール製/内寸/サイズ D450 W: 9880 × D365 × H15 D400 W: 9880 × D315 × H15</p>	<p>スチール製/内寸/サイズ D450 W: 9880 × D365 × H15 D400 W: 9880 × D315 × H15</p>	<p>スチール製/内寸/サイズ D450 W: 9880 × D365 × H15 D400 W: 9880 × D315 × H15</p>

## HOSシリーズ システム収納タイプ サイズ一覧

※1: 内寸は標準タイプを示してあります。

下置き H1050 ラテラル3段 | 下置き H1050 ラテラル4段 | 下置き H1050 ラテラル5段

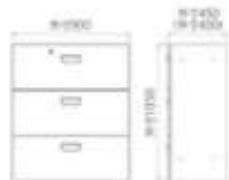

標準タイプ  
D450タイプ: W818 × D280 × H1265  
D460タイプ: W818 × D330 × H1265



標準タイプ  
D450タイプ: W818 × D280 × H1327  
D460タイプ: W818 × D330 × H1327



標準タイプ  
D450タイプ: W818 × D280 × H1390  
D460タイプ: W818 × D330 × H1390

下置き H1050 ラテラル6段 | 下置き H1050 トレーユニットAA深型・3列2段 | 下置き H1050 トレーユニットAA深型・3列3段



標準タイプ  
D450タイプ: W818 × D280 × H1315  
D460タイプ: W818 × D330 × H1315



標準タイプ  
W225 × D280 × H124



標準タイプ  
W225 × D330 × H124

下置き H1050 トレーユニットAA深型・2列 | 下置き H2100 オープン | 下置き H2100 両開き



標準タイプ  
A2: W215 × D280 × H124  
A4: W275 × D280 × H124



標準タイプ  
D450タイプ: W880 × D280 × H115  
D460タイプ: W880 × D375 × H115



標準タイプ  
D450タイプ: W880 × D280 × H115  
D460タイプ: W880 × D375 × H115

## HOSシリーズ システム収納タイプ サイズ一覧

※1: 内寸は標準タイプを示してあります。

下置き H2100 ワードローブ | 上置き用 H320 両開き | 上置き用 H370 両開き



標準タイプ  
幅21: W1451  
標準タイプ: W1451  
標準タイプ: W1451 × H115  
※上置き下置きは別図が異なります。

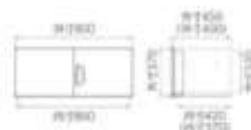

上置き用 H420 両開き | ビルトイン・トレーユニットAA深型・3列5段 | ビルトイン・トレーユニットAA深型・3列3段

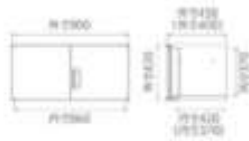

標準タイプ  
W225 × D280 × H124

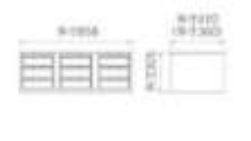

標準タイプ  
W225 × D280 × H124



## HOSシリーズ コンビネーションブロックタイプ サイズ一覧

上下兼用 H820 オープン	上下兼用 H820 オープン2列	上下兼用 H820 オープン3列
----------------	------------------	------------------



スタンダード型 / サイズ  
W880 × D280 × H15

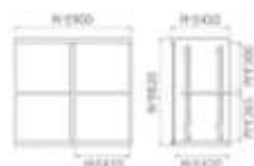

スタンダード型 / サイズ  
W1430 × D280 × H15 4本脚付



スタンダード型 / サイズ  
W207 × D280 × H15 4本脚付

上下兼用 H820 スチール引き違い	上下兼用 H410 オープン1段	下置き専用 H410 ライト1段
--------------------	------------------	------------------

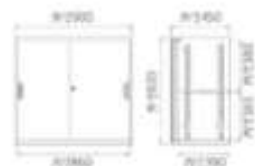

スタンダード型 / サイズ  
W880 × D280 × H15



ライト型  
W817 × D280 × H15

上下兼用 H820 片開き2列	上下兼用 H820 片開き3列	上下兼用 H820 片開き3列2段
-----------------	-----------------	-------------------



スタンダード型 / サイズ  
880 | W1430 × D280 × H15  
4本 | W207 × D280 × H15  
8本 | W1430 × D280 × H15

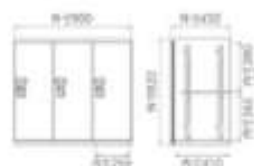

スタンダード型 / サイズ  
880 | W200 × D280 × H15  
4本 | W207 × D280 × H15  
8本 | W276 × D280 × H15



## HOSシリーズ パーソナルロッカータイプ サイズ一覧

上置き H525 2列1段 (中棚・メールあり)	上置き H350 2列1段 (中棚・メールなし)	下置き H1050 2列2段 (中棚・メールあり)
--------------------------	--------------------------	---------------------------

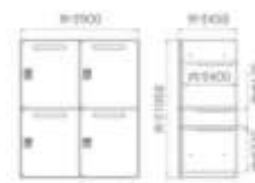
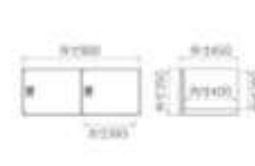
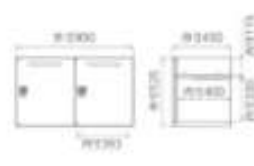

下置き H1050 2列3段 (中棚・メールなし)	上下兼用 H1050 3列1段 (可動棚5列2付あり)	上下兼用 H1050 4列1段 (可動棚5列2付あり)
---------------------------	-----------------------------	-----------------------------

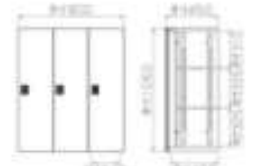
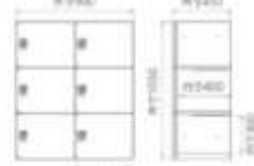

スタンダード型 / サイズ  
W281 × D280 × H15

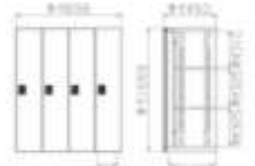

スタンダード型 / サイズ  
W406 × D280 × H15

下置き H1740 2列3段 (中棚・メールあり)	下置き H1740 2列4段 (中棚・メールあり)
---------------------------	---------------------------

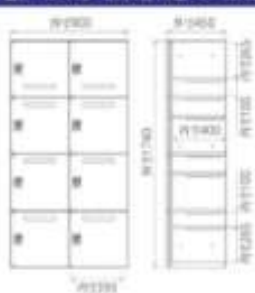
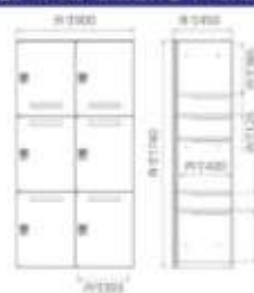

## A4シリーズ サイズ一覧

上置き H730 オープン (W880) | 上置き H730 高置き (W880) | 上置き H730 スチール引き違い (W880)

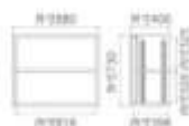

スチール製 (180) サイズ  
W856 × D317 × H20



スチール製 (180) サイズ  
W856 × D317 × H20



スチール製 (180) サイズ  
W856 × D317 × H20

上置き H730 ガラス引き違い (W880) | 下置き H1120 オープン (W880) | 下置き H1120 高置き (W880)

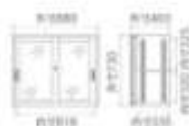

スチール製 (180) サイズ  
W856 × D317 × H20



スチール製 (180) サイズ  
W856 × D317 × H20

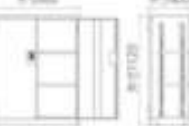

スチール製 (180) サイズ  
W856 × D317 × H20

下置き H1120 スチール引き違い (W880) | 下置き H1120 ガラス引き違い (W880) | 下置き H1120 スチール引き違い (W1760)

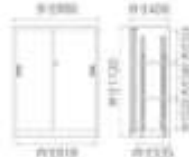

スチール製 (180) サイズ  
W856 × D317 × H20

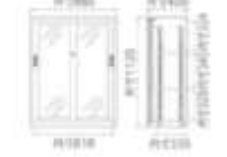

スチール製 (180) サイズ  
W856 × D317 × H20



スチール製 (180) サイズ  
W856 × D317 × H20

## A4シリーズ サイズ一覧

下置き H1120 ガラス引き違い (W1760) | 上置き H730 スチール引き違い (W1760) | 上置き H730 ガラス引き違い (W1760)



スチール製 (180) サイズ  
W856 × D317 × H20



スチール製 (180) サイズ  
W856 × D317 × H20



スチール製 (180) サイズ  
W856 × D317 × H20

上置き H400 スチール引き違い (W1760) | 上置き H400 スチール引き違い (W880) | 上置き H400 高置き (W880)



下置き H1850 オープン (W880) | 下置き H1850 高置き (W880)

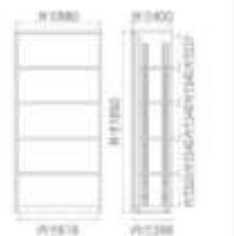

スチール製 (180) サイズ  
W856 × D317 × H20

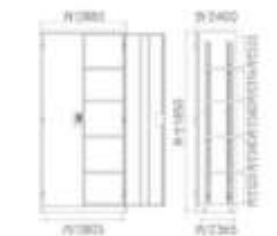

スチール製 (180) サイズ  
W856 × D317 × H20



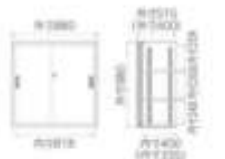
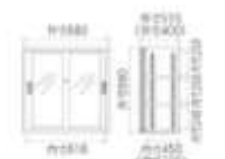
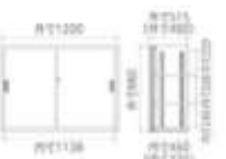
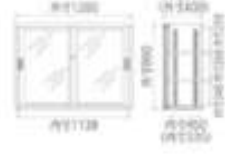
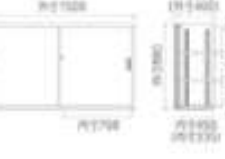
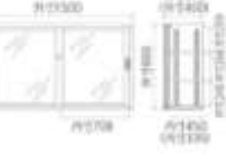
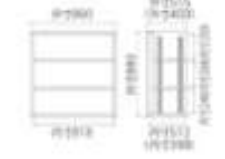
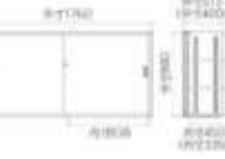
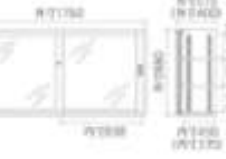

## TSシリーズ サイズ一覧

※1：内径は標準サイズで表示されています。

H880 スチール引き違い (W880)	H880 ガラス引き違い (W880)	H880 スチール引き違い (W1200)
 <p>スチール引き違いサイズ D515タイプ：W886 × D420 × H20 D420タイプ：W886 × D317 × H20</p>	 <p>スチール引き違いサイズ D515タイプ：W886 × D420 × H20 D420タイプ：W886 × D317 × H20</p>	 <p>スチール引き違いサイズ D515タイプ：W1176 × D420 × H20 D420タイプ：W1176 × D317 × H20</p>
H880 ガラス引き違い (W1200)	H880 スチール引き違い (W1500)	H880 ガラス引き違い (W1500)
 <p>スチール引き違いサイズ D515タイプ：W1176 × D420 × H20 D420タイプ：W1176 × D317 × H20</p>	 <p>スチール引き違いサイズ D515タイプ：W1326 × D420 × H20 D420タイプ：W1326 × D317 × H20</p>	 <p>スチール引き違いサイズ D515タイプ：W1326 × D420 × H20 D420タイプ：W1326 × D317 × H20</p>
H880 オープン (W880)	H880 スチール引き違い (W1760)	H880 ガラス引き違い (W1760)
 <p>スチール引き違いサイズ D515タイプ：W886 × D420 × H20 D420タイプ：W886 × D317 × H20</p>	 <p>スチール引き違いサイズ D515タイプ：W1656 × D420 × H20 D420タイプ：W1656 × D317 × H20</p>	 <p>スチール引き違いサイズ D515タイプ：W1656 × D420 × H20 D420タイプ：W1656 × D317 × H20</p>

## TSシリーズ サイズ一覧

※1：内径は標準サイズ（D420）で表示されています。

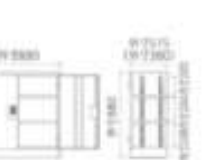
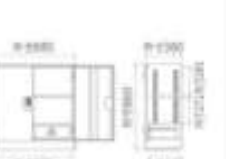
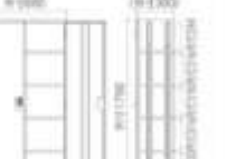
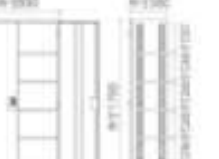
下置き H1790 オープン (W880)	下置き H1790 スチール引き違い (W880)	下置き H1790 ガラス引き違い (W880)
 <p>スチール引き違いサイズ D515タイプ：W886 × D420 × H20 D420タイプ：W886 × D317 × H20</p>	 <p>スチール引き違いサイズ D515タイプ：W886 × D420 × H20 D420タイプ：W886 × D317 × H20</p>	 <p>スチール引き違いサイズ D515タイプ：W886 × D420 × H20 D420タイプ：W886 × D317 × H20</p>
下置き H1790 引出し付同梱※ (W880)	下置き H880 片開き (W880)	下置き H880 両開き (W880)
 <p>スチール引き違いサイズ W886 × D317 × H20</p>	 <p>スチール引き違いサイズ W886 × D317 × H20</p>	 <p>スチール引き違いサイズ D515タイプ：W886 × D420 × H20 D420タイプ：W886 × D317 × H20</p>
下置き H880 引出し付同梱※ (W880)	下置き H1790 両開き (W880)	下置き H1790 引出し付同梱※ (W880)
 <p>スチール引き違いサイズ W886 × D317 × H20 D515タイプ：W886 × D420 × H20</p>	 <p>スチール引き違いサイズ D515タイプ：W886 × D420 × H20 D420タイプ：W886 × D317 × H20</p>	 <p>スチール引き違いサイズ W886 × D317 × H20 D515タイプ：W886 × D420 × H20 D420タイプ：W886 × D317 × H20</p>



## NKシリーズ サイズ一覧

インサイドワゴン両開き	CPUワゴン	インサイドワゴン W900
<p>スタンダードサイズ W900 × D1200 × H1400</p>	<p>スタンダードサイズ W900 × D1200 × H1400</p>	<p>スタンダードサイズ W900 × D900 × H1400</p>

インサイドワゴン W500
<p>スタンダードサイズ W450 × D500 × H1400</p>

## DR∞RACKシリーズ サイズ一覧

※1: 1扉型(W1200)・7扉型(W1800)のみ

W900 (W1200)・H1000(H1000基本)	W900 (W1200)・H1400(H1400基本)	W900 (W1200)・H1800(H1800基本)
<p>スタンダードサイズ D900型: W900 × D900 × H1000 D1200型: W1150 × D1200 × H1000</p>	<p>スタンダードサイズ D900型: W900 × D900 × H1400 D1200型: W1150 × D1200 × H1400</p>	<p>スタンダードサイズ D900型: W900 × D900 × H1800 D1200型: W1150 × D1200 × H1800</p>
W900 (W1200)・H1000(H1000増設)	W900 (W1200)・H1400(H1400増設)	W900 (W1200)・H1800(H1800増設)
<p>スタンダードサイズ D900型: W900 × D900 × H1000 D1200型: W1150 × D1200 × H1000</p>	<p>スタンダードサイズ D900型: W900 × D900 × H1400 D1200型: W1150 × D1200 × H1400</p>	<p>スタンダードサイズ D900型: W900 × D900 × H1800 D1200型: W1150 × D1200 × H1800</p>

A4トレースロット	ラック1扉
<p>スタンダードサイズ W900 × D900 × H1400</p>	<p>スタンダードサイズ W900 × D900 × H1400</p>

吊り籠	引出しW900用 (W1200用)
<p>スタンダードサイズ W900 × D900 × H1400</p>	<p>スタンダードサイズ W900 × D900 × H1400</p>

## 飛沫ガードアクリルパネル サイズ一覧

※ 1 内径はW1200タイプ  
 ※ 2 内径はW1500タイプとしてあります。

片面脚H600 基本セット	片面脚H600 増速セット	片面脚H1000 基本セット
片面脚H1000 増速セット	両面脚H600 基本セット	両面脚H600 増速セット
両面脚H1000 基本セット	両面脚H1000 増速セット	

## 飛沫ガードアクリルパネル TL PLUS・パーティション サイズ一覧

L型 H600	L型 H1000	T型 H600
<ul style="list-style-type: none"> <li>1 内径W1200タイプ</li> <li>2 内径W1500タイプ</li> </ul>	<ul style="list-style-type: none"> <li>1 内径W1200タイプ</li> <li>2 内径W1500タイプ</li> </ul>	<ul style="list-style-type: none"> <li>1 内径W2400タイプ</li> <li>2 内径W3000タイプ</li> </ul>
T型 H1000	+型 H600	+型 H1000
<ul style="list-style-type: none"> <li>1 内径W2400タイプ</li> <li>2 内径W3000タイプ</li> </ul>	<ul style="list-style-type: none"> <li>1 内径W2400タイプ</li> <li>2 内径W3000タイプ</li> </ul>	<ul style="list-style-type: none"> <li>1 内径W2400タイプ</li> <li>2 内径W3000タイプ</li> </ul>
H1600 3連折りたたみタイプ	H1800 単体タイプ	
<ul style="list-style-type: none"> <li>1 内径W2000タイプ</li> </ul>	<ul style="list-style-type: none"> <li>1 内径W900タイプ</li> <li>2 内径W1200タイプ</li> </ul>	
<p>オプションサイズ:</p> <ul style="list-style-type: none"> <li>W1600タイプ (G・E) W450H510 (R4516WH11)</li> <li>W2000タイプ (G・E) W540H510 (R5420WH11)</li> </ul>	<p>オプションサイズ:</p> <ul style="list-style-type: none"> <li>W1000タイプ W630H1130</li> <li>W1200タイプ W830H1130</li> <li>W1500タイプ W1130H1130</li> </ul>	

## 設置方法

## 横連結方法—DLK・HOS

左右に並べた本体の内側より、下図のように付属のボルト・ナットで連結してください。

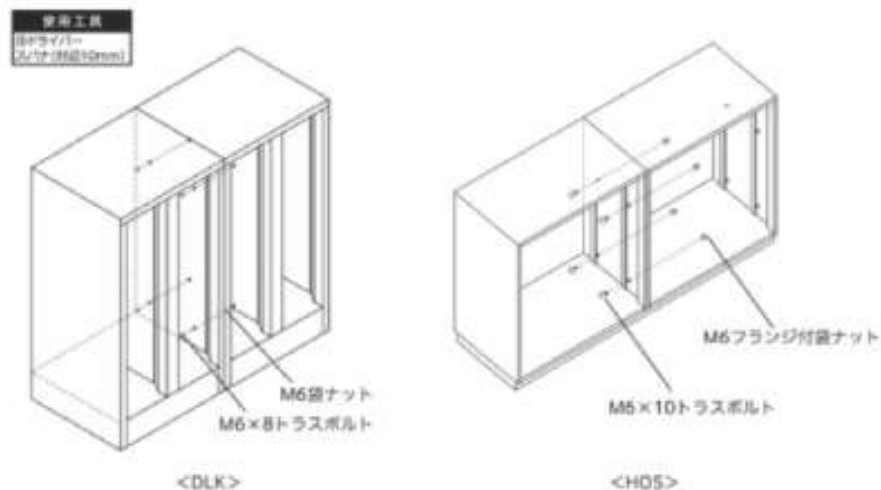

## 横連結方法—ULK・GLK・A4

左右に並べた本体の内側より、下図のようにRK-B(オプション)で4ヵ所所連結してください。

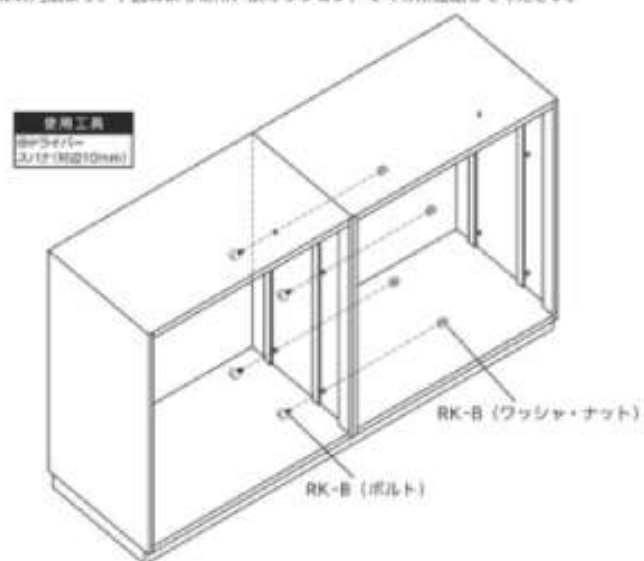

## 上下連結方法—A4・TS

RK-A (オプション) で連結してください。

1. 下段用収納庫天面のハーフパンチを右下図のようにドライバで打ち抜いてください。

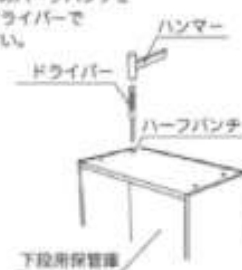

2. その穴に連結金具のネジ部を通して下図のように連結金具を置いてください。



3. ネジ部に平ワッシャーをはめ、ナットをナット厚分だけねじ込んでおきます。

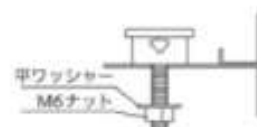

4. 連結金具が動かないように注意しながら上段用保管庫を下段用保管庫の上に乗せます。

5. 連結金具のネジ部をつまんで上へめいっばい持ち上げ、ネジ部を下から見上げて時計方向に回します。

6. 回すと金具先端が本体側面に当たり回らなくなります。回らなくなったならネジ部を持ったまま下げます。

7. ネジ部を持ったままナットを手で仮締めしたのち、スパナで増締めしてください。

8. 最後に樹脂キャップをネジ部にかぶせてください。



## 上下連結方法—HOS

本体を積み重ねる場合は下図のように下段用収納庫天面の上下連結用ハーフパンチを打ち抜き、右図のように本体どうしの蓋板と天面をボルト・ナットで締めてください。

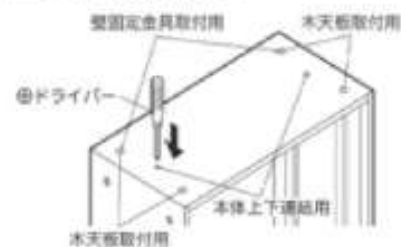



## 設置方法

## ベース連結方法…HOS

本体をベースにのせ、連結ボルトで2ヵ所固定してください。

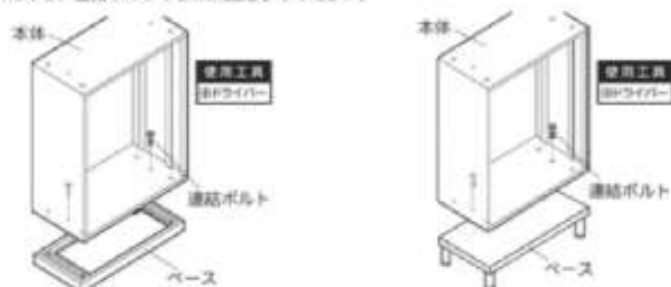

本体のそり、扉の閉め合わせなど全体のレベルを確認し、合っていないときは、アジャスターを調整してください。※アジャスターベースにラチアルを嵌めているときは引き出しを抜き取って行ってください。

## ベース連結方法…TS

TSのベースは本体と連結できません。  
ベースの上に本体を乗せてご使用ください。

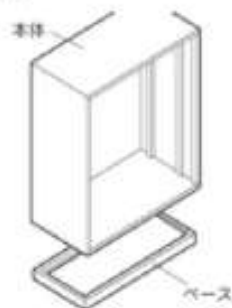

## 木天板連結方法…HOS

本体、天面の木天板取付用ハーフバンチを打ち抜いたのち、下部のようにボルトで4ヵ所取り付けてください。ハーフバンチの抜く位置は「上下連結方法…HOS」を参照ください。

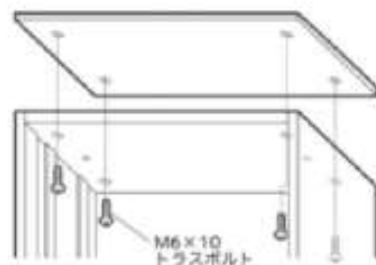

## エンドパネル連結方法…DLK

本体とエンドパネルを、下部のように付属のボルトで4ヵ所連結してください。

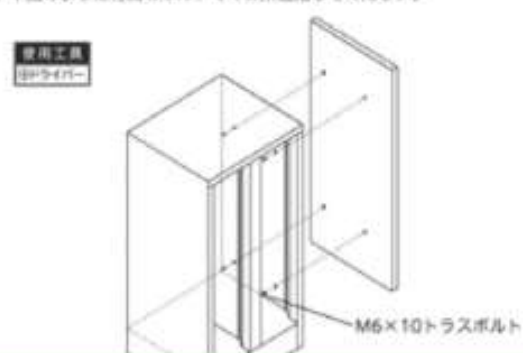

## 壁固定方法

付属の壁固定金具、もしくはRK-C (オプション) にて壁面に固定してください。  
本体、天面の壁固定金具取付用ハーフバンチを打ち抜いたのち、下部のように本体天面に2ヵ所取り付け、壁面に固定してください。ハーフバンチの抜く位置は「上下連結方法…HOS」を参照ください。



## 扉裏部品取り付け方法…TLK・ULK・NAL

1段タイプのロッカーは  
右図のように扉裏に部品をつけてください。



## 設置方法

## アジャスター調整方法…HOS

ベースを設置予定位置に置いてください。  
アジャスターを調整して、レベルを合わせてください。  
アジャスターは4ヵ所です。



## アジャスター調整方法…A4・DLK

本体底板の穴に六角レンチを  
差し込んで、調整してください。  
底板のホールキャップは  
組み立て終了後にはめてください。



## アジャスター調整方法…TS

ベースを設置予定位置に置いてください。  
アジャスターを調整して、  
レベルを合わせてください。  
アジャスターは4ヵ所です。

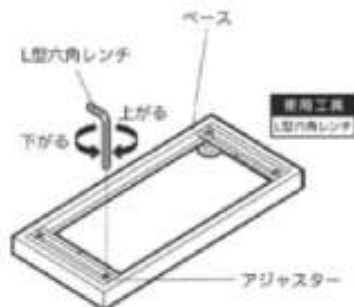

## 棚板取り付け方法…TLK・360T・SY・90・HOS・A4・TS・NK

棚板は、20mmもしくは24mm  
ピッチで調節できます。  
棚爪をご希望の高さに取り付けて  
棚板をのせます。

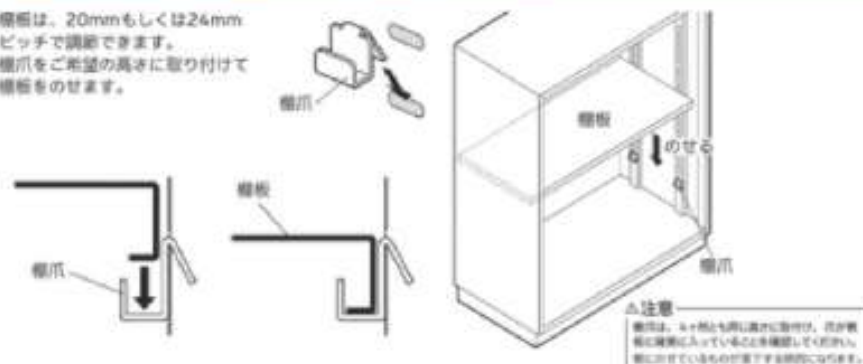

## キャスター取り付け方法…NK

## ■NK-S5036W/PC2845Wの場合

1. 本体を下図のように本体側面などキズをつけないように横にしてください。
2. 本体前後を決めて、前側をストッパー有、後側はストッパー無にする。
3. 付属品の底金とキャスターを底面のナットに向けて取付けします。
4. 付属品のスパナでしっかりと固定してください。

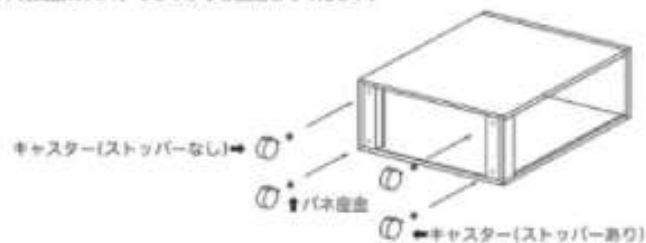

## ■NK-KK5036W/KK9036Wの場合

1. 本体を下図(左)のように反転させてください。  
本体天面などキズをつけないように十分に注意してください。
2. 付属品のキャスターを底面の穴に4箇所はめ込んでください。  
※キャスターの2ヶ所穴と底面の下穴を合わすようにはめ込むこと。下図(右)
3. キャスター1ヶ所につき、2点プラスドライバーにて取付け固定してください。
4. キャスター取付け後、元に戻して棚板設置してください。



## 扉の調整方法…DLK・HOSパーソナルロッカー

扉の開め合わせがズれている場合は下記の要領で扉を調整してください。

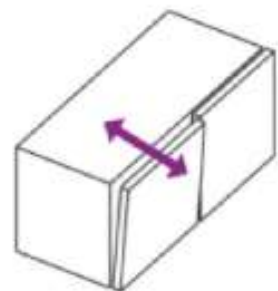

## ① 扉が前後にズれている場合

扉が図の様には前後にズれている場合は、  
 <HOSパーソナルロッカー>  
 蝶番の固定用ねじをゆるめ扉を調整した後、固定用ねじを  
 締め付けてください。  
 <DLK>  
 蝶番の前後調整ねじを下記を参考に扉の調整をしてください。  
 時計回りに回す→扉が後ろに動く  
 反時計回りに回す→扉が前に動く

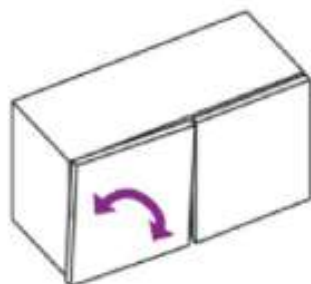

## ② 扉が左右にズれている場合

扉が図の様には左右にズれている場合は、  
 <HOSパーソナルロッカー・DLK>  
 蝶番の左右調整ねじを下記を参考に扉の調整をしてください。  
 時計回りに回す→扉が左に動く  
 反時計回りに回す→扉が右に動く

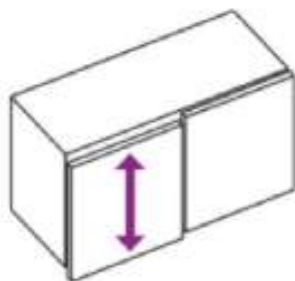

## ③ 扉が上下にズれている場合

扉が図の様には上下にズれている場合は、  
 <HOSパーソナルロッカー>  
 蝶番の上下調整ねじをゆるめ扉を調整した後、  
 上下調整ねじを締め付けてください。  
 <DLK>  
 蝶番の上下調整ねじを下記を参考に扉の調整をしてください。  
 時計回りに回す→扉が下に動く  
 反時計回りに回す→扉が上に動く

## &lt;HOSパーソナルロッカー&gt;

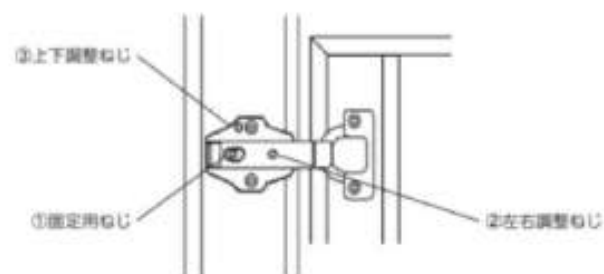

## &lt;DLK&gt;

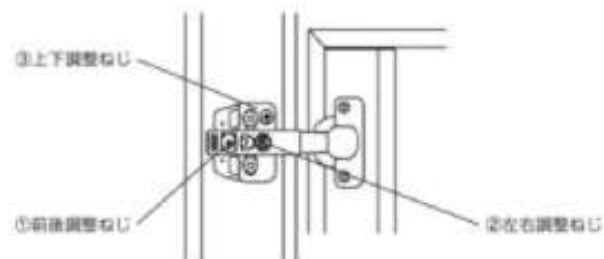



## 設置方法 (NAL組立方法)

1

- ① 平らな床面に向きを確認後、W900 3列地板を置きます。  
② 側板(左)を地板の金具部分に差込みます。 ※上下に注意

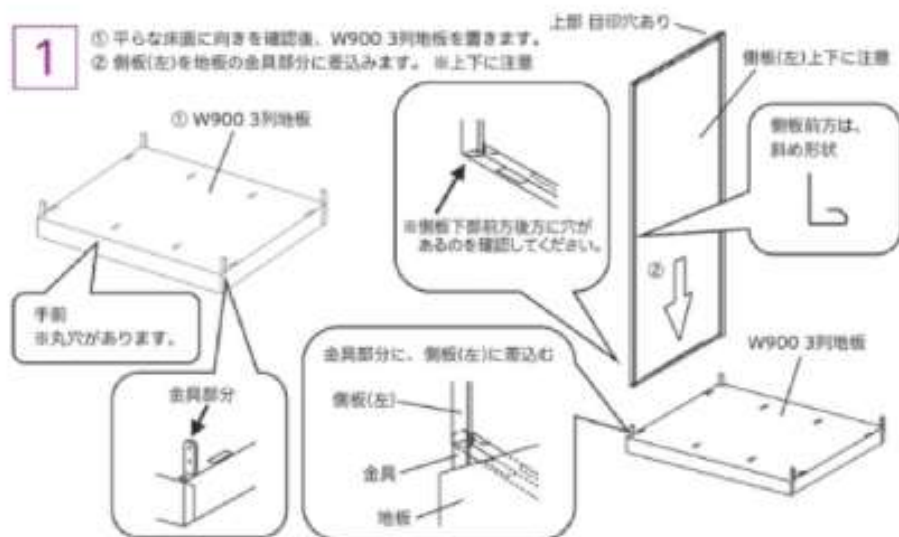

2

- ① W300裏板を回のようにはめます。 ※上下に注意してください。  
② スクリベットを上下に、差込み固定します。

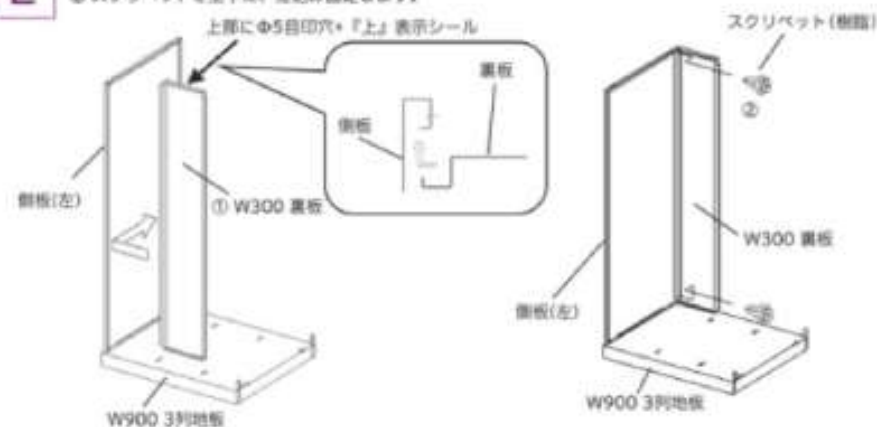

※スクリベット(樹脂)をA⇒B⇒Cの順番に取付けしてください。



3

- ① 中仕切板を回のように取付けします。 ※上下に注意してください。  
② スクリベットで同様に取付け固定します。



4

- 同様に、横判の裏板・中仕切板を取付けします。  
※上下に注意してください。

※中仕切板が前後に動きますが  
後ろから見て、裏板が地板の面から  
出ないように順番に取付けてください。



5

- ① 側板(右)を先に、側板(左)のように差込んでください。 ※上下に注意してください。  
② 裏板を回のように、回転させながら、はめ込んでください。 ※上下に注意してください。  
③ スクリベットで同様に取付け固定します。

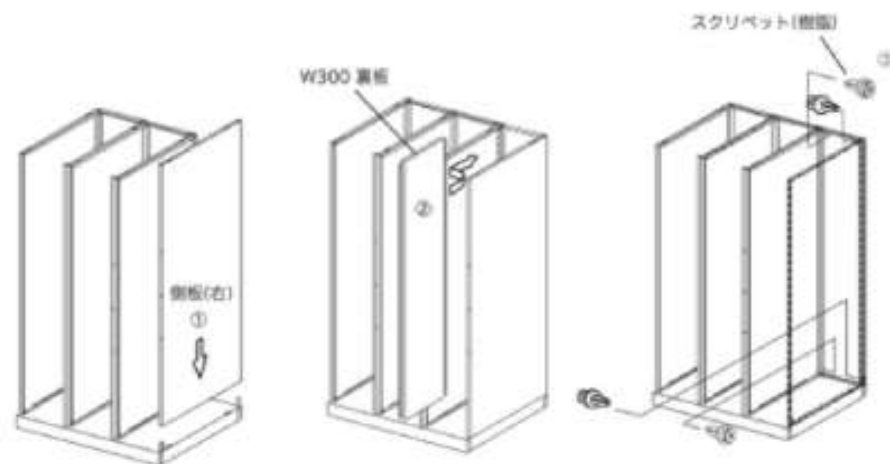

## 設置方法 (NAL組立方法)

6

- ① 天板を取付けます。側板上部前のところに金具を差込みます。  
② スクリベットが全て取付けられているか確認・本体歪みも確認してください。

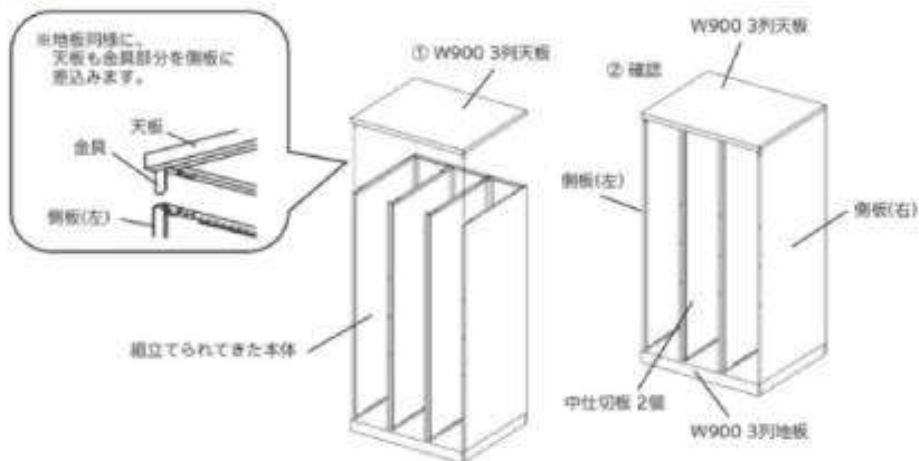

7

- 確認後、ジョイント樹脂パーツを、16個取付けします。  
取付け向きが違くと取付けられません。  
差込むと、「パチン」という音がすると取付けられています。

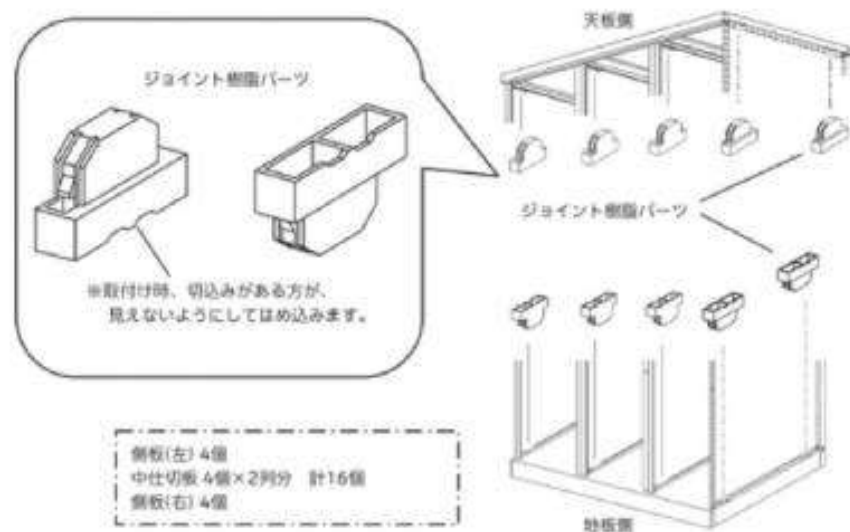

8

- 横造樹脂板を取付けます。(図参照)  
横造により取付け位置が違うので、よく確認してから取付けてください。  
■ 扉板2段/扉板3段用には、図のように扉板ヒンジ受けを取付けます。A⇒Bの順番

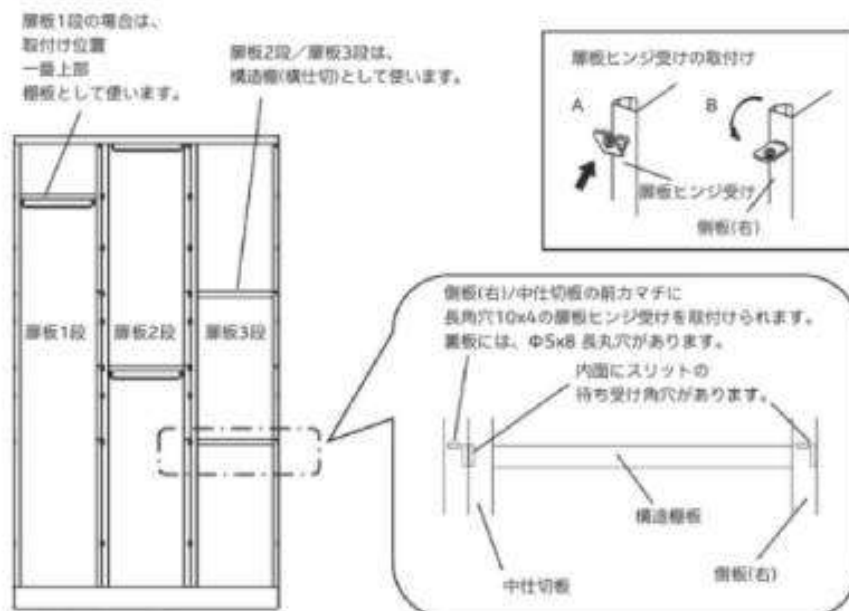

「各段数の取付け位置」

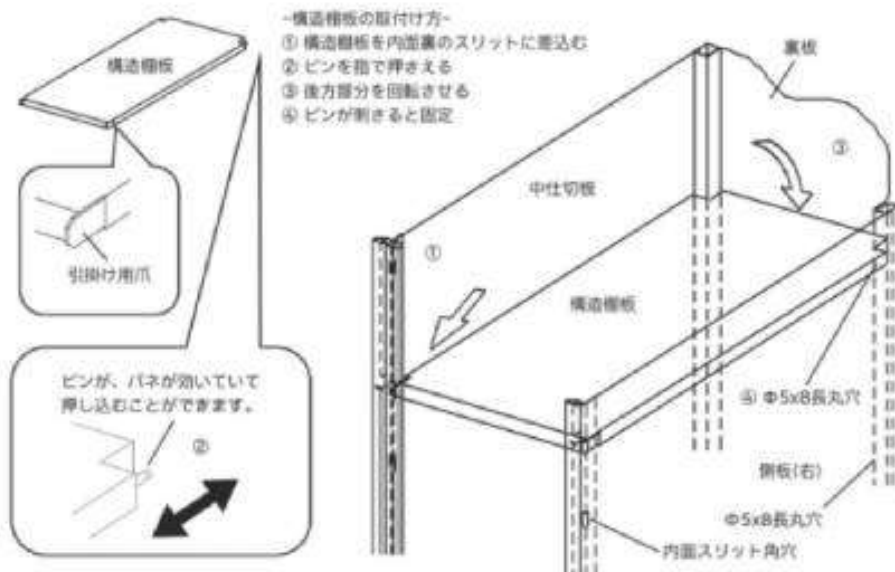

## 設置方法 (NAL組立方法)

9

- ① ヒンジピンSLを天板部分3ヵ所に差込みます。  
② 扉下部にヒンジピンSLを取付けます。



※ヒンジピンSLは根元までしっかり差込んで、引っ張っても抜けないか確認してください。

10

- ① 下段の扉を取付ける場合は、扉下部のヒンジピンSLにワッシャをはめてから地板面の穴にピンを挿してください。  
※2段以上の扉は、上段から取付けてください。  
② 扉上部を天板に取付けたヒンジピンSLを押し込みながら扉上部の穴に合わせて取付けてください。

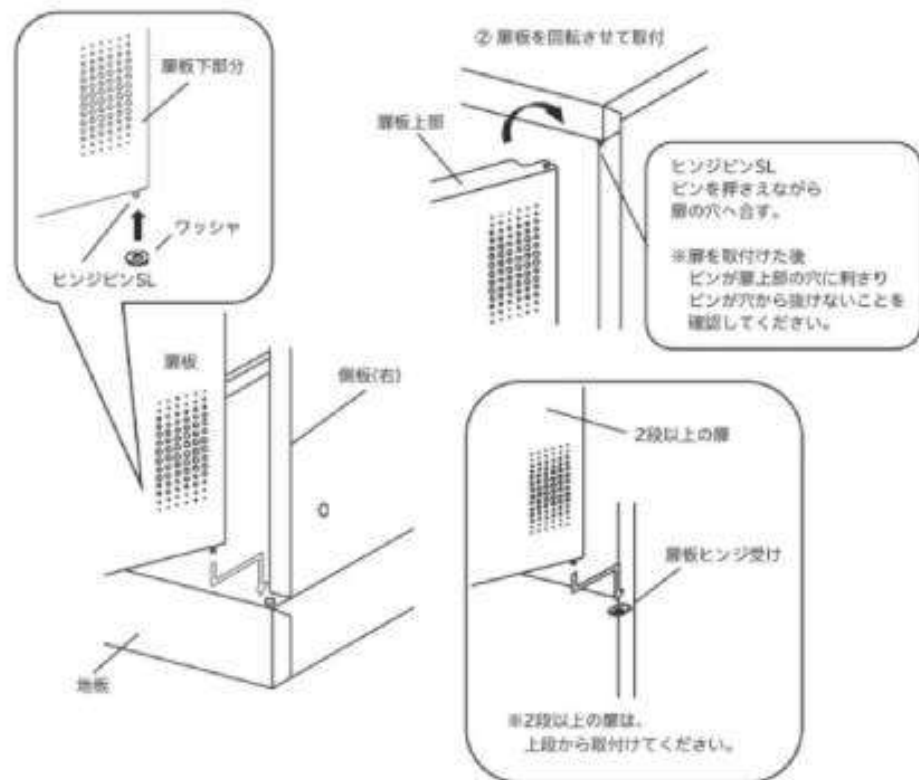

11

- 名刺差しは、図のように前から穴に合わせて取付けてください。  
引手は、1⇨2の順番で取付けてください。

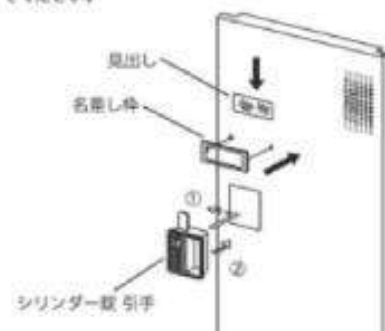

12

- 横造欄板に、ハンガーを取付けます。  
横造欄板の側面の曲げに、ハンガーを回転させて吊るるように取付けてください。

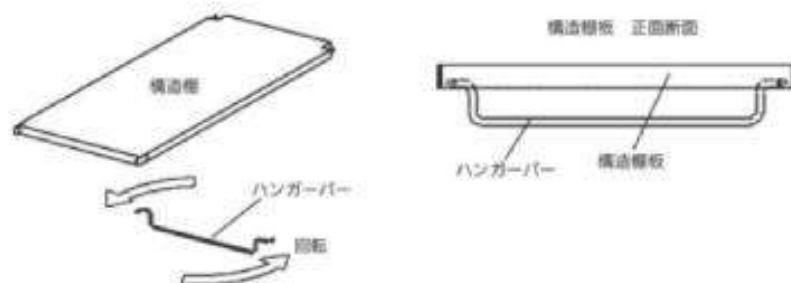

13

- ① 本体の連結は、添付部品(M6x10トラス小ねじとフランジ付六角袋ナット)で固定してください。  
② 連結されない穴は、連結穴キャップΦ8.5を取付けてください。

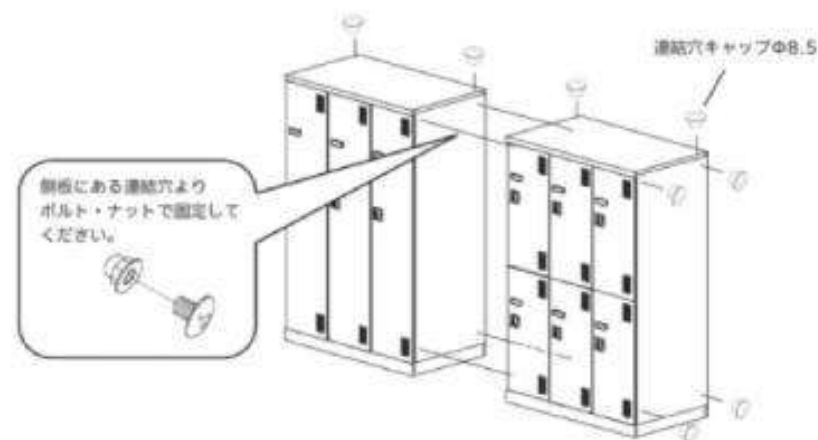



## 錠前について

### ダイヤル錠

#### 各部名称

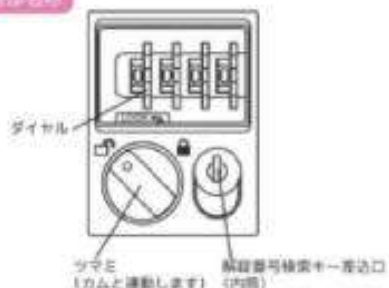

操作について	つまみ (扉表側)	モードセレクト (扉裏側)	ダイヤル部 (扉表側)
暗証番号を設定するには暗証番号をあわせ つまみを  の位置にします。 モードセレクトをFREE SET(自由設定)の位置にします。 任意の暗証番号(例:1234)を設定します。			
扉をロックするには設定した暗証番号の状態でもめて つまみを  の位置にします。 設定した暗証番号以外に変えると扉は開錠されます。(設定した 暗証番号以外に変えないと開錠されませんのでご注意ください。)			
扉を開錠するには 設定した暗証番号に合せます。 つまみを  の位置にして扉を開けます。			
暗証番号を変えないようにするには モードセレクトをFIX(固定設定)の位置にします。 (設定した暗証番号以外では開錠できなくなります。)			
暗証番号を変えるには暗証番号をあわせ つまみを  の位置にします。 モードセレクトをFREE SET(自由設定)の位置にします。 任意の別の暗証番号(例:4321)を設定します。			

### 内開き交換



1. チェンジマスターキーを差込みます。
2. キーを右に回しロックを解除しながらキーを引き抜くと内開きが抜けれます。
3. 別に用意した新しいキー付き内開きを挿入します。
4. キーを押しながら左に回すとカチッという音がして内開きが装着されます。

### IC錠

#### 各部名称



### IC錠の使い方(ビジターモード)

操作について	つまみ (扉表側)
扉をロックするには起動ボタンを押し、ICキーを起動ボタンにかざしつまみを  の位置にすると開錠されます。 ICキーをかざして5秒以内につまみを回さないと開錠できませんのでご注意ください。	
扉を開錠するには起動ボタンを押し、登録したICキーを起動ボタンにかざしつまみを  の位置にすると開錠されます。 ICキーをかざして5秒以内につまみを回さないと開錠できませんのでご注意ください。	

### IC錠の使い方(メンバーモード)

操作について	つまみ (扉表側)	使用カード
ICキーを登録するにはつまみを  の位置にします。 起動ボタンを押し、起動ボタンにメンバー登録カードをかざします。その後、登録したICキーを起動ボタンにかざします。 登録ある場合は連続でICキーをかざすことができます。 再度登録カードをかざすと登録が終了します。		
扉をロックするには起動ボタンを押し、登録したICキーを起動ボタンにかざしつまみを  の位置にすると開錠されます。 ICキーをかざして5秒以内につまみを回さないと開錠できませんのでご注意ください。		
扉を開錠するには起動ボタンを押し、登録したICキーを起動ボタンにかざしつまみを  の位置にすると開錠されます。 ICキーをかざして5秒以内につまみを回さないと開錠できませんのでご注意ください。		
登録したICキーを削除(個別削除)するにはつまみを  の位置にします。 起動ボタンを押し、起動ボタンにメンバー削除カードをかざします。その後、削除したICキーを起動ボタンにかざします。 複数ある場合は連続でICキーをかざすことができます。 再度削除カードをかざすと削除が終了します。		
登録したICキーを削除(一括削除・ICキー紛失など)するにはつまみを  の位置にします。 起動ボタンを押し、起動ボタンにモード設定カード(メンバー)をかざすと登録したICキーは全て削除されます。		

## お困りごと Q & A

- Q1** ダイヤル錠の使い方は？  
**A1** 資料ページをご覧ください。▶
- Q2** 取付時のサイズは？  
**A2** 取付時(内径)：80×37(mm)、取出し：67.5×33.5(mm)。
- Q3** 取付・調整の取付書とは？  
**A3** 取付可能な取付書を指します。
- Q4** 取付の取付書は？  
**A4** 固定量は 10kg、可動量は 40kg になります。
- Q5** 取付の取付書は？  
**A5** 5kg になります。
- Q6** ハンガーパイプの取付書は？  
**A6** 5kg になります。
- Q7** 製品にアジャスターは付いていますか？  
**A7** 製品によってさまざまです。(各商品ページの備考欄をご覧ください。)
- Q8** アジャスター調整幅は？  
**A8** 0～15mm になります。
- Q9** R&A (上下連結金具) の施工方法は？  
**A9** 資料ページをご覧ください。▶
- Q10** 取付認定金具は付いていますか？  
**A10** 取納庫 HOS シリーズの一部商品にのみ付属しています。コンビネーションロックタイプ：1 錠タイプ以外に付属。システム取納タイプ：上置時にのみ付属。詳しくは取納庫 HOS シリーズの商品ページをご覧ください。
- Q11** 子錠は是非付属していますか？  
**A11** 取付の種類によって異なります。詳しくは各商品ページをご覧ください。
- Q12** 取付にキーレスタイプはありますか？  
**A12** ダイヤル錠と 錠を持ち合わせてあります。(ダイヤル錠：TLX・ULX・GLK・DLK・HOS パーソナルロッカー、IC 錠：DLK・HOS パーソナルロッカー)
- Q13** 可動錠はどのように取付けますか？  
**A13** 取付にて取付けます。取付は取付 1 枚あたり 4 枚付属。取付方法は資料ページをご覧ください。▶
- Q14** 取納庫には上下連結金具は付属していますか？  
**A14** 取納庫 HOS シリーズにのみ付属しています。その他の取納庫には付属してありません。(必要な際は別途 R&A をご購入ください。)
- Q15** HOS ラナラムには仕切り錠は付属していますか？  
**A15** ラナラム 3 錠タイプにのみ付属しています。ラナラム 4 錠タイプは付属してありません。(必要な際はオプションにてお問い合わせください。)
- Q16** スペアキーの作り置きは可能ですか？  
**A16** カラダラ取納品の取付に際しましては取り寄せ可能です。製品の品番と錠の番号をお買い上げの販売店へお問い合わせください。(品番の確認は取納庫内上の QR 付シールをご確認ください。種類によっては取上りにくい場合がございます。)
- Q17** 製品に不具合・不明な点があった場合は？  
**A17** 本取付書に記されている JGFA シールを確認して頂き、品番・OT 番号をご連絡の上、不具合・不明な点をお買い上げの販売店へお問い合わせください。

## ロッカー・収納庫をカスタマイズいたします。

①更衣用ロッカー	②シューズ用ロッカー	③収納庫	④その他
ご要望シリーズ	ご要望シリーズ	ご要望シリーズ	ご要望事項を 図表書きまたは図示にて (下記ご参照ください)
何人用？何列何段？	何人用？何列何段？	○オープン・両開き・ 引違い等、ご要望機種	
商品寸法 または必要内寸法	商品寸法 または必要内寸法	商品寸法 または必要内寸法	
付属品のご要望 ・扉板 ・ハンガーパイプ ・コートフック ・鏡 ・小物入れ ・傘立て+誘受け ・その他	付属品のご要望 ・扉板 ・扉板	設置場所は？	
設置場所は？	設置場所は？	その他	
その他	その他		

### 特注品 ~ご注文から納品まで~

※仕様内容・納期を十分にご確認ください。

1. イメージを  
ご提供ください
2. 取付書と  
ご送付します。
3. 取付承認とご注文
4. 製作
5. 納品

## 製品の取扱いについて

- 安全に使用して頂く為、「使用上の注意」「取扱説明書」をお読み頂き、正しく使用してください。また、取扱説明書は大切に保管してください。
- 製品に貼ってある取扱い注意シールは剥がさないでください。
- 使用中に異常や不具合を発生した時は、ただちに使用を中止してご購入上げの販売店までご連絡ください。そのまま使用を続けると、重大なケガをするおそれがあります。
- 乱暴な取扱いや用途以外の使用、分解・改造はしないでください。故障やケガをすることがあります。
- キャスター付き商品は移動させるときは転倒の可能性がございますので慎重に注意して、必ず長手方向に移動させてください。
- 製品の持ち運び、組立、設置の際は必ず正しい手順をご確認ください。
- アジャスター付き商品は床や壁にきちんと接するように調整してお使いください。
- 柱のない床、水平でない床に設置する場合は、ペコや板等を使用し、水平な場所に設置してください。水平が保たれない状態で設置すると、製品のゆがみ、異音など可動部の操作不具合、故障の不備など、使用上で支障をきたすことがあります。
- 製品が前方に傾いていると、扉が開いたり、引出しが滑り出てくる場合があります。
- 当カタログ掲載商品は全て室内用になります。屋外での使用は故障やサビの原因になります。
- 直射日光や熱が当たる場所、湿気、乾燥の著しい場所には設置しないでください。変形、変色、サビの原因になります。
- 清掃時等に排水がつかるとケガが発生する恐れがありますので、おやめください。また、ボール製造施設や食品工場などの水気の多い場所では、扉前や機構部の劣化が進行しやすくなるためこのような施設への設置はおやめください。
- 扉や引出しなどに手を添えたまま操作をしないでください。はさまれてケガをすることがあります。
- 本体、扉板、引出しの上に乗らないでください。壊れたり、転倒したりして重大なケガをすることがあります。
- 上段の扉や引出しを開いたまま物置や作業をしないでください。立ち上がった際に上段の扉や引出しでケガをすることがあります。
- 上下段を連結して下さい。指定以外の組み重ねはしないでください。システム収納は上下左右連結をしてください。正しく設置しないと転倒しケガをすることがあります。
- ボルトやネジがゆるんだまま使用しないでください。本体が壊れたり、可動部が故障したり、部材が落下したりしてケガをすることがあります。ボルトやネジのゆるみを確認されれば締め直してください。
- 天板(天板の外縁部)に船重量以上のものを乗せないでください。天板のたわみによって落下することがあります。
- キーを本体の中に入れて扉を閉めないでください。また、スピーカーは扉設置の枠内に備えて別のところに保管してください。
- 地盤が固くなくて扉を開かないでください。揺れやゆがみが発生することがあります。
- 扉の閉りかけ時、商品、生き物などは収納しないでください。人体や衣服などを傷つける可能性があります。
- 貴重品は保管しないでください。紛失の恐れがあります。また、扉を開いたままにしておくことで、盗難の恐れがあります。
- 商品の梱包など、お取扱いに際しては万全を期しておりますが、運送中に損傷が生じる場合もあります。商品の梱包日を通ると事故処理が難しくなりますので、必ず到着時に商品をご確認ください。万が一損傷のある場合は当日中にご連絡頂きますようお願いいたします。
- 光沢後の打痕や傷などの被害事故に対する保証はお受け致しません。
- 保証期間は社団法人日本オフィス家具協会(JOFA)のガイドラインに準拠し、ご購入上げの日から下記の年数とさせていただきます。

1年	外観・表面仕上げ	塗装・樹脂製品の变色、着色や艶消
2年	機構部・可動部	扉の開閉・扉前などの故障
3年	構造部材	強度・構造体にかかわる故障

※使用強度としては、週40時間(週5日として1日6時間)の使用時間を想定しています。

- アフターサービスは製品発売後5年間対応させていただきます。
- 材料修理規定
  - 1.保証期間は日本国内においてのみ有効となります。
  - 2.保証期間中に、取扱説明書の注意事項に示された正常な使用状態でその責任と認められる不具合・故障が発生した場合は、無料修理をさせていただきます。その際、部材交換が必要な場合に本製品と同等の機能部材を使用する場合があります。また、弊社の判断により製品全体を交換させていただくことがありますので、あらかじめご了承ください。
  - 3.ご購入上げ日から保証期間中に故障が発生した場合はご購入上げの販売店へご相談ください。
  - 4.保証期間が過ぎた後や保証が適用されない故障につきましては、有料にて修理を承ります。
  - 5.保証期間内でも以下の場合は有料となりますのでご了承ください。
    - (イ)消耗部品(弊社指定部品の交換)
    - (ロ)第三者から転売・譲渡を受けた場合
    - (ハ)中古品を購入した場合
    - (ニ)火災・水害・地震・ガス漏れや地震などの天災地災による故障または破損
    - (ホ)設置・運送に関係なく、使用上の誤りによる故障または破損
    - (ヘ)加工・改造、不当な修理による故障または破損
    - (ヘイ)屋外・露置設置、プールなどで使用された場合の故障または破損
    - (コ)使用上の誤りにより発生する腐食などの損傷交換またはさび・かびの発生
    - (ク)外観の傷・へこみ・変形や異音のでない干渉
    - (クニ)一般的に品質や構造上、影響のない使用現象(におい、音鳴りや振動など)

## グリーン調達について

## オフィス家具等に関する特定調達品目及びその判断基準について

当カタログ掲載の製品は、オフィス家具等に関する特定調達品目及びその判断基準に基づいて製品表記しています。主に、オフィス家具等の品目(取納用什部(棚以外)に該当致します。品目・サイズ・色・形・取納用什部(棚以外)

## ● 判断の基準

製品的主要材料ごとに下記判断を満たすこと。

## ● 大部分の材料が金属類(95%以上)である種又は取納用什部

- 表1に示された区分の製品にあっては、次のア、イ及びウの要件を、それ以外の場合にあっては、イ及びウの要件を満たすこと。
- ア、区分ごとの基準を上回るしないこと。
- イ、単一素材分解可能率が90%以上であること。  
単一素材分解可能率は次の算定方法による。  
単一素材分解可能率(%) = 単一素材まで分解可能な部分数 / 製品部品数 × 100
- ウ、表2の評価項目ごとに評価基準に示された環境配慮設計がなされていること。

## ● 表1 大部分の材料が金属類である種又は取納用什部(取納用)の棚にかかる機能基準の基準

区 分	標 準
取納部 (カルテ収納部等の特殊用途は除く) の棚板	0.1
棚 (書架・机棚・中置棚) の棚板	0.1

備考) 棚板に適用される機能基準の算定の算出方法は、次式による。  
機能基準の算定 = 棚板重量(kg) + 棚脚重量(kg) (機能基準とは、棚板の長さ当たりの制り量をいう。)

## ● 表2 大部分の材料が金属類である種又は取納用什部に係る環境配慮項目

目 的	評価項目	評価基準
リデュース配慮設計	原材料の使用削減	原材料の使用量の削減をしていること。
	軽量化・減量化	部品・部材の軽量化・減量化をしていること。
リサイクル配慮設計	再生可能材料の使用	再生可能な材料を使用していること。
	再生可能材料部品の分離・分解の容易化	再生可能な材料をしている部分は製品ごとに簡単に分離・分解できる構造方法であること。 その他の部品は簡単に取り外しができること。
	再生資源としての利用	合成樹脂部分の材料表示を設けていること。 材質ごとに分別できる工具を設けていること。

## ● 主要材料がプラスチックの場合

- ア、主要材料がプラスチックの場合  
イ、植物を原料とするプラスチックであって標準負荷減効果確認されているものがプラスチック重量の25%以上使用されていること。かつ、バイオベース合成ポリマー含有率が10%以上であること。

## ● 主要材料が木材の場合

- 次のアの要件を満たすとともに、使用している原料に並び、ア、イ及びウの要件を満たすこと。
- ア、製材材、合板・製材工場から発生する副材等の再生資源であること。
- イ、製材材は、伐採に当たって、原木の生産された国又は地域における森林に関する法令に照らして手続きが適切になされたものであること。
- ウ、上記イ以外の場合にあっては、原料の原木は、伐採に当たって、原木の生産された国又は地域における森林に関する法令に照らして手続きが適切になされたものであること。
- エ、材料がホルムアルデヒドの放散量が、0.02mg/m<sup>3</sup>以下又はこれと同等のものであること。

## ● 主要材料が紙の場合

- ア、紙の原料が古紙パルプ配合率50%以上であること。
- イ、紙の原料にバージンパルプが使用される場合にあっては、その原料の原木は、伐採に当たって、原木の生産された国又は地域における森林に関する法令に照らして手続きが適切になされたものであること。
- ウ、上記イについては、製材材により製造されたバージンパルプ及び合板・製材工場から発生する副材、林地残材・小径木等の再生資源により製造されたバージンパルプのうち、合板・製材工場から発生する副材、林地残材・小径木等の再生資源により製造されたバージンパルプには適用しない。

## ● 全品目(主要材料に関わらず)

- 保存部品又は消耗品の交換期間は、当該製品の製造終了5年以上とすること。  
※保存部品又は消耗品に関して  
基本的な性能を一定期間維持するために、交換、補充用として供給することによりその製品の性能が回復可能な以下の品目【キャスター、アジャスター、脚調整、脚】(同等の性能を有する代替部品を含む)

※参照 グリーン購入法のガイドライン(オフィス家具等) 第10版 2018年7月より