



D-smart

D-smart ST 組立・配線マニュアル

NEW STB Ver.2.0.2



スタンドの形状などは記載と異なる場合がございます。

目次

各ページの右上の番号をご確認ください。

アイテム一覧 ▶ 01

スタンドの組立 ▶ 02

組立 ▶ 03 ~ 04 ※スタンド式でない方は04～配線説明をご確認下さい。

※ご利用にあたりマニュアルは必ずお読みください。

不備不足がないかをご確認ください。



お客様にご用意いただくもの

- ・プラスチックドライバー
- ・パソコン
- ・マウス

※マウスは「別紙 日付と時刻の設定」を行う際に使用します。



□ モニター x 1



□ スタンド x※1組立式

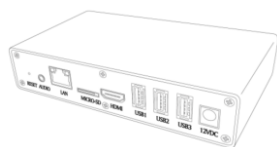

□ STB x 1

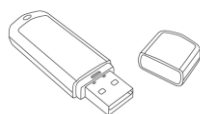

□ USB x 1

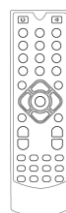

□ リモコン
STB用 x 1

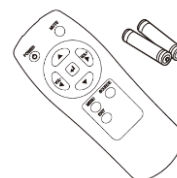

□ リモコン
モニター用 x 1



□ マジックテープ x 2

※STB／リモコン／電源タップを
スタンドや壁面に貼付けるために使用します。
適切なサイズにカットしてお使いください。

【右写真】貼付イメージ



- HDMIケーブル
- アダプター（STB用）
- 電源ケーブル（ディスプレイ用）
- 電源タップ

- 取扱説明書（本書）
- 保証書
- ※ 保証書はモニターの箱の中にあります。

組立 スタンドの組立て

※ 組立/設置作業は、2人以上で作業をしてください。

■ パーツ・部品入数

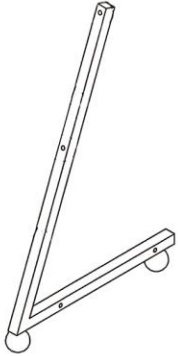

側面フレーム：×2

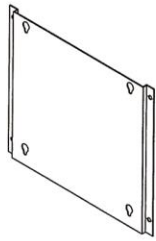

モニター固定プレート：×1

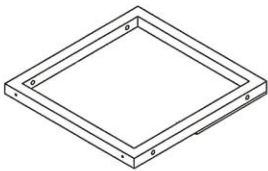

底ステージ：×1

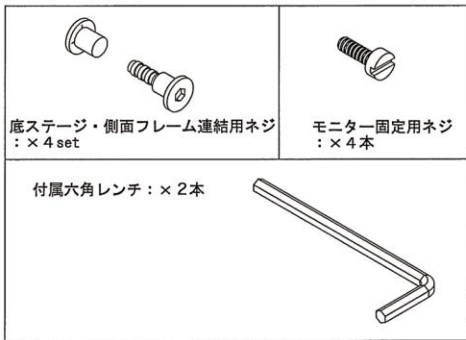

■ 完成イメージ図

■ 組み立て完成イメージ図

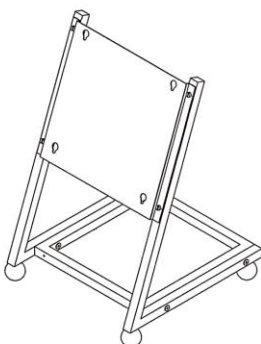

■ 組み立て方

1. 底ステージと側面フレームを連結させます。
ネジは4セットです。

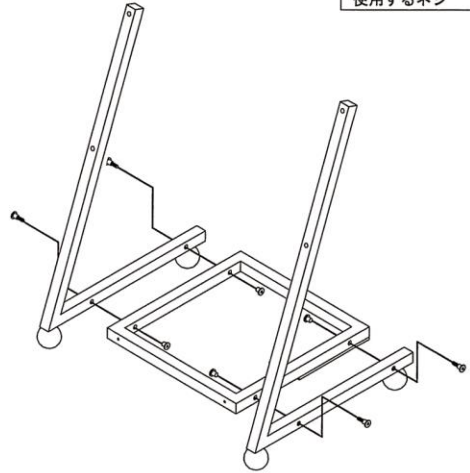

※六角レンチにて固定ください。
締めづらい場合は2本使って締めてください。

2. モニター固定プレートを取付けます。
ネジは4本です。



※穴の凸が下になるように
固定してください。

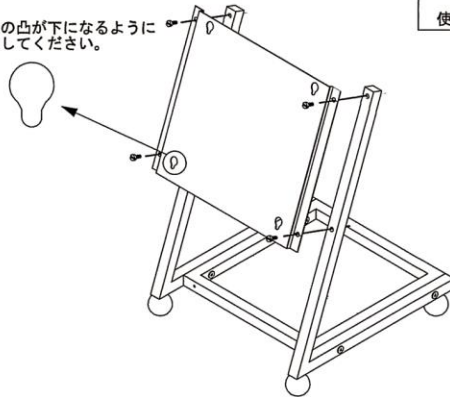

※手締め、もしくはコインにて固定してください。

※ 最後に全部のビスがしっかりと締められているかをご確認の上で、
モニターの取付を行ってください。

! モニターには上下があるので、取付の際はご注意ください。

横設置の場合：

「配線部分」が左にきます。

縦設置の場合：

「配線部分」が下にきます。

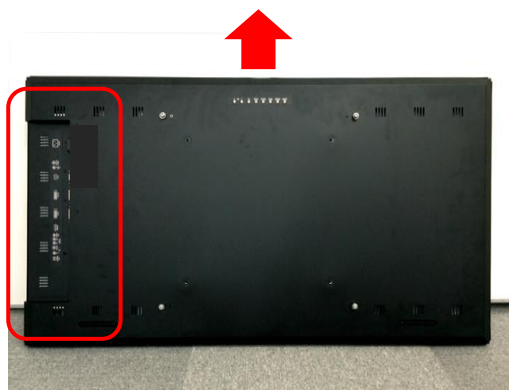

モニターをスタンドに取付けます。

モニター裏に4点のビスが付いており、このビスを、スタンドにある4点の穴に合わせてはめ込みます。

① モニター背面のビスを少しゆるめます。

③ 下図のように、はまったことを確認してください。



※ゆるめ過ぎ注意

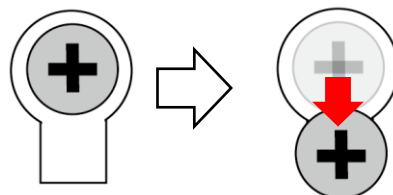

② スタンドの4点の穴にビスをはめ込みます。

④ ドライバーでビスを締めてください。



※ 2017年9月よりHDMI-IN口が3箇所が増えていました。HDMI「1」INに差ししてください。

配線レイアウト

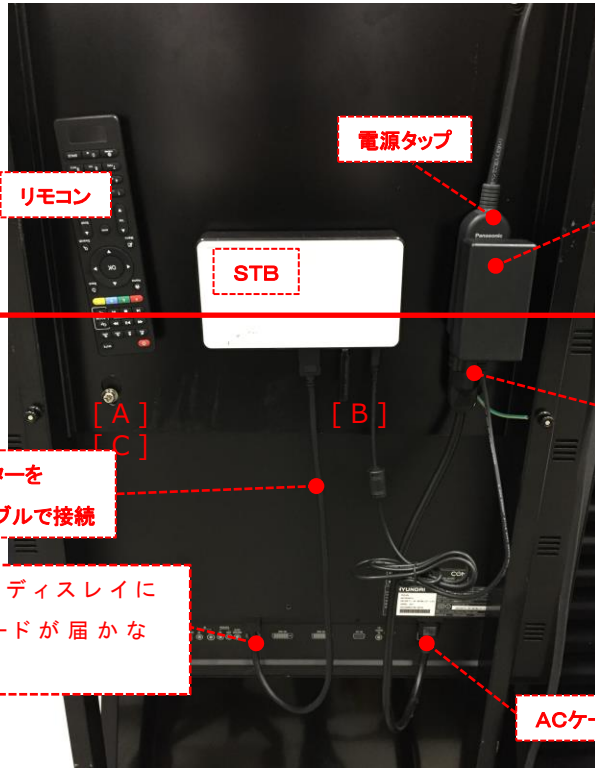

リモコン

電源タップ

STBアダプタ

電源タップに接続

貼付け位置目安

マジックテープで貼付

STB

[A]
[C]

STBとモニターを
HDMIケーブルで接続

ACケーブルを

電源タップに接続

[B]

ACケーブル

※ 先にHDMIケーブルをSTBとディスプレイに差した状態で貼付けると、コードが届かないということはありません。



[A]リモコン/[B]STB/[C]電源タップ 適当なサイズにマジックテープをカットし、それぞれの背面に貼付けます。片側のマジックテープはスタンド背面に貼り、[右図：配線レイアウト]のように、A/B/Cそれぞれを貼付けてください。
※ 位置は中央より下部を目安に貼付けてください。位置が上過ぎるとコード接続が届かなくなります。

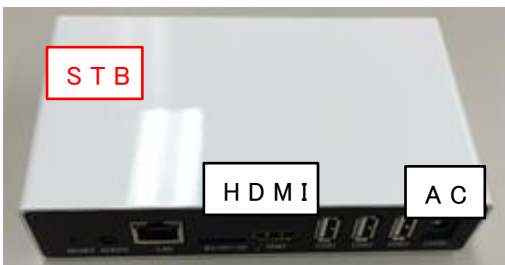

STB

HDMI

AC

スタンド背面に配線をします。

[配線レイアウト]のように、

STBとディスプレイを HDMIケーブルでつなぎます。

STBとディスプレイの電源(AC)コードは電源タップに差し込みます。



ディスプレイ配線部

HDMI

AC



電源タップ

電源タップにSTBアダプターとディスプレイ電源を差し込み、

電源タップのコンセントを主電源に差し込みます。



HDMI-1 IN

