



D-smart

D-smart ST

組立・配線マニュアル

NEW STB Ver.3.0.1(D43AMD用)

! スタンドの形状などは記載と異なる場合がございます。

目次

各ページの右上の番号をご確認ください。

アイテム一覧 ▶ 01

スタンドの組立 ▶ 02

組立 ▶ 03 ~ 04 ※スタンド式でない方は04～配線説明をご確認下さい。

※ご利用にあたりマニュアルは必ずお読みください。

不備不足がないかをご確認ください。



お客様にご用意いただくもの

- ・ プラスドライバー
- ・ パソコン
- ・ マウス

※マウスは「別紙時間スケジュール設定」を行う際に使用します。

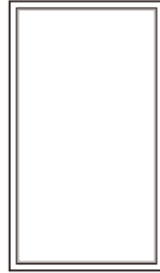

- モニター x 1
- スタンド x 1 ※組立式



- STB x 1

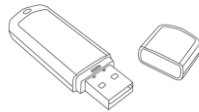

- USB x 1

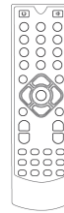

- リモコン
STB用 x 1

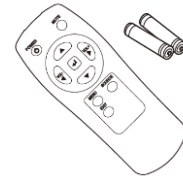

- リモコン
モニター用 x 1



- マジックテープ x 2

※STB／リモコン／電源タップを
スタンドや壁面に貼付けるために使用します。
適切なサイズにカットしてお使いください。

【右写真】貼付イメージ



- HDMIケーブル
- アダプター（STB用）
- 電源ケーブル（モニター用）
- 電源タップ

- 取扱説明書（本書）
- 保証書
- ※ 保証書はモニターの箱の中にあります。

※ 組立/設置作業は、2人以上で作業をしてください。

■ パーツ・部品入数

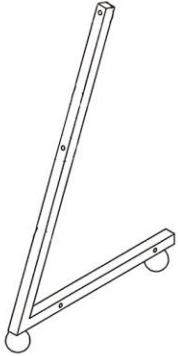

側面フレーム：×2

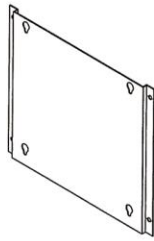

モニター固定プレート：×1

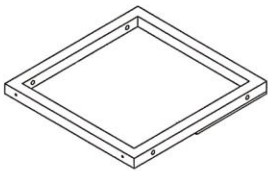

底ステージ：×1

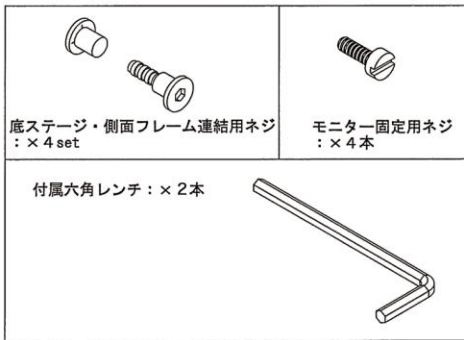

■ 完成イメージ図

■ 組み立て完成イメージ図

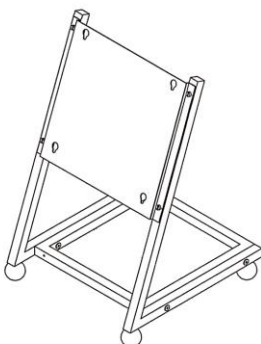

■ 組み立て方

1. 底ステージと側面フレームを連結させます。
ネジは4セットです。

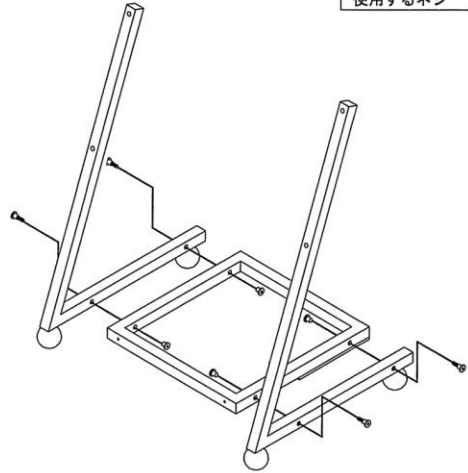
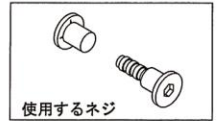

※六角レンチにて固定ください。
締めづらい場合は2本使って締めてください。

2. モニター固定プレートを取付けます。
ネジは4本です。



※穴の凸が下になるように
固定してください。

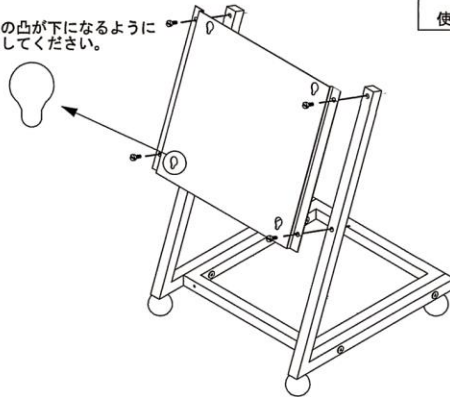

※手締め、もしくはコインにて固定してください。

※ 最後に全部のビスがしっかりと締められているかをご確認の上で、
モニターの取付を行ってください。

! モニターには上下があるので、取付の際はご注意ください。
 ※D43AMD用となります。それ以外のモニターは
 都度ご確認ください。

横設置の場合：
 「配線部分」が左にきます。

縦設置の場合：
 「配線部分」が下にきます。

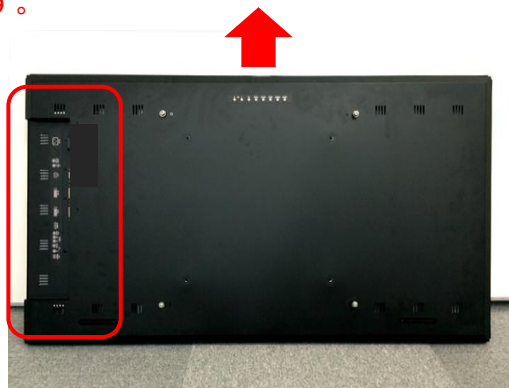

モニターをスタンドに取付けます。

モニター裏に4点のビスが付いており、このビスを、スタンドにある4点の穴に合わせてはめ込みます。

① モニター背面のビスを少しゆるめます。

③ 下図のように、はまったことを確認してください。



※ゆるめ過ぎ注意

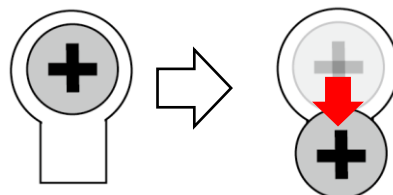

② スタンドの4点の穴にビスをはめ込みます。

④ ドライバーでビスを締めてください。



※HDMI接続は、HDMI-INに差ししてください。

配線レイアウト

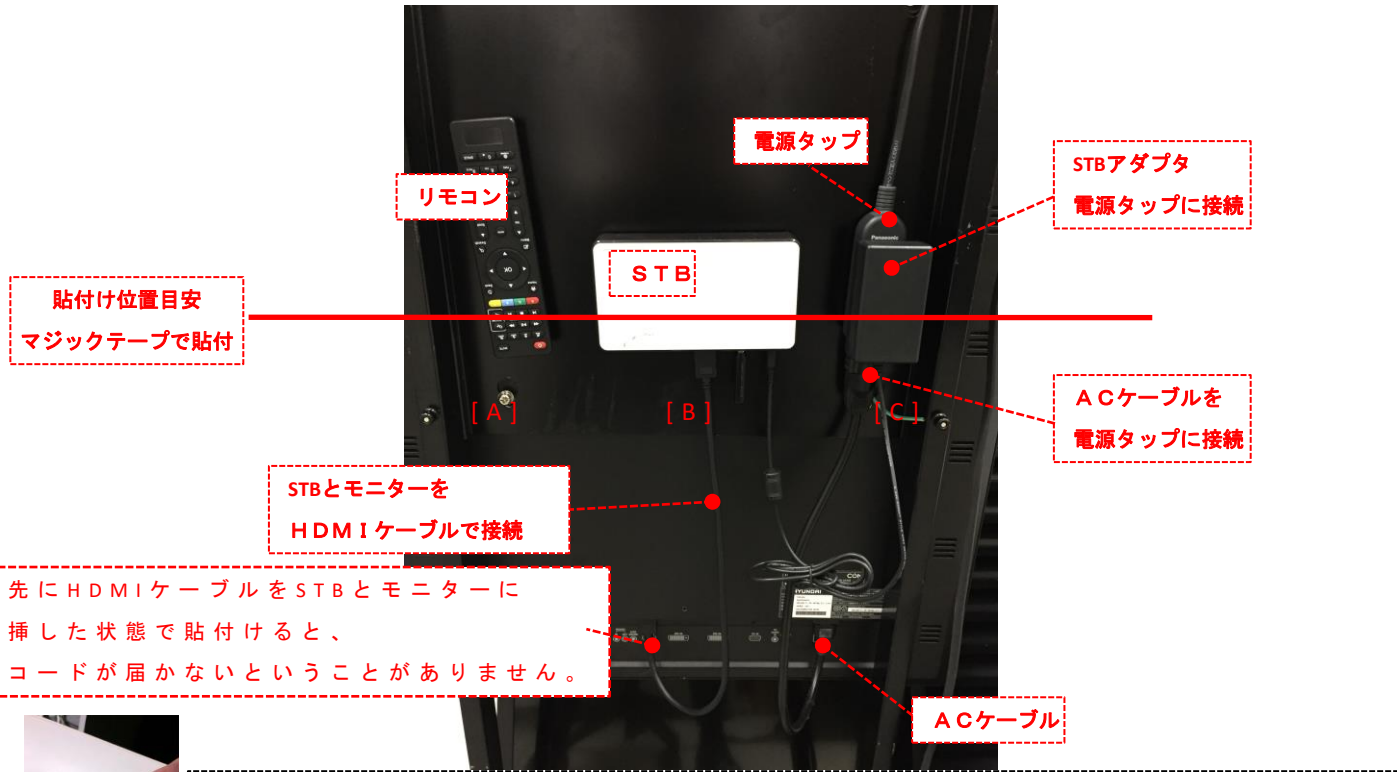

先にHDMIケーブルをSTBとモニターに挿した状態で貼付けると、コードが届かないということがありません。



[A]リモコン/[B]STB/[C]電源タップ 適当なサイズにマジックテープをカットしそれぞれの背面に貼付けます。片側のマジックテープはスタンド背面に貼り、[右図：配線レイアウト]のように、A/B/Cそれぞれを貼付けてください。

※ 位置は中央より下部を目安に貼付けてください。位置が上過ぎるとコード接続が届かなくなります。

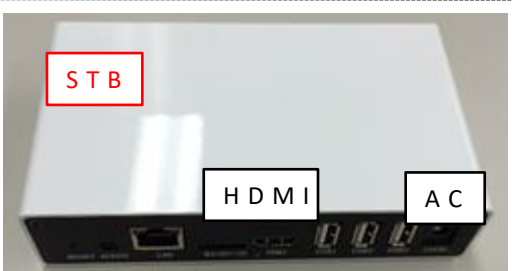

スタンド背面に配線をします。
[配線レイアウト]のように、
STBとモニターをHDMIケーブルでつなぎます。
STBとモニターの電源は、電源タップに挿し込みます。

モニター配線部

HDMIは「HDMI-IN」に接続します。



STBにUSBメモリスティックを挿し、電源タップのコンセントを主電源に差し込みます。約1分後コンテンツが自動的に再生します。

