

Kirala Air



Aria Pro S アリア プロ エス 取扱説明書

ハイブリッド空気清浄機
モデル名 KAH-129

※業務用商品のため、一般のご家庭における
ご使用はお控えください。

もくじ

	ページ
特徴・機能.....	2
安全上のご注意.....	3
各部の名前.....	5
設置時のお願い.....	6
設置準備.....	7
使い方.....	8
お手入れ方法.....	11
保証とアフターサービス.....	12
故障かなと思ったら.....	14
仕様.....	15

保証書在中

- このたびは、Kirala Air製品をお買い上げいただき、誠にありがとうございます。
- お客様の安全と正しい使い方のため、「取扱説明書」(本書)を必ずお読みください。
 - ご使用前に「安全上のご注意」**3~4ページ**を必ずお読みください。
 - 保証書は「お買い上げ・販売店名」などの記入を確かめ、取扱説明書とともに大切に保管してください。

特徴・機能

【ハイブリッド空気清浄機】

オゾン空間除菌 × 空気清浄

ウイルス除去・除菌・消臭

ハウスダスト・花粉などの集じん

オゾンによるウイルス除去・除菌+消臭

マイルドオゾン (LOモード) - 有人環境における安心空間づくり

HIモードオゾン - 閉店後などの無人環境での強力除菌

マイルドオゾン (低濃度オゾン)

最大でも0.1ppmを超えないように設定され、人体に影響を及ぼすことなく、日常の暮らしで安心して使用できます。

【マイルドオゾン発生システム】

外部環境から影響を受けにくく、より安定した濃度でマイルドオゾンが発生させることができます。

HIモードオゾン (高濃度オゾン)

店舗の閉店後など無人状態での強力除菌に威力を発揮します。

【コイル式オゾン発生システム (COGS)】

HIモード専用 to 新開発されたシステム。大容量オゾンが発生させることが可能です。
(※ COGS: Coil Type Ozone Generation System)

オゾンを安心してお使いいただける安全機能

オートストップ機能

室内のオゾン濃度が上がり過ぎないように配慮して、最大4時間でオゾンの発生がストップするように設計されています。

セーフティロック

誤操作を防止するため、オゾンスイッチを3秒間長押ししないと、オゾンの発生はスタートしません。

HIモードアラート

HIモードオゾン (高濃度オゾン) が発生する前に10秒間アラートが鳴ります。その間に本機から離れてください。
(稼働中は約30秒ごとにアラートが鳴ります)

高性能空気清浄機機能

ダブル高性能センサー

ニオイ・汚れセンサーが、空気の状態を自動検知。オート運転で風量を自動調整します。汚れレベルは、3色のクリーンサインでお知らせします。

高性能6層フィルター

集じんフィルターでは花粉やホコリ、PM2.5までも除去。
脱臭フィルターは、気になるニオイや有害ガスを吸収・分解して除去します。

UV&マイナスイオン

フィルターを通過した空気をUV (紫外線) で除菌。
さらにマイナスイオンを放出し、カビ菌やアンモニア、ホルムアルデヒドを除去します。

二酸化炭素濃度検知センサー

室内の二酸化炭素濃度を自動検知。換気が必要な目安をお知らせします。

安全上のご注意

- 人への危害や財産の損害を防ぐため、必ずお守りください。
- 誤った使い方をした時の危害や損害の程度を区別して説明しています。



警告

「死亡や重傷を負うおそれがある内容」です。



注意

「軽症を負うことや、財産に損害が発生する可能性がある内容」です。

警告

- 換気のできない場所では使用しないでください。
- HIモード（高濃度オゾン）は、有人環境では絶対に使用しないでください。
- 本製品の適用空間は以下の通りです。
空気清浄モードの場合 約15畳 / オゾン空間除菌モードの場合 約15～45畳
ご使用になるスペースの広さを確認し設置してください。
- 適用空間以下では使用しないでください。
誤った空間で使用すると、人体やペットへの危害、財産などへの損害を与える可能性があります。
- 乳幼児の手の届かないところで使用、保管してください。感電やけがの原因となります。
- ペットなど小動物がいる環境で使用の際は、小動物の様子にご注意ください。
- オゾン特有のニオイが気になる方、または使用中に頭痛など体調に変化を感じた場合は、使用を中止し、換気を行ってください。また、医師に相談してください。
- 喘息などの既往症のある方は使用に際し医師に相談してください。
- 吹き出し口から50cm以上離れてご使用ください。（吹き出し口から50cm以内に物を置かないでください。）
- 油煙や可燃性ガス、金属質のホコリのある場所では使用しないでください。発火や発煙の原因となります。

警告

異常・故障について



- 直ちに使用を中止し、電源プラグを抜く
本製品から煙、異臭、異音がする場合、水や異物が内部に入った場合すぐに使用を中止し、電源プラグを抜いてください。そのまま使用すると、発煙、発火、火災、感電などの原因となります。



- ぬれた手で使用しない
発熱、感電、故障などの原因となります。



- 火の中に入れてない
火中に投入したり、加熱したりしないでください。
火災、破裂、けがの原因となります。

本体・電源プラグについて



- 修理、改造、分解をしない
火災、感電、けがの原因となります。



- 水にぬらさない
水につけたり、水をかけたりしないでください。
感電や火災の原因となります。



- 落下時、破損時はただちに使用を中止する
そのまま使用すると、発熱、発火、感電、火災、けがの原因となります。



- 乳幼児の手の届くところで使用・保管しない
感電やけがの原因となります。

本体について



- 吹き出し口や吸気口に指や異物（金属など）を入れない
感電やけがの原因となります。



- 吹き出し口や吸気口から内部に飲料水、たばこの灰、燃えやすいものなどを入れない
感電や火災の原因となります。



- 吹き出し口や吸気口を手や物で覆わない
感電や故障の原因となります。

安全上のご注意(続き)

警告

電源プラグについて

- ❌ 指定された電源電圧以外で使用しない
感電や火災の原因となります。本製品の入力電圧はAC100Vです。
- ❌ ゆるみのあるコンセントでは使用しない
電源プラグを差し込んだとき、ゆるみがあるコンセントでは使用しないでください。火災や感電の原因となります。
- ❌ 電源プラグを布やカバーで覆わない
熱がこもりケースが変形し、火災や感電の原因となります。
- ❗ 傷のあるコンセントは使用しない
感電やけがの原因となります。
- ❗ 電源プラグは根元まで確実に差し込む
差し込みが不十分のまま使用すると、感電や火災の原因となります。

設置・使用について

- ❌ 水のかかるおそれのある場所で使用しない
火災や感電の原因となります。
- ❌ 不安定な場所に置かない
ぐらついた台の上や傾けた場所に置かないでください。
落ちたり倒れたりして、けがや故障の原因となります。
- ❌ テレビ、ラジオの近くに置かない
映像の乱れや雑音が発生することがあります。

設置・使用について

- ❌ 直接日光があたる場所や異常に温度が高くなる場所に置かない
機器表面や部品が劣化し、火災の原因となります。直射日光があたる場所、ストーブなどの暖房器具の近くには置かないでください。
- ❌ 湿気やホコリの多い場所に置かない
浴室、屋外では使用しないでください。
また、加湿器を過度に効かせた部屋での使用はご注意ください。火災や感電の原因となります。
- ❌ 本製品に結露が発生する場合は、電源を入れない
環境気温の急激な変化で、本製品に結露が発生する場合があります。結露が発生する場合は電源を入れない状態でしばらく放置してください。

お手入れについて

- 🔌 お手入れの際は必ず電源を切り、電源プラグを抜く
火災や感電の原因となります。
- ❗ 定期的に、電源プラグのほこりを取る
定期的にゴミやホコリを取り除いてください。
湿気などで絶縁不良となり、火災の原因となります。
- ❗ 長期間使用しないときは、必ず電源プラグを抜く
感電や火災の原因となります。
- ❗ 薬品を使用しない
本体はベンジン、シンナー、アルコールなどで拭かないでください。また、接点復活剤を使用しないでください。外装が劣化するほか、部品が溶解する恐れがあります。

注意

- ❌ 機器の上に物を載せない
故障の原因となります。
- ❌ 機器に衝撃をあたえない
故障の原因となります。
- ❌ 吸気フィルターや吹出口をふさいだり異物を入れない
布団をかぶせたりしないでください。
正常に吸気・吹出できず、オゾン放出不良の原因となるだけでなく、火災・故障の原因となります。
- ❌ 電源コード・電源プラグを破損するようなことはしない
・はさみ込む、傷つける、加工する
・熱器具に近づける、無理に曲げる
・ねじる、引っ張る、重たい物を載せる、コードをきつく束ねるなど
電源コードや電源プラグが痛んだまま使用すると、感電・ショート・火災の原因となります。
- ❌ 台所・厨房など油を使用する環境では、使用しない
故障の原因となります。
- ❌ さびやすい物・貴金属・革製品・天然ゴムなどの近くでは使用しない
さびの発生や劣化することがあります。
- ❗ 小さいお子様の手の届かない場所で使用してください
けが・事故の原因となります。
- ❗ 吸気フィルター・吹出口はこまめに掃除してください
ホコリがたまると、吸気・吹出の不良となり故障の原因となります。
- ❗ 運転したまま持ち運ばない
機器の思わぬ落下や転倒の危険があります。
- ❗ ペット等がいる環境で使用する場合は、その様子にも注意を払ってください
ペットの健康状態に異常を見つけたときは使用を止めてください。

各部の名前

本体前面

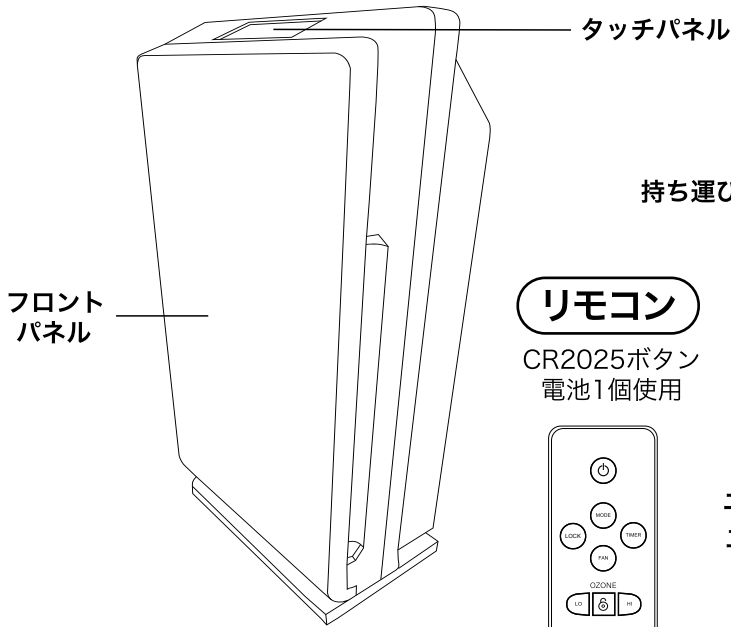

本体背面

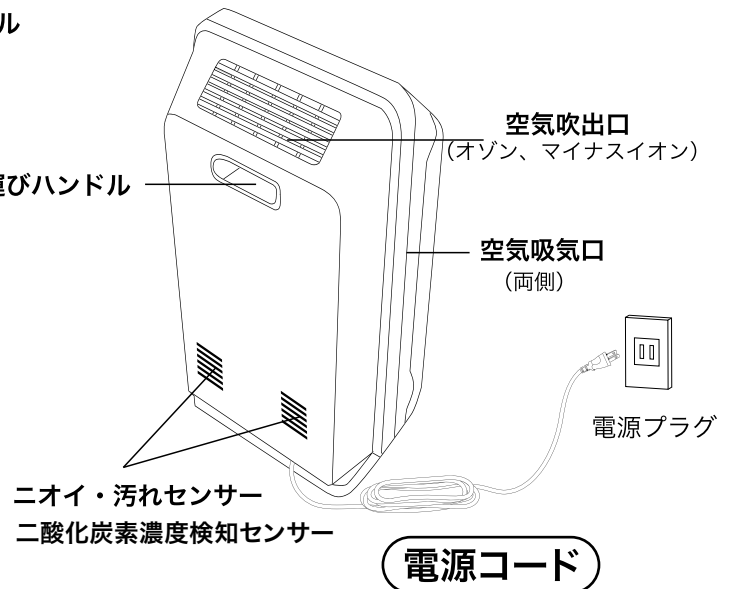

フィルター

1. 集じんフィルター

- [4層一体型フィルター]
- ・フロント高密度フィルター
 - ・HEPAフィルター
 - ・冷触媒フィルター
 - ・活性炭フィルター

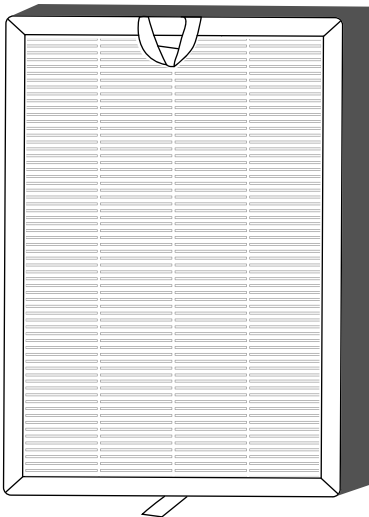

2. 脱臭フィルター

- ・ハニカム状活性炭フィルター

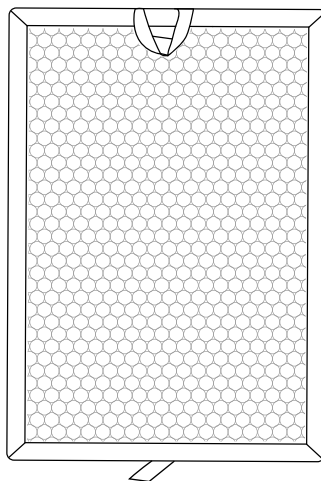

3. 光触媒フィルター

- (本体内蔵のため取り外し不可)

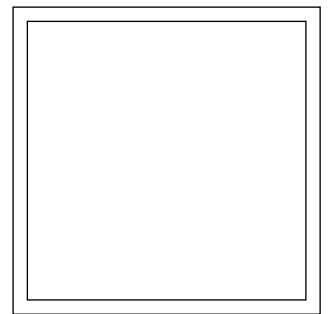

設置時のお願い

「ご使用にあたっての設置条件」

本製品のご使用に際しては、本書をよく読み、正しく取り扱ってください。

Aria Pro S 適用空間

空気清浄モードの場合
約15畳

オゾン空間除菌モードの場合
約15~45畳

※業務用商品のため、一般のご家庭におけるご使用はお控えください。

- ・適用空間条件を守ってください。
- ・換気のできない場所では使用しないでください。
- ・上記の適用空間は、本製品1台での使用条件です。複数台では使用しないでください。
- ・水平でたいらな場所に設置してください。
- ・吹き出し口から50cm以上離れてご使用ください。(吹き出し口から50cm以内にものを置かないでください)
- ・その他、注意事項については「安全上のご注意」**3~4ページ**の記載を必ずご確認ください。



二酸化炭素濃度測定機器について

- ・本器は、室内の換気状況を確認するための目安として自動校正機能付き二酸化炭素濃度測定機器を搭載しています。この自動校正機能は初回稼働後、26時間以上の通電状態が前提となりますが、通電中に測定された二酸化炭素濃度の中の最低濃度を清浄な空気として校正される機能となります。その為、正確な校正には、空気が清浄になる時間帯がないと自動校正が機能しないことや高い濃度で校正されるなど誤差の原因となります。
- ・温熱ヒーターなど、熱源のそばに設置しないでください。正しい測定が行えません。
- ・灯油ストーブ・ガスファンヒーター・ガスコンロなど、燃焼器具の使用による二酸化炭素濃度の上昇がある環境で使用する場合は燃焼による二酸化炭素濃度も合わせて測定されます。換気の目安として測定する場合には燃焼による濃度上昇分を考慮してください。
- ・加湿器などの過度に多湿になる箇所のそばに設置しないでください。正しい測定が行えません。
- ・エアコンの吹き出し口付近など、本機に直接風が当たらないようにしてください。正しい測定が行えません。
- ・換気のタイミングは**8ページ**の記載を必ずご確認ください。

設置時のお願い

こんな場所には置かない

■直射日光やエアコンの風/熱があたる場所
(変形や変質、変色、誤動作の原因)

■テレビやラジオの近く

(映像の乱れや雑音の原因)

→1m以上離れて置いてください。また、これらの機器と一緒にコンセントに電源プラグを差し込むと、映像の乱れや雑音が発生することがあります。その場合は別のコンセントに電源プラグを差し込んでください。

■壁やカーテンにくっつけない

→後方の壁から50cm以上離れて設置してください。カーテンの近くに設置しないでください。

長時間、同じ場所で使うときは

同じ場所で使い続けると、製品下部からの吸い込んだ空気により、本体周辺の壁や床などが汚れることがあります。

ときどき設置場所を移動したり、定期的に壁や床などを清掃することをおすすめします。

こんな場所なら効果的！

・花粉などのハウスダスト対策に床置き

花粉やホコリなどは床近くに舞い落ちやすいため、本体をお部屋の平らな床に設置することをおすすめします。

・お部屋の空気を効率よく循環させるために

吸気口や吹き出し口をふさがらないよう、本体の左右と上方を壁や家具、カーテンなどから50cm以上離して設置してください。

設置準備

注意

初めて使用する場合、または新しいフィルターに交換する場合は、フィルターを必ずポリ袋から取り出してください。

フィルターを取り付ける

- 1** フロントパネルの両側の下にあるロックボタンを押す。

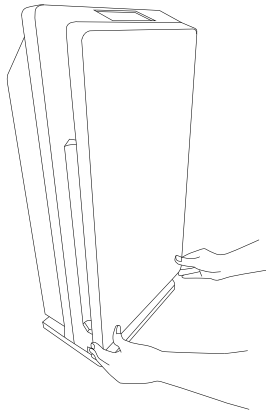

- 2** フロントパネルを両手で手前に引いて外す。

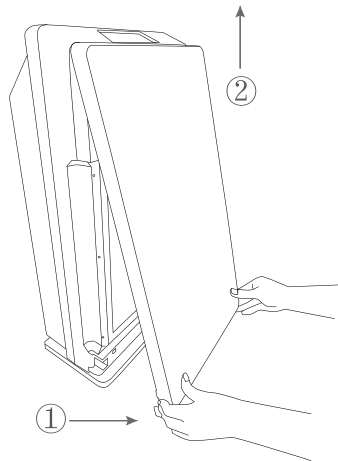

- 3** 右手を上、左手を下にして、フィルターのハンドルを持ちながら、集じんフィルターを外側に平行に引いて外す。

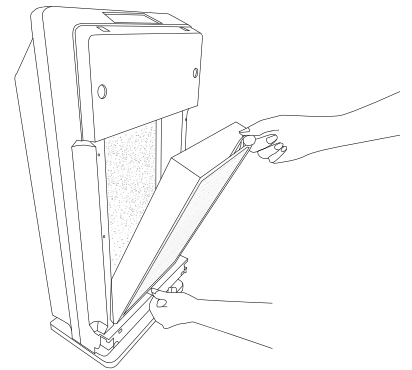

- 4** 3と同じ手順で、脱臭フィルターを引いて外す。

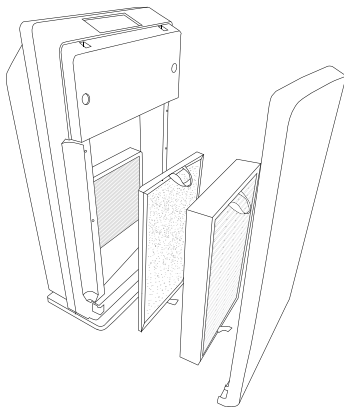

- 5** 集じんフィルターと脱臭フィルターをポリ袋から取り出す。

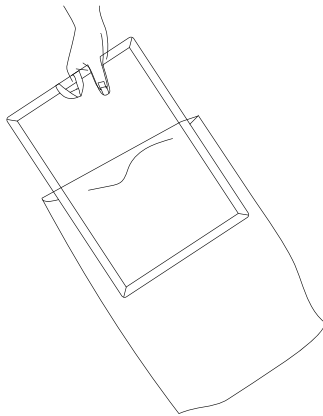

- 6** 取り外す手順と逆手順で、最初に脱臭フィルターを取り付け、次に集じんフィルターを取り付け、表面を水平に保つ。

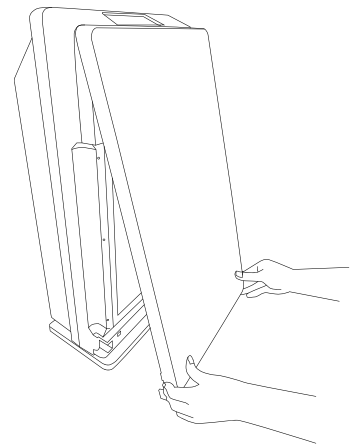

- 7** フロントパネル上部のつめを本体のくぼみに合わせ、ゆっくり押し下げる。フロントパネル下部をカチッと音がするまで押し込む。

※正しく取り付けられていない場合
安全装置が働き本体の電源が入りません。

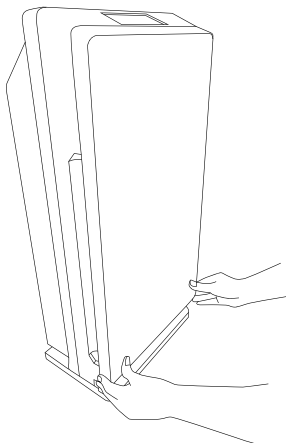

- 8** 電源プラグを差し込む。

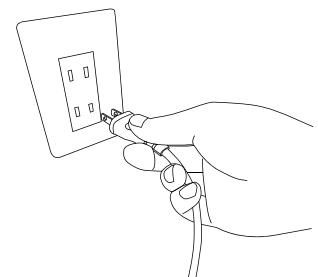

使い方

タッチパネルとリモコンについて

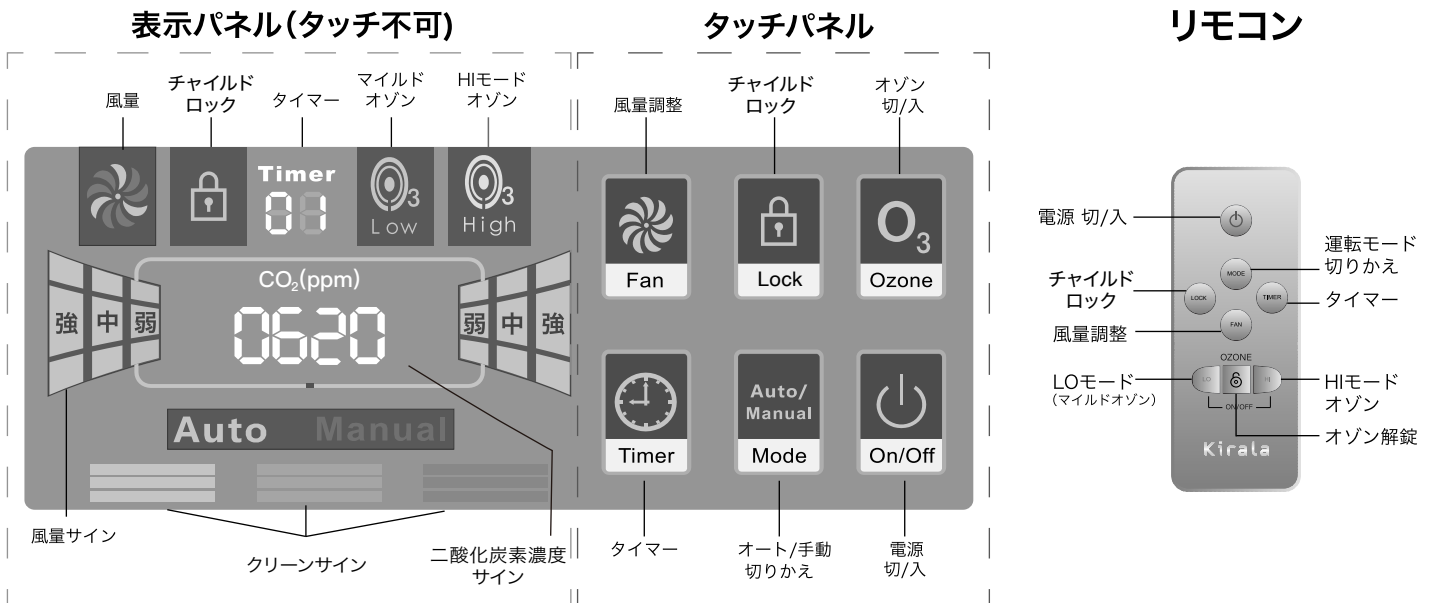

クリーンサイン 空気の状態をお知らせします。

二酸化炭素濃度サイン 空間の二酸化炭素濃度から換気のタイミングをお知らせします。

クリーンサインは空気レベルを3色で表します。

- 緑：空気がきれい
- 黄：空気がやや汚れている
- 赤：空気が汚れている



- 1000ppm以下…… 数値：常時点灯 換気が良い状態です。
- 1001～3999ppm… 数値：点滅 換気を行うことが望ましい状態です。
- 4000ppm以上…… 数値：点滅&アラート音 換気を行ってください。
※アラート音は3999ppm以下になるまで鳴り続けます。

厚生労働省より良好な換気状態の基準として二酸化炭素濃度(CO2濃度)1,000ppm以下が提示されています。集団感染発生リスクの高い状況の回避の為、定期的な換気が推奨されています。

●厚生労働省「換気の悪い密閉空間」を改善するための換気の方法参考

空気清浄モードを使用する

本体から操作する場合

運転を始める

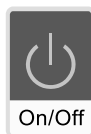

電源スイッチを押す
オート運転モードON
●ニオイ・汚れセンサーがニオイと汚れを検知し、3段階の風量で自動運転します。

- 電源を入れるとタッチパネルが全体的に光ります。
- 運転時、マイナスイオンは常時発生、UVランプは運転開始後4時間稼働します。

切りかえる

オート/手動モード

風量を調整する

タイマーを使用する

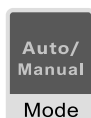

運転モード切り替えスイッチを押す



風量調整スイッチを押す
弱・中・強のいずれかに設定する



タイマースイッチを押す

リモコンから操作する場合



電源ボタンを押す
オート運転モードON
●ニオイ・汚れセンサーがニオイと汚れを検知し、3段階の風量で自動運転します。



運転モード切り替えボタンを押す



風量調整ボタンを押す
弱・中・強のいずれかに設定する



タイマーボタンを押す

タイマーの時間設定：ボタンを押すごとに、Timer：01(1時間)-02(2時間)-04(4時間)-08(8時間)-12(12時間)-24(24時間)-00(常時運転)
01(1時間)…と稼働時間を設定できます。 ※タイマーを設定しない場合は、自動的に24時間設定となります。

使い方(続き)

オゾンについて

- ・オゾン特有のニオイがすることがありますが、異常ではありません。まれに0.1ppm以下でも個人差により頭痛など体調に変化を感じる場合があります。その場合はすぐに使用を中止し換気を行ってください。
- ・オゾンは不安定な物質のためオゾン濃度は湿度、気温等外的要因により濃度の増減がみられる場合がございます。ただし、すべての機種において人体に影響がないとされる基準値の0.1ppm以下。最大濃度も0.1ppm以下に設定しています(マイルドオゾンの場合)

オゾン発生メカニズム

オゾンは空気中の酸素(O₂)に電気を加えて発生させることができます。電気の力で酸素を分解し、オゾン(O₃)を生成。しかしオゾンは不安定な構造のため、酸素に戻ろうとして酸素原子の1つが飛び出します。それがウイルスや細菌と反応してともに消滅します。残された2つの酸素原子は、基本的には酸素(O₂)に戻るため、毒素を残すことなく安全な除菌・消臭が可能です。

オゾン濃度と人体への影響について

オゾン濃度(ppm)	
0.01	敏感な人がオゾン臭を感じる
0.02	オゾン臭を感じる(やがて慣れる)
0.06	光化学オキシダントの環境基準濃度(環境省)
0.1	強いオゾン臭を感じる、鼻、喉に刺激 労働環境における許容濃度(日本産業衛生学会)

●日本オゾン協会 オゾンハンドブック参考

オゾン空間除菌LOモードを使用する

- ・本体を稼動(空気清浄モード)しただけでは、オゾンエアは発生しません。

注意

- 換気のできない場所では使用しないでください。
- 常に換気を行いながら使用してください。
- 適用空間より狭い場所では使用しないでください。

本体から操作する場合

オゾン空間除菌
LOモードを始める
(マイルドオゾン)

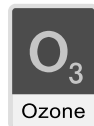

オゾンスイッチを
3秒長押しする



オゾン解錠ボタンを押し、
3秒以内にLOボタンを押す

- オゾン空間除菌LOモード(マイルドオゾン)作動中は、タッチパネルの サインが点灯します。

オゾン空間除菌
LOモードを停止する



オゾンスイッチ押す
 サインが消えたらOFF



オゾン解錠ボタンを押し、
3秒以内にLOボタンを押す
 サインが消えたらOFF

- オートストップ機能: オゾン空間除菌LOモードは、作動後約2時間で自動的に運転をストップします。稼動時間を追加したい場合は、再度リモコンでの起動操作をしてください。

使い方(続き)

オゾン空間除菌HIモードを使用する (リモコンからの操作をおすすめします)

- 本体を稼動(空気清浄モード)しただけでは、オゾンエアは発生しません。



注意

安全のため、必ず無人環境でご利用ください。

・リモコンから操作する場合

オゾン空間除菌
HIモードを始める
(高濃度オゾン)

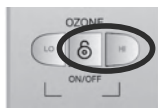

オゾン解錠ボタンを押し、3秒以内にHIボタンを押す

ピッ・ピッ・ピッ…と音が鳴ったらON

- オゾン空間除菌HIモード作動中は、タッチパネルの サインが点滅します。



注意

オゾン空間除菌HIモード開始後、約10秒間ピッ・ピッ・ピッ…という音が鳴ります。安全のため、直ちにその場を離れてください。(稼働中は約30秒ごとにアラートが鳴ります)

オゾン空間除菌
HIモードを停止する

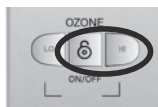

オゾン解錠ボタンを押し、3秒以内にHIボタンを押す

サインが消えたらOFF

- オートストップ機能: オゾン空間除菌HIモードは、作動後 約**120分間**で自動的に運転をストップします。稼動時間を追加する場合は、再度リモコンでの起動操作をしてください。
- オゾン空間除菌HIモードは必ず無人環境で使用し、使用後はすぐに十分な換気を行ってください。

・本体タッチパネルから操作する場合



① 長押し3秒

LOモード ON
 Low 点灯



② 長押し3秒

LOからHIモードに切り替え
 Low 消灯
 High 点灯



③ 押す
HIモード ON
 High 消灯

※オゾン空間除菌HIモードを停止したい場合は①-③まで操作してください。使用後は十分な換気を行ってください。

チャイルドロック
ON・OFF



チャイルドロックスイッチ
を押すとON
再度3秒長押しするとOFF



チャイルドロックボタン
を押すとON
再度押すとOFF

- チャイルドロック設定時は、本体とリモコンのロック解除以外の操作はできません。

お手入れ方法

本体構造

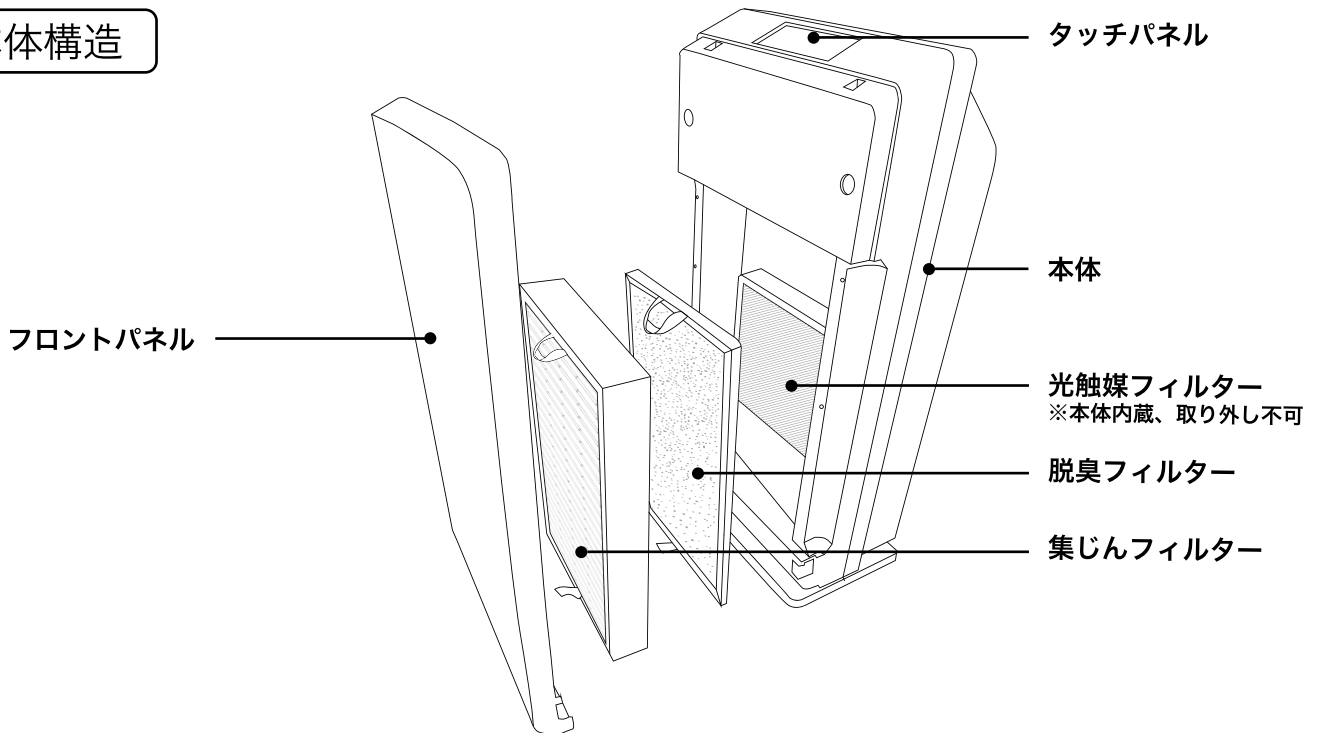

部品	お手入れ方法
本体	・月に一度、中性洗剤がついている軟らかい布でホコリや汚れなどを取ってください。
フロントパネル	・月に一度、中性洗剤がついている軟らかい布でホコリや汚れなどを取ってください。
集じんフィルター	・月に一度、集じんフィルターを確認してください。白い面（表面）にホコリがついている場合は軟らかいブラシなどで取り除いてください。 ・傷がつきやすいため、掃除機を使用しないでください。 ・水洗いはしないでください。
脱臭フィルター	・掃除する必要はありません。 ・水洗いはしないでください。
光触媒フィルター	・掃除する必要はありません。

フィルター交換の目安

	交換時期
集じんフィルター	1年に1回程度*
脱臭フィルター	

※使用環境によっては、フィルターの交換時期が極端に短くなる場合があります。
効果がなくなってきたときはフィルター交換をしてください。
※交換後は、本体背面にあるラベルに使用開始日を記入してください。

注意

- *台所用中性洗剤以外の洗剤は使用しないでください。
- *これらの洗剤は使用しないでください。
クリーナー、アルカリ洗剤、石油、アルコール、脱色剤、希釈剤など
- *お手入れ時は、電源を切ってください。

保証とアフターサービス

保証期間

保証書は、この取扱説明書の中に記載されております。
保証書は必ず「お買い上げ日、販売店名」などの記入をお確かめになり、内容をよくお読みになった後、大切に保管してください。

保証について

保証期間はお買い上げ日から1年間です。使用中に異常が生じたときは、お買い上げの販売店、またはKiralalお客様センターへお問い合わせください。
補修用性能部品の最低保有期間は**製造打ち切り後5年**です。
補修用性能部品とは、その製品の機能を維持するために必要な部品です。

修理を依頼されるときは

- 保証期間中、お買い上げになってから1年間は保証書記載の内容に基づき無償修理いたします。
(ただし、集じんフィルター、脱臭フィルターは消耗品ですので、保証期間内でも「有料」とさせていただきます。) お買い上げの販売店、またKiralalお客様センターまで保証書をご提示のうえ、ご依頼ください。
- 保証期間(1年間)が過ぎているとき、保証期間経過後の修理については、お買い上げの販売店、またKiralalお客様センターまでお問い合わせください。お客様のご要望により有償修理いたします。

別売品

【ハイブリッド空気清浄機交換用フィルターセット】
(Aria・Aria Pro・Aria S・Aria Pro S適用)
商品コード: KALF1F00000

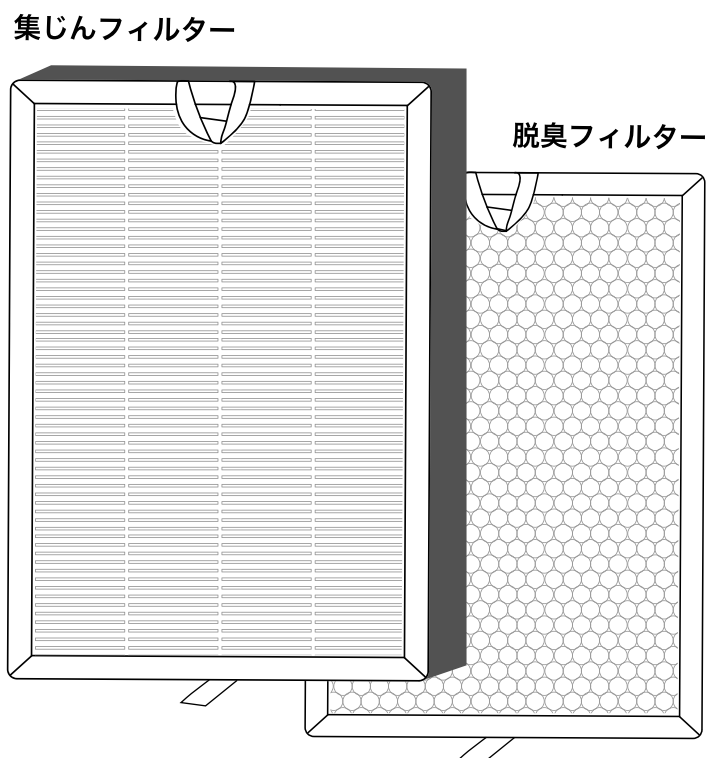

保証とアフターサービス(続き)

無償修理規定

- 取扱説明書の注意書きに従った正常な使用状態で保証期間内に故障した場合には、無償修理をさせていただきます。(消耗品、付属品を除く)
 - 無償修理をご依頼になる場合には、お買い上げの販売店に本品と本書をご持参、ご提示いただきお申しつけください。
 - お買い上げの販売店で無償修理をご依頼できない場合には、Kiralalお客様センターにお問い合わせください。
- 保証期間内でも次の場合には有償修理になります。
 - 使用上の誤り及び不当な修理や分解・改造による故障及び損傷
 - お買い上げ後の輸送、落下などによる故障及び損傷
 - 火災、地震、水害、落雷、その他の天災地変、公害などによる故障及び損傷
 - 車両、船舶などに搭載された場合の故障及び損傷
 - 保証書の提示がない場合
 - 保証書にお買い上げ年月日、お客様のお名前、販売店名の記入のない場合、あるいは字句を書き替えられた場合
 - 取扱説明書に記載されていない方法で使用した場合の故障及び損傷
 - 使用後のお手入れを怠ったことによる故障及び損傷
 - 購入した国・地域以外で使用された場合の故障及び損傷
- 保証書は購入した国・地域においてのみ有効です。
- 保証書は再発行いたしませんので大切に保管してください。
※お客様にご記入いただきました保証書記載の個人情報(お名前、ご住所、電話番号)は保証期間内のサービス活動、及びその後の安全点検活動のために利用させていただく場合がございますので、ご了承ください。
※保証書は明示した期間、条件のもとにおいて無償修理をお約束するものです。従ってこの保証書によって、保証書を発行している者(保証責任者)、及びそれ以外の事業者に対するお客様の法律上の権利を制限するものではありません。

本書はお買い上げ日から1年間、無償修理規定に基づいて無償修理をお約束するものです。取扱説明書などの注意書きに従った正常な使用状態で故障した場合には、保証書の記載内容に基づき無償修理をいたしますので、本品と保証書をご持参のうえ、お買い上げの販売店、またはKiralalお客様センターに修理をご依頼ください。
※以下につきまして、ご記入のない場合は無効となります。

保証書

商品名 ハイブリッド空気清浄機 Aria Pro S		モデル名 KAH-129	
お客様	お名前	販売店	店名
	電話番号 () -		電話番号 () -
	〒 - ご住所		〒 - 住所
お買い上げ日		保証期間	
年 月 日		お買い上げ日より1年間 ※消耗品及び付属品を除く	

故障かなと思ったら

まず、次の確認をしてください。
それでも直らないときは修理を依頼してください。

こんなときは	ここをお確かめください
● 運転できない ● 液晶モニターがつかない	● 電源プラグはしっかり接続されていますか？ → 電源プラグを再度接続しなおしてください。
	● フロントパネルは固定されていますか？ → フロントパネルはカチッと音がするまでしっかりと取り付けてください。
空気が汚れているのに クリーンサインが「緑」	● 空気を清浄しにくい場所に設置していませんか？ → 他の場所に移動し運転をしてください。
	● 部屋の大きさが適用面積を超えていませんか？ → 適用面積 空気清浄モードの場合 約15畳 / オゾン空間除菌モードの場合 約15～45畳
吹出口からの ニオイが気になる	● 集じんフィルターにはわずかなニオイがあり、異常ではありません。
	● オゾンには特有のニオイがあります。
部屋のニオイが取れにくい	● 本体、フロントパネルまたは集じんフィルターが汚れていませんか？ → お手入れしても変わらないときは、新しいフィルターと交換してください。
オゾン除菌モードを使用中 音が気になる	● 放電現象であり、故障ではありません。

仕様

モデル名	KAH-129					
電源/周波数	AC100V 50/60Hz					
オゾン	HIモード / LOモード (マイルドオゾン)					
UVランプ	5W					
運転モード	空気清浄&オゾン除菌HIモード			空気清浄・オゾン除菌LOモード		
風量	強	中	弱	強	中	弱
消費電力 (50/60Hz)	70/80W	65/70W	32/35W	60/70W	55/58W	25W
適用面積 (空気清浄)	約15畳					
適用面積 (オゾン除菌)	約15畳~45畳					
オゾン連続稼働時間	HIモード / LOモード: 120分					
自動電源OFF	24時間後					
タイマー	1時間 / 2時間 / 4時間 / 8時間 / 12時間 / 24時間 / 連続運転(タイマーOFF)					
電源コードの長さ	約1.8m					
製品寸法	約幅320mm × 奥行192mm × 高さ645mm					
重量 (本体)	約7.9kg					

※安全と節電のため、本装置を長期間使用しない場合は電源プラグを抜いてください。

Kirala



株式会社Kirala
東京都中央区東日本橋3丁目2-3 Kiralaビル
www.kirala.jp