

組み立て前に必ずお読み下さい。

- ◆組み立てる前に部品、部材を確認してください。
- ◆組み立てに必要な工具をご用意ください。
- ◆組み立てしやすい場所を確保してください。
- ◆組み立て手順に従って組み立ててください。
- ◆毛布等を敷くなど、床や家具にキズを付けないよう注意してください。
- ◆手や指を挟んだりしてケガをしないよう注意してください。

使用に際してのご注意

- ◆平坦な場所に安定させた状態で使用してください。
- ◆著しい汚れを落とす場合は、薄めた中性洗剤を使用してください。
- ◆定期的にボルトなどの緩みがないか確認し、緩みがあれば再度締め付けてください。

※ 商品に万一不具合、ご不明な点がございましたら、下記までお問合せ下さい。

組立に必要な工具

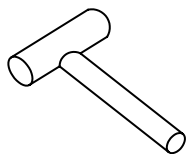

ハンマー

お客様にてご用意下さい。

AZUMAYA Co.,Ltd.

〒460-0008

愛知県名古屋市中区栄4-17-5

TEL(052)241-1247

受付日 月～金(祝日は除く)  
受付時間 9:00～17:00

## 壁への設置方法

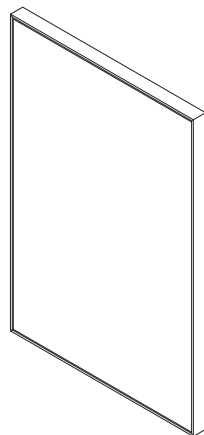

A 本体×1

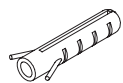

B アンカー×2

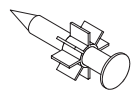

C 釘×2

## 取り付け方法1 ※壁面が木の場合

### ■手順1■

1. 本体Aを壁にあてて、設置位置を決めてから印を付けてください。  
※寸法を測ってから印を付けてください。
2. 印にハンマーを使用して釘Cを打ち込みます。

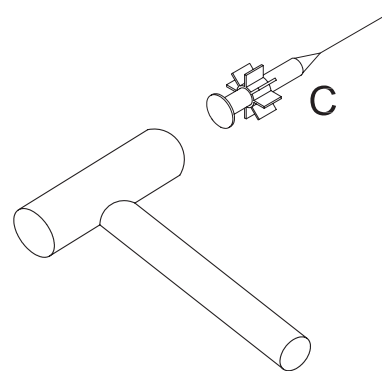

壁

※寸法を測ってから印を付けてください。

打ち込む際は、赤いプラスチック部分を指でつまみながら打ち込んでください。

※アートパネルを掛けられるように釘Cはすべて埋めないでください。

### ■手順2■

本体Aを釘Cへ掛けます。

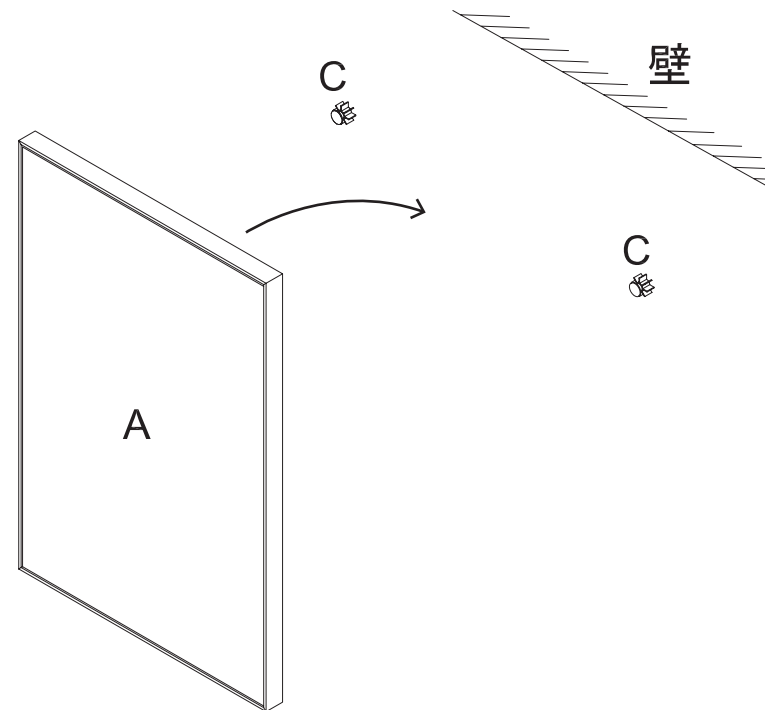

壁

C

C

A

## 取り付け方法2 ※壁面が石膏ボードの場合

### ■手順1■

1. 本体Aを壁にあてて、設置位置を決めてから取り付け穴を開けてください。  
※寸法を測ってから取り付け穴を開けてください。
2. 取り付け穴へハンマーを使用してアンカーBを打ち込みます。

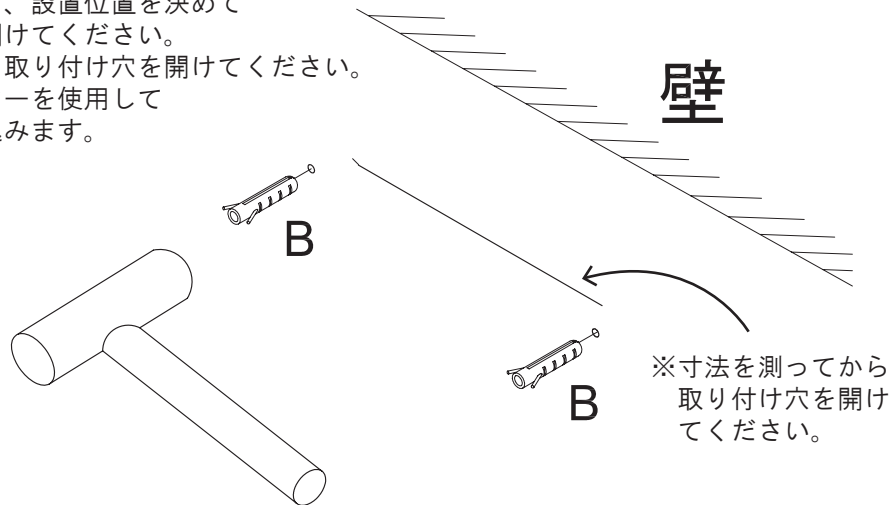

### ■手順2■

取り付け穴へハンマーを使用して釘Cを打ち込みます。

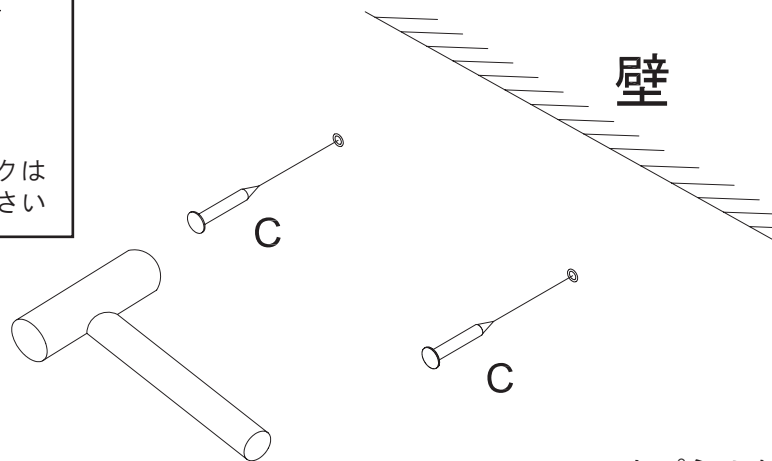
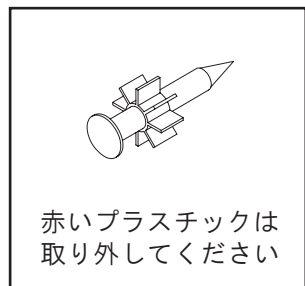

※アートパネルを掛けられるように釘Cはすべて埋めないでください。

### ■手順3■

本体Aを釘Cへ掛けます。

