



Royal Gardener's Club

金属ガーデンリール

取扱説明書

2年間保証付

このたびは本商品をお買い上げいただき、誠にありがとうございました。
ご使用前にこの取扱説明書の内容をよくお読みのうえ、正しくご使用ください。
その後大切に保管し、わからない時は、再読してください。

安全上のご注意

⚠ 注意 この表示を守らずに誤った取り扱いをすると、人が傷害を負う危険が想定されている内容、および物的損害のみの発生が想定される内容を示しています。

⚠ 注意

- 本品は一般家庭での屋外散水用です。それ以外の目的には使用しないでください。
- 使用後は必ず蛇口を閉め製品内部の水を十分に抜いてください。(凍結破損防止・製品保護)
- コネクタは全自動洗濯機、食器洗い機などの給排水が自動の機器に使用しないでください。
- 井戸水で使用しないでください。
- 火気の近くで使用しないでください。
- 常温以外の水を使用しないでください。
- 飲用および食品加工などの用途には使用しないでください。
ホースは塩化ビニル樹脂製のためホースを通した水に臭いがつく場合があります。
- 破損によるケガを防止するため、ホースリール本体の上に乗らないでください。
- 猛暑日など外気温が35℃以上の炎天下でのご使用は、本体が高温になり火傷をするおそれがありますので、日の当たらない場所へ移動してください。
- 水の勢いが弱い場合は、ホースを全て引き出して試してください。
- 保管の際には直射日光を避けてください。

製品仕様

最大使用可能水圧：0.7MPa(7kgf/cm²)

原料樹脂：ABS樹脂、ポリアセタール、ポリプロピレン、ポリアミド、塩化ビニル樹脂、エラストマー

金属材料：ステンレス、アルミニウム合金、亜鉛合金

ゴム材料：EPDM、NBR

木 材：コルク

ホース：塩化ビニル樹脂(糸入り) ホースサイズ：内径7.5mm、外径11mm

Made in Japan / Vietnam

■保証期間 お買い上げ日より2年間

保証期間起算のためレシートまたは納品書を大切に保管してください。
当社の責以外による故障については保証致しかねます。

■商品に関するお問い合わせは

TEL 03-5731-6301

ロイヤルガーデナーズクラブ

<http://www.rgc.tokyo/>

受付時間 平日 10:00~17:00(土・日・祝日・年末年始は除く)

✉ メールでのお問い合わせ で検索してください。

はじめに

使用する前に、以下のものがすべてそろっているか確認して説明書に従って取り付けてください。

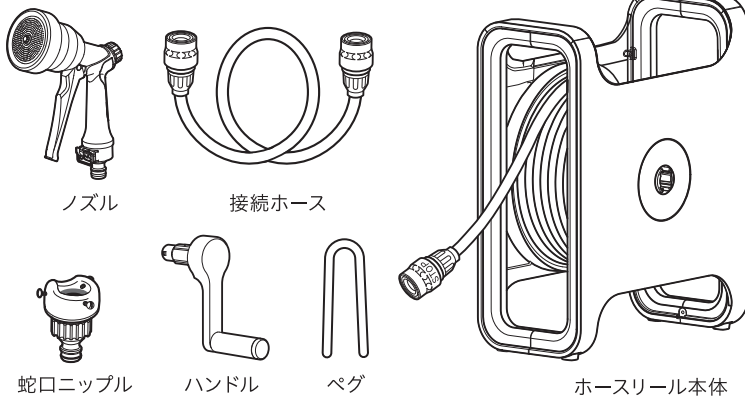

適合する蛇口

〈適合蛇口サイズ〉



使い方

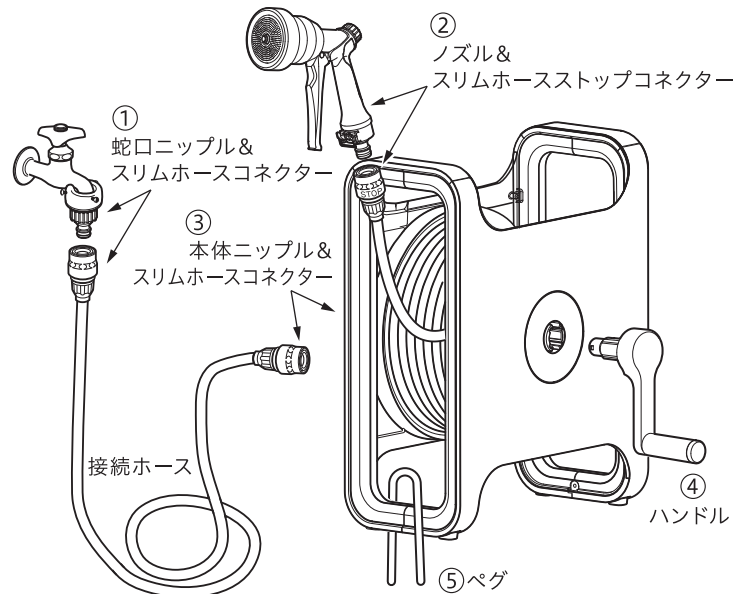

① 蛇口ニップル & スリムホースコネクター

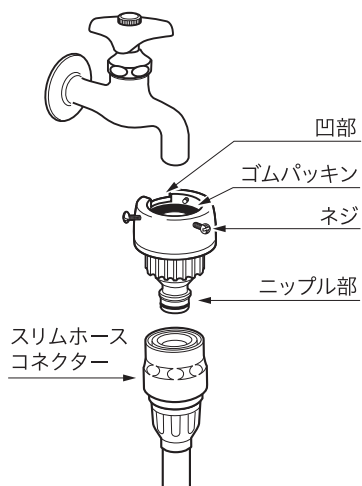

(蛇口ニップル断面図)

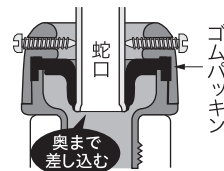

ゴムパッキンの穴は小さいですが水で濡らして蛇口先端を深く差し込むことにより広がります。奥まで差し込んだ状態で3本のネジで均等に締めてください。

【カップリング付横水栓・散水栓の場合】

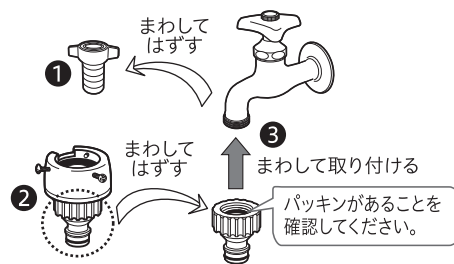

※取付ネジは、管用平行ネジ G1/2 呼び径13です。

② ノズル&スリムホースストップコネクター

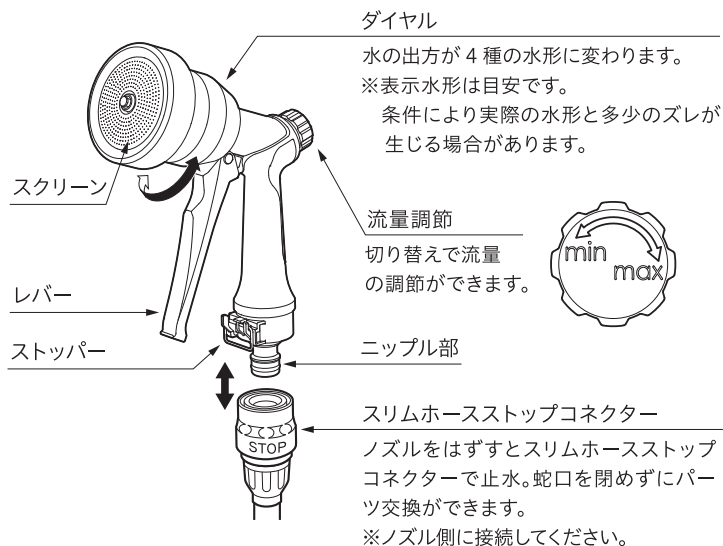

スクリーンのお手入れ

スクリーンが目づまりした時は、スクリーンを取りはずして使用済み歯ブラシなどを使い水洗いしてください。

- スクリーンの取りはずし
本体のダイヤルをしっかりを持った状態で、ゴムキャップを付けたままスクリーンを回して本体からとりはずします。
その後、ゴムキャップを取りはずします。

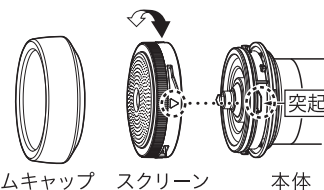

- スクリーンの取り付け
スクリーンの▷印と本体突起部に合わせて差し込み、スクリーンを回して本体へ締め込みます。
その後、ゴムキャップを取り付けます。

※水形切替などでダイヤルを回し過ぎにご注意ください。スクリーンが意図せずはずれてしまう場合があります。

レバーロックの使用方法

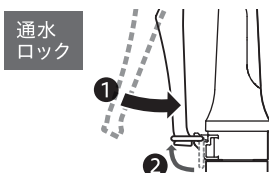

- ①レバーを引いてください。
- ②ストッパーが上がりロックします。

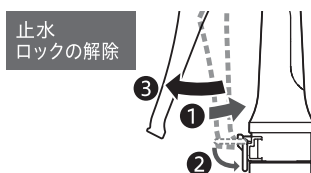

- ①レバーを一度軽く引いてください。
- ②ストッパーが下がります。
- ③離すと解除します。

③ 本体ニップル&スリムホースコネクター

スリムホースコネクターを本体ニップルに差し込んでください。

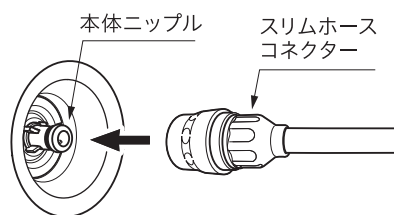

④ ハンドル

ハンドルを中央穴に強く差し込みます。

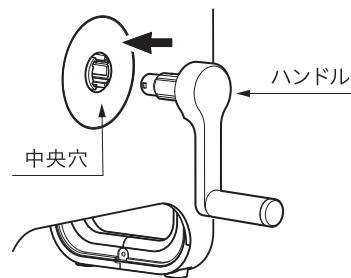

⑤ ペグ

ペグで本体を地面に固定することができます。

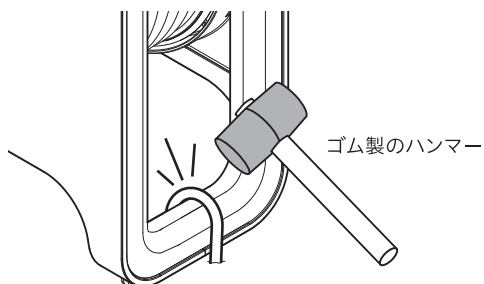

製品のお手入れ、保管について

- 使用後は必ず蛇口を閉め製品内部の水を十分に抜いてください。
接続ホースをはずし、ノズルのレバーを通水状態にしてノズルを振って水抜きをしてください。
- 製品が汚れた時は柔らかい布で水拭きしてください。
- 保管の際には直射日光を避けてください。
- 製品に洗剤や油などが付着するとプラスチック部分が割れる場合があります。

Q. 水の勢いが弱い。

- A. ・ホースを巻いた状態より、ホースを引き出した状態の方が水が流れやすくなりますので、ホースを全て引き出してお試しください。
・ホースリール内部でホースが折れたり絡まっている場合があります。一度ホースを全て引き出してお試しください。

Q. 今まで太いホースを使っていたが、それと比べて水の勢いが弱い。

- A. コンパクトで使い勝手の良い、スリムなホースを採用しております。スリムホースは太いホースに比べて水が流れにくくなり、水量を確保しにくくなります。太いホースと比べると若干水の勢いが弱いかもしれません。

Q. 蛇口への接続ホースとホースリールをつなぐところから、水が漏れる。

- A. ・接続がしっかりされていない可能性があります。一度はずしていただき、再度カチッと音がするまで押し込んでください。
・接続ホースをはずすとコネクターの接続部から、ホース内に溜まった水が流れますが、異常ではありません※冬期は凍結破損予防のために、ご使用後毎回接続ホースをはずしホース内の滞留水を抜くことをお勧めいたします。

Q. ノズルを表示に合わせてもきれいに水が出ない。

- A. 表示はおおよその目安ですので、少しずらしてみてください。

Q. ノズルを交換したい。どのノズルでも取り付けできるか。

- A. ロイヤルガーデナーズクラブ公式サイトで交換用ノズルが販売されています。
ロイヤルガーデナーズクラブで検索してください。

Q. ノズルの先がはずれる。

- A. ノズル先端のゴムキャップとその下のスクリーンははずして洗えるようになっています。スクリーンはつける時はしっかり回して装着してください。水形切替操作で先端を回し過ぎると意図せずスクリーンがはずれてしまうことがあります。

Q. 接続方法がわからない。

- A. 蛇口に付属の蛇口ニップルを付け、接続ホースを蛇口ニップルと本体ニップルに接続し、ノズルを本体側ホースに接続してください。

Q. ベランダに蛇口がないのですがつけられますか。

- A. 自動洗濯機用の蛇口の使用をお勧めします。別売りの全自動洗濯機用分岐コネクタをご購入ください。

Q. コルク部分のお手入れは？

- A. 製品には天然コルク素材が使用されています。使用後は固く絞った布などで拭いてください。（紫外線により退色いたしますので使用後は日が直接当たらないところに収納してください。）

その他、故障や破損などの修理につきましては、一部有償ではございますが便利なサービスがございます。詳しくは巻末の連絡先にご相談ください。