



Royal Gardener's Club

ガーデンリールII 30m 取扱説明書

2年間保証付

品名 ガーデンリールII

このたびは本商品をお買い上げいただき、誠にありがとうございました。
ご使用前にこの取扱説明書の内容をよくお読みのうえ、正しくご使用ください。
その後大切に保管し、わからないときは、再読してください。

安全上のご注意



注意

この表示を守らずに誤った取り扱いをすると、人が傷害を負う危険が想定されている内容、および物的損害のみの発生が想定される内容を示しています。

- 本品は一般家庭での屋外散水用です。それ以外の目的には使用しないでください。
- 井戸水で使用しないでください。
- 火気の近くで使用しないでください。
- 常温以外の水を使用しないでください。
- 飲用及び食品加工などの用途には使用しないでください。
ホースは塩化ビニル樹脂製のため、ホースを通した水に臭いがつく場合があります。
- 水の勢いが弱い場合は、ホースを全て引き出してお試しください。
- 製品を持ち運ぶ際は、本体カバーのみを持たないでください。
必ずグリップを持って製品を持ち運んでください。
- 破損によるケガを防止するため、本体カバーの上に乗らないでください。
- ノズルで水を止めたままの状態では放置しないでください。
- 使用後は必ず蛇口を閉め製品内部の水を十分に抜いてください。(凍結破損防止・製品保護)
- ノズルやホース先端の吐水口を溜め水に水没させたまま放置しないでください。
- コネクタは全自動洗濯機、食器洗い機などの給排水が自動の機器に使用しないでください。
- 散水ホースは製品の特性上、製造時や保管環境の温度などによって多少伸び縮みすることがあります。
そのため、お手元の商品が表記の長さとはわずかに異なる場合があります。



注意

製品仕様

最大使用可能水圧：0.7MPa(7kgf/cm²)

原料樹脂：ポリプロピレン、ポリアセタール、
ABS樹脂、塩化ビニル樹脂

金属材料：亜鉛合金、ステンレス、アルミニウム、
しんちゅう、鉄

ゴム材料：EPDM、NBR

ホース材料：塩化ビニル樹脂（糸入り）

ホースサイズ：内径12mm、外径16.5mm

製品のお手入れ、保管について

- 製品が汚れたときは柔らかい布で水拭きしてください。
- 保管の際には直射日光を避けてください。
- 製品に洗剤や油などが付着するとプラスチック部分が破損する場合があります。

■保証期間 お買い上げ日より2年間

保証期間起算のためレシートまたは納品書を大切に保管してください。
当社の責以外による故障については保証いたしかねます。

■商品に関するお問い合わせは

ロイヤルガーデナーズクラブ <https://www.rgc.tokyo/>

TEL **03-5731-6301** 受付時間 平日 11:00~18:00
(土・日・祝日・年末年始は除く)

製造元 株式会社 タカギ

各部の名称

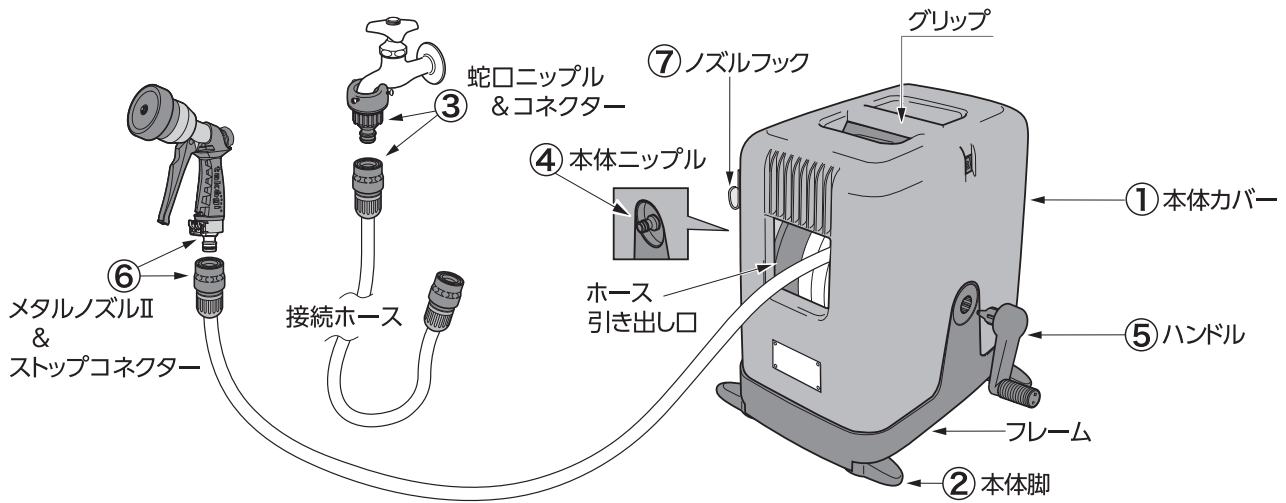

適合する蛇口

〈適合蛇口サイズ〉

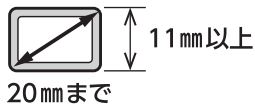

横水栓



万能ホーム水栓

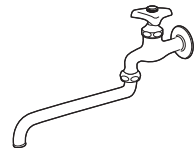

自在水栓



カップリング付
横水栓

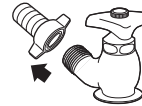

散水栓



立水栓

使用方法

① 本体カバー

〈取りはずす〉

2か所の本体ツメを押しながら本体カバーを引き上げてください。

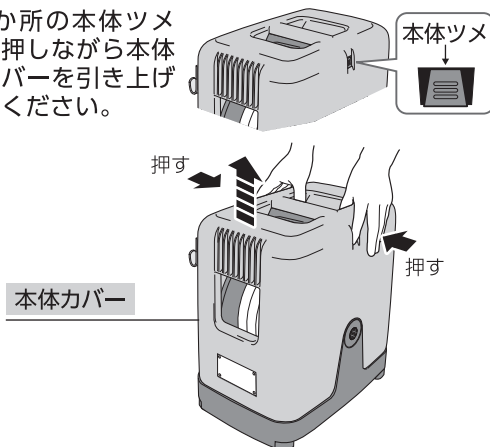

〈取り付け〉

本体ツメがかかるまでしっかりと固定してください。

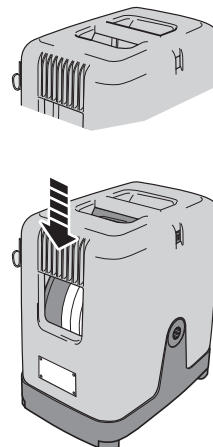

② 本体脚

4か所ある脚を本体と垂直になるまで回転させてください。

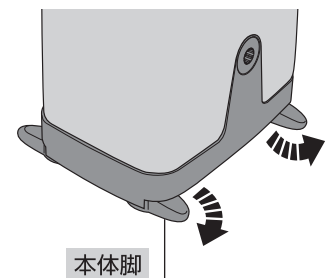

③ 蛇口ニップル & コネクター

蛇口に蛇口ニップルを取り付けてください。

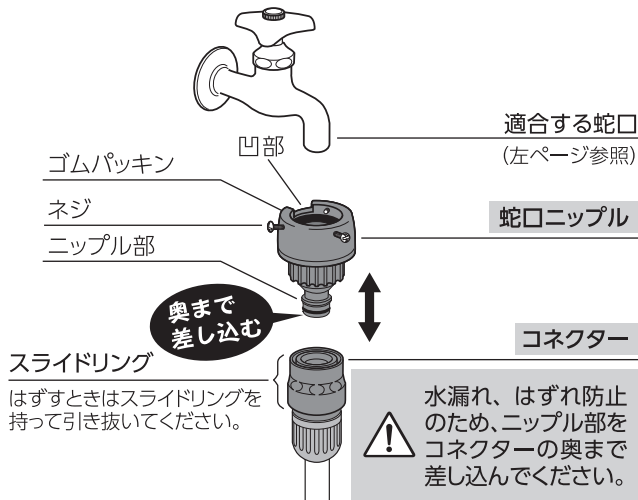

蛇口ニップルの取り付け方

ゴムパッキンの穴は小さいですが水でぬらして蛇口先端を深く差し込むことにより広がります。奥まで差し込んだ状態で3本のネジで均等に締めてください。

(蛇口ニップル断面図)

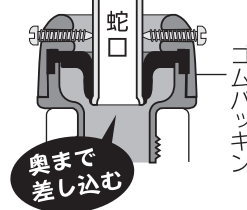

【カップリング付横水栓の場合】

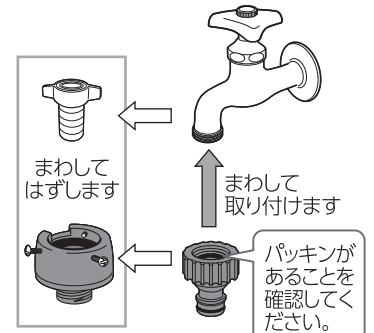

※取付ネジは、管用平行ネジ G1/2 です。

④ 本体ニップル

コネクターを本体ニップルに差し込んでください。

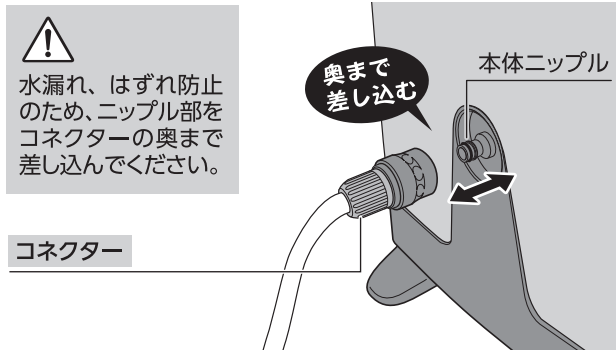

⑤ ハンドル

ハンドルを中央穴に強く差し込んでください。

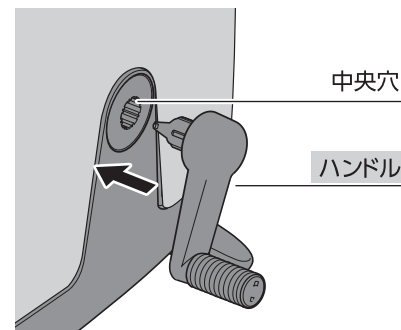

⑥ メタルノズルⅡ & ストップコネクター

ストップコネクターをノズルに差し込んでください。

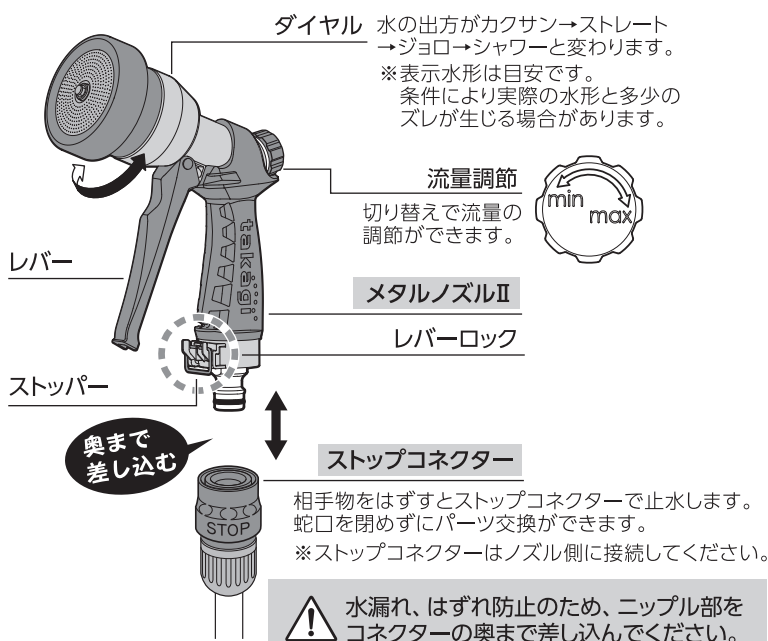

レバーロック(特許取得済)使用方法

通水 / ロック

- レバーを引いてください。
- ストッパーが上がりロックします。

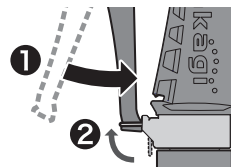

止水 / ロックの解除

- レバーを一度軽く引いてください。
- ストッパーが下がります。
- 離すと解除します。

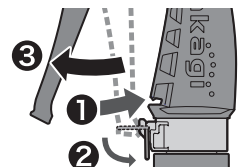

ストッパーを使用しないとき

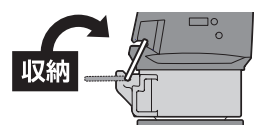

⑦ ノズルフック

付属のネジと蝶ナットを使用して本体カバーにフックを取り付けます。
ノズルを使用しないときに、引っ掛けることができます。

取り付けに必要なもの

ネジ×2

蝶ナット×2

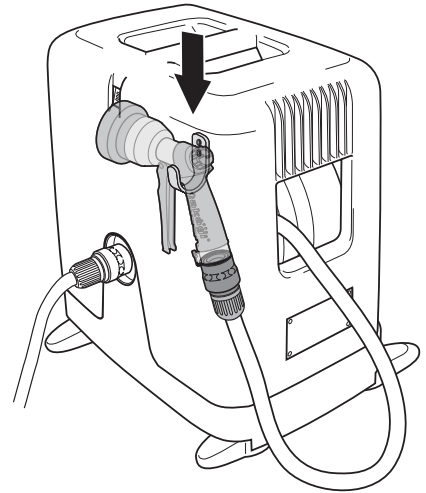
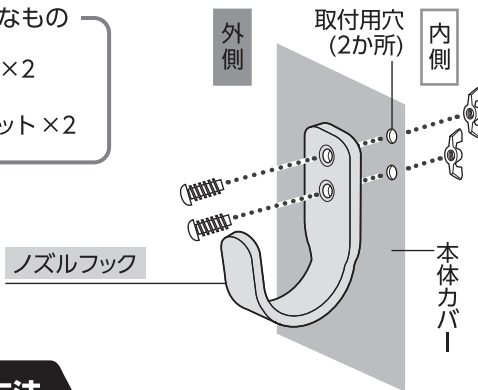

製品の持ち運び方法

グリップを持って持ち運び

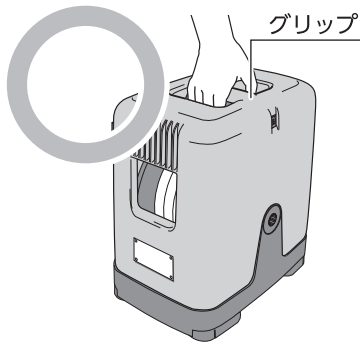

本体カバーを持って持ち運び

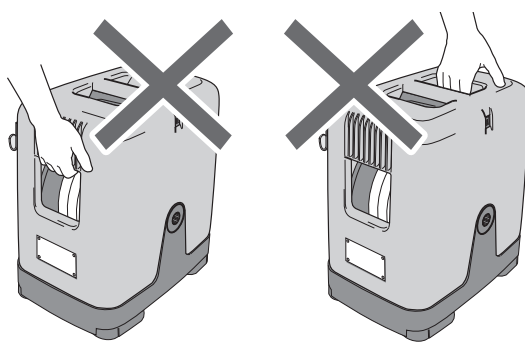

本体カバーがフレームからはずれ、ケガをするおそれがあります。
製品持ち運びの際は、必ずグリップを持ってください。

ホースの巻き取り方向を変更する方法

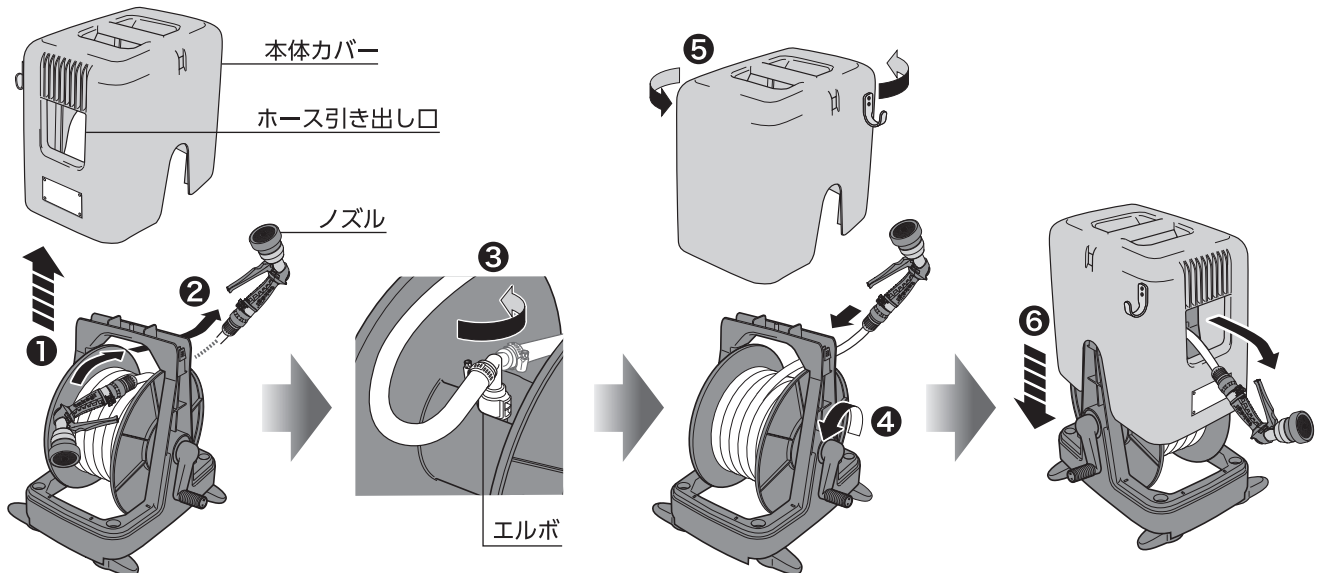

①ホースを全て巻き取り、ノズルをホース引き出し口の中に入れて本体カバーをはずしてください。

②ノズルを反対側に移動してホースを全て引き出してください。

③エルボを反対方向に回転させてください。

④ホースを巻き取ってください。
⑤本体カバーを前後逆にしてください。

⑥ホース引き出し口からノズルを出し本体カバーをかぶせてください。



ホースがからまることがあります。
ホースの引き出し、巻き取りはゆっくり行ってください。
ホースが巻き取れないとき ➡ ホースを少し引き出して巻き直してください。
ホースが引き出せないとき ➡ 本体カバーをはずしてホースを巻き直してください。