

## BOU system 組立説明書 【Iの字シェルフ H900】

### 取付に関するご注意

- 取付けの際は、説明書（本紙）をご確認の上、正しく施工してください。  
また取付けの後に、必ず安全を確認をしてください。
- 屋外および水のかかる場所には使用しないでください。
- 壁面に下地が有る事を確認した上で、取付けを行なってください。
- 棚板は含まれておりません。

お問合せ先



〒563-0215 大阪府豊能郡豊能町木代164-1

info@jo-zu-works.com





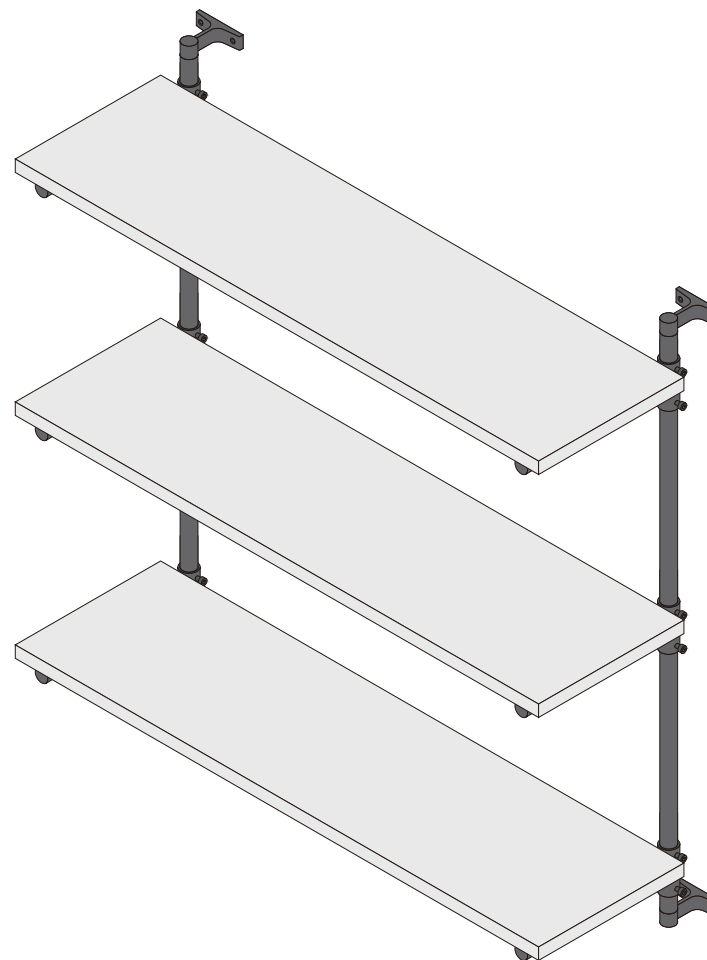

www.jo-zu-works.com

TEL.072-743-9025



# BOU system 組立説明書【Iの字シェルフ H900】

## パーツリスト

<p>Ⓐ</p>  <p>パイプ止ブラケット ×4個</p>	<p>Ⓑ</p>  <p>棚受ブラケット ×6個</p>
<p>Ⓒ</p>  <p>直管パイプ ×2本</p>	
<p>Ⓔ</p>  <p>皿ビス M4×40 ×8個</p>	<p>Ⓘ</p>  <p>トラスビス M4×16 ×24個</p>
<p>Ⓚ</p>  <p>六角レンチ ×1本</p>	<p>Ⓛ</p>  <p>両サドル ×12個</p>

上記内容物が入っている事を  
確認してください。

- 1** ③の直管パイプに②の棚受ブラケットパーツを仕込みます。そのとき、順序と六角穴ボルトの向きに注意して任意の順序に入れてください。  
※取付け後、順序を替える事ができません。  
※図と注文内容が異なる場合がございます。

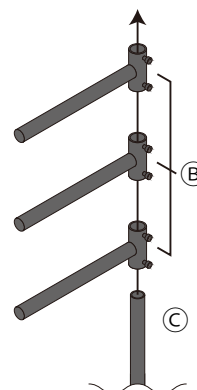

- 3** 手順1で組み合せたパーツを、手順2で壁面に取付けたブラケットに固定し、上部に④のパーツを取付け、⑦のビスで壁に固定します。このとき、パイプレールが垂直になっている事に注意してください。  
それを左右作り、②③④のパーツの高さを調節し、六角穴ボルトを②の六角レンチで固定します。

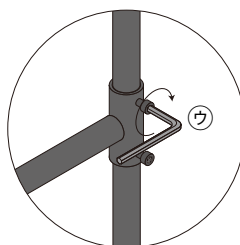

- 2** 壁面に④のパイプ止ブラケットを、シェルフの一番下にあたる位置に、⑦のビスで左右2ヶ所固定します。このとき、取付ける棚板のワイドと同じ（もしくはそれ以下）になるようしてください。

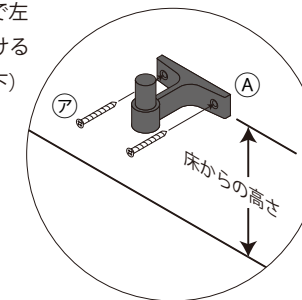
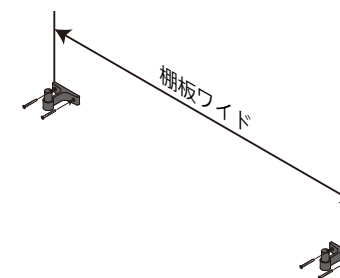

- 4** 棚受ブラケットに、⑤の両サドルと①のトラスビスで棚板を固定します。

