

エンドキャップ施工方法

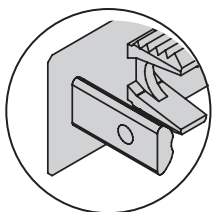

① 接着面のゴミを取り除く



接着面及び周辺（イラストグレー部）のゴミを取り除きます。
木口から1cmの奥行部分及びキャップのゴミは、特に丁寧に除去してください。

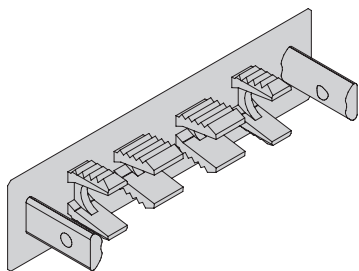

デッキ材
25-220開
25-145開・閉
25-95開・閉
30-145開

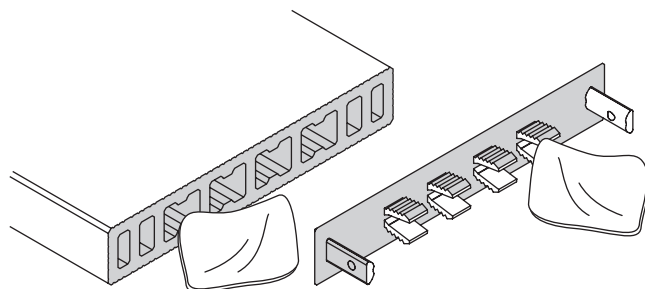

② キャップに接着剤を塗布する

部材の「木口全面」及び「エンドキャップツメギザギザ面」（イラストグレー部）に接着剤（GPクリヤー）を塗布します。

<デッキ材 開 接着剤塗布ヶ所>

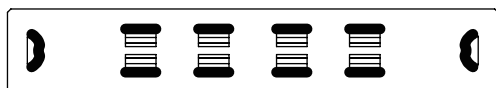
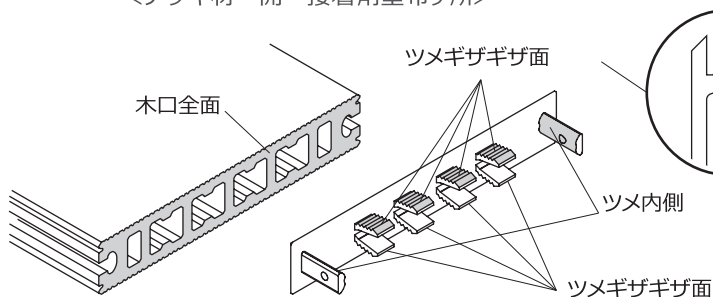

接着剤塗布ヶ所

<デッキ材 閉 接着剤塗布ヶ所>

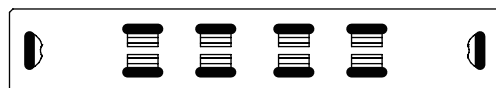
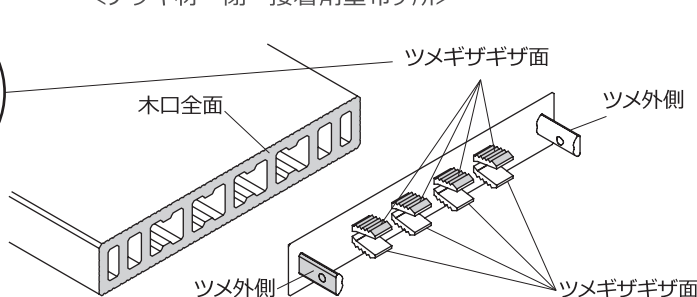

接着剤塗布ヶ所

エンドキャップ用接着剤

(デッキ材25-145の場合の接着可能個数)



170ml・・・約34～51個



20ml・・・約5個

③ キャップをはめこむ

キャップをはめ込み、しっかりと貼り付け、全周が密着していることを確認してください。
はみ出した接着剤はウェス等で丁寧に拭き取ってください。

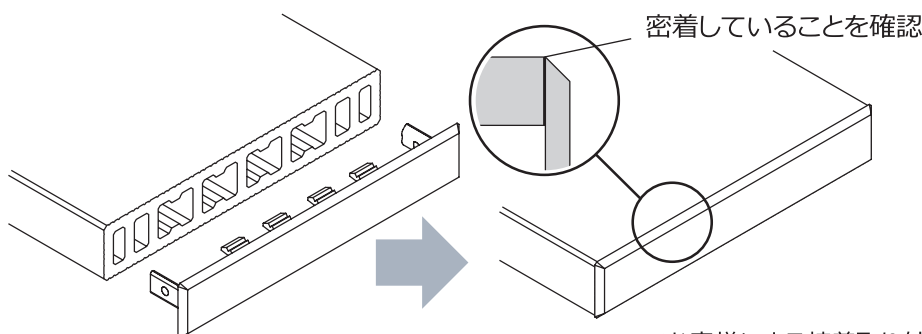

※お客様による接着取り付け部分については品質保証をいたしかねます。