

ハンディウッド

デッキ標準納まり図 ムク材 25-145

シングル下地 (鋼製束小 H=100~150)

断面図

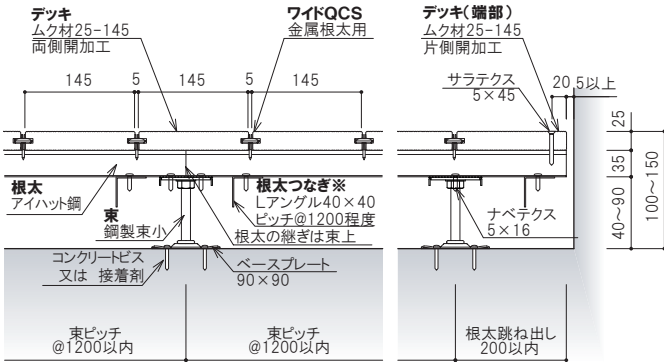

側面図

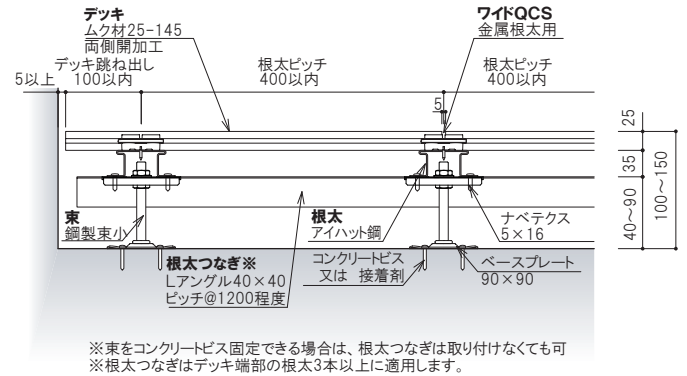

クロス下地 (鋼製束小 H=135~335)

断面図

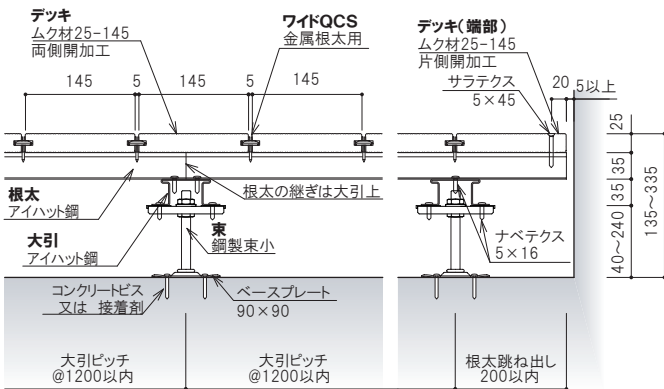

側面図

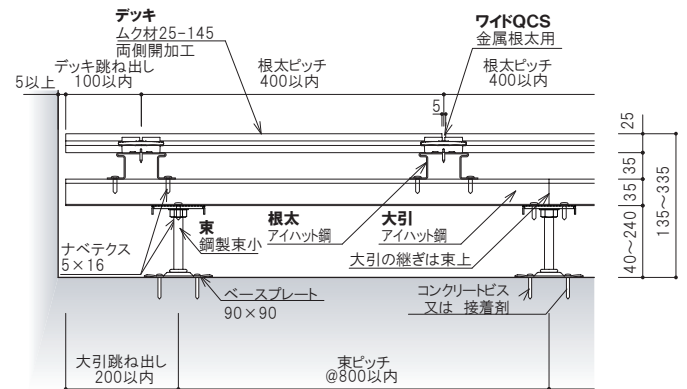

クロス下地 (鋼製束大 H=300~650)

断面図

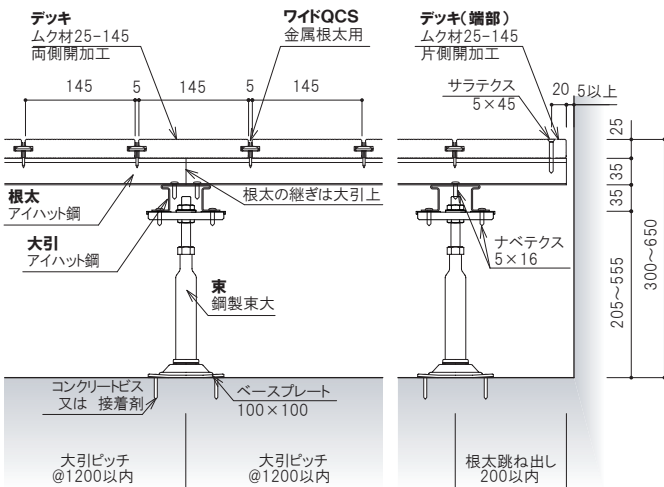

側面図

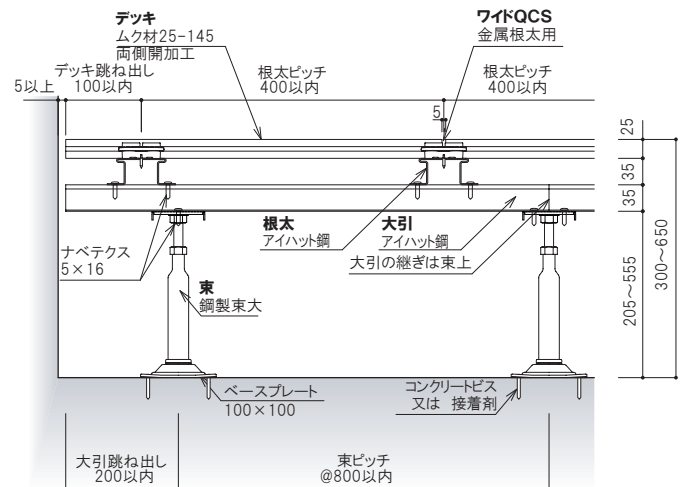

注意事項

- ・デッキ材の材長は、2m 以内を標準とします。
- ・デッキ材の目地は幅方向・長さ方向共に 5mm を標準とします。
- ・デッキ材の張りパターンは馬目地 (乱張り) を標準とします。
- ・壁など建物に接する箇所には 5mm 以上の隙間を空けてください。
- ・短期集中最大荷重 150kg、長期分散最大荷重 350kg/m²。