

# 組立説明書

## 安全の為に必ずお読み下さい。

この度は、当社の商品をお買い上げいただき誠にありがとうございます。  
ご使用前に必ずこの説明書をお読み頂き、正しくご使用下さい。また大切に保管し必要な時にお読み下さい。



**注意** 故障、破損、けが、物的損害につながる可能性があります。

- 連結ボルトやジョイント金具がゆるんだ状態で使用しないでください。
- 商品を移動する際は、必ず二人以上で持ち上げて移動してください。
- 床に傾きや段差のある不安定な場所での使用はおやめください。
- 商品の分解や改造はしないでください。
- 商品の耐荷重(引出し20kg)を超えてのご使用はお控えください。

### お願い

- 時々ボルトのゆるみによるガタツキがないか点検し、ゆるみのある場合は閉め直してください。
- 直射日光やストーブなど熱の影響を受ける場所、湿気・乾燥の著しい場所での使用はお控えください。
- 商品の表面にセロテープやシールなど粘着性のあるものを貼付けしないでください。表面材が剥がれます。
- 商品の上に高温のものをのせないでください。変色し跡が残ります。
- 商品の上でボールペンなど先の硬いものを直接使用しないでください。表面を傷付けたり、跡が残るおそれがあります。
- お手入れは柔らかい布で乾拭きしてください。汚れのひどい場合は中性洗剤を水で薄めたものを使い布をよくしぼってから拭き取ってください。最後に乾拭きしてください。

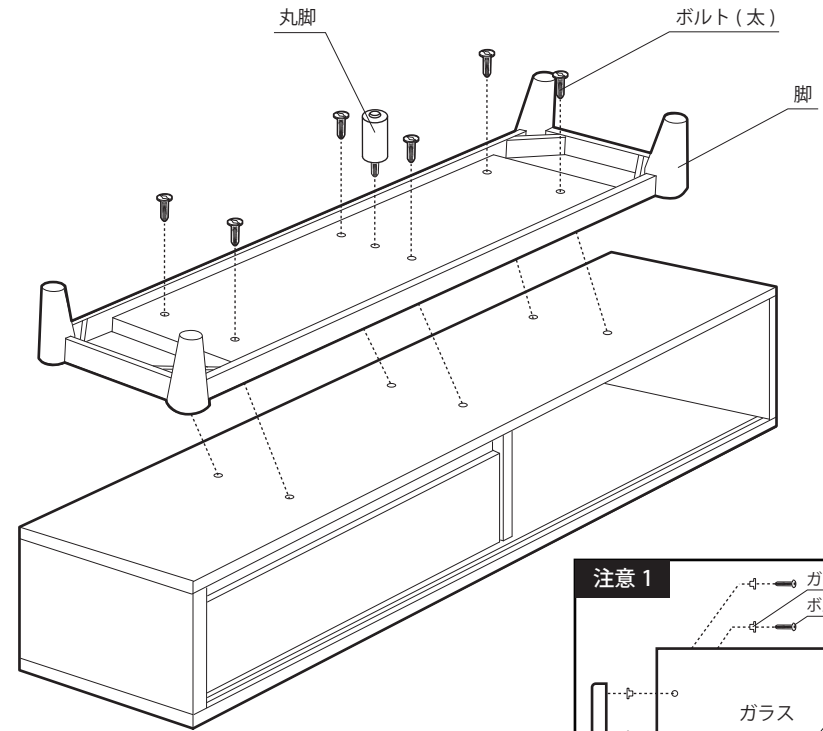

## 引き出しの取り外し方

引き出せる位置まで出した状態で、黒いレバーを動かします。  
【左レールは上に】 【右レールは下に】押し上げてください。

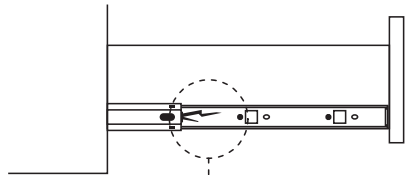

レバーを動かした状態で  
真っすぐ手前に引く。

黒いレバーを動かしてください。

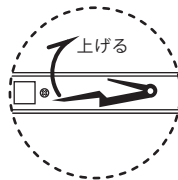

左側のレール

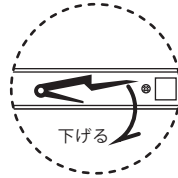

右側のレール

## 引き出しの取り付け方

本体側のレールを奥まで縮めた状態で、引き出し側のレールを  
本体側のレールに合わせ真っすぐ差し込みます。

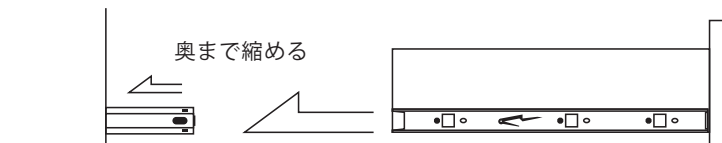

位置を合わせ真っすぐ差し込む

(図は左側)

- ① 脚に丸脚を取り付けて下さい。
- ② 丸脚を取り付けた脚を本体とジョイントして下さい。
- ③ 棚ダボを付けて、棚板を置いて下さい。
- ④ ガラス引き戸を入れて下さい。  
(注意 1: 取っ手を付けてからガラス引き戸は入れて下さい。)  
(注意 2: ガラス引き戸は上の溝から入れて下の溝にはめて下さい。)

### 注意 1

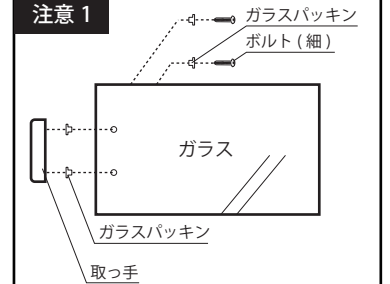

### 注意 2

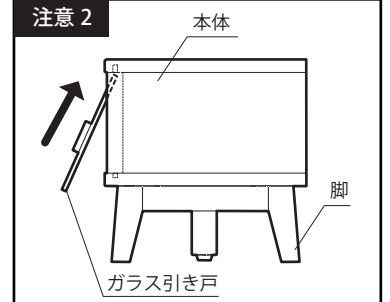

## 部材

本体	1
棚板	1
ガラス引き戸	1
脚	1
丸脚	1
取っ手	1

## 袋詰め

ボルト(太)		6
棚ダボ		4
ボルト(細)		2
ガラスパッキン		4