

TICKET VENDER BT-L250

付加価値と機能向上で
進化を遂げる、薄型ボディー

食券 TICKET VENDER

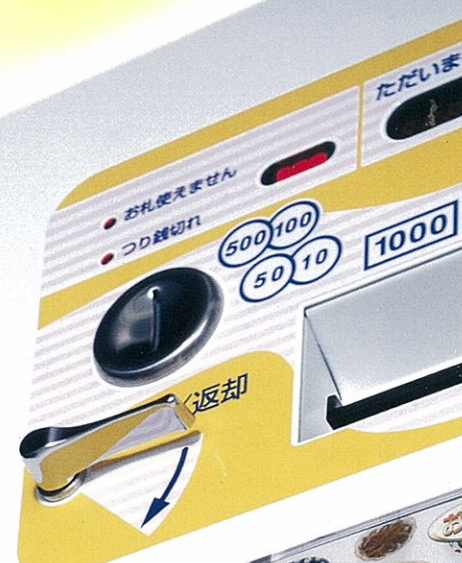

特製天丼 ¥1,000	讃岐うどんセット ¥800	焼き魚定食 ¥1,000	からあげ定食 ¥1,000
かけそば ¥300	月見そば ¥350	天ぷらそば ¥400	かけうどん ¥300
天ぷらうどん ¥400	スタミナうどん ¥450	牛丼 ¥500	親子丼 ¥500
ラーメン ¥600	ねぎラーメン ¥650	わかめラーメン ¥650	つけメン ¥700
チャーシューメン ¥800	海鮮メン ¥800	ひとくち餃子 ¥350	おつまみ ¥500
野菜炒め定食 ¥800	焼肉定食 ¥850	ハンバーグ定食 ¥900	肉野菜定食 ¥850
生姜焼き定食 ¥850	本日の定食 ¥1,000	レバニラ定食 ¥900	天ぷら ¥1,000
生大ビール ¥600	生中ビール ¥480	梅サワー ¥400	レモンサワー ¥400
ライムサワー ¥400	ウーロンハイ ¥400	冷酒 ¥600	ソフトドリンク ¥200

BT-L250シリーズのうれしい特長

心配な紙切れに 2ロールオートチェンジを標準装備

2巻のロール紙の1巻目がなくなると自動的にもう1巻に切り替わる便利な機能です。

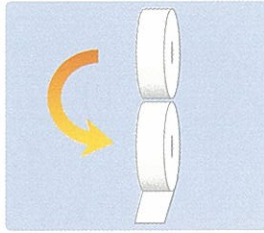

スペース効率を考えると奥行25センチ

設置場所に悩んでいませんか。本機は奥行き25センチのスリム設計ですので省スペースで設置できます。お店の効率的スペース利用にお役立てください。

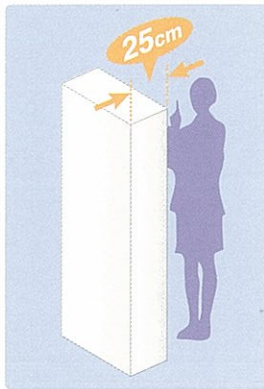

データ収集通信機能 (オプション)

通信機能 (オプション) を付けることによりLAN接続でパソコンに売上データを収集できますので売上管理・商品管理に力を発揮します。

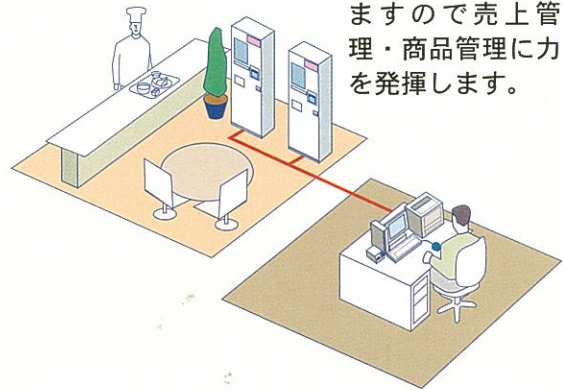

釣り銭容量アップ

釣り銭用硬貨がたっぷり収容できます。



※弊社従来品比

8口座から64口座までえらべるフリーレイアウト

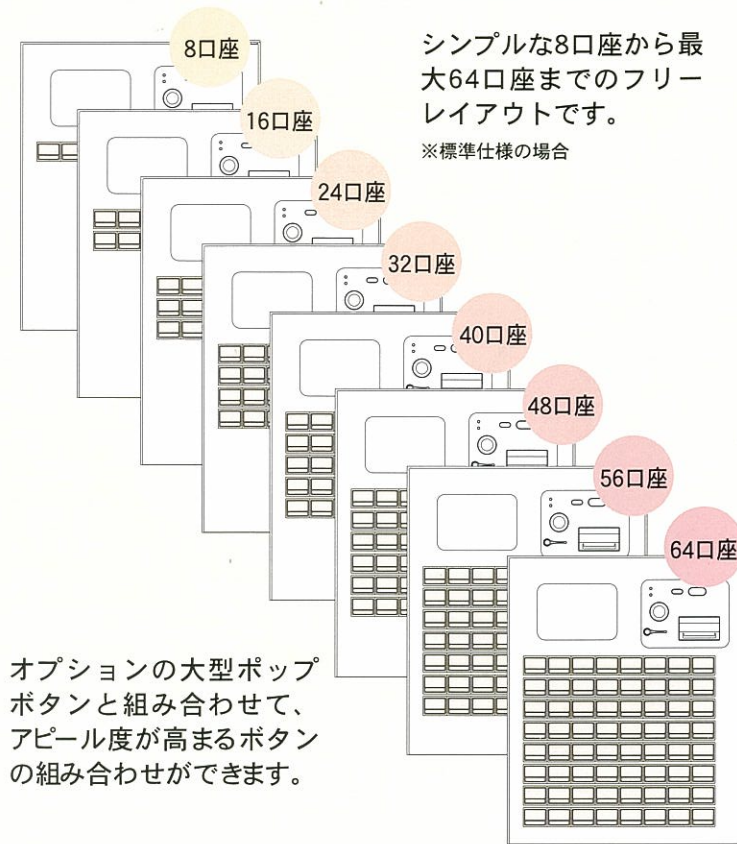

オプションの大型ポップボタンと組み合わせて、アピール度が高まるボタンの組み合わせができます。

売上アップとイメージアップに 大型ポップボタン (オプション)

標準ボタンに比べ約4倍の大きさの大型ポップボタンは
①見やすく表示、アピール向上
②購入時の快適性が大幅に向上します。



約4倍

標準ボタン

看板LINE UP



※看板は、食券・利用券・入場券・証紙の4タイプの中からお選びいただけます。

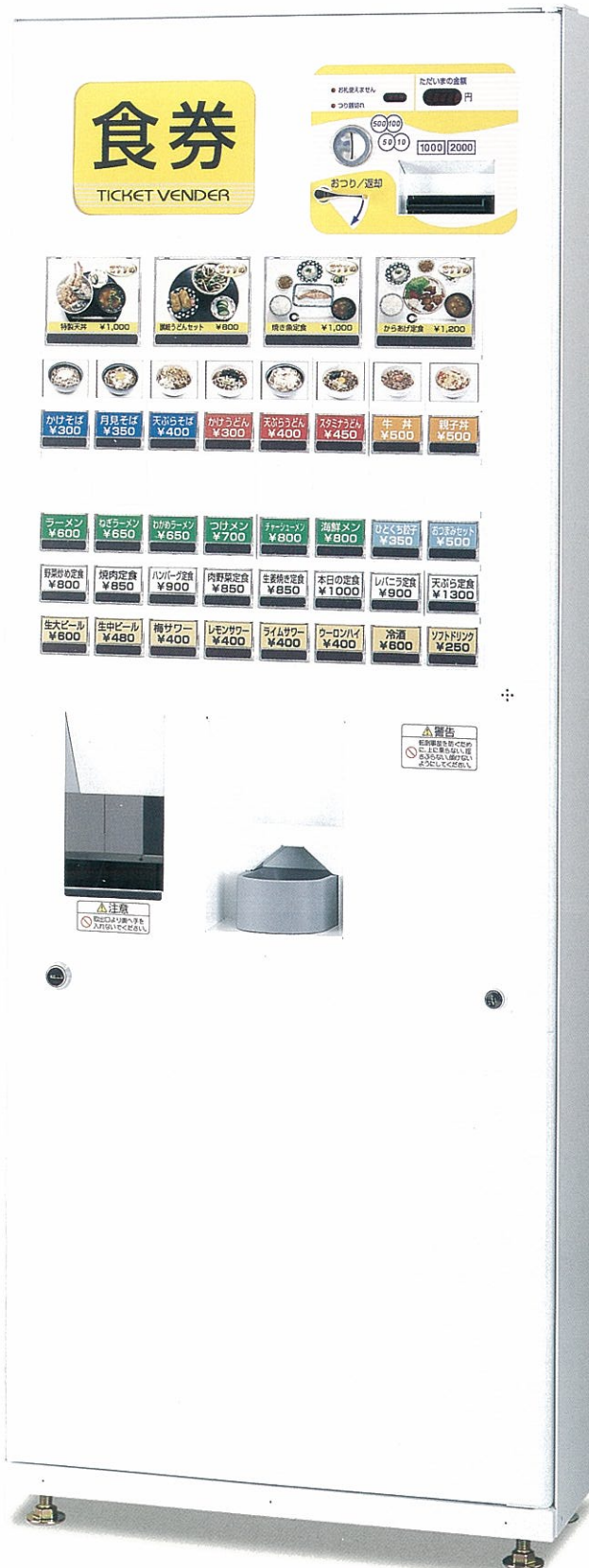

※この製品は、オプション (大型ポップボタン、メニューブロック) を使用しています。

SAMPLE

*****L250*****
01号機 05年 06月 1日 21時08分
《日計硬貨回収》

金額	枚数	9日
500円	98枚	
100円	188枚	
50円	97枚	
10円	184枚	

0000レストラン

日計硬貨回収結果

*****L250*****
01号機 05年 06月 1日 21時08分
《日計時間帯別グループ集計》

1. 00:00-01:00	
G1	5枚 4700円
G2	10枚 3550円
G3	8枚 6000円
G6	2枚 800円
小計	25枚 15050円

取扱件数	16件
客単価 (取込)	940円
入店数	23件
客単価 (入店)	654円

2. 01:00-02:00	
G1	10枚 9100円
G2	18枚 6300円
G3	6枚 3500円
小計	17枚 4300円

取扱件数	5件
客単価 (取込)	1750円
入店数	10件
客単価 (入店)	875円

24. 23:00-00:00	
G2	6枚 2200円
G6	3枚 1200円
小計	9枚 3400円

取扱件数	7件
客単価 (取込)	485円
入店数	6件
客単価 (入店)	568円

合計	468枚 253160円
----	--------------

0000レストラン

*****L250*****
01号機 05年 06月 1日 21時08分
《日計入出金情報》

2千円	入金 21枚	払出 0枚	
1千円	残数 21枚	入金 179枚	42000円
500円	残数 179枚	入金 108枚	179000円
100円	残数 48枚	入金 288枚	24000円
50円	残数 57枚	入金 102枚	5700円
10円	残数 37枚	入金 183枚	1850円
	残数 61枚	払出 65枚	610円
残数合計	253160円		
入金合計	310530円		
払出合計	57370円		
売上合計	253160円		

0000レストラン

*****L250*****
01号機 05年 06月 1日 21時08分
《日計》

*****メニュー形式*****

000	あじフライ定食	16枚	16000円
001	焼き魚定食	11枚	11000円
002	讃岐うどんセット	17枚	13600円
003	特製天丼	14枚	14000円
004	かけそば	29枚	8700円
005	月見そば	32枚	11200円
006	天ぷらそば	15枚	6000円
007	かけうどん	24枚	7200円
008	天ぷらうどん	12枚	11200円

031	フィッシュ	9枚	3600円
032	梅サワー	14枚	5600円
033	ウーロンハイ	14枚	5600円
034	ソフトドリンク	18枚	4500円
035	冷酒	7枚	4200円

合計	468枚 253160円
----	--------------

0000レストラン

*****L250*****
01号機 05年 06月 1日 21時08分
《日計メニュー別集計》

05年 06月 1日 21時19分	0
-------------------	---

0000レストラン

*****L250*****
01号機 05年 06月 1日 21時08分
《日計入出金情報》

2千円	入金 21枚	払出 0枚	
1千円	残数 21枚	入金 179枚	42000円
500円	残数 179枚	入金 108枚	179000円
100円	残数 48枚	入金 288枚	24000円
50円	残数 57枚	入金 102枚	5700円
10円	残数 37枚	入金 183枚	1850円
	残数 61枚	払出 65枚	610円
残数合計	253160円		
入金合計	310530円		
払出合計	57370円		
売上合計	253160円		

0000レストラン

*****L250*****
01号機 05年 06月 1日 21時08分
《日計入出金情報》

2千円	入金 21枚	払出 0枚	
1千円	残数 21枚	入金 179枚	42000円
500円	残数 179枚	入金 108枚	179000円
100円	残数 48枚	入金 288枚	24000円
50円	残数 57枚	入金 102枚	5700円
10円	残数 37枚	入金 183枚	1850円
	残数 61枚	払出 65枚	610円
残数合計	253160円		
入金合計	310530円		
払出合計	57370円		
売上合計	253160円		

0000レストラン

*****L250*****
01号機 05年 06月 1日 21時08分
《日計入出金情報》

2千円	入金 21枚	払出 0枚	
1千円	残数 21枚	入金 179枚	42000円
500円	残数 179枚	入金 108枚	179000円
100円	残数 48枚	入金 288枚	24000円
50円	残数 57枚	入金 102枚	5700円
10円	残数 37枚	入金 183枚	1850円
	残数 61枚	払出 65枚	610円
残数合計	253160円		
入金合計	310530円		
払出合計	57370円		
売上合計	253160円		

0000レストラン

*****L250*****
01号機 05年 06月 1日 21時08分
《日計入出金情報》

2千円	入金 21枚	払出 0枚	
1千円	残数 21枚	入金 179枚	42000円
500円	残数 179枚	入金 108枚	179000円
100円	残数 48枚	入金 288枚	24000円
50円	残数 57枚	入金 102枚	5700円
10円	残数 37枚	入金 183枚	1850円
	残数 61枚	払出 65枚	610円
残数合計	253160円		
入金合計	310530円		
払出合計	57370円		
売上合計	253160円		

0000レストラン

日計入出金情報

券見本

30mm券



90mm券



60mm券



45mm券

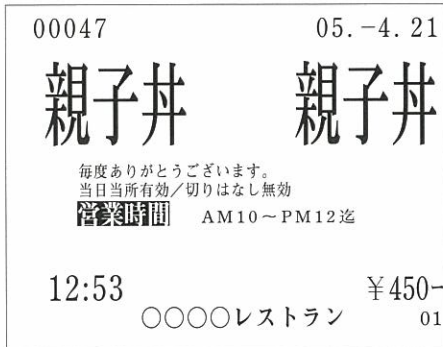

※券見本です。実物と多少異なる事があります。

BT-L250シリーズの仕様

型式	BT-L250
口座数	8、16、24、32、40、48、56、64
券寸法	幅57.5mm×長さ30、45、60、90mm
印刷用紙	感熱ロール紙 長さ300m (30mm券10,000枚相当)
印字方式	サーマルドット方式 (ドット密度 8ドット/mm)
印字内容	価格、設定文字、発行者名、発券時刻、号機、日時、発券番号その他
券仕様	発券速度 口座ボタン押下後約2秒 ※30mm券
印文字種	英数字、ひらがな、カタカナ、記号、JIS第一/第二水準漢字 ※明朝
使用貨幣	2千円札、千円札、500円硬貨、100円硬貨、50円硬貨、10円硬貨
紙幣収納枚数	混合 約370~400枚 ※官封券の場合
硬貨約銭容量	500円硬貨/約350枚 100円硬貨/約1,000枚 50円硬貨/約650枚 10円硬貨/約1,000枚
硬貨約銭補充方式	元詰・自動補給
集計様式	メニュー/口座形式を選択、グループ/時間帯/入出金情報を指定可能
外形寸法	W600mm×D250mm×H1600mm ※突起部を除く
質量	約80kg ※オプション含まず
定格消費電力	31W/30W (50Hz/60Hz)
電源、周波数	AC100V±10%、50/60Hz±1Hz
設置環境	屋内、温度5~40℃、湿度30~80% (結露なきこと)

寸法図

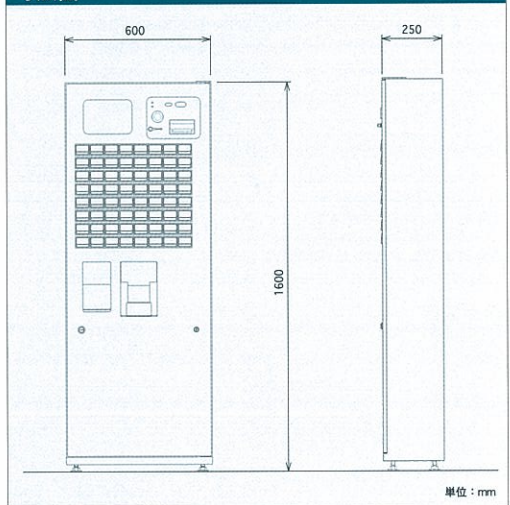

保守エリア参考図

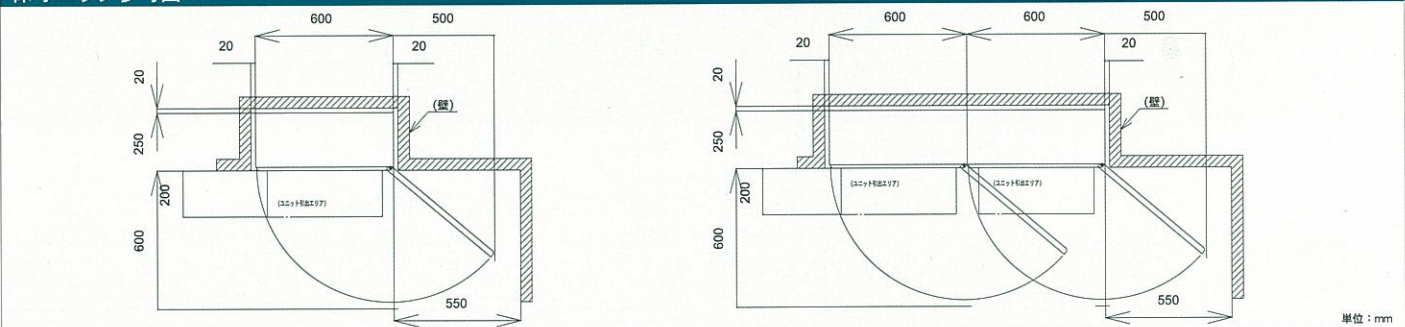

このカタログの記載内容、仕様及び外観は、改良のため予告無く変更することがあります。・製品の色は印刷物ですので、実際の製品の色と多少異なる場合があります。



安全に関するご注意

- ご使用前に、取扱説明書を必ずお読みのうえ、正しくお使いください。●設置は、専門の設置業者又はお買上先へ依頼してください。●設置に際しては、JIS基準や業界自主基準に基づく据付けをおこない、道路法や道路交通法、消防法、電気事業法などの関連法規を順守してください。●製品は、質量に耐えられる場所で使用してください。●アースを必ず接続してください。●定格電圧単相100Vの製品です。必ず単相100Vで電流容量15Aの専用コンセントを使用してください。●指定商品以外は、庫内に収納しないでください。●偽造貨幣及び外国貨幣による損害について弊社は一切補償いたしかねます。

お問い合わせは

このカタログの記載内容は2014年9月現在のものです。



株式会社 **エルコム** 営業部



本社：〒146-0083 東京都大田区千鳥2-10-16

TEL 03-5482-2141 FAX 03-5482-2144

大阪営業所：〒532-0013 大阪府大阪市淀川区木川西1-3-23

TEL 06-6838-4851 FAX 06-6838-4852

http://www.elcom-net.co.jp