



【POLE STAND】

取扱説明書(一般家庭用・屋内用)保証書付き

【型番】BCL-PS-BK/WH/GY

この度はBARREL製品をお買い上げいただき、誠にありがとうございます。取り扱い説明書をよくお読みのうえ、正しく安全にお使いください。

【製品仕様】

サイズ	[土 台] 300×270mm
	[ポールC] 510mm×直径18mm
	[ポールD] 500mm×直径18mm
重量	約3,150g
耐荷重	最大3,000gまで
材質	スチール

- 組立の際は周りにスペースを確保し、平らな場所で行ってください。
- お手元に以下の部品が揃っているか確認してください。
※部品に不足・破損がある場合は、お買い上げの販売店にご連絡ください。

Clamp Lamp Socket (リング変更) 専用スタンド

- 照明アクセサリ「Clamp Lamp Socket」はクランプ部分をリング型ソケット「Clamp Ring」に変更可能です。当製品は「Clamp Ring」に変更した際の設置を想定した設計です。専用商品以外を使用した場合の破損については、保証の対象外となります。ご了承ください。
- 照明アクセサリは別売りです。付属しておりません。

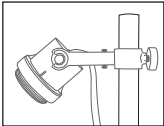

【本体サイズ】

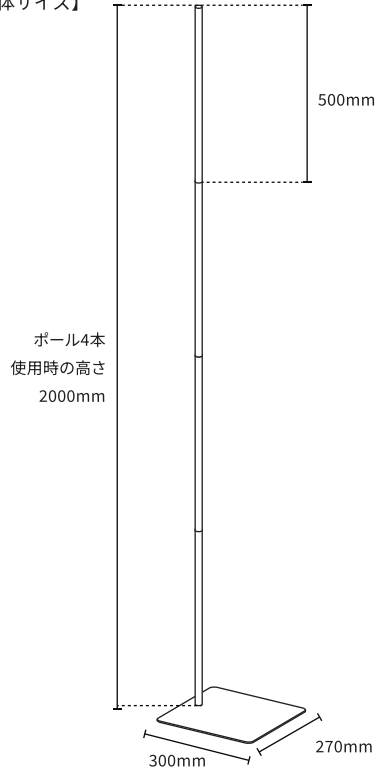

【セット内容】

A
連結ボール取付
ネジ×1



六角レンチ×1



B
土台×1



C
連結用ボール×3

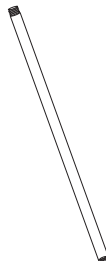

D
先頭ボール×1

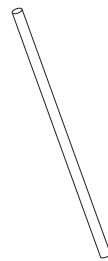

組立方法

⚠ 組立の際のご注意

- 組立の際は周りにスペースを確保し、平らな場所で行ってください。

1 土台の設置

- ①土台 (B) とポール (C) の穴を合わせ、ネジで固定します。

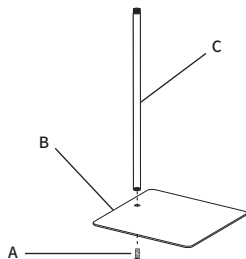

2 ポールの連結

- ②お好みの高さになるよう、ポールを組み合せてみます。
※一番上に取り付ける先頭ポール (D) になるように取り付けます。

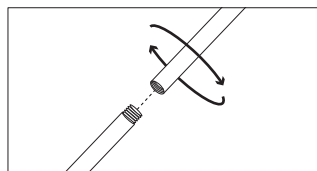

- ③製品が安定して自立しているか、ネジに緩みがないかを確認し、問題がなければ組み立て完了です。

照明器具の設置方法

- 照明の取り付けには別売りの下記商品が必要です。

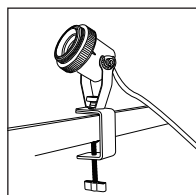

【Clamp Lamp Socket】

クランプ式の
照明アクセサリ

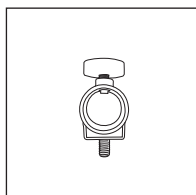

【Clamp Ring】

Clamp Lamp Socketの
専用交換パーツ

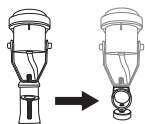

ソケットのパーツをリング型に変更し、ポールにしっかりと固定してください。

- 照明器具は土台の長い方向と逆向きに取り付けなくてください。

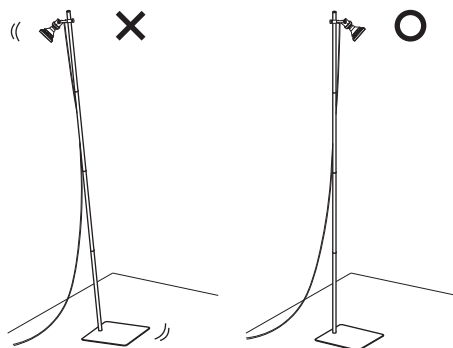

- ライトを複数設置する際は連結ポールの数を減らす、土台部分に重り(植物など)を配置すると、より安定してご使用いただけます。

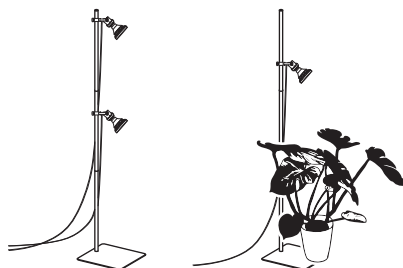

照明器具はポールスタンドの先端ギリギリに設置しないようご注意ください。

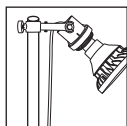

×

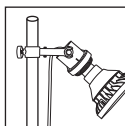

○

安全上のご注意 必ずお守りください

下記事項を十分お読みになり、安全にご配慮ください。

警告

- 製品を廃棄する際は、絶対に焼却しないでください。廃棄される際は専門業者へ依頼するか、販売店へご相談ください。
- 火気の近くで使用しないでください。ストーブ・ヒーターなどに近づけると、火災の原因となります。
- 本製品にぶら下がったり、無理な力を加えたりしないでください。破損や怪我の原因となります。
- 設置環境を必ず確認してください。不安定な場所に設置されますと、転倒する恐れがあり、破損・怪我の原因となります。

注意事項

使用環境の注意

- 本製品は屋内専用です。屋外、ベランダ、雨水のかかる場所での使用はしないでください。劣化・破損の原因となります。
- 暖房器具が直接当たる場所での使用は避けてください。変色や反りの原因となります。
- 温室など、高温多湿・結露が生じやすい環境では、換気を十分にを行い、湿度管理にご注意ください。
- 水に濡れたまま放置されますと、サビや変色の原因となります。湿気が多い時期は布で拭き取り、乾燥させてください。
- 極端に乾燥した環境では塗装のひび割れや変形の原因となります。
- 不安定な場所、傾斜や段差のある場所で使用しないでください。転倒の恐れがあります。
- 必ず耐荷重以内でご使用ください。
- 「Clamp Ring」(専用商品)以外を使用した場合の破損に関しては、保証致しかねます。

Clamp Lamp Socket (リング変更) 専用スタンド

- 照明アクセサリ「Clamp Lamp Socket」はクランプ部分をリング型ソケット「Clamp Ring」に変更可能です。当製品は「Clamp Ring」に変更した際の設置を想定した設計です。専用商品以外を使用した場合の破損については、保証の対象外となります。ご了承ください。
- 照明アクセサリは別売りです。付属しておりません。

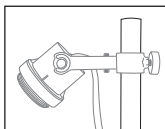
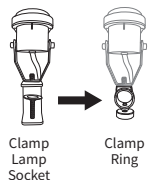

使用上の注意

- 用途以外の目的で使用しないでください。破損やけがの原因となります。
- 振動や衝撃を加える使い方は避けてください。グラつきや変形の原因となります。
- 組立後は、ボルト・ネジのゆるみがないか定期的に点検し、ゆるみがある場合は必ず締め直してください。
- 本製品に無理な力を加えたりしないでください。破損や怪我の原因となります。
- 不安定な場所へ設置しないでください。落下の恐れがあります。
- 高温な物を置く、または高温になる場所に設置しないでください。変色や塗装ダメージが発生します。
- 清掃の際は、柔らかい布で軽く拭いてください。研磨剤入りスポンジや硬いブラシは使用しないでください。
- 強酸性洗剤・シンナー・アルコールなどの溶剤は使用しないでください。塗装が劣化します。
- 長期間使用しない場合は、乾燥した場所で保管し、湿気から保護してください。
- 腐食を防ぐため、定期的に表面を乾いた布で拭き、清潔な状態を保ってください。
- 製品を取り付ける際、土台の長い方向と逆向きに取り付けしないでください。
- 連結ボールの数を減らしたり、土台部分に重り(植物など)を配置すると、より安定してご使用いただけます。
- 本製品に「Clamp Ring」を取り付ける際は、先端部分から「Clamp Ring」の幅1つ分程度の間隔を空けて使用してください。



本項目に記載のない事項でも、状況により事故が発生する可能性があります。注意事項をよくお読みになり正しく安全にご使用ください。

最新のご注意事項やアップデート情報は、右記QRコードよりご確認ください。ご使用前に必ずご一読ください。



株式会社BARRELED
愛知県名古屋市東区葵1-7-15
URL / <https://www.barreled.net>



BARRELED公式HP

【商品のお問い合わせ】
MAIL / plant@dbarrel.net
受付時間 / 9:00~18:00 (土曜・日曜・祝日を除く)