



KAKUDAI

# シングルレバー 混合栓

〔元ネジタイプ〕

台付タイプ

施工説明書

施工前に必ずお読みください。

お読みになったあとは、いつでも見られるところに必ず保管してください。  
この施工説明書は、別紙「安全上のご注意」と合わせてご使用ください。

このたびは、シングルレバー混合栓をお求めいただきまして、まことにありがとうございました。

## 施工の前に…

- 別紙「安全上のご注意」をよくお読みのうえ、正しく施工してください。
- 取付け後の点検のために必ず止水栓を設けてください。

## 施工時について…

- 別紙「安全上のご注意」をよくお読みのうえ、正しく施工してください。

## 製品同梱明細について…

- 別紙「取扱説明書」の製品同梱明細をご参照のうえ、部材をご確認ください。

## 施工に必要な工具

●モンキーレンチ

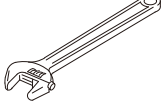

●立水栓取付工具

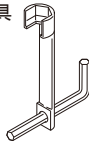

●マイナスドライバー



## 取付方法

\*数秒間水を流し、配管内のゴミなどを洗い流してから、止水栓または元栓を開けて取付作業を行ってください。

### 1. 混合栓本体を取付けます。

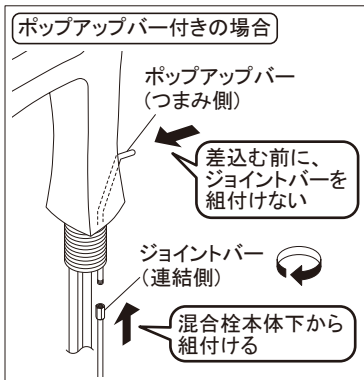

- ①ポップアップバー(引棒)付きの場合は、先にポップアップバー(つまみ側)を混合栓本体に差込みます。次に、ジョイントバー(連結側)を混合栓本体下から組付けます。  
\*混合栓を取付台に設置する前に作業してください。



混合栓本体に、ポップアップバーとジョイントバーを組付けた状態で差込まないでください。故障・作動不良の原因になります。

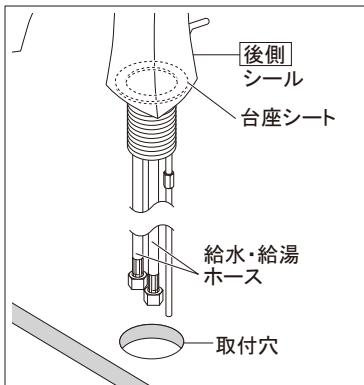

- ②混合栓本体を設置する場所の取付穴径を確認し、穴周囲の汚れを取り除きます。
- ③混合栓本体が正面を向くように取付台に差込みます。  
\*後側シールが貼付けられている場合は、後側シールを真後ろに合わせます。  
\*水栓取付位置がシンク、または洗面器中央でない場合は、スパウト位置、回転角度に合わせ位置決めをしてください。

## 取付方法(つづき)

### 1. 混合栓本体を取付けます。(つづき)

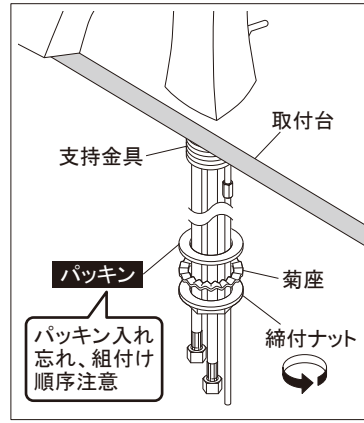

- ④支持金具にパッキン、菊座、締付ナットの順に通します。

**!** 必ず実行  
組付ける順序を間違えないよう注意してください。

- ⑤混合栓本体が正面を向くように締付ナットを仮締めし、さらに「立水栓取付工具」などでしっかり締付け混合栓本体を確実に固定します。



混合栓本体が正しく固定されないと、グラツいたり、取付台下へ漏水を起こす恐れがありますので注意してください。



必ず実行

- 水栓本体を固定する際に、レバー、ハンドル部を持って、締付けを行わないでください。カートリッジに無理な力がかかり破損する恐れがあります。
- 水栓本体が取付穴の中心にくるように固定をしてください。偏って取付けますと、確実に固定されない恐れがあります。
- 水栓本体を固定した後、位置調整を行わないでください。無理な力がかかり器具の破損やゆるみの原因になります。

### 2. 給水・給湯ホースを取付けます。

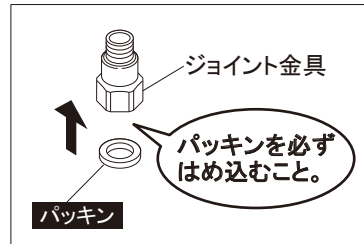

- ①ジョイント金具にパッキンをはめ込みます。

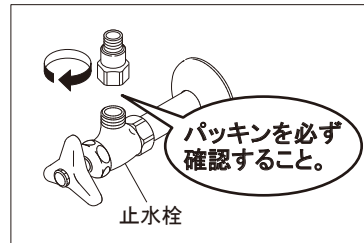

- ②ジョイント金具にパッキンが付いているのを確認してから、止水栓に「レンチ」などでしっかりと締付けます。



パッキンが付いていないと漏水します。入れ忘れに注意してください。

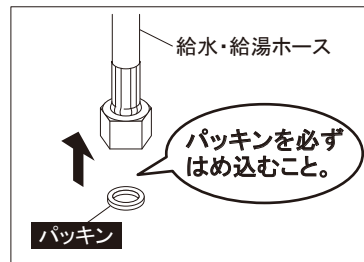

- ③給水・給湯ホースにパッキンをはめ込みます。

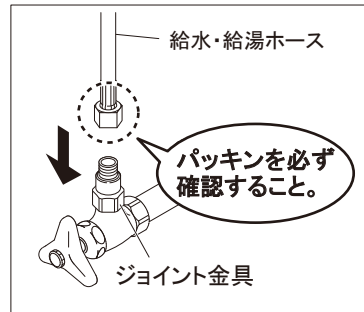





- ④給水・給湯ホースをジョイント金具に「レンチ」などでしっかりと締付けます。

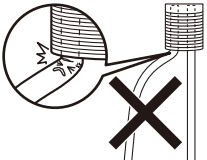

ホースの(湯)水シールを確認して逆配管にならないように設置してください。

# 取付方法(つづき)

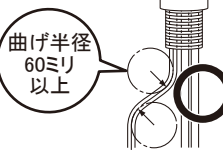
## 2. 給水・給湯ホースを取付けます。(つづき)

 禁止	給水・給湯ホースは根元から急激に曲げないでください。ホースに傷が付き、強度が失われたり、ホースがつぶれて通水経路を狭め、十分な吐水量を得られない場合があります。また、漏水を起こす恐れがあります。	
 必ず実行	給水・給湯ホースの曲げ半径は、60ミリ以上確保してください。急激に曲げますと、ホースがつぶれて通水経路を狭め、十分な吐水量を得られない場合があります。	
 注意	給水・給湯配管は動かないように確実に固定してください。	

## 3. 連結金具を接続します。(ポップアップバー付きタイプの場合)

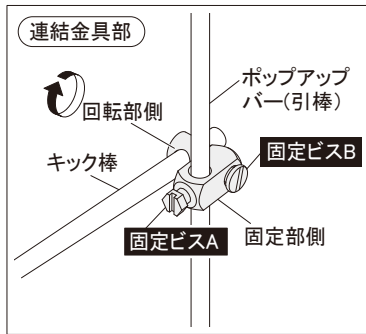

ポップアップ排水金具の排水栓を操作するために、排水金具のキック棒と水栓のポップアップバーを接続します。

排水金具のキック棒を下げた状態で、連結金具の固定ビスAを「マイナスドライバー」で締付け、ポップアップバーに固定します。

- \* 円滑に作動しない場合は連結金具の固定位置で微調整をしてください。
- \* 調整後は、固定ビスA・Bをしっかり締付けてください。

## 取付後の点検

- ① 止水栓または元栓を開き、各部に漏水がないか確認をします。漏水が発見された場合は、止水栓または元栓を閉め、漏水する箇所の施工をやり直してください。
- ② ハンドルを中央位置で上げ、湯水の混合具合を確認してください。低温しか出ない、または高温しか出ない場合は、別紙取扱説明書の「こんな時には…簡単な点検と対処」を参考に調節を行ってください。

ご購入店名(施工業者名)

(販売元)

**atelier DADA 株式会社**

〒800-0217 福岡県北九州市小倉南区下曾根2丁目11-16  
☎(093)967-8002

(製造元)

 株式会社 **カフダイ**

0319GF

M-A8009  
無断転載・複写を禁ず